

Amica
for living

INSTRUKCJA OBSŁUGI

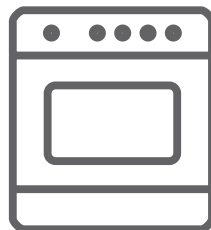

WOLNOSTOJĄCA KUCHNIA GAZOWO- ELEKTRYCZNA

6117GE3.33ePaHZpTaDAW

6117GE3.33ePaHZpTaDAXx



URZĄDZENIE NALEŻY URUCHAMIAĆ DOPIERO PO PRZECZYTANIU INSTRUKCJI!

IO-CFS-1370 / 8506364
(09.2019 V1)

Szanowny Kliencie

Od dziś codzienne obowiązki staną się prostsze niż kiedykolwiek. Urządzenie **Amica** to połączenie wyjątkowej łatwości obsługi i doskonałej efektywności. Po przeczytaniu instrukcji, obsługa nie będzie problemem.

Sprzęt, który opuścił fabrykę był dokładnie sprawdzony przed zapakowaniem pod względem bezpieczeństwa i funkcjonalności na stanowiskach kontrolnych.

Prosimy Państwa o uważną lekturę instrukcji obsługi przed uruchomieniem urządzenia. Przestrzeganie zawartych w niej wskazówek uchroni Państwa przed niewłaściwym użytkowaniem. Instrukcję należy zachować i przechowywać tak, aby mieć ją zawsze pod ręką.

Należy dokładnie przestrzegać instrukcji obsługi w celu uniknięcia nieszczęśliwych wypadków.

Z poważaniem

Amica

SPIS TREŚCI

WSKAZÓWKI DOTYCZĄCE BEZPIECZEŃSTWA	4
JAK OSZCZĘDZAĆ ENERGIĘ	8
ROZPAKOWANIE	9
USUWANIE ZUŻYTYCH URZĄDZEŃ	9
TWOJE URZĄDZENIE	10
AKCESORIA	11
OBSŁUGA KUCHNI	13
OBSŁUGA PALNIKÓW NAWIERZCHNIOWYCH	13
DOBÓR NACZYŃIA	13
POKRĘTŁO PALNIKA	13
ZAPALANIE PALNIKÓW BEZ ZAPALACZA	13
ZAPALANIE PALNIKÓW Z ZAPALACZEM W POKRĘTLE	13
DOBÓR PŁOMIENIA PALNIKA	14
DZIAŁANIE ZABEZPIECZENIA PRZECIWWYPŁYWOWEGO GAZU	14
PRZED PIERWSZYM URUCHOMIENIEM	14
WYGRZEWANIE KOMORY PIEKARNIKA	14
WAŻNE WSKAZÓWKI DOTYCZĄCE PROGRAMATORA	15
DZIAŁANIE PROGRAMATORA	15
POKRĘTŁA PIEKARNIKA	20
FUNKCJE PIEKARNIKA	20
LAMPKI KONTROLNE	22
UŻYWANIE OPIEKACZA	22
CZYSZCZENIE I KONSERWACJA	23
PALNIKI, RUSZT PŁYTY PODPALNIKOWEJ, OBUDOWA KUCHNI	23
PIEKARNIK - OGÓLNE PORADY	23
ŚRODKI CZYSZCZĄCE	24
INNE ISTOTNE WSKAZÓWKI	24
CZYSZCZENIE	24
PROWADNICE DRUCIANE	25
PROWADNICE TELESKOPOWE	25
WKŁADY KATALITYCZNE	26
WYMIANA OŚWIETLENIA WEWNĄTRZ KOMORY	26
DEMONTAŻ DRZWI	27
WYJMOWANIE SZYBY WEWNĘTRZNEJ	27
ROZWIĄZYWANIE PROBLEMÓW	29
DANE TECHNICZNE	30
GWARANCJA, OBSŁUGA POSPRZEDAŻOWA	32
GWARANCJA	32
SERWIS	32
ZGŁOSZENIE NAPRAWY ORAZ POMOC W RAZIE USTERKI	32
INSTALACJA	33
USTAWIENIE KUCHNI	33
MONTAŻ BLOKADY ZABEZPIECZAJĄCEJ PRZEZ PRZEWRÓCENIEM KUCHNI.	35
PRZYŁĄCZENIE KUCHNI DO INSTALACJI ELEKTRYCZNEJ	37
PRZYSTOSOWANIE KUCHNI DO INNEGO RODZAJU GAZU	37
PORADY PRAKTYCZNE	39
TABELA Z PRZYKŁADOWYMI NASTAWAMI PIEKARNIKA	39
FUNKCJA GRZANIA TERMOOBIEG ECO	43
ZALECANE PARAMETRY PRZY UŻYCIU FUNKCJI TERMOOBIEG ECO	43
TABELA Z POTRAWAMI TESTOWYMI	44

WSKAZÓWKI DOTYCZĄCE BEZPIECZEŃSTWA

- Urządzenie to należy zainstalować zgodnie z obowiązującymi przepisami i użytkować tylko w odpowiednio wentylowanym pomieszczeniu. Przed zainstalowaniem i użytkowaniem zapoznać się z instrukcją.
- Uwaga. Urządzenie i jego dostępne części stają się gorące podczas użycia. Możliwość dotknięcia elementów grzejnych powinno być objęte szczególną troską. Dzieci poniżej 8 roku życia powinny trzymać się z daleka, chyba że są pod stałą opieką.
- Niniejszy sprzęt może być używany przez dzieci w wieku od 8 lat i wyżej i osoby z ograniczeniami fizycznymi, czuciowymi albo umysłowymi albo brakiem doświadczenia i wiedzy, jeśli odbywa się pod nadzorem lub zgodnie z instrukcją użytkowania sprzętu, przekazanej przez osoby odpowiadające za ich bezpieczeństwo. Należy zwracać uwagę na dzieci, aby nie bawiły się sprzętem. Sprzątanie i czynności obsługowe nie powinny być robione przez dzieci bez nadzoru.
- Uwaga. Gotowanie bez nadzoru tłuszczu lub oleju na płycie kuchennej może być niebezpieczne i doprowadzić do pożaru.
- NIGDY nie próbuj gasić ognia wodą, ale wyłącz urządzenie i wtedy przykryj płomień np. pokrywką lub niepalnym kocem.
- Uwaga. Niebezpieczeństwo pożaru: nie gromadź rzeczy na powierzchni do gotowania.
- Podczas użytkowania sprzęt staje się gorący. Zaleca się zachowanie ostrożności, aby unikać dotykania gorących elementów wewnątrz piekarnika.
- Dostępne części mogą stać się gorące podczas użytkowania. Zaleca się trzymanie małych dzieci z

dała od urządzenia.

- Uwaga. Jeżeli przewód zasilający nieodłączalny ulegnie uszkodzeniu, to powinien on być wymieniony u wytwórcy lub w specjalistycznym zakładzie naprawczym albo przez wykwalifikowaną osobę w celu uniknięcia zagrożenia.
- Uwaga. Nie używać szorstkich środków czyszczących lub ostrych metalowych przedmiotów do czyszczenia szkła drzwi, gdyż mogą porysować powierzchnię, co może doprowadzić do popękania szkła.
- Uwaga. Aby uniknąć możliwości porażenia prądem elektrycznym, przed wymianą lampki należy upewnić się, czy sprzęt jest wyłączony.
- Zaleca się przed otwarciem pokrywy oczyścić ją z wszelkich zanieczyszczeń. Powierzchnię płyty kuchennej zaleca się ostudzić przed jej zamknięciem pokrywą.
- Do czyszczenia kuchni nie wolno używać sprzętu do czyszczenia parą.
- Niebezpieczeństwo poparzenia! Podczas otwierania drzwi piekarnika może wydostawać się gorąca para. W trakcie lub po zakończeniu gotowania należy ostrożnie otwierać drzwi piekarnika. Przy otwieraniu nie nachylać się nad drzwiami. Należy pamiętać, że para w zależności od temperatury może być niewidoczna.
- Uwaga. Proces gotowania musi być nadzorowany. Krótkotrwałe gotowanie musi być nadzorowane w sposób ciągły.
- Uwaga. Używać tylko osłon płyty zaprojektowanych przez producenta urządzenia lub wskazanych przez producenta w instrukcji obsługi jako odpowiednie. Stosowanie nieodpowiednich osłon może powodować wypadki.

- Prosimy o zwracanie uwagi na dzieci w czasie użytkowania kuchni, ponieważ dzieci nie znają zasad obsługi kuchni. Szczególnie gorące palniki nawierzchniowe, komora piekarnika, ruszta, szyba drzwi, ustawione naczynia z gorącymi płynami mogą być przyczyną poparzenia dziecka.
- Należy uważać, żeby elektryczny przewód przyłączeniowy zmechanizowanego sprzętu np. mixera nie dotykał gorących części kuchni.
- Do szuflady nie wkładać materiałów łatwopalnych, ponieważ w czasie użytkowania piekarnika mogą się zapalić.
- Nie należy pozostawiać kuchni bez nadzoru podczas smażenia. Oleje i tłuszczce mogą się zapalić z powodu przegrzania.
- Uważać na moment zagotowania, by nie zalać palnika.
- Jeżeli nastąpi uszkodzenie kuchni to można ją ponownie używać po usunięciu wady przez fachowca.
- Nie otwierać kurka na przyłączy gazu lub zaworu na butli bez uprzedniego sprawdzenia czy wszystkie kurki są zamknięte.
- Nie dopuszczać do zalewania palników oraz ich zanieczyszczenia. Zabrudzone oczyścić i wysuszyć natychmiast po wystudzeniu.
- Nie wolno stawiać naczyń bezpośrednio na palnikach,
- Nie ustawiać naczyń na ruszcie nad jednym palnikiem o masie większej niż 10 kg, a naczyń o łącznej masie powyżej 40 kg na całym ruszcie.
- Nie uderzać w pokrętła i palniki.
- Nie stawiać przedmiotów o masie większej niż 15 kg na otwartych drzwiach piekarnika.
- Zabrania się wkładania gorących naczyń i wkładów (powyżej 75°C) oraz materiałów łatwopalnych do pojemnika szuflady.
- Zabrania się dokonywania przeróbek i napraw kuchni przez osoby nie przeszkolone zawodowo.
- Zabrania się otwierania kurków kuchni nie mając w ręce zapalanej zapalniczki lub urządzenia do zapalania gazu.
- Zabrania się gasić płomień palnika przez dmuchanie.
- Pokrywa szklana może popękać, gdy zostanie nagrzana. Zgaś wszystkie palniki przed opuszczeniem pokrywy.
- Zabrania się samowolnego dokonywania przeróbek kuchni na inny rodzaj gazu, przenoszenia kuchni w inne miejsce oraz dokonywania zmian w instalacji zasilającej. Czynności te może wykonywać uprawniony instalator.
- W RAZIE PODEJRZENIA ULATNIANIA SIĘ GAZU NIE WOLNO: zapalać zapalek, palić papierosów, włączać i wyłączać odbiorników elektrycznych (dzwonek lub włącznik oświetlenia) oraz używać innych urządzeń elektrycznych i mechanicznych powodujących powstawanie iskry elektrycznej lub udarowej. W takim przypadku należy natychmiast zamknąć zawór na butli z gazem lub kurek odcinający instalację gazową i przewietrzyć pomieszczenie, a następnie wezwać osobę uprawnioną do usunięcia przyczyny.
- W każdej sytuacji spowodowanej usterką techniczną należy bezwzględnie odłączyć zasilanie elektryczne kuchni (stosując powyższą zasadę) i zgłosić usterkę do naprawy.
- Nie wolno przyłączyć do instalacji gazowej żadnych przewodów antenowych np. radioodbiorników.
- W przypadku zapalenia się gazu uchodzącego z nieszczelnej instalacji należy natychmiast zamknąć dopływ gazu przy pomocy zaworu odcinającego.
- W przypadku zapalenia się gazu uchodzącego z nieszczelnego zaworu butli gazowej należy: na butlę zarzucić mokry koc, w celu ostudzenia

butli zakręcić zawór na butli. Po ostudzeniu należy butlę wynieść na otwartą przestrzeń. Zabrania się powtórnej eksploatacji uszkodzonej butli.

- W przypadku kilkudniowej przerwy w użytkowaniu kuchni należy zamknąć zawór główny na instalacji gazowej, natomiast przy korzystaniu z butli gazowej po każdorazowym użytkowaniu.

JAK OSZCZĘDZAĆ ENERGIĘ



Kto korzysta z energii w sposób odpowiedzialny, chroni nie tylko domowy budżet, lecz działa świadomie na rzecz środowiska naturalnego. Dlatego pomóżmy, oszczędzajmy energię elektryczną! A czyni się to w następujący sposób:

- Stosowanie prawidłowych naczyń do gotowania. Naczynie do gotowania nie powinno być nigdy mniejsze od korony płomienia palnika. Należy pamiętać o przykrywaniu naczyń pokrywką.
- Dbanie o czystość palników, rusztu, płyty podpalnikowej. Zabrudzenia zakłócają przekazywanie ciepła – silnie przypalone zabrudzenia da się często usunąć już tylko środkami silnie obciążającymi środowisko naturalne. Szczególną czystość należy zachować przy otworach płomieniowych pierścieni podkołpakowych oraz otworach dysz palników.
- Unikanie niepotrzebnego „zaglądania do garnków”. Nie otwierać też niepotrzebnie często drzwi piekarnika.
- Używanie piekarnika tylko w przypadku większych ilości potraw. Mięso o wadze do 1 kg daje się przyrządzić oszczędniej w garnku na palniku kuchenki.
- Wykorzystanie ciepła resztkowego piekarnika. W przypadku czasów przyrządzania dłuższych niż 40 minut zaleca się wyłączać piekarnik na 10 minut przed końcem przyrządzania.
- Uwaga! W przypadku zastosowania programatora nastawiać odpowiednio krótsze czasy przyrządzania potraw.
- Staranne zamykanie drzwi piekarnika. Ciepło ulatuje poprzez znajdujące się na uszczelkach drzwiczek zabrudzenia. Najlepiej jest usuwać je od razu.
- Niewbudowywanie kuchni w bezpośredniej bliskości chłodziarek/zamrażarek. Zużycie energii elektrycznej przez nie niepotrzebnie wzrasta.

ROZPAKOWANIE

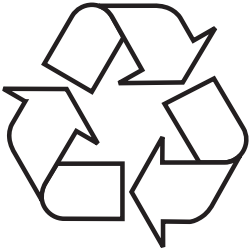

Urządzenie na czas transportu zostało zabezpieczone przed uszkodzeniem. Po rozpakowaniu urządzenia prosimy Państwa o usunięcie elementów opakowania w sposób niezagrażający środowisku. Wszystkie materiały zastosowane do opakowania są nieszkodliwe dla środowiska

naturalnego, w 100% nadają się do odzysku i oznakowano je odpowiednim symbolem.

Uwaga! Materiały opakowaniowe (woreczki polietylenowe, kawałki styropianu itp.) należy w trakcie rozpakowywania trzymać z dala od dzieci.

USUWANIE ZUŻYTYCH URZĄDZEŃ



To urządzenie jest oznaczone zgodnie z Dyrektywą Europejską 2012/19/UE oraz polską Ustawą o użytym sprzęcie elektrycznym i elektronicznym symbolem przekreślonego kontenera na odpady. Takie oznakowanie informuje, że sprzęt ten, po okresie jego użytkowania, nie może być umieszczany łącznie z innymi odpa-

dami pochodzącymi z gospodarstwa domowego.

Użytkownik jest zobowiązany do oddania go prowadzącym zbieranie zużytego sprzętu elektrycznego i elektronicznego. Prowadzący zbieranie, w tym lokalne punkty zbiórki, sklepy oraz gminne jednostki, tworzą odpowiedni system umożliwiający oddanie tego sprzętu.

Właściwe postępowanie ze użytym sprzętem elektrycznym i elektronicznym przyczynia się do uniknięcia szkodliwych dla zdrowia ludzi i środowiska naturalnego konsekwencji, wynikających z obecności składników niebezpiecznych oraz niewłaściwego składowania i przetwarzania takiego sprzętu.

TWOJE URZĄDZENIE

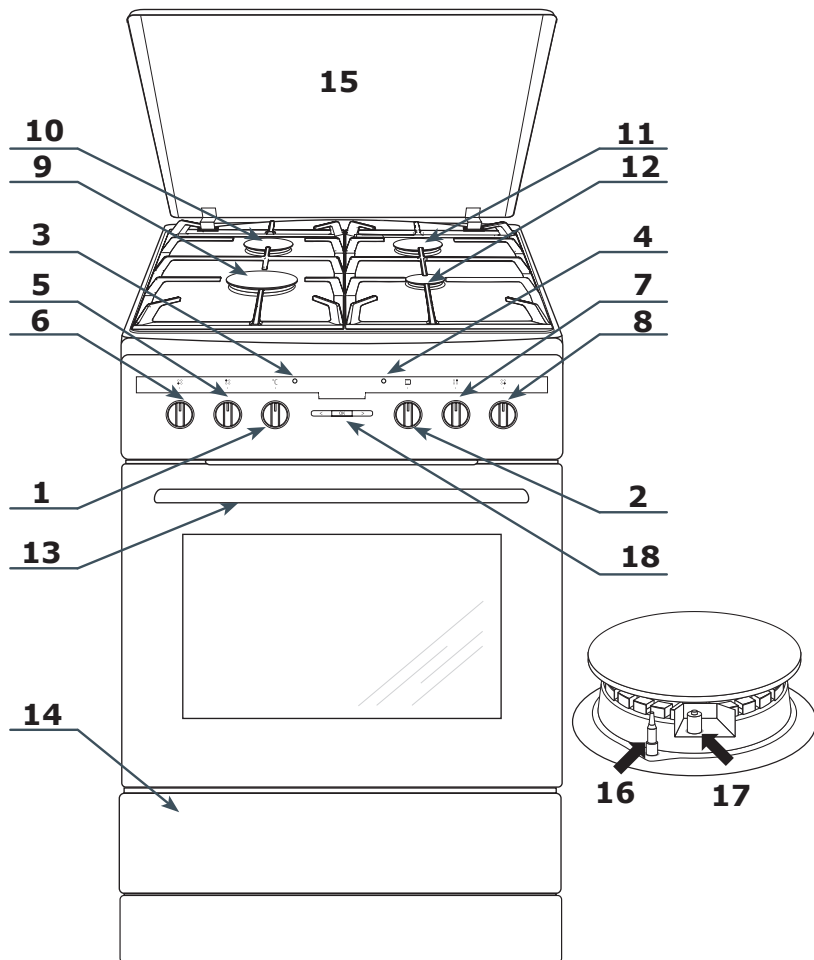

Objaśnienie

1. Pokrętko regulatora temperatury
2. Pokrętko wyboru funkcji piekarnika
3. Lampka kontrolna termoregulatora (Czerwona)
4. Lampka kontrolna pracy kuchni (Pomarańczowa)
5. Pokrętko palnika gazowego
6. Pokrętko palnika gazowego
7. Pokrętko palnika gazowego
8. Pokrętko palnika gazowego
9. Palnik duży
10. Palnik średni
11. Palnik średni
12. Palnik mały
13. Uchwyt drzwi piekarnika
14. Szuflada
15. Nakrywa
16. Zapalacz iskrowy
17. Zabezpieczenie przeciwwyływowe gazu
18. Programator elektroniczny

AKCESORIA

Błacha do pieczenia

Najczęściej stosowana do wilgotnych ciast. Błacha jest również wskazana do przyrządzania wypieków, mrożonej żywności i dużych pieczeni.

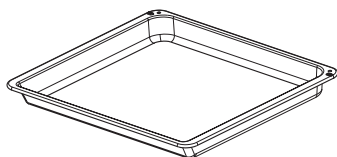

Ruszt do grilla (drabinka suszarnicza)

Do form na ciasto, do zapiekanek, pieczeni i grillowanych porcji mięsa, czy też potraw mrożonych. Małe kawałki potraw należy umieścić wcześniej w naczyniach odpornych na wysoką temperaturę. Na drabince można rozłożyć równomiernie żywność w celu jej wysuszenia.

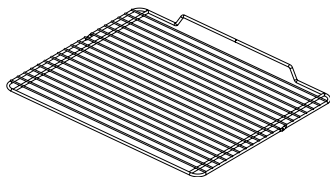

Prowadnice druciane*

Prowadnice umożliwiają umieszczenie blachy z żywnością na odpowiednim poziomie. Poziomy licznym jest od najniższej dostępnej pozycji. Aby zapobiec przechyleniu blachy, nie należy jej wysuwać więcej jak do połowy jej głębokości.

Wykorzystanie drucianych prowadnic

Prowadnice posiadają 6 poziomów, na których można umieścić akcesoria. Poziomy należy liczyć od dołu. Błachę lub drabinkę suszarniczą należy wsunąć pomiędzy dwa pręty stanowiące jeden poziom prowadnic. Akcesoria można wysunąć maksymalnie do połowy bez ryzyka samoczynnego wysunięcia lub pochylenia.

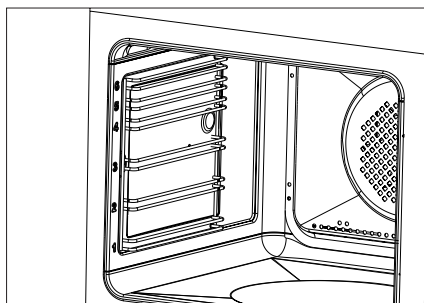

Prowadnice teleskopowe*

Prowadnice z frontu wyposażone są w zderzaki. Przed każdym umieszczeniem blach na prowadnicach wysuń je, umieść na nich blachę i upewnij się, że zderzaki są widoczne w całości, a blacha jest zabezpieczona przed wypadnięciem. Jeżeli piekarnik został wcześniej rozgrzany, prowadnice są również gorące, aby je wysunąć, zahacz tylną krawędzią blachy o zderzaki i wyciągnij je w całości, a następnie wsuń je do wnętrza komory.

Wkłady katalityczne*

Znajdują się na ścianach bocznych komory piekarnika. Wkłady pokryte są specjalną emalią samoczyszcząca. Emalia ta powoduje, że zabrudzenia tłuszczem lub resztkami potraw mogą zostać samoczynnie usunięte pod warunkiem, że nie są one zasuszone lub przypalone (resztki pożywienia i tłuszczu należy jak najszybciej oddzielić, gdy jeszcze nie są zasuszone i przypieczone, wówczas uniknie się długiego samoczyszczenia piekarnika). Patrz Czyszczenie i konserwacja.

Funkcja blokady drabinki

Drabinka suszarnicza posiada specjalne występy na lewej i prawej

krawędzi. Prawidłowo wsunięta drabinka powinna mieć występy skierowaną do dołu. Występy zapobiegają przypadkowemu wysunięciu drabinki z prowadnic. Aby całkowicie wysunąć drabinkę z prowadnic, unieś ją i delikatnie pociągnij.

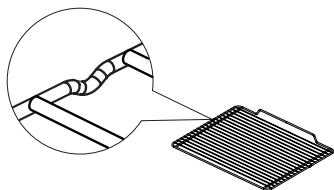

Blokada

Blokada montowana jest, aby zapobiec przewróceniu się kuchni.

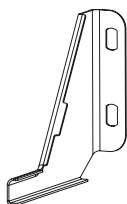

*Opis modelu w niniejszej instrukcji obsługi został opracowany na podstawie danych znanych w okresie redagowania tekstu. Przedstawiono w niej wszystkie elementy wyposażenia. Ich obecność w danym modelu zależy od wersji oraz daty produkcji.

Dodatkowe oznaczenia i symbole oznaczają szczegóły *wystroju* kuchni:

- Wykonanie kolorystyczne białe - W
- Kuchnia w wykonaniu nierdzewnym z bokami w kolorze inox - Xx
- Kuchnia w wykonaniu nierdzewnym z bokami czarnymi - Xv
- Kuchnia z nakrywą szklaną - N
- Kuchnia bez nakrywy - F
- Kuchnia z rusztem żeliwnym - A
- Kuchnia z rusztem stalowym czarnym - Ai
- Druciane prowadnice do wkładów piekarnika - D
- Teleskopowe prowadnice do wysuwania wkładów piekarnika - Dp

OBSŁUGA KUCHNI

Obsługa palników nawierzchniowych Pokrętko palnika

Informacje dotyczące rozmieszczenia palników oraz pokręteł sterujących ich pracą znajdują się w rozdziale Twoje urządzenie.

Dobór naczynia

Należy zwrócić uwagę, żeby średnica dna naczynia była zawsze większa od korony płomienia palnika, a samo naczynie było przykryte pokrywką. Zaleca się, aby średnica garnka była około 2,5 - 3 razy większa od średnicy palnika, tzn. dla palnika:

- Pomocniczego - naczynie o średnicy od 90 do 150 mm,
- Średniego - naczynie o średnicy od 160 do 220 mm,
- Dużego - naczynie o średnicy od 200 do 240 mm, a wysokość garnka nie powinna być większa od jego średnicy.

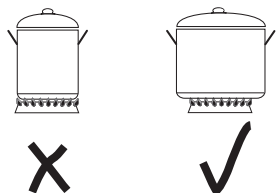

Uwaga! Na płycie grzejnej nie należy używać naczyń kuchennych, które wystają poza jej brzegi.

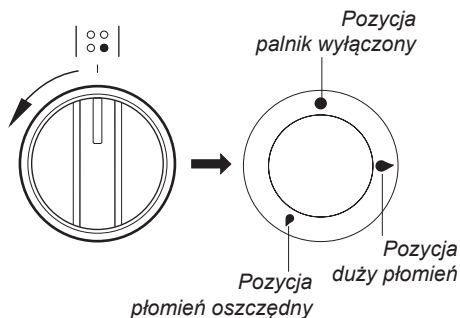

Zapalanie palników bez zapalacza

- Zapalić zapałkę,
- Wcisnąć pokrętko do wyczuwalnego oporu i przekręcić w lewo do pozycji „duży płomień” ▲,
- Zapalić gaz zapałką,
- Ustawić żądany płomień,
- Wyłączyć palnik po zakończeniu gotowania przekręcając pokrętko w prawo (poz. wyłączony ●).

Zapalanie palników z zapalaczem w pokrętło

- Wcisnąć pokrętko kurka wybranego palnika do wyczuwalnego oporu i przekręcić w lewo do pozycji „duży płomień” ▲,
- Przytrzymać do czasu zapalenia gazu,
- Po zapaleniu płomienia palnika zwolnić nacisk na pokrętko i ustawić wymaganą wielkość płomienia.

Uwaga! W modelach kuchni wyposażonych w zabezpieczenie przeciwwypływowe palników nawierzchniowych należy podczas czynności zapalania przytrzymać przez ok. 10 sek. wciśnięte do oporu pokrętko w pozycji „duży płomień” celem zadziałania zabezpieczenia.

W przypadku trudności z zapalaniem wynikającym ze zmiany i składu gazu, należy wyśrodkować kołpak względem iskrownika.

Dobór płomienia palnika

Prawidłowo wyregulowane palniki posiadają płomień koloru jasno-niebieskiego o wyraźnie zarysowanym stożku wewnętrznym. Dobór wielkości płomienia zależy od ustawienia pozycji pokręta palnika:

- Duży płomień
- Mały płomień (zwany „oszczędny”)
- Palnik zgaszony (przepływ gazu zamknięty)

W zależności od potrzeb można płynnie ustawić wielkość płomienia.

Uwaga! Zabrania się regulacji płomienia w zakresie między pozycją palnik zgaszony • i pozycją duży płomień ♪.

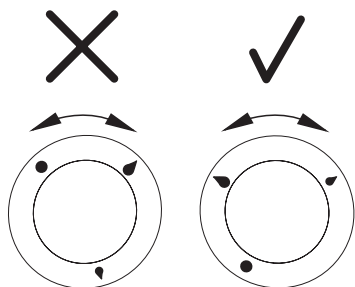

Działanie zabezpieczenia przeciwwyływowego gazu

Kuchnie wyposażone są w automatyczny system odcinający dopływ gazu do palnika w przypadku zaniku płomienia.

System ten zabezpiecza przed ulatnianiem się gazu gdy płomień na palniku zgaśnie np. w wyniku jego zalania.

Ponowne zapalenie palnika wymaga interwencji użytkownika.

Przed pierwszym uruchomieniem

- Usunąć wszystkie elementy opakowania, szczególnie elementy zabezpieczające wewnątrz komory piekarnika na czas transportu.
- Wyciągnij z wnętrza piekarnika wszystkie akcesoria i umyj je dokładnie w ciepłej wodzie z delikatnym płynem do mycia naczyń.
- Opróżnij szufladę,
- Ściągnij folię ochronną z powierzchni prowadnic teleskopowych.
- Do mycia wewnątrz komory użyj ciepłej wody z dodatkiem delikatnego detergentu. Nie używaj twardych szczotek czy gąbek. Mogą one uszkodzić powłokę, którą pokryte jest wnętrze komory.

Wyrzewanie komory piekarnika



- Włącz wentylację w pomieszczeniu, lub otwórz okno.
- Pokrętko wyboru funkcji ustaw na pozycję lub (dokładny opis tych funkcji znajduje się w dalszej części instrukcji).
- Pokrętko regulacji temperatury piekarnika ustaw na temperaturę 250°C. Piekarnik powinien pracować przez minimum 30 minut, w trakcie pracy piekarnik będzie wydzielał zapach, który występuje tylko na początku, z czasem używania urządzenia zapach zniknie. Jest to zjawisko normalne, nazywa się ono wygrzewaniem komory piekarnika.

Ważne wskazówki dotyczące Działanie programatora

W piekarnikach posiadających programator elektroniczny, na wyświetlaczu po podłączeniu urządzenia do zasilania zamiast aktualnego czasu, pojawi się migający komunikat 0•00. Aby korzystać z pełnej funkcjonalności urządzenia, ustaw aktualny czas, w przeciwnym razie korzystanie z urządzenia będzie niemożliwe. Sposób ustawienia aktualnego czasu jest opisany w dalszej części instrukcji.

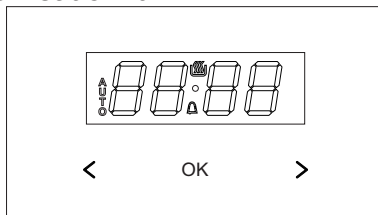
Wyświetlacz Ta1





- OK** - przycisk wyboru trybu pracy
- >** - przycisk Plus
- <** - przycisk Minus
-  - symbol gotowości do pracy
-  - symbol minutnika
-  - symbol czasu trwania pracy

Ustawienie czasu bieżącego

Po włączeniu do sieci albo ponownym załączeniu po zaniku napięcia wyświetlacz wskazuje pulsujące 0.00.

- nacisnąć i przytrzymać przycisk **OK** (lub jednocześnie przyciski **<** / **>**) do momentu pojawienia się symbolu  na wyświetlaczu, kropka pod symbolem będzie pulsować,
- w ciągu 7 sek. ustawić bieżący czas korzystając z przycisków **<** / **>**.

Po upływie ok. 7 sek. od zakończenia czynności ustawiania czasu, nowe dane zostaną zapamiętane, a kropka pod symbolem  przestanie pulsować.

Korektę czasu można wykonać później naciskając jednocześnie przyciski **<** / **>**, w czasie gdy kropka pod symbolem  będzie pulsować można skorygować czas bieżący.

Minutnik

Minutnik może być uaktywniony w każdym momencie, bez względu na stan aktywności innych funkcji programatora. Zakres odmierzanego czasu wynosi od 1 minuty do 23 godzin i 59 minut.

Aby nastawić minutnik należy:

- nacisnąć przycisk **OK**, na wyświetlaczu będzie pulsować symbol Δ ,
- ustawić czas minutnika przyciskami $< / >$, wyświetlacz wskazuje ustawiony czas minutnika oraz aktywną funkcję pracy Δ po upływie nastawionego czasu włącza się sygnał dźwiękowy, i pulsuje Δ ,
- nacisnąć i przytrzymać przycisk $< / >$ lub **OK** w celu wyłączenia sygnału, symbol Δ zgaśnie, a wyświetlacz wskazuje czas bieżący.

Uwaga: Jeśli sygnał dźwiękowy nie zostanie wyłączony ręcznie, wyłączy się automatycznie po ok. 7 minutach.

Praca półautomatyczna

Jeśli piekarnik ma wyłączyć się o ustalonej godzinie, to należy:

- ustawić pokrętło funkcji piekarnika oraz pokrętło regulacji temperatury na pozycje, na których ma pracować piekarnik,
- przyciskać przycisk **OK** aż do momentu, gdy wskazania wyświetlacza będą pulsować *dur*,
- ustawić żądany czas pracy przyciskami $< / >$, w zakresie od 1 minuty do 10 godzin.

Ustawiony czas zostanie wprowadzony do pamięci po ok. 7 sek., wyświetlacz ponownie pokaże czas bieżący przy aktywnej funkcji pracy AUTO.

Po upływie nastawionego czasu piekarnik wyłączy się automatycznie, włączy się sygnalizacja dźwiękowa, a funkcja pracy AUTO będzie pulsować,

- ustawić pokrętła funkcji piekarnika i regulacji temperatury w pozycji wyłączone,
- nacisnąć i przytrzymać przycisk $< / >$ lub **OK** w celu wyłączenia sygnału, funkcja AUTO zgaśnie, a wyświetlacz będzie wskazywał czas bieżący.

Praca automatyczna

Jeśli piekarnik ma włączyć się na określony czas pracy i o ustalonej godzinie wyłączyć, to należy ustawić czas pracy oraz godzinę zakończenia pracy:

- przyciskać przycisk **OK** aż do momentu, gdy wskazania wyświetlacza będą pulsować *dur*,
- ustawić żądany czas pracy przyciskami $< / >$ jak dla pracy półautomatycznej,
- przyciskać przycisk **OK** aż do momentu, gdy wskazania wyświetlacza będą pulsować *End*,
- ustawić godzinę wyłączenia (zakończenia pracy) przyciskami $< / >$, która jest ograniczona do czasu odległego o 23 godziny i 59 minut,
- ustawić pokrętło funkcji piekarnika oraz pokrętło regulacji temperatury na żądane pozycje, na których ma pracować piekarnik. Funkcja pracy AUTO jest aktywna, praca piekarnika rozpocznie się od momentu wynikającego z różnicy między nastawionym czasem zakończenia pracy a nastawionym czasem pracy, (np. nastawiony czas pracy wynosi 1 godz., nastawiony czas zakończenia pracy 14.00, piekarnik automatycznie załączy się o godz. 13.00).

Po osiągnięciu godziny zakończenia pracy piekarnik wyłączy się automatycznie, włączy się sygnalizacja dźwiękowa przy pulsującej funkcji pracy AUTO,

- ustawić pokręta funkcji piekarnika i regulacji temperatury w pozycji wyłączone,
- nacisnąć i przytrzymać przycisk < / > lub **OK** w celu wyłączenia sygnału, funkcja AUTO zgaśnie, a wyświetlacz będzie wskazywał czas bieżący.

Kasowanie ustawień

W każdej chwili można skasować ustawienia minutnika lub funkcji pracy automatycznej.

Kasowanie ustawień pracy automatycznej:

- nacisnąć jednocześnie przyciski < / > ,

Kasowanie ustawień minutnika:

- przyciskiem **OK** wybrać funkcję minutnika,
- nacisnąć ponownie przyciski < / > .





Zmiana tonu sygnału dźwiękowego

Ton sygnału dźwiękowego można zmienić w następujący sposób:

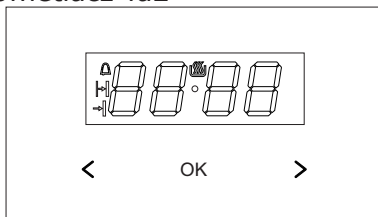
- nacisnąć jednocześnie przyciski < / > ,
- przyciskiem **OK** wybrać funkcję „ton”, wskazania wyświetlacza będą pulsować *ton I*,
- przyciskiem < wybrać odpowiedni ton w zakresie od 1 do 3.

Wyświetlacz Ta2





- OK** - przycisk wyboru trybu pracy
- > - przycisk Plus
- < - przycisk Minus
 - symbol gotowości do pracy - symbol minutnika - symbol czasu trwania pracy - symbol czasu zakończenia pracy

Ustawienie czasu bieżącego

Po włączeniu do sieci albo ponownym załączeniu po zaniku napięcia wyświetlacz wskazuje pulsujące 0.00,

- nacisnąć i przytrzymać przycisk **OK**(lub jednocześnie przyciski < / >) do momentu pojawienia się symbolu  na wyświetlaczu, kropka pod symbolem będzie pulsować,
- w ciągu 7 sek. ustawić bieżący czas korzystając z przycisków < / > .

Po upływie ok. 7 sek. od zakończenia czynności ustawiania czasu, nowe dane zostaną zapamiętane, a kropka pod symbolem  przestanie pulsować.

Korektę czasu można wykonać później naciskając jednocześnie przyciski < / > , w czasie gdy kropka pod symbolem  będzie pulsować można skorygować czas bieżący.

Uwaga: Piekarnik można uruchomić po pojawieniu się symbolu  na wyświetlaczu.

Minutnik

Minutnik może być uaktywniony w każdym momencie, bez względu na stan aktywności innych funkcji programatora. Zakres odmierzanego czasu wynosi od 1 minuty do 23 godzin i 59 minut.

Aby nastawić minutnik należy:

- nacisnąć przycisk **OK**, na wyświetlaczu będzie pulsować symbol Δ ,
- ustawić czas minutnika przyciskami $< / >$, wyświetlacz wskazuje ustawiony czas minutnika oraz aktywną funkcję pracy Δ po upływie nastawionego czasu włącza się sygnał dźwiękowy, i pulsuje Δ ,
- nacisnąć i przytrzymać przycisk $< / >$ lub **OK** w celu wyłączenia sygnału, symbol Δ zgaśnie, a wyświetlacz po ok. 7 sek. wskaże czas bieżący.

Uwaga: Jeśli sygnał dźwiękowy nie zostanie wyłączony ręcznie, wyłączy się automatycznie po ok. 7 minutach.

Praca półautomatyczna

Jeśli piekarnik ma wyłączyć się o ustalonej godzinie, to należy:

- ustawić pokrętło funkcji piekarnika oraz pokrętło regulacji temperatury na pozycje, na których ma pracować piekarnik,
- przyciskać przycisk **OK** aż do momentu, gdy na wyświetlaczu pojawi się na krótko *dur* a symbol \mathbb{H} będzie pulsować,
- ustawić żądany czas pracy przyciskami $< / >$, w zakresie od 1 minuty do 10 godzin.

Ustawiony czas zostanie wprowadzony do pamięci po ok. 7 sek., wyświetlacz ponownie pokaże czas bieżący przy zapalonym symbolu \mathbb{H} .

Po upływie nastawionego czasu piekarnik wyłączy się automatycznie, włączy się sygnalizacja dźwiękowa, a symbole \mathbb{H} i \Rightarrow będą pulsować,

- ustawić pokrętła funkcji piekarnika i regulacji temperatury w pozycji wyłączone,
- nacisnąć i przytrzymać przycisk $< / >$ lub **OK** w celu wyłączenia sygnału, symbole \mathbb{H} i \Rightarrow zgasną, a wyświetlacz po ok. 7 sek. wskaże czas bieżący.

Praca automatyczna

Jeśli piekarnik ma wyłączyć się na określony czas pracy i o ustalonej godzinie wyłączyć, to należy ustawić czas trwania pracy oraz godzinę zakończenia pracy:

- przyciskać przycisk **OK** aż do momentu, gdy na wyświetlaczu pojawi się na krótko *dur* a symbol \mathbb{H} będzie pulsować,
- ustawić żądany czas pracy przyciskami $< / >$ jak dla pracy półautomatycznej,
- przyciskać przycisk **OK** aż do momentu, gdy na wyświetlaczu pojawi się na krótko *End* a symbol \Rightarrow będzie pulsować,
- ustawić godzinę wyłączenia (zakończenia pracy) przyciskami $< / >$, która jest ograniczona do czasu odległego o 23 godziny i 59 minut,

- ustawić pokrętkę funkcji piekarnika oraz pokrętkę regulacji temperatury na żądane pozycje, na których ma pracować piekarnik. Symbole ⏏ i ⏏ są aktywne, praca piekarnika rozpocznie się od momentu wynikającego z różnicy między nastawionym czasem zakończenia pracy a nastawionym czasem pracy, (np. nastawiony czas pracy wynosi 1 godz., nastawiony czas zakończenia pracy 14.00, piekarnik automatycznie załączy się o godz. 13.00).

Po osiągnięciu godziny zakończenia pracy piekarnik wyłączy się automatycznie, włączy się sygnalizacja dźwiękowa przy pulsujących symbolach ⏏ i ⏏ ,

- ustawić pokrętkę funkcji piekarnika i regulacji temperatury w pozycji wyłączone,
- nacisnąć i przytrzymać przycisk < / > lub **OK** w celu wyłączenia sygnału, symbole ⏏ i ⏏ zgasną, a wyświetlacz po ok. 7 sek. wskaże czas bieżący.

Kasowanie ustawień

W każdej chwili można skasować ustawienia minutnika lub funkcji pracy automatycznej.

Kasowanie ustawień pracy automatycznej:

- nacisnąć jednocześnie przyciski < / > ,

Kasowanie ustawień minutnika:

- przyciskiem **OK** wybrać funkcję minutnika,
- nacisnąć ponownie przyciski < / > ,

Zmiana tonu sygnału dźwiękowego

Ton sygnału dźwiękowego można zmienić w następujący sposób:

- nacisnąć jednocześnie przyciski < / > ,
- przyciskiem **OK** wybrać funkcję *ton*, wskazania wyświetlacza będą pulsować *ton I*,
- przyciskami < / > wybrać odpowiedni ton:
w zakresie od 1 do 3 przyciskiem >
w zakresie od 3 do 1 przyciskiem < .

Zmiana jasności wyświetlacza

Możliwa jest zmiana jasności wyświetlacza w zakresie od 1 do 9, gdzie 1 oznacza najciemniejszą nastawę, a 9 - najjaśniejszą. Wprowadzona wartość ma zastosowanie, gdy zegar jest nieaktywny (tzn. użytkownik nie nacisnął żadnego z przycisków przez co najmniej 7 sekund).

Jasność wyświetlacza można zmienić w następujący sposób:

- nacisnąć jednocześnie przyciski < / > ,
- przyciskiem **OK** wybrać funkcję *bri* (pierwsze naciśnięcie spowoduje przejście do funkcji *ton*, drugie do *bri*).
- przyciskami < / > wybrać odpowiednią jasność:
w zakresie od 1 do 9 przyciskiem >
w zakresie od 9 do 1 przyciskiem < .

Uwaga: Gdy zegar jest aktywny (tzn. użytkownik nacisnął przycisk w ciągu ostatnich 7 sekund) jasność wyświetlacza jest maksymalna.

Tryb nocny

W godzinach od 22.00 do 6.00 zegar automatycznie zmniejsza jasność wyświetlania.

Pokręta piekarnika

Piekarnik może być nagrzewany przy pomocy grzałki dolnej, grzałki górnej, grzałki termoobiegu lub opiekacza. Odpowiednią funkcję wybierzesz przy pomocy pokręta funkcyjnego.

Poniższy rysunek prezentuje funkcje (w określonej kolejności) znajdujące się na pokrętle:

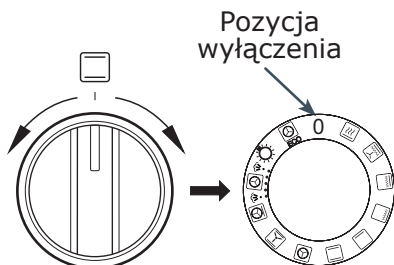

Temperaturę możesz ustawić przy pomocy pokręta regulacji temperatury. Wartości temperatur znajdują się na pokrętle jak poniżej:

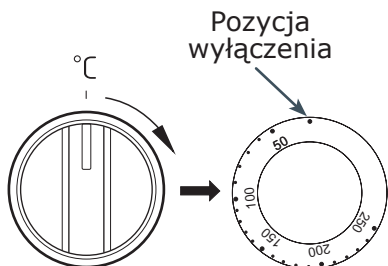

Uwaga: Rozpoczęcie pracy piekarnika jest możliwe dopiero po ustawieniu odpowiedniej funkcji i wyborze temperatury pracy.

Funkcje piekarnika

Poniżej znajdziesz opis każdej z funkcji, w które został wyposażony Twój piekarnik

0 Tryb wyłączenia piekarnika

Szybki rozgrzew



Włączony termoobieg i opiekacz. Zastosowanie do wstępnego nagrzewu piekarnika.

Wentylator, opiekacz i grzałka górna



Wykorzystanie tej funkcji w praktyce pozwala na przyspieszenie procesu opiekania i podniesienie walorów smakowych potraw.

Wzmocniony opiekacz (Supergrill)



Włączenie funkcji „wzmocnionego opiekacza” pozwala na prowadzenie opiekania przy jednocześnie włączonej grzałce górnej. Funkcja ta pozwala na uzyskanie podwyższonej temperatury w górnej części piekarnika, co powoduje mocniejsze przyrumienienie potrawy, pozwalając także na opiekanie większych porcji.

Opiekacz



„Grillowanie” powierzchniowe, stosuje się do opiekania małych porcji mięsa: steki, sznycle, ryby, tosty, kiełbaski, zapiekanki (grubość opiekanej potrawy nie powinna być większa niż 2-3 cm w trakcie pieczenia należy odwrócić ją na drugą stronę).

Grzałka dolna

Przy tej pozycji pokrętki piekarnik realizuje ogrzewanie wyłącznie przy użyciu grzejnika dolnego. Dopikanie ciast od spodu (np. ciasta wilgotne i nadziewane owocami).



Grzałka górna i dolna (tryb konwencjonalny)

Ustawienie pokrętki w tej pozycji pozwala na realizację nagrzewania piekarnika sposobem konwencjonalnym. Doskonale nadaje się do pieczenia ciast, mięsa, ryb, lub chleba (konieczne wstępne rozgrzanie piekarnika oraz stosowanie ciemnej blachy). Pieczenie odbywa się na jednym poziomie.



Termoobieg

Ustawienie pokrętki w tej pozycji pozwala na realizację ogrzewania piekarnika w sposób wymuszony przy pomocy termowentylatora, umieszczonego w centralnym miejscu tylnej ściany komory piekarnika. W stosunku do piekarnika konwencjonalnego stosuje się niższe temperatury pieczenia. Korzystanie z tego sposobu ogrzewania pozwala na równomierny obieg ciepła wokół potrawy umieszczonej w piekarniku.



Wentylator, grzałka dolna i grzałka górna

Funkcja podobna do trybu konwencjonalnego, lecz rozkład ciepła jest równomierny w całej komorze.



Termoobieg i grzałka dolna

Przy tej pozycji pokrętki piekarnik realizuje funkcję termoobiegu i włączonego grzejnika dolnego co powoduje podwyższenie temperatury od spodu wypieku. Duża ilość ciepła dostarczana od spodu wypieku, ciasta mokre, pizza.



Funkcja Soft Steam

Piekarnik został wyposażony w funkcję Soft Steam (symbol  na pokrętkle). W początkowym procesie pieczenia wytwarzana jest para, która pozytywnie wpływa na niektóre potrawy przygotowywane w piekarniku. W dnie komory piekarnika znajduje się zagłębienie do którego wlej 150ml czystej zimnej wody jeszcze przed rozgrzaniem piekarnika, nie dodawaj przypraw. Ustaw pokrętkę funkcyjną na funkcję wykorzystującą Soft Steam i ustaw odpowiednią temperaturę wg wskazówek w rozdziale *Porady praktyczne*. Po około 5 minutach, gdy piekarnik się wstępnie rozgrzeje, włóż potrawę i zamknij drzwi.



Uwaga: Po wykonaniu pracy nie pozostawiaj resztek wody w zagłębieniu. Gdy piekarnik wystygnie usuń wodę ściereczką.

Przed usunięciem wody, upewnij się, że piekarnik ostygł.

Ze względu na obecność pary w komorze na wewnętrznej stronie drzwi oraz ścianach komory piekarnika może skraplać się para. Po zakończonej pracy każdorazowo wytrzyj nadmiar wody.



Oświetlenie piekarnika

Ustawienie tej funkcji powoduje włączenie się oświetlenia wewnątrz komory





ECO

Termoobieg eco

Przy użyciu tej funkcji uruchamia się zoptymalizowany sposób grzania mający na celu oszczędzanie energii podczas przygotowywania potraw. Przy tej pozycji pokrętła oświetlenie piekarnika jest wyłączone.

Używanie opiekacza

Aby włączyć opiekacz należy ustawić pokrętło funkcyjne na pozycję  lub .

Wyrzeź piekarnik przez około 5 minut (drzwi piekarnika muszą być zamknięte)

Umieść w piekarniku blachę z potrawą na właściwym poziomie. W przypadku opiekania potrawy na ruszcie, umieść poziom niżej blachę na ściekającą tłuszcz.

Dla funkcji opiekanie i wzmocnione opiekanie temperaturę należy ustawić maksymalnie na 220°C, a dla funkcji opiekanie z wentylatorem maksymalnie na 190°C.

Uwaga: Podczas pracy piekarnika dostępne części (przykładowo drzwi piekarnika) stają się gorące. Praca piekarnika powinna być stale nadzorowana, nie wolno pozwalać dzieciom, by przebywały blisko pracującego urządzenia, gdyż mogą się poparzyć.

Lampki kontrolne

Włączenie piekarnika (nagrzewania) jest sygnalizowane zapaleniem się lampki kontrolnej termoregulatora- czerwonej. Zgaśnięcie lampki kontrolnej czerwonej jest sygnałem uzyskania przez piekarnik nastawionej temperatury. O ile przepisy kulinarne zalecają wkładanie potrawy do rozgrzanego piekarnika, należy to uczynić nie wcześniej jak po pierwszym zgaśnięciu lampki kontrolnej czerwonej. W trakcie prowadzenia wypieku lampka czerwona będzie się okresowo włączać i wyłączać (utrzymywanie temperatury wewnątrz komory piekarnika). Włączenie piekarnika jest także sygnalizowane zapaleniem się lampki kontrolnej pracy pomarańczowej.

CZYSZCZENIE I KONSERWACJA

Dbałość o bieżące utrzymanie w czystości oraz właściwa jej konserwacja, wywierają znaczący wpływ na wydłużenie okresu bezawaryjnej pracy urządzenia.

Przed rozpoczęciem czyszczenia lub innych prac konserwacyjnych należy zawsze za pomocą głównego wyłącznika lub wyjmując wtyczkę kabla zasilającego z gniazdka, odłączyć urządzenie od zasilania. Czynności czyszczenia należy rozpoczynać dopiero po wystygnięciu kuchni.

Palniki, ruszt płyty podpalnikowej, obudowa kuchni

- W przypadku zanieczyszczenia palników i rusztu, należy te elementy wyposażenia zdjąć z kuchni i umyć w ciepłej wodzie z dodatkiem środków zmywających tłuszcz i brud. Następnie należy je wytrzeć do sucha. Po zdjęciu rusztu dokładnie umyć płytę podpalnikową i wytrzeć suchą i miękką ściereczką. Szczególną czystość należy zachować przy otworach płomieniowych pierścieni podkołpakowych patrz rys. poniżej. Otwory dysz palników przeczyszczyć, używając do przetykania cienkiego drutu miedzianego. Nie należy używać drutu stalowego, rozwiercać otworów.

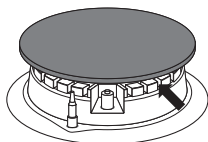

Uwaga! Elementy palnika muszą być zawsze suche. Cząstki wody mogą zahamować wypływ gazu i powodować złe palenie się palnika.

- Należy sprawdzić, czy elementy

palnika zostały prawidłowo założone po czyszczeniu.

- Nieosiowa pozycja nakrywki palnika może spowodować trwałe uszkodzenie palnika.



- Do zmywania powierzchni emaliowanych używać płynów o działaniu delikatnym. Nie należy używać środków do czyszczenia o silnym działaniu ściernym jak np. proszki do szorowania zawierające ścierniwo, pasty ściernie, kamienie ściernie, pumeksy, wiązki druciane itp.
- Kuchnia z płytą nierdzewną wymaga wstępnego, dokładnego umycia płyty roboczej przed rozpoczęciem eksploatacji. Należy szczególną uwagę zwrócić na usunięcie resztek kleju z folii zdejmowanej z blach przy montażu względnie taśmy klejącej zakładanej przy pakowaniu kuchni. Płytę należy czyścić regularnie po każdorazowym użyciu. Nie należy dopuszczać do silnego zabrudzenia płyty roboczej, a w szczególności do przypaleń pochodzących z wykipin.

Piekarnik - ogólne porady

- Piekarnik należy czyścić po każdym użytkowaniu, nie dopuszczając do przypalenia zabrudzeń.
- W przypadku ich długiego oddziaływania całkowite usunięcie może być niemożliwe lub będzie się wiązało z dużym nakładem pracy.

- Komorę piekarnika należy myć przy użyciu ciepłej wody z dodatkiem detergentu lub octu (3 łyżki stołowe na 250 ml wody). Należy pamiętać, aby po zakończonym procesie czyszczenia wytrzeć powierzchnię do sucha.
- W piekarniku nie należy pozostawiać wilgotnych naczyń lub ścierek. Wilgoć uwieczona w komorze może być źródłem korozji.
- Zabrudzenia sokami owocowymi lub ciastem najłatwiej usuwa się z jeszcze ciepłej lecz nie gorącej powierzchni komory piekarnika.

Środki czyszczące

- Do czyszczenia i konserwacji nie wolno używać żadnych środków do szorowania, materiałów ściernych.
- Nie należy stosować żrących środków zawierających sodę, amoniak, lub chlor.
- Nie stosować substancji o silnym odczynie alkalicznym.
- Nie wskazane jest stosowanie płynów zawierających kwasy organiczne (np. kwasek cytrynowy), mogących spowodować trwałe plamy lub zmatowienie emalii ceramicznej.

Inne istotne wskazówki

- Do pieczenia potraw zawierających owoce, np. ciast używać głębokich blach – sok może spowodować przebarwienie lub zmatowienie emalii.
- Przebarwienie emalii nie wpływa na działanie piekarnika, nie jest podstawą do reklamacji.
- Do pieczenia mięs używać odpowiednich naczyń, np. brytfanny lub stosować folię aluminiową oraz specjalne worki do pieczenia, aby uniknąć zabrudzenia wnętrza komory tłuszczem.

Uwaga: Do czyszczenia i konserwacji nie wolno używać żadnych środków do szorowania, ostrych środków

czyszczących ani przedmiotów szorujących.

Uwaga: Do czyszczenia frontu obudowy używać tylko ciepłej wody z dodatkiem niewielkiej ilości płynu do mycia naczyń lub szyb. Nie stosować mleczka do czyszczenia.

Czyszczenie

Uwaga: Przed rozpoczęciem czyszczenia należy piekarnik wyłączyć, zwracając uwagę na to, by wszystkie pokrętki ustawione były w pozycji „0” / „•” (wyłączone). Czynności czyszczenia należy rozpocząć dopiero po wystygnięciu piekarnika.

- Włącz oświetlenie wewnątrz piekarnika, pozwala to na uzyskanie lepszej widoczności wnętrza komory.
- Do czyszczenia frontu piekarnika używaj tylko ciepłej wody z dodatkiem niewielkiej ilości płynu do mycia naczyń. Nie stosuj mleczka do czyszczenia.
- Usuń mechanicznie największe zabrudzenia (zaleca się zastosowanie drewnianej lub plastikowej szpatułki kuchennej). Środki o właściwościach silnie ściernych mogą zmatowić lub uszkodzić powłokę emalii. Należy zachować szczególną ostrożność podczas ich stosowania.
- W przypadku przypalonych zabrudzeń, trudnych do usunięcia – zastosuj szmatkę namoczoną wodą z płynem do mycia naczyń lub octem (połóż ją na zanieczyszczoną powierzchnię na około godzinę).
- Postępuj wg instrukcji mycia przeznaczonych dla danego rodzaju piekarnika.

Czyszczenie kamienia powstałego na dnie komory po użyciu funkcji Soft Steam:

- do przetłoczenia w dnie komory nalać ok. 250 ml 6% octu bez dodatku ziół,
- zostawić ocet w temperaturze pokojowej na 30 minut, aby rozpuścić osad z kamienia,
- wyczyścić wgłębienie za pomocą ciepłej wody i miękkiej szmatki.

Uwaga: Zaleca się czyszczenie co 5-10 cykli z użyciem funkcji Soft Steam.

Prowadnice druciane

Piekarnik został wyposażony w łatwo demontowalne prowadnice druciane (drabinki) piekarnika. Aby je wyjąć do mycia pociągnij za zaczep znajdujący się z przodu, następnie odchyl prowadnice i wyjmij z tylnych zaczepów.

Demontaż

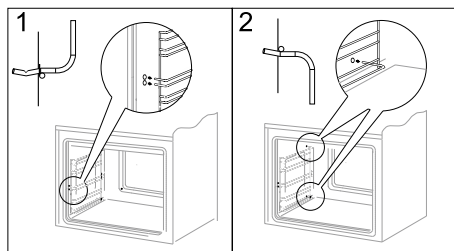

Montaż

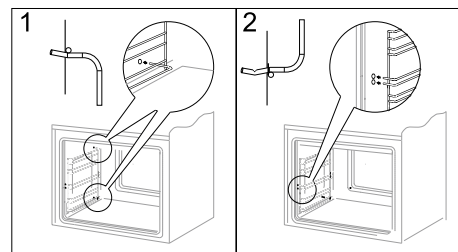

Prowadnice teleskopowe

Prowadnice należy wyjmować i myć wraz z prowadnicami drucianymi. Przed umieszczeniem na nich blach należy je wysunąć (jeśli piekarnik jest nagrany prowadnice należy wysunąć zaczepiając tylną krawędź blach o zderzaki znajdujące się w przedniej części wysuwanych prowadnic) i następnie wsunąć wraz z blachą.

Demontaż

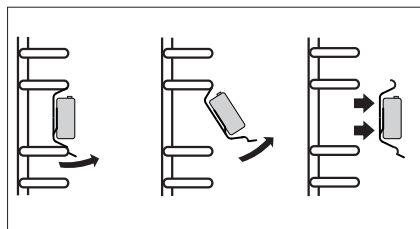

Montaż

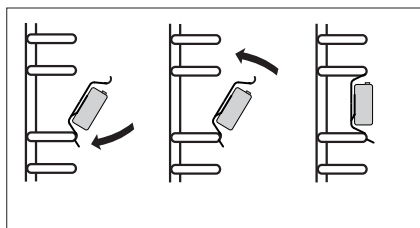

Uwaga: Prowadnic nie należy myć w zmywarkach.

Wkłady katalityczne

Wkłady pokryte są specjalną emalią samoczyszczącą. Emalia ta powoduje, że zabrudzenia tłuszczem lub resztkami potraw mogą zostać samoczynnie usunięte pod warunkiem, że nie są one zasuszone lub przypalone (resztki pożywienia i tłuszczu należy jak najszybciej oddzielić, gdy jeszcze nie są zasuszone i przypieczone, wówczas uniknie się długiego samoczyszczenia piekarnika). Aby dokonać samoczyszczenia piekarnika należy włączyć go na 1 godzinę ustawiając temp. 250 °C. Jeśli resztki potraw są małe to proces można skrócić.

Ponieważ proces samoczyszczenia wiąże się ze zużyciem energii, należy przed każdym czyszczeniem sprawdzić wielkość zabrudzenia. Po stwierdzeniu obniżenia własności samoczyszczących wkładek można je wymienić na nowe. Wkładki można zakupić w punktach serwisowych lub w handlu. W przypadku wybrania tradycyjnej metody czyszczenia należy pamiętać o tym, że emalia samoczyszcząca jest wrażliwa na ścieranie i do czyszczenia nie należy używać żrących środków czyszczących ani twardych ściereczek.

Demontaż

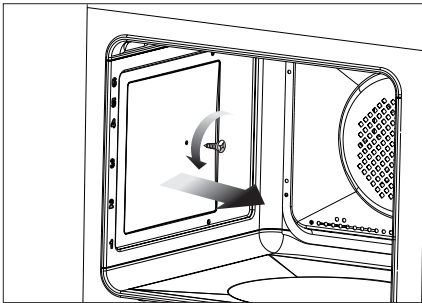

Wymiana oświetlenia wewnętrznej komory

Przed wymianą żarówki należy wszystkie pokręta ustawić na pozycję „0” / „•” (wyłączone) oraz bezwzględnie odłączyć piekarnik od zasilania.

- Wykręć i umyj klosz lampki, pamiętaj o dokładnym wytarciu go do sucha.
- Wykręć żarówkę oświetleniową z gniazda.
- W razie potrzeby żarówkę wymienić na nową o poniższych parametrach:
 1. typ E14.
 2. napięcie 230V.
 3. moc 25W.
- Upewnij się, że nowa żarówka jest dokładnie osadzona w gnieździe ceramicznym.
- Wkręć klosz lampki.

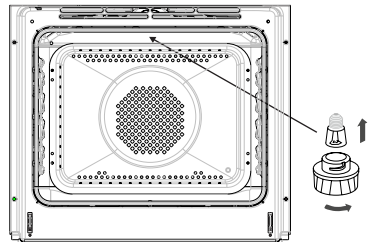

Demontaż drzwi

Dla uzyskania łatwiejszego dostępu do komory piekarnika oraz czyszczenia, możliwe jest wyjęcie drzwi. W tym celu otwórz drzwi, odchyl do góry element zabezpieczający umieszczony w zawiasie (Rys. A). Drzwi lekko domknij, unieś i wyjmij do przodu. W celu zamontowania drzwi w kuchni postępuj w sposób odwrotny. Przy wkładaniu zwróć uwagę aby wycięcie na zawiasie prawidłowo osadzić na występie uchwytu zawiasu. Po włożeniu drzwi do piekarnika bezwzględnie opuść element zabezpieczający i **dokładnie go dociśnij**. Nieprawidłowe ustawienie elementu zabezpieczającego może spowodować uszkodzenie zawiasu przy próbie zamknięcia drzwi.

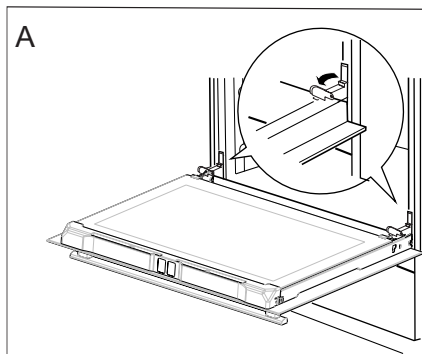

Odchylenie zabezpieczeń zawiasów

Wymywanie szyby wewnętrznej

- Naciśnij w miejscach pokazanych na rysunku i wyciągnij listwę górną drzwi. (rys. B, C).

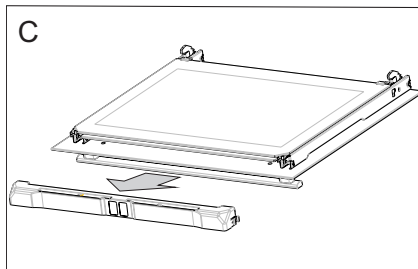
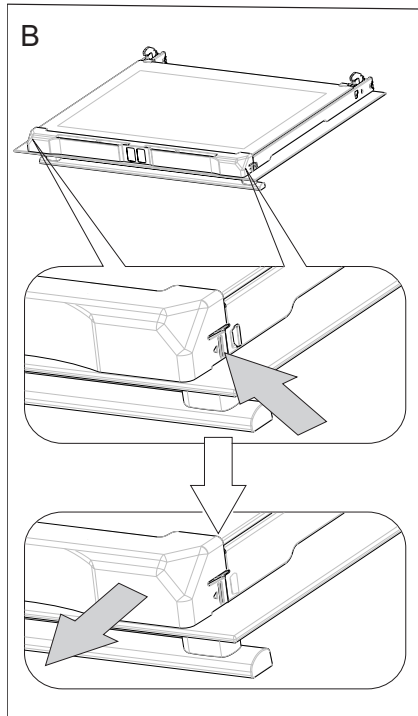

- Wewnętrzne szyby wyciągnij z mocowania (w dolnej części drzwi- Rys. D).

Uwaga: Niebezpieczeństwo uszkodzenia mocowania szyb. Szyby należy wysunąć, nie podnosić do góry.

- Wyjmij szybę środkową (Rys. D).
- Umyj szyby ciepłą wodą i małą ilością środka czyszczącego.
- W celu ponownego zamontowania szyb należy postępować w odwrotnej kolejności. Gładką część szyby powinna znajdować się u góry, ścięte narożniki na dole.

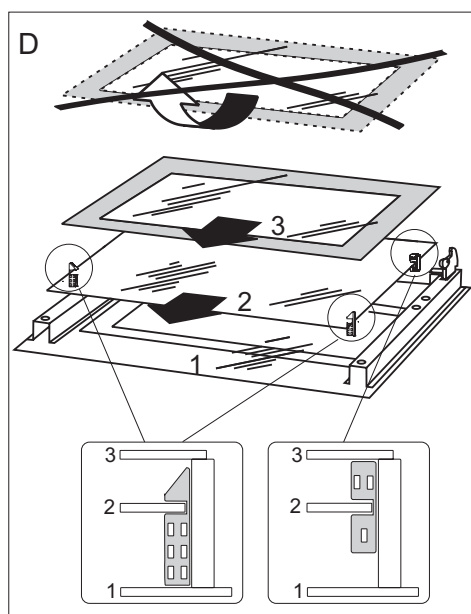

Wymywanie szyb wewnętrznych

ROZWIĄZYWANIE PROBLEMÓW

W każdej sytuacji awaryjnej należy:

- Wyłączyć zespoły robocze kuchni
- Odłączyć zasilanie elektryczne
- Niektóre drobne usterki użytkownik może usunąć sam kierując się wskazówkami podanymi w tabeli poniżej, zanim zwróci się Państwo do działu obsługi klienta lub serwisu należy sprawdzić kolejne punkty w tabeli.

Problem	Przyczyna	Postępowanie
1. Urządzenie nie działa	Przerwa w dopływie prądu	Sprawdzić bezpiecznik instalacji domowej, przepalony wymienić
2. Nie działa oświetlenie piekarnika	Obluzowana lub uszkodzona żarówka	Wymienić przepaloną żarówkę (patrz rozdział Czyszczenie i konserwacja)
3. Wyświetlacz programatora wskazuje godzinę cyklicznie „0.00”	Urządzenie było odłączone od sieci lub wystąpił chwilowy zanik napięcia	Ustawić aktualny czas (patrz Obsługa programatora)
4. Wentylator przy grzejniku termoobiegowym nie działa	Niebezpieczeństwo przegrzania! Natychmiast odłączyć piekarnik od sieci (bezpiecznik). Zwrócić się do najbliższego serwisu.	
5. Czerwona lampka kontrolna nie świeci	Lampka kontrolna wyłącza się automatycznie gdy piekarnik osiągnie nastawioną temperaturę, patrz Lampki kontrolne	
6. Palnik nie zapala	Zabrudzone otwory płomieniowe	Zamknąć zawór odcinający gaz, zamknąć kurki palników, przewietrzyć pomieszczenie, wyjąć palnik, oczyścić i przedmuchać otwory płomieniowe
	Przerwa w dopływie prądu	Sprawdzić bezpiecznik instalacji domowej, przepalony wymienić
7. Zapalacz gazu nie zapala	Przerwa w dopływie gazu	Otworzyć zawór dopływu gazu
	Zanieczyszczony(zatłuszczony) zapalacz gazu	Wyczyścić zapalacz gazu
8. Płomień przy zapalaniu palnika gasnie	Pokrętło zaworu wciśnięte nie wystarczająco długo	Przytrzymać wciśnięte pokrętło do czasu pełnego płomienia wokół korony palnika
	Pokrętło zaworu zwolnione za szybko	Przytrzymać wciśnięte pokrętło dłużej w pozycji „duży płomień”
9. Piekarnik nie grzeje	Nie zostało ustawione pokrętło funkcji i pokrętło termoregulatora	Ustawić pokrętło na funkcję grzania, ustawić pokrętło termoregulatora, patrz obsługa piekarnika

Jeśli problem nie został rozwiązany należy odłączyć zasilanie elektryczne i zgłosić usterkę do Centrum Serwisowego. Uwaga! Wszelkie naprawy mogą być wykonywane wyłącznie przez wykwalifikowanych techników serwisu.

DANE TECHNICZNE

Typ/model	6117GE3.33ePaHZpTaDAW 6117GE3.33ePaHZpTaDAXx
Kategoria urządzenia	PL II 2ELwLs3B/P
Napięcie znamionowe	230V~50Hz
Moc znamionowa kuchni	3600 W
Płyta grzejna gazowa	7500 W
Palnik duży 90 mm	3000 W
Palnik średni 65 mm	1750 W
Palnik mały 45 mm	1000 W
Piekarnik elektryczny	3600 W
Grzejnik dolny	700 W
Grzejnik górny	900 W
Grzejnik termoobiegu	2100 W
Grzejnik grilla	1500 W
Grzejnik funkcji Soft Steam	300 W
Wymiary kuchni (w x s x g)	850 x 600 x 600 mm

Wyrób spełnia wymagania norm EN 60335-1; EN 60335-2-6 obowiązujących w Unii Europejskiej.

Dane na etykietach energetycznych piekarników elektrycznych podaje się zgodnie z normą EN 60350-1 /IEC 60350-1. Wartości te określa się przy standardowym obciążeniu z czynnymi funkcjami: grzejnika górnego i dolnego i wspomaganie nagrzewania wentylatorem (jeśli funkcje takie są dostępne).

Klasa efektywności energetycznej została wyznaczona w zależności od dostępnej funkcji w wyrobie zgodnie z poniższym priorytetem:

Wymuszony obieg powietrza ECO (grzejnik termoobiegu + wentylator)



Wymuszony obieg powietrza ECO (grzejnik dolny + górny + opiekacz + wentylator)



Tryb konwencjonalny ECO (grzejnik dolny + górny)



Podczas wyznaczania zużycie energii należy zdemontować przewodnice teleskopowe (jeśli są na wyposażeniu wyrobu).

Oświadczenie producenta:

Producent deklaruje niniejszym, że wyrób ten spełnia zasadnicze wymagania wymienionych poniżej dyrektyw europejskich:

- dyrektywy niskonapięciowej 2014/35/UE,
 - dyrektywy kompatybilności elektromagnetycznej 2014/30/UE,
 - dyrektywy ekoprojektowania 2009/125/EC,
 - Rozporządzenia Parlamentu Europejskiego i Rady (UE) 2016/426
- i dlatego wyrób został oznakowany **CE** oraz została wystawiona dla niego deklaracja zgodności udostępniana organom nadzorującym rynek.

GWARANCJA, OBSŁUGA POSPRZEDAŻOWA

Gwarancja

Świadczenia gwarancyjne wg karty gwarancyjnej. Producent nie odpowiada za jakiegokolwiek szkody spowodowane nieprawidłowym postępowaniem z wyrobem.

Serwis

Producent sprzętu sugeruje, by wszelkie naprawy i czynności regulacyjne były wykonywane przez Serwis Fabryczny lub Serwis Autoryzowany producenta. Napraw powinna dokonywać jedynie osoba posiadająca stosowne kwalifikacje.

Zgłoszenie naprawy oraz pomoc w razie usterki

Jeżeli urządzenie wymaga naprawy, należy skontaktować się z serwisem. Dane adresowe serwisu jak i kontaktowy numer telefonu znajduje się w karcie gwarancyjnej. Przed kontaktem należy przygotować numer seryjny urządzenia, znajduje się on na tabliczce znamionowej:

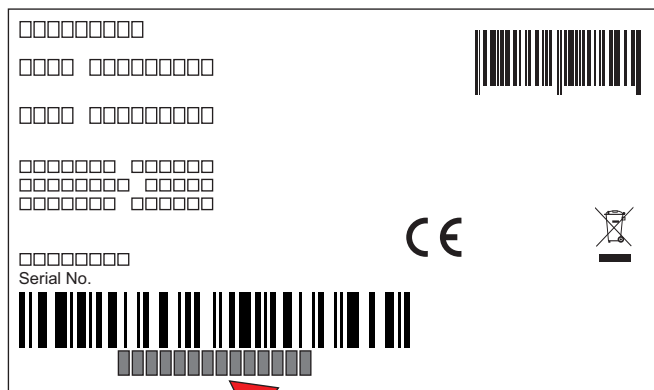

Tabliczka znamionowa znajduje się na jednej ze ścian bocznych urządzenia.

Uwaga: Kopia tabliczki znamionowej lub numeru seryjnego umieszczona jest na karcie gwarancyjnej.

Dla wygody przepis� numer seryjny urządzenia:

--	--	--	--	--	--	--	--	--	--	--	--	--	--	--	--	--	--	--	--

INSTALACJA

Poniższe instrukcje przeznaczone są dla wykwalifikowanego specjalisty instalującego urządzenie. Instrukcje te mają na celu zapewnienie możliwie najbardziej profesjonalnego wykonania czynności związanych z instalacją i konserwacją urządzenia.

- Przed zainstalowaniem upewnić się, czy miejscowe warunki dystrybucji (rodzaj gazu i jego ciśnienie) oraz nastawienie urządzenia jest odpowiednie.
- Warunki nastawiania tego urządzenia podane są na tabliczce znamionowej.
- Urządzenie to nie jest podłączane do przewodów odprowadzających spaliny. Powinno być zainstalowane i przyłączone zgodnie z aktualnymi przepisami instalacyjnymi. W szczególności należy uwzględnić odpowiednie wymagania dotyczące wentylacji.

Ustawienie kuchni

- Pomieszczenie kuchenne powinno być suche i przewiewne oraz posiadać sprawną wentylację zgodnie z obowiązującymi przepisami technicznymi. Podstawą prawną, w oparciu o którą oceniamy przydatność pomieszczenia do zainstalowania w nim kuchni gazowej, jest Rozporządzenie Ministra Infrastruktury z dnia 12 kwietnia 2002 r. w sprawie warunków technicznych, jakim powinny odpowiadać budynki i ich usytuowanie.
- Pomieszczenie powinno być wyposażone w system wentylacji odprowadzający na zewnątrz spaliny powstałe podczas spalania. Instalacja ta powinna się składać z kratki wentylacyjnej lub okapu. Okapy należy montować zgodnie z wskazówkami podanymi w dołączonych do nich instrukcjach obsługi. Ustawienie

kuchni powinno gwarantować swobodny dostęp do wszystkich elementów sterowania.

- Pomieszczenie powinno również umożliwiać dopływ powietrza, które jest niezbędne do właściwego spalania gazu. Dopływ powietrza powinien być nie mniejszy niż 2m³/h na 1 kW mocy palników. Powietrze może być dostarczane w wyniku bezpośredniego przepływu z zewnątrz przez kanał o przekroju min.100cm², bądź pośrednio z sąsiednich pomieszczeń, które wyposażone są w kanały wentylacyjne wychodzące na zewnątrz.
- Gaz płynny jest cięższy od powietrza i dlatego ma tendencję do gromadzenia się na dolnych poziomach. Pomieszczenia, w których zainstalowano butle z gazem płynnym powinny być wyposażone w kanały wentylacyjne wyprowadzone z pomieszczenia na zewnątrz, umożliwiające wydotanie się gazu w przypadku nieszczelności. Z tego samego powodu butle z gazem, zarówno puste jak i częściowo napełnione, nie powinny być ani instalowane ani przechowywane w pomieszczeniach usytuowanych pod powierzchnią ziemi (np. piwnicach). Butle nie mogą się znajdować zbyt blisko źródeł ciepła (piecyki, kominki, piekarniki itp.), które mogłyby zwiększyć temperaturę we wnętrzu butli powyżej 50°C.

- Kuchnia gazowa w standardowym wykonaniu może być zabudowana do wysokości 85 cm. Powyżej tej wysokości kuchnię należy wyposażyć w cokół podwyższający. Wysokość kuchni z zamontowanym cokołem wynosi 90 cm +/- 5 mm. Zakupu cokołu wraz z usługą montażu dokonać można u naszych dystrybutorów części zamiennych. Montaż może wykonać tylko uprawniony monter (autoryzowany serwis), który potwierdza zamontowanie cokołu wpisem do karty gwarancyjnej. Szczegółowe informacje pod nr infolinii oraz na stronach www.amica.pl.

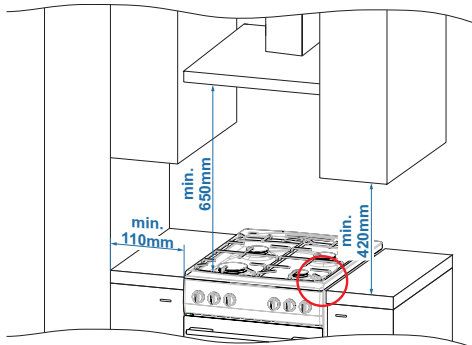

Rys. A

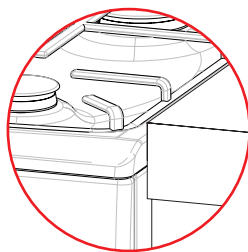

NIEPRAWIDŁOWO

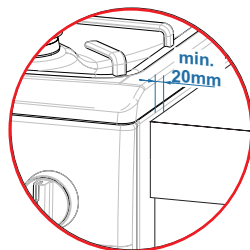
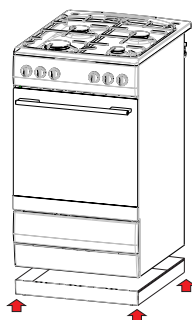

PRAWIDŁOWO

Rys. B

- Meble do zabudowy muszą mieć okładzinę oraz klej do jej przyklejania odporny na temperaturę 100°C. Niespełnienie tego warunku może spowodować zdeformowanie powierzchni lub odklejenia okładziny. Jeżeli nie mamy pewności co do odporności termicznej mebli, kuchnię należy zabudować meblami zachowując odstęp ok. 20 mm (rys.B).
- Ściana lub meble znajdujące się obok kuchni, które wystają ponad płytę podpalnikową, powinny znajdować się w odległości co najmniej 110 mm od krawędzi płyty z palnikami.
- Ściana znajdująca się za kuchnią powinna być uodporniona na wysokie temperatury. Podczas korzystania z kuchni, jej tylna ściana może rozgrzać się do temperatury około 50°C ponad temperatury otoczenia.

- Kuchnię należy ustawiać na twardej, równej podłodze (nie ustawiać na podstawie).
- Przed rozpoczęciem użytkowania, należy kuchnię wypoziomować, co ma szczególne znaczenie dla równomiernego rozplływania się tłuszczu na patelni. Do tego celu służą nóżki regulacyjne, dostępne po wyjęciu szuflady. Zakres regulacji +/- 5mm.
- Klasa urządzenia wg EN 30-1-1: klasa 2 - podklasa 1.

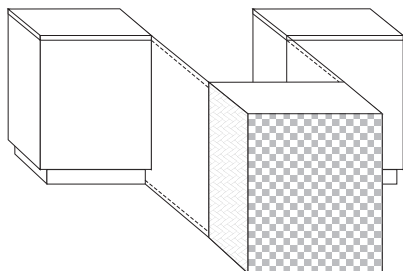

Montaż blokady zabezpieczającej przez przewróceniem kuchni.

Blokada montowana jest, aby zapobiec przewróceniu się kuchni. Dzięki blokadzie chroniącej przed przewróceniem kuchni, dziecko nie powinno być w stanie np. wspiąć się na drzwi piekarnika i tym samym doprowadzić do przewrócenia się kuchni.

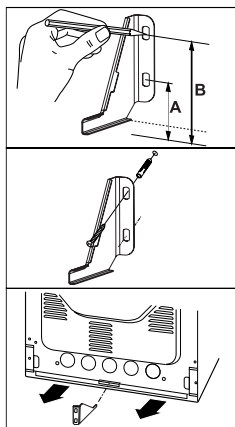

Kuchnia wys.
850 mm
A=60 mm
B=103 mm

Kuchnia wys.
900 mm
A=104 mm
B=147 mm

Przyłączenie kuchni do instalacji gazowej

Uwaga! Kuchnia powinna być podłączona do instalacji gazowej do takiego rodzaju gazu do jakiego została fabrycznie przystosowana. Informacja o rodzaju gazu do jakiego przystosowana jest kuchnia przez producenta znajduje się na tabliczce znamionowej. Kuchnia powinna być podłączona wyłącznie przez instalatora posiadającego stosowne uprawnienia i tylko on posiada wyłączne prawo dostosowania kuchni do innego rodzaju gazu.

Wskazówki dla instalatora

Instalator powinien:

- Posiadać uprawnienia gazowe,
- Zapoznać się z informacjami znajdującymi się na tabliczce znamionowej kuchni o rodzaju gazu do jakiego kuchnia jest przystosowana, informacje porównać z warunkami dostawy gazu w miejscu instalowania,
- Sprawdzić:
 - Skuteczność wietrzenia, tj. wymiany powietrza w pomieszczeniach,
 - Szczelność połączeń armatury gazowej,
 - Skuteczność działania wszystkich elementów funkcjonalnych kuchni,
 - Czy instalacja elektryczna jest przystosowana do współpracy z przewodem ochronnym (zero-wym).
- Dla prawidłowego działania zapalaczy i zabezpieczenia przeciwwypływowego, wyregulować ustawienie pokręteł gazowych przy pomocy załączonych podkładek,
- Sprawdzić działanie zapalaczy i zabezpieczenia przeciwwypływowego,
- W przypadku nieprawidłowego działania zdjąć pokrętko, wykonać regulację przez włożenie podkładki (podkładek) na trzpień zaworu,
- Po wykonanej regulacji układ za-

bezpieczyć podkładką zaciskową i założyć pokrętko.

- Wydać użytkownikowi świadectwo podłączenia kuchni gazowej i zapoznać go z obsługą.

Złącze doprowadzające gaz do kuchni to złącze z gwintem G1/2".

A. Podłączenie za pomocą złączki WZ.

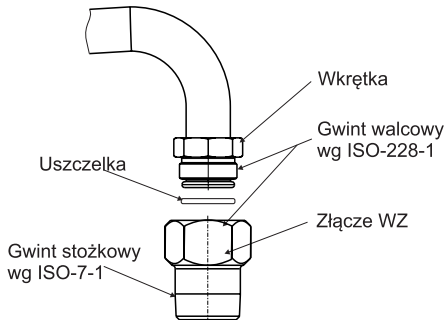

B. Podłączenie za pomocą dwuzłączki.

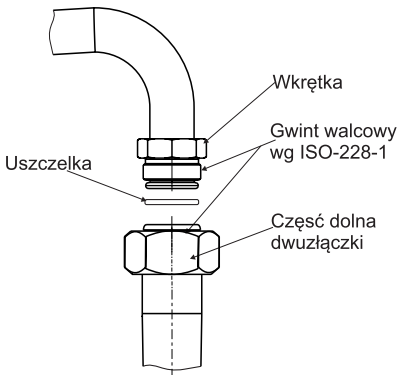

Podłączenie do elastycznego przewodu stalowego.

W przypadku instalowania kuchni zgodnie z założeniami dla klasy 2, podklasa I, do podłączenia kuchni do instalacji gazowej zaleca się użyć wyłącznie metalowego przewodu elastycznego, odpowiadającego obowiązującym przepisom krajowym. Złącze doprowadzające gaz do kucharki to złącze z gwintem rurowym 1/2". Zaleca się uszczelnienie połączenia

uszczelniającą taśmą teflonową. Do podłączenia należy stosować wyłącznie rury i uszczelki odpowiadające aktualnie obowiązującym normom. Maksymalna długość przewodu elastycznego nie może przekraczać 2000 mm.

Upewnić się, czy przyłącze nie będzie się stykać z żadnymi częściami ruchomymi, które mogłyby je uszkodzić.

Podłączenie do sztywnej instalacji rurowej.

Kuchnia posiada rurowy króciec z gwintem 1/2". Zaleca się uszczelnienie połączenia uszczelniającą taśmą teflonową.

Podłączenie do instalacji gazowej powinno być wykonane w taki sposób, który nie wywołuje naprężeń w żadnym punkcie instalacji, ani na żadnej części urządzenia.

Użycie nadmiernego momentu przy dokręcaniu (większego niż 20 Nm) lub pakuł do uszczelniania może spowodować uszkodzenie połączenia lub jego nieszczelność.

Podłączenie węzłem elastycznym.

Kuchnię gazową podłączamy węzłem elastycznym tylko w przypadku instalacji z gazem płynnym z butli.

Do podłączenia należy zastosować węzł gazowy odpowiadający wymaganiom określonym przez krajowe przepisy. Jeśli kuchenka zasilana jest gazem płynnym należy zastosować regulator ciśnienia, który spełnia krajowe przepisy techniczne.

Uwaga! Jeśli w trakcie eksploatacji znajdzie konieczność wymiany reduktora, kuchnia musi mieć wykonany przegląd techniczny obejmujący zawory gazowe i działanie zabezpieczenia przeciwwyływowego.

Główne postanowienia obowiązujących norm technicznych przewidują, że:

- Wewnętrzna średnica węzła po-

- winna wynosić: 8 mm,
- Do zamocowania węża użyć standardowych zacisków,
- Sprawdzić czy wąż jest ściśle dopasowany na obu końcach,
- Wąż nie powinien w żadnym punkcie stykać się z „gorącymi” elementami kuchenki,
- Wąż nie powinien być dłuższy niż 1,5 metra,
- Wąż nie powinien być w żadnym miejscu zgięty ani naciągnięty, na całej swojej długości nie powinien również posiadać załamań ani zwężeń,
- Na całej swojej długości wąż powinien być dostępny, tak, aby możliwa była kontrola jego zużycia,
- W przypadku wykrycia nieszczelności wąż powinien być całkowicie wymieniony; naprawianie nieszczelnego węża jest zabronione.

Uwaga! Po zakończeniu instalacji kuchni należy sprawdzić szczelność wszystkich połączeń stosując do tego np. wodę z mydłem.

Do sprawdzenia szczelności nie wolno stosować ognia.

Przyłączenie kuchni do instalacji elektrycznej

- Kuchnia przystosowana jest fabrycznie do zasilania prądem przemiennym, jednofazowym (230V 1N~50 Hz) i wyposażona w przewód przyłączeniowy 3 x 1,5 mm² o długości około 1,5 m z wtyczką ze stykiem ochronnym.
- Gniazdo przyłączeniowe instalacji elektrycznej musi być wyposażone w bolec ochronny i nie może znajdować się nad kuchnią. Po ustawieniu kuchni wymaga się, aby gniazdo przyłączeniowe instalacji elektrycznej było dostępne dla użytkownika.
- Przed podłączeniem kuchni do gniazda należy sprawdzić, czy:
 1. Bezpiecznik oraz instalacja elektryczna wytrzymają obciążenie kuchni,
 2. Instalacja elektryczna wyposażona jest w skuteczny system uziemiaczy spełniający wymagania aktualnych norm i przepisów,
 3. Wtyczka jest łatwo dostępna.

Przystosowanie kuchni do innego rodzaju gazu

Czynność ta może być wykonana tylko przez instalatora z odpowiednimi uprawnieniami.

Jeśli gaz, którym ma być zasilana kuchnia różni się od gazu przewidzianego dla kuchni w wersji fabrycznej tj. G20 2E 20 mbar, należy wymienić dysze palnika i przeprowadzić regulację płomienia.

Uwaga! Kuchnie dostarczone przez wytwórcę posiadają palniki przystosowane fabrycznie do spalania gazu podanego na tabliczce znamionowej oraz w karcie gwarancyjnej.

W celu przystosowania kuchni do spalania innego rodzaju gazu, należy dokonać:

- wymiany dysz (patrz tabele poniżej),
- regulacji płomienia „oszczędnego”.

Palnik typu Defendi (wg oznaczenia „DEFENDI” na korpusie palnika)

Rodzaj gazu	Palnik		
	Pomocniczy Średnica dyszy [mm]	Średni Średnica dyszy [mm]	Duży Średnica dyszy [mm]
	Obciążenie cieplne 1,00 kW	Obciążenie cieplne 1,75 kW	Obciążenie cieplne 3,00 kW
G20 2E 20 mbar	0,77	0,97	1,29
G30 3B/P 37mbar	0,50	0,62	0,83
G2.350 2Ls 13 mbar	1,04	1,30	1,75
G27 2Lw 20 mbar	0,85	1,05	1,45

Płomień palnika	Przebrojenie z gazu płynnego na gaz ziemny	Przebrojenie z gazu ziemnego na gaz płynny
Pełny	1.Dyszę palnika wymienić na odpowiednią wg tabeli dysz.	1.Dyszę palnika wymienić na odpowiednią wg tabeli dysz.
Oszczędny	2.Wkręt regulacyjny lekko wykręcić i wyregulować wielkość płomienia.	2.Wkręt regulacyjny lekko wkręcić i sprawdzić wielkość płomienia.

W celu wykonania czynności regulacyjnych należy zdjąć pokrętła kurków.

Zastosowane palniki nawierzchniowe nie wymagają regulacji powietrza pierwotnego. Prawidłowy płomień posiada wyraźne stożki wewnątrz koloru niebiesko-zielonego. Krótki szumiący płomień lub długi, żółty i kopcący, bez wyraźnie zarysowanych stożków świadczy o niewłaściwej jakości gazu w instalacji domowej lub uszkodzeniu czy zabrudzeniu palnika. W celu sprawdzenia płomienia należy wygrzać palnik przez ok. 10 minut na pełnym płomieniu, a następnie przekręcić pokrętło zaworu na płomień oszczędny. Płomień nie powinien zgasnąć ani przeskoczyć na dysze.

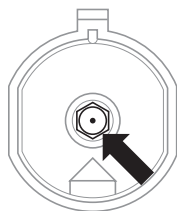

Wymiana dyszy palnika- dyszę wykręcić za pomocą specjalnego klucza nasadowego 7 i wymienić na nową odpowiednio do rodzaju gazu (patrz w tabelach).

wytwórcy na tabliczce znamionowej kuchni lub zakupu kuchni na inny rodzaj gazu niż jest zainstalowany w mieszkaniu, leży wyłącznie w gestii użytkownik - instalator.

Dopływ gazu do palników nawierzchniowych jest otwierany i ustawiany zaworami z zabezpieczeniem przeciwwypływowym. Regulacji zaworów należy dokonywać przy zapalonym palniku w położeniu- płomień oszczędny przy użyciu wkrętaka regulacyjnego o wielkości 2,5mm.

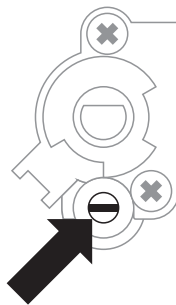

Regulacja zaworu













Uwaga! Przystawienie urządzenia w celu dostosowania go do gazu, innego niż wynika to z oznakowania

Uwaga! Po zakończonej regulacji, należy umieścić nalepkę z opisem rodzaju gazu, do jakiego kuchnia jest przystosowana.

PORADY PRAKTYCZNE

Tabele z przykładowymi nastawami piekarnika

Pieczenie ciast

	Rodzaj żywności	Akcesoria	Poziom	Funkcja grzania	Temperatura [°C]	Czas [min]
Ciasta w formach	Biszkopt	Forma okrągła tortowa handlowa czarna kładziona na ruszt	1-2		170 - 200 ¹⁾	38 - 50 ²⁾
	Babka drożdżowa/piaskowa	Forma handlowa do babki okrągła lub prostokątna czarna kładziona na ruszt	1-2		160 - 170 ¹⁾	25 - 40 ²⁾
	Babka drożdżowa/piaskowa	Forma handlowa do babki okrągła lub prostokątna czarna kładziona na ruszt	3		150 - 160	25 - 40
	Biszkopt bez-tłuszczowy	Forma do ciasta polewane na czarno okrągła lub kwadratowa kładziona na ruszt	1-2		170-180 ¹⁾	38 - 45 ²⁾
	Szarlotka	Forma do ciasta czarna okrągła lub kwadratowa kładziona na ruszt	1-2		190-200 ¹⁾	50 - 65 ²⁾
Ciasto na blasze	Małe ciasta mufiny	Forma papierowe około Ø 48mm handlowe kładziona na blachę do pieczywa	3		155-160 ¹⁾	37 - 45 ²⁾
		Forma papierowe około Ø 48mm handlowe kładziona na blachę do pieczywa	3		150-160 ¹⁾	34 - 38 ²⁾
		Forma papierowe około Ø 48mm handlowe kładziona na blachę do pieczywa	3		150-160 ¹⁾	34 - 38 ²⁾
	Krucze ciasto	Forma papierowe około Ø 48mm 2-Blacha do pieczywa lub pieczeni 4-Blacha do pieczywa	2 + 4		150-160 ¹⁾	34 - 40 ²⁾
		Blacha do pieczywa	2		150-160 ¹⁾	30 - 40 ²⁾
		Blacha do pieczywa	2		150-170 ¹⁾	25 - 35 ²⁾
		Blacha do pieczywa	2		150-170 ¹⁾	25 - 35 ²⁾
	2-Blacha do pieczywa lub pieczeni 4-Blacha do pieczywa	2 + 4		160-175 ¹⁾	25 - 35 ²⁾	

¹⁾ Rozgrzej pusty piekarnik przez 5 minut, nie używaj funkcji szybkiego rozgrzewu.

²⁾ Czasy obowiązują, jeżeli nie podano inaczej, dla nierozgrzanej komory urządzenia.













Ważne!

Parametry podane w tabeli są orientacyjne i można je korygować w zależności od własnych doświadczeń i upodobań kulinarnych.

- Staraj się używać blach dostarczonych wraz z Twoim urządzeniem.
- Jeżeli korzystasz z własnych blach i form do wypieków, umieszczaj je na drabince suszarniczej. Zalecamy korzystanie z czarnych blach, najlepiej przewodzą ciepło i skracają czas wypieku.
- Nie zalecamy stosowania blach i form o jasnej i błyszczącej powierzchni może skutkować niedopiekaniem się spodu ciasta (w przypadku korzystania z funkcji grzałka dolna + grzałka górna).
- Przy korzystaniu z funkcji termoobiegu nie jest konieczne rozgrzanie piekarnika. Przy pozostałych funkcjach należy rozgrzać komorę do zadanej temperatury przed umieszczeniem potrawy wewnątrz (lampa kontrolna powinna zgasnąć).
- Przed wyjęciem ciasta z piekarnika sprawdź jakość wypieku przy pomocy drewnianego patyczka (przy prawidłowym wypieku po nakłuciu ciasta, powinien on być suchy i czysty).
- Po wypieku pozostaw ciasto w rozgrzanej komorze piekarnika przez około 5 minut.
- Temperatura wypieku przy zastosowanej funkcji termoobiegu z reguły jest niższa o 20-30°C, niż w przypadku używania funkcji konwencjonalnej (grzałka górna + grzałka dolna).
- Parametry dotyczące ustawień dla wypieków z tabeli są orientacyjne i można je swobodnie korygować według własnych upodobań kulinarnych czy doświadczenia.

Jeżeli informacje podawane w książkach kucharskich znacznie odbiegają od wartości zamieszczonych w instrukcji obsługi, prosimy o kierowanie się zapisami w tejsze instrukcji.

Pieczenie mięs oraz warzyw

Rodzaj żywności	Akcesoria	Poziom	Funkcja grzania	Temperatura [°C]	Czas [min]
Wołowina	Ruszt + Blacha do pieczenia(do zbierania ściekających kropli)	2 – ruszt / 1 – blacha do pieczenia		225 - 250	120 – 150
Wołowina	Ruszt + Blacha do pieczenia(do zbierania ściekających kropli)	2 – ruszt / 1 – blacha do pieczenia		160 - 180	120 – 160
Wieprzowina	Ruszt + Blacha do pieczenia(do zbierania ściekających kropli)	2 – ruszt / 1 – blacha do pieczenia		160 - 230	90 – 120
Wieprzowina	Ruszt + Blacha do pieczenia(do zbierania ściekających kropli)	2 – ruszt / 1 – blacha do pieczenia		160 - 190	90 – 120
Kurczak	Ruszt + Blacha do pieczenia(do zbierania ściekających kropli)	2 – 3 ruszt / 1 – blacha do pieczenia		180 - 190	180 - 190
Kurczak	Ruszt + Blacha do pieczenia(do zbierania ściekających kropli)	2 – ruszt / 1 – blacha do pieczenia		160 - 180	45 – 60
Kurczak	Ruszt + Blacha do pieczenia(do zbierania ściekających kropli)	2 – 3 ruszt / 1 – blacha do pieczenia		175 - 190	60 – 70
Ryba	Ruszt + Blacha do pieczenia(do zbierania ściekających kropli)	2 – 3 ruszt / 1 – blacha do pieczenia		190	60 – 70
Ryba	Ruszt + naczynie z pokrywą	2 – ruszt naczynie na ruszcie		210 - 220	45 – 60
Ryba	Ruszt + Blacha do pieczenia(do zbierania ściekających kropli)	2 – 3 ruszt / 1 – blacha do pieczenia		160 - 180	45 – 60
Warzywa	Blacha do pieczenia	2		190 - 210	40 – 50
Warzywa	Blacha do pieczenia	3		170 - 190	40 - 50

Czasy obowiązują, jeżeli nie podano inaczej dla nierozgrzanej komory.

Ważne!

Parametry podane w tabeli są orientacyjne i można je korygować w zależności od własnych doświadczeń i upodobań kulinarnych.

- W piekarniku należy przygotowywać porcje mięsa powyżej 1 kg, mniejsze porcje zaleca się przyrządzać na płycie grzejnej.
- Do pieczenia zaleca się stosować naczynia żaroodporne, również uchwyty tych naczyń muszą być odporne na działanie wysokiej temperatury.
- Przy pieczeniu na drabince suszarniczej lub ruszcie zaleca się na niższym poziomie umieścić blachę do pieczenia. Tłuszcz z potrawy nie będzie kapał bezpośrednio do komory, tylko do blachy.
- Aby pieczeń była bardziej soczysta, do wsuniętej blachy na krople tłuszczu dodaj niewielką ilość wody. W takim wypadku potrawa nie ulegnie wysuszeniu.

Przynajmniej raz w połowie czasu pieczenia zaleca się odwrócić mięso na drugą stronę, w trakcie pieczenia należy także okresowo podlewać mięso powstającym sosem lub gorącą wodą, która wcześniej została osolona. Mięsa nie należy polewać zimną wodą.

Pizza

Rodzaj żywności Pizza	Akcesoria	Poziom	Funkcja grzania	Temperatura [°C]	Czas [min]
Świeża	Blacha do pieczywa	2-3		200 – 230 ¹⁾	15 – 25
Świeża cienki spód	Blacha do pieczywa	2-3		200 – 230 ¹⁾	15 – 20
Mrożona cienki spód	Ruszt	2-3		2)	2)
Mrożona gruby spód	Ruszt	2-3		2)	2)

1) Rozgrzej pusty piekarnik

2) Stosować się do informacji na opakowaniu

Ważne!

Parametry podane w tabeli są orientacyjne i można je korygować w zależności od własnych doświadczeń i upodobań kulinarnych.

Grillowanie

Rodzaj żywności	Akcesoria	Poziom	Funkcja grzania	Temperatura [°C]	Czas [min]
Tosty z białego pieczywa	Ruszt	4		220 ¹⁾	3 – 7
Tosty z białego pieczywa	Ruszt	4		220 ¹⁾	3 – 7
Kurczak	Ruszt + Blacha do pieczenia (do zbierania ściekających kropli)	2 – 3 ruszt / 1 – blacha do pieczenia		180 -190	180 -190
Ryba	Ruszt + Blacha do pieczenia (do zbierania ściekających kropli)	2 – 3 ruszt / 1 – blacha do pieczenia		190	60 – 70
Warzywa	Blacha do pieczenia	3		170 - 190	40 - 50

1) Rozgrzej pusty piekarnik włączając na 8 minut, nie używaj funkcji szybkiego rozgrzewu













Ważne!

Parametry podane w tabeli są orientacyjne i można je korygować w zależności od własnych doświadczeń i upodobań kulinarnych.

Funkcja grzania termoobieg ECO

- przy użyciu funkcji termoobieg ECO uruchamia się zoptymalizowany sposób grzania mający na celu oszczędzanie energii podczas przygotowywania potraw,
- czasu pieczenia nie można skrócić przez ustawienie wyższych temperatur, nie zaleca się również wstępnego rozgrzewania piekarnika przed pieczeniem,
- nie należy zmieniać ustawień temperatury w trakcie pieczenia oraz otwierać drzwi podczas pieczenia.











Zalecane parametry przy użyciu funkcji termoobieg ECO

Rodzaj żywności	Funkcja piekarnika	Temperatura [°C]	Poziom	Czas [min]
Biszkopt	 	180 - 200	2-3	50 - 70
Babka drożdżowa/ piaskowa	 	180 - 200	2	50 - 70
Ryba	 	190 - 210	2	45 - 60
Wołowina	 	200 - 220	3	90 - 120
Wieprzowina	 	200 - 220	2	90 - 160
Kurczak	 	180 - 200	2	80 - 100

Tabele z potrawami testowymi

Tabele z potrawami testowymi zgodnie z normą EN 60350-1



Pieczenie ciast

Rodzaj żywności	Akcesoria	Poziom	Funkcja grzania	Temperatura [°C]	Czas [min]
Małe ciasta	Blacha do pieczywa	4		160 ¹⁾	28-32 ²⁾
	Blacha do pieczywa	3		155 ¹⁾	23-26 ²⁾
	Blacha do pieczywa	3		150 ¹⁾	26-30 ²⁾
	Blacha do pieczywa	2 + 4		150 ¹⁾	27-30 ²⁾
	Blacha do pieczenia	2 - blacha do pieczywa lub pieczeni 4 - blacha do pieczywa			
Krucze ciasto (paski)	Blacha do pieczywa	3		150-160 ¹⁾	30-40 ²⁾
	Blacha do pieczywa	3		150-170 ¹⁾	25-35 ²⁾
	Blacha do pieczywa	3		150-170 ¹⁾	25-35 ²⁾
	Blacha do pieczywa	2 + 4		160-175 ¹⁾	25-35 ²⁾
	Blacha do pieczenia	2 - blacha do pieczywa lub pieczeni 4 - blacha do pieczywa			
Biszkopt beztłuszczowy	Ruszt + forma do ciasta powlekana na czarno Ø26cm	2		170-180 ¹⁾	38-46 ²⁾
Szarlotka	Ruszt + dwie formy do ciasta powlekane na czarno Ø20cm	2 formy na ruszcie umieszczono po przekątnej prawy tył, lewy przód		180-200 ¹⁾	50-65 ²⁾

¹⁾ Rozgrzej pusty piekarnik przez 5 minut, nie używaj funkcji szybkiego rozgrzewu.

²⁾ Czasy obowiązują, jeżeli nie podano inaczej, dla nierozgrzanej komory.

Grillowanie

Rodzaj żywności	Akcesoria	Poziom	Funkcja grzania	Temperatura [°C]	Czas [min]
Tosty z białego pieczywa	Ruszt	4		220 ¹⁾	3 – 7
Burgery wołowe	Ruszt + Blacha do pieczenia (do zbierania ściekających kropli)	4 – ruszt 3 – blacha do pieczenia		220 ¹⁾	1 strona 13-18 2 strona 10-15

¹⁾ Rozgrzej pusty piekarnik włączając na 8 minut, nie używaj funkcji szybkiego rozgrzewu.

Pieczenie

Rodzaj żywności	Akcesoria	Poziom	Funkcja grzania	Temperatura [°C]	Czas [min]
Cały kurczak	Ruszt + Blacha do pieczenia (do zbierania ściekających kropli)	2 – ruszt 1 – blacha do pieczenia		180-190	70-90

Amica S.A.
ul . Mickiewicza 52 / 64-510 Wronki
tel. 67 25 46 100 / fax 67 25 40 320
www.amica.pl