

▶ RCB83724MX

LT	Naudojimo instrukcija Šaldytuvas-šaldiklis	2
PL	Instrukcja obsługi Chłodziarko-zamrażarka	16
RO	Manual de utilizare Frigider cu congelator	31

USER MANUAL

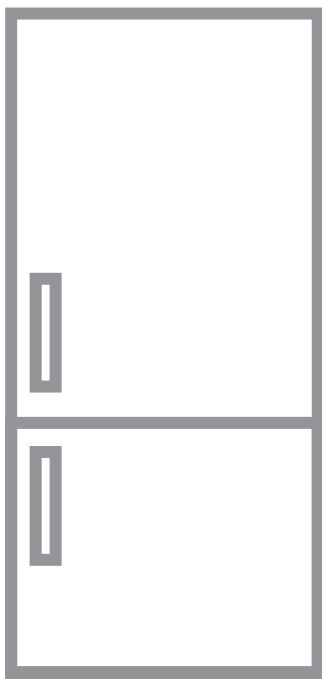

AEG

TURINYS

1. SAUGOS INFORMACIJA.....	2
2. SAUGOS INSTRUKCIJOS.....	4
3. ĮRENGIMAS.....	6
4. NAUDOJIMAS.....	7
5. KASDIENIS NAUDOJIMAS.....	9
6. VALYMAS IR PRIEŽIŪRA.....	10
7. TRIKČIŲ ŠALINIMAS.....	11
8. TECHNINIAI DUOMENYS.....	13

PUIKIEMS REZULTATAMS

Dėkojame, kad pasirinkite šį AEG gaminį. Mes sukūrėme jį taip, kad nepriekaištingai veiktų daugelį metų – pasižymintis pažangiomis technologijomis, kurios padeda palengvinti gyvenimą, jis turi funkcijų, kurių galite nerasti įprastuose buitiniuose prietaisuose. Skirkite kelias minutes instrukcijai perskaityti, kad galėtumėte jį maksimaliai panaudoti.

Apsilankykite mūsų interneto svetainėje, kad:



Gautumėte naudojimo patarimų, brošiūrų, trikčių šalinimo, aptarnavimo informacijos:

www.aeg.com/webselfservice



Užregistruotumėte savo gaminį geresniam aptarnavimui:

www.registreaeg.com



Įsigytumėte priedų, vartojamųjų prekių ir originalių atsarginių dalių savo prietaisui:

www.aeg.com/shop

KLIENTŲ PRIEŽIŪRA IR APTARNAVIMAS

Rekomenduojame naudoti tik originalias atsargines dalis.

Kreipdamiesi į įgaliojantį techninės priežiūros centrą, būtinai pateikite šią informaciją: modelis, PNC, serijos numeris.

Informacija yra nurodyta techninių duomenų plokštelėje.

 Įspėjimas / atsargumo ir saugos informacija

 Bendroji informacija ir patarimai

 Aplinkosaugos informacija

Galimi pakeitimai.

1. SAUGOS INFORMACIJA

Prieš įrengdami ir naudodami šį prietaisą, atidžiai perskaitykite pateiktą instrukciją. Gamintojas neatsako už sužalojimus ar žalą, patirtą dėl netinkamo prietaiso įrengimo ar naudojimo. Instrukciją visada laikykite

saugioje ir pasiekiamoje vietoje, kad prireikus galėtumėte pasižiūrėti.

1.1 Vaikų ir pažeidžiamų žmonių sauga

- Vyresni nei 8 metų vaikai ir asmenys, kurių fiziniai, jutimo arba protiniai gebėjimai riboti, arba kuriems trūksta patirties ir žinių, šį prietaisą gali naudoti tik tuomet, jei jie prižiūrimi arba jiems buvo suteikti nurodymai, kaip saugiai naudoti prietaisą, ir jei jie supranta su prietaiso naudojimu susijusius pavojus.
- Šį prietaisą gali naudoti nuo 3 iki 8 metų vaikai ir asmenys, turintys labai sunkią ir sudėtingą negalią, jeigu jie buvo tinkamai išmokyti tai daryti.
- Mažesnių nei 3 metų vaikų negalima prileisti prie prietaiso, jeigu jie nuolat nėra prižiūrimi.
- Neleiskite vaikams žaisti šiuo prietaisu.
- Vaikai be priežiūros negali atlikti prietaiso valymo ir naudotojo priežiūros darbų.
- Visas pakuotės medžiagas saugokite nuo vaikų ir tinkamai pašalinkite.

1.2 Bendrieji saugos reikalavimai

- Šis prietaisas skirtas tik naudojimui namų ūkyje; jį galima naudoti, pavyzdžiui:
 - ūkininkų gyvenamuosiuose namuose; darbuotojų valgomuosiuose, pavyzdžiui, parduotuvėse, biuruose ir kitoje darbo aplinkoje;
 - viešbučiuose, moteliuose, svečių namuose ir kitose gyvenamosiose vietose.
- [SPĖJIMAS! Pasirūpinkite, kad nebūtų užkimštos ventiliacinės angos, esančios prietaiso korpuse ar įmontuotoje konstrukcijoje.
- [SPĖJIMAS! Norėdami paspartinti atitirpinimo procesą, nenaudokite jokių mechaninių prietaisų ar kitų priemonių, išskyrus gamintojo rekomenduojamas.
- [SPĖJIMAS! Nepažeiskite šaltnešio grandinės.

- **[SPĖJIMAS!]** Nenaudokite jokių elektrinių prietaisų maisto produktų laikymo skyriuose, išskyrus tuos, kuriuos rekomenduoja gamintojas.
- Prietaisui valyti nenaudokite garų ir nepurškite vandeniu.
- Valykite prietaisą drėgna, minkšta šluoste. Naudokite tik neutralius ploviklius. Nenaudokite šveičiamųjų produktų, šveitimo kempinių, tirpiklių arba metalinių grandyklių.
- Nelaikykite šiame prietaise sprogių medžiagų, pavyzdžiui, aerosolinių talpyklių su degiu propelentu.
- Jei pažeidžiamas maitinimo laidas, jį leidžiama keisti tik gamintojui, jo įgaliotajam techninės priežiūros centrui arba panašios kvalifikacijos asmenims – kitaip gali kilti pavojus.

2. SAUGOS INSTRUKCIJOS

2.1 Įrengimas



[SPĖJIMAS!]

Šį prietaisą įrengti privalo tik kvalifikuotas asmuo.

- Nuimkite visas pakavimo medžiagas.
- Neįrenkite ir nenaudokite sugadinto prietaiso.
- Vadovaukitės su prietaisu pateiktomis įrengimo instrukcijomis.
- Visada būkite atsargūs, kai perkeliate prietaisą, nes jis yra sunkus. Visada mūvėkite apsaugines pirštines ir avėkite uždarą avalynę.
- Prietaisą statykite taip, kad aplink jį galėtų cirkuliuoti oras.
- Pirmą kartą įrengus arba pakeitus durelių atidarymo kryptį, palaukite bent 4 valandas, prieš jungdami prietaisą į maitinimo tinklą. Per tą laiką alyva sutekės atgal į kompresorių.
- Prieš atlikdami bet kokius darbus su prietaisu (pvz., keičiant durelių atidarymo kryptį), ištraukite kištuką iš maitinimo lizdo.
- Neįrenkite prietaiso šalia radiatorių, viryklių, orkaičių arba kaitlenčių.
- Nestatykite prietaiso ten, kur ant jo galėtų užlyti.

- Neįrenkite prietaiso tiesioginiais saulės spinduliais apšviestoje vietoje.
- Neįrenkite prietaiso per daug drėgnose ar per šaltose vietose.
- Kai perkeliate prietaisą, kelkite jį už priekinio krašto, kad nesubraižytumėte grindų.

2.2 Elektros prijungimas



[SPĖJIMAS!]

Pavojus sukelti gaisrą ir gauti elektros smūgį.



[SPĖJIMAS!]

Kai statote prietaisą, įsitikinkite, kad maitinimo laidas nebūtų prispaustas ar pažeistas.



[SPĖJIMAS!]

Nenaudokite daugiakanalių kištukų, jungiklių ir ilginamųjų laidų.

- Prietaisą privaloma išžeminti.
- Įsitikinkite, kad parametrai techninių duomenų plokštelėje atitinka maitinimo tinklo elektros vardinius duomenis.

- Visada naudokite tinkamai įrengtą įžemintą saugųjį elektros lizdą.
- Būkite atsargūs, kad nesugadintumėte elektrinių dalių (pvz., elektros kištuko, maitinimo kabelio, kompresoriaus). Išvieskite įgaliotojo techninės priežiūros centro atstovą arba elektriką, kad pakeistų elektrines dalis.
- Maitinimo kabelis privalo būti žemiau elektros kištuko lygio.
- Elektros kištuką į tinklo lizdą junkite tik tuomet, kai visiškai pabaigsite įrengimą. Įsitikinkite, kad įrengus prietaisą, elektros laido kištuką būtų lengva pasiekti.
- Norėdami išjungti prietaisą, netraukite už maitinimo laido. Visada traukite paėmę už elektros kištuko.

2.3 Naudojimas



ĮSPĖJIMAS!

Pavojus susižaloti, nudegti, gauti elektros smūgį ar sukelti gaisrą.



Prietaise yra degių dujų, izobutano (R600a) – tai gamtinės dujos, kurios visiškai nedaro žalos aplinkai. Būkite atsargūs, kad nepažeistumėte šaltnešio grandinės, kurioje yra izobutano.

- Nekeiskite šio prietaiso techninių savybių.
- Nedėkite į prietaisą elektrinių prietaisų (pvz., ledų gaminimo aparatų), nebent gamintojas būtų nurodęs, kad juos galima naudoti prietaise.
- Jeigu šaltnešio grandinė būtų pažeista, patalpoje nedėkite liepsnos ir saugokite prietaisą nuo uždegimo šaltinių. Gerai išvėdinkite patalpą.
- Prie plastikinių prietaiso dalių neturi liestis jokie įkaitę daiktai.
- Nelaikykite šaldiklio skyriuje jokių gazuotų gėrimų. Kitaip gėrimo indas bus veikiamas slėgio.
- Prietaise nelaikykite degių dujų ir skysčių.
- Šalia prietaiso, į prietaisą arba ant jo nedėkite degių produktų arba degiais produktais sudrėkintų daiktų.
- Nelieskite kompresoriaus arba kondensatoriaus. Jie būna karšti.

- Jei jūs rankos šlapios arba drėgnos, neimkite ir nelieskite jokių produktų iš šaldiklio kameros.
- Neužšaldykite atšildyto maisto pakartotinai.
- Vadovaukitės ant šaldytų maisto produktų pakuočių pateiktais laikymo nurodymais.
- Suvyniokite maistą bet kokia sąlyčiui su maistu tinkančia medžiaga, prieš dėdami į šaldiklį.

2.4 Vidinis apšvietimas



ĮSPĖJIMAS!

Pavojus gauti elektros smūgį.

- Šiame prietaise naudojamos lemputės tipas yra skirtas tik buitiniams prietaisams. Nenaudokite jos būstui apšviesti.

2.5 Valymas ir priežiūra



ĮSPĖJIMAS!

Galite susižeisti arba sugadinti prietaisą.

- Prieš atlikdami priežiūros darbus, išjunkite prietaisą ir ištraukite maitinimo laido kištuką iš elektros tinklo lizdo.
- Šio prietaiso aušinamajame įtaise yra angliavandenilio. Prietaiso techninės priežiūros ir užpildymo darbus privaloma atlikti tik kvalifikuotas asmuo.
- Reguliariai tikrinkite prietaiso vandens išleidimo kanalą ir, jeigu reikia, išvalykite jį. Jei išleidimo kanalas užsikimš, tirpsmo vanduo kaupsis prietaiso apačioje.

2.6 Aptarnavimas

- Dėl prietaiso remonto kreipkitės į įgaliotąjį techninės priežiūros centrą.
- Naudokite tik originalias atsargines dalis.

2.7 Seno prietaiso išmetimas



ĮSPĖJIMAS!

Pavojus susižeisti arba uždusti.

- Ištraukite maitinimo laido kištuką iš maitinimo tinklo lizdo.
- Nupjaukite elektros laidą ir išmeskite jį.
- Išimkite dureles, kad vaikai ir gyvūnai neužsidarytų prietaiso viduje.
- Šio prietaiso šaltnešio grandinė ir izoliacinės medžiagos neardo ozono sluoksnio.
- Izoliaciniame porolone yra degių dujų. Norėdami sužinoti, kaip tinkamai išmesti seną prietaisą, susisiekiite su atitinkama savivaldybės įstaiga.
- Nepažeiskite aušinimo įtaiso, esančio šalia šilumokačio.

3. ĮRENGIMAS



ĮSPĖJIMAS!

Žr. saugos skyrius.

3.1 Padėties parinkimas

Prietaisą įrenkite sausoje, gerai vėdinamoje vietoje, kurioje aplinkos temperatūra atitiktų klimato klasę, nurodytą prietaiso duomenų lentelėje:

Klimato klasė	Aplinkos oro temperatūra
SN	10–32 °C
N	16–32 °C
ST	16–38 °C
T	16–43 °C

3.2 Elektros jungtis

- Prieš prijungdami prietaisą prie elektros tinklo, patikrinkite, ar duomenų lentelėje nurodyta įtampa ir dažnis atitinka maitinimo tinkle esančią įtampą ir dažnį.
- Prietaisą privaloma įžeminti. Šiam tikslui elektros maitinimo kabelio kištuke įrengtas kontaktas. Jei namų elektros tinklo lizdas neįžemintas, prietaisą prijunkite prie atskiro įžeminimo – paisykite galiojančių reglamentų ir pasitarkite su kvalifikuotu elektriку.
- Jei nesilaikoma pirmiau pateiktų saugos nurodymų, gamintojas nepriima jokios atsakomybės.
- Šis prietaisas atitinka EEB direktyvas:

3.3 Filtro CLEANAIR CONTROL įrengimas ir keitimas

Pristatant prietaisą anglies filtras yra plastikiniame maišelyje – taip užtikrinama, kad jis tinkamai veiks. Filtrą reikia įdėti į stalčių prieš įjungiant prietaisą.

1. Atidarykite stalčių.
2. Iš plastikinio maišelio išimkite filtrą.
3. Įdėkite filtrą į stalčių.
4. Uždarykite stalčių.

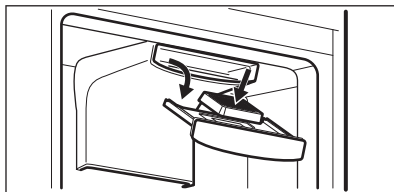

Anglies oro filtrą reikia keisti kartą per metus, tada jis savo funkciją atliks veiksmingiausiai.

Naujų aktyviųjų filtrų galite nusipirkti iš vietos prekybos atstovo.



Oro filtras yra vienkartinio naudojimo priedas, todėl jam garantija netaikoma.

3.4 Prietaiso įrengimas ir durelių atidarymo krypties keitimas



Žr. atskiras įrengimo (vėdinimo reikalavimų, išlygiavimo) ir durelių atidarymo krypties keitimo instrukcijas.

4. NAUDOJIMAS

4.1 Valdymo skydelis

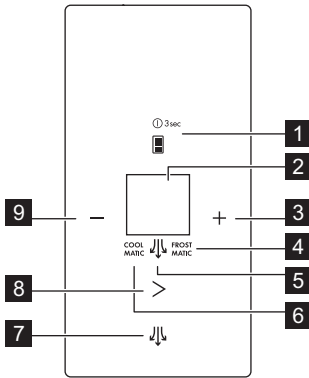

1. Skyriaus pasirinkimo mygtukas ir ON/OFF mygtukas
2. Ekranas
3. Temperatūros didinimo mygtukas
4. Indikatorius FROSTMATIC
5. Indikatorius ExtraHumidity
6. Indikatorius COOLMATIC
7. Mygtukas ExtraHumidity
8. Mygtukas Mode
9. Temperatūros mažinimo mygtukas

Mygtukų signalą galima pakeisti vienu metu paspaudus ir 3 sekundes palaikius nuspaudus temperatūros didinimo

mygtuką ir temperatūros mažinimo mygtuką. Pakeitimą galima atitaisyti.

Ekranas

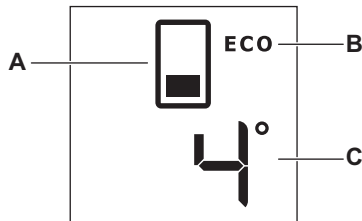

- A. Skyriaus indikatorius
B. Režimas ECO

- C. Skyriaus temperatūros indikatorius

4.2 ON/OFF

Įkiškite prietaiso kištuką į elektros maitinimo lizdą.

Prietaisas automatiškai [SIJUNGIA, kai įjungiamas į elektros maitinimo lizdą.

1. IŠJUNKITE prietaisą, paspaudę 3 sekundes ON/OFF mygtuką.
2. ĮJUNKITE prietaisą paspausdami ON/OFF mygtuką.

4.3 Temperatūros reguliavimas

1. Pasirinkite šaldytuvo ar šaldiklio skyrių, paspaudę skyriaus pasirinkimo mygtuką.
2. Paspauskite temperatūros didinimo arba mažinimo mygtuką, kad nustatytumėte pageidaujamą temperatūrą. Numatytosios temperatūros nuostatos:
 - +4 °C šaldytuvo skyriui;

- -18 °C šaldiklio skyriui.

Temperatūros indikatorius rodo nustatytą temperatūrą.

 Po maksimalios arba minimalios temperatūros nustatymo, dar kartą paspaudus mygtuką temperatūros nuostata nepasikeis. Girdimas garso signalas.

4.4 Aktyvus režimas

Aktyvus režimas suteikia galimybę keisti bet kokią prietaiso nuostatą.

Norėdami įjungti aktyvų režimą, atidarykite dureles arba 1 sekundę palaikykite nuspaustą bet kokį mygtuką, kol pasigirs garso signalas. Užsidegs piktogramos.

 Aktyvus režimas automatiškai išsijungia po 30 sekundžių.

4.5 Temperatūros mažinimo funkcijos COOLMATIC ir FROSTMATIC

Temperatūros mažinimo funkcijos greitai sumažina temperatūrą pageidaujame skyriuje, kad maistas būtų tinkamai laikomas. Rekomenduojame suaktyvinti COOLMATIC, kad greičiau atvėsintumėte produktus ir jie nesušildytų jau šaldytuve esančio maisto, o funkcija FROSTMATIC greitai sumažina temperatūrą šaldiklyje, todėl šviežias maistas greitai sušąla.

 Šios funkcijos automatiškai sustabdomos:

- COOLMATIC po 6 valandų;
- FROSTMATIC po 52 valandų.

1. Norėdami įjungti COOLMATIC, vieną kartą paspauskite režimo mygtuką. Rodomas indikatorius COOLMATIC.
2. Norėdami kartu įjungti COOLMATIC ir FROSTMATIC, du kartus paspauskite režimo mygtuką. Rodomi indikatoriai COOLMATIC ir FROSTMATIC.

3. Norėdami įjungti FROSTMATIC, tris kartus paspauskite režimo mygtuką. Rodomas indikatorius FROSTMATIC.
4. Norėdami išjungti funkcijas, spauskite režimo mygtuką, kol išsijungs FROSTMATIC ir (arba) COOLMATIC indikatoriai.

4.6 Režimas ECO

Režimas ECO įjungtas, jeigu norimam skyriui nustatyta ši temperatūra:

- 4 °C šaldytuvo skyriui;
- -18 °C šaldiklio skyriui.

Rodomas režimo ECO indikatorius, kai funkcija įjungiamą.

 Šios nuostatos garantuoja minimalias energijos sąnaudas ir tinkamas maisto išlaikymo savybes.

4.7 Režimas ExtraHumidity

Jeigu šaldytuve reikia padidinti drėgmės kiekį, siūlome įjungti funkciją ExtraHumidity.

1. Norėdami įjungti funkciją, spauskite mygtuką ExtraHumidity. Užsidega indikatorius ExtraHumidity.
2. Norėdami išjungti funkciją, spauskite mygtuką ExtraHumidity, kol išsijungs indikatorius ExtraHumidity.

4.8 Režimas DEMO

DEMO režimas suteikia galimybę naudoti skydelį nesuaktyvinant prietaiso.

- Norėdami įjungti šį režimą, 9 kartus paspauskite režimo mygtukas, kol ekrane pasirodys **dE**.
- Norėdami šį režimą išjungti, paspauskite režimo mygtukas ir palaikykite nuspaudę maždaug 10 sekundžių. Prietaisas vėl veiks įprastu režimu.

4.9 Įspėjimas dėl aukštos temperatūros

Temperatūros padidėjimą (pavyzdžiui, dėl elektros maitinimo pertrūkio ar atidarytų durelių) šaldiklio skyriuje parodo:

- mirksintis skyriaus pasirinkimo mygtukas ir skyriaus indikatorius;
- girdimas garso signalas.

Norėdami atitaisyti įspėjamąjį signalą, paspauskite bet kurį mygtuką.

Garso signalas išsijungia.

Įspėjamieji indikatoriai mirksi tol, kol darbo sąlygos tampa įprastos.

4.10 Atidarytų durelių įspėjamasis signalas

Jeigu durelės paliekamos praviros kelias minutes, pasigirsta įspėjamasis signalas.

Apie praviras dureles įspėjama tokiu būdu:

- mirksi skyriaus pasirinkimo mygtukas ir skyriaus indikatorius;
- girdimas garso signalas.

Atkūrus normalias sąlygas (uždarius dureles), įspėjamasis signalas išsijungiamas. Veikiant įspėjamajam signalui, jį išjungsitė paspaudę bet kurį mygtuką.

5. KASDIENIS NAUDOJIMAS



ĮSPĖJIMAS!

Žr. saugos skyrius.

5.1 Pirminis maitinimo įjungimas



DĖMESIO

Prieš įkišant maitinimo kištuką į lizdą ir pirmą kartą įjungiant prietaisą, prietaisas bent 4 valandas turi stovėti stačias. Taip alyvai bus pakankamai laiko sutekėti į kompresorių. Kitaip kompresorius ar elektroninės dalys gali būti sugadintos.

5.2 Užšaldytų produktų laikymas

Šaldytuvą-šaldiklį įjungus pirmą kartą arba po ilgos pertraukos, prieš sudedant produktus į skyrių, prietaisą reikia įjungti mažiausiai prieš 2 valandas, įjungus funkciją FROSTMATIC. Naudodami šaldiklio stalčius, norimą maisto produktų pakuotę rasite greitai ir lengvai. Jei dėsite didelį produktų kiekį, iš prietaiso ištraukite visus stalčius, išskyrus apatinį stalčių, kuris jam skirtoje vietoje turi būti tam, kad būtų užtikrinta gera oro cirkuliacija. Ant visų lentynų galima dėti maistą, kuris išsikiša nuo durelių iki 15 mm.

5.3 Šviežių maisto produktų užšaldymas

Šaldiklio skyriuje galima užšaldyti šviežius maisto produktus ir ilgai laikyti užšaldytus arba visiškai užšaldytus.

Norint užšaldyti nedidelį šviežių maisto produktų kiekį, esamos nuostatos keisti nebūtina.

Norėdami užšaldyti šviežius maisto produktus, funkciją FROSTMATIC įjunkite mažiausiai likus 24 valandoms iki užšaldyti skirtų maisto produktų dėjimo į šaldiklio skyrių.

Užšaldyti skirtus produktus dėkite į viršutinį skyrių.

Didžiausias maisto produktų kiekis, kuris gali būti užšaldytas per 24 valandas, yra nurodytas duomenų lentelėje.

Užšaldymas trunka 24 valandas: tuo metu į šaldiklį negalima dėti daugiau produktų.

Pasibaigus užšaldymo procesui, vėl nustatykite reikiamą temperatūrą (žr. „Funkcija FROSTMATIC“).



Esant tokioms sąlygoms, šaldytuvo skyriuje temperatūra gali nukristi žemiau 0 °C. Jeigu taip atsitiktų, temperatūros nustatymo rankenėle nustatykite aukštesnės temperatūros nuostatą.

5.4 Maisto laikymas šaldytuvo skyriuje

Maisto produktus uždenkite arba įvyniokite, ypač jei jie pasižymi stipriu kvapu.

Maisto produktus išdėstykite taip, kad aplink juos galėtų laisvai cirkuliuoti oras.

Visose lentynose maistą laikykite ne arčiau kaip 20 mm nuo galinės sienelės ir 15 mm atstumu nuo durelių.

5.5 Modulis FreshBox

Šio modulio stalčiuje galima laikyti šviežią maistą, pvz., žuvį, mėsą, jūros gėrybes, nes jame temperatūra yra žemesnė nei likusioje šaldytuvo dalyje.

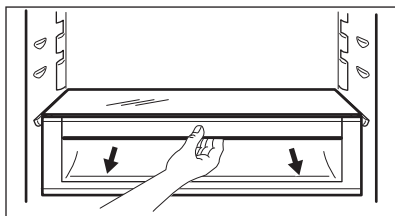

DĖMESIO

Prieš dėdami arba išimdami modulį FreshBox iš prietaiso, išimkite stalčių MaxiBox ir stiklo dangtelį.

Modulis FreshBox turi bėgelius. Išimdami modulį iš šaldytuvo skyriaus, patraukite jį savęs link ir išimkite krepšį pakreipę jo priekį žemyn.

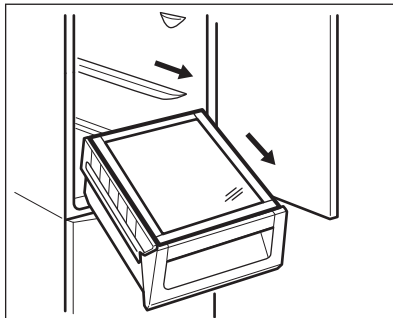

5.6 DYNAMICAIR

Šaldytuvo skyriuje įrengtas įtaisas, kuris leidžia greitai atšaldyti maisto produktus ir užtikrina vienodesnę temperatūrą šaldytuvo skyriuje.

Kai reikia, šis įtaisas automatiškai įsijungia, pavyzdžiui, kai reikia greitai atkurti temperatūrą po durelių atidarymo arba esant aukštai aplinkos temperatūrai.

6. VALYMAS IR PRIEŽIŪRA



ĮSPĖJIMAS!

Žr. saugos skyrius.

6.1 Vidaus valymas

Prieš naudodami prietaisą pirmą kartą, drungnu vandeniu ir nedideliu kiekiu neutralaus muilo nuplaukite prietaiso vidų ir visas vidines dalis – taip pašalinsite naujam prietaisui būdingą kvapą; paskui gerai nusauskinkite.



DĖMESIO

Nenaudokite ploviklių, šveičiamųjų miltelių, chloro ar naftos pagrindo valiklių, nes jie sugadins apdailą.

6.2 Reguliarus valymas



DĖMESIO

Netraukite, nejudinkite ir nepažeiskite jokių prietaiso viduje esančių vamzdelių ir (arba) kabelių.



DĖMESIO

Nepažeiskite aušinamosios sistemos.

Įrangą būtina reguliariai valyti:

1. Vidų ir priedus valykite šilto vandens ir neutralaus muilo tirpalu.
2. Reguliariai tikrinkite durelių tarpiklius ir juos nuvalykite, kad būtų švarūs ir be jokių nešvarumų.

3. Nuplaukite ir gerai nusauskinkite.
4. Jeigu pasiekama, prietaiso gale esantį kondensatorių ir kompresorių valykite šepetėliu. Tokiu būdu pagerinsite prietaiso veikimą ir sutaupysite elektros energijos.

6.3 Šaldytuvo atitirpdymas

[prasto prietaiso naudojimo metu, kai nustoja veikti kompresorius, nuo šaldytuvo skyriaus sienelės automatiškai pašalinamas šerkšnas.

6.4 Šaldiklio atitirpdymas

Šaldiklio skyrius yra be šerkšno. Tai reiškia, kad prietaiso veikimo metu nei

ant sienelių, nei ant maisto produktų šerkšnas nesiformuoja.

6.5 Laikotarpiai, kai prietaisas nenaudojamas

Jeigu prietaisas ilgą laiką nebus naudojamas, atlikite tokius veiksmus:

1. Atjunkite prietaisą nuo elektros tinklo.
2. Išimkite visus maisto produktus.
3. Prietaisą ir visus priedus išvalykite.
4. Dureles palikite atidarytas, kad nesikaupytų nemalonūs kvapai.

7. TRIKČIŲ ŠALINIMAS



ISPĖJIMAS!

Žr. saugos skyrius.

7.1 Ką daryti, jeigu...

Problema	Galima priežastis	Sprendimas
Prietaisas veikia triukšmingai.	Prietaisas netinkamai atremtas.	Patikrinkite, ar prietaisas stabiliai stovi.
Įsijungia garsinis ar vaizdinis įspėjamasis signalas.	Kamera neseniai buvo įjungta ir temperatūra tebėra per aukšta.	Žr. „Atidarytų durelių įspėjimo signalas / indikatorius“ arba „Aukštos temperatūros įspėjimo signalas / indikatorius“.
	Temperatūra prietaise per aukšta.	Žr. „Atidarytų durelių įspėjimo signalas / indikatorius“ arba „Aukštos temperatūros įspėjimo signalas / indikatorius“.
Lemputė nešviečia.	Lemputė veikia parengties režimu.	Uždarykite ir atidarykite dureles.
	Perdegusi lemputė.	Kreipkitės į artimiausią įgaliotąjį techninės priežiūros centrą.
Kompresorius veikia nustodamas.	Netinkamai nustatyta temperatūra.	Skaitykite skyrių „Naudojimas“ / „Valdymo skydelis“.
	Vienu metu įdėta daug maisto produktų.	Palaukite keletą valandų ir iš naujo patikrinkite temperatūrą.

Problema	Galima priežastis	Sprendimas
	Per aukštą patalpos temperatūrą.	Žr. klimato klasių schemą techninių duomenų plokštelėje.
	Į prietaisą įdėti maisto produktai pernelyg šalti.	Prieš dėdami maisto produktus į prietaisą, palaukite, kol jie atvės iki kambario temperatūros.
	Įjungta funkcija FROSTMATIC.	Žr. „Funkcija FROSTMATIC“.
	Įjungta funkcija COOLMATIC.	Žr. „Funkcija COOLMATIC“.
Paspaudus jungiklį FROSTMATIC arba pakeitus temperatūrą, kompresorius įsijungia ne iš karto.	Tai normalu ir ne sutrikimas.	Kompresorius įsijungia po kurio laiko.
Paspaudus jungiklį COOLMATIC arba pakeitus temperatūrą, kompresorius įsijungia ne iš karto.	Tai normalu ir ne sutrikimas.	Kompresorius įsijungia po kurio laiko.
Į šaldytuvą teka vanduo.	Užsikimšo vandens išleidimo anga.	Išvalykite vandens išleidimo angą.
	Maisto produktai neleidžia vandeniui nutekėti į vandens rinktuvą.	Patikrinkite, ar maisto produktai neliečia galinės sienelės.
Ant grindų yra vandens.	Atitirpusio vandens nutekėjimo vamzdelis veda ne į garinimo indą, esantį virš kompresoriaus.	Pritvirtinkite atitirpusio vandens nutekėjimo vamzdelį prie garinimo indo.
Negalima nustatyti temperatūros.	Įjungta funkcija FROSTMATIC arba COOLMATIC.	Patys rankomis išjunkite FROSTMATIC arba COOLMATIC arba palaukite, kol ši funkcija bus atkurta automatiškai, ir nustatykite temperatūrą. Žr. skyrių „Funkcija FROSTMATIC arba COOLMATIC“.
DEMO rodoma ekrane.	Prietaisas veikia demonstraciniu režimu.	Laikykite maždaug 10 sekundžių nuspaudę režimo mygtuką, kol pasigirs ilgas signalas ir ekranas trumpam išsijungs.
Temperatūra prietaise per žema / per aukšta.	Netinkamai nustatytas temperatūros reguliatorius.	Nustatykite aukštesnę / žemesnę temperatūrą.

Problema	Galima priežastis	Sprendimas
	Maisto produktų temperatūra per aukšta.	Prieš sudėdami maisto produktus, juos atvėsinkite iki kambario temperatūros.
	Vienu metu laikoma daug maisto produktų.	Vienu metu sudėkite mažiau maisto produktų.
	Ijungta funkcija FROSTMATIC.	Žr. „Funkcija FROSTMATIC“.
	Ijungta funkcija COOLMATIC.	Žr. „Funkcija COOLMATIC“.
Prietaiso šoninės sienelės yra šiltos.	Tai normalu, nes jos išilgo dėl šilumokaičio veikimo.	Kai aplinkos temperatūra viršija 38 °C, užtikrinkite, kad būtų bet 30 mm tarpas nuo kiekvienos prietaiso pusės iki aplinkinio baldo.
Ant šaldytuvo galinės sienelės yra per daug kondensato.	Durėlės buvo per dažnai darinėjamos.	Dureles atidarykite tik kai reikia.
	Durėlės ne iki galo uždarytos.	Patikrinkite, ar durėlės iki galo uždarytos.
	Laikomas nesupakuotas maistas.	Prieš dėdami maistą į prietaisą, supakuokite į tinkamą pakavimo medžiagą.
Dureles nelengva atidaryti.	Jūs mėginote atidaryti dureles iškart tik jas uždarę.	Palaukite kelias sekundes ir vėl mėginkite atidaryti dureles.



Jeigu problemas išspręsti nepavyko, kreipkitės į artimiausią įgaliotąjį techninės priežiūros centrą.

Apšvietimo įtaisą gali keisti tik techninės priežiūros centro specialistas. Kreipkitės į įgaliotąjį techninės priežiūros centrą.

7.2 Lemputės keitimas

Šiame prietaise įrengta ilgai veikianti diodinė vidaus apšvietimo lemputė.

8. TECHNINIAI DUOMENYS

8.1 Gaminio informacijos lapas

Prekės ženklas	AEG
Modelis	RCB83724MX 925055244
Kategorija	7. Vertikalūs šaldiklis

Energijos vartojimo efektyvumo klasė	A++
Suvartojamos energijos kiekis – kWh per metus, grindžiamas įprasto 24 valandų trukmės bandymo rezultatais. Kiek energijos suvartojama faktiškai, priklauso nuo to, kaip aparatas naudojamas ir kur jis bus pastatytas	248
Šaldytuvo kameros talpa litrais	250
Žvaigždutėmis pažymėtos Kameros talpa litrais	-
Rūsio temperatūros šaldymo Kameros talpa litrais	-
Vyno kameros talpa litrais	-
Bendroji Kameros talpa litrais	341
Šaldiklio kameros talpa litrais	91
Šaltosios kameros talpa litrais	-
Kitų kameros talpa litrais	-
Didžiausios talpos šaldiklio kameros žvaigždučių skaičius (l)	****
Kitų kamerų projektinė temperatūra > 14 °C (°C), jei taikoma	-
Bešerkšnis šaldytuvas T/N	Taip
Bešerkšnis šaldiklis T/N	Taip
Nutrūkus elektros energijos tiekimui, šaldytuvas neatšyla valandų	19
Šaldymo geba (kg/24 h)	10
Klimato klasė	SN-N-ST-T
Žemiausia aplinkos temperatūra, kurioje šis aparatas skirtas naudoti (°C)	10
Aukščiausia aplinkos temperatūra, kurioje šis aparatas skirtas naudoti (°C)	43
Skleidžiamas akustinis triukšmas, dB(A) re1 pW	43
Įmontuojamasis prietaisas T/N	Ne
Šis aparatas skirtas tik vynui laikyti T/N	Ne

8.2 Papildomi techniniai duomenys

Aukštis	2000 mm
---------	---------

Plotis	595 mm
Gylis	647 mm
Įtampa	230 - 240 V

Dažnis

50 Hz

Techninė informacija pateikta duomenų lentelėje, kuri yra ant prietaiso išorinės ar vidinės pusės, ir energijos plokštelėje.

9. APLINKOS APSAUGA

Atiduokite perdirbti medžiagas, pažymėtas šiuo ženklu . Išmeskite pakuotę į atitinkamą atliekų surinkimo konteinerį, kad ji būtų perdirbta. Padėkite saugoti aplinką bei žmonių sveikatą ir surinkti bei perdirbti elektros ir elektronikos prietaisų atliekas.

Neišmeskite šiuo ženklu  pažymėtų prietaisų kartu su kitomis buitinėmis atliekomis. Atiduokite šį gaminį į vietos atliekų surinkimo punktą arba susisiekiite su vietos savivaldybe dėl papildomos informacijos.

SPIS TREŚCI

1. INFORMACJE DOTYCZĄCE BEZPIECZEŃSTWA.....	16
2. WSKAZÓWKI DOTYCZĄCE BEZPIECZEŃSTWA.....	18
3. INSTALACJA.....	20
4. EKSPLOATACJA.....	21
5. CODZIENNA EKSPLOATACJA.....	24
6. KONSERWACJA I CZYSZCZENIE.....	25
7. ROZWIĄZYWANIE PROBLEMÓW.....	26
8. DANE TECHNICZNE.....	29

Z MYŚLĄ O DOSKONAŁYCH EFEKTACH

Dziękujemy za wybór tego produktu AEG. Zaprojektowaliśmy go z myślą o wieloletniej bezawaryjnej pracy i wyposażyliśmy w innowacyjne rozwiązania techniczne ułatwiające życie — nie wszystkie z nich można znaleźć w zwykłych urządzeniach. Prosimy o poświęcenie kilku minut na zapoznanie się z niniejszą instrukcją w celu zapewnienia najlepszego wykorzystania urządzenia. Zapraszamy na naszą witrynę internetową, aby:



Otrzymać wskazówki dotyczące użytkowania, broszury, pomoc w rozwiązywaniu problemów oraz informacje dotyczące serwisu:

www.aeg.com/webselfservice



Zarejestrować swój produkt i uprościć jego obsługę serwisową:

www.registreaeg.com



Nabyć akcesoria, materiały eksploatacyjne i oryginalne części zamienne do swojego urządzenia:

www.aeg.com/shop

OBSŁUGA KLIENTA

Zalecamy stosowanie oryginalnych części zamiennych.

Kontaktując się z autoryzowanym centrum serwisowym, należy przygotować poniższe dane: informacje o modelu, numer produktu, numer seryjny.

Stosowne informacje można znaleźć na tabliczce znamionowej.

 Ostrzeżenie/przestroga — informacje dotyczące bezpieczeństwa

 Ogólne informacje i wskazówki

 Informacje dotyczące środowiska naturalnego

Producent zastrzega sobie możliwość wprowadzenia zmian bez wcześniejszego powiadomienia.

1. INFORMACJE DOTYCZĄCE BEZPIECZEŃSTWA

Przed przystąpieniem do instalacji i rozpoczęciem eksploatacji urządzenia należy uważnie zapoznać się z dołączoną instrukcją obsługi. Producent nie odpowiada za obrażenia ciała ani szkody spowodowane nieprawidłową instalacją lub eksploatacją urządzenia.

Należy zachować instrukcję obsługi w bezpiecznym i łatwo dostępnym miejscu w celu wykorzystania w przyszłości.

1.1 Bezpieczeństwo dzieci i osób o ograniczonych zdolnościach ruchowych, sensorycznych lub umysłowych

- Urządzenie mogą obsługiwać dzieci po ukończeniu ósmego roku życia oraz osoby o ograniczonych zdolnościach fizycznych, sensorycznych lub umysłowych, a także nieposiadające odpowiedniej wiedzy lub doświadczenia, jeśli będą one nadzorowane lub zostaną poinstruowane w zakresie bezpiecznego korzystania z urządzenia i będą świadome związanych z tym zagrożeń.
- Urządzenie mogą obsługiwać dzieci w wieku od 3 do 8 lat i osoby o znacznym stopniu niepełnosprawności, jeśli zostaną uprzednio odpowiednio poinstruowane.
- Dzieci poniżej 3 roku życia nie powinny zbliżać się do urządzenia, jeśli nie znajdują się pod stałym nadzorem.
- Nie pozwalać, aby dzieci bawiły się urządzeniem.
- Dzieci nie powinny zajmować się czyszczeniem ani konserwacją urządzenia bez odpowiedniego nadzoru.
- Przechowywać opakowanie w miejscu niedostępnym dla dzieci lub pozbyć się go w odpowiedni sposób.

1.2 Ogólne zasady bezpieczeństwa

- Urządzenie jest przeznaczone do użytku w gospodarstwie domowym oraz do podobnych zastosowań w takich miejscach, jak:
 - Gospodarstwa rolne, kuchnie w obiektach sklepowych, biurowych oraz innych placówkach pracowniczych
 - do obsługi przez klientów w hotelach, motelach, obiektach noclegowych i innych obiektach mieszkalnych.

- **OSTRZEŻENIE:** Otwory wentylacyjne w obudowie urządzenia lub w zabudowie nie mogą być zakryte ani zanieczyszczone.
- **OSTRZEŻENIE:** Nie wolno używać żadnych urządzeń ani środków do przyspieszania odmrażania urządzenia z wyjątkiem tych, które zaleca producent.
- **OSTRZEŻENIE:** Należy zachować ostrożność, aby nie uszkodzić układu chłodniczego.
- **OSTRZEŻENIE:** Do wnętrza urządzenia nie wolno wkładać żadnych urządzeń elektrycznych z wyjątkiem tych, które zaleca producent.
- Urządzenia nie wolno czyścić wodą pod ciśnieniem ani parą wodną.
- Czyścić urządzenie za pomocą wilgotnej szmatki. Stosować wyłącznie neutralne środki czyszczące. Nie używać produktów ściernych, myjek do szorowania, rozpuszczalników ani metalowych przedmiotów.
- Nie przechowywać w urządzeniu substancji wybuchowych, np. puszek z aerozolem zawierających łatwopalny gaz pędny.
- Jeśli przewód zasilający jest uszkodzony, ze względów bezpieczeństwa musi go wymienić producent, autoryzowane centrum serwisowe lub inna wykwalifikowana osoba.

2. WSKAZÓWKI DOTYCZĄCE BEZPIECZEŃSTWA

2.1 Instalacja



OSTRZEŻENIE!

Urządzenie może zainstalować wyłącznie wykwalifikowana osoba.

- Usunąć wszystkie elementy opakowania.
- Nie instalować ani nie używać uszkodzonego urządzenia.
- Należy postępować zgodnie z instrukcją instalacji dołączonej do urządzenia.
- Zachować ostrożność podczas przenoszenia urządzenia, ponieważ jest ono ciężkie. Należy zawsze stosować rękawice ochronne i mieć na stopach pełne obuwie.
- Wokół urządzenia należy zapewnić przepływ powietrza.
- Po zainstalowaniu nowego urządzenia lub zmianie kierunku otwierania jego drzwi należy odczekać co najmniej 4 godziny przed podłączeniem urządzenia do zasilania. Jest to niezbędne, aby olej spłynął z powrotem do sprężarki.
- Przed wykonaniem jakichkolwiek czynności przy urządzeniu (np. przed zmianą kierunku otwierania drzwi) należy wyjąć wtyczkę przewodu zasilającego z gniazdka.

- Nie instalować urządzenia w pobliżu grzejników, kuchenek, piekarników ani płyt grzejnych.
- Nie narażać urządzenia na zamoczenie przez deszcz.
- Nie instalować urządzenia w miejscu narażonym na bezpośrednie działanie promieni słonecznych.
- Nie instalować urządzenia w miejscach, gdzie występuje zbyt duża wilgotność lub zbyt niska temperatura.
- Przesuwając urządzenie, należy podnieść jego przednią krawędź, aby uniknąć zarysowania podłogi.

2.2 Podłączenie do sieci elektrycznej



OSTRZEŻENIE!

Występuje zagrożenie pożarem i porażeniem prądem elektrycznym.



OSTRZEŻENIE!

Ustawiając urządzenie, należy uważać, aby nie przycisnąć lub nie uszkodzić przewodu zasilającego.



OSTRZEŻENIE!

Nie stosować rozgałęźników ani przedłużaczy.

- Urządzenie musi być uziemione.
- Upewnić się, że parametry na tabliczce znamionowej odpowiadają parametrom znamionowym źródła zasilania.
- Należy używać wyłącznie prawidłowo zamontowanego gniazda elektrycznego z uziemieniem.
- Należy zwrócić uwagę, aby nie uszkodzić elementów elektrycznych (np. wtyczki, przewodu zasilającego, sprężarki). Jeśli wystąpi konieczność wymiany elementów elektrycznych, należy skontaktować się z autoryzowanym punktem serwisowym lub elektrykiem.
- Przewód zasilający powinien znajdować się poniżej wtyczki.
- Podłączyć wtyczkę do gniazda elektrycznego dopiero po zakończeniu instalacji. Należy zadbać o to, aby po zakończeniu instalacji

urządzenia wtyczka przewodu zasilającego była łatwo dostępna.

- Odłączając urządzenie, nie należy ciągnąć za przewód zasilający. Należy zawsze ciągnąć za wtyczkę sieciową.

2.3 Użytkowanie



OSTRZEŻENIE!

Niebezpieczeństwo odniesienia obrażeń ciała, oparzenia, porażenia prądem lub pożaru.



Urządzenie zawiera palny gaz – izobutan (R600a) – który jest gazem ziemnym, spełniającym wymogi dotyczące ochrony środowiska. Należy zachować ostrożność, aby nie uszkodzić układu chłodniczego zawierającego izobutan.

- Nie zmieniać parametrów technicznych urządzenia.
- Nie umieszczać w urządzeniu innych urządzeń elektrycznych (np. maszynek do lodów), chyba że zostały one przeznaczone do tego celu przez producenta.
- W razie uszkodzenia układu chłodniczego należy zadbać o to, aby w pomieszczeniu nie było otwartego płomienia ani źródeł zapłonu. Przewietrzyć pomieszczenie.
- Nie dopuszczać, aby gorące przedmioty dotykały plastikowych elementów urządzenia.
- Nie wkładać do komory zamrażarki napojów gazowanych. Zamrażanie powoduje wzrost ciśnienia w opakowaniu z napojem.
- Nie wolno przechowywać w urządzeniu łatwopalnych gazów i płynów.
- Nie umieszczać w urządzeniu, na nim ani w jego pobliżu łatwopalnych substancji ani przedmiotów nasączonych łatwopalnymi substancjami.
- Nie dotykać sprężarki ani skraplacza. Są one gorące.
- Nie wyjmować ani nie dotykać produktów znajdujących się w

komorze zamrażarki mokrymi lub wilgotnymi rękoma.

- Nie wolno ponownie zamrażać rozmrożonej żywności.
- Należy przestrzegać wskazówek dotyczących przechowywania mrożonej żywności, które znajdują się na jej opakowaniu.
- Przed umieszczeniem w komorze zamrażarki należy owinąć żywność dowolnym materiałem dopuszczonym do kontaktu z żywnością.

2.4 Oświetlenie wewnętrzne



OSTRZEŻENIE!

Zagrożenie porażeniem prądem.

- Oświetlenie zastosowane w tym urządzeniu jest przeznaczone wyłącznie do urządzeń domowych. Nie należy używać go do oświetlania pomieszczeń.

2.5 Konserwacja i czyszczenie



OSTRZEŻENIE!

Zagrożenie odniesieniem obrażeń lub uszkodzeniem urządzenia.

- Przed przystąpieniem do konserwacji należy wyłączyć urządzenie i wyjąć wtyczkę przewodu zasilającego z gniazda elektrycznego.
- W układzie chłodniczym urządzenia znajdują się związki węglowodorowe. Konserwację i napełnianiem układu

chłodniczego może zajmować się wyłącznie wykwalifikowana osoba.

- Regularnie sprawdzać odpływ skroplin w urządzeniu i w razie potrzeby oczyszczać go. Gdy odpływ zablokuje się, na dnie urządzenia zbiera się woda.

2.6 Serwis

- Aby naprawić urządzenie, należy skontaktować się z autoryzowanym centrum serwisowym.
- Należy stosować wyłącznie oryginalne części zamienne.

2.7 Utylizacja



OSTRZEŻENIE!

Zagrożenie odniesieniem obrażeń lub uduszeniem.

- Odłączyć urządzenie od źródła zasilania.
- Odciąć i wyrzucić przewód zasilający.
- Wymontować drzwi, aby uniemożliwić zamknięcie się dziecka lub zwierzęcia wewnątrz urządzenia.
- Czynniki w układzie chłodniczym i materiały izolacyjne zastosowane w tym urządzeniu nie stanowią zagrożenia dla warstwy ozonowej.
- Pianka izolacyjna zawiera łatwopalny gaz. Aby uzyskać informacje dotyczące prawidłowej utylizacji urządzenia, należy skontaktować się z lokalnymi władzami.
- Należy uważać, aby nie uszkodzić układu chłodniczego w pobliżu wymiennika ciepła.

3. INSTALACJA



OSTRZEŻENIE!

Patrz rozdział dotyczący bezpieczeństwa.

3.1 Ustawianie

Urządzenie należy zainstalować w suchym, dobrze wietrzonym pomieszczeniu, w którym temperatura otoczenia będzie odpowiadać klasie klimatycznej wskazanej na tabliczce znamionowej urządzenia:

Klasa klimatyczna	Temperatura otoczenia
SN	od +10°C do + 32°C
N	od +16°C do + 32°C
ST	od +16°C do + 38°C
T	od +16°C do + 43°C

3.2 Podłączenie do sieci elektrycznej

- Przed podłączeniem urządzenia do gniazdka należy sprawdzić, czy napięcie oraz częstotliwość na tabliczce znamionowej odpowiadają napięciu w sieci domowej.
- Urządzenie musi być uziemione. Wtyczka przewodu zasilającego jest w tym celu wyposażona w specjalny styk. Jeśli gniazdko nie ma wyprowadzonego uziemienia, urządzenie należy podłączyć do oddzielnego uziemienia zgodnie z aktualnymi przepisami po konsultacji z wykwalifikowanym elektrykiem.
- Producent nie ponosi żadnej odpowiedzialności w przypadku nieprzestrzegania podanych zaleceń bezpieczeństwa.
- Urządzenie spełnia wymogi dyrektyw EWG.

3.3 Instalacja i wymiana filtra CLEANAIR CONTROL

W celu zachowania właściwości filtra węglowego jest on zapakowany w woreczek foliowy. Filtr należy umieścić w szufladzie przed włączeniem urządzenia.

1. Otworzyć szufladę.
2. Wyjąć filtr z plastikowego woreczka.
3. Umieścić filtr w szufladzie.

4. Zamknąć szufladę.

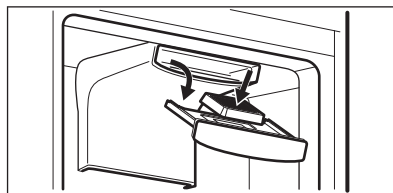

Aby uzyskać najlepszą wydajność, należy raz w roku wymieniać węglowy filtr powietrza.

Nowe filtry powietrza z węglem aktywnym można nabyć u miejscowego sprzedawcy.



Filtr powietrza należy do materiałów eksploatacyjnych podlegających zużyciu, w związku z czym nie jest objęty gwarancją.

3.4 Instalacja urządzenia i zmiana kierunku otwierania drzwi



Należy zapoznać się z osobnymi instrukcjami dotyczącymi instalacji (wymagania dotyczące wentylacji, poziomowanie) oraz zmiany kierunku otwierania drzwi.

4. EKSPLOATACJA

4.1 Panel sterowania

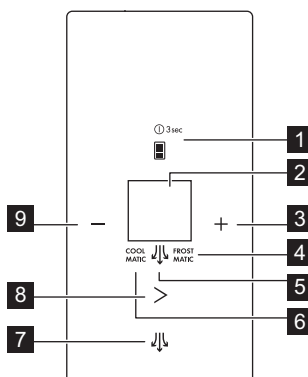

1. Przycisk wyboru komory i przycisk ON/OFF
2. Wyświetlacz
3. Przycisk podwyższania temperatury
4. Wskaźnik funkcji FROSTMATIC
5. Wskaźnik funkcji ExtraHumidity
6. Wskaźnik funkcji COOLMATIC
7. Przycisk ExtraHumidity
8. Przycisk Mode
9. Przycisk obniżania temperatury

Można zmienić zdefiniowany dźwięk przycisków, naciskając jednocześnie i przytrzymując przez 3 sekundy przyciski

podwyższania i obniżania temperatury. Zmianę tę można cofnąć.

Wyświetlacz

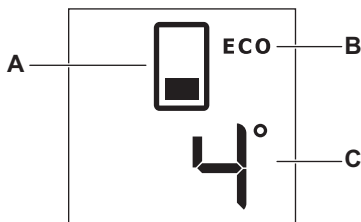

- A. Wskaźnik komory
B. Tryb ECO

- C. Wskaźnik temperatury komory

4.2 ON/OFF

Podłączyć wtyczkę przewodu zasilającego urządzenia do gniazda elektrycznego.

Po podłączeniu do gniazda elektrycznego urządzenie włączy się automatycznie.

1. Wyłączyć urządzenie, naciskając i przytrzymując przez 3 sekundy przycisk ON/OFF.
2. Włączyć urządzenie, naciskając przycisk ON/OFF.

4.3 Regulacja temperatury

1. Wybrać komorę chłodziarki lub zamrażarki, naciskając przycisk wyboru komory.
2. Nacisnąć przycisk podwyższania lub obniżania temperatury, aby ustawić odpowiednią temperaturę.

Domyślne ustawienia temperatury:

- +4°C w komorze chłodziarki;
- -18°C w komorze zamrażarki.

Wskaźnik temperatury wskaże ustawioną temperaturę.



Ponowne naciśnięcie przycisku po ustawieniu temperatury minimalnej lub maksymalnej nie spowoduje zmiany ustawienia temperatury. Rozlegnie się sygnał dźwiękowy.

4.4 Tryb aktywny

Tryb aktywny umożliwia zmianę dowolnego ustawienia w urządzeniu.

Aby włączyć tryb aktywny, należy otworzyć drzwi lub przytrzymać dowolny przycisk przez 1 sekundę, aż rozlegnie się sygnał dźwiękowy.

Symbole zostaną podświetlone.



Tryb aktywny wyłącza się automatycznie po 30 sekundach.

4.5 Funkcje intensywnego chłodzenia: COOLMATIC i FROSTMATIC

Funkcje intensywnego chłodzenia zapewniają szybkie obniżenie temperatury w danej komorze w celu prawidłowego przechowywania żywności. Zaleca się użycie funkcji COOLMATIC, aby szybciej schłodzić produkty i zapobiec ogrzaniu pozostałych produktów w chłodziarce, oraz funkcji FROSTMATIC w celu szybkiego obniżenia temperatury w zamrażarce i zamrożenia świeżo włożonej żywności.



Funkcje wyłączają się automatycznie:

- COOLMATIC po 6 godzinach;
- FROSTMATIC po 52 godzinach.

1. Aby włączyć funkcję COOLMATIC, nacisnąć jednokrotnie przycisk trybu. Włączy się wskaźnik COOLMATIC.

2. Aby jednocześnie włączyć funkcje COOLMATIC i FROSTMATIC, nacisnąć dwukrotnie przycisk trybu. Pojawią się wskaźniki COOLMATIC i FROSTMATIC.

3. Aby włączyć funkcję FROSTMATIC, nacisnąć trzykrotnie przycisk trybu. Włączy się wskaźnik FROSTMATIC.

4. W celu wyłączenia funkcji należy nacisnąć przycisk trybu, aż zgasną wskaźniki FROSTMATIC i/lub COOLMATIC.

4.6 Tryb ECO

Tryb ECO włącza się, gdy temperatura ustawiona dla danej komory wynosi:

- 4°C w komorze chłodziarki;
- -18°C w komorze zamrażarki

Gdy funkcja jest włączona, widoczny jest wskaźnik trybu ECO.



Ustawienia te gwarantują minimalne zużycie energii i odpowiednie warunki przechowywania żywności.

4.7 Tryb ExtraHumidity

Gdy wystąpi potrzeba zwiększenia wilgotności w chłodziarce, zaleca się włączenie funkcji ExtraHumidity.

1. Aby włączyć funkcję, należy nacisnąć przycisk ExtraHumidity. Zaświeci się wskaźnik ExtraHumidity.
2. W celu wyłączenia funkcji należy nacisnąć i przytrzymać przycisk ExtraHumidity, aż wyłączą się wskaźnik ExtraHumidity.

4.8 Tryb DEMO

Tryb DEMO umożliwia włączenie panelu bez konieczności włączania urządzenia.

- Aby włączyć ten tryb, należy 9-krotnie nacisnąć przycisk wyboru trybu, aż na wyświetlaczu pojawi się wskazanie **dE**.
- Aby wyłączyć ten tryb, należy nacisnąć i przytrzymać przycisk wyboru trybu przez około 10 sekund. Urządzenie powróci do standardowego trybu działania.

4.9 Alarm wysokiej temperatury

Wzrost temperatury w komorze zamrażarki (spowodowany na przykład awarią zasilania lub otwarciem drzwi) sygnalizuje:

- migający przycisk wyboru komory i wskaźnik komory;
- sygnał dźwiękowy.

Aby wyłączyć alarm, należy nacisnąć dowolny przycisk.

Sygnał dźwiękowy wyłączy się. Wskaźniki alarmu migają aż do chwili przywrócenia normalnych warunków.

4.10 Alarm otwartych drzwi

Jeśli drzwi urządzenia pozostają otwarte przez kilka minut, włącza się alarm dźwiękowy. Alarm otwartych drzwi jest sygnalizowany przez:

- migający przycisk wyboru komory i wskaźnik komory;
- sygnał dźwiękowy.

Po przywróceniu normalnych warunków pracy (zamknięte drzwi) alarm dźwiękowy wyłącza się. Sygnał

dźwiękowy alarmu można wyłączyć poprzez naciśnięcie dowolnego przycisku.

5. CODZIENNA EKSPLOATACJA



OSTRZEŻENIE!
Patrz rozdział dotyczący bezpieczeństwa.

5.1 Pierwsze włączenie zasilania



UWAGA!
Przed włożeniem wtyczki zasilania do gniazda i włączeniem urządzenia po raz pierwszy należy pozostawić je w pozycji pionowej przez co najmniej 4 godziny. Ma to na celu zapewnienie, że odpowiednia ilość oleju spłynie do sprężarki. W przeciwnym wypadku sprężarka lub elementy elektroniczne mogą ulec uszkodzeniu.

5.2 Przechowywanie zamrożonej żywności

Przy pierwszym uruchomieniu lub po pewnym okresie wyłączenia urządzenia przed umieszczeniem produktów w komorze urządzenie powinno działać przez co najmniej 2 godziny z włączoną funkcją FROSTMATIC. Szuflady zamrażarki umożliwiają szybkie i łatwe odszukiwanie potrzebnych produktów. Przy przechowywaniu większych porcji żywności należy wyjąć wszystkie szuflady oprócz najniższej położonej z nich, która musi pozostać w urządzeniu w celu zapewnienia odpowiedniego obiegu powietrza. Na wszystkich półkach można umieszczać produkty żywnościowe wystające na odległość 15 mm od drzwi.

5.3 Zamrażanie świeżej żywności

Komorza zamrażarki jest przeznaczona do długotrwałego przechowywania mrozonek, głęboko zamrożonej żywności oraz do zamrażania świeżej żywności.

W celu zamrożenia niewielkiej ilości świeżej żywności nie ma potrzeby zmieniania bieżącego ustawienia zamrażarki.

W celu zamrożenia świeżej żywności należy włączyć funkcję FROSTMATIC co najmniej 24 godziny przed umieszczeniem żywności przeznaczonej do zamrożenia w komorze zamrażarki.

Umieścić żywność do zamrożenia w górnej komorze.

Informacja o maksymalnej ilości żywności, jaką można zamrozić w ciągu 24 godzin, znajduje się na tabliczce znamionowej.

Proces zamrażania trwa 24 godziny: w tym czasie nie wolno wkładać kolejnej partii żywności przeznaczonej do zamrożenia.

Po zakończeniu procesu zamrażania należy powrócić do żądanej temperatury (patrz „Funkcja FROSTMATIC”).



W takim przypadku temperatura w komorze chłodziarki może spaść poniżej 0°C. Jeśli tak się stanie, należy ponownie ustawić wyższą temperaturę.

5.4 Przechowywanie żywności w komorze chłodziarki

Artykuły spożywcze należy przykryć lub owinąć – szczególnie te, które wydzielają mocny zapach.

Zapewnić swobodny przepływ powietrza wokół artykułów spożywczych.

Żywność przechowywana na półkach nie powinna znajdować się bliżej niż 20 mm od tylnej ścianki i 15 mm od drzwi urządzenia.

5.5 Moduł FreshBox

W szufladzie wewnątrz modułu panuje niższa temperatura niż w pozostałych częściach chłodziarki, dzięki czemu nadaje się ona do przechowywania świeżej żywności, jak ryby, mięso czy owoce morza.

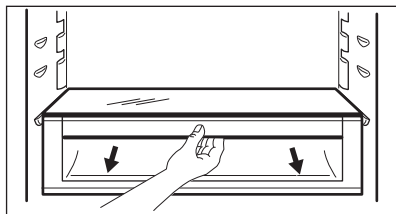

UWAGA!

Przed włożeniem lub wyjęciem modułu FreshBox z urządzenia należy wyciągnąć szufladę MaxiBox i szklaną pokrywę.

Moduł FreshBox wyposażono w prowadnice. Podczas wyjmowania

modułu z komory chłodziarki należy pociągnąć moduł do siebie i wyjąć kosz, przechylając jego przednią część w dół.

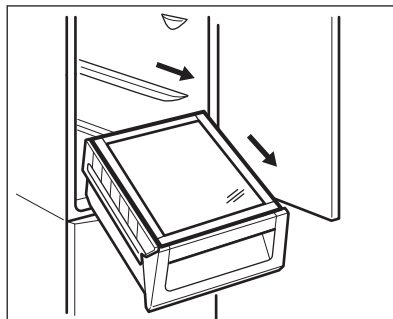

5.6 DYNAMICAIR

Komorę chłodziarki wyposażono w urządzenie umożliwiające szybkie schłodzenie żywności i zapewniające bardziej równomierną temperaturę w komorze.

Urządzenie włącza się automatycznie w razie potrzeby, np. w celu przywrócenia temperatury po otwarciu drzwi lub gdy temperatura otoczenia jest wysoka.

6. KONSERWACJA I CZYSZCZENIE



OSTRZEŻENIE!

Patrz rozdział dotyczący bezpieczeństwa.

6.1 Czyszczenie wnętrza

W celu usunięcia zapachu nowego produktu, przed pierwszym uruchomieniem urządzenia, należy umyć jego wnętrze i znajdujące się w nim akcesoria letnią wodą z dodatkiem neutralnego środka czyszczącego, a następnie dokładnie osuszyć.



UWAGA!

Nie należy stosować żrących detergentów, materiałów ściernych, środków na bazie chloru lub oleju, ponieważ mogłyby to spowodować uszkodzenie powierzchni urządzenia.

6.2 Okresowe czyszczenie



UWAGA!

Nie należy ciągnąć, przesuwac ani dopuszczac do uszkodzenia rurek i/lub przewodów w urządzeniu.



UWAGA!
Nie wolno uszkodzić układu chłodzenia.

Urządzenie należy regularnie czyścić:

1. Wnętrze i akcesoria należy myć letnią wodą z dodatkiem neutralnego środka czyszczącego.
2. Regularnie sprawdzać i przecierać uszczelki drzwi, aby nie gromadziły się na nich zabrudzenia.
3. Dokładnie opłukać i wysuszyć.
4. Jeśli skraplacz i sprężarka z tyłu urządzenia są dostępne, oczyścić je za pomocą szczotki. Pozwoli to poprawić to wydajność urządzenia i zmniejszyć zużycie energii elektrycznej.

6.3 Rozmrażanie chłodziarki

Za każdym razem przy wyłączeniu silnika sprężarki podczas normalnego użytkowania szron jest usuwany

automatycznie z parownika komory chłodziarki.

6.4 Rozmrażanie zamrażarki

Zamrażarka jest urządzeniem typu bezszronowego. Podczas działania urządzenia szron nie gromadzi się na wewnętrznych ściankach ani na żywności.

6.5 Przerwy w użytkowaniu urządzenia

Jeśli urządzenie nie będzie użytkowane przez długi czas, należy wykonać następujące czynności:

1. Odłączyć urządzenie od zasilania.
2. Wyjąć wszystkie artykuły spożywcze.
3. Wyczyścić urządzenie oraz wszystkie akcesoria.
4. Pozostawić uchylone drzwi, aby uniknąć powstawania nieprzyjemnych zapachów.

7. ROZWIĄZYWANIE PROBLEMÓW



OSTRZEŻENIE!
Patrz rozdział dotyczący bezpieczeństwa.

7.1 Co zrobić, gdy...

Problem	Prawdopodobna przyczyna	Rozwiązanie
Urządzenie pracuje głośno.	Urządzenie nie stoi stabilnie.	Sprawdzić, czy urządzenie jest wypoziomowane.
Działa alarm dźwiękowy lub świetlny.	Urządzenie niedawno włączono lub temperatura jest wciąż za wysoka.	Patrz „Alarm/wskaźnik otworzonych drzwi” lub „Alarm/wskaźnik wysokiej temperatury”.
	Temperatura w urządzeniu jest za wysoka.	Patrz „Alarm/wskaźnik otworzonych drzwi” lub „Alarm/wskaźnik wysokiej temperatury”.
Nie działa oświetlenie.	Oświetlenie jest w trybie czuwania.	Zamknąć i otworzyć drzwi.

Problem	Prawdopodobna przyczyna	Rozwiązanie
	Przepaliła się żarówka.	Skontaktować się z najbliższym autoryzowanym centrum serwisowym.
Sprężarka pracuje bez przerwy.	Nie ustawiono prawidłowo temperatury.	Patrz rozdział „Eksplatacja” lub „Panel sterowania”.
	Włożono na raz zbyt wiele produktów do przechowania.	Odczekać kilka godzin i ponownie sprawdzić temperaturę.
	Temperatura w pomieszczeniu jest za wysoka.	Zapoznać się z informacją dotyczącą klasy klimatycznej na tabliczce znamionowej.
	Włożono za ciepłe potrawy do urządzenia.	Przed umieszczeniem żywności w urządzeniu należy odczekać, aż ostygnie ona do temperatury pokojowej.
	Włączona jest funkcja FROSTMATIC.	Patrz „Funkcja FROSTMATIC”.
	Włączona jest funkcja COOLMATIC.	Patrz „Funkcja COOLMATIC”.
Sprężarka nie uruchamia się natychmiast po naciśnięciu FROSTMATIC lub zmianie ustawienia temperatury.	Jest to normalne zjawisko, które nie oznacza usterki.	Sprężarka uruchamia się po pewnym czasie.
Sprężarka nie uruchamia się natychmiast po naciśnięciu COOLMATIC lub zmianie ustawienia temperatury.	Jest to normalne zjawisko, które nie oznacza usterki.	Sprężarka uruchamia się po pewnym czasie.
Woda spływa do komory chłodziarki.	Odptyw skroplin jest niedrożny.	Oczyścić odpływ skroplin.
	Produkty uniemożliwiają spływanie skroplin do rynienki na tylnej ścianie.	Upewnić się, że produkty nie stykają się z tylną ścianką.
Woda wylewa się na podłogę.	Końcówka wężyka odprowadzającego wodę z odszraniania nie jest połączona z pojemnikiem umieszczonym nad sprężarką.	Zamocować końcówkę wężyka odprowadzającego wodę z odszraniania w pojemniku umieszczonym nad sprężarką.

Problem	Prawdopodobna przyczyna	Rozwiązanie
Nie można ustawić temperatury.	Włączona jest funkcja FROSTMATIC lub COOLMATIC.	Wyłączyć funkcję FROSTMATIC lub COOLMATIC ręcznie albo zaczekać, aż funkcja wyłączy się automatycznie i ustawić temperaturę. Patrz „Funkcja FROSTMATIC lub COOLMATIC”.
Na wyświetlaczu pojawi się wskazanie DEMO.	Urządzenie działa w trybie demonstracyjnym.	Nacisnąć i przytrzymać przycisk przycisk wyboru trybu przez ok. 10 sekund, aż rozlegnie się długi sygnał dźwiękowy i nastąpi na krótko wyłączenie wyświetlacza.
Temperatura w urządzeniu jest za niska lub za wysoka.	Nie ustawiono prawidłowo regulatora temperatury.	Ustawić wyższą/niższą temperaturę.
	Temperatura produktów jest za wysoka.	Pozostawić produkty, aby ostygły do temperatury pokojowej i dopiero wtedy włożyć je do urządzenia.
	Włożono na raz zbyt wiele produktów do przechowania.	Ograniczyć liczbę produktów wkładanych jednocześnie do przechowania.
	Włączona jest funkcja FROSTMATIC.	Patrz „Funkcja FROSTMATIC”.
	Włączona jest funkcja COOLMATIC.	Patrz „Funkcja COOLMATIC”.
Boczne ścianki urządzenia są ciepłe.	Jest to normalne zjawisko spowodowane działaniem wymiennika ciepła.	Gdy temperatura otoczenia przekracza 38°C, odległość między obudową urządzenia a przylegającymi meblami powinna wynosić co najmniej 30 mm.
Na tylnej ścianie chłodziarki zbiera się za dużo kroplin.	Zbyt często otwierano drzwi.	Drzwi urządzenia otwierać tylko wtedy, gdy jest to konieczne.
	Drzwi nie zamknięto prawidłowo.	Sprawdzić, czy drzwi zamknięto prawidłowo.
	Nie opakowano produktów spożywczych.	Opakować odpowiednio produkty spożywcze przed ich umieszczeniem w urządzeniu.

Problem	Prawdopodobna przyczyna	Rozwiązanie
Drzwi stawiają opór przy otwieraniu.	Próbowano otworzyć drzwi zaraz po ich zamknięciu.	Po zamknięciu drzwi należy odczekać kilka sekund przed ich ponownym otwarciem.



Jeżeli podane rozwiązania nie przynoszą pożądanego efektu, należy skontaktować się z najbliższym autoryzowanym centrum serwisowym.

Wymiany oświetlenia może dokonać wyłącznie pracownik serwisu. Należy skontaktować się z autoryzowanym centrum serwisowym.

7.2 Wymiana oświetlenia

Urządzenie wyposażono w bardzo trwałe oświetlenie wnętrza typu LED.

8. DANE TECHNICZNE

8.1 Karta informacyjna produktu

Znak towarowy	AEG
Model	RCB83724MX 925055244
Kategoria	7.Chłodziarko-zamrażarka
Klasa efektywności energetycznej	A++
Zużycie energii w kWh rocznie na podstawie wyników testu przeprowadzonego w normalnych warunkach w cyklu 24 godzinowym. Rzeczywiste zużycie energii zależy od sposobu użytkowania urządzenia i miejsca, w którym się ono znajduje	248
Pojemność użytkowa w litrach, lodówka	250
Pojemność użytkowa w litrach, Star	-
Pojemność użytkowa w litrach, strefa piwniczna	-
Pojemność użytkowa w litrach, wino	-
Pojemność użytkowa w litrach, łącznie	341
Pojemność użytkowa w litrach, zamrażarka	91
Pojemność użytkowa w litrach, chłodziarka	-
Pojemność użytkowa w litrach, pozostałe komory	-
Oznaczenie gwiazdkowe komory zamrażania o największej pojemności użytkowej (l)	****

Temperatura projektowa „pozostałych komór” > 14 °C (°C), jeśli występują	-
„System bezszronowy” (T/N), lodówka	Tak
„System bezszronowy” (T/N), zamrażarka	Tak
Bezpieczny czas przechowywania bez zasilania, godzin	19
Zdolność zamrażania w kg/24 h	10
Klasa klimatyczna	SN-N-ST-T
Najniższa temperatura otoczenia, w której urządzenie jest przeznaczone do użytku, w °C	10
Najwyższa temperatura otoczenia, w której urządzenie jest przeznaczone do użytku, w °C	43
Poziom emitowanego hałasu, podany w dB(A) re1 pW	43
Przeznaczony do zabudowy T/N	Nie
Urządzenie przeznaczone wyłącznie do przechowywania wina T/N	Nie

8.2 Dodatkowe dane techniczne

Wysokość	2000 mm
Szerokość	595 mm
Głębokość	647 mm

Napięcie	230 - 240 V
Częstotliwość	50 Hz

Dane techniczne podano na tabliczce znamionowej znajdującej się wewnątrz lub na zewnątrz urządzenia oraz na etykiecie z oznaczeniem klasy energetycznej.

9. OCHRONA ŚRODOWISKA

Materiały oznaczone symbolem  należy poddać utylizacji. Opakowanie urządzenia włożyć do odpowiedniego pojemnika w celu przeprowadzenia recyklingu. Należy zadbać o ponowne przetwarzanie odpadów urządzeń elektrycznych i elektronicznych, aby chronić środowisko naturalne oraz

ludzkie zdrowie. Nie wolno wyrzucać urządzeń oznaczonych symbolem  razem z odpadami domowymi. Należy zwrócić produkt do miejscowego punktu ponownego przetwarzania lub skontaktować się z odpowiednimi władzami miejskimi.

CUPRINS

1. INFORMAȚII PRIVIND SIGURANȚA.....	31
2. INSTRUCȚIUNI DE SIGURANȚĂ.....	33
3. INSTALAREA.....	35
4. FUNCȚIONAREA.....	36
5. UTILIZAREA ZILNICĂ.....	38
6. ÎNGRIJIREA ȘI CURĂȚAREA.....	40
7. DEPANARE.....	40
8. DATE TEHNICE.....	43

PENTRU REZULTATE PERFECTE

Vă mulțumim pentru că ați ales acest produs AEG. Am creat acest produs pentru a vă oferi performanțe impecabile, pentru mulți ani, cu tehnologii inovative care fac viața mai simplă - funcții pe care s-ar putea să nu le găsiți la aparatele obișnuite. Vă rugăm să alocați câteva minute cititului pentru a obține ce este mai bun din acest aparat.

Vizitați website-ul la:



Aici găsiți sfaturi privind utilizarea, broșuri, informații care vă ajută la rezolvarea unor probleme apărute și informații despre service:

www.aeg.com/webselfservice



Înregistrați-vă produsul pentru a beneficia de servicii mai bune:

www.registreaeg.com



Cumpărați accesorii, consumabile și piese de schimb originale pentru aparatul dvs.:

www.aeg.com/shop

SERVICIUL DE RELAȚII CU CLIEȚII ȘI SERVICE

Utilizați doar piese de schimb originale.

Atunci când contactați centrul autorizat de service, asigurați-vă că aveți disponibile următoarele informații: Model, PNC, Număr de serie.

Informațiile pot fi găsite pe plăcuța cu datele tehnice.

 Avertisment / Atenție-Informații privind siguranța

 Informații generale și recomandări

 Informații privind mediul înconjurător

Ne rezervăm dreptul asupra efectuării de modificări.

1. INFORMAȚII PRIVIND SIGURANȚA

Înainte de instalarea și de utilizarea aparatului, citiți cu atenție instrucțiunile furnizate. Producătorul nu este responsabil pentru nicio vătămare sau daună rezultată din instalarea sau utilizarea incorectă. Păstrați

permanent instrucțiunile într-un loc sigur și accesibil pentru o consultare ulterioară.

1.1 Siguranța copiilor și a persoanelor vulnerabile

- Acest aparat poate fi utilizat de copiii cu vârsta mai mare de 8 ani, de persoanele cu capacități fizice, senzoriale sau mentale reduse sau de persoanele fără cunoștințe sau experiență doar sub supraveghere sau după o scurtă instruire care să le ofere informațiile necesare despre utilizarea sigură a aparatului și să le permită să înțeleagă pericolele la care se expun.
- Acest aparat poate fi folosit de copiii cu vârsta între 3 și 8 ani și de persoanele cu dizabilități profunde și complexe dacă au fost instruite adecvat.
- Copiii cu vârsta mai mică de 3 ani nu trebuie lăsați să se apropie de aparat dacă nu sunt supravegheați permanent.
- Nu lăsați copiii să se joace cu aparatul.
- Copiii nu vor realiza curățarea sau întreținerea realizată de utilizator asupra aparatului fără a fi supravegheați.
- Nu lăsați ambalajele la îndemâna copiilor și aruncați-le conform reglementărilor.

1.2 Aspecte generale privind siguranța

- Acest aparat este conceput pentru o utilizare casnică și la aplicații similare, cum ar fi:
 - În casele de la ferme, bucătăriile pentru personal din magazine, birouri și alte medii de lucru
 - De către clienții din hoteluri, moteluri, unități de cazare cu mic dejun și alte medii de tip rezidențial
- **AVERTISMENT:** Mențineți libere fantele de ventilație de pe carcasa aparatului sau din structura în care este încorporat.
- **AVERTISMENT:** Nu utilizați dispozitive mecanice sau alte instrumente diferite de cele recomandate de producător pentru a accelera procesul de dezghețare.

- **AVERTISMENT:** Nu deteriorați circuitul frigorific.
- **AVERTISMENT:** Nu utilizați aparate electrice în interiorul compartimentelor de conservare a alimentelor ale aparatului, decât dacă sunt de tipul recomandat de producător.
- Nu folosiți apă pulverizată și abur pentru curățarea aparatului.
- Curățați aparatul cu o lavetă moale, umedă. Utilizați numai detergenți neutri. Nu folosiți produse abrazive, bureți abrazivi, solvenți sau obiecte metalice.
- Nu depozitați în acest aparat substanțe explozive, cum ar fi recipiente cu aerosoli cu un combustibil inflamabil.
- În cazul în care cablul de alimentare este deteriorat, trebuie înlocuit de producător, de Centrul de service autorizat al acestuia sau de persoane cu o calificare similară pentru a se evita orice pericol.

2. INSTRUCȚIUNI DE SIGURANȚĂ

2.1 Instalarea



AVERTISMENT!

Doar o persoană calificată trebuie să instaleze acest aparat.

- Îndepărtați toate ambalajele.
- Dacă aparatul este deteriorat, nu îl instalați sau utilizați.
- Urmați instrucțiunile de instalare furnizate împreună cu aparatul.
- Aveți întotdeauna grijă când mutați aparatul deoarece acesta este greu. Folosiți întotdeauna mănuși de protecție și încălțăminte închisă.
- Asigurați-vă că aerul poate circula în jurul aparatului.
- După instalare sau după inversarea ușii, așteptați cel puțin 4 ore înainte de a conecta aparatul la sursa de alimentare. Aceasta pentru a permite uleiului să curgă înapoi în compresor.
- Înainte de a efectua orice operație asupra aparatului (de ex. inversarea ușii), scoateți ștecherul din priză.

- Nu instalați aparatul aproape de radiatoare sau aragaze, cuptoare sau plite.
- Nu expuneți aparatul la precipitații.
- Nu instalați aparatul direct în lumina razelor de soare.
- Nu instalați acest aparat în zonele cu umiditate ridicată sau prea reci.
- Când mutați aparatul, ridicați din partea frontală, pentru a evita zgârierea podelei.

2.2 Conexiunea electrică



AVERTISMENT!

Pericol de incendiu și electrocutare.



AVERTISMENT!

Atunci când amplasați aparatul, asigurați-vă că nu blocați sau deteriorați cablul de alimentare.



AVERTISMENT!

Nu folosiți prize multiple și cabluri prelungitoare.

- Aparatul trebuie legat la o priză cu împământare.
- Asigurați-vă că parametrii de pe plăcuța cu date tehnice sunt compatibili cu valorile nominale ale sursei de alimentare.
- Utilizați întotdeauna o priză cu protecție (împământare) contra electrocutării, montată corect.
- Procedați cu atenție pentru a nu deteriora componentele electrice (de exemplu, ștecherul, cablul de alimentare electrică și compresorul). Contactați Centrul de service autorizat sau un electrician pentru schimbarea componentelor electrice.
- Cablul de alimentare electrică trebuie să rămână sub nivelul ștecherului.
- Introduceți ștecherul în priză numai după încheierea procedurii de instalare. Asigurați accesul la priză după instalare.
- Nu trageți de cablul de alimentare pentru a scoate din priză aparatul. Trageți întotdeauna de ștecher.

2.3 Modul de utilizare



AVERTISMENT!

Pericol de vătămare, arsuri, electrocutare sau incendiu.



Aparatul conține gaz inflamabil, izobutan (R600a), un gaz natural cu un nivel ridicat de compatibilitate cu mediul. Aveți grijă să nu deteriorați circuitul frigorific care conține izobutan.

- Nu modificați specificațiile acestui aparat.
- Nu introduceți aparate electrice (de exemplu, aparate de făcut înghețată) în interiorul aparatului, decât dacă acest lucru este recomandat de către producător.
- Dacă circuitul frigorific este deteriorat, asigurați-vă că nu există flăcări și surse de aprindere în cameră. Aerisiți camera.
- Nu lăsați obiecte fierbinți să atingă piesele din plastic ale aparatului.
- Nu introduceți băuturi răcoritoare în compartimentul congelatorului. Aceasta va crea presiune în recipientul cu băutură.

- Nu depozitați gaze și lichide inflamabile în aparat.
- Produsele inflamabile sau obiectele umezite cu produse inflamabile nu trebuie introduse în aparat, nici puse adiacent sau deasupra acestuia.
- Nu atingeți compresorul sau condensatorul. Sunt fierbinți.
- Nu scoateți sau atingeți obiecte din congelator cu mâinile ude sau umede.
- Nu recongeleți alimente care au fost dezghețate.
- Respectați instrucțiunile de depozitare de pe ambalajul preparatelor congelate.
- Ambalați mâncarea în orice tip de ambalaj alimentar înainte de a o introduce în compartimentul congelator.

2.4 Becul interior



AVERTISMENT!

Pericol de electrocutare.

- Tipul de bec utilizat în acest aparat este dedicat exclusiv aparatelor electrocasnice. Nu îl utilizați în alte scopuri.

2.5 Îngrijirea și curățarea



AVERTISMENT!

Pericol de vătămare personală sau deteriorare a aparatului.

- Înainte de a efectua operațiile de întreținere, dezactivați aparatul și scoateți ștecherul din priză.
- Acest aparat conține hidrocarburi în unitatea de răcire. Doar o persoană calificată trebuie să efectueze întreținerea și încărcarea unității.
- Verificați regulat evacuarea aparatului și, dacă este necesar, curățați-o. Dacă evacuarea este blocată, apa dezghețată se va acumula în partea de jos a aparatului.

2.6 Service

- Pentru a repara aparatul contactați Centrul de service autorizat.
- Utilizați numai piese de schimb originale.

2.7 Gestionarea deșeurilor după încheierea ciclului de viață al aparatului



AVERTISMENT!

Pericol de vătămare sau sufocare.

- Deconectați aparatul de la sursa de alimentare electrică.
- Tăiați cablul electric și îndepărtați-l.
- Scoateți ușa pentru a preveni închiderea copiilor sau a animalelor de companie în aparat.

- Circuitul frigorific și materialele de izolare a acestui aparat nu afectează stratul de ozon.
- Spuma izolatoare conține gaze inflamabile. Contactați autoritatea locală pentru informații privind aruncarea adecvată a acestui aparat.
- Nu deteriorați partea unității de răcire apropiată de schimbătorul de căldură.

3. INSTALAREA



AVERTISMENT!

Consultați capitolele privind siguranța.

3.1 Amplasarea

Acest aparat poate fi instalat la interior într-un loc uscat și bine ventilat în care temperatura ambiantă corespunde cu clasa climatică indicată pe plăcuța cu datele tehnice ale aparatului:

Clasa climatică	Temperatura camerei
SN	+10°C la + 32°C
N	+16°C la + 32°C
ST	+16°C la + 38°C
T	+16°C la + 43°C

3.2 Conexiunea electrică

- Înainte de a conecta aparatul, asigurați-vă că tensiunea și frecvența indicate pe plăcuța cu datele tehnice corespund cu sursa de alimentare a locuinței.
- Aparatul trebuie legat la o priză cu împământare. Ștecherul cablului electric este prevăzut cu un contact în acest scop. Dacă priza din locuință nu este împământată, conectați aparatul la o împământare separată, în conformitate cu reglementările în

vigoare, după ce ați consultat un electrician calificat.

- Producătorul nu-și asumă nicio responsabilitate dacă aceste măsuri de siguranță nu sunt respectate.
- Acest aparat este conform cu Directivile C.E.E.

3.3 Instalarea și înlocuirea filtrului CLEANAIR CONTROL

Pentru păstrarea performanțelor, filtrul cu carbon este livrat într-o pungă din plastic. Filtrul trebuie plasat în sertar înainte de a porni aparatul.

1. Deschideți sertarul.
2. Scoateți filtrul din pungă.
3. Introduceți filtrul în sertar.
4. Închideți sertarul.

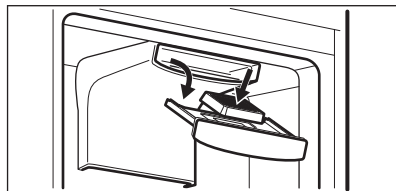

Pentru performanțe excelente filtrul de aer pe bază de carbon trebuie înlocuit anual.

Noile filtre de aer active pot fi cumpărate de la distribuitorul local.



Filtrul de aer este un accesoriu consumabil și, prin urmare, nu este acoperit de garanție.

3.4 Instalarea aparatului și inversarea ușii



Consultați instrucțiunile separate pentru instalare (cerințe de ventilare, aducere la nivel) și inversarea ușii.

4. FUNCȚIONAREA

4.1 Panou de comandă

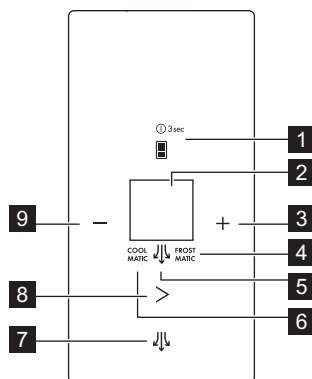

1. Tastă de selectare a compartimentului și tasta ON/OFF
2. Afișaj
3. Tastă pentru temperatură mai ridicată
4. Indicator FROSTMATIC
5. Indicator ExtraHumidity
6. Indicator COOLMATIC
7. Tastă ExtraHumidity
8. Tastă Mode
9. Tastă pentru temperatură mai redusă

Se poate modifica sunetul predefinit al butoanelor prin apăsarea simultană a tastelor pentru temperatură mai ridicată

și temperatură mai redusă timp de 3 secunde. Modificarea este reversibilă.

Afișaj

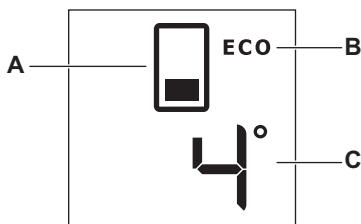

- A. Indicator compartiment
- B. Modul ECO

- C. Indicator temperatură compartiment

4.2 ON/OFF

Conectați aparatul la o priză electrică.

Aparatul PRONEȘTE automat atunci când îl conectați la o priză electrică.

1. OPRIȚI aparatul prin apăsarea tastei ON/OFF timp de 3 secunde.

2. PORNIȚI aparatul prin apăsarea tastei ON/OFF.

4.3 Reglarea temperaturii

1. Selectați compartimentul frigider sau congelator apăsând pe tasta de selectare a compartimentului.
2. Apăsați tasta pentru temperatură mai ridicată sau mai scăzută pentru a seta temperatura conform dorinței.
Setările implicite pentru temperatură:
 - +4°C pentru compartimentul frigider;
 - -18°C pentru compartimentul congelator.

Indicatorul de temperatură afișează temperatura aleasă.



După setarea temperaturii maxime sau minime, dacă apăsați din nou tasta temperatura setată nu se va modifica. Este emis un semnal sonor.

4.4 Modul activ

Modul activ vă permite să schimbați orice setare a aparatului.

Pentru a trece la modul activ, deschideți ușa și țineți apăsat orice buton timp de 1 secundă până când se emite un semnal sonor.

Pictogramele se aprind.



Modul activ este oprit automat după 30 de secunde.

4.5 Funcțiile de intensificare pentru temperatură COOLMATIC și FROSTMATIC

Funcțiile de intensificare pentru temperatură scad rapid temperatura din compartimentul dorit pentru a ajuta la stocarea adecvată a alimentelor. Vă recomandăm să activați funcția COOLMATIC pentru a răci produsele mai rapid și pentru a evita încălzirea alimentelor care se află deja în frigider și funcția FROSTMATIC pentru a reduce rapid temperatura din congelator,

permițând congelarea rapidă a alimentelor proaspete.



Funcția se oprește automat după cum urmează:

- COOLMATIC după 6 ore,
- FROSTMATIC după 52 ore.

1. Pentru a activa COOLMATIC apăsați tasta mod o singură dată.
Apare simbolul COOLMATIC.
2. Pentru a activa împreună COOLMATIC și FROSTMATIC apăsați tasta mod de două ori.
Apar indicatorii COOLMATIC și FROSTMATIC.
3. Pentru a activa FROSTMATIC apăsați tasta mod de trei ori.
Apare simbolul FROSTMATIC.
4. Pentru a dezactiva funcțiile apăsați tasta mod până când indicatorii FROSTMATIC și/sau COOLMATIC se sting.

4.6 Modul ECO

Modul ECO este activat dacă temperatura setată pentru compartimentul dorit are următoarele valori:

- 4°C pentru compartimentul frigider;
- -18°C pentru compartimentul congelator

Indicatorul modului ECO este afișat atunci când funcția este activată.



Această setare garantează un consum minim de energie și păstrarea adecvată a alimentelor.

4.7 Modul ExtraHumidity

Dacă este necesar să creșteți gradul de umiditate din frigider, vă sugerăm să activați funcția ExtraHumidity.

1. Pentru activarea funcției, apăsați tasta ExtraHumidity.
Indicatorul ExtraHumidity se aprinde.
2. Pentru a dezactiva funcția apăsați tasta ExtraHumidity până când indicatorul ExtraHumidity se stinge.

4.8 Modul DEMO

Modul DEMO permite utilizarea panoului fără activarea aparatului.

- Pentru a activa modul, apăsați tastă mod de 9 ori, până când **DE** apare pe afișaj.
- Pentru a dezactiva modul, apăsați tastă mod timp de aproximativ 10 secunde. Aparatul revine la modul normal.

4.9 Alarmă pentru temperatură ridicată

O creștere a temperaturii în compartimentul congelator (de exemplu din cauza unei întreruperi anterioare a curentului sau deschiderii ușii) este indicată de:

- clipirea tastei de selectare a compartimentului și a indicatorului compartimentului;

- semnalul acustic.

Pentru a reseta alarma apăsați orice tastă.

Soneria se va opri.

Indicatorii de alarmă se aprind intermitent în continuare până când condițiile normale sunt restabilite.

4.10 Alarma pentru ușă deschisă

Dacă ușa este lăsată deschisă câteva minute, va fi emis un semnal sonor de alarmă. Condițiile pentru alarmă de ușă deschisă sunt indicate de:

- clipirea tastei de selectare a compartimentului și a indicatorului compartimentului;
- semnalul acustic.

Atunci când sunt restabilite condițiile normale (ușă închisă), alarma se va opri. În timpul alarmei, soneria poate fi dezactivată apăsând orice tastă.

5. UTILIZAREA ZILNICĂ



AVERTISMENT!

Consultați capitolele privind siguranța.

5.1 Punerea în funcțiune pentru prima dată



ATENȚIE!

Înainte de a introduce ștecherul în priză și pornirea aparatului pentru prima dată, lăsați-l în poziție dreaptă pentru cel puțin 4 ore. Aceasta va asigura timp suficient pentru ca uleiul să revină în compresor. În caz contrar compresorul sau componentele electronice pot suferi daune.

5.2 Depozitarea preparatelor congelate

La prima pornire sau după o perioadă de neutilizare, înainte de a introduce alimentele în compartiment, lăsați aparatul să funcționeze timp de cel puțin 2 ore cu funcția FROSTMATIC activată.

Sertarele congelatorului vă permit să găsiți rapid și ușor pachetul de alimente dorit. Dacă se depozitează cantități mari de alimente, scoateți toate sertarele cu excepția sertarului inferior care trebuie păstrat pentru a asigura o circulație bună a aerului. Pe toate rafturile se pot așeza alimente care depășesc aliniamentul ușii cu maxim 15 mm.

5.3 Congelarea alimentelor proaspete

Compartimentul congelator este adecvat pentru congelarea alimentelor proaspete și pentru depozitarea pe termen lung a alimentelor congelate.

Pentru a congela o cantitate redusă de alimente proaspete nu este necesar să modificați setarea curentă.

Pentru a congela alimente proaspete, activați funcția FROSTMATIC cu cel puțin 24 ore înainte de a introduce alimentele de congelat în compartimentul congelator.

Puneți alimentele ce urmează a fi congelate în compartimentul de sus.

Cantitatea maximă de alimente care poate fi congelată într-o perioadă de 24 de ore este specificată pe plăcuța cu date tehnice.

Procesul de congelare durează 24 de ore: în acest interval de timp nu mai puneți alte alimente la congelat.

După ce procesul de congelare s-a terminat, reveniți la temperatura necesară (consultați „Funcția FROSTMATIC”).



În acest caz, este posibil ca temperatura din compartimentul frigider să scadă sub 0°C. Dacă se produce această situație, aduceți butonul de reglare a temperaturii pe o setare mai caldă.

5.4 Depozitarea alimentelor într-un compartiment frigider

Acoperiți sau înveliți alimentele, mai ales dacă au un miros puternic.

Poziționați alimentele astfel încât aerul să poată circula liber în jurul lor.

Țineți alimentele pe toate rafturile la o distanță de minim 20 de mm pe peretele din spate și la minim 15 mm de ușă.

5.5 Modulul FreshBox

Sertarul din modul este adecvat pentru păstrarea alimentelor proaspete precum pește, carne, fructe de mare deoarece temperatura este mai scăzută decât în restul frigiderului.

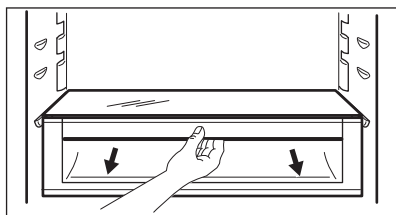

ATENȚIE!

Înainte de a introduce sau scoate modulul FreshBox din aparat, scoateți sertarul MaxiBox și capacul de sticlă.

Modulul FreshBox este echipat cu ghidaje. Atunci când îl scoateți din compartimentul frigiderului, trageți modulul spre dvs. și scoateți coșul prin înclinarea în jos a părții din față a acestuia.

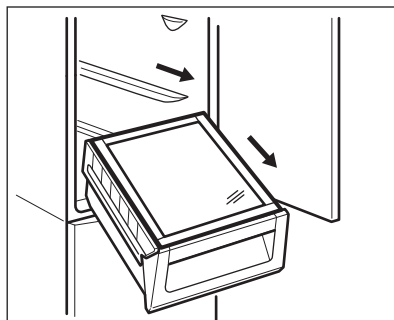

5.6 DYNAMICAIR

Compartimentul frigiderului este echipat cu un dispozitiv care permite răcirea rapidă a alimentelor și menține o temperatură mai uniformă în interior.

Dacă este necesar, dispozitivul se activează automat, de exemplu pentru o recuperare rapidă a temperaturii după deschiderea ușii sau când temperatura ambiantă este ridicată.

6. ÎNGRIJIREA ȘI CURĂȚAREA



AVERTISMENT!

Consultați capitolele privind siguranța.

6.1 Curățarea interiorului

Înainte de a folosi aparatul pentru prima oară, spălați interiorul și toate accesoriile interne cu apă caldută și cu săpun neutru pentru a înlătura mirosul specific de produs nou, după care uscați bine.



ATENȚIE!

Nu folosiți detergenți, pulberi abrazive, agenți de curățare pe bază de clor sau ulei deoarece vor deteriora stratul acoperitor.

6.2 Curățarea periodică



ATENȚIE!

Nu trageți, nu deplasați și nu deteriorați conductele și/sau cablurile din interiorul aparatului.



ATENȚIE!

Nu deteriorați sistemul de răcire.

Aparatul trebuie curățat regulat:

1. Curățați interiorul și accesoriile cu o soluție cu apă caldă și săpun neutru.
2. Verificați regulat garniturile ușii și ștergeți-le pentru a vă asigura că sunt curate.

3. Clătiți și uscați bine.
4. Dacă este accesibil, curățați cu o perie condensatorul și compresorul din spatele aparatului. Astfel se vor îmbunătăți performanțele aparatului și se va economisi energia.

6.3 Dezghețarea frigiderului

Gheața este eliminată automat din evaporatorul compartimentului frigider de fiecare dată când se oprește motorul compresorului, în timpul utilizării normale.

6.4 Decongelarea congelatorului

În compartimentul congelatorului nu se formează gheața. Acest lucru înseamnă că gheața nu se acumulează în timpul funcționării, nici pe pereții interni, nici pe alimente.

6.5 Perioadele de nefuncționare

Atunci când aparatul nu este utilizat perioade îndelungate, luați următoarele măsuri de precauție:

1. Deconectați aparatul de la sursa de alimentare cu electricitate.
2. Scoateți toate alimentele.
3. Curățați aparatul și toate accesoriile.
4. Lăsați ușa/ușile deschise pentru a preveni formarea mirosurilor neplăcute.

7. DEPANARE



AVERTISMENT!

Consultați capitolele privind siguranța.

7.1 Ce trebuie făcut dacă...

Problemă	Cauză posibilă	Soluție
Aparatul face zgomot.	Aparatul nu este așezat corect.	Verificați dacă aparatul este stabil.

Problemă	Cauză posibilă	Soluție
Este activată o alarmă sonoră sau vizuală.	Aparatul a fost pornit recent sau temperatura încă este prea ridicată.	Consultați „Alarmă/Indicator pentru ușă deschisă” sau „Alarmă/Indicator pentru temperatură ridicată”.
	Temperatura din aparat este prea mare.	Consultați „Alarmă/Indicator pentru ușă deschisă” sau „Alarmă/Indicator pentru temperatură ridicată”.
Becul nu funcționează.	Becul se află în modul așteptare.	Închideți și deschideți ușa.
	Becul este defect.	Contactați cel mai apropiat Centru de service autorizat.
Compresorul funcționează continuu.	Temperatura nu este setată corect.	Consultați capitolul „Funcționarea”/„Panoul de comandă”.
	Au fost introduse multe produse alimentare în același timp.	Așteptați câteva ore și apoi verificați din nou temperatura.
	Temperatura camerei este prea mare.	Consultați desenul cu clasa climatică de pe plăcuța cu date tehnice.
	Alimentele introduse în aparat erau prea calde.	Lăsați alimentele să se răcească la temperatura camerei înainte de a le introduce în aparat.
	Funcția FROSTMATIC este activată.	Consultați paragraful „Funcția FROSTMATIC”.
Funcția COOLMATIC este activată.	Consultați paragraful „Funcția COOLMATIC”.	
Compresorul nu pornește imediat după apăsarea FROSTMATIC sau după schimbarea temperaturii.	Acest lucru este normal, nu a survenit nici o eroare.	Compresorul pornește după un timp.
Compresorul nu pornește imediat după apăsarea COOLMATIC sau după schimbarea temperaturii.	Acest lucru este normal, nu a survenit nici o eroare.	Compresorul pornește după un timp.
În frigider curge apă.	Orificiul pentru drenarea apei este înfundat.	Curățați orificiul pentru drenarea apei.
	Alimentele pot împiedica scurgerea apei respective în colector.	Asigurați-vă că alimentele nu ating peretele din spate.

Problemă	Cauză posibilă	Soluție
Apa curge pe podea.	Tubul de drenare a apei rezultate din topire nu este conectat la tăvița de evaporare situată pe compresor.	Puneți tubul de drenare a apei rezultate din topire în tăvița de evaporare.
Temperatura nu poate fi setată.	Funcția FROSTMATIC sau COOLMATIC este activată.	Dezactivați funcția FROSTMATIC sau COOLMATIC manual sau așteptați până când funcția se resetează automat pentru a seta temperatura. Consultați „Funcția FROSTMATIC sau COOLMATIC”.
DEMO apare pe afișaj.	Aparatul este în modul demonstrativ.	Țineți apăsată tastă mod timp de aproximativ 10 secunde până când este emis un sunet lung și afișajul se stinge pentru scurt timp.
Temperatura din aparat este prea mică/prea mare.	Regulatorul de temperatură nu este setat corect.	Setați o temperatură mai mare/mai mică.
	Temperatura alimentelor este prea ridicată.	Lăsați temperatura alimentelor să scadă până la temperatura camerei înainte de stocare.
	Au fost introduse prea multe alimente în același timp.	Introduceți mai puține alimente în același timp.
	Funcția FROSTMATIC este activată.	Consultați paragraful „Funcția FROSTMATIC”.
	Funcția COOLMATIC este activată.	Consultați paragraful „Funcția COOLMATIC”.
Panourile laterale ale aparatului sunt calde.	Este o stare normală cauzată de funcționarea schimbătorului de căldură.	Lăsați un spațiu de minim 30 mm între fiecare latură a aparatului și mobilierul înconjurător atunci când temperatura mediului ambiant depășește 38°C.
Există prea multă apă condensată pe perețele din spate al frigiderului.	Ușa a fost deschisă prea frecvent.	Deschideți ușa doar atunci când este necesar.
	Ușa nu a fost închisă complet.	Asigurați-vă că ușa este complet închisă.
	Alimentele depozitate nu sunt ambalate.	Împachetați alimentele în ambalaje adecvate înainte de a le depozita în aparat.

Problemă	Cauză posibilă	Soluție
Ușa nu se deschide ușor.	Ați încercat să re-deschideți ușa imediat după ce a fost închisă.	Așteptați câteva secunde înainte de a închide și re-deschide ușa.



Dacă soluția indicată nu conduce la rezultatul dorit, contactați cel mai apropiat Centru de service autorizat.

Doar personalul de service poate înlocui dispozitivul de iluminat. Contactați centrul de service autorizat.

7.2 Înlocuirea becului

Aparatul este echipat cu o sursă de lumină interioară de tip LED cu o durată mare de funcționare.

8. DATE TEHNICE

8.1 Fișă cu informații despre produs

Marcă	AEG
Model	RCB83724MX 925055244
Categorie	7.Frigider-congelator
Clasă de eficiență energetică	A++
Consumul de energie electrică în kWh/an, bazat pe rezultatele testelor standard pentru 24 de ore. Consumul real de energie va depinde de modul de utilizare a aparatului și de amplasamentul acestuia.	248
Volumul de depozitare în litri, Frigider	250
Volumul de depozitare în litri, Stea	-
Volumul de depozitare în litri, Zonă pivniță	-
Volumul de depozitare în litri, Vin	-
Volumul de depozitare în litri, Total	341
Volumul de depozitare în litri, Congelator	91
Volumul de depozitare în litri, Răcitor	-
Volumul de depozitare în litri, Alte compartimente	-
Număr stele al compartimentului congelator cu cel mai mare volum de depozitare (l)	****
Temperatura proiectată a „altor compartimente” > 14 °C (°C), dacă există	-

Fără gheață (D/N), Frigider	Da
Fără gheață (D/N), Congelator	Da
Autonomie fără curent în h	19
Capacitate de înghețare în kg/24h	10
Clasă climă	SN-N-ST-T
Cea mai mică temperatură ambientală la care acest aparat este menit a fi utilizat, în °C	10
Cea mai mare temperatură ambientală la care acest aparat este menit a fi utilizat, în °C	43
Emisii sonore dB(A) re1 pW	43
Aparat încorporabil D/N	Nu
Acest aparat este menit a fi utilizat exclusiv pentru depozitarea de vin D/N	Nu

8.2 Date tehnice suplimentare

Înălțime	2000 mm
Lățime	595 mm
Adâncime	647 mm

Tensiune	230 - 240 V
Frecvență	50 Hz

Informațiile tehnice sunt specificate pe plăcuța cu date tehnice, aflată pe partea exterioară sau interioară a aparatului și pe eticheta energetică.

9. INFORMAȚII PRIVIND MEDIUL

Reciclați materialele marcate cu simbolul . Pentru a recicla ambalajele, acestea trebuie puse în containerele corespunzătoare. Ajuțați la protejarea mediului și a sănătății umane și la reciclarea deșeurilor din aparatele electrice și electrocasnice. Nu aruncați

aparatele marcate cu acest simbol  împreună cu deșeurile menajere. Returnați produsul la centrul local de reciclare sau contactați administrația orașului dvs.

www.aeg.com/shop



280157993-A-252019



AEG