



ES-HFB6102W3-PL

PRALKA

PL Instrukcja obsługi

ROZDZIAŁ-1:	ZANIM ZACZNIESZ KORZYSTAĆ Z URZĄDZENIA	
•	Prawidłowe użytkowanie	6-7
•	Ogólne ostrzeżenia	8-9-10-11
•	Ostrzeżenia dotyczące bezpieczeństwa	12-13-14-15-16-17
•	Opakowanie i środowisko	18
•	Informacje o oszczędnościach	19
ROZDZIAŁ-2:	OGÓLNE INFORMACJE O URZĄDZENIU	
•	Ogólny opis wyglądu	20-21
•	Dane techniczne	22
ROZDZIAŁ-3:	INSTALACJA	
•	Usuwanie śrub zabezpieczających podczas transportu	23-24
•	Ustawianie regulowanych nóżek	25-26-27
•	Połączenie elektryczne	28
•	Podłączenie węża doprowadzającego wodę	29-30
•	Podłączenie odpływu wody	31
ROZDZIAŁ-4:	WPROWADZENIE DO PANELU STERUJĄCEGO	32
•	Szuflada na proszek	33-34
•	Pokrętko programowania	35
•	Wyświetlacz elektroniczny	36-37

ROZDZIAŁ-5:	WSTĘPNE PRZYGOTOWANIE PRANIA	
•	Sortowanie prania	38-39
•	Wkładanie prania do pralki	40
•	Wsypywanie proszku do pralki	41
•	Obsługa pralki	42-43-44
•	Funkcje dodatkowe	45-46-47-48-49-50
•	Zabezpieczenie przed dziećmi	51
•	Anulowanie programu	52
•	Zakończenie programu	53
ROZDZIAŁ-6:	TABELA PROGRAMÓW	54-55-56-57-58-59-60-61-62
ROZDZIAŁ-7:	KONSERWACJA I CZYSZCZENIE PRALKI	
•	Ostrzeżenie	63
•	Filtry wlotu wody	64
•	Filtr pompy	65-66
•	Szuflada na proszek	67
ROZDZIAŁ-8:	KOREK / OBUDOWA / BĘBEN	68
ROZDZIAŁ-9:	ROZWIĄZYWANIE PROBLEMÓW	69-70-71-72-73
ROZDZIAŁ-10:	AUTOMATYCZNE OSTRZEŻENIA O PROBLEMACH I POSTĘPOWANIE	74
ROZDZIAŁ-11:	INFORMACJE PRAKTYCZNE	75-76-77-78
•	Jak odczytać etykietę energetyczną i informacje o oszczędzaniu energii	79-80
•	Usuwanie starej pralki	81

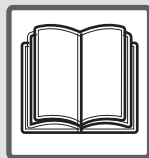

- **Konieczn**ie przeczytaj instrukcję obsługi.

- **Tvoja pralka jest przeznaczona do użytku domowego. Wykorzystanie komercyjne spowoduje anulowanie gwarancji.**

- Trzymaj zwierzęta domowe z dala od pralki.
- Proszę sprawdzić opakowanie urządzenia przed instalacją oraz zewnętrzną powierzchnię po usunięciu opakowania. Nie należy używać uszkodzonych urządzeń lub urządzeń z otwartym opakowaniem.
- Urządzenie powinno zostać zainstalowane wyłącznie przez autoryzowany serwis. Ingerencja w urządzenie przez inne osoby spowoduje unieważnienie gwarancji.
- Urządzenie nie powinno być obsługiwane przez osoby (włącznie z dziećmi) o ograniczonej sprawności fizycznej, sensorycznej lub umysłowej, albo nie posiadające wystarczającego doświadczenia i wiedzy, o ile nie odbywa się to pod nadzorem osoby odpowiedzialnej za ich bezpieczeństwo lub po otrzymaniu od niej odpowiednich instrukcji. Należy pilnować, żeby dzieci nie bawiły się urządzeniem.

- Używaj pralki do prania wyłącznie rzeczy, które się do tego nadają według ich producenta.

- **Przed rozpoczęciem użytkowania pralki usuń 4 śruby zabezpieczające ją na czas transportu i gumowe podkładki dystansowe z tyłu urządzenia. Jeśli śruby nie zostaną usunięte, mogą powodować silne wibracje, hałas i niewłaściwie działanie urządzenia (powodując utratę gwarancji).**

- Gwarancja nie obejmuje uszkodzeń spowodowanych działaniem wszelkich czynników zewnętrznych (pestycydów, pożaru itp.).

- Proszę nie wyrzucać niniejszej instrukcji, ale zachować ją do przyszłego wykorzystania. Ty lub ktoś inny możecie potrzebować jej w przyszłości.

Uwaga: Dane techniczne urządzenia mogą różnić się w zależności od modelu.

- Idealna temperatura otoczenia przy pracy urządzenia powinna mieścić się w zakresie 15-25°C.
- Zamrożone węże mogą ulec zniszczeniu i rozsadzeniu. W temperaturach ujemnych korzystanie z elektronicznych kart może być niebezpieczne.
- Proszę upewnić się, że wraz z ubraniami do pralki nie są wkładane żadne niepożądane przedmioty (gwoździe, igły, monety, zapalniczki, zapalaki, spinacze itp.). Mogą one spowodować uszkodzenie pralki.
- Przed rozpoczęciem korzystania z pralki możesz zadzwonić do najbliższego autoryzowanego serwisu i poprosić o darmową pomoc przy jej instalacji, obsłudze i użytkowaniu.
- **Zalecane jest przeprowadzenie pierwszej operacji prania z użyciem programu "Bawełna 90°" bez wkładania prania i z proszkiem wsypanym do poziomu 1/2 miarki w drugiej przegródce szuflady na proszek.**

- Ponieważ wystawienie proszku lub środka do zmiękczenia tkanin na dłuższe działanie powietrza może sprzyjać powstawaniu osadu, wsypuj proszek lub środek do zmiękczenia tkanin do szuflady na początku każdego prania.

- Jeśli pralka nie będzie używana przez dłuższy czas, zalecane jest odłączanie jej od prądu i zakręcanie kranu doprowadzającego wodę.

Pozostawienie otwartych drzwi pralki zapobiegnie wytworzeniu się nieprzyjemnych zapachów wynikających z wilgoci.

- W pralce mogły pozostać pewne ilości wody po próbach i testach przeprowadzonych w trakcie procedur kontroli jakości.
Nie oznacza to uszkodzenia pralki.

- Pamiętaj, że opakowanie pralki może stanowić zagrożenie dla dzieci. Należy przechowywać je w miejscu niedostępnym dla dzieci lub usunąć je w poprawny sposób.

- Trzymaj drobne elementy z niniejszego dokumentu poza zasięgiem dzieci.

- Używaj programów prania wstępnego tylko do bardzo brudnych rzeczy.

- Nigdy nie otwieraj szuflady na proszek, gdy pralka pracuje.



- W przypadku wystąpienia jakiegokolwiek awarii, najpierw odłącz pralkę od prądu i zakręć wodę. Nie próbuj samodzielnie naprawiać urządzenia, ale zawsze skontaktuj się z autoryzowanym serwisem.

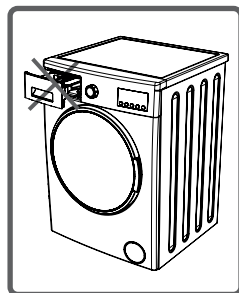

- Nie należy przekraczać wskazanej maksymalnej ilości prania wkładanego do pralki.

- Nigdy nie należy na siłę otwierać drzwiczek, gdy pralka pracuje.



- Nie należy prać ubrań pokrytych mąką, ponieważ może to doprowadzić do uszkodzenia pralki.

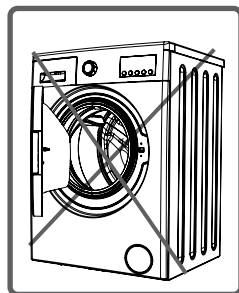

- Proszę przestrzegać wskazówek producenta proszku/ubrań dotyczących stosowania w pralce płynów do płukania i podobnych środków.
- Ustaw pralkę tak, żeby było możliwe całkowite otworzenie drzwiczek.
- Ustaw pralkę w miejscu zapewniającym dobrą wentylację i stały obieg powietrza.

Koniecznie przeczytaj poniższe ostrzeżenia. Dzięki temu ochronisz siebie i bliskich przed śmiertelnymi obrażeniami i innymi zagrożeniami.



NIEBEZPIECZEŃSTWO POPARZENIA!



Nie dotykaj węża odpływowego oraz odprowadzanej wody, ponieważ podczas pracy urządzenia mogą mieć one wysoką temperaturę.

RYZIKO ZAGROŻENIA ŻYCIA POPRAZ PORAŻENIE PRĄDEM ELEKTRYCZNYM!



• Nie należy używać kilku gniazdek lub przedłużaczy.

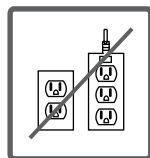

• Nie podłączaj do prądu uszkodzonej wtyczki.

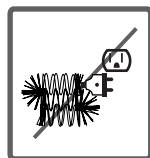

• Nigdy nie należy ciągnąć za kabel w celu jego odłączenia. Zawsze chwytaj za wtyczkę.

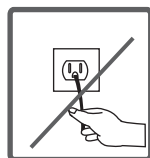

• Nie odłączaj i nie podłączaj wtyczki mokrymi rękami, ponieważ grozi to porażeniem prądem.

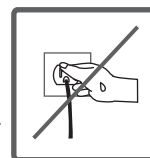

• Nigdy nie dotykaj urządzenia mokrymi rękami bądź stopami.



• W przypadku problemów z wtyczką zasilającą skontaktuj się z najbliższym autoryzowanym serwisem w celu przeprowadzenia wymiany.

Zagrożenie zalaniem!



- Sprawdź prędkość strumienia wody przed umieszczeniem węża odpływowego w zlewie.
- Zabezpiecz odpowiednio wąż przed ześlizgnięciem się.
- Odrzut z nieprawidłowo umieszczonego węża może spowodować jego przemieszczenie. Zadbaj, żeby korek nie zablokował odpływu w zlewie.

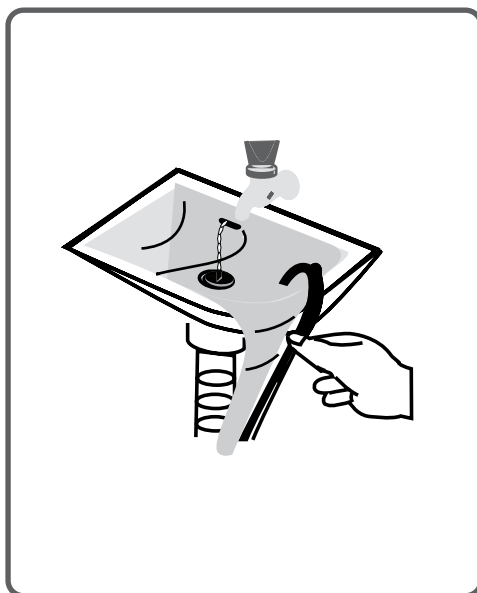
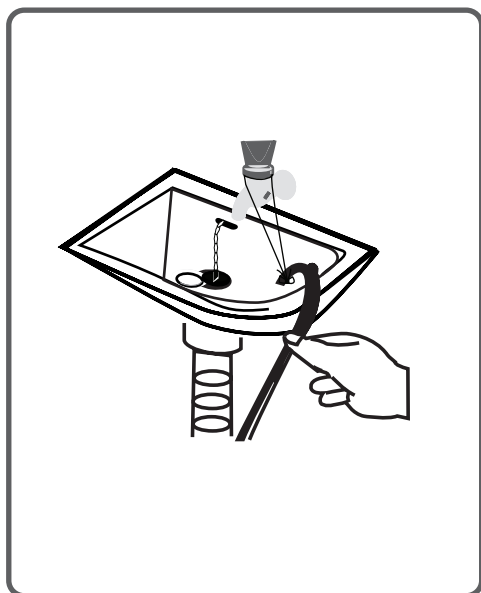

Zagrożenie pożarem!



- Nie przechowuj łatwopalnych płynów w pobliżu pralki.
- Siarka z rozpuszczalników może spowodować korozję. Z tego względu nie należy używać rozpuszczalników w pralce.

• Nigdy nie używaj w pralce produktów zawierających rozpuszczalniki (takich jak benzyna rektyfikowana).



• Przed włożeniem ubrań do pralki wyjmij wszystkie przedmioty z kieszeni (igły, spinacze do papieru, zapalniczki, zapałki itp.).

Może wystąpić zagrożenie pożarem lub wybuchem.

Zagrożenie upadkiem i obrażeniami ciała!

- Nie wchodź na pralkę. Górny blat pralki może pęknąć powodując obrażenia ciała.
- W trakcie instalacji uporządkuj wąż, kabel i opakowanie. W przeciwnym wypadku możesz się potknąć i upaść.
- Nie obracaj pralki do góry nogami, ani nie kładź jej na boku.
- Nie podnoś pralki trzymając za wystające elementy (szufladę na proszek, drzwiczki). Mogą one pęknąć powodując obrażenia ciała.
- Nieuporządkowane po instalacji wąż i kable stwarzają ryzyko potknięcia i wystąpienia obrażeń ciała.

Pralkę powinny przenosić przynajmniej 2 osoby.



Bezpieczeństwo dzieci!



- Nie pozostawiaj dzieci bez nadzoru w pobliżu pralki. Dzieci mogą zamknąć się w środku pralki, co może zagrozić ich życiu.

- Szyba i obramowanie drzwiczek silnie się nagrzewają w trakcie pracy pralki. Z tego względu dotknięcie pralki może spowodować uszkodzenia skóry u dziecka.



- Trzymaj opakowanie z dala od dzieci.

- Spożycie proszku i środków konserwacyjnych może spowodować zatrucie, natomiast kontakt ze skórą może doprowadzić do podrażnienia oczu i skóry. Trzymaj środki piorące poza zasięgiem dzieci.

Usuwanie opakowania

Opakowanie chroni pralkę przed uszkodzeniami w czasie transportu. Materiały zastosowane do pakowania są przyjazne środowisku i nadają się do powtórnego przetworzenia.

Materiały nadające się do przetworzenia oszczędzają zasoby naturalne oraz pozwalają zmniejszyć produkcję śmieci.

Usuwanie starej pralki

W starych urządzeniach elektrycznych i elektronicznych mogą nadal znajdować się elementy nadające się do wykorzystania.

Z tego względu nigdy nie wyrzucaj starych urządzeń na śmietnik.

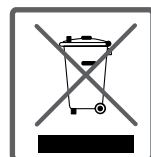

Przeznacz je do punktów zbiórki wyznaczonych przez odpowiedzialne władze.

Proszę upewnić się, że dla bezpieczeństwa dzieci stare urządzenia są przechowywane w odpowiednich miejscach do momentu wywiezienia ich z domu.

Poniższe wskazówki pozwalają uzyskać większą wydajność urządzenia:

- Nie należy przekraczać podanej maksymalnej ilości prania wkładanego do pralki. W ten sposób pralka będzie pracować w trybie energooszczędnym.
- Nie należy używać funkcji prania wstępnego dla ubrań zabrudzonych w niewielkim i normalnym stopniu - pozwoli to oszczędzić prąd i wodę.

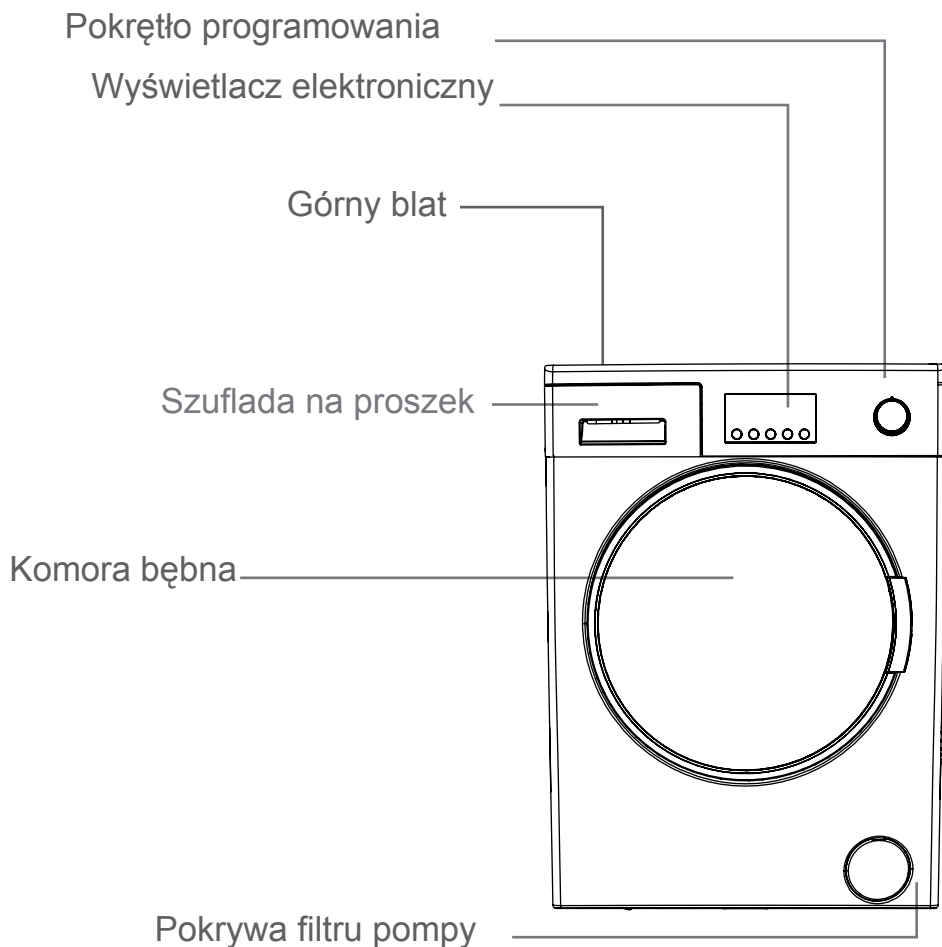

Śruba zabezpieczająca
pralkę podczas transportu

Zawór wlotu wody

Wąż odpływowy

Kabel zasilający

Śruba zabezpieczająca
pralkę podczas transportu

Śruba zabezpieczająca
pralkę podczas transportu

Śruba zabezpieczająca
pralkę podczas transportu

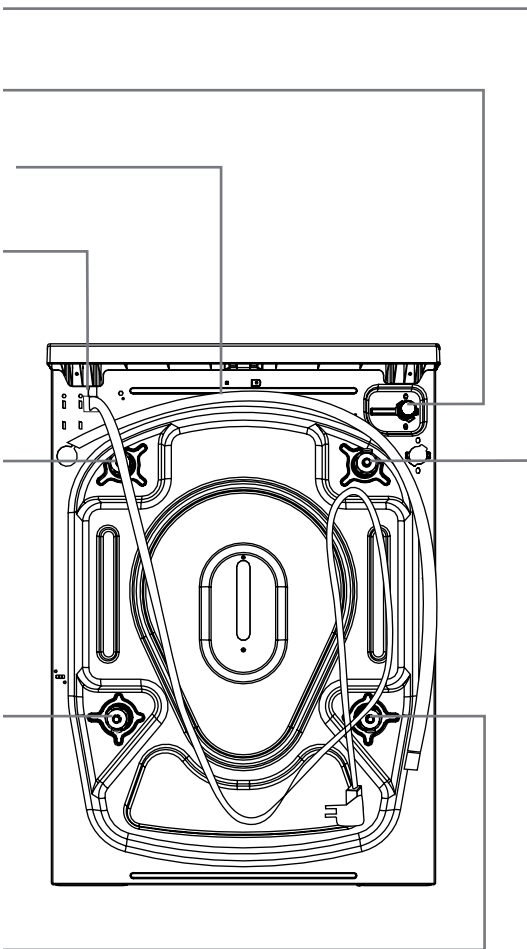

Napięcie zasilania/ częstotliwość prądu (V/Hz)	Prąd przemienny (220-240) V~/50 Hz
Całkowity pobór prądu (A)	10
Ciśnienie wody (MPa)	Maksymalne: 1 Minimalne: 0,1
Moc całkowita (W)	1850
Maksymalny ciężar suchego prania (kg)	6
Prędkość obrotowa (obr./min)	1000
Liczba programów	15
Wymiary (wysokość x szerokość x głębokość) (mm)	845 x 597 x 416



Przed rozpoczęciem użytkowania pralki usuń 4 śruby zabezpieczające na czas transportu i gumowe podkładki dystansowe z tyłu urządzenia. Jeśli śruby nie zostaną usunięte, mogą powodować silne wibracje, hałas i niewłaściwie działanie urządzenia (powodując utratę gwarancji).

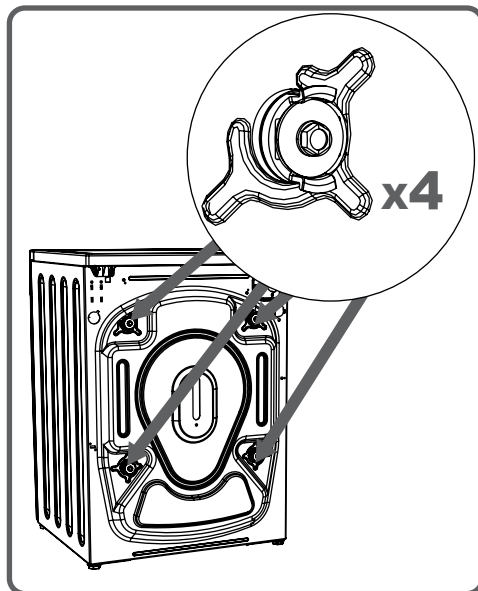

Z tego względu śruby zabezpieczające powinny zostać poluzowane poprzez ich obrócenie w lewo przy pomocy odpowiedniego klucza francuskiego.

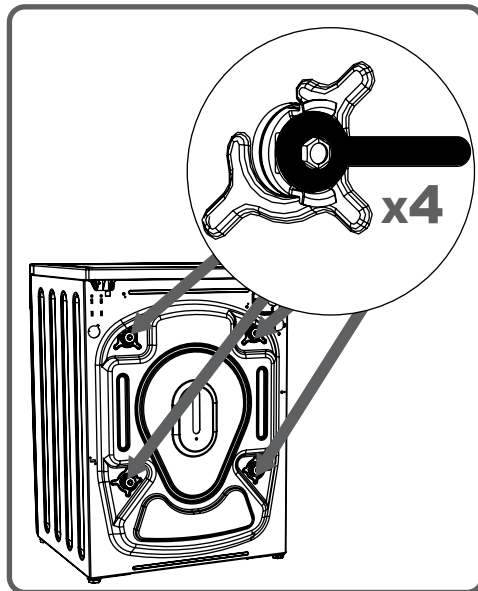

Śruby zabezpieczające powinny zostać usunięte poprzez ich wyciągnięcie.

Zamontuj plastikowe zaślepki z torebki z akcesoriami w miejscach, z których zostały usunięte śruby zabezpieczające.

Śruby zabezpieczające należy zachować na wypadek przewożenia pralki w przyszłości.

UWAGA: Przed pierwszym użyciem należy całkowicie usunąć śruby zabezpieczające. Gwarancja nie obejmuje usterek powstałych podczas korzystania z pralki z zamontowanymi śrubami zabezpieczającymi.

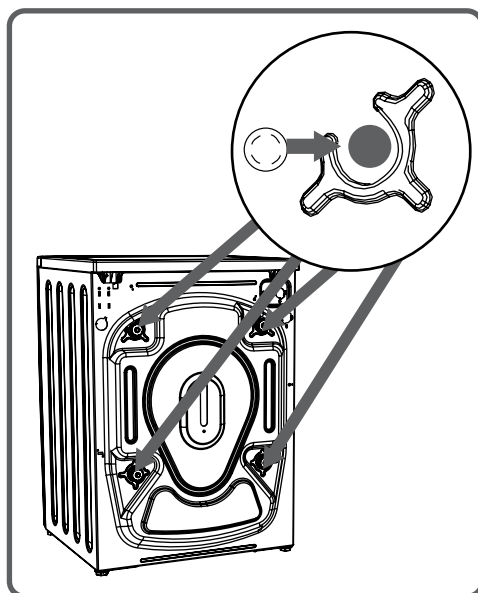
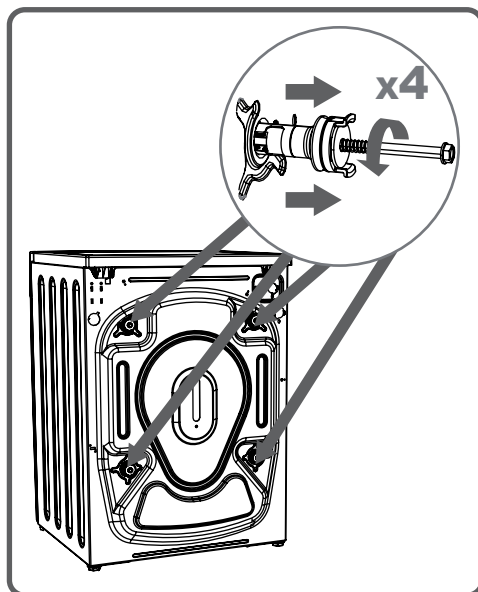

Ustawianie regulowanych nóżek

- Nie należy ustawiać pralki na dywanie lub innych powierzchniach, które blokowałyby wentylację podstawy.
- Żeby zapewnić ciche i wolne od wibracji działanie pralki, należy ustawić ją na nieśliskim i stabilnym podłożu.
- Można wypoziomować ustawienie pralki używając nóżek.
- Poluzuj plastikową nakrętkę regulacyjną.

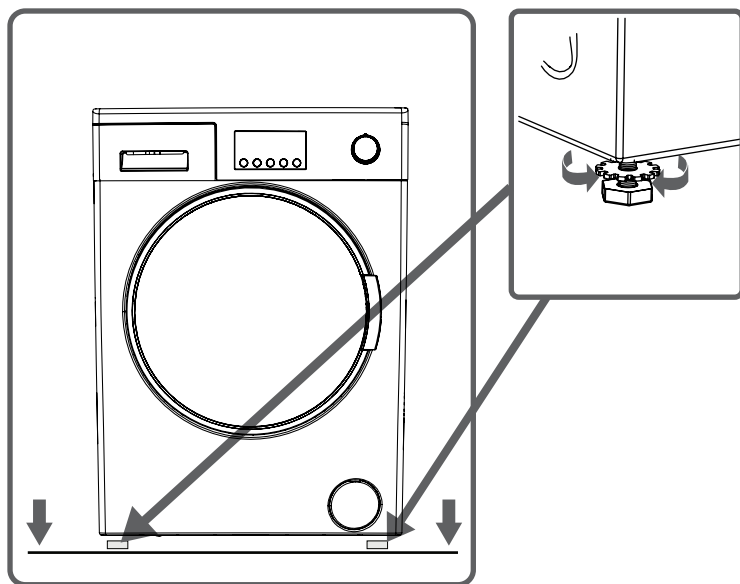

- Wsuń lub wsuń nóżki obracając je.
- Po uzyskaniu poziomu ponownie nakręć do góry plastikową nakrętkę.

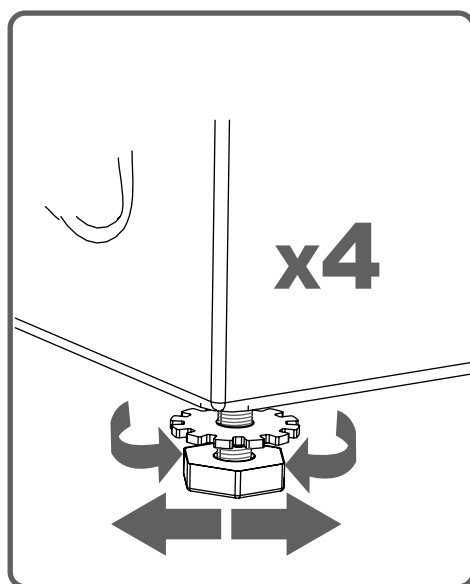

• Nigdy nie należy podkładać kartonu, drewna i innych podobnych materiałów pod pralkę w celu skompensowania nierówności podłoża.



• Po uporządkowaniu podłoża, na którym stoi pralka uważaj, żeby nie zaburzyć wypoziomowania nóżek.

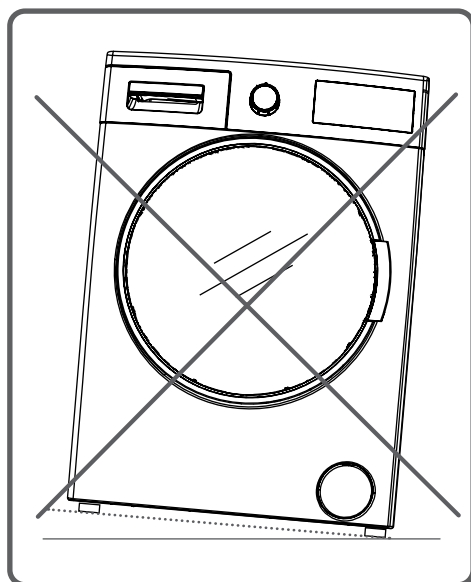

- Pralka przystosowana jest do pracy z prądem o napięciu 220-240 V i częstotliwości 50 Hz.

- Kabel zasilający pralki posiada specjalną uziemioną wtyczkę. Należy zawsze ją podłączać do uziemionego gniazdka przeznaczonego dla prądu o natężeniu 10 amperów. Do tego obwodu powinien być podłączony 10-amperowy bezpiecznik.

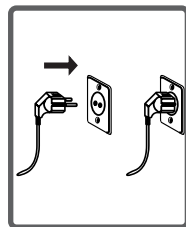

Linia przesyłowa połączona z wtyczką również powinna być chroniona 10-amperowym bezpiecznikiem. Jeśli nie posiadasz odpowiedniego gniazdka i bezpieczników, skonsultuj się z wykwalifikowanym elektrykiem.

- Nie ponosimy odpowiedzialności za użytkowanie nieuziemionego urządzenia.

UWAGA: Używanie pralki przy niskim napięciu spowoduje skrócenie jej czasu życia i ograniczenie wydajności.

• Pralka może mieć albo jeden wpust wody (zimnej) lub dwa (zimnej i gorącej) w zależności od specyfikacji.

Wąż z białą osłonką powinien być podłączany do wpustu zimnej wody, natomiast wąż z czerwoną osłonką do wpustu gorącej wody (w urządzeniach z podwójnym wpustem wody).

• Żeby wyeliminować przeciekanie wody w miejscach styku, w zestawie z wężem dołączane są 1 lub 2 nakrętki (w urządzeniach z podwójnym wpustem wody).

Założ te nakrętki po stronie kranu na końce nowych węży doprowadzających wodę.

• Przykręć nowe węże doprowadzające wodę do kranu z gwintem $\frac{3}{4}$ " .

• Podłącz koniec węża z białym kolankiem do oznaczonego na biało wpustu wody z tyłu pralki, a koniec z czerwonym kolankiem do wpustu oznaczonego na czerwono (dotyczy urządzeń z dwoma wpustami wody).

Ręką dokręć plastikowe elementy połączeń. Jeśli masz wątpliwości co do jakości połączeń, poproś o pomoc wykwalifikowanego hydraulika.

• Przepływ wody o ciśnieniu na poziomie 0,1-1 MPa pozwoli na wydajniejszą pracę pralki. (Ciśnienie 0,1 MPa oznacza, że w ciągu jednej minuty ponad 8 litrów wody przepłynie przez w pełni odkręcony kran.)

• Upewnij się, że przez miejsca styku nie przecieka woda odkręcając całkowicie kran po wykonaniu połączeń.

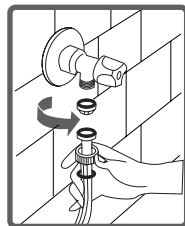
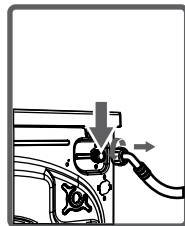
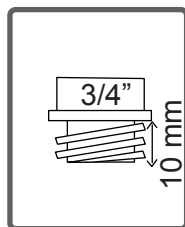
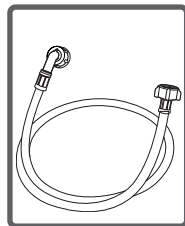

- Upewnij się, że nowe węże doprowadzające wodę nie są wygięte, pęknięte, zmiażdżone lub zdeformowane.
- Jeśli pralka posiada podwójny wpust wody, temperatura gorącej wody powinna wynosić maksymalnie 70°C.

Uwaga: Wykonując połączenia doprowadzające wodę wykorzystuj wyłącznie nowe węże dostarczane w zestawie z pralką. Nigdy nie używaj starych, używanych lub uszkodzonych węży doprowadzających wodę.

- Koniec węży odprowadzającego wodę można podłączyć do specjalnego złącza bezpośrednio podłączonego do odpływu wody lub kolanka odpływowego umywalki.
- Nigdy nie próbuj przedłużać węży odprowadzającego wodę wykonując dodatkowe połączenia.
- Nie wkładaj węży odprowadzającego wodę do naczyń, wiader lub umywalk.
- Upewnij się, że węży odprowadzający wodę nie jest wygięty, zniekształcony, zmiażdżony lub rozciągnięty. Proszę zauważyć, że:
- Węży odprowadzający wodę powinien być zamontowany na wysokości przynajmniej 60 cm, a maksymalnie 100 cm nad poziomem podłoża.

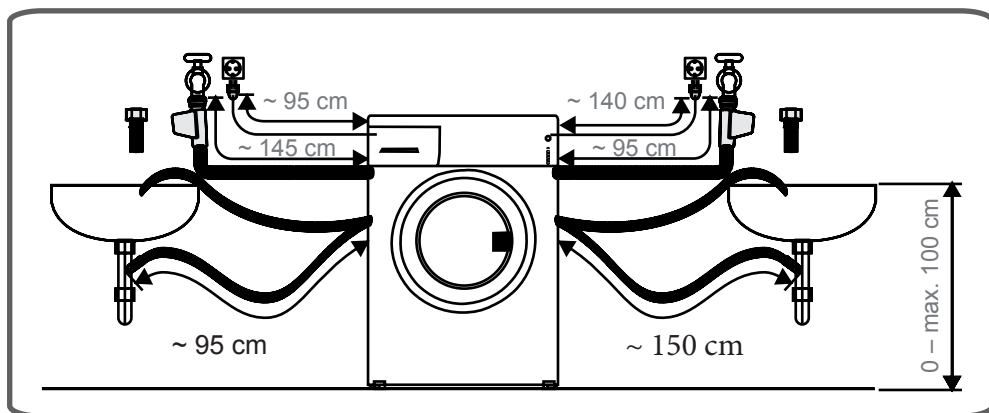
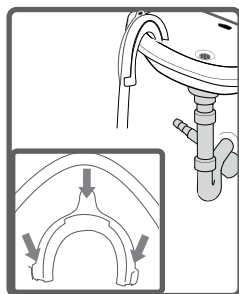
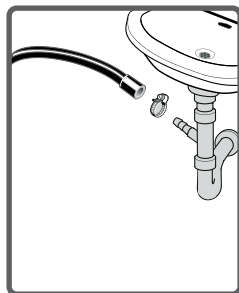

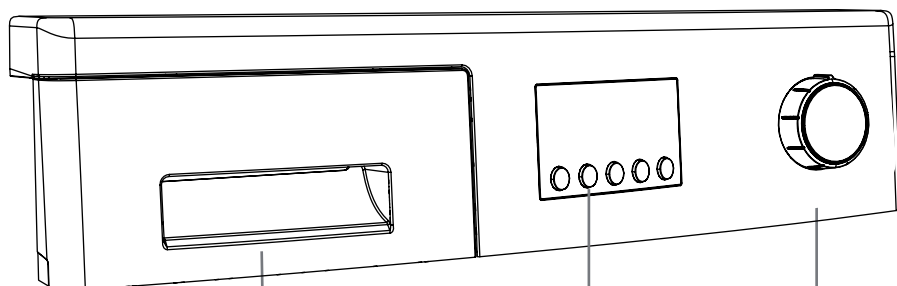

Wyświetlacz
elektroniczny i funkcje
dodatkowe

Pokrętko programowania

Szuflada na proszek

- Możesz wykorzystać miarkę do wyznaczania poziomu płynu, jeśli chcesz podczas prania używać płynu do prania. Można używać płynu do prania przy wszystkich programach bez prania wstępnego. Umieść przyrząd do płynu do prania w drugiej przegródce (dostępna wewnątrz pralki) szuflady na proszek (*) i wlej odpowiednią ilość płynu. (Użyj ilości zalecanej przez producenta płynu.)
- Nie należy przekraczać poziomu maksymalnego. Przyrządu należy używać wyłącznie do płynów (nie wolno używać go do odmierzania proszku i jego wyjmowania).

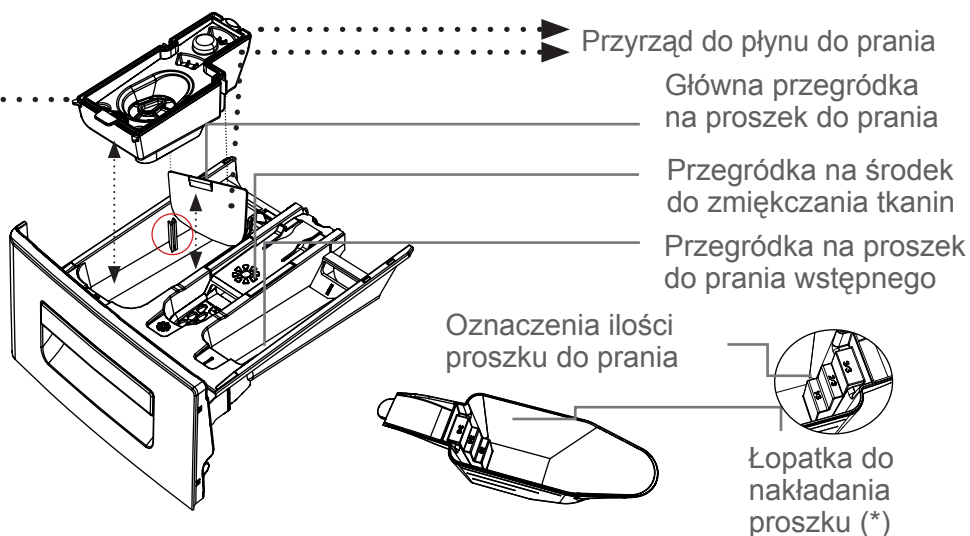
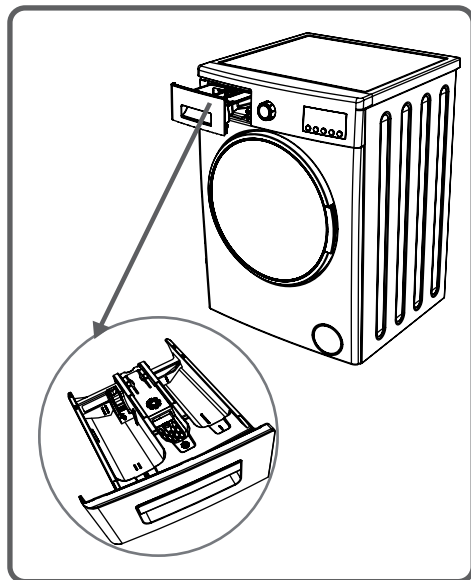

(*) Dane techniczne urządzenia mogą różnić się w zależności od modelu.

SEKCJE

Główna przegródka na proszek do prania:

W tej przegródce należy umieszczać wyłącznie takie środki jak proszek lub płyn do prania, zmiękcacz do wody itp. Przyrząd do płynu do prania znajdziesz wewnątrz pralki przy pierwszej instalacji. (*)

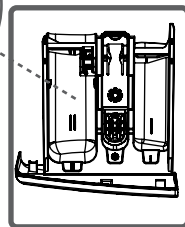
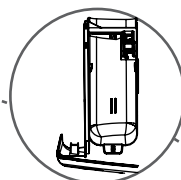

Przegródka na środek do zmięczania tkanin, krochmal, proszek:

Możesz użyć środka do zmięczania tkanin podczas prania (zalecane jest użycie ilości i rodzaju określonych przez producenta).

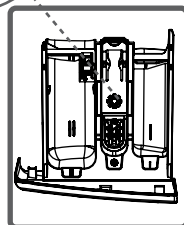
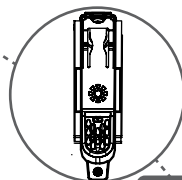

Przegródka na środek do prania wstępnego:

Z tej przegródki należy korzystać wyłącznie wtedy, gdy wybrana jest funkcja prania wstępnego. Dla bardzo brudnych rzeczy zalecane jest użycie funkcji prania wstępnego.

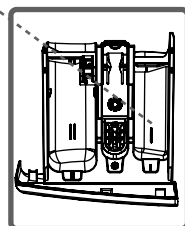
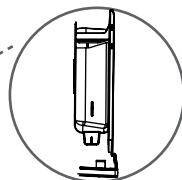

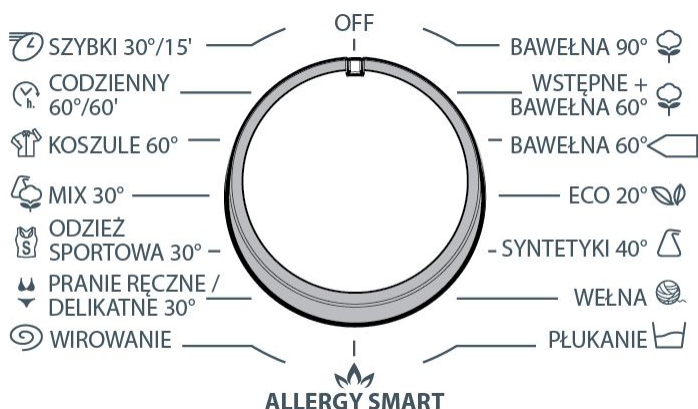

(*) Dane techniczne urządzenia mogą różnić się w zależności od modelu.

- Używając pokrętki programowania możesz wybrać program, przy pomocy którego chcesz wykonać pranie.
- Możesz wybrać program kręcąc pokrętką programowania w obie strony.
- Upewnij się, że pokrętło jest ustawione dokładnie na programie, który chcesz wybrać.

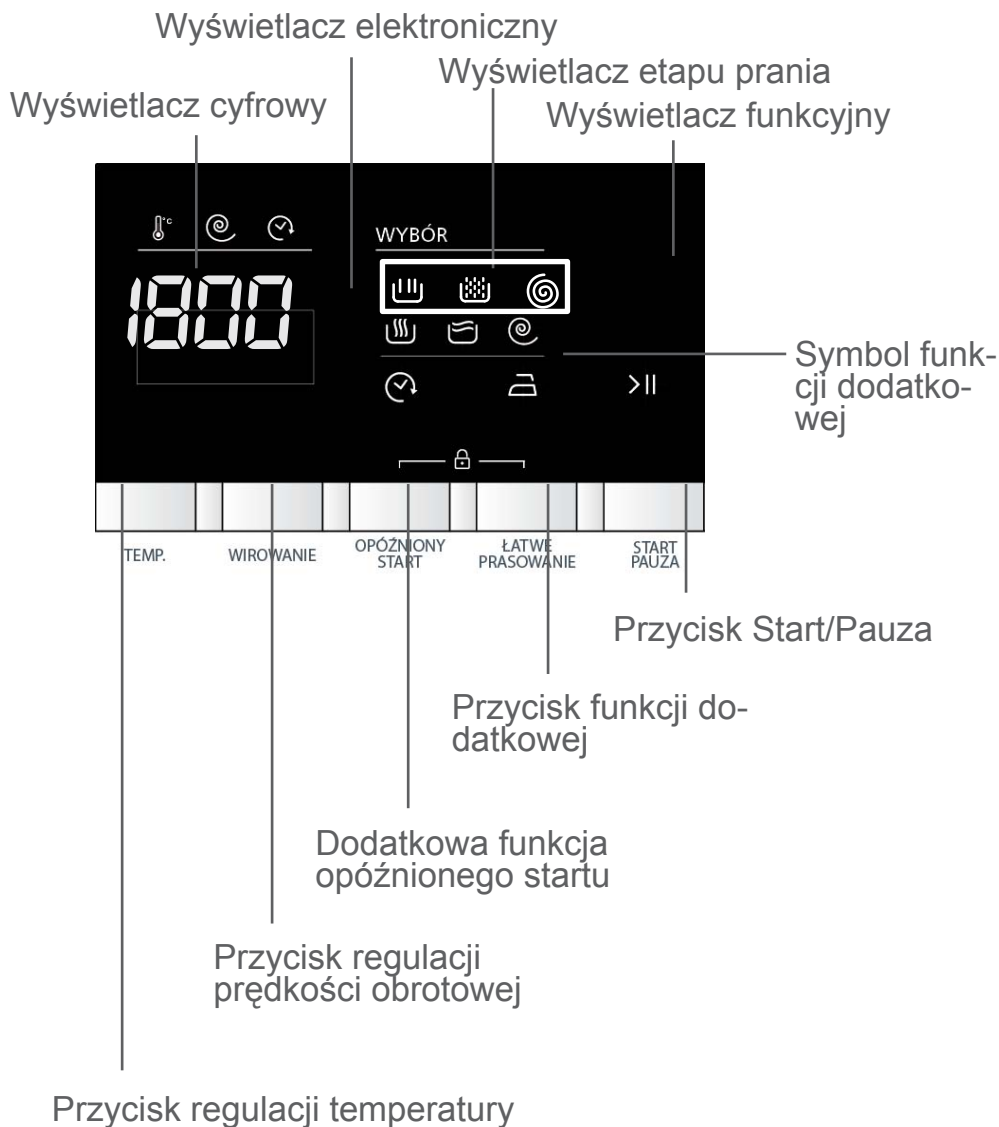



Z wyświetlacza można odczytać temperaturę prania, prędkość obrotową pralki, informację o zakończeniu prania, wybrane dodatkowe funkcje oraz aktualny etap trwającego programu w pralce ( → pranie wstępne/pranie,  → płukanie,  → wirowanie).

Co więcej, elektroniczny wyświetlacz poprzez włączenie kombinacji diod ostrzega o wystąpieniu błędów i powiadamia o zakończeniu wybranego programu prania wyświetlając komunikat "END".

• Ubrania posiadają metki informujące o zalecanych sposobie prania. Należy prać je i suszyć zgodnie z tym opisem.



• Rozdziel ubrania według ich rodzajów (bawełna, materiały sztuczne, materiały delikatne, wełna itp.), temperatur prania (zimne, 30°, 40°, 60°, 90°) i stopnia zabrudzenia (lekko zabrudzone, zabrudzone, bardzo zabrudzone).



• Nigdy nie należy prać rzeczy kolorowych z białymi.

• Pierz kolorowe rzeczy osobno podczas pierwszego prania, ponieważ mogą farbować.

• Upewnij się, że do prania lub kieszeni nie dostały się metalowe elementy; jeśli tak, wyjmij je.



OSTRZEŻENIE: Gwarancja nie obejmuje usterek wynikłych z przedostania się substancji obcych do pralki.



• Zasuń i zapnij prane ubrania.



• Zdejmij metalowe lub plastikowe haczyki z firanek i zasłon albo włóż je do siatki lub torby na pranie.



• Przewróć na lewą stronę ubrania takie jak spodnie, wyroby z dzianiny, koszulki i kostiumy kąpielowe.



• Pierz skarpetki, chusteczki i inne drobne rzeczy w siatce na pranie.



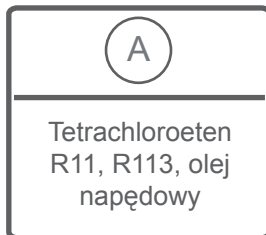
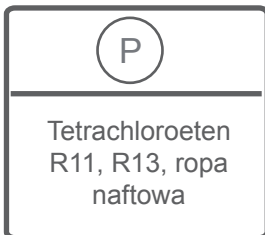
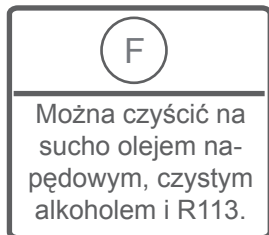
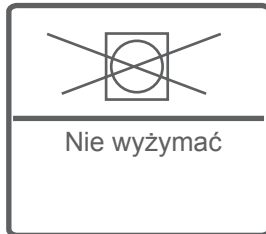
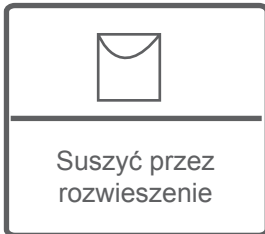
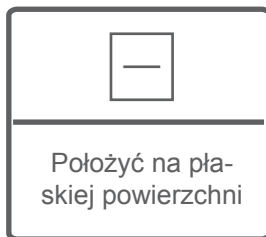
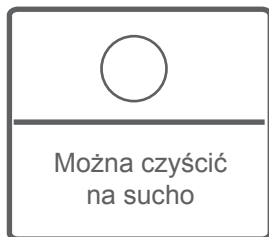
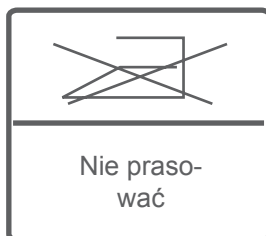
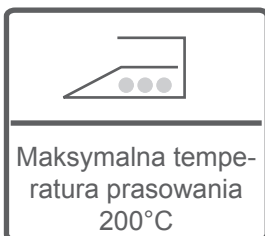
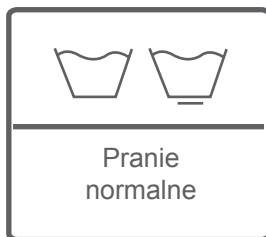

- Otwórz drzwiczki pralki.
- Włóż rzeczy do pralki.

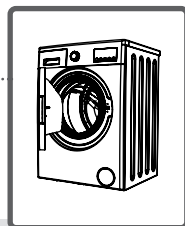

UWAGA: Maksymalna pojemność prania może zależeć od rodzaju prania, stopnia zabrudzenia i wybranego programu. Nie należy przekraczać maksymalnej ilości suchego prania wskazanej w tabeli programów.

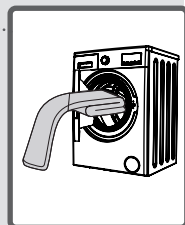

Poniższa tabela ciężaru prania może posłużyć jako wskazówka.

PRANA RZECZ	CIĘŻAR (g)
Ręcznik	200
Pościel	500
Szlafrok	1200
Poszewka na kołdrę	700
Poszewka na poduszkę	200
Bielizna	100
Obrus	250

- Wkładaj każdą rzecz osobno.
- Gdy zamykasz drzwiczki pralki, upewnij się, że pranie nie utknęło między pokrywą a uszczelką.
- Dopchnij drzwiczki, aż nie usłyszysz dźwięku zatrzaśnięcia się mechanizmu zamykającego.
- Zamknij poprawnie drzwiczki pralki, ponieważ w przeciwnym wypadku proces prania nie zostanie uruchomiony.

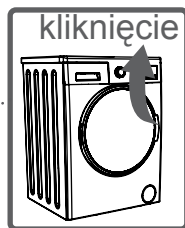

Ilość proszku wsypywanego do pralki zależy od następujących czynników:

- Użycie proszku będzie zależało od stopnia zabrudzenia ubrań. Nie należy stosować prania wstępnego do mniej zabrudzonych rzeczy i wsypać małą ilość proszku do drugiej przegródki szuflady.
- Dla bardziej zabrudzonych rzeczy wybierz program zawierający pranie wstępne i wsyp $\frac{1}{4}$ odmierzonego proszku do pierwszej przegródki, a pozostałe $\frac{3}{4}$ do drugiej przegródki.
- Stosuj środki piorące przeznaczone do wykorzystania w pralkach. Ilość proszku używanego podczas prania jest podawana na opakowaniu.
- Im twardsza jest woda, tym więcej proszku należy użyć.
- Ilość używanego proszku wzrasta wraz ze wzrostem ilości prania.
- Umieść środek do zmiękczenia tkanin w przegródce na środek do zmiękczenia tkanin. Nie przekraczaj poziomu maksymalnego. W przeciwnym wypadku środek może przedostać się do wody podczas płukania.
- Środki do zmiękczenia tkanin o wysokiej gęstości trzeba rozcieńczyć przed umieszczeniem w szufladzie. Środek o wysokiej gęstości może zatkać przepływ wody i środka do zmiękczenia.
- Można korzystać z płynnych środków do prania przy wszystkich programach bez prania wstępnego. W tym celu zamontuj miarkę do wyznaczenia poziomu płynu z torby na akcesoria lub przyrząd do płynu do prania (*) w drugiej przegródce szuflady na proszek i wlej płyn do poziomu pokazanego na miarce. Pamiętaj, żeby odczepić miarkę do wyznaczenia poziomu płynu.

(*) Dane techniczne urządzenia mogą różnić się w zależności od modelu.

- Podłącz pralkę do prądu.
- Odkręć kran.
- Otwórz drzwiczki pralki.

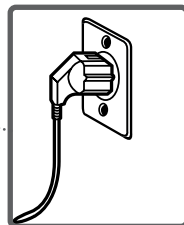

- Włóż rzeczy do pralki.
- Dopchnij drzwiczki, aż nie usłyszysz dźwięku zatrzaśnięcia się mechanizmu zamykającego.

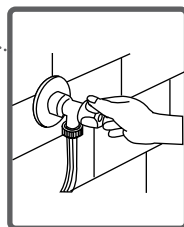

Wybór programu

Wybierz odpowiedni program dla swojego prania z tabeli programów.

FUNKCJE DODATKOWE

Przed uruchomieniem programu można opcjonalnie wybrać funkcje dodatkowe.



- Naciśnij przycisk funkcji dodatkowej, którą chcesz wybrać.
- Jeśli symbol funkcji dodatkowej świeci się światłem stałym na elektronicznym wyświetlaczu, zostanie ona uaktywniona.
- Jeśli symbol funkcji dodatkowej pulsuje na elektronicznym wyświetlaczu, nie zostanie ona uaktywniona.

Przyczyny braku aktywacji funkcji:

- Funkcja dodatkowa, której chcesz użyć nie jest dostępna dla wybranego programu prania.
- Upłynął okres, w którym można uaktywnić żądaną funkcję dodatkową.
- Funkcja nie jest kompatybilna z wybraną wcześniej funkcją dodatkową.

SYSTEM WYKRYWAJĄCY POŁOWĘ ZAPEŁNIENIA KOMORY BĘBNA

Pralka posiada funkcję wykrywania zapełnienia połowy komory bębna.

Gdy wypełnisz komorę praniem do połowy lub mniej możliwej maksymalnej ilości, pralka odpowiednio dostosuje ustawienia w niektórych programach, żeby zmniejszyć czas prania, zużycie wody i energii. Jeśli ta funkcja jest aktywna, pralka wykona ustawiony program w krótszym czasie.

1- Wybór temperatury

Można wybrać temperaturę wody podczas prania korzystając z przycisku regulacji temperatury.

Po wybraniu nowego programu na wyświetlaczu pokazywana jest maksymalna temperatura wody podczas prania.

Korzystając z przycisku regulacji temperatury możesz stopniowo zmniejszać temperaturę prania począwszy od maksymalnej temperatury, a skończywszy na praniu w zimnej wodzie (--).

Jeśli ominąłeś żądaną temperaturę, możesz do niej wrócić dalej naciskając przycisk wyboru temperatury prania.

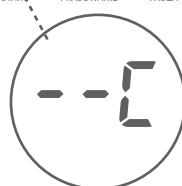
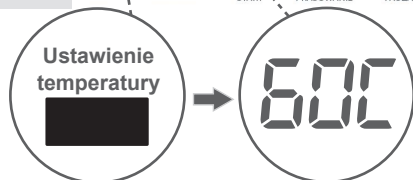

2- Wybór prędkości obrotowej

Korzystając z przycisku ustawienia prędkości można ustawić prędkość obrotową podczas prania.

Po wybraniu nowego programu na wyświetlaczu będzie pokazywana maksymalna prędkość obrotowa dla danego programu.

Korzystając z przycisku ustawienia prędkości obrotowej możesz zmniejszyć prędkość obrotową wybierając poziom pomiędzy ustawienia wyłączającego obroty (--), a maksymalną prędkością dla wybranego programu.

Jeśli pominąłeś żądane ustawienie prędkości, możesz do niego powrócić kontynuując naciskanie przycisku ustawienia prędkości obrotowej.

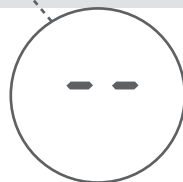
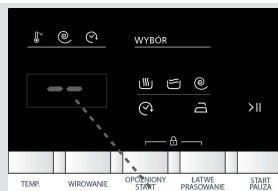

3- Opóźniony start

Przy pomocy tej funkcji dodatkowej można ustawić czas rozpoczęcia prania. Dostępne są ustawienia od jednej godziny do 23 godzin.

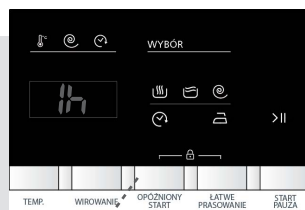

Żeby skorzystać z funkcji opóźnionego startu:

- Naciśnij jeden raz przycisk opóźnionego startu.
- Na wyświetlaczu pojawi się "1 h". - Na elektronicznym wyświetlaczu zaświeci się symbol .
- Naciskaj przycisk, dopóki nie podświetli się żądany czas opóźnienia.
- Żeby uaktywnić wybrane opóźnienie, możesz nacisnąć dowolny przycisk funkcji dodatkowej oprócz przycisku "Start/Pauza".

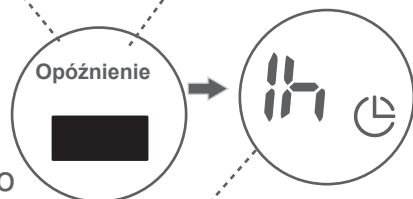

Jeśli pominąłeś żądany czas opóźnienia, możesz wrócić do niego dalej naciskając przycisk funkcji opóźnienia startu.

Żeby anulować opóźnienie startu, należy raz nacisnąć przycisk funkcji opóźnienia startu. Symbol  przestanie świecić się na wyświetlaczu.

Żeby uruchomić funkcję opóźnienia startu, pralka musi zostać włączona poprzez naciśnięcie przycisku "Start/Pauza".

4- Łatwe prasowanie

Dzięki tej funkcji dodatkowej wyjęte z pralki rzeczy będą mniej pogniecione.

Gdy naciśniesz przycisk funkcji łatwego prasowania, na elektronicznym wyświetlaczu podświetli się symbol .

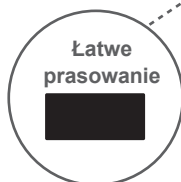
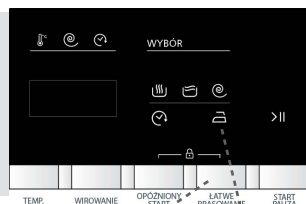

5- Przycisk Start/Pauza

Naciskając przycisk Start/Pauza możesz uruchomić wybrany program lub wstrzymać trwający program. Jeśli przełączysz pralkę w tryb czuwania, wskaźnik Start/Pauza na panelu elektronicznym będzie pulsował.

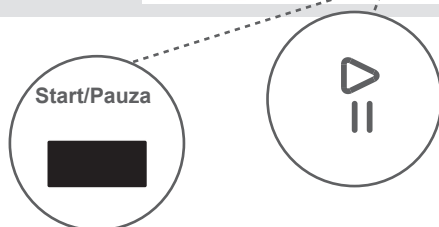
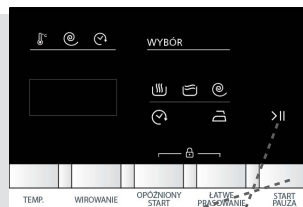

Zabezpieczenie przed dziećmi pozwala uniknąć zakłócenia przebiegu programu poprzez naciskanie przycisków lub przekręcanie pokręćla programowania podczas trwającego prania. Zabezpieczenie przed dziećmi zostanie uaktywnione po przytrzymaniu naciśniętych jednocześnie przycisków funkcji dodatkowych 3 i 4 przez ponad 3 sekundy.

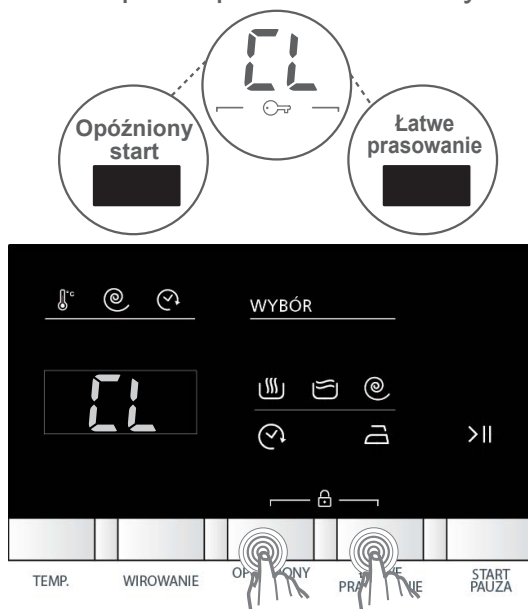

Na elektronicznym wyświetlaczu podświetli się symbol "CL". Jeśli naciśniesz dowolny przycisk, gdy funkcja zabezpieczenia przed dziećmi jest aktywna, na panelu zamiga symbol "CL".

Jeśli aktywna jest funkcja zabezpieczenia przed dziećmi i trwa jakiś program, a pokręćlo programowania zostanie przestawione do pozycji STOP i zostanie wybrany inny program, wcześniej wybrany program zostanie wznowiony od miejsca, w którym został przerwany.

Żeby wyłączyć tę funkcję, wystarczy ponownie przytrzymać wciśnięte te same przyciski przez ponad 3 sekundy. Po wyłączeniu funkcji zabezpieczenia przed dziećmi na panelu zgaśnie symbol "CL".

Jeśli chcesz anulować trwający program:

- 1- Przełącz pokrętkę programowania do pozycji “STOP”.
- 2- Pralka przerwie pranie i program zostanie anulowany.
- 3- Żeby spuścić wodę z komory bębna, przestaw pokrętkę programowania na jakikolwiek program.
- 4- Pralka wykona operację usuwania wody i zakończy pracę.
- 5- Możesz uruchomić pralkę wybierając nowy program.

Pralka sama się zatrzyma, gdy wybrany program zostanie zakończony.

- Na wyświetlaczu elektronicznym podświetli się komunikat "END".



- Możesz otworzyć drzwiczki pralki i wyjąć pranie.

- Po wyjęciu prania pozostaw drzwiczki pralki otwarte, żeby umożliwić wyschnięcie wewnętrznym częściom urządzenia.

- Przełącz pokrętko programowania do pozycji "STOP".

- Odłącz pralkę od prądu.

- Zakręć kran doprowadzający wodę.

BAWEŁNA 90°C

Temperatura prania (°C)	90°
Maksymalny ciężar suchego prania (kg)	6,0
Przegródka na proszek do prania	2
Czas trwania programu (min.)	169
Rodzaj pranych rzeczy / Opisy	Bardzo brudne tkaniny bawełniane i Iniane (bielizna, pościel, obrusy, ręczniki (maksymalnie 3,0 kg), poszewki itp.).

WSTĘPNE + BAWEŁNA 60°C

Temperatura prania (°C)	60°
Maksymalny ciężar suchego prania (kg)	6,0
Przegródka na proszek do prania	1 i 2
Czas trwania programu (min.)	156
Rodzaj pranych rzeczy / Opisy	Bardzo brudne tkaniny bawełniane i Iniane (bielizna, pościel, obrusy, ręczniki (maksymalnie 3,0 kg), poszewki itp.).

UWAGA: CZAS TRWANIA PROGRAMU MOŻE ULEC ZMIANIE W ZALEŻNOŚCI OD ILOŚCI PRANYCH RZECZY, WODY Z KRANU, TEMPERATURY OTOCZNI I WYBRANYCH FUNKCJI DODATKOWYCH.

BAWEŁNA ECO 60°C

Temperatura prania (°C)	60°
Maksymalny ciężar suchego prania (kg)	6,0
Przegródka na proszek do prania	2
Czas trwania programu (min.)	200
Rodzaj pranych rzeczy / Opisy	Brudne tkaniny bawełniane i lniane (bielizna, pościel, obrusy, ręczniki (maks. 3,0 kg), poszewki itp.).

UWAGA: CZAS TRWANIA PROGRAMU MOŻE ULEC ZMIANIE W ZALEŻNOŚCI OD ILOŚCI PRANYCH RZECZY, WODY Z KRANU, TEMPERATURY OTOCZNI I WYBRANYCH FUNKCJI DODATKOWYCH.

ECO 20°

Temperatura prania (°C)	20°
Maksymalny ciężar suchego prania (kg)	3,0
Przegródka na proszek do prania	2
Czas trwania programu (min.)	96
Rodzaj pranych rzeczy / Opisy	Mniej zabrudzone tkaniny bawełniane i lniane (bielizna, prześcieradła, obrusy, ręczniki (maks. 2 kg), poszewki itp.).

SYNTETYKI

Temperatura prania (°C)	40°
Maksymalny ciężar suchego prania (kg)	3,0
Przegródka na proszek do prania	2
Czas trwania programu (min.)	110
Rodzaj pranych rzeczy / Opisy	Tkaniny bardzo brudne lub mieszane ze sztucznymi (nylonowe skarpety, koszule, bluzy, materiały sztuczne włącznie ze spodniami itp.).

UWAGA: CZAS TRWANIA PROGRAMU MOŻE ULEC ZMIANIE W ZALEŻNOŚCI OD ILOŚCI PRANYCH RZECZY, WODY Z KRANU, TEMPERATURY OTOCZNI I WYBRANYCH FUNKCJI DODATKOWYCH.

WEŁNA

Temperatura prania (°C)	30°
Maksymalny ciężar suchego prania (kg)	2,0
Przegródka na proszek do prania	2
Czas trwania programu (min.)	39
Rodzaj pranych rzeczy / Opisy	Wełniane rzeczy z metką pozwalającą na pranie w pralce.

PŁUKANIE

Temperatura prania (°C)	-
Maksymalny ciężar suchego prania (kg)	6,0
Przegródka na proszek do prania	-
Czas trwania programu (min.)	36
Rodzaj pranych rzeczy / Opisy	Jeśli chcesz dodatkowo wyplukać pranie przed zakończeniem cyklu prania, możesz skorzystać z tego programu dla dowolnego rodzaju prania.

UWAGA: CZAS TRWANIA PROGRAMU MOŻE ULEC ZMIANIE W ZALEŻNOŚCI OD ILOŚCI PRANYCH RZECZY, WODY Z KRANU, TEMPERATURY OTOCZNI I WYBRANYCH FUNKCJI DODATKOWYCH.

UBRANIA DZIECIĘCE

Temperatura prania (°C)	60°
Maksymalny ciężar suchego prania (kg)	3,0
Przegródka na proszek do prania	2
Czas trwania programu (min.)	182
Rodzaj pranych rzeczy / Opisy	Ubranka dziecięce

UWAGA: CZAS TRWANIA PROGRAMU MOŻE ULEC ZMIANIE W ZALEŻNOŚCI OD ILOŚCI PRANYCH RZECZY, WODY Z KRANU, TEMPERATURY OTOCZNI I WYBRANYCH FUNKCJI DODATKOWYCH.

WIROWANIE

Temperatura prania (°C)	-
Maksymalny ciężar suchego prania (kg)	6,0
Przegródka na proszek do prania	-
Czas trwania programu (min.)	15
Rodzaj pranych rzeczy / Opisy	Jeśli chcesz dodatkowo odwirować pranie przed zakończeniem cyklu prania, możesz skorzystać z tego programu dla dowolnego rodzaju prania.

PRANIE RĘCZNE / DELIKATNE

Temperatura prania (°C)	30°
Maksymalny ciężar suchego prania (kg)	2,0
Przegródka na proszek do prania	2
Czas trwania programu (min.)	90
Rodzaj pranych rzeczy / Opisy	Rzeczy przeznaczone do prania ręcznego lub rzeczy delikatne.

UWAGA: CZAS TRWANIA PROGRAMU MOŻE ULEC ZMIANIE W ZALEŻNOŚCI OD ILOŚCI PRANYCH RZECZY, WODY Z KRANU, TEMPERATURY OTOCZNI I WYBRANYCH FUNKCJI DODATKOWYCH.

ODZIEŻ SPORTOWA

Temperatura prania (°C)	30°
Maksymalny ciężar suchego prania (kg)	3,0
Przegródka na proszek do prania	2
Czas trwania programu (min.)	80
Rodzaj pranych rzeczy / Opisy	Odzież sportowa.

MIX

Temperatura prania (°C)	30°
Maksymalny ciężar suchego prania (kg)	3,0
Przegródka na proszek do prania	2
Czas trwania programu (min.)	79
Rodzaj pranych rzeczy / Opisy	Brudne tkaniny bawełniane, sztuczne, kolorowe i lniane mogą być prane razem.

UWAGA: CZAS TRWANIA PROGRAMU MOŻE ULEC ZMIANIE W ZALEŻNOŚCI OD ILOŚCI PRANYCH RZECZY, WODY Z KRANU, TEMPERATURY OTOCZNI I WYBRANYCH FUNKCJI DODATKOWYCH.

KOSZULE

Temperatura prania (°C)	60°
Maksymalny ciężar suchego prania (kg)	3,0
Przegródka na proszek do prania	2
Czas trwania programu (min.)	105
Rodzaj pranych rzeczy / Opisy	Brudne tkaniny bawełniane, koszule i bluzy z materiałów sztucznych i sztucznych mieszanych mogą być prane razem.

CODZIENNY 60'

Temperatura prania (°C)	60°
Maksymalny ciężar suchego prania (kg)	3,0
Przegródka na proszek do prania	2
Czas trwania programu (min.)	60
Rodzaj pranych rzeczy / Opisy	Możesz prać brudne tkaniny bawełniane, kolorowe i lniane w temperaturze 60°C przez 60 minut.

Jeśli pralka posiada funkcję dodatkową szybkiego prania, to po włożeniu 2 kg lub mniej prania, pralka automatycznie wykona 30-minutowe pranie.

UWAGA: CZAS TRWANIA PROGRAMU MOŻE ULEC ZMIANIE W ZALEŻNOŚCI OD ILOŚCI PRANYCH RZECZY, WODY Z KRANU, TEMPERATURY OTOCZNI I WYBRANYCH FUNKCJI DODATKOWYCH.

SZYBKI 1)'

Temperatura prania (°C)	30°
Maksymalny ciężar suchego prania (kg)	2,0
Przegródka na proszek do prania	2
Czas trwania programu (min.)	15
Rodzaj pranych rzeczy / Opisy	Można wyprać lekko zabrudzone tkaniny bawełniane, kolorowe i lnia- ne w ciągu zaledwie 15 minut.

UWAGA: Ponieważ czas prania jest krótki, wymagane jest mniej proszku w porównaniu z innymi programami. Czas programu ulegnie wydłużeniu, jeśli pralka wykryje nierównomierne rozłożenie rzeczy. Możesz otworzyć drzwiczki pralki 2 minuty po zakończeniu procesu. (Czas 2 minut wymagany do otwarcenia drzwiczek nie jest wliczany w czas prania.)

UWAGA: CZAS TRWANIA PROGRAMU MOŻE ULEC ZMIANIE W ZALEŻNOŚCI OD ILOŚCI PRANYCH RZECZY, WODY Z KRANU, TEMPERATURY OTOCZNI I WYBRANYCH FUNKCJI DODATKOWYCH.

Odłącz pralkę od prądu przed rozpoczęciem wykonywania czynności konserwacyjnych i przed czyszczeniem.

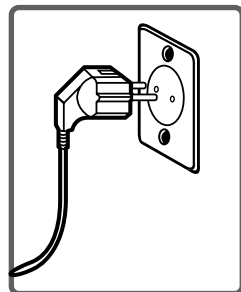

Zakręć kran doprowadzający wodę przed rozpoczęciem wykonywania czynności konserwacyjnych i czyszczeniem.

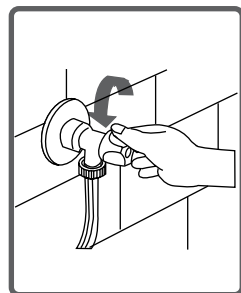

OSTRZEŻENIE: Elementy pralki mogą ulec uszkodzeniu, jeśli zastosowane zostaną środki czyszczące oparte na rozpuszczalnikach.

Zarówno po stronie kranu, jak i zaworów wlotowych dostępne są filtry zapobiegające dostaniu się pyłu i ciał obcych z wody do wnętrza pralki.

Filtry należy wyczyścić, jeśli pralka nie pobiera wystarczającej ilości wody mimo maksymalnego odkręcenia kranu.

(Zalecane jest czyszczenie filtra pompy raz na 2 miesiące.)

- Odepnij węże doprowadzające wodę.
- Zdejmij filtry z zaworów wlotowych używając szczypców, a następnie wyczyść je szczotką w wodzie.
- Wyjmij filtry po stronie kranu z węży doprowadzających wodę i wyczyść je.
- Po wyczyszczeniu filtrów, możesz zamontować je ponownie wykonując operacje w odwrotnej kolejności.

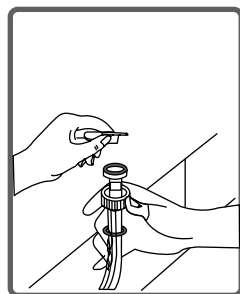
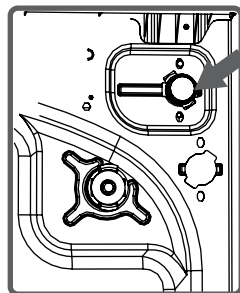

OSTRZEŻENIE:



Filtry wlotów wody mogą być zatkane ze względu na zabrudzony kran lub brak wykonania niezbędnych czynności konserwacyjnych, a także poprzez zepsute zawory powodujące stałe przeciekanie wody do pralki.

Gwarancja nie obejmuje usterek powstałych z tych powodów.

System filtrowania zapobiega dostawaniu się nitek z pranych rzeczy i małych kawałków materiału do pompy podczas operacji spuszczenia wody po zakończeniu prania. Pozwala on przedłużyć czas życia pompy. Zalecane jest czyszczenie filtra pompy raz na 2 miesiące. Żeby wyczyścić filtr pompy:

- Do otwierania pokrywy pompy możesz użyć łopatkę do ładowania proszku (*) lub miarki do wyznaczania poziomu płynu do prania.

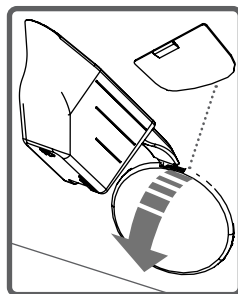

- Włóż końcówkę plastikowej części do szczeliny w pokrywie pompy i pociągnij ją. Pokrywa otworzy się.

- Przed otwarciem pokrywy filtra postaw przed nią jakieś naczynie, żeby resztki wody nie wypłynęła z pralki na podłogę.

- Poluzuj pokrywę filtra przekręcając ją w lewo i wypuść wodę.

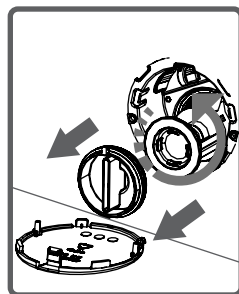

Uwaga: Może być konieczne kilkukrotne opróżnienie naczynia z wody w zależności od ilości wody, która pozostała w pralce.

(*) Dane techniczne urządzenia mogą różnić się w zależności od modelu.

- Usuń ciała obce z filtra przy pomocy szczotki.

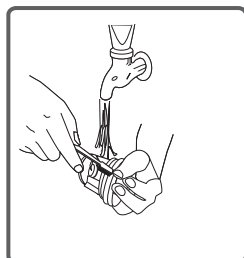

- Po wyczyszczeniu filtra załóż jego pokrywę i dokręć obracając ją w prawo.

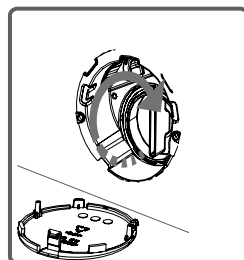

- Zamykając pokrywę pompy upewnij się, że elementy po wewnętrznej stronie pokrywy pasują do otworów na przednim panelu.

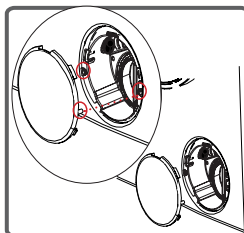

- Możesz założyć pokrywę pompy wykonując czynności w odwrotnej kolejności niż przy jej zdejmowaniu.

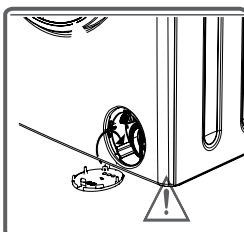

OSTRZEŻENIE!
Ponieważ woda w pompie może być gorąca, poczekaj aż ostygnie.

Wraz z upływem czasu proszek może pozostawić osad w szufladzie na proszek i w obudowie szuflady. Żeby wyczyścić osad, co jakiś czas wyjmij szufladę na proszek. Zalecane jest czyszczenie filtra pompy co 2 miesiące. Żeby wymontować szufladę na proszek:

- Pociągnij do końca szufladę.
- Ciągnij dalej naciskając na część szuflady pokazaną poniżej, a następnie wyjmij ją.

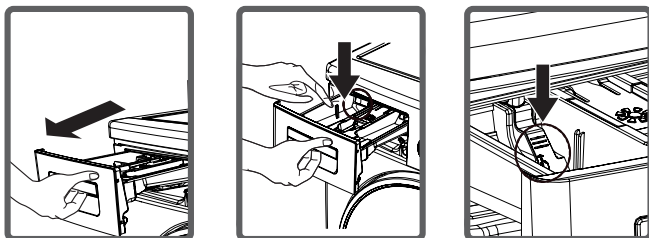

- Wyczyść ją przy pomocy szczotki.
- Zbierz osad z wnętrza obudowy nie upuszczając go do środka pralki.
- Po wysuszeniu szuflady ręcznikiem lub suchą ściereczką, zamontuj ją ponownie.
- Nie należy myć szuflady w zmywarce.



Przyrząd do płynu do prania (*)

Przyrząd do płynu do prania wyjmuje się w celu wyczyszczenia i konserwacji w sposób pokazany na ilustracji. Dokładnie wyczyść pozostałości środków piorących. Włóż przyrząd ponownie na miejsce. Upewnij się, że w środku nie pozostał osad.

(*) Dane techniczne urządzenia mogą różnić się w zależności od modelu.

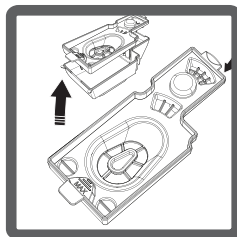
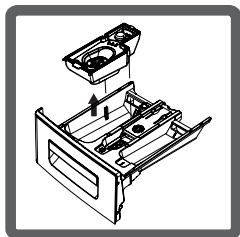

Korek

Wyjmij szufladę na proszek. Wyjmij korek i wyczyść dokładnie osad po płynie do zmiękczenia tkanin. Załóż ponownie korek. Sprawdź, czy jest zmocowany poprawnie.

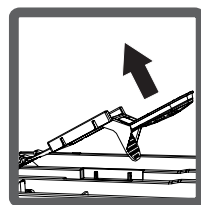
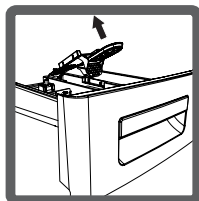
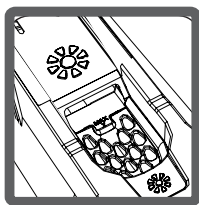

Obudowa

Obudowę pralki należy czyścić ciepłą wodą i niepalnymi środkami czyszczącymi, które nie uszkodzą powierzchni urządzenia. Po spłukaniu niewielką ilością wody, wysusz obudowę miękką i suchą ściereczką.

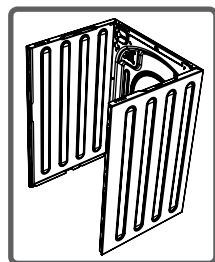

Bęben

Wewnątrz pralki nie należy pozostawiać metalowych przedmiotów, takich jak igły, spinacze do papieru, monety itp. Mogłyby to doprowadzić do powstania rdzy na bębnie. Żeby wyczyścić rdzę, należy skorzystać ze środków czyszczących nie zawierających związków chloru i postępować zgodnie z instrukcjami ich producenta. Nigdy nie używaj waty stalowej lub innych podobnych twardych przedmiotów do czyszczenia rdzy.

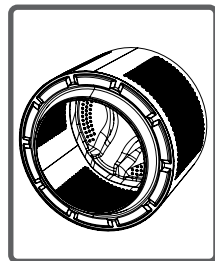

Wszelkie wymagane naprawy pralki powinny być wykonywane przez nasz autoryzowany serwis. Skontaktuj się z serwisem, jeśli pralka wymaga naprawy lub nie możesz usunąć usterki przy pomocy poniższych informacji.

- Odłącz pralkę od prądu.
- Zakręć kran doprowadzający wodę.

PROBLEM	PRAWDOPODOBNA PRZYCZYNA	ROZWIĄZANIE PROBLEMU
Pralka nie uruchamia się.	Pralka nie jest podłączona do prądu.	Podłącz ją.
	Spalił się bezpiecznik.	Wymień bezpiecznik.
	Nastąpiła przerwa w dostawie prądu.	Sprawdź główne zasilanie.
	Nie naciśnięto przycisku Start/pauza.	Naciśnij przycisk Start/pauza.
	Pokrętło programowania znajduje się w położeniu 'stop'.	Przełącz pokrętło programowania do żądanej pozycji.
	Drzwiczki pralki nie są poprawnie zamknięte.	Zamknij drzwiczki pralki.
Pralka nie pobiera wody.	Kran jest zakręcony.	Odkręć kran.
	Wąż doprowadzający wodę może być skręcony.	Sprawdź wąż doprowadzający wodę i wyprostuj go.
	Wąż doprowadzający wodę jest zatkany.	Wyczyść filtry węża doprowadzającego wodę. (*)
	Filtr zaworu wlotowego jest zatkany.	Wyczyść filtry zaworu wlotowego. (*)
	Drzwiczki pralki nie są poprawnie zamknięte.	Zamknij drzwiczki pralki.

(*) Patrz rozdział dotyczący konserwacji i czyszczenia pralki.

PROBLEM	PRAWDOPODOBNA PRZYCZYNA	ROZWIĄZANIE PROBLEMU
Pralka nie odprowadza wody.	Wąż odprowadzający wodę jest zatkany lub skręcony.	Sprawdź wąż doprowadzający wodę, a następnie wyczyść go lub wyprostuj.
	Filtr pompy jest zatkany.	Wyczyść filtr pompy. (*)
	Pranie jest ułożone w pralce nierównomiernie.	Ułóż pranie równomiernie wewnątrz pralki.
Pralka wibruje.	Nóżki pralki nie zostały wyregulowane.	Wyreguluj nóżki pralki. (**)
	Nie usunięto podstawek zabezpieczających pralkę podczas transportu.	Usuń podstawki zabezpieczające pralkę. (**)
	Mało prania w urządzeniu.	Nie ograniczaj działania pralki.
	Pralka jest przeładowana lub pranie jest ułożone nierównomiernie.	Nie wkładaj do pralki większej ilości rzeczy niż zalecana i rozłóż je wewnątrz komory równomiernie.
	Pralka stoi na twardej powierzchni.	Nie stawiaj pralki na twardej powierzchni.

(*) Patrz rozdział dotyczący konserwacji i czyszczenia pralki.

(**) Patrz rozdział dotyczący instalacji pralki.

PROBLEM	PRAWDOPODOBNA PRZYCZYNA	ROZWIĄZANIE PROBLEMU
W szufladzie na proszek tworzy się nadmiar piany.	Użyto nadmiernej ilości proszku.	Naciśnij przycisk Start/pauza. Żeby ograniczyć tworzenie się piany, zmieszaj łyżeczkę płynu do zmiękczenia tkanin z pół litra wody i wlej mieszankę do szuflady na proszek. Po 5-10 minutach ponownie naciśnij przycisk Start/pauza. Podczas następnego prania dobierz odpowiednią ilość proszku.
	Użyto nieprawidłowego środka piorącego.	Używaj proszku przeznaczonego tylko do pralek automatycznych.
Niezadowolający wynik prania.	Stopień zanieczyszczenia prania nie odpowiada wybranemu programowi.	Wybierz program odpowiedni do stopnia zanieczyszczenia pranych rzeczy. (Patrz tabela programów)
	Użyto niedostatecznej ilości proszku.	Dobierz ilość proszku do ilości prania i stopnia jego zabrudzenia.
	Do pralki włożono ilość prania przekraczającą maksymalną dopuszczalną pojemność.	Włóż do pralki tyle prania, żeby nie przekroczyć maksymalnej dopuszczalnej pojemności.

PROBLEM	PRAWDOPODOBNA PRZYCZYNA	ROZWIĄZANIE PROBLEMU
Niezadowolający wynik prania.	Woda jest twarda. (zanieczyszczona, zawierająca kamień itp.)	Dobierz odpowiednią ilość proszku zgodnie z instrukcjami producenta.
	Pranie jest ułożone w pralce w sposób nierównomierny.	Ułóż pranie poprawnie w sposób równomierny.
Po napełnieniu pralki wodą, zostaje ona odprowadzona.	Koniec węża odprowadzającego wodę jest zbyt nisko.	Zamocuj wąż odprowadzający wodę na odpowiedniej wysokości. (**)
Podczas prania woda nie jest widoczna wewnątrz bębna.	Zachowanie normalne. Woda znajduje się w niewidocznej części bębna.	—————
Na praniu znajduje się osad z proszku.	Nierozpuszczalne cząsteczki niektórych środków piorących mogą pozostać na pranych rzeczach w postaci białych plamek.	Wykonaj dodatkowe płukanie ustawiając pralkę na program "Płukanie" lub po wyschnięciu prania wyczyść plamki przy pomocy szczotki.
Na praniu pojawiają się szare plamki.	Przyczyną powstania takich plamek może być olej, krem lub maść.	Podczas następnego prania zastosuj maksymalną ilość proszku podaną przez jego producenta.

(**) Patrz rozdział dotyczący instalacji pralki.

PROBLEM	PRAWDOPODOBNA PRZYCZYNA	ROZWIĄZANIE PROBLEMU
<p>Wirowanie nie jest wykonywane lub opóźnia się.</p>	<p>Zachowanie normalne. Został uaktywniony system kontroli nierównomiernego załadunku.</p>	<p>System kontroli nierównomiernego załadunku spróbuje rozłożyć pranie równomiernie. Wirowanie rozpocznie się po rozłożeniu prania. Następnym razem umieść pranie w sposób równomierny.</p>

Pralka wyposażona została w systemy wykonujące niezbędne czynności zapobiegawcze i wyświetlające ostrzeżenia o usterkach dzięki stałemu samosprawdzaniu w trakcie prania.

KOD PROBLEMU	PRAWDOPODOBNA PRZYCZYNA	POSTĘPOWANIE
E01	Drzwiczki pralki nie zostały zamknięte.	Zamknij drzwiczki. Jeśli pralka nadal informuje o problemie, należy ją wyłączyć, odłączyć od prądu i niezwłocznie skontaktować się z najbliższym autoryzowanym serwisem.
E02	Ciśnienie wody lub poziom wody wewnątrz pralki są niskie.	Odkręć kran. Główny zawór wody mógł zostać wyłączony. Jeśli problem nadal występuje, pralka po chwili zatrzyma się automatycznie. Odłącz pralkę od prądu, zakręć kran i skontaktuj się z najbliższym autoryzowanym serwisem.
E03	Pompa nie działa prawidłowo, filtr pompy jest zatkany lub jest problem z elektrycznym połączeniem pompy.	Wyczyść filtr pompy. Jeśli problem nadal występuje, skontaktuj się z najbliższym autoryzowanym serwisem. (*)
E04	W pralce znajduje się nadmierna ilość wody.	Pralka odprowadza wodę automatycznie. Po odprowadzeniu wody, wyłącz pralkę i odłącz od prądu. Zakręć kran i skontaktuj się z najbliższym autoryzowanym serwisem.

(*) Patrz rozdział dotyczący konserwacji i czyszczenia pralki.

Napoje alkoholowe: Zabrudzony obszar należy najpierw wyprać zimną wodą, a następnie przetrzeć gliceryną z wodą i spłukać wodą z octem.

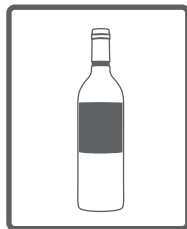

Pasta do butów: Plamę należy delikatnie zetrzeć nie uszkadzając materiału, a następnie wyszorować proszkiem i spłukać. Jeśli plama nie zostanie usunięta, należy wyszorować ją mieszanką składającą się 1 części alkoholu (96°) i 2 części wody, a następnie spłukać ciepłą wodą.

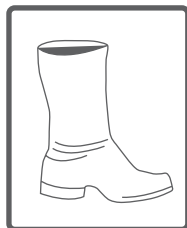

Herbata i kawa: Rozciągnąć zaplamiony obszar na otworze naczynia i polać gorącą wodą w takiej ilości, jaką dany typ materiału może wytrzymać. Jeśli materiał na to pozwala, wyprać w wybielaczu.



Czekolada i kakao: Po zanurzeniu prania w zimnej wodzie i szorowaniu przy pomocy mydła lub proszku, wyprać w temperaturze odpowiedniej dla danego materiału. Jeśli oleista plama nadal jest widoczna, wytrzeć wodą utlenioną (3%).



Koncentrat pomidorowy: Po wytarciu wyschniętej substancji bez uszkodzenia prania, zanurz pranie w wodzie na 30 minut, a następnie zetrzyj i wypierz proszkiem.

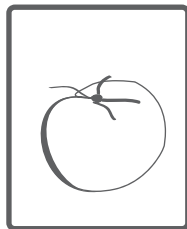

Bulion z jajkiem: Usuń wyschnięte pozostałości, a następnie wytrzyj gąbką lub miękką ściereczką zanurzoną wcześniej w zimnej wodzie. Zetrzyj proszkiem i wypierz w rozcieńczonym wybielaczu.

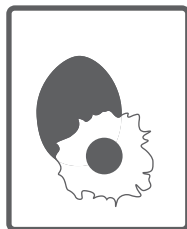

Plamy z tłuszczu i oleju: Najpierw usuń pozostałości. Następnie wytrzyj plamę proszkiem i wypierz w ciepłej wodzie z mydłem.



Musztarda: Nałóż glicerynę na zaplamione miejsce. Wytrzyj proszkiem i umyj. Jeśli plamy nie udało się usunąć, przetrzyj alkoholem. (Do tkanin sztucznych i kolorowych należy zastosować mieszankę składającą się z 1 miarki alkoholu i 2 miarek wody.)

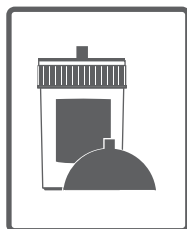

Owoce: Rozciągnij zaplamione miejsce na otworze naczynia i polej zimną wodą. Nie należy polewać tego miejsca gorącą wodą. Przetrzyj zimną wodą i nałóż glicerynę. Pozostaw na 1-2 godziny, przetrzyj kilkoma kroplami octu i wypłucz.

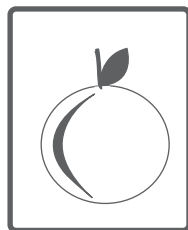

Plamy od trawy: Przetrzyj zaplamione miejsce proszkiem. Jeśli dany materiał się do tego nadaje, użyj wybielacza. Przetrzyj wełniane ubrania alkoholem (do tkanin kolorowych należy zastosować mieszankę składającą się z 1 miarki czystego alkoholu i 2 miarek wody).

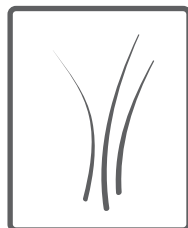

Farba olejna: Plamę należy usunąć przy pomocy rozcieńczalnika przed wyschnięciem. Następnie należy wytrzeć środkiem czyszczącym i umyć.

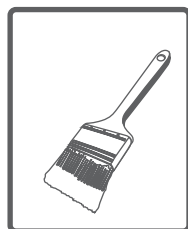

Osmalenia: Jeśli jest to możliwe dla danego materiału, zastosuj wybielacz. Możesz dodać wybielacz do wody, w której odbywa się pranie. Dla tkanin wełnianych można położyć na plamie ściereczkę zanurzoną najpierw w wodzie utlenionej i wyprasować po umieszczeniu na niej jeszcze suchej ściereczki. Po dokładnym wypłukaniu należy wyprać materiał.



Plamy z krwi: Zanurz pranie w zimnej wodzie na 30 minut. Jeśli plama nie została usunięta, zanurz ją w mieszance wody i amoniaku (3 łyżeczki amoniaku na 4 litry wody) na 30 minut.

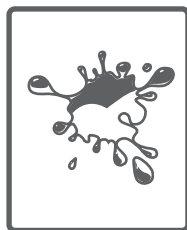

Krem, lody i mleko: Zanurz pranie w zimnej wodzie i przetrzyj zaplamione miejsce środkiem piorącym. Jeśli plama nie została usunięta, zastosuj wybielacz w stopniu, na jaki pozwala dany materiał. (Nie używaj wybielacza do rzeczy kolorowych.)



Pleśń: Plamy od pleśni należy wyczyścić jak najszybciej. Plamę należy umyć wodą ze środkiem piorącym. Jeśli plama nie daje się usunąć, należy przetrzeć ją wodą utlenioną (3%).

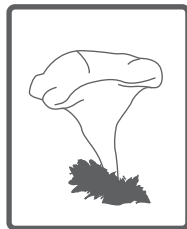

Atrament: Zaplamione miejsce należy włożyć pod bieżącą wodę i poczekać aż atrament spłynie do końca. Następnie należy przetrzeć plamę wodą z cytryną i środkiem piorącym, a następnie po 5 minutach uprać.

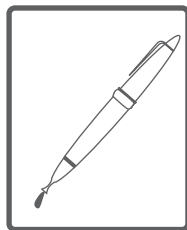

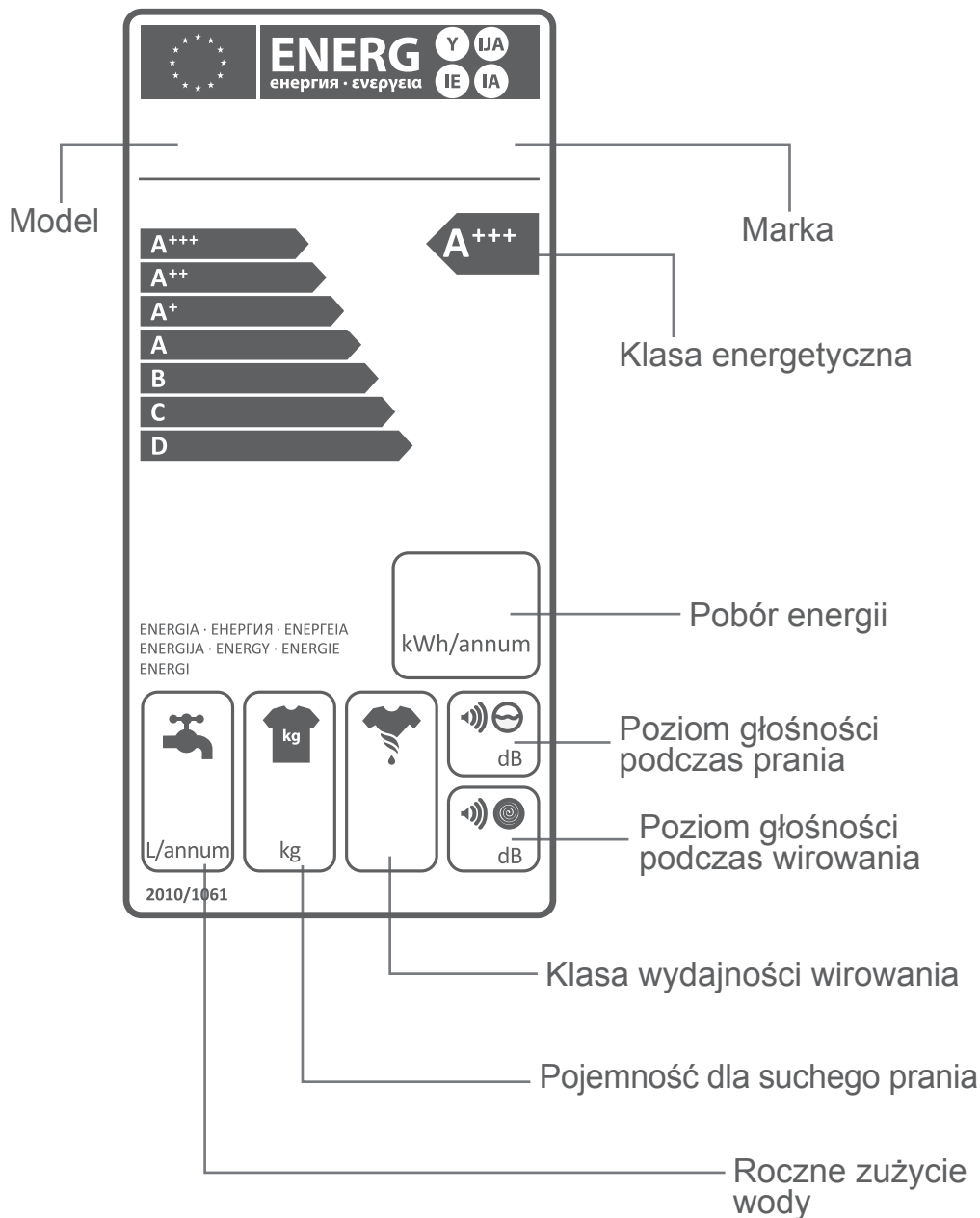

Zużycie energii i wody może różnić się w zależności od ciśnienia wody, twardości wody, temperatury wody, temperatury otoczenia, ilości prania, wyboru dodatkowych funkcji i fluktuacji napięcia. Można zmniejszyć zużycie energii i wody stosując się do proponowanej ilości prania dla danego programu, piorąc mniej brudne rzeczy lub piorąc codziennie przy użyciu krótkich programów, wykonując okresowe czyszczenie i czynności konserwacyjne oraz używając pralki w odstępach określonych przez dostawcę energii elektrycznej.

Ten symbol na produkcie lub opakowaniu oznacza, że produkt nie powinien być traktowany tak jak śmieci z gospodarstwa domowego. Zamiast tego powinien zostać dostarczony do odpowiedniego miejsca odbioru sprzętu elektrycznego i elektronicznego.

W ten sposób przyczynisz się do ochrony przed negatywnym wpływem niewłaściwego składowania odpadków na środowisko i zdrowie ludzi.

Materiały nadające się do przetworzenia oszczędzają zasoby naturalne.

Żeby uzyskać dokładniejsze informacje odnośnie utylizacji tego produktu, proszę skontaktować się z władzami miasta, instytucją zajmującą się usuwaniem śmieci z gospodarstw domowych lub sklepem, w którym niniejszy produkt został zakupiony.





Service & Support

Visit Our Website

sharphomeappliances.com

SHARP

Be Original.

52280907