

# SENCOR®

## SPT 4700



**INSTRUKCJA OBSŁUGI**

**CD/CD-MP3-BT-USB-SD-PLL FM TUNER**

**PL**

# ŚRODKI BEZPIECZEŃSTWA

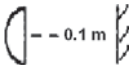
1. Przeczytaj i zachowaj wskazówki oraz przestrzegaj ich.
2. Przestrzegaj wszystkich ostrzeżeń na urządzeniu i w instrukcji obsługi.
3. Dla własnego bezpieczeństwa przeczytaj uważnie niniejszy podręcznik i kieruj się zawartymi w nim wskazówkami, aby nauczyć się prawidłowo korzystać z tego urządzenia oraz aby nie groziło niebezpieczeństwo lub fizyczne uszkodzenie.
4. Umieść urządzenie na równej powierzchni umożliwiającej wentylację. Nie blokuj wentylacji urządzenia, zakrywając jego otwory wentylacyjne takimi przedmiotami jak gazety, obrusy, firany itp., aby nie doszło do przegrzania i awarii.
5. Nie stawiaj na urządzeniu źródeł otwartego ognia, na przykład zapalonych świec
6. Nie narażaj urządzenia na działanie deszczu lub wilgoci. Nie stawiaj urządzenia w mokrym lub wilgotnym otoczeniu, w przeciwnym razie może dojść do awarii.
7. Po szybkim przemieszczeniu urządzenia w ciepłe miejsce, może w nim dojść do kondensacji wilgoci i urządzenie może nie działać prawidłowo. Aby rozwiązać ten problem, należy odczekać około godzinę na odparowanie wilgoci.
8. Nie wystawiaj urządzenia na bezpośrednie działanie promieni słonecznych i nie stawiaj go w pobliżu przedmiotów emitujących ciepło, aby nie doszło do uszkodzenia urządzenia.
9. Korzystaj z tego urządzenia w umiarkowanej strefie klimatycznej.
10. Tam, gdzie do wyłączania stosowana jest wtyczka sieciowa albo złącze w urządzeniu, należy zapewnić łatwy dostęp do tego urządzenia.
11. Nie odłączaj urządzenia z sieci, pociągając za kabel zasilający; zamiast tego chwyć i wyjmij wtyczkę kabla zasilającego.
12. Przycisk On/Off nie izoluje całkowicie urządzenia od źródła energii. Chcąc odłączyć urządzenie od źródła energii, należy wyjąć kabel zasilający z gniazdka.
13. Jeżeli urządzenie nie będzie używane przez dłuższy czas, należy odłączyć kabel zasilający z gniazdka.
14. Jeśli zbliża się burza, odłącz wtyczkę kabla zasilającego z gniazdka.
15. W celu zapewnienia dostatecznej wentylacji wokół urządzenia należy zachować  około 0,1 m wolnej przestrzeni.
16. Nie wystawiaj urządzenia na działanie kapiącej lub tryskającej wody i nie stawiaj na nim naczyń napełnionych cieczą, na przykład wazonów.
17. Naprawy – nie próbuj samodzielnie naprawiać urządzenia, ponieważ po otwarciu lub zdjęciu osłon można być narażonym na niebezpieczne napięcie. Wszelkie naprawy powinien wykonywać wykwalifikowany serwisant.
18. Uszkodzenie wymagające naprawy – W poniższych sytuacjach należy odłączyć urządzenie od gniazdka sieciowego i zwrócić się o pomoc do wykwalifikowanego technika serwisowego:
  - A. Jeśli kabel zasilania lub wtyczka uległy uszkodzeniu.
  - B. Jeśli doszło do wylania cieczy lub dostania się przedmiotu do urządzenia; jeśli urządzenie zostało wystawione na działanie deszczu lub wody.
  - C. Jeśli urządzenie nie pracuje normalnie, pomimo postępowania zgodnie z instrukcją obsługi. Nastawiaj wyłącznie te elementy sterowania, które zostały podane w niniejszej instrukcji obsługi, ponieważ nieprawidłowe ustawienie może spowodować uszkodzenie, a następnie często wymagać rozległych prac wykwalifikowanego technika, potrzebnych do odnowienia normalnego działania urządzenia.

## UWAGA

1. **OSTRZEŻENIE: ABY NIE GROZIŁO RYZYKO PORAŻENIA PRĄDEM ELEKTRYCZNYM, NIE ZDEJMUJ ŻADNYCH OSŁON Z URZĄDZENIA. WEWNĄTRZ NIE MA ŻADNYCH ELEMENTÓW NADAJĄCYCH SIĘ DO SAMODZIELNEJ NAPRAWY – WSZELKIE NAPRAWY POWIERZ WYKWAŁIFIKOWANYM SERWISANTOM.**

2. Nie śpiesz się i postępuj dokładnie według instrukcji zawartych w tym podręczniku. W ten sposób nauczysz się prawidłowo ustawiać i regulować system, i będziesz móc korzystać ze wszystkich jego zaawansowanych funkcji.
3. Niniejszy podręcznik użytkownika należy zachować do użytku w przyszłości
4. Tablica znamionowa urządzenia umieszczona jest w jego tylnej części
5. Zwróć uwagę na wszystkie ostrzeżenia – na urządzeniu i w podręczniku użytkownika
6. Nie używaj urządzenia w pobliżu wody lub w wilgotnym otoczeniu
7. Nie używaj tego urządzenia w pobliżu wanien, umywalk, zlewów kuchennych i balii na pranie, w wilgotnych piwnicach, w pobliżu basenów pływakich lub gdziekolwiek indziej, gdzie występuje obecność wody lub wilgoci.
8. Używaj tylko wyposażenia/dodatków zalecanych przez producenta.
9. Jeśli zanosi się na burzę lub jeżeli urządzenie nie będzie używane przez dłuższy czas, wyjmij przewód zasilający z gniazdka, aby nie doszło do jego uszkodzenia.
10. Wszelkie naprawy należy powierzyć wykwalifikowanym technikom
11. Naprawa jest konieczna, jeśli doszło do jakiegokolwiek uszkodzenia urządzenia – na przykład wylania cieczy na urządzenie, przedostania się do urządzenia przedmiotów obcych, narażenia urządzenia na oddziaływanie deszczu lub wilgoci, jeśli urządzenie nie pracuje prawidłowo lub jeśli spadło na ziemię
12. Nie próbuj samodzielnie naprawiać urządzenia
13. W przypadku otwarcia albo zdjęcia obudowy użytkownik może zostać narażony na działanie niebezpiecznego napięcia albo na inne zagrożenia.
14. Aby nie groziło niebezpieczeństwo pożaru lub porażenia prądem elektrycznym, nie przeciążaj gniazdek sieciowych, przedłużaczy i zintegrowanych gniazdek elektrycznych.
15. Używaj właściwych źródeł energii – podłącz to urządzenie do właściwego źródła energii podanego w instrukcji obsługi lub oznaczonego na produkcie.
16. Nie narażaj urządzenia na działanie kapiącej lub pryskającej wody i nie ustawiaj na nim przedmiotów napełnionych płynem, na przykład wazonów.
17. Jeśli do odłączenia urządzenia od źródła energii korzystasz z zasilacza sieciowego, wówczas musi on być łatwo dostępny.
18. Baterii nie wolno narażać na działanie nadmiernie wysokiej temperatury, na przykład na skutek bezpośredniego oddziaływania promieni słonecznych, ognia itp.
19. Wokół urządzenia należy pozostawić przynajmniej 10 cm wolnej przestrzeni, aby zapewnić dostateczną wentylację.
20. Nie blokuj prawidłowej wentylacji urządzenia, zakrywając otwory wentylacyjne takimi przedmiotami jak gazety, obrusy, firany itp.
21. Nie stawiaj na urządzeniu źródeł otwartego ognia, na przykład zapalonych świec.
22. Korzystaj tylko ze źródeł zasilania podanych w podręczniku użytkownika.
23. Producent: RICH FIELD ELECTRONICS COMPANY LIMITED
24. Adres: No. 10, Ling Xia Road, Tian Tou Jiao Village, Qiao, Qiaotou, Dongguan, Chiny.

## SYMBOLE ELEKTRYCZNE

**CE** Ten znak używany jest do oznaczenia urządzenia spełniającego wymagania norm europejskich dotyczących bezpieczeństwa i zgodności elektromagnetycznej.

To urządzenie zawiera następujące oznakowania:

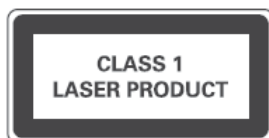



## NIEBEZPIECZNE URZĄDZENIE LASEROWE

To urządzenie wykorzystuje laser, i dlatego naprawy muszą być wykonywane przez wykwalifikowanego technika serwisowego.

Jakiegokolwiek prace elektryczne, których wymaga instalacja tego urządzenia, MUSZĄ być przeprowadzone przez wykwalifikowanego elektryka.

	Napięcie zmienne		Niebezpieczne części pod napięciem
	Napięcie stałe		Więcej informacji znajdziesz w podręczniku użytkownika

## OSTRZEŻENIE:

### Przed wykonaniem jakiegokolwiek podłączenia elektrycznego:

Sprawdź, czy wykonano wszystkie pozostałe podłączenia.

Nie wyginaj kabla, nie naciągaj go ani za niego nie ciągnij, aby nie groziło niebezpieczeństwo porażenia prądem elektrycznym.

Kabel zasilający musi posiadać takie samo napięcie jak napięcie podane w danych technicznych na tabliczce znamionowej urządzenia. Tabliczka znamionowa jest umieszczona na dole urządzenia.

Po instalacji wtyczka zasilania musi być łatwo dostępna.

Jeśli gniazdko elektryczne nie pasują do zasilacza dostarczonego wraz z urządzeniem, zwróć się o ich wymianę do wykwalifikowanego elektryka.

Nie zaleca się korzystania z rozdzielników i przedłużaczy.

To urządzenie musi być podłączone do źródła energii AC 230 V 50 Hz przy pomocy wtyczki dwubolcowej.

Niebezpieczeństwo porażenia prądem elektrycznym! Podczas odłączania zasilacza sieciowego od gniazdko zawsze chwytaj za jego wtyczkę. Nigdy nie pociągaj za kabel.

Aby zupełnie odłączyć urządzenie z sieci, wyjmij wtyczkę i zupełnie odłącz zasilacz.

Wtyczka sieciowa / zasilacz służy do odłączania urządzenia od źródła energii i musi być łatwo dostępna.

## UWAGI DOTYCZĄCE BATERII:

Z bateriami mogą obchodzić się tylko dorośli. Nie pozwól dzieciom na używanie tego urządzenia, jeśli zasobnik na baterie nie jest bezpiecznie umocowany.

W pilocie korzysta się z jednej baterii litowej 3V CR2025. Bateria ta jest umieszczona wewnątrz i jest łatwo dostępna.

Aby wyjąć baterię, wyjmij zasobnik na baterie w tylnej części pilota.

Baterię należy zutylizować w lokalnym punkcie utylizacji.

Przy likwidacji baterii należy przestrzegać zasad ochrony środowiska naturalnego.

## OSTRZEŻENIE

Przy nieprawidłowej wymianie baterii grozi niebezpieczeństwo wybuchu. Wymień baterię wyłącznie na baterię tego samego lub ekwiwalentnego typu.

## UWAGA

- Nie polykać baterii – niebezpieczeństwo poparzenia chemikaliami (baterie do pilota są częścią wyposażenia). Urządzenie zawiera baterię guzikową.
- W przypadku połknięcia baterii guzikowej w ciągu zaledwie 2 godzin może dojść do poważnych poparzeń wewnętrznych mogących spowodować śmierć.
- Nowe i zużyte baterie przechowuj w miejscach niedostępnych dla dzieci. Jeśli zasobnika na baterię nie można bezpiecznie zamknąć, przestań korzystać z produktu i przechowuj go poza zasięgiem dzieci.
- Jeśli podejrzewasz, że doszło do połknięcia baterii lub że bateria znalazła się w jakiegokolwiek części ciała, natychmiast skontaktuj się z lekarzem.

## ELEMENTY STERUJĄCE

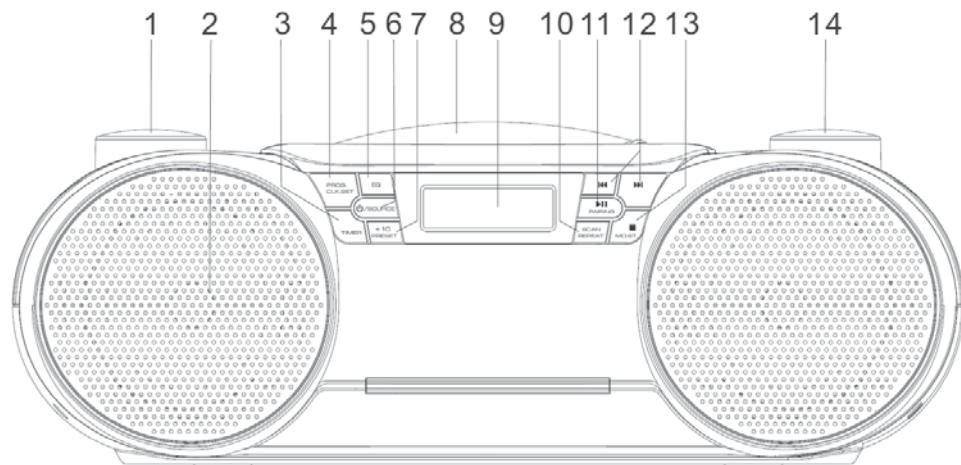

- |   |  |
|---|--|
| <ul style="list-style-type: none"> <li>1. Pokrętko Volume (Głośność)</li> <li>2. Głośnik</li> <li>3. Timer</li> <li>4. PROG/ CLK set (Ustawienie programu/ zegara)</li> <li>5. EQ (Equalizer)</li> <li>6. <math>\text{⏮}</math> / Source (Źródło)</li> <li>7. +10 ustawień preselekcji</li> </ul> | <ul style="list-style-type: none"> <li>8. Drzwiczki napędu CD</li> <li>9. Wyświetlacz LCD</li> <li>10. Scan/ Repeat (Wyszukiwanie/Powtarzanie)</li> <li>11. <math>\text{▶▶}</math> PLAY/PAUSE (Odtwarzanie/Pauza), Pairing (Parowanie)</li> <li>12. SKIP- (Pomiń-)/ <math>\text{⏮}</math>, SKIP+ (Pomiń+)/ <math>\text{▶▶}</math></li> <li>13. <math>\text{■}</math> / MO.ST (Mono/Stereo)</li> <li>14. Pokrętko Tuning (Strojenie)</li> </ul> |
|---|--|

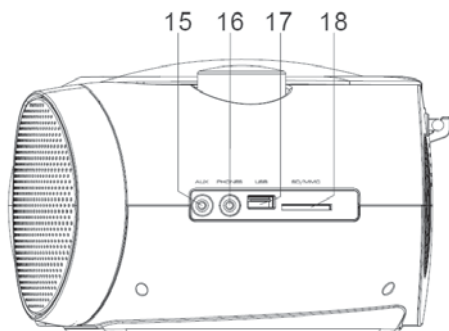

- 15. Złącze Aux-In (Wejście zewnętrzne)
- 16. Złącze słuchawkowe
- 17. Port USB
- 18. Port na kartę SD/MMC

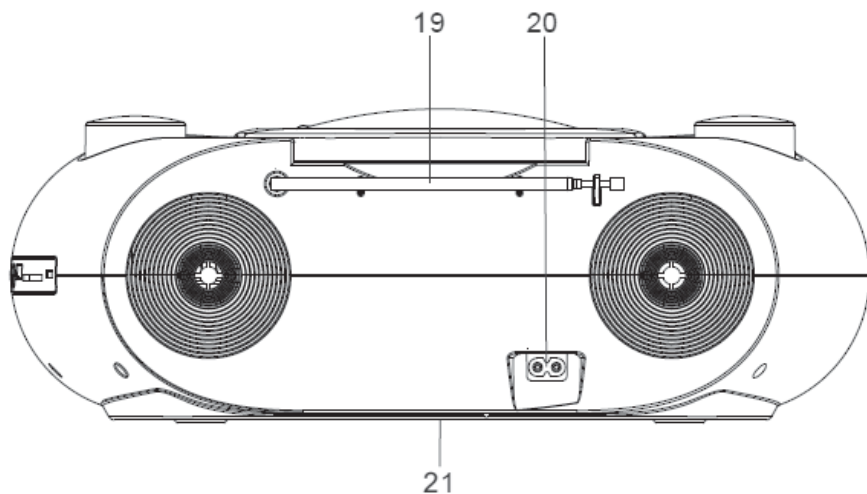

- 19. Antena dla zakresu FM
- 20. Gniazdo AC (Zasilanie sieciowe)
- 21. Zasobnik na baterie

## WKŁADANIE BATERII DO JEDNOSTKI CENTRALNEJ

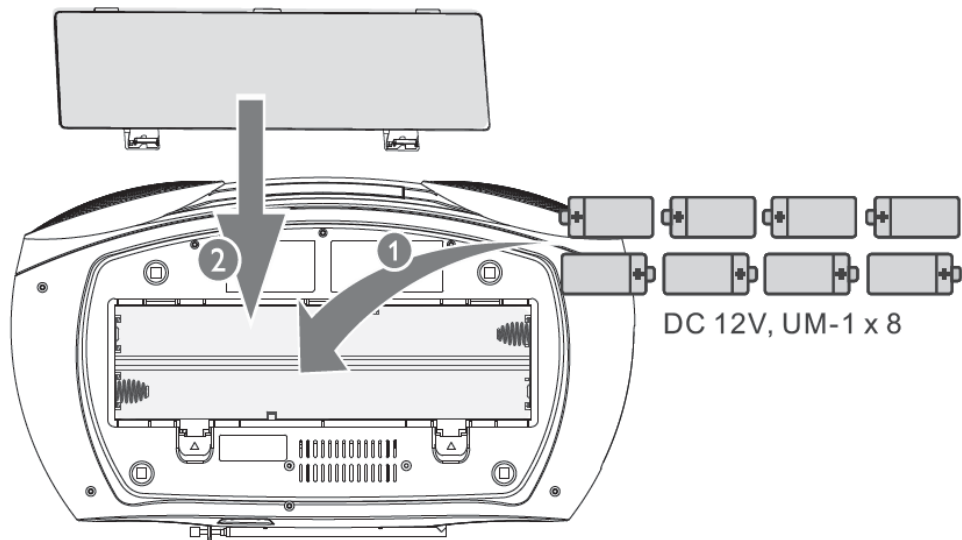

1. Otwórz zasobnik na baterie.
2. Włóż 8 baterii (typ: R-20, UM-1 lub ogniwo D) z zachowaniem biegunowości (+/-).
3. Zamknij zasobnik na baterie.

## PRZYCISKI NA PILOCIE ZDALNEGO STEROWANIA

1. PRZYCISK STANDBY (Tryb czuwania)
2. PRZYCISK SLEEP (Automatyczne wyłączenie)
3. PRZYCISK EQ (Equalizer)
4. PRZYCISK PROG/CLOCK SET (Ustawienie programu/zegara)
5. PRZYCISK SKIP DOWN (Przeskoczyć w dół), FAST REVERSE (Szybko do tyłu), TIME DOWN (Zmniejszenie czasu)
6. PRZYCISK SCAN (Wyszukiwanie)
7. PRZYCISK FOLDER/STATION PRESET DOWN (Folder / Preselekcja stacji w dół)
8. PRZYCISK MUTE (Wyciszenie dźwięku)
9. PRZYCISK SOURCE (Źródło)
10. PRZYCISK PAIRING (Parowanie)
11. PRZYCISK TIMER (Minutnik)
12. REPEAT (Powtarzanie)
13. PRZYCISK SKIP UP (Przeskoczyć w górę), FAST REVERSE (Szybko do przodu), TIME DOWN (Zwiększenie czasu)
14. Przycisk PLAY/PAUSE (Odtwarzanie/Pauza)
15. PRZYCISK +10
16. PRZYCISK ■ / MO.ST (Mono/Stereo)
17. PRZYCISK FOLDER/STATION PRESET UP (Folder / Preselekcja stacji w górę)
18. PRZYCISK VOLUME DOWN (Obniżanie głośności)
19. PRZYCISK VOLUME UP (Zwiększenie głośności)

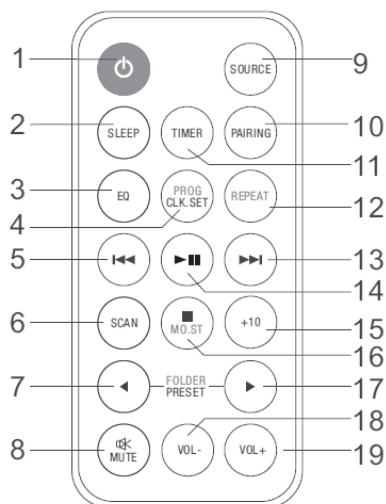

## WKŁADANIE BATERII DO PILOTA ZDALNEGO STEROWANIA

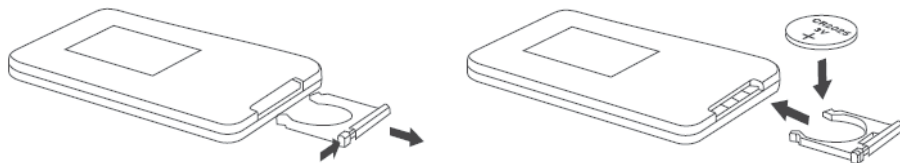

Wciśnij i wysuń osłonę zasobnika na baterie, aby go otworzyć.

Włóż jedną baterię CR2025 do pilota według oznaczeń biegunowości („+” i „-”) w zasobniku na baterie oraz na baterii.

Umieść osłonę nad zasobnikiem, lekko ją przyciśnij do momentu zatrzaśnięcia.





1. Jeśli pilot zdalnego sterowania nie będzie przez dłuższy czas używany, dojdzie do rozładowania baterii. Pilot przestanie działać. W takim przypadku należy wymienić baterię na nową.
2. Baterii w pilocie nie wolno narażać na działanie nadmiernie wysokiej temperatury, na przykład na skutek bezpośredniego działania promieni słonecznych, ognia itp.

## WŁĄCZENIE

Wciśnij przycisk  na jednostce głównej lub na pilocie – system przełączy się na ostatnio wybrane źródło.

Aby wybrać inne źródło, wciśnij kilkakrotnie przycisk /SOURCE na jednostce głównej lub **SOURCE** na pilocie.

## PRZEŁĄCZONE NA TRYB CZUWANIA



1. Wciśnij i przytrzymaj przez 2 sekundy przycisk  na jednostce głównej lub wciśnij jeden raz przycisk  na pilocie, aby przełączyć system na tryb czuwania.  
Zegar (jeśli jest ustawiony) pojawi się na panelu głównym.
2. Podświetlenie ściemnieje.



W trybach CD, USB i Bluetooth system pozostanie nieaktywny przez 15 minut, a następnie automatycznie przełączy się na tryb czuwania.

Jeśli w trybie AUX (Wejście zewnętrzne) zatrzymasz muzykę na 15 minut lub przerwiesz, a do złącza 3,5 mm nie jest podłączony kabel, system automatycznie przełączy się na tryb czuwania.

## USTAWIENIA ZEGARA

1. W trybie czuwania wciśnij i przytrzymaj przez dwie sekundy przycisk PORG/CLK.SET na jednostce głównej lub na pilocie. Pojawi się format 12/24-godzinny
2. Przez kilkakrotne wciśnięcie przycisku  /  wybierz format godziny.
3. Aby potwierdzić, naciśnij przycisk PROG/CLK.SET. Zaczną pulsować cyfry godziny.
4. Poprzez powtórzenie kroków od 2 do 3 ustaw godzinę.
5. Poprzez powtórzenie kroków od 2 do 3 ustaw minuty











Jeśli system jest beczynny przez 10 sekund, tryb ustawiania zegara zostanie automatycznie zakończony.

## OPCJE ODTWARZANIA

### Obsługa

#### W trybie CD lub USB/SD:

 	Wybór pliku audio; wciśnij i przytrzymaj, aby szybko przesunąć ścieżki do przodu lub do tyłu podczas odtwarzania, a następnie zwolnij, aby wznowić odtwarzanie.
<b>FOLDER</b>  	Za pomocą pilota zdalnego sterowania: Przy ścieżkach MP3 przez wciśnięcie przycisku <b>FOLDER</b>   wybierz album lub folder.
<b>+10</b>	Wciśnij, aby przeskakiwać ścieżki co 10.
	Uruchomienie lub zatrzymanie odtwarzania.
	Zatrzymywanie odtwarzania.



## ODTWARZANIE

### Odtwarzanie płyty

1. W trybie CD
2. Otwórz drzwiczki mechanizmu CD.
3. Włóż dysk stroną z nadrukiem do góry.
4. Zamknij drzwiczki napędu CD.
5. Wciśnij przycisk SOURCE na jednostce głównej lub na pilocie zdalnego sterowania, aby wybrać źródło dysku.
  - Na wyświetlaczu pojawi się „- -” i uruchomi się automatyczne odtwarzanie płyty CD.
  - Jeśli tak się nie stanie, wciśnij przycisk ►||.

## ODTWARZANIE Z PAMIĘCI USB / KARTY SD-MMC



Zadbaj, aby urządzenie USB albo karta pamięci zawierały obsługiwane pliki audio.

1. Podłącz do portu USB urządzenie pamięci USB.
2. Wciśnij przycisk **SOURCE** i wybierz tryb DTV.
  - Odtwarzanie włączy się automatycznie. Jeśli tak się nie stanie, wciśnij przycisk ►||.

### Uwaga:

- Do podłączenia urządzeń flash USB NIE UŻYWAJ przedłużaczy USB.

Taki kabel może wychwytywać ewentualne szумы, które mogą naruszyć transfer danych.

Zawsze podłączaj urządzenie flash USB bezpośrednio do portu USB, bez kabli przedłużających USB.

1. Włóż kartę SD lub MMC do slotu na kartę.
2. Wciśnij przycisk **SOURCE** i wybierz tryb SD.
  - Odtwarzanie włączy się automatycznie. Jeśli tak się nie stanie, wciśnij przycisk ►||.

## ODTWARZANIE Z URZĄDZENIA Z OBSŁUGĄ BLUETOOTH



- Efektywny zasięg między sparowanym systemem i sparowanym urządzeniem wynosi około 10 metrów.
- Jakiegokolwiek przeszkody między systemem a urządzeniem mogą zmniejszyć zasięg.
- Nie ma gwarancji zgodności ze wszystkimi urządzeniami Bluetooth.
- Ten system ma automatycznie dozwolone parowanie Bluetooth.

1. Wciśnij przycisk **SOURCE** i wybierz tryb Bluetooth. Będzie mrugać tekst [bt] i pojawi się [  ].
2. Udostępnij Bluetooth w urządzeniu Bluetooth i wyszukaj urządzenie, które można sparować (patrz podręcznik użytkownika urządzenia).
3. Gdy na urządzeniu pojawi się [SPT 4700], wybierz, aby rozpocząć parowanie i połączenie.

Po skutecznym sparowaniu i połączeniu tekst [bt] przestanie mrugać (połączono) i usłyszysz dźwięk.

4. Odtwórz dźwięk na urządzeniu. Dźwięk jest streamowany z urządzenia do mikrosystemu.

## RĘCZNE STEROWANIE URZĄDZENIEM Z OBSŁUGĄ BLUETOOTH

1. Parowanie urządzenia wykonuj w trybie Bluetooth.
2. Wciśnij na 3 sekundy przycisk **PAIRING**, aby udostępnić tryb parowania – pojawi się mrugający tekst **[bt]**.
3. Udostępnij Bluetooth w urządzeniu Bluetooth i wyszukaj urządzenie, które można sparować (patrz podręcznik użytkownika urządzenia).
4. Gdy na urządzeniu pojawi się **[SPT 4700]**, wybierz, aby rozpocząć parowanie i połączenie.  
Po skutecznym sparowaniu i połączeniu tekst **[bt]** przestanie mrugać (połączono) i usłyszysz dźwięk.
5. Odtwórz dźwięk na urządzeniu. Dźwięk jest streamowany z urządzenia do mikrosystemu.

## ODŁĄCZENIE URZĄDZENIA Z OBSŁUGĄ BLUETOOTH

Dezaktywuj Bluetooth w urządzeniu; lub  
Przemieść urządzenie poza zasięg komunikacji.

## TRYB ODTWARZANIA [POWTARZANIA]

W trybie CD lub USB/SD:

Przez wielokrotne wciśnięcie przycisku **REPEAT** na jednostce głównej lub na pilocie wybierz inny tryb odtwarzania.

**REPEAT** (Powtarzanie): Aktualna ścieżka będzie odtwarzana wielokrotnie.

**REPEAT ALL** (Powtórz wszystko): Wszystkie ścieżki będą odtwarzane wielokrotnie.

**RANDOM** (Losowo): Opcja **[RAND]** odtwarza wszystkie ścieżki w losowej kolejności.

Aby powrócić do normalnego odtwarzania, wciśnij przycisk **REPEAT** tak, aby znikły wszystkie ikony.

## PROGRAMOWANIE UTWORÓW

Można zaprogramować maksymalnie 20 ścieżek na dysku CD lub 99 ścieżek na dysku MP3.

1. W trybie CD, USB lub SD wciśnij przycisk **STOP**, aby zatrzymać odtwarzanie.
2. Wciśnij przycisk **PROG./RESTART**, aby uruchomić tryb programowania.  
Pojawi się mrugający tekst **[PROG] [P 01]**.
3. Przy ścieżkach MP3/WMA przez wielokrotne wciśnięcie przycisku **FOLDER ◀▶** wybierz album.
4. Przez wielokrotne wciśnięcie przycisku **I◀◀ / ▶▶I** wybierz ścieżkę, a następnie ponownie wciśnij przycisk **PROG/CLK.SET**, aby potwierdzić.
5. Powtarzaj kroki 3–4, aby zaprogramować kolejne ścieżki.
6. Aby odtworzyć zaprogramowane ścieżki, wciśnij przycisk **▶▶▶**.  
Podczas odtwarzania wyświetla się tekst **[PROG]**  
Aby usunąć program, wciśnij dwukrotnie przycisk **STOP**.

## USTAWIENIA DŹWIĘKU [EQ]

Podczas odtwarzania można ustawić głośność i wybrać efekty dźwiękowe.

1. Obróć pokrętkę głośności w górnej części jednostki głównej lub wciśnij przycisk **VOL -/+** na pilocie, aby zwiększyć lub zmniejszyć poziom głośności.

2. Aby wyciszyć lub wznowić dźwięk, wciśnij przycisk MUTE  na pilocie zdalnego sterowania.
3. Wciśnij przycisk EQ na jednostce głównej lub na pilocie zdalnego sterowania, aby wybrać efekt dźwiękowy;  
[ROCK] > [POPS] (Pop) > [JAZZ] > [CLASSIC] (Muzyka poważna)

## WYCISZENIE DŹWIĘKU [TYLKO PILOT ZDALNEGO STEROWANIA]

1. Wciśnij przycisk MUTE na pilocie
2. Na wyświetlaczu zacznie pulsować L 00.
3. Aby przywrócić głośność, wciśnij ponownie przycisk MUTE, aby zablokować funkcję MUTE.

## RADIO FM

Strojenie radia FM

Umieść antenę jak najdalej od telewizora, zasilacza lub innego źródła fal.

1. Poprzez kilkukrotne wciśnięcie przycisku **SOURCE** wybierz tryb tunera FM
2. Wciśnij przycisk **SCAN**, aby uruchomić automatyczne przeszukiwanie lub Wciśnij i przytrzymaj przez 3 sekundy przycisk **I◀◀ / ▶▶I**, aby automatycznie wyszukiwać stacje FM z silnym sygnałem.
3. Powtarzaj krok 2, aby ustawić kolejne stacje.

### Strojenie stacji ze słabym sygnałem:

Obracaj pokrętko Tuning w górnej części jednostki głównej lub wciśnij wielokrotnie przycisk **I◀◀ / ▶▶I** na pilocie aż do odnalezienia dobrego odbioru.

## PROGRAMOWANIE STACJI RADIA FM

Można zapisać maksymalnie 40 preselekcji stacji radia FM.

1. W trybie tunera FM nastrój pożądaną stację radia FM
2. Przez wciśnięcie przycisku **PROG/CLK.SET** aktywuj tryb programowania. Pojawi się [PROG] i [P01] oraz mrugające [01].
3. Przez wielokrotne wciśnięcie przycisku PRESET **◀ / ▶** na pilocie wybierz numer kanału.
4. Wciśnij ponownie przycisk **PROG/CLK.SET**, aby potwierdzić
5. Powtarzając kroki 1–4 zapisz kolejne stacje FM.

Aby usunąć wcześniej zapisaną stację, zapisz na jej miejsce nową stację.

## WYBÓR ZAPROGRAMOWANEJ STACJI RADIOWEJ

W trybie RADIO przez wciśnięcie przycisku PRESET na jednostce głównej lub przycisku PRESET **◀ / ▶** na pilocie wybierz numer preselekcji.

Wybierz sygnał stereo/mono

- Sygnał stereo jest ustawione wyjściowo w trybie tunera.
- Dla stacji ze słabym sygnałem: aby poprawić odbiór, zmień dźwięk na mono.

W trybie RADIO wciśnij przycisk MO.ST, aby przełączyć tryby mono i stereo.

## USTAWIENIA BUDZIKA

System można wykorzystywać jako czasomierz budzika. Jako źródło budzika można wybrać CD, Radio, USB, SD lub Buzzer (Sygnał dźwiękowy).



Upewnij się, że zegar jest prawidłowo ustawiony.

1. W trybie czuwania wciśnij i przytrzymaj przycisk **TIMER** na jednostce głównej lub na pilocie, aż do pojawienia się ikony  i ON (budzik włączony).
2. Cyfry godziny będą mrugać – wciśnij przycisk **◀◀ / ▶▶**, aby ustawić godzinę, a następnie wciśnij przycisk **TIMER**, aby potwierdzić.
3. Cyfry minut będą mrugać – wciśnij przycisk **◀◀ / ▶▶**, aby ustawić minuty, a następnie wciśnij przycisk **TIMER**, aby potwierdzić.
4. Na wyświetlaczu pojawi się komunikat OFF (budzik wyłączony)
5. Aktywuj budzik, powtarzając kroki 2–3.
6. Aby potwierdzić, wciśnij przycisk **TIMER**
7. Przez wielokrotne wciśnięcie przycisku **◀◀ / ▶▶** wybierz źródło BUZZER/RADIO/CD/USB/SD (Sygnał dźwiękowy/Radio/CD/USB/SD)
8. Aby potwierdzić, wciśnij przycisk **TIMER**
9. Na wyświetlaczu będzie pulsować U-10.
10. Przez wciśnięcie przycisku **◀◀ / ▶▶** ustaw poziom głośności, a następnie potwierdź, wciskając przycisk **TIMER**.



Jeśli system jest bezczynny przez 60 sekund, tryb ustawiania budzika zostanie automatycznie zakończony.

## WŁĄCZANIE I WYŁĄCZANIE BUDZIKA

W trybie czuwania wciśnij ponownie przycisk **TIMER**, aby aktywować lub dezaktywować budzik.

Po aktywacji czasomierza budzika pojawi się ikona .

Gdy budzik dzwoni, wciśnij przycisk  lub przycisk **TIMER** na jednostce głównej na pilocie, aby wyłączyć budzik.



Jeśli jako źródło budzika ustawiono CD, USB lub SD i nie jest włożony żaden dysk lub nie jest podłączone żadne urządzenie USB lub karta, system automatycznie przełączy się na źródło BUZZER (Sygnał dźwiękowy).

## USTAWIANIE TIMERA AUTOMATYCZNEGO WYŁĄCZANIA



Upewnij się, że zegar jest prawidłowo ustawiony.

Gdy system jest włączony, wciśnij wielokrotnie przycisk **SLEEP**, aby wybrać okres czasomierza automatycznego wyłączenia (w minutach) OFF (Wyłączone) – 10–20.....90.

W przypadku aktywacji czasomierza automatycznego wyłączenia pojawi się tekst [SLEEP].

**Dezaktywacja czasomierza automatycznego wyłączenia:**

Wciśnij wielokrotnie przycisk **SLEEP**, do pojawienia się [OFF] (Wyłączone).

## WEJŚCIE AUDIO (AUX)



Za pośrednictwem tego systemu można odtwarzać dźwięk z zewnętrznego urządzenia audio.

1. Podłącz kabel audio (nie jest częścią wyposażenia) do złącza AUX (3,5 mm) na systemie
2. Poprzez kilkukrotne wciśnięcie przycisku SOURCE wybierz tryb AUX (Zewnętrzne).
3. Odtwarzaj muzykę w zewnętrznym urządzeniu audio (patrz podręcznik użytkownika tego urządzenia).
4. Ustaw głośność na urządzeniu zewnętrznym i jednostce głównej.

**Uwaga:** Zawsze ustawiaj poziom głośności na urządzeniu zewnętrznym na maximum.

W przeciwnym razie jednostka główna przełączy się na tryb czuwania (tryb ECO), jakby na wejściu nie było żadnego sygnału audio. Nie jest to usterka.

## DANE TECHNICZNE

<b>Moc wyjściowa</b>	2 x 6 W RMS
<b>Dysk</b>	
<b>Obsługiwane dyski</b>	CD, CD-R, CD-RW, MP3-CD, WMA-CD
<b>Częstotliwość FM</b>	87,5–108 MHz
<b>Bluetooth</b>	V 4.0 + EDR, obsługa profilu A2DP
<b>Zakres częstotliwości</b>	2 402 do 2 480 MHz
	Max. moc nadawania: < 20 dBm
<b>Informacje ogólne</b>	
<b>Źródło zasilania</b>	AC 100–240 V~, 50/60 Hz
	DC 12 V  (ROZMIAR D, UM-1, LR20 x 8)
<b>Robocza Zużycie energii</b>	25 W
<b>Czuwanie Zużycie energii</b>	< 1 W (z informacją na wyświetlaczu)
<b>Rozmiary – jednostka główna</b>	389 (SZER) x 227 (GŁ) x 142 (WYS) mm
<b>Masa – jednostka główna</b>	2,00 kg
<b>Parametry znamionowe USB</b>	5 V  500 mA (nie jest przeznaczone do ładowania)
	Pamięć USB flash (USB 1.1)
	Odtwarzacze USB flash (USB 1.1)
<b>Obsługiwane formaty:</b>	System plików USB: FAT12, FAT16, FAT32 (rozmiar sektora: 512 bajtów)
	Transfer danych MP3: 32–320 kbps i zmienny przepływ danych
	WMA v9 lub nowszy
	Podkatalogi do 8 poziomów
	Ilość albumów/folderów: maksymalnie 99
<b>Obsługiwane formaty dysku MP3</b>	ISO9660, Joliet MAX. OBSŁUGA 32 GB
	Maksymalna ilość tytułów: 999 (w zależności od długości nazw plików)
	Maksymalna ilość albumów: 99
	Obsługiwana częstotliwość próbkowania: 32 kHz, 44,1 kHz, 48 kHz
	Obsługiwany przesył danych: 32 ~ 320 (kbps), zmienny przesył danych

## ROZWIĄZYWANIE PROBLEMÓW

CZĘSTO ZADAWANE PYTANIA	Możliwa przyczyna
Radio nieustannie wydaje dziwne dźwięki.	<ul style="list-style-type: none"> <li>• Czy urządzenie nie jest umieszczone w pobliżu telewizora lub komputera?</li> <li>• Czy antena FM jest umieszczona prawidłowo? Przenieść antenę dalej od adaptera sieciowego, jeśli znajduje się w pobliżu.</li> </ul>
Pilot nie działa.	<ul style="list-style-type: none"> <li>• Czy kabel zasilający jest podłączony?</li> <li>• Czy biegunowość baterii jest prawidłowa?</li> <li>• Czy bateria nie jest rozładowana?</li> <li>• Czy odległość lub kąt nie są nieprawidłowe?</li> <li>• Czy na czujnik pilota nie pada silne światło?</li> </ul>
<ul style="list-style-type: none"> <li>• Dysk się nie odtwarza.</li> <li>• Odtwarzanie dysku zatrzymuje się pośrodku lub nie działa prawidłowo.</li> </ul>	<ul style="list-style-type: none"> <li>• Czy dysk nie jest włożony odwrotnie?</li> <li>• Czy dysk spełnia wymogi norm?</li> <li>• Czy dysk nie jest wygięty lub zadrapany?</li> </ul>
Podczas odtwarzania dysku dźwięk przeskakuje, przerywa lub się zatrzymuje pośrodku ścieżki.	<ul style="list-style-type: none"> <li>• Czy urządzenie nie jest umieszczone w pobliżu miejsca z nadmiernymi wibracjami?</li> <li>• Czy dysk nie jest zanieczyszczony?</li> <li>• Czy wewnątrz urządzenia nie skondensowała się woda?</li> </ul>
Urządzenie USB nie zostało rozpoznane.	<ul style="list-style-type: none"> <li>• Czy dostępny jest choć jeden plik MP3/WMA?</li> <li>• Czy urządzenie jest podłączone prawidłowo?</li> <li>• Czy jest to urządzenie typu MTP?</li> <li>• Czy urządzenie nie zawiera tylko pliku AAC?</li> </ul>
Odtwarzanie z urządzenia USB się nie uruchamia.	<ul style="list-style-type: none"> <li>• Czy nie jest to plik WMA chroniony prawami autorskimi?</li> <li>• Czy nie jest to nieważny plik MP3?</li> </ul>
Dźwięk Bluetooth jest przerywany lub przerysowany.	<ul style="list-style-type: none"> <li>• Czy urządzenie nie jest zbyt blisko urządzenia generującego fale elektromagnetyczne?</li> <li>• Czy między urządzeniem a urządzeniem źródłowym Bluetooth stereo audio nie ma jakiejś przeszkody?</li> </ul>
Brak dźwięku.	<ul style="list-style-type: none"> <li>• Czy poziom głośności nie jest ustawiony na „L-00”?</li> <li>• Czy urządzenie nie jest zbyt daleko od źródłowego urządzenia audio stereo Bluetooth?</li> <li>• Czy urządzenie jest sparowane ze źródłowym urządzeniem audio stereo Bluetooth?</li> <li>• Czy nie jest aktywowana funkcja MUTE (Wyciszenie)?</li> </ul>
Po wciśnięciu przycisku urządzenie nie reaguje.	<ul style="list-style-type: none"> <li>• Ustaw urządzenie na tryb czuwania, a następnie ponownie je włącz.</li> </ul>

## WSKAZÓWKI I INFORMACJE DOTYCZĄCE GOSPODARKI ZUŻYTYM OPAKOWANIEM

Zużyty materiał opakowaniowy należy dostarczyć do punktu przeznaczonego do składowania odpadu, wyznaczonego przez urzędy lokalne.



### UTYLIZACJA ZUŻYTYCH URZĄDZEŃ ELEKTRYCZNYCH I ELEKTRONICZNYCH

Ten symbol, umieszczony na produktach lub w ich dokumentacji, oznacza, że zużytych wyrobów elektrycznych i elektronicznych nie wolno likwidować wraz ze zwykłym odpadem komunalnym. W celu zapewnienia należytej likwidacji, utylizacji i recyklingu tych wyrobów należy przekazać je do wyznaczonych składnic odpadów. W niektórych krajach Unii Europejskiej lub innych państwach europejskich można zamiast tego zwrócić tego rodzaju wyroby lokalnemu sprzedawcy przy kupnie ekwiwalentnego nowego produktu. Właściwa likwidacja tych produktów pozwoli zachować cenne źródła surowców naturalnych i pomoże w zapobieganiu negatywnemu wpływowi na środowisko naturalne i zdrowie ludzkie, co może spowodować niewłaściwa likwidacja odpadów. Szczegółowych informacji udzieli Państwu urzędy miejskie lub najbliższe składnice odpadów. W przypadku niewłaściwej utylizacji tego rodzaju odpadu mogą zostać nałożone kary zgodnie z lokalnymi przepisami.

### Dotyczy przedsiębiorców z krajów Unii Europejskiej

Jeśli chcą Państwo likwidować urządzenia elektryczne i elektroniczne, prosimy o uzyskanie potrzebnych informacji od sprzedawcy lub dostawcy wyrobu.

### Likwidacja wyrobów w krajach spoza Unii Europejskiej

Ten symbol obowiązuje w Unii Europejskiej. Jeśli chcą Państwo zlikwidować ten wyrób, prosimy o uzyskanie potrzebnych informacji dotyczących prawidłowego sposobu likwidacji od lokalnych urzędów lub od sprzedawcy.



Ten wyrób spełnia wszystkie podstawowe wymagania dyrektyw UE, które go dotyczą.

FAST ČR, a.s. niniejszym oświadcza, że typ urządzenia radiowego SPT 4700 jest zgodny z dyrektywą 2014/53/UE. Pełny tekst deklaracji zgodności UE jest dostępny pod następującym adresem internetowym: [www.sencor.eu](http://www.sencor.eu)

Zastrzegamy sobie możliwość dokonywania zmian tekstu, designu i danych technicznych wyrobu bez uprzedzenia.

Językiem oryginału jest język czeski.

Adres producenta: FAST ČR, a. s., Černokostelecká 1621, Říčany CZ-251 01



# SENCOR®

## PL Warunki gwarancji

Karta gwarancyjna nie jest częścią pakietu urządzenia.

Produkt objęty jest 24 – miesięczną gwarancją, począwszy od daty zakupu przez klienta. Gwarancja jest ograniczona tylko do przedstawionych dalej warunków. Gwarancja obejmuje tylko produkty zakupione w Polsce i jest ważna tylko na terytorium Rzeczypospolitej Polskiej. Gwarancja obejmuje tylko produkty funkcjonujące w warunkach gospodarstwa domowego (nie dotyczy produktów oznaczonych jako „Professional“). Zgłoszenia gwarancyjne można dokonać w autoryzowanej sieci serwisowej lub w sklepie, gdzie produkt został nabyty. Użytkownik jest zobowiązany zgłosić usterkę niezwłocznie po jej wykryciu, a najpóźniej w ostatnim dniu obowiązywania okresu gwarancyjnego. Użytkownik jest zobowiązany do przedstawienia i udokumentowania usterki. Tylko kompletne i czyste produkty (zgodnie ze standardami higienicznymi) będą przyjmowane do naprawy. Usterki będą usuwane przez autoryzowany punkt serwisowy w możliwie krótkim terminie, nieprzekraczającym 14 dni roboczych. Okres gwarancji przedłuża się o czas pobytu sprzętu w serwisie. Klient może ubiegać się o wymianę sprzętu na wolny od wad, jeżeli punkt serwisowy stwierdzi na piśmie, że usunięcie wady jest niemożliwe. Aby produkt mógł być przyjęty przez serwis, użytkownik jest zobowiązany dostarczyć oryginały: dowodu zakupu (paragon lub faktura), podbitej i wypełnionej karty gwarancyjnej, certyfikatu instalacji (niektóre produkty).

### Gwarancja zostaje unieważniona, jeśli:

- usterka była widoczna w chwili zakupu;
- usterka wynika ze zwykłego użytkowania i zużycia;
- produkt został uszkodzony z powodu złej instalacji, niezastosowania się do instrukcji obsługi lub użytkowania niezgodnego z przeznaczeniem;
- produkt został uszkodzony z powodu złej konserwacji lub jej braku;
- produkt został uszkodzony z powodu zanieczyszczenia, wypadku lub okoliczności o charakterze sił wyższych (powódź, pożar, wojny, zamieszki itp.);
- produkt wykazuje złe działanie z powodu słabego sygnału, zakłóceń elektromagnetycznych itp.;
- produkt został uszkodzony mechanicznie (np. Wytamany przycisk, upadek, itp.);
- produkt został uszkodzony z powodu użycia niewłaściwych materiałów eksploatacyjnych, nośników, akcesoriów, baterii, akumulatorów itp. lub z powodu użytkowania w złych warunkach (temperatura, wilgotność, wstrząsy itp.);
- produkt był naprawiany lub modyfikowany przez nieautoryzowany personel;
- użytkownik nie jest w stanie udowodnić zakupu (nieczytelny paragon lub faktura), dane na przedstawionych dokumentach są inne niż na urządzeniu;
- produkt nie może być zidentyfikowany ze względu na uszkodzenie numeru seryjnego lub plomby gwarancyjnej.

Sprzęt marki Sencor serwisuje ogólnopolska sieć serwisowa ARCONET. Okres gwarancji wynosi 24 miesiące od daty zakupu. W razie problemów ze znalezieniem najbliższego punktu serwisowego, prosimy o sprawdzenie na stronie internetowej lub kontakt telefoniczny.

**[www.arconet.pl](http://www.arconet.pl) tel. kontaktowy (061) 879 89 93**

Więcej informacji na **[www.sencor.pl](http://www.sencor.pl)**.