

SENCOR®

Let's live!

**RETRO GRAMOFON
STT 019U**

**INSTRUKCJA OBSŁUGI
PL**



JEŚLI CHCESZ PRAWIDŁOWO KORZYSTAĆ Z URZĄDZENIA, PRZECZYTAJ UWAŻNIE NINIEJSZĄ INSTRUKCJĘ I ZACHOWAJ JĄ DO WGLĄDU. JEŚLI CHCESZ PRZEKAZAĆ (SPRZEDAĆ) URZĄDZENIE INNEJ OSOBE, PRZEKAŻ RAZEM Z URZĄDZENIEM RÓWNIEŻ WSZELKĄ DOKUMENTACJĘ, WŁĄCZNIE Z NINIEJSZĄ INSTRUKCJĄ OBSŁUGI.

Spis treści

1. Ważne instrukcje dotyczące bezpieczeństwa	2
2. Przyciski i złącza	5
3. Przygotowanie do obsługi.....	7
4. Obsługa	8
5. Czyszczenie i konserwacja	13
6. Montaż nóżek.....	16
7. Dane techniczne.....	17

1. Ważne instrukcje dotyczące bezpieczeństwa



OSTRZEŻENIE
 NIE NARAŻAJ URZĄDZENIA NA DZIAŁANIE
 DESZCZU ANI ZWIĘKSZONEJ WILGOTNOŚCI.
 ZAPOBIEGNIJ W TEN SPOSÓB
 PODWYŻSZONEMU RYZYKU WYBUCHU POŻARU
 I PORĄŻENIA PRADEM ELEKTRYCZNYM.



UWAGA: PRZY ZDEJMOWANIU OBUDOWY URZĄDZENIA (LUB JEGO TYLNEJ CZĘŚCI) GROZI NIEBEZPIECZENSTWO POŻARU LUB PORĄŻENIA PRADEM ELEKTRYCZNYM. WEWNĘTRZ URZĄDZENIA NIE MA ŻADNYCH CZĘŚCI NADAJĄCYCH SIĘ DO SAMODZIELNEJ NAPRAWY. WSZELKIE NAPRAWY NALEŻY POWIERZYĆ WYKWALIFIKOWANYM TECHNIKOM.



Symbol błyskawicy wewnątrz trójkąta równobocznego ostrzega użytkownika przed obecnością wewnątrz urządzenia nie izolowanych przewodów pod „niebezpiecznym napięciem”, które mogą spowodować porażenie prądem elektrycznym.



Symbol wykrzyknika wewnątrz trójkąta równobocznego zwraca uwagę użytkownika na ważne instrukcje zamieszczone w załączonej dokumentacji, dotyczące użytkowania i konserwacji urządzenia.

UWAGA: Aby zapewnić prawidłowe użycie produktu, przeczytaj dokładnie instrukcje obsługi i zachowaj ją do użytku w przyszłości. Jeśli urządzenie będzie wymagać naprawy lub konserwacji, zwróć się o pomoc do autoryzowanego serwisu.

UWAGA: W razie konieczności zdjęcia obudowy, wyciągnij najpierw wtyczkę kabla zasilającego z gniazdka.

1. Zapoznaj się z instrukcją obsługi

Po rozpakowaniu wyrobu przeczytaj uważnie instrukcję i przestrzegaj podanych w niej zaleceń dotyczących obsługi i innych czynności.

2. Zasilanie

To urządzenie można podłączyć wyłącznie do źródła zasilania odpowiadającego informacjom podanym na tabliczce znamionowej. Jeśli nie jesteś pewien, jakie parametry mają Twoje przewody elektryczne, skontaktuj się ze swoim sprzedawcą lub zakładem energetycznym. W przypadku produktów zasilanych za pomocą baterii lub innych źródeł zasilania potrzebne informacje znajdują się w instrukcji obsługi.

3. Wentylacja

Otworki i wycięcia w obudowie urządzenia służą do wentylacji. Chronią urządzenie przed przegrzaniem i zapewniają jego należyte działanie. Nie blokuj ani nie zakrywaj tych otworów. Nie blokuj otworów wentylacyjnych poprzez stawianie urządzenia na łóżku, kanapie, dywanie lub podobnej powierzchni. Urządzenie można umieścić w biblioteczkach lub innym pomieszczeniu zamkniętym wyłącznie w przypadku zapewnienia jego właściwej wentylacji i spełnienia warunków określonych przez producenta.

4. Wysokie temperatury

Nie umieszczaj urządzenia w pobliżu grzejników, pieców, kominków lub innych źródeł ciepła (w tym wzmocniaczy). Na urządzeniu nie można stawiać otwartego ognia, np. palącej się świeczki.

5. Woda i wilgoć

Nie używaj tego urządzenia w pobliżu wody, np. wanny, zlewozmywaka, w wilgotnej piwnicy, w pobliżu basenu itp. Nie ustawiaj na urządzeniu naczyń (np. wazonów) napełnionych wodą.

6. Czyszczenie

Przed rozpoczęciem czyszczenia wyjmij wtyczkę z gniazdka. Nie używaj środków czyszczących w płynie lub aerozolu. Czyść urządzenie wilgotną ściereczką.

7. Ochrona kabli zasilających

Umieść kable tak, aby nie można było po nich chodzić oraz aby nie zostały zniszczone przez przedmioty stojące nad nimi lub obok nich. Zwróć szczególną uwagę na miejsca, gdzie kabel wydostaje się z gniazdka i z urządzenia oraz w przypadku przedłużaczy.

8. Przeciążanie

Nie obciążaj nadmiernie gniazdka przedłużaczami lub panelami z gniaздkami, aby nie zwiększać ryzyka wybuchu pożaru czy porażenia prądem elektrycznym.

9. Burza

Przed burzą lub jeśli urządzenie nie będzie przez dłuższy czas używane, wyciągnij wtyczkę z gniazdka. Zapobiegiesz w ten sposób uszkodzeniu urządzenia na skutek uderzenia pioruna w przewód elektryczny lub przepięcia.

10. Przedmioty obce i cieczy

Nie próbuj wkładać do urządzenia jakichkolwiek przedmiotów przez otwory wentylacyjne. Gdyby doszło do kontaktu z jakąkolwiek częścią podłączoną do prądu lub do zwarcia, groziłoby to wybuchem pożaru i porażeniem prądem elektrycznym. Chroń urządzenie przed przedostaniem się do niego cieczy.

11. Podłączenie

Nie korzystaj z takich sposobów podłączania, które nie są zalecane przez producenta, mogłoby dojść do zagrożenia zdrowia i majątku. Gniazdko, do którego podłączasz wtyczkę przewodu zasilającego prądu zmiennego lub zasilacz, musi być łatwo dostępne.

12. Wyposażenie

Nie umieszczaj urządzenia na niestabilnych wózkach, stojakach, półkach czy stolikach. W razie jego upadku może dojść do obrażeń dzieci lub osób dorosłych oraz uszkodzenia urządzenia. Używaj wyłącznie wózków, stojaków i stolików zalecanych przez producenta lub dostarczanych jako wyposażenie produktu. Mocując urządzenie, korzystaj wyłącznie z oryginalnego wyposażenia i przestrzegaj zaleceń producenta. Urządzenie umieszczone na wózku poruszaj ostrożnie. W razie gwałtownego zatrzymania wózka, użycia nadmiernej siły lub poruszania się po nierównej powierzchni może dojść do przewrócenia wózka wraz z urządzeniem.

13. Obciążenie

Nie depcz po urządzeniu ani nie stawiaj na nim ciężkich przedmiotów. Gdyby taki przedmiot spadł, mógłby spowodować obrażenia osób i uszkodzenie urządzenia.

14. Podłączanie

Przed podłączeniem gramofonu do innego urządzenia wyłącz wszystkie podłączone urządzenia i odłącz je od sieci. Przed podłączeniem zapoznaj się dokładnie z instrukcją podłączonego urządzenia i postępuj zgodnie z podanymi w niej wskazówkami.

15. Głośność

Przed włączeniem urządzenia nastaw głośność na minimum. W przypadku odtwarzania zbyt głośnego dźwięku mogłoby dojść do uszkodzenia słuchu lub głośników.

16. Zniekształcenia dźwięku

Nie pozwól, by urządzenie zbyt długo odtwarzało zniekształcony dźwięk. Mogłoby dojść do przegrzania głośników, a następnie do pożaru.

17. Słuchawki

Korzystając ze słuchawek, ustawiaj rozsądną siłę głosu. Długie odtwarzanie przy nadmiernej sile głosu grozi uszkodzeniem słuchu.

18. Płyty

Nie używaj pękniętych, zdeformowanych lub naprawianych płyt. Mogą się rozpaść na kawałki i spowodować poważne obrażenia lub uszkodzenie urządzenia.

19. Uszkodzenie wymagające naprawy

W przypadku wystąpienia jednej z poniższych sytuacji odłącz urządzenie od sieci i oddaj je do naprawy wykwalifikowanym technikom serwisowym:

- a) doszło do uszkodzenia kabla lub wtyczki;
- b) na urządzenie spadł jakiś przedmiot lub została wylana ciecz;
- c) urządzenie było wystawione na działanie deszczu lub wody;
- d) przy obsłudze zgodnie z instrukcją urządzenie nie działa normalnie. Reguluj wyłączenie te ustawienia, które zostały opisane w instrukcji obsługi. Jakiegokolwiek inne ustawienia mogą spowodować poważne uszkodzenie urządzenia. Uruchomienie urządzenia może w takim wypadku wymagać poważnej naprawy serwisowej;
- e) urządzenie spadło lub zostało w jakikolwiek sposób uszkodzone;
- f) jeśli zachodzą wyraźne zmiany w działaniu urządzenia, należy zwrócić się o pomoc do wykwalifikowanego serwisu.

20. Naprawa

Nie próbuj samodzielnie naprawiać urządzenia. Przy otwarciu obudowy zagraża porażenie prądem elektrycznym i szereg innych niebezpieczeństw. Wszelkie naprawy serwisowe należy powierzyć wykwalifikowanym technikom.

21. Części zamienne

Jeśli trzeba będzie wymienić jakiegokolwiek części, zadbaj o to, aby technik serwisowy użył oryginalnych części zamiennych lub takich, których parametry są całkowicie zgodne z oryginalnymi częściami. Użycie nieodpowiednich części grozi pożarem i porażeniem prądem elektrycznym.

22. Kontrola bezpieczeństwa

Po zakończeniu jakiegokolwiek czynności serwisowej poproś technika o przeprowadzenie kontroli należytego działania urządzenia.

2. Przyciski i złącza

Jednostka główna

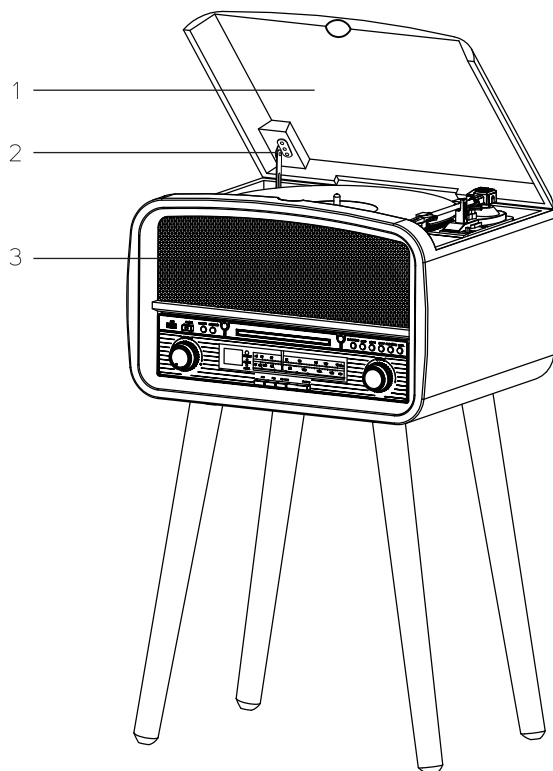

Panel sterowania

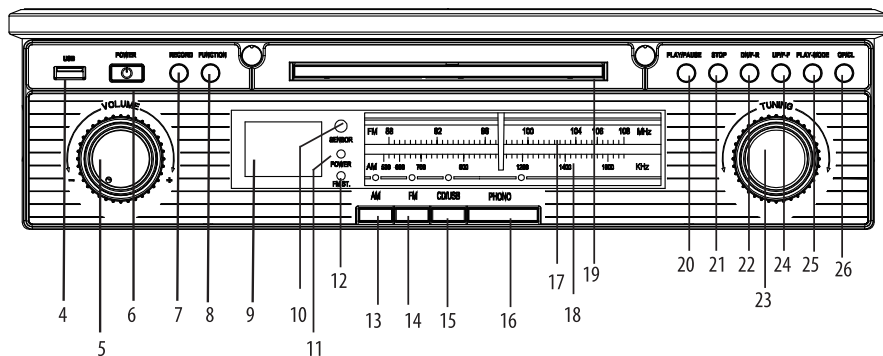

1. **Pokrywa gramofonu**
Podnieś, aby odsonić gramofon
2. **Podpórka pokrywy gramofonu**
Podnieś i zablokuj, aby podeprzeć pokrywę
3. **Głośniki**
Odtwarzanie dźwięku radia, płyty CD lub płyty gramofonowej
4. **Wejście USB**
5. **Pokrętko Volume (Głośność)**
Regulacja głośności odtwarzania
6. **Przycisk Power (Zasilanie)**
7. **Przycisk Record (Nagrywanie)**
8. **Przycisk Function (Funkcje)**
9. **Wyświetlacz LCD**
10. **Czujnik zdalnego sterowania**
11. **Wskaźnik Power (Zasilanie)**
12. **Wskaźnik FM ST.**
Komunikuje aktywny tryb FM stereo
13. **Przycisk AM**
14. **Przycisk FM**
15. **Przycisk CD/USB**
16. **Przycisk Phono (Gramofon)**
17. **Skala częstotliwości FM**
Pokazuje kanały w paśmie FM
18. **Skala częstotliwości AM**
Pokazuje kanały w paśmie AM
19. **Podajnik dysku CD**
Do włożeniu płyty do urządzenia
20. **Przycisk Play/Pause (Odtwarzanie/ Pauza)**
Odtwarzanie/zatrzymanie odtwarzania
21. **Przycisk Stop (Zatrzymanie)**
Zatrzymanie odtwarzania
22. **Przycisk DN/F-R (W dół / Szybkie odtwarzanie do tyłu)**
23. **Pokrętko Tuning (Strojenie)**
Wskazuje odtwarzaną stację
24. **Przycisk UP/F-F (W górę / Szybkie odtwarzanie do przodu)**
25. **Wciśnij przycisk PLAY-MODE (Tryb odtwarzania)**
26. **Przycisk OP/CL (Otwieranie/ Zamykanie)**
Otworzy lub zamknie napęd dysków

3. Przygotowanie do używania

Rozpakowanie i regulacja

- Wyjmij ostrożnie urządzenie z pudełka i usuń z niego wszelkie materiały opakunkowe
- Rozwiń sieciowy kabel zasilający na maksimum
- Rozwiń antenę na fale FM na maksimum
- Postaw urządzenie na stabilnej i równej powierzchni w pobliżu gniazdka sieciowego, poza zasięgiem bezpośrednich promieni słońca i źródeł nadmiernego ciepła, pyłu, wilgoci lub silnych pól magnetycznych
- Podnieś pokrywę, aby otworzyć gramofon. Gramofon został zabezpieczony na czas transportu przy pomocy śruby transportowej. Przy pomocy monety lub śrubokręta **PRZEKRĘĆ ŚRUBĘ TRANSPORTOWĄ W KIERUNKU RUCHU WSKAZÓWEK ZEGARA**. W ten sposób umożliwisz „unoszenie się” talerza i swobodne obroty.
- Zdejmij nieprzejrzystą, białą plastikową osłonę z igły gramofonu przez jej przesunięcie w kierunku strzałki.
- Usuń osłonę igły.
- Usuń drut wiążący wykorzystany do umocowania ramienia adaptera podczas transportu.
- Zwolnij dźwignię zabezpieczającą ramienia adaptera.
- Podłącz wtyczkę do gniazdka sieciowego, jak pokazano poniżej.

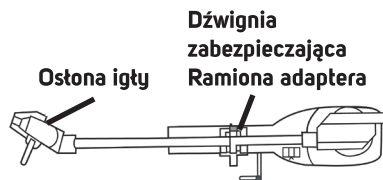
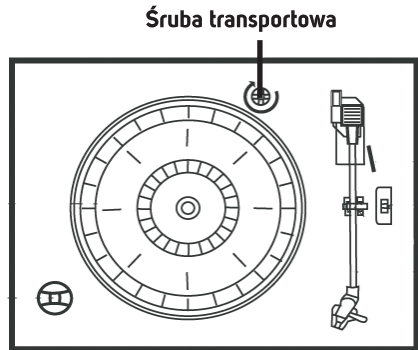

Źródło zasilania

Ten system jest zaprojektowany do zasilania wyłącznie prądem o napięciu 230 V, 50 Hz. Przy próbie zasilania tego systemu z jakiegokolwiek innego źródła energii może dojść do uszkodzenia systemu, które nie jest objęte gwarancją.

Instalacja baterii w pilocie zdalnego sterowania

- Pilot zdalnego sterowania wymaga jednej baterii litowej CR2025 (3 V).
- Trzymaj go równo, przyciśnij palcem kłamerę w prawidłowym kierunku według strzałki na obrazku i wyjmij baterię ruchem do siebie. Wsuń pojemnik na baterie palcem

wskazującym w kierunku do siebie. Wyjmij pojemnik na baterie z pilota zdalnego sterowania. Włóż do pojemnika baterię litową (CR-2025) biegunem dodatnim ku górze. Trzymaj pilota prosto i wciśnij pojemnik na baterie lekko do pilota. Prawidłowe zamknięcie potwierdzi zatrzaśnięcie.

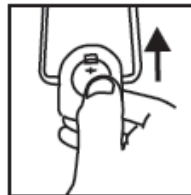
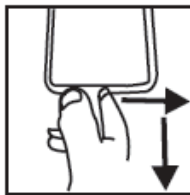

Ważne instrukcje dotyczące podnoszenia i opuszczania pokrywy:

Aby otworzyć pokrywę, podnieś ją aż do „zabezpieczenia” uchwytu podpórki w pozycji otwartej. Aby zamknąć pokrywę, delikatnie je unieś, aż dojdzie do „odblokowania” podpórki pokrywy, a następnie ostrożnie opuść pokrywę.



Aby nie doszło do uszkodzenia obudowy lub pokrywy, nigdy nie zamykaj pokrywy na siłę. Zawsze ponoś pokrywę, aby odblokować uchwyt pokrywy.

Ochrona mebli

Ten model wyposażony jest w antypoślizgowe „nóżki” gumowe zapobiegające ruchom produktu podczas użytkowania. „Nóżki” te wyprodukowano z gumowego materiału antypoślizgowego specjalnie zaprojektowanego tak, aby na meblach nie pozostawiać żadnych śladów ani plam. Niektóre typy meblowych politur olejowych, środków konserwujących do drewna lub sprejów czyszczących mogą jednak spowodować zmiękczenie gumowych „nózek”, które mogą następnie zostawiać na meblach ślady lub resztki gumy. Aby nie doszło do jakiegokolwiek uszkodzenia mebli, zaleca się zakup samoprzylepnych podkładek filcowych, sprzedawanych w sklepach gospodarstwa domowego i sklepach dla majsterkowiczów, i umocowanie podkładek na spodzie gumowych „nózek” jeszcze przed umieszczeniem produktu na drewnianych meblach.

4. Obsługa

Włączanie urządzenia

1. Wciśnij przycisk POWER na przednim panelu i ustaw głośność na niski poziom. Wskaźnik POWER zacznie świecić.
2. Wciśnij przyciski regulatora FUNCTION (AM/FM/CD/USB/AUX IN/PHONO - AM/FM/CD/USB/Wejście zewnętrzne/Gramofon) i wybierz pożądaną funkcję.
3. Ustaw głośność za pomocą regulatora VOLUME.
4. Po zakończeniu korzystania z systemu wciśnij ponownie przycisk POWER, aby wyłączyć urządzenie. Wskaźnik POWER zgaśnie.

Włożenie i odtwarzanie dysku CD

1. Wciśnij przycisk POWER na przednim panelu, aby włączyć system, i ustaw głośność na niski poziom. Wciśnij przycisk CD/USB.
2. Przez wciśnięcie przycisku OP/CL otwórz szufladę dysku CD. Włóż dysk CD do szuflady zadrukowaną stroną ku górze. Przez kolejne wciśnięcie przycisku OP/CL zamknij szufladę dysku CD.
3. Dysk będzie przez kilka sekund się obracać, podczas gdy odtwarzacz odczytuje płytę a na wyświetlaczu pojawi się łączna ilość ścieżek. Urządzenie rozpocznie odtwarzanie z ustawioną głośnością.
4. Aby przeskoczyć do przodu lub do tyłu pomiędzy ścieżkami na płycie, wciśnij przycisk UP/F-F lub DN/F-R.
5. Aby wstrzymać odtwarzanie, wciśnij przycisk PLAY/PAUSE. Na wyświetlaczu będzie mrugać wskaźnik PLAY/PAUSE (Odtwarzanie/Pauza). Poprzez kolejne wciśnięcie możesz wznowić odtwarzanie. Po zakończeniu odtwarzania dysk przestanie się obracać.
6. Aby zupełnie zatrzymać odtwarzanie, wciśnij przycisk STOP.



Odtwarzanie z USB

1. Najpierw wciśnij przycisk CD/USB i przy pomocy przycisku FUNCTION wybierz tryb USB – na wyświetlaczu LED pojawi się „- - -” i ikona USB.
2. Podłącz urządzenie USB do wejścia USB. Odtwarzacz zacznie odtwarzanie pierwszej ścieżki z USB.
3. Jeśli wykryto format MP3 (WMA), pojawi się ikona MP3 (WMA).
4. Funkcja PLAY/PAUSE (Odtwarzanie/Pauza), DN/F-R/UP/F-F (W dół/Szybkie odtwarzanie do tyłu/ W górę/Szybkie odtwarzanie do przodu) i STOP (Zatrzymanie) są takie same jak w trybie odtwarzania dysku CD.



Aby przełączyć odtworzenie CD i USB, można wcisnąć przycisk FUNCTION na urządzeniu lub przycisk PLAY/PAUSE na pilocie.

Wyjęcie jednostki USB

Przed usunięciem jednostki USB upewnij się, że zatrzymano odtwarzanie i wyłącz urządzenie, aby nie doszło do uszkodzenia jednostki USB i systemu.

Odtwarzanie w trybie MP3 (podczas odtwarzania CD/USB)

1. Wciśnij przycisk PLAY/PAUSE, aby uruchomić lub wstrzymać odtwarzanie wybranej ścieżki w trybie CD/USB.
2. Podczas odtwarzania utworu na wyświetlaczu pojawi się numer utworu i numer katalogu wybranej ścieżki. Pojawi się ikona MP3 i ikona ►.
3. Odtwarzanie można w dowolnej chwili zatrzymać przez wciśnięcie przycisku STOP.

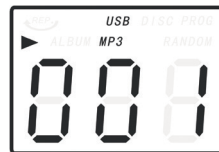

Przeskakiwanie ścieżek szybkie wyszukiwanie ścieżek w trybie CD/USB

Podczas odtwarzania CD/USB playback można przez wielokrotne wciśnięcie przycisku UP/F-F (W górę/Szybkie odtwarzanie do przodu) lub DN/F-R (W dół/Szybkie odtwarzanie do tyłu) przeskakiwać na ścieżki o wyższym lub niższym numerze. Po wyświetleniu pożądanego numeru ścieżki zwolnij przycisk. Dysk zacznie być odtwarzany od wybranej ścieżki.

Wciśnij przycisk DN/F-R lub przycisk UP/F-F, aby wybrać ścieżkę z folderu. Będzie mrugać „ALBUM” i „001”, „002” (nazwa folderu i tytuł utworu). Wciśnij cztery razy przycisk PLAY-MODE lub wciśnij przycisk RANDOM na pilocie – na wyświetlaczu LED pojawi się RANDOM (Losowo). Wciśnij przycisk DN/F-R lub przycisk UP/F-F, aby ręcznie losowo wybrać ścieżkę.



Folderzy są dostępne tylko w przypadku wykrycia USB, nie podczas odtwarzania dysku CD.FUNCTION na urządzeniu lub przycisk PLAY/PAUSE na pilocie.

Funkcja pamięci w trybie CD/MP3

1. Wciśnij przycisk STOP a następnie przycisk PLAY-MODE na pilocie, aby programować ścieżki. Na wyświetlaczu pokaże się „PROG” (mruka) i „P01”. Przez wciśnięcie przycisku UP/F-F lub przycisku DN/F-R wybierz ścieżkę a następnie wciśnij przycisk PLAY-MODE lub przycisk PROGRAM, aby potwierdzić wybór.
2. Wciśnij przycisk PLAY-MODE lub PROGRAM, aby zaprogramować kolejną ścieżkę. Powtórz te kroki dla wszystkich wybranych ścieżek.
3. Aby ustawić pamięć w trybie MP3 (CD/USB), powtórz kroki 1 i 2.
4. Wciśnij przycisk PLAY/PAUSE, aby odtwarzać zapisane ścieżki, wciśnij przycisk UP/F-F lub DN/F-B, aby wybrać ścieżkę w zapisanej sekwencji.
5. Wciśnij dwukrotnie przycisk STOP, aby zakończyć tryb programu. W ten sposób pamięć zostanie wyczyszczona.





Można zapisać łącznie 99 ścieżek MP3 i 20 ścieżek CD.

Stuchanie radia

1. Wciśnij przycisk POWER na przednim panelu, aby włączyć system, i ustaw głośność na niski poziom. Przez wciśnięcie przycisku AM lub FM wybierz pasmo. Włączy się podświetlenie tunera.
2. Poprzez przekręcenie regulatora strojenia wybierz stację. Zapali się podświetlenie za pokrętką AM/FM. Jeśli ustawić silną stację FM, zapali się wskaźnik FM Stereo i dźwięk będzie stereo. Jeśli ustawisz słabszą stację FM, odbiór automatycznie przełączy się na tryb mono.

Odbiór w paśmie AM

Antena dla pasma AM jest zintegrowana z obudową. Jeśli odbiór jest niezadowalający, spróbuj przesunąć obudowę tak, aby sygnał był jak najlepszy.

Odbiór w paśmie FM

Przewód anteny umieszczony jest w tylnej części obudowy. Jeśli to konieczne, zmień pozycję i kierunek tej anteny tak, aby odbiór był jak najlepszy.

Odtwarzanie płyt gramofonowych

Ten system wyposażony jest w gramofon o 3 prędkościach pełnych rozmiarów z napędem paskowym umożliwiającym odtwarzanie płyt w prędkości 33, 45 i 78 obr./min.

1. Wciśnij przycisk POWER na przednim panelu i ustaw niski poziom głośności. Upewnij się, że z igły usunięto osłonę i że odbezpieczono ramię adaptera.
2. Ustaw przelotnik prędkości talerza obrotowego na właściwą prędkość: 33, 45 lub 78 obr./min. Połóż płytę na talerzu obrotowym. Jeśli odtwarzasz single na 45 obr./min., umieść po środku wrzeczona adapter dla 45 obr./min.
3. Przez podniesienie dźwigni CUE podnieś ramię adaptera poza jego podpórkę. Przesuń ramię adaptera na krawędź płyty. Talerz obrotowy automatycznie się włączy. Przy pomocy dźwigni CUE ostrożnie połóż ramię adaptera na płycie.
4. Poprzez przekręcenie regulatora VOLUME ustaw odpowiednią siłę głosu.
5. Aby wyłączyć system, wciśnij ponownie przycisk POWER – wskaźnik POWER zgaśnie.

Nagrywanie z dysku CD na urządzenie USB

1. Na włączonym urządzeniu z włożoną jednostką USB wciśnij przycisk CD/USB i włóż pożądaną płytę CD; automatycznie włączy się odtwarzanie.



Nie obracaj ani nie zatrzymuj talerza obrotowego ręcznie. Przesuwanie lub wstrząsy talerza obrotowego bez zabezpieczenia klamry ramienia adaptera mogłyby uszkodzić ramię adaptera lub igłę.

2. Przy pomocy przycisków UP/F-F lub DN/F-R wybierz ścieżkę. Wciśnij dwukrotnie przycisk RECORD, aby uruchomić nagrywanie – na wyświetlaczu będzie mrugać ikona USB.
3. Nagrywanie będzie kontynuowane aż do wciśnięcia przycisku STOP.

Nagrywanie programu z dysku CD lub MP3 na urządzenie USB

1. Przy pomocy kroków 1 do 3 na stronie 10 zaprogramuj pamięć. Wciśnij przycisk PLAY/PAUSE, aby rozpocząć odtwarzanie programu.
2. Przy pomocy przycisków UP/F-F lub DN/F-R wybierz ścieżkę. Wciśnij dwukrotnie przycisk RECORD, aby uruchomić nagrywanie – na wyświetlaczu będzie mrugać ikona USB.
3. Nagrywanie będzie kontynuowane aż do wciśnięcia przycisku STOP.

Nagrywanie z gramofonu na urządzenie USB

1. Na włączonym urządzeniu z włożoną jednostką USB wciśnij przycisk PHONO.
2. Umieść płytę na talerzu obrotowym i włącz odtwarzanie.
3. Wciśnij dwukrotnie przycisk RECORD, aby uruchomić nagrywanie – na wyświetlaczu będzie mrugać ikona USB REC. Nagrywanie będzie kontynuowane aż do wciśnięcia przycisku STOP.

UWAGA: Podczas nagrywania (bez względu na źródło) na nagranie nie będzie miał wpływu ustawiony poziom głośności, ponieważ głośność nagrania jest ustawiona z góry.

Zmazanie plików z urządzenia USB

1. Podłącz jednostkę USB do wejścia USB. Wciśnij przycisk CD/USB i przez wciśnięcie przycisku FUNCTION wybierz tryb USB.
2. Przy pomocy przycisków UP/F-F lub DN/F-R wybierz plik do usunięcia. Przez wielokrotne wciśnięcie przycisków FOLDER +/+10 lub FOLDER -/-10 na pilocie przejdź na folder o wyższym lub niższym numerze (jeśli foldery są nagrane na jednostce USB).
3. Wciśnij przycisk DELETE na pilocie – na wyświetlaczu będzie mrugać DEL.
4. Wciśnij ponownie przycisk DELETE, aby potwierdzić, że chcesz usunąć aktualną ścieżkę.

Funkcja wielokrotnego/losowego odtwarzania w trybie CD/MP3

1. Wciśnij **JEDEN RAZ** przycisk PLAY-MODE na przedniej części urządzenia lub przycisk REPEAT na pilocie, aby powtarzać właśnie odtwarzaną ścieżkę – na wyświetlaczu pojawi się ikona REP.
2. Wciśnij **DWA RAZY** przycisk PLAY-MODE na przedniej części urządzenia lub przycisk REPEAT na pilocie, aby powtarzać wszystkie ścieżki na USB lub dysku MP3 – na wyświetlaczu numeru ścieżki pojawi się ikona REP.
3. Wciśnij **TRZYRAZY** przycisk PLAY-MODE na przedniej części urządzenia lub przycisk REPEAT na pilocie, aby odtwarzać losowo wszystkie ścieżki na USB lub dysku MP3 – na wyświetlaczu numeru ścieżki pojawi się ikona RANDOM.

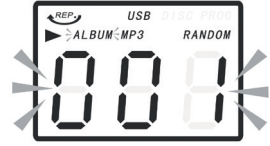

5. Konserwacja i czyszczenie

Wymiana igły



WAŻNE: Nie dotykaj igły.

1. Podnieś ramię adaptera z podpórki.
2. Na przednim końcu ramienia adaptera włóż koniec paznokcia między uchwyt igły a ostonę cartridge, jak pokazano na obrazku, i przyciśnij uchwyt igły ku dołowi, aby oddzielić do od ostony cartridge.

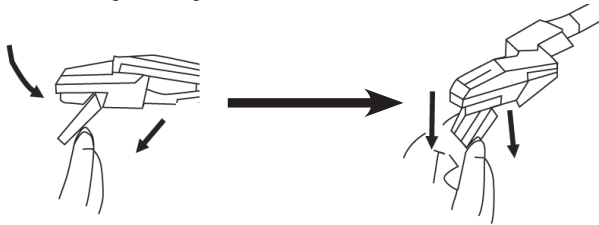

- Całkowicie wyjmij uchwyt igły ze zużytą igłą i zlikwiduj go.
- Włóż nowy uchwyt igły z igłą pod osłonę cartridge. Najpierw wciśnij tylną stronę uchwytu igły ku górze a następnie przyciśnij ku górze przednią krawędź uchwytu igły tak, aby wszedł na swoje miejsce w ostonie cartridge.

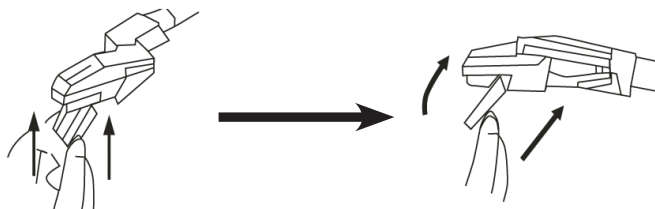

WAŻNE!

Dla ochrony talerza obrotowego przed uszkodzeniem podczas transportu używa się srebrnej śruby transportowej umieszczonej w prawej górnej części podstawy talerza.

- Przed odtwarzaniem przekręć przy pomocy śrubokręta śrubę transportową jak najbardziej w kierunku ruchu wskazówek zegara (śruba porusza się w dół), aby odblokować talerz obrotowy.
- Aby ponownie zabezpieczyć talerz do transportu, przekręć tę śrubę w kierunku przeciwnym do ruchu wskazówek zegara.

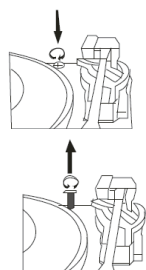

Podczas wymiany cartridge'a na ramieniu adaptera postępuj według poniższych instrukcji:

1. Podnieś ostrożnie ramię adaptera z podpórki.
2. Lewą ręką przytrzymaj ramię adaptera a prawą ręką przytrzymaj tylną część cartridge'a. Następnie przyciśnij cartridge do tyłu i w dół w kierunku podanym w lewo, aby oddzielić cartridge od ramienia adaptera.
3. Przy pomocy pincety lub palców ostrożnie odłącz złącza z cartridge'a.
4. Ostrożnie podłącz złącza do nowego cartridge'a (nie stanowi części zestawu).
5. Instalacja cartridge na ramię adaptera. Najpierw umocuj przedni koniec nowego cartridge'a na haczyku ramienia adaptera.
6. Wciśnij tylną stronę nowego cartridge'a ku górze, aby umocować na ramieniu adaptera.

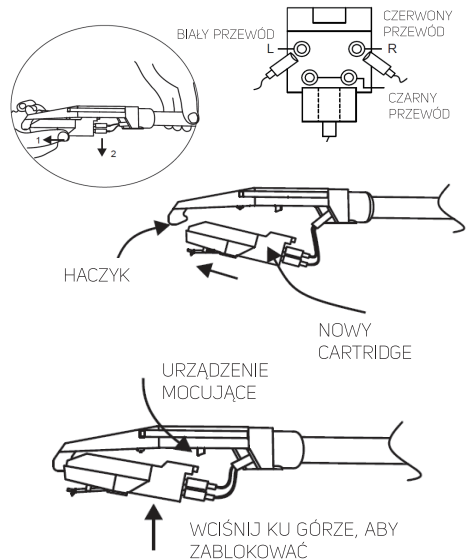

UWAGA: Uwważaj, aby podczas instalacji nowego cartridge nie uszkodzić igły.

Konservacja dysków kompaktowych

- Z dyskami kompaktowymi obchodź się ostrożnie. Podczas manipulacji trzymaj dyski kompaktowe za ich krawędzie. Nigdy nie dopuść do tego, aby palce dotykały błyszczącej niezadrukowanej strony dysku kompaktowego.
- Nie umieszczaj na zadrukowanej części dysku kompaktowego taśm klejących, naklejek itp.
- Okresowo należy czyścić dyski kompaktowe suchą ściereczką bez klaczków. Do czyszczenia dysków kompaktowych nie należy nigdy używać zwykłych środków czyszczących lub ściernych środków czyszczących. W razie potrzeby skorzystaj z zestawu do czyszczenia dysków CD.



- Jeśli dysk przeskakuje lub zatrzymuje się na którejś części, prawdopodobnie jest zanieczyszczony lub uszkodzony (zarysowany).
- Wyczyść dysk kompaktowy, wykonując proste ruchy od środka dysku w kierunku jego obrzeża. Nigdy nie czyść dysku za pomocą ruchów okrężnych.
- Dyski kompaktowe należy przechowywać w opakowaniach, aby zapobiec ich uszkodzeniu.
- Nie narażaj płyt kompaktowych na oddziaływanie bezpośrednich promieni słonecznych, wysokiej wilgotności, wysokich temperatur, pyłu itp. W przypadku długotrwałego narażenia płyty na takie warunki może dojść do jej zniekształcenia.
- Nie pisz ani nie umieszczaj naklejek na żadnej stronie dysku kompaktowego. Pisanie przy pomocy ostrych narzędzi lub atramentu mogłoby uszkodzić płytę.

6. Montaż nóżek

Otwórz opakowanie i wyjmij urządzenie wraz z 4 nóżkami, odwróć urządzenie i połóż je na gładki talerz obrotowy, a następnie w poniższy sposób zamontuj nóżki:

Uchwyć ręką 1 nóżkę, zatóż na gwint podkładkę i upewnij się, że śruby na nóżce są dokładnie włożone w otwory w urządzeniu, przekręcaj nóżkę w kierunku ruchu wskazówek zegara i dobrze je umocuj.

Kroki 2–4: Przez powtórzenie kroku 1 dobrze umocuj wszystkie 4 nóżki.

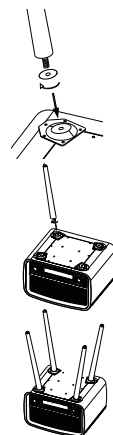

Krok 5: Ponownie odwróć urządzenie i postaw nóżkami na podłożu.

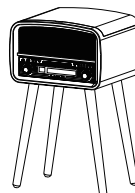

7. Dane techniczne

Trzy prędkości 33/45/78 obr. /min.
Odtwarzacz CD/MP3
Radio z tunerem FM/AM
Wyszukiwanie ręczne
Odtwarzanie z USB i nagrywanie na USB
Bezpośrednie nagrywanie na USB z płyty LP i CD
Obsługa MP3/WMA
Wbudowane głośniki stereo (2x 2 W RMS)
Wyposażenie: drewniany stojak, pilot, instrukcja obsługi
Zasilanie: AC 230V 50Hz
Zużycie energii: 19 W
Wymiary (W x Sz x Gł): 695 x 500 x 210 mm
Ciężar: 9,1 kg

WSKAZÓWKI I INFORMACJE DOTYCZĄCE GOSPODARKI ŻUŻYTYM OPAKOWANIEM

Żużyty materiał z opakowania należy przekazać na wskazane przez gminę miejsce zbiorcze odpadów.

LIKWIDACJA ŻUŻYTYCH URZĄDZEŃ ELEKTRYCZNYCH I ELEKTRONICZNYCH



Ten symbol umieszczony na produkcie lub w jego dokumentacji przewodniej oznacza, że zużyte urządzenia elektryczne i elektroniczne nie mogą być wyrzucane wraz ze zwykłym odpadem komunalnym. W celu zapewnienia należytej likwidacji, utylizacji i recyklingu tych wyrobów należy przekazać je do wyznaczonych miejsc zbiórki odpadów. W niektórych państwach Unii Europejskiej lub innych krajach europejskich można zwrócić produkt lokalnemu sprzedawcy przy zakupie ekwiwalentnego nowego produktu. Prawdopodobnie likwidując produkt pomożesz zachować cenne źródła surowców naturalnych i weźmiesz udział w przeciwdziałaniu ich negatywnemu wpływowi na środowisko naturalne i zdrowie ludzkie, który mógłby być wynikiem nieodpowiedniej likwidacji odpadów. Szczegółowych informacji udzieli najbliższy lokalny urząd lub najbliższy punkt zbiórki odpadów. Za nieprawidłową likwidację tego rodzaju odpadów mogą być nakładane kary zgodne z lokalnymi przepisami.

Dotyczy przedsiębiorców z krajów Unii Europejskiej

Jeśli chcą Państwo likwidować urządzenia elektryczne i elektroniczne, prosimy o uzyskanie potrzebnych informacji od sprzedawcy lub dostawcy wyrobu.

Likwidacja wyrobów w krajach spoza Unii Europejskiej

Ten symbol obowiązuje w Unii Europejskiej. Jeśli chcą Państwo zlikwidować ten wyrób, prosimy o uzyskanie potrzebnych informacji dotyczących prawidłowego sposobu likwidacji od lokalnych urzędów lub od sprzedawcy.



Ten produkt spełnia wszelkie podstawowe wymagania dyrektyw UE, które go dotyczą.

Zastrzegamy sobie możliwość dokonywania zmian tekstu, designu i danych technicznych wyrobu bez uprzedzenia.

Język czeski jest językiem oryginału.

Adres producenta: FAST ČR, a.s., Černokostecká 1621, Říčany CZ-251 01

SENCOR®

PL Warunki gwarancji

Karta gwarancyjna nie jest częścią pakietu urządzenia.

Produkt objęty jest 24 – miesięczną gwarancją, począwszy od daty zakupu przez klienta. Gwarancja jest ograniczona tylko do przedstawionych dalej warunków. Gwarancja obejmuje tylko produkty zakupione w Polsce i jest ważna tylko na terytorium Rzeczypospolitej Polskiej. Gwarancja obejmuje tylko produkty funkcjonujące w warunkach gospodarstwa domowego (nie dotyczy produktów oznaczonych jako „Professional”). Zgłoszenia gwarancyjne można dokonać w autoryzowanej sieci serwisowej lub w sklepie, gdzie produkt został nabyty. Użytkownik jest zobowiązany zgłosić usterkę niezwłocznie po jej wykryciu, a najpóźniej w ostatnim dniu obowiązywania okresu gwarancyjnego. Użytkownik jest zobowiązany do przedstawienia i udokumentowania usterki. Tylko kompletne i czyste produkty (zgodnie ze standardami higienicznymi) będą przyjmowane do naprawy. Usterki będą usuwane przez autoryzowany punkt serwisowy w możliwie krótkim terminie, nieprzekraczającym 14 dni roboczych. Okres gwarancji przedłuża się o czas pobytu sprzętu w serwisie. Klient może ubiegać się o wymianę sprzętu na wolny od wad, jeżeli punkt serwisowy stwierdzi na piśmie, że usunięcie wady jest niemożliwe. Aby produkt mógł być przyjęty przez serwis, użytkownik jest zobowiązany dostarczyć oryginały: dowodu zakupu (paragon lub faktura), podbitej i wypełnionej karty gwarancyjnej, certyfikatu instalacji (niektóre produkty).

Gwarancja zostaje unieważniona, jeśli:

- usterka była widoczna w chwili zakupu;
- usterka wynika ze zwykłego użytkowania i zużycia;
- produkt został uszkodzony z powodu złej instalacji, niezastosowania się do instrukcji obsługi lub użytkowania niezgodnego z przeznaczeniem;
- produkt został uszkodzony z powodu złej konserwacji lub jej braku;
- produkt został uszkodzony z powodu zanieczyszczenia, wypadku lub okoliczności o charakterze sił wyższych (powódź, pożar, wojny, zamieszki itp.);
- produkt wykazuje złe działanie z powodu słabego sygnału, zakłóceń elektromagnetycznych itp.;
- produkt został uszkodzony mechanicznie (np. Wytłamany przycisk, upadek, itp.);
- produkt został uszkodzony z powodu użycia niewłaściwych materiałów eksploatacyjnych, nośników, akcesoriów, baterii, akumulatorów itp. lub z powodu użytkowania w złych warunkach (temperatura, wilgotność, wstrząsy itp.);
- produkt był naprawiany lub modyfikowany przez nieautoryzowany personel;
- użytkownik nie jest w stanie udowodnić zakupu (nieczytelny paragon lub faktura), dane na przedstawionych dokumentach są inne niż na urządzeniu;
- produkt nie może być zidentyfikowany ze względu na uszkodzenie numeru seryjnego lub plomby gwarancyjnej.

Sprzęt marki Sencor serwisuje ogólnopolska sieć serwisowa ARCONET. Okres gwarancji wynosi 24 miesiące od daty zakupu. W razie problemów ze znalezieniem najbliższego punktu serwisowego, prosimy o sprawdzenie na stronie internetowej lub kontakt telefoniczny.

www.arconet.pl tel. kontaktowy (061) 879 89 93

Więcej informacji na **www.sencor.pl**.

SENCOR®

Let's live!



www.sencor.cz

Designed in Europe by Sencor®, Made in China

