

SENCOR®

Let's live!

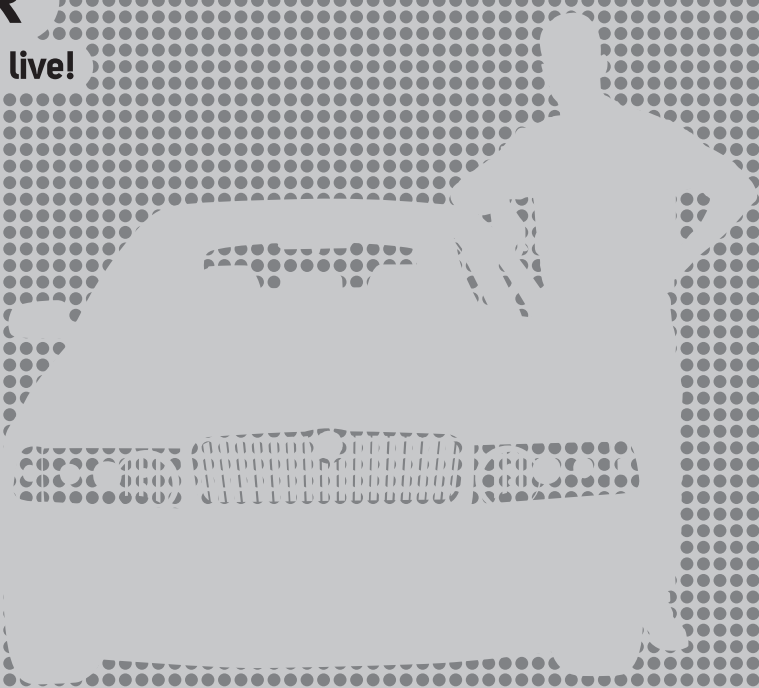

Radio samochodowe
z USB/SD/MMC

SCT 4056MR

INSTRUKCJA OBSŁUGI

PL







DROGI KLIENCIE,
GRATULUJEMY ZAKUPU.
PROSIMY O DOKŁADNIE PRZECZYTANIE NINIEJSZEJ INSTRUKCJI I ZACHOWANIE
JEJ DO WYKORZYSTANIA W PRZYSZŁOŚCI. JEŚLI POTRZEBUJESZ DODATKOWEJ
POMOCY, PROSIMY PISAĆ NA WWW.SENCOR.PL.

Spis treści

1. Obsługa	4
1.1. Właściwości	4
1.2. Układ panelu sterowania	5
2. Schemat podłączenia.....	9
3. Rozwiązywanie problemów.....	12
4. Dane techniczne.....	13

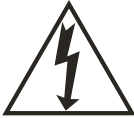
Ważne instrukcje dot. bezpieczeństwa

PL

	<p>UWAGA</p> <p>RYZYKO PORAŻENIA PRĄDEM ELEKTRYCZNYM, NIE OTWIERAĆ</p>	
<p>Ostrzeżenie: Aby zmniejszyć ryzyko porażenia prądem, nie należy otwierać urządzenia, wewnątrz nie ma części, które mogą być naprawiane przez klienta. Konserwację lub naprawy należy powierzać wykwalifikowanym osobom.</p>		
	<p>Ten symbol wskazuje na obecność niebezpiecznego napięcia wewnątrz urządzenia, które stwarza ryzyko porażenia prądem.</p>	
	<p>Ten symbol oznacza ważne instrukcje dotyczące obsługi i manipulacji w instrukcji dostarczonej razem z urządzeniem.</p>	

Uwaga:

Dane techniczne, właściwości lub obsługa tego urządzenia mogą ulec zmianie bez uprzedniego powiadomienia z powodu ciągłego doskonalenia i rozwoju technologii.

Ważne informacje dot. bezpieczeństwa

- Instrukcję należy uważnie przeczytać. Stosować się do zaleceń, zawartych w niniejszej instrukcji.
- Przestrzegać wszelkich ostrzeżeń.
- Stosować się do wszelkich zaleceń.
- Stosować tylko akcesoria, podane przez producenta.
- Nie stawiać na urządzeniu płonących przedmiotów, np. świece.
- Urządzenie przeznaczone jest do użytku w klimacie umiarkowanym.
- Producent ani sprzedawca w żadnym wypadku nie odpowiadają za jakiegokolwiek szkody pośrednie i bezpośrednie, powstałe na skutek nieprzestrzegania zaleceń dot. instalacji, ustawień, obsługi i czyszczenia urządzenia, zawartych w niniejszej instrukcji.
- Urządzenie należy chronić przed wstrząsami, uderzeniami, wibracjami, wilgocią i kurzem.
- Przed umożliwieniem dzieciom korzystania z urządzenia należy je zapoznać z zasadami bezpiecznej obsługi, w sposób odpowiedni do ich wieku.

- Pozostawić wokół urządzenia wolną przestrzeń, niezbędną do prawidłowej cyrkulacji powietrza.
- Urządzenie nie może zostać wystawione na działanie cieczy i nie należy na nim stawiać naczyń, napełnionych cieczą, np. wazonów. Należy chronić urządzenie przed kontaktem z wodą lub inną cieczą, nie należy instalować ani pozostawiać urządzenia na zewnątrz. Nieprzestrzeganie powyższych zaleceń powoduje ryzyko porażenia prądem elektrycznym lub wzniesienia pożaru.
- Do czyszczenia nie stosować benzyny, rozpuszczalnika lub rozcieńczalnika, ani żadnych środków ściernych, druciaków lub gąbek o chropowatej powierzchni.

Radio powinno być obsługiwane wyłącznie wtedy, jeżeli sytuacja na drodze na to pozwala. Głośność wyjścia audio należy ustawić tak, aby zawsze dało się usłyszeć akustyczne sygnały z zewnątrz, np. sygnały dźwiękowe pojazdów uprzywilejowanych (policja, pogotowie, straż pożarna itp.).

**OSTRZEŻENIE**

W pierwszej kolejności należy zająć się kierowaniem pojazdu! Jako kierowca ponosisz pełną odpowiedzialność za bezpieczeństwo ruchu. Dlatego korzystaj z funkcji radia samochodowego tak, aby mieć pełną kontrolę nad pojazdem podczas wszystkich sytuacji drogowych!

1. Obsługa

1. Radio samochodowe jest przystosowane do zasilania sieci pokładowej pojazdu korzystającej z napięcia 12 V z uziemionym negatywnym (minus) biegunem instalacji elektrycznej pojazdu. Należy zachować ostrożność podczas instalowania radia w niektórych autobusach, samochodach ciężarowych, maszynach budowlanych, przyczepach kempingowych itp. - niektóre z tych pojazdów używają instalacji elektrycznej 24 V - podłączenie radia samochodowego do takiej instalacji może spowodować jego nieodwracalne uszkodzenie. Napięcie sieci pokładowej pojazdu jest przedstawione w jego dokumentacji technicznej.
2. Unikaj uderzeń. Podczas instalacji i eksploatacji nie należy używać nadmiernej siły.
3. Podczas wyboru miejsca instalacji należy unikać środowiska o wysokiej temperaturze, wilgotności lub ilości kurzu. Aby zapewnić bezpieczeństwo użytkownika lub innych osób, nie należy kłaść podłączonych kabli niedbale na ziemi.
4. Urządzenie może być umieszczone w otoczeniu o temperaturze +5 °C – +45 °C.
5. Wilgotność względna w środowisku o temperaturze +45 °C nie powinna być wyższa niż 50%.
6. Praca urządzenia jest możliwa na wysokości -20 m ~ 2000 m nad poziomem morza.
7. Przed rozpoczęciem korzystania z urządzenia należy zapoznać się z wszystkimi funkcjami. Nieprofesjonalny personel nie może obsługiwać urządzenia. Większość szkód jest spowodowana w wyniku niewłaściwego używania.
8. Nie wolno czyścić urządzenia rozpuszczalnikami lub płynami żrącymi. Zalecamy czyszczenie miękką, lekko wilgotną szmatką.
9. Podczas przechowywania odtwarzacza, należy używać oryginalnego opakowania.
10. Aby uniknąć niepotrzebnych problemów, nie należy usuwać kodu kreskowego urządzenia.
11. Uszkodzenia spowodowane nieprawidłową obsługą (niezgodną z niniejszą instrukcją) nie będą objęte gwarancją. Co więcej, może dojść do zwarcia, oparzenia i porażenia prądem.

1.1. Właściwości

1. Odtwarzanie plików MP3 z nośników USB/SD/MMC.
2. Wyświetlanie nazwy z opisu MP3 ID3 Tag.
3. Powtarzanie bez przerw.
4. Efekt RVS.
5. Efekt BRAKE.
6. Efekt SCRATCH.
7. Funkcja zabezpieczająca przed wstrząsami od zewnętrznych wibracji.
8. Ręczne wprowadzanie BPM.
9. Ulepszona obsługa interfejsu dzięki dużemu kontrolerowi jog/shuttle.
10. Kółko i pokrętło do wyboru utworu.
11. Ustawienie wysokości.
12. Model może być łatwo zamontowany w standardowej szkrzyni rack 3U.

1.2. Układ panelu sterowania

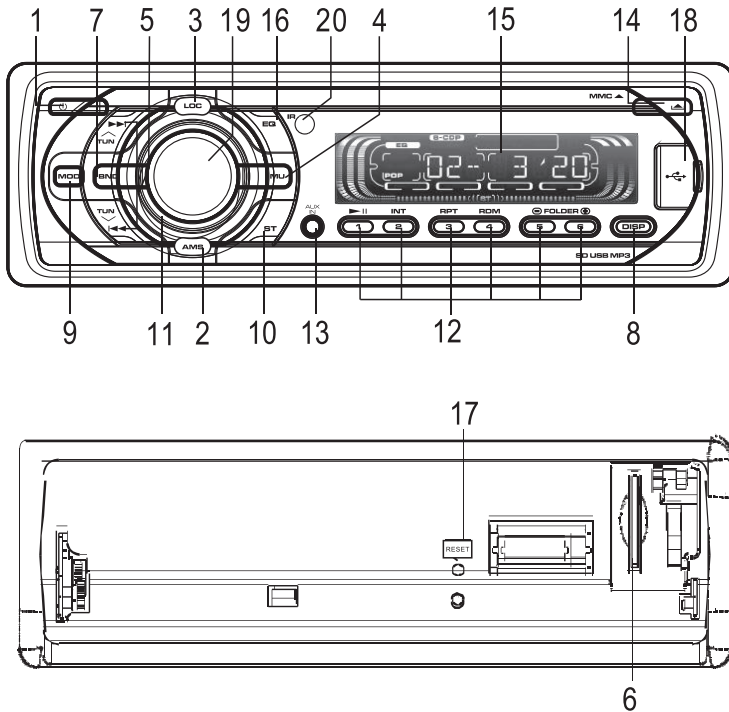

- | | |
|-----------------------------|------------------------------------|
| 1. Wyłącznik | 11. Pokrętło głośności |
| 2. Przycisk AMS | 12. Przyciski numeryczne |
| 3. Przycisk LOC | 13. AUX IN |
| 4. Przycisk MUTE | 14. Przycisk zwolnienia |
| 5. Strojenie/wybór utworów | 15. Wyświetlacz LCD |
| 6. Gniazdo karty pamięci SD | 16. Przycisk EQ |
| 7. Przycisk BND | 17. Przycisk RESET |
| 8. Przycisk DISP | 18. Port USB |
| 9. Przycisk MOD | 19. Ustawienie właściwości dźwięku |
| 10. Przycisk ST | 20. Czujnik pilota |

1. Wyświetlacz LCD

Po włączeniu odtwarzacza ekran LCD wyświetla aktualny czas.



1. Naciśnięcie przycisku **1** spowoduje włączenie odtwarzacza, na ekranie pojawi się napis WELCOME.



2. Aby wyłączyć odtwarzacz, naciśnij przycisk **1**. Na ekranie pojawi się napis (GOOD BYE).



2. Port USB

Po włożeniu urządzenia USB do portu USB nastąpi automatyczne odtwarzanie zawartości urządzenia USB.

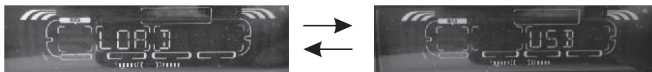

3. Przycisk AF/TA/PTY

AF/TA

Jeżeli sygnał radiowy jest słaby, włącz funkcję AF (alternatywna częstotliwość), aby wyszukać inne częstotliwości z silniejszym sygnałem. Krótko naciśnij przycisk AF/TA, aby włączyć / wyłączyć funkcję AF.

Jeżeli chcesz otrzymywać informacje o ruchu drogowym podczas słuchania muzyki, włącz funkcję TA (informacje o ruchu drogowym). Naciśnij i przytrzymaj przycisk AF/TA, aby włączyć / wyłączyć funkcję TA.

PTY

Przed strojeniem stacji możesz wybrać kategorię, według której będą przeszukiwane radiostacje.

1. Naciśnij przycisk **PTY** i wybierz **MUSIC** (Muzyka) → **SPEECH** (Słowo mówione) → **PTY OFF** (Funkcja wyłączona).
2. W kategorii **MUSIC** (Muzyka) przyciskami **1-6** wybierz funkcję korektora graficznego.
3. W kategorii **SPEECH** (Słowo mówione) przyciskami **1-6** wybierz dodatkowe funkcje.

4. Przycisk AUX



Po naciśnięciu przycisku **AUX** na ekranie pojawi się napis AUX, a urządzenie przełączy się w tryb wejścia audio.

Przetąacznik pasma

1. Naciskanie przycisku **7** (BND) powoduje wybór pasma w następującej kolejności:

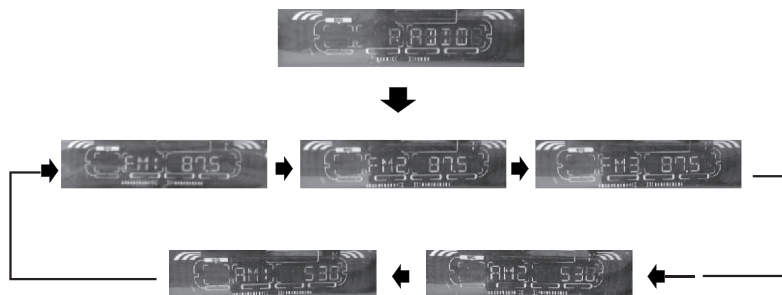

Uwaga:

Naciśnij przycisk **7** (BND), aby przetączyć między systemami PAL lub NTSC.

2. Strojenie ręczne/automatyczne

Strojenie ręczne: Długie naciśnięcie przycisku **5** (+>>> lub <<<-) umożliwi nastrojenie następnej lub poprzedniej stacji.

Strojenie automatyczne: Naciśnięcie i przytrzymanie przycisku **5** (+>>> lub <<<-) dłużej niż 2 sekundy spowoduje automatyczne wyszukanie następnej lub poprzedniej stacji, a jeżeli ją znajdzie, to zacznie ją odtwarzać.

3. Przetąacznik MO/ST

Przycisk **10** (ST) umożliwi wybór trybu **MONO** lub **STEREO**.



4. W trybie radia przyciski **1-6** działają jak przyciski szybkiego wyboru, którymi można zapisać aktualną stację. Naciśnięcie któregośkolwiek z przycisków **1-6** dłużej niż 2 sekundy spowoduje zapisanie aktualnej stacji. Następnie naciśnięcie dowolnego z przycisków **1-6** spowoduje odtwarzanie stacji, która została wcześniej zapisana.
5. **Wkładanie karty patrz rys.**



2. Schemat podłączenia

PL

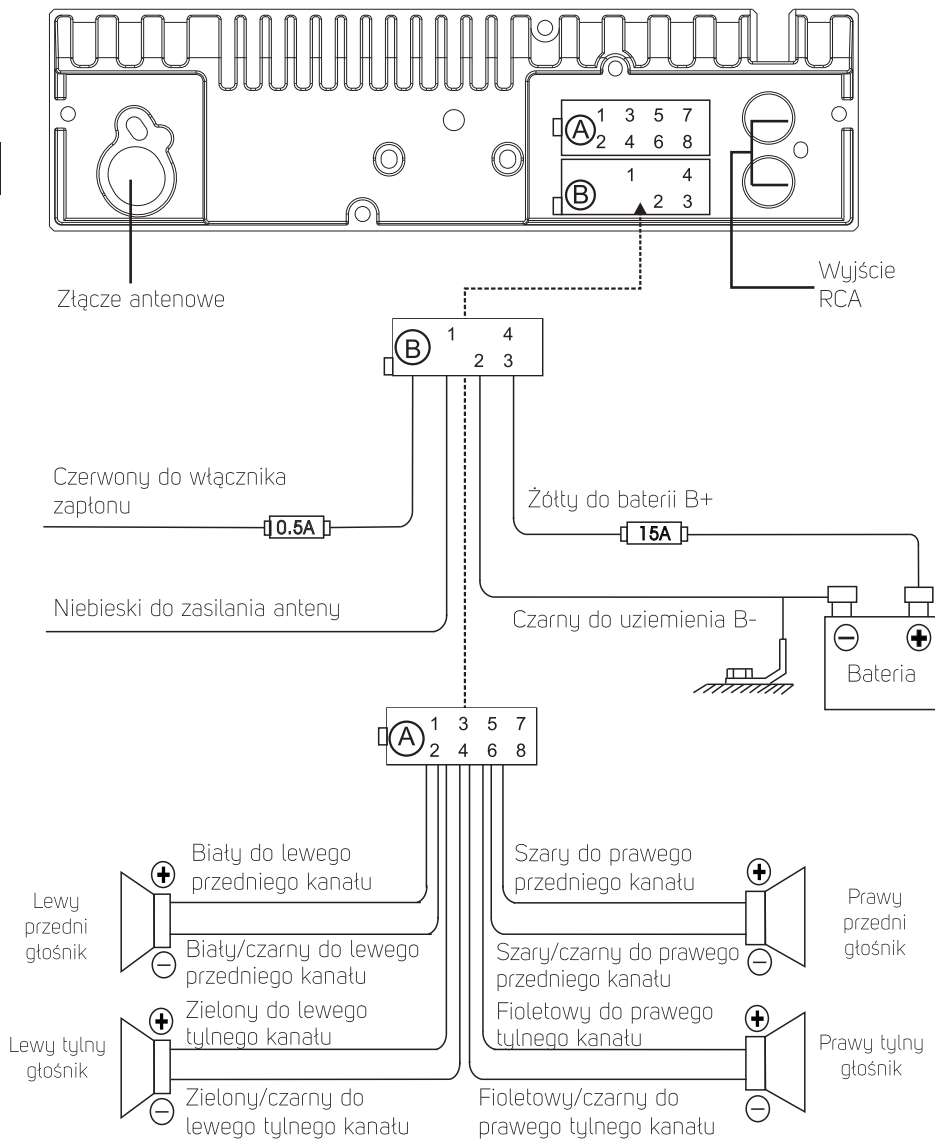

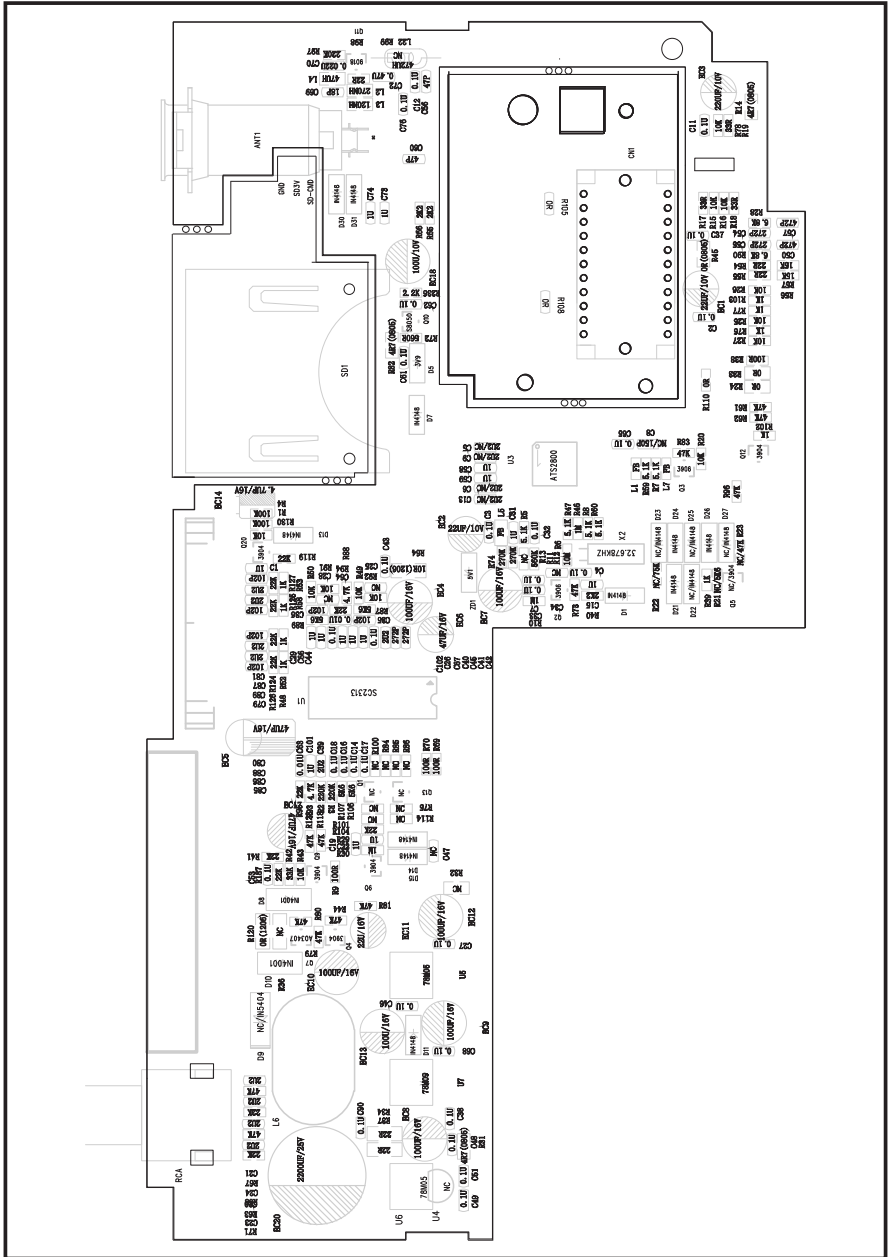

PL

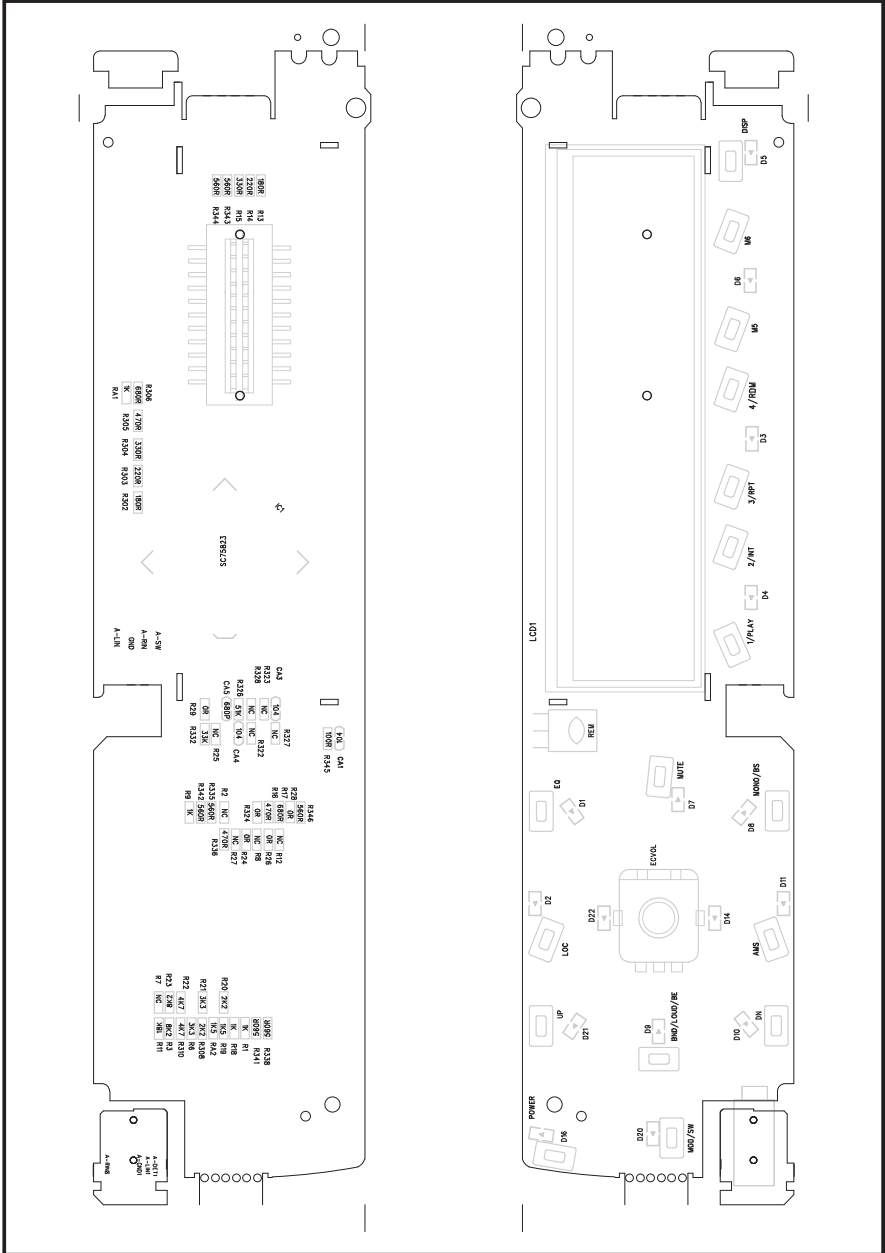

3. Rozwiązywanie problemów

Nieprawidłowe działanie może być pomyłone z awarią. Jeśli podejrzewasz, że urządzenie nie działa prawidłowo, postępuj zgodnie z poniższą tabelką. Czasami awaria może być spowodowana przez inną część. Dlatego należy sprawdzić inne jednocześnie używane urządzenia elektryczne. Jeśli problem nadal będzie występował, skontaktuj się ze sprzedawcą w celu uzyskania pomocy.

Awaria	Przyczyna	Rozwiązanie
Brak dźwięku	Sprawdź podłączenie miksera i wzmacniacza.	Wymień podłączenie.
Szum	Nieprawidłowe podłączenie miksera i wzmacniacza.	Sprawdź jakość przewodów elektrycznych i gniazd.

PL

4. Dane techniczne

Ogólne

Wymagania dot. zasilania:	14,4 VDC
Impedancja obciążenia:	4 Ω
Maks. moc wyjściowa:	4 × 40 W
Kontrola barwy dźwięku:	± 8 dB (basy 100 Hz, tony wysokie 10 kHz)
Wymiary:	Ok. 192 mm × 178 mm × 50 mm (gł × sz × w)
Wymiary do montażu	Ok. 169 mm × 182 mm × 53 mm (gł × sz × w)
Masa:	Ok. 1,75 kg

PL

Część odtwarzania USB

Stosunek sygnału do szumu:	65 dB
Separacja:	60 dB (1 kHz)
Zniekształcenia:	0,1 %

Część tunera AM

Zakres strojenia:	530~1710 kHz
Zakres IF:	450 kHz
Czułość użytkowa (-30 dB):	15 dB

Część tunera FM

Zakres strojenia:	87,5 MHz – 107,9 MHz
Zakres IF:	10,7 MHz
Czułość użytkowa (-30 dB):	15 dB
Stosunek sygnału do szumu:	60 dB
Separacja stereo:	30 dB (1 kHz)
Reakcja na częstotliwość:	30 Hz – 15 000 Hz

Uwaga:

Z powodu ciągłych udoskonaleń specyfikacja techniczna oraz wygląd produktu może ulec zmianie bez uprzedniego powiadomienia.

WSKAZÓWKI I INFORMACJE DOTYCZĄCE GOSPODARKI ŻUŻYTYM OPAKOWANIEM

Zużyty materiał opakowaniowy należy dostarczyć do punktu przeznaczonego do składowania odpadu, wyznaczonego przez urzędy lokalne.



UTYLIZACJA ŻUŻYTYCH URZĄDZEŃ ELEKTRYCZNYCH I ELEKTRONICZNYCH

Ten symbol, umieszczony na produktach lub w ich dokumentacji, oznacza, że zużytych wyrobów elektrycznych i elektronicznych nie wolno likwidować wraz ze zwykłym odpadem komunalnym. W celu zapewnienia należytej likwidacji, utylizacji i recyklingu tych wyrobów należy przekazać je do wyznaczonych składnic odpadów. W niektórych krajach Unii Europejskiej lub innych państwach europejskich można zamiast tego zwrócić tego rodzaju wyroby lokalnemu sprzedawcy przy kupnie ekwiwalentnego nowego produktu. Właściwa likwidacja produktów pozwoli zachować cenne źródła surowców naturalnych i pomoże ograniczyć negatywny wpływ niewłaściwego składowania odpadów na środowisko naturalne. Szczegółowych informacji udzieli Państwu urzędy miejskie lub najbliższe składnice odpadów. W przypadku niewłaściwej utylizacji tego rodzaju odpadu mogą zostać nałożone kary zgodnie z lokalnymi przepisami.

Dotyczy przedsiębiorców z krajów Unii Europejskiej

Jeśli chcą Państwo likwidować urządzenia elektryczne i elektroniczne, prosimy o uzyskanie potrzebnych informacji od sprzedawcy lub dostawcy wyrobu.

Likwidacja wyrobów w krajach spoza Unii Europejskiej

Symbol obowiązuje w Unii Europejskiej. Jeśli chcą Państwo zlikwidować ten wyrób, prosimy o uzyskanie potrzebnych informacji dotyczących prawidłowego sposobu likwidacji od lokalnych urzędów lub od sprzedawcy.



Produkt odpowiada wymaganiom dyrektyw UE, dotyczącym kompatybilności elektromagnetycznej i bezpieczeństwa elektrycznego.

Zastrzegamy sobie możliwość dokonywania zmian tekstu, designu i danych technicznych wyrobu bez uprzedzenia.

SENCOR®

PL Warunki gwarancji

PL

Karta gwarancyjna nie jest częścią pakietu urządzenia.

Produkt objęty jest 24 – miesięczną gwarancją, począwszy od daty zakupu przez klienta. Gwarancja jest ograniczona tylko do przedstawionych dalej warunków. Gwarancja obejmuje tylko produkty zakupione w Polsce i jest ważna tylko na terytorium Rzeczypospolitej Polskiej. Gwarancja obejmuje tylko produkty funkcjonujące w warunkach gospodarstwa domowego (nie dotyczy produktów oznaczonych jako „Professional”). Zgłoszenia gwarancyjne można dokonać w autoryzowanej sieci serwisowej lub w sklepie, gdzie produkt został nabyty. Użytkownik jest zobowiązany zgłosić usterkę niezwłocznie po jej wykryciu, a najpóźniej w ostatnim dniu obowiązywania okresu gwarancyjnego. Użytkownik jest zobowiązany do przedstawienia i udokumentowania usterki. Tylko kompletne i czyste produkty (zgodnie ze standardami higienicznymi) będą przyjmowane do naprawy. Usterki będą usuwane przez autoryzowany punkt serwisowy w możliwie krótkim terminie, nieprzekraczającym 14 dni roboczych. Okres gwarancji przedłuża się o czas pobytu sprzętu w serwisie. Klient może ubiegać się o wymianę sprzętu na wolny od wad, jeżeli punkt serwisowy stwierdzi na piśmie, że usunięcie wady jest niemożliwe. Aby produkt mógł być przyjęty przez serwis, użytkownik jest zobowiązany dostarczyć oryginały: dowodu zakupu (paragon lub faktura), podbitej i wypełnionej karty gwarancyjnej, certyfikatu instalacji (niektóre produkty).

Gwarancja zostaje unieważniona, jeśli:

- usterka była widoczna w chwili zakupu;
- usterka wynika ze zwykłego użytkowania i zużycia;
- produkt został uszkodzony z powodu złej instalacji, niezastosowania się do instrukcji obsługi lub użytkowania niezgodnego z przeznaczeniem;
- produkt został uszkodzony z powodu złej konserwacji lub jej braku;
- produkt został uszkodzony z powodu zanieczyszczenia, wypadku lub okoliczności o charakterze sił wyższych (powódź, pożar, wojny, zamieszki itp.);
- produkt wykazuje złe działanie z powodu słabego sygnału, zakłóceń elektromagnetycznych itp.;
- produkt został uszkodzony mechanicznie (np. Wyłamany przycisk, upadek, itp.);
- produkt został uszkodzony z powodu użycia niewłaściwych materiałów eksploatacyjnych, nośników, akcesoriów, baterii, akumulatorów itp. lub z powodu użytkowania w złych warunkach (temperatura, wilgotność, wstrząsy itp.);
- produkt był naprawiany lub modyfikowany przez nieautoryzowany personel;
- użytkownik nie jest w stanie udowodnić zakupu (nieczytelny paragon lub faktura), dane na przedstawionych dokumentach są inne niż na urządzeniu;
- produkt nie może być zidentyfikowany ze względu na uszkodzenie numeru seryjnego lub plomby gwarancyjnej.

Sprzęt marki Sencor serwisuje ogólnopolska sieć serwisowa ARCONET. Okres gwarancji wynosi 24 miesiące od daty zakupu. W razie problemów ze znalezieniem najbliższego punktu serwisowego, prosimy o sprawdzenie na stronie internetowej lub kontakt telefoniczny.

www.arconet.pl tel. kontaktowy (061) 879 89 93

Więcej informacji na **www.sencor.pl**.

SENCOR®

Let's live!

www.sencor.cz

Designed in Europe by Sencor®, Made in China

