

RAVEN

kuchenka mikrofalowa

model: EKM001



instrukcja obsługi

Gratulujemy zakupu naszego Urządzenia i witamy wśród Użytkowników produktów marki RAVEN!

Przed włączeniem Urządzenia i rozpoczęciem jego użytkowania uważnie przeczytaj instrukcję i zachowaj ją do wglądu.

Opis kuchenki mikrofalowej EKM001:

1. System blokady drzwi
2. Drzwiczki
3. Trzpień
4. Wózek
5. Panel sterowania
6. Magnetron (osłonięty płytką zabezpieczającą)
7. Obrotowy talerz
8. Stojak do grillowania

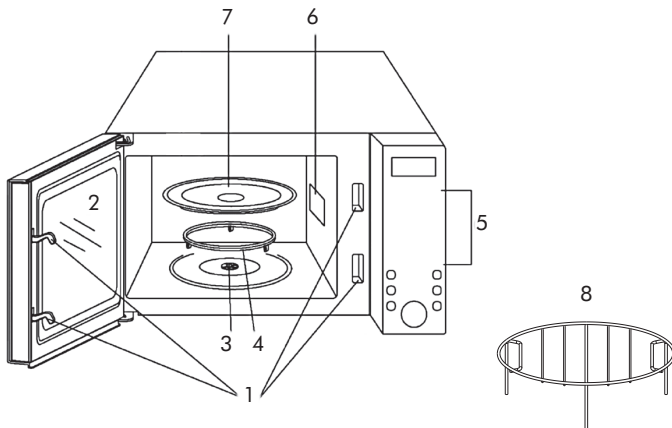



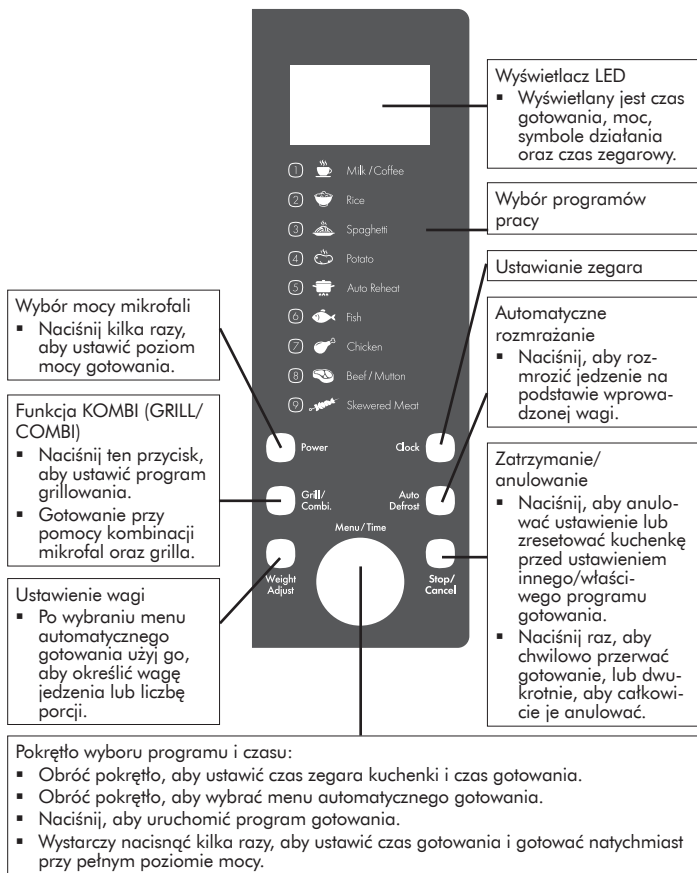

PANEL STEROWANIA

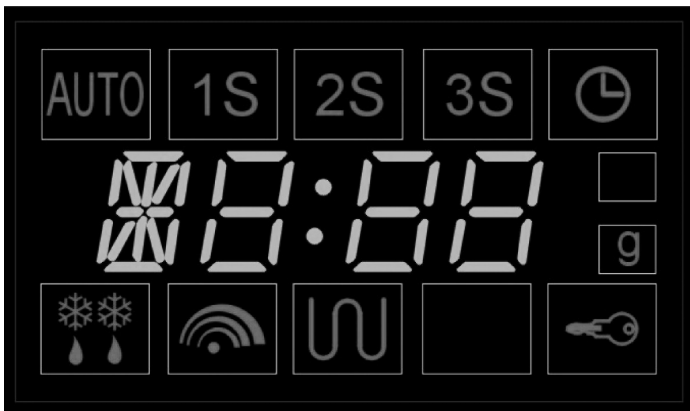

WYŚWIETLACZ



SYMBOL	ZNACZENIE.
AUTO	Gotowanie automatyczne
1S	Gotowanie wielostopniowe – stopień 1
2S	Gotowanie wielostopniowe – stopień 2
3S	Gotowanie wielostopniowe – stopień 3
	Zegar
g	Masa produktu
	Rozmrażanie
	Funkcja mikrofal
	Funkcja grilla
	Blokada przed dziećmi

Przed uruchomieniem kuchenki mikrofalowej (Urządzenia) i rozpoczęciem jej eksploatacji dokładnie przeczytaj instrukcję obsługi. Stosuj się do instrukcji obsługi przy każdym użyciu Urządzenia. Producent nie bierze odpowiedzialności za szkody wynikające z niewłaściwego lub niezgodnego z instrukcją użycia Urządzenia. Niewłaściwe lub niezgodne z instrukcją użycie Urządzenia stwarza niebezpieczeństwo dla życia lub zdrowia.

ZALECENIA BEZPIECZEŃSTWA

- Przed użyciem należy przeczytać dokładnie instrukcję.
- Prosimy zachować instrukcję obsługi Urządzenia na przyszłość. W razie przekazania Urządzenia innej osobie należy dołączyć do niego instrukcję obsługi.
- Urządzenie może być używane przez dzieci w wieku powyżej 8 lat i osoby o ograniczonej sprawności fizycznej, sensorycznej czy umysłowej, a także osoby o braku doświadczenia lub znajomości sprzętu pod warunkiem, że odbywa się to pod nadzorem osoby odpowiadającej za ich bezpieczeństwo lub zgodnie z instrukcją bezpiecznego użytkowania, ze zrozumieniem zagrożeń.
- Dzieci nie mogą bawić się Urządzeniem. Dzieci nie zdają sobie sprawy z niebezpieczeństw, które mogą powstać podczas używania Urządzeń elektrycznych.

- Czyszczenie i konserwacja Urządzenia nie mogą być wykonane przez dzieci bez nadzoru osoby dorosłej.
- Trzymaj Urządzenie i jego przewód zasilający z dala od dzieci w wieku poniżej 8 lat.
- Zawsze odłączaj Urządzenie od źródła zasilania, jeśli znajduje się bez nadzoru oraz przed montażem, demontażem lub czyszczeniem.
- Jeśli drzwi są uszkodzone, Urządzenie nie może być używane, dopóki nie zostaną naprawione przez wykwalifikowaną osobę.
- UWAGA: Naprawianie i wszelkie próby usuwania obudowy, która stanowi ochronę przed działaniem energii wytwarzanej przez mikrofalę, przez osobę niewykwalifikowaną grozi niebezpieczeństwem i może być szkodliwe.
- UWAGA: Płynny i inne potrawy nie powinny być podgrzewane, gdy znajdują się w hermetycznie zamkniętych pojemnikach, ponieważ może to grozić wybuchem.
- Minimalna wolna przestrzeń pomiędzy ściankami mikrofalówki a innymi przedmiotami powinna wynosić 10 cm.

- Należy korzystać tylko z naczyń, które mogą być używane w kuchenkach mikrofalowych.
- Podczas podgrzewania żywności w pojemnikach plastikowych należy zachować szczególną ostrożność ze względu na możliwość zapłonu. Zabrania się stosowania produktów w opakowaniach papierowych, gdyż istnieje zagrożenie wystąpienia pożaru.
- Kuchenka mikrofalowa jest przeznaczona do podgrzewania żywności i napojów. Nie wolno suszyć żywności lub odzieży, gąbek, wilgotnych ściereczek i tym podobnych, ponieważ może to doprowadzić do urazu lub pożaru.
- W przypadku zauważenia dymu należy niezwłocznie wyłączyć Urządzenie i natychmiast wyjąć przewód z gniazda elektrycznego. W tym czasie NIE WOLNO otwierać drzwiczek Urządzenia w celu zduszenia ewentualnych płomieni.
- Podgrzewanie napojów w kuchenke mikrofalowej może skutkować opóźnionym gwałtownym wrzeniem, dlatego należy zachować szczególną ostrożność i kontrolować proces grzania.
- Zawartość butelek do karmienia i stoiczek z jedzeniem dla dzieci należy wymieszać lub

wstrząsnąć oraz sprawdzić temperaturę pożywienia przed spożyciem w celu uniknięcia poparzenia.

- **UWAGA!** Jajka w skorupkach i jajka ugotowane uprzednio na twardo nie powinny być podgrzewane w kuchenke mikrofalowej ponieważ mogą one eksplodować nawet po zakończeniu gotowania, podgrzewania.
- Elementy Urządzenia należy czyścić zgodnie z opisem w sekcji Czyszczenie i konserwacja.
- Kuchenka mikrofalowa powinna być regularnie czyszczona, a wszelkie pozostałości żywności powinny być regularnie usuwane.
- Nieprzestrzeganie zasad utrzymywania czystości Urządzenia może doprowadzić do uszkodzenia jego powierzchni, co w konsekwencji może skrócić żywotność Urządzenia i doprowadzić do niebezpiecznych sytuacji.
- Urządzenie jest przeznaczone tylko do wolnostojącego zastosowania.
- Urządzenie nie może być umieszczane w zabudowie.
- Urządzenie jest przeznaczone do użytku domowego i podobnych zastosowań, takich jak:

- wyposażenie jadalni w sklepie, biurze i innych miejscach pracy,
 - w agroturystyce,
 - w pokojach hotelowych, motelach i innych miejscach tego typu,
 - w pensjonatach.
- Urządzenie nie jest przystosowane do obsługi za pomocą zewnętrznego wyłącznika czasowego lub systemu zdalnego sterowania.
 - Urządzenie jest zasilane elektrycznie, prądem zmiennym o napięciu 220–240 V~ 50/60 Hz. Przed podłączeniem Urządzenia do gniazdka sieci elektrycznej sprawdź, czy parametry sieci odpowiadają powyższym wymaganiom.
 - Gniazdko sieci elektrycznej powinno być wyposażone w bolec ochronny.
 - Nie zanurzaj Urządzenia, przewodu zasilającego ani jego wtyczki w wodzie lub innej cieczy. Zanurzenie w wodzie lub innej cieczy może spowodować porażenie prądem.
 - Uważaj, żeby przewód zasilający nie stykał się z ostrymi krawędziami oraz gorącymi powierzchniami, może to spowodować uszkodzenie przewodu zasilającego.
 - Nie używaj Urządzenia, jeżeli wykazuje ono jakiegokolwiek oznaki uszkodzenia lub jeżeli zostało upuszczone na podłogę.
 - W celu zapewnienia prawidłowej eksploatacji Urządzenia oraz zachowania wszelkich zasad bezpieczeństwa naprawy Urządzenia, w tym wymiana przewodu zasilającego, muszą być przeprowadzane przez serwis producenta.

- Wyciągaj wtyczkę Urządzenia z gniazdka elektrycznego:
 - po każdym użyciu Urządzenia,
 - w przypadkach jakichkolwiek podejrzeń dotyczących nieprawidłowego działania Urządzenia,
 - przed czyszczeniem i konserwacją Urządzenia.
- Wyjmując wtyczkę Urządzenia z gniazdka elektrycznego, należy zachować szczególną ostrożność i nie należy ciągnąć za przewód zasilający, lecz bezpośrednio za wtyczkę, przytrzymując drugą ręką gniazdko elektryczne.
- Nie dotykaj Urządzenia podłączonego do sieci elektrycznej oraz gniazdek elektrycznych mokrymi rękami.
- Nie wystawiaj Urządzenia na działanie deszczu lub wilgoci.
- Nie pozostawiaj pracującego Urządzenia bez nadzoru.
- Nie próbuj zdejmować części obudowy.
- Zawsze stawiaj Urządzenie na płaskiej i stabilnej powierzchni, odpornej na wysokie temperatury.
- Nie należy używać Urządzenia w pobliżu materiałów łatwopalnych, np. zasłon, ani bezpośrednio pod nimi.
- Podczas pracy zawsze zapewnij dobrą wentylację pomieszczenia.
- Podczas wsuwania i wyjmowania potraw z kuchenki zawsze zakładaj odpowiednie rękawice ochronne. Produkty są gorące i mogą Cię poparzyć.
- Podczas otwierania drzwiczek uważaj na wydobywający się strumień gorącej pary.
- Nie przykrywaj otworów wentylacyjnych Urządzenia. Zawsze zapewnij odpowiednią wentylację, umieszczając Urządzenie

przynajmniej 10 cm z każdej strony od ściany. Nie należy umieszczać Urządzenia w szafce kuchennej.

UWAGA! Gorąca powierzchnia! Ryzyko oparzenia!

Podczas użytkowania niektóre powierzchnie zewnętrzne piekarnika mogą się mocno nagrzewać. Nie dotykaj gorących powierzchni. Otwieraj drzwiczki tylko za pomocą uchwytu.

Używanie Urządzenia w sposób i w celu sprzecznym z instrukcją obsługi może stanowić zagrożenie dla zdrowia oraz życia.

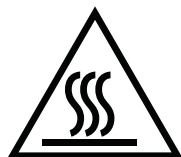

INSTALACJA OBWODU OCHRONNEGO

NIEBEZPIECZEŃSTWO

Zagrożenie porażeniem elektrycznym. Nieprawidłowe używanie uziemienia może spowodować porażenie elektryczne. Nie wkładać wtyczki do gniazdka zanim Urządzenie nie zostanie prawidłowo zainstalowane i uziemione.

Urządzenie musi zostać uziemione. Kuchenka została wyposażona w przewód zasilający z przewodem uziemiającym oraz wtyczką z gniazdem uziemiającym. Przewód musi być podłączony do odpowiednio zainstalowanego i uziemionego ściennego gniazda wtykowego. W przypadku krótkiego spięcia uziemienie redukuje ryzyko

porażenia elektrycznego, zapewniając przepływ prądu na przewód uziemiający. Zaleca się podłączenie kuchenki do oddzielnego obwodu zasilającego, do którego nie zostało podłączone żadne inne urządzenie. Użycie wysokiego napięcia jest niebezpieczne i może spowodować pożar lub w inny sposób uszkodzić urządzenie. **OSTRZEŻENIE:** Niewłaściwe użycie wtyczki z uziemieniem może spowodować ryzyko porażenia elektrycznego. Uwagi: 1. W przypadku jakichkolwiek pytań dotyczących uziemienia oraz instalacji elektrycznej należy skontaktować się z wykwalifikowanym elektrykiem lub pracownikiem serwisu naprawczego. 2. Zarówno producent, jak i dostawca urządzenia nie ponoszą jakakolwiek odpowiedzialności za uszkodzenia urządzenia lub obrażenia osób poniesione w wyniku nieprzestrzegania wymagań dotyczących podłączeń elektrycznych.

ZASADY GOTOWANIA W MIKROFALÓWCE

1. Układaj potrawy ostrożnie. Umieszczaj najgrubsze fragmenty na zewnątrz naczynia.
2. Przestrzegaj czasu gotowania. Gotuj przez najkrótszy wskazany czas i wydłużaj go w razie potrzeby. Żywność gotowana za długo może się przypalić lub zapalić.
3. Zaleca się gotowanie potraw w pojemnikach z przykrywką. Pokrywy zapobiegają rozpryskiwaniu i wspomagają równomierne gotowanie się potraw. Do tego celu można użyć talerza ceramicznego lub z tworzywa sztucznego przeznaczonego do stosowania w kuchenkach mikrofalowych.
4. Podczas gotowania w Urządzeniu wskazane jest od czasu do czasu mieszanie potraw.
5. Po zakończeniu podgrzewania cieczy zawsze przed wyjęciem naczynia należy odczekać około 10 sekund od wyłączenia

kuchenki w celu umożliwienia wyrównania się temperatury. Zaleca się włożenie do płynu łyżki z tworzywa sztucznego lub szklanej pałeczki oraz mieszanie przed i po podgrzaniu, aby zapobiec efektowi opóźnionego wrzenia i ewentualnemu poparzeniu.

PRZED KONTAKTEM Z SERWISEM

Jeśli kuchenka nie działa:

1. Sprawdź, czy kuchenka jest prawidłowo podłączona. Jeśli nie jest, wyjmij wtyczkę z gniazdka, odczekaj 10 sekund i podłącz ją ponownie.
2. Sprawdź bezpiecznik obwodu głównego sieci elektrycznej w pomieszczeniu. Jeśli nie zauważono żadnych nieprawidłowości, sprawdź gniazdko za pomocą innego Urządzenia.
3. Sprawdź, czy panel sterowania jest prawidłowo zaprogramowany i czy ustawiona jest godzina.
4. Sprawdź, czy drzwiczki są prawidłowo zamknięte, aktywując system blokady drzwiczek. W przeciwnym razie magnetron nie będzie emitował mikrofal i Urządzenie nie będzie działać.

Jeśli żaden z powyższych sposobów nie poprawi sytuacji, należy skontaktować się z wykwalifikowanym personelem technicznym. Nie wolno samodzielnie regulować ani naprawiać kuchenki.

NACZYNIA

1. Mikrofałe nie są w stanie przenikać przez metal. **Należy stosować wyłącznie naczynia, które są odpowiednie do użycia w kuchenkach mikrofalowych.** Metalowe pojemniki na żywność i napoje nie są dozwolone podczas gotowania mikrofalowego.

2. Nie używaj naczyń z przetworzonego papieru podczas gotowania w kuchenke mikrofalowej, ponieważ mogą zawierać małe fragmenty metalu, które mogą powodować iskrzenie i/lub zapalenie się.
3. Zaleca się okrągłe/owalne naczynia zamiast kwadratowych/podłużnych, ponieważ żywność w rogach ma tendencję do przypalania się.
4. Można stosować wąskie paski folii aluminiowej, aby zapobiec nadmiernemu przypaleniu odsłoniętych obszarów potraw.

Poniższa lista zawiera ogólne zestawienie, które pomoże dobrać odpowiednie naczynie:

Garnki	Kuchenka mikrofalowa	Grill	Combi
Szko żaroodporne	Tak	Tak	Tak
Szko niezaroodporne	Nie	Nie	Nie
Ceramika żaroodporna	Tak	Tak	Tak
Bezpieczne naczynie z tworzywa sztucznego	Tak	Nie	Nie
Papier	Tak	Nie	Nie
Metalowa taca	Nie	Tak	Nie
Metalowy stojak	Nie	Tak	Nie
Folia aluminiowa i pojemnik z folii	Nie	Tak	Nie

ZASTOSOWANIE I UŻYCIĘ ZGODNIE Z PRZEZNACZENIEM

Kuchenka mikrofalowa jest idealna do szybkiego podgrzewania oraz rozmrażania potraw. Dodatkowo funkcja grilla umożliwia opiekanie potraw.

ZALECENIA OBSŁUGI

PRZED PIERWSZYM UŻYCIEM

1. Ostrożnie wypakuj Urządzenie i usuń wszystkie elementy opakowania.
2. Upewnij się, czy Urządzenie, wtyczka i przewód zasilający nie noszą śladów uszkodzeń oraz są sprawne.
3. Elementy mające kontakt z żywnością należy umyć w ciepłej wodzie z dodatkiem płynu do mycia naczyń, a następnie dokładnie wytrzeć do sucha.

Uwaga!

Nie usuwaj jasnobrązowej płytki zabezpieczającej z miki, która jest zamontowana wewnątrz na ścianie komory kuchenki, aby chronić magnetron.

Uwaga: Przy pierwszym uruchomieniu Urządzenia może wydobywać się dym i nieprzyjemny zapach. Jest to normalny efekt związany z procesem produkcyjnym, który zniknie przy kolejnych uruchomieniach.

ZAKŁADANIE TALERZA OBROTOWEGO

Umieść wózek we wgłębieniu w kuchence. Na wózku połóż obrotowy talerz. Upewnij się, że wgłębienia w talerzu pasują do trzpienia w kuchence.

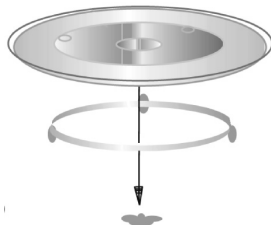

UWAGA:

Nigdy nie kładź obrotowego talerza do góry nogami.

Nic nie powinno blokować talerza.

Zarówno obrotowy talerz, jak i wózek muszą być zawsze używane w trakcie gotowania.

Wszystkie artykuły spożywcze i pojemniki z potrawami zawsze muszą być umieszczane na obrotowym talerzu.

Jeśli obrotowy talerz lub wózek pękną lub złamią się, skontaktuj się z dostawcą lub serwisem.

PODŁĄCZENIE DO SIECI

1. Postaw Urządzenie na płaskiej i stabilnej powierzchni, odpornej na wysokie temperatury.
2. Całkowicie rozwiń przewód zasilający.
3. Włóż wtyczkę do uziemionego gniazda elektrycznego.
4. Po pierwszym włączeniu kuchenki rozlegnie się sygnał dźwiękowy, a na wyświetlaczu pojawi się symbol zegara ⌚ oraz wartość „1:00”.

USTAWIANIE ZEGARA

Naciśnij przycisk CLOCK raz lub dwa razy, aby ustawić zegar w cyklu 24- lub 12-godzinnym.

PRZYKŁAD: Jeśli chcesz ustawić czas zegara na 8:30.

1. Wybierz ustawienie zegara w cyklu 24- lub 12-godzinnym, naciskając raz lub dwa razy przycisk CLOCK.
2. Aby ustawić godzinę, obracaj pokrętkę MENU/TIME, aż na wyświetlaczu pojawi się cyfra 8.
3. Naciśnij przycisk CLOCK.
4. Aby ustawić minuty, obracaj pokrętkę MENU/TIME do momentu, aż na wyświetlaczu pojawi się liczba 30.
5. Naciśnij CLOCK, aby potwierdzić ustawienie.

UWAGA: Podczas gotowania wyświetla się czas pozostały do jego zakończenia. Aby sprawdzić godzinę podczas gotowania, naciśnij jeden raz przycisk CLOCK.

GOTOWANIE MIKROFALOWE

Aby gotować za pomocą samych mikrofal, należy na wstępie wybrać odpowiedni poziom. Naciskanie na przycisk POWER pozwala zmieniać poziom mocy; specyfikacja podana jest w poniższej tabeli.

Naciśnij przycisk POWER	Komunikat na wyświetlaczu	Moc gotowania
1 raz	P-100	100%
2 razy	P-80	80%
3 razy	P-60	60%
4 razy	P-40	40%
5 razy	P-20	20%
6 razy	P-00	0%

Następnie użyj pokrętki MENU/TIME, aby ustawić żądany czas

gotowania. Najdłuższy czas gotowania wynosi 95 minut. Kuchenka rozpocznie gotowanie po naciśnięciu pokrętki MENU/TIME.

PRZYKŁAD: Jeżeli chcesz gotować przez 5 minut przy 60% mocy.

1. Naciśnij przycisk POWER kilka razy do momentu, aż na wyświetlaczu pojawi się P-60, aby ustawić moc na 60%. Wyświetla się również symbol mikrofal.
2. Obracaj pokrętkę MENU/TIME, aby wprowadzić właściwy czas gotowania (5:00).
3. Naciśnij pokrętkę MENU/TIME, aby potwierdzić.

UWAGA: Aby sprawdzić poziom mocy podczas gotowania, wystarczy nacisnąć przycisk POWER.

FUNKCJA GRILLA

Najdłuższy czas grillowania wynosi 95 minut.

PRZYKŁAD: Jeżeli chcesz zaprogramować grillowanie przez 12 minut.

1. Naciśnij przycisk GRILL/COMBI raz. Wyświetli się symbol grzałki.
2. Obróć pokrętkę MENU/TIME, aby wprowadzić czas grillowania, aż wyświetli się właściwy czas (12:00).
3. Aby zatwierdzić ustawienie, naciśnij przycisk MENU/TIME.

KOMBINACJA 1

Stosuje się ją do ryb lub zapiekanek.

PRZYKŁAD: Jeżeli chcesz ustawić kombinację 1 grillowania przez 25 minut.

1. Naciśnij przycisk GRILL/COMBI dwa razy. Wyświetli się symbol grzałki, mikrofal oraz CO-1.
2. Obróć pokrętkę MENU/TIME, aby wprowadzić właściwy czas grillowania (25:00).
3. Aby zatwierdzić ustawienie, naciśnij przycisk MENU/TIME.

KOMBINACJA 2

Stosowana w przypadku omletów.

PRZYKŁAD: Jeżeli chcesz ustawić kombinację 2 grillowania przez 12 minut.

1. Naciśnij przycisk GRILL/COMBI trzy razy.
2. Obróć pokrętkę MENU/TIME, aby wprowadzić właściwy czas grillowania (12:00).
3. Aby zatwierdzić, naciśnij przycisk MENU/TIME.

SZYBKI START

Ta funkcja umożliwia szybkie uruchomienie kuchenki przy dużej mocy. Naciskając pokrętkę MENU/TIME, możemy ustawić żądany czas pracy Urządzenia. Każde naciśnięcie przycisku to 30 sekund. Kuchenka zacznie pracować z pełną mocą po jednej sekundzie. Najdłuższy czas pracy Urządzenia w tej funkcji wynosi 10 minut. W trakcie pracy można wydłużać ten cykl poprzez naciskanie pokrętki MENU/TIME.

AUTOMATYCZNE ROZMRAŻANIE

Kuchenka umożliwia rozmrażanie mięsa, drobiu i owoców morza. Czas i moc rozmrażania są regulowane automatycznie po zaprogramowaniu wagi. Zakres wagi mrożonek waha się między 100 a 1800 g.

PRZYKŁAD: Jeżeli chcesz rozmrozić 600 g kurczaka.

1. Umieść w kuchence kurczaka do rozmrożenia.
2. Naciśnij przycisk AUTO DEFROST, wówczas na wyświetlaczu pojawią się symbole rozmrażania oraz jednostka masy: 100 g.
3. Naciskaj przycisk WEIGHT ADJUST, aby wybrać wagę 600 g.
4. Aby zaakceptować ustawienie, naciśnij pokrętkę MENU/TIME.

UWAGA: W trakcie procesu rozmrażania Urządzenie zatrzyma się i zasygnalizuje, aby produkt dla lepszego efektu obrócić. W celu wznowienia i kontynuacji rozmrażania należy nacisnąć pokrętkę MENU/TIME.

GOTOWANIE WIELOSTOPNIOWE

Urządzenie może być jednorazowo zaprogramowane na 3 programy (1S, 2S, 3S), które automatycznie będą kolejno po sobie następować/ uruchamiać się.

UWAGA: Nie ma możliwości trwałego zapisania wprowadzonych ustawień.

Przykład: 1S – gotowanie 10 minut, 2S – grill 15 minut, 3S – kombinacja grilla i mikrofal 20 minut

1. Włóż produkt do Urządzenia, zamknij drzwiczki i przekręć delikatnie pokrętkę MENU/TIME w prawą stronę, zgodnie z ruchem wskazówek zegara. UWAGA: Nie naciskaj pokrętki! Po pojawieniu się na wyświetlaczu symboli mikrofal i 1S przekręcaj przycisk MENU/TIME w prawą stronę, aby ustawić wymagany czas pracy Urządzenia – 10:00.
2. Po wprowadzeniu ustawień 1S, nie zwlekając, wciśnij przycisk GRILL/COMBI. Wówczas na wyświetlaczu pojawi się symbol grzałki i 2S. UWAGA: Nie naciskaj pokrętki! Przekręcaj pokrętkę MENU/TIME w prawą stronę, aż na wyświetlaczu pojawi się żądany czas 15 minut.
3. Następnie dwukrotnie naciśnij przycisk GRILL/COMBI, a na wyświetlaczu pojawi się symbol mikrofal i grzałki oraz 3S. UWAGA: Nie naciskaj pokrętki! Przekręć pokrętkę MENU/TIME w prawą stronę, aby ustawić czas 20 minut.

Aby uruchomić pracę Urządzenia według wprowadzonych ustawień, naciśnij pokrętko MENU/TIME.

UWAGA: Po skończeniu pracy w trybie 1S produkt można wyjąć z Urządzenia i w to miejsce wstawić kolejny. Aby kontynuować pracę w trybie 2S, wystarczy wcisnąć pokrętko MENU/TIME.

UWAGA: Jeśli potrzebujesz dwustopniowego programu gotowania, pominięci trzeci krok. Szybki start, automatyczne rozmrażanie i automatyczne gotowanie nie mogą być ustawiane w trybie wielostopniowym.

GOTOWANIE AUTOMATYCZNE

W przypadku wybranych rodzajów potraw lub trybu gotowania jest konieczne programowanie czasu trwania i mocy gotowania. Wystarczy wskazać rodzaj żywności, którą chcesz ugotować oraz jej wagę.

PRZYKŁAD: Jeśli chcesz ugotować 400 g ryb.

1. Według listy zamieszczonej na panelu sterowania gotowanie ryb zaprogramowane jest pod pozycją 6 (Fish). Aby uruchomić ten tryb, przekręć pokrętko MENU/TIME w kierunku przeciwnym do ruchu wskazówek zegara, aby automatycznie wybrać opcję menu. Na wyświetlaczu pojawi: AUTO oraz kod A-01. Następnie przekręcając pokrętkiem w prawo, aż pojawi się kod A-06.
2. Naciskając przycisk WEIGHT ADJUST, wybierz właściwą wagę – 400 g.
3. Aby zaakceptować ustawienia, naciśnij przycisk MENU/TIME.

PROGRAMY PRACY

Kod	Żywność/Tryb gotowania	Uwagi
A-01	Milk/Coffee (Mleko/Kawa) [porcja]	<ol style="list-style-type: none">1. W przypadku Milk/Coffee (Mleko/Kawa) przyciskiem WEIGHT ADJUST wybierzemy liczbę porcji od 1 do 3, a nie wagę pożywienia.2. W przypadku pozycji od A-07 do A-09 kuchenka zatrzymuje się podczas gotowania. Możesz w tym czasie obrócić potrawę, aby uzyskać jednolity efekt. Po przełożeniu potrawy naciśnij pokrętkę MENU/TIME, aby kontynuować pracę Urządzenia do zakończenia wskazanego czasu.3. Wynik automatycznego gotowania zależy od takich czynników jak: wahania napięcia, kształt i wielkość potraw, Twoje osobiste preferencje co do stanu niektórych potraw, a nawet to, jak często umieszczasz jedzenie w kuchence. Jeśli wynik nie jest zadowalający, należy odpowiednio skorygować czas gotowania.
A-02	Rice (Ryż) [g]	
A-03	Spaghetti [g]	
A-04	Potato (Ziemniaki) [porcja]	
A-05	Auto Reheat (Automatyczne odgrzewanie) [g]	
A-06	Fish (Ryby) [g]	
A-07	Chicken (Kurczak) [g]	
A-08	Beef/Mutton (Wołowina/Baranina) [g]	
A-09	Skewered Meat (Szaszłyki) [g]	

BLOKADA PRZED DZIEĆMI

Służy do zapobiegania nienadzorowanemu operowaniu kuchenką przez dzieci. Na ekranie wyświetlacza pojawia się kontrolka blokady przed dziećmi, a wszystkie przyciski są nieaktywne. Urządzenie przełącza się w tryb blokady przed dziećmi, jeśli w ciągu 1 minuty nie zostanie wykonana żadna operacja. Aby anulować blokadę przed dziećmi otwórz i zamknij drzwiczki kuchenki.

Uwaga! Blokada przed dziećmi nie chroni przed niepożądanym otwarciem drzwiczek.

CZYSZCZENIE I KONSERWACJA

1. Przed przystąpieniem do czyszczenia Urządzenia wyłącz je z sieci elektrycznej i odczekaj do jego całkowitego ostygnięcia.
2. Wycieraj wilgotną ściereczką ścianki kuchenki, jeśli zostaną zachlapanie jedzeniem lub rozlanymi płynami. Jeśli Urządzenie jest bardzo brudne, możesz użyć łagodnego detergentu. Unikaj używania sprayów i innych ostrych środków czyszczących, ponieważ mogą one spowodować powstanie plam, śladów i odbarwień na powierzchni drzwiczek.
3. Obrotowy talerz umyj w letniej wodzie z płynem i wytrzyj do sucha.
4. Należy regularnie czyścić wózek i spód kuchenki, aby Urządzenie się nie blokowało i prawidłowo działało, a jednocześnie, aby zapobiec nadmiernemu hałasowi. Wystarczy przetrzeć dolną powierzchnię kuchenki łagodnym detergen-tem. Pierścień obrotowy można myć w ciepłej wodzie z płynem.
5. Obudowę Urządzenia należy czyścić delikatną, zwilżoną szmatką, a następnie wytrzeć do sucha.
6. Jeśli od wewnętrznej strony drzwiczek lub w ich pobliżu zbierze się para, zetrzyj ją miękką ściereczką. Para może się pojawić, jeśli Urządzenie działa w warunkach dużej wilgotności. Jest to normalne zjawisko.
7. Aby usunąć brzydkie zapachy z kuchenki, do głębokiej miski, odpowiedniej do używania w kuchence mikrofalowej, wlej szklankę wody, sok i skórkę z cytryny i włącz kuchenkę na 5 minut w trybie gotowania mikrofalowego. Następnie dokładnie wytrzyj wnętrze do sucha miękką ściereczką.
8. Jeśli żarówka w kuchence wymaga wymiany – skontaktuj się z serwisem lub producentem.

Uwaga!

Do mycia obudowy nie używaj silnych detergentów w postaci emulsji, mleczka, pasty itp. ani materiałów ściernych, które mogą m.in. usunąć naniesione informacyjne symbole graficzne, takie jak podziałki, oznaczenia, znaki ostrzegawcze itp.

Uwaga!

Nie zanurzaj Urządzenia, przewodu zasilającego ani jego wtyczki w wodzie lub innych płynach.

Uwaga!

Nie wkładaj żadnego elementu Urządzenia do zmywarki.

Nieprzestrzeganie zasad użytkowania i konserwacji Urządzenia zawartych w instrukcji obsługi może prowadzić do jego uszkodzenia, nieprawidłowego funkcjonowania oraz skrócenia okresu jego eksploatacji.

PRZECHOWYWANIE I TRANSPORT

1. Przed schowaniem Urządzenia należy je wystudzić i osuszyć.
2. Urządzenie należy przechowywać i transportować w opakowaniu zabezpieczającym przed wilgocią, kurzem i uszkodzeniami mechanicznymi.
3. Urządzenie należy przechowywać w miejscach niedostępnych dla dzieci.

DANE TECHNICZNE

Model: EKM001

Marka: RAVEN

Produkt: kuchenka
mikrofalowa

Zasilanie: 220–240 V~

Częstotliwość: 50 Hz

Moc wejściowa mikrofalówki: 1400 W

Moc wejściowa grilla: 1000 W

Moc wyjściowa mikrofalówki: 900 W

Częstotliwość fali: 2450 MHz

Pojemność całkowita: 23 l

Średnica obrotowego talerza: 27 cm

Wymiary zewnętrzne: 483 x 395 x 281 mm

Waga netto: 14,1 kg

Klasa ochronności: pierwsza (gniazdko sieci elektrycznej powinno być wyposażone w bolec ochronny)

Zestaw: kuchenka mikrofalowa, wózek, obrotowy talerz, podstawka do grillowania, instrukcja obsługi z kartą gwarancyjną



Producent zastrzega sobie prawo do wprowadzania zmian specyfikacji technicznej bez uprzedzenia.

DEKLARACJA CE

Urządzenie zostało zaprojektowane, wyprodukowane i wprowadzone na rynek zgodnie z wymaganiami dyrektyw 2014/35/UE (LVD), 2014/30/UE (EMC) oraz 2009/125/WE (ERP) i dlatego wyrób został oznakowany znakiem CE oraz została wystawiona dla niego deklaracja zgodności udostępniana organom nadzorującym rynek.

PRAWIDŁOWA UTYLIZACJA PRODUKTU



Takie oznakowanie informuje, że sprzęt ten po okresie jego użytkowania nie może być umieszczany łącznie z innymi odpadami pochodzącymi z gospodarstwa domowego.

Użytkownik jest zobowiązany do oddania Urządzenia prowadzącym zbieranie zużytego sprzętu elektrycznego i elektronicznego. Prowadzący zbieranie, w tym lokalne punkty zbiórki, sklepy oraz gminne jednostki tworzą odpowiedni system umożliwiający oddanie tego sprzętu.

Właściwe postępowanie ze zużytym sprzętem elektrycznym i elektronicznym przyczynia się do uniknięcia szkodliwych dla zdrowia i środowiska naturalnego konsekwencji, wynikających z obecności niebezpiecznych składników oraz niewłaściwego składowania i przetwarzania takiego sprzętu.

W Urządzeniu ograniczono występowanie niektórych substancji mogących negatywnie oddziaływać na środowisko w okresie użytkowania tego produktu oraz po jego zużyciu.



Symbol ten oznacza, że elementy opakowania nim oznaczone nadają się do recyklingu. Po rozpakowaniu Urzędnienia prosimy o usunięcie elementów jego opakowania w sposób niezagrożący środowisku.

RAVEN

NAZWA SPRZĘTU

kuchenka
mikrofalowa

TYP/MODEL

EKM001

NR PARTII

DATA SPRZEDAŻY

NR RACHUNKU

PODPIS I PIECZĄTKA
SPRZEDAWCY

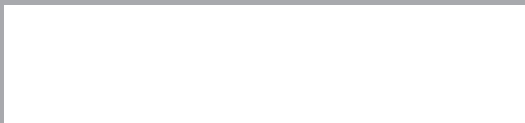

karta gwarancyjna

WARUNKI GWARANCJI

- 1. Thing4you z siedzibą w Warszawie, adres: ul. Białostocka 22/12, 03-741 Warszawa, Polska, udziela nabywcy kuchenki mikrofalowej RAVEN EKM001 (Produkt) 24-miesięcznej gwarancji na wolne od wad funkcjonowanie Produktu, licząc od daty nabycia Produktu przez nabywcę. Paragon lub faktura, wystawione przez sprzedawcę, potwierdzają datę nabycia Produktu.**
2. Gwarancja obowiązuje i jest stosowana na terytorium Rzeczypospolitej Polskiej.
3. Gwarant, w zakresie udzielonej gwarancji, zobowiązuje się usunąć na własny koszt wszelkie wady Produktu, z wyjątkiem wymienionych w pkt 6 i 7 poniżej. Usunięcie wad będzie następować poprzez naprawę lub wymianę wadliwego Produktu na nowy, wolny od wad, w możliwie najkrótszym czasie, jednakże nie dłuższym niż 14 dni.
4. W celu skorzystania z gwarancji nabywca jest zobowiązany zgłosić wadliwość Produktu w punkcie sprzedaży, w którym Produkt został nabyty, oraz dostarczyć tam wadliwy Produkt. Przeznaczony do wymiany Produkt powinien zostać dostarczony kompletny oraz z załączoną kartą gwarancyjną.
5. Produkt wolny od wad zostanie, na koszt Gwaranta, dostarczony do punktu sprzedaży, w którym Produkt został nabyty, w terminie określonym w pkt 3 powyżej.
6. Gwarancja nie obejmuje wad Produktu spowodowanych przez nabywcę (tzw. uszkodzeń mechanicznych) lub wynikających z:
 - użytkowania Produktu i jego instalacji w sposób niezgodny z instrukcją obsługi,
 - niekompletności reklamowanego Produktu,
 - niezgodności Produktu i dowodu zakupu i/lub gdy zawarte w nim dane są zniszczone i nieczytelne,
 - przechowywania i konserwacji Produktu w sposób niewłaściwy i sprzeczny z wytycznymi zawartymi w instrukcji obsługi,
 - napraw lub przeróbek Produktu wykonywanych przez osoby nieuprawnione,
 - dostania się do wnętrza płynów lub ciał obcych na skutek używania Produktu w sposób niezgodny z instrukcją obsługi,
 - uszkodzenia Produktu z przyczyn zewnętrznych: zjawiska atmosferyczne, wyładowania elektryczne, spięcia w sieci zasilającej itp.
 - użytkowania Produktu do celów prowadzenia działalności gospodarczej lub w zastosowaniach przemysłowych.
7. Gwarancja nie obejmuje także czynności przewidzianych w instrukcji obsługi, do których wykonania zobowiązany jest nabywca we własnym zakresie i na własny koszt, np. zainstalowanie Produktu, czyszczenie i konserwacja Produktu oraz z gwarancji wyklucza się wymianę części i akcesoriów ulegających zużyciu podczas normalnego użytkowania.
8. Postanowienia gwarancji nie wyłączają, nie ograniczają ani nie zawieszają uprawnień nabywców (konsumentów), wynikających z powszechnie obowiązujących przepisów prawa, w tym przepisów o rękojmi za wady rzeczy sprzedanej.
9. Karta gwarancyjna jest ważna, jeżeli posiada podpis sprzedawcy i datę sprzedaży potwierdzoną pieczęcią firmy lub jednostki handlowej oraz podpis klienta. Karta gwarancyjna nie może zawierać skreśleń ani poprawek.
10. Duplikat karty gwarancyjnej może być wydany na pisemną prośbę po przedstawieniu przez użytkownika dowodu zakupu.
11. Uzyskanie szczegółowych informacji na temat Produktu, w tym zasad i trybu postępowania gwarancyjnego, możliwe jest pod numerem telefonu 22 560 67 27 lub adresem e-mail serwis@thing4you.pl, w dni robocze.

Akceptuję warunki niniejszej gwarancji

.....
(czytelny podpis nabywcy))

PRODUCENT I DYSTRYBUTOR:

Thing4you

ul. Białostocka 22/12

03-741 Warszawa, Polska