

OLYMPUS®

CYFROWY APARAT
FOTOGRAFICZNY

OLYMPUS PEN
E-PL8

Instrukcja obsługi

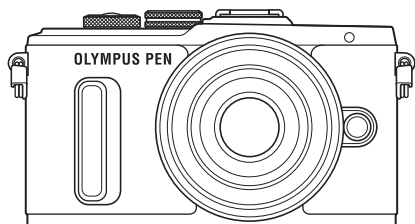

Spis treści

Szybki indeks zadań

1. Przygotowanie
2. Tryb
3. Odtwarzanie
4. Funkcje menu
5. Podłączanie aparatu do smartfona
Podłączanie aparatu do komputera i drukarki
6. Przestrogi
7. Informacja
9. ZASADY BEZPIECZEŃSTWA

Nr modelu: IM001

- Dziękujemy za zakup cyfrowego aparatu fotograficznego firmy Olympus. Aby optymalnie wykorzystać funkcje swojego nowego aparatu i zapewnić jego jak najdłuższe bezbłędne działanie, przed rozpoczęciem używania zapoznaj się dokładnie z instrukcją obsługi. Zachowaj tę instrukcję obsługi w bezpiecznym miejscu jako źródło informacji w przyszłości.
- Przed przystąpieniem do wykonywania ważnych zdjęć zalecamy wykonanie serii zdjęć próbnych w celu lepszego poznania aparatu i jego funkcji.
- Ilustracje pokazujące ekran i aparat, zawarte w niniejszej instrukcji obsługi, wykonano na etapie projektowania aparatu i mogą się różnić od rzeczywistego produktu.
- Jeśli z powodu aktualizacji oprogramowania firmware aparatu zostaną dodane lub zmienione funkcje aparatu, zawartość instrukcji będzie się różnić. Aby uzyskać najnowsze informacje, należy odwiedzić witrynę firmy Olympus.

Zarejestruj swój produkt na www.olympus.eu/register-product
i otrzymaj dodatkowe korzyści od Olympus!

- Poniższe powiadomienie dotyczy dołączonej lampy błyskowej i jest przeznaczone przede wszystkim dla użytkowników w Ameryce Północnej.

Information for Your Safety

IMPORTANT SAFETY INSTRUCTIONS



When using your photographic equipment, basic safety precautions should always be followed, including the following:

- Read and understand all instructions before using.
- Close supervision is necessary when any flash is used by or near children. Do not leave flash unattended while in use.
- Care must be taken as burns can occur from touching hot parts.
- Do not operate if the flash has been dropped or damaged - until it has been examined by qualified service personnel.
- Let flash cool completely before putting away.
- To reduce the risk of electric shock, do not immerse this flash in water or other liquids.
- To reduce the risk of electric shock, do not disassemble this flash, but take it to qualified service personnel when service or repair work is required. Incorrect reassembly can cause electric shock when the flash is used subsequently.
- The use of an accessory attachment not recommended by the manufacturer may cause a risk of fire, electric shock, or injury to persons.

SAVE THESE INSTRUCTIONS

Oznaczenia stosowane w instrukcji

W instrukcji obsługi używane są następujące symbole:

 Wskazówki	Przydatne informacje i wskazówki, które pomogą jak najlepiej wykorzystać możliwości aparatu.
	Odniesienia do stron szczegółowo opisujących dane zagadnienie lub zawierających związane z nim informacje.

Spis treści

Szybki indeks zadań	7
Nazwy części	10
Przygotowanie	12
■ Rozpakowywanie zawartości opakowania	12
■ Ładowanie i wkładanie baterii	13
■ Wkładanie karty	14
■ Mocowanie obiektywu w aparacie	15
■ Włączanie zasilania	16
■ Ustawianie daty i godziny	17
Tryb	18
■ Wyświetlanie informacji podczas fotografowania	18
Informacje na monitorze podczas fotografowania.....	18
Zmiana wyświetlanych informacji.....	19
■ Wykonywanie zdjęć	21
Robienie zdjęć pod dużym i małym kątem.....	23
Wybieranie ustawień przez aparat (AUTO).....	23
Fotografowanie w trybie programów tematycznych (SCN).....	25
Korzystanie z filtrów artystycznych (ART).....	27
Korzystanie z funkcji OPOWIEŚĆ FOTO (II).....	29
Automatyczne wybieranie przysłony i czasu otwarcia migawki (tryb programowy P).....	31
Wybór wartości przysłony (tryb priorytetu przysłony A).....	32
Wybór czasu otwarcia migawki (tryb priorytetu migawki S).....	33
Wybór czasu otwarcia migawki i wartości przysłony (tryb ręczny M).....	34
Fotografowanie z długim czasem ekspozycji (BULB/TIME).....	34
Fotografowanie z fotomontażem na żywo (kompozycja jasnych i ciemnych obszarów).....	35
Fotografowanie za pomocą ekranu dotykowego.....	36
■ Nagrywanie sekwencji wideo	37
Korzystanie z trybu sekwencji wideo ().....	38
Fotografowanie podczas nagrywania sekwencji wideo (tryb film+zdjęcie).....	39
■ Nagrywanie sekwencji wideo w trybie „Moje klipy”	40
Edytowanie sekwencji „Moje klipy”.....	41
■ Autoportrety	43
■ Korzystanie z opcji fotografowania	45
Wywoływanie opcji fotografowania.....	45
Sterowanie ekspozycją (kompensacja ekspozycji).....	46
Ustawianie pola AF (obszar AF).....	47
Korzystanie z małego pola i pola grupowego (ustawianie pola AF).....	47
Automatyczna regulacja ostrości z priorytetem twarzy/automatyczna regulacja ostrości z wykrywaniem źrenic.....	48

Ramka powiększenia AF / zoom AF (Super Punktowy AF).....	49
Wybór tryb ustawiania ostrości (tryb AF).....	50
Zmiana jasności obszarów jasnych i zaciemionych.....	51
Wybór sposobu mierzenia jasności przez aparat (pomiar).....	51
Czułość ISO.....	52
Regulacja barwy (balans bieli).....	53
Redukowanie poruszenia aparatu (stabilizator obrazu).....	54
Zdjęcia seryjne/korzystanie z samowyzwalacza.....	56
Ustawianie proporcji obrazu	58
Wybór jakości obrazu (tryb jakości zdjęć).....	58
Wybór jakości obrazu (tryb jakości sekwencji wideo)	59
Korzystanie z lampy błyskowej (fotografowanie z lampą błyskową).....	60
Regulacja mocy lampy błyskowej (regulacja natężenia błysku)	63
Opcje przetwarzania (tryb obrazu)	64
Opcje dźwięku sekwencji wideo (nagrywanie dźwięku wraz z sekwencją wideo)	65
Dodawanie efektów do sekwencji wideo.....	65

Odtwarzanie 67

Wyświetlanie informacji podczas odtwarzania	67
Informacje o wyświetlanym zdjęciu	67
Zmiana wyświetlanych informacji	68

Wyświetlanie zdjęć i sekwencji wideo	69
Wyświetlanie indeksu/ Wyświetlanie kalendarza	70
Oglądanie zdjęć.....	70
Głośność.....	72
Oglądanie sekwencji wideo	72
Ochrona obrazów	72
Kasowanie zdjęć.....	73
Ustawianie zlecenia transferu zdjęć (Kolejność udostępniania)	73
Wybieranie zdjęć ([O], [Wybrane Kasowanie], [Wybrana kol. udostęp.]).....	73
Nagranie dźwiękowe	74
Dodawanie zdjęć do sekwencji Moje klipy (Dodaj do sekwencji moje klipy)	74
Korzystanie z ekranu dotykowego	75
Wybieranie i zabezpieczanie obrazów	75

Funkcje menu 76

Podstawowe operacje menu	76
Korzystanie z menu fotografowania 1/menu fotografowania 2.....	77
Formatowanie karty (Ustawianie karty).....	77
Usuwanie wszystkich obrazów (Ustawianie karty).....	77
Przywracanie ustawień domyślnych (Resetuj).....	78
Zapisywanie ulubionych ustawień (Moje.Ust.).....	78
Opcje przetwarzania (Tryb obrazu)	79
Jakość obrazu (◀️).....	80
Zoom cyfrowy (Telekonwerter cyfr.)	80

Ustawianie samowyzwalacza ().....	81	 Zapis/Kasowanie.....	98
Wykonywanie serii fotografii z różnymi ustawieniami (bracketing).....	82	 Film.....	100
Wykonywanie zdjęć HDR (o szerokim zakresie dynamicznym).....	84	  Narzędzia.....	101
Zapis szeregu ekspozycji w pojedynczym zdjęciu (ekspozycja wielokrotna).....	85	AEL/AFL.....	102
Fotografowanie automatyczne w stałych odstępach czasu (fotografowanie w trybie time lapse).....	86	Asystent MF.....	102
Fotografowanie ze zdalnym sterowaniem błyskiem.....	87	Przypisywanie funkcji do przycisków (funkcja przycisku).....	103
Korzystanie z menu odtworzenia.....	88	Oglądanie obrazów z aparatu na ekranie telewizora.....	105
Wyświetlanie obróconych obrazów ().....	88	Wybieranie ekranu panelu sterowania ( Ust. sterowania).....	107
Edycja zdjęć.....	88	Dodawanie ekranów informacji.....	110
Anulowanie wszystkich zabezpieczeń.....	90	Czas otwarcia migawki w przypadku automatycznego uruchamiania lampy błyskowej.....	112
Korzystanie z menu ustawień ...	91	Kombinacje wielkości obrazu sekwencji wideo i stopni kompresji.....	113
 (ustawienie daty/godziny)....	91	Menu portu akcesoriów.....	114
 (zmiana języka wyświetlacza).....	91	Używanie modułu komunikacyjnego OLYMPUS PENPAL.....	114
 (regulacja jasności monitora).....	91	 Współdzielenie PENPAL....	116
Podgląd.....	91	 Album PENPAL.....	116
Ustawienia Wi-Fi.....	91	 Elektroniczny wizjer.....	117
 /  Wyświetl. menu.....	91	Podłączanie aparatu do smartfona.....	118
Firmware.....	91	Podłączanie do smartfona.....	119
Korzystanie z menu własnych ..	92	Transfer zdjęć do smartfona ...	120
 AF/MF.....	92	Fotografowanie ze zdalnym sterowaniem za pomocą smartfona.....	120
 Przycisk/Pokrętko.....	93	Dodawanie do zdjęć informacji na temat położenia geograficznego.....	121
 Wyzwalanie/  /Stabil. obrazu.....	93	Zmiana metody połączenia.....	122
 Wyśw./  /PC.....	94	Zmiana hasła.....	122
 Eksp./  /ISO.....	96		
  Własne.....	97		
  /Kolor/WB.....	97		

- Anulowanie zlecenia udostępniania 123
- Inicjowanie ustawień bezprzewodowej sieci LAN 123

Podłączanie aparatu do komputera i drukarki 124

- Podłączanie aparatu do komputera 124
- Kopiowanie obrazów do komputera 124
- Instalowanie oprogramowania komputerowego 125
- Drukowanie bezpośrednie (PictBridge) 127
 - Łatwy Druk 127
 - Drukowanie własne użytkownika 128
- Zaznaczanie obrazów do wydruku (DPOF) 129
 - Tworzenie zamówienia druku 129
 - Usuwanie wszystkich lub wybranych zdjęć z zamówienia druku 130

Przestrogi 131

- Akumulator i ładowarka 131
- Korzystanie z ładowarki w innych krajach 131
- Stosowane karty pamięci 132
- Tryb zapisu i rozmiar pliku/ liczba zdjęć, które można zapisać 133
- Wymienne obiektywy 134
- Zewnętrzne lampy błyskowe zaprojektowane do używania z aparatem 135
 - Fotografowanie ze zdalnym sterowaniem błyskiem 135

- Inne zewnętrzne lampy błyskowe 136
- Elektroniczny wizjer (VF-4) 137
- Podstawowe akcesoria 137
- Schemat systemu 138
- Czyszczenie i przechowywanie aparatu 140

- Czyszczenie aparatu 140
- Zapis 140
- Czyszczenie i sprawdzanie przetwornika obrazu 140
- Mapowanie pikseli — kontrola funkcji przetwarzania obrazów 141

Informacja 142

- Rady i informacje dotyczące fotografowania 142
- Kody błędów 144
- Schemat menu 146
- Dane techniczne 154

ZASADY BEZPIECZEŃSTWA 157

- ZASADY BEZPIECZEŃSTWA... 157

Indeks 164

Tryb



Rób zdjęcia bez wprowadzania skomplikowanych ustawień	▶ iAUTO	23
Robienie doskonałych zdjęć bez potrzeby znajomości technicznych terminów	▶ Instr. na żywo	23
Robienie autoportretów	▶ Autoportrety	43
Robienie zdjęć artystycznych	▶ Filtr artystyczny	27
Szybkie dobieranie ustawień do sceny	▶ SCN	25
Zamazywanie tła	▶ Instr. na żywo	23
	▶ A Tryb priorytetu przysłony	32
Robienie zdjęć w nocy	▶ SCN (Św. gwiazd z ręki)	25
Robienie zdjęć sztucznych ognii	▶ SCN (Sztuczne ognie)	25
Robienie zdjęć gwiazd i trajektorii światła	▶ Fotografowanie z fotomontażem na żywo	35
Dostosowywanie jasności obszarów jasnych i zaciemionych	▶ Kompensacja ekspozycji	46
Fotografowanie bez lampy błyskowej	▶ Czulość ISO	52
	▶ Stb. obrazu	54
	▶ Absorpcja drgań	97
	▶ Samowyzwalacz	56
Redukowanie poruszenia aparatu	▶ Kabel zdalnego wyzwalania	135
	▶ Fotografowanie przy użyciu lampy błyskowej	60
	▶ Pomiar punktowy	51
Fotografowanie obiektów pod światło	▶ Pomiar punktowy	51
Korzystanie z samowyzwalacza	▶ Samowyzwalacz	56
Fotografowanie seryjne	▶ Fotografowanie sekwencyjne	56
Wykonywanie zdjęć obiektu w ruchu	▶ Instr. na żywo	23
	▶ S Tryb priorytetu migawki	33
Zmiana współczynnika proporcji obrazu	▶ Współczynnik proporcji obrazu	58

Dostosowywanie koloru	▶ Balans bieli	53
Robienie zdjęć w kolorze monochromatycznym lub sepii	▶ Tryb obrazu	64
Zmiana kontrastu zdjęcia	▶ Tryb obrazu	64
Nastawianie ostrości na fotografowany obiekt	▶ Dotknięcie pola AF	36
Nastawianie ostrości poprzez dotknięcie małego obszaru na ekranie	▶ Ramka powiększenia AF/ zoom AF	49
Utrzymywanie ostrości poruszającego się obiektu	▶ C-AF+TR	50
Nastawianie ostrości i fotografowanie poruszającego się obiektu	▶ C-AF	50
Tworzenie krótkiego filmu poprzez łączenie scen filmu	▶ Klipy	39
Redukcja zaszumienia obrazu	▶ Red.szumu	96
Optymalizowanie monitora/regulacja kontrastu monitora	▶ Regulacja jasności monitora	91
Sprawdzanie orientacji poziomej lub pionowej przed wykonaniem zdjęcia	▶ Wskaźnik poziomu	20
Dokładne komponowanie zdjęć	▶ Wyświetlona siatka	94
Oszczędzanie baterii	▶ Uśpienie	95
Zwiększanie liczby zdjęć, które można wykonać	▶ Tryb jakości zdjęć	58
Fotografowanie ze zdalnym sterowaniem za pomocą smartfona	▶ Fotografowanie ze zdalnym sterowaniem za pomocą smartfona	120

Odtwarzanie



Przeglądanie zdjęć na ekranie telewizora	HDMI	94
	▶ Wyjście wideo	94
	Odtwarzanie na ekranie telewizora	105
Korygowanie czerwonych oczu	▶ Usuwanie efektu czerwonych oczu (Edytuj JPEG)	89
Drukowanie	▶ Tworzenie zamówienia druku	129
	Drukowanie bezpośrednie	127
Transfer zdjęć do smartfona	▶ Transfer zdjęć do smartfona	120
Dodawanie danych o lokalizacji do zdjęć	▶ Dodawanie danych o lokalizacji do zdjęć	121

Ustawienia aparatu



Synchronizowanie daty i godziny	▶ Ustawianie daty i godziny	17
Przywracanie domyślnych ustawień	▶ Resetuj	78
Zapisywanie ustawień	▶ Moje Ust.	78
Zmiana wyświetlanego języka menu	▶  (zmiana języka wyświetlacza)	91
Wyłączanie dźwięku automatycznego nastawiania ostrości	▶  (sygnał dźwiękowy)	95

Nazwy części

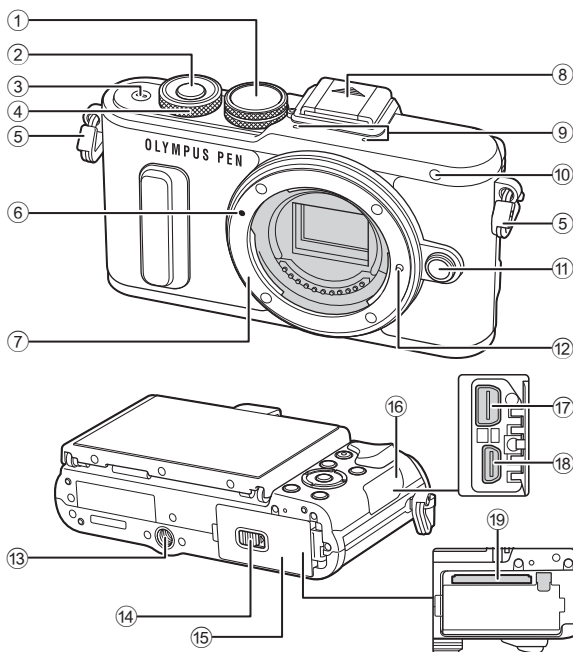

- | | | | | |
|---|---|---|---|--------------------------|
| ① | Pokrętko wyboru trybu.....str. 21 | ⑩ | Kontrolka samowyzwalacza/
podświetlenie AF.....str. 56/str. 92 | |
| ② | Spust migawki.....str. 22 | ⑪ | Przycisk zwalniający obiektyw.....str. 15 | |
| ③ | Przycisk ON/OFFstr. 16 | ⑫ | Kolek blokady obiektywu | |
| ④ | Pokrętko sterujące* (☉).....str. 32-34, 46, 69 | ⑬ | Gwintowane gniazdo statywu | |
| ⑤ | Oczko paska do noszenia aparatur. 12 | ⑭ | Blokada komory baterii/karty.....str. 13 | |
| ⑥ | Symbol mocowania obiektywu.....str. 15 | ⑮ | Pokrywa komory baterii/karty.....str. 13 | |
| ⑦ | Bagnet (przed zamontowaniem obiektywu należy zdjąć pokrywę bagnetu) | ⑯ | Pokrywa złączy | |
| ⑧ | Pokrywa gorącej stopki | ⑰ | Złącze wielofunkcyjne.....str. 105, 124, 127 | |
| ⑨ | Mikrofon stereofoniczny.....str. 65, 74, 90 | ⑱ | Złącze HDMI (typ D).....str. 105 | |
| | | | ⑲ | Gniazdo kart.....str. 14 |

* W tej instrukcji obsługi ikona ☉ reprezentuje czynności wykonywane przy użyciu pokrętki sterującego.

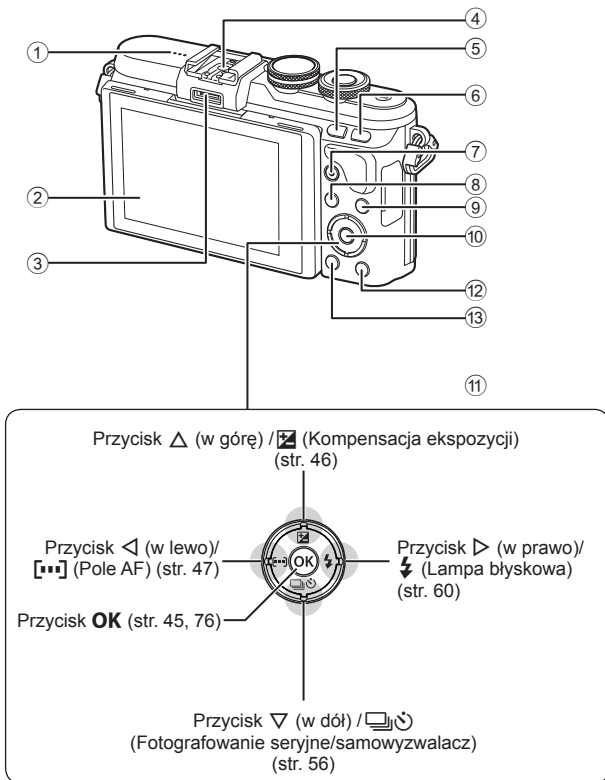

- | | |
|--|--|
| ① Głośnik | ⑧ Przycisk MENU str. 76 |
| ② Monitor.....str. 18, 43, 45, 67, 75 | ⑨ Przycisk INFO
(wyświetlanie informacji)..... str. 19, 68 |
| ③ Złącze akcesoriów str. 114, 153 | ⑩ Przycisk OKstr. 45, 76 |
| ④ Stopka.....str. 135 | ⑪ Klawisze strzałek*..... str. 17, 69 |
| ⑤ Przycisk Fn / \square str. 103/str. 41, 70 | ⑫ Przycisk ▶ (odtworzenie)str. 69 |
| ⑥ Przycisk Q str. 39, 49 | ⑬ Przycisk 🗑 (kasowanie)str. 73 |
| ⑦ 🎞 (Film)/
Przycisk ☑ str. 37, 103/str. 73 | |

* W tej instrukcji obsługi ikony Δ ∇ \triangleleft \triangleright reprezentują czynności wykonywane przy użyciu klawiszy strzałek.

1 Przygotowanie

1

Przygotowanie

Rozpakowywanie zawartości opakowania

Do aparatu dołączone są wymienione poniżej akcesoria. Jeżeli brakuje jakiegoś elementu lub jest on uszkodzony, skontaktuj się ze sprzedawcą, u którego został zakupiony aparat.



Aparat



Pokrywa bagnetu obiektywu



Pasek

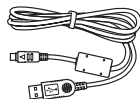

Kabel USB
CB-USB6



Dysk CD-ROM (Instrukcja obsługi/Oprogramowanie komputerowe)



Natężenie
FL-LM1

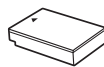

Akumulator litowo-jonowy BLS-50

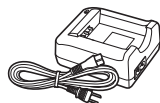

Ładowarka akumulatorów litowo-jonowych BCS-5

- Etui na lampę błyskową
- Instrukcja obsługi (ta instrukcja)
- Karta gwarancyjna

Mocowanie paska

1

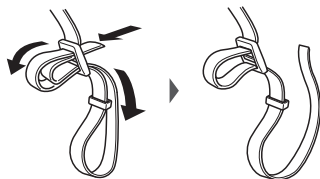

2



3

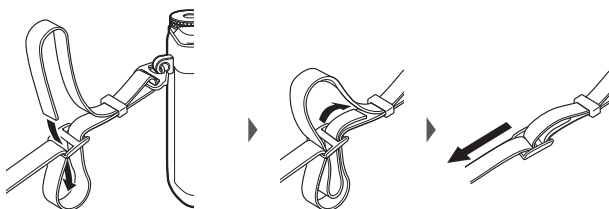

- Przymocuj pasek z drugiej strony w ten sam sposób.
- Następnie pociągnij mocno pasek, aby go dobrze przymocować.

Ładowanie i wkładanie baterii

1 Ładowanie baterii.

Wskaźnik ładowania

Trwa ładowanie	Świeci na pomarańczowo
Ładowanie zakończone	Wył.
Błąd ładowania	Miga na pomarańczowo

(Czas ładowania: do około 3 godz. 30 minut)

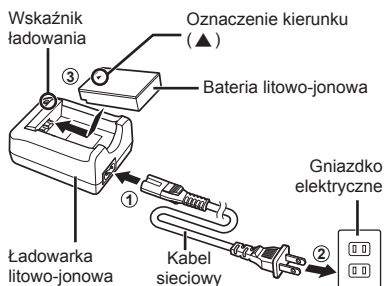

- Odcłóż ładowarkę po ukończeniu ładowania.

2 Otwieranie pokrywy komory baterii/karty.

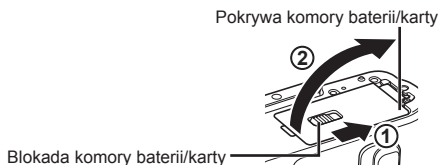

3 Wkładanie baterii.

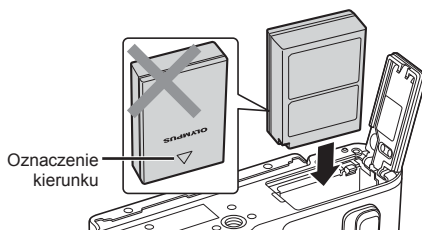

Wymowanie baterii

Przed otwarciem lub zamknięciem pokrywy komory baterii/karty należy wyłączyć aparat. Aby wyjąć baterię, należy najpierw nacisnąć rygiel blokady baterii w kierunku wskazywanym przez strzałkę, a następnie wyjąć baterię.

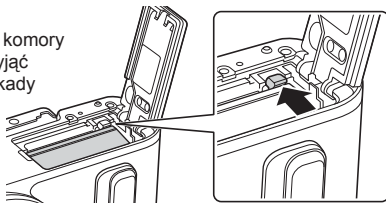

- Jeżeli wyjęcie baterii jest niemożliwe, należy skontaktować się z autoryzowanym przedstawicielem lub centrum serwisowym. Nie należy stosować siły.

- Zaleca się mieć zapasową baterię w przypadku dłuższych sesji fotografowania, gdyby jedna bateria została wyczerpana.
- Zapoznaj się również z rozdziałem „Akumulator i ładowarka” (str. 131).

Wkładanie karty

W tym aparacie można używać następujących rodzajów kart pamięci SD (dostępne w sprzedaży): SD, SDHC, SDXC i Eye-Fi.

Karty Eye-Fi

Przed użyciem przeczytaj część „Stosowane karty pamięci” (str. 132).

- 1 Otwórz pokrywę komory baterii/karty.
- 2 Wsuń kartę tak, aby została zablokowana.
 „Stosowane karty pamięci” (str. 132)

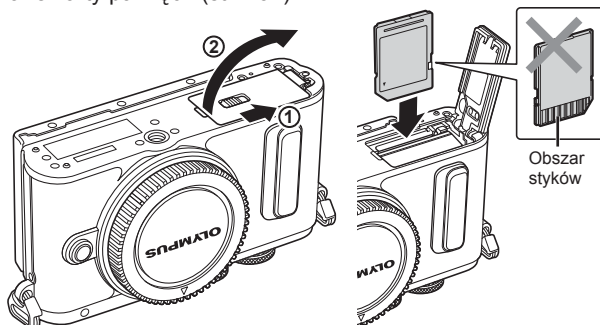

- Przed włożeniem lub wyjęciem baterii albo karty należy wyłączyć aparat.
- Nie wkładaj uszkodzonej lub odkształconej karty na siłę. Może to spowodować uszkodzenie gniazda kart.

- 3 Zamykanie pokryw komory baterii/karty.

- Przed rozpoczęciem korzystania z aparatu upewnij się, że pokrywa komory baterii/karty jest zamknięta.

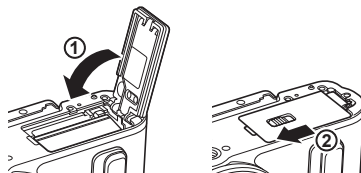

■ Wymowanie karty

Lekko naciśnij znajdującą się w gnieździe kartę, a zostanie ona wysunięta z gniazda. Wyciągnij kartę.

- Nie należy wyjmować baterii ani karty, gdy wyświetlany jest wskaźnik zapisu na karcie (str. 18).

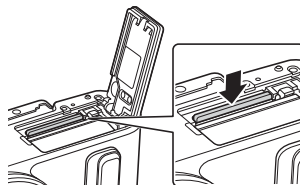

Mocowanie obiektywu w aparacie

- 1 Zdejmij tylną pokrywę z obiektywu i pokrywę bagnetu aparatu.

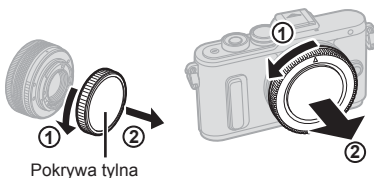

- 2 Ustaw symbol mocowania obiektywu (czerwony) na aparacie zgodnie z symbolem pozycyjnym (czerwonym) na obiektywie, a następnie wsuń obiektyw do aparatu.



- 3 Obróć obiektyw w prawo (w kierunku wskazanym przez strzałkę ③) do zatrzaśnięcia.



- Przed zamontowaniem lub zdemontowaniem obiektywu upewnij się, że aparat jest wyłączony.
- Nie należy naciskać przycisku zwalnającego obiektyw.
- Nie należy dotykać elementów wewnętrznych aparatu.

■ Zdejmowanie osłony obiektywu

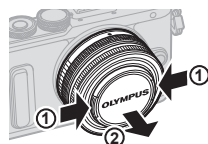

■ Zdejmowanie obiektywu z aparatu

Przed zdemontowaniem obiektywu upewnij się, że aparat jest wyłączony. Naciskając przycisk zwalnający obiektyw, obracaj obiektywem w kierunku zgodnym ze strzałką.



Wymienne obiektywy

Przeczytaj część „Wymienne obiektywy” (str. 134).

Włączanie zasilania

1

Przygotowanie

1 Naciśnij przycisk **ON/OFF**, aby włączyć aparat.

- Włączenie aparatu powoduje włączenie monitora.
- Aby wyłączyć aparat, naciśnij ponownie przycisk **ON/OFF**.

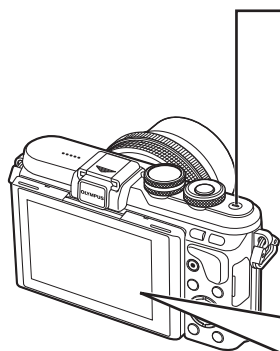

■ Przycisk ON/OFF

■ Monitor

Poziom naładowania baterii

- (zielony): aparat gotowy do fotografowania. (Wyświetlany przez około dziesięć sekund po włączeniu aparatu).
- (zielony): niski poziom naładowania baterii
- (miga na czerwono): bateria wymaga naładowania.



Tryb uśpienia aparatu

Jeśli przez minutę nie zostaną wykonane żadne operacje, aparat przełączy się w tryb „uśpienia” (gotowości), wyłączając wyświetlacz i anulując wszystkie czynności. Aparat włączy się ponownie po lekkim naciśnięciu dowolnego przycisku (spustu migawki, przycisku itp.). Aparat wyłączy się automatycznie po 5 minutach w trybie uśpienia. Aparat należy włączyć ponownie przed użyciem.

Ustawianie daty i godziny

Data i godzina są zapisywane na karcie razem z obrazami. Do nazwy pliku jest dołączona informacja o dacie i godzinie. Przed rozpoczęciem korzystania z aparatu należy ustawić prawidłową datę i godzinę. Niektórych funkcji nie można używać, jeśli nie ustawiono daty i godziny.

1 Wyświetl menu.

- Naciśnij przycisk **MENU**, aby wyświetlić menu.

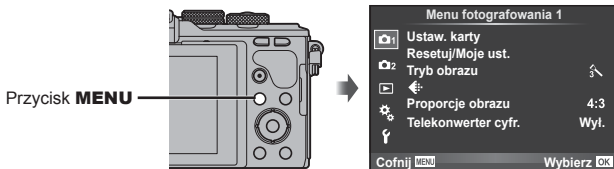

2 Wybierz pozycję [f] na karcie [f] (ustawienia).

- Użyj przycisków Δ ∇ w bloku przycisków strzałek, aby wybrać opcję [f], a następnie naciśnij przycisk \triangleright .
- Wybierz pozycję [f] i naciśnij przycisk \blacktriangleleft .

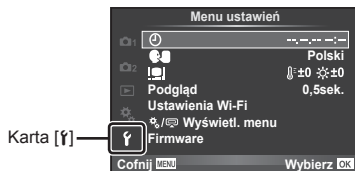

3 Ustaw datę i godzinę.

- Wybierz pozycję za pomocą przycisków \blacktriangleleft \blacktriangleright .
- Zmień wybraną pozycję za pomocą przycisków Δ ∇ .
- Wybierz format daty za pomocą przycisków Δ ∇ .



Godzina jest wyświetlana w formacie 24-godzinnym.

4 Zapisz ustawienia i zakończ.

- Naciśnij przycisk **OK**, aby ustawić zegar aparatu i wyjść do menu głównego.
- Naciśnij przycisk **MENU**, aby wyjść z menu.
- Po wyjęciu baterii z aparatu na pewien czas przywrócone mogą zostać ustawienia domyślne daty i godziny.
- Godzinę można prawidłowo zsynchronizować, naciskając przycisk **OK** w chwili wysyłania sygnału czasu 0 sekund podczas ustawiania wartości [min].

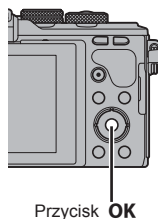

Wyświetlanie informacji podczas fotografowania

Informacje na monitorze podczas fotografowania

Informacje na monitorze podczas wykonywania zdjęć

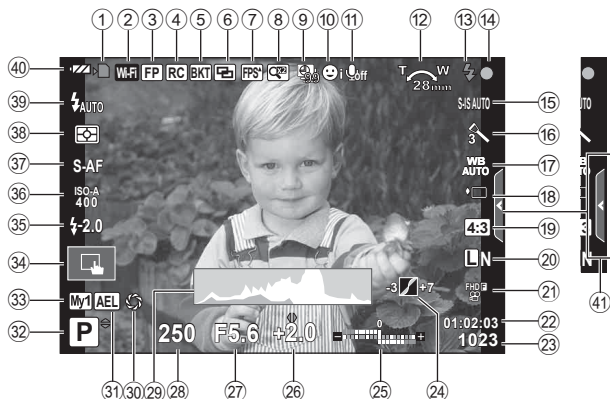

- | | | | | | |
|---|---|-----------------|----|---|-----------------|
| ① | Wskaźnik zapisu na karcie | str. 14 | ①7 | Balans bielei | str. 53 |
| ② | Połączenie WLAN..... | str. 118–123 | ①8 | Fotografowanie seryjne/
samowyzwalacz/
fotografowanie z funkcją
Anti-Shock | str. 56/str. 97 |
| ③ | Błysk Super FP | str. 135 | ①9 | Współczynnik proporcji obrazu | str. 58 |
| ④ | Tryb RC | str. 135 | ②0 | Tryb zapisu (zdjęcia)..... | str. 58 |
| ⑤ | Automatyczny bracketing/
HDR..... | str. 82/str. 84 | ②1 | Tryb zapisu (sekwencje wideo)..... | str. 59 |
| ⑥ | Ekspozycja wielokrotna | str. 85 | ②2 | Dostępny czas nagrywania | |
| ⑦ | Wysoka liczba klatek
na sekundę | str. 94 | ②3 | Liczba zdjęć, które można
zapisać..... | str. 133 |
| ⑧ | Telekonwerter cyfrowy | str. 80 | ②4 | Kontrola światła i cieni | str. 51 |
| ⑨ | Fotografowanie w trybie
time lapse | str. 86 | ②5 | Góra: sterowanie natężeniem
błysku | str. 63 |
| ⑩ | Priorytet twarzy/oczu | str. 48 | | Dół: wskaźnik kompensacji
ekspozycji..... | str. 46 |
| ⑪ | Dźwięk w sekwencji wideo..... | str. 65 | ②6 | Wartość kompensacji
ekspozycji | str. 46 |
| ⑫ | Kierunek operacji zoom/
Ostrzeżenie o ogniskowej/
temperaturze
wewnętrznej °C/°F | str. 145 | ②7 | Wartość przysłony | str. 31–34 |
| ⑬ | Lampa błyskowa | str. 60 | ②8 | Czas otwarcia migawki | str. 31–34 |
| | (miga: trwa ładowanie,
świeci: ładowanie zakończone) | | ②9 | Histogram | str. 20 |
| ⑭ | Symbol potwierdzenia ustawienia
ostrości | str. 22 | ③0 | Podgląd | str. 103 |
| ⑮ | Stb. obrazu | str. 54 | ③1 | Blokada AE | str. 102 |
| ⑯ | Filtr artystyczny..... | str. 27 | ③2 | Tryb fotografowania | str. 21–38 |
| | Tryb scen | str. 25 | ③3 | Myset | str. 78 |
| | Tryb obrazu..... | str. 64 | | | |

- 34 Fotografowanie za pomocą ekranu dotykowego.....str. 36
- 35 Wartość kompensacji błyskustr. 63
- 36 Czułość ISO.....str. 52
- 37 Tryb AFstr. 50
- 38 Tryb pomiaru.....str. 51
- 39 Tryb fleszastr. 60
- 40 Wskaźnik stanu baterii
- 41 Przywołanie instrukcji na żywostr.23

Informacje na monitorze w trybie sekwencji wideo



- 42 Tryb fotografowaniastr. 65
- 43 Efekt filmustr. 38
- 44 Ikona Klipystr. 40, 43

Zmiana wyświetlanych informacji

Za pomocą przycisku **INFO** można przełączać informacje wyświetlane na monitorze podczas fotografowania.



Wyświetlanie histogramu

Wyświetlanie histogramu przedstawiającego rozkład jasności na zdjęciu. Oś pozioma pokazuje jasność, a oś pionowa przedstawia liczbę pikseli o danej jasności na zdjęciu. Obszary przekraczające górną granicę są wyświetlane na czerwono, a te poniżej dolnej granicy — na niebiesko. Z kolei obszar mierzony przy użyciu pomiaru punktowego jest wyświetlany na zielono.

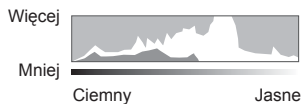

Ekran wskaź. poziomu

Wskazuje orientację aparatu. Kierunek pochylenia jest wskazywany na pionowym pasku, a kierunek przechylenia na poziomym pasku.

Wykonywanie zdjęć

Po wybraniu trybu fotografowania za pomocą pokrętki wyboru trybu można zrobić zdjęcie.

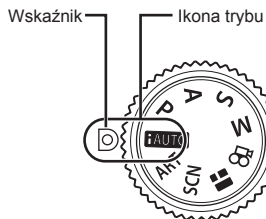

2

Tryb

■ Typy trybów fotografowania

Korzystanie z różnych trybów fotografowania opisano na niżej wymienionych stronach.

AUTOstr. 23

Sstr. 29

Sstr. 33

SCNstr. 25

Pstr. 31

Mstr. 34

ARTstr. 27

Astr. 32

.....str. 37

1 Obróć pokrętkę wyboru trybu, aby wybrać tryb.

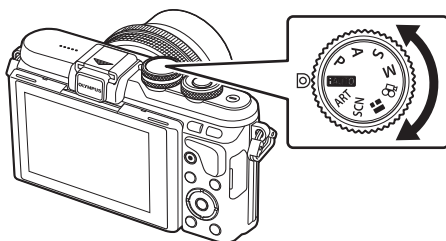

2 Ustaw aparat i skomponuj kadr.

- Uważaj, aby nie zasłonić obiektywu ani Podśw.AF palcem lub paskiem aparatu.

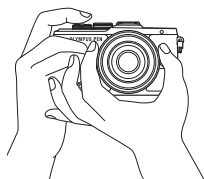

Orientacja pozioma

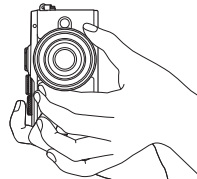

Orientacja pionowa

3 Wyreguluj ostrość.

- Wyświetl fotografowany obiekt na środku monitora i naciśnij lekko spust migawki do pierwszej pozycji (do połowy).
Zostanie wyświetlony symbol potwierdzenia ustawienia ostrości (●), a w miejscu ustawienia ostrości będzie widoczna zielona ramka (pole AF).

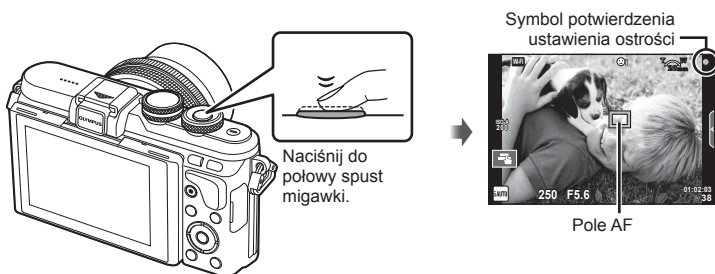

- Jeśli symbol potwierdzenia ustawienia ostrości AF miga, obiekt nie jest ostry. (str. 142)

4 Zwolnij migawkę.

- Naciśnij spust migawki do końca.
 - Będzie słychać dźwięk migawki, a zdjęcie zostanie zapisane.
 - Wykonane zdjęcie zostanie wyświetlone na monitorze.
- Za pomocą dotykowych elementów sterujących można ustawiać ostrość i robić zdjęcia.
👉 „Fotografowanie za pomocą ekranu dotykowego” (str. 36)

Naciskanie spustu migawki do połowy i do końca

Spust migawki ma dwa położenia. Lekkie naciśnięcie spustu migawki do pierwszego położenia i przytrzymanie go w nim jest nazywane „naciśnięciem spustu migawki do połowy”, wciśnięcie go do końcowej, drugiej pozycji zaś „naciśnięciem spustu migawki do końca”.



Robienie zdjęć pod dużym i małym kątem

Pozycję i nachylenie monitora można zmieniać.

- 1 Naciśnij monitor w dół.
- 2 Zmień kąt monitora.

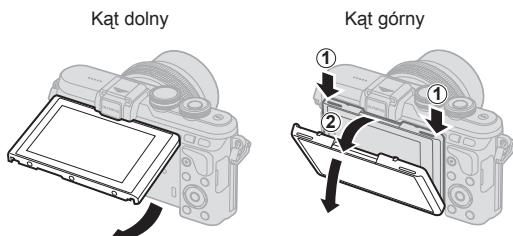

- Należy delikatnie obracać monitor w ramach zaznaczonych granic. Nie należy używać siły; nieprzestrzeganie tego zalecenia może spowodować uszkodzenie złącza.

Wybieranie ustawień przez aparat (iAUTO)

Ustawienia w aparacie są dostosowywane do panujących warunków. Wszystko, co należy zrobić, to nacisnąć spust. Kierując się wskazówkami wyświetlanymi na bieżąco, można dostosować takie parametry, jak kolor, jasność i rozmycie tła.

- 1 Ustaw pokrętkę wyboru trybu w pozycji **iAUTO**.
- 2 Zrób zdjęcie.
- 3 Aby zmienić ustawienia fotografowania, dotknij karty w celu wyświetlenia instrukcji na żywo.
 - Dotknij instrukcji, aby wyświetlić suwak paska poziomu.

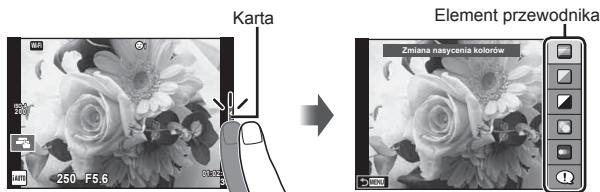

- 4 Ustaw palcem pozycje suwaków.

- Dotknij ikony **OK**, aby wybrać ustawienie.
- Aby anulować ustawienia instrukcji na żywo, dotknij ikony **MENU** na ekranie.
- W przypadku wybrania opcji [Porady zdjęciowe] wybierz żądaną pozycję i dotknij przycisku **OK**, aby wyświetlić opis.
- Efekt wybranego poziomu będzie widoczny na ekranie. Jeśli wybrano opcję [Rozmycie Tła] lub [Pokazanie ruchu], wyświetlacz powróci do normalnego stanu, ale wybrany efekt będzie widoczny na ostatecznym zdjęciu.



5 Powtórz kroki 3 i 4, aby ustawić wiele instrukcji na żywo.

- Na ustawionych instrukcjach na żywo wyświetlone zostaną symbole zaznaczenia.



6 Zrób zdjęcie.

- Aby usunąć instrukcje na żywo z wyświetlacza, naciśnij przycisk **MENU**.

- Nie można jednocześnie ustawić opcji [Rozmycie tła] i [Pokazanie ruchu].
- Jeśli dla jakości obrazu aktualnie wybrane jest ustawienie [RAW], automatycznie ustawiona zostanie jakość obrazu [L+N+RAW].
- Ustawienia instrukcji na żywo nie dotyczą kopii RAW.
- W przypadku niektórych poziomów ustawień Instr. na żywo zdjęcia mogą mieć ziarnisty wygląd.
- Zmiany poziomów ustawień instrukcji na żywo mogą nie być widoczne na monitorze.
- Wybranie opcji [Rozmyty ruch] spowoduje obniżenie szybkości klatek.
- W trybie instrukcji na żywo nie można korzystać z lampy błyskowej.
- Wybór ustawień instrukcji na żywo, które przekraczają ograniczenia pomiarów ekspozycji aparatu, może spowodować wykonanie niedoświetlonych lub prześwietlonych zdjęć.
- Naciśnięcie przycisku **Fn** przy ustawieniach domyślnych powoduje wyświetlenie instrukcji na żywo. Aby wyświetlić instrukcje na żywo w trybach **P/A/S/M** (str. 31-34), należy również nacisnąć przycisk **Fn**.

Po wprowadzeniu ustawień skorygowanych za pomocą instrukcji na żywo nie można ich ponownie wyświetlić, naciskając przycisk **Fn**. Dotknij karty, aby wyświetlić instrukcje na żywo.

Fotografowanie w trybie programów tematycznych (SCN)

Wybierz program tematyczny dostosowany do tematyki zdjęcia.

1 Obróć pokrętkę wyboru trybu do pozycji **SCN**.

- Zostanie wyświetlone menu programów tematycznych. Wybierz program tematyczny za pomocą klawiszy strzałek (Δ ∇). Programy tematyczne możesz również wybierać za pomocą ekranu dotykowego.
- Na ekranie menu programów tematycznych naciśnij przycisk \triangleright , aby wyświetlić na monitorze aparatu szczegółowe informacje na temat trybu programów tematycznych.
- Naciśnij przycisk **OK** lub naciśnij do połowy spust migawki, aby wybrać wyróżniony element i wyjść z menu programów tematycznych.

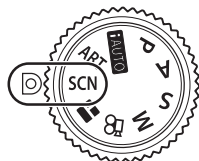



■ Typy trybów programów tematycznych

- | | | |
|-------------------|--------------------|-----------------|
| Portret | Jasna tonacja | Sztuczne ognie |
| e-Portrait | Ciemna tonacja | Plaża i śnieg |
| Krajobraz | Tryb DIS | Efekt rybie oko |
| Krajobraz+portret | Makro | Szeroki ką t |
| Sport | Makro-przyroda | Makro |
| Św. gwiazd z ręki | Przy świecach | Foto 3D |
| Sceny Nocne | Zachód słońca | Przesuwanie |
| Noc+portret | Dokumenty | |
| Dzieci | Panorama (str. 26) | |

2 Zrób zdjęcie.

- Aby wybrać inne ustawienie, naciśnij przycisk **OK** w celu wyświetlenia menu programów tematycznych.
- Aby jak najlepiej wykorzystać zalety trybów programów tematycznych, niektóre ustawienia fotografowania są wyłączone.
- W trybie [e-Portrait] rejestrowane są dwa zdjęcia: zdjęcie niezmienione oraz zdjęcie z użytymi efektami [e-Portrait]. Rejestracja może zająć kilka chwil. Dodatkowo jeśli jakość zdjęcia została ustawiona na [RAW], obraz jest zapisywany w formacie RAW+JPEG.
- Efekty [Efekt rybie oko], [Szeroki ką t] i [Makro] są przeznaczone do stosowania z opcjonalnymi konwerterami.
- W trybach [e-Portrait], [Św. gwiazd z ręki], [Panorama] i [Foto 3D] nie można nagrywać sekwencji wideo.
- W trybie [Św. gwiazd z ręki] rejestrowanych jest 8 klatek jednocześnie, które następnie są łączone. Jeśli ustawiona jakość zdjęcia to [RAW], obraz JPEG jest łączony z pierwszym obrazem RAW, a połączony obraz zostaje zapisany w formacie RAW+JPEG.
- Tryb [Foto 3D] podlega następującym ograniczeniom.
 - Zdjęcia w trybie [Foto 3D] można wykonywać tylko za pomocą obiektywu 3D.
 - Zdjęć 3D nie można wyświetlać na monitorze aparatu. Do wyświetlania należy używać urządzeń obsługujących wyświetlanie obrazów 3D.
 - Ustawienie ostrości jest zablokowane. Ponadto nie można używać lampy błyskowej ani samowyzwalacza.
 - Rozmiar zdjęcia jest ustawiony na 1824 × 1024.
 - Fotografowanie w trybie RAW jest niedostępne.
 - Pokrycie kadru nie wynosi 100%.

- W trybie [Przesuwanie] wykrywany jest ruch aparatu i dobierany jest optymalny czas otwarcia migawki podczas śledzenia poruszającego się obiektu. Przydaje się to do fotografowania ruchomych obiektów z efektem płynnego tła.
W trybie [Przesuwanie] podczas ruchu aparatu wyświetlany jest symbol , natomiast w przypadku braku ruchu wyświetlany jest symbol .
- W przypadku używania obiektywu ze stabilizacją obrazu w trybie [Przesuwanie] należy ją wyłączyć.
- W warunkach bardzo jasnego oświetlenia efekt panoramowania może być niewystarczający. Aby ułatwić sobie uzyskanie pożądanego efektu, można użyć jednego z dostępnych na rynku filtrów ND.

Wykonywanie zdjęć panoramicznych

Po zainstalowaniu dostarczonego oprogramowania komputerowego można przy jego użyciu łączyć zdjęcia w panoramy.  „Podłączenie aparatu do komputera i drukarki” (str. 124)

- 1 Po ustawieniu pokrętki wyboru trybu w pozycji **SCN** wybierz opcję [Panorama] i naciśnij przycisk **OK**.
- 2 Użyj przycisków Δ ∇ \langle \rangle , aby wybrać kierunek panoramowania.
- 3 Wykonaj zdjęcie, korzystając z podziałki do kadrowania ujęcia.
 - Ostrość, ekspozycja i inne ustawienia są ustawiane podczas pierwszego zdjęcia.
- 4 Wykonaj pozostałe zdjęcia, kadrując ujęcia tak, aby podziałki pokrywały się z poprzednim zdjęciem.

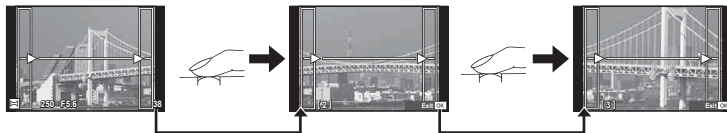

- Panorama może składać się z maksymalnie 10 zdjęć. Po dziesiątym zdjęciu wyświetlany jest wskaźnik ostrzegawczy ()
- 5 Po wykonaniu ostatniego zdjęcia naciśnij przycisk **OK**, aby zakończyć serię.
- Podczas wykonywania zdjęć panoramicznych zdjęcie wykonane wcześniej w celu ustawienia pozycji nie zostanie wyświetlone. Przy pomocy ramek albo innych elementów pomocniczych wyświetlanych na zdjęciach skomponuj zdjęcie tak, by krawędzie poszczególnych zdjęć zaszyły na siebie w ramach.
 - Naciśnięcie przycisku **OK** przed wykonaniem pierwszego zdjęcia przełączy aparat do menu programów tematycznych. Naciśnięcie przycisku **OK** w trakcie fotografowania zakończy sekwencję zdjęć panoramicznych i umożliwi zapoczątkowanie następnej sekwencji.

Korzystanie z filtrów artystycznych (ART)

Za pomocą filtrów artystycznych można poeksperymentować z różnymi efektami artystycznymi.

■ Typy filtrów artystycznych

Pop Art I/II *	Tworzy obraz ze wzmocnionymi barwami.
Zmiękczenie ostrości	Tworzy obraz sprawiający wrażenie miękkości.
Jasny i Lekki Kolor I/II *	Tworzy obraz podkreślający ciepłe światło poprzez rozproszenie ogólnego oświetlenia i delikatne prześwieślenie obrazu.
Tonowanie światła	Tworzy obraz wysokiej jakości poprzez zmiękczenie zarówno ciemnych, jak i jasnych obszarów.
Ziarnisty film I/II *	Tworzy obraz z efektem siły oraz agresywności czerni i bieli.
Fotografia otworkowa I/II/III *	Tworzy zdjęcie wyglądające tak, jakby zrobiono je starym aparatem lub aparatem-zabawką poprzez zaciemnienie obwodu zdjęcia.
Diorama I/II *	Tworzy obraz przypominający miniaturę poprzez wzmocnienie nasycenia i kontrastu oraz rozmycie nieostrych obszarów.
Cross Process I/II *	Tworzy obraz wyrażający surrealistyczną atmosferę. Efekt Cross Process II wzmacnia purpurowe tony na obrazie.
Delikatna sepia	Tworzy obraz wysokiej jakości poprzez rozciągnięcie cieni oraz zmiękczenie całego obrazu.
Dramatyczna tonacja I/II *	Tworzy obraz z podkreśleniem różnicy między jasnymi i ciemnymi obszarami poprzez częściowe zwiększenie kontrastu.
Grafika Key Line I/II *	Tworzy obraz z podkreśleniem krawędzi i nadaje mu styl ilustracji.
Akwarela I/II *	Tworzy miękki, jasny obraz poprzez usunięcie ciemnych obszarów, zmieszanie pastelowych barw na białym płótnie i zmiękczenie konturów.
Vintage I/II/III *	Nadaje codziennym ujęciom nostalgiczny i staroświecki charakter odbarwionych i spłowiałych zdjęć wywołanych z filmu fotograficznego.
Część. kolor I/II/III *	Uwypukla obiekt poprzez wyodrębnienie wybranych kolorów i utrzymanie pozostałej części zdjęcia w tonacji monochromatycznej.
ART BKT (bracketing z filtrami artystycznymi)	Po każdym naciśnięciu spustu migawki aparat tworzy kopie dla wszystkich wybranych filtrów artystycznych.

* Funkcje II i III są zmienionymi wersjami oryginału (I).

1 Obróć pokrętkę wyboru trybu do pozycji **ART**.

- Zostanie wyświetlone menu filtrów artystycznych. Wybierz filtr za pomocą pokrętki sterującej (⦿) lub <D>. Filtry możesz również wybierać za pomocą ekranu dotykowego.
- Użyj przycisków Δ ▽, aby wybrać efekt. Dostępne efekty różnią się w zależności od wybranego filtra (zmiękczenie ostrości, fotografia otworkowa, białe krawędzie, światło gwiazd, filtr, tonacja, rozmycie lub efekt cienia).
- Naciśnij przycisk **OK** lub naciśnij spust migawki do połowy, aby wybrać wyróżniony element i wyjść z menu filtrów artystycznych.



2 Zrób zdjęcie.

- Aby wybrać inne ustawienie, naciśnij przycisk **OK** lub dotknij ikony ART w celu wyświetlenia menu filtrów artystycznych.



Ikona ART

- Aby jak najlepiej wykorzystać zalety filtrów artystycznych, niektóre ustawienia fotografowania są wyłączone.
- Jeśli dla jakości obrazu aktualnie wybrane jest ustawienie [RAW], automatycznie ustawiona zostanie jakość obrazu [L N+RAW]. Filtr artystyczny zostanie zastosowany tylko na kopii JPEG.
- W zależności od obiektu zmiany tonów mogą być nierówne, efekt może być mniej widoczny lub obraz może stać się bardziej „ziarnisty”.
- Niektóre efekty mogą nie być widoczne w widoku na żywo lub podczas nagrywania sekwencji wideo.
- Sposób odtwarzania może się różnić w zależności od zastosowanych filtrów, efektów lub ustawień jakości sekwencji wideo.

Ustawianie filtra częściowego koloru i fotografowanie

Obrazy można tworzyć tylko z kolorami wybranymi za pomocą pierścienia kolorów.

Obróć pokrętkę sterującą (⦿), aby wybrać kolor, który ma zostać wyróżniony. Efekty zostaną wyświetlone w podglądzie na żywo.



Korzystanie z funkcji OPOWIEŚĆ FOTO (II)

Można wykonywać zdjęcia do celów funkcji OPOWIEŚĆ FOTO. Zdjęcia można wykonać po wybraniu odpowiedniego typu OPOWIEŚĆ FOTO.

1 Obróć pokrętkę wyboru trybu do pozycji II.

- Wyświetlone zostanie menu OPOWIEŚĆ FOTO.

II1: Standard

II4: Layout*

II2: Szybkość

II5: Zabawne zdjęcia

II3: Powiększenie

II6: Praca w toku

- * Za pomocą funkcji Layout możesz ustawić dowolny tryb robienia zdjęć, w tym filtry artystyczne, dla każdej ramki. **II6** „Tryb obrazu” (str. 64)



2 Za pomocą przycisków Δ ∇ wybierz motyw dla opcji HISTORIA FOTO.

- Można wyświetlić ekran szczegółów, na którym za pomocą przycisku ▷ wybiera się wariant lub liczbę klatek.
- Można wybrać różne efekty, liczbę klatek oraz współczynniki proporcji obrazu dla każdego motywu. Można również zmienić współczynnik proporcji obrazu, sposób podziału i efekt ramki dla poszczególnych zdjęć.

Zmiana wariantu

Aby zmienić wariant, należy po naciśnięciu przycisku ▷ użyć przycisków Δ ∇.

I	Oryginalna OPOWIEŚĆ FOTO
II III IV	OPOWIEŚĆ FOTO, w której zmieniono efekty oraz współczynnik proporcji obrazu w stosunku do oryginalnej OPOWIEŚĆ FOTO. Liczbę obrazów oraz rozmieszczenie obszarów obrazów można dostosować dla każdego motywu OPOWIEŚĆ FOTO.

- Dla każdego wariantu można dostosować kolor ramki i efekt jej obramowania.
- Każdy motyw i wariant pozwala uzyskać inną OPOWIEŚĆ FOTO.

3 Po zakończeniu zamiany ustawień naciśnij przycisk OK.

- Monitor przełączy się do trybu wyświetlania OPOWIEŚĆ FOTO.
- Wyświetlony zostanie obiekt bieżącej ramki.
- Dotknij dowolnej ramki, która nie zawiera obrazu, aby ustawić tę ramkę jako bieżącą.
- Naciśnij przycisk **MENU**, aby zmienić motyw.

4 Zrób zdjęcie, które będzie pierwszą ramką.

- Zrobione zdjęcie zostanie wyświetlone w pierwszej ramce.





- Aby zakończyć przed zapisaniem wszystkich ramek, naciśnij przycisk **MENU** i wybierz metodę zapisu obrazów.

[Zapisz]: zapis obrazów na karcie SD i zakończenie fotografowania.

[Zak. później]: zapis obrazów na karcie SD i tymczasowe zakończenie fotografowania. Później można przywołać zapisane dane i wznowić fotografowanie (str. 30)

[Odrzuć]: zakończenie fotografowania bez zapisywania obrazów.

- 5** Zrób zdjęcie, które będzie kolejną ramką.
- Wyświetl podgląd zdjęcia i zrób zdjęcie obiektu, który będzie widoczny w kolejnej ramce.
 - Naciśnij przycisk , aby usunąć zdjęcie w poprzedzającej ramce, a następnie ponownie zrób zdjęcie.
 - Dotknij dowolnej ramki, aby usunąć zawarte w niej zdjęcie, a następnie ponownie zrób zdjęcie. Dotknij ramki, a następnie przycisku .

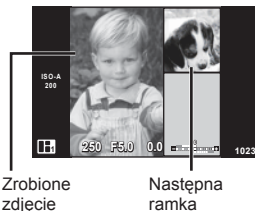





Zrobione zdjęcie

Następna ramka

- 6** Po zrobieniu zdjęć do wszystkich ramek naciśnij przycisk **OK**, aby zapisać obraz.
- Podczas robienia zdjęć do OPOWIEŚĆ FOTO można wykonywać poniższe operacje.
 - Ustawianie kompensacji ekspozycji/fotografowania przy użyciu lampy błyskowej (jeśli motywem nie jest [Szybkość])/trybu sterowania na żywo (str. 45)
 - Aby użyć funkcji przesunięcia programu (**Ps**) (str. 31), należy przypisać ją do pokrętła sterującego za pomocą funkcji pokrętła (str. 93).
 - Wyłączenie aparatu podczas robienia zdjęć spowoduje usunięcie wszystkich danych dotychczas zrobionych zdjęć, co oznacza, że dane nie zostaną zarejestrowane na karcie pamięci.
 - Jeśli dla jakości obrazu aktualnie wybrane jest ustawienie [RAW], automatycznie ustawiona zostanie jakość obrazu [L+N+RAW]. Obraz OPOWIEŚĆ FOTO zostanie zapisany w formacie JPEG, a zdjęcia w ramkach — w formacie RAW. Zdjęcia w formacie RAW są zapisywane w proporcjach [4:3].
 - Dla trybu [Tryb AF] można wybrać ustawienie [S-AF], [MF] lub [S-AF+MF]. Ponadto pole AF obejmuje pojedynczy, centralny punkt.
 - Jako tryb pomiaru ustawiany jest cyfrowy pomiar ESP.
 - Poniższe operacje są niedostępne w trybie OPOWIEŚĆ FOTO.
 - Film/fotografowanie seryjne (chyba że wybrano motyw [Szybkość])/samowyzwalacz/wyświetlanie opcji INFO/AF z priorytetem twarzy/telekonwerter cyfrowy/tryb obrazu (chyba że wybrano motyw [Layout])
 - Można wyłączyć poniższe operacje wykonywane przy użyciu przycisku.
 - Fn/INFO** itd.
 - Podczas robienia zdjęć do OPOWIEŚĆ FOTO aparat nie przełączy się do trybu uśpienia. Jeśli tymczasowo zapisano część danych podczas fotografowania, wolne miejsce na karcie SD jest rezerwowane na ramki.

Wznawianie fotografowania dla pracy w toku

- 1** Obrócić pokrętko wyboru trybu do pozycji .
- 2** Użyj przycisków  , aby wybrać pozycję  Praca w toku.
- Częściowo zapisane dane są wyświetlane w indeksie.
 - Częściowo zapisane dane są oznaczone symbolem .
 - Aby wyświetlić menu PHOTO STORY, naciśnij przycisk **MENU**.
- 3** Za pomocą klawiszy strzałek wybierz dane, dla których fotografowanie ma zostać wznowione, a następnie naciśnij przycisk **OK**.
- Fotografowanie zostanie wznowione od poprzedniej sesji.



Automatyczne wybieranie przysłony i czasu otwarcia migawki (tryb programowy P)

P to tryb fotografowania, w którym aparat automatycznie ustawia optymalną wartość przysłony i czas otwarcia migawki stosownie do jasności obiektu. Pokrętko wyboru trybów należy ustawić w pozycji **P**.

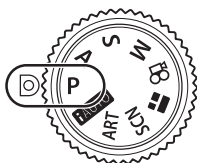

Wartość przysłony
Czas otwarcia migawki
Tryb fotografowania

- Czas otwarcia migawki i wartość przysłony, wybrane przez aparat, są wyświetlane na ekranie.
- Wyświetlany czas otwarcia migawki i wartość przysłony migają, jeśli w aparacie nie można ustawić odpowiedniej ekspozycji.

Przykładowe wyświetlanie ostrzeżeń (migają)	Status	Czynność
60"	Obiekt jest zbyt ciemny.	<ul style="list-style-type: none"> • Użyj lampy błyskowej.
4000	Obiekt jest zbyt jasny.	<ul style="list-style-type: none"> • Zakres pomiaru aparatu został przekroczony. Wymagany jest filtr ND (służący do korygowania ilości światła).

- Wartość przysłony w chwili migania wskaźnika jest różna w zależności od typu obiektywu i ogniskowej obiektywu.

Przesunięcie programu (Ps)

W trybach **P** i **ART** można wybrać różne kombinacje wartości przysłony i czasu otwarcia migawki bez zmieniania ekspozycji. Naciśnij przycisk (Δ), a następnie obróć pokrętko sterujące (\odot) lub naciśnij Δ / ∇ w celu ustawienia przesunięcia programu w taki sposób, aby symbol „s” wyświetlało się obok trybu fotografowania. Aby anulować przesunięcie programu, naciskaj Δ / ∇ do momentu, gdy symbol „s” przestanie być wyświetlany.



Przesunięcie programu

- Funkcja przesunięcia programu nie jest dostępna w przypadku stosowania lampy błyskowej ani w trybie **SCN**.

Wybór wartości przysłony (tryb priorytetu przysłony A)

W trybie **A** można wybrać wartość przysłony i umożliwić aparatowi ustawienie odpowiedniego czasu otwarcia migawki. Należy ustawić pokrętkę trybu w pozycji **A**, a następnie za pomocą pokrętki sterującego (☉) wybrać wartość przysłony. Większe wartości przysłony (niższe liczby F) zmniejszają głębię obrazu (obszar przed lub za punktem ostrzenia, który jest ostry), rozmywając szczegóły tła. Mniejsze wartości przysłony (wyższe liczby F) zwiększają głębię obrazu.

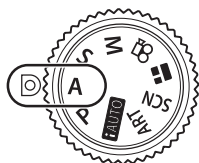

Wartość przysłony

- Po naciśnięciu przycisku  (Δ) można również użyć przycisków Δ ∇ do wybrania wartości przysłony.

Ustawianie wartości przysłony

Zmniejszanie wartości przysłony ←

→ Zwiększanie wartości przysłony

F2.8 ← F4.0 ← **F5.6** → F8.0 → F11

- Wyświetlany czas otwarcia migawki miga, jeżeli aparat nie może nastawić odpowiedniej ekspozycji.

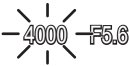
Przykładowe wyświetlanie ostrzeżeń (migają)	Status	Czynność
	Obiekt jest niedoświetlony.	<ul style="list-style-type: none"> • Zmniejsz wartość przysłony.
	Obiekt jest prześwietlony.	<ul style="list-style-type: none"> • Zwiększ wartość przysłony. • Jeśli ostrzeżenie nie znika, zakres pomiaru aparatu został przekroczony. Wymagany jest filtr ND (służący do korygowania ilości światła).

- Wartość przysłony w chwili migania wskaźnika jest różna w zależności od typu obiektywu i ogniskowej obiektywu.

Wybór czasu otwarcia migawki (tryb priorytetu migawki S)

W trybie **S** można wybrać czas otwarcia migawki i umożliwić aparatowi ustawienie odpowiedniej wartości przysłony. Ustawi pokrętkę trybu w pozycji **S**, a następnie za pomocą pokrętki sterującego (☉) wybierz czas otwarcia migawki. Krótki czas otwarcia migawki spowoduje uchwycenie szybko poruszającego się obiektu bez rozmycia. Długi czas otwarcia migawki powoduje rozmycie szybko poruszającego się obiektu. Rozmycie to nada zdjęciu wrażenie dynamicznego ruchu.

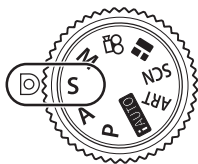

Czas otwarcia migawki

- Po naciśnięciu przycisku  (Δ) można również użyć przycisków Δ ∇ do wybrania czasu otwarcia migawki.

Ustawianie czasu otwarcia migawki

Dłuższy czas otwarcia migawki ← → Krótszy czas otwarcia migawki
60" ← 15 ← 30 ← **60** → 125 → 250 → 4000

- Wyświetlana wartość przysłony miga, jeżeli aparat nie może nastawić odpowiedniej ekspozycji.

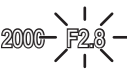
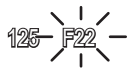
Przykładowe wyświetlenie ostrzeżeń (migają)	Status	Czynność
	Obiekt jest niedoświetlony.	<ul style="list-style-type: none">• Ustaw niższy czas otwarcia migawki.
	Obiekt jest prześwietlony.	<ul style="list-style-type: none">• Ustaw krótszy czas otwarcia migawki.• Jeśli ostrzeżenie nie znika, zakres pomiaru aparatu został przekroczony. Wymagany jest filtr ND (służący do korygowania ilości światła).

- Wartość przysłony w chwili migania wskaźnika jest różna w zależności od typu obiektywu i ogniskowej obiektywu.

Wybór czasu otwarcia migawki i wartości przysłony (tryb ręczny M)

W trybie **M** użytkownik wybiera zarówno wartość przysłony, jak i czas otwarcia migawki. Można je ustawić nawet w trybie fotografowania przy długiej ekspozycji, fotografowania czasowego i fotografowania z fotomontażem na żywo. Obróć pokrętkę trybu do ustawienia **M**, obróć pokrętkę sterującą (☉) w celu wyregulowania czasu otwarcia migawki i po naciśnięciu przycisku \square (Δ) obróć pokrętkę sterującą (☉) w celu wyregulowania przysłony.

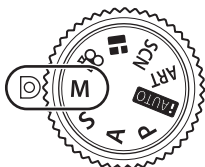

Różnica między bieżącą i właściwą ekspozycją

- Na ekranie wyświetlana jest ekspozycja uzyskiwana przy wartości przysłony i czasie otwarcia migawki ustawionych przez użytkownika oraz różnica względem odpowiedniej ekspozycji zmierzonej przez aparat.
- Czas otwarcia migawki można ustawić w zakresie od 1/4000 s do 60 s albo wybrać dla niego opcję [BULB], [LIVE TIME] lub [LIVECOMP].
- Nawet po włączeniu opcji [Red.szumy] na zdjęciu wyświetlanym na monitorze mogą wystąpić zauważalne szумы i/lub plamki światła, jeśli zdjęcie zostało wykonane w określonych warunkach środowiskowych (temperatura itd.) oraz z odpowiednimi ustawieniami aparatu.

Zakłócenia w obrazach

Podczas fotografowania przy długich czasach otwarcia migawki na ekranie mogą pojawić się zakłócenia. Efekt ten powstaje, gdy prąd jest generowany w tych częściach przetwornika obrazu, które nie są normalnie wystawione na światło, co powoduje wzrost temperatury przetwornika obrazu lub obwodu zasilania przetwornika obrazu. Może się tak również stać przy fotografowaniu z wysokim ustawieniem ISO w wysokiej temperaturze. Aby zmniejszyć poziom szumów, aparat automatycznie włącza funkcję redukcji szumów.

[Red.szumy] (str. 96)

Fotografowanie z długim czasem ekspozycji (BULB/TIME)

Tryb przydaje się do fotografowania nocnych krajobrazów i ogni sztucznych. W trybie **M** należy wybrać dla czasu otwarcia migawki opcję [BULB] lub [LIVE TIME].

Fotografowanie przy długiej ekspozycji (BULB):

Migawka jest otwarta tak długo, jak długo naciśnięty jest spust migawki.

Ekspozycja zostaje zakończona po zwolnieniu spustu migawki.

Fotografowanie czasowe (TIME):

Ekspozycja rozpoczyna się po naciśnięciu spustu migawki do końca. Aby zakończyć ekspozycję, naciśnij ponownie spust migawki do końca.

- Przy ustawieniu BULB lub TIME jasność ekranu zmienia się automatycznie.
- „Monitor Bulb/Time” (str. 96)
- W przypadku używania funkcji [LIVE TIME] podczas fotografowania na monitorze jest wyświetlany postęp ekspozycji. Informacje na monitorze można odświeżyć, naciskając do połowy spust migawki.

- Opcja [Live Bulb] (str. 96) służy do wyświetlania ekspozycji zdjęcia podczas fotografowania przy długiej ekspozycji.
- Czulość ISO można ustawić w ograniczonym zakresie.
- Aby zapobiec rozmazywaniu zdjęć, aparat należy umieścić na solidnym statywie lub użyć kabla zdalnego wyzwalania (str. 137).
- Podczas fotografowania poniższe funkcje można ustawiać w ograniczonym zakresie.
Fotografowanie seryjne/fotografowanie z samowyzwalaczem/fotografowanie w stałych odstępach czasu/fotografowanie z bracketingiem AE/stabilizacja obrazu/bracketing błysku/wielokrotna ekspozycja* itd.
* Jeżeli dla opcji [Live Bulb] lub [Live Time] wybrano ustawienie inne niż [Wył.] (str. 96)
- Opcja [Stabiliz. obrazu] jest wyłączana automatycznie.



Fotografowanie z fotomontażem na żywo (kompozycja jasnych i ciemnych obszarów)

Można skomponować jeden obraz ze zdjęć robionych podczas obserwowania jasnych błysków światła, na przykład sztucznych ogni lub gwiazd, bez zmiany jasności tła.

- 1** W ustawieniach [Kompozytowy - ustawienia] (str. 97) ustaw czas ekspozycji, który będzie stanowił punkt odniesienia.
 - 2** W trybie **M** ustaw czas otwarcia migawki na [LIVECOMP].
 - Jeżeli dla czasu otwarcia migawki wybrane jest ustawienie [LIVECOMP], można wyświetlić menu [Kompozytowy - ustawienia], naciskając przycisk **MENU**.
 - 3** Naciśnij jednokrotnie przycisk migawki, aby przygotować się do fotografowania.
 - Fotografować można po wyświetleniu na monitorze komunikatu informującego o ukończeniu przygotowań.
 - 4** Naciśnij spust migawki.
 - Rozpocznie się fotografowanie z fotomontażem na żywo. Po upływie każdego referencyjnego czasu ekspozycji wyświetlany jest skomponowany obraz, co umożliwia obserwację zmian w oświetleniu.
 - Podczas fotografowania z fotomontażem na żywo jasność ekranu zmienia się automatycznie.
 - 5** Naciśnij przycisk migawki, aby zakończyć fotografowanie.
 - Maksymalna długość fotografowania z fotomontażem na żywo wynosi 3 godziny. Dostępny czas zależy jednak od warunków fotografowania i stopnia naładowania akumulatora aparatu.
- Czulość ISO można ustawić w ograniczonym zakresie.
 - Aby zapobiec rozmazywaniu zdjęć, aparat należy umieścić na solidnym statywie lub użyć kabla zdalnego wyzwalania (str. 137).
 - Podczas fotografowania poniższe funkcje można ustawiać w ograniczonym zakresie.
Fotografowanie seryjne/fotografowanie z samowyzwalaczem/fotografowanie w stałych odstępach czasu/fotografowanie z bracketingiem AE/stabilizacja obrazu/bracketing błysku itd.
 - Opcja [Stabiliz. obrazu] jest wyłączana automatycznie.

Fotografowanie za pomocą ekranu dotykowego

Ustawienia ekranu dotykowego przełącza się, dotykając ikony .

 Dotknij, aby ustawić ostrość obiektu i automatycznie zwolnić migawkę. Ta funkcja nie jest dostępna w trybie .

 Obsługa ekranu dotykowego jest wyłączona.

 Dotknij, aby wyświetlić pole AF i ustawić ostrość na obiekcie w wybranym obszarze. Za pomocą ekranu dotykowego można wybrać pozycję i rozmiar ramki ostrości. Zdjęcia można wykonywać, naciskając spust migawki do połowy.

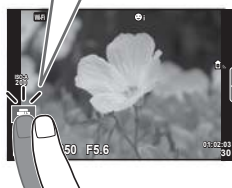

■ Wyświetlanie podglądu obiektu ()

1 Dotknij obiektu na ekranie.

- Zostanie wyświetlone pole AF.
- Użyj suwaka, aby wybrać rozmiar ramki.
- Dotknij przycisku , aby wyłączyć wyświetlanie pola AF.



2 Za pomocą suwaka wyreguluj wielkość pola AF, a następnie dotknij przycisku , aby powiększyć fragment kadru.

- Po powiększeniu zdjęcia przewijaj ekran palcem.
- Dotknij przycisku , aby anulować powiększenie.

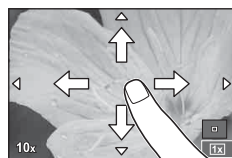

- Poniżej przedstawiono sytuacje, w których użycie ekranu dotykowego jest niemożliwe.
Panorama/3D/wielokrotna ekspozycja/fotografowanie z długą ekspozycją, z fotomontażem na żywo lub fotografowanie czasowe/okno dialogowe ustawiania balansu bieli/podczas używania przycisków lub pokręteł
- Wyświetlacz nie należy dotykać paznokciami ani innymi ostrymi przedmiotami.
- Rękawice lub osłony monitora mogą zakłócać działanie ekranu dotykowego.

Nagrywanie sekwencji wideo

Sekwencje wideo można nagrywać, gdy pokrętło wyboru trybu jest ustawione w dowolnej pozycji poza **■** (OPowieść FOTO).

1 Naciśnij przycisk **⊙**, aby rozpocząć nagrywanie.

- Lokalizację punktu ostrości można zmienić, dotykając ekranu podczas nagrywania.

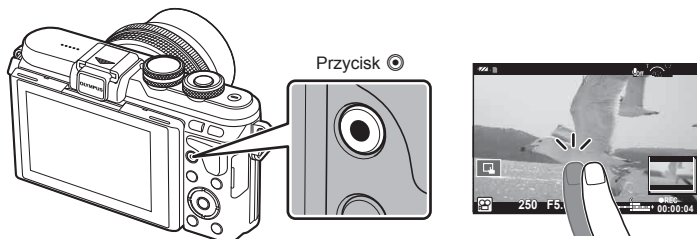

2 Naciśnij ponownie przycisk **⊙**, aby zakończyć nagrywanie.

- Przy stosowaniu aparatu wyposażonego w przetwornik obrazu CMOS poruszające się obiekty mogą wydawać się zniekształcone w wyniku zjawiska „rolling shutter”. Jest to zjawisko fizyczne, które powoduje zniekształcenie rejestrowanego obrazu podczas fotografowania szybko poruszających się obiektów lub w wyniku drgań aparatu. Zjawisko to jest szczególnie widoczne przy stosowaniu długich ogniskowych.
- Jeżeli aparat jest używany przez dłuższy czas, temperatura matrycy wzrasta, a na zapisanych zdjęciach mogą pojawić się szumy i przebarwienia. Wyłącz aparat na jakiś czas. Na zdjęciach zapisanych przy dużej czułości ISO mogą pojawić się szumy i przebarwienia. Aparat wyłączy się automatycznie, jeśli temperatura będzie nadal wzrastać.
- W przypadku korzystania z obiektywu systemu Four Thirds ustawienie ostrości nie będzie działało podczas nagrywania filmów.
- Przycisku **⊙** nie można używać do nagrania sekwencji wideo w następujących przypadkach:
 - Wielokrotna ekspozycja (również fotografowanie jest niemożliwe)/spust migawki naciśnięty do połowy/fotografowanie z długą ekspozycją, czasowe lub z fotomontażem na żywo/fotografowanie seryjne/panorama/tryb **SCN** (e-Portrait, Św. gwiazd z ręki, 3D)/fotografowanie w stałych odstępach czasu

Korzystanie z trybu sekwencji wideo (📹)

W trybie sekwencji wideo (📹) można nagrywać filmy z wykorzystaniem efektów dostępnych w trybach służących do fotografowania. Ustawienia można wybrać za pomocą trybu sterowania na żywo. 📹 „Dodawanie efektów do sekwencji wideo” (str. 65)

Podczas nagrywania sekwencji wideo możesz także dodać efekty powidoku lub powiększyć obszar obrazu.

■ Dodawanie efektów do sekwencji wideo [Efekt filmu]

- 1 Ustaw pokrętkę wyboru trybu w pozycji 📹.
- 2 Naciśnij przycisk ⏪, aby rozpocząć nagrywanie.
 - Naciśnij ponownie przycisk ⏪, aby zakończyć nagrywanie.
- 3 Dotknij wyświetlanej na ekranie ikony efektu, który ma być użyty.



	ArtFade	Filmowanie z wybranym efektem trybu obrazu. Efekt zanikania zostanie zastosowany do przejścia między scenami.
	Stary film	Losowo dodaje zakłócenia przypominające uszkodzenia i pył tak jak w starych filmach.
	Multi Echo	Umożliwia zastosowanie efektu powidoku. Powidok jest wyświetlany za poruszającymi się obiektami.
	Efekt echa	Powidok będzie wyświetlany przez krótki czas po naciśnięciu przycisku. Powidok zniknie automatycznie po upływie chwili.
	Film z telekonwerterem	Powiększenie obszaru obrazu bez korzystania z funkcji powiększania obiektywu. Powiększanie wybranego fragmentu obrazu nawet, gdy aparat jest nieruchomy.

ArtFade

Dotknij ikony. Efekt zostanie zastosowany stopniowo podczas odsuwania palca od ekranu.

Stary film

Dotknij ikony, aby zastosować efekt. Dotknij ikony ponownie, aby anulować efekt.



Multi Echo

Dotknij ikony, aby zastosować efekt. Dotknij ikony ponownie, aby anulować efekt.



Efekt echa

Każde dotknięcie ikony powoduje zwiększenie efektu.

Film z telekonwerterem

- 1 Dotknij ikony, aby wyświetlić ramkę powiększenia.
 - Można zmienić położenie ramki powiększenia, dotykając ekranu lub korzystając z przycisków Δ ∇ \triangleleft \triangleright .
 - Naciśnij i przytrzymaj przycisk **OK**, aby ponownie ustawić ramkę powiększenia w położeniu środkowym.
- 2 Dotknij ikony  lub naciśnij przycisk **Q**, aby powiększyć obszar w ramce powiększenia.
 - Dotknij ikony  lub naciśnij przycisk **Q**, aby powrócić do wyświetlania ramki powiększenia.
- 3 Dotknij ikony  lub naciśnij przycisk **OK**, aby wyłączyć ramkę powiększenia i wyłączyć tryb Film z telekonwerterem
 - Tryb Film z telekonwerterem nie jest dostępny w trybie autoportretu.
 - Nie można zastosować jednocześnie 2 efektów.
 - Należy używać kart pamięci SD zgodnych z klasą szybkości 10 lub wyższą. W przypadku użycia wolniejszej karty nagrywanie sekwencji wideo może zakończyć się nieoczekiwanie.
 - Jeśli do fotografowania podczas nagrywania sekwencji wideo został ustawiony tryb 1 (str. 100), nie można wykonywać zdjęć, jeśli wykorzystywane są efekty wideo inne niż Film z telekonwerterem.
 - Funkcji [e-Portrait] i [Diorama] nie można używać jednocześnie z efektem ArtFade.
 - Dźwięk zmiany ustawień za pomocą ekranu dotykowego i przycisków może zostać nagrany.
 - Podczas nagrywania klipów nie można używać efektu ArtFade.

Fotografowanie podczas nagrywania sekwencji wideo (tryb film+zdjęcie)

- Naciśnij spust migawki podczas nagrywania sekwencji wideo, aby zapisać jedną z klatek sekwencji jako zdjęcie. Aby zakończyć nagrywanie, należy naciśnij przycisk . Pliki zdjęcia i sekwencji wideo zostaną zapisane osobno na karcie pamięci. Trybem zapisu zdjęć będzie **MN** (16:9).
- Zdjęcie można zapisać również w lepszej jakości.  [Tryb film+zdjęcie] (str. 100)
- Nie można robić zdjęć podczas nagrywania klipów, gdy ustawieniem opcji [Tryb film+zdjęcie] jest [Tryb 1]. Liczba zdjęć może być ograniczona.
- Automatyczne ustawianie ostrości i pomiar w trybie sekwencji wideo różnią się od używanych do fotografowania.

Nagrywanie sekwencji wideo w trybie „Moje klipy”

Można utworzyć jeden plik sekwencji wideo Moje klipy zawierający wiele krótkich sekwencji (klipów). Do sekwencji wideo Moje klipy można również dodawać zdjęcia.

■ Nagrywanie



1 Ustaw pokrętkę wyboru trybu w pozycji .

2 Dotknij ikony Klipy.

- Ikona klipów się nie wyświetla, jeśli tryb jakości obrazu (str. 59) jest ustawiony na  (Klipy).



Ikona Klipy

- Klipy można również wybrać, naciskając przycisk **OK** w celu wyświetlenia sterowania na żywo. Należy za pomocą strzałek Δ ∇ wybrać tryb jakości obrazu, za pomocą strzałek \triangleleft \triangleright — ustawienie  (Klipy), a następnie nacisnąć przycisk **OK**. Podczas wybierania trybu jakości obrazu naciśnij przycisk **INFO**, aby zmienić [Czas nagr. klipu].  „Tryb jakości sekwencji wideo” (str. 59)





3 Naciśnij przycisk , aby rozpocząć nagrywanie.

- Nagrywanie zakończy się automatycznie po upływie wstępnie ustawionego czasu nagrywania, a następnie wyświetlony zostanie ekran umożliwiający sprawdzenie nagranej sekwencji wideo. Naciśnij przycisk **OK**, aby zapisać klip i rozpocząć nagrywanie kolejnego.
- Możesz wydłużyć czas robienia zdjęć (do 16 sekund) poprzez ponowne naciśnięcie przycisku  podczas robienia zdjęć.

4 Naciśnij przycisk , aby nagrać następny klip.



- Aby usunąć nagrany klip lub zapisać go w innej sekwencji Moje klipy, należy wykonać niżej opisane czynności na ekranie potwierdzenia.

	Sekwencja Moje klipy zostanie odtworzona od początku.
	Zmienia sekwencję Moje klipy, w której klip ma zostać zapisany oraz umożliwia określenie pozycji, w której nowy klip ma zostać dodany.
	Usuwa krótki klip bez jego zapisania.

- Naciśnij przycisk migawki do połowy, aby dodać kolejne nagranie. Klip zostanie zapisany w tej samej sekwencji Moje klipy co poprzedni.

■ Odtwarzanie

Można kolejno odtwarzać pliki należące do sekwencji Moje klipy.



1 Naciśnij przycisk  i wybierz obraz oznaczony symbolem .

2 Naciśnij przycisk **OK** i wybierz pozycję [Odtw. z Moje klipy] za pomocą przycisków Δ ∇ . Następnie ponownie naciśnij przycisk **OK**.

- Pliki należące do sekwencji Moje klipy zostaną odtworzone po kolei.
- Naciśnij przycisk **OK**, aby zakończyć odtwarzanie.

Edytowanie sekwencji „Moje klipy”



Można utworzyć jeden plik sekwencji wideo z sekwencji Moje klipy. Krótkie klipy są zapisywane w sekwencji Moje klipy. Do sekwencji Moje klipy można dodawać klipy i zdjęcia (str. 74). Można również dodawać efekty przejścia ekranu i filtry artystyczne.

- 1 Naciśnij przycisk , a następnie naciśnij kilkakrotnie przycisk , aby odtworzyć sekwencję Moje klipy.



*1 Jeśli utworzono co najmniej jedną sekwencję Moje klipy, będzie ona wyświetlana w tym miejscu (str. 40)

- 2 Wybierz opcję Moje klipy za pomocą przycisków Δ ∇ , użyj przycisków \triangleleft \triangleright , aby wybrać klipy, z którymi chcesz pracować, a następnie naciśnij przycisk **OK**.
- 3 Wybierz pozycję przy użyciu przycisków Δ ∇ , a następnie naciśnij przycisk **OK**.

Odtw. z Moje klipy	Odtwarza pliki w sekwencji Moje klipy w kolejności od początku.
Odtwórz film	Po wybraniu pliku sekwencji wideo można sterować odtwarzaniem w trybie sekwencji wideo.
Zmień kolejność	Można przenosić pliki w sekwencji Moje klipy lub przenosić pliku pomiędzy oddzielnymi sekwencjami Moje klipy.
Domyśln. fold. zap.	Począwszy od następnego nagrywania sekwencje wideo nagrywanej w tej samej jakości obrazu będą dodawane do sekwencji Moje klipy oznaczonej ikoną  .
Usuń Moje klipy	Usuwa wszystkie niechronione pliki z sekwencji Moje klipy.
Kasowanie	Usuwa wybrany plik. Można również usunąć plik poprzez wybranie go w kroku 2 i naciśnięcie przycisku  .

- 4 Wyświetl plik Moje klipy, z którego chcesz utworzyć plik. Wybierz opcję [Eksport Moje klipy] i naciśnij przycisk **OK**.

- 5 Wybierz pozycję przy użyciu przycisków Δ ∇ , a następnie naciśnij przycisk **OK**.

Efekty klipów	Umożliwia zastosowanie 6 typów efektów artystycznych.
Efekt przejścia	Umożliwia zastosowanie efektów wygaszenia.
BGM	Umożliwia ustawienie opcji [Happy Days] lub [Wył.].
Głośn. nagr. dźwię. klipu	Po wybraniu ustawienia [Happy Days] dla opcji BGM można ustawić głośność dźwięków zarejestrowanych w sekwencji wideo.
Nagrany dźwięk klipu	Po wybraniu ustawienia [Wł.] można utworzyć sekwencję wideo z nagraniem dźwiękiem. To ustawienie jest dostępne tylko wtedy, gdy ustawienie opcji BGM to [Wył.].
Podgl. GO	Służy do wyświetlania podglądu plików ustawionej sekwencji Moje klipy w kolejności od pierwszego.

- 6 Po zakończeniu edycji wybierz opcję [Zacznij eksport] i naciśnij przycisk **OK**.

- Połączony album zostanie zapisany jako jedna sekwencja wideo.
- Eksport sekwencji wideo może zająć pewien czas.
- Maksymalna długość sekwencji Moje klipy wynosi 15 minut, a maksymalny rozmiar pliku to 4 GB.
- Sekwencję Moje klipy można nagrać w jakości Full HD i zwykłej.
- Wyświetlenie sekwencji Moje pliki może zająć dłuższy czas po wyjęciu, włożeniu lub zabezpieczeniu karty.
- Można nagrać maksymalnie 99 sekwencji Moje klipy i 99 ujęć w jednym klipie. Maksymalne wartości zależą od rozmiaru pliku i długości sekwencji Moje klipy.
- Do sekwencji Moje klipy nie można dodawać sekwencji wideo innych niż klipy.
- Można również pracować z sekwencjami Moje klipy bezpośrednio przy użyciu trybu odtwarzania pojedynczego zdjęcia. W trybie odtwarzania pojedynczego zdjęcia należy wybrać klip i nacisnąć przycisk **OK**, a następnie wybrać opcję [Wyśw. Moje klipy] i ponownie nacisnąć przycisk **OK**. Należy kontynuować od kroku 2.

Ustawienie opcji BGM inne niż [Happy Days]

Aby użyć ustawienia opcji BGM innego niż [Happy Days], należy zarejestrować dane pobrane ze strony internetowej firmy Olympus na karcie i wybrać ją w opcji [BGM] w kroku 5. Dane można pobrać ze strony internetowej podanej poniżej.

<http://support.olympus-imaging.com/bgmdownload/>

Autoportrety

Odwrocenie monitora umożliwia jednocześnie fotografowanie siebie i podglądanie kadru.

1 Delikatnie naciśnij wyświetlacz i obróć go w dół.

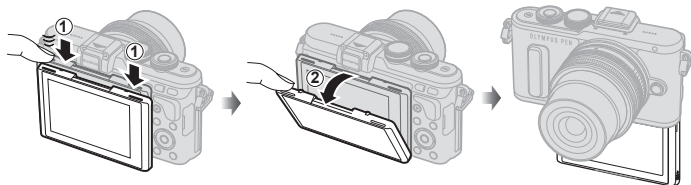

- Jeśli zamocowany jest sterowany elektrycznie obiektyw zmiennoogniskowy (obiektyw typu power zoom), aparat automatycznie przestawia go na szeroki kąt widzenia.
- Menu autoportretu jest wyświetlane na monitorze.
- Można wyświetlić różne ikony w zależności od trybu fotografowania.



	Dotknięcie migawki	Dotknięcie ikony powoduje wyzwolenie migawki około 1 sekundę później.
	Film	Po dotknięciu tej ikony rozpocznie się nagrywanie filmu. Aby zatrzymać nagrywanie, naciśnij ikonę . Podczas nagrywania klipu dotknij ponownie przycisku , aby wydłużyć czas nagrywania (do maksymalnie 16 sekund).
	e-Portrait za pomocą jednego dotyku	Włączenie tej opcji powoduje, że cera wygląda na gładką i świetlistą.
	Własny samowyzwalacz za pomocą jednego przycisku	Wykonanie 3 zdjęć przy użyciu samowyzwalacza. Można ustawić, ile razy migawka zostanie zwolniona oraz odstęp pomiędzy każdym zdjęciem, korzystając z opcji Własny samowyzwalacz. Ta ikona się nie wyświetla, jeśli jest wybrana opcja Własny samowyzwalacz. „Własny samowyzwalacz” (str. 56).
	Regulacja jasności (kompensacja ekspozycji)	Dotknij ikony [+] albo [-], aby skorygować jasność.
	Klipy	Dotknij tej ikony, aby włączyć tryb Klipy. Dotknij ponownie, aby powrócić do zwykłego trybu filmowania. Ta ikona się nie wyświetla, jeśli tryb jakości obrazu (str. 59) jest ustawiony na (Klipy).

2 Wykadruj zdjęcie.



- Należy uważać, aby nie zasłonić obiektywu palcem lub paskiem aparatu.

3 Dotknij opcji i wykonaj zdjęcie.

- Wykonane zdjęcie zostanie wyświetlone na monitorze.
 - Zdjęcie można również wykonać, dotykając obiektu wyświetlonego na monitorze lub naciskając przycisk migawki.
-
- Można robić zdjęcia, sterując aparatem za pomocą smartfona.  „Fotografowanie ze zdalnym sterowaniem za pomocą smartfona” (str. 120)
 - Gdy tryb AF w trybie filmowania jest ustawiony na wartość C-AF, opcja [Permanently AF] będzie ustawiona na wartość [Wł.].

Wywoływanie opcji fotografowania

Często używane opcje fotografowania można przywoływać za pomocą wstępnie przypisanych przycisków.

Aby wybrać opcje fotografowania nieprzypisane do przycisków, należy użyć sterowania na żywo. Sterowania na żywo można użyć do wyboru funkcji fotografowania/nagrywania podczas sprawdzania efektu na ekranie w trybach **P**, **A**, **S**, **M**,  oraz **ii**. Sterowanie na żywo nie jest wyświetlane w trybach **FAUTO**, **ART** i **SCN** przy ustawieniach domyślnych. Gdy ustawieniem opcji [Ster. na żywo] w elemencie sterującym  Ust. sterowania (str. 94) jest Wł., można używać sterowania na żywo nawet w trybach **FAUTO**, **ART** i **SCN**.

Ster. na żywo

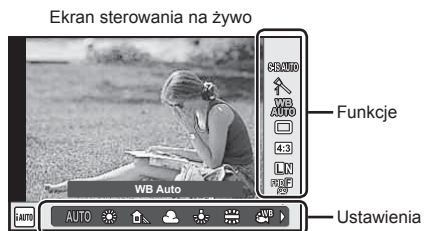

■ Dostępne ustawienia

Stabilizator obrazu*str. 54	Tryb fotografowania z lampą błyskową.....str. 60
Tryb obrazu*str. 64	Regulacja intensywności lampy błyskowej.....str. 63
Tryb programów tematycznychstr. 25	Tryb pomiarustr. 51
Tryb filtrów artystycznychstr. 27	Tryb AF*str. 50
Balans bieli*str. 53	Czułość ISO*str. 52
Fotografowanie seryjne/ samowyzwalacz*str. 56	Priorytet twarzy*str. 48
Współczynnik proporcji obrazu.....str. 58	Nagrywanie dźwięku w sekwencjach wideo*str. 65
Tryb zapisu*str. 59	
Tryb str. 38	

* Dostępne w trybie .

1 Naciśnij przycisk **OK**, aby wyświetlić menu sterowania na żywo.

- Aby ukryć menu sterowania na żywo, ponownie naciśnij przycisk **OK**.

2 Za pomocą przycisków Δ ∇ wybierz ustawienia, zmień wybrane ustawienie przyciskami \triangleleft \triangleright i naciśnij przycisk **OK**.

- Można wybrać ustawienie pokrętkiem sterującym (⦿).
- Wybrane ustawienie zostanie zastosowane automatycznie, jeżeli użytkownik nie wykona żadnych czynności przez około 8 sekund.
- W części trybów fotografowania nie są dostępne niektóre opcje.

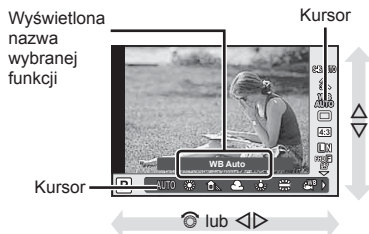

Sterowanie ekspozycją (kompensacja ekspozycji)

Po naciśnięciu przycisku \square (Δ) wyreguluj pokrętkiem sterującym (⦿) lub przyciskami \triangleleft \triangleright kompensację ekspozycji. Wybierz wartości dodatnie („+”), aby rozjaśnić zdjęcia i ujemne („-”), aby je przyciemnić. Ekspozycję można regulować w zakresie ± 5.0 EV.

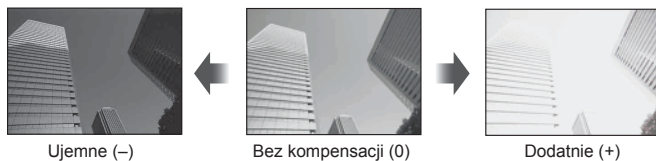

- Kompensacja ekspozycji nie jest dostępna w trybach **FAUTO**, **M** i **SCN**.
- Ekspozycję na wyświetlaczu monitora można zmienić do ± 3.0 EV. Gdy ekspozycja przekracza ± 3.0 EV, pasek ekspozycji miga.
- Sekwencje wideo można korygować w zakresie ± 3.0 EV.

Ustawianie pola AF (obszar AF)

Wybierz, które z 81 pól automatycznej regulacji ostrości ma być użyte do ustawienia ostrości.

- 1 Naciśnij przycisk [•••] (<), aby wyświetlić opcje pola AF.
- 2 Za pomocą przycisków Δ ∇ <|> zmień ustawienie na pojedyncze pole AF i wybierz jego położenie.
 - Przesunięcie kursora poza ekran spowoduje przywrócenie trybu Wszystkie pola.

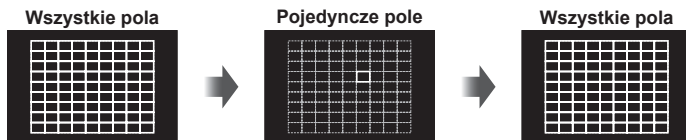

Aparat automatycznie wybierze jedno z pól z pełnego zestawu pól AF.

Umożliwia ręczny wybór pola AF.

- Podczas korzystania z obiektywu systemu Four Thirds w aparacie zostanie ustawiony tryb pojedynczego pola.
- Liczba i rozmiar pól AF zależą od opcji wybranych dla pozycji [Telekonwerter cyfr.] i [Proporcje obrazu] oraz ustawień pola grupowego.

Korzystanie z małego pola i pola grupowego (ustawianie pola AF)

Można zmienić sposób wyboru pola oraz rozmiar pola. Można także wybrać automatyczne nastawianie ostrości z Priorytetem twarzy (str. 48).

- 1 Naciśnij przycisk [•••] (<), aby wyświetlić opcje pola AF.
- 2 Naciśnij przycisk **INFO** podczas wybierania pola AF i wybierz sposób wyboru pola przy użyciu przycisków Δ ∇.

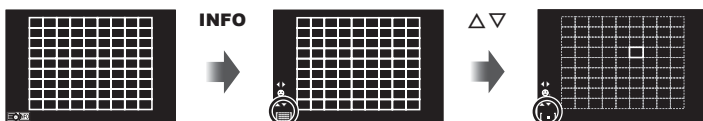

	(Wszystkie pola)	Aparat automatycznie wybiera je spośród wszystkich pól AF.
	(Pojedyncze pole)	Można wybrać pojedyncze pole AF.
	(Małe pole)	Można zmniejszyć rozmiar pola AF.
	(Pole grupowe)	Aparat automatycznie wybierze jedno z pól w wybranej grupie.

- Podczas nagrywania sekwencji wideo w aparacie zostanie ustawiony tryb pojedynczego pola.
- Podczas korzystania z obiektywu systemu Four Thirds w aparacie zostanie ustawiony tryb pojedynczego pola.

Automatyczna regulacja ostrości z priorytetem twarzy/ automatyczna regulacja ostrości z wykrywaniem źrenic

Aparat wykrywa twarze i odpowiednio dostosowuje ostrość i cyfrowy pomiar ESP.

- 1 Naciśnij przycisk **[...]** (<), aby wyświetlić opcje pola AF.
- 2 Naciśnij przycisk **INFO**.
 - Można zmienić sposób wyboru pola AF.
- 3 Użyj przycisków <>, aby wybrać opcję, a następnie naciśnij przycisk **OK**.

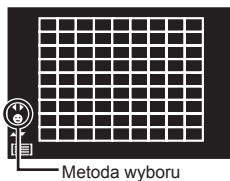

	Wył. priorytetu twarzy	Priorytet twarzy wyłączony.
	Wł. priorytetu twarzy	Priorytet twarzy włączony.
	Priorytet twarzy i oka wł.	System automatycznej regulacji ostrości wybierze źrenicę oka znajdującego się najbliżej aparatu w celu wykonania automatycznej regulacji ostrości z priorytetem twarzy.
	Prioryt. twarzy i p. oka wł.	System automatycznej regulacji ostrości wybierze źrenicę prawego oka w celu wykonania automatycznej regulacji ostrości z priorytetem twarzy.
	Prioryt. twarzy i l. oka wł.	System automatycznej regulacji ostrości wybierze źrenicę lewego oka w celu wykonania automatycznej regulacji ostrości z priorytetem twarzy.

- 4 Skieruj aparat na obiekt.
 - Jeśli wykryta zostanie twarz, zostanie ona zaznaczona białą ramką.
- 5 Naciśnij spust migawki do połowy, aby ustawić ostrość.
 - Gdy aparat ustawi ostrość na twarzy w ramce, kolor ramki zmieni się na zielony.
 - Jeśli aparat jest w stanie wykryć oczy osoby, wyświetli zieloną ramkę nad wybranym okiem.
(automatyczna regulacja ostrości z wykrywaniem źrenic)
- 6 Naciśnij spust migawki do końca, aby zrobić zdjęcie.

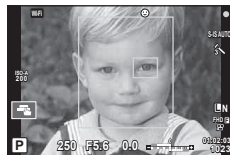
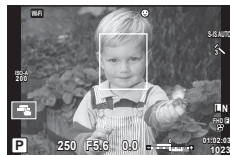

- W przypadku fotografowania sekwencyjnego priorytet twarzy ma zastosowanie tylko na pierwszym zdjęciu danej sekwencji.
- Automatyczna regulacja ostrości z wykrywaniem źrenic jest niedostępna w trybie **[C-AF]**.
- W zależności od fotografowanego obiektu i ustawienia filtra artystycznego aparat może nie być w stanie prawidłowo wykryć twarzy.
- W przypadku wybrania opcji **[ESP]** (Cyfrowy pomiar ESP) pomiar jest wykonywany z uwzględnieniem priorytetu twarzy.
- Priorytet twarzy jest również dostępny w trybie **[MF]**. Wykryte przez aparat twarze są zaznaczane białymi ramkami.

Ramka powiększenia AF / zoom AF (Super Punktowy AF)

Podczas regulacji ostrości można powiększyć fragment kadru. Wybór wysokiego współczynnika powiększenia pozwoli na automatyczne ustawienie ostrości na małym obszarze, normalnie objętego przez pole AF. Można także umieścić pole AF w bardziej precyzyjny sposób.

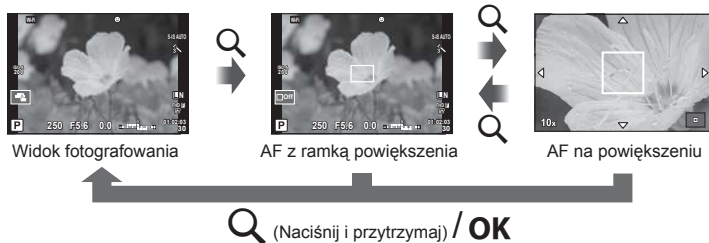

- 1 Naciśnij i zwolnij przycisk Q, aby wyświetlić ramkę powiększenia.
 - Jeśli tuż przed naciśnięciem przycisku została automatycznie ustawiona ostrość, ramka powiększenia zostanie wyświetlona w aktualnej pozycji ostrości.
 - Użyj przycisków Δ ∇ \triangleleft \triangleright , aby ustawić jej położenie.
 - Naciśnij przycisk **INFO** i za pomocą przycisków Δ ∇ wybierz współczynnik powiększenia. ($\times 5$, $\times 7$, $\times 10$, $\times 14$)
 - 2 Ponownie naciśnij i zwolnij przycisk Q, aby powiększyć ramkę powiększenia.
 - Użyj przycisków Δ ∇ \triangleleft \triangleright , aby ustawić jej położenie.
 - Można zmienić współczynnik powiększenia, obracając pokrętkę sterującą (⊙).
 - 3 Naciśnij do połowy spust migawki, aby rozpocząć automatyczne ustawianie ostrości.
 - Aparat ustawi ostrość na obiekcie znajdującym się w ramce w środku ekranu. Aby zmienić pozycję punku ostrości, przesuwaj ramkę, dotykając ekranu.
- Za pomocą ekranu dotykowego można również wyświetlać ramkę powiększenia i przesuwają ją.
 - Powiększenie jest widoczne tylko na wyświetlaczu i nie ma wpływu na ostateczne zdjęcie.
 - W przypadku korzystania z obiektywu systemu Four Thirds automatyczne nastawianie ostrości nie będzie działać przy powiększeniu.
 - Podczas powiększania stabilizator obrazu (IS) wydaje dźwięk.

Wybór tryb ustawiania ostrości (tryb AF)

Wybierz metodę ustawiania ostrości (tryb ustawiania ostrości).

Dla trybu fotografii i trybu  można wybrać różne metody ustawiania ostrości.

- 1 Naciśnij przycisk **OK**, aby wyświetlić funkcje sterowania na żywo, i wybierz opcję trybu AF za pomocą przycisków Δ ∇ .

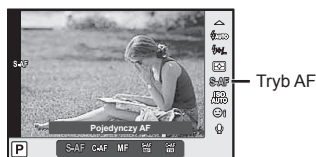

- 2 Wybierz opcję za pomocą przycisków \leftarrow \rightarrow i naciśnij przycisk **OK**.

- Na monitorze zostanie wyświetlony wybrany tryb AF.

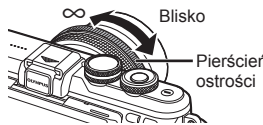
S-AF (pojedyncze ustawianie ostrości)	Ostrość jest ustawiana jeden raz po wciśnięciu spustu migawki do połowy. Gdy ostrość jest zablokowana, rozlega się sygnał dźwiękowy i zaczyna świecić symbol potwierdzenia ustawienia ostrości oraz znaknik celu AF. Ten tryb nadaje się do fotografowania obiektów nieruchomych lub wolno się poruszających.
C-AF (ciągłe ustawianie ostrości)	Ustawianie ostrości jest wykonywane ciągle przy wciśniętym do połowy spuście migawki. Gdy ostrość zostanie ustawiona na obiekt, na monitorze zapali się symbol potwierdzenia ustawienia ostrości i zabrzmi sygnał dźwiękowy po zablokowaniu ostrości pierwszy raz. Próby ustawiania ostrości są ponawiane, nawet jeżeli obiekt się porusza albo zostanie zmieniona kompozycja ujęcia. • Jeśli jest stosowany obiektyw systemu Four Thirds, to ustawienie zostanie zmienione na [S-AF].
MF (ręczne ustawianie ostrości)	Funkcja ta umożliwia ręczne ustawienie ostrości na dowolny obiekt poprzez obracanie pierścienia ostrości na obiektywie. 
S-AF+MF (jednoczesne używanie trybów S-AF i MF)	Po naciśnięciu spustu migawki do połowy w celu ustawienia ostrości w trybie [S-AF] można obrócić pierścień ostrości, aby ręcznie dostroić ostrość.
C-AF+TR (śledzenie AF)	Naciśnij spust migawki do połowy, aby ustawić ostrość. Aparat będzie automatycznie śledził obiekt i utrzymywał na nim ustawienie ostrości tak długo, jak spust migawki będzie wciśnięty do połowy. • Pole AF jest wyświetlane na czerwono, jeżeli aparat nie może śledzić obiektu. Należy wtedy zwolnić spust migawki, skądrować ponownie obiekt, a następnie nacisnąć spust migawki do połowy. • Jeśli jest stosowany obiektyw systemu Four Thirds, to ustawienie zostanie zmienione na [S-AF].

- Aparat może nie być w stanie ustawić ostrości, gdy obiekt jest słabo oświetlony, znajduje się we mgle lub dymie bądź charakteryzuje się słabym kontrastem.
- W przypadku korzystania z obiektywu systemu Four Thirds opcja AF będzie niedostępna podczas nagrywania sekwencji wideo.
- Trybu AF nie można ustawić, gdy zatrzask ręcznej nastawy ostrości obiektywu jest ustawiony w pozycji MF.

Zmiana jasności obszarów jasnych i zaciemnionych

Naciśnij przycisk  (Δ), a następnie przycisk **INFO**, aby wyświetlić menu opcji Kontrola światła i cieni. Wybierz poziom tonów za pomocą przycisków $\triangleleft \triangleright$. Wybierz opcję niskich tonów, aby przyciemnić obszary ciemne, lub opcję wysokich tonów, aby rozjaśnić obszary jasne.



2

Tryb





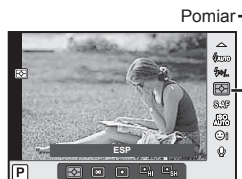

Wybór sposobu mierzenia jasności przez aparat (pomiar)

Wybierz sposób pomiaru jasności obiektu przez aparat.

- Naciśnij przycisk **OK**, aby wyświetlić funkcje sterowania na żywo, i wybierz opcję pomiaru za pomocą przycisków $\triangle \nabla$.

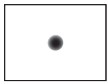

- Wybierz opcję za pomocą przycisków $\triangleleft \triangleright$ i naciśnij przycisk **OK**.

 Cyfrowy pomiar ESP	Aparat dokonuje pomiaru ekspozycji w 324 obszarach kadru i optymalizuje ekspozycję w odniesieniu do bieżącej sceny lub (gdy dla opcji [☉] Priorytet twarzy) wybrano ustawienie inne niż [WYŁ.] do fotografowanej osoby. Ten tryb jest zalecany do zwykłego fotografowania.	
 Pomiar światła centralnie ważony	Ten tryb pomiaru światła uzyskuje średnią wartość natężenia światła między obiektem a oświetleniem tła, nadając większe znaczenie obiektowi znajdującemu się w środku obrazu.	
 Pomiar punktowy	Opcja umożliwia dokonanie pomiaru na małym obszarze (około 2% kadru) po wycelowaniu aparatu na mierzony obiekt. Ekspozycja zostanie dostosowana do oświetlenia mierzonego punktu.	
 Pomiar punktowy – sterowanie rozjaśnieniem	Zwiększa ekspozycję pomiaru punktowego. Zapewnia, że jasne obiekty pozostaną jasne na zdjęciu.	
 Pomiar punktowy – ciemne obszary	Zmniejsza ekspozycję pomiaru punktowego. Zapewnia, że ciemne obiekty pozostaną ciemne na zdjęciu.	

- Naciśnij do połowy spust migawki.
 - Zazwyczaj aparat rozpocznie pomiar po wciśnięciu spustu migawki do połowy i zablokuje ekspozycję na tak długo, jak długo spust migawki będzie wciśnięty do połowy.

Czułość ISO

Zwiększenie czułości ISO zwiększa zaszumienie (ziarnistość), ale umożliwia fotografowanie w słabym oświetleniu. W większości sytuacji zalecane jest ustawienie [AUTO], które rozpoczyna się od czułości ISO 200 — wartości, która równoważy zaszumienie i zakres dynamiki — a następnie dostosowuje czułość ISO do warunków fotografowania.

- 1 Naciśnij przycisk **OK**, aby wyświetlić funkcje sterowania na żywo, i wybierz opcję czułości ISO za pomocą przycisków Δ ∇ .



Czułość ISO

- 2 Wybierz opcję za pomocą przycisków \triangleleft \triangleright i naciśnij przycisk **OK**.

AUTO	Czułość jest ustawiana automatycznie w zależności od warunków fotografowania.
LOW, 200–25600	Czułość jest ustawiana na wybraną wartość.

Regulacja barwy (balans bieli)

Balans bieli (WB) zapewnia, że obiekty w kolorze białym zachowają biel na zapisanych zdjęciach. W większości przypadków właściwe jest ustawienie [AUTO], ale można też wybrać inne wartości w zależności od źródła oświetlenia, gdy ustawienie [AUTO] daje niewłaściwe rezultaty lub by świadomie wprowadzić do zdjęć przebarwienia.

- 1 Naciśnij przycisk **OK**, aby wyświetlić sterowanie na żywo, i wybierz opcję balansu bieli za pomocą przycisków Δ ∇ .



- 2 Wybierz opcję za pomocą przycisków \triangleleft \triangleright i naciśnij przycisk **OK**.

Tryb WB		Temperatura koloru	Warunki oświetlenia
Automatyczny balans bieli	AUTO	—	Dla większości typów oświetlenia (jeżeli w kadrze monitora znajduje się biały fragment). Używaj tego trybu przy zwykłym fotografowaniu.
Wstępne ustawienie balansu bieli		5300K	Fotografowanie na świeżym powietrzu w pogodny dzień albo ujęcie zachodu słońca lub kolorów pokazu sztucznych ogni
		7500K	Fotografowanie poza pomieszczeniami w cieniu w bezchmurne dni
		6000K	Fotografowanie na świeżym powietrzu podczas pochmurnego dnia
		3000K	Fotografowanie przy świetle żarówkowym
		4000K	Fotografowanie obiektów oświetlonych światłem jarzeniowym
		—	Fotografia podwodna
		5500K	Fotografowanie z użyciem lampy błyskowej
Ustawianie balansu bieli jednym przyciśnięciem (str. 54)		Temperatura barwowa ustawiona przy pomocy funkcji jednoprzyciskowego ustawiania balansu bieli (balansu bieli z pomiarem własnym)	Określ, czy można użyć białego lub szarego obiektu do pomiaru balansu bieli, a obiekt jest oświetlony różnymi rodzajami światła, nieznanym typem lampy błyskowej lub innym źródłem światła.
Niestandardowy balans bieli	CWB	2000–14000 K	Po naciśnięciu przycisku INFO wybierz temperaturę barwową za pomocą przycisków \triangleleft \triangleright i naciśnij przycisk OK .

Ustawianie równowagi bieli jednym przyciśnięciem

Zmierz balans bieli, kadrując kawałek papieru lub inny biały przedmiot w oświetleniu, które zostanie użyte na finalnej fotografii. Jest to użyteczne przy fotografowaniu obiektu w naturalnym świetle, jak również przy różnych źródłach światła o różnych temperaturach koloru.

- 1 Wybierz opcję [W1], [W2], [W3] lub [W4] (ustawienie jednym dotknięciem balansu bieli 1, 2, 3 lub 4) i naciśnij przycisk **INFO**.
- 2 Zrób zdjęcie czystej (białej lub szarej) kartki papieru.
 - Skadruj obiekt tak, aby wypełnił cały obraz i nie padał na niego cień.
 - Pojawi się ekran jednoprzyciskowego ustawiania balansu bieli.
- 3 Wybierz opcję [Tak] i naciśnij przycisk **OK**.
 - Nowa wartość zostanie zapisana jako opcja ustawienia balansu bieli.
 - Nowa wartość będzie przechowywana do kolejnego ustawienia balansu bieli jednym przyciśnięciem. Wyłączenie zasilania nie powoduje usunięcia danych.



Wskazówki

- Jeżeli obiekt jest zbyt jasny bądź zbyt ciemny lub wyraźnie przyciemniony, zostanie wyświetlony komunikat [Ujemna wart. WB] i nie zostanie zarejestrowana żadna wartość. Skoryguj problem i powtórz procedurę od kroku 1.

Redukowanie poruszenia aparatu (stabilizator obrazu)

Istnieje możliwość zredukowania poruszeń aparatu, które mogą występować podczas fotografowania w słabym oświetleniu lub z dużym powiększeniem. Stabilizator obrazu włącza się po naciśnięciu spustu migawki do połowy.

- 1 Naciśnij przycisk **OK**, aby wyświetlić funkcje sterowania na żywo, i wybierz opcję stabilizatora obrazu za pomocą przycisków Δ ∇ .

Stabilizator obrazu

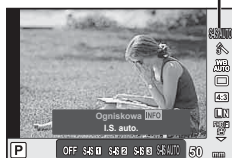

2 Wybierz opcję za pomocą przycisków <D> i naciśnij przycisk **OK**.

Zdjęcie	OFF	Zdjęcia I.S. Wyt.	Stabilizacja obrazu jest wyłączona.
	S-IS1	I.S. we wszystkich kierunkach	Stabilizacja obrazu jest włączona.
	S-IS2	I.S. w pionie	Stabilizacja obrazu dotyczy jedynie poruszenia aparatu w pionie (↑↓).
	S-IS3	I.S. w poziomie	Stabilizacja obrazu dotyczy jedynie poruszenia aparatu w poziomie (←→). Z opcji należy korzystać podczas panoramowania aparatem w poziomie, gdy jest on trzymany w położeniu pionowym.
	S-IS AUTO	I.S. auto.	Aparat wykrywa kierunek panoramowania i stosuje odpowiednią stabilizację obrazu.
Film	OFF	Film I.S. Wyt.	Stabilizacja obrazu jest wyłączona.
	Wł.	Film I.S. Wł.	Oprócz zastosowania stabilizacji obrazu we wszystkich kierunkach aparat kompensuje poruszenia aparatu występujące podczas chodzenia użytkownika trzymającego aparat.

Wybór ogniskowej (z wyjątkiem obiektywów Micro Four Thirds System/Four Thirds System)

Informacje o ogniskowej pozwalają zredukować poruszenia aparatu przy fotografowaniu obiektywami systemów innych niż Micro Four Thirds czy Four Thirds.

- Wybierz opcję [Stb. obrazu], naciśnij przycisk **INFO** i za pomocą przycisków <D> wybierz ogniskową, a następnie naciśnij przycisk **OK**.
- Wybierz ogniskową z przedziału od 8 do 1000 mm.
- Wybierz wartość najbardziej zbliżoną do wydrukowanej na obiektywie.
- System stabilizacji obrazu nie zniweluje nadmiernych drgań aparatu lub drgań występujących podczas długiego czasu otwarcia migawki. W takich sytuacjach należy używać statywu.
- W przypadku korzystania ze statywu ustaw opcję [Stb. obrazu] na [WYŁ.].
- W przypadku korzystania z obiektywu z funkcją stabilizacji obrazu ustawiany jest priorytet ustawień obiektywu.
- W przypadku, gdy priorytet mają ustawienia stabilizacji obrazu obiektywu, a w aparacie wybrano opcję [S-IS AUTO], zamiast niej zostanie użyta opcja [S-IS1].
- Po włączeniu stabilizatora obrazu może zostać wyemitowany dźwięk lub wyczuwalna będzie wibracja.









W przypadku korzystania z obiektywu z przełącznikiem funkcji stabilizacji obrazu

Ustaw stabilizator obrazu aparatu i przełącznik funkcji stabilizacji obrazu obiektywu. Gdy nie jest używany stabilizator obrazu, wyłącz obie funkcje stabilizacji obrazu zarówno w aparacie, jak i w obiektywie.

Zdjęcia seryjne/korzystanie z samowyzwalacza









Przytrzymaj spust migawki naciśnięty do końca, aby wykonać serię zdjęć. Możesz także wykonywać zdjęcia przy użyciu samowyzwalacza.



1 Naciśnij przycisk (∇), aby wyświetlił panel sterowania fotografowania seryjnego/samowyzwalacza.

- Możesz również przejść do ustawień, naciskając przycisk **OK**, aby wyświetlić sterowanie na żywo, i wybierając opcję   (fotografowanie seryjne/samowyzwalacz) za pomocą przycisków  .
- Można również przejść do ustawień, wybierając opcję   w menu fotografowania 2  .



2 Wybierz opcję za pomocą przycisków i naciśnij przycisk **OK**.

	Wykonywanie pojedynczych zdjęć	Po naciśnięciu spustu migawki wykonywane są pojedyncze zdjęcia (normalny tryb fotografowania, wykonywanie pojedynczych zdjęć).
	Seryjne H	Po naciśnięciu spustu migawki do końca aparat wykonuje zdjęcia z szybkością około 7,1 ujęć na sekundę. Ostrość, ekspozycja i balans bieli są ustawiane podczas pierwszego zdjęcia w każdej serii.
	Seryjne L	Po naciśnięciu spustu migawki do końca aparat wykonuje zdjęcia z szybkością około 3,7 ujęć na sekundę. Ostrość i ekspozycja są ustawiane zgodnie z opcjami wybranymi dla pozycji [Tryb AF] (str. 50) i [AEL/AFL] (str. 102).
	Samowyzwalacz 12 s	Naciśnij spust migawki do połowy, aby ustawić ostrość, i do końca, aby uruchomić samowyzwalacz. Kontrolka samowyzwalacza zaświeci się na ok. 10 sekund, a następnie będzie migać przez ok. 2 sekundy, po czym zostanie wykonane zdjęcie.
	Samowyzwalacz 2 s	Naciśnij spust migawki do połowy, aby ustawić ostrość, i do końca, aby uruchomić samowyzwalacz. Kontrolka samowyzwalacza będzie migać przez ok. 2 sekundy, po czym zostanie wykonane zdjęcie.
	Własny samowyzwalacz	Naciśnij przycisk INFO , aby ustawić opcje  [Timer], [Klatki], [Czas interwału] oraz [AF - każda klatka]. Wybierz ustawienie za pomocą przycisków   i wyreguluj je przy użyciu pokrętki sterującej (⦿). Jeśli ustawienie opcji [AF - każda klatka] to [Wł.], każde zdjęcie jest automatycznie wyostrzone przed jego wykonaniem.

- Aby wyłączyć uaktywniony samowyzwalacz, naciśnij przycisk ∇ .
- W przypadku korzystania z opcji  podczas fotografowania nie jest wyświetlany żaden obraz potwierdzający. Obraz jest wyświetlany ponownie po zakończeniu fotografowania. W przypadku korzystania z opcji  zdjęcie jest robione tuż przed wyświetleniem.
- Szybkość fotografowania seryjnego jest zmienna: zależy od używanego obiektywu i ustawienia ostrości obiektywu zmiennoogniskowego.
- Jeśli poziom naładowania baterii jest niski i wskaźnik stanu baterii miga podczas fotografowania ciągłego, fotografowanie zostanie przerwane, a wykonane zdjęcia zostaną zapisane na karcie. Mogą nie zostać zapisane wszystkie zdjęcia w zależności od stopnia naładowania baterii.
- Aby wykonać zdjęcie z samowyzwalaczem, należy ustawić aparat na statywie.
- Jeżeli podczas korzystania z samowyzwalacza użytkownik naciśnie spust migawki do połowy, stojąc przed aparatem, zdjęcie może być nieostre.

Ustawianie proporcji obrazu

Podczas fotografowania można zmienić współczynnik proporcji obrazu (stosunek krawędzi poziomej do pionowej). W zależności od preferencji współczynnik proporcji obrazu można ustawić na [4:3] (standardowy), [16:9], [3:2], [1:1] lub [3:4].

- 1 Naciśnij przycisk **OK**, aby wyświetlić funkcje sterowania na żywo, i wybierz opcję współczynnika proporcji obrazu za pomocą przycisków $\Delta \nabla$.
- 2 Wybierz współczynnik proporcji obrazu za pomocą przycisków $\langle \triangleright \rangle$ i naciśnij przycisk **OK**.

- Pliki JPEG zostaną przycięte do wybranych proporcji. W przypadku plików RAW nie są one kadrowane, ale zapisywana jest informacja o wybranych proporcjach obrazu.
- Podczas wyświetlania zdjęć w formacie RAW wybrane proporcje obrazu są wskazywane przez ramkę.

Wybór jakości obrazu (tryb jakości zdjęć)

Możliwe jest ustawienie jakości obrazu dla zdjęć. Należy wybrać jakość odpowiednią do zastosowania (np. do przetwarzania na komputerze, umieszczenia na stronie WWW itp.).

- 1 Naciśnij przycisk **OK**, aby wyświetlić sterowanie na żywo, i wybierz opcję trybu jakości zdjęć za pomocą przycisków $\Delta \nabla$.



Tryb jakości zdjęć

- 2 Wybierz opcję za pomocą przycisków $\langle \triangleright \rangle$ i naciśnij przycisk **OK**.

Wybierz spośród trybów JPEG (**L/F**, **L/N**, **M/N** oraz **S/N**) i RAW. Wybierz opcję JPEG+RAW, aby zarejestrować obraz w formacie RAW i JPEG dla każdego zrobionego zdjęcia. Tryby JPEG łączą rozmiar zdjęcia (**L**, **M** oraz **S**) i stopień kompresji (**SF**, **F**, **N** i **B**).

Aby wybrać kombinację inną niż **L/F/L/N/M/N/S/N**, należy zmienić ustawienia [**Ustaw**] (str. 97) w menu własnym.

Dane zdjęć w formacie RAW

W tym formacie (o rozszerzeniu „.ORF”) zapisywane są nieprzetworzone dane obrazów do późniejszego przetwarzania. Danych obrazów w formacie RAW nie można wyświetlać przy użyciu innych aparatów ani oprogramowania i nie można ich wybierać do druku. Za pomocą tego aparatu można tworzyć kopie JPEG obrazów RAW. „Edycja zdjęć” (str. 88)

Wybór jakości obrazu (tryb jakości sekwencji wideo)







Możliwe jest ustawienie jakości sekwencji wideo odpowiednio do przeznaczenia.

- 1 Ustaw pokrętkę wyboru trybu w pozycji .
- 2 Naciśnij przycisk **OK**, aby wyświetlić sterowanie na żywo, i wybierz opcję trybu jakości obrazu sekwencji wideo za pomocą przycisków Δ ∇ .



Tryb jakości sekwencji wideo

- 3 Wybierz opcję za pomocą przycisków \triangleleft \triangleright .
 - Aby zmienić czas nagrywania klipów, naciśnij przycisk **INFO** i zmień ustawienia za pomocą pokrętki sterującego (⊙).

Tryb zapisu	Zastosowanie	Ustawienia, które można zmienić
 (Pełna jakość HD Normalna)* ¹	Przełączanie do trybu nagrywania klipów (str. 40).	Czas nagrywania
 (Pełna jakość HD Wysoka)* ¹	Wyświetlanie na telewizorach i innych urządzeniach	-
 (Pełna jakość HD Normalna)* ¹		
 (Jakość HD Wysoka)* ¹		
 (Jakość HD Normalna)* ¹	Odtwarzanie lub edycja na komputerze.	-
 (1280×720, Motion JPEG)* ²		
 (640×480, Motion JPEG)* ²		

*1 Format pliku: MPEG-4 AVC/H.264. Pliki mogą mieć rozmiar do 4 GB. Poszczególne klipy mogą mieć długość do 29 minut.

*2 Pliki mogą mieć rozmiar do 2 GB.

- W zależności od typu używanej karty nagrywanie może zostać zakończone przed osiągnięciem maksymalnego czasu nagrywania.

- 4 Naciśnij przycisk **OK**, aby zapisać zmiany.

Korzystanie z lampy błyskowej (fotografowanie z lampą błyskową)

W razie potrzeby wbudowaną lampę błyskową można ustawić ręcznie. Wbudowana lampa błyskowa może być wykorzystana do fotografowania w różnych warunkach.

1 Zdejmij osłonę złącza z lampy błyskowej i zamocuj lampę błyskową do aparatu.

- Wsuń lampę błyskową do końca, zatrzymując się, kiedy lampa dotknie tylnej części stopki i zostanie zablokowana.

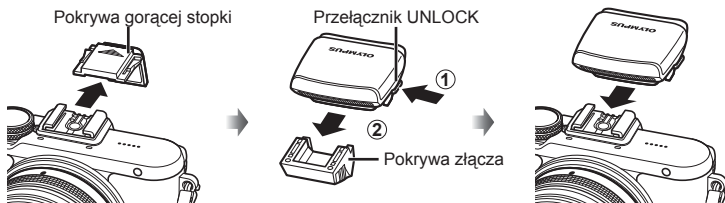

Zdejmowanie lampy błyskowej

Naciśnij przełącznik ODBLOKUJ przy zdejmowaniu lampy błyskowej.



2 Podnieś głowicę lampy błyskowej.

- Opuszczaj głowicę lampy błyskowej, gdy nie jest używana.

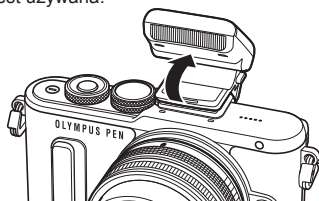

3 Naciśnij przycisk $\frac{1}{2}$ (D), aby wyświetlić panel sterowania trybu flesza.









- Możesz również przejść do ustawień, naciskając przycisk **OK**, aby wyświetlić funkcje sterowania na żywo, i wybierając opcję trybu flesza za pomocą przycisków Δ ∇ .



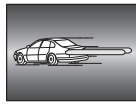

Tryb flesza

4 Wybierz opcję za pomocą przycisków $\triangleleft \triangleright$ i naciśnij przycisk **OK**.

- Dostępne opcje i kolejność ich wyświetlania zależą od trybu fotografowania.
 „Dostępne fotografowanie z włączonym trybem flesza” (str. 62)

AUTO	Błysk automatyczny	Lampa błyskowa wyzwalana jest automatycznie w warunkach słabego oświetlenia lub oświetlenia od tyłu.
	Błysk dopełniający	Lampa błyskowa wyzwalana jest zawsze, niezależnie od warunków oświetlenia.
	Wyl. błysk	Lampa błyskowa nie będzie włączana.
	Błysk z redukcją efektu czerwonych oczu	Funkcja ta umożliwia usunięcie efektu czerwonych oczu. W trybach S i M lampa błyskowa jest zawsze wyzwalana.
 WOLNO	Synchronizacja z długimi czasami migawki (pierwsza kurtyna)	Długi czas otwarcia migawki umożliwia rozjaśnienie słabo oświetlonego tła.
 WOLNO	Synchronizacja z długimi czasami migawki (pierwsza kurtyna)/błysk z redukcją efektu czerwonych oczu	Połączenie synchronizacji z długimi czasami migawki z redukcją efektu czerwonych oczu.
 WOLNO2/ Dru ga kurtyna	Synchronizacja z długimi czasami migawki (druga kurtyna)	Lampa błyskowa jest wyzwalana tuż przed zamknięciem migawki, tworząc smugi za ruchomymi źródłami światła. 
 FULL,  1/4 itp.	Ręcznie	Dla użytkowników, którzy wolą ręczną obsługę. Naciśnięcie przycisku INFO umożliwi użycie pokrętła do ustawienia poziomu błysku.

- W trybie [ (błysk z redukcją efektu czerwonych oczu)] migawka jest wyzwalana 1 sekundę po błyskach wstępnych. Nie ruszaj aparatem aż do zakończenia wykonywania zdjęcia.
- Tryb [ (błysk z redukcją efektu czerwonych oczu)] może nie być skuteczny w pewnych warunkach.
- Gdy wyzwalana jest lampa błyskowa, czas otwarcia migawki jest ustawiony na 1/250 sek. lub dłużej. Przy fotografowaniu obiektu oświetlonego od tyłu jasnym światłem przy użyciu błysku dopełniającego może dojść do prześwietlenia tła.

Dostępne fotografowanie z włączonym trybem flesza

Tryb fotografowania	Pełny panel sterowania LV	Tryb flesza	Czas wyzwolenia lampy błyskowej	Warunki wyzwalaania lampy błyskowej	Limit czasu otwarcia migawki
P/A		Błysk automatyczny	Pierwsza kurtyna	Błysk jest wyzwalany automatycznie w ciemności/ gdy obiekt jest oświetlony z tyłu	1/30 sek. – 1/250 sek.*
		Błysk automatyczny (funkcja redukcji efektu czerwonych oczu)			
		Błysk dopełniający			
		Wył. błysk	—	—	—
	 WOLNO	Synchronizacja z długimi czasami migawki (funkcja redukcji efektu czerwonych oczu)	Pierwsza kurtyna	Błysk jest wyzwalany automatycznie w ciemności/ gdy obiekt jest oświetlony z tyłu	60 sek. – 1/250 sek.*
	 WOLNO	Synchronizacja z długimi czasami migawki (pierwsza kurtyna)			
	 WOLNO2	Synchronizacja z długimi czasami migawki (druga kurtyna)	Druga kurtyna		
S/M		Błysk dopełniający	Pierwsza kurtyna	Lampa wyzwalana jest zawsze	60 sek. – 1/250 sek.*
		Błysk dopełniający (redukcja efektu czerwonych oczu)			
		Wył. błysk	—	—	—
	 2nd-C	Błysk dopełniający/ Wolna synchronizacja (druga kurtyna)	Druga kurtyna	Lampa wyzwalana jest zawsze	60 sek. – 1/250 sek.*

• Opcje **AUTO** oraz można ustawić w trybie **AUTO**.

* 1/200 s, gdy używana jest zewnętrzna lampa błyskowa (sprzedawana osobno).

Minimalny zakres

Obiektyw może rzucać cień na obiekty znajdujące się blisko aparatu, powodując winietowanie lub nadmierne rozjaśnienie, nawet przy minimalnym natężeniu błysku.

Obiektyw	Odległość, przy której występuje winietowanie
17 mm f1.8	0,25 m
25 mm f1.8	0,25 m
45 mm f1.8	0,5 m
14–42 mm IIR	0,55 m
14–42 mm EZ	0,25 m
40–150 mm	0,9 m

- Aby uniknąć winietowania, można użyć lampy błyskowej przeznaczonej do tego aparatu. Aby uniknąć nadmiernej ekspozycji, należy wybrać tryb **A** lub **M** i wysoką wartość f lub zmniejszyć czułość ISO.

Regulacja mocy lampy błyskowej (regulacja natężenia błysku)

Jeżeli fotografowany obiekt jest nadmiernie naświetlony lub niedoświetlony, pomimo że ekspozycja w pozostałych częściach kadru jest prawidłowa, można wyregulować moc lampy błyskowej.

- 1 Naciśnij przycisk **OK**, aby wyświetlić funkcje sterowania na żywo, i wybierz opcję regulacji natężenia błysku za pomocą przycisków Δ ∇ .



Sterowanie natężeniem błysku

- 2 Wybierz wartość kompensacji błysku za pomocą przycisków \triangleleft \triangleright i naciśnij przycisk **OK**.

- Ustawienie to nie ma zastosowania, gdy tryb sterowania zewnętrzną lampą błyskową jest ustawiony na wartość **MANUAL**.
- Zmiany w natężeniu błysku dokonane przez zewnętrzną lampę błyskową zostają dodane do natężenia błysku aparatu.

Opcje przetwarzania (tryb obrazu)

Wybierz tryb obrazu i dostosuj kontrast, ostrość i inne parametry do własnych potrzeb (str. 79). Zmiany dla każdego trybu obrazu są zapisywane osobno.

- Naciśnij przycisk **OK**, aby wyświetlić sterowanie na żywo, i wybierz opcję trybu obrazu za pomocą przycisków $\Delta \nabla$.



- Wybierz pozycję przy użyciu przycisków $\triangleleft \triangleright$ i naciśnij przycisk **OK**.

	i-Enhance	Tworzenie bardziej atrakcyjnych wyników zgodnie z programem tematycznym.
	Żywe	Umożliwia uzyskanie intensywnych kolorów.
	Naturalny	Umożliwia uzyskanie naturalnych kolorów.
	Muted	Umożliwia uzyskanie standardowych tonów kolorów.
	Portret	Umożliwia uzyskanie ładnych odcieni skóry.
	Monochrom.	Umożliwia uzyskanie czarno-białych tonów kolorów.
	Własne	Wybierz jeden tryb obrazu, ustaw parametry i zapisz ustawienie.
	e-Portrait	Pozwala uzyskać gładkie tekstury skóry. Z tej opcji nie można korzystać podczas fotografowania z bracketingiem i nagrywania sekwencji wideo.
	Podwodny	Umożliwia uzyskanie kolorów pasujących do sceny podwodnej.
	Pop Art	Wybierz filtr artystyczny i żądany efekt. „Typy filtrów artystycznych” (str. 27)
	Zmiękczenie ostrości	
	Jasny i Lekki Kolor	
	Tonowanie światła	
	Ziarnisty film	
	Fotografia Otworkowa	
	Diorama	
	Cross Process	
	Delikatna sepia	
	Dramatyczna Tonacja	
	Grafika Key Line	
	Akwarela	
	Vintage	
	Częściowy kolor*	

* Po wybraniu opcji [Partial Color] za pomocą przycisków $\triangleleft \triangleright$, naciśnij przycisk **INFO**, aby wyświetlić kolorowy pierścień.

Opcje dźwięku sekwencji wideo (nagrywanie dźwięku wraz z sekwencją wideo)



Można ustawić dźwięk rejestrowany podczas nagrywania sekwencji wideo.

- 1 Obróć pokrętkę wyboru trybu do pozycji , naciśnij przycisk **OK**, aby wyświetlić sterowanie na żywo, i wybierz opcję dźwięku sekwencji wideo za pomocą przycisków Δ ∇ .





Dźwięk w sekwencji wideo

- 2 Wybierz opcję WŁ. lub WYŁ. przy użyciu przycisków \triangleleft \triangleright i naciśnij przycisk **OK**.

- Jeśli nagrywany jest dźwięk sekwencji wideo, mogą także zostać zarejestrowane odgłosy regulacji obiektywu i funkcji aparatu. W razie potrzeby można zmniejszyć ich częstotliwość, wybierając dla trybu [AF Mode] ustawienie [S-AF] lub ograniczając naciskanie przycisków.
- W trybie  (Diorama) dźwięk nie jest nagrywany.
- Jeśli dla opcji nagrywania dźwięku w sekwencji wideo wybrane jest ustawienie [OFF], wyświetlany jest symbol .

Dodawanie efektów do sekwencji wideo







W trybie sekwencji wideo można nagrywać filmy z wykorzystaniem efektów dostępnych w trybach służących do fotografowania. Aby włączyć te ustawienia, należy ustawić pokrętkę wyboru trybu fotografowania w pozycji .

- 1 Obróć pokrętkę wyboru trybu do pozycji , naciśnij przycisk **OK**, aby wyświetlić sterowanie na żywo, i wybierz opcję trybu fotografowania za pomocą przycisków Δ ∇ .



Tryb fotografowania

2 Wybierz tryb fotografowania za pomocą przycisków $\triangleleft \triangleright$ i naciśnij przycisk **OK**.

P	Automatycznie ustawiana jest optymalna przysłona na podstawie jasności obiektu. Można wyregulować ekspozycję za pomocą pokrętła sterującego (⊙). Po naciśnięciu przycisku  można ją również ustawić za pomocą przycisków $\triangleleft \triangleright$.
A	Przedstawienie tła zmienia się w zależności od ustawionej przysłony. Można ustawić przysłonę za pomocą pokrętła sterującego (⊙). Po naciśnięciu przycisku  można go również ustawić za pomocą przycisków $\triangle \nabla$. Po naciśnięciu przycisku  można wyregulować ekspozycję za pomocą przycisków $\triangleleft \triangleright$.
S	Czas otwarcia migawki wpływa na wygląd fotografowanego obiektu. Można ustawić czas otwarcia migawki za pomocą pokrętła sterującego (⊙). Po naciśnięciu przycisku  można go również ustawić za pomocą przycisków $\triangle \nabla$. Po naciśnięciu przycisku  można wyregulować ekspozycję za pomocą przycisków $\triangleleft \triangleright$. Czas otwarcia migawki można ustawić w zakresie od 1/30 s do 1/4000 s.
M	Użytkownik ustawia czas otwarcia migawki i wartość przysłony. Można ustawić czas otwarcia migawki za pomocą pokrętła sterującego (⊙). Po naciśnięciu przycisku  można go również ustawić za pomocą przycisków $\triangle \nabla$. Po naciśnięciu przycisku  można ustawić przysłonę za pomocą pokrętła sterującego (⊙) lub przycisków $\triangleleft \triangleright$. Czas otwarcia migawki można ustawić w zakresie od 1/30 s do 1/4000 s. Wartość czułości można wybrać ręcznie tylko z zakresu od ISO 200 do ISO 3200.



- Jeżeli aparat podlega znacznym wstrząsům, stabilizacja obrazu jest niemożliwa.
- Jeśli wewnątrz aparatu rozgrzeje się, nagrywanie zostaje automatycznie przerwane w celu jego ochrony.
- Po zastosowaniu niektórych filtrów artystycznych działanie funkcji [C-AF] jest ograniczone.

3 Odtwarzanie

Wyświetlanie informacji podczas odtwarzania

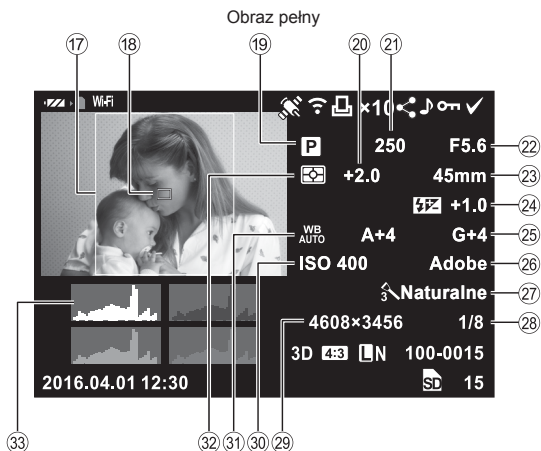
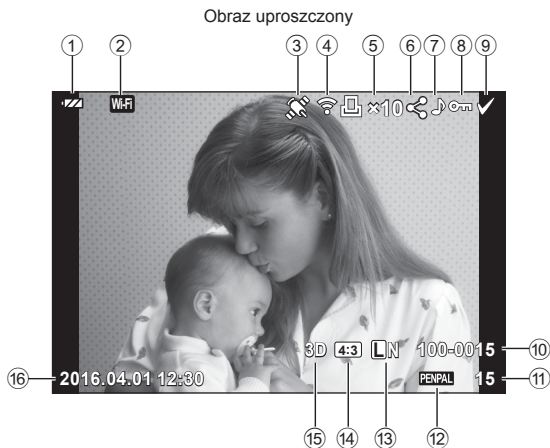
Informacje o wyświetlanym zdjęciu



- ① Wskaźnik stanu baterii.....str. 16
- ② Połączenie WLAN..... str. 118–123
- ③ Dodawanie danych GPS.....str. 121
- ④ Zakończono przesyłanie Eye-Fistr. 101
- ⑤ Zaznaczenie do wydruku Liczba odbitek.....str. 129
- ⑥ Kol. udostępnianiastr. 73
- ⑦ Nagrywanie dźwięku.....str. 74
- ⑧ Ochrona.....str. 72
- ⑨ Wybrany obraz.....str. 73
- ⑩ Numer pliku.....str. 98
- ⑪ Numer klatki
- ⑫ Urządzenie pamięci masowej
- ⑬ Tryb zapisustr. 80
- ⑭ Współczynnik proporcji obrazu.....str. 58
- ⑮ Zdjęcie 3D.....str. 25
 -  Tymczasowo zapisane zdjęcie funkcji OPOWIEŚĆ FOTO.....str. 30
 -   Obraz HDR.....str. 84
- ⑯ Data i godzina.....str. 17
- ⑰ Ramka proporcji obrazu.....str. 58
- ⑱ Pole AFstr. 47
- ⑲ Tryb fotografowaniastr. 21–38
- ⑳ Kompensacja ekspozycjistr. 46
- ㉑ Czas otwarcia migawkistr. 31–34
- ㉒ Wartość przysłonystr. 31–34
- ㉓ Ogniskowa
- ㉔ Wartość kompensacji błyskustr. 63
- ㉕ Kompensacja balansu bieli
- ㉖ Przestrzeń barw.....str. 98
- ㉗ Tryb obrazu.....str. 64
- ㉘ Stopień kompresjistr. 113
- ㉙ Liczba pikselistr. 97
- ㉚ Czulość ISOstr. 52
- ㉛ Balans bielistr. 53
- ㉜ Tryb pomiaru.....str. 51
- ㉝ Histogramstr. 20

Zmiana wyświetlanych informacji

Informacje wyświetlane podczas odtwarzania można zmieniać za pomocą przycisku **INFO**.







* Niewyświetlane w trakcie odtwarzania pojedynczych zdjęć.

Wyświetlanie zdjęć i sekwencji wideo

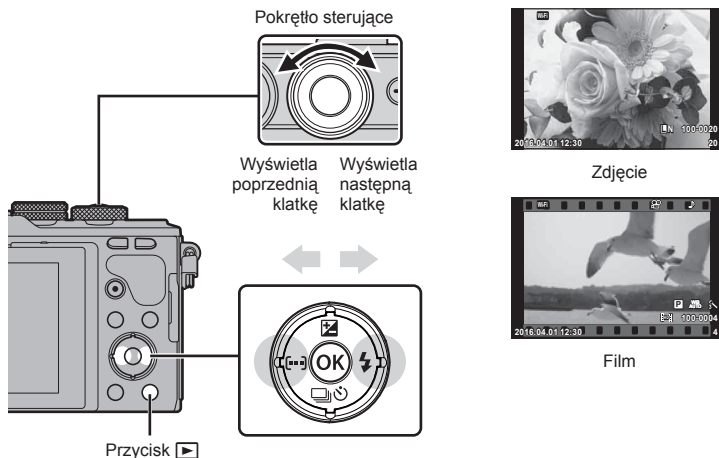

1 Naciśnij przycisk .

- Zostanie wyświetlone ostatnie zdjęcie lub ostatnia sekwencja wideo.
- Wybierz żądane zdjęcie lub sekwencję wideo za pomocą pokręta sterującego (⦿) lub klawiszy strzałek.
- Naciśnij spust migawki do połowy, aby wrócić do trybu fotografowania.



Pokręto sterujące (⦿)	Odtwarzanie pojedynczych zdjęć: poprzednie (⦿)/następne (⦿) Odtwarzanie w powiększeniu: następną lub poprzednią klatkę można wyświetlić podczas odtwarzania w powiększeniu. Widok indeksu/Moje klipy/kalendarza: podświetlenie zdjęcia
Klawisze strzałek (Δ ▽ ◀ ▶)	Odtwarzanie pojedynczych zdjęć: następną (▶)/poprzednią (◀)/głośność odtwarzania (Δ ▽) Odtwarzanie w powiększeniu: przewijanie zdjęcia Następną klatkę (▶) lub poprzednią klatkę (◀) można wyświetlić podczas odtwarzania w powiększeniu, naciskając przycisk INFO . Widok indeksu/Moje klipy/kalendarza: podświetlenie zdjęcia
	Odtwarzanie w zbliżeniu
	Wyświetlanie indeksu
INFO	Wyświetlanie informacji o obrazie
	Wybór zdjęcia (str. 73)
	Usuwanie zdjęcia (str. 73)
OK	Wyświetlenie menu (w widoku kalendarza naciśnij ten przycisk, aby powrócić do odtwarzania pojedynczych zdjęć)

Wyświetlanie indeksu/Wyświetlanie kalendarza



- W trybie odtwarzania pojedynczych zdjęć naciśnij przycisk , aby wyświetlić indeks. Naciśnij przycisk , ponownie, aby wyświetlić sekwencję Moje klipy, i jeszcze raz, aby wyświetlić kalendarz.
- Naciśnij przycisk **OK**, aby powrócić do trybu odtwarzania pojedynczych zdjęć.



*1 Jeśli utworzono co najmniej jedną sekwencję Moje klipy, będzie ona wyświetlana w tym miejscu (str. 40).

Oglądanie zdjęć



Odtwarzanie w zbliżeniu

W trybie odtwarzania pojedynczych zdjęć naciśnij przycisk , aby powiększyć obraz. Naciśnij przycisk , aby powrócić do trybu odtwarzania pojedynczych zdjęć.



Obrót

Wybierz, czy zdjęcia mają być obracane.

- Odtwórz zdjęcie i naciśnij przycisk **OK**.
- Wybierz opcję [Obrót] i naciśnij przycisk **OK**.
- Naciśnij przycisk , aby obrócić obraz przeciwnie do ruchu wskazówek zegara, a przycisk , aby obrócić go zgodnie z ruchem wskazówek zegara. Każde naciśnięcie przycisku powoduje obrócenie obrazu.
 - Naciśnij przycisk **OK**, aby zapisać ustawienia i zakończyć.
 - Obrócone zdjęcie jest zapisywane w aktualnym położeniu.
 - Sekwencji wideo, zdjęć 3D i zdjęć chronionych nie można obrócić.

Pokaz zdjęć

Funkcja ta umożliwia wyświetlanie po kolei zdjęć zapisanych na karcie.

- 1 Podczas odtwarzania naciśnij przycisk **OK** i wybierz opcję [🖨️].



- 2 Dostosuj ustawienia.

Start	Rozpoczęcie pokazu slajdów. Zdjęcia są wyświetlane po kolei, zaczynając od bieżącego.
BGM	Umożliwia ustawienie opcji [Happy Days] lub [Wył.] BGM. Można wybrać inne ustawienia BGM po pobraniu ich ze strony internetowej firmy Olympus. http://support.olympus-imaging.com/bgmdownload/
Slajd	Wybór rodzaju pokazu zdjęć.
Interwał slajdu	Wybór czasu przez jaki wyświetlane są poszczególne zdjęcia (od 2 do 10 sekund).
Interwał filmu	Po wybraniu ustawienia [Pełne] w pokazie zdjęć wyświetlane są sekwencje wideo w pełnej długości, a przy ustawieniu [Krótki] wyświetlany jest tylko początek sekwencji wideo.

- 3 Wybierz opcję [Start] i naciśnij przycisk **OK**.

- Pokaz slajdów zostanie rozpoczęty.
- Naciśnij przycisk **OK**, aby zatrzymać pokaz slajdów.

Głośność

Przyciski Δ ∇ umożliwiają regulację głośności głośnika aparatu podczas wyświetlania pokazu zdjęć. Podczas wyświetlania wskaźnika regulacji głośności ustaw za pomocą przycisków \triangleleft \triangleright proporcje głośności podkładu muzycznego i dźwięku nagranych ze zdjęciami lub sekwencjami wideo.

Głośność

Głośność można regulować przy użyciu przycisków Δ i ∇ w trybie odtwarzania pojedynczych zdjęć i sekwencji wideo.



3

Oglądanie sekwencji wideo

Wybierz film i naciśnij przycisk **OK**, aby wyświetlić menu odtwarzania. Wybierz opcję [Odtwórz film] i naciśnij przycisk **OK**, aby rozpocząć odtwarzanie. Do przewijania do przodu/do tyłu służą przyciski $\triangleleft/\triangleright$.

Naciśnij przycisk **OK** ponownie, aby wstrzymać odtwarzanie. Po wstrzymaniu odtwarzania naciśnij przycisk Δ , aby wyświetlić pierwszą klatkę, lub przycisk ∇ , aby wyświetlić ostatnią klatkę. Użyj przycisków $\triangleleft/\triangleright$ lub przedniego pokrętkła (⦿), aby wyświetlić wcześniejsze i późniejsze klatki. Naciśnij przycisk **MENU**, aby zakończyć odtwarzanie.

- Do odtwarzania sekwencji wideo na komputerze zalecamy użycie dostarczonego oprogramowania komputerowego. Przed pierwszym uruchomieniem oprogramowania należy podłączyć aparat do komputera.



Ochrona obrazów

Istnieje możliwość zabezpieczenia obrazów przed przypadkowym usunięciem. Wyświetl obraz, który ma być zabezpieczony, i naciśnij przycisk **OK**, aby wyświetlić menu odtwarzania. Wybierz opcję [**On**] i naciśnij przycisk **OK**, a następnie naciśnij przycisk Δ lub ∇ , aby zabezpieczyć zdjęcie. Zabezpieczone zdjęcia są oznaczone ikoną **On** (ochrona). Aby usunąć zabezpieczenie, naciśnij przycisk Δ lub ∇ .

Można także zabezpieczyć wiele wybranych obrazów.

☞ „Wybieranie zdjęć ([**On**], [Wybrane Kasowanie], [Wybrana kol. udostęp.])” (str. 73)

- Formatowanie karty usuwa wszystkie obrazy, nawet jeżeli były zabezpieczone.

Ikona **On** (ochrona)



Kasowanie zdjęć

Wyświetl zdjęcie, które ma zostać skasowane, i naciśnij przycisk . Wybierz opcję [Tak] i naciśnij przycisk **OK**.

Aby usuwać zdjęcia bez potwierdzenia, wystarczy zmienić ustawienia przycisku.

[Szybkie kas.] (str. 98)

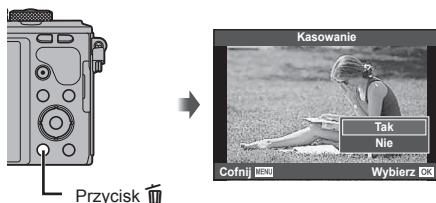

Ustawianie zlecenia transferu zdjęć (Kolejność udostępniania)

Można wcześniej wybrać zdjęcia, które mają zostać przesłane do smartfona. Można również przeglądać wyłącznie obrazy określone w zleceniu udostępniania. Aby wyświetlić menu odtwarzania, naciśnij przycisk **OK** podczas odtwarzania obrazów przeznaczonych do przesłania. Po wybraniu opcji [Kol. udostępniania] i naciśnięciu przycisku **OK** naciśnij przycisk Δ lub ∇ , aby ustawić zlecenie udostępniania dla obrazu i wyświetlić symbol . Aby anulować, naciśnij przycisk Δ lub ∇ .

Można wcześniej wybrać zdjęcia, które mają zostać przesłane do smartfona, i ustawić zlecenie udostępniania w ramach jednej operacji. „Wybieranie zdjęć ([**O**], [Wybrane Kasowanie], [Wybrana kol. udostęp.]” (str. 73), „Transfer zdjęć do smartfona” (str. 120)

- Można określić kol. udostępniania dla 200 klatek.
- Zlecenie udostępniania nie może zawierać zdjęć w formacie RAW ani sekwencji wideo w formacie Ruch. JPEG (lub).

Wybieranie zdjęć ([**O**], [Wybrane Kasowanie], [Wybrana kol. udostęp.]

Można wybrać wiele zdjęć dla funkcji [**O**], [Wybrane Kasowanie] lub [Wybrana kol. udostęp.].

Naciśnij przycisk na ekranie indeksu (str. 70), aby wybrać zdjęcie: na zdjęciu zostanie wyświetlona ikona . Naciśnij ponownie przycisk , aby anulować wybór.

Naciśnij przycisk **OK**, aby wyświetlić menu, a następnie wybierz spośród opcji [**O**], [Wybrane kasowanie] lub [Wybrana kol. udostęp.].

Ta funkcja jest również dostępna w trybie odtwarzania pojedynczych zdjęć.



Nagranie dźwiękowe

Do bieżącego zdjęcia można dodać nagranie dźwięku (o długości do 30 sek.).

- 1 Wybierz zdjęcie, do którego ma zostać dodane nagranie dźwiękowe, a następnie naciśnij przycisk **OK**.
 - Nagrywanie dźwięku nie jest dostępne dla chronionych zdjęć.
 - Nagrywanie dźwięku jest dostępne również w menu odtwarzania.
- 2 Wybierz opcję [**U**] i naciśnij przycisk **OK**.
 - Aby zakończyć bez dodawania nagrania, wybierz opcję [Nie].
- 3 Wybierz opcję [**U** Start] i naciśnij przycisk **OK**, aby rozpocząć nagrywanie.
 - Aby zatrzymać nagrywanie w dowolnym momencie, naciśnij przycisk **OK**.
- 4 Naciśnij przycisk **OK**, aby zakończyć nagrywanie.
 - Zdjęcia z nagraniami dźwięku są oznaczone ikoną .
 - Aby skasować nagranie, w kroku 3 wybierz opcję [Kasowanie].

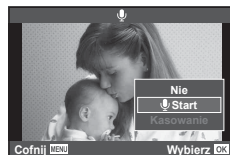
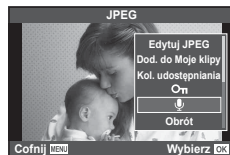

Dodawanie zdjęć do sekwencji Moje klipy (Dodaj do sekwencji moje klipy)

Możesz również wybrać zdjęcia i dodać je do sekwencji Moje klipy.

Wyświetl zdjęcie, które chcesz dodać i naciśnij przycisk **OK**, aby wyświetlić menu. Wybierz opcję [Dod. do Moje klipy] i naciśnij przycisk **OK**. Za pomocą przycisków **Δ ▽ <|>** wybierz sekwencję Moje klipy oraz kolejność, w jakiej chcesz dodawać zdjęcia, a następnie naciśnij przycisk **OK**.

Korzystanie z ekranu dotykowego

Panelu dotykowego można używać do zmiany ustawień zdjęć.

■ Odtwarzanie pełnoekranowe

Wyświetlanie dodatkowych zdjęć

- Przesuń palcem w lewą stronę, aby wyświetlić kolejne zdjęcia, lub w prawą stronę, aby przewinąć poprzednie zdjęcia.

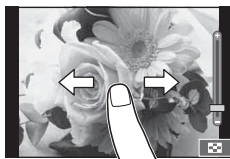

Zoom podczas odtwarzania

- Lekko naciśnij ekran, aby wyświetlić suwak i ikonę . Przesuń pasek w górę lub w dół, aby powiększyć lub pomniejszyć obraz.
- Po powiększeniu zdjęcia przewijaj ekran palcem.
- Dotknij ikony , aby wyświetlić widok indeksu. Ponownie dotknij ikony , aby wyświetlić widok kalendarza i widok Moje klipy.



■ Odtwarzanie w widoku indeksu/Moje klipy/kalendarza

Następna strona/poprzednia strona

- Przesuń palcem w górę, aby wyświetlić następną stronę. Przesuń palcem w dół, aby wyświetlić poprzednią stronę.
- Użyj opcji lub , aby wybrać liczbę wyświetlanych zdjęć.
- Kilkakrotnie dotknij symbolu , aby powrócić do odtwarzania pojedynczych zdjęć.

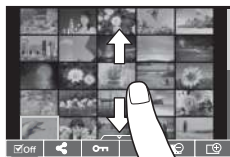

Oglądanie zdjęć

- Dotknij zdjęcie, aby wyświetlić je w trybie pełnoekranowym.

Wybieranie i zabezpieczanie obrazów

W trybie odtwarzania pojedynczych zdjęć lekko naciśnij ekran, aby wyświetlić menu ekranu dotykowego. Następnie można wykonać żądane działanie, naciskając ikony w menu ekranu dotykowego.

	Wybór zdjęcia. Można wybrać wiele zdjęć i usunąć je jednocześnie.
	Umożliwia określenie zdjęć do przesłania na smartfon. „Ustawianie zlecenia transferu zdjęć (Kolejność udostępniania)” (str. 73)
	Służy do zabezpieczania zdjęcia.

- Wyświetlaczka nie należy dotykać paznokciami ani innymi ostrymi przedmiotami.
- Rękawice i osłony monitora mogą zakłócać działanie ekranu dotykowego.

4 Funkcje menu

Podstawowe operacje menu

Menu zawierają opcje umożliwiające wykonywanie zdjęć i odtwarzanie, które nie są wyświetlane w przypadku trybu sterowania na żywo. Umożliwiają one dostosowanie ustawień aparatu w celu ułatwienia jego obsługi.

	Wstępne i podstawowe opcje fotografowania
	Zaawansowane opcje fotografowania
	Opcje odtwarzania i retuszu
	Dostosowywanie ustawień aparatu (str. 92)
	Opcje menu portu akcesoriów przeznaczone dla takich urządzeń podłączonych do złącza akcesoriów jak celownik elektroniczny (EVF) i moduł komunikacyjny OLYMPUS PENPAL (str. 114)*
	Konfiguracja aparatu (np. data i język)

* Niewyświetlane przy ustawieniach domyślnych

1 Naciśnij przycisk **MENU**, aby wyświetlić menu.



- Podpowiedź jest wyświetlana przez ok. 2 sekundy po wybraniu opcji.
- Naciśnij przycisk **INFO**, aby wyświetlić lub ukryć podpowiedzi.

2 Za pomocą przycisków Δ ∇ wybierz kartę i naciśnij przycisk **OK**.

3 Wybierz pozycję przyciskami Δ ∇ i naciśnij przycisk **OK**, aby wyświetlić opcje dla wybranej pozycji.



4 Za pomocą przycisków Δ ∇ podświetl żądaną opcję i naciśnij przycisk **OK**, aby ją wybrać.

- Naciskaj przycisk **MENU**, dopóki menu nie zniknie.

- Informacje na temat ustawień domyślnych danej opcji można znaleźć w rozdziale „Schemat menu” (str. 146).

Korzystanie z menu fotografowania 1/ menu fotografowania 2

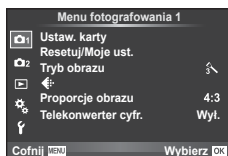

Menu fotografowania 1

- 1 Ustaw. karty (str. 77)
- Resetuj/Moje ust. (str. 78)
- Tryb obrazu (str. 79)
- ◀ (str. 80)
- Proporcje obrazu (str. 58)
- Telekonwerter cyfr. (str. 80)

Menu fotografowania 2

- 2 (Fotografowanie sekwencyjne/
samowyzwalacz) (str. 56, 81)
- Stb. obrazu (str. 54)
- Bracketing (str. 82)
- HDR (str. 84)
- Wielokr. ekspozyc. (str. 85)
- Zd.w cz./Ust. Tme Lap (str. 86)
- ⚡ Tryb RC (str. 87)

Formatowanie karty (Ustawianie karty)

Karty należy sformatować przy użyciu tego aparatu przed pierwszym użyciu bądź po użyciu z innymi aparatami lub komputerami.

Podczas formatowania karty kasowane są wszystkie zapisane na niej dane łącznie z chronionymi obrazami.

Formatując używaną kartę, należy upewnić się, że nie ma na niej zapisanych obrazów, które powinny być zachowane. „Stosowane karty pamięci” (str. 132)

- 1 W menu fotografowania 1 wybierz pozycję [Ustawianie karty].
- 2 Wybierz opcję [Formatowanie] i naciśnij przycisk **OK**.
- 3 Wybierz opcję [Tak] i naciśnij przycisk **OK**.
 - Formatowanie jest zakończone.



Usuwanie wszystkich obrazów (Ustawianie karty)

Usuwane są wszystkie zrobione zdjęcia. Chronione zdjęcia nie są usuwane.

- 1 W menu fotografowania 1 wybierz pozycję [Ustawianie karty].
- 2 Wybierz opcję [Kasuj wszystko] i naciśnij przycisk **OK**.
- 3 Wybierz opcję [Tak] i naciśnij przycisk **OK**.
 - Usunięte zostaną wszystkie zdjęcia.



Przywracanie ustawień domyślnych (Resetuj)

Ustawienia aparatu można łatwo przywrócić do wartości domyślnych.

- 1 W menu fotografowania 1 wybierz pozycję [Resetuj/Moje ust.].
- 2 Wybierz opcję [Resetuj] i naciśnij przycisk **OK**.
 - Wyróżnij opcję [Resetuj] i naciśnij przycisk , aby wybrać typ ustawień do zresetowania. Aby zresetować wszystkie ustawienia, z wyjątkiem daty i godziny i kilku innych, wybierz opcję [Pełny] i naciśnij przycisk **OK**.
 „Schemat menu” (str. 146)
- 3 Wybierz opcję [Tak] i naciśnij przycisk **OK**.



Zapisywanie ulubionych ustawień (Moje.Ust.)

Zapisywanie zestawu ustawień Moje.Ust.

Bieżące ustawienia aparatu z wyjątkiem trybu fotografowania można zapisać w jednym z czterech zestawów ustawień („Moje.ust.”). Zapisane ustawienia można przywołać w trybie **P**, **A**, **S** i **M**.

- 1 Dostosuj ustawienia przeznaczone do zapisu.
- 2 W menu fotografowania 1 wybierz pozycję [Resetuj/Moje ust.].
- 3 Wybierz żądane miejsce docelowe ([Moje.ust.1]–[Moje.ust.4]) i naciśnij przycisk .
 - Wybranie opcji [Wybierz] powoduje zapisanie bieżących ustawień, które zastępują ustawienia aktualnie zapisane w zestawie.
 - Aby usunąć zapisany zestaw ustawień, wybierz opcję [Resetuj].
- 4 Wybierz opcję [Wybierz] i naciśnij przycisk **OK**.
 - Ustawienia, które można zapisać w zestawie Moje.Ust. „Schemat menu” (str. 146)

Korzystanie z trybu Moje.Ust.

Określa ustawienia aparatu wybrane dla opcji Moje.Ust.

- 1 W menu fotografowania 1 wybierz pozycję [Resetuj/Moje ust.].
- 2 Wybierz żądane ustawienia ([Moje.ust.1]–[Moje.ust.4]) i naciśnij przycisk **OK**.
- 3 Wybierz opcję [Tak] i naciśnij przycisk **OK**.

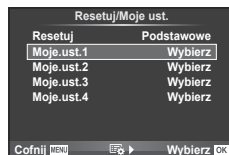

- Po wywołaniu zestawu Moje.Ust. z menu tryb fotografowania się nie zmienia.
- Po przypisaniu nastawy Moje.Ust. do przycisku wystarczy go nacisnąć, aby ją wywołać. W wyniku tej operacji tryb fotografowania zmienia się na zapisany tryb.
- Nastawę Moje.Ust. można również przypisać do pokręta wyboru trybów.
 „Funkcja pokr. trybu” (str. 93)



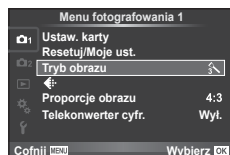

Opcje przetwarzania (Tryb obrazu)

Kontrast, ostrość i inne parametry można dostosowywać w ustawieniach [Tryb obrazu] (str. 64). Zmiany dla każdego trybu obrazu są zapisywane osobno.

- 1 W menu fotografowania 1  wybierz opcję [Tryb obrazu].



- 2 Wybierz opcję przy użyciu przycisków Δ ∇ i naciśnij przycisk **OK**.
- 3 Naciśnij przycisk \triangleright , aby wyświetlić ustawienia dla wybranej opcji.

					
Kontrast	Różnica między jasnymi i ciemnymi obszarami	✓	✓	✓	✓
Wyostrenie	Ostrość obrazu	✓	✓	✓	✓
Nasycenie	Intensywność koloru	✓	✓	—	✓
Gradacja	Ustaw odcień (gradację).				
Auto	Podział obrazu na niewielkie obszary i niezależna regulacja jasności w każdym obszarze. Ta opcja jest skuteczna w przypadku obrazów z obszarami o dużym kontraście, w których biel jest zbyt jasna, a czerń zbyt ciemna.	✓	✓	✓	✓
Normalny	Tryb [Normalna] powinien być używany przy typowych zastosowaniach.				
Jasna tonacja	Gradacja dla jasnego obiektu.				
Ciemna tonacja	Gradacja dla ciemnego obiektu.				
Efekt (i-Enhance)	Ustawia poziom efektu do zastosowania.	✓	—	—	✓
Filtr koloru (monochromatyczny)	Tworzenie obrazu czarno-białego. Kolor filtru jest rozjaśniany, a kolor uzupełniający ściemniany.				
N: Brak	Tworzenie zwykłego zdjęcia czarno-białego.				
Ye:Żółty	Odwzorowuje wyraźną białą chmurę na naturalnie błękitnym niebie.	—	—	✓	✓
Or:Pomar.	Lekko uwydatnia kolory niebieskiego nieba i zachodów słońca.				
R:Czerw.	Mocno uwydatnia kolory niebieskiego nieba i jasność szkarłatnego koloru roślinności.				
G:Zielony	Mocno uwydatnia kolor czerwonych ust i zielonych liści.				

Kolor monochrom.	Zabarwianie czarno-białego obrazu.				
N: Normalny	Tworzenie zwykłego zdjęcia czarno-białego.				
S:Sepia	Sepia	—	—	✓	✓
B:Nieb.	Odcień niebieskawy				
P:Purpur.	Odcień fioletowy				
G:Zielony	Odcień zielonkawy				

**Wskazówki**

- Liczbę opcji trybu obrazu wyświetlanych w menu można zmniejszyć. „Ust. trybu obrazu” (str. 94)
- Można również wybrać rodzaje filtrów artystycznych i efekty.
- Zmiany kontrastu są ignorowane przy ustawieniach innych niż [Normalna].

Jakość obrazu (◀:-)

Wybierz jakość obrazu. Dla zdjęć i sekwencji wideo można wybrać odmienne jakości obrazu. Opcje są takie same jak w przypadku pozycji [◀:-] w menu sterowania na żywo. „Wybór jakości obrazu (tryb jakości zdjęć)” (str. 58), „Wybór jakości obrazu (tryb jakości sekwencji wideo)” (str. 59)

- Można zmienić wielkość obrazu JPEG, współczynnik kompresji oraz liczbę pikseli [M] i [S]. [◀:- Wybierz], [Liczb.pikseli] „Kombinacje wielkości obrazu sekwencji wideo i stopni kompresji” (str. 113)
- Można zmienić czas nagrywania klipów wideo. „Wybór jakości obrazu (tryb jakości sekwencji wideo)” (str. 59)

Zoom cyfrowy (Telekonwerter cyfr.)

Cyfrowy telekonwerter umożliwia zyskanie powiększenia przekraczającego aktualny współczynnik powiększenia. Aparat zapisuje środek kadru. Powiększenie zostaje zwiększone ok. 2×.

- 1 W menu fotografowania 1 wybierz ustawienie [Wł.] dla opcji [Telekonwerter cyfr.].
 - 2 Widok na monitorze zostanie powiększony dwukrotnie.
 - Obiekt zostanie sfotografowany zgodnie z obrazem wyświetlanym na monitorze.
- Zoom cyfrowy nie jest dostępny w przypadku wielokrotnej ekspozycji, w trybie albo po wybraniu opcji , , lub w trybie **SCN**.
 - Ta funkcja nie jest dostępna po wybraniu dla opcji [Efekt filmu] ustawienia [Wł.] w trybie .
 - Kiedy wyświetlane jest zdjęcie w formacie RAW, obszar widoczny na monitorze jest wskazywany ramką.
 - Pole AF się obniża.

Ustawianie samowyzwalacza (📷/⌚)

Działanie samowyzwalacza można dostosować.

- 1 Wybierz opcję [📷/⌚] w menu fotografowania 2 📷.



- 2 Wybierz opcję [⌚C] (niestandardowe) i naciśnij przycisk **▶**.
- 3 Użyj przycisków **▲ ▼**, aby wybrać pozycję, a następnie naciśnij przycisk **▶**.
 - Za pomocą przycisków **▲ ▼** wybierz ustawienie i naciśnij przycisk **OK**.

Liczba klatek	Ustawia liczbę klatek do wykonania.
⌚ Timer	Ustawia czas upływający od naciśnięcia spustu migawki do wykonania zdjęcia.
Czas interwału	Ustawia interwał fotografowania dla drugiej i następnych klatek.
AF - każda klatka	Decyduje o tym, czy przed każdym zdjęciem robionym z użyciem samowyzwalacza ma być używana funkcja automatycznego ustawiania ostrości.

Wykonywanie serii fotografii z różnymi ustawieniami (bracketing)

Określenie „bracketing” oznacza wykonywanie serii fotografii z automatycznie zmienianymi ustawieniami w stosunku do bieżącej wartości. Ustawienia fotografowania z bracketingiem można zapisać, a następnie wyłączyć ten tryb.

- 1 W menu fotografowania 2  wybierz opcję [Bracketing] i naciśnij przycisk **OK**.

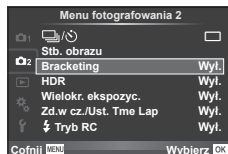

- 2 Po wybraniu ustawienia [Wł.] naciśnij przycisk  i wybierz typ fotografowania z bracketingiem.

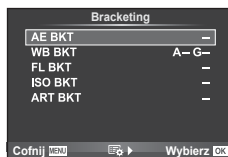

- 3 Naciśnij przycisk , wybierz ustawienia parametrów, takie jak liczba zdjęć, a następnie naciśnij przycisk **OK**.
 - Kontynuuj naciskanie przycisku **OK** aż do powrotu do ekranu opisanego w kroku 1.
 - Po wybraniu ustawienia [Wyl.] w kroku 2 ustawienia fotografowania z bracketingiem zostaną zachowane i będzie możliwe normalne fotografowanie.
 - Po wybraniu fotografowania z bracketingiem na ekranie pojawia się symbol **[BKT]**.

- Z tej opcji nie można korzystać podczas fotografowania w trybie HDR.
- Z tej opcji nie można korzystać jednocześnie z funkcją fotografowania w regularnych odstępach czasu.
- Fotografowanie z bracketingiem jest niemożliwe, jeśli w na karcie w aparacie jest zbyt mało pamięci do zapisania wybranej liczby klatek.
- Tryb fotografowania z bracketingiem można [Wł.] lub [Wyl.] poprzez naciśnięcie przycisku przypisanego za pomocą opcji [Funkcja przycisku] („Przypisywanie funkcji do przycisków (funkcja przycisku)” (str. 103)).

AE BKT (bracketing ekspozycji)

Ekspozycja jest zmieniana podczas każdego ujęcia. Można wybrać wartość 0.3 EV, 0.7 EV lub 1.0 EV. W trybie wykonywania pojedynczych zdjęć za każdym pełnym naciśnięciem spustu migawki wykonywane jest jedno zdjęcie. W trybie fotografowania sekwencyjnego zdjęcia są wykonywane w sposób ciągły, dopóki spust migawki jest naciśnięty do końca: brak opcji modyfikacji, negatywu, pozytywu. Liczba zdjęć: 2, 3, 5 lub 7

- Podczas bracketingu wskaźnik **[BKT]** zmienia kolor na zielony.
- Aparat modyfikuje ekspozycję, zmieniając wartości przysłony i czas otwarcia migawki (tryb **P**), czas otwarcia migawki (tryby **A** i **M**) lub wartość przysłony (tryb **S**).
- Aparat modyfikuje wartość wybraną aktualnie dla kompensacji ekspozycji.
- Przyrost modyfikacji zmienia się w zależności od wartości wybranej dla opcji [Krok EV].  „Krok EV” (str. 96)

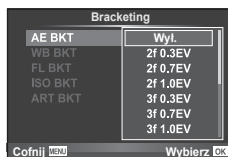

WB BKT (bracketing balansu bieli)

Na podstawie pojedynczego ujęcia automatycznie wykonywane są trzy zdjęcia z różnymi ustawieniami balansu bieli (dostosowanymi w kierunku określonego koloru), zaczynając od wartości wybranej aktualnie dla balansu bieli. Bracketing balansu bieli jest dostępny w trybach **P**, **A**, **S** i **M**.

- Balans bieli może być modyfikowany w 2, 4 lub 6 krokach na każdej z osi A–B (pomarańczowy–niebieski) i G–M (zielony–purpurowy).
- Aparat modyfikuje wartość wybraną aktualnie dla kompensacji balansu bieli.

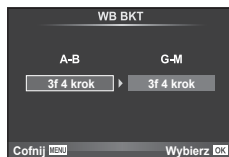

FL BKT (bracketing błysku)

Aparat wykonuje trzy zdjęcia z różnymi natężeniami lampy błyskowej (pierwsze zdjęcie bez zmian, drugie z odjętą wartością, trzecie z dodaną). W trybie wykonywania pojedynczych zdjęć za każdym naciśnięciem spustu migawki wykonywane jest jedno zdjęcie. W trybie fotografowania sekwencyjnego wszystkie ujęcia są wykonywane po naciśnięciu spustu migawki.

- Podczas bracketingu wskaźnik [BKT] zmienia kolor na zielony.
- Przyrost modyfikacji zmienia się w zależności od wartości wybranej dla opcji [Krok EV]. „Krok EV” (str. 96)

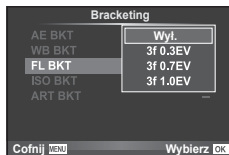

ISO BKT (bracketing ISO)

Czułość jest zmieniana, a czas otwarcia migawki i przysłona pozostają stałe. Można wybrać wartość 0.3 EV, 0.7 EV lub 1.0 EV. Po każdorazowym naciśnięciu spustu migawki aparat wykonuje trzy zdjęcia: z określoną czułością (lub z optymalnym ustawieniem czułości, jeśli wybrana jest opcja automatyczna) podczas pierwszego, z modyfikatorem ujemnym podczas drugiego i z modyfikatorem dodatnim podczas trzeciego.

- Przyrost modyfikacji nie zmienia się w zależności od wartości wybranej dla opcji [Krok ISO].
 „Korzystanie z menu własnych” (str. 92)
- Bracketing jest wykonywany niezależnie od górnego limitu ustawionego w menu [Ust. auto ISO].
 „Ust. auto ISO” (str. 96)

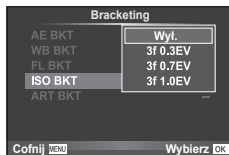

ART BKT (bracketing filtrów artystycznych)

Po każdym naciśnięciu spustu migawki aparat wykonuje wiele zdjęć, z których każde ma inne ustawienie filtra artystycznego. Bracketing filtrów artystycznych można włączyć lub wyłączyć oddzielnie dla każdego trybu obrazu.

- Rejestracja może zająć kilka chwil.
- Opcji ART BKT nie można połączyć z opcjami WB BKT i ISO BKT.



Wykonywanie zdjęć HDR (o szerokim zakresie dynamicznym)

Aparat wykonuje serię zdjęć i automatycznie łączy je w fotografię HDR. Można również zrobić serię zdjęć i utworzyć zdjęcie HDR na komputerze (fotografowanie z bracketingiem HDR). W trybie **M** ekspozycję można dostosować w zależności od potrzeb dla fotografii HDR.

- 1 W menu fotografowania 2  wybierz opcję [HDR] i naciśnij przycisk **OK**.

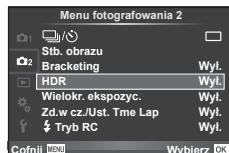

- 2 Wybierz typ fotografii HDR i naciśnij klawisz **OK**.

HDR1	Zostaną wykonane cztery zdjęcia, każde z inną ekspozycją, które następnie zostaną połączone w aparacie w jedno zdjęcie HDR. Obrazy powstałe po użyciu opcji HDR2 są bardziej imponujące niż te wykonane z ustawieniem HDR1. Czulość ISO jest stała i wynosi 200. Ponadto najdłuższy czas otwarcia migawki wynosi 1 sekundę, a najdłuższy dostępny czas ekspozycji 4 sekundy.
HDR2	
3F 2.0EV	Przeprowadzany jest bracketing HDR. Należy wybrać liczbę zdjęć i różnicę w ekspozycji.
5F 2.0EV	Przetwarzanie HDR zdjęć nie jest wykonywane.
7F 2.0EV	
3F 3.0EV	
5F 3.0EV	

- 3 Zrób zdjęcie.
 - Po naciśnięciu spustu migawki aparat automatycznie wykona ustawioną wcześniej liczbę zdjęć.
 - Po przypisaniu funkcji HDR do przycisku przy użyciu opcji [Funkcja przycisku] (str. 103) można poprzez naciśnięcie tego przycisku wyświetlić ekran fotografowania HDR.
- Podczas fotografowania z długim czasem otwarcia migawki może wystąpić zauważalny szum.
- Umocuj aparat na statywie lub innym urządzeniu stabilizującym i wykonaj zdjęcie.
- Zdjęcie wyświetlane na monitorze lub celowniku podczas wykonywania zdjęcia nie będzie takie samo, jak zdjęcie po przetworzeniu HDR.
- W przypadku ustawień [HDR1] i [HDR2] zdjęcie po przetworzeniu HDR będzie zapisane jako plik JPG. Jeśli ustawiono jakość zdjęcia [RAW], obraz jest zapisywany w formacie RAW+JPEG. Obrazy RAW są nagrywane w wartością ekspozycji -0.5 EV.
- Jeśli ustawiono opcję [HDR1]/[HDR2], tryb obrazu jest na stałe ustawiony na [Naturalne], a kolor jest ustawiony na [sRGB]. Funkcja [Permanentny AF] nie działa.
- Podczas fotografowania HDR nie można używać lampy błyskowej, bracketingu, ekspozycji wielokrotnej ani trybu fotografowania w stałych odstępach czasu.

Zapis szeregu ekspozycji w pojedynczym zdjęciu (ekspozycja wielokrotna)

Istnieje możliwość zarejestrowania kilku wartości ekspozycji na jednym obrazie, z zastosowaniem aktualnie wybranej opcji jakości obrazu.

1 W menu fotografowania 2  wybierz opcję [Wielokr. ekspozyc.].

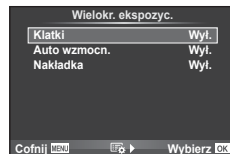

2 Dostosuj ustawienia.

Klatki	Wybierz opcję [2KI].
Auto wzmocn.	Po wybraniu ustawienia [Wl.] jasność każdej klatki jest ustawiana na 1/2, a następnie zdjęcia są nakładane. Po wybraniu ustawienia [Wyl.] zdjęcia są nakładane z zachowaniem oryginalnej jasności poszczególnych klatek.
Nakładka	Po wybraniu ustawienia [Wl.] na zapisane na karcie zdjęcie RAW może zostać nałożona seria ekspozycji, a całość może zostać zapisana jako osobne zdjęcie. Wykonywane jest jedno zdjęcie.





- Gdy działa funkcja wielokrotnej ekspozycji, na wyświetlaczu widoczny jest symbol .

3 Zrób zdjęcie.

- Po rozpoczęciu fotografowania wyświetlany jest zielony symbol .
- Naciśnij przycisk , aby usunąć ostatnie ujęcie.
- Poprzednie ujęcie jest nakładane na widok z obiektywu, aby ułatwić kadrowanie kolejnego ujęcia.



Wskazówki

- Aby nałożyć na siebie co najmniej 3 klatki: wybierz format RAW dla opcji [:] i wykonaj powtarzanie ekspozycji przy użyciu opcji [Nakładka].
- Więcej informacji na temat nakładania na siebie zdjęć RAW:  „Zapisywanie zestawu ustawień Moje.Ust.” (str. 78)
- Gdy działa funkcja wielokrotnej ekspozycji, aparat nie przeląca się w tryb uśpienia.
- Zdjęcia wykonane przy użyciu innych aparatów nie są uwzględniane w wielokrotnej ekspozycji.
- Po wybraniu dla opcji [Nakładka] ustawienia [Wl.] zdjęcia wyświetlane po wybraniu zdjęcia w formacie RAW są przetwarzane z ustawieniami zastosowanymi w chwili robienia zdjęcia.
- Aby ustawić funkcje fotografowania, należy najpierw anulować tryb wielokrotnej ekspozycji. Nie można ustawić niektórych funkcji.
- Wielokrotna ekspozycja jest automatycznie anulowana od pierwszego zdjęcia w następujących sytuacjach.
Aparat został wyłączony/Naciśnięto przycisk /Naciśnięto przycisk **MENU**/Tryb fotografowania ustawiono na inny niż **P**, **A**, **S**, **M**/Bateria się wyczerpała/Do aparatu podłączono jakiś przewód
- Po wybraniu zdjęcia w formacie RAW za pomocą opcji [Nakładka] zostanie wyświetlone zdjęcie w formacie JPEG zarejestrowane w trybie RAW+JPEG.
- W przypadku wykonywania wielu ekspozycji za pomocą bracketingu priorytet ma fotografowanie w trybie wielokrotnej ekspozycji. Podczas zapisywania nakładanych zdjęć przywracana jest domyślna wartość fabryczna ustawienia bracketingu.

Fotografowanie automatyczne w stałych odstępach czasu (fotografowanie w trybie time lapse)

Aparat można ustawić tak, aby robił zdjęcia w określonych odstępach czasu. Zdjęcia można również połączyć w jedną sekwencję wideo. To ustawienie jest dostępne tylko w trybach **P**, **A**, **S** i **M**.

- 1 Wybierz opcję [Zd.w cz./Ust.Tme Lap] w menu fotografowania 2 .

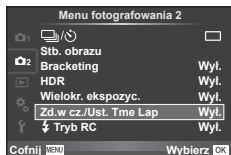

- 2 Wybierz ustawienie [Wł.], naciśnij przycisk  i skonfiguruj poniższe ustawienia.

Klatki	Ustawia liczbę klatek do wykonania.
Start czasu czekania	Ustawia czas oczekiwania przed zrobieniem zdjęcia.
Czas interwału	Ustawia przedział czasu pomiędzy zdjęciami po rozpoczęciu fotografowania.
Film Time Lapse	Ustawia format nagrywania sekwencji klatek. [Wł.]: zapisuje każdą klatkę jako zdjęcie. [Wł.]: zapisuje każdą klatkę jako zdjęcie, generuje jedną sekwencję wideo z sekwencji klatek i zapisuje ją.

- 3 Zrób zdjęcie.

- Zdjęcia są robione nawet wtedy, gdy zdjęcie nie jest ostre po użyciu automatycznego ustawiania ostrości. Aby ustalić stałą pozycję punktu ostrości, fotografuj w trybie MF.
- Funkcja [Podgląd] działa przez 0,5 sekundy.
- Jeśli czas przed rozpoczęciem fotografowania bądź przedział czasu między zdjęciami wynosi 1 minutę i 31 sekund lub więcej, monitor i aparat zostaną wyłączone po 1 minucie. 10 sekund przed wykonaniem zdjęcia, aparat zostanie automatycznie włączony. Jeśli monitor jest wyłączony, naciśnij spust migawki, aby go włączyć.
- Jeśli dla trybu AF wybrano ustawienie [C-AF] lub [C-AF+TR], zostanie ono automatycznie zmienione na [S-AF].
- Podczas wykonywania zdjęć w regularnych odstępach czasu ekran dotykowy jest wyłączony.
- Z tej opcji nie można korzystać podczas fotografowania w trybie HDR.
- Nie można łączyć fotografowania w regularnych odstępach czasu z bracketingiem, ekspozycją wielokrotną, fotografowaniem przy długiej ekspozycji, fotografowaniem czasowym ani fotografowaniem z fotomontażem na żywo.
- Lampa błyskowa nie będzie działać, jeśli czas jej ładowania jest dłuższy niż przedział czasu pomiędzy zdjęciami.
- Jeśli aparat jest automatycznie wyłączany pomiędzy poszczególnymi zdjęciami, zostanie on włączony odpowiednio przed wykonaniem kolejnego zdjęcia.
- Jeśli którekolwiek ze zdjęć nie zostanie wykonane poprawnie, film Time Lapse nie zostanie wygenerowany.
- Jeśli na karcie pamięci nie ma wystarczającej ilości miejsca, film Time Lapse nie zostanie zarejestrowany.
- Fotografowanie w regularnych odstępach czasu zostanie anulowane, jeśli użytkownik użyje pokrętki wyboru trybu, przycisku **MENU**, przycisku , przycisku zwalniającego obiektyw albo podłączy kabel USB.

- Wyłączenie aparatu spowoduje wyłączenie fotografowania w regularnych odstępach czasu.
- Jeśli stopień naładowania akumulatora jest niski, fotografowanie może zostać zakończone przedwcześnie. Przed rozpoczęciem należy upewnić się, że akumulator jest wystarczająco naładowany.

Fotografowanie ze zdalnym sterowaniem błyskiem

Wbudowana lampa błyskowa oraz lampa błyskowa obsługująca tryb RC umożliwiają bezprzewodowe wykonywanie zdjęć z lampą błyskową.  „Fotografowanie ze zdalnym sterowaniem błyskiem” (str. 135)

Korzystanie z menu odtwarzania

Menu odtwarzania

 (str. 71)

 (str. 88)

Edycja (str. 88)

Zam. druku (str. 129)

Kas. ochrony (str. 90)

Połączenie ze smartfonem (str. 119)

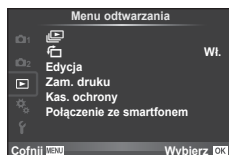

4

Wyświetlanie obróconych obrazów ()

Po wybraniu ustawienia [Wl.] zdjęcia wykonane, gdy aparat jest ustawiony w położeniu pionowym, są automatycznie obracane.

Edycja zdjęć

Zapisane zdjęcia można edytować i zapisywać jako nowe obrazy.

- 1 Wybierz opcję [Edycja] w Menu odtwarzania  i naciśnij przycisk **OK**.
- 2 Użyj przycisków Δ ∇ , aby wybrać opcję [Wyb. zdjęcie] i naciśnij przycisk **OK**.
- 3 Za pomocą przycisków \triangleleft \triangleright wybierz obraz do edycji i naciśnij przycisk **OK**.
 - Jeżeli zdjęcie ma format RAW, wyświetlana jest opcja [Edytuj RAW], w przypadku formatu JPEG — opcja [Edytuj JPEG]. Jeśli obraz zarejestrowano w formacie RAW+JPEG, zostaną wyświetlone obydwie opcje: [Edytuj RAW] oraz [Edytuj JPEG]. Wybierz menu obrazu do edycji.
- 4 Wybierz opcję [Edytuj RAW] lub [Edytuj JPEG] i naciśnij przycisk **OK**.

Edytuj RAW	Tworzy kopię JPEG edytowanego obrazu RAW zgodnie z ustawieniami.	
	Obecne	Kopia JPEG jest przetwarzana z użyciem ustawień bieżących ustawień aparatu. Przed wybraniem tej opcji należy dostosować ustawienia aparatu.
	Własne1	Edycję można wykonać, zmieniając ustawienia na monitorze. Użyte ustawienia można zapisać. Po zmianie ustawień naciśnij przycisk  , aby wyświetlić je na ekranie.
	Własne2	
ART BKT	Obraz jest edytowany przy użyciu ustawień dla wybranego filtra artystycznego.	

<p>Edytuj JPEG</p>	<p>Wybierz jedną z następujących opcji: [Komp.cieni]: rozjaśnia ciemny, oświetlony z tyłu obiekt. [Usuń cz. oczy]: redukuje efekt czerwonych oczu powstały podczas fotografowania z lampą błyskową. [□]: wybierz rozmiar kadru przy użyciu pokrętła sterującego (⊙) i określ położenie kadru za pomocą przycisków Δ ∇ \langle \rangle.</p>  <p>[Proporcje]: zmienia współczynnik proporcji zdjęć z 4:3 (standardowy) na [3:2], [16:9], [1:1] lub [3:4]. Po zmianie współczynnika proporcji obrazu użyj przycisków Δ ∇ \langle \rangle, aby określić pozycję przycinanego obszaru. [Czarno-Białe]: tworzy zdjęcia czarno-białe. [Sepia]: tworzy brązowy odcień starej fotografii. [Nasylenie]: reguluje nasycenie kolorów obrazu. Zmień nasycenie kolorów, podglądając obraz na monitorze. [□]: zmienia rozmiar pliku obrazu na 1280 × 960, 640 × 480 lub 320 × 240. Zdjęcia o współczynniku proporcji obrazu innym niż 4:3 (standardowy) są przekształcane na najbliższy rozmiar. [e-Portrait]: powoduje, że skóra wygląda na gładszą i półprzezroczystą. W przypadku niepowodzenia działania funkcji wykrywania twarzy, w zależności od obrazu kompensacja może być niemożliwa.</p>
---------------------------	---

5 Po zakończeniu konfigurowania ustawień naciśnij przycisk **OK**.

- Ustawienia zostaną automatycznie zapisane w obrazie.

6 Wybierz opcję [Tak] i naciśnij przycisk **OK**.

- Edytowany obraz zostanie zapisany na karcie.
- Zdjęć 3D, sekwencji wideo i tymczasowo zapisanych plików do sekwencji OPOWIEŚĆ PHOTO nie można edytować.
- Funkcja redukcji efektu czerwonych oczu może nie działać w przypadku niektórych typów zdjęć.
- Edycja obrazu JPEG nie jest możliwa w następujących przypadkach:
 - Jeżeli zdjęcie jest edytowane na komputerze, brakuje miejsca na karcie, zdjęcie było zapisane w innym aparacie.
- Zmieniając wielkość zdjęcia ([□]), nie można wybrać większej liczby pikseli niż pierwotnie zapisana.
- Trybów [□] i [Proporcje] można używać tylko do edytowania zdjęć o współczynniku proporcji obrazu 4:3 (standardowym).
- Gdy dla trybu [Tryb Obrazu] wybrane jest ustawienie [ART], dla opcji [Przestrzeń] dostępne jest tylko ustawienie [sRGB].

Nakładka obrazu

Za pomocą aparatu można nałożyć na siebie i zapisać w postaci osobnego zdjęcia maksymalnie 3 klatki zdjęć w formacie RAW.

Zdjęcie jest zapisywane w trybie zapisu ustawionym podczas zapisywania zdjęcia. (Jeśli wybrany jest format [RAW], kopia zostanie zapisana w formacie [N+RAW]).

- 1 Wybierz opcję [Edycja] w Menu odtwarzania  i naciśnij przycisk **OK**.
- 2 Za pomocą przycisków Δ ∇ wybierz opcję [Nakładka obr.] i naciśnij przycisk **OK**.
- 3 Wybierz liczbę obrazów do nałożenia i naciśnij przycisk **OK**.
- 4 Za pomocą przycisków Δ ∇ \triangleleft \triangleright wybierz zdjęcia w formacie RAW, które mają zostać nałożone.
 - Po wybraniu, określonej w kroku 3 liczby zdjęć, zostanie wyświetlony nałożony obraz.



- 5 Ustaw intensywność.
 - Za pomocą przycisków \triangleleft \triangleright wybierz zdjęcie i użyj przycisków Δ ∇ do ustawienia jego intensywności.
 - Intensywność można regulować w zakresie 0,1–2,0. Sprawdź wyniki na monitorze.



- 6 Naciśnij przycisk **OK**. Zostanie wyświetlone okno dialogowe z prośbą o potwierdzenie — wybierz opcję [Tak] i naciśnij przycisk **OK**.



Wskazówki

- Aby nałożyć na siebie co najmniej 4 ujęcia, zapisz nałożony obraz jako plik RAW i użyj wielokrotnie funkcji [Nakładka obr.].

Nagranie dźwiękowe

Do bieżącego zdjęcia można dodać nagranie dźwięku (o długości do 30 sek.).

Jest to funkcja zgodna z funkcją [U] podczas odtwarzania. (str. 74)

Anulowanie wszystkich zabezpieczeń







Funkcja ta pozwala na anulowanie zabezpieczenia wielu obrazów jednocześnie.

- 1 Wybierz opcję [Kas. Ochrony] w menu odtwarzania .
- 2 Wybierz opcję [Tak] i naciśnij przycisk **OK**.

Korzystanie z menu ustawień

Menu ustawień  służy do konfigurowania podstawowych funkcji aparatu.



Opcja	Opis	
 (ustawienie daty/godziny)	Ustawianie zegara aparatu.	17
 (zmiana języka wyświetlacza)	Można zmienić język komunikatów ekranowych i komunikatów o błędach na język inny niż angielski.	—
 (regulacja jasności monitora)	Możesz zmienić jasność i temperaturę barwową monitora. Ustawienie temperatury barwowej będzie miało jedynie wpływ na wyświetlanie na monitorze podczas odtwarzania. Użyj przycisków i , aby wyróżnić opcję (temperatura barwowa) lub (jasność), a następnie użyj przycisków i , aby ustawić wartość. Użyj przycisku INFO do przełączania ustawień kolorów wyświetlanych na monitorze [Natur.] i [Żywe].	—
Podgląd	Wybierz, czy zdjęcia mają być wyświetlane natychmiast po wykonaniu i przez jaki czas. Jest to przydatne do szybkiego sprawdzenia właśnie zarejestrowanego obrazu. Naciśnięcie do połowy spustu migawki podczas sprawdzania zdjęcia umożliwia natychmiastowy powrót do trybu fotografowania. [0,3 s]–[20 s]: określa czas w sekundach, przez jaki będzie wyświetlane każde zdjęcie. [Wyl.]: zdjęcie zapisywane na karcie nie jest wyświetlane. [AUTO]: wyświetla zapisywany obraz, a następnie przełącza aparat do trybu odtwarzania. Tryb ten nadaje się do kasowania zdjęć po ich sprawdzeniu.	—
Ustawienia Wi-Fi	Te ustawienia umożliwiają bezprzewodowe połączenie aparatu ze smartfonem za pomocą funkcji połączenia WLAN aparatu.	119
 /  Wyświetl. menu	Wybierz, czy wyświetlone mają zostać menu użytkownika czy menu złącza akcesoriów dodatkowych.	—
Firmware	Zostanie wyświetlona wersja oprogramowania firmware produktu. Przy pytaniach na temat aparatu lub jego akcesoriów albo przy pobieraniu oprogramowania konieczne będzie podanie posiadanej wersji firmware.	—

Korzystanie z menu własnych

Ustawienia aparatu można dostosować przy użyciu menu własnego .



Menu własne

-  AF/MF (str. 92)
-  Przycisk/Pokrętko (str. 93)
-  Wyzwalanie//Stabiliz. obrazu (str. 93)
-  Wyśw.//PC (str. 94)
-  Eksp.//ISO (str. 96)
-   Własne (str. 97)
-  /Kolor/WB (str. 97)
-  Zapis/Kasowanie (str. 98)
-  Film (str. 100)
-   Narzędzia (str. 101)



AF/MF





MENU   

Opcja	Opis	
Tryb AF	Ustawienie trybu AF. Różne metody ustawiania ostrości można wybrać dla trybu fotografii i trybu  .	50
Permanentny AF	Po wybraniu ustawienia [Wł.] aparat będzie kontynuował ustawianie ostrości, nawet jeśli spust migawki nie jest naciśnięty do połowy. Tej opcji nie można używać w przypadku obiektywów systemu Four Thirds.	—
AEL/AFL	Dostosowanie blokady AF i AE.	102
Reset obkt.	W przypadku ustawienia [Wył.] punkt ostrości obiektywu nie jest resetowany nawet po wyłączeniu zasilania. W przypadku ustawienia [Wł.] resetowana jest również ostrość obiektywów z funkcją Power zoom.	—
Ostrość w Bulb/Time	Punkt ostrości można zmienić podczas ekspozycji za pomocą funkcji ręcznego ustawiania ostrości (MF). W przypadku wybrania opcji [Wył.] obrót pierścienia ostrości jest wyłączany.	—
Pierś.ostr.	Wybierając kierunek obrotu pierścienia regulacji ostrości, można określić sposób przesuwania punktu ostrości.	—
Asystent MF	Po wybraniu ustawienia [Wł.] można automatycznie włączać powiększenie lub wybierać funkcję podglądu w trybie ręcznego ustawiania ostrości, obracając pierścień ostrości.	102
[...] Ustaw start	Wybór położenia pola AF, które zostanie zapisane jako położenie początkowe. Podczas wyboru położenia początkowego na ekranie wyboru pola AF wyświetlany jest symbol  .	—
Podśw.AF	Wybierz ustawienie [Wył.], aby wyłączyć lampkę wspomaganą AF.	—
☺ Priorytet twarzy	Można wybrać tryb AF z priorytetem twarzy lub oczu.	48
Wsk. pola AF	Po wybraniu ustawienia [Wył.] ramka pola AF nie będzie wyświetlana podczas potwierdzania.	—

Opcja	Opis											
Funkcja przycisku	Przypisywanie funkcji przyciskom. [Funkcja], [Funkcja], [Funkcja], [Funkcja], [Funkcja], [Funkcja], [Funkcja	103										
Funkcja pokrętła	Można zmienić funkcję pokrętła sterującego (). <table border="1" style="width: 100%;"> <tr> <td>P</td> <td> / Ps</td> </tr> <tr> <td>A</td> <td>Wartość przysłony / </td> </tr> <tr> <td>S</td> <td>Czas otwarcia migawki / </td> </tr> <tr> <td>M</td> <td>Czas otwarcia migawki / wartość przysłony</td> </tr> <tr> <td></td> <td>[Poprzednie/następne] / / Powiększenie]</td> </tr> </table> <p>W trybach P, A, S i M funkcje wykonywane przed i po naciśnięciu przycisku są odwrócone.</p>	P	/ Ps	A	Wartość przysłony /	S	Czas otwarcia migawki /	M	Czas otwarcia migawki / wartość przysłony		[Poprzednie/następne] / / Powiększenie]	—
P	/ Ps											
A	Wartość przysłony /											
S	Czas otwarcia migawki /											
M	Czas otwarcia migawki / wartość przysłony											
	[Poprzednie/następne] / / Powiększenie]											
Kierunek obrotu pokrętła	Wybór kierunku obracania pokrętła w celu regulacji czasu otwarcia migawki lub wartości przysłony. Zmiana kierunku przesunięcia programu.	—										
Funkcja pokr. trybu	Ustawienia zarejestrowane w nastawie Moje.Ust. można przypisać do dowolnej pozycji pokrętła wyboru trybu.	—										

Opcja	Opis	
Zwolnienie S	Po wybraniu ustawienia [Wł.] migawkę można zwolnić, nawet gdy aparat nie ustawił ostrości. Opcję tę można ustawić osobno dla trybów S-AF (str. 50) i C-AF (str. 50).	—
Zwolnienie C		
kl/s L	Wybór szybkości klatek dla trybów [L] i [H]. Liczby są przybliżonymi wartościami maksymalnymi.	56
kl/s H		
Stb. obrazu	Włącza/wyłącza stabilizację obrazu podczas fotografowania seryjnego.	—
W połowie spust z IS	Po wybraniu ustawienia [Wyt.] funkcja IS (Stb. obrazu) nie będzie włączana, gdy spust migawki jest naciśnięty do połowy.	—
Prior. I.S. obiektywu	Po wybraniu ustawienia [Wł.] priorytet jest nadawany funkcjom obiektywu podczas używania obiektywu ze stabilizacją obrazu. • Ta opcja nie ma wpływu na działanie obiektywów wyposażonych w przełącznik stabilizacji obrazu.	—
Opóźn. wyzwolenia	Jeśli wybrano opcję [Krótki], opóźnienie między naciśnięciem spustu migawki i zrobieniem zdjęcia można skrócić.*	—

* Skraca to czas pracy akumulatora. Należy również upewnić się, że aparat nie będzie ulegał silnym wstrząsom podczas pracy. Takie wstrząsy mogą spowodować zaprzestanie wyświetlania obiektów na monitorze. Jeśli tak się stanie, wyłącz i ponownie włącz zasilanie.

Opcja	Opis																																			
HDMI	[Wyjście HDMI]: wybór formatu cyfrowego wyjścia sygnału wideo w przypadku podłączenia aparatu do telewizora za pośrednictwem kabla HDMI. [Ster. HDMI]: wybierz ustawienie [Wi.], aby możliwe było sterowanie aparatem przy użyciu pilotów telewizorów obsługujących sterowanie HDMI.	105																																		
Wyjście wideo	Wybór standardu wideo ([NTSC] lub [PAL]), używanego w danym kraju lub regionie.	105																																		
 Ust. sterowania	Wybór opcji wyświetlanych w poszczególnych trybach fotografowania. <table border="1" data-bbox="315 397 850 623"> <thead> <tr> <th rowspan="2">Opcje</th> <th colspan="4">Tryb fotografowania</th> </tr> <tr> <th>FAUTO</th> <th>P/A/S/M</th> <th>ART</th> <th>SCN</th> </tr> </thead> <tbody> <tr> <td>Ster. na żywo (str. 45)</td> <td>✓</td> <td>✓</td> <td>✓</td> <td>✓</td> </tr> <tr> <td>Live SPK (str. 108)</td> <td>✓</td> <td>✓</td> <td>✓</td> <td>✓</td> </tr> <tr> <td>Instr. na żywo (str. 23)</td> <td>✓</td> <td>–</td> <td>–</td> <td>–</td> </tr> <tr> <td>Menu Art.</td> <td>–</td> <td>–</td> <td>✓</td> <td>–</td> </tr> <tr> <td>Menu sceny</td> <td>–</td> <td>–</td> <td>–</td> <td>✓</td> </tr> </tbody> </table> <p>Naciśnij przycisk INFO, aby przełączyć zawartość ekranu.</p>	Opcje	Tryb fotografowania				FAUTO	P/A/S/M	ART	SCN	Ster. na żywo (str. 45)	✓	✓	✓	✓	Live SPK (str. 108)	✓	✓	✓	✓	Instr. na żywo (str. 23)	✓	–	–	–	Menu Art.	–	–	✓	–	Menu sceny	–	–	–	✓	107
Opcje	Tryb fotografowania																																			
	FAUTO	P/A/S/M	ART	SCN																																
Ster. na żywo (str. 45)	✓	✓	✓	✓																																
Live SPK (str. 108)	✓	✓	✓	✓																																
Instr. na żywo (str. 23)	✓	–	–	–																																
Menu Art.	–	–	✓	–																																
Menu sceny	–	–	–	✓																																
 Ust. Info	Wybór informacji wyświetlanych po naciśnięciu przycisku INFO . [▶ Info]: wybór informacji wyświetlanych w trybie odtwarzania pełnoekranowego. [Info LV]: wybór informacji wyświetlanych w trybie fotografowania. [Ustawienia ]: wybór informacji wyświetlanych w trybie odtwarzania w widoku indeksu, Moje Klipy i kalendarza.	110, 112																																		
Wyświetlona siatka	Wybierz opcję  ,  ,  ,  lub  , aby wyświetlić siatkę na monitorze.	—																																		
Ust. trybu obrazu	Wyświetlenie tylko wybranego trybu obrazu, kiedy wybrany jest tryb obrazu.	—																																		
Ustawienia histogramu	[Światła]: wybierz dolną wartość dla wyświetlania rozjaśnień. [Cienie]: wybierz górną wartość dla wyświetlania cieni.	110																																		
Przewodnik trybów	Wybranie ustawienia [Wyl.], po ustawieniu pokrętła wyboru trybu fotografowania na nowe ustawienie, powoduje brak wyświetlania pomocy dla wybranego trybu.	21																																		
Nocne kadry	Fotografowanie podczas sprawdzania obiektu nawet w słabym świetle. Jeśli wybrano ustawienie [Wi.], traktowana jest priorytetowo widoczność w ciemnościach. Spowalnia to reakcję kamery na operowanie jej przyciskami.	—																																		
Częstotliwość	Wybierz opcję [Wysoka], aby zredukować opóźnienie klatki. Jakość obrazu może ulec obniżeniu.	—																																		
Tryb Art LV	[Tryb 1]: Efekt filtru jest zawsze wyświetlany. [Tryb 2]: efekty filtrów nie są wyświetlane na ekranie po naciśnięciu spustu migawki do połowy. Wybierz tę opcję, aby zapewnić płynne wyświetlanie.	—																																		

Opcja	Opis	
Redukcja migotania	Redukcja efektu migotania występującego w przypadku niektórych typów oświetlenia, takiego jak lampa fluorescencyjna. Jeśli efekt migotania nie jest redukowany za pomocą ustawienia [Auto], wybierz ustawienia [50 Hz] lub [60 Hz] zgodnie z napięciem sieciowym w kraju, w którym używany jest aparat.	—
Tryb zbliżenia LV	[Tryb 1]: Naciśnięcie spustu migawki do połowy powoduje anulowanie powiększenia. [Tryb 2]: Powiększenie nie zostaje anulowane po naciśnięciu spustu migawki do połowy.	49
Blokada	Jeśli wybrano ustawienie [Wi.] podgląd jest blokowany/ odblokowywany przy każdym naciśnięciu przycisku zarejestrowanego dla funkcji podglądu.	—
Tryb zbliżenia	[Tryb 1]: naciśnij przycisk Q, aby powiększyć obraz (maksymalnie 14x), i naciśnij przycisk ■, aby go pomniejszyć. [Tryb 2]: naciśnij przycisk Q, aby wyświetlić ramkę powiększenia dla określonego współczynnika powiększenia. Naciśnij ponownie przycisk Q, aby powiększyć obraz.	—
Ustawienia podglądu	Można wybrać kolor wzmocnienia krawędzi: biały lub czarny.	—
Podświetl. LCD	Jeśli przez wybrany czas nie zostanie wykonana żadna operacja, podświetlenie ekranu zostanie przyciemnione w celu oszczędzania baterii. Jeśli wybrane jest ustawienie [Utrzym.], podświetlenie nie zostanie przyciemnione.	—
Uśpienie	Jeśli przez wybrany czas nie zostanie wykonana żadna operacja, aparat przejdzie w tryb uśpienia (oszczędzania energii). Aby ponownie włączyć aparat, należy nacisnąć spust migawki do połowy.	—
■) (sygnał)	Po wybraniu ustawienia [Wył.] można wyłączyć sygnał dźwiękowy, emitowany podczas blokady ostrości po naciśnięciu spustu migawki.	—
Tryb USB	Wybór trybu podłączania aparatu do drukarki lub komputera. Wybierz ustawienie [Auto], aby opcje trybu USB były wyświetlane za każdym razem po podłączeniu aparatu.	—

Opcja	Opis	[ikon]
Krok EV	Wybór wielkości kroku przy ustawianiu czasu otwarcia migawki, wartości przysłony, kompensacji ekspozycji i innych parametrów ekspozycji.	—
Red.szumu	Funkcja powoduje redukcję szumów powstających przy długich ekspozycjach. [Auto]: redukcja szumów jest przeprowadzana przy długich czasach otwarcia migawki lub gdy wzrośnie temperatura wewnątrz aparatu. [Wł.]: Redukcja szumów jest wykonywana przy każdym zdjęciu. [Wył.]: Redukcja szumów jest wyłączona. • Po zakończeniu fotografowania czas przetwarzania jest mniej więcej równy czasowi fotografowania. • Podczas fotografowania seryjnego automatycznie wybierane jest ustawienie [Wył.] • Ta funkcja nie zawsze jest skuteczna we wszystkich przypadkach.	34
Filtr szum.	Wybór stopnia redukcji szumów przy wysokich wartościach czułości ISO.	—
ISO	Ustaw czułość ISO.	52
Krok ISO	Wybór wartości, o jaką zwiększane są ustawienia czułości ISO.	—
Ust. auto ISO	Wybór górnego limitu i wartości domyślnej czułości ISO używanych po ustawieniu opcji ISO na [Auto]. [Granica górna]: Wybór górnego limitu dla automatycznego doboru czułości ISO. [Domyślna]: Wybór wartości domyślnej dla automatycznego doboru czułości ISO.	—
ISO Auto	Wybór trybów fotografowania, w których dostępna ma być czułość ISO [Auto]. [P/A/S]: Automatyczne ustawianie czułości ISO jest dostępne we wszystkich trybach za wyjątkiem M . W trybie M dla czułości ISO ustawiana jest wartość ISO 200. [Wszystkie]: Automatyczne ustawianie czułości ISO jest dostępne we wszystkich trybach.	—
Pomiar	Wybór trybu pomiaru zgodnie z programem tematycznym.	51
Pomiar AEL	Wybierz metodę pomiaru używaną dla blokady AE (str. 102). [Auto]: używanie aktualnie wybranej metody pomiaru.	—
Timer Bulb/Time	Wybór maksymalnej ekspozycji dla fotografowania z długą ekspozycją lub czasowego.	—
Monitor Bulb/Time	Ustawienie jasności monitora po wybraniu opcji [BULB], [TIME] lub [KOMP.].	—
Live Bulb	Wybór interwału wyświetlania podczas fotografowania. Obowiązują pewne ograniczenia. Częstotliwość obniża się przy wysokiej czułości ISO. Wybierz [Wył.], aby wyłączyć wyświetlanie. Dotknij monitora lub naciśnij do połowy spust migawki, aby odświeżyć ekran.	—
Live Time		—

Opcja	Opis	📄
Anti-Shock [⬆]	Wybierz opóźnienie pomiędzy naciśnięciem spustu migawki i wyzwoleniem migawki. Zmniejsza to poruszenie aparatu spowodowane przez drgania. Funkcja ta może być użyteczna w fotografii mikroskopowej i astrografii. Wybierz wartość 0 sekund, aby zmniejszyć nieznaczne rozmycie spowodowane pracą migawki. Jest przydatne również przy fotografowaniu sekwencyjnym (str. 56) i fotografowaniu z samowyzwalaczem (str. 56). Funkcja fotografowania seryjnego nie jest jednak dostępna, gdy w tym ustawieniu wybrano wartość 0 sekund.	—
Kompozytowy - ustawienia	Ustawienie czasu ekspozycji, który będzie stanowił punkt odniesienia podczas fotografowania z fotomontażem na żywo (str. 35).	—

⚙️ ⚡ Własne

Opcja	Opis	📄
X-Sync ⚡	Wybór czasu otwarcia migawki używanego, gdy wyzwalana jest lampa błyskowa.	112
Dług. błysku ⚡	Wybór czasu najdłuższego czasu otwarcia migawki dostępnego, gdy wyzwalana jest lampa błyskowa.	112
[⚡]+[⚡]	Po wybraniu ustawienia [Wł.] do wartości kompensacji błysku dodawana jest wartość kompensacji ekspozycji.	46, 63

📄 ⬅️-/Kolor/WB

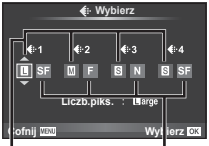
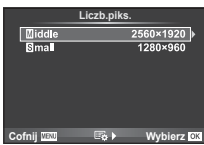
Opcja	Opis	📄
⬅️- Ustaw	<p>Tryb jakości obrazu JPEG można określić za pomocą kombinacji trzech rozmiarów obrazu i czterech stopni kompresji.</p> <p>1) Za pomocą przycisków <D> wybierz kombinację ([⬅️-1] – [⬅️-4]) i wprowadź zmiany za pomocą przycisków Δ ▽.</p> <p>2) Naciśnij przycisk OK.</p>  <p>Wielkość Obrazu Współczynnik kompresji</p>	58
Liczb.piks.	<p>Wybór liczby pikseli dla zdjęć w rozmiarze [M] i [S].</p> <p>1) Wybierz opcję [Middle] lub [Small] i naciśnij przycisk >.</p> <p>2) Wybierz liczbę pikseli i naciśnij przycisk OK.</p> 	58

Opcja	Opis	
Kor.winiet.	Po ustawieniu na [Wł.] w zależności od typu obiektywu korygowane jest oświetlenie peryferyjne. <ul style="list-style-type: none"> • Kompensacja nie jest dostępna dla telekonwerterów lub pierścieni pośrednich. • Na brzegach fotografii wykonanych przy wysokich ustawieniach ISO mogą być widoczne szумы. 	—
WB	Wybór balansu bieli. Jest to ustawienie analogiczne do ustawienia trybu sterowania na żywo. Można również dostosować balans bieli dla każdego trybu. Można dostosować każde ustawienie kompensacji balansu bieli na pełnym panelu sterowania LV (str. 108).	53
Wszystkie 	[Ust.wszys]: We wszystkich trybach za wyjątkiem [CWB] stosowana jest taka sama kompensacja balansu bieli. [Res.wszys]: Kompensacja balansu bieli dla wszystkich trybów za wyjątkiem [CWB] jest ustawiana na 0.	—
 AUTO Zach. ciepły kolor	Wybierz ustawienie [Wyt.], aby wyeliminować ciepłe kolory ze zdjęć wykonanych przy świetle żarowym.	—
 +WB	Ustawianie balansu bieli w celu użycia z lampą błyskową.	—
Przestrzeń	Dzięki tej funkcji można wybrać sposób odtworzenia kolorów na monitorze lub drukarce.	—

Zapis/Kasowanie



Opcja	Opis	
Szybkie kas	Po wybraniu ustawienia [Wł.] naciśnięcie przycisku w trybie odtwarzania spowoduje natychmiastowe usunięcie bieżącego zdjęcia.	—
Kas.RAW+JPEG	Wybór działania wykonywanego w przypadku skasowania w trybie odtwarzania pojedynczego zdjęcia zapisanego w formacie RAW+JPEG (str. 73). [JPEG]: Kasowana jest tylko kopia w formacie JPEG. [RAW]: Kasowana jest tylko kopia w formacie RAW. [RAW+JPEG]: Kasowane są obie kopie. <ul style="list-style-type: none"> • Po skasowaniu wybranych zdjęć lub po wybraniu opcji [Kasuj wszystko] (str. 77) kasowane są zarówno kopie RAW, jak i JPEG. 	58
Nazwa pliku	[Auto]: Nawet po włożeniu nowej karty zachowywane są numery plików z poprzedniej karty. Numeracja jest kontynuowana od ostatniego użytego numeru lub od najwyższego numeru na karcie. [Resetuj]: Po włożeniu nowej, karty foldery będą numerowane zaczynając od 100, a nazwy plików od 0001. Po włożeniu karty zawierającej zdjęcia numery plików będą się zaczynać o numeru wyższego o 1 od najwyższego numeru pliku na karcie.	—
Ed.Nazplik	Wybierz sposób nazywania plików obrazów poprzez edytowanie części nazwy, oznaczonej poniżej kolorem szarym. sRGB: Pmdd0000.jpg _____ Pmdd Adobe RGB: _mdd0000.jpg _____ mdd	—

Opcja	Opis	
Ust.prioryt	Wybór domyślnego ustawienia ([Tak] lub [Nie]) w oknach dialogowych z monitem o potwierdzenie.	—
Ustawienie dpi	Wybierz rozdzielczość druku.	—
Ust. Copyright*	<p>Do nowych zdjęć może być dodawane nazwisko fotografa i nazwisko/nazwa właściciela praw autorskich. Nazwiska/nazwy mogą mieć do 63 znaków.</p> <p>[Info Copyright.]: wybierz ustawienie [Wł.], aby nazwisko fotografa i nazwisko/nazwa właściciela praw autorskich były umieszczane w danych Exif nowych zdjęć.</p> <p>[Nazwisko artysty]: wprowadź nazwisko fotografa.</p> <p>[Nazwa Copyright]: wprowadź nazwisko/nazwę właściciela praw autorskich.</p> <ol style="list-style-type: none"> 1) Podświetl żądany znak ① i naciśnij przycisk OK, aby dodać ten znak do nazwiska/nazwy ②. 2) Powtarzaj krok 1 aż do wprowadzenia całego nazwiska/nazwy, a następnie podświetl opcję [END] i naciśnij przycisk OK. <ul style="list-style-type: none"> • Aby usunąć znak, naciśnij przycisk INFO w celu umieszczenia kursora w obszarze nazwiska/nazwy ②, podświetl żądany znak i naciśnij przycisk Wł. 	—



* Firma OLYMPUS nie ponosi odpowiedzialności za szkody wynikające ze sporów dotyczących korzystania z opcji [Ust. Copyright]. Użytkownik korzysta z niej na własne ryzyko.

Opcja	Opis	
Tryb	Wybór trybu zapisu sekwencji wideo. Opcję tę można wybrać również przy użyciu sterowania na żywo.	38
Film	Wybierz [Wł.], aby nagrywać sekwencje wideo bez dźwięku. Opcję tę można wybrać również przy użyciu sterowania na żywo.	65
Głośność nagrania	Wybór czułości wbudowanego mikrofonu kamery. Dostosuj czułość za pomocą przycisków Δ ∇ , jednocześnie najwyższy poziom głośności dźwięku zbieranego przez mikrofon w ciągu ostatnich kilku sekund.	—
Ogr. głośności	Po wybraniu ustawienia [Wł.] głośność jest regulowana automatycznie, gdy dźwięk zbierany przez mikrofon jest głośniejszy niż zwykle.	—
Redukc. szumu wiatru	Redukcja szumu podczas nagrywania.	—
Efekt filmu	Wybierz ustawienie [Wł.], aby włączyć efekty filmowe w trybie .	38
Tryb film+zdjęcie	Wybór sposobu fotografowania podczas nagrywania sekwencji wideo. [Tryb 1]: fotografowanie podczas nagrywania sekwencji wideo bez zatrzymywania nagrywania. [Tryb 2]: Zatrzymanie nagrywania podczas fotografowania. Nagrywanie zostanie wznowione po zrobieniu zdjęcia. • W pewnych trybach fotografowania i po wybraniu ustawienia mode2 można jedynie fotografować w trybie pojedynczych zdjęć podczas nagrywania. Ograniczone mogą być również inne funkcje fotografowania. • Jeśli tryb nagrywania sekwencji wideo to Motion JPEG (lub) lub , dla aparatu zostanie wybrane ustawienie Tryb 2.	39

Opcja	Opis	
Map.pikseli	Operacja mapowania pikseli pozwala na sprawdzenie i regulowanie funkcji przetwornika obrazu i przetwarzania obrazu.	141
Fleksja ekspozycji	Regulacja odpowiednich ustawień ekspozycji osobno dla każdego trybu pomiaru. <ul style="list-style-type: none"> • Zmniejsza to liczbę opcji kompensacji ekspozycji dostępnych dla wybranego kierunku. • Rezultat nie jest widoczny na ekranie. W celu wprowadzenia ustawień ekspozycji należy wykonać kompensację ekspozycji (str. 46). 	—
 Poz.ostrzeż.	Wybór poziomu naładowania akumulatora, przy którym wyświetlane jest ostrzeżenie  .	16
Korekta poziomu	Kąt wskaźnika poziomu można skalibrować. [Resetuj]: przywracanie dostosowywanych wartości. do ustawień domyślnych. [Korekcja]: ustawienie bieżącej pozycji aparatu jako wyjściowej (0).	—
Ust. ekranu dotyk.	Aktywacja ekranu dotykowego. Wybierz [Wyt.], aby wyłączyć ekran dotykowy.	—
Eye-Fi*	Włączenie lub wyłączenie przesyłania podczas korzystania z karty Eye-Fi. Opcja wyświetlana po włożeniu karty Eye-Fi.	—
Szybk. pow. elektr.	Szybkość powiększenia można zmienić w przypadku korzystania z obiektywu z opcją power zoom, obracając pierścień zmiany ogniskowej.	—

* Należy używać zgodnie z lokalnymi przepisami. Na pokładzie samolotu i w innych miejscach, w których użycie urządzeń bezprzewodowych jest zabronione, należy wyjąć kartę Eye-Fi z aparatu lub wybrać ustawienie [Wyt.] dla opcji [Eye-Fi]. Aparat nie obsługuje „nieskończonego” trybu Eye-Fi.

AEL/AFL

MENU → → → [AEL/AFL]

Automatyczne ustawianie ostrości i pomiar można wykonać, naciskając przycisk, do którego przypisano funkcję AEL/AFL. Wybierz tryb dla każdego z trybów lampy ostrości.

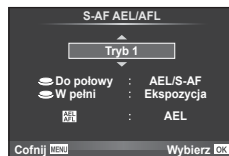

AEL/AFL

Tryb		Funkcja przycisku migawki				Funkcja przycisku AEL/AFL	
		Wciśnięty do połowy		Wciśnięty do końca		Przy przytrzymaniu AEL/AFL	
		Ostrość	Ekspozycja	Ostrość	Ekspozycja	Ostrość	Ekspozycja
S-AF	Tryb 1	S-AF	Zablokowany	–	–	–	Zablokowany
	Tryb 2	S-AF	–	–	Zablokowany	–	Zablokowany
	Tryb 3	–	Zablokowany	–	–	S-AF	–
C-AF	Tryb 1	Początek C-AF	Zablokowany	Zablokowany	–	–	Zablokowany
	Tryb 2	Początek C-AF	–	Zablokowany	Zablokowany	–	Zablokowany
	Tryb 3	–	Zablokowany	Zablokowany	–	Początek C-AF	–
	Tryb 4	–	–	Zablokowany	Zablokowany	Początek C-AF	–
MF	Tryb 1	–	Zablokowany	–	–	–	Zablokowany
	Tryb 2	–	–	–	Zablokowany	–	Zablokowany
	Tryb 3	–	Zablokowany	–	–	S-AF	–

Asystent MF

MENU → → → [Asystent MF]

Jest to funkcja wspomaganie ostrości w trybie MF. Obracanie pierścienia ostrości powoduje wyostrzenie krawędzi obiektu lub powiększenie fragmentu obrazu na ekranie. Zatrzymanie ruchu pierścienia ostrości powoduje przywrócenie oryginalnego obrazu na ekranie.

Powiększenie	Powiększa fragment obrazu na ekranie. Za pomocą pola AF można uprzednio wybrać fragment obrazu, który ma być powiększony. [Obszar AF] (str. 47)
Podgląd	Powoduje wyświetlenie wyraźnych i wyostrzonych krawędzi obiektu. Można wybrać kolor wyostrzonych krawędzi. [Ustawienia podglądu] (str. 95)

- Opcję [Podgląd] można wyświetlić przy użyciu przycisku. Zawartość ekranu zmienia się po każdym naciśnięciu przycisku. Należy wcześniej przypisać funkcję przełączania do jednego z przycisków za pomocą opcji [Funkcja przycisku] (str. 103).
- Użycie opcji Podgląd powoduje wyostrzenie krawędzi małych obiektów w większym stopniu. Nie gwarantuje to uzyskania dokładnej ostrości.

Przypisywanie funkcji do przycisków (funkcja przycisku)

MENU → → → [Funkcja przycisku]

Funkcje, które można przypisać zawiera poniższa tabela. Dostępne opcje różnią się w zależności od przycisku.

Pozycje funkcji przycisku

[Funkcja] / [Funkcja] / [Funkcja]*1 / [Funkcja] / [Funkcja] / [Funkcja] ([Bezp. funkcja]*2 / []*3) / [Funkcja]*4













*1 Niedostępna w trybie .

*2 Funkcję można przypisać do każdego z przycisków .

*3 Wybór pola AF.

*4 Przypisywanie funkcji przyciskom na niektórych obiektywach.

	Ustawianie kompensacji ekspozycji.
ISO	Ustawianie czułości ISO.
WB	Ustawianie balansu bieli.
AEL/AFL	Blokada AE lub AF. Działanie funkcji jest uzależnione od ustawienia [AEL/AFL]. Po wybraniu opcji AEL jednokrotnie naciśnij przycisk, aby zablokować ekspozycję i wyświetlić symbol na monitorze. Aby anulować blokadę, naciśnij przycisk ponownie.
REC	Naciśnij przycisk, aby nagrać sekwencję wideo.
(podgląd)	Po naciśnięciu przycisku przysłona jest zatrzymywana przy wybranej wartości. Jeśli wybrano ustawienie [Wł.] dla opcji [Blokada] w menu własnym, utrzymywana jest ustawiona wartość przysłony nawet po zwolnieniu przycisku.
(ustawianie balansu bieli jednym przyciśnięciem)	Po naciśnięciu przycisku aparat mierzy balans bieli (str. 54).
(pole AF)	Wybór pola AF.
Home	Naciśnięcie przycisku powoduje wybranie położenia pola AF zapisanego przy użyciu funkcji [Ustaw Start] (str. 92). Aby powrócić do poprzedniego trybu, naciśnij ponownie przycisk. Jeżeli aparat zostanie wyłączony, gdy wybrane jest położenie początkowe, zostanie ono zresetowane.
MF	Naciśnij przycisk, aby wybrać tryb ręcznego ustawiania ostrości. Naciśnij ponownie przycisk, aby wrócić do poprzednio wybranego trybu AF.
RAW	Naciśnij przycisk, aby przełączyć tryb zapisu pomiędzy trybem JPEG i RAW+JPEG.
TEST (zdjęcietestowe)	Zdjęcia zrobione podczas naciśnięcia przycisku są wyświetlane na monitorze, ale nie zostają zapisane na karcie pamięci.
Moje.Ust.1–Moje.Ust.4	Naciskanie przycisku powoduje przełączanie zarejestrowanych ustawień Moje.Ust. Ponowne naciśnięcie przycisku powoduje powrót do poprzedniego menu. Tryb fotografowania zmienia się niezależnie od ustawienia pokrętła wyboru trybu.
	Włącza i wyłącza podświetlenie ekranu monitora.

 /  (szerokokątne zdjęcia podwodne/ zdjęcia podwodne makro)	Za pomocą przycisku można przełączać tryby  i  , kiedy zamocowana jest osłona do zdjęć podwodnych. Naciśnij i przytrzymaj przycisk, aby wrócić do poprzedniego trybu. Po przypisaniu tej funkcji do przycisku przełączanie trybów  i  w przypadku korzystania z obiektywu z funkcją Power zoom powoduje automatyczne ustawienie krótkiej (WIDE) lub długiej (TELE) ogniskowej tego obiektywu.
Instr. na żywo	Naciśnij przycisk, aby wyświetlić instrukcje na żywo.
 (telekonwerter cyfrowy)	Naciśnij przycisk, aby [Wł.] lub [Wył.] zoom cyfrowy.
 (Powiększenie)	Naciśnij przycisk, aby wyświetlić ramkę powiększenia. Ponownie naciśnij, aby powiększyć obraz. Naciśnij i przytrzymaj przycisk, aby wyłączyć ramkę powiększenia.
Podgląd	Każde naciśnięcie przycisku powoduje włączenie lub wyłączenie wyświetlania tej funkcji na monitorze. Wyświetlanie funkcji Podglądanie spowoduje, że histogram i funkcja wyświetlania jasnych/ciemnych obszarów nie będą dostępne.
Wstrzymaj AF	Zatrzymanie automatycznego ustawiania ostrości.
 / 	Wybierz opcję fotografowania sekwencyjnego lub samowyzwalacza.
	Wybierz Tryb flesza.
HDR	Przełączanie na tryb fotografowania HDR z zapisanymi ustawieniami. Przytrzymaj ten przycisk i obróć pokrętko sterujące, aby zmienić to ustawienie.
BKT	Włączenie fotografowania w trybie BKT z wykorzystaniem zapisanych ustawień. Przytrzymaj ten przycisk i obróć pokrętko sterujące, aby zmienić to ustawienie.
 Blokada (blokada panelu dotykowego)	Naciśnięcie i przytrzymanie przycisku powoduje włączenie lub wyłączenie działania panelu dotykowego.
Elektr. powięk.	Podczas korzystania z obiektywu z funkcją power zoom, po naciśnięciu tego przycisku można używać klawiszy strzałek w celu powiększania i pomniejszania obrazu.

Oglądanie obrazów z aparatu na ekranie telewizora

MENU → → → [HDMI], [Wyjście wideo]

Do odtwarzania nagranych obrazów na ekranie telewizora należy użyć sprzedawanego oddzielnie kabla. Podłącz aparat do telewizora HD za pomocą kabla HDMI, aby wyświetlać zdjęcia na ekranie telewizora w wysokiej jakości. W przypadku łączenia telewizorów za pomocą kabla AV najpierw skonfiguruj w aparacie ustawienia [Wyjście wideo] (str. 94).

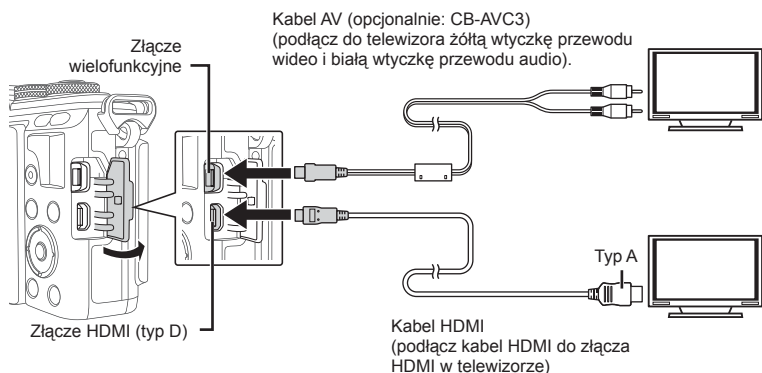

1 Podłącz aparat do telewizora i wybierz źródło sygnału wejściowego w telewizorze.

- Po podłączeniu kabla monitor aparatu wyłącza się automatycznie.
- Podłączając aparat przy użyciu kabla AV, naciśnij przycisk .
- Szczegółowe informacje na temat zmiany źródła sygnału wejściowego telewizora zawiera jego instrukcja obsługi.
- W zależności od modelu telewizora wyświetlane zdjęcia i informacje mogą zostać przycięte.
- W przypadku podłączenia aparatu za pomocą zarówno kabla AV, jak i kabla HDMI, priorytet ma połączenie HDMI.
- Podłączając aparat za pośrednictwem kabla HDMI, można wybrać format cyfrowego sygnału wideo. Wybierz format odpowiadający formatowi wejścia wybranemu w telewizorze.

1080i	Wyjście 1080i HDMI ma pierwszeństwo.
720p	Wyjście 720p HDMI ma pierwszeństwo.
480p/576p	Wyjście 480p/576p HDMI. Format 576p jest używany, gdy dla opcji [Wyjście wideo] (str. 94) wybrane jest ustawienie [PAL].

- Jeśli kabel HDMI jest podłączony, nie można robić zdjęć ani nagrywać sekwencji wideo.
- Nie należy podłączać aparatu do innych urządzeń wysyłających sygnał w formacie HDMI. Może to spowodować uszkodzenie aparatu.
- Połączenie HDMI nie jest wykonywane, jeżeli aparat jest podłączony do komputera lub drukarki za pomocą złącza USB.

Użycie pilota zdalnego sterowania telewizora

Jeśli aparat jest podłączony do telewizora obsługującego funkcję sterowania HDMI, możliwa jest obsługa aparatu za pomocą pilota zdalnego sterowania telewizora.

 [HDMI] (str. 94)

- Możliwe jest sterowanie aparatem poprzez wykonanie wskazówek dotyczących obsługi, które są wyświetlane na ekranie telewizora.
- W trybie odtwarzania pojedynczych zdjęć można wyświetlać lub ukrywać ekran informacji, naciskając czerwony przycisk oraz wyświetlać lub ukrywać ekran indeksu, naciskając zielony przycisk.
- Niektóre telewizory mogą nie obsługiwać wszystkich funkcji.

Wybieranie ekranu panelu sterowania (📷 Ust. sterowania)

MENU → → → [📷 Ust. sterowania]

Ta funkcja służy do ustawienia, czy panele sterowania mają być wyświetlane na potrzeby wyboru opcji w poszczególnych trybach fotografowania.

Naciśnij przycisk **OK** w danym trybie fotografowania, aby zaznaczyć panel sterowania, który ma być wyświetlany.

Wyświetlanie paneli sterowania

- Jeżeli wybranych jest wiele paneli sterowania (☑) do wyświetlenia, naciśnij przycisk **OK**, aby wyświetlić jeden z paneli sterowania, a następnie naciśnij przycisk **INFO**, aby przełączać pomiędzy panelami.

Przykład: wybrany panel sterowania na żywo i pełny panel sterowania LV (☑)



Przykład: wybrane menu Filtr artystyczny, menu Sceny, panel sterowania na żywo/ pełny panel sterowania LV (☑)



* Przy ustawieniu domyślnym wyświetlany jest tylko ten panel sterowania. Nawet naciśnięcie przycisku **INFO** nie spowoduje przełączenia wyświetlanego panelu sterowania.

Pełny panel sterowania LV

Na pełnym panelu sterowania LV wyświetlany jest aktualny stan ustawień fotografowania. Dotykając ekranu lub używając klawiszy strzałek, można wybierać opcje i zmieniać ustawienia.

Pełny panel sterowania LV nie jest wyświetlany przy ustawieniach domyślnych. Aby go użyć, wybierz opcję (☑) [Live SPK] w menu (Ust. sterowania (str. 94).

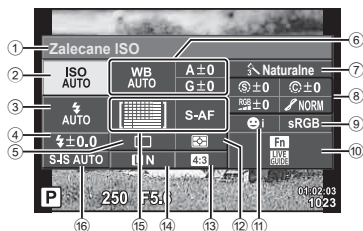

Ustawienia, które można zmodyfikować przy użyciu pełnego panelu sterowania LV

- | | |
|--|--|
| ① Aktualnie wybrana opcja | ⑨ Przestrzeń.....str. 98 |
| ② Czulość ISO.....str. 52 | ⑩ Przypisanie funkcji przycisku.....str. 103 |
| ③ Tryb fotografowania z lampą błyskową.....str. 60 | ⑪ Priorytet twarzy.....str. 48 |
| ④ Wartość kompensacji błysku.....str. 63 | ⑫ Tryb pomiaru.....str. 51 |
| ⑤ Fotografowanie seryjne/samowyzwalacz.....str. 56 | ⑬ Współczynnik proporcji obrazu.....str. 58 |
| ⑥ Balans bieli.....str. 53 | ⑭ Tryb zapisu.....str. 58, 59 |
| Kompensacja balansu bieli | ⑮ Tryb AF.....str. 50 |
| ⑦ Tryb obrazu.....str. 64 | Pole AF.....str. 47 |
| ⑧ Ostrość (S).....str. 79 | ⑯ Stabilizator obrazu.....str. 54 |
| Kontrast (C).....str. 79 | |
| Nasycenie (RGB).....str. 79 | |
| Gradacja.....str. 79 | |
| Filtr koloru (F).....str. 79 | |
| Kolor monochrom. (T).....str. 80 | |

- Panel nie jest wyświetlany w trybach sekwencji wideo i OPOWIEŚĆ FOTO.

1 Najpierw wybierz ustawienie [Live SPK] dla każdego trybu dla opcji Ust. sterowania (str. 94).

2 Naciśnij przycisk **OK**, aby wyświetlić Ster. na żywo, a następnie naciśnij przycisk **INFO**.

- Wyświetlany jest pełny panel sterowania LV.
- Po każdym naciśnięciu przycisku **INFO** zmienia się wyświetlany panel sterowania.
- Aby użyć pełnego panelu sterowania LV jako głównego ekranu sterowania, wyłącz opcję [Ster. na żywo] w menu Ust. sterowania (str. 94). Możesz teraz użyć przycisku **OK**, aby wyświetlić pełny panel sterowania LV.

Kursor

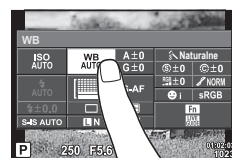

3 Dotknij żądanej pozycji.

- Pozycja zostanie wyróżniona.

4 Naciśnij przycisk **OK** i wybierz opcję ustawień.

Dodawanie ekranów informacji

MENU → * → [INFO] → [Ust. Info]

Info LV (ekran informacji o fotografowaniu)

Za pomocą pozycji [Info LV] można dodać następujące ekrany informacji o fotografowaniu. Dodane ekrany są wyświetlane poprzez naciśnięcie przycisku **INFO** podczas wykonywania zdjęć. Można również wybrać opcję niewyświetlania ekranów pojawiających się w przypadku ustawienia domyślnego.



Wyświetlanie świateł i cieni

Wyświetlanie świateł i cieni

Obszary przekraczające górną granicę jasności dla danego obrazu są wyświetlane na czerwono, a te poniżej dolnej granicy — na niebiesko. [Ustawienia histogramu] (str. 94)

[INFO] (ekrany informacji o odtwarzaniu)

Za pomocą pozycji [Info [INFO]] można dodać następujące ekrany informacji o odtwarzaniu. Dodane ekrany są wyświetlane poprzez naciśnięcie przycisku **INFO** podczas odtwarzania. Można również wybrać opcję niewyświetlania ekranów pojawiających się w przypadku ustawienia domyślnego.



Wyświetlanie histogramu



Wyświetlanie świateł i cieni



Wyświetlanie przeglądarki

Wyświetlanie stykówki

Aby wyświetlić ten ekran, należy wybrać w menu własnym dla opcji [Tryb Makro ▶] ustawienie [Tryb 2]. Umożliwia on porównanie dwóch zdjęć obok siebie. Poprzez naciśnięcie przycisku **OK** można przesunąć wybrany obraz po prawej stronie na miejsce obrazu referencyjnego po lewej stronie.

- Podstawowy obraz jest wyświetlany po prawej stronie. Wybranie jakiegoś obrazu za pomocą pokrętki sterującego (⊙) lub przycisków ◀▶ i naciśnięcie przycisku **OK** powoduje przesunięcie tego obrazu na lewy ekran. Po prawej stronie można wybrać obraz, który ma zostać porównany z obrazem po lewej stronie. Aby wybrać inny obraz podstawowy, wyróżnij prawą ramkę i naciśnij przycisk **OK**.
- Aby powiększyć, wybierz przyciskiem **Q** obraz, który ma zostać powiększony, naciśnij przycisk **INFO**, a następnie zmień współczynnik powiększenia za pomocą przycisków Δ ▽ lub pokrętki sterującego (⊙).
- Aby wyświetlić inne obszary zdjęcia, użyj przycisków Δ ▽ ◀▶. Obraz, który ma zostać powiększony, zmienia się po każdym naciśnięciu przycisku **Q**.



Ustawienia (ekran indeksu/kalendarza)

Przy użyciu opcji [Ustawienia] można dodawać ekran indeksu z różną liczbą klatek oraz widok kalendarza. Dodatkowe ekrany są wyświetlane poprzez naciśnięcie przycisku podczas odtwarzania.

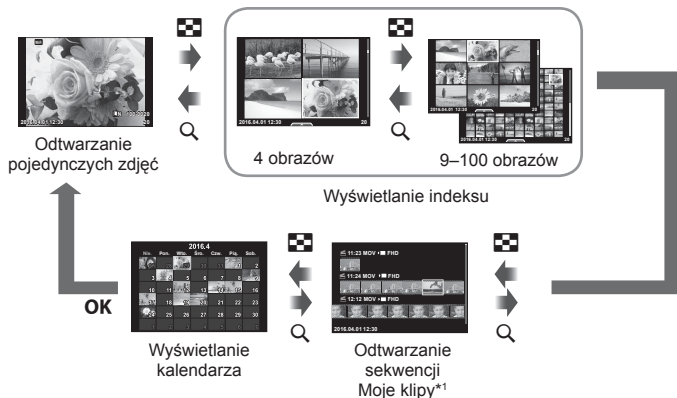

*¹ Jeśli utworzono co najmniej jedną sekwencję Moje klipy, będzie ona wyświetlana w tym miejscu (str. 40).

Czas otwarcia migawki w przypadku automatycznego uruchamiania lampy błyskowej

MENU → → → [X-Sync] [Dług. błysku]

Można ustawić czas otwarcia migawki używany podczas wyzwalania lampy błyskowej.

Tryb fotografowania	Czas wyzwolenia lampy błyskowej (równoczesny)	Górna granica	Dolna granica
P	Wolniejsze spośród 1/(ogniskowa obiektywu × 2) i ustawień [X-Sync]	Ustawienie [X-Sync]*	Ustawienie [Dług. błysku]
A			
S	Czas otwarcia migawki		Brak dolnej granicy
M			

* 1/200 s, gdy używana jest zewnętrzna lampa błyskowa (sprzedawana osobno).

Kombinacje wielkości obrazu sekwencji wideo i stopni kompresji

MENU → → → [Ustaw]

Jakość obrazu JPEG można skonfigurować, łącząc wielkość obrazu ze stopniem kompresji.

Wielkość Obrazu		Współczynnik kompresji				Zastosowanie
Nazwa	Liczba pikseli	SF (bardzo wysoka jakość)	F (wysoka jakość)	N (Normalny)	B (podstawowa jakość)	
L (duży)	4608×3456*	L SF	L F*	L N*	L B	Wybór odpowiednio do formatu wydruku
M (średni)	3200×2400*	M SF	M F	M N*	M B	
	2560×1920					
	1920×1440					
1600×1200						
S (mały)	1280×960*	S SF	S F	S N*	S B	Niewielkie wydruki oraz umieszczanie na stronach WWW
	1024×768					
	640×480					

* Domyślnie

Menu portu akcesoriów

Używanie modułu komunikacyjnego OLYMPUS PENPAL

Opcjonalny moduł komunikacyjny OLYMPUS PENPAL może być używany do przesyłania zdjęć do i odbierania zdjęć z połączonych z nim urządzeń Bluetooth lub innych aparatów. Więcej informacji na temat urządzeń Bluetooth można znaleźć w witrynie OLYMPUS.

Należy wcześniej wyświetlić  Menu portu akcesoriów (str. 91).

■ Wysłanie zdjęć



Zmień rozmiar zdjęć zapisanych w formacie JPEG i prześlij je do innego urządzenia. Przed wysłaniem zdjęć upewnij się, że urządzenie odbierające jest ustawione w trybie odbierania danych.

- 1 Wyświetl w trybie pełnego ekranu zdjęcie, które chcesz wysłać, i naciśnij przycisk **OK**.
- 2 Wybierz opcję [Wyślij zdjęcie] i naciśnij przycisk **OK**.
 - W następnym oknie dialogowym wybierz opcję [Szukaj] i naciśnij przycisk **OK**. Aparat wyszuka i wyświetli urządzenia Bluetooth znajdujące się w odpowiednim zasięgu.
- 3 Wybierz urządzenie docelowe i naciśnij przycisk **OK**.
 - Zdjęcie zostanie przesłane do urządzenia odbierającego.
 - Jeśli zostanie wyświetlony monit o podanie kodu PIN, wprowadź cyfry 0000 i naciśnij przycisk **OK**.



■ Odbieranie zdjęć/dodawanie hosta

Połącz się z urządzeniem nadawczym i pobierz zdjęcia zapisane w formacie JPEG.

- 1 Wybierz opcję  [Współdzielenie PENPAL] w  Menu portu akcesoriów (str. 114).
- 2 Wybierz opcję [Proszę czekać] i naciśnij przycisk **OK**.
 - Wykonaj operację wysyłania zdjęć w urządzeniu wysyłającym.
 - Rozpocznie się transmisja i zostanie wyświetlone okno dialogowe [Odbierz zdjęcie].
- 3 Wybierz opcję [Przyjmij] i naciśnij przycisk **OK**.
 - Obraz zostanie pobrany do aparatu.
 - Jeśli zostanie wyświetlony monit o podanie kodu PIN, wprowadź cyfry 0000 i naciśnij przycisk **OK**.

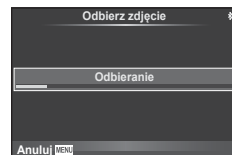
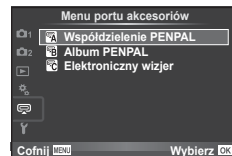

■ Edycja książki adresowej

Moduł komunikacyjny OLYMPUS PENPAL może przechowywać informacje o hostach. Można przypisywać nazwy do hostów i usuwać informacje o hostach.

- 1 Wybierz opcję [ Współdzielenie PENPAL] w Menu portu akcesoriów (str. 114).
- 2 Wybierz opcję [Książka adresowa] i naciśnij przycisk **OK**.
- 3 Wybierz opcję [Lista adresowa] i naciśnij przycisk **OK**.
 - Zostanie wyświetlona lista zawierająca nazwy istniejących hostów.
- 4 Wybierz hosta, którego chcesz edytować, i naciśnij przycisk **OK**.

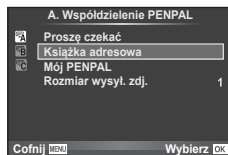

Usuwanie hostów



Wybierz opcję [Tak] i naciśnij przycisk **OK**.

Edycja informacji o hostach

Naciśnij przycisk **OK**, aby wyświetlić informacje o gościu. Aby zmienić nazwę hosta, naciśnij ponownie przycisk **OK** i edytuj aktualną nazwę w oknie dialogowym zmiany nazwy.

■ Tworzenie albumów

Można zmienić rozmiar swoich ulubionych zdjęć zapisanych w formacie JPEG i skopiować te zdjęcia do modułu komunikacyjnego OLYMPUS PENPAL.

- 1 Wyświetl w trybie pełnego ekranu zdjęcie, które chcesz skopiować, i naciśnij przycisk **OK**.
- 2 Wybierz opcję [ PENPAL] i naciśnij przycisk **OK**.
 - Aby skopiować zdjęcia z modułu komunikacyjnego OLYMPUS PENPAL na kartę pamięci, wybierz opcję [PENPAL → ] i naciśnij przycisk **OK**.



- Moduł komunikacyjny OLYMPUS PENPAL może być używany wyłącznie w regionie, w którym został zakupiony. W zależności od obszaru jego używanie może naruszać przepisy dotyczące fal radiowych i może podlegać sankcjom karnym.

Opcja	Opis	
Proszę czekać	Odbieranie zdjęć i dodawanie hostów do książki adresowej.	114
Książka adresowa	[Lista adresowa]: wyświetlanie hostów zapisanych w książce adresowej. [Nowe parowanie]: dodawanie hosta do książki adresowej. [Timer wyszukiwania]: wybieranie czasu wyszukiwania hosta przez aparat.	115
My OLYMPUS PENPAL	Wyświetlanie informacji o module komunikacyjnym OLYMPUS PENPAL, łącznie z nazwą, adresem i obsługiwanymi usługami. Aby zmienić nazwę urządzenia, należy nacisnąć przycisk OK .	—
Rozmiar wysył. zdj.	Wybieranie rozmiaru przesyłanych zdjęć. [Rozm. 1: Małe]: zdjęcia są wysyłane w rozmiarze odpowiadającym rozdzielczości 640 × 480. [Rozm. 2: Duże]: zdjęcia są wysyłane w rozmiarze odpowiadającym rozdzielczości 1920 × 1440. [Rozm. 3: Średnie]: zdjęcia są wysyłane w rozmiarze odpowiadającym rozdzielczości 1280 × 960.	114

Opcja	Opis	
Kop.wszyst.	Pomiędzy kartą SD a modulem komunikacyjnym OLYMPUS PENPAL kopiowane są wszystkie zdjęcia i pliki dźwiękowe. Rozmiar kopiowanych zdjęć jest zmieniany zgodnie z opcją wybraną dla rozmiaru kopii zdjęć. Plików tymczasowo zapisanych do sekwencji OPOWIEŚĆ FOTO nie można kopiować.	115
Kas. ochrony	Usuwanie zabezpieczenia ze wszystkich zdjęć znajdujących się w Albumie PENPAL.	115
Użycie pam. albumu	Wyświetlanie liczby zdjęć znajdujących się aktualnie w albumie i liczby dodatkowych zdjęć, które można zapisać w rozmiarze [Rozm. 2: Średnie].	115
Ust. pamięci albumu	[Kasuj wszystko]: usuwanie wszystkich zdjęć z albumu. [Format albumu]: formatowanie albumu.	115
Rozmiar kopii zdj.	Wybieranie rozmiaru kopiowanych zdjęć. [Rozm. 1: Duże]: rozmiar kopiowanych zdjęć nie jest zmieniany. [Rozm. 2: Średnie]: zdjęcia są kopiowane w rozmiarze odpowiadającym rozdzielczości 1920 × 1440.	115

Opcja	Opis	
Regulacja wizjera	<p>Regulacja jasności i temperatury barwowej opcjonalnych celowników zewnętrznych. Wybrana temperatura barwowa jest również używana na wyświetlaczu podczas odtwarzania. Użyj przycisków <D>, aby wybrać temperaturę barwową (Ⓕ) lub jasność (Ⓒ), i użyj przycisków Δ ∇, aby wybrać wartość w zakresie od [+7] do [-7].</p>	
Auto przełącznik EVF	<p>Określanie, czy podczas korzystania przez użytkownika z elektronicznego wizjera VF-4 wyświetlany obraz ma być automatycznie przełączany z monitora na elektroniczny wizjer.</p> <p>Po wybraniu ustawienia [Wył.] naciśnięcie przycisku [O] na zewnętrznym wizjerze powoduje przełączenie wyświetlanego obrazu pomiędzy wizjerem a monitorem. Po wybraniu ustawienia [Wi.] przełączenie wyświetlanego obrazu na wizjer VF-4 następuje automatycznie w momencie spojrzenia przez wizjer. Automatyczne przełączanie jest wyłączone, gdy monitor jest wyjęty.</p>	

5 Podłączanie aparatu do smartfona

Dzięki połączeniu aparatu ze smartfonem za pomocą funkcji bezprzewodowej sieci LAN aparatu i korzystaniu z odpowiedniej aplikacji masz możliwość skorzystania z większej liczby funkcji w trakcie rejestrowania i po jego zakończeniu.

Funkcje określonej aplikacji: OLYMPUS Image Share (OI.Share)

- Transfer zdjęć na smartfona
Można załadować zdjęcia zapisane w aparacie do smartfona.
- Fotografowanie zdalne za pomocą smartfona
Można zdalnie sterować aparatem i robić zdjęcia za pomocą smartfona.
- Przetwarzanie pięknych zdjęć
Na zdjęciach załadowanych do smartfona można dodawać filtry artystyczne i pieczęcie.
- Dodawanie etykiet GPS do zdjęć w aparacie
Można dodawać etykiety GPS, przesyłając dziennik GPS zapisany w smartfonie do aparatu.



Szczegółowe informacje znajdują się na stronie:

<http://oishare.olympus-imaging.com/>

- Przed rozpoczęciem korzystania z funkcji bezprzewodowej sieci LAN zapoznaj się z częścią „Korzystanie z funkcji bezprzewodowej sieci LAN” (str. 160).
- W przypadku korzystania z funkcji bezprzewodowej sieci LAN w kraju poza obszarem, w którym zakupiono aparat, istnieje ryzyko, że aparat nie będzie spełniał wymogów zawartych w przepisach dotyczących komunikacji bezprzewodowej, obowiązujących w danym kraju. Firma Olympus nie ponosi odpowiedzialności w przypadku niespełniania wymogów zawartych w tych przepisach.
- Podobnie, jak w przypadku innych systemów komunikacji bezprzewodowej, zawsze istnieje ryzyko przechwycenia danych przez inne osoby.
- Funkcji bezprzewodowej sieci LAN nie można wykorzystać w celu połączenia się z domowym lub publicznym punktem dostępu.
- Antena służąca do nawiązywania połączenia z bezprzewodową siecią LAN znajduje się w uchwycie aparatu. Jeżeli tylko jest to możliwe, należy trzymać antenę z dala od metalowych przedmiotów.
- Aktywne połączenie z bezprzewodową siecią LAN powoduje szybsze rozładowanie baterii. Jeśli poziom naładowania baterii jest niski, połączenie może zostać przerwane w trakcie przesyłania danych.
- Jakość lub prędkość połączenia może być niska, jeśli поблизу znajdują się urządzenia wytwarzające pole magnetyczne, elektryczność statyczną lub fale radiowe, takie jak kuchenka mikrofalowa, czy telefon bezprzewodowy.

Podłączanie do smartfona

Połącz aparat ze smartfonem. Uruchom aplikację OI.Share zainstalowaną w smartfonie.

- 1 Wybierz opcję [Połączenie ze smartfonem] w Menu odtwarzania  i naciśnij przycisk **OK**.
 - Połączenie można również nawiązać, dotykając symbolu  na monitorze.
- 2 Postępuj zgodnie ze wskazówkami na ekranie monitora i kontynuuj konfigurowanie ustawień połączenia Wi-Fi.
 - Na monitorze wyświetlą się informacje dotyczące identyfikatora SSID, hasło oraz kod QR.



- 3 Uruchom aplikację OI.Share na smartfonie i zeskanuj kod QR wyświetlany na monitorze aparatu.
 - Połączenie zostanie nawiązane automatycznie.
 - Po podłączeniu do smartfona czas i data wyświetlane na aparacie zostaną dostosowane do czasu wyświetlanego na smartfonie.
 - Jeśli nie można zeskanować kodu QR, w celu nawiązania połączenia wprowadź identyfikator SSID i hasło w ustawieniach Wi-Fi na smartfonie. Instrukcje dostępu do ustawienia Wi-Fi w smartfonie zawiera jego instrukcja obsługi.
- 4 Aby zamknąć połączenie, naciśnij przycisk **MENU** na aparacie lub dotknij opcji [Zak. Wi-Fi] na ekranie monitora.
 - Można również zamknąć połączenie z aplikacją OI.Share lub wyłączyć aparat.
 - Połączenie zostanie zamknięte.

Transfer zdjęć do smartfona

Można wybrać zdjęcia zapisane w aparacie i załadować je do smartfona. Można również za pomocą aparatu z góry wybrać zdjęcia, które mają zostać udostępnione.

👉 „Ustawianie zlecenia transferu zdjęć (Kolejność udostępniania)” (str. 73)

1 Połącz aparat ze smartfonem (str. 118).

- Połączenie można również nawiązać, dotykając symbolu **Wi-Fi** na monitorze.

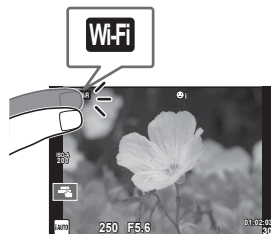

2 Uruchom aplikację OI.Share i dotknij przycisku Prześlij zdjęcie.

- Wyświetlona zostanie lista zdjęć zapisanych w aparacie.

3 Wybierz zdjęcia, które chcesz przesłać i naciśnij przycisk Zapisz.

- Po zakończeniu zapisywania możesz odłączyć aparat od smartfona.

Fotografowanie ze zdalnym sterowaniem za pomocą smartfona

Można robić zdjęcia, zdalnie sterując aparatem za pomocą smartfona.

Ta funkcja jest dostępna tylko w przypadku połączenia za pomocą opcji [Prywatne].

1 Wybierz w aparacie opcję [Połączenie ze smartfonem].

- Połączenie można również nawiązać, dotykając symbolu **Wi-Fi** na monitorze.



2 Uruchom aplikację OI.Share i dotknij przycisku Zdalne.

3 Aby zrobić zdjęcie, dotknij przycisku migawki.

- Zrobione zdjęcia zostaną zapisywane na karcie pamięci w aparacie.
- Dostępne opcje fotografowania są częściowo ograniczone.

Dodawanie do zdjęć informacji na temat położenia geograficznego

Można dodawać etykiety GPS do zdjęć zrobionych w czasie, gdy zapisywany był dziennik GPS; wystarczy przesłać dziennik GPS zapisany w smartfonie do aparatu. Ta funkcja jest dostępna tylko w przypadku połączenia za pomocą opcji [Prywatne].

- 1** Przed rozpoczęciem fotografowania uruchom aplikację OI.Share i przestaw przełącznik na przycisku Dodaj lokalizację do położenia wł., aby rozpocząć zapisywanie dziennika GPS.
 - Przed rozpoczęciem zapisywania dziennika GPS aparat musi jeden raz nawiązać połączenie z aplikacją OI.Share w celu synchronizacji czasu.
 - Możliwe jest korzystanie z telefonu lub innych aplikacji, kiedy dziennik GPS jest zapisywany. Nie należy zamykać aplikacji OI.Share.
 - 2** Po zakończeniu fotografowania przestaw przełącznik na przycisku Dodaj lokalizację do położenia wł. Zapisywanie dziennika GPS zostało zakończone.
 - 3** Wybierz w aparacie opcję [Połączenie ze smartfonem].
 - Połączenie można również nawiązać, dotykając symbolu  na monitorze.
 - 4** Prześlij zapisany dziennik GPS do aparatu, korzystając z aplikacji OI.Share.
 - Etykiety GPS zostaną dodane do zdjęć na karcie pamięci na podstawie przesłanego dziennika GPS.
 - Na zdjęciach, do których zostały dodane informacje o położeniu, będzie wyświetlany symbol .
- Dodawanie informacji o położeniu geograficznym jest możliwe tylko w przypadku smartfonów wyposażonych w funkcję GPS.
 - Informacji na temat położenia geograficznego nie można dodać do sekwencji wideo.

Zmiana metody połączenia

Istnieją dwa sposoby połączenia aparatu ze smartfonem. W przypadku opcji [Prywatne] do nawiązania połączenia używane są za każdym razem te same ustawienia. W przypadku opcji [Jednokrotne] każdorazowo używane są inne ustawienia. Opcja [Prywatne] może być przydatna do łączenia się z własnym smartfonem, a opcja [Jednokrotne] do przesyłania zdjęć na smartfon znajomego itp. Domyślnym ustawieniem jest [Prywatne].

- 1 Wybierz opcję [Ustawienia Wi-Fi] w Menu ustawień **f** i naciśnij przycisk **OK**.
- 2 Wybierz opcję [Ustawienia połączenia Wi-Fi] i naciśnij przycisk **▷**.
- 3 Wybierz sposób połączenia z bezprzewodową siecią LAN i naciśnij przycisk **OK**.
 - [Prywatne]: połącz z jednym smartfonem (aparat łączy się automatycznie, korzystając z ustawień wprowadzonych przy pierwszym połączeniu).
 - [Jednokrotne]: połącz z wieloma smartfonami (aparat używa za każdym razem innych ustawień połączenia). Dostępna jest tylko funkcja przesyłania obrazów. Można przeglądać tylko te zdjęcia, które zostały ustawione w zleceniu udostępniania za pomocą aparatu.
 - [Wybierz]: wybierz sposób, który ma być stosowany za każdym razem.
 - [Wył.]: funkcja Wi-Fi jest wyłączona.

Zmiana hasła

Zmiana hasła dla opcji [Prywatne].

- 1 Wybierz opcję [Ustawienia Wi-Fi] w Menu ustawień **f** i naciśnij przycisk **OK**.
- 2 Wybierz opcję [Prywatne hasło] i naciśnij przycisk **▷**.
- 3 Postępuj zgodnie z poleceniami na ekranie i naciśnij przycisk **⊙**.
 - Nowe hasło zostanie ustawione.

Anulowanie zlecenia udostępniania

Anuluj zlecenia udostępniania ustawione na zdjęciach.

- 1** Wybierz opcję [Ustawienia Wi-Fi] w Menu ustawień **f** i naciśnij przycisk **OK**.
- 2** Wybierz opcję [Resetuj kolejność udostęp.] i naciśnij przycisk **▷**.
- 3** Wybierz opcję [Tak] i naciśnij przycisk **OK**.

Inicjowanie ustawień bezprzewodowej sieci LAN

Inicjowanie ustawień opcji [Ustawienia Wi-Fi].

- 1** Wybierz opcję [Ustawienia Wi-Fi] w Menu ustawień **f** i naciśnij przycisk **OK**.
- 2** Wybierz opcję [Resetuj ustawienia Wi-Fi] i naciśnij przycisk **▷**.
- 3** Wybierz opcję [Tak] i naciśnij przycisk **OK**.

Podłączanie aparatu do komputera

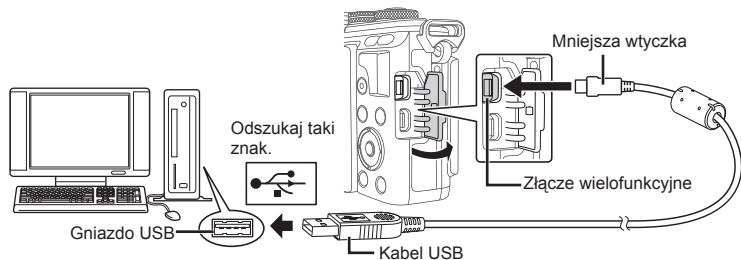

- Jeżeli nawet po podłączeniu aparatu do komputera na ekranie aparatu nie są wyświetlane żadne informacje, bateria może być rozładowana. Użyj całkowicie naładowanej baterii.
- Po włączeniu aparatu powinno zostać wyświetlone okno z prośbą o wybranie hosta. Jeśli tak się nie stanie, wybierz ustawienie [Auto] dla opcji [Tryb USB] (str. 95) w menu użytkownika aparatu.

Kopiowanie obrazów do komputera

Podane niżej systemy operacyjne obsługują protokół USB:

Windows: Windows Vista SP2/Windows 7 SP1/Windows 8/
Windows 8.1/Windows 10

Macintosh: Mac OS X w wersji od 10.8 do 10.11

- 1 Wyłącz aparat i podłącz go do komputera.
 - Umieszczenie portu USB jest różne w różnych komputerach. Więcej szczegółów na ten temat znajdziesz w instrukcji obsługi komputera.
- 2 Włącz aparat.
 - Wyświetlony zostanie ekran wyboru połączenia USB.
- 3 Za pomocą przycisków Δ ∇ wybierz opcję [Zapis]. Naciśnij przycisk **OK**.
- 4 Komputer rozpozna aparat jako nowe urządzenie.

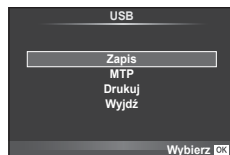

- Wybierz opcję [MTP] w kroku 3, aby skorzystać z Galerii fotografii systemu Windows.
- W poniższych środowiskach nie można zagwarantować prawidłowego przenoszenia danych, nawet jeśli komputer jest wyposażony w port USB.
Komputery z dodanym portem USB na karcie rozszerzenia itp.
Komputery, w których system operacyjny nie został fabrycznie zainstalowany
Komputery składane samodzielnie
- Gdy aparat jest podłączony do komputera, nie można używać żadnych elementów sterujących aparatu.
- Jeśli okno pokazane w kroku 2 nie zostanie wyświetlone po podłączeniu aparatu, wybierz ustawienie [Auto] dla opcji [Tryb USB] (str. 95) w menu użytkownika aparatu.

Instalowanie oprogramowania komputerowego

Program OLYMPUS Viewer 3 służy do importowania zdjęć i sekwencji wideo z aparatu na komputer oraz do ich przeglądania, edytowania i do zarządzania nimi.

- Oprogramowanie OLYMPUS Viewer 3 można również pobrać ze strony „<http://support.olympus-imaging.com/ov3download/>”. Do pobrania aplikacji OLYMPUS Viewer 3 wymagane jest podanie numeru seryjnego produktu.

■ Windows

1 Włóż dołączoną płytę CD do napędu CD-ROM.

- Zostanie wyświetlone okno dialogowe automatycznego uruchamiania. Kliknij ikonę „OLYMPUS Setup”, aby wyświetlić okno dialogowe „Setup”.



- Jeśli okno dialogowe „Ustawienia” nie jest wyświetlane, otwórz zawartość płyty CD-ROM (katalog OLYMPUS Setup) w Eksploratorze Windows i kliknij dwukrotnie plik „LAUNCHER.EXE”.
- Jeżeli zostanie wyświetlone okno dialogowe „Kontrola konta użytkownika”, kliknij przycisk „Tak” lub „Kontynuuj”.

2 Podłącz aparat do komputera.

- Gdy aparat jest podłączony do innego urządzenia za pośrednictwem przewodu USB, zostanie wyświetlony komunikat z prośbą o wybranie typu połączenia. Wybierz opcję [Zapis].

3 Zarejestruj produkt firmy Olympus.

- Kliknij przycisk „Registration” i postępuj zgodnie z instrukcjami na ekranie.

4 Zainstaluj program OLYMPUS Viewer 3.

- Przed rozpoczęciem instalacji sprawdź wymagania systemowe.

Środowisko robocze

System operacyjny	Windows Vista SP2/Windows 7 SP1/Windows 8/Windows 8.1/Windows 10
Procesor	Wymagany procesor Core 2 Duo 2,13 GHz lub szybszy
Pamięć RAM	2 GB lub więcej
Wolne miejsce na dysku twardym	3 GB lub więcej
Ustawienia monitora	1024 × 768 pikseli lub więcej Minimum 65 536 kolorów (zalecane 16 770 000 kolorów)

- Kliknij przycisk „OLYMPUS Viewer 3” i postępuj zgodnie z instrukcjami na ekranie, aby zainstalować oprogramowanie.
- Szczegółowe informacje na temat oprogramowania znajdują się w pomocy do programu.
- Powyżej wymieniono minimalne wymagania systemowe. Dla niektórych ustawień wymagania dotyczące specyfikacji mogą być wyższe. Szczegóły zawarto w pliku README.

■ Macintosh

1 Włóż dołączoną płytę CD do napędu CD-ROM.

- Zawartość płyty powinna zostać automatycznie wyświetlona w przeglądarce Finder. Jeśli tak się nie stanie, kliknij dwukrotnie ikonę płyty na pulpicie.
- Kliknij dwukrotnie ikonę „Setup”, aby wyświetlić okno dialogowe „Setup”.



2 Zainstaluj program OLYMPUS Viewer 3.

- Przed rozpoczęciem instalacji sprawdź wymagania systemowe.
- Kliknij przycisk „OLYMPUS Viewer 3” i postępuj zgodnie z instrukcjami na ekranie, aby zainstalować oprogramowanie.



Środowisko robocze

System operacyjny	Mac OS X w wersji od 10.8 do 10.11
Procesor	Wymagany procesor Core 2 Duo 2 GHz lub szybszy
Pamięć RAM	2 GB lub więcej
Wolne miejsce na dysku twardym	3 GB lub więcej
Ustawienia monitora	1024 × 768 pikseli lub więcej Minimum 32 000 kolorów (zalecane 16 770 000 kolorów)

- Aby zmienić język, wybierz język, który ma być używany, z pola kombi języków. Szczegółowe informacje na temat oprogramowania znajdują się w pomocy do programu.
- Powyżej wymieniono minimalne wymagania systemowe. Dla niektórych ustawień wymagania dotyczące specyfikacji mogą być wyższe. Szczegóły zawarto w pliku README.

Drukowanie bezpośrednio (PictBridge)

Poprzez podłączenie kablem USB aparatu z drukarką kompatybilną ze standardem PictBridge można bezpośrednio wydrukować zdjęcia zapisane przez aparat.

- 1 Podłącz aparat do drukarki przy użyciu dostarczonego kabla USB i włącz aparat.

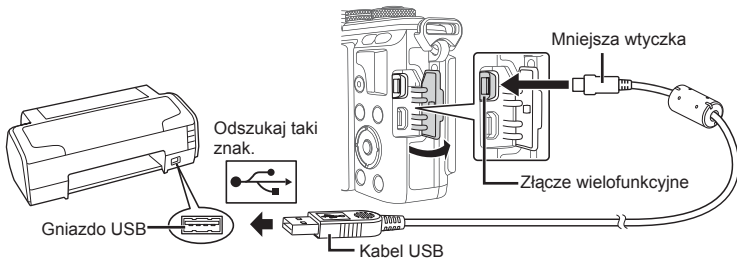

- W przypadku drukowania należy użyć całkowicie naładowanej baterii.
- Po włączeniu aparatu powinno zostać wyświetlone okno z prośbą o wybranie hosta. Jeśli tak się nie stanie, wybierz ustawienie [Auto] dla opcji [Tryb USB] (str. 95) w menu użytkownika aparatu.

- 2 Użyj przycisków Δ ∇ , aby wybrać opcję [Drukuj].

- Wyświetlony zostanie komunikat [Poczekaj chwilę], a następnie okno wyboru trybu druku.
- Jeżeli po kilku minutach ekran ten nie zostanie wyświetlony, odłącz kabel USB i zacznij ponownie od kroku 1.

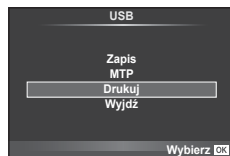

Przejdź do kroku „Drukowanie własne użytkownika” (str. 128)

- Nie można drukować zdjęć 3D, zdjęć w formacie RAW ani sekwencji wideo.

Łatwy Druk

Przed podłączeniem drukarki za pomocą kabla USB wyświetl na aparacie zdjęcie, które chcesz wydrukować.

- 1 Użyj przycisków \triangleleft \triangleright , aby wyświetlić zdjęcia, które mają być wydrukowane.

- 2 Naciśnij przycisk \triangleright .

- Po zakończeniu druku pojawi się ekran wyboru zdjęć. Aby wydrukować kolejne zdjęcie, wybierz je, naciskając przyciski \triangleleft \triangleright , a następnie naciśnij przycisk **OK**.
- Aby wyjść z tej funkcji, odłącz kabel USB z aparatu, gdy widoczny jest ekran wyboru zdjęć.

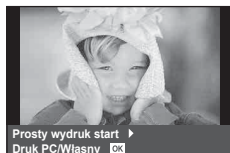

Drukowanie własne użytkownika

- 1 Podłącz aparat do drukarki przy użyciu dostarczonego kabla USB i włącz aparat.
 - Po włączeniu aparatu powinno zostać wyświetlone okno z prośbą o wybranie hosta. Jeśli tak się nie stanie, wybierz ustawienie [Auto] dla opcji [Tryb USB] (str. 95) w menu użytkownika aparatu.
- 2 Aby wybrać odpowiednie ustawienia, postępuj zgodnie z poleceniami na ekranie.

Wybieranie trybu wydruku

Wybierz typ wydruku (tryb wydruku). Dostępne tryby drukowania są pokazane poniżej.

Drukuj	Wydruk zaznaczonych zdjęć.
Drukuj wszystko	Wydruk wszystkich zapisanych na karcie zdjęć po jednym egzemplarzu.
Druk wielokr.	Wydruk kilku egzemplarzy jednego zdjęcia w osobnych kłatkach na jednej karcie.
Cały indeks	Wydruk indeksu wszystkich zdjęć zapisanych na karcie.
Zam. druku	Drukowanie zdjęć zgodnie z ustawionymi danymi zaznaczenia do wydruku. Jeżeli wcześniej nie dokonano żadnych zaznaczeń do wydruku, ekran ten nie jest wyświetlany.

Ustawienia papieru do drukowania

Ustawienie to jest zależne od typu drukarki. Jeżeli jest dostępne tylko ustawienie STANDARD drukarki, nie można zmienić tego ustawienia.

Rozmiar	Wybór obsługiwanej przez drukarkę rozmiaru papieru.
Bez ramki	Określa, czy zdjęcie będzie drukowane na całej stronie, czy wewnątrz niewidocznej ramki.
Zdj./Arkuszu	Określa liczbę zdjęć na arkuszu. Opcja jest wyświetlana po wybraniu opcji [Wydruk Wielokrotny].

Wybieranie zdjęć, które mają być wydrukowane



Wybierz zdjęcia, które chcesz wydrukować. Wybrane zdjęcia możesz wydrukować później (zaznaczenie pojedynczych kłatek) lub możesz wydrukować wyświetlane zdjęcie od razu.



Drukuj (OK)	Wydruk wyświetlanego w danej chwili zdjęcia. Jeżeli istnieje zdjęcie, dla którego jest już ustawiona opcja zaznaczenia [Poj. wydruk], zostanie wydrukowane tylko to zaznaczone zdjęcie.
Poj. wydruk (▲)	Zaznaczenie do wydruku wyświetlanego w danej chwili zdjęcia. Jeżeli po użyciu opcji [Poj. wydruk] chcesz zaznaczyć do wydruku inne zdjęcia, użyj przycisków <◀▶>, aby je wybrać.
Więcej (▼)	Ustawia liczbę kopii i inne opcje dla wyświetlanego zdjęcia oraz określa, czy ma ono zostać wydrukowane. Informacje na temat obsługi można znaleźć w kolejnym rozdziale „Ustawianie drukowanych danych”.

Ustawianie drukowanych danych

Można wybrać, czy na drukowanym zdjęciu mają się znajdować takie dane jak data, godzina i nazwa pliku. Po wybraniu trybu drukowania [Drukuj wszystko] i opcji [Ustawienia opcji] zostaje wyświetlony następujący ekran.

	Określanie liczby wydruków.
Data	Drukowanie daty i godziny, zapisanych na zdjęciu.
Nazwa pliku	Drukuję nazwę pliku na zdjęciu.
	Kadruje zdjęcie do wydrukowania. Wybierz rozmiar kadru przy użyciu pokrętła sterującego (⊙) i określ położenie kadru za pomocą przycisków Δ ∇ <Δ>.

3 Po wybraniu zdjęć i danych na zdjęciach do druku wybierz opcję [Drukuj], a następnie naciśnij przycisk **OK**.

- Aby zatrzymać i anulować drukowanie, naciśnij przycisk **OK**. Aby wznowić drukowanie, wybierz opcję [Kontynuuj].

■ Anulowanie wydruku



Aby zatrzymać i anulować drukowanie, wybierz opcję [Anuluj] i naciśnij przycisk **OK**. Pamiętaj, że wszystkie zmiany w zamówieniu wydruku zostaną utracone. Aby anulować drukowanie i wrócić do poprzedniego kroku, w którym można wprowadzić zmiany w bieżącym zamówieniu wydruku, naciśnij przyciski **MENU**.

Zaznaczanie obrazów do wydruku (DPOF)

Na karcie można zapisywać „cyfrowe zamówienia” z listą zdjęć do wydrukowania i liczbą ich odbitek. Następnie użytkownik może wydrukować zdjęcia w punkcie obsługującym format DPOF lub wydrukować je samemu po podłączeniu aparatu do drukarki DPOF. Do utworzenia zamówienia wydruku wymagana jest karta pamięci.

Tworzenie zamówienia druku

1 Podczas odtwarzania naciśnij przycisk **OK** i wybierz opcję [].

2 Wybierz opcję [] lub [] i naciśnij przycisk **OK**.

Pojedyncze zdjęcie

Naciśnij przyciski <Δ>, aby wybrać klatkę, która ma zostać zaznaczona do druku, a następnie za pomocą przycisków Δ ∇ ustaw liczbę odbitek.

- Aby ustawić zaznaczenia do wydruku dla kilku zdjęć, powtórz ten krok. Naciśnij przycisk **OK** po wybraniu wszystkich żądanych zdjęć.



Wszystkie zdjęcia

Wybierz opcję [] i naciśnij przycisk **OK**.

- 3** Wybierz format daty i godziny, a następnie naciśnij przycisk **OK**.

Nie	Zdjęcia będą drukowane bez daty i godziny.
Data	Zdjęcia są drukowane wraz z datą fotografowania.
Godzina	Zdjęcia są drukowane wraz z godziną fotografowania.

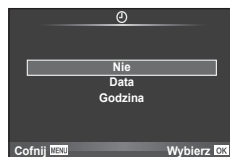

- Podczas drukowania zdjęć nie można zmienić ustawienia dla poszczególnych obrazów.

- 4** Wybierz opcję [Wybierz] i naciśnij przycisk **OK**.

- Aparatu nie można używać do zmiany zamówień druku wykonanych przy użyciu innych urządzeń. Utworzenie nowego zamówienia druku usuwa wszystkie istniejące zamówienia utworzone przy użyciu innych urządzeń.
- Zamówienia druku nie uwzględniają zdjęć 3D, zdjęć w formacie RAW ani sekwencji wideo.

Usuwanie wszystkich lub wybranych zdjęć z zamówienia druku

Można wyzerować wszystkie dane zaznaczania druku lub tylko dane dla niektórych zdjęć.

- 1** Podczas odtwarzania naciśnij przycisk **OK** i wybierz opcję [□].

- 2** Wybierz opcję [□] i naciśnij przycisk **OK**.

- Aby usunąć zdjęcia z zamówienia druku, wybierz opcję [Resetuj] i naciśnij przycisk **OK**. Aby wyjść bez usuwania wszystkich zdjęć, wybierz opcję [Zachowaj] i naciśnij przycisk **OK**.

- 3** Za pomocą przycisków ◀▶ wybierz zdjęcia, które mają zostać usunięte z zamówienia druku.

- Użyj przycisku ▽, aby ustawić liczbę odbitek równą 0. Po usunięciu z zamówienia druku wszystkich zdjęć naciśnij przycisk **OK**.

- 4** Wybierz format daty i godziny, a następnie naciśnij przycisk **OK**.

- Ustawienie zostanie zastosowane do wszystkich klatek zaznaczonych do wydruku.

- 5** Wybierz opcję [Wybierz] i naciśnij przycisk **OK**.

Akumulator i ładowarka

- Aparat korzysta z pojedynczej baterii litowo-jonowej firmy Olympus. Nie należy używać akumulatorów innych niż oryginalne baterie OLYMPUS.
- Zużycie prądu przez aparat jest zależne od sposobu użytkowania i innych warunków otoczenia.
- Podane niżej czynności zużywają dużą ilość energii nawet bez wykonywania zdjęć i powodują szybkie wyczerpanie baterii.
 - Wielokrotne automatyczne ustawianie ostrości przez naciśnięcie spustu migawki do połowy w trybie fotografowania.
 - Wyświetlanie obrazów na monitorze przez dłuższy czas.
 - Gdy opcja [Opóźn. wyzwolenia] (str. 93) ma ustawienie [Krótki].
 - Gdy aparat jest podłączony do komputera lub drukarki.
- Gdy bateria jest wyczerpana, aparat może wyłączyć się bez wyświetlania ostrzeżenia o niskim stanie naładowania baterii.
- W momencie zakupu aparatu bateria nie jest całkowicie naładowana. Przed użyciem aparatu naładuj baterię za pomocą ładowarki znajdującej się w zestawie.
- Normalny czas ładowania za pomocą dostarczonej ładowarki wynosi ok. 3 godz. 30 minut (wartość przybliżona).
- Nie należy używać ładowarek nieprzeznaczonych do ładowania dostarczonej baterii ani nie należy stosować baterii nieprzeznaczonych do ładowania w dostarczonej ładowarce.
- Włożenie do aparatu baterii niewłaściwego rodzaju grozi eksplozją.
- Baterię należy zutylizować zgodnie z instrukcjami zawartymi w rozdziale części „ UWAGA” (str. 159).

Korzystanie z ładowarki w innych krajach

- Z ładowarki można korzystać na całym świecie i podłączać ją do większości domowych źródeł napięcia przemiennego z zakresu od 100 V do 240 V (50/60 Hz). Gniazdko sieciowe w pewnych krajach mogą jednak mieć inny kształt, co spowoduje konieczność użycia odpowiedniej przejściówki do wtyczki ładowarki. Szczegółowe informacje na ten temat można uzyskać w miejscowym sklepie z artykułami elektrycznymi lub w biurze podróży.
- Nie używaj dostępnych w sprzedaży adapterów dla turystów jako ładowarki, ponieważ mogą one spowodować awarię.

Stosowane karty pamięci

W tej instrukcji obsługi wszystkie nośniki pamięci są nazywane „kartami”. W tym aparacie można używać następujących rodzajów kart pamięci SD (dostępne w sprzedaży): SD, SDHC, SDXC i Eye-Fi. Aby uzyskać najnowsze informacje, należy odwiedzić witrynę firmy Olympus.



Przełącznik ochrony karty SD przed zapisem

Obudowa karty SD jest wyposażona w przełącznik ochrony przed zapisem. Po ustawieniu przełącznika w pozycji „LOCK” nie jest możliwy zapis, usunięcie danych lub sformatowanie karty. Aby włączyć zapisywanie, należy ustawić przełącznik w położeniu odblokowania.



- Dane na karcie nie będą całkowicie usunięte nawet po sformatowaniu karty lub usunięciu danych. Wyrzucając kartę, należy ją zniszczyć ją w celu ochrony informacji osobistych.
- Z karty Eye-Fi należy korzystać zgodnie z przepisami i regulacjami kraju, w którym używany jest aparat. W samolotach i w innych miejscach, w których użycie karty Eye-Fi jest zabronione, należy wyjąć kartę z aparatu lub zablokować jej funkcje. [Eye-Fi] (str. 101)
- Karta Eye-Fi może się nagrzać podczas używania.
- Korzystanie z karty Eye-Fi może spowodować szybsze wyczerpanie baterii.
- Podczas korzystania z karty Eye-Fi działanie aparatu może być spowolnione.
- Podczas nagrywania sekwencji Moje klipy może wystąpić błąd. W tym przypadku należy wyłączyć funkcje karty.
- Ustawienie przełącznika ochrony przed zapisem na karcie SD w pozycji „LOCK” może ograniczyć możliwość korzystania z niektórych funkcji, takich jak nagrywanie i odtwarzanie klipów.

Tryb zapisu i rozmiar pliku/liczba zdjęć, które można zapisać

Podane w tabeli rozmiary plików są przybliżone dla plików o współczynniku proporcji obrazu 4:3.

Tryb zapisu	Liczba pikseli (Liczb.piksel.)	Kompresja	Format pliku	Rozmiar pliku (MB)	Liczba zdjęć, które można zapisać*
RAW	4608×3456	Bezstratna kompresja	ORF	Ok. 17,3	428
L ^{SF}		1/2,7	JPEG	Ok. 10,8	637
L ^F		1/4		Ok. 7,5	917
L ^N		1/8		Ok. 3,5	1984
L ^B		1/12		Ok. 2,4	2941
M ^{SF}	3200×2400	1/2,7		Ok. 5,6	1245
M ^F		1/4		Ok. 3,4	2051
M ^N		1/8		Ok. 1,7	4068
M ^B		1/12		Ok. 1,2	5954
M ^{SF}	2560×1920	1/2,7		Ok. 3,2	2160
M ^F		1/4		Ok. 2,2	3170
M ^N		1/8		Ok. 1,1	6259
M ^B		1/12		Ok. 0,8	9041
M ^{SF}	1920×1440	1/2,7		Ok. 1,8	3814
M ^F		1/4		Ok. 1,2	5548
M ^N		1/8		Ok. 0,6	10614
M ^B		1/12		Ok. 0,4	15258
M ^{SF}	1600×1200	1/2,7		Ok. 1,3	5425
M ^F		1/4		Ok. 0,9	7875
M ^N		1/8		Ok. 0,5	15258
M ^B		1/12		Ok. 0,4	20344
S ^{SF}	1280×960	1/2,7	Ok. 0,9	8137	
S ^F		1/4	Ok. 0,6	11625	
S ^N		1/8	Ok. 0,3	22193	
S ^B		1/12	Ok. 0,3	30516	
S ^{SF}	1024×768	1/2,7	Ok. 0,6	12206	
S ^F		1/4	Ok. 0,4	17438	
S ^N		1/8	Ok. 0,3	30516	
S ^B		1/12	Ok. 0,2	40688	
S ^{SF}	640×480	1/2,7	Ok. 0,3	27125	
S ^F		1/4	Ok. 0,2	40688	
S ^N		1/8	Ok. 0,2	61033	
S ^B		1/12	Ok. 0,1	81377	

*Przy uwzględnieniu karty SD o pojemności 8 GB.

- Liczba zdjęć, które można zapisać, różni się zależnie od tematu fotografii lub takich czynników jak między innymi dokonanie lub brak zaznaczeń wydruku. W niektórych przypadkach wyświetlana na monitorze liczba zdjęć może nie ulec zmianie nawet po wykonaniu zdjęć lub po skasowaniu zapisanych zdjęć.
- Rzeczywisty rozmiar pliku jest zależny od fotografowanego tematu.
- Maksymalna wyświetlana na monitorze liczba zdjęć, które można wykonać to 9999.
- Informacje dotyczące dostępnego czasu nagrywania sekwencji wideo można znaleźć na stronie internetowej firmy Olympus.

Wymienne obiektywy

Obiektywy można dobierać w zależności od scenerii i własnej kreatywności. Należy używać obiektywów przeznaczonych wyłącznie do systemów mikro 4/3, oznaczonych etykietą M. ZUIKO DIGITAL lub symbolem pokazanym po prawej stronie.

Stosując przejściówkę, można również korzystać z obiektywów systemu Four Thirds i OM.

- Przy zakładaniu i zdejmowaniu pokrywy aparatu bagnet obiektywu w aparacie musi być skierowany w dół. Zapobiegnie to dostawianiu się pyłu i innych ciał obcych do wnętrza aparatu.
- Nie zdejmuj pokrywy aparatu i nie zakładaj obiektywu w zapyłonych miejscach.
- Nie kieruj aparatu z założonym obiektywem bezpośrednio w stronę słońca. Może to spowodować zakłócenie działania aparatu, a nawet jego zapalenie się wskutek skupienia wiązki światła słonecznego przez obiektyw.
- Uwważaj, żeby nie zgubić pokrywy aparatu i pokrywy tylnej.
- Zakładaj pokrywę na aparat, gdy obiektyw nie jest zamontowany, aby uniemożliwić wnikanie pyłu do wnętrza aparatu.



7

Przestrogi

■ Połączenia obiektywu i aparatu

Obiektyw	Aparat	Mocowanie	AF	Pomiar
Obiektyw systemu Micro Four Thirds	Aparat systemu Micro Four Thirds	Tak	Tak	Tak
Obiektyw systemu Four Thirds		Mocowanie za pomocą adaptera bagnetu	Tak*1	Tak
Obiektywy systemu OM			Nie	Tak*2
Obiektyw systemu Micro Four Thirds	Aparat systemu Four Thirds	Nie	Nie	Nie

*1 Korzystanie z funkcji AF nie jest możliwe podczas nagrywania sekwencji wideo.

*2 Nie można dokonywać dokładnego pomiaru.

Zewnętrzne lampy błyskowe zaprojektowane do używania z aparatem

Aparat umożliwia korzystanie ze sprzedawanych oddzielnie zewnętrznych lamp błyskowych, które pozwalają uzyskać potrzebne warunki błysku. Zewnętrzne lampy błyskowe komunikują się z aparatem, pozwalając na sterowanie trybami lampy błyskowej aparatu przy pomocy różnych dostępnych trybów lampy błyskowej, takich jak TTL-AUTO i Błysk Super FP. Zewnętrzną lampę błyskową, przystosowaną do używania z tym aparatem, można zamontować w gorącej stopce aparatu. Lampę błyskową można również zamontować na wsporniku przy użyciu odpowiedniego kabla (opcja). Więcej informacji na ten temat znajduje się w instrukcji obsługi zewnętrznej lampy błyskowej.

Górna granica czasu otwarcia migawki w przypadku korzystania z lampy błyskowej to 1/200 sek.

Funkcje dostępne z zewnętrzną lampą błyskową

Opcjonalna lampa błyskowa	Tryb sterowania błyskiem	GN (liczba przewodnia) (ISO 100)	Tryb RC
FL-600R	TTL-AUTO, AUTO, MANUAL, FP TTL AUTO, FP MANUAL	GN36 (85 mm*) GN20 (24 mm*)	✓
FL-300R	TTL-AUTO, MANUAL	GN20 (28 mm*)	✓
FL-14	TTL-AUTO, AUTO, MANUAL	GN14 (28 mm*)	–
RF-11	TTL-AUTO, MANUAL	GN11	–
TF-22		GN22	–

*1 Długość ogniskowej obiektywu, którą można pokryć (obliczono na przykładzie aparatu na film 35 mm).

Fotografowanie ze zdalnym sterowaniem błyskiem

Do fotografowania z użyciem lampy błyskowej sterowanej bezprzewodowo można użyć przeznaczonych do współpracy z tym aparatem zewnętrznych lamp błyskowych z trybem zdalnego sterowania. Aparat może niezależnie sterować każdą z trzech grup zdalnych lamp błyskowych oraz wewnętrzną lampą błyskową. Więcej informacji na ten temat znajduje się w instrukcji obsługi zewnętrznej lampy błyskowej.

- 1 Ustaw tryb RC dla zdalnych lamp błyskowych i umieść je w żądanych miejscach.
 - Włącz zewnętrzne lampy błyskowe, naciśnij przycisk MODE i wybierz tryb RC.
 - Wybierz kanał i grupę dla każdej zewnętrznej lampy błyskowej.
- 2 Wybierz ustawienie [Wł.] dla opcji [Tryb RC  (str. 77).
 - Pełny panel sterowania LV zostanie przełączony do trybu RC.
 - W celu wyświetlenia pełnego panelu sterowania LV naciśnij przycisk **INFO**.
 - Wybierz tryb lampy błyskowej (uwaga: w trybie RC nie jest dostępna redukcja czerwonych oczu).

3 W zaawansowanym panelu sterowania LV dostosuj ustawienia dla wszystkich grup.

Grupa

- Wybierz tryb lampy błyskowej i ustaw natężenie błysku osobno dla każdej grupy. Dla trybu MANUAL wybierz natężenie błysku.

Dostosuj ustawienia dostarczonej lampy błyskowej.

Wartość natężenia błysku

Normalny tryb lampy błyskowej/ Błysk Super FP

- Przełączaj między normalnym trybem lampy błyskowej a trybem Super FP.

Poziom światła komunikacji

- Ustaw poziom światła komunikacji na [HI], [MID] lub [LO].

Kanał

- Ustaw kanał komunikacji na taki sam jak używany w lampie błyskowej.

Tryb sterowania błyskiem

Natężenie błysku

25 F5.6 38

Tryb Tryb TTL +5,0 5/FP 7

Wyl. = 60h 1

TTL +3,8

4 Zamocuj dostarczoną lampę błyskową i podnieś głowicę lampy.

- Po upewnieniu się, że zarówno wbudowana lampa błyskowa, jak i lampy zdalne się naładowały, wykonaj próbne zdjęcie.

■ Zakres sterowania lampą błyskową

Rozmieść bezprzewodowe lampy błyskowe tak, by ich czujniki zdalnego sterowania były skierowane w stronę aparatu. Poniższa ilustracja pokazuje przybliżone odległości, na jakich mogą zostać umieszczone lampy błyskowe. Rzeczywisty zasięg zdalnego sterowania zależy od warunków lokalnych.

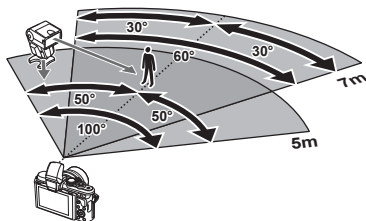

- Zalecamy stosowanie jednej grupy złożonej z maksymalnie trzech zdalnych lamp błyskowych.
- Zdalnych lamp błyskowych nie można używać do synchronizacji na drugą kurtynę z długim czasem migawki ani do ekspozycji z absorpcją drgań dłuższej niż 4 sekundy.
- Jeśli obiekt znajduje się zbyt blisko aparatu, błyski kontrolne emitowane przez dołączoną lampę błyskową mogą zakłócać ekspozycję (efekt ten można zmniejszyć, zmniejszając moc dostarczonej lampy błyskowej, np. stosując dyfuzor).
- Górna granica czasu otwarcia migawki w przypadku korzystania z lampy błyskowej w trybie zdalnym to 1/160 sek. w trybie RC.

Inne zewnętrzne lampy błyskowe

Podczas korzystania z lampy błyskowej innej firmy, która została zamocowana na gorącej stopce aparatu, należy przestrzegać następujących zaleceń:

- Użycie przestarzałych lamp błyskowych, które przesyłają na złącze X stopki aparatu napięcie powyżej 24 V spowoduje uszkodzenie aparatu.
- Podłączenie lamp błyskowych ze stykami sygnałowymi, które nie są zgodne ze specyfikacjami firmy Olympus może spowodować uszkodzenie aparatu.
- Wybierz tryb fotografowania **M**, ustaw dla czasu otwarcia migawki wartość nieprzekraczającą szybkości synchronicznej lampy błyskowej, a dla czułości ISO wybierz ustawienie inne niż [AUTO].

- Błyskiem można sterować tylko po ręcznym ustawieniu w lampie błyskowej czułości ISO i wartości przysłony wybranych w aparacie. Jasność lampy można dostosować, ustawiając odpowiednią wartość czułości ISO lub przysłony.
- Należy użyć lampy o kącie oświetlenia odpowiednim dla obiektywu. Kąt oświetlenia jest zwykle podawany jako długości ogniskowej dla odpowiednika formatu 35 mm.

Elektroniczny wizjer (VF-4)

Elektroniczny wizjer VF-4 włącza się automatycznie w momencie spojrzenia przez niego. Gdy wizjer jest włączony, wyświetlacz monitora aparatu jest wyłączony. Przy użyciu ustawień menu można określić, czy przełączanie wyświetlania pomiędzy wizjerem a monitorem ma następować automatycznie. Należy pamiętać, że menu i inne informacje o ustawieniach są w dalszym ciągu wyświetlane na monitorze aparatu, gdy wizjer jest włączony. Należy zapoznać się również z dokumentacją dostarczoną z elektronicznym wizjerem.

- Automatyczne przełączanie jest wyłączone, gdy monitor jest wyjęty.
- W następujących sytuacjach wizjer może się nie wyłączać automatycznie.
W trybie uśpienia/przy rejestrowaniu sekwencji wideo, fotografowaniu w trybie 3D, wielokrotnej ekspozycji, użyciu funkcji długiej ekspozycji na żywo lub fotografowania czasowego na żywo itp./gdy spust migawki jest naciśnięty do połowy.
- Wizjer może także nie włączać się automatycznie podczas patrzenia przez niego w pewnych sytuacjach, takich jak patrzenie przez wizjer w okularach korekcyjnych lub przy silnym świetle słonecznym. Należy go wówczas włączyć ręcznie.

Podstawowe akcesoria

Przewód uruchamiający pilota (RM-UC1)

Należy go używać w sytuacjach, gdy nawet najmniejszy ruch aparatu może skutkować rozmazaniem obrazu, np. w makrofotografii lub podczas fotografowania z długą ekspozycją. Kabel zdalnego sterowania jest podłączany do złącza wielofunkcyjnego aparatu. (str. 10)

Konwertery do obiektywów

Konwertery do obiektywów można przymocować do obiektywu aparatu w celu szybkiego i łatwego korzystania z trybu rybiego oka lub makrofotografii. Aby uzyskać więcej informacji na temat obiektywów, których można używać, odwiedź stronę internetową firmy OLYMPUS.

- Używaj odpowiedniego konwertera do obiektywu w trybie **SCN** (📷, 📷 lub 📷).

Lampa do makrofotografii (MAL-1)

Używana do oświetlania fotografowanych obiektów w makrofotografii, nawet w zakresach, w których podczas oświetlania lampą błyskową wystąpiłoby winietowanie.

Zestaw mikrofonowy (SEMA-1)

Mikrofon można umieścić w pewnej odległości od aparatu, aby uniknąć nagrywania dźwięków otoczenia lub szumu wiatru. Można również korzystać z dostępnych na rynku mikrofonów innych firm, w zależności od własnej kreatywności. Zalecamy używanie dostarczonego przedłużacza (zasilanie doprowadzane jest za pośrednictwem minizłącza stereo $\varnothing 3,5$ mm).

Schemat systemu

Zasilacz



BLS-50
Bateria litowo-jonowa



BCS-5
Ładownica baterii litowo-jonowych

Celownik



VF-1
Celownik optyczny



VF-4
Celownik elektroniczny

Zdalne sterowanie

RM-UC1
Kabel zdalnego wyzwalania



Kabel połączeniowy

Kabel USB/
Kabel AV/
Kabel HDMI

Etui / pasek

Pasek na ramię
Etui na aparat

Karta pamięci*5

SD/SDHC/
SDXC/Eye-Fi

Oprogramowanie

OLYMPUS Viewer 3
Oprogramowanie do zarządzania zdjęciami cyfrowymi

E-PL8

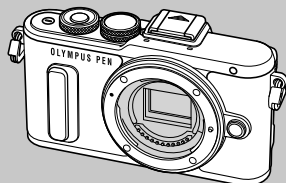

Urządzenia podłączone do złącza akcesoriów



Moduł komunikacyjny
OLYMPUS PENPAL PP-1*3

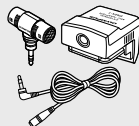

SEMA-1
Zestaw mikrofonowy 1

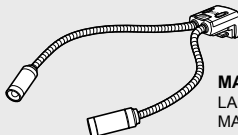

MAL-1
LAMPA DO
MAKROFOTOGRAFII

*1 Nie wszystkie obiektywy mogą być używane z adapterem. Więcej szczegółów na ten temat można znaleźć w oficjalnej witrynie firmy Olympus. Należy także pamiętać, że produkcja obiektywów systemu OM została zakończona.

*2 Informacje na temat zgodnych obiektywów można znaleźć w oficjalnej witrynie firmy Olympus.

*3 Moduł komunikacyjny OLYMPUS PENPAL może być używany wyłącznie w regionie, w którym został zakupiony. W zależności od obszaru jego używanie może naruszać przepisy dotyczące fal radiowych i może podlegać sankcjom karnym.

 : Produkty zgodne z aparatem E-PL8

 : Produkty dostępne w sprzedaży

Aby uzyskać najnowsze informacje, należy odwiedzić witrynę firmy Olympus.

Obiektywy



M.ZUIKO DIGITAL ED 8 mm f1.8 Fisheye PRO
M.ZUIKO DIGITAL ED 12 mm f2.0
M.ZUIKO DIGITAL 17 mm f1.8
M.ZUIKO DIGITAL 17 mm f2.8
M.ZUIKO DIGITAL 25 mm f1.8
M.ZUIKO DIGITAL 45 mm f1.8
M.ZUIKO DIGITAL ED 60 mm f2.8 Macro
M.ZUIKO DIGITAL ED 75 mm f1.8
M.ZUIKO DIGITAL ED 7-14 mm f2.8 PRO
M.ZUIKO DIGITAL ED 9-18 mm f4.0-5.6
M.ZUIKO DIGITAL ED 12-40 mm f2.8 PRO
M.ZUIKO DIGITAL ED 12-50 mm f3.5-6.3 EZ
M.ZUIKO DIGITAL ED 14-42 mm f3.5-5.6 EZ
M.ZUIKO DIGITAL 14-42 mm f3.5-5.6 II R
M.ZUIKO DIGITAL ED 14-150 mm f4.0-5.6 II
M.ZUIKO DIGITAL ED 40-150 mm f4.0-5.6 R
M.ZUIKO DIGITAL ED 40-150 mm f2.8 PRO
M.ZUIKO DIGITAL ED 75-300 mm f4.8-6.7 II
M.ZUIKO DIGITAL ED 300 mm f4.0 IS PRO

Telekonwerter MC-14^{*4}

Konwerter do obiektywów^{*2}

FCON-P01
Rybie oko

WCON-P01
Szerokokątny

MCON-P01
Makro

MCON-P02
Makro



MMF-2 / MMF-3^{*1}
Adapter systemu
Four Thirds



**Obiektyw systemu Four
Thirds**



MF-2^{*1}
Adapter OM 2

Obiektywy systemu OM

Natężenie



FL-14
Elektroniczna lampa błyskowa



FL-600R
Elektroniczna lampa błyskowa



FL-300R
Elektroniczna lampa błyskowa

SRF-11

Zestaw pierścieniowej
lampy błyskowej



RF-11^{*2}
Pierścieniowa
lampa błyskowa

STF-22

Zestaw podwójnej lampy
błyskowej



TF-22^{*2}
Podwójna lampa
błyskowa

FC-1 Sterownik lampy do makrofotografii

^{*4} Dostępne tylko dla modelu ED 40-150 mm f2.8 PRO, ED 300mm f4.0 IS PRO

^{*5} Karty SD z funkcją bezprzewodowej sieci LAN lub karty Eye-Fi należy używać zgodnie z przepisami prawa obowiązującymi w kraju, w którym używany jest aparat.

Czyszczenie i przechowywanie aparatu

Czyszczenie aparatu

Przed rozpoczęciem czyszczenia aparatu wyłącz aparat i wyjmij baterię.

Elementy zewnętrzne:

- Przecierać delikatnie miękką ściereczką. Jeśli aparat jest bardzo zabrudzony, nasącz ściereczkę słabym roztworem wody z mydłem i dobrze wyciśnij. Wytrzeć aparat wilgotną ściereczką i osuszyć go suchą ściereczką. Po używaniu aparatu na plaży można go przetrzeć wilgotną, dobrze wyciśniętą szmatką.

Monitor:

- Przecierać delikatnie miękką ściereczką.

Obiektyw:

- Zdmuchnij pył z soczewki dostępną w sprzedaży gruszką fotograficzną. Obiektyw wytrzyj delikatnie bibułką do czyszczenia obiektywów.

Zapis

- Jeśli aparat nie będzie używany przez dłuższy czas, wyjmij z niego baterię i kartę. Przechowuj aparat w chłodnym, suchym i dobrze wentylowanym miejscu.
- Co pewien czas należy wkładać baterię do aparatu i sprawdzać jego funkcjonowanie.
- Przed założeniem tylnych pokryw zetrzyj kurz i wszelkie ciała obce z korpusu aparatu i pokryw.
- Zakładaj pokrywę na aparat, gdy obiektyw nie jest zamontowany, aby uniemożliwić wnikanie pyłu do wnętrza aparatu. Przed odłożeniem obiektywu pamiętaj o założeniu jego przedniej i tylnej pokrywy.
- Wyczyść aparat po użyciu.
- Nie przechowuj aparatu w pobliżu preparatów odstraszających owady.

Czyszczenie i sprawdzanie przetwornika obrazu



Aparat jest wyposażony w funkcję redukcji zapylenia, zapobiegającą dostawianiu się pyłu do przetwornika obrazu i usuwającą pył lub kurz z powierzchni przetwornika obrazu przy pomocy ultradźwiękowych wibracji. Funkcja redukcji zapylenia jest uaktywniana automatycznie po włączeniu aparatu.

Funkcja redukcji zapylenia jest uruchamiana w tym samym czasie, co operacja mapowanie pikseli służąca do sprawdzania przetwornika obrazu i obwodu przetwarzania obrazu. Ze względu na to, że funkcja redukcji zapylenia jest uaktywniana po każdym włączeniu aparatu, należy trzymać aparat poziomo, aby prawidłowo zadziałała.

- Nie stosuj silnych rozpuszczalników takich jak benzen, alkohol ani materiałów nasączonych substancjami chemicznymi.
- Nie przechowuj aparatu w miejscach, w których są przetwarzane produkty chemiczne, ponieważ może to prowadzić do korozji aparatu.
- Jeżeli na obiektywie zostaną zabrudzenia, z czasem na jego powierzchni może się utworzyć trudna do usunięcia warstwa zabrudzeń.
- Jeżeli aparat nie był używany przez dłuższy czas, przed użyciem zawsze należy sprawdzić każdy jego element. Przed wykonaniem ważnego zdjęcia wykonaj zdjęcie próbne i sprawdź, czy aparat prawidłowo działa.

Mapowanie pikseli — kontrola funkcji przetwarzania obrazów

Operacja mapowania pikseli pozwala na sprawdzenie i regulowanie funkcji przetwornika obrazu i przetwarzania obrazu. Po użyciu wyświetlacza lub wykonaniu ciągłej serii zdjęć zaczekaj co najmniej minutę, zanim uaktywnisz funkcję mapowania pikseli, bo w przeciwnym wypadku może ona nie działać poprawnie.

- 1 Wybierz opcję [Map.pikseli] na karcie  w menu użytkownika  (str. 101).
- 2 Naciśnij przycisk , a następnie przycisk **OK**.
 - Podczas wykonywania funkcji mapowania pikseli wyświetlany jest pasek [Zajęty]. Po zakończeniu mapowania pikseli zostanie wyświetlone menu.
 - Jeżeli podczas mapowania pikseli aparat zostanie przypadkowo wyłączony, zacznij ponownie od kroku 1.

Rady i informacje dotyczące fotografowania

Nie można włączyć aparatu, nawet gdy bateria jest naładowana

Bateria nie jest całkowicie naładowana

- Naładuj baterię za pomocą ładowarki.

Bateria tymczasowo nie działa z powodu niskiej temperatury

- Wydajność baterii obniża się w niskich temperaturach. Wyjmij baterię i ogrzej ją, wkładając ją na pewien czas do kieszeni.

Mimo naciskania spustu migawki nie są wykonywane zdjęcia

Aparat wyłączył się automatycznie

- Jeśli przez ustawiony czas nie jest wykonywana żadna operacja, aparat automatycznie przechodzi do trybu uśpienia, aby oszczędzać baterię.  [Uśpienie] (str. 95) Jeżeli przez ustawiony czas (około 5 minut) po przejściu aparatu do trybu uśpienia nie jest wykonywana żadna operacja, aparat automatycznie się wyłącza.

Trwa ładowanie lampy błyskowej

- Kiedy trwa ładowanie, na monitorze miga symbol . Zaczekaj, aż symbol przestanie migać, a następnie naciśnij spust migawki.

Nie można ustawić ostrości

- Aparat nie może ustawić ostrości na obiektach znajdujących się zbyt blisko niego lub nieodpowiednich do ustawiania ostrości (na wyświetlaczu miga symbol potwierdzenia ustawienia ostrości AF). Zwiększ odległość od obiektu lub ustaw ostrość na obiekcie o dużym kontraście znajdującym się w tej samej odległości co główny obiekt, a następnie ustaw kadr i zrób zdjęcie.

Obiekty, na których trudno ustawić ostrość

Automatyczne ustawienie ostrości może być utrudnione w następujących sytuacjach.

Miga symbol potwierdzenia ustawienia ostrości (AF). Nie jest ustawiona ostrość na tych obiektach.

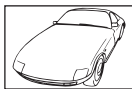

Obiekty o niskim kontraście



Wyjątkowo jasne światło pośrodku kadru

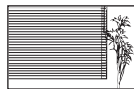

Obiekt nie zawierający pionowych linii

Zapala się symbol AF, ale ostrość nie jest ustawiona na obiekcie.



Obiekty w różnej odległości

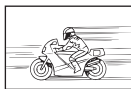

Obiekt znajdujący się w szybkim ruchu



Obiekt nie znajdujący się wewnątrz obszaru AF

Włączono redukcję szumów obrazu

- Przy fotografowaniu nocnych scenarii czas otwarcia migawki jest dłuższy, wskutek czego na obrazach powstają szumy. Włączana jest funkcja redukcji szumów po wykonaniu zdjęcia przy długich czasach otwarcia migawki. Podczas tej funkcji nie można robić następujących zdjęć. Funkcję [Red.szumu.] można wyłączyć, wybierając opcję [Wył.].  [Red.szumu] (str. 96)

Liczba pól AF zostaje zmniejszona

Liczba i rozmiar pól AF są zależne od ustawień pola grupowego i opcji wybranych dla pozycji [Telekonwerter cyfr.] i [Proporcje obrazu].

Nie została ustawiona data i godzina

W aparacie używane są ustawienia fabryczne

- W ustawieniach fabrycznych czas i godzina nie są podane. Ustaw datę i godzinę przed rozpoczęciem używania aparatu.  „Ustawianie daty i godziny” (str. 17)

Bateria jest wyjęta z aparatu

- Ustawienie daty i godziny zostanie skasowane i zostanie wyzerowane do ustawień domyślnych, jeśli aparat zostanie pozostawiony bez baterii przez mniej więcej jeden dzień. Ustawienia zostaną skasowane szybciej, jeżeli baterię umieszczono w aparacie na krótko przed jej wyjęciem. Przed wykonaniem ważnych zdjęć sprawdź, czy ustawienie daty i godziny jest poprawne.

Ustawienia funkcji są przywracane do swoich wartości domyślnych

Po obróceniu pokrętkła wyboru trybu fotografowania lub po wyłączeniu zasilania w trybie innym niż **P**, **A**, **S** lub **M** zmienione ustawienia funkcji są przywracane do wartości domyślnych.

Wykonane zdjęcie wygląda niekontrastowo

Ten efekt może wystąpić, jeżeli zostało wykonane zdjęcie obiektu podświetlonego całkowicie lub częściowo od tyłu. Jest on wywołany przez zjawisko zwane „blikiem” lub „flarą”. Jeżeli jest to możliwe, spróbuj wykonać kompozycję, która nie obejmuje silnych źródeł światła. Flara może się pojawić nawet wtedy, gdy źródło światła nie występuje w kadrze. Użyj osłony obiektywu, aby osłonić obiektyw od źródeł niepożądanego światła. Jeżeli użycie osłony przeciwsłonecznej nie pomoże, użyj dłoni, aby osłonić obiektyw od światła.

 „Wymienne obiektywy” (str. 134)

Na wykonanym zdjęciu na obiekcie widać białe kropki

Może to być spowodowane zablokowanymi pikselami na przetworniku obrazu. Użyj funkcji [Map.pikseli].









Jeśli to nie rozwiąże problemu, wykonaj mapowanie pikseli kilka razy.  „Mapowanie pikseli — kontrola funkcji przetwarzania obrazów” (str. 141)





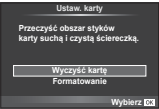



Funkcje, których nie można wybrać z menu

Niektóre pozycje menu mogą być niedostępne, gdy użytkownik korzysta z klawiszy strzałek.

- Pozycje niedostępne w aktualnym trybie fotografowania.
- Opcje, których nie można ustawić z powodu wcześniejszego ustawienia innych opcji: Kombinacja opcji [] i [Red.szumu] itp.

Kody błędów

Wskazanie na monitorze	Możliwa przyczyna	Rozwiązanie
 Brak karty	Karta nie została włożona lub nie może zostać rozpoznana.	Włóż kartę lub wymień na inną.
 Błąd Karty	Wystąpił problem z kartą.	Ponownie włóż kartę. Jeśli to nie rozwiąże problemu, sformatuj kartę. Jeśli karty nie można sformatować, nie nadaje się ona do użytku.
 Ochrona Przed Zapisem	Na aktualnej karcie nie można zapisać danych.	Przełącznik Ochrona przed zapisem karty jest ustawiony w pozycji „LOCK”. Przewstaw przełącznik. (str. 132)
 Karta jest pełna	<ul style="list-style-type: none"> Karta jest pełna. Nie można wykonać więcej zdjęć lub zapisać informacji takich jak np. zaznaczanie do wydruku. Na karcie nie ma wolnego miejsca i nie można zapisać danych rezerwacji do wydruku lub nowych zdjęć. 	Wymień kartę lub skasuj niepotrzebne zdjęcia. Przed skasowaniem przenieś potrzebne zdjęcia do komputera.
	Nie można odczytać karty. Karta może być niesformatowana.	<ul style="list-style-type: none"> Wybierz opcję [Wyczyść kartę], naciśnij przycisk OK i wyłącz aparat. Wyjmij kartę i wytrzyj obszar styków miękką, suchą ściereczką. Aby sformatować kartę, wybierz opcję [Formatowanie] ▶ [Tak] i naciśnij przycisk OK. Formatowanie powoduje usunięcie z karty wszystkich danych.
 Brak obrazu	Na karcie nie ma zdjęć.	Karta nie zawiera żadnych zdjęć. Zapisz zdjęcia, a następnie je odtwórz.
 Błąd obrazu	Wybranego zdjęcia nie można wyświetlić, ponieważ jest ono uszkodzone. Ewentualnie zdjęcie to nie może być wyświetlane w tym aparacie.	Obejrzyj zdjęcie w komputerze posługując się oprogramowaniem do przetwarzania obrazów. Jeżeli nie można tego zrobić, obraz jest uszkodzony.
 Nie Można Edytować Zdjęcia.	Zdjęcia wykonane w innym aparacie nie mogą być edytowane.	Użyj oprogramowania do edycji obrazów, aby przeprowadzić edycję tych zdjęć.

Wskazanie na monitorze	Możliwa przyczyna	Rozwiązanie
 °C/°F		Wyłącz aparat i poczekaj na obniżenie temperatury wewnętrznej.
 Temperatura wewnątrz aparatu jest zbyt wysoka. Należy poczekać przed użytkowaniem aparatu na spadek temperatury.	Temperatura wewnętrzna aparatu wzrosła w wyniku ciągłego użycia.	Poczekaj chwilę na automatyczne wyłączenie się aparatu. Poczekaj, aż wewnętrzna temperatura aparatu obniży się przed ponownym użytkowaniem urządzenia.
 Bateria rozładowana	Bateria jest rozładowana.	Naładuj baterię.
 Brak połączenia	Aparat nie jest prawidłowo podłączony do komputera, drukarki, wyświetlacza HDMI lub innego urządzenia.	Podłącz ponownie aparat.
 Brak papieru	Brak papieru w drukarce.	Uzupełnij papier w drukarce.
 Brak atramentu	W drukarce wyczerpał się atrament.	Wymień zasobnik z atramentem w drukarce.
 Zacięcie papieru	W drukarce doszło do zacięcia papieru.	Usuń zablokowane arkusze papieru.
Zmieniono ustawienia	Zasobnik papieru został wyjęty lub podczas ustawiania aparatu drukarka była manipulowana.	Nie zmieniaj ustawień drukarki podczas ustawiania aparatu.
 Błąd drukowania	Wystąpił problem z drukarką i/ lub aparatem.	Wyłącz aparat i drukarkę. Przed włączeniem drukarki sprawdź jej stan i usuń wszystkie usterki.
 Nie można drukować	Zdjęcia zapisane przy użyciu innych aparatów nie mogą być drukowane za pośrednictwem tego aparatu.	Do ich drukowania należy użyć komputera.
Obiektyw jest zablokowany. Proszę wysunąć obiektyw.	Wysuwany obiektyw nie zostaje wysunięty.	Wysuń obiektyw. (str. 15)
Sprawdź stan obiektywu.	Wystąpiło nietypowe zjawisko między aparatem a obiektywem.	Wyłącz aparat, sprawdź połączenie z obiektywem i włącz ponownie aparat.









Schemat menu

*1: Możliwość dodania do zestawu [Moje.Ust.].

*2: Możliwość przywrócenia ustawień domyślnych po wybraniu opcji [Pełne] dla ustawienia [Resetuj].

*3: Możliwość przywrócenia ustawień domyślnych po wybraniu opcji [Podstawowe] dla ustawienia [Resetuj].

Menu fotografowania

Karta	Funkcja	Domyślnie	*1	*2	*3						
	Ustawianie karty	—				77					
	Resetuj/Moje ust.	—		✓		78					
	Tryb obrazu	 Naturalny	✓	✓	✓	64					
		Zdjęcie	 N	✓	✓	✓	58				
		Film	MOV  FHD F	✓	✓	✓	59				
	Proporcje obrazu	4:3	✓	✓	✓	58					
	Telekonwerter cyfr.	Wył.	✓	✓	✓	80					
		<input type="checkbox"/>	✓	✓	✓	56, 81					
	Stb. obrazu	Zdjęcie	S-I.S. Auto	✓	✓	✓	54				
		Film	Film I.S. Wł.								
	Bracketing			Wył.	✓	✓	82				
		AE BKT		3f 1.0EV							
		WB BKT	A–B	—				✓	✓	✓	83
			G–M								
		FL BKT		—							
		ISO BKT		—							
	ART BKT		—								
	HDR		Wył.	✓	✓	✓	84				
	Wielokr. ekspozyc.	Liczba klatek	Wył.	✓	✓	✓	85				
		Auto wzmocn.	Wył.								
Nakładka		Wył.									
Zd.w cz./Ust. Tme Lap			Wył.	✓	✓	86					
	Liczba klatek		99								
	Start czasu czekania		00:00:01								
	Czas interwału		00:00:01								
	Film Time Lapse		Wył.								
 Tryb RC			Wył.	✓	✓	✓	135				

▶ Menu odtwarzania

Karta	Funkcja		Domyślnie	*1	*2	*3		
▶		Start	—				71	
		BGM	Happy Days		✓	✓		
		Slajd	Wszystkie		✓	✓		
		Interwał slajdu	3 s		✓			
		Interwał filmu	Krótki		✓			
				Wł.		✓	✓	88
	Edycja	Wyb. Zdjęcie	Edytuj RAW	—				88
			Edytuj JPEG	—				89
				—				90
		Nakładka obr.		—				90
Zam. druku		—					129	
Kas. ochrony		—					90	
Połączenie ze smartfonem		—					119	

Ÿ Menu ustawień

Karta	Funkcja		Domyślnie	*1	*2	*3		
Ÿ			—				17	
			—				91	
			± 0 , ± 0 , Żywe		✓		91	
	Podgląd		0,5 s		✓	✓	91	
	Ustawienia Wi-Fi	Ustawienia połączenia Wi-Fi		Prywatne		✓		122
		Prywatne hasło		—				
		Resetuj kolejność udostęp.		—				
		Resetuj ustawienia Wi-Fi		—				
	Wyświetl. menu		Wyświetl. menu	Wł.		✓		91
			Wyświetl. menu	Wył.				
Firmware		—					91	

* Ustawienia różnią się w zależności od kraju zakupu aparatu.











⚙️ Menu własne

Karta	Funkcja	Domyślnie	*1	*2	*3			
☰	AF/MF						92	
	Tryb AF	Zdjęcie	S-AF	✓	✓	✓		
		Film	C-AF					
	Permanenty AF		Wył.	✓	✓	✓		
	AEL/AFL	S-AF	Tryb 1					
		C-AF	Tryb 2	✓	✓	✓		
		MF	Tryb 1					
	Reset obkt.		Wł.		✓	✓		
	Ostrość w Bulb/Time		Wł.		✓	✓		
	Pierś.ostr.		↻	✓	✓	✓		
	Asystent MF	Powiększenie	Wył.	✓	✓			
		Podgląd	Wył.	✓	✓			
	[•••] Ustaw start				✓	✓		
	Podśw.AF		Wł.	✓	✓	✓		
	☹️ Priorytet twarzy			✓	✓			
Wsk. pola AF		Wł.		✓	✓			
☰	Przycisk/Pokrętko						93	
	Funkcja przycisku	Funkcja						
		Funkcja						
		Funkcja						
		Funkcja		✓	✓			
		Funkcja						
		Funkcja	Bezp. funkcja					
		Funkcja	Wstrzymaj AF					
	Funkcja pokrętki	P						
		A	F Nr					
		S	Migawka	✓	✓			
		M	Migawka					
			Poprz./Nast.					
	Kierunek obrotu pokrętki	Ekspozycja	Pokrętko1	✓	✓			
		Ps	Pokrętko1					
Funkcja pokr. trybu		Wył.		✓				

Karta	Funkcja	Domyślnie	*1	*2	*3			
8	Wyzwalanie//Stabiliz. obrazu	Zwolnienie S	Wył.	✓	✓	✓	93	
		Zwolnienie C	Wł.	✓	✓	✓		
		kl/s L	3,5 kl/s	✓	✓	✓		
		kl/s H	8 kl/s	✓	✓	✓		
		Stb. obrazu	Wł.		✓			
		W połowie spust z IS	Wł.		✓			
		Prior. I.S. obiektywu	Wył.	✓	✓	✓		
		Opóźn. wyzwolenia	Normalny		✓			
	Wyśw.//PC	HDMI	Wyjście HDMI	1080i		✓		94
			Ster. HDMI	Wył.		✓		
		Wyjście wideo		—				
		Ust. sterowania	iAUTO	Instr. na żywo		✓		
			P/A/S/M	Ster. na żywo		✓		
			ART	Menu Art.		✓		
			SCN	Menu sceny		✓		
/Ust.Info		Info	Tylko obraz, Całkowita	✓	✓	✓		
		Info LV	Tylko obraz, , Ekran wskaż. poziom	✓	✓			
		Ustawienia	25, wyświetlanie kalendarza, odtwarzanie sekwencji „Moje klipy”	✓	✓			
Wyświetlona siatka		Wył.	✓	✓				
Ust. trybu obrazu		Wszystkie wł.	✓	✓				
Ustawienia histogramu		Światła	255		✓			
		Cienie	0					
Przewodnik trybów		Wł.		✓				
Nocne kadry		Wył.	✓	✓	✓			
Częstotliwość		Normalny	✓	✓	✓			
Tryb Art LV		Tryb 1		✓				

Karta	Funkcja	Domyślnie	*1	*2	*3	
	Wyśw.//PC					
	Redukcja migotania	Auto		✓		95
	Tryb zbliżenia LV	Tryb 2		✓		
	Blokada	Wył.	✓	✓		
	Tryb zbliżenia	Tryb 1		✓		
	Ustawienia podglądu	Biały	✓	✓		
	Podświetl. LCD	Utrzym.	✓	✓	✓	
	Uśpienie	1 min	✓	✓	✓	
))	Wł.	✓	✓	✓	
	Tryb USB	Auto		✓	✓	
	Eksp.//ISO					
	Krok EV	1/3EV	✓	✓	✓	96
	Red.szumu	Auto	✓	✓	✓	
	Filtr szum.	Standardowy	✓	✓	✓	
	ISO	Auto	✓	✓	✓	
	Krok ISO	1/3EV	✓	✓	✓	
	Ust. auto ISO	Granica góra: 1600 Wartość domyślna: 200	✓	✓	✓	
	ISO Auto	P/A/S	✓	✓		
	Pomiar		✓	✓	✓	
	Pomiar AEL	Auto	✓	✓	✓	
	Timer Bulb/Time	8 min	✓	✓	✓	
	Monitor Bulb/Time	-7	✓	✓		
	Live Bulb	Wył.	✓	✓		
	Live Time	0,5 s	✓	✓		
	Anti-Shock []	Wył. (2 sek.)	✓	✓	✓	
	Kompozytowy - ustawienia	1 s	✓	✓		
	Własne					
	X-Sync	1/250	✓	✓	✓	97
	Dług. błysku	1/60	✓	✓	✓	
+	Wył.	✓	✓	✓		

Karta	Funkcja	Domyślnie	*1	*2	*3		
	←-/Kolor/WB						
	←- Ustaw		←-1 F, ←-2 N, ←-3 N, ←-4 N	✓	✓	✓	97
	Liczb.piks.	iddle	3200×2400	✓	✓	✓	
		mall	1280×960				
	Kor.winieta		Wył.	✓	✓	✓	98
	WB		Auto A:0, G:0	✓	✓	✓	
	Wszystkie ?	Ust.wszys	—	✓	✓		
		Res.wszys	—		✓		
	Zach. ciepły kolor		Wł.	✓	✓	✓	
	+WB		WB AUTO	✓	✓		
	Przestrzeń		sRGB	✓	✓	✓	
	Zapis/Kasowanie						
	Szybkie kas		Wył.	✓	✓	✓	98
	Kas.RAW+JPEG		RAW+JPEG	✓	✓	✓	
	Nazwa pliku		Resetuj		✓		
	Ed.Nazplik		Wył.		✓		
	Ust.prioryt		Nie		✓	✓	99
	Ustawienie dpi		350 dpi		✓		
	Ust. Copyright	Info Copyright	Wył.		✓		
		Nazwisko artysty	—				
Nazwa Copyright		—					

Karta	Funkcja	Domyślnie	*1	*2	*3		
	 Film						
	 Tryb	P		✓		100	
	Film 	Wł.	✓	✓	✓		
	Głośność nagrania	±0		✓			
	 Ogr. głośności	Wł.		✓			
	Redukc. szumu wiatru	Wył.		✓			
	Efekt filmu	Wł.		✓			
	Tryb film+zdjęcie	Tryb 1		✓			
	 Narzędzia						
	Map.pikseli		—				101
	Fleksja ekspozycji		±0	✓	✓		
							
							
	 Poz. ostrzeż.	±0		✓			
	Korekta poziomu		—		✓		
Ust. ekranu dotyk.		Wł.		✓			
Eye-Fi		Wł.		✓			
Szybk. pow. elektr.	Zdjęcie	Normalny		✓			
	Film	Normalny					

Menu portu akcesoriów

Karta	Funkcja	Domyślnie	*1	*2	*3		
	Współdzielenie PENPAL						
	Proszę czekać		—				116
	Książka adresowa	Lista adresowa	—				
		Timer wyszukiwania	30sek.		✓		
		Nowe parowanie	—				
	My OLYMPUS PENPAL		—				
	Rozmiar wysył. zdj.		Rozm. 1: Małe		✓		
	Album PENPAL						
	Kop. wszyst.		—				116
	Kas. ochrony		—				
	Użycie pam. albumu		—				
	Ust. pamięci albumu		—				
	Rozmiar kopii zdj.		Rozm. 2: Średnie		✓		
	Elektroniczny wizjer						
	Regulacja wizjera		±0, ±0		✓		117
Auto przełącznik EVF		Wł.		✓			

Dane techniczne

■ Aparat

Nazwa produktu	E-PL8
Typ produktu	
Typ produktu	Cyfrowy aparat fotograficzny z systemem wymiennych obiektywów systemu Micro Four Thirds
Obiektyw	M.Zuiko Digital, obiektywy systemu Micro Four Thirds
Mocowanie obiektywu	Bagnet Micro Four Thirds
Odpowiednik ogniskowej dla aparatu na film 35 mm	W przybliżeniu podwójna ogniskowa obiektywu
Matryca obrazu	
Typ produktu	Czujnik Live MOS 4/3"
Całkowita liczba pikseli	Okolo 17,2 miliona
Efektywna liczba pikseli	Okolo 16,05 miliona pikseli
Wymiary ekranu	17,3 mm (wys.)×13,0 mm (szer.)
Współczynnik proporcji obrazu	1,33 (4:3)
Funkcja podglądu na żywo	
Czujnik	Korzysta z czujnika Live MOS
Pole widzenia	100%
Monitor	
Typ produktu	3,0-calowy, dotykowy, kolorowy ekran LCD TFT z możliwością zmiany kąta ustawienia
Całkowita liczba pikseli	Ok. 1 040 000 pikseli (współczynnik proporcji 3:2)
Migawka	
Typ produktu	Skomputeryzowana migawka na płaszczyźnie ogniskowej
Czas otwarcia migawki	1/4000–60 s, fotografowanie przy długiej ekspozycji, fotografowanie czasowe
Autofokus	
Typ produktu	Szybki autofocus obrazowy
Punkty ustawiania ostrości	81 punktów
Wybór punktu ostrości	Automatyczny, opcjonalny
Kontrola ekspozycji	
System pomiaru	System pomiaru TTL (pomiar przetwornika) Cyfrowy pomiar ESP/Pomiar centralnie ważony/Pomiar punktowy
Zakres pomiaru	EV -2–20 (odpowiednik obiektywu M.ZUIKO DIGITAL 17 mm f2.8, ISO 100)
Tryby fotografowania	iAUTO : iAUTO/ P : Program AE (można zmienić program)/ A : Tryb priorytetu przysłony AE/ S : Tryb priorytetu migawki AE/ M : Ręczny/ II : PHOTO STORY/ ART : Filtr artystyczny/ SCN : Scena/ Q : Sekwencja wideo
Czułość ISO	LOW, 200–25600 (przyrost 1/3, 1 EV)
Kompensacja ekspozycji	±5 EV (przyrost 1/3, 1/2, 1 EV)
Balans bieli	
Ustawienie trybu	Automatyczne, zaprogramowany balans bieli (7 ustawień), balans bieli użytkownika/balans bieli jednym przyciśnięciem

Nagrywanie	
Pamięć	SD, SDHC, SDXC i Eye-Fi Obsługa UHS-I
System zapisu	Zapis cyfrowy, JPEG (zgodnie z regułami systemu plików dla cyfrowych aparatów fotograficznych (DCF)), format RAW, format MP
Zastosowane standardy	Exif 2.3, Digital Print Order Format (DPOF), PRINT Image Matching III, PictBridge
Dźwięk ze zdjęciami	Format Wave
Film	MPEG-4 AVC/H.264 / Motion JPEG
Dźwięk	Stereo, PCM 48 kHz
Odtwarzanie	
Format wyświetlania	Pojedyncza klatka, odtwarzanie w zbliżeniu, wyświetlanie indeksu, wyświetlanie kalendarza/Moje klipy
Napęd	
Tryb wyzwalania migawki	Wykonywanie pojedynczych zdjęć, fotografowanie sekwencyjne, samowyzwalacz
Fotografowanie sekwencyjne (Fotografowanie z ustawieniem Seryjne H)	7,1 kl/s 8,5 kl/s (gdy ustawienie [Stb. obrazu] jest ustawione na wartość [Wyt.]
Samowyzwalacz	Czas działania: 12 sek./2 sek./użytkownika
Funkcja oszczędzania energii	Przełączanie do trybu uśpienia: po 1 minucie, wyłączenie zasilania: po 5 minutach (ustawienia tej funkcji można dostosować)
Natężenie	
Tryb sterowania błyskiem	TTL-AUTO (przedbłysk TTL)/MANUAL
Czas synchronizacji	1/250 s lub dłużej
Bezprzewodowa sieć LAN	
Zgodność ze standardem	IEEE 802.11b/g/n
Złącze zewnętrzne	
Złącze wielofunkcyjne (złącze USB, złącze AV)/złącze mikro HDMI (typ D)/złącze akcesoriów	
Zasilacz	
Bateria	Bateria litowo-jonowa ×1
Wymiary/masa	
Wymiary	117,1 mm (szer.) × 68,3 mm (wys.) × 38,4 mm (gł.) (bez części wystających)
Waga	Okolo 374 g (z baterią i kartą pamięci)
Środowisko robocze	
Temperatura	Od 0°C do 40°C (praca) Od -20°C do 60°C (przechowywanie)
Wilgotność	30%–90% (praca)/10%–90% (przechowywanie)

Nazwa HDMI, logo HDMI i termin High-Definition Multimedia Interface są znakami towarowymi lub zastrzeżonymi znakami towarowymi organizacji HDMI Licensing LLC.

HDMI™
HIGH-DEFINITION MULTIMEDIA INTERFACE

■ Lampa błyskowa FL-LM1

Liczba przewodnia	7 (ISO100-m) (10 (ISO200-m))
Kąt błysku	Obejmuje kąt obrazu dla obiektywu 14 mm (odpowiednik 28 mm w formacie 35 mm)
Wymiary	Okolo 39,2 mm (szer.) × 32,2 mm (wys.) × 43,4 mm (gł.)
Waga	Ok. 25 g

■ Bateria litowo-jonowa

Nr modelu	BLS-50
Typ produktu	Bateria litowo-jonowa wielokrotnego ładowania
Napięcie nominalne	7,2 V (prąd stały)
Pojemność nominalna	1210 mAh
Liczba cykli ładowań i rozładowań	Ok. 500 (zależnie od warunków użytkowania)
Temperatura otoczenia	Od 0°C do 40°C (ładowanie)
Wymiary	Ok. 35,5 mm (szer.) × 12,8 mm (wys.) × 55 mm (gł.)
Waga	Ok. 46 g

■ Ładowarka baterii litowo-jonowych

Nr modelu	BCS-5
Znamionowe napięcie wejścia	100 V–240 V (50/60 Hz) (prąd przemienny)
Znamionowe napięcie wyjścia	Prąd stały 8,35 V, 400 mA
Czas ładowania	Ok. 3 godziny i 30 minut (w temperaturze pokojowej)
Temperatura otoczenia	Od 0°C do 40°C (praca) / Od –20°C do 60°C (przechowywanie)
Wymiary	Ok. 62 mm (szer.) × 38 mm (wys.) × 83 mm (gł.)
Waga (bez kabla sieciowego)	Ok. 70 g

- Kabel zasilający dołączony do tego urządzenia jest przeznaczony wyłącznie do stosowania z tym urządzeniem i nie należy go używać z innymi urządzeniami. Z tym urządzeniem nie należy używać kabli od innych urządzeń.

- DANE TECHNICZNE MOGĄ BYĆ ZMIENIANE BEZ UPRZEDZENIA ORAZ BEZ JAKICHKOLWIEK ZOBOWIĄZAŃ ZE STRONY PRODUCENTA.
- Najnowsze dane techniczne znajdują się na stronie internetowej producenta.

ZASADY BEZPIECZEŃSTWA



UWAGA

RYZIKO PORAŻENIA PRĄDEM
NIE OTWIERAĆ



UWAGA: ABY OGRANICZYĆ RYZYKO PORAŻENIA PRĄDEM ELEKTRYCZNYM, NIE ZDEJMUJ POKRYW (RÓWNIEŻ TYLNEJ), WEWNĄTRZ APARATU NIE MA ŻADNYCH ELEMENTÓW PRZEZNACZONYCH DO OBSŁUGI LUB NAPRAWY PRZEZ UŻYTKOWNIKA. WSZELKIE CZYNNOŚCI SERWISOWE POWINNY BYĆ ZLECANE DO WYKONANIA ODPOWIEDNIO WYKWALIFIKOWANEMU PERSONELOWI SERWISU OLYMPUS.



Wykrzyknik umieszczony w trójkącie informuje o ważnych instrukcjach dotyczących działania i pielęgnacji, zawartych w załączonej do aparatu dokumentacji.



OSTRZEŻENIE

Jeśli podczas użytkowania produktu nie będą przestrzegane wskazówki podane pod tym symbolem, może to spowodować poważne obrażenia ciała lub śmierć.



UWAGA

Jeśli podczas użytkowania produktu nie będą przestrzegane wskazówki podane pod tym symbolem, może to spowodować obrażenia ciała.



OŚWIADCZENIE

Jeśli podczas użytkowania produktu nie będą przestrzegane wskazówki podane pod tym symbolem, może to spowodować uszkodzenie sprzętu.

OSTRZEŻENIE!

ABY UNIKAĆ NIEBEZPIECZEŃSTWA POŻARU I PORAŻENIA PRĄDEM, NIGDY NIE NALEŻY WYSTAWIAĆ PRODUKTU NA DZIAŁANIE WODY ANI UŻYWAĆ GO PRZY DUŻEJ WILGOTNOŚCI POWIETRZA.

Ostrzeżenia ogólne

Przeczytaj wszystkie wskazówki – przed rozpoczęciem korzystania z produktu przeczytaj całą instrukcję obsługi. Zachowaj wszystkie instrukcje i dokumenty na przyszłość.

Źródło zasilania — Produkt można podłączać tylko do źródła zasilania opisanego na etykiecie produktu.

Ciała obce — Aby uniknąć obrażeń ciała, nigdy nie wkładaj metalowych przedmiotów do wnętrza produktu.

Czyszczenie — Przed czyszczeniem zawsze odłącz produkt od ściennego gniazdka sieci elektrycznej. Do czyszczenia używaj tylko lekko wilgotnej szmatki. Do czyszczenia urządzenia nigdy nie używaj środków czyszczących w płynie lub aerozolu ani żadnych rozpuszczalników organicznych.

Ciepło — Nigdy nie używaj ani nie przechowuj produktu w pobliżu źródła ciepła, takiego jak grzejnik, kaloryfer, piecyk i inne urządzenia grzewcze, a także w pobliżu wzmacniaczy stereo.

Wyposażenie dodatkowe — ze względów bezpieczeństwa i w celu uniknięcia uszkodzenia aparatu korzystaj wyłącznie z akcesoriów zalecanych przez firmę Olympus.

Ustawianie aparatu — Aby uniknąć uszkodzenia aparatu i zapobiec ewentualnemu wypadkowi, nigdy nie stawiaj aparatu na niestabilnej podstawie, statywie czy w niepewnym uchwycie.

⚠ OSTRZEŻENIE

- Nie należy korzystać z aparatu w pobliżu łatwopalnych lub wybuchowych gazów.
- Nie używaj lampy błyskowej i diody LED (w tym wspomagania AF) w niewielkiej odległości od osób (niemowlęta, małe dzieci itp.).
 - Zdjęcia należy robić w odległości przynajmniej 1 metra od twarzy fotografowanych osób. Zadziałanie lampy błyskowej za blisko oczu fotografowanej osoby może spowodować chwilową utratę wzroku.

- **Nie patrz przez aparat na słońce lub inne silne źródło światła.**
- **Aparat należy trzymać z daleka od małych dzieci i niemowląt.**
 - Aparat należy zawsze używać i przechowywać w miejscach niedostępnych dla małych dzieci i niemowląt, aby uchronić je przed poniższymi niebezpiecznymi sytuacjami, które mogą stać się przyczyną poważnych obrażeń ciała:
 - Zapłatanie się w pasek aparatu, co może prowadzić do uduszenia.
 - Przypadkowemu połknięciu baterii, kart lub innych małych elementów.
 - Przypadkowe błysięcie lampą we własne oczy lub w oczy dziecka.
 - Przypadkowe zranienie ruchomymi częściami aparatu.
- **W przypadku zauważenia, że ładowarka wydziela dym, ciepło lub dziwny zapach bądź emituje nietypowy hałas, należy natychmiast przerwać użycie i odłączyć ładowarkę od gniazda elektrycznego, a następnie skontaktować się z autoryzowanym przedstawicielem lub centrum serwisowym.**
- **Jeśli aparat wydziela dziwny zapach, odgłosy lub dym, natychmiast go wyłącz.**
 - Nigdy nie wyjmuj wtedy baterii gołymi rękami; grozi to pożarem lub poparzeniem dłoni.
- Nigdy nie trzymaj ani nie obsługuj aparatu mokrymi rękami. Może to spowodować przegrzanie, spalenie, wybuch aparatu, porażenie prądem elektrycznym lub nieprawidłowe działanie urządzenia.
- **Nie pozostawiaj aparatu w miejscach, w których może być on narażony na działanie wysokich temperatur.**
 - Wysokie temperatury mogą powodować uszkodzenie części aparatu, a w niektórych przypadkach nawet jego zapalenie. Nie używaj ładowarki, gdy jest ona czymś przykryta (np. kocem). Może to spowodować przegrzanie i pożar.
- **Zachowaj ostrożność przy obsłudze aparatu, aby nie doznać lekkiego poparzenia.**
 - Jeśli aparat zawiera metalowe części, ich nagrzanie może spowodować poparzenie. Należy zwrócić uwagę na następujące problemy:
 - Aparat rozgrzewa się wskutek dłuższego używania. Trzymany w rękę gorący aparat może spowodować lekkie oparzenie.
 - W miejscach o ekstremalnie niskich temperaturach temperatura korpusu aparatu może być niższa od temperatury otoczenia. Jeśli to możliwe, w niskich temperaturach aparat należy obsługiwać w rękawiczkach.
- Aby chronić precyzyjne elementy niniejszego produktu, nigdy podczas używania lub przechowywania nie należy pozostawiać aparatu w następujących miejscach:
 - w miejscach o wysokiej, ekstremalnie wysokiej lub ekstremalnie zmiennej temperaturze i/lub wilgotności. Bezpośrednio na światło słoneczne, na plaży, w zamkniętym samochodzie, w pobliżu źródeł ciepła (kuchenka, kaloryfer itp.) lub nawilzaczy powietrza;
 - w miejscach zapiaszczonych lub zakurzonych i zapylnych;
 - w pobliżu materiałów łatwopalnych i wybuchowych;
 - w miejscach wilgotnych, np. w łazience lub na deszczu.
 - w miejscach narażonych na silne wibracje.
- Aparat pracuje na baterii litowo-jonowej zgodnej z wymogami firmy Olympus. Baterie tę należy ładować za pomocą wskazanej przez producenta ładowarki. Nie używać żadnych innych ładowarek.
- Nie wolno wrzucać baterii do ognia ani odgrzewać ich w mikrofalówce, na palnikach, zbiornikach ciśnieniowych itp.
- Nie wolno pozostawiać aparatu na urządzeniach elektromagnetycznych ani w ich pobliżu.
 - Może to spowodować przegrzanie, pożar lub wybuch.
- Nie podłączać zacisków do jakichkolwiek metalowych obiektów.
- Przenosząc lub przechowując baterie, należy uważać, by nie stykały się one z żadnymi metalowymi przedmiotami, takimi jak biżuteria, spinki, zszywacze, klucze itp. W przeciwnym wypadku zwarcie może spowodować przegrzanie, wybuch lub pożar, które doprowadzą do poparzenia użytkownika.
- Aby zapobiec wyciekowi elektrolitu lub uszkodzeniu biegunów baterii, należy ich używać zgodnie z przedstawionymi poniżej wskazówkami. W żadnym wypadku nie należy demontować baterii ani ich modyfikować, lutować itp.
- Jeśli elektrolit z baterii dostanie się do oczu, należy natychmiast przemyć oczy czystą, chłodną, bieżącą wodą, a następnie jak najszybciej skorzystać z pomocy lekarskiej.
- Jeśli nie możesz wyjąć baterii z aparatu, skontaktuj się z autoryzowanym dystrybutorem lub serwisem. Nie próbuj wyjmować baterii na siłę. Uszkodzenia zewnętrznej części baterii (zarysowania itp.) mogą spowodować nagrzewanie się i wybuch.
- Baterie należy zawsze przechowywać w miejscach niedostępnych dla małych dzieci i zwierząt domowych. Jeśli dziecko lub zwierzę przypadkowo połknie baterię, należy natychmiast skorzystać z pomocy lekarskiej.

- Aby zapobiec wyciekaniu elektrolitu z baterii, przegrzaniu lub wybuchowi baterii, należy używać wyłącznie baterii zalecanych dla tego produktu.
- Jeśli baterie przeznaczone do wielokrotnego ładowania (akumulatorki) nie naładują się w określonym przez producenta czasie, należy przerwać ładowanie i nie używać takich baterii.
- Nie należy używać baterii, których obudowa jest zarysowana lub uszkodzona; unikać zarysowania baterii.
- Należy unikać uderzania lub upuszczania baterii, aby nie narażać jej na silne wstrząsy i ciągłe drgania. Może to spowodować przegrzanie, pożar lub wybuch.
- Jeśli z baterii wycieknie elektrolit, wydobywać się z niej będzie nieprzyjemny zapach, zmieni ona kolor lub kształt albo wykaże inne nietypowe oznaki podczas pracy, należy natychmiast przerwać używanie aparatu i niezwłocznie odsunąć go od źródła ognia.
- Jeśli elektrolit z baterii dostanie się na ubranie lub skórę, należy natychmiast zdjąć ubranie i przemyć skażone miejsca czystą, zimną, bieżącą wodą. Jeśli elektrolit spowoduje poparzenie skóry, należy natychmiast skorzastać z pomocy lekarskiej.
- Bateria litowo-jonowa firmy Olympus jest przeznaczona do stosowania jedynie w aparatach firmy Olympus. Nie można jej wykorzystywać w innych urządzeniach.
- **Nie pozwalaj dzieciom ani zwierzętom na dotykanie lub przenoszenie baterii (nie pozwalaj na niebezpieczne zachowania, takie jak lizanie baterii, wkładanie jej do ust lub zucie).**

Używać wyłącznie przystosowanych do produktu baterii wielokrotnego ładowania i ładowarek baterii

Stanowczo zalecamy używanie wyłącznie oryginalnych, przystosowanych do produktów firmy Olympus baterii wielokrotnego ładowania i ładowarek baterii.

Używanie nieoryginalnej baterii wielokrotnego ładowania i/lub ładowarki baterii może spowodować pożar lub zranienia spowodowane wyciekaniem elektrolitu, nagrzaniem i zapłonem albo uszkodzeniem baterii. Firma Olympus nie odpowiada za wypadki i szkody, które mogą być spowodowane przez używanie baterii i/lub ładowarek baterii nie będących oryginalnymi akcesoriami firmy Olympus.

⚠ UWAGA

- **Nie zasłaniać ręką lampy przy błysku.**
- Nigdy nie należy przechowywać baterii w miejscach bezpośrednio nasłonecznionych

lub w których temperatura jest wysoka, na przykład w nagrzanym samochodzie, w pobliżu źródła ciepła itp.

- Baterie powinny być zawsze suche.
- Przy dłuższym użyciu bateria może nagrzać się do wysokiej temperatury. Aby uniknąć lekkich poparzeń, nie należy wyjmować baterii od razu po zakończeniu używania aparatu.
- Aparat jest zasilany jedną baterią litowo-jonową firmy Olympus. Należy używać określonej, oryginalnej baterii. Włożenie do aparatu baterii niewłaściwego rodzaju grozi eksplozją.
- Oddawaj baterie do punktów recyklingu — pomóż chronić naturalne zasoby naszej planety. Wyrzucając zużyte baterie, należy pamiętać o zakryciu ich złączy oraz zawsze przestrzegać lokalnych praw i uregulowań.

⚠ OŚWIADCZENIE

- **Nie używaj ani nie przechowuj aparatu w zakurzonych lub wilgotnych miejscach.**
- **Używaj wyłącznie kart pamięci SD/SDHC/SDXC lub kart Eye-Fi. Nie wolno używać innych typów kart.**
W przypadku przypadkowego włożenia karty innego typu do aparatu skontaktuj się z autoryzowanym dystrybutorem lub serwisem. Nie próbuj wyjmować karty na siłę.
- Podczas noszenia aparatu należy się ostrożnie obchodzić z paskiem. Może on łatwo zaczepić się o wystający przedmiot i spowodować poważne uszkodzenie.
- Podczas przenoszenia aparatu należy odłączyć statyw i wszystkie akcesoria inne niż akcesoria firmy OLYMPUS.
- Nie należy nigdy upuszczać aparatu i narażać go na silne wstrząsy lub drgania.
- Podczas umieszczania aparatu na statywie lub zdejmowania z niego należy obracać śrubę statywu, a nie aparat.
- Nie dotykać elektrycznych styków aparatu.
- Nie zostawiać aparatu z obiektywem skierowanym bezpośrednio na słońce. Może to spowodować uszkodzenie obiektywu lub kurtyny migawki, nieprawidłowe kolory, efekty tzw. „zjawy” na matrycy aparatu lub nawet zapalenie się aparatu.
- Nie naciskaj obiektywu ani nie pociągaj zbyt mocno za obiektyw.
- Jeśli aparat ma być przechowywany przez dłuższy czas, wyjmą z niego baterie. Przechowywać aparat w chłodnym, suchym miejscu, aby zapobiec skraplaniu pary wodnej lub powstawaniu pleśni w jego wnętrzu. Po dłuższym okresie przechowywania sprawdzić, czy aparat nadal funkcjonuje prawidłowo, np. włączając go i naciskając spust migawki.
- Aparat może nie działać prawidłowo, gdy jest używany w miejscach, w których jest

narazony na działanie pola magnetycznego/ elektromagnetycznego, fal radiowych lub wysokich napięć, np. w pobliżu telewizora, kuchenki mikrofalowej, konsoli do gier wideo, głośników, dużego monitora, wieży telewizyjno-radiowej lub wieży transmisyjnej. W takim przypadku przed dalszym korzystaniem z aparatu należy go wyłączyć i włączyć ponownie.

- Zawsze przestrzegać opisanych w instrukcji obsługi aparatu ograniczeń dotyczących do wymagań systemowych.
- Baterie należy zainstalować w aparacie w sposób opisany w instrukcji obsługi.
- Przed włożeniem baterii do aparatu należy zawsze sprawdzić, czy nie wykazuje ona wycieków, odbarwień, odkształceń czy innych nietypowych oznak.
- Jeżeli aparat ma być przechowywany przez dłuższy czas, należy z niego wyjąć baterię.
- W przypadku przechowywania baterii przez dłuższy czas należy umieścić ją w chłodnym miejscu.
- Zużycie energii przez aparat jest zależne od używanych funkcji aparatu.
- W opisanych niżej warunkach energia zużywana jest przez cały czas, a bateria szybko się wyladowuje.
 - Ciągłe używanie zoomu.
 - Ciągłe naciskanie przycisku do połowy w trybie fotografowania, co uaktywnia funkcję automatycznego ustawiania ostrości (autofokus).
 - Długotrwałe wyświetlanie zdjęcia na monitorze.
 - Aparat jest podłączony do drukarki.
- Korzystanie z wyczerpanej baterii może spowodować, że aparat wyłączy się bez ostrzeżenia o niskim poziomie naładowania baterii.
- Jeżeli zaciski baterii są wilgotne lub zatłuszczone, może to spowodować brak styku z aparatem. Przed użyciem baterię należy dokładnie wytrzeć suchą szmatką.
- Przed pierwszym użyciem lub po dłuższym okresie nieużywania należy zawsze naładować baterię.
- Używając w niskich temperaturach aparatu zasilanego baterią, należy, o ile jest to możliwe, trzymać aparat wraz z zapasowymi bateriami w jak najcieplejszym miejscu. Bateria, która w niskich temperaturach może się wydawać wyczerpana, może odzyskać normalną moc po ogrzaniu do temperatury pokojowej.
- Przed dłuższą podróżą, w szczególności za granicę, należy się zaopatrzyć w dodatkowe baterie. Zalecany typ baterii może być trudno dostępny podczas podróży.

Korzystanie z funkcji bezprzewodowej sieci LAN

- **Aparat należy wyłączyć w szpitalach, a także w miejscach, w których znajdują się urządzenia medyczne.** Fale radiowe generowane przez aparat mogą mieć niekorzystny wpływ na urządzenia medyczne i powodować awarie, w następstwie których może dojść do wypadku.
- **Aparat należy wyłączyć na pokładzie samolotu.** Korzystanie z urządzeń bezprzewodowych na pokładzie samolotu może stanowić zagrożenie dla bezpieczeństwa podczas lotu.

Monitor

- Nie należy naciskać zbyt mocno na monitor; w przeciwnym przypadku obraz może stać się niewyraźny, powodując wadliwe działanie trybu odtwarzania lub uszkodzenie monitora.
- W górnej/dolnej części monitora może pojawiać się jasny pasek, lecz nie świadczy to o jego nieprawidłowym działaniu.
- Jeśli obiekt oglądany jest przez aparat pod kątem, jego krawędzie na monitorze mogą wydawać się postrzępione. Nie świadczy o to nieprawidłowym działaniu monitora i będzie mniej widoczne w trybie odtwarzania zdjęć.
- W miejscach o niskiej temperaturze włączanie monitora może długo trwać, bądź jego kolor może się czasowo zmienić. Podczas używania aparatu w miejscach o skrajnie niskiej temperaturze korzystanie jest umieszczenie go od czasu do czasu w cieplejszym miejscu. Monitor gorzej działający w niskich temperaturach powróci do normalnego stanu w normalnej temperaturze.
- Monitor tego urządzenia został wyprodukowany z zachowaniem wysokiej jakości i dokładności, ale może wystąpić na nim zablokowany lub martwy piksel. Takie piksele nie mają żadnego wpływu na zapisywany obraz. Ze względu na charakterystykę monitora mogą wystąpić nierównomierne kolory lub jasność w zależności od kąta patrzenia, ale wynika to z budowy monitora. Nie jest to oznaka nieprawidłowości.

Zastrzeżenia prawne

- Firma Olympus nie ponosi odpowiedzialności ani nie udziela gwarancji w związku z uszkodzeniami, utratą spodziewanych zysków (przy zgodnym z prawem korzystaniu z aparatu) ani roszczeniami osób trzecich występującymi wskutek nieprawidłowego użytkowania produktu.
- Olympus nie ponosi odpowiedzialności ani nie udziela gwarancji w związku z uszkodzeniami lub utratą spodziewanych zysków (przy zgodnym z prawem korzystaniu z aparatu), występującymi wskutek skasowania danych dotyczących zdjęć.

Wykluczenie odpowiedzialności

- Firma Olympus nie ponosi odpowiedzialności ani nie udziela żadnych gwarancji, bezpośrednich ani pośrednich, w związku z treścią niniejszej instrukcji oraz oprogramowania, i nie będzie ponosić odpowiedzialności prawnej za żadną domyślną gwarancję ani za przydatność produktu do obrotu handlowego bądź jego przydatność do określonego celu oraz za żadne szkody następcze, losowe lub pośrednie (w tym także, ale nie tylko, utratę zysków, przerwy w prowadzeniu działalności gospodarczej lub utratę danych związanych z działalnością gospodarczą), powstałe w wyniku korzystania lub niemożności skorzystania z tych materiałów pisemnych, oprogramowania lub sprzętu. Systemy prawne niektórych krajów nie dopuszczają ograniczenia lub wykluczenia odpowiedzialności za szkody następcze lub losowe bądź gwarancji domniemanej, w związku z czym może się ono nie stosować do niektórych klientów.
- Firma Olympus zastrzega sobie wszelkie prawa do niniejszej instrukcji.

Ostrzeżenie

Nieautoryzowane fotografowanie bądź korzystanie z materiałów chronionych prawem autorskim może stanowić naruszenie obowiązujących praw autorskich. Firma Olympus nie ponosi odpowiedzialności za nieautoryzowane fotografowanie oraz inne działania naruszające prawa autorskie.

Informacja o prawach autorskich

Wszelkie prawa zastrzeżone. Żadna część tych materiałów pisemnych ani oprogramowania nie może być powielana bądź wykorzystywana w żadnej formie, elektronicznej ani mechanicznej (włącznie z kserowaniem i nagrywaniem), ani też przy użyciu żadnych innych nośników i baz danych, bez uprzedniej pisemnej zgody firmy Olympus. Firma Olympus nie ponosi odpowiedzialności w związku z korzystaniem z informacji zawartych w tej instrukcji obsługi lub w oprogramowaniu ani za powstałe na skutek korzystania z tych informacji szkody. Firma Olympus zastrzega sobie prawo do zmian funkcji i treści tej publikacji lub oprogramowania bez uprzedzenia.

Dla klientów w Europie



Symbol „CE” oznacza, że niniejszy produkt spełnia wymogi dyrektyw Rady Europy w zakresie bezpieczeństwa, ochrony zdrowia, środowiska i praw konsumenta. Aparaty oznaczone symbolem „CE” są przeznaczone do sprzedaży w Europie.

Zwykła deklaracja zgodności

Niniejszym firma OLYMPUS CORPORATION oświadcza, że sprzęt radiowy typu IM001 spełnia wymogi dyrektywy 2014/53/UE.

Pełny tekst deklaracji zgodności UE jest dostępny na następującej stronie internetowej: <http://www.olympus-europa.com/>



Przedstawiony tu symbol [przekreślony wizerunek kosza na kółkach, zgodny z dyrektywą WEEE, aneks IV] informuje o istniejącym w UE obowiązku sortowania i osobnego usuwania lub utylizacji sprzętu elektronicznego.

Nie należy wyrzucać tego sprzętu razem ze śmieciami i odpadkami domowymi.

Pozbywając się tego produktu, należy korzystać z funkcjonujących w poszczególnych krajach systemów zbiórki odpadów i surowców wtórnych.

Przedstawiony tu symbol [przekreślony wizerunek kosza na kółkach, zgodny z dyrektywą 2006/66/WE, aneks II] informuje o istniejącym w UE obowiązku sortowania zużytych baterii.

Nie należy wyrzucać baterii razem ze śmieciami i odpadkami domowymi.

Przy pozbywaniu się baterii prosimy o korzystanie z funkcjonujących w poszczególnych krajach systemów i rozwiązań zbierania surowców wtórnych.

Warunki gwarancji

W przypadku wad produktu występujących pomimo jego prawidłowego użycia (zgodnie z pisemną instrukcją obsługi dołączoną do urządzenia) w okresie obowiązywania odpowiedniej gwarancji krajowej i w przypadku zakupu u autoryzowanego przedstawiciela firmy Olympus na obszarze handlowym Olympus Europa SE & Co. KG, zgodnie z wykazem umieszczonym w witrynie <http://www.olympus.com>, produkt ten będzie, według uznania firmy Olympus, podlegał bezpłatnej naprawie lub wymianie. Aby umożliwić firmie Olympus jak najszybsze i w pełni zadowalające zrealizowanie usług gwarancyjnych, prosimy uwzględnić poniższe informacje i instrukcje:

1. W celu zgłoszenia roszczeń z tytułu niniejszej gwarancji należy postępować zgodnie z instrukcjami zgłaszania i śledzenia (ta usługa nie jest dostępna we wszystkich krajach) zamieszczonymi na stronie internetowej <http://consumer-service.olympus-europa.com> lub zwrócić produkt przed upływem okresu obowiązywania odpowiedniej gwarancji krajowej wraz z oryginałem faktury lub paragonem zakupu i wypełnioną kartą gwarancyjną do przedstawiciela, u którego został on nabyty, lub do dowolnego innego punktu serwisowego Olympus na obszarze handlowym obsługiwanym przez spółkę OLYMPUS EUROPA SE & Co. KG, podanego na stronie internetowej: <http://www.olympus-europa.com>.
2. Należy dopilnować, aby karta gwarancyjna została prawidłowo wypełniona przez firmę Olympus lub autoryzowanego przedstawiciela bądź centrum serwisowe. W związku z tym prosimy o sprawdzenie, czy na karcie gwarancyjnej jest wpisane nazwisko klienta, nazwa przedstawiciela, numer seryjny urządzenia oraz rok, miesiąc i dzień zakupu, bądź czy do kwarty gwarancyjnej dołączono oryginał faktury lub paragon zakupu (na którym widnieje nazwa przedstawiciela, data zakupu oraz typ produktu).
3. Ze względu na brak możliwości ponownego wydania karty gwarancyjnej należy ją przechowywać w bezpiecznym miejscu.
4. Firma Olympus nie bierze na siebie ryzyka ani nie pokrywa kosztów transportu produktu do przedstawiciela lub autoryzowanego serwisu firmy Olympus.
5. Gwarancja nie obejmuje następujących przypadków, a klient poniesie opłaty za naprawę, nawet jeżeli uszkodzenie nastąpi w okresie obowiązywania gwarancji podanym powyżej.
 - a. Wszelkich wad powstałych w wyniku niewłaściwego posługiwania się urządzeniem (np. w wyniku czynności, która nie była wymieniona w instrukcji obsługi itp.).
 - b. Wszelkich wad powstałych w wyniku napraw, modyfikacji, czyszczenia itp. przeprowadzanych przez osoby inne niż personel firmy Olympus lub autoryzowany punkt serwisowy Olympus.
 - c. Wszelkich wad lub uszkodzeń powstałych w trakcie transportu oraz w wyniku upadku, uderzenia itp. po nabyciu produktu.
 - d. Wszelkich wad lub uszkodzeń powstałych w wyniku pożaru, trzęsienia ziemi, powodzi, uderzenia pioruna, innych klęsk żywiołowych, zanieczyszczenia środowiska lub niestabilności napięcia.
 - e. Wszelkich wad powstałych w wyniku niestaranego lub nieprawidłowego przechowywania (takiego jak przechowywanie produktu w wysokiej temperaturze i wilgotności, w pobliżu preparatów odstrasających owady lub toksycznych substancji itp.), niewłaściwej konserwacji itp.
 - f. Wszelkich wad powstałych w wyniku stosowania wyładowanych baterii itp.
 - g. Wszelkich wad powstałych w wyniku dostania się piasku, błota, wody itp. do wnętrza obudowy produktu.
6. Wyłączna odpowiedzialność firmy Olympus tytułem niniejszej gwarancji jest ograniczona do naprawy lub wymiany produktu. Z zakresu gwarancji wyklucza się wszelką odpowiedzialność za jakiegokolwiek szkody pośrednie poniesione przez klienta z powodu wady produktu, w szczególności za straty lub uszkodzenia obiektów, filmów, innego wyposażenia bądź akcesoriów używanych wraz z produktem lub za jakiegokolwiek straty wynikające ze zwłoki w naprawie bądź z utraty danych. Powyższe wykluczenie nie narusza obowiązujących przepisów prawa.

Znaki handlowe

- Microsoft i Windows są zarejestrowanymi znakami handlowymi firmy Microsoft Corporation.
- Macintosh jest znakiem handlowym Apple Inc.
- Logo SDXC jest znakiem towarowym firmy SD-3C, LLC.
- Eye-Fi jest znakiem towarowym firmy Eye-Fi, Inc.
- Funkcja „kompensacja cieni” zawiera opatentowane rozwiązania firmy Apical Limited.
- Nazwy Micro Four Thirds i Four Thirds oraz znaki Micro Four Thirds i Four Thirds są znakami towarowymi lub zarejestrowanymi znakami towarowymi firmy OLYMPUS CORPORATION w Japonii, Stanach Zjednoczonych, w krajach Unii Europejskiej i w innych krajach.
- Wi-Fi jest zastrzeżonym znakiem towarowym firmy Wi-Fi Alliance.
- Logo Wi-Fi CERTIFIED jest znakiem certyfikacyjnym firmy Wi-Fi Alliance.
- Aparat wykorzystuje system plików „Design Rule for Camera File System/DCF” (reguła plików dla aparatów cyfrowych), będący standardem utworzonym przez Japan Electronics and Information Technology Industries Association (JEITA) (Japońskie Zrzeszenie Producentów Branży Elektronicznej i Informatycznej).
- Wszystkie inne nazwy produktów wymienione w niniejszej instrukcji są znakami handlowymi i/lub zarejestrowanymi znakami handlowymi ich właścicieli.



THIS PRODUCT IS LICENSED UNDER THE AVC PATENT PORTFOLIO LICENSE FOR THE PERSONAL AND NONCOMMERCIAL USE OF A CONSUMER TO (i) ENCODE VIDEO IN COMPLIANCE WITH THE AVC STANDARD (“AVC VIDEO”) AND/OR (ii) DECODE AVC VIDEO THAT WAS ENCODED BY A CONSUMER ENGAGED IN A PERSONAL AND NON-COMMERCIAL ACTIVITY AND/OR WAS OBTAINED FROM A VIDEO PROVIDER LICENSED TO PROVIDE AVC VIDEO. NO LICENSE IS GRANTED OR SHALL BE IMPLIED FOR ANY OTHER USE. ADDITIONAL INFORMATION MAY BE OBTAINED FROM MPEG LA, L.L.C. SEE [HTTP://WWW.MPEGLA.COM](http://www.mpegla.com)

Oprogramowanie tego aparatu może obejmować programy innych firm. Oprogramowanie innych firm podlega warunkom i zasadom określonym przez właścicieli lub licencjodawców tego oprogramowania, zgodnie z którymi oprogramowanie jest udostępniane użytkownikowi.

Te warunki i inne uwagi dotyczące oprogramowania innych firm, jeśli istnieją, są dostępne w pliku PDF z informacjami o oprogramowaniu zawartym na dostarczonym dysku CD-ROM lub pod adresem <http://www.olympus.co.jp/en/support/img/digicamera/download/notice/notice.cfm>

Symbole

	Tryb RC.....	135
	91
	Wyświetl. menu	91
	Ustaw start.....	92
	(AF Priorytet twarzy).....	48, 92
	kl./s H.....	93
	kl./s L.....	93
	/Ust. info	94
	Ust. sterowania	94
	Blokada (podglądu).....	95
	Tryb zbliżenia	95
	Dług. błysku	97
	X-Sync.	97, 112
	97
	+WB	98
	Poz. ostrzeż.....	101
	104
	(Ekran indeksu).....	70
	(Odtwarzanie w zbliżeniu)	70
	Tryb	100
	(Kasowanie pojedynczych zdjęć).....	73
	(Wybór zdjęć)	73
	(Zabezpieczanie)	72
	Zach. ciepły kolor.....	98
	(Obrót obrazu).....	88
	Ustaw	97
	(Dźwięk sygnału)	95
	(Nagrywanie dźwięku)	74
	(Regulacja jasności monitora).....	91
	(Pokaz zdjęć).....	71
	Stabil. obrazu	93

A

A (Tryb priorytetu przysłony).....	32
AEL/AFL	102
AF Priorytet twarzy	48, 92
AF z ramką powiększenia.....	49
AF z wykrywaniem źrenic.....	48
Anti-Shock	97
ArtFade.....	38

ART (Filtr artystyczny).....	21, 27
Asystent MF.....	92, 102

B

Bezprzewodowa sieć LAN.....	122
BKT (bracketing).....	82
Blokada AE	18, 102, 103
Blokada podglądu.....	95
Bracketing.....	82
BULB	34

C

C-AF	50
C-AF+TR	50
Celownik elektroniczny	137
Ciągły AF	50
Czułość ISO.....	52

D

Długi czas ekspozycji (BULB/TIME)....	34
Dotykanie pola AF	36
Drukuj	127
Dźwięk autofokusa (sygnał dźwiękowy)	95

E

Ed.Nazplik	98
Edycja zdjęć	88
Edytuj JPEG	89
Edytuj RAW	88
Efekt echa.....	38
Efekt filmu.....	38
Szybki. pow. elektr.....	101
EVF.....	117
Eye-Fi	101

F

Film	65, 100
Film Time Lapse	86
Film z konw. tele.....	39
Film z wys. prędkością	59
Filtr Artystyczny	27

Filtr szum.....	96
Firmware.....	91
Fleksja ekspozycji.....	101
Fn	11
Formatowanie (Ustawianie karty).....	77
Fotografowanie czasowe.....	34
Fotografowanie przy długiej ekspozycji.....	34
Fotografowanie sekwencyjne	56
Fotografowanie w trybie time lapse.....	86
Fotografowanie z fotomontażem na żywo	35
Funkcja pokręta	93
Funkcja pokr. trybu	93
Funkcja przycisku	93, 103

G

Głośność nagrania.....	100
------------------------	-----

H

HDMI	94
HDR.....	84
HISTORIA FOTO	29

I

iAUTO (FAUTO)	21, 23, 37
Informacje o lokalizacji	121
Instr. na żywo.....	23, 104
Interwał wyświetlania.....	18
W trakcie fotografowania	18
W trakcie odtwarzania	67
ISO	52, 96
ISO Auto	96

K

Karta	14, 132
Karta SD	132
Formatowanie karty SD	77
Kas. ochrony.....	90, 116
Kasowanie.....	73
Kasowanie	73
Kasuj wszystko	77
Wybrane kasowanie	73
Kas.RAW+JPEG.....	98
Kierunek obrotu pokręta	93

Kol. udostępniania	73
Kompensacja błysku.....	63
Kompensacja ekspozycji	46
Kompozytowy - ustawienia	97
Kompresja	58, 133
Kontrola światel i cieni	51
Kop.wszyst.	116
Korekcja głośności.....	71, 72
Korekta poziomu.....	101
Kor.winiet.	98
Krok EV	96
Krok ISO	96
Książka adresowa	115, 116

L

Liczb.piksl.....	97
Live BULB.....	96
Live Time	96
LIVE TIME	34

Ł

Ładowanie	13
-----------------	----

M

M (tryb ręczny).....	34
Małe pole (małe pole AF).....	47
Map.piksli.....	141
Menu fotografowania.....	77
Menu odtwarzania	88
Menu portu akcesoriów	114
Menu ustawień	91
Menu własne (☒)	92
MF	103
MF (ręczne ustawianie ostrości).....	50
Moje klipy.....	40
Moje.Ust	78
Monitor Bulb/Time	96
Monochrom.....	64
Multi Echo.....	38
My OLYMPUS PENPAL.....	116

N

Nagranie dźwiękowe	74, 90
Nakładka obr.....	90
Nazwa pliku	98

Nocne kadry 94

O

Obrót 70

Obszar AF (AF-ON) 47

Odtwarzanie 69

 Odtwarzanie sekwencji wideo 69, 72

 Odtwarzanie zdjęć 69, 70

Odtwarzanie w zbliżeniu 70

OLYMPUS PENPAL 114, 116

Opóźn. wyzwolenia 93

Ostrość w Bulb/Time 92

P

P (Tryb programowy) 31

Panorama 26

Pełny panel sterowania LV 107, 108

Permanentny AF 92

Pierś ostr. 92

Podgląd 91

Podgl. GO 103

Podśw.AF 92

Podświetl. LCD 95

Pojedynczy AF 50

Pokaz zdjęć 71

Połączenie ze smartfonem 119

Pomiar 51

Pomiar AEL 96

Poziom naładowania baterii 16

Prior. I.S. obiektywu 93

Proporcje obrazu 58

Przestrzeń 98

Przesunięcie programu (**Ps**) 31

Przesuwanie 25

Przewodnik trybów 94

Przycisk INFO 19, 48, 68

R

RAW 58

Red.szumu 96

Redukc. szumu wiatru 100

Redukcja migotania 95

Regulacja intensywności lampy

 błyskowej (B) 63

Rejestracja 125

Reset obkt. 92

Resetuj 78

Ręczne ustawianie ostrości (MF) 50

Rozmiar kopii zdj. 116

S

S (tryb priorytetu migawki) 33

S-AF 50

S-AF+MF 50

Samowyzwalacz 56

Sceny 25

SCN (Sceny) 21, 25

Stb. obrazu 54

Ster. na żywo 45

Stykówka 111

Super Spot AF (ramka

 powiększenia AF) 49

Synchronizacja z długimi czasami

 migawki 61

Szeroki zakres dynamiczny (HDR) 84

Szybkie kas 98

Ś

Śledzenie AF 50

T

Telekonwerter cyfr 80, 104

Telewizor 105

Timer Bulb/Time 96

Tryb 21

 Fotografowanie 21

 Nagrywanie filmów 38

Tryb AF 50, 92

Tryb Art LV 94

Tryb film+zdjęcie 39

Tryb obrazu 64, 79

Tryb ostrzenia (tryb AF) 50

Tryb RC (⚡ Tryb RC) 135

Tryb USB 95



U

Ust. auto ISO 96



Ustawianie daty i godziny (🕒) 17

Ustawianie karty 77

Ustawienia histogramu 94

Ustawienia podglądu	95
Ustawienia Wi-Fi.....	122
Ustawienie dpi	99
Ustaw start ( Ustaw start).....	92
Ust. Copyright.....	99
Ust. ekranu dotyk.....	101
Ust. info ( /Ust. info).....	94
Ust.prioryt.....	99
Ust. trybu obrazu	94
Uśpienie.....	16, 95
Użycie pam. albumu	116

W

WB.....	53, 98
Wielkość obrazu	133
Film	59
Zdjęcie	58
Wielokr. ekspozyc.....	85
W połowie spust z IS	93
Wskaźnik poziomu.....	20
Współczynnik proporcji obrazu.....	58
Wszystkie ().....	98
Wyjście wideo.....	94
Wyświetlanie histogramu.....	20
Wyświetlanie indeksu	70, 75, 112
Wyświetlanie kalendarza	70, 75, 112
Wyświetl. menu ( /  Wyświetl. menu).....	91
Wyświetlona siatka	94

Z

Zapis.....	124
Zaznaczanie do wydruku ().....	129
Zdalne sterowanie błyskiem	135
Zdj. test.....	103
Ziarnisty film	27, 64
Zwolnienie C/S	93

OLYMPUS EUROPA SE & CO. KG

Biura: Consumer Product Division
Wendenstrasse 14–18, 20097 Hamburg, Niemcy
Tel.: +49 40–23 77 3-0/Faks: +49 40–23 07 61
Dostawy towarów: Modul H, Willi-Bleicher Str. 36, 52353 Düren, Niemcy
Listy: Postfach 10 49 08, 20034 Hamburg, Niemcy

Europejskie wsparcie techniczne dla klientów:

Zapraszamy do odwiedzenia naszych stron internetowych <http://www.olympus-europa.com>
lub do kontaktu telefonicznego z BEZPŁATNYM NUMEREM*: **00800 – 67 10 83 00**

dla klientów z Austrii, Belgii, Czech, Danii, Finlandii, Francji, Niemiec, Luksemburga, Holandii, Norwegii, Polski, Portugalii, Rosji, Hiszpanii, Szwecji, Szwajcarii, Wielkiej Brytanii.

* Prosimy pamiętać, że niektórzy operatorzy (komórkowych) sieci telefonicznych nie zapewniają dostępu do powyższego numeru lub wymagają wprowadzenia dodatkowego prefiksu przed numerami +800.

Klienci pochodzący z krajów nie wymienionych na liście lub nie mogący uzyskać połączenia z powyższym numerem mogą dzwonić pod następujące NUMERY PŁATNE: **+49 40 – 237 73 899**.