



marantz®

Wzmacniacz zintegrowany
PM5005

Na jednej stronie arkusza papieru można wydrukować więcej niż jedną stronę dokumentu PDF.

Panel przedni

Panel tylny

Pilot zdalnego sterowania

Indeks



Instrukcja obsługi

Akcesoria	4
Wkładanie baterii	5
Zasięg działania pilota zdalnego sterowania	5
Funkcje	6
Dźwięk wysokiej jakości	6
Wysoka wydajność	6
Łatwa obsługa	7
Nazwy elementów i ich funkcje	8
Panel przedni	8
Panel tylny	10
Pilot zdalnego sterowania	11

Połączenia

Podłączenie głośników	17
Podłączenie zestawów głośnikowych A/B	18
Podłączenie bi-wiring	19
Podłączanie odtwarzacza	20
Podłączanie urządzenia rejestrującego dźwięk	21
Podłączanie urządzeń wyposażonych w gniazda zdalnego sterowania	22
Wykonywanie operacji za pomocą RC na tym urządzeniu bez kontaktu wzrokowego	22
Zdalne podłączanie urządzeń firmy Marantz	22
Podłączanie przewodu zasilającego	23

Odtwarzanie

Włączanie urządzenia	25
Wybór zestawów głośnikowych	26
Wybór źródła sygnału	26
Regulacja poziomu głośności	26
Czasowe wyłączenie dźwięku (Wyciszenie)	26
Regulacja barwy dźwięku	26
Odtwarzanie płyt CD	27
Nagrywanie	28



Ustawienia

Ustawianie trybu Auto Standby	30
Wyłączenie funkcji Auto Standby	30
Włączenie funkcji Auto Standby	30
Ustawianie funkcji odbioru sygnału zdalnego sterowania	31
Wyłączenie funkcji odbioru sygnałów zdalnego sterowania z pilota zdalnego sterowania	31
Włączenie funkcji odbioru sygnałów zdalnego sterowania z pilota zdalnego sterowania	31
Konfiguracja kodów zdalnego sterowania	32
Konfiguracja kodów zdalnego sterowania dla pilota zdalnego sterowania	33
Konfiguracja kodów zdalnego sterowania dla tego urządzenia	33

Wskazówki

Wskazówki	35
Rozwiązywanie problemów	36

Dodatek

Wyjaśnienie pojęć	40
Dane techniczne	41
Indeks	43





Dziękujemy za zakup tego urządzenia marki Marantz.

W celu zapewnienia właściwej obsługi, przeczytaj dokładnie niniejszą instrukcję i obsługuj urządzenie zgodnie ze wskazówkami w niej zawartymi. Po przeczytaniu instrukcję należy zachować na przyszłość.

Akcesoria

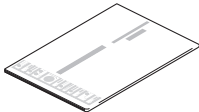
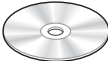
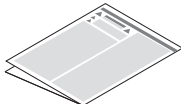
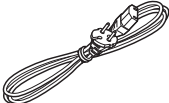
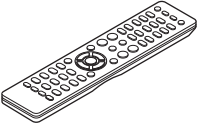
Sprawdź, czy następujące elementy są dostarczone wraz z urządzeniem.

 <p>Skrócona instrukcja obsługi</p>	 <p>CD-ROM (Instrukcja obsługi)</p>	 <p>Zasady bezpieczeństwa</p>
 <p>Kabel zasilający</p>	 <p>Pilot zdalnego sterowania (RC002PMCD)</p>	



Wkładanie baterii

1 Zdejmij tylną osłonę zgodnie z kierunkiem strzałki.

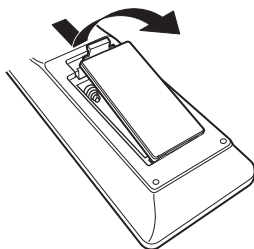

2 Włóż prawidłowo dwie baterie do komory baterii, tak jak pokazano na ilustracji.

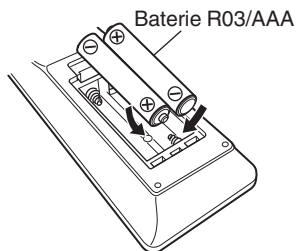

3 Załóż z powrotem tylną osłonę.

UWAGA

- Aby zapobiec uszkodzeniom lub wyciekom baterii:
 - Nie używaj nowych baterii razem ze starymi.
 - Nie używaj razem różnych typów baterii.
- Wyjmij baterie, jeżeli pilot nie będzie używany przez dłuższy czas.
- W przypadku wycieku baterii, dokładnie wytrzyj przedział baterii i włóż nowe baterie.

Zasięg działania pilota zdalnego sterowania

Chcąc sterować urządzeniem za pomocą pilota zdalnego sterowania, nakieruj pilota na odbiornik sygnału zdalnego sterowania znajdujący się w tym urządzeniu.

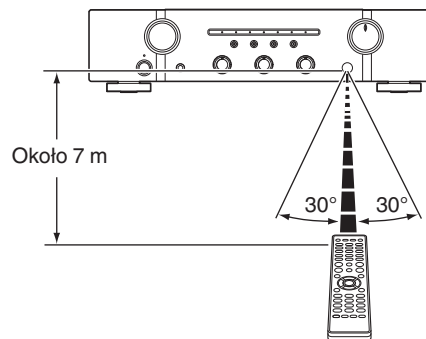

Funkcje

Dźwięk wysokiej jakości

- **Wzmacniacz na elementach dyskretnych z prądowym sprzężeniem zwrotnym**

W tym urządzeniu zastosowano szybkie obwody wzmacniacza z prądowym sprzężeniem zwrotnym, zarówno w przedwzmacniaczu, jak i we wzmacniaczu mocy, dzięki czemu sygnały z odtwarzacza Super Audio CD mogą być wzmacniane z wysoką wiernością. Szybki wzmacniacz z prądowym sprzężeniem zwrotnym odtwarza naturalną przestrzeń dźwięku.

- **Wysoka moc**

Urządzenie cechuje się niewielkimi wymiarami, jednak jest wyposażone w duży zasilacz umożliwiający dynamiczną reprodukcję dźwięku z dużą mocą.

- **Konstrukcja zapewniająca dźwięk wysokiej jakości**

Urządzenie posiada konstrukcję zapewniającą dźwięk wysokiej jakości: minimalna długość ścieżki sygnałowej zastosowanie podzespołów wysokiej jakości specjalnie na potrzeby sprzętu audio, duży zasilacz, co jest możliwe wyłącznie w przypadku konstrukcji opartej na elementach dyskretnych.

- **Wejścia Phono do podłączenia gramofonu**

Urządzenie jest wyposażone w przedwzmacniacz gramofonowy umożliwiający bezpośrednie podłączenie gramofonu i odtwarzanie muzyki z płyt winylowych (można stosować wyłącznie wkładki MM). (🔍 str. 20)

- **Dwa zestawy zacisków głośnikowych**

Oprócz możliwości stosowania dwóch par zestawów głośnikowych (Głośniki A i Głośniki B), można podłączyć zestawy w układzie bi-wiring wyposażone w oddzielne zaciski dla toru wysokotonowego i niskotonowego. (🔍 str. 19)

Zastosowano zaciski śrubowe umożliwiające podłączenie grubych przewodów głośnikowych.

Wysoka wydajność

- **Funkcja regulacji barwy dźwięku**

Urządzenie jest wyposażone w funkcję regulacji barwy dźwięku niezależnie dla tonów niskich i wysokich, co umożliwia uzyskanie żądanej barwy. (🔍 str. 27)

- **Funkcja LOUDNESS**

Urządzenie jest wyposażone w funkcję LOUDNESS, która ułatwia słuchanie muzyki odtwarzanej z niską głośnością. (🔍 str. 27)



Łatwa obsługa

- **Pilot zdalnego sterowania jest zgodny z odtwarzaczami CD i sieciowymi odtwarzaczami audio**

Pilot zdalnego sterowania dołączony do tego urządzenia może sterować pracą odtwarzaczy CD i odtwarzaczy sieciowych firmy Marantz, oprócz możliwości sterowania tym urządzeniem.

(📖 str. 12)

Urządzenie umożliwia też wybór jednego z trzech kodów zdalnego sterowania. W przypadku korzystania z trzech identycznych urządzeń w tym samym pomieszczeniu, każdemu z nich można przypisać inny kod i sterować nimi niezależnie. (📖 str. 33)



Nazwy elementów i ich funkcje

Panel przedni

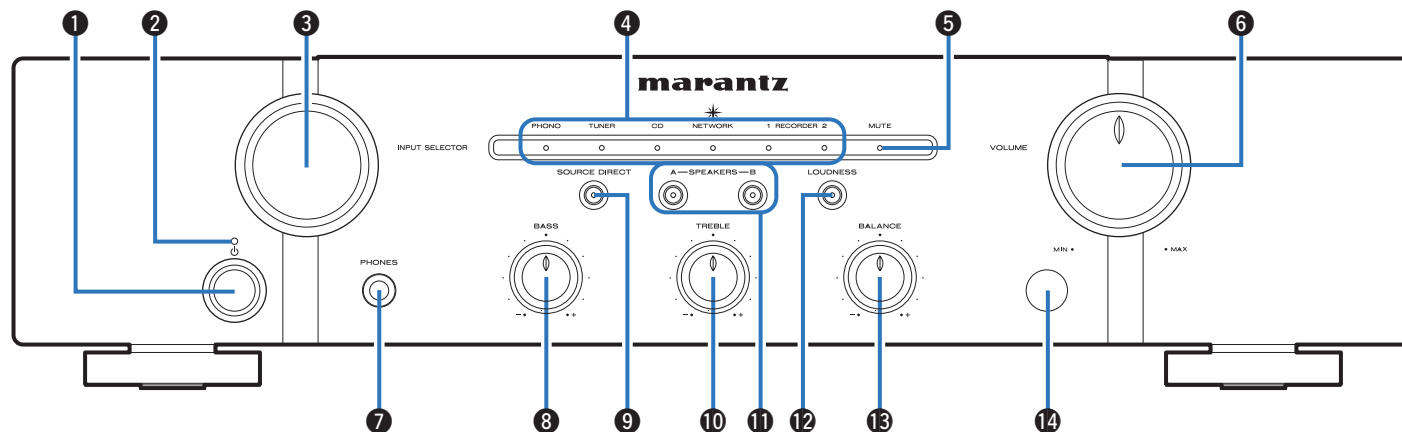

1 Przycisk zasilania (⏻)

Służy do włączania/wyłączania zasilania. (👉 str. 25)

2 Wskaźnik zasilania

Sygnalizuje stan zasilania w następujący sposób:

- Włączone : Wył.
- Tryb oczekiwania : Kolor czerwony
- Gdy zasilanie jest Wyłączone : Wył.
- Układ zabezpieczający jest aktywowany : czerwony (miga)



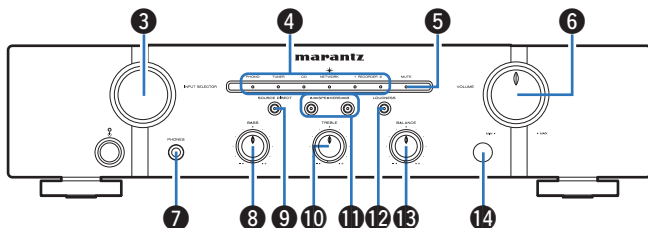

- 3 Przełącznik wyboru wejścia sygnałowego (INPUT SELECTOR)**
Służy do wyboru źródła sygnału. (📖 str. 26)
- 4 Wskaźnik sygnału wejściowego (📖 str. 26)**
- 5 Wskaźnik MUTE**
Świecenie tej kontrolki informuje o wyciszeniu dźwięku. (📖 str. 26)
- 6 Pokrętko VOLUME**
Służą do regulacji poziomu głośności. (📖 str. 26)
- 7 Gniazdo słuchawek (PHONES)**
Do podłączania słuchawek.
Wyłącz wyjście głośnikowe podczas korzystania ze słuchawek.
(📖 str. 26)

UWAGA

Aby nie spowodować uszkodzenia słuchu podczas słuchania z użyciem słuchawek, nie zwiększaj gwałtownie poziomu głośności.

- 8 Pokrętko BASS**
To ustawienie dostosowuje poziom głośności basów. (📖 str. 26)
 - 9 Przycisk/kontrolka SOURCE DIRECT**
Służy do włączania/wyłączania trybu SOURCE DIRECT.
(📖 str. 27)
 - 10 Pokrętko TREBLE**
To ustawienie dostosowuje poziom głośności tonów wysokich.
(📖 str. 26)
 - 11 Przyciski/kontrolki wyboru zestawów głośnikowych (SPEAKERS A/B)**
Służą do wyboru zestawów głośnikowych. (📖 str. 26)
 - 12 Przycisk/kontrolka LOUDNESS**
Służy do włączania/wyłączania funkcji LOUDNESS.
(📖 str. 27)
 - 13 Pokrętko BALANCE**
Służy do regulacji zrównoważenia poziomu głośności pomiędzy kanałem lewym i prawym. (📖 str. 26)
 - 14 Czujnik zdalnego sterowania**
Odbiera sygnał z pilota zdalnego sterowania. (📖 str. 5)
-  **8, 10, 12 oraz 13** można regulować, gdy **9** znajduje się w położeniu wyłączonym (tryb SOURCE DIRECT jest wyłączony).



Panel tylny

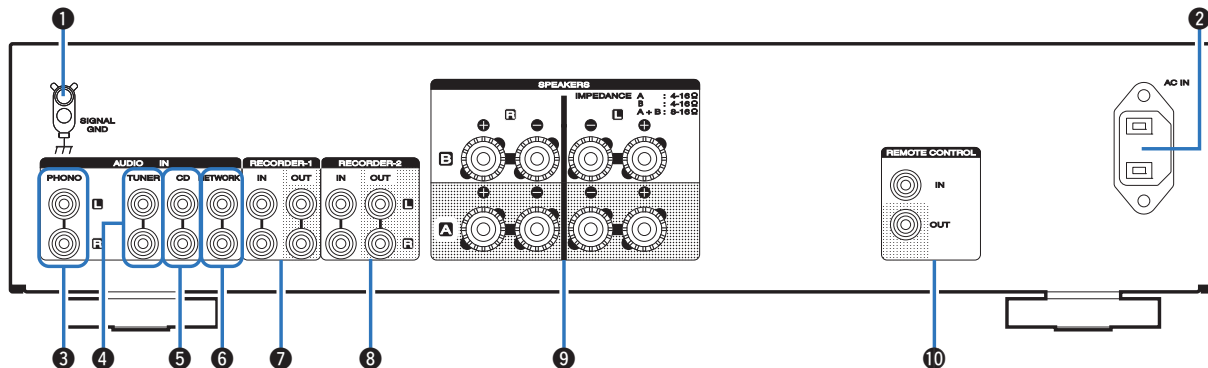

1 Gniazda SIGNAL GND

Do podłączenia gramofonu. (🔗 str. 20)

2 Wejście AC (AC IN)

Do podłączenia przewodu zasilania. (🔗 str. 23)

3 Gniazda wejścia gramofonowego (PHONO)

Do podłączenia gramofonu. (🔗 str. 20)

4 Gniazda wejścia tunera radiowego (TUNER)

Służą do podłączenia tunera radiowego. (🔗 str. 20)

5 Gniazda wejścia odtwarzacza CD

Służą do podłączenia odtwarzacza CD. (🔗 str. 20)

6 Gniazda wejścia sieciowego odtwarzacza muzycznego (NETWORK)

Służą do podłączenia odtwarzacza sieciowego. (🔗 str. 20)

7 Gniazda wyjścia rejestratora dźwięku (RECORDER 1)

Służą do podłączenia wyjścia rejestratora dźwięku. (🔗 str. 21)

8 Gniazda wyjścia rejestratora dźwięku (RECORDER 2)

Służą do podłączenia wyjścia rejestratora dźwięku. (🔗 str. 21)

9 Zaciski głośnikowe (SPEAKERS)

Do podłączenia głośników. (🔗 str. 17)

10 Złącza wejściowe/wyjściowe zdalnego sterowania (REMOTE CONTROL)

Służą do podłączenia urządzeń dźwiękowych firmy Marantz zgodnych z funkcją zdalnego sterowania. (🔗 str. 22)



Pilot zdalnego sterowania

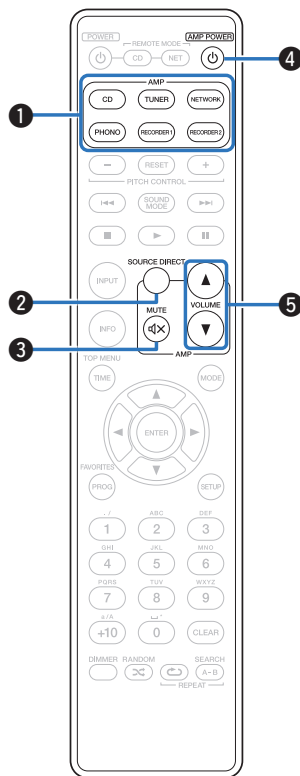

Obsługa wzmacniacza

- 1 **Przyciski wyboru źródła wejściowego**
Służy do wyboru źródła sygnału. (📖 str. 26)
- 2 **Przycisk SOURCE DIRECT**
Służy do włączania/wyłączania trybu SOURCE DIRECT. (📖 str. 27)
- 3 **Przycisk MUTE (🔇)**
Wyciszenie dźwięku wyjściowego. (📖 str. 26)
- 4 **Przycisk AMP POWER (⏻)**
Służy do włączania/wyłączania zasilania (przełączania w tryb czuwania). (📖 str. 25)
- 5 **Przyciski VOLUME (▲▼)**
Służą do regulacji poziomu głośności. (📖 str. 26)



Obsługa odtwarzacza płyt CD

Pilota zdalnego sterowania znajdującego się w zestawie można użyć do obsługi, poza tym urządzeniem, odtwarzacza firmy Marantz. Aby włączyć odtwarzacz CD firmy Marantz, naciśnij przycisk REMOTE MODE CD w celu przełączenia pilota zdalnego sterowania w tryb sterowania odtwarzaczem CD.

- Przycisk REMOTE MODE CD będzie świecił przez około 2 sekundy.

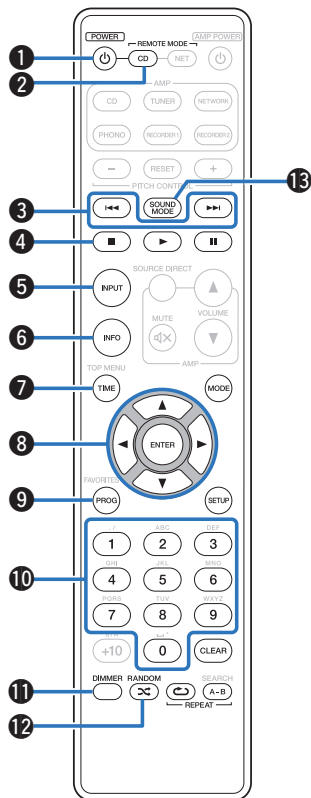

- ❶ Przycisk POWER (⏻)
- ❷ Przycisk wyboru trybu zdalnego sterowania (REMOTE MODE CD)
- ❸ Przyciski przeskoku (⏮, ⏭)
- ❹ Przycisk zatrzymania (■)
- ❺ Przycisk wyboru źródła sygnału (INPUT)
- ❻ Przycisk informacyjny (INFO)
- ❼ Przycisk TIME
- ❽ Przyciski kursora (⬆, ⬇, ⬇, ⬆)
- ❾ Przycisk programowania (PROG)
- ❿ Przyciski numeryczne (0 – 9)
- ⓫ Przycisk DIMMER
- ⓬ Przycisk RANDOM (⌘)
- ⓭ Przycisk SOUND MODE



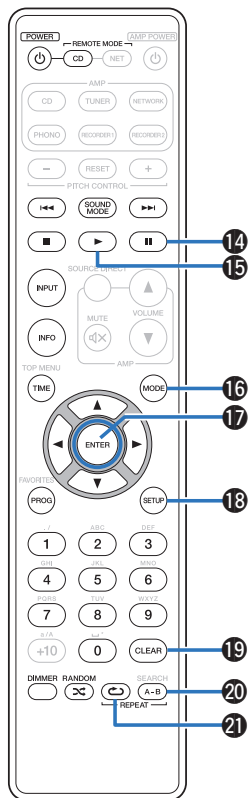

- 14 Przcisk wstrzymania odtwarzania (||)
- 15 Przcisk odtwarzania (▶)
- 16 Przcisk wyboru trybu odtwarzania (MODE)
- 17 Przcisk ENTER
- 18 Przcisk SETUP
- 19 Przcisk CLEAR
- 20 Przcisk REPEAT A-B
- 21 Przcisk REPEAT (↺)



Wzmacniacz można obsługiwać za pomocą przycisków sterowania wzmacniaczem, nawet jeżeli pilot zdalnego sterowania ma wybrany tryb obsługi odtwarzacza CD.



■ Sterowanie pracą odtwarzacza sieciowego

Pilot zdalnego sterowania dołączony do tego urządzenia może sterować pracą odtwarzacza sieciowych, oprócz możliwości sterowania tym urządzeniem. Aby sterować pracą odtwarzacza sieciowego firmy Marantz, naciśnij przycisk REMOTE MODE NET w celu przełączenia pilota zdalnego sterowania w tryb sterowania sieciowego.

- Przycisk REMOTE MODE NET będzie świecił przez około 2 sekundy.

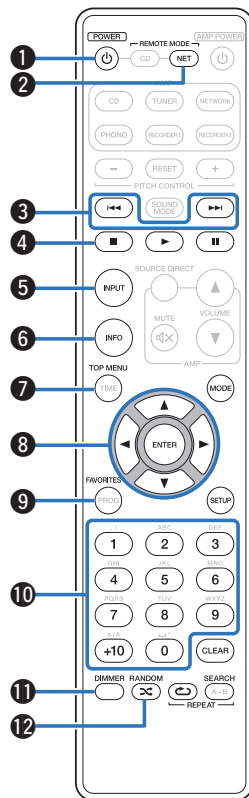

1 Przycisk POWER (⏻)

2 Przycisk wyboru trybu zdalnego sterowania (REMOTE MODE NET)

3 Przyciski przeskoku (⏮, ⏭)

4 Przycisk zatrzymania (■)

5 Przycisk wyboru źródła sygnału (INPUT)

6 Przycisk informacyjny (INFO)

7 Przycisk MENU

8 Przyciski kursora (⬆, ⬇, ⬇, ⬆)

9 Przycisk FAVORITES

10 Przyciski numeryczne (0 – 9, +10)

11 Przycisk DIMMER

12 Przycisk RANDOM (🎲)



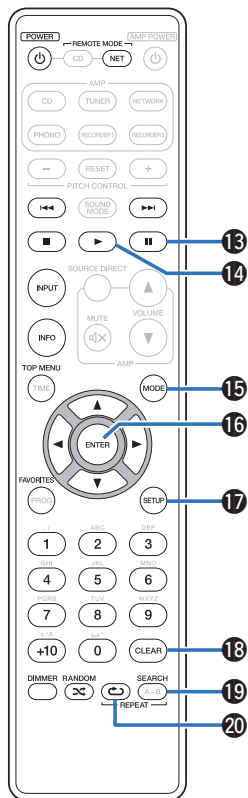

- 13 Przcisk wstrzymania odtwarzania (⏸)
- 14 Przcisk odtwarzania (▶)
- 15 Przcisk wyboru trybu odtwarzania (MODE)
- 16 Przcisk ENTER
- 17 Przcisk SETUP
- 18 Przcisk CLEAR
- 19 Przcisk wyszukiwania (SEARCH)
- 20 Przcisk REPEAT (↺)



Wzmacniacz można obsługiwać za pomocą przycisków sterowania wzmacniaczem, nawet jeżeli pilot zdalnego sterowania ma wybrany tryb obsługi odtwarzacza sieciowego NET.



■ Spis treści



Podłączenie głośników	17
Podłączanie odtwarzacza	20
Podłączanie urządzenia rejestrującego dźwięk	21
Podłączanie urządzeń wyposażonych w gniazda zdalnego sterowania	22
Podłączanie przewodu zasilającego	23

UWAGA

- Nie należy podłączać przewodu zasilania przed dokonaniem wszystkich połączeń sygnałowych.
- Kable zasilające nie mogą być splątane z kablami sygnałowymi. Mogłoby to doprowadzić do brzęczenia lub zakłóceń.

■ Przewody używane do połączeń

Przygotuj kable niezbędne do podłączenia żądanych urządzeń.

Przewód głośnikowy	
Przewód audio	
Przewód zdalnego sterowania	



Podłączenie głośników

UWAGA

- Przed przystąpieniem do podłączania głośników odłącz wtyczkę zasilania z gniazda sieciowego.
- Podłącz w taki sposób, aby gołe kable głośnikowych nie wystawały z gniazda głośnika. Jeśli gołe przewody dotkną tylnego panelu lub nastąpi zwarcie pomiędzy żyłami + oraz -, to może zadziałać układ zabezpieczający urządzenia. ("Układ zabezpieczający" (☞ str. 40))
- Nie wolno dotykać styków głośnikowych, gdy włączone jest zasilanie. Mogłoby to doprowadzić do porażenia prądem elektrycznym.
- Użyj głośników o impedancji w zakresie wskazywanym w poniższej tabeli w zależności od ich przeznaczenia.

Gniazda głośników użyte w tym urządzeniu	Liczba podłączonych głośników	Głośnik Impedancja
SPEAKERS A (podłączenie standardowe)	2 (jeden zestaw)	4 – 16 Ω /ohm
SPEAKERS B	2 (jeden zestaw)	4 – 16 Ω /ohm
SPEAKERS A i SPEAKERS B	4 (dwa zestawy)	8 – 16 Ω /ohm
SPEAKERS A i SPEAKERS B (Podłączenie bi-wiring)	2 (jeden zestaw)	4 – 16 Ω /ohm

■ Podłączanie kabli głośnikowych

Sprawdź, czy złącza lewego (L) i prawego (P) kanału głośników zostały prawidłowo podłączone do tego urządzenia oraz czy została zachowana odpowiednia polaryzacja przewodów: + (czerwony) i – (czarny).

- 1 **Usuń około 10 mm izolacji z końcówki kabla głośnikowego, a następnie skręć druty kabla razem lub zamontuj odpowiedni styk głośnikowy.**



- 2 **Odblokuj gniazdo głośnikowe przekręcając je w lewo.**



- 3 **Wsuń rdzeń przewodu w gniazdo głośnikowe do samego końca.**



- 4 **Zaciśnij gniazdo głośnikowe przekręcając je w prawo.**



Podłączenie zestawów głośnikowych A/B

To urządzenie zostało wyposażone w dwa zestawy gniazd głośników (SPEAKER A oraz SPEAKER B). Jeden zestaw głośników może być podłączony do jednego zestawu gniazd, a maksymalnie mogą być podłączone dwa zestawy głośników.

Na zaciskach głośnikowych SPEAKER A i B wyprowadzany jest taki sam sygnał.

Jeżeli podłączony ma być tylko jeden zestaw głośników, użyj jednego z zestawów zacisków SPEAKER A lub SPEAKER B.

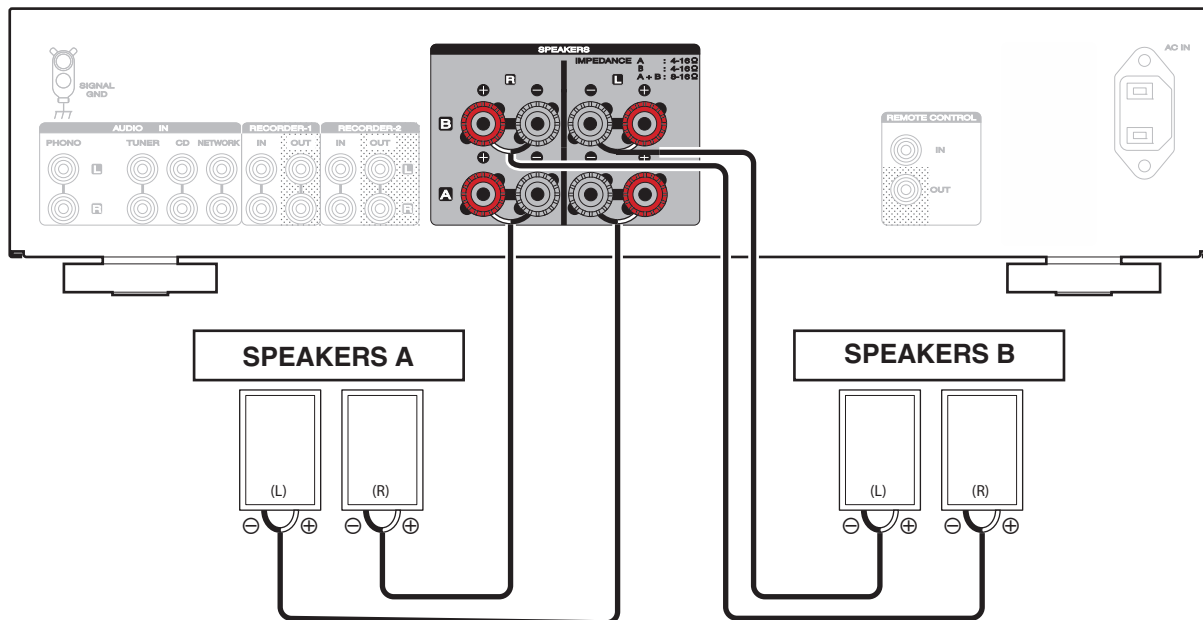

Podłączenie bi-wiring

Ten sposób podłączenia eliminuje zakłócenia sygnału między obydwoma głośnikami (torami) i niskim zakresem głośników (woofer), co pozwala uzyskać dźwięk wyższej jakości.

W celu podłączenia zestawów głośnikowych w układzie bi-wiring dostosowanych do tego typu połączeń, podłącz gniazda SPEAKER A (lub SPEAKER B) do zacisków głośników wysoko i średniotonowych, zaś gniazda SPEAKER B (lub SPEAKER A) do gniazd głośników niskotonowych.

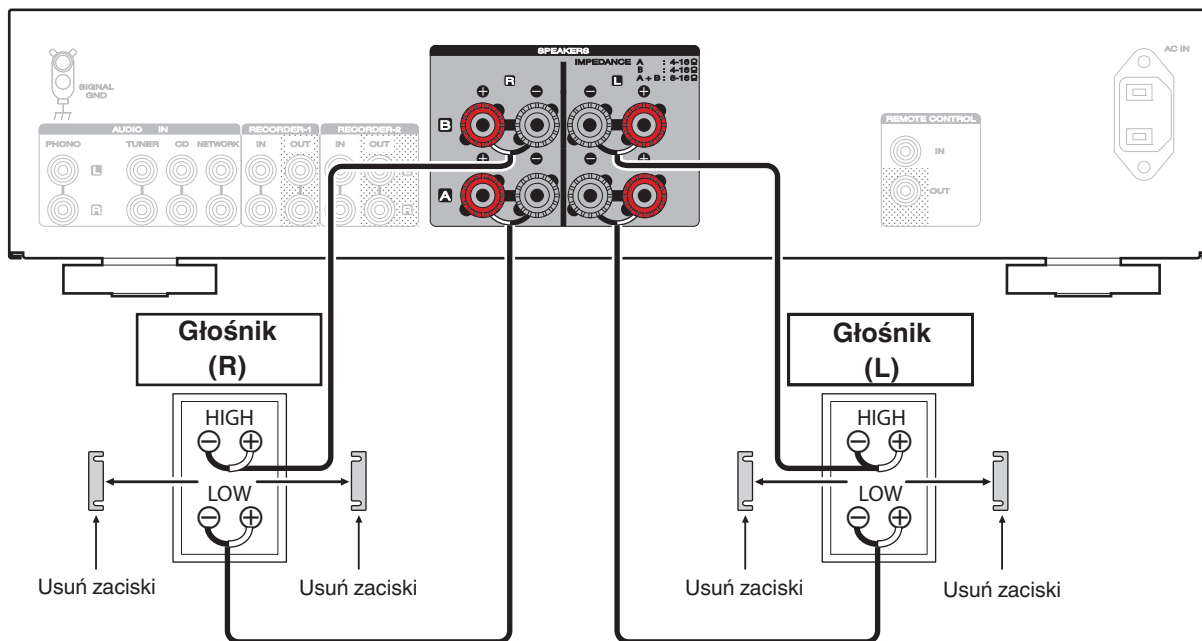

Podłączanie odtwarzacza

Do niniejszego urządzenia można podłączyć gramofon, tuner radiowy, odtwarzacz CD i odtwarzacz sieciowy.

Przedwzmacniacz jest przystosowany do gramofonów wyposażonych we wkładki z ruchomym magnesem (MM). W celu podłączenia gramofonu wyposażonego we wkładkę z ruchomą cewką (MC) użyj dostępnego na rynku przedwzmacniacza do gramofonów MC lub transformatora wzmacniającego.

W przypadku wyboru źródła dźwięku "PHONO" i zwiększenia głośności gdy gramofon nie jest podłączony, słyszalny może być przydźwięk.

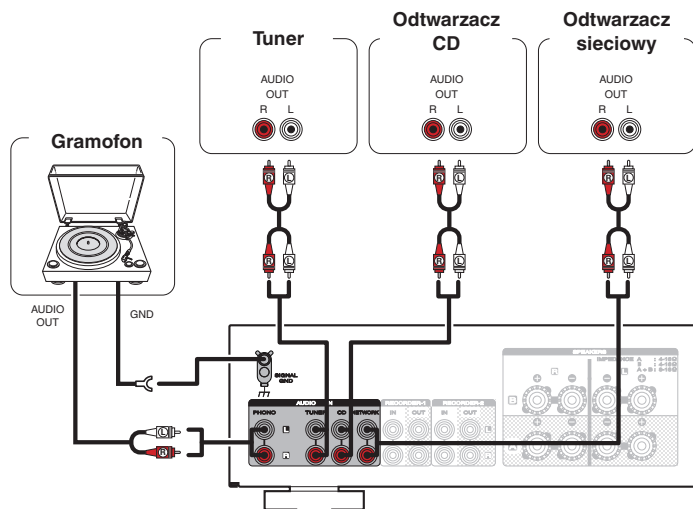

UWAGA

Linia uziemienia (SIGNAL GND) tego urządzenia to nie uziemienie ochronne. Jeśli do tego gniazda podłączony jest głośnik, kiedy jeszcze dużo zakłóceń, mogą być one zmniejszone. Pamiętaj, że w zależności od gramofonu podłączenie przewodu uziemiającego może wywołać odwrotny efekt i zwiększyć ilość szumu. Nie jest wówczas wymagane podłączenie przewodu uziemienia.



Podłączanie urządzenia rejestrującego dźwięk

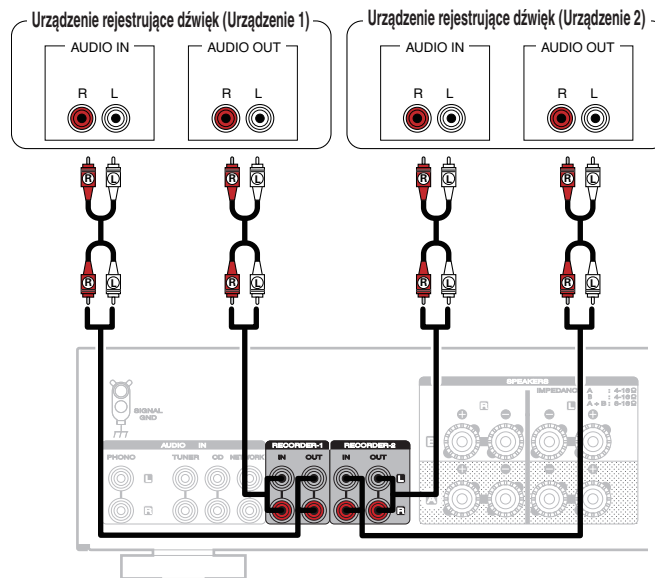

UWAGA

Nie wolno podłączać zwrotek do gniazd wyjściowych rejestratora dźwięku (RECORDER). Może to spowodować ich uszkodzenie.



Podłączanie urządzeń wyposażonych w gniazda zdalnego sterowania

Wykonywanie operacji za pomocą RC na tym urządzeniu bez kontaktu wzrokowego

Do złącza REMOTE CONTROL można podłączyć zewnętrzny odbiornik podczerwieni w celu wykonania operacji na tym urządzeniu za pomocą dostarczonego pilota bez kontaktu wzrokowego. Może to być konieczne, jeśli urządzenie jest schowane w szafce lub w kącie, co uniemożliwia bezpośrednie skierowanie pilota na to urządzenie.

W tym celu wyłącz funkcję odbioru zdalnego sygnału sterującego "Ustawianie funkcji odbioru sygnału zdalnego sterowania" (☞ str. 31).

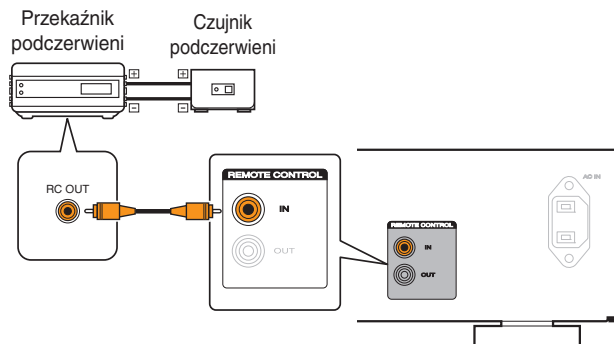

Zdalne podłączenie urządzeń firmy Marantz

Sygnaly zdalnego sterowania można przesyłać po prostu podłączając urządzenie dźwiękowe firmy Marantz do gniazd REMOTE CONTROL IN/OUT za pomocą specjalnego kabla dołączonego do urządzenia.

Aby użyć tej funkcji, ustaw znajdujący się na panelu tylnym podłączonego urządzenia dźwiękowego przełącznik zdalnego sterowania w położeniu "EXTERNAL".

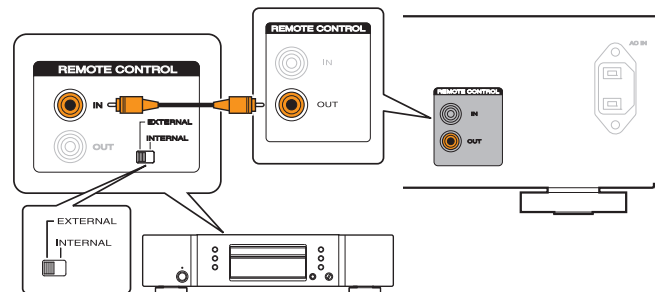

UWAGA

Jeśli urządzenie pilota zdalnego sterowania nie jest podłączone, należy upewnić się, że włączona jest funkcja odbierania sygnału pilota zdalnego sterowania. Nie można uruchomić funkcji za pomocą pilota zdalnego sterowania, jeśli funkcja ta jest wyłączona.



Podłączanie przewodu zasilającego

Przed podłączeniem przewodu zasilania sprawdź, czy wszystkie podłączenia zostały wykonane.

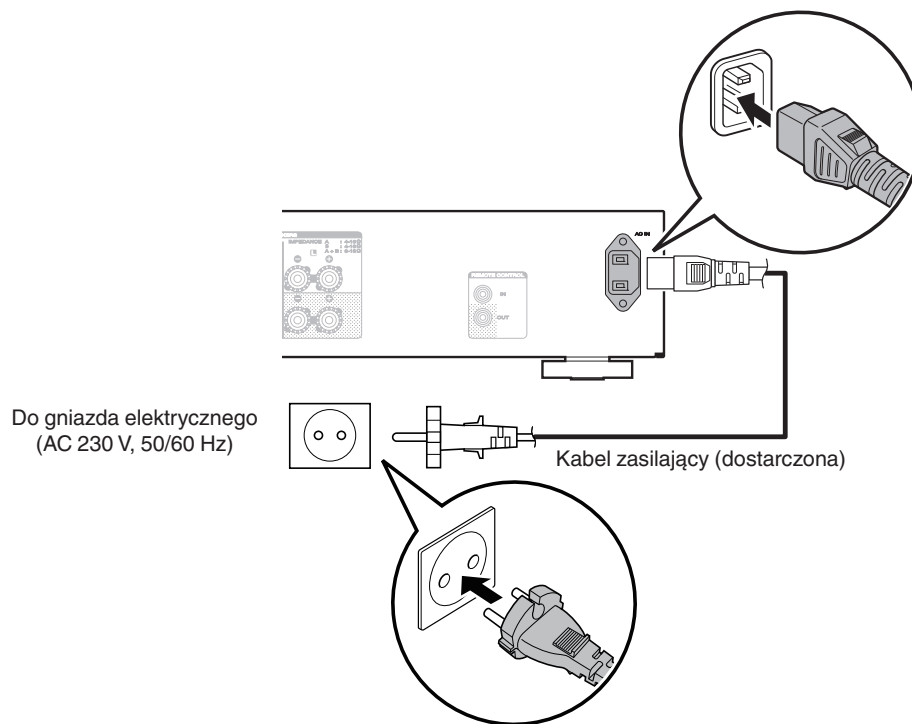

■ Spis treści

Włączanie urządzenia	25
Wybór zestawów głośnikowych	26
Wybór źródła sygnału	26
Regulacja poziomu głośności	26
Czasowe wyłączenie dźwięku (Wyciszenie)	26
Regulacja barwy dźwięku	26
Odtwarzanie płyt CD	27
Nagrywanie	28



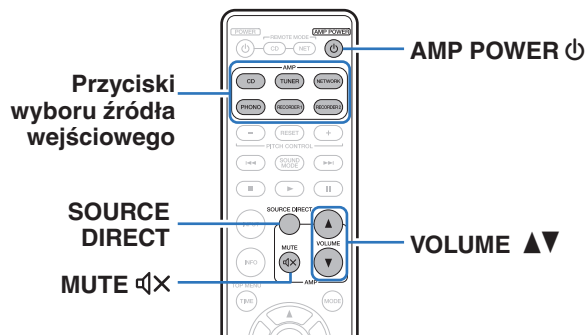

Włączanie urządzenia

- Naciśnij przycisk na tym urządzeniu, aby je włączyć. Zaświeci się wskaźnik wybranego źródła sygnału.



- Naciśnij przycisk AMP POWER , aby włączyć zasilanie główne, przetaczając urządzenie z trybu oczekiwania.
- Można włączyć INPUT SELECTOR, gdy urządzenie jest w trybie czuwania, aby włączyć zasilanie.

UWAGA

Przed włączeniem zasilania ustaw pokrętko regulacji VOLUME tego urządzenia w położeniu odpowiadającym najniższej głośności.

Wyłączanie urządzenia

- Naciśnij przycisk na tym urządzeniu, aby je wyłączyć. Wszystkie wskaźniki zgasną.

Włączanie trybu czuwania

- Naciśnij przycisk POWER na pilocie zdalnego sterowania. Wskaźnik trybu oczekiwania zaświeci na czerwono.

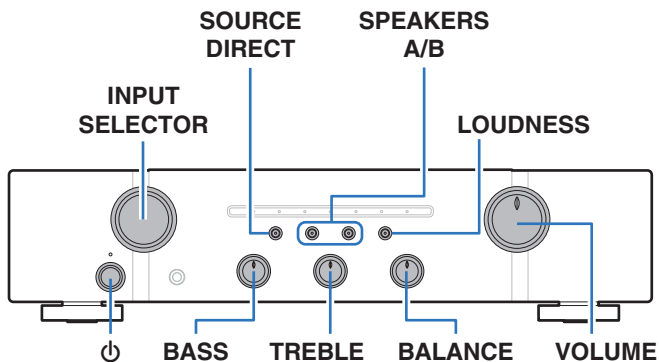

Wybór zestawów głośnikowych

- 1 **Naciśnij przycisk SPEAKERS A/B, aby wybrać zestawy głośnikowe, na których ma być odtwarzany dźwięk.**
Zaświeci się wskaźnik wybranej pary zestawów głośnikowych.



Podczas używania słuchawek, należy nacisnąć SPEAKERS A/B, ale wyłączyć wszystkie wskaźniki oraz wyłączyć sygnał wyjściowy z gniazd głośników.

Wybór źródła sygnału

- 1 **Naciśnij przycisk wyboru żądanego źródła sygnału do odtworzenia.**
Zaświeci się wskaźnik wybranego źródła dźwięku.



Źródło sygnału można wybrać również za pomocą przełącznika INPUT SELECTOR na urządzeniu.

Regulacja poziomu głośności

- 1 **Dla ustawienia poziomu głośności, posłuż się przyciskami VOLUME ▲▼.**



Głośność główną można również regulować obracając pokrętkę VOLUME na amplitunerze.

Czasowe wyłączenie dźwięku (Wyciszenie)

- 1 **Naciśnij przycisk MUTE ⏸.**
Zaświeci się wskaźnik wyciszenia.



Aby anulować, ponownie naciśnij MUTE ⏸.

Regulacja barwy dźwięku

- 1 **Naciśnij przycisk SOURCE DIRECT na urządzeniu, aby wyłączyć tryb bezpośredniego przekazywania sygnału dźwiękowego z aktywnego wejścia do wzmacniacza mocy.**
Wskaźnik SOURCE DIRECT wyłączy się.
- 2 **Użyj BASS, TREBLE i BALANCE, aby ustawić żądaną barwę dźwięku.**





Można również nacisnąć przycisk SOURCE DIRECT na urządzeniu, aby wyłączyć tryb bezpośredniego przekazywania sygnału dźwiękowego z aktywnego wejścia do wzmacniacza mocy.



Odtwarzanie płyt CD

W tej części omówiono przykład odtwarzania muzyki z płyt CD.

- 1 Naciśnij przycisk  na tym urządzeniu, aby je włączyć.**
- 2 Naciśnij przyciski wyboru źródła, wybierając jako źródło sygnału "CD".**
Zaświeci się wskaźnik "CD".
- 3 Włącz odtwarzanie muzyki na odtwarzaczu CD.**
- 4 Dla ustawienia poziomu głośności, posłuż się przyciskami VOLUME  .**

■ Odtwarzanie muzyki w trybie bezpośredniego przekazywania sygnału z wejścia do wzmacniacza mocy (SOURCE DIRECT).

Sygnał dźwiękowy nie przechodzi przez układ regulacji barwy dźwięku (BASS, TREBLE oraz BALANCE), w efekcie czego można uzyskać wyższą jakość dźwięku.

- 1 Naciśnij przycisk SOURCE DIRECT na urządzeniu, aby włączyć tryb bezpośredniego przekazywania sygnału dźwiękowego z aktywnego wejścia do wzmacniacza mocy.**
Zaświeci się wskaźnik SOURCE DIRECT.

■ Odtwarzanie w trybie LOUDNESS

W przypadku odtwarzania muzyki przy niskim poziomie głośności, tony niskie i wysokie są słabiej słyszalne. Funkcja LOUDNESS koryguje basy i wysokie dźwięki w takich sytuacjach, pozwalając uzyskać bardziej naturalne brzmienie.

- 1 Naciśnij przycisk LOUDNESS, aby włączyć tryb LOUDNESS.**
Zaświeci się wskaźnik LOUDNESS.



Nagrywanie

Nie można wyprowadzić sygnałów audio ze złączy tego urządzenia do zewnętrznego urządzenia rejestrującego. Podczas rejestrowania dźwięku z odtwarzanego urządzenia podłączonego do tego urządzenia, dźwięk może być rejestrowany, nawet jeśli odtwarzane urządzenie jest wciąż podłączone do tego urządzenia.

- 1 Naciśnij przycisk  na tym urządzeniu, aby je włączyć.**
- 2 Naciśnij przycisk wyboru źródła, wybierając jako źródło sygnału urządzenie, które ma być źródłem nagrania.**
Zaświeci się wskaźnik wybranego źródła dźwięku.
- 3 Rozpocznie się nagrywanie.**
 - Szczegółowe informacje na temat nagrywania znajdziesz w instrukcji obsługi urządzenia rejestrującego dźwięk.



■ Spis treści

Ustawianie trybu Auto Standby	30
Ustawianie funkcji odbioru sygnału zdalnego sterowania	31
Konfiguracja kodów zdalnego sterowania	32



Ustawianie trybu Auto Standby

Urządzenie można tak skonfigurować, aby przełączało się automatycznie w tryb oczekiwania, jeżeli w ciągu 30 minut użytkownik nie wykona żadnej czynności lub nie zostanie odebrany żaden sygnał wejściowy audio. Domyślnie jest włączony automatyczny tryb oczekiwania.

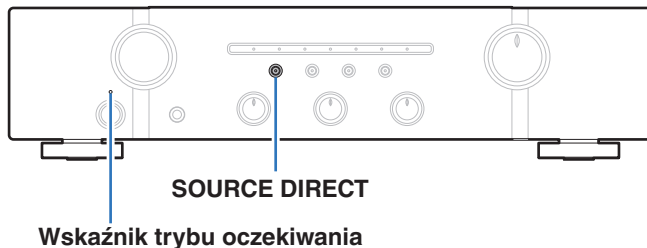

Wyłączanie funkcji Auto Standby

- 1 **Naciśnij i przytrzymaj przycisk SOURCE DIRECT dłużej niż 5 sekund, aby wyłączyć tryb Auto Standby.**
Wskaźnik zasilania błysnie jeden raz.

Włączanie funkcji Auto Standby

- 1 **Naciśnij i przytrzymaj przycisk SOURCE DIRECT dłużej niż 5 sekund, aby włączyć tryb Auto Standby.**
Wskaźnik trybu oczekiwania zamigocze trzykrotnie.



Aby wykonać tę czynność, można także nacisnąć SOURCE DIRECT na pilocie zdalnego sterowania.



Ustawianie funkcji odbioru sygnału zdalnego sterowania

Po podłączeniu odpowiedniego odbiornika podczerwieni (do nabycia oddzielnie) do gniazda REMOTE CONTROL IN niniejszego urządzenia, należy wykonać czynności opisane poniżej w celu wyłączenia funkcji odbioru sygnałów zdalnego sterowania przez niniejsze urządzenie. Gdy ta funkcja jest włączona, nie można wykonywać operacji za pomocą pilota. Funkcja jest domyślnie włączona.

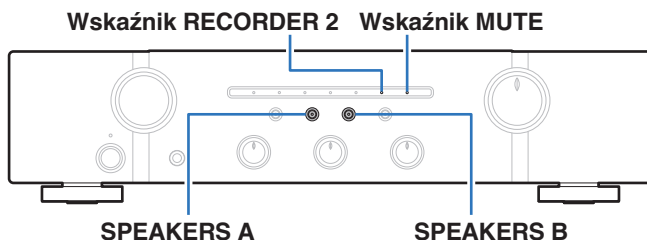

Wyłączenie funkcji odbioru sygnałów zdalnego sterowania z pilota zdalnego sterowania

- 1 Naciśnij **SPEAKERS B** przez około 5 sekund, aby wyłączyć funkcję odbioru zdalnego sygnału sterującego.
Wskaźnik MUTE zamigocze trzykrotnie.

Włączenie funkcji odbioru sygnałów zdalnego sterowania z pilota zdalnego sterowania

- 1 Naciśnij **SPEAKERS A** przez około 5 sekund, aby wyłączyć funkcję odbioru zdalnego sygnału sterującego.
Wskaźnik wejścia "RECORDER2" zamigocze trzykrotnie.



Konfiguracja kodów zdalnego sterowania

REMOTE
MODE CD

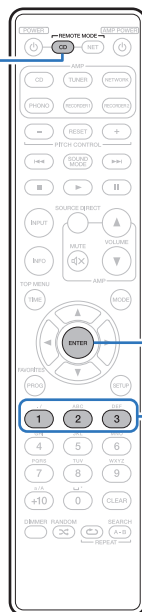

ENTER

1 - 3

Kody zdalnego sterowania znajdują się pomiędzy tym urządzeniem a pilotem zdalnego sterowania. Można wybrać jeden spośród trzech typów kodów zdalnego sterowania, a zdalne sterowanie może być używane do sterowania urządzeniem, kiedy używany jest ten sam kod zdalnego sterowania. Gdy trzy takie same urządzenia używane są w jednym pomieszczeniu, każde z nich można obsługiwać równocześnie za pomocą jednego pilota zdalnego sterowania z ustawieniami fabrycznymi. Ustawiając indywidualne kody między pilotem zdalnego sterowania a urządzeniem, pilot zdalnego sterowania może być używany do sterowania tylko tym urządzeniem, które ma taki sam kod zdalnego sterowania. Sprawdź działanie każdego urządzenia po skonfigurowaniu kodów zdalnego sterowania. Ustawienie domyślne to "AMP1".



Konfiguracja kodów zdalnego sterowania dla pilota zdalnego sterowania

■ Aby ustawić kody zdalnego sterowania dla AMP2

- 1 Przytrzymaj przycisk REMOTE MODE CD i przycisk numeryczny 2 przez przynajmniej 5 sekund.

■ Aby ustawić kody zdalnego sterowania dla AMP3

- 1 Przytrzymaj przycisk REMOTE MODE CD i przycisk numeryczny 3 przez przynajmniej 5 sekund.



Aby przywrócić ustawienia domyślne kodów zdalnego sterowania, przytrzymaj przycisk REMOTE MODE CD i przycisk numeryczny 1 przez dłużej niż 5 sekund.

UWAGA

Domyślne kody zdalnego sterowania zostaną przywrócone po wyjęciu baterii. Po założeniu baterii ustaw ponownie kody zdalnego sterowania.

Konfiguracja kodów zdalnego sterowania dla tego urządzenia

- 1 Wskaż pilot zdalnego sterowania dla którego został ustawiony kod na tym urządzeniu, a następnie naciśnij REMOTE CD oraz ENTER.

Wskaźniki sygnału wejściowego urządzenia migają tak, jak to zostało pokazane poniżej w zależności od ustawionego kodu zdalnego sterowania.

Kody zdalnego sterowania	Wskaźnik sygnału wejściowego
AMP 1	Wskaźnik PHONO zamigocze trzykrotnie
AMP 2	Wskaźnik TUNER zamigocze trzykrotnie
AMP 3	Wskaźnik CD zamigocze trzykrotnie.



■ Spis treści

Wskazówki

Chcę wyregulować samodzielnie barwę dźwięku	35
Chcę, aby odtwarzany dźwięk był możliwie jak najbliższy oryginalnemu	35
Chcę słyszeć muzykę jak najbardziej zbliżoną do oryginału przy niskim poziomie głośności	35
Chcę obsługiwać odtwarzacz CD lub odtwarzacz sieciowy firmy Marantz za pomocą pilota zdalnego sterowania niniejszego urządzenia	35
Chcę korzystać z więcej niż jednego takiego urządzenia w jednym pomieszczeniu	35

Rozwiązywanie problemów

Zasilanie nie włącza się / jest wyłączone	36
Nie można uruchomić funkcji za pomocą pilota zdalnego sterowania	37
Brak dźwięku	38
Nie można uzyskaćżądanego brzmienia	38
Dźwięk jest przerywany lub występuje szum	39



Wskazówki

Chcę wyregulować samodzielnie barwę dźwięku

- Za pomocą pokręteł BASS, TREBLE i BALANCE ustaw żądaną barwę dźwięku. (🔍 str. 26)

Chcę, aby odtwarzany dźwięk był możliwie jak najbliższy oryginalnemu

- Włącz tryb Source Direct. (🔍 str. 27)

Chcę słyszeć muzykę jak najbardziej zbliżoną do oryginału przy niskim poziomie głośności

- Włącz funkcję LOUDNESS. (🔍 str. 27)

Chcę obsługiwać odtwarzacz CD lub odtwarzacz sieciowy firmy Marantz za pomocą pilota zdalnego sterowania niniejszego urządzenia

- Przełącz tryb pracy zdalnego sterowania. (🔍 str. 12, 14)
- Zobacz również instrukcję obsługi odtwarzacza CD lub odtwarzacza sieciowego.

Chcę korzystać z więcej niż jednego takiego urządzenia w jednym pomieszczeniu

- Ustaw indywidualne kody zdalnego sterowania dla każdej kombinacji urządzeń i pilotów zdalnego sterowania. (🔍 str. 33)



Rozwiązywanie problemów

1. Czy podłączenia są prawidłowe?
2. Czy urządzenie jest obsługiwane zgodnie z instrukcją?
3. Czy inne urządzenia towarzyszące działają prawidłowo?

Jeżeli urządzenie nie funkcjonuje prawidłowo, sprawdź odpowiednie objawy wymienione w tym rozdziale.

Jeśli objawy nie pasują do któregośkolwiek z tu opisanych, skontaktuj się ze sprzedawcą, gdyż może to być spowodowane usterką jednostki. W takim przypadku, odłącz urządzenie od zasilania i skontaktuj się ze sprzedawcą.

■ Zasilanie nie włącza się / jest wyłączone

Objawy	Przyczyna/Porada	Strona
Zasilanie nie jest włączone.	<ul style="list-style-type: none"> • Upewnij się, czy przewód zasilania jest prawidłowo podłączony do gniazda zasilania. 	<u>23</u>
Zasilanie wyłącza się automatycznie.	<ul style="list-style-type: none"> • Włączona jest funkcja automatycznego przełączania urządzenia w stan czuwania. Po około 30 minutach bez otrzymania sygnału audio i bez wykonania na nim żadnej czynności, urządzenie automatycznie przełączy się w tryb czuwania. Aby wyłączyć funkcję automatycznego przełączania urządzenia w trybu czuwania, należy nacisnąć przycisk SOURCE DIRECT i przytrzymać przez 5 sekund lub dłużej. 	<u>30</u>
Zasilanie jest wyłączone a wskaźnik zasilania migota na czerwono z częstotliwością około 1 raz na 0,25 sekundy.	<ul style="list-style-type: none"> • Układ zabezpieczający został uaktywniony z powodu wzrostu temperatury w urządzeniu. Wyłącz zasilanie, odczekaj około godziny aż urządzenie wystarczająco wystygnie, a następnie ponownie włącz zasilanie. 	<u>40</u>
	<ul style="list-style-type: none"> • Urządzenie to przenieś w miejsce o dobrej wentylacji. 	—
	<ul style="list-style-type: none"> • Sprawdź, czy odpowiednie głośniki są właściwie podłączone. Mogło dojść do zadziałania obwodu zabezpieczającego z powodu zwarcia przewodów głośnikowych ze sobą lub z panelem tylnym urządzenia. Po odłączeniu przewodu zasilania wykonaj odpowiednie czynności naprawcze, poprawiając połączenia. 	<u>17</u>
	<ul style="list-style-type: none"> • Zmniejsz głośność i włącz ponownie zasilanie. 	<u>25</u>
	<ul style="list-style-type: none"> • Problem w obwodach wzmacnienia amplitunera. Odłącz kabel zasilania i skontaktuj się z naszym centrum obsługi klienta. 	—



■ Nie można uruchomić funkcji za pomocą pilota zdalnego sterowania

Objawy	Przyczyna/Porada	Strona
Nie można uruchomić funkcji za pomocą pilota zdalnego sterowania.	• Baterie są zużyte. Wymień na nowe.	<u>5</u>
	• Używaj pilota z odległości nie większej niż 7 metrów od urządzenia i ustaw pilot pod kątem do 30°.	<u>5</u>
	• Usuń przedmioty znajdujące się pomiędzy tym urządzeniem a pilotem zdalnego sterowania.	—
	• Ułóż baterie prawidłowo wewnątrz pilota zgodnie z oznaczeniami ⊕ oraz ⊖.	<u>5</u>
	• Czujnik pilota zdalnego sterowania oświetlony jest silnym światłem (bezpośrednie światło słoneczne, lampa fluorescencyjna, itp.). Przesuń pilota w miejsce, gdzie nie będzie bezpośrednio oświetlony silnym światłem.	—
	• W przypadku korzystania z urządzenia wideo 3D pilot zdalnego sterowania niniejszego urządzenia może nie działać poprawnie z powodu efektów komunikacji bezprzewodowej między urządzeniami (np. między telewizorem a okularami 3D). W takim przypadku należy zmienić orientację urządzeń wykorzystujących komunikację bezprzewodową 3D, aby nie zakłócała ona działania pilota zdalnego sterowania niniejszego urządzenia.	—
	• Włącz funkcję odbioru sygnału zdalnego sterowania.	<u>31</u>
• Kod zdalnego sterowania tego urządzenia i kod pilota zdalnego sterowania są inne. Ustaw ten sam kod zdalnego sterowania na urządzeniu i pilocie zdalnego sterowania.	<u>33</u>	



■ Brak dźwięku

Objawy	Przyczyna/Porada	Strona
Z głośników nie wydobywa się żaden dźwięk.	• Sprawdź podłączenia wszystkich urządzeń.	<u>16</u>
	• Wsuń do oporu przewody do zacisków.	—
	• Sprawdź, czy złącza wejściowe i wyjściowe nie zostały podłączone odwrotnie.	—
	• Sprawdź, czy kable nie są uszkodzone.	—
	• Sprawdź, czy kable głośnikowe są prawidłowo podłączone. Sprawdź, czy rdzenie przewodów mają dobry styk z elementami metalowymi zacisków głośnikowych.	<u>17</u>
	• Popraw mocowanie kabli w zaciskach głośnikowych. Sprawdź, czy zaciski głośnikowe nie są obluzowane.	<u>17</u>
	• Sprawdź, czy wybrano właściwe źródło dźwięku.	<u>26</u>
	• Ustaw główny regulator głośności.	<u>26</u>
	• Wyłącz tryb wyciszenia.	<u>26</u>
• Sprawdź ustawienie przycisku SPEAKERS A/B.	<u>26</u>	

■ Nie można uzyskaćżądanego brzmienia

Objawy	Przyczyna/Porada	Strona
Z jednego z głośników nie wydobywa się żaden dźwięk.	• Sprawdź, czy kable głośnikowe są prawidłowo podłączone.	<u>17</u>
	• Ustaw odpowiednio pokrętkę BALANCE.	<u>26</u>
Dla dźwięku stereo pozycje kanału lewego i prawego są odwrócone.	• Sprawdź, czy prawy i lewy zestaw głośnikowy są podłączone do właściwych zacisków głośnikowych.	<u>17</u>



■ Dźwięk jest przerywany lub występuje szum

Objawy	Przyczyna/Porada	Strona
Dźwięk jest zniekształcony podczas odtwarzania płyty winylovej.	• Ustaw nacisk igły.	—
	• Sprawdź igłę.	—
	• Wymień wkładkę.	—
Podczas odtwarzania płyty winylovej słuchać przydźwięk ("brzęczenie") w głośnikach.	• Sprawdź, czy gramofon jest prawidłowo podłączony.	<u>20</u>
	• Telewizor lub urządzenie AV w pobliżu gramofonu może zakłócać odtwarzanie. Umieść gramofon w miejscu maksymalnie oddalonym od telewizora i innych urządzeń AV.	—
Podczas odtwarzania płyty winylovej słuchać przydźwięk ("brzęczenie") w głośnikach, kiedy poziom głośności jest wysoki. (Wycie)	• Odsuń głośniki od gramofonu tak daleko, jak to możliwe.	<u>20</u>
	• Wibracje z głośników są przekazywane do odtwarzacza przez podłogę. Użyj podkładek w celu wytłumienia wibracji przekazywanej przez podłogę do głośników.	—



Wyjaśnienie pojęć

Impedancja głośników

Jest to wartość rezystancji w obwodzie prądu przemiennego wskazywana w Ω (ohm).

Większą moc można uzyskać, gdy wartość ta jest mniejsza.

Source direct

Uzyskanie wyższej wierności odtwarzania możliwe jest dzięki temu, że sygnał z wejścia przechodzi do wzmacniacza mocy z pominięciem obwodów regulacji barwy dźwięku (tony niskie i wysokie oraz równoważenie kanałów).

Układ zabezpieczający

Jest to funkcja zabezpieczająca podzespoły przed uszkodzeniem w momencie problemów z zasilaniem, takich jak przeciążenie, przepięcie lub nadmierna temperatura wynikające z dowolnej przyczyny.

W przypadku wystąpienia błędu w tym urządzeniu wskaźnik zasilania będzie migać na czerwono i urządzenie przełączy się w tryb oczekiwania.



Dane techniczne

• Moc wyjściowa RMS (40 Hz – 20 kHz, równomierneysterowanie obydwu kanałów):	40 W x 2 kanały (8 Ω/ohm) 55 W x 2 kanały (4 Ω/ohm)
• Całkowite zniekształcenia harmoniczne (40 Hz – 20 kHz, równomierneysterowanie obydwu kanałów), obciążenie 8 Ω/ohm):	0,01 %
• Pasma przenoszenia (8 Ω/ohm, 0,06 %) :	10 Hz – 30 kHz
• Pasma przenoszenia (CD, 1 W, 8 Ω/ohm) :	10 Hz – 50 kHz +0 dB, -1 dB
• Współczynnik tłumienia (8 Ω/ohm, 40 Hz – 20 kHz) :	100
• Czułość/Impedancja wejść	
PHONO (MM) :	2,2 mV/47 kΩ/kohm
CD, TUNER, NETWORK, RECORDER :	200 mV/20 kΩ/kohm
• Maksymalny dopuszczalny poziom sygnału na wejściu PHONO (1 kHz) MM :	110 mV
• Odchylenie od wartości korekty RIAA (40 Hz – 20 kHz):	±0,5 dB
• Stosunek sygnału do szumu (IHF-A, 8 Ω/ohm)	
PHONO (MM) :	83 dB (5 mV na wejściu, 1 W na wyjściu)
CD, TUNER, NETWORK, RECORDER :	103 dB (2 V na wejściu, moc znamionowa na wyjściu)
• Reg. barwy dźwięku	
BASS (100 Hz) :	±10 dB
TREBLE (10 kHz) :	±10 dB
• Zasilanie:	AC 230 V, 50/60 Hz
• Pobór mocy (EN60065) :	110 W
• Pobór mocy w trybie czuwania :	0,3 W

Powyższe dane techniczne mogą ulec zmianie ze względu na ulepszenia i zmiany konstrukcyjne.



■ Wymiary (Jednostka : mm)

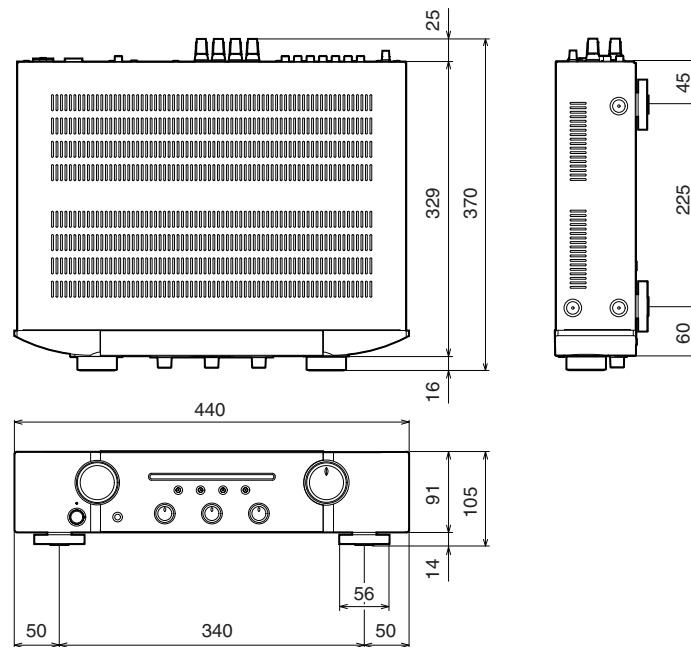

■ Waga : 6,7 kg



Indeks

B	
BALANCE	26
BASS	26

C	
Czasowe wyłączenie dźwięku (Wyciszenie)	26

I	
Impedancja głośników	40

P	
Pilot zdalnego sterowania	11
Podłączanie gniazda zdalnego sterowania	22
Podłączanie odtwarzacza	20
Podłączanie urządzenia rejestrującego dźwięk	21
Podłączenie głośników	17
Podłączenie przewodu zasilającego	23
Podłączenie zestawów głośnikowych (Bi-wiring)	19
Przewody	16

R	
Regulacja barwy dźwięku	26
Regulacja poziomu głośności	26
Rozwiązywanie problemów	36

S	
Source direct	27, 40

T	
TREBLE	26
Tryb Auto Standby	30
Tryb LOUDNESS	27

U	
Układ zabezpieczający	40
Ustawienia kodów zdalnego sterowania	33

W	
Wkładanie baterii	5
Wskazówki	35
Wybór źródła sygnału	26



www.marantz.com

You can find your nearest authorized distributor or dealer on our website.

marantz[®] is a registered trademark.

D&M Holdings Inc.
3520 10332 00AM