

Breville®

Turn **on** your creativity®

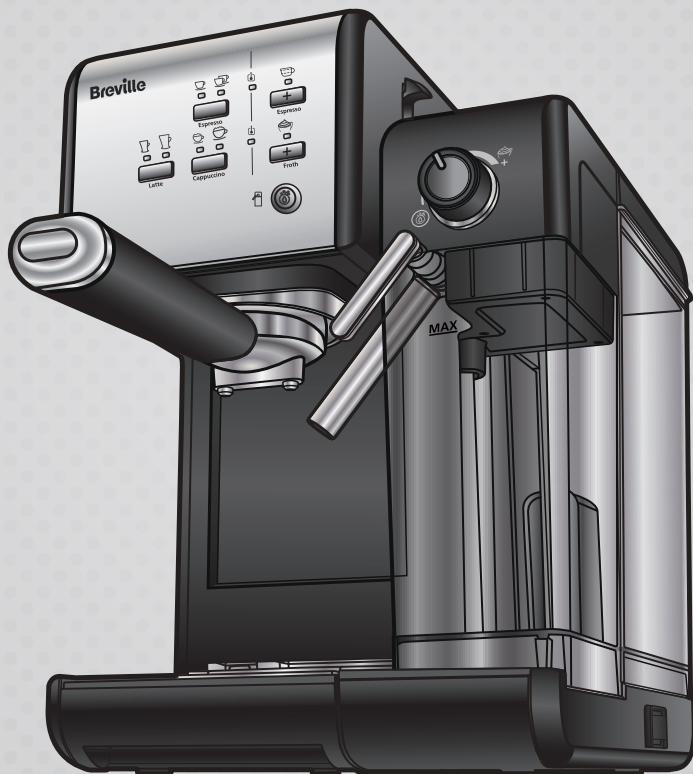

Instrukcja obsługi

VCF108X/VCF109X

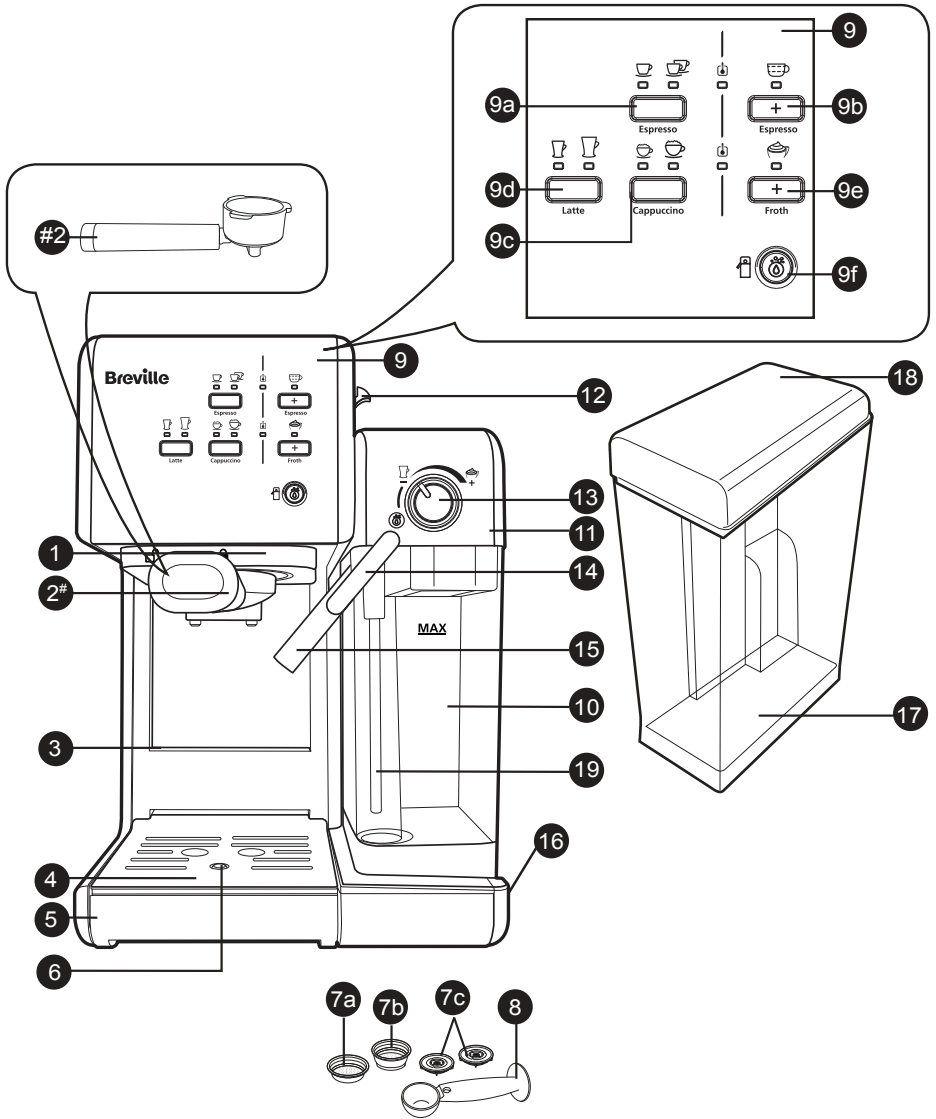

WAŻNE ZASADY BEZPIECZEŃSTWA

UWAŻNIE PRZECZYTAJ I ZACHOWAJ NA PRZYSZŁOŚĆ.

Urządzenie to może być używane przez dzieci od 8. roku życia oraz osoby o ograniczonej sprawności fizycznej, czuciowej lub psychicznej lub osoby niemające doświadczenia ani wiedzy, pod warunkiem że korzystają z urządzenia pod nadzorem lub zostały poinstruowane odnośnie do bezpiecznego używania urządzenia oraz mają świadomość ryzyka związanego z jego użytkowaniem. Dzieci nie powinny bawić się urządzeniem. Dzieci nie powinny czyścić ani konserwować urządzenia, chyba że mają więcej niż 8 lat i są nadzorowane. Urządzenie oraz przewód należy przechowywać poza zasięgiem dzieci w wieku poniżej 8 lat.

W celu uniknięcia zagrożenia uszkodzony przewód zasilający może być wymieniony jedynie przez producenta, autoryzowany serwis lub wykwalifikowaną osobę.

- To urządzenie wytwarza ciepło podczas działania. Należy zachować odpowiednie środki ostrożności, aby nie dopuścić do spalenia, oparzenia, pożaru ani jakichkolwiek obrażeń u osób oraz szkód materialnych w wyniku dotknięcia obudowy podczas działania urządzenia lub stygnięcia.
- Nigdy nie używaj urządzenia niezgodnie z jego przeznaczeniem. To urządzenie jest przeznaczone wyłącznie do użycia w gospodarstwie domowym. Nie wolno go używać na zewnątrz.
- Nigdy nie dotykaj wtyczki ani wyłącznika zasilania wilgotnymi rękami.
- Zawsze używaj urządzenia na stabilnej, bezpiecznej, suchej i poziomej powierzchni.

- Tego urządzenia nie można umieszczać na żadnych potencjalnie gorących powierzchniach (takich jak kuchenki gazowe lub elektryczne) ani w ich pobliżu.
- Nie używaj urządzenia, które zostało upuszczone i posiada widoczne oznaki uszkodzenia lub przecieka.
- Przed czyszczeniem urządzenie musi zostać wyłączone i odłączone od gniazda zasilania.
- Przed czyszczeniem lub odłożeniem na miejsce przechowywania urządzenie musi ostygnąć.
- Nigdy nie zanurzaj żadnej części urządzenia, przewodu zasilającego lub wtyczki w wodzie ani w żadnej innej cieczy.
- Przewód zasilający nie może zwisać nad krawędzią blatu ani dotykać gorących powierzchni; nie wolno go zapętląć, przycinać ani przyciskać.
- Nigdy nie pozostawiaj działającego urządzenia bez nadzoru.

CZĘŚCI

1. Głowica zaparząjąca
2. Portafilter
3. Szczelina regulowania wysokości dla małych filiżanek
4. Wyjmowana kratka ociekowa
5. Wyjmowana tacka ociekowa
6. Pływak przepelnienia tacki ociekowej
7. Filtry do:
 - a. Pojedynczej porcji espresso i kapsulek E.DS. (45 mm)
 - b. Podwójnej porcji espresso
 - c. Zdejmowana dolna osłona filtrów
8. Miarka/ubijak
9. Panel sterowania
 - a. Przycisk do pojedynczego i podwójnego espresso
 - b. Przycisk do ręcznego parzenia espresso
 - c. Przycisk do małego i dużego cappuccino
 - d. Przycisk do małego i dużego latte
 - e. Przycisk do ręcznego spieniania mleka
 - f. Przycisk czyszczenia
10. Wyjmowany przezroczysty pojemnik na mleko
11. Pokrywka pojemnika na mleko
12. Przycisk wyjmowania pojemnika na mleko
13. Pokrętko poziomu spieniania mleka
14. Dźwignia rurki do spieniania mleka
15. Rurka do spieniania mleka
16. Przełącznik Wł./Wył. („I/O”)
17. Wyjmowany pojemnik na wodę
18. Pokrywka pojemnika na wodę
19. Wąż do mleka





PRZED PIERWSZYM UŻYCIEM URZĄDZENIA



PRZED PIERWSZYM UŻYCIEM URZĄDZENIA

1. Upewnij się, że urządzenie jest wyłączone, naciskając przełącznik Wł./Wył. („I/O”) umieszczony z prawej strony urządzenia. Urządzenie powinno być odłączone od zasilania.
2. Usuń naklejki i etykiety z urządzenia.
3. **USUŃ CZERWONĄ ZATYCZKĘ Z DNA POJEMNIKA NA WODĘ.**
4. Wyjmij i umyj pojemnik na wodę, następnie pojemnik na mleko, portafilter, dwa filtry i miarkę/ubijak.
5. Instrukcje montażu i wyjmowania portafiltera i pozostałych filtrów urządzenia można znaleźć w części MONTAŻ PORTAFILTRA.
6. Aby umyć urządzenie w środku, wykonaj czynności wymienione w części PRZYGOTOWYWANIE CAPPUCCINO przy użyciu wody w obu zbiornikach i bez kawy mielonej w filtrze. Nie zanurzaj urządzenia w wodzie ani nie próbuj dosięgnąć zadnej z części wewnętrznych.

WAŻNE — HARTOWANIE URZĄDZENIA

Aby zahartować urządzenie, uruchom cykl pary, wykonując następujące czynności:

1. Napełnij pojemnik na wodę do linii MAX i dokładnie zamocz go z powrotem w urządzeniu z zamkniętą pokrywką.
2. Napełnij pojemnik na mleko wodą do poziomu MAX i wsuń z powrotem na miejsce. Pojemnik na mleko powinien zostać zablokowany na miejscu.
3. Wybierz jeden z filtrów (pojedyncze lub podwójne espresso) i umieść go w portafiltrze na kawę mieloną. Zamontuj portafilter w urządzeniu, tak aby został zablokowany na miejscu, i umieść pod nim duży kubek. Dopilnuj, aby końcówka rurki do spieniania mleka była skierowana do wnętrza kubka.
4. Podłącz urządzenie do odpowiedniego gniazdka.
5. Ustaw przełącznik zasilania w położeniu „I”.
6. 2 kontrolki na panelu sterowania (grzejnik espresso „”) i grzejnik pary „”) zaczną migać. Gdy kontrolki zaczną świecić stałym światłem, naciśnij przycisk ręcznego przyrządzenia espresso  „”. Woda znacznie wypływać, a następnie zostanie automatycznie zatrzymana.
7. Wylej wodę z kubka i umieść go z powrotem w urządzeniu.

8. Naciśnij przycisk ręcznego spieniania „”. Woda zacznie wypływać, a następnie zostanie automatycznie zatrzymana.
9. 2 kontrolki na panelu sterowania (grzejnik espresso „” i grzejnik pary „”) zaczną świecić stałym światłem. Teraz urządzenie jest zahartowane i gotowe do użytku.

INSTRUKCJA OBSŁUGI

NAPELNIANIE POJEMNIKA NA WODĘ

Napełnij pojemnik żadaną ilością wody poniżej poziomu MAX. Nie napełniaj pojemnika ciepłą ani gorącą wodą.

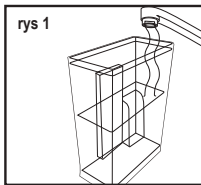

NAPELNIANIE POJEMNIKA NA MLEKO

Jeśli zamierzasz przyrządzić cappuccino lub latte, wyjmij pojemnik na mleko z urządzenia, jednocześnie podnosząc przycisk zwalniania pojemnika na mleko i wysuwając pojemnik (zob. rys. 2). Następnie wlej do pojemnika przybliżoną ilość zimnego mleka, jakiej będziesz potrzebować, tak aby nie przekraczać poziomu MAX na pojemniku (zob. rys. 3). Po zakończeniu wsuń pojemnik na mleko z powrotem do pojemnika, upewniając się, że znajduje się na miejscu. Pojemnik na mleko powinien zostać zablokowany na miejscu.

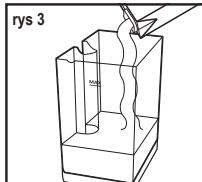
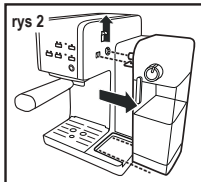

WYBÓR PORTAFILTRA

Urządzenie jest wyposażone w portafiltr do stosowania z kawą mieloną i kapsułkami E.DS...

- a. **POJEDYNCZA PORCJA ESPRESSO** – użyj filtra do pojedynczej porcji espresso (korzystając z kawy mielonej lub kapsulek E.DS.. (Easy Serving Espresso)).

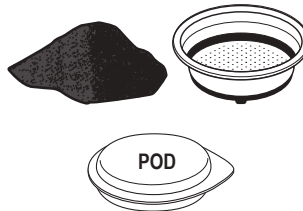

- b. **PODWÓJNA PORCJA ESPRESSO LUB DWIE POJEDYNCZE PORCJE ESPRESSO** – użyj filtra do podwójnej porcji espresso.



UWAGA: Filtr do kapsulek dostarczony z urządzeniem jest przeznaczony tylko do kapsulek E.DS.. (Easy Serving Espresso) (45 mm).

UMIĘSZCZANIE FILTRA W PORTAFILTRZE

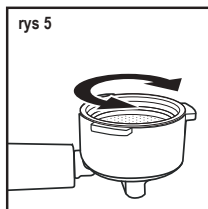
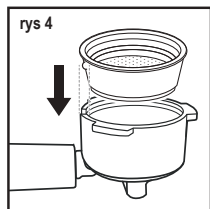

UMIĘSZCZANIE PORTAFILTRA

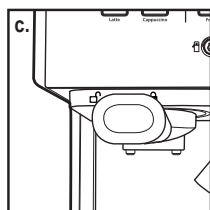
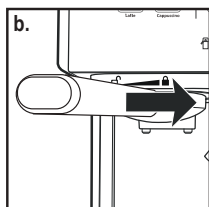
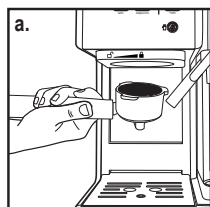

UMIĘSZCZANIE KUBKÓW/FILIZANEK

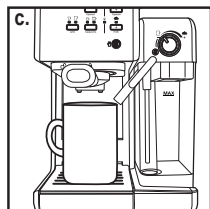
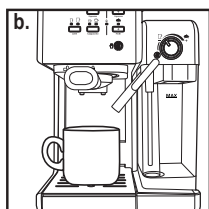
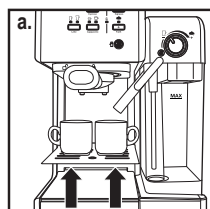

WYBÓR FUNKCJI

PRZYGOTOWYWANIE ESPRESSO

- Aby zaparzyć pojedynczą porcję, naciśnij przycisk espresso „☕” jeden raz.
- Aby zaparzyć podwójną porcję lub dwie pojedyncze porcje espresso, naciśnij przycisk espresso „☕” dwa razy.

UWAGA: Aby zmniejszyć ilość zaparzonej kawy, możesz naciśnąć przycisk funkcji w dowolnym momencie procesu parzenia, aby go zatrzymać.

- Aby zaparzyć espresso zgodnie ze swoimi preferencjami, naciśnij przycisk ręcznego przyrządzenia espresso „☕” jeden raz. Po zakończeniu ponownie naciśnij przycisk ręcznego przyrządzenia espresso „☕” jeden raz, aby zatrzymać proces.

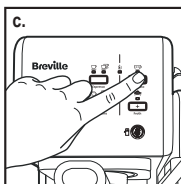
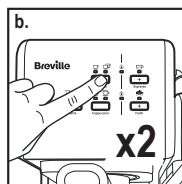
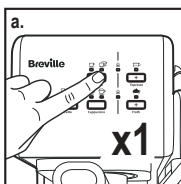

PRZYGOTOWYWANIE CAPPUCCINO/LATTE

WIĘCEJ PIAŃY

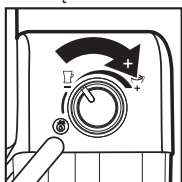

MNIEJ PIAŃY

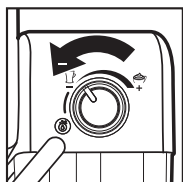

- Aby zaparzyć małą filiżankę cappuccino/latte, naciśnij przycisk cappuccino/latte „☉/☽” jeden raz.
- Aby zaparzyć dużą filiżankę cappuccino/latte, naciśnij przycisk cappuccino/latte „☉/☽” dwa razy.

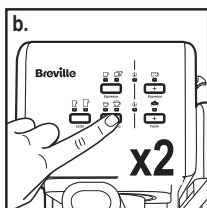
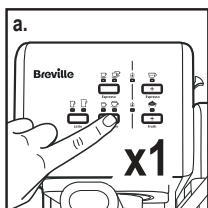

PRZYGOTOWYWANIE SPIENIONEGO MLEKA

Aby dodać więcej pianki do napoju, naciśnij przycisk ręcznego spieniania „☼”. Po zakończeniu ponownie naciśnij przycisk ręcznego spieniania „☼”, aby zatrzymać proces.

CZYSZCZENIE AUTOMATYCZNEGO ESPRESO DO ESPRESSO, CAPPUCCINO I LATTE

Przed przenoszeniem, czyszczeniem lub schowaniem urządzenia wyłącz je, wyjmij wtyczkę z gniazdka i poczekaj, aż ostygnie.

CZYSZCZENIE POJEMNIKA NA MLEKO I RURKI DO SPIENIANIA

- Wyjmij pojemnik na mleko z urządzenia.
- Zdejmij pokrywkę pojemnika.
- Wylej resztkę mleka, następnie dokładnie wypłucz i umyj pojemnik na mleko oraz pokrywkę ciepłą wodą z detergentem.

UWAGA: Pojemnik na mleko można także myć w zmywarce (górną kosz). Pokrywka pojemnika na mleko nie nadaje się do mycia w zmywarce.

- Napełnij pojemnik na mleko wodą, nie przekraczając linii MAX. Umieść pojemnik na mleko z powrotem w urządzeniu.

- Pod rurką do spieniania mleka umieść duży pusty kubek.
- Obróć pokrętkę sterowania pianą w kierunku przeciwnym do ruchu wskazówek zegara do pozycji czyszczenia „☼”, następnie naciśnij przycisk czyszczenia „☼”, aby włączyć funkcję czyszczenia. Odczekaj, aż cykl czyszczenia zakończy się automatycznie.
- Wylej wodę, która pozostała w pojemniku na mleko, i umieść go z powrotem w urządzeniu.

GŁĘBOKIE CZYSZCZENIE FILTRÓW

Krok 1

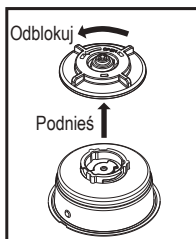

Krok 2

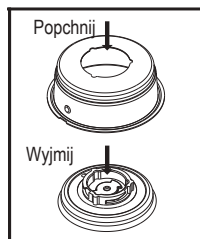

Krok 3

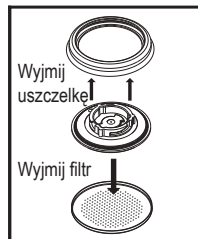

CZYSZCZENIE GŁÓWICY ZAPARZAJĄCEJ, PORTAFILTRA I FILTRÓW

- Naciśnij przełącznik Wł./Wył. („I/O”) umieszczony z prawej strony urządzenia do pozycji wyłączonej „O” i wyjmij przewód zasilający z gniazdka.
- Niektóre metalowe części wciąż mogą być gorące. Nie dotykaj ich rękami, zanim nie ostygną.
- Wyjmij portafiltr i usuń fusy lub kapsułkę. Starannie umyj portafiltr i filtr ciepłą wodą z detergentem. Pamiętaj, aby dokładnie je wypłukać i wysuszyć.
UWAGA: Nie należy myć portafiltera i filtrów w zmywarce.

4. Wytrzyj dolną część głowicy zaparządzającej w urządzeniu wilgotną szmatką lub ręcznikiem kuchennym, aby usunąć resztki fusów.
5. Umieść portafiltr (bez żadnego filtra) z powrotem w głowicy zaparządzającej w urządzeniu i zablokuj go na miejscu.
6. Pod portafiltrem umieść duży pusty kubek.
7. Podłącz przewód do gniazdka. Naciśnij przelącznik Wł./Wyl. („I/O”) do pozycji „I”. Naciśnij jeden raz przycisk espresso „☞”, aby rozpocząć zaparzanie przy użyciu wody. Proces zakończy się automatycznie.

CZYSZCZENIE POJEMNIKA NA WODĘ

Starannie umyj pojemnik na wodę wraz z pokrywką ciepłą wodą z detergentem. Pamiętaj, aby dokładnie je wypłukać i wysuszyć.

UWAGA: Pojemnika na wodę ani pokrywy nie należy myć w zmywarce.

CZYSZCZENIE URZĄDZENIA

Wytrzyj obudowę miękką, wilgotną szmatką. Nie używaj ściernych środków czyszczących ani myjek.

PRZESTROGA: Nie zanurzaj urządzenia w wodzie ani w żadnym innym płynie.

ODKAMINIENIE POJEMNIKA NA WODĘ:

1. Napełnij pojemnik świeżym, nierozcieńczonym białym octem.
2. Pozostaw urządzenie na noc z octem w pojemniku na wodę.
3. Wylej ocet, wyjmując pojemnik i odwracając go do góry nogami nad zlewem.
4. Starannie wypłucz pojemnik wodą w kranu, dwukrotnie wypełniając go do połowy i wylewając wodę do zlewu.

ODKAMINIENIE CZĘŚCI WEWNĘTRZNYCH:

1. Pamiętaj, aby najpierw odkamienić wnętrze pojemnika na wodę, wykonując kroki opisane powyżej w części „Odkamienianie”.
2. Pamiętaj, aby nacisnąć przelącznik Wł./Wyl. do pozycji wyłączzonej „O” i wyjąć przewód zasilający z gniazdka. Napełnij pojemnik nierozcieńczonym białym octem.

3. Włóż portafiltr (z filtrem, ale bez kawy) i umieść duży pusty kubek na tacce ociekowej pod portafiltrem.
4. Podłącz przewód do gniazdka.
5. Naciśnij przelącznik Wł./Wyl. do pozycji włączonej „I”, a gdy 2 kontrolki na panelu sterowania (grzejnik espresso „☞” i grzejnik pary „☞”) zaczną świecić stałym światłem, naciśnij dwukrotnie przycisk automatycznego przyrządzania espresso „☞”. Przez urządzenie zostanie przepływać ocet — proces zostanie zatrzymany automatycznie.
6. Umieść duży pusty kubek (co najmniej 325 ml) pod rurką do spieniania mleka. Napełnij pojemnik na mleko wodą i umieść z powrotem w urządzeniu. Obróć pokrętko sterowania pianą w kierunku przeciwnym do ruchu wskazówek zegara do pozycji czyszczenia „☞”, następnie naciśnij przycisk czyszczenia „☞”, aby włączyć funkcję czyszczenia. Uruchoom cykl czyszczenia i poczekaj, aż w płynie wydostającym się z rurki przestanie być widoczne mleko. Możesz także poczekać, aż proces zostanie zatrzymany automatycznie.
7. W razie konieczności powtórz kroki 1–6 przy użyciu wody z kranu, aby wypłukać z urządzenia resztki octu.

POWIADOMIENIE O CZYSZCZENIU

Po 200 cyklach aktywowane zostanie powiadomienie o czyszczeniu.

PROCEDURA CZYSZCZENIA

1. Wlej roztwór 50% białego octu i 50% czystej wody do pojemnika na wodę.
2. Obróć przelącznik pojemnika na mleko do pozycji czyszczenia.
3. Naciśnij i przytrzymaj przycisk czyszczenia przez 5 sekund, aby uruchomić tryb czyszczenia.
 - a. Podczas całego procesu czyszczenia kontrolka będzie wolno migać tak samo jak podczas cyklu zaparzania.
 - b. Pompa będzie wielokrotnie włączać się i wyłączać przez około 12 minut. Następnie kontrolka czyszczenia wyłączy się, co sygnalizuje zakończenie cyklu czyszczenia.
4. Wylej pozostały roztwór z pojemnika na wodę i napełnij pojemnik czystą wodą. Poziom wody powinien sięgać linii MAX.

5. Naciśnij przycisk ręcznego przyrządzenia espresso  i odczekaj na zakończenie procesu.
6. Obróć przełącznik pojemnika na mleko do pozycji czyszczenia i naciśnij przycisk czyszczenia, aby uruchomić normalny tryb czyszczenia.
7. Naciśnij przycisk przyrządzenia espresso, a następnie funkcji pary, aby przepłukać system.

KONSERWACJA

Urządzenie nie zawiera części podlegających naprawie przez użytkownika. Wszystkie czynności serwisowe poza opisanymi w sekcji CZYSZCZENIE powinny być wykonywane wyłącznie przez pracownika autoryzowanego serwisu. Więcej informacji można znaleźć w gwarancji.

TURN ON YOUR CREATIVITY™

Zespół firmy Breville® zaprasza Cię do świata potraw i napojów, gdzie możesz puścić wodze swojej fantazji. Nie musisz udawać się daleko: aby odkryć naszą BEZPŁATNĄ witrynę internetową ze wspaniałymi, pobudzającymi wyobraźnię pomysłami i przepisami, wystarczy sięgnąć po komputer, tablet lub smartfon. Dołącz do nas: www.breville.eu

Turn  your creativity®

GWARANCJA

Zachowaj dowód zakupu, ponieważ będzie on wymagany w przypadku jakichkolwiek roszczeń z tytułu niniejszej gwarancji.

Urządzenie jest objęte 2-letnią gwarancją obowiązującą od dnia dokonania zakupu, zgodnie z opisem w niniejszym dokumencie.

Jeśli podczas trwania gwarancji okaże się, co jest mało prawdopodobne, że urządzenie nie działa z powodu wad projektowych lub produkcyjnych, należy je przynieść do miejsca dokonania zakupu wraz z dowodem zakupu oraz egzemplarzem niniejszej gwarancji.

Prawa i korzyści wynikające z niniejszej gwarancji stanowią dodatek do praw ustawowych, których niniejsza gwarancja nie narusza. Prawo do zmiany warunków gwarancji ma wyłącznie Jarden Consumer Solutions (Europe) Limited („JCS (Europe)”).

JCS (Europe) zobowiązuje się do bezpłatnej naprawy lub wymiany urządzenia lub jego nie działającej części w okresie objętym gwarancją, pod warunkiem że:

- klient niezwłocznie poinformuje o problemie sklep, w którym dokonał zakupu lub JCS (Europe)

- urządzenie nie zostało w żaden sposób zmienione, uszkodzone, użytkowane w niewłaściwy sposób, ani nie było naprawiane lub zmieniane przez osobę nieupoważnioną przez JCS (Europe).

Gwarancją nie są objęte usterki wynikające z nieprawidłowego użytkowania, uszkodzenia, używania nieprawidłowego napięcia, zdarzeń losowych, zdarzeń niezależnych od JCS (Europe), naprawy lub wymiany przez osobę nieupoważnioną przez JCS (Europe) lub z powodu niestosowania się do instrukcji obsługi. Ponadto gwarancja nie obejmuje naturalnego zużycia eksploatacyjnego, w tym m.in. drobnych przebarwień i zarysowań.

W ramach niniejszej gwarancji prawa przysługują wyłącznie nabywcy urządzenia i nie rozciągają się na użytkowanie komercyjne lub wspólne.

Jeśli urządzenie objęte jest gwarancją lub rękojmią obowiązującą w danym kraju, należy uznać, że zawarte w nich warunki są nadrzędne w stosunku do niniejszej gwarancji lub skontaktować się z lokalnym autoryzowanym sprzedawcą, aby uzyskać więcej informacji.

Jarden Consumer Solutions (Europe) Limited
5400 Lakeside
Cheadle Royal Business Park
Cheadle
SK8 3GQ
United Kingdom

WEEE

Nie należy wyrzucać zużytych artykułów elektrycznych razem z odpadami domowymi. Należy je, w miarę możliwości, poddać recyklingowi. W celu uzyskania szczegółowych informacji na temat recyklingu lub dyrektywy WEEE, skontaktuj się z nami pod adresem enquiriesEurope@jardencs.com.



Breville®

UK: Jarden Consumer Solutions (Europe) Limited
Cheadle Royal Business Park, Cheadle, SK8 3GQ, United Kingdom
e-mail: enquiriesEurope@jardencs.com
Tel: +44 (0)161 621 6900

France: Jarden Consumer Solutions (Europe) Limited
420 Rue D'Estienne D'Orves, 92700 Colombes, France
email: serviceinfoFrance@jardencs.com
Téléphone: +33 (0)1 49 64 20 60

España: Jarden Consumer Solutions (Europe) Limited
Edif. Vázquez Krasnow
C/ Camino de la Zarzuela, 21
1º - Oficina 1B, 28023 – Aravaca, Madrid, España
Tif: +34 90 251 55 88

For Customer Service details, please see the website.
Pour le service consommateurs, veuillez consultez le site web.
Para más información de servicio, por favor visite nuestra página web.

www.breville.eu



**Autoryzowany
importer i dystrybutor
w Polsce**

DLF
pomysł na lepsze życie

DLF Sp. z o.o.
ul. Sportowa 8c
81-300 Gdynia
tel.: +48 58 781 43 63
fax: +48 58 781 43 65
sekretariat@dlf.pl
www.dlf.pl

W przypadku pytań
zapraszamy do kontaktu
z Biurem Obsługi Klienta
Infolinia: 801 88 99 99*
z tel. kom: +48 58 781 66 63
e-mail: kontakt@breville-polska.pl
www.breville-polska.pl