

EN	Instruction manual
DE	Bedienungsanleitung
FR	Manuel d'instructions
ES	Manual de instrucciones
PT	Manual de instruções
IT	Manuale di istruzioni
NL	Handleiding
DA	Instruktionsmanual
PL	Instrukcja obsługi
CS	Návod k použití
SK	Návod na použitie
HU	Használati utasítás
RO	Manual de instructiuni
BG	Инструкция за употреба
SL	Navodila
SQ	Udhëzim manual
HR	Upute za uporabu
SR	Упутства за употребу
EL	Εγχειρίδιο οδηγιών
IS	Leiðbeiningar bæklingur
LT	Instrukcijų vadovas
LV	Instrukcijas
ET	Kasutusjuhend
SV	Bruksanvisning
FI	Käyttöopas
NO	Bruksanvisningen
UK	Посібник з експлуатації
RU	Руководство пользователя
TR	Kullanım klavuzu
HI	अनुदेश पुस्तिका
AR	كتيب التعليمات
JA	取扱説明書
KO	사용 설명서
ZH	使用手册

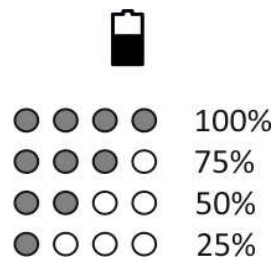

EN	Functions
DE	Funktionen
FR	Les fonctions
ES	Funciones
PT	Funções
IT	Funzioni
NL	Functies
DA	Funktioner
PL	Funkcje
CS	Funkce
SK	Funkcie
HU	Funkciók
RO	Funcții
BG	Функции
SL	Funkcije
SQ	Funksione
HR	Funkcije
SR	Функције
EL	Λειτουργίες
IS	Aðgerðir
LT	Funkcijos
LV	Funkcijas
ET	Funktsioonid
SV	Funktioner
FI	Tehtävät
NO	Funksjoner
UK	Функції
RU	Функции
TR	Fonksiyonlar
HI	कार्य
AR	المهام
JA	関数
KO	기능
ZH	功能

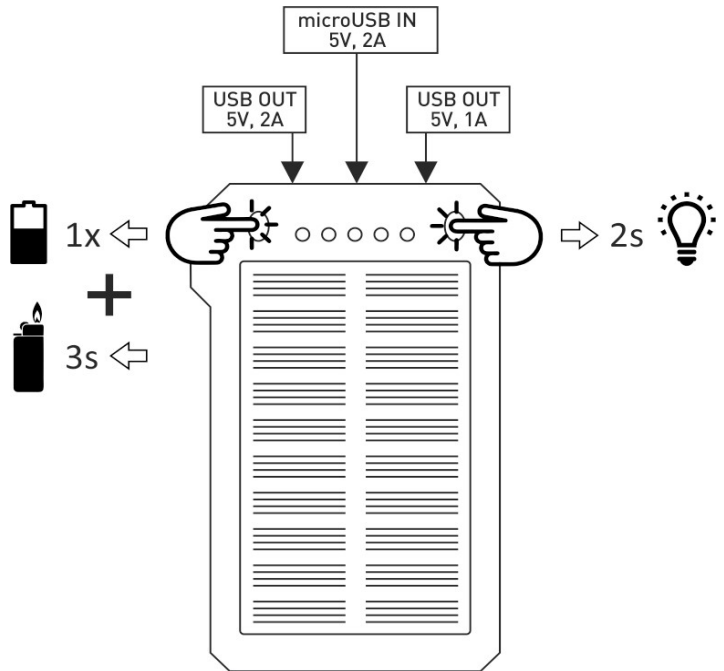

EN	Charging by solar panel
DE	Aufladen durch Solarpaneel
FR	Charge par panneau solaire
ES	Carga por el panel solar
PT	Carregamento pelo painel solar
IT	Carica dal pannello solare
NL	Opladen door zonnepaneel
DA	Opladning af solpanel
PL	Ładowanie przez panel słoneczny
CS	Nabíjení solárním panelem
SK	Nabíjanie solárnym panelom
HU	Töltés által napelem
RO	Încărcarea prin panou solar
BG	Зареждането от соларен панел
SL	Polnjenje s solarnimi
SQ	Akuzuar nga panel diellor
HR	Punjenje pomoću solarne ploče
SR	Пуњење од соларних панела
EL	Η φόρτιση από το ηλιακό πλαίσιο
IS	Hleðsla með sól-pallborð
LT	Įkrovimo saulės skydelio
LV	Uzlādes saules panelis
ET	Laadimine päikesepaneel
SV	Laddning av solpanel
FI	Lataus aurinkopaneeli
NO	Lading av solcellepanel
UK	Зарядка від сонячної панелі
RU	Зарядка от солнечной панели
TR	Güneş paneli ile şarj
HI	सौर पैनल द्वारा चार्ज
AR	الشحن عن طريق الألواح الشمسية
JA	ソーラーパネルで充電
KO	태양 전지 패널에 의해 충전
ZH	由太阳能电池板充电

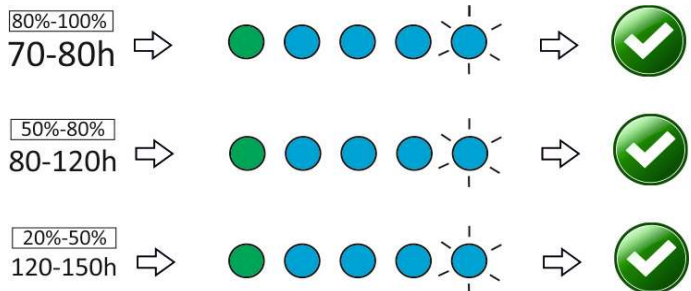
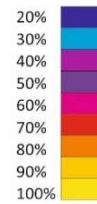
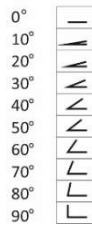
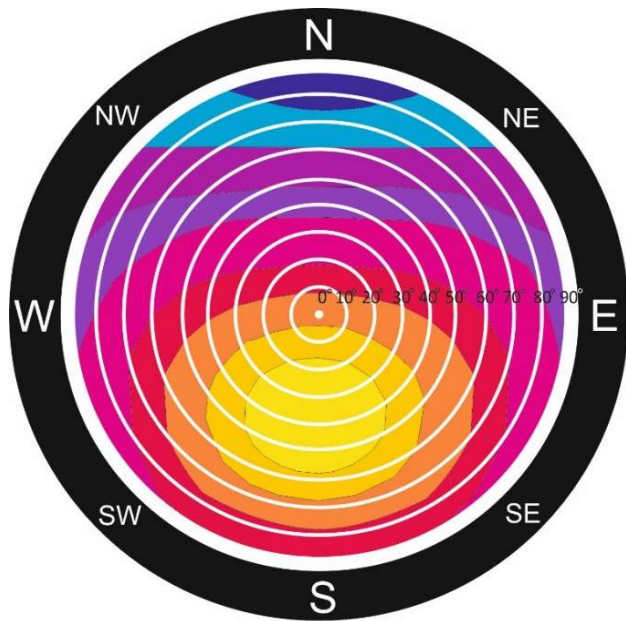



EN	Charging by USB
DE	Aufladen von USB
FR	Charge par USB
ES	La carga por USB
PT	Carregamento por USB
IT	Ricarica via USB
NL	Opladen via USB
DA	Opladning via USB
PL	Ładowanie przez USB
CS	Nabíjení přes USB
SK	Nabíjanie cez USB
HU	Töltés USB
RO	Încărcarea prin USB
BG	Зареждане от USB
SL	Polnjenje prek USB
SQ	Akuzuar nga USB
HR	Punjenje putem USB
SR	Пуњење преко УСБ-а
EL	Φόρτιση μέσω USB
IS	Hleðsla með USB
LT	Įkrovimo per USB
LV	Uzlādes ar USB
ET	Laadimine USB
SV	Laddning via USB
FI	Lataus USB
NO	Lading via USB
UK	Зарядка від USB
RU	Зарядка от USB
TR	USB ile şarj
HI	USB द्वारा चार्ज
AR	الشحن عن طريق USB
JA	USBで充電
KO	USB로 충전
ZH	通过USB充电

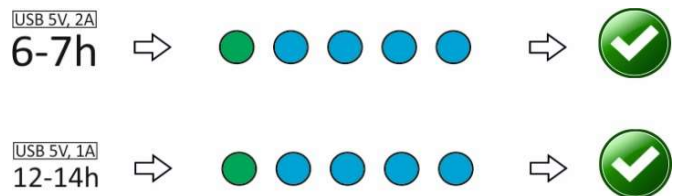
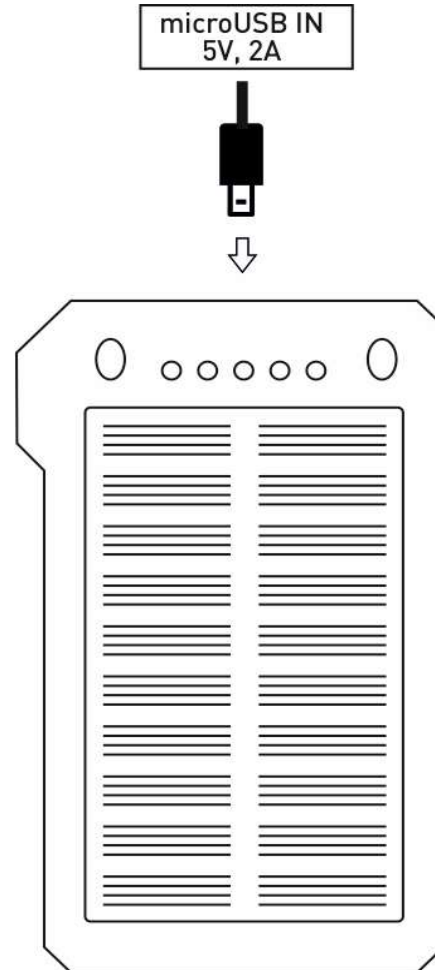

EN	Charging external device
DE	Lade externen Gerät
FR	Dispositif de charge externe
ES	Carga de dispositivo externo
PT	Carregar dispositivo externo
IT	Ricarica dispositivo esterno
NL	Het opladen van een extern apparaat
DA	Opladning ekstern enhed
PL	Ładowanie urządzenia zewnętrznego
CS	Nabíjení externího zařízení
SK	Nabíjanie externého zariadenia
HU	Töltés külső eszköz
RO	Încărcarea dispozitiv extern
BG	Зареждане на външно устройство
SL	Polnjenje zunanjo napravo
SQ	Tarifimit pajisje të jashtme
HR	Punjenje vanjski uređaj
SR	Пуњење спољни уређај
EL	Φόρτιση εξωτερική συσκευή
IS	Hleðsla utanaðkomandi tæki
LT	Įkrovimo išorinį įrenginį
LV	Uzlādes ārējo ierīci
ET	Laadimine välise seadme
SV	Laddning extern enhet
FI	Latauksen ulkoinen laite
NO	Lade eksterne enheten
UK	Зарядка зовнішнього пристрою
RU	Зарядка внешнего устройства
TR	Harici cihaz şarj
HI	बाहरी उपकरण चार्ज
AR	شحن الجهاز الخارجي
JA	外部機器を充電
KO	외부 장치를 충전
ZH	充电外部设备

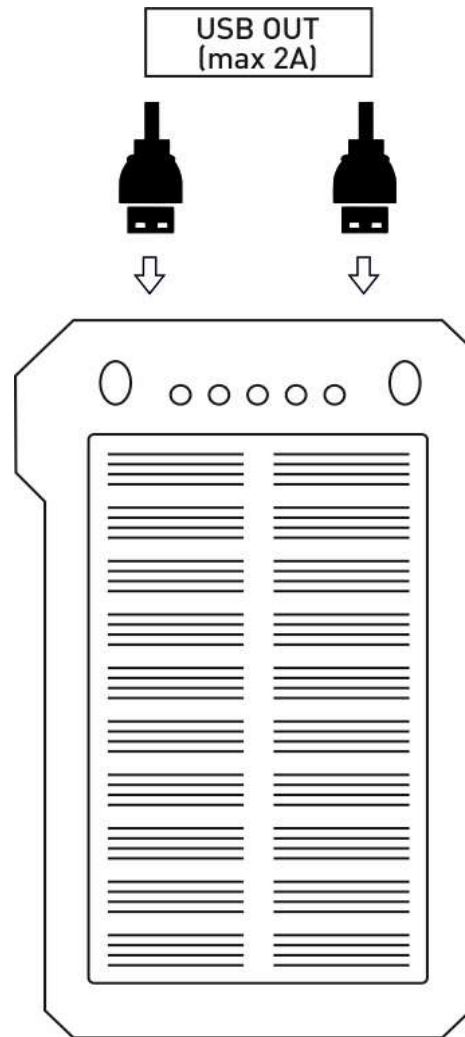

EN	Lighter
DE	Feuerzeug
FR	Plus léger
ES	Encendedor
PT	Mais leve
IT	Accendino
NL	Aansteker
DA	Lighter
PL	Zapalniczka
CS	Lehčí
SK	Zapaľovač
HU	Öngyújtó
RO	Mai usoara
BG	Запалка
SL	Vžigalnik
SQ	Çakmak
HR	Uraljač
SR	Упалъач
EL	Αναπτήρας
IS	Léttari
LT	Žiebtuvėlis
LV	Šķiltavas
ET	Heledam
SV	Lättare
FI	Sytytin
NO	Lighter
UK	Легше
RU	Легче
TR	Çakmak
HI	लाइटर
AR	ولاعة
JA	ライター
KO	거룻배
ZH	打火机

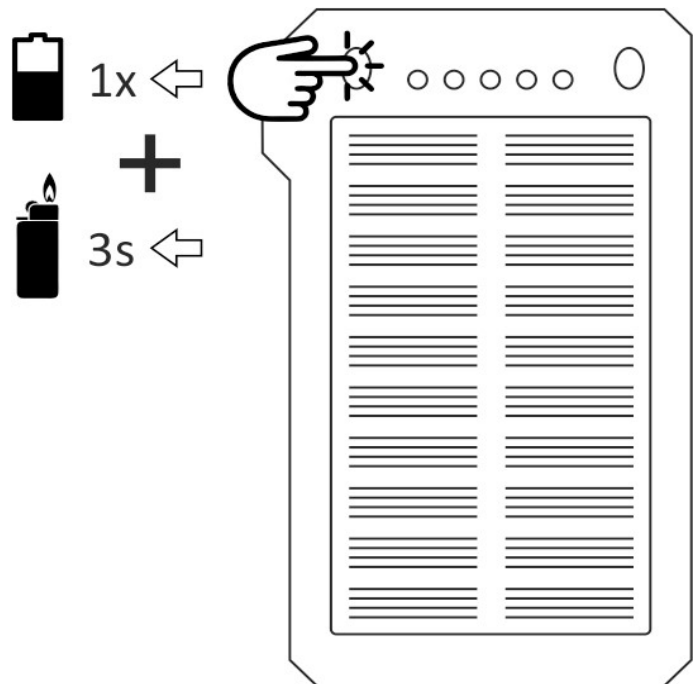

* MAX 5s

EN	LED Torch
DE	LED-Taschenlampe
FR	Torche LED
ES	Antorcha LED
PT	LED Torch
IT	LED Torch
NL	LED zaklamp
DA	LED lygte
PL	Latarka ledowa
CS	LED svítlna
SK	LED svietidlo
HU	LED zseblámpa
RO	Lanterna LED
BG	LED Torch
SL	LED svetilka
SQ	LED pishtari
HR	LED svjetiljka
SR	Лед Бакља
EL	Φακός LED
IS	LED Torch
LT	LED žibintuvėlis
LV	LED Torch
ET	LED Torch
SV	LED ficklampa
FI	LED Torch
NO	LED lommelykt
UK	Світлодіодний ліхтарик
RU	Светодиодный фонарик
TR	LED fener
HI	एलईडी टॉर्च
AR	الشعلة بقيادة
JA	LEDトーチ
KO	LED 토치
ZH	LED手电筒

1. ON

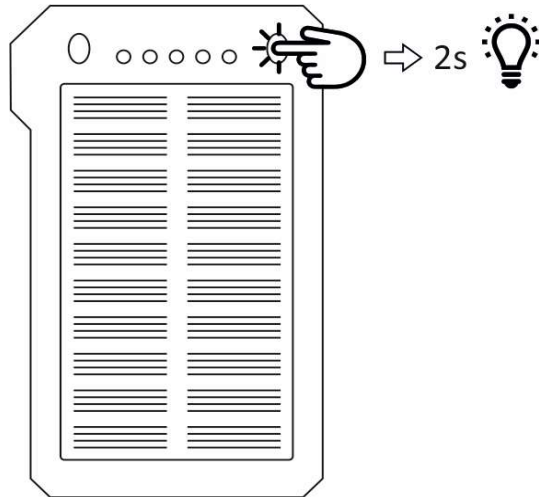

2. OFF

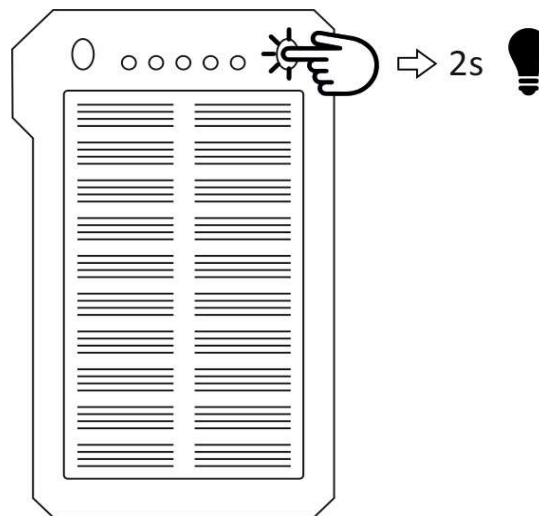



EN	Maintenance
DE	Instandhaltung
FR	Entretien
ES	Mantenimiento
PT	Manutenção
IT	Manutenzione
NL	Onderhoud
DA	Vedligeholdelse
PL	Konserwacja
CS	Údržba
SK	Údržba
HU	Karbantartás
RO	Întreținere
BG	Поддръжка
SL	Vzdrževanje
SQ	Mirëmbajtje
HR	Održavanje
SR	Одржавање
EL	Συντήρηση
IS	Viðhald
LT	Priežiūra
LV	Uzturēšana
ET	Hooldus
SV	Underhåll
FI	Ylläpito
NO	Vedlikehold
UK	Обслуговування
RU	Техническое обслуживание
TR	Bakım
HI	रखरखाव
AR	اعمال صيانة
JA	メンテナンス
KO	유지
ZH	保养

Fully recharge the battery minimum every 6 months

Voll laden Sie den Akku mindestens alle 6 Monate

Recharger complètement le min. de la batterie tous les 6 mois

La recarga completa de la batería mínimo cada 6 meses

Recarregar totalmente a batería mínimo a cada 6 meses

Ricaricare completamente la batteria almeno ogni 6 mesi

Volledig opladen van de batterij minimum om de 6 maanden

Genoplad minimum batteriet hver 6. Måned

Pełne naładowanie baterii minimum co 6 miesięcy

Úplné nabití minimální baterie každých 6 měsíců

Úplné nabitie minimálna batérie každých 6 mesiacov

Teljesen töltse fel az akkumulátort legalább 6 havonta

Reîncărcarea completă minimă a bateriei la fiecare 6 luni

Пълно зареждане на батерията минимум на всеки 6 месеца

Popolnoma napolnite najmanj baterije vsakih 6 mesecev

Plotësisht plotësuar minimumin e baterisë çdo 6 muaj

Potpuno napunite minimum baterije svakih 6 mjeseci

Напуните батерију у потпуности минимум сваких 6 месеци

Πλήρης επαναφόρτιση της μπαταρίας ελάχιστα κάθε 6 μήνες

Alveg hlaða rafhlöðuna lágmarki 6 mánaða fresti

Pilnai įkraukite akumuliatorių mažiausiai kas 6 mėnesius

Pilnībā uzlādējiet akumulatoru vismaz reizi 6 mēnešos

Aku täis laadimine minimaalselt iga 6 kuud

Ladda batteriet helt minst var 6 månader

Akun lataaminen täyteen vähintään 6 kuukauden välein

Lad batteriet helt opp minimum hver 6. Måned

Спробуйте повністю зарядити батареї мінімум кожні 6 місяців

Полностью зарядите батареи минимум каждые 6 месяцев

Tam 6 ayda pil minimum şarj

पूरी तरह से बैटरी कम से कम पुनर्भरण हर 6 महीने

إعادة شحن البطارية على الأقل كل 6 أشهر

完全に6ヶ月ごとにバッテリーを充電最小

완전 매 6 개월마다 배터리 최소 충전

电池最低完全充电每6个月

EN	Storage of product
DE	Lagerung von Produkt
FR	Stockage du produit
ES	Almacenamiento del producto
PT	O armazenamento do produto
IT	La conservazione del prodotto
NL	Opslag van het product
DA	Opbevaring af produkt
PL	Przechowywanie produktu
CS	Skladování produktu
SK	Skladovanie produktu
HU	Tárolás termék
RO	Depozitarea produsului
BG	Съхранение на продукт
SL	Skladiščenje izdelka
SQ	Magazini i produktit
HR	Skladištenje proizvoda
SR	Складиштење производа
EL	Αποθήκευση των προϊόντων
IS	Geymsla vöru
LT	Sandėliavimo produkto
LV	Uzglabāšana produkta
ET	Storage toote
SV	Lagring av produkt
FI	Varastoinnista tuotteen
NO	Lagring av produkt
UK	Зберігання продукту
RU	Хранение продукта
TR	Ürünün Depolama
HI	उत्पाद का भंडारण
AR	تخزين المنتج
JA	製品の保管
KO	제품의 보관
ZH	产品的储存

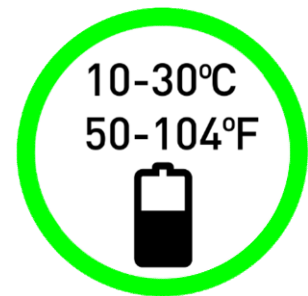

EN	Battery disposal
DE	Batterieentsorgung
FR	L'élimination des piles
ES	Eliminación de la batería
PT	Eliminação de baterias
IT	Smaltimento delle batterie
NL	Wegwerpen van batterijen
DA	Bortskaffelse Batteri
PL	Utylizacja baterii
CS	Likvidace baterie
SK	Likvidácia batérie
HU	Akkumulátor ártalmatlanítása
RO	Eliminare a bateriei
BG	Изхвърляне на батерията
SL	Odstranjevanje akumulatorja
SQ	Asgjësimin Battery
HR	Odlaganje baterija
SR	Одлагање батерија
EL	Απόρριψη των μπαταριών
IS	Förgun rafhlaðna
LT	Baterijos šalinimo
LV	Akumulatora utilizācija
ET	Aku kõrvaldamine
SV	Batteri förfogande
FI	Akun hävittäminen
NO	Deponering av batteri
UK	Утилізація акумуляторних батарей
RU	Утилизация аккумуляторных батарей
TR	Pil imhası
HI	बैटरी निपटान
AR	التخلص من البطارية
JA	バッテリーの廃棄
KO	배터리 폐기
ZH	电池处理





EN	Warranty	Warranty term: 2 years from purchase date
DE	Garantie	Garantiezeit: 2 Jahre ab Kaufdatum
FR	Garantie	Période de garantie: 2 ans à compter de la date d'achat
ES	Garantía	Plazo de garantía: 2 años a partir de la fecha de compra
PT	Garantia	Prazo de garantia: 2 anos a partir da data de compra
IT	Garanzia	Periodo di Garanzia: 2 anni dalla data di acquisto
NL	Garantie	Garantie termijn: 2 jaar vanaf de aankoopdatum
DA	Garanti	Garanti sigt: 2 år fra købsdato
PL	Gwarancja	Termin gwarancji: 2 lata od daty zakupu
CS	Záruka	Záruční doba: 2 roky od data zakoupení
SK	Záruka	Záručná doba: 2 roky od dátumu zakúpenia
HU	Szavatosság	Garancia időtartam: 2 év vásárlás időpontjától
RO	Garanție	Termenul de garanție: 2 ani de la data achiziției
BG	Гаранция	Гаранционен срок: 2 години от датата на закупуване
SL	Garancija	Garancija izraz: 2 leti od dneva nakupa
SQ	Garanci	Termi Garanci: 2 vjet nga data e blerjes
HR	Garancija	Pojam Jamstvo: 2 godine od datuma kupnje
SR	Гаранција	Термин Гаранција: 2 године од куповине дана
EL	Εγγύηση	Όρο Εγγύησης: 2 έτη από την ημερομηνία αγοράς
IS	Ábyrgð	Ábyrgð tíma: 2 ár frá kaupdegi
LT	Garantija	Garantija terminas: 2 metai nuo pirkimo datos
LV	Garantija	Garantijas termiņš: 2 gadi no iegādes datuma
ET	Garantii	Garantiaeg: 2 aastat ostu kuupäevast
SV	Garanti	Garanti term: 2 år från inköpsdatum
FI	Takuu	Takuu aika 2 vuotta ostopäivästä
NO	Garanti	Garanti perioden: 2 år fra kjøpsdato
UK	Гарантія	Гарантійний термін експлуатації: 2 роки з дня покупки
RU	Гарантия	Гарантийный срок эксплуатации: 2 года со дня покупки
TR	Garanti	Garanti terim: Satın alma tarihinden itibaren 2 yıl
HI	गारंटी	वारंटी अवधि: खरीद की तारीख से 2 वर्ष
AR	ضمان	مدة الضمان: 2 سنة من تاريخ الشراء
JA	保証	保証期間：購入日から2年間
KO	보증	보증 기간: 구입일로부터 2년
ZH	保证	保修期限：自购买日起2年



EN	Warranty exclusions	Mechanical damages are not covered by warranty
DE	Garantieausschlüsse	Mechanische Schäden sind nicht durch die Garantie abgedeckt
FR	Exclusions de garantie	Domages mécaniques ne sont pas couverts par la garantie
ES	Exclusiones de la garantía	Daños mecánicos no están cubiertos por la garantía
PT	Exclusões de garantia	Danos mecânicos não são cobertos pela garantia
IT	Esclusioni della garanzia	Danni meccanici non sono coperti da garanzia
NL	Garantie uitsluitingen	Mechanische beschadigingen worden niet gedekt door de garantie
DA	Undtagelser fra garantien	Mekaniske skader er ikke dækket af garantien
PL	Wyłączenia gwarancji	Uszkodzenia mechaniczne nie są objęte gwarancją
CS	Záruka vyloučení	Mechanická poškození se nevztahuje záruka
SK	Záruka vylúčenie	Mechanické poškodenia sa nevzťahuje záruka
HU	Garancia kizárások	Mechanikai sérülések nem tartoznak a garancia
RO	Excluderi de garanție	Daune mecanice nu sunt acoperite de garanție
BG	Гаранция изключвания	Механични повреди не се покриват от гаранцията
SL	Garancija izključitve	Mehanske poškodbe niso zajete v garanciji
SQ	Përjashtimet garanci	Dëmtimet mekanike nuk janë të mbuluara nga garancia
HR	Isključenja jamstva	Mehanička oštećenja nisu pokrivena jamstvom
SR	Гаранције изузимања	Механичка оштећења нису покривена гаранцијом
EL	Εξαιρέσεις εγγύησης	Μηχανικές βλάβες δεν καλύπτονται από την εγγύηση
IS	Ábyrgð undanþágur	Vélrænni skemmdir eru ekki undir ábyrgð
LT	Garantija išimty	Mechaninių pažeidimų nėra taikoma garantija
LV	Garantija izņēmumi	Mehāniskie bojājumi nesedz garantija
ET	Garantii välistused	Mehaaniliste vigastuste ei hõlma garantii
SV	Garanti	Mekaniska skador täcks inte av garantin
FI	Takuurajoitukset	Mekaanisia vaurioita ei kuulu takuun piiriin
NO	Garantien	Mekaniske skader dekkes ikke av garantien
UK	Виключення з гарантії	Механічні пошкодження не поширюється гарантія
RU	Исключения по гарантии	Механические повреждения не распространяется гарантия
TR	Garanti istisnaları	Mekanik hasarlar garanti kapsamında değildir
HI	वारंटी बहिष्करण	यांत्रिक नुकसान वारंटी में शामिल नहीं है
AR	الاستثناءات الضمان	لا يغطي الأضرار الميكانيكية التي كتبها الضمان
JA	保証の除外	機械的損傷は保証は適用されません。
KO	보증 제외	기계 손상은 보증이 적용되지 않습니다
ZH	保修排除	机械损坏不属于保修范围



EN	Warranty realization	Free service or replacement after delivering product to producer
DE	Garantie Realisierung	Kostenloser Service oder Ersatz nach Produkt Hersteller liefern
FR	Réalisation de la garantie	Service gratuit ou le remplacement après la livraison du produit au producteur
ES	Realización de garantía	Servicio gratuito o de reemplazo después de entregar el producto al productor
PT	Realização de garantia	O serviço é gratuito ou substituição depois de entregar produto para o produtor
IT	Realizzazione di garanzia	Servizio gratuito o sostituzione dopo la consegna del prodotto al produttore
NL	Garantie realisatie	Gratis onderhoud of vervanging na het leveren van product naar producent
DA	Garanti realisering	Gratis service eller udskiftning efter at have leveret produkt til producent
PL	Realizacja gwarancji	Bezpłatny serwis lub wymiana po dostarczeniu produktu do producenta
CS	Realizace záruka	Bezplatný servis nebo výměna po doručení zboží na výrobce
SK	Realizácia záruka	Bezplatný servis alebo výmena po doručení tovaru na výrobcu
HU	Garancia megvalósítása	Ingyenes javítás vagy csere után nyilvántartott termék a termelői
RO	Realizarea de garanție	Serviciu gratuit de înlocuire sau după livrarea produsului la producător
BG	Реализация Гаранция	Безплатна услуга или замяна след доставяне на продукти за производител
SL	Realizacija garancija	Bezplačna storitev ali zamenjava po porabi izdelka proizvajalca
SQ	Realizimi garanci	Shërbim falas ose zëvendësimi pas dërgimin e produktit të prodhuesit
HR	Realizacija jamstvo	Besplatna usluga ili zamjena nakon isporuke proizvoda do proizvođača
SR	Реализација гаранција	Бесплатна услуга или замена након достављања производ произвођачу
EL	Εγγύηση υλοποίησης	Δωρεάν υπηρεσία ή αντικατάσταση μετά την παράδοση του προϊόντος στον παραγωγό
IS	Ábyrgð framkvæmd	Ókeypis þjónusta eða skipti eftir að skila vöru til framleiðanda
LT	Garantija realizavimas	Nemokama paslauga ar keitimas po pristatymo produktas gamintojo
LV	Garantija realizācija	Bez maksas pakalpojums vai nomaiņa pēc piegādājot produktu ražotājam
ET	Garantii realiseerimiseks	Tasuta teenuse või asendamine pärast pakkuda toote tootja
SV	Garanti förverkligande	Gratis service eller utbyte efter att ha levererat produkten till producenten
FI	Takuu toteutus	Maksuton palvelu tai korvaavan jälkeen antaneet tuotteen tuottajalle
NO	Realisering garanti	Gratis tjeneste eller erstatning etter å levere produktet til produsenten
UK	Реалізація гарантії	Безкоштовне обслуговування або заміна після доставки продукту для виробника
RU	Реализация гарантии	Бесплатное обслуживание или замена после доставки продукта для производителя
TR	Garanti gerçekleşme	Üreticiye ürün teslim sonra ücretsiz hizmet veya değiştirme
HI	वारंटी प्राप्ति	निः शुल्क सेवा या बदलने निर्माता के लिए उत्पाद देने के बाद
AR	تحقيق الضمان	خدمة مجانية أو استبدال بعد تسليم المنتج للمنتج
JA	保証の実現	プロデューサーに製品を提供した後、無料サービスや交換
KO	보증 실현	생산자 제품을 제공 한 후 무료 서비스 또는 교체
ZH	保修实现	提供产品生产后免费维修或更换

EN	Warranty realization
DE	Garantie Realisierung
FR	Réalisation de la garantie
ES	Realización de garantía
PT	Realização de garantia
IT	Realizzazione di garanzia
NL	Garantie realisatie
DA	Garanti realisering
PL	Realizacja gwarancji
CS	Realizace záruka
SK	Realizácia záruka
HU	Garancia megvalósítása
RO	Realizarea de garanție
BG	Реализация Гаранция
SL	Realizacija garancija
SQ	Realizimi garanci
HR	Realizacija jamstvo
SR	Реализација гаранција
EL	Εγγύηση υλοποίηση
IS	Ábyrgð framkvæmd
LT	Garantija realizavimas
LV	Garantija realizācija
ET	Garantii realiseerimiseks
SV	Garanti förverkligande
FI	Takuu toteutus
NO	Realisering garanti
UK	Реалізація гарантії
RU	Реализация гарантии
TR	Garanti gerçekleşme
HI	वारंटी प्राप्ति
AR	تحقيق الضمان
JA	保証の実現
KO	보증 실현
ZH	保修实现



John Smiths
12/8 Rue de Elisee
55878 Paris
France
email: john@gmail.com



SUNEN Service
Wroclawska 114
81-530 Gdynia
Poland



EN	Suggestions or issues
DE	Anregungen oder Fragen
FR	Suggestions ou questions
ES	Sugerencias o cuestiones
PT	Sugestões ou problemas
IT	Suggerimenti o problemi
NL	Suggesties of problemen
DA	Forslag eller emner
PL	Sugestia lub problemy
CS	Návrhy nebo problémy
SK	Návrhy alebo problémy
HU	Javaslatok vagy kérdések
RO	Sugestii sau probleme
BG	Предложения и въпроси
SL	Predloge ali vprašanja
SQ	Sugjerime apo çështje
HR	Prijedloge ili pitanja
SR	Сугестије или питања
EL	Προτάσεις ή θέματα
IS	Tillögur eða málefni
LT	Pasiūlymai arba klausimai
LV	Ieteikumi un jautājumi
ET	Ettepanekud või küsimused
SV	Förslag eller frågor
FI	Ehdotuksia tai kysymyksiä
NO	Forslag eller problemer
UK	Пропозиції або питання
RU	Предложения или вопросы
TR	Öneriler veya sorunlar
HI	सुझाव या मुद्दों
AR	اقتراحات أو قضايا
JA	提案や問題
KO	제안이나 문제
ZH	建议或问题

Please contact us at info@sunen.com

Bitte kontaktieren Sie uns unter info@sunen.com

S'il vous plaît nous contacter à info@sunen.com

Por favor, póngase en contacto con nosotros en info@sunen.com

Por favor contacte-nos em info@sunen.com

Si prega di contattarci a info@sunen.com

Neem dan contact met ons op via info@sunen.com

Kontakt os venligst på info@sunen.com

Prosimy o kontakt na info@sunen.com

Kontaktujte nás prosím na info@sunen.com

Kontaktujte nás prosím na info@sunen.com

Kérjük, vegye fel velünk a info@sunen.com

Vă rugăm să ne contactați la info@sunen.com

Моля, свържете се с нас на info@sunen.com

Prosimo, pišite nam na info@sunen.com

Ju lutemi të na kontaktoni në info@sunen.com

Molimo kontaktirajte nas na info@sunen.com

Контактирајте нас на [инфо@гловии.цом](mailto:info@sunen.com)

Παρακαλούμε επικοινωνήστε μαζί μας στο info@sunen.com

Vinsamlegast hafðu samband við okkur á info@sunen.com

Prašome susisiekti su mumis info@sunen.com

Lūdzu, sazinieties ar mums info@sunen.com

Palun võtke meiega ühendust aadressil info@sunen.com

Kontakta oss på info@sunen.com

Ota yhteyttä osoitteeseen info@sunen.com

Ta kontakt med oss på info@sunen.com

Будь ласка, зв'яжіться з нами за адресою info@sunen.com

Пожалуйста, свяжитесь с нами по адресу info@sunen.com

info@sunen.com adresinden iletişime geçiniz

info@sunen.com पर हमसे संपर्क करें

يرجى الاتصال بنا على info@sunen.com

info@sunen.com でお問い合わせください

info@sunen.com 문의하시기 바랍니다

请info@sunen.com与我们联系



EN	Producer	SUNEN Sp. z o.o., 81-530 Gdynia, Wroclawska 114, Poland
DE	Hersteller	SUNEN Sp. z o.o., 81-530 Gdynia, Wroclawska 114, Polen
FR	Producteur	SUNEN Sp. z o.o., 81-530 Gdynia, Wroclawska 114, Pologne
ES	Productor	SUNEN Sp. z o.o., 81-530 Gdynia, Wroclawska 114, Polonia
PT	Produtor	SUNEN Sp. z o.o., 81-530 Gdynia, Wroclawska 114, Polónia
IT	Produttore	SUNEN Sp. z o.o., 81-530 Gdynia, Wroclawska 114, Polonia
NL	Producent	SUNEN Sp. z o.o., 81-530 Gdynia, Wroclawska 114, Polen
DA	Producent	SUNEN Sp. z o.o., 81-530 Gdynia, Wroclawska 114, Polen
PL	Producent	SUNEN Sp. z o.o., 81-530 Gdynia, Wroclawska 114, Polska
CS	Výrobce	SUNEN Sp. z o.o., 81-530 Gdynia, Wroclawska 114, Polsko
SK	Producent	SUNEN Sp. z o.o., 81-530 Gdynia, Wroclawska 114, Poľsko
HU	Termelő	SUNEN Sp. z o.o., 81-530 Gdynia, Wroclawska 114, Lengyelország
RO	Producător	SUNEN Sp. z o.o., 81-530 Gdynia, Wroclawska 114, Polonia
BG	Производител	SUNEN Sp. z o.o., 81-530 Gdynia, Wroclawska 114, Полша
SL	Producent	SUNEN Sp. z o.o., 81-530 Gdynia, Wroclawska 114, Poljska
SQ	Prodhues	SUNEN Sp. z o.o., 81-530 Gdynia, Wroclawska 114, Poland
HR	Proizvođač	SUNEN Sp. z o.o., 81-530 Gdynia, Wroclawska 114, Poljska
SR	Продуцент	SUNEN Sp. z o.o., 81-530 Gdynia, Wroclawska 114, Пољска
EL	Παραγωγός	SUNEN Sp. z o.o., 81-530 Gdynia, Wroclawska 114, Πολωνία
IS	Leikstjóri	SUNEN Sp. z o.o., 81-530 Gdynia, Wroclawska 114, Poland
LT	Gamintojas	SUNEN Sp. z o.o., 81-530 Gdynia, Wroclawska 114, Lenkija
LV	Ražotājs	SUNEN Sp. z o.o., 81-530 Gdynia, Wroclawska 114, Poland
ET	Tootja	SUNEN Sp. z o.o., 81-530 Gdynia, Wroclawska 114, Poola
SV	Producent	SUNEN Sp. z o.o., 81-530 Gdynia, Wroclawska 114, Polen
FI	Tuottaja	SUNEN Sp. z o.o., 81-530 Gdynia, Wroclawska 114, Puola
NO	Produsent	SUNEN Sp. z o.o., 81-530 Gdynia, Wroclawska 114, Polen
UK	Продюсер	SUNEN Sp. z o.o., 81-530 Gdynia, Wroclawska 114, Польща
RU	Режиссер	SUNEN Sp. z o.o., 81-530 Gdynia, Wroclawska 114, Польша
TR	Yapımcı	SUNEN Sp. z o.o., 81-530 Gdynia, Wroclawska 114, Polonya
HI	उत्पादक	SUNEN Sp. z o.o., 81-530 Gdynia, Wroclawska 114, पोलैंड
AR	منتج	SUNEN Sp. z o.o., 81-530 Gdynia, Wroclawska 114, بولندا
JA	プロデューサー	SUNEN Sp. z o.o., 81-530 Gdynia, Wroclawska 114, ポーランド
KO	생산자	SUNEN Sp. z o.o., 81-530 Gdynia, Wroclawska 114, 폴란드
ZH	制片人	SUNEN Sp. z o.o., 81-530 Gdynia, Wroclawska 114, 波兰

Made in China



www.powerneed.com