

SONY®

Sound Bar

Instrukcja obsługi PL

Istruzioni per l'uso IT

Bruksanvisning SE

Käyttöohjeet FI

HDMI

<http://www.sony.net/>



* 4 7 4 8 7 5 8 3 1 * (2)

©2019 Sony Corporation Printed in Malaysia

4-748-758-31(2)



HT-S350

OSTRZEŻENIE

Nie należy umieszczać paska dźwięku w miejscach o ograniczonej przestrzeni, takich jak półka na książki lub zabudowana szafka.

Aby zredukować ryzyko pożaru, nie należy przykrywać otworów wentylacyjnych paską dźwięku gazetami, ścierkami, zasłonami itp. Paska dźwięku nie należy wystawiać na działanie otwartych źródeł ognia (np. takich jak świeczki).

Aby zredukować ryzyko pożaru lub porażenia prądem, nie należy narażać paskę dźwięku na kapanie lub rozbryzgi cieczy, a także nie należy stawiać na nim przedmiotów wypełnionych płynami, takich jak wazony.

Pasek dźwięku pozostaje podłączony do gniazda ściennego, dopóki nie zostanie odłączony przewód zasilający, nawet jeśli sam pasek dźwięku jest wyłączony.

Ze względu na to, że wtyczka sieciowa służy do odłączania paskę dźwięku od sieci, należy podłączać pasek dźwięku do łatwo dostępnego gniazodka elektrycznego. Jeżeli występują jakiegokolwiek nieprawidłowości w działaniu paskę dźwięku, niezwłocznie odłącz wtyczkę sieciową od gniazodka elektrycznego.

UWAGA

Ryzyko wybuchu, jeśli włożona zostanie bateria niewłaściwego typu.

Baterii ani urządzenia z zainstalowanymi bateriami nie należy narażać na działanie zbyt wysokich temperatur, na przykład na bezpośrednie działanie promieni słonecznych i ognia.

Tylko do użytku wewnątrz budynków.

Kable zalecane do użycia

Do połączenia z komputerami i/lub urządzeniami peryferyjnymi należy stosować prawidłowo ekranowane i uziemione kable oraz złącza.

Głośnik Bar Speaker

Tabliczka znamionowa znajduje się na spodzie głośnika Bar Speaker.

Dotyczy klientów w Europie

Uwaga dla klientów: poniższe informacje mają zastosowanie wyłącznie do urządzeń, które zostały wprowadzone do sprzedaży w krajach stosujących dyrektywy Unii Europejskiej.

Produkt ten został wyprodukowany przez lub na zlecenie Sony Corporation. Importer w UE: Sony Europe Limited. Zapytania do importera w UE dotyczące zgodności produktu w Europie należy kierować do autoryzowanego reprezentanta producenta, Sony Belgium, bijkantoor van Sony Europe Limited, Da Vincilaan 7-D1, 1935 Zaventem, Belgia.



Sony Corporation niniejszym oświadcza, że to urządzenie jest zgodne z dyrektywą 2014/53/UE. Pełny tekst deklaracji zgodności UE jest dostępny pod następującym adresem internetowym:
<http://www.compliance.sony.de/>

W wyniku testów opisywanego sprzętu stwierdzono, że jest on zgodny z ograniczeniami określonymi w przepisach EMC, gdy używany kabel połączeniowy nie przekracza 3 metrów.



Pozbywanie się zużytych baterii i zużytego sprzętu elektrycznego i elektronicznego (stosowane w krajach Unii

Europejskiej i w pozostałych krajach mających własne systemy zbiórki)

Ten symbol umieszczony na produkcie, baterii lub na opakowaniu oznacza, że ani produkt, ani bateria nie mogą być ona traktowane jako odpad komunalny. W przypadku niektórych rodzajów baterii symbol ten może być stosowany w kombinacji z symbolem chemicznym. Symbol chemiczny ołowiu (Pb) stosuje się jako dodatkowe oznaczenie, jeśli bateria zawiera więcej niż 0,004% ołowiu. Odpowiednie zagospodarowanie zużytego sprzętu i zużytych baterii zapobiega potencjalnym zagrożeniom dla środowiska i zdrowia ludzi, do których mogłoby dojść w przypadku niewłaściwego obchodzenia się z tymi odpadami. Recykling materiałów pomaga chronić zasoby naturalne. W przypadku produktów, w których ze względu na bezpieczeństwo, poprawne działanie lub integralność danych wymagane jest stałe podłączenie do baterii, wymianę zużytej baterii należy

zlecić wyłącznie wykwalifikowanemu personelowi stacji serwisowej. Aby mieć pewność, że bateria znajdująca się w zużytym sprzęcie elektrycznym i elektronicznym będzie właściwie zagospodarowana, należy dostarczyć sprzęt do odpowiedniego punktu zbiórki. W odniesieniu do wszystkich pozostałych zużytych baterii prosimy o zapoznanie się z rozdziałem instrukcji obsługi produktu o bezpiecznym demontażu baterii. Zużyta baterię należy dostarczyć do odpowiedniego punktu zbiórki. W celu uzyskania bardziej szczegółowych informacji na temat recyklingu baterii należy skontaktować się z lokalną jednostką samorządu terytorialnego, ze służbami zajmującymi się zagospodarowywaniem odpadów lub ze sklepem, w którym zakupiono produkt lub baterię.

Spis treści

Informacje o instrukcji obsługi	4
Zawartość opakowania	5
Możliwości paska dźwięku	6
Instrukcja dotycząca części i elementów sterujących	7

Podłączanie telewizora

Podłączanie telewizora za pomocą kabla HDMI	→	Przewodnik uruchamiania (osobny dokument)
---	---	---

Bezprzewodowe podłączanie do telewizora Sony za pomocą funkcji BLUETOOTH	14
Mocowanie głośnika Bar Speaker do ściany	16
Gdy nie działa pilot zdalnego sterowania telewizora	18

Słuchanie dźwięku

Podłączanie do telewizora lub innych urządzeń	19
Ustawianie dźwięku	20

Słuchanie muzyki/dźwięku za pomocą funkcji BLUETOOTH®

Słuchanie muzyki z urządzenia mobilnego	22
Włączanie paska dźwięku poprzez obsługę urządzenia BLUETOOTH	24
Wyłączanie funkcji BLUETOOTH	25

Używanie różnych funkcji

Bezprzewodowe podłączanie subwoofera (SECURE LINK) ...	26
Używanie funkcji Sterowanie przez HDMI	27
Używanie funkcji „BRAVIA” Sync	28
Uwagi dotyczące złączy HDMI ...	29
Oszczędzanie energii	29

Wykrywanie i usuwanie usterek

Wykrywanie i usuwanie usterek	30
Resetowanie paska dźwięku	36

Informacje dodatkowe

Dane techniczne	37
Obsługiwane formaty dźwięku (wejście TV)	38
Korzystanie z komunikacji BLUETOOTH	39
Środki ostrożności	40

Informacje o instrukcji obsługi

- Instrukcje zawarte w tej instrukcji obsługi opisują elementy sterowania na pilocie zdalnego sterowania.
- Niektóre ilustracje są prezentowane jako rysunki koncepcyjne i mogą się różnić od rzeczywistych produktów.
- Ustawienia domyślne są podkreślone przy każdym opisie funkcji.
Przykład: Funkcja Sterowanie przez HDMI włączona

Zawartość opakowania

- Głośnik Bar Speaker (1)

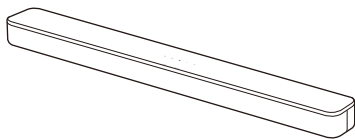

- Subwoofer (1)

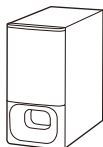

- Pilot zdalnego sterowania (1)

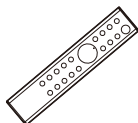

- Bateria R03 (typu AAA) (2)



- Cyfrowy przewód optyczny (1)

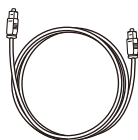

- SZABLON MONTOWANIA NA ŚCIANIE (1)



- Przewodnik uruchamiania



- Instrukcja obsługi

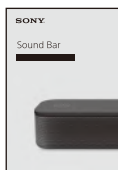

Możliwości paska dźwięku

„Podłączanie do telewizora lub innych urządzeń” (strona 19)



Odtwarzacz Blu-ray Disc™, tuner telewizji kablowej, satelitarnej itp.

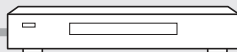

Podłączanie telewizora (patrz „Przewodnik uruchamiania” (osobny dokument))

„Bezprzewodowe podłączenie do telewizora Sony za pomocą funkcji BLUETOOTH” (strona 14)



„Używanie funkcji Sterowanie przez HDMI” (strona 27)
„Używanie funkcji „BRAVIA” Sync” (strona 28)

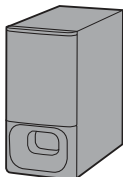
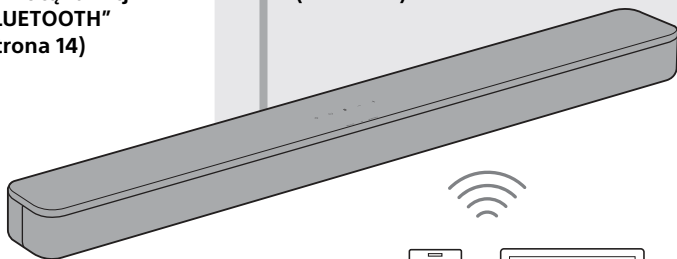

„Bezprzewodowe podłączenie subwoofera (SECURE LINK)” (strona 26)

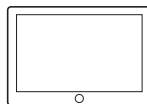
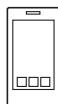

„Słuchanie muzyki z urządzenia mobilnego” (strona 22)

Instrukcja dotycząca części i elementów sterujących

Szczegóły zostały pominięte na ilustracjach.

Głośnik Bar Speaker

Przód

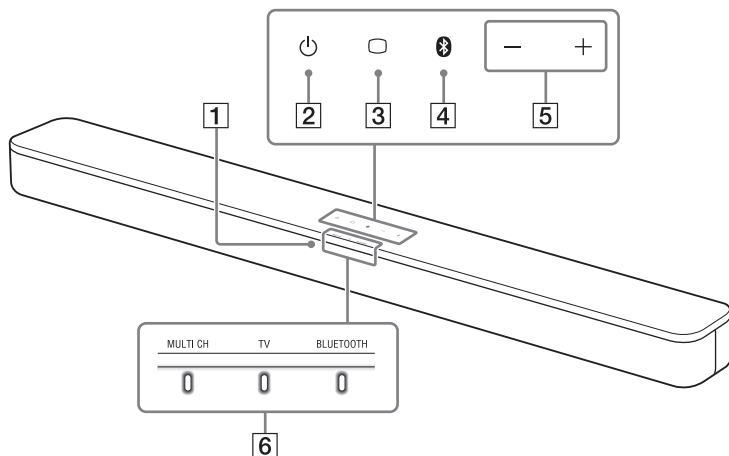

1 Czujnik pilota zdalnego sterowania

Skieruj pilota zdalnego sterowania na czujnik pilota zdalnego sterowania, aby uruchomić pasek dźwięku.

2 Przycisk (zasilanie)

Włącza pasek dźwięku lub ustawia go w trybie czuwania.

3 Przycisk (TV) (strona 19)



4 Przycisk BLUETOOTH (strona 22)

5 Przyciski +/- (głośność)

6 Wskaźniki

Włączenie lub miganie wskaźników na głośniku Bar Speaker wskazuje na poniższy stan.









Aktualnie wybrane wejście

Wskaźniki	Stan
	Włącza się, gdy wybrano wejście TV.
	Włącza się, gdy wybrano wejście BLUETOOTH.
	Włącza się, gdy pasek dźwięku jest podłączony do telewizora z funkcją BLUETOOTH (wybrane jest wejście TV).

Format dźwięku, efekt dźwięku przestrzennego

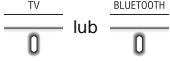
Wskaźniki	Stan
	<ul style="list-style-type: none">• Świeci po ustawieniu wejścia dźwięku wielokanałowego 5.1-kanalowego.• Miga raz, gdy wybrany jest tryb dźwięku (strona 20).

Głośność





Wskaźniki	Stan
	Miga jeden raz, gdy poziom dźwięku jest ustawiony na niski (1-20).
	Miga jeden raz, gdy poziom dźwięku jest ustawiony na średni (21-40).
	Miga jeden raz, gdy poziom dźwięku jest ustawiony na wysoki (41-49).
	<ul style="list-style-type: none">• Miga wielokrotnie, gdy dźwięk jest wyciszony.• Miga dwukrotnie, gdy poziom dźwięku jest ustawiony na maksimum/minimum.
 lub 	Wskaźnik aktualnego wejścia miga jeden raz podczas regulacji głośności subwoofera poprzez naciśnięcie SW  +/-.
	Miga trzykrotnie, gdy poziom dźwięku subwoofera jest ustawiony na maksimum/minimum.

Ustawienie wartości dla każdej funkcji

Ustawienie włączenia/wyłączenia dla każdej funkcji jest wskazywany liczbą mignięć poniższego wskaźnika.

- Wł.: miga dwukrotnie.
- Wyl.: miga jeden raz.

W przypadku stanu wskaźnika, gdy zmieniono ustawienia inne niż włączenie/wyłączenie, zob. opis dla każdej funkcji.

Wskaźniki	Funkcje
	<ul style="list-style-type: none">• Tryb nocny (strona 21)• Tryb głosowy (strona 21)
	<ul style="list-style-type: none">• Audio DRC (strona 21)• Sterowanie przez HDMI (strona 27)• Tryb czuwania BLUETOOTH (strona 24)• Funkcja BLUETOOTH (strona 25)• Funkcja automatycznego trybu czuwania (strona 29)• Funkcja przekaźnika sygnału (strona 18)
 	Podłączenie telewizora za pomocą funkcji BLUETOOTH (strona 14).

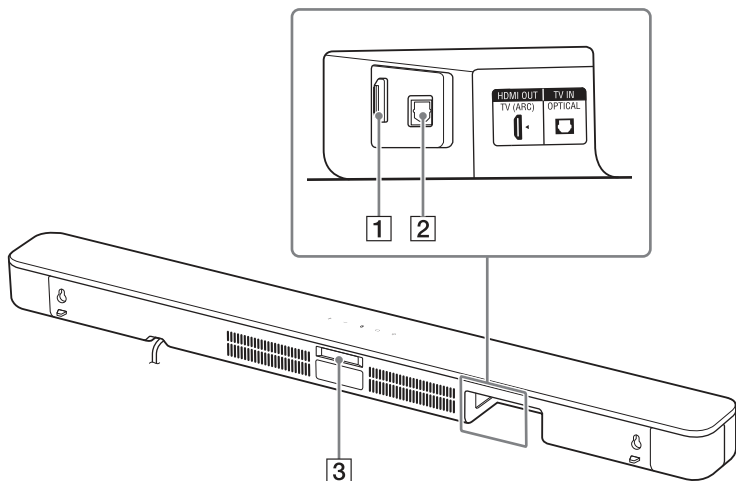

1 Gniazdo HDMI OUT (TV (ARC))

Podłączenie telewizora wyposażonego w gniazdo wejścia HDMI za pomocą kabla HDMI (nieдоступny w zestawie). Pasek dźwięku jest zgodny z ARC (strona 28). ARC to funkcja, która przesyła dźwięk z telewizora do urządzenia AV, takiego jak pasek dźwięku, z gniazda wejścia HDMI telewizora.

2 Gniazdo TV IN (OPTICAL)

3 Funkcja przekaźnika sygnału (strona 18)

Przesyła sygnał zdalny z pilota zdalnego sterowania telewizora do telewizora.

Subwoofer

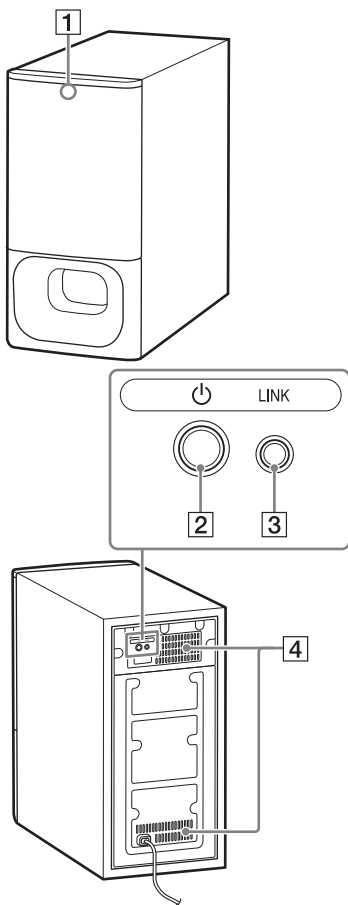

1 Wskaźnik stanu

Wskazuje stan zasilania subwoofera i połączenia głośnika Bar Speaker.

- Świeci się na zielono: połączenie między subwoofers a głośnikiem Bar Speaker zostało nawiązane.
- Miga na zielono: połączenie między subwoofers a głośnikiem Bar Speaker w toku.
- Świeci się na pomarańczowo: połączenie między subwoofers a głośnikiem Bar Speaker zostało nawiązane za pomocą funkcji Secure Link.
- Miga na pomarańczowo: połączenie między subwoofers a głośnikiem Bar Speaker za pomocą funkcji Secure Link w toku.
- Świeci się na czerwono: subwoofer jest w trybie czuwania.
- Wyłączony: subwoofer jest wyłączony.

2 Przycisk (zasilanie)

Włącza/wyłącza subwoofer.

3 Przycisk LINK (strona 26)

4 Otwory wentylacyjne

Z przyczyn bezpieczeństwa nie należy blokować otworów wentylacyjnych.

Pilot zdalnego sterowania

Niektóre przyciski działają inaczej, w zależności od tego, jak długo są naciśnięte. Poniższe ikony wskazują, jak długo należy naciskać przycisk.

- : Naciśnij przycisk.
- (długo): Naciśnij i przytrzymaj przycisk przez 5 sekund.

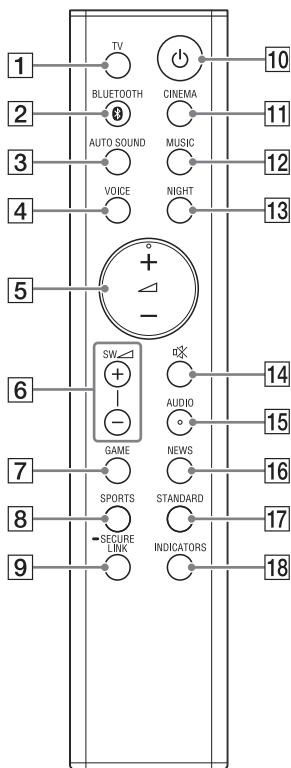

- 1 TV (strona 19)**
Wybiera wejście TV.
- 2 BLUETOOTH (strona 19, 23)**
Wybiera wejście BLUETOOTH.
- 3 AUTO SOUND (strona 20)**
Wybiera AUTO SOUND dla efektu dźwiękowego.
- 4 VOICE**
●: Włącza/wyłącza tryb głosowy. (strona 21)
● (długo): Włącza/wyłącza funkcję Sterowanie przez HDMI. (strona 27)
- 5 \triangleleft (głośność) +*/-**
Regulacja głośności.
- 6 SW \triangleleft (głośność subwoofera) +*/-**
Regulacja głośności subwoofera.
- 7 GAME (strona 20)**
Wybiera GAME dla efektu dźwiękowego.
- 8 SPORTS (strona 20)**
Wybiera SPORTS dla efektu dźwiękowego.
- 9 SECURE LINK (strona 26)**
● (długo): Rozpoczyna konfigurację dla funkcji Secure Link.
- 10 ⏻ (zasilanie)**
Włącza pasek dźwięku lub ustawia go w trybie czuwania.
- 11 CINEMA (strona 20)**
Wybiera CINEMA dla efektu dźwiękowego.
- 12 MUSIC (strona 20)**
Wybiera MUSIC dla efektu dźwiękowego.

13 NIGHT

●: Włącza/wyłącza tryb nocny.
(strona 21)

●: Włącza/wyłącza tryb
czuwania BLUETOOTH. (strona 24)

14 (wyciszenie)

Wyłącza tymczasowo dźwięk lub
włącza dźwięk.

15 AUDIO*

●: Wybiera kanał kanał audio dla
transmisji multipleks Dolby Digital.
(strona 21)

●: Włącza/wyłącza funkcję
Audio DRC. (strona 21)

16 NEWS (strona 20)

Wybiera NEWS dla efektu
dźwiękowego.

17 STANDARD

●: Wybiera STANDARD dla efektu
dźwiękowego. (strona 20)

●: Włącza/wyłącza funkcję
przekaznika sygnału. (strona 18)

18 INDICATORS

●: Włącza/wyłącza wskaźniki na
głośniku Bar Speaker.

●: Włącza/wyłącza funkcję
automatycznego trybu czuwania.
(strona 29)

* Przyciski  + i AUDIO są wyposażone w
małe wypustki. Pełnią one funkcję
naprowadzającą podczas obsługi.

Wskazówka

Można wyłączyć wskaźniki naciskając
INDICATORS.

Nawet po wyłączeniu wskaźników po
naciśnięciu INDICATORS, gdy pasek
dźwięku jest włączony, wskaźniki związane
z jego pracą są włączone lub migają.

Informacje o wymianie baterii w pilocie zdalnego sterowania

Gdy pasek dźwięku nie reaguje na próby
obsługi za pomocą pilota zdalnego
sterowania, obie baterie należy
wymienić na nowe.

Do wymiany użyj baterii manganowych
R03 (rozmiar AAA).

Podłączanie telewizora

Podłączanie telewizora za pomocą kabla HDMI

Patrz Przewodnik uruchamiania (osobny dokument).

Bezprzewodowe podłączanie do telewizora Sony za pomocą funkcji BLUETOOTH

W przypadku używania telewizora Sony* z funkcją BLUETOOTH, można słuchać dźwięku z telewizora lub urządzenia podłączonego do telewizora poprzez bezprzewodowe połączenie paska dźwięku i telewizora.

* Telewizor musi być zgodny z profilem A2DP (Advanced Audio Distribution Profile).

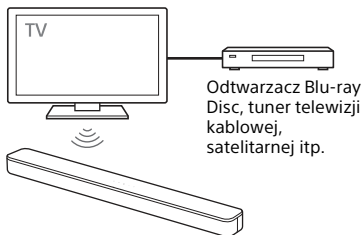

Bezprzewodowe połączenie paska dźwięku i telewizora

Aby połączyć bezprzewodowo pasek dźwięku i telewizor, należy przeprowadzić parowanie paska dźwięku i telewizora za pomocą funkcji BLUETOOTH.

Parowanie to procedura, która jest wymagana, aby urządzenia BLUETOOTH wymienić ze sobą dane, przed nawiązaniem połączenia bezprzewodowego.

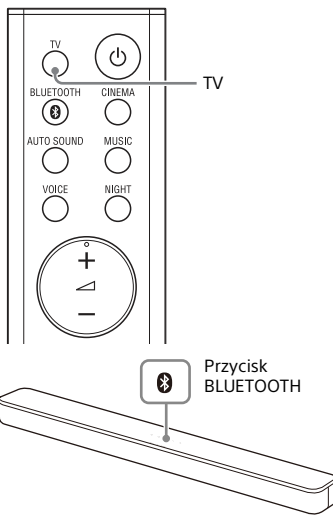

- 1** Włóż baterie (w zestawie) w pilot zdalnego sterowania.
- 2** Włącz telewizor.
- 3** Włącz głośnik Bar Speaker i subwoofer.

- 4 Skieruj pilot zdalnego sterowania na stronę czujnika pilota zdalnego sterowania na głośniku Bar Speaker i naciśnij i przytrzymaj równocześnie przez 5 sekund przycisk TV na pilocie zdalnego sterowania i przycisk BLUETOOTH na głośniku Bar Speaker.**

Wskaźniki TV i BLUETOOTH migają dwukrotnie, pasek dźwięku wchodzi w tryb parowania, następnie wskaźnik BLUETOOTH miga szybko.

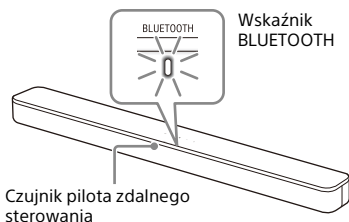

- 5 Na telewizorze, wyszukaj pasek dźwięku, aby dokończyć parowanie.**

Na ekranie telewizora wyświetli się lista urządzeń BLUETOOTH. Aby zapoznać się z metodą parowania urządzenia BLUETOOTH z telewizorem, patrz instrukcja obsługi telewizora.

- 6 Sparuj pasek dźwięku i telewizor, wybierając „HT-S350” z listy na ekranie telewizora.**

- 7 Upewnij się, że wskaźniki TV i BLUETOOTH na głośniku Bar Speaker świecą się.**

Połączenie między paskiem dźwięku a telewizorem zostało nawiązane.

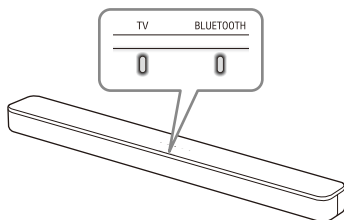

- 8 Wybór programu lub wejścia telewizora za pomocą pilota zdalnego sterowania telewizora.**

Dźwięk obrazu wyświetlanego na ekranie telewizora jest odtwarzany poprzez pasek dźwięku.

- 9 Regulacja głośności paska dźwięku za pomocą pilota zdalnego sterowania telewizora.**

Po naciśnięciu przycisku wyciszenia na pilocie zdalnego sterowania telewizora następuje tymczasowe wyciszenie dźwięku.

Uwagi

- Jeżeli dźwięk telewizora nie jest odtwarzany z paska dźwięku, naciśnij TV na pilocie zdalnego sterowania paska dźwięku, aby wybrać wejście TV i sprawdź stan wskaźników na głośniku Bar Speaker.
 - Wskaźniki TV i BLUETOOTH świecą się: pasek dźwięku i telewizor są połączone i dźwięk telewizora jest odtwarzany poprzez pasek dźwięku.
 - Wskaźnik BLUETOOTH szybko miga: wykonaj parowanie na telewizorze.
 - Wskaźnik TV świeci się: wykonaj czynność podłączania od początku.
- Po podłączeniu paska dźwięku do telewizora za pomocą kabla HDMI (nieдоступny w zestawie), połączenie BLUETOOTH jest anulowane. Aby ponownie podłączyć pasek dźwięku do telewizora za pomocą funkcji BLUETOOTH, odłącz kabel HDMI, następnie wykonaj czynności podłączania od początku.

- Aby sparować drugi telewizor po sparowaniu pierwszego telewizora, wyłącz sparowany telewizor, następnie sparuj nowy zgodnie z krokami podłączania urządzenia mobilnego (strona 22).

Śłuchanie dźwięku telewizora lub urządzenia, które jest podłączone do telewizora

Można włączać/wyłączać pasek dźwięku, regulować głośność i wyciszać dźwięk za pomocą pilota zdalnego sterowania telewizora po bezprzewodowym podłączeniu telewizora do paska dźwięku.

1 Włączanie telewizora za pomocą pilota zdalnego sterowania telewizora.

Pasek dźwięku włącza się po włączeniu zasilania telewizora i dźwięk z telewizora jest odtwarzany poprzez pasek dźwięku.

2 Wybór programu lub wejścia urządzenia za pomocą pilota zdalnego sterowania telewizora.

Dźwięk obrazu wyświetlanego na ekranie telewizora jest odtwarzany poprzez pasek dźwięku.

3 Regulacja głośności paska dźwięku za pomocą pilota zdalnego sterowania telewizora.

Po naciśnięciu przycisku wyciszenia na pilocie zdalnego sterowania telewizora następuje tymczasowe wyciszenie dźwięku.

Wskazówka

Wyłączenie telewizora powoduje również wyłączenie paska dźwięku, ponieważ zasilanie paska dźwięku jest uzależnione od zasilania telewizora.

Mocowanie głośnika Bar Speaker do ściany

Głośnik Bar Speaker można zamontować na ścianie.

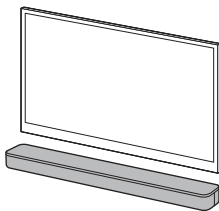

Uwagi

- Należy przygotować śruby (nie dostępne w zestawie) odpowiednie do materiału i wytrzymałości ściany. Ponieważ ściany z płyt gipsowych są szczególnie słabe, należy przykręcić odpowiednio śruby do dźwigara. Głośniki należy zainstalować poziomo, wieszając je na śrubach na ciągłym płaskim fragmencie ściany.
- Instalację należy zlecić sprzedawcy firmy Sony lub licencjonowanemu wykonawcy. Podczas instalacji należy zwracać szczególną uwagę na bezpieczeństwo.
- Firma Sony nie ponosi odpowiedzialności za wypadki lub szkody spowodowane nieprawidłową instalacją, nieodpowiednią wytrzymałością ściany, nieprawidłowym montażem śrub, katastrofami naturalnymi itp.

- 1** Przygotuj dwie śruby (nieдостапne w zestawie) odpowiednie do otworów uchwytów montażowych znajdujących się z tyłu głośnika Bar Speaker.

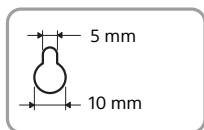
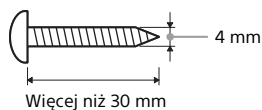

Otwór z tyłu głośnika Bar Speaker

- 2** Przyklej SZABLON MONTOWANIA NA ŚCIANIE (w zestawie) do ściany.

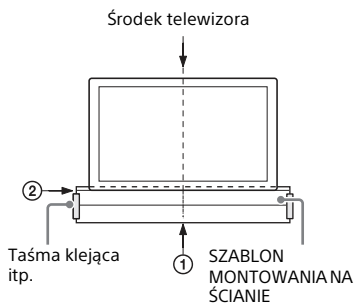

- 1** Wyrównaj LINIĘ ŚRODKOWĄ TELEWIZORA (①) na SZABLONIE MONTOWANIA NA ŚCIANIE z linią środkową telewizora.

- 2** Wyrównaj LINIĘ DOLNĄ TELEWIZORA (②) z SZABLONU MONTOWANIA NA ŚCIANIE z dolną krawędzią telewizora, następnie przyklej SZABLON MONTOWANIA NA ŚCIANIE za pomocą taśmy klejącej itp.

- 3** Wkręć śruby w oznaczenia (ⓑ) na LINII ŚRUB (ⓐ) SZABLONU MONTOWANIA NA ŚCIANIE, jak na rysunku poniżej.

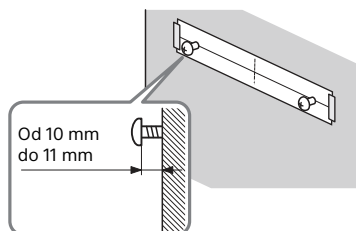
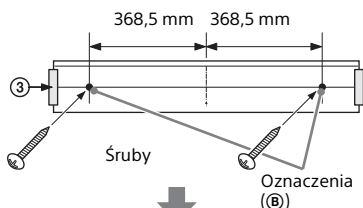

- 4** Usuń SZABLON MONTOWANIA NA ŚCIANIE.

5 Zawieś głośnik Bar Speaker na śrubach.

Dopasuj otwory z tyłu głośnika Bar Speaker do śrub, a następnie powieś głośnik Bar Speaker na dwóch śrubach.

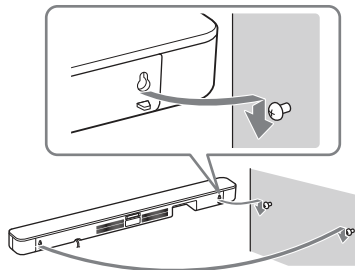

Uwaga

Przyklejając SZABLON MONTOWANIA NA ŚCIANIE, należy go całkowicie rozprostować.

Gdy nie działa pilot zdalnego sterowania telewizora

Kiedy głośnik Bar Speaker zastania czujnik pilota zdalnego sterowania telewizora, pilot zdalnego sterowania telewizora może nie działać. W takim przypadku należy włączyć funkcję przekaźnika sygnału paska dźwięku. Możesz sterować telewizorem za pomocą pilota zdalnego sterowania telewizora, przesyłając sygnał zdalny z tyłu głośnika Bar Speaker.

Naciśnij i przytrzymaj przez 5 sekund STANDARD, aby włączyć lub wyłączyć funkcję.

Funkcja przekaźnika sygnału włączona

Wskaźnik BLUETOOTH miga dwukrotnie.

Funkcja przekaźnika sygnału wyłączona

Wskaźnik BLUETOOTH miga jeden raz.

Uwagi

- Pamiętaj, aby sprawdzić, czy pilot zdalnego sterowania telewizora nie może sterować telewizorem, a następnie włącz funkcję przekaźnika sygnału. Jeśli funkcja zostanie włączona, gdy pilot zdalnego sterowania może sterować telewizorem, może wystąpić problem z wykonaniem żądanej operacji z powodu zakłóceń między poleceniem bezpośrednim z pilota zdalnego sterowania a poleceniem wysłanym za pośrednictwem głośnika Bar Speaker.
- Jeżeli funkcja przekaźnika sygnału jest włączona, ta funkcja może nie działać w zależności od telewizora. Także piloty zdalnego sterowania innych urządzeń, np. klimatyzatora mogą nie działać prawidłowo. W takim przypadku, zmień pozycję instalacyjną głośnika Bar Speaker lub telewizora.

Podłączanie do telewizora lub innych urządzeń

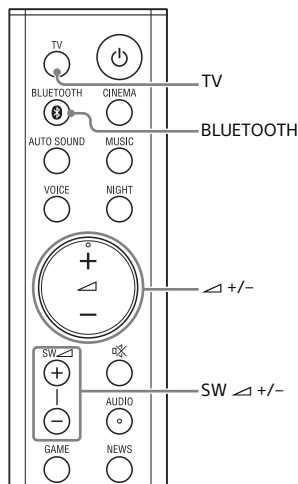

- 1 Naciśnij TV lub BLUETOOTH.**
Wskaźnik wybranego wejścia na głośniku Bar Speaker świeci się.

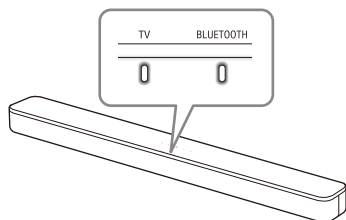

Wejście TV

- Telewizor podłączony do gniazda TV IN (OPTICAL) na głośniku Bar Speaker
- Telewizor zgodny z funkcją ARC podłączony do gniazda HDMI OUT (TV (ARC)) na głośniku Bar Speaker

Po podłączeniu telewizora do gniazda HDMI OUT (TV (ARC)) i TV IN (OPTICAL), gniazdo wejścia audio zostanie wybrane w zależności od tego, który sygnał audio jest wprowadzany jako pierwszy.

Wejście BLUETOOTH

Urządzenie BLUETOOTH, które obsługuje A2DP

Aby uzyskać szczegółowe informacje, patrz „Sluchanie muzyki z urządzenia mobilnego” (strona 22).

2 Ustaw głośność.

- Ustaw głośność, wciskając przycisk \triangle +/- na pilocie zdalnego sterowania.
- Ustaw głośność subwoofera, wciskając przycisk SW \triangle +/- na pilocie zdalnego sterowania.

Wskazówka

Można także wybrać wejście naciskając \square (TV) lub BLUETOOTH na głośniku Bar Speaker.

Uwagi

- Jeśli odtwarzane źródło wejściowe, np. program telewizyjny, nie zawiera zbyt wielu niskich dźwięków, mogą one być trudne do usłyszenia przez subwoofer.
- SW \triangle +/- nie działa, gdy subwoofer nie jest podłączony.

Ustawianie dźwięku

Korzystanie z efektu dźwiękowego dostosowanego do źródeł dźwięku (tryb dźwięku)

Można bez problemu słuchać wstępnie zaprogramowanych efektów dźwiękowych dostosowanych do różnych źródeł dźwięku.

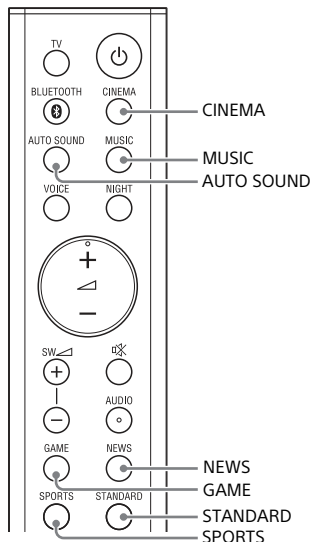

Naciśnij przycisk wyboru trybu dźwięku, aby wybrać tryb dźwięku.

Po wybraniu trybu dźwięku, wskaźnik MULTI CH miga jeden raz.

AUTO SOUND

Możesz korzystać z dźwięku w zalecanym przez firmę Sony trybie dźwięku. Tryb dźwięku jest automatycznie optymalizowany zgodnie z odtwarzaną treścią i funkcją.

CINEMA

Dźwięki są odtwarzane z efektami dźwięku przestrzennego, są realistyczne i mocne, dzięki czemu nadają się do oglądania filmów.

MUSIC

Efekty dźwiękowe zoptymalizowane do słuchania muzyki.

GAME

Dźwięki są mocne i realistyczne, nadają się do grania w gry.

NEWS

Odtwarzana wyraźna mowa we wiadomościach.

SPORTS





Możesz doświadczyć atmosfery, tak jak przy oglądaniu wydarzenia na stadionie. Głosy komentatorów są jednak odtwarzane wyraźnie.

STANDARD

Efekty dźwiękowe są zoptymalizowane do każdego indywidualnego źródła.

Ustawianie dźwięku

Można ustawić dźwięk za pomocą przycisków na pilocie zdalnego sterowania.

Nazwa funkcji	Przycisk	Funkcja
Tryb nocny		Pozwala korzystać z wyraźniejszego dźwięku podczas cichego odtwarzania o północy. <ul style="list-style-type: none">• Wł.: wskaźnik MULTI CH miga dwukrotnie.• Wył.: wskaźnik MULTI CH miga jeden raz. Uwaga Po wyłączeniu paska dźwięku, tryb nocny jest wyłączany automatycznie.
Tryb głosowy		Pozwala uzyskać wyraźniejsze dialogi. <ul style="list-style-type: none">• Wł.: wskaźnik MULTI CH miga dwukrotnie.• Wył.: wskaźnik MULTI CH miga jeden raz.
Audio DRC	 Naciśnij i przytrzymaj przez 5 sekund	Umożliwia kompresję zakresu dynamiki sygnału audio (zakres między maksymalną a minimalną głośnością) i dźwięk cicho odtwarzany jest lepiej słyszalny. Ta funkcja działa tylko podczas odtwarzania sygnału Dolby Digital. <ul style="list-style-type: none">• Wł.: wskaźnik BLUETOOTH miga dwukrotnie.• Wył.: wskaźnik BLUETOOTH miga jeden raz.
Dźwięk transmisji multipleks		Możesz cieszyć się dźwiękami transmisji multipleks, kiedy pasek dźwięku otrzymuje sygnał transmisji Dolby Digital. Ustawienie zmienia się cyklicznie w kolejności: Główny → Podrz. → Główny/Podrz. <ul style="list-style-type: none">• Główny: wskaźnik MULTI CH miga jeden raz.• Podrz.: wskaźnik BLUETOOTH miga jeden raz.• Główny/Podrz.: główny dźwięk jest odtwarzany z lewego głośnika a dźwięk podrzędny z prawego głośnika. Wskaźniki MULTI CH i BLUETOOTH migają jeden raz.

Wskazówka

AUDIO nie działa, gdy świeci się wskaźnik BLUETOOTH.

Słuchanie muzyki/dźwięku za pomocą funkcji BLUETOOTH®

Słuchanie muzyki z urządzenia mobilnego

Możesz słuchać muzyki zapisanej na urządzeniu mobilnym, takim jak smartfon lub tablet, nawiązując połączenie bezprzewodowe pomiędzy paskiem dźwięku a urządzeniem mobilnym za pomocą funkcji BLUETOOTH.

Podczas łączenia się z urządzeniem mobilnym za pomocą funkcji BLUETOOTH, możesz sterować systemem używając dołączonego pilota zdalnego sterowania, bez konieczności włączania telewizora.

Słuchanie muzyki dzięki parowaniu z urządzeniem mobilnym

Aby słuchać muzyki z urządzenia mobilnego za pomocą funkcji BLUETOOTH, konieczne jest wykonanie parowania paska dźwięku i urządzenia mobilnego.

Parowanie to procedura, która jest wymagana, aby urządzenia BLUETOOTH wymieniły ze sobą dane, przed nawiązaniem połączenia bezprzewodowego.

1 **Naciśnij i przytrzymaj przez 2 sekundy przycisk BLUETOOTH na głośniku Bar Speaker.**

Pasek dźwięku rozpoczyna tryb parowania, a wskaźnik BLUETOOTH zacznie szybko migać.

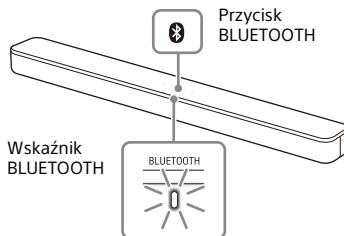

Jeżeli parowanie nie zostanie wykonane przez 5 minut po wejściu paska dźwięku w tryb parowania, tryb parowania zostanie anulowany. W takim przypadku, wykonaj parowanie od początku.

2 **Na urządzeniu mobilnym wyszukaj pasek dźwięku, aby dokończyć parowanie.**

Na ekranie urządzenia mobilnego wyświetli się lista urządzeń BLUETOOTH.

Aby zapoznać się z metodą parowania urządzenia BLUETOOTH z urządzeniem mobilnym, patrz instrukcja obsługi urządzenia mobilnego.

3 **Sparuj pasek dźwięku i urządzenie mobilne, wybierając „HT-S350” z listy na ekranie urządzenia mobilnego.**

Jeśli wymagany jest klucz dostępu, wpisz „0000”.

4 **Upewnij się, że wskaźnik BLUETOOTH na głośniku Bar Speaker świeci się na niebiesko.**

Połączenie między paskiem dźwięku a urządzeniem mobilnym zostało nawiązane.

5 Rozpocznij odtwarzanie przy użyciu aplikacji muzycznej w podłączonym urządzeniu mobilnym.

Dźwięk jest odtwarzany z paska dźwięku.

6 Ustaw głośność.

- Ustaw głośność, wciskając przycisk \triangleleft +/- na pilocie zdalnego sterowania.
- Ustaw głośność subwoofera, wciskając przycisk SW \triangleleft +/- na pilocie zdalnego sterowania.

Sprawdzanie stanu połączenia funkcji BLUETOOTH

Stan	Wskaźnik BLUETOOTH
Podczas stanu czuwania, umożliwiającego parowanie	Miga szybko na niebiesko
Trwa próba nawiązania połączenia	Miga na niebiesko
Połączenie zostało nawiązane	Świeci się na niebiesko

Uwagi

- Można sparować poniższą liczbę urządzeń BLUETOOTH.
 - Urządzenia mobilne: 9
 - Telewizor firmy Sony TV z funkcją BLUETOOTH: 1

Jeżeli nowe urządzenie zostanie sparowane po sparowaniu powyżej podanej liczby urządzeń, ostatnie podłączone urządzenie zostanie zastąpione nowym urządzeniem.

- Wykonaj operację parowania z drugim i kolejnymi urządzeniami mobilnymi.

Wskazówki

- Można sprawdzić stan połączenia funkcji BLUETOOTH sprawdzając stan wskaźnika BLUETOOTH.
- Gdy wybrane jest wejście BLUETOOTH, pasek dźwięku wchodzi w tryb parowania po krótkim naciśnięciu przycisku BLUETOOTH na głośniku Bar Speaker.
- Gdy nie jest wybrane wejście BLUETOOTH, pasek dźwięku automatycznie ponownie nawiązuje połączenie z ostatnio podłączonym urządzeniem BLUETOOTH po krótkim naciśnięciu przycisku na głośniku Bar Speaker.

Słuchanie muzyki ze sparowanego urządzenia mobilnego

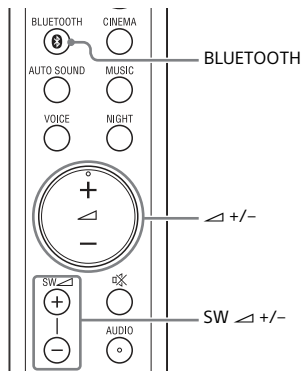

1 Włącz funkcję BLUETOOTH w urządzeniu mobilnym.

2 Naciśnij przycisk BLUETOOTH.

Wskaźnik BLUETOOTH miga i głośnik Bar Speaker automatycznie ponownie nawiązuje połączenie z ostatnio podłączonym urządzeniem BLUETOOTH.

- 3 Upewnij się, że wskaźnik BLUETOOTH świeci się na niebiesko.**
Połączenie między paskiem dźwięku a urządzeniem mobilnym zostało nawiązane.
- 4 Rozpocznij odtwarzanie przy użyciu aplikacji muzycznej w podłączonym urządzeniu mobilnym.**
Dźwięk jest odtwarzany z paska dźwięku.
- 5 Ustaw głośność.**
- Ustaw głośność, wciskając przycisk \triangleleft +/- na pilocie zdalnego sterowania.
 - Ustaw głośność subwoofera, wciskając przycisk SW \triangleleft +/- na pilocie zdalnego sterowania.

Włączanie paska dźwięku poprzez obsługę urządzenia BLUETOOTH

Gdy pasek dźwięku ma informacje o parowaniu, można włączyć pasek dźwięku i słuchać muzyki z urządzenia BLUETOOTH nawet, gdy pasek dźwięku znajduje się w trybie czuwania włączając tryb czuwania BLUETOOTH.

Naciśnij i przytrzymaj przez 5 sekund NIGHT, aby włączyć lub wyłączyć funkcję.

Tryb czuwania BLUETOOTH włączony
Wskaźnik BLUETOOTH miga dwukrotnie.

Tryb czuwania BLUETOOTH wyłączony
Wskaźnik BLUETOOTH miga jeden raz.

Uwaga

Gdy tryb czuwania BLUETOOTH jest włączony, rośnie zużycie energii w trybie czuwania.

Wyłączanie funkcji BLUETOOTH

Można wyłączyć funkcję BLUETOOTH.

Naciśnij i przytrzymaj przez 10 sekund
⏻, □, i – na głośniku Bar Speaker, aby
włączyć lub wyłączyć funkcję.

Funkcja BLUETOOTH włączona

Wskaźnik BLUETOOTH miga dwukrotnie.

Funkcja BLUETOOTH wyłączona

Wskaźnik BLUETOOTH miga jeden raz.

Bezprzewodowe podłączenie subwoofera (SECURE LINK)

Możesz wybrać połączenie bezprzewodowe, aby podłączyć głośnik Bar Speaker do subwoofera za pomocą funkcji Secure Link. Zalecamy użyć funkcji Secure Link, aby zapobiegać zakłóceniom, w przypadku używania kilku takich samych produktów lub gdy sąsiedzi używają takich samych produktów.

Wskaźnik stanu

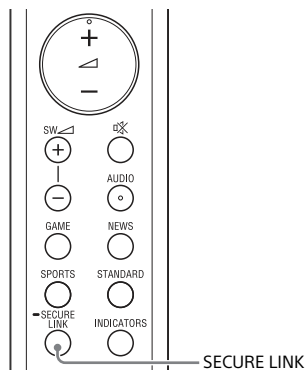
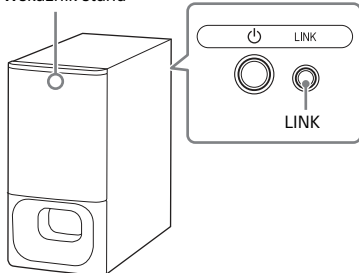

1 Naciśnij przycisk LINK z tyłu subwoofera.

Wskaźnik stanu subwoofera miga na pomarańczowo. W ciągu 2 minut przejdź do następnego punktu.

2 Naciśnij i przytrzymaj przez 5 sekund SECURE LINK na pilocie zdalnego sterowania.

Rozpoczyna się konfiguracja połączenia. Wskaźniki MULTI CH i TV migają dwukrotnie, następnie wskaźniki migają na przemian.

3 Upewnij się, że wskaźniki MULTI CH i TV przestały migać i wskaźnik stanu subwoofera świeci się na pomarańczowo.

Połączenie między głośnikiem Bar Speaker a subwooferem zostało nawiązane.

Jeżeli nie zostało nawiązane, wskaźniki MULTI CH i TV świecą się przez 5 sekund. W takim przypadku, wykonaj ponownie operację włączenia Secure Link.

Wyłączenie funkcji Secure Link

Naciśnij i przytrzymaj przez 5 sekund SECURE LINK.

Wskaźnik MULTI CH miga dwukrotnie.

Używanie funkcji Sterowanie przez HDMI

Podłączenie urządzenia, takiego jak telewizor lub odtwarzacz Blu-ray Disc, zgodnego z funkcją Sterowanie przez HDMI*, za pomocą kabla HDMI umożliwi łatwe sterowanie urządzeniem za pomocą pilota zdalnego sterowania telewizora lub odtwarzacza Blu-ray Disc.

Uwaga

Nie ma gwarancji, że ta funkcja będzie działać z urządzeniami wyprodukowanymi przez firmę inną niż Sony.

* Sterowanie przez HDMI to standardowa funkcja używana przez CEC (Consumer Electronics Control), która pozwala urządzeniom HDMI (High-Definition Multimedia Interface) sprawować kontrolę nad sobą nawzajem.

Przygotowanie do użycia funkcji Sterowanie przez HDMI

Naciśnij i przytrzymaj przez 5 sekund VOICE, aby włączyć lub wyłączyć funkcję.

Funkcja Sterowanie przez HDMI włączona

Wskaźnik BLUETOOTH miga dwukrotnie.

Funkcja Sterowanie przez HDMI wyłączona

Wskaźnik BLUETOOTH miga jeden raz.

Aktywuj ustawienia funkcji Sterowanie przez HDMI dla telewizora i innych urządzeń podłączonych do telewizora.

Funkcja wyłączania zestawu

Po wyłączeniu telewizora następuje automatyczne wyłączenie paska dźwięku.

Funkcja sterowania opcjami audio zestawu

Włączenie paska dźwięku podczas oglądania telewizji powoduje odtwarzanie z głośników paska dźwięku oglądanego programu. Głośność paska dźwięku jest ustawiana za pomocą pilota zdalnego sterowania telewizora. Po włączeniu telewizora, pasek dźwięku łączy się automatycznie a dźwięk z telewizora jest emitowany przez głośniki paska dźwięku. Operacje mogą także zostać wykonane z poziomu menu telewizora. Szczegółowe informacje można znaleźć w instrukcji obsługi telewizora.

Uwagi

- Liczba poziomu głośności paska dźwięku wyświetla się na ekranie telewizora w zależności od telewizora.
- W zależności od ustawień telewizora, funkcja sterowania opcjami audio zestawu może być niedostępna. Szczegółowe informacje można znaleźć w instrukcji obsługi telewizora.
- W zależności od ustawień telewizora, jeżeli dźwięk był odtwarzany z głośnika telewizora ostatnim razem, pasek dźwięku nie włączy się, nawet jeśli telewizor jest włączony.

ARC (Audio Return Channel)

Jeśli pasek dźwięku jest podłączony do gniazda HDMI IN w telewizorze zgodnego z funkcją ARC, można słuchać dźwięku z telewizora za pomocą głośników paska dźwięku bez podłączania cyfrowego przewodu optycznego.

Uwaga

Jeśli telewizor nie jest zgodny z funkcją ARC, należy podłączyć cyfrowy przewód optyczny (w zestawie) (zapoznaj się z dołączonym Przewodnikiem uruchamiania).

Funkcja One-Touch Play

Jeśli zawartość jest odtwarzana na urządzeniu (odtwarzacz Blu-ray Disc, „PlayStation®4” itd.) podłączonym do telewizora, pasek dźwięku i telewizor zostaną automatycznie włączone, wejście w pasku dźwięku zostaje ustawione na wejście TV a dźwięk jest odtwarzany z głośników paska dźwięku.

Uwagi

- Jeżeli podczas ostatniego użycia telewizora dźwięk był odtwarzany z jego głośników, pasek dźwięku może nie włączyć się, a obraz i dźwięk mogą być odtwarzane z telewizora, nawet jeśli odtwarzana jest zawartość urządzenia.
- W zależności od modelu telewizora, zawartość odtwarzana na początku może nie być odtworzona poprawnie.

Używanie funkcji „BRAVIA” Sync

Oprócz funkcji Sterowanie przez HDMI, można także użyć funkcji synchronizacji „BRAVIA”, np. trybu dźwięku/funkcji wyboru scen.

Uwaga

Ta funkcja jest opatentowaną funkcją Sony. Funkcja ta nie działa w przypadku produktów innej marki niż Sony.

Tryb dźwięku/Funkcja wyboru scen

Tryb dźwięku paska dźwięku zostaje automatycznie przełączony na podstawie ustawień funkcji wyboru scen lub trybu dźwięku w telewizorze. Szczegółowe informacje można znaleźć w instrukcji obsługi telewizora. Ustaw tryb dźwięku na AUTO SOUND (strona 20).

Uwagi dotyczące złączy HDMI

- Użyj kabla zgodnego ze standardem HDMI.
- Zalecamy korzystanie z kabla HDMI High Speed z obsługą połączeń Ethernet wyprodukowanego przez Sony i oznaczonego logo informującym o typie kabla.
- Nie zalecamy natomiast używania kabla HDMI-DVI.
- Sygnały audio (częstotliwość próbkowania, długość bitu itp.) przesyłane z gniazda HDMI mogą być tłumione przez podłączone urządzenie.

Oszczędzanie energii

Aby użyć paska dźwięku w trybie oszczędzania energii, zmień poniższe ustawienia.

Wyłączenie paska dźwięku poprzez wykrycie stanu używania

Po włączeniu funkcji automatycznego trybu czuwania, pasek dźwięku wchodzi w tryb czuwania automatycznie, gdy pasek dźwięku nie jest używany przez około 20 minut i nie otrzymuje on sygnału wejściowego.

Naciśnij i przytrzymaj przez 5 sekund INDICATORS, aby włączyć lub wyłączyć funkcję.

Funkcja automatycznego trybu czuwania włączona

Wskaźnik BLUETOOTH miga dwukrotnie.

Funkcja automatycznego trybu czuwania wyłączona

Wskaźnik BLUETOOTH miga jeden raz.

Oszczędzanie energii w trybie czuwania

Aby oszczędzać energię w trybie czuwania, wyłącz tryb czuwania BLUETOOTH (strona 24) i funkcję Sterowanie przez HDMI (strona 27). Domyślnie są one włączone.

Wykrywanie i usuwanie usterek

Wykrywanie i usuwanie usterek

Jeśli podczas użytkowania paska dźwięku wystąpią problemy, przed przekazaniem go do serwisu należy skorzystać z poniższych informacji dotyczących usuwania usterek. Jeśli nie można usunąć problemu, należy skontaktować się z lokalnym przedstawicielem firmy Sony. Przekazując głośnik Bar Speaker i subwoofer do serwisu, należy dostarczyć zarówno głośnik Bar Speaker, jak i subwoofer, nawet jeśli wydaje się, że tylko jedno urządzenie nie działa prawidłowo.

Zasilanie

Pasek dźwięku nie włącza się.

- Sprawdź, czy przewód zasilania jest dobrze podłączony.
- Wyjmij przewód zasilania z gniazda ściennego i włóż go ponownie po kilku minutach.

Pasek dźwięku wyłącza się automatycznie.

- Włączona funkcja automatycznego trybu czuwania. Wyłącz funkcję automatycznego trybu czuwania (strona 29).

Pasek dźwięku nie włącza się, nawet kiedy telewizor jest włączony.

- Włącz funkcję Sterowanie przez HDMI (strona 27). Telewizor musi obsługiwać funkcję Sterowanie przez HDMI. Szczegółowe informacje można znaleźć w instrukcji obsługi telewizora.

- Należy sprawdzić ustawienia głośnika telewizora. Pasek dźwięku synchronizuje się z ustawieniami głośnika telewizora. Szczegółowe informacje można znaleźć w instrukcji obsługi telewizora.
- W zależności od ustawień telewizora, jeżeli dźwięk był odtwarzany z głośnika telewizora ostatnim razem, pasek dźwięku może nie włączyć się, nawet jeśli telewizor zostanie włączony.

Pasek dźwięku wyłącza się, kiedy telewizor jest wyłączony.

- Sprawdź ustawienie funkcji Sterowanie przez HDMI (strona 27). Gdy funkcja Sterowanie przez HDMI jest włączona i wejście paska dźwięku jest wejściem TV, pasek dźwięku wyłącza się automatycznie po wyłączeniu telewizora.

Pasek dźwięku nie wyłącza się, nawet kiedy telewizor jest wyłączony.

- Sprawdź ustawienie funkcji Sterowanie przez HDMI (strona 27). Po wyłączeniu telewizora, pasek dźwięku wyłącza się automatycznie tylko wtedy, gdy wejście paska dźwięku jest wejściem TV. Telewizor musi obsługiwać funkcję Sterowanie przez HDMI. Szczegółowe informacje można znaleźć w instrukcji obsługi telewizora.

Obraz

Brak obrazu lub obraz nie jest prawidłowo wyświetlany.

- Jeżeli po wybraniu wejścia TV obraz nie jest wyświetlany, wybierz kanał telewizora, którego chcesz użyć za pomocą pilota zdalnego sterowania telewizora.

Dźwięk

Pasek dźwięku nie może połączyć się z telewizorem za pomocą funkcji BLUETOOTH.

→ Po podłączeniu paska dźwięku do telewizora za pomocą kabla HDMI (nieдоступny w zestawie), połączenie BLUETOOTH jest anulowane. Odłącz kabel HDMI, następnie wykonaj czynności podłączania od początku (strona 14).

Dźwięk telewizora nie jest odtwarzany z paska dźwięku.

- Sprawdź typ i podłączenie kabla HDMI, cyfrowego przewodu optycznego podłączonego do paska dźwięku i telewizora (więcej informacji można znaleźć w dołączonym Przewodniku uruchamiania).
- Odłącz kable łączące telewizor i pasek dźwięku, a następnie uważnie podłącz je ponownie. Odłącz przewód zasilający telewizora i paska dźwięku od gniazdka zasilania i podłącz ponownie.
- Gdy pasek dźwięku i telewizor są połączone tylko za pomocą kabla HDMI, sprawdź następujące elementy.
 - Gniazdo HDMI podłączonego telewizora jest oznaczone „ARC”.
 - Funkcja Sterowanie przez HDMI w telewizorze jest włączona.
 - Na pasku dźwięku, funkcja Sterowanie przez HDMI jest włączona (strona 27).

- Jeśli telewizor nie jest zgodny z funkcją ARC, należy podłączyć cyfrowy przewód optyczny (w zestawie) (zapoznaj się z dołączonym Przewodnikiem uruchamiania). Jeśli telewizor nie jest zgodny z funkcją ARC, dźwięk telewizora nie będzie odtwarzany przez pasek dźwięku nawet w przypadku podłączenia paska dźwięku do gniazda HDMI IN w telewizorze.
- Wybierz wejście TV naciskając TV (strona 19).
- Zwiększ głośność w telewizorze lub anuluj wyciszenie.
- W zależności od kolejności podłączenia telewizora i paska dźwięku, pasek dźwięku może być wyciszony. W takim wypadku, włącz najpierw telewizor, potem pasek dźwięku.
- W ustawieniach głośników w telewizorze (BRAVIA) wybierz opcję System audio. Informacje na temat konfigurowania telewizora można znaleźć w instrukcji obsługi telewizora.
- Należy sprawdzić wyjście dźwięku telewizora. Ustawienia telewizora znajdują się w instrukcji obsługi telewizora.
- Pasek dźwięku obsługuje formaty Dolby Digital i PCM audio (strona 38). W przypadku odtwarzania nieobsługiwanego formatu, ustaw cyfrowe wyjście audio telewizora (BRAVIA) na „PCM”. Szczegółowe informacje można znaleźć w instrukcji obsługi telewizora.

Dźwięk jest odtwarzany przez pasek dźwięku i telewizor.

- Zmień ustawienie wyjścia audio telewizora, aby dźwięk z telewizora był odtwarzany z zewnętrznego głośnika.
- Ustaw głośność telewizora na minimum.



Dźwięk odtwarzany z paska dźwięku nie ma takiego samego poziomu co z telewizora, chociaż wartości poziomu głośności na pasku dźwięku i telewizorze są ustawione na taką samą wartość.

- Jeżeli funkcja Sterowanie przez HDMI jest włączona, wartość poziomu głośności na pasku dźwięku może pojawić się w telewizorze jako głośność telewizora. Poziomy odtwarzanego dźwięku z paska dźwięku i telewizora różnią się, chociaż wartości poziomu głośności na pasku dźwięku i telewizorze są ustawione na taką samą wartość. Poziomy odtwarzanego dźwięku z paska dźwięku i telewizora różnią się w zależności od charakterystyki przetwarzania dźwięku każdego z nich, to nie jest wadliwe działanie.

Dźwięk jest przerywany podczas oglądania programu na telewizorze lub treści na płycie Blu-ray itd.

- Sprawdź ustawienie trybu dźwięku (strona 20). Jeżeli tryb dźwięku jest ustawiony na AUTO SOUND, dźwięk może być przerywany, gdy tryb dźwięku zmieni się automatycznie zgodnie z informacjami o odtwarzanym programie. Jeżeli nie chcesz, aby tryb dźwięku zmieniał się automatycznie, ustaw tryb dźwięku na inne ustawienie niż AUTO SOUND.

Z urządzenia podłączonego do paska dźwięku nie słychać żadnego dźwięku lub słychać tylko bardzo cichy dźwięk z paska dźwięku.

- Naciśnij przycisk  + i sprawdź poziom głośności (strona 12).
- Naciśnij przycisk  lub  +, aby anulować funkcję wyciszenia (strona 12).
- Upewnij się, że źródło wejściowe zostało wybrane prawidłowo (strona 19).



- Sprawdź, czy wszystkie kable i przewody paska dźwięku i podłączonego urządzenia są dobrze umieszczone w gniazdach.
- Jeżeli podłączone urządzenie obsługuje funkcję podniesienia częstotliwości próbkowania, należy ją wyłączyć.



Nie można uzyskać efektu przestrzennego.

- W zależności od sygnału wejściowego i ustawień trybu dźwięku, przetwarzanie dźwięku przestrzennego może nie działać efektywnie. Odczucie efektu dźwięku przestrzennego zależy od programu lub płyty.
- Aby odtwarzać wielokanałowy sygnał audio, należy sprawdzić ustawienie wyjścia sygnału audio w urządzeniu podłączonym do paska dźwięku. Szczegółowe informacje zawiera instrukcja obsługi dostarczona z podłączonym urządzeniem.

Subwoofer

Z subwoofera nie słychać żadnego dźwięku lub słychać tylko bardzo cichy dźwięk.

- Aby zwiększyć głośność subwoofera, naciśnij przycisk SW  + na pilocie zdalnego sterowania.
- Upewnij się, że wskaźnik stanu na subwooferze świeci się na zielono lub pomarańczowo.
- Jeśli wskaźnik stanu subwoofera nie świeci się, spróbuj wykonać następujące kroki.
 - Upewnij się, że przewód zasilania subwoofera jest podłączony prawidłowo.
 - Naciśnij przycisk  (zasilanie) na subwooferze, aby włączyć zasilanie.

- Jeśli wskaźnik stanu subwoofera świeci się na czerwono, spróbuj wykonać następujące kroki.
 - Przesuń subwoofer bliżej głośnika Bar Speaker, aby wskaźnik stanu na subwooferze zaświecił się na zielono lub pomarańczowo.
 - Wykonaj czynności opisane w rozdziale „Bezprzewodowe podłączanie subwoofera (SECURE LINK)” (strona 26).
- Jeśli wskaźnik stanu subwoofera miga na czerwono, naciśnij przycisk  (zasilanie) na subwooferze, aby wyłączyć zasilanie i sprawdź, czy otwory wentylacyjne w subwooferze nie są zablokowane.
- W przypadku źródeł wejściowych, które charakteryzują się niewielką ilością tonów niskich (np. transmisja telewizyjna) dźwięk z subwoofera może być trudny do usłyszenia. Odtwórz wbudowaną muzykę demonstracyjną zgodnie z podanymi poniżej zaleceniami i sprawdź, czy dźwięk jest odtwarzany z subwoofera.
 - ① Naciśnij i przytrzymaj przez 5 sekund  (TV) na głośniku Bar Speaker. Wbudowana muzyka demonstracyjna zostanie odtworzona.
 - ② Naciśnij ponownie  (TV). Wbudowana muzyka demonstracyjna zostanie anulowana i pasek dźwięku powróci do poprzedniego stanu.
- Wyłącz tryb nocny (strona 21).

Podłączanie urządzenia mobilnego

Nie można ustanowić połączenia BLUETOOTH.

- Upewnij się, że wskaźnik BLUETOOTH na głośniku Bar Speaker świeci się (strona 7).

- Upewnij się, że podłączane urządzenie BLUETOOTH oraz funkcja BLUETOOTH są włączone.
- Ustaw urządzenie BLUETOOTH bliżej głośnika Bar Speaker.
- Ponownie sparuj pasek dźwięku i urządzenie BLUETOOTH. Wcześniej może być konieczne anulowanie parowania z paskiem dźwięku przy użyciu urządzenia BLUETOOTH.
- Jeżeli funkcja BLUETOOTH jest wyłączona, włącz ją (strona 25).

Nie można przeprowadzić parowania.

- Ustaw urządzenie BLUETOOTH bliżej głośnika Bar Speaker.
- Upewnij się, że pasek dźwięku nie jest zakłócany przez urządzenie bezprzewodowej sieci LAN, inne urządzenia bezprzewodowe pasma 2,4 GHz ani kuchenkę mikrofalową. Jeśli w pobliżu znajduje się urządzenie generujące promieniowanie elektromagnetyczne, odsuń je od paska dźwięku.
- Parowanie może nie być możliwe, jeżeli inne urządzenia BLUETOOTH znajdują się wokół paska dźwięku. W takim przypadku, wyłącz inne urządzenia BLUETOOTH.

Dźwięk podłączonego urządzenia mobilnego BLUETOOTH nie jest odtwarzany z paska dźwięku.

- Upewnij się, że wskaźnik BLUETOOTH na głośniku Bar Speaker świeci się (strona 7).
- Ustaw urządzenie BLUETOOTH bliżej głośnika Bar Speaker.
- Jeśli w pobliżu znajduje się urządzenie generujące promieniowanie elektromagnetyczne, na przykład urządzenie bezprzewodowej sieci LAN, inne urządzenia BLUETOOTH lub kuchenka mikrofalowa, odsuń je od paska dźwięku.

- Usuń wszelkie przeszkody występujące pomiędzy głośnikiem Bar Speaker a urządzeniem BLUETOOTH lub odsuń od nich głośnik Bar Speaker.
- Jeżeli głośnik Bar Speaker znajduje się pod telewizorem, odsuń głośnik Bar Speaker od telewizora.
- Zmień położenie połączonego urządzenia BLUETOOTH.
- Zmień częstotliwość bezprzewodowej sieci LAN w pobliskim routerze bezprzewodowej sieci LAN lub komputerze na pasmo 5 GHz.
- Zwiększ głośność w podłączonym urządzeniu BLUETOOTH.

Dźwięk nie synchronizuje się z obrazem.

- Podczas oglądania filmów, dźwięk może mieć niewielkie opóźnienie względem obrazu.

Pilot zdalnego sterowania

Pilot zdalnego sterowania paska dźwięku nie działa.

- Skieruj pilota zdalnego sterowania na czujnik pilota zdalnego sterowania na głośniku Bar Speaker (strona 7).
- Usuń wszystkie przeszkody znajdujące się między pilotem zdalnego sterowania a paskiem dźwięku.
- Wymień baterie w pilocie zdalnego sterowania na nowe, jeśli są wyczerpane.
- Sprawdź, czy naciskasz prawidłowy przycisk na pilocie zdalnego sterowania (strona 12).

Pilot zdalnego sterowania telewizora nie działa.

- Umieść głośnik Bar Speaker w takim miejscu, aby nie blokował czujnika pilota zdalnego sterowania telewizora.

- Problem można rozwiązać przez włączenie funkcji przekaźnika sygnału (strona 18).

Inne

Funkcja Sterowanie przez HDMI nie działa prawidłowo.

- Sprawdź połączenie z paskiem dźwięku (więcej informacji można znaleźć w dołączonym Przewodniku uruchamiania).
- Włącz funkcję Sterowanie przez HDMI na telewizorze. Szczegółowe informacje można znaleźć w instrukcji obsługi telewizora.
- Odczekaj chwilę i spróbuj ponownie. Po odłączeniu paska dźwięku od zasilania należy odczekać chwilę, zanim będzie można wykonywać operacje. Odczekaj 15 sekund lub dłużej i spróbuj ponownie.
- Upewnij się, że urządzenia podłączone do paska dźwięku obsługują funkcję Sterowanie przez HDMI.
- Aktywuj funkcję Sterowanie przez HDMI dla urządzeń podłączonych do paska dźwięku. Szczegółowe informacje można znaleźć w instrukcji obsługi urządzenia.
- Typ i liczba urządzeń, którymi można sterować przy użyciu funkcji Sterowanie przez HDMI są ograniczone przez standard HDMI CEC następująco:
 - Nagrywarki (nagrywarka Blu-ray Disc, nagrywarka DVD itp.): maks. 3 urządzenia
 - Urządzenia odtwarzające (odtwarzacz Blu-ray Disc, odtwarzacz DVD itp.): maks. 3 urządzenia
 - Urządzenia podobne do tunera: maks. 4 urządzenia
 - Zestaw audio (odbiornik/słuchawki): maks. 1 urządzenie (używane przez pasek dźwięku)

Wszystkie wskaźniki na głośniku Bar Speaker migają przez 10 sekund i pasek dźwięku wyłącza się.

- Funkcja ochrony jest aktywowana. Odłącz przewód zasilający i upewnij się, że otwory wentylacyjne głośnika Bar Speaker nie są przykryte i włącz po chwili pasek dźwięku.

Czujniki w telewizorze nie działają prawidłowo.

- Głośnik Bar Speaker może zasłaniać jakieś czujniki (na przykład czujnik światła), czujnik pilota zdalnego sterowania w telewizorze lub nadajnik okularów 3D (transmisja podczerwieni) telewizora 3D, który obsługuje zestaw okularów 3D na podczerwień lub komunikację bezprzewodową. Odsuń głośnik Bar Speaker od telewizora na odległość, która umożliwi prawidłowe działanie tych części. Położenie czujników i odbiornika pilota zdalnego sterowania zostało podane w instrukcji obsługi dostarczonej z telewizorem.

Pasek dźwięku nie działa prawidłowo.

- Pasek dźwięku może działać w trybie demo. Aby anulować tryb demo, zresetuj pasek dźwięku. Naciśnij i przytrzymaj przez ponad 5 sekund przycisk – (głośność) i  (zasilanie) na głośniku Bar Speaker (strona 36).

Pojawi się następujący komunikat.

• Please select the desired TV channels with the TV's remote control.

- * Ten ekran jest przykładowym dla języka angielskiego.

- Wybierz program w telewizorze, używając pilota zdalnego sterowania telewizora.

Resetowanie paska dźwięku

Jeśli pasek dźwięku nadal nie działa prawidłowo, zresetuj go w następujący sposób:

- 1 Naciśnij i przytrzymaj przez ponad 5 sekund przycisk – (głośność) i  (zasilanie) na głośniku Bar Speaker.**

Wszystkie wskaźniki głośnika Bar Speaker migną 3-krotnie i ustawienia powrócą do ich stanu początkowego.

- 2 Odłącz przewód zasilający.**
- 3 Podłącz przewód zasilający, następnie naciśnij , aby włączyć pasek dźwięku.**

Wskazówka

Ustawienia domyślne są podkreślone przy każdym opisie funkcji.

Informacje dodatkowe

Dane techniczne

Głośnik Bar Speaker (SA-S350)

Sekcja wzmacniacza

MOC WYJŚCIOWA (znamionowa)

Przedni L + Przedni P: 45 W + 45 W
(przy 4 Ω, 1 kHz, 1% THD)

MOC WYJŚCIOWA (znamionowa)

Głośnik przedni L/przedni P: 85 W (na kanał przy 4 Ω, 1 kHz)

Wejścia

TV IN (OPTICAL)

Wyjścia

HDMI OUT (TV (ARC))

Sekcja BLUETOOTH

System komunikacji

Specyfikacja BLUETOOTH, wersja 5.0

Wyjście

Specyfikacja BLUETOOTH, klasa zasilania 1

Maksymalny zasięg komunikacji

Na linii widzenia ok. 25 m¹⁾

Pasma częstotliwości

Pasma 2,4 GHz (2,4000 GHz - 2,4835 GHz)

Maksymalna moc wyjściowa

< 9 dBm

Metoda modulacji

FHSS (Freq Hopping Spread Spectrum)

Zgodność z profilami BLUETOOTH²⁾

A2DP (Advanced Audio Distribution Profile)

AVRCP (Audio Video Remote Control Profile)

Obsługiwany kodek³⁾

SBC⁴⁾

Zakres transmisji (A2DP)

20 Hz - 20 000 Hz (częstotliwość próbkowania 32 kHz, 44,1 kHz, 48 kHz)

- 1) Rzeczywisty zasięg zależy od takich czynników, jak przeszkody między urządzeniami, pola magnetyczne wokół kuchni mikrofalowej, elektryczność statyczna, telefon bezprzewodowy, czułość odbioru, system operacyjny, oprogramowanie itp.
- 2) Profile standardu BLUETOOTH wskazują cel komunikacji BLUETOOTH między urządzeniami.
- 3) Kodek: kompresja sygnału audio i format konwersji
- 4) Skrót oznaczający kodek podpasma (ang. Subband Codec)

Blok głośników: Przedni głośnik L/ Przedni głośnik P

Zestaw głośnikowy

Zestaw 2 głośników

Głośnik

Przedni L/Przedni P głośnik: 52 mm × 90 mm typu stożkowego, 4 Ω

Ogólne

Wymagane zasilanie

220 V - 240 V AC, 50 Hz/60 Hz

Pobór mocy

Włączony: 30 W

Tryb czuwania: 0,5 W lub mniej (tryb oszczędzania energii)

(Gdy funkcja Sterowanie przez HDMI i tryb czuwania BLUETOOTH są wyłączone)

Tryb czuwania: 2 W lub mniej*

(Gdy funkcja Sterowanie przez HDMI i tryb czuwania BLUETOOTH są włączone)

* Pasek dźwięku automatycznie

przejdzie w tryb oszczędzania energii, gdy nie ma połączenia HDMI

oraz historii parowania BLUETOOTH.

Wymiary* (ok.) (sz/wy/gł)

900 mm × 64 mm × 88 mm

* Bez części wystających

Waga (ok.)

2,4 kg

Subwoofer (SA-WS350)

MOC WYJŚCIOWA (znamionowa)
150 W (przy 2,5 Ω , 100 Hz)

Zestaw głośnikowy
Zestaw głośników subwoofera, bass reflex

Głośnik
160 mm typu stożkowego

Wymagane zasilanie
220 V - 240 V AC, 50 Hz/60 Hz

Pobór mocy
Włączony: 25 W
Tryb czuwania: 0,5 W lub mniej

Wymiary* (ok.) (sz/wy/gł)
190 mm \times 382 mm \times 390 mm

* Bez części wystających

Waga (ok.)
7,8 kg

Sekcja nadajnika/ odbiornika bezwodowodowego

Pasma częstotliwości
Pasma 2,4 GHz (2,4000 GHz -
2,4835 GHz)

Maksymalna moc wyjściowa
< 9 dBm

Metoda modulacji
FHSS (Freq Hopping Spread Spectrum)

Konstrukcja oraz dane techniczne mogą ulec zmianie bez powiadomienia.

Obsługiwane formaty dźwięku (wejście TV)

Poniżej wymieniono formaty dźwięku obsługiwane przez pasek dźwięku.

- Dolby Digital
- Liniowy PCM 2k.

Korzystanie z komunikacji BLUETOOTH

- Urządzenia BLUETOOTH powinny być używane w odległości około 10 metrów od siebie (bez przeszkód). Efektywny zasięg komunikacji może ulec zmniejszeniu w następujących warunkach:
 - Jeśli między urządzeniami z połączeniem BLUETOOTH znajduje się osoba, metalowy przedmiot, ściana lub inna przeszkoda
 - W lokalizacjach z zainstalowaną siecią bezprzewodową siecią LAN
 - W pobliżu wykorzystywanych kuchenek mikrofalowych
 - W lokalizacjach, w których występują inne fale elektromagnetyczne
- Urządzenia BLUETOOTH i bezprzewodowa sieć LAN (IEEE 802.11 b/g/n) wykorzystują to samo pasmo częstotliwości (2,4 GHz). W przypadku używania urządzenia BLUETOOTH w pobliżu urządzenia z funkcją sieci bezprzewodowej LAN mogą wystąpić zakłócenia elektromagnetyczne. Może to spowodować mniejsze szybkości przesyłania danych, szumy lub niemożność połączenia. Jeśli to nastąpi, należy spróbować zastosować następujące środki zaradcze:
 - Paska dźwięku należy używać w odległości co najmniej 10 metrów od urządzenia bezprzewodowej sieci LAN.
 - Należy wyłączyć zasilanie urządzeń bezprzewodowej sieci LAN, jeśli urządzenie BLUETOOTH jest używane w promieniu 10 metrów.
 - Pasek dźwięku należy instalować jak najbliżej urządzenia BLUETOOTH.
- Transmisja fal radiowych pochodząca z tego paska dźwięku może zakłócić pracę niektórych urządzeń medycznych. Ponieważ zakłócenia mogą prowadzić do nieprawidłowego działania, zawsze należy wyłączyć zasilanie paska dźwięku i urządzenie BLUETOOTH w następujących miejscach:
 - Szpitale, pociągi, samoloty, stacje benzynowe lub inne miejsca, w których mogą występować gazy łatwopalne
 - W pobliżu drzwi automatycznych lub alarmów przeciwpożarowych
- Ten pasek dźwięku obsługuje funkcje zabezpieczeń zgodne ze specyfikacją BLUETOOTH w celu zapewnienia bezpieczeństwa podczas komunikacji z wykorzystaniem technologii BLUETOOTH. Zabezpieczenia te mogą być jednak niewystarczające w niektórych warunkach otoczenia i w zależności od innych czynników, dlatego podczas komunikowania się przy użyciu technologii BLUETOOTH należy zawsze zachować ostrożność.
- Firma Sony nie ponosi żadnej odpowiedzialności za szkody lub innego rodzaju straty powstałe w wyniku wycieku informacji podczas komunikacji za pomocą technologii BLUETOOTH.
- Nie można zagwarantować komunikacji BLUETOOTH ze wszystkimi urządzeniami BLUETOOTH, które mają ten sam profil co pasek dźwięku.

- Urządzenia BLUETOOTH połączone z paskiem dźwięku muszą spełniać specyfikację BLUETOOTH określoną przez firmę Bluetooth SIG, Inc. oraz posiadać certyfikat zgodności. Jednak nawet gdy urządzenie spełnia specyfikację BLUETOOTH, mogą wystąpić przypadki, gdy właściwości lub specyfikacje urządzenia BLUETOOTH uniemożliwią połączenie lub mogą oferować inne metody sterowania, wyświetlania lub obsługi.
- W zależności od urządzenia BLUETOOTH połączonego z paskiem dźwięku, warunków komunikacji lub otoczenia może występować szum lub dźwięk może zanikać.

W razie jakichkolwiek pytań lub problemów dotyczących paska dźwięku należy skontaktować się z lokalnym przedstawicielem firmy Sony.

Środki ostrożności

Bezpieczeństwo

- Jeśli do paska dźwięku dostanie się jakikolwiek przedmiot lub płyn, należy odłączyć przewód zasilania i przed dalszym użytkowaniem paska dźwięku zlecić jego sprawdzenie wykwalifikowanej osobie.
- Nie wolno wspinać się na pasek dźwięku ani na subwoofer, ponieważ grozi to upadkiem i obrażeniami ciała lub uszkodzeniem paska dźwięku.

Źródła zasilania

- Przed uruchomieniem paska dźwięku należy sprawdzić, czy napięcie robocze odpowiada napięciu w sieci lokalnej. Wielkość napięcia roboczego jest określona na tabliczce znamionowej znajdującej się na spodzie głośnika Bar Speaker.
- Jeśli pasek dźwięku nie będzie używany przez dłuższy czas, należy upewnić się, że został odłączony od gniazda ściennego. Odłączając przewód zasilania, należy chwycić za wtyczkę; nie wolno ciągnąć za przewód.
- Ze względów bezpieczeństwa jeden bolec wtyczki jest szerszy od drugiego. Wtyczka może więc zostać podłączona do gniazda ściennego tylko w jeden sposób. Jeśli nie możesz do końca wprowadzić wtyczki do gniazda ściennego, skontaktuj się z dystrybutorem.
- Przewód zasilania należy wymieniać wyłącznie w specjalistycznych punktach serwisowych.

Nagrzewanie się urządzenia

Nagrzewanie się paska dźwięku podczas pracy nie oznacza usterki. Jeśli pasek dźwięku jest ciągle używany przy wysokim poziomie głośności, temperatura paska dźwięku z tyłu i z dołu obudowy znacznie rośnie. Aby uniknąć oparzenia, nie należy dotykać paska dźwięku.

Lokalizacja urządzenia

- Instalować pasek dźwięku w miejscu o odpowiedniej wentylacji, aby uniknąć gromadzenia się ciepła i przedłużyć jego trwałość.
- Nie należy instalować paska dźwięku w pobliżu źródeł ciepła ani w miejscu narażonym na bezpośrednie działanie promieni słonecznych, nadmierny kurz lub wstrząsy mechaniczne.
- Nie należy stawiać na głośniku Bar Speaker żadnych przedmiotów.
- Jeśli pasek dźwięku jest używany w połączeniu z telewizorem, magnetowidem lub magnetofonem, mogą wystąpić zakłócenia, a jakość obrazu może ulec pogorszeniu. W takim przypadku należy odsunąć pasek dźwięku od telewizora, magnetowidu lub magnetofonu.
- Należy zachować ostrożność, stawiając pasek dźwięku na powierzchniach o specjalnym wykończeniu (woskiem, olejem, politurą itp.), ponieważ mogą ulec poplamieniu lub odbarwieniu.
- Należy zachować ostrożność, aby nie zranić się o narożniki głośnika Bar Speaker.

Obsługa

Przed podłączeniem innych urządzeń należy wyłączyć pasek dźwięku i odłączyć przewód zasilania.

W razie wystąpienia nieregularności kolorów na ekranie pobliskiego telewizora

W przypadku niektórych typów telewizorów mogą wystąpić nieregularności kolorów.

- W razie wystąpienia nieregularności kolorów...
Wyłącz telewizor, a następnie włącz go ponownie po upływie od 15 do 30 minut.
- Jeśli nieregularność kolorów jest ciągle widoczna...
Odsuń pasek dźwięku od telewizora.

Czyszczenie

Pasek dźwięku należy czyścić miękką, suchą ściereczką. Nie należy używać szorstkich ściereczek, proszku czyszczącego ani rozpuszczalników, takich jak alkohol lub benzyna.

W razie jakichkolwiek pytań lub problemów dotyczących paska dźwięku należy skontaktować się z lokalnym przedstawicielem firmy Sony.

Prawa autorskie i znaki towarowe

Wszystkie inne znaki towarowe należą do odpowiednich właścicieli.

Ten pasek dźwięku wyposażono w Dolby* Digital.

* Wyprodukowano na licencji Dolby Laboratories. Dolby, Dolby Audio i symbol z podwójnym D są znakami towarowymi firmy Dolby Laboratories.

Nazwa i logo BLUETOOTH® są zastrzeżonymi znakami towarowymi firmy Bluetooth SIG, Inc., a jakiegokolwiek ich wykorzystanie przez firmę Sony podlega licencji. Pozostałe znaki towarowe i nazwy handlowe należą do przedsiębiorstw, które je zarejestrowały.

Terminy HDMI, HDMI High Definition Multimedia Interface oraz logo HDMI są znakami towarowymi lub zarejestrowanymi znakami towarowymi HDMI Licensing Administrator, Inc. w Stanach Zjednoczonych i innych krajach.

Logo „BRAVIA” jest znakiem towarowym firmy Sony Corporation.

„PlayStation” to zarejestrowany znak handlowy firmy Sony Interactive Entertainment Inc.

Technologia i patenty kodowania dźwięku MPEG Layer-3 na licencji Fraunhofer IIS i Thomson.

Windows Media jest zastrzeżonym znakiem towarowym lub znakiem towarowym firmy Microsoft Corporation w Stanach Zjednoczonych i/lub innych krajach.

Produkt jest chroniony określonymi prawami własności intelektualnej firmy Microsoft Corporation. Zabrania się użytkowania lub dystrybucji takiej technologii oddzielnie od produktu bez licencji firmy Microsoft lub autoryzowanego podmiotu zależnego firmy Microsoft.

ATTENZIONE

Non installare la barra audio in uno spazio limitato, ad esempio una libreria o un armadio.

Per ridurre il rischio di incendi, non coprire la presa di ventilazione della barra audio con giornali, tovaglie, tende e così via.

Non esporre la barra audio a sorgenti a fiamma libera (ad esempio candele accese).

Per ridurre il rischio di incendi o di scosse elettriche, non esporre la barra audio a gocciolamenti o spruzzi né collocarvi sopra oggetti pieni di liquidi, ad esempio vasi.

La barra audio non è scollegata dalla rete elettrica fintanto che è collegata alla presa CA, anche se la barra audio stessa è stata spenta.

Poiché la spina principale viene utilizzata per scollegare la barra audio, collegare la barra audio a una presa CA facilmente accessibile. Nel caso in cui si notino anomalie nella barra audio, scollegare la spina principale immediatamente dalla presa CA.

ATTENZIONE

Rischio di esplosione se si sostituisce la batteria con una di tipo non corretto. Non esporre le batterie o l'apparecchio con all'interno le batterie a calore eccessivo, ad esempio alla luce del sole o al fuoco.

Solo per ambienti interni.

Cavi consigliati

Per i collegamenti a computer host e/o periferiche è necessario utilizzare cavi schermati e con messa a terra in maniera corretta.

Per il diffusore soundbar

La targhetta si trova sul lato inferiore del diffusore soundbar.

Per i clienti in Europa

Aviso per i clienti: le informazioni seguenti sono applicabili solo agli apparecchi in vendita nei paesi che applicano le direttive UE.

Questo prodotto è stato fabbricato da o per conto di Sony Corporation. Importatore UE: Sony Europe Limited. Richieste all'importatore UE o relative alla conformità di prodotto in Europa devono essere indirizzate al rappresentante autorizzato del costruttore, Sony Belgium, bijkantoor van Sony Europe Limited, Da Vincilaan 7-D1 1935 Zaventem, in Belgio.



Con la presente, Sony Corporation dichiara che questo apparecchio è conforme alla Direttiva 2014/53/UE. Il testo completo della dichiarazione di conformità UE è disponibile al seguente indirizzo Internet: <http://www.compliance.sony.de/>

Il presente apparecchio è stato testato e giudicato conforme ai limiti imposti dalla normativa EMC utilizzando un cavo di collegamento di lunghezza inferiore a 3 metri.



Smaltimento delle batterie (pile e accumulatori) esauste e delle apparecchiature elettriche ed elettroniche a fine

vita (applicabile in tutti i Paesi dell'Unione Europea e negli altri Paesi con sistema di raccolta differenziata)

Questo simbolo sul prodotto, batteria o imballo indica che il prodotto non deve essere considerato come un normale rifiuto domestico. Su talune batterie questo simbolo può essere utilizzato in combinazione con un simbolo chimico. Il simbolo chimico del piombo (Pb) è aggiunto se la batteria contiene più dello 0,004% di piombo. Assicurandovi che questi prodotti e le batterie siano smaltiti correttamente, contribuirete a prevenire potenziali conseguenze negative per l'ambiente e per la salute che potrebbero essere causate dal trattamento inappropriato dei medesimi prodotti o batterie. Il riciclo dei materiali aiuterà a preservare le risorse naturali. Nel caso di prodotti che per ragioni di sicurezza, prestazioni o integrità dei dati richiedano una connessione permanente con una batteria in essi incorporata, la stessa dovrà essere sostituita esclusivamente da personale qualificato. Per assicurarsi che la batteria sia trattata correttamente, si prega di consegnare i prodotti a fine vita in un centro di raccolta idoneo per il riciclo di apparecchiature elettriche ed elettroniche. Per tutte le altre batterie, si prega di consultare la sezione relativa alla rimozione sicura della batteria dal prodotto. Si prega di consegnare le batterie in un centro di raccolta idoneo per il riciclo delle batterie esauste. Per informazioni più dettagliate sul riciclo di

questi prodotti o batterie, si prega di contattare il vostro Comune, il servizio di smaltimento rifiuti ovvero il punto vendita presso il quale è stato acquistato il prodotto o la batteria.

Indice

Informazioni sulle presenti istruzioni per l'uso	4
Contenuto della confezione	5
Cosa è possibile fare con la barra audio	6
Guida ai componenti e ai comandi	7

Collegamento di un televisore

Collegamento di un televisore con un cavo HDMI	➔	Guida di avvio (documento separato)
--	---	-------------------------------------

Connessione del televisore Sony con la funzione BLUETOOTH in modalità wireless	14
Montaggio del Diffusore soundbar su una parete	17
Quando il telecomando del televisore non funziona	19

Ascolto dell'audio

Ascolto di un televisore e di altri dispositivi	20
Regolazione del suono	21

Ascolto di musica/audio tramite la funzione BLUETOOTH®

Ascolto di musica da un dispositivo mobile	23
Accensione della barra audio mediante dispositivo BLUETOOTH	25
Spegnimento della funzione BLUETOOTH	26

Uso delle diverse funzioni

Esecuzione della connessione wireless del subwoofer (SECURE LINK)	27
Uso della funzione Controllo per HDMI	28
Uso della funzione "BRAVIA" Sync	29
Note sui collegamenti HDMI	30
Risparmio del consumo energetico	30

Risoluzione dei problemi

Risoluzione dei problemi	31
Ripristino della barra audio	37

Informazioni supplementari

Caratteristiche tecniche	38
Formati audio di ingresso supportati (Ingresso TV)	39
Comunicazioni BLUETOOTH	40
Precauzioni	41

Informazioni sulle presenti istruzioni per l'uso

- Le presenti Istruzioni per l'uso descrivono i comandi del telecomando.
- Alcune illustrazioni sono presentate come schemi concettuali e potrebbero differire dai prodotti attuali.
- Le impostazioni predefinite sono sottolineate nella descrizione di ogni funzione.
Esempio: Funzione Controllo per HDMI attiva

Contenuto della confezione

- Diffusore soundbar (1)

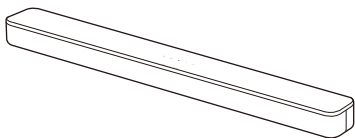

- Subwoofer (1)



- Telecomando (1)

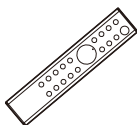

- Batteria R03 (formato AAA) (2)



- Cavo digitale ottico (1)

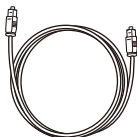

- SCHEMA DI MONTAGGIO A PARETE (1)



- Guida di avvio



- Istruzioni per l'uso

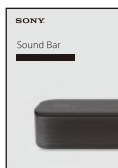

Cosa è possibile fare con la barra audio

"Ascolto di un televisore e di altri dispositivi" (pagina 20)



Letto**re** Blu-ray Disc™,
decoder via cavo, decoder
satellitare, ecc.

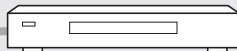

**Collegamento del televisore
(consultare la "Guida di avvio"
(documento separato))**



**"Connessione del
televisore Sony con la
funzione BLUETOOTH
in modalità wireless"
(pagina 14)**

**"Uso della funzione Controllo per
HDMI" (pagina 28)
"Uso della funzione "BRAVIA"
Sync" (pagina 29)**

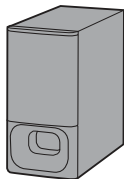
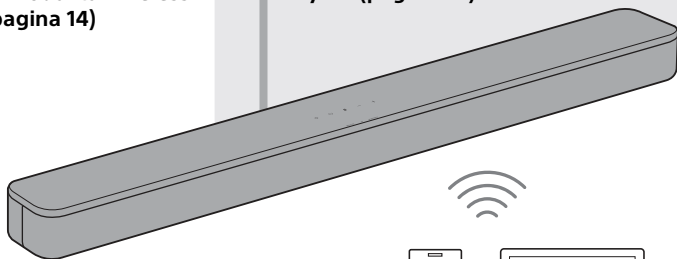

**"Esecuzione della connessione
wireless del subwoofer
(SECURE LINK)" (pagina 27)**

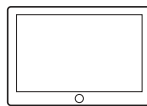
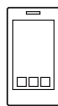

**"Ascolto di musica da un
dispositivo mobile"
(pagina 23)**

Guida ai componenti e ai comandi

I dettagli sono omessi dalle illustrazioni.

Diffusore soundbar

Parte anteriore

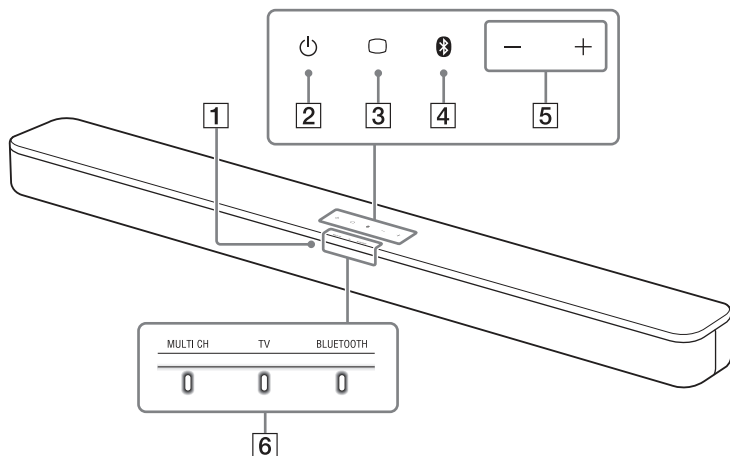

1 Sensore del telecomando

Puntare il telecomando verso il sensore del telecomando per agire sulla barra audio.

2 Tasto (accensione)

Consente di accendere la barra audio o di portarla nella modalità di standby.

3 Tasto (TV) (pagina 20)



4 Tasto BLUETOOTH (pagina 23)

5 Tasti +/- (volume)

6 Indicatori

L'accensione o il lampeggiamento degli indicatori del diffusore soundbar indica il seguente stato.







Ingresso attualmente selezionato

Indicatori	Stato
	Si illumina quando l'ingresso TV è selezionato.
	Si illumina quando l'ingresso BLUETOOTH è selezionato.
	Si illuminano quando la barra audio è collegata al televisore con la funzione BLUETOOTH (ingresso TV selezionato).

Formato audio, effetto surround

Indicatori	Stato
	<ul style="list-style-type: none">• Si illumina quando è in ingresso l'audio multi-canale 5.1ch.• Lampeggia una volta quando è selezionata la modalità audio (pagina 21).

Volume

Indicatori	Stato
	Lampeggia una volta quando il livello di volume è impostato su basso (1 - 20).
	Lampeggiano una volta quando il livello di volume è impostato su medio (21 - 40).
	Lampeggiano una volta quando il livello di volume è impostato su alto (41 - 49).
	<ul style="list-style-type: none">• Lampeggiano ripetutamente quando l'audio viene escluso.• Lampeggiano due volte quando il livello di volume è impostato sul massimo/minimo.
	L'indicatore di ingresso corrente lampeggia una volta quando si regola il volume del subwoofer premendo SW  +/-.
	Lampeggiano tre volte quando il livello di volume del subwoofer è impostato sul massimo/minimo.

Impostazione del valore per ciascuna funzione

L'impostazione attiva/non attiva per ciascuna funzione è indicata dal numero di volte che il seguente indicatore lampeggia.

- Attiva: lampeggia due volte.
- Non attiva: lampeggia una volta.

Per lo stato dell'indicatore in caso di modifica di impostazioni diverse da quella attiva/non attiva, vedere la descrizione per ciascuna funzione.

Indicatori	Funzioni
<p>MULTI CH</p> <hr/> <p>0</p>	<ul style="list-style-type: none">• Modalità notturna (pagina 22)• Modalità voce (pagina 22)
<p>BLUETOOTH</p> <hr/> <p>0</p>	<ul style="list-style-type: none">• Audio DRC (pagina 22)• Controllo per HDMI (pagina 28)• Standby BLUETOOTH (pagina 25)• Funzione BLUETOOTH (pagina 26)• Auto standby (pagina 30)• IR-Repeater (pagina 19)
<p>MULTI CH TV BLUETOOTH</p> <hr/> <p>0 0 0</p>	Connessione di un televisore con la funzione BLUETOOTH (pagina 14).

Parte posteriore

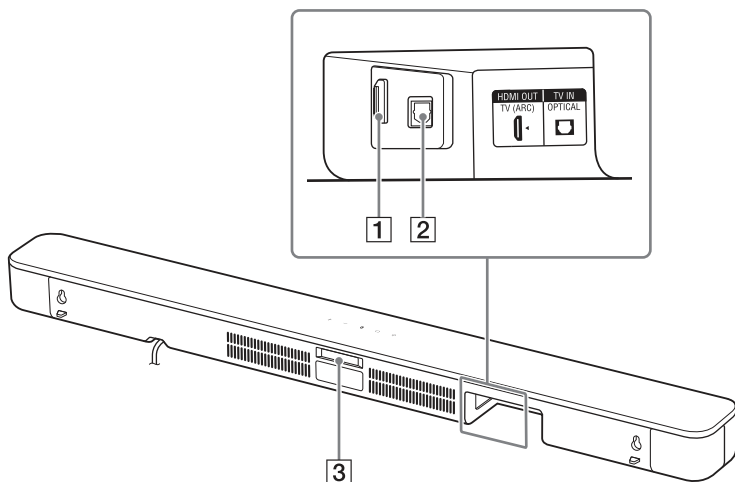

1 Presa HDMI OUT (TV (ARC))

Consente di collegare un televisore dotato di presa di ingresso HDMI con un cavo HDMI (non in dotazione).

La barra audio è compatibile con ARC (pagina 29). ARC è la funzione che invia l'audio di un televisore proveniente dalla presa di ingresso HDMI del televisore a un dispositivo AV, quale la barra audio.

2 Presa TV IN (OPTICAL)

3 IR-Repeater (pagina 19)

Trasmette il segnale remoto del telecomando del televisore al televisore.

Subwoofer

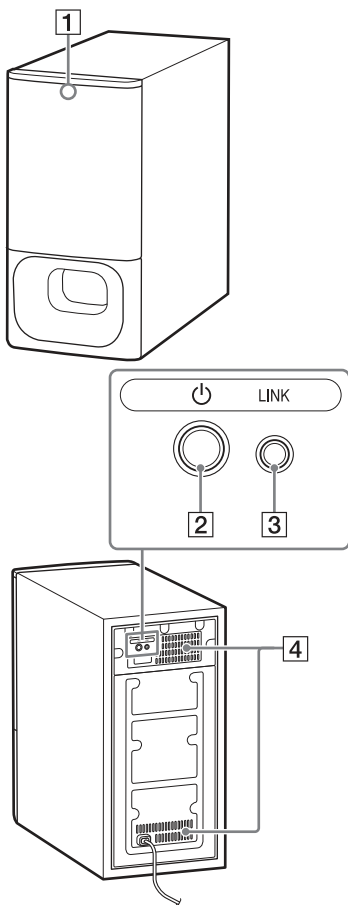

1 Indicatore di stato

Indica lo stato dell'alimentazione del subwoofer e della connessione del diffusore soundbar.

- Si illumina in verde: la connessione tra il subwoofer e il diffusore soundbar è stabilita.
- Lampeggia in verde: la connessione tra il subwoofer e il diffusore soundbar è in corso.
- Si illumina in arancione: la connessione tra il subwoofer e il diffusore soundbar è stabilita con la funzione Secure Link.
- Lampeggia in arancione: la connessione tra il subwoofer e il diffusore soundbar con la funzione Secure Link è in corso.
- Si illumina in rosso: il subwoofer è in modalità di standby.
- Si spegne: il subwoofer è spento.

2 Tasto (accensione)

Accende/spegne il subwoofer.

3 Tasto LINK (pagina 27)

4 Fori di ventilazione

Per ragioni di sicurezza, non ostruire i fori di ventilazione.

Telecomando

Alcuni tasti funzionano diversamente a seconda di quanto a lungo vengono premuti. Le icone qui di seguito indicano quanto a lungo premere il tasto.

- : premere il tasto.
- (con linea): tenere premuto il tasto per 5 secondi.

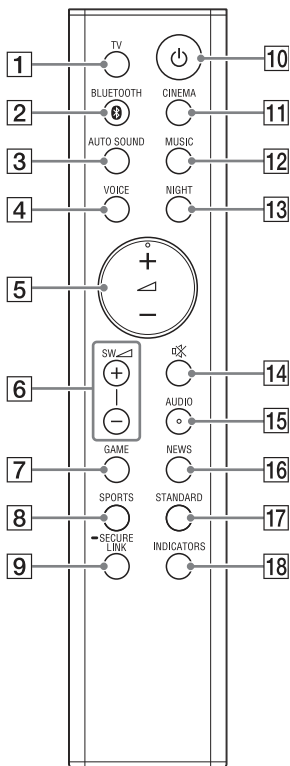

1 TV (pagina 20)

Consente di selezionare l'ingresso TV.

2 BLUETOOTH (pagina 20, 24)

Consente di selezionare l'ingresso BLUETOOTH.

3 AUTO SOUND (pagina 21)

Consente di selezionare AUTO SOUND per l'effetto audio.

4 VOICE

●: attiva/disattiva la modalità voce. (pagina 22)

● (con linea): attiva/disattiva la funzione Controllo per HDMI. (pagina 28)

5 (volume) +*/-

Consente di regolare il volume.

6 SW (volume del subwoofer) +*/-

Consente di regolare il volume del subwoofer.

7 GAME (pagina 21)

Consente di selezionare GAME per l'effetto audio.

8 SPORTS (pagina 21)

Consente di selezionare SPORTS per l'effetto audio.

9 SECURE LINK (pagina 27)

● (con linea): avvia l'impostazione del collegamento per la funzione Secure Link.

10 (accensione)

Consente di accendere la barra audio o di portarla nella modalità di standby.

11 CINEMA (pagina 21)

Consente di selezionare CINEMA per l'effetto audio.

12 MUSIC (pagina 21)

Consente di selezionare MUSIC per l'effetto audio.

13 NIGHT

●: attiva/disattiva la modalità notturna. (pagina 22)

●: attiva/disattiva la modalità standby BLUETOOTH. (pagina 25)

14 ✕ (esclusione dell'audio)

Consente di disattivare temporaneamente l'audio o di attivare l'audio.

15 AUDIO*

●: seleziona il canale audio per la trasmissione Multiplex Dolby Digital. (pagina 22)

●: attiva/disattiva la funzione Audio DRC. (pagina 22)

16 NEWS (pagina 21)

Consente di selezionare NEWS per l'effetto audio.

17 STANDARD

●: consente di selezionare STANDARD per l'effetto audio. (pagina 21)

●: attiva/disattiva la funzione IR-Repeater. (pagina 19)

18 INDICATORS

●: attiva/disattiva gli indicatori del diffusore soundbar.

●: attiva/disattiva la funzione Auto standby. (pagina 30)

* I tasti  + e AUDIO presentano un puntino in rilievo. Utilizzarlo come guida durante le operazioni.

Suggerimento

È possibile disattivare gli indicatori premendo INDICATORS.

Anche se gli indicatori vengono spenti premendo INDICATORS, quando si utilizza la barra audio, gli indicatori relativi al funzionamento si illuminano o lampeggiano.

Informazioni sulla sostituzione delle batterie per il telecomando

Quando la barra audio non risponde al telecomando, sostituire le due batterie con batterie nuove.

Utilizzare batterie R03 (formato AAA) al manganese per la sostituzione.

Collegamento di un televisore

Collegamento di un televisore con un cavo HDMI

Consultare la Guida di avvio (documento separato).

Connessione del televisore Sony con la funzione BLUETOOTH in modalità wireless

Quando si utilizza il televisore Sony* con la funzione BLUETOOTH, è possibile ascoltare il suono del televisore o del dispositivo collegato al televisore connettendo la barra audio e il televisore in modalità wireless.

* Il televisore deve essere compatibile con A2DP (Advanced Audio Distribution Profile).

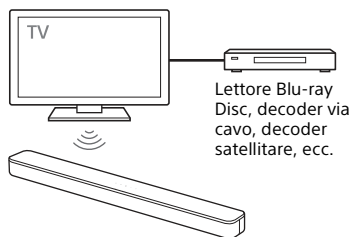

Connessione della barra audio e del televisore in modalità wireless

Per connettere la barra audio e il televisore in modalità wireless, è necessario eseguire il pairing della barra audio e del televisore utilizzando la funzione BLUETOOTH.

Il pairing è il processo richiesto per registrare reciprocamente e in anticipo le informazioni sui dispositivi BLUETOOTH da connettere in modalità wireless.

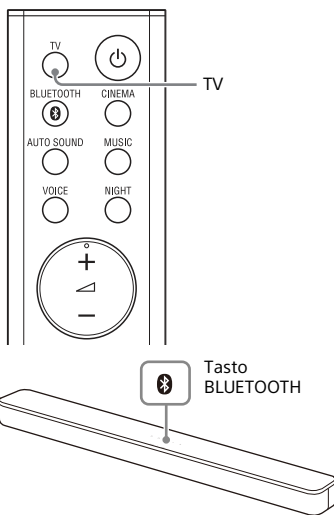

- 1** Inserire le pile (in dotazione) nel telecomando.
- 2** Accendere il televisore.
- 3** Accendere il diffusore soundbar e il subwoofer.

- 4** Puntare il telecomando verso il sensore del telecomando sul diffusore soundbar, quindi tenere premuti contemporaneamente TV sul telecomando e il tasto BLUETOOTH sul diffusore soundbar per 5 secondi.

Gli indicatori TV e BLUETOOTH lampeggiano due volte, la barra audio entra in modalità di pairing, quindi l'indicatore BLUETOOTH lampeggia rapidamente.

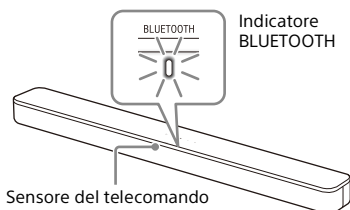

- 5** Sul televisore, cercare la barra audio eseguendo l'operazione di pairing.

L'elenco dei dispositivi BLUETOOTH che vengono cercati viene visualizzato sullo schermo del televisore.

Per il metodo di funzionamento per il pairing del dispositivo BLUETOOTH con il televisore, consultare le istruzioni per l'uso del televisore.

- 6** Associare la barra audio e il televisore selezionando "HT-S350" dall'elenco sullo schermo del televisore.

- 7** Accertarsi che gli indicatori TV e BLUETOOTH sul diffusore soundbar si illuminino.

Una connessione tra la barra audio e il televisore è stata stabilita.

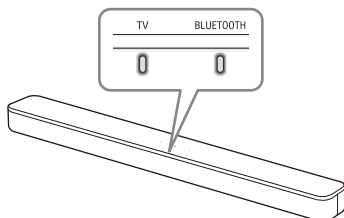

- 8** Selezionare il programma o l'ingresso del televisore con il telecomando del televisore.

Il suono dell'immagine visualizzata sullo schermo del televisore viene emesso dalla barra audio.

- 9** Regolare il volume della barra audio con il telecomando del televisore.

Quando si preme il tasto di silenziamento sul telecomando del televisore, il suono viene silenziato temporaneamente.

Note

- Se l'audio del televisore non viene emesso dalla barra audio, premere TV sul telecomando della barra audio per selezionare l'ingresso TV e verificare lo stato degli indicatori sul diffusore soundbar.
 - Gli indicatori TV e BLUETOOTH si illuminano: la barra audio e il televisore sono connessi e il suono del televisore viene emesso dalla barra audio.
 - L'indicatore BLUETOOTH lampeggia rapidamente: eseguire il pairing sul televisore.
 - L'indicatore TV lampeggia: eseguire nuovamente l'operazione di connessione dall'inizio.

- Quando si collegano la barra audio e il televisore con un cavo HDMI (non in dotazione), la connessione BLUETOOTH viene annullata. Per riconnettere la barra audio e il televisore con la funzione BLUETOOTH, scollegare il cavo HDMI, quindi eseguire l'operazione di connessione dall'inizio.
- Per associare un altro televisore dopo l'avvenuta associazione di un primo televisore, spegnere il televisore associato, quindi associare quello nuovo seguendo la procedura della connessione di un dispositivo mobile (pagina 23).

Suggerimento

Quando il televisore viene spento, anche la barra audio si spegne per interblocco con l'alimentazione del televisore.

Ascolto del suono del televisore o del dispositivo collegato al televisore

È possibile accendere/spegnere la barra audio, regolare il volume e silenziare il suono tramite il telecomando del televisore quando si connette il televisore alla barra audio in modalità wireless.

1 Accendere il televisore con il telecomando del televisore.

La barra audio si accende per interblocco con l'alimentazione del televisore e il suono del televisore viene emesso dalla barra audio.

2 Selezionare il programma o l'ingresso del dispositivo con il telecomando del televisore.

Il suono dell'immagine visualizzata sullo schermo del televisore viene emesso dalla barra audio.

3 Regolare il volume della barra audio con il telecomando del televisore.

Quando si preme il tasto di silenziamento sul telecomando del televisore, il suono viene silenziato temporaneamente.

Montaggio del Diffusore soundbar su una parete

È possibile montare il Diffusore soundbar su una parete.

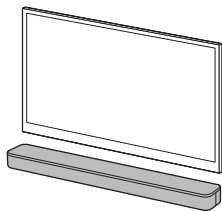

Note

- Preparare alcune viti (non in dotazione) adatte al materiale e alla durezza della parete. Le pareti in cartongesso sono particolarmente fragili, pertanto in tal caso occorre fissare saldamente le viti a una trave. Montare i diffusori orizzontalmente, fissandoli con le viti ai montanti di una sezione piatta e continua della parete.
- Far eseguire il montaggio a un rivenditore Sony o a un installatore autorizzato e prestare particolare attenzione alla sicurezza durante il montaggio.
- Sony non potrà essere ritenuta responsabile per incidenti o danni causati da un montaggio inadeguato, da una resistenza insufficiente della parete, da un uso improprio delle viti, da calamità naturali e così via.

- 1 Preparare due viti (non in dotazione) adatte per i fori per montaggio a parete sul retro del Diffusore soundbar.

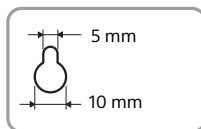
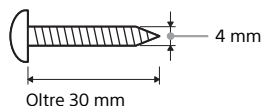

Foro sul retro del Diffusore soundbar

- 2 Attaccare lo SCHEMA DI MONTAGGIO A PARETE (in dotazione) su una parete.

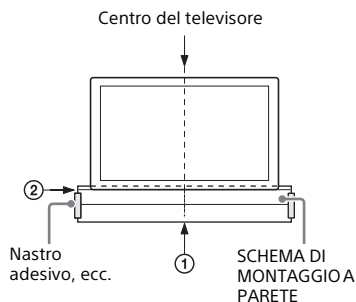

- 1 Allineare la LINEA CENTRALE TV (1) dello SCHEMA DI MONTAGGIO A PARETE con la linea centrale del televisore.

2 Allineare la LINEA INFERIORE TV (2) dello SCHEMA DI MONTAGGIO A PARETE con la parte inferiore del televisore, quindi attaccare lo SCHEMA DI MONTAGGIO A PARETE a una parete utilizzando un nastro adesivo disponibile in commercio, ecc.

3 Serrare le viti nei segni indicati (B) sulla LINEA DELLE VITI (3) dello SCHEMA DI MONTAGGIO A PARETE come nell'illustrazione qui di seguito.

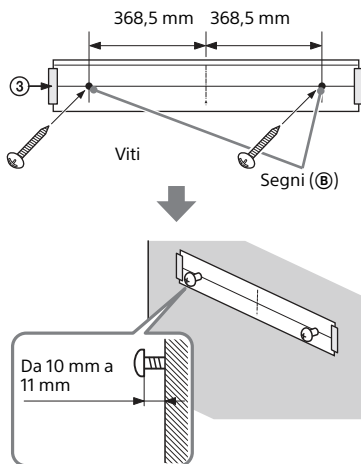

4 Rimuovere lo SCHEMA DI MONTAGGIO A PARETE.

5 Appendere il Diffusore soundbar sulle viti.

Allineare i fori della parte posteriore del Diffusore soundbar con le viti, quindi appendere il Diffusore soundbar sulle due viti.

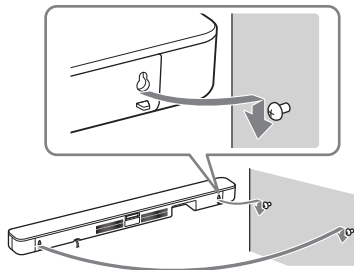

Nota

Quando si attacca lo SCHEMA DI MONTAGGIO A PARETE, lisciarlo per bene.

Quando il telecomando del televisore non funziona

Se il diffusore soundbar ostacola il sensore del telecomando del televisore, è possibile che il telecomando del televisore non funzioni. In questo caso è possibile abilitare la funzione IR-Repeater della barra audio.

È possibile comandare il televisore con il telecomando dello stesso inviando il segnale remoto dalla parte posteriore del diffusore soundbar.

Tenere premuto STANDARD per 5 secondi per attivare o disattivare la funzione.

IR-Repeater attivo

L'indicatore BLUETOOTH lampeggia due volte.

IR-Repeater non attivo

L'indicatore BLUETOOTH lampeggia una volta.

Note

- Verificare che il telecomando del televisore non possa comandare il televisore, quindi attivare la funzione IR-Repeater. Se si attiva quando il telecomando è in grado di comandare il televisore, potrebbe non essere possibile ottenere un funzionamento corretto a causa delle interferenze tra il comando diretto del telecomando e il comando inviato dal diffusore soundbar.
- Se la funzione IR-Repeater è attiva, questa funzione potrebbe non essere utilizzabile a seconda del televisore. Inoltre, i telecomandi di altri dispositivi quali un climatizzatore potrebbero non funzionare correttamente. In tal caso, cambiare la posizione di installazione del diffusore soundbar o del televisore.

Ascolto di un televisore e di altri dispositivi

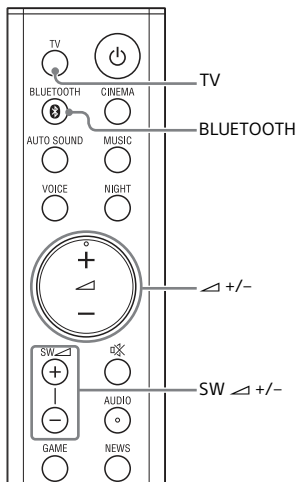

1 Premere TV o BLUETOOTH.

L'indicatore dell'ingresso selezionato sul diffusore soundbar si illumina.

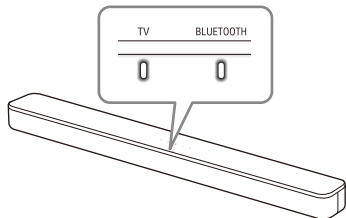

Ingresso TV

- Televisore collegato alla presa TV IN (OPTICAL) sul diffusore soundbar
 - Televisore compatibile con la funzione ARC collegato alla presa HDMI OUT (TV (ARC)) sul diffusore soundbar
- Quando si collega il televisore a entrambe le prese HDMI OUT (TV (ARC)) e TV IN (OPTICAL), la presa per l'ingresso audio viene selezionata a seconda di quale segnale audio viene immesso per primo.

Ingresso BLUETOOTH

Dispositivo BLUETOOTH che supporta A2DP

Per dettagli, vedere "Ascolto di musica da un dispositivo mobile" (pagina 23).

2 Regolare il volume.

- Regolare il volume premendo \triangleleft +/- sul telecomando.
- Regolare il volume del subwoofer premendo SW \triangleleft +/- sul telecomando.

Suggerimento

È possibile anche selezionare l'ingresso premendo \square (TV) o BLUETOOTH sul diffusore soundbar.

Note

- Se la sorgente di ingresso non contiene molti suoni bassi, ad esempio i programmi televisivi, l'audio proveniente dal subwoofer potrebbe essere poco percepibile.
- SW \triangleleft +/- non funziona quando il subwoofer non è collegato.

Regolazione del suono

L'effetto audio per le diverse sorgenti audio (Modalità Audio)

È possibile usufruire facilmente di effetti audio pre-programmati per diversi tipi di sorgenti audio.

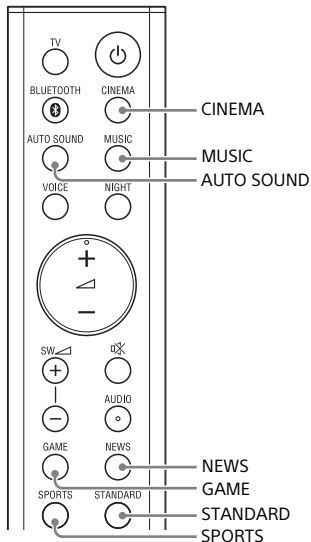

Premere il tasto di selezione della modalità audio per selezionare la modalità audio.

Quando si seleziona la modalità audio, l'indicatore MULTI CH lampeggia una volta.

AUTO SOUND

È possibile godersi il suono con la modalità audio raccomandata da Sony. La modalità audio viene ottimizzata automaticamente in base al contenuto di riproduzione e alla funzione.

CINEMA

I suoni vengono riprodotti con effetti surround e risultano realistici e potenti, perfetti per guardare film.

MUSIC

Gli effetti sonori sono ottimizzati per ascoltare musica.

GAME

I suoni sono potenti e realistici, perfetti per videogame.

NEWS

Sono ricreati i chiari discorsi dei notiziari.

SPORTS





È possibile apprezzare l'atmosfera tipica di quando si assiste a un evento in uno stadio. Tuttavia, le voci dei commentatori sono riprodotte con nitidezza.

STANDARD

Gli effetti sonori sono ottimizzati per ciascuna singola sorgente.

Regolazione del suono

È possibile regolare il suono con i tasti sul telecomando.

Nome funzione	Tasto	Funzione
Modalità notturna	NIGHT 	È possibile riprodurre audio nitido con volume basso nel pieno della notte. • Attiva: l'indicatore MULTI CH lampeggia due volte. • <u>Non attiva</u> : l'indicatore MULTI CH lampeggia una volta. Nota Quando si spegne la barra audio, la modalità notturna viene impostata automaticamente su non attiva.
Modalità voce	VOICE 	È possibile rendere i dialoghi più chiari. • Attiva: l'indicatore MULTI CH lampeggia due volte. • <u>Non attiva</u> : l'indicatore MULTI CH lampeggia una volta.
Audio DRC	AUDIO  Tenere premuto per 5 secondi	È possibile comprimere la gamma dinamica del segnale audio (gamma tra i volumi massimo e minimo) e l'audio a basso volume risulta facile da percepire. Questa funzione è attiva solo durante la riproduzione del segnale Dolby Digital. • Attiva: l'indicatore BLUETOOTH lampeggia due volte. • <u>Non attiva</u> : l'indicatore BLUETOOTH lampeggia una volta.
Audio con trasmissione Multiplex	AUDIO 	È possibile ascoltare i suoni con trasmissione Multiplex quando la barra audio riceve un segnale di trasmissione Multiplex Dolby Digital. L'impostazione cambia ciclicamente nell'ordine Principale → Secondario → Principale/Secondario. • Principale: l'indicatore MULTI CH lampeggia una volta. • Secondario: l'indicatore BLUETOOTH lampeggia una volta. • Principale/Secondario: l'audio principale viene emesso dal diffusore sinistro e l'audio secondario viene emesso dal diffusore destro. Gli indicatori MULTI CH e BLUETOOTH lampeggiano una volta.

Suggerimento

AUDIO non funziona quando l'indicatore BLUETOOTH è illuminato.

Ascolto di musica/audio tramite la
funzione BLUETOOTH®

Ascolto di musica da un dispositivo mobile

È possibile ascoltare la musica memorizzata su un dispositivo mobile, come uno smartphone o tablet, attraverso una connessione wireless collegando la barra audio e il dispositivo mobile tramite la funzione BLUETOOTH. Quando si esegue la connessione al dispositivo mobile mediante la funzione BLUETOOTH, è possibile operare semplicemente utilizzando il telecomando in dotazione senza bisogno di dover accendere il televisore.

Ascolto di musica mediante pairing con un dispositivo mobile

Per ascoltare la musica del dispositivo mobile con la funzione BLUETOOTH, è necessario eseguire il pairing della barra audio e del dispositivo mobile. Il pairing è il processo richiesto per registrare reciprocamente e in anticipo le informazioni sui dispositivi BLUETOOTH da connettere in modalità wireless.

1 Tenere premuto il tasto BLUETOOTH sul diffusore soundbar per 2 secondi.

La barra audio entra nella modalità di pairing e l'indicatore BLUETOOTH lampeggia rapidamente.

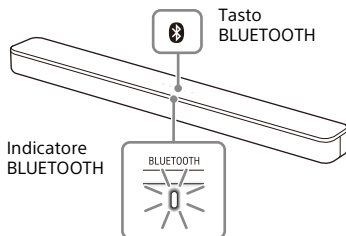

Se non viene eseguito il pairing entro 5 minuti dall'ingresso della barra audio nella modalità di pairing, questo viene annullato. In tal caso, eseguire il pairing dall'inizio.

2 Sul dispositivo mobile, cercare la barra audio eseguendo l'operazione di pairing.

L'elenco dei dispositivi BLUETOOTH che vengono cercati viene visualizzato sullo schermo del dispositivo mobile.

Per il metodo di funzionamento per il pairing del dispositivo BLUETOOTH con il dispositivo mobile, consultare le istruzioni per l'uso del dispositivo mobile.

3 Associare la barra audio e il dispositivo mobile selezionando "HT-S350" dall'elenco sullo schermo del dispositivo mobile.

Se viene richiesta una passkey, inserire "0000".

4 Accertarsi che l'indicatore **BLUETOOTH** sul diffusore **soundbar** si illumini in blu.

Una connessione tra la barra audio e il dispositivo mobile è stata stabilita.

5 Avviare la riproduzione audio con l'applicazione musicale sul dispositivo mobile connesso.

L'audio viene trasmesso dalla barra audio.

6 Regolare il volume.

- Regolare il volume premendo \triangleleft +/- sul telecomando.
- Regolare il volume del subwoofer premendo SW \triangleleft +/- sul telecomando.

Per verificare lo stato di connessione della funzione **BLUETOOTH**

Stato	Indicatore BLUETOOTH
Durante lo stato di standby del pairing	Lampeggia rapidamente in blu
È in corso il tentativo di connessione	Lampeggia in blu
La connessione è stata stabilita	Si illumina in blu

Note

- È possibile associare dispositivi **BLUETOOTH** fino al numero seguente.
 - Dispositivi mobili: 9
 - Televisori Sony con la funzione **BLUETOOTH**: 1

Se viene associato un nuovo dispositivo dopo aver già raggiunto il numero di dispositivi indicato in precedenza, il dispositivo connesso meno di recente sarà sostituito da quello nuovo.

- Eseguire il pairing per il secondo e i successivi dispositivi mobili.

Suggerimenti

- È possibile controllare lo stato della connessione della funzione **BLUETOOTH** controllando lo stato dell'indicatore **BLUETOOTH**.
- Se è selezionato l'ingresso **BLUETOOTH**, la barra audio entra in modalità di pairing premendo brevemente il tasto **BLUETOOTH** sul diffusore soundbar.
- Se non è selezionato l'ingresso **BLUETOOTH**, la barra audio si riconnette automaticamente al dispositivo **BLUETOOTH** al quale è stata connessa più di recente premendo brevemente il tasto **BLUETOOTH** sul diffusore soundbar.

Ascolto di musica da un dispositivo mobile sottoposto a pairing

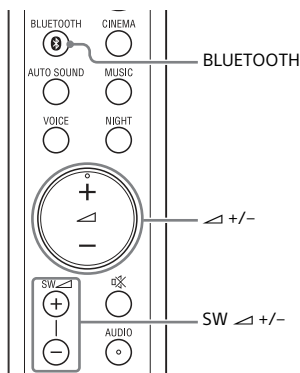

1 Attivare la funzione **BLUETOOTH** del dispositivo mobile.

2 Premere **BLUETOOTH**.

L'indicatore **BLUETOOTH** lampeggia automaticamente e il diffusore soundbar si riconnette al dispositivo **BLUETOOTH** al quale è stato connesso più di recente.

3 Accertarsi che l'indicatore BLUETOOTH si illumini in blu.

Una connessione tra la barra audio e il dispositivo mobile è stata stabilita.

4 Avviare la riproduzione audio con l'applicazione musicale sul dispositivo mobile connesso.

L'audio viene trasmesso dalla barra audio.

5 Regolare il volume.

- Regolare il volume premendo \triangleleft +/- sul telecomando.
- Regolare il volume del subwoofer premendo SW \triangleleft +/- sul telecomando.

Accensione della barra audio mediante dispositivo BLUETOOTH

Quando la barra audio ha informazioni di associazione, è possibile attivarla e ascoltare musica proveniente da un dispositivo BLUETOOTH anche quando si trova in modalità di standby attivando la modalità di standby BLUETOOTH.

Tenere premuto NIGHT per 5 secondi per attivare o disattivare la funzione.

Modalità di standby BLUETOOTH attiva

L'indicatore BLUETOOTH lampeggia due volte.

Modalità di standby BLUETOOTH non attiva



L'indicatore BLUETOOTH lampeggia una volta.

Nota

Quando la modalità di standby BLUETOOTH è attiva, il consumo energetico in standby aumenta.

Spegnimento della funzione BLUETOOTH

È possibile spegnere la funzione
BLUETOOTH.

**Tenere premuto ,  e - sul diffusore
soundbar per 10 secondi per attivare o
disattivare la funzione.**

Funzione BLUETOOTH attiva

L'indicatore BLUETOOTH lampeggia due
volte.

Funzione BLUETOOTH non attiva

L'indicatore BLUETOOTH lampeggia una
volta.

Esecuzione della connessione wireless del subwoofer (SECURE LINK)

È possibile specificare la connessione wireless per collegare il diffusore soundbar al subwoofer con la funzione Secure Link. Raccomandiamo di eseguire la funzione Secure Link in modo da prevenire eventuali interferenze qualora si utilizzino più prodotti uguali oppure i vicini utilizzino gli stessi prodotti.

Indicatore di stato

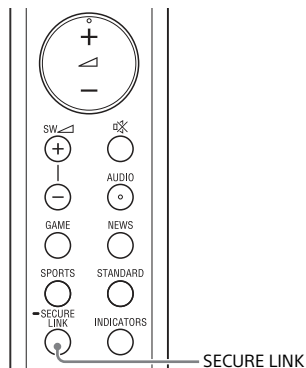
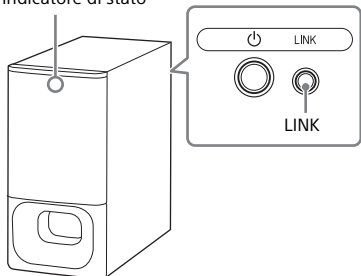

- 1 Premere LINK sulla parte posteriore del subwoofer.**
L'indicatore di stato del subwoofer lampeggia in arancione.
Procedere al punto successivo entro 2 minuti.
- 2 Tenere premuto SECURE LINK sul telecomando per 5 secondi.**
L'impostazione Link si avvia.
Gli indicatori MULTI CH e TV lampeggiano due volte, quindi iniziano a lampeggiare in modo alternato.
- 3 Accertarsi che gli indicatori MULTI CH e TV smettano di lampeggiare e che l'indicatore di stato del subwoofer si illumini in arancione.**
Una connessione tra il diffusore soundbar e il subwoofer è stata stabilita.

Se non riesce, gli indicatori MULTI CH e TV si illuminano per 5 secondi. In tal caso, eseguire nuovamente l'operazione Secure Link.

Per disattivare la funzione Secure Link

Tenere premuto SECURE LINK per 5 secondi.
L'indicatore MULTI CH lampeggia due volte.

Uso della funzione Controllo per HDMI

Collegando un dispositivo come un televisore o un lettore Blu-ray Disc compatibile con la funzione Controllo per HDMI* con un cavo HDMI, è possibile comandare il dispositivo dal telecomando del televisore o dal lettore Blu-ray Disc in tutta semplicità.

Nota

Queste funzioni potrebbero attivarsi anche con dispositivi diversi da quelli prodotti da Sony, ma il funzionamento non è garantito.

* Controllo per HDMI è uno standard utilizzato mediante CEC (Consumer Electronics Control) per consentire ai dispositivi HDMI (High-Definition Multimedia Interface) di controllarsi l'uno con l'altro.

Preparazione all'uso della funzione Controllo per HDMI

Tenere premuto VOICE per 5 secondi per attivare o disattivare la funzione.

Funzione Controllo per HDMI attiva

L'indicatore BLUETOOTH lampeggia due volte.

Funzione Controllo per HDMI non attiva

L'indicatore BLUETOOTH lampeggia una volta.

Abilitare le impostazioni della funzione Controllo per HDMI per il televisore e gli altri dispositivi collegati al televisore.

Funzione di spegnimento del sistema

Quando si spegne il televisore, la barra audio si spegne automaticamente.

Funzione di controllo dell'audio del sistema

Se si accende la barra audio mentre si guarda la televisione, l'audio del televisore viene trasmesso dai diffusori della barra audio. Il volume della barra audio può essere regolato mediante il telecomando del televisore.

Quando si accende il televisore, la barra audio si accende automaticamente e l'audio del televisore viene emesso dai suoi diffusori.

Le operazioni possono essere eseguite anche attraverso il menu del televisore. Per i dettagli, consultare le istruzioni per l'uso del televisore.

Note

- Il numero del livello di volume della barra audio viene visualizzato sullo schermo del televisore a seconda del modello di quest'ultimo.
- La funzione di controllo dell'audio del sistema potrebbe non essere disponibile a seconda delle impostazioni del televisore. Per i dettagli, consultare le istruzioni per l'uso del televisore.
- A seconda del televisore, se l'ultima volta che è stato utilizzato il televisore l'audio era trasmesso dai diffusori del televisore, la barra audio potrebbe non accendersi per interblocco con l'alimentazione del televisore neanche se il televisore è acceso.

ARC (Audio Return Channel)

Se la barra audio è collegata alla presa HDMI IN di un televisore compatibile con ARC, è possibile ascoltare l'audio del televisore dai diffusori della barra audio senza bisogno di dover collegare un cavo digitale ottico.

Nota

Se il televisore non è compatibile con ARC, è necessario collegare il cavo digitale ottico (in dotazione) (consultare la Guida di avvio in dotazione).

Funzione One-Touch Play

Durante la riproduzione di contenuto su un dispositivo (lettore Blu-ray Disc, "PlayStation®4", ecc.) collegato al televisore, la barra audio e il televisore si accendono automaticamente, l'ingresso della barra audio viene impostato sull'ingresso TV e l'audio viene emesso dai diffusori della barra audio.

Note

- Se l'audio del televisore era trasmesso dai diffusori del televisore l'ultima volta che si è guardata la televisione, la barra audio potrebbe non accendersi e l'audio e le immagini potrebbero essere trasmesse dal televisore anche se viene riprodotto il contenuto del dispositivo.
- A seconda del televisore, la parte iniziale del contenuto in riproduzione potrebbe non essere riprodotta correttamente.

Uso della funzione "BRAVIA" Sync

Oltre alla funzione Controllo per HDMI, è anche possibile utilizzare la funzione "BRAVIA" sync come la funzione Modalità audio/Selezione scene.

Nota

Questa funzione è di proprietà di Sony. Questa funzione non può essere utilizzata con prodotti diversi da quelli prodotti da Sony.

Funzione Modalità audio/Selezione scene

La modalità audio della barra audio viene configurata automaticamente a seconda delle impostazioni della funzione di selezione scene o modalità audio del televisore. Per i dettagli, consultare le istruzioni per l'uso del televisore.

Impostare la modalità audio su AUTO SOUND (pagina 21).

Note sui collegamenti HDMI

- Utilizzare un cavo HDMI omologato.
- Si raccomanda di utilizzare un cavo HDMI ad alta velocità con Ethernet di Sony recante il logotipo del cavo.
- Si sconsiglia l'uso di un cavo di conversione HDMI-DVI.
- I segnali audio (frequenza di campionamento, lunghezza in bit, ecc.) trasmessi da una presa HDMI possono essere soppressi dal dispositivo collegato.

Risparmio del consumo energetico

Per utilizzare la barra audio risparmiando consumo energetico, cambiare le seguenti impostazioni.

Spegnere la barra audio rilevando lo stato d'uso

Quando si attiva la funzione di Auto standby, la barra audio entra automaticamente in Auto standby quando non viene utilizzata per circa 20 minuti e non riceve alcun segnale in ingresso.

Tenere premuto INDICATORS per 5 secondi per attivare o disattivare la funzione.

Auto standby attivo

L'indicatore BLUETOOTH lampeggia due volte.

Auto standby non attivo

L'indicatore BLUETOOTH lampeggia una volta.

Risparmio di energia nella modalità di standby

Per risparmiare consumo energetico durante la modalità di standby, impostare la modalità di standby BLUETOOTH (pagina 25) e la funzione Controllo per HDMI (pagina 28) su non attivo.

Le impostazioni predefinite per queste sono attivo.

Risoluzione dei problemi

Risoluzione dei problemi

Se durante l'utilizzo della barra audio si riscontra una delle situazioni descritte di seguito, consultare questa guida alla risoluzione dei problemi prima di richiedere una riparazione. Se un problema dovesse persistere, rivolgersi al rivenditore Sony di zona. Quando si richiede una riparazione, portare con sé sia il diffusore soundbar sia il subwoofer, anche se il problema sembra riguardare solo uno dei due componenti.

Alimentazione

La barra audio non si accende.

- Verificare che il cavo di alimentazione CA sia collegato saldamente.
- Scollegare il cavo di alimentazione CA dalla presa di rete e ricollegarlo dopo qualche minuto.

La barra audio si spegne automaticamente.

- La funzione di Auto standby è attiva. Disattivare la funzione di Auto standby (pagina 30).

La barra audio non si accende neanche quando il televisore è acceso.

- Attivare la funzione Controllo per HDMI (pagina 28). Il televisore deve supportare la funzione Controllo per HDMI. Per i dettagli, consultare le istruzioni per l'uso del televisore.
- Verificare le impostazioni dei diffusori del televisore. L'alimentazione della barra audio si sincronizza con le impostazioni dei diffusori del televisore. Per i dettagli, consultare le istruzioni per l'uso del televisore.

- A seconda del televisore, se l'ultima volta l'audio era trasmesso dai diffusori del televisore, la barra audio potrebbe non accendersi per interblocco con l'alimentazione del televisore neanche quando il televisore è acceso.

La barra audio si spegne quando si spegne il televisore.

- Controllare l'impostazione della funzione Controllo per HDMI (pagina 28). Quando la funzione Controllo per HDMI è attiva e l'ingresso della barra audio è TV, la barra audio si spegne automaticamente quando si spegne il televisore.

La barra audio non si spegne neanche quando il televisore è spento.

- Controllare l'impostazione della funzione Controllo per HDMI (pagina 28). Quando si spegne il televisore, la barra audio si spegne automaticamente solo se l'ingresso della barra audio è l'ingresso TV. Il televisore deve supportare la funzione Controllo per HDMI. Per i dettagli, consultare le istruzioni per l'uso del televisore.

Immagine

Non sono visibili immagini oppure l'immagine non è trasmessa correttamente.

- In caso di assenza di immagini mentre è selezionato l'ingresso TV, selezionare il canale TV che si desidera utilizzando il telecomando del televisore.

Audio

La barra audio non riesce a connettersi a un televisore con la funzione BLUETOOTH.

- Quando si collegano la barra audio e il televisore con un cavo HDMI (non in dotazione), la connessione BLUETOOTH viene annullata. Scollegare il cavo HDMI, quindi eseguire le operazioni di connessione dell'inizio (pagina 14).

L'audio del televisore non viene trasmesso dalla barra audio.

- Controllare il tipo e il collegamento del cavo HDMI o del cavo digitale ottico collegato alla barra audio e al televisore (consultare la Guida di avvio in dotazione).
- Scollegare i cavi collegati tra il televisore e la barra audio, quindi collegarli di nuovo saldamente. Scollegare i cavi di alimentazione CA del televisore e della barra audio dalle prese CA, quindi ricollegarli.
- Quando la barra audio e il televisore sono collegati solo con un cavo HDMI, controllare quanto segue.
 - La presa HDMI del televisore collegato è etichettata con "ARC".
 - La funzione Controllo per HDMI del televisore è attiva.
 - Sulla barra audio, la funzione Controllo per HDMI è attiva (pagina 28).
- Se il televisore non è compatibile con ARC, collegare il cavo digitale ottico (in dotazione) (consultare la Guida di avvio in dotazione). Se il televisore non è compatibile con ARC, l'audio del televisore non sarà trasmesso dalla barra audio anche se quest'ultima è collegata alla presa HDMI IN del televisore.
- Selezionare l'ingresso TV premendo TV (pagina 20).

- Alzare il volume sul televisore o annullare l'esclusione dell'audio.
- A seconda dell'ordine in cui si collegano il televisore e la barra audio, l'audio della barra audio potrebbe essere escluso. In questo caso, accendere prima il televisore e poi la barra audio.
- Configurare l'impostazione dei diffusori del televisore (BRAVIA) su Sistema audio. Per informazioni su come configurare il televisore, consultare le istruzioni per l'uso del televisore.
- Verificare l'uscita audio del televisore. Consultare le istruzioni per l'uso del televisore per le impostazioni del televisore.
- La barra audio supporta i formati audio Dolby Digital e PCM (pagina 39). Se viene riprodotto un formato non supportato, configurare l'impostazione dell'uscita audio digitale del televisore (BRAVIA) su "PCM". Per i dettagli, consultare le istruzioni per l'uso del televisore.

L'audio viene trasmesso sia dalla barra audio sia dal televisore.

- Cambiare l'impostazione dell'uscita audio del televisore in modo che l'audio del televisore venga emesso dal diffusore esterno.
- Regolare il volume del televisore al minimo.



Il suono in uscita della barra audio non è allo stesso livello di quello del televisore anche se il livello di volume sulla barra audio e sul televisore sono impostati allo stesso valore.

- Se la funzione Controllo per HDMI è attivata, il valore del livello di volume sulla barra audio potrebbe essere visualizzato sul televisore come volume del televisore. I livelli del suono in uscita della barra audio e del televisore differiscono anche se il livello di volume sulla barra audio e sul televisore sono impostati allo stesso valore. I livelli del suono in uscita della barra audio e del televisore differiscono a seconda delle proprie caratteristiche di elaborazione del suono, e la cosa non è indice di un problema di funzionamento.

L'audio viene interrotto mentre si guarda un programma televisivo o il contenuto di un disco Blu-ray, ecc.

- Controllare l'impostazione della modalità audio (pagina 21). Se la modalità audio è impostata su AUTO SOUND, l'audio potrebbe essere interrotto quando la modalità audio viene cambiata automaticamente in base alle informazioni del programma in riproduzione. Se non si desidera cambiare automaticamente la modalità audio, impostarla su una voce diversa da AUTO SOUND.

Il dispositivo collegato alla barra audio non riproduce suoni o riproduce solo suoni di livello molto basso dalla barra audio.

- Premere  + e controllare il livello del volume (pagina 12).
- Premere  o  + per annullare la funzione di esclusione dell'audio (pagina 12).



- Accertarsi di aver selezionato correttamente la sorgente di ingresso (pagina 20).
- Verificare che tutti i cavi della barra audio e del dispositivo collegato siano inseriti saldamente.
- Se il dispositivo collegato supporta la funzione di up-sampling, è necessario spegnerlo.



Non è possibile ottenere l'effetto surround.

- A seconda del segnale di ingresso e dell'impostazione della modalità audio, l'elaborazione dell'audio surround prodotto potrebbe non funzionare correttamente. A seconda del programma o del disco, l'effetto surround potrebbe essere limitato.
- Per riprodurre audio multicanale, verificare l'impostazione dell'uscita audio digitale del dispositivo collegato alla barra audio. Per i dettagli, consultare le istruzioni per l'uso fornite con il dispositivo collegato.

Subwoofer

Dal subwoofer non viene emesso alcun suono o il suono è molto basso.

- Premere SW  + sul telecomando per alzare il volume del subwoofer.
- Accertarsi che l'indicatore di stato sul subwoofer sia illuminato in verde o in ambra.
- Se l'indicatore di stato del subwoofer non si illumina, provare quanto segue.
 - Accertarsi che il cavo di alimentazione CA del subwoofer sia collegato correttamente.
 - Premere  (accensione) del subwoofer per accenderlo.

- Se l'indicatore di stato del subwoofer si illumina in rosso, provare quanto segue.
 - Spostare il subwoofer in una posizione più vicina al diffusore soundbar, in modo che l'indicatore di stato sul subwoofer si illumini in verde o in ambrata.
 - Attenersi alla procedura nella sezione "Esecuzione della connessione wireless del subwoofer (SECURE LINK)" (pagina 27).
- Se l'indicatore di stato del subwoofer lampeggia in rosso, premere  (accensione) sul subwoofer per disattivare l'alimentazione, quindi verificare se i fori di ventilazione del subwoofer siano bloccati o meno.
- Se le sorgenti di ingresso contengono pochissimi suoni bassi (ad esempio le trasmissioni televisive), l'audio trasmesso dal subwoofer potrebbe essere difficile da udire. Riprodurre la musica dimostrativa integrata seguendo la procedura indicata di seguito e verificare se il suono viene emesso dal subwoofer.
 - ① Tenere premuto  (TV) sul diffusore soundbar per 5 secondi. La musica dimostrativa integrata viene riprodotta.
 - ② Premere nuovamente  (TV). La musica dimostrativa integrata viene annullata e la barra audio ritorna allo stato precedente.
- Disattivare la modalità notturna (pagina 22).
- Accertarsi che il dispositivo BLUETOOTH da connettere sia acceso e che la funzione BLUETOOTH sia abilitata.
- Avvicinare il dispositivo BLUETOOTH al diffusore soundbar.
- Eseguire nuovamente il pairing tra la barra audio e il dispositivo BLUETOOTH. Potrebbe essere necessario annullare il pairing con la barra audio utilizzando prima il dispositivo BLUETOOTH.
- Se la funzione BLUETOOTH è disattivata, attivarla (pagina 26).

Non è possibile ottenere il pairing.

- Avvicinare il dispositivo BLUETOOTH al diffusore soundbar.
- Accertarsi che la barra audio non riceva interferenze da un dispositivo LAN wireless, altri dispositivi wireless 2,4 GHz o forni a microonde. Se nelle vicinanze è presente un dispositivo che genera radiazioni elettromagnetiche, allontanare il dispositivo dalla barra audio.
- Il pairing potrebbe non essere possibile se altri dispositivi BLUETOOTH sono presenti nelle vicinanze della barra audio. In tal caso, spegnere gli altri dispositivi BLUETOOTH.

L'audio del dispositivo mobile compatibile con BLUETOOTH non viene riprodotto dalla barra audio.

- Accertarsi che l'indicatore BLUETOOTH sul diffusore soundbar si illumini (pagina 7).
- Avvicinare il dispositivo BLUETOOTH al diffusore soundbar.
- Se nelle vicinanze è presente un dispositivo che genera radiazioni elettromagnetiche, ad esempio un dispositivo LAN wireless, altri dispositivi BLUETOOTH o un forno a microonde, allontanare il dispositivo dalla barra audio.

Connessione del dispositivo mobile

Non è possibile portare a termine la connessione BLUETOOTH.

- Accertarsi che l'indicatore BLUETOOTH sul diffusore soundbar si illumini (pagina 7).

- Rimuovere eventuali ostacoli tra il diffusore soundbar e il dispositivo BLUETOOTH oppure allontanare il diffusore soundbar dall'ostacolo.
- Se il diffusore soundbar è installato sotto al televisore, allontanare il diffusore soundbar dal televisore.
- Riposizionare il dispositivo BLUETOOTH connesso.
- Cambiare la frequenza LAN wireless di qualsiasi router LAN wireless o PC nelle vicinanze in 5 GHz.
- Alzare il volume del dispositivo BLUETOOTH connesso.

Il suono non è sincronizzato con l'immagine.

- Quando si guardano film, l'audio potrebbe essere ascoltato con un leggero ritardo rispetto all'immagine.

Telecomando

Il telecomando della barra audio non funziona.

- Puntare il telecomando verso il sensore del telecomando sul diffusore soundbar (pagina 7).
- Rimuovere eventuali ostacoli tra il telecomando e la barra audio.
- Sostituire entrambe le batterie nel telecomando, se sono quasi scariche.
- Accertarsi di premere il tasto corretto sul telecomando (pagina 12).

Il telecomando del televisore non funziona.

- Installare il diffusore soundbar in modo tale da non ostruire il sensore del telecomando del televisore.
- Questo problema potrebbe risolversi attivando la funzione IR-Repeater (pagina 19).

Altro

La funzione Controllo per HDMI non funziona correttamente.

- Controllare il collegamento con la barra audio (consultare la Guida di avvio in dotazione).
- Abilitare la funzione Controllo per HDMI sul televisore. Per i dettagli, consultare le istruzioni per l'uso del televisore.
- Attendere un istante, quindi riprovare. Se si scollega la barra audio, sarà necessario del tempo prima che le operazioni possano essere svolte nuovamente. Attendere 15 secondi o più, quindi riprovare.
- Accertarsi che i dispositivi collegati alla barra audio supportino la funzione Controllo per HDMI.
- Abilitare la funzione Controllo per HDMI dei dispositivi collegati alla barra audio. Per i dettagli, consultare le istruzioni per l'uso del dispositivo.
- Il tipo e il numero di dispositivi che possono essere controllati dalla funzione Controllo per HDMI sono limitati dagli standard HDMI CEC come indicato di seguito:
 - Dispositivi di registrazione (registratore Blu-ray Disc, registratore DVD, ecc.): fino a 3 dispositivi
 - Dispositivi di riproduzione (lettore Blu-ray Disc, lettore DVD, ecc.): fino a 3 dispositivi
 - Dispositivi di sintonizzazione: fino a 4 dispositivi
 - Sistema audio (ricevitore/cuffie): fino a 1 dispositivo (utilizzato dalla barra audio)

Tutti gli indicatori sul diffusore soundbar lampeggiano per 10 secondi e la barra audio si spegne.

- La funzione di protezione è attivata. Scollegare il cavo di alimentazione CA e accertarsi che le aperture di aerazione del diffusore soundbar non siano coperte, quindi dopo un po' disattivare la barra audio.

I sensori del televisore non funzionano correttamente.

- Il diffusore soundbar può bloccare alcuni sensori (come il sensore di luminosità), il sensore del telecomando del televisore o il trasmettitore per gli occhiali 3D (trasmissione a infrarossi) di un televisore 3D che supporta il sistema basato su occhiali 3D a infrarossi, oppure la comunicazione wireless. Allontanare il diffusore soundbar dal televisore affinché entrambi i componenti possano funzionare correttamente. Per conoscere la posizione dei sensori e del ricevitore del telecomando, consultare le istruzioni per l'uso fornite con il televisore.

La barra audio non funziona correttamente.

- La barra audio potrebbe trovarsi in modalità demo. Per annullare la modalità demo, ripristinare la barra audio. Tenere premuto – (volume) e  (accensione) sul diffusore soundbar per oltre 5 secondi (pagina 37).

Viene visualizzato il seguente messaggio.

• Please select the desired TV channels with the TV's remote control.

* Questa schermata è un esempio per l'inglese.

- Selezionare il programma televisivo utilizzando il telecomando del televisore.

Ripristino della barra audio

Se la barra audio continua a non funzionare correttamente, è opportuno ripristinarla come indicato di seguito.

1 Tenere premuto – (volume) e  (accensione) sul diffusore soundbar per oltre 5 secondi.

Tutti gli indicatori sul diffusore soundbar lampeggiano 3 volte e le impostazioni ritornano al loro stato iniziale.

2 Scollegare il cavo di alimentazione CA.

3 Collegare il cavo di alimentazione CA, quindi premere  per accendere la barra audio.

Suggerimento

Le impostazioni predefinite sono sottolineate nella descrizione di ogni funzione.

Informazioni supplementari

Caratteristiche tecniche

Diffusore soundbar (SA-S350)

Sezione amplificatore

POTENZA IN USCITA (nominale)

Anteriore S + Anteriore D: 45 W + 45 W
(a 4 ohm, 1 kHz, 1% THD)

POTENZA IN USCITA (riferimento)

Diffusore Anteriore S/Anteriore D:
85 W (per canale a 4 ohm, 1 kHz)

Ingressi

TV IN (OPTICAL)

Uscite

HDMI OUT (TV (ARC))

Sezione BLUETOOTH

Sistema di comunicazione

Specifica BLUETOOTH versione 5.0

Uscita

Specifica BLUETOOTH classe di
potenza 1

Raggio di comunicazione massimo

Appross. 25 m in linea d'aria¹⁾

Banda di frequenza

Banda 2,4 GHz (2,4000 GHz -
2,4835 GHz)

Potenza di uscita massima

< 9 dBm

Metodo di modulazione

FHSS (Freq Hopping Spread Spectrum)

Profili BLUETOOTH compatibili²⁾

A2DP (Advanced Audio Distribution
Profile)

AVRCP (Audio Video Remote Control
Profile)

Codec supportato³⁾

SBC⁴⁾

Raggio di trasmissione (A2DP)

20 Hz - 20.000 Hz (Frequenza di
campionamento 32 kHz, 44,1 kHz,
48 kHz)

- 1) Il raggio effettivo dipende da fattori quali ostacoli tra i dispositivi, campi magnetici attorno a forno a microonde, elettricità statica, uso di telefoni cordless, sensibilità di ricezione, sistema operativo, applicazioni software, ecc.
- 2) I profili standard BLUETOOTH indicano lo scopo della comunicazione BLUETOOTH tra i dispositivi.
- 3) Codec: formato di conversione e compressione del segnale audio
- 4) Abbreviazione di Subband Codec

Sezione diffusori anteriore S/ anteriore D

Sistema diffusori

Sistema di 2 diffusori

Diffusore

Diffusore Anteriore S/Anteriore D:
52 mm × 90 mm tipo a cono, 4 Ω

Generali

Requisiti di alimentazione

220 V - 240 V CA, 50 Hz/60 Hz

Consumo energetico

Accesso: 30 W

Modalità di standby: 0,5 W o inferiore
(modalità Risparmio energetico)

(quando la funzione Controllo per
HDMI e la modalità di standby
BLUETOOTH sono disattivate)

Modalità di standby: 2 W o inferiore*
(quando la funzione Controllo per
HDMI e la modalità di standby
BLUETOOTH sono attivate)

* La barra audio entrerà
automaticamente in modalità
Risparmio energetico in assenza di
un collegamento HDMI e di una
cronologia di associazione
BLUETOOTH.

Dimensioni* (appross.) (l/a/p)
900 mm × 64 mm × 88 mm

* Escluse le parti sporgenti

Peso (appross.)
2,4 kg

Subwoofer (SA-WS350)

POTENZA IN USCITA (riferimento)

150 W (a 2,5 ohm, 100 Hz)

Sistema diffusori

Sistema diffusori subwoofer, bass reflex

Diffusore

160 mm, tipo a cono

Requisiti di alimentazione

220 V - 240 V CA, 50 Hz/60 Hz

Consumo energetico

Acceso: 25 W

Modalità di standby: 0,5 W o inferiore

Dimensioni* (appross.) (l/a/p)

190 mm × 382 mm × 390 mm

* Escluse le parti sporgenti

Peso (appross.)

7,8 kg

Sezione trasmettitore/ ricevitore wireless

Banda di frequenza

2,4 GHz (2,4000 GHz - 2,4835 GHz)

Potenza di uscita massima

< 9 dBm

Metodo di modulazione

FHSS (Freq Hopping Spread Spectrum)

Il design e le caratteristiche tecniche sono soggetti a modifica senza preavviso.

Formati audio di ingresso supportati (Ingresso TV)

I formati audio supportati dalla barra audio sono i seguenti.

- Dolby Digital
- PCM lineare 2ch

Comunicazioni BLUETOOTH

- I dispositivi BLUETOOTH devono essere utilizzati a una distanza massima approssimativa (distanza senza ostacoli) di 10 metri l'uno dall'altro. Il raggio di comunicazione effettivo potrebbe ridursi nelle condizioni seguenti.
 - Se tra i dispositivi connessi tramite BLUETOOTH si interpone una persona, un oggetto metallico, una parete o un altro ostacolo
 - Luoghi in cui è installata una LAN wireless
 - Nei pressi di forni a microonde in uso
 - Luoghi in cui sono presenti altre onde elettromagnetiche
- I dispositivi BLUETOOTH e LAN wireless (IEEE 802.11 b/g/n) utilizzano la stessa banda di frequenza (2,4 GHz). Quando si utilizzano dispositivi BLUETOOTH vicino ad un dispositivo con funzionalità LAN wireless, sono possibili interferenze elettromagnetiche. Ciò può provocare una velocità di trasferimento inferiore, interferenze o impossibilità di connessione. In tal caso, provare le seguenti soluzioni:
 - Utilizzare la barra audio ad almeno 10 metri di distanza dal dispositivo LAN wireless.
 - Spegnerne il dispositivo LAN wireless durante l'uso del dispositivo BLUETOOTH a meno di 10 metri di distanza.
 - Posizionare la barra audio e il dispositivo BLUETOOTH il più vicino possibile tra loro.
- Le onde radio trasmesse dalla barra audio possono interferire con il funzionamento di alcuni dispositivi medici. Queste interferenze possono causare problemi di funzionamento, pertanto occorre sempre spegnere questa barra audio e il dispositivo BLUETOOTH nei luoghi indicati di seguito:
 - Ospedali, treni, aerei, stazioni di servizio e qualsiasi luogo in cui possono essere presenti gas infiammabili
 - Nei pressi di porte automatiche o allarmi antincendio
- Questa barra audio supporta funzioni di sicurezza conformi alla specifica BLUETOOTH per garantire una connessione sicura durante la comunicazione con la tecnologia BLUETOOTH. Tuttavia, questa sicurezza può essere insufficiente in base ai contenuti dell'impostazione e ad altri fattori; occorre quindi prestare sempre attenzione quando si effettuano comunicazioni con la tecnologia BLUETOOTH.
- Sony non può essere ritenuta in alcun modo responsabile dei danni e di altre perdite derivanti da fughe di informazioni durante la comunicazione con la tecnologia BLUETOOTH.
- La comunicazione BLUETOOTH non è necessariamente garantita con tutti i dispositivi BLUETOOTH che presentano lo stesso profilo di questa barra audio.

- I dispositivi BLUETOOTH connessi a questa barra audio devono essere conformi alla specifica BLUETOOTH prescritta da Bluetooth SIG, Inc. e la loro conformità deve essere certificata. Tuttavia, anche se un dispositivo è conforme alla specifica BLUETOOTH, è possibile che determinate caratteristiche o specifiche del dispositivo BLUETOOTH rendano impossibile la connessione, o comportino metodi di controllo, visualizzazione e funzionamento diversi.
- È possibile che si verifichino disturbi o che l'audio risulti tagliato in base al dispositivo BLUETOOTH connesso a questa barra audio, all'ambiente di comunicazione o alle condizioni circostanti.

Per qualsiasi domanda o problema riguardante la barra audio, rivolgersi al rivenditore Sony di zona.

Precauzioni

Sicurezza

- Se oggetti solidi o sostanze liquide dovessero penetrare nella barra audio, scollegare la barra e farla controllare da personale qualificato prima di utilizzarla di nuovo.
- Non salire sulla barra audio, in quanto si potrebbe cadere e infortunarsi, o si potrebbero arrecare danni alla barra stessa.

Alimentazione

- Prima di utilizzare la barra audio, verificare che la tensione di funzionamento sia identica a quella dell'alimentazione locale. La tensione di funzionamento è riportata sulla targhetta posta nella parte inferiore del diffusore soundbar.
- Se si prevede di non utilizzare la barra audio per un periodo prolungato, scollegarla dalla presa di rete. Per scollegare il cavo di alimentazione CA, afferrare la spina evitando di tirare il cavo stesso.
- Per motivi di sicurezza, uno spinotto è più grande dell'altro, pertanto la spina può essere inserita nella presa a muro in una sola direzione. Se non è possibile inserire a fondo la spina nella presa, rivolgersi al rivenditore di zona.
- Il cavo di alimentazione CA deve essere sostituito esclusivamente presso un centro di assistenza qualificato.

Surriscaldamento

Durante l'uso la barra audio si scalda; questo fenomeno non è tuttavia indice di un problema di funzionamento.

Se la barra audio viene utilizzata in modo continuo ad alto volume, la temperatura posteriore e inferiore aumenta considerevolmente. Evitare di toccare la barra audio in modo da non riportare ustioni.

Collocazione

- Collocare la barra audio in una posizione adeguatamente ventilata per prevenire eventuali surriscaldamenti e prolungare la sua durata utile.
- Non posizionare la barra audio in prossimità di fonti di calore o in luoghi esposti alla luce diretta del sole, a polvere eccessiva o a urti meccanici.
- Non collocare nulla sulla parte superiore del diffusore soundbar.
- Se la barra audio viene utilizzata insieme a un televisore, un videoregistratore o un riproduttore di cassette, potrebbero verificarsi disturbi tali da ridurre la qualità delle immagini. In tal caso, allontanare la barra audio da televisori, videoregistratori o riproduttori di cassette.
- Procedere con cautela se si desidera posizionare la barra audio su una superficie trattata con sostanze particolari (cera, olio, lucidanti, ecc.), in quanto la superficie potrebbe macchiarsi o scolorirsi.
- Agire in modo da evitare qualunque infortunio provocato dagli angoli del diffusore soundbar.

Funzionamento

Spegnere e scollegare la barra audio prima di collegare altra apparecchiatura.

Se si riscontrano irregolarità del colore sullo schermo di un televisore nelle vicinanze

Su alcuni tipi di televisori è possibile riscontrare irregolarità del colore.

- Se si riscontrano irregolarità del colore...
Spegnere il televisore e riaccenderlo dopo 15-30 minuti.
- Se si riscontrano nuovamente irregolarità del colore...
Allontanare la barra audio dal televisore.

Pulizia

Pulire la barra audio con un panno morbido e asciutto. Non utilizzare alcun tipo di spugnetta o polvere abrasiva, né solventi quali alcol o benzina.

Per qualsiasi domanda o problema riguardante la barra audio, rivolgersi al rivenditore Sony di zona.

Copyright e marchi

Questa barra audio incorpora la tecnologia Dolby® Digital.

* Prodotto su licenza di Dolby Laboratories. Dolby, Dolby Audio e il simbolo della doppia D sono marchi di Dolby Laboratories.

Il marchio figurativo e i logo BLUETOOTH® sono marchi registrati di proprietà di Bluetooth SIG, Inc. e qualsiasi uso di tali marchi da parte di Sony Corporation è su licenza. Gli altri marchi commerciali e nomi commerciali appartengono ai rispettivi proprietari.

I termini HDMI e HDMI High-Definition Multimedia Interface e il logo HDMI sono marchi o marchi registrati di HDMI Licensing Administrator, Inc. negli Stati Uniti e in altri paesi.

Il logo "BRAVIA" è un marchio di Sony Corporation.

"PlayStation" è un marchio commerciale registrato o un marchio di Sony Interactive Entertainment Inc.

Tecnologia di codifica audio MPEG Layer-3 e brevetti concessi in licenza da Fraunhofer IIS e Thomson.

Windows Media è un marchio registrato o un marchio di proprietà di Microsoft Corporation negli Stati Uniti e/o in altri paesi.

Questo prodotto è protetto da alcuni diritti di proprietà intellettuale di Microsoft Corporation. L'uso o la distribuzione di questa tecnologia al di fuori di questo prodotto è vietato senza la licenza di Microsoft o di un'affiliata Microsoft autorizzata.

Tutti gli altri marchi appartengono ai rispettivi proprietari.

VARNING

Placera inte din Sound Bar i ett trångt utrymme, t.ex. i en bokhylla eller inbyggd i ett skåp.

Se till så att inte din Sound Bars ventilationshål täcks för av tidningar, bordsdukar, gardiner eller liknande, eftersom det kan medföra risk för brand.

Utsätt inte din Sound Bar för öppen eld (t.ex. tända ljus).

För att minska risken för brand eller elektriska stötar ska du inte utsätta din Sound Bar för dropp eller stänk och placera inga vätskefyllda föremål, som till exempel vaser, på din Sound Bar.

Din Sound Bar är inte bortkopplad från elnätet så länge som den är ansluten till ett vägguttag, även om du har stängt av din Sound Bar.

Eftersom kontakten används för att bryta strömmen till din Sound Bar ska din Sound Bar anslutas till ett lättillgängligt vägguttag. Om din Sound Bar inte verkar fungera korrekt ska du omedelbart dra ut kontakten ur vägguttaget.

FÖRSIKTIGHET

Risk för explosion om batteriet ersätts av fel batterityp.

Lösa batterier eller batterier inbyggda i apparater ska inte utsättas för hög värme som till exempel solsken eller eld.

Endast för användning inomhus.

Kablar som rekommenderas

Korrekt skyddade och jordade kablar och anslutningar måste användas för anslutning till värddatorer och/eller kringutrustning.

För högtalarpanelen

Märkplåten sitter på undersidan av högtalarpanelen.

För kunder i Europa

**Att observera för kunder:
Följande information är endast tillämplig för utrustning som sålts i länder där EU-direktiv tillämpas.**

Den här produkten har tillverkats av, eller på uppdrag av Sony Corporation. EU-importör: Sony Europe Limited. Frågor till EU-importören eller frågor som rör produkternas överensstämmelse i Europa skall sändas till tillverkarens auktoriserade representant, Sony Belgium, bijkantoor van Sony Europe Limited, Da Vincilaan 7-D1, 1935 Zaventem, Belgien.



Härmed intygar Sony Corporation att denna utrustning står i överensstämmelse med direktiv 2014/53/EU.

Den fullständiga texten till EU-försäkringen om överensstämmelse finns på följande webbadress: <http://www.compliance.sony.de/>

Denna utrustning har testats och överensstämmer med de begränsningar som finns i EMC-direktivet, gällande användning av en anslutningskabel kortare än 3 meter.



Hantering av förbrukade batterier samt elektrisk och elektronisk utrustning (gäller inom EU och

andra länder med separata insamlingsystem)

Symbolen på produkten, batteriet eller förpackningen anger att produkten och batteriet inte ska hanteras som hushållsavfall. På vissa batterier kan denna symbol användas i kombination med en kemisk symbol. Den kemiska symbolen för bly (Pb) läggs till om batteriet innehåller mer än 0,004 % bly. Genom att säkerställa att dessa produkter och batterier hanteras på rätt sätt bidrar du till att förebygga eventuella negativa miljö- och hälsoeffekter som orsakas av felaktig avfallshantering. Återvinning av materialet bidrar till att bevara naturresurser. När det gäller produkter som av säkerhets-, prestanda- eller dataintegritetsskäl kräver permanent anslutning till ett inbyggt batteri ska detta batteri alltid bytas av en auktoriserad servicetekniker. För att säkerställa att batteriet och de elektriska och elektroniska produkterna hanteras korrekt ska de levereras till en lämplig återvinningsstation för elektriska och elektroniska produkter när de är förbrukade. Information om alla andra batterityper finner du i avsnittet om säker borttagning av batteriet. Lämna in batteriet på en lämplig återvinningsstation för förbrukade batterier. Kontakta dina lokala myndigheter, din lokala avfallshanteringstjänst eller affären där du köpte produkten eller batteriet för mer detaljerad information om hur du återvinner produkten eller batteriet.

Innehållsförteckning

Om den här bruksanvisningen	4
Vad finns i lådan	5
Vad du kan göra med din Sound Bar	6
Förteckning över delar och kontroller	7

Ansluta en TV

Ansluta en TV:n med en HDMI-kabel	➔	Startguide (separat dokument)
-----------------------------------	---	-------------------------------

Ansluta Sony-TV med trådlös BLUETOOTH-funktion	14
Montera högtalarpanelen på en vägg	16
När TV-fjärrkontrollen inte fungerar	18

Lyssna på ljudet

Lyssna på en TV och andra enheter	19
Justera ljudet	20

Lyssna på musik/ljud via BLUETOOTH®-funktionen

Lyssna på musik från en mobil enhet	22
Slå på din Sound Bar genom att manövrera BLUETOOTH-enheten	24
Avaktivera BLUETOOTH-funktionen	24

Använda de olika funktionerna

Utföra trådlös anslutning av subwoofern (SECURE LINK)	25
Använda Kontroll för HDMI-funktionen	26
Använda "BRAVIA" Synk-funktionen	27
Anmärkingar om HDMI-anslutningar	28
Spara energiförbrukning	28

Felsökning

Felsökning	29
Återställa din Sound Bar	34

Ytterligare information

Specifikationer	35
Ingående ljudformat som stöds (TV-ingång)	36
Om BLUETOOTH-kommunikation	37
Försiktighetsåtgärder	38

Om den här bruksanvisningen

- Bruksanvisningen beskriver fjärrkontrollens reglage.
- Vissa illustrationer presenteras som konceptuella ritningar, och kan skilja sig från de faktiska produkterna.
- Standardinställningarna är understruken för varje funktionsbeskrivning.
Exempel: Kontroll för HDMI-funktionen aktiverad

Vad finns i lådan

- Högtalarpanel (1)

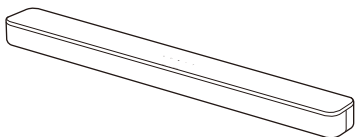

- Subwoofer (1)

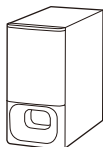

- Fjärrkontroll (1)

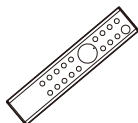

- R03-batteri (storlek AAA) (2)



- Optisk digitalkabel (1)

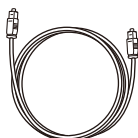

- MALL FÖR VÄGGMONTERING (1)



- Startguide



- Bruksanvisning

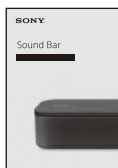

Vad du kan göra med din Sound Bar

"Lyssna på en TV och andra enheter" (sidan 19)



Blu-ray Disc™-spelare,
kabelbox, satellitbox osv.

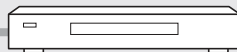

**Ansluta TV:n
(se "Startguiden"
(separat dokument))**



**"Ansluta Sony-TV
med trådlös
BLUETOOTH-
funktion" (sidan 14)**

**"Använda Kontroll för HDMI-
funktionen" (sidan 26)
"Använda "BRAVIA" Synk-
funktionen" (sidan 27)**

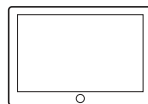
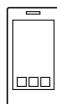
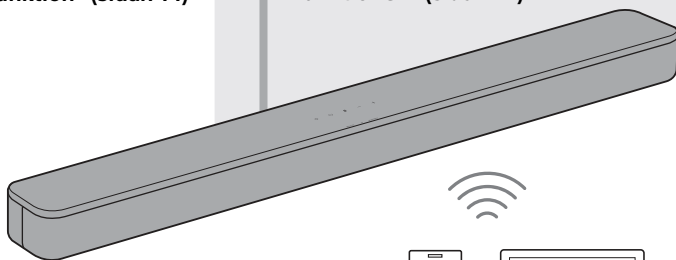

**"Lyssna på musik från en
mobil enhet" (sidan 22)**

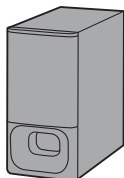

**"Utföra trådlös anslutning av
subwoofern (SECURE LINK)"
(sidan 25)**

Förteckning över delar och kontroller

Detaljerna utelämnas från illustrationerna.

Högtalarpanel

Framsida

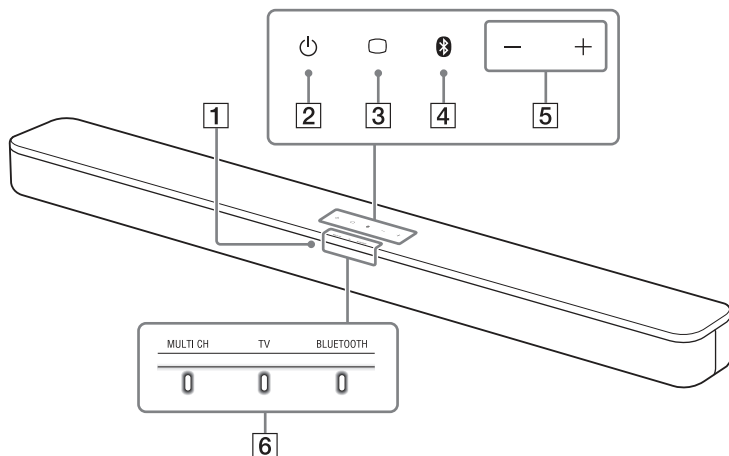



- 1 Fjärrkontrollsensor**
Rikta fjärrkontrollen mot fjärrkontrollsensorn för att manövrera din Sound Bar.
- 2 ⏻-knapp (strömbrytare)**
Startar din Sound Bar eller ställer den i standbyläge.
- 3 □-knapp (TV) (sidan 19)**
- 4 BLUETOOTH-knapp (sidan 22)**
- 5 +/--knappar (volym)**

6 Indikatorer

När indikatorerna på högtalarpanelen tänds eller blinkar indikeras följande status.







Aktuell vald ingång

Indikatorer	Status
	Tänds när TV-ingång väljs.
	Tänds när BLUETOOTH-ingång väljs.
	Lyser när din Sound Bar är ansluten till TV:n med BLUETOOTH-funktionen (TV-ingång väljs).

Ljudformat, ljudeffekt

Indikatorer	Status
	<ul style="list-style-type: none">• Tänds när 5.1-flerkanalsljud matas in.• Blinkar en gång när ljudläget väljs (sidan 20).

Volym

Indikatorer	Status
	Blinkar en gång när volymnivån är lågt inställd (1 - 20).
	Blinkar en gång när volymnivån är medelhögt inställd (21 - 40).
	Blinkar en gång när volymnivån är högt inställd (41 - 49).
	<ul style="list-style-type: none">• Blinkar upprepade gånger när ljudet stängs av.• Blinkar två gånger när volymnivån är inställd på max./min.
	Aktuell ingångsindikator blinkar en gång när subwoofers volym justeras genom att du trycker på SW  +/-.
	Blinkar tre gånger när subwoofers volymnivå är inställd på max./min.

Inställningsvärde för varje funktion

Aktivering/avaktivering för varje funktion indikeras av antalet gånger följande indikator blinkar.

- På: Blinkar två gånger.
- Av: Blinkar en gång.

Se beskrivningen för varje funktion för indikatorstatus när annan inställning än aktivering/avaktivering ändras.

Indikatorer	Funktioner
<p>MULTI CH</p> <hr/> <p>0</p>	<ul style="list-style-type: none">• Nattläge (sidan 21)• Röstläge (sidan 21)
<p>BLUETOOTH</p> <hr/> <p>0</p>	<ul style="list-style-type: none">• Ljuddynamikkontroll (sidan 21)• Kontroll för HDMI (sidan 26)• BLUETOOTH standby (sidan 24)• BLUETOOTH-funktion (sidan 24)• Automatisk standby (sidan 28)• IR-repeater (sidan 18)
<p>MULTI CH TV BLUETOOTH</p> <hr/> <p>0 0 0</p>	Ansluta en TV med BLUETOOTH-funktionen (sidan 14).

Baksida

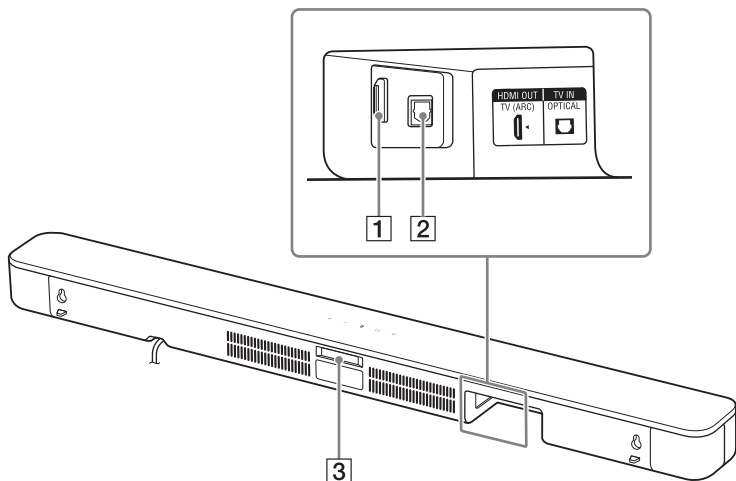

1 HDMI OUT (TV (ARC))-uttag

Anslut en TV som har ett HDMI-ingångsuttag med en HDMI-kabel (medföljer ej).

Din Sound Bar är kompatibel med ARC (sidan 26). ARC är funktionen som skickar TV-ljudet till en AV-enhet t.ex. din Sound Bar från TV:ns HDMI-ingångsuttag.

2 TV IN (OPTICAL)-uttag

3 IR-repeater (sidan 18)

Sänder TV-fjärrkontrollens fjärrsignal till TV:n.

Subwoofer

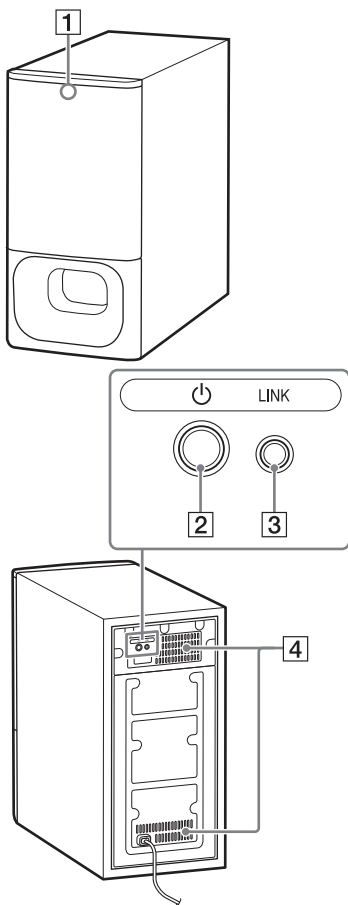

1 Statusindikator

Indikerar status för subwoofers ström och anslutning till högtalarpanelen.

- Lyser grön: Anslutningen mellan subwoofern och högtalarpanelen är upprättad.
- Blinkar grön: Anslutning mellan subwoofern och högtalarpanelen pågår.
- Lyser orange: Anslutningen mellan subwoofern och högtalarpanelen är upprättad med Secure Link-funktionen.
- Blinkar orange: Anslutning mellan subwoofern och högtalarpanelen med Secure Link-funktionen pågår.
- Lyser röd: Subwoofern befinner sig i standbyläge.
- Lyser inte: Subwoofern är avstängd.

2 ⏻-knapp (strömbrytare)

Slår på/stänger av subwoofern.

3 LINK-knapp (sidan 25)

4 Ventilationsöppningar

Av säkerhetsskäl får inte ventilationsöppningarna blockeras.

Fjärrkontroll

Vissa knappars funktioner skiljer sig åt beroende på hur länge du håller knappen intryckt. Ikonerna nedan indikerar hur länge du ska trycka på knappen.

- : Tryck på knappen.
- (lång): Håll knappen intryckt i 5 sekunder.

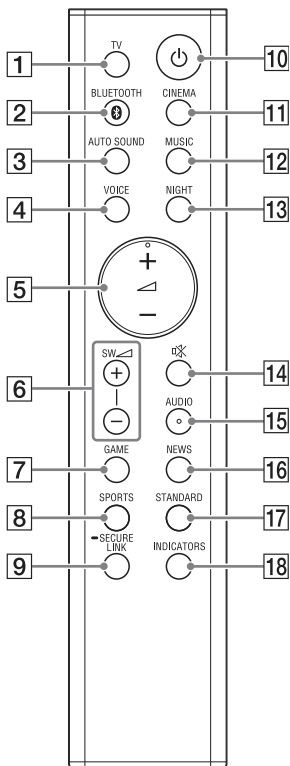

- 1 TV (sidan 19)**
Väljer TV-ingång.
- 2 BLUETOOTH (sidan 19, 23)**
Väljer BLUETOOTH-ingång.
- 3 AUTO SOUND (sidan 20)**
Väljer AUTO SOUND som ljudeffekt.
- 4 VOICE**
 - : Röstläget aktiveras/avaktiveras. (sidan 21)
 - (lång): Kontroll för HDMI-funktionen aktiveras/avaktiveras. (sidan 26)
- 5 \triangle (volym) +/-**
Justerar volymen.
- 6 SW \triangle (subwoofers volym) +/-**
Justerar subwoofers volymnivå.
- 7 GAME (sidan 20)**
Väljer GAME som ljudeffekt.
- 8 SPORTS (sidan 20)**
Väljer SPORTS som ljudeffekt.
- 9 SECURE LINK (sidan 25)**
● (lång): Startar länkeställningen för Secure Link-funktionen.
- 10 ⏻ (strömbrytare)**
Startar din Sound Bar eller ställer den i standbyläge.
- 11 CINEMA (sidan 20)**
Väljer CINEMA som ljudeffekt.
- 12 MUSIC (sidan 20)**
Väljer MUSIC som ljudeffekt.
- 13 NIGHT**
 - : Nattdläget aktiveras/avaktiveras. (sidan 21)
 - (lång): BLUETOOTH-standbyläget aktiveras/avaktiveras. (sidan 24)
- 14 🔇 (ljudavstängning)**
Stänger tillfälligt av ljudet eller slår på ljudet.

15 AUDIO*

●: Väljer ljudkanal för Dolby Digital multiplexsändning. (sidan 21)

●: Aktiverar/avaktiverar funktionen Ljuddynamikkontroll. (sidan 21)

16 NEWS (sidan 20)

Väljer NEWS som ljudeffekt.

17 STANDARD

●: Väljer STANDARD som ljudeffekt. (sidan 20)

●: IR-repeaterfunktionen aktiveras/avaktiveras. (sidan 18)

18 INDICATORS

●: Indikatorerna på högtalarpanelen tänds/släcks.

●: Automatisk standbyfunktion aktiveras/avaktiveras. (sidan 28)

* Knapparna \triangleleft + och AUDIO har en punkt som du kan känna med fingret. Använd den som hjälp vid manövrering.

Tips

Du kan släcka indikatorerna genom att trycka på INDICATORS.

När du manövrerar din Sound Bar tänds eller blinkar de indikatorer som relaterar till funktionen, även om du släcker indikatorerna genom att trycka på INDICATORS.

Om byte av batterier till fjärrkontrollen

När din Sound Bar inte svarar på manövrering från fjärrkontrollen, måste två batterier bytas mot nya batterier. Använd R03-manganbatterier (storlek AAA) vid byte.

Ansluta en TV

Ansluta en TV:n med en HDMI-kabel

Se startguiden (separat dokument).

Ansluta Sony-TV med trådlös BLUETOOTH-funktion

När du använder en Sony-TV* med BLUETOOTH-funktion kan du lyssna på ljudet från TV:n eller enheten som är ansluten till TV:n genom att ansluta din Sound Bar trådlöst till TV:n.

* TV:n måste vara kompatibel med A2DP (Advanced Audio Distribution Profile).

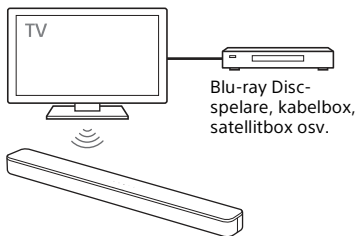

Ansluta din Sound Bar trådlöst till TV:n

För att ansluta din Sound Bar trådlöst till TV:n måste du utföra ihopparring av din Sound Bar och TV:n genom att använda BLUETOOTH-funktionen.

Ihopparring är den process som krävs för att i förväg registrera informationen om BLUETOOTH-enheter som ska anslutas trådlöst.

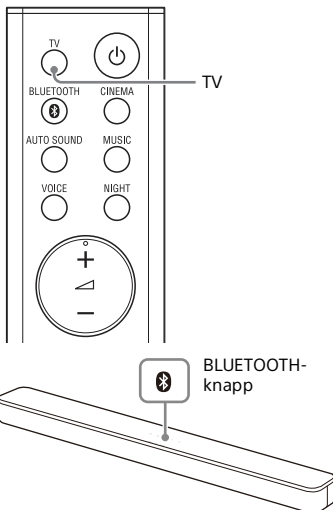

- 1** Sätt in batterier (medföljer) i fjärrkontrollen.
- 2** Slå på TV:n.
- 3** Slå på högtalarpanelen och subwoofern.

- 4 Rikta fjärrkontrollen mot fjärrkontrollsensorn på högtalarpanelen och håll TV på fjärrkontrollen och BLUETOOTH-knappen på högtalarpanelen intryckta samtidigt i 5 sekunder.**

TV- och BLUETOOTH-indikatorerna blinkar två gånger, din Sound Bar växlar till ihopparningsläge, sedan blinkar BLUETOOTH-indikatorn snabbt.

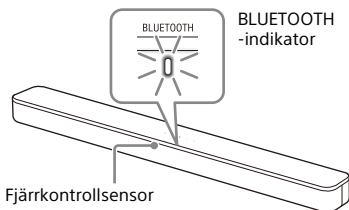

- 5 Sök efter din Sound Bar på TV:n genom att utföra ihopparningsfunktionen.**

Listan över BLUETOOTH-enheter som söks igenom visas på TV-skärmen.

Information om metod för ihopparring av BLUETOOTH-enheten med TV:n finns i bruksanvisningen till TV:n.

- 6 Para ihop din Sound Bar med TV:n genom att välja "HT-S350" i listan på TV-skärmen.**

- 7 Se till att TV- och BLUETOOTH-indikatorerna på högtalarpanelen lyser.**

En anslutning mellan din Sound Bar och TV:n har upprättats.

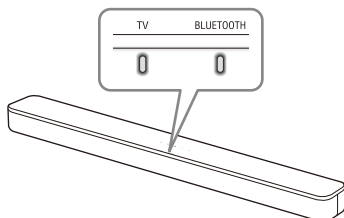

- 8 Välj program eller ingång på TV:n genom att använda TV:ns fjärrkontroll.**

Ljudet från den bild som visas på TV-skärmen matas ut från din Sound Bar.

- 9 Justera volymen på din Sound Bar genom att använda TV:ns fjärrkontroll.**

Ljudet stängs tillfälligt av om du trycker på ljudavstängningsknappen på TV:ns fjärrkontroll.

Obs!

- Om TV-ljudet inte matas ut från din Sound Bar trycker du på TV på fjärrkontrollen för din Sound Bar för att välja TV-ingång och kontrollerar indikatorstatus på högtalarpanelen.
 - TV- och BLUETOOTH-indikatorerna lyser: Din Sound Bar och TV:n är anslutna och TV-ljudet matas ut från din Sound Bar.
 - BLUETOOTH-indikatorn blinkar snabbt: Utför ihopparring på TV:n.
 - TV-indikatorn lyser: Utför anslutningen från början igen.

- När du ansluter din Sound Bar till TV:n via HDMI-kabeln (medföljer ej), avbryts BLUETOOTH-anlutningen. För att ansluta din Sound Bar till TV:n igen med BLUETOOTH-funktionen, måste HDMI-kabeln kopplas från och sedan måste anlutningen utföras från början.
- Om du vill para ihop en annan TV när den första TV:n är ihopparad stänger du av den ihopparade TV:n, och parar sedan ihop den nya genom att följa stegen för anslutning av en mobil enhet (sidan 22).

Lyssna på ljudet från TV:n eller enheten som är ansluten till TV:n

Du kan slå på/stänga av din Sound Bar, justera volymen och stänga av ljudet genom att använda TV:ns fjärrkontroll om TV:n är trådlöst ansluten till din Sound Bar.

1 Slå på TV:n med TV:ns fjärrkontroll.

Slå på din Sound Bar genom att låsa den till TV:ns strömbrytare så matas TV-ljudet ut från din Sound Bar.

2 Välj program eller ingång på enheten genom att använda TV:ns fjärrkontroll.

Ljudet från den bild som visas på TV-skärmen matas ut i din Sound Bar.

3 Justera volymen på din Sound Bar genom att använda TV:ns fjärrkontroll.

Ljudet stängs tillfälligt av om du trycker på ljudavstängningsknappen på TV:ns fjärrkontroll.

Tips

När TV:n stängs av stängs också din Sound Bar av genom att den är låst till TV:ns strömbrytare.

Montera högtalarpanelen på en vägg

Du kan montera högtalarpanelen på en vägg.

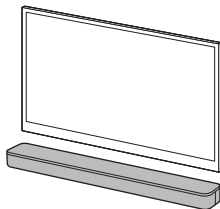

Obs!

- Använd skruvar (medföljer ej) som är lämpliga för väggmaterialet och väggens hårdhet. Eftersom gipsväggar är speciellt ömtåliga ska skruvarna fästas ordentligt i en regel. Montera högtalarna horisontellt, hängande i skruvar i tvärslag på en helt plan yta på väggen.
- Låt installationen utföras av en Sony-återförsäljare eller en licensierad montör och var noga med säkerheten under installationen.
- Sony är inte ansvarigt för olyckor eller skador som orsakas av oriktig installation, otillräcklig väggförstärkning, oriktig skruvinstallation eller naturkatastrofer etc.

- 1** Använd två skruvar (medföljer ej) som passar i väggmonteringshålen på baksidan av högtalarpanelen.

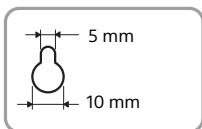
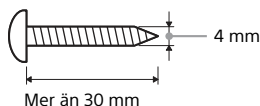

Hål på högtalarpanelens baksida

- 2** Fäst MALLEN FÖR VÄGGMONTERING (medföljer) på väggen.

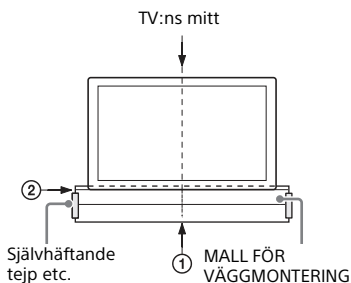

- 1** Rikta in TV:NS MITTLINJE (①) på MALLEN FÖR VÄGGMONTERING med din TV:s mittlinje.
- 2** Rikta in TV:NS NEDRE LINJE (②) på MALLEN FÖR VÄGGMONTERING med din TV:s nedre linje, fäst sedan MALLEN FÖR VÄGGMONTERING på en vägg genom att använda en självhäftande tejp etc. tillgänglig i handeln.

- 3** Fäst skruvarna i markeringarna (Ⓟ) på SKRUVLINJEN (③) på MALLEN FÖR VÄGGMONTERING enligt bilden nedan.

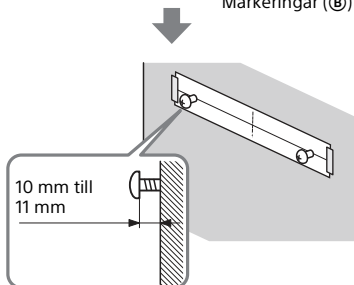
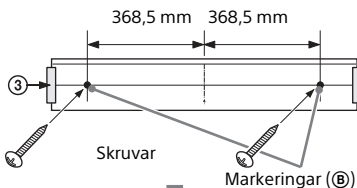

- 4** Ta bort MALL FÖR VÄGGMONTERING.

- 5** Häng högtalarpanelen på skruvarna.

Rikta in hålen på högtalarpanelens baksida med skruvarna, och häng sedan högtalarpanelen på de två skruvarna.

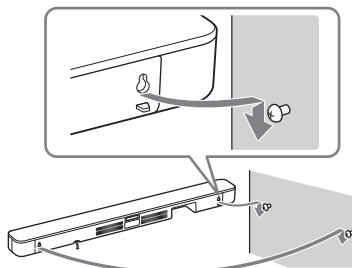

Obs!

Slåta ut MALLEN FÖR VÄGGMONTERING när du fäster den på väggen.

När TV-fjärrkontrollen inte fungerar

När högtalarpanelen hindrar TV:ns fjärrkontrollsensor kan det hända att din TV:s fjärrkontroll inte fungerar. Aktivera i sådana fall IR-repeaterfunktionen på din Sound Bar.

Du kan manövrera TV:n med TV:ns fjärrkontroll genom att skicka fjärrsignalen från baksidan av högtalarpanelen.

Håll STANDARD intryckt i 5 sekunder för att aktivera eller avaktivera funktionen.

IR-repeater aktiverad

BLUETOOTH-indikatorn blinkar två gånger.

IR-repeater avaktiverad

BLUETOOTH-indikatorn blinkar en gång.

Obs!

- Se till att du först kontrollerar så att det inte går att manövrera TV:n med TV:ns fjärrkontroll och aktivera sedan IR-repeaterfunktionen. Om den är aktiverad när det går att manövrera TV:n med fjärrkontrollen, kan det hända att korrekt funktion inte erhålls på grund av störningen mellan fjärrkontrollens direktkommando och kommandot från högtalarpanelen.
- Det kan hända att denna funktion inte fungerar beroende på din TV när IR-repeaterfunktionen är aktiverad. Fjärrkontroller till andra enheter t.ex. luftkonditionerare kanske inte heller fungerar som de ska. Installera i sådana fall högtalarpanelen eller TV:n på en annan plats.

Lyssna på ljudet

Lyssna på en TV och andra enheter

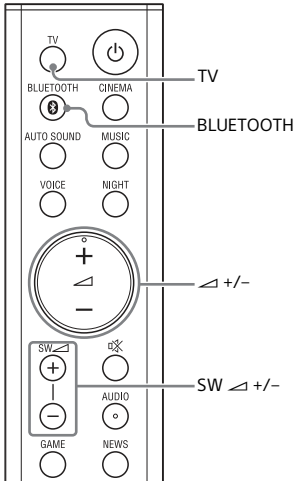

- 1 Tryck på TV eller BLUETOOTH.** Indikatorn för vald ingång på högtalarpanelen tänds.

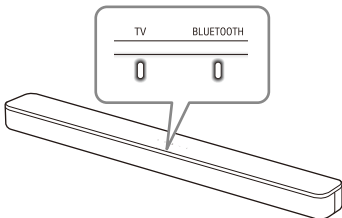

TV-ingång

- TV som är ansluten till TV IN (OPTICAL)-uttaget på högtalarpanelen
- TV som är kompatibel med ARC-funktionen som är ansluten till HDMI OUT (TV (ARC))-uttaget på högtalarpanelen

När du ansluter TV:n till både HDMI OUT (TV (ARC))- och TV IN (OPTICAL)-uttagen väljs uttaget för ljudingång beroende på vilken ljudsignal som först matas in.

BLUETOOTH-ingång

BLUETOOTH-enhet med stöd för A2DP
För mer information, se "Lyssna på musik från en mobil enhet" (sidan 22).

2 Justera volymen.

- Justera volymen genom att trycka på \triangle +/- på fjärrkontrollen.
- Justera volymen på subwoofern genom att trycka på SW \triangle +/- på fjärrkontrollen.

Tips

Du kan även välja ingång genom att trycka på \square (TV) eller BLUETOOTH på högtalarpanelen.

Obs!

- När ingångskällan inte innehåller mycket basljud, t.ex. TV-program, kan det hända att det är svårt att höra basljudet från subwoofern.
- SW \triangle +/- fungerar inte när subwoofern inte är ansluten.

Justera ljudet

Lyssna på ljudeffekten som är skraddarsydd efter ljudkällor (ljudläge)

Du kan enkelt lyssna på förprogrammerade surroundeffekter som är skraddarsydda för olika typer av ljudkällor.

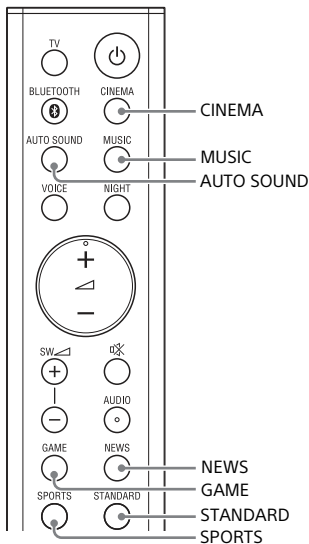

Tryck på knappen för val av ljudläge för att välja ljudläget.

MULTI CH-indikatorn blinkar en gång när du väljer ljudläget.

AUTO SOUND

Du kan lyssna på ljudet med Sony-rekommenderat ljudläge. Ljudläget optimeras automatiskt efter uppspelningsinnehållet och -funktionen.

CINEMA

Ljudet spelas upp med ljudeffekter som är realistiska och kraftfulla, vilket lämpar sig för filmer.

MUSIC

Ljudeffekter optimeras för att lyssna på musik.

GAME

Ett kraftfullt och realistiskt ljud som passar när du spelar spel.

NEWS

Ett tydligt tal i nyhetssändningar återskapas.

SPORTS





Du kan uppleva en atmosfär precis som om du tittade på evenemanget på en idrottsplats. Kommentatorernas berättande återges på ett levande sätt.

STANDARD

Ljudeffekter optimeras efter respektive källa.

Justera ljudet

Du kan justera ljudet med hjälp av knapparna på fjärrkontrollen.

Funktions-namn	Knapp	Funktion
Nattläge		Du kan njuta av ett tydligt ljud i låg volym under natten. <ul style="list-style-type: none">• På: MULTI CH-indikatorn blinkar två gånger.• Av: MULTI CH-indikatorn blinkar en gång. Obs! När du stänger av din Sound Bar avaktiveras nattläget automatiskt.
Röstläge		Du kan höra dialogen tydligare. <ul style="list-style-type: none">• På: MULTI CH-indikatorn blinkar två gånger.• Av: MULTI CH-indikatorn blinkar en gång.
Ljuddynamik-kontroll	 Håll intryckt i 5 sekunder	Du kan komprimera ljudsignalens dynamiska område (mellan max. och min. volym), så att det är lätt att höra ljud med låg volym. Denna funktion fungerar endast när du spelar Dolby Digital-signal. <ul style="list-style-type: none">• På: BLUETOOTH-indikatorn blinkar två gånger.• Av: BLUETOOTH-indikatorn blinkar en gång.
Multiplex-sändningsljud		Du kan lyssna på multiplexsändningsljud när din Sound Bar tar emot Dolby Digital-multiplexsändningssignalen. Inställningen ändras i följande ordning: Huvud → Under → Huvud/Under. <ul style="list-style-type: none">• Huvud: MULTI CH-indikatorn blinkar en gång.• Under: BLUETOOTH-indikatorn blinkar en gång.• Huvud/under: Huvudljudet hörs i den vänstra högtalaren och underljudet hörs i den högra högtalaren. MULTI CH- och BLUETOOTH-indikatorerna blinkar en gång.

Tips

AUDIO fungerar inte när BLUETOOTH-indikatorn lyser.

Lyssna på musik/ljud via
BLUETOOTH®-funktionen

Lyssna på musik från en mobil enhet

Du kan lyssna på musik som lagrats på en mobil enhet t.ex. en smartphone eller surfplatta via en trådlös anslutning genom att ansluta din Sound Bar till den mobila enheten via BLUETOOTH-funktionen.

När du ansluter till den mobila enheten via BLUETOOTH-funktionen kan du enkelt manövrera genom att använda medföljande fjärrkontroll, utan att slå på TV:n.

Lyssna på musik genom ihopparring med en mobil enhet

Du måste para ihop din Sound Bar med den mobila enheten för att kunna lyssna på musik på den mobila enheten via BLUETOOTH-funktionen.

Ihopparring är den process som krävs för att i förväg registrera informationen om BLUETOOTH-enheter som ska anslutas trådlöst.

1 Håll BLUETOOTH-knappen på högtalarpanelen intryckt i 2 sekunder.

Din Sound Bar växlar till ihopparringsläge och BLUETOOTH-indikatorn blinkar snabbt.

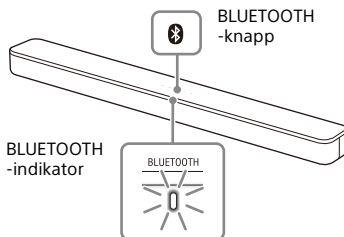

Ihopparringsläget avbryts om ihopparringen inte genomförs inom 5 minuter efter att din Sound Bar har växlat till ihopparringsläge. Utför i sådana fall ihopparringen från början.

2 Sök efter din Sound Bar på den mobila enheten genom att utföra ihopparringsfunktionen.

Listan över BLUETOOTH-enheter som söks igenom visas på den mobila enhetens skärm. Information om metod för ihopparring av BLUETOOTH-enheten med den mobila enheten finns i bruksanvisningen till den mobila enheten.

3 Para ihop din Sound Bar med den mobila enheten genom att välja "HT-S350" i listan på den mobila enhetens skärm.

Om en kodnyckel efterfrågas anger du "0000".

4 Se till att BLUETOOTH-indikatorn på högtalarpanelen lyser blå.

En anslutning mellan din Sound Bar och den mobila enheten har upprättats.

5 Starta ljuduppspelning med musikappen på ansluten mobil enhet.

Ljudet matas ut från din Sound Bar.

6 Justera volymen.

- Justera volymen genom att trycka på \triangle +/- på fjärrkontrollen.
- Justera volymen på subwoofern genom att trycka på SW \triangle +/- på fjärrkontrollen.

Kontrollera anslutningsstatus för BLUETOOTH-funktionen

Status	BLUETOOTH-indikator
Vid standbyläge för ihopparning	Blinkar snabbt blå
Anslutningen håller på att upprättas	Blinkar blå
Anslutningen har upprättats	Lyser blå

Obs!

- Du kan para ihop BLUETOOTH-enheter upp t.o.m. följande antal.
 - Mobila enheter: 9
 - Sony-TV med BLUETOOTH-funktion: 1
- Om en ny enhet paras ihop efter att antalet enheter ovan redan är ihopparade, ersätts enheten med anslutningen som ligger längst tillbaka i tiden, med den nya.
- Utför ihopparning för den andra samt efterföljande mobila enheter.

Tips!

- Du kan kontrollera anslutningsstatus för BLUETOOTH-funktionen genom att kontrollera status på BLUETOOTH-indikatorn.
- När BLUETOOTH-ingång väljs växlar din Sound Bar till ihopparningsläge genom att du trycker kort på BLUETOOTH-knappen på högtalarpanelen.
- När BLUETOOTH-ingång inte väljs återansluter din Sound Bar automatiskt till den BLUETOOTH-enheten den senast var ansluten till genom att du trycker kort på BLUETOOTH-knappen på högtalarpanelen.

Lyssna på musik från den ihopparade mobila enheten

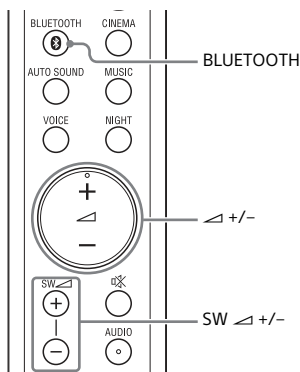

1 Aktivera den mobila enhetens BLUETOOTH-funktion.

2 Tryck på BLUETOOTH.

BLUETOOTH-indikatorn blinkar och högtalarpanelen återansluter automatiskt till den BLUETOOTH-enhet den senast var ansluten till.

3 Se till att BLUETOOTH-indikatorn lyser blå.

En anslutning mellan din Sound Bar och den mobila enheten har upprättats.

4 Starta ljuduppspelning med musikappen på ansluten mobil enhet.

Ljudet matas ut från din Sound Bar.

5 Justera volymen.

- Justera volymen genom att trycka på \triangle +/- på fjärrkontrollen.
- Justera volymen på subwoofern genom att trycka på SW \triangle +/- på fjärrkontrollen.

Slå på din Sound Bar genom att manövrera BLUETOOTH-enheten

När din Sound Bar innehåller ihoppningsinformation kan du slå på din Sound Bar och lyssna på musik från en BLUETOOTH-enhet även om din Sound Bar befinner sig i standbyläge, genom att aktivera BLUETOOTH-standbyläget.

Håll NIGHT intryckt i 5 sekunder för att aktivera eller avaktivera funktionen.

BLUETOOTH-standbyläge aktiverat

BLUETOOTH-indikatorn blinkar två gånger.

BLUETOOTH-standbyläge avaktiverat



BLUETOOTH-indikatorn blinkar en gång.

Obs!

Strömförbrukningen i standbyläge ökar när BLUETOOTH-standbyläget är aktiverat.

Avaktivera BLUETOOTH-funktionen

Du kan avaktivera BLUETOOTH-funktionen.

Håll ,  och  på högtalarpanelen intryckt i 10 sekunder för att aktivera eller avaktivera funktionen.

BLUETOOTH-funktionen aktiverad

BLUETOOTH-indikatorn blinkar två gånger.

BLUETOOTH-funktionen avaktiverad

BLUETOOTH-indikatorn blinkar en gång.

Använda de olika funktionerna

Utföra trådlös anslutning av subwoofern (SECURE LINK)

Du kan specificera vilken trådlös anslutning som ska användas för att länka högtalarpanelen till subwoofern genom att använda Secure Link-funktionen. Vi rekommenderar att du utför Secure Link-funktionen för att förhindra störning om du använder flera likadana produkter eller om dina grannar använder likadana produkter.

Statusindikator

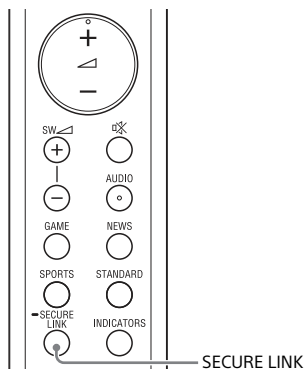
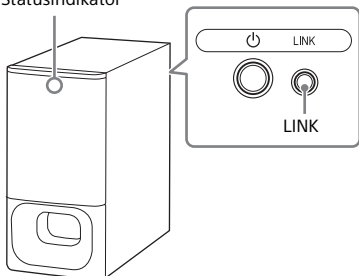

- 1 Tryck på LINK på subwoofers baksida.**
Statusindikatorn på din subwoofer blinkar orange.

Fortsätt med nästa steg inom 2 minuter.

- 2 Håll SECURE LINK på fjärrkontrollen intryckt i 5 sekunder.**

Länkeställningen startar. MULTI CH- och TV-indikatorerna blinkar två gånger, därefter blinkar indikatorerna växelvis.

- 3 Se till att MULTI CH- och TV-indikatorerna slutar blinka och att subwoofers statusindikator lyser orange.**

En anslutning mellan högtalarpanelen och subwoofern har upprättats.

Om anslutningen misslyckas lyser MULTI CH- och TV-indikatorerna i 5 sekunder. Utför i sådana fall Secure Link-funktionen igen.

Avaktivera Secure Link-funktionen

Håll SECURE LINK intryckt i 5 sekunder. MULTI CH-indikatorn blinkar två gånger.

Använda Kontroll för HDMI-funktionen

Genom att ansluta en enhet t.ex. en TV eller Blu-ray Disc-spelare som är kompatibel med Kontroll för HDMI-funktionen* via en HDMI-kabel kan du enkelt manövrera enheten genom att använda fjärrkontrollen till en TV eller Blu-ray Disc-spelare.

Obs!

Det kan hända att dessa funktioner fungerar tillsammans med andra enheter än de som tillverkats av Sony, men det finns inga garantier för det.

* Kontroll för HDMI är en standard som används av CEC (Consumer Electronics Control) för att tillåta att HDMI-enheter (High-Definition Multimedia Interface) styr varandra.

Förbereda för användning av Kontroll för HDMI-funktionen

Håll VOICE intryckt i 5 sekunder för att aktivera eller avaktivera funktionen.

Kontroll för HDMI-funktionen aktiverad
BLUETOOTH-indikatorn blinkar två gånger.

Kontroll för HDMI-funktionen avaktiverad
BLUETOOTH-indikatorn blinkar en gång.

Aktivera Kontroll för HDMI-funktionen för TV:n och annan enhet som är ansluten till TV:n.

Funktion för systemavstängning

Om du stänger av TV:n stängs också din Sound Bar av automatiskt.

Funktion för systemets ljudstyrning

Om du slår på din Sound Bar samtidigt som du tittar på TV matas TV-ljudet ut från högtalarna på din Sound Bar. Justera volymen för din Sound Bar genom att använda TV:ns fjärrkontroll. När du slår på din TV slås din Sound Bar på automatiskt och TV-ljudet matas ut från högtalarna på din Sound Bar. Funktionerna kan också utföras via TV-menyen. Se TV:ns bruksanvisning för mer information.

Obs!

- Det kan hända att siffran för din Sound Bars ljudnivå visas på TV-skärmen, beroende på vilken TV du använder.
- Det kan hända att funktionen för systemets ljudstyrning inte finns tillgänglig beroende på TV:ns inställningar. Se TV:ns bruksanvisning för mer information.
- Om TV-ljudet matades ut från TV:ns högtalare förra gången du tittade på TV kan det, beroende på TV, hända att din Sound Bar inte slås på genom att du låser den till TV:ns strömbrytare, även om TV:n slås på.

ARC (Audio Return Channel)

Om din Sound Bar är ansluten till HDMI IN-uttaget på en TV som är kompatibel med ARC, kan du lyssna på TV-ljudet från din Sound Bars högtalare utan att ansluta en optisk digitalkabel.

Obs!

Om TV:n inte är kompatibel med ARC, måste en optisk digitalkabel (medföljer) anslutas (se medföljande startguide).

Funktion för uppspelning med en knapptryckning

När du spelar upp innehållet på en enhet (Blu-ray Disc-spelare, "PlayStation 4" etc.) som är ansluten till TV:n, slås din Sound Bar och TV:n på automatiskt, ingången till din Sound Bar växlar till TV-ingång och ljudet matas ut från din Sound Bars högtalare.

Obs!

- Om TV-ljudet matades ut från TV:ns högtalare förra gången du tittade på TV, kanske inte din Sound Bar slås på och ljudet och bilden matas ut från TV:n även om innehållet på enheten spelas upp.
- Det kan hända att början av innehållet som spelas upp inte spelas upp på rätt sätt beroende på TV:n.

Använda "BRAVIA" Synk-funktionen

Förutom Kontroll för HDMI-funktionen kan du också använda "BRAVIA" synk-funktionen, te.x. ljudläge/scenval.

Obs!

Denna funktion är en funktion som ägs av Sony. Denna funktion kan endast användas tillsammans med produkter som är tillverkade av Sony.

Funktion för ljudläge/scenval

Din Sound Bars ljudläge växlar automatiskt efter inställningen för TV:ns funktion för scenval eller ljudläge. Se TV:ns bruksanvisning för mer information.
Ställ in ljudläget på AUTO SOUND (sidan 20).

Anmärkningar om HDMI-anslutningar

- Använd en HDMI-behörig kabel.
- Vi rekommenderar att du använder en Sony HDMI-höghastighetskabel med Ethernet med kabeltypslogo.
- Vi rekommenderar inte att du använder en HDMI-DVI-konverteringskabel.
- Ljudsignaler (samplingsfrekvens, bitlängd etc.) överförda från ett HDMI-uttag kan undertryckas av den anslutna enheten.

Spara energiförbrukning

Ändra följande inställningar, för att använda din Sound Bar samtidigt som du sparar energiförbrukningen.

Stäng av din Sound Bar genom att detektera användningsstatus

När du aktiverar automatisk standbyfunktion, växlar din Sound Bar automatiskt till standbyläget när du inte använder din Sound Bar under ungefär 20 minuter och det inte skickas någon ingångssignal till din Sound Bar.

Håll INDICATORS intryckt i 5 sekunder för att aktivera eller avaktivera funktionen.

Automatisk standby aktiverad

BLUETOOTH-indikatorn blinkar två gånger.

Automatisk standby avaktiverad

BLUETOOTH-indikatorn blinkar en gång.

Spara energi i standbyläge

Avaktivera BLUETOOTH-standbyläget (sidan 24) och Kontroll för HDMI-funktionen (sidan 26) för att spara energiförbrukning i standbyläge. Standardinställningen för respektive inställning är aktiverad.

Felsökning

Felsökning

Om du får något av följande problem med din Sound Bar kan du använda denna felsökningsguide för att försöka lösa det innan du lämnar in systemet för reparation. Om du inte kan lösa problemet på egen hand ska du kontakta din närmaste Sony-återförsäljare.

Se till att ta med dig både din högtalarpanel och subwoofer när du lämnar in systemet för reparation, även om det bara verkar vara den ena enheten som har funktionsproblem.

Strömförsörjning

Din Sound Bar får ingen ström.

- Kontrollera att nätkabeln är ordentligt ansluten.
- Koppla från nätkabeln från vägguttaget, och anslut den sedan igen efter några minuter.

Din Sound Bar stängs av automatiskt.

- Den automatiska standbyfunktionen fungerar. Avaktivera den automatiska standbyfunktionen (sidan 28).

Det går inte att slå på din Sound Bar även om TV:n är påslagen.

- Aktivera Kontroll för HDMI-funktionen (sidan 26). TV:n måste ha stöd för Kontroll för HDMI-funktionen. Se TV:ns bruksanvisning för mer information.
- Kontrollera TV:ns högtalarinställningar. Strömmen till din Sound Bar synkar med TV:ns högtalarinställningar. Se TV:ns bruksanvisning för mer information.

- Om ljudet matades ut från TV:ns högtalare förra gången, kan det, beroende på TV, hända att din Sound Bar inte slås på genom att du låser den till TV:ns strömbrytare, även om TV:n slås på.

Din Sound Bar stängs av när TV:n stängs av.

- Kontrollera inställningen för Kontroll för HDMI-funktionen (sidan 26). När Kontroll för HDMI-funktionen är aktiverad och ingången till din Sound Bar är TV-ingången, stängs din Sound Bar av automatiskt när du stänger av TV:n.

Det går inte att stänga av din Sound Bar även om TV:n stängs av.

- Kontrollera inställningen för Kontroll för HDMI-funktionen (sidan 26). När du stänger av TV:n stängs din Sound Bar av automatiskt endast om ingången till din Sound Bar är inställd på TV-ingång. TV:n måste ha stöd för Kontroll för HDMI-funktionen. Se TV:ns bruksanvisning för mer information.

Bild

Det syns ingen bild eller så matas inte bilden ut på rätt sätt.

- Om det inte visas någon bild när TV-ingången har valts väljer du den TV-kanal du önskar med TV:ns fjärrkontroll.

Ljud

Det går inte att ansluta din Sound Bar till en TV via BLUETOOTH-funktionen.

- När du ansluter din Sound Bar till TV:n via HDMI-kabeln (medföljer ej), avbryts BLUETOOTH-anslutningen. Koppla från HDMI-kabeln, utför sedan anslutningsförfarandet från början (sidan 14).

Inget TV-ljud matas ut från din Sound Bar.

- Kontrollera typ och anslutning för HDMI-kabeln eller den optiska digitalkabel som är ansluten till din Sound Bar och TV:n (se medföljande startguide).
- Koppla från kablarna som är anslutna mellan TV:n och din Sound Bar, och anslut dem sedan ordentligt igen. Koppla från nätkablarna till TV:n och din Sound Bar från nätuttaget, och anslut dem sedan igen.
- Kontrollera följande när din Sound Bar är ansluten till TV:n endast via HDMI-kabeln.
 - HDMI-uttaget på ansluten TV är märkt med "ARC".
 - TV:ns Kontroll för HDMI-funktion är aktiverad.
 - Kontroll för HDMI-funktionen är aktiverad på din Sound Bar (sidan 26).
- Om TV:n inte är kompatibel med ARC, ansluter du en optisk digitalkabel (medföljer) (se medföljande startguide). Om TV:n inte är kompatibel med ARC, kommer TV-ljudet inte att matas ut från din Sound Bar även om din Sound Bar är ansluten till TV:ns HDMI IN-uttag.
- Välj TV-ingång genom att trycka på TV (sidan 19).
- Höj volymen på din TV eller avbryt ljudavstängningen.

- Det kan hända att ljudet stängs av på din Sound Bar beroende på i vilken ordning du ansluter TV:n och din Sound Bar. Om detta sker slår du först på TV:n och sedan din Sound Bar.
- Ställ in högtalarinställningen för din TV (BRAVIA) till Ljudsystem. Läs TV:ns bruksanvisning för information om hur du ställer in TV:n.
- Kontrollera TV:ns ljudutmatning. Mer information om TV-inställningar finns i bruksanvisningen till TV:n.
- Din Sound Bar har stöd för ljudformaten Dolby Digital och PCM (sidan 36). När du spelar upp ett format som inte stöds ställer du in inställningen för TV:ns (BRAVIA) digitala ljudutgång till "PCM". Se TV:ns bruksanvisning för mer information.

Ljudet matas ut från både din Sound Bar och TV:n.

- Ändra inställningen för TV:ns ljudutgång så att TV-ljudet matas ut från den externa högtalaren.
- Ställ in TV-volymen till ett minimum.



Utmatningsljudet på din Sound Bar har inte samma nivå som på TV:n även om volymnivån på din Sound Bar och TV:n är inställda på samma värde.

- Om Kontroll för HDMI är aktiverat kan det hända att volymnivån på din Sound Bar visas på TV:n som TV:ns volym. Utmatningsljudets nivå på din Sound Bar skiljer sig från TV:ns även om volymnivån på din Sound Bar och TV:n är inställda på samma värde. Utmatningsljudets nivå på din Sound Bar skiljer sig från TV:ns beroende på respektive enhets ljudbearbetningskaraktär och det är inte ett fel.

Ljudet avbryts när du ser på TV-program eller innehåll på en Blu-ray Disc-spelare etc.

- Kontrollera inställningarna för ljudläge (sidan 20). Om ljudläget är inställt på AUTO SOUND, kan det hända att ljudet avbryts när ljudläget ändras automatiskt, enligt informationen för det program som spelas. Om du inte vill ändra ljudläget automatiskt ställer du in ljudläget till någon annan inställning än AUTO SOUND.

Inget eller bara ett svagt ljud från enheten som är ansluten till din Sound Bar hörs på din Sound Bar.



- Tryck på  + och kontrollera volymnivån (sidan 12).
- Tryck på  eller  + för att avbryta ljudavstängningsfunktionen (sidan 12).
- Kontrollera att ingångskällan är vald på rätt sätt (sidan 19).
- Kontrollera att alla kablar och sladdar till din Sound Bar och ansluten enhet är ordentligt anslutna.
- Om ansluten enhet har stöd för uppsamlingsfunktionen måste den stängas av.



Ingen surroundeffekt erhålls.

- Det kan hända att bearbetningen av surroundljudet inte fungerar effektivt beroende på inställningen av ingångssignal och ljudläge. Det kan hända att surroundeffekten är diskret beroende på program eller skiva.
- Kontrollera inställningen för digital ljudutmatning på enheten som är ansluten till din Sound Bar, för att spela flerkanaligt ljud. Mer information finns i bruksanvisningen som medföljde ansluten enhet.

Subwoofer

Inget eller bara ett svagt ljud hörs från subwoofern.

- Tryck på SW  + på fjärrkontrollen och höj subwoofers volym.
- Se till att statusindikatorn på din subwoofer lyser grön eller orange.
- Försök med följande om statusindikatorn på din subwoofer inte lyser.
 - Kontrollera att subwoofers nätkabel är ordentligt ansluten.
 - Tryck på  (strömbrytaren) på subwoofern för att starta den.
- Försök med följande om statusindikatorn på din subwoofer lyser röd.
 - Flytta subwoofern till en plats i närheten av högtalarpanelen så att statusindikatorn på subwoofern lyser grön eller orange.
 - Följ stegen under "Utföra trådlös anslutning av subwoofern (SECURE LINK)" (sidan 25).
- Om statusindikatorn på subwoofern blinkar röd trycker du på  (strömbrytaren) på subwoofern för att stänga av strömmen och kontrollerar om ventilationsöppningarna på subwoofern är blockerade eller inte.

- När ingångskällorna inte innehåller mycket basljud, (t.ex. TV-sändningar), kan det hända att det är svårt att höra ljudet från subwoofern. Spela den inbyggda demonstrationsmusiken genom att följa stegen nedan och kontrollera så att ljudet matas ut från subwoofern.
 - ① Håll  (TV) på din högtalarpanel intryckt i 5 sekunder. Den inbyggda demonstrationsmusiken spelas upp.
 - ② Tryck på  (TV) igen. Den inbyggda demonstrationsmusiken avbryts och din Sound Bar återgår till föregående status.
- Avaktivera nattläget (sidan 21).

Anslutning av mobil enhet

BLUETOOTH-anslutning går inte att genomföra.

- Se till att BLUETOOTH-indikatorn på din högtalarpanel lyser (sidan 7).
- Se till att den BLUETOOTH-enhet som ska anslutas är påslagen och att BLUETOOTH-funktionen aktiveras.
- Flytta BLUETOOTH-enheten närmare högtalarpanelen.
- Para ihop din Sound Bar och BLUETOOTH-enheten igen. Du kanske först måste avbryta ihopparningen till din Sound Bar via din BLUETOOTH-enhet.
- Om BLUETOOTH-funktionen är avstängd, aktiverar du den (sidan 24).

Ihopparning kan inte utföras.

- Flytta BLUETOOTH-enheten närmare högtalarpanelen.

- Se till att din Sound Bar inte störs av en trådlös LAN-enhet, andra trådlösa 2,4 GHz-enheter eller en mikro vågsugn. Flytta bort enheten som genererar elektromagnetisk strålning från din Sound Bar, om den befinner sig i närheten.
- Ihopparning kanske inte är möjligt om det finns andra BLUETOOTH-enheter i närheten av din Sound Bar. Stäng i sådana fall av de andra BLUETOOTH-enheterna.

Ljudet från ansluten mobila BLUETOOTH-enhet matas inte ut från din Sound Bar.

- Se till att BLUETOOTH-indikatorn på din högtalarpanel lyser (sidan 7).
- Flytta BLUETOOTH-enheten närmare högtalarpanelen.
- Om en enhet som genererar elektromagnetisk strålning, t.ex. en trådlös LAN-enhet, annan BLUETOOTH-enhet eller en mikro vågsugn finns i närheten måste den flyttas bort från din Sound Bar.
- Flytta bort hinder som finns mellan högtalarpanelen och BLUETOOTH-enheten eller flytta bort högtalarpanelen från hindret.
- Om högtalarpanelen installerats under TV:n måste den flyttas bort från TV:n.
- Placera ansluten BLUETOOTH-enhet på en annan plats.
- Växla den trådlösa LAN-frekvensen för närliggande trådlösa LAN-router eller dator till 5 GHz-intervallet.
- Höj volymen på ansluten BLUETOOTH-enhet.

Ljudet är inte i synk med bilden.

- Det kan hända att du hör ljudet med en viss fördröjning jämfört med bilden när du tittar på filmer.

Fjärrkontroll

Fjärrkontrollen till din Sound Bar fungerar inte.

- Rikta fjärrkontrollen mot fjärrkontrollsensorn på högtalarpanelen (sidan 7).
- Ta bort eventuella hinder mellan fjärrkontrollen och din Sound Bar.
- Byt ut båda batterierna i fjärrkontrollen mot nya, om de är urladdade.
- Se till att du trycker på rätt knapp på fjärrkontrollen (sidan 12).

Fjärrkontrollen till TV:n fungerar inte.

- Installera högtalarpanelen så att den inte blockerar TV:ns fjärrkontrollsensor.
- Det går kanske att lösa detta problem genom att aktivera IR-repeaterfunktionen (sidan 18).

Övrigt

Kontroll för HDMI-funktionen fungerar inte som den ska.

- Kontrollera anslutningen till din Sound Bar (se medföljande startguide).
- Aktivera Kontroll för HDMI-funktionen på TV:n. Se TV:ns bruksanvisning för mer information.
- Vänta en stund och försök sedan igen. Det kan ta en stund innan funktionerna kan utföras om du kopplar från din Sound Bar. Vänta i minst 15 sekunder och försök sedan igen.
- Se till att enheterna som är anslutna till din Sound Bar har stöd för Kontroll för HDMI-funktionen.
- Aktivera Kontroll för HDMI-funktionen på enheterna som är anslutna till din Sound Bar. Se enhetens bruksanvisning för mer information.

- Typen och antalet enheter som kan manövreras via Kontroll för HDMI-funktionen begränsas av HDMI CEC-standarden enligt följande:
 - Inspelningenheter (Blu-ray Disc-brännare, DVD-brännare etc.): upp till 3 enheter
 - Uppspelningsenheter (Blu-ray Disc-spelare, DVD-spelare etc.): upp till 3 enheter
 - Tuner-relaterade enheter: upp till 4 enheter
 - Ljudsystem (mottagare/hörlurar): upp till 1 enhet (används av din Sound Bar)

Alla indikatorer på högtalarpanelen blinkar i 10 sekunder och din Sound Bar stängs av.

- Skyddsfunktionen aktiveras. Koppla från nätkabeln och se till att högtalarpanelens ventilationsöppningar inte är övertäckta och starta sedan din Sound Bar efter en stund.

TV:ns sensorer fungerar inte som de ska.

- Det kan hända att högtalarpanelen blockerar vissa sensorer (t.ex. sensor för ljusstyrka), TV:ns fjärrkontrollmottagare eller 3D-glasögonsändaren (infraröd överföring) för en 3D-TV med stöd för infraröda 3D-glasögonssystemet, eller trådlös kommunikation. Flytta bort högtalarpanelen från TV:n inom ett avstånd som tillåter att delarna fungerar som de ska. För mer information om sensorers och fjärrkontrollmottagarens placering, se instruktionerna som medföljer TV:n.

Din Sound Bar fungerar inte som den ska.

- Din Sound Bar kan befinna sig i demoläge. Återställ din Sound Bar för att avbryta demoläget. Håll – (volym) och  (strömbrytaren) på högtalarpanelen intryckta i minst 5 sekunder (sidan 34).

Följande meddelande visas.

• Please select the desired TV channels with the TV's remote control.

* Denna skärm är ett exempel för engelska.

- Välj TV-program med TV:ns fjärrkontroll.

Återställa din Sound Bar

Återställ din Sound Bar på följande sätt om din Sound Bar inte fungerar som den ska.

- 1 Håll – (volym) och  (strömbrytaren) på högtalarpanelen intryckta i minst 5 sekunder.**

Alla indikatorer på högtalarpanelen blinkar 3 gånger och inställningarna återgår till ursprungligt läge.

- 2 Koppla från nätkabeln.**
- 3 Anslut nätkabeln och tryck sedan på  för att slå på din Sound Bar.**

Tips

Standardinställningarna är understrukna för varje funktionsbeskrivning.

Ytterligare information

Specifikationer

Högtalarpanel (SA-S350)

Förstärkardel

UTEFFEKT (märkt)

Främre L + Främre R: 45 W + 45 W (vid 4 ohm, 1 kHz, 1 % THD)

UTEFFEKT (referens)

Främre L/Främre R högtalare: 85 W (per kanal vid 4 ohm, 1 kHz)

Ingångar

TV IN (OPTICAL)

Utgångar

HDMI OUT (TV (ARC))

BLUETOOTH-del

Kommunikationssystem

BLUETOOTH-specifikation version 5.0

Utgång

BLUETOOTH-specifikation effektklass 1

Maximal kommunikationsräckvidd

Sträcka med fri sikt ca. 25 m¹⁾

Frekvensband

2,4 GHz-bandet (2,4000 GHz - 2,4835 GHz)

Maximal uteffekt

< 9 dBm

Modulationsmetod

FHSS (Freq Hopping Spread Spectrum)

Kompatibla BLUETOOTH-profiler²⁾

A2DP (Advanced Audio Distribution Profile)

AVRCP (Audio Video Remote Control Profile)

Kodec som stöds³⁾

SBC⁴⁾

Överföringsomfång (A2DP)

20 Hz - 20 000 Hz (samplingsfrekvens 32 kHz, 44,1 kHz, 48 kHz)

- 1) Det verkliga avståndet kan variera beroende på faktorer som t.ex. hinder mellan enheterna, magnetfält runt mikrovägsugnar, statisk elektricitet, användning av sladdlös telefon, mottagningskänslighet, operativsystem, programvara m.m.
- 2) BLUETOOTH-standardprofiler visar anledningen till BLUETOOTH-kommunikation mellan enheter.
- 3) Kodec: Format för ljudsignalkomprimering och ljudkonvertering
- 4) Förkortning för Subband Codec

Främre L/Främre R högtalardel

Högtalarsystem

2 högtalarsystem

Högtalare

Främre L/Främre R högtalare: 52 mm × 90 mm kontyp, 4 Ω

Allmänt

Strömförsörjning

220 V - 240 V AC, 50 Hz/60 Hz

Strömförbrukning

På: 30 W

Standbyläge: 0,5 W eller mindre (energiparläge)

(När Kontroll för HDMI-funktionen och BLUETOOTH-standbyläget är avaktiverade)

Standbyläge: 2 W eller mindre*

(När Kontroll för HDMI-funktionen och BLUETOOTH-standbyläget är aktiverade)

* Din Sound Bar växlar automatiskt till energiparläge när det inte finns någon HDMI-anslutning och ingen sammankopplingshistorik med BLUETOOTH.

Mått* (ca.) (b/h/d)

900 mm × 64 mm × 88 mm

* Inkluderar inte utskjutande delar

Vikt (ca.)

2,4 kg

Subwoofer (SA-WS350)

UTEFFEKT (referens)

150 W (vid 2,5 ohms, 100 Hz)

Högtalarsystem

Subwooferhögtalarsystem, basreflex

Högtalare

160 mm, kontyp

Strömförsörjning

220 V - 240 V AC, 50 Hz/60 Hz

Strömförbrukning

På: 25 W

Standbyläge: 0,5 W eller mindre

Mått* (ca.) (b/h/d)

190 mm × 382 mm × 390 mm

* Inkluderar inte utskjutande delar

Vikt (ca.)

7,8 kg

Trådlös sändar-/ mottagardel

Frekvensband

2,4 GHz-bandet (2,4000 GHz -
2,4835 GHz)

Maximal uteffekt

< 9 dBm

Modulationsmetod

FHSS (Freq Hopping Spread Spectrum)

Rätt till ändring av design och
specifikationer förbehålles.

Ingående ljudformat som stöds (TV-ingång)

Följande ljudformat stöds av denna
Sound Bar.

- Dolby Digital
- Linjär PCM 2-kanals

Om BLUETOOTH-kommunikation

- BLUETOOTH-enheter bör användas inom cirka 10 meter (obehindrat avstånd) från varandra. Det effektiva kommunikationsavståndet kan vara kortare beroende på följande villkor.
 - När en person, metallföremål, vägg eller annat hinder finns mellan enheterna med BLUETOOTH-anslutning
 - Platser där ett trådlöst LAN finns installerat
 - Runt omkring mikrovågsugnar som används
 - Platser där andra elektromagnetiska vågor sänds ut
- BLUETOOTH-enheter och trådlöst LAN (IEEE 802.11b/g/n) använder samma frekvensband (2,4 GHz). Elektromagnetisk störning kan uppstå när du använder din BLUETOOTH-enhet i närheten av en enhet med trådlös LAN-funktion. Detta kan resultera i minskad dataöverföringshastighet, brus eller oförmåga att ansluta. Försök med följande om detta händer:
 - Använd denna Sound Bar minst 10 meter från den trådlösa LAN-enheten.
 - Stäng av strömmen till den trådlösa LAN-enheten om den används inom 10 meter från din BLUETOOTH-enhet.
 - Placera denna Sound Bar och BLUETOOTH-enheten så nära varandra som möjligt.
- Sändningen av radiovågor från denna Sound Bar kan störa vissa medicinska enheters funktion. Eftersom denna störning kan leda till funktionsfel bör du alltid stänga av strömmen på denna Sound Bar och BLUETOOTH-enheten på följande platser:
 - På sjukhus, på tåg, i flygplan, vid bensinstationer och på platser där lättantändliga gaser förekommer
 - I närheten av automatiska dörrar och brandlarm
- Denna Sound Bar har stöd för skyddsfunktioner som överensstämmer med BLUETOOTH-specifikationen för att ge säker anslutning vid kommunikation via BLUETOOTH-teknik. Detta skydd kan däremot vara otillräckligt beroende på inställningsinnehållet samt andra faktorer, så du bör alltid vara försiktig vid kommunikation via BLUETOOTH-teknik.
- Sony kan inte hållas ansvarigt på något sätt för skador eller andra förluster som ett resultat av informationsläckage vid kommunikation via BLUETOOTH-teknik.
- BLUETOOTH-kommunikation garanteras nödvändigtvis inte med alla BLUETOOTH-enheter som har samma profil som denna Sound Bar.
- BLUETOOTH-enheter anslutna till denna Sound Bar måste överensstämma med BLUETOOTH-specifikationen föreskriven av Bluetooth SIG, Inc., och måste vara certifierade för överensstämmelse. Även om en enhet överensstämmer med BLUETOOTH-specifikationen, kan det däremot finnas fall där BLUETOOTH-enhetens egenskaper eller specifikationer gör det omöjligt att ansluta, eller kan resultera i olika kontrollmetoder, visning eller funktioner.
- Brus kan höras eller ljudet kan göra ett uppehåll beroende på vilken BLUETOOTH-enhet som är ansluten till denna Sound Bar, kommunikationsmiljön eller användningsmiljön.

Om du har några frågor eller problem gällande din Sound Bar kan du kontakta närmaste Sony-återförsäljare.

Försiktighetsåtgärder

Om säkerhet

- Om ett föremål eller vätska kommer in i din Sound Bar måste du dra ut nätkontakten till din Sound Bar och få enheten kontrollerad av en auktoriserad tekniker innan du använder den igen.
- Klättra inte på din Sound Bar eftersom du kan ramla ned och skada dig. Det kan också hända att din Sound Bar får skador.

Om strömkällor

- Innan du använder din Sound Bar ska du kontrollera att dess driftspänning är densamma som det lokala elnätets. Driftspänningen anges på märketiketten på högtalarpanelens undersida.
- Om du inte kommer att använda din Sound Bar under en längre tid bör du koppla bort din Sound Bar från vägguttaget. Dra aldrig i sladden när du kopplar bort nätkabeln från vägguttaget; greppa om kontakten.
- Av säkerhetsskäl är ett stift på kontakten bredare än det andra och kan därför bara anslutas till vägguttaget på ett sätt. Kontakta återförsäljaren om kontakten inte går att föra in helt i vägguttaget.
- Nätkabeln får bara bytas av en behörig servicetekniker.

Om värmealstring

Trots att din Sound Bar värms upp under användning är detta inte ett fel. Om din Sound Bar används oavbrutet under en längre tid med hög ljudvolym, ökar din Sound Bars temperatur på baksidan och undersidan ganska mycket. Rör inte vid din Sound Bar eftersom du kan bränna dig.

Om placering

- Placera din Sound Bar på en plats med tillräcklig ventilation för att undvika att det blir för varmt. Det förlänger din Sound Bars livslängd.

- Placera inte din Sound Bar i närheten av värmekällor eller där den utsätts för direkt solljus, mycket damm eller mekaniska stötar.
- Placera ingenting ovanpå högtalarpanelen.
- Om din Sound Bar används tillsammans med en TV, videobandspelare eller kassettspelare, kan det orsaka brus och sämre bildkvalitet. Placera i sådana fall din Sound Bar längre bort från din TV, videobandspelare eller kassettspelare.
- Var försiktig när du placerar din Sound Bar på specialbehandlade ytor (vaxade, oljade, polerade etc.), eftersom de kan fläckas eller missfärgas.
- Var försiktig så att du inte skadar hörnen på högtalarpanelen.

Om användning

Innan du ansluter annan utrustning måste du stänga av och koppla ur din Sound Bar.

Om du noterar oregelbunden färgåtergivning på en TV-skärm i närheten

Viss oregelbunden färgåtergivning kan noteras på vissa typer av TV-apparater.

- Om oregelbunden färgåtergivning noteras...
Stäng av TV:n och starta den igen efter 15 till 30 minuter.
- Om oregelbunden färgåtergivning noteras igen...
Placera din Sound Bar längre bort från TV:n.

Om rengöring

Rengör din Sound Bar med en mjuk, torr trasa. Använd inte skursvamp, skurpulver eller lösningsmedel som sprit eller tvättbensin.

Om du har några frågor eller problem gällande din Sound Bar kan du kontakta närmaste Sony-återförsäljare.

Upphovsrätter och varumärken

Denna Sound Bar innehåller Dolby* Digital.

- * Tillverkad på licens från Dolby Laboratories.
Dolby, Dolby Audio och den dubbla D-symbolen är varumärken som tillhör Dolby Laboratories.

Namnet BLUETOOTH® och dess logotyper är registrerade varumärken som ägs av Bluetooth SIG, Inc. och användning av sådana namn sker på licens från Sony Corporation. Andra varumärken och varunamn tillhör respektive ägare.

Benämningarna HDMI och HDMI High-Definition Multimedia Interface och HDMI-logotypen är varumärken eller registrerade varumärken som tillhör HDMI Licensing Administrator, Inc. i USA och andra länder.

"BRAVIA"-logotypen är ett varumärke som tillhör Sony Corporation.

"PlayStation" är ett registrerat varumärke eller varumärke som tillhör Sony Interactive Entertainment Inc.

MPEG Layer-3 ljudkodningstekniken och patenten licensieras från Fraunhofer IIS och Thomson.

Windows Media är antingen ett registrerat varumärke eller ett varumärke som tillhör Microsoft Corporation i USA och/eller andra länder.

Denna produkt är skyddad av viss immateriell egendomsrätt som tillhör Microsoft Corporation. Användning eller distribution av sådan teknik utanför produkten är inte tillåten utan licens från Microsoft eller ett auktoriserat Microsoft-dotterbolag.

Alla andra varumärken är varumärken som tillhör sina respektive ägare.

VAROITUS

Älä asenna soundbaria suljettuun tilaan, kuten kirjakaappiin tai muuhun kaappiin.

Tulipalovaaran välttämiseksi älä peitä soundbarin tuuletusaukkoa esimerkiksi sanomalehdellä, pöytäliinoilla tai verhoilla.

Älä altista soundbaria avotullelle (esimerkiksi sytytetty kynttilät).

Suojaa tulipalo- ja sähköiskuvaaran välttämiseksi soundbar tippuvaalta tai roiskuvilta vedeltä äläkä sijoita soundbarin päälle maljakkoa tai muita nestettä sisältäviä esineitä.

Soundbar on kytkettynä sähköverkkoon aina, kun virtajohto on kytketty pistorasiaan, vaikka itse soundbarista olisi katkaistu virta.

Koska pistoketta käytetään soundbarin irrottamiseen verkkovirrasta, kytke soundbar helposti käytettävissä olevaan pistorasiaan. Jos huomaat soundbarissa epänormaalia toimintaa, irrota pistoke heti pistorasiasta.

VAROITIMET

Räjähdyksenvaara, jos pariston tilalle vaihdetaan väärentyyppinen paristo. Paristoja tai laitteita, joissa on paristot, ei saa altistaa voimakkaalle kuumuudelle, kuten auringonvalolle ja avotullelle.

Vain sisäkäyttöön.

Suosittelut kaapelit

Tietokoneiden ja/tai oheislaitteiden liittämiseen on käytettävä asianmukaisesti suojattuja ja maadoitettuja kaapeleita ja liittimiä.

Soundbar-kaiutin

Nimikilpi sijaitsee soundbar-kaiuttimen pohjassa.

Euroopassa olevat asiakkaat

Huomautus asiakkaille: seuraavat tiedot koskevat ainoastaan laitteita, joita myydään EU-direktiivejä noudattavissa maissa.

Tämä tuote on valmistettu Sony Corporation toimesta tai puolesta. EU-maahantuoja: Sony Europe Limited. EU-maahantuojalle osoitetut tiedustelut tai tuotteen Euroopan vaatimustenmukaisuuteen liittyvät tiedustelut tulee osoittaa valmistajan valtuutetulle edustajalle: Sony Belgium, bijkantor van Sony Europe Limited, Davincilaan 7-D1, 1935 Zaventem, Belgia.



Sony Corporation vakuuttaa täten, että tämä laite on direktiivin 2014/53/EU mukainen.

EU-vaatimustenmukaisuusvakuutuksen koko teksti on saatavilla seuraavassa Internet-osoitteessa: <http://www.compliance.sony.de/>

Tämän laitteen on testeissä todettu olevan EMC-asetuksen rajoitusten mukainen käytettäessä liitäntäkaapelia, joka on enintään 3 metrin pituinen.



Käytöstä poistettujen paristojen/akkujen ja sähkö- ja elektroniikkalaitteiden hävittäminen (koskee Euroopan unionia sekä muita maita, joissa on

käytössä jätteiden lajittelujärjestelmä)

Tämä laitteeseen, paristoon/akkuun tai pakkaukseen merkitty symboli tarkoittaa, että laitetta ja paristoa/akkuja ei saa käsitellä kotitalousjätteenä.

Tiettyissä paristoissa/akuissa tätä symbolia voidaan käyttää yhdessä kemikaalia ilmaisevan symbolin kanssa. Lyijyn (Pb) kemikaalinen symboli on lisätty, jos paristo/akku sisältää enemmän kuin 0,004 % lyijyä.

Varmistamalla näiden laitteiden ja paristojen/akkujen asianmukaisen hävittämisen voit auttaa estämään luonnolle ja ihmisten terveydelle aiheutuvia negatiivisia vaikutuksia, joita näiden tuotteiden epäasianmukainen hävittäminen saattaa aiheuttaa.

Materiaalien kierrätys auttaa säästämään luonnonvaroja. Mikäli tuotteen turvallisuus, suorituskyky tai tietojen eheys vaatii, että paristo/akku on kiinteästi kytketty laitteeseen, valtuutetun huollon on vaihdettava paristo/akku. Käytöstä poistettujen pariston/akun ja sähkö- ja elektroniikkalaitteen asianmukaisen käsittelyn varmistamiseksi nämä tuotteet on vietävä käytöstä poistettujen sähkö- ja elektroniikkalaitteiden kierrätyksestä huolehtivaan vastaanottopisteeseen.

Muiden paristojen/akkujen kohdalla tarkista käyttöohjeesta, miten paristo/akku poistetaan tuotteesta turvallisesti. Toimita käytöstä poistettu paristo/akku niiden kierrätyksestä huolehtivaan vastaanottopisteeseen. Lisätietoja tuotteiden ja paristojen/akkujen kierrätyksestä saa paikallisilta viranomaisilta, jäteyhtiöistä tai

liikkeestä, josta tuote tai paristo/akku on ostettu.

Sisällysluettelo

Tietoja tästä käyttöohjeesta	4
Laatikon sisältö	5
Mitä soundbarilla voi tehdä	6
Osat ja painikkeet	7

TV:n liittäminen

TV:n liittäminen HDMI-kaapelilla → Aloitusopas (erillinen asiakirja)

Sony TV:n liittäminen langattomasti BLUETOOTH-toiminnolla	14
Soundbar-kaiuttimen kiinnittäminen seinään	16
Kun TV:n kaukosäädin ei toimi	18

Äänen kuunteleminen

TV:n ja muiden laitteiden kuunteleminen	19
Äänen säätäminen	20

Musiikin/äänen kuunteleminen BLUETOOTH®-toiminnolla

Musiikin kuunteleminen mobiililaitteesta	22
Soundbarin kytkeminen päälle käyttämällä BLUETOOTH-laitetta	24
BLUETOOTH-toiminnon poistaminen käytöstä	24

Eri toimintojen käyttäminen

Subwooferin langattoman yhteyden suorittaminen (SECURE LINK)	25
HDMI-ohjaustoiminnon käyttäminen	26
”BRAVIA” Sync -toiminnon käyttäminen	27
Huomautuksia HDMI-liittämisestä	28
Virrankulutuksen säästäminen	28

Vianmääritys

Vianmääritys	29
Soundbarin asetusten palauttaminen	33

Lisätietoja

Tekniset tiedot	34
Tuetut äänimuodot (TV-tulo)	35
Tietoja BLUETOOTH-tiedonsiirrosta	36
Varotoimet	37

Tietoja tästä käyttöohjeesta

- Tässä käyttöohjeessa kuvataan kaukosäätimen toiminnot.
- Jotkut kuvat on esitetty käsitteellisinä piirustuksina, ja ne voivat poiketa varsinaisista tuotteista.
- Oletusasetukset on alleviivattu kunkin toiminnon kuvauksessa.
Esimerkki: HDMI-ohjaustoiminto päällä

Laatikon sisältö

- Soundbar-kaiutin (1)

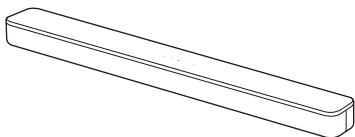

- Subwoofer (1)

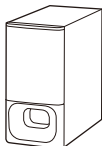

- Kaukosäädin (1)

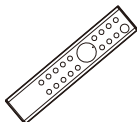

- R03-paristo (koko AAA) (2)



- Digitaalinen optinen kaapeli (1)

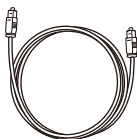

- SEINÄKIINNITYSMALLI (1)



- Aloitusopas



- Käyttöohjeet

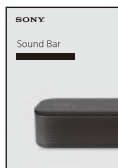

Mitä soundbarilla voi tehdä

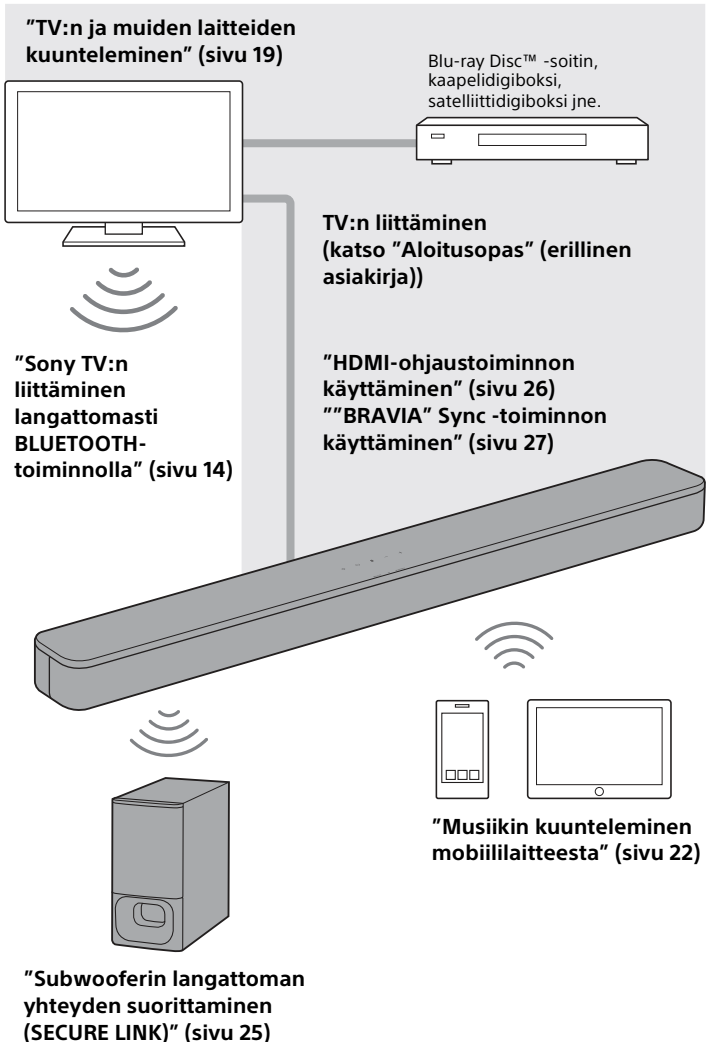





Osat ja painikkeet

Tiedot on jätetty pois kuvista.

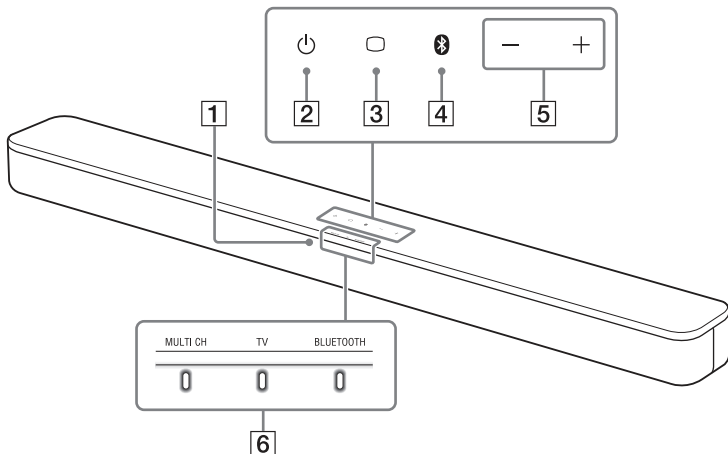
Soundbar-kaiutin

Etupaneeli





- 1 Kaukosäätimen tunnistin**
Suuntaa kaukosäädin kaukosäätimen tunnistimeen soundbarin käyttämiseksi.
- 2  (virta) -painike**
Kytkee soundbariin virran tai kytkee sen valmiustilaan.
- 3  (TV) -painike (sivu 19)**
- 4  BLUETOOTH-painike (sivu 22)**
- 5 +/- (äänenvoimakkuus) -painikkeet**

6 Ilmaisimet

Soundbar-kaiuttimien ilmaisimien syttyminen tai vilkkuminen ilmaisee seuraavia tiloja.







Parhailiaan valittu tulo

Ilmaisimet	Tila
	Syttyy, kun TV-tulo on valittu.
	Syttyy, kun BLUETOOTH-tulo on valittu.
	Syttyy, kun soundbar yhdistetään TV:hen BLUETOOTH-toiminnolla (TV-tulo on valittu).

Äänimuoto, tiläänitehoste

Ilmaisimet	Tila
	<ul style="list-style-type: none">• Syttyy, kun vastaanotetaan 5.1-kanavaista monikanavaääntä.• Vilkkuu kerran, kun äänitila valitaan (sivu 20).

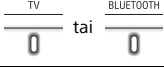
Äänenvoimakkuus

Ilmaisimet	Tila
	Vilkkuu kerran, kun äänenvoimakkuus asetetaan alhaiseksi (1 - 20).
	Vilkkuu kerran, kun äänenvoimakkuus asetetaan keskitasolle (21 - 40).
	Vilkkuu kerran, kun äänenvoimakkuus asetetaan korkeaksi (41 - 49).
	<ul style="list-style-type: none">• Vilkkuu toistuvasti, kun ääni mykistetään.• Vilkkuu kaksi kertaa, kun äänenvoimakkuus asetetaan maksimiin/minimiin.
	Nykyisen tulon ilmaisin vilkkuu kerran, kun subwooferin äänenvoimakkuutta säädetään painamalla SW  +/-.
	Vilkkuu kolme kertaa, kun subwooferin äänenvoimakkuus asetetaan maksimiin/minimiin.

Toimintojen arvon asettaminen

Jokaisen toiminnon päällä/pois-asetus ilmaistaan seuraavan ilmaisimen välkähdysten lukumäärällä.

- Pois: vilkkuu kaksi kertaa.
- Päällä: vilkkuu kerran.

Katso ilmaisimen tila kunkin toiminnon kuvauksesta, jos muutetaan muuta kuin päällä/pois-asetusta.

Ilmaisimet	Toiminnot
<p>MULTI CH</p> <hr/> <p>0</p>	<ul style="list-style-type: none">• Yötila (sivu 21)• Puheäänitila (sivu 21)
<p>BLUETOOTH</p> <hr/> <p>0</p>	<ul style="list-style-type: none">• Audio DRC (sivu 21)• HDMI-Ohjaus (sivu 26)• BLUETOOTH-valmiustila (sivu 24)• BLUETOOTH-toiminto (sivu 24)• Automaattinen valmiustila (sivu 28)• IR-toistin (sivu 18)
<p>MULTI CH TV BLUETOOTH</p> <hr/> <p>0 0 0</p>	TV:n liittäminen BLUETOOTH-toiminnolla (sivu 14).

Takapaneeli

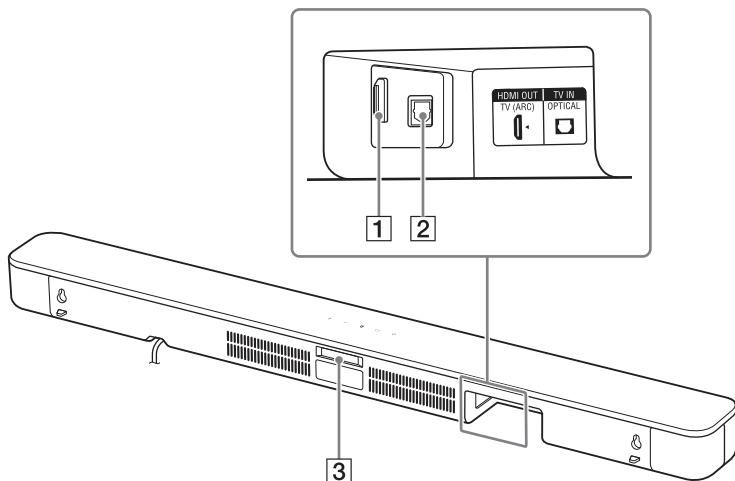

1 HDMI OUT (TV (ARC)) -liitin

Liitä HDMI-tuloliittimellä varustettu TV HDMI-kaapelilla (lisävaruste). Soundbar on ARC-yhteensopiva (sivu 26). ARC on toiminto, joka lähettää TV:n äänen AV-laitteeseen, esim. soundbar, TV:n HDMI-tuloliittimestä.

2 TV IN (OPTICAL) -liitin

3 IR-toistin (sivu 18)

Lähettää TV:n kaukosäätimen signaalin televisioon.

Subwoofer

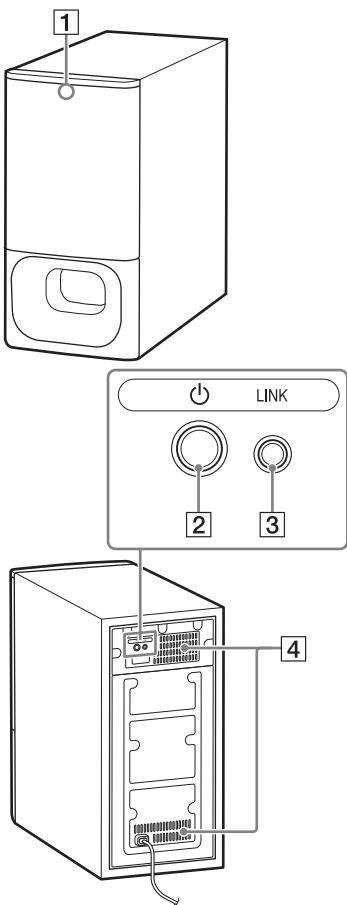

1 Tilailmaisin

Ilmaisee subwooferin virran ja soundbar-kaiuttimen yhteyden tilan.

- Syttyy vihreänä: subwooferin ja soundbar-kaiuttimen välille on muodostettu yhteys.
- Vilkkuu vihreänä: subwooferin ja soundbar-kaiuttimen välille muodostetaan yhteyttä.
- Syttyy oranssina: subwooferin ja soundbar-kaiuttimen välille on muodostettu yhteys Secure Link -toiminnolla.
- Vilkkuu oranssina: subwooferin ja soundbar-kaiuttimen välille muodostetaan yhteyttä Secure Link -toiminnolla.
- Vilkkuu punaisena: subwoofer on valmiustilassa.
- Sammuu: subwooferin virta katkaistaan.

2 (virta) -painike

Kytkee subwooferin päälle/pois.

3 LINK-painike (sivu 25)

4 Tuuletusaukot

Turvallisuussyistä tuuletusaukkoja ei saa tukkia.

Kaukosäädin

Joidenkin painikkeiden toiminta vaihtelee sen mukaan, kuinka pitkään niitä painetaan. Alla olevat kuvakkeet ilmoittavat, kuinka pitkään painiketta on painettava.

- : Paina painiketta.
- (pitkä painike): Paina painiketta 5 sekuntia.

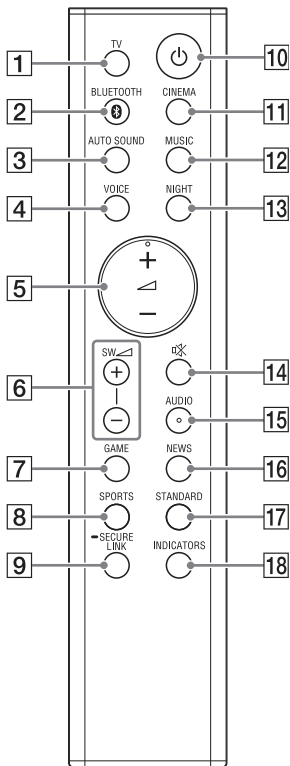



- 1 TV (sivu 19)**
Valitsee TV-tulon.
- 2 BLUETOOTH (sivu 19, 23)**
Valitsee BLUETOOTH-tulon.
- 3 AUTO SOUND (sivu 20)**
Valitsee AUTO SOUND-äänitohosteen.
- 4 VOICE**
●: Kytkee puheäänitilan päälle/pois. (sivu 21)
● (pitkä painike): Kytkee HDMI-ohjaustoiminnon päälle/pois. (sivu 26)
- 5 ▲ (äänenvoimakkuus) +*/-**
Säätää äänenvoimakkuutta.
- 6 SW ▲ (subwooferin äänenvoimakkuus) +*/-**
Säätää subwooferin äänenvoimakkuutta.
- 7 GAME (sivu 20)**
Valitsee GAME-äänitohosteen.
- 8 SPORTS (sivu 20)**
Valitsee SPORTS-äänitohosteen.
- 9 SECURE LINK (sivu 25)**
● (pitkä painike): Käynnistää Secure Link-toiminnon linkitysasetuksen.
- 10 ⏻ (virta)**
Kytkee soundbariin virran tai kytkee sen valmiustilaan.
- 11 CINEMA (sivu 20)**
Valitsee CINEMA-äänitohosteen.
- 12 MUSIC (sivu 20)**
Valitsee MUSIC-äänitohosteen.
- 13 NIGHT**
●: Kytkee yötilan päälle/pois. (sivu 21)
● (pitkä painike): Kytkee BLUETOOTH-valmiustilan päälle/pois. (sivu 24)

14 (mykistys)

Kytkee äänen väliaikaisesti pois käytöstä tai kytkee sen päälle.

15 AUDIO*

: Valitsee multipleksoidun Dolby Digital -lähetyksen äänikanavan. (sivu 21)

: Kytkee Audio DRC -toiminnon päälle/pois. (sivu 21)

16 NEWS (sivu 20)

Valitsee NEWS-äänitehosteen.

17 STANDARD

: Valitsee STANDARD-äänitehosteen. (sivu 20)

: Kytkee IR-toistintoiminnon päälle/pois. (sivu 18)

18 INDICATORS

: Sytyttää/sammuttaa soundbar-kaiuttimen ilmaisimet.

: Kytkee automaattisen valmiustilatoiminnon päälle/pois. (sivu 28)

* Painikkeissa  + ja AUDIO on tuntopisteet. Käytä niitä apuna käytön aikana.

Vihje

Ilmaisimet voidaan poistaa käytöstä painamalla INDICATORS.

Vaikka ilmaisimet on poistettu käytöstä painamalla INDICATORS, ne syttyvät tai vilkkuvat eri toimintojen mukaan soundbaria käytettäessä.

Kaukosäätimen paristojen vaihto

Kun soundbar ei vastaa kaukosäätimen komentoihin, korvaa kaksi paristoa uusilla.

Käytä R03-mangaaniparistoja (koko AAA).

TV:n liittäminen

TV:n liittäminen HDMI-kaapelilla

Katso Aloituspapas (erillinen asiakirja).

Sony TV:n liittäminen langattomasti BLUETOOTH-toiminnolla

Kun Sony TV:tä* käytetään BLUETOOTH-toiminnolla, voit kuunnella TV:n ja TV:hen liitetyn laitteen ääntä liittämällä soundbarin ja TV:n langattomasti.

* TV:n on oltava A2DP-yhteensopiva (Advanced Audio Distribution Profile).

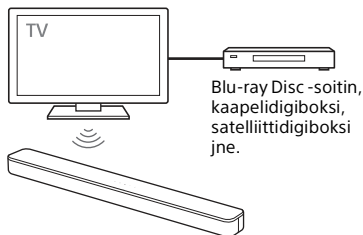

Soundbarin ja TV:n liittäminen langattomasti

Soundbarin ja TV:n liittämiseksi langattomasti niiden välille on muodostettava pariitios käyttämällä BLUETOOTH-toimintoa.

Pariitoksen muodostus on etukäteen suoritettava prosessi, joka vaaditaan langattomasti yhdistettävien BLUETOOTH-laitteiden tietojen rekisteröimiseksi keskenään.

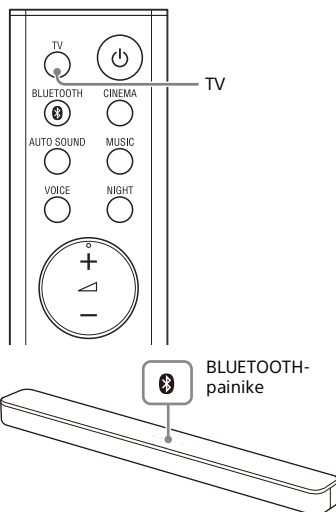

- 1** Aseta paristot (vakiovaruste) kaukosäätimeen.
- 2** Kytke televisioon virta.
- 3** Kytke virta soundbar-kaiuttimeen ja subwooferiin.

4 Osoita kaukosäätimellä soundbar-kaiuttimen kaukosäätimen tunnistimeen ja paina kaukosäätimen TV-painiketta ja soundbar-kaiuttimen BLUETOOTH-painiketta yhtä aikaa 5 sekunnin ajan.

TV- ja BLUETOOTH-ilmaisain vilkkuu kaksi kertaa, soundbar siirtyy pariliitostilaan ja sitten BLUETOOTH-ilmaisain vilkkuu nopeasti.

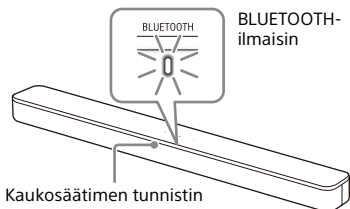

5 Etsi soundbar TV:stä suorittamalla pariliitos.

Etsittyjen BLUETOOTH-laitteiden luettelo tulee näkyviin TV:n kuvaruudulle.

Katso TV:n käyttöohjeista, miten BLUETOOTH-laitteen ja TV:n välille muodostetaan pariliitos.

6 Muodosta pariliitos soundbarin ja TV:n välille valitsemalla "HT-S350" TV:n kuvaruudulla olevasta luettelosta.

7 Varmista, että soundbar-kaiuttimen TV- ja BLUETOOTH-ilmaisimet syttyvät.

Soundbarin ja TV:n välille on muodostettu yhteys.

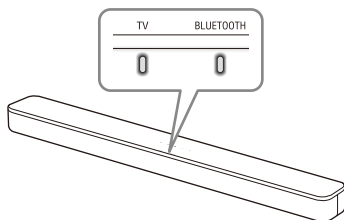

8 Valitse TV-ohjelma tai TV:n signaalilähde TV:n kaukosäätimellä.

TV:n kuvaruudulla näytettävän kuvan ääni toistetaan soundbarista.

9 Säädä soundbarin äänenvoimakkuutta TV:n kaukosäätimellä.

Ääni mykistyy tilapäisesti, kun painetaan TV:n kaukosäätimen mykistyspainiketta.

Huomautuksia

- Jos TV:n ääni ei kuulu soundbarista, valitse TV-tuloliitäntä painamalla TV soundbarin kaukosäätimestä ja tarkista soundbar-kaiuttimen ilmaisimien tila.
 - TV- ja BLUETOOTH-ilmaisimet syttyvät: soundbar ja TV on yhdistetty ja TV:n ääni toistetaan soundbarista.
 - BLUETOOTH-ilmaisain vilkkuu nopeasti: suorita pariliitos TV:ssä.
 - TV-ilmaisain syttyy: suorita yhdistäminen uudelleen alusta alkaen.
- Kun liität soundbarin ja TV:n HDMI-kaapelilla (lisävaruste), BLUETOOTH-yhteys peruutetaan. Soundbarin ja TV:n yhdistämiseksi uudelleen BLUETOOTH-toiminnolla irrota HDMI-kaapeli ja suorita sitten yhdistäminen uudelleen alusta alkaen.
- Toisen TV:n parittamiseksi ensimmäisen TV:n pariliitoksen jälkeen sammuta paritettu TV ja muodosta laitepari uuden kanssa noudattamalla mobiililaitteen yhdistämisohejeita (sivu 22).

TV:n ja TV:hen liitetyn laitteen äänen kuunteleminen

Voit kytkeä soundbarin päälle/pois, säätää äänenvoimakkuutta ja mykistää äänen käyttämällä TV:n kaukosäädintä, kun TV on yhdistetty soundbariin langattomasti.

1 Kytke TV päälle TV:n kaukosäätimellä.

Soundbar kytkeytyy päälle lukittumalla TV:n virtaan, ja TV:n ääni toistetaan soundbarista.

2 Valitse TV-ohjelma tai laitteen signaalilähde TV:n kaukosäätimellä.

TV:n kuvaruudulla näytettävän kuvan ääni toistetaan soundbarista.

3 Säädä soundbarin äänenvoimakkuutta TV:n kaukosäätimellä.

Ääni mykistyy tilapäisesti, kun painetaan TV:n kaukosäätimen mykistyspainiketta.

Vihje

Kun TV sammutetaan, myös soundbar sammutetaan lukitsemalla se TV:n virtaan.

Soundbar-kaiuttimen kiinnittäminen seinään

Soundbar-kaiutin voidaan kiinnittää seinään.

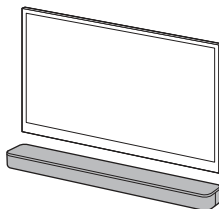

Huomautuksia

- Käytä seinämateriaalille sopivia ja riittävän kestäviä ruuveja (lisävaruste). Kipsilevyseinä on erityisen hauras, joten kiinnitä ruuvit seinäpalkkiin. Asenna kaiuttimet vaakasuoraan ripustamalla ne ruuveihin seinän yhtenäisellä tasaisella osalla.
- Anna asennus Sony-jälleenmyyjän tai valtuutetun alihankkijan tehtäväksi ja kiinnitä asennuksessa erityistä huomiota turvallisuuteen.
- Sony ei vastaa onnettomuuksista tai vahingoista, jotka aiheutuvat virheellisestä asennuksesta, seinän riittämättömästä lujuudesta, ruuvien virheellisestä kiinnityksestä, luonnonmullistuksesta tms.

- 1** Käytä kahta ruuvia (lisävaruste), jotka sopivat soundbar-kaiuttimen takana oleviin seinäkiinnitysreikiin.

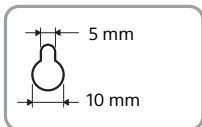
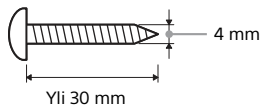

Soundbar-kaiuttimen takana oleva reikä

- 2** Kiinnitä SEINÄKIINNITYSMALLI (vakiovaruste) seinään.

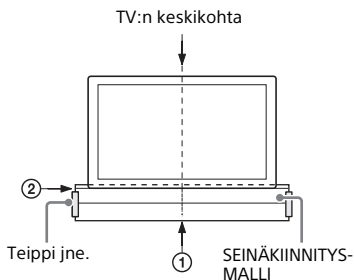

- 1** Kohdista SEINÄKIINNITYSMALLIN TV:N KESKILINJA (①) televisiosi keskilinjän kanssa.
- 2** Kohdista SEINÄKIINNITYSMALLIN TV:N ALALINJA (②) televisiosi alareunan kanssa, ja kiinnitä sitten SEINÄKIINNITYSMALLI seinään kaupoista saatavalla teipillä tms.

- 3** Kiinnitä ruuvit SEINÄKIINNITYSMALLIN RUUVILINJAN (Ⓑ, ③) merkien kohdalle alla olevan kuvan mukaisesti.

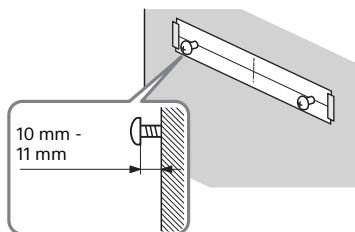
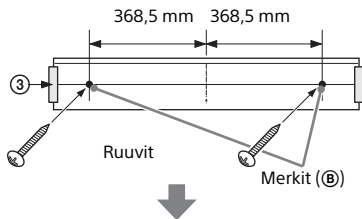

- 4** Irrota SEINÄKIINNITYSMALLI.
- 5** Ripusta soundbar-kaiutin ruuveihin.

Kohdista soundbar-kaiuttimen takana olevat reiät ruuveihin ja ripusta soundbar-kaiutin sitten kahden ruuvien varaan.

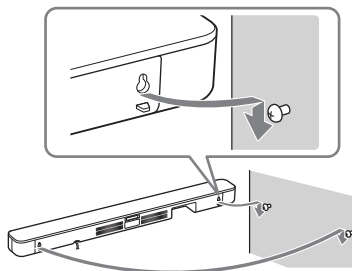

Huomautus

Kun kiinnität SEINÄKIINNITYSMALLIN, silitä se täysin tasaisesti paikalleen.

Kun TV:n kaukosäädin ei toimi

Jos soundbar-kaiutin on TV:n kaukosäätimen tunnistimen tiellä, TV:n kaukosäädin ei ehkä toimi. Ota tässä tapauksessa soundbarin IR-toistintoiminto käyttöön.

Voit ohjata TV:tä TV:n kaukosäätimellä lähettämällä kauko-ohjaussignaalin soundbar-kaiuttimen takaa.

Pidä STANDARD painettuna 5 sekunnin ajan toiminnon kytkemiseksi päälle/pois.

IR-toistin päällä

BLUETOOTH-ilmaisain vilkkuu kaksi kertaa.

IR-toistin pois päältä

BLUETOOTH-ilmaisain vilkkuu kerran.

Huomautuksia

- Varmista, että TV:n kaukosäätimellä ei voida ohjata TV:tä, ja kytke sitten IR-toistintoiminto päälle. Jos se kytketään päälle, vaikka kaukosäätimellä voidaan ohjata TV:tä, toiminnassa voi olla häiriöitä kaukosäätimen suoran komennon ja soundbar-kaiuttimen komennon välisen keskinäisen häiriön vuoksi.
- Jos IR-toistintoiminto otetaan käyttöön, tämä toiminto ei ehkä toimi TV-mallistasi riippuen. Lisäksi muiden laitteiden, kuten ilmastointilaitteen, kaukosäätimet eivät ehkä toimi oikein. Vaihda tässä tapauksessa soundbar-kaiuttimen tai TV:n asennuspaikkaa.

Äänen kuunteleminen

TV:n ja muiden laitteiden kuunteleminen

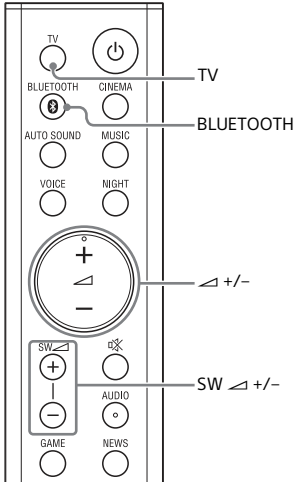

1 Paina TV tai BLUETOOTH.

Valitun tulon ilmaisin soundbar-kaiuttimessa syttyy.

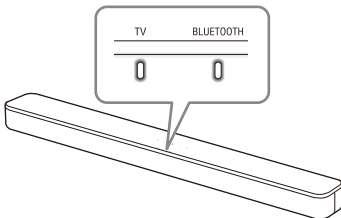

TV-tulo

- TV, joka on liitetty soundbar-kaiuttimen TV IN (OPTICAL) -liittimeen
- ARC-toiminnon kanssa yhteensopiva TV, joka on liitetty soundbar-kaiuttimen HDMI OUT (TV (ARC)) -liittimeen

Kun liität TV:n sekä HDMI OUT (TV (ARC))- että TV IN (OPTICAL) -liittimiin, äänitulon liitäntä valitaan sen mukaan, kumpi audiosignaali vastaanotetaan ensimmäisenä.

BLUETOOTH-tulo

BLUETOOTH-laite, joka tukee A2DP-standardia

Katso lisätietoja kohdasta "Musiikin kuunteleminen mobiililaitteesta" (sivu 22).

2 Säädä äänenvoimakkuutta.

- Säädä äänenvoimakkuutta painamalla +/- kaukosäätimestä.
- Säädä subwooferin äänenvoimakkuutta painamalla SW +/- kaukosäätimestä.

Vihje

Tuloliitäntä voidaan valita myös painamalla □ (TV) tai BLUETOOTH soundbar-kaiuttimesta.

Huomautuksia

- Jos signaalilähde ei sisällä juurikaan bassoääniä, esim. TV-lähetys, subwooferin bassoääntä voi olla vaikea kuulla.
- SW +/- -ei toimi, kun subwooferia ei ole liitetty.

Äänen säätäminen

Äänilähteille räätälöidyn äänitehosteen käyttäminen (Äänitila)

Voit helposti valita esiohjelmoituja, erilaisia äänilähteitä varten räätälöityjä äänitehosteita.

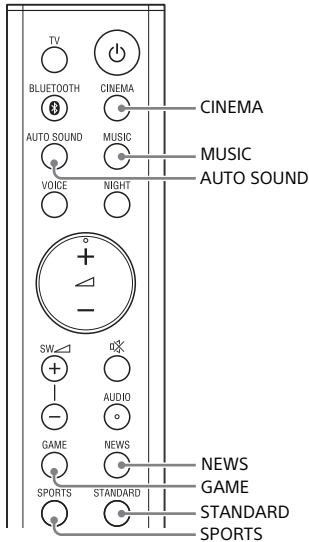

Valitse äänitila painamalla äänitilan valintapainiketta.

Kun äänitila valitaan, MULTI CH -ilmaisain vilkkuu kerran.

AUTO SOUND

Voit nauttia Sonyn suositteleman äänitilan äänestä. Äänitila optimoidaan automaattisesti toistosisällön ja toiminnon mukaan.

CINEMA

Ääni toistetaan äänitehosteiden kanssa, jotka ovat realistisia ja voimakkaita tehden niistä sopivia elokuviin.

MUSIC

Äänitehosteet on optimoitu musiikin kuuntelemiseen.

GAME

Äänet ovat voimakkaita ja realistisia ja sopivia pelien pelaamiseen.

NEWS

Muodostaa selkeän puheäänien uutislähetysiksiä varten.

SPORTS





Voit kokea ilmapiirin ikään kuin olisit katsomassa tapahtumaa stadionilla. Selostajien selostus toistetaan kuitenkin elävästi.

STANDARD

Äänitehosteet on optimoitu kullekin yksittäiselle lähteelle.

Äänen säätäminen

Voit säätää ääntä kaukosäätimen painikkeilla.

Toiminnon nimi	Painike	Toiminto
Yötila		Voit nauttia selkeästä äänestä hiljaisella äänenvoimakkuudella keskiyöllä. <ul style="list-style-type: none">• Päällä: MULTI CH -ilmaisain vilkkuu kaksi kertaa.• Pois: MULTI CH-ilmaisain vilkkuu kerran. Huomautus Kun sammutat soundbarin, yötila poistetaan käytöstä automaattisesti.
Puheäänitila		Tekee dialogista selkeämpää. <ul style="list-style-type: none">• Päällä: MULTI CH -ilmaisain vilkkuu kaksi kertaa.• Pois: MULTI CH-ilmaisain vilkkuu kerran.
Audio DRC	 Pidä painettuna 5 sekuntia	Voit pakata audiosignaalin dynaamisen alueen (suurimman ja pienimmän äänen voimakkuuden välisen alueen) ja ääni on helppo kuulla alhaisella äänen voimakkuudella. Tämä toiminto toimii ainoastaan Dolby Digital -signaalia toistettaessa. <ul style="list-style-type: none">• Päällä: BLUETOOTH-ilmaisain vilkkuu kaksi kertaa.• Pois: BLUETOOTH-ilmaisain vilkkuu kerran.
Multipleksoitu lähetyssäni		Voit kuunnella multipleksoituja lähetyssäniä, jos soundbar vastaanottaa multipleksoitua Dolby Digital -lähetyssignaalia. Asetus vaihtuu järjestyksessä Pää → Ala → Pää/Ala. <ul style="list-style-type: none">• Pää: MULTI CH -ilmaisain vilkkuu kerran.• Ala: BLUETOOTH-ilmaisain vilkkuu kerran.• Pää/Ala: Pää-ääni toistetaan vasemmasta ja alääni oikeasta kaiuttimesta. MULTI CH- ja BLUETOOTH-ilmaisimet vilkkuvat kerran.

Vihje

AUDIO ei toimi, kun BLUETOOTH-ilmaisain palaa.

Musiikin/äänien kuunteleminen BLUETOOTH®-toiminnolla

Musiikin kuunteleminen mobiililaitteesta

Voit kuunnella älypuhelimien, tablettiin tai muuhun mobiililaitteeseen tallennettua musiikkia langattomalla yhteydellä yhdistämällä soundbarin ja mobiililaitteen BLUETOOTH-toiminnolla. Kun mobiililaitteeseen yhdistetään BLUETOOTH-toiminnolla, sitä voidaan käyttää helposti toimitetulla kaukosäätimellä TV:tä avaamatta.

Musiikin kuunteleminen muodostamalla pariiliitos mobiililaitteeseen

Musiikin kuuntelemiseksi BLUETOOTH-toiminnolla varustetusta mobiililaitteesta soundbarin ja mobiililaitteen välille on muodostettava pariiliitos.

Pariiliitoksen muodostus on etukäteen suoritettava prosessi, joka vaaditaan langattomasti yhdistettävien BLUETOOTH-laitteiden tietojen rekisteröimiseksi keskenään.

1 Paina BLUETOOTH-painiketta soundbar-kaiuttimessa 2 sekunnin ajan.

Soundbar siirtyy pariiliitostilaan ja BLUETOOTH-ilmaisin vilkkuu nopeasti.

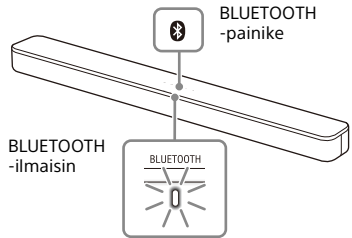

BLUETOOTH-painike

BLUETOOTH-ilmaisin

Jos pariiliitosta ei muodosteta 5 minuutin kuluessa siitä, kun soundbar siirtyy pariiliitostilaan, pariiliitostila peruutetaan. Tässä tapauksessa pariiliitos on suoritettava alusta uudelleen.

2 Etsi soundbar mobiililaitteesta suorittamalla pariiliitos.

Etsittyjen BLUETOOTH-laitteiden luettelo tulee näkyviin mobiililaitteen näytölle.

Katso mobiililaitteen käyttöohjeista, miten BLUETOOTH-laitteen ja mobiililaitteen välille muodostetaan pariiliitos.

3 Muodosta pariiliitos soundbarin ja mobiililaitteen välille valitsemalla "HT-S350" mobiililaitteen näytöllä olevasta luettelosta.

Jos kysytään salasanaa, syötä "0000".

4 Varmista, että soundbar-kaiuttimen BLUETOOTH-ilmaisin syttyy sinisenä.

Soundbarin ja mobiililaitteen välille on muodostettu yhteys.

5 Käynnistä äänentoisto yhdistetyn mobiililaitteen musiikkisovelluksessa.

Ääni toistetaan soundbarista.

6 Säädä äänenvoimakkuutta.

- Säädä äänenvoimakkuutta painamalla \triangle +/- kaukosäätimestä.
- Säädä subwooferin äänenvoimakkuutta painamalla SW \triangle +/- kaukosäätimestä.

BLUETOOTH-toiminnon yhteystilan tarkistaminen

Tila	BLUETOOTH-ilmaisim
Pariliitoksen valmiustilassa	Viikkuu nopeasti sinisenä
Yhteyttä yritetään muodostaa	Viikkuu sinisenä
Yhteys on muodostettu	Sytyy sinisenä

Huomautuksia

- BLUETOOTH-pariliitoksia voidaan muodostaa enintään seuraava määrä.
 - Mobiililaitteet: 9
 - Sony TV BLUETOOTH-toiminnolla: 1Jos uusi laite paritetaan edellä mainittujen laitemäärien jälkeen, vanhin yhdistetty laite poistetaan ja korvataan uudella.
- Suorita pariliitos toiselle ja sitä seuraaville mobiililaitteille.

Vihjeitä

- Voit tarkistaa BLUETOOTH-toiminnon yhteystilan tarkistamalla BLUETOOTH-ilmaisimen tilan.
- Kun valitaan BLUETOOTH-tulo, soundbar siirtyy pariliitostilaan painamalla lyhyesti soundbar-kaiuttimen BLUETOOTH-painiketta.
- Kun BLUETOOTH-tulo ei ole valittuna, soundbar yhdistää automaattisesti uudelleen viimeksi yhdistettyyn BLUETOOTH-laitteeseen painamalla lyhyesti soundbar-kaiuttimen BLUETOOTH-painiketta.

Musiikin kuunteleminen paritetusta mobiililaitteesta

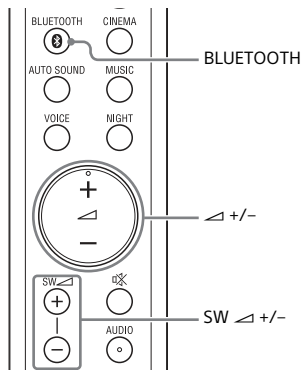

1 Ota mobiililaitteen BLUETOOTH-toiminto käyttöön.

2 Paina BLUETOOTH.

BLUETOOTH-ilmaisim viikkuu ja soundbar-kaiutin yhdistää automaattisesti uudelleen viimeksi yhdistettyyn BLUETOOTH-laitteeseen.

3 Varmista, että BLUETOOTH-ilmaisim syttyy sinisenä.

Soundbarin ja mobiililaitteen välillä on muodostettu yhteys.

4 Käynnistä äänentoisto yhdistetyn mobiililaitteen musiikkisovelluksessa.

Ääni toistetaan soundbarista.

5 Säädä äänenvoimakkuutta.

- Säädä äänenvoimakkuutta painamalla \triangle +/- kaukosäätimestä.
- Säädä subwooferin äänenvoimakkuutta painamalla SW \triangle +/- kaukosäätimestä.

Soundbarin kytkeminen päälle käyttämällä BLUETOOTH-laitetta

Kun soundbar sisältää pariliitostiedot, voit kytkeä soundbarin päälle ja kuunnella musiikkia BLUETOOTH-laitteesta ottamalla BLUETOOTH-valmiustilan käyttöön, vaikka soundbar on valmiustilassa.

Pidä NIGHT painettuna 5 sekunnin ajan toiminnon kytkemiseksi päälle/pois.

BLUETOOTH-valmiustila päällä

BLUETOOTH-ilmaisin vilkkuu kaksi kertaa.

BLUETOOTH-valmiustila pois päältä



BLUETOOTH-ilmaisin vilkkuu kerran.

Huomautus

Kun BLUETOOTH-valmiustila on päällä, virrankulutus valmiustilassa kasvaa.

BLUETOOTH-toiminnon poistaminen käytöstä

Voit poistaa BLUETOOTH-toiminnon käytöstä.

Kytke toiminto päälle ja pois painamalla , , ja - soundbar-kaiuttimessa 10 sekunnin ajan.

BLUETOOTH-toiminto päällä

BLUETOOTH-ilmaisin vilkkuu kaksi kertaa.

BLUETOOTH-toiminto pois päältä

BLUETOOTH-ilmaisin vilkkuu kerran.

Eri toimintojen käyttäminen

Subwooferin langattoman yhteyden suorittaminen (SECURE LINK)

Voit määrittää langattoman yhteyden soundbar-kaiuttimen linkittämiseksi subwooferiin käyttämällä Secure Link -toimintoa. Suosittelemme Secure Link -toiminnon suorittamista häiriöiden välttämiseksi, jos käytät useita samanlaisia tuotteita tai naapurisi käyttää samoja tuotteita.

Tilailmaisin

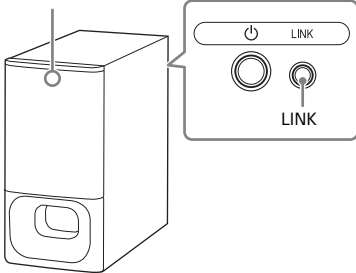

- 1 Paina LINK subwooferin takana.**
Subwooferin tilailmaisain vilkkuu oranssina.
Siirry seuraavaan vaiheeseen 2 minuutin kuluessa.
- 2 Paina SECURE LINK kaukosäätimestä 5 sekunnin ajan.**
Linkin asetus käynnistyy.
MULTI CH- ja TV-ilmaisimet vilkkuvat kaksi kertaa, jonka jälkeen ne vilkkuvat vuorotellen.
- 3 Varmista, että MULTI CH- ja TV-ilmaisimet lakkaavat vilkkumasta ja subwooferin tilailmaisain syttyy oranssina.**
Soundbar-kaiuttimen ja subwooferin välille on muodostettu yhteys.

Jos yhteys epäonnistuu, MULTI CH- ja TV-ilmaisimet syttyvät 5 sekunniksi. Suorita tässä tapauksessa Secure Link -toiminto uudelleen.

Secure Link -toiminnon poistaminen käytöstä

Paina SECURE LINK 5 sekuntia.
MULTI CH-ilmaisain vilkkuu kaksi kertaa.

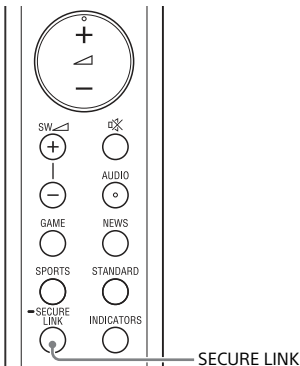

HDMI-ohjaustoiminnon käyttäminen

HDMI-ohjaustoiminnon* kanssa yhteensopivan laitteen, kuten TV:n tai Blu-ray Disc -soittimen liittäminen HDMI-kaapelilla mahdollistaa laitteen helpon käytön TV:n tai Blu-ray Disc -soittimen kaukosäätimellä.

Huomautus

Nämä toiminnot voivat toimia muiden kuin Sony:n valmistamien laitteiden kanssa, mutta toimintaa ei voida taata.

* HDMI-Ohjaus on CEC:n (Consumer Electronics Control) käyttämä standardi, jonka avulla HDMI-laitteet (High-Definition Multimedia Interface) voivat ohjata toisiaan.

HDMI-ohjaustoiminnon käytön valmistelu

Pidä VOICE painettuna 5 sekunnin ajan toiminnon kytkemiseksi päälle/pois.

HDMI-ohjaustoiminto päällä

BLUETOOTH-ilmaisin vilkkuu kaksi kertaa.

HDMI-ohjaustoiminto pois päältä

BLUETOOTH-ilmaisin vilkkuu kerran.

Ota HDMI-ohjaustoiminnon asetukset käyttöön TV:lle ja muille siihen liitetyille laitteille.

Järjestelmän virrankatkaisutoiminto

Kun sammutat TV:n, soundbar sammuu automaattisesti.

Järjestelmän äänenhallintatoiminto

Jos kytket soundbarin päälle katsoessasi TV:tä, TV:n ääni toistetaan soundbarin kaiuttimista. Soundbarin äänenvoimakkuutta voidaan säätää TV:n kaukosäätimellä. Kun kytket TV:n päälle, soundbar kytkeytyy automaattisesti päälle ja TV:n ääni toistetaan soundbarin kaiuttimista. Toiminnot voidaan suorittaa myös TV:n valikosta. Lisätietoja on TV:n käyttöohjeessa.

Huomautuksia

- Soundbarin äänenvoimakkuuden arvo näytetään TV:n mukaan TV:n kuvaruudulla.
- TV:n asetusten mukaan Järjestelmän äänenhallintatoiminto ei ehkä ole käytettävissä. Lisätietoja on TV:n käyttöohjeessa.
- Käytössä olevan TV:n mukaan, jos TV:n ääni toistettiin edellisellä katselukerralla TV:n kaiuttimista, soundbar ei ehkä käynnisty lukittumalla TV:n virtaan, vaikka TV kytketään päälle.

ARC (Audio Return Channel)

Jos soundbar kytketään TV:n ARC-yhteensopivaan HDMI IN -liittimeen, voit kuunnella TV:n ääntä soundbarin kaiuttimista kytkemättä digitaalista optista kaapelia.

Huomautus

Jos TV ei ole ARC-yhteensopiva, on liitettävä digitaalinen optinen kaapeli (vakiovaruste) (katso toimitettu Aloituspöytä).

Yhden kosketuksen toistotoiminto

Kun toistat sisältöä TV:hen liitetystä laitteesta (Blu-ray Disc -soitin, "PlayStation 4" jne.), soundbar ja TV kytketään päälle automaattisesti, soundbarin tuloksi vaihdetaan TV-tulo ja ääni toistetaan soundbarin kaiuttimista.

Huomautuksia

- Jos TV:n ääni toistettiin edellisellä katselukerralla TV:n kaiuttimista, soundbar ei ehkä käynnisty ja ääni ja kuva toistetaan mahdollisesti TV:stä, vaikka toistetaan laitteen sisältöä.
- TV:n mukaan toistettavan sisällön alkuosaa ei ehkä toisteta oikein.

"BRAVIA" Sync -toiminnon käyttäminen

HDMI-ohjaustoiminnon lisäksi voit käyttää myös "BRAVIA" Sync -toimintoa, kuten Äänitilaa tai Kohtauksen valintatoimintoa.

Huomautus

Tämä toiminto on Sonyn oma toiminto. Tätä toimintoa voidaan käyttää ainoastaan Sonyn valmistamilla tuotteilla.

Äänitila/Kohtauksen valintatoiminto

Soundbarin äänitila vaihdetaan automaattisesti TV:n Kohtauksen valintatoiminnon tai äänitilan mukaan. Lisätietoja on TV:n käyttöohjeessa. Valitse äänitilaksi AUTO SOUND (sivu 20).

Huomautuksia HDMI-liitännöistä

- Käytä HDMI-hyväksytyä kaapelia.
- Suosittelemme käyttämään Sony'n nopeaa HDMI-kaapelia Ethernet-tuella, jossa kaapelityypin logo.
- Emme suosittele HDMI-DVI-muunnoskaapelin käyttöä.
- Liitetty laite voi vaimentaa HDMI-liitimestä lähetettäviä äänisignaaleja (näytteenottotaajuus, bittien pituus jne.).

Virrankulutuksen säästäminen

Vaihda seuraavat asetukset soundbarin käyttämiseksi virtaa säästämällä.

Sammuta soundbar tunnistamalla käyttötila

Kun automaattinen valmiustilatoiminto otetaan käyttöön, soundbar siirtyy automaattisesti valmiustilaan, kun soundbar on ollut käyttämättömänä noin 20 minuuttia eikä se vastaanota tulosignaalia.

Pidä INDICATORS painettuna 5 sekunnin ajan toiminnon kytkemiseksi päälle/pois.

Automaattinen valmiustila päällä
BLUETOOTH-ilmaisin vilkkuu kaksi kertaa.

Automaattinen valmiustila pois päältä
BLUETOOTH-ilmaisin vilkkuu kerran.

Virransäästö valmiustilassa

Virrankulutuksen säästämiseksi valmiustilassa poista BLUETOOTH-valmiustila (sivu 24) ja HDMI-ohjaustoiminto (sivu 26) käytöstä. Niiden oletusasetukset ovat käytössä.

Vianmääritys

Vianmääritys

Jos jokin seuraavista ongelmista ilmenee soundbarin käytön aikana, yritä ratkaista ongelma näiden vianmääritysohjeiden avulla, ennen kuin pyydät huoltoa. Jos ongelma ei poistu, ota yhteys Sony-jälleenmyyjään. Kun pyydät huoltoa, muista tuoda sekä soundbar-kaiutin että subwoofer, vaikka vain toisessa vaikuttaisi olevan ongelma.

Virta

Soundbar ei käynnisty.

- Varmista, että verkkojohto on kytketty kunnolla.
- Irrota verkkojohto pistorasiasta ja kytke se takaisin vasta usean minuutin kuluttua.

Soundbar sammuu automaattisesti.

- Automaattinen valmiustilatoiminto on käytössä. Ota automaattinen valmiustilatoiminto pois käytöstä (sivu 28).

Soundbar ei käynnisty, vaikka TV kytketään päälle.

- Ota HDMI-ohjaustoiminto käyttöön (sivu 26). TV:n tulee tukea HDMI-ohjaustoimintoa. Lisätietoja on TV:n käyttöohjeessa.
- Tarkista TV:n kaiutinasetukset. Soundbarin virta on synkronoitu TV:n kaiutinasetusten kanssa. Lisätietoja on TV:n käyttöohjeessa.
- Käytössä olevan TV:n mukaan, jos ääni toistettiin edellisellä kerralla TV:n kaiuttimista, soundbar ei ehkä käynnisty lukittumalla TV:n virtaan, vaikka TV kytketään päälle.

Soundbar sammuu, kun TV sammutetaan.

- Tarkista HDMI-ohjaustoiminnon asetus (sivu 26). Kun HDMI-ohjaustoiminto on käytössä ja soundbarin tulona on TV-tulo, soundbar sammuu automaattisesti, kun sammutat TV:n.

Soundbar ei sammuu, vaikka TV sammutetaan.

- Tarkista HDMI-ohjaustoiminnon asetus (sivu 26). Kun sammutat TV:n, soundbar sammuu automaattisesti vain, jos soundbarin tulona on TV-tulo. TV:n tulee tukea HDMI-ohjaustoimintoa. Lisätietoja on TV:n käyttöohjeessa.

Kuva

Ei kuvaa tai kuvaa ei lähetetä oikein.

- Kun kuvaa ei näy valittaessa TV-tulo, valitse haluamasi TV-kanava TV:n kaukosäätimellä.

Ääni

Soundbar ei yhdistä TV:hen BLUETOOTH-toiminnolla.

- Kun liität soundbarin ja TV:n HDMI-kaapelilla (lisävaruste), BLUETOOTH-yhteys peruutetaan. Irrota HDMI-kaapeli ja suorita sitten yhdistäminen alusta uudelleen (sivu 14).

TV:n ääntä ei toisteta soundbarista.

- Tarkista soundbariin ja TV:hen liitetyn HDMI-kaapelin tai digitaalisen optisen kaapelin tyyppi ja liitäntä (katso toimitettu Aloituspapas).

- Irrota TV:n ja soundbarin välille kytketyt kaapelit ja liitä ne sitten kunnolla uudelleen. Irrota TV:n ja soundbarin verkkojohdot pistorasiasta ja liitä ne sitten uudelleen.
- Kun soundbar ja TV on liitetty pelkästään HDMI-kaapelilla, tarkista seuraavat asiat.
 - Liitetyn TV:n HDMI-liittimessä on merkintä "ARC".
 - TV:n HDMI-ohjaustoiminto on käytössä.
 - Soundbarin HDMI-ohjaustoiminto on käytössä (sivu 26).
- Jos TV ei ole ARC-yhteensopiva, liitä digitaalinen optinen kaapeli (vakiovaruste) (katso toimitettu Aloitussopas). Jos TV ei ole ARC-yhteensopiva, TV:n ääntä ei toisteta soundbarista, vaikka soundbar on liitetty TV:n HDMI IN -liittimeen.
- Valitse TV-tulo painamalla TV (sivu 19).
- Suurena TV:n äänenvoimakkuutta tai peruuta äänen mykistys.
- TV:n ja soundbarin kytkentäjärjestyksestä riippuen soundbarin ääni voi olla mykistetty. Jos näin käy, kytke virta ensin TV:hen ja sitten soundbariin.
- Valitse TV:n (BRAVIA) kaiutinasetukseksi Äänijärjestelmä. Katso TV:n asetukset TV:n käyttöohjeesta.
- Tarkista television äänilähtö. Katso TV:n asetukset TV:n käyttöohjeista.
- Soundbar tukee Dolby Digital- ja PCM-äänimuotoja (sivu 35). Kun toistetaan tukematonta äänimuotoa, aseta TV:n (BRAVIA) digitaalisen äänilähdön asetukseksi "PCM". Lisätietoja on TV:n käyttöohjeessa.

Ääni toistetaan sekä soundbarista että TV:stä.

- Vaihda TV:n äänilähdön asetus niin, että TV:n ääni toistetaan ulkoisesta kaiuttimesta.

- Säädä TV:n äänenvoimakkuus minimiin.



Soundbarin ja TV:n äänenvoimakkuudet eivät ole samalla tasolla, vaikka soundbarin ja TV:n äänenvoimakkuus on säädetty samaan arvoon.

- Jos HDMI-ohjaus on otettu käyttöön, soundbarin äänenvoimakkuusarvo saattaa näkyä TV:ssä TV:n äänenvoimakkuutena. Soundbarin ja TV:n äänenvoimakkuudet poikkeavat toisistaan, vaikka soundbarin ja TV:n äänenvoimakkuus on säädetty samaan arvoon. Soundbarin ja TV:n äänenvoimakkuudet poikkeavat toisistaan niiden äänenkäsittelyominaisuuksien mukaan. Kyseessä ei ole toimintahäiriö.

Ääni katkeaa, kun katsotaan TV-ohjelmaa tai sisältöä Blu-ray-levyltä jne.

- Tarkista äänitilan asetus (sivu 20). Jos äänitilan asetuksena on AUTO SOUND, ääni saattaa katketa, kun äänitila vaihtuu automaattisesti toistettava ohjelman tiedon perusteella. Jos et halua äänitilan vaihtuvan automaattisesti, valitse äänitilan asetukseksi jokin muu kuin AUTO SOUND.

Soundbarista ei kuulu siihen liitetyn laitteen ääntä, tai ääni kuuluu hyvin hiljaisena.

- Paina  ja tarkista äänenvoimakkuuden taso (sivu 12).
- Peruuta mykistystoiminto painamalla  tai  + (sivu 12).
- Varmista, että oikea signaalilähde on valittuna (sivu 19).
- Tarkista, että soundbarin ja liitetyn laitteen kaikki kaapelit ja johdot on kytketty kunnolla.

→ Jos liitettyssä laitteessa on upsampling-toiminto, se on poistettava käytöstä.

Tilääniteste ei toimi.

→ Tulosignaalin ja äänitilan asetuksen mukaan tiläänänen käsittely ei ehkä toimi tehokkaasti. Ohjelman tai levyyn tilääniteste saattaa olla hyvin hienovarainen.

→ Jos haluat toistaa monikanavaista ääntä, tarkista soundbariin liitetyn laitteen digitaalisen äänilähdön asetus. Lisätietoja on liitetyn laitteen mukana toimitetuissa käyttöohjeissa.

Subwoofer

Subwooferista ei kuulu ääntä tai ääni on hyvin hiljainen.

- Suurena subwooferin äänenvoimakkuutta painamalla SW \swarrow + kaukosäätimestä.
- Varmista, että subwooferin tilailmaisain syttyy vihreänä tai oranssina.
- Jos subwooferin tilailmaisain ei syty, kokeile seuraavaa.
 - Varmista, että subwooferin verkkojohto on liitetty kunnolla.
 - Kytke virta päälle painamalla ⏻ (virta) subwooferista.
- Jos subwooferin tilailmaisain syttyy punaisena, kokeile seuraavaa.
 - Siirrä subwoofer lähelle soundbar-kaiutinta niin, että subwooferin tilailmaisain syttyy vihreänä tai oranssina.
 - Noudata kohdan "Subwooferin langattoman yhteyden suorittaminen (SECURE LINK)" (sivu 25) vaiheita.
- Jos subwooferin tilailmaisain vilkkuu punaisena, katkaise virta painamalla ⏻ (virta) subwooferissa ja tarkista, etteivät subwooferin tuuletusaukot ole tukossa.

→ Jos signaalilähteet sisältävät erittäin vähän bassoääniä (esim. TV-lähetys), subwooferin ääntä voi olla vaikea kuulla. Toista sisäinen esittelymusiikki noudattamalla alla olevia ohjeita ja tarkista, että ääni kuuluu subwooferista.

- ① Paina ⏻ (TV) soundbar-kaiuttimessa 5 sekunnin ajan. Sisäinen esittelymusiikki toistetaan.
- ② Paina uudelleen ⏻ (TV). Sisäinen esittelymusiikki peruutetaan ja soundbar palaa edelliseen tilaansa.

→ Poista yötila käytöstä (sivu 21).

Mobiililaitteen yhdistäminen

BLUETOOTH-yhteyttä ei voida muodostaa.

- Tarkista, että soundbar-kaiuttimen BLUETOOTH-ilmaisin palaa (sivu 7).
- Varmista, että liitettävä BLUETOOTH-laite on päällä ja sen BLUETOOTH-toiminto on käytössä.
- Siirrä BLUETOOTH-laite lähemmäksi soundbar-kaiutinta.
- Muodosta pariliitos uudelleen soundbarin ja BLUETOOTH-laitteen väliin. Voit ehkä ensin joutua peruuttamaan pariliitoksen soundbarin kanssa käyttämällä BLUETOOTH-laitetta.
- Jos BLUETOOTH-toiminto on pois päältä, ota se käyttöön (sivu 24).

Pariliitosta ei voi muodostaa.

- Siirrä BLUETOOTH-laite lähemmäksi soundbar-kaiutinta.
- Varmista, että WLAN-laite, muu 2,4 GHz:n langaton laite tai mikroaaltouuni ei häiritse soundbaria. Jos lähistöllä on sähkömagneettista säteilyä tuottava laite, siirrä laite kauemmaksi soundbarista.

- Pariliitos ei ehkä ole mahdollinen, jos soundbarin ympärillä on muita BLUETOOTH-laitteita. Sammuta tässä tapauksessa muut BLUETOOTH-laitteet.

Liitetyn BLUETOOTH-mobiililaitteen ääntä ei toisteta soundbarista.

- Tarkista, että soundbar-kaiuttimen BLUETOOTH-ilmaisin palaa (sivu 7).
- Siirrä BLUETOOTH-laite lähemmäksi soundbar-kaiutinta.
- Jos lähistöllä on WLAN-laite, muita BLUETOOTH-laitteita, mikroaaltouuni tai muu sähkömagneettista säteilyä muodostava laite, siirrä laite kauemmaksi soundbarista.
- Poista mahdolliset esteet soundbar-kaiuttimen ja BLUETOOTH-laitteen väliltä tai siirrä soundbar-kaiutin pois esteen läheltä.
- Jos soundbar-kaiutin on asennettu TV:n alapuolelle, siirrä soundbar-kaiutin pois TV:n luota.
- Sijoita liitetty BLUETOOTH-laite toiseen paikkaan.
- Vaihda lähellä olevan WLAN-reitittimen tai tietokoneen WLAN-taajuudeksi 5 GHz:n kaista.
- Suurena liitetyn BLUETOOTH-laitteen äänenvoimakkuutta.

Ääni ei ole synkronoitu kuvan kanssa.

- Kun katsot elokuvia, ääni voi kuulua viiveellä kuvaan nähden.

Kaukosäädin

Soundbarin kaukosäädin ei toimi.

- Suuntaa kaukosäädin soundbar-kaiuttimen kaukosäätimen tunnistimeen (sivu 7).
- Poista mahdolliset esteet kaukosäätimen ja soundbarin väliltä.
- Vaihda kaukosäätimen molemmat paristot uusiin, jos niiden virta on lopussa.

- Varmista, että painat oikeaa painiketta kaukosäätimestä (sivu 12).

TV:n kaukosäädin ei toimi.

- Asenna soundbar-kaiutin niin, ettei se estä TV:n kaukosäätimen tunnistinta.
- Tämä ongelma voi ratketa ottamalla IR-toistintoiminto käyttöön (sivu 18).

Muuta

HDMI-ohjaustoiminto ei toimi oikein.

- Tarkista liitäntä soundbariin (katso toimitettu Aloitussopas).
- Ota TV:n HDMI-ohjaustoiminto käyttöön. Lisätietoja on TV:n käyttöohjeessa.
- Odota hetki ja yritä sitten uudelleen. Jos irrotat soundbarin pistorasiasta, saattaa kestää jonkin aikaa, ennen kuin toimintoja voidaan suorittaa. Odota vähintään 15 sekuntia ja yritä sitten uudelleen.
- Varmista, että soundbariin liitetyt laitteet tukevat HDMI-ohjaustoimintoa.
- Ota soundbariin liitettyjen laitteiden HDMI-ohjaustoiminto käyttöön. Lisätietoja on laitteesi käyttöohjeessa.
- HDMI CEC-standardi rajoittaa HDMI-ohjaustoiminnolla ohjattavien laitteiden tyyppiä ja määrää seuraavasti:
 - Tallennuslaitteet (Blu-ray Disc -tallennin, DVD-tallennin jne.): enintään 3 laitetta
 - Toistolaitteet (Blu-ray Disc -soitin, DVD-soitin jne.): enintään 3 laitetta
 - Viritinlaitteet: enintään 4 laitetta
 - Äänijärjestelmä (vastaanotin/kuulokkeet): enintään 1 laite (soundbarin käytössä)

Kaikki soundbar-kaiuttimen ilmaisimet vilkkuvat 10 sekuntia ja soundbar-kaiutin sammuu.

- Suojaustoiminto on kytkeytynyt toimintaan. Irrota verkkojohto ja varmista, ettei soundbar-kaiuttimen tuuletusaukkoja ole peitetty, ja kytke soundbar päälle hetken kuluttua.

TV:n tunnistimet eivät toimi oikein.

- Soundbar-kaiutin voi häiritä TV:n joidenkin tunnistimien (kuten kirkkaustunnistimen), TV:n kaukosäätimen tunnistimen tai 3D-infrapunalasijärjestelmää tukevan 3D-television 3D-lasien infrapunalähttimien tai langattoman yhteyden toimintaa. Siirrä soundbar-kaiutin pois TV:n luota etäisyydelle, joka sallii näiden osien toimimisen oikein. Lisätietoja tunnistimien ja kaukosäätimen vastaanottimen sijainnista on annettu TV:n mukana toimitetuissa käyttöohjeissa.

Soundbar ei toimi oikein.

- Soundbar voi olla esittelytilassa. Peruuta esittelytila palauttamalla soundbarin tehdasasetukset. Paina soundbar-kaiuttimen – (äänenvoimakkuus)- ja  (virta) -painikkeita yli 5 sekunnin ajan (sivu 33).

Seuraava viesti tulee näkyviin.



• Please select the desired TV channels with the TV's remote control.

- * Tämä näyttö on esimerkki englannin kielelle.

- Valitse TV-ohjelma TV:n kaukosäätimellä.

Soundbarin asetusten palauttaminen

Jos soundbar ei vielääkään toimi oikein, palauta sen asetukset seuraavasti.

- 1 Paina soundbar-kaiuttimen – (äänenvoimakkuus)- ja  (virta) -painikkeita yli 5 sekunnin ajan.**
Soundbar-kaiuttimen kaikki ilmaisimet vilkkuvat 3 kertaa ja asetukset palautetaan niiden alkuperäiseen tilaan.
- 2 Irrota verkkojohto.**
- 3 Liitä verkkojohto ja kytke sitten soundbar päälle painamalla .**

Vihje

Oletusasetukset on alleviivattu kunkin toiminnon kuvauksessa.

Lisätietoja

Tekniset tiedot

Soundbar-kaiutin (SA-S350)

Vahvistinosa

TEHO (nimellinen)

Vasen + oikea etukaiutin: 45 W + 45 W
(4 ohmilla, 1 kHz, 1 % harmoninen kokonaissärö)

TEHO (vertailu)

Vasen/oikea etukaiutin: 85 W
(kanavaa kohti 4 ohmilla, 1 kHz)

Tulot

TV IN (OPTICAL)

Lähdöt

HDMI OUT (TV (ARC))

BLUETOOTH-osa

Yhteysjärjestelmä

BLUETOOTH-määrittelyn versio 5.0

Teho

BLUETOOTH-määrittely Power Class 1

Suurin toimintaetäisyys

Näköyhteys noin 25 m¹⁾

Taajuuskaista

2,4 GHz:n kaista (2,400 GHz -
2,4835 GHz)

Suurin lähtöteho

< 9 dBm

Modulaatiomenetelmä

FHSS (Freq Hopping Spread Spectrum)

Yhteensopivat BLUETOOTH-profiilit²⁾

A2DP (Advanced Audio Distribution
Profile)

AVRCP (Audio Video Remote Control
Profile)

Tuettu koodekki³⁾

SBC⁴⁾

Lähetystaajuus (A2DP)

20 Hz - 20 000 Hz
(näytteenottotaajuus 32 kHz, 44,1 kHz,
48 kHz)

- 1) Todellinen toimintaetäisyys riippuu eri tekijöistä, kuten laitteiden välillä olevista esteistä, mikroaaltouunien ympäröivistä magneettikentistä, staattisesta sähköstä, vastaanottoherkkyydestä, antennin tehosta, käyttöjärjestelmästä ja ohjelmistosta.
- 2) BLUETOOTH-standardiprofiilit ilmaisevat laitteiden välisen BLUETOOTH-yhteyden käyttötarkoituksen.
- 3) Koodekki: Äänisignaalin pakkaus- ja muutosmuoto
- 4) Lyhenne sanoista Subband Codec, alikaistakoodekki

Vasemman ja oikean etukaiutinlohkon osa

Kaiutinjärjestelmä

2 kaiuttimen järjestelmä

Kaiutin

Vasen/oikea etukaiutin: 52 mm ×
90 mm kartiotyyppinen, 4 Ω

Yleistä

Käyttöjännite

220 V - 240 V AC, 50 Hz/60 Hz

Virrankulutus

Käytössä: 30 W

Valmiustilassa: 0,5 W tai alle
(virransäästötila)

(Kun HDMI-ohjaustoiminto ja
BLUETOOTH-valmiustila ovat pois
päältä)

Valmiustilassa: 2 W tai alle*

(Kun HDMI-ohjaustoiminto ja
BLUETOOTH-valmiustila ovat päällä)

* Soundbar siirtyy automaattisesti
virransäästötilaan, kun HDMI-
yhteyttä ja BLUETOOTH-
laitteparihistoriaa ei ole olemassa.

Mitat* (noin) (l/k/s)

900 mm × 64 mm × 88 mm

* Ilman ulkonevia osia

Paino (noin)

2,4 kg

Subwoofer (SA-WS350)

TEHO (vertailu)

150 W (2,5 ohmia, 100 Hz)

Kaiutinjärjestelmä

Subwooferkaiutinjärjestelmä,
bassorefleksi

Kaiutin

160 mm kartiotyyppinen

Käyttöjännite

220 V - 240 V AC, 50 Hz/60 Hz

Virrankulutus

Käytössä: 25 W

Valmiustilassa: 0,5 W tai alle

Mitat* (noin) (l/k/s)

190 mm × 382 mm × 390 mm

* Ilman ulkonevia osia

Paino (noin)

7,8 kg

Langaton lähetin-/ vastaanotinosa

Taajuuskaista

2,4 GHz (2,4000 GHz - 2,4835 GHz)

Suurin lähtöteho

< 9 dBm

Modulaatiomenetelmä

FHSS (Freq Hopping Spread Spectrum)

Rakennetta ja teknisiä tietoja voidaan
muuttaa ilman ennakoilmoitusta.

Tuetut äänimuodot (TV- tulo)

Soundbar tukee seuraavia äänimuotoja.

- Dolby Digital
- Lineaarinen PCM 2-kanavainen

Tietoja BLUETOOTH-tiedonsiirrosta

- BLUETOOTH-laitteita on suositeltavaa käyttää enintään noin 10 metrin etäisyydellä toisistaan (esteetön etäisyys). Tehollinen toimintaetäisyys voi olla lyhyempi seuraavissa olosuhteissa.
 - Kun BLUETOOTH-yhteydellä käytettävien laitteiden välissä on henkilö, metalliesine, seinä tai muu este
 - Kun laitteita käytetään langattoman lähiverkon (WLAN) alueella
 - Kun lähellä on käytössä mikroaaltouuni
 - Kun lähellä on muita sähkömagneettisia aaltoja
- BLUETOOTH-laitteet ja WLAN-verkot (IEEE 802.11b/g/n) käyttävät samaa taajuuskaistaa (2,4 GHz). Kun BLUETOOTH-laitetta käytetään WLAN-laitteen lähellä, sähkömagneettista häiriötä voi esiintyä. Seurauksena voi olla tiedonsiirtonopeuden hidastuminen, kohina tai yhteyshäiriöt. Jos näin käy, kokeile tilanteen korjaamista seuraavasti:
 - Käytä tätä soundbaria vähintään 10 metrin päässä WLAN-laitteesta.
 - Sammuta WLAN-laite, kun käytät BLUETOOTH-laitetta alle 10 metrin päässä siitä.
 - Sijoita soundbar ja BLUETOOTH-laite mahdollisimman lähelle toisiaan.
- Tämän soundbarin lähettämät radioaallot saattavat häiritä joidenkin lääkinnällisten laitteiden toimintaa. Koska tällainen häiriö voi johtaa toimintahäiriöön, katkaise aina tämän soundbarin ja BLUETOOTH-laitteen virta seuraavissa paikoissa:
 - sairaaloissa, junissa, lentokoneissa, huoltoasemilla ja muissa paikoissa, joissa voi olla tulenarkoja kaasuja

- automaattiovien tai palohälyttimien läheisyydessä
- Tämä soundbar tukee BLUETOOTH-määrityksen mukaisia suojaustoimintoja, joilla varmistetaan suojattu tiedonsiirto BLUETOOTH-tekniikan käytön aikana. Suojaus ei kuitenkaan välttämättä ole riittävä asetusten ja muiden tekijöiden takia, joten noudata aina varovaisuutta tiedonsiirrosta BLUETOOTH-tekniikan avulla.
- Sony ei vastaa vahingoista tai muista menetyksistä, jotka johtuvat BLUETOOTH-tekniikan avulla tehdyntiedonsiirron aikana tapahtuneista tietovuodoista.
- BLUETOOTH-yhteyden onnistumista ei voida taata kaikkien tämän soundbarin kanssa samaa profiilia käyttävien BLUETOOTH-laitteiden kanssa.
- Tähän soundbariin yhdistettyjen BLUETOOTH-laitteiden on oltava Bluetooth SIG, Inc:n määrittämän BLUETOOTH-standardin mukaisia ja niiden on oltava vaatimustenmukaisiksi sertifioituja. Vaikka yhdistetty laite on BLUETOOTH-standardin mukainen, BLUETOOTH-laitteen ominaisuudet tai tekniset erittelyt eivät mahdollista yhdistämistä tai ne johtavat poikkeaviin ohjausmenetelmiin, näyttöön tai toimintaan.
- Tähän soundbariin liitetyn BLUETOOTH-laitteen, yhteysympäristön tai ympäröivien tekijöiden vuoksi äänentoistossa saattaa esiintyä kohinaa tai katkoja.

Jos sinulla on soundbariin liittyviä kysymyksiä tai ongelmia, ota yhteys lähimpään Sony-jälleenmyyjään.

Varotoimet

Turvallisuus

- Jos soundbarin päälle putoaa esineitä tai tippuu nestettä, irrota soundbar virtalähteestä ja anna ammattitaitoisen henkilöstön tarkistaa se ennen käytön jatkamista.
- Älä kiipeä soundbarin päälle, sillä voit pudota ja vahingoittaa itseäsi tai soundbaria.

Virtalähteet

- Tarkista ennen soundbarin käyttöä, että sen käyttöjännite vastaa paikallisen sähköverkon jännitettä. Käyttöjännite on ilmoitettu soundbar-kaiuttimen pohjassa olevassa arvokilvessä.
- Jos soundbaria ei ole tarkoitus käyttää pitkään aikaan, muista irrottaa se pistorasiasta. Irrota verkkojohto pistorasiasta tarttumalla itse pistotulppaan. Älä koskaan vedä johdosta.
- Pistokkeen yksi piikki on muita leveämpi turvallisuuden vuoksi, ja se sopii pistorasiaan vain yhdellä tavalla. Jos et voi työntää pistoketta kokonaan pistorasiaan, ota yhteys jälleenmyyjään.
- Vain pätevä huoltoliike saa vaihtaa verkkojohdon.

Lämmön muodostuminen

Vaikka soundbar lämpenee käytön aikana, se ei ole toimintahäiriö.

Jos käytät soundbaria jatkuvasti suurella äänenvoimakkuudella, soundbarin taka- ja alaosan lämpötila nousee huomattavasti. Älä koske soundbariin, ettei polta itseäsi.

Sijoittaminen

- Sijoita soundbar hyvin ilmastoituun paikkaan lämmönmuodostuksen estämiseksi ja soundbarin käyttöiän pidentämiseksi.

- Älä sijoita soundbaria lämpölähteiden lähelle äläkä altista sitä suoralle auringonvalolle, runsaalle pölylle tai mekaanisille iskuille.
- Älä aseta mitään soundbar-kaiuttimen päälle.
- Jos soundbaria käytetään yhdessä TV:n, videonauhurin tai kasettinauhurin kanssa, seurauksena voi olla häiriöitä ja kuvanlaatu voi kärsiä. Siirrä soundbar tässä tapauksessa kauemmas TV:stä, videonauhurista tai kasettinauhurista.
- Ole varovainen, kun sijoitat soundbarin erikoiskäsitellyille (vahattu, öljytty, kiillotettu jne.) pinnoille, sillä se voi aiheuttaa tahroja tai värjäytyksiä.
- Varo, etteivät soundbar-kaiuttimen kulmat aiheuta henkilövahinkoja.

Käyttäminen

Muista katkaista virta soundbarista ja irrottaa se pistorasiasta ennen muiden laitteiden liittämistä.

Jos lähellä olevassa televisioruudussa näkyy värvirheitä

Värvirheitä saattaa esiintyä tietyntyyppisissä TV-vastaanottimissa.

- Jos värvirheitä esiintyy...
Katkaise virta TV:stä, odota 15–30 minuuttia ja kytke virta takaisin.
- Jos värvirheitä esiintyy edelleen...
Sijoita soundbar kauemmaksi TV:stä.

Puhdistaminen

Puhdista soundbar pehmeällä, kuivalla liinalla. Älä käytä hankaustyynyä, hankausjauhetta tai liuottimia kuten alkoholia tai bensiiniä.

Jos sinulla on soundbariin liittyviä kysymyksiä tai ongelmia, ota yhteys lähimpään Sony-jälleenmyyjään.

Tekijänoikeudet ja tavaramerkit

Tässä soundbarissa on Dolby* Digital.

* Valmistettu Dolby Laboratories myöntämällä lisenssillä. Dolby, Dolby Audio ja kaksois-D-symboli ovat Dolby Laboratoriesin tavaramerkkejä.

BLUETOOTH®-sanamerkki ja logot ovat rekisteröityjä tavaramerkkejä, jotka omistaa Bluetooth SIG, Inc., ja Sony Corporation käyttää niitä lisenssillä. Muut tavaramerkit ja kauppanimet ovat omistajiensa omaisuutta.

Termit HDMI ja HDMI High-Definition Multimedia Interface ja HDMI-logo ovat HDMI Licensing Administrator, Inc.:n tavaramerkkejä tai rekisteröityjä tavaramerkkejä Yhdysvalloissa ja muissa maissa.

”BRAVIA”-logo on Sony Corporationin tavaramerkki.

”PlayStation” on Sony Interactive Entertainment Inc:n rekisteröity tavaramerkki tai tavaramerkki.

Fraunhofer IIS ja Thomson ovat lisensoineet MPEG Layer-3 -äänenkoodaustekniikan ja -patentit.

Windows Media on joko Microsoft Corporationin rekisteröity tavaramerkki tai tavaramerkki Yhdysvalloissa ja/tai muissa maissa.

Tätä tuotetta suojaavat tietyt Microsoft Corporationin immateriaalioikeudet. Tällaisen tekniikan käyttö tai jakelu tämän tuotteen ulkopuolella on kielletty ilman Microsoftin tai valtuutetun Microsoft-tytäryhtiön suostumusta.

Kaikki muut tavaramerkit ovat niiden omistajien tavaramerkkejä.

