



# INSTRUKCJE BEZPIECZEŃSTWA

## PRZECZYTAĆ I ŚCIŚLE PRZESTRZEGAĆ

Przed użyciem urządzenia należy uważnie przeczytać instrukcje bezpieczeństwa.

Instrukcje należy przechowywać w dostępnym miejscu, w celu ewentualnego użycia ich w przyszłości.

W niniejszej instrukcji oraz na samym urządzeniu znajdują się ważne ostrzeżenia dotyczące bezpieczeństwa, które należy zawsze uwzględniać.

Producent urządzenia nie ponosi odpowiedzialności za jakiegokolwiek szkody wynikłe z nieprzestrzegania niniejszych instrukcji bezpieczeństwa, nieprawidłowego użytkowania urządzenia lub niewłaściwego ustawienia elementów sterujących.

## UWAGI DOTYCZĄCE BEZPIECZEŃSTWA

**OSTRZEŻENIE:** Ponieważ urządzenie i jego dostępne części nagrzewają się podczas użytkowania, dzieci do lat 8 nie mogą znajdować się w pobliżu urządzenia bez stałego nadzoru. Dzieci w wieku 8 lat i starsze, osoby o ograniczonej sprawności fizycznej, sensorycznej lub umysłowej oraz osoby bez odpowiedniego doświadczenia i wiedzy mogą korzystać z urządzenia wyłącznie pod nadzorem lub po otrzymaniu odpowiednich instrukcji dotyczących bezpiecznego użytkowania urządzenia oraz pod warunkiem, że rozumieją zagrożenia związane z obsługą urządzenia. Nie pozwalać, by urządzeniem bawiły się dzieci. Dzieci nie mogą bez nadzoru czyścić ani konserwować urządzenia.

**OSTRZEŻENIE:** Unikać dotykania elementów grzewczych i powierzchni wewnętrznych - ryzyko oparzenia.

**OSTRZEŻENIE:** Jeżeli drzwiczki lub uszczelki drzwiczek są uszkodzone, nie można używać kuchenki do momentu, aż zostanie naprawiona przez odpowiednio przeszkoloną osobę.

**OSTRZEŻENIE:** Nie wolno

podgrzewać płynów oraz innych potraw w szczelnie zamkniętych pojemnikach, ponieważ pojemniki takie mogą eksplodować.

Kuchenka mikrofalowa jest przeznaczona do podgrzewania żywności i napojów. Suszenie żywności lub odzieży oraz podgrzewanie podkładek grzewczych, kapci, gąbek, wilgotnych tkanin i podobnych produktów może spowodować ryzyko obrażeń ciała, powstania ognia lub pożaru.

Podczas podgrzewania żywności w plastikowych lub papierowych pojemnikach należy kontrolować wzrokowo kuchenkę ze względu na ryzyko powstania ognia.

Podgrzewanie napojów przy pomocy mikrofal może spowodować efekt opóźnionego wrzenia, toteż konieczne jest zachowanie ostrożności podczas wykonywania wszelkich czynności przy pojemniku.

Zawartość butelek do karmienia niemowląt i słoiczków z żywnością dla dzieci należy wymieszać lub wstrząsnąć oraz sprawdzić jej temperaturę przed podaniem do spożycia, aby uniknąć poparzenia. W kuchenkach mikrofalowych nie należy podgrzewać jaj w skorupce ani jaj ugotowanych na twardo w całości, ponieważ mogą one eksplodować nawet po zakończeniu podgrzewania mikrofalami.

Ścierki kuchenne i inne łatwopalne materiały powinny być przechowywane z dala od urządzenia, dopóki wszystkie jego podzespoły całkowicie nie ostygną. Przegrzane tłuszcze i oleje mogą się łatwo zapalić. Należy zawsze uważnie nadzorować gotujące się potrawy zawierające dużo tłuszczu, oleju lub alkoholu (np. rumu, koniaku, wina) - ryzyko pożaru. Kuchenki mikrofalowej nie należy używać do smażenia na oleju, ponieważ nie jest możliwe kontrolowanie jego temperatury. Jeżeli urządzenie jest dostosowane do użycia czujnika, stosować wyłącznie czujnik temperatury przeznaczony do danej kuchenki

(zależnie od wyposażenia).

Do wyjmowania naczyń oraz innych akcesoriów z kuchenki należy używać odpowiednich rękawic, unikając dotykania nagrzaných elementów. Po zakończeniu pieczenia ostrożnie otworzyć drzwiczki urządzenia, wypuszczając stopniowo gorące powietrze i parę z wnętrza urządzenia.

Używać wyłącznie naczyń przeznaczonych do kuchenek mikrofalowych.

Nie zakłócać przepływu gorącego powietrza z przodu kuchenki.

Jeśli z kuchenki wydobywa się dym, należy ją wyłączyć, odłączyć od zasilania oraz zamknąć drzwiczki, aby stłumić ogień.

## DOZWOLONE ZASTOSOWANIE

To urządzenie jest przeznaczone wyłącznie do użytku domowego, nie komercyjnego.

Urządzenia nie należy używać na zewnątrz.

W pobliżu urządzenia nie wolno przechowywać żadnych substancji wybuchowych ani łatwopalnych, takich jak pojemniki z aerozolami. Zabronione jest też przechowywanie i używanie w sąsiedztwie urządzenia benzyny lub innych materiałów łatwopalnych: w razie przypadkowego włączenia urządzenia mogłoby dojść do pożaru.

**OSTROŻNIE:** Urządzenie nie zostało przeznaczone do obsługi za pomocą zewnętrznego timera ani niezależnego systemu zdalnego sterowania.

To urządzenie jest przeznaczone do użytku w gospodarstwach domowych oraz do podobnych zastosowań, takich jak:

- Kuchnie dla pracowników w sklepach, biurach oraz innych miejscach pracy;
  - Gospodarstwa rolne;
  - Wykorzystanie przez klientów w hotelach, motelach oraz innych obiektach mieszkalnych;
  - Obiekty typu "bed-and-breakfast";
- Wszelkie inne zastosowania (np. ogrzewanie pomieszczeń) są zabronione.

## INSTALACJA

Instalacja lub naprawa powinna zostać przeprowadzona przez technika specjalistę zgodnie z instrukcjami producenta oraz obowiązującymi miejscowymi przepisami dotyczącymi bezpieczeństwa. Nie naprawiać ani nie wymieniać żadnej części urządzenia, jeśli nie jest to wyraźnie dozwolone w instrukcji obsługi. Dzieci nie mogą wykonywać czynności montażowych. Podczas instalacji dzieci powinny pozostawać w bezpiecznej odległości od urządzenia. Części opakowania (torebki plastikowe, kawałki styropianu itd.) należy przechowywać z dala od dzieci w trakcie i po zakończeniu instalacji. Urządzenie musi być przytrzymywane oraz montowane przez co najmniej dwie osoby. Rozpakowując i instalując urządzenie, używać rękawic ochronnych. Po rozpakowaniu urządzenia należy sprawdzić, czy nie zostało uszkodzone podczas transportu. W przypadku problemów należy skontaktować się z najbliższym serwisem technicznym. Przed przystąpieniem do jakichkolwiek czynności montażowych urządzenie należy odłączyć od zasilania elektrycznego. Podczas instalacji upewnić się, czy urządzenie nie spowoduje uszkodzenia przewodu zasilającego. Urządzenie można uruchomić dopiero po zakończeniu instalacji. Niniejsze urządzenie jest przeznaczone do zabudowy. Nie może być używane jako urządzenie wolnostojące. Przed wprowadzeniem urządzenia, szafkę należy przyciąć i dokładnie usunąć trociny i wióry. Po zainstalowaniu dolna część urządzenia nie powinna być już dostępna. Nie zatykać minimalnej szczeliny między białym roboczym a górną krawędzią kuchenki. Kuchenkę należy wyjąć ze styropianowej podstawy dopiero tuż przed instalacją. Po rozpakowaniu urządzenia sprawdzić, czy drzwiczki zamykają

się prawidłowo.

W przypadku problemów należy skontaktować się z najbliższym serwisem technicznym.

## OSTRZEŻENIA DOTYCZĄCE ELEKTRYCZNOŚCI

Aby instalacja była zgodna z obowiązującymi przepisami bezpieczeństwa, należy zamontować wyłącznik wielobiegunowy o minimalnym odstępnie styków wynoszącym 3 mm. Urządzenie musi być również uziemione.

Jeśli urządzenie posiada wtyczkę, która nie pasuje do gniazdka w domowej instalacji elektrycznej, należy skontaktować się z wykwalifikowanym technikiem. Przewód zasilający powinien mieć wystarczającą długość, aby umożliwić podłączenie zabudowanego urządzenia do sieci. Nie ciągnąć za przewód zasilający. Jeżeli przewód zasilający zostanie uszkodzony, należy go wymienić na identyczny. Wymiana przewodu powinna zostać przeprowadzona przez technika specjalistę, zgodnie z instrukcjami producenta oraz obowiązującymi przepisami bezpieczeństwa. Skontaktować się z autoryzowanym punktem serwisowym.

Jeśli urządzenie posiada wtyczkę, która nie pasuje do gniazdka w domowej instalacji elektrycznej, należy skontaktować się z wykwalifikowanym technikiem. Nie stosować przedłużaczy, rozdzielaczy i złączy pośrednich. Nie należy uruchamiać urządzenia, jeśli przewód zasilający lub wtyczka są uszkodzone, jeśli nie działa ono prawidłowo lub gdy zostało uszkodzone, bądź spadło. Przewód zasilający należy trzymać z dala od nagranych powierzchni. Po zakończeniu instalacji użytkownik nie powinien mieć dostępu do podzespołów elektrycznych urządzenia.

Nie dotykać urządzenia mokrymi częściami ciała i nie obsługiwać go bosą. Tabliczka znamionowa znajduje się na przedniej krawędzi kuchenki (widoczna przy otwartych

drzwiczkach).

W przypadku wymiany przewodu zasilającego należy używać przewodów tylko następującego rodzaju (następujących rodzajów): H05 RR-F 3 x 1,5 mm<sup>2</sup>. Musi istnieć możliwość odłączenia urządzenia od źródła zasilania przez wyjęcie wtyczki (jeśli wtyczka jest dostępna) lub za pomocą dostępnego przełącznika wielobiegunowego, zainstalowanego nad gniazdem, zgodnie z obowiązującymi normami krajowymi.

## CZYSZCZENIE I KONSERWACJA

Przeprowadzając czyszczenie i konserwację urządzenia należy używać rękawic ochronnych. Przed przystąpieniem do jakichkolwiek czynności serwisowych urządzenie należy odłączyć od zasilania elektrycznego. Nigdy nie stosować urządzeń czyszczących parą.

**OSTRZEŻENIE:** Wykonywanie przez osobę nieprzeszkoloną jakichkolwiek napraw bądź czynności serwisowych wiążących się ze zdejmowaniem wszelkich osłon zabezpieczających przed działaniem mikrofal jest niebezpieczne.

**OSTRZEŻENIE:** Przed przystąpieniem do wymiany żarówki należy upewnić się, że urządzenie jest wyłączone, aby uniknąć ewentualnego porażenia prądem. Kuchenkę należy utrzymywać w czystości, aby nie niszczyć jej powierzchni, gdyż ma negatywny wpływ na trwałość urządzenia oraz może prowadzić do ewentualnych niebezpiecznych sytuacji. Kuchenka musi być regularnie czyszczona, a wszelkie resztki potraw usuwane.

Przed przeprowadzeniem jakichkolwiek czynności konserwacyjnych lub przed czyszczeniem należy zawsze upewnić się, że urządzenie ostygło. Do czyszczenia szyby w drzwiczkach kuchenki nie używać środków ściernych ani ostrych skrobaków metalowych, ponieważ mogą one zarysować powierzchnię i spowodować pęknięcie szyby.

# OCHRONA ŚRODOWISKA

## UTYLIZACJA OPAKOWANIA

Materiał z opakowania nadaje się w 100% do recyklingu i jest oznaczony symbolem .

Poszczególne elementy opakowania należy usuwać, przestrzegając miejscowych przepisów dotyczących utylizacji odpadów.

## UTYLIZACJA URZĄDZEŃ AGD

W przypadku utylizacji urządzenia należy uniemożliwić jego dalsze użytkowanie, odcinając przewód zasilający oraz wyjmując drzwiczki i półki (zależnie od wyposażenia), aby dzieci nie mogły zamknąć się w środku.

Urządzenie zostało wykonane z materiałów nadających się do recyklingu  lub do ponownego użycia. Urządzenie należy utylizować zgodnie z miejscowymi przepisami dotyczącymi gospodarki odpadami. Aby uzyskać więcej informacji na temat utylizacji, odzyskiwania oraz recyklingu urządzeń AGD, należy skontaktować się z odpowiednim lokalnym urzędem gminy, punktem skupu złomu lub sklepem, w którym zakupiono urządzenie.

To urządzenie zostało oznaczone jako zgodne z Dyrektywą Europejską 2012/19/WE (WEEE) dotyczącą zużytego sprzętu elektrycznego i elektronicznego.

Prawidłowe złomowanie niniejszego urządzenia przyczynia się do ograniczenia ryzyka negatywnego wpływu produktu na środowisko i zdrowie ludzi, który może wystąpić w przypadku nieodpowiedniej utylizacji produktu.

Symbol



na urządzeniu lub w dołączonej do niego dokumentacji oznacza, że urządzenia nie wolno traktować jak zwykłego odpadu domowego. Należy je przekazać do punktu zajmującego się utylizacją i recyklingiem urządzeń elektrycznych i elektronicznych.

## WSKAZÓWKI DOTYCZĄCE OSZCZĘDZANIA ENERGII

Urządzenie należy wstępnie nagrzewać jedynie w przypadkach, w których jest to zalecane w tabeli pieczenia lub w przepisie. Używać ciemnych lub emaliowanych na czarno form do pieczenia, gdyż znacznie lepiej pochłaniają ciepło. Wyłączyć kuchenkę 10/15 minut przed upływem ustawionego czasu pieczenia. Produkty spożywcze wymagające dłuższego pieczenia będą nadal pieczone, nawet po wyłączeniu kuchenki.

## DEKLARACJA ZGODNOŚCI

Niniejsze urządzenie zostało zaprojektowane, wykonane i jest rozprowadzane zgodnie z wymogami bezpieczeństwa następujących dyrektyw: 2006/95/EC, 2004/108/EC, 93/68/EEC i 2011/65/EU (Dyrektywa w sprawie ograniczenia stosowania niektórych niebezpiecznych substancji w sprzęcie elektrycznym i elektronicznym).

To urządzenie jest przeznaczone do kontaktu z artykułami spożywczymi, zgodnie z europejskim Rozporządzeniem nr 1935/2004/EC.

Niniejsze urządzenie spełnia wymogi dot. ekoprojektu określone w Rozporządzeniach Komisji nr 65/2014 i 66/2014, zgodnie z Normą Europejską 60350-1.

# PRZEWODNIK UŻYTKOWNIKA

## DZIĘKUJEMY ZA ZAKUP PRODUKTU WHIRLPOOL



Aby móc korzystać z programu kompleksowej pomocy i wsparcia, należy zarejestrować swój produkt na stronie [www.whirlpool.eu/register](http://www.whirlpool.eu/register)



Zasady bezpieczeństwa oraz Instrukcję obsługi i konserwacji urządzenia można pobrać, odwiedzając naszą stronę [docs.whirlpool.eu](http://docs.whirlpool.eu) i postępując zgodnie ze wskazówkami zamieszczonymi na odwrocie tej broszury.

**!** Przed użyciem urządzenia prosimy o uważne przeczytanie Zasad bezpieczeństwa i ochrony zdrowia.

## OPIS PRODUKTU

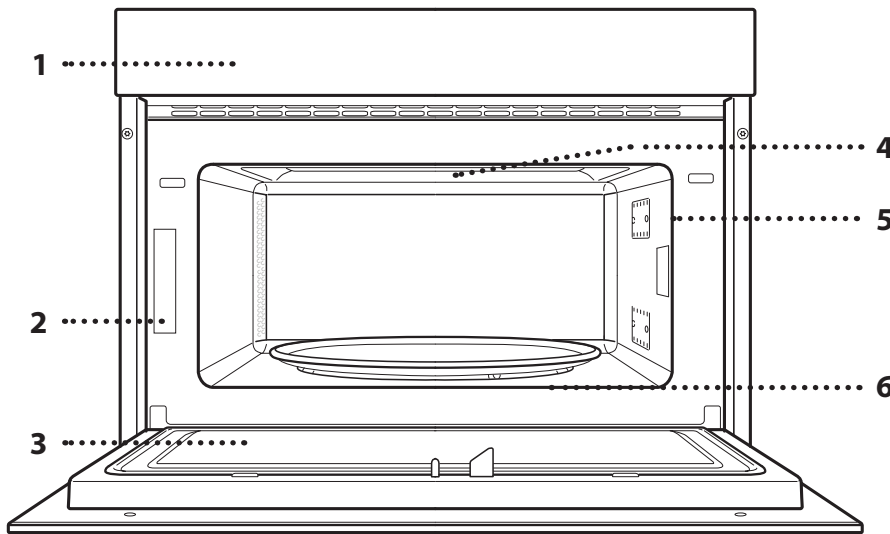

1. Pulpit sterujący
2. Tabliczka znamionowa (nie usuwać)
3. Drzwiczki
4. Grzałka górna / grill
5. Światło
6. Talerz obrotowy

## OPIS PANELU STEROWANIA

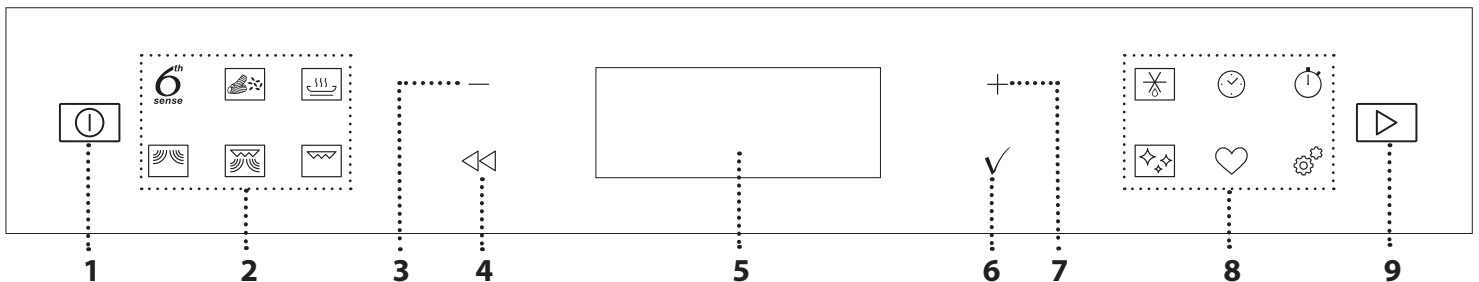

### 1. WŁĄCZANIE/WYŁĄCZANIE (ON/OFF)

Do włączania lub wyłączenia kuchenki mikrofalowej, a także wyłączenia lub wstrzymania wykonywania funkcji.

### 2. MENU / BEZPOŚREDNI DOSTĘP DO FUNKCJI

Aby uzyskać szybki dostęp do funkcji i głównego menu.

### 3. PRZYCIISK NAWIGACYJNY MINUS

Aby przewijać menu oraz zmniejszać

ustawienia i wartości funkcji.

### 4. POWRÓT

Aby wrócić do poprzedniego ekranu.

Aby zmieniać ustawienia podczas gotowania.

### 5. WYŚWIETLACZ

Do potwierdzania wyboru danej funkcji lub ustawień.

### 7. PRZYCIISK NAWIGACYJNY PLUS

Aby przewijać menu oraz zwiększać ustawienia i wartości funkcji.

### 8. OPCJE / BEZPOŚREDNI DOSTĘP DO FUNKCJI

Aby uzyskać szybki dostęp do funkcji, ustawień i ulubionych.

### 9. START

Do włączania funkcji z użyciem specjalnych lub podstawowych ustawień.

# AKCESORIA

## TALERZ OBROTOWY

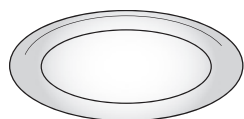

Umieszczony na podstawce, szklany talerz obrotowy może być używany do wszystkich metod gotowania. Pojemniki i naczynia muszą być stawiane na talerzu obrotowym.

## PODSTAWKA POD TALERZ OBROTOWY

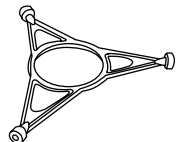

Podstawki należy używać tylko ze szklanym talerzem obrotowym. Na podstawce nie należy umieszczać innych naczyń.

## TALERZ CRISP



Może być używany tylko z wybranymi funkcjami. Talerz Crisp musi być zawsze umieszczany na środku szklanego talerza obrotowego i, kiedy jest pusty, może

być wstępnie ogrzewany przy użyciu specjalnej funkcji przeznaczonej tylko do tego celu. Umieścić potrawę bezpośrednio na talerzu Crisp.

## UCHWYT DO TALERZA CRISP

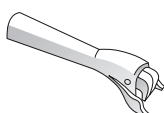

Służy do wyjmowania gorącego talerza Crisp z kuchenki.

## PODSTAWKA DRUCIANA

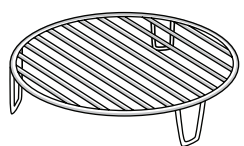

Pozwala umieścić potrawę bliżej grilla, ułatwiając jej doskonałe przypieczenie.

Umieścić ruszt na talerzu obrotowym, upewniając się, że nie

styka się z innymi powierzchniami.

Liczba i rodzaj akcesoriów może różnić się w zależności od zakupionego modelu.

## NACZYNIĘ DO GOTOWANIA NA PARZE

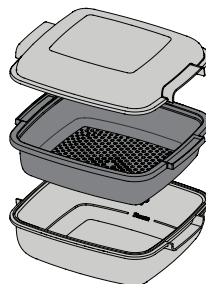

- .....1 Aby gotować na parze potrawy, takie jak ryby czy warzywa, należy umieścić je w koszyku
- .....2 (2) i nalać wody pitnej (100 ml) na dno naczynia do gotowania na parze (3), aby uzyskać właściwą ilość pary.
- .....3

Aby ugotować potrawy takie jak ziemniaki, makaron, ryż lub produkty zbożowe, umieścić je

bezpośrednio na dnie naczynia do gotowania na parze (niekoniecznie w koszyku) i dodać odpowiednią ilość pitnej wody, w zależności od ilości potrawy.

Dla uzyskania najlepszych rezultatów przykryć naczynie do gotowania na parze pokrywką (1) dołączoną do zestawu.

Naczynie do gotowania na parze należy zawsze umieszczać na talerzu obrotowym i używać go tylko z odpowiednimi funkcjami gotowania lub z funkcją mikrofal.

Dno naczynia do gotowania zostało zaprojektowane w taki sposób, aby można było go używać w połączeniu ze specjalną funkcją Smart clean.

Aksesoria dodatkowe, których nie ma w zestawie, można kupić oddzielnie w punkcie serwisu technicznego.

**Na rynku dostępnych jest wiele różnych akcesoriów. Przed zakupem należy upewnić się, czy nadają się one do użycia w kuchenke mikrofalowej i czy są odporne na działanie temperatur panujących wewnątrz.**

**Podczas gotowania w kuchenke mikrofalowej nigdy nie powinno się używać metalowych pojemników na jedzenie lub napoje.**

**Należy zawsze upewnić się, że jedzenie i naczynia umieszczone w kuchenke nie stykają się z jej wewnętrznymi ściankami.**

**Przed każdym uruchomieniem kuchenki należy sprawdzić, czy talerz obrotowy może się swobodnie obracać. Przy wkładaniu i wyjmowaniu naczyń należy uważać, aby talerz obrotowy nie wypadł ze swojego położenia.**

## FUNKCJE

### 6<sup>th</sup> SENSE

Te funkcje automatycznie wybierają najlepszą temperaturę i metodę przyrządzania wszystkich rodzajów dań.

#### 6<sup>th</sup> SENSE ODGRZEWANIE

Do odgrzewania gotowych potraw - zamrożonych lub w temperaturze pokojowej. Urządzenie automatycznie oblicza wartości ustawień potrzebne do osiągnięcia najlepszych możliwych rezultatów w jak najkrótszym czasie. Potrawę należy umieścić na żaroodpornym talerzu lub naczyniu przeznaczonym do kuchenek mikrofalowych. Pozostawienie potrawy na 1-2 minuty po zakończeniu procesu odgrzewania pozwoli uzyskać lepszy efekt za każdym razem, szczególnie jeśli chodzi o żywność mrożoną.

Kiedy korzysta się z tej funkcji, nie wolno otwierać drzwiczek.

POTRAWA	WAGA (g)
GOTOWE DANIE OBIADOWE	250 - 500
Wyjąć danie z opakowania i dokładnie zdjąć całą folię aluminiową	
ZUPA	200 - 800
Podgrzewać bez przykrycia w pojedynczych miskach	
DANIE GOTOWE MROŻONE	250 - 500
Wyjąć danie z opakowania i dokładnie zdjąć całą folię aluminiową	
NAPOJE	100 - 500
W kubku lub szklance umieścić plastikową łyżeczkę odporną na działanie wysokich temperatur, co pozwoli zapobiec przegotowaniu napoju	
MROŻONA LASAGNE	250 - 500
Wyjąć danie z opakowania i dokładnie zdjąć całą folię aluminiową	

#### 6<sup>th</sup> SENSE GOTOWANIE

Aby ugotować kilka rodzajów dań i potraw, w szybki i łatwy sposób uzyskując optymalne efekty.

POTRAWA	WAGA (g)
ZAPIEKANE ZIEMN.	200 - 1000
Posmarować olejem bądź roztopionym masłem. Na górze warzywa zrobić nacięcie w kształcie krzyżyka, zalać kwaśną śmietaną i dodać ulubione dodatki	
WARZYWA	200 - 800
Pokroić na kawałki. Równomiernie rozłożyć w pojemniku nadającym się do stosowania w kuchence mikrofalowej	
WARZYWA MROŻONE	200 - 800
Równomiernie rozłożyć w pojemniku nadającym się do stosowania w kuchence mikrofalowej	
WARZYWA Z PUSZKI	200 - 600
Równomiernie rozłożyć w pojemniku nadającym się do stosowania w kuchence mikrofalowej	
POPCORN	100
Naczynie parowe należy zawsze kłaść na talerzu obrotowym. Przygotowywać tylko jedną torebkę na raz	

#### 6<sup>th</sup> SENSE CRISP

Pozwala doskonale przyrumienić potrawę - zarówno z wierzchu, jak i od spodu. Tej funkcji można używać tylko przy zastosowaniu specjalnego talerza Crisp.

POTRAWA	WAGA (g)
PIZZA - CIENKIE CIASTO MROŻONA	200 - 600
Wyjąć danie z opakowania i dokładnie zdjąć całą folię aluminiową	
PIZZA - GRUBE CIASTO MROŻONA	300 - 800
Wyjąć danie z opakowania i dokładnie zdjąć całą folię aluminiową	
HAMBURGERY	200 - 600
Przed pieczeniem należy natrzeć olejem i posolić	
SKRZYDEŁKA KURCZAKA MROŻONE	200 - 500
Rozłożyć równomiernie na talerzu Crisp	
PALUSZKI MROŻONE	100 - 500
Rozłożyć równomiernie na talerzu Crisp	

Wymagane akcesoria: Talerz Crisp, uchwyt do talerza Crisp

#### 6<sup>th</sup> SENSE NA PARZE







Służy do gotowania na parze potraw takich jak warzywa i ryby przy użyciu załączonego naczynia do gotowania na parze. Rozłóż potrawę równo w koszyku naczynia do gotowania na parze i wlej wodę pitną (100 ml) na dno naczynia do gotowania na parze. Urządzenie automatycznie oblicza wartości ustawień potrzebne do osiągnięcia najlepszych możliwych rezultatów. We wstępnej fazie gotowania mikrofałe wytwarzają parę, doprowadzając do wrzenia wodę dodaną na dno naczynia do gotowania na parze.

POTRAWA	WAGA (g)
KORZENIE I BULWY	
WARZYWA	
WARZYWA MROŻONE	150 - 500
FILETY RYBNE	
FILET Z KURCZAKA	
OWOCE	

Wymagane akcesoria: Naczynie do gotowania na parze

#### 6<sup>th</sup> SENSE RYŻ I MAKARON

Aby szybko ugotować ryż lub makaron. Tej funkcji można używać tylko przy zastosowaniu naczynia do gotowania.

POTRAWA	PORCJE	WAGA (g)
RYŻ		100
		200
		300
		400
MAKARON		70
		140
		210

Wymagane akcesoria: Dolna część i pokrywka naczynia do gotowania na parze





## CRISP

Pozwala doskonale przyrumienić potrawę - zarówno z wierzchu, jak i od spodu. Tej funkcji można używać tylko przy zastosowaniu specjalnego talerza Crisp.

POTRAWA	CZAS TRWANIA (min.)
Ciasto drożdżowe	7 - 10
Hamburger	8 - 10 *

\* Obrócić potrawę w połowie czasu pieczenia.

Wymagane akcesoria: Talerz Crisp, uchwyt do talerza Crisp



## MIKROFALE

Do szybkiego gotowania oraz odgrzewania potraw i napojów.

ZASILANIE (W)	ZALECENIA
1000	Szybkie podgrzewanie napojów lub potraw o dużej zawartości wody.
800	Gotowanie warzyw.
650	Pieczenie mięsa i ryb.
500	Gotowanie sosów mięsnych lub sosów zawierających ser lub jaja. Dogotowywanie tart mięsnych lub zapiekanych makaronów.
350	Powolne, delikatne gotowanie. Doskonałe do rozpuszczania masła lub czekolady.
160	Rozmrażanie mrożonych owoców lub zmiękczenie masła i sera.
90	Zmiękczenie lodów.

DZIAŁANIE	POTRAWA	ZASILANIE (W)	CZAS TRWANIA (min.)
Odgrzewanie	2 szklanki	1000	1 - 2
Odgrzewanie	Ziemniaki tłuczone (1 kg)	1000	9 - 11
Rozmrażanie	Mięso mielone (500 g)	160	13 - 14
Gotowanie	Biszkopt	800	6 - 7
Gotowanie	Krem jajeczny	650	11 - 12
Gotowanie	Pieczeń rzymska	800	18 - 20



## GRILL

Do przypiekania, grillowania i zapiekania. Zaleca się obracać żywność podczas pieczenia.

POTRAWA	CZAS TRWANIA (min.)
Tosty	5 - 6
Langustynki	18 - 22

Zalecane akcesoria: Podstawka druciana



## GRILL+MIKROFALE

Służy do szybkiego pieczenia i zapiekania potraw dzięki połączeniu funkcji mikrofal i grilla.

POTRAWA	ZASILANIE (W)	CZAS TRWANIA (min.)
Zapiekanka ziemniaczana	650	20 - 22
Pieczony kurczak	650	40 - 45

Zalecane akcesoria: Podstawka druciana



## JET DEFROST

Do szybkiego rozmrażania różnych rodzajów żywności, na podstawie określenia ich wagi. Aby uzyskać najlepszy efekt, należy ułożyć żywność bezpośrednio na szklanym talerzu obrotowym.

### ROZMRAŻANIE CHRUPKIEGO CHLEBA

Ta wyjątkowa funkcja Whirlpool pozwala na rozmrażanie zamrożonego chleba. Dzięki połączeniu technologii rozmrażania z technologią Crisp chleb smakuje i pachnie tak, jakby był świeżo upieczony. Funkcji tej należy używać do szybkiego rozmrażania i podgrzewania bułek, bagietek i rogalików. Aby korzystać z tej funkcji, należy użyć talerza Crisp.

POTRAWA	WAGA
CHRUPKI CHLEB	50 - 800 g
MIĘSO	100 g - 2,0 kg
DRÓB	100 g - 2,5 kg
RYBY	100 g - 1,5 kg
WARZYWA	100 g - 2,0 kg
CHLEB	100 g - 1,0 kg



## CZASOMIERZE

Do edycji wartości czasowych funkcji.



## MINUTNIK

Do liczenia czasu bez konieczności uruchamiania żadnej funkcji.



## SMART CLEAN

W ramach tego specjalnego cyklu czyszczenia brud i resztki jedzenia można z łatwością usunąć za pomocą pary. Do dolnej części naczynia do gotowania na parze (3) dołączonego do zestawu lub do pojemnika o przeznaczeniu do kuchenek mikrofalowych należał szklankę wody pitnej i uruchomić tę funkcję.

Wymagane akcesoria: Naczynie do gotowania na parze



## ULUBIONE

Aby odtworzyć listę 10 ulubionych funkcji.



## USTAWIENIA

Do zmiany ustawień kuchenki.

Gdy tryb ECO jest aktywny, jasność wyświetlacza zostaje zmniejszona w celu zredukowania zużycia energii, a po upływie 1 min światło wyłącza się.

Kiedy opcja "DEMO" jest włączona ("on"), wszystkie polecenia są aktywne, a wszystkie menu są dostępne, ale kuchenka nie nagrzewa się. Aby wyłączyć ten tryb, należy przejść do "DEMO" z menu "USTAWIENIA" i wyłączyć ("off").

Po wybraniu opcji "UST. FABRYCZNE" urządzenie wyłącza się i powraca do pierwszego uruchomienia. Wszystkie ustawienia użytkownika zostają anulowane.



## PIERWSZE UŻYCIE

### 1. WYBÓR JĘZYKA

Przy pierwszym uruchomieniu urządzenia należy wybrać język i czas: Na wyświetlaczu pojawi się "English".

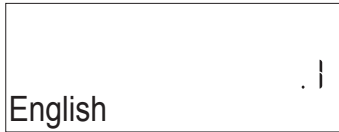

Wcisnąć **+** lub **-**, aby przewinąć listę dostępnych języków i wybrać żądany język.

Aby potwierdzić wybór, należy wcisnąć **✓**.

Uwaga: Można dokonać późniejszej zmiany języka, wybierając "JĘZYK" w menu "USTAWIENIA", dostępny po naciśnięciu przycisku

### 2. USTAWIENIE CZASU

Po dokonaniu wyboru języka należy ustawić bieżący czas: Na wyświetlaczu będą migać dwie cyfry godziny.



Wcisnąć **+** lub **-**, aby ustawić bieżącą godzinę, po czym wcisnąć **✓**: Na wyświetlaczu będą migać dwie cyfry minut.

Wcisnąć **+** lub **-**, aby ustawić minuty, po czym wcisnąć **✓** w celu potwierdzenia.

Uwaga: W przypadku dłuższej przerwy w dostawie prądu może zająć potrzeba ponownego ustawienia czasu. Wybrać "ZEGAR" w menu "USTAWIENIA", dostępny po naciśnięciu przycisku

### 3. CZYSZCZENIE URZĄDZENIA

Nowa kuchenka może mieć wyczuwalny zapach, który jest pozostałością po produkcji: jest to zjawisko normalne. Dlatego przed przystąpieniem do przygotowywania potraw zalecamy oczyszczenie kuchenki „na pusto”, co ułatwi pozbycie się tego zapachu.

Należy wyjąć z komory urządzenia wszystkie kartony zabezpieczające i zdjąć przezroczystą folię, a także usunąć wszystkie znajdujące się w niej akcesoria. Włącz funkcję „Smart Clean”. Aby prawidłowo ustawić tę funkcję, należy postępować zgodnie z instrukcjami.

Uwaga: Po pierwszym użyciu urządzenia zaleca się przewietrzyć pomieszczenie.

## CODZIENNA EKSPLOATACJA

### 1. WYBÓR FUNKCJI

Aby włączyć kuchenkę, wcisnąć : Na wyświetlaczu pokaże się ostatnio używana główna funkcja lub menu główne.

Funkcje można wybierać, naciskając ikonę jednej z głównych funkcji lub przewijając menu.

Aby wybrać funkcję znajdującą się w menu, wcisnąć **+** lub **-**, po czym zatwierdzić przyciskiem **✓**.

Uwaga: Po wybraniu funkcji wyświetlacz zaproponuje najbardziej odpowiedni poziom.

### 2. USTAWIENIE FUNKCJI

Po wybraniu żądanej funkcji można zmienić jej ustawienia. Na wyświetlaczu będą pojawiać się kolejno ustawienia, które można zmieniać. Wciśnięcie pozwala ponownie zmienić poprzednie ustawienie.

#### MOC



Gdy na ekranie miga wartość, wcisnąć **+** lub **-**, by ją zmienić, a następnie nacisnąć **✓**, by potwierdzić i przejść do kolejnych ustawień (jeśli to możliwe).

### CZAS TRWANIA



Gdy na ekranie miga ikona , wcisnąć **+** lub **-**, by ustawić wybrany czas gotowania i potwierdzić, wciskając **✓**.

Uwaga: Można zmienić czas ustawiony w trakcie gotowania, naciskając : Wcisnąć **+** lub **-**, aby dostosować wartość i zatwierdzić, naciskając **✓**.

Korzystając z funkcji bez mikrofali, nie trzeba ustawiać czasu pieczenia, jeśli chce się piec w trybie ręcznym (bez określonego czasu): Wcisnąć **✓** lub , aby zatwierdzić i aktywować funkcję.

Wybór tego trybu uniemożliwia zaprogramowanie opóźnionego startu.

#### KONIEC (OPÓŹNIONY START)

Po ustawieniu czasu zakończenia funkcje, które nie aktywują mikrofali (np. „Grill”), poprzez zaprogramowanie zakończenia pieczenia umożliwiają opóźnienie aktywowania funkcji. W funkcjach aktywujących mikrofales czas zakończenia jest równy czasowi trwania. Gdy ikona miga, wyświetlacz pokazuje czas zakończenia pieczenia.



Wcisnąć ✓ lub , aby ustawić żądany czas zakończenia pieczenia, a następnie wcisnąć ✓, aby zatwierdzić i uruchomić funkcję. Włożyć potrawę do kuchenki i zamknąć drzwiczki: Funkcja włączy się automatycznie po upływie czasu obliczonego tak, aby cykl pieczenia zakończył się o ustalonej godzinie.

Uwaga: Programowanie czasu opóźnienia pieczenia powoduje wyłączenie fazy wstępnego nagrzewania: Kuchenka stopniowo nagrzewa się do wybranej temperatury, co oznacza, że czas pieczenia jest nieco wydłużony. W trakcie oczekiwania można nacisnąć + lub - , aby ponownie dostosować czas zakończenia, lub wcisnąć << , aby zmienić inne ustawienia. Wcisnąc ☺ w celu wyświetlenia informacji, możliwe jest przejście od czasu zakończenia do czasu trwania.

### 6<sup>th</sup> SENSE

Te funkcje automatycznie wybierają optymalny tryb pieczenia, moc i czas trwania dla wszystkich dostępnych potraw.

Jeśli jest to konieczne, wystarczy jedynie wskazać cechy produktu i cieszyć się wspaniałym efektem.

#### CIĘŻAR / PORCJE



Aby poprawnie ustawić funkcję, należy kierować się wskazówkami na wyświetlaczu. Gdy pojawi się odpowiedni komunikat, wcisnąć + lub - , aby ustawić żądaną wartość, po czym zatwierdzić przyciskiem ✓ .

#### WYPIECZENIE

Funkcje 6<sup>th</sup> Sense umożliwiają dostosowanie stopnia dogotowania potrawy.



Gdy pojawi się odpowiedni komunikat, wcisnąć + lub - , aby wybrać żądany poziom pomiędzy lekkim/ niskim (-1) i ekstra/wysokim (+1). Wcisnąć ✓ lub , aby zatwierdzić i aktywować funkcję.

### 3. WŁĄCZANIE FUNKCJI

W dowolnym momencie, jeśli ustawienia początkowe są odpowiednie lub po zaprogramowaniu żądanych ustawień, wcisnąć  w celu aktywowania funkcji.

Za każdym razem, gdy przycisk  zostanie ponownie wciśnięty, czas gotowania zwiększy się o kolejne 30 sekund.

W fazie opóźnienia po wciśnięciu  kuchenka upewni się, czy faktycznie należy ominąć tę fazę i natychmiast uruchomić funkcję.

Uwaga: W dowolnym momencie można zatrzymać aktywowaną funkcję, wciskając przycisk  .

Jeśli kuchenka jest gorąca, a funkcja wymaga konkretnej temperatury maksymalnej, na wyświetlaczu pojawi się komunikat. Wcisnąć << , aby powrócić do poprzedniego ekranu i wybrać inną funkcję lub poczekać do całkowitego ostygnięcia.

#### JET START

Kiedy kuchenka mikrofalowa jest wyłączona, nacisnąć , aby na 30 sekund uruchomić pracę urządzenia z funkcją mikrofal o pełnej mocy (1000 W).

### 4. WSTRZYMANIE GOTOWANIA / OBRACANIE LUB MIESZANIE PRODUKTU

#### PAUZA

Po otwarciu drzwiczek pieczenie zostanie chwilowo wstrzymane poprzez dezaktywowanie elementów grzejących.

Aby wznowić proces pieczenia, zamknąć drzwiczki i wcisnąć  .

Uwaga: Korzystając z funkcji „6<sup>th</sup> Sense”, należy otwierać drzwiczki jedynie wtedy, kiedy zostanie podany taki komunikat.

#### OBRACANIE LUB MIESZANIE PRODUKTU

Niektóre przepisy 6<sup>th</sup> Sense Gotowanie wymagają obracania lub mieszania produktu podczas gotowania.



Urządzenie wyda sygnał dźwiękowy, a na wyświetlaczu pojawi się wskazówka mówiąca o konieczności wykonania czynności.

Otworzyć drzwiczki, wykonać czynność wskazaną na wyświetlaczu i zamknąć drzwiczki, po czym wcisnąć , aby kontynuować gotowanie.

Uwaga: Jeśli wymagane jest obrócenie lub wymieszanie żywności i jeśli po upływie dwóch minut od komunikatu nie zostanie wykonana żadna czynność, kuchenka wznowi gotowanie.

### 5. KONIEC GOTOWANIA

Sygnał dźwiękowy i wskazanie na wyświetlaczu oznaczają, że gotowanie zostało zakończone.

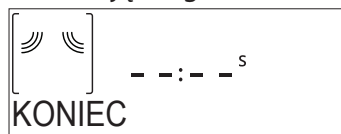

Wcisnąć , aby kontynuować gotowanie w trybie ręcznym, zwiększając czas stopniowo o 30 sekund (w funkcji z mikrofalą) lub o 5 minut (w funkcji bez mikrofal) lub wcisnąć + , aby wydłużyć czas pieczenia do nowo ustalonego czasu trwania. W obu przypadkach wartości gotowania zostaną zachowane.

Po naciśnięciu ✓ lub  gotowanie rozpoczyna się na nowo.

## . ULUBIONE

Aby ułatwić sobie korzystanie z urządzenia, można zapisać w jego pamięci do 10 ulubionych funkcji.

Po zakończeniu gotowania na wyświetlaczu zostanie wyświetlony komunikat z prośbą o zapisanie funkcji na liście ulubionych, pod numerem od 1 do 10.

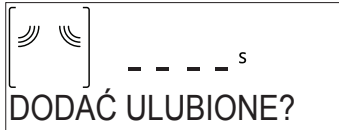

Chcąc zapamiętać jakąś funkcję jako ulubioną i zapisać bieżące ustawienia do wykorzystania w przyszłości, należy nacisnąć ✓, aby ignorować nacisnąć ⏪.

Po wciśnięciu ✓ wcisnąć + lub -, aby wybrać numer pozycji i zatwierdzić przyciskiem ✓.

Uwaga: Jeśli pamięć jest pełna lub dany numer został już wykorzystany, należy zatwierdzić nadpisanie poprzedniej funkcji na danym numerze.

Aby w późniejszym czasie wywołać zapisane funkcje, nacisnąć ♥: Na wyświetlaczu pojawi się lista ulubionych funkcji użytkownika.

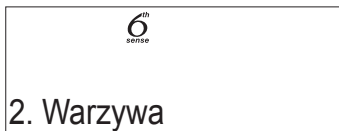

Za pomocą + lub - wybrać funkcję, zatwierdzić, naciskając ✓, a następnie nacisnąć ▶, aby uaktywnić.

## SMART CLEAN

Przed uruchomieniem tej funkcji wyjąć z urządzenia wszystkie akcesoria (z wyjątkiem talerza obrotowego).

Wcisnąć ✖, aby uzyskać dostęp do funkcji "Smart Clean".



Wcisnąć ▶, aby aktywować funkcję czyszczenia. Na wyświetlaczu pojawią się sekwencje czynności, które należy przeprowadzić przed rozpoczęciem czyszczenia. Po zakończeniu wszystkich czynności wcisnąć ✓.

Jeśli jest taka konieczność, do dolnej części naczynia do gotowania na parze dołączonego do zestawu lub do pojemnika o przeznaczeniu do kuchenek mikrofalowych nalać szklaną wodę pitną i zamknąć drzwiczki.

Po ostatnim zatwierdzeniu wcisnąć ▶, aby rozpocząć cykl czyszczenia.

Po zakończeniu usunąć pojemnik, zakończyć czyszczenie za pomocą gładkiej szmatki i wytrzeć wnętrze urządzenia do sucha za pomocą szmatki z mikrofibry.

## . MINUTNIK

Kiedy urządzenie jest wyłączone, wyświetlacz może być używany jako czasomierz. Aby włączyć tę funkcję, należy upewnić się, że kuchenka jest wyłączona, i nacisnąć + lub -: Ikona ⌚ będzie migać na wyświetlaczu.

Nacisnąć + lub -, by ustawić żądany czas, a następnie wcisnąć ✓, by rozpocząć odliczanie czasu.

Gdy tylko minutnik zakończy odliczanie wybranego czasu, na wyświetlaczu pojawi się komunikat i rozlegnie się sygnał dźwiękowy.

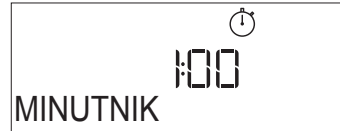

Gdy minutnik jest aktywny, można także wybrać i włączyć funkcję. Nacisnąć ⌚, aby włączyć kuchenkę, a następnie wybrać żadaną funkcję.

Po uruchomieniu funkcji czasomierz będzie niezależnie kontynuował odliczanie, bez ingerencji w działanie samej funkcji.

W trakcie tej fazy minutnik nie wyświetla się (widać jedynie ikonę ⌚), ale kontynuuje odliczanie w tle. Aby przywrócić ekran minutnika, wcisnąć ⌚, przerywając obecnie aktywną funkcję.

## . BLOK. KLAWIATURY

Aby zablokować przyciski, wcisnąć i przytrzymać ⏪ przez co najmniej pięć sekund. Powtórzenie tej procedury spowoduje zdjęcie blokady klawiatury.

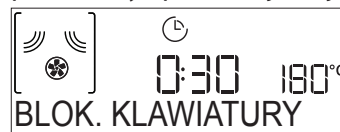

Uwaga: Funkcję tę można włączyć również podczas przygotowywania potrawy. Ze względów bezpieczeństwa w każdym momencie można ją wyłączyć, wciskając ⌚.

# CZYSZCZENIE

Przed przystąpieniem do jakichkolwiek czynności serwisowych lub czyszczenia, upewnić się, że urządzenie ostygło.

Nigdy nie czyścić urządzenia gorącą parą. Nie stosować wełny szklanej, szorstkich gąbek lub ściernych/żrących środków do czyszczenia, ponieważ mogą one uszkodzić powierzchnie urządzenia.

## POWIERZCHNIE WEWNĘTRZNE I ZEWNĘTRZNE

- Powierzchnie należy czyścić wilgotną ściereczką z mikrofibry. Jeśli są silnie zabrudzone, dodać kilka kropel detergentu o neutralnym pH. Wytrzeć do sucha ściereczką.
- Wyczyścić szybę drzwiczek odpowiednim płynem do mycia.
- Regularnie, a w szczególności po wylaniu się płynów, należy wyjmować talerz obrotowy oraz jego podstawkę i czyścić dno urządzenia, usuwając ewentualne resztki potraw.
- Włączyć funkcję „Smart Clean” w celu optymalnego wyczyszczenia wewnętrznych powierzchni.
- Grill nie wymaga czyszczenia, gdyż wysoka temperatura powoduje spalanie wszelkich zabrudzeń. Zaleca się regularne korzystanie z tej funkcji.

## AKCESORIA

Wszystkie akcesoria, z wyjątkiem talerza Crisp, mogą być myte w zmywarkach.

Talerz Crisp należy myć w wodzie z łagodnym detergentem. Uporczywe zabrudzenia delikatnie zetrzeć ściereczką. Przed czyszczeniem talerza Crisp należy zawsze odczekać, aż ostygnie.

# USUWANIE USTEREK

Problem	Możliwa przyczyna	Rozwiązanie
Kuchenka nie działa.	Awaria zasilania. Urządzenie odłączone od zasilania.	Sprawdzić, czy działa zasilanie i czy urządzenie jest prawidłowo podłączone do sieci. Wyłączyć kuchenkę i włączyć je ponownie, aby sprawdzić, czy usterka nie ustąpiła.
Kuchenka wydaje głośne dźwięki, nawet jeśli jest wyłączona.	Wentylator chłodzący jest włączony.	Otworzyć czy przytrzymać drzwiczki lub odczekać, aż kuchenka mikrofalowa zakończy proces chłodzenia.
Wyświetlacz pokazuje literę „F”, po której następuje liczba.	Błąd oprogramowania.	Skontaktować się z najbliższym Biurem Obsługi Klienta i podać numer następujący po literze „F”.

## KARTA PRODUKTU

 Karta produktu z danymi dotyczącymi zużycia energii przez urządzenie może zostać pobrana ze strony [docs.whirlpool.eu](http://docs.whirlpool.eu)

## JAK OTRZYMAĆ INSTRUKCJĘ OBSŁUGI I KONSERWACJI URZĄDZENIA

>  Instrukcję obsługi i konserwacji + można pobrać z naszej strony [docs.whirlpool.eu](http://docs.whirlpool.eu) (możliwe jest użycie tego kodu QR), podając kod produktu.



> Można również skontaktować się z naszym Serwisem technicznym.

## KONTAKT Z NASZYM SERWISEM TECHNICZNYM

Dane kontaktowe znajdują się w instrukcjach gwarancji. Kontaktując się z Serwisem technicznym, należy podać kody z tabliczki znamionowej swojego urządzenia.

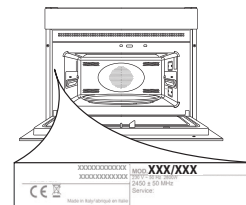

**400011160181**

Wydrukowano we Włoszech

• x 2

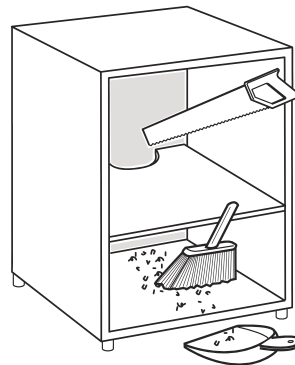
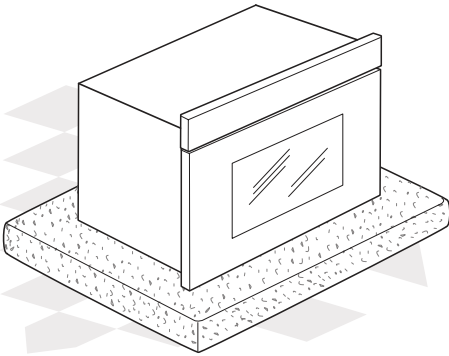
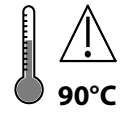
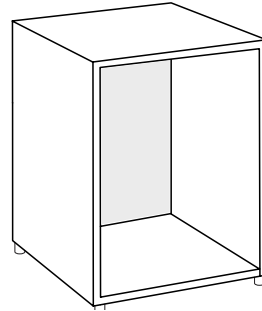
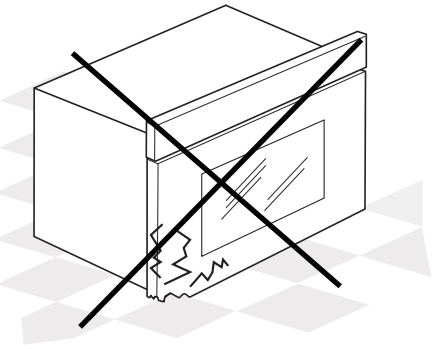
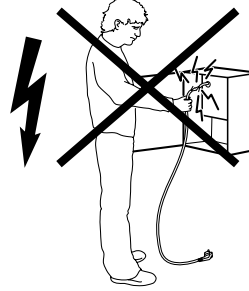
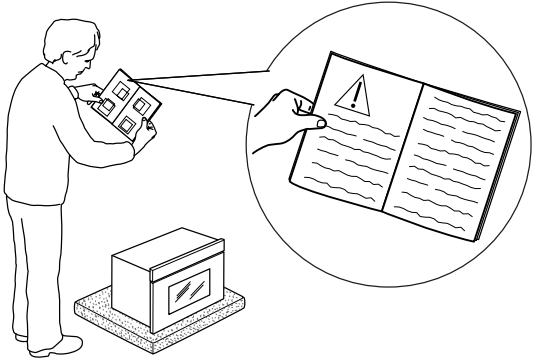
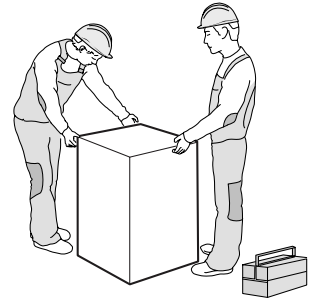
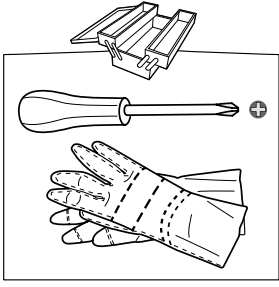

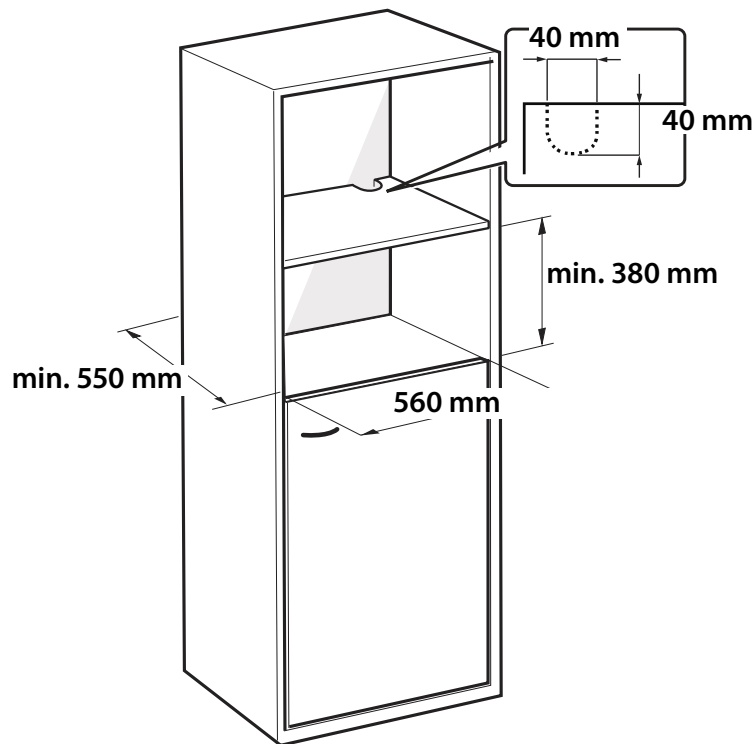
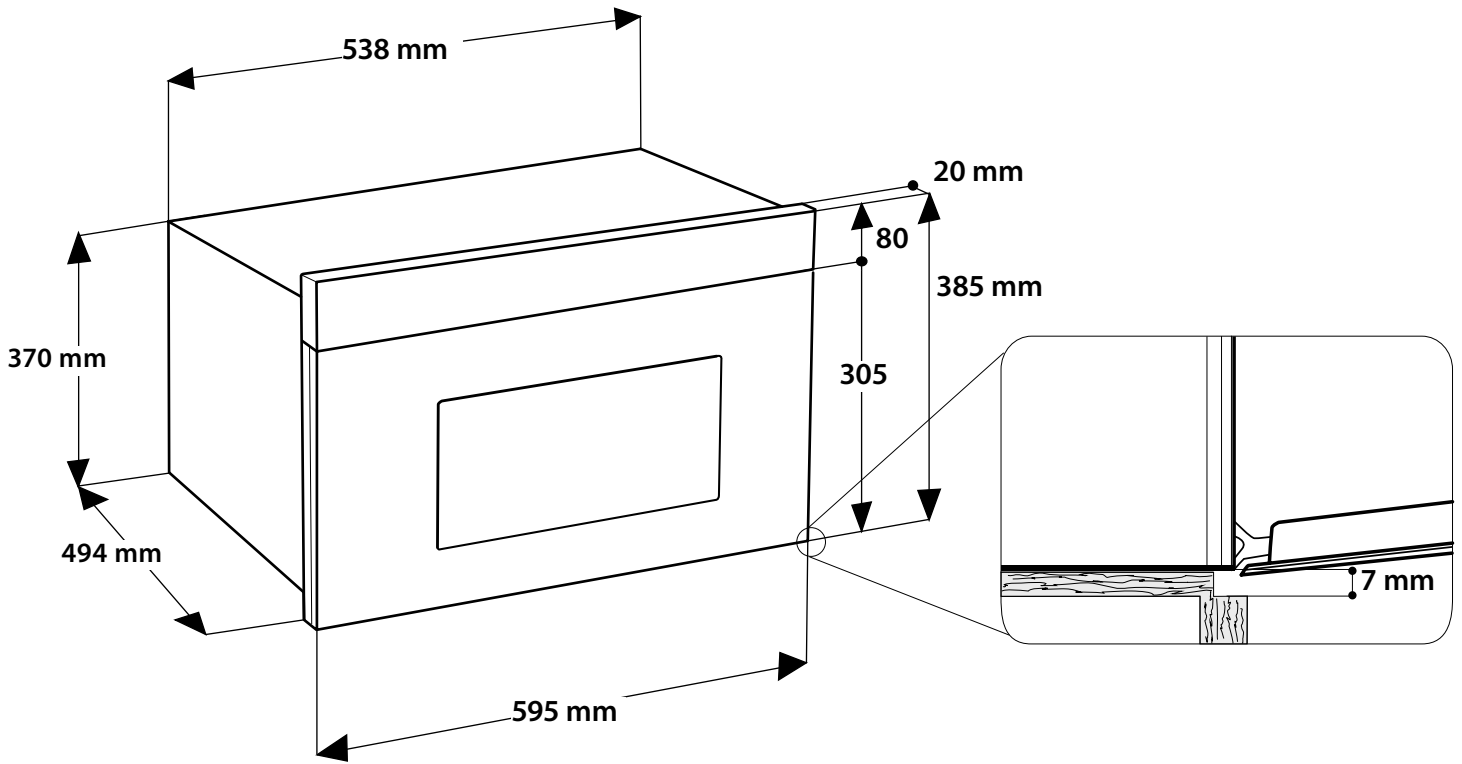



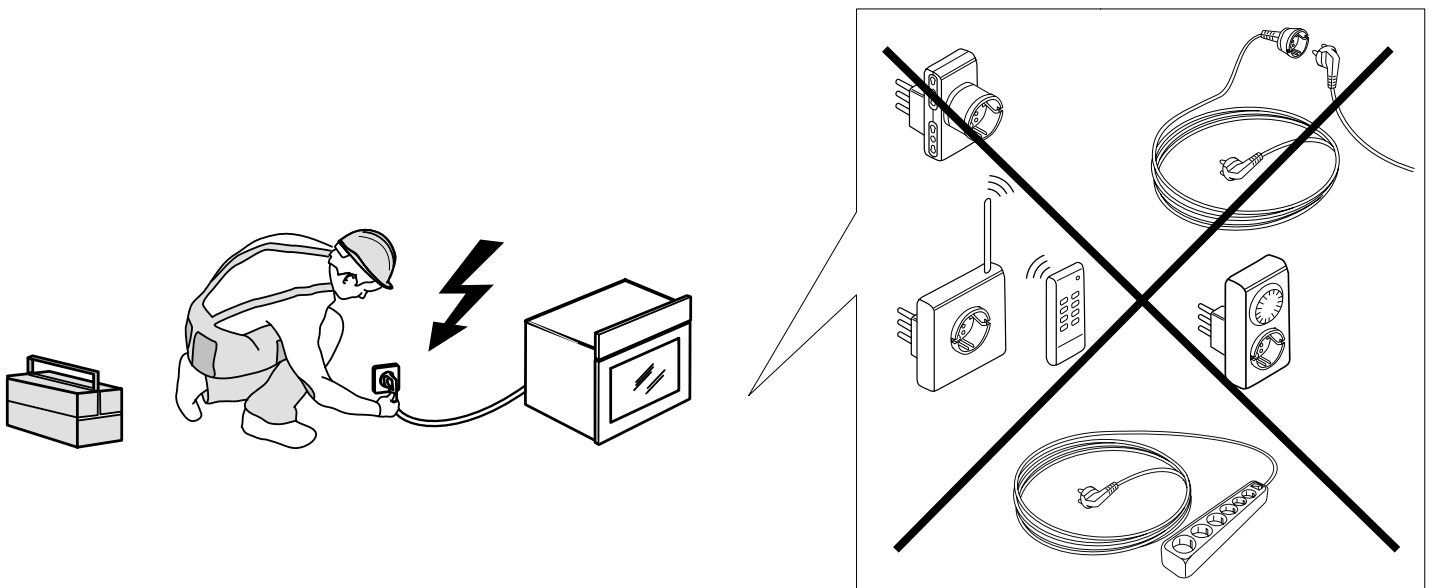
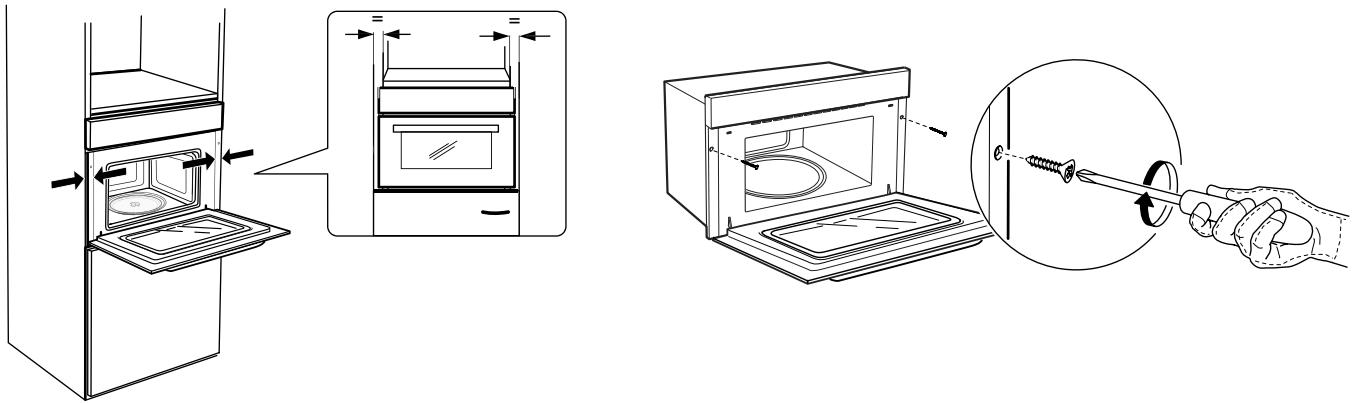
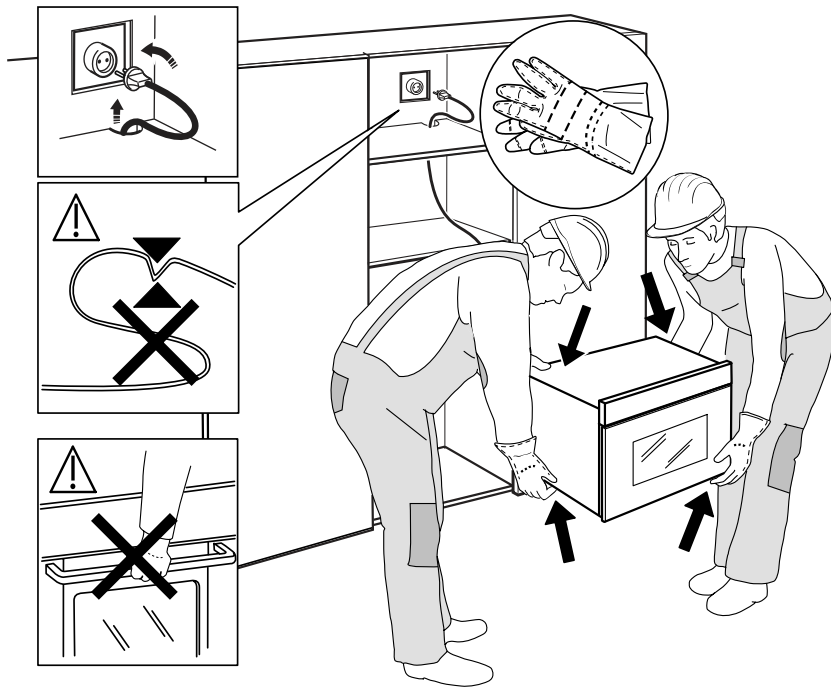

400011160181

Wydrukowano we Włoszech