

COE7P31X
EOE7P31Z



PL Piekarnik

Instrukcja obsługi



Electrolux

SPIS TREŚCI

1. INFORMACJE DOTYCZĄCE BEZPIECZEŃSTWA.....	3
2. WSKAZÓWKI DOTYCZĄCE BEZPIECZEŃSTWA.....	5
3. OPIS URZĄDZENIA.....	8
4. PANEL STEROWANIA.....	9
5. PRZED PIERWSZYM UŻYCIEM.....	11
6. CODZIENNA EKSPLOATACJA.....	11
7. FUNKCJE ZEGARA.....	13
8. PROGRAMY AUTOMATYCZNE.....	15
9. KORZYSTANIE Z AKCESORIÓW.....	17
10. DODATKOWE FUNKCJE.....	21
11. WSKAZÓWKI I PORADY.....	23
12. KONSERWACJA I CZYSZCZENIE.....	38
13. ROZWIĄZYWANIE PROBLEMÓW.....	42
14. EFEKTYWNOŚĆ ENERGETYCZNA.....	44

Z MYŚLĄ O TOBIE

Dziękujemy za zakup urządzenia Electrolux. Jest ono owocem dziesięcioleci doświadczeń i innowacji. To pomysłowe i stylowe urządzenie zostało zaprojektowane z myślą o Tobie. Użytkując je, możesz mieć zawsze pewność uzyskania wspaniałych efektów.

Witamy w świecie marki Electrolux!

Zapraszamy na naszą witrynę internetową, aby:



Otrzymać wskazówki dotyczące użytkowania, broszury, pomoc w rozwiązywaniu problemów oraz informacje dotyczące serwisu:

www.electrolux.com/webselfservice



Zarejestrować swój produkt i uprościć jego obsługę serwisową:

www.registerelectrolux.com



Nabyć akcesoria, materiały eksploatacyjne i oryginalne części zamienne do swojego urządzenia:

www.electrolux.com/shop

OBSŁUGA KLIENTA

Zalecamy stosowanie oryginalnych części zamiennych.

Kontaktując się z autoryzowanym centrum serwisowym, należy przygotować poniższe dane: informacje o modelu, numer produktu, numer seryjny.

Stosowne informacje można znaleźć na tabliczce znamionowej.

 Ostrzeżenie/przestroga — informacje dotyczące bezpieczeństwa

 Ogólne informacje i wskazówki

 Informacje dotyczące środowiska naturalnego

Producent zastrzega sobie możliwość wprowadzenia zmian bez wcześniejszego powiadomienia.

1. ⚠ INFORMACJE DOTYCZĄCE BEZPIECZEŃSTWA

Przed przystąpieniem do instalacji i rozpoczęciem eksploatacji urządzenia należy uważnie zapoznać się z dołączoną instrukcją obsługi. Producent nie odpowiada za obrażenia ciała ani szkody spowodowane nieprawidłową instalacją lub eksploatacją produktu. Należy zachować instrukcję obsługi w bezpiecznym i łatwo dostępnym miejscu do wykorzystania w przyszłości.

1.1 Bezpieczeństwo dzieci i osób o ograniczonych zdolnościach ruchowych, sensorycznych lub umysłowych

- Urządzenie mogą obsługiwać dzieci po ukończeniu ósmego roku życia oraz osoby o ograniczonych zdolnościach fizycznych, sensorycznych lub umysłowych, a także nieposiadające odpowiedniej wiedzy lub doświadczenia, jeśli będą one nadzorowane lub zostaną poinstruowane w zakresie bezpiecznego korzystania z urządzenia i będą świadome związanych z tym zagrożeń.
- Dzieci w wieku od 3 do 8 lat i osoby o znacznym stopniu niepełnosprawności nie powinny zbliżać się do urządzenia, jeśli nie znajdują się pod stałym nadzorem.
- Dzieci poniżej 3 roku życia nie powinny zbliżać się do urządzenia, jeśli nie znajdują się pod stałym nadzorem.
- Nie pozwalać dzieciom na zabawę urządzeniem.
- Przechowywać opakowanie w miejscu niedostępnym dla dzieci lub pozbyć się go w odpowiedni sposób.
- Dzieciom i zwierzętom nie wolno zbliżać się do pracującego lub stygnącego urządzenia. Łatwo dostępne elementy urządzenia mocno się nagrzewają.
- Jeśli urządzenie wyposażono w blokadę uruchomienia, zaleca się jej włączenie.

- Dzieciom nie wolno zajmować się czyszczeniem ani konserwacją urządzenia bez odpowiedniego nadzoru.

1.2 Ogólne zasady bezpieczeństwa

- Instalacji urządzenia i wymiany jego przewodu zasilającego może dokonać wyłącznie osoba o odpowiednich kwalifikacjach.
- **OSTRZEŻENIE:** Podczas pracy urządzenie i jego nieosłonięte elementy nagrzewają się do wysokiej temperatury. Należy zachować ostrożność, aby uniknąć kontaktu z elementami grzejnymi.
- Podczas wyjmowania i wkładania akcesoriów lub naczyń należy zawsze używać rękawic kuchennych.
- Przed przystąpieniem do jakichkolwiek czynności konserwacyjnych należy odłączyć urządzenie od zasilania.
- Aby uniknąć porażenia prądem, przed przystąpieniem do wymiany żarówki należy upewnić się, że urządzenie jest wyłączone.
- Nie czyścić urządzenia za pomocą myjek parowych.
- Do czyszczenia szyb w drzwiach nie używać ściernych środków czyszczących ani ostrych, metalowych myjek, ponieważ mogą one porysować powierzchnię, co może skutkować pęknięciem szkła.
- Jeśli przewód zasilający jest uszkodzony, musi go wymienić producent, autoryzowane centrum serwisowe lub inna wykwalifikowana osoba, aby zapobiec ryzyku porażenia prądem.
- Przed włączeniem funkcji czyszczenia pirolitycznego należy usunąć nadmiar zanieczyszczeń. Wyjąć wszystkie akcesoria z piekarnika.
- Aby wymontować prowadnice blach, należy odciągnąć najpierw ich przednią, a następnie tylną część od bocznych ścianek. Zamontować prowadnice blach w odwrotnej kolejności.
- Należy stosować wyłącznie termosondę zalecaną do danego modelu urządzenia.

2. WSKAZÓWKI DOTYCZĄCE BEZPIECZEŃSTWA

2.1 Instalacja



OSTRZEŻENIE!

Urządzenie może zainstalować wyłącznie wykwalifikowana osoba.

- Usunąć wszystkie elementy opakowania.
- Nie instalować ani nie używać uszkodzonego urządzenia.
- Należy postępować zgodnie z instrukcją instalacji dołączonej do urządzenia.
- Zachować ostrożność podczas przenoszenia urządzenia, ponieważ jest ono ciężkie. Należy zawsze stosować rękawice ochronne i mieć na stopach pełne obuwie.
- Nigdy nie ciągnąć urządzenia za uchwyt.
- Zachować minimalne odstępów od innych urządzeń i mebli.
- Zainstalować urządzenie w odpowiednim i bezpiecznym miejscu, które spełnia wymagania instalacyjne.
- Urządzenie wyposażono w elektryczny układ chłodzenia. Wymaga on zasilania elektrycznego.

2.2 Podłączenie do sieci elektrycznej



OSTRZEŻENIE!

Zagrozenie pożarem i porażeniem prądem elektrycznym.

- Wszystkie połączenia elektryczne powinien wykonać wykwalifikowany elektryk.
- Urządzenie musi być uziemione.
- Upewnić się, że parametry na tabliczce znamionowej odpowiadają parametrom znamionowym źródła zasilania.
- Należy używać wyłącznie prawidłowo zamontowanego gniazda elektrycznego z uziemieniem.
- Nie stosować rozgałęźników ani przedłużaczy.
- Należy zwrócić uwagę, aby nie uszkodzić wtyczki ani przewodu

zasilającego. Wymiany przewodu zasilającego można dokonać wyłącznie w naszym autoryzowanym centrum serwisowym.

- Przewody zasilające nie mogą dotykać ani przebiegać w pobliżu drzwi urządzenia lub wnęki pod urządzeniem, zwłaszcza gdy urządzenie działa i drzwi są mocno rozgrzane.
- Zarówno dla elementów znajdujących się pod napięciem, jak i zaizolowanych części, zabezpieczenie przed porażeniem prądem należy zamocować w taki sposób, aby nie można go było odłączyć bez użycia narzędzi.
- Podłączyć wtyczkę do gniazda elektrycznego dopiero po zakończeniu instalacji. Należy zadbać o to, aby po zakończeniu instalacji urządzenia wtyczka przewodu zasilającego była łatwo dostępna.
- Jeśli gniazdo elektryczne jest obluźwane, nie wolno podłączać do niego wtyczki.
- Odłączając urządzenie, nie należy ciągnąć za przewód zasilający. Należy zawsze ciągnąć za wtyczkę sieciową.
- Konieczne jest zastosowanie odpowiednich wyłączników obwodu zasilania: wyłączniki automatyczne, bezpieczniki topikowe (typu wykręcanego – wyjmowane z oprawki), wyłączniki różnicowoprądowe (RCD) oraz styczniki.
- W instalacji elektrycznej należy zastosować wyłącznik obwodu umożliwiający odłączenie urządzenia od zasilania na wszystkich biegunach. Wyłącznik obwodu musi mieć rozwarcie styków wynoszące minimum 3 mm.
- Urządzenie spełnia wymogi dyrektyw EWG.

2.3 Eksploatacja



OSTRZEŻENIE!

Zagrożenie odniesieniem obrażeń, oparzeniem, porażeniem prądem lub wybuchem.

- Urządzenie jest przeznaczone wyłącznie do użytku domowego.
- Nie zmieniać parametrów technicznych urządzenia.
- Należy upewnić się, że otwory wentylacyjne są drożne.
- Nie pozostawiać włączonego urządzenia bez nadzoru.
- Wyłączać urządzenie po każdym użyciu.
- Podczas pracy urządzenia należy zachować ostrożność przy otwieraniu jego drzwi. Może dojść do uwolnienia gorącego powietrza.
- Nie obsługiwać urządzenia mokrymi rękami lub jeśli ma ono kontakt z wodą.
- Nie opierać się o otwarte drzwi urządzenia.
- Nie używać urządzenia jako powierzchni roboczej ani miejsca do przechowywania przedmiotów.
- Należy ostrożnie otwierać drzwi urządzenia. Stosowanie składników zawierających alkohol może spowodować powstanie mieszanki alkoholu i powietrza.
- Podczas otwierania drzwi urządzenia nie wolno zbliżać do niego iskrzących przedmiotów ani otwartego płomienia.
- Nie umieszczać w urządzeniu, na nim ani w jego pobliżu łatwopalnych substancji ani przedmiotów nasączonych łatwopalnymi substancjami.



OSTRZEŻENIE!

Zagrożenie uszkodzeniem urządzenia.

- Aby zapobiec uszkodzeniu lub odbarwieniu się emalii:
 - Nie należy kłaść naczyń ani innych przedmiotów bezpośrednio na dnie urządzenia.
 - Nie należy kłaść folii aluminiowej bezpośrednio na dnie komory urządzenia.

- Nie należy wlewać wody bezpośrednio do rozgrzanego urządzenia.
- Nie należy pozostawiać wilgotnych naczyń ani potraw w urządzeniu po zakończeniu pieczenia.
- Należy zachować ostrożność podczas wyjmowania i wkładania akcesoriów.

- Odbarwienie emalii lub stali nierdzewnej nie ma wpływu na działanie urządzenia.
- Do pieczenia wilgotnych ciast należy używać głębokiej blachy. Sok z owoców może trwale zaplamiać emalię.
- Urządzenie jest przeznaczone wyłącznie do przyrządzania potraw. Nie wolno go używać do innych celów, takich jak np. ogrzewanie pomieszczeń.
- Podczas pieczenia drzwi piekarnika powinny być zawsze zamknięte.
- Jeśli urządzenie zainstalowano za ścianką meblową (np. za drzwiami szafki), drzwi nie wolno zamykać podczas użytkowania urządzenia. Połączenie wysokiej temperatury i wilgoci wewnątrz zamkniętego mebla może doprowadzić do uszkodzenia urządzenia, mebla lub podłogi. Nie zamykać drzwi szafki, aż urządzenie całkowicie ostygnie po użyciu.

2.4 Konserwacja i czyszczenie



OSTRZEŻENIE!

Zagrożenie odniesieniem obrażeń, pożarem lub uszkodzeniem urządzenia.

- Przed przystąpieniem do konserwacji należy wyłączyć urządzenie i wyjąć wtyczkę przewodu zasilającego z gniazda elektrycznego.
- Upewnić się, że urządzenie ostygło. Występuje zagrożenie pęknięciem szyb w drzwiach urządzenia.
- Jeśli szyba pęknie, należy ją niezwłocznie wymienić. Należy skontaktować się z autoryzowanym centrum serwisowym.
- Przy zdejmowaniu drzwi urządzenia należy zachować ostrożność. Drzwi są ciężkie!

- Aby zapobiec uszkodzeniu powierzchni urządzenia, należy regularnie ją czyścić.
- Czyścić urządzenie za pomocą wilgotnej szmatki. Stosować wyłącznie obojętne środki czyszczące. Nie używać żadnych produktów ściernych, myjek do szorowania, rozpuszczalników ani metalowych przedmiotów.
- Stosując aerozol do piekarników, należy przestrzegać wskazówek dotyczących bezpieczeństwa umieszczonych na opakowaniu.
- Nie używać detergentów do czyszczenia emalii katalitycznej (jeśli dotyczy).
- zakończeniu należy dokładnie przewietrzyć pomieszczenie.
- podczas pierwszego nagrzewania urządzenia do maksymalnej temperatury oraz po zakończeniu nagrzewania należy zapewnić dobrą wentylację pomieszczenia.
- W odróżnieniu od ludzi niektóre ptaki oraz gady są bardzo wrażliwe na opary, które mogą uwalniać się podczas czyszczenia pirolitycznego piekarnika.
 - Podczas czyszczenia pirolitycznego oraz po jego zakończeniu w pobliżu urządzenia nie powinny przebywać zwierzęta domowe (szczególnie ptaki); na początku wybrać najwyższą temperaturę, pamiętając o konieczności zapewnienia dobrej wentylacji pomieszczenia.
- Ponadto niewielkie zwierzęta domowe mogą być wrażliwe na miejscowe zmiany temperatury, które występują w pobliżu piekarników z funkcją czyszczenia pirolitycznego podczas działania tej funkcji.
- Wysoka temperatura występująca podczas czyszczenia pirolitycznego może uszkodzić powierzchnie garnków, patelni, tac i innych przyborów kuchennych z powłoką zapobiegającą przywieraniu; ponadto powłoki te mogą być źródłem oparów o niewielkim stopniu toksyczności.
- Opary uwalniane podczas czyszczenia pirolitycznego lub wypalania resztek potraw klasyfikuje się jako nieszkodliwe dla ludzi – w tym dla noworodków lub osób z problemami zdrowotnymi.

2.5 Czyszczenie pirolityczne



OSTRZEŻENIE!

W trybie pirolizy występuje zagrożenie odniesieniem obrażeń ciała/pożarem/ wydzielaniem substancji chemicznych (oparów).

- Przed włączeniem funkcji czyszczenia pirolitycznego lub przed pierwszym użyciem urządzenia należy usunąć z komory piekarnika:
 - większe resztki żywności, rozlany olej lub tłuszcz.
 - wszystkie dające się wyjąć przedmioty (ruszty, prowadnice itp. dostarczone wraz z urządzeniem), w szczególności garnki, patelnie, tace i inne przybory kuchenne z powłoką zapobiegającą przywieraniu.
- Należy dokładnie zapoznać się z instrukcją czyszczenia pirolitycznego.
- Podczas czyszczenia pirolitycznego dzieciom nie wolno przebywać w pobliżu urządzenia. Urządzenie znacznie się nagrzewa, a z otworów wentylacyjnych wydostaje się gorące powietrze.
- Czyszczenie pirolityczne jest procesem przebiegającym w wysokiej temperaturze, podczas którego resztki żywności oraz materiały, z których wykonano urządzenie, mogą uwalniać opary. W związku z tym:
 - podczas czyszczenia pirolitycznego oraz po jego

2.6 Oświetlenie wewnętrzne



OSTRZEŻENIE!

Zagrożenie porażeniem prądem.

- Żarówka zwykła lub halogenowa zastosowana w tym urządzeniu jest przeznaczona wyłącznie do urządzeń domowych. Nie należy używać go do oświetlania pomieszczeń.
- Przed przystąpieniem do wymiany lampki należy odłączyć urządzenie od źródła zasilania.

- Używać wyłącznie żarówek tego samego typu.

2.7 Serwis

- Należy skontaktować się z autoryzowanym punktem serwisowym, który naprawi urządzenie.
- Należy stosować wyłącznie oryginalne części zamienne.

2.8 Utylizacja



OSTRZEŻENIE!
Zagrożenie odniesieniem obrażeń lub uduszeniem.

- Odłączyć urządzenie od źródła zasilania.
- Odciąć przewód zasilający blisko urządzenia i oddać do utylizacji.
- Wymontować zatrzask drzwi, aby uniemożliwić zamknięcie się dziecka lub zwierzęcia w urządzeniu.

3. OPIS URZĄDZENIA

3.1 Widok urządzenia

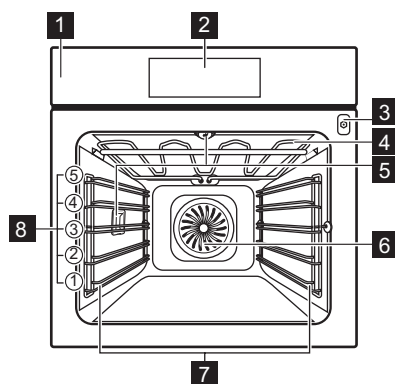

- 1 Panel sterowania
- 2 Sterowanie elektroniczne
- 3 Gniazdo termosondy
- 4 Grzałka
- 5 Oświetlenie
- 6 Wentylacja
- 7 Prowadnice blach, wyjmowane
- 8 Poziomy umieszczenia potraw

3.2 Akcesoria

Ruszt

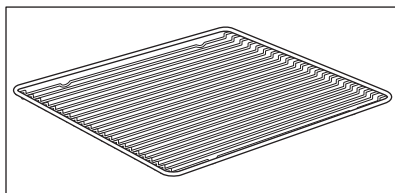

Do ustawiania naczyń, foremek do ciast oraz do pieczenia mięs.

Blacha do pieczenia ciasta

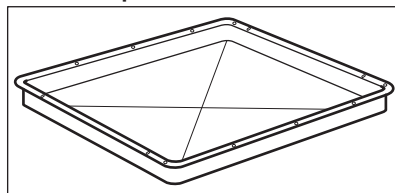

Do pieczenia ciast i ciastek.

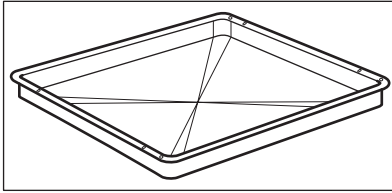
Głęboka blacha

Do pieczenia mięsa lub ciasta oraz do zbierania skapującego tłuszczu.

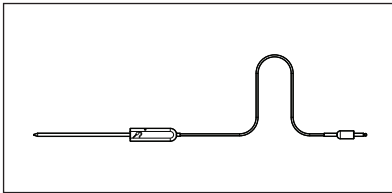
Termosonda

Do pomiaru temperatury wewnątrz produktu.

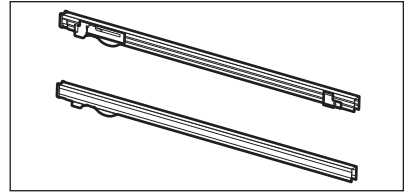
Prowadnice teleskopowe

Ułatwiają wkładanie i wyjmowanie rusztów i blach.





4. PANEL STEROWANIA

4.1 Sterowanie elektroniczne



Urządzenie obsługuje się, dotykając pól czujników.

Pole czujnika	Funkcja	Opis
1	WŁĄCZONE / WYŁĄCZONE	Włączanie i wyłączenie piekarnika.
2	OPCJE	Do ustawiania funkcji pieczenia, funkcji czyszczenia lub programu automatycznego.
3	OŚWIETLENIE PIEKARNIKA	Włączanie i wyłączenie oświetlenia piekarnika.
4	TEMPERATURA / SZYBKIE NAGRZEWANIE	Ustawianie i sprawdzanie temperatury w komorze piekarnika lub temperatury czujki temperatury (jeśli występuje). Naciśnięcie i przytrzymanie przycisku przez trzy sekundy powoduje włączenie lub wyłączenie funkcji szybkiego nagrzewania.



Pole czujnika	Funkcja	Opis
5	 MÓJ ULUBIONY PROGRAM	Zapisywanie ulubionego programu. Funkcja ta zapewnia bezpośredni dostęp do ulubionego programu, również wtedy, gdy piekarnik jest wyłączony.
6	- WYŚWIETLACZ	Przedstawia bieżące ustawienia piekarnika.
7	 W GÓRĘ	Służy do przemieszczania się w górę menu
8	 W DÓŁ	Służy do przemieszczania się w dół menu.
9	 ZEGAR	Ustawianie funkcji zegara.
10	 MINUTNIK	Ustawianie minutnika.
11	OK	Potwierdzenie wyboru lub ustawienia.

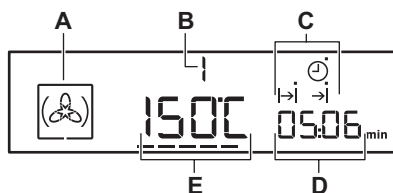



4.2 Wyświetlacz



- A. Symbol funkcji pieczenia
- B. Numer programu/funkcji pieczenia
- C. Wskaźniki funkcji zegara (patrz tabela „Funkcje zegara”)
- D. Zegar / wyświetlacz ciepła resztkowego
- E. Wyświetlenie temperatury / bieżącej godziny

Inne wskazania wyświetlacza:

Symbol	Nazwa	Opis
	Program automatyczny	Pozwala wybrać program automatyczny.
	Mój ulubiony program	Włączony jest ulubiony program.
kg / g	kg / g	Uruchomiony jest program automatyczny z wprowadzeniem ciężaru.
h / min	godz. / min	Włączona jest funkcja zegara.
---	Wskaźnik nagrzewania / ciepła resztkowego	Przedstawia temperaturę piekarnika.

Symbol	Nazwa	Opis
	Temperatura / szybkie nagrzewanie	Funkcja działa.
	Temperatura	Pozwala sprawdzić lub zmienić temperaturę.
	Czujka temperatury	Czujka temperatury jest podłączona do gniazda czujki temperatury.
	Blokada drzwi	Włączona jest funkcja blokady drzwi.
	Minutnik	Uruchomiona jest funkcja minutnika.

4.3 Wskaźnik nagrzewania

Po włączeniu funkcji pieczenia pojawi się wskazanie _____. Paski sygnalizują wzrost lub spadek temperatury w piekarniku.

Gdy piekarnik osiągnie ustawioną temperaturę, paski znikną z wyświetlacza.

5. PRZED PIERWSZYM UŻYCIEM



OSTRZEŻENIE!
Patrz rozdział dotyczący bezpieczeństwa.



Aby ustawić aktualną godzinę, patrz rozdział „Funkcje zegara”.

Patrz rozdział „Konserwacja i czyszczenie”.

Wyczyścić piekarnik i akcesoria przed pierwszym użyciem.
Umieścić akcesoria i wyjmowane prowadnice blach w początkowym położeniu.

5.1 Czyszczenie wstępne

Wyjąć z piekarnika wszystkie akcesoria i prowadnice blach.





6. CODZIENNA EKSPLOATACJA





OSTRZEŻENIE!
Patrz rozdział dotyczący bezpieczeństwa.

6.1 Funkcje pieczenia

Funkcja piekarnika	Zastosowanie
 Termoobieg	<p>Do jednoczesnego pieczenia na trzech poziomach i do suszenia żywności. Ustawić temperaturę o 20-40°C niższą niż dla funkcji Górna/dolna grzałka.</p>



Funkcja piekarnika	Zastosowanie
 Pizza	Do wypieku pizzy. Do intensywnego przyrumieniania i pieczenia w celu uzyskania kruche- go spodu.
 Górna/dolna grzałka (Gór- na/dolna grzałka)	Do pieczenia mięsa lub ciasta na jednym pozio- mie.
 Termoobieg (niska temp.)	Do przyrządzania deli- katnych, soczystych pieczeni.
 Grzałka dolna	Do pieczenia ciast na kruchym spodzie oraz do pasteryzowania żyw- ności.

Funkcja piekarnika	Zastosowanie
 Termoobieg wilgotn. Plus	Funkcja zapewnia oszczędność energii podczas pieczenia. Wskazówki dotyczące pieczenia – patrz roz- dział „Wskazówki i po- rady”, Termoobieg wil- gotn. Plus. Drzwi pie- karnika powinny być za- mknięte podczas pie- czenia, tak aby działa- nie funkcji nie było za- kłócone, a piekarnik działał z najwyższą możliwą wydajnością energetyczną. Podczas używania tej funkcji temperatura w komorze może się różnić od tem- peratury ustawionej. Wykorzystywane jest ciepło reszkowe. Można zmniejszyć moc grza- nia. Zalecenia dotyczą- ce oszczędzania energii znajdują się w rozdziale „Efektywność ener- getyczna”, Oszczędność energii. Na podstawie tej funkcji została określo- na klasa energetyczna urządzenia zgodnie z normą EN 60350-1. Podczas korzystania z tej funkcji oświetlenie wyłącza się automa- tycznie po 30 sekun- dach.
 Rozmrażanie	Do rozmrażania produk- tów (warzyw i owoców). Czas rozmrażania uza- leżniony jest od ilości i grubości mrożonej po- trawy.
 Podtrzymy- wanie temp.	Do utrzymywania tem- peratury potraw.

Funkcja piekarnika	Zastosowanie
 Grill	Do grillowania płaskich potraw i opiekania chleba.
 Szybki grill	Do grillowania płaskich potraw w dużych ilościach oraz do opiekania pieczywa.
 Turbo grill	Do pieczenia większych kawałków mięsa lub drobiu z kością na jednym poziomie. Do przyrządzania zapiekanek i przyrumieniania.



i W przypadku niektórych funkcji piekarnika oświetlenie może wyłączyć się automatycznie przy temperaturze poniżej 60°C.

6.2 Ustawianie funkcji pieczenia

1. Włączyć piekarnik za pomocą . Na wyświetlaczu pojawi się ustawiona temperatura, symbol oraz numer funkcji pieczenia.
2. Nacisnąć  lub , aby ustawić funkcję pieczenia.
3. Nacisnąć OK lub odczekać 5 sekund na automatyczne uruchomienie piekarnika.

Jeśli po włączeniu piekarnika nie zostanie ustawiona żadna funkcja ani program, piekarnik wyłączy się automatycznie po upływie 20 sekund.

6.3 Zmiana temperatury

Nacisnąć  lub , aby zmienić temperaturę co: 5°C. Gdy piekarnik osiągnie zadaną temperaturę, emitowany jest sygnał, a wskaźnik nagrzewania gaśnie.

6.4 Sprawdzanie temperatury

Bieżącą temperaturę piekarnika można sprawdzić, gdy działa funkcja lub program.

1. Nacisnąć . Wyświetlacz wskazuje temperaturę w piekarniku.
2. Nacisnąć OK lub wyświetlacz automatycznie pokaże ustawioną temperaturę po 5 sekundach.

6.5 Szybkie nagrzewanie

Nie wkładać potraw do piekarnika, gdy działa funkcja szybkiego nagrzewania.

Szybkie nagrzewanie jest dostępne tylko z niektórymi funkcjami pieczenia. Jeśli w menu ustawień włączono dźwięki błędów, emitowany jest sygnał dźwiękowy, jeśli szybkie nagrzewanie nie jest dostępne z wybraną funkcją. Patrz rozdział „Dodatkowe funkcje”, Użycie menu ustawień.

Szybkie nagrzewanie skraca czas nagrzewania piekarnika.

Aby włączyć szybkie nagrzewanie,

należy nacisnąć i przytrzymać  przez ponad 3 sekundy.

Jeśli szybkie nagrzewanie jest włączone, wyświetlacz pokazuje migające paski.

7. FUNKCJE ZEGARA

7.1 Tabela funkcji zegara

Funkcja zegara	Zastosowanie
 AKTUALNA GODZINA	Wyświetlanie lub zmiana aktualnej godziny. Aktualną godzinę można zmienić tylko wtedy, gdy piekarnik jest włączony.

Funkcja zegara	Zastosowanie
CZAS	Ustawianie czasu pracy piekarnika.
KONIEC	Do ustawienia czasu wyłączenia piekarnika.
OPÓŹNIENIE	Łączy funkcje CZAS i KONIEC.
MINUTNIK	Odliczanie ustawionego czasu. Funkcja nie ma wpływu na działanie piekarnika. MINUTNIK można ustawić w dowolnej chwili – również wtedy, gdy piekarnik jest wyłączony.
00:00 STOPER	Odliczanie czasu wskazujące czas pracy piekarnika. Funkcja nie ma wpływu na działanie piekarnika. Stoper włącza się natychmiast, gdy piekarnik zaczyna się nagrzewać. STOPER nie działa, gdy ustawione są funkcje CZAS i KONIEC.

7.2 Ustawianie i zmiana aktualnego czasu

Po podłączeniu urządzenia po raz pierwszy do zasilania należy zaczekać, aż na wyświetlaczu pojawi się wskazanie **h** i **12:00**. „12” będzie migać.

1. Nacisnąć lub , aby ustawić godzinę.
2. Nacisnąć **OK**.
3. Nacisnąć lub ustawić minuty.
4. Nacisnąć **OK**.

Na wyświetlaczu pojawi się nowo ustawiony czas.

Aby zmienić aktualny czas, naciskać , aż zacznie migać .

7.3 Ustawianie funkcji CZAS

1. Ustawić funkcję pieczenia i temperaturę.
2. Naciskać , aż zacznie migać.
3. Nacisnąć lub ustawić minuty dla funkcji CZAS.
4. Nacisnąć **OK** lub funkcja CZAS uruchomi się automatycznie po 5 sekundach.
5. Nacisnąć lub ustawić godziny dla funkcji CZAS.

6. Nacisnąć **OK** lub funkcja CZAS uruchomi się automatycznie po 5 sekundach.







Gdy upłynie ustawiony czas, przez 2 minuty będzie emitowany sygnał dźwiękowy. Na wyświetlaczu pojawi migające wskazanie oraz ustawienie czasu. Piekarnik wyłączy się.

7. Nacisnąć pole czujnika, aby wyłączyć sygnał.
8. Wyłączyć piekarnik.



7.4 Ustawianie funkcji KONIEC



1. Ustawić funkcję pieczenia i temperaturę.
2. Naciskać , aż zacznie migać.
3. Nacisnąć lub , aby ustawić funkcję KONIEC, a następnie nacisnąć **OK**. Najpierw należy ustawić minuty, a później godziny. Gdy upłynie ustawiony czas, przez 2 minuty będzie emitowany sygnał dźwiękowy. Na wyświetlaczu pojawi migające wskazanie oraz ustawienie czasu. Piekarnik wyłączy się automatycznie.
4. Nacisnąć pole czujnika, aby wyłączyć sygnał.
5. Wyłączyć piekarnik.

7.5 Ustawianie funkcji OPÓŹNIENIE







1. Ustawić funkcję pieczenia i temperaturę.
2. Nacisnąć , aż  zacznie migać.
3. Nacisnąć  lub  ustawić minuty dla funkcji CZAS.
4. Nacisnąć OK.
5. Nacisnąć  lub  ustawić godziny dla funkcji CZAS.
6. Nacisnąć OK.

Na wyświetlaczu pojawi się migające wskazanie .



7. Nacisnąć  lub , aby ustawić funkcję KONIEC, a następnie nacisnąć OK. Najpierw należy ustawić minuty, a później godziny. Piekarnik włączy się później automatycznie, będzie działał przez czas ustawiony w funkcji CZAS i zakończy pracę o godzinie ustawionej w funkcji KONIEC. Gdy upłynie ustawiony czas, przez 2 minuty będzie emitowany sygnał dźwiękowy. Na wyświetlaczu pojawi migające wskazanie  oraz ustawienie czasu. Piekarnik wyłączy się automatycznie.
8. Nacisnąć pole czujnika, aby wyłączyć sygnał.
9. Wyłączyć piekarnik.

 Gdy zostanie włączona funkcja Opóźnienie, na wyświetlaczu pojawi się symbol funkcji pieczenia  z kropką i . Kropka na wyświetlaczu zegara/ciepła resztkowego sygnalizuje włączoną funkcję zegara.

7.6 Ustawienie: Minutnik

1. Nacisnąć .
Na wyświetlaczu pojawi się migające wskazanie  i „00”.
2. Nacisnąć  w celu przełączenia między opcjami. Najpierw należy ustawić sekundy, a następnie minuty i godziny.
3. Nacisnąć  lub , aby ustawić MINUTNIK, a następnie , aby potwierdzić.
4. Nacisnąć OK lub MINUTNIK uruchomi się automatycznie po 5 sekundach.
Gdy upłynie ustawiony czas, przez 2 minuty będzie emitowany sygnał dźwiękowy, a na wyświetlaczu pojawi się migające wskazanie 00:00 i .
5. Nacisnąć pole czujnika, aby wyłączyć sygnał.

7.7 STOPER

1. Aby wyzerować stoper, nacisnąć:  i  jednocześnie.
2. Gdy na wyświetlaczu pojawi się „00:00”, stoper ponownie zacznie naliczać czas.

8. PROGRAMY AUTOMATYCZNE



OSTRZEŻENIE!
Patrz rozdział dotyczący bezpieczeństwa.

Dostępnych jest 9 programów automatycznych. Programy lub przepisy automatyczne należy stosować w

sytuacji, gdy użytkownik nie ma doświadczenia w przygotowywaniu danej potrawy. Wyświetlacz pokazuje domyślne czasy pieczenia dla poszczególnych programów automatycznych.

8.1 Programy automatyczne

Numer programu	Nazwa programu
1	PIECZEŃ WOŁOWA
2	PIECZEŃ WIEPRZOWA
3	KURCZAK CAŁY
4	PIZZA
5	BABECZKI
6	QUICHE LORRAINE
7	BIAŁY CHLEB
8	ZAPIEKANKA ZIEMNIACZANA
9	LASAGNE

8.2 Przepisy w Internecie



Przepisy dla programów automatycznych dostępnych w tym piekarniku można znaleźć w naszej witrynie internetowej. Aby znaleźć odpowiednią książkę kucharską, należy sprawdzić numer produktu (PNC) podany na tabliczce znamionowej umieszczonej na obramowaniu komory piekarnika.

8.3 Programy automatyczne

1. Włączyć urządzenie.
2. Dotknąć \square .
Na wyświetlaczu pojawi się numer programu automatycznego (1 – 9).
3. Dotknąć \wedge lub \vee , aby wybrać program automatyczny.
4. Dotknąć OK lub odczekać pięć sekund, aż urządzenie uruchomi się automatycznie.
5. Gdy upłynie ustawiony czas, przez dwie minuty będzie emitowany sygnał dźwiękowy. Symbol \mapsto zacznie migać.
6. Dotknąć pola czujnika, aby wyłączyć sygnał dźwiękowy.
7. Wyłączyć urządzenie.



8.4 Programy automatyczne z wprowadzaniem ciężaru



Jeżeli wprowadzono ciężar mięsa, urządzenie oblicza czas pieczenia.



1. Włączyć urządzenie.
2. Dotknąć \square .
3. Dotknąć \wedge lub \vee , aby ustawić program z wprowadzaniem ciężaru. Wyświetlacz pokazuje: czas pieczenia, symbol funkcji Czas \mapsto , domyślny ciężar, jednostkę miary (kg, g).
4. Dotknąć OK lub urządzenie automatycznie zapisze ustawienia po pięciu sekundach.
Urządzenie włączy się.
5. Domyślne ustawienie ciężaru można zmienić za pomocą \wedge lub \vee .
Dotknąć OK.
6. Gdy upłynie ustawiony czas, przez dwie minuty będzie emitowany sygnał dźwiękowy. Będzie również migać \mapsto .
7. Dotknąć pola czujnika, aby wyłączyć sygnał dźwiękowy.
8. Wyłączyć urządzenie.

8.5 Programy automatyczne z termosondą (wybrane modele)

Dla programów z termosondą temperatura wewnątrz produktu jest ustawiona domyślnie. Program zakończy się, gdy urządzenie osiągnie ustawioną temperaturę wewnątrz produktu.

1. Włączyć urządzenie.
2. Dotknąć .
3. Podłączyć termosondę. Patrz „Termosonda.”
4. Dotknąć  lub , aby ustawić program z termosondą.

Na wyświetlaczu pojawi się czas pieczenia,  oraz .

5. Dotknąć OK lub urządzenie automatycznie zapisze ustawienia po pięciu sekundach.
- Gdy upłynie ustawiony czas, przez dwie minuty będzie emitowany sygnał dźwiękowy. Będzie również migać  .
6. Dotknąć dowolne pole czujnika lub otworzyć drzwi, aby wyłączyć sygnał dźwiękowy.
 7. Wyłączyć urządzenie.

9. KORZYSTANIE Z AKCESORIÓW



OSTRZEŻENIE!

Patrz rozdział dotyczący bezpieczeństwa.

9.1 Czujka temperatury

Czujka temperatury mierzy temperaturę wewnątrz potrawy. Gdy potrawa osiągnie ustawioną temperaturę, piekarnik wyłączy się.

Do ustawienia są dwie wartości temperatur:

- temperatura piekarnika (co najmniej 120°C),
- temperatura wewnątrz produktu.



UWAGA!

Należy używać wyłącznie czujki temperatury dostarczonej wraz z urządzeniem oraz oryginalnych części zamiennych.

Porady zapewniające osiągnięcie najlepszych efektów:

- Składniki powinny mieć temperaturę pokojową.
- Czujki temperatury nie można używać do potraw płynnych.
- Podczas pieczenia czujka temperatury powinna znajdować się w potrawie, a wtyczka w gnieździe.
- Przestrzegać zalecanych temperatur wewnątrz produktu. Patrz rozdział „Wskazówki i porady”.



Piekarnik oblicza przybliżony czas pieczenia, który może ulec zmianie.





Włożenie wtyczki czujki temperatury do gniazda powoduje anulowanie ustawień funkcji zegara.



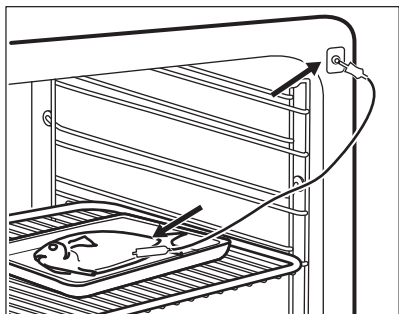
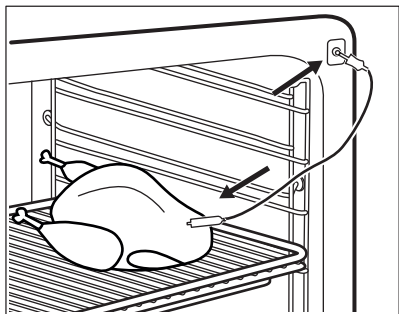



Kategorie potraw: mięso, drób i ryba

1. Włączyć urządzenie.
2. Włożyć końcówkę termosondy (z  na uchwycie) w środek mięsa lub ryby, jeśli to możliwe – w najgrubszą część. Upewnić się, że co najmniej 3/4 termosondy znajduje się w potrawie.
3. Włożyć wtyczkę termosondy do gniazda znajdującego się w przedniej ramie urządzenia.



Na wyświetlaczu zacznie migać  i pojawi się domyślnie ustawiona temperatura wewnątrz produktu. Przy pierwszym włączeniu będzie to 60°C, natomiast przy każdym kolejnym – ostatnio ustawiona wartość.

- Dotknąć  lub , aby ustawić temperaturę wewnątrz produktu.
- Dotknąć OK lub odczekać 5 sekund na automatyczne zapisanie ustawień.

 Temperaturę wewnątrz produktu można ustawić tylko wtedy, gdy miga symbol . Jeśli przed ustawieniem temperatury wewnątrz produktu na wyświetlaczu nie migał symbol , należy dotknąć  i  lub , aby ustawić nową wartość.

- Ustawić funkcję i temperaturę piekarnika.

Na wyświetlaczu pojawi się aktualna temperatura wewnątrz produktu oraz symbol nagrzewania ----.

 Piekąc z wykorzystaniem termosondy można zmienić temperaturę widoczną na wyświetlaczu. Po włożeniu wtyczki termosondy do gniazda i ustawieniu funkcji piekarnika oraz temperatury, na wyświetlaczu pokazywana jest aktualna temperatura wewnątrz produktu.

Dotknąć kilkakrotnie , aby wyświetlić trzy inne wskazania temperatury:

- ustawioną temperaturę wewnątrz produktu
- aktualną temperaturę piekarnika
- aktualną temperaturę wewnątrz produktu.

Gdy temperatura wewnątrz produktu osiągnie zadaną wartość, przez 2 minuty będzie emitowany sygnał dźwiękowy, a  będzie migać. Urządzenie wyłączy się.

- Dotknąć pole czujnika, aby wyłączyć sygnał dźwiękowy.
- Wyciągnąć wtyczkę termosondy z gniazda i wyjąć potrawę z urządzenia.



OSTRZEŻENIE!

Rozgrzaną termosondą można się oparzyć. Należy zachować ostrożność podczas jej odłączania i wyjmowania z potrawy.

Kategoria potraw: zapiekanki

- Włączyć urządzenie.
- Umieścić połowę składników w naczyniu do zapiekania.
- Umieścić końcówkę termosondy dokładnie w środkowej części potrawy. Termosonda powinna być stabilna podczas pieczenia. Można w tym celu wykorzystać składnik

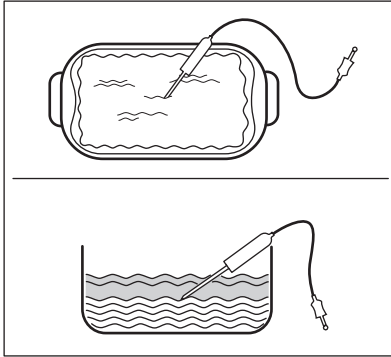

potrawy o stałej konsystencji. Silikonowy uchwyt termosondy oprzeć o krawędź naczynia. Końcówka termosondy nie powinna dotykać dna naczynia.

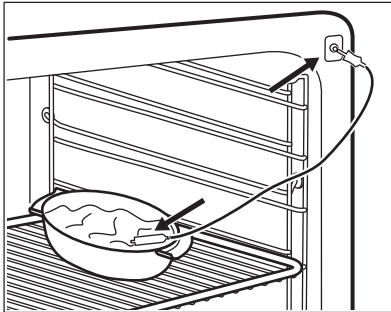

4. Przykryć termosondę pozostałymi składnikami.
5. Włożyć wtyczkę termosondy do gniazda znajdującego się w przedniej ramie urządzenia.







Na wyświetlaczu zacznie migać  i pojawi się domyślnie ustawiona temperatura wewnątrz produktu. Przy pierwszym włączeniu będzie to 60°C, natomiast przy każdym kolejnym – ostatnio ustawiona wartość.

6. Dotknąć  lub , aby ustawić temperaturę wewnątrz produktu.
7. Dotknąć  lub odczekać 5 sekund na automatyczne zapisanie ustawień.



Temperaturę wewnątrz produktu można ustawić tylko wtedy, gdy miga

symbol . Jeśli przed ustawieniem temperatury wewnątrz produktu na wyświetlaczu nie migał symbol , należy dotknąć  i  lub , aby ustawić nową wartość.

8. Ustawić funkcję i temperaturę piekarnika.

Na wyświetlaczu pojawi się aktualna temperatura wewnątrz produktu oraz

symbol nagrzewania .

Gdy temperatura wewnątrz produktu osiągnie zadaną wartość, przez 2 minuty będzie emitowany sygnał dźwiękowy, a

 będzie migać. Urządzenie wyłączy się.

9. Dotknąć pole czujnika, aby wyłączyć sygnał dźwiękowy.

10. Wyciągnąć wtyczkę termosondy z gniazda i wyjąć potrawę z urządzenia.



OSTRZEŻENIE!

Rozgrzaną termosondą można się oparzyć. Należy zachować ostrożność podczas jej odłączania i wyjmowania z potrawy.

9.2 Wkładanie akcesoriów

Ruszt:

Wsunąć ruszt między prowadnice jednego z poziomów umieszczania potraw.

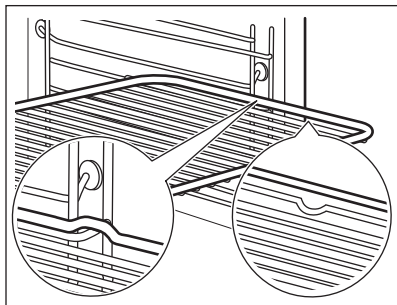

Błacha do pieczenia ciasta/Głęboka blacha:

Wsunąć blachę do pieczenia ciasta/głęboką blachę między prowadnice blachy.

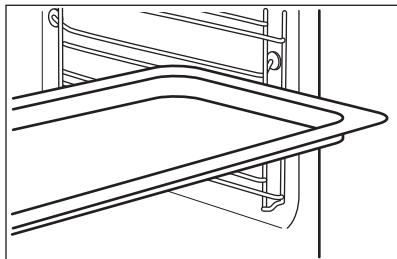

Ruszt wraz z blachą do pieczenia ciasta/głęboką blachą:

Wsunąć blachę do pieczenia ciasta/głęboką blachę między prowadnice blachy, a ruszt między prowadnice powyżej.

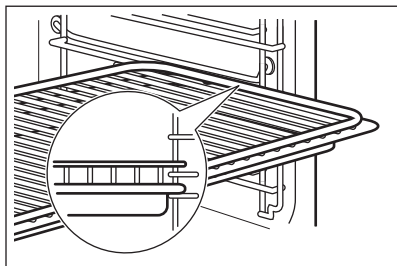

i Niewielkie występy na górze mają na celu zapewnienie większego bezpieczeństwa. Występy służą także jako zabezpieczenie przed wypadnięciem. Wysoka krawędź wokół rusztu zapobiega zsuwaniu się naczyń z rusztu.

9.3 Prowadnice teleskopowe – wkładanie akcesoriów

Prowadnice teleskopowe ułatwiają wkładanie i wyjmowanie akcesoriów.



UWAGA!

Nie myć prowadnic teleskopowych w zmywarce. Nie smarować prowadnic teleskopowych.



UWAGA!

Przed zamknięciem drzwi upewnić się, że prowadnice teleskopowe całkowicie wsunięto do wnętrza piekarnika.

Ruszt:

Umieścić ruszt na prowadnicach teleskopowych w taki sposób, aby jego nóżki były skierowane w dół.



Wysoka krawędź wokół rusztu stanowi specjalne zabezpieczenie zapobiegające zsuwaniu się naczyń.

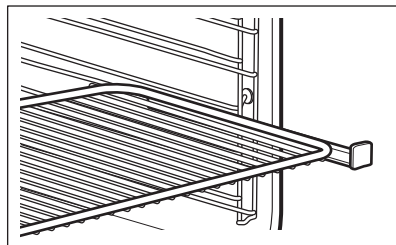

Głęboka blacha:

Umieścić głęboką blachę na prowadnicach teleskopowych.

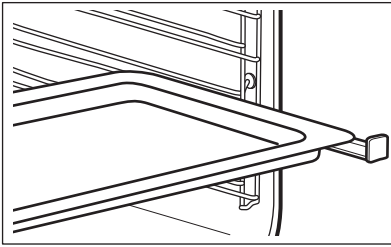

Ruszt wraz z głęboką blachą:

Umieścić ruszt wraz z głęboką blachą na prowadnicy teleskopowej.

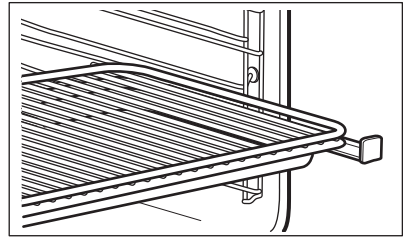

10. DODATKOWE FUNKCJE

10.1 Użycie funkcji Program ulubiony

Funkcja ta służy do zapisywania ulubionych ustawień temperatury oraz czasu dla funkcji lub programu piekarnika.

1. Ustawić temperaturę i czas dla funkcji lub programu piekarnika.
2. Dotknąć i przytrzymać przez ponad trzy sekundy ☆. Zabrzmi sygnał dźwiękowy.
3. Wyłączyć urządzenie.
 - **Aby włączyć funkcję**, należy dotknąć ☆. Urządzenie uruchomi ulubiony program użytkownika.

i Gdy funkcja jest włączona, istnieje możliwość zmiany czasu i temperatury.

- **Aby wyłączyć funkcję**, należy dotknąć ⏻. Urządzenie wyłączy ulubiony program użytkownika.

10.2 Użycie funkcji Blokada uruchomienia

Blokada uruchomienia chroni przed przypadkowym uruchomieniem piekarnika.

i Jeśli uruchomiona jest funkcja Piroлиза, drzwi zostaną zablokowane. Po naciśnięciu pola czujnika na wyświetlaczu pojawi się odpowiedni komunikat.

1. Funkcję można włączyć również wtedy, gdy piekarnik jest wyłączony. Nie ustawiać funkcji pieczenia.
2. Naciśnąć i przytrzymać przez 3 sekundy ⏻.
3. Naciśnąć jednocześnie i przytrzymać przez 2 sekundy ⏻ i ✓.

Rozlegnie się sygnał dźwiękowy. Na wyświetlaczu widoczne jest wskazanie SAFE. Drzwi są zablokowane. Aby wyłączyć funkcję Blokada uruchomienia, należy powtórzyć krok 3.

10.3 Korzystanie z funkcji Blokada panelu

Funkcję można włączyć tylko podczas pracy piekarnika.

Funkcja blokady panelu chroni przed przypadkową zmianą ustawień funkcji piekarnika.

1. Aby włączyć funkcję, należy włączyć piekarnik.
2. Włączyć funkcję piekarnika lub ustawienie.
3. Jednocześnie dotknąć i przytrzymać ⏻ i ✓ przez 2 sekundy.

Rozlegnie się sygnał dźwiękowy. Blokada zaświeci się na wyświetlaczu.

Aby wyłączyć funkcję Blokada panelu, należy powtórzyć krok 3.



Jeśli uruchomiona jest funkcja Pirolyza, drzwi zostaną zablokowane. Po dotknięciu pola czujnika na wyświetlaczu pojawi się odpowiedni komunikat.



Gdy włączona jest funkcja blokady panelu, piekarnik można wyłączyć. Po wyłączeniu piekarnika blokada panelu wyłącza się.

10.4 Użycie menu ustawień

W menu ustawień można włączać lub wyłączać funkcje menu głównego. Na wyświetlaczu pojawia się SET oraz numer ustawienia.

	Opis	Wartość do ustawienia
1	WSKAŹNIK CIEPŁA RESZTKOWEGO	WŁĄCZONE / WYŁĄCZONE
2	PRZYPOMINANIE O CZYSZCZ.	WŁĄCZONE / WYŁĄCZONE
3	DŹWIĘKI PRZYCISKÓW ¹⁾	KLIK / SYGNAŁ / WYŁĄCZONE
4	DŹWIĘKI BŁĘDÓW	WŁĄCZONE / WYŁĄCZONE
5	TRYB DEMO	Kod aktywacji: 2468
6	MENU SERWISOWE	-
7	PRZYWRÓCENIE USTAWIEŃ	TAK / NIE

¹⁾ Nie można wyłączyć dźwięku towarzyszącego dotknięciu pola czujnika WŁ. / WYŁ.

1. Nacisnąć i przytrzymać przez 3 sekundy .

Na wyświetlaczu pojawi się SET1 i zacznie migać wartość „1”.

2. Nacisnąć przycisk \wedge lub \vee , aby wprowadzić ustawienie.
3. Nacisnąć OK.
4. Nacisnąć \wedge lub \vee , aby zmienić wartość ustawienia.
5. Nacisnąć OK.

Aby wyjść z menu ustawień, należy

nacisnąć \odot lub nacisnąć i przytrzymać .

funkcja piekarnika, a żadne ustawienia nie są zmieniane.

Temperatura (°C)	Czas wyłączenia (godz.)
30 - 115	12.5
120 - 195	8.5
200 - 245	5.5
250 - maksimum	1.5

Po samoczynnym wyłączeniu się urządzenia należy dotknąć pola czujnika, aby ponownie je włączyć.

10.5 Samoczynne wyłączenie

Z powodów bezpieczeństwa urządzenie wyłącza się samoczynnie po upływie pewnego czasu, jeśli uruchomiona jest

-  Funkcja samoczynnego wyłączenia nie działa z funkcjami: Termosonda, Oświetlenie, Termoobieg (niska temp.), Czas, Koniec, Opóźnienie.

10.6 Jasność wyświetlacza

Dostępne są dwa tryby jasności wyświetlacza:

- Jasność w nocy – gdy urządzenie jest wyłączone, jasność wyświetlacza jest mniejsza w godzinach od 22:00 do 06:00.
- Jasność w dzień:
 - gdy urządzenie jest włączone;
 - gdy włączona jest jasność w nocy, dotknięcie dowolnego pola

- czujnika (z wyjątkiem WŁ./WYŁ.) powoduje przełączenie się wyświetlacza na 10 sekund do trybu jasności w dzień;
- jeśli urządzenie jest wyłączone i została włączona funkcja minutnika. Gdy uplynie ustawiony czas funkcji minutnika, wyświetlacz powraca do trybu jasności w nocy.

10.7 Wentylator chłodzący

Podczas pracy piekarnika wentylator chłodzący włącza się automatycznie, aby utrzymać powierzchnię piekarnika w niskiej temperaturze. Po wyłączeniu piekarnika wentylator chłodzący może nadal działać do czasu schłodzenia piekarnika.

11. WSKAZÓWKI I PORADY



OSTRZEŻENIE!

Patrz rozdział dotyczący bezpieczeństwa.



Temperatury i czasy pieczenia podane w tabelach mają wyłącznie charakter orientacyjny. Zależą one od przepisu, jakości oraz ilości użytych składników.

11.1 Zalecenia dotyczące pieczenia

Nowy piekarnik może piec inaczej niż dotychczas używany. W poniższej tabeli znajdują się standardowe ustawienia temperatury, czasu pieczenia i poziomu umieszczenia potrawy.

W przypadku braku ustawień dla specjalnego przepisu należy znaleźć ustawienia dla podobnej potrawy.

11.2 Pieczenie ciast

Zaleca się ustawienie za pierwszym razem niższej temperatury.

Piekąc ciasta na więcej niż jednym poziomie, można wydłużyć czas pieczenia o 10-15 minut.

Ciasta i ciastka na różnych poziomach nie zawsze przyrumieniają się równomiernie. Nie ma potrzeby zmiany ustawienia temperatury w takim przypadku. W trakcie pieczenia produkty przyrumieniają się równomiernie.

Blachy mogą odkształcać się podczas pieczenia. Po ostygnięciu blach odkształcenia znikną.

11.3 Wskazówki dotyczące pieczenia ciast

Efekt pieczenia	Prawdopodobna przyczyna	Środek zaradczy
Spód ciasta nie jest odpowiednio upieczony.	Wybrano nieodpowiedni poziom piekarnika.	Umieścić ciasto na niższym poziomie piekarnika.
Ciasto zapada się, robi się zakalcowate, rozmiękłe lub jest nierównomiernie upieczone.	Temperatura piekarnika jest za wysoka.	Następnym razem ustawić nieco niższą temperaturę piekarnika.
	Za krótki czas pieczenia.	Następnym razem ustawić dłuższy czas pieczenia i obniżyć temperaturę piekarnika.
Ciasto jest za suche.	Temperatura piekarnika jest za niska.	Następnym razem ustawić wyższą temperaturę piekarnika.
	Za długi czas pieczenia.	Następnym razem ustawić krótszy czas pieczenia.
Ciasto piecze się nierównomiernie.	Temperatura piekarnika jest za wysoka, a czas pieczenia za krótki.	Ustawić niższą temperaturę piekarnika i dłuższy czas pieczenia.
	Ciasto nie jest równomiernie rozprowadzone.	Następnym razem rozprowadzić równomiernie ciasto na blasze.
Ciasto nie jest gotowe po upływie czasu pieczenia podanego w przepisie.	Temperatura piekarnika jest za niska.	Następnym razem ustawić nieco wyższą temperaturę piekarnika.

11.4 Pieczenie na jednym poziomie

Pieczenie w formach

Użyć funkcji: Termoobieg.

Potrawa	Temperatura (°C)	Czas (min)	Poziom piekarnika
Spód tarty – ciasto kruche, nagrzać wstępnie pusty piekarnik	170 - 180	10 - 25	2
Spód tarty – ciasto ukręcane	150 - 170	20 - 25	2
Kołacz / Brioszki	150 - 160	50 - 70	1
Tort biszkoptowy / Ciasta owocowe	140 - 160	70 - 90	1

Pieczenie w formach

Użyć pierwszego poziomu piekarnika.

Użyć funkcji: Górna/dolna grzałka /
Górna/dolna grzałka.

Potrawa	Temperatura (°C)	Czas (min)
Sernik	170 - 190	60 - 90

Ciasta, wypieki, chleb

Użyć trzeciego poziomu piekarnika.

Użyć funkcji: Termoobiegi.

Użyć blachy do pieczenia ciasta.

Potrawa	Temperatura (°C)	Czas (min)
Ciasto z kruszonką	150 - 160	20 - 40

Ciasta, wypieki, chleb

Nagrzać wstępnie pusty piekarnik.

Użyć funkcji: Górna/dolna grzałka / Górna/dolna grzałka.

Użyć blachy do pieczenia ciasta.

Potrawa	Temperatura (°C)	Czas (min)	Poziom piekarnika
Rolada biszkoptowa	180 - 200	10 - 20	3
Chleb żytni: 1. Rozpocząć z ustawieniem: 2. Kontynuować z ustawieniem:	1. 230 2. 160 - 180	1. 20 2. 30 - 60	1
Ciasto migdałowe / Ciasto cukrowe	190 - 210	20 - 30	3
Ptysie / Eklery	190 - 210	20 - 35	3
Warkocz drożdżowy / Chałka	170 - 190	30 - 40	3
Tarty owocowe (z ciasta drożdżowego/ukręcanego), użyć głębokiej blachy do pieczenia	170	35 - 55	3

Potrawa	Temperatura (°C)	Czas (min)
Tarty owocowe (z ciasta drożdżowego/ukręcanego), użyć głębokiej blachy do pieczenia	150	35 - 55
Tarty owocowe z ciasta kruchego	160 - 170	40 - 80

Potrawa	Temperatura (°C)	Czas (min)	Poziom piekarnika
Placki drożdżowe z delikatnymi dodatkami (np. twarogiem, kremem, słodkim sosem)	160 - 180	40 - 80	3
Strucla bożonarodzeniowa	160 - 180	50 - 70	2

Ciastka

Użyć trzeciego poziomu piekarnika.

Użyć funkcji: Termoobieg.

Potrawa	Temperatura (°C)	Czas (min)
Kruche ciasteczka	150 - 160	10 - 20
Bułki, nagrzać wstępnie pusty piekarnik	160	10 - 25
Biszkopty	150 - 160	15 - 20
Ciasteczka z ciasta francuskiego, nagrzać wstępnie pusty piekarnik	170 - 180	20 - 30
Ciasteczka drożdżowe	150 - 160	20 - 40

Potrawa	Temperatura (°C)	Czas (min)
Makaroniki	100 - 120	30 - 50
Ciasteczka z białek jaj / Bezy	80 - 100	120 - 150

Ciastka

Nagrzać wstępnie pusty piekarnik.

Użyć trzeciego poziomu piekarnika.

Użyć funkcji: Górna/dolna grzałka / Górna/dolna grzałka.

Potrawa	Temperatura (°C)	Czas (min)
Bułki	190 - 210	10 - 25

11.5 Wypieki i zapiekanki

Użyć pierwszego poziomu piekarnika.

Potrawa	Funkcja	Temperatura (°C)	Czas (min)
Bagietki z topionym serem	Termoobieg	160 - 170	15 - 30
Zapiekanka warzywna, nagrzać wstępnie pusty piekarnik	Turbo grill	160 - 170	15 - 30
Lasagne	Górna/dolna grzałka / Górna/dolna grzałka	180 - 200	25 - 40
Ryba pieczona	Górna/dolna grzałka / Górna/dolna grzałka	180 - 200	30 - 60
Nadziewane warzywa	Termoobieg	160 - 170	30 - 60

Potrawa	Funkcja	Temperatura (°C)	Czas (min)
Słodkie suflety	Górna/dolna grzałka / Górna/dolna grzałka	180 - 200	40 - 60
Makaron zapiekany	Górna/dolna grzałka / Górna/dolna grzałka	180 - 200	45 - 60

11.6 Termoobieg wilgotn. Plus

Aby uzyskać najlepsze efekty, należy przestrzegać zaleceń z poniższej tabeli.

Potrawa	Temperatura (°C)	Czas (min)	Poziom piekarnika
Zapiekanka z makaronu	200 - 220	45 - 55	3
Zapiekanka ziemniaczana	180 - 200	70 - 85	3
Moussaka	170 - 190	70 - 95	3
Lasagne	180 - 200	75 - 90	3
Cannelloni	180 - 200	70 - 85	3
Pudding chlebowy	190 - 200	55 - 70	3
Pudding ryżowy	170 - 190	45 - 60	3
Szarlotka, na cieście ukłęczonym (okrągła foremka do ciasta)	160 - 170	70 - 80	3
Biały chleb	190 - 200	55 - 70	3

11.7 Pieczenie na kilku poziomach

Użyć blach do pieczenia ciasta.

Użyć funkcji: Termoobieg.

Ciasta, wypieki

Potrawa	Temperatura (°C)	Czas (min)	Poziom piekarnika	
			2 poziomy	3 poziomy
Ptysie / Eklery	160 - 180	25 - 45	1 / 4	-
	, nagrzać wstępnie pusty piekarnik			
Sucha strucla	150 - 160	30 - 45	1 / 4	-

Ciasteczka, ciastka, drożdżówki, bułki

Potrawa	Temperatura (°C)	Czas (min)	Poziom piekarnika	
			2 poziomy	3 poziomy
Bułki	180	20 - 30	1 / 4	-
Krucze ciasteczka	150 - 160	20 - 40	1 / 4	1 / 3 / 5
Biszkopty	160 - 170	25 - 40	1 / 4	-
Ciasteczka z ciasta francuskiego	170 - 180 , nagrząć wstępnie pusty piekarnik	30 - 50	1 / 4	-
Ciasteczka drożdżowe	160 - 170	30 - 60	1 / 4	-
Makaroniki	100 - 120	40 - 80	1 / 4	-
Bezy / Bezy	80 - 100	130 - 170	1 / 4	-

11.8 Termoobieg (niska temp.)

Tę funkcję należy stosować do przygotowywania delikatnego, chudego mięsa lub ryb, gdzie temperatura wewnątrz produktu nie powinna przekraczać 65°C. Funkcja ta nie jest odpowiednia do takich potraw jak mięso duszone w sosie własnym czy tłusta pieczeń wieprzowa. W celu zapewnienia odpowiedniej temperatury wewnątrz produktu można użyć termosondy (patrz tabela dla termosondy).

W ciągu pierwszych 10 minut można ustawić temperaturę piekarnika w przedziale od 80°C do 150°C. Domyślna temperatura wynosi 90°C. Po ustawieniu temperatury piekarnik będzie

kontynuował pieczenie w temperaturze 80°C. Nie należy używać tej funkcji do pieczenia drobiu.



Używając tej funkcji, należy zawsze piec potrawy pod przykryciem.

1. Obsmażyć mięso na patelni na płycie grzejnej przez 1-2 minuty po każdej stronie.
2. Umieścić gorącą patelnię z mięsem na ruszcie piekarnika.
3. Umieścić termosondę w mięsie.
4. Wybrać funkcję Termoobieg (niska temp.) i ustawić odpowiednią docelową temperaturę wewnątrz produktu.

Produkt	Ilość	Temperatura (°C)	Czas (min)	Poziom piekarnika
Pieczeń wołowa	1000 - 1500 g	120	120 - 150	1
Filet wołowy	1000 - 1500 g	120	90 - 150	3
Pieczeń cielęca	1000 - 1500 g	120	120 - 150	1
Steki	200 - 300 g	120	20 - 40	3

11.9 Chrupiące potrawy z funkcją: Pizza

Użyć pierwszego poziomu piekarnika.

Potrawa	Temperatura (°C)	Czas (min)
Tarty	180 - 200	40 - 55
Tarta szpinakowa	160 - 180	45 - 60
Quiche Lorraine / Tarta szwajcarska	170 - 190	45 - 55
Sernik	140 - 160	60 - 90
Szarlotka, z przykryciem	150 - 170	50 - 60
Zapiekanka warzywna	160 - 180	50 - 60

Przed przystąpieniem do pieczenia nagrzać wstępnie pusty piekarnik.

Użyć drugiego poziomu piekarnika.

Potrawa	Temperatura (°C)	Czas (min)
Pizza, cienkie ciasto, użyć głębokiej blachy do pieczenia	200 - 230	15 - 20
Pizza, grube ciasto	180 - 200	20 - 30
Podpłomyk	230 - 250	10 - 20
Zapiekanka z ciasta francuskiego	160 - 180	45 - 55
Flammkuchen	230 - 250	12 - 20
Pierogi	180 - 200	15 - 25

Wołowina

Potrawa	Ilość	Funkcja	Temperatura (°C)	Czas (min)
Mięso duszone	1 - 1,5 kg	Górna/dolna grzałka / Górna/dolna grzałka	230	120 - 150

11.10 Pieczenie mięs

Używać tylko żaroodpornych naczyń do pieczenia.

Chude mięso należy piec pod przykryciem.

Duże kawałki mięsa można piec bezpośrednio na blasze lub na ruszcie umieszczonym nad blachą.

Wlać trochę wody do blachy do pieczenia, aby zapobiec przypalaniu się skapującego tłuszczu.

Obrócić pieczeń po upływie 1/2-2/3 czasu pieczenia.

Piec mięso i ryby w większych kawałkach (1 kg lub więcej).

Podczas pieczenia połączyć kilkakrotnie kawałki mięsa wydobywającym się z nich sosem.

11.11 Tabele pieczenia mięs

Użyć pierwszego poziomu piekarnika.

Potrawa	Ilość	Funkcja	Temperatura (°C)	Czas (min)
Pieczeń lub filet wołowy, lekko wypieczony, nagrzać wstępnie pusty piekarnik	na każdy cm grubości	Turbo grill	190 - 200	5 - 6
Pieczeń lub filet wołowy, średnio wypieczony, nagrzać wstępnie pusty piekarnik	na każdy cm grubości	Turbo grill	180 - 190	6 - 8
Pieczeń lub filet wołowy, dobrze wypieczony, nagrzać wstępnie pusty piekarnik	na każdy cm grubości	Turbo grill	170 - 180	8 - 10

Wieprzowina

Użyć funkcji: Turbo grill.

Potrawa	Ilość (kg)	Temperatura (°C)	Czas (min)
Łopatka / Karkówka / Szynka	1 - 1.5	160 - 180	90 - 120
Kotlety / Żeberka	1 - 1.5	170 - 180	60 - 90
Klops	0.75 - 1	160 - 170	50 - 60
Golonka wieprzowa, przygotowana	0.75 - 1	150 - 170	90 - 120

Cielęcina

Użyć funkcji: Turbo grill.

Potrawa	Ilość (kg)	Temperatura (°C)	Czas (min)
Pieczeń cielęca	1	160 - 180	90 - 120
Gicz cielęca	1.5 - 2	160 - 180	120 - 150

Jagnięcina

Użyć funkcji: Turbo grill.

Potrawa	Ilość (kg)	Temperatura (°C)	Czas (min)
Udo jagnięce / Pieczeń jagnięca	1 - 1.5	150 - 170	100 - 120
Comber jagnięcy	1 - 1.5	160 - 180	40 - 60

Dziczyzna

Użyć funkcji: Górna/dolna grzałka / Górna/dolna grzałka.

Potrawa	Ilość (kg)	Temperatura (°C)	Czas (min)
Comber / Noga zajęcza, nagrzać wstępnie pusty piekarnik	do 1	230	30 - 40
Comber sarni	1.5 - 2	210 - 220	35 - 40
Udziec sarni	1.5 - 2	180 - 200	60 - 90

Drób

Użyć funkcji: Turbo grill.

Potrawa	Ilość (kg)	Temperatura (°C)	Czas (min)
Drób, porcje	po 0,2 - 0,25 każdy	200 - 220	30 - 50
Połówki kurczaka	po 0,4 - 0,5 każdy	190 - 210	35 - 50
Kurczak, pularda	1 - 1.5	190 - 210	50 - 70
Kaczka	1.5 - 2	180 - 200	80 - 100
Gęś	3.5 - 5	160 - 180	120 - 180
Indyk	2.5 - 3.5	160 - 180	120 - 150
Indyk	4 - 6	140 - 160	150 - 240

Ryba

Użyć funkcji: Górna/dolna grzałka / Górna/dolna grzałka.

Potrawa	Ilość (kg)	Temperatura (°C)	Czas (min)
Cała ryba	1 - 1.5	210 - 220	40 - 60

11.12 Grill

Przed przystąpieniem do pieczenia nagrzać wstępnie pusty piekarnik.

Grillować tylko cienko pokrojone kawałki mięsa lub ryb.

Umieścić blachę do pieczenia na pierwszym poziomie piekarnika, aby skapywał do niej tłuszcz.

Grill

Potrawa	Temperatura (°C)	Czas (min)		Poziom piekarnika
		1. strona	2. strona	
Pieczeń wołowa	210 - 230	30 - 40	30 - 40	2
Filet wołowy	230	20 - 30	20 - 30	3
Schab wieprzowy	210 - 230	30 - 40	30 - 40	2

Potrawa	Temperatura (°C)	Czas (min)		Poziom piekarnika
		1. strona	2. strona	
Schab cielęcy	210 - 230	30 - 40	30 - 40	2
Comber jagnięcy	210 - 230	25 - 35	20 - 25	3
Cała ryba , 0.5 kg - 1.0 kg	210 - 230	15 - 30	15 - 30	3 / 4

Szybki grill

Funkcji grilla należy zawsze używać przy maksymalnym ustawieniu temperatury.

Jeśli nie podano inaczej, użyć czwartego poziomu piekarnika.

Potrawa	Czas (min)	
	1. strona	2. strona
Burgery	8 - 10	6 - 8
Filet wieprzowy	10 - 12	6 - 10
Kiełbasa	10 - 12	6 - 8
Steki	7 - 10	6 - 8
Tosty , użyj pozycji piątej półki	1 - 3	1 - 3
Grzanki z dodatkami	6 - 8	-

11.13 Potrawy mrożone - Termoobieg

Potrawa	Temperatura (°C)	Czas (min)	Poziom piekarnika
Pizza mrożona	200 - 220	15 - 25	2
Pizza American mrożona	190 - 210	20 - 25	2
Pizza chłodna	210 - 230	13 - 25	2
Pizza Snacks mrożone	180 - 200	15 - 30	2
Frytki, cienkie	200 - 220	20 - 30	3
Frytki, grube	200 - 220	25 - 35	3
Pieczone ziemniaki, ćwiartki / Krokiety	220 - 230	20 - 35	3
Zapiekane mięso i ziemniaki	210 - 230	20 - 30	3
Lasagne / Cannelloni, świeże	170 - 190	35 - 45	2

Potrawa	Temperatura (°C)	Czas (min)	Poziom piekarnika
Lasagne / Cannelloni, mrożone	160 - 180	40 - 60	2
Ser zapiekany w piekarniku	170 - 190	20 - 30	3
Skrzydółka kurczaka	190 - 210	20 - 30	2

11.14 Rozmrażanie

Odpakować produkt i umieścić na talerzu.

Użyć pierwszego poziomu piekarnika.

Nie przykrywać żywności, ponieważ może to spowodować wydłużenie czasu rozmrażania.

W przypadku dużych porcji żywności postawić odwrócony pusty talerz na dnie komory piekarnika. Włożyć żywność do głębokiego talerza lub innego naczynia i postawić je na talerzu wewnątrz piekarnika. W razie potrzeby wyjąć przewodnice blachy.

Potrawa	Ilość (kg)	Czas rozmrażania (min)	Dalszy czas rozmrażania (min)
Kurczak, odwrócić w połowie czasu	1	100 - 140	20 - 30
Mięso, odwrócić w połowie czasu	1	100 - 140	20 - 30
Pstrąg	0.15	25 - 35	10 - 15
Truskawki	0.3	30 - 40	10 - 20
Masło	0.25	30 - 40	10 - 15
Krem, ubić śmietaną, gdy jest jeszcze lekko zmrożona	2 x 0,2	80 - 100	10 - 15
Tort	1.4	60	60

11.15 Pasteryzowanie – Grzałka dolna

- Należy stosować wyłącznie słoiki do pasteryzowania o tych samych rozmiarach.
- Nie stosować słoików z zamknięciem typu twist-off, zamknięciem bagnetowym ani puszek metalowych.
- W przypadku tej funkcji należy używać pierwszego poziomu piekarnika od dołu.

- Umieszczać na blasze do pieczenia ciasta nie więcej niż sześć jednolitrowych słoików wekowych.
- Napełnić słoiki do takiego samego poziomu i zamknąć obejmami.
- Słoiki nie mogą się stykać.
- Na blachę do pieczenia ciasta włożyć około 1/2 litra wody, aby zapewnić wystarczający poziom wilgotności w piekarniku.
- Gdy płyn w słoikach zacznie lekko wrzeć (po około 35-60 minutach w słoikach jednolitrowych), należy

wyłączyć piekarnik lub zmniejszyć temperaturę do 100°C (patrz tabela).

Owoce jagodowe

Produkt	Temperatura (°C)	Czas do zagotowania (min)	Dalsza pasteryzacja w temperaturze 100°C (min)
Truskawki / Jagody leśne / Maliny / Dojrzały agrest	160 - 170	35 - 45	-

Owoce pestkowe

Produkt	Temperatura (°C)	Czas do zagotowania (min)	Dalsza pasteryzacja w temperaturze 100°C (min)
Gruszki / Pigwy / Śliwki	160 - 170	35 - 45	10 - 15

Warzywa

Produkt	Temperatura (°C)	Czas do zagotowania (min)	Dalsza pasteryzacja w temperaturze 100°C (min)
Marchew ¹⁾	160 - 170	50 - 60	5 - 10
Ogórki	160 - 170	50 - 60	-
Pikle	160 - 170	50 - 60	5 - 10
Kalarepa / Groch / Szparagi	160 - 170	50 - 60	15 - 20

1) Pozostawić w piekarniku po jego wyłączeniu.

11.16 Suszenie

Zakryć blachy pergaminem lub papierem śniadaniowym.

Aby uzyskać lepszy rezultat, można zatrzymać proces w połowie czasu suszenia, otworzyć drzwi i pozostawić na jedną noc w celu dokończenia suszenia.

Warzywa

W przypadku jednej blachy użyć trzeciego poziomu piekarnika.

W przypadku 2 blach użyć pierwszego i czwartego poziomu piekarnika.

Potrawa	Temperatura (°C)	Czas (godz.)
Fasola	60 - 70	6 - 8
Papryka	60 - 70	5 - 6
Warzywa na zupę	60 - 70	5 - 6
Grzyby	50 - 60	6 - 8
Ziola	40 - 50	2 - 3

Owoce

Ustawić temperaturę 60-70°C.

W przypadku jednej blachy użyć trzeciego poziomu piekarnika.

W przypadku 2 blach użyć pierwszego i czwartego poziomu piekarnika.

Potrawa	Czas (godz.)
Śliwki	8 - 10
Morele	8 - 10

Potrawa	Czas (godz.)
Krojone jabłka	6 - 8
Gruszki	6 - 9

11.17 Termosonda

Wołowina	Temperatura wewnątrz produktu (°C)		
	Lekko wypieczone	Średnio wypieczone	Dobrze wypieczone
Pieczeń wołowa	45	60	70
Polędwica wołowa	45	60	70

Wołowina	Temperatura wewnątrz produktu (°C)		
	Mniej	Średnio wypieczone	Więcej
Klops	80	83	86

Wieprzowina	Temperatura wewnątrz produktu (°C)		
	Mniej	Średnio wypieczone	Więcej
Szynka / Pieczeń	80	84	88
Comber siekany / Schab wieprzowy, wędzony / Schab wieprzowy, parzony	75	78	82

Cielęcina	Temperatura wewnątrz produktu (°C)		
	Mniej	Średnio wypieczone	Więcej
Pieczeń cielęca	75	80	85
Gicz cielęca	85	88	90

Baranina / jagnięcina	Temperatura wewnątrz produktu (°C)		
	Mniej	Średnio wypieczone	Więcej
Udziec barani	80	85	88
Comber barani	75	80	85
Pieczeń jagnięca / Udo jagnięce	65	70	75

Dziczyzna	Temperatura wewnątrz produktu (°C)		
	Mniej	Średnio wypieczone	Więcej
Comber zajęczy / Comber sarni	65	70	75
Noga zajęcza / Zając, w całości / Udziec z sarny	70	75	80
Drób	Temperatura wewnątrz produktu (°C)		
	Mniej	Średnio wypieczone	Więcej
Kurczak	80	83	86
Kaczka cała/półowka / Indyk, cały/pierś	75	80	85
Kaczka, pierś	60	65	70
Ryba (łosoś, pstrąg, sandacz)	Temperatura wewnątrz produktu (°C)		
	Mniej	Średnio wypieczone	Więcej
Ryba, cała/duża/gotowana na parze / Ryba, cała/duża/pieczona	60	64	68
Casserole – podgotowane warzywa	Temperatura wewnątrz produktu (°C)		
	Mniej	Średnio wypieczone	Więcej
Casserole z cukinii / Casserole z brokułami / Casserole z koprem włoskim	85	88	91
Casserole – pikantne	Temperatura wewnątrz produktu (°C)		
	Mniej	Średnio wypieczone	Więcej
Cannelloni / Lasagne / Makaron zapiekany	85	88	91

Casserole – słodkie	Temperatura wewnątrz produktu (°C)		
	Mniej	Średnio wy- pieczone	Więcej
Casserole z białego chleba z owocami/bez owoców / Casserole z płatków ryżowych z owocami/bez owoców / Casserole z makaronu na słodko	80	85	90

11.18 Informacje dla ośrodków przeprowadzających testy

Testy zgodnie z normami EN 60350 i IEC 60350.

Pieczenie na jednym poziomie. Pieczenie w formach

Potrawa	Funkcja	Temperatura (°C)	Czas (min)	Poziom piekarnika
Biszkopt beztłuszczowy	Termoobieg	140 - 150	35 - 50	2
Biszkopt beztłuszczowy	Górna/dolna grzałka / Górna/dolna grzałka	160	35 - 50	2
Szarlotka, 2 formy o śr. 20 cm	Termoobieg	160	60 - 90	2
Szarlotka, 2 formy o śr. 20 cm	Górna/dolna grzałka / Górna/dolna grzałka	180	70 - 90	1

Pieczenie na jednym poziomie. Ciastka

Użyć trzeciego poziomu piekarnika.

Potrawa	Funkcja	Temperatura (°C)	Czas (min)
Ciasteczka maślane / Ciasta przekładane	Termoobieg	140	25 - 40
Ciasteczka maślane / Ciasta przekładane, nagrzać wstępnie pusty piekarnik	Górna/dolna grzałka / Górna/dolna grzałka	160	20 - 30
Ciasteczka, 20 na blasze, nagrzać wstępnie pusty piekarnik	Termoobieg	150	20 - 35
Ciasteczka, 20 na blasze, nagrzać wstępnie pusty piekarnik	Górna/dolna grzałka / Górna/dolna grzałka	170	20 - 30

Pieczenie na kilku poziomach. Ciastka

Potrawa	Funkcja	Temperatura (°C)	Czas (min)	Poziom piekarnika	
				2 poziomy	3 poziomy
Ciasteczka maślane / Ciasta przekładane	Termoobieg	140	25 - 45	1 / 4	1 / 3 / 5
Ciasteczka, 20 na blasze, nagrzać wstępnie pusty piekarnik	Termoobieg	150	23 - 40	1 / 4	-

Grill

Nagrzewać wstępnie pusty piekarnik przez 5 minut.

Grill z maksymalnym ustawieniem temperatury.

Potrawa	Funkcja	Czas (min)	Poziom piekarnika
Tosty	Grill	1 - 3	5
Befsztyk, odwrócić w połowie czasu	Grill	24 - 30	4

Szybki grill

Nagrzewać wstępnie pusty piekarnik przez 3 minuty.

Grill z maksymalnym ustawieniem temperatury.

Użyć czwartego poziomu piekarnika.

Potrawa	Czas (min)	
	1. strona	2. strona
Burgery	8 - 10	6 - 8
Tosty	1 - 3	1 - 3

12. KONSERWACJA I CZYSZCZENIE**OSTRZEŻENIE!**

Patrz rozdział dotyczący bezpieczeństwa.

12.1 Uwagi dotyczące czyszczenia

Pród piekarnika należy myć miękką ściereczką zwilżoną ciepłą wodą z dodatkiem łagodnego płynu do mycia naczyń.

Do czyszczenia powierzchni metalowych należy stosować łagodny środek czyszczący.

Po każdym użyciu należy oczyścić wnętrze piekarnika. Nagromadzenie się tłuszczu lub resztek potraw może spowodować pożar. Zagrożenie jest większe dla blachy do opiekania.

Po każdym użyciu akcesoriów należy wyczyścić je i pozostawić do wyschnięcia. Do czyszczenia należy

użyć miękkiej ściereczki zwilżonej ciepłą wodą z dodatkiem płynu do mycia naczyń. Nie myć akcesoriów w zmywarce.

Uporczywe zabrudzenia należy usuwać za pomocą specjalnego środka do czyszczenia piekarników.

Akcesoriów nieprzywierających nie wolno czyścić żrącymi środkami, ostrymi przedmiotami ani myć w zmywarce. Mogłyby one uszkodzić powłokę zapobiegającą przywieraniu.

Wycierać wilgoć osiadłą w komorze piekarnika po każdym użyciu.

12.2 Wyjmowanie prowadnic blach

Aby wyczyścić piekarnik, należy wyjąć prowadnice blach.



UWAGA!

Podczas wyjmowania prowadnic blach należy zachować ostrożność.

1. Odciągnąć przednią część prowadnic blach od bocznej ścianki.

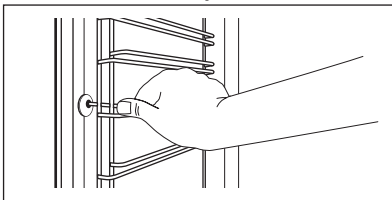

2. Odciągnąć tylną część prowadnic blach od bocznej ścianki i wyjąć je.

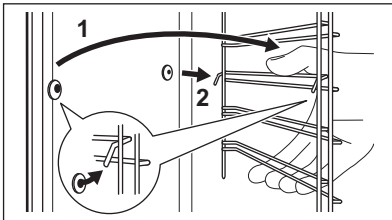

Zamontować akcesoria w odwrotnej kolejności.



Kółki ustalające prowadnic teleskopowych muszą być skierowane do przodu.

12.3 Piroliza



UWAGA!

Wyjąć wszystkie akcesoria i wyjmowane prowadnice blachy.



Procedura czyszczenia pirolitycznego nie może się rozpocząć:

- Jeśli nie wyjęto wtyczki czujki temperatury z gniazda. W niektórych modelach w takim przypadku na wyświetlaczu pojawi się komunikat „C2”.
- Jeśli nie zamknięto drzwi piekarnika. W niektórych modelach w takim przypadku na wyświetlaczu pojawi się komunikat „C3”.



UWAGA!

Jeśli w tej samej szafce znajdują się inne urządzenia, nie należy używać ich podczas działania funkcji Piroliza. Mogłyby to spowodować uszkodzenie piekarnika.

Podczas czyszczenia pirolitycznego drzwi są zablokowane. Do czasu odblokowania drzwi wyświetlany jest

symbol  oraz paski wskaźnika nagrzewania. Drzwi odblokują się, gdy temperatura wewnątrz piekarnika osiągnie bezpieczny poziom i czyszczenie pirolityczne zakończy się.

Podczas czyszczenia pirolitycznego oświetlenie piekarnika jest wyłączone.

1. Usunąć ręcznie największe zanieczyszczenia.
2. Umyć wewnętrzną część drzwi gorącą wodą, aby resztki nie przypaliły się od gorącego powietrza.
3. Włączyć piekarnik.
4. Nacisnąć kilkakrotnie , aż na wyświetlaczu pojawi się wskazanie "Pyro" oraz numer programu czyszczenia.

- Nacisnąć OK.
- Nacisnąć kilkakrotnie \wedge lub \vee , aby ustawić czas trwania procesu czyszczenia:

Opcja	Opis
1	1 h w przypadku małego zabrudzenia
2	1 h 30 min w przypadku zwykłego zabrudzenia
3	3 h w przypadku dużego zabrudzenia

Aby opóźnić rozpoczęcie czyszczenia, można użyć funkcji Koniec.

- Nacisnąć OK, aby potwierdzić.

12.4 Przypomnienie o czyszczeniu

Aby przypomnieć o konieczności czyszczenia pirolitycznego, po każdym wyłączeniu urządzenia na wyświetlaczu przez 10 sekund miga symbol przypomnienia o czyszczeniu ■■■ .



Symbol przypomnienia o czyszczeniu wyłączy się:

- po zakończeniu czyszczenia pirolitycznego.
- po wyłączeniu go w ustawieniach podstawowych. Patrz „Użycie menu ustawień”.

12.5 Zdejmowanie i zakładanie drzwi

Drzwi i wewnętrzne szyby można wymontować w celu ich wyczyszczenia. Liczba szyb jest inna dla poszczególnych modeli urządzenia.



OSTRZEŻENIE!

Drzwi są ciężkie.

- Całkowicie otworzyć drzwi.
- Do końca docisnąć dźwignie zaciskowe (A) na obu zawiasach drzwi.

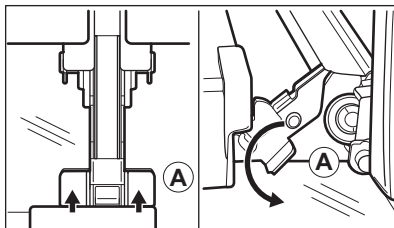

- Przymknąć drzwi piekarnika do pierwszej pozycji otwarcia (kąt około 70°).
- Chwycić drzwi rękoma po obu stronach i odciągnąć je pod kątem do góry od piekarnika.
- Umieścić drzwi zewnętrzną stroną w dół na miękkim i stabilnym podłożu.
- Chwycić z obu stron górną listwę drzwi (B) i nacisnąć do środka, aby zwolnić zatrzaski.

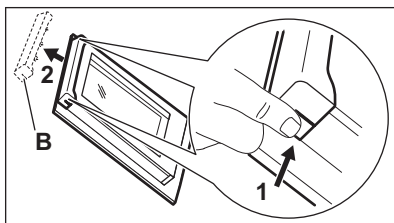

- Pociągnąć listwę drzwi do przodu, aby ją zdjąć.
- Przytrzymując pojedynczo szyby przy górnej krawędzi, wyciągnąć je do góry wzdłuż prowadnicy.

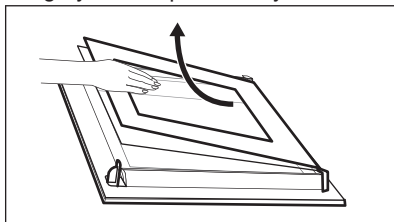

- Umyć szybę wodą z płynem do naczyń. Ostrożnie wytrzeć szklany panel do sucha.

Po zakończeniu czyszczenia wykonać powyższe czynności w odwrotnej kolejności. Zamontować najpierw mniejszą szybę, a następnie większą oraz drzwi.



OSTRZEŻENIE!

Wkładając szyby, należy upewnić się, że znajdują się one w prawidłowym położeniu – w przeciwnym razie może dojść do przegrzania się drzwi piekarnika.

Umieścić szyby (C, B i A) na swoim miejscu w odpowiedniej kolejności. Najpierw włożyć szybę C, na której po lewej stronie nadrukowany jest kwadrat, a po prawej stronie – trójkąt. Podobne symbole są wytłoczone na obramowaniu drzwi. Symbole trójkąta i kwadratu na szybie powinny znajdować się po tej samej stronie co analogiczne symbole na obramowaniu drzwi. Następnie umieścić w drzwiach pozostałe dwie szyby.

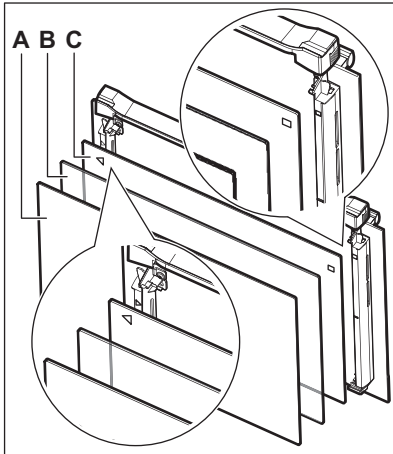

12.6 Wymiana oświetlenia



OSTRZEŻENIE!

Zagrożenie porażeniem prądem.
Żarówka może być gorąca.

1. Wyłączyć piekarnik.
Odczekać, aż piekarnik ostygnie.

2. Odłączyć piekarnik od zasilania.
3. Umieścić szmatkę na dnie komory.

Górne oświetlenie

1. Obrócić szklany klosz, aby go zdjąć.

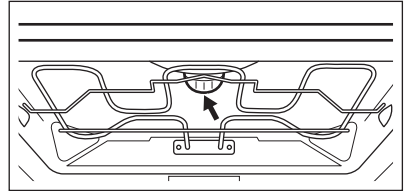

2. Wyczyścić szklany klosz.
3. Wymienić żarówkę na nową, odpowiednią do piekarnika i odporną na działanie temperatury do 300°C.
4. Zamontować klosz.

Oświetlenie boczne

1. Wymontować lewą prowadnicę blach, aby uzyskać dostęp do oświetlenia.
2. Zdjąć szklany klosz, podważając go za pomocą wąskiego, tępą zakończonych przedmiotu (np. łyżeczki).

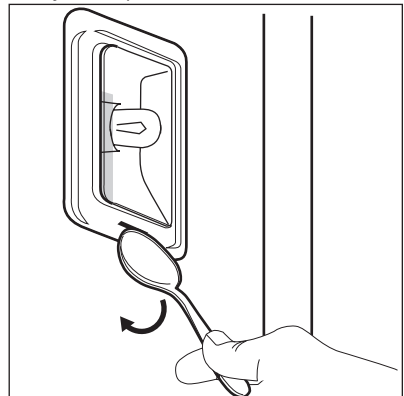

3. Wyczyścić szklany klosz.
4. Wymienić żarówkę na nową, odpowiednią do piekarnika i odporną na działanie wysokiej temperatury (do 300°C).
5. Zamontować klosz.
6. Zamontować prowadnicę blach po lewej stronie.



13. ROZWIĄZYWANIE PROBLEMÓW



OSTRZEŻENIE!

Patrz rozdział dotyczący bezpieczeństwa.

13.1 Co zrobić, gdy...

Problem	Prawdopodobna przyczyna	Rozwiązanie
Nie można uruchomić piekarnika ani nim sterować.	Piekarnika nie podłączono do zasilania lub podłączono nieprawidłowo.	Sprawdzić, czy piekarnik prawidłowo podłączono do zasilania (patrz schemat połączeń, jeśli jest dostępny).
Piekarnik nie nagrzewa się.	Piekarnik jest wyłączony.	Włączyć piekarnik.
Piekarnik nie nagrzewa się.	Nie jest ustawiony aktualny czas.	Ustawić aktualny czas.
Piekarnik nie nagrzewa się.	Nie wprowadzono wymaganych ustawień.	Upewnić się, że wprowadzono prawidłowe ustawienia.
Piekarnik nie nagrzewa się.	Uruchomiona jest funkcja samoczynnego wyłączenia.	Patrz rozdział „Samoczynne wyłączenie”.
Piekarnik nie nagrzewa się.	Blokada uruchomienia jest włączona.	Patrz „Użycie funkcji Blokada uruchomienia”.
Piekarnik nie nagrzewa się.	Zadziałał bezpiecznik.	Sprawdzić, czy przyczyną nieprawidłowego działania jest bezpiecznik. Jeżeli nadal będzie dochodzić do wyzwalań bezpiecznika, należy skontaktować się z wykwalifikowanym elektrykiem.
Nie działa oświetlenie.	Przepaliła się żarówka.	Wymienić żarówkę.
Wyświetlacz nie pokazuje godziny, gdy jest wyłączony.	Wyświetlacz jest wyłączony.	Dotknąć jednocześnie  i  , aby ponownie włączyć wyświetlacz.
Termosonda nie działa.	Wtyczka termosondy jest nieprawidłowo włożona do gniazda.	Włożyć wtyczkę termosondy jak najgłębiej do gniazda.

Problem	Prawdopodobna przyczyna	Rozwiązanie
Potrawy pieką się za długo lub za szybko.	Temperatura jest za niska lub za wysoka.	Dostosować ustawienie temperatury. Postępować zgodnie ze wskazówkami zawartymi w instrukcji obsługi.
Na potrawach i w komorze piekarnika osiadają para i skropliny.	Potrawa pozostawała za długo w piekarniku.	Nie należy pozostawiać potraw w piekarniku na dłużej niż 15-20 minut po zakończeniu procesu pieczenia.
Wyświetlacz pokazuje „C2”.	Próbowano włączyć funkcję Piroлиза lub Rozmrażanie, ale z gniazda nie wyjęto wtyczki termosondy.	Wyjąć wtyczkę termosondy z gniazda.
Wyświetlacz pokazuje „C3”.	Funkcja czyszczenia nie działa. Nie zamknięto dokładnie drzwi lub blokada drzwi nie działa prawidłowo.	Domknąć drzwi.
Wyświetlacz pokazuje „F102”.	<ul style="list-style-type: none"> • Nie zamknięto dokładnie drzwi. • Uszkodzona blokada drzwi. 	<ul style="list-style-type: none"> • Domknąć drzwi. • Wyłączyć piekarnik za pomocą bezpiecznika lub wyłącznika bezpieczeństwa w szafce z bezpiecznikami, a następnie ponownie włączyć. • Jeżeli na wyświetlaczu nadal wyświetlane jest wskazanie „F102”, należy skontaktować się z serwisem.
Na wyświetlaczu pojawia się kod błędu niewymieniony w tej tabeli.	Usterka układu elektrycznego.	<ul style="list-style-type: none"> • Wyłączyć piekarnik za pomocą bezpiecznika lub wyłącznika bezpieczeństwa w szafce z bezpiecznikami, a następnie ponownie włączyć. • Jeżeli na wyświetlaczu nadal wyświetla się kod błędu, należy skontaktować się z serwisem.

Problem	Prawdopodobna przyczyna	Rozwiązanie
Urządzenie jest włączone, ale nie nagrzewa się. Nie działa wentylator. Na wyświetlaczu widoczne jest wskazanie "Demo".	Włączony jest tryb demonstracyjny.	Patrz „Użycie menu ustawień” w rozdziale „Dodatkowe funkcje”.

13.2 Informacje serwisowe

Jeżeli rozwiązanie problemu we własnym zakresie nie jest możliwe, należy skontaktować się ze sprzedawcą lub z autoryzowanym punktem serwisowym.

Dane niezbędne dla serwisu znajdują się na tabliczce znamionowej. Tabliczka

znamionowa znajduje się na przednim obramowaniu komory piekarnika. Nie usuwać tabliczki znamionowej z komory piekarnika.

Zalecamy wpisanie danych w tym miejscu:	
Model (MOD.)
Numer produktu (PNC)
Numer seryjny (S.N.)

14. EFEKTYWNOŚĆ ENERGETYCZNA

14.1 Etykieta produktu i informacje zgodnie z normą UE 65-66/2014

Nazwa dostawcy	Electrolux
Oznaczenie modelu	COE7P31X EOE7P31Z
Wskaźnik efektywności energetycznej	81.2
Klasa efektywności energetycznej	A+
Zużycie energii przy standardowym obciążeniu w trybie tradycyjnym	1.09 kWh/cykl
Zużycie energii przy standardowym obciążeniu w trybie z termoobiegiem	0.69 kWh/cykl
Liczba komór	1
Źródło ciepła	Zasilanie elektryczne
Pojemność	71 l
Typ piekarnika	Piekarnik do zabudowy

Masa	COE7P31X	36.0 kg
	EOE7P31Z	36.0 kg

EN 60350-1 – Elektryczny sprzęt do gotowania do użytku domowego – Część 1: Elektryczne kuchnie, piekarniki, piekarniki parowe i opiekacze – Metody badań cech funkcjonalnych.

14.2 Oszczędzanie energii



Piekarnik wyposażono w funkcje umożliwiające oszczędzanie energii podczas codziennego pieczenia.

Ogólne porady

Należy sprawdzić, czy podczas pracy drzwi piekarnika są prawidłowo zamknięte. Nie otwierać drzwi zbyt często podczas pieczenia. Utrzymywać uszczelkę drzwi w czystości i upewnić się, że jest prawidłowo przymocowana.

Korzystanie z metalowych naczyń pozwala oszczędzać energię.

Jeśli to możliwe, nie należy wstępnie nagrzewać piekarnika przed umieszczeniem w nim potrawy.

Podczas pieczenia trwającego ponad 30 minut należy zmniejszyć temperaturę do minimum na ostatnie 3-10 minut pieczenia (odpowiednio do czasu pieczenia). Ciepło resztkowe zgromadzone w piekarniku pozwoli dokończyć pieczenie.

Używać ciepła resztkowego do podgrzewania innych potraw.

Przygotowując kilka potraw, należy w miarę możliwości skrócić przerwy między ich pieczeniem.

Pieczenie z termoobiegiem

Jeśli to możliwe, w celu oszczędzania energii należy korzystać z funkcji termoobieg.

Ciepło resztkowe

W niektórych funkcjach piekarnika, jeśli wybrano program z wyborem czasu (Czas lub Koniec), a czas pieczenia przekracza 30 minut, grzałki wyłączają się wcześniej.

Wentylator i oświetlenie nadal działają.

Podtrzymywanie temperatury potraw

Wybrać najniższe możliwe ustawienie temperatury, aby wykorzystać ciepło resztkowe i podtrzymać temperaturę potrawy. Na wyświetlaczu pojawi się wskaźnik ciepła resztkowego lub temperatura.

Pieczenie z wyłączonym oświetleniem

Wyłączyć oświetlenie podczas pieczenia. Oświetlenie należy włączać, tylko gdy jest potrzebne.



Termoobieg wilgotn. Plus

Funkcja zapewnia oszczędność energii podczas pieczenia.

Podczas korzystania z tej funkcji oświetlenie wyłącza się automatycznie po 30 sekundach. Oświetlenie można ponownie włączyć, ale wpłynie to niekorzystnie na oszczędność energii.

Wyłączenie wyświetlacza

Wyświetlacz można wyłączyć.

Jednocześnie nacisnąć i przytrzymać  i . Aby włączyć, powtórzyć czynność.

15. OCHRONA ŚRODOWISKA

Materiały oznaczone symbolem  należy poddać utylizacji. Opakowanie urządzenia włożyć do odpowiedniego pojemnika w celu przeprowadzenia recyklingu. Należy zadbać o ponowne przetwarzanie odpadów urządzeń

elektrycznych i elektronicznych, aby chronić środowisko naturalne oraz ludzkie zdrowie. Nie wolno wyrzucać urządzeń oznaczonych symbolem  razem z odpadami domowymi. Należy zwrócić produkt do miejscowego punktu

ponownego przetwarzania lub skontaktować się z odpowiednimi władzami miejskimi.

www.electrolux.com/shop



867352916-A-512018

