

# Lenovo YOGA 530

YOGA 530-14IKB

YOGA 530-14ARR

## Podręcznik użytkownika



Przed rozpoczęciem korzystania z komputera przeczytaj informacje dotyczące bezpieczeństwa oraz ważne wskazówki zawarte w instrukcjach dołączonych do zestawu.

Lenovo™

## Uwagi

- Przed użyciem produktu należy najpierw przeczytać *Podręcznik Lenovo z informacjami ogólnymi i dotyczącymi bezpieczeństwa*.
- W niektórych instrukcjach zawartych w tym podręczniku przyjmuje się, że użytkownik korzysta z systemu Windows® 10. W przypadku innego systemu operacyjnego Windows niektóre operacje mogą być wykonywane inaczej. W innych systemach niektóre operacje mogą nie być wykonywane.
- Funkcje opisane w tym podręczniku są wspólne dla większości modeli. Niektóre funkcje mogą nie być dostępne na twoim komputerze, lub twój komputer może posiadać funkcje które nie są opisane w niniejszym Podręcznik użytkownika.
- Ilustracje przedstawione w niniejszej instrukcji mogą różnić się od rzeczywistego produktu. Zrzuty ekranu systemu operacyjnego mają wyłącznie charakter informacyjny. Zapoznaj się z rzeczywistym produktem.

## Uwaga prawna

- Szczegółowe informacje zawarto w sekcji **Guides & Manuals** pod adresem <http://support.lenovo.com>.

Wydanie pierwsze (Grudzień 2017)

© Copyright Lenovo 2017.

# Spis treści

<b>Rozdział 1. Poznaj swój komputer .....</b>	<b>1</b>
Widok z góry .....	1
Widok z lewej strony .....	8
Widok z prawej strony .....	12
Widok od spodu .....	15
Używanie aktywnego pióra Lenovo (w wybranych modelach).....	16
<b>Rozdział 2. Rozpoczęcie pracy z systemem Windows 10 .....</b>	<b>18</b>
Konfigurowanie systemu operacyjnego przy pierwszym użyciu .....	18
Interfejsy systemu operacyjnego .....	18
Przełączanie komputera w stan uśpienia lub wyłączanie go .....	22
Obsługa ekranu dotykowego .....	24
Podłączanie do sieci bezprzewodowej .....	27
Uzyskaj pomoc z systemu Windows .....	28
<b>Rozdział 3. System odzyskiwania .....</b>	<b>29</b>
Push-button reset (Szybkie przywracanie ustawień) .....	29
<b>Rozdział 4. Rozwiązywanie problemów .....</b>	<b>32</b>
Często zadawane pytania .....	32
Rozwiązywanie problemów .....	34
<b>Znaki towarowe .....</b>	<b>37</b>



# Rozdział 1. Poznaj swój komputer

## ■ Widok z góry

---

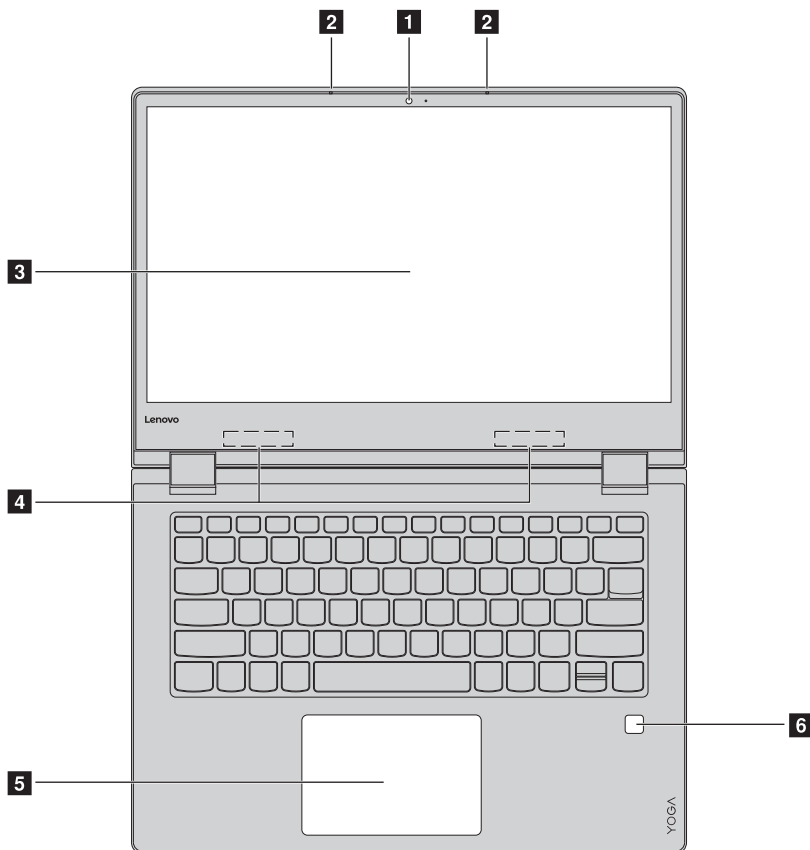

**Uwaga:** Obszary zaznaczone liniami przerywanymi oznaczają, że części nie są widoczne z zewnątrz.

### ⦿ Uwaga:

- Przed zamknięciem wyświetlacza sprawdź, czy na klawiaturze *nie* został długopis lub inny przedmiot. W przeciwnym wypadku panel wyświetlacza może ulec uszkodzeniu.

## Rozdział 1. Poznaj swój komputer

- 1 Wbudowana kamera** Kamera do komunikacji wideo.
  - 2 Wbudowany mikrofon** Przechwytyją dźwięk, który może być wykorzystywany do wideo konferencji, narracji głosowej lub nagrywania dźwięku.
  - 3 Ekran wielodotkowy** Monitor LCD z podświetleniem LED zapewnia idealny obraz. W przypadku tego ekranu dostępna jest funkcja wielodotku.
  - 4 Anteny bezprzewodowej sieci LAN** Umożliwiają wysyłanie i odbieranie transmisji bezprzewodowych po podłączeniu adaptera WiFi.
  - 5 Touchpad** Touchpad działa jak zwykła mysz.  
**Touchpad:** Aby przesunąć wskaźnik na ekranie, przesunąć palcem po polu w kierunku, w którym ma się przesunąć wskaźnik.  
**Przyciski touchpada:** Funkcje lewej/prawej strony odpowiadają lewemu/prawemu przyciskowi konwencjonalnej myszy.
- Uwaga:** Można włączyć/wyłączyć touchpad naciskając **F6** ()
- 6 Czytnik linii papilarnych (w wybranych modelach)** Umożliwia zarejestrowanie odcisków palców, których można użyć jako hasła do zabezpieczenia komputera.

### ■ Korzystanie z klawiatury

#### Klawisze skrótów

Dostęp do niektórych ustawień systemu można szybko uzyskać naciskając odpowiednie klawisze skrótów.

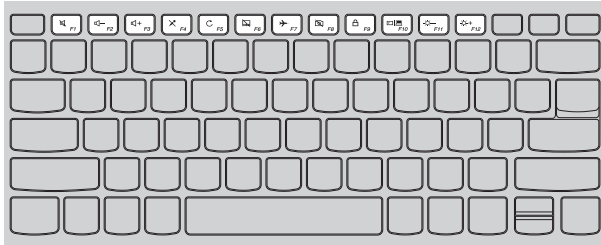

: Wycisza/przywraca dźwięk.



: Włączenie/wyłączenie trybu samolotowego.



: Zmniejsza poziom głośności.



: Włączenie/wyłączenie kamery.



: Zwiększa poziom głośności.



: Blokowanie ekranu LCD.



: Włączenie/wyłączenie mikrofonu.



: Włączenie zewnętrznego projektora lub wyświetlanie obrazu na monitorze zewnętrznym.



: Odświeżenie strony.



: Zmniejsza jasność wyświetlacza.



: Włącza/wyłącza touchpad.



: Zwiększa jasność wyświetlacza.

**Uwaga:** Jeśli narzędziu konfiguracji systemu BIOS opcja **Hotkey Mode (Tryb klawiszy skrótów)** zostanie zmieniony z **Enabled (Włączone)** na **Disabled (Wyłączone)**, konieczne będzie naciśnięcie klawisza Fn w połączeniu z odpowiednim skrótem klawiszowym.

## Rozdział 1. Poznaj swój komputer

### Kombinacje przycisków funkcyjnych

Za pomocą klawiszy funkcyjnych można szybko zmieniać funkcje operacyjne. Aby użyć tej funkcji, naciśnij i przytrzymaj **Fn** **1**, następnie naciśnij jeden z klawiszy funkcyjnych **2**.

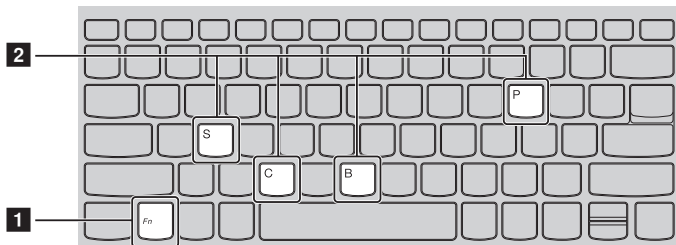

Poniżej opisane zostało działanie każdego z przycisków funkcyjnych.

<b>Fn + B:</b>	Aktywowanie funkcji przerwy.
<b>Fn + P:</b>	Aktywowanie funkcji pauzy.
<b>Fn + C:</b>	Włączanie/wyłączanie funkcji Scroll lock.
<b>Fn + S:</b>	Aktywowanie żądania systemu.



### ■ Ustawianie panelu wyświetlacza

Panel wyświetlacza może być otwarty pod dowolnym kątem, aż do 360 stopni.



### Tryb notebook



Odpowiedni do zadań wymagających korzystania z klawiatury i myszy (takich jak tworzenie dokumentów, pisanie wiadomości e-mail, i podobnych).

## Rozdział 1. Poznaj swój komputer

### Tryb stojący (Tryb kinowy)



Odpowiedni do zadań wymagających niewielkiego wykorzystania dotyku (takich jak przeglądanie zdjęć lub odtwarzanie filmów).

### Tryb tablet



Odpowiedni do zadań wymagających częstego dotykania ekranu (takich jak przeglądanie sieci Web, granie w gry, itd.).

### Tryb namiotu (Tryb prezentacji)



Odpowiedni do zadań wymagających ograniczonej interakcji z ekranem dotykowym (takich jak wyświetlanie wykresów lub prezentacji PowerPoint).

☉ **Uwaga:**

- *Nie należy otwierać wyświetlacza używając nadmiernej siły, ponieważ może to spowodować uszkodzenie panelu wyświetlacza lub zawiasów.*

**Uwaga:** Klawiatura i touchpad są automatycznie blokowane, kiedy ekran zostanie otwarty o więcej niż 190 stopni (w przybliżeniu).

## Rozdział 1. Poznaj swój komputer

### ■ ■ Widok z lewej strony

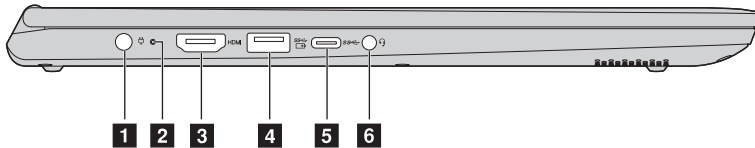

- 1 Gniazdo zasilacza sieciowego** Pozwala na podłączenie zasilacza sieciowego.
- 2 Dioda LED akumulatora/ładowania**

Stan zasilacza sieciowego	Dioda LED stanu	Znaczenie
Odłączony	Wyłączony	Akumulator nie jest ładowany.
Podłączony	Świeci na bursztynowo światłem ciągłym	Akumulator osiągnął poziom naładowania od 1% do 80% i ładowanie nadal trwa.
	Świeci na biało światłem ciągłym	Akumulator naładowany jest do poziomu powyżej 80%, ładowanie będzie kontynuowane do chwili pełnego naładowania akumulatora.

- 3 Gniazdo HDMI** Służy do podłączania urządzeń wyposażonych w wejście HDMI, jak np. telewizor lub monitor.
- 4 Gniazdo USB 3.0** Pozwala na podłączenie urządzeń USB.

#### Uwagi:

- Jeśli poziom naładowania akumulatora jest większy niż 20%, gniazdo USB z oznaczeniem (  ) obsługuje ładowanie zewnętrznego urządzenia USB, nawet gdy komputer jest wyłączony.
- Aby uzyskać szczegółowe informacje, patrz „Podłączanie urządzeń USB” na stronie 11.

- 5 Gniazdo typu C** Gniazdo typu C obsługuje:
- Tylko USB 3.0

### **6** Gniazdo audio typu combo

Pozwala na podłączenie zestawu słuchawkowego.

#### **Uwagi:**

- Gniazdo audio typu combo nie obsługuje tradycyjnych mikrofonów.
- Ze względu na różnice w standardach przemysłowych funkcja nagrywania może nie być obsługiwana, jeśli zostaną podłączone słuchawki lub zestaw słuchawkowy innych producentów.

## Rozdział 1. Poznaj swój komputer

### ■ Orientacja ekranu

Można obrócić panel wyświetlacza do preferowanej orientacji.

- Orientacja wyświetlacza zmienia się automatycznie (przełączając pomiędzy trybami portretowym a krajobrazowym) w zależności od sposobu trzymania komputera.



Pionowa



Pozioma

### ■ Podłączanie urządzeń USB

Do komputera można podłączyć urządzenie USB wkładając jego wtyczkę USB do gniazda USB w komputerze.

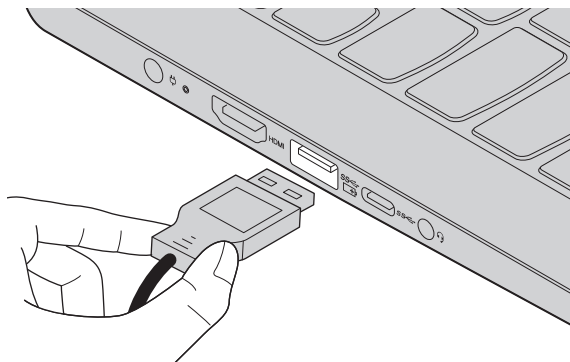

Podczas podłączania urządzenia USB do konkretnego portu USB w swoim komputerze po raz pierwszy system Windows automatycznie instaluje sterownik dla tego urządzenia. Po zainstalowaniu sterownika można odłączyć i ponownie podłączyć urządzenie bez wykonywania dodatkowych czynności.

**Uwaga:** W większości przypadków system Windows wykrywa nowe urządzenie po podłączeniu go, a następnie automatycznie instaluje sterownik. Jednakże niektóre urządzenia mogą wymagać instalacji sterownika przed ich podłączeniem. Należy sprawdzić dokumentację dostarczoną przez producenta urządzenia przed jego podłączeniem.

Przed odłączeniem urządzenia pamięci masowej USB należy upewnić się, że komputer zakończył przesyłanie danych do tego urządzenia. Kliknij ikonę **Bezpieczne usuwanie sprzętu i wysuwanie nośników** w obszarze powiadomień systemu Windows, aby usunąć urządzenie przed jego odłączeniem.

**Uwaga:** Jeśli twoje urządzenie USB wykorzystuje kabel zasilający, należy przed podłączeniem urządzenia do komputera podłączyć je do źródła zasilania. W przeciwnym wypadku urządzenie może nie zostać rozpoznane.

### ■ Widok z prawej strony

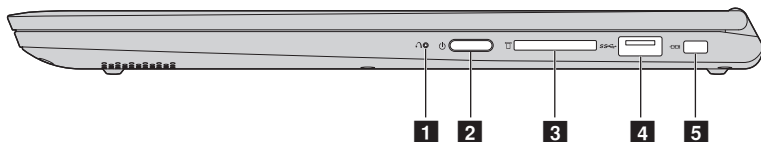

#### 1 Przycisk Novo

Gdy komputer jest wyłączony, naciśnij ten przycisk, aby uruchomić System Recovery (Odzyskiwanie systemu), bądź przejścia do menu rozruchu.

#### 2 Przycisk zasilania / Wskaźnik stanu zasilania

Należy nacisnąć ten przycisk, aby włączyć/wyłączyć komputer. Gdy komputer jest włączony, naciśnięcie tego przycisku spowoduje przejście komputera w tryb uśpienia, naciśnięcie i przytrzymanie tego przycisku przez około 4 sekundy spowoduje wyłączenie komputera, a naciśnięcie i przytrzymanie go przez około 8 sekund spowoduje przywrócenie ustawień systemu BIOS do stanu domyślnego.

Wskaźnik	Stan wskaźnika	Znaczenie
Wskaźnik stanu zasilania	Włączony (świeci na biało światłem ciągłym)	Zasilanie komputera jest włączone i akumulator osiągnął poziom naładowania od 20% do 100%.
	Włączony (świeci na bursztynowo światłem ciągłym)	Zasilanie komputera jest włączone i akumulator osiągnął poziom naładowania od 1% do 20%.
	Miga wolno na bursztynowo	Komputer znajduje się w trybie uśpienia i akumulator osiągnął poziom naładowania od 1% do 20%.
	Miga wolno na biało	Komputer znajduje się w trybie uśpienia i akumulator osiągnął poziom naładowania od 20% do 100%.
	Wyłączony	Zasilanie komputera jest wyłączone.

#### 3 Gniazdo karty pamięci

Umożliwia włożenie kart pamięci (brak w zestawie).

**Uwaga:** Aby uzyskać szczegółowe informacje, patrz „Korzystanie z kart pamięci (nie są dostarczone z komputerem)” na stronie 14.

#### 4 Gniazdo USB 3.0

Pozwala na podłączenie urządzeń USB.



**Uwaga:** Aby uzyskać szczegółowe informacje, patrz „Podłączanie urządzeń USB” na stronie 11.

### **5** Gniazdo zabezpieczające Kensington Mini

Służy do podłączania blokady Kensington MiniSaver™ Mobile (lub kompatybilnej).

Tu należy podłączyć blokadę zabezpieczającą (brak w zestawie), aby ochronić komputer przed kradzieżą lub nieautoryzowanym użyciem. Do komputera można przymocować blokadę zabezpieczającą, aby zapobiec zabraniu go bez zgody użytkownika. Aby uzyskać szczegółowe informacje na temat instalacji blokady zabezpieczającej należy zapoznać się z instrukcjami dostarczonymi z zakupioną blokadą zabezpieczającą.

#### **Uwagi:**

- Blokada nie została dostarczona. Podczas zakupu blokady należy wybrać taką, która korzysta z mechanizmu blokowania Cleat™ i przed zakupem należy sprawdzić jej zgodność z gniazdem. Blokada korzystająca z mechanizmu blokowania T-Bar™ nie jest kompatybilna z gniazdem Kensington Mini Security.
- Przed zakupem jakiegokolwiek produktu zabezpieczającego należy sprawdzić, czy jest kompatybilny z tego rodzaju otworem zabezpieczającym.
- Użytkownik ponosi odpowiedzialność za ocenę, wybór i implementację urządzeń blokujących i funkcji zabezpieczających. Firma Lenovo nie oferuje komentarzy, ocen ani gwarancji dotyczących działania, jakości lub wydajności urządzeń blokujących i funkcji zabezpieczających.

## Rozdział 1. Poznaj swój komputer

### ■ Korzystanie z kart pamięci (nie są dostarczone z komputerem)

Komputer obsługuje następujące typy kart pamięci:

- Karty Secure Digital (SD)
- Karta Secure Digital High Capacity (SDHC)
- Karta SD eXtended Capacity (SDXC)
- MultiMediaCard (MMC)

#### **Uwagi:**

- Należy wkładać *wyłącznie* jedną kartę na raz.
- Czytnik kart nie obsługuje urządzeń SDIO (tj. Bluetooth SDIO, itp.).

### **Wkładanie karty pamięci**

Należy włożyć kartę pamięci, aż dotknie ona dolnej krawędzi gniazda.

### **Wymywanie karty pamięci**

Następnie należy delikatnie wyciągnąć kartę z gniazda kart pamięci.

**Uwaga:** Przed wyjęciem karty pamięci należy wyłączyć ją, korzystając z funkcji bezpiecznego usuwania sprzętu i wysuwania nośników systemu Windows, aby zapobiec uszkodzeniu danych.

### ■ ■ Widok od spodu

---

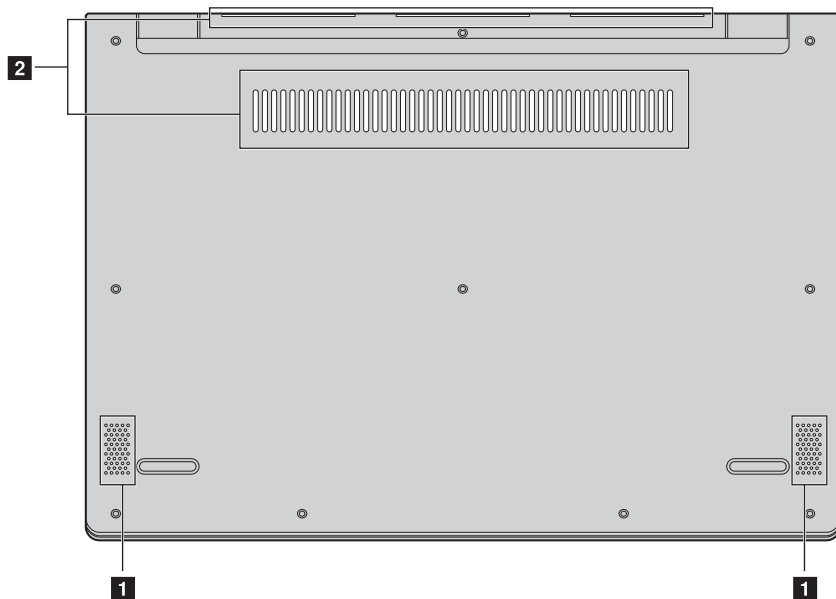

- |          |                            |                                   |
|----------|----------------------------|-----------------------------------|
| <b>1</b> | <b>Głośniki</b>            | Pozwalają na odtwarzanie dźwięku. |
| <b>2</b> | <b>Otwory wentylacyjne</b> | Rozpraszają ciepło wewnętrzne.    |

**Uwaga:** Należy upewnić się, że żaden z otworów wentylacyjnych nie jest zablokowany, ponieważ może to doprowadzić do przegrzania komputera.

## Rozdział 1. Poznaj swój komputer

### ■ ■ Używanie aktywnego pióra Lenovo (w wybranych modelach)

Wybrane modele wyposażone są w aktywne pióro Lenovo i aby go użyć, należy zapoznać się z poniższymi ilustracjami.

#### Funkcje

##### Pisanie

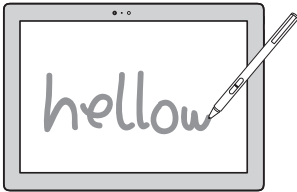

##### Wyświetlanie menu funkcji

Naciśnij i przytrzymaj górny przycisk aktywnego pióra, gdy zbliży się do ekranu i wyświetlony zostanie kursor.

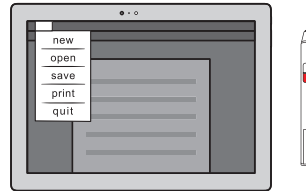

##### Funkcja kliknięcia prawym przyciskiem

Naciśnij górny przycisk, a następnie kliknij ekran dotykowy.

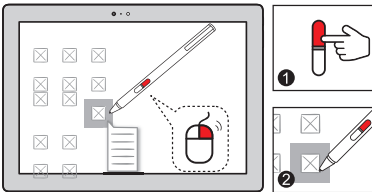

##### Gumkowanie

Naciśnij dolny przycisk podczas zapisu.

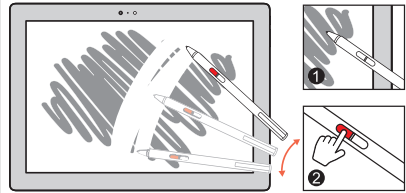

**Uwaga:** Funkcje zależą od wstępnie zainstalowanych aplikacji.

### Funkcje

#### Wymiana baterii

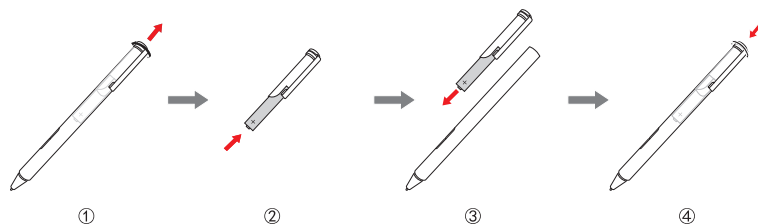

**Uwaga:** Baterię należy wkładać tak, aby bieguny + i – na baterii były dopasowane z oznaczeniami + i – w komorze baterii.

# Rozdział 2. Rozpoczęcie pracy z systemem Windows 10

## ■ Konfigurowanie systemu operacyjnego przy pierwszym użyciu

---

Przy pierwszym użyciu komputera może być konieczne skonfigurowanie systemu operacyjnego. Proces konfiguracji może obejmować poniższe procedury:

- Akceptacja warunków Umowy Licencyjnej Użytkownika Oprogramowania (EULA)
- Konfiguracja połączenia internetowego
- Rejestracja systemu operacyjnego
- Utworzenie konta użytkownika

## ■ Interfejsy systemu operacyjnego

---

### Powrót menu Start

Windows 10 posiada funkcjonalne i przydatne menu Start. Aby otworzyć menu Start należy wykonać jedną z poniższych czynności:

- Wybrać przycisk Start w lewym dolnym rogu, aby wyświetlić menu Start.
- Nacisnąć klawisz Windows na klawiaturze.

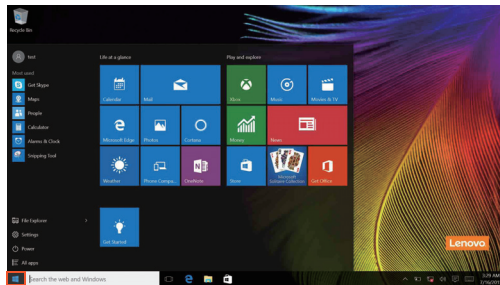

## Rozdział 2. Rozpoczęcie pracy z systemem Windows 10

Przycisk zasilania znajduje się w menu Start. Po jego wybraniu można wybrać wyłączenie lub ponowne uruchomienie komputera, bądź przełączenie komputera w tryb uśpienia.

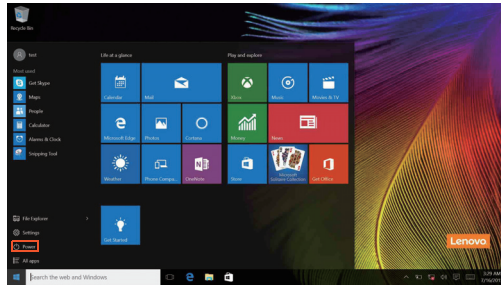

Za pomocą menu Start można zlokalizować wszystkie zainstalowane aplikacje lub wyświetlić często używane aplikacje.

## Rozdział 2. Rozpoczęcie pracy z systemem Windows 10

### Centrum akcji

Wybierz ikonę Centrum akcji  na pasku narzędzi, aby wyświetlić Centrum akcji.

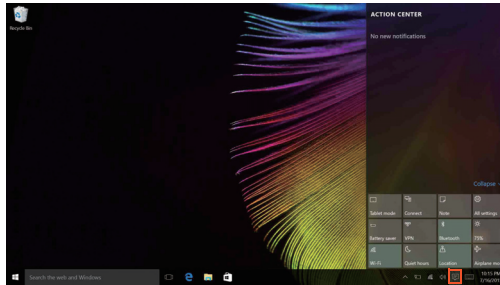

W Centrum akcji można sprawdzić ważne powiadomienia z systemu Windows i aplikacji. Ponadto, można szybko zmienić typowe ustawienia.

### Widok zadań na pasku zadań

W systemie Windows 10 można dodać nowy pulpit i przełączać się pomiędzy różnymi pulpitemi.

Aby dodać nowy pulpit, wykonaj następujące czynności:

- Kliknij ikonę Widok zadań  w obszarze paska zadań.

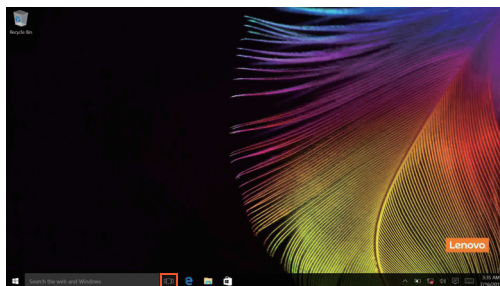



## Rozdział 2. Rozpoczęcie pracy z systemem Windows 10

- Kliknij **Nowy pulpit**.

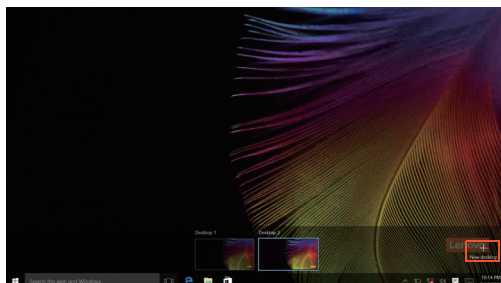

Aby przełączać się pomiędzy pulpitemi, kliknij ikonę Widok zadań , a następnie wybierz żądany pulpit.

### ■ ■ Przelącznie komputera w stan uśpienia lub wyłączenie go

---

Po zakończeniu pracy z komputerem można przełączyć go w stan uśpienia lub wyłączyć go.

#### ■ Przelącznie komputera w stan uśpienia

Jeśli komputer nie będzie używany przez krótki okres czasu, należy przełączyć go w stan uśpienia.

Gdy komputer znajduje się w trybie uśpienia, można szybko przywrócić go do normalnej pracy, pomijając proces rozruchu.

Aby przełączyć komputer w stan uśpienia, wykonaj jedną z poniższych czynności:

- Zamknij pokrywę wyświetlacza.
- Nacisnąć przycisk zasilania.
- Przemieść kursor do lewego dolnego narożnika, a następnie wybierz przycisk Start.

Wybierz **Zasilanie**  → **Uśpij**.

**Uwaga:** Przełącz komputer w stan uśpienia przed przeniesieniem go. Przenoszenie komputera kiedy talerze dysku twardego obracają się może uszkodzić dysk twardy powodując utratę danych.

Aby wznowić pracę komputera, wykonaj jedną z następujących czynności:

- Naciśnij dowolny klawisz klawiatury.
- Nacisnąć przycisk zasilania.

## Rozdział 2. Rozpoczęcie pracy z systemem Windows 10

### ■ Wyłączanie komputera

Jeśli komputer nie będzie używany przez długi okres czasu, należy go wyłączyć. Aby wyłączyć komputer, wykonaj jedną z następujących czynności:

- Przenieść kursor do lewego dolnego narożnika, a następnie wybierz przycisk Start.

Wybierz **Zasilanie**  → **Wyłącz**.

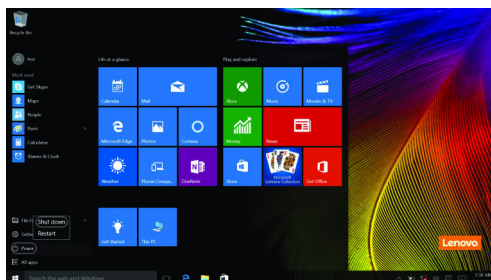

- Kliknij prawym przyciskiem myszy przycisk Start w lewym dolnym rogu i wybierz **Zamknij lub wyloguj się** → **Zamknij**.

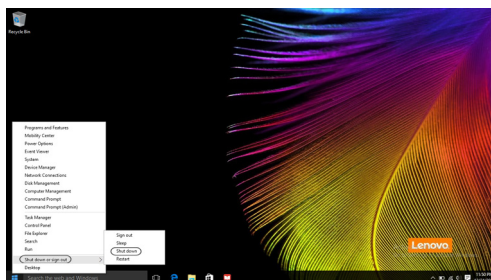

### ■ Obsługa ekranu dotykowego

Panel wyświetlacza umożliwia wprowadzanie danych tak jak w tablecie, z użyciem ekranu wielodotykowego, lub jżak w tradycyjnym notebooku, za pomocą klawiatury i touchpada.

### ■ Gesty wielodotykowe

Można dotykać ekranu z użyciem jednego lub więcej palców, aby wykonywać różne zadania.

Najczęściej używane gesty	Wykonywane zadania
<p><b>Stuknięcie</b> Stuknij element jednokrotnie.</p>  An illustration of a hand with the index finger tapping a tablet screen. The screen displays the Windows 10 Start menu with various application tiles. The finger is positioned over one of the tiles.	<p>Wykonuje czynność, taką jak uruchomienie aplikacji, otworenie łącza lub wykonanie komendy. Funkcja podobna do kliknięcia lewym przyciskiem myszy.</p>
<p><b>Naciśnięcie i przytrzymanie</b> Naciśnij palcem i przytrzymaj przez chwilę.</p>  An illustration of a hand with the index finger pressing and holding a tablet screen. The screen displays the Windows 10 Start menu. The finger is positioned over one of the tiles, and the screen shows a slight shadow indicating pressure.	<p>Pozwala na wyświetlenie szczegółowych informacji przed wybraniem działania. Może również otworzyć menu zawierające więcej opcji. Podobne do kliknięcia prawym przyciskiem myszy.</p>

## Rozdział 2. Rozpoczęcie pracy z systemem Windows 10

Najczęściej używane gesty	Wykonywane zadania
<p><b>Zoom</b> Zsuniecie dwóch palców do siebie, lub rozsuniecie ich od siebie podczas dotykania ekranu.</p> 	<p>Funkcja przybliżenia lub oddalenia w aplikacjach pracujących z obrazami, takimi jak zdjęcia czy mapy. Może także służyć do przeskoczenia do początku lub końca listy.</p>
<p><b>Obrót</b> Umieszczenie dwóch lub więcej palców na elemencie i obrócenie dłoni.</p> 	<p>Obraca obiekt (Uwaga: Nie wszystkie elementy mogą być obrócone, jest to zależne od aplikacji.).</p>
<p><b>Przesunięcie</b> Przesunięcie palców po ekranie.</p> 	<p>Pochyla lub przewija listy i strony. Może także przesunąć obiekt, lub umożliwić rysowanie lub pisanie, w zależności od aplikacji. Funkcja podobna jak naciśnięcie i przytrzymanie podczas przesuwania elementu myszą.</p>

## Rozdział 2. Rozpoczęcie pracy z systemem Windows 10

### Najczęściej używane gesty

#### Pociągnięcie

Przesunięcie w kierunku środka ekranu rozpoczynając od dowolnej krawędzi ekranu.



### Wykonywane zadania

Przesunięcie od lewej krawędzi pozwala:



- Wywołać i otworzyć aplikację uruchomioną obecnie w tle.

Przesunięcie od prawej krawędzi umożliwia otwarcie Centrum akcji.

### ■ ■ Podłączanie do sieci bezprzewodowej

#### Włączanie połączenia bezprzewodowego

Aby uruchomić funkcje bezprzewodowe, wykonaj jedną z następujących czynności:

- Kliknij ikonę Centrum akcji  w obszarze powiadomień, a następnie usuń zaznaczenie opcji **Tryb samolotowy**.
- Naciśnij , aby wyłączyć tryb samolotowy.
- Kliknij **Ustawienia**  → **Sieć i Internet** → **Tryb samolotowy**, aby otworzyć stronę konfiguracji sieci. Następnie przełącz przełącznik trybu samolotowego do pozycji **Wyłączony**.

#### Podłączanie do sieci bezprzewodowej

Po włączeniu funkcji bezprzewodowych komputer automatycznie zeskanuje dostępne sieci bezprzewodowe i wyświetli je na liście sieci bezprzewodowych. Aby podłączyć się do sieci bezprzewodowej, kliknij nazwę sieci na liście, a następnie kliknij przycisk **Połącz**.

**Uwaga:** Niektóre sieci do nawiązania połączenia wymagają klucza zabezpieczeń sieciowych lub hasła. Aby połączyć się z jedną z takich sieci należy poprosić administratora sieci lub dostawcę usług internetowych (ang. Internet Service Provider, ISP) o klucz zabezpieczeń lub hasło.

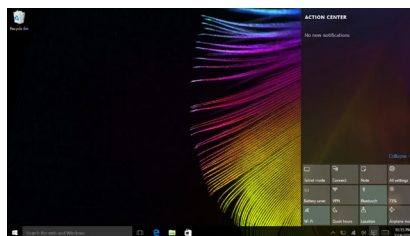

### ■ ■ Uzyskaj pomoc z systemu Windows ---

W przypadku wystąpienia problemu z systemem operacyjnym patrz aplikacja Uzyskaj pomoc systemu Windows. Aby go otworzyć, wykonaj następujące czynności:

- Przenieść kursor do lewego dolnego narożnika, a następnie wybierz przycisk Start. Wybierz **Uzyskaj pomoc** z menu **Wszystkie aplikacje**.



## Rozdział 3. System odzyskiwania

### ■ ■ **Push-button reset (Szybkie przywracanie ustawień)**

---

**Push-button reset (Szybkie przywracanie ustawień)** to wbudowane narzędzie do przywracania, które umożliwia użytkownikom przywrócenie systemu operacyjnego do pierwotnego stanu. Umożliwia to zachowanie danych i ważnych personalizacji, bez konieczności wcześniejszego wykonania kopii zapasowej danych.

Następujące funkcje **Push-button reset (Szybkie przywracanie ustawień)** są dostępne dla użytkowników z poziomu wielu lokalizacji w systemie Windows:

#### **Odświeżanie komputera**

Naprawia problemy z oprogramowaniem poprzez przeinstalowanie domyślnej konfiguracji fabrycznej. Umożliwia to zachowanie danych użytkownika, ważnych ustawień oraz wszelkich aplikacji Windows Store zakupionych uprzednio ze sklepu Windows Store.

#### **Resetowanie komputera**

Przygotowanie komputera do recyklingu lub przekazania innej osobie. Umożliwia przeinstalowanie domyślnej konfiguracji fabrycznej i przywrócenie wszystkich danych użytkownika i aplikacji do stanu pierwotnego jak po zakupie (OOBE).

### ■ **Używanie funkcji Push-button reset (Szybkie przywracanie ustawień)**

**Push-button reset (Szybkie przywracanie ustawień)** można uruchomić za pomocą jednej z poniższych metod:

- Przycisk Novo:
  - Zamknij komputer i odczekaj przynajmniej pięć sekund. Naciśnij przycisk Novo, a następnie naciśnij **System Recovery (Odzyskiwanie systemu)**.
- Ustawienia:
  - **Ustawienia** → **Aktualizacje i zabezpieczenia** → **Odzyskiwanie** → **Uruchamianie zaawansowane** → wybierz **Uruchom teraz**.

Plik Pomoc i obsługa techniczna systemu Windows na komputerze zawiera więcej informacji.

## Rozdział 3. System odzyskiwania

**Zakupiony komputer zawierał kopię systemu Windows. W jaki sposób można sprawdzić, czy kopia systemu Windows została wstępnie zainstalowana przez firmę Lenovo?**

Na zewnętrznej stronie opakowania komputera powinna znajdować się etykieta zawierająca informacje na temat konfiguracji komputera. Sprawdź informacje wydrukowane obok tekstu **OS**. Jeśli zawiera ciąg **Windows** lub **WIN**, kopia systemu Windows została wstępnie zainstalowana przez firmę Lenovo.

**Wstępnie zainstalowane oprogramowanie zostało odinstalowane, ale ilość wolnego miejsca na dysku twardym nie zmniejszyła się znacznie.**

Kopia systemu Windows uruchomiona na komputerze może obsługiwać technologię kompaktowania. W przypadku komputerów z systemem Windows obsługującym technologię kompaktowania, większość plików konieczna dla wstępnie zainstalowanego oprogramowania jest zainstalowana na partycji odzyskiwania i nie zostanie usunięta podczas normalnego odinstalowywania.

**Jak można określić, czy system Windows uruchomiony na komputerze obsługuje technologię kompaktowania?**

Technologia kompaktowania jest zwykle włączona na kopiach systemu Windows 10 uruchomionych wyłącznie na modelach komputerów z dyskami SSD (lub eMMC). Aby sprawdzić komputer,

- 1 Kliknij prawym przyciskiem myszy przycisk Start w lewym dolnym rogu i wybierz **Disk Management (Zarządzanie dyskami)**.
- 2 Program Disk Management (Zarządzanie dyskami) zostanie uruchomiony.

Jeśli partycja systemu Windows jest oznaczona jako **Wim Boot** (tak jak na ilustracji), technologia kompaktowania jest włączona w posiadanej kopii systemu Windows.



### Gdzie mogę znaleźć sterowniki różnych urządzeń znajdujących się w moim komputerze?

Jeśli na twoim komputerze zainstalowano fabrycznie system operacyjny Windows, najpierw należy sprawdzić program instalacyjny na partycji D dysku twardego (w wybranych modelach na partycji C). Jeśli nie można odnaleźć sterowników dla wszystkich niezbędnych urządzeń, należy pobrać sterowniki z witryny internetowej wsparcia klientów Lenovo.

**Uwaga:** Serwis WWW wsparcia Lenovo zawiera najnowsze sterowniki.

## Rozdział 4. Rozwiązywanie problemów

### ■ ■ Często zadawane pytania

---

Ten rozdział zawiera najczęściej zadawane pytania, pogrupowane według kategorii.

#### ■ Znajdowanie informacji

##### **Jakich środków bezpieczeństwa należy przestrzegać podczas korzystania z komputera?**

*Podręcznik Lenovo z informacjami ogólnymi i dotyczącymi bezpieczeństwa* dostarczony z komputerem opisuje wszystkie środki bezpieczeństwa, których należy przestrzegać podczas korzystania z komputera. Należy przeczytać go i stosować wszystkie wymienione w nim zasady bezpieczeństwa podczas korzystania z komputera.

##### **Gdzie można znaleźć specyfikacje sprzętową mojego komputera?**

Szczegółowe dane techniczne sprzętu komputera znajdują się w aplikacji **Companion** (lub **Lenovo PC Manager**).

##### **Gdzie można znaleźć informacje na temat gwarancji?**

Aby uzyskać informacje na temat gwarancji obowiązującej komputer, wraz z okresem gwarancji i typem obsługi gwarancyjnej, należy zapoznać się z *Ograniczoną gwarancją Lenovo*.

#### ■ Sterowniki i oprogramowanie zainstalowane fabrycznie

##### **Gdzie znajdują się dyski instalacyjne dla wstępnie zainstalowanego oprogramowania Lenovo (oprogramowanie dla komputerów osobistych)?**

Do komputera nie zostały dołączone dyski instalacyjne dla wstępnie zainstalowanego oprogramowania Lenovo. W przypadku konieczności ponownego zainstalowania jakiegokolwiek wstępnie zainstalowanego oprogramowania, program instalacyjny można znaleźć na partycji D dysku twardego (w wybranych modelach na partycji C). Jeśli nie będzie można znaleźć tam programu instalacyjnego, można także pobrać go ze strony wsparcia technicznego klienta Lenovo.

##### **Gdzie można znaleźć sterowniki dla różnych urządzeń komputera?**

Jeśli na twoim komputerze zainstalowano fabrycznie system operacyjny Windows, Lenovo udostępniła potrzebne sterowniki dla wszystkich urządzeń na partycji D twojego dysku twardego (w wybranych modelach na partycji D). Najnowsze sterowniki urządzeń można również pobrać ze strony wsparcia technicznego klienta Lenovo.

### ■ Narzędzie konfiguracji systemu BIOS

#### Czym jest narzędzie konfiguracji systemu BIOS?

Narzędzie konfiguracji systemu BIOS to oprogramowanie umieszczone w pamięci ROM. Zawiera ono podstawowe informacje o komputerze i oferuje opcje ustawienia urządzeń rozruchowych, zabezpieczeń trybu sprzętowego i innych preferencji.

#### Jak mogę uruchomić narzędzie konfiguracji systemu BIOS?

Aby uruchomić narzędzie konfiguracji systemu BIOS:

- ❶ Wyłącz komputer.
- ❷ Naciśnij przycisk Novo i wybierz opcję **BIOS Setup (Konfiguracja BIOS)**.

#### Jak mogę zmienić tryb rozruchu?

Dostępne są dwa tryby rozruchu: **UEFI** i **Legacy Support (Wsparcie starszej wersji)**. Aby zmienić tryb rozruchu, uruchom narzędzie konfiguracji systemu BIOS i w menu rozruchu ustaw tryb rozruchu **UEFI** lub **Legacy Support (Wsparcie starszej wersji)**.

#### Kiedy należy zmienić tryb rozruchu?

Domyślny tryb rozruchu komputera to tryb **UEFI**. Jeśli konieczna jest instalacja starszego systemu operacyjnego, takiego jak Windows, Linux lub Dos itd. (systemu operacyjnego starszego niż Windows 8) na komputerze, należy zmienić tryb rozruchu na **Legacy Support (Wsparcie starszej wersji)**. Starsze systemy, takie jak Windows, Linux lub Dos nie mogą być zainstalowane bez przełączenia trybu rozruchu.

### ■ Uzyskiwanie pomocy

#### Jak mogę skontaktować się z Centrum obsługi klienta?

Zobacz „Rozdział 3. Uzyskiwanie pomocy i obsługi technicznej” w *Podręczniku z informacjami ogólnymi i dotyczącymi bezpieczeństwa firmy Lenovo*.

### ■ ■ Rozwiązywanie problemów

#### Problemy z wyświetlaniem

Kiedy włączam komputer nic nie pojawia się na ekranie.

- Jeśli na ekranie nie pojawia się obraz, należy upewnić się, że:
  - Zasilacz sieciowy jest podłączony do komputera, a przewód zasilający jest podłączony do sprawnego gniazdka elektrycznego.
  - Zasilanie komputera jest włączone. Dla potwierdzenia naciśnij ponownie przycisk zasilania.
- Jeśli powyższe warunki są spełnione, a ekran pozostaje pusty, oddaj komputer do serwisu.

Po włączeniu komputera na pustym ekranie jest wyświetlany tylko biały kursor.

- Przywróć kopie zapasowe plików w systemie Windows lub całą zawartość dysku twardego do ustawień fabrycznych przy użyciu funkcji Push-button reset (Szybkie przywracanie ustawień). Jeśli nadal na ekranie jest widoczny tylko kursor, oddaj komputer do serwisu.

Ekran gaśnie kiedy komputer jest włączony.

- Zarządzanie energią jest włączone. Wykonaj poniższe czynności, aby wznowić działanie z trybu uśpienia:
  - Naciśnij dowolny klawisz klawiatury.

#### Problemy z trybem uśpienia

Pojawia się komunikat o krytycznym stanie akumulatora i komputer od razu wyłącza się.

- Akumulator rozładowuje się. Należy podłączyć do komputera zasilacz sieciowy.

Komputer przechodzi do stanu uśpienia natychmiast po włączeniu.

- Należy upewnić się, że:
  - Akumulator jest naładowany.
  - Temperatura nie przekracza dopuszczalnego zakresu. Zobacz „Rozdział 2. Informacje na temat użytkowania i konserwacji” w *Podręczniku z informacjami ogólnymi i dotyczącymi bezpieczeństwa Lenovo*.

**Uwaga:** Jeśli akumulator jest naładowany, a temperatura jest odpowiednia, należy oddać komputer do serwisu.

## Rozdział 4. Rozwiązywanie problemów

Komputer nie wybudza się z trybu uśpienia i nie działa.

- Jeśli komputer znajduje się w trybie uśpienia, należy podłączyć zasilacz sieciowy do komputera, a następnie nacisnąć przycisk zasilania.
- Jeśli nie można wznowić działania systemu z trybu uśpienia, system przestał odpowiadać i nie można wyłączyć komputera, należy go zresetować. Niezapisane dane mogą zostać utracone. Aby zresetować komputer, naciśnij i przytrzymaj przycisk zasilania przez co najmniej osiem sekund. Jeśli komputer wciąż nie zostanie zresetowany, odłącz zasilacz sieciowy.

### Problemy z panelem wyświetlacza

Ekran jest pusty.

- Należy:
  - Jeśli używasz zasilacza sieciowego lub akumulatora, naciśnij klawisz **F12** () , aby rozjaśnić ekran.
  - Jeśli wskaźnik zasilania miga, należy nacisnąć przycisk zasilania aby wybudzić komputer z trybu uśpienia.
  - Jeśli problem utrzymuje się, należy postępować zgodnie z rozwiązaniem następnego problemu „Obraz jest nieczytelny lub zniekształcony.”

Obraz jest nieczytelny lub zniekształcony.

- Należy upewnić się, że:
  - Rozdzielczość ekranu i jakość kolorów są poprawnie ustawione.
  - Ustawiony jest właściwy typ monitora.

Na ekranie pojawiają się niewłaściwe znaki.

- Czy system operacyjny lub programy są zainstalowane poprawnie? Jeśli są zainstalowane i skonfigurowane poprawnie, należy oddać komputer do serwisu.

### Problemy z dźwiękiem

Z głośników nie słychać dźwięku, mimo że ustawiona jest wysoka głośność.

- Należy upewnić się, że:
  - Wyłączona jest funkcja wyciszenia.
  - Nie jest używane gniazdo audio typu combo.
  - Głośniki są wybrane jako urządzenie do odtwarzania.

## Rozdział 4. Rozwiązywanie problemów

### Problemy z akumulatorem

Komputer wyłącza się zanim wskaźnik akumulatora pokaże, że jest on rozładowany.

*-lub-*

Komputer pracuje mimo tego, że wskaźnik akumulatora pokazuje, że jest on rozładowany.

- Należy naładować akumulator.

### Inne problemy

Komputer nie odpowiada.

- Aby zresetować komputer, naciśnij i przytrzymaj przycisk zasilania przez co najmniej osiem sekund. Jeśli komputer wciąż nie odpowiada, odłącz zasilacz sieciowy.
- Komputer może blokować się podczas przechodzenia w tryb uśpienia w trakcie wykonywania operacji sieciowych. Należy wyłączyć zegar uśpienia podczas pracy w sieci.

Podłączone urządzenie zewnętrzne nie działa.

- *Nie* należy podłączać ani odłączać żadnych kabli urządzeń zewnętrznych innych niż USB, kiedy komputer jest włączony. W przeciwnym wypadku może dojść do uszkodzenia komputera.
- W przypadku korzystania z urządzeń zewnętrznych o dużym poborze energii, takich jak napęd optyczny USB, należy używać zasilacza urządzenia zewnętrznego. W przeciwnym razie urządzenie może nie zostać rozpoznane lub może nastąpić wyłączenie systemu.



## Znaki towarowe

Następujące nazwy są znakami towarowymi lub zastrzeżonymi znakami towarowymi Lenovo w Polsce, Polsce i w innych krajach.

Lenovo

Microsoft i Windows są zastrzeżonymi znakami towarowymi Microsoft Corporation w Stanach Zjednoczonych, w innych krajach, lub w obu.

Inne nazwy firm, produktów i usług mogą być znakami towarowymi lub znakami usług innych firm.

