

OWNER'S MANUAL

FRIDGE & FREEZER

Read this owner's manual thoroughly before operating the appliance and keep it handy for reference at all times.

EN	ENGLISH	ES	ESPAÑOL	IT	ITALIANO	PL	POLSKI	SR	SRPSKI
BG	БЪЛГАРСКИ	ET	EESTI	LT	LIETUVIŲ	PT	PORTUGUÊS	SV	SVENSKA
CZ	ČEŠTINA	FI	SUOMI	LV	LATVIEŠU	RO	ROMÂNĂ		
DA	DANSK	FR	FRANÇAIS	MK	МАКЕДОНСКИ	SK	SLOVENČINA		
DE	DEUTSCH	HR	HRVATSKI	NL	NEDERLANDS	SL	SLOVENŠČINA		
EL	ΕΛΛΗΝΙΚΑ	HU	MAGYAR	NO	NORSK	SQ	SHQIP		



MFL70584303
Rev.04_050219

www.lg.com

TABLE OF CONTENTS

This manual may contain images or content different from the model you purchased.

This manual is subject to revision by the manufacturer.

SAFETY INSTRUCTIONS	3
IMPORTANT SAFETY INSTRUCTIONS	3
Disposal of Your Old Appliance	10
INSTALLATION	11
Dimensions and Clearances	11
Ambient Temperature	11
Reversing Doors	12
Leveling the Appliance	12
Connecting the Appliance	12
Moving the Appliance	12
OPERATION	13
Parts and Functions	13
Notes for Operation	15
Control Panel	17
Water Dispenser (*)	19
Water Dispenser Tank	19
Ice Tray	20
Fresh Converter (*)	20
Fresh Vegetable Drawer (*)	21
Folding Shelf	21
Other Functions	22
SMART FUNCTIONS	23
Using LG SmartThinQ Application	23
Using Smart Diagnosis™	25
MAINTENANCE	27
Notes for Cleaning	27
Cleaning the Door Basket	27
Cleaning the Shelf	28
Cleaning the Vegetable Drawer	28
Cleaning the Crisper Cover	28
Cleaning the Freezer Drawer	29
Cleaning the Water Dispenser	29
TROUBLESHOOTING	30

The following safety guidelines are intended to prevent unforeseen risks or damage from unsafe or incorrect operation of the appliance.

The guidelines are separated into 'WARNING' and 'CAUTION' as described below.

 This symbol is displayed to indicate matters and operations that can cause risk. Read the part with this symbol carefully and follow the instructions in order to avoid risk.

WARNING

This indicates that the failure to follow the instructions can cause serious injury or death.

CAUTION

This indicates that the failure to follow the instructions can cause the minor injury or damage to the product.

IMPORTANT SAFETY INSTRUCTIONS

WARNING

To reduce the risk of explosion, fire, death, electric shock, injury or scalding to persons when using this product, follow basic precautions, including the following:

Children in the Household

- This appliance is not intended for use by persons (including children) with reduced physical, sensory or mental capabilities, or lack of experience and knowledge, unless they have been given supervision or instruction concerning use of the appliance by a person responsible for their safety. Children should be supervised to ensure that they do not play with the appliance.
- If the appliance is equipped with a lock (some models only), keep the key out of reach of children.

For use in Europe:

This appliance can be used by children aged from 8 years and above and persons with reduced physical, sensory or mental capabilities or lack of experience and knowledge if they have been given supervision or instruction concerning use of the appliance in a safe way and understand the hazards involved. Children shall not play with the appliance. Cleaning and user maintenance shall not be made by children without supervision.

Installation

- This appliance should only be transported by two or more people holding the appliance securely.
- Ensure that the socket outlet is properly grounded, and that the earth pin on the power cord is not damaged or removed from the power plug. For more details on grounding, inquire at an LG Electronics customer information centre.
- This appliance is equipped with a power cord having an equipment-grounding conductor and a grounding power plug. The power plug must be plugged into an appropriate socket outlet that is installed and grounded in accordance with all local codes and ordinances.
- If the power cord is damaged or the hole of the socket outlet is loose, do not use the power cord and contact an authorized service centre.
- Do not plug the appliance into a multi socket adapter which does not have a power cable (mounted).
- Do not modify or extend the power cable.
- The appliance should be connected to a dedicated power line which is separately fused.

- Do not use a multi socket outlet which is not properly grounded (portable). In case of using a properly-grounded multi socket outlet (portable), use the multi socket outlet with the current capacity of the power code rating or higher and use the multi socket outlet only for the appliance.
- Install the appliance in a place where is easy to unplug the power plug of the appliance.
- Be careful not to point the power plug up or let the appliance lean against the power plug.
- Install the appliance on a firm and level floor.
- Do not install the appliance in a damp and dusty place. Do not install or store the appliance in any outdoor area, or any area that is subject to weathering conditions such as direct sunlight, wind, rain, or temperatures below freezing.
- Do not place the appliance in direct sunlight or expose it to the heat from heating appliances such as stoves or heaters.
- Be careful not to expose the rear of the appliance when installing.
- Be careful not to let the appliance door fall during assembly or disassembly.
- Be careful not to pinch, crush, or damage the power cable during assembly or disassembly of the appliance door.
- Do not connect a plug adapter or other accessories to the power plug.

Operation

- Do not use the appliance for any purpose (storage of medical or experimental materials or shipping) other than any domestic household food storage use.

- Unplug the power plug during a severe thunderstorm or lightening or when not in use for a long period of time.
- Do not touch the power plug or the appliance controls with wet hands.
- Do not bend the power cable excessively or place a heavy object on it.
- If water penetrates electrical parts of the appliance, disconnect power plug and contact an LG Electronics customer information centre.
- Do not place hands or metallic objects inside the area emitting the cold air, cover or heat releasing grille on the back.
- Do not apply excessive force or impact to the back cover of the appliance.
- Do not put animals, such as pets into the appliance.
- Be careful of nearby children when you open or close the appliance door. The door may bump the child and cause injury.
- Avoid the danger of children getting trapped inside the appliance. A child trapped inside the appliance can cause suffocation.
- Do not place heavy or fragile objects, containers filled with liquid, combustible substances, flammable objects (such candles, lamps, etc.), or heating devices (such as stoves, heaters, etc.) on the appliance.
- If there is a gas leakage (isobutane, propane, natural gas, etc.), do not touch the appliance or power plug and ventilate the area immediately. This appliance uses a refrigerant gas (isobutane, R600a). Although it uses a small amount of the gas, it is still combustible gas. Gas leakage during appliance transport, installation or operation can cause fire, explosion or injury if sparks are caused.

- Do not use or store flammable or combustible substances (ether, benzene, alcohol, chemical, LPG, combustible spray, insecticide, air freshener, cosmetics, etc.) near the appliance.
- Immediately unplug the power plug and contact an LG Electronics customer information centre if you detect a strange sound, odour, or smoke coming from the appliance.
- Fill with potable water only into icemaker or dispenser water tank.
- Do not damage the refrigerant circuit.
- Do not place any electronic appliance (such as heater and mobile phone) inside the appliance.

Maintenance

- Disconnect the power cord before cleaning the appliance or replacing the inside lamp (where fitted).
- Securely plug the power plug in the socket outlet after completely removing any moisture and dust.
- Never unplug the appliance by pulling on the power cable. Always grip the power plug firmly and pull straight out from the socket outlet.
- Do not spray water or inflammable substances (toothpaste, alcohol, thinner, benzene, flammable liquid, abrasive, etc.) over the interior or exterior of the appliance to clean it.
- Do not clean the appliance with brushes, cloths or sponges with rough surfaces or which are made of metallic material.
- Only qualified service personnel from LG Electronics service centre should disassemble, repair, or modify the appliance. Contact an LG Electronics customer information centre if you move and install the appliance in a different location.
- Do not use a hair drier to dry the inside of the appliance or place a candle inside to remove the odours.
- Do not use mechanical devices or other means to accelerate the defrosting process.

Disposal

- When discarding the appliance, remove the door gasket while leaving the shelves and baskets in place and keep children away from the appliance.
- Dispose of all packaging materials (such as plastic bags and styrofoam) away from children. The packaging materials can cause suffocation.

Technical Safety

- Keep ventilation openings, in the appliance enclosure or in the built-in structure, clear of obstruction.
- Do not use electrical appliances inside the refrigerator.
- The refrigerant and insulation blowing gas used in the appliance require special disposal procedures. Consult with service agent or a similarly qualified person before disposing of them.
- Refrigerant leaking out of the pipes could ignite or cause an explosion.
- The amount of refrigerant in your particular appliance is shown on the identification plate inside the appliance.
- Never start up an appliance showing any signs of damage. If in doubt, consult your dealer.
- This appliance is intended to be used in household and similar applications only. It should not be used for commercial, or catering purposes, or in any mobile application such as a caravan or boat.
- Do not store explosive substances such as aerosol cans with a flammable propellant in this appliance.
- Children aged from 3 to 8 years are allowed to load and unload refrigerating appliances.

Risk of Fire and Flammable Materials



This symbol alerts you to flammable materials that can ignite and cause a fire if you do not take care.

- This appliance contains a small amount of isobutane refrigerant (R600a), but it is also combustible. When transporting and installing the appliance, care should be taken to ensure that no parts of the refrigerating circuit are damaged.

- If a leak is detected, avoid any naked flames or potential sources of ignition and air the room in which the appliance is standing for several minutes. In order to avoid the creation of a flammable gas air mixture if a leak in the refrigerating circuit occurs, the size of the room in which the appliance is used should correspond to the amount of refrigerant used. The room must be 1 m² in size for every 8 g of R600a refrigerant inside the appliance.
- When positioning the appliance, ensure the supply cord is not trapped or damaged.
- Do not locate multiple portable socket-outlets or portable power supplies at the rear of the appliance.

CAUTION

To reduce the risk of minor injury to persons, malfunction, or damage to the product or property when using this product, follow basic precautions, including the following:

Installation

- Do not tilt the appliance to pull or push it when transporting.
- Make sure not to get a body part such as a hand or foot stuck while moving the appliance.

Operation

- Do not touch frozen food or the metal parts in the freezer compartment with wet or damp hands. It may cause frostbite.
- Do not place glass containers, bottles or cans (especially those containing carbonated drinks) in the freezer compartment, shelves or ice bin that will be exposed to temperatures below freezing.
- The tempered glass on the front side of the appliance door or the shelves can be damaged by an impact. If it is broken, do not touch it with hands.
- Do not hang from the appliance doors, storage room, shelf or climb up into it.

- Do not store an excessive amount of water bottles or containers for side dishes on the door baskets.
- Prevent animals from nibbling on the power cable or water hose.
- Do not open or close the appliance door with excessive force.
- If the hinge of the appliance door is damaged or operates improperly, stop using the appliance and contact an authorized service centre.
- Do not clean glass shelves or covers with warm water when they are cold.
- Never eat frozen foods immediately after they have been taken out in the freezer compartment.
- Make sure not to get a hand or foot stuck upon opening or closing the appliance door.

Maintenance

- Do not insert the shelves upside down. The shelves may fall.
- To remove frost from the appliance, contact an LG Electronics customer information centre.

Disposal of Your Old Appliance



- This crossed-out wheeled bin symbol indicates that waste electrical and electronic products (WEEE) should be disposed of separately from the municipal waste stream.
- Old electrical products can contain hazardous substances so correct disposal of your old appliance will help prevent potential negative consequences for the environment and human health. Your old appliance may contain reusable parts that could be used to repair other products, and other valuable materials that can be recycled to conserve limited resources.
- You can take your appliance either to the shop where you purchased the product, or contact your local government waste office for details of your nearest authorised WEEE collection point. For the most up to date information for your country please see www.lg.com/global/recycling.

Dimensions and Clearances

Too small of a distance from adjacent items may result in the degradation of freezing capability and increased electricity costs. Allow over 50 mm of clearance from each adjacent wall when installing the appliance.

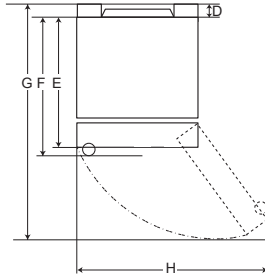
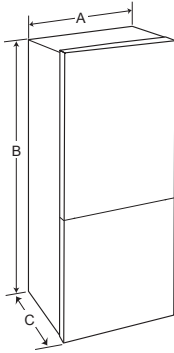

Type A

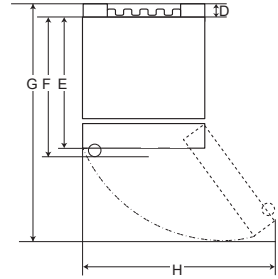

Type B

	Type A				Type B			
	Pocket Handle		Bar Handle		Pocket Handle		Bar Handle	
	Size [mm]							
A	595	595	595	595	595	595	595	595
B	1860	2030	1860	2030	1860	2030	1860	2030
C	675	675	712	712	682	682	718	718
D	9	9	9	9	15	15	15	15
E	667	667	667	667	667	667	667	667
F	-	-	703	703	-	-	703	703
G	1124	1124	1124	1124	1130	1130	1130	1130
H	995	995	995	995	995	995	995	995

Ambient Temperature

- The appliance is designed to operate within a limited range of ambient temperatures, depending on the climate zone.
- The internal temperature could be affected by the location of the appliance, the ambient temperature, the frequency of door opening and so on.
- The climate class can be found on the rating label.

Climate Class	Ambient Temperature Range °C
SN (Extended Temperate)	+10 - +32
N (Temperate)	+16 - +32
ST (Subtropical)	+16 - +38
T (Tropical)	+16 - +43 / +10 - +43*

*Australia, India, Kenya

NOTE

The appliances rated from SN to T are intended to be used at an ambient temperature between 10 °C and 43 °C.

Reversing Doors

Your appliance is designed with reversible doors, so that they may open from either the left or right hand side to suit your kitchen design.

NOTE

- Reversing the doors must be performed by the qualified personnel of LG Electronics. If not, the doors will not be covered by the warranty.



Leveling the Appliance

To avoid vibration, the unit must be leveled.

If required, adjust the leveling screws to compensate for the uneven floor.

The front should be slightly higher than the rear to aid in door closing.

Leveling screws can be turned easily by tipping the cabinet slightly.

Turn the leveling screws counterclockwise  to raise the unit, clockwise  to lower it.

Connecting the Appliance

After installing the appliance, connect the power plug into a socket outlet.

NOTE

- After connecting the power supply cord (or plug) to the outlet, wait 2 or 3 hours before you put food into the appliance. If you add food before the appliance has cooled completely, your food may spoil.

Moving the Appliance

- 1 Remove all food from inside the appliance.
- 2 Pull the power plug out, insert and fix it into the power plug hook at the rear or on top of the appliance.
- 3 Tape parts such as shelves and the door handle to prevent from falling off while moving the appliance.
- 4 Move the appliance with more than two people carefully. When transporting the appliance over a long distance, keep the appliance upright.
- 5 After installing the appliance, connect the power plug into a socket out to switch on the appliance.

Parts and Functions

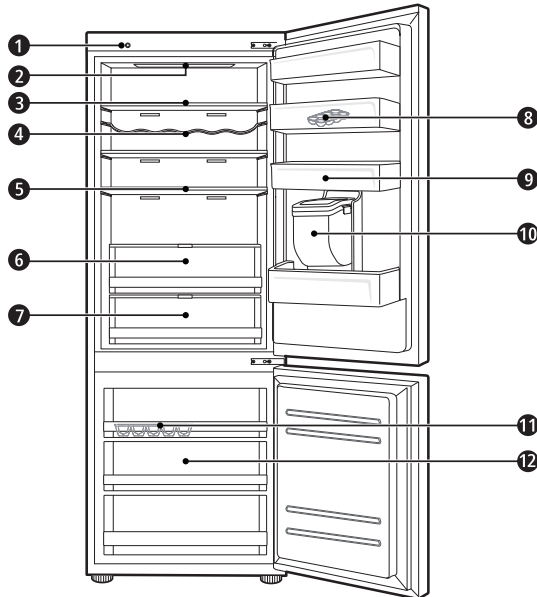

❶ Smart Diagnosis Unit (*)

This function is used when contacting LG Electronics customer information centre to help make an accurate diagnosis when the appliance operates abnormally or a failure occurs.

❷ LED Lamp

The LED lamps inside the appliance light up when you open the door.

❸ Fridge Shelf

This is where refrigerated foods and other items are stored.

- The shelf height can be adjusted by inserting the shelf in another groove of different height.
- Store the foods with higher moisture content at the front of the shelf.
- The actual number of shelves will differ from model to model.

❹ Bottle Rack (*)

This is where drinks tall bottles or containers are stored.

5 Folding Shelf (*)

This is where refrigerated foods and high items are stored.

6 Fresh Vegetable Drawer (*)

This is where fruits and vegetables are stored to help maintain freshness by adjusting the humidity controller.

- The appearance or components of the appliance may differ from model to model.

7 Fresh Converter (*)

As a chill compartment, this is where meat, fish and vegetables are stored. Help maintain freshness by adjusting the humidity controller located in the back of the fridge compartment.

- For more space, you can use chill area without chill compartment drawer.

8 Movable Egg Tray

This is where eggs are stored.

- You can move it to and use it at a desired position as needed. However, do not use it as the ice bin or place it on the shelf on top of the fridge or the vegetables drawer.

9 Fridge Door Basket

This is where small packages of refrigerated foods, drinks and sauce containers are stored.

10 Water Dispenser Tank (*)

This is where water to supply the dispenser or the automatic icemaker is stored. It requires manual filling. (Non plumbed models only)

11 Ice Tray

This is where ice is produced and stored.

- For more space, you can remove the ice tray or ice cubes bucket.

12 Freezer Drawer

This is for long-term storage of frozen items.

 CAUTION

- Do not store short bottles or containers on the bottle rack. The items may fall and cause an injury or appliance damage.

NOTE

- (*) : This feature varies depending on the model purchased.

Notes for Operation

- Users should keep in mind that frost can form. If the door is not closed completely, if the humidity is high during the summer, or if the freezer door is opened frequently.
- Ensure there is sufficient space between food stored on the shelf or door basket to allow the door to close completely.
- Opening the door for long periods can cause a significant increase of the temperature in the compartments of the appliance.
- If the refrigerating appliance is left empty for long periods, switch off, defrost, clean, dry, and leave the door open to prevent mould developing within the appliance.

Suggestion for Energy Saving

- Ensure there is sufficient space between stored foods. This allows cold air to be circulated evenly and lowers electricity bills.
- Store hot food only after it has cooled in order to prevent dew or frost.
- When storing food in the freezer compartment, set the freezer temperature lower than the temperature indicated on the food.
- Do not put food near the temperature sensor of the fridge compartment. Keep a distance of at least 3 cm from the sensor.
- Note that a temperature rise after defrosting has a permissible range in the appliance specifications. If you wish to minimise the impact this may have on the food storage due to a temperature rise, seal or wrap the stored food in several layers.
- The automatic defrosting system in the appliance ensures that the compartment remains free of ice buildup under normal operating conditions.

Storing Foods Effectively

- Store frozen food or refrigerated food inside sealed containers.
- Check the expiration date and label (storage instructions) before storing food in the appliance.
- Do not store food for a long period of time (more than four weeks) if it spoils easily at a low temperature.
- Place the refrigerated food or frozen food in each fridge or freezer compartment immediately after purchasing.
- Place the refrigerated food or frozen food in each fridge or freezer compartment immediately after purchasing.
- Avoid refreezing any food which has been completely thawed. Freezing any food which has been completely thawed again will lower its taste and nutrition.
- Do not wrap and store vegetables with newspaper. Printing material of newspaper or other foreign substances may smear and contaminate food.
- Do not overfill the appliance. Cold air can not circulate properly if the appliance is overfilled.
- If you set an excessively low temperature for food, it may become frozen. Do not set a temperature lower than the required temperature for the food to be stored correctly.
- For more space, you can remove bottle rack, egg tray, ice tray and fresh converter drawer.

Max Freezing Capacity

- The Express Freeze function will set the freezer to its maximum freezing capacity. This generally takes up to 24 hours and automatically switches off.
- If the maximum freezing capacity is to be used, Express Freeze must be switched on for seven hours before fresh produce is placed in the freezer compartment.

Maximum Storage

- To get better air circulation, insert all drawers.
- If large quantities of food are to be stored, all the freezer drawers shall be taken out of the appliance and the food shall be stacked directly on the freezer shelves in the freezer compartment.

NOTE

- To remove the drawers, first pick the food out of drawers. Then use the handle of drawers, pull out the drawers carefully. It may cause injury.
- The shape of each drawer may be different, insert in the right position.

Control Panel

Units and Functions

<Type 1> On the Refrigerator Door

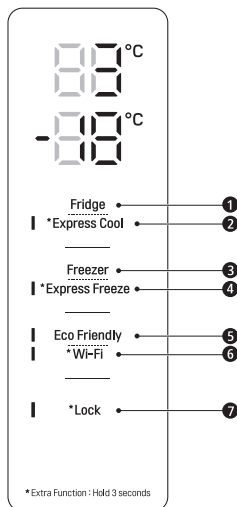

① Frige Temperature

- This sets the frige target temperature.

② * Express Cool

- This sets the Express Cool Functions.

③ Freezer Temperature

- This sets the freezer target temperature.

④ * Express Freeze

- This sets the Express Freeze Functions.

<Type 2> Inside the Refrigerator

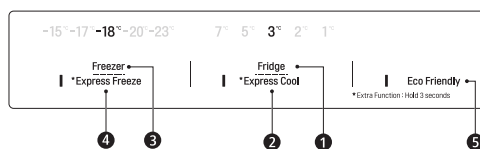

⑤ Eco Friendly

- This controls the Power Save mode for lowering energy consumption.

⑥ * Wi-Fi

- This sets the refrigerator to connect to your home's Wi-Fi network.

⑦ * Lock

- This locks the buttons on the control panel.

NOTE

- The actual control panel may differ from model to model.
- The control panel will turn off automatically for energy saving.
- If there is any finger or skin contacts to the control panel while cleaning it, the button function may operate.

Setting the Temperature

This sets the fridge temperature or freezer temperature.

- Press the **Fridge** button or **Freezer** button to adjust the temperature.
- The temperature can be adjusted.
 - Fridge : from 1 °C to 7 °C
 - Freezer : from -15 °C to -23 °C
- The initial temperature is set.
 - Fridge : 3 °C
 - Freezer : -18 °C

The actual inner temperature varies depending on the food status, as the indicated setting temperature is a target temperature, not actual temperature within the appliance.

NOTE

- The default temperature setting may vary depending on the appliance.
- Wait until 2 or 3 hours have passed after connecting the appliance to the outlet before storing food in the appliance.
- For ice making in normal climates, the freezer temperatures should be set to -18 °C or colder.

Setting Express Freeze

The function can quickly freeze a large amount of ice or frozen foods.

- When you press and hold the **Express Freeze** button for three seconds, the **Express Freeze** icon lights on the control panel.
- The function is enabled and disabled in turn each time you press the button.
- The Express Freeze function automatically terminates after a specific period has passed.

NOTE

- When **Express Freeze** is switched on, noise may occur and energy consumption may increase.

Setting Express Cool

The function can quickly cool a large amount of foods such as vegetable, fruit and so on.

- When you press and hold the **Express Cool** button for three seconds, the **Express Cool** icon lights on the control panel.
- The function is enabled and disabled in turn each time you press the button.
- The Express Cool function automatically terminates after a specific period has passed.

NOTE

- When **Express Cool** is switched on, noise may occur and energy consumption may increase.

Setting Eco Friendly

- The function makes the fridge-freezer work in the power saving mode which is useful when you are away on a holiday as it reduces energy consumption.
- Pressing the **Eco Friendly** button starts the operation with the lamp on, and pressing it again stops the operation.
- When the Eco Friendly mode is on, the other buttons will not operate. When you finish using the Eco Friendly mode, turn it off so that other buttons work and the refrigerator returns to its previous temperature setting.

Setting and Resetting Lock

This locks the buttons on the control panel.

- Press and hold the **Lock** button for three seconds. When the Lock function is set, all buttons are locked.

NOTE

- You must deactivate Lock function before you can access any other functions.

High Temperature Alarm

When the freezer temperature goes too high due to power failure, the freezer temperature LED lamp blinks and an alarm sounds.

- Press the **Freezer** button to stop.
- If the temperature is sufficiently cold, the blinking and alarm will automatically stop.
- This function operates:
 - When the refrigerator is turned on.
 - When the freezer compartment gets too warm.
 - When there is a power outage that lasts for a long period of time.
 - When large amounts of warm food are placed in the freezer compartment.
 - When the freezer door is left open for too long or too frequently.

Water Dispenser (*)

Press the lever ❶ of the water dispenser to get cold water.

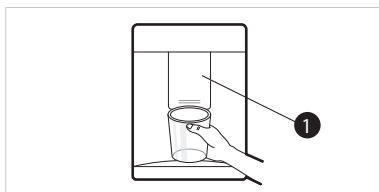

⚠ CAUTION

- Keep children away from the dispenser to prevent children playing with or damaging the controls.
- To clean the water dispensing system, flush the water through the dispenser about 5 minutes and throw away the first few batches of ice.
- Clean regularly surfaces that can come in contact with food and accessible drainage systems.

NOTE

- (*) : This feature varies depending on the model purchased.
- If you open the freezer door while water is being dispensed, the water supply will stop.

- If you open the fridge door while water is being dispensed, dispensing will paused.
- If the cup rim is small, water may splash out of the glass or miss it completely.
- Use a cup with a rim of over 68 mm in diameter when dispensing water.

Water Dispenser Tank

- 1 Open the cap (small cover) on the top of the water tank.

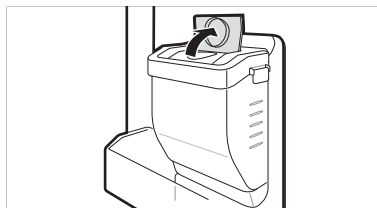

- 2 Fill the water tank with potable water and close the cap (small cover).
 - The water tank can hold up to 2.3 L.

⚠ CAUTION

- Children should not be allowed near the dispenser tank. If the child drops the water dispenser tank while it is completely filled with water, injury may occur. Do not fill the water tank with drinks other than water or fill with hot water.
- Do not apply excessive force or impact when removing or assembling the water dispenser tank. Doing so can cause appliance damage or injury.

NOTE

- Before using the water dispenser tank after installing the appliance, it should be washed before filling it with water.
- Check if the water dispenser tank has been placed on the appliance correctly. If it is not assembled correctly, water may leak from the tank into the appliance.

- If there is no water in the water dispenser tank, the cold water function of the dispenser cannot be used. Check if there is water in the water dispenser tank and then fill it with water if there is not.
- Wait at least 15 seconds before removing the water tank after having dispensed water.
- Sound from the water tank will be normal when supplying water to the dispenser. It is not a sign of malfunction.

Ice Tray

Fill the ice tray with water.

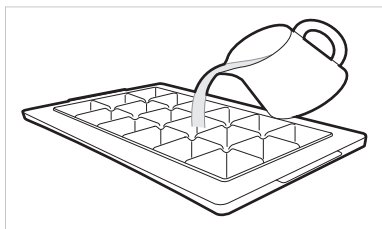

⚠ WARNING

- Fill with potable water only.

⚠ CAUTION

- Check whether there is any ice remaining in the ice tray before putting water into it.
- Do not slam the freezer door after filling the ice tray with water.
- If you open and close the freezer door frequently, it may take longer for the water to freeze.
- The time it takes for the water to freeze may vary according to the season.
- The temperature inside the appliance can take up to 24 hours to stabilize after initial installation. Water may take longer to freeze because of this.
- Be careful when handling the ice as the edges of the ice may be sharp.

NOTE

- If the ice tray is overfilled, the ice may stick together and be difficult to remove.
- Press the **Express Freeze** button on the control panel to make ice quickly.
- Do not store ice that has not frozen completely. Unfrozen water could cause the ice to clump together.
- Be careful not to use excessive force when twisting the ice tray. Doing so could break the ice tray.
- To easily remove ice, fill water up the tray in advance.

Fresh Converter (*)

As a chill compartment, the temperature in the fresh converter can be controlled by sliding the lever ①, where located in front of compartment, in either direction.

When keeping vegetables after setting up Meat or Fish, the cold injury may occur.

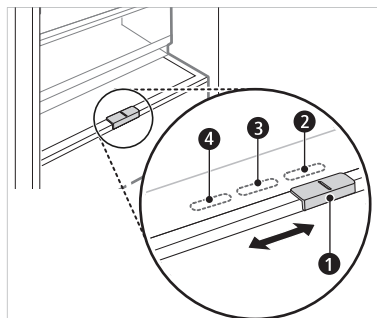

- ② For storing vegetables.(Recommended)
- ③ For storing fish.
- ④ For storing meat.

NOTE

- (*) : This feature varies depending on the model purchased.

Fresh Vegetable Drawer (*)

Vegetable compartment can adjust the humidity by moving the knob ①.

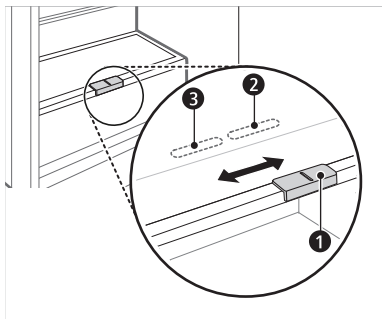

- ② For storing vegetables.(Recommended)
- ③ For storing fruit.

NOTE

- (*) : This feature varies depending on the model purchased.

Folding Shelf

Store taller items, such as a gallon container or bottles, by pushing the front half of the shelf underneath the back half the shelf. Pull the front of the shelf forward to return to a full shelf.

- 1 Lift the front side of the shelf and shift it on its back side.



- 2 Lift the front side of the shelf and shift it under its back side. From this position, both sides of the shelf can be lifted up to free more space.

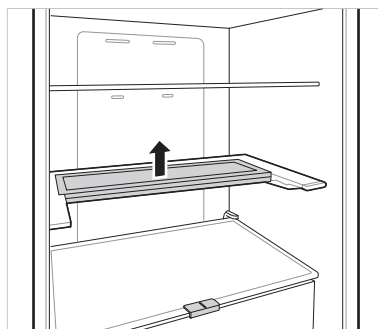

Other Functions

Door Open Alarm

The alarm sounds 3 times in a 30 seconds interval if the door (fridge compartment) is left open or not completely closed for one minute.

- Contact an LG Electronics customer information centre if the alarm sound continues even after closing the door.

Failure Detection

The appliance can automatically detect problems during the operation.

- If a problem is detected, the appliance does not operate and an error code is displayed even when any button is pressed.
- When this occurs, do not turn off the power and immediately contact an LG Electronics customer information centre. If you turn off the power, the repair technician from an LG Electronics customer information center may have difficulty finding the problem.

Using LG SmartThinQ Application

- For appliances with the  or  logo
The LG SmartThinQ application allows you to communicate with the appliance using a smartphone

Before Using LG SmartThinQ

- 1 Check the distance between the appliance and the wireless router (Wi-Fi network).
 - If the distance between the appliance and the wireless router is too far, the signal strength becomes weak. It may take a long time to register or installation may fail.
- 2 Turn off the **Mobile data** or **Cellular Data** on your smartphone.
 - For iPhones, turn data off by going to **Settings** → **Cellular** → **Cellular Data**.

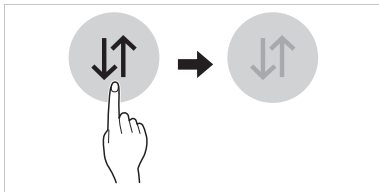

- 3 Connect your smartphone to the wireless router.

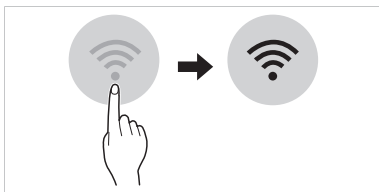

NOTE

- To verify the Wi-Fi connection, check that **Wi-Fi**  icon on the control panel is lit.
- The appliance supports 2.4 GHz Wi-Fi networks only. To check your network frequency, contact your Internet service provider or refer to your wireless router manual.
- LG SmartThinQ is not responsible for any network connection problems or any faults, malfunctions, or errors caused by network connection.
- If the appliance is having trouble connecting to the Wi-Fi network, it may be too far from the router. Purchase a Wi-Fi repeater (range extender) to improve the Wi-Fi signal strength.
- The Wi-Fi connection may not connect or may be interrupted because of the home network environment.
- The network connection may not work properly depending on the Internet service provider.
- The surrounding wireless environment can make the wireless network service run slowly.
- The appliance cannot be registered due to problems with the wireless signal transmission. Unplug the appliance and wait about a minute before trying again.
- If the firewall on your wireless router is enabled, disable the firewall or add an exception to it.
- The wireless network name (SSID) should be a combination of English letters and numbers. (Do not use special characters.)
- Smartphone user interface (UI) may vary depending on the mobile operating system (OS) and the manufacturer.
- If the security protocol of the router is set to **WEP**, you may fail to set up the network. Please change it to other security protocols (**WPA2** is recommended) and register the product again.

Installing LG SmartThinQ

Search for the LG SmartThinQ application from the Google Play Store or Apple App Store on a smart phone. Follow instructions to download and install the application.

LG SmartThinQ Application Features for Wi-Fi models

Communicate with the appliance from a smart phone using the convenient smart features.

Firmware Update

Keep the appliance performance updated.

Smart Diagnosis™

If you use the Smart Diagnosis function, you will be provided with the useful information such as a correct way of using the appliance based on the pattern of use.

Settings

Allows you to set various options on the refrigerator and in the application.

NOTE

- If you change your wireless router, Internet service provider, or password, delete the registered appliance from the LG SmartThinQ application and register it again.
- The application is subject to change for appliance improvement purposes without notice to users.
- Functions may vary by model.

Connecting to Wi-Fi

The **Wi-Fi** button, when used with the LG SmartThinQ application, allows the appliance to connect to a home Wi-Fi network. The **Wi-Fi** icon shows the status of the appliance's network connection. The icon illuminates when the appliance is connected to the Wi-Fi network.

Initial Appliance Registration

Run the LG SmartThinQ application and follow the instructions in the application to register the appliance.

Re-registering the Appliance or Registering Another User

Press and hold the **Wi-Fi** button for 3 seconds to temporarily turn it off. Run the LG SmartThinQ application and follow the instructions in the application to register the appliance.

NOTE



- To disable the Wi-Fi function, press and hold the **Wi-Fi** button for 3 seconds. Wi-Fi icon will be turned off.

Open Source Software Notice Information

To obtain the source code under GPL, LGPL, MPL, and other open source licenses, that is contained in this product, please visit <http://opensource.lge.com>.

In addition to the source code, all referred license terms, warranty disclaimers and copyright notices are available for download. LG Electronics will also provide open source code to you on CD-ROM for a charge covering the cost of performing such distribution (such as the cost of media, shipping, and handling) upon email request to opensource@lge.com. This offer is valid for a period of three years after our last shipment of this product. This offer is valid to anyone in receipt of this information.

Using Smart Diagnosis™

- For appliances with the  or  logo

Smart Diagnosis™ Through the Customer Information Centre

Use this function if you need an accurate diagnosis by an LG Electronics customer information centre when the appliance malfunctions or fails. Use this function only to contact the service representative, not during normal operation.

Display panel is on the Fridge door.

- 1 Press the **Lock** button to activate the lock function.
 - If the display has been locked for over 5 minutes, you must deactivate the lock and then reactivate it.

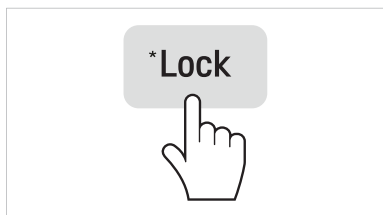

- 2 Press and hold the **Freezer** button for three seconds or longer while continuing to hold your phone to the speaker.

- 3 Open the fridge door and then hold the phone on the upper right speaker hole.

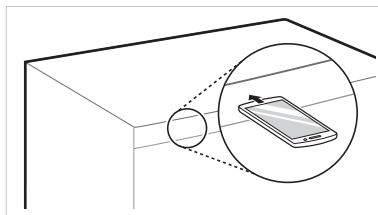

- 4 After the data transfer is complete, the service agent will explain the result of the Smart Diagnosis™.

Display panel is inside the Fridge door.

- 1 Open the fridge door.
- 2 Press and hold the **Freezer** button for three seconds or longer.
- 3 Hold the phone on the upper right speaker hole.

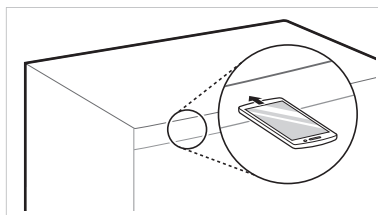

- 4 After the data transfer is complete, the service agent will explain the result of the Smart Diagnosis™.

NOTE

- Position the phone so that its microphone is aligned with the speaker hole.
- The Smart Diagnosis™ sound is generated after around three seconds.
- Do not take the phone off the speaker hole while the data is transmitted.
- Hold the phone to the upper right speaker hole and wait while the data is transmitted.
- The data transfer sound may be harsh to the ear while the Smart Diagnosis™ data is being transmitted, but do not take the phone off the speaker hole for accurate diagnosis until the data transfer sound has stopped.
- When the data transfer is complete, the transfer completion message is displayed and the control panel is automatically turned off and then on again after a few seconds. Afterwards the customer information centre explains the diagnosis result.
- The Smart Diagnosis™ function depends on the local call quality.
- The communication performance will improve and you can transmit a better signal if you use a land line home phone.
- If the Smart Diagnosis™ data transfer is poor due to poor call quality, you may not receive the best Smart Diagnosis™ service.

Notes for Cleaning

- When removing a shelf or drawer from inside the appliance, remove all stored foods from the shelf or drawer to prevent injury or damage to the appliance.
 - Otherwise, injury may occur due to the weight of stored foods.
- If cleaning the outside air vents of the appliance by means of vacuuming, then the power cord should be unplugged from the outlet to avoid any static discharge that can damage the electronics or cause an electric shock.
- Detach the shelves and drawers and clean them with water, and then dry them sufficiently, before replacing them.
- Regularly wipe the door gaskets with a wet soft towel.
- Door basket spills and stains should be cleaned as they can compromise storage ability of the basket and could even be damaged.
- After cleaning, check if the power cable is damaged, warm or improperly plugged.
- Keep the air vents on the exterior of the appliance clean.
 - Blocked air vents can cause fire or appliance damage.
- Waxing external painted metal surfaces helps provide rust protection. Do not wax plastic parts. Wax painted metal surfaces at least twice a year using appliance wax (or auto paste wax). Apply wax with a clean, soft cloth.
- When cleaning the inside or outside of the appliance, do not wipe it with a rough brush, toothpaste, or flammable materials. Do not use cleaning agents containing flammable substances.
 - This may cause discoloration or damage to the appliance.
 - Flammable substances: alcohol (ethanol, methanol, isopropyl alcohol, isobutyl alcohol, etc.), thinner, bleach, benzene, flammable liquid, abrasive, etc.
- For the appliance exterior, use a clean sponge or soft cloth and a mild detergent in warm water. Do not use abrasive or harsh cleaners. Dry thoroughly with a soft cloth.

- Never clean the shelves or containers in the dishwasher.
 - The parts may become deformed due to the heat.
- If the appliance is equipped with an LED lamp, do not remove lamp cover and LED lamp in any attempt to repair or service it. Please, contact an LG Electronics customer information centre.
- Clean regularly surfaces that can come in contact with food and accessible drainage systems.

Cleaning the Door Basket

Removing the Fridge Door Basket

Hold both edges of the basket and remove it by lifting it upward.

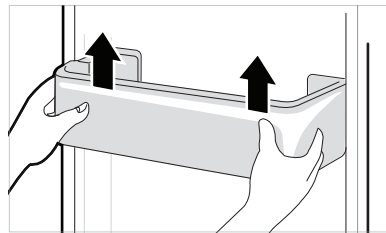

Refitting the Fridge Door Basket

- 1 Hold both edges of the door basket, gently push one edge to assemble, and then in the same manner assemble the other edge.

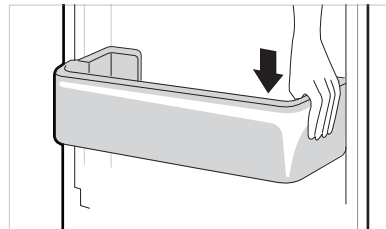

- 2 After assembling, tap the door basket gently to fix it horizontally.

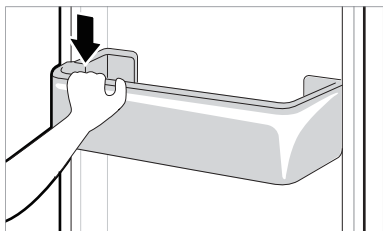

- 2 Lift the vegetable drawer up and remove it by pulling it out.

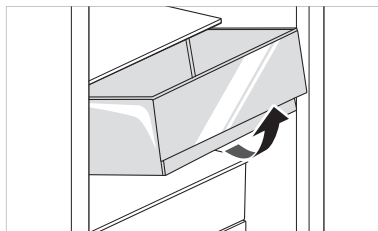

Cleaning the Shelf

Removing the Fridge Shelf

Lift the rear edge of the fridge shelf and then pull it out.

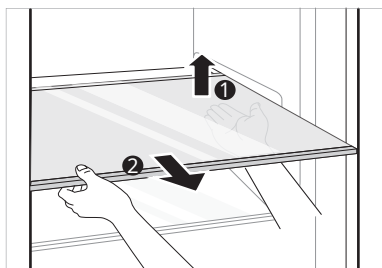

Refitting the Fridge Shelf

Refit the shelf in the reverse order of the removal process.

Cleaning the Vegetable Drawer

Removing the Vegetable Drawer

- 1 Remove the contents of the drawer. Hold the handle of the vegetable drawer and pull it out completely until it stops.

⚠ CAUTION

- Note that injuries can be caused by the weight of stored foods when removing the vegetable drawer.

Refitting the Vegetable Drawer

Refit the vegetable drawer in the reverse order of the removal process.

Cleaning the Crisper Cover

Removing the Crisper Cover

- 1 After removing the vegetable drawer cover, pull the top section of the crisper cover down.

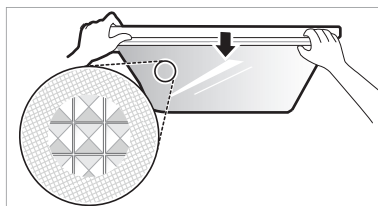

- 2 Remove the crisper cover by pulling it out.

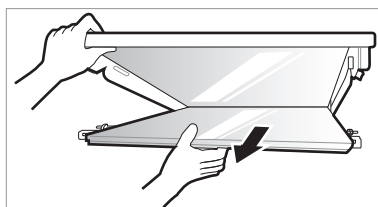

Refitting the Crisper Cover

- 1 Place the protrusions inside the crisper cover on the grooves inside the shelf.

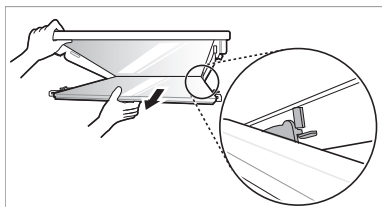

- 2 Insert the protrusions in front of the crisper cover into the grooves in front of the shelf and push the crisper cover up to assemble.

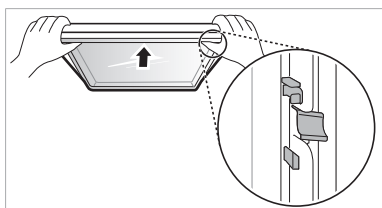

Cleaning the Freezer Drawer

- 1 Remove the contents of the drawer. Hold the handle of the freezer drawer and pull it out completely until it stops.
- 2 Lift the freezer drawer up and remove it by pulling it out.

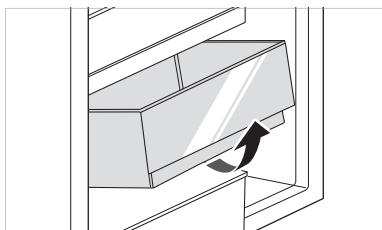

Refitting the Freezer Drawer

Refit the freezer drawer in the reverse order of the removal process.

Cleaning the Water Dispenser

Cleaning the Dispenser Tray



The dispenser tray may become wet easily due to spilled ice or water. Wipe the entire area with a damp cloth.

Cleaning the Water and Ice Outlet

Wipe the water or ice outlet frequently with a clean cloth as it may get dirty easily. Please note that lint from a cloth may adhere to the outlet.

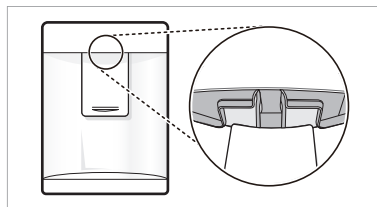

Symptoms	Reason&Solution
There is no refrigeration or freezing.	Is there a power interruption? • Check the power of other appliances.
	If the power plug unplugged from the outlet? • Plug the power plug in the outlet properly.
There is poor refrigeration or freezing.	Is the fridge or freezer temperature set to its warmest setting? • Set the fridge or freezer temperature to 'Medium'.
	Is the appliance in direct sunlight, or is it near a heat generating object such as cooking oven or heater? • Check the installation area and reinstall it away from heat generating objects.
	Did you store hot food without cooling it first? • Cool the hot food first before putting it in the fridge or freezer compartment.
	Did you put in too much food? • Maintain an appropriate space between food.
	Are the appliance doors completely closed? • Completely close the door and make sure that stored food is not obstructing in the door.
	Is there enough space around the appliance? • Adjust the installation position to make enough space around the appliance.
	Is the fridge or freezer temperature set to 'Warm'? • Set the fridge or freezer temperature to 'Medium'.
The appliance contains a bad smell.	Did you put in food with a strong smell? • Store foods with strong smells in a sealed containers.
	Vegetables or fruit may have spoiled in the drawer? • Throw away rotten vegetables and clean the vegetable drawer. Do not store vegetables too long in the vegetable drawer.
	Does the inside lamp in the appliance turn off? • It is hard for customers to replace the inside lamp in the appliance as they are not serviceable. If the inside lamp does not turn on, please contact the LG Electronics customer information centre.
The inside lamp in the appliance does not turn on.	Does the inside lamp in the appliance turn off? • It is hard for customers to replace the inside lamp in the appliance as they are not serviceable. If the inside lamp does not turn on, please contact the LG Electronics customer information centre.
The appliance door is not closed tightly.	Is the appliance leaning forward? • Adjust the front feet to raise the front side slightly.
	Were the shelves properly assembled? • Refit the shelves if needed.
	Did you close the door with excessive force? • If you apply too much force or speed when closing the door, it may remain briefly open before closing. Make sure that you do not slam the door closed. Close without force.

Symptoms	Reason&Solution
It is difficult to open the appliance door.	<p>Did you open the door right after you closed it?</p> <ul style="list-style-type: none"> • If you try to open the appliance door within one minute after you closed it, you may have difficulties because of the pressure inside the appliance. Try to open the appliance door again in a few minutes so that the internal pressure stabilizes.
There is condensation inside the appliance or on the bottom of the vegetable drawer cover.	<p>Did you store hot food without cooling it first?</p> <ul style="list-style-type: none"> • Cool the hot food first before putting it in the fridge or freezer compartment.
	<p>Did you leave the appliance door open?</p> <ul style="list-style-type: none"> • Although the condensation will disappear soon after you close the appliance door, you can wipe it with a dry cloth.
	<p>Do you open and close the appliance door too frequently?</p> <ul style="list-style-type: none"> • Condensation can form due to the temperature difference from the outside. Wipe out the dampness with a dry cloth.
	<p>Did you put warm or moist food inside without sealing it in a container?</p> <ul style="list-style-type: none"> • Store food in a covered or sealed container.
Frosts has formed in the freezer compartment.	<p>Doors may not be closed properly?</p> <ul style="list-style-type: none"> • Check if the food item inside the appliance is blocking the door and make sure that the door is tightly closed.
	<p>Did you store hot food without cooling it first?</p> <ul style="list-style-type: none"> • Cool the hot food first before putting it in the fridge or freezer compartment.
Frosts has formed in the freezer compartment.	<p>Is the air entry or exit of the freezer compartment blocked?</p> <ul style="list-style-type: none"> • Make sure that air entry or exit is not blocked so that the air can circulate inside.
	<p>Is the freezer compartment overfilled?</p> <ul style="list-style-type: none"> • Maintain an appropriate space between items.
Frost or condensation has formed inside or outside the appliance.	<p>Did you open and close the appliance door frequently or is the appliance door improperly closed?</p> <ul style="list-style-type: none"> • Frosts or condensation can form if the outside air penetrates inside the appliance.
	<p>Is the installation environment humid?</p> <ul style="list-style-type: none"> • Condensation can appear on the exterior of the appliance if the installation area is too humid or on a humid day such as a rainy day. Wipe off any moisture with a dry cloth.

Symptoms	Reason&Solution
The appliance is noisy and generates abnormal sounds.	Is the appliance installed on a weak floor or improperly leveled? • Install the appliance on a solid and flat area.
	Does the rear of the appliance touch the wall? • Adjust the installation position to allow enough clearance around the appliance.
	Are objects scattered behind the appliance? • Remove the scattered objects from behind the appliance.
	Is there an object on top of the appliance? • Remove the object on top of the appliance.
The side or front of the appliance is warm.	There are anti condensation pipes fitted to these areas of the appliance to reduce condensation forming from around the door area. • The heat releasing pipe to prevent condensation is installed on the front and side of the appliance. You may feel it particularly hot right after the appliance is installed or during the summer. You can be assured that this is not a problem and is quite normal.
There is water inside or outside of the appliance.	Is there water leakage around the appliance? • Check if the water has leaked from a sink or another place.
	Is there water on the bottom of the appliance? • Check if the water is from the thawed frozen food or a broken or dropped container.
Clicking noises	The defrost control will click when the automatic defrost cycle begins and ends. The thermostat control (or appliance control on some models) will also click when cycling on and off. • Normal Operation
Rattling noises	Rattling noises may come from the flow of appliance, the water line on the back of the unit (for plumbed models only), or items stored on top of or around the appliance. • Normal Operation
	Appliance is not resting evenly on the floor. • Floor is weak or uneven or leveling legs need to be adjusted. See the Door Alignment section.
	Appliance with linear compressor was moved while operating. • Normal operation. If the compressor does not stop rattling after three minutes, turn the power to the appliance off and then on again.

Symptoms	Reason&Solution
Whooshing noises	Evaporator fan motor is circulating air through the fridge and freezer compartments. <ul style="list-style-type: none"> • Normal Operation
	Air is being forced over the condenser by the condenser fan. <ul style="list-style-type: none"> • Normal Operation
Gurgling noises	Appliance flowing through the cooling system <ul style="list-style-type: none"> • Normal Operation
Popping noises	Contraction and expansion of the inside walls due to changes in temperature. <ul style="list-style-type: none"> • Normal Operation
Vibrating	If the side or back of the appliance is touching a cabinet or wall, some of the normal vibrations may make an audible sound. <ul style="list-style-type: none"> • To eliminate the noise, make sure that the sides and back do not make any contact with any wall or cabinet.
Your home appliance and smartphone is not connected to the Wi-Fi network.	The password for the Wi-Fi that you are trying to connect to is incorrect. <ul style="list-style-type: none"> • Find the Wi-Fi network connected to your smartphone and remove it, then register your appliance on LG SmartThinQ
	Mobile data for your smartphone is turned on. <ul style="list-style-type: none"> • Turn off the Mobile data of your smartphone and register the appliance using the Wi-Fi network.
	The wireless network name (SSID) is set incorrectly. <ul style="list-style-type: none"> • The wireless network name (SSID) should be a combination of English letters and numbers. (Do not use special characters.)
	The router frequency is not 2.4 GHz. <ul style="list-style-type: none"> • Only a 2.4 GHz router frequency is supported. Set the wireless router to 2.4 GHz and connect the appliance to the wireless router. To check the router frequency, check with your Internet service provider or the router manufacturer.
	The distance between the appliance and the router is too far. <ul style="list-style-type: none"> • If the distance between the appliance and the router is too far, the signal may be weak and the connection may not be configured correctly. Move the location of the router so that it is closer to the appliance.

Memo



РЪКОВОДСТВО ЗА
ЕКСПЛОАТАЦИЯ

ХЛАДИЛНИК И ФРИЗЕР

Прочетете ръководството за експлоатация подробно, преди да работите с уреда, и го съхранявайте на удобно място за справки по всяко време.

www.lg.com

Copyright © 2018-2019 LG Electronics Inc. Всички права запазени.

СЪДЪРЖАНИЕ

Това ръководство може да съдържа изображения или съдържание, различно от модела, който сте закупили.

Ръководството подлежи на редакция от производителя.

ИНСТРУКЦИИ ЗА БЕЗОПАСНОСТ.....	3
Важни инструкции за безопасност.....	3
Изхвърляне на стария уред	10
МОНТИРАНЕ.....	11
Размери и отстояния	11
Околна температура.....	11
Реверсивни врати	12
Нивелация на уреда	12
Свързване на уреда.....	12
Преместване на уреда	12
ЕКСПЛОАТАЦИЯ	13
Части и функция	13
Бележки по експлоатацията.....	15
Контролен панел.....	17
Диспенсер за вода (*).....	19
Резервоар с диспенсер за вода	19
Табличка за лед	20
Конвертор за пресни продукти (*).....	20
Чекмедже за свежи зеленчуци (*).....	21
Сгъваем рафт.....	21
Други функции.....	22
ИНТЕЛИГЕНТНИ ФУНКЦИИ	23
Използване на приложението LG SmartThinQ.....	23
Използване на Smart Diagnosis™	25
ПОДДРЪЖКА	27
Забележки относно почистването.....	27
Почистване на кошницата на вратата	27
Почистване на рафта	28
Почистване на чекмеджето за зеленчуци	28
Почистване на капака за по-свежи продукти.....	28
Почистване на чекмеджето на фризера	29
Почистване на диспенсера за вода.....	29
ОТСТРАНЯВАНЕ НА НЕИЗПРАВНОСТИ.....	30

Насоките за безопасност по-долу имат за цел да предотвратят непредвидени рискове или увреждане поради опасна или неправилна употреба на продукта. Насоките са разделени в графи „**ПРЕДУПРЕЖДЕНИЕ**“ и „**ВНИМАНИЕ**“, както е описано по-долу.

 Този символ е използван за посочване на фактори и употреби, които могат да носят риск. Прочетете внимателно частта, обозначена с този символ, и следвайте инструкциите, за да избегнете рискове.

ПРЕДУПРЕЖДЕНИЕ

Това показва, че неспазването на инструкциите може да причини сериозни наранявания или смърт.

ВНИМАНИЕ

Това показва, че неспазването на инструкциите може да причини леки наранявания или да нанесе повреда на продукта.

Важни инструкции за безопасност

ПРЕДУПРЕЖДЕНИЕ

За да намалите риска от пожар, електрически удар или наранявания на хора при употреба на продукта, трябва да се спазват основните предпазни мерки, включително и следните :

Деца в домакинството

- Този уред не е предназначен за използване от хора (включително деца) с ограничени физически, сетивни или умствени способности или липса на опит и познания, освен ако не са наблюдавани или инструктирани относно употребата на уреда от лице, отговорно за тяхната безопасност. Децата трябва да се наблюдават, за да се гарантира, че не си играят с уреда.
- Ако уредът е оборудван с ключалка (само за някои модели), пазете ключа на недостъпно за деца място.

За употреба в Европа:

Този уред може да се използва от деца на възраст над 8 години и лица с намалени физически, сензорни или умствени способности или липса на опит и знания, стига да са под наблюдение или да получават инструкции относно употребата на уреда по безопасен начин, разбирайки възможните опасности. Деца не бива да си играят с уреда. Почистването и поддръжката не бива да се извършват от деца без надзор.

Монтиране

- Този уред трябва да се транспортира само от двама или повече души, държащи здраво уреда.
- Уверете се, че контактът е правилно заземен и че заземяващият щифт върху електрическия кабел не е повреден или свален от щепсела. За повече информация относно заземяването попитайте в центъра за информация за клиенти на LG Electronics.
- Този уред е оборудван със захранващ кабел с проводник за заземяване на оборудването и със заземяващ щепсел. Щепселът трябва да бъде включен в подходящ контакт, който е монтиран и заземен в съответствие с всички местни кодекси и наредби.
- Ако захранващият кабел е повреден или ако отворите на контакта са хлабави, не използвайте кабела и се свържете с оторизиран сервизен център.
- Не включвайте уреда в многоходов адаптер, който няма захранващ кабел (вграден).
- Не променяйте и не удължавайте електрическия кабел.
- Уредът трябва да се свърже към самостоятелна електрическа линия с отделен бушон.

- Не използвайте многоходов контакт, който не е правилно заземен (подвижен). В случай на използване на правилно заземен многоходов контакт (подвижен), използвайте многоходов контакт с допустимото токово натоварване на хранващия кабел или по-високо и го използвайте само за уреда.
- Поставете уреда на място, където щепселът на уреда да може лесно да се откача от контакта.
- Внимавайте да не извъртате хранващия щепсел нагоре и да не оставяте уреда да лежи върху него.
- Поставете уреда върху стабилен и равен под.
- Не монтирайте уреда на влажно и прашно място. Не монтирайте или съхранявайте уреда на открито място или на място, което е изложено на атмосферни условия като директна слънчева светлина, вятър, дъжд или температури под нулата.
- Не поставяйте уреда на пряка слънчева светлина и не го излагайте на топлина от нагревателни уреди, като напр. печки или отоплителни тела.
- Внимавайте да не излагате задната част на уреда при монтаж.
- Внимавайте вратата на уреда да не падне по време на сглобяване или разглобяване.
- Внимавайте да не пробие, смачкате или повредите кабела при сглобяване или разглобяване на вратата на уреда.
- Не свързвайте адаптер или други приспособления към контакта.

Експлоатация

- Не използвайте уреда за каквито и да е цели (съхранение на медицински или експериментални материали или за пренос), различни от тези за съхранение на храни в домакинството.

- Изваждайте щепсела при силна гръмотевична буря, при светкавици или когато уредът не е в употреба за дълго време.
- Не пипайте щепсела или средствата за управление на уреда с мокри ръце.
- Не огъвайте прекалено много захранващия кабел и не поставяйте тежки предмети върху него.
- Ако в електрическите части на уреда проникне вода, разкачете щепсела и се свържете с център за информация за клиенти на LG Electronics.
- Не поставяйте ръцете си или метални предмети в зоната, от която излиза студеният въздух, върху капака или решетката, излъчваща топлина в задната част.
- Не прилагайте прекомерна сила или натиск към задната стена на уреда.
- Не поставяйте живо животно в продукта. Животното може да се задуши.
- Внимавайте, ако наблизо има деца, когато отваряте или затваряте вратата на уреда. Вратата може да бутне децата и да причини нараняване. Не позволявайте на никого да се люлее на която и да е врата, тъй като това може да доведе до преобръщане на уреда и да причини сериозно нараняване.
- Внимавайте за опасността от затваряне на деца в уреда. Дете, затворено в уреда, може да се задуши.
- Не поставяйте тежки или чупливи предмети, съдове с течности, запалими вещества, лесно възпламеними предмети (напр. свещи, лампи и т.н.), или нагревателни уреди (печки, радиатори и т.н.) върху уреда.
- Ако е налице изтичане на газ (изобутан, пропан, природен газ и др.), не пипайте уреда, не включвайте веднага в захранването и незабавно проветрете мястото. Този уред използва газообразен хладилен агент (изобутан, R600a). Макар и да използва малко количество газ, той все пак е запалим. Изтичането на газ по време на транспортиране на уреда, при монтаж или при работа, може да причини пожар, експлозия или нараняване, ако се появят искри.

- Не използвайте и не съхранявайте запалителни или горивни субстанции (етер, бензол, алкохол, химикали, втечен въглеродороден газ, горивен спрей, инсектициди, ароматизатори за въздух, козметика и др.) в близост до уреда.
- Незабавно извадете щепсела от контакта и се свържете с център за информация за клиенти на LG Electronics, ако установите необичаен шум, мирис или дим, идващи от уреда.
- Пълнете с питейна вода само в ледогенератора или резервоара за вода.
- Не повреждайте хладилния кръг.
- Не поставяйте друг електронен уред (като нагревател или мобилен телефон) в уреда.

Поддръжка

- Разкачайте електрическия кабел преди почистване на уреда или смяна на вътрешната крушка (ако има такава).
- Вкарайте щепсела правилно в контакта, след като премахнете напълно всякаква влага и прах.
- Никога не изключвайте уреда, като дърпате захранващия кабел. Винаги хващайте щепсела здраво и дърпайте направо от контакта.
- Не пръскайте вода или запалителни вещества (паста за зъби, алкохол, разребител, бензол, запалими течности, абразиви и т.н.) за почистване на уреда отвън или отвътре.
- Не почиствайте уреда с четки, кърпи или гъби с груби повърхности или такива, направени от метален материал.
- Само оторизиран сервизен персонал от сервизния център на LG Electronics трябва да разглобява, поправя или модифицира уреда. Свържете се с център за информация за клиенти на LG Electronics, ако премествате и инсталирате уреда на друго място.
- Не използвайте сешоар, за да изсушите вътрешността на уреда, и не поставяйте свещ вътре, за да премахнете миризмите.
- Не използвайте механични уреди или други средства, за да ускорите процеса на размразяване.

Изхвърляне

- Когато изхвърляте уреда, свалете гарнитурата на вратата, оставете рафтовете и кошниците на място и не позволявайте на децата да се доближават до уреда.
- Изхвърлете целия опаковъчен материал (като пластмасови чанти и стиропор) далече от деца. Опаковъчните материали могат да причинят задушаване.

Техническа безопасност

- Не поставяйте прегради пред вентилационните отворите в преградните стени на уреда или във вграденото тяло.
- Не използвайте електрически уреди вътре в хладилника.
- Необходима е специална процедура по изхвърляне на хладилния агент и на изолацията, отделяща газ, използвани в уреда. Консултирайте се с техник или друго подобно квалифицирано лице, преди да ги изхвърлите.
- Хладилен агент, който изтича от тръбите, би могъл да се запали или да предизвика експлозия.
- Количеството хладилен агент за вашия конкретен уред е посочено на идентификационната табела в уреда.
- Никога не включвайте уред, който дава признаци на повреда. Ако имате съмнения, консултирайте се с вашия търговец.
- Този уред е предназначен само за употреба в домакинството и други подобни употреби. Той не трябва да се използва за търговски цели, кетъринг или мобилно приложение, като например в каравана или лодка.
- Не съхранявайте взривни вещества като аерозолни флакони със запалим газ в уреда.
- Децата на възраст от 3 до 8 години могат да зареждат и изпразват хладилния уред.

Риск от пожар и запалими материали



Този символ ви предупреждава за запалими материали, които могат да се възпламенят и да причинят пожар, ако не виемавате.

- Този уред съдържа малко количество от хладилния агент изобутан (R600a), но то също е запалимо. Когато транспортирате и монтирате уреда, следва да виемавате да не повредите някоя част от хладилния кръг.

- Ако има установен теч, избягвайте открити пламъци или потенциални запалими източници и проветрете стаята, в която се намира уредът, за няколко минути. За да избегнете образуването на въздушна смесица със запалим газ, ако се появи теч в хладилния кръг, размерът на помещението, в което се използва уредът, трябва да съответства на количеството използван хладилен агент. Помещението трябва да е с размер 1 m² за всеки 8 g хладилен агент R600a в уреда.
- Когато позиционирате уреда, уверете се, че захранващият кабел не е затиснат или повреден.
- Не разполагайте множество преносими контакти или преносими захранващи устройства в задната част на уреда.

ВНИМАНИЕ

За намаляване на риска от незначително нараняване на лица, неправилна работа или повреда на продукта или материални щети спазвайте основните предпазни мерки, включително:

Монтиране

- Не накланяйте уреда, за да го придърпате или избутате по време на транспорт.
- Внимавайте да не притискате части от тялото (напр. крак или ръка), докато премествате уреда.

Експлоатация

- Не докосвайте с мокри или влажни ръце замразена храна или металните части в отделението на фризера. Това може да доведе до замръзване.
- Не поставяйте стъклени съдове, бутилки или кенове (особено такива с газирани напитки) в камерата, на рафтове или в контейнера за лед, където ще бъдат изложени на температури под точката на замръзване.
- Закаленото стъкло в предната част на вратата на уреда или на рафтовете може да се повреди при удар. Не го пипайте с ръце, ако се счупи.
- Не се облягайте на вратите на уреда, на мястото за съхранение или на даден рафт и не се катерете върху тях.

- Не съхранявайте прекалено голямо количество бутилки с вода или съдове за гарнитура в кошниците на вратата.
- Не позволявайте на животни да дъвчат хранващия кабел или маркуча за водата.
- Не отваряйте и не затваряйте вратата на уреда с прекомерна сила.
- Ако пантата на вратата на уреда е повредена или работи неправилно, прекратете употребата и се свържете с упълномощен сервизен център.
- Не мийте стъклените рафтове или капаци с топла вода, когато са студени.
- Никога не яжте замразени храни веднага след като са били извадени от фризера.
- Внимавайте да не притиснете ръка или крак при отваряне или затваряне на вратата на уреда.

Поддръжка

- Не поставяйте рафтовете обърнати. Така могат да паднат.
- За да премахнете замразяванията от уреда, свържете се с центъра за информация за клиенти на LG Electronics.

Изхвърляне на стария уред



- Символът със зачертания контейнер показва, че отпадъците от електрическите и електронните продукти (WEEE) трябва да се изхвърлят отделно от битовите отпадъци.
- Старите електрически продукти могат да съдържат опасни вещества и правилното изхвърляне на Вашия уред ще помогне за предотвратяване на негативните последици за околната среда и човешкото здраве. Вашият стар уред може да съдържа части за многократна употреба, които биха могли да бъдат използвани за ремонт на други продукти, както и други ценни материали, които могат да бъдат рециклирани с цел запазване на ограничените ресурси.
- Можете да занесете Вашия уред или в магазина, от който сте го закупили или можете да се свържете с местния държавен офис за отпадъците, за да получите информация за най-близкия РАЗРЕШЕН WEEE пункт за събиране на отпадъци. За най-актуална информация от Вашата държава, моля, погледнете тук: www.lg.com/global/recycling

Размери и отстояния

Твърде малкото разстояние до съседни предмети може да доведе до намаляване на замразителната способност и увеличено потребление на енергия. Оставете повече от 50 мм разстояние до всяка от съседните стени, когато инсталирате уреда.

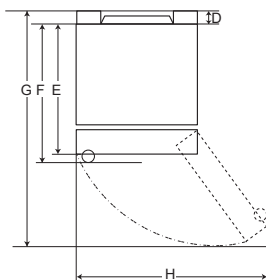
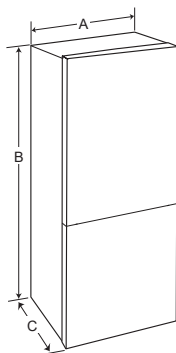

Тип А

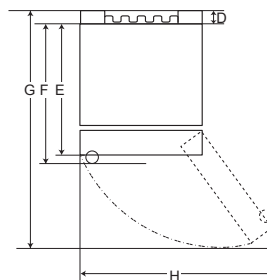

Тип В

	Тип А				Тип В			
	Джобна дръжка		Лостова дръжка		Джобна дръжка		Лостова дръжка	
	Размер [mm]							
A	595	595	595	595	595	595	595	595
B	1860	2030	1860	2030	1860	2030	1860	2030
C	675	675	712	712	682	682	718	718
D	9	9	9	9	15	15	15	15
E	667	667	667	667	667	667	667	667
F	-	-	703	703	-	-	703	703
G	1124	1124	1124	1124	1130	1130	1130	1130
H	995	995	995	995	995	995	995	995

Околна температура

- Уредът е предназначен за работа в ограничен температурен диапазон в зависимост от климатичната зона.
- Температурата в уреда може да бъде повлияна от местоположението му, околната температура, честотата на отваряне на вратата и т.н.
- Климатичният клас може да се види на етикета с данни.

Климатичен клас	Диапазон на околната температура в °C
SN (Разширен умерен)	+10 - +32
N (Умерен)	+16 - +32
ST (Субтропичен)	+16 - +38
T (Тропичен)	+16 - +43 / +10 - +43*

*Австралия, Индия, Кения

ЗАБЕЛЕЖКА

Уредите с категория от SN до T са предназначени за използване при температура на околната среда от 10°C до 43°C.

Реверсивни врати

Вашият уред е проектиран с реверсивни врати, така че те могат да се отварят отляво или отдясно, съобразно с разположението на кухнята Ви.

ЗАБЕЛЕЖКА

Обръщането на вратите трябва да се извърши от квалифициран персонал на LG Electronics. В противен случай, вратите няма да бъдат покрити от гаранцията.



Нивелация на уреда

За да се избегне вибрация, уредът трябва да бъде нивелиран.

Ако е необходимо, регулирайте винтовете за нивелация, за да компенсирате неравния под.

Предната страна следва да е малко по-високо от задната, за да се затваря лесно вратата.

Винтовете за нивелация могат да се завъртят лесно като се наклони леко шкафа.

Завъртете винтовете за нивелация в посока обратно на часовниковата стрелка , за да повдигнете уреда, в посока на часовниковата стрелка , за да го снижите.

Свързване на уреда

След като инсталирате уреда, свържете щепсела на захранващия кабел към контакта.

ЗАБЕЛЕЖКА

- След свързването на захранващия кабел (чрез щепсела му) към контакта, изчакайте 2-3 часа, преди да сложите храна в уреда. Ако добавите храна преди уредът да се е охладил напълно, храната може да се развали.

Преместване на уреда

- 1 Извадете всичката храна от уреда.
- 2 Изтеглете щепсела от контакта, вкарайте го и го фиксирайте в кука на щепсела в задната част или отгоре на уреда.
- 3 Закрепете частите като рафтове и дръжката на вратата с тиксо, за да предотвратите изпадането им, докато местите уреда.
- 4 Преместете внимателно уреда с повече от двама души. Когато превозвате уреда на дълго разстояние, дръжте го в изправено положение.
- 5 След като инсталирате уреда, свържете щепсела на захранващия кабел към контакт, за да включите уреда.

Части и функция

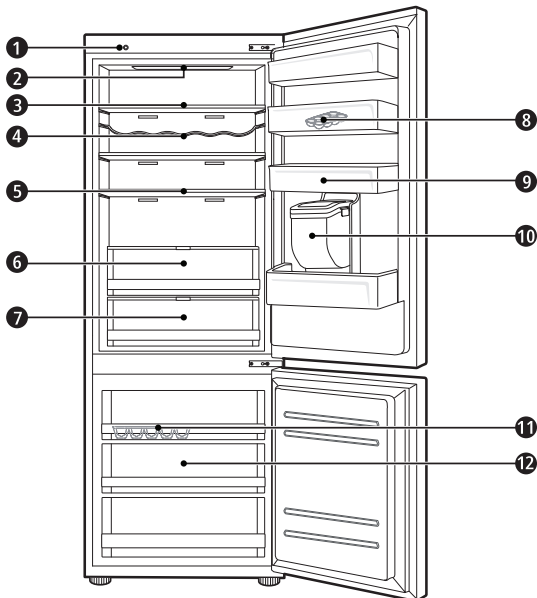

1 Модул Smart Diagnosis (*)

Използвайте тази функция, когато се свързвате с центъра за информация за клиенти на LG Electronics, за да подпомогнете точната диагностика в случай на необичайна работа или повреда на уреда.

2 LED индикатор

LED лампите в уреда светват при отваряне на вратата.

3 Рафт на хладилника

Охладените храни и другите продукти се съхраняват тук.

- Височината на рафта може да бъде регулирана чрез вмъкването на рафта в други жлебове на различна височина.
- Не съхранявайте малки бутилки или кутии. Елементите могат да паднат и да причинят нараняване или повреда на уреда.
- Действителният брой рафтове може да се различава при различните модели.

4 Рафт за бутилки (*)

Високите бутилки или контейнери се съхраняват тук.

5 Сгъваем рафт (*)

Охладените храни и високите съдове се съхраняват тук.

6 Чекмедже за свежи зеленчуци (*)

Плодовете и пресните зеленчуци се съхраняват тук, за да се запази свежестта им чрез регулиране на контролера за влажността.

- Външният вид или компонентите на уреда може да се различават според модела.

7 Конвертор за пресни продукти (*)

Като охлаждащо отделение, тук се съхраняват месо, риба и зеленчуци. За по-добро запазване на свежестта им, регулирайте контролера на влажността, намиращ се в задната част на отделението на хладилника.

- За повече пространство можете да използвате охлаждащата зона без чекмеджето на охлаждащото отделение.

8 Подвижна поставка за яйца

Яйцата се съхраняват тук.

- Можете да я премествате и използвате в желано положение, както е необходимо. Не я използвайте обаче като кошничка за лед и не я поставяйте върху рафта в горната част на хладилника или чекмеджето за зеленчуците.

9 Кошница на вратата на хладилника

Малките пакетчета с охладени храни, напитки и съдове със сосове се съхраняват тук.

10 Резервоар с диспенсер за вода (*)

Тук се съхранява водата за снабдяване на диспенсера или автоматичния ледогенератор. Той се пълни ръчно. (Само за модели, които не са свързани към водопроводната инсталация)

11 Табличка за лед

Това е мястото, където се произвежда и съхранява лед.

- За повече пространство, можете да извадите табличката за лед или кошничката за кубчетата лед.

12 Чекмедже на камерата

Това е мястото за продължително съхранение на замразени артикули.

 ВНИМАНИЕ

- Не съхранявайте къси бутилки или съдове върху рафта за бутилки. Може да паднат и да причинят нараняване или повреда на уреда.

ЗАБЕЛЕЖКА

- (*) : Тази функция варира в зависимост от закупения модел.

Бележки по експлоатацията

- Потребителите трябва да имат предвид, че може да се образува скреж, ако вратата не се затваря добре, ако влажността е висока през лятото или ако вратата на фризера се отваря често.
- Уверете се, че има достатъчно място между съхраняваната върху рафта храна и кошницата на вратата, за да може вратата да се затваря напълно.
- Държането на вратата отворена за дълго време може да доведе до значително увеличение на температурата на уреда.
- Ако хладилният уред бъде оставен отворен за дълго време, трябва да го изключите, размразите, почистите, изсушите и да оставите вратата отворена, за да предотвратите образуването на плесен в уреда.

Предложение за пестене на енергия

- Уверете се, че има достатъчно място между съхраняваните храни. Това позволява равномерна циркулация на студения въздух и намалява сметките за електричество.
- Прибирайте гореща храна само след като се е охладила, за да избегнете образуването на капчици или скреж.
- Когато съхранявате храна във фризера, настройте температурата на фризера на по-ниски стойности от температурата, посочена върху храната.
- Не слагайте храна близо до сензора за температурата на хладилника. Оставайте разстояние от поне 3 cm от сензора.
- Имайте предвид, че повишаването на температурата след размразяване има допустим диапазон в спецификациите на уреда. Ако желаете да намалите влиянието, което това повишаване на температурата може да има върху съхранението на храна, затворете херметично или увийте съхраняваната храна в няколко слоя.
- Автоматичната система за размразяване на уреда гарантира, че при нормални условия на работа в него не се натрупва лед.

Ефективно съхраняване на храна

- Съхранявайте дълбоко замразената или охладената храна в затворени съдове.
- Проверявайте срока на годност и етикетата (инструкциите за съхранение), преди да поставите храна за съхранение в уреда.
- Не съхранявайте храна за дълго време (повече от 4 седмици), ако същата се разваля лесно при ниска температура.
- Съхранявайте сурово месо и риба в подходящите контейнери на хладилника, така че да не са в контакт с друга храна или да капе върху нея.
- Поставяйте охладени или дълбоко замразени храни в хладилника или фризера незабавно след закупуването им.
- Избягвайте повторното замразяване на храна, която е била напълно размразена. Повторното замразяване на храна, която е била напълно размразена, ще намали вкусовите и хранителните ѝ качества.
- Не увивайте и съхранявайте зеленчуци във вестник. Печатарското мастило на вестника или други чужди субстанции могат да зацапат или замърсят храните.
- Не препълвайте уреда. Студеният въздух не може да циркулира правилно, ако уредът е препълнен.
- Ако настроите твърде ниска температура, храната може да замръзне. Не настройвайте температура, по-ниска от необходимата за правилно съхраняване на храните.
- За повече пространство, можете да премахнете поставката за бутилки, поставката за яйца, съда за лед и чекмеджето за свежи продукти.

Макс. замразяващ капацитет

- Функцията „Експресно замразяване“ ще настрои фризера на максималния му замразяващ капацитет. Това обикновено продължава до 24 часа и автоматично се изключва.
- Ако трябва да използвате максималния замразяващ капацитет, „Експресно замразяване“ трябва да се включи за седем часа преди да се поставят пресни продукти в отделението на фризера.

Максимален обем за съхранение

- За да циркулира въздухът по-добре, вкарайте всички чекмеджета.
- Ако трябва да се съхраняват големи количества храна, всички чекмеджета на камерата трябва да се извадят и храната да бъде подредена директно върху рафтовете в отделението на камерата.

ЗАБЕЛЕЖКА

- За да премахнете чекмеджетата, първо извадете храната от тях. След това, като използвате дръжките на чекмеджетата, ги издърпайте внимателно. Това може да доведе до нараняване.
- Формата на всяко чекмедже може да е различна, поставете ги в правилната позиция.

Контролен панел

Елементи и функции

<Тип 1> Върху вратата на хладилника <Тип 2> Вътре в хладилника

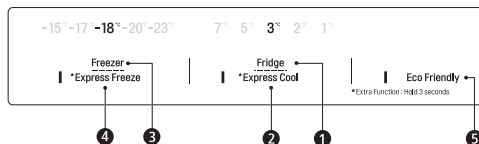
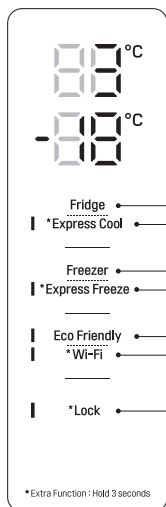

1 Fridge Temperature (Температура на хладилника)

- Така се настройва целевата температура на хладилника.

2 * Express Cool (Експресно охлаждане)

- Задава функциите „Експресно охлаждане“.

3 Freezer Temperature (Температура на фризера)

- Така се настройва целевата температура на фризера.

4 * Express Freeze (Експресно замразяване)

- Задава функциите „Експресно замразяване“.

5 Eco Friendly (Екологичен)

- Контролира режима Power Save за намаляване разхода на енергия.

6 * Wi-Fi

- Настройва хладилника да се свърже с домашната Ви Wi-Fi мрежа.

7 * Lock (Заклучване)

- Оттук се заключват бутоните на контролния панел.

ЗАБЕЛЕЖКА

- Действителният контролен панел може да се различава според модела.
- Контролният панел ще се изключи автоматично с цел пестене на енергия.
- Ако докоснете с пръст или друга открита част от тялото си контролния панел при почистване, функцията на съответния бутон може да се задейства.

Настройване на температурата

С това се настройва температурата на хладилника или на фризера.

- Натиснете бутона **Fridge** или бутона **Freezer**, за да регулирате температурата.
- Температурата може да бъде регулирана.
 - Хладилник: от 1 °C до 7 °C
 - Камера: от -15 °C до -23 °C
- Първоначалната температура е зададена.
 - Хладилник: 3°C
 - Камера: -18°C

Реалната вътрешна температура варира в зависимост от състоянието на храната, тъй като посочената температура за задаване е целевата, а не действителната температура в уреда.

ЗАБЕЛЕЖКА

- Зададената температура по подразбиране може да е различна в зависимост от уреда.
- Изчакайте да изминат 2 или 3 часа след като сте свързали уреда към контакта, преди да съхранявате храна в него.
- За произвеждане на лед в нормален климат температурите на фризера трябва да се задават на -18°C или по-студено.

Задаване на експресно замразяване

Тази функция може бързо да генерира голямо количество лед или да замрази храна.

- Когато натиснете и задържите бутона **Express Freeze** за три секунди, иконата **Express Freeze** светва върху контролния панел.
- Всеки път, когато натиснете бутона, тази функция се включва или изключва.
- Функцията „Експресно замразяване“ се прекратява автоматично след изтичането на определен период от време.

ЗАБЕЛЕЖКА

- Когато функцията **Express Freeze** е включена, може да се появи шум и да се увеличи разходът на енергия.

Задаване на експресно охлаждане

Функцията може бързо да охладя голямо количество храна като зеленчуци, плодове и т.н.

- Когато натиснете и задържите бутона **Express Cool** за три секунди, иконата **Express Cool** светва върху контролния панел.
- Всеки път, когато натиснете бутона, тази функция се включва или изключва.
- Функцията „Експресно охлаждане“ се прекратява автоматично след изтичането на определен период от време.

ЗАБЕЛЕЖКА

- Когато **Express Cool** се включи, може да се появи шум и разходът на енергия да се увеличи.

Настройка Eco Friendly (Екологичен)

- Функцията прави фризер-хладилника да работи в режим на пестене на енергия, което е полезно, когато сте на почивка, тъй като намалява разхода на енергия.
- Натискането на бутона **Eco Friendly** стартира работата с включена лампа, а повторното ѝ натискане спира работата.
- Когато режимът Eco Friendly е включен, другите бутони не работят. Когато приключите с използването на режим Eco Friendly, изключете го, за да работят другите бутони и хладилникът се връща към предишната си температурна настройка.

Заклучване на настройки и нулиране

Оттук се заключват бутоните на контролния панел.

- Натиснете и задържете бутона **Lock** за три секунди. Когато е зададена функцията **Lock**, всички бутони са заключени.

ЗАБЕЛЕЖКА

- Трябва да деактивирате функция **Lock** преди да можете да използвате други функции.

Аларма за висока температура

Когато температурата на фризера стане твърде висока поради спиране на електрозахранването, лампата LED за температурата примигва и прозвучава аларма.

- Натиснете бутона **Freezer** за спиране.
- Ако температурата е достатъчно студена, примигването и алармата автоматично ще спрат.
- Функцията работи:
 - Когато хладилникът е включен.
 - Когато отделението на фризера стане твърде топло.
 - Когато има прекъсване на електрозахранването за продължителен период от време.
 - Когато в отделението на фризера се поставят големи количества топла храна.
 - Когато вратата на фризера е оставена отворена за твърде дълго време или твърде често.

Диспенсер за вода (*)

Натиснете лоста ❶ на диспенсера за водата, за да получите студена вода.

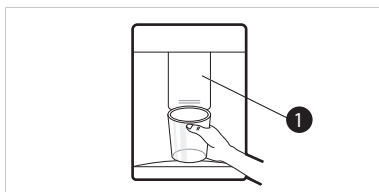

⚠ ВНИМАНИЕ

- Пазете децата далеч от диспенсера, за да не си играят с него или да не повредят контролните копчета.
- За да почистите системата за снабдяване с вода, промийте с вода в продължение на около 5 минути.

ЗАБЕЛЕЖКА

- (*) : Тази функция варира в зависимост от закупения модел.
- Ако отворите вратата на фризера докато се подава вода, водоснабдяването ще спре.

- Ако отворите вратата на хладилника докато се подава вода, водоснабдяването ще направи пауза.
- Ако отворът на чашата е малък, водата може да се разплиска от чашата или въобще да не я уцели.
- Използвайте чаша с диаметър на отвора над 68 mm при подаване на вода.

Резервоар с диспенсер за вода

- 1 Отворете капачката (малкия капак) в горната част на резервоара за вода.

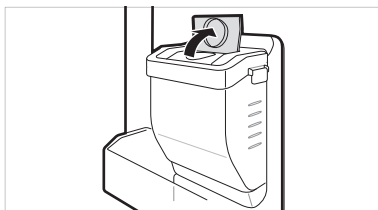

- 2 Напълнете резервоара с питейна вода и затворете капачката (малка капачка).
 - Резервоарът за вода може да съдържа до 2,3 литра.

⚠ ВНИМАНИЕ

- Не трябва да се позволява на деца да се доближават до резервоара с диспенсера. Ако детето изпусне водния резервоар с диспенсера докато той е изцяло пълен с вода, то може да се нарани.
- Не прилагайте прекомерна сила или въздействие, когато отстранявате или сглобявате резервоара за вода. Това може да причини повреда на уреда или нараняване.

ЗАБЕЛЕЖКА

- Преди да използвате резервоар за вода след инсталиране на уреда, трябва да го измиете, преди да го напълните с вода.
- Проверете дали резервоарът за вода е поставен правилно върху уреда. Ако не е сглобен правилно, водата може да протече от резервоара в уреда.

- Ако в резервоара за вода няма вода, функцията на диспенсера за студена вода не може да се използва. Проверете дали има вода в резервоара и го напълнете с вода, ако няма.
- Изчакайте поне 15 секунди преди да свалите резервоара с вода след като сте освободили вода.
- Звукът от резервоара с вода, когато диспенсерът се снабдява с вода, е нормален. Не е признак за неизправност.

Табличка за лед

Напълнете табличката за лед с вода.

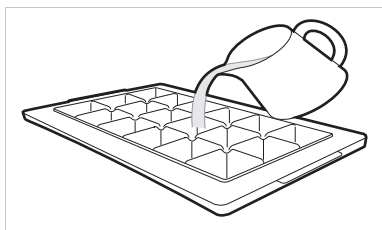

⚠ ПРЕДУПРЕЖДЕНИЕ

- Пълнете само с питейна вода.

⚠ ВНИМАНИЕ

- Проверете дали има останал лед в табличката за лед преди да поставите вода в нея.
- Не хлопвайте вратата на фризера, след като напълните с вода табличката за лед.
- Ако отваряте и затваряте вратата на фризера често, замръзването на водата може да отнеме по-дълго време.
- Времето за замръзване на водата може да варира според сезона.
- Стабилизирането на температурата във вътрешността на уреда може да отнеме до 24 часа след първоначалното инсталиране. Поради това, замръзването на водата може да отнеме по-дълго време.
- Бъдете внимателни, когато боравите с леда, тъй като ръбовете на леда може да са остри.

ЗАБЕЛЕЖКА

- Ако табличката за леда е препълнена, ледът може да залепне заедно и да е трудно да се извади.
- Натиснете бутона **Express Freeze** върху контролния панел, за да се образува бързо лед.
- Не съхранявайте лед, който не е замръзнал напълно. Размразената вода би могла да причини слепване на леда.
- Внимавайте да не използвате прекомерна сила, когато извивате табличката за лед. Това би могло да я счупи.
- За да премахнете лесно леда, напълнете табличката с вода предварително.

Конвертор за пресни продукти (*)

Като охлаждащо отделение, температурата в конвертора за пресни продукти може да се контролира чрез плъзгане на лоста **1**, намиращ се в предната част на отделениято във всяка посока.

Когато съхранявате зеленчуци след като сте настроили Месо или Риба, може да настъпи увреждане от студа.

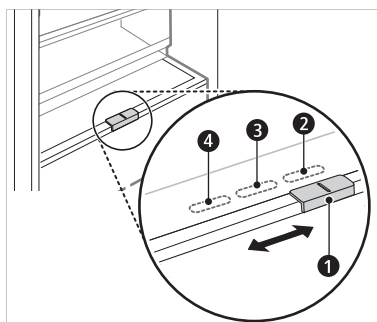

- ② За съхранение на зеленчуци (Препоръчва се)
- ③ За съхранение на риба.
- ④ За съхранение на месо.

ЗАБЕЛЕЖКА

- (*) : Тази функция варира в зависимост от закупения модел.

Чекмедже за свежи зеленчуци (*)

Влажността в отделението за зеленчуци може да се регулира чрез завъртане на копчето ①.

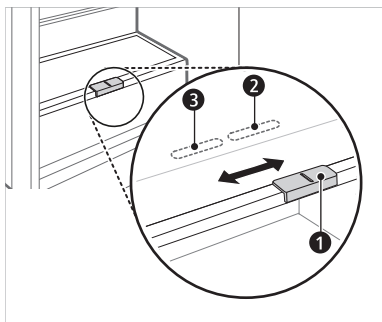

- ② За съхранение на зеленчуци (Препоръчва се)
- ③ За съхранение на плодове.

ЗАБЕЛЕЖКА

• (*) : Тази функция варира в зависимост от закупения модел.

Сгъваем рафт

Съхранявайте по-високи предмети като галонен контейнер или бутилки, като натиснете предната половина на рафта под задната половина на рафта. Дръпнете предната страна на рафта напред, за да върнете към положение на пълен рафт.

- 1 Повдигнете предната страна на рафта и я изместете върху задната му страна.



- 2 Повдигнете предната страна на рафта и я изместете под задната му страна. От това положение, двете страни на рафта могат да се повдигнат, за да се освободи повече пространство.



Други функции

Аларма за отворена врата

Алармата прозвучава 3 пъти в интервал от 30 секунди, ако вратата (хладилно отделение) остане отворена или не е напълно затворена за една минута.

- Свържете се с центъра информация за клиенти на LG Electronics, ако аларменият сигнал продължава след затваряне на вратата.

Откриване на повреда

Уредът може сам да открива проблеми по време на експлоатация.

- Ако бъде открит проблем, уредът няма да работи и ще се показва код за грешка дори при натискане на някой от бутоните.
- Когато това се случи, не изключвайте захранването и незабавно се свържете с центъра за информация за клиенти на LG Electronics. Ако изключите захранването, техникът от центъра за информация за клиенти на LG Electronics може да се затрудни при откриване на проблема.

Използване на приложението LG SmartThinQ

- За уреди с  или  лого

Приложението LG SmartThinQ Ви позволява да комуникирате с уреда посредством смартфон.

Преди да използвате LG SmartThinQ

- 1 Проверете разстоянието между уреда и безжичния рутер (Wi-Fi мрежа).

- Ако разстоянието между уреда и безжичния рутер е твърде голямо, силата на сигнала отслабва. Може да отнеме много време за регистрацията или инсталацията да е неуспешна.

- 2 Изключете **Мобилни данни** или **Клетъчни данни** върху смартфона си.

- За устройства iPhones, изключете данните като отидете в **Настройки** → **Клетъчни** → **Клетъчни данни**.

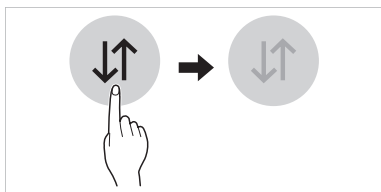

- 3 Свържете телефона си с безжичния рутер.

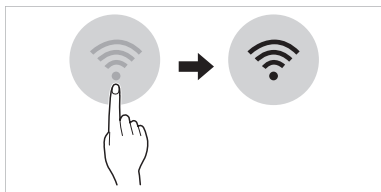

ЗАБЕЛЕЖКА

- За да проверите Wi-Fi връзката, вижте дали **Wi-Fi**  иконата върху контролния панел свети.
- Уредът поддържа само 2,4 GHz Wi-Fi мрежи. За да проверите честотата на мрежата си, свържете се с доставчика си на интернет или проверете в ръководството за експлоатация на безжичния рутер.
- LG SmartThinQ не носи отговорност за проблеми в свързаността или за повреди, неизправности или грешки, причинени от мрежовата връзка.
- Ако уредът изпитва трудности при осъществяването на връзка с Wi-Fi мрежата, може би е твърде далече от рутера. Купете Wi-Fi повторител (усилвател на обхвата), за да подобрите силата на Wi-Fi сигнала.
- Wi-Fi връзката може да не се осъществи или да бъде прекъсвана поради средата, в която е домашната мрежа.
- Мрежовата връзка може да не работи правилно поради доставчика на интернет.
- Обкръжаващата безжична среда може да причини забавяне в безжичната мрежа.
- Уредът не може да бъде регистриран поради проблеми с предаването на безжичния сигнал. Изключете захранването на уреда и изчакайте около една минута, преди да пробвате отново.
- Ако защитната стена на Вашия безжичен рутер е включена, деактивирайте я или добавете изключение към нея.
- Името на безжичната мрежа (SSID) трябва да бъде комбинация от цифри и английски букви. (Не използвайте специални символи.)
- Потребителският интерфейс (UI) на смартфона може да е различен в зависимост от мобилната операционна система (OS) и производителя.
- Ако протоколът за защита на рутера е настроен на **WEP**, възможно е да не можете да настроите мрежата. Моля, променете настройката на други протоколи за защита (препоръчва се **WPA2**) и регистрирайте продукта отново.

Инсталиране на LG SmartThinQ

Потърсете приложението LG SmartThinQ от Google Play & Apple App Магазин на Вашия смартфон. Следвайте инструкциите, за да изтеглите и инсталирате приложението.

Функции на приложението LG SmartThinQ за Wi-Fi модели

Комуникарайте с уреда от смартфон, като използвате удобните смарт функции.

Обновяване на фърмуера

Поддържайте уреда обновен за по-добро функциониране.

Smart Diagnosis™

Ако използвате функцията Smart Diagnosis, ще получавате полезна информация, като напр. правилния начин за използване на уреда на базата на модела на използване.

Настройки

Дава Ви възможност за задаване на различни опции за хладилника в приложението.

ЗАБЕЛЕЖКА

- Ако смените своя безжичен рутер, доставчик на интернет или парола, изтрийте регистрирания уред от приложението LG SmartThinQ и го регистрирайте отново.
- Приложението е предмет на промени с цел подобряване на уреда, без предварително уведомяване на потребителите.
- Функциите може да са различни при различните модели.

Свързване към Wi-Fi

Бутонът **Wi-Fi**, когато се използва с приложението LG SmartThinQ, позволява уредът да се свърже към домашна Wi-Fi мрежа. Иконата **Wi-Fi** показва статуса на мрежовата връзка на уреда. Иконата светва, когато уредът е свързан към Wi-Fi мрежата.

Първоначална регистрация на уреда

Стартирайте приложението LG SmartThinQ и следвайте инструкциите, за да регистрирате уреда.

Повторно регистриране на уреда или на друг потребител

Натиснете и задръжте **Wi-Fi** бутона за 3 секунди, за да го изключите временно. Стартирайте приложението LG SmartThinQ и следвайте указанията в приложението, за да регистрирате уреда.

ЗАБЕЛЕЖКА

- За да изключите функцията Wi-Fi, натиснете и задръжте бутона **Wi-Fi** за 3 секунди. Wi-Fi иконата ще се изключи.

Информация за софтуер с отворен код

За да получите изходния код съгласно GPL, LGPL, MPL и други лицензи с отворен код, съдържащи се в този продукт, посетете уеб сайта <http://opensource.lge.com>.

В допълнение към изходния код можете да изтеглите и всички споменати лицензионни условия, откази от гаранции и известия във връзка с авторски права.

LG Electronics също ще Ви предостави отворен изходен код на CD-ROM срещу заплащане, покриващо разходите за извършване на такава дистрибуция (като например цената на носителите, разходите по транспорта), след като получи поръчка за това по имейл на адрес: opensource@lge.com. Тази оферта е валидна за период от три години след последната ни доставка на този продукт. Тази оферта е валидна за всеки, получил тази информация.

Използване на Smart Diagnosis™

- За уреди с  или  лого

Smart Diagnosis™ през центъра за информация за клиенти

Използвайте тази функция, ако се нуждаете от точна диагностика от центъра за информация за клиенти на LG Electronics, в случай че уредът е неизправен или спре да работи. Използвайте тази функция само за да се свържете с представител по сервисното обслужване, а не при нормална работа на уреда.

Дисплей панелът е върху вратата на хладилника.

- 1 Натиснете бутона **Lock** за активиране на функцията за заключване.
 - Ако дисплеят е бил заключен за повече от 5 минути, трябва да деактивирате заключването и после да го активирате отново.

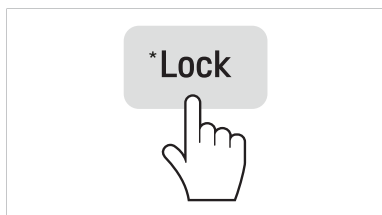

- 2 Натиснете и задръжте бутона **Freezer** за три секунди или по-дълго като продължавате да държите телефона си до високоговорителя.

- 3 Отворете вратата на хладилника и след това задръжте телефона върху горния десен отвор на високоговорителя.

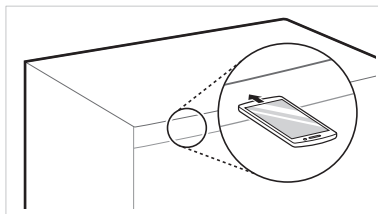

- 4 След като преносът на данни е приключил, сервисният представител ще Ви обясни резултатите от Smart Diagnosis™.

Дисплей панелът е във вратата на хладилника.

- 1 Отворете вратата на хладилника.
- 2 Натиснете и задръжте бутона **Freezer** за три секунди или по-дълго.
- 3 Дръжте телефона върху горната дясна дупка на високоговорителя.

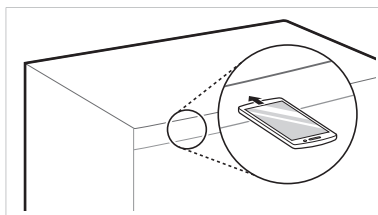

- 4 След като преносът на данни е приключил, сервисният представител ще Ви обясни резултатите от Smart Diagnosis™.

ЗАБЕЛЕЖКА

- Разположете телефона така, че микрофонът му да е на едно ниво с отвора на високоговорителя.
- Звукът за Smart Diagnosis™ се генерира след около 3 секунди.
- Не премествайте телефона от отвора на високоговорителя, докато тече преносът на данни.
- Задръжете телефона до отвора на високоговорителя в горния десен ъгъл и изчакайте, докато данните се прехвърлят.
- Звукът при пренос на данни за Smart Diagnosis™ може да е неприятен за ухото, но не местете телефона от отвора за високоговорителя, преди звукът от преноса на данни да е спрял, за да получите точна диагностика.
- Когато преносът на данни е завършен, на контролния панел се изписва съобщение за завършване на преноса и контролният панел се изключва и включва автоматично след няколко секунди. След това центърът за информация за клиенти ще обясни резултата от диагностиката.
- Функцията Smart Diagnosis™ зависи от качеството на локалното обаждане.
- Комуникацията ще е по-добра и ще имате по-добър сигнал, ако използвате домашния си стационарен телефон.
- Ако преносът на данни за Smart Diagnosis™ е некачествен поради лошо качество на обаждането, може да не получите най-доброто обслужване чрез Smart Diagnosis™.

Забележки относно почистването

- Когато сваляте рафт или чекмедже от вътрешността на уреда, извадете цялата съхранявана храна от рафта или чекмеджето, за да предотвратите нараняване или повреда на уреда.
 - В противен случай може да се получи нараняване поради тежлото на съхраняваните храни.
- Ако почиствате външните отвори за въздух на уреда с помощта на прахосмукачка, електрическият кабел трябва да се откачи от контакта, за да се избегне статичен разряд на електричество, който може да повреди електрониката или да причини електрически удар.
- Свалете рафтовете и чекмеджетата и ги почистете с вода, след което ги изсушете добре, преди да ги поставите обратно.
- Редовно избърсвайте уплътненията на вратата с мекра мека кърпа.
- Петната и разливанията по кошницата за врата трябва да се почистват, тъй като те нарушават способността за съхранение на кошницата и могат дори да я повредят.
- След като почистите, проверете дали захранващият кабел не е повреден, дали не е топъл или неправилно включен.
- Поддържайте чисти отворите за въздух от външната страна на уреда.
 - Запушени отвори за въздух могат да причинят пожар или повреда на уреда.
- Намазването с парафин на външните метални повърхности с лаково покритие спомага за антикорозионната им защита. Не покривайте с парафин пластмасови части. Намазвайте с парафин металните повърхности с лаково покритие поне два пъти в годината, като използвате парафин за уреди (или автомобилна паста). Нанасяйте парафина с чиста, мека кърпа.
- Когато почиствате уреда отвътре или отвън, не го избърсвайте с груба четка, паста за зъби или запалими вещества. Не използвайте почистващи препарати, съдържащи запалими вещества.
 - Това може да причини обезцветяване или повреда на уреда.
 - Запалими вещества: алкохол (етанол, метанол, изопропил алкохол, изобутил алкохол и т.н.), разреждател, белина, бензол, запалими течности, абразиви и др.т.
- За външната част на уреда използвайте чиста гъба или мека кърпа и мек почистващ препарат, разреден с топла вода. Не използвайте абразивни или груби почистващи средства. Подсушете добре с мека кърпа.

- Никога не почиствайте рафтовете или съдовете в миялна машина.
 - Частите могат да се деформират поради топлината.
- Ако уредът е снабден с LED лампа, не сваляйте капака на LED лампата и самата лампа в опит да я ремонтирате или обслужите. Свържете се с центъра за информация за клиенти на LG Electronics.
- Почиствайте редовно повърхности, които може да влязат в контакт с храна и с достъпните системи за дренаж.

Почистване на кошницата на вратата

Изваждане на кошницата на вратата на хладилника

Хванете двата края на кошницата и я извадете като я повдигнете нагоре.

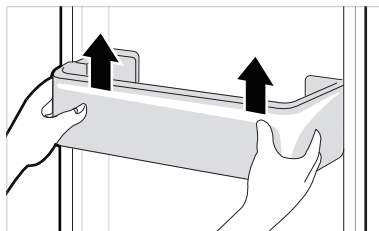

Поставяне на кошницата на вратата на хладилника

- 1 Хванете двата края на кошницата на вратата, леко бутнете единия край, за да слобите, а после по същия начин слобете другия край.

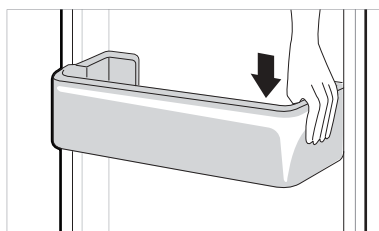

- 2** След като сглобите, потупайте леко кошницата, за да я закрепите хоризонтално.

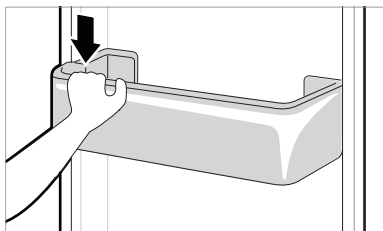

Почистване на рафта

Премахване на рафта на хладилника

Повдигнете задния ръб на рафта на хладилника и после го издърпайте навън.

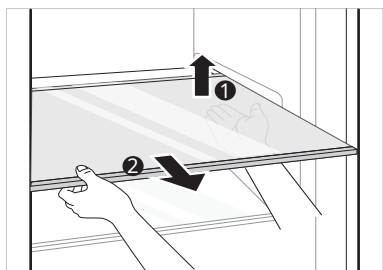

Поставяне на рафта на хладилника

Поставянето се извършва в обратен ред на процеса на сваляне.

Почистване на чекмеджето за зеленчуци

Изваждане на чекмеджето за зеленчуци

- 1** Извадете съдържанието от чекмеджето. Хванете дръжката на чекмеджето за зеленчуци и го из

- 2** Повдигнете нагоре чекмеджето и го извадете чрез издърпване навън.

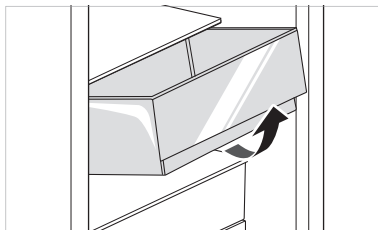

⚠ ВНИМАНИЕ

- Обърнете внимание, че при изваждане на чекмеджето за зеленчуците, тежестта на съхраняваните храни може да причини наранявания.

Повторно поставяне на чекмеджето за зеленчуци

Поставянето на чекмеджето за зеленчуците се извършва в обратен ред на процеса на сваляне.

Почистване на капака за по-свежи продукти

Сваляне на капака за по-свежи продукти

- 1** След като свалите капака на чекмеджето за зеленчуците, дръпнете надолу горната част на капака за по-свежи продукти.

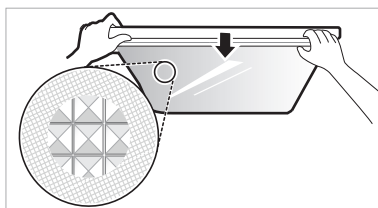

- 2** Свалете капака за по-свежи продукти като го издърпате навън.

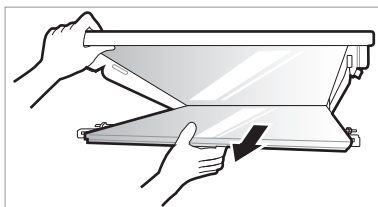

Поставяне на капака за по-свежи продукти

- 1 Поставете издатините в капака за по-свежи продукти върху улеите в рафта.

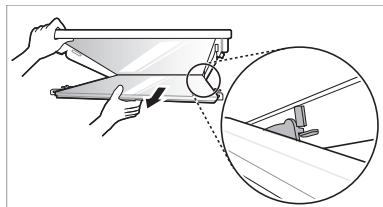

- 2 Вмъкнете издатините пред капака за по-свежи продукти в улеите пред рафта и бутнете капака за по-свежи продукти нагоре, за да сглобите.

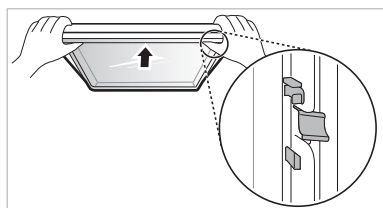

Почистване на чекмеджето на фризера

- 1 Извадете съдържанието от чекмеджето. Хванете дръжката на чекмеджето на фризера и го изтеглете докрай навън до спирането му.
- 2 Повдигнете нагоре чекмеджето и го извадете чрез издърпване навън.

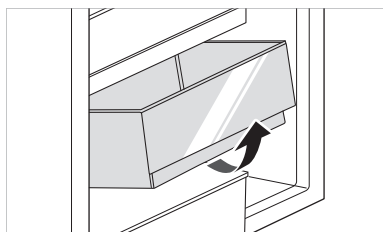

Поставяне на чекмеджето на фризера

Поставянето на чекмеджето на фризера се извършва в обратен ред на процеса на сваляне.

Почистване на диспенсера за вода

Почистване на таблата на диспенсера



Таблата на диспенсера може да се навлажни лесно от разсипан лед или разлята вода. Избършете цялата зона с влажна кърпа.

Почистване на изхода за вода и лед

Избърсвайте често изхода за вода или лед с чиста кърпа, тъй като той лесно може да се замърси. Имайте предвид, че влакна от кърпата може да залепнат към изхода.

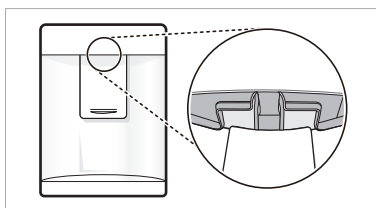

Симптоми	Причина и решение
Няма охлаждане или замразяване.	Има ли прекъсване на токозахранването? <ul style="list-style-type: none"> • Проверете дали други уреди работят.
	Щепселът включен ли е в контакта? <ul style="list-style-type: none"> • Включете щепсела в контакта.
Охлаждането или замразяването са слаби.	Вероятно температурата на хладилника или фризера е зададена на най-топла степен? <ul style="list-style-type: none"> • Задайте температурата на хладилника или фризера на „Средна“.
	Вероятно уредът се намира на пряка слънчева светлина или близо до предмет, генериращ топлина, като готварска печка или нагревател? <ul style="list-style-type: none"> • Проверете мястото, където е монтиран уредът, и го монтирайте далеч от предмети, генериращи топлина.
	Вероятно сте поставили за съхранение топла храна, без предварително да я охладите? <ul style="list-style-type: none"> • Първо охлаждайте топлата храна и след това я поставяйте в хладилника или фризера.
	Вероятно сте поставили прекалено много храна? <ul style="list-style-type: none"> • Запазвайте подходящо разстояние между храната.
	Вратите на уреда напълно затворени ли са? <ul style="list-style-type: none"> • Затворете вратата добре и се уверете, че съхраняваната храна не пречи на вратата да се затвори.
В уреда има лоша миризма.	Има ли достатъчно място около уреда? <ul style="list-style-type: none"> • Коригирайте разположението на уреда, за да осигурите достатъчно място около него.
	Вероятно температурата на хладилника или фризера е зададена на „Топла“? <ul style="list-style-type: none"> • Задайте температурата на хладилника или фризера на „Средна“.
	Поставяли ли сте вътре храна с остър мирис? <ul style="list-style-type: none"> • Съхранявайте храните с остър мирис в затворени съдове.
Лампата в уреда не светва.	Вероятно има развалени зеленчуци или плодове в чекмеджето? <ul style="list-style-type: none"> • Изхвърлете развалените зеленчуци и почистете чекмеджето за зеленчуци. Не съхранявайте за твърде дълго време зеленчуци в чекмеджето за зеленчуци.
	Изключва ли се лампата в уреда? <ul style="list-style-type: none"> • Трудно е потребителите да сменят лампата в уреда, тъй като тя не е обслужваема. Ако лампата в уреда не светва, моля, свържете се с центъра за информация за клиенти на LG Electronics.
Вратата на уреда не е плтно затворена.	Уредът наклонен ли е напред? <ul style="list-style-type: none"> • Коригирайте предните крачета, за да повдигнете леко предната част.
	Рафтовете правилно ли са сглобени? <ul style="list-style-type: none"> • Ако е нужно, поставете отново рафтовете.
	Вероятно сте затворили вратата с прекомерна сила? <ul style="list-style-type: none"> • Ако затваряте вратата твърде силно или рязко, тя може да остане отворена за момент, преди да се затвори. Уверете се, че не блъскате вратата при затваряне. Затваряйте без сила.

Симптоми	Причина и решение
Вратата на уреда се отваря трудно.	<p>Вероятно сте отворили вратата веднага след като сте я затворили?</p> <ul style="list-style-type: none"> • Ако се опитате да отворите вратата на уреда в рамките на 1 минута, след като сте я затворили, това може да е трудно заради налягането в уреда. Опитайте се да отворите вратата на уреда отново след няколко минути, така че вътрешното налягане да се стабилизира.
Има конденз в уреда или от долната страна на капака на чекмеджето за зеленчуци.	<p>Вероятно сте поставили за съхранение топла храна, без предварително да я охладите?</p> <ul style="list-style-type: none"> • Първо охлаждайте топлата храна и след това я поставяйте в хладилника или фризера.
	<p>Вероятно сте оставили вратата на уреда отворена?</p> <ul style="list-style-type: none"> • Въпреки че кондензът ще изчезне скоро, след като затворите вратата на уреда, можете да го подсушите със суха кърпа.
	<p>Вероятно отваряте и затваряте вратата на уреда твърде често?</p> <ul style="list-style-type: none"> • Конденз може да се образува поради разликата с външната температура. Избършете влагата със суха кърпа.
	<p>Вероятно сте поставили топла или влажна храна в уреда, без да я затворите в контейнер?</p> <ul style="list-style-type: none"> • Съхранявайте храната в покрит или затворен съд.
Във фризера се образуват заледявания.	<p>Вероятно вратите не са затворени правилно?</p> <ul style="list-style-type: none"> • Проверете дали някой от хранителните продукти в уреда не пречи на вратата да се затвори и се уверете, че вратата е затворена плътно.
	<p>Вероятно сте поставили за съхранение топла храна, без предварително да я охладите?</p> <ul style="list-style-type: none"> • Първо охлаждайте топлата храна и след това я поставяйте в хладилника или фризера.
Във фризера се образуват заледявания.	<p>Вероятно входът или изходът за въздух на фризера са запушени?</p> <ul style="list-style-type: none"> • Уверете се, че входът или изходът за въздух на фризера не са запушени, за да може въздухът да циркулира вътре.
	<p>Фризерът препълнен ли е?</p> <ul style="list-style-type: none"> • Запазвайте подходящо разстояние между предметите.
От вътрешната или външна страна на уреда се образуват заледявания или конденз.	<p>Вероятно отваряте или затваряте вратата на уреда често или вратата на уреда не е добре затворена?</p> <ul style="list-style-type: none"> • Ако външен въздух проникне в уреда, може да се образуват заледявания или кондензация.
	<p>Вероятно мястото, където е монтиран уредът, е влажно?</p> <ul style="list-style-type: none"> • От външната страна на уреда може да се появи конденз, ако продуктът е монтиран на място, което е твърде влажно, или през влажен, дъждовен ден. Избършете влагата със суха кърпа.

Симптоми	Причина и решение
<p>Уредът е шумен и издава необичайни звуци.</p>	<p>Вероятно уредът е монтиран върху нестабилен под или е неправилно нивелиран?</p> <ul style="list-style-type: none"> • Поставете уреда върху стабилен и равен под.
	<p>Задната страна на уреда опира ли в стената?</p> <ul style="list-style-type: none"> • Коригирайте разположението на уреда, за да осигурите достатъчно свободно пространство около него.
	<p>Зад уреда има ли разпръснати предмети?</p> <ul style="list-style-type: none"> • Премахнете разпръснатите зад уреда предмети.
	<p>Вероятно върху уреда има предмет?</p> <ul style="list-style-type: none"> • Премахнете предмета от уреда.
<p>Страничната или предната част на уреда е топла.</p>	<p>Към тези зони на уреда са монтирани антикондензационни тръби с цел намаляване на конденза, които се образуват около зоната на вратата.</p> <ul style="list-style-type: none"> • Тръбата за отделяне на топлия въздух, която предотвратява появата на конденз, е монтирана в предната и страничната част на уреда. Тези части може да са особено топли след монтиране на уреда или през лятото. Може да сте спокойни, че това не е проблем и е нещо напълно нормално.
<p>Има вода вътре в уреда или вън от него.</p>	<p>Вероятно има воден теч около уреда?</p> <ul style="list-style-type: none"> • Проверете дали не изтича вода от мивката или от друго място. <p>На дъното на уреда има ли вода?</p> <ul style="list-style-type: none"> • Проверете дали водата не идва от топяща се замразена храна или счупен/изпуснат съд.
<p>Щракащи звуци</p>	<p>Бутонът за размразяване щраква, когато автоматичният цикъл на размразяване започва и свършва. Бутонът на термостата (или контролният бутон на уреда при някои модели) също щраква при начало и край на всеки цикъл.</p> <ul style="list-style-type: none"> • Нормална експлоатация
<p>Тракащи звуци</p>	<p>Тракащи звуци може да идват от потока в уреда, линията за вода в задната част на уреда (само за модели, които се свързват към водопровода) или на предмети, поставени върху или около уреда.</p> <ul style="list-style-type: none"> • Нормална експлоатация
	<p>Уредът не стои равно на пода.</p> <ul style="list-style-type: none"> • Подът е неустойчив или неравен или нивелиращите крачета трябва да се регулират. Вижте раздела "Подравняване на врата".
	<p>Уред с линеен компресор е бил преместен по време на работа.</p> <ul style="list-style-type: none"> • Нормална експлоатация. Ако компресорът не спре да трака след 3 минути, изключете захранването на уреда и след това го включете отново.

Симптоми	Причина и решение
Свистящи звуци	<p>Моторът на вентилатора на изпарителя задвижва въздуха през отделенията на хладилника и фризера.</p> <ul style="list-style-type: none"> • Нормална експлоатация
	<p>Въздухът бива придвижван през кондензатора чрез вентилатора на кондензатора.</p> <ul style="list-style-type: none"> • Нормална експлоатация
Клокочещи звуци	<p>Хладилен агент, преминаващ през охладителната система</p> <ul style="list-style-type: none"> • Нормална експлоатация
Пукащи звуци	<p>Свиване и разширяване на вътрешните стени поради промени в температурата.</p> <ul style="list-style-type: none"> • Нормална експлоатация
Вибриране	<p>Ако страничната или задната част на уреда се опират в шкаф или стена, някои от нормалните вибрации може да пораждат звуци, които да се чуват.</p> <ul style="list-style-type: none"> • За да елиминирате шума, уверете се, че страните и задната част не се допират до стена или шкаф.
Вашият домашен уред и смартфон не са свързани към Wi-Fi мрежа.	<p>Паролата за Wi-Fi мрежата, към която се опитвате да се свържете, е неправилна.</p> <ul style="list-style-type: none"> • Открийте Wi-Fi мрежата, свързана към Вашия смартфон, и я премахнете, след което регистрирайте уреда в LG SmartThinQ.
	<p>Мобилните данни на Вашия смартфон са включени.</p> <ul style="list-style-type: none"> • Изключете Мобилните данни на смартфона си и регистрирайте уреда като използвате Wi-Fi мрежата.
	<p>Името на безжичната мрежа (SSID) е неправилно зададено.</p> <ul style="list-style-type: none"> • Името на безжичната мрежа (SSID) трябва да бъде комбинация от цифри и английски букви. (Не използвайте специални символи.)
	<p>Честотата на рутера не е 2,4 GHz.</p> <ul style="list-style-type: none"> • Поддържа се само честота на рутер 2,4 GHz. Настройте безжичния рутер на 2,4 GHz и свържете уреда към него. За да проверите честотата на рутера, свържете се с Вашия доставчик на интернет услуги или с производителя на рутера.
	<p>Разстоянието между уреда и рутера е твърде голямо.</p> <ul style="list-style-type: none"> • Ако разстоянието между уреда и рутера е твърде голямо, сигналът може да е слаб и връзката може да не бъде правилно конфигурирана. Преместете рутера по-близо до уреда.

Бележка

PŘÍRUČKA UŽIVATELE

CHLADNIČKA S MRAZNIČKOU

Přečtete si prosím pečlivě tuto příručku pro uživatele před uvedením přístroje do provozu a vždy ji mějte po ruce, abyste do ní později mohli nahlédnout.

OBSAH

Tato příručka může zahrnovat vyobrazení nebo obsah, které se liší od vámi zakoupeného typu.

Tato příručka podléhá revizím ze strany výrobce.

BEZPEČNOSTNÍ POKYNY	3
DŮLEŽITÉ BEZPEČNOSTNÍ POKYNY	3
Likvidace starého přístroje.....	10
INSTALACE	11
Rozměry a odstupy.....	11
Okolní teplota	11
Otočení otevírání dveří	12
Vyrovnání spotřebiče	12
Zapojení spotřebiče	12
Manipulace se spotřebičem.....	12
OBSLUHA	13
Součásti a funkce	13
Pokyny pro obsluhu	15
Ovládací panel.....	17
Dávkovač vody (*)	19
Nádržka dávkovače vody	19
Forma na led	20
Zásuvka Fresh Converter (*)	20
Zásuvka Fresh Balancer (*)	21
Sklopná police	21
Ostatní funkce	22
INTELEKTUÁLNÍ FUNKCE	23
Používání aplikace LG SmartThinQ	23
Používání funkce Smart Diagnosis™	25
ÚDRŽBA.....	27
Pokyny pro čištění	27
Čištění dveřního koše.....	27
Čištění police	28
Čištění zásuvky na zeleninu	28
Čištění krytu oddílu zeleniny a ovoce	28
Čištění zásuvky mrazničky	29
Čištění dávkovače vody.....	29
ODSTRAŇOVÁNÍ ZÁVAD	30

Následující bezpečnostní pokyny jsou určeny pro předcházení nepředvídaným nebezpečím, poškozením nebo nesprávné obsluze zařízení.

Pokyny jsou rozděleny na „VAROVÁNÍ“ a „UPOZORNĚNÍ“, viz podrobný popis níže.

 Tento symbol označuje události a obsluhu, které mohou mít za následek vznik rizika. Podrobně si přečtěte text označený tímto symbolem a postupujte podle pokynů, abyste předešli vzniku rizika.

VAROVÁNÍ

Tento symbol označuje situace, kdy může mít nedodržení pokynů za následek závažné zranění nebo usmrcení osob.

UPOZORNĚNÍ

Tento symbol označuje situace, kdy může mít nedodržení pokynů za následek lehké zranění nebo poškození zařízení.

DŮLEŽITÉ BEZPEČNOSTNÍ POKYNY

VAROVÁNÍ

Abyste při používání tohoto výrobku snížili riziko vzniku požáru, úmrtí, zasažení elektrickým proudem nebo zranění či popálení osob, dodržujte základní bezpečnostní opatření, včetně následujících:

Děti v domácnosti

- Toto zařízení není určeno pro používání osobami (včetně dětí) se sníženými fyzickými, sensorickými nebo mentálními schopnostmi nebo nedostatečnými zkušenostmi a znalostmi bez přiměřeného dozoru nebo bez seznámení s pokyny pro používání zařízení osobou odpovědnou za jejich bezpečnost. Je nutné zajistit, aby si děti s přístrojem nehrály.
- Pokud je přístroj vybaven zámkem (pouze u některých modelů), uchovávejte klíč mimo dosah dětí.

Pro používání v Evropě:

Toto zařízení mohou děti starší 8 let a osoby se sníženými fyzickými, sensorickými nebo mentálními schopnostmi nebo nedostatečnými zkušenostmi a znalostmi používat pod přiměřeným dozorem nebo pokud byly obeznámeny s pokyny pro bezpečné používání zařízení a porozuměly možným nebezpečím. Dohlížejte na děti, aby si s přístrojem nehrály. Děti nesmí bez dozoru provádět čištění a uživatelskou údržbu.

Instalace

- Toto zařízení by mělo být přepravováno dvěma nebo více osobami, které jej bezpečně drží.
- Zajistěte, že je zásuvka řádně uzemněna a že není zemnicí kolík na síťovém kabelu poškozen nebo demontován. Pro další podrobnosti o uzemnění se obraťte na infolinku pro zákazníky společnosti LG Electronics.
- Tento spotřebič je vybaven síťovým kabelem se zemnicím vodičem a ochranným kolíkem. Zástrčka musí být připojena do vhodné zásuvky, která je nainstalována a uzemněna v souladu s veškerými místními zákony a předpisy.
- Pokud je napájecí kabel poškozen nebo je otvor elektrické zásuvky uvolněný, zástrčku nepoužívejte a obraťte se na autorizované servisní středisko.
- Nezapínejte spotřebič do adaptéru s více zástrčkami, který nemá napájecí kabel (připojený).
- Napájecí kabel neměňte ani neprodlužujte.
- Přístroj by měl být připojen k vyhrazenému elektrickému vedení, které je vybaveno samostatnými pojistkami.

- Nepoužívejte vícenásobnou zásuvku, která není řádně uzemněna (přenosnou). Pokud používáte správně uzemněné vícenásobné zásuvky (přenosné), použijte zásuvku s hodnotou napájecího kabelu nebo vyšší a tuto zásuvku použijte pouze pro tento spotřebič.
- Zařízení instalujte na místě, kde lze snadno odpojit zástrčku zařízení.
- Zamezte zapojení zástrčky s kabelem směřujícím nahoru nebo naklánění zařízení na síťovou zástrčku.
- Spotřebič usadíte na pevné a rovné podlaze.
- Zařízení neinstalujte ve vlhkém a prašném prostředí. Zařízení neinstalujte ani neskladujte v exteriéru nebo na jakémkoliv místě, které může být vystaveno povětrnostním vlivům, např. přímému slunečnímu světlu, větru, dešti nebo teplotám pod bodem mrazu.
- Zařízení neumísťujte na přímé sluneční světlo, ani jej nevystavujte horku z topných spotřebičů, jako jsou kamna nebo topná tělesa.
- Při instalaci se vyvarujte odkrývání zadní strany zařízení.
- Při montáži nebo demontáži zamezte pádu dveří zařízení.
- Při montáži nebo demontáži dveří zařízení se vyvarujte přišťpnutí, rozdrcení nebo poškození kabelu.
- Do zásuvky nepřipojujte zásuvný adaptér ani jiné příslušenství.

Obsluha

- Zařízení nepoužívejte pro jiné účely, než je skladování potravin v domácnosti (uchovávání lékařského nebo experimentálního materiálu nebo použití v dopravě).

- Při bouřce, blýskání, nebo pokud není zařízení delší dobu používáno, zástrčku vytáhněte.
- Nedotýkejte se zástrčky ani ovládacích prvků zařízení vlhkýma rukama.
- Napájecí kabel nadměrně neohýbejte ani na něj nepokládejte těžké předměty.
- Pokud voda pronikne do elektrických součástí zařízení, odpojte síťový kabel a obraťte se na infolinka pro zákazníky společnosti LG Electronics.
- Nevkládejte ruce ani kovové předměty do prostoru tvorby chladného vzduchu, na kryt ani chladicí mřížku na zadní straně.
- Na zadní stěnu zařízení nadměrně netlačte a chraňte ji před nárazy.
- Nevkládejte do zařízení zvířata, např. domácí mazlíčky.
- Při otevírání nebo zavírání dveří zařízení dávejte pozor na přítomnost dětí. Dveře mohou dítě udeřit a způsobit tak zranění. Nedovolte žádným osobám věšet se na kterékoli dveře, protože by se spotřebič mohl převrátit a způsobit vážné zranění.
- Zamezte nebezpečí uvěznění dětí uvnitř zařízení. Mohlo by dojít k jejich udušení uvnitř zařízení.
- Nedávejte na spotřebič těžké nebo křehké předměty, nádoby naplněné kapalinami, hořlavými látkami (např. svíčky, lampy atd.) nebo topná zařízení (např. sporáky, topná tělesa atd.).
- Pokud dojde k úniku plynu (izobutan, propan, zemní plyn atd.), nedotýkejte se zařízení ani zástrčky a ihned místnost vyvětrejte. Toto zařízení používá chladicí plyn (izobutan R600a). I když je použito velmi malé množství plynu, stále se jedná o hořlavý plyn. Únik plynu během přepravy, instalace nebo provozu zařízení a současný výskyt jisker může mít za následek vznik požáru, výbuchu nebo zranění osob.

- V blízkosti zařízení nepoužívejte ani neskladujte zápalné nebo hořlavé látky (éter, benzen, alkohol, chemikálie, LPG, hořlavé spreje, insekticidy, osvěžovače vzduchu, kosmetiku atd.).
- Pokud zaznamenáte, že zařízení vydává jakýkoliv podivný zvuk, zápach nebo kouř, ihned odpojte elektrickou zástrčku a obraťte se na informační středisko pro zákazníky společnosti LG Electronics.
- Pitnou vodu nalévejte pouze do výrobníku ledu nebo nádrže dávkovače vody.
- Nepoškozujte chladicí okruh.
- Do zařízení nevkládejte žádné elektrické spotřebiče (jako např. topné těleso nebo mobilní telefon).

Údržba

- Před čištěním zařízení nebo výměnou vnitřní žárovky (je-li nainstalována) odpojte síťový kabel.
- Po úplném odstranění vlhkosti a prachu bezpečně zapojte elektrickou zástrčku do zásuvky.
- Nikdy nevypojujte spotřebič tahem za síťový kabel. Vždy pevně uchopte elektrickou zástrčku a vytáhněte ji přímo ze zásuvky.
- Při čištění spotřebiče na jeho vnitřní i vnější povrch nenanášejte hořlavé látky (zubní pastu, alkohol, ředidlo, benzen, hořlavé kapaliny, brusné látky atd.).
- Zařízení nečistěte pomocí kartáčů, hadříků nebo houbiček s hrubým povrchem nebo z kovových materiálů.
- Demontáž, opravy nebo jiné úpravy zařízení může provádět pouze kvalifikovaný personál servisního střediska společnosti LG Electronics. Pokud přemísťujete a instalujete zařízení na jiné místo, obraťte se na infolinku pro zákazníky společnosti LG Electronics.
- Pro vysoušení vnitřního prostoru nepoužívejte vysoušeč vlasů ani neumísťujte do zařízení svíčku pro odstranění zápachu.
- Pro urychlení procesu odmrazování nepoužívejte mechanická zařízení ani jiné prostředky.

Likvidace

- Při likvidaci zařízení demontujte těsnění dveří, police a koše ponechejte na místě a zařízení udržujte mimo dosah dětí.
- Veškeré obalové materiály (např. plastové pytle nebo polystyren) odstraňte z dosahu dětí. Obalové materiály mohou způsobit udušení.

Technická bezpečnost

- Větrací otvory na plášti zařízení nebo na vlastní konstrukci zachovávejte volně přístupné.
- Elektrické spotřebiče nepoužívejte uvnitř chladničky.
- Chladicí médium a izolační plyn použité ve spotřebiči vyžadují speciální postupy pro likvidaci. Před likvidací se poradte se servisním zástupcem nebo s podobně kvalifikovanou osobou.
- Chladicí médium, které by uniklo z poškozeného potrubí, by se mohlo vznítit nebo způsobit explozi.
- Množství chladicího média ve vašem zařízení je uvedeno na identifikačním štítku uvnitř zařízení.
- Nikdy nespouštějte do provozu zařízení, které vykazuje nějakou známku poruchy. V případě pochybností kontaktujte svého prodejce.
- Toto zařízení je určeno výhradně pro použití v domácnosti a podobném prostředí. Nesmí být používáno ke komerčním nebo pohostinským účelům nebo v mobilním zařízení, jako je karavan nebo loď.
- Neuchovávejte v tomto zařízení výbušné látky, např. spreje s hořlavou náplní.
- Děti ve věku od 3 do 8 let mohou do chladicích spotřebičů věci ukládat a vykládat je ven.

Riziko požáru a hořlavých materiálů



Tento symbol upozorňuje na hořlavé materiály, které se mohou vznítit a způsobit požár v případě vaší neopatrnosti.

- Toto zařízení obsahuje sice malé množství izobutanového chladicího média (R600a), které je ale také hořlavé. Během přepravy a instalace zařízení je nutné věnovat pozornost tomu, aby nedošlo k poškození žádné části chladicího okruhu.

- Pokud zjistíte, že chladicí médium z chladicího okruhu uniká, je nutné okamžitě zabránit přítomnosti otevřeného ohně nebo jinému zdroji zážehu a několik minut větrat místnost, kde je zařízení umístěno. Aby se zabránilo vzniku zápalné směsi plynu a vzduchu v případě úniku média z chladicího okruhu, měla by volba velikosti místnosti záviset na množství použitého chladicího média v zařízení. Místnost musí být dost velká, aby na každých 8 g chladicího média R600a v zařízení připadal 1 m² podlahové plochy.
- Při umisťování spotřebiče se ujistěte, že napájecí kabel není zaseknutý nebo poškozený.
- Neumisťujte na zadní část spotřebiče vícero přenosných zásuvek nebo přenosné zdroje napájení.

UPOZORNĚNÍ

Abyste při používání tohoto výrobku snížili riziko lehkého zranění osob, selhání nebo poškození výrobku či škody na majetku, dodržujte základní bezpečnostní opatření, včetně následujících:

Instalace

- Chcete-li při přepravě zařízení táhnout nebo tlačit, nikdy jej nenaklánejte.
- Při manipulaci se spotřebičem dbejte na to, aby nedošlo k uvíznutí části těla, např. ruky nebo nohy.

Obsluha

- Zmrazených potravin ani kovových součástí mrazničky se nedotýkejte mokřýma nebo vlhkýma rukama. Mohlo by dojít k omrzlinám.
- Skleněné nádoby, lahve nebo plechovky (zejména s perlivými nápoji), nekládejte do mrazáku, polic nebo přihrádek na led, kde by byly vystaveny teplotám pod bodem mrazu.
- Tvrzené sklo na přední straně dvířek spotřebiče nebo police mohou být poškozeny nárazem. Pokud se poškodí, nedotýkejte se jich.
- Nezavěšujte se na dveře zařízení nebo police ani na ně nešplhejte.

- V koších ve dveřích neskladujte nadměrné množství lahví s vodou nebo nádob na přílohy.
- Zabraňte zvířatům v okusování napájecího kabelu nebo vodní hadice.
- Dveře zařízení neotevírejte ani nezavírejte nadměrnou silou.
- Pokud dojde k poškození nebo nesprávné funkci závěsů dveří zařízení, přestaňte je používat a obraťte se na servisní středisko společnosti LG Electronics.
- Pokud jsou skleněné police nebo kryty studené, nemyjte je teplou vodou.
- Zmrazené potraviny nikdy nekonzumujte bezprostředně po vyjmutí z mrazničky.
- Při otevírání nebo zavírání dveří spotřebiče dbejte na to, aby nedošlo k uvíznutí ruky nebo nohy.

Údržba

- Nepokládejte policii dnem vzhůru. Police mohou spadnout.
- V případě potřeby odstranění námrazy ze zařízení se obraťte na informační středisko pro zákazníky společnosti LG Electronics.

Likvidace starého přístroje



- Tento symbol přeškrtnutého koše značí, že odpad z elektrických a elektronických výrobků (WEEE) je nutné likvidovat odděleně od linky komunálního odpadu.
- Staré elektrické výrobky mohou obsahovat nebezpečné látky, takže správná likvidace starých přístrojů pomůže zabránit potenciálním negativním důsledkům pro životní prostředí a lidské zdraví. Staré přístroje mohou obsahovat znovu použitelné díly, které lze použít k opravě dalších výrobků a další cenné materiály, které lze recyklovat a šetřit tak omezené zdroje.
- Přístroj můžete zanést buď do obchodu, kde jste ho zakoupili nebo se obrátit na místní správu komunálních odpadů, kde získáte podrobné informace o autorizovaném sběrném místě WEEE. Pro poslední aktuální informace z vaší země si prosím prostudujte web www.lg.com/global/recycling

Rozměry a odstupy

Příliš malá vzdálenost od okolních předmětů může mít za následek zhoršení mrazící schopnosti a zvýšení nákladů na elektrickou energii. Při instalaci spotřebiče ponechte více než 50 mm mezeru od všech přilehlých stěn polic a předmětů.

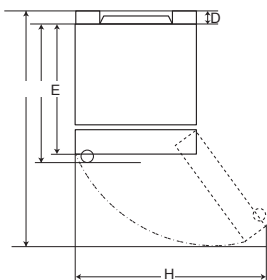
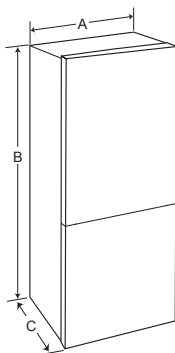

Typ A

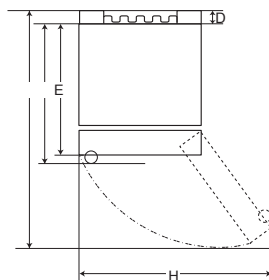

Typ B

	Typ A				Typ B			
	Kapsovitá rukojeť		Tyčová rukojeť		Kapsovitá rukojeť		Tyčová rukojeť	
	Velikost [mm]							
A	595	595	595	595	595	595	595	595
B	1860	2030	1860	2030	1860	2030	1860	2030
C	675	675	712	712	682	682	718	718
D	9	9	9	9	15	15	15	15
E	667	667	667	667	667	667	667	667
F	-	-	703	703	-	-	703	703
G	1124	1124	1124	1124	1130	1130	1130	1130
H	995	995	995	995	995	995	995	995

Okolní teplota

- Spotřebič je určen pro provoz při omezeném rozsahu okolních teplot v závislosti na klimatické oblasti.
- Vnitřní teploty mohou být ovlivněny umístěním spotřebiče, okolními teplotami, četností otevírání dveří a tak dále.
- Informace o klimatické třídě naleznete na typovém štítku.

Klimatická třída	Rozsah okolní teploty °C
SN (Subnormální)	+10 - +32
N (Normální)	+16 - +32
ST (Subtropická)	+16 - +38
T (Tropická)	+16 - +43 / +10 - +43*

*Austrálie, Indie, Keňa

POZNÁMKA

Spotřebiče označené SN až T jsou určeny k použití při okolní teplotě mezi 10 °C až 43 °C.

Otočení otevírání dveří

Váš spotřebič je navržen spolu s oboustrannými dveřmi, takže se mohou otevřít buď z levé strany nebo pravé strany tak, aby vyhovovaly designu vaší kuchyně.

POZNÁMKA

- Obracení dveří musí provádět kvalifikovaný personál společnosti LG Electronics. V opačném případě zániká záruka na spotřebič.



Vyrovnání spotřebiče

Aby se zabránilo vibracím, musí být jednotka vyrovnána.

Je-li to nutné, nastavte vyrovnávací šrouby tak, abyste vyrovnali nerovnou podlahu.

Přední část by měla být o něco vyšší než zadní strana, aby se usnadnilo zavírání dveří.

Vyrovnávací šrouby lze snadno otočit, když se jednotka lehce nakolopí.

Otáčejte vyrovnávacími šrouby proti směru hodinových ručiček  pro zdvižení jednotky a po směru hodinových ručiček  pro snížení její polohy.

Zapojení spotřebiče

Po instalaci spotřebiče zapojte síťovou zástrčku do zásuvky.

POZNÁMKA

- Po připojení napájecího kabelu (zástrčky) do zásuvky počkejte 2–3 hodiny, než do zařízení vložíte potraviny. Pokud vložíte potraviny ještě před tím, než se zařízení zcela ochladí, mohou se zkazit.

Manipulace se spotřebičem

- 1 Vyměňte ze spotřebiče veškeré potraviny.
- 2 Vytáhněte zástrčku napájení, vložte ji do háčku na zástrčku napájení na zadní nebo horní stěně zařízení a tím ji upevněte.
- 3 Upevněte páskou díly které by mohli vypadnout a poškodit se, jako jsou police a rukojeť dveří, aby nedošlo k jejich vypadnutí při pohybu spotřebiče.
- 4 Manipulujte se spotřebičem opatrně ve dvou nebo více osobách. Při přepravě spotřebiče na dlouhou vzdálenost ho udržujte ve svislé poloze.
- 5 Po instalaci spotřebič zapněte zapojením síťové zástrčky do zásuvky.

Součásti a funkce

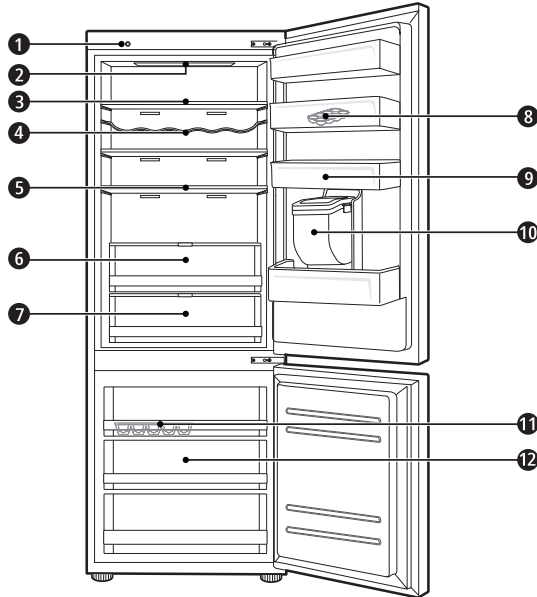

① Jednotka Smart Diagnosis (inteligentní diagnostika) (*)

Tato funkce se používá při kontaktování zákaznického informačního střediska společnosti LG Electronics, abyste napomohli přesné diagnostice při abnormálním fungování nebo selhání zařízení.

② LED osvětlení

LED osvětlení uvnitř zařízení se rozsvítí po otevření dveří.

③ Police chladničky

Uchovávání potravin a jiných výrobků.

- Výšku police lze upravit vložením police do jiné drážky v jiné výšce.
- Potravinu s vyšším obsahem vlhkosti skladujte v přední části police.
- Skutečný počet polic se v závislosti na typu chladničky liší.

④ Stojan na lahve (*)

Zde jsou skladovány vysoké lahve s pitím nebo nádoby.

5 Sklopná police (*)

Zde jsou uchovávány potraviny a vysoké výrobky.

6 Zásuvka Fresh Balancer (*)

Zde je skladováno ovoce a zelenina, aby byla uchována jejich čerstvost pomocí nastavení regulátoru vlhkosti.

- Vzhled nebo součásti zařízení se mohou u jednotlivých modelů lišit.

7 Konvertor Fresh Converter (*)

Jelikož se jedná o chladicí oddělení, může zde být uloženo maso, ryby a zelenina. Pomáhá udržet čerstvost nastavením regulátoru teploty.

- Potřebujete-li více místa, můžete použít chladicí prostor bez zásuvky chladicího oddělení.

8 Držák na vajíčka

Zde jsou skladována vejce.

- Můžete jej přesunout a podle potřeby ho použít na požadované pozici. Nicméně nepoužívejte ho jako nádobku na led ani ho neumísťujte na police na horní části chladničky nebo v zásuvkách.

9 Přihrádka ve dveřích chladničky

Uchovávání menších balených potravin, nápojů nebo omáček.

10 Nádržka dávkovače vody (*)

Zde je skladována voda k zásobení dávkovače nebo automatického výrobce ledu. Vyžaduje ruční plnění. (Pouze u nezapojených modelů)

11 Forma na led

Zde se vyrábí a uchovává led.

- Chcete-li mít více místa, můžete odstranit formu na led nebo zásobník na ledové kostky.

12 Zásuvky mrazničky

Dlouhodobé uchovávání mražených potravin.

 UPOZORNĚNÍ

- Neskladujte malé lahve nebo nádoby na stojanu na lahve. Předměty mohou spadnout a způsobit zranění nebo poškození spotřebiče.

POZNÁMKA

- (*) : Tato funkce se liší v závislosti na zakoupeném modelu.

Pokyny pro obsluhu

- Uživatelé by měli mít na paměti, že pokud nejsou dveře úplně zavřené, pokud je v létě vysoká vlhkost nebo pokud často dochází k otevírání dveří mrazničky, může docházet k tvorbě námrazy.
- Zajistěte dostatečný prostor mezi potravinami uloženými na polici nebo v koši ve dveřích, aby bylo možné zcela zavřít dveře.
- Otevření dveří na delší dobu může způsobit výrazné zvýšení teploty v přihrádkách spotřebiče.
- Pokud chladicí spotřebič zůstane po delší dobu prázdný, vypněte ho, odmrazte, vyčistěte, osušte a nechte dvířka otevřená, aby se zabránilo tvorbě plísní uvnitř spotřebiče.

Doporučení pro úsporu energie

- Mezi uloženými potravinami zajistěte dostatečný prostor. Chladný vzduch tak bude moci rovnoměrně cirkulovat a náklady na elektřinu budou nižší.
- Teplé jídlo ukládejte pouze po vychladnutí. Zabráníte tak tvorbě kondenzace a námrazy.
- Při skladování potravin v oddělení mrazničky nastavte teplotu mrazničky níže, než je teplota uvedená na potravinách.
- Neukládejte potraviny příliš blízko ke snímači teploty ledničky. Od snímače zachovávejte vzdálenost nejméně 3 cm.
- Pamatujte, že nárůst teploty po odstranění námrazy má přípustný rozsah podle specifikací zařízení. Chcete-li minimalizovat dopad, který to může mít na skladování potravin v důsledku zvýšení teploty, uzavřete nebo obalte uložené potraviny několika vrstvami.
- Automatický odmrazovací systém ve spotřebiči zajišťuje, aby se za normálních provozních podmínek ve vnitřním prostoru nevytvářel led.

Účinné uchovávání potravin

- Zmrazené nebo chlazené potraviny uchovávejte v nádobách s víkem.
- Před vložením potravin do zařízení zkontrolujte datum trvanlivosti a štítek (pokyny pro skladování).
- Pokud se jedná o potraviny, které se za nízkých teplot snadno kazí, dlouhodobě je neuchovávejte (ne déle než 4 týdny).
- Chlazené nebo zmrazené potraviny vkládejte do chladničky nebo mrazničky ihned po jejich nákupu.
- Syrové maso a ryby skladujte ve vhodných nádobách v chladničce tak, aby nedocházelo ke kontaktu s jinými potravinami.
- Vyhněte se opětovnému zmrazování jakýchkoli potravin, které úplně rozmrzly. Opětovné zmrazení jakýchkoli potravin, které úplně rozmrzly, naruší jejich chuť a výživovou hodnotu.
- Zeleninu neuchovávejte zabalenou do novin. Tiskařská barva novin nebo jiné cizí látky se mohou setřít a kontaminovat potraviny.
- Nepřepřlňujte. Pokud je spotřebič přeplněný, není možné zajistit správnou cirkulaci studeného vzduchu.
- Pokud pro potraviny nastavíte nadměrně nízkou teplotu, mohou zmrznout úplně. Nenastavujte teplotu nižší, než je teplota požadovaná pro správné skladování potravin.
- Chcete-li více místa, můžete odstranit držák na lahve, tác na vajíčka a zásuvku konvertoru čerstvosti.

Maximální mrazicí kapacita

- Funkce expresní mrazení nastaví mrazák na maximum jeho mrazicí kapacity. Většinou trvá 24 hodin a automaticky se vypne.
- Pokud má být použito maximum mrazicí kapacity, musí být funkce expresní mrazení zapnuta po dobu sedmi hodin před tím, než je čerstvý produkt umístěn do mrazicího prostoru.

Maximální kapacita uchovávání

- Pro zajištění lepší cirkulace vzduchu vložte všechny zásuvky.
- Chcete-li uskladnit velké množství potravin, je třeba vyjmout z mrazničky všechny zásuvky a potraviny je třeba uložit přímo na policičky v mrazničce v oddělení mrazničky.

POZNÁMKA

- Při vyjímání zásuvek z nich nejprve vyjměte potraviny. Potom je opatrně vytáhněte za držadlo. Mohlo by dojít ke zranění osob.
- Tvar zásuvek se může lišit, vkládejte je na správné místo.

Ovládací panel

Součásti a funkce

<Typ 1> Na dveřích mrazáku

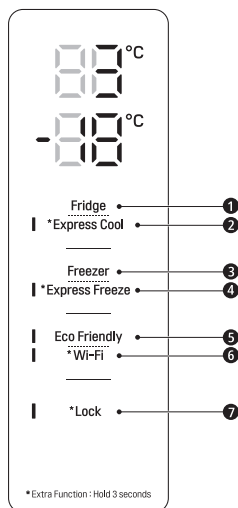

- ❶ **Fridge (Teplota chladničky)**
 - Nastavení cílové teploty chladničky.
- ❷ *** Express Cool (Expresní chlazení)**
 - Nastavení funkce expresní chlazení.
- ❸ **Freezer (Teplota mrazničky)**
 - Nastavení cílové teploty mrazničky.
- ❹ *** Express Freeze (Expresní mrazení)**
 - Nastavení funkce expresní mrazení.

<Typ 2> Uvnitř dveří mrazáku

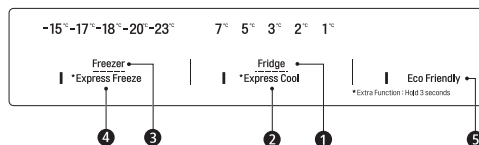

- ❺ **Eco Friendly (Prázdninový režim)**
 - Tato funkce ovládá režim Power Save (úsporu energie) ke snížení spotřeby energie.
- ❻ *** Wi-Fi**
 - Slouží k nastavení připojení chladničky k domácí síti Wi-Fi.
- ❼ *** Lock (Dětský zámek)**
 - Tímto ovládacím prvkem zablokujete tlačítka na ovládacím panelu.

POZNÁMKA

- Skutečný vzhled ovládacího panelu se může v závislosti na typu lišit.
- Ovládací panel se automaticky vypne, aby šetřil spotřebu energie.
- Pokud se dotknete ovládacího panelu prstem nebo pokožkou při jeho čištění, může se spustit funkce příslušného tlačítka.

Nastavení teploty

Nastavení teploty chladničky a mrazničky.

- Teplotu upravte stisknutím tlačítka **Fridge** nebo **Freezer**.
- Teplotu lze nastavit.
 - Chladnička: od 1 °C do 7 °C
 - Mraznička : od -15 °C do -23 °C
- Počáteční teplota je nastavena.
 - Chladnička: 3 °C
 - Mraznička: -18 °C

Aktuální vnitřní teplota se liší podle stavu potravin, protože uvedená nastavená teplota představuje cílovou teplotu, nikoliv aktuální teplotu uvnitř zařízení.

POZNÁMKA

- Výchozí nastavení teploty se může lišit v závislosti na zařízení.
- Před ukládáním potravin do spotřebiče počkejte, dokud od připojení spotřebiče do elektřiny neuplynou 2 nebo 3 hodiny.
- Pro výrobu ledu v běžném klimatu by měly být teploty mrazničky nastaveny na -18 °C nebo nižší.

Nastavení funkce expresní mrazení (Express Freeze)

Tato funkce napomáhá rychle vyrobit velké množství ledu nebo rychle zmrazit potraviny.

- Po stisknutí a podržení tlačítka **Express Freeze** na tři sekundy se na ovládacím panelu rozsvítí ikonka **Express Freeze**.
- Funkci lze aktivovat nebo deaktivovat dalším stisknutím tlačítka.
- K přerušení funkce expresní mrazení dojde automaticky po uplynutí stanovené doby.

POZNÁMKA

- Když je zapnutá funkce **Express Freeze**, může to způsobit hluk a zvýšit spotřebu energie.

Nastavení funkce expresní chlazení (Express Cool)

Funkce umí rychle zchladit velké množství potravin jako například zeleninu, ovoce a tak dále.

- Po stisknutí a podržení tlačítka **Express Cool** na tři sekundy se na ovládacím panelu rozsvítí ikonka **Express Cool**.
- Funkci lze aktivovat nebo deaktivovat dalším stisknutím tlačítka.
- K přerušení funkce expresní chlazení dojde automaticky po uplynutí stanovené doby.

POZNÁMKA

- Když je zapnutá funkce **Express Cool**, může to způsobit zvýšit hluk a zvýšit spotřebu energie.

Nastavení funkce Eco Friendly (Prázdninový režim)

- Funkce přiměje chladničku a mrazničku pracovat v úsporném režimu, což je užitečné v době, kdy jste pryč na dovolené, neboť snižuje spotřebu energie.
- Stisk tlačítka **Eco Friendly** spustí provoz a kontrolka se rozsvítí a nové stisknutí tlačítka provoz ukončí.
- Pokud je funkce Eco Friendly zapnutá, ostatní tlačítka nebudou fungovat. Jakmile použijete funkci Eco Friendly, vypněte ji tak, aby ostatní tlačítka fungovala a chladnička se vrátí k předchozímu nastavení teploty.

Aktivace a deaktivace zámku

Tímto ovládacím prvkem zablokujete tlačítka na ovládacím panelu.

- Stiskněte a podržte tlačítko **Lock** po dobu 3 sekund. Když je nastavena funkce Lock (Dětský zámek), všechna tlačítka jsou zablokována.

POZNÁMKA

- Předtím, než budete moci přistupovat k jiným funkcím, musíte funkci Lock vypnout.

Alarm vysoké teploty

Když je teplota mrazničky příliš vysoká kvůli výpadku proudu, kontrolka LED teploty mrazničky zabliká a zazní alarm.

- Stiskněte tlačítko **Freezer** a mrazák zastavte.
- Pokud je teplota dostatečně nízká, blikání a alarm automaticky přestanou.
- Tato funkce je v provozu, když:
 - Při zapnutí ledničky.
 - Když se oddíl mrazáku příliš ohřeje.
 - Když nastane výpadek proudu, který trvá dlouhou dobu.
 - Když je do oddílu mrazáku umístěno velké množství teplého jídla.
 - Když jsou dvířka mrazáku ponechaná otevřená příliš dlouho nebo se otvírají příliš často.

Dávka vody (*)

Stisknutím páky ❶ dávka vody získáte studenou vodu.

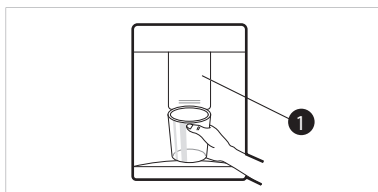

⚠ UPOZORNĚNÍ

- Udržujte děti mimo dosah dávkače, abyste jim zabránili si s ním hrát nebo poškodit ovládání.
- Chcete-li systém pro dávkování vody vyčistit, propláchněte dávkač vodou po dobu asi 5 minut.

POZNÁMKA

- (*) : Tato funkce se liší v závislosti na zakoupeném modelu.
- Pokud otevřete dvířka mrazničky během vypouštění vody, přívod vody se zastaví.

- Pokud otevřete dvířka ledničky během vypouštění vody, dávkování se zastaví.
- Pokud má okraj šálky malý průměr, může voda stříkat ze sklenice nebo ji zcela minout.
- Při dávkování vody používejte šálek s okrajem o průměru více než 68 mm.

Nádržka dávkače vody

- 1 Otevřete víčko (malý kryt) na vrchu nádržky na vodu.



- 2 Naplňte nádržku na vodu pitnou vodou a zavřete víčko (malý kryt).

- Nádržka na vodu může pojmout až 2,3 L.

⚠ UPOZORNĚNÍ

- Dětem by nemělo být povoleno pohybovat se v blízkosti nádržky dávkače. Pokud dítě upustí nádržku na vodu, když je zcela naplněna vodou, může dojít k poranění. Neplňte nádrž na vodu jinými nápoji než vodou ani horkou vodou.
- Během demontáže nebo montáže nádržky na vodu nevyvíjejte přílišnou sílu nebo tlak. Mohlo by dojít k poškození spotřebiče nebo poranění.

POZNÁMKA

- Před použitím nádržky dávkače vody po instalaci spotřebiče by měla být nádržka před naplněním vodou vymyta.
- Zkontrolujte, zda byla nádržka na vodu umístěna správně na spotřebiči. Pokud není správně nainstalována, může voda z nádržky proniknout do spotřebiče.

- Pokud není v nádržce dávkovače vody voda, nelze použít funkci studené vody dávkovače. Zkontrolujte, zda v nádržce na vodu je voda, a pokud není, naplňte ji vodou.
- Po dávkování vody počkejte před odstraněním nádržky na vodu alespoň 15 sekund.
- Uslyšíte-li při dodávání vody z dávkovače zvuk, je to zcela normální. Není to známka špatné funkce.

Forma na led

Naplňte formu na led vodou.

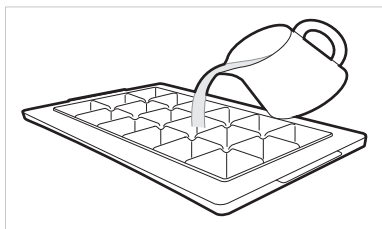

VAROVÁNÍ

- Plňte pouze pitnou vodou.

UPOZORNĚNÍ

- Před nalitím vody do formy zkontrolujte, zda ve formě není nějaký led.
- Nebouchejte dveřmi mrazničky po naplnění formy na led vodou.
- Pokud často otevíráte a zavíráte dveře mrazničky, mrznutí vody může trvat déle.
- Čas potřebný k tomu, aby voda zmrzla, se může měnit podle ročního období.
- Teplota uvnitř spotřebiče se po počáteční instalaci může stabilizovat až po 24 hodinách. Z toho důvodu může trvat déle, než voda zamrzne.
- Při manipulaci s ledem buďte opatrní, neboť okraje ledu mohou být ostré.

POZNÁMKA

- Pokud je forma na led přeplněná, ledová křusta se slije dohromady a může být těžké ji odstranit.
- Chcete-li rychle vyrobit led, stiskněte tlačítko **Express Freeze** na ovládacím panelu.
- Neuchovávejte led, který není zcela zmrzlý. Nezmražená voda může způsobit, že se led spojí.
- Dávejte pozor, abyste nepoužili nadměrnou sílu při otáčení formy na led. Mohlo by dojít k rozbití formy na led.
- Chcete-li snadno vyjmout led, naplňte táč vodou předem.

Zásuvka Fresh Converter (*)

V zásuvce Fresh Converter lze teplotu ovládat pomocí obousměrné posuvné páčky ❶, která se nachází před zásuvkou.

Při uchovávání zeleniny po nastavení funkce Ryby a maso může dojít k poškození chladem.

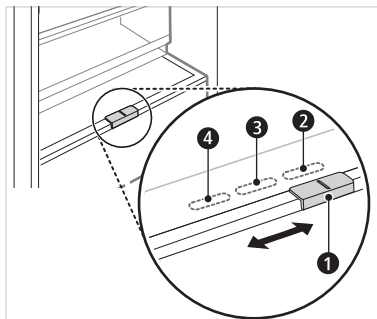

- ❷ Pro skladování zeleniny. (Doporučeno)
- ❸ Pro skladování ryb.
- ❹ Pro skladování masa.

POZNÁMKA

- (*) : Tato funkce se liší v závislosti na zakoupeném modelu.

Zásuvka Fresh Balancer (*)

U zásuvky Fresh Balancer lze vlhkost nastavit pohybem knoflíku ❶.

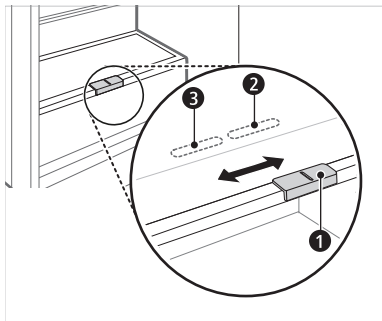

- ❷ Pro skladování zeleniny. (Doporučeno)
- ❸ Pro skladování ovoce.

POZNÁMKA

- (*) : Tato funkce se liší v závislosti na zakoupeném modelu.

Sklopná police

Pro vkládání vysokých předmětů do chladničky nebo objemných položek.

- 1 Nadzdvihněte přední stranu policičky a posuňte ji dozadu. Pro vrácení policičky do původní pozice ji přitáhněte k sobě



- 2 Nadzdvihněte přední stranu policičky a posuňte ji dozadu. Z této pozice lze policičku zdvihnout za obě strany, čímž získáte více prostoru. Pro vrácení policičky do její původní pozice ji za obě strany stáhněte směrem dolů a přitáhněte k sobě.

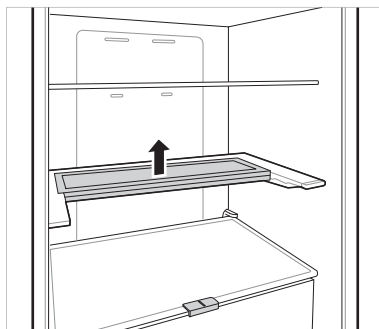

Ostatní funkce

Alarm otevřených dveří

Pokud jsou dveře (oddělení chladničky) ponechány otevřené nebo ne úplně zavřené po dobu 1 minuty, zazní 3 krát ve 30vteřinových intervalech alarm.

- Obráťte se na zákaznické informační středisko LG Electronics, pokud zvuk alarmu přetrvává i po zavření dveří.

Rozpoznávání závad

Zařízení umožňuje během provozu automaticky rozpoznávat závady.

- Pokud je rozpoznána závada, je spotřebič vyřazen z provozu a i po stisknutí libovolného tlačítka je trvale zobrazen chybový kód.
- Pokud nastane tato situace, nevypínejte napájení a ihned se obraťte na informační středisko pro zákazníky společnosti LG Electronics. Pokud vypnete napájení, může být pro mechanika informačního střediska pro zákazníky společnosti LG Electronics obtížné vyhledat závadu.

Používání aplikace LG SmartThinQ

- Pro spotřebiče s logem  nebo  Aplikace LG SmartThinQ vám umožňuje komunikovat se spotřebičem pomocí smartphonu.

Před použitím aplikace LG SmartThinQ

- 1 Zkontrolujte vzdálenost mezi zařízením a WiFi routerem (WiFi síť).
 - Pokud jsou přístroj a bezdrátový router od sebe příliš daleko, síla signálu slábne. Registrace může trvat dlouho nebo může selhat instalace.
- 2 Vypněte **Mobilní data** nebo **Data** na svém smartphonu.
 - U iPhonů vypněte data z nabídky **Nastavení** → **Mobilní** → **Mobilní data**.

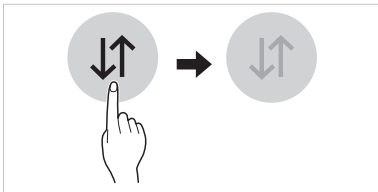

- 3 Připojte smartphone k bezdrátovému routeru.

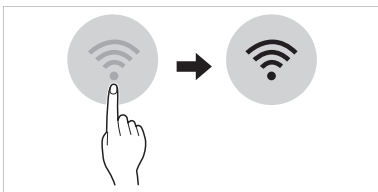

POZNÁMKA

- Chcete-li ověřit připojení Wi-Fi, zkontrolujte, zda ikona **Wi-Fi**  na ovládacím panelu svítí.
- Zařízení podporuje pouze WiFi síť o frekvenci 2,4 GHz. Pokud si chcete ověřit frekvenci své sítě, kontaktujte poskytovatele internetových služeb nebo nahlédněte do návodu k vašemu WiFi routeru.
- Aplikace LG SmartThinQ není odpovědná za žádné potíže se síťovým připojením ani za případné poruchy, závady nebo chyby způsobené síťovým připojením.
- Pokud má přístroj potíže s připojením k síti Wi-Fi, může být příliš daleko od routeru. Sílu signálu Wi-Fi zlepšíte zakoupením Wi-Fi extenderu (prodlužovače dosahu).
- Připojení Wi-Fi nemusí fungovat nebo může být přerušeno z důvodu prostředí domácí sítě.
- Síťové připojení nemusí fungovat správně v závislosti na poskytovateli internetových služeb.
- Okolní bezdrátové prostředí může zpomalit služby bezdrátové sítě.
- Přístroj nemusí být zaregistrován v důsledku problémů s přenosem bezdrátového signálu. Odpojte přístroj ze sítě, počkejte asi minutu a zkuste to znovu.
- Pokud je na vašem bezdrátovém routeru povolena firewall brána, zakažte ji nebo přidejte výjimku.
- Název bezdrátové sítě (SSID) musí být kombinace anglických písmen a čísel (nepoužívejte speciální znaky).
- Uživatelské rozhraní (UI) smartphonu se může lišit v závislosti na operačním systému (OS) a výrobci.
- Je-li bezpečnostní protokol routeru nastaven na hodnotu **WEP**, nemusí se vám podařit nastavit síť. Změňte ho na jiné bezpečnostní protokoly (doporučujeme **WPA2**) a znovu výrobek zaregistrujte.

Instalace aplikace LG SmartThinQ

Na chytrém telefonu přejděte do obchodu Google Play Store & Apple App Store a vyhledejte aplikaci LG SmartThinQ. Podle pokynů si aplikaci stáhněte a nainstalujte.

Funkce aplikace LG SmartThinQ pro modely Wi-Fi

Se spotřebičem komunikujte pomocí smartphonu a použití příslušných chytrých funkcí.

Aktualizace firmwaru

Slouží k udržení aktualizovaného firmwaru a funkcí spotřebiče.

Smart Diagnosis™ (inteligentní diagnostika)

Pokud využíváte funkci Smart Diagnosis, budou vám poskytovány užitečné informace, jako například správný způsob používání zařízení založený na základě vzorce jeho používání.

Nastavení

Umožňuje nastavit různé možnosti v chladničce a v aplikaci.

POZNÁMKA

- Pokud změníte svůj bezdrátový router, poskytovatele internetových služeb nebo heslo, smažte registrovaný spotřebič z aplikace LG SmartThinQ a registrujte ho znovu.
- Aplikace podléhá změnám za účelem zlepšení jejích funkcí bez předchozího upozornění pro uživatele.
- Funkce se mohou lišit v závislosti na modelu.

Připojování k Wi-Fi

Když je tlačítko **Wi-Fi** použito s aplikací LG SmartThinQ, umožňuje chladničce připojení k domácí síti Wi-Fi. Ikona **Wi-Fi** zobrazuje stav síťového připojení chladničky. Když je chladnička připojena k síti Wi-Fi, ikona svítí.

Úvodní registrace spotřebiče

Spusťte aplikaci LG SmartThinQ a podle jejích pokynů zaregistrujte spotřebič.

Opakovaná registrace spotřebiče nebo registrace jiného uživatele

Stiskněte a po dobu 3 sekund podržte tlačítko **Wi-Fi** pro jeho dočasné vypnutí. Spusťte aplikaci LG SmartThinQ a podle jejích pokynů zaregistrujte spotřebič.

POZNÁMKA

- Pokud chcete vypnout funkci Wi-Fi, stiskněte a po dobu 3 sekund podržte tlačítko **Wi-Fi**. Ikona Wi-Fi se vypne.



Informační upozornění k softwaru s otevřeným zdrojovým kódem

Chcete-li získat zdrojový kód na základě licence GPL, LGPL, MPL a dalších licencí k softwaru s otevřeným zdrojovým kódem, který tento výrobek obsahuje, navštivte webový server <http://opensource.lge.com>.

Kromě zdrojového kódu si lze stáhnout všechny zmiňované licenční podmínky, vyloučení záruky a upozornění na autorská práva.

Společnost LG Electronics vám také poskytne otevřený zdrojový kód na disku CD-ROM za poplatek pokrývající náklady na distribuci (např. cenu média, poplatky za dopravu a manipulaci), a to na základě žádosti zaslané e-mailem na adresu opensource@lge.com. Tato nabídka platí po dobu tří let od posledního odeslání produktu. Tato nabídka platí pro každého, kdo obdrží tuto informaci.

Používání funkce Smart Diagnosis™

- Pro spotřebiče s logem  nebo 

Funkce Smart Diagnosis™ prostřednictvím informačního střediska pro zákazníky

Tuto funkci můžete použít v případě, že při poruše nebo havárii zařízení potřebujete přesnou diagnostiku od informačního střediska pro zákazníky společnosti LG Electronics. Tuto funkci používejte, pouze pokud se chcete obrátit na zástupce servisu, nikoli při běžném provozu.

Zobrazovací panel se nachází na dveřích ledničky.

- 1 Stiskněte tlačítko **Lock** a aktivujte funkci zámku.
 - Pokud je displej uzamčený déle než 5 minut, musíte zámek deaktivovat a poté znovu aktivovat.

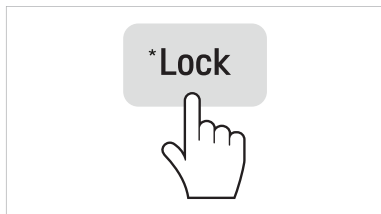

- 2 Stiskněte a držte tlačítko **Freezer** po dobu 3 sekund nebo déle, zatímco stále držíte telefon u reproduktoru.

- 3 Otevřete dveře chladničky a poté přidrže telefon u pravého horního otvoru reproduktoru.

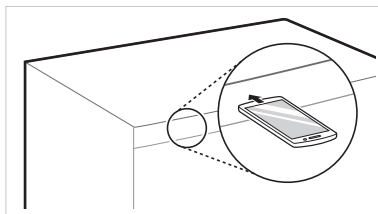

- 4 Po dokončení přenosu dat vám zástupce servisu sdělí výsledek inteligentní diagnostiky Smart Diagnosis™.

Zobrazovací panel se nachází na vnitřní straně dveří ledničky.

- 1 Otevřete dveře chladničky.
- 2 Stiskněte a podržte tlačítko **Freezer** na tři sekundy nebo déle.
- 3 Držte telefon v pravém horním rohu reproduktoru.

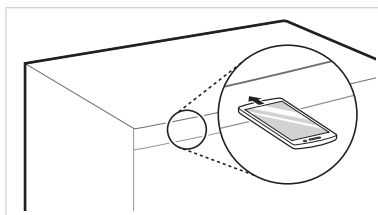

- 4 Po dokončení přenosu dat vám zástupce servisu sdělí výsledek inteligentní diagnostiky Smart Diagnosis™.

POZNÁMKA

- Telefon umístěte tak, aby byly mikrofon a otvor reproduktoru proti sobě.
- Přibližně po uplynutí 3 sekund zazní tón inteligentní diagnostiky Smart Diagnosis™.
- Během přenosu dat neoddalujte telefon od otvoru reproduktoru.
- Přidrže telefon u pravého horního otvoru reproduktoru a vyčkejte, dokud nedojde k dokončení přenosu dat.
- Zvuk tónu může být při přenosu dat inteligentní diagnostiky Smart Diagnosis™ nepříjemný, do ztišení tónu přenosu dat však neoddalujte telefon od otvoru reproduktoru, aby bylo možné zajistit přesnost údajů diagnostiky.
- Po dokončení přenosu dat se zobrazí hlášení o dokončení přenosu a ovládací panel se automaticky vypne a po několika sekundách se znovu zapne. Informační centrum zákazníků Vám pak objasní výsledek diagnostiky.
- Funkce inteligentní diagnostiky Smart Diagnosis™ závisí na kvalitě místního hovoru.
- Kvalita komunikace bude vyšší a vy můžete odeslat lepší signál, pokud použijete pevnou linku.
- Pokud nebude zajištěna dobrá kvalita přenosu dat inteligentní diagnostiky Smart Diagnosis™, například z důvodu nízké kvality hovoru, nedostane se vám těch nejlepších služeb inteligentní diagnostiky Smart Diagnosis™.

Pokyny pro čištění

- Při demontáži police nebo zásuvky z přístroje vyjměte z police nebo zásuvky všechny uložené potraviny, aby nedošlo ke zranění osob nebo poškození zařízení.
 - Jinak by v důsledku hmotnosti uskladněných potravin mohlo dojít ke zranění.
- Při čištění vnějších přívodů vzduchu zařízení vysavačem byste měli vypojit napájecí kabel ze zásuvky, abyste předešli jakémukoli statickému výboji, který by mohl poškodit elektroniku nebo způsobit úraz elektrickým proudem.
- Vyjměte police a zásuvky a omyjte je vodou. Poté je před opětovným vložením do přístroje dostatečně osušte.
- Pravidelně otírejte těsnění dveří měkkým vlhkým hadříkem.
- Šmouhy a skvrny na přihrádkách ve dveřích je třeba očistit, neboť by mohly negativně ovlivnit možnosti skladování a případně způsobit i poškození.
- Po očištění zkontrolujte, zda není napájecí kabel poškozený, zahřátý nebo nesprávně zapojený.
- Přívody vzduchu na vnější straně zařízení udržujte v čistotě.
 - Zanesené přívody vzduchu mohou mít za následek vznik požáru nebo poškození zařízení.
- Voskováním vnějších lakovaných kovových povrchů napomůžete ochraně proti korozi. Nevoskujte plastové součásti. Voskujte lakované kovové povrchy nejméně dvakrát ročně pomocí vosku na spotřebiče (nebo pastového autovosku). Vosk aplikujte čistým měkkým hadříkem.
- Při čištění vnitřní ani vnější část přístroje neotírejte hrubým kartáčem, zubní pastou nebo hořlavými materiály. Nepoužívejte čisticí prostředky obsahující hořlavé látky.
 - Může dojít ke změně zbarvení nebo k poškození přístroje.
 - Hořlavé látky: alkohol (ethanol, methanol, izopropylalkohol izobutylen alkohol atd.), ředidla, bělidlo, benzen, hořlavé kapaliny, abraziva atd.
- Na vnější povrchy zařízení používejte čistý měkký hadřík a jemný čisticí prostředek v teplé vodě. Nepoužívejte abrazivní ani hrubá čistidla. Pečlivě osušte měkkým hadříkem.

- Nikdy nemyjte police ani nádoby v myčce nádobí.
 - V důsledku horka by mohlo dojít k deformaci součástí.
- Pravidelně čistěte povrchy, které mohou přijít do styku s potravinami a přístupnými odvodňovacími systémy.
- Pokud je přístroj vybaven žárovkou LED, nedemontujte kryt žárovky ani žárovku LED a nepokoušejte se o její opravu nebo údržbu. Obratě se prosím na informační infolinku pro zákazníky LG Electronics.

Čištění přihrádky ve dveřích

Vyjmutí přihrádky ve dveřích chladničky

Držte oba okraje koše a vyjměte je zdvihnutím směrem nahoru.

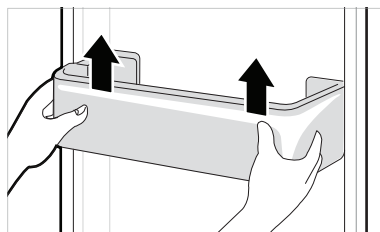

Znovunasazení přihrádky ve dveřích chladničky

- 1 Držte oba okraje dveřního koše, opatrně zatlačte a nasadte jeden okraj a poté stejným způsobem nasadte druhý okraj.

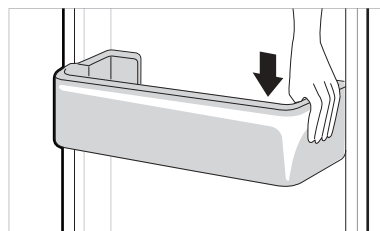

- 2** Po instalaci jemně poklepejte na přihrádky ve dveřích a horizontálně ji zajistěte.

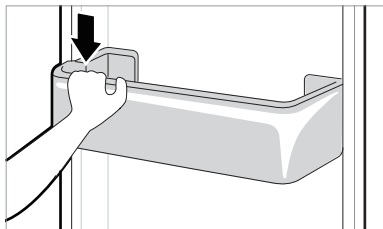

- 2** Nadzvedněte zásuvku směrem nahoru a vyjměte ji vytažením ven.

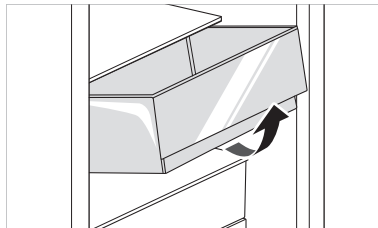

Čištění police

Vyjmutí police chladničky

Zdvihněte zadní okraj police ledničky a poté ji vytáhněte.

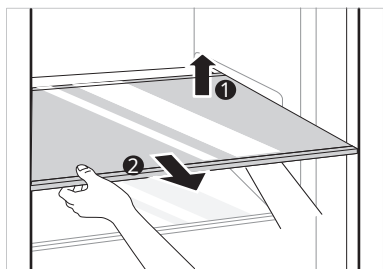

⚠ UPOZORNĚNÍ

- Pamatujte si, že při vyjmutí zásuvky na zeleninu mohou být vahou uložených potravin způsobena zranění.

Zpětná montáž zásuvky

Znovu nasadte zásuvku v opačném pořadí než při jejím vyjmutí.

Čištění krytu oddílu zeleniny a ovoce

Vyjmutí krytu oddílu zeleniny a ovoce

- 1** Po vyjmutí krytu zásuvky stáhněte horní část krytu oddílu zeleniny a ovoce.

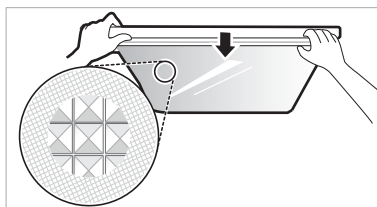

- 2** Vyjměte kryt oddílu zeleniny a ovoce jeho vytažením.

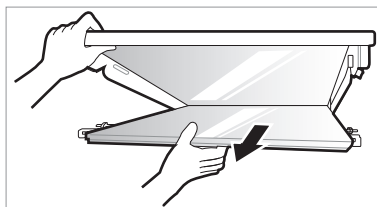

Zpětná montáž police chladničky

Znovu nasadte polici v opačném pořadí než při jejím vyjmutí.

Čištění zásuvky

Vyjmutí zásuvky

- 1** Vyjměte obsah zásuvky. Uchopte rukojeť zásuvky na zeleninu a vytáhněte ji zcela ven, dokud se nezastaví.

Znovunasazení krytu oddílu zeleniny a ovoce

- 1 Umístěte výčnětky uvnitř krytu oddílu zeleniny a ovoce na drážky uvnitř police.

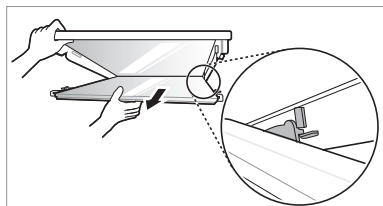

- 2 Vložte výčnětky před krytem oddílu zeleniny a ovoce do rýh před policí a vysunutím krytu oddílu zeleniny a ovoce nahoru jej nainstalujte.

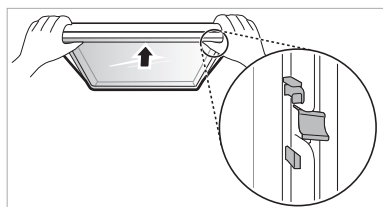

Čištění zásuvky mrazničky

- 1 Vyjměte obsah zásuvky. Uchopte rukojeť zásuvky mrazáku a vytáhněte ji zcela ven, dokud se nezastaví.
- 2 Nadzvedněte zásuvku mrazáku směrem nahoru a vyjměte ji vytažením ven.

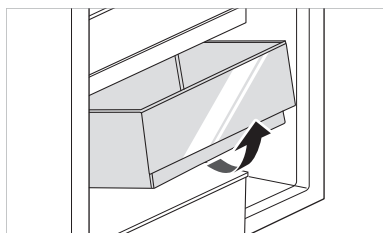

Znovunasazení zásuvky mrazáku

Znovu nasadte zásuvku mrazáku v opačném pořadí než při jejím vyjmutí.

Čištění dávkovače vody

Čištění žlábků dávkovače



Žlábek dávkovače se snadno zmáčí rozsypaným ledem nebo rozlitou vodou. Vytřete celou oblast navlhčeným hadříkem.

Čištění výpusti na vodu a led

Často otírejte výpust na vodu nebo led čistým hadříkem, protože se může snadno znečistit. Mějte prosím na paměti, že vlákna z hadříku se mohou nalepit na výpust.

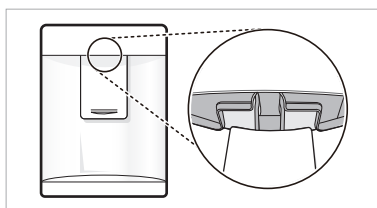

Příznaky	Důvod a řešení
Přístroj nechladí ani nemrazí.	Došlo k přerušení dodávky elektrické energie? • Zkontrolujte napájení jiných zařízení.
	Je elektrická zástrčka vytažena ze zásuvky? • Zastrčte elektrickou zástrčku správně do zásuvky.
Chladicí a mrazicí výkon je nízký.	Není teplota chladničky nebo mrazničky nastavena na hodnotu „vysoká“? • Nastavte teplotu chladničky nebo mrazničky na hodnotu „střední“.
	Je zařízení umístěno na přímém slunečním světle nebo v blízkosti zdroje tepla, jako je např. trouba nebo topné těleso? • Zkontrolujte místo instalace a umístěte zařízení dále od zdrojů tepla.
	Nevložili jste do mrazničky horké potraviny bez předchozího vychladnutí? • Před vložením do chladničky nebo mrazničky nechejte horké potraviny nejprve vychladnout.
	Neuskladnili jste příliš mnoho potravin? • Zajistěte dostatečný prostor mezi uskladněnými potravinami.
	Jsou dveře zařízení zcela zavřené? • Zcela zavřete dveře a ujistěte se, zda uskladněné potraviny nepřekážejí ve dveřích.
	Je kolem zařízení dostatek volného místa? • Upravte polohu, abyste zajistili dostatek místa kolem zařízení.
Zařízení vydává nepříjemný zápach.	Není teplota chladničky nebo mrazničky nastavena na hodnotu „teplá“? • Nastavte teplotu chladničky nebo mrazničky na hodnotu „střední“.
	Neuskladnili jste potraviny se silným aromatem? • Potraviny se silným aromatem uchovávejte v nádobách s víkem.
	Nemůže být v zásuvce zkažené ovoce nebo zelenina? • Vyhoďte snilou zeleninu a vyčistěte zásuvku na zeleninu. Neskladujte zeleninu v zásuvce na zeleninu příliš dlouho.
Vnitřní žárovka v zařízení se nezapíná.	Vypíná se vnitřní žárovka uvnitř zařízení? • Pro zákazníky je obtížné vyměňovat vnitřní svítidlo zařízení neurčené k opravě. Pokud se vnitřní svítidlo nerozsvítí, obraťte se na informační středisko pro zákazníky společnosti LG Electronics.
Dveře zařízení nejsou důkladně zavřené.	Naklání se zařízení směrem dopředu? • Seřídte přední nožky a lehce zvedněte přední stranu.
	Byly police správně namontovány? • V případě potřeby znovu namontujte police.
	Nezavřeli jste dveře nadměrnou silou? • Pokud zavřete dveře příliš velkou silou nebo příliš rychle, mohou zůstat nedovřené. Ujistěte se, že dveřmi neboucháte. Zavírejte je bez použití síly.

Příznaky	Důvod a řešení
Dveře zařízení jdou ztěžka otevřít.	<p>Neotevřeli jste dveře ihned po jejich zavření?</p> <ul style="list-style-type: none"> • Pokud se pokusíte otevřít dveře zařízení během 1 minuty po jejich zavření, může docházet k problémům z důvodu podtlaku uvnitř zařízení. Zkuste dveře zařízení znovu otevřít po několika minutách, až se vnitřní tlak ustálí.
Uvnitř zařízení nebo ve spodní části krytu zásuvky na zeleninu se nachází kondenzace.	<p>Nevložili jste do mrazničky horké potraviny bez předchozího vychladnutí?</p> <ul style="list-style-type: none"> • Před vložením do chladničky nebo mrazničky nechejte horké potraviny nejprve vychladnout.
	<p>Nenechali jste dveře zařízení otevřené?</p> <ul style="list-style-type: none"> • I když kondenzace vlhkosti zmizí brzy po zavření dveří zařízení, můžete ji otřít suchým hadříkem.
	<p>Neotevíváte a nezavíráte dveře zařízení příliš často?</p> <ul style="list-style-type: none"> • Ke kondenzaci může docházet z důvodu rozdílné vnitřní a vnější teploty. Otřete vlhkost suchým hadříkem.
	<p>Vkládali jste dovnitř teplé nebo vlhké jídlo, aniž byste jej uzavřeli v nádobě?</p> <ul style="list-style-type: none"> • Uchovávejte potraviny v uzavřených nádobách nebo nádobách s víkem.
V mrazničce se vytvořila námraza.	<p>Dveře nemusely být řádně zavřeny?</p> <ul style="list-style-type: none"> • Zkontrolujte, zda potraviny uvnitř zařízení nebrání dovření dveří a ujistěte se, že jsou dveře důkladně zavřené.
	<p>Nevložili jste do mrazničky horké potraviny bez předchozího vychladnutí?</p> <ul style="list-style-type: none"> • Před vložením do chladničky nebo mrazničky nechejte horké potraviny nejprve vychladnout.
V mrazničce se vytvořila námraza.	<p>Není přívod nebo odvod vzduchu mrazničky blokován?</p> <ul style="list-style-type: none"> • Ujistěte se, že není blokován přívod ani odvod vzduchu, aby bylo možné zajistit cirkulaci vzduchu uvnitř zařízení.
	<p>Je mraznička příliš plná?</p> <ul style="list-style-type: none"> • Zajistěte dostatečný prostor mezi uskladněnými předměty.
Na vnitřní nebo vnější straně zařízení se vytvořila námraza nebo kondenzace.	<p>Neotevíváte a nezavíráte často dveře zařízení nebo nejsou dveře zařízení nesprávně uzavřené?</p> <ul style="list-style-type: none"> • K tvorbě námrazy nebo kondenzace může docházet, pokud dochází k pronikání vzduchu zvenku do vnitřního prostoru zařízení.
	<p>Je zařízení umístěno ve vlhkém prostředí?</p> <ul style="list-style-type: none"> • Na vnější straně zařízení se může objevit kondenzovaná vlhkost, pokud je místo instalace příliš vlhké nebo pokud je venku vlhké počasí, například při dešti. Jakoukoliv vlhkost otřete suchým hadříkem.

Příznaky	Důvod a řešení
Zařízení je hlučné a vydává zvláštní zvuky.	Není zařízení umístěno na nepevné nebo nevyrovnané podlaze? <ul style="list-style-type: none"> Spotřebič usadte na pevné a rovné podlaze.
	Dotýká se zadní strana zařízení stěny? <ul style="list-style-type: none"> Upravte polohu, abyste umožnili dostatek místa kolem zařízení.
	Nejsou za zařízením zapadlé předměty? <ul style="list-style-type: none"> Odstraňte zapadlé předměty zpoza zařízení.
	Není na zařízení umístěn předmět? <ul style="list-style-type: none"> Odstraňte předmět z horní části zařízení.
Boční nebo přední strana zařízení se zahřívá.	K těmto částem zařízení jsou připevněny trubice zabraňující kondenzaci. Snižují tvorbu kondenzace okolo oblasti dveří. <ul style="list-style-type: none"> Potrubi pro odvod tepla, které napomáhá předcházet kondenzaci, je umístěno v přední a boční části zařízení. Těsně po instalaci zařízení nebo v letním období se vám může zdát zvláště horké. Rádi bychom vás ujistili, že se nejedná o závadu a jde o zcela normální jev.
Uvnitř nebo vně zařízení je voda.	Není v okolí zařízení patrný únik vody? <ul style="list-style-type: none"> Zkontrolujte, zda nedošlo k úniku vody např. z dřezu nebo jiného místa.
	Je ve spodní části zařízení voda? <ul style="list-style-type: none"> Zkontrolujte, zda voda nepochází z rozmražených potravin nebo prasklé či spadlé nádoby.
Zvuk cvakání	Ovládání rozmrazování cvaká při spouštění a dokončování cyklu automatického rozmrazování. Ovládání termostatu (nebo u některých typů ovládání zařízení) může při spínání a vypínání také cvakat. <ul style="list-style-type: none"> Normální provoz
Chřestivé zvuky	Zdrojem drnčivého hluku může být průtok chladicího média zařízením, vodní potrubí v zadní části zařízení (pouze u modelů s připojením na vodu) nebo předměty uložené nahoře na zařízení nebo v jeho okolí. <ul style="list-style-type: none"> Normální provoz
	Zařízení nespočívá rovnoměrně na podlaze. <ul style="list-style-type: none"> Podlaha je nepevná nebo nerovná nebo je nutné nastavit vyrovnávací nožky. Viz část Vyrovnání dveří.
	Zařízení s lineárním kompresorem bylo během provozu přemístěno. <ul style="list-style-type: none"> Normální provoz. Pokud kompresor nepřestane drnčet po uplynutí 3 minut, vypněte napájení zařízení a poté jej opět zapněte.

Příznaky	Důvod a řešení
Syčivé zvuky	Motor ventilátoru výparníku zajišťuje cirkulaci vzduchu v oddělech chladničky a mrazničky. <ul style="list-style-type: none"> • Normální provoz
	Vzduch je tlačěn ventilátorem do kondenzátoru. <ul style="list-style-type: none"> • Normální provoz
Bublavé zvuky	Průtok chladicího média chladicí soustavou. <ul style="list-style-type: none"> • Normální provoz
Zvuky praskání	Smršťování a rozpínání vnitřních stěn na základě změn teploty. <ul style="list-style-type: none"> • Normální provoz
Vibrace	Pokud se boční nebo zadní strana zařízení dotýká skříně nebo stěny, mohou běžné vibrace vytvářet slyšitelný hluk. <ul style="list-style-type: none"> • Pro odstranění hluku se ujistěte, že boční a zadní strany netvoří žádný kontakt se stěnou nebo skříní.
Váš domácí spotřebič a smartphone není připojen k síti Wi-Fi.	Nesprávné heslo k síti Wi-Fi, ke které se pokoušíte připojit. <ul style="list-style-type: none"> • Najděte síť Wi-Fi připojenou k vašemu smartphonu a odeberte ji. Poté zaregistrujte své zařízení v aplikaci LG SmartThinQ.
	Mobilní data vašeho smartphonu jsou zapnuta. <ul style="list-style-type: none"> • Vypněte Mobilní data svého smartphonu a registrujte spotřebič pomocí sítě Wi-Fi.
	Název bezdrátové sítě (SSID) je nesprávně nastaven. <ul style="list-style-type: none"> • Název bezdrátové sítě (SSID) musí být kombinace anglických písmen a čísel (nepoužívejte speciální znaky).
	Frekvence routeru není 2,4 GHz. <ul style="list-style-type: none"> • Je podporována pouze frekvence routeru 2,4 GHz. Nastavte bezdrátový router na 2,4 GHz a připojte přístroj k bezdrátovému routeru. Zkontrolujte frekvenci routeru, ověřte ji u svého poskytovatele internetových služeb nebo u výrobce routeru.
	Přístroj a bezdrátový router jsou od sebe příliš daleko. <ul style="list-style-type: none"> • Pokud jsou přístroj a bezdrátový router od sebe příliš daleko, signál může být slabý a připojení nemusí být správně nastaveno. Přemístěte router tak, aby byl blíže k přístroji.

Poznámky



BRUGERVEJLEDNING

KØLESKAB & FRYSER

Læs denne brugervejledning omhyggeligt, inden du anvender produktet og hav den altid ved hånden til senere brug.

www.lg.com

Copyright © 2018-2019 LG Electronics Inc. Alle rettigheder forbeholdes.

INDHOLDSFORTEGNELSE

Denne vejledning kan indeholde billeder og andet, som adskiller sig fra den model, du har købt.

Denne vejledning er underlagt revidering foretaget af fabrikanten.

SIKKERHEDSINSTRUKTIONER	3
Vigtige sikkerhedsinstruktioner	3
Bortskaffelse af dit gamle apparat	10
INSTALLATION	11
Mål og afstande	11
Omgivelsestemperatur	11
Vending af døre	12
Nivellering af apparatet	12
Tilslutning af apparatet	12
Flytning af apparatet	12
BETJENING	13
Dele og funktion	13
Bemærkninger om betjening	15
Betjeningspanel	17
Vanddispenser (*)	19
Vanddispensertank	19
Isbakke	20
Friskomdanner (*)	20
Skuffe til friske grøntsager (*)	21
Foldning hylde	21
Andre funktioner	22
SMARTE FUNKTIONER	23
Brug af applikationen LG SmartThinQ	23
Brug af Smart Diagnosis™	25
VEDLIGEHOLDELSE	27
Bemærkninger om rengøring	27
Rengøring af dørkurven	27
Rengøring af hylde	28
Rengøring af grøntsagsskuffen	28
Rengøring af sprød-dækslet	28
Rengøring af fryerskuffen	29
Sådan rengøres vanddispenseren	29
FEJLFINDING	30

Hensigten med de følgende sikkerhedsmæssige retningslinjer er at modvirke uforudsete risici og beskadigelse forårsaget af uforvarselig eller forkert betjening af produktet.

Retningslinjerne er opdelt i 'ADVARSEL' og 'FORSIGTIG' som beskrevet herunder.

 Dette symbol vises for at gøre opmærksom på problemer og betjening, som kan medføre risici. Læs teksten ved dette symbol omhyggeligt, og følg instruktionerne for at undgå risici.

ADVARSEL

Dette viser, at manglende overholdelse af instruktionerne kan medføre alvorlig tilskadekomst eller død.

FORSIGTIG

Dette viser, at manglende overholdelse af instruktionerne kan medføre mindre alvorlig personskade eller beskadigelse af produktet.

Vigtige sikkerhedsinstruktioner

ADVARSEL

For at reducere risikoen for eksplosion, brand, død, elektrisk stød, personskade eller skoldning under brug af dette produkt, skal de følgende grundlæggende forsigtighedsregler overholdes, herunder disse:

Børn i boligen

- Dette produkt må ikke bruges af personer (inklusive børn) med nedsatte fysiske, sensoriske eller mentale evner eller personer med manglende erfaring og viden, medmindre de holdes under opsyn eller er blevet instrueret i anvendelse af produktet af en person ansvarlig for deres sikkerhed. Børn bør holdes under opsyn for at undgå, at de leger med produktet.
- Hvis apparatet er udstyret med en lås (kun nogle modeller), skal nøglen opbevares utilgængeligt for børn.

Anvendelse i Europa:

Dette produkt kan bruges af børn i alderen fra 8 år og opefter og personer med nedsatte fysiske, sensoriske eller mentale evner eller personer med manglende erfaring og viden, hvis de har været under opsyn eller er blevet instrueret i anvendelse af produktet på en sikker måde og forstår farerne, der er forbundet med anvendelse af det. Børn må ikke lege med produktet. Rengøring og brugervedligeholdelse må ikke udføres af børn uden opsyn.

Installation

- Dette apparat må kun transporteres af to eller flere personer, der holder godt fast i apparatet.
- Sørg for, at stikkontakten er sluttet korrekt til jord, og at jordstikket på strømledningen ikke er beskadiget eller fjernet fra strømstikket. Nærmere oplysninger om jordtilslutning fås ved henvendelse til et LG Electronics-kundesupportcenter.
- Dette apparat er udstyret med en strømledning med jordleder og et jordstrømstik. Strømstikket skal sættes i en egnet stikkontakt, som er installeret og jordforbundet ifølge alle lokale regler og krav.
- Hvis strømledningen er beskadiget, eller hvis hullet i stikkontakten er løst, må strømledningen ikke anvendes. Kontakt et autoriseret servicecenter.
- Apparatet må ikke sluttes til en flerstikdåse, der ikke har monteret et strømkabel.
- Udlad at modificere eller forlænge strømledningen.
- Apparatet skal sluttes til en særlig strømforsyning, som er sikret separat.

- Brug ikke en flerstikdåse, som ikke er jordforbundet korrekt. Hvis der bruges en jordforbundet flerstikdåse, skal flerstikdåsen anvendes med den strømbelastningsevne, der svarer til den nominelle effekt, eller højere, og flerstikdåsen må kun bruges til apparatet.
- Installér apparatet på et sted, hvor det er let at trække strømstikket ud af apparatet.
- Vær påpasselig, så strømforsyningsstikket ikke peger opad, og lad ikke apparatet hvile op ad strømstikket.
- Installer produktet på et solidt og lige gulv.
- Undlad at installere apparatet et fugtigt og støvet sted. Undlad at installere og opbevare apparatet udenfor og på et område, der er udsat for vejrforhold såsom direkte sollys, vind eller regn eller temperaturer under frysepunktet.
- Undlad at stille apparatet i direkte sollys samt udsætte det for varme fra varmegenerende enheder såsom kakkelovne eller varmeapparater.
- Pas på ikke at blotlægge apparatets bagside under installationen.
- Vær forsigtig, så apparatets dør ikke falder ud under samling eller adskillelse.
- Vær påpasselig, så strømkablet ikke knibes, knuses eller beskadiges under samling eller adskillelse af apparatets dør.
- Man må ikke slutte en stikadapter eller andet tilbehør til strømstikket.

Betjening

- Apparatet må ikke anvendes til noget andet formål (opbevaring af medicin eller forsøgsudstyr eller forsendelse) end privat fødevareopbevaring til husholdningsbrug.

- Tag stikket ud under kraftigt tordenvejr og lyn, samt når produktet ikke skal bruges i længere tid.
- Stikket og apparatets knapper må ikke berøres med våde hænder.
- Undlad at bøje kablet for meget eller at anbringe noget tungt på det.
- Hvis vand trænger ind i apparatets elektriske dele, skal du tage stikket ud og kontakte et LG Electronics-kundesupportcenter.
- Undlad at stikke hænderne eller hårde genstande ind i området, hvor der udsendes kold luft, eller ved dækslet eller risten, som udsender varme på bagsiden.
- Apparatets bagdæksel må ikke udsættes for en for stor kraft eller stød.
- Sæt ikke dyr såsom kæledyr ind i produktet.
- Vær opmærksom på børn i nærheden, når du åbner eller lukker køleskabets dør. Døren kan ramme barnet og forårsage tilskadekomst. Tillad ikke personer svinge sig fra nogen af dørene, da det kan få enheden til at vælte og forårsage alvorlige skader.
- Undgå faren for, at børn bliver fanget inde i apparatet. Et barn, der bliver fanget i apparatet, risikerer at blive kvalt.
- Man må ikke anbringe tunge eller skrøbelige genstande, beholdere med vand, brændbare stoffer, antændelige genstande (som f.eks. stearinlys, lamper osv.) eller opvarmningsanordninger (som f.eks. komfurer, varmeapparater osv.) på apparatet.
- Hvis der opstår gasudsivning (isobutan, propan, naturgas osv.), må du ikke røre ved apparatet eller stikket. Udluft området øjeblikkeligt. Apparatet bruger en kølegas (isobutan, R600a). Selvom det kun anvender en lille mængde gas, er den stadigvæk en brændbar gas. Gasudsivning under transport, installation eller betjening af apparatet kan forårsage brand, eksplosion eller personskade, hvis der forekommer gnister.

- Undlad at anvende eller opbevare brandfarlige eller brændbare stoffer (æter, benzen, alkohol, kemikalier, LPG, brandfarlig spray, insekticider, luftfriskere, kosmetik, etc.) i nærheden af apparatet.
- Hvis du opdager en mærkelig lyd, lugte eller røg, der kommer ud af apparatet, skal du kontakte et LG Electronics-kundesupportcenter øjeblikkeligt.
- Fyld ismaskinen eller dispenservandtanken udelukkende med drikkevand.
- Kølekredsløbet må ikke beskadiges.
- Undlad at anbringe elektroniske apparater (f.eks. et varmeapparat eller en mobil telefon) inden i apparatet.

Vedligeholdelse

- Træk strømstikket ud, inden du rengør apparatet eller udskifter den indvendige lampe (hvor monteret).
- Sæt strømstikket godt ind i stikkontakten, når du har fjernet evt. fugt og støv fuldstændigt.
- Træk aldrig apparatets stik ud ved at trække i strømkablet. Grib altid godt fast i strømstikket, og træk det lige ud af stikkontakten.
- Man må ikke sprøjte vand eller brandfarlige stoffer (tandpasta, alkohol, fortyndingsmiddel, benzen, antændelige væsker, slibemidler osv.) på apparatets indre eller ydre for at gøre det rent.
- Undlad at rengøre apparatet med børster, klude eller svampe, som har ru overflader, eller som er lavet af metalliske materialer.
- Adskillelse, reparation og modificering af apparatet må kun udføres af kvalificeret servicepersonale fra et LG Electronics-servicecenter. Kontakt et LG Electronics-kundesupportcenter, hvis du flytter og installerer apparatet et andet sted.
- Undlad at anvende en hårtørrer inden i apparatet samt at stille stearinlys ind i produktet for at fjerne dårlig lugt.
- Undlad at anvende mekaniske anordninger eller andre hjælpemidler til at fremskynde afrinningsprocessen.

Bortskaffelse

- Når apparatet bortskaffes, skal du fjerne dørens pakning, mens hyldeerne og kurvene stadig er på plads. Børn må ikke komme i nærheden af apparatet.
- Alle emballagematerialer (f.eks. plastikposer og flamingo) skal bortskaffes omgående, så børn ikke kommer i nærheden af dem. Emballagematerialerne kan forårsage kvælning.

Teknisk sikkerhed

- Sørg for, at ventilationsåbninger – i produktets kabinet eller i den indbyggede struktur – er fri for blokeringer.
- Brug ikke elektriske apparater inde i køleskabet.
- Køle- og isoleringsblæsegassen, der anvendes i produktet kræver særlige procedurer ved bortskaffelse. Rådfør dig med en servicerepræsentant eller lignende kvalificeret person, inden du bortskaffer disse.
- Kølemiddel, som lækker ud af rørene kan antændes eller forårsage en eksplosion.
- Mængden af kølemiddel i dit specifikke produkt er vist på typeskiltet, der sidder inden i produktet.
- Start aldrig et produkt op, som viser tegn på beskadigelse. I tilfælde af tvivl skal du kontakte din forhandler.
- Dette produkt er kun beregnet til anvendelse i privatboliger og lignende steder. Det må hverken bruges til erhverv eller catering, eller i nogen mobil anvendelse, f.eks. som en campingvogn eller båd.
- Eksplosive stoffer som f.eks. aerosoldåser med brandfarlige drivgasser må ikke opbevares inden i produktet.
- Børn fra 3 til 8 år må gerne lægge ting i eller tage ting ud af køleskabet.

Risiko for brand og brandbart materiale



Dette symbol gør dig opmærksom på, at brandbare materialer kan antænde og være skyld i brand, hvis du ikke er forsigtig.

- Apparatet indeholder en lille mængde isobutankølemiddel (R600a), men det er også brændbart. Man skal udvise forsigtighed, så ingen del af kølekredsløbet beskadiges under transport eller installering af produktet.

- Hvis der opstår udsivning, skal man undgå at bruge åben ild eller mulige antændelseskilder samt lufte ud i adskillige minutter i rummet, hvor produktet er opstillet. For at undgå, at der opstår brandfarlige gas-/luftblandinger, hvis der opstår udsivning fra kølekredsløbet, skal størrelsen på rummet, hvor produktet anvendes, altid svare til mængden af anvendt kølemiddel. Rummet skal være 1 m² stort for hver 8 g R600a kølemiddel i produktet.
- Sørg for, at ledningen ikke kommer i klemme eller bliver skadet, når du placerer apparatet.
- Placer ikke stikdåser med flere stik eller bærbare strømforsyninger ved enden af apparatet.

FORSIGTIG

For at reducere risikoen for mindre skade på personer, fejl eller skader på produktet eller ejendom ved brug af dette produkt, skal de grundlæggende forholdsregler overholdes, inklusive følgende:

Installation

- Undlad at vippe apparatet for at trække eller skubbe det under transport.
- Kontrollér, at du ikke får en kropsdel, som f.eks. en hånd eller fod, i klemme, mens apparatet flyttes.

Betjening

- Undlad at røre ved frossen mad eller metaldelene i fryseren med våde eller fugtige hænder. Det kan forårsage forfrysning.
- Anbring ikke glasbeholdere, flasker eller dåser (især kulsyreholdige drikkevarer) i fryserummet, på hylder eller i en isbeholder, der skal udsættes for temperaturer under frysepunktet.
- Det hærdede glas på forsiden af apparatets dør eller hylderne kan blive ødelagt af et stød. Hvis det går i stykker, må du ikke røre det med hænderne.
- Undlad at hænge i apparatets dør, opbevaringsrummet eller hylderne samt at kravle op på dem.

- Undlad at opbevare en for stor mængde vandflasker eller beholdere til tilbehør på dørkurvene.
- Dyr skal forhindres i at bide i strømforsyningskablet eller vandslangen.
- Undlad at åbne eller lukke apparatets dør med for stor styrke.
- Hvis hængslet på produktets dør er beskadiget eller ikke fungerer korrekt, må produktet ikke anvendes. Kontakt et LG Electronics-servicecenter.
- Undlad at rengøre glashylder eller låger med varmt vand, når de er kolde.
- Spis aldrig frossen mad, lige efter den er blevet taget ud af fryseren.
- Kontrollér, at du ikke får din hånd eller fod i klemme ved åbning eller lukning af apparatets dør.

Vedligeholdelse

- Hylderne må ikke sættes ind vendt på hovedet. Hylderne kan falde.
- Kontakt et LG Electronics-kundesupportcenter for at blive vejledt i afrimning af apparatet.

Bortskaffelse af dit gamle apparat



- Dette symbol med en affaldsspand med kryds over angiver at elektrisk og elektronisk affald (WEEE) skal bortskaffes og genbruges korrekt, adskilt fra kommunens husholdningsaffald.
- Gamle elektriske produkter kan indeholde farlige stoffer, så når du bortskaffer dit gamle apparat på korrekt vis, hjælper du med at forhindre mulige negative konsekvenser for miljø og mennesker. Dit gamle apparat kan indeholde dele som kan genbruges, fx til at reparere andre produkter, eller værdifulde materialer som kan genbruges og derved begrænse spild af værdifulde ressourcer.
- Du kan enten tage apparatet til den butik hvor du købte det, eller kontakte dit lokale affaldskontor angående oplysninger om det nærmeste, autoriserede WEEE-samlepunkt. Find de sidste nye oplysninger for dit land på www.lg.com/global/recycling

Mål og afstande

En for kort afstand fra nærliggende genstande kan medføre forringelse af fryseevnen og dyrere el-regninger. Når apparatet installeres, skal der være en frigang på over 50 mm til hver tilstødende væg.

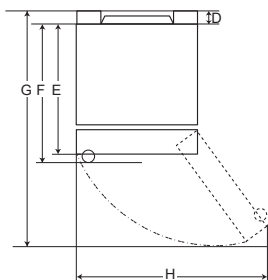
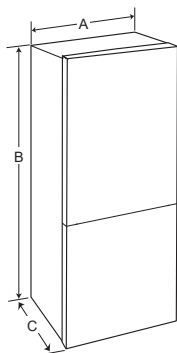

Type A

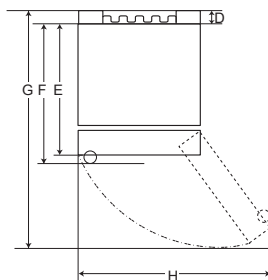

Type B

	Type A				Type B			
	Lommehåndtag		Stanghåndtag		Lommehåndtag		Stanghåndtag	
Størrelse [mm]								
A	595	595	595	595	595	595	595	595
B	1860	2030	1860	2030	1860	2030	1860	2030
C	675	675	712	712	682	682	718	718
D	9	9	9	9	15	15	15	15
E	667	667	667	667	667	667	667	667
F	-	-	703	703	-	-	703	703
G	1124	1124	1124	1124	1130	1130	1130	1130
H	995	995	995	995	995	995	995	995

Omgivelsestemperatur

- Apparatet er beregnet til at fungere i et begrænset omgivelsestemperaturområde alt efter klimazonen.
- Den interne temperature kan påvirkes af apparatets placering, omgivelsestemperaturen, hvor ofte man lukker døren op osv.
- Klimaklassen kan findes på mærkatet med nominelle værdier.

Klimaklasse	Omgivelsestemperaturområde (°C)
SN (udvidet tempereret)	+10 - +32
N (tempereret)	+16 - +32
ST (subtropisk)	+16 - +38
T (tropisk)	+16 - +43 / +10 - +43*

*Australien, Indien, Kenya

BEMÆRK

Apparaterne, der er normeret fra SN til T, er beregnet til brug ved en omgivelsestemperatur på mellem 10 °C og 43 °C.

Vending af døre

Dit apparat er designet med døre, der kan vendes, så de kan åbnes fra enten den venstre eller højre side, alt efter dit køkkendesign.

BEMÆRK

- Dørene skal vendes af kvalificeret personale fra LG Electronics. Hvis ikke, vil dørene ikke være dækket af garantien.



Nivellering af apparatet

For at undgå vibration skal enheden nivelleres.

Juster om påkrævet nivelleringskruerne for at kompensere for det ujævne gulv.

Forsiden bør være lidt højere end bagsiden, så døren lukkes nemmere.

Nivelleringskruer kan nemt drejes ved at vippe kabinettet en smule.

Drej nivelleringskruerne mod uret  for at hæve enheden, og med uret  for at sænke det.

Tilslutning af apparatet

Når apparatet er installeret, skal strømstikket sættes i en stikkontakt.

BEMÆRK

- Når strømforsyningsledningen (eller -stikket) er sat i kontakten, skal du vente 2-3 timer, inden du kan lægge mad i apparatet. Hvis du lægger mad ind, inden apparatet er kølet helt ned, kan maden blive fordærvet.

Flytning af apparatet

- 1 Fjern al mad fra apparatet.
- 2 Træk strømstikket ud, og indsæt og fastgør det i strømstikkrogen bag på eller oven på apparatet.
- 3 Fastsæt dele såsom hylder og dørhåndtaget med tape for at forhindre, at de falder ned, mens du flytter apparatet.
- 4 Apparatet skal flyttes forsigtigt af mere end to personer. Når apparatet transporteres over en lang afstand, skal apparatet holdes lodret.
- 5 Når du har installeret apparatet, skal strømstikket sættes i en stikkontakt for at tænde for apparatet.

Dele og funktion

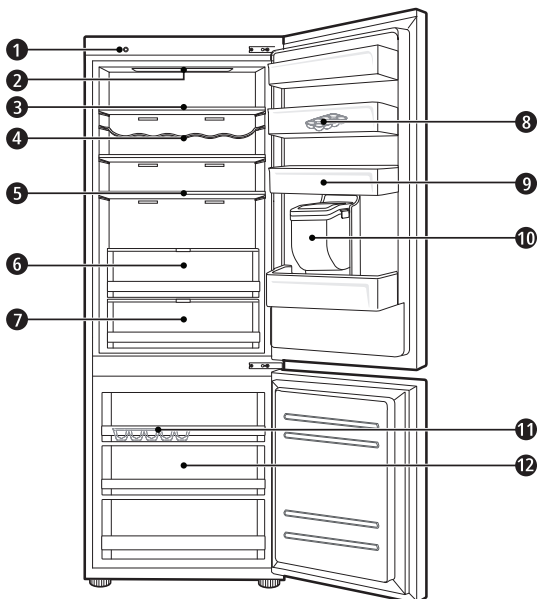

1 Smart Diagnosis-enhed (*)

Denne funktion anvendes ved kontakt med LG Electronics kundesupportcenteret for at hjælpe medarbejderne med at stille en korrekt diagnose, når apparatet fungerer unormalt eller der opstår en fejl.

2 LED-lampe

LED-lamperne inden i apparatet lyser, når du åbner døren.

3 Køleskabshylde

Til opbevaring af køleskabsvarer og andre varer.

- Hyldens højde kan justeres ved at isætte hylden i en anden fordybning for at opnå forskellige højder.
- Fødevarer med et højt fugtindhold skal opbevares forrest på hylden.
- Det faktiske antal hylder kan variere fra model til model.

4 Flaskestativ (*)

Til opbevaring af drikkevarer i høje flasker eller beholdere.

5 Foldehylde (*)

Til opbevaring af køleskabsvarer og høje varer.

6 Skuffe til friske grøntsager (*)

Til opbevaring af frugt og grønt for at hjælpe med at holde dem friske gennem justering af fugtighedsregulatoren.

- Apparatets udseende eller dets dele kan variere fra model til model.

7 Friskomdanner (*)

Dette er et kølerum til opbevaring af kød, fisk og grøntsager. Det hjælper med at holde varerne friske ved at justere fugtighedsregulatoren bag på køleskabet.

- Du kan bruge køleområdet uden kølerumskuffen for at få mere plads.

8 Flytbar æggebakke

Til opbevaring af æg.

- Du kan flytte den og bruge den i den ønskede placering efter behov. Du bør ikke bruge den som isbeholder eller placere den på hylден øverst i køleskabet eller grøntsagsskuffen.

9 Kurv i køleskabsdør

Til opbevaring af mindre produkter i pakker, drikkevarer og beholdere med saucer.

10 Vanddispensertank (*)

Til opbevaring af vandet, der skal forsynes til dispenseren eller den automatiske ismaskine. Den kræver manuel påfyldning. (Kun ikke-rørtilsluttede modeller.)

11 Isbakke

Her produceres og opbevares der isterninger.

- Du kan få mere plads ved at fjerne isbakken eller isterningspanden.

12 Fryserskuffe

Til langtidsopbevaring af frosne varer.

 FORSIGTIG

- Opbevar ikke korte flasker eller beholdere på flaskestativet. Tingene kan vælte og forårsage en personskade eller beskadigelse af apparatet.

BEMÆRK

- (*) : Denne funktion varierer alt efter den købte model.

Bemærkninger om betjening

- Brugere bør være opmærksomme på, at der kan dannes rim, hvis døren ikke lukkes helt, hvis der er høj fugtighed om sommeren, eller hvis fryserdøren åbnes hyppigt.
- Sørg for, at der er nok plads mellem mad opbevaret på hylden eller dørkurven, så døren kan lukkes helt.
- Åbning af døren over længere perioder kan medføre betydelig stigning i temperaturen i køleskabets rum.
- Hvis køleskabet efterlades tomt over længere perioder, skal det slukkes, afrimes, rengøres, tørres og døren skal efterlades åben for at undgå, at der dannes mug inden i apparatet.

Forslag til energibesparelse

- Sørg for, at der er tilstrækkelig med plads mellem opbevarede fødevarer. På denne måde kan der jævnt cirkulere kold luft, og elregningen sænkes.
- Opbevar først varm mad, efter den er kølet af, med henblik på at forhindre dug eller rim.
- Når der opbevares mad i fryseren, skal frysertemperaturen indstilles til en lavere temperatur end den, der er angivet på apparatet.
- Undlad at stille fødevarer i nærheden af køleskabets temperatursensor. Der skal være en afstand på mindst 3 cm til sensoren.
- Læg mærke til, at en temperaturstigning efter afrimning har et tilladt område i apparatets specifikationer. Hvis du ønsker at minimere påvirkningen, som dette kan have på fødevarer opbevaring pga. en temperaturstigning, bør du forsegle eller indpakke den opbevarede mad i adskillige lag.
- Afrimningsautomatikken i apparatet sikrer, at der ikke sker isdannelse i rummet under normale driftsforhold.

Effektiv opbevaring af fødevarer

- Opbevar frostvarer eller køleskabsvarer i lukkede beholdere.
- Tjek udløbsdatoen og mærkningen (opbevaringsanvisninger), inden maden lægges ind i apparatet.
- Opbevar ikke fødevarer i længere tid (over 4 uger), hvis de har tendens til at blive for gamle ved lave temperaturer.
- Læg køleskabs- eller frostvarer i hvert køleskab eller fryserum, umiddelbart efter de er indkøbt.
- Opbevar rådt kød og fisk i passende beholdere i køleskabet, så de ikke er i kontakt med eller drypper på andre madvarer.
- Undgå genfrysning af fødevarer, der har været helt optøede. Nedfrysning af fødevarer, der er blevet fuldstændigt optøede igen, vil forringe disses smag og ernæring.
- Indpak og opbevar ikke grøntsager i aviser. Avisers udskrivningsmateriale eller andre fremmede stoffer kan fedte og forurene fødevarer.
- Overfyld ikke apparatet. Den kolde luft kan ikke cirkulere ordentligt, hvis apparatet er overfyldt.
- Hvis du indstiller en alt for lav temperatur til mad, kan den blive frossen. Indstil ikke en lavere temperatur end den nødvendige temperatur for at opbevare maden korrekt.
- Du kan få mere plads ved at fjerne flaskestativet, æggebakken, isbakken og friskomdannerkuffen.

Maksimal frysekapacitet

- Ekspresfrysfunktionen indstiller fryseren til dens maksimale frysekapacitet. Dette tager generelt op til 24 timer og slukkes automatisk.
- Hvis den maksimale frysekapacitet skal anvendes, skal ekspresfrysfunktionen slås til i syv timer, inden der kan lægges friske varer i fryseren.

Maksimal opbevaring

- Isæt alle skufferne for at få en bedre luftcirkulation.
- Såfremt større mængder af fødevarer skal opbevares, skal alle fryseskufferne tages ud af apparatet, og fødevarer bør stables direkte på hylderne i fryseren.

BEMÆRK

- Inden skufferne tages ud skal fødevarerne tages op af skufferne. Træk derefter forsigtigt skufferne ud ved hjælp af håndtaget. Risiko for tilskadekomst.
- Skufferne kan have forskellige former - indsæt dem på deres pladser.

Betjeningspanel

Enheder og funktioner

<Type 1> På køleskabsdøren

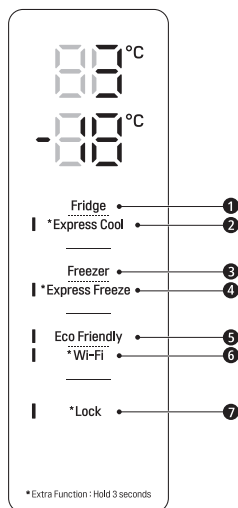

- 1 **Fridge Temperature (Køleskabstemperatur)**
 - Indstilling af køleskabets måltemperatur.
- 2 *** Express Cool (Ekspreskøling)**
 - Indstilling af ekspreskølerfunktionerne.
- 3 **Freezer Temperature (Frysertemperatur)**
 - Indstilling af fryserens måltemperatur.
- 4 *** Express Freeze (ekspresfrys)**
 - Indstilling af ekspresfrysfunktionerne.

<Type 2> Inden i køleskabet

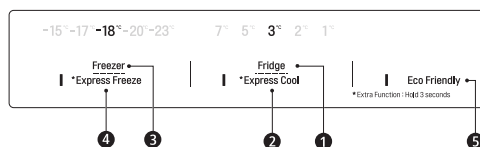

- 5 **Eco Friendly (Miljøvenlig)**
 - Indstilling af strømsparetilstand for reduceret energiforbrug.
- 6 *** Wi-Fi**
 - Dette indstiller køleskabet, så det opretter forbindelse til dit hjemms Wi-Fi-netværk.
- 7 *** Lock (Lås)**
 - Låser alle knapperne på betjeningspanelet.

BEMÆRK

- Det viste betjeningspanel kan variere fra model til model.
- Betjeningspanelet slukker automatisk med henblik på energibesparelse.
- Hvis der er finger- eller hudkontakt med betjeningspanelet under rengøring, går knapfunktionen muligvis i gang.

Indstilling af temperaturen

Temperaturen er fra fabrikken indstillet til:

- Tryk på knappen **Fridge** eller **Freezer** for at justere temperaturen.
- Temperaturen kan justeres.
 - Køleskab: fra 1 °C til 7 °C
 - Fryser: fra -15 °C til -23 °C
- Den indledende temperatur indstilles.
 - Køleskab: 3 °C
 - Fryser: -18 °C

Den faktiske, indvendige temperatur varierer afhængig af fødevarernes tilstand, da den angivne indstillingstemperatur er en måltemperatur og ikke den faktiske temperatur inde i køleskabet.

BEMÆRK

- Standardindstillingen for temperatur kan variere afhængigt af apparatet.
- Vent, til der er gået mellem 2 og 3 timer, efter apparatet er blevet sluttet til kontakten, inden du opbevarer mad i apparatet.
- For isproduktion i normale klimaer bør frysertemperaturerne stilles til -18 °C eller koldere.

Valg af ekspresfrys

Med denne funktion kan du hurtigt fryse en stor mængde is eller frostvarer ned.

- Når du trykker og holder knappen **Express Freeze** nede i tre sekunder, lyser ikonet **Express Freeze** på betjeningspanelet.
- Funktionen slås til og fra ved hvert tryk på knappen.
- Ekspresfrysfunktionen afsluttes automatisk efter et fastsat tidsrum.

BEMÆRK

- Når **Express Freeze** er slået til, kan der forekomme støj, og energiforbruget kan stige.

Indstilling af ekspreskøling

Funktionen kan hurtigt afkøle store mængder mad såsom grønt, frugt osv.

- Når du trykker og holder knappen **Express Cool** nede i tre sekunder, lyser ikonet **Express Cool** på betjeningspanelet.
- Funktionen slås til og fra ved hvert tryk på knappen.
- Ekspreskølerfunktionen afsluttes automatisk efter et fastsat tidsrum.

BEMÆRK

- Når **Express Cool** er slået til, kan der forekomme støj, og energiforbruget kan stige.

Indstilling af Miljøvenlig

- Funktionen får køleskabet/fryseren til at fungere i strømsparetilstanden, hvilket er praktisk, når du er på ferie, da den reducerer energiforbruget.
- Når der trykkes på knappen **Eco Friendly**, starter driften med lampen tændt, og når der trykkes igen, stopper driften.
- Når tilstanden Miljøvenlig er tændt, fungerer de andre knapper ikke. Når du er færdig med at bruge tilstanden Miljøvenlig, skal den slukkes, så de andre knapper virker, og køleskabet vender tilbage til dets forrige temperaturindstilling.

Slå lås til/fra

Låser alle knapperne på betjeningspanelet.

- Tryk på og hold knappen **Lock** nede i tre sekunder. Når funktionen Lås er indstillet, låses alle knapperne.

BEMÆRK

- Du skal deaktivere funktionen Lås, inden du får adgang til andre funktioner.

Alarm for høj temperatur

Når frysertemperaturen bliver for høj på grund af strømafbrydelse, blinker LED-lampen for frysertemperatur, og der udsendes en alarm.

- Tryk på knappen **Freezer** for at stoppe.
- Hvis temperaturen er tilstrækkelig kold, stopper blinkene og alarmen automatisk.
- Denne funktion fungerer:
 - Når køleskabet er tændt.
 - Når fryseren bliver for varm.
 - Når der er en strømafbrydelse, der varer gennem længere tid.
 - Når der lægges store mængder varm mad i fryseren.
 - Når fryserdøren står åben for længe eller åbnes for hyppigt.

Vanddispenser (*)

Tryk på vanddispenserens greb **1** for at få koldt vand.

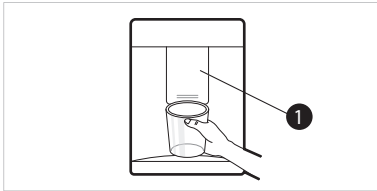

⚠ FORSIGTIG

- Hold børn væk fra dispenserens for at forhindre dem i at lege med eller beskadige kontrolknapperne.
- Skyl vandet gennem dispenserens cirka 5 minutter.

BEMÆRK

- (*) : Denne funktion varierer alt efter den købte model.
- Hvis du åbner fryserdøren, mens der hentes vand, stopper vandforsyningen.

- Hvis du åbner køleskabsdøren, mens der hentes vand, sættes dispenserfunktionen på pause.
- Hvis koppens diameter er lille, kan vand sprøjte ud af glasset eller slet ikke ramme.
- Brug en kop med en diameter på over 68 mm til at hente vand.

Vanddispensertank

- 1 Åbn hættten (lille dæksel) oven på vandtanken.



- 2 Fyld vandtanken med drikkevand, og luk hættten (lille dæksel).

- Vandtanken kan indeholde op til 2,3 liter.

⚠ FORSIGTIG

- Børn må ikke komme i nærheden af dispensertanken. Hvis barnet taber vanddispensertanken, mens den er helt fyldt med vand, kan der opstå personskade. Fyld ikke vandtanken med andre drikkevarer end vand, og fyld den ikke med varmt vand.
- Anvend ikke for meget kraft eller styrke, når du fjerner eller monterer vanddispensertanken. Ellers kan det forårsage beskadigelse af apparatet eller personskade.

BEMÆRK

- Inden du bruger vanddispensertanken, efter du har installeret apparatet, bør det vaskes, inden det fyldes med vand.
- Kontrollér, om vanddispensertanken er blevet placeret korrekt på apparatet. Hvis den ikke er monteret korrekt, kan der lække vand ud af tanken og ind i apparatet.

- Hvis der ikke er noget vand i vanddispensertanken, kan dispenserens funktion til koldt vand ikke anvendes. Kontrollér, om der er vand i vanddispensertanken, og fyld den derefter med vand, hvis det ikke er tilfældet.
- Vent mindst 15 sekunder, inden du fjerner vandtanken, efter du har hentet vand.
- Lyd fra vandtanken vil være normal, når du forsyner dispenseren med vand. Det er ikke et tegn på en funktionsfejl.

Isbakke

Fyld isbakken med vand.

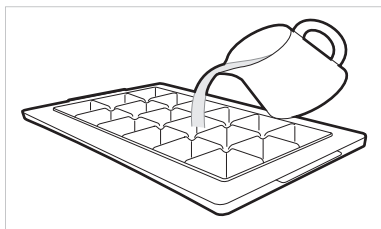

⚠ ADVARSEL

- Brug altid kun drikkevand.

⚠ FORSIGTIG

- Kontrollér, om der er is tilbage i isbakken, inden du hælder vand i den.
- Smæk ikke fryserdøren i, efter du har fyldt isbakken med vand.
- Hvis du åbner og lukker fryserdøren hyppigt, kan det tage længere tid, før vandet fryser.
- Den tid, det tager for vandet at fryse, kan variere alt efter årstiden.
- Temperaturen i apparatet kan tage op til 24 timer at stabilisere sig efter den indledende installation. Det kan tage længere tid for vand at fryse på grund af dette.
- Pas på, når du håndterer isen, da isens kanter kan være skarpe.

BEMÆRK

- Hvis isbakken er overfyldt, kan isen klæbe sig sammen og være svær at fjerne.
- Tryk på knappen **Express Freeze** på betjeningspanelet for at lave is hurtigt.
- Opbevar ikke is, der ikke er frosset helt. Ufrosset vand kan få isen til at klumpe sammen.
- Pas på ikke at bruge for meget kraft, når du vrider isbakken. Ellers kan isbakken gå i stykker.
- For at fjerne is let bør du fylde vandet op i bakken på forhånd.

Friskomdanner (*)

Som et kølerum kan temperaturen i friskomdanneren kontrolleres ved at skubbe grebet ①, hvor det er placeret foran rummet, i en af retningerne.

Når der opbevares grøntsager efter at have opsat Kød eller Fisk, kan der opstå kuldeskader.

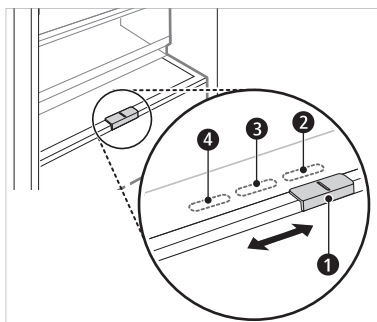

- ② Til opbevaring af grøntsager. (Anbefalet)
- ③ Til opbevaring af fisk.
- ④ Til opbevaring af kød.

BEMÆRK

- (*) : Denne funktion varierer alt efter den købte model.

Skuffe til friske grøntsager (*)

Grøntsagsrummet kan justere fugtigheden ved at bevæge knappen ❶.

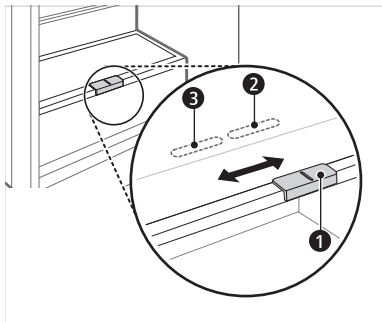

- ❷ Til opbevaring af grøntsager. (Anbefalet)
- ❸ Til opbevaring af frugt.

BEMÆRK

- (*) : Denne funktion varierer alt efter den købte model.

Foldning hyld

Opbevar højere genstande, såsom en beholder eller flasker på en gallon, ved at skubbe den forreste halvdel af hylden under den bageste halvdel af hylden. Træk hyldens forside fremad for at vende tilbage til en fuld hyld.

- 1 Løft hyldens forside, og forskyd den til dens bagside.



- 2 Løft hyldens forside, og forskyd den under dens bagside. Fra denne position kan begge hyldens sider løftes for at frigøre mere plads.

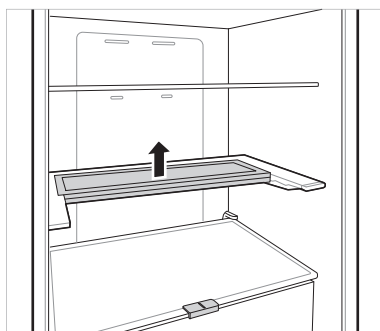

Andre funktioner

Alarm for åben dør

Alarmen udsendes 3 gange med intervaller på 30 sekunder, hvis døren (køleskabet) efterlades åben, eller ikke er helt lukket i ét minut.

- Kontakt et LG Electronics-kundeinformationscenter, hvis alarmlyden fortsætter, selv efter døren er lukket.

Fejldetektion

Apparatet kan påvise problemer automatisk, mens det er tændt.

- Hvis et problem påvises, virker apparatet ikke, og der vises en fejlkode, selvom man trykker på en hvilken som helst knap.
- Sker dette, skal du ikke slukke for strømmen og kontakte et LG Electronics-kundesupportcenter med det samme. Hvis du slukker for strømmen, kan reparationsteknikeren fra et LG Electronics-kundesupportcenter have svært ved at finde fejlen.

Brug af applikationen LG SmartThinQ

- For apparater med logoet  eller  LG SmartThinQ-applikationen giver dig mulighed for at kommunikere med apparatet ved hjælp af en smartphone

Inden du bruger LG SmartThinQ

- 1 Kontrollér afstanden mellem apparatet og den trådløse router (wi-fi-netværk).
 - Hvis afstanden mellem apparatet og den trådløse router er for stor, bliver signalstyrken svag. Det kan tage lang tid at registrere, eller installationen udføres muligvis ikke.
- 2 Slå **Mobildata** fra på din smartphone.
 - Hvad angår iPhones skal du slå data fra ved at gå til **Indstillinger** → **Mobil** → **Mobildata**.

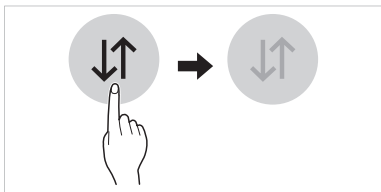

- 3 Slut smartphonen til en trådløs router.

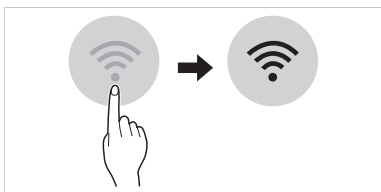

BEMÆRK

- For at verificere Wi-Fi-forbindelse, skal du kontrollere, at **Wi-Fi**  ikonet på kontrolpanelet lyser.
- Apparatet understøtter kun wi-fi-netværk på 2,4 GHz. Kontrollér netværksfrekvensen, kontakt din udbyder af internetjeneste, eller se vejledningen til din trådløse router.
- LG SmartThinQ er ikke ansvarlig for eventuelle problemer med netværksforbindelsen eller eventuelle fejl, funktionsfejl eller fejl forårsaget af netværksforbindelse.
- Hvis apparatet har svært ved at koble sig på Wi-Fi-netværket, er det muligvis placeret for langt fra routeren. Køb en Wi-Fi-forstærker for at forbedre Wi-Fi-signalets styrke.
- Wi-Fi-forbindelsen kan muligvis ikke oprette forbindelse, eller den bliver afbrudt grundet hjemmenetværksmiljøet.
- Netværksforbindelsen fungerer muligvis ikke korrekt afhængigt af internetudbyderen.
- Det omgivende, trådløse miljø kan få den trådløse netværkstjeneste til at køre langsomt.
- Apparatet kan ikke registreres på grund af problemer med transmissionen af det trådløse signal. Træk stikket ud af apparatet, og vent i ét minut, før du prøver igen.
- Hvis firewallen på den trådløse router er aktiveret, skal den deaktiveres, eller du skal føje en undtagelse til den.
- Navnet på det trådløse netværk (SSID) skal være en kombination af latinske bogstaver og tal. (Brug ikke specialtegn)
- Smartphonenens brugergrænseflade (UI) kan variere alt efter mobiloperativsystemet (OS) og producenten.
- Hvis routerens sikkerhedsprotokol indstilles til **WEP**, kan netværket muligvis ikke konfigureres. Skift den til en anden sikkerhedsprotokol (**WPA2** anbefales), og registrer produktet igen.

Installation af LG SmartThinQ

Søg efter LG SmartThinQ-appen fra Google Play Store & Apple App Store på en smartphone. Følg anvisningerne for at downloade og installere appen.

Funktioner i LG SmartThinQ-applikation for Wi-Fi-modeller

Kommunikér med apparatet fra en Smartphone ved hjælp af de praktiske smartfunktioner.

Firmwareopdatering

Hold apparatets ydeevne opdateret.

Smart Diagnosis™

Hvis du bruger Smart Diagnosis funktionen, får du nyttige oplysninger, som f.eks. den rigtige måde at bruge apparatet på alt efter brugsmønsteret.

Indstillinger

Gør det muligt at indstille forskellige muligheder på køleskabet og i appen.

BEMÆRK

- Hvis du vil skifte din trådløse router, udbyder af internettjeneste eller adgangskode, skal du slette det registrerede apparat i applikationen LG SmartThinQ og registrere det igen.
- Appen kan ændres med henblik på forbedring af apparatet uden varsel til brugerne.
- Egenskaber kan variere fra model til model.

Sådan oprettes forbindelse til Wi-Fi

Når **Wi-Fi**-knappen bruges sammen med appen LG SmartThinQ, er det muligt for køleskabet at oprette forbindelse til et hjem **Wi-Fi**-netværk. Ikonet Wi-Fi viser statussen for apparatets netværksforbindelse. Ikonet lyser, når apparatet er tilsluttet Wi-Fi-netværket.

Indledende apparatregistrering

Kør applikationen LG SmartThinQ, og følg vejledningen i applikationen for at registrere apparatet.

Genregistrering af apparatet eller registrering af en anden bruger

Tryk på, og hold knappen **Wi-Fi** nede i 3 sekunder for at slå det midlertidigt fra. Kør applikationen LG SmartThinQ, og følg vejledningen i applikationen for at registrere apparatet.

BEMÆRK

- Hvis du vil deaktivere funktionen Wi-Fi, skal du trykke på og holde knappen **Wi-Fi** nede i 3 sekunder. Ikonet Wi-Fi slås fra.



Oplysninger om Open Source-softwaremeddelelse

Du kan hente kildekoden til GPL, LGPL, MPL og andre open source-licenser, der findes i dette produkt, på <http://opensource.lge.com>.

Ud over kildekoden er det muligt at hente alle licensbetingelser, garantifraskrivelser og meddelelser om ophavsret.

LG Electronics vil ligeledes tilbyde dig den åbne kildekode på en CD-ROM imod et gebyr, der dækker omkostningerne ved at udføre sådan en distribution (som f.eks. udgifter til medier, forsendelse og ekspedition). Send en forespørgsel til opensource@lge.com. Dette tilbud gælder i en periode på tre år efter vores sidste forsendelse af dette produkt. Dette tilbud gælder for alle, der har modtaget disse oplysninger.

Brug af Smart Diagnosis™

- For apparater med logoet  eller 

Smart Diagnosis™ gennem kundesupportcenteret

Brug denne funktion, hvis du skal bruge en nøjagtig diagnose fra et LG Electronics kundesupportcenter, når apparatet ikke fungerer korrekt eller svigter. Brug kun denne funktion, når du ønsker at kontakte en servicetekniker, ikke under normal drift.

Displaypanel er på køleskabsdøren.

- 1 Tryk på knappen **Lock** for at aktivere låsefunktionen.
 - Hvis skærmen er blevet låst i mere end 5 minutter, skal du deaktivere låsen og så aktivere den igen.

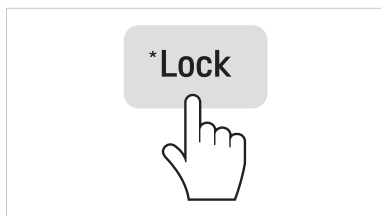

- 2 Tryk på, og hold knappen **Freezer** nede i tre sekunder eller længere, mens du fortsat holder telefonen mod højttaleren.

- 3 Åbn køleskabsdøren, og hold telefonen på det øverste højre højttalerhul.

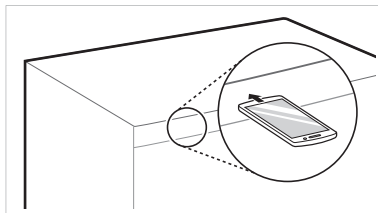

- 4 Når dataoverførslen er udført, vil servicerepræsentanten forklare resultatet af Smart Diagnosis™.

Displaypanel er inden i køleskabsdøren.

- 1 Åbn køleskabsdøren.
- 2 Tryk og hold knappen **Freezer** nede i tre sekunder eller længere.
- 3 Hold telefonen på det øverste højre højttalerhul.

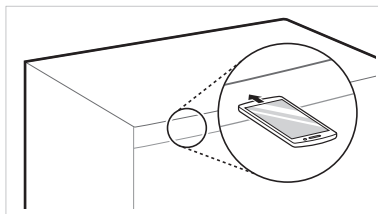

- 4 Når dataoverførslen er udført, vil servicerepræsentanten forklare resultatet af Smart Diagnosis™.

BEMÆRK

- Hold telefonen, så mikrofonen er nøjagtigt ud for højtalerhullet.
- Lyden, som indikerer Smart Diagnosis™-funktion, kan høres efter cirka 3 sekunder.
- Tag ikke telefonen væk fra højtalerhullet, mens dataene overføres.
- Hold telefonen til højtalerhullet i det øverste højre hjørne og vent, mens dataene overføres.
- Overførslen, af Smart Diagnosis™-dataene kan lyde skarp for øret, men tag ikke telefonen væk fra højtalerhullet for at garantere en nøjagtig diagnose, først når overførslen er færdig.
- Når dataoverførslen er færdig, vises en meddelelse om afsluttet overførsel, og betjeningspanelet slukker automatisk og tænder igen efter nogle sekunder. Efter kundesupportcenteret har forklaret diagnoseresultatet.
- Smart Diagnosis™-funktionen afhænger af den lokale opkaldskvalitet.
- Kommunikationen forbedres og du kan sende et bedre signal, hvis du bruger en fastnettelefon.
- Hvis overførslen af Smart Diagnosis™-dataene er ringe pga. opkaldskvaliteten, kan du muligvis ikke få den bedste Smart Diagnosis™-service.

Bemærkninger om rengøring

- Når du tager en hyld eller skuffe ud af apparatet, skal du fjerne al mad, der opbevares på hylden eller i skuffen, for at forhindre personskade eller beskadigelse af apparatet.
 - Ellers kan der opstå personskade pga. vægten af den opbevarede mad.
- Hvis de udvendige ventilationshuller på apparatet rengøres ved hjælp af støvsugning, skal netledningen tages ud af stikkontakten for at undgå enhver statisk udladning, som kan beskadige elektronikken eller give elektrisk stød.
- Tag hylde og skufferne ud, og rengør dem med vand. Tør dem derefter tilstrækkeligt, inden du sætter dem på plads igen.
- Tør jævnlige dørens pakninger af med en våd blød klud.
- Hvis der spildes på dørpakninger og kommer pletter, skal de rengøres hurtigst muligt, så det ikke går ud over kurvens opbevaringsevne, der ellers kan blive beskadiget.
- Efter rengøring skal du undersøge, om strømforsyningskablet er beskadiget, varmt eller forkeret isat.
- Ventilationsåbningerne udvendigt på apparatet skal altid være rene.
 - Blokerede ventilationsåbninger kan forårsage brand eller apparatbeskadigelse.
- Det hjælper med at beskytte mod rust, hvis de ydre malede metalflader vokses. Voks ikke plastikdele. Voks malede metalflader mindst to gange om året med apparatvoks (eller autosmørevoks). Smør voks på med en ren og blød klud.
- Når apparatet rengøres indvendigt eller udvendigt, må der ikke bruges en grov børste, tandpasta eller brandfarlige materialer. Brug ikke rengøringsmidler, der indeholder brandfarlige stoffer.
 - Dette kan misfarve eller beskadige apparatet.
 - Brandfarlige stoffer: alkohol (ethanol, methanol, isopropylalkohol, isobutylalkohol osv.), fortynder, blegemiddel, benzen, brandfarlige væsker, slibemidler osv.
- Til apparatets yderside skal du bruge en ren svamp eller en blød klud og et mildt rengøringsmiddel i varmt vand. Brug ikke slibende eller krasse rensmidler. Tør grundigt med en blød klud.

- Hylde og beholdere må aldrig vaskes i opvaskemaskinen.
 - Delene kan blive deformeret pga. varmen.
- Rens overflader der kan komme i kontakt med madvarer og tilgængelige afløbssystemer med jævne mellemrum.
- Hvis apparatet er udstyret med en lysdiodelampe, må du ikke fjerne lampedækslet og lysdiodelampen i ethvert forsøg på at reparere eller servicere det. Kontakt et LG Electronics kundeinformationscenter.

Rengøring af dørkurven

Fjernelse af køleskabsdørkurven

Hold begge kurvens kanter og fjern den ved at løfte den op.

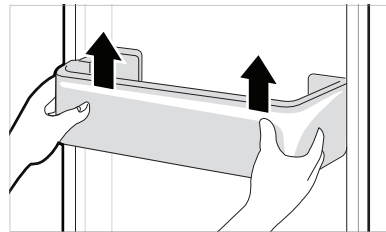

Genmontering af køleskabsdørkurven

- 1 Hold begge kanter af dørkurven, skub forsigtigt en kant for at montere, og monter den anden kant på samme vis.

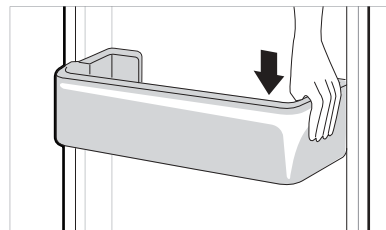

- 2 Efter montering skal du trykke forsigtigt på dørkurven for at fastgøre den horisontalt.

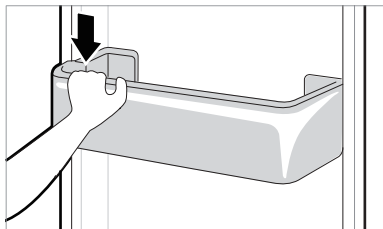

Rengøring af hylden

Udtagning af køleskabshylden

Løft bagkanten af køleskabshylden, og træk den derefter ud.

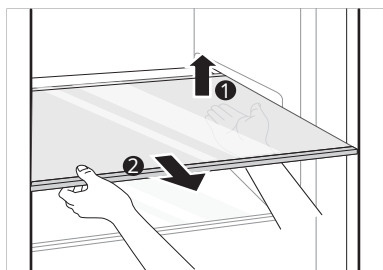

Genmontering af fryserhylden

Genmonter hylden i omvendt rækkefølge af fjernelsesprocessen.

Rengøring af grøntsagsskuffen

Fjernelse af grøntsagsskuffen

- 1 Tag indholdet ud af skuffen. Tag fat i grøntsagsskuffens håndtag, og træk den helt ud, indtil den stopper.

- 2 Løft grøntsagsskuffen op, og tag den ud ved at trække i den.

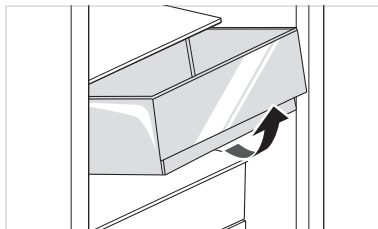

⚠ FORSIGTIG

- Bemærk, at personskader kan forårsages af vægten af opbevaret mad, når du fjerner grøntsagsskuffen.

Genmontering af grøntsagsskuffen

Genmonter grøntsagsskuffen i omvendt rækkefølge af fjernelsesprocessen.

Rengøring af sprød-dækslet

Fjernelse af sprød-dækslet

- 1 Efter du har fjernet grøntsagsskuffens dæksel, skal du trække den øverste del af sprød-dækslet ned.

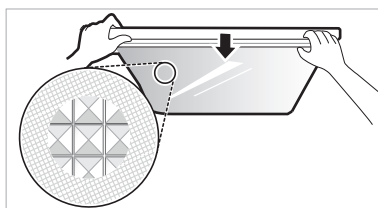

- 2 Fjern sprød-dækslet ved at trække det ud.

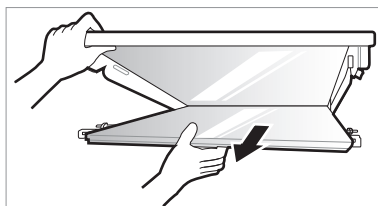

Genmontering af sprød-dækslet

- 1 Placer fremspringene inden i sprød-dækslet på rillerne i hylden.

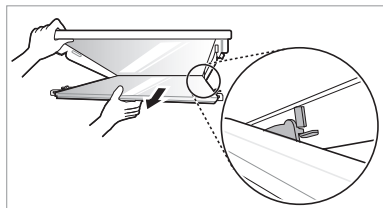

- 2 Indsæt fremspringene foran sprød-dækslet i rillerne foran hylden, og skub sprød-dækslet op for at montere.

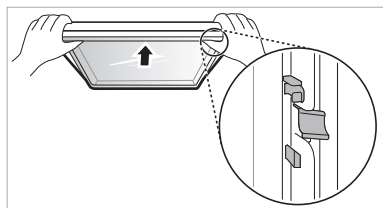

Rengøring af fryserkuffen

- 1 Tag indholdet ud af skuffen. Tag fat i fryserkuffens håndtag, og træk den helt ud, indtil den stopper.
- 2 Løft fryserkuffen op, og tag den ud ved at trække i den.

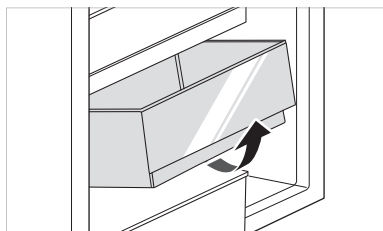

Genmontering af fryserkuffen

Genmonter fryserkuffen i omvendt rækkefølge af fjernelsesprocessen.

Sådan rengøres vanddispenseren

Rengøring af dispenserbakken

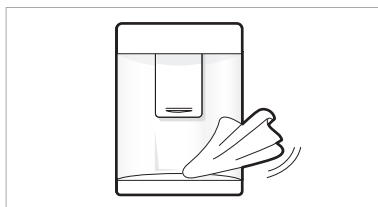

Dispenserbakken kan nemt blive våd pga. spildt is eller vand. Tør hele området med en fugtig klud.

Rengøring af vand- og isudgangen

Tør vand- eller isudgangen jævnligt med en ren klud, da den nemt kan blive beskidt. Bemærk, at fnuller fra en klud kan sætte sig fast på udgangen.

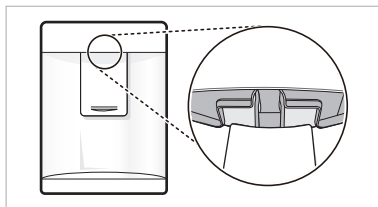

Symptomer	Årsag og løsning
Produktet køler eller fryser slet ikke.	Er der strømsvigt? <ul style="list-style-type: none"> Se efter, om andre apparater er strømforsynede.
	Er produktets stik taget ud af stikkontakten? <ul style="list-style-type: none"> Sæt produktets stik helt ind i stikkontakten.
Produktet køler eller fryser ikke tilstrækkeligt.	Er køleskabs- eller frysertemperaturen indstillet på den varmeste indstilling? <ul style="list-style-type: none"> Indstil køleskabs- eller frysertemperaturen på "Medium".
	Står apparatet i direkte sollys eller i nærheden af et varmegenererende apparat, f.eks. en ovn eller et varmeapparat? <ul style="list-style-type: none"> Undersøg opstillingsstedet og opstil produktet i god afstand til varmegenererende apparater.
	Har du stillet varm mad ind i produktet uden at afkøle den først? <ul style="list-style-type: none"> Lad maden køle af, inden du stiller den i køleskabet eller fryseren.
	Har du stillet for mange fødevarer ind? <ul style="list-style-type: none"> Sørg for, at der er nok plads imellem fødevarerne.
	Er apparatets døre helt lukkede? <ul style="list-style-type: none"> Luk døren helt og sørg for, at opbevaret mad ikke sidder i klemme i døren.
Apparatet lugter grimt.	Er køleskabs- eller frysertemperaturen indstillet på "Warm" (varm)? <ul style="list-style-type: none"> Indstil køleskabs- eller frysertemperaturen på "Medium".
	Har du lagt stærkt lugtende fødevarer ind i produktet? <ul style="list-style-type: none"> Opbevar fødevarer med stærk lugt i tætlukkede beholdere.
	Kan grøntsager eller frugt være blevet for gamle i skuffen? <ul style="list-style-type: none"> Smid de rådne grøntsager ud og rengør grøntsagsskuffen. Grøntsager må ikke opbevares for lang tid i grøntsagsskuffen.
Den indvendige lampe i apparatet bliver ikke tændt.	Slukkes der for den indvendige lampe i apparatet? <ul style="list-style-type: none"> Det er svært for kunder at udskifte den indvendige lampe i apparatet, da den ikke kan serviceres. Hvis den indvendige lampe ikke tændes, kontakt venligst LG Electronics kundeinformationscenter.
Apparatets dør er ikke helt lukket.	Hælder apparatet fremover? <ul style="list-style-type: none"> Juster forhjulene for at hæve forenden en smule.
	Er hylderne korrekt samlet? <ul style="list-style-type: none"> Genmonter om nødvendigt hylderne igen.
	Har du lukket døren for hårdhændet? <ul style="list-style-type: none"> Hvis du lukker døren for hårdhændet eller for hurtigt, kan den springe op et kort øjeblik, inden den lukker. Sørg for, at du ikke smækker døren i. Luk den roligt.

Symptomer	Årsag og løsning
Det er vanskeligt at åbne apparatets dør.	<p>Åbnede du døren, lige efter du havde lukket den?</p> <ul style="list-style-type: none"> • Hvis du forsøger at åbne apparatets dør inden for 1 minut, efter du har lukket den, kan den være svær at åbne på grund af trykket, der dannes inden i apparatet. Forsøg at åbne apparatets dør igen efter nogle få minutter, så det interne tryk stabiliseres.
Der er kondens inden i apparatet eller på undersiden af grøntsagsskuffens låge.	<p>Har du stillet varm mad ind i produktet uden at afkøle den først?</p> <ul style="list-style-type: none"> • Lad maden køle af, inden du stiller den i køleskabet eller fryseren.
	<p>Har du ladet apparatets dør stå åben?</p> <ul style="list-style-type: none"> • Selvom kondensvandet forsvinder, kort efter du lukker apparatets dør, kan du godt tørre det af med en tør klud.
	<p>Åbner eller lukker du apparatets dør for hyppigt?</p> <ul style="list-style-type: none"> • Der kan dannes kondens på grund af temperaturforskellen, dvs. varmere luft uden for produktet. Tør fugten af med en tør klud.
	<p>Lagde du varm eller fugtig mad ind uden at forsegle den i en beholder?</p> <ul style="list-style-type: none"> • Fødevarer skal opbevares i en tætlukket beholder med låg.
Der har dannet sig rim i fryseren.	<p>Døre lukkes muligvis ikke korrekt?</p> <ul style="list-style-type: none"> • Undersøg, om fødevarer inden i apparatet blokerer for døren, og sørg for, at døren er helt lukket.
	<p>Har du stillet varm mad ind i produktet uden at afkøle den først?</p> <ul style="list-style-type: none"> • Lad maden køle af, inden du stiller den i køleskabet eller fryseren.
Der har dannet sig rim i fryseren.	<p>Er fryserens luftindtag eller -udledning blokeret?</p> <ul style="list-style-type: none"> • Sørg for, at luftindtag eller -udledning ikke er blokeret, så luften kan cirkulere ind i produktet.
	<p>Er fryseren overfyldt?</p> <ul style="list-style-type: none"> • Sørg for, at der er nok plads mellem varerne.
Der har dannet sig rim og kondens inden i eller uden på apparatet.	<p>Har du åbnet og lukket apparatets dør hyppigt, eller er apparatets dør ikke helt lukket?</p> <ul style="list-style-type: none"> • Der kan danne sig rim og kondens, hvis luften udefra trænger ind i apparatet.
	<p>Er opstillingsmiljøet fugtigt?</p> <ul style="list-style-type: none"> • Der kan danne sig kondens udvendigt på apparatet, hvis opstillingsstedet er for fugtigt, eller på en fugtig dag, f.eks. en regnvejrsdag. Tør evt. fugt af med en tør klud.

Symptomer	Årsag og løsning
Apparatet støjer og genererer unormale lyde.	Er apparatet opstillet på et usikkert gulv eller forkert nivelleret? • Installer produktet på et solidt og lige gulv.
	Berører apparatets bagside væggen? • Tilpas apparatets opstilling, så der bliver nok plads omkring det.
	Ligger der noget bag ved apparatet? • Fjern dette fra apparatets bagside.
	Ligger der noget oven på apparatet? • Der må ikke ligge noget oven på apparatet.
Apparatets side eller forside bliver varm.	Der er monteret antikondenseringsrør på disse områder af apparatet for at reducere kondensdannelse fra omkring dørområdet. • Varmeudledningsrøret, som skal modvirke kondensdannelse sidder foran på apparatet og på siden. Dette kan især føles meget varmt, lige efter apparatet er blevet installeret samt om sommeren. Dette er ikke et problem og er helt normalt.
Der er vand inde i eller uden for apparatet.	Er der vandlækage omkring apparatet? • Undersøg, om vandet er lækket fra en vask eller et andet sted.
	Er der vand i bunden af apparatet? • Undersøg, om vandet kommer fra optøede frostvarer eller fra en revnet eller tabt beholder.
Kliklyde	Afrimningskontrolfunktionen klikker, når den automatiske cyklus begynder og slutter. Termostaten (eller apparatstyringen på nogle modeller) klikker ligeledes, når den slår til eller fra. • Dette er normalt
Raslelyde	Raslelyde kan komme fra kølemidlets strømning, vandledningen bag på enheden (kun for modeller med renser) eller fra genstande, som er opbevaret oven på eller ved siden af apparatet. • Dette er normalt
	Apparatet står ikke lige på gulvet. • Gulvet er usikkert eller ujævnt, eller nivelleringsbenene skal justeres. Se afsnittet Dørjustering.
	Apparat med lineær kompressor er blevet flyttet under drift. • Dette er normalt. Hvis kompressoren ikke holder op med at rasle efter 3 minutter, skal du slukke for apparatet og derefter tænde det igen.

Symptomer	Årsag og løsning
Suselyde	Fordampningsblæserens motor cirkulerer luften rundt inden i køleskabet og fryseren. • Dette er normalt
	Kondensatorblæseren forcerer luft over kondensatoren. • Dette er normalt
Gurglelyde	Kølemiddel, som strømmer gennem kølesystemet • Dette er normalt
Smældelyde	Sammentrækning og udvidelse af indervæggene på grund af temperaturskift. • Dette er normalt
Vibration	Hvis apparatets side eller bagside rører ved et kabinet eller en væg, kan nogle af produktets normale vibrationer lyde højere. • Sørg for, at siderne og bagsiden ikke har kontakt med en væg eller et kabinet for at blive fri for støjen.
Dit hjemmeapparat og din smartphone er ikke forbundet til wi-fi-netværket.	Adgangskoden til wi-fi-netværket, som du prøver at oprette forbindelse til, er forkert. • Find wi-fi-netværket, der er forbundet til din smartphone, og fjern det, og registrer derefter apparatet i LG SmartThinQ.
	Mobildata til din smartphone er slået til. • Slå Mobildata fra på smartphonen, og registrer apparatet ved hjælp af wi-fi-netværket.
	Navnet på det trådløse netværk (SSID) er indstillet forkert. • Navnet på det trådløse netværk (SSID) skal være en kombination af latinske bogstaver og tal. (Brug ikke specialtegn)
	Routerens frekvens er ikke 2,4 GHz. • Der understøttes kun en routerfrekvens på 2,4 GHz. Indstil den trådløse router til 2,4 GHz, og slut apparatet til den trådløse router. Hvis du vil kontrollere routerens frekvens, skal du spørge din udbyder af internettjeneste eller routerens producent herom.
	Afstanden mellem apparatet og routeren er for stor. • Hvis afstanden mellem apparatet og routeren er for stor, kan signalet være svagt, og forbindelse konfigureres muligvis ikke korrekt. Flyt routerens placering, så den er tættere på apparatet.

Notat

BEDIENUNGSANLEITUNG

KÜHLSCHRANK UND GEFRIERSCHRANK

Lesen Sie diese Bedienungsanleitung vor der Inbetriebnahme des Haushaltsgeräts sorgfältig durch und halten Sie sie griffbereit, damit Sie jederzeit darin nachschlagen können.

INHALTSVERZEICHNIS

Diese Bedienungsanleitung kann Abbildungen oder Inhalte enthalten, die sich von Ihrem Modell unterscheiden. Änderungen an dieser Bedienungsanleitung durch den Hersteller bleiben vorbehalten.

SICHERHEITSANWEISUNGEN	3
WICHTIGE SICHERHEITSANWEISUNGEN	3
Entsorgung Ihrer Altgeräte.....	10
AUFSTELLEN.....	11
Abmessungen und Abstände.....	11
Umgebungstemperatur.....	11
Türen Umbauen.....	12
Ausrichten der Kühlschrank.....	12
Anschluss des Geräts.....	12
Transport des Geräts.....	12
BETRIEB	13
Teile und Funktionen	13
Bedienungshinweise.....	15
Bedienfeld.....	17
Wasserspender (*).....	19
Wassertank.....	19
Eiswürfelform.....	20
Frischekonverter (*).....	20
Frischgemüseschublade (*).....	21
Faltregal.....	21
Andere Funktionen	22
INTELLIGENTE FUNKTIONEN	23
Verwendung der LG SmartThinQ-App.....	23
Die Verwendung von Smart Diagnosis™	25
WARTUNG	27
Hinweise zur Reinigung.....	27
Reinigung des Türfaches.....	27
Reinigung der Regalböden.....	28
Reinigung der Regalböden.....	28
Reinigung der Gemüseschublade	28
Reinigung der Crisper-Abdeckung	28
Reinigung der Gefrierfachschublade	29
Die Reinigung des Wasserspenders	29
FEHLERBEHEBUNG	30

Die folgenden Sicherheitsrichtlinien dienen dazu, unvorhergesehene Risiken oder Beschädigungen durch unsicheren oder nicht ordnungsgemäßen Betrieb des Geräts zu vermeiden.

Die Richtlinien sind unterteilt in die Hinweise 'WARNUNG' und 'ACHTUNG', wie nachfolgend beschrieben.

 Dieses Symbol wird angezeigt, um auf Punkte und Bedienvorgänge hinzuweisen, die ein Risiko bergen können. Lesen Sie den mit diesem Symbol gekennzeichneten Teil sorgfältig und befolgen Sie die Anweisungen, um Risiken zu vermeiden.

WARNUNG

Damit wird angezeigt, dass die Nichtbeachtung der Anweisung zu ernsthaften Verletzungen oder zum Tod führen kann.

ACHTUNG

Damit wird angezeigt, dass die Nichtbeachtung der Anweisungen zu leichten Verletzungen oder einer Beschädigung des Geräts führen kann.

WICHTIGE SICHERHEITSANWEISUNGEN

WARNUNG

Befolgen Sie grundlegende Vorsichtsmaßnahmen, um Explosionen, Brandgefahren, Stromschläge, Verbrühungen oder sonstige Personenschäden zu vermeiden. Dazu gehört Folgendes:

Kinder im Haushalt

- Dieses Haushaltsgerät ist nicht für die Verwendung durch Personen (einschließlich Kindern) mit eingeschränkten körperlichen, sensorischen oder geistigen Fähigkeiten oder mangelnder Erfahrung oder Kenntnis geeignet, es sei denn, sie werden bei der Nutzung des Geräts beaufsichtigt oder haben dafür eine Einweisung von jemandem erhalten, der für ihre Sicherheit verantwortlich ist. Kinder sollten beaufsichtigt werden, um sicherzustellen, dass sie mit dem Haushaltsgerät nicht spielen.
- Wenn das Gerät mit einer Verriegelung ausgestattet ist (nur bei einigen Modellen), verwahren Sie den Schlüssel außerhalb der Reichweite von Kindern auf.

Für die Verwendung in Europa:

Dieses Haushaltsgerät kann von Kindern ab 8 Jahren benutzt werden, sowie von Personen mit eingeschränkten körperlichen, sensorischen oder geistigen Fähigkeiten oder mit mangelnder Erfahrung und Kenntnis, wenn sie bei der Nutzung des Geräts beaufsichtigt werden oder eine Einweisung zur sicheren Nutzung des Geräts und den damit verbundenen Gefahren erhalten haben. Kinder dürfen mit dem Haushaltsgerät nicht spielen. Die Reinigung und Wartung seitens des Benutzers darf von Kindern nicht ohne Beaufsichtigung vorgenommen werden.

Installation

- Das Gerät darf nur von zwei oder mehr Personen transportiert werden, die das Gerät sicher halten.
- Stellen Sie sicher, dass der Stecker einwandfrei geerdet ist und dass der Erdungsstift an dem Stromkabel nicht beschädigt oder entfernt wurde. Um weitere Details über Erdung in Erfahrung zu bringen, nehmen Sie bitte Kontakt mit dem Kundendienst von LG Electronics auf.
- Dieses Gerät ist mit einem Stromeinspeisungskabel ausgerüstet, das über einen Geräte-Erdungsleiter und einen Erdungs-Netzstecker verfügt. Der Netzstecker muss in eine geeignete Steckdose gesteckt werden, die mit allen gemäß der lokalen Vorschriften und Anordnungen vorgeschriebenen Ausrüstungen versehen ist.
- Wenn das Einspeisekabel für Strom beschädigt oder die Steckdose locker ist, verwenden Sie das Stromkabel nicht und nehmen Kontakt mit dem Kundendienst auf.
- Schließen Sie das Gerät nicht an eine Verteilersteckdose an, die über kein Stromkabel (montiert) verfügt.
- Das Stromkabel darf nicht modifiziert oder verlängert werden.
- Das Gerät sollte an eine dedizierte Stromleitung angeschlossen werden, die über eine separate Sicherung verfügt.

- Verwenden Sie keine Steckdosenleiste, die nicht ordnungsgemäß geerdet ist (tragbar). Wenn Sie eine ordnungsgemäß geerdete (tragbare) Steckdosenleiste verwenden, verwenden Sie die Steckdosenleiste mit der Stromleistung der Code-Nennleistung oder höher und verwenden Sie die Steckdosenleiste nur für das Gerät.
- Stellen Sie das Gerät an einem Aufstellplatz auf, der ein einfaches Herausziehen des Stromsteckers ermöglicht.
- Seien Sie vorsichtig, dass der Stromstecker nicht auf einen Tiefpunkt gerät oder das Gerät sich gegen diesen lehnt.
- Nehmen Sie die Aufstellung des Gerätes auf einem festen und ebenen Fußboden vor.
- Bitte installieren Sie das Gerät nicht an einer Stelle, an der Dampf oder Staub entsteht. Installieren oder lagern Sie bitte das Gerät nicht in einem Bereich unter freiem Himmel oder, an dem es Witterungseinflüssen, wie direkter Sonneneinstrahlung, Wind, Regen oder Temperaturen unterhalb des Gefrierpunktes, ausgesetzt ist.
- Stellen Sie das Gerät nicht in direktem Sonnenlicht auf und setzen Sie es nicht der Hitze von Heizgeräten wie Öfen oder Heizkörpern aus.
- Gehen Sie vorsichtig vor, um die Rückseite des Gerätes beim Einbau keinen Gefahren auszusetzen.
- Seien Sie vorsichtig und lassen Sie die Gerätetür während des Ausbaus oder Einbaus nicht fallen.
- Seien Sie vorsichtig, um das Stromkabel während des Zusammenbaus oder Ausbaus der Gerätetür weder zu kneifen, zu quetschen oder zu beschädigen.
- Schließen Sie keine Zwischensteckdose oder andere Geräte an den Netzstecker an.

Betrieb

- Verwenden Sie das Gerät nicht für andere Zwecke (Lagerung von medizinischen oder experimentellen Materialien, oder für den Transport), sondern nur für die für den Haushalt vorgesehene Lagerung von Lebensmitteln.

- Trennen Sie den Stromstecker bei schweren Gewittern oder Blitzen oder wenn das Gerät über einen längeren Zeitraum nicht benutzt wird von der Steckdose.
- Berühren Sie nie den Stecker oder die Gerätesteuerung mit feuchten Händen.
- Biegen Sie das Stromkabel nicht übermäßig und stellen Sie bitte keine schweren Gegenstände auf den Stromkabel.
- Sollte Wasser in die Elektro-Teile des Gerätes eindringen, trennen Sie sofort die Stromzufuhr und nehmen Sie Kontakt mit dem Kundendienst von LG Electronics auf.
- Platzieren Sie keinesfalls Ihre Hände oder metallische Gegenstände in dem Bereich, der die kalte Luft ausstrahlt, auf Abdeckungen oder die Wärmeableitung auf der Rückseite.
- Wenden Sie keine übermäßige Kraft oder Stöße auf die Rückseite des Gerätes an.
- Keine lebenden Tiere, wie etwa Haustiere, in das Gerät legen.
- Seien Sie vorsichtig beim Öffnen und Schließen der Gerätetür, wenn Kinder in der Nähe sind. Ein Kind kann sich an der Tür stoßen, was Verletzungen verursachen kann. Erlauben Sie niemandem von den Türen zu schwingen, da das Gerät kippen und schwere Verletzungen verursachen könnte.
- Vermeiden Sie die Gefahr, dass Kinder im Inneren des Gerätes eingeschlossen werden können. Ein Kind, eingeschlossen im Inneren des Gerätes, kann Erstickungsgefahren ausgesetzt sein.
- Legen oder stellen Sie keine schweren oder zerbrechlichen Gegenstände, Behälter mit Flüssigkeiten, brennbare Gegenstände (wie Kerzen, Lampen etc.) oder Heizapparate (wie Kochplatten, Heizer, etc.) auf das Gerät.
- Falls es zu einem Gasleck kommt (Isobutan, Propan, Erdgas usw.), berühren Sie das Gerät oder den Netzstecker nicht und lüften Sie den Bereich sofort. Dieses Gerät verwendet ein Kältemittelgas (Isobutan R600a). Obwohl nur eine geringe Menge dieses Gases verwendet wird, kann es sich dennoch entzünden. Eine Gasundichtigkeit beim Transport, Aufstellen oder Betrieb kann einen Brand, eine Explosion oder Verletzungen verursachen, wenn es zu Funkenbildung kommt.

- Es dürfen keine entzündbaren oder brennbaren Stoffe (Ether, Benzin, Alkohol, Chemikalien, LPG (Abkürzung LPG für engl. Liquefied Petroleum Gas), brennbare Sprühmittel, Insektenvertilgungsmittel, Lufterfrischer und Raumdeodorants, Kosmetika etc.) in der Nähe des Gerätes verwendet oder aufbewahrt werden.
- Ziehen Sie sofort den Stromstecker und nehmen Sie Kontakt mit dem Kundendienst von LG Electronics auf, wenn Sie anomale Geräusche, Gerüche oder Rauch an dem Gerät feststellen.
- Füllen Sie die Eismaschine oder den Wasserspendertank nur mit Trinkwasser.
- Bitte beschädigen Sie nicht den Kühlmittelkreislauf.
- Legen Sie keine elektronischen Geräte (wie zum Beispiel Heizkörper oder Handys) in das Gerät.

Wartung

- Trennen Sie das Einspeisungskabel vor dem Reinigen des Gerätes oder dem Austausch der Innenleuchten (wo angebracht).
- Stecken Sie den Stromstecker sicher in die Steckdose, nachdem Sie die gesamte Feuchtigkeit und den Staub beseitigt haben.
- Schalten Sie das Gerät niemals aus, indem Sie am Stromkabel ziehen. Nehmen Sie immer den Stromstecker fest in die Hand und ziehen Sie ihn gerade aus der Steckdose.
- Geben Sie zur Reinigung kein Wasser oder entzündliche Substanzen (Zahnpasta, Alkohol, Scheuermittel etc.) in den Innenraum oder außen auf das Gerät.
- Reinigen Sie das Gerät nicht mit Bürsten, Tüchern oder Schwämmen mit rauer Oberfläche oder aus Metall gefertigt.
- Nur qualifizierte Mitarbeiter der Instandsetzungsabteilung des LG Electronics Kundendienstes dürfen den Ausbau, die Reparatur oder die Modifizierung des Gerätes vornehmen. Nehmen Sie Kontakt mit dem Kundendienst von LG Electronics auf, wenn Sie das Gerät verschieben oder an einem anderen Aufstellungsort aufstellen.
- Verwenden Sie keinen Haartrockner, um die Innenseiten des Gerätes zu trocknen und stellen Sie keine Kerze in das Gerät, um Gerüche zu beseitigen.
- Verwenden Sie keine mechanischen Vorrichtungen oder andere Mittel, um den Abtauvorgang zu beschleunigen.

Entsorgung

- Sollten Sie ein Gerät ausrangieren, entfernen Sie die Türdichtungen, während Sie die Regale und Behälter an Ort und Stelle lassen und halten Sie Kinder vom Geräte fern.
- Entsorgen Sie die gesamten Verpackungsmaterialien (wie zum Beispiel Plastiktüten und Styropor) außerhalb der Reichweite von Kindern. Die Verpackungsmaterialien können Erstickungen verursachen.

Technische Sicherheit

- Belüftungsöffnungen im Gehäuse des Haushaltsgeräts oder in der Einbaukonstruktion frei halten.
- Verwenden Sie keine elektrischen Geräte im Kühlschrank.
- Die im Haushaltsgerät verwendeten Kühlmittel und Isolationsmaterialien müssen fachgerecht entsorgt werden. Wenden Sie sich vor deren Entsorgung an einen Servicemitarbeiter oder einen entsprechend qualifizierten Fachmann.
- Kühlmittelleckage aus den Rohren könnte sich entzünden oder eine Explosion verursachen.
- Die Kühlmittelmenge, die in Ihrem konkreten Haushaltsgerät enthalten ist, finden Sie auf dem Typenschild im Inneren des Haushaltsgeräts.
- Ein Haushaltsgerät niemals in Betrieb nehmen, wenn Anzeichen von Beschädigung sichtbar sind. Falls Sie sich nicht sicher sind, setzen Sie sich mit Ihrem Händler in Verbindung.
- Dieses Gerät ist nur für den Gebrauch im Haushalt oder ähnliche Anwendungen vorgesehen. Es sollte nicht für kommerzielle oder Catering Zwecke oder auf einem Boot und im Caravan verwendet werden.
- Keine explosiven Stoffe, wie etwa Aerosol-Behälter mit einem brennbaren Treibmittel, in diesem Haushaltsgerät lagern.
- Kinder im Alter von 3 bis 8 Jahren dürfen Kühlgeräte befüllen und Produkte daraus entnehmen.

Brandgefahr und brennbare Materialien



Dieses Symbol weist auf brennbare Materialien hin, die sich entzünden und einen Brand verursachen können, wenn nicht vorsichtig damit umgegangen wird.

- Dieses Gerät enthält einen kleinen Anteil (R600a) Isobutan-Kältemittel, welches brennbar ist. Beim Transport und Aufstellen des Haushaltsgeräts muss darauf geachtet werden, dass keine Bauteile des Kühlkreislaufs beschädigt werden.
- Falls ein Leck festgestellt wird, offene Flammen oder mögliche Zündquellen vermeiden und den Raum, in dem das Haushaltsgerät steht, mehrere Minuten lüften. Um die Bildung eines entzündlichen Gas/Luftgemischs zu vermeiden, falls es zu einem Leck im Kühlkreislauf des Geräts kommt, sollte die Größe des Raums, in dem das Haushaltsgerät betrieben wird, der verwendeten Kühlmittelmenge entsprechen. Der Raum muss für jeweils 8 g R600a, die in dem Haushaltsgerät enthalten sind, eine Fläche von 1 m² aufweisen.
- Beim Aufstellen des Geräts muss sichergestellt werden, dass das Netzkabel nicht eingeklemmt oder beschädigt wird.
- Es dürfen keine Verlängerungsleitungen mit Mehrfachsteckdosen oder Netzgeräte hinter dem Gerät platziert werden.

ACHTUNG

Um die Gefahr von leichten Verletzungen an Personen, Fehlfunktion oder Beschädigung am Produkt oder Eigentum zu reduzieren, befolgen Sie bei der Verwendung dieses Produkts grundlegende Vorsichtsmaßnahmen, einschließlich der folgenden:

Installation

- Kippen Sie das Gerät nicht, um es während des Transports zu ziehen oder zu schieben.
- Achten Sie darauf, dass Sie sich beim Bewegen des Geräts keine Körperteile wie Hände oder Füße klemmen.

Betrieb

- Sie dürfen die eingefrorenen Lebensmittel oder die metallischen Teile in dem Gerät nicht mit feuchten Händen berühren. Dies könnte Frostbeulen verursachen.
- Stellen Sie keine Glasbehälter, Flaschen oder Dosen (insbesondere solche, die kohlenensäurehaltige Getränke enthalten) in Regale, Fächer oder Eisbehälter des Gefrierschranks, sodass sie Temperaturen unterhalb des Gefrierpunktes ausgesetzt wären.
- Das Hartglas an der Vorderseite der Gerätetür oder den Regalen kann durch einen Aufprall beschädigt werden. Wenn es zerbrochen ist, berühren Sie es nicht mit den Händen.

- Halten Sie sich nicht an der Gerätetür, den Lagerfächern und den Regalen fest oder klettern Sie auf diese.
- Lagern Sie keine übermäßige Anzahl von Wasserflaschen oder Behältern für Beilagen in den Türbehältern.
- Vermeiden Sie, dass Tiere an dem Stromkabel oder den Wasserschläuchen knabbern.
- Wenden Sie keine übermäßige Kraft beim Öffnen und Schließen der Gerätetür an.
- Falls das Scharnier der Gerätetür beschädigt ist oder nicht ordnungsgemäß funktioniert, benutzen Sie das Gerät nicht mehr und setzen Sie sich mit dem Servicecenter von LG Electronics in Verbindung.
- Reinigen Sie keine Glasregale oder Abdeckungen mit warmem Wasser, wenn diese kalt sind.
- Essen Sie niemals eingefrorene Lebensmittel unmittelbar nachdem diese aus dem Gefrierfach genommen wurden.
- Achten Sie darauf, dass Sie sich nicht Hände oder Füße beim Öffnen oder Schließen der Tür des Geräts klemmen.

Wartung

- Setzen Sie die Regale nicht umgedreht ein. Die Regale können fallen.
- Um Eis aus dem Gerät zu entfernen, nehmen Sie bitte Kontakt mit dem Kundendienst von LG Electronics auf.

Entsorgung Ihrer Altgeräte



- Das durchgestrichene Symbol eines fahrbaren Abfallbehälters weist darauf hin, dass Elektro- und Elektronik-Produkte (WEEE) getrennt vom Hausmüll entsorgt werden müssen.
- Alte elektrische Produkte können gefährliche Substanzen enthalten, die eine korrekte Entsorgung dieser Altgeräte erforderlich machen, um schädliche Auswirkungen auf die Umwelt und die menschliche Gesundheit zu vermeiden. Ihre ausgedienten Geräte können wiederverwendbare Teile enthalten, mit denen möglicherweise andere Produkte repariert werden können, aber auch sonstige wertvolle Materialien enthalten, die zur Schonung knapper Ressourcen recycelt werden können.
- Sie können Ihr Gerät entweder in den Laden zurückbringen, in dem Sie das Produkt ursprünglich erworben haben oder Sie kontaktieren Ihre Gemeindeabfallstelle für Informationen über die nächstgelegene autorisierte WEEE Sammelstelle. Die aktuellsten Informationen für Ihr Land finden Sie unter www.lg.com/global/recycling.

Abmessungen und Abstände

Steht das Gerät zu nah an benachbarten Objekten, kann das die Gefrierleistung herabsetzen und die Kosten für den Stromverbrauch erhöhen. Achten Sie beim Aufstellen darauf, dass der Abstand zu benachbarten Wänden über 50 mm beträgt.

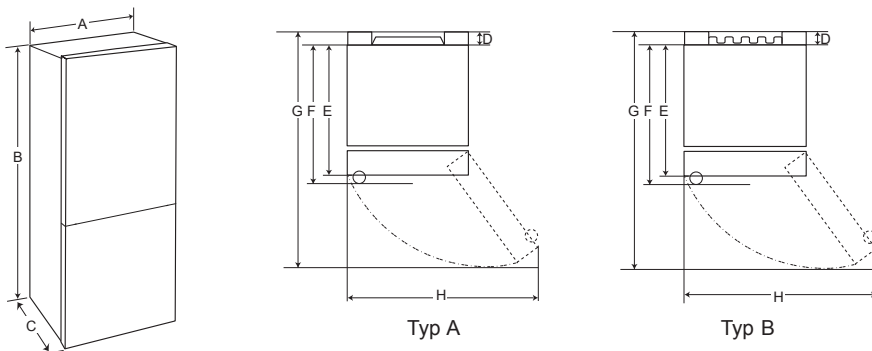

	Typ A				Typ B			
	Griffmulde		StangenGriff		Griffmulde		StangenGriff	
	Größe [mm]							
A	595	595	595	595	595	595	595	595
B	1860	2030	1860	2030	1860	2030	1860	2030
C	675	675	712	712	682	682	718	718
D	9	9	9	9	15	15	15	15
E	667	667	667	667	667	667	667	667
F	-	-	703	703	-	-	703	703
G	1124	1124	1124	1124	1130	1130	1130	1130
H	995	995	995	995	995	995	995	995

Umgebungstemperatur

- Je nach Klimazone ist das Gerät so konzipiert, dass es in einem begrenzten Umgebungstemperaturbereich betrieben wird.
- Die interne Temperatur wird beeinflusst durch den Aufstellort des Geräts, die Umgebungstemperatur, die Häufigkeit, in der die Tür geöffnet wird, usw.
- Auf dem Typenschild ist die Klimaklasse angegeben.

Klimazone	Umgebungstemperaturbereich °C
SN (Erweitert Gemäßigt)	+10 - +32
N (Gemäßigt)	+16 - +32
ST (Subtropisch)	+16 - +38
T (Tropisch)	+16 - +43 / +10 - +43*

*Australien, Indien, Kenia

HINWEIS

Die Geräteeinstufungen von SN bis T gelten für Umgebungstemperaturen im Bereich von 10 C bis 43°C.

Türen Umbauen

Die Türen Ihres Geräts können umgebaut werden, sodass sie sich entweder von der linken oder von der rechten Seite aus öffnen. Damit können Sie das Gerät an das Design Ihrer Küche anpassen.

HINWEIS

- Der Umbau der Türen muss von qualifiziertem Personal von LG Electronics durchgeführt werden. Wenn nicht, sind die Türen nicht von der Garantie abgedeckt.



Ausrichten der Kühlschrank

Um Vibrationen zu vermeiden, muss das Gerät nivelliert werden.

Falls erforderlich, stellen Sie die Nivellierschrauben ein, um einen unebenen Boden zu kompensieren.

Die Vorderseite des Geräts sollte geringfügig höher sein, als die Hinterseite, damit sich die Tür leichter schließen lässt.

Die Nivellierschrauben können leicht durch Ankippen des Kühlschranks gedreht werden.

Drehen Sie die Schrauben entgegen dem Uhrzeigersinn , um das Gerät anzuheben, und im Uhrzeigersinn , um es abzusenken.

Anschluss des Geräts

Stecken Sie nach der Installation des Geräts den Netzstecker in eine Steckdose.

HINWEIS

- Warten Sie nach dem Anschließen des Netzkabels (oder Steckers) an die Steckdose 2-3 Stunden, bevor Sie Lebensmittel in das Gerät stellen. Wenn Sie Lebensmittel hineinstellen, bevor das Gerät vollständig abgekühlt ist, können diese verderben.

Transport des Geräts

- 1 Nehmen Sie alle Lebensmittel aus dem Gerät.
- 2 Ziehen Sie den Netzstecker und befestigen Sie ihn an der Halterung an der Rück- oder Oberseite des Geräts.
- 3 Befestigen Sie Teile wie Fächer und den Türgriff mit Klebeband, damit sie beim Transport des Geräts nicht beschädigt werden.
- 4 Bewegen Sie das Gerät beim Transport vorsichtig und mindestens durch zwei Personen. Halten Sie das Gerät beim Transport über längere Strecken aufrecht.
- 5 Stecken Sie nach der Installation des Geräts den Netzstecker in eine Steckdose, um das Gerät einzuschalten.

Teile und Funktionen

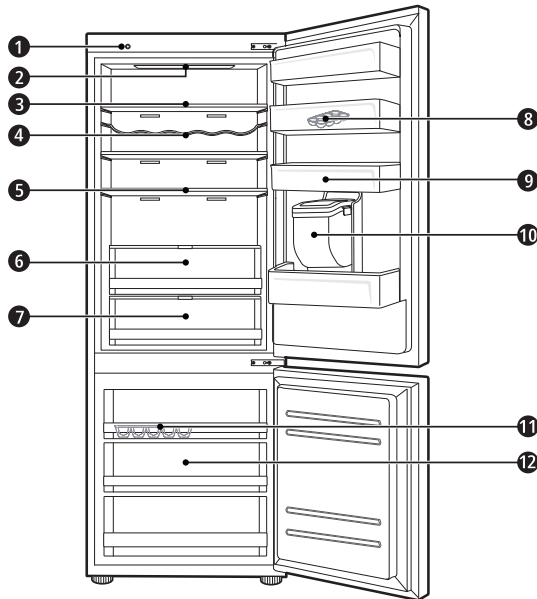

1 Smart Diagnose-Einheit (*)

Diese Funktion wird verwendet, wenn eine genaue Diagnose durch das Kundeninformationszentrum von LG Electronics benötigt wird, weil das Gerät nicht normal funktioniert oder eine Störung aufgetreten ist.

2 LED-Lampe

Die LED-Leuchten im Inneren des Gerätes leuchten auf, wenn Sie die Tür öffnen.

3 Abstellfläche

Hier werden die gekühlten Lebensmittel oder andere Artikel gelagert.

- Die Höhe der Schublade kann angepasst werden, indem Sie es in eine andere Einkerbung mit einer unterschiedlichen Höhe einsetzen.
- Lagern Sie Lebensmittel mit einem höheren Feuchtigkeitsgehalt vorne auf der Abstellfläche.
- Die genaue Anzahl an Abstellflächen ist von Modell zu Modell unterschiedlich.

4 Flaschengestell (*)

Hier werden große Flaschen und Behälter gelagert.

5 Faltregal (*)

Hier werden die gekühlten Lebensmittel oder andere große Artikel gelagert.

6 Frischgemüseschublade (*)

Hier wird Obst und Gemüse gelagert und durch die Einstellung der Feuchtereulierung frisch gehalten.

- Das Aussehen der Komponenten kann sich von Modell zu Modell verändern.

7 Frischekonverter (*)

Dieses Kühlfach dient zur Lagerung von Fleisch, Fisch und Gemüse. Mithilfe der Einstellung der Feuchtereulierung an der Rückseite des Kühlbereichs kann die Frische beibehalten werden.

- Für mehr Platz können Sie diesen Kühlbereich auch ohne die Schublade verwenden.

8 Herausnehmbare Eierablage

Hier werden Eier gelagert.

- Sie können die Eierablage herausnehmen und an jedem gewünschte Ort im Gerät platzieren. Verwenden Sie sie jedoch nicht als Eisbehälter oder platzieren sie auf der obersten Ablage des Kühlbereichs oder in der Gemüseschublade.

9 Behälter in den Türen des Gefriergerätes

Hier werden kleine Packungen an gekühlten Lebensmitteln, Getränken und Saucenbehältern aufbewahrt.

10 Wassertank (*)

Hier wird das Wasser für den Wasserspender und automatische Eismaschine aufbewahrt. Der Tank muss manuell befüllt werden (nur Modelle ohne Wasseranschluss).

11 Eiswürfelform

Hier werden Eiswürfel zubereitet und aufbewahrt.

- Für mehr Platz können Sie die Eiswürfelform oder den Eiswürfeleimer herausnehmen.

12 Schubfächer des Gefriergerätes

Dienen zur langfristigen Aufbewahrung von Gefriergut.

 ACHTUNG

- Lagern Sie keine kleinen Flaschen oder Behälter auf dem Flaschengestell. Sie könnten herunterfallen und Verletzungen oder Schäden am Gerät verursachen.

HINWEIS

- (*) Dieses Zubehör variiert je nach Modell.

Bedienungshinweise

- Die Anwender sollten bedenken, dass sich Frost bilden kann, wenn die Tür nicht komplett geschlossen ist, wenn die Feuchtigkeit während des Sommers hoch ist oder wenn die Tür oft geöffnet wird.
- Stellen Sie sicher, dass ausreichender Platz zwischen den auf den Regalen gelagerten Lebensmitteln oder den Türbehältern vorhanden ist, sodass die Tür geschlossen werden kann.
- Wenn die Tür für längere Zeit geöffnet wird, kann die Temperatur in den Fächern des Gerätes signifikant ansteigen.
- Wenn das Kühlgerät für längere Zeit leer ist, schalten Sie es aus, tauen Sie es ab, reinigen und trocknen Sie es und lassen Sie die Tür geöffnet, um Schimmelbildung im Inneren des Gerätes zu verhindern.

Vorschläge zum Energiesparen

- Stellen Sie sicher, dass ausreichender Raum zwischen den eingelagerten Lebensmitteln vorhanden ist. Dies ermöglicht es der kalten Luft gleichmäßig zu zirkulieren und verringert die Stromrechnungen.
- Lagern Sie heiße Lebensmittel nur nachdem diese abgekühlt sind, um Tau oder Frost zu vermeiden.
- Wenn Sie Lebensmittel im Gefrierbereich lagern, stellen Sie die Temperatur des Gefrierbereichs niedriger als die Temperatur ein, welche auf dem Lebensmittel angegeben ist.
- Stellen Sie keine Lebensmittel in der Nähe des Temperatursensors des Kühlfachs ab. Halten Sie einen Abstand von mindestens 3 cm von dem Sensor ein.
- Bitte beachten Sie, dass ein Temperaturanstieg nach der Entfrostung in einem zulässigen Bereich gemäß der Gerätespezifikationen erlaubt ist. Sollten Sie einen verringerten Einfluss dieses Temperaturanstiegs auf die eingelagerten Lebensmittel wünschen, versiegeln oder verpacken Sie die eingelagerten Lebensmittel in mehreren Lagen.
- Die Abtauautomatik des Geräts sorgt dafür, dass sich unter normalen Betriebsbedingungen im Ablagefach kein Eis bildet.

Effektive Lagerung von Lebensmitteln

- Lagern Sie gefrorene oder gekühlte Lebensmittel in geschlossenen Behältern.
- Überprüfen Sie die Haltbarkeitsdaten und das Etikett (Lageranleitungen), bevor Sie die Lebensmittel in dem Gerät lagern.
- Lagern Sie keine Lebensmittel über einen langen Zeitraum (mehr als vier Wochen), wenn diese bei niedrigen Temperaturen leicht verderben.
- Legen Sie die gekühlten oder gefrorenen Lebensmittel unmittelbar nach dem Einkauf in den Kühlschrank oder Gefrierschrank.
- Lagern Sie Frischfleisch und frischen Fisch in geeigneten Behältern im Kühlschrank, so dass es nicht mit anderen Lebensmitteln in Kontakt kommt oder darauf tropfen kann.
- Vermeiden Sie das erneute Einfrieren von Lebensmitteln, die schon gänzlich aufgetaut waren. Das Einfrieren von Lebensmitteln, die gänzlich aufgetaut waren, beeinträchtigt Geschmack und Nährwert.
- Packen und lagern Sie Gemüse nicht in Zeitungspapier ein. Der Bedruckstoff der Zeitung oder andere Fremdstoffen könnten abfärben und die Lebensmittel verunreinigen.
- Überfüllen Sie das Gerät nicht. Die kalte Luft kann nicht einwandfrei zirkulieren, wenn das Gerät überfüllt ist.
- Eine übertrieben niedrige Temperatur könnte zum Gefrieren der Lebensmittel führen. Stellen Sie die Temperatur nicht niedriger ein, als es für die korrekte Lagerung der Lebensmittel erforderlich ist.
- Für mehr Platz können Sie das Flaschengestell, die Eierablage, die Eisdübelablage und die Frischekonverter-Schublade herausnehmen.

Maximale Gefrierkapazität

- Die Funktion Schnellkühlen stellt den Gefrierbereich auf seine maximale Gefrierkapazität. Diese Funktion benötigt normalerweise bis zu 24 Stunden, und wird automatisch abgeschaltet.
- Wenn die maximale Gefrierkapazität genutzt werden soll, muss die Funktion Schnellkühlen für sieben Stunden vor dem Einlagern der frischen Lebensmittel eingeschaltet gewesen sein.

Maximale Lagerkapazität

- Um eine bessere Luftzirkulation zu erreichen, alle Schubladen einschieben.
- Wenn Sie große Mengen Nahrungsmittel aufbewahren wollen, sollten Sie alle Gefrierschubladen aus dem Gerät nehmen. Stapeln Sie dann die Nahrungsmittel direkt auf die Ablagen im Gefrierbereich.

HINWEIS

- Um die Schubladen herauszunehmen, muss zuerst das Gefriergut aus ihnen entnommen werden. Bitte ziehen Sie dann die Schublade am Griff vorsichtig heraus, sonst kann das zu Verletzungen führen.
- Die Form der einzelnen Schubladen kann sich unterscheiden. Daher beim Einsetzen auf die richtige Position achten.

Bedienfeld

Einheiten und Funktionen

<Typ 1> An der Kühlschranktür

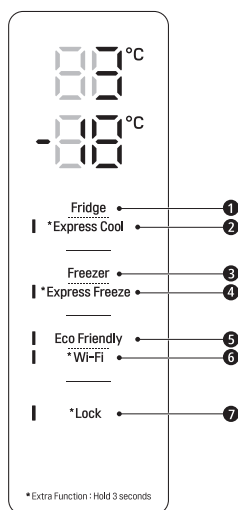

- 1 Fridge Temperature (Kühlschranktemperatur)**
 - Dadurch wird die Zieltemperatur des Gefriergerätes eingestellt.
- 2 * Express Cool (Schnellkühlen)**
 - Dadurch wird die Funktion Schnellkühlen eingestellt.
- 3 Freezer Temperature (Gefrierschranktemperatur)**
 - Dadurch wird die Temperatur des Tiefkühlschranks eingestellt.
- 4 * Express Freeze (Express Einfrieren)**
 - Dadurch wird die Funktion Schnellgefrieren eingestellt.

<Typ 2> Im Inneren des Kühlschranks

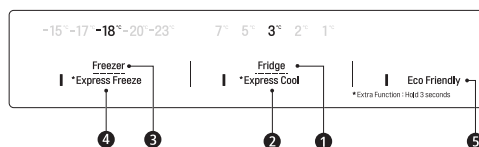

- 5 Eco Friendly (Öko-Modus)**
 - Hiermit wird der Stromsparmodus für einen niedrigeren Stromverbrauch eingeschaltet.
- 6 * Wi-Fi (WLAN)**
 - Dies verbindet den Kühlschrank mit Ihrem WLAN-Netzwerk.
- 7 * Lock (Sperrung)**
 - Damit werden die Tasten des Bedienfelds gesperrt.

HINWEIS

- Das Bedienfeld kann sich von Gerät zu Gerät unterscheiden.
- Das Bedienfeld wird automatisch ausgeschaltet, um Energie zu sparen.
- Wenn es bei der Reinigung zu Finger- oder Hautkontakt auf dem Bedienfeld kommt, kann die ausgelöste Funktion in Betrieb gehen.

Einstellung der Temperatur

Dadurch wird die Temperatur des Gefriergerätes oder Tiefkühlschranks eingestellt.

- Drücken Sie die Taste **Fridge** oder die Taste **Freezer**, um die Temperatur anzupassen.
- Die Temperatur kann angepasst werden.
 - Kühlschrank: zwischen 1 °C bis 7 °C
 - Gefrierschrank: zwischen -15 °C bis -23 °C
- Die Anfangstemperatur ist eingestellt.
 - Kühlschrank: 3 °C
 - Gefrierschrank: -18 °C

Die Innentemperatur verändert sich abhängig vom Status der Lebensmittel, die eingestellte Temperatur ist also nur ein Zielwert, nicht die tatsächliche Temperatur im Inneren des Geräts.

HINWEIS

- Je nach Gerät kann die Standardtemperatur variieren.
- Warten Sie 2 bis 3 Stunden, nachdem Sie das Gerät an die Stromversorgung angeschlossen haben, bevor Sie Lebensmittel in dem Gerät aufbewahren.
- Für die Herstellung von Eis in Gebieten mit normalem Klima, sollte das Gefriergerät auf eine Temperatur von -18 °C oder kälter eingestellt werden.

Schnellgefrieren einstellen

Mit dieser Funktion kann eine große Menge Eis oder gefrorene Lebensmittel schnell eingefroren werden.

- Wenn Sie die Taste **Express Freeze** für drei Sekunden gedrückt halten, leuchtet das **Express Freeze**-Symbol an dem Bedienfeld auf.
- Die Funktion wird mit jedem Drücken der Taste entweder aktiviert oder deaktiviert.
- Die Funktion Schnellkühlen eingestellt wird automatisch beendet, nachdem ein spezifischer Zeitraum vergangen ist.

HINWEIS

- Wenn **Express Freeze** eingeschaltet ist, können Geräusche zu hören sein und der Energieverbrauch kann steigen.

Schnellkühlen einstellen

Mit dieser Funktion kann eine große Menge von Lebensmitteln wie Gemüse, Obst und so weiter schnell gekühlt werden.

- Wenn Sie die Taste **Express Cool** für drei Sekunden gedrückt halten, leuchtet das **Express Cool**-Symbol an dem Bedienfeld auf.
- Die Funktion wird mit jedem Drücken der Taste entweder aktiviert oder deaktiviert.
- Die Funktion Schnellkühlen wird automatisch beendet, nachdem ein spezifischer Zeitraum vergangen ist.

HINWEIS

- Wenn **Express Cool** eingeschaltet ist, können Geräusche zu hören sein und der Energieverbrauch kann steigen.

Öko-Modus einstellen

- Diese Funktion schaltet die Kühl-Gefrierkombination in den Energiesparmodus. Dies ist sinnvoll, wenn Sie verreisen, da der Energieverbrauch gesenkt wird.
- Durch Drücken der Taste **Eco Friendly** wird die Funktion gestartet, und das Symbol leuchtet auf. Bei erneutem Drücken der Taste wird die Funktion ausgeschaltet.
- Wenn der Öko-Modus aktiviert ist, können die anderen Tasten nicht bedient werden. Wenn Sie den Öko-Modus nicht mehr benötigen, schalten Sie ihn aus, damit die anderen Tasten wieder funktionieren und der Kühlschrank zu seiner vorherigen Temperatureinstellung zurückkehrt.

Setzen und Zurücksetzen der Sperre

Damit werden die Tasten des Bedienfelds gesperrt.

- Halten Sie die Taste **Lock** drei Sekunden lang gedrückt. Wenn die Sperrfunktion eingestellt ist, sind alle Tasten gesperrt.

HINWEIS

- Sie müssen die Sperrfunktion deaktivieren, bevor Sie auf andere Funktionen zugreifen können.

Alarm Hohe Temperatur

Wenn die Temperatur aufgrund von Stromausfall zu hoch wird, blinkt die Gefriertemperatur-LED, und es ertönt ein Alarm.

- Drücken Sie zum Stoppen die Taste **Freezer**.
- Wenn die Temperatur wieder ausreichend kalt ist, wird das Blinken und der Alarm automatisch gestoppt.
- Diese Funktion wird aktiviert:
 - Wenn der Kühlschrank eingeschaltet ist.
 - Wenn der Gefrierbereich zu warm wird.
 - Wenn es für eine längere Zeit zu einem Stromausfall kommt.
 - Wenn große Mengen warmer Lebensmittel in den Gefrierbereich gestellt werden.
 - Wenn die Tür des Gefrierbereichs zu lange offen steht oder zu oft geöffnet wird.

Wasserspender (*)

Drücken Sie den Hebel **1** des Wasserspenders , um kaltes Wasser auszugeben.

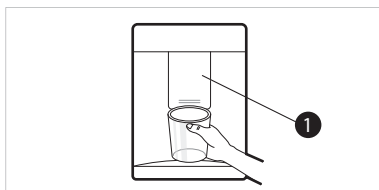

⚠ ACHTUNG

- Halten Sie Kinder vom Spender fern, um zu verhindern, dass Kinder mit den Bedienelementen spielen oder sie beschädigen.
- Zur Reinigung des Wasserspendesystems lassen Sie ca. 5 Minuten lang

HINWEIS

- (*) Dieses Zubehör variiert je nach Modell.
- Wenn die Tür des Gefrierbereichs geöffnet wird, während Wasser gezapft wird, wird die Ausgabe gestoppt.

- Wenn die Tür des Kühlbereichs geöffnet wird, während Wasser gezapft wird, wird die Ausgabe unterbrochen.
- Wenn der Durchmesser der Glasöffnung zu klein ist, kann Wasser aus dem Glas spritzen oder an der Seite vorbeilaufen.
- Verwenden Sie ein Glas mit mindestens 68 mm Durchmesser an der Oberseite zum Abfüllen von Wasser.

Wassertank

- 1 Öffnen Sie den Deckel (kleine Abdeckung) an der Oberseite des Wassertanks.

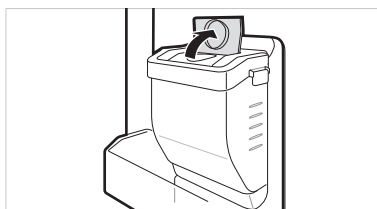

- 2 Füllen Sie den Tank mit sauberem Wasser und schließen Sie den Deckel (kleine Abdeckung).
 - Der Wassertank kann bis zu 2,3 l aufnehmen.

⚠ ACHTUNG

- Der Wassertank sollte von Kindern ferngehalten werden. Wenn ein Kind den Wassertank fallen lässt, während er vollständig mit Wasser gefüllt ist, kann dies zu Verletzungen führen. Befüllen Sie den Wassertank nicht mit anderen Getränken außer Wasser und nicht mit heißem Wasser.
- Wenden Sie beim Aus- oder Einbau des Wassertanks keine übermäßige Kraft auf. Dies kann Schäden am Gerät oder Verletzungen verursachen.

HINWEIS

- Vor der ersten Verwendung des Wassertanks nach der Installation des Geräts, sollte er vor dem Befüllen mit Wasser gewaschen werden.
- Prüfen Sie, ob der Wassertank richtig in das Gerät eingesetzt wurde. Wenn er nicht richtig eingesetzt ist, kann Wasser aus dem Tank auslaufen und in das Gerät gelangen.

- Wenn sich kein Wasser im Wassertank befindet, kann die Kaltwasserfunktion des Spenders nicht verwendet werden. Prüfen Sie, ob sich Wasser im Wasserspendertank befindet und füllen Sie ihn bei Bedarf mit Wasser auf.
- Warten Sie mindestens 15 Sekunden, bevor Sie den Wassertank herausnehmen, nachdem Sie das letzte Mal Wasser gezapft haben.
- Geräusche aus dem Wassertank sind normal, wenn der Spender mit Wasser versorgt wird. Dies ist kein Anzeichen für eine Fehlfunktion.

Eiswürfelform

Befüllen Sie die Eiswürfelform mit Wasser.

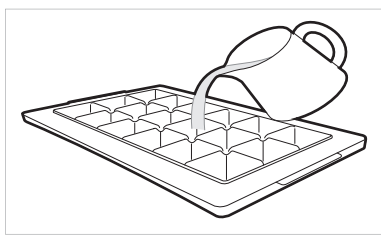

⚠️ WARNUNG

- Nur Trinkwasser einfüllen.

⚠️ ACHTUNG

- Überprüfen Sie erst, ob sich noch Eis darin befindet, bevor Sie in die Form Wasser einfüllen.
- Bitte schlagen Sie die Tür des Gefrierbereichs nicht zu nach dem Sie das Eiswürfelform mit Wasser befüllt haben.
- Wenn Sie die Tür des Gefrierbereichs häufiger öffnen und schließen, kann es länger dauern, bis das Wasser gefriert.
- Die Zeit, die das Wasser zum Gefrieren braucht, kann je nach Jahreszeit variieren.
- Nach dem Aufstellen des Geräts kann es bis zu 24 dauern, bis sich die Temperatur im Inneren des Geräts stabilisiert hat. Es kann daher länger dauern, bis das Wasser gefroren ist.
- Vorsicht beim Umgang mit den Eiswürfeln, da die Kanten scharf sein können.

HINWEIS

- Wenn die Eiswürfelform mit Wasser überfüllt wird, können die Eiswürfel zusammenkleben, und dadurch die Entnahme erschweren.
- Um schnell Eiswürfel herzustellen, drücken Sie die Taste **Express Freeze** auf dem Bedienfeld.
- Lagern Sie keine Eiswürfel, die nicht vollständig eingefroren sind. Nicht gefrorenes Wasser könnte zu einem Verklumpen der Eiswürfel führen.
- Achten Sie beim Biegen der Eiswürfelform darauf, nicht zu viel Kraft aufzuwenden. Ansonsten könnte die Form zerbrechen.
- Um die Eiswürfel leicht entnehmen zu können, füllen Sie Wasser im Voraus in die Form.

Frischekonverter (*)

Im Kühlfach kann die Temperatur im Frischekonverter durch Schieben des Hebels ① an der Vorderseite in eine der Richtungen geregelt werden.

Wenn in dem Fach Gemüse gelagert wird, während es auf Fleisch oder Fisch eingestellt ist, kann das Gemüse durch Kälte verderben.

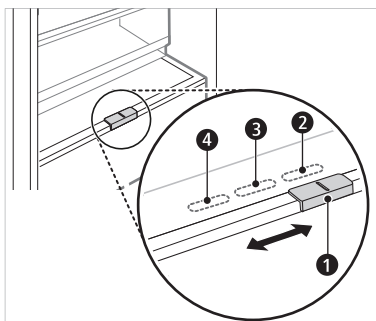

- ② Für die Lagerung von Gemüse.(Empfohlen)
- ③ Für die Lagerung von Fisch.
- ④ Für die Lagerung von Fleisch

HINWEIS

- (*) Dieses Zubehör variiert je nach Modell.

Frischgemüseschublade (*)

Im Gemüsefach kann die Luftfeuchtigkeit durch Verschieben des Hebels eingestellt werden ❶.

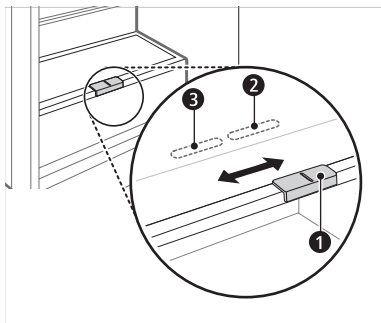

- ❷ Für die Lagerung von Gemüse. (Empfohlen)
- ❸ Für die Lagerung von Fisch.

HINWEIS

- (*) Dieses Zubehör variiert je nach Modell.

Faltregal

Sie können Platz für große Gegenstände, z. B. Milchkannen oder Flaschen schaffen, indem Sie die vordere Hälfte der Ablage unter die hintere Hälfte schieben. Später können Sie die vordere Hälfte wieder nach vorn ziehen, um die gesamte Ablage nutzen zu können.

- 1 Heben Sie die Vorderseite der Ablage an und schieben Sie sie auf ihre Rückseite.

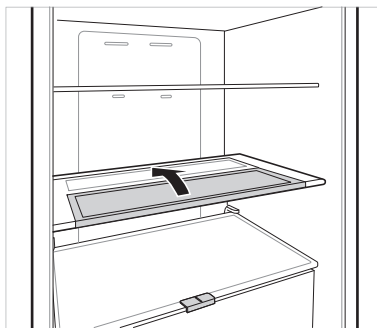

- 2 Heben Sie die Vorderseite der Ablage an und schieben Sie sie unter ihre Rückseite. Von dieser Position aus, können beide Seiten der Ablage angehoben werden, um mehr Platz zu schaffen.



Andere Funktionen

Tür-Offen-Alarm

Der Alarm ertönt 3-mal in 30-Sekunden-Intervallen, wenn die Tür (Kühlbereich) für eine Minute offen gelassen oder nicht komplett geschlossen wurde.

- Wenden Sie sich an ein Kundeninformationszentrum von LG Electronics, wenn der Alarm nach dem Schließen der Tür weiterhin ertönt.

Fehlererkennung

Das Gerät kann automatisch Fehler während des Betriebs erkennen.

- Wenn ein Problem erkannt wird, geht das Gerät nicht in Betrieb, auch wenn Tasten gedrückt werden, wird ein Fehlercode angezeigt.
- Sollte dies eintreten, nehmen Sie das Gerät nicht vom Strom und nehmen Sie bitte sofort Kontakt mit dem Kundeninformationszentrum von LG Electronics auf. Wenn Sie den Strom abschalten, werden die Techniker des Kundeninformationszentrums von LG Electronics Schwierigkeiten haben, den Fehler ausfindig zu machen.

Verwendung der LG SmartThinQ-App

- Für Geräte mit dem Logo  oder  Mithilfe der LG SmartThinQ-App können Sie über ein Smartphone mit dem Gerät kommunizieren

Vor der Verwendung von LG SmartThinQ

- 1 Überprüfen Sie den Abstand vom Gerät zum kabellosen Router (WLAN-Netzwerk).
 - Wenn der Abstand zwischen dem Gerät und dem WLAN-Router zu groß ist, kann die Signalstärke schwach sein. In diesem Fall dauert die Registrierung sehr lange oder die Installation kann fehlschlagen.
- 2 Schalten Sie das **Mobile Netz** oder die **Mobilien Daten** auf Ihrem Smartphone aus.
 - Bei iPhones können Sie die Daten unter **Einstellungen** → **Mobilis Netz** → **Mobile Daten** ausschalten.

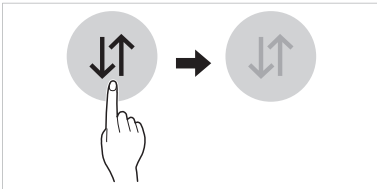

- 3 Verbinden Sie Ihr Smartphone mit dem Router.

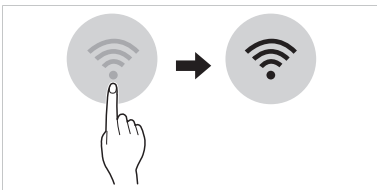

HINWEIS

- Um die WLAN-Verbindung zu überprüfen, überprüfen Sie, ob das **WLAN**-Symbol  auf dem Bedienfeld leuchtet.
- Das Gerät unterstützt nur 2,4 GHz WLAN-Netzwerke. Kontaktieren Sie Ihren Internetanbieter oder sehen Sie im Handbuch Ihres kabellosen Routers nach, um Ihre Netzwerkfrequenz in Erfahrung zu bringen.
- LG SmartThinQ ist für keine Netzwerkbedingungen, Fehler oder Störungen/ Fehler, die durch Netzwerkverbindung verursacht wurde, verantwortlich.
- Wenn das Gerät Schwierigkeiten hat, sich mit dem WLAN-Netzwerk zu verbinden, kann es sein, dass es zu weit vom Router entfernt ist. Kaufen Sie einen WLAN-Repeater (Reichweitenerweiterung), um die WLAN-Signalstärke zu verbessern.
- Die WLAN-Verbindung könnte wegen der Heimnetzwerkumgebung nicht aufgenommen oder könnte unterbrochen werden.
- Die Netzwerkverbindung arbeitet möglicherweise aufgrund Ihres Internet-Service-Providers nicht störungsfrei.
- Die Umgebung des drahtlosen Netzwerkes kann das drahtlose Netzwerk verlangsamen.
- Das Gerät kann aufgrund von Problemen mit der drahtlosen Signalübertragung nicht registriert werden. Ziehen Sie den Stecker des Geräts aus und warten Sie ca. eine Minute, bevor Sie es erneut versuchen.
- Wenn die Firewall Ihres WLAN-Routers aktiviert ist, müssen Sie sie deaktivieren oder eine Ausnahme hinzufügen.
- Der Name des WLAN-Netzwerks (SSID) sollte aus einer Kombination aus lateinischen Buchstaben und Zahlen bestehen. (Verwenden Sie keine Sonderzeichen)
- Die Smartphone-Benutzeroberfläche kann je nach Betriebssystem und Hersteller unterschiedlich ausfallen.
- Wenn das Sicherheitsprotokoll des Routers auf **WEP** eingestellt ist, ist es möglich, dass Sie kein Netzwerk einrichten können. Bitte ändern Sie die Einstellung auf ein anderes Sicherheitsprotokoll (wir empfehlen **WPA2**) und registrieren Sie das Produkt erneut.

Installation von LG SmartThinQ

Suchen Sie auf einem Smartphone nach der LG SmartThinQ App im Google Play Store & Apple App Store. Befolgen Sie die Anweisungen, um die Anwendung herunter zu laden und zu installieren.

Die Funktionen der LG SmartThinQ-Anwendung für Modelle mit WLAN

Kommunizieren Sie mit dem Gerät von einem Smartphone aus, über das Sie die komfortablen intelligenten Funktionen verwenden können.

Firmware-Aktualisierung

Hält die Geräteleistung aktuell.

Smart Diagnosis™

Wenn Sie die Smart Diagnosis-Funktion nutzen, erhalten Sie nützliche Informationen wie die richtige Verwendung des Geräts auf der Grundlage der Nutzungsstruktur ist.

Einstellungen

Hier können verschiedene Optionen auf dem Kühlschrank oder in der Anwendung eingestellt werden.

HINWEIS

- Wenn Sie Ihren drahtlosen Router, Internetdienstanbieter oder Ihr Passwort ändern, löschen Sie das registrierte Gerät aus der LG SmartThinQ-Anwendung und registrieren Sie es erneut.
- Um die Gerätefunktionalität zu verbessern, kann die Anwendung geändert werden, ohne den Nutzer vorher zu benachrichtigen.
- Funktionen können sich je nach Modell unterscheiden.

Verbindung zum WLAN herstellen

Bei Verwendung der LG SmartThinQ-Anwendung, ermöglicht die Taste **Wi-Fi** eine Verbindung mit dem WLAN-Heimnetzwerk herzustellen. Das **WLAN**-Symbol zeigt den Netzwerkverbindungsstatus des Geräts an. Das Symbol leuchtet auf, wenn das Gerät mit dem WLAN-Netzwerk verbunden ist.

Erstmalige Geräteregistrierung

Führen Sie die Anwendung LG SmartThinQ aus und befolgen Sie die in der Anwendung angezeigten Instruktionen, um das Gerät zu registrieren.

Das Gerät neu registrieren oder einen anderen Benutzer registrieren

Halten Sie die Taste **Wi-Fi** für 3 Sekunden gedrückt, um die Funktion vorübergehend auszuschalten. Führen Sie die LG SmartThinQ-Anwendung aus und folgen Sie den in der Anwendung angezeigten Anweisungen, um das Gerät zu registrieren.

HINWEIS

- Um die WLAN-Funktion zu deaktivieren, halten Sie die Taste **Wi-Fi** Taste für 3 Sekunden gedrückt. Das WLAN-Symbol erlischt.

Information: Hinweis bezüglich Open-Source-Software

Den Quellcode unter GPL, LGPL, MPL sowie weitere Open-Source-Lizenzen, die in diesem Produkt enthalten sind, können Sie unter <http://opensource.lge.com> herunterladen.

Neben dem Quellcode stehen dort alle verwiesenen Lizenzbedingungen, Garantieausschlüsse sowie Urheberrechtshinweise zum Download bereit.

LG Electronics bietet gegen eine kostendeckende Gebühr (Medium, Versand und Bearbeitung) den Quellcode auf CD-ROM an. Senden Sie dazu eine Anfrage per E-Mail an: opensource@lge.com. Dieses Angebot gilt bis drei Jahre nach der letzten Auslieferung des Produkts. Dieses Angebot gilt für jeden Empfänger dieser Information.

Die Verwendung von Smart Diagnosis™

- Für Geräte mit dem Logo  oder .

Smart Diagnosis™ über den Kundendienst

Verwenden Sie diese Funktion, wenn Sie eine genaue Diagnose durch das Kundeninformationszentrum von LG Electronics benötigen, weil das Gerät eine Störung hat oder ausgefallen ist. Verwenden Sie diese Funktion erst, nachdem Sie sich mit einem Servicemitarbeiter in Verbindung gesetzt haben, nicht während des normalen Betriebs.

Das Anzeigefeld befindet sich an der Kühlschranktür.

- 1 Drücken Sie die Taste **Lock**, um die Sperrfunktion zu aktivieren.
 - Wenn die Anzeige für mehr als 5 Sekunden verriegelt ist, müssen Sie die Verriegelung deaktivieren und es dann erneut aktivieren.

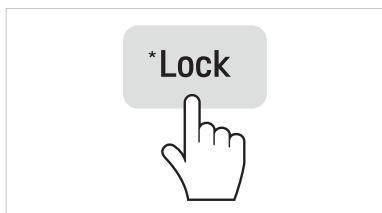

- 2 Drücken Sie die Taste **Freezer** und halten Sie sie für drei Sekunden oder länger gedrückt, während Sie weiterhin Ihr Handy an den Lautsprecher halten.

- 3 Die Tür des Kühlschranks öffnen und das Telefon oben rechts an die Lautsprecheröffnung halten.

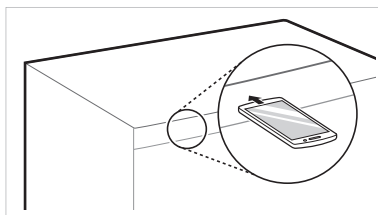

- 4 Nachdem die Datenübertragung abgeschlossen ist, wird Ihnen der Servicemitarbeiter das Ergebnis der Smart Diagnosis™ erklären.

Das Anzeigefeld befindet sich innen an der Kühlschranktür.

- 1 Öffnen Sie die Kühlschranktür.
- 2 Drücken Sie die Taste **Freezer** und halten Sie sie für drei Sekunden oder länger gedrückt.
- 3 Halten Sie das Telefon oben rechts an die Lautsprecheröffnung.

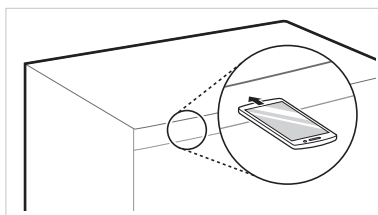

- 4 Nachdem die Datenübertragung abgeschlossen ist, wird Ihnen der Servicemitarbeiter das Ergebnis der Smart Diagnosis™ erklären.

HINWEIS

- Halten Sie das Telefon so, dass sein Mikrofon über der Lautsprecheröffnung liegt.
- Nach ca. 3 Sekunden wird der Ton der Smart Diagnosis™ erzeugt.
- Entfernen Sie das Telefon nicht von der Lautsprecheröffnung, während die Daten übertragen werden.
- Halten Sie das Telefon an die obere rechte Sprecheröffnung und warten Sie während die Daten übermittelt werden.
- Der Ton der Datenübertragung für die Smart Diagnosis™ ist möglicherweise schrill für das Ohr. Um eine genaue Diagnose zu ermöglichen, nehmen Sie das Telefon jedoch nicht von der Lautsprecheröffnung ab, bis der Ton der Datenübertragung beendet ist.
- Nachdem die Datenübertragung abgeschlossen ist, wird die Meldung "Übertragung abgeschlossen" angezeigt und das Bedienfeld wird automatisch abgeschaltet. Nach wenigen Sekunden wird es wieder eingeschaltet. Danach teilt der Kundendienst das Diagnoseergebnis mit.
- Die Smart Diagnosis™ ist abhängig von der Gesprächsqualität vor Ort.
- Die Kommunikationsleistung wird verbessert und Sie können ein besseres Signal übermitteln, wenn Sie ein Festnetztelefon verwenden.
- Wenn die Übertragung der Daten für die Smart Diagnosis™ aufgrund der schlechten Gesprächsqualität unzureichend ist, kann Ihnen unter Umständen nicht der bestmögliche Service für eine Smart Diagnosis™ zur Verfügung gestellt werden.

Hinweise zur Reinigung

- Beim Ausbau von Regalen und Schubfächern aus dem Gerät, entfernen Sie alle Lebensmittel von diesen, um Verletzungen und Beschädigungen zu vermeiden.
 - Sonst könnten Verletzungen durch die eingelagerten Lebensmittel verursacht werden.
- Während der Reinigung der Entlüfter an der Außenseite des Geräts mittels Staubsauger, sollte das Stromkabel nicht angesteckt sein, um eine statische Entladung zu verhindern, die zur Beschädigung des Geräts oder einem elektrischen Schlag führen kann.
- Nehmen Sie bitte die Regale und Schubfächer heraus, reinigen Sie sie mit Wasser und trocknen sie diese anschließend gründlich ab, bevor Sie sie wieder einbauen.
- Wischen Sie regelmäßig die Dichtungen der Türen mit einem feuchten weichen Tuch ab.
- Spritzer und Flecken auf den Türbehältern sollten gereinigt werden, da diese die Lagerfähigkeit der Behälter beeinträchtigen und sie sogar beschädigen könnten.
- Kontrollieren Sie nach dem Reinigen, ob das Netzkabel beschädigt, heiß oder falsch eingesteckt ist.
- Halten Sie die Entlüftungen an der Außenseite des Gerätes sauber.
 - Verstopfte Lüftungsöffnungen können Brand oder Beschädigungen des Gerätes verursachen.
- Das Einwachsen lackierter Metalloberflächen bietet Rostschutz. Wachsen Sie keine Kunststoffteile ein. Wachsen Sie lackierte Metalloberflächen mindestens zweimal jährlich mit Gerätewachs (oder Autowachspaste) ein. Tragen Sie das Wachs mit einem sauberen, weichen Tuch auf.
- Reinigen Sie das Innere oder Äußere des Geräts nicht mit einer groben Bürste, Zahnpasta oder brennbaren Materialien. Verwenden Sie keine Reinigungsmittel, die entzündliche Inhaltsstoffe enthalten.
 - Dies kann zu Verfärbungen oder Schäden am Gerät führen.
 - Entzündliche Substanzen: Alkohol (Ethanol, Methanol, Isopropylalkohol, Isobutylalkohol etc.), Verdünnungsmittel, Bleiche, Benzol, entzündliche Flüssigkeiten, Scheuermittel, etc.
- Reinigen Sie die Außenseite des Geräts mit einem sauberen Schwamm oder einem weichen Lappen und warmem Wasser mit einem milden Reinigungsmittel. Verwenden Sie keine rauen oder scheuernden Reiniger. Trocknen Sie das Gerät sorgfältig mit einem weichen Tuch ab.

- Die Schubfächer oder Behälter niemals im Geschirrspüler reinigen.
 - Die Teile können durch Hitze einwirkung verformt werden.
- Reinigen Sie Oberflächen, die mit Nahrungsmitteln in Kontakt kommen, sowie die erreichbaren Abflusssysteme regelmäßig.
- Wenn das Gerät mit einer LED-Leuchte ausgestattet ist, darf die Abdeckung der Leuchte und die LED-Leuchte auf keinen Fall für Reparaturen oder Instandhaltung ausgebaut werden. Bitte wenden Sie sich an den Kundendienst von LG Electronics.

Reinigung des Türfaches

Ausbau des Kühlschrankschubfaches

Halten Sie das Fach an beiden Enden und heben Sie es nach oben heraus.

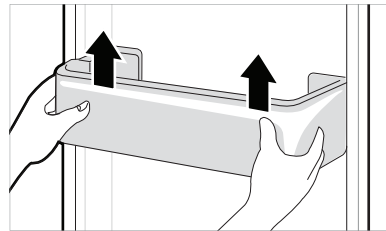

Einbau des Kühlschrankschubfaches

- 1 Halten Sie das Fach an beiden Enden und drücken Sie zuerst das eine Ende und danach das andere Ende sanft in die Halterung ein.

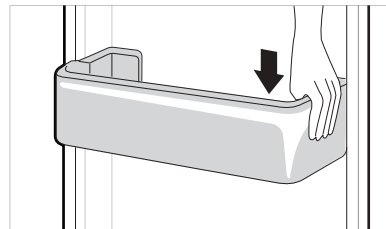

- 2 Klopfen Sie das Türfach danach sanft in seine horizontale Position.

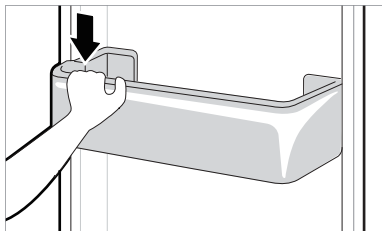

Reinigung der Regalböden

Herausnehmen der Abstellfläche

Heben Sie die hintere Kante der Abstellfläche an und ziehen Sie sie heraus.

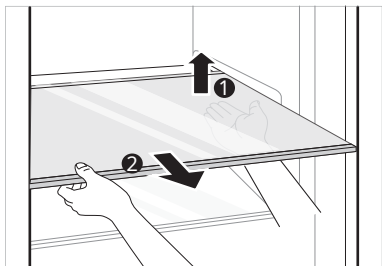

Reinigung der Regalböden

Herausnehmen der Abstellfläche

Heben Sie die hintere Kante der Abstellfläche an und ziehen Sie sie heraus.

Auswechseln des Kühlschrankregals

Gehen Sie beim Einbau in umgekehrter Reihenfolge des Ausbaus vor.

Reinigung der Gemüseschublade

Herausnehmen der Gemüseschublade

- 1 Nehmen Sie den Inhalt aus der Schublade heraus. Halten Sie den Griff der Gemüseschublade fest und ziehen Sie sie vorsichtig bis zum Anschlag nach vorn.

- 2 Heben Sie die Gemüseschublade nach oben und ziehen Sie sie heraus.

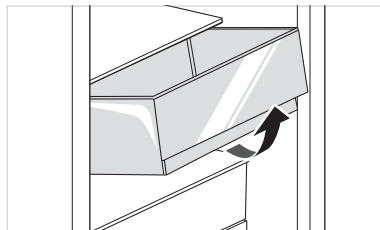

⚠ ACHTUNG

- Beachten Sie, dass es beim Herausnehmen der Gemüseschublade aufgrund des Gewichts der eingelagerten Lebensmittel zu Verletzungen kommen kann.

Erneuter Einbau des Gemüseschubfaches

Gehen Sie beim Einbau in umgekehrter Reihenfolge des Ausbaus vor.

Reinigung der Crisper-Abdeckung

Ausbau der Crisper-Abdeckung

- 1 Ziehen Sie nach dem Ausbau der Gemüseschublade den oberen Teil der Crisper-Abdeckung nach unten.

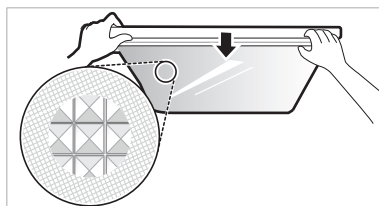

- 2 Ziehen Sie nach dem Ausbau der Gemüseschublade den oberen Teil der Crisper-Abdeckung nach unten.

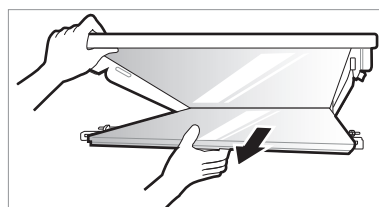

Einbau der Crisper-Abdeckung

- 1 Platzieren Sie die Vorsprünge innen an der Crisper-Abdeckung auf den Nuten des Einschubs.

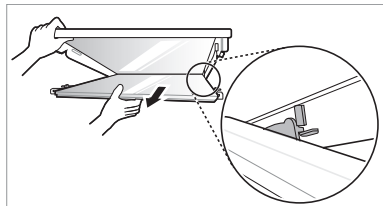

- 2 Setzen Sie die Vorsprünge an der Vorderseite der Crisper-Abdeckung in die Nuten an der Vorderseite des Einschubs ein und schieben Sie die Crisper-Abdeckung hinein.

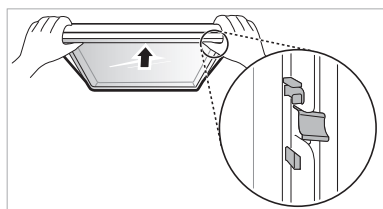

Reinigung der Gefrierfachschublade

- 1 Nehmen Sie den Inhalt aus der Schublade heraus. Halten Sie den Griff der Gefrierfachschublade fest und ziehen Sie sie vorsichtig bis zum Anschlag nach vorn.
- 2 Heben Sie die Schublade an und ziehen Sie sie heraus.

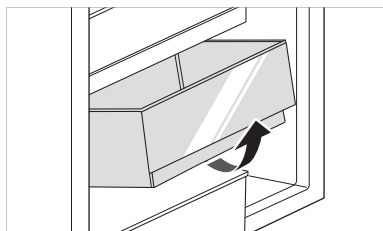

Einbau der Gefrierfachschublade

Gehen Sie beim Einbau in umgekehrter Reihenfolge des Ausbaus vor.

Die Reinigung des Wasserspenders

Die Reinigung des Wasserspenderfachs



Das Wasserspenderfach kann schnell durch verschüttetes Eis oder verspritztes Wasser nass werden. Wischen Sie den gesamten Bereich mit einem feuchten Tuch aus.

Die Reinigung der Wasser- und Eisausgabe

Wischen Sie die Wasser- und Eisausgabe häufig mit einem sauberen Tuch ab, da sie leicht verschmutzt werden kann. Bitte beachten Sie, dass Fusseln eines Tuchs an der Ausgabe hängen bleiben können.

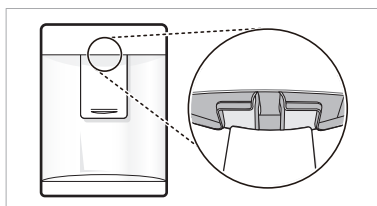

Symptome	Ursache und Lösung
Keine Kühlung oder Tiefkühlung.	Ist die Stromversorgung unterbrochen? <ul style="list-style-type: none"> Überprüfen Sie den Strom und andere Betriebsmittel.
	Ist der Netzstecker aus der Steckdose gezogen worden? <ul style="list-style-type: none"> Stecken Sie den Netzstecker ordnungsgemäß in die Steckdose.
Schlechte Kühlung oder Tiefkühlung.	Ist die Temperatur des Gefriergerätes oder Tiefkühlschranks auf "wärmstes" eingestellt? <ul style="list-style-type: none"> Stellen Sie die Temperatur des Kühlschranks oder Gefrierschranks auf "Mittel".
	Beindet sich das Gerät unter direkter Sonneneinstrahlung oder in der Nähe von Hitzequellen, wie Küchenherde oder Mikrowellen? <ul style="list-style-type: none"> Kontrollieren Sie den Aufstellbereich und stellen Sie das Gerät ggf. in entsprechender Entfernung von wärmeerzeugenden Geräten auf.
	Haben Sie warme Speisen eingelagert, ohne diese vorher abkühlen zu lassen? <ul style="list-style-type: none"> Lassen Sie warme Speisen zuerst abkühlen, bevor Sie diese in den Gefrierschrank oder den Kühlschrank stellen.
	Haben Sie zu viele Lebensmittel eingelagert? <ul style="list-style-type: none"> Lassen Sie genügend Platz zwischen den einzelnen Lebensmitteln.
	Sind die Gerätetüren fest verschlossen? <ul style="list-style-type: none"> Schließen Sie die Tür fest zu und stellen Sie sicher, dass die eingelagerten Lebensmittel das Schließen der Tür nicht behindern.
	Steht ausreichender Raum rund um das Gerät zur Verfügung? <ul style="list-style-type: none"> Passen Sie die Aufstellungsposition des Gerätes so an, dass ausreichender Raum rund um das Gerät vorhanden ist.
In dem Gerät riecht es schlecht.	Ist die Temperatur des Gefriergerätes oder Tiefkühlschranks auf "warm" eingestellt? <ul style="list-style-type: none"> Stellen Sie die Temperatur des Kühlschranks oder Gefrierschranks auf "Mittel".
	Haben Sie intensiv riechende Speisen in das Gerät gestellt? <ul style="list-style-type: none"> Lagern Sie Lebensmittel mit starken Gerüchen in versiegelten Behältern.
	Gemüse oder Obst könnten in einem Schubfach verdorben sein? <ul style="list-style-type: none"> Werfen Sie verfaultes Gemüse in den Müll und reinigen Sie die Gemüseschublade. Lagern Sie Gemüse nicht zu lange in der Gemüseschublade.
Die Innenleuchte des Gerätes schaltet sich nicht ein.	Schaltet sich die Innenleuchte des Gerätes ab? <ul style="list-style-type: none"> Es ist schwierig für den Kunden die Innenlampe des Geräts zu wechseln, sollte diese nicht funktionieren. Sollte die Innenlampe sich nicht einschalten lassen, kontaktieren Sie bitte den LG Electronics Kundenservice.
Die Gerätetür ist nicht einwandfrei geschlossen.	Weist das Gerät eine Neigung nach vorwärts auf? <ul style="list-style-type: none"> Stellen Sie die vorderen Füße so ein, dass die Vorderseite leicht angehoben wird.
	Wurden die Schubfächer richtig eingelegt? <ul style="list-style-type: none"> Bauen Sie die Regale erneut ein, falls erforderlich.
	Haben Sie die Tür mit zu viel Schwung geschlossen? <ul style="list-style-type: none"> Wenn Sie die Tür mit zu viel Kraft oder Schwung schließen, schließt sie möglicherweise nicht ordentlich. Stellen Sie sicher, dass Sie die Tür nicht zuschlagen. Schließen Sie die Tür ohne Kraftanwendung.

Symptome	Ursache und Lösung
Es ist schwer, die Gerätetür zu öffnen.	<p>Haben Sie versucht, die Tür unmittelbar nach dem Schließen zu öffnen?</p> <ul style="list-style-type: none"> • Wenn Sie versuchen, die Gerätetür innerhalb von einer Minute, nachdem Sie geschlossen wurde, wieder zu öffnen, könnten Sie Schwierigkeiten aufgrund des Drucks im Inneren des Geräts haben. Versuchen Sie die Gerätetür nach ein paar Minuten erneut zu öffnen, sodass der Druck im Inneren sich stabilisieren kann.
Es befindet sich Kondensation im Inneren des Gerätes oder auf dem Boden der Abdeckung für die Gemüseschiebefächer.	<p>Haben Sie warme Speisen eingelagert, ohne diese vorher abkühlen zu lassen?</p> <ul style="list-style-type: none"> • Lassen Sie warme Speisen zuerst abkühlen, bevor Sie diese in den Gefrierschrank oder den Kühlschrank stellen.
	<p>Haben Sie die Gerätetür offen gelassen?</p> <ul style="list-style-type: none"> • Obwohl die Kondensation kurz nach dem Schließen der Gerätetür weicht, können Sie diese mit einem trockenen Tuch abwischen.
	<p>Nehmen Sie ein übermäßiges Öffnen und Schließen der Gerätetür vor?</p> <ul style="list-style-type: none"> • Aufgrund des Temperaturunterschieds zwischen innen und außen kann sich Kondensation bilden. Wischen Sie die Feuchtigkeit mit einem trockenen Tuch ab.
	<p>Haben Sie warme oder feuchte Lebensmittel in das Gerät gestellt, ohne sie in einem Behälter versiegelt zu haben?</p> <ul style="list-style-type: none"> • Lagern Sie Speisen in einem abgedeckten oder verschlossenen Behälter.
Im Gefrierschrank hat sich Eis gebildet.	<p>Türen können nicht einwandfrei schließen?</p> <ul style="list-style-type: none"> • Überprüfen Sie, ob die Abteile für Lebensmittel die Tür blockieren und stellen Sie sicher, dass die Tür dicht geschlossen ist.
	<p>Haben Sie warme Speisen eingelagert, ohne diese vorher abkühlen zu lassen?</p> <ul style="list-style-type: none"> • Lassen Sie warme Speisen zuerst abkühlen, bevor Sie diese in den Gefrierschrank oder den Kühlschrank stellen.
Im Gefrierschrank hat sich Eis gebildet.	<p>Ist der Lufteinlass oder -auslass des Gefrierschranks blockiert?</p> <ul style="list-style-type: none"> • Stellen Sie sicher, dass der Lufteinlass oder -auslass nicht blockiert ist, damit die Luft im Inneren zirkulieren kann.
	<p>Ist der Gefrierschrank überfüllt?</p> <ul style="list-style-type: none"> • Lassen Sie genügend Platz zwischen den einzelnen Artikeln.
Es hat sich Kondensation an der Innen- und Außenseite des Gerätes gebildet.	<p>Öffnen oder schließen Sie die Gerätetür häufig oder ist die Gerätetür nicht einwandfrei geschlossen?</p> <ul style="list-style-type: none"> • Es können sich Frost und Eis bilden, wenn die Außenluft in das Innere des Gerätes dringt.
	<p>Ist das Umfeld des Aufstellortes feucht?</p> <ul style="list-style-type: none"> • Kondensation kann an der Außenseite des Gerätes auftreten, wenn der Aufstellungsort zu feucht ist, oder an einem feuchten Tag, zum Beispiel bei Regen. Wischen Sie die Feuchtigkeit mit einem trockenen Tuch ab.

Symptome	Ursache und Lösung
<p>Das Gerät ist geräuschvoll und verursacht anomale Geräusche.</p>	<p>Wurde das Gerät auf einem schwachen oder einem nicht einwandfrei nivellierten Boden aufgestellt?</p> <ul style="list-style-type: none"> • Nehmen Sie die Aufstellung des Gerätes auf einem festen und ebenen Fußboden vor.
	<p>Befindet sich die Rückseite des Gerätes in Kontakt mit der Wand?</p> <ul style="list-style-type: none"> • Passen Sie die Aufstellungsposition des Gerätes so an, dass ausreichender Raum rund um das Gerät vorhanden ist.
	<p>Wurden Gegenstände hinter dem Gerät gestapelt?</p> <ul style="list-style-type: none"> • Beseitigen Sie die verstreuten Gegenstände hinter dem Gerät.
	<p>Befindet sich ein Gegenstand auf der Oberseite des Gerätes?</p> <ul style="list-style-type: none"> • Beseitigen Sie Gegenstände von der Oberseite des Gerätes.
<p>Die Seite oder Vorderseite des Gerätes ist warm.</p>	<p>Diese Bereiche wurden mit Antikondensations-Röhren ausgerüstet, um die Bildung von Kondensation im Bereich der Tür zu verringern.</p> <ul style="list-style-type: none"> • Das Wärmeablassrohr, um die Kondensation zu vermeiden, ist an der Vorderseite und Seite des Gerätes installiert. Es könnte sich besonders heiß anfühlen, kurz nachdem das Gerät installiert wurde oder während des Sommers. Sie können versichert sein, dass dies kein Problem darstellt und vollkommen normal ist.
<p>Es befindet sich Wasser an der Innen- oder Außenseite des Gerätes.</p>	<p>Ist eine Wasserleckstelle in der Nähe des Gerätes?</p> <ul style="list-style-type: none"> • Kontrollieren Sie, ob aus dem Spülbecken oder anderswo Wasser ausgetreten ist.
	<p>Befindet sich Wasser auf dem Boden des Gerätes?</p> <ul style="list-style-type: none"> • Überprüfen Sie, ob das Wasser von den aufgetauten Lebensmitteln stammt oder von einem zerbrochenen oder umgestürzten Behälter.
<p>Klickgeräusche</p>	<p>Die Abtausteuering klickt, wenn der automatische Abtauzyklus beginnt und endet. Die Thermostatsteuerung (oder Gerätesteuerung einiger Modelle) gibt ebenfalls Klick-Laute ab, wenn ein Zyklus umgeschaltet wird.</p> <ul style="list-style-type: none"> • Normalbetrieb
<p>Rasselnde Geräusche</p>	<p>Rasselnde Geräusche können vom Kühlmitteldurchfluss stammen, von der Wasserleitung an der Rückseite der Einheit (nur Modelle mit Reinigungsapparat) oder von Gegenständen, die auf der Oberseite oder in der Nähe des Gerätes abgestellt wurden.</p> <ul style="list-style-type: none"> • Normalbetrieb
	<p>Das Gerät ist nicht auf ebenem Boden aufgestellt worden.</p> <ul style="list-style-type: none"> • Der Boden gibt nach, ist ungleich oder die Nivellierungsfüße müssen ausgerichtet werden. Weitere Informationen finden Sie im Abschnitt „Ausrichtung der Türen“.
	<p>Das Gerät mit Linearkompressor wurde während des Betriebs verschoben.</p> <ul style="list-style-type: none"> • Normalbetrieb. Wenn der Kompressor die Geräusche nicht innerhalb von drei Minuten einstellt, schalten Sie den Strom ab und dann wieder ein.

Symptome	Ursache und Lösung
Zischende Geräusche	<p>Verdampferventilatoren blasen Luft durch die Abteile des Gefriergerätes oder des Tiefkühlschranks.</p> <ul style="list-style-type: none"> • Normalbetrieb <p>Luft wird vom Verflüssigergebläse über den Verflüssiger geleitet.</p> <ul style="list-style-type: none"> • Normalbetrieb
Glucksende Geräusche	<p>Kühlmitteldurchfluss durch das Kühlsystem.</p> <ul style="list-style-type: none"> • Normalbetrieb
Knallende Geräusche	<p>Zusammenziehen und Ausdehnen der Innenwände aufgrund von Temperaturänderungen.</p> <ul style="list-style-type: none"> • Normalbetrieb
Vibrieren	<p>Wenn die Seite oder die Rückseite des Gerätes mit einem Schrank oder der Wand in Berührung kommt, kann es sein, dass die normalen Schwingungen des Gerätes ein hörbares Geräusch verursachen.</p> <ul style="list-style-type: none"> • Um das Geräusch zu beseitigen, stellen Sie sicher, dass die Seiten und die Rückseite keinen Kontakt mit einer Wand oder einem Schrank haben.
Es kann sein, dass Ihr Heimgerät und das Smartphone nicht mit dem WLAN-Netzwerk verbunden sind.	<p>Das Passwort für das WLAN, mit dem Sie sich verbinden wollen, ist falsch.</p> <ul style="list-style-type: none"> • Suchen Sie das WLAN-Netzwerk, das mit Ihrem Smartphone verbunden ist, und entfernen Sie es. Registrieren Sie dann Ihr Gerät unter LG SmartThinQ. <p>Mobile Daten sind für Ihr Smartphone aktiviert.</p> <ul style="list-style-type: none"> • Schalten Sie die Mobilten Daten Ihres Smartphones aus und registrieren Sie das Gerät über das WLAN-Netzwerk. <p>Der Name des kabellosen Netzwerks (SSID) ist falsch eingerichtet.</p> <ul style="list-style-type: none"> • Der Name des WLAN-Netzwerks (SSID) sollte aus einer Kombination aus lateinischen Buchstaben und Zahlen bestehen. (Verwenden Sie keine Sonderzeichen) <p>Die Frequenz des Routers ist nicht 2,4 GHz.</p> <ul style="list-style-type: none"> • Nur Router mit 2,4 GHz-Frequenz werden unterstützt. Richten Sie den kabellosen Router auf 2,4 GHz ein und verbinden Sie das Gerät mit dem kabellosen Router. Sie können Ihren Internetanbieter oder den Hersteller des Routers um Informationen über die Routerfrequenz bitten. <p>Der Abstand zwischen dem Gerät und dem Router ist zu groß.</p> <ul style="list-style-type: none"> • Wenn der Abstand zwischen dem Gerät und dem Router zu groß ist, kann es sein, dass das Signal zu schwach ist und die Verbindung nicht richtig konfiguriert ist. Stellen Sie den Router an einem anderen Ort auf, damit er näher am Gerät ist.

Anmerkung

ΕΓΧΕΙΡΙΔΙΟ ΧΡΗΣΤΗ

ΨΥΓΕΙΟ ΚΑΤΑΨΥΚΤΗΣ

Διαβάστε προσεκτικά το παρόν εγχειρίδιο χρήστη πριν θέσετε σε λειτουργία τη συσκευή και φυλάξτε το σε προσβάσιμο σημείο για αναφορά ανά πάσα στιγμή.

ΠΙΝΑΚΑΣ ΠΕΡΙΕΧΟΜΕΝΩΝ

Το εγχειρίδιο αυτό μπορεί να περιέχει εικόνες ή περιεχόμενο διαφορετικό από το μοντέλο που αγοράσατε.

Το εγχειρίδιο υπόκειται σε αναθεώρηση από τον κατασκευαστή.

ΟΔΗΓΙΕΣ ΑΣΦΑΛΕΙΑΣ	3
ΣΗΜΑΝΤΙΚΕΣ ΟΔΗΓΙΕΣ ΑΣΦΑΛΕΙΑΣ	3
Απόρριψη της παλιάς σας συσκευής.....	10
ΕΓΚΑΤΑΣΤΑΣΗ.....	11
Διαστάσεις και Αποστάσεις	11
Θερμοκρασία Περιβάλλοντος	11
Αντιστροφή πορτών.....	12
Ευθυγράμμιση της συσκευής.....	12
Σύνδεση της συσκευής.....	12
Μετακίνηση της συσκευής	12
ΛΕΙΤΟΥΡΓΙΑ	13
Εξαρτήματα και λειτουργίες	13
Σημειώσεις για λειτουργία.....	15
Πίνακας Ελέγχου	17
Διανομέας νερού (*).....	19
Δεξαμενή διανομέα νερού.....	19
Δίσκος πάγου	20
Μετατροπέας φρέσκου (*).....	20
Συρτάρι φρέσκων λαχανικών (*).....	21
Αναδιπλούμενο ράφι.....	21
Άλλες λειτουργίες.....	22
ΕΞΥΠΝΕΣ ΛΕΙΤΟΥΡΓΙΕΣ	23
Χρήση της εφαρμογής LG SmartThinQ	23
Χρήση του Smart Diagnosis™.....	25
ΣΥΝΤΗΡΗΣΗ.....	27
Σημειώσεις σχετικά με το καθάρισμα.....	27
Καθαρισμός του καλαθιού της πόρτας.....	27
Καθαρισμός του Ραφίου	28
Καθαρισμός συρταριού λαχανικών	28
Καθαρισμός του καλύμματος του συρταριού λαχανικών.....	28
Καθαρισμός συρταριών του καταψύκτη.....	29
Καθαρισμός του Διανομέα Νερού.....	29
ΕΠΙΛΥΣΗ ΠΡΟΒΛΗΜΑΤΩΝ.....	30

Οι παρακάτω οδηγίες ασφαλείας προορίζονται για να αποτραπούν απρόβλεπτοι κίνδυνοι ή βλάβη από μη ασφαλή ή λανθασμένη λειτουργία του προϊόντος.

Οι οδηγίες διαχωρίζονται με τις ενδείξεις «ΠΡΟΕΙΔΟΠΟΙΗΣΗ» και «ΠΡΟΣΟΧΗ», όπως περιγράφεται παρακάτω.

 Το σύμβολο αυτό εμφανίζεται για να υποδείξει ζητήματα και λειτουργίες που μπορεί να προκαλέσουν κίνδυνο. Διαβάστε το τμήμα με αυτό το σύμβολο προσεκτικά και ακολουθήστε τις οδηγίες ούτως ώστε να αποτραπεί κίνδυνος.

ΠΡΟΕΙΔΟΠΟΙΗΣΗ

Η ένδειξη αυτή υποδεικνύει ότι η μη τήρηση των οδηγιών μπορεί να προκαλέσει σοβαρό τραυματισμό ή θάνατο.

ΠΡΟΣΟΧΗ

Η ένδειξη αυτή υποδεικνύει ότι η μη τήρηση των οδηγιών μπορεί να προκαλέσει μικροτραυματισμό ή ζημιά στο προϊόν.

ΣΗΜΑΝΤΙΚΕΣ ΟΔΗΓΙΕΣ ΑΣΦΑΛΕΙΑΣ

ΠΡΟΕΙΔΟΠΟΙΗΣΗ

Για να ελαττώσετε τον κίνδυνο έκρηξης, πυρκαγιάς, θανάτου, ηλεκτροπληξίας, τραυματισμού ή εγκαύματος ατόμων που χρησιμοποιούν το προϊόν, λαμβάνετε τις βασικές προφυλάξεις, συμπεριλαμβανομένων των παρακάτω:

Παιδιά στο σπίτι

- Η συσκευή αυτή δεν προορίζεται για χρήση από άτομα (συμπεριλαμβανομένων παιδιών) με μειωμένες φυσικές, αισθητικές ή πνευματικές ικανότητες ή έλλειψη εμπειρίας και γνώσης εκτός και αν βρίσκονται υπό επιτήρηση ή καθοδήγηση σχετικά με τη χρήση της συσκευής από κάποιο άτομο που είναι υπεύθυνο για την ασφάλειά τους. Τα παιδιά πρέπει να επιτηρούνται για να διασφαλιστεί ότι δεν παίζουν με τη συσκευή.
- Σε περίπτωση που η ηλεκτρική συσκευή διαθέτει κλειδαριά (μόνον ορισμένα μοντέλα), διατηρείτε το κλειδί μακριά από παιδιά.

Για χρήση στην Ευρώπη:

Αυτή η συσκευή μπορεί να χρησιμοποιηθεί από παιδιά ηλικίας από 8 ετών και άνω και άτομα με μειωμένες φυσικές, ψυχικές ή πνευματικές ικανότητες ή έλλειψη εμπειρίας και γνώσης αν υπάρχει επίβλεψη ή οδηγίες όσον αφορά τη χρήση της συσκευής με ασφαλή τρόπο και κατανόηση των εμπλεκόμενων κινδύνων. Τα παιδιά δεν πρέπει να παίζουν με τη συσκευή. Ο καθαρισμός και η συντήρηση δεν θα πρέπει να γίνεται από παιδιά χωρίς επιτήρηση.

Εγκατάσταση

- Η μεταφορά της παρούσας ηλεκτρικής συσκευής θα πρέπει να γίνεται από δύο ή περισσότερα άτομα τα οποία θα την κρατούν με ασφαλή τρόπο.
- Βεβαιωθείτε ότι η πρίζα είναι σωστά γειωμένη και ότι ο πείρος γείωσης στο καλώδιο ρεύματος δεν έχει υποστεί βλάβη ούτε έχει αφαιρεθεί από τον ρευματοδότη. Για περισσότερες λεπτομέρειες για την τοποθέτηση στο έδαφος ρωτήστε το κέντρο πληροφόρησης της LG Electronics.
- Η συσκευή είναι εξοπλισμένη με ένα καλώδιο ρεύματος που διαθέτει αγωγό γείωσης του εξοπλισμού και βύσμα γείωσης. Το βύσμα πρέπει να συνδεθεί σε κατάλληλη πρίζα η οποία έχει εγκατασταθεί και γειωθεί σύμφωνα με όλους τους τοπικούς κανόνες και διατάξεις.
- Εάν το καλώδιο ρεύματος έχει υποστεί βλάβη ή η οπή της πρίζας είναι χαλαρή, μην χρησιμοποιήσετε το καλώδιο ρεύματος και επικοινωνήστε με ένα εξουσιοδοτημένο κέντρο εξυπηρέτησης.
- Μην συνδέετε τη συσκευή σε πολύπριζο τοίχου που δεν διαθέτει καλώδιο τροφοδοσίας (επιτοίχιο).
- Μην τροποποιείτε ούτε να επεκτείνετε το καλώδιο ρεύματος.
- Η σύνδεση της συσκευής θα πρέπει να γίνεται μέσω αποκλειστικής γραμμής ρεύματος που διαθέτει ξεχωριστή ασφάλεια τήξεως.

- Μη χρησιμοποιείτε πολύπριζο χωρίς κατάλληλη γείωση (φορητό). Σε περίπτωση χρήσης πολύπριζου (φορητού) με κατάλληλη γείωση, χρησιμοποιείτε πολύπριζο με ικανότητα ρευματοδοσίας της τάξης της ενεργειακής κατάταξης ή υψηλότερη και χρησιμοποιείτε το αποκλειστικά για τη συσκευή.
- Εγκαταστήστε τη συσκευή σε ένα μέρος όπου είναι εύκολο να βγάλετε τον ρευματοδότη από τη συσκευή.
- Προσέχετε να μην στρέψετε τον ρευματοδότη προς τα επάνω ούτε να αφήνετε τη συσκευή να γέρνει επάνω στον ρευματοδότη.
- Εγκαταστήστε τη συσκευή σε ένα σταθερό και επίπεδο πάτωμα.
- Μην εγκαθιστάτε τη συσκευή σε χώρο με υγρασία και σκόνη. Μην εγκαθιστάτε ούτε να φυλάσσετε τη συσκευή σε κάποιον εξωτερικό χώρο ή σε χώρο εκτεθειμένο σε καιρικές συνθήκες όπως άμεσο ηλιακό φως, αέρας ή βροχή ή σε θερμοκρασίες κάτω του παγετού.
- Μην τοποθετείτε τη συσκευή σε άμεσο ηλιακό φως ούτε να την εκθέτετε σε θερμότητα από συσκευές θέρμανσης όπως φούρνους ή καλοριφέρ.
- Προσέχετε να μην εκθέτετε το πίσω μέρος της συσκευής κατά την εγκατάσταση.
- Προσέχετε να μην αφήσετε την πόρτα της συσκευής να πέσει κατά τη συναρμολόγηση ή την αποσυναρμολόγηση.
- Προσέχετε να μην τρυπήσετε, συνθλίψετε ή καταστρέψετε το καλώδιο ρεύματος κατά τη διάρκεια της συναρμολόγησης ή αποσυναρμολόγησης της πόρτας της συσκευής.
- Μη συνδέετε αντάππορα πρίζας ή άλλα αξεσουάρ στο καλώδιο ρεύματος.

Λειτουργία

- Μην χρησιμοποιείτε τη συσκευή για οποιοδήποτε σκοπό (αποθήκευση ιατρικών ή πειραματικών υλικών ή αποστολή) εκτός από οποιαδήποτε οικιακή χρήση αποθήκευσης τροφίμων.

- Αφαιρέστε τον ρευματοδότη κατά τη διάρκεια σοβαρής καταιγίδας ή αστραπών ή όταν δεν πρόκειται να τη χρησιμοποιήσετε για μεγάλη χρονική περίοδο.
- Μην αγγίζετε τον ρευματοδότη ή τα χειριστήρια της συσκευής με βρεγμένα χέρια.
- Μην λυγίζετε υπερβολικά το καλώδιο ρεύματος ούτε να τοποθετείτε κάποιο βαρύ αντικείμενο επάνω του.
- Εάν το νερό διεισδύσει στα ηλεκτρικά μέρη της συσκευής, αποσυνδέστε τον ρευματοδότη και επικοινωνήστε με ένα κέντρο πληροφόρησης πελατών της LG Electronics.
- Μην τοποθετείτε χέρια ή μεταλλικά αντικείμενα στο εσωτερικό της περιοχής που εκπέμπει τον κρύο αέρα, ούτε να καλύπτετε ή να θερμαίνετε τη σχάρα απελευθέρωσης στην πλάτη.
- Μην ασκείτε υπερβολική δύναμη ή δυνάμεις στο πίσω κάλυμμα της συσκευής.
- Μην τοποθετείτε ζώα, όπως κατοικίδια στη συσκευή.
- Προσέχετε τα παιδιά που μπορεί να βρίσκονται σε κοντινή απόσταση όταν ανοίγετε ή κλείνετε την πόρτα της συσκευής. Η πόρτα μπορεί να χτυπήσει το παιδί και να προκαλέσει τραυματισμό. Μην επιτρέπτε σε άλλα άτομα να κρεμιούνται από τις πόρτες καθώς μπορεί να προκληθεί ανατροπή και να προκληθεί σοβαρός τραυματισμός.
- Αποφύγετε τον κίνδυνο να παγιδευτούν παιδιά στο εσωτερικό της συσκευής. Εάν κάποιο παιδί παγιδευτεί στο εσωτερικό της συσκευής, μπορεί να πάθει ασφυξία.
- Μη συνδέετε βαριά ή εύθραυστα αντικείμενα, δοχεία γεμάτα με υγρά, εύφλεκτα υλικά και αντικείμενα (όπως κεριά, λάμπες, κλπ), ή συσκευές θέρμανσης (όπως σόμπες, θερμάστρες, κλπ) στη συσκευή.
- Σε περίπτωση διαρροής αερίου (ισοβουτάνιο, προπάνιο, φυσικό αέριο κ.λπ.), μην αγγίζετε τη συσκευή ή τον ρευματοδότη και αερίστε τον χώρο αμέσως. Αυτή η ηλεκτρική συσκευή χρησιμοποιεί ψυκτικό αέριο (ισοβουτάνιο, R600a). Παρότι η ποσότητα του αερίου είναι μικρή, εξακολουθεί να πρόκειται για εύφλεκτο αέριο. Η διαρροή αερίου κατά τη μεταφορά, την εγκατάσταση ή τη λειτουργία της συσκευής μπορεί να προκαλέσει πυρκαγιά, έκρηξη ή τραυματισμό, εάν προκληθούν σπινθήρες.

- Μην χρησιμοποιείτε ή αποθηκεύετε εύφλεκτες ή εκρηκτικές ουσίες (αιθέρα, βενζίνη, οινόπνευμα, χημικά, LPG, εύφλεκτο σπρέι, εντομοκτόνο, αρωματικό αέρα, αρώματα, κ.λπ.) κοντά στη συσκευή.
- Βγάλτε αμέσως τον ρευματοδότη και επικοινωνήστε με ένα κέντρο πληροφόρησης πελατών της LG Electronics, εάν εντοπίσετε κάποιον παράξενο ήχο, οσμή ή καπνό να βγαίνει από τη συσκευή.
- Γεμίστε με πόσιμο νερό μόνον τον παρασκευαστή πάγου ή τη δεξαμενή νερού του διανομέα.
- Μη καταστρέψετε το κύκλωμα ψυκτικού.
- Μην τοποθετείτε κάποια ηλεκτρονική συσκευή (όπως καλοριφέρ και κινητό τηλέφωνο) στο εσωτερικό της συσκευής.

Συντήρηση

- Αποσυνδέστε το καλώδιο ρεύματος πριν καθαρίσετε τη συσκευή ή πριν αντικαταστήσετε την εσωτερική λυχνία (όπου διατίθεται).
- Τοποθετήστε με ασφάλεια τον ρευματοδότη στην πρίζα αφού αφαιρέσετε εντελώς τυχόν υγρασία και σκόνη.
- Μην αφαιρείτε ποτέ το βύσμα της συσκευής τραβώντας το καλώδιο ρεύματος. Πάντα να πιάνετε σταθερά τον ρευματοδότη και να τραβάτε από την πρίζα.
- Μην ψεκάζετε νερό ή εύφλεκτες ουσίες (οδοντόπαστες, αλκοόλ, βενζίνη, ασετόν, εύφλεκτα υγρά, διαβρωτικά, κλπ) στο εσωτερικό ή εξωτερικό της συσκευής για να την καθαρίσετε.
- Μην καθαρίζετε τη συσκευή με βούρτσες, πανιά ή σφουγγάρια με σκληρές επιφάνειες ή τα οποία είναι κατασκευασμένα από μεταλλικό υλικό.
- Μόνον εξειδικευμένο προσωπικό σέρβις από το κέντρο εξυπηρέτησης της LG Electronics θα πρέπει να αποσυναρμολογεί, επιδιορθώνει ή τροποποιεί τη συσκευή. Επικοινωνήστε με ένα κέντρο πληροφόρησης πελατών της LG Electronics, εάν μετακομίσετε και εγκαταστήσετε τη συσκευή σε διαφορετικό μέρος.
- Μην χρησιμοποιείτε πιστολάκι για να στεγνώσετε το εσωτερικό της συσκευής ούτε να τοποθετείτε κερύ στο εσωτερικό για να αφαιρεθούν οι οσμές.
- Μην χρησιμοποιείτε μηχανικές διατάξεις ή άλλα μέσα για την επιτάχυνση της διαδικασίας απόψυξης.

Απόρριψη

- Κατά την απόρριψη της συσκευής, αφαιρέστε τη φλάντζα της πόρτας, ενώ αφήνετε τα ράφια και τα καλάθια στη θέση τους και κρατήστε τα παιδιά μακριά από τη συσκευή.
- Απορρίψτε όλα τα υλικά συσκευασίας (όπως πλαστικές σακούλες και Styrofoam) μακριά από τα παιδιά. Τα υλικά συσκευασίας μπορεί να προκαλέσουν ασφυξία.

Τεχνική Ασφάλεια

- Να μην φράσσονται τα ανοίγματα του ανεμιστήρα στο περίβλημα της συσκευής ή στην δομή που το περιβάλλει.
- Μη χρησιμοποιείτε ηλεκτρικές συσκευές στο εσωτερικό του ψυγείου.
- Το ψυκτικό και το αέριο διόγκωσης της μόνωσης που χρησιμοποιείται στη συσκευή απαιτεί ειδικές διαδικασίες απόρριψης. Συμβουλευτείτε τον αντιπρόσωπο σέρβις ή ένα ομοίως εξειδικευμένο άτομο πριν τα απορρίψετε.
- Ψυκτικό που διαρρέει από τους σωλήνες θα μπορούσε να προκαλέσει ανάφλεξη ή ακόμα και έκρηξη.
- Η ποσότητα του ψυκτικού στη συγκεκριμένη συσκευή σας υποδεικνύεται στην πινακίδα στοιχείων στο εσωτερικό της συσκευής.
- Μην ξεκινάτε ποτέ μία συσκευή που παρουσιάζει τυχόν ενδείξεις βλάβης. Αν έχετε αμφιβολίες συμβουλευτείτε τον αντιπρόσωπό σας.
- Η παρούσα συσκευή προορίζεται μόνον για οικιακή ή παρόμοια χρήση. Δεν θα πρέπει να χρησιμοποιείται για εμπορικούς σκοπούς ή για κέτερινγκ ή σε οποιαδήποτε κινούμενη εφαρμογή όπως τροχόσπιτα ή σκάφη.
- Μην αποθηκεύετε εκρηκτικές ουσίες όπως σπρέι με εύφλεκτο προωθητικό σε αυτή τη συσκευή.
- Τα παιδιά ηλικίας 3 έως 8 ετών επιτρέπεται να χρησιμοποιούν ψυγεία

Κίνδυνος πυρκαγιάς και εύφλεκτα υλικά



Το σύμβολο αυτό σας προειδοποιεί για την ύπαρξη εύφλεκτων υλικών τα οποία μπορεί να αναφλεγούν και να προκαλέσουν πυρκαγιά σε περίπτωση αμέλειας.

- Αυτή η ηλεκτρική συσκευή περιέχει μια μικρή μεν ποσότητα ψυκτικού ισοβουτανίου (R600a), το οποίο όμως είναι εύφλεκτο. Κατά τη μεταφορά και την εγκατάσταση της συσκευής, λαμβάνετε μέριμνα ώστε να μην υποστεί ζημιά κάποιο από τα εξαρτήματα του κυκλώματος ψύξης.
- Εάν εντοπιστεί διαρροή, αποφύγετε τυχόν γυμνές φλόγες ή πιθανές πηγές ανάφλεξης και τον αέρα στο δωμάτιο στο οποίο βρίσκεται η συσκευή για αρκετά λεπτά. Για να αποτραπεί η δημιουργία ενός εύφλεκτου μείγματος αερίων, εάν επέλθει κάποια διαρροή στο ψυκτικό κύκλωμα, το μέγεθος του δωματίου στο οποίο χρησιμοποιείται η συσκευή θα πρέπει να ανταποκρίνεται στην ποσότητα ψυκτικού που χρησιμοποιείται. Το δωμάτιο πρέπει να έχει μέγεθος 1 m² για κάθε 8 g ψυκτικού R600a μέσα στη συσκευή.
- Κατά την τοποθέτηση της συσκευής, διασφαλίστε ότι το καλώδιο τροφοδοσίας δεν έχει καταστραφεί ή μαγκωθεί σε κάποιο σημείο.
- Μην τοποθετείτε πολλά φορητά πολύπριζα ή φορητά τροφοδοτικά στο πίσω μέρος της συσκευής.

ΠΡΟΣΟΧΗ

Για να μειωθεί ο κίνδυνος μικροτραυματισμού σε άτομα, δυσλειτουργίας ή βλάβης στο προϊόν ή στην περιουσία κατά τη χρήση του προϊόντος, τηρείτε τα βασικά προληπτικά μέτρα ασφαλείας, συμπεριλαμβανομένων των παρακάτω:

Εγκατάσταση

- Μην γέρνετε τη συσκευή για να την τραβήξετε ή να την σπρώξετε όταν τη μεταφέρετε.
- Βεβαιωθείτε ότι δεν παρεμβάλλεται μέλος του σώματος όπως χέρια ή πόδια ενώ μετακινείται η συσκευή.

Λειτουργία

- Μην αγγίζετε κατεψυγμένα τρόφιμα ή μεταλλικά μέρη στο διαμέρισμα του καταψύκτη με βρεγμένα ή υγρά χέρια. Μπορεί να προκληθεί κρουπάγημα.
- Μην τοποθετείτε γυάλινα δοχεία, μπουκάλια ή τενεκεδάκια (ειδικά αυτά που περιέχουν ανθρακικό) στο εσωτερικό του καταψύκτη, στα ράφια ή στον κάδο πάγου όπου μπορεί να εκτεθούν σε θερμοκρασίες χαμηλότερες από αυτές της πήξης.

- Το σκληρυμένο γυαλί στην πρόσοψη της πόρτας της συσκευής ή των ραφιών μπορεί να υποστεί ζημιά από τυχόν κρούση. Σε περίπτωση που σπάσει, μην το αγγίζετε με τα χέρια σας.
- Μην κρεμιέστε από τις πόρτες της συσκευής, τον χώρο αποθήκευσης, το ράφι ούτε να σκαρφαλώνετε επάνω τους.
- Μη φυλάσσετε υπερβολική ποσότητα μπουκαλιών με νερό ή συνοδευτικές σάλτσες στα καλάθια της πόρτας.
- Μην αφήνετε ζώα να παίζουν στο καλώδιο ρεύματος ή τον σωλήνα νερού.
- Μην ανοίγετε ούτε να κλείνετε την πόρτα της συσκευής με υπερβολική δύναμη.
- Εάν ο αρμός της πόρτας του προϊόντος υποστεί βλάβη ή λειτουργεί λανθασμένα, σταματήστε να τον χρησιμοποιείτε και επικοινωνήστε με ένα κέντρο εξυπηρέτησης της LG Electronics.
- Μην καθαρίζετε τα γυάλινα ράφια ή καλύμματα με ζεστό νερό όταν είναι κρύα.
- Μην τρώτε ποτέ κατεψυγμένα τρόφιμα αμέσως αφού βγουν από το διαμέρισμα του καταψύκτη.
- Βεβαιωθείτε ότι δεν παρεμβάλλετε χέρια ή πόδια ενώ ανοίγετε ή κλείνετε την πόρτα της συσκευής.

Συντήρηση

- Μην τοποθετείτε τα ράφια ανάποδα (το πάνω, κάτω). Ενδέχεται να πέσουν.
- Για να αφαιρεθεί πάγος από τη συσκευή, επικοινωνήστε με ένα κέντρο πληροφόρησης πελατών της LG Electronics.

Απόρριψη της παλιάς σας συσκευής



- Αυτό το διαγραμμένο σύμβολο του τροχοφόρου κάδου υποδεικνύει ότι τα απόβλητα ηλεκτρικών και ηλεκτρονικών προϊόντων (ΑΗΗΕ) πρέπει να απορρίπτονται χωριστά από τα γενικά οικιακά απορρίμματα.
- Τα παλιά ηλεκτρικά προϊόντα μπορεί να περιέχουν επικίνδυνες ουσίες και ως εκ τούτου η σωστή απόρριψη της παλιάς σας συσκευής αποτρέπει ενδεχόμενες αρνητικές συνέπειες για το περιβάλλον και την ανθρώπινη υγεία. Η παλιά σας συσκευή μπορεί να περιέχει επαναχρησιμοποιήσιμα ανταλλακτικά που θα μπορούσαν να χρησιμοποιηθούν για την επισκευή άλλων προϊόντων, καθώς και άλλα υλικά αξίας που μπορούν να ανακυκλωθούν για εξοικονόμηση των περιορισμένων φυσικών πόρων.
- Μπορείτε να πάτε τη συσκευή σας, είτε στο κατάστημα από το οποίο αγοράσατε το προϊόν, ή να επικοινωνήσετε το τοπικό γραφείο απορριμμάτων για λεπτομέρειες σχετικά με το πλησιέστερο εγκεκριμένο σημείο συλλογής ΑΗΗΕ (Απόβλητα Ηλεκτρικών και Ηλεκτρονικών Συσκευών). Για τις πιο πρόσφατες πληροφορίες για τη χώρα σας επισκεφθείτε τη διεύθυνση www.lg.com/global/recycling

Διαστάσεις και Αποστάσεις

Υπερβολικά μικρή απόσταση από γειτονικά αντικείμενα μπορεί να οδηγήσει σε υποβάθμιση της ικανότητας ψύξης και αυξημένο κόστος ηλεκτρισμού. Αφήνετε απόσταση μεγαλύτερη από 50 mm από κάθε παρακείμενο τοίχο όταν εγκαθιστάτε τη συσκευή.

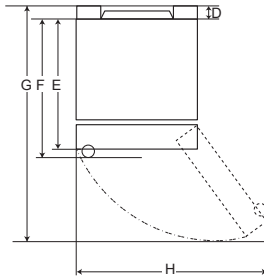
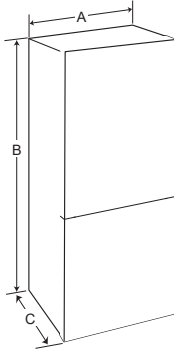

Τύπος Α

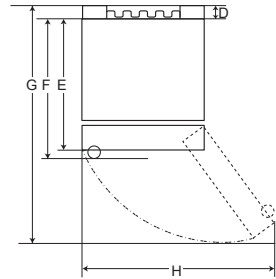

Τύπος Β

	Τύπος Α				Τύπος Β			
	Λαβή με εσοχή		Λαβή μπάρας		Λαβή με εσοχή		Λαβή μπάρας	
Μέγεθος [mm]								
A	595	595	595	595	595	595	595	595
B	1860	2030	1860	2030	1860	2030	1860	2030
C	675	675	712	712	682	682	718	718
D	9	9	9	9	15	15	15	15
E	667	667	667	667	667	667	667	667
F	-	-	703	703	-	-	703	703
G	1124	1124	1124	1124	1130	1130	1130	1130
H	995	995	995	995	995	995	995	995

Θερμοκρασία Περιβάλλοντος

- Η συσκευή έχει σχεδιαστεί να λειτουργεί σε περιορισμένο εύρος θερμοκρασιών περιβάλλοντος, ανάλογα με την κλιματική ζώνη.
- Οι εσωτερικές θερμοκρασίες θα μπορούσαν να επηρεαστούν από τη θέση της συσκευής, τη θερμοκρασία περιβάλλοντος, τη συχνότητα με την οποία ανοίγει η πόρτα και ούτω καθεξής.
- Η κατηγορία κλίματος βρίσκεται στην πινακίδα κατάταξης.

Κατηγορία Κλίματος	Εύρος Θερμοκρασίας Περιβάλλοντος °C
SN (Εκτεταμένη θερμοκρασία)	+10 - +32
N (Θερμοκρασία)	+16 - +32
ST (Υποτροπικό)	+16 - +38
T (Τροπικό)	+16 - +43 / +10 - +43*

*Αυστραλία, Ινδία, Κένυα

ΣΗΜΕΙΩΣΗ

Οι συσκευές με σήμανση από SN ως T προορίζονται για χρήση σε θερμοκρασία περιβάλλοντος μεταξύ 10 °C και 43 °C.

Αντιστροφή πορτών

Η συσκευή σας έχει σχεδιαστεί με αναστρέψιμες πόρτες, ώστε να μπορούν να ανοίγουν είτε από την αριστερή είτε από τη δεξιά πλευρά, προκειμένου να ταιριάζουν στον σχεδιασμό της κουζίνας σας.

ΣΗΜΕΙΩΣΗ

- Η αντιστροφή των πορτών θα πρέπει να γίνεται από εξειδικευμένο προσωπικό της LG Electronics, διαφορετικά οι πόρτες δεν καλύπτονται από την εγγύηση.



Ευθυγράμμιση της συσκευής

Για να αποφύγετε τις δονήσεις, θα πρέπει να ευθυγραμμίσετε τη μονάδα.

Εάν απαιτείται, ρυθμίστε τις βίδες ευθυγράμμισης για να αντισταθμίσετε την κλίση του δαπέδου.

Το μπροστινό μέρος θα πρέπει να είναι ελαφρώς ψηλότερα από το πίσω μέρος προκειμένου να κλείνουν πιο εύκολα οι πόρτες.

Οι βίδες ευθυγράμμισης μπορούν να περιστραφούν εύκολα γέροντας ελαφρώς τον κορμό.

- Περιστρέψτε τις βίδες ευθυγράμμισης αριστερόστροφα  για να σηκώσετε τη μονάδα, δεξιόστροφα  για να τη χαμηλώσετε.

Σύνδεση της συσκευής

Μετά την τοποθέτηση της συσκευής, συνδέστε το καλώδιο ρεύματος στην πρίζα.

ΣΗΜΕΙΩΣΗ

- Αφού συνδεθεί το καλώδιο τροφοδοσίας (ή το βύσμα) στην πρίζα, περιμένετε 2-3 ώρες προτού τοποθετήσετε τρόφιμα στη συσκευή. Εάν προσθέσετε τρόφιμα πριν ψυχθεί εντελώς η συσκευή, τα τρόφιμά σας μπορεί να χαλάσουν.

Μετακίνηση της συσκευής

- 1 Αφαιρέστε όλα τα τρόφιμα από το εσωτερικό της συσκευής.
- 2 Βγάλτε το φιν από την πρίζα και στερεώστε το στον γάντζο για το φιν που υπάρχει στο πίσω ή στο επάνω μέρος της συσκευής.
- 3 Χρησιμοποιήστε ταινία για να στερεώσετε τα εξαρτήματα, όπως τα ράφια και το χερούλι της πόρτας, ώστε να μην πέσουν κατά τη μετακίνηση της συσκευής.
- 4 Η συσκευή πρέπει να μετακινηθεί προσεκτικά από περισσότερα από δύο άτομα. Κατά τη μεταφορά της συσκευής σε μεγάλη απόσταση, διατηρείτε τη συσκευή κατακόρυφη.
- 5 Μετά την τοποθέτηση της συσκευής, συνδέστε το καλώδιο ρεύματος στην πρίζα για να ενεργοποιήσετε τη συσκευή.

Εξαρτήματα και λειτουργίες

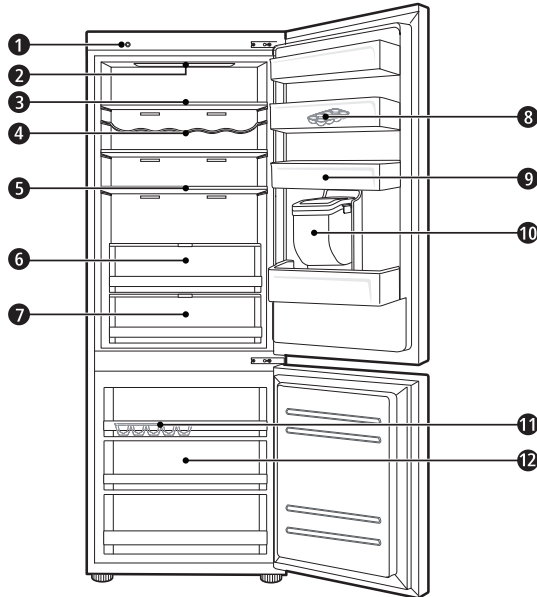

1 Μονάδα Smart Diagnosis (*)

Αυτή η λειτουργία χρησιμοποιείται κατά την επικοινωνία με το κέντρο πληροφόρησης της LG Electronics για να γίνει πιο εύκολα μια ακριβής διάγνωση όταν η συσκευή λειτουργεί μη φυσιολογικά ή όταν επτέλθει μία αστοχία.

2 Λυχνία LED

Οι λυχνίες LED στο εσωτερικό της συσκευής φωτίζονται όταν ανοίγετε την πόρτα.

3 Ράφι Ψυγείου

Εδώ αποθηκεύονται τα ψυχθέντα τρόφιμα και άλλα στοιχεία.

- Το ύψος του ραφιού μπορεί να ρυθμιστεί τοποθετώντας το ράφι σε άλλη εσοχή διαφορετικού ύψους.
- Αποθηκεύετε τα τρόφιμα με υψηλότερη περιεκτικότητα υγρασίας στο μπροστινό μέρος του ραφιού.
- Ο πραγματικός αριθμός των ραφιών θα διαφέρει από μοντέλο σε μοντέλο.

4 Ράφι μπουκαλιών (*)

Εδώ αποθηκεύονται τα ψηλά μπουκάλια ή τα δοχεία ποτών.

5 Αναδιπλούμενο ράφι (*)

Εδώ αποθηκεύονται τα ψυχθέντα τρόφιμα και τα ψηλά είδη.

6 Συρτάρι φρέσκων λαχανικών (*)

Εδώ αποθηκεύονται τα φρούτα και τα λαχανικά προκειμένου να διατηρηθεί η φρεσκάδα τους με την προσαρμογή του ρυθμιστή υγρασίας.

- Η εμφάνιση ή τα στοιχεία της συσκευής μπορεί να διαφέρουν από το ένα μοντέλο στο άλλο.

7 Μετατροπέας φρέσκου (*)

Ως διαμέρισμα έντονης ψύξης, εδώ αποθηκεύεται το κρέας, τα ψάρια και τα λαχανικά, προκειμένου να διατηρηθεί η φρεσκάδα τους με την προσαρμογή του ρυθμιστή υγρασίας που βρίσκεται στο πίσω μέρος του ψυγείου.

- Για περισσότερο χώρο, μπορείτε να χρησιμοποιήσετε την περιοχή ψύξης χωρίς συρτάρι διαμερίσματος έντονης ψύξης.

8 Κινητή θήκη αυγών

Εδώ αποθηκεύονται τα αυγά.

- Μπορείτε να τη μετακινήσετε και να τη χρησιμοποιήσετε στην επιθυμητή θέση, ανάλογα με τις ανάγκες σας. Ωστόσο, μην τη χρησιμοποιείτε ως δοχείο πάγου ή μην την τοποθετείτε στο επάνω ράφι του ψυγείου ή στο συρτάρι λαχανικών.

9 Καλάθι πόρτας Ψυγείου

Εδώ αποθηκεύονται μικρές συσκευασίες ψυχθέντων τροφίμων, ποτών και δοχείων για σάλτσες.

10 Δεξαμενή διανομέα νερού (*)

Εδώ αποθηκεύεται το νερό για την τροφοδοσία του διανομέα ή του αυτόματου παρασκευαστή πάγου. Απαιτεί χειροκίνητη πλήρωση. (Μόνον για μοντέλα χωρίς αντλία)

11 Δίσκος πάγου

Εδώ παράγεται και αποθηκεύεται πάγος.

- Για περισσότερο χώρο, μπορείτε να αφαιρέσετε τον δίσκο πάγου ή τον κάδο πάγου.

12 Συρτάρι κατάψυξης

Προορίζεται για μακροχρόνια αποθήκευση κατεψυγμένων στοιχείων.

⚠ ΠΡΟΣΟΧΗ

- Μην φυλάσσετε μικρά μπουκάλια ή δοχεία στο ράφι μπουκαλιών. Τα είδη ενδέχεται να πέσουν και να προκαλέσουν ζημιά ή βλάβη στη συσκευή.

ΣΗΜΕΙΩΣΗ

- (*) : Αυτό το χαρακτηριστικό ποικίλλει ανάλογα με το μοντέλο.

Σημειώσεις για λειτουργία

- Οι χρήστες θα πρέπει να έχουν κατά νου ότι μπορεί να διαμορφωθεί πάγος εάν η πόρτα δεν είναι εντελώς κλειστή, εάν η υγρασία είναι υψηλή κατά τη διάρκεια του καλοκαιριού ή εάν η πόρτα του καταψύκτη ανοίγει συχνά.
- Βεβαιωθείτε ότι υπάρχει αρκετός χώρος ανάμεσα στα αποθηκευμένα τρόφιμα στο ράφι ή το καλάθι της πόρτας ώστε να μπορεί να κλείσει εντελώς η πόρτα.
- Το άνοιγμα της πόρτας για μεγάλες χρονικές περιόδους μπορεί να προκαλέσει σημαντική αύξηση της θερμοκρασίας στο εσωτερικό της συσκευής.
- Αν το ψυγείο παραμένει άδειο για μεγάλο χρονικό διάστημα, απενεργοποιήστε, ξεπαγώστε, καθαρίστε και στεγνώστε το ψυγείο και αφήστε την πόρτα ανοικτή για να αποφύγετε την ανάπτυξη μούχλας στο εσωτερικό του.

Πρόταση για εξοικονόμηση ενέργειας

- Βεβαιωθείτε ότι υπάρχει αρκετός χώρος ανάμεσα σε αποθηκευμένα τρόφιμα. Αυτό επιτρέπει στον κρύο αέρα να κυκλοφορεί ομοιόμορφα και χαμηλώνει τους λογαριασμούς του ηλεκτρικού.
- Αποθηκεύετε καυτά τρόφιμα μόνον αφού κρυώσουν ούτως ώστε να αποτραπεί ο σχηματισμός δρόσου ή πάγου.
- Κατά την αποθήκευση τροφίμων στον καταψύκτη, ορίστε τη θερμοκρασία του καταψύκτη σε χαμηλότερα επίπεδα από τη θερμοκρασία που υποδεικνύεται στα τρόφιμα.
- Μην τοποθετείτε τα τρόφιμα κοντά στον αισθητήρα θερμοκρασίας του ψυγείου. Διατηρείτε απόσταση τουλάχιστον 3 cm από τον αισθητήρα.
- Λάβετε υπόψη ότι οι προδιαγραφές της συσκευής επιτρέπουν ένα εύρος αύξησης της θερμοκρασίας μετά από την απόψυξη. Εάν θέλετε να ελαχιστοποιήσετε την επίδραση που μπορεί να έχει αυτό στην αποθήκευση τροφίμων λόγω αύξησης της θερμοκρασίας, σφραγίστε ή τυλίξτε το αποθηκευμένο τρόφιμο σε πολλές στρώσεις.
- Το αυτόματο σύστημα απόψυξης στη συσκευή διασφαλίζει ότι δεν συσσωρεύεται πάγος στον θάλαμο υπό φυσιολογικές συνθήκες λειτουργίας.

Αποτελεσματική αποθήκευση τροφίμων

- Αποθηκεύετε κατεψυχθέντα τρόφιμα ή ψυχθέντα τρόφιμα σε στεγανά δοχεία.
- Ελέγξτε την ημερομηνία λήξης και την ετικέτα (οδηγίες αποθήκευσης) πριν αποθηκεύσετε τρόφιμα στη συσκευή.
- Μην αποθηκεύετε τρόφιμα για μεγάλο χρονικό διάστημα (μεγαλύτερο των 4 εβδομάδων), εάν χαλάνε εύκολα σε χαμηλή θερμοκρασία.
- Τοποθετήστε το ψυχθέν τρόφιμο ή το κατεψυγμένο τρόφιμο στο εσωτερικό κάθε ψυγείου ή καταψύκτη αμέσως μετά την αγορά.
- Να αποθηκεύετε ωμό κρέας και ψάρι στα κατάλληλα διαμερίσματα του ψυγείου, έτσι ώστε να μην έρχονται σε επαφή με άλλα τρόφιμα.
- Αποφύγετε την επανακατάψυξη οποιουδήποτε τροφίμου που έχει λιώσει εντελώς. Με την εκ νέου κατάψυξη κάποιου τροφίμου το οποίο έχει λιώσει εντελώς θα υποβαθμιστεί η γεύση και η θρεπτική αξία του.
- Μην τυλίγετε και μην αποθηκεύετε λαχανικά με εφημερίδες. Το τυπωμένο υλικό της εφημερίδας ή άλλες ξένες ουσίες μπορεί να διαβραχούν και να μολυνθούν από τα τρόφιμα.
- Μην παραγεμίζετε τη συσκευή. Αν η συσκευή είναι παραγεμισμένη, ο κρύος αέρας δεν μπορεί να κυκλοφορήσει σωστά.
- Εάν ορίσετε υπερβολικά χαμηλή θερμοκρασία για τα τρόφιμα, μπορεί να παγώσουν. Μην ορίζετε θερμοκρασία χαμηλότερη από την απαιτούμενη θερμοκρασία για να αποθηκευτεί σωστά το τρόφιμο.
- Για περισσότερο χώρο, μπορείτε να αφαιρέσετε το ράφι μπουκαλιών, την αβγοθήκη, τον δίσκο πάγου και το συρτάρι του μετατροπέα φρεσκάδας.

Μέγ. ικανότητα κατάψυξης

- Η λειτουργία Ταχεία Κατάψυξη θα θέσει τον καταψύκτη στη μέγιστη δυνατότητα ψύξης του. Συνήθως, αυτή διαρκεί έως 24 ώρες και θα απενεργοποιηθεί αυτόματα.
- Εάν πρέπει να χρησιμοποιηθεί η μέγιστη ικανότητα κατάψυξης, η λειτουργία Ταχεία Κατάψυξη θα πρέπει να είναι ενεργοποιημένη για επτά ώρες πριν από την τοποθέτηση νωπών προϊόντων στον κατάψυξη.

Μέγιστη φύλαξη

- Για να λάβετε καλύτερη κυκλοφορία αέρα, εισάγετε όλα τα συρτάρια.
- Εάν πρόκειται να αποθηκεύσετε μεγάλες ποσότητες τροφίμων, θα πρέπει να βγάλετε όλα τα συρτάρια του καταψύκτη από τη συσκευή και τα τρόφιμα θα πρέπει να μπουκατευθούν στα ράφια του καταψύκτη.

ΣΗΜΕΙΩΣΗ

- Για να αφαιρεθούν τα συρτάρια, πρώτα βγάλτε τα τρόφιμα από τα συρτάρια. Κατόπιν, χρησιμοποιήστε τη λαβή των συρταριών, τραβήξτε προσεκτικά τα συρτάρια προς τα έξω. Μπορεί να προκληθεί τραυματισμός.
- Το σχήμα κάθε συρταριού μπορεί να είναι διαφορετικό, εισάγετε στη σωστή θέση.

Πίνακας Ελέγχου Μονάδες και Λειτουργίες

<Τύπος 1> Στην πόρτα του ψυγείου

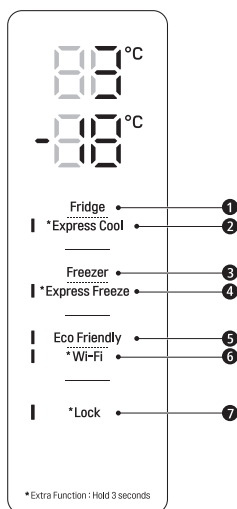

- ❶ **Fridge Temperature (Θερμοκρασία ψυγείου)**
 - Έτσι ρυθμίζεται η θερμοκρασία-στόχος του ψυγείου.
- ❷ *** Express Cool (Ταχεία Ψύξη)**
 - Έτσι ρυθμίζεται η λειτουργία Ταχεία Ψύξη.
- ❸ **Freezer Temperature (Θερμοκρασία καταψύκτη)**
 - Έτσι ρυθμίζεται η θερμοκρασία-στόχος του καταψύκτη.
- ❹ *** Express Freeze (Ταχεία Κατάψυξη)**
 - Έτσι ρυθμίζεται η λειτουργία Ταχεία Κατάψυξη.

<Τύπος 2> Μέσα στο ψυγείο

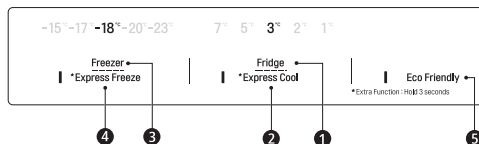

- ❺ **Eco Friendly (Οικολογική Λειτουργία)**
 - Έτσι ελέγχεται η λειτουργία Power Save (Εξοικονόμηση Ενέργειας) για τη μείωση της ενεργειακής κατανάλωσης.
- ❻ *** Wi-Fi**
 - Η λειτουργία αυτή παρέχει τη δυνατότητα σύνδεσης του ψυγείου στο δίκτυο Wi-Fi του σπιτιού σας.
- ❼ *** Lock (Κλειδωμα)**
 - Έτσι κλειδώνουν τα κουμπιά στον πίνακα ελέγχου.

ΣΗΜΕΙΩΣΗ

- Ο πραγματικός πίνακας ελέγχου μπορεί να διαφέρει από μοντέλο σε μοντέλο.
- Ο πίνακας έλεγχου θα σβήσει αυτόματα για την εξοικονόμηση ενέργειας.
- Εάν υπάρχει επαφή με κάποιο δάκτυλο ή με το δέρμα στον πίνακα έλεγχου ενώ τον καθαρίζετε, μπορεί να ενεργοποιηθεί η λειτουργία του κουμπιού.

Ρύθμιση της θερμοκρασίας

Έτσι ρυθμίζεται η θερμοκρασία του ψυγείου ή η θερμοκρασία του καταψύκτη.

- Πατήστε το κουμπί **Fridge** ή το κουμπί **Freezer** για να προσαρμόσετε τη θερμοκρασία.
- Η θερμοκρασία μπορεί να ρυθμιστεί
 - Ψυγείο: από 1 °C έως 7 °C
 - Καταψύκτης : από -15 °C έως -23 °C
- Η αρχική θερμοκρασία έχει ρυθμιστεί
 - Ψυγείο: 3 °C
 - Καταψύκτης: -18 °C

Η πραγματική εσωτερική θερμοκρασία διαφέρει ανάλογα με την κατάσταση του τροφίμου, καθώς η ενδεδειγμένη θερμοκρασία είναι μία θερμοκρασία στόχος, όχι η πραγματική θερμοκρασία στο εσωτερικό της συσκευής.

ΣΗΜΕΙΩΣΗ

- Οι προεπιλεγμένες ρυθμίσεις θερμοκρασίας μπορεί να διαφέρουν ανάλογα με την συσκευή.
- Περιμένετε να περάσουν 2 ή 3 ώρες αφού συνδέσετε τη συσκευή στην πρίζα προτού αποθηκεύσετε φαγητό στη συσκευή.
- Για την παραγωγή πάγου σε κανονικά κλίματα, οι θερμοκρασίες του καταψύκτη θα πρέπει να οριστούν στους -18 °C ή χαμηλότερα.

Ρύθμιση ταχείας κατάψυξης

Η λειτουργία μπορεί να καταψύξει γρήγορα μία μεγάλη ποσότητα πάγου ή κατεψυγμένων τροφίμων.

- Όταν πατήσετε παρατεταμένα το κουμπί **Express Freeze** για τρία δευτερόλεπτα, ανάβει το εικονίδιο **Express Freeze** στον πίνακα ελέγχου.
- Η λειτουργία ενεργοποιείται και απενεργοποιείται εναλλάξ κάθε φορά που πατάτε το κουμπί.
- Η λειτουργία Ταχεία Κατάψυξη τερματίζεται αυτόματα αφού παρέλθει μια συγκεκριμένη περίοδος.

ΣΗΜΕΙΩΣΗ

- Όταν είναι ενεργοποιημένη η λειτουργία **Ταχεία Κατάψυξη**, μπορεί να παράγεται θόρυβος και η κατανάλωση ενέργειας μπορεί να αυξηθεί.

Ρύθμιση λειτουργίας Express Cool (Ταχεία Ψύξη)

Η λειτουργία μπορεί να καταψύξει γρήγορα μια μεγάλη ποσότητα τροφίμων, όπως λαχανικά, φρούτα και ούτω καθεξής.

- Όταν πατήσετε παρατεταμένα το κουμπί **Express Cool** για τρία δευτερόλεπτα, ανάβει το εικονίδιο **Express Cool** στον πίνακα ελέγχου.
- Η λειτουργία ενεργοποιείται και απενεργοποιείται εναλλάξ κάθε φορά που πατάτε το κουμπί.
- Η λειτουργία Ταχεία Ψύξη τερματίζεται αυτόματα αφού παρέλθει μία συγκεκριμένη περίοδος.

ΣΗΜΕΙΩΣΗ

- Όταν είναι ενεργοποιημένη η λειτουργία **Express Cool**, μπορεί να παράγεται θόρυβος και η κατανάλωση ενέργειας μπορεί να αυξηθεί.

Ρύθμιση της λειτουργίας Eco Friendly (Οικολογική Λειτουργία)

- Η λειτουργία θέτει το ψυγείο-καταψύκτη σε λειτουργία εξοικονόμησης ενέργειας, η οποία είναι χρήσιμη όταν είστε σε διακοπές, καθώς μειώνει την κατανάλωση ενέργειας.
- Με το πάτημα του κουμπιού **Eco Friendly** ξεκινά η λειτουργία με αναμμένο το λαμπάκι ενώ το νέο πάτημα του κουμπιού σταματά τη λειτουργία.
- Όταν η λειτουργία Eco Friendly (Οικολογική Λειτουργία) είναι ενεργοποιημένη, τα άλλα κουμπιά δεν λειτουργούν. Όταν δεν χρειάζεστε πλέον τη λειτουργία Eco Friendly (Οικολογική Λειτουργία), απενεργοποιήστε τη ώστε να λειτουργούν τα άλλα κουμπιά και το ψυγείο να επιστρέψει στην προηγούμενη ρύθμιση θερμοκρασίας.

Ρύθμιση και Επαναρύθμιση Κλειδώματος

Έτσι κλειδώνουν τα κουμπιά στον πίνακα ελέγχου.

- Πιέστε παρατεταμένα το κουμπί **Lock** για 3 δευτερόλεπτα. Όταν ρυθμιστεί η λειτουργία Lock (Κλειδώμα), κλειδώνουν όλα τα κουμπιά.

ΣΗΜΕΙΩΣΗ

- Θα πρέπει να απενεργοποιήσετε τη λειτουργία Lock (Κλειδώμα) για να έχετε πρόσβαση σε άλλες λειτουργίες.

Ειδοποίηση υψηλής θερμοκρασίας

Όταν η θερμοκρασία της κατάψυξης αυξάνεται πάρα πολύ λόγω διακοπής ρεύματος, η λυχνία LED της θερμοκρασίας του καταψύκτη αναβοσβήνει και ακούγεται μια ειδοποίηση.

- Πατήστε το κουμπί **Freezer** για να σταματήσει.
- Εάν η θερμοκρασία κατέβει αρκετά, η λυχνία που αναβοσβήνει και η ειδοποίηση θα σταματήσουν αυτόματα.
- Αυτή η λειτουργία ενεργοποιείται:
 - Όταν είναι αναμμένο το ψυγείο.
 - Όταν η θερμοκρασία του διαμερίσματος καταψύκτη αυξάνεται πολύ.
 - Όταν υπάρχει διακοπή ρεύματος που διαρκεί για μεγάλο χρονικό διάστημα.
 - Όταν τοποθετούνται μεγάλες ποσότητες ζεστού φαγητού στο τμήμα του καταψύκτη.
 - Όταν η πόρτα του καταψύκτη παραμείνει ανοικτή για πολλή ώρα ή ανοίγει πολύ συχνά.

Διανομέας νερού (*)

Πατήστε τον μοχλό ❶ του διανομέα νερού για παροχή κρύου νερού.

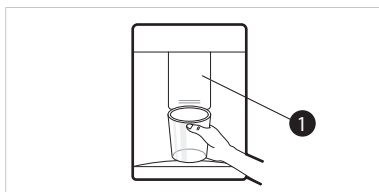

⚠ ΠΡΟΣΟΧΗ

- Κρατάτε τα παιδιά μακριά από τον διανομέα για να μην παίζουν με αυτόν ή για να μην προκαλέσουν βλάβη στα χειριστήρια.
- Για να καθαρίσετε το σύστημα διανομής νερού, τραβήξτε νερό μέσω του διανομέα για περίπου 5 λεπτά.

ΣΗΜΕΙΩΣΗ

- (*) : Αυτό το χαρακτηριστικό ποικίλλει ανάλογα με το μοντέλο.
- Εάν ανοίξετε την πόρτα του καταψύκτη ενώ διανέμεται νερό, η παροχή νερού θα σταματήσει.

- Εάν ανοίξετε την πόρτα του ψυγείου ενώ διανέμεται νερό, η διανομή θα σταματήσει.
- Εάν το χείλος του φλιτζανιού είναι πολύ στενό, το νερό μπορεί να χυθεί από το ποτήρι ή να μην μπει καθόλου.
- Χρησιμοποιείτε φλιτζάνια με χείλος τουλάχιστον 68 mm σε διάμετρο κατά τη διανομή νερού.

Δεξαμενή διανομέα νερού

- 1 Ανοίξτε το καπάκι (μικρό κάλυμμα) στο επάνω μέρος της δεξαμενής νερού.



- 2 Γεμίστε τη δεξαμενή νερού με πόσιμο νερό και κλείστε το καπάκι (μικρό κάλυμμα).
 - Η δεξαμενή νερού έχει χωρητικότητα έως και 2,3 L.

⚠ ΠΡΟΣΟΧΗ

- Τα παιδιά δεν επιτρέπεται να βρίσκονται κοντά στη δεξαμενή του διανομέα νερού. Εάν το παιδί ρίξει τη δεξαμενή του διανομέα νερού ενώ είναι εντελώς γεμάτη με νερό, μπορεί να προκληθεί τραυματισμός. Μην γεμίζετε τη δεξαμενή του διανομέα νερού με άλλα ποτά εκτός από νερό ή με ζεστό νερό.
- Μην ασκείτε υπερβολική δύναμη ή κρούση κατά την αφαίρεση ή την τοποθέτηση της δεξαμενής του διανομέα νερού. Κάτι τέτοιο μπορεί να προκαλέσει βλάβη της συσκευής ή τραυματισμό.

ΣΗΜΕΙΩΣΗ

- Πριν από τη χρήση της δεξαμενής του διανομέα νερού, μετά την τοποθέτηση της συσκευής, θα πρέπει να πλυθεί πριν τη γεμίσετε με νερό.
- Ελέγξτε εάν η δεξαμενή του διανομέα νερού έχει τοποθετηθεί σωστά στη συσκευή. Εάν δεν έχει τοποθετηθεί σωστά, μπορεί να προκληθεί διαρροή νερού από τη δεξαμενή στη συσκευή.

- Εάν δεν υπάρχει νερό στη δεξαμενή του διανομέα νερού, η λειτουργία κρύου νερού του διανομέα νερού δεν μπορεί να χρησιμοποιηθεί. Ελέγξτε εάν υπάρχει νερό στη δεξαμενή του διανομέα νερού και, στη συνέχεια, γεμίστε τη με νερό εάν δεν υπάρχει.
- Περιμένετε τουλάχιστον 15 δευτερόλεπτα πριν αφαιρέσετε τη δεξαμενή νερού μετά τη διανομή νερού.
- Ο ήχος που παράγεται από τη δεξαμενή νερού είναι φυσιολογική ένδειξη κατά την τροφοδοσία νερού στον διανομέα. Δεν αποτελεί ένδειξη δυσλειτουργίας.

Δίσκος πάγου

Γεμίστε τον δίσκο πάγου με νερό.

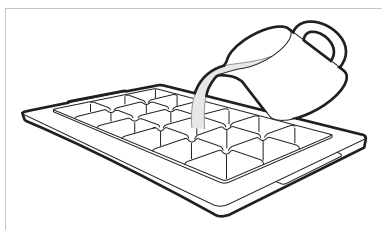

⚠ ΠΡΟΕΙΔΟΠΟΙΗΣΗ

- Γεμίζετε μόνον με πόσιμο νερό.

⚠ ΠΡΟΣΟΧΗ

- Ελέγξτε εάν υπάρχει πάγος στον δίσκο πάγου πριν τοποθετήσετε νερό μέσα σε αυτόν.
- Μην χτυπάτε την πόρτα του καταψύκτη, αφού γεμίσετε τον δίσκο πάγου με νερό.
- Εάν ανοίγετε και κλείνετε συχνά την πόρτα του καταψύκτη, μπορεί να χρειαστεί περισσότερος χρόνος για να παγώσει το νερό.
- Ο χρόνος που χρειάζεται για να παγώσει το νερό μπορεί να διαφέρει ανάλογα με την εποχή.
- Μπορεί να χρειαστούν έως και 24 ώρες για να σταθεροποιηθεί η θερμοκρασία μέσα στη συσκευή μετά την αρχική τοποθέτηση. Για τον λόγο αυτό μπορεί να χρειαστεί περισσότερος χρόνος για να παγώσει το νερό.
- Προσέξτε όταν χειρίζεστε τον πάγο καθώς οι άκρες του μπορεί να είναι αιχμηρές.

ΣΗΜΕΙΩΣΗ

- Εάν ο δίσκος πάγου είναι παραγεμισμένος, ο πάγος μπορεί να κολλήσει και να είναι δύσκολο να αφαιρεθεί.
- Πατήστε το κουμπί **Express Freeze** στον πίνακα ελέγχου για να δημιουργήσετε γρήγορα πάγο.
- Μην αποθηκεύετε πάγο που δεν έχει καταψυχθεί εντελώς. Εάν το νερό δεν έχει παγώσει τα παγάκια μπορεί να κολλήσουν μεταξύ τους.
- Προσέξτε να μην χρησιμοποιείτε υπερβολική δύναμη όταν στρίβετε τον δίσκο πάγου. Κάτι τέτοιο θα μπορούσε να σπάσει τον δίσκο πάγου.
- Για να αφαιρέσετε εύκολα τον πάγο, γεμίστε με νερό τον δίσκο εκ των προτέρων.

Μετατροπέας φρέσκου (*)

Στο διαμέρισμα έντονης ψύξης, μπορείτε να ελέγξετε τη θερμοκρασία στο τμήμα Fresh Converter σύροντας τον μοχλό ①, ο οποίος βρίσκεται μπροστά στο διαμέρισμα, προς οποιαδήποτε κατεύθυνση.

Όταν διατηρείτε λαχανικά μετά τη ρύθμιση για Κρέας ή Ψάρι, μπορεί να προκληθεί ψυχρός τραυματισμός.

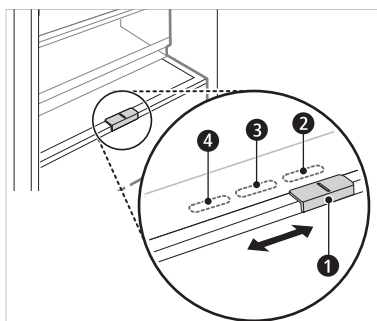

- 2 Για την αποθήκευση λαχανικών. (Συσιτάται)
- 3 Για την αποθήκευση ψαριών.
- 4 Για την αποθήκευση κρέατος.

ΣΗΜΕΙΩΣΗ

- (*) : Αυτό το χαρακτηριστικό ποικίλλει ανάλογα με το μοντέλο.

Συρτάρι φρέσκων λαχανικών (*)

Η υγρασία του τμήματος λαχανικών μπορεί να ρυθμιστεί μετακινώντας το κουμπί ❶.

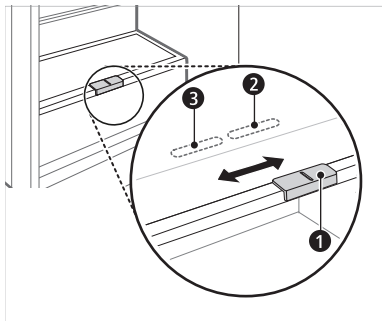

- ❷ Για την αποθήκευση λαχανικών. (Συνιστάται)
- ❸ Για την αποθήκευση φρούτων.

ΣΗΜΕΙΩΣΗ

- (*) : Αυτό το χαρακτηριστικό ποικίλλει ανάλογα με το μοντέλο.

Αναδιπλούμενο ράφι

Αποθηκεύστε τα ψηλότερα είδη, όπως δοχεία μεγάλης χωρητικότητας ή φιάλες, πιέζοντας το μπροστινό μισό τμήμα του ραφιού κάτω από το πίσω μισό τμήμα του ραφιού. Τραβήξτε το μπροστινό μέρος του ραφιού προς τα εμπρός για να χρησιμοποιήσετε και πάλι ολόκληρο το ράφι.

- 1 Ανασηκώστε το μπροστινό τμήμα του ραφιού και μετακινήστε το στο πίσω τμήμα του.



- 2 Ανασηκώστε το μπροστινό τμήμα του ραφιού και μετακινήστε το κάτω από το πίσω τμήμα. Από τη θέση αυτή, μπορούν να ανασηκωθούν και τα δύο τμήματα του ραφιού για να απελευθερώσουν περισσότερο χώρο.

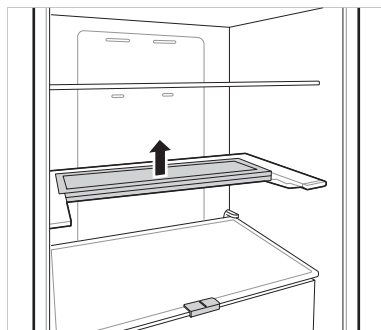

Άλλες λειτουργίες

Ειδοποίηση ανοίγματος πόρτας

Η ειδοποίηση ηχεί 3 φορές σε διαστήματα των 30 δευτερολέπτων, εάν η πόρτα (τμήμα καταψύκτη) μείνει ανοιχτή ή εάν δεν είναι τελείως κλειστή για ένα λεπτό.



- Επικοινωνήστε με το κέντρο πληροφόρησης της LG Electronics εάν ο ήχος ειδοποίησης συνεχίζει ακόμα και μετά το κλείσιμο της πόρτας.

Ανίχνευση προβλημάτων

Η συσκευή μπορεί να ανιχνεύσει αυτόματα προβλήματα κατά τη λειτουργία.

- Εάν ανιχνευτεί ένα πρόβλημα, η συσκευή δεν λειτουργεί και εμφανίζεται ένας κωδικός σφάλματος ακόμα κι όταν πατηθεί κάποιο κουμπί.
- Όταν συμβεί αυτό, μην σβήσετε το ρεύμα και επικοινωνήστε αμέσως με ένα κέντρο πληροφόρησης πελατών της LG Electronics. Εάν σβήσετε το ρεύμα, ο τεχνικός επισκευών του κέντρου πληροφόρησης πελατών της LG Electronics μπορεί να δυσκολευτεί να βρει το πρόβλημα.

Χρήση της εφαρμογής LG SmartThinQ

- Για συσκευές με το λογότυπο  ή  Η εφαρμογή LG SmartThinQ σας επιτρέπει να επικοινωνείτε με τη συσκευή χρησιμοποιώντας ένα smartphone

Πριν από τη χρήση της εφαρμογής LG SmartThinQ

- 1 Ελέγξτε την απόσταση μεταξύ της συσκευής και του ασύρματου δρομολογητή (Ασύρματο δίκτυο).
 - Εάν η απόσταση μεταξύ της συσκευής και του ασύρματου δρομολογητή είναι μεγάλη, η δύναμη του σήματος είναι ασθενής. Μπορεί να χρειαστεί πολύς χρόνος για την εγγραφή ή να αποτύχει η εγκατάσταση.
- 2 Απενεργοποιήστε τη **χρήση δεδομένων κινητού** ή τη **χρήση δεδομένων κινητής τηλεφωνίας** στο smartphone σας.
 - Για iPhone, απενεργοποιήστε τη χρήση δεδομένων ακολουθώντας τη διαδρομή **Ρυθμίσεις** → **Δεδομένα** → **Δεδομένα κινητής τηλεφωνίας**.

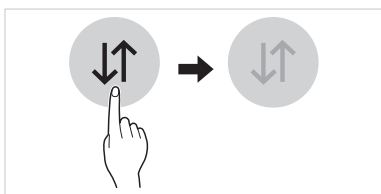

- 3 Συνδέστε το κινητό σας στο ασύρματο δρομολογητή.

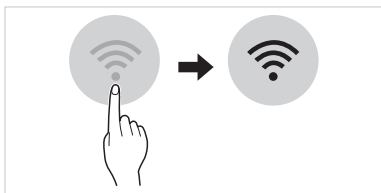

ΣΗΜΕΙΩΣΗ

- Για να επαληθεύσετε την ασύρματη σύνδεση, ελέγξτε ότι έχει ενεργοποιηθεί το εικονίδιο **Wi-Fi**  στον πίνακα ελέγχου.
- Η συσκευή υποστηρίζει μόνο ασύρματα δίκτυα 2,4 GHz. Για να ελέγξετε τη συχνότητα του δικτύου σας, επικοινωνήστε με τον πάροχο διαδικτύου ή ανατρέξτε στο εγχειρίδιο του δρομολογητή σας.
- Η εφαρμογή LG SmartThinQ δεν ευθύνεται για οποιαδήποτε προβλήματα σύνδεσης στο δίκτυο ή τυχόν αστοχίες, δυσλειτουργίες, ή σφάλματα που προκαλούνται από τη σύνδεση δικτύου.
- Εάν η συσκευή έχει πρόβλημα σύνδεσης με το δίκτυο ασύρματης σύνδεσης, ενδέχεται να βρίσκεται σε πολύ μακρινή απόσταση από το δρομολογητή. Αγοράστε έναν αναμεταδότη ασύρματης σύνδεσης (εξοπλισμός επέκτασης εμβέλειας) για να βελτιωθεί η ισχύς του σήματος ασύρματης σύνδεσης.
- Το δίκτυο ασύρματης σύνδεσης ίσως δεν μπορεί να συνδεθεί ή μπορεί να διακοπεί λόγω του περιβάλλοντος οικιακού δικτύου.
- Η σύνδεση με το δίκτυο μπορεί να μην λειτουργεί σωστά ανάλογα με τον πάροχο υπηρεσιών διαδικτύου.
- Το ευρύτερο ασύρματο περιβάλλον μπορεί να επιβραδύνει την ασύρματη λειτουργία.
- Η συσκευή δεν μπορεί να καταγραφεί εξαιτίας προβλημάτων με τη μετάδοση του ασύρματου σήματος. Βγάλτε τη συσκευή από την πρίζα και περιμένετε για περίπου ένα λεπτό πριν ξαναπροσπαθήσετε.
- Εάν το λογισμικό στο ασύρματο δρομολογητή είναι ενεργοποιημένο, απενεργοποιήστε το ή εφαρμόστε μια εξαίρεση.
- Το όνομα του ασύρματου δικτύου (SSID) θα πρέπει να είναι ένας συνδυασμός Αγγλικών γραμμάτων και αριθμών. (Μη χρησιμοποιείτε ειδικούς χαρακτήρες)
- Η διεπάφη χρήση της συσκευής έξυπνου τηλεφώνου σας μπορεί να ποικίλει αναλόγως το λειτουργικό σύστημα του κινητού σας και τον κατασκευαστή.
- Εάν το πρωτόκολλο ασφαλείας του δρομολογητή είναι ρυθμισμένο στο **WEP**, μπορεί να μην καταφέρετε να συνδεθείτε στο δίκτυο. Αλλάξτε το πρωτόκολλο ασφαλείας (προτείνουμε το **WPA2**) και πραγματοποιήστε ξανά την εγγραφή του προϊόντος.

Εγκατάσταση της εφαρμογής LG SmartThinQ

Αναζητήστε την εφαρμογή LG SmartThinQ από το Google Play Store & Apple App Store σε ένα smart phone. Ακολουθήστε οδηγίες για τη λήψη και την εγκατάσταση της εφαρμογής.

Λειτουργίες εφαρμογής LG SmartThinQ για τα μοντέλα Wi-Fi

Συνδεθείτε με τη συσκευή με τη βοήθεια ενός έξυπνου τηλεφώνου, χρησιμοποιώντας τις έξυπνες λειτουργίες.

Ενημέρωση λογισμικού (firmware)

Διατηρήστε ενημερωμένη την απόδοση της συσκευής.

Smart Diagnosis™

Εάν χρησιμοποιείτε τη λειτουργία Smart Diagnosis, θα σας δοθούν χρήσιμες πληροφορίες όπως ένας σωστός τρόπος χρήσης της συσκευής με βάση το μοτίβο χρήσης.

Ρυθμίσεις

Σας επιτρέπει να ορίσετε διάφορες επιλογές για το ψυγείο και στην εφαρμογή.

ΣΗΜΕΙΩΣΗ

- Αν αλλάξετε ασύρματο ρούτερ, παροχέα υπηρεσιών Ίντερνετ ή κωδικό πρόσβασης, διαγράψτε την καταχωρημένη συσκευή από την εφαρμογή SmartThinQ της LG και καταχωρήστε την εκ νέου.
- Η συσκευή μπορεί να υποστεί αλλαγές για λόγους βελτίωσης του προϊόντος χωρίς προειδοποίηση προς τους χρήστες.
- Οι λειτουργίες μπορεί να διαφέρουν ανάλογα το μοντέλο.

Σύνδεση με Wi-Fi

Το κουμπί **Wi-Fi**, όταν χρησιμοποιείται με την εφαρμογή LG SmartThinQ, επιτρέπει τη σύνδεση της συσκευής με το οικιακό δίκτυο Wi-Fi. Το εικονίδιο **Wi-Fi** δείχνει την κατάσταση της σύνδεσης της συσκευής με το δίκτυο. Το εικονίδιο ανάβει όταν η συσκευή είναι συνδεδεμένη με το δίκτυο Wi-Fi.

Αρχική Καταχώρηση Συσκευής

Εκτελέστε την εφαρμογή LG SmartThinQ και ακολουθήστε τις οδηγίες για να καταχωρήσετε τη συσκευή.

Εκ νέου Καταχώρηση της Συσκευής ή Καταχώρηση άλλου Χρήστη

Πιέστε παρατεταμένα το κουμπί **Wi-Fi** για 3 δευτερόλεπτα για να σβήσει προσωρινά. Εκτελέστε την εφαρμογή LG SmartThinQ και ακολουθήστε τις οδηγίες στην εφαρμογή για να καταχωρήσετε τη συσκευή.

ΣΗΜΕΙΩΣΗ

- Για να απενεργοποιήσετε τη λειτουργία Wi-Fi, πιέστε παρατεταμένα το κουμπί **Wi-Fi** για 3 δευτερόλεπτα. Το εικονίδιο Wi-Fi θα απενεργοποιηθεί.



Πληροφορίες σημείωσης για το λογισμικό ανοικτού κώδικα

Για τη λήψη του πηγαίου κώδικα που διέπεται από τις άδειες χρήσης GPL, LGPL, MPL και άλλες άδειες χρήσης ανοιχτού κώδικα, ο οποίος περιλαμβάνεται στο προϊόν, επισκεφτείτε τη διεύθυνση <http://opensource.lge.com>.

Εκτός από τον πηγαίο κώδικα, διατίθενται προς λήψη όλοι οι αναφερόμενοι όροι αδειών χρήσης, οι αποποιήσεις εγγυήσεων και οι σημειώσεις πνευματικών δικαιωμάτων.

Η LG Electronics θα σας παρέχει επίσης τον κώδικα ανοιχτής πηγής σε μορφή CD-ROM έναντι χρέωσης που θα καλύπτει τα έξοδα της διανομής (όπως το κόστος των πολυμέσων, της αποστολής και της διαχείρισης), κατόπιν αιτήματος μέσω email στη διεύθυνση opensource@lge.com. Η προσφορά ισχύει για περίοδο τριών ετών από την τελευταία μας αποστολή αυτού του προϊόντος. Η προσφορά ισχύει για όλους τους παραλήπτες αυτής της πληροφορίας.

Χρήση του Smart Diagnosis™

- Για συσκευές με το λογότυπο  ή 

Smart Diagnosis™ Μέσω του Κέντρου Πληροφόρησης Πελατών

Χρησιμοποιείτε αυτή τη λειτουργία, εάν χρειάζεστε ακριβή διάγνωση από το Κέντρο εξυπηρέτησης πελατών της LG Electronics, όταν η συσκευή παρουσιάζει δυσλειτουργία ή βλάβη. Χρησιμοποιήστε αυτή τη λειτουργία για να επικοινωνήσετε με τον εκπρόσωπο όχι κατά τη διάρκεια της κανονικής λειτουργίας.

Ο πίνακας ενδείξεων βρίσκεται στην πόρτα του ψυγείου.

- 1 Πατήστε το κουμπί **Lock** για να ενεργοποιήσετε τη λειτουργία κλειδώματος.
 - Αν η οθόνη έχει παραμείνει κλειδωμένη για πάνω από 5 λεπτά, πρέπει να απενεργοποιήσετε το κλείδωμα και κατόπιν να το ενεργοποιήσετε ξανά.

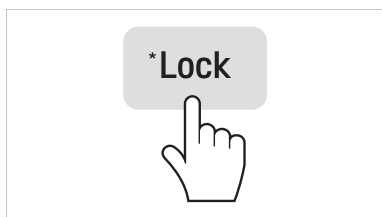

- 2 Πατήστε παρατεταμένα το κουμπί **Freezer** για τρία δευτερόλεπτα ή περισσότερο ενώ συνεχίζετε να κρατάτε το τηλέφωνο στο ηχείο.

- 3 Ανοίξτε την πόρτα του ψυγείου και κατόπιν κρατήστε το τηλέφωνο στην επάνω δεξιά οπή ηχείου.

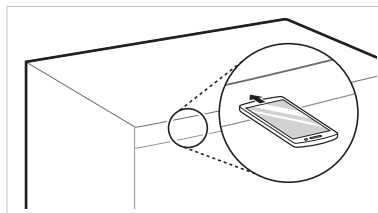

- 4 Αφού ολοκληρωθεί η μεταβίβαση δεδομένων, ο εκπρόσωπος σέρβις θα εξηγήσει το αποτέλεσμα της Smart Diagnosis™.

Ο πίνακας ενδείξεων βρίσκεται μέσα στην πόρτα του ψυγείου.

- 1 Ανοίξτε την πόρτα του ψυγείου.
- 2 Πατήστε παρατεταμένα το κουμπί **Freezer** για τρία δευτερόλεπτα ή περισσότερα.
- 3 Κρατήστε το τηλέφωνο στην επάνω δεξιά οπή ηχείου.

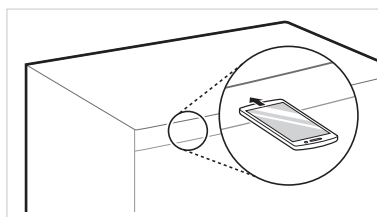

- 4 Αφού ολοκληρωθεί η μεταβίβαση δεδομένων, ο εκπρόσωπος σέρβις θα εξηγήσει το αποτέλεσμα της Smart Diagnosis™.

ΣΗΜΕΙΩΣΗ

- Τοποθετήστε το τηλέφωνο ούτως ώστε το μικρόφωνό του να είναι ευθυγραμμισμένο με την οπή του ηχείου.
- Ο ήχος Smart Diagnosis™ παράγεται μετά από περίπου τρία δευτερόλεπτα.
- Μην βγάλετε το τηλέφωνο από την οπή ηχείου ενώ μεταδίδονται τα δεδομένα.
- Κρατήστε το τηλέφωνο στην επάνω δεξιά οπή και περιμένετε ενώ μεταδίδονται τα δεδομένα.
- Ο ήχος μεταφοράς δεδομένων μπορεί να είναι ενοχλητικός στο αυτί ενώ μεταδίδονται τα δεδομένα της Smart Diagnosis™, αλλά μην βγάλετε το τηλέφωνο από την οπή ηχείου για ακριβή διάγνωση μέχρι να σταματήσει ο ήχος μεταφοράς δεδομένων.
- Όταν ολοκληρωθεί η μεταφορά δεδομένων, εμφανίζεται το μήνυμα ολοκλήρωσης μεταφοράς και ο πίνακας ελέγχου απενεργοποιείται αυτόματα και ενεργοποιείται μετά από λίγα δευτερόλεπτα. Κατόπιν, το κέντρο πληροφόρησης πελατών εξηγήσει το αποτέλεσμα της διάγνωσης.
- Η λειτουργία Smart Diagnosis™ εξαρτάται από την κατά τόπους ποιότητα κλήσης.
- Η απόδοση της επικοινωνίας θα βελτιωθεί και μπορείτε να μεταδώσετε καλύτερο σήμα, εάν χρησιμοποιείτε το ενσύρματο τηλέφωνο της κατοικίας.
- Εάν η μεταφορά δεδομένων της Smart Diagnosis™ είναι κακή λόγω κακής ποιότητας κλήσης, μπορεί να μην λάβετε την καλύτερη εξυπηρέτηση Smart Diagnosis™.

Σημειώσεις σχετικά με το καθάρισμα

- Όταν αφαιρείτε ένα ράφι ή συρτάρι από το εσωτερικό της συσκευής, αφαιρείτε και όλα τα αποθηκευμένα τρόφιμα από το ράφι ή το συρτάρι για να αποτραπεί τραυματισμός ή βλάβη στη συσκευή.
 - Διαφορετικά, μπορεί να προκληθεί τραυματισμός λόγω του βάρους των αποθηκευμένων τροφίμων.
- Εάν καθαρίζετε τους εξωτερικούς αεραγωγούς της συσκευής με ηλεκτρική σκούπα, τότε το καλώδιο ρεύματος πρέπει να έχει αφαιρεθεί από την πρίζα για να αποτραπεί στατική εκκένωση που μπορεί να προκαλέσει βλάβη στα ηλεκτρονικά στοιχεία ή να προκαλέσει ηλεκτροπληξία.
- Αποσπάστε τα ράφια και τα συρτάρια και καθαρίστε τα με νερό και κατόπιν στεγνώστε τα επαρκώς πριν τα βάλετε στη θέση τους.
- Σκουπίζετε τακτικά τα παρεμβύσματα της πόρτας με μία υγρή μαλακή πετσέτα.
- Λεκέδες και σταγόνες νερού στο καλάθι της πόρτας θα πρέπει να καθαρίζονται καθώς υποβαθμίζουν τη δυνατότητα αποθήκευσης του καλαθιού ακόμη και να προκαλέσουν βλάβη.
- Μετά το καθάρισμα, ελέγχετε εάν το καλώδιο ρεύματος είναι καταστρωμένο, ζεστό ή δεν είναι στη θέση του.
- Διατηρείτε καθαρούς τους αεραγωγούς στο εξωτερικό της συσκευής.
 - Φραγμένοι αεραγωγοί μπορεί να προκαλέσουν πυρκαγιά ή ζημία στη συσκευή.
- Το κέρωμα των εξωτερικών βαμμένων μεταλλικών επιφανειών συμβάλει στην προστασία από σκουριά. Μην κερώνετε τα πλαστικά μέρη. Κερώνετε τις βαμμένες μεταλλικές επιφάνειες τουλάχιστον δύο φορές τον χρόνο χρησιμοποιώντας κεριά για συσκευές (ή κεριά αυτόματης επικόλλησης). Εφαρμόστε το κεριά με καθαρό, μαλακό πανί.
- Όταν καθαρίζετε το εσωτερικό ή το εξωτερικό της συσκευής, μην τρίβετε με σκληρή βούρτσα, οδοντόπαστα ή εύφλεκτα υλικά. Μην χρησιμοποιείτε απορρυπαντικά που περιέχουν εύφλεκτες ουσίες.
 - Αυτό μπορεί να προκαλέσει αποχρωματισμό ή ζημία της συσκευής.
 - Εύφλεκτες ουσίες: αλκοόλες (αιθανόλη, μεθανόλη, ισοπροπυλική αλκοόλη, ισοβουτυλική αλκοόλη, κ.λπ.), διαλυτικά, χλωρίνη, βενζένιο, εύφλεκτα υγρά, διαβρωτικά, κ.λπ.
- Για το εξωτερικό της συσκευής, χρησιμοποιείτε ένα καθαρό σφουγγάρι και ένα ήπιο απορρυπαντικό σε ζεστό νερό. Μην χρησιμοποιείτε αποξεστικά ή σκληρά απορρυπαντικά. Στεγνώνετε καλά με ένα μαλακό πανί.

- Μην πλένετε ποτέ τα ράφια ή τα δοχεία στο πλυντήριο πιάτων.
 - Τα εξαρτήματα μπορεί να παραμορφωθούν λόγω θερμότητας.
- Να καθαρίζετε τακτικά τις επιφάνειες που έρχονται σε επαφή με τρόφιμα και προσβάσιμα συστήματα αποστράγγισης.
- Εάν η συσκευή είναι εξοπλισμένη με λυχνία LED, μην αφαιρέσετε το κάλυμμα της λυχνίας και την λυχνία LED σε κάποια απόπειρα να επισκευάσετε ή να τη διορθώσετε. Επικοινωνήστε με ένα Κέντρο πληροφόρησης πελατών της LG Electronics.

Καθαρισμός του καλαθιού της πόρτας

Αφαίρεση καλαθιού της πόρτας του ψυγείου

Κρατήστε και τις δύο άκρες του καλαθιού και αφαιρέστε το ανασηκώνοντάς το προς τα επάνω.

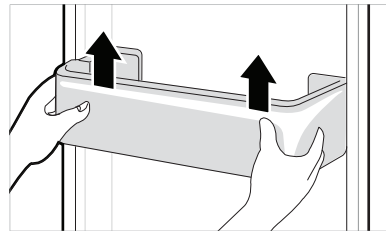

Επανατοποθέτηση του καλαθιού της πόρτας του ψυγείου

- 1 Κρατήστε και τις δύο άκρες του καλαθιού της πόρτας, σπρώξτε απαλά μία άκρη για να το τοποθετήσετε και, στη συνέχεια, με τον ίδιο τρόπο τοποθετήστε την άλλη άκρη.

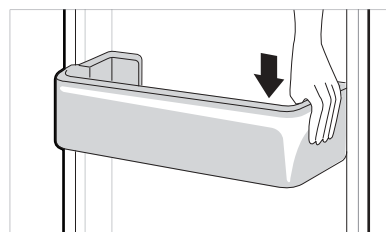

- 2** Μετά την τοποθέτηση, τοποθετήστε απαλά το καλάθι της πόρτας για να το στερεώσετε οριζόντια.

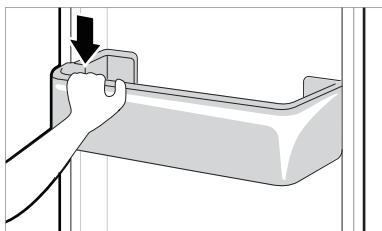

Καθαρισμός του Ραφιού

Αφαίρεση του Ραφιού του ψυγείου

Ανασηκώστε την πίσω άκρη του ραφιού του ψυγείου και, στη συνέχεια, τραβήξτε το προς τα έξω.

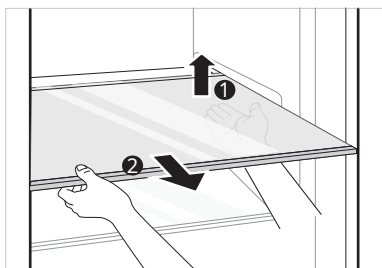

Επανατοποθέτηση του ραφιού του καταψύκτη

Επανατοποθετήστε το ράφι με την αντίστροφη σειρά σε σχέση με τη διαδικασία αφαίρεσης.

Καθαρισμός συρταριού λαχανικών

Αφαίρεση του συρταριού λαχανικών

- 1** Αφαιρέστε τα περιεχόμενα από το συρτάρι. Κρατήστε τη λαβή του συρταριού λαχανικών και τραβήξτε την προς τα έξω εντελώς, μέχρι να σταματήσει.

- 2** Ανασηκώστε το συρτάρι λαχανικών προς τα επάνω και αφαιρέστε το τραβώντας το προς τα έξω.

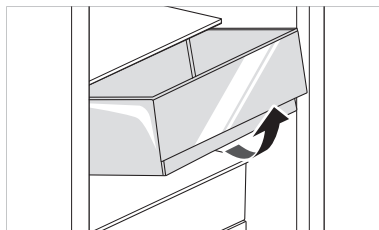

⚠ ΠΡΟΣΟΧΗ

- Λάβετε υπόψη ότι μπορεί να προκληθούν τραυματισμοί από το βάρος των αποθηκευμένων τροφίμων κατά την αφαίρεση του συρταριού λαχανικών.

Επανατοποθέτηση του Συρταριού Λαχανικών

Επανατοποθετήστε το συρτάρι λαχανικών με την αντίστροφη σειρά σε σχέση με τη διαδικασία αφαίρεσης.

Καθαρισμός του καλύμματος του συρταριού λαχανικών

Αφαίρεση του καλύμματος του συρταριού λαχανικών

- 1** Μετά την αφαίρεση του καλύμματος του συρταριού λαχανικών, τραβήξτε το επάνω μέρος του καλύμματος του συρταριού λαχανικών προς τα κάτω.

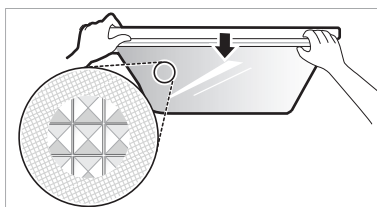

- 2** Αφαιρέστε το κάλυμμα του συρταριού λαχανικών τραβώντας το προς τα έξω.

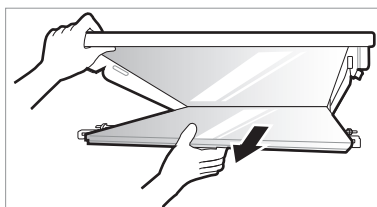

Επανατοποθέτηση του καλύμματος του συρταριού λαχανικών

- 1 Τοποθετήστε τις προεξοχές στο εσωτερικό του καλύμματος μέσα στο συρτάρι λαχανικών στις αυλακώσεις στο εσωτερικό του ραφιού.

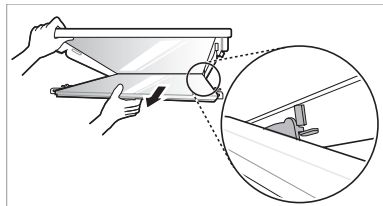

- 2 Τοποθετήστε τις προεξοχές μπροστά από το κάλυμμα του συρταριού λαχανικών μέσα στις αυλακώσεις μπροστά από το ράφι και πιέστε το κάλυμμα προς τα επάνω για να το τοποθετήσετε.

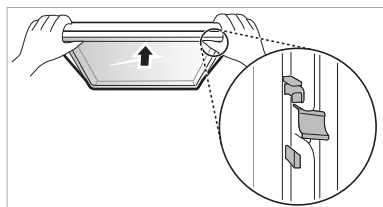

Καθαρισμός συρταριών του καταψύκτη

- 1 Αφαιρέστε τα περιεχόμενα από το συρτάρι. Κρατήστε τη λαβή του συρταριού του καταψύκτη και τραβήξτε την προς τα έξω εντελώς, μέχρι να σταματήσει.
- 2 Ανασηκώστε το συρτάρι του καταψύκτη προς τα επάνω και αφαιρέστε το τραβώντας το προς τα έξω.

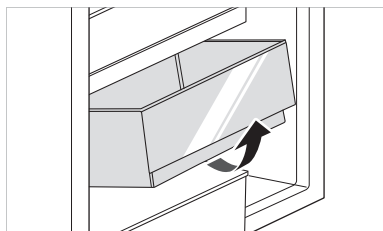

Επανατοποθέτηση συρταριών του καταψύκτη

Επανατοποθετήστε το συρτάρι του καταψύκτη με την αντίστροφη σειρά σε σχέση με τη διαδικασία αφαίρεσης.

Καθαρισμός του Διανομέα Νερού

Καθαρισμός του Δίσκου Διανομέα



Ο δίσκος διανομέα μπορεί να βραχεί εύκολα λόγω σταγόνων από πάγο ή νερό. Σκουπίστε ολόκληρη την περιοχή με υγρό πανί.

Καθαρισμός της Εξόδου Νερού και Πάγου

Σκουπίζετε τακτικά την έξοδο νερού ή πάγου με ένα καθαρό πανί καθώς μπορεί να λερωθεί εύκολα. Να σημειωθεί ότι μπορεί να κολλήσει στην έξοδο χνουδι από το πανί.

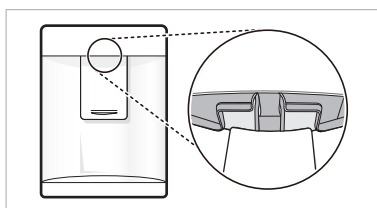

Συμπτώματα	Αιτία και λύση
Δεν υπάρχει ούτε ψύξη ούτε κατάψυξη.	Υπάρχει διακοπή ρεύματος; • Ελέγξτε το ρεύμα σε άλλες συσκευές.
	Έχει βγει ο ρευματοδότης από την πρίζα; • Εισάγετε σωστά τον ρευματοδότη στην πρίζα.
Κακή ψύξη και κατάψυξη.	Η θερμοκρασία του ψυγείου ή του καταψύκτη έχει ρυθμιστεί στη θερμότερη ρύθμισή της. • Ορίστε τη θερμοκρασία του ψυγείου ή του καταψύκτη στο "Μεσαίο".
	Η συσκευή βρίσκεται σε απευθείας ηλιακό φως ή κοντά σε αντικείμενο παραγωγής θερμότητας όπως φούρνος ή καλοριφέρ; • Ελέγξτε την περιοχή εγκατάστασης και εγκαταστήστε το ξανά μακριά από αντικείμενα παραγωγής θερμότητας.
	Αποθηκεύσατε καυτά τρόφιμα χωρίς να ψυχθούν πρώτα; • Ψύξτε τα καυτά τρόφιμα πρώτα πριν τα τοποθετήσετε μέσα στο διαμέρισμα του ψυγείου ή του καταψύκτη.
	Τοποθετήσατε υπερβολικά πολλά τρόφιμα; • Διατηρείτε έναν κατάλληλο χώρο ανάμεσα στα τρόφιμα.
	Είναι εντελώς κλειστές οι πόρτες της συσκευής; • Κλείστε εντελώς την πόρτα και βεβαιωθείτε ότι δεν εμποδίζουν την πόρτα τυχόν αποθηκευμένα τρόφιμα.
	Υπάρχει αρκετός χώρος γύρω από τη συσκευή; • Προσαρμόστε την θέση εγκατάστασης για να δημιουργήσετε αρκετό χώρο γύρω από τη συσκευή.
Η συσκευή βγάζει άσχημη μυρωδιά.	Η θερμοκρασία του ψυγείου ή του καταψύκτη έχει ρυθμιστεί στο "Θερμή"; • Ορίστε τη θερμοκρασία του ψυγείου ή του καταψύκτη στο "Μεσαίο".
	Τοποθετήσατε κάποιο τρόφιμο με έντονη μυρωδιά; • Αποθηκεύετε τρόφιμα με έντονες μυρωδιές σε στεγανά δοχεία.
	Μπορεί να έχουν χαλάσει λαχανικά ή φρούτα στο συρτάρι; • Πετάξτε σαπιασμένα λαχανικά και καθαρίστε το συρτάρι των λαχανικών. Μην αποθηκεύετε λαχανικά για πολύ καιρό στο συρτάρι λαχανικών.
Η εσωτερική λυχνία της συσκευής δεν ανάβει.	Σβήνει η εσωτερική λυχνία της συσκευής; • Είναι δύσκολο να αντικατασταθεί η εσωτερική λυχνία της συσκευής από τους πελάτες, καθώς δεν μπορούν να επισκευαστούν. Εάν η εσωτερική λυχνία δεν ανάβει, επικοινωνήστε με το κέντρο πληροφόρησης πελατών της LG Electronics.
Η πόρτα της συσκευής δεν έχει κλείσει στεγανά.	Η συσκευή γέρνει προς τα εμπρός; • Προσαρμόστε τα μπροστινά πόδια για να ανυψωθεί ελαφρώς η μπροστινή πλευρά.
	Συναρμολογήθηκαν σωστά τα ράφια; • Επανατοποθετήστε τα ράφια, εάν χρειαστεί.
	Κλείσατε την πόρτα με υπερβολική δύναμη; • Εάν ασκήσετε υπερβολική δύναμη ή ταχύτητα όταν κλείνετε την πόρτα, μπορεί να μείνει για λίγο ανοιχτή πριν κλείσει. Βεβαιωθείτε ότι δεν χτυπάτε την πόρτα για να κλείσει. Κλείνετε χωρίς να ασκείτε δύναμη.

Συμπτώματα	Αιτία και λύση
Είναι δύσκολο να ανοίξετε την πόρτα της συσκευής.	Ανοίξτε την πόρτα αμέσως αφού την κλείσατε; <ul style="list-style-type: none"> • Εάν προσπαθήσετε να ανοίξετε την πόρτα της συσκευής εντός ενός λεπτού αφού την κλείσετε, μπορεί να δυσκολευτείτε λόγω της πίεσης στο εσωτερικό της συσκευής. Προσπαθήστε να ανοίξετε ξανά την πόρτα της συσκευής σε λίγα λεπτά ούτως ώστε να σταθεροποιηθεί η εσωτερική πίεση.
Υπάρχουν συμπυκνώματα στο εσωτερικό της συσκευής ή στο κάτω μέρος του καλύμματος του συρταριού λαχανικών.	Αποθηκεύσατε καυτά τρόφιμα χωρίς να ψυχθούν πρώτα; <ul style="list-style-type: none"> • Ψύξτε τα καυτά τρόφιμα πρώτα πριν τα τοποθετήσετε μέσα στο διαμέρισμα του ψυγείου ή του καταψύκτη.
	Αφήσατε την πόρτα της συσκευής ανοιχτή; <ul style="list-style-type: none"> • Παρότι τα συμπυκνώματα θα εξαφανιστούν αμέσως μόλις κλείσετε την πόρτα της συσκευής, μπορείτε να τα σκουπίσετε με ένα στεγνό πανί.
	Ανοίξατε και κλείσατε την πόρτα της συσκευής υπερβολικά συχνά; <ul style="list-style-type: none"> • Τα συμπυκνώματα μπορούν να σχηματιστούν λόγω της διαφοράς θερμοκρασίας από το εξωτερικό. Σκουπίστε την υγρασία με ένα στεγνό πανί. Τοποθετήσατε ζεστό φαγητό ή τρόφιμο με υγρασία στο εσωτερικό χωρίς να το κλείσετε μέσα στο δοχείο του; <ul style="list-style-type: none"> • Αποθηκεύετε τρόφιμα σε ένα καλυμμένο ή στεγανό δοχείο.
Έχει σχηματιστεί πάγος στον θάλαμο του καταψύκτη.	Μπορεί να μην έκλεισαν σωστά οι πόρτες; <ul style="list-style-type: none"> • Ελέγξτε εάν το τρόφιμο στο εσωτερικό της συσκευής εμποδίζει την πόρτα και βεβαιωθείτε ότι η πόρτα έχει κλείσει καλά.
	Αποθηκεύσατε καυτά τρόφιμα χωρίς να ψυχθούν πρώτα; <ul style="list-style-type: none"> • Ψύξτε τα καυτά τρόφιμα πρώτα πριν τα τοποθετήσετε μέσα στο διαμέρισμα του ψυγείου ή του καταψύκτη.
Έχει σχηματιστεί πάγος στον θάλαμο του καταψύκτη.	Η είσοδος ή έξοδος αέρα του διαμερίσματος καταψύκτη είναι φραγμένη; <ul style="list-style-type: none"> • Βεβαιωθείτε ότι η είσοδος ή έξοδος αέρα δεν είναι φραγμένη, ούτως ώστε να μπορεί ο αέρας να κυκλοφορεί στο εσωτερικό.
	Είναι υπερβολικά γεμάτο το διαμέρισμα καταψύκτη; <ul style="list-style-type: none"> • Διατηρείτε κατάλληλο χώρο ανάμεσα στα αντικείμενα.
Στο εσωτερικό ή το εξωτερικό της συσκευής έχουν σχηματιστεί πάγοι ή συμπυκνώματα.	Ανοίξατε και κλείσατε την πόρτα της συσκευής υπερβολικά συχνά ή η πόρτα της συσκευής δεν έχει κλείσει σωστά; <ul style="list-style-type: none"> • Οι πάγοι ή τα συμπυκνώματα μπορούν να σχηματιστούν εάν διεισδύσει εξωτερικός αέρας στη συσκευή.
	Στο περιβάλλον της εγκατάστασης υπάρχει υγρασία; <ul style="list-style-type: none"> • Συμπυκνώματα μπορεί να εμφανιστούν στο εξωτερικό της συσκευής, εάν ο χώρος εγκατάστασης είναι υπερβολικά υγρός ή κατά τη διάρκεια μιας ημέρας με υγρασία, όπως μία βροχερή ημέρα. Σκουπίστε τυχόν υγρασία με ένα στεγνό πανί.

Συμπτώματα	Αιτία και λύση
<p>Η συσκευή είναι θορυβώδης και παράγει μη φυσιολογικούς ήχους.</p>	<p>Η συσκευή έχει εγκατασταθεί σε ένα αδύναμο δάπεδο ή δεν είναι σταθερή;</p> <ul style="list-style-type: none"> • Εγκαταστήστε τη συσκευή σε ένα σταθερό και επίπεδο πάτωμα.
	<p>Το πίσω μέρος της συσκευής αγγίζει τον τοίχο;</p> <ul style="list-style-type: none"> • Προσαρμόστε την θέση εγκατάστασης για να αφήσετε αρκετό διάκενο γύρω από τη συσκευή.
	<p>Υπάρχουν αντικείμενα ριγμένα πίσω από τη συσκευή;</p> <ul style="list-style-type: none"> • Αφαιρέστε τα πεταμένα αντικείμενα από το πίσω μέρος της συσκευής.
	<p>Υπάρχει κάποιο αντικείμενο στο επάνω μέρος της συσκευής;</p> <ul style="list-style-type: none"> • Αφαιρέστε το αντικείμενο στο επάνω μέρος της συσκευής.
<p>Το πλαίσιο ή το μπροστινό μέρος της συσκευής είναι ζεστό.</p>	<p>Υπάρχουν σωλήνες κατά των συμπυκνωμάτων σε αυτούς τους χώρους της συσκευής για να μειωθεί ο σχηματισμός συμπυκνωμάτων από την περιοχή γύρω από την πόρτα.</p> <ul style="list-style-type: none"> • Ο σωλήνας αποδέσμευσης θερμότητας που αποτρέπει τον σχηματισμό συμπυκνωμάτων είναι εγκατεστημένος στο μπροστινό και πλαίσιο μέρος της συσκευής. Μπορεί να το νιώσετε ότι καίει ιδιαίτερα αμέσως αφού εγκατασταθεί η συσκευή ή κατά τη διάρκεια του καλοκαιριού. Να είστε σίγουροι ότι δεν είναι πρόβλημα και ότι είναι φυσιολογικό.
<p>Υπάρχει νερό μέσα ή έξω από τη συσκευή.</p>	<p>Υπάρχει διαρροή νερού γύρω από τη συσκευή;</p> <ul style="list-style-type: none"> • Ελέγξτε εάν υπάρχει διαρροή νερού από έναν νιπτήρα ή άλλο μέρος.
	<p>Υπάρχει νερό στο κάτω μέρος της συσκευής;</p> <ul style="list-style-type: none"> • Ελέγξτε εάν υπάρχει νερό από λιωμένα κατεψυγμένα τρόφιμα ή κάποιο σπασμένο ή πεσμένο δοχείο.
<p>Ήχοι κλικ</p>	<p>Ο έλεγχος απόψυξης θα κάνει κλικ όταν ξεκινήσει και λήξει ο κύκλος αυτόματης απόψυξης. Ο έλεγχος θερμοστάτη (ή ο έλεγχος συσκευής σε ορισμένα μοντέλα) θα κάνει επίσης κλικ, όταν γυρίζει στη θέση ενεργό και ανενεργό.</p> <ul style="list-style-type: none"> • Κανονική λειτουργία
<p>Μεταλλικοί ήχοι</p>	<p>Μεταλλικοί ήχοι μπορεί να βγαίνουν από τη ροή της συσκευής, τη γραμμή νερού στο πίσω μέρος της μονάδας (μόνον για μοντέλα με άντληση), ή τα αντικείμενα που είναι αποθηκευμένα επάνω ή γύρω από τη συσκευή.</p> <ul style="list-style-type: none"> • Κανονική λειτουργία
	<p>Η συσκευή δεν κάθεται ομοιόμορφα επάνω στο δάπεδο.</p> <ul style="list-style-type: none"> • Το δάπεδο είναι λεπτό ή μη επίπεδο ή πρέπει να ρυθμιστούν τα πόδια στάθμισης. Ανατρέξτε στην επόμενη Ευθυγράμμιση πόρτας.
	<p>Η συσκευή με γραμμικό συμπιεστή μετακινήθηκε ενώ λειτουργούσε.</p> <ul style="list-style-type: none"> • Κανονική λειτουργία. Εάν ο συμπιεστής δεν σταματήσει τους μεταλλικούς ήχους μετά από τρία λεπτά απενεργοποιήστε και ενεργοποιήστε ξανά το ρεύμα στη συσκευή.

Συμπτώματα	Αιτία και λύση
Ήχοι φυσούνας	<p>Το μοτέρ του ανεμιστήρα του εξαμιστήρα κάνει τον αέρα να κυκλοφορεί μέσω των τμημάτων ψυγείου και καταψύκτη.</p> <ul style="list-style-type: none"> • Κανονική λειτουργία
	<p>Ο αέρας εξαναγκάζεται μέσα από τον συμπυκνωτήρα μέσω του ανεμιστήρα συμπυκνωτήρα.</p> <ul style="list-style-type: none"> • Κανονική λειτουργία
Ήχοι γουργουρητού	<p>Η ροή της συσκευής μέσω του συστήματος ψύξης</p> <ul style="list-style-type: none"> • Κανονική λειτουργία
Ξεροί ήχοι	<p>Διαστολή και συστολή των εσωτερικών τοιχωμάτων λόγω των αλλαγών στη θερμοκρασία.</p> <ul style="list-style-type: none"> • Κανονική λειτουργία
Δόνηση	<p>Εάν το πλαϊνό ή το πίσω μέρος της συσκευής ακουμπά σε ένα ντουλάπι ή τοίχο, κάποιες από τις φυσιολογικές δονήσεις μπορεί να παράγουν έναν ήχο.</p> <ul style="list-style-type: none"> • Για να εξαλειφθεί ο ήχος, βεβαιωθείτε ότι τα πλαϊνά και η πλάτη δεν έρχονται σε επαφή με κάποιον τοίχο ή ντουλάπι.
Η οικιακή σας συσκευή και το κινητό δεν είναι συνδεδεμένα με το ασύρματο δίκτυο.	<p>Ο κωδικός για το ασύρματο δίκτυο στο οποίο προσπαθείτε να συνδεθείτε δεν είναι σωστός.</p> <ul style="list-style-type: none"> • Βρείτε το ασύρματο δίκτυο στο οποίο είναι συνδεδεμένο το κινητό σας και αφαιρέστε το. Κατόπιν καταγράψτε τη συσκευή στο LG SmartThinQ.
	<p>Η χρήση δεδομένων για το κινητό σας είναι ενεργοποιημένη.</p> <ul style="list-style-type: none"> • Απενεργοποιήστε τη χρήση δεδομένων κινητού του smartphone σας και καταγράψτε τη συσκευή χρησιμοποιώντας το ασύρματο δίκτυο.
	<p>Το όνομα του ασύρματου δικτύου (SSID) ρυθμίστηκε σωστά.</p> <ul style="list-style-type: none"> • Το όνομα του ασύρματου δικτύου (SSID) θα πρέπει να είναι ένας συνδυασμός Αγγλικών γραμμάτων και αριθμών. (Μη χρησιμοποιείτε ειδικούς χαρακτήρες)
	<p>Η συχνότητα του δρομολογητή δεν είναι 2,4 GHz.</p> <ul style="list-style-type: none"> • Υποστηρίζεται μόνο η συχνότητα 2,4 GHz. Ρυθμίστε το δρομολογητή στα 2,4 GHz και συνδέστε τη συσκευή στον ασύρματο δρομολογητή. Για να ελέγξετε τη συχνότητα του δρομολογητή, ελέγξτε με τον πάροχο του διαδικτύου σας ή τον κατασκευαστή του δρομολογητή.
	<p>Η απόσταση μεταξύ της συσκευής και του δρομολογητή είναι πολύ μεγάλη.</p> <ul style="list-style-type: none"> • Εάν η απόσταση μεταξύ της συσκευής και του δρομολογητή είναι πολύ μεγάλη, το σήμα μπορεί να είναι ασθενές και η σύνδεση να μην πραγματοποιηθεί με τη σωστή ρύθμιση. Μετακινήστε τη θέση του δρομολογητή ώστε να είναι πιο κοντά στη συσκευή.

Υπόμνημα



MANUAL DEL PROPIETARIO

FRIGORÍFICO Y CONGELADOR

Lea con detenimiento este manual del propietario antes de hacer funcionar el electrodoméstico y téngalo a mano para poder consultarlo en cualquier momento.

www.lg.com

Copyright © 2018-2019 LG Electronics Inc. Todos los derechos reservados

ÍNDICE

Este manual puede contener imágenes o contenido diferente del modelo que haya adquirido.

Este manual está sujeto a revisión por parte del fabricante.

INSTRUCCIONES DE SEGURIDAD	3
Instrucciones de seguridad importantes	3
Símbolo para marcar AEE	10
INSTALACIÓN	11
Dimensiones y separaciones	11
Temperatura ambiente	11
Puertas reversibles	12
Nivelación del aparato	12
Puesta en funcionamiento del aparato	12
Traslado del aparato	12
FUNCIONAMIENTO	13
Partes y funciones	13
Notas sobre el funcionamiento	15
Panel de control	17
Dispensador de agua (*)	19
Depósito del dispensador de agua	19
Bandeja de hielo	20
Convertidor fresco (*)	20
Cajón de verdura fresca (*)	21
Estante plegable	21
Otras funciones	22
FUNCIONES SMART	23
Utilización de la aplicación LG SmartThinQ	23
Utilización de Smart Diagnosis™	25
MANTENIMIENTO	27
Notas sobre la limpieza	27
Limpieza de la cesta de la puerta	27
Limpieza del estante	28
Limpieza del cajón de las verduras	28
Limpiar la tapa de frescura	28
Limpieza del cajón del congelador	29
Limpieza del dispensador de agua	29
SOLUCIÓN DE PROBLEMAS	30

Las siguientes instrucciones de seguridad tienen por objetivo evitar riesgos imprevistos o daños derivados de un funcionamiento poco seguro o incorrecto del aparato. Las instrucciones se dividen en "ADVERTENCIAS" y "PRECAUCIONES", como se describe a continuación.

 Este símbolo se muestra para indicar cuestiones y acciones que pueden suponer un riesgo. Lea con atención la parte señalada con este símbolo y siga las instrucciones a fin de evitar riesgos.

ADVERTENCIA

Indica que, de no seguirse las instrucciones, pueden producirse lesiones graves o la muerte.

PRECAUCIÓN

Indica que, de no seguirse las instrucciones, pueden producirse lesiones menos graves o daños en el aparato.

Instrucciones de seguridad importantes

ADVERTENCIA

Para reducir el riesgo de explosión, incendio, muerte, descarga eléctrica, lesiones o quemaduras a personas al utilizar este producto, siga instrucciones básicas de seguridad, entre las que se encuentran las siguientes:

Niños

- Este electrodoméstico no está previsto para ser utilizado por personas (niños incluidos) con capacidades físicas, sensoriales o mentales disminuidas o sin experiencia o conocimientos, a menos que una persona responsable de su seguridad las supervise o les facilite instrucciones relativas al uso del electrodoméstico. Se debe supervisar a los niños para asegurarse de que no jueguen con el electrodoméstico.
- Si el aparato está equipado con un candado (solo en algunos modelos), mantenga la llave fuera del alcance de los niños.

Para uso en Europa:

Este electrodoméstico solo puede ser utilizado por niños a partir de 8 años de edad y personas con capacidades físicas, sensoriales o mentales disminuidas o sin experiencia o conocimientos si están sometidos a supervisión o si reciben instrucciones sobre el uso del electrodoméstico de forma segura y entienden los peligros que entraña. Los niños no deben jugar con el electrodoméstico. Los niños no pueden llevar a cabo operaciones de limpieza ni de mantenimiento sin supervisión.

Instalación

- Este aparato sólo debe ser transportado por dos o más personas que sostengan el aparato de forma segura.
- Asegúrese de que la toma de corriente esté correctamente conectada a tierra, y de que la toma de tierra del cable de alimentación no esté dañada o quitada de la clavija de alimentación. Para más detalles sobre conexiones a tierra, pregunte en un centro de información al cliente de LG Electronics.
- Este aparato está equipado con un cable que tiene un conductor de conexión a tierra y un enchufe de corriente a tierra. El cable de alimentación debe estar conectado a una toma de corriente apropiado que esté instalado y conectado a tierra de acuerdo con todos los códigos y ordenanzas locales.
- Si el cable de alimentación está dañado o el hueco de la toma de corriente está suelto, no utilice el cable de alimentación y póngase en contacto con un centro de servicio autorizado.
- No enchufe el electrodoméstico a un adaptador de varios zócalos que no tenga un cable de alimentación (instalado).
- No modifique o prolongue el cable de alimentación.
- El aparato debe conectarse a una línea de alimentación específica con fusible independiente.

- No utilice un adaptador de varios zócalos que no esté correctamente conectado a tierra (portátil). Si usa un adaptador de varios zócalos correctamente conectado a tierra (portátil), utilice uno que tenga la capacidad de corriente del valor de alimentación nominal o superior y utilícelo solo para el electrodoméstico.
- Instale el aparato en un lugar donde sea fácil desconectar el cable de alimentación del aparato.
- Tenga cuidado de no dejar el enchufe de alimentación mirando hacia arriba ni dejar que el aparato se apoye sobre el enchufe.
- Instale el aparato sobre un suelo firme y nivelado.
- No instale el aparato en un lugar húmedo y polvoriento. No instale ni guarde el aparato en cualquier área al aire libre, o cualquier área que esté sujeta a condiciones climatológicas tales como la luz directa del sol, el viento o la lluvia o temperaturas bajo cero.
- No coloque el aparato bajo la luz solar directa ni lo exponga al calor de fuentes de calor como estufas o calentadores.
- Tenga cuidado de no exponer la parte posterior del aparato durante la instalación.
- Tenga cuidado de no dejar caer la puerta del aparato durante el montaje o desmontaje.
- Tenga cuidado de no perforar, aplastar ni dañar el cable de alimentación durante el montaje o desmontaje de la puerta del aparato.
- No conecte un adaptador de enchufe ni otro accesorio a la clavija eléctrica.

Funcionamiento

- No utilice el aparato para cualquier propósito (almacenamiento de materiales médicos o experimentales o envío) distinto a un uso de almacenamiento interno de alimentos en el hogar.

- Desconecte el cable de alimentación durante una tormenta severa o cuando no esté en uso durante un largo período de tiempo.
- No toque el enchufe de alimentación o los controles del aparato con las manos mojadas.
- No doble excesivamente el cable de alimentación ni coloque un objeto pesado sobre él.
- Si el agua penetra en las piezas eléctricas del aparato, desconecte el enchufe y póngase en contacto con un centro de información al cliente de LG Electronics.
- No ponga las manos ni objetos metálicos dentro de la zona que emite el aire frío, la tapa ni la rejilla de liberación de calor de la parte posterior.
- No aplique una fuerza o impacto excesivos sobre la tapa posterior del aparato.
- No introduzca animales vivos, como mascotas, en el electrodoméstico.
- Tenga cuidado por si hay niños cerca cuando abra o cierre la puerta del aparato. La puerta podría golpear al niño y provocarle lesiones.
- Evite el peligro de que los niños queden atrapados en el interior del aparato. Un niño atrapado en el interior del aparato puede sufrir asfixia.
- No coloque objetos pesados o frágiles, recipientes llenos de líquido, sustancias combustibles, objetos inflamables (como velas, lámparas, etc.) ni dispositivos de calefacción (como estufas, calentadores, etc.) sobre el dispositivo.
- Si se produce una fuga de gas (isobutano, propano, gas natural, etc.) no toque el aparato ni el enchufe de corriente y ventile la zona de inmediato. Este aparato utiliza un gas refrigerante (isobutano, R600a). Aunque emplea una pequeña cantidad de gas, no deja de ser un gas combustible. Una fuga de gas durante el transporte, la instalación o el funcionamiento del aparato puede producir un incendio, explosión o lesiones si se producen chispas.

- No utilice ni almacene sustancias inflamables o combustibles (éter, benceno, alcohol, productos químicos, gas licuado de petróleo, aerosol combustible, insecticida, ambientador, cosméticos, etc.) cerca del aparato.
- Desenchufe inmediatamente el cable de alimentación y póngase en contacto con un centro de información al cliente de LG Electronics si detecta un sonido extraño, olor o humo procedentes del aparato.
- Llene la máquina de hielo o el depósito del dispensador de agua solo con agua potable.
- No dañe el circuito del refrigerante.
- No coloque ningún aparato electrónico (como calentador y teléfono móvil) en el interior del aparato.

Mantenimiento

- Desconecte el cable de alimentación antes de limpiar el aparato o reemplazar la lámpara del interior (si existe).
- Enchufe de manera segura el cable de alimentación en la toma de corriente después de eliminar por completo cualquier humedad y polvo.
- Nunca desenchufe el aparato tirando del cable de alimentación. Agarre siempre el enchufe firmemente y tire en línea recta desde la toma de corriente.
- No pulverice agua ni sustancias inflamables (pasta de dientes, alcohol, disolvente, benceno, líquido inflamable, abrasivo, etc.) sobre el interior o el exterior del electrodoméstico para limpiarlo.
- No limpie el aparato con cepillos, trapos ni esponjas de superficie rugosa o hechos de material metálico.
- Solo el personal de servicio cualificado del centro de servicio de LG Electronics debe desmontar, reparar o modificar el aparato. Póngase en contacto con un centro de información al cliente de LG Electronics si se muda e instala el aparato en un lugar diferente.
- No utilice un secador de pelo para secar el interior del aparato ni coloque una vela en su interior para eliminar los olores.
- No utilice dispositivos mecánicos ni otros medios para acelerar el proceso de descongelación.

Eliminación

- Cuando no funcione el aparato, retire la junta de la puerta, dejando los estantes y cestas en su lugar y mantenga a los niños alejados del aparato.
- Elimine el material de embalaje (como vinilo y poliestireno extruido) de forma que los niños no tengan acceso a él. Los materiales de embalaje pueden causar asfixia.

Seguridad técnica

- Mantenga las aberturas de ventilación, en el recinto del dispositivo o la estructura incorporada, libres de obstrucciones.
- No utilice aparatos eléctricos en el interior del frigorífico.
- El refrigerante y el gas de expansión utilizados en el electrodoméstico precisan de procedimientos de eliminación adecuados. Consulte con el agente de mantenimiento o con una persona igualmente cualificada antes de eliminarlos.
- El derrame de refrigerante desde las tuberías puede provocar un incendio o causar una explosión.
- La cantidad de refrigerante que contiene cada electrodoméstico se indica en la placa de identificación que hay dentro de este.
- No conecte jamás un electrodoméstico que presente indicios de daño. Si tiene dudas, consulte con el distribuidor.
- Este electrodoméstico está destinado solo para su uso doméstico y en aplicaciones similares. No debe ser utilizado con fines comerciales, o de restauración, o en cualquier aplicación móvil, como una caravana o un barco.
- No almacene sustancias explosivas, como latas con pulverizador que contengan un propelente inflamable, dentro de este electrodoméstico.
- Los niños entre 3 y 8 años pueden cargar y descargar electrodoméstico de refrigeración.

Riesgo de incendio y materiales inflamables



Este símbolo le indica los materiales inflamables que pueden prenderse y provocar un incendio si no tiene cuidado.

- Este aparato contiene una pequeña cantidad de gas refrigerante isobutano (R600a), pero no deja de ser combustible. Al transportar e instalar el aparato, debe tenerse precaución para asegurarse de que no resulte dañada ninguna parte del circuito de refrigeración.

- Si se detecta una fuga, evite acercarse a llamas o posibles fuentes de ignición y ventile la habitación en la que se encuentra el aparato durante varios minutos. Con el fin de evitar la creación de una mezcla de gas y aire inflamable si se produce una fuga en el circuito de refrigeración, el tamaño de la habitación en la que se utiliza el aparato debe corresponderse a la cantidad de refrigerante utilizado. La habitación debe tener 1 m² de superficie por cada 8 g de refrigerante R600a contenido en el aparato.
- Al colocar el aparato, asegúrese de que el cable de alimentación no se enganche o se dañe.
- No coloque múltiples bases de enchufes portátiles o fuentes de alimentación portátiles detrás del aparato.

PRECAUCIÓN

Para reducir el riesgo de lesiones leves a personas, funcionamiento erróneo o daños al producto o a la propiedad cuando use este producto, siga las siguientes instrucciones básicas de seguridad:

Instalación

- No incline el aparato para tirar de él o empujarlo durante el transporte.
- Asegúrese de no pillarse una parte del cuerpo, como la mano o el pie, cuando mueva el dispositivo.

Funcionamiento

- No toque los alimentos congelados o las piezas de metal del compartimiento del congelador con las manos mojadas o húmedas. Podrían producirse lesiones por congelación.
- No coloque recipientes de vidrio, botellas o latas (especialmente las que contienen bebidas carbonatadas) en el congelador, en los estantes o en el contenedor de hielo, ya que se verán expuestos a temperaturas de congelación.
- El cristal templado del frontal de la puerta del electrodoméstico o los estantes puede sufrir daños por impactos. Si se rompe, no lo toque con las manos.
- No se cuelgue de las puertas del aparato, la zona de almacenamiento, estante ni se encarama sobre ellos.

- No almacene una cantidad excesiva de botellas de agua o contenedores para guarniciones en las cestas de la puerta.
- Evite que los animales mordisqueen el cable de alimentación o el conducto del agua.
- No ejerza una fuerza excesiva para abrir o cerrar el aparato.
- Si la bisagra de la puerta del aparato está dañada o no funciona correctamente, deje de usarlo y póngase en contacto con un centro de servicio de LG Electronics.
- No limpie los estantes o cubiertas de vidrio con agua tibia cuando estén fríos.
- Nunca coma alimentos congelados inmediatamente después de que hayan sido sacados del compartimiento del congelador.
- Asegúrese de no pillarse la mano o el pie al abrir o cerrar la puerta del electrodoméstico.

Mantenimiento

- No inserte los estantes del revés, dado que podrían caerse.
- Para eliminar la escarcha del aparato, póngase en contacto con un centro de información al cliente de LG Electronics.

Símbolo para marcar AEE



- El símbolo del contenedor de basura tachado con un aspa indica que la recogida separada de aparatos eléctricos y electrónicos (AEE) debe realizarse de manera separada.
- Los productos eléctricos antiguos pueden contener sustancias peligrosas de modo que la correcta eliminación del antiguo aparato ayudará a evitar posibles consecuencias negativas para el medio ambiente y para la salud humana. El antiguo aparato puede contener piezas reutilizables que podrían utilizarse para reparar otros productos y otros materiales valiosos que pueden reciclarse para conservar los recursos limitados. Este producto contiene pilas y/o acumuladores. Siempre que no sea necesaria la intervención de un profesional cualificado para ello, y antes del depósito final del producto en las instalaciones de recogida selectiva, usted debe extraer las pilas y acumuladores de forma segura y separadamente para su adecuada gestión.
- Puede llevar el aparato a cualquiera de los centros autorizados para su recogida. Para obtener la información más actualizada para su país por favor visite www.lg.com/global/recycling

Dimensiones y separaciones

Colocar objetos a una distancia demasiado reducida puede provocar una disminución de la capacidad de congelación y aumentar el coste de la electricidad. Cuando instale el aparato, deje una separación de más de 50 mm con respecto a cada pared adyacente.

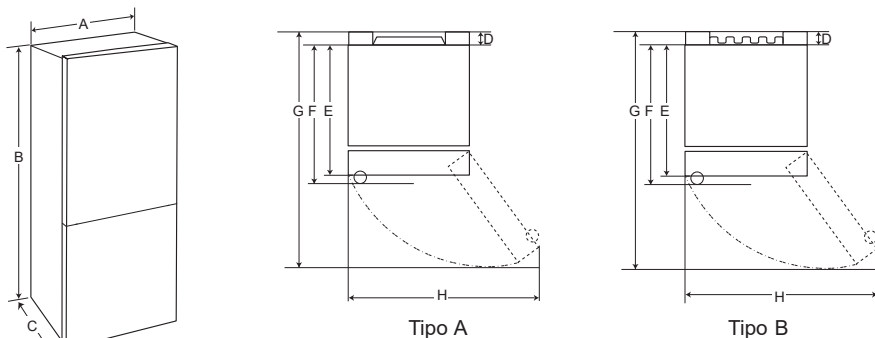

	Tipo A				Tipo B			
	Asa de bolsillo		Asa de barra		Asa de bolsillo		Asa de barra	
	Tamaño [mm]							
A	595	595	595	595	595	595	595	595
B	1860	2030	1860	2030	1860	2030	1860	2030
C	675	675	712	712	682	682	718	718
D	9	9	9	9	15	15	15	15
E	667	667	667	667	667	667	667	667
F	-	-	703	703	-	-	703	703
G	1124	1124	1124	1124	1130	1130	1130	1130
H	995	995	995	995	995	995	995	995

Temperatura ambiente

- El aparato está diseñado para funcionar dentro de un intervalo de temperaturas ambiente limitado, en función de la zona climática.
- Las temperaturas internas pueden verse afectadas por la ubicación del aparato, la temperatura ambiente, la frecuencia de apertura de la puerta y otros factores.
- La clase climática se puede consultar en la etiqueta de características.

Clase climática	Intervalo de temperatura ambiente en °C
SN (Templado Ampliado)	+10 - +32
N (Templado)	+16 - +32
ST (Subtropical)	+16 - +38
T (Tropical)	+16 - +43 / +10 - +43*

*Australia, India y Kenia

NOTA

Los aparatos clasificados de SN a T están diseñados para ser utilizados a una temperatura ambiente de entre 10 °C y 43 °C.

Puertas reversibles

Su aparato está diseñado con puertas reversibles, que pueden abrirse desde la izquierda o desde el lado derecho para adaptarse al diseño de su cocina.

NOTA

- La inversión de las puertas debe ser realizada por el personal calificado de LG Electronics. De lo contrario, las puertas no estarán cubiertas por la garantía.



Nivelación del aparato

Para evitar vibraciones, la unidad debe estar nivelada.

Si es necesario, ajuste los tornillos de nivelación para compensar el suelo irregular.

El parte frontal debe estar ligeramente más alto que la parte posterior para ayudar con el cierre de la puerta.

Los tornillos niveladores se pueden girar fácilmente inclinando el armario ligeramente.

Gire los tornillos de nivelación en sentido antihorario  para elevar la unidad, en el sentido de las agujas del reloj  para bajarla.

Puesta en funcionamiento del aparato

Después de instalar el aparato, conecte el enchufe a una toma de corriente.

NOTA

- Después de conectar el cable de alimentación (o el enchufe) a la toma de corriente, espere 2 o 3 horas antes de colocar los alimentos en el aparato. Si añade alimentos antes de que el aparato se haya enfriado por completo, sus alimentos podrían echarse a perder.

Traslado del aparato

- 1 Retire todos los alimentos del interior del aparato.
- 2 Desconecte el enchufe de alimentación, insértelo y fíjelo en el enganche situado en la parte trasera o superior del aparato.
- 3 Coloque cinta adhesiva en las piezas, como los estantes y el asa de la puerta, para evitar que se caigan mientras mueve el aparato.
- 4 Mueva el aparato con ayuda de más de una persona con cuidado. Mantenga en posición vertical el aparato al transportarlo en distancias largas.
- 5 Una vez instalado el electrodoméstico, conecte el enchufe de alimentación a la toma para ponerlo en funcionamiento.

Partes y funciones

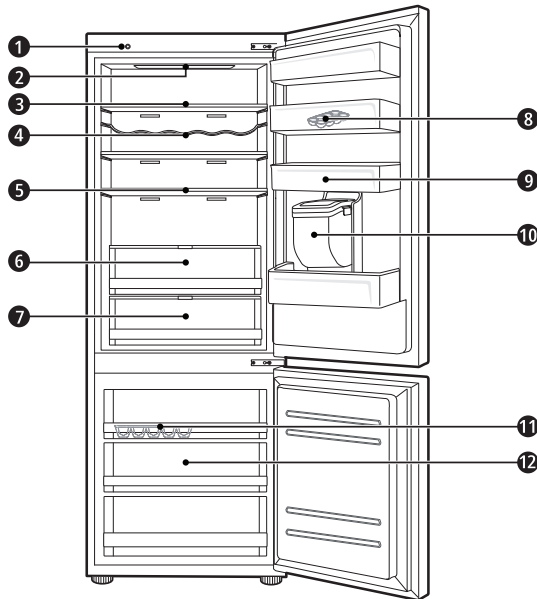

1 Unidad de diagnóstico inteligente (*)

Esta función se utiliza al contactar al centro de información del cliente de LG Electronics para recibir ayuda sobre cómo hacer un diagnóstico preciso cuando el aparato funciona de manera anormal o cuando ocurre algún fallo.

2 Bombilla LED

Las lámparas LED en el interior del aparato se encienden cuando se abre la puerta.

3 Estante del frigorífico

Lugar donde se guardan alimentos refrigerados y otros artículos.

- La altura del estante se puede regular introduciéndolo en otra ranura de una altura distinta.
- Guarde los alimentos con mayor contenido de humedad en la parte delantera del estante.
- El número real de estantes difiere de un modelo a otro.

4 Botellero (*)

Aquí es donde se almacenan bebidas, botellas altas o contenedores.

5 Estante plegable (*)

Aquí es donde se almacenan alimentos refrigerados y artículos altos.

6 Cajón de verdura fresca (*)

Aquí es donde se almacenan las frutas y verduras para ayudar a mantener la frescura ajustando el controlador de humedad.

- La apariencia o componentes del aparato pueden diferir de un modelo a otro.

7 Convertidor fresco (*)

Como compartimento de enfriamiento, aquí es donde se almacenan la carne, el pescado y las verduras. Ayuda a mantener la frescura ajustando el controlador de humedad ubicado en la parte posterior del compartimento del frigorífico.

- Para obtener más espacio, puede usar el área de enfriamiento sin el cajón de enfriamiento del compartimento.

8 Bandeja móvil para huevos

Aquí es donde se almacenan los huevos.

- Puede moverlo y usarlo en la posición deseada según sea necesario. Sin embargo, no lo use como recipiente para hielo ni lo coloque en el estante en la parte superior del frigorífico ni en el cajón de las verduras.

9 Cesta de la puerta del frigorífico

Lugar en el que se guardan pequeños envases de alimentos refrigerados, bebidas y botes de salsa.

10 Depósito del dispensador de agua (*)

Aquí es donde se almacena el agua para suministrar al dispensador o a la máquina de hielo automática. Requiere ser llenado manualmente. (Solo modelos no conectados a la red de agua)

11 Bandeja de hielo

Aquí es donde se produce y almacena el hielo.

- Para obtener más espacio, puede quitar la bandeja o cubitera de cubitos de hielo.

12 Cajón del congelador

Lugar para el almacenamiento a largo plazo de alimentos congelados.

 PRECAUCIÓN

- No almacene botellas o contenedores cortos en el portabotellas. Los artículos podrían caerse y causar una lesión o daños al aparato.

NOTA

- (*) : Esta función varía según el modelo adquirido.

Notas sobre el funcionamiento

- Los usuarios deben tener en cuenta que se puede formar escarcha si la puerta no está completamente cerrada, si la humedad es alta durante el verano, o si la puerta del congelador se abre con frecuencia.
- Asegúrese de que haya suficiente espacio entre los alimentos almacenados del estante o de la puerta para permitir que la puerta se cierre por completo.
- La apertura de la puerta durante largos periodos de tiempo puede provocar un incremento significativo de la temperatura de los compartimentos del electrodoméstico.
- Si el electrodoméstico de refrigeración se queda vacío durante largos periodos de tiempo, apague, descongele, limpie, seque, y deje la puerta abierta para prevenir el desarrollo de moho dentro del electrodoméstico.

Sugerencia para ahorrar energía

- Asegúrese de que haya suficiente espacio entre los alimentos almacenados. Esto permite que el aire frío se distribuya de manera uniforme y reduce las facturas de electricidad.
- Almacene comida caliente solo después de que se haya enfriado con el fin de evitar rocío o escarcha.
- Al almacenar comida en el compartimento del congelador, ajuste la temperatura del congelador por debajo de la temperatura indicada en la comida.
- No introduzca alimentos cerca del sensor de temperatura del compartimento del frigorífico. Mantenga una distancia de al menos 3 cm desde el sensor.
- Tenga en cuenta que un aumento de temperatura después de la descongelación tiene un rango permisible en las especificaciones del aparato. Si desea minimizar el impacto que esto puede tener en la conservación de los alimentos debido a un aumento de la temperatura, selle o envuelva los alimentos almacenados en varias capas.
- El sistema de descongelación automática del aparato garantiza que el compartimento se mantiene libre de escarcha en condiciones de funcionamiento normales.

Almacenamiento eficaz de alimentos

- Guarde los alimentos congelados o refrigerados dentro de recipientes sellados.
- Compruebe la fecha de caducidad y la etiqueta (instrucciones de almacenamiento) antes de almacenar alimentos en el aparato.
- No guarde alimentos durante un largo período de tiempo (más de cuatro semanas) si se estropean fácilmente a una temperatura baja.
- Guarde la comida refrigerada o congelada dentro del frigorífico o congelador, según corresponda, inmediatamente después de comprarla.
- Evite recongelar cualquier alimento que ya haya sido completamente descongelado. La congelación de cualquier alimento que haya sido completamente descongelado de nuevo disminuirá su sabor y nutrición.
- Almacene la carne y el pescado crudo en contenedores adecuados en el frigorífico, para que no estén en contacto con otros alimentos ni goteen sobre ellos.
- No envuelva ni guarde las verduras con papel periódico. Los materiales impresos como periódicos u otras sustancias extrañas podrían manchar y contaminar los alimentos.
- No llene demasiado el aparato. El aire frío no puede circular correctamente si el artefacto está demasiado lleno.
- Si configura una temperatura demasiado baja para la comida, podría llegar a congelarla. No configure una temperatura más baja que la temperatura requerida para que la comida se almacene correctamente.
- Para obtener más espacio, puede quitar el botellero, la bandeja para huevos, la bandeja para hielos y el cajón convertidor fresco.

Capacidad máxima de congelación

- La función Congelación rápida establecerá el congelador en su capacidad máxima de congelación. Esto generalmente toma hasta 24 horas y se apaga automáticamente.
- Si se va a utilizar la capacidad de congelación máxima, la función Congelación rápida debe encenderse durante siete horas antes de colocar el producto fresco en el compartimento del congelador.

Almacenamiento máximo

- Para conseguir una mejor circulación del aire, introduzca todos los cajones.
- Si van a guardarse grandes cantidades de comida, se deberán sacar todos los cajones del congelador, y la comida se deberá apilar directamente en los estantes del congelador y el compartimento del congelador.

NOTA

- Para extraer los cajones, saque primero los alimentos que haya en su interior. A continuación, haciendo uso del asa de los cajones, tire de ellos hacia fuera con cuidado. Pueden producirse lesiones.
- La forma de cada cajón puede ser diferente; insértelo en la posición adecuada.

Panel de control

Unidades y funciones

<Tipo 1> En la puerta del frigorífico

<Tipo 2> Dentro del frigorífico

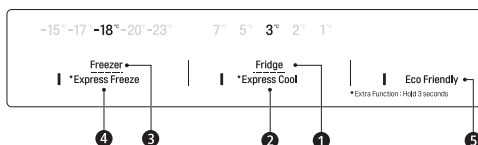
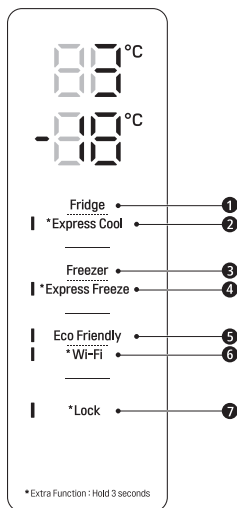

❶ Frige Temperature (Temp. frigorífico)

- Esto ajusta la temperatura objetivo del frigorífico.

❷ * Express Cool (Enfriamiento rápido)

- Esto establece las funciones de Enfriamiento rápido.

❸ Freezer Temperature (Temp. congelador)

- Esto ajusta la temperatura objetivo del congelador.

❹ * Express Freeze (Congelación Rápida)

- Esto establece las funciones de Congelación rápida.

❺ Eco-Friendly (Modo Eco)

- Esto controla el modo de ahorro de energía para reducir el consumo de energía.

❻ * Wi-Fi

- Esto configura el frigorífico para que se conecte a la red Wi-Fi de su hogar.

❼ * Lock (Bloqueo)

- Permite bloquear los botones del panel de control.

NOTA

- El panel de control puede variar de un modelo a otro.
- El panel de control se apagará de forma automática para ahorrar energía.
- Si mientras limpia el panel de control se produce algún contacto con un dedo o su piel, la función del botón pulsado podría accionarse.

Ajuste de la temperatura

Esto ajusta la temperatura del frigorífico o la temperatura del congelador.

- Pulse el botón **Fridge** o **Freezer** para ajustar la temperatura.
- La temperatura puede ajustarse.
 - Frigorífico: entre 1 °C y 7 °C
 - Congelador: entre -15 °C y -23 °C
- Se ajusta la temperatura inicial.
 - Frigorífico: 3 °C
 - Congelador: -18 °C

La temperatura interior real varía dependiendo del estado de la comida, ya que la temperatura de configuración indicada es una temperatura objetivo, y no la temperatura real en el interior del aparato.

NOTA

- El ajuste de temperatura predeterminado puede variar en función del electrodoméstico.
- Espere que pasen hasta 2 o 3 horas después de conectar el aparato a la toma de corriente antes de almacenar alimentos en el aparato.
- Para la producción de hielo en un clima normal, la temperatura del congelador debe ajustarse a -18 °C o menos.

Ajuste de la congelación rápida

Con esta función, el aparato puede elaborar rápidamente una gran cantidad de hielo o congelar una gran cantidad de alimentos.

- Cuando pulsa y mantiene presionado el botón **Express Freeze** durante tres segundos, el icono **Express Freeze** se enciende en el panel de control.
- La función se activa o desactiva cada vez que se pulsa el botón.
- La función Congelación rápida se desactiva automáticamente después de que haya transcurrido un período específico.

NOTA

- Cuando **Express Freeze** está activado, puede producirse ruido y aumentar el consumo de energía.

Ajuste Express Cool (Enfriamiento rápido)

La función puede enfriar rápidamente una gran cantidad de alimentos como verduras, frutas, etc.

- Cuando pulsa y mantiene presionado el botón **Express Cool** durante tres segundos, el icono **Express Cool** se enciende en el panel de control.
- La función se activa o desactiva cada vez que se pulsa el botón.
- La función Enfriamiento rápido se desactiva automáticamente después de que haya transcurrido un período específico.

NOTA

- Cuando **Express Cool** está activado, puede producirse ruido y aumentar el consumo de energía.

Ajuste Eco Friendly (Modo Eco)

- La función hace que el frigorífico-congelador funcione en el modo de ahorro de energía, que es útil cuando está de vacaciones porque reduce el consumo de energía.
- Al presionar el botón **Eco Friendly** se inicia el funcionamiento con la luz encendida, y al presionarlo nuevamente se detiene el funcionamiento.
- Cuando el modo Eco Friendly está activado, los otros botones no funcionarán. Cuando termine de usar el modo Eco Friendly, apáguelo para que otros botones funcionen y el frigorífico regrese a su ajuste de temperatura anterior.

Activación y desactivación del bloqueo

Permite bloquear los botones del panel de control.

- Mantenga presionado el botón **Lock** durante tres segundos. Cuando se establece la función Lock, todos los botones están bloqueados.

NOTA

- Debe desactivar la función Lock antes de poder acceder a otras funciones.

Alarma de alta temperatura

Cuando la temperatura del congelador sube demasiado debido a un fallo de energía, la lámpara LED de temperatura del congelador parpadea y suena una alarma.

- Presione el botón **Freezer** para detenerlo.
- Si la temperatura es suficientemente fría, el parpadeo y la alarma se detendrán automáticamente.
- Esta función está activada:
 - Cuando el frigorífico está encendido.
 - Cuando el compartimento del congelador se calienta demasiado.
 - Cuando hay un corte de energía que dura por un largo período de tiempo.
 - Cuando se colocan grandes cantidades de alimentos calientes en el compartimento del congelador.
 - Cuando la puerta del congelador se deja abierta demasiado tiempo o con demasiada frecuencia.

Dispensador de agua (*)

Presione la palanca ❶ del dispensador de agua para obtener agua fría.

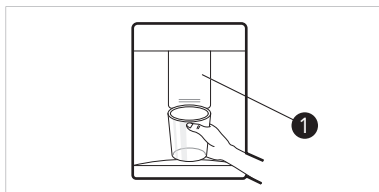

⚠ PRECAUCIÓN

- Mantenga a los niños alejados del dispensador para evitar que los niños jueguen con los controles o los dañen.

NOTA

- (*) : Esta función varía según el modelo adquirido.
- Si abre la puerta del congelador mientras se dispensa el agua, el suministro de agua se detendrá.

- Si abre la puerta del frigorífico mientras se dispensa el agua, la dispensación se pausará.
- Si el borde de la taza es pequeño, el agua puede salpicar fuera de la copa o salirse completamente.
- Use una taza con un borde de más de 68 mm de diámetro cuando dispense agua.

Depósito del dispensador de agua

- 1 Abra la tapa (cubierta pequeña) de la parte superior del depósito de agua.



- 2 Llene el depósito de agua con agua potable y cierre la tapa (cubierta pequeña).
 - El depósito de agua puede contener hasta 2,3 l.

⚠ PRECAUCIÓN

- No se debe permitir que los niños se acerquen al depósito del dispensador. Si el niño deja caer el depósito del dispensador de agua mientras está completamente lleno de agua, podrían lesionarse. No llene el depósito de agua con bebidas que no sean agua ni lo llene con agua caliente.
- No aplique demasiada fuerza o impacto cuando retire o monte el depósito del dispensador de agua. Si lo hace podría provocar daños al aparato o lesiones.

NOTA

- Antes de usar el depósito del dispensador de agua después de instalar el aparato, se debe lavar antes de llenarlo con agua.
- Verifique si el depósito del dispensador de agua se ha colocado correctamente en el aparato. Si no se monta correctamente, podría salir agua del depósito hacia el aparato.

- Si no hay agua en el depósito del dispensador de agua, no se puede usar la función de agua fría del dispensador. Verifique si hay agua en el depósito del dispensador de agua y luego llénela con agua si no la hubiera.
- Espere al menos 15 segundos antes de retirar el depósito de agua después de haber dispensado agua.
- El sonido del depósito de agua será normal cuando se suministre agua al dispensador. No es un signo de mal funcionamiento.

Bandeja de hielo

Llena la bandeja de hielo con agua.

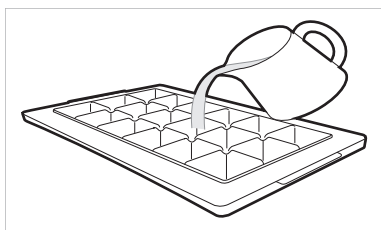

⚠ ADVERTENCIA

- Llene únicamente con agua potable.

⚠ PRECAUCIÓN

- Verifique si queda hielo en la bandeja de hielo antes de poner agua en ella.
- No golpee la puerta del congelador después de llenar la bandeja de hielo con agua.
- Si abre y cierra la puerta del congelador con frecuencia, el agua podría tardar más tiempo en congelarse.
- El tiempo que tarda el agua en congelarse puede variar según la época del año.
- La temperatura dentro del aparato puede tardar hasta 24 horas en estabilizarse después de la instalación inicial. El agua podría tardar más en congelarse debido a esto.
- Tenga cuidado al manejar el hielo ya que los bordes del hielo pueden estar afilados.

NOTA

- Si la bandeja de hielo está demasiado llena, el hielo puede pegarse y ser difícil de quitar.
- Presione el botón **Express Freeze** en el panel de control para hacer hielo rápidamente.
- No almacene hielo que no se haya congelado por completo. El agua no congelada podría hacer que el hielo se agrupe.
- Tenga cuidado de no utilizar una fuerza excesiva al girar la bandeja de hielo. Hacerlo podría romper la bandeja de hielo.
- Para retirar el hielo fácilmente, llene con agua la bandeja previamente.

Convertidor fresco (*)

Como compartimiento de enfriamiento, la temperatura en el convertidor fresco se puede controlar deslizando la palanca ①, que se encuentra en el frontal del compartimiento, en cualquier dirección.

Si el selector está en la posición de carne o pescado y se guardan verduras. Éstas podrían estropearse por el frío.

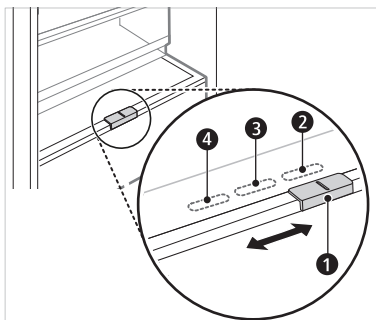

- ② para almacenar vegetales. (Recomendado)
- ③ para almacenar peces.
- ④ para almacenar carne.

NOTA

- (*) : Esta función varía según el modelo adquirido.

Cajón de verdura fresca (*)

El compartimento de verduras puede ajustar la humedad moviendo el selector ❶.

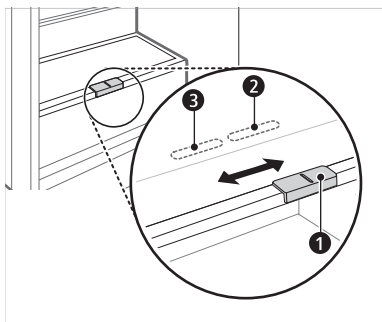

- ❷ para almacenar vegetales. (Recomendado)
- ❸ para almacenar fruta.

NOTA

- (*) : Esta función varía según el modelo adquirido.

Estante plegable

Almacene artículos más altos, como un recipiente de varios litros o botellas, empujando la mitad delantera del estante por debajo de la mitad del estante. Tire de la parte delantera del estante hacia adelante para volver a la forma de estante completo.

- 1 Levante el lado frontal del estante y desplácelo sobre su lado posterior.



- 2 Levante el lado frontal del estante y muévalo debajo de su lado posterior. Desde esta posición, ambos lados del estante se pueden levantar para liberar más espacio.

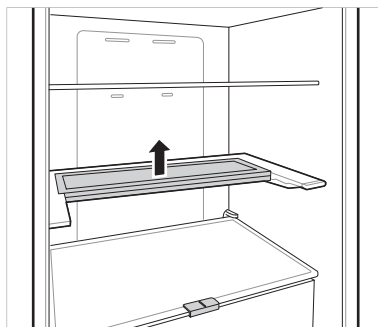

Otras funciones

Alarma de puerta abierta

La alarma suena 3 veces en un intervalo de 30 segundos si la puerta (compartimiento del frigorífico) se deja abierta o no se cierra por completo durante un minuto.



- Póngase en contacto con un centro de información al cliente de LG Electronics si el sonido de la alarma continúa incluso después de cerrar la puerta.

Detección de fallos

El aparato puede detectar automáticamente los problemas durante el funcionamiento.

- Si se detecta un problema, el aparato no funciona y aparece un código de error incluso cuando se presiona cualquier botón.
- Cuando esto ocurra, no apague la unidad e inmediatamente comuníquese con un centro de información al cliente de LG Electronics. Si apaga la unidad, es posible que el técnico de reparaciones de un centro de información al cliente de LG Electronics tenga dificultades para encontrar el problema.

Utilización de la aplicación LG SmartThinQ

• Para aparatos con el logotipo  o 
La aplicación LG SmartThinQ le permite comunicarse con el aparato usando un teléfono inteligente

Antes de usar LG SmartThinQ

- 1 Compruebe la distancia entre el electrodoméstico y el router inalámbrico (red Wi-Fi).
 - Si hay demasiada distancia entre el electrodoméstico y el router inalámbrico, la intensidad de la señal se reducirá. Es posible que el registro tarde mucho tiempo en realizarse o que la instalación no se lleve a cabo correctamente.
- 2 Desactive la función **Datos móviles** o **Datos celular** de su teléfono inteligente.
 - Para iPhones, desactive sus datos en **Ajustes** → **Móvil** → **Datos celular**.

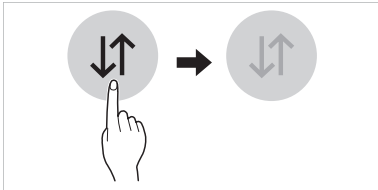

- 3 Conecte el smartphone al router inalámbrico.

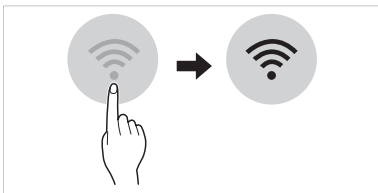

NOTA

- Para comprobar la conexión Wi-Fi, verifique que el icono **Wi-Fi**  del panel de control está encendido.
- El dispositivo solo es compatible con redes Wi-Fi de 2,4 GHz. Para comprobar la frecuencia de red, póngase en contacto con su proveedor de servicios de Internet o consulte el manual del router inalámbrico.
- LG SmartThinQ no se hace responsable de ningún problema o fallo de conexión a la red, mal funcionamiento o errores causados por la conexión de red.
- Si el aparato tiene algún problema para conectarse a la red Wi-Fi, es posible que sea porque está demasiado lejos del router. Adquiera un repetidor Wi-Fi (un amplificador de alcance inalámbrico) para incrementar la señal Wi-Fi.
- Es posible que la conexión Wi-Fi no se establezca o se vea interrumpida debido al entorno de la red doméstica.
- La conexión de red podría no funcionar correctamente con algunos proveedores de servicios de Internet.
- El entorno inalámbrico circundante puede hacer que el servicio de red inalámbrica tenga un funcionamiento muy lento.
- El electrodoméstico no puede registrarse debido a problemas en la transmisión de la señal inalámbrica. Desenchufe el electrodoméstico y espere aproximadamente un minuto para volver a intentarlo.
- Si el firewall del router inalámbrico está activado, desactive el firewall o añada una excepción.
- El nombre de la red inalámbrica (SSID) debe ser una combinación de letras del alfabeto inglés y números (no utilice caracteres especiales).
- La interfaz de usuario (UI) del smartphone puede variar en función del sistema operativo (SO) móvil y el fabricante.
- Si el protocolo de seguridad del router está establecido en **WEP**, es posible que no pueda configurar la red. Cambie a otros protocolos de seguridad (se recomienda **WPA2**) y vuelva a registrar el producto.

Instalación de LG SmartThinQ

Busque la aplicación LG SmartThinQ en Google Play Store & Apple App Store en un smartphone. Siga las instrucciones para descargar e instalar la aplicación.

Características de la aplicación LG SmartThinQ para los modelos Wi-Fi

Comuníquese con el aparato desde un teléfono inteligente utilizando las cómodas funciones inteligentes.

Actualización de firmware

Actualice el sistema para mejorar el rendimiento del electrodoméstico.

Smart Diagnosis™

Si utiliza la función Smart Diagnosis, se le proporcionará información útil, como una forma correcta de utilizar el aparato basada en el patrón de uso.

Ajustes

Le permite configurar varias opciones en el frigorífico y en la aplicación.

NOTA

- Si cambia el router inalámbrico, el proveedor de servicios de Internet o la contraseña, elimine el aparato registrado de la aplicación LG SmartThinQ y regístrelo de nuevo.
- El aparato podría verse modificado para realizar mejoras en él sin previo aviso a los usuarios.
- Las funciones pueden variar según el modelo.

Conectando a Wi-Fi

El botón **Wi-Fi**, cuando se usa con la aplicación LG SmartThinQ, permite que el aparato se conecte a una red Wi-Fi doméstica. El icono **Wi-Fi** muestra el estado de la conexión de red del aparato. El icono se ilumina cuando el aparato está conectado a la red Wi-Fi.

Registro inicial del aparato

Ejecute la aplicación LG SmartThinQ y siga las instrucciones de la aplicación para registrar el aparato.

Volver a registrar el aparato o registrar a otro usuario

Mantenga presionado el botón **Wi-Fi** durante 3 segundos para apagarlo temporalmente. Ejecute la aplicación LG SmartThinQ y siga las instrucciones de la aplicación para registrar el aparato.

NOTA

- Para desactivar la función de Wi-Fi, mantenga presionado el botón **Wi-Fi** durante 3 segundos. El icono de Wi-Fi se apagará.



Información del aviso de software de código abierto

Para obtener el código fuente correspondiente GPL, LGPL, MPL y otras licencias de código abierto que contiene este producto, visite <http://opensource.lge.com>.

Además del código fuente, podrá descargar las condiciones de las licencias, exención de responsabilidad de la garantía y avisos de copyright.

LG Electronics también le proporcionará código abierto en CD-ROM por un importe que cubre los gastos de su distribución (como el soporte, el envío y la manipulación) previa solicitud por correo electrónico a opensource@lge.com. Esta oferta es válida durante un periodo de tres años a partir del último envío de este producto. Esta oferta es válida para cualquier persona que reciba esta información.

Utilización de Smart Diagnosis™

- Para aparatos con el logotipo  o 

Smart Diagnosis™ a través del Centro de Información al Cliente

Utilice esta función si necesita un diagnóstico preciso de un centro de información al cliente de LG Electronics cuando el aparato no funcione o no lo haga correctamente. Emplee esta función únicamente para ponerse en contacto con el representante del servicio, no durante el funcionamiento normal.

El panel de visualización está en la puerta del frigorífico.

- 1 Pulse el botón **Lock** para activar la función de bloqueo.
 - Si la pantalla ha estado bloqueada durante más de 5 minutos, deberá desactivar el bloqueo y volver a activarlo.

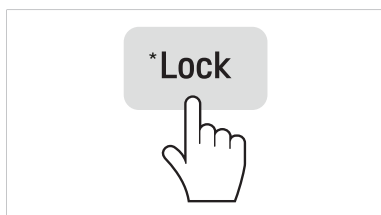

- 2 Pulse y mantenga presionado el botón **Freezer** durante tres segundos o más mientras continúa sosteniendo su teléfono hacia el altavoz.

- 3 Abra la puerta del frigorífico y luego sostenga el teléfono junto al agujero del altavoz superior derecho.

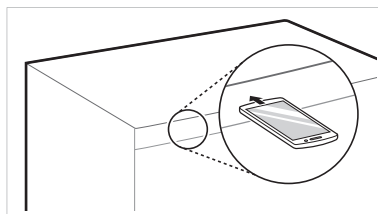

- 4 Una vez concluida la transferencia de datos, el agente del servicio explicará el resultado de Smart Diagnosis™.

El panel de visualización está dentro de la puerta del frigorífico

- 1 Abra la puerta del frigorífico.
- 2 Pulse y mantenga presionado el botón **Freezer** durante tres segundos o más tiempo.
- 3 Sostenga el teléfono en el orificio del altavoz superior derecho.

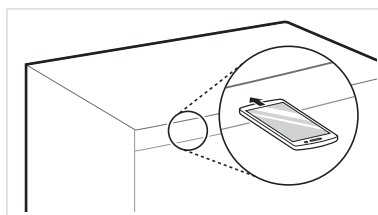

- 4 Una vez concluida la transferencia de datos, el agente del servicio explicará el resultado de Smart Diagnosis™.

NOTA

- Coloque el teléfono de forma que su micrófono quede alineado con el orificio del altavoz.
- El sonido de Smart Diagnosis™ se genera al cabo de, aproximadamente, 3 segundos.
- No retire el teléfono del agujero del altavoz mientras los datos se transmitan.
- Mantenga el teléfono junto al agujero del altavoz derecho superior y espere a que los datos se transmitan.
- El sonido de la transferencia de datos puede ser molesto durante la transmisión, pero, para obtener un diagnóstico preciso, no retire el teléfono del orificio del altavoz hasta que el sonido se haya detenido.
- Cuando haya terminado la transferencia de datos, se mostrará un mensaje de fin de la transferencia y el panel de control se apagará y se volverá a encender automáticamente al cabo de unos segundos. Después, el centro de información al cliente explicará el resultado del diagnóstico.
- La función de Smart Diagnosis™ depende de la calidad local de las llamadas.
- El rendimiento de la comunicación mejorará y se puede transmitir una señal mejor si se utiliza un teléfono de línea terrestre en casa.
- Si la transferencia de datos para Smart Diagnosis™ es defectuosa debido a una mala calidad de la llamada, puede que no reciba el mejor servicio posible de Smart Diagnosis™.

Notas sobre la limpieza

- Al retirar un estante o cajón del aparato, retire todos los alimentos almacenados en el estante o cajón para evitar lesiones o daños en el aparato.
 - De lo contrario, se podrían producir lesiones debido al peso de los alimentos almacenados.
- Si limpia los conductos de ventilación exteriores del aparato por medio de una aspiradora, entonces el cable de alimentación debe ser desenchufado de la toma de corriente para evitar cualquier descarga estática que pueda dañar la electrónica o causar una descarga eléctrica.
- Separe los estantes y cajones y límpielos con agua, y luego séquelos suficientemente, antes de volver a colocarlos.
- Limpie regularmente los sellados de la puerta con una toalla suave húmeda.
- Los derrames y manchas de la cesta de la puerta se deben limpiar, ya que pueden comprometer la capacidad de almacenamiento de la cesta e incluso podrían dañarla.
- Después de limpiar, compruebe si el cable de alimentación se ha dañado, si está caliente o si no está bien enchufado.
- Mantenga limpias las salidas de aire en el exterior del aparato.
 - Unas salidas de aire bloqueadas pueden provocar un incendio o daños en el aparato.
- Encerar las superficies metálicas pintadas externas ayuda a proporcionar protección contra la oxidación. No encere las piezas que sean de plástico. Encere las superficies de metal pintadas al menos dos veces al año con cera para electrodomésticos (o cera de pegado automático). Aplique la cera con un paño limpio y suave.
- Cuando limpie la parte interior o exterior del electrodoméstico, no utilice cepillos ásperos, pasta de dientes ni materiales inflamables. No utilice agentes de limpieza que contengan sustancias inflamables.
 - De lo contrario, el electrodoméstico podría decolorarse o sufrir daños.
 - Sustancias inflamables: alcohol (etanol, metanol, alcohol isopropílico, alcohol isobutílico, etc.), disolventes, lejía, benceno, líquidos inflamables, abrasivos, etc.
- Para el exterior del aparato, utilice una esponja limpia o un paño suave y un detergente suave con agua tibia. No utilice limpiadores abrasivos o ásperos. Seque cuidadosamente con un paño suave.

- No limpie nunca los estantes ni recipientes en el lavavajillas.
 - Las partes podrían deformarse debido al calor.
- Limpie las superficies regularmente que puedan entrar en contacto con alimentos y sistemas de desagüe accesibles.
- Si el aparato está equipado con una lámpara LED, no retire la cubierta de la lámpara ni la propia lámpara LED ante cualquier intento de reparación o de mantenimiento. Póngase en contacto con un centro de información al cliente de LG Electronics.

Limpieza de la cesta de la puerta

Extracción de la cesta de la puerta del frigorífico

Sostenga ambos bordes de la cesta y retírela levantándola hacia arriba.

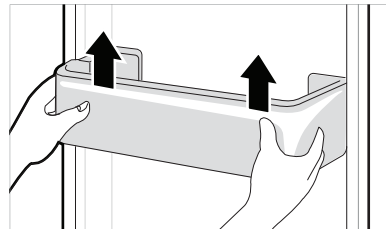

Montaje de la cesta de la puerta del frigorífico

- 1 Sujete ambos extremos de la cesta de la puerta, empuje suavemente un extremo para montarla y luego, de la misma manera, monte el otro extremo.

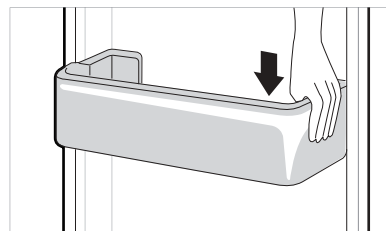

- 2** Después de llevar a cabo el montaje, toque suavemente la canasta de la puerta para fijarla horizontalmente.

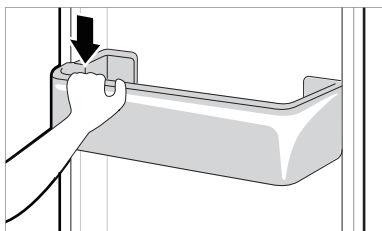

Limpeza del estante

Retirada del estante del frigorífico

Levante el extremo posterior del estante del frigorífico y luego sáquelo.

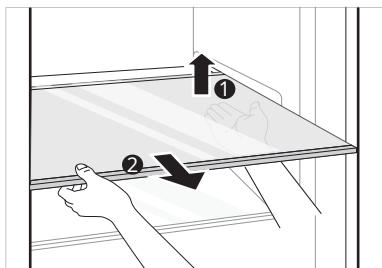

Recolocación del estante del frigorífico

Vuelva a colocar el estante en el orden inverso al proceso de retiro.

Limpeza del cajón de las verduras

Extracción del cajón de las verduras

- 1** Retire el contenido del cajón. Sostenga el asa del cajón de las verduras y sáquelo completamente hasta que se detenga.

- 2** Levante el cajón de las verduras y quítelo tirando de él.

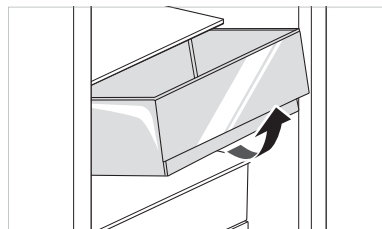

⚠ PRECAUCIÓN

- Tenga en cuenta que las lesiones pueden ser causadas por el peso de los alimentos almacenados al retirar el cajón de las verduras.

Recolocación del cajón de las verduras

Vuelva a colocar el cajón de las verduras en el orden inverso al proceso de retiro.

Limpiar la tapa de frescura

Extracción de la tapa de frescura

- 1** Después de quitar la tapa del cajón de las verduras, tire de la sección superior de la tapa de frescura.

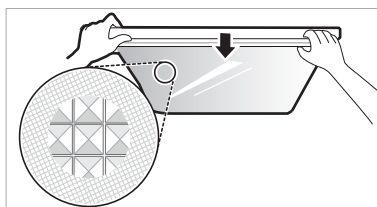

- 2** Retire la tapa de frescura sacándola.

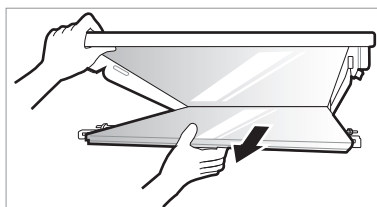

Cómo volver a colocar la tapa de frescura

- 1 Coloque las protuberancias dentro de la cubierta de frescura en las ranuras dentro del estante.

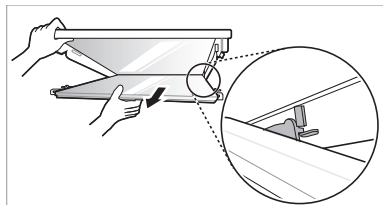

- 2 Inserte las protuberancias delante de la tapa de frescura en las ranuras en frente del estante y empuje la tapa de frescura para montarla.

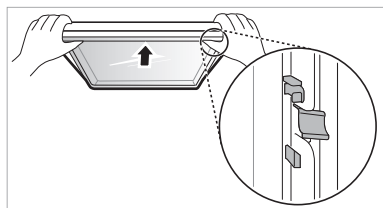

Limpieza del cajón del congelador

- 1 Retire el contenido del cajón. Sostenga el asa del cajón del congelador y sáquelo completamente hasta que se detenga.
- 2 Levante el cajón del congelador y extráigalo tirando de él hacia afuera.

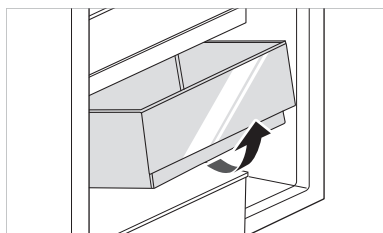

Montaje del cajón del congelador

Vuelva a colocar el cajón del congelador en el orden inverso al del proceso de extracción.

Limpieza del dispensador de agua

Limpieza de la bandeja del dispensador



La bandeja del dispensador puede mojarse fácilmente debido al hielo o agua derramados. Limpie toda el área con un paño húmedo.

Limpieza de la salida de agua y hielo

Limpie la salida de agua o hielo con frecuencia con un paño limpio, ya que puede ensuciarse fácilmente. Tenga en cuenta que la pelusa de una paño podría adherirse a la salida.

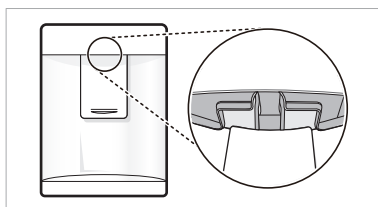

Síntomas	Motivo y solución
No se produce ninguna refrigeración ni congelación.	<p>¿Hay un corte de corriente eléctrica?</p> <ul style="list-style-type: none"> • Compruebe la alimentación de otros aparatos.
	<p>¿El enchufe se ha salido de la toma de corriente?</p> <ul style="list-style-type: none"> • Introduzca correctamente el enchufe en la toma de corriente.
La refrigeración o congelación son insuficientes.	<p>¿Está la temperatura del frigorífico o congelador ajustada a su nivel más cálido?</p> <ul style="list-style-type: none"> • Ajuste la temperatura del frigorífico o congelador como "Media".
	<p>¿Está el aparato expuesto a la luz solar directa, o está cerca de un objeto generador de calor como un horno de cocina o calentador?</p> <ul style="list-style-type: none"> • Compruebe la zona donde está instalado y vuelva a instalarlo lejos de objetos generadores de calor.
	<p>¿Ha guardado alimentos calientes sin dejar antes que se enfriaran?</p> <ul style="list-style-type: none"> • Enfríe la comida antes de guardarla en el frigorífico o el congelador.
	<p>¿Ha introducido demasiados alimentos?</p> <ul style="list-style-type: none"> • Mantenga un espacio adecuado entre unos alimentos y otros.
	<p>¿Están las puertas del aparato completamente cerradas?</p> <ul style="list-style-type: none"> • Cierre completamente la puerta y asegúrese de que los alimentos almacenados no estén obstruyendo la puerta.
El aparato tiene mal olor.	<p>¿Hay suficiente espacio alrededor del aparato?</p> <ul style="list-style-type: none"> • Ajuste la posición de montaje para hacer suficiente espacio alrededor del aparato.
	<p>¿Está la temperatura del frigorífico o congelador puesta en "Warm"?</p> <ul style="list-style-type: none"> • Ajuste la temperatura del frigorífico o congelador como "Media".
	<p>¿Ha guardado alimentos de olor penetrante?</p> <ul style="list-style-type: none"> • Guarde los alimentos con olores fuertes en recipientes sellados.
La lámpara del interior del aparato no se enciende.	<p>¿Podrían haberse echado a perder verduras o frutas en el cajón?</p> <ul style="list-style-type: none"> • Tire las verduras podridas y limpie el cajón de las verduras. No guarde verduras demasiado tiempo en el cajón de las verduras.
	<p>¿Se apaga la lámpara del interior del aparato?</p> <ul style="list-style-type: none"> • Es difícil que los clientes sustituyan la lámpara del interior del aparato, ya que no pueden ser reparadas por clientes. Si la lámpara interior no se enciende, por favor contacte con el centro de atención al cliente de LG Electronics.
La puerta no está bien cerrada.	<p>¿El aparato está inclinado hacia adelante?</p> <ul style="list-style-type: none"> • Ajuste las patas delanteras para elevar la parte delantera ligeramente.
	<p>¿Los estantes se han montado correctamente?</p> <ul style="list-style-type: none"> • Vuelva a colocar los estantes si es necesario.
	<p>¿Ha cerrado la puerta con demasiada fuerza?</p> <ul style="list-style-type: none"> • Si ejerce demasiada fuerza o velocidad al cerrar la puerta, esta puede quedarse ligeramente abierta antes de cerrarse. Asegúrese de que no se cierre de golpe la puerta. Cierre sin ejercer fuerza.

Síntomas	Motivo y solución
Es difícil abrir la puerta del aparato.	<p>¿Ha abierto la puerta justo después de cerrarla?</p> <ul style="list-style-type: none"> • Si intenta abrir la puerta del aparato dentro de un minuto después de haberla cerrado, es posible que tenga dificultades debido a la presión en el interior del aparato. Trate de abrir la puerta del aparato de nuevo en unos minutos para que se establezca la presión interna.
Hay condensación en el interior del aparato o en la parte inferior de la cubierta del cajón de las verduras.	<p>¿Ha guardado alimentos calientes sin dejar antes que se enfriaran?</p> <ul style="list-style-type: none"> • Enfríe la comida antes de guardarla en el frigorífico o el congelador.
	<p>¿Ha dejado abierta la puerta del aparato?</p> <ul style="list-style-type: none"> • Aunque la condensación desaparecerá pronto después de cerrar la puerta del aparato esta se puede limpiar con un paño seco.
	<p>¿Abre y cierra la puerta del aparato con demasiada frecuencia?</p> <ul style="list-style-type: none"> • Puede producirse condensación debido a la diferencia de temperatura con respecto al interior. Elimine la humedad con un paño seco.
	<p>¿Se puso comida caliente o húmeda en el interior sin sellarse en un recipiente?</p> <ul style="list-style-type: none"> • Guarde los alimentos en un envase tapado o sellado.
Se ha formado escarcha en el congelador.	<p>¿Las puertas podrían no estar cerradas correctamente?</p> <ul style="list-style-type: none"> • Compruebe si el alimento de dentro del aparato está bloqueando la puerta y asegúrese de que la puerta esté bien cerrada.
	<p>¿Ha guardado alimentos calientes sin dejar antes que se enfriaran?</p> <ul style="list-style-type: none"> • Enfríe la comida antes de guardarla en el frigorífico o el congelador.
Se ha formado escarcha en el congelador.	<p>¿La entrada o salida de aire del congelador están bloqueadas?</p> <ul style="list-style-type: none"> • Asegúrese de que la entrada o salida de aire no estén bloqueadas para que el aire pueda circular en el interior.
	<p>¿El congelador está sobrecargado?</p> <ul style="list-style-type: none"> • Mantenga un espacio adecuado entre unos alimentos y otros.
Se ha formado escarcha o condensación dentro o fuera del aparato.	<p>¿Quiso abrir y cerrar la puerta del aparato con frecuencia o la puerta del aparato está mal cerrada?</p> <ul style="list-style-type: none"> • Se puede formar escarcha o condensación si el aire exterior penetra en el interior del aparato.
	<p>¿Es húmedo el entorno de instalación?</p> <ul style="list-style-type: none"> • La condensación puede aparecer en el exterior del aparato si el lugar de instalación está demasiado húmedo o en un día húmedo, como un día de lluvia. Retire la humedad con un trapo seco.

Síntomas	Motivo y solución
El aparato es ruidoso y genera ruidos anormales.	<p>¿El aparato está instalado sobre un suelo poco sólido o se ha instalado de forma poco estable?</p> <ul style="list-style-type: none"> • Instale el aparato sobre un suelo firme y nivelado.
	<p>¿Toca la pared la parte posterior del aparato?</p> <ul style="list-style-type: none"> • Ajuste la posición de la instalación para permitir suficiente espacio alrededor del aparato.
	<p>¿Hay objetos dispersos detrás del aparato?</p> <ul style="list-style-type: none"> • Retire los objetos dispersos detrás del aparato.
	<p>¿Hay un objeto en la parte superior del aparato?</p> <ul style="list-style-type: none"> • Retire el objeto de la parte superior del aparato.
El lateral o frontal del aparato están calientes.	<p>Hay tubos anti-condensación montados en estas áreas del aparato para reducir la formación de condensación de toda el área de la puerta.</p> <ul style="list-style-type: none"> • El conducto de liberación de calor para evitar la condensación está instalado en la parte frontal y lateral del aparato. Puede notar esta parte especialmente caliente justo después de instalar el aparato o en verano. Puede estar seguro de que esto no es ningún problema y es bastante normal.
Hay agua en el interior o exterior del aparato.	<p>¿Hay alguna fuga de agua alrededor del aparato?</p> <ul style="list-style-type: none"> • Compruebe si el agua procede de un fregadero u otro lugar.
	<p>¿Hay agua en el fondo del aparato?</p> <ul style="list-style-type: none"> • Compruebe si el agua procede de alimentos congelados derretidos o de un recipiente roto o volcado.
Ruidos de clics	<p>El control de descongelación hace un clic cuando el ciclo de descongelación automática empieza y termina. El control del termostato (o control del aparato en algunos modelos) hará un clic al completar un ciclo encendido y apagado.</p> <ul style="list-style-type: none"> • Funcionamiento normal
Ruidos de sacudidas	<p>Los ruidos de sacudidas pueden producirse por el flujo de aparato, la línea de agua en la parte posterior de la unidad (sólo para modelos conectados a la red de agua), o artículos almacenados sobre o alrededor del aparato.</p> <ul style="list-style-type: none"> • Funcionamiento normal
	<p>El aparato no se apoya con firmeza sobre el suelo.</p> <ul style="list-style-type: none"> • El suelo es poco sólido o poco uniforme, o deben ajustarse las patas de nivelación. Consulte la sección Alineación de las puertas.
	<p>El aparato con compresor lineal se movió durante la operación.</p> <ul style="list-style-type: none"> • Funcionamiento normal. Si el compresor no deja de dar sacudidas después de tres minutos, desconecte la alimentación del aparato y vuelva a encenderla de nuevo.

Síntomas	Motivo y solución
Ruidos de silbidos	<p>El motor del ventilador del evaporador hace circular aire a través de los compartimientos del frigorífico y del congelador.</p> <ul style="list-style-type: none"> • Funcionamiento normal
	<p>El ventilador del condensador está haciendo pasar aire por el condensador.</p> <ul style="list-style-type: none"> • Funcionamiento normal
Ruidos de gorgoteos	<p>Flujo del refrigerante a través del sistema de refrigeración</p> <ul style="list-style-type: none"> • Funcionamiento normal
Ruidos de golpes	<p>Contracción y expansión de las paredes interiores debido a cambios en la temperatura.</p> <ul style="list-style-type: none"> • Funcionamiento normal
Vibraciones	<p>Si la parte lateral o posterior del aparato está tocando un armario o la pared, algunas de las vibraciones normales pueden hacer un sonido audible.</p> <ul style="list-style-type: none"> • Para eliminar el ruido, asegúrese de que los laterales y la parte trasera no hacen ningún contacto con ninguna pared o mueble.
El electrodoméstico y el smartphone no están conectados a la red Wi-Fi.	<p>La contraseña de la red Wi-Fi a la que está intentando conectarse no es correcta.</p> <ul style="list-style-type: none"> • Busque la red Wi-Fi conectada a su smartphone, elimínela y, a continuación, registre su electrodoméstico en LG SmartThinQ.
	<p>Los Datos móviles de su smartphone están activados.</p> <ul style="list-style-type: none"> • Desactive los Datos móviles de su teléfono inteligente y registre el dispositivo a través de la red Wi-Fi.
	<p>El nombre de la red inalámbrica (SSID) se ha configurado de forma incorrecta.</p> <ul style="list-style-type: none"> • El nombre de la red inalámbrica (SSID) debe ser una combinación de letras del alfabeto inglés y números (no utilice caracteres especiales).
	<p>La frecuencia del router no es de 2,4 GHz.</p> <ul style="list-style-type: none"> • Solo se admiten frecuencias de router de 2,4 GHz. Configure el router inalámbrico en 2,4 GHz y conecte el electrodoméstico al router inalámbrico. Para comprobar la frecuencia del router, póngase en contacto con su proveedor de servicios de Internet o con el fabricante del router.
	<p>Hay demasiada distancia entre el electrodoméstico y el router.</p> <ul style="list-style-type: none"> • Si hay demasiada distancia entre el electrodoméstico y el router, la señal podría debilitarse y la conexión podría no configurarse correctamente. Mueva el router de lugar para que esté más cerca del electrodoméstico.

Notas

KASUTUSJUHEKND

KÜLMIK & SÜGAVKÜLMIK

Enne seadme kasutusele võtmist lugege läbi kasutusjuhend ning hoidke seda tuleviku tarvis alati käepärast.

SISUKORD

See kasutusjuhend võib sisaldada pilte või teksti, mis erinevad teie poolt ostetud mudelist.

Seda kasutusjuhendit revideerib tootja aeg-ajalt.

OHUTUSJUHISED	3
OLULISED OHUTUSJUHISED	3
Teie vana seadme hävitamine	10
PAIGALDAMINE.....	11
Möötmeh ja vahemaad	11
Ümbritsev õhutemperatuur	11
Uste pööramine	12
Seadme loodimine.....	12
Seadme ühendamine	12
Seadme liigutamine	12
KASUTAMINE.....	13
Osad ja funktsioonid	13
Märkused kasutamise kohta	15
Juhtpaneel	17
Veejaotur (*).....	19
Veejaoturi mahuti.....	19
Jääkandik	20
Värskuskonverter (*).....	20
Värskete köögiviljade sahtel (*).....	21
Kokkupandav riiul	21
Muud funktsioonid	22
NUTIFUNKTSIOONID.....	23
LG SmartThinQ rakenduse kasutamine	23
Nutidiagnostika Smart Diagnosis™ kasutamine.....	25
HOOLDAMINE.....	27
Märkused puhastamise kohta.....	27
Ukse korvi puhastamine	27
Riiuli puhastamine	28
Köögiviljasahkli puhastamine	28
Värskuskambri katte puhastamine	28
Sügavkülmiku sahtli puhastamine	29
Veejaoturi puhastamine	29
VEA SELGITAMINE	30

Allpool toodud ohutusjuhised aitavad ära hoida ettenägematuid riske ja kahjustusi, mis võivad tekkida toote mitteturvalisest või valest kasutamisest.

Juhised on jaotatud teemadeks „OHT” ja „ETTEVAATUST”, nagu edaspidi kirjeldatud.

 See sümbol viitab asjaoludele ja toimingutele, millega võib kaasneda risk. Lugege selle sümboli juures olev osa hoolikalt läbi ja järgige antud juhiseid riski ärahoidmiseks.

OHT

Viitab asjaolule, et juhiste eiramine võib põhjustada tõsiseid vigastusi või surma.

ETTEVAATUST

Viitab asjaolule, et juhiste eiramine võib tekitada tootele väiksemaid või suuremaid kahjustusi.

OLULISED OHUTUSJUHISED

OHT

Tulekahju, elektrilöögi või inimvigastuste vältimiseks järgige toote kasutamisel üldisi, k.a alljärgnevat ohutusnõudeid.

Lapsed majapidamises

- Seda seadet ei tohi kasutada isikud (k.a lapsed), kellel on piiratud füüsilised, sensoorsed või mentaalsed võimed või kellel puuduvad kogemused ja teadmised masina kasutamise kohta, kui puudub järelevalve või nende turvalisuse eest vastutav isik ei ole andnud neile juhiseid seadme kasutamise kohta. Lapsi tuleb valvata, et nad ei hakkaks seadmega mängima.
- Kui seadmel on lukk (ainult mõned mudelid), hoidke võtit lastele kättesaamatus kohas.

Kasutamine Euroopas

Seda seadet tohivad kasutada lapsed alates 8. eluaastast ning piiratud füüsiliste, sensorsete ja mentaalsete võimetega isikud, või isikud, kellel puuduvad kogemused ja teadmised seadme kasutamise kohta ainult siis, kui neile on tagatud järelevalve või antud juhised seadme turvalise kasutamise kohta ja nad saavad aru võimalikest ohtudest. Lapsed ei tohi seadmega mängida. Lapsed ei tohi teha seadme puhastus- ja hooldustöid ilma järelevalve.

Paigaldamine

- Seda seadet peaks transportima vaid kahe või enama inimese abil seadet kindlalt kinni hoides.
- Veenduge, et pistikupesa oleks korralikult maandatud ning et voolujuhtme maanduspolt ei oleks kahjustatud ega pistikust eemaldatud. Küsige lisateavet maanduse kohta LG Electronics teeninduskeskusest.
- Seade on varustatud toitejuhtmega, millel on maandussoon ja maanduspistik. Pistik peab olema ühendatud sobivasse pistikupesasse, mis on paigaldatud ja maandatud vastavalt kõikidele kohalikele eeskirjadele ja määrustele.
- Kui toitejuhe on kahjustatud või pistikupesa logiseb, ärge toitejuhet kasutage ja võtke ühendust volitatud teeninduskeskusega.
- Ärge ühendage seadet (paigaldamata) toitekaablita mitmikpistikupesaga adapteriga.
- Ärge muutke ega pikendage toitejuhet.
- Seade tuleb ühendada spetsiaalse elektriliiniga, millel on eraldi kaitse.

- Ärge kasutage mitmik-pistikupesa, mida pole korralikult maandatud (kaasaskantav). Kui kasutate korralikult maandatud mitmik-pistikupesa (kaasaskantav), peab selle nimiväärtus olema võrdne või suurem praegusest võimsusest ja kasutage ainult seadme jaoks mõeldud pistikupesa.
- Paigaldage seade kohta, kus seda oleks võimalik lihtsalt vooluvõrgust eemaldada.
- Olge ettevaatlik ja ärge tõmmake toitejuhet pingule ning vaadake, et seade ei toetuks toitejuhtme peale.
- Paigaldage seade kindlale ja tasasele aluspinnale.
- Ärge paigaldage seadet niiskesse või tolmusesse ruumi. Ärge paigaldage ega kasutage seadet välitingimustes või kohas, kus seda võivad mõjutada ilmastikutingimused nagu päike, tuul, vihm või miinuskraadid.
- Ärge paigaldage seadet otsese päikesevalguse kätte või kütteseadmete lähedusse, nt ahjude või pliitide kõrvale.
- Paigaldage seade nii, et selle tagakülg ei jääks avatuks.
- Ärge laske seadme uksele selle paigaldamise või eemaldamise käigus maha kukkuda.
- Ärge muljuge, pigistage ega kahjustage toitejuhet seadme ukse paigaldamise või eemaldamise käigus.
- Ärge ühendage toitepistikuga adapterit ega teisi lisaseadmeid.

Kasutamine

- Ärge kasutage seadet mingil muul otstarbel (meditsiiniliste või katsematerjalide hoiustamiseks või transportimiseks), kui vaid koduses majapidamises toidu hoidmiseks.

- Lülitage seade vooluvõrgust välja äikesetormi ajal või kui te seadet pikemat aega ei kasuta.
- Ärge puudutage elektriühendust ega seadme juhtimissüsteemi märgade kätega.
- Ärge painutage toitejuhet liigselt ega jätke seda raskete esemete alla.
- Kui vesi satub elektriosadesse, eemaldage pistik vooluvõrgust ning pöörduge LG Electronics teeninduskeskuse poole.
- Ärge pange käsi või metallesemeid piirkonda, kust eraldub jahedat õhku, katte sisemusse ega seadme tagaküljel olevasse võresse, kust eraldub soojust.
- Ärge rakendage seadme tagakülje katile üleliigset jõudu.
- Äge pange seadmesse elusolendeid, nt lemmikloomi.
- Jälgige läheduses olevaid lapsi, kui avate või sulgete seadme ust. Uks võib lapsele hoobi anda ja tekitada vigastusi.
- Ennetage olukordi, kus lapsed seadme sisse lõksu võiksid jääda. Seadme sisse kinni jäänud laps võib lämbuda.
- Ärge asetage seadme peale raskeid ega õrnu esemeid, vedelikke täis mahuteid, süttivaid aineid, põlevaid esemeid (nagu küünlad, lambid jms) või kütteseadmeid (nagu pliite, radiaatoreid jms).
- Kui on tegemist gaasilekkega (isobutaani, propaani, loodusliku gaasi vms), ärge puudutage seadet ega selle toitejuhet ning ventileerige ruum viivitamatult. Seade kasutab külmutusagensi (isobutaan, R600a). Kuigi kasutatava gaasi kogus on väike, peab siiski arvestama, et see on tuleohtlik. Gaasi lekkimine seadme transportimise, paigaldamise või kasutamise ajal võib põhjustada tulekahju, plahvatuse või sädemete eraldumise korral vigastusi.

- Ärge kasutage ega hoidke seadme läheduses kergesti süttivaid ja tuleohtlikke aineid (eetrit, benseeni, alkoholi, kemikaale, vedelgaasi (LPG), tuleohtlikke aerosoole, putukatõrjevahendeid, õhuvärskendajaid, kosmeetikat vms).
- Kui märkate seadme juures ebatavalist heli, lõhna või suitsu, ühendage seade koheselt vooluvõrgust lahti ja pöörduge LG Electronics teeninduskeskuse poole.
- Täitke joogiveega ainult jäämasina või veejaoturi veepaaki.
- Ärge kahjustage torusid, kus külmaagent ringleb.
- Ärge asetage seadme sisse elektroonikaseadmeid (nt küttekehi ja mobiiltelefone).

Hooldamine

- Ühendage seade vooluvõrgust lahti enne, kui hakkate seda puhastama või selle sisevalgusti lampi vahetama (kui see on olemas).
- Ühendage pistik turvaliselt pistikupesasse, kui olete niiskuse ja tolmu täielikult eemaldanud.
- Ärge kunagi tõmmake toitejuhtmest, kui seadet toitevõrgust lahutate. Pistikupesast eemaldamisel hoidke pistikust alati kindlalt kinni ja tõmmake seda otsesuunas.
- Ärge pritsige vett ega süttivaid aineid (hambapasta, alkohol, lahusti, benseen, süütevedelik, hape jms) puhastamiseks seadme peale ega sisse.
- Ärge puhastage seadet karedate või metalli sisaldavate harjade, lappide või nuustikutega.
- Seadet tohib lahti võtta, parandada või muuta vaid LG Electronics teeninduskeskuse poolt volitatud personal. Seadme paigaldamisel teise asukohta võtke ühendust LG Electronics teeninduskeskusega.
- Ärge kasutage seadme sisemuse kuivatamiseks juuksefööni, ega pange halva lõhna eemaldamiseks seadmesse küünalt.
- Ärge kasutage sulatamise protsessi kiirendamiseks mehaanilisi seadmeid või muid vahendeid.

Käitlemine

- Seadme ära viskamisel eemaldage uksetihend ja jätke kõik riulid ning korvid omale kohale. Hoidke lapsed seadmest eemal.
- Pange kogu pakkematerjal (kilekotid ja stüroplast) lastele kättesaamatusse kohta. Pakkematerjalid võivad põhjustada lämbumist.

Tehniline ohutus

- Hoidke seadme ventileerimisavad selle sisemuses või sisseehitatud osades takistustest vabad.
- Ärge kasutage külmiku sees elektriseadmeid.
- Külmaagendi ja isolatsioonigaasi käitlemiseks kehtivad erireeglid. Konsulteerige enne nende utiliseerimist teeninduse esindajaga või muu samaväärse kvalifikatsiooniga isikuga.
- Torudest välja lekkiv külmaagent võib süttida või põhjustada plahvatust.
- Konkreetselt teie seadmes oleva külmaagendi kogus on välja toodud seadme sees oleval sildil.
- Ärge kunagi käivitage seadet, millel on kahjustusi. Kahtluse korral konsulteerige oma edasimüüjaga.
- See seade on mõeldud kasutamiseks vaid koduses majapidamises ja sarnastes kohtades. Seda ei tohi kasutada kommertslikel eesmärkidel või toitlustuse alal ega ka liikuvatel alustel nagu karavanid või paadid.
- Ärge hoidke seadmes plahvatusohtlikke aineid, nagu kergestisüttivate ainete aerosoolpudeleid.
- Lapsed vanuses 3 kuni 8 aastat tohivad külmutusseadmeid täita ja tühjendada.

Tulekahju oht ja tuleohtlikud materjalid



See sümbol juhib teie tähelepanu tuleohtlikele materjalidele, mis võivad ettevaatamatuse korral süttida ja põhjustada tulekahju.

- See seade sisaldab väikest kogust isobutaan-külmutusagensi (R600a), kuid see on tuleohtlik. Seadme transportimise ja paigaldamise ajal peab jälgima, et külmaagendi ringluse osad ei saaks kahjustada.

- Kui olete avastanud lekke, vältige lahtist tuld ning teisi süttimist põhjustavaid allikaid ruumis ja õhutage ruumi, kus seade mitmeid minuteid seisma peab. Külmaagendi ringluses tekkinud lekke korral gaasi ja õhu segu süttimise vältimiseks peab ruumi suurus, kus seadet kasutatakse, vastama seadmes kasutatud külmaagendi kogusele. Iga 8 g külmaagent R600a kohta peab ruumis olema pinda 1 m².
- Seadme paigutamisel veenduge, et toitekaabel ei takerdu ja seda ei kahjustata.
- Ärge paigutage seadme taha mitmeid pikenduskaableid ega toiteseadmeid.

ETTEVAATUST

Vigastuste ohu, seadme rikete, seadme või muu vara kahjustada saamise ohu vähendamiseks järgige üldiseid ohutusnõudeid, k.a alljärgnevat:

Paigaldamine

- Ärge kallutage ega lükake seadet selle transportimise ajal.
- Veenduge, et te ei jätaks ühtki kehaosa, nagu näiteks kätt või jalga, seaded liigutades selle vahele.

Kasutamine

- Ärge puudutage sügavkülmikus olevat külmunud toitu ega metalloosi märgade või niiskete kätega. See võib põhjustada külmakahjustusi.
- Ärge pange klaasist mahuteid, pudeleid ega purke (eriti neid, mis sisaldavad gaseeritud jooke) sügavkülmkambrisse, riiulitesse ega jääkambrisse, kus temperatuur on alla nulli.
- Seadme ukse või riiulite esiküljel olev karastatud klaas võib löögi tõttu puruneda. Kui see on katki, ärge seda paljaste kätega puudutage.
- Ärge asetage keharaskust seadme ustele, hoiustamiskohtadele, riiulitele ja ärge ronige nende peale.

- Ärge hoidke üleliigset kogust veepudeleid või purke ukssel olevates korvides.
- Jälgige, et loomad ei näriks toitejuhet ega veetoru.
- Ärge kasutage seadme ukse avamiseks või sulgemiseks liigset jõudu.
- Kui seadme uksehing on kahjustatud või ei tööta korralikult, siis lõpetage seadme kasutamine ja võtke ühendust volitatud teeninduskeskusega.
- Ärge puhastage klaasist riuleid ja katteid sooja veega, kui nad on veel külmad.
- Ärge kunagi sööge külmutatud toitu kohe pärast selle sügavkülmikust väljavõtmist.
- Veenduge, et te ei jätaks kätt ega jalga seadme seda avades seadme ukse vahele.

Hooldamine

- Ärge sisestage riuleid tagurpidi. Need võivad maha kukkuda.
- Seadmest jää eemaldamiseks pöörduge LG Electronics teeninduskeskuse poole.

Teie vana seadme hävitamine



- Läbitõmmatud ristiga prügikasti sümbol tähendab, et elektriliste ja elektrooniliste toodete (WEEE) jäätmeid tuleb olmeprügist eraldi hävitada.
- Vanad elektriseadmed võivad sisaldada ohtlikke koostisosi, seega aitab prügi nõuetekohane hävitamine vältida võimalikku negatiivset mõju loodusele ja inimeste tervisele. Teie kasutatud seade võib sisaldada taaskasutatavaid osi, millega saab parandada teisi seadmeid ning muid väärtuslikke materjale, mida saab taaskasutada, et säilitada piiratud ressursse.
- Saate viia oma seadme kas kauplusse, kust see on ostetud või võtta ühendust kohaliku prügiveo ettevõttega, et saada lisainfot oma ostetud WEEE jäätmete kogumiskoha kohta. Kõige ajakohasemat infot oma riigi kohta WEEE-jäätmete www.lg.com/global/recycling

Mõõtmed ja vahemaad

Kui seade asub külgnevatele esemetele liiga lähedal, siis võib see põhjustada külmumisvõime halvenemist ja elektrikulude suurenemist. Seadme paigaldamisel jätkke seadme ja külgnevate seinte vahele vähemalt 50 mm.

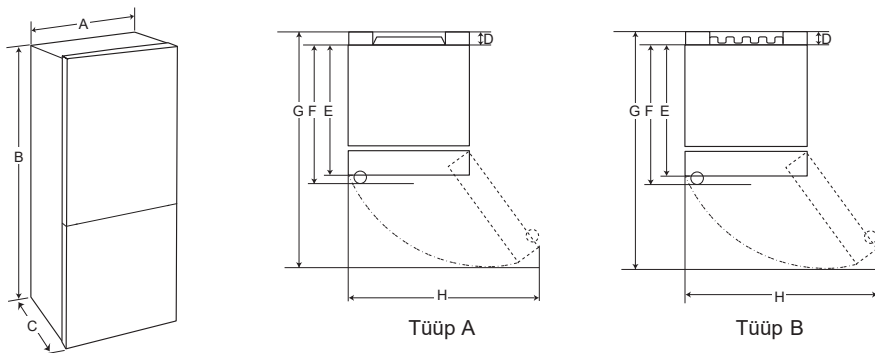

	Tüüp A				Tüüp B			
	Süviskäepide		Eenduv käepide		Süviskäepide		Eenduv käepide	
	Suurus [mm]							
A	595	595	595	595	595	595	595	595
B	1860	2030	1860	2030	1860	2030	1860	2030
C	675	675	712	712	682	682	718	718
D	9	9	9	9	15	15	15	15
E	667	667	667	667	667	667	667	667
F	-	-	703	703	-	-	703	703
G	1124	1124	1124	1124	1130	1130	1130	1130
H	995	995	995	995	995	995	995	995

Ümbritsev õhutemperatuur

- Seade on mõeldud kasutamiseks piiratud välistemperatuuriga kliimatingimustes.
- Sisetemperatuuri võivad mõjutada seadme asukoht, ümbritsev õhutemperatuur, ukse avamise sagedus jne.
- Kliimatüübi leiata andmesildilt.

Kliimatüüp	Välistemperatuuri vahemik °C
SN (Laiendatud Parasvööde)	+10 - +32
N (Parasvööde)	+16 - +32
ST (Subtroopiline)	+16 - +38
T (Troopiline)	+16 - +43 / +10 - +43*

*Austraalia, India, Keenia

TÄHELEPANU

Seadmed hinnanguga SN kuni T on mõeldud kasutamiseks ümbritsevas keskkonnas temperatuurivahemikuga 10 °C kuni 43 °C.

Uste pööramine

Teie seade on loodud pööratavate ustega, et neid oleks võimalik avada vasakult või paremalt vastavalt teie kõõgi disainile.

TÄHELEPANU

- Uste pööramise peab teostama LG Electronicsi kvalifitseeritud personal. Vastasel juhul ei kehti ustele garantii.



Seadme loodimine

Vibratsiooni vältimiseks peab seade olema looditud.

Vajadusel reguleerige ebatasase pöranda kompenseerimiseks loodimiskruvisid.

Ukse sulgemise lihtsustamiseks peaks eesosa olema tagaosast veidi kõrgem.

Loodimiskruvisid saab lihtsalt pöörata kappi veidi kallutades.

- Pöörake loodimiskruvisid seadme töstmiseks vastupäeva , selle langetamiseks päripäeva .

Seadme ühendamine

Pärast seadme paigaldamist ühendage toitejuhtme pistik pistikupesasse.

TÄHELEPANU

- Pärast toitejuhtme ühendamist oodake 2-3 tundi, enne kui seadmesse toiduained panete. Kui te panete toidu seadmesse varem, ei ole seade veel piisavalt jahe ja teie toit võib rikneda.

Seadme liigutamine

- 1 Eemaldage seadme sisemusest kogu toit.
- 2 Tõmmake pistik seinast välja, pange see seadme tagaküljel või peal olevasse toitejuhtme hoidikusse.
- 3 Teipige osad, nagu riiulid ja ukse käepidemed, et vältida nende maha kukkumist seadme liigutamise ajal.
- 4 Liigutage seadet ettevaatlikult rohkem kui kahe inimesega. Pikal vahemaal transportimisel hoidke seadet püstises asendis.
- 5 Pärast seadme paigaldamist ühendage toitepistik seadme sisselülitamiseks pistikupesaga.

Osad ja funktsioonid

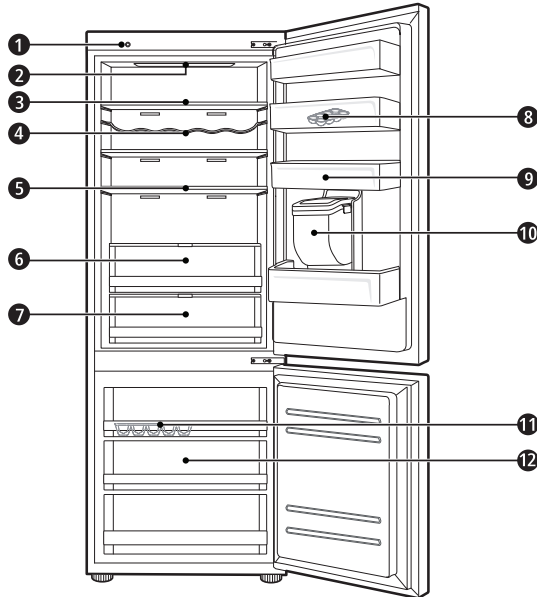

1 Smart Diagnosis üksus (*)

Seda funktsiooni kasutatakse LG Electronics teeninduskeskusega ühenduse võtmiseks ja täpse diagnostika saamiseks, kui seade ei tööta õigesti, või kui esineb rikkeid.

2 LED-lamp

Seadme sees olevad LED-lambid süttivad, kui avate ukse.

3 Külmiku riikul

Siin saab hoida jahutatud toiduaineid jms.

- Riivli kõrgust saab seadistada, sisestades riivli teise, erineva kõrgusega pilusse.
- Hoidke suurema niiskusesisaldusega toiduaineid riivli eesosas.
- Riivlite tegelik arv võib olenevalt mudelist erineda.

4 Pudeliriivul (*)

Siin saab hoida kõrgetes pudelites või mahutites jooke.

5 Kokkupandav riul (*)

Siin saab hoida jahutatud toiduaineid ja kõrgeid esemeid.

6 Värskete köögiviljade sahtel (*)

Siin saab hoida puu- ja köögivilju, säilitades niiskuse regulaatori reguleerimise teel nende värskust.

- Seadme osad võivad olenevalt mudelist pisut erineda.

7 Värskuskonverter (*)

Jahutuskambrina saab siin hoida liha, kala ja köögivilju. Saate värskuse säilitamisele kaasa aidata reguleerides külmiku kambri tagaosas asuvat niiskuse regulaatorit.

- Täiendava ruumi vajamisel saate jahutusala kasutada ilma jahutuskambri sahtlita.

8 Liigutatav munakandik

Siin saab hoida mune.

- Saate seda vastavalt vajadusele liigutada ja kasutada seda soovitud asendis. Siiski ei tohi seda kasutada jääkonteinerina ega asetada külmiku ülemisele riiulile ega köögiviljade sahtlisse.

9 Külmiku ukse korv

Siin saab hoida väikeseid jahutatud toiduainete pakke, jooke ja kastmepurke.

10 Veejaoturi mahuti (*)

Siin hoitakse vett jaoturi või automaatse jäämasina toite jaoks. See vajab käsitsi täitmist (vaid veeühenduseta mudelitel).

11 Jääkandik

Siin toimub jää valmistamine ja hoiustamine.

- Täiendava ruumi vajamisel saate eemaldada jääkandiku või jääkuubikute ämbri.

12 Sügavkülmiku sahtel

See on koht külmutatud toiduainete pikaajaliseks säilitamiseks.

 ETTEVAATUST

- Ärge säilitage pudeliriivil lühikesi pudeleid või mahuteid. Need esemed võivad kukkuda ja põhjustada vigastusi või seadme kahjustusi.

TÄHELEPANU

- (*): See omadus sõltub ostetud mudelist.

Märkused kasutamise kohta

- Kasutajad peaksid meeles pidama, et ukse mittetäielik sulgemine, kõrge niiskustase suvisel ajal ja sügavkülmiku ukse sage avamine võib põhjustada jää teket.
- Jätke riiulil või ukseahelis säilitatavate toiduainete vahele piisavalt ruumi, see võimaldab ukse korralikku sulgemist.
- Ukse avamine pikaks ajaks võib põhjustada seadme sahtlites temperatuuri märkimisväärset suurenemist.
- Kui külmutusseade jäetakse pikemaks ajaks tühjaks, lülitage see välja, sulatage, puhastage, kuivatage ja jätke selle uks lahti, et vältida hallituse tekkimist seadmes.

Soovitused energia säästmiseks

- Jätke säilitatavate toiduainete vahele piisavalt ruumi. See võimaldab külmal õhul ühtlaselt ringelda ja säästab energiat.
- Asetage soe toit külmikusse alles pärast maha jahutamist, see hoiab ära kaste ja külmumise tekke.
- Kui hoiate toitu sügavkülmikus, seadistage sügavkülmiku temperatuur madalamaks, kui toiduainetele märgitud.
- Ärge pange toiduaineid külmiku temperatuurianduri lähedale. Hoidke andurist vähemalt 3 cm vahemaad.
- Pange tähele, et vastavalt seadme spetsifikatsioonile võib temperatuur teatud piirini tõusta. Kui te soovite antud temperatuuri tõusu mõju toiduainetele vähendada, pakkige toiduained mitmekihilisse pakendisse.
- Seadme automaatne sulatamissüsteem tagab, et tavalistes töötingimustes jää seadmesse ei kogune.

Toiduainete efektiivne säilitamine

- Hoidke külmutatud või jahutatud toitu kaanega anumates.
- Vaadake aegumistähtaegasid ja toiduainete silte (hoiustamistingimusi) enne kui toidu seadmesse asetate.
- Ärge säilitage toitu pika aja vältel (rohkem kui 4 nädalat), kui see madalatel temperatuuridel kiiresti rikneb.
- Pange jahutatav või külmutatav toit sügavkülmikusse või pülmikusse võimalikult kiiresti pärast toidu ostmist.
- Vältige toidu uuesti külmutamist, kui see on kord juba üles sulatatud. Täiesti ülesse sulanud toidu taaskülmutamine kaotab ära toidu maitse ja toiteväärtuse.
- Säilitage toorest liha ja kala külmikus sobivates mahutites, et need ei puutuks kokku teiste toitudega ega tilguks nendele.
- Ärge mähkige ja hoiustage köögivilju ajalehepaberis. Ajalehtede trükivärv ja teised võõrad ained võivad toitu määrada ja saastada.
- Ärge koormake seadet üle. Külm õhk ei saa korralikult ringelda, kui seade on ülekoormatud.
- Kui te seadistate toidu säilitamiseks väga madala temperatuuri, võib see läbi külmuda. Ärge seadistage temperatuuri madalamaks kui toidu õigeks säilitamiseks nõutav temperatuur.
- Täiendava ruumi saamiseks võite eemaldada pudeliriivi, munakandiku, jääkandiku ja värskuskonverteri sahtli.

Maksimaalne sügavkülmutamise võimsus

- Ekspresskülmutamise funktsioon lülitab sügavkülmiku selle maksimaalsele külmutamisvõimsusele. Tavaliselt võtab see aega kuni 24 tundi ja lülitub automaatselt välja.
- Maksimaalse sügavkülmutamise võimsuse kasutamisel tuleb ekspresskülmutamine lülitada sisse seitse tundi enne värskete toiduainete asetamist sügavkülmikusse.

Maksimaalne mahutavus

- Parema õhuringluse saamiseks sisesta kõik sahtlid.
- Kui hoiustatakse suures koguses toitu, tuleb kõik sügavkülmiku sahtlid seadmest välja võtta ning toit tuleb laduda virna otse sügavkülmiku riulitele või sügavkülmiku kambrisse.

TÄHELEPANU

- Sahtlite eemaldamiseks võta esmalt sahtlitest toit välja. Seejärel kasuta sahtli käepidemeid ja tõmba sahtel ettevaatlikult välja. See võib põhjustada vigastusi.
- Iga sahtli kuju võib olla erinev, sisestage need õiges asendis.

Juhtpaneel

Üksused ja funktsioonid

<Tüüp 1> Külmiiku ukssel

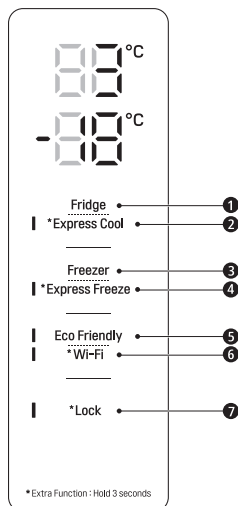

- ❶ **Fridge Temperature (Külmiiku temperatuur)**
 - Seadistab külmiiku soovitud temperatuuri.
- ❷ *** Express Cool (Ekspressjahutamine)**
 - Seadistab ekspressjahutamise funktsioone.
- ❸ **Freezer Temperature (Sügavkülmiiku temperatuur)**
 - Seadistab sügavkülmiiku soovitud temperatuuri.
- ❹ *** Express Freeze (Ekspresskülmutamine)**
 - Seadistab ekspresskülmutamise funktsioone.

<Tüüp 2> Külmiiku sisemuses

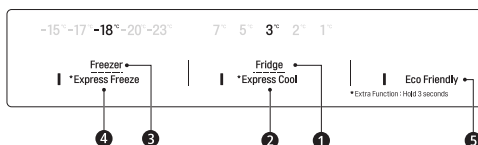

- ❺ **Keskonnasõbralik**
 - See reguleerib toite säästmise režiimi energiatarbimise vähendamiseks.
- ❻ *** Wi-Fi**
 - Seadistab külmiiku ühenduma sinu kodu Wi-Fi võrguga.
- ❼ *** Lock (Lukk)**
 - Lukustab nupud juhtpaneelil.

TÄHELEPANU

- Tegelik juhtpaneel võib mudelitel olla erinev.
- Juhtpaneel lülitub energia säästmiseks automaatselt välja.
- Kui juhtpaneeli puhastamise käigus puutub teie sõrm või nahk paneeli vastu, võib puudutatud nupp tööle hakata.

Temperatuuri seadistamine

Seadistab sügavkülmiku või külmiku temperatuuri.

- Temperatuuri reguleerimiseks vajutage nuppu **Fridge** või nuppu **Fridge**.
- Temperatuuri saab seadistada.
 - Külmik: alates 1 °C kuni 7 °C
 - Sügavkülmik: alates -15 °C kuni -23 °C
- Esialgne temperatuur on määratud.
 - Külmik: 3 °C
 - Sügavkülmik: -18 °C

Tegelik sisetemperatuur erineb olenevalt toiduainete olekust, kuna näidikul olev seadistatud temperatuur on soovitud temperatuur, mitte tegelik temperatuur seadmes.

TÄHELEPANU

- Vaikimisi temperatuuriseadistus võib vastavalt seadmele erineda.
- Oodake pärast seadme sisselülitamist 2 kuni 3 tundi, enne kui panete selle sisse toidu.
- Normaalse kliima juures peaks temperatuur jää valmistamiseks olema seadistatud alla -18 °C või külmemaks.

Ekspresskülmutamise seadistamine

See funktsioon võimaldab suurt kogust jääd või toitu kiiresti külmutada.

- Kui te vajutate ja hoiate nuppu **Express Freeze** kolme sekundi jooksul, süttib juhtpaneelil ikoon **Express Freeze**.
- Funktsioon hakkab tööle või lakkab töötamast, kui vajutate seda nuppu uuesti.
- **Ekspresskülmutamise** funktsioon peatub automaatselt pärast teatud aja möödumist.

TÄHELEPANU

- Kui **Ekspresskülmutamine** on sisse lülitatud, võib esineda müra ja energiatarbimine võib suureneda.

Ekspressjahutamise seadistamine

See funktsioon võimaldab kiiresti jahutada suurt kogust toitu, nagu köögiviljad, puuviljad jne.

- Kui te vajutate ja hoiate nuppu **Express Cool** kolme sekundi jooksul, süttib juhtpaneelil ikoon **Express Cool**.
- Funktsioon hakkab tööle või lakkab töötamast, kui vajutate seda nuppu uuesti.
- **Ekspressjahutamise** funktsioon peatub automaatselt pärast teatud aja möödumist.

TÄHELEPANU

- Kui **Ekspressjahutamine** on sisse lülitatud, võib esineda müra ja energiatarbimine võib suureneda.

Keskkonnasõbralik seadistus

- See funktsioon paneb külmiku/sügavkülmiku tööle toite säästmise režiimis, mis on kasulik, kui olete puhkuse ajal eemal, kuna see vähendab energiatarbimist.
- Nupule **Eco Friendly** vajutamine käivitab selle töö süttiva tulega ning nupule uuesti vajutamine peatab töö.
- Keskkonnasõbraliku funktsiooni töö ajal teised nupud ei tööta. Keskkonnasõbraliku režiimi kasutamise lõpetamisel lülitage see välja, et teised nupud töötaksid ja külmik pöörduks tagasi varasemale temperatuuriseadistusele.

Luku seadistamine ja lähtestamine

Lukustab nupud juhtpaneelil.

- Vajuta ja hoia nuppu **Lock** kolme sekundi jooksul all. Kui luku funktsioon on seadistatud, on kõik nupud lukus.

TÄHELEPANU

- Enne teistele funktsioonidele ligi pääsemist peate luku funktsiooni deaktiveerima.

Kõrge temperatuuri häire

Kui sügavkülmiku temperatuur tõuseb elektrikatkestuse tõttu liiga kõrgeks, hakkab sügavkülmiku temperatuuri LED-tuli vilkuma ja kostub häire.

- Peatamiseks vajutage nuppu **Freezer**.
- Kui temperatuur on piisavalt madal, lõpevad vilkumine ja häire automaatselt.
- See funktsioon töötab:
 - Kui külmik on sisse lülitatud.
 - Kui sügavkülmik läheb liiga soojaks.
 - Kui esineb pikka aega kestv elektrikatkestus.
 - Kui sügavkülmikusse asetatakse suured kogused sooja toitu.
 - Kui sügavkülmiku uks jäetakse liiga kauaks või liiga sageli lahti.

Veejaotur (*)

Külma vee saamiseks vajutage veejaoturi kangi

1.

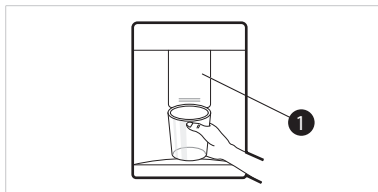

⚠ ETTEVAATUST

- Hoidke lapsed jaoturist eemal, et vältida nende juhtpaneeliga mängimist või selle kahjustamist.
- Veejaotussüsteemi puhastamiseks loputage vett umbes 5 minutit.

TÄHELEPANU

- (*): See omadus sõltub ostetud mudelist.
- Kui te vee võtmise ajal sügavkülmiku ukse avate, vee andmine katkeb.

- Kui te vee võtmise ajal sügavkülmiku ukse avate, jääb jaotur seisma.
- Kui vee tase on väike, võib vesi üle ääre pritsida või sellest mööda voolata.
- Kasutage vee võtmisel topsi, mille ava läbimõõt on suurem kui 68 mm.

Veejaoturi mahuti

- 1 Avage kork (väike kate) veepaagi peal.

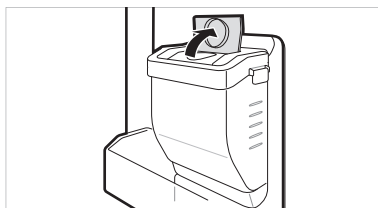

- 2 Täitke veepaak joogiveega ja sulgege kork (väike kate).

- Veepaak suudab mahutada kuni 2,3 l.

⚠ ETTEVAATUST

- Lapsi ei tohi lubada veejaoturi mahuti lähedusse. Kui laps pillab täielikult veega täidetud veejaoturi mahuti, võib esienda vigastusi. Ärge täitke veepaaki veest erinevate jookidega ega täitke seda kuuma veega.
- Ärge kasutage veejaoturi mahuti eemaldamisel ega paigaldamisel liigset jõudu ega lööke. See võib põhjustada seadme kahjustusi või vigastusi.

TÄHELEPANU

- Enne veejaoturi mahuti kasutamist pärast seadme paigaldamist tuleb see enne veega täitmist pesta.
- Veenduge, et veejaoturi mahuti oleks õigesti seadmesse paigaldatud. Kui see ei ole õigesti paigaldatud, võib vesi paagist seadmesse lekkida.

- Kui veejaoturi mahutis vett ei ole, ei saa jaoturi külma vee funktsiooni kasutada. Kontrollige, kas veejaoturi mahutis on vett ning seejärel täitke see, kui ei ole.
- Pärast vee võtmist oodale enne veepaagi eemaldamist vähemalt 15 sekundit.
- Helid veepaagist on vee jaoturisse andmisel tavapärased. See ei ole rikke tundemärgiks.

Jääkandik

Täitke jääkandik veega.

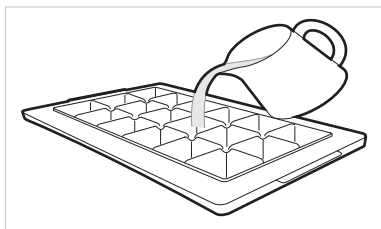

⚠ OHT

- Täida ainult joogiveega.

⚠ ETTEVAATUST

- Enne selle veega täitmist kontrollige, kas jääkandikus on veel jääd.
- Ärge lööge sügavkülmiku ust pärast jääkandiku veega täitmist kinni.
- Kui avate ja sulete sügavkülmiku ust sageli, võib vee jäätumine kauem aega võtta.
- Vee jäätumiseks vajalik aeg võib erineda sõltuvalt aastaajast.
- Temperatuuri stabiliseerumine seadmes võib pärast esmakordset paigaldamist võtta kuni 24 tundi. Seetõttu võib vee jäätumine kauem aega võtta.
- Olge jää käsitlemisel ettevaatlik, kuna jää ääred võivad olla teravad.

TÄHELEPANU

- Jääkandiku ületäitmisel võivad jäätükid kokku külmuda ja olla raskesti eemaldatavad.
- Jää kiiresti valmistamiseks vajutage juhtpaneelil nuppu **Express Freeze**.
- Ärge hoiustage täielikult jäätumata jääd. Jäätumata vesi võib põhjustada jääklombi moodustumise.
- Vältige jääkandiku väänamisel liigse jõu kasutamist. See võib jääkandiku katki murda.
- Jää lihtsaks eemaldamiseks täitke eelnevalt veega.

Värskuskonverter (*)

Jahutuskambrina saab värskuskonverteri temperatuuri reguleerida kambri eesosas asuvat kangi ❶ kummaski suunas libistades.

Köögiviljade säilitamisel pärast liha või kala seadistamist võivad esineda külmakahjustused.

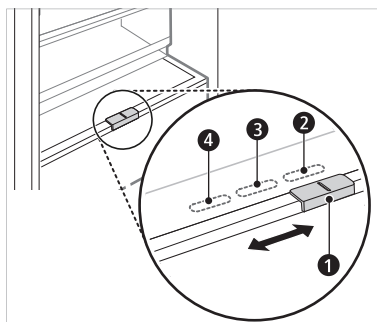

- ❷ Köögiviljade säilitamiseks. (Soovitav)
- ❸ Kala säilitamiseks.
- ❹ Liha säilitamiseks.

TÄHELEPANU

- (*): See omadus sõltub ostetud mudelist.

Värskete köögiviljade sahtel (*)

Köögiviljade kambris saab nuppu liigutades reguleerida niiskust ❶.

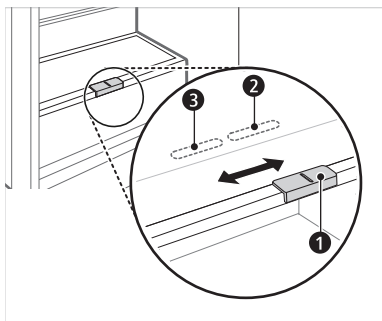

- ❷ Köögiviljade säilitamiseks. (Soovitatav)
- ❸ Puuviljade säilitamiseks.

TÄHELEPANU

- (*): See omadus sõltub ostetud mudelist.

Kokkupandav riul

Säilitage kõrgemaid esemeid, nagu gallonimahutid või pudelid, lükates riuli eesmise poole riuli tagumise poole alla. Täisriuli taastamiseks tõmmake riuli eesosa ettepoole.

- 1 Tõstke riuli eesmine pool üles ja nihutage see selle tagumisele poolele.



- 2 Tõstke riuli eesmine pool üles ja nihutage see selle tagumise poole alla. Sellest asendist saab riuli mõlemad poolt täiendava ruumi vabastamiseks üles tõsta.

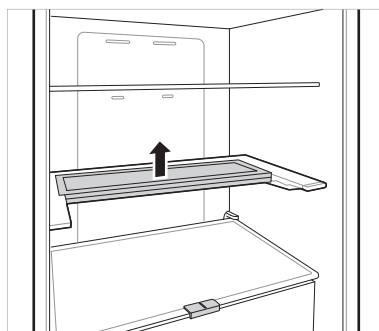

Muud funktsioonid

Avatud ukse häire

Kui uks (külmiku) on jäänud üheks minutiks lahti või ei ole korralikult suletud, annab helisignaali sellest märku 3 korda 30 sekundilise intervalliga.

- Kui häire helisignaali püsib ka pärast ukse sulgemist, võtke ühendust LG Electronicsi teeninduskeskusega.

Rikke tuvastamine

Seade on võimeline töö ajal probleeme tuvastama.

- Kui mõni probleem on avastatud, lakkab seade töötamast ja näidule ilmub veateade, seda ka siis, kui vajutatakse mõnda nuppu.
- Kui see juhtub, ära lülita toidet välja ja võta kohe ühendust LG Electronics klienditeeninduskeskusega. Kui sa lülitad toite välja, võib LG Electronics klienditeeninduskeskuse tehnikul olla probleemi keeruline leida.

LG SmartThinQ rakenduse kasutamine

- Seadmetele, mis on varustatud logodega  või



Rakendus LG SmartThinQ võimaldab teil nutitelefoni abil seadmega suhelda

Enne LG SmartThinQ kasutamist

- 1 Kontrollige vahemaad seadme ja WiFi-ruuteri vahel (WiFi-võrk).
 - Kui vahemaa seadme ja juhtmevaba ruuteri vahel on liiga suur, muutub signaali tugevus nõrgaks. Registreerimine võib kaua aega võtta või paigaldamine ebaõnnestuda.
- 2 Lülitage oma nutitelefoni **Mobiilne andmevahetus** välja.
 - iPhone'i puhul lülitage andmed välja, minnes selleks **Seaded** → **Mobiilne** → **Mobiilsed andmed**.

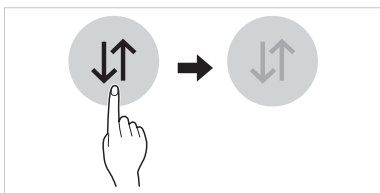

- 3 Ühendage oma nutitelefoni juhtmevaba ruuteriga.

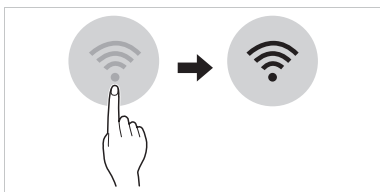

TÄHELEPANU

- WiFi-ühenduse kindlaks tegemiseks kontrollige, kas **Wi-Fi**-ikoon  ijuhtpaneelil põleb.
- Seade toetab ainult 2,4 GHz WiFi-võrke. Oma võrgu sageduse kontrollimiseks võtke ühendust oma internetiteenuse pakkujaga või vaadake oma WiFi-ruuteri juhendist.
- LG SmartThinQ ei vastuta mistahes võrguühenduse probleemide ega defektide, rikete või vigade eest, mis võivad olla põhjustatud võrguühendusest.
- Kui seadmel on WiFi-ühendusega probleeme, võib see asuda ruuterist liiga kaugel. WiFi-signaali tugevuse parandamiseks osta WiFi-kordaja (tööraadiuse suurendaja).
- WiFi-ühendus võib jääda loomata või olla katkendlik koduse võrgukeskkonna tõttu.
- Võrguühendus ei pruugi korralikult töötada interneti teenusepakkuja tõttu.
- Ümbritsev juhtmevaba keskkond võib panna juhtmevaba teenuse aeglaselt töötama.
- Seadme registreerimine ebaõnnestus WiFi-signaali edastamise tõttu. Võtke seade pistikust välja ja oodake enne uuesti proovimist umbes minut aega.
- Kui teie juhtmevaba ruuteri tulemüür on sisse lülitatud, lülitage see välja või lisage sellele erand.
- Juhtmevaba võrgu nimi (SSID) peaks olema kombinatsioon ingliskeelse tähestiku tähtedest ja numbritest. (Ärge kasutage erisümboleid.)
- Nutitelefoni kasutusliides (UI) võib olla erinev olenevalt mobiili operatsioonisüsteemist (OS) ja tootjast.
- Kui ruuteri turvaprotokoll on määratud **WEP** peale, võib võrgu üles seadmine ebaõnnestuda. Palun muutke see teiste turvaprotokollide peale (soovitav on **WPA2**) ja registreerige toode uuesti.

LG SmartThinQ paigaldamine

Otsige nutitefonis Google Play Store'ist või Apple App Store'ist rakendust LG SmartThinQ. Järgige allalaadimise juhiseid ja paigaldage rakendus.

LG SmartThinQ rakenduse omadused Wi-Fi mudelitele

Suhelge seadmega nutitelefoni abil, kasutades mugavaid nutifunktsioone.

Püsivara uuendamine

Hoidke seadme funktsioneerimine uuendatuna.

Smart Diagnosis™

Kui kasutate Smart Diagnosis funktsiooni, saate sealt kasulikku informatsiooni nt selle kohta, kuidas seadet õigesti kasutada.

Seaded

Võimaldab teil seadistada külmiku ja rakenduse erinevaid valikuid.

TÄHELEPANU

- Kui muudate oma traadita ruuterit, Interneti-teenuse pakkujat või parooli, kustutage registreeritud seade LG SmartThinQ rakendusest ja registreerige see uuesti.
- Rakendus võib muutuda rakenduse täiustamise eesmärgil ilma kasutajaid eelnevalt teavitamata.
- Omadused võivad mudeli kaupa erineda.

Ühendamine Wi-Fi-ga

Wi-Fi-nupu kasutamine koos LG SmartThinQ rakendusega võimaldab külmikul ühenduda kodu WiFi võrku. **Wi-Fi**-ikoon näitab külmiku võrguühenduse olekut. Ikoon läheb põlema, kui külmik on Wi-Fi-võrguga ühendatud.

Esmane seadme registreerimine

Seadme registreerimiseks käivitage LG SmartThinQ rakendus ja järgige rakenduse juhiseid.

Seadme uuesti registreerimine või teise kasutaja registreerimine

Vajutage ja hoidke all nuppu **Wi-Fi** 3 sekundit, et seade ajutiselt välja lülitada. Seadme registreerimiseks käivitage LG SmartThinQ rakendus ja järgige rakenduse juhiseid.

TÄHELEPANU

- WiFi-funktsiooni tühistamiseks vajutage ja hoidke all nuppu **Wi-Fi** 3 sekundit. WiFi ikoon lülitatakse välja.



Teave avatud lähtekoodiga tarkvara märkuse kohta

Selles tootes olevate GPL, LGPL, MPL ja muude vabataarkvaralitsentside saamiseks külastage veebsaiti <http://opensource.lge.com>.

Lisaks lähtekoodile on allalaadimiseks saadaval ka kõik viidatud litsentsitingimused, garantii lahtiütlused ja autoriõigused.

LG Electronics pakub teile avatud lähtekoodi CD-plaadil hinnaga, mis katab selle levitamise seotud kulud, nagu andmekandja kulud, tarnimise ja käsitsemise kulud, ning mille saate tellida, saates e-kirja aadressile opensource@lge.com. See pakkumine kehtib kolm aastat pärast selle toote viimast tarnimist. See pakkumine kehtib kõigile, kellele see teave edastati.

Nutidiagnostika Smart Diagnosis™ kasutamine

- Seadmetele, mis on varustatud logodega  või 

Smart Diagnosis™ diagnostika teeninduskeskusest

Kasutage seda funktsiooni, kui vajate seadme talitlushäire või rikke korral LG Electronicsi teeninduskeskuse täpset diagnoosi. Kasutage seda funktsiooni vaid teeninduse esindajaga kontakteerumiseks, mitte seadme tavapärase töötamise ajal.

Ekraanipaneel asub külmiku ukseel.

- 1 Vajutage nuppu **Lock** luku aktiveerimiseks.
 - Kui ekraan on lukustatud üle 5 minuti, tuleb lukk välja lülitada ja seejärel uuesti aktiveerida.

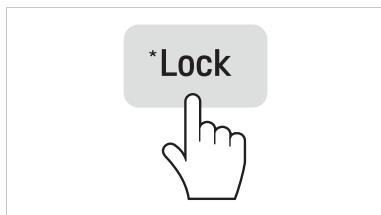

- 2 Vajutage nuppu **Freezer** ja hoidke seda all kolm sekundit või kauem ning samal ajal hoidke telefoni kõlari juures.

- 3 Avage külmiku uks ja hoidke telefoni ülemise parempoolse kõlariava juures.

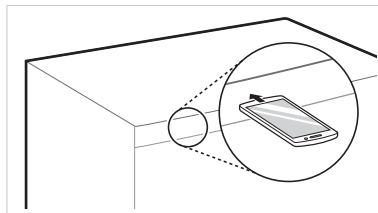

- 4 Kui andmeedastus on lõpetatud, selgitab teeninduse esindaja Smart Diagnosis™ diagnostika tulemusi.

Ekraanipaneel asub külmiku ukse siseküljel.

- 1 Avage külmiku uks.
- 2 Vajutage nuppu **Freezer** ja hoidke seda all kolm sekundit või kauem.
- 3 Hoidke telefoni ülemise parempoolse kõlariava juures.

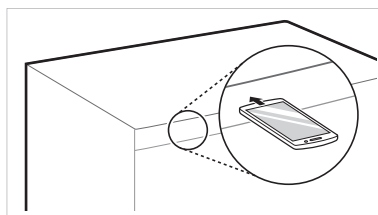

- 4 Kui andmeedastus on lõpetatud, selgitab teeninduse esindaja Smart Diagnosis™ diagnostika tulemusi.

TÄHELEPANU

- Hoidke telefoni nii, et selle mikrofon oleks kõlari avaga kohakuti.
- Smart Diagnosis™ heli kostub umbes 3 sekundi pärast.
- Ärge võtke telefoni andmete ülekandmise ajal kõlari juurest ära.
- Hoidke telefoni ülemises paremas nurgas oleva kõlari ava juures ja oodake, kuni andmed on edastatud.
- Smart Diagnosis™ diagnostikale andmete edastamisel kostuv heli võib olla kõrvale vali, kuid täpse diagnoosi saamiseks ärge võtke telefoni kõlari ava juurest ära enne, kui andmeedastus on lõppenud ja heli enam ei kostu.
- Kui andmete edastamine on lõpetatud, näidatakse vastavat teadet ning juhtpaneel lülitatakse automaatselt välja ja mõne sekundi pärast taas sisse. Pärast selgitab teabekeskuse klienditeenindaja diagnoosi tulemust.
- Smart Diagnosis™ rakendus on sõltuv kohaliku telefonilevi kvaliteedist.
- Kasutades oma lauatelefoni, loote parema ühenduse ja saate parema teenuskvaliteedi.
- Kui Smart Diagnosis™ andmete ülekanne on halva kõnequaliteedi tõttu puudulik, ei pruugi te saada parimat Smart Diagnosis™ teenust.

Märkused puhastamise kohta

- Kui hakkate seadme seest eemaldama riiluit või sahtlit, võtke enne välja selles olevad toiduained, see hoiab ära vigastused ja seadme kahjustamise.
 - Vastasel juhul võib toidu raskus põhjustada vigastusi.
- Kui te puhastate välimisi ventilatsiooniavasid tolmuimeja abil, peab seadme toitejuhe olema pistikupesast välja võetud, see hoiab ära staatilise elektri tekke, mis võib kahjustada seadme elektroonikat või anda elektrilöögi.
- Võtke riulid ja sahtlid välja, peske need veega puhtaks ja kuivatage hoolikalt enne seadmesse tagasi panemist.
- Pühkige uksetihendeid regulaarselt niiske pehme lapiga.
- Ukse tihendil olevad pritsmed ja plekid tuleks eemaldada, kuna need halvendavad korvi säilitustingimusi ja võivad isegi puruneda.
- Pärast puhastamist kontrollige, et toitejuhe ei oleks katki, soe või valesti ühendatud.
- Hoidke seadme välimised ventilatsiooniavad puhtana.
 - Blokeeritud ventilatsiooniavad võivad põhjustada tulekahju või seadme kahjustumist.
- Värvitud metallist välispinna kaitseks rooste eest võib kasutada vaha. Ärge vahatage plastmassist osi. Vahatage värvitud metallist välispindasid seadmete vahaga (või auto vaha pastaga) vähemalt kaks korda aastas. Kandke vaha pinnale puhta ja pehme lapiga.
- Seadet seespoolt või väljaspoolt puhastades ärge pühkige seda tugeva harja, hambapasta või kergesti süttivate materjalidega. Ärge kasutage kergestisüttivaid aineid sisaldavat puhastusvahendit.
 - See võib põhjustada seadme värvi muutmist või kahjustusi.
 - Kergesti süttivad ained: alkohol (etanool, metnool, isopropüülalkohol jne.), lahusti, valgendi, benseen, süütevedelik, abrasiiv jne.
- Seadme sisemuse puhastamiseks kasutage puhast švammii või pehmet lappi ja toasoojas vees lahustatud neutraalset puhastusainet. Ärge kunagi kasutage abrasiivseid või tugevaid puhastusvahendeid. Kuivatage hoolikalt kuiva lapiga.

- Ärge kunagi peske riuleid ega sahtleid nõudepesumasinas.
 - Need osad võivad kuumuse tõttu deformeeruda.
- Puhastage toiduga kokku puutuda võivaid pindasid ja ligipääsetavaid äravoolusüsteeme korrapäraselt.
- Kui seadmel on LED-tuli, siis ärge eemalda tule katet ega LED-tuld, et seda kas parandada või hooldada. Palun pöörduge LG Electronicsi teeninduskeskuse poole..

Ukse korvi puhastamine

Külmiku ukse korvi eemaldamine

Hoidke korvi mõlemast äärest ja eemaldage see seda ülespoole tõstes.

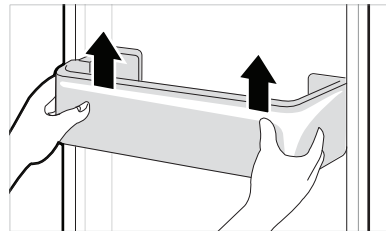

Külmiku ukse korvi tagasi panemine

- 1 Hoidke ukse korvi mõlemast äärest, vajutage paigaldamiseks õrnalt ühte äärt ning seejärel paigaldage samal viisil teine äär.

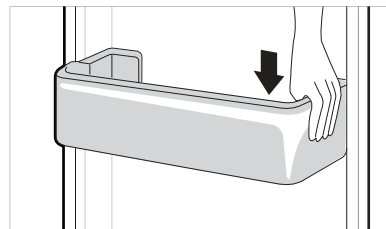

- 2** Pärast paigaldamist koputage ukse korvile õrnalt selle horisontaalselt fikseerimiseks.

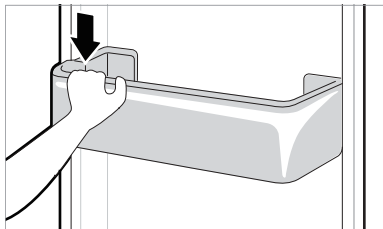

Riuli puhastamine

Külmiku riuli eemaldamine

Tõstke külmiku riuli tagumine äär üles ning seejärel tõmmake see välja.

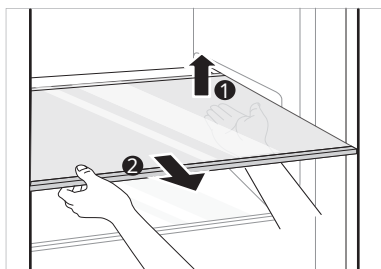

Külmiku riuli tagasi asetamine

Asetage riul tagasi eemaldamisele vastupidises järjekorras.

Köögiljasahtli puhastamine

Köögiljasahtli eemaldamine

- 1** Tehke sahtel tühjaks. Hoidke köögiviljasahtli käepidemest kinni j

- 2** Tõstke köögiviljasahtel üles ja eemaldage see, seda välja tõmmates.

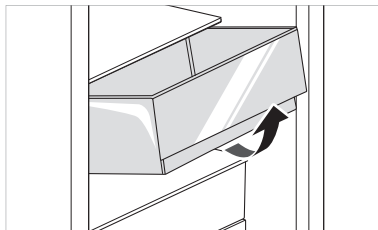

⚠ ETTEVAATUST

- Pange tähele, et säilitatavate toitude kaal võib köögiviljasahtli eemaldamisel vigastusi põhjustada.

Köögiljasahtli tagasi panemine

Asetage köögiviljasahtel tagasi eemaldamisele vastupidises järjekorras.

Värskuskambri katte puhastamine

Värskuskambri katte eemaldamine

- 1** Pärast köögiviljasahtli katte eemaldamist tõmmake värskuskambri katte ülemine osa alla.

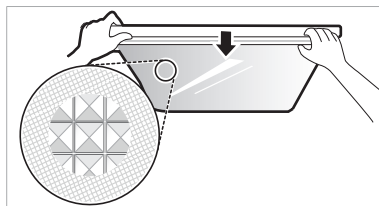

- 2** Eemaldage värskuskambri kate seda välja tõmmates.

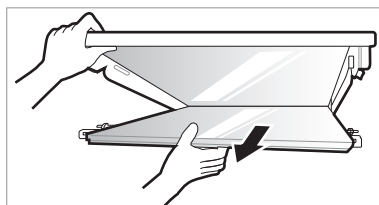

Värskuskambri katte tagasi asetamine

- 1 Asetage värskuskambri kattes olevad eendid riuli soontesse.

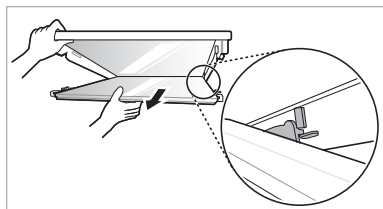

- 2 Viige värskuskambri kate eesosas asuvad eendid riuli eesosas asuvatesse soontesse ja vajutage värskuskambri kate paigaldamiseks üles.

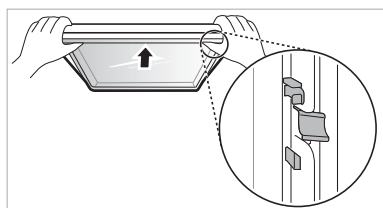

Sügavkülmiku sahtli puhastamine

- 1 Tehke sahtel tühjaks. Hoidke sügavkülmiku sahtli käepidemest kinni ja tõmmake see välja, kuni see peatub.
- 2 Tõstke sügavkülmiku sahtel üles ja eemaldage see, seda välja tõmmates.

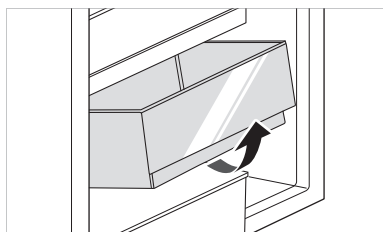

Sügavkülmiku sahtli tagasi panemine

Asetage sügavkülmiku sahtel tagasi eemaldamisele vastupidises järjekorras.

Veejaoturi puhastamine

Veejaoturi aluse puhastamine



Veejaoturi alus võib väga lihtsasti märjaks saada, kui sellele satub jääd või vett. Pühkige kogu piirkonda niiske pehme lapiga.

Vee ja jää väljavõtukohta puhastamine

Pühkige vee ja jää väljavõtu kohta sagedasti puhast lappi kasutades, see piirkond võib kergesti määrduda. Pange tähele, et lapid võivad eraldada ebemeid, mis jäävad väljavõtukohtale.

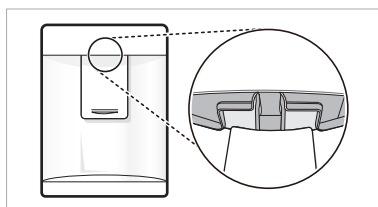

Probleem	Põhjus ja lahendus
Jahutamine või külmutamine ei tööta.	Kas on tegemist voolukatkestusega? <ul style="list-style-type: none"> Kontrollige elektrivoolu olemasolu mõne teise seadmega.
	Kas pistik on pistikupesast väljas? <ul style="list-style-type: none"> Pange pistik korralikult pistikupesasse.
Jahutamine või külmutamine ei ole piisav.	Kas külmiku või sügavkülmiku temperatuur on seadistatud oma kõrgeimale temperatuurile? <ul style="list-style-type: none"> Seadistage külmik ja sügavkülmik temperatuurile „Keskmine“.
	Kas seade on otsese päikese käes või soojusallika läheduses, nt pliidi või radiaatori lähedal? <ul style="list-style-type: none"> Kontrollige paigalduspiirkonda ja paigaldage seade soojusallikatest eemale.
	Kas te panite seadmesse eelnevalt jahutamata toitu? <ul style="list-style-type: none"> Jahutage soe toit maha enne külmikusse või sügavkülmikusse panemist.
	Kas te olete seadmesse pannud liiga palju toitu? <ul style="list-style-type: none"> Jätke toiduainete vahele piisavalt ruumi.
	Kas seadme ukсед on korralikult suletud? <ul style="list-style-type: none"> Sulgege üks täielikult ja veenduge, et seadmes olev toit ei takistaks ukse sulgumist.
	Kas seadme ümbruses on piisavalt ruumi? <ul style="list-style-type: none"> Parandage seadme asukohta ja tagage selle ümbruses piisavalt ruumi.
Seadmes on halb lõhn.	Kas külmiku või sügavkülmiku temperatuur on seadistatud asendisse „Soe“? <ul style="list-style-type: none"> Seadistage külmik ja sügavkülmik temperatuurile „Keskmine“.
	Kas te olete seadmesse pannud tugeva lõhnaga toitu? <ul style="list-style-type: none"> Hoidke tugevalt lõhnavaid toiduaineid kaanega anumad.
	Kas köögi- või puuviljad on oma sahtlis halvaks läinud? <ul style="list-style-type: none"> Visake mädanenema läinud köögi- ja puuviljad minema ja puhastage sahtel. Ärge hoidke köögivilju liiga kaua oma sahtlis.
Seadme sisevalgustuse lamp ei põle.	Kas sisevalgustuse lamp on välja lülitatud? <ul style="list-style-type: none"> Klientidel on sisevalgustuse lampi keeruline vahetada, kuna neid ei ole võimalik hooldada. Kui sisevalgustus ei tööta, pöörduge palun LG Electronics teeninduskeskusesse.
Seadme uks ei ole tihedalt suletud.	Kas seade on ettepoole kaldu? <ul style="list-style-type: none"> Reguleerige esikülje tõstmiseks esimesi jalgu.
	Kas riulid on õigesti sisse pandud? <ul style="list-style-type: none"> Vajadusel korrigeerige riulite paigutust.
	Kas te olete ukse sulgemisel kasutanud üleliigset jõudu? <ul style="list-style-type: none"> Kui te sulete ukse liiga tugevasti või kiiresti, võib see enne sulgumist natukeseks ajaks lahti jääda. Ärge lööge ust liiga tugevasti kinni. Sulgege uks jõudu rakendamata.

Probleem	Põhjus ja lahendus
Seadme ust on raske avada.	Kas te avasite ust kohe pärast selle sulgemist? <ul style="list-style-type: none"> • Kui te proovite ust avada 1 minuti jooksul pärast selle sulgemist, võib see olla raskem tänu seadmes olevale rõhule. Proovige ust avada mõne minuti möödudes, et siserõhk saaks stabiliseeruda.
Seadme sees või köögiviljasahtli kaane all on kondensaat.	Kas te panite seadmesse eelnevalt jahutamata toitu? <ul style="list-style-type: none"> • Jahutage soe toit maha enne külmikusse või sügavkülmikusse panemist.
	Kas te olete ukse lahti jätnud? <ul style="list-style-type: none"> • Kondensaat kaob, kui sulgete seadme ukse. Te võite selle ka kuiva lapiga ära kuivatada.
	Kas te avate ja sulgete seadme ust liiga sageli? <ul style="list-style-type: none"> • Kondensaat võib tekkida sise- ja välitemperatuuride erinevusest. Kuivatage niiskus pehme lapiga.
	Kas te olete seadmesse pannud sooja või suurt niiskust sisaldavat toitu ilma kaaneta anumask? <ul style="list-style-type: none"> • Hoidke toitu kaanega suletud anumates.
Sügavkülmikusse on tekkinud jää.	Kas ukсед ei ole korralikult kinni? <ul style="list-style-type: none"> • Kontrollige, et seadmes olev toit ei blokeeriks ust ja veenduge, et uks oleks tihedalt suletud.
	Kas te panite seadmesse eelnevalt jahutamata toitu? <ul style="list-style-type: none"> • Jahutage soe toit maha enne külmikusse või sügavkülmikusse panemist.
Sügavkülmikusse on tekkinud jää.	Kas sügavkülmiku õhuvahetus on blokeeritud? <ul style="list-style-type: none"> • Veenduge, et õhu sissevõtt ja väljalase ei oleks takistatud, et õhk saaks sügavkülmikus ringelda.
	Kas sügavkülmik on üle koormatud? <ul style="list-style-type: none"> • Jätke toiduainete vahele piisavalt ruumi.
Seadme sees ja välispinnal on kondensaat.	Kas te olete seadme ust sagedasti avanud ja sulgenud, või ei ole uks korralikult suletud? <ul style="list-style-type: none"> • Kui välisõhk tungib seadme sisemusse, võib tekkida jää või kondensaat.
	Kas seade asub niiskes ruumis? <ul style="list-style-type: none"> • Kondensaat võib seadme sisemusse tekkida, kui seadme asukoht on liiga niiske, või kui keskkond on nt vihmase ilma tõttu niiske. Kuivatage kogu niiskus pehme lapiga.

Probleem	Põhjus ja lahendus
Seade teeb müra ja sellest kostub ebataavalisi helisid.	Kas seade on paigaldatud nõrgale aluspinnale, või ei ole loodis? <ul style="list-style-type: none"> • Paigaldage seade kindlale ja tasasele aluspinnale.
	Kas seadme tagasein puutub vastu seinale? <ul style="list-style-type: none"> • Parandage seadme asukohta ja tagage selle ümbruses piisavalt ruumi.
	Kas seadme taga on mingeid esemeid? <ul style="list-style-type: none"> • Eemaldage seadme tagant kõik asjad.
	Kas seadme peal on mingid asjad? <ul style="list-style-type: none"> • Eemaldage seadme pealt kõik asjad.
Seadme küljed või esikülj on soojad.	Nendesse seadme osadesse on sisseehitatud antikondensaadi torud, mis aitavad vähendada kondensaadi teket ukse ümbruses. <ul style="list-style-type: none"> • Kondensaadi vähendamiseks paigaldatud soojust eraldav toru asub seadme esiküljel ja külgedel. Need kohad võivad olla soojad kohe pärast seadme paigaldamist ja suvisel ajal. Võite olla kindel, et see ei ole probleem ja on täiesti normaalne nähtus.
Seadme sees ja sellest väljaspool on vett.	Kas seadme ümbruses on veelekked? <ul style="list-style-type: none"> • Kontrollige, kas vett on lekkinud ka teie kraanikausist või mujalt.
	Kas seadme põhjas on vett? <ul style="list-style-type: none"> • Kontrollige, kas vesi on tekkinud jää sulamisest või ümberkukkunud anumast.
Klõpsuvad helid	Sulatuskontroll klõpsub, kui automaatne sulatus töötab alustab, või kui see töö lõpetab. Ka termostaadi kontroll (või mõnedel mudelitel seadme kontroll) klõpsub oma tsükli alguses ja lõpus. <ul style="list-style-type: none"> • Normaalne töötamine
Logisev heli	Logisev heli võib tekkida seadmes voolavast veest, seadme tagaküljel olevast veetorust (vaid veevarustusega seadmetel), või seadme peale pandud esemetest. <ul style="list-style-type: none"> • Normaalne töötamine
	Seade ei toetu korralikult pörandale peale. <ul style="list-style-type: none"> • Pörand on nõrk või peab loodimiseks reguleerima seadme jalgu. Vt jaotist ukse loodimise kohta.
	Lineaarse kompressoriga seadet on töö ajal liigutatud. <ul style="list-style-type: none"> • Normaalne töötamine. Kui kompressor ei lõpeta logisevat heli 3 minuti möödudes, lülitage seadme toide välja ja seejärel uuesti sisse.

Probleem	Põhjus ja lahendus
Kohisev heli	Auruventilaator ajab õhu külmiku ja sügavkülmiku osades ringlema. <ul style="list-style-type: none"> • Normaalne töötamine
	Õhk surutakse kondensaatori ventilaatori abil liikuma. <ul style="list-style-type: none"> • Normaalne töötamine
Mulisev heli	Seade loputab jahutussüsteemi <ul style="list-style-type: none"> • Normaalne töötamine
Plöksuv heli	Siseseinte kokkutõmbumine või paisumine temperatuuri muutumise mõjul. <ul style="list-style-type: none"> • Normaalne töötamine
Vibreerimine	Kui seadme külg või tagaosa on seina või kapi vastus, võib vibratsioon tekitada kuuldavast heli. <ul style="list-style-type: none"> • Heli vältimiseks vaadake, et seadme küljed ja tagakülg ei puutuks vastu seina või kappi.
Teie kodumasin ja nutitelefoni ei ole WiFi-võrku ühendatud.	WiFi-parool, millega üritate ühendada, ei ole õige. <ul style="list-style-type: none"> • Otsige üles oma nutitelefoni WiFi-võrk ja eemaldage see, seejärel registreerige oma seade LG SmartThinQ's.
	Teie telefoni mobiilne andmeside on sisse lülitatud. <ul style="list-style-type: none"> • Lülitage oma telefoni mobiilne andmeside välja ja registreerige seade, kasutades WiFi-võrku.
	Juhtmevaba võrgu nimi (SSID) ei ole õigesti määratud. <ul style="list-style-type: none"> • Juhtmevaba võrgu nimi (SSID) peaks olema kombinatsioon ingliskeelse tähestiku tähtedest ja numbritest. (Ärge kasutage erisümboleid.)
	Ruuteri sagedus ei ole 2,4 GHz. <ul style="list-style-type: none"> • Toetatakse ainult 2,4 GHz ruuteri sagedust. Seadistage juhtmevaba ruuter 2,4 GHz peale ja ühendage seade juhtmevaba ruuteriga. Ruuteri sageduse kontrollimiseks pöörduge oma internetiteenuse pakkuja või ruuteri tootja poole.
	Seadme ja ruuteri vahemaa on liiga suur. <ul style="list-style-type: none"> • Kui seadme ja ruuteri vahemaa on liiga suur, võib signaal olla nõrk ja ühendus ei pruugi olla õigesti konfigureeritud. Muutke ruuteri asukohta nii, et see oleks seadmele lähemal.

Memo

KÄYTTÖOPAS

JÄÄKAAPPI & PAKASTIN

Lue tämä käyttöopas huolellisesti ennen laitteen käyttöä ja säilytä se käsillä tulevaa tarvetta varten.

SISÄLLYSLUETTELO

Tässä käyttöohjeessa saattaa olla kuvia tai sisältöä, joka ei koske juuri sinun malliasi.

Valmistaja pidättää itsellään oikeuden tarvittaessa muokata käyttöopasta.

TURVALLISUUSOHJEET	3
Tärkeitä turvallisuustietoja	3
Vanhan laitteesi hävittäminen	10
ASENNUS	11
Mitat ja vapaa tila	11
Ympäristön lämpötila	11
Ovien puolen vaihtaminen	12
Laitteen tasaaminen	12
Laitteen liittäminen	12
Laitteen siirtäminen	12
KÄYTTÖ	13
Osat ja toiminnot	13
Huomautuksia käytöstä	15
Toimintopaneeli	17
Vesiannostelija (*)	19
Veden annostelusäiliö	19
Jääpala-astia	20
Tuorelokero (*)	20
Tuorevihanneslaatikko (*)	21
Taitettava hylly	21
Muut toiminnot	22
ÄLYTOIMINNOT	23
LG SmartThinQ -sovelluksen käyttö	23
Smart Diagnosis™ -toiminnon käyttö	25
HUOLTO	27
Huomautuksia puhdistamisesta	27
Ovikorin puhdistaminen	27
Hyllyjen puhdistaminen	28
Vihanneslaatikon puhdistaminen	28
Vihanneslaatikon kannen puhdistaminen	28
Pakastimen lokeron puhdistaminen	29
Vesiannostelijan puhdistaminen	29
VIANETSINTÄ	30

Seuraavat turvallisuusohjeet on tarkoitettu estämään tuotteen vaarallisen tai virheellisen käytön aiheuttamia odottamattomia vaaroja tai vaurioita.

Ohjeet on eroteltu vaarasanoilla ”VAROITUS” ja ”VARO”, kuten kuvattu alla.

 Tämä symboli ilmaisee asioita ja toimenpiteitä, jotka voivat aiheuttaa vaaroja. Lue tämän symbolin merkitys huolellisesti ja vältä vaarat noudattamalla ohjeita.

VAROITUS

ilmaisee, että ohjeiden noudattamatta jättäminen voi aiheuttaa vakavan henkilövahingon tai kuoleman.

VARO

ilmaisee, että ohjeiden noudattamatta jättäminen voi aiheuttaa lievän henkilövahingon tai laitteen vaurioitumisen.

Tärkeitä turvallisuustietoja

VAROITUS

Noudata räjähdysten, tulipalon, kuoleman, sähköiskun, loukkaantumisen tai palovammojen vaaran vähentämiseksi yleisiä varotoimia, mukaan lukien seuraavia:

Lapsia kotitaloudessa

- Laitetta eivät saa käyttää henkilöt (mukaan lukien lapset), joiden fyysinen, aistinvarainen tai henkinen toimintakyky on rajoittunut tai joilla ei ole tarvittavaa kokemusta ja tietoa laitteen käytöstä, jollei heidän turvallisuudestaan vastuussa oleva henkilö valvo tai opasta heitä laitteen käytössä. Lapsia tulee valvoa, jotta he eivät pääse leikkimään laitteella.
- Jos laitteessa on lukko (vain joissakin malleissa), pidä avain lasten ulottumattomissa.

Eurooppalaisille käyttäjille:

Laitetta saavat käyttää vähintään 8-vuotiaat lapset ja henkilöt, joiden fyysinen, aistinvarainen tai henkinen toimintakyky on rajoittunut tai joilla ei ole tarvittavaa kokemusta ja tietoa laitteen käytöstä, jos heitä valvotaan tai opastetaan laitteen turvalliseen käyttöön, ja he ymmärtävät käyttöön liittyvät vaarat. Lapset eivät saa leikkiä laitteella. Lapset eivät saa tehdä puhdistus- tai kunnossapitotoimenpiteitä ilman valvontaa.

Asentaminen

- Laitteen siirtämiseen tarvitaan vähintään kaksi henkilöä, jotka pitävät turvallisesti kiinni laitteesta.
- Varmista, että pistorasia on asianmukaisesti maadoitettu ja että pistokkeen maadoitus on kunnossa. Lisätietoa maadoittamisesta saat LG Electronics -huollosta.
- Laitte on varustettu virtajohtolla, jossa on laitteen maadoittava johdin ja maadoitettu pistoke. Pistoke täytyy liittää asianmukaiseen pistorasiaan, joka on kaikkien paikallisten määräysten ja säännösten mukaan oikein asennettu ja maadoitettu.
- Jos virtajohto tai virtapistoke on vaurioitunut tai pistorasia on löysällä, älä kytke virtajohtoa. Ota yhteyttä LG Electronics -huoltoon.
- Älä liitä laitetta monipistorasiaan, jossa ei ole virtajohtoa (asennettuna).
- Älä muuta virtajohtoa tai käytä jatkojohtoa.
- Laitte pitää liittää erilliseen virtajohtoon, jossa on oma sulake.

- Älä käytä (siirrettävää) monipistorasiaa, jota ei ole asianmukaisesti maadoitettu. Jos käytät asianmukaisesti maadoitettua (siirrettävää) monipistorasiaa, valitse monipistorasia, jonka virtakapasiteetti vastaa vähintään laitteen nimellisteho, ja varaa monipistorasia pelkästään laitteelle.
- Asenna laite paikkaan, josta sen voi helposti irrottaa pistorasiasta tarvittaessa.
- Varo liittämästä virtapistoketta niin, että johto on ylöspäin tai asettamasta laitetta nojaamaan pistokkeeseen.
- Asenna laite tasaiselle ja kovalle alustalle.
- Älä asenna laitetta kosteaan tai pölyiseen paikkaan. Älä asenna tai säilytä laitetta ulkona tai missään sellaisessa paikassa, jossa se on alttiina säälle, suoralle auringonvalolle, sateelle, tuulelle tai pakkasasteille.
- Älä sijoita laitetta suoraan auringonvaloon tai altista sitä muiden laitteiden kuten liesien tai lämmittimien aiheuttamalle lämmölle.
- Älä avaa laitteen takaseinää asennuksen aikana.
- Varo pudottamasta ovea asentamisen tai irrottamisen aikana.
- Varo taittamasta, repimästä tai muuten rikkomasta kaapelia laitteen oven asentamisen tai irrottamisen aikana.
- Älä kytke adaptereita tai muita lisälaitteita laitteen pistokkeeseen.

Käyttö

- Älä käytä laitetta mihinkään muuhun kuin elintarvikkeiden säilytykseen kotitalouskäytössä (ei esim. lääkkeiden tai tutkimusmateriaalien säilytykseen tai kuljetukseen).

- Irrota virtapistoke pistorasiasta salamoinnin tai kovan ukonilman aikana tai mikäli laitetta ei käytetä pitkiin aikoihin.
- Älä koske virtapistokkeeseen tai säätimiin märin käsin.
- Älä taivuta virtajohtoa tarpeettomasti tai aseta raskaita esineitä sen päälle.
- Jos sähköosiin pääsee vettä, irrota pistoke pistorasiasta ja ota yhteys LG Electronics -huoltoon.
- Älä työnnä käsiäsi tai metallisia esineitä viileän ilman poistoaukkoon, kanteen tai laitteen takana olevaan lämpöä vapauttavaan ritilään.
- Älä käytä liiallista voimaa tai iskuja laitteen takakannen avaamiseen.
- Älä laita laitteeseen eläimiä, kuten lemmikkieläimiä.
- Ole varovainen laitteen oven avaamisessa tai sulkemisessa, jos lapsia on lähellä. Ovi saattaa ponnahtaa lasta vasten ja aiheuttaa henkilövahingon. Älä anna kenenkään roikkua ovissa, sillä se saattaa kaataa laitteen ja aiheuttaa vakavia vammoja.
- Vältä vaara lasten jäämisestä loukkuun laitteen sisälle. Laitteen sisälle loukkuun jäänyt lapsi saattaa tukehtua.
- Älä aseta laitteen päälle raskaita tai helposti särkyviä tavaroita, nesteitä, räjähdysherkkiä aineita, herkästi syttyviä aineita (kuten kynttilöitä, lampuja jne.) tai lämmityslaitteita (kuten liesiä, lämmittimiä jne.).
- Jos kaasua pääsee vuotamaan (isobutaania, propaania, maakaasua jne.), älä koske laitteeseen tai virtapistokkeeseen, tuuleta tila välittömästi. Tämä laite käyttää jäähdytyskaasua (isobutaani, R600a). Vaikka laitteessa onkin vain pieni määrä kaasua, se on silti syttyvää kaasua. Kaasuvuodon aiheuttamat kipinät laitteen kuljetuksen, asennuksen tai käytön aikana saattavat aiheuttaa tulipalon, räjähdysen tai henkilövahingon.

- Älä käytä tai säilytä laitteen lähellä syttyviä tai palavia aineita (eetteri, bentseeni, alkoholi, kemikaalit, nestekaasu, syttyvä suihke, hyönteismyrkky, ilmanraikastin, kosmetiikka jne.).
- Jos laitteesta kuuluu epänormaaleja ääniä, siitä tulee hajua tai savua, irrota virtapistoke välittömästi pistorasiasta ja ota yhteyttä LG Electronics -huoltoon.
- Täytä juomavettä vain jääpalakoneen tai vesiannostelijan vesisäiliöön.
- Älä vahingoita jäähdytysputkistoa.
- Älä laita mitään muuta sähkölaitetta (kuten lämmitintä tai matkapuhelinta) laitteen sisälle käytön aikana.

Kunnossapito

- Irrota virtajohto pistorasiasta ennen laitteen puhdistusta tai mahdollisen sisävalon vaihtamista.
- Kiinnitä virtapistoke pistorasiaan, kun olet huolellisesti poistanut kaiken kosteuden ja pölyn.
- Verkkojohtoa ei saa irrottaa pistorasiasta kaapelista vetämällä. Tartu aina pistotulppaan napakasti ja vedä se irti pistorasiasta.
- Älä ruiskuta vettä tai herkästi syttyviä aineita (hammastahnaa, alkoholia, tinneriä, bentseeniä, herkästi syttyviä nesteitä, hankausaineita jne.) laitteen sisä- tai ulkopinnoille puhdistusta varten.
- Älä käytä laitteen puhdistukseen karkeapintaisia tai metallimateriaalista valmistettuja harjoja, liinoja tai sieniä.
- Vain LG Electronic -huoltoliikkeen valtuuttama korjaaja saa purkaa, korjata tai muuttaa laitetta. Jos laite pitää siirtää ja asentaa uuteen paikkaan, ota yhteys LG Electronics -huoltoon.
- Älä käytä hiustenkuivaajaa laitteen sisäosien kuivaamiseen tai aseta kynttilää laitteen sisälle poistamaan hajuja.
- Älä käytä mekaanisia laitteita tai muita keinoja sulatuksen nopeuttamiseen.

Hävittäminen

- Kun laitetta poistetaan käytöstä, irroita ovitiiviste, mutta jätä hyllyt ja korit paikoilleen. Pidä lapset poissa laitteen luota.
- Hävitä pakkausmateriaali (kuten muovipussit ja vaahtomuovi) pois lasten ulottuvilta. Pakkausmateriaalit saattavat aiheuttaa tukehtumisen.

Tekninen turvallisuus

- Pidä laitteen kotelossa tai sisällä olevassa rakenteessa olevat ilmanvaihtoaukot esteettöminä.
- Älä käytä sähkölaitteita jääkaapin sisällä.
- Laitteessa käytetty kylmäaine ja eristeen paisutuskaasu edellyttävät hävityksessä erityistoimia. Ota yhteys huoltoedustajaan tai vastaavaan henkilöön ennen niiden hävittämistä.
- Putkista vuotava kylmäaine voi syttyä tuleen tai aiheuttaa räjähdysten.
- Jokaisen laitteen kylmäaineen määrä ilmoitetaan tyyppikilvessä laitteen sisällä.
- Älä koskaan käynnistä laitetta, jossa on merkkejä viasta. Jos on epäilyksiä, ota yhteys jälleenmyyjään.
- Laitte on tarkoitettu vain kotitalouskäyttöön ja sitä vastaavaan käyttöön. Sitä ei ole suunniteltu kaupalliseen tai catering-käyttöön eikä mihinkään liikkuvaan laitteeseen kuten veneeseen tai matkailuvaunuun.
- Älä säilytä räjähtäviä aineita, kuten syttyvää ponneainetta sisältäviä aerosolipakkauksia tässä laitteessa.
- 3–8-vuotiaat lapset saavat täyttää ja tyhjentää jäähdytyslaitteita.

Syttyvistä materiaaleista aiheutuva tulipalovaara



Tämä symboli varoittaa syttyvistä materiaaleista, jotka voivat syttyä palamaan ja aiheuttaa tulipalon, jos varovaisuutta ei noudateta.

- Tämä laite sisältää jäähdytysaineena pienen määrän isobutaania (R600a), mutta se on myös syttyvää. Laitetta kuljetettaessa ja asennettaessa tulee huolehtia siitä, ettei mikään kylmäaineen kiertopiiriin osa vaurioidu.

- Mikäli vuotoa havaitaan, on vältettävä avotulta tai mahdollisia syttymislähteitä sekä tuuletettava useiden minuuttien ajan huonetta, jossa laite on. Tulenaran kaasuilumaseoksen muodostumisen estämiseksi kylmäaineen kiertopiiriin vuodon mahdollisesti sattuesssa, laitteen sijaintihuoneen koon pitäisi vastata käytetyn kylmäaineen määrää. Huoneessa tulee olla 1 m² jokaista laitteen sisällä olevaa 8 grammaa R600a-kylmäainetta kohti.
- Laitetta sijoittaessasi varmista, ettei virtajohto takerru kiinni mihinkään eikä vaurioidu.
- Älä sijoita useita kannettavia pistorasioita tai kannettavia virtalähteitä laitteen taakse.

VARO

Lievien henkilövahinkojen, toimintahäiriöiden ja tuote- tai omaisuusvahinkojen vaaran vähentämiseksi tulee noudattaa yleisiä varotoimia, mukaan lukien seuraavia:

Asentaminen

- Älä kallista, vedä tai työnnä laitetta, kun kuljetat sitä.
- Varmista ettei ruuminosa, kuten käsi tai jalka, jää jumiin laitetta siirrettäessä.

Käyttö

- Älä koske pakastettuun ruokaan tai pakastimen metalliosiin kostein tai märin käsin. Tämä saattaa aiheuttaa paleltuman.
- Älä aseta lasisia astioita, pulloja tai tölkkejä (varsinkaan hiilihappopitoisia juomia sisältäviä) pakastinlokeroon, hyllyille tai jäälokeroon, joiden lämpötila on alle jäätymispisteen.
- Laitteen oven etupuolen tai hyllyjen karkaistu lasi voi vahingoittua iskusta. Jos se on rikki, älä koske siihen käsin.
- Älä roiku laitteen ovissa, sisätilassa tai hyllyissä tai kiipeä niiden päälle.

- Älä säilytä liian painavia tuotteita kuten runsasta määrää vesipulloja ovihyllyissä.
- Estä lemmikeitä pureskelemasta virtajohtoa tai vesilettoa.
- Älä avaa tai sulje laitteen ovea liiallisella voimalla.
- Jos laitteen oven sarana on vaurioitunut tai toimii huonosti, lopeta sen käyttö ja ota yhteyttä LG Electronicsin huoltoliikkeeseen.
- Älä puhdista lasihyllyjä tai kansiä lämpimällä vedellä niiden ollessa kylmiä.
- Älä koskaan syö pakastettuja ruokia heti, kun olet ottanut ne pois pakastimesta.
- Älä jätä kättä tai jalkaa jumiin laitteen luukkaa avattaessa tai suljettaessa.

Kunnossapito

- Älä aseta hyllyjä ylösalaisin, sillä ne voivat pudota.
- Ota yhteyttä LG Electronics -huoltoon, jos laitteen sisälle kerääntyy huurretta.

Vanhan laitteesi hävittäminen



- Tämä yllä mainittu jätteen symboli ilmaisee, että sähkö- ja elektroniikkalaitteiden jätteet (WEEE) tulee pitää erillään kotitalousjätteestä ja viedä kunnalliseen kierrätyskeskukseen.
- Vanhat sähkötuotteet voivat pitää sisällään vaarallisia aineita, joten loppuun käytetyn laitteen oikea hävittäminen ehkäisee ympäristö- ja terveyshaittoja. Vanha laitteesi saattaa pitää sisällään uudelleen käytettäviä osia, joita voidaan käyttää korjaamaan muita tuotteita sekä arvokkaita materiaaleja, joita voidaan kierrättää rajoitettujen resurssien säästämiseksi.
- Voit viedä laitteesi joko liikkeeseen, josta hankit laitteen, tai ottaa yhteyttä paikallishallintosi ympäristötoimistoon koskien lähintä valtuutettua WEEE-keräyspistettä. Kaikkein viimeisimmät tiedot koskien maatasi, ks. osoitteessa www.lg.com/global/recycling

Mitat ja vapaa tila

Liian pieni etäisyys viereisiin esineisiin saattaa heikentää jäädyttämistä ja kasvattaa virrankulutusta. Jätä yli 50 mm:n etäisyys jokaiseen viereiseen seinään asentaessasi laitetta.

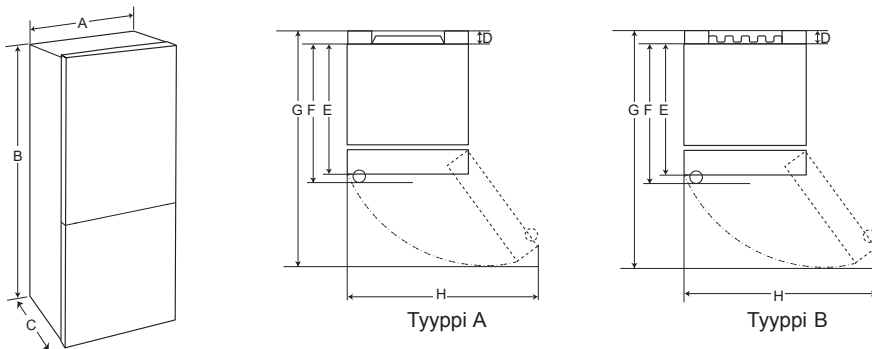

	Tyypit A				Tyypit B			
	Taskukahva		Vedin		Taskukahva		Vedin	
	Koko [mm]							
A	595	595	595	595	595	595	595	595
B	1860	2030	1860	2030	1860	2030	1860	2030
C	675	675	712	712	682	682	718	718
D	9	9	9	9	15	15	15	15
E	667	667	667	667	667	667	667	667
F	-	-	703	703	-	-	703	703
G	1124	1124	1124	1124	1130	1130	1130	1130
H	995	995	995	995	995	995	995	995

Ympäristön lämpötila

- Laitte on suunniteltu toimimaan rajoitetuissa ympäristön lämpötilarajoissa ilmastoalueesta riippuen. Älä käytä laitetta rajat ylittävissä lämpötilassa.
- Sisäiset lämpötilat voivat vaihdella riippuen laitteen sijainnista, ympäristön lämpötilasta, oven avaamiskertojen tiheydestä ja niin edelleen.
- Ilmastoluokan näet luokitustarrasta.

Ilmastoluokka	Ympäristön lämpötilan rajat °C
SN (Viileä Lämpötila)	+10 - +32
N (Normaali)	+16 - +32
ST (Subtrooppinen)	+16 - +38
T (Trooppinen)	+16 - +43 / +10 - +43*

*Australia, Intia, Kenia

HUOMAUTUS

Luokkien SN–T laitteet on tarkoitettu käytettäväksi 10–43 °C:n ympäristön lämpötilassa.

Ovien puolen vaihtaminen

Laitteessasi on ovet, joiden puolta voi vaihtaa, joten ne voidaan keittiösi designista riippuen avata joko vasemmalta tai oikealta puolelta.

HUOMAUTUS

- Ovien puolen vaihtamisen tulee tehdä LG Electronicsin pätevä asentaja. Jos näin ei tehdä, takuu ei kata ovia.



Laitteen tasaaminen

Tärinän estämiseksi laite tulee tasata.

Säädä tarvittaessa tasausruuveja epätasaisen lattian kompensoimiseksi.

Etupuolen tulee olla hieman korkeammalla kuin takapuolen, jotta ovi sulkeutuu helpommin.

Tasausruuvien kiertäminen on helppoa, kun kaappia kallistetaan hieman.

Kierrä tasausruuveja vastapäivään  nostaaksesi laitetta, myötäpäivään  laskeaksesi sitä.

Laitteen liittäminen

Kun olet asentanut laitteen, liitä virtapistoke pistorasiaan.

HUOMAUTUS

- Kun olet liittänyt virtajohdon (tai pistokkeen) pistorasiaan, odota 2–3 tuntia ennen kuin laitat laitteeseen elintarvikkeita. Jos lisäät laitteeseen elintarvikkeita ennen kuin se on jäähtynyt kunnolla, elintarvikkeet saattavat pilaantua.

Laitteen siirtäminen

- 1 Poista laitteesta kaikki ruoka.
- 2 Irrota virtajohto ja kiinnitä se laitteen takana tai päällä olevaan johtokoukkuun.
- 3 Kiinnitä hyllyjen ja ovenkahvan kaltaiset osat paikoilleen teipillä, jotta ne eivät putoa paikoiltaan laitetta siirrettäessä.
- 4 Kuljeta laitetta varoen. Kuljettamiseen vaaditaan kahta useampi henkilö. Laite tulee pitää pystyasennossa, kun sitä kuljetetaan pitkiä välimatkoja.
- 5 Kun olet asentanut laitteen, liitä virtapistoke pistorasiaan, jotta laite käynnistyy.

Osat ja toiminnot

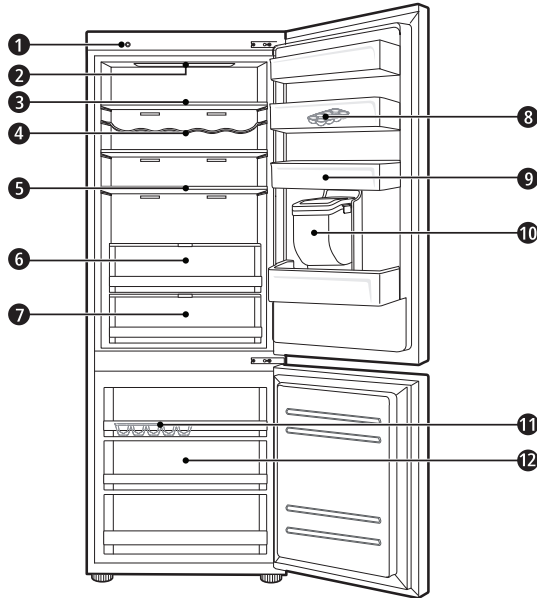

1 Smart Diagnosis -yksikkö (*)

Käytä tätä toimintoa, kun otat yhteyttä LG Electronicsin asiakasneuvontaan, jotta on mahdollista tehdä tarkka vianmääritys, jos laite toimii epänormaalisti tai lakkaa toimimasta.

2 LED Valo

Laitteen sisällä olevat led-valot syttyvät, kun jääkaapin ovi avataan.

3 Jääkaapin hylly

Jäähdytettyjen ruokien ja muiden tuotteiden säilyttämiseen.

- Hyllyn korkeutta voi säätää laittamalla hylly eri korkeuden syvennykseen.
- Säilytä nestepitoisemmat ruoat hyllyn etuosassa.
- Todellinen hyllyjen määrä vaihtelee mallikohtaisesti.

4 Pulloteline (*)

Korkeiden juomapullojen ja -astioiden säilyttämiseen.

5 Taitettava hylly (*)

Jäähdytettyjen ruokien ja korkeiden tuotteiden säilyttämiseen.

6 Tuorevihanneslaatikko (*)

Hedelmien ja vihannesten säilyttämiseen, jotta ne pysyvät tuoreena säätämällä kosteutta.

- Laitteen ulkonäkö tai osat voivat vaihdella mallikohtaisesti.

7 Tuorelokero (*)

Tämä on kylmälokero, jossa säilytetään lihaa, kalaa ja kasviksia. Voit edistää tuoreena pysymistä säätämällä kosteussäädintä jääkaappiosaston takaosassa.

- Saat lisätilaa käyttämällä kylmälokeroa ilman kylmälokeroon laatikkoa.

8 Siirrettävä munateline

Munien säilytykseen.

- Voit siirtää sitä ja käyttää sitä haluamassasi paikassa. Älä kuitenkaan käytä sitä jääpala-astiana tai aseta sitä jääkaapin yläpuolella olevalle hyllylle tai vihanneslokeroon.

9 Jääkaapin ovihylly

Tässä säilytetään pieniä pakkauksia jäähdytettyjä ruokia, juomia ja kastikkeita.

10 Veden annostelusäiliö (*)

Täällä säilytetään annostelijan tai automaattisen jääpalakoneen vesi. Se tulee täyttää manuaalisesti. (vain mallit, joita ei ole liitetty vesijärjestelmään)

11 Jääpala-astia

Täällä valmistetaan ja säilytetään jäätä.

- Saat lisätilaa poistamalla jääpala-astian tai jääpalaämpärin.

12 Pakastimen laatikosto

Pitkäaikaiseen pakasteiden säilyttämiseen.

 VARO

- Älä säilytä lyhyitä pulloja tai astioita pullotelineessä. Ne saattavat pudota ja aiheuttaa loukkaantumisen tai laitevaurioita.

HUOMAUTUS

- (*) : Toiminto vaihtelee ostetun mallin mukaan.

Huomautuksia käytöstä

- Muista, että huurretta saattaa syntyä jos ovea ei suljeta kunnolla, jos kosteutta on paljon erityisesti kesällä tai jos pakastimen ovea avallaan usein.
- Varmista, ettei hyllylle ja ovihyllylle asetettava tuote estä ovea menemästä kokonaan kiinni.
- Jos ovi on pitkään auki, se voi nostaa laitteen lokeroiden lämpötilaa merkittävästi.
- Jos jäähdytyslaite jätetään tyhjäksi pitkäksi ajaksi, kytke se pois päältä, sulata, puhdista ja kuivaa se ja jätä ovi auki, jotta laitteeseen ei muodostu homeita.

Vinkit energian säästämiseksi

- Varmista, että varastoitaville ruuille on riittävästi tilaa. Näin kylmä ilma pääsee kiertämään tasaisesti, mikä säästää sähköä.
- Pakasta vain jäähdytettyjä tuotteita huurtumisen estämiseksi.
- Kun säilytät elintarvikkeita pakastimessa, aseta pakastimen lämpötila alhaisemmaksi kuin tuotteisiin merkitty lämpötila.
- Älä aseta ruokaa jääkaapin lämpötila-anturin lähelle. Pidä vähintään 3 cm:n etäisyys antureihin.
- Huomaa, että lämpötilan nousu sulatuksen jälkeen tapahtuu laitteen teknisissä tiedoissa mainituissa rajoissa. Jos haluat minimoida lämpötilan nousun vaikutuksen elintarvikkeisiin, pakkaa ne kannellisiin astioihin tai kääri ne useaan kerrokseen.
- Laitteen automaattinen sulatustoiminto varmistaa, että osastot pysyvät jäätöminä tavallisissa käyttöolosuhteissa.

Elintarvikkeiden tehokas säilytys

- Käytä pakasteiden tai jääkaapissa olevien ruokien säilytykseen kannellisia astioita.
- Tarkista viimeinen käyttöpäivä ja etiketti (säilytysohjeet) ennen kuin laitat ruoan laitteeseen.
- Älä säilytä pitkään (yli 4 viikkoa) ruokia, jotka pilaantuvat helposti matalassa lämpötilassa.
- Aseta jäähdytetty tai pakastettu ruoka jääkaappiin tai pakastimeen heti ostamisen jälkeen.
- Älä pakasta uudelleen täysin sulanutta ruokaa ilman kypsennystä. Sulaneen ruuan pakastaminen uudelleen heikentää makua ja ravintosisältöä.
- Säilytä raakaa lihaa ja kalaa asianmukaisissa astioissa jääkaapissa, jotta ne eivät ole kosketuksissa tai valuta nesteitä muiden ruokien päälle.
- Älä kääri vihanneksia sanomalehtipaperin sisään. Painomuste saattaa imeytyä elintarvikkeisiin ja pilata ruoan.
- Älä täytä laitetta liian täyteen. Kylmä ilma ei pääse kiertämään kunnolla, jos laite on liian täynnä.
- Jos lämpötila on liian alhainen, ruoka voi jäätyä. Älä aseta lämpötilaa alle vaaditun lämpötilan, jotta ruoka säilyy asianmukaisesti.
- Jos haluat lisää tilaa, voit poistaa pullotelineen, munatelineen, jääpala-astian ja tuorelokeron.

Maksimi pakastusteho

- Pikapakastustoiminto asettaa pakastimen maksimipakastustehoonsa. Tämä kestää tavallisesti enintään 24 tuntia ja sammuu automaattisesti.
- Jos pakastimen maksimipakastustehoa halutaan käyttää, pikapakastustoiminto tulee kytkeä päälle seitsemän tunnin ajaksi ennen kuin tuoreita elintarvikkeita laitetaan pakastimeen.

Maksimi säilytystilavuus

- Paras ilmankierto saadaan, kun kaikki laatikot ovat paikoillaan.
- Jos pakastimessa aiotaan säilyttää suurta määrää ruokaa, kaikki pakastinlaatikot tulee ottaa pois. Ruoka asetetaan suoraan pakastimen hyllyille.

HUOMAUTUS

- Kun poistat laatikot, ota ensin ruoka pois laatikoista. Käytä sitten laatikoiden kahvoja ja vedä laatikot varovasti ulos. Tämä saattaa aiheuttaa henkilövahingon.
- Laatikot voivat olla erimuotoisia, aseta ne oikeille paikoille.

Toimintopaneeli

Näppäimet ja toiminnot

<Tyyppi 1> Jääkaapin ovessa

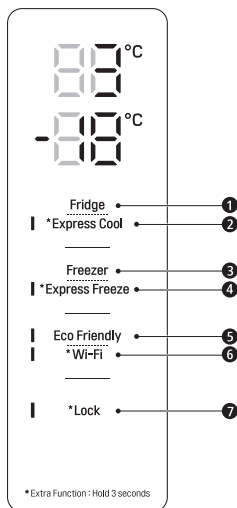

- ① **Fridge Temperature (Jääkaapin lämpötila)**
 - Tällä asetetaan jääkaapin lämpötila.
- ② *** Express Cool (Pikajäähdytys)**
 - Tämä asettaa pikajäähdytystoiminnot.
- ③ **Freezer Temperature (Pakastimen lämpötila)**
 - Tällä asetetaan pakastimen lämpötila.
- ④ *** Express Freeze (Pikapakastus)**
 - Tämä asettaa pikapakastustoiminnot.

<Tyyppi 2> Jääkaapin sisällä

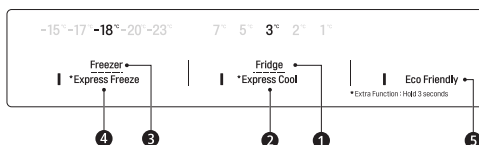

- ⑤ **Eco Friendly (Ympäristöystävällinen)**
 - Tämä ohjaa virransäästötilaa energian säästämiseksi.
- ⑥ *** Wi-Fi**
 - Tämä asettaa jääkaapin yhteyden kodin Wi-Fi -verkkoon.
- ⑦ *** Lock (Lukko)**
 - Tällä lukitaan toimintopaneelin painikkeet.

HUOMAUTUS

- Todellinen toimintopaneeli voi poiketa esitetystä mallikohtaisesti.
- Ohjauspaneeli sammuu automaattisesti energiansäästöä varten.
- Jos ohjauspaneelia kosketaan puhdistamisen aikana, kosketetun painikkeen toiminto saattaa käynnistyä.

Lämpötilan asetus

Tällä asetetaan jääkaapin tai pakastimen lämpötila.

- Paina **Fridge**-painiketta tai **Freezer**-painiketta lämpötilan säätämiseksi.
- Lämpötilaa voi säätää.
 - Jääkaappi: 1–7 °C
 - Pakastin: -15 °C - -23 °C
- Oletuslämpötilaksi on asetettu
 - Jääkaappi: 3 °C
 - Pakastin: -18 °C

Todelliset sisälämpötilat vaihtelevat riippuen ruokien tilasta. Näytön lämpötila on tavoitelämpötila, ei todellinen lämpötila laitteen sisällä.

HUOMAUTUS

- Oletuslämpötila voi vaihdella laitteesta riippuen.
- Odota 2 tai 3 tuntia laitteen pistorasiaan liittämisen jälkeen ennen ruoan säilyttämistä laitteessa.
- Jään valmistaminen normaalissa ympäristön lämpötilassa edellyttää pakastimen asettamista vähintään -18 °C:seen.

Pikapakastuksen asettaminen

Toiminnolla voit pakastaa nopeasti isoja määriä jäätä tai elintarvikkeita.

- Kun painat pohjassa **Express Freeze** -painiketta 3 sekunnin ajan, **Express Freeze** -kuvake syttyy toimintopaneelissa.
- Toiminto aktivoituu ja kytkeytyy pois päältä aina, kun painat painiketta.
- Pikapakastus päättyy automaattisesti tietyn ajan kuluttua.

HUOMAUTUS

- Kun **Express Freeze** on kytkettynä päälle, se saattaa tuottaa meteliä, ja virrankulutus saattaa lisääntyä.

Express Cool (Pikajäähdytys) -toiminnon asettaminen

Tämä toiminto voi nopeasti jäähdyttää suuren määrän ruokia, kuten kasviksia, hedelmiä ja niin edelleen.

- Kun painat pohjassa **Express Cool** -painiketta 3 sekunnin ajan, **Express Cool** -kuvake syttyy toimintopaneelissa.
- Toiminto aktivoituu ja kytkeytyy pois päältä aina, kun painat painiketta.
- Pikajäähdytys päättyy automaattisesti tietyn ajan kuluttua.

HUOMAUTUS

- Kun **Express Cool** on kytkettynä päälle, se saattaa tuottaa meteliä, ja virrankulutus saattaa lisääntyä.

Eco Friendly (Ympäristöystävällinen) -toiminnon asettaminen

- Toiminto asettaa jääkaappipakastimen toimimaan virransäästötilassa, mikä on hyödyllistä, kun olet lomalla, sillä se vähentää energiankulutusta.
- **Eco Friendly** -painikkeen painaminen käynnistää toiminnon lamppu päällä, ja sen painaminen uudelleen lopettaa toiminnon.
- Kun Eco Friendly -toiminto on päällä, muut painikkeet eivät toimi. Kun et enää halua käyttää Eco Friendly -tilaa, kytke se pois päältä, jotta muut painikkeet toimivat ja jääkaappi palautuu edelliseen lämpötila-asetukseensa.

Lukon asettaminen ja poistaminen

Tällä lukitaan toimintopaneelin painikkeet.

- Paina ja pidä painettuna **Lock**-painiketta kolme sekuntia. Lukko-toiminnon ollessa päällä mikään painike ei toimi.

HUOMAUTUS

- Sinun tulee deaktivoida Lock-toiminto ennen kuin voit käyttää muita toimintoja.

Korkean lämpötilan hälytys

Kun pakastimen lämpötila nousee liian korkeaksi sähkökatkon takia, pakastimen lämpötilan merkkivalo vilkkuu ja kuuluu hälytysääni.

- Nämä loppuvat painamalla **Freezer**-painiketta.
- Jos lämpötila on riittävän kylmä, vilkkuminen ja hälytysääni loppuvat automaattisesti.
- Tämä toiminto toimii:
 - Kun jääkaappi on päällä.
 - Kun pakastinosasto lämpenee liikaa.
 - Kun tapahtuu sähkökatko, joka kestää pitkään.
 - Kun suuri määrä lämmintä ruokaa asetetaan pakastinosastoon.
 - Kun pakastimen ovi jätetään auki liian pitkäksi aikaa tai liian usein.

Vesiannostelija (*)

Saat kylmää vettä painamalla vesiannostelijan vipua ①.

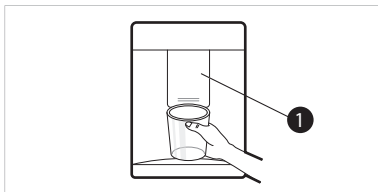

VARO

- Pidä lapset kaukana annostelijasta, jotta he eivät leiki sillä tai vahingoita painikkeita.

Puhdista vedenannostelija huuhtelemalla annostelijaa vedellä noin 5 minuuttia.

HUOMAUTUS

- (*) : Toiminto vaihtelee ostetun mallin mukaan.
- Jos avaat jääkaapin oven samalla, kun vettä annostellaan, vedensyöttö loppuu.

- Jos avaat jääkaapin oven samalla, kun vettä annostellaan, vedensyöttö keskeytyy.
- Jos kupin halkaisija on pieni, vettä saattaa roiskua reunojen yli tai valua sen ohi.
- Käytä veden annosteluun halkaisijaltaan yli 68 mm:n kuppia.

Veden annostelusäiliö

- 1 Avaa korkki (pieni kansi) vesisäiliön päällä.



- 2 Täytä vesisäiliö juomakelpoisella vedellä ja sulje korkki (pieni kansi).
 - Vesisäiliöön mahtuu 2,3 litraa vettä.

VARO

- Lapsia ei tule päästää annostelusäiliön lähetyville. Jos lapsi pudottaa veden annostelusäiliön sen ollessa täynnä vettä, se saattaa aiheuttaa loukkaantumisen. Älä täytä vesisäiliötä muilla nesteillä kuin vedellä tai täytä sitä kuumalla vedellä.
- Älä käytä liikaa voimaa, kun irrotat tai asennat veden annostelusäiliötä paikalleen. Tämä saattaa vaurioittaa laitetta tai johtaa loukkaantumiseen.

HUOMAUTUS

- Ennen veden annostelusäiliön käyttöä laitteen asennuksen jälkeen se tulee pestä ennen vedellä täyttämistä.
- Tarkasta, onko veden annostelusäiliö asennettu laitteeseen oikein. Jos sitä ei ole asennettu oikein, säiliöstä saattaa vuotaa vettä laitteen sisälle.

- Jos veden annostelusäiliössä ei ole vettä, annostelijan kylmävesitoimintoa ei voida käyttää. Tarkasta, onko veden annostelusäiliössä vettä ja täytä se vedellä, jos ei.
- Odota vähintään 15 sekuntia ennen kuin irrotat vesisäiliön, kun annostelutoimintoa on käytetty.
- On tavallista, että vesisäiliöstä kuuluu ääntä, kun se syöttää vettä annostelijalle. Se ei ole merkki viasta.

Jääpala-astia

Täytä jääpala-astia vedellä.

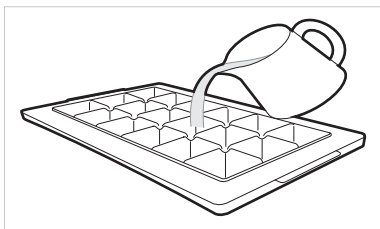

VAROITUS

- Täytä vain juomakelpoisella vedellä.

VARO

- Tarkasta, onko jääpala-astiasa jäätä, ennen kuin lisäät siihen vettä.
- Älä läimäytä pakastimen ovea kiinni, kun olet täyttänyt jääpala-astian vedellä.
- Jos avaat ja suljet pakastimen ovea usein, veden jäätyminen saattaa kestää kauemmin.
- Veden jäätymiseen kuluva aika voi vaihdella vuodenajan mukaan.
- Laitteen sisäisen lämpötilan tasaantumisessa voi mennä jopa 24 tuntia ensiasennuksen jälkeen. Veden jäätyminenä saattaa kestää tämän takia kauemmin.
- Ole varovainen, kun käsittelet jääpaloja, sillä niiden reunat voivat olla teräviä.

HUOMAUTUS

- Jos jääpala-astia on täytetty liian täyteen, jääpalat voivat tarttua yhteen, jolloin ne on vaikea irrottaa astiasta.
- Paina **Express Freeze** -painiketta toimintopaneelissa valmistaaksesi jäätä nopeasti.
- Älä säilytä jäätä, joka ei ole jäätynyt kokonaan. Jäätymätön vesi saattaa aiheuttaa jääpalojen jäätyminen yhteen.
- Älä käytä liikaa voimaa väännellessäsi jääpala-astiaa. Tämä saattaa hajottaa jääpala-astian.
- Jään irrottaminen on helpompaa, kun astia täytetään vedellä etukäteen.

Tuorelokero (*)

Tuorelokero on kylmälokero, ja sen lämpötilaa voidaan säätää liukuvivulla, joka sijaitsee lokeron etuosassa ①, kumpaan tahansa suuntaan.

Vihannesten säilyttäminen lokerossa liha- tai kala-toiminnon ollessa valittuna voi aiheuttaa paleltumia.

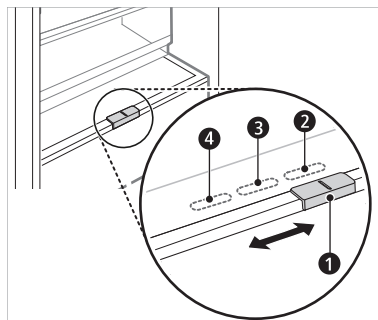

- ② vihannesten säilyttämiseen. (Suositus)
- ③ kalan säilyttämiseen.
- ④ lihan säilyttämiseen.

HUOMAUTUS

- (*) : Toiminto vaihtelee ostetun mallin mukaan.

Tuorevihanneslaatikko (*)

Vihanneslokeron kosteutta voidaan säätää kääntämällä nuppia ①.

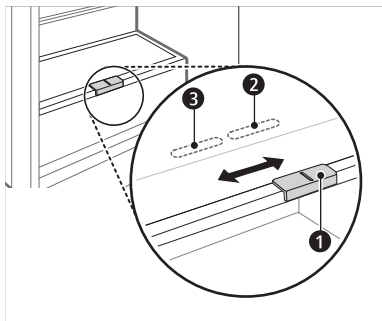

- ② vihannesten säilyttämiseen. (Suositus)
- ③ hedelmien säilyttämiseen.

HUOMAUTUS

- (*) : Toiminto vaihtelee ostetun mallin mukaan.

Taitettava hylly

Säilytä korkeampia tuotteita, kuten gallonan pakkauksia tai pulloja, painamalla hyllyn etupuoli hyllyn takapuolen alle. Vedä hyllyn etupuolta eteenpäin palauttaaksesi sen kokonaiseksi hyllyksi.

- 1 Nosta hyllyn etupuolta ja käännä se takapuolelle.



- 2 Nosta hyllyn etupuolta ja käännä se takapuolen alle. Tästä asennosta molemmat hyllyn sivut voidaan nostaa tilan vapauttamiseksi.

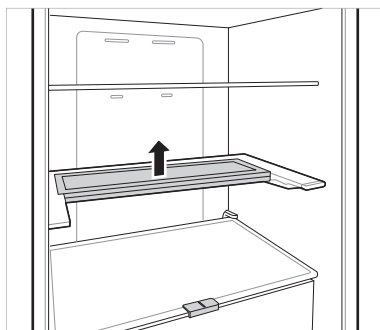

Muut toiminnot

Ovi auki -hälytys

Hälytys kuuluu 3 kertaa 30 sekunnin välein, jos ovi (jääkaappiosaston) jää auki minuutiksi tai sitä ei ole kunnolla suljettu minuuttiin.

- Ota yhteyttä LG Electronics -huoltoon, jos hälytysääni jatkuu oven sulkemisen jälkeen.

Vikojen tunnistus

Laite tunnistaa viat automaattisesti käytön aikana.

- Jos laitteeseen tulee vika, laite lopettaa toiminnan ja virhekoodi ilmestyy näyttöön, kun mitä tahansa painiketta painetaan.
- Jos näin tapahtuu, älä katkaise virtaa. Ota välittömästi yhteyttä LG Electronics -huoltoon. Jos katkaiset virran, LG Electronics -huollolla saattaa olla vaikeuksia vian löytämisessä.

LG SmartThinQ -sovelluksen käyttö

- Laitteille, joissa on  - tai  -logo LG SmartThinQ -sovelluksella pystyt käyttämään laitetta älypuhelimella

Ennen LG SmartThinQ:n käyttämistä

- 1 Tarkista laitteen ja langattoman reitittimen (Wi-Fi-verkko) etäisyys.
 - Jos laitteen ja langattoman reitittimen välinen etäisyys on liian suuri, signaalin voimakkuus heikkenee. Signaalin rekisteröinti saattaa kestää pitkään, tai asennus saattaa epäonnistua.
- 2 Kytke älypuhelimesi **Mobiilidata** tai **mobiiliverkko** pois päältä.
 - iPhoneissa sammuta datayhteys **menemällä Asetukset → Mobiiliverkko → Mobiilidata**.

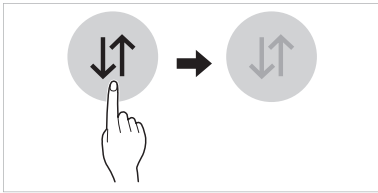

- 3 Yhdistä älypuhelimesi langattomaan reitittimeen.

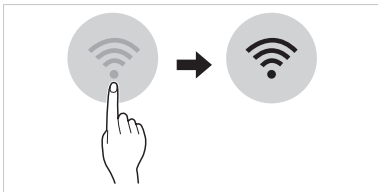

HUOMAUTUS

- Tarkasta Wi-Fi-yhteyden vahvistamiseksi, että **Wi-Fi** -kuvake palaa ohjauspaneelissa.
- Laitte tukee vain 2,4 GHz Wi-Fi-verkkoa. Tarkastaaksesi verkkosi taajuuden ole yhteydessä internet-palveluntarjoajaasi tai katso langattoman reitittimesi käyttöopasta.
- LG SmartThinQ ei vastaa verkkoyhteyden ongelmista tai verkkoyhteyden aiheuttamista vioista, toimintahäiriöistä tai virheistä. Jos laitteella on ongelmia yhteyden muodostamisessa Wi-Fi -verkkoon, se voi olla liian kaukana reitittimestä. Osta Wi-Fi -toistin (laajennin)
- Jos laitteella on ongelma Wi-Fi-verkkoon yhdistämisessä, se saattaa olla liian kaukana reitittimestä. Osta Wi-Fi-toistin (alueen laajentaja) parantamaan Wi-Fi-signalin voimakkuutta.
- Wi-Fi-yhdistäminen ei pysty yhdistämään tai voi olla keskeytynyt johtuen kotiverkon ympäristöstä.
- Verkkoyhteys ei ehkä toimi kunnolla riippuen internetpalveluntarjoajasta.
- Ympäröivä langaton ympäristö voi saada langattoman verkkopalvelun toimimaan hitaasti.
- Laitetta ei voida rekisteröidä langattoman signaalin lähetyksessä olevien ongelmien vuoksi. Irrota laite verkkovirrasta ja odota noin minuutti ennen uudelleen yrittämistä.
- Jos langattoman reitittimesi palomuuuri on päällä, kytke palomuuuri pois päältä tai lisää siihen poikkeus.
- Langattoman verkon nimi (SSID) tulee olla yhdistelmä englantilaisten aakkosten kirjaimia ja numeroita (älä käytä erikoismerkkejä)
- Älypuhelimien käyttöliittymä (UI) voi vaihdella mobiililaitteen käyttöjärjestelmän (OS) ja valmistajan mukaan.
- Jos reitittimen turvallisuusprotokolla on **WEP**, verkon asetukset ei välttämättä onnistu. Vaihda toiseen turvallisuusprotokollaan (**WPA2**:ta suositellaan) ja rekisteröi tuote uudestaan.

LG SmartThinQ:n asennus

Etsi LG SmartThinQ -sovellus älypuhelimien Google Play & Apple App -kaupasta. Noudata latausohjeita ja asenna sovellus.

LG SmartThinQ -sovelluksen ominaisuudet Wi-Fi-malleissa

Kommunikoi laitteen kanssa älypuhelimella käteviä älykkäitä ominaisuuksia käyttäen.

Laitteohjelmiston päivitys

Pidä laitteen suorituskyky ajan tasalla.

Smart Diagnosis™

Jos käytät Smart Diagnosis -toimintoa, saat hyödyllistä tietoa esimerkiksi laitteen oikeasta käyttömenetelmästä käyttötavan mukaan.

Asetukset

Voit määrittää eri valintoja jääkaapista ja sovelluksesta.

HUOMAUTUS

- Jos vaihdat langatonta reititintäsi, Internet-palveluntarjoajaasi tai salasanaasi, poista rekisteröity laite LG SmartThinQ-sovelluksesta ja rekisteröi se uudelleen.
- Sovellukseen voidaan tehdä muutoksia laitteiston parannustarkoituksiin ilman etukäteistä ilmoitusta käyttäjille.
- Toiminnot voivat vaihdella mallien mukaan.

Wi-Fiin yhdistäminen

LG:n SmartThinQ -sovellusta käytettäessä **Wi-Fi**-painike mahdollistaa jääkaapin yhdistämisen kodin Wi-Fi-verkkoon. **Wi-Fi**-kuvake näyttää jääkaapin verkkoyhteyden tilan. Kuvake syttyy, kun jääkaappi on yhdistetty Wi-Fi-verkkoon.

Laitteen ensirekisteröinti

Käynnistä LG SmartThinQ-sovellus ja seuraa sen ohjeita rekisteröidäksesi laitteen.

Laitteen uudelleenrekisteröinti tai toisen käyttäjän rekisteröiminen

Paina ja pidä pohjassa **Wi-Fi**-painiketta 3 sekunnin ajan sulkeaksesi laitteen väliaikaisesti. Käynnistä LG SmartThinQ-sovellus ja seuraa sen ohjeita rekisteröidäksesi laitteen.

HUOMAUTUS

- Laita Wi-Fi-toiminto pois päältä painamalla ja pitämällä pohjassa **Wi-Fi**-painiketta 3 sekunnin ajan. Wi-Fi-ikoni sammuu.



Avoimen lähdekoodin ohjelmiston ilmoitustiedot

Voit hankkia tämän tuotteen sisältämän lähdekoodin GPL-, LGPL-, MPL- ja muiden avoimen lähdekoodin käyttöoikeuksien perusteella osoitteesta <http://opensource.lge.com>.

Lähdekoodin lisäksi voit ladata kaikki mainitut käyttöoikeusehdot, takuun vastuuvapauslausekkeet ja tekijänoikeusilmoitukset.

LG Electronics voi toimittaa lähdekoodin CD-levyllä. Tästä palvelusta veloitetaan toimituskustannukset (tietovälineen hinta ja toimituskulut). Pyyntösi voi lähettää sähköpostitse osoitteeseen opensource@lge.com. Tämä tarjous on voimassa kolme vuotta siitä päivästä alkaen, jona LG Electronics on tehnyt tuotteen viimeisen toimituksen. Tarjousta voi hyödyntää jokainen käyttäjä, joka on vastaanottanut nämä tiedot.

Smart Diagnosis™ -toiminnon käyttö

- Laitteille, joissa on - tai -logo

Smart Diagnosis™ -vianmääritys huollon kautta

Käytä tätä toimintoa, kun tarvitset tarkkan vikadiagnoosin LG Electronicsin asiakasneuvonnasta laitteen toimiessa virheellisesti tai lopettaessa toiminnan. Käytä tätä toimintoa vain yhteyden ottamisessa huoltoasentajaan, ei normaalin käytön aikana.

Näyttöpaneeli sijaitsee jääkaapin ovessa.

- 1 Paina **Lock**-painiketta lukitustoiminnon aktivoimiseksi.
 - Jos näyttö on ollut lukittuna yli 5 minuuttia, sinun tulee poistaa lukitus ja uudelleenaktivoida se.

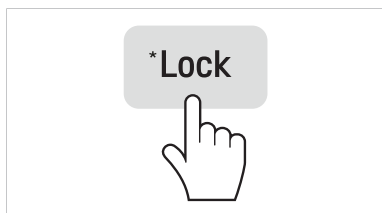

- 2 Paina **Freezer**-painiketta vähintään kolmen sekunnin ajan samalla, kun pidät puhelinta kaiuttimella.

- 3 Avaa jääkaapin ovi ja pidä puhelinta yläoikealla olevan kaiutinaukon päällä.

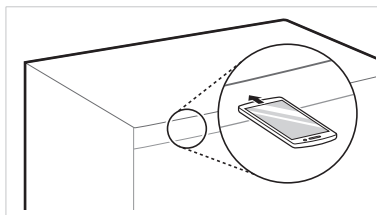

- 4 Kun tiedonsiirto on päättynyt, huoltoasentaja kertoo Smart Diagnosis™-tuloksen.

Näyttöpaneeli sijaitsee jääkaapin oven sisäpuolella.

- 1 Avaa jääkaapin ovi.
- 2 Paina pohjassa **Freezer**-painiketta vähintään kolmen sekunnin ajan.
- 3 Pidä puhelinta oikealla ylhäällä sijaitsevan kaiutinaukon kohdalla.

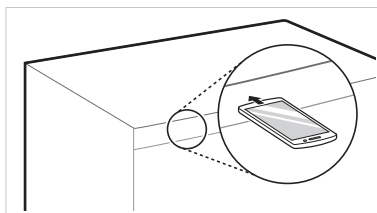

- 4 Kun tiedonsiirto on päättynyt, huoltoasentaja kertoo Smart Diagnosis™-tuloksen.

HUOMAUTUS

- Aseta puhelin siten, että sen mikrofoni on kohdistettu kaiuttimen reikään.
- Smart Diagnosis™ -merkkiäni kuuluu noin 3 sekunnin kuluttua.
- Älä ota puhelinta pois kaiuttimen aukolta tietojen lähettämisen aikana.
- Pidä puhelinta oikeassa ylänurkassa olevan kaiuttimen reiän päällä ja odota, kunnes tiedot on lähetetty.
- Smart Diagnosis™-tietojen tiedonsiirron merkkiäni voi kuullostaa voimakkaalta. Älä kuitenkaan poista puhelinta kaiuttimen reiästä ennen kuin tiedonsiirron merkkiäni on lakannut kuulumasta, jotta saat tarkan vianmäärityksen.
- Kun tiedonsiirto on päättynyt, siirron päättymisviesti näkyy, ja toimintopaneeli kytkeytyy automaattisesti pois päältä ja sitten takaisin päälle muutaman sekunnin kuluttua. Sen jälkeen huolto selittää sinulle vianmäärityksen tuloksen.
- Smart Diagnosis™-toiminto riippuu paikallisen puhelinyhteyden laadusta.
- Yhteys ja signaali paranevat, kun käytät kotipuhelimen lankalinjaa.
- Jos Smart Diagnosis™ -tiedonsiirto on heikkoa huonon puhelinyhteyden takia, et ehkä saa parasta mahdollista Smart Diagnosis™ -huoltopalvelua.

Huomautuksia puhdistamisesta

- Kun irrotat hyllyä tai laatikkoa laitteen sisältä, poista siltä kaikki tuotteet, jotta et loukkaa itseäsi tai riko laitetta.
 - Muussa tapauksessa voi seurauksena olla tavaroiden painon aiheuttama vamma.
- Jos puhdistat ilmanottoaukkoja imuroimalla, virtajohto pitää irrottaa pistorasiasta staattisen purkauksen välttämiseksi, sillä seurauksena voi olla sähköisku.
- Irrota hyllyt ja laatikot ja puhdistane vedellä. Kuivaa ne riittävästi ennen kuin asetat ne takaisin paikoilleen.
- Pyyhi oven tiivisteet säännöllisesti kostealla, pehmeällä liinalla.
- Ovihyllyjen roiskeet ja tahrat on puhdistettava, sillä ne saattavat haitata säilyttämistä ja jopa rikkoa hyllyt.
- Varmista puhdistuksen jälkeen, ettei virtajohto ole vaurioitunut, eikä pistoke ole ylikuumentunut, ja pistoke on kunnolla työnnetty pistorasiaan.
- Pidä laitteen ulkopuolen ilmanvaihtoaukot puhtaina.
 - Tukossa olevat ilmanvaihtoaukot voivat aiheuttaa tulipalon tai laitteen vaurioitumisen.
- Ulkoisten maalattujen metallipintojen vahaaminen auttaa suojaamaan niitä ruostumiselta. Älä vahaa muoviosia. Vahaa maalatut metallipinnat vähintään kahdesti vuodessa laitteiden suojavahalla (tai autovahalla). Lisää vahaa puhtaalla, pehmeällä liinalla.
- Kun puhdistat laitteen sisä- tai ulkopuolta, älä pyyhi sitä kovalla harjalla, hammastahnalla tai syttyvillä materiaaleilla. Älä käytä syttyviä aineita sisältäviä puhdistusaineita.
 - Tämä saattaa irrottaa laitteen väriä tai vahingoittaa sitä.
 - Syttyvät aineet: alkoholi (etanoli, metanoli, isopropyylialkoholi, isobutyylialkoholi jne.), ohennin, valkaisuaine, bentseeni, syttyvät tai hankaavat nesteet jne.
- Käytä laitteen ulkopintaan puhdasta sientä tai pehmeää liinaa sekä lämmintä vettä, jossa on mieto puhdistusainetta. Älä käytä hankaavia tai voimakkaita puhdistusaineita. Kuivaa perusteellisesti pehmeällä liinalla.

- Älä pese hyllyjä tai säilytyslaatikoita astianpesukoneessa.
 - Osat saattavat vääntyä kuumuuden vaikutuksesta.
- Puhdista säännöllisesti pinnat, jotka saattavat olla kosketuksissa ruokiin, ja viemärit.
- Jos laite on varustettu LED-lampulla, älä poista lampun suojusta tai LED-lamppua sen korjaamiseksi tai huoltamiseksi. Ota yhteyttä LG Electronicsin asiakaspalveluun.

Ovikorin puhdistaminen

Jääkaapin ovikorin irrottaminen

Pidä kiinni korin molemmista reunoista ja irrota se nostamalla sitä ylöspäin.

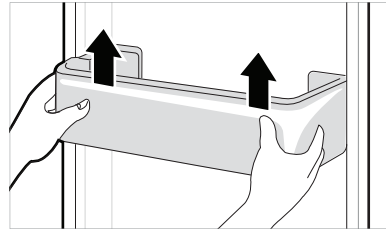

Jääkaapin ovikorin takaisin laittaminen

- 1 Pidä kiinni korin molemmista reunoista, paina varovasti toinen reuna paikalleen ja tee sitten samoin toiselle reunalle.

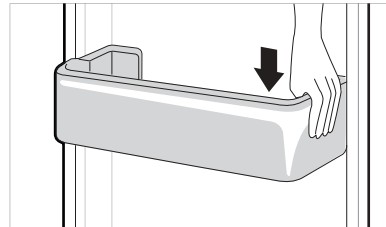

- 2** Kun kori on takaisin paikallaan, napauta ovikoria varovasti, jotta se menee paikalleen vaakatasossa.

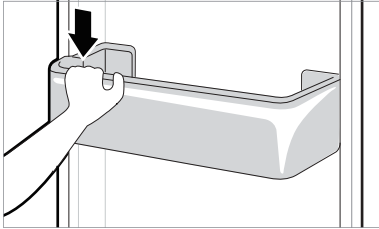

Hyllyjen puhdistaminen

Jääkaapin hyllyn poistaminen

Nosta jääkaapin hyllyn takareuna ja vedä se sitten ulos.

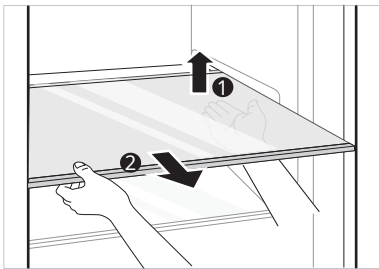

Jääkaapin hyllyn takaisin laittaminen

Asenna hylly takaisin paikalleen käänteisessä järjestyksessä.

Vihanneslaatikon puhdistaminen

Vihanneslaatikon irrottaminen

- 1** Poista lokeron sisältö. Ota kiinni kasvislokero kädensijasta ja vedä sitä ulospäin, kunnes se pysähtyy.

- 2** Nosta vihanneslaatikon kädensijasta ylös ja poista se vetämällä ulos.

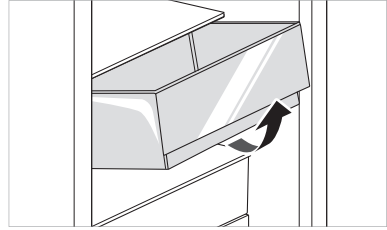

VARO

- Huomaa, että säilytettävien ruokien paino voi johtaa loukkaantumiseen, kun vihanneslaatikkoa irrotetaan.

Vihanneslaatikon asettaminen takaisin paikalleen

Asenna vihanneslaatikko takaisin paikalleen käänteisessä järjestyksessä.

Vihanneslaatikon kannen puhdistaminen

Vihanneslaatikon kannen irrottaminen

- 1** Kun olet irrottanut vihanneslaatikon kannen, vedä vihanneslaatikon kannen yläosia alas.

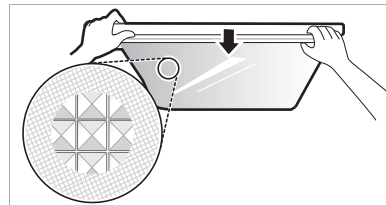

- 2** Irrota vihanneslaatikon kansi vetämällä se ulos.

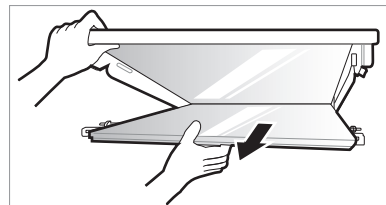

Vihanneslaatikon kannen takaisin laittaminen

- 1 Aseta vihanneslaatikon kannen sisäpuolella olevat ulokkeet hyllyn uriin.

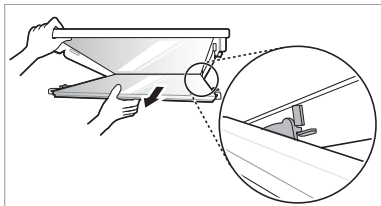

- 2 Aseta vihanneslaatikon kannen etupuolen ulokkeet hyllyn etupuolen uriin ja paina vihanneslaatikon kansi paikalleen.

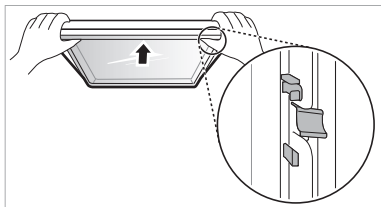

Pakastimen lokeron puhdistaminen

- 1 Poista lokeron sisältö. Ota kiinni pakastinlokero kädensijasta ja vedä sitä ulospäin, kunnes se pysähtyy.
- 2 Nosta pakastinlokero kädensijasta ylös ja poista se vetämällä ulos.

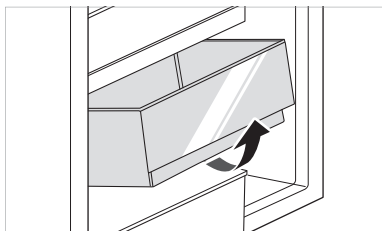

Pakastimen lokeron takaisin laittaminen

Asenna pakastinlokero takaisin paikalleen käänteisessä järjestyksessä.

Vesiannostelijan puhdistaminen

Annostelijan alustan puhdistaminen



Annostelijan alusta voi helposti kastua vuotavasta jäästä tai vedestä. Pyyhi koko alue kostealla liinalla.

Veden ja jään ulostuloaukon puhdistaminen

Pyyhi veden tai jään ulostulo usein puhtaalla liinalla, sillä aukko voi likaantua helposti. Huomaathan, että liinasta lähtevä nukka voi tarttua aukkoon.

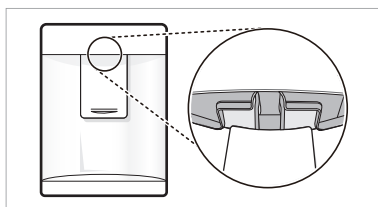

Oireet	Syy ja ratkaisu
Laitte ei jäähdytä tai pakasta.	Onko virta katkennut? • Tarkista, tuleeko muihin laitteisiin virtaa.
	Onko virtapistoke irrotettu pistorasiasta? • Työnnä virtapistoke pistorasiaan kunnolla.
Jäähdytys tai pakastus toimii huonosti.	Onko jääkaapin tai pakastimen lämpötilaksi asetettu lämpimän asetus? • Aseta jääkaapin tai pakastimen lämpötilaksi 'Keskitaso'.
	Onko laite suorassa auringonpaisteessa tai lähellä lämpöä tuottavaa laitetta, kuten uunia tai lämmitintä? • Tarkista asennuspaikka ja asenna laite kauemmaksi lämpöä tuottavista laitteista.
	Oletko laittanut kuumaa ruokaa laitteeseen jäähdyttämättä sitä ensin? • Jäähdytä kuuma ruoka ennen kuin laitat sen jääkaappiin tai pakastimeen.
	Oletko laittanut laitteeseen liikaa ruokaa? • Pidä asianmukainen väli ruokien välissä.
	Onko laitteen ovi kunnolla kiinni? • Sulje ovi kunnolla ja varmista, ettei sisällä oleva ruoka estä oven sulkeutumista.
	Onko laitteen ympärillä riittävästi vapaata tilaa? • Säädä asennusasentoa siten, että laitteen ympärille tulee riittävästi vapaata tilaa.
Laitteesta tulee pahaa hajua.	Onko jääkaapin tai pakastimen lämpötilaksi asetettu "Warm" (Lämmin)? • Aseta jääkaapin tai pakastimen lämpötilaksi 'Keskitaso'.
	Laitoitko laitteeseen voimakkaanhajuista ruokaa? • Säilytä voimakkaanhajuiset ruoat kannellisissa astioissa.
	Onko vihanneslokerossa pilaantuneita vihanneksia tai hedelmiä? • Heitä pilaantuneet vihannekset pois ja puhdista vihanneslaatikko. Älä säilytä vihanneksia liian pitkään vihanneslaatikossa.
Laitteen sisävalo ei syty.	Onko laitteen sisävalo sammunut? • Sisävalo tai sen lamppu ei ole käyttäjän vaihdettavissa tai korjattavissa. Jos lamppu ei syty, ota yhteys LG Electronics -huoltoon.
Laitteen ovea ei ole suljettu tiiviisti.	Kallistuuko laite eteenpäin? • Nosta etureunaa hieman säätöjaloista.
	Onko hyllyt asennettu kunnolla? • Asenna hyllyt tarvittaessa takaisin.
	Suljitko oven liiallisella voimalla? • Jos suljet oven liiallisella voimalla tai nopeudella, ovi saattaa jäädä auki lyhyeksi aikaa ennen sulkeutumista. Älä paiskaa ovea kiinni. Sulje se liiallista voimaa käyttämättä.

Oireet	Syy ja ratkaisu
Laitteen ovea on vaikea avata.	<p>Avasitko oven heti, kun olit sulkenut sen?</p> <ul style="list-style-type: none"> • Jos yrität avata laitteen ovea, kun oven sulkemisesta on kulunut alle 1 minuutti, se voi olla vaikeaa laitteen sisällä olevan paineen takia. Yritä avata laitteen ovi uudelleen muutaman minuutin kuluttua, jolloin sisäinen paine on ehtinyt tasaantua.
Laitteen sisällä tai vihanneslaatikon kannen pohjassa on kosteutta.	<p>Oletko laittanut kuumaa ruokaa laitteeseen jäähdyttämättä sitä ensin?</p> <ul style="list-style-type: none"> • Jäähdytä kuuma ruoka ennen kuin laitat sen jääkaappiin tai pakastimeen.
	<p>Jätitkö laitteen oven auki?</p> <ul style="list-style-type: none"> • Vaikka kosteus häviääkin pian ovien sulkemisen jälkeen, voit myös pyyhkiä sen pois kuivalla liinalla.
	<p>Avaatko ja suljetko laitteen ovea liian usein?</p> <ul style="list-style-type: none"> • Kosteutta voi muodostua ulkopuolen lämpötilaeron takia. Pyyhi kosteus pois kuivalla liinalla.
	<p>Oletko laittanut lämmintä tai kostea ruokaa kaappiin ilman kantta?</p> <ul style="list-style-type: none"> • Säilytä ruoka kannellisessa tai muuten suljetussa astiassa.
Pakastimeen on muodostunut huurretta.	<p>Onko ovi suljettu kunnolla?</p> <ul style="list-style-type: none"> • Tarkista, ettei mikään laitteen sisällä oleva tuote estä ovea menemästä kiinni ja varmista, että ovi on kunnolla suljettu.
	<p>Oletko laittanut kuumaa ruokaa laitteeseen jäähdyttämättä sitä ensin?</p> <ul style="list-style-type: none"> • Jäähdytä kuuma ruoka ennen kuin laitat sen jääkaappiin tai pakastimeen.
Pakastimeen on muodostunut huurretta.	<p>Ovatko pakastimen ilmanvaihtoaukut tukossa?</p> <ul style="list-style-type: none"> • Varmista, etteivät ilmanvaihtoaukot ole tukossa, jotta ilma pääsee kiertämään sisällä.
	<p>Onko pakastin liian täynnä?</p> <ul style="list-style-type: none"> • Säilytä asianmukainen väli ruokien välissä.
Laitteen sisä- tai ulkopuolelle on muodostunut huurretta tai kosteutta.	<p>Onko laitteen ovea availtu tiuhaan tai onko laitteen ovi huonosti kiinni?</p> <ul style="list-style-type: none"> • Huurretta ja kosteutta voi muodostua, jos ulkopuolen ilmaa pääsee laitteen sisään.
	<p>Onko asennuspaikka kostea?</p> <ul style="list-style-type: none"> • Kosteutta voi esiintyä tuotteen ulkopinnoilla, jos asennuspaikka on liian kostea tai kosteina päivinä, kuten sateella. Pyyhi kosteus pois kuivalla liinalla.

Oireet	Syy ja ratkaisu
Laitte pitää kovaa ja epänormaalia ääntä.	Onko laite asennettu heikolle lattiapinnalle tai vinoon? • Asenna laite tasaiselle ja kovalle alustalle.
	Onko laitteen takaosa kiinni seinässä? • Säädä asennusasentoa siten, että laitteen ympärille jää riittävästi vapaata tilaa.
	Onko laitteen takana ylimääräisiä esineitä? • Poista ylimääräiset tavarat laitteen takaa.
	Onko laitteen päällä esineitä? • Poista esineet laitteen päältä.
Laitteen sivu tai etuosa on lämmin.	Tälle alueelle on asennettu oven alueen kondensoitumista estäviä putkia. • Lämpöä vapauttava putki estää kosteuden muodostumista. Se on asennettu laitteen sivuun ja eteen. Se voi olla erittäin kuuma heti laitteen asentamisen jälkeen tai kuumen kesän aikana. Tämä ei ole vika, ja voit käyttää laitetta normaalisti.
Laitteen sisällä tai ulkopuolella on vettä.	Onko laitteen ympärille vuotanut vettä? • Tarkista, onko vesi vuotanut pesualtaasta tai muusta paikasta.
	Onko laitteen pohjalla vettä? • Tarkista, tuleeko vesi sulaneista pakasteista tai rikkoutuneesta tai pudonneesta säilytysastiasta.
Naksahtelevat äänet	Sulatuksen ohjaus napsahtaa, kun automaattinen sulatusvaihe alkaa ja päättyy. Termostaatin säädin (tai laitteen säädin mallista riippuen) napsahtaa myös, kun uusi vaihe alkaa tai päättyy. • Normaalista toimintaa
Kolina	Kolinaa saattaa kuulua kylmäaineen virtaamisesta, vesiputkesta laitteen takana (vain puhdistimella varustettu malli) tai jääkaapin päälle tai ympärille asetetuista tavaroista. • Normaalista toimintaa
	Jääkaappi ei ole lattialla suorassa. • Lattia on heikko tai epätasainen tai säätöjalkoja tulee säätää, kts. osio ovien asentamisesta.
	Lineaarisella kompressorilla varustettua laitetta on siirretty sen ollessa käynnissä. • Normaalista toimintaa. Jos kompressorilla ei lopeta kolisevaa ääntä 3 minuutin kuluttua, sammuta laite ja käynnistä se uudelleen.

Oireet	Syy ja ratkaisu
Suhauttavat äänet	Höyrystimen puhaltimen moottori kierrättää ilmaa jääkaapissa ja pakastimessa. <ul style="list-style-type: none"> • Normaalial toimintaa
	Kondensaattorin puhallin pakottaa ilmaa kondensaattorin yli. <ul style="list-style-type: none"> • Normaalial toimintaa
Lorisevat äänet	Kylmäainetta virtaa jäähdytysjärjestelmässä <ul style="list-style-type: none"> • Normaalial toimintaa
Poksahtelevat äänet	Sisäseinien supistuminen ja laajentuminen lämpötilan vaikutuksesta. <ul style="list-style-type: none"> • Normaalial toimintaa
Tärinä	Jos laitteen sivut tai tausta koskettaa kaappiin tai seinään, normaali tärinä saattaa aiheuttaa ääntä. <ul style="list-style-type: none"> • Voit poistaa äänet varmistamalla, etteivät sivut tai tausta osu seinään tai kaappeihin.
Kodinkoneesi ja älypuhelimesi eivät ole yhteydessä Wi-Fi-verkkoon.	Salasana Wi-Fi-verkolle, johon yrität yhdistää, on virheellinen. <ul style="list-style-type: none"> • Etsi älypuhelimesi yhdistetty Wi-Fi-verkko ja poista se, jonka jälkeen rekisteröi laitteesi LG SmartThinQ:iin.
	Älypuhelimesi Mobiilidata on päällä. <ul style="list-style-type: none"> • Sammuta älypuhelimesi Mobiilidata ja rekisteröi laite käyttäen Wi-Fi-verkkoa.
	Langattoman verkon nimi (SSID) on asetettu väärin. <ul style="list-style-type: none"> • Langattoman verkon nimi (SSID) tulee olla yhdistelmä englantilaisten aakkosten kirjaimia ja numeroita (älä käytä erikoismerkkejä)
	Reitittimen taajuus ei ole 2,4 GHz. <ul style="list-style-type: none"> • Vain 2,4 GHz reitittimen taajuus on tuettu. Aseta langaton reititin 2,4 GHz taajuuteen ja yhdistä laite langattomaan reitittimeen. Tarkastaaksesi reitittimen taajuuden kysy internet-yhteytesi palveluntarjoajalta tai reitittimen valmistajalta.
	Laitteen ja reitittimen välinen etäisyys on liian suuri. <ul style="list-style-type: none"> • Jos laitteen ja langattoman reitittimen välinen etäisyys on liian suuri, signaali voi olla heikko ja yhteys ei välttämättä asennu oikein. Siirrä reititintä niin, että se on lähempänä laitetta.

Muistiinpanoja



MANUEL DU PROPRIÉTAIRE

RÉFRIGÉRATEUR ET CONGÉLATEUR

Lisez attentivement le manuel du propriétaire avant d'utiliser l'appareil et gardez-le à portée de main pour vous y référer à tout moment.

www.lg.com

Copyright © 2018-2019 LG Electronics Inc. Tous droits réservés

TABLE DES MATIÈRES

Ce manuel peut contenir des images ou un contenu différent du modèle que vous avez acheté.

Ce manuel est sujet à révision par le fabricant.

CONSIGNES DE SÉCURITÉ	3
CONSIGNES IMPORTANTES RELATIVES A LA SECURITE	3
Recyclage de votre ancien appareil	10
INSTALLATION	11
Dimensions et dégagements	11
Température ambiante.....	11
Inversion des portes	12
Mise à niveau de l'appareil	12
Raccorder l'appareil.....	12
Déplacer l'appareil.....	12
UTILISATION.....	13
Pièces et fonctions	13
Notes pour l'utilisation.....	15
Panneau de commande	17
Distributeur d'eau (*).....	19
Réservoir du distributeur d'eau.....	19
Bac à glaçons	20
Convertisseur de fraîcheur (*)	20
Bac à légumes frais (*)	21
Étagère pliante	21
Autres fonctions.....	22
FONCTIONS SMART.....	23
Utilisation de l'Application LG SmartThinQ.....	23
Utilisation de Smart Diagnosis™	25
MAINTENANCE.....	27
Notes relatives au nettoyage	27
Nettoyage du panier de porte	27
Nettoyage de l'étagère	28
Nettoyage du bac à légumes.....	28
Nettoyage du couvercle du bac à légumes	28
Nettoyage du tiroir du congélateur	29
Nettoyage du distributeur d'eau.....	29
DÉPANNAGE.....	30

Les consignes de sécurité suivantes sont destinées à éviter les risques ou dommages imprévus issus d'une utilisation dangereuse ou incorrecte de l'appareil.

Les consignes sont séparées en '**AVERTISSEMENT**' et '**ATTENTION**' comme décrit ci-dessous.

 Ce symbole s'affiche pour indiquer des problèmes et des utilisations qui peuvent présenter des risques. Lire attentivement la partie qui comporte ce symbole et suivre les instructions afin d'éviter tout risque.

AVERTISSEMENT

Cela indique que tout manquement à suivre les instructions peut entraîner des blessures graves ou la mort.

ATTENTION

Cela indique que tout manquement à suivre les instructions peut entraîner des blessures légères ou endommager l'appareil.

CONSIGNES IMPORTANTES RELATIVES A LA SECURITE

AVERTISSEMENT

Pour réduire le risque d'explosion, d'incendie, de décès, de choc électrique, de blessure ou d'ébouillantage de personnes lors de l'utilisation de cet appareil, suivez les précautions de base, y compris les suivantes :

Enfants au sein du foyer

- Cet appareil n'est pas destiné à être utilisé par des personnes (y compris des enfants) ayant des capacités physiques, sensorielles ou mentales réduites, ou manquant d'expérience et de connaissances, à moins qu'elles ne soient supervisées ou aient reçu des instructions quant à l'utilisation de l'appareil par une personne responsable de leur sécurité. Les enfants doivent être surveillés pour s'assurer qu'ils ne jouent pas avec l'appareil.
- Si l'appareil est équipé d'une serrure (certains modèles seulement), gardez la clé hors de portée des enfants.

Pour une utilisation en Europe :

Cet appareil peut être utilisé par des enfants âgés de 8 ans et plus et par des personnes ayant des capacités physiques, sensorielles ou mentales réduites ou bien manquant d'expérience et de connaissances, s'ils sont surveillés ou ont reçu des instructions relatives à l'utilisation de l'appareil d'une manière sûre et s'ils comprennent les dangers impliqués. Les enfants ne doivent pas jouer avec l'appareil. Le nettoyage et la maintenance par l'utilisateur ne doivent pas être exécutés par des enfants sans surveillance.

Installation

- Cet appareil ne doit être transporté que par deux personnes ou plus tenant l'appareil en toute sécurité.
- S'assurer que la prise de courant soit correctement mise à la terre, et que la broche de terre du cordon d'alimentation ne soit pas endommagée ou retirée de la prise d'alimentation. Pour plus de détails sur la mise à la terre, renseignez-vous auprès d'un centre d'information client LG Electronics.
- Cet appareil est équipé d'un cordon d'alimentation doté d'un conducteur de terre et d'une fiche de terre. La fiche doit être branchée dans une prise appropriée, installée et mise à la terre conformément à tous les codes et règlements locaux.
- Si le câble d'alimentation est endommagé ou si les trous de la prise sont lâches, ne pas utiliser le cordon d'alimentation et contacter un centre de service agréé.
- Ne pas brancher l'appareil à un adaptateur multi-supports ne disposant pas d'un câble d'alimentation (monté). L'omission de se conformer à cette consigne pourrait entraîner un incendie.
- Ne pas modifier ou étendre le cordon d'alimentation.
- L'appareil doit être connecté à une ligne électrique dédiée qui est sur un fusible séparé.

- N'utilisez pas une multiprise qui n'est pas correctement mise à la terre (portable). Si vous utilisez une multiprise (mise à la terre) correctement mise à la terre, utilisez la multiprise avec la capacité actuelle du code d'alimentation ou supérieure et utilisez uniquement la multiprise pour l'appareil.
- Installer l'appareil dans un endroit où il est facile de débrancher le cordon d'alimentation de l'appareil.
- Veiller à ne pas faire pointer la fiche d'alimentation vers le haut ni à laisser l'appareil appuyer sur la fiche électrique.
- Installer l'appareil sur un sol ferme et de niveau.
- Ne pas installer l'appareil dans un endroit humide et poussiéreux. Ne pas installer ou ranger l'appareil dans une zone en plein air, ou toute autre zone soumise à des conditions telles que la lumière du soleil, le vent ou la pluie ou à des températures inférieures à zéro.
- Ne pas placer l'appareil en plein soleil ni l'exposer à la chaleur d'appareils de chauffage tels que poêles ou des radiateurs.
- Veiller à ne pas exposer l'arrière de l'appareil lors de l'installation.
- Attention à ne pas laisser tomber la porte de l'appareil lors du montage ou du démontage.
- Attention à ne pas pincer, écraser ou endommager le câble d'alimentation pendant le montage ou le démontage de la porte de l'appareil.
- Ne pas brancher un adaptateur ou d'autres accessoires à la prise d'alimentation.

Utilisation

- Ne pas utiliser l'appareil à des fins (stockage de matériel médical ou expérimental ou expédition) autres qu'un usage domestique de stockage d'aliments.

- Débrancher la prise d'alimentation en cas d'orage violent ou d'éclairs, ou lorsque l'appareil n'est pas utilisé pendant une longue période.
- Ne pas toucher la fiche d'alimentation ou les commandes de l'appareil avec des mains mouillées.
- Ne pas plier excessivement le câble d'alimentation ou placer un objet lourd sur celui-ci.
- Si de l'eau pénètre dans les pièces électriques de l'appareil, débrancher la fiche d'alimentation et contacter un centre d'information client LG Electronics.
- Ne pas mettre les mains ou des objets métalliques dans la zone émettant l'air froid, le carter ou la grille de dégagement de la chaleur à l'arrière.
- Ne pas appliquer de force excessive ou frapper le carter arrière de l'appareil.
- Ne pas mettre d'animaux vivants dans l'appareil, comme des animaux domestiques.
- Attention aux enfants qui se trouvent à proximité lorsque vous ouvrez ou fermez la porte de l'appareil. La porte peut heurter l'enfant et causer des blessures. Ne pas laisser les personnes se balancer sur les portes, car cela peut provoquer la chute de l'appareil et causer des blessures graves.
- Éviter le danger d'enfants se trouvant piégés à l'intérieur de l'appareil. Un enfant coincé à l'intérieur de l'appareil peut souffrir de suffocation.
- Ne pas placer d'objets lourds ou fragiles, de récipients remplis de liquide, de combustibles, d'objets inflammables (comme des bougies, lampes, etc.), ou de dispositifs de chauffage (tels que des poêles, radiateurs, etc.) sur l'appareil.
- En cas de fuite de gaz (isobutane, propane, gaz naturel, etc.), ne touchez pas l'appareil ou la prise d'alimentation et ventilez la zone immédiatement. Cet appareil utilise un gaz réfrigérant (isobutane, R600a). Bien qu'il utilise une petite quantité de gaz, il s'agit toutefois de gaz combustible. Des fuites de gaz lors du transport, de l'installation ou de l'utilisation de l'appareil peuvent provoquer un incendie, une explosion ou des blessures en cas d'étincelles.

- Ne pas utiliser ou stocker de substances inflammables ou combustibles (éther, benzène, alcool, produits chimiques, GPL, pulvérisateur combustible, insecticide, désodorisant, cosmétique, etc.) à proximité de l'appareil.
- Débrancher immédiatement la fiche d'alimentation et contacter un centre d'information client LG Electronics si vous détectez tout bruit anormal, odeur ou fumée sortant de l'appareil.
- Remplir d'eau potable uniquement le réservoir d'eau de la machine à glaçons ou du distributeur.
- Ne pas endommager le circuit frigorifique.
- Ne pas placer un autre appareil électronique (tels qu'un chauffage et un téléphone mobile) à l'intérieur de l'appareil.

Maintenance

- Débrancher le cordon d'alimentation avant de nettoyer l'appareil ou de remplacer la lampe à l'intérieur (le cas échéant).
- Brancher correctement le cordon d'alimentation dans la prise de courant après avoir enlevé complètement toute humidité et poussière.
- Ne jamais débrancher l'appareil en tirant sur le câble d'alimentation. Toujours saisir fermement la prise électrique et la tirer tout droit pour la sortir de la prise de courant.
- Ne pas pulvériser de l'eau ou de substances inflammables (dentifrice, alcool, diluant, liquide inflammable, abrasif, etc.) sur l'intérieur ou l'extérieur de l'appareil pour le nettoyer.
- Ne pas nettoyer l'appareil avec des brosses, chiffons ou éponges avec des surfaces rugueuses ou à base de matériau métallique.
- Le démontage, la réparation ou la modification de l'appareil ne doit être effectuée que par un personnel de service qualifié du centre de service LG Electronics. Si vous déplacez et installez l'appareil dans un endroit différent, veuillez contacter un centre d'information client LG Electronics.
- Ne pas utiliser de sèche-cheveux pour sécher l'intérieur de l'appareil ni placer de bougie à l'intérieur pour éliminer les odeurs.
- Ne pas utiliser de dispositifs mécaniques ou d'autres moyens pour accélérer le processus de dégivrage.

Élimination

- Avant de jeter l'appareil, retirer le joint de la porte tout en laissant les tablettes et les paniers en place et garder les enfants éloignés de l'appareil.
- Éliminer tous les matériaux d'emballage (comme les sacs en plastique et le polystyrène) loin des enfants. Les matériaux d'emballage peuvent provoquer une suffocation.

Sécurité technique

- Gardez les ouvertures de ventilation, dans l'enceinte de l'appareil ou dans la structure intégrée, exemptes d'obstruction.
- N'utilisez pas d'appareils électriques à l'intérieur du réfrigérateur.
- Le réfrigérant et le gaz d'isolation utilisés dans l'appareil nécessitent des procédures d'élimination particulières. Consultez un agent de service ou une personne qualifiée avant de les éliminer.
- Tout réfrigérant fuyant des tuyaux peut provoquer un incendie ou une explosion.
- La quantité de réfrigérant dans votre appareil est indiquée sur la plaque signalétique à l'intérieur de l'appareil.
- Ne jamais mettre en marche un appareil montrant des signes de dommages. En cas de doute, consultez votre revendeur.
- Cet appareil est destiné à être utilisé dans des applications de ménage ou similaires seulement. Il ne doit pas être utilisé à des fins commerciales ou de restauration ni dans toute application mobile comme une caravane ou un bateau.
- Ne pas stocker dans cet appareil de substances explosives comme des aérosols avec un propulseur inflammable.
- Les enfants âgés de 3 à 8 ans sont autorisés à charger et à décharger des appareils de réfrigération.

Risque d'incendie et matériaux inflammables



Ce symbole vous avertit de matériaux inflammables qui peuvent s'enflammer et provoquer un incendie si vous ne prenez pas de précautions.

- Cet appareil contient une petite quantité de réfrigérant isobutane (R600a), mais il est également combustible. Lors du transport et de l'installation de l'appareil, veillez à ce qu'aucune pièce du circuit frigorifique ne soit endommagée.

- Si une fuite est détectée, éviter toutes flammes ou sources potentielles d'inflammation et aérer la pièce où se trouve l'appareil pendant plusieurs minutes. Afin d'éviter l'accumulation d'un mélange de gaz-air inflammable si une fuite se produit dans le circuit réfrigérant, la taille de la pièce dans laquelle l'appareil est utilisé doit correspondre à la quantité de réfrigérant utilisée. La pièce doit faire 1 m² par 8 g de réfrigérant R600a à l'intérieur de l'appareil.
- Lors du positionnement de l'appareil, assurez-vous que le cordon d'alimentation ne soit pas coincé ou endommagé.
- Ne pas placer plusieurs prises de courant portables ou alimentations portables à l'arrière de l'appareil.

ATTENTION

Pour réduire le risque de blessures légères à une personne, dysfonctionnement ou dommages au produit ou à la propriété lors de l'utilisation de cet appareil, suivre les précautions de base, notamment les suivantes :

Installation

- Ne pas incliner l'appareil pour le tirer ou le pousser lors de son transport.
- Assurez-vous de ne pas vous coincer une partie du corps, comme la main ou le pied en déplaçant l'appareil.

Utilisation

- Ne pas toucher d'aliments surgelés ou de pièces métalliques dans le compartiment congélateur avec des mains mouillées ou humides. Cela peut causer des gelures.
- Ne pas placer de récipients, de bouteilles ou de boîtes en verre (en particulier celles contenant des boissons gazeuses) dans le compartiment congélateur, les étagères ou le bac à glaçons qui seront exposés à des températures au-delà du point de congélation.
- Le verre trempé sur le devant de la porte de l'appareil ou sur les étagères peut être endommagé par un choc. S'il est cassé, ne le touchez pas avec les mains.
- Ne pas s'accrocher aux portes de l'appareil, dans l'espace de stockage, sur une tablette ni monter dessus.

- Ne pas stocker une quantité excessive de bouteilles d'eau ou de récipients pour des plats d'accompagnement sur les paniers de la porte.
- Empêcher les animaux de grignoter le câble d'alimentation ou le tuyau d'eau.
- Ne pas ouvrir ou fermer la porte de l'appareil avec une force excessive.
- Si la charnière de la porte de l'appareil est endommagée ou fonctionne mal, cesser l'utilisation et contacter un centre de service LG Electronics.
- Ne pas nettoyer les tablettes en verre ou les couvrir d'eau chaude quand elles sont froides.
- Ne jamais manger d'aliments congelés immédiatement après les avoir sortis du congélateur.
- Assurez-vous de ne pas coincer une main ou un pied lors de l'ouverture ou la fermeture de la porte de l'appareil.

Maintenance

- N'insérez pas les étagères à l'envers. Les étagères peuvent tomber.
- Pour enlever le givre de l'appareil, contacter un centre d'information client LG Electronics.

Recyclage de votre ancien appareil



- Ce symbole de poubelle barrée d'une croix indique que votre équipement électrique et électronique (EEE) ne doit pas être jeté avec les ordures ménagères. Il doit faire l'objet d'un tri et d'une collecte sélective séparée.
- Les équipements électriques que vous jetez peuvent contenir des substances dangereuses. Il est donc important de les jeter de façon appropriée afin d'éviter des impacts négatifs sur l'environnement et la santé humaine. L'équipement que vous jetez peut également contenir des pièces réutilisables pour la réparation d'autres produits ainsi que des matériaux précieux pouvant être recyclés pour préserver les ressources de la planète.
- Vous pouvez rapporter votre appareil au commerçant qui vous l'a vendu ou contacter votre collectivité locale pour connaître les points de collecte de votre EEE. Vous trouverez également des informations à jour concernant votre pays en allant sur www.quefairedemesdechets.fr

Dimensions et dégagements

Une distance trop faible des éléments adjacents peut entraîner une dégradation de la capacité de congélation et des coûts d'électricité élevés. Laisser plus de 50 mm de dégagement par rapport à chaque mur adjacent lors de l'installation de l'appareil.

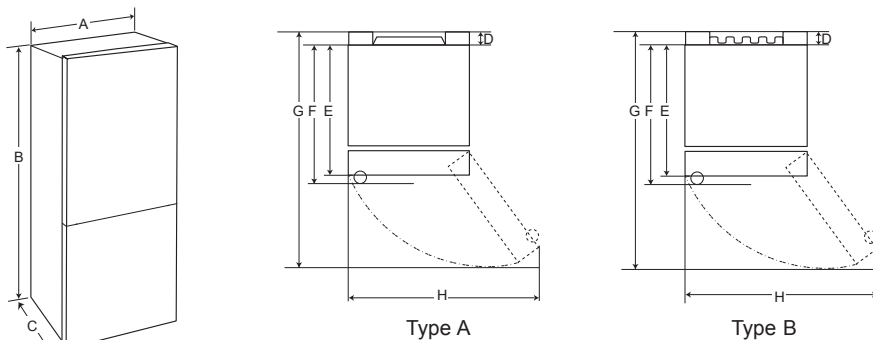

	Type A				Type B			
	Poignée compacte		Poignée barre		Poignée compacte		Poignée barre	
	Taille [mm]							
A	595	595	595	595	595	595	595	595
B	1860	2030	1860	2030	1860	2030	1860	2030
C	675	675	712	712	682	682	718	718
D	9	9	9	9	15	15	15	15
E	667	667	667	667	667	667	667	667
F	-	-	703	703	-	-	703	703
G	1124	1124	1124	1124	1130	1130	1130	1130
H	995	995	995	995	995	995	995	995

Température ambiante

- L'appareil est conçu pour fonctionner dans une gamme limitée de températures ambiantes, en fonction de la zone climatique.
- Les températures internes peuvent être affectées par l'emplacement de l'appareil, la température ambiante, la fréquence de l'ouverture de la porte, etc.
- La classe climatique se trouve sur l'étiquette de classement.

Classe climatique	Plage de température ambiante °C
SN (Tempérée étendue)	+10 - +32
N (Tempérée)	+16 - +32
ST (Subtropicale)	+16 - +38
T (Tropicale)	+16 - +43 / +10 - +43*

*Australie, Inde, Kenya

REMARQUE

Les appareils classés de SN à T sont destinés à être utilisés à une température ambiante comprise entre 10°C et 43°C.

Inversion des portes

Votre appareil est conçu avec des portes réversibles, afin qu'elles puissent s'ouvrir de la gauche ou de la droite en fonction de la conception de votre cuisine.

REMARQUE

- L'inversion des portes doit être effectuée par le personnel qualifié de LG Electronics. Sinon, les portes ne seront pas couvertes par la garantie.



Mise à niveau de l'appareil

Pour éviter les vibrations, l'appareil doit être positionné de niveau.

Si nécessaire, ajuster les vis de nivellement pour compenser toute inégalité du sol.

La face avant doit être légèrement plus haute que l'arrière pour aider à la fermeture de la porte.

Les vis de nivellement peuvent être utilisées pour incliner légèrement l'appareil.

Tourner les vis de nivellement dans le sens inverse des aiguilles d'une montre  pour soulever l'appareil, dans le sens des aiguilles d'une montre  pour l'abaisser.

Raccorder l'appareil

Après avoir installé l'appareil, branchez la fiche d'alimentation dans une prise de courant.

REMARQUE

- Après avoir branché le cordon d'alimentation (ou la fiche) à la prise, attendre 2 à 3 heures avant de mettre des aliments dans l'appareil. Si vous ajoutez des aliments avant que l'appareil ne soit complètement refroidi, vos aliments peuvent s'abîmer.

Déplacer l'appareil

- 1 Retirer tous les aliments à l'intérieur de l'appareil.
- 2 Débrancher la fiche électrique, l'insérer et la fixer dans le crochet de fiche d'alimentation à l'arrière ou sur le dessus de l'appareil.
- 3 Fixer les pièces telles que les étagères et la poignée de la porte avec du ruban adhésif afin d'éviter qu'elles ne tombent lors du déplacement de l'appareil.
- 4 Déplacez l'appareil avec précaution avec plus de deux personnes. Lorsque vous transportez l'appareil sur une longue distance, maintenez l'appareil à la verticale.
- 5 Après avoir installé l'appareil, branchez la fiche d'alimentation dans une prise murale pour mettre l'appareil sous tension.

Pièces et fonctions

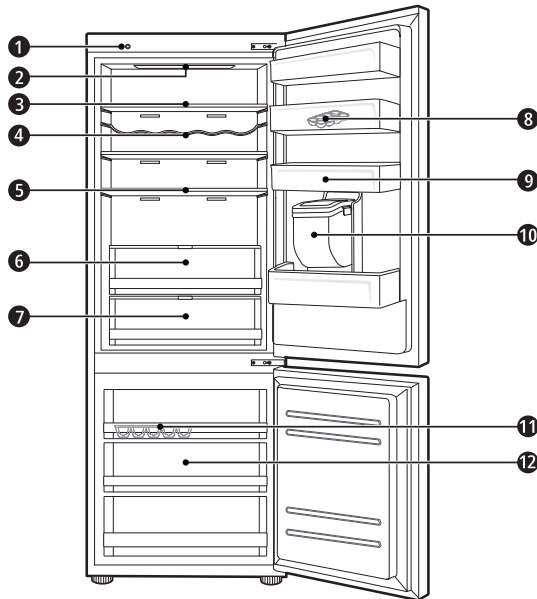

① Unité Smart Diagnosis (*)

Cette fonction est utilisée lorsque vous communiquez avec le centre d'information client LG Electronics pour l'aider à établir un diagnostic précis lorsque l'appareil fonctionne anormalement ou en cas de défaillance.

② Lampe LED

Les lampes LED à l'intérieur de l'appareil s'allument lorsque vous ouvrez la porte.

③ Tablette du réfrigérateur

C'est là que les aliments et autres articles réfrigérés sont stockés.

- La hauteur d'étagère peut être ajustée en insérant l'étagère dans une autre rainure de hauteur différente.
- Conserver les aliments à plus forte teneur en humidité à l'avant de la tablette.
- Le nombre réel de tablettes diffère d'un modèle à l'autre.

④ Porte-bouteilles (*)

C'est là que les grandes bouteilles à boire ou des récipients sont stockés.

5 Étagère pliante (*)

C'est là que les aliments et articles hauts réfrigérés sont stockés.

6 Bac à légumes frais (*)

Il s'agit de l'endroit où les fruits et légumes sont stockés pour aider à conserver leur fraîcheur en ajustant le régulateur d'humidité.

- L'aspect des composants de l'appareil peuvent varier d'un modèle à l'autre.

7 Convertisseur de fraîcheur (*)

En tant que compartiment réfrigéré, c'est là que la viande, le poisson et les légumes sont stockés. Aidez à maintenir la fraîcheur en ajustant le contrôleur d'humidité situé à l'arrière du compartiment réfrigérateur.

- Pour plus d'espace, vous pouvez utiliser la zone de refroidissement sans tiroir de refroidissement.

8 Plateau à œufs mobile

C'est là où sont stockés les œufs.

- Vous pouvez le déplacer et l'utiliser dans la position qui vous convient. Cependant, ne pas l'utiliser comme bac à glaçons ou le placer sur l'étagère en haut du réfrigérateur ou du bac à légumes.

9 Panier de porte du réfrigérateur

C'est là que les petits aliments, boissons et récipients de sauce réfrigérés sont stockés.

10 Réservoir du distributeur d'eau (*)

C'est là où est stockée l'eau pour alimenter le distributeur ou la machine à glaçons automatique. Il nécessite un remplissage manuel (modèles sans plomberie uniquement)

11 Bac à glaçons

C'est là où la glace est produite et stockée.

- Pour plus d'espace, vous pouvez retirer le bac à glaçons ou le seau à glaçons.

12 Tiroir du Congélateur

Il est destiné au stockage à long terme de produits congelés.

 ATTENTION

- Ne pas stocker de bouteilles ou de récipients courts sur le porte-bouteilles. Les articles peuvent tomber et provoquer des blessures ou des dommages à l'appareil.

REMARQUE

- (*) : Cette fonctionnalité varie en fonction du modèle acheté.

Notes pour l'utilisation

- Les utilisateurs doivent garder à l'esprit que du gel peut se former si la porte n'est pas complètement fermée, si l'humidité est élevée pendant l'été ou si la porte du congélateur est fréquemment ouverte.
- S'assurer qu'il y ait suffisamment d'espace entre les aliments stockés sur la tablette ou le panier de la porte pour permettre à la porte de se fermer complètement.
- L'ouverture prolongée de la porte peut entraîner une augmentation significative de la température dans les compartiments de l'appareil.
- Si l'appareil de réfrigération reste vide pendant de longues périodes, mettez-le hors tension, décongelez-le, nettoyez-le, séchez-le et laissez la porte ouverte afin d'éviter le développement de moisissure dans l'appareil.

Suggestions relatives à l'économie d'énergie

- S'assurer qu'il y ait suffisamment d'espace entre les aliments stockés. Cela permet à l'air froid de circuler uniformément et réduit les factures d'électricité.
- Conserver les aliments chauds seulement après qu'ils aient refroidis afin d'éviter une formation de rosée ou de givre.
- Lors du stockage d'aliments dans le congélateur, régler la température du congélateur inférieure à la température indiquée sur l'aliment.
- Ne pas mettre d'aliments à proximité du capteur de température du réfrigérateur. Garder une distance d'au moins 3 cm du capteur.
- Noter qu'une augmentation de la température après le dégivrage dispose d'une plage autorisée dans les spécifications de l'appareil. Si vous souhaitez réduire l'impact que cela peut avoir sur le stockage des aliments en raison d'une élévation de la température, sceller ou envelopper la nourriture stockée dans plusieurs couches.
- Le système de dégivrage automatique dans l'appareil garantit que le compartiment reste exempt d'accumulation de glace dans des conditions de fonctionnement normales.

Conservation efficace des aliments

- Conservez les aliments surgelés ou réfrigérés à l'intérieur de récipients hermétiques.
- Vérifier la date d'expiration et l'étiquette (instructions de stockage) avant de stocker de la nourriture dans l'appareil.
- Ne pas stocker de nourriture pendant une longue période (plus de 4 semaines) si elle se détériore facilement à basse température.
- Mettre les aliments réfrigérés ou surgelés à l'intérieur de chaque compartiment réfrigérateur ou congélateur immédiatement après l'achat.
- Éviter de recongeler tout aliment qui a été complètement décongelé. Le recongelation d'un aliment qui a été complètement décongelé réduit son goût et ses propriétés nutritives.
- Conserver la viande et le poisson crus dans des récipients appropriés au réfrigérateur, de manière à ce qu'ils ne soient pas en contact avec d'autres aliments ni ne gouttent dessus.
- Ne pas envelopper ni stocker de légumes avec du papier journal. Le matériau d'impression du journal ou d'autres substances étrangères peuvent souiller et contaminer les aliments.
- Ne pas remplir l'appareil en excès. L'air froid ne peut pas circuler correctement si l'appareil est trop rempli.
- Si vous réglez une température trop basse pour la nourriture, elle peut congeler. Ne pas régler une température inférieure à la température requise pour un stockage correct de la nourriture.
- Pour plus de place, vous pouvez retirer le porte-bouteilles, le bac à œufs, le bac à glaçons et le tiroir du convertisseur de fraîcheur.

Capacité maximale de congélation

- La fonction de Congélation express mettra le congélateur à sa capacité de congélation maximale. Elle prend généralement jusqu'à 24 heures et s'arrête automatiquement.
- Si la capacité maximale de congélation doit être utilisée, la Congélation express doit être mise en marche pendant sept heures avant que les produits frais ne soient placés dans le compartiment congélateur.

Stockage maximal

- Pour assurer une meilleure circulation de l'air, insérer tous les tiroirs.
- Si de grandes quantités d'aliments doivent être stockées, tous les tiroirs du congélateur doivent être retirés de l'appareil et les aliments doivent être empilés directement sur les étagères du congélateur dans le compartiment congélateur.

REMARQUE

- Pour retirer les tiroirs, enlever d'abord les aliments des tiroirs. Puis utiliser la poignée des tiroirs, sortir les tiroirs avec précaution. Cela peut causer des blessures.
- La forme de chaque tiroir peut être différente, les insérer dans la bonne position.

Panneau de commande

Unités et fonctions

<Type 1> Sur la porte du réfrigérateur

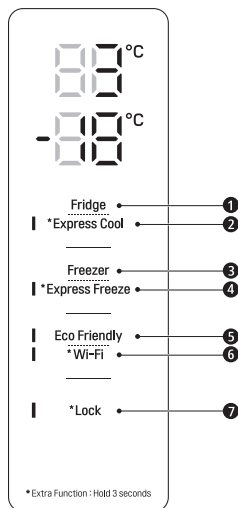

❶ Fridge Temperature (Température du réfrigérateur)

- Cela permet de régler la température cible du réfrigérateur.

❷ * Express Cool (Froid express)

- Cela règle les fonctions de Froid express.

❸ Freezer Temperature (Température du congélateur)

- Cela permet de régler la température cible du congélateur.

❹ * Express Freeze (Congélation express)

- Cela règle les fonctions de Congélation express.

<Type 2> À l'intérieur du réfrigérateur

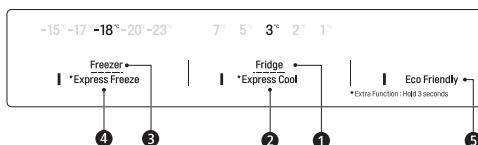

❺ Eco Friendly (Économie d'énergie)

- Cela contrôle le mode économie d'énergie pour réduire la consommation d'énergie.

❻ * Wi-Fi

- Cela règle le réfrigérateur afin qu'il se connecte au réseau Wi-Fi de votre foyer.

❼ * Lock (Verrouillage)

- Verrouille les boutons du panneau de commande.

REMARQUE

- Le panneau de commande peut différer d'un modèle à l'autre.
- Le panneau de commande se met automatiquement hors tension pour économiser l'énergie.
- S'il y a un doigt ou un contact avec la peau sur le panneau de commande pendant le nettoyage, la fonction du bouton peut être déclenchée.

Réglage de la température

Cela permet de régler la température du réfrigérateur ou la température du congélateur.

- Appuyer sur le bouton **Fridge** ou **Freezer** pour régler la température.
- La température peut être réglée.
 - Réfrigérateur : de 1 °C à 7 °C
 - Congélateur : de -15 °C à -23 °C
- La température initiale est réglée.
 - Réfrigérateur : 3 °C
 - Congélateur : -18 °C

La température interne réelle varie en fonction de l'état des aliments, étant donné que la température de réglage indiquée est une température cible, non la température réelle à l'intérieur de l'appareil.

REMARQUE

- Le réglage de la température par défaut peut varier en fonction de l'appareil.
- Attendre jusqu'à 2 ou 3 heures après la connexion de l'appareil à la prise avant de stocker de la nourriture dans l'appareil.
- Pour fabriquer de la glace dans des climats normaux, les températures de congélation doivent être réglées à -18°C ou plus froides.

Réglage congélation express

Cette fonction permet de congeler rapidement une grande quantité de glace ou d'aliments surgelés.

- Lorsque vous appuyez sur le bouton **Express Freeze** et le maintenez pendant trois secondes, l'icône **Express Freeze** s'allume sur le panneau de commande.
- La fonction est activée et désactivée à chaque fois que vous appuyez sur le bouton.
- La fonction de Congélation express s'arrête automatiquement après un délai spécifique.

REMARQUE

- Lorsque **Express Freeze** est en marche, un bruit peut se produire et la consommation d'énergie peut augmenter.

Réglage Froid express

La fonction peut rapidement refroidir une grande quantité d'aliments tels que des légumes, des fruits, etc.

- Lorsque vous appuyez sur le bouton **Express Cool** et le maintenez pendant trois secondes, l'icône **Express Cool** s'allume sur le panneau de commande.
- La fonction est activée et désactivée à chaque fois que vous appuyez sur le bouton.
- La fonction de Froid express s'arrête automatiquement après un délai spécifique.

REMARQUE

- Lorsque **Express Cool** est en marche, un bruit peut se produire et la consommation d'énergie peut augmenter.

Réglage Eco Friendly (Économie d'énergie)

- La fonction fait fonctionner le réfrigérateur-congélateur en mode économie d'énergie, ce qui est utile lorsque vous êtes absent en vacances, car elle réduit la consommation d'énergie.
- Appuyer sur le bouton **Eco Friendly** démarre le fonctionnement avec le voyant allumé et appuyer à nouveau arrête le fonctionnement.
- Lorsque le mode Eco Friendly est activé, les autres boutons ne fonctionnent pas. Une fois que vous avez terminé d'utiliser le mode Eco Friendly, désactivez-le de sorte que les autres boutons fonctionnent et que le réfrigérateur revienne à son réglage de température précédent.

Réglage et Réenclenchement du Verrouillage

Verrouille les boutons du panneau de commande.

- Maintenez le bouton **Lock** enfoncé pendant trois secondes. Une fois que la fonction Lock est établie, tous les boutons sont verrouillés.

REMARQUE

- Vous devez désactiver la fonction Lock avant de pouvoir accéder à d'autres fonctions.

Alarme de température élevée

Lorsque la température du réfrigérateur s'élève en raison d'une panne de secteur, le voyant LED de température du réfrigérateur clignote et une alarme retentit.

- Appuyez sur le bouton **Freezer** pour l'arrêter.
- Si la température est suffisamment froide, le clignotement et l'alarme s'arrêtent automatiquement.
- Cette fonction s'active :
 - Lorsque le réfrigérateur est sous tension.
 - Lorsque le compartiment congélateur devient trop chaud.
 - En cas de panne secteur qui dure un certain temps.
 - Lorsqu'une grande quantité d'aliments chauds est placée dans le compartiment congélateur.
 - Lorsque la porte du congélateur est laissée ouverte trop longtemps ou trop fréquemment.

Distributeur d'eau (*)

Appuyez sur le levier ❶ du distributeur d'eau pour obtenir de l'eau froide.

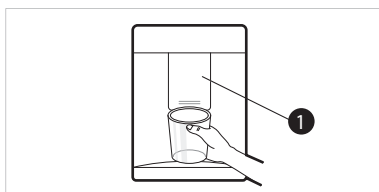

⚠ ATTENTION

- Tenir les enfants éloignés du distributeur afin d'empêcher les enfants de jouer avec ou d'endommager les commandes.
- Pour nettoyer le circuit de distribution d'eau, faire couler l'eau dans le distributeur pendant environ 5 minutes et jeter les premiers lots de glaçons.

REMARQUE

- (*) : Cette fonctionnalité varie en fonction du modèle acheté.
- Si vous ouvrez la porte du congélateur lors de la distribution d'eau, cette dernière s'arrête.

- Si vous ouvrez la porte du réfrigérateur lors de la distribution d'eau, cette dernière est mise en pause.
- Si le rebord de la tasse est petit, l'eau peut éclabousser hors du verre ou le manquer complètement.
- Utiliser une tasse avec un rebord de plus de 68 mm de diamètre lors de la distribution d'eau.

Réservoir du distributeur d'eau

- 1 Ouvrir le bouchon (petit couvercle) sur le dessus du réservoir d'eau.

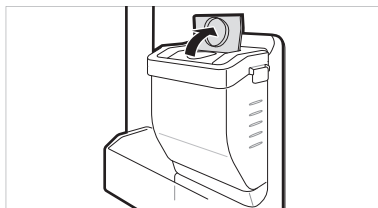

- 2 Remplir le réservoir d'eau avec de l'eau potable et fermer le bouchon (petit couvercle).

- Le réservoir d'eau peut contenir jusqu'à 2,3 L.

⚠ ATTENTION

- Les enfants ne doivent pas être autorisés à proximité du réservoir de distribution. Si un enfant fait tomber le réservoir du distributeur d'eau alors qu'il est complètement rempli d'eau, des blessures peuvent survenir. Ne pas remplir le réservoir d'eau avec des boissons autres que de l'eau ni le remplir d'eau chaude.
- Ne pas appliquer une force excessive ou un impact lors du retrait ou du montage du réservoir de distribution d'eau. Cela peut causer des dommages à l'appareil ou des blessures.

REMARQUE

- Avant d'utiliser le réservoir de distribution d'eau après l'installation de l'appareil, il doit être lavé avant d'être rempli d'eau.
- Vérifier si le réservoir de distribution d'eau a été correctement placé sur l'appareil. S'il n'a pas correctement monté, l'eau peut fuir du réservoir dans l'appareil.

- S'il n'y a pas d'eau dans le réservoir de distribution d'eau, la fonction d'eau froide du distributeur ne peut pas être utilisée. Vérifier s'il y a de l'eau dans le réservoir de distribution d'eau, puis le remplir d'eau s'il n'y en a pas.
- Attendre au moins 15 secondes avant de retirer le réservoir d'eau après avoir distribué de l'eau.
- Le bruit du réservoir d'eau est normal lorsque l'eau est alimentée dans le distributeur. Ce n'est pas un signe de dysfonctionnement.

Bac à glaçons

Remplir le bac à glaçons avec de l'eau.

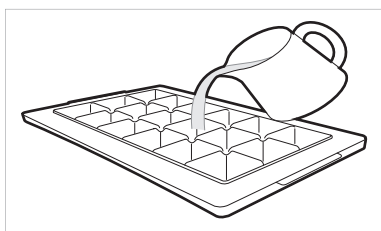

⚠ AVERTISSEMENT

- Remplir avec de l'eau potable seulement.

⚠ ATTENTION

- Vérifier s'il reste de la glace dans le bac à glaçons avant d'y mettre de l'eau.
- Ne pas claquer la porte du congélateur après avoir rempli le bac à glaçons avec de l'eau.
- Si vous ouvrez et fermez la porte du congélateur fréquemment, la congélation de l'eau peut prendre plus de temps.
- La durée de congélation de l'eau peut varier en fonction de la saison.
- La température à l'intérieur de l'appareil peut prendre jusqu'à 24 heures pour se stabiliser après l'installation initiale. De ce fait, la congélation de l'eau peut prendre plus de temps.
- Soyez prudent en manipulant les glaçons, car les bords des glaçons peuvent être tranchants.

REMARQUE

- Si le bac à glaçons est trop rempli, les glaçons peuvent coller ensemble et être difficiles à enlever.
- Appuyer sur le bouton **Express Freeze** du panneau de commande pour fabriquer rapidement des glaçons.
- Ne pas stocker des glaçons qui n'ont pas complètement congelé. L'eau non congelée peut provoquer une agglomération des glaçons.
- Veillez à ne pas appliquer une force excessive en tordant le bac à glaçons. Cela pourrait casser le bac à glaçons.
- Pour enlever facilement les glaçons, remplissez l'eau dans le bac à l'avance.

Convertisseur de fraîcheur (*)

En tant que compartiment réfrigéré, la température dans le convertisseur de fraîcheur peut être contrôlée en faisant coulisser le levier ❶, situé à l'avant du compartiment, dans l'une ou l'autre direction.

Si vous conservez des légumes après avoir effectué un réglage pour la viande ou le poisson, une lésion due au froid peut se produire.

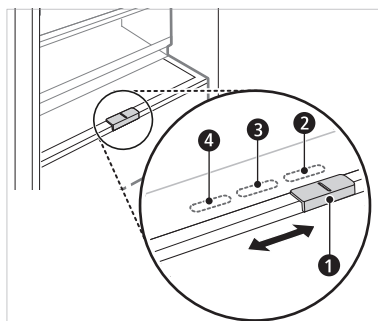

- ❷ Pour conserver des légumes. (Recommandé)
- ❸ Pour conserver du poisson.
- ❹ Pour conserver de la viande.

REMARQUE

- (*) : Cette fonctionnalité varie en fonction du modèle acheté.

Bac à légumes frais (*)

L'humidité du compartiment à légumes peut être réglée en tournant le bouton ①.

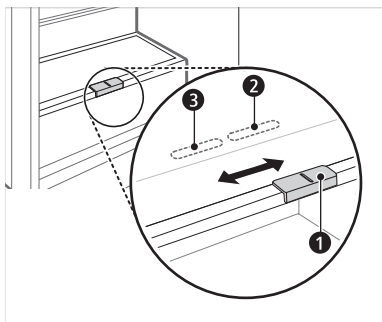

- ② Pour conserver des légumes.
(Recommandé)
- ③ Pour conserver des fruits.

REMARQUE

- (*) : Cette fonctionnalité varie en fonction du modèle acheté.

Étagère pliante

Conservez des articles plus grands, comme un gros récipient ou des bouteilles, en poussant la moitié avant de l'étagère sous la moitié arrière de l'étagère. Tirez l'avant de l'étagère vers l'avant pour revenir à une étagère complète.

- 1 Soulevez l'avant de l'étagère et basculez-la sur l'arrière.



- 2 Soulevez l'avant de l'étagère et basculez-la sous l'arrière. Depuis cette position, les deux côtés de l'étagère peuvent être soulevés pour libérer de la place.

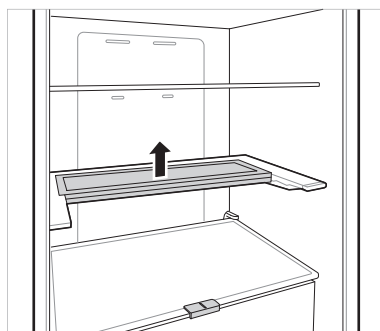

Autres fonctions

Alarme de porte ouverte

L'alarme retentit 3 fois dans un intervalle de 30 secondes si la porte (compartiment réfrigérateur) est laissée ouverte ou n'est pas complètement fermée pendant une minute.



- Contacter un centre d'information client LG Electronics si l'alarme continue de sonner après la fermeture de la porte.

Détection de pannes

L'appareil peut détecter automatiquement des problèmes lors de l'utilisation.

- Si un problème est détecté, l'appareil ne fonctionne pas et un code d'erreur s'affiche, même lorsqu'un bouton est appuyé.
- Lorsque cela se produit, ne coupez pas l'alimentation et contactez immédiatement un centre d'informations client de LG Electronics. Si vous mettez l'appareil hors tension, le technicien de réparation du centre d'information client de LG Electronics peut avoir du mal à trouver le problème.

Utilisation de l'Application LG SmartThinQ

- Pour des appareils avec le logo  ou  L'application LG SmartThinQ vous permet de communiquer avec l'appareil à l'aide d'un smartphone

Avant d'utiliser LG SmartThinQ

- 1 Vérifier la distance entre l'appareil et le routeur sans fil (Réseau Wi-Fi),
 - Si la distance entre l'appareil et le routeur sans fil est trop éloignée, la puissance du signal devient faible. L'installation peut prendre trop de temps ou l'installation peut échouer.
- 2 Désactiver les **Données Mobiles** ou les **Données cellulaires** sur votre smartphone.
 - Pour les iPhone, désactivez les données en allant sur **Paramètres** → **Données cellulaires** → **Données cellulaires**.

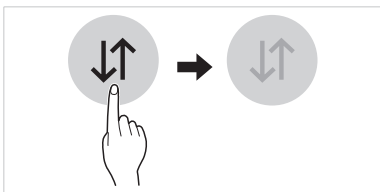

- 3 Connectez votre smartphone au routeur sans fil.

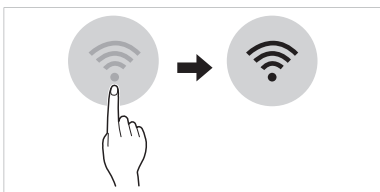

REMARQUE

- Pour tester la connexion Wi-Fi, vérifiez si l'icône **Wi-Fi**  sur le tableau de commande est allumée.
- L'appareil prend en charge les réseaux Wi-Fi 2,4 GHz uniquement. Pour vérifier la fréquence de votre réseau, contactez votre fournisseur de services Internet ou consultez le manuel de votre routeur sans fil.
- LG SmartThinQ ne saurait être tenu responsable en cas de problèmes de connexion au réseau, ou de problèmes/dysfonctionnements/erreurs provoqués par la connexion réseau.
- Si l'appareil a du mal à se connecter à la Wi-Fi, il se peut qu'il soit trop éloigné du routeur. Achetez un répéteur Wi-Fi pour améliorer la force du signal.
- La connexion Wi-Fi peut avoir du mal à s'établir, ou peut être coupée à cause d'un environnement gênant.
- La connexion réseau peut avoir du mal à fonctionner, en fonction du fournisseur d'accès choisi.
- L'environnement sans fil peut entraîner un ralentissement du réseau.
- L'appareil ne peut pas être enregistré en raison de problèmes liés à la transmission du signal sans fil. Débranchez l'appareil et attendez environ une minute avant de réessayer.
- Si le pare-feu de votre routeur sans fil est activé, désactivez le pare-feu ou ajoutez une exception à ce dernier.
- Le nom du réseau sans fil (SSID) doit être composé d'une combinaison de chiffres et de lettres anglais. (Les caractères spéciaux ne sont pas autorisés)
- L'interface d'utilisateur du Smartphone (IU) peut varier en fonction du système d'exploitation du téléphone (SE) et du fabricant.
- Si le protocole de sécurité du routeur est configuré sur **WEP**, il est possible que vous ne puissiez pas configurer le réseau. Veuillez le modifier par d'autres protocoles de sécurité (**WPA2** est recommandé) et enregistrer le produit à nouveau.

Installation de LG SmartThinQ

Chercher l'application LG SmartThinQ dans Google Play Store & Apple App Store sur un smartphone. Suivez les instructions pour télécharger et installer l'application.

Caractéristiques de l'application LG SmartThinQ pour les modèles Wi-Fi

Communiquez avec le dispositif depuis un SmartPhone au moyen de fonctions intelligentes.

Mise à jour du programme

Maintenez votre dispositif à jour.

Smart Diagnosis™

Si vous utilisez la fonction Smart Diagnosis, elle vous sera fournie avec des informations utiles comme une bonne façon d'utiliser l'appareil en fonction du mode d'utilisation.

Réglages

Vous permet de régler différentes options du réfrigérateur, et de l'application.

REMARQUE

- Si vous changez le routeur sans fil, le fournisseur de services Internet ou le mot de passe, supprimer l'appareil enregistré de l'application LG SmartThinQ et l'enregistrer à nouveau.
- L'application peut changer, dans le but d'améliorer le produit, sans que les utilisateurs n'en soient informés.
- Les caractéristiques peuvent varier selon le modèle.

Connexion à un réseau Wi-Fi

Lorsqu'il est utilisé avec l'application LG SmartThinQ, le bouton **Wi-Fi** permet à l'appareil de se connecter au réseau Wi-Fi du foyer. L'icône **Wi-Fi** affiche le statut de la connexion au réseau de l'appareil. L'icône s'allume lorsque l'appareil est connecté au réseau Wi-Fi.

Enregistrement initial de l'appareil

Lancer l'application LG SmartThinQ et suivre les instructions dans l'application pour enregistrer l'appareil.

Re-enregistrer l'appareil ou enregistrer un autre utilisateur

Maintenir le bouton **Wi-Fi** appuyé pendant 3 secondes pour le désactiver temporairement. Lancer l'application LG SmartThinQ et suivre les instructions dans l'application pour enregistrer l'appareil.

REMARQUE

- Pour désactiver la fonction Wi-Fi, maintenir le bouton **Wi-Fi** appuyé pendant 3 secondes. L'icône Wi-Fi sera éteinte.



Informations sur les logiciels libres

Pour obtenir le code source sous la licence publique générale, la licence publique générale limitée, la licence publique Mozilla ou les autres licences libres de ce produit, rendez-vous sur <http://opensource.lge.com>.

En plus du code source, tous les termes de la licence, ainsi que les exclusions de garantie et les droits d'auteur, sont disponibles au téléchargement.

LG Electronics peut aussi vous fournir le code source sur CD-ROM moyennant le paiement des frais de distribution (support, envoi et manutention) sur simple demande adressée par e-mail à opensource@lge.com. Cette offre est valable pour une période de trois ans à compter de la date de la dernière distribution de ce produit. Cette offre est valable pour toute personne possédant cette information.

Utilisation de Smart Diagnosis™

- Pour des appareils avec le logo  ou 

Smart Diagnosis™ Par l'intermédiaire du Centre d'Information Client

Utiliser cette fonction si vous avez besoin d'un diagnostic précis par un centre d'information client LG Electronics en cas de dysfonctionnement ou de panne de l'appareil. Utiliser cette fonction uniquement pour communiquer avec le représentant de service, pas pendant l'utilisation normale.

Panneau d'affichage sur la porte du réfrigérateur.

- 1 Appuyer sur le bouton **Lock** pour activer la fonction de verrouillage.
 - Si l'affichage a été verrouillé pendant plus de 5 minutes, vous devez désactiver le verrouillage, puis le réactiver.

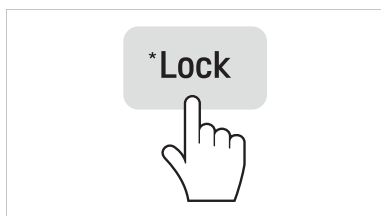

- 2 Appuyer et maintenir le bouton **Freezer** pendant au moins trois secondes tout en continuant à tenir votre téléphone sur le haut-parleur.

- 3 Ouvrez la porte du réfrigérateur, puis maintenez le téléphone sur le trou supérieur droit du haut-parleur.

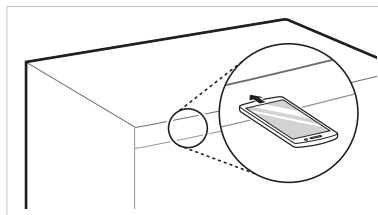

- 4 Une fois le transfert des données terminé, l'agent de service expliquera le résultat du Smart Diagnosis™.

Panneau d'affichage à l'intérieur de la porte du réfrigérateur.

- 1 Ouvrez la porte du réfrigérateur.
- 2 Appuyer et maintenir le bouton **Freezer** pendant trois secondes ou plus.
- 3 Tenir le téléphone sur l'orifice du haut-parleur en haut à droite.

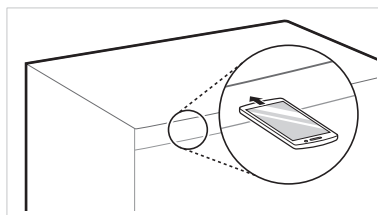

- 4 Une fois le transfert des données terminé, l'agent de service expliquera le résultat du Smart Diagnosis™.

REMARQUE

- Placer le téléphone de sorte que le micro soit aligné avec le trou du haut-parleur.
- Le son du Smart Diagnosis™ est généré après environ 3 secondes.
- Ne pas enlever le téléphone de l'orifice du haut-parleur pendant la transmission des données.
- Tenir le téléphone sur l'orifice supérieur droit du haut-parleur et attendre que les données soient transmises.
- Le son du transfert des données peut être dur pour l'oreille lorsque les données du Smart Diagnosis™ sont transmises, mais ne pas enlever le téléphone du trou du haut-parleur pour un diagnostic précis jusqu'à ce que le son du transfert de données s'arrête.
- Lorsque le transfert des données est terminé, le message de fin de transfert s'affiche et le panneau de commande s'éteint automatiquement, puis se rallume au bout de quelques secondes. Ensuite, le centre d'information client explique le résultat du diagnostic.
- La fonction Smart Diagnosis™ dépend de la qualité de l'appel local.
- Les performances de communication seront améliorées et vous pourrez transmettre un meilleur service si vous utilisez un téléphone fixe.
- Si le transfert des données du Smart Diagnosis™ est médiocre en raison de la mauvaise qualité de l'appel, vous ne pourrez pas recevoir le meilleur service du Smart Diagnosis™.

Notes relatives au nettoyage

- Lorsque vous retirez une tablette ou un tiroir dans l'appareil, enlever tous les aliments stockés sur la tablette ou le tiroir afin d'éviter des blessures ou des dommages à l'appareil.
 - Dans le cas contraire, des blessures peuvent survenir en raison du poids des aliments stockés.
- En cas de nettoyage des bouches d'aération à l'extérieur de l'appareil au moyen d'un aspirateur, le cordon d'alimentation doit être débranché de la prise afin d'éviter toute décharge statique qui peut endommager les composants électroniques ou provoquer un choc électrique.
- Détacher les tablettes et les tiroirs et les nettoyer avec de l'eau, puis les sécher suffisamment avant de les replacer.
- Essuyer régulièrement les joints de la porte avec un chiffon doux et humide.
- Le panier de porte fuit et les taches doivent être nettoyées car elles peuvent compromettre la capacité de stockage du panier et même l'endommager.
- Après nettoyage, vérifier que le câble d'alimentation ne soit pas endommagé, chaud ou mal branché.
- Assurer la propreté de l'évacuation de l'air à l'extérieur de l'appareil.
 - Une évacuation d'air obstruée peut provoquer un incendie ou endommager l'appareil.
- Enduire de cire les surfaces métalliques externes peintes aide à fournir une protection contre la rouille. Ne pas enduire de cire les pièces en plastique. Enduire de cire les surfaces métalliques peintes au moins deux fois par an en utilisant une cire pour appareils (ou une cire en pâte pour automobiles). Appliquer la cire avec un chiffon doux et propre.
- Lors du nettoyage intérieur ou extérieur de l'appareil, ne pas l'essuyer avec une brosse dure, du dentifrice ou des matériaux inflammables. Ne pas utiliser de produits de nettoyage contenant des substances inflammables.
 - Cela peut provoquer une décoloration ou des dommages à l'appareil.
 - Substances inflammables : alcool (éthanol, méthanol, alcool isopropylique, alcool isobutylique, etc.), diluant, eau de javel, benzène, liquide inflammable, abrasif, etc.
- Pour l'extérieur de l'appareil, utiliser une éponge propre ou un chiffon doux et un détergent doux dans de l'eau tiède. Ne pas utiliser de nettoyants abrasifs. Sécher soigneusement avec un chiffon doux.

- Ne jamais nettoyer les tablettes ou les récipients au lave-vaisselle.
 - Les parties peuvent se déformer en raison de la chaleur.
- Nettoyer régulièrement les surfaces pouvant entrer en contact avec des aliments et des systèmes de drainage accessibles.
- Si l'appareil est équipé d'une lampe LED, ne retirez pas le couvercle de la lampe et la lampe LED pour quelconque tentative de réparation ou d'entretien. Veuillez contacter un centre d'information client LG Electronics.

Nettoyage du panier de porte

Retrait du panier de porte du réfrigérateur

Tenir les deux bords du panier et le retirer en le soulevant vers le haut.

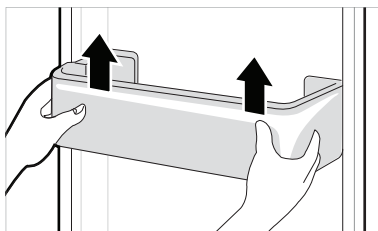

Remontage du panier de porte du réfrigérateur

- 1 Tenir les deux bords du panier de la porte, pousser doucement un bord à assembler, puis de la même manière assembler l'autre bord.

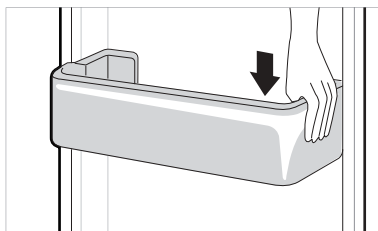

- 2** Après le montage, appuyer doucement sur le panier de la porte pour le fixer horizontalement.

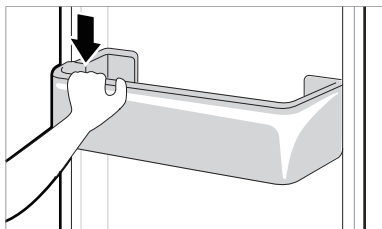

Nettoyage de l'étagère

Retrait de l'étagère du réfrigérateur

Soulever le bord arrière de l'étagère du réfrigérateur puis la tirer pour la sortir.

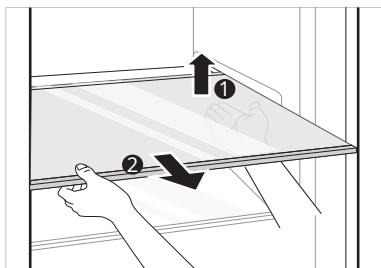

Remontage de l'étagère du réfrigérateur

Remonter l'étagère dans l'ordre inverse du processus de retrait.

Nettoyage du bac à légumes

Retrait du bac à légumes

- 1** Retirer le contenu du tiroir. Tenir la poignée du bac à lég

- 2** Soulever le bac à légumes et le sortir en le tirant.

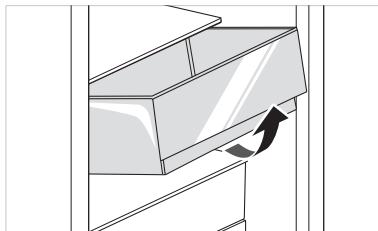

⚠ ATTENTION

- Veuillez noter que des blessures peuvent être causées par le poids des aliments stockés lors du retrait du bac à légumes.

Remonter le bac à légumes

Remonter le bac à légumes dans l'ordre inverse du processus de retrait.

Nettoyage du couvercle du bac à légumes

Retrait du couvercle du bac à légumes

- 1** Après avoir retiré le couvercle du bac à légumes, tirer la section supérieure du couvercle du bac à légumes vers le bas.

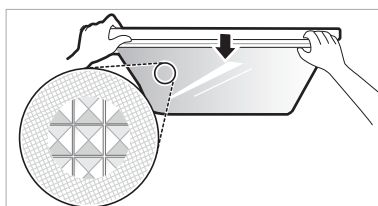

- 2** Retirer le couvercle du bac à légumes en le tirant pour le sortir.

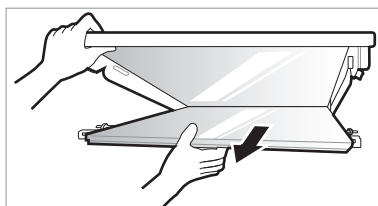

Remontage du couvercle du bac à légumes

- 1 Placer les saillies à l'intérieur du couvercle du bac à légumes sur les rainures à l'intérieur de l'étagère.

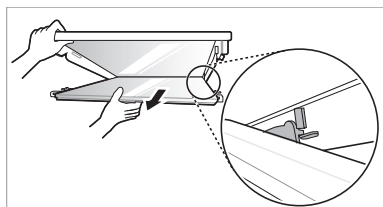

- 2 Insérer les saillies à l'avant du couvercle du bac à légumes dans les rainures à l'avant de l'étagère et pousser le couvercle du bac à légumes vers le haut pour l'assembler.

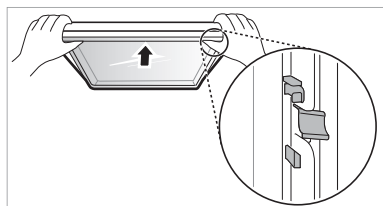

Nettoyage du tiroir du congélateur

- 1 Retirer le contenu du tiroir. Tenir la poignée du tiroir du congélateur et le tirer complètement jusqu'à ce qu'il s'arrête.
- 2 Soulever le tiroir du congélateur et le sortir en le tirant.

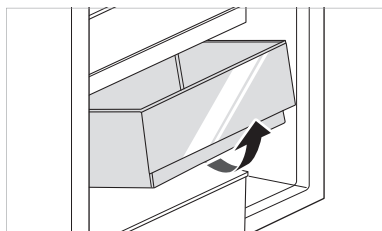

Remontage du tiroir du congélateur

Remonter le tiroir du congélateur dans l'ordre inverse du processus de retrait.

Nettoyage du distributeur d'eau

Nettoyage du bac du distributeur



Le bac du distributeur peut être facilement mouillé en raison d'un déversement de glace ou d'eau. Essuyer toute la surface avec un chiffon humide.

Nettoyer la sortie d'eau et de glace

Essuyer fréquemment la sortie d'eau ou de glace avec un chiffon propre car elle peut se salir facilement. Veuillez noter que les peluches d'un chiffon peuvent adhérer à la sortie.

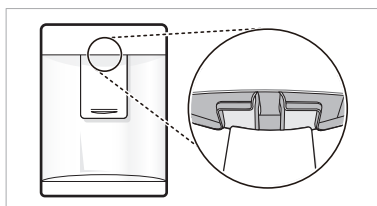

Symptômes	Cause et solution
Il n'y a pas de réfrigération ou de congélation.	Y a-t-il une coupure de courant ? <ul style="list-style-type: none"> • Vérifier l'alimentation électrique d'autres appareils.
	La fiche d'alimentation est-elle débranchée de la prise ? <ul style="list-style-type: none"> • Brancher correctement la fiche d'alimentation dans la prise.
La réfrigération ou la congélation est mauvaise.	La température du réfrigérateur ou du congélateur est-elle réglée au plus chaud ? <ul style="list-style-type: none"> • Régler la température du réfrigérateur ou du congélateur sur "Moyenne".
	L'appareil se trouve-t-il en plein soleil, ou est-il près d'un objet générant de la chaleur, tel qu'un four ou un radiateur ? <ul style="list-style-type: none"> • Vérifier la zone d'installation et le réinstaller loin d'objets produisant de la chaleur.
	Avez-vous stocké de la nourriture chaude sans la refroidir au préalable ? <ul style="list-style-type: none"> • Refroidir la nourriture chaude avant de la mettre dans le compartiment réfrigérateur ou le congélateur.
	Avez-vous mis trop de nourriture ? <ul style="list-style-type: none"> • Maintenir un espace approprié entre les aliments.
	Les portes de l'appareil sont-elles complètement fermées ? <ul style="list-style-type: none"> • Fermer complètement la porte et s'assurer que la nourriture stockée ne coince pas la porte.
	Y a-t-il suffisamment d'espace autour de l'appareil ? <ul style="list-style-type: none"> • Ajuster la position de l'installation pour qu'il y ait suffisamment d'espace autour de l'appareil.
L'appareil a une mauvaise odeur.	La température du réfrigérateur ou du congélateur est-elle réglée sur « Chaud » ? <ul style="list-style-type: none"> • Régler la température du réfrigérateur ou du congélateur sur "Moyenne".
	Avez-vous mis des aliments avec une forte odeur ? <ul style="list-style-type: none"> • Conserver les aliments ayant de fortes odeurs dans un récipient hermétique.
	Des légumes ou des fruits sont-ils gâtés dans le tiroir ? <ul style="list-style-type: none"> • Jeter les légumes pourris et nettoyer le bac à légumes. Ne pas stocker de légumes trop longtemps dans le bac à légumes.
La lampe à l'intérieur de l'appareil ne s'allume pas.	La lampe à l'intérieur de l'appareil est-elle éteinte ? <ul style="list-style-type: none"> • Il est difficile pour les clients de remplacer la lampe à l'intérieur de l'appareil car elle n'est pas réparable. Si la lampe à l'intérieur ne s'allume pas, veuillez contacter le centre d'information client LG Electronics.
La porte de l'appareil n'est pas bien fermée.	L'appareil est-il penché vers l'avant ? <ul style="list-style-type: none"> • Régler le pied avant afin de soulever légèrement la face avant.
	Les tablettes ont-elles été correctement montées ? <ul style="list-style-type: none"> • Remonter les tablettes si nécessaire.
	Avez-vous fermé la porte avec une force excessive ? <ul style="list-style-type: none"> • Si vous appliquez trop de force ou de vitesse lors de la fermeture de la porte, elle peut rester légèrement ouverte. S'assurer de ne pas pousser la porte trop violemment. La fermer sans force.

Symptômes	Cause et solution
La porte de l'appareil est difficile à ouvrir.	<p>Avez-vous ouvert la porte juste après l'avoir fermée ?</p> <ul style="list-style-type: none"> • Si vous essayez d'ouvrir la porte de l'appareil moins de 1 minute après l'avoir fermée, vous pouvez avoir des difficultés en raison de la pression qui se trouve à l'intérieur de l'appareil. Essayez d'ouvrir à nouveau la porte de l'appareil au bout de quelques minutes afin que la pression interne se stabilise.
Il y a de la condensation à l'intérieur de l'appareil ou sur le fond du capot du bac à légumes.	<p>Avez-vous stocké de la nourriture chaude sans la refroidir au préalable ?</p> <ul style="list-style-type: none"> • Refroidir la nourriture chaude avant de la mettre dans le compartiment réfrigérateur ou le congélateur.
	<p>Avez-vous laissé la porte de l'appareil ouverte ?</p> <ul style="list-style-type: none"> • Bien que la condensation disparaisse lorsque vous fermez la porte de l'appareil, vous pouvez l'essuyer avec un chiffon sec.
	<p>Avez-vous ouvert et fermé la porte de l'appareil trop fréquemment ?</p> <ul style="list-style-type: none"> • Il se peut que de la condensation se forme en raison de la différence de température avec l'extérieur. Essuyer l'humidité avec un chiffon sec.
	<p>Avez-vous mis des aliments chauds ou humides à l'intérieur sans les sceller dans un récipient ?</p> <ul style="list-style-type: none"> • Conserver les aliments dans un récipient couvert ou hermétique.
Du givre s'est formé dans le compartiment congélateur.	<p>Les portes ne sont peut-être pas bien fermées ?</p> <ul style="list-style-type: none"> • Vérifier qu'aucun aliment à l'intérieur de l'appareil ne bloque la porte et s'assurer que la porte soit bien fermée.
	<p>Avez-vous stocké de la nourriture chaude sans la refroidir au préalable ?</p> <ul style="list-style-type: none"> • Refroidir la nourriture chaude avant de la mettre dans le compartiment réfrigérateur ou le congélateur.
Du givre s'est formé dans le compartiment congélateur.	<p>L'entrée ou la sortie d'air du congélateur est-elle obstruée ?</p> <ul style="list-style-type: none"> • S'assurer que l'entrée ou la sortie d'air ne soit pas obstruée afin que l'air puisse circuler à l'intérieur.
	<p>Le congélateur est-il trop rempli ?</p> <ul style="list-style-type: none"> • Maintenir un espace approprié entre les articles.
Du givre ou de la condensation s'est formée à l'intérieur ou à l'extérieur de l'appareil.	<p>Avez-vous ouvert et fermé la porte de l'appareil trop fréquemment ou la porte de l'appareil est-elle mal fermée ?</p> <ul style="list-style-type: none"> • Du givre ou de la condensation peuvent se former si l'air extérieur pénètre à l'intérieur de l'appareil.
	<p>L'environnement d'installation est-il humide ?</p> <ul style="list-style-type: none"> • De la condensation peut apparaître sur l'extérieur de l'appareil si la zone d'installation est trop humide ou lors d'une journée humide comme un jour de pluie. Essuyer l'humidité avec un chiffon sec.

Symptômes	Cause et solution
L'appareil est bruyant et génère des sons anormaux.	L'appareil est-il installé sur un sol faible ou qui n'est pas de niveau ? <ul style="list-style-type: none"> • Installer l'appareil sur un sol ferme et de niveau.
	L'arrière de l'appareil touche-t-il le mur ? <ul style="list-style-type: none"> • Ajuster la position de l'installation pour qu'il y ait suffisamment d'espace autour de l'appareil.
	Y a-t-il des objets éparpillés derrière l'appareil ? <ul style="list-style-type: none"> • Retirer les objets éparpillés derrière l'appareil.
	Y a-t-il un objet sur le dessus de l'appareil ? <ul style="list-style-type: none"> • Enlever l'objet sur le dessus de l'appareil.
Le côté ou l'avant de l'appareil est chaud.	Des tuyaux anti-condensation sont installés sur ces zones de l'appareil afin de réduire la formation de condensation autour de la zone de la porte. <ul style="list-style-type: none"> • Le tuyau de dégagement de la chaleur pour empêcher la condensation est installé sur l'avant et le côté de l'appareil. Vous pouvez le trouver particulièrement chaud juste après l'installation de l'appareil ou pendant l'été. Vous pouvez être assuré qu'il ne s'agit pas d'un problème et que c'est normal.
Il y a de l'eau à l'intérieur ou à l'extérieur de l'appareil.	Y a-t-il une fuite d'eau autour de l'appareil ? <ul style="list-style-type: none"> • Vérifier si de l'eau a fui d'un évier ou d'un autre endroit.
	Y a-t-il de l'eau sur le fond de l'appareil ? <ul style="list-style-type: none"> • Vérifier si l'eau provient d'aliments congelés qui se sont décongelés ou d'un récipient cassé ou tombé.
Bruits de clics	Le contrôle de dégivrage émet un clic lorsque le cycle de dégivrage automatique commence et se termine. La commande du thermostat (ou la commande de l'appareil sur certains modèles) émet également un clic lorsque le cycle démarre et s'arrête. <ul style="list-style-type: none"> • Fonctionnement normal
Bruits de cliquetis	Des vibrations sonores peuvent provenir de l'écoulement de l'appareil, de la conduite d'eau à l'arrière de l'appareil (modèles à raccordement seulement) ou d'objets posés sur ou autour de l'appareil. <ul style="list-style-type: none"> • Fonctionnement normal
	L'appareil ne repose pas de manière égale au sol. <ul style="list-style-type: none"> • Le sol est fragile ou irrégulier les jambes de mise à niveau nécessitent un ajustement. Voir la section d'Alignement des Portes.
	L'appareil avec un compresseur linéaire a été déplacé pendant son fonctionnement. <ul style="list-style-type: none"> • Fonctionnement normal. Si le cliquetis du compresseur ne s'arrête pas au bout de 3 minutes, mettre l'alimentation de l'appareil hors tension, puis à nouveau sous tension.

Symptômes	Cause et solution
Crissements	Le moteur du ventilateur de l'évaporateur fait circuler l'air à travers les compartiments du réfrigérateur et du congélateur. <ul style="list-style-type: none"> • Fonctionnement normal
	L'air est forcé sur le condenseur par le ventilateur du condenseur. <ul style="list-style-type: none"> • Fonctionnement normal
Gargouillements	Débit de l'appareil à travers le système de refroidissement <ul style="list-style-type: none"> • Fonctionnement normal
Claquements	Contraction et expansion des parois internes du fait de changements de température. <ul style="list-style-type: none"> • Fonctionnement normal
Vibrations	Si le côté ou l'arrière de l'appareil touche un meuble ou un mur, une partie des vibrations normales peut devenir audible. <ul style="list-style-type: none"> • Pour éliminer le bruit, s'assurer que les côtés et l'arrière ne puissent pas toucher un mur ou une armoire.
Votre appareil ménager et votre smartphone ne sont pas connectés au réseau Wi-Fi.	Le mot de passe du Wi-Fi auquel vous essayez de vous connecter est incorrect. <ul style="list-style-type: none"> • Trouvez le réseau Wi-Fi connecté à votre smartphone et supprimez-le, puis enregistrez votre appareil sur LG SmartThinQ.
	Les Données mobiles sont activées sur votre smartphone. <ul style="list-style-type: none"> • Désactiver les Données mobiles de votre smartphone et enregistrer l'appareil à l'aide du réseau Wi-Fi.
	Le nom du réseau sans fil (SSID) est défini de manière incorrecte. <ul style="list-style-type: none"> • Le nom du réseau sans fil (SSID) doit être composé d'une combinaison de chiffres et de lettres anglais. (Les caractères spéciaux ne sont pas autorisés)
	La fréquence du routeur n'est pas de 2,4 GHz. <ul style="list-style-type: none"> • Seule une fréquence de routeur de 2,4 GHz est prise en charge. Réglez le routeur sans fil sur 2,4 GHz et connectez l'appareil au routeur sans fil. Pour vérifier la fréquence du routeur, consultez votre fournisseur de services Internet ou le fabricant du routeur.
	La distance entre l'appareil et le routeur est trop éloignée. <ul style="list-style-type: none"> • Si la distance entre l'appareil et le routeur est trop éloignée, le signal peut être faible et la connexion peut ne pas être configurée correctement. Déplacez le routeur de manière qu'il soit plus proche de l'appareil.

Note

KORISNIČKI PRIRUČNIK

HLADNJAK & ZAMRZIVAČ

Prije upotrebe uređaja pažljivo pročitajte ovaj korisnički priručnik i zadržite ga za buduću uporabu.

SADRŽAJ

Ovaj priručnik može sadržavati ilustracije ili sadržaj koji se razlikuju od modela koji ste kupili.

Ovaj je priručnik podložan izmjenama koje provodi proizvođač.

SIGURNOSNE UPUTE	3
VAŽNE SIGURNOSNE UPUTE	3
Zbrinjavanje starog uređaja	10
POSTAVLJANJE	11
Dimenzije i slobodan prostor	11
Temperatura okoline	11
Preokretanje vrata	12
Poravnavanje uređaja	12
Priključivanje napajanja uređaja	12
Pomicanje uređaja	12
RAD	13
Dijelovi i funkcije	13
Napomene za rad	15
Upravljačka ploča	17
Dispenser za vodu (*)	19
Spremnik dispencera vode	19
Pladanj za led	20
Pretvorivi odjeljak za svježinu (*)	20
Ladica za svježe povrće (*)	21
Sklopiva polica	21
Ostale funkcije	22
PAMETNE FUNKCIJE	23
Korištenje aplikacije LG SmartThinQ	23
Uporaba funkcije Smart Diagnosis™	25
ODRŽAVANJE	27
Napomene za čišćenje	27
Čišćenje košare u vratima	27
Čišćenje police	28
Čišćenje ladice za povrće	28
Čišćenje poklopca za održavanje hrskavosti	28
Čišćenje ladice zamrzivača	29
Čišćenje dispencera za vodu	29
RJEŠAVANJE PROBLEMA	30

Sljedeće smjernice za sigurnost namijenjene su sprječavanju nepredviđenih rizika ili oštećenja uzrokovanih neopreznom ili nepravilnom upotrebom proizvoda.

Smjernice su podijeljene na „UPOZORENJE” i „OPREZ” kao što je opisano u nastavku.

 Ovaj se simbol prikazuje da bi ukazao na događaje i radnje koji mogu predstavljati opasnost. Pažljivo pročitajte dio s ovim simbolom i slijedite upute kako biste izbjegli rizik.

UPOZORENJE

Ovo označava da u slučaju nepridržavanja uputa može doći do težih ozljeda ili smrti.

OPREZ

Ovo označava da u slučaju nepridržavanja uputa može doći do lakših ozljeda ili oštećenja proizvoda.

VAŽNE SIGURNOSNE UPUTE

UPOZORENJE

Kako biste smanjili opasnost od eksplozije, požara, smrti, strujnog udara, ozljede ili opekotina osoba prilikom upotrebe ovog proizvoda, slijedite osnovne mjere opreza, uključujući sljedeće:

Djeca u kućanstvu

- Ovim se uređajem ne bi trebale koristiti osobe (uključujući djecu) smanjenih tjelesnih, osjetilnih ili mentalnih sposobnosti, ili s manjkom iskustva i znanja, osim ako ih osoba koja je odgovorna za njihovu sigurnost ne nadzire ili im daje upute u vezi s upotrebom uređaja. Djecu treba nadgledati kako bi se osiguralo da se ne igraju s uređajem.
- Ako je uređaj opremljen bravom (samo kod nekih modela), držite ključ izvan dosega djece.

Za uporabu u Europi:

Ovim se uređajem mogu koristiti djeca starija od 8 godina i osobe sa smanjenim fizičkim, osjetilnim ili mentalnim sposobnostima ili s manjkom iskustva i znanja, uz nadzor ili upute o sigurnoj upotrebi uređaja te ako razumiju uključene opasnosti. Djeca se ne smiju igrati s uređajem. Čišćenje i održavanje ne smiju obavljati djeca bez nadzora.

Postavljanje

- Uređaj treba prenositi dvoje ili više ljudi držeći ga sigurno.
- Provjerite je li strujna utičnica pravilno uzemljena i je li zatik za uzemljenje na kabelu za napajanje oštećen ili uklonjen sa strujnog utikača. Za više detalja o uzemljenju raspitajte u informacijskom centru za korisnike tvrtke LG Electronics.
- Ovaj uređaj sadrži kabel za napajanje koji ima vodič za uzemljenje uređaja i utikač za uzemljenje. Utikač mora biti uključen u prikladnu strujnu utičnicu koja je pravilno postavljena i uzemljena u skladu sa svim lokalnim propisima i pravilnicima.
- Ako je kabel za napajanje oštećen ili je otvor strujne utičnice labav, ne upotrebljavajte strujni utikač i obratite se autoriziranom servisnom centru.
- Nemojte priključivati uređaj u višestruki utični adapter koji nema kabel za napajanje (montiran).
- Nemojte izmjenjivati ili produljivati kabel za napajanje.
- Uređaj treba biti povezan s namjenskom linijom za napajanje sa zasebnim osiguračima.

- Nemojte koristiti utičnicu s više utičnica koja nije ispravno uzemljena (prijenosnu). U slučaju da koristite pravilno uzemljenu utičnicu za više utičnica (prijenosnu), koristite utičnicu s više utičnica s naznačenim kapacitetom napajanja ili većim i koristite višestruku utičnicu samo za dotični uređaj.
- Postavite uređaj gdje je lako isključiti njegov utikač.
- Pripazite da ne usmjerite strujni utikač prema gore ili ne naslonite uređaj na utikač.
- Postavite uređaj na čvrst i ravan pod.
- Uređaj nemojte postavljati na vlažno ili prašnjavo mjesto. Uređaj nemojte postavljati u vanjskom prostoru ili u bilo kojem prostoru koji je podložan utjecajima vremenskih uvjeta poput sunčeve svjetlosti, vjetera ili kiše ili temperatura ispod nula stupnjeva.
- Nemojte postaviti uređaj na izravnu sunčevu svjetlost ili ga izložiti toplini koju zrače toplinski uređaji poput štednjaka i grijalica.
- Pripazite da ne izložite stražnju stranu uređaja tijekom postavljanja.
- Pripazite da vrata uređaja ne padnu tijekom sastavljanja ili rastavljanja.
- Pripazite da ne priključite, prignječite ili oštetite kabel za napajanje tijekom sastavljanja ili rastavljanja vrata uređaja.
- U utičnicu ne priključujte adapter za utičnice ili drugi pribor.

Rad

- Ne upotrebljavajte uređaj u druge svrhe (pohrana medicinskih ili eksperimentalnih materijala ili pošiljki), osim za upotrebu u domaćinstvu za čuvanje hrane.

- Isključite strujni utikač kada jako grmi ili sijeva ili kada se uređaj ne upotrebljava duže vrijeme.
- Ne dirajte strujni utikač ili kontrole uređaja mokrim rukama.
- Nemojte prekomjerno savijati kabel za napajanje ili stavljati teške predmete na njega.
- Ako voda prodre u električne dijelove uređaja, odspojite strujni utikač i obratite se informacijskom centru za korisnike tvrtke LG Electronics.
- Ne stavljajte ruke ili metalne predmete unutar područja u kojem se ispušta hladan zrak, na poklopac ili rešetku za otpuštanje topline na stražnjoj strani.
- Nemojte primjenjivati prekomjernu silu ili udarati stražnji poklopac uređaja.
- U proizvod ne stavljajte žive životinje. Životinja se može ugušiti.
- Pripazite na djecu u blizini kada otvarate ili zatvarate vrata uređaja. Vrata mogu udariti dijete i uzrokovati ozljede. Ne dopustite nikome da se ljulja niti na jednim vratima kako se uređaj ne bi prevrnuo i uzrokovao ozbiljne ozljede.
- Izbjegavajte opasnost od zatvaranja djece u uređaju. Dijete zatvoreno u uređaju može se ugušiti.
- Na uređaj ne stavljajte teške ili lomljive predmete, posude s tekućinom, zapaljive tvari, zapaljive predmete (npr. svijeće, svjetiljke, itd.) ili uređaje za grijanje (kao što su štednjaci, grijalice, itd.).
- Ako dođe do istjecanja plina (izobutana, propana, prirodnog plina itd.), ne dirajte uređaj ili strujni utikač i odmah prozračite prostor. Ova uređaj koristi rashladni plin (izobutan, R600a). Iako upotrebljava male količine plina, plin je i dalje zapaljiv. Istjecanje plina tijekom prijevoza, postavljanja ili rada uređaja može uzrokovati požar, eksploziju ili ozljede ako dođe do iskrenja.

- Nemojte upotrebljavati ili pohranjivati zapaljive tvari (eter, benzen, alkohol, kemikalije, ukapljeni naftni plin, zapaljive raspršivače, insekticide, osvježivače zraka, kozmetiku itd.) u blizini uređaja.
- Odmah isključite strujni utikač i obratite se informacijskom centru za korisnike tvrtke LG Electronics ako uočite čudne zvukove, mirise ili dim koji dolaze iz uređaja.
- Ledomat ili spremnik za raspodjelu vode punite samo pitkom vodom.
- Nemojte oštetiti krug rashladnog sredstva.
- Nemojte stavljati nikakve elektroničke uređaje (poput grijača i mobilnog telefona) u ovaj uređaj.

Održavanje

- Odspojite kabel za napajanje prije čišćenja uređaja ili mijenjanja unutrašnje žarulje (gdje je postavljena).
- Sigurno priključite strujni utikač u strujnu utičnicu nakon što potpuno uklonite vlagu i prašinu.
- Nikada nemojte isključivati uređaj povlačeći kabel za napajanje. Uvijek čvrsto uhvatite strujni utikač i povucite ga ravno iz strujne utičnice.
- U unutrašnjost ili na vanjsku površinu uređaja u svrhu čišćenja ne prskajte vodu ili zapaljive tvari (pastu za zube, alkohol, razrjeđivač, benzen, zapaljive tekućine, abrazivna sredstva, itd.).
- Nemojte čistiti uređaj četkama, krpama ili spužvama koje imaju grube površine ili su načinjene od metalnih materijala.
- Samo stručno osoblje iz servisnog centra tvrtke LG Electronics smije rastavljati, popravljati ili mijenjati uređaj. Obratite se informacijskom centru za korisnike tvrtke LG Electronics ako premještate ili postavljate uređaj na drugo mjesto.
- Nemojte upotrebljavati sušilo za kosu da biste osušili unutrašnjost uređaja ili stavljati svijeće u unutrašnjost da biste uklonili neugodne mirise.
- Ne upotrebljavajte mehaničke uređaje ili druga sredstva za ubrzavanje procesa odmrzavanja.

Odlaganje

- Prilikom odlaganja uređaja, uklonite brtvu s vrata i ostavite police i košare na mjestu te držite djecu podalje od uređaja.
- Odložite sav ambalažni materijal (kao što su plastične vrećice i stiropor) dalje od djece. Ambalažni materijal može izazvati gušenje.

Tehnička sigurnost

- Uklonite sve prepreke s ventilacijskih otvora u kućištu uređaja ili u ugrađenoj strukturi.
- Ne koristite električne aparate u hladnjaku.
- Rashladno sredstvo i izolacijski plin koji se upotrebljavaju u uređaju zahtijevaju posebne postupke odlaganja. Obratite se serviseru ili slično kvalificiranoj osobi prije njihova odlaganja.
- Rashladno sredstvo koje curi iz cijevi može se zapaliti ili uzrokovati eksploziju.
- Količina rashladnog sredstva u vašem uređaju prikazana je na identifikacijskoj pločici u uređaju.
- Nikada ne uključujte uređaj koji pokazuje znakove oštećenja. Ako imate sumnji, obratite se dobavljaču.
- Ovaj uređaj namijenjen je isključivo upotrebi u kućanstvu i sličnim primjenama. Ne smije se upotrebljavati u komercijalne ili ugostiteljske svrhe ili u pomičnim sredstvima kao što su kamp-prikolica ili brod.
- U ovaj uređaj ne pohranjujte eksplozivne tvari poput limenki aerosola sa zapaljivim sredstvom za potiskivanje.
- Djeca stara između 3 i 8 godina smiju puniti i prazniti hladnjake.

Rizik od požara i zapaljivih materijala



Ovaj simbol upozorava vas da se zapaljivi materijali mogu zapaliti i izazvati požar, ako ne budete poduzeli mjere opreza.

- Ovaj uređaj sadrži malu količinu rashladnog sredstva na bazi izobutana (R600a), ali je također zapaljiva. Prilikom transporta i postavljanja uređaja, pobrinite se da se niti jedan dio kruga rashladnog sredstva ne ošteti.

- Ako uočite istjecanje, izbjegavajte otvoreni plamen ili potencijalne izvore zapaljenja i na nekoliko minuta prozračite prostoriju u kojoj se nalazi uređaj. Kako biste izbjegli stvaranje zapaljive smjese plina i zraka u slučaju istjecanja iz kruga rashladnog sredstva, veličina prostorije u kojoj se uređaj nalazi mora odgovarati količini rashladnog sredstva koja se upotrebljava. Prostorija mora biti veća za 1 m² za svakih 8 g rashladnog sredstva R600a u uređaju.
- Kad postavljate uređaj vodite računa da kabel napajanja ne bude zaglavljen ili oštećen.
- Nemojte postavljati prijenosne utičnice s više utora ili prijenosne izvore napajanja sa stražnje strane uređaja.

OPREZ

Kako biste smanjili opasnost od manjih tjelesnih ozljeda, kvara ili oštećenja proizvoda ili imovine prilikom upotrebe ovog proizvoda, slijedite osnovne mjere opreza, uključujući sljedeće:

Postavljanje

- Nemojte naginjati uređaj niti ga povlačiti ili gurati tijekom prijevoza.
- Pazite da se prilikom pomicanja uređaja ne zaglavi dio tijela kao što je dlan ili stopalo.

Rad

- Nemojte dirati zamrznutu hranu ili metalne dijelove u odjeljku zamrzivača mokrim ili vlažnim rukama. To može uzrokovati ozeblinae.
- Ne stavljajte staklene posude, boce ili limenke (posebice ako sadrže gazirana pića) u pretinac zamrzivača, na police ili posudu za led koje će biti izložene temperaturama ispod nule.
- Kaljeno staklo na prednjoj strani vrata uređaja ili police može se oštetiti udarcem. Ako je slomljeno, ne dodirujte ga rukama.
- Nemojte se naslanjati na vrata uređaja, odjeljak za pohranu ili policu ili se na njih penjati.

- Nemojte pohranjivati prekomjerne količine boca za vodu ili spremnika za jelo u košare vrata.
- Spriječite životinje da glođu kabel za napajanje ili cijev za vodu.
- Nemojte presnažno otvarati ili zatvarati vrata uređaja.
- Ako je šarka na vratima proizvoda oštećena ili neispravno radi, prekinite upotrebu i obratite se servisnom centru tvrtke LG Electronics.
- Nemojte čistiti staklene police ili poklopce toplom vodom kada su hladni.
- Nikada nemojte jesti zamrznutu hranu odmah nakon vađenja iz zamrzivača.
- Pazite da se dlan ili stopalo ne zaglave nakon otvaranja i zatvaranja vrata uređaja.

Održavanje

- Ne stavljajte police naopako. Police mogu pasti.
- Za uklanjanje leda iz uređaja obratite se informacijskom centru za korisnike tvrtke LG Electronics.

Zbrinjavanje starog uređaja



- Ovaj simbol prekrížene kante za smeće na kotačićima označava kako se otpadni električni i električni proizvodi (WEEE) moraju zbrinjivati odvojeno od komunalnog otpada.
- Dotrajali električni proizvodi mogu sadržavati opasne tvari stoga će ispravno zbrinjavanje vaših dotrajalih uređaja pomoći u sprječavanju potencijalnih negativnih posljedica na okoliš i ljudsko zdravlje. Vaš dotrajao uređaj može sadržavati dijelove koji se mogu ponovo iskoristiti za popravak drugih proizvoda te druge vrijedne materijale koji se mogu reciklirati i tako sačuvati ograničene resurse. Ovisno o razini smetnje / štete i dobi stavke, stari proizvodi mogu se popraviti za više radnog života koji će spriječiti izbjeci otpada. Proizvodi koji nisu prikladni za ponovnu uporabu može se reciklirati da se oporavim vrijedne resurse i pomoći da se smanji globalno potrošnju novih sirovina.
- Uređaj možete odnijeti u trgovinu u kojoj ste kupili proizvod ili možete kontaktirati ured za zbrinjavanje otpada kod vaših mjesnih nadležnih tijela te od njih saznati više informacija o najbližem ovlaštenom WEEE sabirnom centru. Za najnovije informacije iz vaše države molimo pogledajte internetske stranice www.lg.com/global/recycling

Dimenzije i slobodan prostor

Premala udaljenost od susjednih predmeta može rezultirati smanjenjem sposobnosti zamrzavanja i povećanim troškovima električne energije. Prilikom instalacije uređaja treba paziti na 50 mm slobodnog prostora od svakog susjednog zida.

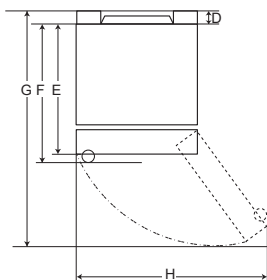
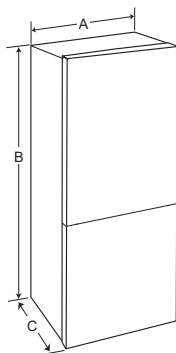

Vrsta A

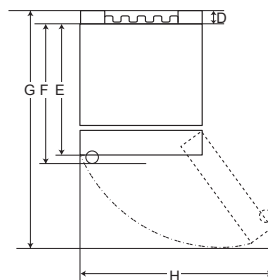

Vrsta B

	Vrsta A				Vrsta B			
	Usađena ručka		Metalna ručka		Usađena ručka		Metalna ručka	
	Veličina [mm]							
A	595	595	595	595	595	595	595	595
B	1860	2030	1860	2030	1860	2030	1860	2030
C	675	675	712	712	682	682	718	718
D	9	9	9	9	15	15	15	15
E	667	667	667	667	667	667	667	667
F	-	-	703	703	-	-	703	703
G	1124	1124	1124	1124	1130	1130	1130	1130
H	995	995	995	995	995	995	995	995

Temperatura okoline

- Uređaj je dizajniran za rad u ograničenom rasponu temperature okoline, ovisno o klimatskoj zoni.
- Na unutarnju temperaturu uređaja može utjecati položaj uređaja, temperatura okoline, učestalost otvaranja vrata i slično.
- Klimatski razred naznačen je na tipskoj naljepnici uređaja.

Klimatski razred	Raspon temperature okoline °C
SN (Produženo Umjereno)	+10 – +32
N (Umjereno)	+16 – +32
ST (Suptropsko)	+16 – +38
T (Tropsko)	+16 - +43 / +10 - +43*

*Australija, Indija, Kenija

NAPOMENA

Uređaji s oznakom od SN do T namijenjeni su upotrebi na temperaturi između 10 °C i 43 °C.

Preokretanje vrata

Uređaj ima vrata koja se mogu preokrenuti, tako da se mogu otvarati s lijeve ili s desne strane, ovisno o tome što odgovara dizajnu vaše kuhinje.

NAPOMENA

- Preokretanje vrata mora izvršiti stručno osoblje tvrtke LG Electronics. U suprotnom, vrata neće biti obuhvaćena jamstvom.



Poravnavanje uređaja

Uređaj se mora poravnati radi izbjegavanja vibracija.

Ako je potrebno, prilagodite vijke za poravnavanje da biste poravnali uređaj na neravnom podu.

Prednji dio treba biti postavljen malo više od stražnjeg dijela da bi se vrata lakše zatvarala.

Vijci za poravnavanje mogu se jednostavno okrenuti laganim naginjanjem ormarića.

Okrenite vijke za poravnavanje u smjeru suprotnom od kazaljke na satu  da biste podigli uređaj, a u smjeru kazaljke na satu  da biste ga spustili.

Priključivanje napajanja uređaja

Nakon postavljanja uređaja, priključite utikač u utičnicu.

NAPOMENA

- Nakon povezivanja kabela za napajanje (ili utikača) s utičnicom, pričekajte 2 – 3 sata prije stavljanja hrane u hladnjak. Ako stavite hranu unutra prije nego što se uređaj ohladi do kraja, vaša se hrana može pokvariti.

Pomicanje uređaja

- 1 Uklonite svu hranu iz unutrašnjosti uređaja.
- 2 Izvucite utikač iz utičnice i učvrstite ga kukom za utikač sa stražnje ili gornje strane uređaja.
- 3 Učvrstite dijelove kao što su police i ručka vrata ljepljivom trakom kako biste spriječili njihov pad prilikom pomicanja uređaja.
- 4 Oprezno pomaknite uređaj s više od dvoje ljudi. Kada prevozite uređaj na velike udaljenosti, neka uređaj bude u uspravnom položaju.
- 5 Nakon instalacije uređaja priključite utikač u utičnicu kako biste uključili uređaj.

Dijelovi i funkcije

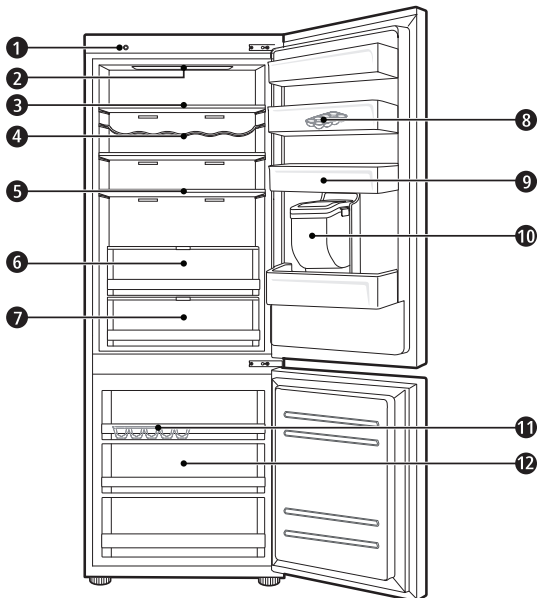

1 Jedinica za pametnu dijagnozu (*)

Ova se funkcija upotrebljava za obraćanje informacijskom centru za korisnike tvrtke LG Electronics kako bi se olakšalo utvrđivanje ispravne dijagnoze kada uređaj ne radi pravilno ili kada dođe do kvara.

2 LED žaruljica

LED žaruljica u uređaju zasvijetli kada otvorite vrata.

3 Polica hladnjaka

Ovdje se čuvaju ohlađene namirnice i drugi proizvodi.

- Visina police može se podesiti umetanjem police u drugi utor različite visine.
- Namirnice s većim udjelom vode čuvajte u prednjem dijelu police.
- Stvarni broj policia razlikuje se od modela do modela.

4 Polica za boce (*)

Ovdje se čuvaju visoke boce ili spremnici za piće.

5 Sklopiva polica (*)

Ovdje se čuvaju ohlađene namirnice i visoki proizvodi.

6 Ladica za svježe povrće (*)

Ovdje se čuva voće i povrće radi održavanja svježine s pomoću podesivog upravljača vlažnosti.

- Izgled ili komponente uređaja mogu se razlikovati od modela do modela.

7 Pretvorivi odjeljak za svježinu (*)

Ovaj je odjeljak hladan i u njemu se čuvaju meso, riba i povrće. Svježina se održava s pomoću podesivog upravljača vlažnosti koji se nalazi na stražnjoj strani odjeljka.

- Za više prostora možete upotrebljavati hladni odjeljak bez ladice.

8 Pomični pladanj za jaja

Ovdje se čuvaju jaja.

- Možete pomicati pladanj i upotrebljavati ga na mjestu na kojem vam odgovara. Međutim, nemojte ga upotrebljavati kao posudu za led i nemojte ga postavljati na policu na vrhu hladnjaka ili policu za povrće.

9 Košara vrata hladnjaka

Ovdje se čuvaju mala pakiranja ohlađene hrane, napitaka i spremnika s umacima.

10 Spremnik dispnzera vode (*)

Ovdje se čuva voda za opskrbu dispnzera ili automatskog ledomata. Spremnik je potrebno ručno napuniti. (samo za modele bez cijevi)

11 Pladanj za led

Ovdje se proizvodi i čuva led.

- Za više prostora možete ukloniti pladanj za led ili kanticu za kockice leda.

12 Ladica zamrzivača

Namijenjena je dugotrajnom spremanju smrznutih namirnica.

 OPREZ

- Nemojte pohranjivati kratke boce ili spremnike na policu za boce. Predmeti mogu pasti i uzrokovati ozljede ili oštetiti uređaj.

NAPOMENA

- (*): Ova se značajka razlikuje ovisno o kupljenom modelu.

Napomene za rad

- Korisnici bi trebali imati na umu da može doći do zaleđivanja ako se vrata ne zatvore do kraja ako je vlažnost velika tijekom ljeta ili ako se vrata zamrzivača često otvaraju.
- Provjerite ima li dovoljno prostora između hrane na polici i košare vrata kako bi se vrata mogla zatvoriti do kraja.
- Ako vrata hladnjaka ostanu otvorena dulje vrijeme, temperatura u odjeljcima može značajno narasti.
- Ako je hladnjak dulje vrijeme prazan, isključite ga, odmrznite, očistite, osušite te vrata ostavite otvorenima kako se u unutrašnjosti ne bi stvorila plijesan.

Prijedlozi za uštedu energije

- Provjerite ima li dovoljno prostora među hranom. To omogućuje ujednačeno cirkuliranje hladnog zraka i smanjuje račun za struju.
- Čuvajte vruću hranu tek nakon što se ohladila kako biste spriječili stvaranje rose i zaleđivanje.
- Kada stavljate hranu u zamrzivač, postavite temperaturu zamrzivača koja je niža od temperature naznačene na hrani.
- Ne stavljajte hranu blizu senzora temperature u hladnjaku. Zadržite udaljenost od barem 3 cm od senzora.
- Imajte na umu da je povećanje temperature nakon odmrzavanja u dopuštenom rasponu prema tehničkim značajkama uređaja. Ako želite smanjiti učinak koji ovo može imati na čuvanje hrane uslijed povećanja temperature, stavite hranu u posudu ili je zamotajte u nekoliko slojeva.
- Sustav automatskog odmrzavanja u uređaju osigurava da se pod normalnim uvjetima rada u pretincu ne nakuplja led.

Učinkovito spremanje namirnica

- Smrznutu ili ohlađenu hranu čuvajte u dobro zatvorenim posudama.
- Provjerite datum isteka i naljepnicu (upute za pohranu) prije spremanja hrane u uređaj.
- Ne spremajte hranu na duže vrijeme (više od 4 tjedna) ako se lako kvari pri niskim temperaturama.
- Ohlađenu ili zamrznutu hranu stavite u hladnjak ili zamrzivač odmah nakon kupnje.
- Izbjegavajte ponovno zamrzavanje bilo koje hrane koja je potpuno odmrznuta. Ponovno zamrzavanje odmrznute hrane smanjit će njezin okus i nutritivne vrijednosti.
- Sirovo meso i ribu pohranite u odgovarajuće odjeljke u hladnjaku kako ne bi dolazili u dodir s drugom hranom niti kapali na nju.
- Nemojte zamatati i čuvati povrće u novinskom papiru. Materijal ispisa na novinama ili ostale strane stvari mogu uprljati i onečistiti hranu.
- Nemojte prepuniti uređaj. Hladan zrak ne može pravilno kružiti ako je uređaj prepun.
- Ako postavite prenisku temperaturu za hranu, može se zamrznuti. Ne postavljajte temperaturu nižu od temperature potrebne za ispravno čuvanje hrane.
- Za više prostora možete ukloniti policu za boce, pladanj za jaja, pladanj za led i ladicu pretvorivog odjeljka za svježinu.

Maksimalan kapacitet zamrzavanja

- Funkcija Brzo zamrzavanje postaviti će zamrzivač na zamrzavanje pri maksimalnoj snazi. To otprilike traje do 24 sata i zatim se automatski isključi.
- Ako se upotrebljava zamrzavanje pri maksimalnoj snazi, Brzo zamrzavanje mora biti uključeno sedam sati prije nego što se u zamrzivač stave svježi proizvodi.

Maksimalna pohrana

- Za bolje kruženje zraka umetnite sve ladice.
- Ako trebate pohraniti veliku količinu hrane, izvadite sve ladice iz zamrzivača i naslažite hranu izravno na police u zamrzivaču.

NAPOMENA

- Da biste uklonili ladice, prvo izvadite hranu iz ladica. Zatim upotrijebite ručku ladica i pažljivo izvucite ladice. To može uzrokovati ozljede.
- Oblik svake ladice može biti drugačiji, umetnite ih u ispravan položaj.

Upravljačka ploča

Jedinice i funkcije

<Vrsta 1> Na vratima hladnjaka

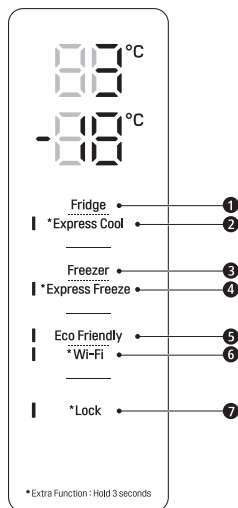

- ❶ **Fridge Temperature (Temperatura hladnjaka)**
 - Ovim se postavlja ciljna temperatura hladnjaka.
- ❷ *** Express Cool (Brzo hlađenje)**
 - Ovim se postavljaju funkcije Brzog hlađenja.
- ❸ **Freezer Temperature (Temperatura zamrzivača)**
 - Ovim se postavlja ciljna temperatura zamrzivača.
- ❹ *** Express Freeze (Brzo zamrzavanje)**
 - Ovim se postavljaju funkcije Brzog zamrzavanja.

<Vrsta 2> Unutar hladnjaka

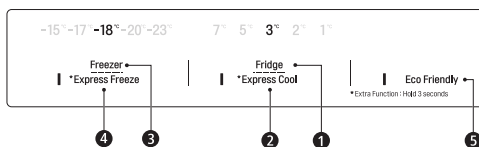

- ❺ **Eco Friendly (Ekološki način)**
 - Ovim se upravlja načinom Power Save za smanjenje potrošnje energije.
- ❻ *** Wi-Fi**
 - Ovim se postavlja hladnjak za spajanje na kućnu Wi-Fi mrežu.
- ❼ *** Lock (Zaštita)**
 - Ovim se zaključavaju tipke na upravljačkoj ploči.

NAPOMENA

- Stvarna upravljačka ploča može se razlikovati od modela do modela.
- Upravljačka ploča automatski će se isključiti radi uštede energije.
- Ako prstom ili kožom dodirnete upravljačku ploču tijekom čišćenja, može se pokrenuti funkcija aktivirane tipke.

Postavljanje temperature

Ovim se postavlja temperatura u hladnjaku ili temperatura u zamrzivaču.

- Pritisnite tipku **Fridge** ili **Freezer** za podešavanje temperature.
- Temperatura se može podešiti.
 - Hladnjak: od 1 °C do 7 °C
 - Zamrzivač: od -15 °C do -23 °C
- Početna temperatura je podešena.
 - Hladnjak : 3 °C
 - Zamrzivač: -18 °C

Stvarna unutrašnja temperatura razlikuje se ovisno o stanju hrane, s obzirom na to da je navedena postavka temperature ciljna temperatura, a ne stvarna temperatura u uređaju.

NAPOMENA

- Zadana postavka temperature može varirati ovisno o uređaju.
- Pričekajte dok ne prođu 2 ili 3 sata nakon povezivanja uređaja s napajanjem prije stavljanja hrane u uređaj.
- Za stvaranje leda u uobičajenim klimatskim uvjetima temperatura zamrzivača trebala bi se postaviti na -18 °C ili hladnije.

Postavljanje funkcije brzog zamrzavanja

Uz pomoć ove funkcije mogu se brzo zamrznuti veće količine leda ili smrznutih namirnica.

- Kada pritisnete i držite tipku **Express Freeze** tri sekunde, ikona **Express Freeze** zasvijetlit će na upravljačkoj ploči.
- Funkcija se uključuje i isključuje svaki put kada pritisnete tipku.
- Funkcija Brzo zamrzavanje automatski se prekida nakon isteka određenog razdoblja.

NAPOMENA

- Kada je funkcija **Express Freeze** uključena, može se stvarati buka i potrošnja energije može porasti.

Postavljanje funkcije brzog hlađenja

Uz pomoć ove funkcije mogu se brzo zamrznuti veće količine hrane kao što su povrće, voće itd.

- Kada pritisnete i držite tipku **Express Cool** tri sekunde, ikona **Express Cool** zasvijetlit će na upravljačkoj ploči.
- Funkcija se uključuje i isključuje svaki put kada pritisnete tipku.
- Funkcija Brzo hlađenje automatski se prekida nakon isteka određenog razdoblja.

NAPOMENA

- Kada je funkcija **Express Cool** uključena, može se stvarati buka i potrošnja energije može porasti.

Postavljanje ekološkog načina

- Uz pomoć ove funkcije hladnjak i zamrzivač radit će u načinu za uštedu energije, što je korisno kada ste na putu jer smanjuje potrošnju energije.
- Pritiskom na tipku **Eco Friendly** započinje se rad s uključenom žaruljom, a ponovnim pritiskom rad se zaustavlja.
- Kada je način Eco Friendly uključen, druge tipke neće funkcionirati. Kada prestanete upotrebljavati način Eco Friendly, isključite ga tako da se omoguće druge tipke i da se hladnjak vrati na prethodnu postavku temperature.

Postavljanje i poništavanje zaštite

Ovime se zaključavaju tipke na upravljačkoj ploči.

- Pritisnite i držite tipku **Lock** 3 sekunde. Kada je postavljena funkcija Lock, zaključane su sve tipke.

NAPOMENA

- Morate deaktivirati funkciju Lock prije pristupanja drugim funkcijama.

Alarm za visoku temperaturu

Kada temperatura zamrzivača postane previsoka zbog prestanka opskrbe električnom energijom, LED žaruljica temperature zamrzivača počeo će treperiti i oglasit će se alarm.

- Pritisnite tipku **Freezer** da biste ga zaustavili.
- Ako je temperatura dovoljno niska, treperenje i alarm automatski će se zaustaviti.
- Ova funkcija radi:
 - kada je hladnjak uključen
 - kada se zamrzivač previše zagrije
 - kada dođe do prestanka opskrbe električnom energijom tijekom dužeg vremenskog razdoblja
 - kada se u zamrzivač stave velike količine tople hrane
 - kada se vrata zamrzivača predugo ili prečesto ostavljaju otvorena.

Dispenser za vodu (*)

Za hladnu vodu pritisnite polugu ① dispenserera za vodu.

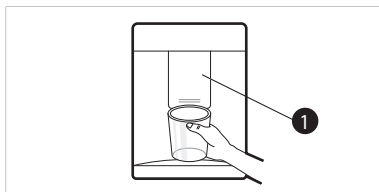

⚠ OPREZ

- Držite djecu podalje od dispenserera kako biste ih spriječili od igre s kontrolama ili oštećivanja.
- Da biste očistili sustav dispenserera za vodu, pustite vodu da curi kroz njega oko 5 minuta.

NAPOMENA

- (*) : Ova se značajka razlikuje ovisno o kupljenom modelu.
- Ako otvorite vrata zamrzivača prilikom doziranja vode, dovod vode će se zaustaviti.

- Ako otvorite vrata zamrzivača prilikom doziranja vode, doziranje vode će se prekinuti.
- Ako je rub čaše malen, voda može prskati oko čaše ili potpuno izvan nje.
- Upotrijebite čašu čiji je promjer ruba preko 68 mm kada dozirate vodu.

Spremnik dispenserera vode

- 1 Otvorite čep (mali poklopac) na vrhu spremnika vode.



- 2 Napunite spremnik vode pitkom vodom i zatvorite čep (mali poklopac).

- Spremnik vode može sadržavati do 2,3 L vode.

⚠ OPREZ

- Nemojte dopuštati pristup spremniku dispenserera djeci. Ako dijete ispusti spremnik dispenserera vode dok je pun vode, može doći do ozljede. Nemojte puniti spremnik vode pićima koja nisu voda i nemojte ga puniti vrućom vodom.
- Nemojte upotrebljavati prekomjernu silu i nemojte udarati uređaj prilikom uklanjanja ili pripajanja spremnika dispenserera vode. Tako možete oštetiti uređaj ili se ozlijediti.

NAPOMENA

- Prije upotrebe spremnika dispenserera vode nakon postavljanja uređaja, spremnik treba oprati prije nego ga napunite vodom.
- Provjerite je li spremnik dispenserera vode ispravno postavljen na uređaj. Ako nije ispravno pripojen, voda može curiti iz spremnika u uređaj.

- Ako u spremniku dispENZERA vode nema vode, funkcija hladne vode dispENZERA ne može se upotrebljavati. Provjerite ima li vode u spremniku dispENZERA vode i ako je nema, napunite ga vodom.
- Pričekajte najmanje 15 sekundi prije uklanjanja spremnika vode nakon doziranja vode.
- Zvukovi iz spremnika vode uobičajeni su prilikom dovoda vode u dozator. To nije znak kvara.

Pladanj za led

Napunite pladanj za led vodom.

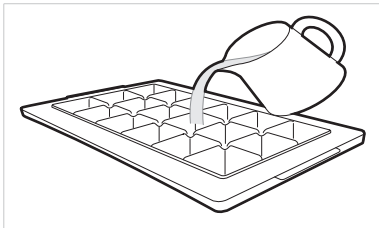

⚠ UPOZORENJE

- Napunite isključivo vodom za piće.

⚠ OPREZ

- Provjerite ima li ostataka leda u pladnju za led prije nego što ga napunite vodom.
- Nemojte snažno gurati vrata zamrzivača nakon što pladanj za led napunite vodom.
- Ako često otvarate i zatvarate vrata zamrzivača, zamrzavanje vode može potrajati duže vrijeme.
- Vrijeme koje je potrebno za zamrzavanje vode može se razlikovati ovisno o godišnjem dobu.
- Stabilizacija temperature nakon prvog postavljanja uređaja može potrajati do 24 sata. Zbog toga zamrzavanje vode može potrajati duže vrijeme.
- Pažljivo rukujte ledom jer rubovi leda mogu biti oštri.

NAPOMENA

- Ako je pladanj za led prepunjen, led se može zalijepiti i može ga biti teško ukloniti.
- Pritisnite tipku **Express Freeze** na upravljačkoj ploči za brzo pravljenje leda.
- Nemojte spremati led koji se nije u potpunosti smrznuo. Voda koja nije smrznuta može uzrokovati ljepljenje leda u grude.
- Pazite da ne upotrebljavate prekomjernu silu prilikom savijanja pladnja za led. Time se pladanj za led može slomiti.
- Za jednostavno uklanjanje leda unaprijed napunite pladanj vodom.

Pretvorivi odjeljak za svježinu (*)

Ovaj je odjeljak hladan i temperaturom u njemu može se upravljati guranjem poluge ① koja se nalazi ispred odjeljka u oba smjera.

Ako u njega spremate povrće nakon postavljanja opcije za meso ili ribu, može doći do ozljede zbog hladnoće.

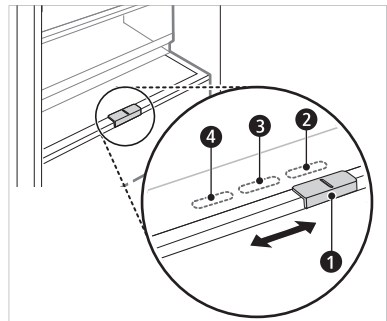

- ② za pohranu povrća. (Preporučeno)
- ③ za pohranu ribe.
- ④ za pohranu mesa.

NAPOMENA

- (*) : Ova se značajka razlikuje ovisno o kupljenom modelu.

Ladica za svježe povrće (*)

U odjeljku za povrće možete podesiti vlažnost pomicanjem ručice ❶.

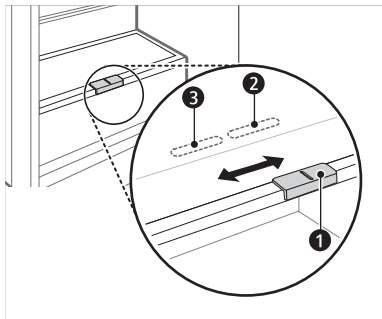

- ❷ za pohranu povrća. (Preporučeno)
- ❸ za spremanje voća.

NAPOMENA

- (*) : Ova se značajka razlikuje ovisno o kupljenom modelu.

Sklopiva polica

Više predmete, kao što su veliki spremnici i boce, pohranite tako da prednju polovicu police gurnete ispod stražnje polovice police. Povucite prednji dio police prema naprijed za vraćanje police u izvorno stanje.

- 1 Podignite prednju stranu police i pomaknite stražnju stranu police.



- 2 Podignite prednju stranu police i pomaknite je ispod njezine stražnje strane. Iz tog položaja obje strane police mogu se podignuti za oslobađanje više prostora.

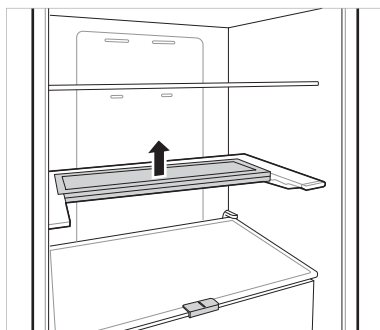

Ostale funkcije

Alarm za otvorena vrata

Ako vrata (odjeljka hladnjaka) ostanu otvorena ili nisu do kraja zatvorena tijekom jedne minute, alarm se oglašava 3 puta u intervalu od 30 sekundi.

- Obratite se informacijskom centru za korisnike tvrtke LG Electronics ako se alarm nastavi oglašavati i nakon zatvaranja vrata.

Prepoznavanje kvara

Uređaj može automatski prepoznati probleme tijekom rada.

- Ako se prepozna problem, uređaj neće raditi te će se prikazati kod pogreške čak i kad se pritisne bilo koja tipka.
- Kada se to dogodi, ne isključujte napajanje i odmah se obratite informacijskom centru za korisnike tvrtke LG Electronics. Ako isključite napajanje, serviser iz informacijskog centra za korisnike tvrtke LG Electronics možda neće moći pronaći problem.

Korištenje aplikacije LG SmartThinQ

- Za uređaje s logotipom  ili  Aplikacija SmartThinQ tvrtke LG omogućava vam komuniciranje s uređajem putem pametnog telefona

Prije upotrebe aplikacije SmartThinQ tvrtke LG

- 1 Provjerite udaljenost između uređaja i bežičnog usmjerivača (Wi-Fi mreža).
 - Ako je udaljenost između uređaja i bežičnog usmjerivača prevelika, signal slabi. To može uzrokovati duže vrijeme registriranja ili onemogućiti instalaciju.
- 2 Isključite **Mobilne podatke** ili **Mobilni podatkovni promet** na pametnom telefonu.
 - Za telefon iPhone isključite podatke u izborniku **Postavke** → **Mobilni podaci** → **Mobilni podaci**.

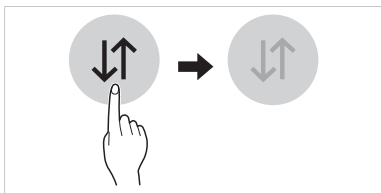

- 3 Povežite svoj pametni telefon s bežičnim usmjerivačem.

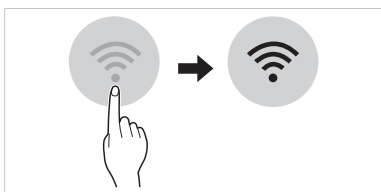

NAPOMENA

- Za potvrđivanje Wi-Fi veze provjerite da je ikona **Wi-Fi**  na upravljačkoj ploči uključena.
- Uređaj podržava samo Wi-Fi mreže od 2,4 GHz. Da biste provjerili mrežnu frekvenciju, obratite se davatelju internetskih usluga ili vidite priručnik za bežični usmjerivač.
- LG SmartThinQ nije odgovoran za bilo kakve probleme mrežne veze ili bilo kakve pogreške, kvarove ili greške uzrokovane mrežnom vezom.
- Ako uređaj ima problema pri povezivanju s Wi-Fi mrežom, možda je predaleko od usmjernika (router). Nabavite Wi-Fi repetitor (proširivač raspona) kako biste poboljšali jačinu Wi-Fi signala.
- Wi-Fi veza se možda neće uspostaviti ili može biti prekinuta zbog okoline kućne mreže.
- Mrežna veza možda neće ispravno raditi, ovisno o davatelju internetskih usluga.
- Okolno bežično okruženje može uzrokovati spori rad bežične mreže.
- Uređaj se ne može registrirati zbog problema s bežičnim prijenosom signala. Isključite uređaj i pričekajte oko minutu prije ponovnog pokušaja.
- Ako je na bežičnom usmjerivaču uključen vatrozid (firewall), onemogućite vatrozid ili dodajte izuzetak.
- Naziv bežične mreže (SSID) trebao bi biti kombinacija latiničnih slova i brojeva. (Nemojte koristiti posebne znakove)
- Korisničko sučelje (UI) pametnog telefona može varirati ovisno o mobilnom operativnom sustavu (OS) i proizvođaču.
- Ako je sigurnosni protokol usmjerivača podešen na **WEP** možda nećete moći postaviti mrežu. Promijenite ga na druge sigurnosne protokole (preporučuje se **WPA2**) i ponovno registrirajte proizvod.

Instaliranje aplikacije LG SmartThinQ

Potražite aplikaciju LG SmartThinQ u trgovini Google Play & Apple App na pametnom telefonu. Pratite upute za preuzimanje i instaliranje aplikacije.

Značajke aplikacije SmartThinQ tvrtke LG za modele koji imaju funkciju Wi-Fi

Komunicirajte s uređajem pomoću pametnog telefona koristeći prikladne pametne značajke.

Firmware Update (Ažuriranje Firmwarea)

Ažurira rad uređaja.

Smart Diagnosis™

Ako upotrijebite funkciju pametne dijagnoze, dobit ćete korisne informacije kao što su ispravan način uporabe aplikacije na temelju uzoraka korištenja.

Postavke

Omogućuje Vam da postavite različite opcije na hladnjaku i u aplikaciji.

NAPOMENA

- Ako promijenite bežični usmjerivač, davatelja internetskih usluga ili lozinku, izbrišite registrirani uređaj iz aplikacije LG SmartThinQ i ponovno ga registrirajte.
- Aplikacija je podložna promjenama u svrhu poboljšanja uređaja bez prethodne obavijesti korisnicima.
- Značajke mogu varirati ovisno o modelu.

Povezivanje s Wi-Fi mrežom

Kada se tipka **Wi-Fi** upotrebljava s aplikacijom SmartThinQ tvrtke LG, hladnjak možete spojiti na kućnu Wi-Fi mrežu. Ikona **Wi-Fi** prikazuje status mrežne veze hladnjaka. Ikona svijetli kada je hladnjak spojen na Wi-Fi mrežu.

Početna registracija uređaja

Pokrenite aplikaciju LG SmartThinQ i slijedite upute iz aplikacije za registraciju uređaja.

Ponovno registriranje uređaja ili registriranje drugog korisnika

Pritisnite i držite tipku **Wi-Fi** 3 sekunde da biste privremeno isključili funkciju. Pokrenite aplikaciju SmartThinQ tvrtke LG i slijedite upute iz aplikacije za registraciju uređaja.

NAPOMENA

- Da biste onemogućili funkciju Wi-Fi, pritisnite i držite tipku **Wi-Fi** 3 sekunde. Ikona Wi-Fi će se isključiti.

Obavijest s informacijama o softveru s otvorenim izvornim kodom

Za pristup otvorenom kodu prema licencama GPL, LGPL, MPL i ostalim licencama za softver s otvorenim kodom sadržan u ovom uređaju posjetite <http://opensource.lge.com>.

Osim izvornog koda, možete preuzeti sve predmetne uvjete licence, izjave o odricanju odgovornosti i napomene o autorskim pravima.

LG Electronics vam nudi i mogućnost dostave izvornog koda na CD ROM-u uz određenu naknadu troškova za medij, dostavu i obradu narudžbe. Pišite nam na opensource@lge.com. Ponuda vrijedi tri godine nakon naše zadnje otpreme ovog proizvoda. Ponuda vrijedi za sve koji su upoznati s ovom informacijom.

Uporaba funkcije Smart Diagnosis™

- Za uređaje s logotipom  ili 

Smart Diagnosis™ putem informacijskog centra za korisnike

Upotrijebite ovu funkciju ako trebate preciznu dijagnozu informacijskog centra za korisnike tvrtke LG Electronics kada dođe do kvara uređaja. Upotrijebite ovu funkciju samo kako biste se obratili predstavniku servisa, a ne tijekom uobičajenog rada.

Zaslon se nalazi na vratima hladnjaka.

- 1 Pritisnite tipku **Lock** za aktivaciju funkcije zaštite.
 - Ako je zaslon zaključan dulje od 5 minuta, potrebno je deaktivirati i ponovno aktivirati bravu.

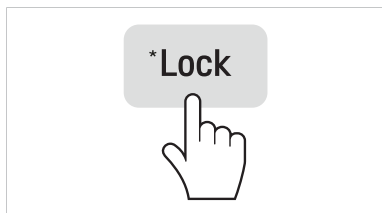

- 2 Pritisnite i držite tipku **Freezer** tri sekunde ili duže dok držite svoj telefon na zvučniku.

- 3 Otvorite vrata hladnjaka, zatim držite telefon na gornjem desnom otvoru za zvučnik.

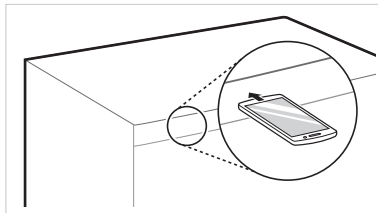

- 4 Nakon završetka prijenosa podataka, serviser će objasniti rezultate postupka dijagnoze s pomoću funkcije Smart Diagnosis™.

Zaslon se nalazi unutar vrata hladnjaka.

- 1 Otvorite vrata hladnjaka.
- 2 Pritisnite i držite tipku **Freezer** tri sekunde ili duže.
- 3 Držite telefon u gornjem desnom otvoru za zvučnik.

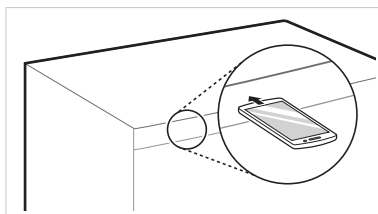

- 4 Nakon završetka prijenosa podataka, serviser će objasniti rezultate postupka dijagnoze s pomoću funkcije Smart Diagnosis™.

NAPOMENA

- Postavite telefon tako da je njegov mikrofون poravnat s otvorom za zvučnik.
- Zvuk funkcije Smart Diagnosis™ javlja se nakon otprilike 3 sekunde.
- Ne uklanjajte telefon iz otvora za zvučnik dok se prenose podaci.
- Držite telefon u gornjem desnom otvoru za zvučnik i pričekajte dok se prenose podaci.
- Zvuk prijena podataka može biti neugodan dok se prenose podaci za dijagnozu s pomoću funkcije Smart Diagnosis™, ali radi precizne dijagnoze nemojte uklanjati telefon iz otvora za zvučnik sve dok ne prestane zvuk prijena podataka.
- Nakon završetka prijena podataka, prikazuje se poruka o dovršetku prijena, a upravljačka se ploča automatski isključuje i ponovno uključuje nakon nekoliko sekundi. Nakon toga, informacijski centar za korisnike objasnit će vam rezultate dijagnoze.
- Funkcija Smart Diagnosis™ ovisi o lokalnoj kvaliteti poziva.
- Ako upotrijebite kućni telefon, poboljšat će se učinkovitost komunikacije, a vi možete prenijeti bolji signal.
- Ako je prijenos podataka za dijagnozu s pomoću funkcije Smart Diagnosis™ loš zbog loše kvalitete poziva, možda nećete primiti najbolju uslugu Smart Diagnosis™.

Napomene za čišćenje

- Kada vadite policu ili ladicu iz uređaja, izvadite svu hranu s police ili iz ladice kako biste spriječili ozljedu ili oštećenje uređaja.
 - U suprotnome, može doći do ozljede zbog težine hrane.
- Ako čistite vanjske ventilacijske otvore uređaja usisivačem, trebate isključiti kabel za napajanje iz utičnice kako bi se izbjeglo statičko pražnjenje koje može oštetiti elektroniku ili uzrokovati strujni udar.
- Odspojite police i ladice te ih očistite vodom, zatim ih prikladno osušite prije nego što ih zamijenite.
- Redovito obrišite brtve na vratima vlažnom mekom krpom.
- Mrlje na košari vrata treba očistiti jer mogu ugroziti uvjete čuvanja u košari te čak uzrokovati kvar.
- Nakon čišćenja provjerite je li kabel za napajanje oštećen, zagrijan ili neispravno priključen.
- Ventilacijske otvore s vanjske strane uređaja održavajte čistim.
 - Blokirani ventilacijski otvori mogu uzrokovati požar ili oštećenje uređaja.
- Laštenje vanjskih obojenih metalnih površina pomaže u zaštiti od hrđe. Nemojte laštiti plastične dijelove. Ulaštite obojene metalne površine barem dvaput godišnje s pomoću voska za uređaje (ili za voska za automobile). Nanesite vosak čistom, mekom krpom.
- Prilikom čišćenja unutrašnjosti ili vanjske površine uređaja, ne ribajte ga grubim četkama, pastom za zube ili zapaljivim materijalima. Ne koristite sredstva za čišćenje koja sadrže zapaljive tvari.
 - To može uzrokovati gubitak boje ili oštećenje uređaja.
 - Zapaljive tvari: alkohol (etanol, metanol, izopropil alkohol, izobutil alkohol, itd), razrjeđivači, izbjeljivači, benzen, zapaljive tekućine, abrazivi, itd.
- Za vanjski dio uređaja upotrijebite čistu spužvu ili meku krpu i blagi deterđent s toplom vodom. Nemojte upotrebljavati abrazivna ili koncentrirana sredstva za čišćenje. Temeljito osušite mekom krpom.

- Nikada nemojte prati police ili spremnike u perilici posuđa.
 - Dijelovi se mogu deformirati zbog topline.
- Redovito čistite površine koje mogu doći u dodir s hranom i pristupačne sustave odvod nje.
- Ako je uređaj opremljen LED žaruljicom, nemojte ukloniti pokrov žaruljice ni LED žaruljicu prilikom pokušaja popravka i servisiranja. Obratite se informacijskom centru za korisnike tvrtke LG Electronics.

Čišćenje košare u vratima

Uklanjanje košare iz vrata hladnjaka

Držite oba ruba košare i uklonite je podizanjem prema gore.

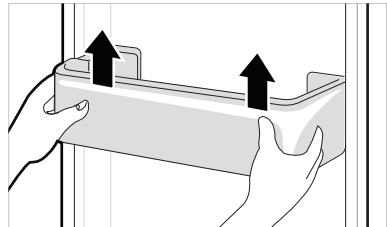

Umetanje košare u vrata hladnjaka

- 1 Držite oba ruba košare, nježno pritisnite jedan rub za pripajanje, a zatim na isti način pripojite drugi dio.

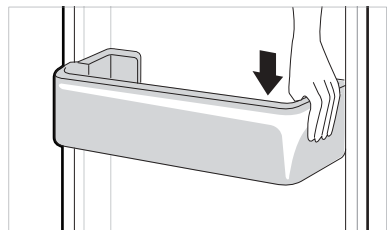

- 2** Nakon pripajanja nježno dodirnite košaru u vratima za vodoravno učvršćivanje.

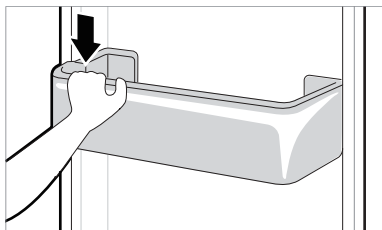

- 2** Podignite ladicu za povrće i uklonite je tako da je izvadite.

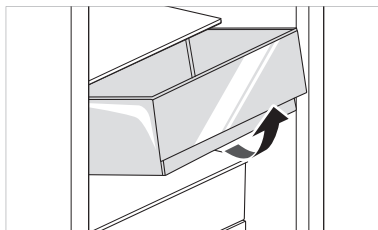

Čišćenje police

Uklanjanje police hladnjaka

Podignite stražnji rub police hladnjaka i zatim ga izvucite.

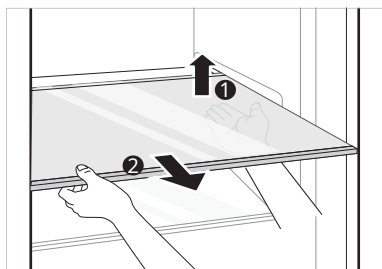

⚠ OPREZ

- Imajte na umu da težina spremljene hrane može uzrokovati ozljede prilikom uklanjanja ladice za povrće.

Ponovno postavljanje ladice za povrće

Umetnite policu za povrće redoslijedom suprotnim od redoslijeda uklanjanja.

Čišćenje poklopca za održavanje hrskavosti

Uklanjanje poklopca za održavanje hrskavosti

- 1** Nakon uklanjanja poklopca ladice za povrće, povucite gornji dio poklopca za održavanje hrskavosti prema dolje.

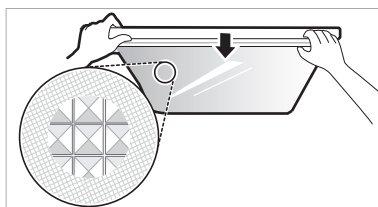

Umetanje police hladnjaka

Umetnite policu redoslijedom suprotnim od redoslijeda uklanjanja.

Čišćenje ladice za povrće

Uklanjanje ladice za povrće

- 1** Izvadite sadržaj ladice. Držite ručku ladice za povrće i izvucite je do kraja sve dok se ne zaustavi.

- 2** Uklonite poklopac za održavanje hrskavosti tako da ga izvučete.

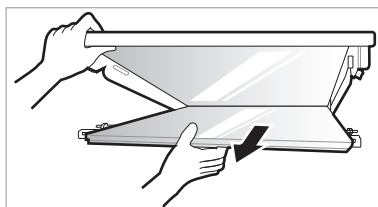

Umetanje poklopca za održavanje hrskavosti

- 1 Postavite izbočenja na poklopcu za održavanje hrskavosti u uture na polici.

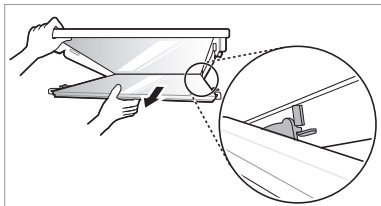

- 2 Umetnite izbočenja ispred poklopca za održavanje hrskavosti u uture ispred police i gurnite poklopac za održavanje hrskavosti prema gore za pripajanje.

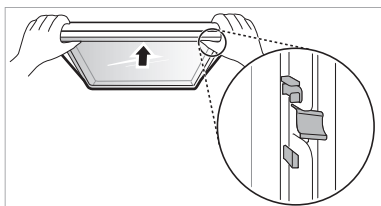

Čišćenje ladice zamrzivača

- 1 Izvadite sadržaj ladice. Držite ručku ladice zamrzivača i izvucite je do kraja sve dok se ne zaustavi.
- 2 Podignite ladicu zamrzivača i uklonite je tako da je izvadite.

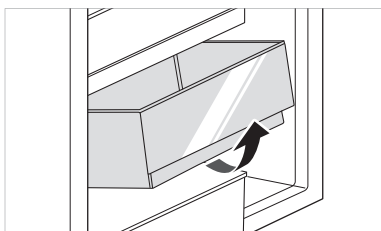

Umetanje ladice zamrzivača

Umetnite policu zamrzivača redoslijedom suprotnim od redoslijeda uklanjanja.

Čišćenje dispENZERA za vodu

Čišćenje pladnja dispENZERA



Pladanj dispENZERA može se smočiti zbog prolivene vode ili leda. Očistite čitavo područje vlažnom krpom.

Čišćenje izlaza za vodu i led

Često prebrišite izlaz za vodu i led čistom krpom jer se lako može zaprljati. Imajte na umu da se vlakna krpe mogu zalijepiti za izlaz.

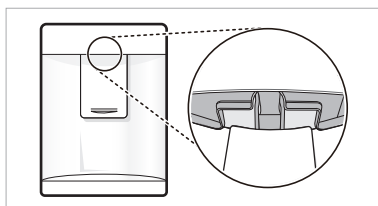

Simptomi	Razlozi i rješenja
Uređaj ne hladi ili ne zamrzava.	Je li došlo do prekida napajanja? <ul style="list-style-type: none"> • Provjerite napajanje drugih uređaja.
	Je li strujni utikač isključen iz utičnice? <ul style="list-style-type: none"> • Ispravno priključite strujni utikač u utičnicu.
Uređaj slabo hladi ili zamrzava.	Je li temperatura hladnjaka ili zamrzivača postavljena na najtopliju postavku? <ul style="list-style-type: none"> • Postavite temperaturu hladnjaka ili zamrzivača na „Srednje“.
	Je li uređaj izložen izravnom sunčevom svjetlu ili se nalazi blizu predmeta koji proizvode toplinu, kao što su štednjak ili grijač? <ul style="list-style-type: none"> • Provjerite prostor na kojem je uređaj postavljen te ga ponovno postavite podalje od predmeta koji proizvode toplinu.
	Jeste li u uređaj stavili vruću hranu koju niste prethodno ohladili? <ul style="list-style-type: none"> • Ohladite vruću hranu prije nego što je stavite u hladnjak ili zamrzivač.
	Jeste li stavili previše hrane? <ul style="list-style-type: none"> • Održavajte odgovarajuću količinu slobodnog prostora između namirnica.
	Jesu li vrata uređaja posve zatvorena? <ul style="list-style-type: none"> • Zatvorite vrata do kraja i pobrinite se da spremljena hrana ne smeta vratima.
	Ima li dovoljno prostora oko uređaja? <ul style="list-style-type: none"> • Prilagodite položaj na kojem je postavljen da biste osigurali dovoljno prostora oko uređaja.
Uređaj ima neugodan miris.	Je li temperatura hladnjaka ili zamrzivača postavljena na „Toplo“? <ul style="list-style-type: none"> • Postavite temperaturu hladnjaka ili zamrzivača na „Srednje“.
	Jeste li stavili hranu jakoga mirisa? <ul style="list-style-type: none"> • Hranu s jakim mirisom čuvajte u dobro zatvorenim posudama.
	Je li se povrće ili voće pokvarilo u ladicu? <ul style="list-style-type: none"> • Bacite gnjilo povrće i očistite ladicu za povrće. Nemojte predugo čuvati povrće u ladicu za povrće.
Unutrašnja žarulja u uređaju ne svijetli.	Je li unutrašnja žarulja u uređaju isključena? <ul style="list-style-type: none"> • Korisnicima nije jednostavno zamijeniti unutrašnju žarulju u uređaju jer se ne servisira. Ako unutrašnja žarulja ne svijetli, obratite se informacijskom centru za korisnike tvrtke LG Electronics.
Vrata uređaja nisu čvrsto zatvorena.	Je li uređaj nagnut prema naprijed? <ul style="list-style-type: none"> • Podesite prednje nožice kako biste malo podigli prednju stranu.
	Jesu li police pravilno sastavljene? <ul style="list-style-type: none"> • Ponovno namjestite police ako je to potrebno.
	Jeste li presnažno zatvorili vrata? <ul style="list-style-type: none"> • Ako primijenite previše sile ili brzine prilikom zatvaranja vrata, ona mogu nakratko ostati otvorena prije zatvaranja. Pripazite da ne gurnete vrata presnažno. Nježno zatvorite vrata.

Simptomi	Razlozi i rješenja
Vrata proizvoda teško se otvaraju.	<p>Jeste li otvorili vrata odmah nakon što ste ih zatvorili?</p> <ul style="list-style-type: none"> • Ako pokušate otvoriti vrata uređaja unutar 1 minute nakon zatvaranja, možda ćete imati poteškoća zbog pritiska u uređaju. Pokušajte otvoriti vrata uređaja ponovno za nekoliko minuta kada se unutrašnji pritisak ujednači.
Kondenzacija se javlja u uređaju ili na dnu ladice za povrće.	<p>Jeste li u uređaj stavili vruću hranu koju niste prethodno ohladili?</p> <ul style="list-style-type: none"> • Ohladite vruću hranu prije nego što je stavite u hladnjak ili zamrzivač.
	<p>Jeste li vrata uređaja ostavili otvorena?</p> <ul style="list-style-type: none"> • Kondenzacija će nestati kada zatvorite vrata uređaja, a kapljice možete i obrisati suhom krpom.
	<p>Otvarate li i zatvarate vrata uređaja prečesto?</p> <ul style="list-style-type: none"> • Kondenzacija se može pojaviti zbog razlike u temperaturi koja dolazi izvana. Vlagu obrišite suhom krpom.
	<p>Jeste li staviti toplu ili vlažnu hranu koju niste zatvorili u spremnik unutra?</p> <ul style="list-style-type: none"> • Hranu čuvajte u pokrivenim ili dobro zatvorenim posudama.
U zamrzivaču se stvorio led.	<p>Jesu li vrata dobro zatvorena?</p> <ul style="list-style-type: none"> • Provjerite blokira li neka hrana vrata iznutra i pobrinite se da su vrata čvrsto zatvorena.
	<p>Jeste li u uređaj stavili vruću hranu koju niste prethodno ohladili?</p> <ul style="list-style-type: none"> • Ohladite vruću hranu prije nego što je stavite u hladnjak ili zamrzivač.
U zamrzivaču se stvorio led.	<p>Je li ulaz ili izlaz zraka zamrzivača blokiran?</p> <ul style="list-style-type: none"> • Pobrinite se da ulaz ili izlaz zraka nije blokiran kako bi zrak mogao slobodno kružiti u unutrašnjosti.
	<p>Je li zamrzivač prepun?</p> <ul style="list-style-type: none"> • Održavajte odgovarajuću količinu slobodnog prostora između namirnica.
U unutrašnjosti ili na vanjštini uređaja stvorio se led ili kondenzacija.	<p>Jeste li prečesto otvarali i zatvarali vrata uređaja ili su vrata uređaja neispravno zatvorena?</p> <ul style="list-style-type: none"> • Led ili kondenzacija mogu se pojaviti ako zrak izvana uđe u uređaj.
	<p>Je li okruženje uređaja vlažno?</p> <ul style="list-style-type: none"> • Kondenzacija se može pojaviti na vanjskoj strani uređaja ako je prostor u kojem je on postavljen previše vlažan ili pak ako je visok postotak vlage u zraku, primjerice za kišnih dana. Vlagu obrišite suhom krpom.

Simptomi	Razlozi i rješenja
Uređaj je bučan i proizvodi neuobičajene zvukove.	Je li uređaj postavljen na slaboj podlozi ili nije ravan? <ul style="list-style-type: none"> • Postavite uređaj na čvrst i ravan pod.
	Dodiruje li stražnja strana uređaja zid? <ul style="list-style-type: none"> • Prilagodite položaj na kojem je postavljen da biste osigurali dovoljno prostora oko uređaja.
	Ima li razasutih predmeta iza uređaja? <ul style="list-style-type: none"> • Uklonite razasute predmete koji se nalaze iza uređaja.
	Nalazi li se na uređaju neki predmet? <ul style="list-style-type: none"> • Uklonite predmet koji se nalazi na uređaju.
Zagrijana je bočna ili prednja strana uređaja.	Cijevi za zaštitu od kondenzacije nalaze se na tom području kako bi se smanjila kondenzacija oko područja vrata. <ul style="list-style-type: none"> • Cijev za otpuštanje topline koja sprječava kondenzaciju postavljena je na prednjoj i bočnoj strani uređaja. Možete osjetiti da je posebno zagrijana nakon postavljanja uređaja ili ljeti. Ovo nije problem i sasvim je uobičajeno.
Ima vode u uređaju ili izvan njega.	Je li došlo do istjecanja vode oko uređaja? <ul style="list-style-type: none"> • Provjerite istječe li voda iz umivaonika ili nekog drugog mjesta.
	Ima li vode u donjem dijelu uređaja? <ul style="list-style-type: none"> • Provjerite je li voda nastala zbog odmrzavanja zamrznute hrane ili lomljenja ili ispuštanja posude.
Zvukovi škljocanja	Kontrola odmrzavanja škljocnut će kada započne i završi ciklus automatskog odmrzavanja. Kontrola termostata (ili kontrola uređaja u nekim modelima) također će škljocnuti kada ciklus započne i završi. <ul style="list-style-type: none"> • Uobičajen rad
Zvukovi zveckanja	Zvuk zveckanja može se stvarati zbog protoka u uređaju, cijevi za vodu na stražnjoj strani uređaja (samo za modele s cijevima) ili predmeta postavljenih na uređaj ili oko njega. <ul style="list-style-type: none"> • Uobičajen rad
	Uređaj ne stoji ravno na tlu. <ul style="list-style-type: none"> • Pod je nedostatan nosivosti ili je neravan, ili treba podesiti nožice za poravnanje. Vidi odjeljak za poravnanje vrata.
	Uređaj s linearnim kompresorom premješten je tijekom rada. <ul style="list-style-type: none"> • Uobičajeni rad. Ako kompresor ne prestane zveckati nakon 3 minute, isključite napajanje uređaja, potom ga ponovno uključite.

Simptomi	Razlozi i rješenja
Šumeći zvukovi	Motor ventilatora isparivača pokreće zrak koji kruži kroz odjeljak hladnjaka i zamrzivača. <ul style="list-style-type: none"> • Uobičajen rad
	Ventilator kondenzatora gura zrak preko kondenzatora. <ul style="list-style-type: none"> • Uobičajen rad
Zvukovi kloketanja	Rashladno sredstvo protječe kroz sustav za hlađenje <ul style="list-style-type: none"> • Uobičajen rad
Zvukovi pucketanja	Stezanje i rastezanje unutrašnjih stijenki zbog promjena temperature. <ul style="list-style-type: none"> • Uobičajen rad
Vibriranje	Ako bočna ili stražnja strana uređaja dodiruje ormarić ili zid, uobičajene vibracije mogu uzrokovati jasne zvukove. <ul style="list-style-type: none"> • Da biste otklonili zvukove, pobrinite se da bočne strane i stražnja strana ne dodiruju zid ili ormarić.
Vaš kućanski aparat i pametni telefon nisu spojeni na Wi-Fi mrežu.	Lozinka za Wi-Fi mrežu na koju se pokušavate spojiti nije ispravna. <ul style="list-style-type: none"> • Pronađite Wi-Fi mrežu na koju je spojen Vaš pametni telefon i uklonite je, pa zatim registrirajte svoj uređaj na LG SmartThinQ.
	Mobilni podaci za Vaš pametni telefon su uključeni. <ul style="list-style-type: none"> • Isključite značajku Mobilni podaci na pametnom telefonu i registrirajte uređaj putem Wi-Fi mreže.
	Naziv bežične mreže (SSID) je pogrešno postavljen. <ul style="list-style-type: none"> • Naziv bežične mreže (SSID) trebao bi biti kombinacija latiničnih slova i brojeva. (Nemojte koristiti posebne znakove)
	Frekvencija usmjerivača nije 2,4 GHz. <ul style="list-style-type: none"> • Podržani su samo usmjerivači frekvencije od 2,4 GHz. Postavite bežični usmjerivač na 2,4 GHz i spojite uređaj na bežični usmjerivač. Za provjeru frekvencije usmjerivača, kontaktirajte davatelja internetskih usluga ili proizvođača usmjerivača.
	Udaljenost između uređaja i bežičnog usmjerivača je prevelika. <ul style="list-style-type: none"> • Ako je udaljenost između uređaja i bežičnog usmjerivača prevelika, signal može biti preslab i veza se možda neće uspješno konfigurirati. Premjestite usmjerivač tako da je bliže uređaju.

Bilješka

KÉZIKÖNYV

HŰTŐ- ÉS FAGYASZTÓSZEKRÉNY

Olvassa el ezt a kézikönyvet a készülék üzembe helyezése előtt, és tartsa kéznél mindig referenciaként.

TARTALOMJEGYZÉK

A jelen kézikönyvben szereplő képanyag, illetve tartalom eltérhet az Ön által vásárolt modelltől.

A kézikönyvet a gyártó bármikor átdolgozhatja.

BIZTONSÁGI ELŐÍRÁSOK.....	3
FONTOS BIZTONSÁGI ELŐÍRÁSOK	3
A régi készülék ártalmatlanítása.....	10
ÜZEMBE HELYEZÉS	11
Méretek és hézagok	11
Környezeti hőmérséklet	11
Az ajtók megfordítása.....	12
A készülék vízszintezése.....	12
A készülék csatlakoztatása.....	12
A készülék mozgatása.....	12
ÜZEMELTETÉS	13
Alkatrészek és funkciók	13
Megjegyzések az üzemeltetéshez.....	15
Vezérlőpanel.....	17
Vízadagoló (*).....	19
Vízadagoló tartály.....	19
Jégtálca	20
Fresh Converter rekesz (*).....	20
Friss zöldség fiók (*).....	21
Lehajtható polc	21
Egyéb funkciók	22
INTELLIGENS FUNKCIÓK	23
LG SmartThinQ alkalmazás használata	23
A Smart Diagnosis™ használata	25
KARBANTARTÁS	27
Megjegyzések a tisztításhoz.....	27
Az ajtó kosarának tisztítása.....	27
A polc tisztítása.....	28
A zöldségfiók tisztítása	28
A frissentartó burkolatának tisztítása.....	28
A fagyasztófiók tisztítása	29
A vízadagoló tisztítása.....	29
HIBAELEHÁRÍTÁS.....	30

A következő biztonsági irányelvek célja a termék nem biztonságos vagy helytelen használatából adódó váratlan veszélyek vagy sérülések megelőzése.

Az irányelvek „FIGYELMEZTETÉS” és „VIGYÁZAT” részekre oszlanak az alábbiakban leírtak szerint.

 Ez a szimbólum a veszély kockázatával járó esetek és műveletek jelölésére szolgál. Figyelmesen olvassa el a szimbólummal jelölt részt, és a kockázatok elkerülése érdekében kövesse az utasításokat.

FIGYELMEZTETÉS

Ez jelzi, hogy az utasítások követésének elmulasztása súlyos sérülést vagy halált okozhat.

VIGYÁZAT

Ez jelzi, hogy az utasítások követésének elmulasztása kisebb sérülést vagy a termék sérülését okozhatja.

FONTOS BIZTONSÁGI ELŐÍRÁSOK

FIGYELMEZTETÉS

A termék használata során a tűz, az áramütés vagy a személyi sérülés kockázatának csökkentése érdekében mindig tartsa be az alábbi alapvető biztonsági óvintézkedéseket.

Gyermekek a háztartásban

- A készüléket nem használhatják olyan személyek (a gyermekeket is beleértve), akik csökkent fizikai, érzékelési vagy mentális képességekkel rendelkeznek, illetve nem rendelkeznek megfelelő tapasztalattal és ismeretekkel, kivéve, ha a használat felügyelet alatt történik vagy a biztonságukért felelős személytől útmutatást kaptak a termék biztonságos használatára vonatkozóan. Ügyeljen arra, hogy gyermekek ne játszhassanak a készülékkel.
- Ha a készülék zárral van felszerelve (csak egyes modellek), tartsa távol a kulcsot a gyermekektől.

Európai felhasználás:

Ezt a készüléket 8 évesnél idősebb gyermekek és csökkent fizikai, érzékelési vagy mentális képességekkel, tapasztalattal és ismeretekkel nem rendelkező személyek is használhatják, ha a használat felügyelet alatt történik, vagy útmutatást kaptak a termék biztonságos használatára vonatkozóan és megértik a lehetséges veszélyeket. A gyermekek ne játsszanak a készülékkel. A takarítást vagy a karbantartást ne végezzék felügyelet nélküli gyermekek.

Üzembe helyezés

- A készülék mozgatását lehetőség szerint legalább két személy, biztonságos módon végezze.
- Gondoskodjon arról, hogy a fali aljzat földelése megfelelő legyen, és hogy a tápkábel földelő tűskéje ne legyen sérült, illetve ne hiányozzon a hálózati csatlakozódugóból. A földeléssel kapcsolatos további információkért érdeklődjön az LG Electronics vevőszolgálatánál.
- A készülék földelésre szolgáló vezetőkábelrel rendelkező tápkábelrel és földelő hálózati csatlakozódugóval van felszerelve. A tápkábel hálózati csatlakozódugóját egy, a helyi törvényeknek és előírásoknak megfelelően telepített és földelt fali aljzatba kell csatlakoztatni.
- Ha a tápkábel sérült, vagy a fali aljzat meglazult, ne használja a tápkábelt, és vegye fel a kapcsolatot egy hivatalos LG szervizközponttal.
- Ne csatlakoztassa a készüléket olyan több aljzatos adapterhez, amely nem rendelkezik hálózati kábelrel (szerelt).
- Ne módosítsa, illetve ne toldja meg a tápkábelt.
- A készüléket egy külön erre a célra elkülönített, biztosítókkal ellátott hálózati vezetékre kell csatlakoztatni.

- Ne használjon olyan több kimenetes csatlakozóaljzatot, amely nincs megfelelően földelve (hordozható). Ha megfelelően földelt, többcsatlakozós (hordozható) csatlakozót használ, használja a többcsatlakozós aljzatot az előírt vagy annál magasabb teljesítménnyel és csak a készülékhez használja a többcsatlakozós aljzatot.
- A készüléket olyan helyre állítsa, ahol a termék hálózati csatlakozódugójának kihúzása könnyen megoldható.
- Ügyeljen arra, hogy a hálózati csatlakozódugóját ne a vezetékkel felfelé dugja be, és a készülék ne dőljön a csatlakozónak.
- A készüléket kemény és egyenletes padlófelületen helyezze el.
- Ne telepítse a készüléket nedves, poros helyre. Ne telepítse, illetve tárolja a készüléket kültéren, illetve olyan helyen, ahol kedvezőtlen időjárási körülményeknek, például közvetlen napfénynek, szélnek, esőnek vagy fagypont alatti hőmérsékletnek lehet kitéve.
- Ne tegye ki a készüléket közvetlen napfénynek, vagy fűtő berendezések (tűzhelyek, hőszugárzók) hőhatásának.
- Ügyeljen arra, hogy telepítéskor ne hagyja szabadon a készülék hátulját.
- Ne engedje leesni a készülék ajtaját az össze- vagy szétszerelés közben.
- A készülék ajtajának össze- vagy szétszerelése során figyeljen arra, hogy ne csípődjön be vagy nyomódjon össze, illetve ne károsodjon a tápkábel.
- Ne csatlakoztasson csatlakozó adaptert vagy egyéb tartozékokat a hálózati csatlakozóhoz.

Üzemeltetés

- A készüléket csak háztartási célú élelmiszertárolásra használja, egyéb célokra (pl. orvosi vagy kísérleti anyagok tárolására vagy szállítására) ne alkalmazza.

- Nagyobb mennydörgés vagy villámlás esetén, vagy ha hosszabb ideig nem használja a készüléket, húzza ki a hálózati csatlakozódugót.
- Ne érjen nedves kézzel a hálózati csatlakozódugóhoz és a készülék kezelőgombjaihoz.
- Ne hajlítsa meg túlzottan a tápkábelt, és ne helyezzen rá nehéz tárgyat.
- Ha a készülék elektromos alkatrészeibe víz kerül, húzza ki a hálózati csatlakozódugót, és lépjen kapcsolatba az LG Electronics vevőszolgálatával.
- Ne tegye a kezét vagy fémtárgyakat a hideg levegőt kibocsátó terület belsejébe, illetve ne takarja le a készülék hátulján található hőleadó rácsot.
- Ne alkalmazzon túlzott erőt és ne ütögesse a készülék hátsó borítását.
- Ne tegyen élő állatot a termék belsejébe. Az állat megfulladhat.
- Vigyázzon a készülék közelében lévő gyerekekre, ha kinyitja vagy becsukja az ajtaját. Az ajtó megütheti a gyermekeit, és sérülést okozhat. Ne engedje, hogy bárki hintázzon az ajtókon vagy ránehezedjen azokra, mivel ez a berendezés felborulásához és súlyos sérüléshez vezethet.
- Ügyeljen rá, hogy gyermekek ne záródhassanak be véletlenül a készülékbe. A készülék belsejébe szorult gyermek megfulladhat.
- Ne helyezzen nehéz vagy törékeny tárgyakat, folyadékkal megtöltött edényeket, gyúlékony anyagokat vagy tárgyakat (pl. gyertyák, lámpák, stb), vagy a fűtőberendezések (mint például a kályhák, melegítők, stb.) a készülékre.
- Ha gázszivárgást (izobután, propán, földgáz, stb.) észlel, ne érintse meg a készüléket, illetve a hálózati csatlakozódugót, és azonnal szellőztesse ki a helyiséget. Ez a készülék hűtőközeget (izobután, R600a) használ. Bár kevés mennyiségű gázt használ, attól még a gáz gyúlékony. A készülék szállítása, üzembe helyezése vagy működése közben fellépő gázszivárgás esetén esetlegesen előforduló szikrák tüzet, robbanást vagy sérülést okozhatnak.

- Ne használjon vagy tároljon tűzveszélyes vagy gyúlékony anyagokat (étert, benzolt, alkoholt, kemikáliákat, LPG-t, gyúlékony spray-t, rovarölőt, légrfrissítőt, kozmetikumokat, stb.) a készülék közelében.
- Azonnal húzza ki a hálózati csatlakozódugót, és vegye fel a kapcsolatot az LG Electronics vevőszolgálatával, ha a készülék furcsa zajt, szagot vagy füstöt bocsát ki.
- A készülék vízrendszerében kizárólag csak ivóvizet szabad használni.
- Ügyeljen arra, hogy ne károsítsa a hűtőkört.
- Ne tegyen más elektromos berendezést (például hőszugárzót vagy mobiltelefont) a készülék belsejébe.

Karbantartás

- A készülék tisztításakor vagy belső lámpájának cseréjekor (ha be van szerelve) húzza ki a tápkábelt a konnektorból még a művelet megkezdése előtt.
- A hálózati csatlakozódugót biztonságosan, valamint teljesen szárazra törölve és portalanítva dugja be a fali aljzatba.
- A tápkábelt ne a vezetéknél fogva húzza ki a konnektorból. Fogja meg erősen a hálózati csatlakozódugót, majd egy határozott, egyenes mozdulattal húzza ki azt a fali aljzattól.
- Ne porlasszon vizet vagy gyúlékony anyagokat (fogkrém, alkohol, hígító, benzin, gyúlékony folyadék, csiszoló, stb.) a készülék külsejére vagy belsejére tisztítás céljából.
- Ne tisztítsa a készüléket durva vagy fémből készült kefével, durva ruhával vagy szivaccsal.
- Kizárólag az LG Electronics szervizközpont megfelelően képezett szerelője szedje szét, javítsa vagy módosítsa a készüléket. Ha a készüléket új helyre szeretné szállítani és ott üzembe helyezni, vegye fel a kapcsolatot az LG Electronics vevőszolgálatával.
- Ne használjon hajszárítót a készülék belsejének szárításához, és ne tegyen belülre gyertyát, hogy megszüntesse a szagokat.
- Ne használjon mechanikus eszközöket vagy a kiolvasztási folyamatot felgyorsító egyéb módszereket.

Leselejtezés

- A készülék selejtezésekor távolítsa el az ajtó tömítógumiját, viszont hagyja a helyükön a polcokat és tároló rekeszeket, illetve ügyeljen rá, hogy gyermekek ne kerüljenek a készülék közelébe.
- A csomagolóanyagokat (például műanyag zacskókat vagy hungarocell elemeket) tartsa gyermekektől távol. A csomagolóanyagok fulladást okozhatnak.

Műszaki biztonsági előírások

- Ügyeljen arra, hogy a készülék ráccsal védett vagy beépített szellőző nyílásai ne duguljanak el.
- Ne használjon elektromos készülékeket a hűtőszekrényben.
- A készülékben használt hűtőközeg és szigetelő gáz különleges leselejtezést igényel. Konzultáljon a szerviz dolgozóval vagy hasonlóan képzett személlyel, mielőtt ártalmatlanítja.
- A csövekből kijutó hűtőközeg begyulladhat vagy robbanást okozhat.
- A saját készülékében a hűtőanyag mennyisége a készülék belsejében lévő azonosító táblán látható.
- Soha ne indítson be olyan készüléket, amely sérülés jeleit mutatja. Ilyen esetben konzultáljon a forgalmazóval.
- A készüléket kizárólag háztartási, illetve háztartási típusú felhasználásra tervezték. Ne használja kereskedelmi vagy vendéglátóipari célokra, illetve olyan mobil környezetben, mint például lakókocsiban vagy hajón.
- Ne tároljon robbanékony anyagokat a készülékében, mint például gyúlékony hajtóanyagú aeroszolos palackokat.
- 3 és 8 év kor közötti gyermekek megrakhatják és üríthetik a hűtőkészülékeket.

Tűz és gyúlékony anyagok veszélye



Ez a szimbólum olyan tűzveszélyes anyagokra figyelmeztet, melyek meggyulladhatnak és tüzet okozhatnak, ha nem jár el óvatosan.

- Ne nyissa ki a készülék belső ajtaját, ha a külső ajtó nyitva és ne nyissa ki a külső ajtót önállóan, ha a belső ajtó nyitva van. Beszorulhat a két ajtó és károsodhatnak egymástól.

- Ha a szivárgást észlel, kerülje a nyílt lángot vagy a potenciális gyújtóforrásokat, és szellőztesse néhány percig azt a helyiséget, ahol a készülék található. Hogy elkerülje a gyúlékony gáz levegő keverék kialakulását a hűtőkör szivárgása esetén, a helyiség nagyságba, amelyben a készüléket használja, legyen összhangban a használt hűtőközeg mennyiségével. A készülékben található R600a hűtőanyag minden 8 g-jára 1 m² terület jusson.
- A készülék elhelyezésekor biztosítsa, hogy a tápkábel ne szoruljon be és ne legyen sérült.
- Ne helyezzen hordozható elosztókábeleket vagy hordozható tápegységeket a készülék mögé.

VIGYÁZAT

A termék használatából eredő kisebb személyi sérülés, működési hiba, valamint a gépben vagy egyéb vagyontárgyakban történő károkozás kockázatának csökkentése érdekében az alábbi alapvető óvintézkedéseket kell betartani:

Üzembe helyezés

- Szállításkor ne döntse meg a készüléket toláshoz vagy húzáshoz.
- Vigyázzon arra, hogy ne csípje be kezét, lábát vagy egyéb testrészét amikor elmozdítja a készüléket.

Üzemeltetés

- Nedves kézzel ne nyúljon a fagyasztott élelmiszerekhez vagy a fagyasztó rekesz fém alkatrészeihez. Fagyási sérülést okozhat.
- Ne tegyen üvegedényt, palackot vagy konzervdobozt (különösen a szénsavas italt tartalmazó italokat) a fagyasztó rekeszébe, polcaira vagy a jégtartályba, amelyek fagypont alatti hőmérsékletnek vannak kitéve.
- Ütés hatására az ajtó elülső oldalán vagy a polcokon lévő edzett üvegek megsérülhetnek. Ha eltörik, ne érintse meg kézzel.
- Ne függeszkedjen rá vagy másszon fel a készülék ajtajára, tároló terére vagy polcaira.

- Ne tároljon az ajtó tároló rekeszeiben túl sok vizesüveget, vagy köretek tárolására használt tárolóedényt.
- Akadályozza meg, hogy állatok a hálózati kábelt vagy a víztömlőt megrághassák.
- Ne használjon túl nagy erőt a készülék ajtajának kinyitásához, illetve becsukásához.
- Ha a készülék ajtajának zsanérjai megsérülnek vagy nem megfelelően működnek, ne használja tovább a terméket, és vegye fel a kapcsolatot az LG Electronics szervizközpontjával.
- Ne tisztítsa az üvegpolcokat vagy fedeleket meleg vízzel amikor ezek még hidegek.
- Fagyasztott élelmiszereket soha ne fogyasszon közvetlenül azután, hogy kivette azokat a fagyasztóból.
- Vigyázzon arra, hogy nem szorul be egy keze vagy lába amikor kinyitja vagy becsukja a készülék ajtaját.

Karbantartás

- Ne helyezze be a polcokat fejjel lefelé. A polcok leeshetnek.
- A készülékben felhalmozódott jég eltávolításával kapcsolatos további információért vegye fel a kapcsolatot az LG Electronics vevőszolgálatával.

A régi készülék ártalmatlanítása



- A leselejtezett elektromos és elektronikai termékeket a háztartási hulladéktól elkülönítve kell begyűjteni, a jogszabályok által kijelölt módon és helyen.
- Régi készülékeinek megfelelő leselejtezése segíthet megelőzni az esetleges egészségre vagy környezetre ártalmas hatásokat.
- Ha további információra van szüksége régi készülékeinek leselejtezésével kapcsolatban, lépjen kapcsolatba velünk a szelektalok.hu oldalon, ahol tájékoztatjuk Önt visszavételi, átvételi, gyűjtési és kezelési kötelezettségeinkről.

Méreték és hézagok

A szomszédos elemektől való túl kicsi távolság a fagyasztási képesség romlásához és a megnövekedett villamosenergia-költségekhez vezethet. Hagyjon 50 mm hézagot minden szomszédos falnál a készülék telepítésekor.

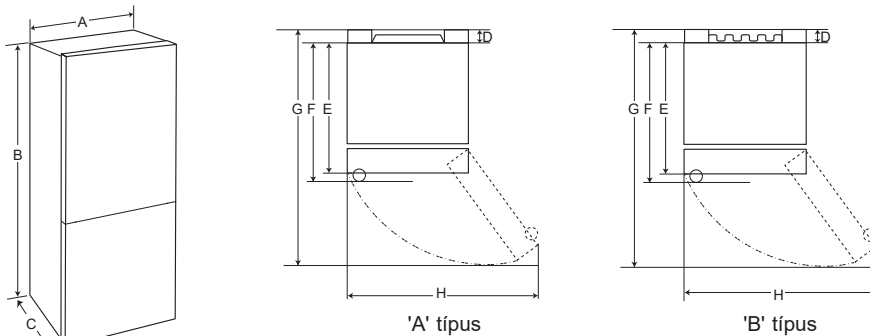

	'A' típus				'B' típus			
	Zseb fogantyú		Rúd fogantyú		Zseb fogantyú		Rúd fogantyú	
	Méret [mm]							
A	595	595	595	595	595	595	595	595
B	1860	2030	1860	2030	1860	2030	1860	2030
C	675	675	712	712	682	682	718	718
D	9	9	9	9	15	15	15	15
E	667	667	667	667	667	667	667	667
F	-	-	703	703	-	-	703	703
G	1124	1124	1124	1124	1130	1130	1130	1130
H	995	995	995	995	995	995	995	995

Környezeti hőmérséklet

- A készüléket az éghajlati zónától függően a környezeti hőmérséklet korlátozott tartományában lehet üzemeltetni.
- A belső hőmérsékletet befolyásolhatja a készülék elhelyezése, a környezeti hőmérséklet, az ajtónyitás gyakorisága és így tovább.
- A klímaosztály megtalálható a minősítési címkén.

Klímaosztály	Környezeti hőmérséklet-tartomány °C
SN (Kiterjedten Mérsékelt)	+10 - +32
N (Mérsékelt)	+16 - +32
ST (Szubtrópusi)	+16 - +38
T (Trópusi)	+16 - +43 / +10 - +43*

*Ausztrália, India, Kenya

MEGJEGYZÉS

Az SN és T közötti besorolású készülékek rendeltetése környezeti hőmérsékleten való használat 10°C és 43°C között.

Az ajtók megfordítása

Az Ön készülékén az ajtók megfordíthatók, így konyhája elrendezésének megfelelően bal, vagy jobb oldalról is nyithatók.

MEGJEGYZÉS

- Az ajtók megfordítását az LG Electronics szakképzett személyzetének kell elvégeznie. Ellenkező esetben az ajtókra vonatkozó szavatosság megszűnik.



A készülék vízszintezése

A rezgések elkerülése érdekében az egységnek vízszintesnek kell lennie.

Szükség esetén a szintezőcsavarok beállításával kompenzálja a padló egyenetlenségeit.

Az ajtó bezáródásának megkönnyítése érdekében a készülék elejének kissé magasabban kell lennie, mint a hátsó részének.

A szekrényt kissé megbillentve könnyebben elforgathatók a szintezőcsavarok.

Az egység felemeléséhez forgassa óra járásával egyező irányba , a leengedéséhez óra járásával ellentétes irányba  a szintezőcsavarokat.

A készülék csatlakoztatása

A készülék telepítését követően csatlakoztassa a hálózati csatlakozódugót a hálózati aljzathoz.

MEGJEGYZÉS

- Ha sor került az elektromos tápvezeték (vagy csatlakozódugó) csatlakoztatására az aljzatba, várjon 2-3 órát mielőtt élelmiszert helyezne a készülékbe. Ha azelőtt rakna el élelmiszert, hogy a készülék teljesen lehűlt volna, az étel megromolhat.

A készülék mozgatása

- 1 Távolítson el minden élelmiszert a készülék belsejéből.
- 2 Húzza ki a hálózati csatlakozódugót, majd csúsztassa be és rögzítse a hálózati csatlakozódugó tartókampójára, amely a készülék hátulján vagy tetején található.
- 3 A mozgatás közbeni kiesés elkerülése érdekében ragasztószalaggal rögzítse az olyan törékeny alkatrészeket, mint például a polcok és az ajtó fogantyúja.
- 4 A készüléket körültekintően, kettőnél több ember bevonásával mozgassa. Ha a készüléket nagyobb távolságra szükséges szállítani, biztosítsa, hogy a készülék függőlegesen álljon.
- 5 A készülék telepítését követően a készülék bekapcsolásához csatlakoztassa a hálózati csatlakozódugót a hálózati aljzathoz.

Alkatrészek és funkciók

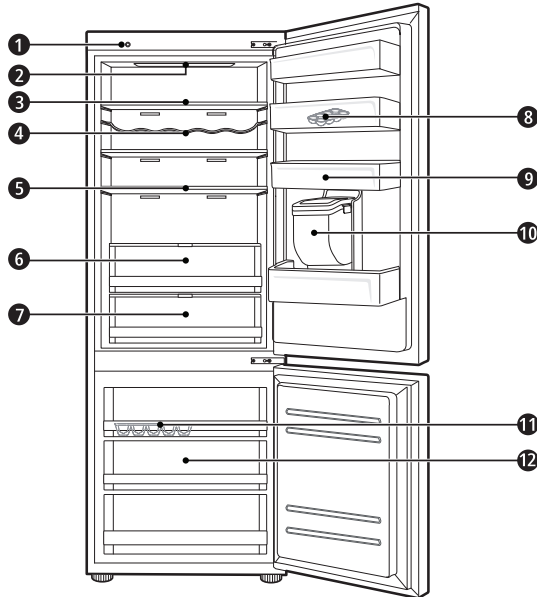

1 Intelligens diagnosztikai egység (*)

Ha a készülék rendellenes működése vagy meghibásodása esetén az LG Electronics vevőszolgálat segítségét kéri, a funkció segítségével pontos diagnózis készíthető.

2 LED lámpa

Ha kinyitja a hűtőszekrény ajtaját, a készülék belsejében található LED lámpák világítani fognak.

3 Hűtő polc

A hűtött élelmiszerek és más cikkek tárolására szolgáló polc.

- A polc magasságát a polcot egy eltérő magasságú horonyba helyezve lehet beállítani.
- A magasabb nedvességtartalmú élelmiszereket a polc elülső részén tárolja.
- A polcok tényleges száma modellenként eltérő.

4 Palacktartó rács (*)

Itt tárolhatók a magas palackok és tárolóedények.

5 Lehajtható polc (*)

A hűtött élelmiszerek és a magas cikkek tárolására szolgáló polc.

6 Friss zöldség fiók (*)

Itt tárolhatók a zöldségek és a gyümölcsök, és a páraszabályozó beállításával megőrzik a frissességüket.

- A készülék megjelenése és alkatrészei a modelltől függően különbözőek lehetnek.

7 Fresh Converter rekesz (*)

Ez egy hús, hal és zöldségek tárolására való hűtőrekesz. A hűtőrekesz hátsó részén lévő páratartalom szabályozó beállításával segít megőrizni a frissességet.

- Ha több helyre van szüksége, a hűtőterületet a hűtőrekesz fiókja nélkül is használhatja.

8 Mozgatható tojástartó

Itt tárolhatók a tojások.

- Áthelyezheti és igényének megfelelően a kívánt helyzetben használhatja. Viszont ne használja jégtárolóként, vagy ne helyezze a hűtőszekrény legfelső polcára, vagy a zöldségtároló rekeszbe.

9 Fagyasztó ajtó kosár

Kisebb csomag hűtött élelmiszerek, italok és szószos tartályok tárolására szolgáló kosár.

10 Vízádagoló tartály (*)

Itt tárolható az adagolóhoz, vagy az automatikus jégkészítőhöz szükséges víz. Manuális feltöltést igényel (Csak vízvezeték rendszerhez nem csatlakoztatott modelleknél)

11 Jégtálca

Itt lehet készíteni és tárolni a jeget.

- Ha több helyre van szüksége, kiveheti a jégtálcát, vagy a jégkockatartó vödröt.

12 Fagyasztó fiókja

Ez a fagyasztott termékek hosszú távú tárolására szolgál.

⚠ VIGYÁZAT

- A palacktartó rácson ne tároljon rövid palackokat, vagy tárolóedényeket. A cikkek leeshetnek és sérülést, vagy a készülék károsodását okozhatják.

MEGJEGYZÉS

- (*) : Ez azt jelenti, hogy ez a funkció a megvásárolt modelltől függ.

Megjegyzések az üzemeltetéshez

- A készülék használói vegyék figyelembe, hogy az ajtó nyitva maradása jégképződést okozhat, ha nyáron magas a páratartalom vagy ha gyakran nyitják ki a fagyasztó ajtaját.
- Ügyeljen rá, hogy a polcokon és az ajtó kosarában tárolt élelmiszerek között elegendő hely maradjon, hogy az ajtó teljesen be tudjon záródni.
- Az ajtó megnyitása hosszabb időre jelentősen növelheti a készülék rekeszeinek hőmérsékletét.
- Ha a hűtőkészüléket hosszabb időre üresen hagyja, kapcsolja ki, olvassza le, tisztítsa meg, szárítsa ki és hagyja nyitva az ajtaját, hogy elkerülje a készüléken belül a penészképződést.

Energiatakarékossági javaslatok

- Ügyeljen rá, hogy elegendő hely legyen a tárolt élelmiszerek között. Így biztosítható a hideg levegő egyenletes keringése, és az elektromos áram fogyasztás is alacsonyabb lesz.
- Meleg ételt csak lehűtés után helyezzen a készülékbe, hogy megelőzze a harmatképződést és jegesedést.
- Ha élelmiszert helyez a fagyasztóba, állítsa a fagyasztó hőmérsékletét alacsonyabbra, mint ami az élelmiszeren található.
- Ne tegyen élelmiszert a hűtőszekrény hőmérséklet érzékelőjéhez közel. Tartson legalább 3 cm távolságot az érzékelőtől.
- Vegye figyelembe, hogy leolvasztás után a hőmérséklet emelkedhet a készülék specifikációiban megadott tartományon belül. Ha minimálisra szeretné csökkenteni egy ilyen hőmérsékletemelkedés hatását a tárolt élelmiszerekre, helyezze el az élelmiszereket zárt vagy több rétegű csomagolásban.
- A készülék automatikus leolvasztó rendszere biztosítja, hogy normál üzemi körülmények között a rekesz mentes a jég felhalmozódásától.

Élelmiszerek hatékony tárolása

- A fagyasztott és hűtött élelmiszereket lezárt tartályokban tárolja.
- Ellenőrizze a lejárat dátumot és a címkét (tárolási előírások), mielőtt az élelmiszert a készülékbe helyezi.
- Ne tároljon hosszú ideig (több mint 4 hétig) olyan élelmiszert, amely alacsony hőmérsékleten könnyen romlik.
- A megvásárolt hűtött vagy fagyasztott élelmiszereket azonnal helyezze a hűtőszekrénybe vagy a fagyasztóba.
- Ne fagyasszon vissza semmilyen teljesen felengedett élelmiszert. Ha teljesen felengedett élelmiszert fagyaszt vissza akkor csökken az élelmiszer tápértéke és rosszabb lesz az íze.
- Nyers húst és halat tároljon megfelelő edényekben a hűtőben, hogy ne kerüljenek kapcsolatba egyéb élelmiszerekkel, és ne csepegjenek rájuk.
- Ne tároljon zöldségeket újságpapírba csomagolva. Az újságpapír nyomtatásához használt anyagok vagy más idegen anyagok megszínezhetik és szennyezhetik az élelmiszereket.
- Ne töltsen túl a készüléket. A hideg levegő nem tud megfelelően keringeni, ha a készülék túl van töltve.
- Ha túlságosan alacsony hőmérsékletet állít be, az élelmiszerek megfagyhatnak. Ne állítson be az élelmiszer megfelelő tárolásához szükséges hőmérsékletnél alacsonyabb hőmérsékletet.
- Nagyobb hely érdekében eltávolíthatja a palacktartót, a tojástartót, a jégtálcát és a friss átalakító fiókot.

Maximum fagyasztási kapacitás

- A gyorsfagyasztás funkció segítségével a fagyasztó maximális fagyasztási kapacitással fagyaszt. Ez általában 24 órát jelent, utána automatikusan kikapcsol.
- Ha a maximális fagyasztási kapacitást használja, akkor mielőtt friss termékeket helyez a fagyasztórekeszbe, hét órára kapcsolja be a gyorsfagyasztást.

Maximum tárolás

- A levegő jobb áramlása érdekében helyezze be az összes fiókot.
- Ha nagy mennyiségű élelmiszert kíván tárolni, vegye ki az összes fiókot a készülékből, és az élelmiszert közvetlenül a mélyhűtő rekesz mélyhűtő polcain helyezze el.

MEGJEGYZÉS

- A fiókok eltávolításához először vegye ki az élelmiszert a fiókokból. Majd használja a fiókok fogantyúját, és óvatosan húzza ki a fiókokat. Sérülést okozhat.
- A fiókok alakja különböző lehet, a megfelelő helyre tegye azokat.

Vezérlőpanel

Egységek és funkciók

<1. típus> A hűtőszekrény ajtaján

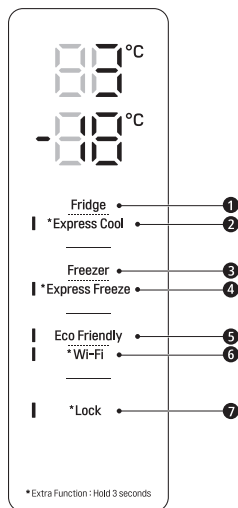

<2. típus> A hűtőszekrényben

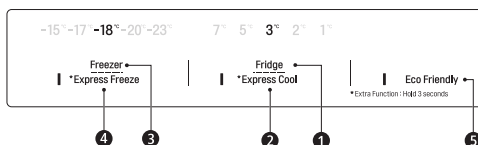

❶ Fridge Temperature (Hűtési hőmérséklet)

- Ezzel szabályozható a hűtő célhőmérséklete.

❷ * Express Cool (Gyorshűtés)

- Ezzel állíthatók be a gyorshűtési funkciók.

❸ Freezer Temperature (Fagyasztási hőmérséklet)

- Ezzel szabályozható a fagyasztó célhőmérséklete.

❹ * Express Freeze (Gyorsfagyasztás)

- Ezzel állíthatók be a gyorsfagyasztási funkciók.

❺ Eco Friendly (Környezetbarát üzemmód)

- Ez vezéri az energiatakarékos üzemmódot amely csökkenti az energiafogyasztást.

❻ * Wi-Fi

- Ezzel állíthatja be hűtőszekrényét az otthoni Wi-Fi hálózathoz történő csatlakozás érdekében.

❼ * Lock (Zár)

- Ez lezárja a gombokat az ellenőrző panelen.

MEGJEGYZÉS

- A tényleges ellenőrző panel modellenként különböző lehet.
- Az kezelőpanel energiatakarékosági okokból automatikusan kikapcsol.
- Ha tisztítás közben az ujjával, vagy a bőrével bármilyen módon érinti az kezelőpanelt, az így előhívott funkció bekapcsolhat.

A hőmérsékletet beállítása

Itt szabályozható a hűtő vagy a fagyasztó hőmérséklete.

- Állítsa be a hőmérsékletet a **Fridge** gomb vagy a **Freezer** gomb megnyomásával.
- A hőmérséklet is állítható.
 - Hűtő: 1 °C és 7 °C között
 - Mélyhűtő: -15 °C és -23 °C között
- Az alapértelmezett hőmérsékletek már be vannak állítva.
 - Hűtő: 3 °C
 - Mélyhűtő: -18 °C

Az aktuális belső hőmérséklet az élelmiszer állapotától függően változik, mivel a jelzett beállított hőmérséklet a cél hőmérséklet, nem pedig a készüléken belüli aktuális hőmérséklet.

MEGJEGYZÉS

- Az alapértelmezett hőmérséklet beállítása változhat a készülék típusának függvényében.
- A készülék bekötését követően várjon 2 vagy 3 órát, mielőtt élelmiszert helyezne bele.
- Normál klimatikus viszonyok között a jégkészítéshez a fagyasztó hőmérsékletét -18 °C-ra vagy ennél alacsonyabbra kell beállítani.

Gyors fagyasztás indítása

Ez a funkció képes nagy mennyiségű jég vagy fagyasztott élelmiszer gyors fagyasztására.

- Ha három másodpercig nyomva tartja az **Express Freeze** gombot, akkor az **Express Freeze** ikon világítani kezd az ellenőrző panelen.
- A funkció minden egyes alkalommal be- és kikapcsol, ha megnyomja a gombot.
- A gyorsfagyasztás funkció egy bizonyos idő elteltével automatikusan kikapcsol.

MEGJEGYZÉS

- Amikor az **Express Freeze** bekapcsol, zaj keletkezhet és megemelkedhet az energiafogyasztás.

A gyorshűtés beállítása

Ez a funkció nagy mennyiségű élelmiszer, például zöldség, gyümölcs, stb. lehűtésére alkalmas.

- Ha három másodpercig nyomva tartja az **Express Cool** gombot, akkor az **Express Cool** ikon világítani kezd az ellenőrző panelen.
- A funkció minden egyes alkalommal be- és kikapcsol, ha megnyomja a gombot.
- A gyorshűtés funkció egy bizonyos idő elteltével automatikusan kikapcsol.

MEGJEGYZÉS

- Amikor az **Express Cool** bekapcsol, zaj keletkezhet és megemelkedhet az energiafogyasztás.

Eco Friendly (környezetbarát üzemmód) beállítása

- Ennek a funkciónak a bekapcsolásával a fagyasztós hűtőszekrény energiatakarékos módban működik, amely különösen akkor hasznos, ha Ön nyaral, mivel csökkenti az energiafogyasztást.
- Az **Eco Friendly** gomb megnyomásával elindul ez a funkció és a lámpa világítani kezd, ha még egyszer megnyomja a gombot, akkor a funkció kikapcsol.
- Amikor a környezetbarát üzemmód be van kapcsolva, a többi gomb nem üzemel. Amikor leállítja a környezetbarát üzemmódot, kapcsolja ki ezt, így a többi gomb visszanyeri funkcióját és a hűtőszekrény visszaáll a korábbi hőmérsékleti beállításaira.

Zár be- és kikapcsolása

Ez lezárja a gombokat az ellenőrző panelen.

- Nyomja le és tartsa három másodpercig lenyomva a **Lock** gombot. A zár funkció beállításakor a készülék az összes gombot lezárja.

MEGJEGYZÉS

- Mielőtt hozzáférne más funkciókhoz, ki kell kapcsolnia a zár funkciót.

Magas hőmérséklet riasztás

Ha áramszünet miatt a fagyasztó hőmérséklete túlságosan megemelkedik, akkor villogni kezd a fagyasztó LED lámpája és hangjelzés hallható.

- Ennek leállításához nyomja meg a **Freezer** gombot.
- Ha a hőmérséklet elég hideg, akkor a villogás és a hangjelzés automatikusan leállnak.
- Ez a funkció aktív:
 - Amikor a hűtőszekrény be van kapcsolva.
 - Amikor a fagyasztórekesz túlságosan felmelegszik.
 - Amikor az áramszünet túl hosszú ideig tart.
 - Amikor nagy mennyiségű meleg ételt helyeznek a fagyasztórekeszbe.
 - Amikor a fagyasztó ajtaját túl hosszú ideig, vagy túl gyakran hagyják nyitva.

Vízadagoló (*)

Hideg víz adagolásához nyomja meg a vízadagoló ❶ karját.

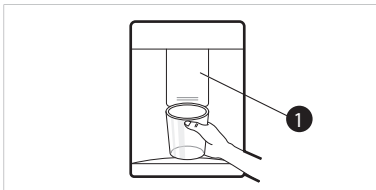

⚠ VIGYÁZAT

- Ne engedjen gyermekeket az adagoló közelébe, hogy a gyermekek ne játszhassanak a vezérlőelemekkel, illetve ne tehessenek kárt az eszközben.
- A vízadagoló rendszer tisztításához öblítse át az adagolót kb. 5 percig.

MEGJEGYZÉS

- (*) : Ez azt jelenti, hogy ez a funkció a megvásárolt modelltől függ.
- Ha víz adagolása közben nyitja ki a fagyasztó ajtaját, akkor a vízellátás leáll.

- Ha víz adagolása közben nyitja ki a hűtőszekrény ajtaját, akkor a vízadagolás szünetel.
- Ha a pohár szája szűk, a víz kifröccsenhet, vagy előfordulhat, hogy egyáltalán nem is folyik bele.
- A vízadagoláshoz használjon legalább 68 mm átmérőjű poharat.

Vízadagoló tartály

- 1 Nyissa ki a kupakot (kis burkolat) a víztartály tetején.



- 2 Töltse fel a víztartályt ivóvízzel és zárja le a kupakot (kis burkolat).
 - A víztartály kapacitása 2,3 liter.

⚠ VIGYÁZAT

- Ne engedje, hogy a gyermekek a vízadagoló tartály közelébe menjenek. Ha a gyermek leejti a teljesen feltöltött vízadagoló tartályt, sérülés történhet. Más italokat ne töltsön a víztartályba, csak vizet, vagy meleg vizet.
- A víztartály eltávolításakor, vagy behelyezésekor ne fejtse ki rá túl nagy erőhatást. Ellenkező esetben a készülék károsodhat, vagy sérülés történhet.

MEGJEGYZÉS

- A készülék telepítését követően a vízadagoló tartály használata előtt ki kell mosni azt és csak ez után lehet feltölteni vízzel.
- Ellenőrizze, hogy a vízadagoló tartályt megfelelően helyezték-e rá a készülékre. Hibás összeszerelés esetén víz szívároghat a tartályból a készülékbe.

- Ha nincs víz a vízadagoló tartályban, akkor az adagoló hidegvíz funkciója nem használható. Ellenőrizze, hogy van-e víz a vízadagoló tartályban és ha nincs, akkor tölts fel vízzel.
- A vízadagolást követően várjon 15 másodpercet mielőtt leereszti a vizet a tartályból.
- Adagolás közben a víztartályból hallatszódo hang normális. Ez nem a hibás működés jele.

Jégtálca

Tölts fel a jégtálcát vízzel.

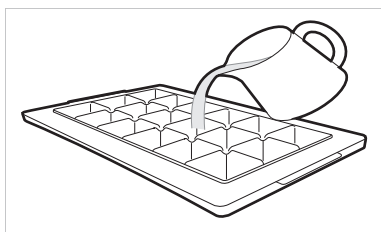

⚠ FIGYELMEZTETÉS

- Csak ivóvizet töltsön a tartályba.

⚠ VIGYÁZAT

- Mielőtt vizet önt bele, ellenőrizze, hogy van-e maradék jég a jégtálcában.
- Miután feltöltötte a jégtálcát vízzel, ne csapja be a fagyasztó ajtaját.
- Ha gyakran nyitja ki és zárja be a fagyasztó ajtaját, akkor a víz megfagyasztása több időt vesz igénybe.
- A víz megfagyasztásának ideje évszaktól is függhet.
- Az első telepítést követően maximum 24 óra alatt stabilizálódik a készülék belső hőmérséklete. Emiatt a víz megfagyasztása hosszabb ideig tarthat.
- A jég kezelésekor legyen óvatos, mivel a jég szélei élesek lehetnek.

MEGJEGYZÉS

- Ha túl van töltve a jégtálca, akkor a jégkockák összeragadhatnak és nehezebben távolíthatók el.
- A gyors jégkészítéshez nyomja meg az ellenőrző panelen az **Express Freeze** gombot.
- Ne tároljon nem teljesen fagyott jeget. A nem fagyott víz hatására a jég összecsoragadhat.
- A jégtálca megcsavarásakor ne fejtessen ki túl nagy erőt. Ellenkező esetben a jégtálca eltörhet.
- A jég egyszerű eltávolítása érdekében tölts fel előre a tálcát vízzel.

Fresh Converter rekesz (*)

A hűtőrekeszként működő Fresh Converter rekesz hőmérséklete egy csúsztó karral vezérelhető ①, amely az első rekeszben található és mindkét irányban elcsúsztatható.

Ha hús, vagy hal tárolása után zöldségeket tesz a rekeszbe, a hideg károsíthatja azt.

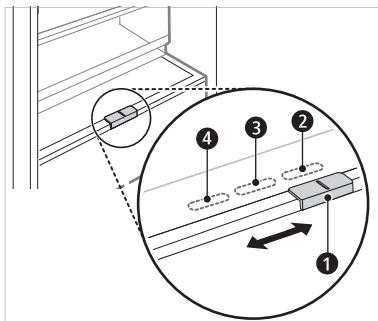

- ② Zöldségek tárolásához. (Ajánlott)
- ③ Hal tárolásához.
- ④ Hús tárolásához.

MEGJEGYZÉS

- (*) : Ez azt jelenti, hogy ez a funkció a megvásárolt modellről függ.

Friss zöldség fiók (*)

A gomb mozgatásával beállítható a zöldségrekesz páratartalma ①.

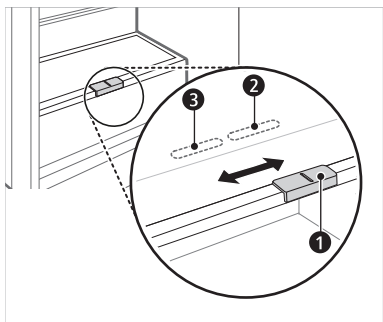

- ② Zöldségek tárolásához. (Ajánlott)
- ③ Gyümölcsök tárolásához.

MEGJEGYZÉS

- (*) : Ez azt jelenti, hogy ez a funkció a megvásárolt modelltől függ.

Lehajtható polc

A polc első részének a hátsó rész alá tolásával itt olyan magasabb cikkeket tárolhat, mint például vízestartályok, vagy palackok.

- 1 Emelje meg a polc első részét és csúsztassa a hátsó részre.



- 2 Emelje meg a polc első részét és csúsztassa be a hátsó rész alá. Hely felszabadítása érdekében ebben a helyzetben a polc mindkét oldala felemelhető.

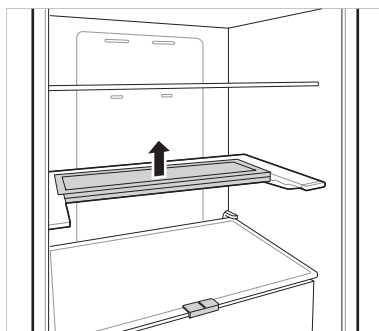

Egyéb funkciók

Ajtó nyitva riasztás

A riasztóhang 3-szor szólal meg 30 másodperces időközönként, ha az ajtót (fagyasztórekesz) nyitva hagyják, vagy nem teljesen csukják be egy percen át.

- Ha a riasztás az ajtó bezárása után sem hallgat el, vegye fel a kapcsolatot az LG Electronics vevőszolgálatával.

Hibakeresés

A készülék működés közben automatikusan észleli a problémákat.

- Probléma észlelésekor a készülék nem üzemel, és egy hibakód jelenik meg, még akkor is, ha megnyom egy gombot.
- Ha ez történik, ne kapcsolja ki a készüléket, és haladéktalanul vegye fel a kapcsolatot az LG Electronics vevőszolgálatával. Ha áramtalanítja a készüléket, előfordulhat, hogy az LG Electronics vevőszolgálat szerelője nehezebben találja meg a hibát.

LG SmartThinQ alkalmazás használata

- A  vagy a  logóval ellátott készülékekhez

Az LG SmartThinQ alkalmazás használatával Ön okostelefonján keresztül kommunikálhat a készülékkel

Az LG SmartThinQ használata előtt

- 1 Ellenőrizze a távolságot a készülék és a vezeték nélküli útválasztó között (Wi-Fi hálózat).
 - Ha a távolság a készülék és a vezeték nélküli útválasztó között nagy, a jelerősség pedig gyenge lesz. Hosszú ideig tarthat a regisztrálás vagy a telepítés sikertelen lehet.
- 2 Kérjük, hogy okostelefonján kapcsolja ki a **mobil adatok** vagy a **mobil adatforgalom** lehetőségét.
 - iPhone-oknál a következő helyen kapcsolhatja ki az adatokat: **Beállítások** → **Mobilhálózat** → **Mobil adatforgalom**.

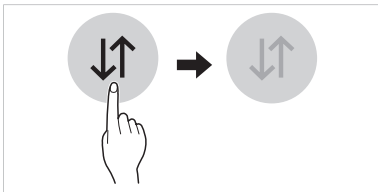

- 3 Csatlakoztassa okos-telefonját a vezeték nélküli útválasztóhoz.

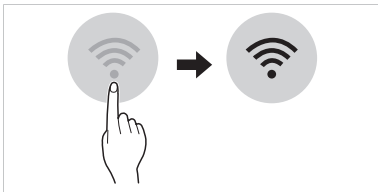

MEGJEGYZÉS

- A Wi-Fi kapcsolat ellenőrzéséhez, nézze meg, hogy a világít-e a **Wi-Fi**  ikon a kezelőpanelen.
- A készülék csak a 2,4 GHz-es Wi-Fi hálózatokat támogatja. Hálózati frekvenciája ellenőrzéséhez, forduljon az Internet szolgáltatóhoz, vagy olvassa el a vezeték nélküli útválasztó kézikönyvét.
- Az LG SmartThinQ nem vállal felelősséget semmilyen hálózati probléma vagy hiba, üzemzavar, vagy a hálózati kapcsolat gond esetén.
- Amennyiben a készülék nem tud kapcsolódni a Wi-Fi hálózathoz, akkor lehet, hogy túl messze van a jeladótól (router). A Wi-Fi jel erősségének növeléséhez, szerezzen be egy Wi-Fi erősítőt (hatótávnyelőt).
- A Wi-Fi kapcsolat nem jön létre vagy megszakadhat az otthoni hálózati környezet miatt.
- Megtörténhet, hogy a hálózati kapcsolat nem működik megfelelően az internet szolgáltató miatt.
- A környező vezeték nélküli környezetben lehet, hogy a vezeték nélküli hálózati szolgáltatás lassú.
- A készüléket nem lehet regisztrálni a vezeték nélküli jelátvitellel felmerült problémák miatt. Áramtalanítsa a készüléket, és várjon körülbelül egy percet, mielőtt újra próbálkozna.
- Ha a tűzfal engedélyezett a vezeték nélküli útválasztón, kapcsolja ki a tűzfalat, vagy adjon meg egy kivételt.
- A vezeték nélküli hálózat neve (SSID) angol betűk és számok kombinációja kell legyen. (Ne használjon speciális karaktereket)
- Az okostelefon felhasználói felülete (UI) változhat a mobil operációs rendszere (OS) és a gyártó függvényében.
- Amennyiben a router biztonsági protokollja **WEP** értékre van beállítva, meghiúsulhat a kapcsolat létrehozása. Kérjük, válasszon másik biztonsági protokollt (ajánlott: **WPA2**) és regisztrálja ismét a terméket.

LG SmartThinQ telepítése

Keresse meg az LG SmartThinQ alkalmazást okostelefonján, a Google Play & Apple App áruházban. Kövesse az utasításokat az alkalmazás letöltéséhez és telepítéséhez.

Az LG SmartThinQ alkalmazás funkciói Wi-Fi modelleknél

Kommunikálni lehet a készülékkel egy okostelefon és a kényelmes intelligens funkciók segítségével.

Firmware frissítés

Tartsa karban a készülék teljesítményét.

Smart Diagnosis™

Az intelligens diagnosztikai funkció használata esetén hasznos információkat kaphat arról, hogy hogyan kell helyesen használni a készüléket a használati szokásokról gyűjtött adatok alapján.

Beállítások

Lehetővé teszi a különböző beállítások választását a hűtőn és az applikációban.

MEGJEGYZÉS

- Ha lecseréli a vezeték nélküli útválasztóját, Internet szolgáltatót vált vagy jelszót cserél, a regisztrált készüléket törölje azt a LG SmartThinQ alkalmazásból és regisztrálja újból.
- Fenntartjuk a jogot, hogy a felhasználók felé irányuló minden előzetes értesítés nélkül, az applikációt módosítsuk készülék jobbá tétele céljából.
- A tulajdonságok típusfüggők.

Csatlakozás Wi-Fi hálózathoz

A **Wi-Fi** gomb, amikor az LG SmartThinQ okos alkalmazását használják, lehetővé teszi, hogy a hűtő csatlakozzon az otthoni Wi-Fi hálózathoz. A **Wi-Fi** ikon jelzi a hűtő csatlakozásának a helyzetét a hálózathoz. Az ikon világít, amikor a hűtő csatlakozik a Wi-Fi hálózathoz.

Kezdeti készülék-regisztráció

Futtassa az LG SmartThinQ alkalmazást, és kövesse az alkalmazás utasításait a készülék regisztrációjához.

A készülék regisztrációja vagy másik felhasználó regisztrálása

Nyomja meg és tartsa lenyomva a **Wi-Fi** gombot 3 másodpercig az ideiglenes kikapcsoláshoz. Futtassa az LG SmartThinQ alkalmazást, és kövesse az alkalmazás utasításait a készülék regisztrációjához.

MEGJEGYZÉS

- A Wi-Fi funkció letiltásához nyomja meg és tartsa lenyomva a **Wi-Fi** gombot 3 másodpercig. A Wi-Fi ikon el fog tűnni.

Információk a nyílt forráskódú szoftverrel kapcsolatban

A termékben található GPL, LGPL, MPL és más nyílt forráskódú licenck forráskódjának beszerzése érdekében látogasson el a <http://opensource.lge.com> webhelyre.

A forráskód mellett minden hivatkozott licencfeltétel, jótállási nyilatkozat és szerzői jogi közlemény letölthető.

Az LG Electronics a vonatkozó költségeknek megfelelő összegért (az adathordozó, a szállítás és a kezelés költségei) CD-ROM-on is biztosítani tudja Önnek a nyílt forráskódot, ha írásos kérelmet küld az opensource@lge.com e-mail-címre. Ez az ajánlat a termék utolsó kiszállításának idejétől számított három évig érvényes. Ez az ajánlat mindenki számára érvényes, akihez eljut ez az információ.

A Smart Diagnosis™ használata

- A  vagy a  logóval ellátott készülékekhez

Smart Diagnosis™ a vevőszolgálaton keresztül

Ezt a funkciót akkor használja, ha az LG Electronics vevőszolgálatának pontos diagnózisára van szüksége, abban az esetben ha a készülék hibásan működik vagy meghibásodik. Ezt a funkciót csak a szervizképviselővel való kapcsolatfelvételhez használja, normál működés esetén ne.

A kijelzőpanel a hűtőszekrény ajtaján.

- 1 A zár funkció bekapcsolásához nyomja meg a **Lock** gombot.
 - Amennyiben a kijelző több mint 5 percig zárolva volt, akkor ki kell kapcsolnia a zárolást, majd újra aktiválni.

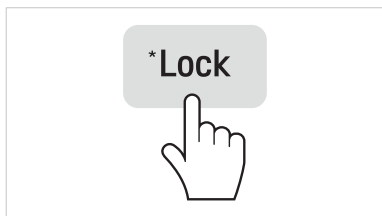

- 2 Három másodpercig tartsa lenyomva a **Freezer** gombot és közben tartsa telefonját a hangszóróhoz.

- 3 Nyissa ki a hűtő ajtaját, majd tartsa a telefont a jobb felső hangszóró lyukhoz.

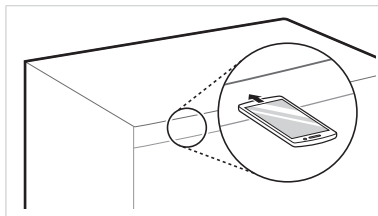

- 4 Mlután befejeződött az adattovábbítás, a szerviz munkatársa el fogja magyarázni a Smart Diagnosis™ eredményeit.

A kijelzőpanel a hűtőszekrény ajtajában.

- 1 Nyissa ki a hűtőszekrény ajtaját.
- 2 Három másodpercig, vagy hosszabb ideig tartsa lenyomva a **Freezer** gombot.
- 3 Tartsa a telefont a jobb felső hangszórófurathoz.

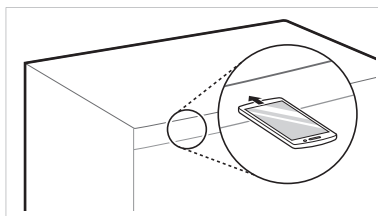

- 4 Mlután befejeződött az adattovábbítás, a szerviz munkatársa el fogja magyarázni a Smart Diagnosis™ eredményeit.

MEGJEGYZÉS

- Úgy helyezze el a telefont, hogy a mikrofon igazodjon a hangszóró nyíláshoz.
- A Smart Diagnosis™ hang mintegy 3 másodperc múlva jelentkezik.
- Ne vegye el a telefont a hangszóró nyílástól adattovábbítás közben.
- Tartsa a telefont a jobb felső hangszóró nyílás fölé, és várjon amíg az adattovábbítás befejeződik.
- Az adattovábbítás hangja érdes lehet a fülnek, miközben a Smart Diagnosis™ adatai továbbítódnak, de ne vegye el a telefont a hangszóró nyílástól a pontos diagnózis érdekében, amíg az adattovábbítás hangja meg nem szűnik.
- Miután befejeződött az adattovábbítás, a „Továbbítás befejeződött” üzenet jelenik meg, és az ellenőrző panel néhány másodperc után automatikusan ki- majd újra bekapcsolódik. Ezután, a vevőszolgálat elmagyarázza a diagnózis eredményét.
- A Smart Diagnosis™ funkció függ a helyi hívás minőségétől.
- A kommunikációs teljesítmény javul, és jobb lesz a jeltovábbítás minősége, ha vezetékes otthoni telefonját használja.
- Ha a Smart Diagnosis™ adat továbbítás rossz a hívás rossz minősége miatt, nem biztos, hogy a legjobb Smart Diagnosis™ szolgáltatást kapja.

Megjegyzések a tisztításhoz

- Ha kivesz egy polcot vagy fiókot a készülék belsejéből, vegyen ki minden ott tárolt élelmiszert a polcra vagy fiókból a sérülések és a berendezés károsodásának elkerülése érdekében.
 - Ellenkező esetben az ott tárolt élelmiszerek súlya miatt sérülések veszélye áll fenn.
- Miközben a készülék külső szellőzőnyílásait porszívóval tisztítja, húzza ki a tápkábelt a fali aljzatból az elektronikát károsító vagy esetlegesen áramütést okozó elektrosztatikus kisülések elkerülése érdekében.
- Vegye ki, és tisztítsa meg vízzel a polcokat és fiókokat, majd törölje szárazra az elemeket visszahelyezés előtt.
- Rendszeresen törölje át az ajtótomítéseket puha, nedves ruhával.
- Az ajtókosárra kifolyt szennyeződések és foltokat távolítsa el, mivel azok csökkenthetik a kosár tároló képességét, és akár kárt is tehetnek benne.
- Tisztítás után ellenőrizze, hogy a hálózati kábel nem sérült-e meg, nem melegszik-e, és megfelelően van-e csatlakoztatva.
- Tartsa tisztán a készülék külsején található szellőzőnyílásokat.
 - Az eltömődött szellőzőnyílások tűzveszélyesek, és a készülék meghibásodását okozhatják.
- A külső festett felületek fényezésével a készülék nagyobb védelmet kaphat a rozsdásodással szemben. A műanyag alkatrészeket ne fényezze. A festett fémfelületeket legalább évente kétszer fényezze háztartási gépekhez alkalmazható fényező szerrel (vagy autófényező pasztával). A fényező szert egy tiszta, puha ruhával vigye fel.
- Amikor tisztítja a készülék belsejét vagy külsejét, ne törölje le durva kefével, fogkrémmel, vagy gyúlékony anyagokkal. Ne használjon gyúlékony anyagokat tartalmazó tisztítószeret.
 - Ez a készülék színvesztését vagy károsodását okozhatja.
 - Gyúlékony anyagok, pl. alkoholok (etanol, metanol, izopropil-alkohol, izobutil-alkohol, stb.), hígító, fehérítő, benzol, gyúlékony folyadék, koptató, stb.
- A készülék külsejéhez használjon egy tiszta szivacsot vagy puha ruhát és meleg vízben feloldott kímélő tisztítószeret. Ne használjon súrolószereket vagy agresszív tisztítószereket. Törölje szárazra egy puha ruhával.

- Soha ne tisztítja a polcokat vagy fiókokat mosogatógépben.
 - Az alkatrészek hő hatására deformálódhatnak.
- Tisztítsa meg rendszeresen azokat a felületeket, amelyek kapcsolatba kerülhetnek élelmiszerekkel és lefolyórendszerekkel.
- Ha a készülék fel van szerelve LED lámpával, ne távolítsa el a lámpa burkolatát és a LED lámpát javítás vagy szervizelés érdekében. További információért lépjen kapcsolatba az LG Electronics vevőszolgálatával.

Az ajtó kosarának tisztítása

Az ajtó kosarának kiemelése

Fogja meg a kosár mindkét peremét és felfelé emelve vegye ki.

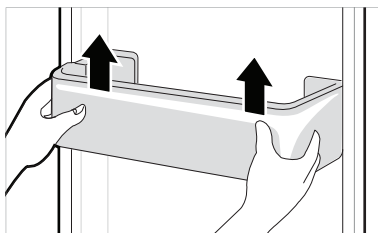

Az ajtó kosarának visszahelyezése

- 1 Fogja meg az ajtó kosarának mindkét peremét és a rögzítéshez óvatosan nyomja be egyik peremét, majd ugyan így a másik peremét is.

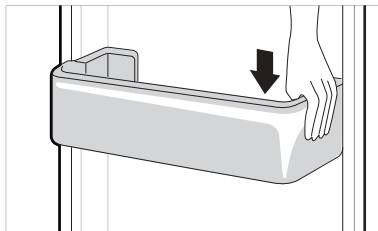

- 2** Összeszerelést követően a vízszintes rögzítés érdekében óvatosan nyomja meg a kosarat.

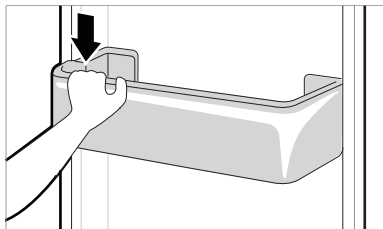

A polc tisztítása

A hűtő polc eltávolítása

Emelje meg a hűtőszekrénypolc hátsó peremét, majd húzza ki.

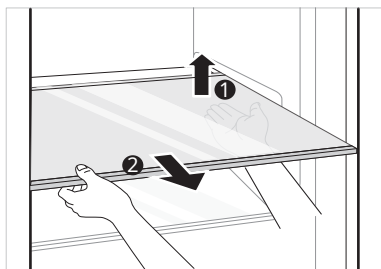

A hűtő polcának visszaszerelése

A visszahelyezéskor a kiemelés folyamatával ellentétes sorrendben járjon el.

A zöldségfiók tisztítása

A zöldségfiók eltávolítása

- 1** Távolítsa el a fiók tartalmát. Fogja meg a zöldségfiók fogantyúját, és húzza ki teljesen ütközésig.

- 2** Emelje meg a zöldségfiókot, majd emelje ki, kihúzva a helyéről.

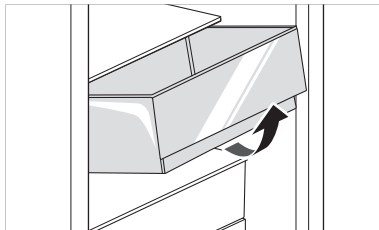

⚠ VIGYÁZAT

- Kérjük vegye figyelembe, hogy a tárolt ételek súlya a zöldségfiók eltávolításakor sérüléseket okozhat.

A zöldségfiók visszahelyezése

A zöldségfiók visszahelyezéskor a kiemelés folyamatával ellentétes sorrendben járjon el.

A frissentartó burkolatának tisztítása

A frissentartó burkolatának eltávolítása

- 1** A zöldségfiók eltávolítását követően húzza lefelé a frissentartó burkolatának felső részét.

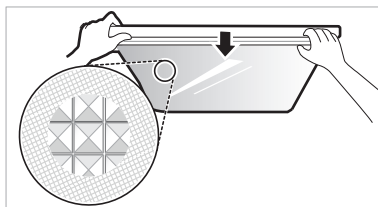

- 2** Kifelé húzással távolítsa el a frissentartó burkolatát.

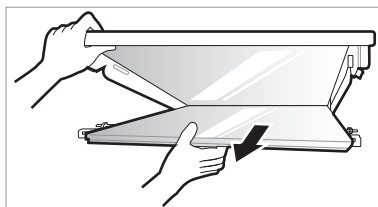

A frissentartó burkolatának visszahelyezése

- 1 A frissentartó burkolatának belsejében illessze be a kiálló részeket a polc belsejében lévő hornyokba.

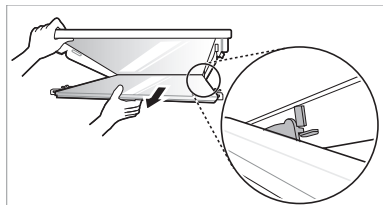

- 2 A frissentartó burkolata előtt lévő kiálló részeket illessze be a polc előtt lévő hornyokba és a rögzítéshez nyomja felfelé a frissentartó burkolatát.

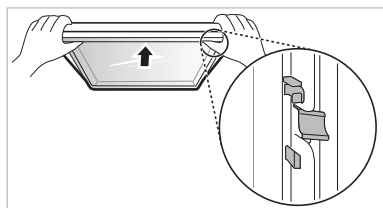

A fagyasztófiók tisztítása

- 1 Távolítsa el a fiók tartalmát. Fogja meg a fagyasztófiók fogantyúját, és húzza ki teljesen ütközésig.
- 2 Emelje meg a fagyasztófiókot, majd emelje ki, kihúzva a helyéről.

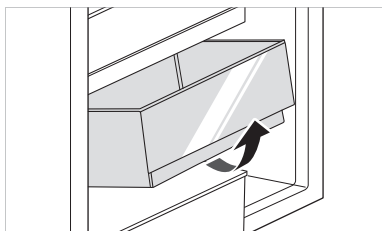

A fagyasztófiók visszahelyezése

A fagyasztófiók visszahelyezéséskor a kiemelés folyamatával ellentétes sorrendben járjon el.

A vízadagoló tisztítása

Az adagoló tálca tisztítása



Az adagoló tálca könnyedén nedvessé válhat a jég vagy víz kiömlése miatt. Törölje át az egész területet egy nedves ruhával.

A víz és jég kivezető nyílásának tisztítása

Törölje át gyakran egy tiszta ruhával a víz vagy jég kivezető nyílását, mivel könnyen beszennyeződhet. Tartsa szem előtt, hogy a ruháról leváló szőrök hozzátapadhatnak a kivezető nyíláshoz.

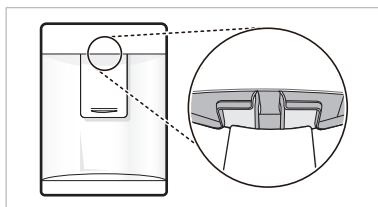

Tünetek	Kiváltó okok és megoldások
Nem működik a fagyasztás vagy a hűtés.	Áramkimaradás van? <ul style="list-style-type: none"> Ellenőrizze más készülékek áramellátását a háztartásban.
	Ha a hálózati csatlakozó ki van húzva a konnektorból? <ul style="list-style-type: none"> Dugja be a hálózati csatlakozót a konnektorba.
Gyenge a hűtés vagy a fagyasztás.	A hűtési vagy fagyasztási hőmérséklet a legmelegebb szintre lett állítva? <ul style="list-style-type: none"> Állítsa a hűtési vagy fagyasztási hőmérsékletet „közepesre”.
	Ki van téve a készülék közvetlen napfénynek, vagy hőtermelő berendezés, például sütő vagy hőszugárzó közelében van? <ul style="list-style-type: none"> Ellenőrizze az üzembe helyezés helyét, és helyezze ismét üzembe a hőt termelő tárgytól távol.
	Forró ételt tárolt anélkül, hogy először lehűtötte volna? <ul style="list-style-type: none"> A forró ételt először hűtse le, és csak azután tegye a hűtőszekrénybe vagy a fagyasztóba.
	Túl sok élelmiszert tett a készülékbe? <ul style="list-style-type: none"> Hagyjon megfelelő távolságot az élelmiszerek között.
	Gondosan be vannak zárva az ajtók a készüléken? <ul style="list-style-type: none"> Csukja be gondosan az ajtót, és győződjön meg arról, hogy a tárolt élelmiszer nem akadályozza az ajtó záródását.
	Van elegendő hely a készülék körül? <ul style="list-style-type: none"> Módosítsa a készülék pozícióját, hogy elegendő hely legyen a készülék körül.
A készülékben rossz szag van.	Túl „melegre” lett állítva a hűtési vagy fagyasztási hőmérséklet? <ul style="list-style-type: none"> Állítsa a hűtési vagy fagyasztási hőmérsékletet „közepesre”.
	Erős szagú élelmiszert tett a készülékbe? <ul style="list-style-type: none"> Erős szagú élelmiszert lezárt edényben tároljon.
	Nem romlottak meg a zöldségek vagy gyümölcsök a fiókban? <ul style="list-style-type: none"> Dobja ki a romlott zöldséget, és takarítsa ki a zöldséges fiókot. Ne tároljon zöldséget túl sokáig a zöldséges fiókban.
A készülék belső lámpája nem gyullad fel.	Kikapcsol a készülék belső lámpája? <ul style="list-style-type: none"> A vásárló számára nehéz a készülék belső lámpájának cseréje, mivel nem szervizelhetők. Ha a belső lámpa nem gyullad fel, lépjen kapcsolatba az LG Electronics vevőszolgálatával.
A készülék ajtaja nem záródik szorosan.	Előre dől a készülék? <ul style="list-style-type: none"> Állítsa be az előláb lábat, hogy kissé megemelje a készülék elejét.
	Helyesen lettek összerakva a polcok? <ul style="list-style-type: none"> Szükség esetén vegye ki, majd helyezze vissza a polcokat.
	Túl erősen csukta be az ajtót? <ul style="list-style-type: none"> Ha túl nagy erőt vagy sebességet alkalmaz az ajtó becsukásakor, rövid ideig nyitva maradhat a becsukódás előtt. Ügyeljen rá, hogy az ajtót ne csapja be. Zárja az ajtót erőkétféjtés nélkül.

Tünetek	Kiváltó okok és megoldások
Nehéz kinyitni a készülék ajtaját.	<p>Rögtön azután nyitotta ki az ajtót, hogy becsukta?</p> <ul style="list-style-type: none"> • Ha a készülék ajtaját a becsukás után 1 percen belül próbálja kinyitni, a készüléken belüli nyomás miatt nehézségekbe ütközhet. A készülék ajtaját néhány perc múlva próbálja újra kinyitni. Addigra a belső nyomás stabilizálódik.
Páralecsapódás van a készülék belsejében vagy a zöldségfiók fedelének alján.	<p>Forró ételt tárolt anélkül, hogy először lehűtötte volna?</p> <ul style="list-style-type: none"> • A forró ételt először hűtse le, és csak azután tegye a hűtőszekrénybe vagy a fagyasztóba.
	<p>Nyitva hagyta a készülék ajtaját?</p> <ul style="list-style-type: none"> • Bár a páralecsapódás megszűnik, amint becsukja a készülék ajtaját, egy száraz ruhával letörölheti.
	<p>Túl gyakran nyitogatta be a készülék ajtaját?</p> <ul style="list-style-type: none"> • A pára lecsapódhat a külső és a belső hőmérséklet különbsége miatt. Törölje ki a nedvességet egy száraz ruhával.
	<p>Helyezett meleg vagy gőzölgő ételt a készülékbe nem lezárt edényben?</p> <ul style="list-style-type: none"> • Fedett vagy zárt tárolóban tárolja az élelmiszert.
Jég halmozódott fel a mélyhűtő rekeszben.	<p>Előfordulhat hogy az ajtók nem záródnak megfelelően?</p> <ul style="list-style-type: none"> • Ellenőrizze, hogy nem akadályozza-e valami a készülék belsejében az ajtó záródását, és ügyeljen rá, hogy az ajtó szorosan záródjon.
	<p>Forró ételt tárolt anélkül, hogy először lehűtötte volna?</p> <ul style="list-style-type: none"> • A forró ételt először hűtse le, és csak azután tegye a hűtőszekrénybe vagy a fagyasztóba.
Jég halmozódott fel a mélyhűtő rekeszben.	<p>EI van torlaszolva a levegő be- és kimenete?</p> <ul style="list-style-type: none"> • Győződjön meg arról, hogy a levegő be- és kimenete nincs eltorlaszolva, hogy a levegő szabadon keringhessen.
	<p>Túltöltötte a fagyasztót?</p> <ul style="list-style-type: none"> • Hagyjon megfelelő távolságot az élelmiszerek között.
Jéglerakódás vagy páralecsapódás keletkezett a készülék belsejében vagy külsején.	<p>Túl gyakran nyitogatta a készülék ajtaját, vagy nem záródik megfelelően a készülék ajtaja?</p> <ul style="list-style-type: none"> • Jég vagy páralecsapódás keletkezhet, ha a külső levegő behatol a készülék belsejébe.
	<p>Nyirkos helyen működik a készülék?</p> <ul style="list-style-type: none"> • A készülék külsején páralecsapódás alakulhat ki, ha az túl nyirkos helyen működik, vagy ha az időjárás páras vagy esős. Törölje ki teljesen a nedvességet egy száraz ruhával.

Tünetek	Kiváltó okok és megoldások
A készülék zajos, és rendellenes hangokat ad ki.	Instabil padlózaton vagy nem megfelelően vízszintezve helyezte üzembe a készüléket? <ul style="list-style-type: none"> • A készüléket kemény és egyenletes padlófelületen helyezze el.
	Hozzáér a készülék hátulja a falhoz? <ul style="list-style-type: none"> • Igazítsa úgy a készüléket, hogy elegendő hely legyen körülötte.
	Szóródtak tárgyak a készülék mögé? <ul style="list-style-type: none"> • Szedje össze a készülék mögé szóródott tárgyakat.
	Van valamilyen tárgy a készülék tetején? <ul style="list-style-type: none"> • Vegye le a készülék tetejéről az oda helyezett tárgyat.
A készülék oldala vagy előlapja meleg.	Vannak felszerelve páralecsapódást gátló csövek a készüléknek ezeken a részein az ajtó körül képződő páralecsapódás csökkentésére? <ul style="list-style-type: none"> • A páralecsapódást megelőző hőelvezető cső a készülék elején és oldalán található. Különösen forrónak érezheti a készülék üzembe helyezése után vagy nyáron. Nem kell aggódnia azonban amiatt, hogy ez problémára utalna, és ne használhatná a megszokott módon a készüléket.
A készülék belsejében vagy külsején víz van.	Van vízszivárgás a készülék körül? <ul style="list-style-type: none"> • Ellenőrizze, hogy a víz a mosogatóból vagy más helyről szivárog-e.
	Van víz a készülék aljában? <ul style="list-style-type: none"> • Ellenőrizze, hogy a víz a fagyasztott élelmiszer felolvadása vagy egy tárolóedény eltörése vagy leesése miatt folyt-e ki.
Kattogó zajok	A leolvasztó vezérlője kattán, ha az automatikus leolvasztó ciklus elkezdődik vagy befejeződik. A termosztát vezérlés (vagy bizonyos modelleknél készülék vezérlés) szintén kattánhat/kattoghat a művelet be- illetve kikapcsolásakor. <ul style="list-style-type: none"> • Normál működés
Zörgő zajok	Zörgő hang jöhet a készülék keringetőjéből, az egység hátulján található vízvezetékéből (csak vízvezeték rendszerhez csatlakoztatott modelleknél), vagy a készülék tetején, illetve körül tartott tárgyakból. <ul style="list-style-type: none"> • Normál működés
	A készülék nincs vízszintbe állítva a padlón. <ul style="list-style-type: none"> • A padló gyenge, egyenetlen, vagy be kell állítani a lábakat. Lásd az ajtó beállítása részt.
	A lineáris kompresszorral felszerelt készüléket működés közben mozgatták. <ul style="list-style-type: none"> • Normál működés. Ha a kompresszor nem hagyja abba a zörgést 3 percen belül, kapcsolja le a készülék áramellátását, majd kapcsolja vissza.

Tünetek	Kiváltó okok és megoldások
Sistergő zajok	A lepárló ventilátor motorja keringeti a levegőt a hűtőszekrényben és a fagyasztó rekeszeiben. <ul style="list-style-type: none"> • Normál működés
	A kondenzátor ventilátor a kondenzátoron túl nyomja a levegőt. <ul style="list-style-type: none"> • Normál működés
Bogyogó zajok	Hűtőközeg áramlik keresztül a hűtőrendszeren keresztül. <ul style="list-style-type: none"> • Normál működés
Pukkanó zajok	A hőmérséklet változása miatt a belső falak összehúzódnak és kitágulnak. <ul style="list-style-type: none"> • Normál működés
Rezgés	Ha a készülék oldala vagy hátulja hozzáér egy szekrényhez vagy falhoz, a normális működésből adódó rezgés miatt hallható zaj keletkezhet. <ul style="list-style-type: none"> • A zaj megszüntetéséhez ügyeljen rá, hogy az oldalak és a hátfal ne érintkezzen fallal vagy szekrényel.
Az otthoni készüléke és az okos-telefon nem csatlakozik a Wi-Fi hálózathoz.	Nem megfelelő a jelszó amellyel a Wi-Fi hálózathoz próbál csatlakozni. <ul style="list-style-type: none"> • Keresse meg a Wi-Fi hálózatot amelyhez okos-telefonja kapcsolódik és törölje, majd regisztrálja készülékét az LG SmartThinQ segítségével.
	A mobil adatok engedélyezve vannak az okos-telefonján. <ul style="list-style-type: none"> • Kapcsolja ki a Mobil adatforgalmat az okos-telefonján, és regisztrálja a készüléket a Wi-Fi hálózaton keresztül.
	A vezeték nélküli hálózat neve (SSID) nincs megfelelően beállítva. <ul style="list-style-type: none"> • A vezeték nélküli hálózat neve (SSID) angol betűk és számok kombinációja kell legyen. (Ne használjon speciális karaktereket)
	Az útválasztó frekvenciája nem 2,4 GHz. <ul style="list-style-type: none"> • Csak 2,4 GHz frekvencián üzemelő útválasztó támogatott. Állítsa be a vezeték nélküli útválasztót 2,4 GHz frekvenciára és csatlakoztassa a készüléket a vezeték nélküli útválasztóhoz. Az útválasztó frekvenciáját kérdezze meg Internet szolgáltatójától vagy az útválasztó gyártójától.
	Ha a távolság a készülék és az útválasztó között túl nagy. <ul style="list-style-type: none"> • Ha a távolság a készülék és az útválasztó között túl nagy, a jelerősség gyenge lesz és meglehetősen csatlakozás nem lesz szabályosan konfigurálva. Helyezze az útválasztót úgy, hogy közelebb legyen a készülékhez.

Megjegyzés



MANUALE D'USO

FRIGORIFERO E CONGELATORE

Leggere interamente il manuale d'uso prima di utilizzare l'elettrodomestico e conservarlo a portata di mano per futuri riferimenti.

www.lg.com

Copyright © 2018-2019 LG Electronics Inc. All Rights Reserved

INDICE

Questo manuale può contenere testo o immagini che non si riferiscono al modello acquistato.

Il presente manuale è soggetto a revisioni da parte del produttore.

ISTRUZIONI PER LA SICUREZZA.....	3
ISTRUZIONI IMPORTANTI SULLA SICUREZZA.....	3
Smaltimento delle apparecchiature obsolete.....	10
INSTALLAZIONE	11
Dimensioni e distanze	11
Temperatura ambiente.....	11
Cambiare il verso degli sportelli.....	12
Livellamento dell'elettrodomestico.....	12
Collegamento dell'elettrodomestico.....	12
Spostare l'elettrodomestico	12
USO	13
Componenti e funzioni.....	13
Note per l'uso.....	15
Pannello di controllo	17
Erogatore d'acqua (*)	19
Serbatoio dell'erogatore d'acqua.....	19
Vaschetta per il ghiaccio	20
Convertitore fresco (*)	20
Cassetto per verdure fresche (*)	21
Scaffale pieghevole	21
Altre funzioni.....	22
FUNZIONI SMART	23
Utilizzare l'applicazione LG SmartThinQ	23
Uso della funzione Smart Diagnosis™	25
MANUTENZIONE	27
Note per la pulizia.....	27
Pulizia del cestello nello sportello.....	27
Pulizia del ripiano	28
Pulizia del cassetto per le verdure.....	28
Pulizia del coperchio del cassetto per le verdure	28
Pulizia del cassetto del congelatore	29
Pulizia dell'erogatore d'acqua.....	29
RISOLUZIONE DEI PROBLEMI	30

Le istruzioni seguenti sono fornite allo scopo di evitare rischi o danni imprevisti dovuti all'uso errato e non sicuro dell'elettrodomestico.

Le istruzioni sono riportate con le diciture "**AVVERTENZA**" e "**ATTENZIONE**", come descritto di seguito.

 Questo simbolo indica operazioni o condizioni pericolose. Consultare con la massima attenzione il testo riportato assieme a questo simbolo e attenersi alle istruzioni per evitare rischi.

AVVERTENZA

Indica che il mancato rispetto delle istruzioni può provocare lesioni personali gravi o fatali.

ATTENZIONE

Indica che il mancato rispetto delle istruzioni può provocare lievi lesioni personali o danni all'elettrodomestico.

ISTRUZIONI IMPORTANTI SULLA SICUREZZA

AVVERTENZA

Per ridurre il rischio di esplosioni, incendi, scosse elettriche, ustioni o lesioni personali anche fatali, quando si utilizza l'elettrodomestico è indispensabile attenersi alle seguenti precauzioni basilari per la sicurezza. Tenere a mente inoltre quanto segue:

Bambini nell'ambiente domestico

- Questo elettrodomestico non è destinato all'utilizzo da parte di bambini, persone con capacità fisiche, sensoriali o mentali ridotte, e persone prive di esperienza e competenza, se non sotto sorveglianza a meno che non sia stato loro spiegato l'uso corretto dell'elettrodomestico, descrivendone i relativi pericoli. I bambini devono essere controllati per impedire che giochino con l'elettrodomestico.
- Se il dispositivo è dotato di una serratura (disponibile solo su alcuni modelli), tenere la chiave fuori dalla portata dei bambini.

Per l'utilizzo in Europa:

Questo elettrodomestico può essere adoperato da bambini di almeno 8 anni di età, da persone con capacità fisiche, sensoriali o mentali ridotte, e da persone prive di esperienza sotto sorveglianza, solo se è stato spiegato l'uso corretto dell'elettrodomestico e descrivendone i relativi pericoli. con l'elettrodomestico. La pulizia e la manutenzione non devono essere effettuate da bambini senza la supervisione degli adulti.

Installazione

- L'elettrodomestico deve essere sempre trasportato da due o più persone che lo tengono saldamente.
- Accertarsi che la presa elettrica sia correttamente messa a terra e che lo spinotto di terra del cavo di alimentazione non sia danneggiato o rimosso dalla spina di alimentazione. Per ulteriori dettagli sul collegamento a terra, rivolgersi a un Centro di assistenza clienti LG Electronics.
- Questo apparecchio è dotato di un cavo di alimentazione con conduttore di messa a terra e spina di messa a terra. La spina di alimentazione deve essere inserita in un'idonea presa elettrica installata e collegata a terra in conformità alle normative e ai regolamenti locali.
- Se il cavo di alimentazione è danneggiato o la presa elettrica è allentata, non utilizzare il cavo di alimentazione e contattare un centro di assistenza autorizzato.
- Non inserire la spina del dispositivo in un adattatore multi-spina che non disponga di un cavo di alimentazione (montato).
- Non modificare o prolungare il cavo di alimentazione.
- L'apparecchio deve essere collegato a una linea elettrica dedicata, protetta separatamente.

- Non utilizzare una multi-spina che non sia messa correttamente a massa (portatile). In caso si utilizzi una multi-spina messa a massa in maniera corretta (portatile), utilizzare la multi-spina con la potenza nominale dell'alimentazione attuale o superiore, e usare tale multi-spina unicamente per il presente dispositivo.
- Installare l'apparecchio in un luogo dove risulti agevole scollegare la spina di alimentazione.
- Fare attenzione a non puntare la spina di alimentazione verso l'alto ed evitare che l'apparecchio appoggi contro la spina di alimentazione.
- Installare l'apparecchio su un pavimento solido e piano.
- Non installare l'apparecchio in un luogo umido e polveroso. Non installare o conservare l'apparecchio in aree esterne o esposte a condizioni climatiche quali luce solare diretta, vento, pioggia o temperature inferiori allo zero.
- Non esporre l'elettrodomestico alla luce solare diretta o al calore generato da elementi riscaldanti, come stufe o termosifoni.
- Fare attenzione a non lasciare esposta la parte posteriore dell'apparecchio durante l'installazione.
- In fase di montaggio o smontaggio, fare attenzione a non lasciar cadere lo sportello dell'apparecchio.
- In fase di montaggio o smontaggio dello sportello dell'apparecchio, fare attenzione a non schiacciare o danneggiare il cavo di alimentazione.
- Non collegare un adattatore o altri accessori alla presa di alimentazione.

Uso

- Non utilizzare l'apparecchio per scopi diversi dalla conservazione degli alimenti in ambienti domestici (es. per lo stoccaggio di materiale sanitario o sperimentale o per spedizione).

- Scollegare la spina di alimentazione durante un forte temporale o in caso di fulmini, oppure se l'apparecchio non viene utilizzato per un periodo di tempo prolungato.
- Non toccare la spina di alimentazione o i comandi dell'apparecchio con le mani bagnate.
- Non piegare eccessivamente il cavo di alimentazione e non collocare oggetti pesanti su di esso.
- Qualora penetrasse acqua nelle parti elettriche dell'apparecchio, scollegare la spina di alimentazione e contattare un Centro di assistenza clienti LG Electronics.
- Non inserire le mani né oggetti metallici all'interno della zona che emette aria fredda, nel coperchio o nella griglia di dissipazione del calore nella parte posteriore dell'apparecchio.
- Non esercitare una forza o un impatto eccessivi sul coperchio posteriore dell'apparecchio.
- Impedire agli animali domestici di entrare nell'elettrodomestico.
- Quando si apre o si chiude lo sportello dell'elettrodomestico, accertarsi che non vi siano bambini nelle vicinanze. Lo sportello potrebbe colpire un bambino provocandogli lesioni personali.
- Evitare che bambini rimangano intrappolati all'interno dell'apparecchio. Un bambino intrappolato all'interno dell'apparecchio potrebbe soffocare.
- Non posizionare sull'elettrodomestico oggetti pesanti o fragili, contenitori pieni di liquido, oggetti infiammabili (es. candele, lampade ecc.), o dispositivi per il riscaldamento (es. stufe, caloriferi, ecc.).
- In caso di perdite di gas (isobutano, propano, gas naturale ecc.), non toccare l'elettrodomestico né la spina e arieggiare immediatamente l'ambiente. Questo elettrodomestico utilizza un gas refrigerante (isobutano, R600a). Anche se la quantità di gas è limitata, si tratta comunque di un gas combustibile. Eventuali perdite di gas durante il trasporto, l'installazione o l'uso dell'elettrodomestico potrebbero provocare incendi, esplosioni o lesioni personali in caso di generazione di scintille.

- Non utilizzare né conservare sostanze infiammabili o combustibili (etere, benzene, alcol, sostanze chimiche, GPL, spray combustibili, insetticidi, deodoranti per l'ambiente, cosmetici, ecc.) in prossimità dell'apparecchio.
- Se si rilevano rumori o odori anomali o fumo provenienti dall'apparecchio, staccare immediatamente la spina di alimentazione e contattare un Centro di assistenza clienti LG Electronics.
- Riempire la macchina del ghiaccio o l'erogatore solo con acqua potabile.
- Non danneggiare il circuito refrigerante.
- Non collocare apparecchi elettronici (a esempio stufe o telefoni cellulari) all'interno dell'apparecchio.

Manutenzione

- Scollegare il cavo di alimentazione prima di pulire l'apparecchio o di sostituire la lampada interna (se presente).
- Collegare saldamente la spina di alimentazione nella presa elettrica dopo aver eliminato completamente l'eventuale presenza di umidità e polvere.
- Non scollegare l'apparecchio tirando il cavo di alimentazione. Afferrare saldamente la spina di alimentazione ed estrarla dalla presa elettrica.
- Non spruzzare acqua o sostanze infiammabili (dentifricio, alcool, diluente, benzene, liquidi infiammabili, materiale abrasivo, ecc.) all'interno o all'esterno dell'elettrodomestico per pulirlo.
- Non pulire l'apparecchio con spazzole, stracci o spugne con superfici ruvide o di materiale metallico.
- Le operazioni di smontaggio, riparazione o modifica dell'apparecchio sono riservate esclusivamente al personale tecnico autorizzato da LG Electronics. Se l'apparecchio viene spostato e installato in un altro luogo, rivolgersi a un Centro di assistenza clienti LG Electronics.
- Non utilizzare un asciugacapelli per asciugare l'interno dell'apparecchio e non collocare una candela dentro all'apparecchio per eliminare gli odori.
- Per accelerare il processo di sbrinamento non adoperare mezzi meccanici o di altro tipo.

Smaltimento

- Quando si smaltisce l'apparecchio, rimuovere la guarnizione dello sportello lasciando i ripiani e i cestelli al loro posto, e tenere i bambini lontani dall'apparecchio.
- Smaltire tutti i materiali di imballaggio (es. sacchetti di plastica e polistirolo) tenendo lontani i bambini. I materiali di imballaggio possono provocare soffocamento.

Sicurezza tecnica

- Le feritoie di ventilazione nell'involucro dell'elettrodomestico o nella struttura interna devono essere sempre mantenute pulite e prive di ostruzioni.
- Non utilizzare dispositivi elettrici all'interno del frigorifero.
- Il gas refrigerante e isolante utilizzato nell'elettrodomestico richiede procedure di smaltimento speciali. Prima di smaltire l'elettrodomestico, consultare un rappresentante dell'assistenza o una persona qualificata.
- Eventuali fuoriuscite di refrigerante dai tubi potrebbero innescare incendi o provocare un'esplosione.
- La quantità di refrigerante dell'elettrodomestico è riportata sulla targhetta di identificazione collocata all'interno dell'elettrodomestico.
- Non accendere mai un elettrodomestico che mostra segni di danni. In caso di dubbi, rivolgersi al rivenditore.
- Questo apparecchio è esclusivamente progettato per l'uso in ambienti domestici e applicazioni simili. Non deve essere utilizzato per scopi commerciali o di ristorazione, né in applicazioni mobili, ad esempio una roulotte o un'imbarcazione.
- In questo elettrodomestico non devono essere conservate sostanze esplosive, per esempio contenitori di aerosol con propellente infiammabile.
- I bambini dai 3 agli 8 anni possono riempire e svuotare gli apparecchi di refrigerazione.

Rischio di incendio e materiali infiammabili



Questo simbolo avvisa di materiali infiammabili che possono accendersi e provocare un incendio se non vi si presta attenzione.

- Questo elettrodomestico contiene un quantitativo limitato di refrigerante isobutano (R600a), ma è anche combustibile. In fase di trasporto e installazione dell'elettrodomestico, occorre particolare attenzione a non danneggiare i componenti del circuito refrigerante.
- In caso di perdite, tenere lontane fiamme libere o potenziali fonti di innesco di incendi e arieggiare per vari minuti l'ambiente in cui è installato l'elettrodomestico. Per evitare la generazione di miscele di gas infiammabili in caso di perdite del circuito del refrigerante, le dimensioni dell'ambiente in cui viene utilizzato l'elettrodomestico devono essere adeguate alla quantità di refrigerante adoperato. Per ogni 8 grammi di refrigerante R600a contenuti nell'elettrodomestico occorre un metro quadro di spazio.
- Quando si posiziona l'elettrodomestico, assicurarsi che il cavo di alimentazione non resti intrappolato e non si danneggi.
- Non utilizzare prese multiple o alimentatori portatili sul retro dell'elettrodomestico.

ATTENZIONE

Per ridurre il rischio di lesioni personali lievi, malfunzionamenti o danni al prodotto o ai beni durante l'uso dell'elettrodomestico, attenersi alle precauzioni basilari, ad esempio:

Installazione

- Durante il trasporto, non inclinare l'apparecchio per spingerlo o tirarlo.
- Assicurarsi di non schiacciare parti del corpo come mani o piedi quando si sposta l'elettrodomestico.

Uso

- Non toccare alimenti congelati o le parti metalliche nello scomparto del congelatore con le mani bagnate o umide poiché potrebbero rimanere congelate.
- Non collocare contenitori in vetro, bottiglie o lattine (soprattutto quelle contenenti bibite gassate) nel congelatore, sugli scaffali o nel cassetto del ghiaccio, in quanto sarebbero esposti a temperature sotto lo zero.
- Il vetro temperato sul lato frontale dello sportello del dispositivo e i ripiani possono subire danni da impatto. Qualora si rompessero, non toccare i cocci con le mani.

- Non aggrapparsi e non arrampicarsi sullo sportello dell'apparecchio, sui vani di conservazione degli alimenti o sui ripiani.
- Non conservare una quantità eccessiva di bottiglie d'acqua o contenitori per contorni nei cestelli dello sportello.
- Evitare che animali mordano il cavo di alimentazione o il tubo dell'acqua.
- Non aprire o chiudere lo sportello dell'apparecchio con troppa forza.
- In caso di danni o malfunzionamenti della cerniera dello sportello, non adoperare l'elettrodomestico e rivolgersi a un centro assistenza LG Electronics.
- Non pulire i ripiani o coperchi di vetro con acqua calda mentre sono freddi.
- Non mangiare alimenti congelati subito dopo averli estratti dal congelatore.
- Assicurarsi di non schiacciare mani o piedi nell'aprire o chiudere lo sportello dell'elettrodomestico.

Manutenzione

- Non inserire i ripiani al contrario. Potrebbero cadere.
- Per eliminare la brina dall'apparecchio, rivolgersi a un Centro di assistenza clienti LG Electronics.

Smaltimento delle apparecchiature obsolete



- Tutte le apparecchiature elettriche ed elettroniche contrassegnate da questo simbolo ("bidone della spazzatura barrato da una croce"), devono essere raccolte e smaltite separatamente rispetto agli altri rifiuti urbani misti, mediante impianti di raccolta specifici installati da Enti pubblici o dalle autorità locali. Si ricorda che gli utenti finali domestici possono consegnare gratuitamente le apparecchiature elettriche ed elettroniche a fine vita presso il punto vendita all'atto dell'acquisto di una nuova apparecchiatura equivalente. Gli utenti finali domestici possono inoltre consegnare gratuitamente apparecchiature elettriche ed elettroniche di piccolissime dimensioni (non eccedenti i 25 cm) a fine vita direttamente presso un punto vendita a ciò abilitato, senza obbligo di acquistare una apparecchiatura nuova di tipo equivalente. Si prega di informarsi previamente presso il punto vendita prescelto circa tale ultima modalità di conferimento dell'apparecchiatura a fine vita.
- Il corretto smaltimento dell'unità obsoleta contribuisce a prevenire possibili conseguenze negative sulla salute degli individui e sull'ambiente. Una gestione responsabile del fine vita delle apparecchiature elettriche ed elettroniche da parte degli utenti contribuisce al riutilizzo, al riciclaggio e al recupero sostenibile dei prodotti obsoleti e dei relativi materiali.
- Per informazioni più dettagliate sullo smaltimento delle apparecchiature obsolete, contattare l'ufficio del comune di residenza, il servizio di smaltimento rifiuti o il punto vendita in cui è stato acquistato il prodotto. (www.lg.com/global/recycling)

Dimensioni e distanze

Una distanza troppo ravvicinata con gli oggetti vicini potrebbe risultare nella diminuzione della capacità di congelamento e in un aumento dei consumi di elettricità. Predisporre una distanza pari ad almeno 50 mm con ogni muro adiacente, in fase di installazione.

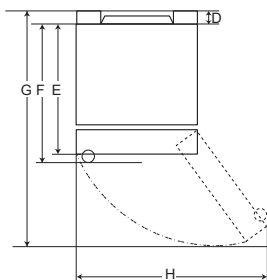
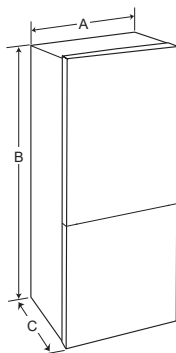

Tipo A

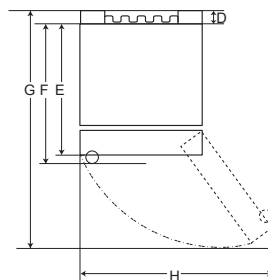

Tipo B

	Tipo A				Tipo B			
	Maniglia a tasca		Maniglia a barra		Maniglia a tasca		Maniglia a barra	
Dimensioni [mm]								
A	595	595	595	595	595	595	595	595
B	1860	2030	1860	2030	1860	2030	1860	2030
C	675	675	712	712	682	682	718	718
D	9	9	9	9	15	15	15	15
E	667	667	667	667	667	667	667	667
F	-	-	703	703	-	-	703	703
G	1124	1124	1124	1124	1130	1130	1130	1130
H	995	995	995	995	995	995	995	995

Temperatura ambiente

- L'elettrodomestico è stato progettato per il funzionamento in una gamma limitata di temperature ambiente, a seconda delle zone climatiche.
- Le temperature interne potrebbero essere alterate dalla posizione dell'elettrodomestico, dalla temperatura ambiente, dalla frequenza con la quale si apre lo sportello e così via.
- La classe climatica è riportata sulla targa dati.

Classe climatica	Intervallo della temperatura ambiente °C
SN (Temperata Estesa)	+10 - +32
N (Temperata)	+16 - +32
ST (Subtropicale)	+16 - +38
T (Tropicale)	+16 - +43 / +10 - +43*

*Australia, India, Kenya

NOTA

Gli elettrodomestici di classe da SN a T dovrebbero essere utilizzati a una temperatura ambiente compresa tra i 10°C e i 43°C.

Cambiare il verso degli sportelli

L'elettrodomestico è ideato con sportelli che possono essere invertiti, consentendo un'apertura a destra o a sinistra per adattarsi alle esigenze della cucina.

NOTA

- Questa operazione deve essere effettuata da personale LG Electronics qualificato. In caso contrario, gli sportelli non saranno coperti da garanzia.



Livellamento dell'elettrodomestico

Per evitare vibrazioni, l'unità deve essere livellata.

Se necessario, sistemare le viti di livellamento per compensare un pavimento irregolare.

La parte anteriore dovrebbe essere leggermente più alta di quella posteriore per agevolare la chiusura dello sportello.

È possibile girare facilmente le viti di livellamento inclinando leggermente il mobile.

Girare le viti di livellamento in senso antiorario  per sollevare l'unità, in senso orario  per abbassarla.

Collegamento dell'elettrodomestico

Dopo aver installato l'elettrodomestico, collegare la spina di alimentazione a una presa.

NOTA

- Dopo aver collegato la spina (o il cavo) di alimentazione alla presa, attendere 2-3 ore prima di inserire gli alimenti nell'elettrodomestico. Se si introducono gli alimenti senza un adeguato raffreddamento, potrebbero guastarsi.

Spostare l'elettrodomestico

- 1 Rimuovere tutti i cibi dall'interno dell'elettrodomestico.
- 2 Estrarre la spina di alimentazione, inserirla e fissarla nel gancio della presa di corrente sul retro o sulla parte superiore dell'elettrodomestico.
- 3 Fissare le parti come i ripiani e la maniglia dello sportello con del nastro adesivo per evitare che cadano mentre si sposta l'elettrodomestico.
- 4 Spostare con attenzione l'elettrodomestico richiedendo l'aiuto di più di due persone. Quando si trasporta l'elettrodomestico a una lunga distanza, mantenerlo in posizione verticale.
- 5 Dopo aver effettuato l'installazione, collegare il cavo di alimentazione in una presa per attivare l'elettrodomestico.

Componenti e funzioni

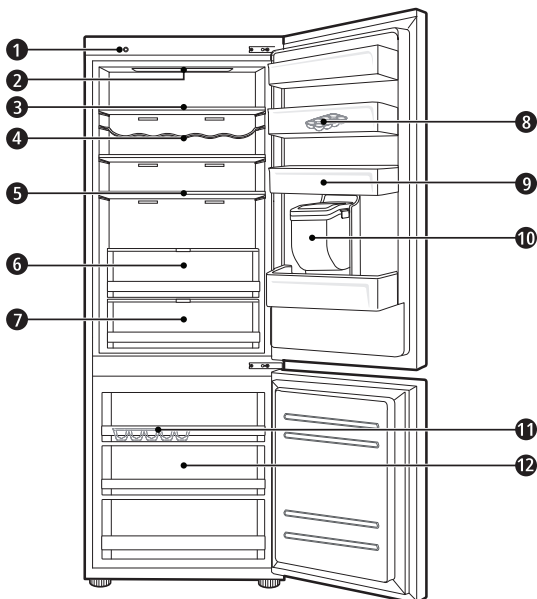

① Unità Smart Diagnosis (*)

Questa funzione serve a fornire dati utili al Centro informazioni per i clienti LG Electronics allo scopo di diagnosticare in maniera semplice e precisa eventuali guasti o anomalie di funzionamento dell'elettrodomestico.

② Lampada a LED

Le lampade a LED all'interno dell'apparecchio si accendono quando si apre lo sportello.

③ Ripiano del frigorifero

È il posto dove si conservano gli alimenti refrigerati o altro.

- L'altezza dello scaffale può essere regolata inserendo lo scaffale in un'altra scanalatura ad un'altezza differente.
- Conservare gli alimenti con elevato contenuto di umidità nella parte anteriore del ripiano.
- Il numero effettivo di ripiani varia a seconda del modello.

④ Portabottiglie (*)

È il posto dove si conservano bottiglie alte per bevande o contenitori.

5 Scaffale pieghevole (*)

È il posto dove si conservano gli alimenti refrigerati o articoli alti.

6 Cassetto per verdure fresche (*)

È il posto dove si conservano frutta e verdura per mantenerne la freschezza regolando l'umidità.

- L'aspetto o i componenti dell'apparecchio possono differire a seconda del modello.

7 Convertitore fresco (*)

Come scomparto di raffreddamento, è il posto in cui si conservano carne, pesce e verdure. Aiuta a mantenere la freschezza regolando l'umidità tramite dispositivo situato sul retro dello scomparto del frigo.

- Per avere più spazio, è possibile usare la zona di raffreddamento senza il cassetto dello scomparto di raffreddamento.

8 Contenitore portauova rimovibile

È il posto dove si conservano le uova.

- È possibile rimuoverlo e usarlo nella posizione che si desidera, come necessario. Tuttavia, non utilizzarlo come contenitore del ghiaccio, né posizionarlo sul ripiano alto del frigo o nel cassetto della verdura.

9 Cestello nello sportello del frigorifero

Serve alla conservazione di piccole confezioni di alimenti refrigerati, bevande e contenitori di sughi.

10 Serbatoio dell'erogatore d'acqua (*)

È il posto dove si conserva l'acqua per rifornire l'erogatore o il fabbricatore automatico di ghiaccio. Deve essere riempito manualmente. (Solo modelli senza allaccio alla rete idrica)

11 Vaschetta per il ghiaccio

Serve alla produzione e alla conservazione del ghiaccio.

- Per creare più spazio, è possibile rimuovere la vaschetta per il ghiaccio o il cestello per il ghiaccio.

12 Cassetto del congelatore

Serve alla conservazione a lungo termine di alimenti congelati.

 ATTENZIONE

- Non conservare bottigliette o piccoli contenitori nel portabottiglie poiché potrebbero cadere e causare lesioni o danni all'elettrodomestico.

NOTA

- (*): significa che questa funzione varia a seconda del modello acquistato.

Note per l'uso

- Tenere presente che può formarsi della brina se lo sportello non è completamente chiuso, se l'umidità è elevata nella stagione estiva o se lo sportello del congelatore viene aperto frequentemente.
- Accertarsi che vi sia sufficiente spazio tra gli alimenti conservati sul ripiano o nel cestello nello sportello per consentire la completa chiusura dello sportello.
- Aprendo lo sportello, nell'apparecchio entra aria calda che potrebbe far innalzare la temperatura interna.
- In caso si intenda lasciare l'elettrodomestico spento per un lungo periodo di tempo, rimuovere gli alimenti e scollegare il cavo di alimentazione. Pulire l'interno e lasciare gli sportelli accostati per evitare la formazione di muffa.

Suggerimenti per il risparmio energetico

- Accertarsi che vi sia sufficiente spazio tra gli alimenti conservati. Ciò consente una circolazione uniforme dell'aria fredda, riducendo i consumi energetici.
- Conservare gli alimenti caldi solo dopo che si sono raffreddati per evitare la formazione di condensa o brina.
- Se si conservano alimenti nel congelatore, impostare la temperatura del congelatore a una temperatura inferiore a quella indicata sull'alimento.
- Non collocare alimenti in prossimità del sensore di temperatura del frigorifero. Lasciare una distanza di almeno 3 cm dal sensore.
- Si noti che un aumento di temperatura dopo lo sbrinamento ha un intervallo consentito nelle specifiche dell'elettrodomestico. Se si desidera ridurre al minimo l'impatto che questo può avere sulla conservazione degli alimenti a causa di un aumento di temperatura, sigillare o avvolgere gli alimenti immagazzinati in più strati.
- La modalità di sbrinamento automatico nell'elettrodomestico fa in modo di evitare la formazione di accumuli di ghiaccio nelle condizioni operative standard.

Conservazione efficace degli alimenti

- Conservare gli alimenti congelati o raffreddati in contenitori sigillati.
- Prima di introdurre alimenti nell'apparecchio, controllare la data di scadenza e l'etichetta riportante le istruzioni per la conservazione.
- Non conservare per lunghi periodi (più di quattro settimane) alimenti che si deteriorano facilmente a basse temperature.
- Collocare gli alimenti congelati o refrigerati nel frigorifero subito dopo l'acquisto.
- Non ricongelare alimenti che sono già stati scongelati completamente. Il ricongelamento di alimenti che sono già stati scongelati completamente ne altera il gusto e le proprietà nutritive.
- Conservare pesce e carne crudi in contenitori adatti nel frigorifero, così che non siano in contatto con altro cibo o non vi gocciolino sopra.
- Non avvolgere e conservare le verdure nella carta di giornale. I materiali di stampa della carta di giornale o altri corpi estranei potrebbero macchiare e contaminare gli alimenti.
- Non riempire eccessivamente l'elettrodomestico. Se l'elettrodomestico è troppo pieno, l'aria fredda non circola adeguatamente.
- Se si imposta una temperatura troppo bassa, gli alimenti si congelano. Non impostare una temperatura inferiore a quella necessaria per la corretta conservazione degli alimenti.
- Per avere ulteriore spazio è possibile rimuovere portabottiglie, scomparto uova, vaschetta del ghiaccio e cassetto convertitore fresco.

Massima capacità di congelamento

- La funzione di congelamento rapido imposta il congelatore alla sua massima capacità di congelamento. Generalmente questo richiede 24 ore e si spegne automaticamente.
- Se è necessario usare la massima capacità di congelamento, congelamento rapido deve essere acceso per sette ore prima di riporre il prodotto fresco nello scomparto del congelatore.

Stoccaggio massimo

- Per migliorare la circolazione dell'aria, inserire tutti i cassetti.
- Se dovesse essere necessario conservare grandi quantità di alimenti, tutti i cassetti del congelatore potranno essere estratti. Gli alimenti potranno quindi essere impilati direttamente sui ripiani del congelatore.

NOTA

- Per rimuovere i cassetti, estrarre prima gli alimenti contenuti nei cassetti. Then use the handle of drawers, pull out the drawers carefully. It may cause injury.
- I cassetti possono essere di varia forma, per cui occorre particolare attenzione per inserirli nella posizione corretta.

Pannello di controllo

Unità e funzioni

<Tipo 1> Sullo sportello del frigorifero

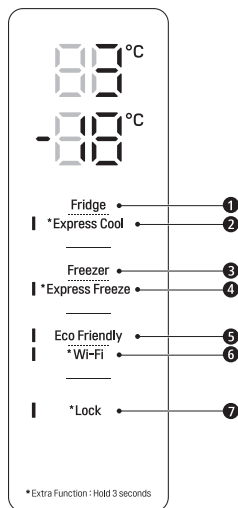

① Fridge Temperature (Temperatura frigorifero)

- Consente di impostare la temperatura desiderata del frigorifero.

② * Express Cool (Raffreddamento rapido)

- Consente di impostare le funzioni di raffreddamento rapido.

③ Freezer Temperature (Temperatura congelatore)

- Consente di impostare la temperatura desiderata del congelatore.

④ * Express Freeze (Congelamento rapido)

- Consente di impostare le funzioni di congelamento rapido.

<Tipo 2> All'interno del frigorifero

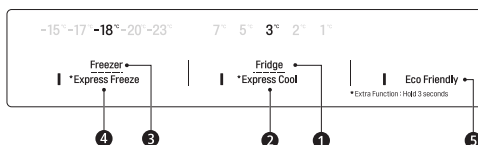

⑤ Eco Friendly (Ecologico)

- Controlla la modalità Power Save per ridurre il consumo di energia.

⑥ * Wi-Fi

- Consente all'elettrodomestico di collegarsi alla rete Wi-Fi casalinga.

⑦ * Lock (Blocco)

- Consente di bloccare i pulsanti del pannello di controllo.

NOTA

- Il pannello di controllo può essere diverso da un modello all'altro.
- Il pannello di controllo si spegne automaticamente per risparmiare energia.
- Quando si tocca il pannello di controllo per pulirlo, un qualunque contatto con dita o pelle potrebbe attivare un pulsante e la relativa funzione.

Impostazione della temperatura

Consente di impostare la temperatura del frigorifero o del congelatore.

- Premere il tasto **Fridge** o il tasto **Freezer** per regolare la temperatura.
- La temperatura può essere regolata.
 - Frigorifero: da 1 °C a 7 °C
 - Congelatore: da -15 °C a -23 °C
- La temperatura iniziale è impostata.
 - Frigorifero: 3 °C
 - Congelatore: -18°C

La temperatura interna effettiva varia a seconda dello stato degli alimenti, per cui l'impostazione della temperatura indicata corrisponde a quella desiderata e non a quella effettiva nell'elettrodomestico.

NOTA

- L'impostazione predefinita della temperatura può variare a seconda del tipo di elettrodomestico.
- Una volta collegato l'elettrodomestico alla presa, prima di conservare gli alimenti attendere 2 o 3 ore.
- Per la produzione di ghiaccio in climi normali, le temperature del congelatore dovrebbero essere impostate a -18°C o inferiori.

Impostazione del congelamento rapido

Questa funzione consente di congelare rapidamente grossi quantitativi di ghiaccio o alimenti congelati.

- Premendo e tenendo premuto per 3 secondi il tasto **Express Freeze**, si accende l'icona **Express Freeze** sul pannello di controllo.
- La funzione si attiva e si disattiva ogni volta che si preme il pulsante.
- La funzione di congelamento rapido si arresta automaticamente dopo un determinato periodo di tempo.

NOTA

- Quando **Express Freeze** viene attivato, potrebbe creare del rumore e il consumo di energia potrebbe aumentare.

Impostazione del raffreddamento rapido

La funzione raffredda velocemente una grande quantità di cibo quali verdure, frutta, ecc.

- Premendo e tenendo premuto per 3 secondi il tasto **Express Cool**, si accende l'icona **Express Cool** sul pannello di controllo.
- La funzione si attiva e si disattiva ogni volta che si preme il pulsante.
- La funzione di raffreddamento rapido si arresta automaticamente dopo un determinato periodo di tempo.

NOTA

- Quando **Express Cool** viene attivato, potrebbe creare del rumore e il consumo di energia potrebbe aumentare.

Impostazione di Eco Friendly

- La funzione fa funzionare il frigorifero-congelatore in modalità risparmio energetico, utile quando si è in vacanza poiché riduce il consumo di energia.
- Premere il pulsante **Eco Friendly** avvia l'operazione con la lampada accesa, e premerlo di nuovo interrompe l'operazione.
- Quando la modalità Eco Friendly è attiva, gli altri pulsanti non funzionano. Quando si finisce di usare la modalità Eco Friendly, spegnerla così che gli altri pulsanti riprendano a funzionare e il frigorifero torni alle sue impostazioni di temperatura precedenti.

Impostazione e azzeramento del Blocco

Consente di bloccare i pulsanti del pannello di controllo.

- Premere e tenere premuto il pulsante **Lock** per 3 secondi. Quando si imposta la funzione Blocco, tutti i pulsanti saranno bloccati.

NOTA

- È necessario disattivare la funzione Lock prima di accedere ad altre funzioni.

Allarme alta temperatura

Quando la temperatura del frigorifero diventa troppo alta per via di interruzioni di corrente, la lampada a LED della temperatura del frigorifero lampeggia e suona un allarme.

- Premere il tasto **Freezer** per interromperlo.
- Se la temperatura è sufficientemente fredda, il lampeggiamento e l'allarme s'interromperanno automaticamente.
- Questa funzione si attiva:
 - Quando si accende il frigorifero.
 - Quando lo scomparto del congelatore diventa troppo caldo.
 - Quando c'è un'interruzione di corrente che dura per un lungo periodo di tempo.
 - Quando grandi quantità di cibo caldo vengono posizionate nello scomparto del congelatore.
 - Quando lo sportello del congelatore viene lasciato aperto per troppo tempo o troppo frequentemente.

Erogatore d'acqua (*)

Premere la leva ❶ dell'erogatore d'acqua per avere acqua fredda.

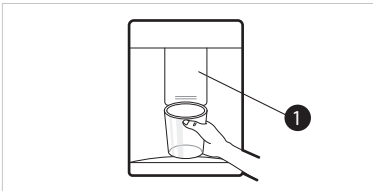

⚠ ATTENZIONE

- Tenere lontani i bambini dall'erogatore per evitare che ci giochino o che danneggino i comandi.
- Per pulire il sistema di erogazione dell'acqua, svuotare l'acqua tramite l'erogatore per circa 5 minuti.

NOTA

- (*): significa che questa funzione varia a seconda del modello acquistato.
- Se si apre lo sportello del congelatore mentre viene erogata l'acqua, il rifornimento d'acqua s'interrompe.

- Se si apre lo sportello del frigo mentre viene erogata l'acqua, l'erogazione viene sospesa.
- Se la tazza è troppo piccola, l'acqua potrebbe fuoriuscire o potrebbe essere erogata fuori dalla tazza.
- Per l'erogazione di acqua, utilizzare una tazza di almeno 68 mm di diametro.

Serbatoio dell'erogatore d'acqua

- 1 Aprire il cappuccio (piccolo coperchio) in cima al serbatoio dell'acqua.

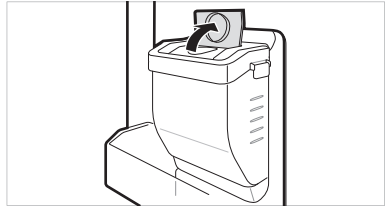

- 2 Riempire il serbatoio con acqua potabile e chiudere il cappuccio (piccolo coperchio).
 - Il serbatoio può contenere fino a 2,3 L.

⚠ ATTENZIONE

- Impedire ai bambini di avvicinarsi al serbatoio dell'erogatore quando è pieno poiché potrebbero farsi male. Non riempire il serbatoio dell'acqua con altre bevande o con acqua calda.
- Non esercitare forza o impatto quando si rimuove o si monta il serbatoio dell'erogatore d'acqua. Farlo potrebbe provocare danni all'elettrodomestico o lesioni.

NOTA

- Dopo aver installato l'elettrodomestico, si consiglia di risciacquare il serbatoio dell'erogatore d'acqua prima di riempirlo.
- Verificare se il serbatoio dell'erogatore d'acqua è stato posizionato correttamente nell'elettrodomestico. In caso contrario, il serbatoio potrebbe perdere acqua nell'elettrodomestico.

- Se non c'è acqua nel serbatoio, non è possibile utilizzare la funzione acqua fredda dell'erogatore. Verificare se c'è acqua nel serbatoio dell'erogatore d'acqua e riempirlo se è vuoto.
- Attendere almeno 15 secondi prima di rimuovere il serbatoio dopo aver erogato l'acqua.
- È normale sentire suoni dal serbatoio d'acqua quando rifornisce l'erogatore. Non è un segno di malfunzionamento.

Vaschetta per il ghiaccio

Riempire di acqua la vaschetta per il ghiaccio.

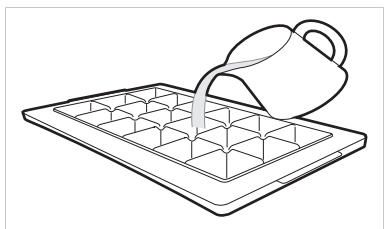

⚠ AVVERTENZA

- Riempire il serbatoio solo con acqua potabile.

⚠ ATTENZIONE

- Verificare se c'è ghiaccio nella vaschetta per il ghiaccio prima di mettervi acqua.
- Non sbattere lo sportello del congelatore dopo aver riempito d'acqua la vaschetta per il ghiaccio.
- Se si apre e chiude frequentemente lo sportello del congelatore, il congelamento dell'acqua potrebbe richiedere più tempo.
- Il tempo necessario per congelare l'acqua può variare a seconda della stagione.
- La temperatura all'interno dell'elettrodomestico può richiedere fino a 24 ore per stabilizzarsi dopo l'installazione iniziale. Per questo motivo, il congelamento dell'acqua può richiedere più tempo.
- Maneggiare il ghiaccio con cura poiché i bordi possono essere taglienti.

NOTA

- Se la vaschetta per il ghiaccio è troppo piena, è possibile che i cubetti di ghiaccio si uniscano e potrebbe essere difficile rimuoverli.
- Premere il pulsante **Express Freeze** sul pannello di controllo per accelerare la formazione del ghiaccio.
- Non conservare ghiaccio che non è completamente congelato. L'acqua scongelata potrebbe far ammassare il ghiaccio.
- Non usare troppa forza quando si torce la vaschetta per il ghiaccio, poiché potrebbe rompersi.
- Per rimuovere il ghiaccio facilmente, riempire prima d'acqua la vaschetta.

Convertitore fresco (*)

Come scomparto di raffreddamento, la temperatura nel convertitore fresco può essere controllata facendo scorrere a destra o a sinistra la leva ① posizionata di fronte allo scomparto.

Quando si conservano verdure dopo aver impostato Carne o Pesce, potrebbero verificarsi lesioni da freddo.

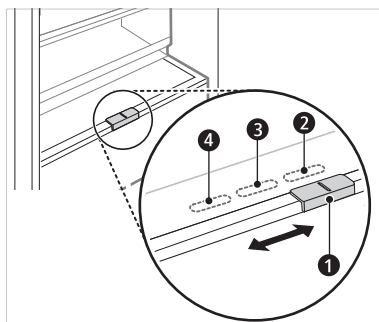

- ② per conservare verdura. (Consigliato)
- ③ per conservare pesce.
- ④ per conservare carne.

NOTA

- (*): significa che questa funzione varia a seconda del modello acquistato.

Cassetto per verdure fresche (*)

È possibile regolare l'umidità dello scomparto per le verdure spostando la manopola ①.

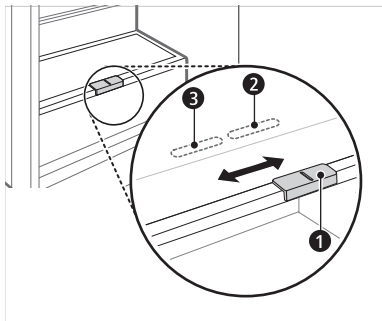

② per conservare verdura. (Consigliato)

③ per conservare frutta.

NOTA

- (*): significa che questa funzione varia a seconda del modello acquistato.

Scaffale pieghevole

Conservare articoli alti, quali bottiglie o contenitori da 4 litri, spingendo la metà anteriore del ripiano sotto la metà posteriore. Tirare la parte anteriore del ripiano in avanti per tornare al ripiano completo.

- 1 Sollevare la parte anteriore del ripiano e spostarla sulla sua parte posteriore.



- 2 Sollevare la parte anteriore del ripiano e spostarla sotto la sua parte posteriore. Da questa posizione, entrambi i lati del ripiano possono essere sollevati per creare più spazio.

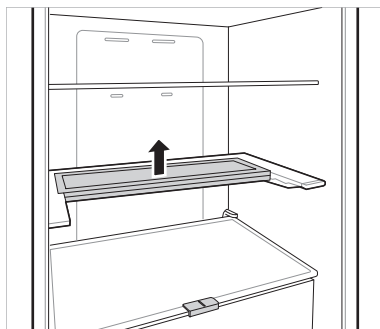

Altre funzioni

Allarme sportello aperto

L'allarme suona 3 volte a intervalli di 30 secondi se la porta (vano frigorifero) rimane aperta o non viene completamente chiusa per un minuto.

- Contattare il Centro Assistenza LG Electronics se l'allarme continua a suonare anche dopo aver chiuso la porta.

Rilevamento guasti

L'apparecchio è in grado di rilevare automaticamente eventuali problemi durante l'uso.

- Se viene rilevato un problema, l'apparecchio non funziona e viene visualizzato un codice di errore anche se si preme un pulsante qualunque.
- Quando ciò si verifica, non spegnere l'apparecchio e contattare immediatamente il centro assistenza LG Electronics. Se si disattiva l'alimentazione, un tecnico del centro assistenza LG Electronics potrebbe avere difficoltà a individuare il problema.

Utilizzare l'applicazione LG SmartThinQ

- Per elettrodomestici che recano il logo  o



L'applicazione LG SmartThinQ permette di comunicare con l'elettrodomestico tramite uno smartphone

Prima di usare LG SmartThinQ

- 1 Controllare la distanza tra il dispositivo e il router wireless (rete Wi-Fi).
 - Se la distanza tra il dispositivo e il router fosse eccessiva, la potenza del segnale si indebolirebbe. Potrebbe volerci quindi molto tempo per effettuare la registrazione o l'installazione potrebbe non andare a buon fine.
- 2 Disattivare la **Connessione dati** o i **Dati cellulare** dal proprio smartphone.
 - Per gli iPhone, disattivare i dati andando in **Impostazioni** → **Cellulare** → **Dati cellulare**.

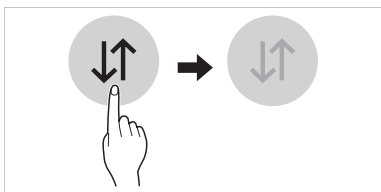

- 3 Collegare lo smartphone al router wireless.

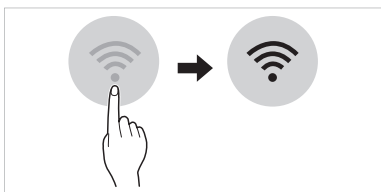

NOTA

- Per verificare il collegamento Wi-Fi, controllare che l'icona **Wi-Fi**  sul pannello di controllo sia illuminata.
- Il dispositivo supporta soltanto reti Wi-Fi a 2,4 GHz. Per controllare la frequenza della propria rete, è necessario contattare il provider di servizi internet o fare riferimento al proprio manuale per il router wireless.
- LG SmartThinQ non è responsabile di eventuali problemi relativi alla connessione di rete né di guasti, malfunzionamenti o errori causati dalla connessione di rete.
- In caso di problemi di connessione dell'elettrodomestico alla rete Wi-Fi, è possibile che l'elettrodomestico sia troppo distante dal router. Acquistare un ripetitore Wi-Fi (range extender) per aumentare l'intensità del segnale Wi-Fi.
- La connessione Wi-Fi potrebbe non avvenire o potrebbe interrompersi a causa dell'ambiente della rete domestica.
- La connessione di rete potrebbe non funzionare correttamente a seconda del fornitore del servizio Internet.
- L'ambiente wireless circostante potrebbe causare rallentamenti nel servizio di rete wireless.
- Il dispositivo non può essere registrato a causa di problemi con la trasmissione del segnale wireless. Disconnettere il dispositivo e aspettare per circa un minuto prima di provare nuovamente.
- Se il firewall sul router wireless è attivo, disattivarlo o aggiungere una eccezione.
- Il nome della rete wireless (SSID) dovrebbe essere una combinazione di lettere inglesi e numeri. (Non utilizzare caratteri speciali)
- L'interfaccia utente smartphone (IU) può variare a seconda del sistema operativo mobile (OS) e del produttore.
- Se il protocollo di sicurezza del router è impostato su **WEP**, potrebbe non essere possibile impostare la rete. Cambiare il protocollo (**WPA2** è quello consigliato) e registrare nuovamente il prodotto.

Installare LG SmartThinQ

Cercare l'applicazione LG SmartThinQ per smartphone su Google Play & Apple App Store. Seguire le istruzioni per scaricare e installare l'applicazione.

Caratteristiche dell'applicazione LG SmartThinQ per i modelli Wi-Fi

È possibile comunicare con l'elettrodomestico da uno smartphone usando le comode funzioni smart.

Aggiornamento del firmware

Mantenere sempre aggiornato il dispositivo.

Smart Diagnosis™

Se si utilizza la funzione Smart Diagnosis, saranno fornite informazioni utili, ad esempio sull'impiego corretto dell'elettrodomestico in base al tipo di utilizzo.

Impostazioni

Consente di impostare varie opzioni sul frigorifero e nell'applicazione.

NOTA

- Se si modifica il router wireless, il provider di servizi Internet o la password, eliminare il dispositivo registrato dall'applicazione SmartThinQ di LG ed eseguire di nuovo la registrazione.
- L'applicazione è soggetta a modifiche senza preavviso, a scopo di miglioramento del prodotto.
- Le caratteristiche possono variare in base al modello.

Collegamento al Wi-Fi

Il pulsante **Wi-Fi**, impostato con l'applicazione LG SmartThinQ, consente al frigorifero di collegarsi alla rete Wi-Fi casalinga. L'icona **Wi-Fi** mostra lo stato della connessione del frigorifero alla rete. L'icona si illumina quando il frigorifero si collega alla rete Wi-Fi.

Registrazione iniziale del prodotto

Avviare l'applicazione LG SmartThinQ e seguire le istruzioni all'interno dell'applicazione per effettuare la registrazione.

Registrare nuovamente il prodotto o registrare un altro utente

Premere e tenere premuto il pulsante **Wi-Fi** per 3 secondi, per spegnerlo temporaneamente. Avviare l'applicazione LG SmartThinQ e seguire le istruzioni all'interno dell'applicazione per effettuare la registrazione.

NOTA

- Per disattivare la funzione Wi-Fi, premere e tenere premuto il pulsante **Wi-Fi** per 3 secondi. L'icona Wi-Fi sarà disattivata.



Informazioni avviso software Open Source

Per ottenere il codice sorgente contenuto in questo prodotto secondo quanto consentito dalle licenze GPL, LGPL, MPL e altre licenze Open Source, visitare <http://opensource.lge.com>.

In aggiunta al codice sorgente, sono disponibili per il download tutti i termini di licenza, le esclusioni di responsabilità e le relative note di copyright.

LG Electronics fornirà anche il codice open source su CD-ROM su richiesta tramite e-mail all'indirizzo opensource@lge.com addebitando il costo delle spese di distribuzione (ad esempio il costo di supporti, spedizione e gestione). L'offerta è valida per un periodo di tre anni a partire dalla nostra ultima spedizione di questo prodotto. L'offerta è valida per gli utenti che avranno ricevuto queste informazioni.

Uso della funzione Smart Diagnosis™

- Per elettrodomestici che recano il logo  o 

Smart Diagnosis™ tramite il Centro di assistenza clienti

In caso di malfunzionamento o guasto dell'elettrodomestico, utilizzare questa funzione se il Centro informazioni per i clienti, LG Electronics richiede una diagnosi accurata. Adoperare questa funzione solo per rivolgersi all'assistenza, non durante l'uso normale.

Lo schermo è sullo sportello del frigo.

- 1 Premere il tasto **Lock** per attivare la funzione di blocco.
 - Se lo schermo è rimasto bloccato per oltre 5 minuti, è possibile disattivare il blocco e quindi riattivarlo.

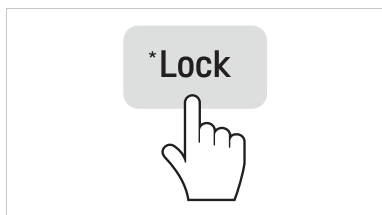

- 2 Tenere premuto per almeno 3 secondi il tasto **Freezer** continuando a tenere il telefono nei pressi dell'altoparlante.

- 3 Aprire lo sportello del frigorifero e tenere il telefono sul foro dell'altoparlante superiore destro.

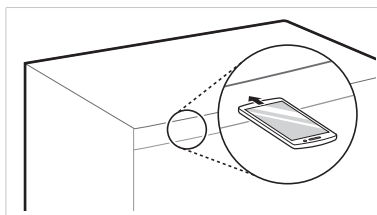

- 4 Al termine del trasferimento dati, il tecnico dell'assistenza descriverà i risultati di Smart Diagnosis™.

Lo schermo è all'interno dello sportello del frigo.

- 1 Aprire lo sportello del frigo.
- 2 Premere e tenere premuto il tasto **Freezer** per 3 secondi o più.
- 3 Tenere il telefono sul foro dell'altoparlante in alto a destra.

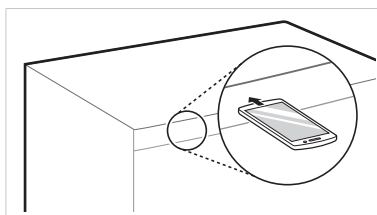

- 4 Al termine del trasferimento dati, il tecnico dell'assistenza descriverà i risultati di Smart Diagnosis™.

NOTA

- Avvicinare il telefono in modo da allinearne il microfono al foro dell'altoparlante.
- Dopo circa 3 secondi viene emesso il segnale acustico di Smart Diagnosis™.
- Durante la trasmissione dei dati, non allontanare il telefono dal foro dell'altoparlante.
- Tenere il telefono sul foro dell'altoparlante in alto a destra e attendere il completamento della trasmissione dei dati.
- Il segnale acustico di trasferimento dati potrebbe essere difficile da udire durante la trasmissione dei dati di Smart Diagnosis™, per cui è opportuno lasciare il telefono sul foro dell'altoparlante per una diagnosi accurata fino a quando si interrompe il segnale acustico di trasferimento dati.
- Al termine del trasferimento dei dati, viene visualizzato un messaggio indicante il completamento del trasferimento; il pannello di controllo si spegne automaticamente e si riaccende dopo qualche secondo. Da lì in poi, il centro informazioni clienti spiega il risultato della diagnosi.
- La funzione Smart Diagnosis™ dipende dalla qualità del segnale telefonico locale.
- Se si utilizza un telefono fisso, la comunicazione e il segnale trasmesso saranno migliori.
- Se il trasferimento dei dati di Smart Diagnosis™ è difficoltoso a causa della scarsa qualità della chiamata, è possibile che non si ottengano i migliori risultati dal servizio Smart Diagnosis™.

Note per la pulizia

- Quando si rimuove un ripiano o un cassetto dall'interno dell'apparecchio, rimuovere tutti gli alimenti conservati dal ripiano o cassetto per evitare lesioni o danni all'apparecchio.
 - In caso contrario, si potrebbe incorrere in lesioni a causa del peso degli alimenti conservati.
- Se gli sfiiati dell'aria esterni dell'elettrodomestico vengono puliti con un aspirapolvere, togliere la spina del cavo di alimentazione dalla presa per evitare scariche elettrostatiche che potrebbero danneggiare i componenti elettronici o provocare scosse elettriche.
- Estrarre i ripiani e i cassetti, pulirli con acqua e asciugarli sufficientemente prima di reinserirli.
- Strofinare regolarmente le guarnizioni dello sportello con un panno morbido inumidito.
- Pulire eventuali fuoriuscite o macchie nel cestello dello sportello poiché possono compromettere la capacità di conservazione del cestello o persino danneggiare il cestello stesso.
- Dopo la pulizia, accertarsi che il cavo di alimentazione non sia danneggiato, caldo o inserito nella presa in maniera errata.
- Tenere pulite le prese d'aria sulla parte esterna dell'apparecchio.
 - Se le prese d'aria sono ostruite, potrebbero verificarsi incendi o danni all'apparecchio.
- Per proteggere le superfici metalliche esterne dalla polvere, applicare una cera. Non applicare la cera sulle parti in plastica. Applicare una cera per elettrodomestici (o per autoveicoli) almeno due volte all'anno adoperando un panno morbido e pulito.
- Nel pulire l'interno o l'esterno del dispositivo, non utilizzare una spazzola dura, dentifricio o materiali infiammabili. Non utilizzare agenti pulenti che contengano sostanze infiammabili.
 - Ciò potrebbe causare scolorimento o danni all'elettrodomestico.
 - Sostanze infiammabili: alcool (etanolo, metanolo, alcool propilico, alcool isobutilico, ecc.), diluente, candeggina, benzene, liquidi infiammabili, materiali abrasivi, ecc.
- Per la parte esterna dell'elettrodomestico, utilizzare una spugna o un panno morbido pulito imbevuto di acqua calda e un detergente delicato. Non adoperare detergenti potenti o abrasivi. Asciugare perfettamente con un panno morbido.

- Non lavare mai i ripiani o i contenitori in lavastoviglie,
 - I componenti possono deformarsi a causa del calore.
- Pulire regolarmente le superfici che possono entrare in contatto con il cibo e i sistemi di drenaggio accessibili.
- Se l'elettrodomestico è dotato di lampada al LED, non rimuovere la copertura della lampada e la lampada al LED nel tentativo di ripararla o sostituirla. Si prega di contattare un centro di assistenza LG Electronics.

Pulizia del cestello nello sportello

Rimozione del cestello nello sportello del frigorifero

Tenere entrambi i bordi del cestello e rimuoverli sollevandoli.

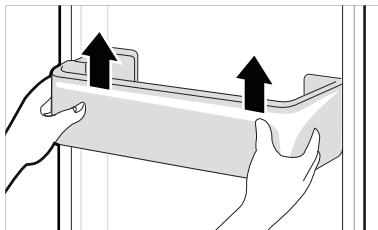

Reinserimento del cestello dello sportello del frigorifero

- 1 Tenere entrambi i bordi del cestello dello sportello, spingere delicatamente un bordo per assemblarlo, poi assemblare allo stesso modo l'altro bordo.

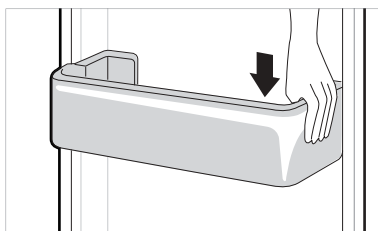

- 2** Dopo aver completato l'assemblaggio, picchiettare delicatamente il cestello dello sportello per fissarlo in orizzontale.

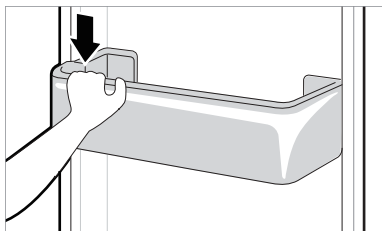

Pulizia del ripiano

Rimozione del ripiano del frigorifero

Sollevare il bordo posteriore del ripiano del frigo e tirarlo verso l'esterno.

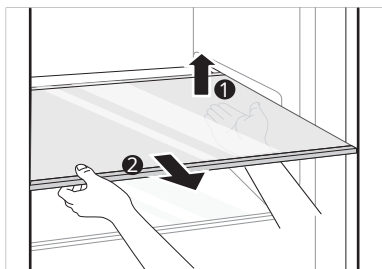

Reinserire lo scaffale del frigo

Rimontare il ripiano nell'ordine inverso rispetto alla procedura di rimozione.

Pulizia del cassetto per le verdure

Rimozione del cassetto per le verdure

- 1** Rimuovere il contenuto dal cassetto. Mantenere la maniglia del cassetto delle verdure ed estrarla fino a quando si arresta.

- 2** Sollevare e smontare il cassetto delle verdure estraendolo.

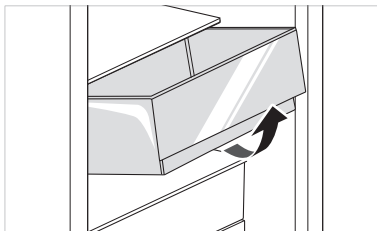

⚠ ATTENZIONE

- Si noti che il peso del cibo conservato può causare lesioni quando si rimuove il cassetto per le verdure.

Rimontaggio del cassetto della verdura

Rimontare il cassetto per le verdure nell'ordine inverso rispetto alla procedura di rimozione.

Pulizia del coperchio del cassetto per le verdure

Rimozione del coperchio del cassetto per le verdure

- 1** Dopo aver rimosso il coperchio del cassetto per le verdure, tirare verso il basso la parte superiore del coperchio.

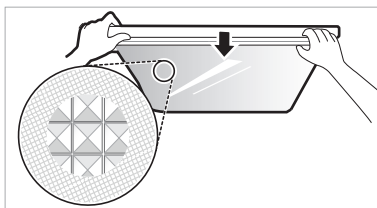

- 2** Rimuovere il coperchio del cassetto per le verdure tirandolo verso l'esterno.

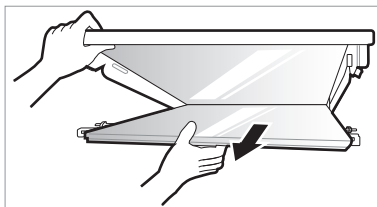

Reinserimento del coperchio del cassetto per le verdure

- 1 Posizionare le sporgenze del coperchio del cassetto per le verdure sulle scanalature del ripiano.

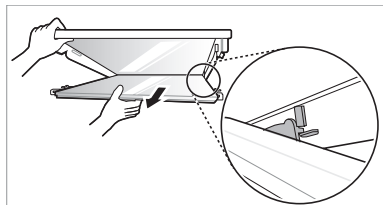

- 2 Inserire le sporgenze davanti al coperchio del cassetto per le verdure nelle scanalature davanti al ripiano e spingere il coperchio del cassetto per le verdure verso l'alto per assemblarlo.

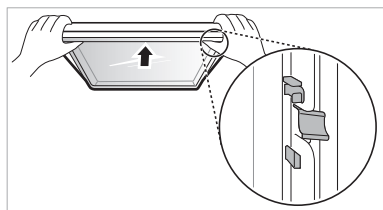

Pulizia del cassetto del congelatore

- 1 Rimuovere il contenuto dal cassetto. Mantenere la maniglia del cassetto del congelatore ed estrarla fino a quando non si arresta.
- 2 Sollevare e smontare il cassetto del congelatore estraendolo.

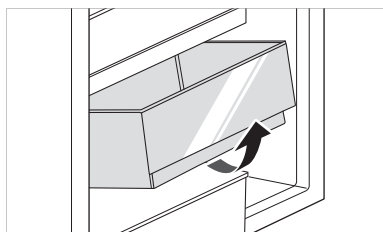

Reinserimento del cassetto del congelatore

Rimontare il cassetto del congelatore nell'ordine inverso rispetto alla procedura di rimozione.

Pulizia dell'erogatore d'acqua Pulizia del vassoio dell'erogatore



Il vassoio dell'erogatore potrebbe sporcarsi facilmente a causa di fuoriuscite di ghiaccio o di acqua. Pulirlo interamente con un panno morbido.

Pulizia dell'apertura di uscita dell'acqua e del ghiaccio

Pulire frequentemente l'apertura di uscita dell'acqua e del ghiaccio con un panno morbido, in quanto potrebbe sporcarsi facilmente. Tenere presente che la lanugine del panno potrebbe aderire all'apertura di uscita.

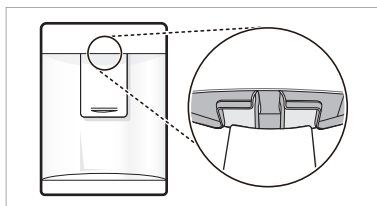

Sintomi	Motivi e soluzioni
L'elettrodomestico non raffredda o non congela.	Si è verificato un blackout? • Verificare l'alimentazione di altri apparecchi.
	La spina si è staccata dalla presa? • Inserire correttamente la spina nella presa.
L'elettrodomestico raffredda o congela poco.	La temperatura del frigorifero o del congelatore è impostata sul valore più elevato? • Impostare una temperatura media del frigo o del congelatore.
	L'apparecchio è esposto alla luce solare diretta o è collocato in prossimità di una fonte di calore, ad esempio un forno o una stufa? • Cambiare la posizione dell'elettrodomestico collocandolo lontano da fonti di calore.
	Nell'elettrodomestico sono stati riposti alimenti caldi senza averli prima raffreddati? • Raffreddare gli alimenti caldi prima di collocarli nel frigo o nel congelatore.
	L'elettrodomestico è troppo pieno? • Accertarsi che lo spazio tra un alimento e l'altro sia sufficiente.
	Gli sportelli dell'apparecchio sono completamente chiusi? • Chiudere completamente lo sportello e accertarsi che gli alimenti conservati non intralcino la chiusura dello sportello.
	Lo spazio attorno all'apparecchio è sufficiente? • Regolare la posizione di installazione in modo da lasciare spazio sufficiente attorno all'apparecchio.
L'apparecchio emana un cattivo odore.	La temperatura del frigorifero o del congelatore è impostata su "Calda"? • Impostare una temperatura media del frigo o del congelatore.
	Sono stati inseriti alimenti che producono odori forti? • Conservare gli alimenti che emettono odori forti in contenitori sigillati.
	La verdura o la frutta potrebbe essersi deteriorata nel cassetto? • Gettare via la verdura marcia e pulire il cassetto delle verdure. Non conservare verdure troppo a lungo nel cassetto delle verdure.
La lampada interna dell'apparecchio non si accende.	La lampada all'interno dell'apparecchio si spegne? • La sostituzione della lampada interna dell'elettrodomestico è difficile a causa della posizione scomoda. Se la lampada interna non si accende, rivolgersi al centro informazioni per i clienti LG Electronics.
Lo sportello dell'apparecchio non è ben chiuso.	L'apparecchio è inclinato in avanti? • Regolare i piedini anteriori per sollevare leggermente la parte anteriore.
	I ripiani sono stati montati correttamente? • Rimontare i ripiani, se necessario.
	Lo sportello è stato chiuso con troppa forza? • Se lo sportello viene chiuso con troppa forza o troppo velocemente, potrebbe rimanere un po' aperto. Non sbattere lo sportello per chiuderlo. Chiudere lo sportello delicatamente.

Sintomi	Motivi e soluzioni
L'apertura dello sportello dell'apparecchio è difficoltosa.	<p>Lo sportello è stato aperto subito dopo averlo chiuso?</p> <ul style="list-style-type: none"> Se si tenta di aprire lo sportello dell'apparecchio entro un minuto da quando è stato chiuso, l'apertura potrebbe risultare difficoltosa a causa della pressione che si crea all'interno dell'apparecchio. Provare ad aprire lo sportello dell'apparecchio dopo alcuni minuti in modo che la pressione interna si stabilizzi.
È presente della condensa all'interno dell'apparecchio o sul fondo del coperchio del cassetto della verdura.	<p>Nell'elettrodomestico sono stati riposti alimenti caldi senza averli prima raffreddati?</p> <ul style="list-style-type: none"> Raffreddare gli alimenti caldi prima di collocarli nel frigo o nel congelatore.
	<p>Lo sportello dell'apparecchio è stato lasciato aperto?</p> <ul style="list-style-type: none"> Anche se la condensa scompare non appena si chiude lo sportello dell'apparecchio, è possibile rimuoverla con un panno asciutto.
	<p>Lo sportello dell'apparecchio viene aperto e chiuso spesso?</p> <ul style="list-style-type: none"> La differenza di temperatura tra l'interno dell'elettrodomestico e l'ambiente esterno potrebbe causare la formazione di condensa. Rimuovere l'eventuale umidità con un panno asciutto.
	<p>Sono stati introdotti alimenti caldi o umidi senza sigillarli in un contenitore?</p> <ul style="list-style-type: none"> Conservare gli alimenti in un contenitore coperto o sigillato.
Nel congelatore si è formato ghiaccio.	<p>Gli sportelli potrebbero non essere chiusi correttamente?</p> <ul style="list-style-type: none"> Controllare se vi sono alimenti all'interno dell'apparecchio che intralciano la chiusura dello sportello e accertarsi che lo sportello sia chiuso bene.
	<p>Nell'elettrodomestico sono stati riposti alimenti caldi senza averli prima raffreddati?</p> <ul style="list-style-type: none"> Raffreddare gli alimenti caldi prima di collocarli nel frigo o nel congelatore.
Nel congelatore si è formato ghiaccio.	<p>L'uscita o l'ingresso dell'aria nel congelatore è ostruito?</p> <ul style="list-style-type: none"> Accertarsi che l'uscita o l'ingresso dell'aria non sia ostruito, affinché l'aria possa circolare liberamente all'interno.
	<p>Il congelatore è troppo pieno?</p> <ul style="list-style-type: none"> Accertarsi che lo spazio tra un alimento e l'altro sia sufficiente.
Si è formata brina o condensa all'interno o all'esterno dell'apparecchio.	<p>Lo sportello dell'apparecchio è stato aperto e chiuso frequentemente o non è chiuso correttamente?</p> <ul style="list-style-type: none"> Nel caso in cui l'aria esterna penetri all'interno dell'apparecchio, potrebbe formarsi brina o condensa.
	<p>L'ambiente di installazione è umido?</p> <ul style="list-style-type: none"> Se l'ambiente di installazione è troppo umido o se il clima è umido (ad esempio in una giornata piovosa), sulla parte esterna dell'apparecchio potrebbe formarsi della condensa. Rimuovere l'eventuale umidità con un panno asciutto.

Sintomi	Motivi e soluzioni
L'apparecchio è rumoroso e produce rumori anomali.	L'apparecchio è installato su un pavimento instabile o irregolare? • Installare l'apparecchio su un pavimento solido e piano.
	La parte posteriore dell'apparecchio è a contatto con la parete? • Regolare la posizione di installazione in modo da lasciare spazio sufficiente attorno all'apparecchio.
	Sono presenti oggetti sparsi dietro all'apparecchio? • Rimuovere gli oggetti sparsi dalla parte posteriore dell'apparecchio.
	È stato collocato un oggetto sopra l'apparecchio? • Rimuovere l'oggetto sopra l'apparecchio.
La parte laterale o anteriore dell'apparecchio è calda.	Queste aree dell'apparecchio sono dotate di tubi anticondensa per ridurre la formazione di condensa intorno all'area dello sportello. • Il tubo di dissipazione del calore per evitare la formazione della condensa è installato nella parte anteriore e laterale dell'apparecchio. Tali aree potrebbero risultare particolarmente calde subito dopo l'installazione dell'apparecchio o nella stagione estiva. Questa condizione non rappresenta un problema ed è del tutto normale.
È presente acqua all'interno o all'esterno dell'apparecchio.	È possibile notare perdite d'acqua attorno all'apparecchio? • Controllare se le perdite d'acqua provengono dal lavello o da altre fonti.
	È presente acqua nella parte inferiore dell'apparecchio? • Controllare se l'acqua proviene da alimenti scongelati o da un contenitore caduto o danneggiato.
Ticchettii	Il controllo dello sbrinamento scatta all'inizio e alla fine del ciclo di sbrinamento automatico. Anche il controllo del termostato (o il controllo dell'apparecchio su alcuni modelli) scatta all'inizio e alla fine del ciclo. • Funzionamento normale
Crepitii	I crepitii potrebbero essere generati dal flusso del refrigerante, dalla linea di galleggiamento sul retro dell'unità (solo per i modelli con depuratore) o da oggetti collocati sopra o attorno all'apparecchio. • Funzionamento normale
	L'apparecchio non appoggia uniformemente sul pavimento. • Il pavimento è irregolare o i piedini di livellamento non sono ben regolati. Consultare la sezione Allineamento degli sportelli.
	L'apparecchio con compressore lineare è stato spostato mentre era in funzione. • Funzionamento normale. Se il compressore non smette di emettere crepitii dopo 3 minuti, spegnere e riaccendere l'apparecchio.

Sintomi	Motivi e soluzioni
Sibili	<p>Il motore della ventola dell'evaporatore fa circolare l'aria attraverso il frigorifero e gli comparti del congelatore.</p> <ul style="list-style-type: none"> • Funzionamento normale
	<p>La ventola del condensatore forza il passaggio dell'aria sul condensatore.</p> <ul style="list-style-type: none"> • Funzionamento normale
Gorgoglii	<p>Flusso del refrigerante attraverso il sistema di raffreddamento</p> <ul style="list-style-type: none"> • Funzionamento normale
Scoppiettii	<p>Contrazione ed espansione delle pareti interne a causa delle variazioni della temperatura.</p> <ul style="list-style-type: none"> • Funzionamento normale
Vibrazioni	<p>Se la parte laterale o posteriore dell'apparecchio è a contatto con un mobile o una parete, alcune delle normali vibrazioni potrebbero generare un rumore udibile.</p> <ul style="list-style-type: none"> • Per eliminare il rumore, accertarsi che i lati e la parte posteriore non siano a contatto con una parete o un mobile.
Il dispositivo casalingo e lo smartphone non sono collegati alla rete Wi-Fi.	<p>La password per il Wi-Fi con la quale si sta tentando di accedere non è corretta.</p> <ul style="list-style-type: none"> • Cercare la rete Wi-Fi collegata allo smartphone e rimuoverla, quindi effettuare la registrazione dell'applicazione su LG SmartThinQ.
	<p>La Conn. Dati per lo smartphone sono attivi.</p> <ul style="list-style-type: none"> • Disattivare la Connessione dati dello smartphone ed effettuare la registrazione del dispositivo utilizzando la rete Wi-Fi.
	<p>Il nome della rete wireless (SSID) non è stato impostato correttamente.</p> <ul style="list-style-type: none"> • Il nome della rete wireless (SSID) dovrebbe essere una combinazione di lettere inglesi e numeri. (Non utilizzare caratteri speciali)
	<p>La frequenza del router non è 2,4 GHz.</p> <ul style="list-style-type: none"> • È supportata solo la frequenza del router a 2,4 GHz. Impostare il router wireless a 2,4 GHz e collegare l'applicazione al router wireless. È possibile controllare la frequenza del router tramite il provider di servizi Internet o il produttore del router.
	<p>La distanza tra il dispositivo e il router è eccessiva.</p> <ul style="list-style-type: none"> • Se la distanza tra il dispositivo e il router fosse eccessiva, la potenza del segnale si indebolirebbe e la connessione potrebbe non configurarsi correttamente. Spostare il router perché sia più vicino al dispositivo.

Promemoria

NAUDOTOJO VADOVAS

ŠALDYTUVAS IR ŠALDIKLIS

Prieš pradėdami naudotis prietaisu, atidžiai perskaitykite šį savininko vadovą ir laikykite jį patogioje vietoje, kad galėtumėte juo visuomet pasinaudoti.

TURINYS

Šiame vadove gali būti nuotraukų arba turinio, nesuderinamo su jūsų įsigytu modeliu.

Šį vadovą gali pakoreguoti gamintojas.

NURODYMAI DĖL SAUGOS	3
Svarbios saugos instrukcijos	3
Seno prietaiso utilizavimas	10
MONTAVIMAS	11
Matmenys ir tarpai	11
Aplinkos temperatūra	11
Abipusės durys	12
Prietaiso lygiavimas	12
Prietaiso prijungimas	12
Prietaiso perkėlimas	12
NAUDOJIMAS	13
Dalys ir funkcijos	13
Naudojimo pastabos	15
Valdymo skydelis	17
Vandens dozatorius (*)	19
Vandens dozatoriaus rezervuaras	19
Ledukų dėklas	20
Atverčiamas šviežių produktų skyrius (*)	20
Šviežių daržovių stalčius (*)	21
Sulenkiama lentyna	21
Kitos funkcijos	22
IŠMANIOSIOS FUNKCIJOS	23
„LG SmartThinQ“ programos naudojimas	23
„Smart Diagnosis™“ naudojimas	25
PRIEŽIŪRA	27
Valymo pastabos	27
Durų krepšio valymas	27
Lentynos valymas	28
Daržovių stalčiaus valymas	28
Traškumą išlaikančio dangčio valymas	28
Šaldiklio stalčiaus valymas	29
Vandens dozatoriaus valymas	29
TRIKČIŲ ŠALINIMAS	30

Šios saugos gairės turi užkirsti kelią nenumatytam pavojui ar žalai, jei produktas eksploatuojamas nesaugiai arba netinkamai.

Gairės yra išskirtos į „**ĮSPĖJIMAS**“ ir „**ATSARGIAI**“, kaip nurodyta toliau.

 Šis simbolis skirtas nurodyti atvejus ir veiksmus, kurie gali sukelti pavojų. Siekdami išvengti pavojaus, atidžiai perskaitykite dalį, kur nurodytas šis simbolis, ir laikykitės nurodymų.

ĮSPĖJIMAS

Tai rodo, kad nesilaikant instrukcijų, galima rimtai susižeisti arba žūti.

ATSARGIAI

Tai rodo, kad nesilaikant instrukcijų, galima lengvai susižeisti arba sugadinti produktą.

Svarbios saugos instrukcijos

ĮSPĖJIMAS

Norėdami sumažinti gaisro, elektros smūgio arba kitų asmenų sužalojimo pavojų gaminio naudojimo metu, turite laikytis pagrindinių atsargumo priemonių, įskaitant šias:

Vaikai namų ūkyje

- Šis prietaisas nėra skirtas naudoti asmenims (įskaitant vaikus) su pablogėjusiais fiziniais, jutimo ar protiniais gebėjimais, patirties ar žinių stoka, nebent juos prižiūri už saugą atsakingas asmuo arba buvo suteiktos su prietaiso naudojimu susijusios instrukcijos. Prižiūrėkite, kad vaikai nežaistų su prietaisu.
- Jei prietaise įrengtas užraktas (tik kai kuriuose modeliuose), raktą laikykite vaikams nepasiekiamoje vietoje.

Dėl naudojimo Europoje

Vyresni nei 8 metų vaikai ir asmenys, kurių fiziniai, jutimo arba protiniai gebėjimai riboti, arba kuriems trūksta patirties ir žinių, šį prietaisą gali naudoti tik tuomet, jei jie prižiūrimi arba jiems buvo suteikti nurodymai, kaip saugiai naudoti prietaisą, ir jei jie supranta su prietaiso naudojimu susijusius pavojus. Neleiskite vaikams žaisti su šiuo prietaisu. Neleiskite vaikams valyti bei tvarkyti šio prietaiso be priežiūros.

Montavimas

- Šį prietaisą transportuoti turėtų tik du arba daugiau asmenų, jį reikėtų tvirtai laikyti.
- Įsitinkite, kad elektros lizdas tinkamai įžemintas ir kad maitinimo laido įžeminimo kontaktas nepažeistas ir nepašalintas. Išsamesnės informacijos apie įžeminimą teiraukitės „LG Electronics“ klientų informacijos centre.
- Šis prietaisas yra su maitinimo laidu ir įrangos įžeminimo laidininku bei įžemintu maitinimo kištuku. Maitinimo kištukas turi būti įjungtas į atitinkamą lizdą, kuris sumontuotas ir įžemintas laikantis visų vietinių normatyvų ir potvarkių.
- Jei maitinimo laidas pažeistas arba jei kištukas lizdo angoje laikosi netvirtai, nenaudokite maitinimo laido ir susisiekite su įgaliotu priežiūros centru.
- Nejunkite prietaiso į daugializdį adapterį, kurio elektros tinklo kištukas prijungtas ne kabeliu (įmontuotas).
- Nemodifikuokite ir neilginkite maitinimo laido.
- Prietaisas turėtų būti prijungtas prie jam skirtos elektros linijos su atskiru saugikliu.

- Nenaudokite daugiaviečio elektros lizdo (nešiojamojo), kuris nėra tinkamai įžemintas. Jei naudojate tinkamai įžemintą daugiavietį elektros lizdą (nešiojamąjį), žiūrėkite, kad jo vardinė elektros srovė būtų ne mažesnė už elektros įrenginių eksploatavimo saugos taisyklėse nurodytą elektros srovę ir daugiavietį elektros lizdą naudokite tik šiam prietaisui.
- Montuokite prietaisą vietoje, kurioje bus lengva ištraukti prietaiso maitinimo kištuką.
- Rūpinkitės, kad maitinimo kištukas nebūtų nukreiptas aukštyn, ir neleiskite prietaisui atsiremti į maitinimo kištuką.
- Prietaisą statykite ant tvirtų ir lygių grindų.
- Nemontuokite prietaiso drėgnoje ir dulkėtoje vietoje. Nemontuokite ir nesandėliuokite prietaiso lauke arba bet kokiaje vietoje, kurioje veikia oro sąlygos, pvz., tiesioginė saulės šviesa, vėjas, lietus arba žemesnė nei 0 laipsnių temperatūra.
- Nestatykite prietaiso tiesioginėje saulės šviesoje ir saugokite nuo šilumos, kurią skleidžia šildymo prietaisai, pvz., viryklės ir šildytuvai.
- Montuodami saugokite prietaiso galinę pusę.
- Saugokite prietaiso dureles, kad montuojant arba išmontuojant jos nenukristų.
- Saugokite maitinimo laidą, kad montuodami arba išmontuodami prietaiso dureles jo nesuspaustumėte, nesutraiškytumėte ir nepažeistumėte.
- Maitinimo kištuko nejunkite prie kištukinio adapterio ar kitų priedų.

Naudojimas

- Nenaudokite prietaiso jokiam kitam tikslui (medicininiems arba eksperimentiniems medžiagoms sandėliuoti arba siųsti), išskyrus buitiniam maisto produktų laikymui.

- Atjunkite maitinimo kištuką, jei stipri perkūnija arba jei nenaudosite prietaiso ilgą laiką.
- Nelieskite maitinimo kištuko arba prietaiso valdiklių šlapiomis rankomis.
- Nesulenkite maitinimo kabelio pernelyg stipriai ir nedėkite ant jo sunkių daiktų.
- Vandeniui patekus į elektrines prietaiso dalis, atjunkite maitinimo kištuką ir susisieki su „LG Electronics“ klientų informacijos centru.
- Nekiškite rankų ir metalinių objektų į sritį, skleidžiančią šaltą orą, neuždenkite ir nešildykite išleidimo grotelių gale.
- Saugokite galinį prietaiso dangtį nuo stiprios jėgos ir smūgių.
- Nedėkite į prietaisą gyvų gyvūnų, pavyzdžiui, naminių gyvūnėlių.
- Atidarydami arba uždarydami prietaiso dureles saugokite aplink esančius vaikus. Durelės gali atsitrekti į vaiką ir jį sužaloti. Neleiskite jokiems asmenims suptis ant durelių, nes įrenginys gali apvirsti ir sukelti rimtų sužalojimų.
- Saugokite vaikus, kad jie neįstrigtų prietaiso viduje. Prietaiso viduje įstrigęs vaikas gali uždusti.
- Ant prietaiso nedėkite sunkių ar trapių daiktų, talpyklių, užpildytų skysčiu, degiomis medžiagomis, degių daiktų (tokių kaip žvakės, lempos ir t. t.) ar šildymo įtaisų (tokių kaip krosnelės, šildytuvai ir t. t.).
- Esant dujų nuotėkiui (izobutano, propano, gamtinių dujų ir t. t.), nelieskite prietaiso ir maitinimo kištuko ir nedelsdami išvėdinkite patalpą. Šiame prietaise naudojamos šaldomosios dujos (izobutanas, R600a). Nors naudojamas nedidelis dujų kiekis, jos vis tiek yra degios. Dujų nuotėkis prietaiso transportavimo, montavimo arba veikimo metu kilus kibirkščiai gali sukelti gaisrą, sprogamą arba sužaloti.

- Šalia prietaiso nenaudokite ir nesandėliuokite degiųjų medžiagų (eterio, benzeno, alkoholio, chemikalų, SND, degiųjų purškalo, insekticidų, oro gaiviklių, kosmetikos ir t. t.).
- Nedelsdami atjunkite maitinimo kištuką ir susisiekite su „LG Electronics“ klientų informacijos centru, jei prietaisas skleidžia keistą garsą, kvapą arba dūmus.
- Ledo aparato ir vandens dozatoriaus baką pildykite tik geriamuoju vandeniu.
- Nepažeiskite šaldymo grandinės.
- Į prietaisą nedėkite jokių elektroninių prietaisų (pvz., šildytuvų ir mobiliųjų telefonų).

Techninė priežiūra

- Atjunkite maitinimo laidą prieš valydami prietaisą arba keisdami viduje esančią lemputę (jei yra).
- Tvirtai įkiškite maitinimo kištuką į elektros lizdą, visiškai pašalinę visą drėgmę ir dulkes.
- Niekada neatjunkite prietaiso, traukdami už maitinimo laido. Visada tvirtai suimkite maitinimo kištuką ir traukite tiesiai iš elektros lizdo.
- Nepurkškite vandens ar degiųjų medžiagų (dantų pastos, alkoholio, skiediklio, benzeno, degiojo skysčio, abrazyvinių medžiagų ir t. t.) ant prietaiso vidinių ar išorinių paviršių, kad juos nuvalytumėte.
- Nevalkite prietaiso šluotelėmis, šluostėmis ir kempinėmis, kurių paviršius šiurkštus arba kurios pagamintos iš metalo.
- Tik kvalifikuotas priežiūros personalas iš „LG Electronics“ techninės priežiūros centro gali išardyti, remontuoti ar modifikuoti prietaisą. Susisiekite su „LG Electronics“ klientų informacijos centru, jei perkeliate ir sumontuojate prietaisą kitoje vietoje.
- Nenaudokite plaukų džiovintuvo vidui džiovinti ir nedėkite į vidų žvakės, norėdami pašalinti kvapus.
- Nenaudokite mechaninių prietaisų arba kitų priemonių atitirpimo procesui paspartinti.

Išmetimas

- Išmesdami prietaisą nuimkite durelių tarpiklį, lentynas ir krepšius palikdami vietoje, ir neleiskite vaikams artintis prie prietaiso.
- Išmeskite visas įpakavimo medžiagas (pvz., plastikinius maišus ir putplastį) vaikams nepasiekiamoje vietoje. Pakavimo medžiagos gali uždusinti.

Techninė sauga

- Prietaiso arba įmontuotos struktūros ventiliacijos angas laikykite atviras.
- Elektros prietaisų šaldytuve nenaudokite.
- Prietaise naudojamoms šaldymo ir izoliavimo dujoms reikalingos specialios išmetimo procedūros. Prieš jas išmesdami, pasitarkite su priežiūros agentu arba panašios kvalifikacijos asmeniu.
- Šaldymo medžiagos nuotėkis iš vamzdžių gali užsidegti arba sukelti sprogingą.
- Šaldymo medžiagos kiekis konkrečiame jūsų prietaise nurodytas ant identifikacijos plokštelės prietaiso viduje.
- Niekada neįjunkite prietaiso, jei yra pažeidimo žymių. Jei dvejojate, susisiekite su platintoju.
- Šis prietaisas skirtas tik buitiniam ir panašiam naudojimui. Jis neturi būti naudojamas komerciniams arba aprūpinimo maistu tikslams ir mobiliems taikymams, pvz., namuose ant ratų arba valtyse.
- Šiame prietaise nelaikykite sprogiųjų medžiagų, pvz., aerolio skardinių su degiais propelentais.
- Vaikai nuo 3 iki 8 metų amžiaus gali sudėti produktus į šaldymo prietaisus bei juos iš ten išimti.

Degiosios medžiagos ir gaisro pavojus



Šis simbolis įspėja apie degiąsias medžiagas, kurios gali užsiliepsnoti ir sukelti gaisrą, jei nebūssite rūpestingi.

- Šiame prietaise yra nedidelis kiekis šaldomųjų izobutano dujų (R600a), kurios yra degios. Transportuojant ir montuojant prietaisą reikia rūpintis, kad nebūtų pažeistos šaldymo kontūro dalys.

- Aptikę nuotėkį, venkite visų atvirų liepsnų arba galimų uždegimo šaltinių ir kelias minutes vėdinkite kambarį, kuriame stovi prietaisas. Norint išvengti degaus dujų ir oro mišinio susidarymo įvykus šaldymo grandinės nuotėkiui, patalpos, kurioje prietaisas naudojamas, dydis turi atitikti naudojamos šaldymo medžiagos kiekį. 8 g R600a šaldymo medžiagos prietaise reikia 1 m² kambario ploto.
- Statydami prietaisą į vietą, saugokite, kad neprispaustumėte ir nepažeistumėte maitinimo laido.
- Prietaiso gale nedėkite nešiojamųjų elektros šakotuvų ar nešiojamųjų maitinimo šaltinių.

ATSARGIAI

Norėdami sumažinti nedidelių asmens sužalojimų arba gaminio ar nuosavybės pažeidimo naudojant šį gaminį riziką, laikykitės pagrindinių toliau nurodomų atsargumo priemonių, įskaitant šias:

Montavimas

- Transportuodami prietaisą nepakreipkite jo, norėdami traukti arba stumti.
- Įsitikinkite, kad jokia kūno dalis, tokia kaip ranka ar koja, nebūtų prispausta, kai gaminys perkeliamas.

Naudojimas

- Šlapiomis arba drėgnomis rankomis nelieskite užšaldyto maisto arba metalinių dalių šaldiklio skyriuje. Tai gali sukelti nušalimą.
- Į šaldymo skyrių, ant jo lentynų arba į ledo talpyklą, kur temperatūra nukrinta žemiau nulio, nedėkite stiklinių indų, butelių ar skardinių (ypač užpildytų gazuotaisiais gėrimais).
- Grūdintasis priekinių prietaiso durelių arba lentynų stiklas nuo smūgio gali sudužti. Jei taip nutiktų, rankomis jo nelieskite.
- Nepasikabinkite ant prietaiso durelių, talpyklų, lentynų ir nelipkite į jį.

- Durelių krepšeliuose nelaikykite per didelio kiekio vandens butelių arba garnyro talpyklų.
- Neleiskite gyvūnams graužti maitinimo laido ir vandens žarnelės.
- Neatidarinėkite ir neuždarinėkite prietaiso durelių per stipriai.
- Jei prietaiso durų lankstas yra sugedęs arba veikia netinkamai, prietaiso nenaudokite ir kreipkitės į įgaliotąjį techninės priežiūros centrą.
- Nevalykite stiklinių lentynų ir dangčių šiltu vandeniu, kai jie šalti.
- Niekada nevalgykite šaldyto maisto iškart išėmę jį iš šaldiklio.
- Įsitikinkite, kad nei ranka ir koja neįstrigtų atveriant ar uždarant gaminio dureles.

Techninė priežiūra

- Lentynų viršumi į apačią nedėkite. Lentynos gali iškristi.
- Norėdami iš prietaiso pašalinti šerkšną, susisiekite su „LG Electronics“ klientų informacijos centru.

Seno prietaiso utilizavimas



- Išbrauktos šiukšlių dėžės simbolis rodo, kad elektros ir elektronikos įrangos atliekos (EEJA) turėtų būti utilizuojamos atskirai nuo komunalinių atliekų.
- Senoje elektrinėje įrangoje gali būti pavojingų medžiagų, taigi tinkamas seno prietaiso utilizavimas padės apsaugoti nuo galimų neigiamų pasekmių aplinkai ir žmonių sveikatai. Jūsų sename prietaise gali būti dalių, kurias galima panaudoti dar kartą taisant kitą įrangą ir kitų vertingų medžiagų, kurios gali būti perdirbamos siekiant tausoti ribotus išteklius.
- Savo prietaisą galite nugabenti į parduotuvę, kurioje įrangą įsigijote, arba susisiekite su vietos valdžios atliekų tarnyba norėdami gauti artimiausio EEJA surinkimo vietos informaciją. Norėdami gauti daugiau informacijos savo šalyje, apsilankykite www.lg.com/global/recycling

Matmenys ir tarpai

Jei atstumas nuo šalia esančių objektų bus per mažas, gali sumažėti šaldymo galia ir išaugti elektros energijos sąnaudos. Statydami prietaisą nuo kiekvienos šalia esančios sienos palikite ne mažesnę kaip 50 mm tarpą.

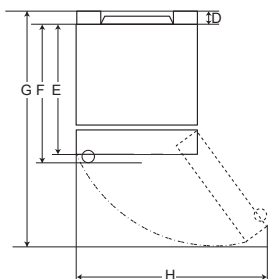
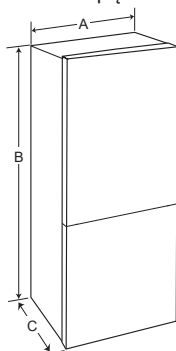

A tipas

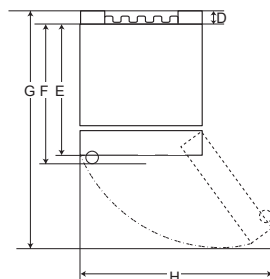

B tipas

	A tipas				B tipas			
	Įleista rankena	Išsikišusi rankena	Įleista rankena	Išsikišusi rankena	Įleista rankena	Išsikišusi rankena	Įleista rankena	Išsikišusi rankena
Dydis (mm)								
A	595	595	595	595	595	595	595	595
B	1860	2030	1860	2030	1860	2030	1860	2030
C	675	675	712	712	682	682	718	718
D	9	9	9	9	15	15	15	15
E	667	667	667	667	667	667	667	667
F	-	-	703	703	-	-	703	703
G	1124	1124	1124	1124	1130	1130	1130	1130
H	995	995	995	995	995	995	995	995

Aplinkos temperatūra

- Prietaisas pritaikytas veikti ribotame aplinkos temperatūros diapazone, kuris priklauso nuo klimato zonos.
- Sisetempatuuri võivad mõjutada seadme asukoht, ümbritsev õhutemperatuur, ukse avamise sagedus jne.
- Klimato klasė nurodyta ant identifikavimo duomenų etiketės.

Klimato klasė	Aplinkos temperatūros diapazonas, °C
SN (didesnis temperatūros diapazonas)	nuo +10 iki +32
N (vidutinė temperatūra)	nuo +16 iki +32
ST (subtropinio oro temperatūra)	nuo +16 iki +38
T (tropinio oro temperatūra)	nuo +16 iki +43 / nuo +10 iki +43*

*Australija, Indija, Kenija

PASTABA

Prietaisai, kurie priskiriami klasei nuo SN iki T, skirti naudoti 10–43 °C temperatūros aplinkoje.

Abipusės durys

Prietaisas yra su abipusėmis durimis – jas galima atidaryti iš kairės arba iš dešinės, derinant pagal virtuvės planą.

PASTABA

- Durų atidarymo pusę keisti turi kvalifikuotas „LG Electronics“ darbuotojas. Priešingu atveju durims garantija nebus taikoma.



Prietaiso lygiavimas

Siekiant išvengti vibracijos, prietaisą reikia išlygiuoti.

Jei reikia, sureguliuokite lygiavimo varžtus, kad kompensuotumėte nelygias grindis.

Priekis turi būti šiek tiek aukštesnis nei užpakalis, kad būtų lengviau uždaryti duris.

Lygiavimo varžtus galima lengvai pasukti šiek tiek pavertus prietaisą.

Lygiavimo varžtus sukite prieš laikrodžio rodyklę , kad prietaisą pakeltumėte, arba pagal laikrodžio rodyklę , kad nuleistumėte.

Prietaiso prijungimas

Įrengę prietaisą, įjunkite maitinimo kištuką į lizdą.

PASTABA

- Prijungę maitinimo laidą (arba kištuką) prie lizdo, palaukite 2–3 valandas, prieš dėdami maistą į prietaisą. Maistas gali sugesti, jei į prietaisą bus įdėtas ne visai atvėsus.

Prietaiso perkėlimas

- 1 Išimkite visą maistą iš prietaiso.
- 2 Ištraukite maitinimo kištuką, įkiškite ir įtvirtinkite jį į maitinimo kištuko kablį prietaiso gale arba viršuje.
- 3 Lipnia juosta pritvirtinkite tokias dalis, kaip lentynos ir durų rankena, kad perkeliant prietaisą neiškristų.
- 4 Prietaisą atsargiai turi perkelti daugiau kaip du žmonės. Nešdami prietaisą ilgą atstumą, laikykite jį statmenoje padėtyje.
- 5 Įrengę prietaisą, prijunkite maitinimo kištuką prie lizdo, kad prietaisą būtų galima įjungti.

Dalys ir funkcijos

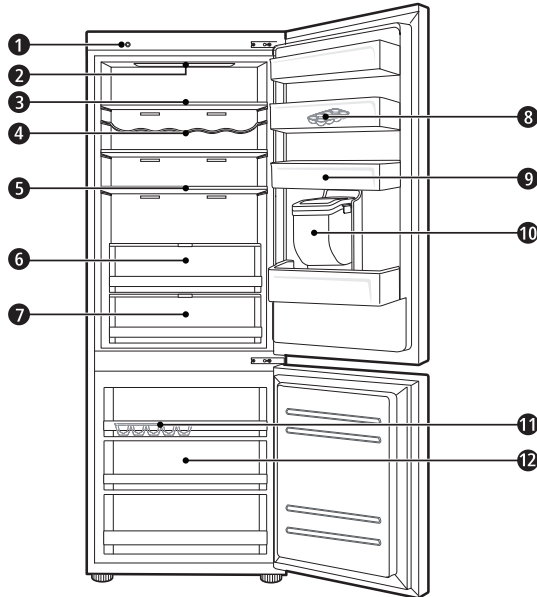

1 Įrenginys „Smart Diagnosis“ (*)

Naudokite šią funkciją susisiekti su „LG Electronics“ klientų informacijos centru, kad diagnostika būtų lengvesnė ir tiksli, kai prietaisas veikia neįprastai arba įvykus gedimui.

2 LED lemputė

LED lemputės prietaiso viduje užsidega atidarius dureles.

3 Šaldytuvo lentyna

Čia laikomas atšaldytas maistas ir kiti produktai.

- Lentynos aukštą galima reguliuoti perkeliančią lentyną į kito aukščio griovelius.
- Maistą, kuriame yra daugiau drėgmės, laikykite lentynos priekyje.
- Faktinis lentynų skaičius skirsis, priklausomai nuo modelio.

4 Butelių lentyna (*)

Čia laikomi aukšti gėrimų buteliai ir talpyklos.

5 Užlenkiama lentyna (*)

Čia laikomas atšaldytas maistas ir aukšti produktai.

6 Šviežių daržovių stalčius (*)

Čia laikomi vaisiai ir daržovės; reguliuojant drėgmės valdiklį jie ilgiau išlieka švieži.

- Prietaiso komponentų išvaizda gali skirtis, priklausomai nuo modelio.

7 Atverčiamas šviežių produktų skyrius (*)

Šiame atšaldymo skyriuje laikoma mėsa, žuvis ir daržovės. Šviežumą išlaikykite reguliuodami drėgmės valdiklį, esantį šaldytuvo skyriaus užpakalyje.

- Jei reikia daugiau vietos, atšaldymo skyrių galite naudoti be atšaldymo skyriaus stalčiaus.

8 Perkeliamas kiaušinių dėklas

Čia laikomi kiaušiniai.

- Dėklą galite kilnoti ir laikyti norimoje vietoje. Vis dėlto nenaudokite jo kaip ledukų indo ir nelaikykite viršutinėje šaldytuvo lentynoje arba ant daržovių stalčiaus.

9 Šaldytuvo durų krepšys

Čia galima laikyti mažus atšaldyto maisto paketus, gėrimus ir padažo talpyklas.

10 Vandens dozatoriaus rezervuaras (*)

Čia laikomas vanduo, skirtas dozatoriui ar automatiniam ledo aparatui papildyti. Jį papildyti reikia rankiniu būdu (tik prie vandentiekio nejungiamiems modeliams).

11 Ledukų dėklas

Čia gaminamas ir laikomas ledas.

- Jei reikia daugiau vietos, galite išimti ledukų dėklą ar ledo kubelių kibirėlį.

12 Šaldiklio stalčius

Tai skirta ilgalaikiam šaldytų produktų saugojimui.

 ATSARGIAI

- Butelių lentynoje nelaikykite mažų butelių ar talpyklų. Daiktai gali iškristi ir sužaloti arba apgadinti prietaisą.

PASTABA

- (*): ši funkcija priklauso nuo įsigyto modelio.

Naudojimo pastabos

- Naudotojai turi turėti omenyje, kad gali susidaryti šerkšnas, jei durelės ne visiškai uždaromos, vasaros metu yra didelė drėgmė arba jei dažnai atidaromos šaldiklio durelės.
- Patikrinkite, ar yra pakankamai vietos tarp maisto, laikomo ant lentynos arba durų krepšyje, kad durelės visiškai užsidarytų.
- Ilgai laikant atidarytas dureles, gali stipriai padidėti temperatūra prietaiso skyriuose.
- Jei šaldymo prietaisas ilgą laiką paliekamas tuščias, išjunkite prietaisą, atitirpinkite ledą, išvalykite ir nusausinkite bei palikite dureles atviras, kad viduje nesikauptų pelėsis.

Energijos taupymo pasiūlymai

- Užtikrinkite, kad tarp laikomų maisto produktų yra pakankamai vietos. Tai leidžia tolygiai cirkuliuoti šaltam orui ir sumažina sąskaitas už elektrą.
- Karštą maistą įdėkite tik jam atvėsus, norėdami išvengti rasoavimo ir šerkšno.
- Šaldiklio skyriuje laikydami maistą, šaldiklio temperatūrą nustatykite žemesnę, nei ant maisto nurodyta temperatūra.
- Nedėkite maisto prie šaldytuvo temperatūros jutiklio. Palikite bent 3 cm atstumą iki jutiklio.
- Atkreipkite dėmesį, kad temperatūros pakilimui po atitirpinimo prietaiso techninių duomenų skiltyje nurodytas leistinas diapazonas. Jei norite sumažinti galimą poveikį laikomam maistui dėl pakilusios temperatūros, sandarinkite arba apvyniokite laikomą maistą keliais sluoksniais.
- Prietaise įrengta automatinė atitirpinimo sistema užtikrina, kad normaliomis naudojimo sąlygomis šaldytuve nesikauptų ledas.

Efektyvus maisto laikymas

- Šaldytą arba atvėsintą maistą laikykite sandariose talpyklose.
- Patikrinkite galiojimo datą ir etiketę (laikymo instrukcijas), prieš laikydami maistą prietaise.
- Nelaikykite maisto ilgą laiką tarpą (ilgiau nei 4 savaites), jei jis greitai sugenda žemoje temperatūroje.
- Atvėsintą arba šaldytą maistą sudėkite šaldytuve arba šaldiklyje iškart po įsigijimo.
- Venkite pakartotinai užšaldyti maistą, kuris buvo visiškai atitirpęs. Dar kartą užšaldžius maistą, kuris buvo visiškai atitirpęs, pablogės jo skonis ir maistingumas.
- Šviežią mėsą ir žuvį laikykite šaldytuve tinkamose talpyklose, kad žuvis ir mėsa nesiliestų su kitais produktais ir jų skystis nevarvėtų ant kitų produktų.
- Nelaikykite daržovių, apvyniotų laikraščiu. Laikraščio spausdinimo medžiaga arba kitos pašalinės medžiagos gali ištepti ir užteršti maistą.
- Neperpildykite prietaiso. Perpildžius prietaisą šaltas oras negali tinkamai cirkuluoti.
- Nustačius ypač žemą maisto temperatūrą, jis gali užšalti. Nenustatykite žemesnės temperatūros, nei reikalinga tinkamai laikyti maistą.
- Kad būtų daugiau erdvės, galite išimti butelių lentyną, kiaušinių dėklą, ledo dėklą ir atverčiamą šviežių produktų stalčių.

Maksimalus šaldymo pajėgumas

- Skubaus užšaldymo funkcija nustato šaldiklio maksimalų šaldymo pajėgumą. Paprastai tai trunka iki 24 valandų, funkcija išsijungia automatiškai.
- Ruošiantis šaldyti maksimaliu pajėgumu, skubaus užšaldymo funkciją reikia įjungti likus septynioms valandoms prieš dedant šviežius produktus į šaldiklio skyrių.

Maksimali talpa

- Norint užtikrinti geresnę oro cirkuliaciją, įdėkite visus stalčius.
- Jei ketinama laikyti didelį maisto produktų kiekį, visus šaldiklio stalčius reikia išimti iš įrenginio ir maisto produktus dėti teisiai ant šaldiklio lentynų.

PASTABA

- Norėdami ištraukti stalčius, pirma iš jų išimkite maisto produktus. Tada rankomis rūpestingai ištraukite stalčius. Jie gali sukelti traumą.
- Kiekvieno stalčiaus forma gali skirtis, įstatykite reikiama padėtimi.

Valdymo skydelis

Elementai ir funkcijos

<1 tipas> Ant šaldytuvo durų

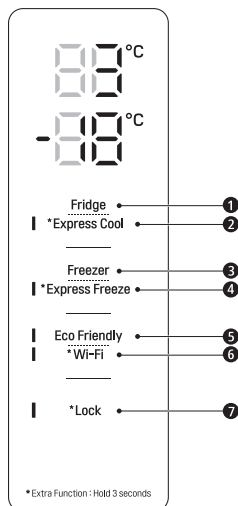

<2 tipas> Šaldytuvo viduje

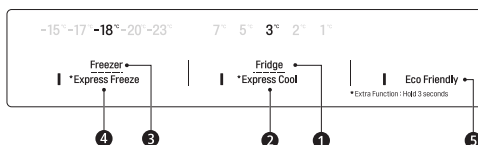

1 „Fridge Temperature“ (šaldytuvo temperatūra)

- Taip nustatoma tikslinė šaldytuvo temperatūra.

2 * „Express Cool“ (skubus atvėsinimas)

- Taip nustatomos skubaus atvėsinimo funkcijos.

3 „Freezer Temperature“ (šaldiklio temperatūra)

- Taip nustatoma tikslinė šaldiklio temperatūra.

4 * „Express Freeze“ (skubus užšaldymas)

- Taip nustatomos skubaus užšaldymo funkcijos.

5 „Eco Friendly“ (aplinkos tausojimas)

- Energijos taupymo režimas valdomas taip, kad sumažėtų energijos suvartojimas.

6 * „Wi-Fi“

- Nustato šaldytuvą, kad jis prisijungtų prie namų „Wi-Fi“ tinklo.

7 * „Lock“ (užrakinti)

- Taip užrakinami valdymo skydelio mygtukai.

PASTABA

- Valdymo skydelis gali skirtis priklausomai nuo modelio.
- Taupydamas energiją, valdymo skydelis automatiškai išsijungs.
- Jei valant valdymo skydelį prie jo prisiliečiama pirštu arba oda, gali suveikti paliesto mygtuko funkcija.

Temperatūros nustatymas

Taip nustatoma šaldytuvo arba šaldiklio temperatūra.

- Paspauskite mygtuką **Fridge** arba **Freezer**, kad sureguliuotumėte temperatūrą.
- Galima reguliuoti temperatūrą
 - Šaldytuvas: nuo 1 °C iki 7 °C
 - Šaldiklis : nuo -15 °C iki -23 °C
- Pradinė nustatyta temperatūra.
 - Šaldytuvas: 3 °C
 - Šaldiklis: -18 °C

Faktinė vidinė temperatūra kinta atsižvelgiant į maisto būseną, nes rodoma nustatyta temperatūra yra tikslinė temperatūra, o ne faktinė temperatūra įrenginio viduje.

PASTABA

- Nustatyta temperatūra, skirtingiems prietaisams, gali skirtis.
- Palaukite 2 arba 3 valandas po prietaiso prijungimo prie lizdo prieš laikydami jame maistą.
- Kai norima gaminti ledą normalaus klimato sąlygomis, šaldiklio temperatūra turi būti nustatyta ties -18 °C ar mažiau.

Skubaus užšaldymo nustatymas

Funkcija gali greitai užšaldyti didelį kiekį ledo arba šaldyto maisto.

- Paspaudus ir tris sekundes laikant nuspaustą mygtuką **Express Freeze**, valdymo skydelyje įsižiebia piktograma **Express Freeze**.
- Funkcija įjungiama ir išjungiama kaskart paspaudus mygtuką.
- Skubaus užšaldymo funkcija automatiškai išsijungia praėjus tam tikram laikotarpiui.

PASTABA

- Kai **Express Freeze** įjungta, gali būti skleidžiamas triukšmas ir padidėti energijos suvartojimas.

Skubaus atvėsavimo nustatymas

Naudojant šią funkciją, galima greitai atvėsinti didelį maisto kiekį – daržovių, vaisių ir pan.

- Paspaudus ir tris sekundes laikant nuspaustą mygtuką **Express Cool**, valdymo skydelyje įsižiebia piktograma **Express Cool**.
- Funkcija įjungiama ir išjungiama kaskart paspaudus mygtuką.
- Skubaus atvėsavimo funkcija automatiškai išsijungia praėjus tam tikram laikotarpiui.

PASTABA

- Kai **Express Cool** įjungta, gali būti skleidžiamas triukšmas ir padidėti energijos suvartojimas.

Aplinkos tausojimo funkcijos nustatymas

- Nustačius šią funkciją, šaldytuvas-šaldiklis veikia energijos taupymo režimu. Tai naudinga išvykstant atostogauti, nes sumažinamos energijos sąnaudos.
- Paspaudus mygtuką **Eco Friendly**, įsižiebia lemputė ir funkcija pradeda veikti, o dar kartą paspaudus veikimas sustabdomas.
- Kai įjungtas aplinkos tausojimo režimas, kiti mygtukai neveikia. Baigę naudoti aplinkos tausojimo režimą, išjunkite jį, kad veiktų kiti mygtukai ir būtų grąžintos ankstesnės šaldytuvo temperatūros nuostatos.

Užrakto nustatymas ir nustatymas iš naujo

Taip užrakinami valdymo skydelio mygtukai.

- Paspauskite ir tris sekundes palaiykite nuspaustą mygtuką **Lock**. Kai nustatyta užrakto funkcija, visi mygtukai yra užrakinti.

PASTABA

- Turite išjungti užrakto funkciją, kad galėtumėte pasiekti kitas funkcijas.

Aukštos temperatūros pavojaus signalas

Jei dėl maitinimo trikties šaldiklio temperatūra tampa per aukšta, ima mirksėti šaldiklio temperatūros LED lemputė ir girdimas pavojaus signalas.

- Norėdami jį sustabdyti, paspauskite mygtuką **Freezer**.
- Kai temperatūra tampa pakankamai žema, mirksėjimas ir pavojaus signalas automatiškai sustoja.
- Ši funkcija suveikia:
 - kai įjungiamas maitinimas;
 - kai šaldiklio skyrius pernelyg įšyla;
 - kai ilgam nutrūksta maitinimo tiekimas;
 - kai į šaldiklio skyrių įdedamas didelis kiekis šilto maisto;
 - kai šaldiklio durys paliekamos atviros per ilgai arba per dažnai.

Vandens dozatorius (*)

Jei norite įsipilti šalto vandens, paspauskite vandens dozatoriaus svirtelę ①.

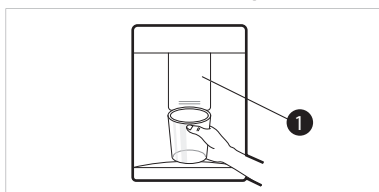

⚠️ ATSARGIAI

- Neleiskite vaikams artintis prie dozatoriaus, kad jie nežaistų su valdikliais ir jų nesugadintų.
- Norėdami išvalyti vandens dozavimo sistemą, apie 5 minutes.

PASTABA

- (*): ši funkcija priklauso nuo įsigyto modelio.
- Jei atidarysite šaldiklio duris, kai iš dozatoriaus bėga vanduo, vandens tiekimas bus sustabdytas.

- Jei atidarysite šaldytuvo duris, kai iš dozatoriaus bėga vanduo, vandens tiekimas bus pristabdytas.
- Jei puodelio kraštas mažas, vanduo gali ištekėti iš stiklinės arba visiškai nepataikyti į ją.
- Leisdami vandenį iš dozatoriaus naudokite puodelį, kurio skersmuo didesnis nei 68 mm.

Vandens dozatoriaus rezervuaras

- 1 Atidarykite gaubtelį (mažą dangtelį) vandens rezervuaro viršuje.

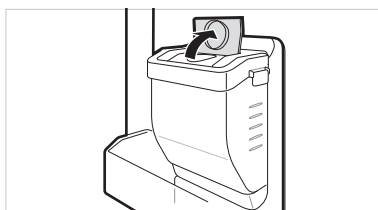

- 2 Pripilkite į vandens rezervuarą geriamojo vandens ir uždarykite gaubtelį (mažą dangtelį).

- Vandens rezervuare telpa iki 2,3 l.

⚠️ ATSARGIAI

- Vaikams nereikėtų leisti būti arti dozatoriaus rezervuaro. Numetęs pilną vandens dozatoriaus rezervuarą, vaikas gali susižaloti. Į vandens dozatoriaus rezervuarą pilkite tik vandenį; nepilkite kitokių gėrimų ar karšto vandens.
- Išimdami ir įdedami vandens dozatoriaus rezervuarą, nenaudokite per daug jėgos ir nespauskite. Priešingu atveju galima sugadinti prietaisą arba susižaloti.

PASTABA

- Prieš naudojant vandens dozatoriaus rezervuarą tada, kai buvo sumontuotas prietaisas, jį reikia išplauti ir tik tada pripilti vandens.
- Patikrinkite, ar vandens dozatoriaus rezervuaras tinkamai įdėtas į prietaisą. Jei jis bus įdėtas netinkamai, vanduo gali tekėti iš rezervuaro į prietaisą.

- Jei vandens dozatoriaus rezervuare nėra vandens, negalima naudotis šalto vandens dozavimo funkcija. Patikrinkite, ar vandens dozatoriaus rezervuare yra vandens ir pripilkite, jei rezervuaras tuščias.
- Po vandens dozavimo palaukite bent 15 sekundžių prieš išimdami vandens rezervuarą.
- Garsas, girdimas iš vandens rezervuaro, kai į dozatorių tiekiamas vanduo, yra normalus. Tai nėra gedimas.

Ledukų dėklas

Į ledukų dėklą pripilkite vandens.

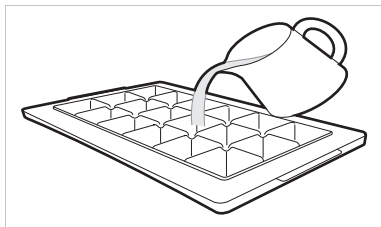

⚠ ĮSPĖJIMAS

- Talpą užpildykite tik geriamu vandeniu.

⚠ ATSARGIAI

- Prieš pildami vandens į ledukų dėklą, patikrinkite, ar jame neliko ledo.
- Pripylę į ledukų dėklą vandens, netrenkite šaldytuvo durų.
- Dažnai atidarant ir uždarant šaldiklio duris, vanduo gali užšalti lėčiau.
- Laikas, per kurį užšąla vanduo, gali skirtis atsižvelgiant į metų laiką.
- Po pradinio sumontavimo gali užtrukti iki 24 valandų, kol temperatūra prietaiso viduje stabilizuosis. Dėl to vanduo gali užšalti lėčiau.
- Imdami ledą būkite atsargūs, nes ledo kraštai gali būti aštrūs.

PASTABA

- Jei ledukų dėklas bus perpildytas, ledukai gali sukibti ir juos bus sunku išimti.
- Jei norite greitai pasigaminti ledo, paspauskite valdymo skydelio mygtuką **Express Freeze**.
- Nelaikykite ledo, kuris nesusalo iki galo. Dėl neužšalusio vandens ledas gali sušokti į gabalus.
- Sukiodami ledukų dėklą, nenaudokite per daug jėgos. Priešingu atveju ledo dėklą galite sulaužyti.
- Kad lengvai išimtumėte ledukus, į dėklą vandens pripilkite iš anksto.

Atverčiamas šviežių produktų skyrius (*)

Kaip ir atšaldymo skyriaus, šviežių produktų skyriaus temperatūrą galima reguliuoti paslenkant skyriaus priekyje esančią svirtelę ① bet kuria kryptimi.

Jei nustačius mėsai ar žuvisms tinkamą temperatūrą bus laikomos daržovės, jos gali peršalti.

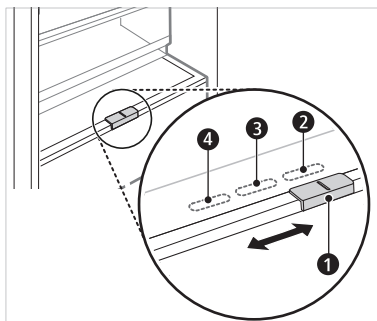

- ② daržovėms laikyti. (Rekomenduojama)
- ③ žuvisms laikyti.
- ④ mėsai laikyti.

PASTABA

- (*): ši funkcija priklauso nuo įsigyto modelio.

Šviežių daržovių stalčius (*)

Judinant rankenėlę galima reguliuoti daržovių skyriaus drėgmę ❶.

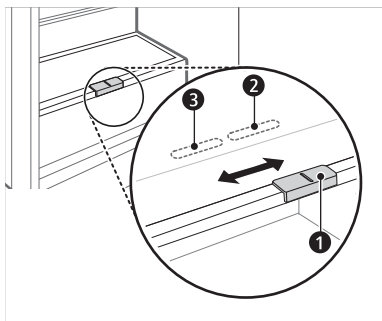

- ❷ daržovėms laikyti. (Rekomenduojama)
- ❸ vaisiams laikyti.

PASTABA

• (*): ši funkcija priklauso nuo įsigyto modelio.

Sulenkiama lentyna

Aukštesnius daiktus, pavyzdžiui, dideles talpyklas ar butelius laikykite pastūmę lentynos priekinę pusę po galine dalimi. Jei vėl norėsite viso dydžio lentynos, priekinę lentynos dalį patraukite į priekį.

- 1 Pakelkite lentynos priekinę dalį ir užstumkite ją ant galinės dalies.



- 2 Pakelkite lentynos priekinę dalį ir pastumkite ją po galine dalimi. Esant šiai padėčiai, galima pakelti abi lentynos puses ir atlaisvinti daugiau vietos.

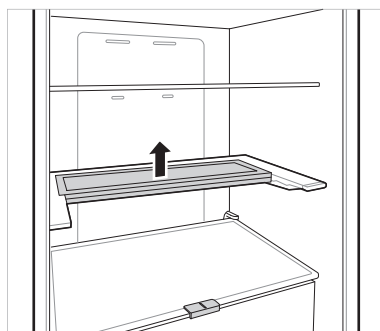

Kitos funkcijos

Atidarytų durų pavojaus signalas

Signalas skamba 3 kartus 30 sekundžių intervalais, jei durys (šaldytuvo skyriaus) vieną minutę paliekamos atidarytos arba uždarytos ne iki galo.

- Jei signalas nenutyla ir uždarius duris, kreipkitės „LG Electronics“ klientų informacijos centrą.

Trikčių aptikimas

Prietaisas gali automatiškai aptikti problemas veikimo metu.

- Aptikęs problemą prietaisas neveikia, o klaidos kodas rodomas net nuspaudus bet kurį mygtuką.
- Jei taip nutinka, neišjunkite maitinimo ir nedelsdami susisiekite su „LG Electronics“ klientų informacijos centru. Išjungus maitinimą „LG Electronics“ klientų informacijos centro remonto techniniam specialistui gali būti sunku rasti problemą.

„LG SmartThinQ“ programos naudojimas

• Prietaisams su  ar  logotipu Programa „LG SmartThinQ“ suteikia galimybę palaikyti ryšį su prietaisu, naudojant išmanųjį telefoną

Prieš naudojant „LG SmartThinQ“

- 1 Patikrinkite atstumą tarp prietaiso ir belaidžio maršruto parinktuvo („Wi-Fi“ tinklas).
 - Jei atstumas tarp prietaiso ir belaidžio maršruto parinktuvo yra per didelis, signalas bus per silpnas. Gali prireikti daug laiko užregistruoti ar gali nepavykti įdiegti.
- 2 Išmaniajame telefone išjunkite **Mobiliuosius duomenis** arba **Mobiliuosius duomenis**.
 - „iPhone“ įrenginiuose duomenis galite išjungti tokia seka **Nustatymai** → **Korinis ryšys** → **Korinio ryšio duomenys**.

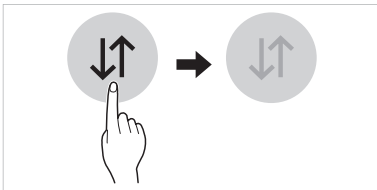

- 3 Prijunkite savo išmanųjį telefoną prie maršruto parinktuvo.

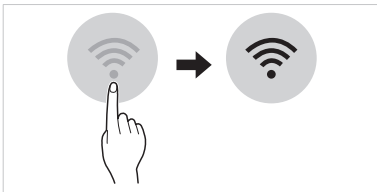

PASTABA

- Norėdami patikrinti „Wi-Fi“ ryšį, įsitikinkite, kad valdymo skydelyje šviečia „Wi-Fi“  piktograma.
- Prietaisas suderinamas tik su 2,4 GHz „Wi-Fi“ tinklais. Norėdami patikrinti savo tinklo dažnį, kreipkitės į savo interneto paslaugos teikėją arba vadovaukitės savo belaidžio maršruto parinktuvo vadovu.
- „LG SmartThinQ“ nėra atsakinga už jokių tinklo ryšio trukdžius ar gedimus ir klaidas, kylančias dėl tinklo ryšio.
- Jei kyla problemų prisijungiant prie „Wi-Fi“ tinklo, prietaisas gali būti per toli nuo maršruto parinktuvo. Įsigykite „Wi-Fi“ kartotuvą (intervalo plėstuvą), kad pagerintumėte „Wi-Fi“ signalo stiprumą.
- Gali nebūti „Wi-Fi“ ryšio arba jis gali būti pertrauktas dėl namų tinklo aplinkos.
- Tinklo ryšys gali tinkamai neveikti dėl į interneto paslaugų teikėjo.
- Dėl aplinkinės belaidės aplinkos belaidis ryšys gali būti lėtas.
- Prietaisas negali būti užregistruotas dėl belaidžio signalo perdavimo problemų. Atjunkite prietaisą ir palaukite apie minutę, prieš bandydami dar kartą.
- Jei įjungta jūsų belaidžio maršruto parinktuvo ugniasienės funkcija, išjunkite šią funkciją arba pridėkite išimtį.
- Belaidžio tinklo pavadinimas (SSID) turi būti iš angliškų raidžių ir skaičių. (nenaudokite specialiųjų simbolių).
- Išmaniojo telefono sąsaja (UI) gali skirtis, priklausomai nuo mobiliosios operacinės sistemos (OS) ir gamintojo.
- Jei maršruto parinktuvo saugos protokolas nustatytas kaip **WEP**, gali nepavykti sukonfigūruoti tinklo. Pakeiskite jį į kitus saugos protokolus (rekomenduojamas **WPA2**) ir dar kartą užregistruokite gaminį.

„LG Smart ThinQ“ diegimas

Išmaniajame telefone „LG SmartThinQ“ programą atsisiųskite iš „Google Play Store“ ir „Apple App Store“. Vykdykite instrukcijas, kad įdiegtumėte programą.

Programos „LG SmartThinQ“ funkcijos su „Wi-Fi“ suderinamiems modeliams

Su prietaisu susisiekite išmaniuoju telefonu, naudodamiesi patogiomis išmaniosiomis funkcijomis.

Aparatinės ir programinės įrangos naujinimas

Nuolat naujinkite prietaiso funkcijas.

„Smart Diagnosis™“

Jei naudojate išmaniosios diagnostikos funkciją, gausite naudingos informacijos, pvz., apie teisingą prietaiso naudojimo būdą pagal turimą modelį.

Nuostatos

Leidžia nustatyti įvairias šaldytuvo ir taikymo programos parinktis.

PASTABA

- Jei pakeisite belaidžio ryšio maršruto parinktuvą, interneto paslaugų teikėją arba slaptažodį, pašalinkite užregistruotą prietaisą iš programėlės „LG SmartThinQ“ ir užregistruokite jį iš naujo.
- Siekiant pagerinti prietaiso veikimą, programa gali būti keičiama iš anksto nepranešus vartotojams.
- Funkcijos gali skirtis pagal modelį.

Prisijungimas prie „Wi-Fi“

Mygtukas „Wi-Fi“, naudojamas su programa „LG SmartThinQ“, leidžia šaldytuvui prisijungti prie namų „Wi-Fi“ tinklo. Piktograma „Wi-Fi“ rodo šaldytuvo tinklo ryšio būklę. Piktograma šviečia, kai šaldytuvas prijungtas prie „Wi-Fi“ tinklo.

Pirminis prietaiso registravimas

Paleiskite programą „LG SmartThinQ“ ir vykdydami joje pateikiamus nurodymus užregistruokite prietaisą.

Pakartotinis prietaiso registravimas arba kito naudotojo registravimas

Paspauskite ir 3 sekundes palaikykite nuspaustą mygtuką „Wi-Fi“, kad belaidis ryšys laikinai išsijungtų. Paleiskite programą „LG SmartThinQ“ ir vykdydami joje pateikiamus nurodymus užregistruokite prietaisą.

PASTABA

- Jei norite išjungti „Wi-Fi“ funkciją, paspauskite ir 3 sekundes palaikykite nuspaustą mygtuką „Wi-Fi“. Piktograma „Wi-Fi“ išsijungs.

Informacija apie atvirojo kodo programinės įrangos naudojimą

Norėdami gauti šiame gaminyje esantį atvirąjį kodą pagal GPL, LGPL, MPL ir kitas atvirojo kodo licencijas, apsilankykite <http://opensource.lge.com>.

Atsisiųsti galima ne tik atvirąjį kodą, bet ir visas nurodytų licencijų sąlygas, garantijų atsakymus ir autorių teisių pastabas.

„LGE Electronics“ pateiks atvirąjį kodą CD-ROM laikmenoje sumokėjus atitinkamas išlaidas padengiantį mokestį (laikmenos, siuntimo ir kt. išlaidos) ir paštu pateikus prašymą opensource@lge.com. Šis pasiūlymas galioja trejus metus nuo paskutinio šio produkto siuntimo. Šis pasiūlymas galioja visiems, gavusiems šią informaciją.

„Smart Diagnosis™“ naudojimas

- Prietaisams su  ar  logotipu

„Smart Diagnosis™“ per klientų informacijos centrą

Naudokite šią funkciją, jei norite, kad „LG Electronics“ klientų informavimo centras atliktų tikslią diagnostiką, kai prietaisas sugenda arba įvyksta trikdžių. Naudokite šią funkciją tik kreipdamiesi į techninės priežiūros atstovą, bet ne įprastos eksploatacijos metu.

Ekranu skydelis yra ant šaldytuvo durų.

- 1 Paspauskite mygtuką **Lock**, kad įjungtumėte užrakto funkciją.
 - Jei ekranas buvo užrakintas ilgiau nei 5 minutes, užraktą reikia išjungti ir vėl įjungti.

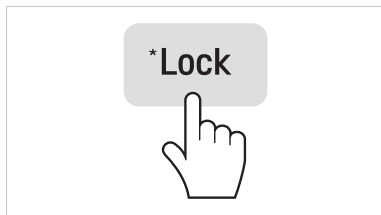

- 2 Priglaudę telefoną prie garsiakalbio paspauskite ir tris sekundes arba ilgiau palaikykite nuspaustą mygtuką **Freezer**.

- 3 Atidarykite šaldytuvo dureles ir laikykite telefoną prie viršutinio dešiniojo garsiakalbio angos.

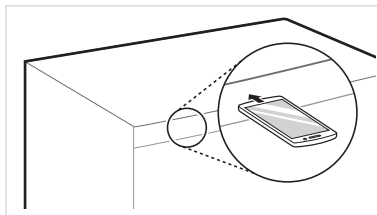

- 4 Užbaigus duomenų perdavimą, priežiūros agentas paaiškins „Smart Diagnosis™“ rezultatus.

Ekranu skydelis yra šaldytuvo durų viduje.

- 1 Atidarykite šaldytuvo duris.
- 2 Paspauskite ir tris sekundes arba ilgiau palaikykite nuspaustą mygtuką **Freezer**.
- 3 Laikykite telefoną tie viršutine dešiniąja garsiakalbio anga.

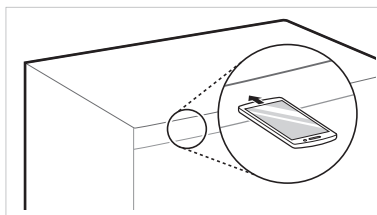

- 4 Užbaigus duomenų perdavimą, priežiūros agentas paaiškins „Smart Diagnosis™“ rezultatus.

PASTABA

- Laikykite telefoną taip, kad jo mikrofonas būtų sulygiuotas su garsiakalbio anga.
- Po maždaug 3 sekundžių generuojamas „Smart Diagnosis™“ garsas.
- Nepatraukite telefono nuo garsiakalbio angos, kol siunčiami duomenys.
- Laikykite telefoną prie viršutinės dešinės garsiakalbio angos ir laukite, kol bus nusiųsti duomenys.
- Perduodant „Smart Diagnosis™“ duomenis perdavimo garsas gali rėžti ausį, tačiau nepatraukite telefono nuo garsiakalbio angos, kol duomenų perdavimo garsas nesibaigia, siekdami tikslios diagnostikos.
- Baigus duomenų perdavimą pateikiamas perdavimo pabaigos pranešimas, o valdymo skydelis automatiškai išjungiamas ir po kelių sekundžių vėl įjungiamas. Tada klientų informavimo centro specialistas paaiškins diagnozavimo rezultatus.
- Funkcija „Smart Diagnosis™“ priklauso nuo vietinio telefono ryšio kokybės.
- Ryšio kokybė pagerės ir galėsite siųsti geresnį signalą, jei naudositės namų telefonu.
- Jei „Smart Diagnosis™“ duomenų perdavimas yra prastas dėl prastos telefono ryšio kokybės, „Smart Diagnosis™“ gali veikti netinkamai.

Valymo pastabos

- Išimant lentyną arba stalčius iš prietaiso vidaus, išimkite visą maistą iš lentynų arba stalčių, norėdami išvengti sužalojimo ir produkto pažeidimų.
 - Priešingu atveju, galite susižaloti dėl laikomo maisto svorio.
- Jei išorines prietaiso oro angas valote siurbliu, ištraukite maitinimo laidą iš elektros lizdo, norėdami išvengti statinės iškvos, galinčios sugadinti elektroniką arba sukelti elektros smūgį.
- Atkambinkite lentynas ir stalčius ir išvalykite juos vandeniu, tada pakankamai išdžiovinkite, prieš įdėdami atgal.
- Reguliariai nuvalykite durelių tarpikius šlapiu minkštu rankšluosčiu.
- Išsiliejimus ir dėmes ant durų krepšio reikia nuvalyti, nes jie gali pabloginti laikymo krepšyje galimybes ir net jį pažeisti.
- Po valymo patikrinkite, ar maitinimo laidas pažeistas, šiltas arba netinkamai prijungtas.
- Oro angas prietaiso išorėje palaikykite švarias.
 - Užkimštos oro angos gali sukelti gaisrą arba pakenkti prietaisui.
- Išorinių dažytų metalinių paviršių vaškavimas suteikia apsaugą nuo rūdžių. Nevaškuokite plastikinių dalių. Vaškuokite dažytus metalinius paviršius bent dukart per metus, naudodami prietaisų vašką (arba automobilių vaško pastą). Užtepkite vašką švariu, minkštu audiniu.
- Kai valote prietaiso išorinius ar vidinius paviršius, nenaudokite šiurkštaus šepetio, dantų pastos ar degių medžiagų. Nenaudokite valymo priemonių, kurių sudėtyje yra degių medžiagų.
 - Taip galite išblukinti ar pažeisti prietaisą.
 - Degiosios medžiagos: alkoholis (etanolis, metanolis, izopropilo alkoholis, izobutilo alkoholis ir t. t.), skiediklis, baliklis, benzenas, degusis skystis, abrazyvinės medžiagos ir t. t.
- Prietaiso išorę valykite švaria kempine arba minkštu audeklu ir švelnia valymo priemone šiltame vandenyje. Nenaudokite abrazyvinių arba šiurkščių valiklių. Kruopščiai išdžiovinkite minkštu audeklu.

- Niekada neplaukite lentynų arba talpyklų indaplovėje.
 - Dalys gali deformuotis dėl karščio.
- Reguliariai valykite paviršių, kuris liečiasi su maistu, taip pat išpylimo sistemas, kurias galite pasiekti.
- Jei prietaise įrengta LED lemputė, nenuimkite lemputės gaubtelio ir LED lemputės, bandydami suremontuoti ar patikrinti. Kreipkitės į „LG Electronics“ klientų informavimo centrą.

Durų krepšio valymas

Šaldytuvo durų krepšio išėmimas

Laikykite krepšį už abiejų galų ir išimkite keldami aukštyn.

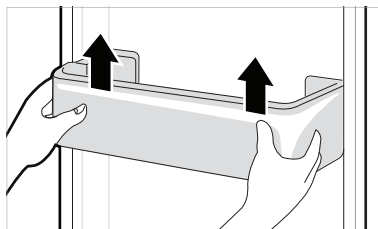

Šaldytuvo durų krepšio įdėjimas

- 1 Laikykite krepšį už abiejų galų, švelniai įspauskite vieną kraštą, o tada taip pat įspauskite kitą kraštą.

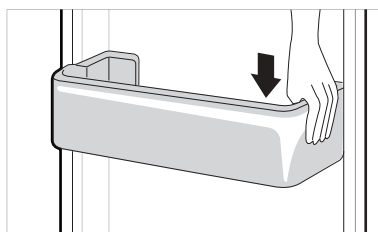

- 2 Sumontavę švelniai patapšnokite durų krepšį, kad jis įsitvirtintų horizontaliai.

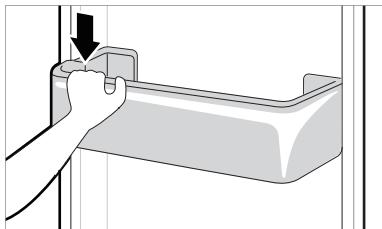

- 2 Pakelkite daržovių stalčių į viršų ir išimkite, traukdami išorėn.

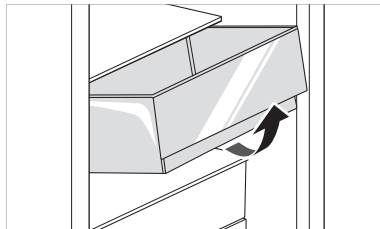

Lentynos valymas

Šaldytuvo lentynos išėmimas

Pakelkite šaldytuvo lentynos galą ir ištraukite lentyną.

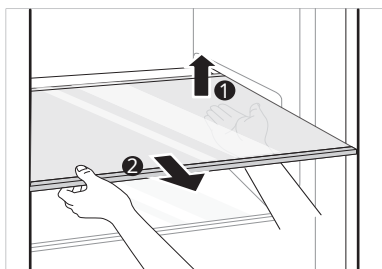

Šaldytuvo lentynos įdėjimas atgal

Įdėkite lentyną atgaline išėmimo proceso tvarka.

Daržovių stalčiaus valymas

Daržovių stalčiaus išėmimas

- 1 Išimkite iš stalčiaus produktus. Suimkite daržovių stalčiaus rankeną ir traukite stalčių iki galo, kol atsirems.

⚠ ATSAUGIAI

- Ištraukiant daržovių stalčių dėl laikomo maisto svorio galima susižaloti.

Daržovių stalčiaus įdėjimas atgal

Įdėkite daržovių stalčių atgaline išėmimo proceso tvarka.

Traškumą išlaikančio dangčio valymas

Traškumą išlaikančio dangčio išėmimas

- 1 Nuėmę daržovių stalčiaus dangtį, viršutinę traškumą išlaikančio dangčio dalį patraukite žemyn.

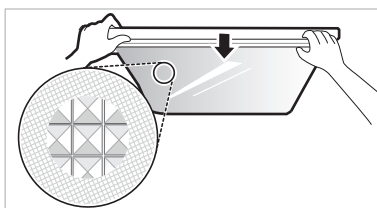

- 2 Ištraukite traškumą išlaikantį dangtį

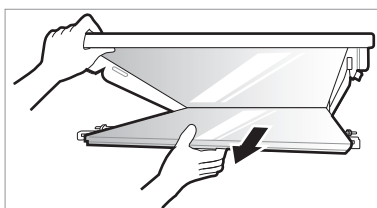

Traškumą išlaikančio dangčio įdėjimas

- 1 Iškyšas traškumą išlaikančio dangčio viduje įstatykite į lentynoje esančius griovelius.

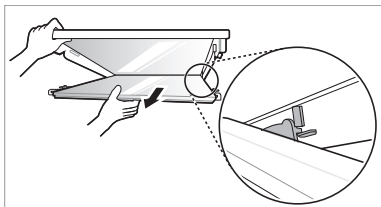

- 2 Norėdami surinkti, įstatykite traškumą išlaikančio dangčio priekyje esančias iškyšas į lentynos priekyje esančius griovelius ir traškumą išlaikantį dangtį paspauskite.

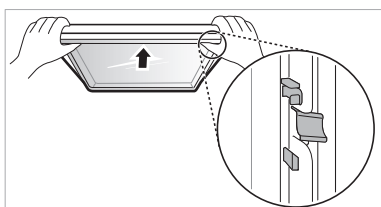

Šaldiklio stalčiaus valymas

- 1 Išimkite iš stalčiaus produktus. Suimkite šaldiklio stalčiaus rankeną ir traukite stalčių iki galo, kol atsirems.
- 2 Pakelkite šaldiklio stalčių į viršų ir išimkite, traukdami išorėn.

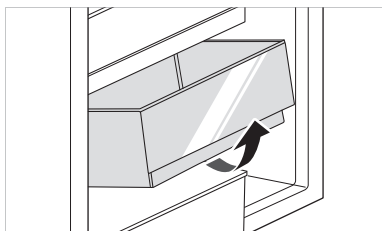

Šaldiklio stalčiaus įdėjimas

Įdėkite šaldiklio stalčių atgaline išėmimo proceso tvarka.

Vandens dozatoriaus valymas

Dozatoriaus padėklo valymas



Dozatoriaus stalčius gali lengvai sušlapti dėl išsiliejusio ledo arba vandens. Nuvalykite visą sritį drėgna šluoste.

Vandens ir ledo išleidimo angos valymas

Dažnai nuvalykite vandens ir ledo išleidimo angą švaria šluoste, nes ji gali lengvai išsipurvinti. Atkreipkite dėmesį, kad šluostės pūkeliai gali prilipti prie išleidimo angos.

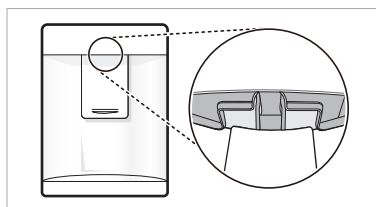

Požymiai	Priežastis ir sprendimas
Šaldymas neveikia.	Ar maitinimas nutrauktas? <ul style="list-style-type: none"> • Patikrinkite kitų prietaisų maitinimą.
	Ar maitinimo kištukas atjungtas nuo elektros lizdo? <ul style="list-style-type: none"> • Tinkamai prijunkite maitinimo kištuką prie elektros lizdo.
Šaldytuvas arba šaldiklis veikia prastai.	Ar šaldytuvo arba šaldiklio temperatūra nustatyta ties šilčiausiu nustatymu? <ul style="list-style-type: none"> • Nustatykite šaldytuvo arba šaldiklio temperatūrą ties „Vidutine“.
	Ar prietaisą veikia tiesioginiai saulės spinduliai arba jis yra netoli šilumą skleidžiančio objekto, pvz., orkaitės arba šildytuvo? <ul style="list-style-type: none"> • Patikrinkite montavimo vietą ir sumontuokite atokiai nuo šilumą skleidžiančių objektų.
	Ar įdėjote karštą maistą, prieš tai jo neatvėsinę? <ul style="list-style-type: none"> • Atvėsinkite karštą maistą, prieš dėdami į šaldytuvą arba šaldiklį.
	Ar įdėjote per daug maisto? <ul style="list-style-type: none"> • Palikite pakankamai vietos tarp maisto.
	Ar prietaiso durelės visiškai uždarytos? <ul style="list-style-type: none"> • Visiškai uždarykite dureles ir įsitikinkite, kad laikomas maistas netrukdo durelėms.
Prietaiso viduje yra blogas kvapas.	Ar aplink prietaisą yra pakankamai vietos? <ul style="list-style-type: none"> • Sureguliuokite montavimo padėtį, kad aplink prietaisą būtų pakankamai erdvės.
	Ar šaldytuvo arba šaldiklio temperatūra nustatyta ties „Šilta“? <ul style="list-style-type: none"> • Nustatykite šaldytuvo arba šaldiklio temperatūrą ties „Vidutine“.
	Ar įdėjote stipriai kvepiančio maisto? <ul style="list-style-type: none"> • Stipriai kvepiantį maistą laikykite uždaroje talpyklose.
Lemputė prietaiso viduje neįsijungia.	Ar stalčiuje galėjo sugesti daržovės arba vaisiai? <ul style="list-style-type: none"> • Išmeskite supuvusias daržoves ir išvalykite daržovių stalčių. Nelaikykite daržovių stalčiuje per ilgai.
	Ar lemputė prietaiso viduje išsijungia? <ul style="list-style-type: none"> • Klientams sunku pakeisti prietaiso vidaus lemputę, nes ji nėra prižiūrima. Jei vidaus lemputė neįsijungia, susisieki su „LG Electronics“ Klientų informacijos centru.
Prietaiso durelės nėra tvirtai uždarytos.	Ar prietaisas palinkęs pirmyn? <ul style="list-style-type: none"> • Sureguliuokite priekines kojeles, norėdami šiek tiek pakelti priekį.
	Ar lentynos buvo tinkamai surinktos? <ul style="list-style-type: none"> • Jei reikia, permontuokite lentynas.
	Ar uždarėte dureles per stipriai? <ul style="list-style-type: none"> • Uždarant dureles per stipriai, jos gali trumpam likti atviros, prieš užsidarydamos. Įsitikinkite, kad uždarinėdami dureles netrankote jų. Uždarykite nenaudodami jėgos.

Požymiai	Priežastis ir sprendimas
Prietaiso dureles atidaryti sunku.	Ar atidarėte dureles iškart po uždarymo? <ul style="list-style-type: none"> • Bandant atidaryti dureles, nepaėjus 1 minutei nuo uždarymo, gali kilti sunkumų dėl slėgio prietaiso viduje. Pabandykite dar kartą atidaryti prietaiso dureles po kelių minučių, kad stabilizuotųsi vidinis slėgis.
Prietaiso viduje arba ant daržovių stalčiaus dangčio apačios yra kondensato.	Ar įdėjote karštą maistą, prieš tai jo neatvėsinę? <ul style="list-style-type: none"> • Atvėsinkite karštą maistą, prieš dėdami į šaldytuvą arba šaldiklį.
	Ar prietaiso dureles palikote atviras? <ul style="list-style-type: none"> • Nors kondensatas greitai pradings, uždarę prietaiso dureles, galite nuvalyti jį sausa šluoste.
	Ar atidarote ir uždarote prietaiso duris per dažnai? <ul style="list-style-type: none"> • Kondensatas gali susidaryti dėl išorinės temperatūros skirtumo. Nuvalykite drėgmę sausa šluoste.
	Ar į vidų įdėjote šilto arba drėgno maisto, neuždarę jo talpykloje? <ul style="list-style-type: none"> • Maistą laikykite uždengetoje arba uždarytoje talpykloje.
„Lock“ (Užrakinti) (pasirenkama)	Ar drelės neuždarytos tinkamai? <ul style="list-style-type: none"> • Patikrinkite, ar maisto produktai prietaiso viduje trukdo drelėms, ir įsitikinkite, kad drelės uždarytos tvirtai.
	Ar įdėjote karštą maistą, prieš tai jo neatvėsinę? <ul style="list-style-type: none"> • Atvėsinkite karštą maistą, prieš dėdami į šaldytuvą arba šaldiklį.
„Lock“ (Užrakinti) (pasirenkama)	Ar oro patekimas arba išėjimas iš šaldiklio užblokuotas? <ul style="list-style-type: none"> • Įsitikinkite, kad oro patekimas ir išėjimas neužblokuotas, kad oras galėtų cirkuliuoti viduje.
	Ar šaldiklis perpildytas? <ul style="list-style-type: none"> • Palikite pakankamai vietos tarp produktų.
Prietaiso viduje arba išorėje susidarė šerkšnas arba kondensatas.	Ar dažnai atidarinėjote ir uždarinėjote prietaiso dureles ir ar prietaiso drelės netinkamai uždarytos? <ul style="list-style-type: none"> • Jei į prietaiso vidų patenka oro iš išorės, gali susidaryti šerkšnas arba kondensatas.
	Ar aplinka, kurioje prietaisas sumontuotas, drėgna? <ul style="list-style-type: none"> • Kondensatas gali susidaryti ant prietaiso išorės, jei montavimo vieta per drėgna arba drėgnomis dienomis, pvz., lyjant lietui. Nuvalykite visą drėgmę sausa šluoste.

Požymiai	Priežastis ir sprendimas
Prietaisas triukšmingas ir skleidžia neįprastus garsus.	Ar prietaisas sumontuotas ant netvirtų grindų arba netinkamai išlygintas? <ul style="list-style-type: none"> • Prietaisą statykite ant tvirtų ir lygių grindų.
	Ar galinė prietaiso pusė liečia sieną? <ul style="list-style-type: none"> • Sureguliuokite montavimo padėtį, kad aplink prietaisą būtų pakankamai erdvės.
	Ar už prietaiso yra išmėtytų daiktų? <ul style="list-style-type: none"> • Pašalinkite už prietaiso esančius išmėtytus daiktus.
	Ar ant prietaiso viršaus yra daiktų? <ul style="list-style-type: none"> • Nuimkite daiktus nuo prietaiso viršaus.
Prietaiso šonas arba priekis yra šiltas.	Šiose prietaiso vietose sumontuoti nuo kondensato apsaugantys vamzdžiai, sumažinantys kondensato susidarymą aplink dureles. <ul style="list-style-type: none"> • Šilumą skleidžiantis vamzdis, apsaugantis nuo kondensato, yra sumontuotas prietaiso priekyje ir šone. Jis gali atrodyti ypač karštas iškart po prietaiso sumontavimo arba vasaros metu. Būkite tikri, kad tai ne problema, o visiškai normalu.
Prietaiso viduje arba išorėje yra vandens.	Ar aplink prietaisą yra vandens nuotėkis? <ul style="list-style-type: none"> • Patikrinkite, ar vanduo nutekėjo iš kriauklės arba kitos vietos.
	Ar prietaiso apačioje yra vandens? <ul style="list-style-type: none"> • Patikrinkite, ar vanduo atsirado dėl atitirpusio šaldyto maisto arba sulūžusios arba numestos talpyklos.
Spragsėjimo garsai	Atitirpinimo valdymas spragsės prasidedant ir pasibaigiant automatiniam atitirpinimo ciklui. Termostato valdymas (arba kai kurių modelių prietaiso valdymas) taip spragsės įsijungiant ir išsijungiant. <ul style="list-style-type: none"> • Įprastas veikimas
Barškėjimo garsas	Barškėjimo garsas gali skliti dėl tekėjimo prietaise, vandens linijos įrenginio gale (tik prie vandentiekio jungiamiesiems modeliams) arba dėl daiktų, laikomų ant prietaiso ir aplink jį. <ul style="list-style-type: none"> • Įprastas veikimas
	Prietaisas ant grindų stovi nelygiai. <ul style="list-style-type: none"> • Grindys yra silpnos ar nelygios arba reikia reguliuoti lyginimo atramas. Žr. Durų centravimo skyrių.
	Prietaisas su tiesiniu kompresoriumi buvo pajudintas veikimo metu. <ul style="list-style-type: none"> • Įprastas veikimas. Jei kompresorius nenustoja barškėti po 3 minučių, išjunkite ir vėl įjunkite prietaiso maitinimą.

Požymiai	Priežastis ir sprendimas
Švilpiančio oro garsai	Garintuvo ventiliatoriaus variklis cirkuliuoja orą per šaldytuvo ir šaldiklio skyrius. <ul style="list-style-type: none"> • Įprastas veikimas
	Kondensatoriaus ventiliatorius pučia orą virš kondensatoriaus. <ul style="list-style-type: none"> • Įprastas veikimas
Gurguliavimo garsai	Medžiaga teka per aušinimo sistemą <ul style="list-style-type: none"> • Įprastas veikimas
Pokšėjimo garsai	Vidinių sienelių susitraukimas ir plėtimasis dėl temperatūros pokyčių. <ul style="list-style-type: none"> • Įprastas veikimas
Vibracija	Jei prietaiso šonas arba nugarėlė liečia spintelę arba sieną, kai kurios įprastos vibracijos gali sukelti girdimą garsą. <ul style="list-style-type: none"> • Norėdami pašalinti triukšmą užtikrinkite, kad šonai ir nugarėlė nesiliečia su siena arba spintele.
Jūsų namų įrenginys ir išmanusis telefonas neprijungti prie „Wi-Fi“ tinklo.	„Wi-Fi“ tinklas, prie kurio bandote prisijungti, yra neteisingas. <ul style="list-style-type: none"> • Rasite „Wi-Fi“ tinklą, prie kurio prijungtas jūsų išmanusis telefonas, ir jį pašalinkite, tada registruokite savo įrenginį „LG SmartThinQ“.
	Įjungti jūsų išmaniojo telefono mobilieji duomenys. <ul style="list-style-type: none"> • Išjunkite savo išmaniojo telefono funkciją Mobilieji duomenys ir užregistruokite prietaisą naudodamiesi „Wi-Fi“ tinklu.
	Belaidžio tinklo pavadinimas (SSID) nustatytas neteisingai. <ul style="list-style-type: none"> • Belaidžio tinklo pavadinimas (SSID) turi būti iš angliškų raidžių ir skaičių. (nenaudokite specialiųjų simbolių).
	Maršruto pa rinktuvo dažnis ne 2.4 GHz. <ul style="list-style-type: none"> • Suderinta tik su 2,4 GHz dažnis. Nustatykite belaidį maršruto parinktuvą 2,4 GHz ir prijunkite įrenginį prie belaidžio maršruto parinktuvo. Norėdami patikrinti maršruto parinktuvo dažnį kreipkitės į savo interneto paslaugų teikėją ar maršruto parinktuvo gamintoją.
	Per didelis atstumas tarp įrenginio ir maršruto parinktuvo. <ul style="list-style-type: none"> • Jei atstumas tarp prietaiso ir belaidžio maršruto parinktuvo yra per didelis, signalas gali būti silpnas ir ryšys konfigūruojamas netinkamai. Priekite arčiau prie maršruto parinktuvo.

Atmintinė



LIETOTĀJA ROKASGRĀMATA

LEDUSSKAPIS UN SALDĒTAVA

Pirms ierīces lietošanas rūpīgi izlasiet šo lietotāja rokasgrāmatu un vienmēr glabāiet to pieejamā vietā informācijas iegūšanai.

www.lg.com

Autortiesības © 2018-2019 LG Electronics. Visas tiesības aizsargātas

SATURA RĀDĪTĀJS

Šajā rokasgrāmatā var būt iekļauti attēli vai informācija, kas atšķiras no jūsu iegādātā modeļa.

Ražotājam ir tiesības pārskatīt šo rokasgrāmatu.

DROŠĪBAS NORĀDĪJUMI.....	3
Svarīgi drošības norādījumi.....	3
Jūsu vecās ierīces likvidēšana	10
UZSTĀDĪŠANA.....	11
Izmēri un nepieciešamie attālumi līdz citiem priekšmetiem.....	11
Apkārtējā temperatūra	11
Durvju atvēršanas puses maiņa	12
Iekārtas līmeņošana	12
Iekārtas pievienošana.....	12
Iekārtas pārvietošana	12
EKSPLUATĀCIJA	13
Nodalījumi un funkcija	13
Norādījumi ekspluatācijai.....	15
Vadības panelis	17
Ūdens dozators (*).....	19
Ūdens dozatora tvertne	19
Ledus paplāte	20
Vēsuma līmeņa pārveidotājs (*)	20
Svaigo dārzeņu atvilktnes (*).....	21
Saliekams plaukts.....	21
Citas funkcijas	22
VIEDĀS FUNKCIJAS.....	23
LG SmartThinQ programmas lietošana.....	23
Smart Diagnosis™ lietošana	25
APKOPE.....	27
Norādījumi par tīrīšanu	27
Durvju groza tīrīšana	27
Plauktu tīrīšana.....	28
Dārzeņu atvilktnes tīrīšana	28
Svaiguma saglabāšanas vāka tīrīšana.....	28
Saldētavas atvilktnes tīrīšana.....	29
Ūdens dozatora tīrīšana	29
TRAUCĒJUMU MEKLĒŠANA	30

Tālāk izklāstīto drošības vadlīniju mērķis ir novērst neparedzētus riskus vai bojājumus, kas izriet no nedrošas vai nepareizas izstrādājuma ekspluatācijas.

Kā redzams tālāk, vadlīnijās tiek lietoti apzīmējumi “BRĪDINĀJUMS!” un “UZMANĪBU!”.

 Šis simbols norāda uz lietām un darbībām, kas var radīt risku. Uzmanīgi izlasiet ar šo simbolu apzīmēto daļu un ievērojiet norādījumus, tādējādi novēršot risku.

BRĪDINĀJUMS!

Šis apzīmējums norāda, ka, neievērojot norādījumus, iespējams gūt smagus miesas bojājumus vai var iestāties nāve.

UZMANĪBU!

Šis apzīmējums norāda, ka, neievērojot norādījumus, iespējams gūt vieglus miesas bojājumus vai iespējami izstrādājuma bojājumi.

Svarīgi drošības norādījumi

BRĪDINĀJUMS!

Lai mazinātu ugunsgrēka, elektriskās strāvas trieciena vai miesas bojājumu gūšanas risku, ievērojiet galvenos drošības pasākumus, tostarp šādus:

Bērni māsaimniecībā

- Nav paredzēts, ka šo iekārtu izmanto personas (tostarp bērni) ar pazeminātām fiziskām, sensorām vai garīgām spējām vai nepietiekamu pieredzi un zināšanām, izņemot gadījumus, ja šīs personas rīkojas par viņu drošību atbildīgās personas uzraudzībā vai saskaņā ar šādas personas norādījumiem par iekārtas izmantošanu. Bērni ir jāuzrauga, lai nodrošinātu, ka viņi nespēlējas ar iekārtu.
- Ja iekārta ir aprīkota ar slēdzeni (tikai dažiem modeļiem), uzglabājiet atslēgu bērniem nepieejamā vietā.

Izmantošanai Eiropā

Šo iekārtu var izmantot bērni no 8 gadu vecuma, kā arī personas ar pazeminātām fiziskām, sensorām vai garīgām spējām vai nepietiekamu pieredzi un zināšanām, ja šīm personām tiek nodrošināta uzraudzība vai sniegti norādījumi par iekārtas izmantošanu drošā veidā un šīs personas saprot iespējamo apdraudējumu. Bērni nedrīkst spēlēties ar iekārtu. Bērni bez uzraudzības nedrīkst veikt tīrīšanu un apkopi.

Uzstādīšana

- Šī iekārta jāpārvadā vismaz diviem vai vairāk cilvēkiem, stingri turot iekārtu.
- Pārliecinieties, ka kontaktligzda ir pareizi zemēta un uz strāvas vada esošais zemējuma zars nav bojāts vai izņemts no kontaktdakšas. Sīkāku informāciju par zemējumu meklējiet LG Electronics klientu informācijas centrā.
- Iekārtas strāvas vadam ir zemējuma dzīsla un kontaktdakša ar zemējumu. Kontaktdakša ir jāiesprauž atbilstošā kontaktligzdā, kas ir uzstādīta un zemēta saskaņā ar valstī spēkā esošajām normām un noteikumiem.
- Ja strāvas vads ir bojāts vai kontaktligzdas atvere ir vaļīga, nelietojiet šo strāvas vadu un sazinieties ar pilnvarotu tehniskā atbalsta centru.
- Nepievienojiet iekārtu adapterim ar vairākām ligzdām, kuram nav barošanas kabelis (uzstādīts).
- Nepārveidojiet un nepagariniet strāvas vadu.
- Iekārtai jābūt pievienotai pie īpaši paredzētas barošanas līnijas, kurai ir atsevišķi drošinātāji.

- Nelietojiet sadalītāju ar vairākām ligzdām, kas nav pareizi iezemēts (pārnēsājams). Ja tiek izmantots pareizi iezemēts sadalītājs ar vairākām ligzdām (pārnēsājams), lietojiet tādu sadalītāju, kura pieļaujamā strāva atbilst iekārtas strāvas nominālam vai ir lielāka, un pievienojiet sadalītājam tikai iekārtu.
- Uzstādiet iekārtu vietā, kurā iekārtas kontaktdakšu var viegli atvienot no kontaktligzdas.
- Nodrošiniet, ka kontaktdakša nav jāiesprauž virzienā uz augšu un ka iekārta nebalstās pret kontaktdakšu.
- Uzstādiet iekārtu uz cietas un līdzenas virsmas.
- Neuzstādiet iekārtu mitrā un putekļainā vietā. Neuzstādiet un neuzglabājiet iekārtu ārpus telpām vai telpā, kas ir pakļauta nepiemērotiem laika apstākļiem, piem., tiešiem saules stariem, vējam, lietum vai temperatūrai, kas ir zemāka par 0 °C.
- Nenovietojiet iekārtu vietā, kur to tieši apspīd saule, un neļaujiet uz to iedarboties siltumam no sildierīcēm, piem., plītm vai sildītājiem.
- Uzstādot iekārtu, nodrošiniet, lai tās aizmugure būtu aizsegta.
- Uzstādot vai demontējot iekārtu, nodrošiniet, lai tai neizkristu durvis.
- Uzstādot vai demontējot iekārtas durvis, nodrošiniet, lai netiktu iespiests, saspiests vai sabojāts strāvas vads.
- Nepievienojiet spraudņu adapteri vai citus piederumus strāvas kontaktligzdas.

Ekspluatācija

- Nelietojiet ierīci citā nolūkā (medicīnisku vai eksperimentālu materiālu uzglabāšanai vai transportēšanai) kā tikai mājsaimniecībā pārtikas uzglabāšanai.

- Spēcīga negaisa laikā vai, ja ilgstoši nelietojat iekārtu, atvienojiet kontaktdakšu.
- Neaiztieciet kontaktdakšu vai iekārtas vadības pulti ar mitrām rokām.
- Vadu nedrīkst pārmērīgi salocīt vai novietot uz tā smagus priekšmetus.
- Ja iekārtas elektriskajās daļās iekļūst ūdens, atvienojiet kontaktdakšu un sazinieties ar LG Electronics tehniskā atbalsta centru.
- Neturiet rokas un nenovietojiet metāla priekšmetus zonā, kas izdala auksto gaisu, kā arī ierīces aizmugurē uz apvalka vai siltumu izdalošā režģa.
- Nelietojiet pārmērīgu spēku vai spiedienu uz iekārtas aizmugurējā apvalka.
- Iekārtā nedrīkst likt dzīvas būtnes, piemēram, mājdzīvniekus.
- Atverot vai aizverot ierīces durvis, pārliecinieties, vai tuvumā nav bērnu. Durvis var bērnu nogāzt un savainot. Neļaujiet cilvēkiem karāties jebkurās no iekārtas durvīm, jo rezultātā iekārta var apgāzties un radīt smagas traumas.
- Izvairieties no riska, ka bērns var tikt iesprostots iekārtā. Iekārtā iesprostots bērns var nosmakt.
- Nenovietojiet uz iekārtas smagus un trauslas priekšmetus, ar šķidrumu pildītus traukus, viegli uzliesmojošas vielas vai objektus (šveces, lampas u.c.), kā arī apkures ierīces (piemēram, krāsnis, sildītāji, u.c.).
- Ja rodas gāzes noplūde (izobutāna, propāna, dabīgās gāzes u.c.), nepieskarieties iekārtai vai kontaktdakšai un nekavējoties izvēdiniet telpu. Šajā iekārtā tiek lietots gāzveida aukstumaģents (izobutāns R600a). Lai arī iekārtā tiek izmantots neliels gāzes daudzums, tomēr tā ir viegli uzliesmojoša gāze. Iekārtas transportēšanas, uzstādīšanas vai ekspluatācijas laikā radusies gāzes noplūde var izraisīt ugunsgrēku, sprādzienu vai traumas, ja radušās dzirksteles.

- Neuzglabājiem ierīces tuvumā viegli uzliesmojošas vai ugunsnedrošas vielas (ēteri, benzolu, spirtu, ķimikālijas, sašķidrināto naftas gāzi, insekticīdus, gaisa atsvaidzinātājus, kosmētikas līdzekļus u.c.).
- Ja konstatējat no iekārtas plūstošu neparastu skaņu, aromātu vai dūmus, nekavējoties atvienojiet kontaktdakšu un sazinieties ar LG Electronics tehniskā atbalsta centru.
- Iepildiet dzeramo ūdeni tikai ledus ražotāja vai dozētāja ūdens tvertnē.
- Nebojājiem dzesēšanas sistēmas caurules.
- Neievietojiet iekārtas iekšpusē elektroniskas ierīces (piem., sildierīces vai mobilos telefonus).

Apkope

- Pirms iekārtas tīrīšanas vai iekšējās spuldzītes (ja ir uzstādīta) nomaiņas atvienojiet strāvas vadu.
- Pēc pilnīgas mitruma un putekļu notīrīšanas uzmanīgi ievietojiet kontaktdakšu kontaktligzdā.
- Nekādā gadījumā neatvienojiet iekārtu, raujot aiz strāvas vada. Vienmēr cieši satveriet kontaktdakšu un taisni izraujiet no kontaktligzdas.
- Neizsmidziniet ūdeni vai uzliesmojošas vielas (zobu pasta, alkohols, šķīdinātājs, benzols, uzliesmojošs šķidrums, abrazīvs materiāls u.c.) iekārtas tuvumā tās tīrīšanas laikā.
- Neīrīet iekārtu ar suku, drānu vai sūkli, kuram ir raupja virsma vai kas ir izgatavots no metāliska materiāla.
- Iekārtu drīkst izjaukt, remontēt vai pārveidot tikai apmācīts LG Electronics tehniskā atbalsta centra remonta darbu speciālists. Ja iekārta jāpārveido un jāuzstāda citā vietā, sazinieties ar LG Electronics klientu informācijas centru.

- Iekārtas iekšpusē nosusināšanai nelietojiet matu fēnu un neievietojiet tajā sveci, lai novērstu smaku.
- Atkausēšanas procesa paātrināšanai nelietojiet mehāniskas ierīces vai citus līdzekļus.

Utilizācija

- Utilizējot ierīci, izņemiet durvju paplāksni, bet atstājiet vietās plauktus un grozus un neļaujiet bērniem piekļūt iekārtai.
- Visus iepakojuma materiālus (piem., plastmasas maisus un putustiroļu) utilizējiet bērniem nepieejamā vietā. Iepakojuma materiāli var izraisīt nosmakšanu.

Tehniskā drošība

- Sekojiet, lai netiktu aizsprostotas iekārtas korpusā vai iebūvētajā struktūrā esošās ventilācijas atveres.
- Nelietojiet elektroierīces ledusskapja iekšienē.
- Iekārtā lietotā dzesētājviela un izolējošā gāze jāutilizē atbilstoši īpašām utilizācijas procedūrām. Pirms to utilizēšanas konsultējieties ar apkalpojošo speciālistu vai līdzīgi kvalificētu personu.
- No caurulēm izplūstoša dzesētājviela var aizdegties vai izraisīt sprādzienu.
- Jūsu konkrētās dzesētājvielas daudzums ir norādīts uz iekārtas iekšpusē esošās datu plāksnītes.
- Nekādā gadījumā neiedarbiniet iekārtu, ja tai ir bojājuma pazīmes. Šaubu gadījumā konsultējieties ar izplatītāju.
- Šī iekārta ir paredzēta tikai lietošanai mājāsaimniecībā un līdzīgiem pielietojumiem. To nedrīkst izmantot komerciālos vai sabiedriskās ēdināšanas pielietojumos vai pārvietojamā vidē, piem., furgonā vai laivā.
- Neievietojiet šajā ierīcē sprādzienbīstamas vielas, piem., aerosola flakonus ar uzliesmojošu propelentu.
- Bērni vecumā no 3 līdz 8 gadiem drīkst aukstumiekārtās ievietot produktus un izņemt tos.

Ugunsgrēka risks un uzliesmojoši materiāli



Šis simbols brīdina par uzliesmojošiem materiāliem, kas neuzmanīgas rīcības rezultātā var aizdegties un izraisīt ugunsgrēku.

- Šajā iekārtā ir neliels daudzums izobutāna aukstumaģenta (R600a), taču tas ir arī viegli uzliesmojošs. Transportējot un uzstādot iekārtu, jānodrošina, ka netiek bojātas dzesēšanas sistēmas daļas.
- Ja ir konstatēta noplūde, izvairieties no atklātas liesmas vai potenciāliem aizdegšanās avotiem un vairākas minūtes vēdiniet telpu, kurā atrodas iekārta. Lai nepieļautu uzliesmojoša gāzes un gaisa maisījuma izveidošanos tad, ja dzesēšanas sistēmā notiek noplūde, telpas, kur atrodas ledusskapis, izmēram jāatbilst lietotās dzesētājvielas daudzumam. Uz katrēm 8 g iekārtā esošās R600a dzesētājvielas jānodrošina vismaz 1 m² telpas.
- Novietojot iekārtu, pārliecinieties, ka nav iespiests vai bojāts elektrības vads.
- Nenovietojiet iekārtas aizmugurē vairākus pārnēsājamus kontaktligzdu sadalītājus vai pārnēsājamus elektrības vadu pagarinātājus.

UZMANĪBU!

Lai, lietojot produktu, samazinātu risku cilvēkiem gūt nelielas traumas, radīt darbības traucējumus vai produkta vai īpašuma bojājumus, ievērojiet pamata drošības pasākumus, tostarp tālāk sniegtos norādījumus:

Uzstādīšana

- Transportēšanas laikā nesašķiebiet ierīci slīpi, lai to vilktu vai stumtu.
- Pārliecinieties, ka jūsu ekstremitātes, piemēram, roka vai kāja, neiesprūst iekārtā tās pārvietošanas laikā.

Ekspluatācija

- Neaizskariet ar mitrām rokām saldētāja nodalījumā ievietotu sasaldētu pārtiku vai metāla daļas. Tā varat gūt apsaldējumus.
- Nenovietojiet stikla taru, pudeles vai bundžas (it īpaši tās, kurās ir gāzēti dzērieni) saldēšanas vai ledus uzglabāšanas nodalījumā (tostarp arī uz plauktiem), ja temperatūra tajā var kļūt zemāka par sasalšanas temperatūru.
- Rūdītais stikls iekārtas durvju priekšpusē vai uz plauktiem var tikt sabojāts trieciena rezultātā. Ja tas ir saplīsis, neaiztieciat to ar rokām.
- Neieķerieties iekārtas durvīs, nodalījumos un plauktos un nerāpieties uz tiem.

- Neglabājiet durvju plauktos lielu daudzumu ūdens pudeļu vai uzskodu trauku.
- Nepieļaujiet, ka dzīvnieki skrubina strāvas kabeli vai ūdens šļūteni.
- Neatveriet un neaizveriet iekārtas durvis pārlietu spēcīgi.
- Ja iekārtas durvis ir bojātas vai nedarbojas pareizi, pārtrauciet lietot to un sazinieties ar autorizētu tehniskās apkopes centru.
- Netīriet ar siltu ūdeni stikla plauktus vai vākus, ja tie ir auksti.
- Nekādā gadījumā neēdiet saldētu ēdienu tūlīt pēc tā izņemšanas no saldētavas.
- Pārliecinies, ka jūsu ekstremitātes, piemēram, roka vai kāja, neiesprūst iekārtā atverot iekārtas durvis.

Apkope

- Neievietojiet plauktus otrādi. Tie var izkrist.
- Lai uzzinātu, kā no iekārtas noņemt apsardojumu, sazinieties ar LG Electronics klientu informācijas centru.

Jūsu vecās ierīces likvidēšana



- Šis simbols – pārsvītrotā atkritumu tvertne uz riteņiem – norāda, ka elektrisko un elektronisko iekārtu atkritumi (EEIA) jālikvidē atsevišķi no sadzīves atkritumu plūsmas.
- Veci elektriskie izstrādājumi var saturēt bīstamas vielas, tādēļ jūsu vecās ierīces pareiza likvidēšana palīdzēs novērst iespējamās negatīvās sekas videi un cilvēka veselībai. Jūsu vecā ierīce var saturēt vairākkārt izmantojamas detaļas, kuras var izmantot citu izstrādājumu remontam, un citus vērtīgus materiālus, kurus var pārstrādāt, tādējādi saglabājot ierobežotus resursus.
- Jūs varat aiznest ierīci vai nu uz veikalu, kurā šo izstrādājumu iegādājieties, vai sazināties ar vietējās pašvaldības atkritumu savākšanas iestādi un uzzināt sīkāku informāciju par tuvāko oficiālo EEIA savākšanas punktu. Jaunāko informāciju par savu valsti skatiet vietnē www.lg.com/global/recycling

Izmēri un nepieciešamie attālumi līdz citiem priekšmetiem

Pārāk mazs attālums līdz apkārtējiem priekšmetiem var izraisīt saldēšanas spējas pasliktināšanos un palielinātus izdevumus par elektrību. Kad uzstādi ierīci, atstājiet vismaz 50 mm lielu attālumu līdz visām blakus esošajām sienām.

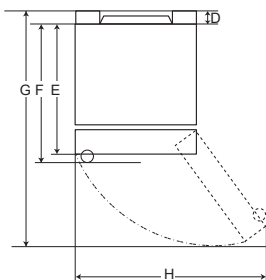
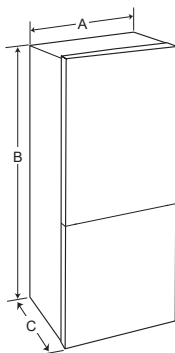

A veids

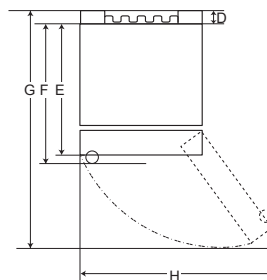

B veids

	A tips				B tips			
	Iegremdēts rokturis		Stieņveida rokturis		Iegremdēts rokturis		Stieņveida rokturis	
	Izmērs (mm)							
A	595	595	595	595	595	595	595	595
B	1860	2030	1860	2030	1860	2030	1860	2030
C	676	676	712	712	682	682	718	718
D	9	9	9	9	15	15	15	15
E	667	667	667	667	667	667	667	667
F	-	-	703	703	-	-	703	703
G	1124	1124	1124	1124	1130	1130	1130	1130
H	995	995	995	995	995	995	995	995

Apkārtējā temperatūra

- Ierīce ir izstrādāta tā, lai atkarībā no klimata zonas darbotos noteiktā apkārtējās temperatūras diapazonā.
- Iekšējo temperatūru var ietekmēt ierīces atrašanās vieta, apkārtējā temperatūra, durvju atvēršanas biežums un citi apstākļi.
- Klimata klasi var atrast uz tehnisko datu plāksnes.

Klimata klase	Apkārtējās temperatūras diapazons, °C
SN (Paplašinātās temperatūras diapazons)	+10 – +32
N (Mērena)	+16 – +32
ST (Subtropu)	+16 – +38
T (Tropu)	+16 - +43 / +10 - +43*

*Austrālija, Indija, Kenija

PIEZĪME

Iekārtas ar apzīmējumu no SN līdz T ir paredzētas izmantošanai apkārtējās vides temperatūrā no 10 °C līdz 43 °C.

Durvju atvēršanas puses maiņa

Šīs iekārtas durvīm ir iespējams mainīt atvēršanas pusi, tādēļ tās var uzstādīt, lai atvērtu uz labo vai kreiso pusi, pielāgojot virtuves iekārtojumaam.

PIEZĪME

- Durvju atvēršanas puses maiņa jāveic kvalificētam LG Electronics darbiniekam, pretējā gadījumā uz durvīm neattieksies iekārtas garantija.



Iekārtas līmeņošana

Lai izvairītos no vibrācijas, iekārta jānolīmeņo.

Ja nepieciešams, noregulējiet līmeņošanas skrūves, lai kompensētu nelīdzenu grīdu.

Lai atvieglotu durvju aizvēršanu, iekārtas priekšpusei jābūt nedaudz augstākai par aizmuguri.

Līmeņošanas skrūvi var viegli pagriezt, nedaudz pieliecot iekārtas korpusu.

Lai iekārta paaugstinātu, pagrieziet līmeņošanas skrūves pretēji pulksteņa rādītāju kustības virzienam ; lai pazeminātu – pagrieziet tās pulksteņa rādītāju kustības virzienā .

Iekārtas pievienošana

Pēc iekārtas uzstādīšanas pievienojiet kontaktdakšu kontaktligzdai.

PIEZĪME

- Pēc tam, kad barošanas vads (vai kontaktdakša) pievienots kontaktligzdai, 2–3 stundas jāpagaida, pirms iekārtā var ievietot pārtiku. Ja pārtikas produkti iekārtā tiek ievietoti, pirms tā ir pilnīgi atdzisusi, tie var sabojāties.

Iekārtas pārvietošana

- 1 Izņemiet no iekārtas visu tajā esošo pārtiku.
- 2 Atvienojiet kontaktdakšu un ievietojiet to kontaktdakšas turētājā iekārtas aizmugurē.
- 3 Nostipriniet ar līmlenti kustīgās daļas, piemēram, plauktus un durvju rokturi, lai iekārtas pārvietošanas laikā tās nenokristu.
- 4 Nodrošiniet, lai iekārta uzmanīgi pārvietotu ne mazāk kā divi cilvēki. Transportējot iekārta lielākā attālumā, nodrošiniet, lai iekārta atrastos stāvus.
- 5 Lai pēc iekārtas uzstādīšanas to ieslēgtu, pievienojiet kontaktdakšu kontaktligzdai.

Nodalījumi un funkcija

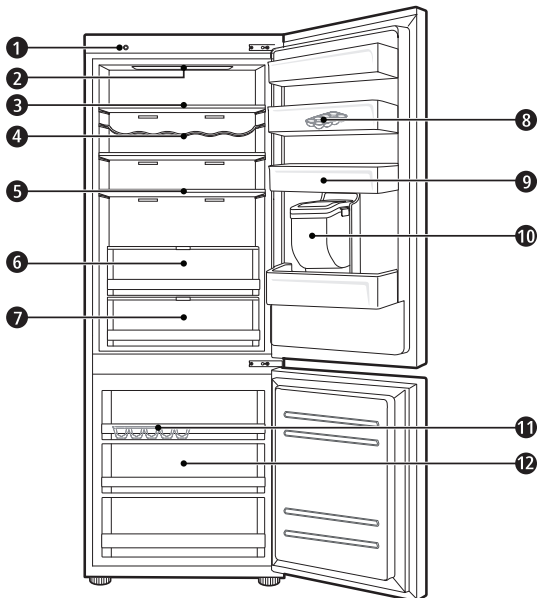

1 Viedās diagnosticēšanas bloks (*)

Šo funkciju lieto, sazinoties ar LG Electronics klientu informācijas centru, lai palīdzētu noteikt precīzu diagnozi gadījumā, ja iekārta nedarbojas kā parasti vai radusies kļūme tās darbībā.

2 LED spuldzīte

Atverot iekārta durvis, iekšpusē iegaismojas LED spuldzītes.

3 Ledusskapja plaukts

Tajā tiek uzglabāta atdzesētā pārtika un citi priekšmeti.

- Plauktu augstums var tikt mainīts ievietojot plauku citā augstuma rievā.
- Pārtiku ar augstāku mitruma saturu uzglabājiet plaukta priekšpusē.
- Dažādiem modeļiem būs atšķirīgs faktiskais plauktu daudzums.

4 Pudeļu režģis (*)

Tajā tiek uzglabātas garenas dzērienu pudeles un trauki.

5 Saliekams plaukts (*)

Tajā tiek uzglabāta atdzesētā pārtika un augsti priekšmeti.

6 Svaigo dārzeņu atvilktnē (*)

Tajā uzglabātos augļus un dārzeņus var saglabāt svaigus, regulējot mitruma kontroli.

- Iekārtas izskats vai sastāvdaļas dažādiem modeļiem var atšķirties.

7 Vēsuma līmeņa pārveidotājs (*)

Šis ir vēss nodalījums, kurā uzglabā gaļu, zivis un dārzeņus. Palīdziet saglabāt svaigumu, regulējot ledusskapja nodalījuma aizmugurē uzstādīto mitruma kontroli.

- Lai iegūtu vairāk telpas, varat lietot vēso zonu bez vēsuma nodalījuma atvilktnes.

8 Pārvietojama olu paplāte

Tajā uzglabā olas.

- Vajadzības gadījumā varat to pārvietot un lietot vēlamā stāvoklī. Tomēr nelietojiet to kā ledus trauku un nenovietojiet uz ledusskapja augšpusē vai dārzeņu atvilktnes.

9 Ledusskapja durvju grozs

Tajā uzglabā nelielus atdzesētas pārtikas iepakojumus, dzērienus un mērcu traukus.

10 Ūdens dozatora tvertne (*)

Tajā tiek uzglabāts dozatoram piegādājams ūdens vai ledus automāts. Tas jāuzpilda manuāli. (Tikai modeļiem bez ūdensvada pieslēguma.)

11 Ledus paplāte

Tajā tiek gatavots un uzglabāts ledus.

- Lai iegūtu vairāk telpas, varat izņemt ledus paplāti vai ledus kubiņu spainīti.

12 Saldētavas atvilktnē

Tā ir paredzēta ilgstošai sasaldētu produktu uzglabāšanai.

 UZMANĪBU!

- Neuzglabājiet uz pudeļu režģa īsas pudeles vai traukus. Tie var nokrist un radīt traumas vai sabojāt iekārtu.

PIEZĪME

- (*) Šis elements atšķiras atkarībā no iegādātā modeļa.

Norādījumi ekspluatācijai

- Lietotājiem jāievēro, ka, ja durvis nav pilnībā aizvērtas vai ja vasarā ir paaugstināts mitrums, vai saldētavas durvis bieži tiek atvērtas, var veidoties apsarmojums.
- Nodrošiniet, ka starp plauktā vai durvju grozā uzglabāto pārtiku ir pietiekams attālums, lai varētu pilnībā aizvērt durvis.
- Durvju atvēršana uz ilgāku laiku var iekārtas nodalījumos izraisīt ievērojamu temperatūras paaugstināšanos.
- Ja aukstumiekārta ilgāku laiku tiek atstāta tukša, izslēdziet to, atsaldējiet, iztīriet, izslaukiet un atstājiet durvis atvērtas, lai iekārtā novērstu pelējuma veidošanos.

Ieteikums enerģijas taupīšanai

- Nodrošiniet, ka starp uzglabāto pārtiku ir pietiekams atstatums. Tas ļaus vienmērīgi riņķot aukstajam gaisam un pazeminās elektrības patēriņu.
- Lai novērstu rasu un apsarmojumu, karstu pārtiku uzglabājiet tikai pēc tam, kad tā ir atdzesēta.
- Ievietojot saldētavā pārtiku, iestatiet zemāku saldētavas temperatūru, nekā norādīts uz pārtikas produkta.
- Nenovietojiet ēdienu ledusskapja temperatūras sensora tuvumā. Saglabājiet vismaz 3 cm atstatumu no sensora.
- Ievērojiet, ka iekārtas tehniskajos datos ir noteikta pieļaujamā temperatūras paaugstināšanās amplitūda pēc atlaidināšanas. Ja vēlaties samazināt ietekmi, ko temperatūras paaugstināšanās var atstāt uz pārtikas uzglabāšanu, cieši noslēdziet iepakojumu vai ietiniet uzglabāto pārtiku vairākās iepakojuma kārtās.
- Ierīces automātiskā atkausēšanas sistēma nodrošina, ka normālas darbības apstākļos tās nodalījumi neapledo.

Efektīva pārtikas uzglabāšana

- Sasaldētu pārtiku vai atdzesētu pārtiku uzglabājiet noslēgtos traukos.
- Pirms pārtikas ievietošanas iekārtā pārbaudiet derīguma termiņu un etiķeti (uzglabāšanas norādes).
- Neuzglabājiet pārtiku ilgu laika posmu (ilgāk par 4 nedēļām), ja tā zemā temperatūrā ātri bojājas.
- Pēc atdzesētās pārtikas vai saldētās pārtikas iegādes nekavējoties ievietojiet to ledusskapī vai saldētavā.
- Izvairieties sasaldēt pārtiku, kas jau bijusi pilnībā atkususi. Atkārtoti sasaldējot pārtiku, kas bijusi pilnībā atkususi, pazemināsies tās garša un uzturvērtība.
- Svaigu gaļu un zivis ledusskapī uzglabājiet piemērotos traukos, lai šie produkti nesaskartos ar citu pārtiku vai nepilētu uz tās.
- Neuzglabājiet laikrakstā iefītus dārzeņus. Laikraksta druka vai citas nevēlamas vielas var notraipīt un piesārņot ēdienu.
- Nepārpildiet iekārtu. Ja ierīce ir pārpildīta, nenotiek pareiza aukstā gaisa cirkulācija.
- Ja pārtikas uzglabāšanai iestatīta pārmērīgi zema temperatūra, pārtika var sasalt. Neiestatiet temperatūru, kas ir zemāka par atbilstošai pārtikas produktu uzglabāšanai paredzēto temperatūru.
- Lai iegūtu vairāk vietas, varat izņemt pudeļu režģi, olu paplāti un vēsuma līmeņa pārveidotāja atvilktni.

Maksimālā saldēšanas jauda

- Ātrās sasaldēšanas funkcija iestatīs saldētavu uz maksimālo saldēšanas jaudu. Parasti tam nepieciešams līdz 24 stundām ilgs laika posms, un tā automātiski izslēdzas.
- Ja izmanto maksimālo saldēšanas jaudu, ātrās sasaldēšanas funkcija jāieslēdz septiņas stundas, pirms saldētāja nodalījumā tiek ievietoti svaigi produkti.

Maksimālā uzglabāšana

- Labākai gaisa cirkulācijai, ievietojiet visas atvilktnes.
- Ja nepieciešams uzglabāt lielu pārtikas daudzumu, no iekārtas jāizņem visas saldētavas atvilktnes un pārtikas produkti jāsaliek tieši saldētavas plauktos saldētavas nodalījumā.

PIEZĪME

- Lai izņemtu atvilktnes, vispirms izņemiet no atvilktnēm pārtiku. Tad izmantojiet atvilktnu rokturus, lai rūpīgi izvilktu tās. Tas var radīt savainojumu.
- Katras atvilktnes forma var atšķirties, ievietojot tās pareizajā pozīcijā.

Vadības panelis

Bloki un funkcijas

<1. veids> Uz ledusskapja durvīm

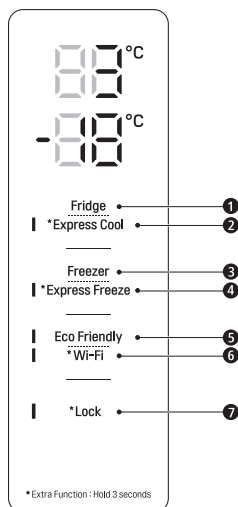

❶ Fridge Temperature (Ledusskapja temperatūra)

- Ar to iestata ledusskapja mērķa temperatūru.

❷ * Express Cool (Ātrā atdzesēšana)

- Ar to iestata ātrās atdzesēšanas funkcijas.

❸ Freezer Temperature (Saldētavas temperatūra)

- Ar to iestata saldētavas mērķa temperatūru.

❹ * Express Freeze (Ātrā sasaldēšana)

- Ar to iestata ātrās sasaldēšanas funkcijas.

<2. veids> Ledusskapja iekšpusē

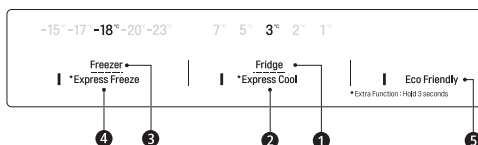

❺ Eco Friendly (Vidi saudzējošs)

- Ar to kontrolē jaudas taupīšanas režīmu, tādējādi samazinot enerģijas patēriņu.

❻ * Wi-Fi

- Ar to izveido savienojumu starp ledusskapi un mājas Wi-Fi tīklu.

❼ * Lock (Bloķēšanas funkcija)

- Ar to var bloķēt vadības paneļa pogas.

PIEZĪME

- Dažādiem modeļiem var būt atšķirīgi vadības paneli.
- Vadības panelis automātiski izslēgsies, lai taupītu enerģiju.
- Ja vadības paneļa tīrīšanas laikā tam pieskaras ar pirkstu vai ādu, var sākt darboties ierosinātās pogas funkcija.

Temperatūras iestatīšana

Ar to iestata ledusskapja temperatūru vai saldētavas temperatūru.

- Lai noregulētu temperatūru, piespiediet pogu **Fridge** vai pogu **Freezer**.
- Temperatūra ir regulējama.
 - Ledusskapis: no 1 °C no 7 °C
 - Saldētava: no -15 °C no -23 °C
- Sākotnēji iestatītās temperatūras vērtības.
 - Ledusskapis: 3 °C
 - Saldētava: -18 °C

Faktiskā iekšējā temperatūra var būt atšķirīga atkarībā no pārtikas stāvokļa, jo norādītā iestatījuma temperatūra ir mērķa temperatūra, nevis faktiskā temperatūra iekārtas iekšpusē.

PIEZĪME

- Noklusētais temperatūras iestatījums dažādām iekārtām var atšķirties.
- Pēc iekārtas pievienošanas pie kontaktligzdas ievietojiet pārtiku iekārtā uzglabāšanai ne ātrāk kā pēc 2-3 stundām.
- Parastos klimatiskos apstākļos saldētavā jāiestata -18 °C vai zemāka temperatūra.

Ātrās sasaldēšanas iestatīšana

Ar šo funkciju var ātri sasaldēt lielu daudzumu ledus vai saldētas pārtikas.

- Ja tiek nospiesta poga **Express Freeze** un trīs sekundes turēta piespiesta, uz vadības paneļa iegaismojas ikona **Express Freeze**.
- Funkcija tiek iespējota un atspējota katru reizi, kad piespiežat pogu.
- Kad noteiktais laika posms pagājis, ātrās sasaldēšanas funkcija automātiski beidz darbību.

PIEZĪME

- Kad tiek ieslēgta funkcija **Express Freeze**, var atskanēt troksnis un palielināties enerģijas patēriņš.

Ātrās atdzesēšanas iestatīšana

Ar šo funkciju var ātri atdzesēt lielu pārtikas daudzumu, piemēram, dārzeņus, augļus un līdzīgu pārtiku.

- Ja tiek nospiesta poga **Express Cool** un trīs sekundes turēta piespiesta, uz vadības paneļa iegaismojas ikona **Express Cool**.
- Funkcija tiek iespējota un atspējota katru reizi, kad piespiežat pogu.
- Kad noteiktais laika posms pagājis, ātrās atdzesēšanas funkcija automātiski beidz darbību.

PIEZĪME

- Kad tiek ieslēgta funkcija **Express Cool**, var atskanēt troksnis un palielināties enerģijas patēriņš.

Vidi saudzējoša režīma iestatīšana

- Ja ieslēdz šo funkciju, ledusskapja saldētava darbojas energotaupības režīmā, kas samazina enerģijas patēriņu un ir noderīgi, ja dodaties atvaļinājumā.
- Ja piespiež pogu **Eco Friendly**, iegaismojas lampa un sāk darboties energotaupības režīms; ja piespiež pogu vēlreiz, režīms tiek apturēts.
- Ja tiks ieslēgts vidi saudzējošs režīms, pārējās pogas nedarbosies. Beidzot izmantot vidi saudzējošu režīmu, izslēdziet to, un ledusskapis atkal darbosies atbilstoši iepriekšējiem temperatūras iestatījumiem.

Bloķēšanas funkcijas iestatīšana un atiestatīšana

Ar to var bloķēt vadības paneļa pogas.

- Piespiediet pogu **Lock** un trīs sekundes turiet piespiestu. Kad bloķēšanas funkcija ir iestatīta, visas pogas ir bloķētas.

PIEZĪME

- Lai varētu lietot citas funkcijas, jums jāizslēdz bloķēšanas funkcija.

Augstas temperatūras trauksmes signāls

Ja elektroapgādes traucējumu dēļ ledusskapja temperatūra kļūst pārāk augsta, sāk mirgot ledusskapja temperatūras LED lampa un atskan trauksmes signāls.

- Lai apturētu signālu, piespiediet pogu **Freezer**.
- Ja temperatūra ir pietiekami zema, mirgošana un trauksmes signāls tiks automātiski pārtraukti.
- Šī funkcija darbojas turpmāk norādītajos gadījumos.
 - Ja ledusskapis ir ieslēgts.
 - Ja saldētavas nodalījumā kļuvis pārāk silts.
 - Ja elektroapgādes pārtraukums ilgst ilgāku laiku.
 - Ja saldētavas nodalījumā ievietots liels daudzums siltas pārtikas.
 - Ja saldētavas durvis pārāk ilgi vai pārāk bieži ir atvērtas.

Ūdens dozators (*)

Lai iegūtu aukstu ūdeni, piespiediet ūdens dozatora sviru ①.

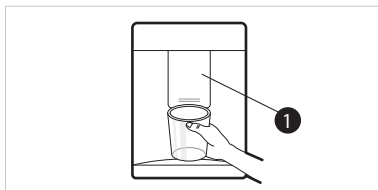

⚠ UZMANĪBU!

- Sargājiet dozatoru no bērniem un nepieļaujiet, ka bērni spēlējas ar kontrolierīci vai sabojā to.
- Lai iztīrītu ūdens dozēšanas sistēmu, aptuveni 5 minūtes.

PIEZĪME

- (*) Šis elements atšķiras atkarībā no iegādātā modeļa.
- Ja ūdens dozēšanas laikā tiek atvērtas saldētavas durvis, ūdens padeve tiek pārtraukta.

- Ja ūdens dozēšanas laikā tiek atvērtas ledusskapja durvis, ūdens padeve tiek uz laiku apturēta.
- Ja krūzei ir neliels diametrs, ūdens no tās var izšļakstīties vai pilnībā aiztecēt tai garām.
- Dozējot ūdeni, lietojiet krūzi, kuras diametrs pārsniedz 68 mm.

Ūdens dozatora tvertne

- 1 Atveriet vāciņu ūdens tvertnes augšpusē.



- 2 Piepildiet ūdens tvertni ar dzeramo ūdeni un aizveriet vāciņu.

- Ūdens tvertnē var iepildīt līdz 2,3 l ūdens.

⚠ UZMANĪBU!

- Nodrošiniet, lai ūdens dozatora tvertnei netuvotos mazi bērni. Ja bērns nomet ar ūdeni piepildītu dozatora tvertni, viņš var gūt traumas. Neiepildiet ūdens tvertnē citus dzērienus kā vienīgi ūdeni un neiepildiet tajā karstu ūdeni.
- Izņemot ūdens dozatora tvertni vai ievietojot to atpakaļ, nedariet to pārlieku spēcīgi, jo tādējādi iekārta var tikt bojāta vai var tikt gūtas traumas.

PIEZĪME

- Kad pēc iekārtas uzstādīšanas gatavojaties izmantot ūdens dozatora tvertni, izmazgājiet to pirms piepildīšanas ar ūdeni.
- Pārbaudiet, vai ūdens dozatora tvertne ir pareizi ievietota iekārtā. Ja tvertne nav pareizi uzstādīta, ūdens no tvertnes var noplūst iekārtā.

- Ja ūdens dozatora tvertnē nav ūdens, nedrīkst izmantot dozētāja aukstā ūdens dozēšanas funkciju. Pārbaudiet, vai ūdens dozatora tvertnē ir ūdens, un, ja tā ir tukša, iepildiet tajā ūdeni.
- Pēc ūdens dozēšanas vismaz 15 sekundes pagaidiet un tikai tad izņemiet ūdens tvertni.
- Kad no ūdens tvertnes dozatorā tiks piegādāts ūdens, būs dzirdama skaņa. Tā nav nepareizas darbības pazīme.

Ledus paplāte

Piepildiet ledus paplāti ar ūdeni.

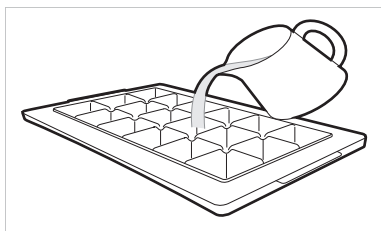

⚠ BRĪDINĀJUMS!

- Piepildiet vienīgi ar dzeramo ūdeni.

⚠ UZMANĪBU!

- Pirms ūdens iepildīšanas paplātē pārbaudiet, vai tajā nav palikuši ledus gabaliņi.
- Pēc tam, kad ledus paplāte ir piepildīta ar ūdeni, neaizcērtiet saldētavas durvis.
- Ja saldētavas durvis tiks bieži atvērtas un aizvērtas, būs vajadzīgs ilgāks laiks, lai ūdens sasaltu.
- Atkarībā no sezonas var paiet atšķirīgs laiks, līdz ūdens sasalt.
- Pēc iekārtas uzstādīšanas var paiet līdz 24 stundām, līdz tajā stabilizējas temperatūra, tādēļ būs vajadzīgs ilgāks laiks, lai ūdens sasaltu.
- Ievērojiet piesardzību, rīkojoties ar ledu, jo tā malas var būt asas.

PIEZĪME

- Ja ledus paplāte ir pārpildīta, ledus var salipt un var būt grūti izņemams.
- Lai ātri pagatavotu ledu, piespiediet vadības paneļa pogu **Express Freeze**.
- Neuzglabājiet ledu, kas nav pilnīgi sasalis. Nesasalušais ūdens var izraisīt ledus salipšanu vienā gabalā.
- Pagriežot ledus paplāti, nedariet to pārlieku spēcīgi, jo tādējādi ledus paplāte var tikt bojāta.
- Lai viegli izņemtu ledu, vispirms piepildiet to ar ūdeni.

Vēsuma līmeņa pārveidotājs (*)

Tāpat kā vēsuma nodalījumā, arī vēsuma līmeņa pārveidotājā temperatūru var regulēt, pabīdot nodalījuma priekšpusē esošo sviru ① vienā vai otrā virzienā.

Ja dārzenus uzglabā pēc tam, kad iestatīta gaļai vai zivīm paredzētā temperatūra, tos var nelabvēlīgi ietekmēt pārmērīgs aukstums.

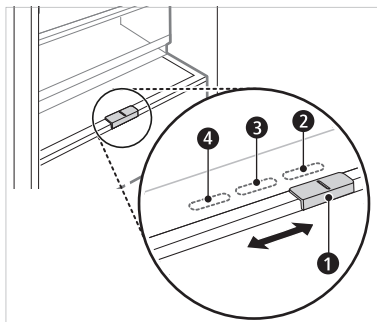

- ② paredzēts dārzenu uzglabāšanai. (leteicams)
- ③ paredzēts zivju uzglabāšanai.
- ④ paredzēts gaļas uzglabāšanai.

PIEZĪME

- (*) Šis elements atšķiras atkarībā no iegādātā modeļa.

Svaigo dārzeņu atvilktnē (*)

Pabīdot kloķi, iespējams noregulēt mitrumu dārzeņu nodalījumā ❶.

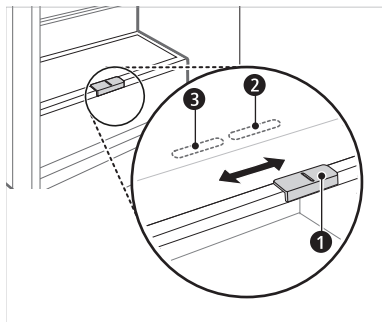

- ❷ paredzēts dārzeņu uzglabāšanai (leteicams)
- ❸ paredzēts augļu uzglabāšanai

PIEZĪME

- (*) Šis elements atšķiras atkarībā no iegādātā modeļa.

Saliekams plaukts

Garākus priekšmetus, piemēram, kannas vai pudeles, uzglabājiet, pabīdot plaukta priekšējo pusi zem plaukta aizmugurējās puses. Lai atkal iegūtu pilnu plauktu, pavelciet plaukta priekšpusi uz priekšu.

- 1 Paceliet plaukta priekšējo daļu un atlokieliet to atpakaļ.

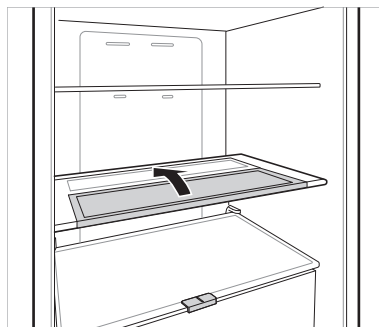

- 2 Paceliet plaukta priekšējo daļu un palokiet to zem aizmugures daļas. Šādā stāvoklī abas plaukta daļas var pacelt, atbrīvojot vairāk vietas.

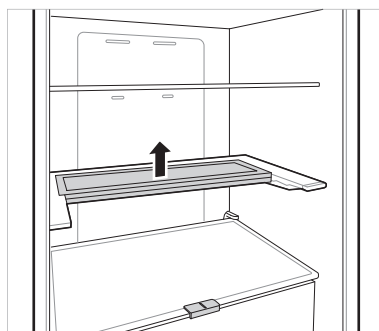

Citas funkcijas

Durvju atvēršanas skaņas signāls

Ja durvis (saldētavas nodalījuma) vienu minūti ir atvērtas vai nav pilnīgi aizvērtas, 3 reizes ar 30 sekunžu intervālu atskanēs skaņas signāls.

- Ja skaņas signāls turpina skanēt arī pēc durvju aizvēršanas, sazinieties ar LG Electronics klientu informācijas centru.

Kļūmes noteikšana

Darbības laikā iekārta var automātiski konstatēt problēmas.

- Ja konstatēta problēma, iekārta nedarbojas un tiek attēlots kļūdas kods – arī tad, ja tiek piespiesta poga.
- Ja tiek attēlots kļūdas kods, neizslēdziet iekārtu un nekavējoties sazinieties ar LG Electronics klientu informācijas centru. Ja izslēgsiet iekārtu, LG Electronics klientu informācijas centra remonta tehniķim var rasties grūtības problēmas noteikšanā.

LG SmartThinQ programmas lietošana

- Iekārtām ar  vai  logo

LG SmartThinQ programma ļauj sazināties ar iekārtu, izmantojot viedtālruni

Pirms LG SmartThinQ lietošanas

- 1 Pārbaudiet attālumu starp ierīci un bezvadu rūteri (Wi-Fi tīkls).

- Ja attālums starp ierīci un bezvadu rūteri ir pārāk liels, signāla stiprums var mazināties. Tam var būt nepieciešams vairāk laika, lai reģistrētos vai arī uzstādīšana var būt neveiksmīga.

- 2 Izslēdziet savā viedtālrunī opcijas **Mobilie dati** vai **Mobilu sakaru dati**.

- iPhone tālruni izslēdziet datus, izmantojot **Iestatījumi** → **Mobilie sakari** → **Mobilu sakaru dati**.

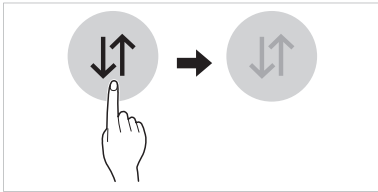

- 3 Savienojiet savu viedtālruni ar bezvadu rūteri.

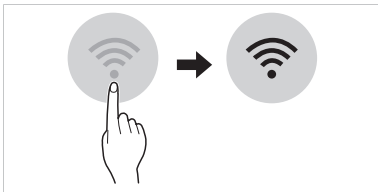

PIEZĪME

- Lai apstiprinātu Wi-Fi savienojumu, pārliecinieties, ka vadības panelī ir iegaismota **Wi-Fi**  ikona.
- Ierīce atbalsta vienīgi 2,4 GHz Wi-Fi tīklus. Lai pārbaudītu savu tīklu frekvenci, sazinieties ar savu interneta pakalpojumu sniedzēju vai atsaučieties uz sava bezvadu maršrutētāja lietošanas rokasgrāmatu.
- LG SmartThinQ nenes atbildību par jebkādam tīklu savienojumu problēmām vai kļūmēm, darbības traucējumiem vai kļūmēm, kas radušās tīkla savienojuma dēļ.
- Ja iekārta nespēj izveidot savienojumu ar Wi-Fi tīklu, iespējams tā atrodas pārāk tālu no rūtera. Iegādājieties Wi-Fi retranšlātoru (diapazona paplašinātājs), lai uzlabotu Wi-Fi signāla jaudu.
- Wi-Fi savienojums var netikt izveidots vai var tikt pārtraukts mājas tīkla apstākļu dēļ.
- Tīkla savienojums var nestrādāt atbilstoši atkarībā no interneta pakalpojuma sniedzēja.
- Apkārtējās bezvada vides dēļ bezvada tīkla pakalpojumi var strādāt lēni.
- Bezvada signāla problēmu dēļ, ierīce nevar tikt reģistrēta. Atvienojiet ierīci un uzgaidiet vismaz vienu minūti pirms mēģiniet veikt šo darbību atkārtoti.
- Ja jūsu bezvadu maršrutētājā ir iespējots ugunsdzēsības, atspējojiet to vai pievienojiet tam izņēmumu.
- Bezvadu tīkla nosaukumam (SSID) jā sastāv vienīgi no latīņu burtiem un cipariem. (Neizmantojiet īpašās rakstzīmes)
- Viedtālruna lietotāja interfeiss (UI) var atšķirties atkarībā no operētājsistēmas (OS) un ražotāja.
- Ja rūtera drošības protokols ir iestatīts uz **WEP**, tīkla uzstādīšana var neizdoties. Lūdzu, nomainiet to uz citu drošības protokolu (iesakām **WPA2**) un vēlreiz reģistrējiet produktu.

LG SmartThinQ instalēšanas

"Sameklējiet viedtālrunī LG SmartThinQ lietojumprogrammu no Google Play Store & Apple App Store. Ievērojiet norādījumus lietojumprogrammas lejupielādei un instalēšanai."

LG SmartThinQ programmas funkcijas Wi-Fi modeļiem

Komunicējiet ar iekārtu no sava viedtālruna, izmantojot ērtās viedās funkcijas.

Programmaparatūras atjaunināšana

Uzturiet iekārtas veikspēju atjauninātu

Smart Diagnosis™

Funkcijas Smart Diagnosis lietošana jums sniegs noderīgu informāciju, piem., par to, kā pareizi lietot iekārtu, pamatojoties uz lietošanas veidu.

Iestatījumi

Ļauj jums iestatīt dažās iespējas ledusskapī un programmā.

PIEZĪME

- Ja nomaināt bezvadu maršrutētāju, interneta pakalpojumu sniedzēju vai paroli, izdzēsiet reģistrēto iekārtu no programmas LG SmartThinQ un reģistrējiet to vēlreiz.
- Iekārtas darbības uzlabošanas nolūkā programma var tikt mainīta bez lietotāju informēšanas.
- Funkcijas var atšķirties atkarībā no modeļa.

Savienojums ar Wi-Fi

Izmantojot pogu **Wi-Fi** kopā ar programmu LG SmartThinQ, iekārtu var savienot ar Wi-Fi tīklu. Ikona **Wi-Fi** informē par ledusskapja tīkla savienojuma statusu. Kad ledusskapis ir savienots ar Wi-Fi tīklu, ikona iegaismojas.

Sākotnējā iekārtas reģistrācija

Lai reģistrētu iekārtu, palaidiet LG programmu SmartThinQ un izpildiet tās norādījumus.

Iekārtas atkārtota reģistrācija vai cita lietotāja reģistrācija

Nospiediet un 3 sekundes turiet nospiešu pogu **Wi-Fi**, lai īslaicīgi to izslēgtu. Lai reģistrētu iekārtu, palaidiet LG programmu SmartThinQ un izpildiet tās norādījumus.

PIEZĪME

- Lai atspējotu Wi-Fi funkciju, nospiediet un 3 sekundes turiet nospiešu pogu **Wi-Fi**. Wi-Fi ikona tiks izslēgta.

Atvērtā pirmkoda programmatūras informācija

Lai saņemtu pirmkodu saskaņā ar GPL, LGPL, MPL un citām pirmkoda licencēm, kas ir iekļautas šajā ierīcē, lūdzu, apmeklējiet tīmekļa vietni <http://opensource.lge.com>.

Papildus pirmkodam varat lejupielādēt visus atbilstošos licences nosacījumus, garantijas atrunas un autortiesību paziņojumus.

LG Electronics izsniedz atklāto pirmkodu arī kompaktdiskā, iekasējot par to šāda izplatīšanas veida izmaksām atbilstošu maksu (datu nesēja, tā apstrādes un piegādes izmaksas); lai saņemtu kodu, tas jāpieprasa pa e-pastu opensource@lge.com. Šis piedāvājums ir spēkā trīs gadus kopš šī produkta pēdējās piegādes. Šis piedāvājums ir spēkā ikvienam, kurš saņēmis šo informāciju.

Smart Diagnosis™ lietošana

- Iekārtām ar  vai  logo

Smart Diagnosis™ lietošana, izmantojot klientu informācijas centru

Iekārtas darbības traucējumu gadījumā izmantojiet šo funkciju, ja vēlaties saņemt precīzu diagnozi, ko noteicis LG Electronics klientu informācijas centrs. Izmantojiet šo funkciju vienīgi saziņai ar tehniskā atbalsta centra pārstāvi, nevis parastas ekspluatācijas laikā.

Displeja panelis ir ierīkots ledusskapja durvju ārpusē.

- 1 Lai ieslēgtu bloķēšanas funkciju, piespiediet pogu **Lock**.
 - Ja displejs ir bloķēts ilgāk par 5 minūtēm, jums ir jādeaktivizē bloķētājs un pēc tam atkal tas jāaktivizē.

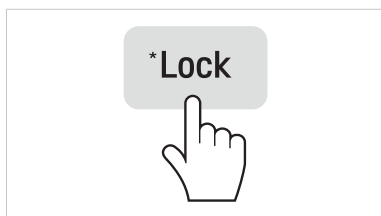

- 2 Piespiediet un trīs sekundes vai ilgāk turiet piespiestu pogu **Freezer**, vienlaikus turpinot turēt tālruni pie skaļruņa.

- 3 Atveriet ledusskapja durvis un novietojiet tālruni pie augšējās labās puses skaļruņa atveres.

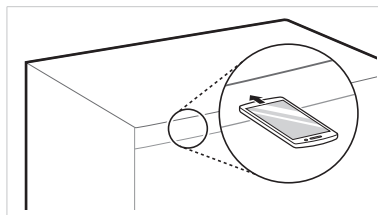

- 4 Pēc datu pārraides pabeigšanas tehniskā atbalsta pārstāvis izskaidros Smart Diagnosis™ rezultātus.

Displeja panelis ir ierīkots ledusskapja durvīs.

- 1 Atveriet ledusskapja durvis.
- 2 Piespiediet un trīs sekundes vai ilgāk turiet piespiestu pogu **Freezer**.
- 3 Turiet tālruni pie labā augšējā skaļruņa atveres.

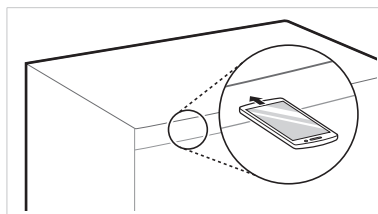

- 4 Pēc datu pārraides pabeigšanas tehniskā atbalsta pārstāvis izskaidros Smart Diagnosis™ rezultātus.

PIEZĪME

- Novietojiet tālruni tā, lai tā mikrofons atrodas iepretim skaļruņa atverei.
- Pēc aptuveni 3 sekundēm atskanēs Smart Diagnosis™ signāls.
- Turiet tālruni pie skaļruņa atveres tik ilgi, kamēr ir pārraidīti visi dati.
- Turiet tālruni pie augšējās labās puses skaļruņa atveres un gaidiet, kamēr ir pārraidīti visi dati.
- Datu pārraides skaņa, kas atskan laikā, kamēr Smart Diagnosis™ pārraida datus, var būt griezīga, tomēr, lai saņemtu precīzu diagnozi, nenoņemiet tālruni no skaļruņa atveres, līdz datu pārraides skaņa apklust.
- Kad datu pārsūtīšana ir pabeigta, parādās paziņojums par pārsūtīšanas pabeigšanu, kā arī vadības panelis automātiski izslēdzas un pēc pāris sekundēm atkal ieslēdzas. Pēc tam klientu informācijas centra darbinieki paskaidro diagnostikas rezultātu.
- Funkcija Smart Diagnosis™ ir atkarīga no vietējā tālruņa savienojuma kvalitātes.
- Izmantojot fiksēto mājas tālruni, iespējams uzlabot sakarus un nosūtīt labāku signālu.
- Ja funkcijas Smart Diagnosis™ datu pārsūtīšana ir vāja sliktas tālruņa sakaru kvalitātes dēļ, iespējams, funkcijas Smart Diagnosis™ pakalpojuma kvalitāte nebūs ļoti laba.

Norādījumi par tīrīšanu

- Ja no iekārtas iekšpuses jāizņem plaukts vai atvilktnē, vispirms izņemiet no plaukta vai atvilktnes visu tur uzglabāto pārtiku, lai novērstu traumas vai iekārtas bojājumus.
 - Pretējā gadījumā uzglabātās pārtikas smagums var būt par iemeslu traumām.
- Ja iekārtas ārējās ventilācijas atveres tīra ar putekļu sūcēju, iekārtas barošanas vads ir jāatvieno no kontaktligzdas, lai nepieļautu statisko izlādi, kas var sabojāt elektroniku vai izraisīt elektrotraumu.
- Izņemiet plauktus un atvilktnes, nomazgājiet ar ūdeni un pirms ievietošanas atpakaļ pietiekami nosusiniet.
- Durvju paplāksnes regulāri noslaukiet ar mitru, mīkstu dvieli.
- Jānoņirā notecējumi un traipi uz durvju groza, jo tie var ierobežot groza uzglabāšanas spēju un pat sabojāt grozu.
- Pēc tīrīšanas pārbaudiet, vai barošanas vads nav bojāts, sakarsis vai nepareizi iesprausts.
- Rūpējieties, lai ventilācijas atveres iekārtas ārpusē ir tīras.
 - Bloķētas ventilācijas atveres var izraisīt ugunsgrēku vai iekārtas bojājumus.
- Ārējo krāsoto metāla daļu vaskošana nodrošina aizsardzību pret rūsū. Nevaskojiet iekārtas plastmasas daļas. Vaskojiet krāsotās metāla daļas ar iekārtu vaskošanai (vai automobiļu vaskošanai) paredzētu vasku vismaz divas reizes gadā. Uzklājiet vasku ar tīru, mīkstu drānu.
- Tīrot ierīces iekšpusi vai ārpusi, neslaukiet to ar rupju birsti, zobupastu vai viegli uzliesmojošiem materiāliem. Neizmantojiet tīrīšanas līdzekļus, kas satur uzliesmojošas vielas.
 - Tas var radīt krāsu izbalēšanu vai bojājumus ierīcei.
 - Viegli uzliesmojošas vielas: spirts (etanols, metanols, izopropilspirts, izobutilgrupas spirts, utt.), šķīdinātāji, balinātāji, benzols, uzliesmojoši šķidrums, abrazīvi un citas vielas.
- Iekārtas iekšpusē lietojiet tīru sūkli vai mīkstu drānu un siltā ūdenī izšķīdinātu vieglu mazgāšanas līdzekli. Nelietojiet abrazīvus vai asus tīrīšanas līdzekļus. Rūpīgi nosusiniet ar mīkstu drānu.

- Nekādā gadījumā nemazgājiet plauktus vai tvertnes trauku mazgājamā mašīnā.
 - Karstumā tie var deformēties.
- Regulāri tīriet virsmas, kas var saskarties ar ēdienu, kā arī pieejamās drenāžas sistēmas.
- Ja ierīce ir aprīkota ar LED lampiņām, nenovietojiet lampiņu pārsegu un neizņemiet LED lampiņas, lai censtos tās apkopt vai labot. Lūdzu, sazinieties ar LG Electronics klientu informācijas centru.

Durvju groza tīrīšana

Ledusskapja durvju groza izņemšana

Satveriet abas groza malas un izņemiet grozu, paceļot to uz augšu.

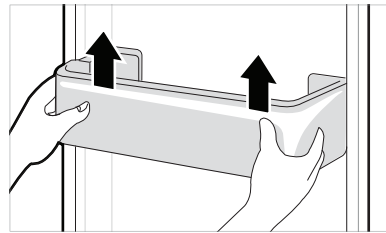

Ledusskapja durvju groza uzstādīšana atpakaļ

- 1 Satveriet abas groza malas, viegli iebīdīd vienu malu un pēc tam tāpat iebīdīd otru malu.

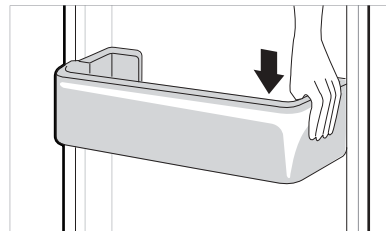

- 2** Pēc iebīdīšanas viegli uzsietiet uz durvju groza, lai nostiprinātu to horizontāli.

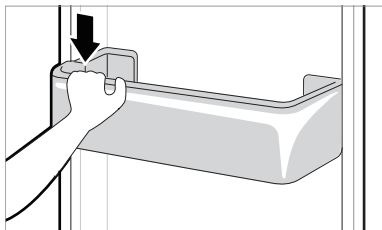

Plauktu tīrīšana

Ledusskapja plaukta noņemšana

Paceliet ledusskapja plaukta aizmugurējo malu un izvelciet plauktu.

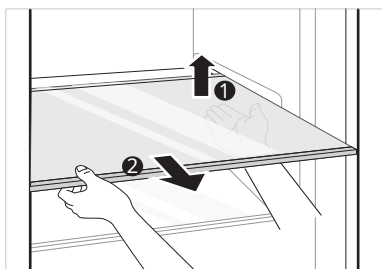

Ledusskapja plaukta atkārtota uzstādīšana

Ievietojiet plauktu, veicot darbības pretējā secībā tai, ko izpildījāt, plauktu izņemot.

Dārzeņu atvilktnes tīrīšana

Dārzeņu atvilktnes izņemšana

- 1** Izņemiet no atvilktnes tās saturu. Satveriet dārzeņu atvilktnes rokturi un uzmanīgi pilnīgi izvelciet ārā atvilktni, līdz tā apstājas.

- 2** Paceliet dārzeņu atvilktni uz augšu un izvelciet to.

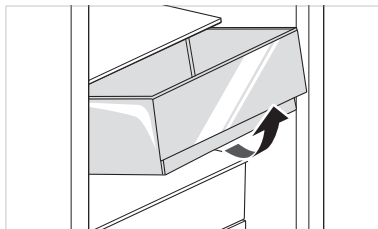

⚠ UZMANĪBU!

- Ņemiet vērā, ka dārzeņu atvilktnes izņemšanas laikā tajā uzglabāto dārzeņu smagums var radīt traumas.

Dārzeņu atvilktnes ievietošana

Ievietojiet dārzeņu atvilktni, veicot darbības pretējā secībā tai, ko izpildījāt, atvilktni izņemot.

Svaiguma saglabāšanas vāka tīrīšana

Svaiguma saglabāšanas vāka izņemšana

- 1** Pēc dārzeņu atvilktnes vāka izņemšanas pavelciet uz leju daļu no svaiguma saglabāšanas vāka.

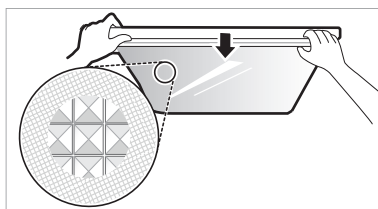

- 2** Izņemiet svaiguma saglabāšanas vāku, pavelkot to uz āru.

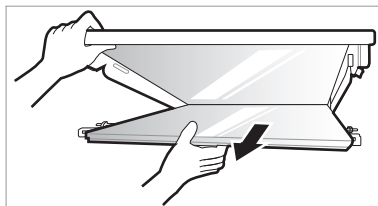

Svaiguma saglabāšanas vāka uzstādīšana atpakaļ

- 1 Savietojiet izvirkījumus svaiguma saglabāšanas vākā ar gropēm plaukta iekšpusē.

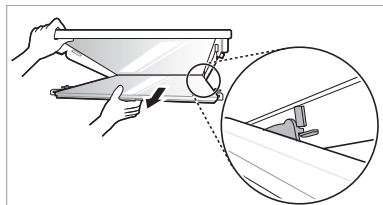

- 2 Izvirkījumus svaiguma saglabāšanas vāka priekšpusē ievietojiet plaukta priekšpusē esošajās gropēs un bīdiet svaiguma saglabāšanas vāku, līdz tas atduras.

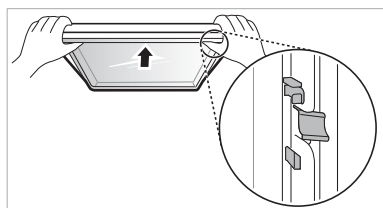

Saldētavas atvilktnes tīrīšana

- 1 Izņemiet no atvilktnes tās saturu. Satveriet saldētavas atvilktnes rokturi un uzmanīgi pilnīgi izvelciet ārā atvilktni, līdz tā apstājas.
- 2 Paceliet saldētavas atvilktni uz augšu un izvelciet to.

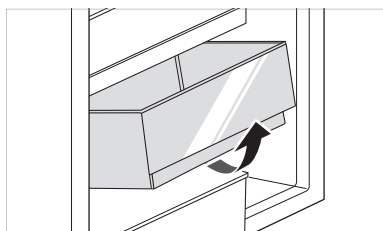

Saldētavas atvilktnes uzstādīšana atpakaļ

Ievietojiet saldētavas atvilktni, veicot darbības pretējā secībā tai, ko izpildījāt, atvilktni izņemot.

Ūdens dozatora tīrīšana

Dozatora paplātes tīrīšana



Izbiris ledus vai izlijis ūdens var saslapināt dozatora paplāti. Noslaukiet visu laukumu ar mitru drānu.

Ūdens un ledus izvada tīrīšana

Tā kā ūdens vai ledus izvads var ātri kļūt neīrs, bieži slaukiet to ar tīru drānu. Rūpējieties, lai izvadam nepielīp drānas plūksnas.

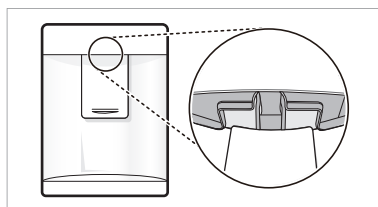

Simptomi	Cēlonis un risinājums
Nenotiek dzesēšana vai sasaldēšana.	Vai ir noticis strāvas padeves pārtraukums? • Pārbaudiet strāvas padevi citās ierīcēs.
	Vai strāvas kontaktdakša ir atvienota no kontaktligzdas? • Ievietojiet strāvas kontaktdakšu pareizi kontaktligzdā.
Nepietiekama atdzesēšana vai sasaldēšana.	Vai ledusskapja temperatūra ir iestatīta uz siltāko iestatījumu? • Iestatiet ledusskapja temperatūru uz iestatījumu "Vidēja".
	Vai uz iekārtas krīt tieši saules stari, vai arī tā atrodas siltumu ģenerējošu objektu, piem., plīts vai sildierīces, tuvumā? • Pārbaudiet uzstādīšanas zonu un uzstādiet iekārtu tālāk no siltumu ģenerējošām ierīcēm.
	Vai iekārtā ir ievietots karsts ēdiens, kas nav iepriekš atdzesēts? • Ja ēdiens ir karsts, atdzesējiet to pirms ievietošanas ledusskapī vai saldētavā.
	Vai ievietojāt pārāk daudz pārtikas? • Uzglabājiet pārtikas produktus piemērotā attālumā vienu no otra.
	Vai iekārtas durvis ir cieši aizvērtas? • Cieši aizveriet durvis un nodrošiniet, lai ievietotā pārtika neaizsprosto durvis.
	Vai ap iekārtu ir pietiekami daudz telpas? • Pielāgojiet uzstādīšanas pozīciju, lai ap iekārtu būtu pietiekami daudz telpas.
Iekārtā jūtams nepatīkams aromāts.	Vai ledusskapja temperatūra ir iestatīta uz iestatījumu "Silta"? • Iestatiet ledusskapja temperatūru uz iestatījumu "Vidēja".
	Vai iekārtā ir ievietota pārtika ar spēcīgu aromātu? • Pārtiku ar spēcīgu aromātu uzglabājiet slēgtos traukos.
	Vai dārzeņu atvilktnē ir sabojājušies dārzeņi vai augļi? • Izmetiet puvušos dārzeņus vai augļus un iztīriet dārzeņu atvilktni. Neuzglabājiet dārzeņu atvilktnē dārzeņus pārāk ilgi.
Neieslēdzas lampiņa iekārtas iekšpusē.	Vai lampiņa iekārtas iekšpusē izslēdzas? • Klientam pašam ir sarežģīti nomainīt lampiņu iekārtas iekšpusē, jo tā nav paredzēta klienta veiktai apkopei. Ja iekārtas iekšpusē lampiņa neieslēdzas, sazinieties ar LG Electronics klientu informācijas centru.
Iekārtas durvis nevar cieši aizvērt.	Vai iekārtā ir saskrāpēti priekšumi? • Noregulējiet priekšējo kājiņu, nedaudz paceļot iekārtas priekšpusi.
	Vai plaukti bija nepiemēroti uzstādīti? • Ja vajadzīgs, pārlieciet plauktus.
	Vai aizvērāt durvis ar pārmērīgu spēku? • Ja aizverat durvis ar pārmērīgu spēku vai pārāk ātri, pēc aizvēršanas tās var uz brīdi palikt atvērtas. Aizverot durvis, neaizcērtiet tās. Aizveriet durvis mierīgi.

Simptomi	Cēlonis un risinājums
Grūti atvērt ierīces durvis.	Vai atvērāt durvis tūlīt pēc to aizvēršanas? <ul style="list-style-type: none"> • Ierīces iekšpusē radītā spiediena dēļ varētu būt grūti atkal atvērt durvis vienas minūtes laikā pēc durvju aizvēršanas. Mēģiniet vēlreiz atvērt durvis pēc dažām minūtēm, kad iekšējais spiediens būs stabilizējies.
Iekārtas iekšpusē vai dārzena kastes vāka apakšpusē ir sakrājis kondensāts.	Vai iekārtā ir ievietots karsts ēdiens, kas nav iepriekš atdzesēts? <ul style="list-style-type: none"> • Ja ēdiens ir karsts, atdzesējiet to pirms ievietošanas ledusskapī vai saldētavā.
	Vai iekārtas durvis bija atstātas atvērtas? <ul style="list-style-type: none"> • Lai gan drīz pēc iekārtas durvju aizvēršanas kondensāts izzudīs, tomēr varat to noslaucīt ar sausu drāni.
	Vai iekārtas durvis tika pārāk bieži atvērtas un aizvērtas? <ul style="list-style-type: none"> • Tā kā iekārtas ārpusē ir atšķirīga temperatūra, iekārtā var veidoties kondensāts. Noslaukiet mitrumu ar sausu drāni.
	Vai novietojāt iekārtā siltu vai mitru pārtiku, kas nav ievietota noslēgtā traukā? <ul style="list-style-type: none"> • Uzglabājiet pārtiku pārklātos vai slēgtos traukos.
Saldētavā izveidojies apsalums.	Vai durvis varētu nebūt pietiekami aizvērtas? <ul style="list-style-type: none"> • Pārbaudiet, vai durvis neaizsprosto pārtikas produkts iekārtas iekšpusē un pārļiecinieties, ka durvis tiek cieši aizvērtas.
	Vai iekārtā ir ievietots karsts ēdiens, kas nav iepriekš atdzesēts? <ul style="list-style-type: none"> • Ja ēdiens ir karsts, atdzesējiet to pirms ievietošanas ledusskapī vai saldētavā.
Saldētavā izveidojies apsalums.	Vai ir bloķēta gaisa ieeja vai izeja saldētavā? <ul style="list-style-type: none"> • Pārļiecinieties, ka nav bloķēta gaisa ieeja vai izeja un gaiss iekšpusē var brīvi cirkulēt.
	Vai saldētava ir pārpildīta? <ul style="list-style-type: none"> • Uzglabājiet produktus piemērotā attālumā vienu no otra.
Iekārtas iekšpusē izveidojies apsarmojums vai kondensāts.	Vai iekārtas durvis tiek bieži atvērtas un aizvērtas, vai arī iekārtas durvis nav pienācīgi aizvērtas? <ul style="list-style-type: none"> • Ja iekārtā iekļūst gaiss no ārpusē, var veidoties apsalums vai kondensāts.
	Vai uzstādīšanas vide ir mitra? <ul style="list-style-type: none"> • Ja uzstādīšanas zona ir pārāk mitra, uz iekārtas ārpusē var parādīties kondensāts. Kondensāts var veidoties arī mitrā dienā, piemēram, lietus laikā. Noslaukiet mitrumu ar sausu drāni.

Simptomi	Cēlonis un risinājums
No iekārtas dzirdams troksnis un neparastas skaņas.	Vai iekārta ir uzstādīta uz nestabilas grīdas, vai arī iekārta nav pietiekami nolīmeņota? <ul style="list-style-type: none"> • Uzstādi iekārtu uz cietas un līdzenas virsmas.
	Vai iekārtas aizmugure saskaras ar sienu? <ul style="list-style-type: none"> • Pielāgojiet uzstādīšanas pozīciju, lai ap iekārtu būtu pietiekami liela atstarpe.
	Vai aiz ierīces ir izsvaidīti priekšmeti? <ul style="list-style-type: none"> • Izņemiet aiz ierīces izsvaidītos priekšmetus.
	Vai uz iekārtas virspuses ir novietoti priekšmeti? <ul style="list-style-type: none"> • Noņemiet priekšmetus no iekārtas virspuses.
Iekārtas sāni vai priekšpuse ir silta.	Šajās iekārtas daļās ir piestiprinātas pretkondensācijas caurules, kas samazina kondensāta veidošanos zonā ap durvīm. <ul style="list-style-type: none"> • Iekārtas priekšpusē un sānos ir uzstādīta siltuma izdalīšanas caurule, kas novērš kondensāta veidošanos. It īpaši tās karstumu var sajūt tūlīt pēc iekārtas uzstādīšanas vai vasarā. Varat būt drošs, ka tā nav problēma un ir gluži parasta parādība.
Iekārtas iekšpusē vai ārpusē ir ūdens.	Vai telpā, kurā atrodas iekārta, radusies ūdens noplūde? <ul style="list-style-type: none"> • Pārbaudiet, vai ūdens nav noplūdis no izlietnes vai citas vietas.
	Vai uz iekārtas pamatnes ir ūdens? <ul style="list-style-type: none"> • Pārbaudiet, vai ūdens neplūst no atkusušas saldētās pārtikas vai saplīsuša vai nokrituša trauka.
Klikšķošas skaņas	Sākoties un beidzoties automātiskajam atkausēšanas ciklam, noklikšķēs atkausēšanas kontrolierīce. Arī termostata kontrolierīce (vai, dažos modeļos, iekārtas vadības ierīce) noklikšķēs, iesākot un pabeidzot ciklu. <ul style="list-style-type: none"> • Normāla darbība
Klaudzošas skaņas	Klaudzošas skaņas var izraisīt iekārtas darbības process, ūdens caurule iekārtas aizmugurē (tikai modeļiem ar ūdensvada pieslēgumu) vai uz iekārtas vai ap to novietoti priekšmeti. <ul style="list-style-type: none"> • Normāla darbība
	Iekārta nebalstās vienmērīgi uz grīdas. <ul style="list-style-type: none"> • Grīda nav izturīga vai ir nelīdzena, vai arī nepieciešams pielāgot iekārtas kājiņas. Skatīt sadaļu par durvju līmeņošanu.
	Iekārta ar lineāro kompresoru darbības laikā tika pārvietota. <ul style="list-style-type: none"> • Normāla darbība. Ja kompresors pēc 3 minūtēm nepārtrauc klaudzēt, izslēdziet iekārtu un pēc tam atkal ieslēdziet.

Simptomi	Cēlonis un risinājums
Svelpjošas skaņas	Iztvaices ierīces ventilatora motors nodrošina gaisa cirkulāciju ledusskapja un saldētavas nodalījumos. <ul style="list-style-type: none"> • Normāla darbība
	Kondensatora ventilators pūš gaisu uz kondensatoru. <ul style="list-style-type: none"> • Normāla darbība
Burbuļojošas skaņas	Darbojas iekārtas dzesēšanas sistēma <ul style="list-style-type: none"> • Normāla darbība
Būkšķošas skaņas	Temperatūras izmaiņu radīta iekšējo sienu saraušanās un izplešanās. <ul style="list-style-type: none"> • Normāla darbība
Vibrācija	Ja iekārtas sāni vai aizmugure saskaras ar virtuves skapīti vai sienu, dažas parastas vibrācijas var radīt saklausāmas skaņas. <ul style="list-style-type: none"> • Lai novērstu šo skaņu, pārliecinieties, ka sāni un aizmugure nesaskaras ar sienu vai virtuves skapīti.
Jūsu mājas ierīce un viedtālrunis nav savienots ar Wi-Fi tīklu.	Wi-Fi parole, ar kuru cenšaties izveidot savienojumu, ir nepareiza. <ul style="list-style-type: none"> • Atrodiet Wi-Fi tīklu, kas savienots ar jūsu viedtālruni un atvienojiet to, tad reģistrējiet savu ierīci LG SmartThinQ.
	Mobilos datus jūsu viedtālrunī ir ieslēgti. <ul style="list-style-type: none"> • Izslēdziet viedtālrunī Mobilos datus un reģistrējiet iekārtu, izmantojot Wi-Fi tīklu.
	Bezvadu tīkla nosaukums (SSID) ir iestatīts nepareizi. <ul style="list-style-type: none"> • Bezvadu tīkla nosaukumam (SSID) jāsatāv vienīgi no latīņu burtiem un cipariem. (Neizmantojiet īpašās rakstzīmes)
	Rūtera frekvence nav 2,4 GHz. <ul style="list-style-type: none"> • Atbalstīts vienīgi 2,4 GHz rūteris. Iestatiet bezvadu rūteri uz 2,4 GHz, un savienojiet ierīci ar bezvadu rūteri. Lai pārbaudītu rūtera frekvenci, sazinieties ar savu interneta pakalpojumu sniedzēju vai maršrutētāja ražotāju.
	Attālums starp ierīci un rūteri ir pārāk liels. <ul style="list-style-type: none"> • Ja attālums starp ierīci un rūteri ir pārāk liels, signāls var būt pārāk vājš un savienojums var nebūt konfigurēts pareizi. Pārvietojiet maršrutētāju, lai tas atrastos tuvāk ierīcei.

Atgādinājums



УПАТСТВО ЗА КОРИСНИК

ФРИЖИДЕР И ЗАМРЗНУВАЧ

Прочитајте го целосно ова упатство за корисник пред да започнете со користење на апаратот и чувајте го при рака за идни консултации.

www.lg.com

Copyright © 2018-2019 LG Electronics Inc Сите права се задржани

СОДРЖИНА

Ова упатство содржи слики или содржина поинаква од моделот што сте го купиле.

Ова упатство подлежи на ревизија од производителот.

БЕЗБЕДНОСНИ УПАТСТВА	3
ВАЖНИ БЕЗБЕДНОСНИ УПАТСТВА	3
Фрлање на вашиот стар апарат	10
МОНТАЖА	11
Димензии и дозволи	11
Амбиентална температура	11
Промена на вратите	12
Нивелирање на уредот	12
Поврзување на уредот	12
Преместување	12
РАБОТЕЊЕ	13
Делови и нивна функција	13
Напомени за работењето	15
Контролна табла	17
Диспензер за вода (*)	19
Резервоар на диспензерот за вода	19
Модла за мраз	20
Преграда за свежи продукти (*)	20
Фиока за свеж зеленчук (*)	21
Преклопувачка полица	21
Останати функции	22
ПАМЕТНИ ФУНКЦИИ	23
Користење на LG SmartThinQ апликацијата	23
Употреба на Smart Diagnosis™	25
ОДРЖУВАЊЕ	27
Напомени за чистење	27
Чистење на корпата на вратата	27
Чистење на полицата	28
Чистење на фиоката за зеленчук	28
Чистење на заштитното стакло	28
Чистење на фиоката на замрзнувачот	29
Чистење на диспензерот за вода	29
РЕШАВАЊЕ ПРОБЛЕМИ	30

Следните безбедносни упатства се наменети за да спречат непредвидени ризици или штети од небезбедно или неправилно користење на производот.

Упатствата се поделени на 'ПРЕДУПРЕДУВАЊЕ' и 'ВНИМАНИЕ' како што е опишано подолу.

 Овој симбол означува предмети и активности што може да предизвикаат ризик. Прочитајте го внимателно делот со овој симбол и следете ги упатствата за да избегнете ризик.

ПРЕДУПРЕДУВАЊЕ

Ова покажува дека непочитувањето на упатствата може да предизвика сериозна повреда или смрт.

ВНИМАНИЕ

Ова покажува дека непочитувањето на упатствата може да предизвика лесна повреда или мала штета на производот.

ВАЖНИ БЕЗБЕДНОСНИ УПАТСТВА

ПРЕДУПРЕДУВАЊЕ

За да се намали ризикот од пожар, струен удар или повреди на лица при користење на производот, треба да се почитуваат основните безбедносни мерки, вклучувајќи ги следните.

Деца во домаќинството

- Овој апарат не е наменет за употреба од страна на лица (вклучувајќи деца) со намалени физички, сетилни или ментални способности, или со недоволно искуство и знаење, освен ако се под надзор или ако добиваат упатства за употребата на апаратот од лице коешто е одговорно за нивната безбедност. Децата треба да бидат под надзор за да не се дозволи да си играат со апаратот.
- Ако апаратот е опремен со брава (само кај некои модели), држете го клучот подалеку од дофат на деца.

За употреба во Европа:

Овој апарат може да го користат деца постари од 8 години и лица со намалени физички, сетилни или ментални способности или со недоволно искуство и знаење, ако се под надзор или добиваат упатства за употреба на апаратот на безбеден начин и ги разбираат опасностите што можат да произлезат. Деца не смеат да си играат со апаратот. Чистењето и одржувањето не смеат да го прават деца без надзор.

МОНТАЖА

- Овој апарат треба да го пренесуваат две или повеќе лица, коишто цврсто ќе го држат при пренесувањето.
- Проверете дали штекерот за струја е правилно заземјен и дали пинот за заземјување на кабелот за струја е оштетен или изваден од приклучокот за струја. За повеќе детали околу заземјувањето, обратете се во Центарот за информации за клиенти на LG Electronics.
- Овој апарат мора да биде опремен со кабел за струја, којшто има спроводник за заземјување и приклучок за заземјување. Приклучокот мора да биде вклучен во соодветен штекер којшто е правилно монтиран и заземјен во согласност со локалните законски регулативи и уредби.
- Ако кабелот за струја е оштетен или штекерот е лабав во отворот, не користете го кабелот и стапете во контакт со овластен центар за сервис.
- Не приклучувајте го апаратот во адаптер со повеќе штекери, којшто нема кабел за напојување (монтиран).
- Не модифицирајте го и не продолжувајте го кабелот за струја.
- Апаратот треба да биде поврзан со посебна линија за струја, за којашто има засебен осигурувач.

- Не приклучувајте го апаратот во мулти-штекер кој не е соодветно заземјен (пренослив). Во случај да користите соодветно заземјен мулти-штекер (пренослив), користете мулти-штекер со капацитет на напон на кабелот или повисок и користете го мулти-штекерот само за апаратот.
- Монтирајте го апаратот на место од каде што лесно може да се исклучи приклучокот за струја на апаратот.
- Приклучокот за струја не смее да биде вклучен со кабелот свртен нагоре и не дозволувајте апаратот да се потпира на приклучокот.
- Монтирајте го апаратот на цврст и рамен под.
- Не поставувајте го апаратот во влажна или правлива просторија. Не поставувајте го и не чувајте го надвор, или во каква било просторија подложна на надворешни услови, како што е директна сончева светлина, ветер или дожд, или температури под нулата.
- Не поставувајте го апаратот на директна сончева светлина и не изложувајте го на топлина од апарати за греење, како на пример, шпорети или греалки.
- Внимавајте да не ја соголите задната страна на апаратот при монтажата.
- За време на склопувањето или расклопувањето внимавајте да не ви падне вратата на апаратот.
- При склопувањето и расклопувањето на вратата на апаратот, внимавајте да не го продупчите, згмечите или оштетите кабелот за струја.
- Не поврзувајте го приклучниот адаптер или некоја друга дополнителна опрема во приклучокот за струја.

РАБОТЕЊЕ

- Не користете го производот за други намени (за чување медицински или експериментални материјали или за транспорт) освен за намената во домаќинства, односно за чување храна.

- Исклучете го приклучокот од штекер кога има силна бура или грмотевици или кога не е во употреба подолг временски период.
- Не допирајте го приклучокот за струја или контролите на апаратот со влажни раце.
- Не превиткувајте го кабелот за струја премногу и не ставајте тешки предмети врз него.
- Ако навлезе вода во електричните делови на апаратот, исклучете го приклучокот за струја и стапете во контакт со Центарот за информации за клиенти на LG Electronics.
- Не ставајте ги рацете ниту метални предмети во внатрешноста од која излегува ладниот воздух, ниту на капакот или задната решетка од која се ослободува топлина.
- Не применувајте прекумерна сила или притисок на задниот капак на апаратот.
- Не ставајте животно во внатрешноста на производот. Животното може да се задуши.
- Внимавајте на децата во близина кога ја отворате или затворате вратата на апаратот. Вратата може да го удри детето и да предизвика повреда. Не дозволувајте луѓето да се нишаат на вратите бидејќи така може уредот да се преврти и да предизвика сериозна повреда.
- Избегнувајте ја опасноста од затворање на деца внатре во апаратот. Дете затворено во внатрешноста на производот може да се задуши.
- Не ставајте тешки или кршливи предмети, садови полни со течност, лесно запалливи материји, запалливи предмети (како што се свеќи, ламби итн.), или грејни уреди (како што се печки, греалки итн.) врз апаратот.
- Ако има протекување на гас (изобутан, пропан, природен гас итн.), не допирајте ја ниту машината, ниту приклучокот за струја и веднаш проветрете ја просторијата. Овој апарат користи гас како средство за ладење (изобутан, R600a). Иако користи мали количини гас, тој е сепак запаллив гас. Истекувањето гас при транспорт на апаратот, монтажа или работење може да предизвика пожар, експлозија или повреда ако се предизвикаат искри.

- Не користете и не чувајте запалливи или експлозивни супстанции (етер, бензен, алкохол, хемикалии, LPG, експлозивни спрејови, инсектициди, освежувачи на воздух козметика итн.) во близина на апаратот.
- Веднаш исклучете го приклучокот од струја и стапете во контакт со Центарот за информации за клиенти на LG Electronics ако откриете невообичаена бучава, мирис или чад што доаѓа од апаратот.
- Ставајте вода за пиење само во автоматот за мраз или диспензерот за вода.
- Не оштетувајте го колото за средство за ладење.
- Не ставајте друг електронски апарат (како на пример, греалка и мобилен телефон) во внатрешноста на апаратот.

Одржување

- Исклучете го кабелот за струја пред да го чистите апаратот или да ја заменувате светилката внатре (каде што е вградена).
- Безбедно вклучете го приклучокот за струја во штекерот откако комплетно сте ја отстраниле постојната влага или прав.
- Никогаш не исклучувајте го апаратот од струја со влечење на кабелот за струја. Секогаш цврсто фаќајте го приклучокот за струја и повлечете го во обратна насока од штекерот.
- Не прскајте вода или запалливи материји (паста за заби, алкохол, разредувач, бензин, запалливи течности, средства за полирање итн.) над внатрешната или надворешната страна на апаратот, за да го исчистите.
- Не чистете го апаратот со четки, крпи или сунѓери со груби површини или коишто се изработени од метален материјал.
- Само квалификуван персонал за сервисирање од Центарот за сервис на LG Electronics смее да го расклопува, поправа или модифицира апаратот. Стапете во контакт со Центарот за информации за клиенти на LG Electronics ако го преместувате или монтирате апаратот на друга локација.
- Не користете фен за сушење коса за да ја исушите внатрешноста на апаратот и на ставајте свеќа во внатрешноста за да ги отстраните миризбите.
- Не користете механички уреди или други средства за да го забрзате процесот на одмрзнување.

Фрлање

- При фрлање на апаратот, извадете ја заптивката од вратата, а оставете ги внатре полиците и корпите, и држете ги децата понастрана од апаратот.
- Отстранете ги сите материјали за пакување (како на пример, пластични кеси и стиропор) подалеку од децата. Материјалите од пакувањето може да предизвикаат задушување.

Техничка безбедност

- Отворите за вентилација во просторот каде што е сместен апаратот или во мебелот во кој е вграден не смеат да содржат никакви препреки.
- Не користете електрични апарати во фрижидерот.
- Средството за ладење и гасот за изолација што се користат во апаратот треба да се фрлат според посебно пропишани процедури. Консултирајте се со сервисер или слично квалификувано лице пред да ги фрлите.
- Средство за ладење што избива во млаз од цевките може да се запали или да предизвика експлозија.
- Количината на средство за ладење во вашиот апарат е прикажан на плочата за идентификација внатре во апаратот.
- Никогаш не вклучувајте апарат кој има знаци на оштетување. Ако се сомневате, консултирајте се со продавачот.
- Овој апарат е наменет само за употреба во домаќинства и слични намени. Не смее да се користи за комерцијални или угостителски намени, ниту пак на мобилни предмети, какви што се каравани или пловни објекти.
- Не чувајте експлозивни супстанции во апаратот какви што се конзерви со аеросол што содржат запаллив гас.
- Деца на возраст меѓу 3 и 8 години може да ставаат или да вадат артикли од фрижидерот.

Ризик од пожар и запаливи материјали



Овој симбол ве предупредува за запаливи материјали што може да се запалат и да предизвикаат пожар ако не се грижите.

- Овој апарат содржи мала количина на изобутанско средство за ладење (R600a), но тоа е исто така запалливо. При транспорт и монтажа на апаратот, треба да се внимава за да не се оштетат делови од колото за средството за ладење.

- Ако откриете протекување, избегнувајте отворен пламен или потенцијални извори на искри и проветрете ја неколку минути просторијата во која се наоѓа апаратот. За да избегнете создавање мешавина на воздух и запаллив гас во случај на протекување од колото за средство за ладење, големината на просторијата во која се наоѓа апаратот треба да одговара на количината на употребеното средство за ладење. Просторијата мора да има по 1 m² на располагање за секои 8 g од средството за ладење R600a внатре во апаратот.
- При позиционирање на уредот, погрижете се кабелот за снабдување со ел. енергија да не биде заглавен или оштетен.
- Немојте да поставувате повеќе преносни штекери или преносни кабли за напојување на задниот дел од уредот.

ВНИМАНИЕ

За да се намали ризикот од мали повреди на лица, неисправно функционирање или оштетување на производот или имотот при користење на овој производ, следете ги основните мерки на претпазливост, вклучително и следните:

МОНТАЖА

- Не навалувајте го апаратот за да го влечете или туркате при транспорт.
- Осигурете се да не дојде до заглавување на некој дел од телото, на пример раката или стапалото, додека се преместува апаратот.

РАБОТЕЊЕ

- Не допирајте ја замрзнатата храна или металните делови во преградата на замрзнувачот со водени или влажни раце. Тоа може да предизвика замрзнатини.
- Не ставајте стаклени контејнери, шишиња или конзерви (особено оние што содржат газирани пијалоци) во одделот за замрзнување, на полиците, или во кантата за мраз, што ќе бидат изложени на температури под замрзнување.

- Каленото стакло на предната страна од вратата на апаратот или на полиците може да се оштети со удар. Ако е скршено, не допирајте го со раце.
- Не бесете се на вратата на производот, просторот за чување храна, на полицата и не качувајте се на неа.
- Не ставајте преголема количина шишиња за вода или други садови за страничните делови на корпите на вратите.
- Не дозволувајте животни да го гризаат кабелот за струја или цреводо за вода.
- Не отворајте ја и затворајте ја вратата на апаратот со прекумерна сила.
- Ако е оштетена шарката на вратата на производот или ако не функционира правилно, престанете да го користите и стапете во контакт со Центарот за сервис на LG Electronics.
- Не чистете ги стаклените полици или капацы со топла вода кога се студени.
- Никогаш не јадете замрзната храна веднаш откако сте ја извадиле од замрзнувачот.
- Осигурете се да не дојде до заглавување на раката или стапалото, за време на отворање или затворање на вратата на апаратот.

Одржување

- Не вметнувајте ги полиците наопаку. Полиците може да паднат.
- За да го отстраните мразот од апаратот, стапете во контакт со Центарот за информации за клиенти на LG Electronics.

Фрлање на вашиот стар апарат



- Сите електрични и електронски производи треба да се фрлат засебно од комуналниот отпад, односно во собирни капацитети назначени од страна на владата или локалните власти.
- Правилното фрлање на вашиот стар апарат ќе помогне да се спречат потенцијални негативни последици за околината и човековото здравје.
- За подетални информации за фрлањето на вашиот стар апарат, стапете во контакт со општинската служба за отстранување отпад или со продавницата од каде што сте го купиле производот.

Димензии и дозволи

Премалото растојание до соседните предмети, може да резултира со деградација на способноста за замрзнување, и зголемени трошоци за електрична енергија. Дозволете да има над 50 mm простор до секој соседен ѕид, кога ќе го инсталирате апаратот.

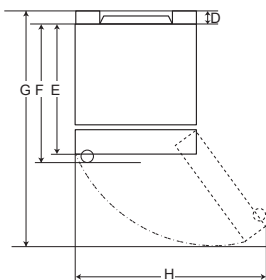
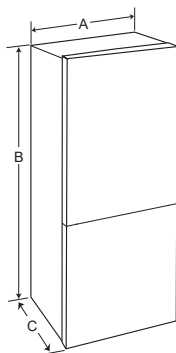

Тип А

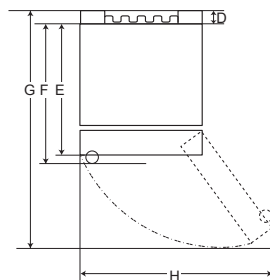

Тип В

	Тип А				Тип В			
	Вградена рачка		Шипка Рачка		Вградена рачка		Рачка-шипка	
	Големина [mm]							
A	595	595	595	595	595	595	595	595
B	1860	2030	1860	2030	1860	2030	1860	2030
C	676	676	712	712	682	682	718	718
D	9	9	9	9	15	15	15	15
E	667	667	667	667	667	667	667	667
F	-	-	703	703	-	-	703	703
G	1124	1124	1124	1124	1130	1130	1130	1130
H	995	995	995	995	995	995	995	995

Амбиентална температура

- Апаратот е дизајниран да работи во ограничен опсег на амбиентални температури, во зависност од климатската зона.
- На внатрешните температури може да влијае локацијата на апаратот, амбиенталната температура, фреквенцијата на отворањето на вратата итн.
- Климатската класа може да се најде на етикетата за оценување.

Климатска класа	Опсег на амбиенталната температура °C
SN (Продолжено умерена)	+10 - +32
N (Умерена)	+16 - +32
ST (Суптропска)	+16 - +38
T (Тропска)	+16 - +43 / +10 - +43*

*Австралија, Индија, Кенија

НАПОМЕНА

Уредите од SN до T се наменети за употреба при амбиентална температура во опсегот меѓу 10 °C и 43 °C.

Промена на вратите

Уредот е дизајниран на тој начин што вратата може да се постави и лево и десно, во зависност од поставеноста во вашата кујна.

НАПОМЕНА

- Промената на вратата може да ја изврши само стручно лице од „LG Electronics“. Во спротивно, гаранцијата нема да ги покрива вратите.



Нивелирање на уредот

Уредот мора да е нивелиран за да нема вибрации.

Доколку е потребно, одвртете или завртете ги завртките за нивелирање доколку уредот го поставувате на нерамен под.

Предниот дел на уредот треба да е поставен малку повисоко од задниот за полесно затворање на вратата.

Навалете го апаратот за лесно да пристапите до завртките за нивелирање.

Вртете ги завртките спротивно на насоката на стрелките на часовникот  за да го подигнете уредот, а обратно  за да го спуштите пониско.

Поврзување на уредот

По инсталацијата на уредот, приклучете го во штекер приклучокот за напојување.

НАПОМЕНА

- По поврзувањето на кабелот за напојување (или приклучокот) со штекерот, причекајте 2 или 3 часа пред да ставите храна во уредот. Доколку ставите храна во уредот пред тој целосно да се излади, храната може да се расипе.

Преместување

- 1 Отстранете ја сета храна.
- 2 Извадете го приклучокот за струја, вметнете го и фиксирајте го во куката за приклучокот на задната страна или на горниот дел од апаратот.
- 3 Со помош на леплива лента, залепете ги полиците и рачката на вратата за да не паднат при преместувањето на уредот.
- 4 Преместувајте само ако сте повеќемина. Кога го пренесувате на подолги растојанија, држете го исправен.
- 5 Откако ќе се постави, поврзете го со струја со приклучување во штекер и вклучете го.

Делови и нивна функција

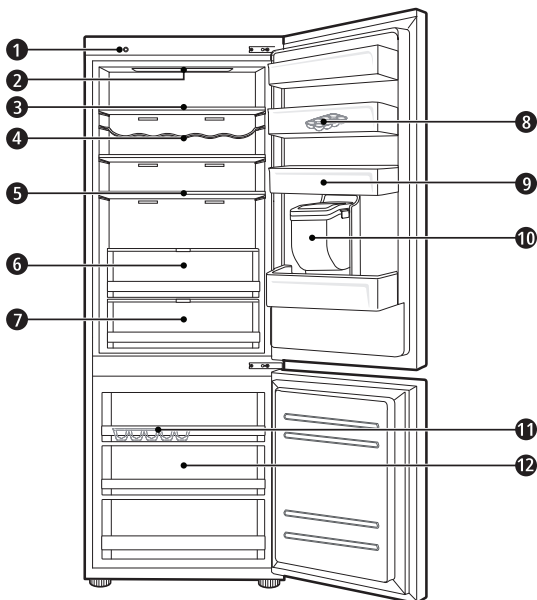

1 Единица за паметна дијагностика (*)

Оваа функција се користи при контактирањето на центарот за информации за клиенти на „LG Electronics“ со цел точно дијагностицирање доколку уредот не функционира соодветно или во случај на дефект.

2 LED светилка

LED светилките во внатрешноста на производот се палат кога ќе ја отворите вратата на фрижидерот.

3 Полица на фрижидер

Ова е место каде што се чува храна во фрижидерот.

- Висината на полицата може да се регулира преку вметнување на полицата во друг процеп со различна висина.
- Храната што содржи повеќе влага чувајте ја на предниот дел од полицата.
- Бројот на полици се разликува од модел до модел.

4 Полица за шишиња (*)

На полицата за шишиња можете да ги чувате сите шишиња или садови за пијалаци.

5 Полица на преклопување (*)

Тука можете да чувате веќе изладена храна и високи предмети.

6 Фиока за свеж зеленчук (*)

Прилагодете го контролерот за влажност во фиоката, за подолго да ја одржите свежината на зеленчукот и овошјето.

- Апаратот или деловите на апаратот може да се разликуваат од модел до модел.

7 Преграда за свежи продукти (*)

Во преградата за ладење можете да чувате месо, риба и зеленчук. Прилагодете го контролерот за влага кој се наоѓа назад во фрижидерот за подолго да ја одржите свежината на производите.

- За повеќе простор, можете да ја користите преградата за свежи продукти без фиоката за ладење.

8 Подвижен држач за јајца

Тука се чуваат јајца.

- Можете да го поместите и да го поставите во посакуваната положба. Меѓутоа, не користете го како модла за мраз или поставете го најгоре на фрижидерот или во полицата за зеленчук.

9 Корпа на вратата на фрижидерот

Тука се чуваат мали пакети храна, пијалаци и садови со сосови.

10 Резервоар на диспензерот за вода (*)

Во резервоарот се става вода за диспензерот или за автоматскиот автомат за мраз. Резервоарот се полни рачно. (Само за модели кои не се поврзуваат на водоводната инсталација во домот)

11 Модла за мраз

Модлата служи за правење и чување мраз.

- За дополнителен простор, можете да ја извадите модлата или кофичката за мраз.

12 Фиока на замрзнувачот

Ова се користи за долгорочно чување замрзната храна.

 ВНИМАНИЕ

- Не чувајте кратки шишиња или садови на полицата за шишиња. Може да паднат и да дојде до повреда или оштетување на уредот.

НАПОМЕНА

- (*): оваа карактеристика варира во зависност од купениот модел.

Напомени за работењето

- Корисниците треба да имаат предвид дека може да се формира мраз ако вратата не е целосно затворена, ако влажноста е многу висока во текот на летото или ако вратата на замрзнувачот се отвора многу често.
- Погрижете се да има доволно простор меѓу храната што се чува на полицата и корпата на вратата за да овозможите вратата целосно да се затвора.
- Ако ја оставате вратата отворена на подолги периоди, тоа може да предизвика значително покачување на температурата во преградите на уредот.
- Ако ладилникот е празен подолг период, исклучете го, одмрзнете го мразот, исчистете го, исушете го и оставете ја вратата отворена за да не се создаде мувла.

Предлози за заштеда на енергија

- Погрижете се да има доволно простор меѓу храната што се чува. Ова овозможува ладниот воздух да циркулира рамномерно, а со тоа и сметките за струја да бидат пониски.
- Топлата храна може да ја ставите во фрижидер, само откако ќе се излади, за да спречите формирање роса или мраз.
- Кога чувате некаков уред во замрзнувачот, поставете ја температурата на замрзнувачот пониска од температурата наведена на храната.
- Не ставајте храна во близина на сензорот за температура на фрижидерот. Растојанието од сензорите треба да биде минимум 3 см.
- Имајте предвид дека покачување на температурата по одмрзнување има дозволен опсег којшто е наведен во спецификациите. Ако сакате да го минимизирате влијанието што ова може да го има врз чувањето храна поради покачување на температурата, запечатете ја или врзете ја ќесата со храна во неколку слоеви.
- Системот за автоматско одмрзнување во апаратот, осигурува дека одделот ќе остане без создавање на мраз, во нормални работни услови.

Ефикасно чување храна

- Замрзнатата или оладената храна чувајте ја во затворени садови.
- Проверете го рокот на траење и етикетата (упатства за чување) пред да ја ставите храната во апаратот.
- Не чувајте храна долг период (подолго од 4 недели), ако лесно се расипува при ниска температура.
- Ставете ја оладената или замрзнатата храна во фрижидерот или замрзнувачот веднаш по купувањето.
- Избегнувајте повторно замрзнување на храна која е целосно одмрзната. Повторното замрзнување на каква било храна што е целосно одмрзната ќе го влоши нејзиниот вкус и хранлива вредност.
- Чувајте го свежото месо и риба во соодветни садови во фрижидерот за да не дојдат во контакт или да капат врз друга храна.
- Не чувајте зеленчук завиткан во весник. Печатен материјал како весник или други надворешни супстанции може да ја контаминираат и расипат храната.
- Не преполнувајте го уредот. Студениот воздух не може да циркулира правилно ако замрзнувачот е преполнет.
- Ако подесите многу ниска температура, храната може да замрзне. Не подесувајте температура пониска од потребната температура за правилно чување на храната.
- За повеќе простор, можете да ја отстраните полицата за шишиња, за јајца, за мраз и фиоката за свежа храна.

Максимален капацитет на замрзнување

- Со функцијата за експресно замрзнување го поставувате замрзнувачот да работи со максималниот капацитет на замрзнување. Обично потребни се до 24 часа за тоа, а потоа функцијата автоматски се исклучува.
- Ако е употребен максималниот капацитет на замрзнување, мора да ја исклучите функцијата за експресно замрзнување седум часа пред да ставите свежа храна во замрзнувачот.

Максимално чување

- За да го подобрите циркулирањето на воздухот, вметнете ги сите фиоки.
- Ако треба да се складираат поголеми количества храна, тогаш сите фиоки на замрзнувачот треба да се извадат и храната да се стави директно на полиците на замрзнувачот, во одделот на замрзнувачот.

НАПОМЕНА

- За да ги извадите сите фиоки, прво извадете ја храната од нив. Потоа, употребете ја рачката на фиоките за внимателно да ги извлечете надвор. Тоа може да предизвика повреда.
- Формата на секоја фиока може да е различна, затоа вметнете ги во соодветната положба.

Контролна табла

Единици и функции

<Type 1> На вратата на фрижидерот <Type 2> Во фрижидерот

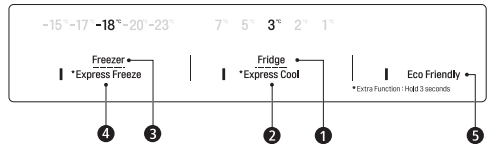
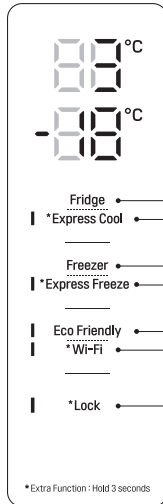

1 Fridge Temperature (Температура на фрижидер)

- Ја подесува целната температура на фрижидерот.

2 * Express Cool (Експресно ладење)

- Со ова се поставуваат функциите за експресно ладење.

3 Freezer Temperature (Температура на замрзнувач)

- Ја поставува целната температура на замрзнувачот.

4 * Express Freeze (Експресно замрзнување)

- Со ова се поставуваат функциите за експресно замрзнување.

5 Eco Friendly (Еколошка опција)

- На овој начин се контролира режимот за „Power Save“ (заштеда на енергија) со цел намалување на потрошувачката на електрична енергија.

6 * Wi-Fi

- Со ова фрижидерот се поврзува со вашата домашна Wi-Fi мрежа.

7 * Lock (Брава)

- Ги заклучува копчињата на контролната табла.

НАПОМЕНА

- Контролната табла може да се разликува од модел до модел.
- Контролната табла ќе се исклучи автоматски за заштеда на енергија.
- Ако дојде до контакт меѓу прст или кожа со контролната табла додека ја чистите, може да се активира функцијата на допреното копче.

Поставување температура

Ја поставува температурата на фрижидерот или замрзнувачот.

- Притиснете го копчето **Fridge** или **Freezer** за да ја регулирате температурата.
- Температурата може да се подесува.
 - Фрижидер: од 1 °C до 7 °C
 - Замрзнувач: од -15 °C до -23 °C
- Почетната температура е подесена.
 - Фрижидер: 3 °C
 - Замрзнувач: -18 °C

Реалната внатрешна температура варира во зависност од статусот на храната, бидејќи наведеното подесување за температура е целната температура, а не реалната температура во апаратот.

НАПОМЕНА

- Фабричкото подесување на температурата може да се разликува зависно од уредот.
- Почекајте 2 до 3 часа по приклучувањето на апаратот во струја пред да ставите храна во него.
- За да правите мраз во нормална клима, температурата на замрзнувачот треба да се постави на -18 °C или поладно.

Подесување на експресно замрзнување

Со функцијата може да се замрзне брзо голема количина мраз или замрзната храна.

- Кога ќе го притиснете и држите копчето **Express Freeze** три секунди, иконата **Express Freeze** светнува на контролната табла.
- Функцијата се вклучува и се исклучува секој пат кога ќе го притиснете копчето.
- Функцијата за експресно замрзнување автоматски завршува откако ќе помине даден период.

НАПОМЕНА

- Кога е вклучена опцијата **Express Freeze**, може да дојде до зголемување на нивото на бучава и потрошувачката на енергија.

Подесување на експресно ладење

Со помош на оваа функција, брзо можете да изладите голема количина на храна, како што е зеленчук, овошје и друго.

- Кога ќе го притиснете и држите копчето **Express Cool** три секунди, иконата **Express Cool** ќе светне на контролната табла.
- Функцијата се вклучува и се исклучува секој пат кога ќе го притиснете копчето.
- Функцијата за експресно ладење автоматски завршува откако ќе помине даден период.

НАПОМЕНА

- Кога е вклучена опцијата **Express Cool** може да дојде до зголемување на нивото на бучава и потрошувачката на енергија.

Подесување на еколошката опција

- Со помош на оваа опција, фрижидерот и замрзнувачот ќе работат во режим на заштеда на електрична енергија, кој е многу корисен во случај да одите на одмор поради намалената потрошувачка на струја.
- Притиснете на копчето **Eco Friendly** за да ја вклучите функцијата, по што ќе се вклучи светилката, а ќе се исклучи со уште едно притискање на копчето.
- Кога е вклучен режимот за еколошко работење, останатите копчиња нема да функционираат. Кога веќе нема да ви треба овој режим, исклучете го, по што фрижидерот ќе се врати на претходните поставки на температурата.

Подесување и ресетирање на бравата

Ги заклучува копчињата на контролната табла.

- Притиснете и задржете го копчето **Lock 3** секунди. Кога функцијата за заклучување е подесена, сите копчиња се заклучени.

НАПОМЕНА

- За да пристапите до другите функции, треба да ја деактивирате Функцијата за заклучување.

Аларм за висока температура

Кога температурата на замрзнувачот е превисока поради дефект, LED светилката на замрзнувачот ќе почне да трепка и ќе се огласи алармот.

- Притиснете го копчето **Freezer** за да се исклучи.
- Доколку температурата е доволно ниска, трепкањето и алармот автоматски ќе се исклучат.
- Функцијата се вклучува во случај кога:
 - Фрижидерот е вклучен.
 - Кога температурата во преградата на замрзнувачот ќе се зголеми значително.
 - Во случај на прекин на снабдувањето со електрична енергија кое трае подолго.
 - Во случај на ставање на поголемо количество топла храна во замрзнувачот.
 - Во случај вратата на замрзнувачот да стои отворена подолго или се отвора многу често.

Диспензер за вода (*)

Подигнете ја рачката ① на диспензерот за вода за да наполните чаша студена вода.

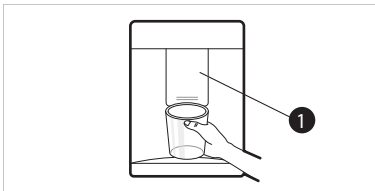

⚠ ВНИМАНИЕ

- Чувајте ги децата настрана од диспензерот за да спречите да си играат или да ги оштетат контролите.
- За да го исчистите системот за точење вода, оставете 5 минути да тече вода од диспензерот и потоа фрлете го мразот откако ќе се направи првите неколку пати.

НАПОМЕНА

- (*): оваа карактеристика варира во зависност од купениот модел.
- Доколку во текот на полнењето вода од диспензерот ја отворите вратата од замрзнувачот, водата ќе престане да тече.

- Доколку во текот на полнењето вода од диспензерот ја отворите вратата од фрижидерот, водата ќе престане да тече.
- Ако оквирот на шолјата е мал, водата може да се разлиее надвор од чашата или целосно да ја промаши.
- Користете шолја со дијаметар од 68 mm кога полните вода од диспензерот.

Резервоар на диспензерот за вода

- 1 Отворете го капачето (малиот затворач) на горната страна на резервоарот за вода.

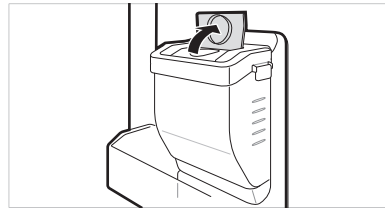

- 2 Наполнете го резервоарот со вода за пиене и затворете го капачето (малиот затворач).

- Резервоарот собира 2,3 литри вода.

⚠ ВНИМАНИЕ

- Не им дозволувајте на децата пристап до резервоарот. Доколку падне резервоарот за вода кога е целосно наполнет, може да дојде до повреда. Не полнете го резервоарот со други течности освен вода и не полнете го со топла вода.
- Не применувајте сила при вадењето и ставањето на диспензерот. Може да дојде до оштетување на уредот или повреда.

НАПОМЕНА

- Пред да почнете со користење на диспензерот по инсталацијата на уредот, измијте го со вода.
- Проверете дали диспензерот е поставен правилно. Ако не е поставен правилно, може да дојде до протекување на вода од резервоарот во уредот.

- Доколку во диспензерот нема вода, нема да можете да ја користите функцијата за студена вода. Проверете дали има вода во резервоарот, па ако нема, наполнете го.
- Причекајте најмалку 15 секунди за да го извадите резервоарот ако претходно сте наполнеле вода.
- Звукот од резервоарот за вода ќе биде нормален при ставањето вода во диспензерот. Не укажува на дефект.

Модла за мраз

Наполнете ја модлата за мраз со вода.

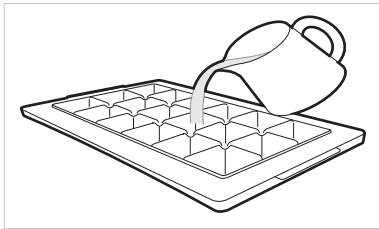

⚠ ПРЕДУПРЕДУВАЊЕ

- Наполнете само со вода за пиене.

⚠ ВНИМАНИЕ

- Пред да турите вода, проверете дали во модлата има преостанат мраз.
- Внимателно затворете ја вратата на замрзнувачот по полнењето на модлата за мраз.
- Доколку често ја отворате и затворате вратата од замрзнувачот, ќе треба подолго за да се добие мраз.
- Потребното време за замрзнување на водата зависи од годишното време.
- Потребни се до 24 часа за температура во уредот да се стабилизира по првичната инсталација. Поради тоа, може да треба и повеќе време за водата да замрзне.
- Внимателно ракувајте со мразот, поради тоа што рабовите на коцките мраз може да се остри.

НАПОМЕНА

- Доколку ја преполните модлата за мраз, може да дојде до лепење на коцките и потешко вадење на коцките.
- Притиснете на копчето **Express Freeze** на контролната табла за брзо добивање на мраз.
- Не чувајте мраз кој не е целосно замрзнат. Поради одмрзнувањето, коцките мраз може да се залепат.
- Не користете преголема сила при виткањето на модлата за мраз. Во спротивно, може да дојде до кршење на модлата.
- За лесно да го извадите мразот, наполнете сад со вода и ставате ја модлата внатре,

Преграда за свежи продукти (*)

Во преградата за ладење, температурата во преградата за свежи производи може да се контролира со помош на рачката ① која се наоѓа напред во преградата, со нејзино поместување во две насоки.

При чување на зеленчук со поставки за месо или риба, може да дојде до оштетување од смрзнување.

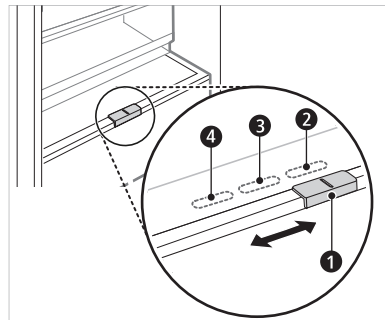

- ② за чување зеленчук. (Препорачано)
- ③ за чување риба.
- ④ за чување месо.

НАПОМЕНА

- (*): оваа карактеристика варира во зависност од купениот модел.

Фиока за свеж зеленчук (*)

Со вртење на копчето, прилагодете ја влажноста во фиоката за зеленчук **1**.

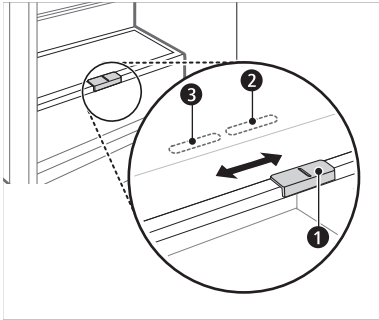

- 2** за чување зеленчук. (Препорачано)
- 3** за чување на овошје.

НАПОМЕНА

- (*): оваа карактеристика варира во зависност од купениот модел.

Преклопувачка полица

Ставајте помали предмети, како сад за вода или шишиња, поттурнувајќи ја предната половина од полицата под задниот дел од полицата. Повлечете го предниот дел од полицата напред, за да добиете целосна полица.

- 1** Подигнете ја предната страна на полицата и превртете ја на задната страна.



- 2** Подигнете ја предната страна на полицата и преместете ја на задната страна. Од оваа позиција, можете да ги подигнете двете страни на полицата за да добиете повеќе простор.

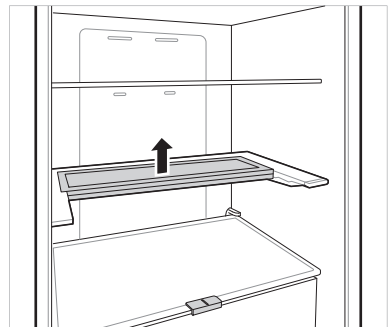

Останати функции

Аларм за отворена врата

Алармот се огласува 3 пати во интервали од 30 секунди доколку вратата (на фрижидерот) е отворена и не е целосно затворена подолго од една минута.

- Контактирајте го Центарот за информации за клиенти на „LG Electronics“, доколку алармот продолжи да свири и откако сте ја затвориле вратата.

Детектирање на дефекти

Апаратот може автоматски да открива проблеми за време на работата.

- Ако е откриен проблем, апаратот престанува со работа и се појавува код за грешка дури и кога ќе се притисне кое било копче.
- Во ваков случај, не исклучувајте го од струја и веднаш стапете во контакт со Центарот за информации за клиенти на LG Electronics. Ако го исклучите од струја, сервисерот од Центарот за информации за клиенти на LG Electronics може потешко да го најде проблемот.

Користење на LG SmartThinQ апликацијата

- За апарати со  или  лого Апликацијата „LG SmartThinQ“ Ви овозможува да комуницирате со уредот со помош на паметен телефон.

Пред да почнете со користење на „LG SmartThinQ“

- 1 Проверете го растојанието помеѓу апаратот и безжичниот рутер (Wi-Fi мрежата).
 - Ако е преголемо растојанието помеѓу апаратот и безжичниот рутер, доаѓа до слабеење на сигналот. Може да биде потребен подолг временски период за регистрација, или може да доведе до неуспешна инсталација.
- 2 Исклучете ги опциите за **Мобилните податоци** или **Келиски податоци** на вашиот паметен телефон.
 - За iPhone, исклучете ги податоците одејќи во **Прилагодувања** → **Келиски** → **Келиски податоци**

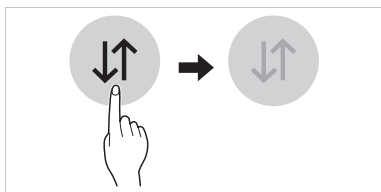

- 3 Поврзете го вашиот смартфон со безжичниот рутер.

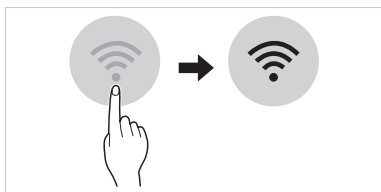

НАПОМЕНА

- За да ја потврдите Wi-Fi конекцијата, проверете дали свети иконата **Wi-Fi**  на контролниот панел.
- Апаратот поддржува единствено 2,4 GHz Wi-Fi мрежи. За да ја проверите фреквенцијата на вашата мрежа, контактирајте го вашиот снабдувач со интернет услуги, или погледнете во упатството за вашиот безжичен рутер.
- LG SmartThinQ не е одговорен за било какви проблеми околу конектирањето на мрежата или какви и да било грешки, дефекти или грешки предизвикани од конектирањето на мрежата.
- Ако апаратот има проблеми околу конектирањето на Wi-Fi мрежата, можеби е предалеку од рутерот. Набавете Wi-Fi засилувач (засилувач на дострелот) за да ја подобрите јачината на Wi-Fi сигналот.
- Wi-Fi конекцијата можеби не се поврзува или можеби е прекината поради опкружувањето на домашната мрежа.
- Мрежното поврзување можеби нема да работи правилно во зависност од провајдерот на интернет услугите.
- Околното безжично поврзување можеби придонесува безжичниот мрежен сервис да работи бавно.
- Апаратот не може да се регистрира, поради проблеми со преносот на безжичниот сигнал. Извлечете го кабелот од апаратот и почekaјте околу една минута, пред повторно да се обидете.
- Ако е овозможен заштитниот сид на вашиот безжичен рутер, оневозможете го или додадете исклучок во него.
- Името на безжичната мрежа (SSID) треба да биде комбинација од англиски букви и броеви. (Не користете ги специјалните карактери)
- Smartphone корисничкиот интерфејс (UI) може да варира, во зависност од мобилниот оперативен систем (OS) и производителот.
- Ако безбедносниот протокол на рутерот е поставен на **WEP**, може да не успеете во подесувањето на мрежата. Ве молиме променете го на други безбедносни протоколи (се препорачува **WPA2**) и повторно регистрирајте го производот.

Инсталирање на LG SmartThinQ

Побарајте ја апликацијата LG SmartThinQ на Google Play Store & Apple App Store преку вашиот смартфон. Следете ги инструкциите за преземање и инсталирање на апликацијата.

Крактеристики на апликацијата „LG SmartThinQ“ за Wi-Fi модели

Комуницирајте со апаратот од смарт телефон со помош на практичните смарт функции.

Ажурирање на фабрички вградениот софтвер

Редовно ажурирајте ги перформансите на апаратот.

Smart Diagnosis™

Ако ја користите функцијата Smart Diagnosis, ќе добиете корисни информации какви што се оние за правилниот начин на користење на апаратот врз основа на шемата за употреба.

Подесувања

Ви овозможува да изберете различни опции на фрижидерот и во апликацијата.

НАПОМЕНА

- Ако го промените својот безжичен рутер, добавувачот на интернет услуги или лозинката, избришете го регистрираниот апарат од апликацијата LG SmartThinQ и повторно регистрирајте го.
- Апликацијата подлежи на промени заради подобрување на апаратот, без да им се даде предупредување на корисниците.
- Карактеристиките може да варираат во зависност од моделот.

Поврзување со Wi-Fi

Копчето **Wi-Fi**, кога се користи со апликацијата LG SmartThinQ, му овозможува на фрижидерот поврзување со домашната Wi-Fi мрежа. Иконата **Wi-Fi** го покажува статусот на мрежната конекција на фрижидерот. Иконата свети кога фрижидерот е поврзан со Wi-Fi мрежата.

Првична регистрација на апаратот

Стартувајте ја LG SmartThinQ апликацијата и следете ги инструкциите во апликацијата, за да го регистрирате апаратот.

Повторно регистрирање на Апаратот или регистрирање на друг корисник

Притиснете и држете го копчето **Wi-Fi** во траење од 3 секунди, за привремено исклучување. Стартувајте ја LG SmartThinQ апликацијата и следете ги инструкциите во неа за да го регистрирате апаратот.

НАПОМЕНА

- За да ја оневозможите функцијата **Wi-Fi**, притиснете и држете го копчето Wi-Fi во траење од 3 секунди. Wi-Fi иконата ќе се исклучи.

Известување за софтвер со отворен код

За да го добиете изворниот код според GPL, LGPL, MPL и другите лиценци за отворен изворен код кој се користи кај овој производ, посетете ја страницата <http://opensource.lge.com>.

Покрај изворниот код, достапни за преземање се и сите наведени одредби на лиценца, одрекувања од одговорност и известувања за авторски права.

LGE исто така ќе ви овозможи слободен код на CD-ROM за цена која ги покрива трошоците за таквото доставување (како на пр. трошоци за медиумот, пратката и манипулативни трошоци) по барање преку е-пошта на opensource@lge.com. Оваа понуда е валидна во период од три години по последната наша испорака на овој производ. Оваа понуда важи за секој примател на овие информации.

Употреба на Smart Diagnosis™

- За апарати со  или  лого

Smart Diagnosis™ преку Центарот за информации за клиенти

Оваа функција користете ја ако ви е потребна точна дијагноза од Центарот за информации за клиенти на LG Electronics кога апаратот не работи правилно или има дефект. Оваа функција користете ја само при контакт со претставник од сервисот, а не при нормално работење.

Панел со дисплеј на вратата на фрижидерот.

- 1 Притиснете го копчето **Lock** за да ја активирате функцијата Брва за заклучување.
 - Ако екранот е заклучен повеќе од 5 минути, морате да го деактивирате заклучувањето и потоа повторно да го активирате.

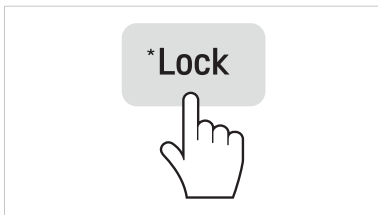

- 2 Притиснете го копчето **Freezer** и држете го три секунди или подолго додека го држите вашиот телефон на звучникот.

- 3 Отворете ја вратата од фрижидерот и држете го телефонот до горната десна дупка од звучникот.

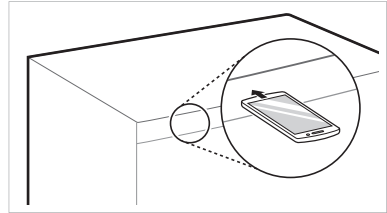

- 4 По завршување на трансферот на податоци, претставник од сервисот ќе ви ги објасни резултатите од Smart Diagnosis™.

Панелот на дисплејот се наоѓа во вратата на фрижидерот.

- 1 Отворете ја вратата на фрижидерот.
- 2 Притиснете и држете го копчето **Freezer** најмалку три секунди.
- 3 Држете го телефонот до горниот десен отвор на звучникот.

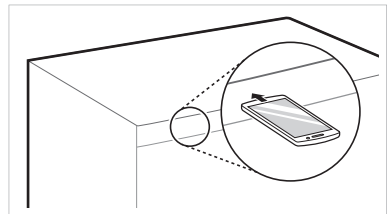

- 4 По завршување на трансферот на податоци, претставник од сервисот ќе ви ги објасни резултатите од Smart Diagnosis™.

НАПОМЕНА

- Поставете го телефонот така што микрофонот да се порамни со отворот за звучникот.
- Звукот на Smart Diagnosis™ се генерира по околу 3 секунди.
- Не трајте го телефонот од отворот за звучникот додека се пренесуваат податоците.
- Држете го телефонот на горниот десен отвор за звучникот и почекајте додека да се пренесат податоците.
- Звукот на трансферот на податоци може да биде остар за увото додека се пренесуваат податоците, но не трајте го телефонот од отворот за звучникот за Smart Diagnosis™ додека не престане звукот на трансферот.
- Кога трансферот на податоци ќе заврши, ќе се прикаже порака за завршен трансфер и контролната табла автоматски ќе се исклучи и вклучи повторно, по неколку секунди. Потоа центарот за информации за клиенти ќе ги објасни резултатите од дијагнозата.
- Функцијата Smart Diagnosis™ зависи од квалитетот на локалниот повик.
- Комуникацијата ќе биде подобра и можете да емитувате подобар сигнал ако користите домашен фиксен телефон.
- Ако трансферот на податоци за Smart Diagnosis™ е со слаб квалитет, може да не добиете најдобра услуга за Smart Diagnosis™.

Напомени за чистење

- Кога вадите полица или фиока од апаратот, извадете ја целата храна што е складирана на полицата или фиоката, за да спречите повреда или оштетување на апаратот.
 - Во спротивно, може да дојде до повреда поради тежината на складираната храна.
- Ако ги чистите надворешните отвори за вентилација на апаратот со правосмукалка, тогаш треба да го исклучите од струја за да избегнете статичко празнење коешто може да ја оштети електрониката или да предизвика струен удар.
- Извадете ги полиците и фиоките и исчистете ги со топла вода, а потоа избришете ги и вратете ги назад.
- Редовно бришете ја заптивката на вратата со влажна мека крпа.
- Истечената храна и дамки на корпите од вратата треба да се чистат затоа што го намалуваат капацитетот на чување на корпата, па дури може и да ја оштетат.
- По чистењето, проверете дали кабелот за струја е оштетен, топол или неправилно вклучен.
- Одржувајте ги чисти отворите за вентилација на надворешноста на апаратот.
 - Затнати отвори за вентилација може да предизвикаат пожар или да го оштетат апаратот.
- Надворешните обоени метални површини може да се поминат со восок за да ги заштитите од 'рѓа. Не поминувајте ги со восок пластичните делови. Поминувајте ги со восок обоените метални површини најмалку двапати годишно користејќи восок за апарати (или восочна паста за автомобили). Нанесете восок со чиста и мека крпа.
- Кога ќе ја чистите внатрешноста или надворешноста на апаратот, не бришете ја со груба четка, паста за заби, или некои запалливи материјали. Не користете средства за чистење кои содржат запалливи материји.
 - Тоа може да предизвика промена на бојата или оштетување на апаратот.
 - Запалливи материји: алкохол (етанол, метанол, изопропил алкохол, изобутил алкохол итн.), разредувач, средство за белење, бензен, запаллива течност, абразиви итн.
- За надворешноста на апаратот, користете чист сунѓер или мека крпа и благ детергент во топла вода. Не користете абразивни средства или силни средства за чистење. Темелно избришете го со мека крпа.

- Никогаш не мијте ги полиците или садовите во машина за миење садови.
 - Деловите може да се деформираат поради топлина.
- Редовно чистете ги површините за да не дојдат во контакт со храната и системите за дренажа.
- Ако апаратот е опремен со LED светло, не вадете го капакот на светлото ниту LED светлото, во обид да го поправате или сервисирате. Ве молиме стапете во контакт со Центарот за информации за клиенти на LG Electronics.

Чистење на корпата на вратата

Вадење на корпата на фрижидерот

Држете ги рабовите на корпата и подигнете ја напред за да ја извадите.

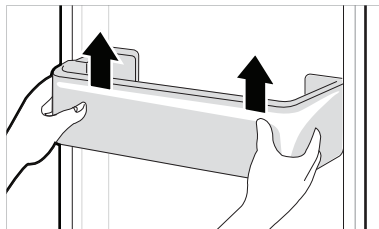

Повторно местeње на корпата на фрижидерот

- 1 Држете ја корпата од двете страни, нежно притиснете од едната страна да влезе на своето место, а потоа и од другата.

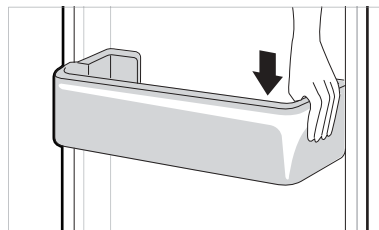

- 2 Откако сте ја поставиле, нежно потчукнете ја корпата за да легне хоризонтално.

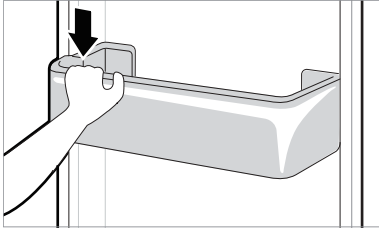

- 2 Подигнете ја фиоката за зеленчук нагоре и извадете ја повлекувајќи ја надвор.

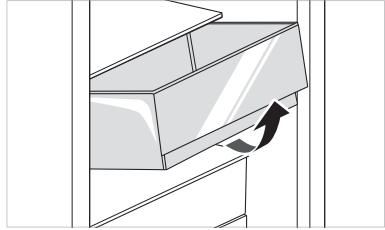

⚠ ВНИМАНИЕ

- Имајте предвид дека може да дојде до повреда поради тежината на производите во фиоката при нејзиното отстранување.

Чистење на полицата

Вадење полица од фрижидерот

Подигнете го задниот раб на полицата на фрижидерот и извадете ја.

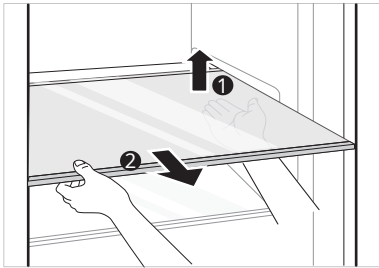

Повторно мesteње на фиоката за зеленчук

Вратете ја фиоката за зеленчук по обратен редослед од вадењето.

Чистење на заштитното стакло

Вадење на заштитното стакло

- 1 Откако ќе го извадите капакот на фиоката за зеленчук, надолу повлечете го горниот дел од заштитното стакло.

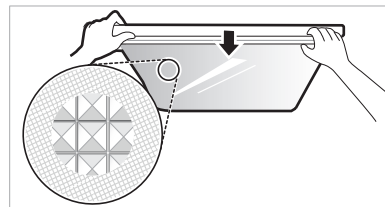

Повторно поставување на полицата на фрижидерот

Вградете го по обратен редослед од вадењето.

Чистење на фиоката за зеленчук

Вадење на фиоката за зеленчук

- 1 Извадете ја содржината од фиоката. Држете ја рачката на фиоката за зеленчук и полека, целосно извлечете ја надвор, сè додека не запре.

- 2 Повлечете го заштитното стакло за да го извадите.

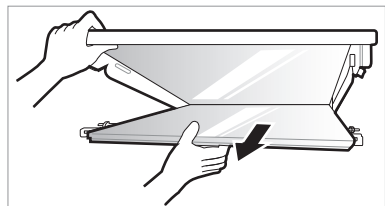

Повторно местење на заштитното стакло

- 1 Ставете ги испакнатите делови на заштитното стакло во жлебовите на полицата.

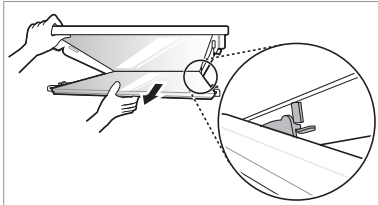

- 2 Поставете ги испакнатите делови пред заштитното стакло во жлебовите пред полицата и турнете го заштитното стакло за да го поставите на место.

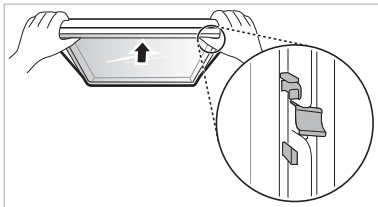

Чистење на фиоката на замрзнувачот

- 1 Извадете ја содржината од фиоката. Држете ја рачката на фиоката на замрзнувачот и полака, целосно извлекете ја надвор, сè додека не запре.
- 2 Подигнете ја фиоката на замрзнувачот нагоре и извадете ја повлекувајќи ја надвор.

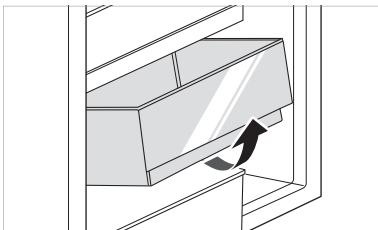

Повторно поставување на фиоката на замрзнувачот

Повторно поставете ја фиоката на замрзнувачот по обратен редослед од вадењето.

Чистење на диспензерот за вода

Чистење на тацната на диспензерот



Тацната на диспензерот може да биде водена поради истурениот мраз или вода. Избришете ја целата површина со влажна крпа.

Чистење на отворот за вода и мраз

Често бришете го отворот за вода и мраз со чиста крпа бидејќи лесно се валка. Имајте предвид дека влакненцата од крпата може да се залепат на отворот.

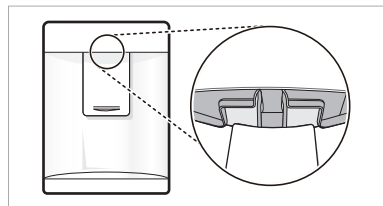

Симптоми	Причини и решенија
Апаратот не лади или не замрзнува.	Дали има прекин во снабдувањето со струја? • Проверете го напојувањето кај другите апарати.
	Дали е исклучен приклучокот за струја од штекерот? • Правилно вклучете го приклучокот за струја во штекерот.
Ладењето или замрзнувањето е слабо.	Дали температурата на фрижидерот или замрзнувачот е подесена на нејзиното најтопло подесување? • Подесете ја температурата на фрижидерот или замрзнувачот на „Средно“.
	Дали апаратот е изложен на директна сончева светлина или е во близина на предмет што загрева, како на пример, рерна или греалка? • Проверете ја околината каде што е монтиран производот и монтирајте го понастрана од предмети што загреваат.
	Дали сте ставиле топла храна без прво да ја изладите? • Треба прво да ја изладите топлата храна пред да ја ставите во фрижидерот или замрзнувачот.
	Дали сте ставиле премногу храна? • Одржувајте соодветно растојание меѓу храната.
	Дали вратите на апаратот се целосно затворени? • Целосно затворете ја вратата и проверете дали храната не ја блокира вратата.
	Дали има доволно простор околу апаратот? • Приспособете ја положбата на монтажа за да направите доволно простор околу апаратот.
Апаратот има лош мирис.	Дали температурата на фрижидерот или замрзнувачот е подесена на „Топло“? • Подесете ја температурата на фрижидерот или замрзнувачот на „Средно“.
	Дали сте ставиле храна со силен мирис? • Храната со силен мирис чувајте ја во затворен сад.
	Зеленчукот или овошјето може се расипале во фиоката? • Фрлете го скапаниот зеленчук и исчистете ја фиоката за зеленчук. Не чувајте зеленчук премногу долго во фиоката за зеленчук.
Светлото во внатрешноста на апаратот не се пали.	Дали светлото во внатрешноста на апаратот се гаси? • Тешко е за клиентите да ги заменуваат светлата во внатрешноста на апаратот, затоа што тие не се поправаат. Ако не се пали светлото во внатрешноста, стапете во контакт со Центарот за информации за клиенти на LG Electronics.
Вратата на производот не се затвора цврсто.	Дали апаратот е навален напред? • Регултирајте ги предните ногалки за да ја подигнете малку предната страна.
	Дали полиците биле правилно поставени? • Ако е потребно, одново поставете ги полиците.
	Дали вратата сте ја затвориле употребувајќи прекумерна сила? • Ако примените прекумерна сила или брзина при затворање на вратата, вратата може да остане кратко отворена пред да се затвори. Погрижете се да не ја туркате вратата многу силно. Затворете ја без примена на сила.

Симптоми	Причини и решенија
Тешко се отвора вратата на апаратот.	<p>Дали сте ја отвориле вратата веднаш откако сте ја затвориле?</p> <ul style="list-style-type: none"> • Ако се обидете да ја отворите вратата на апаратот во рок од 1 минута откако сте ја затвориле, може да имате тешкотии со отворањето поради притисокот внатре во апаратот. Обидете се повторно да ја отворите вратата на апаратот по неколку минути, за да се стабилизира внатрешниот притисок.
Има кондензација во внатрешноста на производот или на дното од капакот на фиоката за зеленчук.	<p>Дали сте ставиле топла храна без прво да ја изладите?</p> <ul style="list-style-type: none"> • Треба прво да ја изладите топлата храна пред да ја ставите во фрижидерот или замрзнувачот.
	<p>Дали сте ја оставиле вратата на апаратот отворена?</p> <ul style="list-style-type: none"> • Иако кондензацијата ќе исчезне набрзо откако ќе ја затворите вратата на апаратот, можете да ја избришете и со сува крпа.
	<p>Дали вратата на апаратот ја отворате и затворате многу често?</p> <ul style="list-style-type: none"> • Кондензацијата може да се формира поради разлика во температурата со надворешноста. Избришете ја влагата со сува крпа.
	<p>Дали сте ставиле топла или влажна храна внатре, без да ја затворите или ставите во сад?</p> <ul style="list-style-type: none"> • Чувајте ја храната во покриен или затворен сад.
Во одделот на замрзнувачот се формирал мраз.	<p>Вратите можеби не се затвораат правилно?</p> <ul style="list-style-type: none"> • Проверете дали некоја храна во внатрешноста на производот ја блокира вратата и проверете дали вратата е цврсто затворена.
	<p>Дали сте ставиле топла храна без прво да ја изладите?</p> <ul style="list-style-type: none"> • Треба прво да ја изладите топлата храна пред да ја ставите во фрижидерот или замрзнувачот.
Во одделот на замрзнувачот се формирал мраз.	<p>Дали е блокиран отворот за влез или излез на воздухот од замрзнувачот?</p> <ul style="list-style-type: none"> • Потрудете се отворот за влез или излез на воздухот да не биде блокиран за да може воздухот да циркулира во внатрешноста.
	<p>Дали замрзнувачот е преполнет?</p> <ul style="list-style-type: none"> • Одржувајте соодветно растојание меѓу храната.
Мраз или кондензација се формирала во внатрешноста или на надворешноста на апаратот.	<p>Дали сте ја отворале и затворале вратата многу често или дали вратата на апаратот е неправилно затворена?</p> <ul style="list-style-type: none"> • Мраз или кондензација може да се формира ако надворешниот воздух навлезе во апаратот.
	<p>Дали е влажна околината каде што е монтиран апаратот?</p> <ul style="list-style-type: none"> • Кондензација може да се појави на надворешноста на апаратот ако околината каде што е монтиран е многу влажна или ако е денот влажен, на пример, ако врне. Избришете ја сосема влагата со сува крпа.

Симптоми	Причини и решенија
Апаратот е бучен и произведува ненормални звуци.	Дали апаратот е монтиран на нестабилен под или на под кој не е нивелиран? <ul style="list-style-type: none"> • Монтирајте го апаратот на цврст и рамен под.
	Дали задниот дел од апаратот го допира сидот? <ul style="list-style-type: none"> • Приспособете ја положбата на монтажа за да направите доволно простор околу апаратот.
	Дали има расфрлено предмети зад апаратот? <ul style="list-style-type: none"> • Извадете ги расфрланите предмети зад апаратот.
	Дали има предмет над апаратот? <ul style="list-style-type: none"> • Тргнете го предметот од горниот дел на апаратот.
Страната или предницата на апаратот е топла.	Има цевки против кондензација вградени на овие површини на апаратот со цел да се намали кондензацијата што се околу површината на вратата. <ul style="list-style-type: none"> • Цевката за испуштање топлина со чија помош се спречува кондензација, е монтирана на предницата и на страната на апаратот. Може да почувствувате дека е особено жешка веднаш по монтажа на апаратот или во текот на летото. Бидете сигурни дека ова не е проблем, туку е нормална состојба.
Има вода во внатрешноста или надворешноста на апаратот.	Дали има истечена вода околу апаратот? <ul style="list-style-type: none"> • Проверете дали водата истекла од лавабо или од друго место.
	Дали има вода под апаратот? <ul style="list-style-type: none"> • Проверете дали водата е од одмрзната храна или од скршен или испуштен сад.
Бучава како тропкање	Контролата на одмрзување кликнува кога започнува и завршува автоматскиот циклус на одмрзување. Контролата на термостатот (или контролата на апаратот кај некои модели) исто така кликнува на почеток и на крај на циклусот. <ul style="list-style-type: none"> • Нормално работење
Бучава како свечкање	Бучава како свечкање може да доаѓа од протокот на средството за ладење, колото за вода на задниот дел на единицата (само модели со водоводна инсталација), или од предмети ставени на горниот дел или околу апаратот. <ul style="list-style-type: none"> • Нормално работење
	Апаратот не стои рамно на подот. <ul style="list-style-type: none"> • Подот е слаб или нерамен, или пак ногарките за нивелирање треба да се прилагодат. Погледнете во одделот за израмнување на вратата.
	Апаратот со линеарен компресор се придвижил за време на работењето. <ul style="list-style-type: none"> • Нормално работење. Ако компресорот не престане да свечка по 3 минути, исклучете ја струјата и повторно вклучете ја.

Симптоми	Причини и решенија
Бучава како шушкање	<p>Моторот на вентилаторот на испарувачот го циркулира воздухот низ фрижидерот и преградите на замрзнувачот.</p> <ul style="list-style-type: none"> • Нормално работење <p>Воздух поминува над кондензаторот со помош на вентилаторот на кондензација.</p> <ul style="list-style-type: none"> • Нормално работење
Бучава како клокотење	<p>Средството за ладење тече низ системот за ладење</p> <ul style="list-style-type: none"> • Нормално работење
Бучава како пукање	<p>Собирање и ширење на внатрешните сидови поради промени во температурата.</p> <ul style="list-style-type: none"> • Нормално работење
Вибрирање	<p>Ако страната или задниот дел на фрижидерот се допира до ормар или сид, некои од нормалните вибрации може да предизвикаат звук.</p> <ul style="list-style-type: none"> • За да ја елиминирате бучавата, проверете дали страните и задниот дел се допираат до сид или ормар.
Вашиот куќен апарат и смартфонот не се поврзани со Wi-Fi мрежата.	<p>Лозинката за Wi-Fi на коешто се обидувате да се поврзете, е неточна.</p> <ul style="list-style-type: none"> • Најдете ја Wi-Fi мрежата којашто е поврзана со вашиот смартфон и отстранете ја, а потоа регистрирајте го вашиот апарат на LG SmartThinQ. <p>Мобилните податоци за вашиот смартфон се вклучени.</p> <ul style="list-style-type: none"> • Исклучете ги опциите за Мобилните податоци на вашиот паметен телефон и регистрирајте го апаратот, користејќи ја Wi-Fi мрежата. <p>Името на безжичната мрежа (SSID), не е правилно поставено.</p> <ul style="list-style-type: none"> • Името на безжичната мрежа (SSID) треба да биде комбинација од англиски букви и броеви. (Не користете ги специјалните карактери) <p>Фреквенцијата на рутерот не е 2,4 GHz.</p> <ul style="list-style-type: none"> • Поддржана е само 2,4 GHz фреквенција на рутерот. Поставете го безжичниот рутер на 2,4 GHz и поврзете го апаратот со безжичниот рутер. За да ја проверите фреквенцијата на рутерот, проверете кај вашиот снабдувач на интернет услуги, или кај производителот на рутерот. <p>Преголемо е растојанието помеѓу апаратот и рутерот.</p> <ul style="list-style-type: none"> • Ако е преголемо растојанието помеѓу апаратот и рутерот, сигналот може да биде слаб и конекцијата може да не биде правилно конфигурирана. Променете ја локацијата на рутерот, за да биде поблиску до апаратот.

Белешки



HANDLEIDING

KOELKAST & DIEPVRIES

Lees deze handleiding aandachtig door voordat u het apparaat gebruikt en houd deze te allen tijde binnen handbereik.

www.lg.com

Copyright © 2018-2019 LG Electronics Inc. Alle rechten voorbehouden.

INHOUDSOPGAVE

Deze handleiding kan afbeeldingen of inhoud bevatten die verschillen van het aangeschafte model.

Deze handleiding is onderhevig aan herziening door de fabrikant.

VEILIGHEIDSVOORSCHRIFTEN.....	3
BELANGRIJKE VEILIGHEIDSINSTRUCTIES	3
Verwijdering van uw oude apparaat	10
INSTALLATIE	11
Afmetingen en vrije ruimten	11
Omgevingstemperatuur	11
Het verwisselen van de deur	12
Nivelleren van het apparaat.....	12
Het apparaat aansluiten.....	12
Het apparaat verplaatsen	12
GEBRUIK	13
Onderdelen en Functie	13
Aanwijzingen voor het gebruik.....	15
Bedieningspaneel	17
Waterdispenser (*).....	19
Waterdispensertank.....	19
Ijsbak	20
Verslade (*).....	20
Verse groentelade (*).....	21
Klaprooster	21
Andere functies.....	22
SMART FUNCTIES	23
De LG SmartThinQ-applicatie gebruiken.....	23
Smart Diagnosis™ gebruiken.....	25
ONDERHOUD	27
Opmerkingen bij het reinigen.....	27
De mand van de deur reinigen	27
Het schap reinigen.....	28
De groentelade reinigen	28
Het reinigen van het deksel van de crisperbox.....	28
De diepvrieslade reinigen	29
Het reinigen van de waterdispenser	29
PROBLEEMOPLOSSING.....	30

De volgende veiligheidsvoorschriften zijn bedoeld om onvoorziene risico's of schade door onveilig of verkeerd gebruik van het product te voorkomen.

De richtlijnen zijn onderverdeeld in 'WAARSCHUWING' en 'LET OP' zoals hieronder beschreven.

 Dit symbool wordt weergegeven om zaken en handelingen aan te geven die risico's kunnen veroorzaken. Lees het gedeelte met dit symbool zorgvuldig door en volg de instructies om risico's te vermijden.

WAARSCHUWING

Dit geeft aan dat het niet opvolgen van de instructies ernstig letsel of de dood tot gevolg kan hebben.

LET OP

Dit geeft aan dat het niet opvolgen van de instructies letsel of schade aan het product tot gevolg kan hebben.

BELANGRIJKE VEILIGHEIDSINSTRUCTIES

WAARSCHUWING

Volg om het risico op explosie, vuur, overlijden, elektrische schok, letsel of verbranding van personen tijdens het gebruik van dit product te verminderen de basisvoorzorgsmaatregelen, met inbegrip van de volgende, op:

Kinderen in het gezin

- Dit apparaat is niet bedoeld voor gebruik door personen (inclusief kinderen) met verminderde fysieke, zintuiglijke of mentale capaciteiten of een gebrek aan ervaring en kennis, tenzij ze met betrekking tot het gebruik van dit apparaat geïnstrueerd zijn door of onder toezicht zijn van een persoon die verantwoordelijk is voor hun veiligheid. Kinderen moeten onder toezicht gehouden worden om te garanderen dat ze niet met het apparaat spelen.
- Als het apparaat is uitgerust met een vergrendeling (alleen bepaalde modellen), moet u de sleutel buiten het bereik van kinderen bewaren.

Voor gebruik in Europa:

Dit apparaat kan worden gebruikt door kinderen van 8 jaar en ouder en personen met verminderde lichamelijke, zintuiglijke of verstandelijke vermogens of gebrek aan ervaring en kennis, als ze onder toezicht staan of worden geïnstrueerd over het veilig gebruik van het apparaat en bijbehorende gevaren begrijpen. Kinderen mogen niet met het apparaat spelen. Reiniging en onderhoud door de gebruiker mogen niet worden uitgevoerd door kinderen zonder toezicht.

Installatie

- Dit apparaat mag alleen worden vervoerd door twee of meer mensen die het apparaat veilig vasthouden.
- Zorg ervoor dat het stopcontact goed geaard is en dat de aardpen op het netsnoer niet is beschadigd of verwijderd wordt uit het stopcontact. Voor meer details over aarding informeer bij een LG Electronics-klanteninformatiecentrum.
- Dit apparaat is uitgerust met een voedingskabel met aardgeleiding en een aardstekker. De stekker moet in een passend stopcontact worden gestoken dat correct is geïnstalleerd en geaard volgens alle lokale wetten en verordeningen.
- Als de voedingskabel beschadigd is of de opening van het stopcontact los zit, sluit de stekker dan niet aan en neem contact op met een geautoriseerd servicecentrum.
- Sluit het apparaat niet aan op een meervoudige stopcontacten zonder voedingskabel (gemonteerd).
- Wijzig of verleng het netsnoer niet.
- Het apparaat moet worden aangesloten op een speciale elektriciteitsleiding met een aparte zekering.

- Gebruik geen meervoudige contactdoos die niet juist is geaard (draagbaar). Als u een juiste geaarde meervoudige contactdoos (draagbaar) gebruikt, gebruikt u een uitgang van de meervoudige contactdoos met de huidige capaciteit van de vermogenscode of hoger en gebruikt u de meervoudige contactdoos alleen voor dit apparaat.
- Installeer het apparaat op een plaats waar het gemakkelijk is om de stekker van het apparaat los te koppelen.
- Zorg ervoor dat de kabel vanaf de stekker niet omhoog wijst of dat het apparaat niet tegen de stekker leunt.
- Installeer het apparaat op een stevige en vlakke vloer.
- Installeer het apparaat niet op een vochtige en stoffige plek. Installeer of bewaar het apparaat niet buiten of in een gebied dat is onderworpen aan weersomstandigheden, zoals direct zonlicht, wind of regen of temperaturen onder het vriespunt.
- Plaats het apparaat niet in direct zonlicht op en stel het niet bloot aan de warmte van verwarmingstoestellen zoals ovens of kachels.
- Zorg ervoor dat u de achterkant van het apparaat niet blootstelt tijdens de installatie.
- Zorg ervoor dat u het apparaat niet laat vallen tijdens montage of demontage.
- Zorg ervoor dat de kabel niet doorgeprikt of beschadigd wordt tijdens montage of demontage van de deur van het apparaat.
- Plaats geen stekkeradapter of andere accessoires op de stekker.

Gebruik

- Gebruik het apparaat niet voor andere doeleinden (opslag van medische of experimentele materialen of voor verzending) dan voor huishoudelijk gebruik voor opslag van voedsel.

- Trek de stekker uit het stopcontact tijdens hevig onweer of wanneer het apparaat langere tijd niet wordt gebruikt.
- Raak de stekker of apparaatknoppen niet aan met natte handen.
- Buig de voedingskabel niet overmatig en plaats er geen zware voorwerpen op.
- Als er water in de elektrische onderdelen van het apparaat dringt, trek dan de stekker uit het stopcontact en neem contact op met een LG Electronics-klanteninformatiecentrum.
- Plaats geen handen of metalen voorwerpen in het gebied waar koude lucht wordt afgegeven, in de behuizing of in de warmteafgevendende spiraal aan de achterkant.
- Oefen geen overmatige druk uit op de achterkant van het apparaat en stoot het niet.
- Zet geen dieren, zoals huisdieren, in het apparaat.
- Let bij het openen of sluiten van de deur van het apparaat op kinderen in de onmiddellijke omgeving. De deur kan tegen het lichaam van het kind slaan en letsel veroorzaken. Laat niet toe dat iemand aan de deuren hangt omdat de eenheid daardoor kan omvallen en dit ernstig letsel kan veroorzaken.
- Vermijd het gevaar van kinderen die vast komen te zitten in het apparaat. Een kind dat vastzit in het apparaat, kan stikken.
- Plaats geen zware of breekbare voorwerpen, reservoirs gevuld met vloeistof, brandbare stoffen, brandbare voorwerpen (zoals kaarsen, lampen, enz.) of verwarmingsapparaten (zoals kachels, verwarmingstoestellen, enz.) op het apparaat.
- In geval van een gaslek (isobutaan, propaan, aardgas, enz.) mag u het apparaat of de stekker niet aanraken en dient u de ruimte onmiddellijk goed te verluchten. Dit toestel maakt gebruik van koelgas (isobutaan, R600a). Hoewel er maar een kleine hoeveelheid gas wordt gebruikt, is het nog steeds brandbaar gas. Gaslekage tijdens vervoer van het apparaat, installatie of gebruik kan brand, explosie of letsel veroorzaken als er vonken ontstaan.

- Gebruik of bewaar geen ontvlambare of brandbare stoffen (ether, benzeen, alcohol, chemische stoffen, LPG, brandbare spray, insecticide, luchtverfrisser, cosmetica, enz.) in de buurt van het apparaat.
- Trek onmiddellijk de stekker uit het stopcontact en neem contact op met het LG Electronics-klanteninformatiecentrum als u een vreemd geluid, een geur of rook waarneemt die van het apparaat af komen.
- Vul de ijsmaker of de waterdispensertank alleen met drinkwater.
- Breng geen schade toe aan het koelcircuit.
- Laat geen elektronisch apparaat (zoals verwarmingsapparaat en mobiele telefoon) in het apparaat achter tijdens gebruik.

Onderhoud

- Haal de stekker uit het stopcontact voordat u het apparaat schoonmaakt of de lamp aan de binnenkant (indien aanwezig) vervangt.
- Steek de stekker stevig in het stopcontact na het volledig verwijderen van al het vocht en stof.
- Haal de stekker nooit uit het apparaat door aan de voedingskabel te trekken. Grijp de stekker altijd stevig vast en trek hem recht uit het stopcontact.
- Spuit geen water of brandbare stoffen (tandpasta, alcohol, thinner, benzeen, brandbare vloeistof, schurende vloeistoffen, enz.) op de binnenkant of buitenkant van het apparaat om het te reinigen.
- Reinig het apparaat niet met borstels, doeken of sponzen met ruwe oppervlakken of die zijn gemaakt van metaal.
- Het product mag alleen worden gedemonteerd, gerepareerd of gewijzigd door een gekwalificeerde reparateur van een LG Electronics-servicecentrum. Neem contact op met een LG Electronics-klanteninformatiecentrum als u het apparaat naar een andere locatie verplaatst en installeert.
- Gebruik geen föhn om de binnenkant van het apparaat te drogen en plaats geen kaars binnenin om geuren te verwijderen.
- Gebruik geen mechanische apparaten of andere middelen om het ontdooien te versnellen.

Verwijdering

- Wanneer u het apparaat weggooit, verwijder dan de deurafdichting maar laat de schappen en lades op hun plaats en houd kinderen uit de buurt van het apparaat.
- Gooi alle verpakkingsmaterialen (zoals vinyl en piepschuim) weg uit de buurt van kinderen. De verpakkingsmaterialen kunnen verstikking veroorzaken.

Technische veiligheid

- Zorg ervoor dat de ventilatieopeningen in het al dan niet ingebouwde toestel vrij blijven.
- Plaats geen elektrische apparaten in de koelkast.
- Het in het toestel gebruikte koelende en isolerende spuitgas moet op een speciale manier worden verwerkt bij de afvalverwerking. Neem contact op met uw serviceleverancier of met een gelijkwaardig gekwalificeerde persoon voordat u het apparaat verwijdert.
- Het koelmiddel dat uit de pijpen lekt, kan ontvlammen of een explosie veroorzaken.
- De hoeveelheid koelmiddel in uw specifiek apparaat wordt weergegeven op het typeplaatje aan de binnenzijde van het apparaat.
- Start een toestel dat zichtbare schade vertoont, nooit op. Neem bij twijfel contact op met uw dealer.
- Dit apparaat is alleen bedoeld voor gebruik in huishoudelijke en soortgelijke toepassingen. Het mag niet worden gebruikt voor commerciële of cateringdoeleinden of in een mobiele toepassing, zoals een caravan of boot.
- Bewaar geen explosieve stoffen zoals spuitbussen met een brandbaar drijfgas in dit apparaat.
- Het is toegelaten voor kinderen van 3 tot 8 jaar oud koelapparaten te laden en te lossen.

Risico van brand en brandbaar materiaal



Dit symbool wijst er u op de aanwezigheid van brandbaar materiaal dat kan ontsteken en brand veroorzaken als u niet voorzichtig bent.

- Dit apparaat bevat een kleine hoeveelheid isobutaan koelmiddel (R600a) dat echter ook erg brandbaar is. Ga voorzichtig te werk wanneer u het toestel vervoert en installeert en zorg ervoor dat er geen elementen van het koelcircuit worden beschadigd.

- Indien u een lek vaststelt, zorg er dan voor dat u geen open vuur maakt en vermijd andere mogelijke ontstekingsbronnen. Verlucht de ruimte waarin het apparaat staat gedurende enkele minuten. Om de vorming van een ontvlambaar gas-luchtmengsel te voorkomen als er een lek in het koelcircuit is, dient de grootte van de ruimte waarin het apparaat wordt gebruikt in overeenstemming te zijn met de hoeveelheid koelmiddel die wordt gebruikt. De ruimte moet 1m² groot zijn voor elke 8 g R600a koelmiddel in het apparaat.
- Wanneer u het apparaat plaatst, moet u erop letten dat het netsnoer niet geklemd of beschadigd wordt.
- Plaats geen meervoudige draagbare stopcontacten-stekkers of draagbare voedingen achter het apparaat.

LET OP

Volg om het risico op licht letsel aan personen, slechte werking of schade aan het product of eigendommen bij het gebruik van dit product te verlagen de algemene voorzorgsmaatregelen, met inbegrip van de volgende, op:

Installatie

- Het apparaat niet kantelen om het te trekken of te duwen bij transport.
- Zorg ervoor dat er geen lichaamsdeel, zoals een hand of voet, klem komt te zitten tijdens het verplaatsen van het apparaat.

Gebruik

- Raak bevroren voedsel of de metalen onderdelen in het vriesvak niet aan met natte of vochtige handen. Dit kan bevroering veroorzaken.
- Plaats geen glazen houders, flessen of blikjes (vooral deze die koolzuurhoudende dranken bevatten) in het vriesvak of op schappen of in de ijsbak die wordt blootgesteld aan temperaturen onder het vriespunt.
- Het geharde glas aan de voorkant van de deur van het apparaat of de schappen kan door een schok worden beschadigd. Als deze zijn beschadigd, mag u ze niet met de handen aanraken.
- Hang niet aan de deuren, opslagruimte of plank van het apparaat en klim er niet op.

- Bewaar niet te veel waterflessen of waterreservoirs voor bijgerechten in de deurmanden.
- Voorkom dat dieren aan de voedingskabel of de waterslang knagen.
- De deur van het apparaat niet overmatig krachtig openen of sluiten.
- Als het scharnier van de deur van het product beschadigd is of niet goed functioneert, stop dan met het gebruik en neem contact op met het LG Electronics-servicecentrum.
- Reinig glazen schappen of afdekkingen niet met warm water als ze koud zijn.
- Eet nooit diepvriesproducten direct nadat ze uit de diepvries zijn gehaald.
- Zorg ervoor dat er geen hand of voet klem komt te zitten tijdens het openen en sluiten van de deur van het apparaat.

Onderhoud

- Plaats de schappen niet ondersteboven, omdat deze kunnen vallen.
- Om vorst uit het apparaat te verwijderen, kunt u contact opnemen met het LG Electronics-klanteninformatiecentrum.

Verwijdering van uw oude apparaat



- Dit symbool van de doorgekruiste vuilnisbak geeft aan dat afgedankte elektrische en elektronische producten (WEEE) afzonderlijk van het huishoudelijke afval moeten worden verwijderd.
- Oude elektrische producten kunnen gevaarlijke stoffen bevatten, dus een juiste verwijdering van uw oude apparaat helpt bij het voorkomen van mogelijke negatieve gevolgen voor het milieu en de volksgezondheid. Uw oude apparaat kan herbruikbare onderdelen bevatten die gebruikt zouden kunnen worden voor het repareren van andere producten, en andere waardevolle materialen die kunnen worden gerecycleerd voor het behoud van beperkte grondstoffen.
- U kunt uw apparaat meenemen naar de winkel waar u het product hebt gekocht, of u kunt contact opnemen met uw plaatselijke afvalinstantie voor de gegevens van uw dichtstbijzijnde geautoriseerde WEEE-verzamelpunt. Voor de meest geactualiseerde informatie voor uw land wordt verwezen naar www.lg.com/global/recycling

Afmetingen en vrije ruimten

Als het apparaat te dicht bij aangrenzende voorwerpen wordt geplaatst, kan dit leiden tot een lagere vriescapaciteit en verhoogde elektriciteitskosten. Laat bij het installeren van het apparaat een vrije ruimte van minimaal 50 mm tot elke aangrenzende muur.

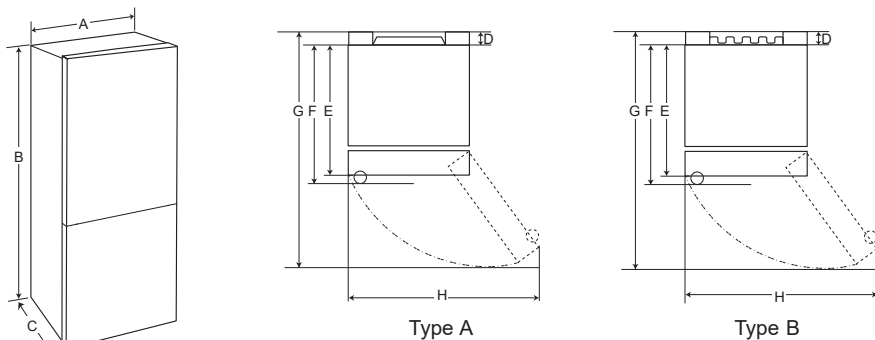

	Type A				Type B			
	Zaktype handvat		Staaftype handvat		Zaktype handvat		Staaftype handvat	
	Grootte [mm]							
A	595	595	595	595	595	595	595	595
B	1860	2030	1860	2030	1860	2030	1860	2030
C	676	676	712	712	682	682	718	718
D	9	9	9	9	15	15	15	15
E	667	667	667	667	667	667	667	667
F	-	-	703	703	-	-	703	703
G	1124	1124	1124	1124	1130	1130	1130	1130
H	995	995	995	995	995	995	995	995

Omgevingstemperatuur

- Het apparaat is ontworpen om te werken binnen een beperkte omgevingstemperatuur, afhankelijk van de klimaatzone.
- De interne temperaturen kunnen worden beïnvloed door de locatie van het apparaat, de omgevingstemperatuur, het aantal keer dat de deur wordt geopend, enzovoort.
- De klimaatklasse bevindt zich op het typeplaatje.

Klimaatklasse	Omgevingstemperatuurbereik °C
SN (Zeer Gematigd)	+10 - +32
N (Gematigd)	+16 - +32
ST (Subtropisch)	+16 - +38
T (Tropisch)	+16 - +43 / +10 - +43*

*Australië, India, Kenia

OPMERKING

De apparaten van SN tot T zijn bedoeld om te worden gebruikt bij een omgevingstemperatuur tussen 10 °C en 43 °C.

Het verwisselen van de deur

Het apparaat is ontworpen met een verwisselbare deur, zodat u het apparaat zowel naar links als rechts kunt openen, afhankelijk van de inrichting van uw keuken.

OPMERKING

- Het verwisselen van de deur moet gedaan worden door gekwalificeerd personeel van LG Electronics. Zo niet, dan wordt de deur niet gedekt door de garantie.



Nivelleren van het apparaat

Om trillingen te voorkomen moet het apparaat correct genivelleerd zijn.

Indien nodig, pas de stelschroeven aan om te compenseren voor een ongelijke vloer.

De voorkant moet een klein beetje hoger zijn dan de achterkant, zodat de deur makkelijk sluit.

De stelschroeven kunnen eenvoudig aangepast worden door de koelkast een beetje over te hellen.

Draai de stelschroeven tegen de klok in  om het apparaat hoger te maken, en met de klok mee  om het lager te maken.

Het apparaat aansluiten

Nadat u het apparaat hebt geïnstalleerd, sluit u de stekker op het stopcontact aan.

OPMERKING

- Wacht na het aansluiten van de stekker 2-3 uur voordat u voedsel in het apparaat zet. Als u voedsel toevoegt voordat het apparaat volledig gekoeld is, kan het voedsel bederven.

Het apparaat verplaatsen

- 1 Haal al het voedsel uit het apparaat.
- 2 Haal de stekker uit het stopcontact, steek deze in en bevestig hem aan de daarvoor bestemde haak aan de achterkant of aan de bovenkant van het apparaat.
- 3 Maak delen zoals schappen goed vast, als ook de hendel van de deur met tape, om te voorkomen dat deze er afvallen tijdens het verplaatsen van het apparaat.
- 4 Mocht u het apparaat verplaatsen, doe dit dan voorzichtig met meer dan twee mensen. Als men het apparaat over een lange afstand verplaatst, houd het apparaat dan gewoon rechtop en niet ondersteboven.
- 5 Nadat u het apparaat hebt geïnstalleerd, steekt u de stekker in het stopcontact om het apparaat in te schakelen.

Onderdelen en Functie

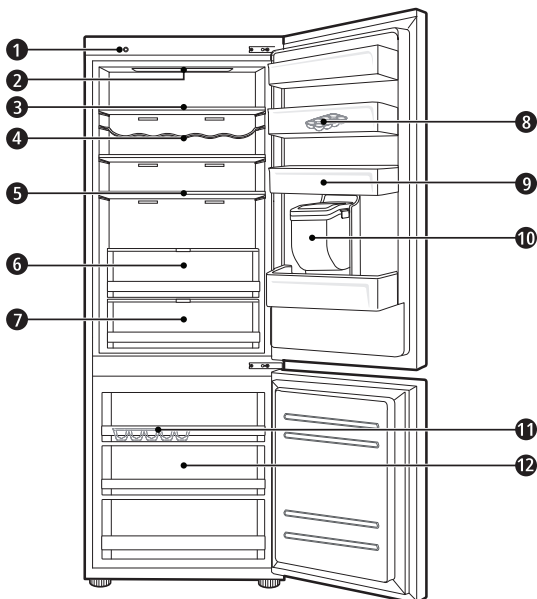

① Smart Diagnosis unit (*)

Deze functie wordt gebruikt bij het contact opnemen met LG Electronics-klantenservicecenter om een nauwkeurige diagnose te kunnen maken wanneer het apparaat abnormaal werkt of wanneer er een storing optreedt.

② LED-lamp

De ledlampjes in het apparaat gaan branden wanneer u de deur opent.

③ Schap koelkast

Hier worden gekoelde voedingsmiddelen en andere etenswaren of drinkwaren bewaard.

- De schaphoogte kan worden ingesteld door het schap in een andere gleuf met een verschillende hoogte te plaatsen
- Bewaar voeding met een hoger vochtgehalte vooraan in het schap.
- Het werkelijke aantal schappen kan verschillen afhankelijk van het model.

④ Flessenrek (*)

Hier worden grote flessen of drankcontainers bewaard.

5 Koelkastschap (*)

Hier worden gekoelde voedingsmiddelen en grote verpakkingen bewaard.

6 Verse groentelade (*)

Hier worden fruit en groente bewaard om ervoor te zorgen dat ze vers blijven door de instelbare vochtigheidsregeling.

- Het uiterlijk van componenten van het apparaat kan per model verschillen.

7 Verslade (*)

In dit koelvak worden vlees, vis en groente bewaard. U kunt de versheid van deze producten verlengen door middel van de vochtigheidsregeling achter de lade.

- Als u meer ruimte nodig hebt, kunt u de koelruimte gebruiken zonder lade.

8 Verwijderbaar eierrekje

Hier worden eieren bewaard.

- U kunt het eierrekje naar eigen behoefte verwijderen of verplaatsen. Gebruik het niet als ijsbak en plaats het niet op het schap bovenaan de koelkast of in de groentelade.

9 Deurvak koelkast

Hier worden kleine verpakkingen met gekoelde voedingsmiddelen, drankjes en sauzen bewaard.

10 Waterdispensertank (*)

Hier wordt het water bewaard dat wordt gebruikt voor de dispenser of de automatische ijsmaker. De tank dient handmatig gevuld te worden. (Alleen voor modellen zonder wateraansluiting)

11 Ijsbak

Dit is waar ijs wordt gemaakt en opgeslagen.

- Als u meer ruimte nodig hebt, kunt u de ijsbak of ijsblokjesemmer verwijderen.

12 Vrieslade

Dit is voor langdurige opslag van bevroren producten.

 LET OP

- Bewaar geen kleine flessen of drankcontainers op het flessenrek. De items kunnen vallen en letsel of schade aan het apparaat veroorzaken.

OPMERKING

- (*) : Deze functie is afhankelijk van het model dat aangeschaft is.

Aanwijzingen voor het gebruik

- Gebruikers moeten in gedachten houden dat er zich ijs kan vormen wanneer de deur volledig gesloten is, als de luchtvochtigheid hoog is tijdens de zomer, of als de diepvriesdeur vaak wordt geopend.
- Zorg dat er voldoende ruimte is tussen voedsel opgeslagen op de plank en het vak in de deur, zodat de deur volledig te sluiten is.
- Als de deur langdurig wordt geopend, kan dit een aanzienlijke temperatuurstijging veroorzaken in de compartimenten van het apparaat.
- Als het koelapparaat gedurende lange perioden leeg blijft, moet u het uitschakelen, ontdooien, reinigen, drogen en de deur geopend laten om schimmelvorming in het apparaat te voorkomen.

Suggestie voor energiebesparing

- Zorg dat er voldoende ruimte is tussen opgeslagen voedsel. Dit maakt het mogelijk dat koude lucht gelijkmatig wordt verspreid en dit verlaagt de elektriciteitsrekening.
- Berg warme maaltijden pas nadat deze zijn afgekoeld op om damp of ijsvorming te voorkomen.
- Zet bij het opslaan van voedsel in de diepvries de diepvriestemperatuur lager dan de temperatuur aangegeven op het voedsel.
- Leg het voedsel niet in de buurt van de temperatuursensor. Houd een afstand van minimaal 3 cm vanaf de sensor.
- Houd er rekening mee dat er maar een beperkte temperatuurstijging na ontdooiing is toegestaan volgens de specificaties van het apparaat. Wilt u de impact van de temperatuurstijging op het opgeslagen voedsel minimaliseren, verzegel of wikkel dan het opgeslagen voedsel in verschillende lagen.
- Het automatisch ontdooiingssysteem in het apparaat zorgt ervoor dat er in het vak geen ijs wordt opgebouwd onder normale gebruiksomstandigheden.

Voedsel efficiënt bewaren

- Bewaar bevroren of gekoeld voedsel in afgesloten verpakkingen.
- Controleer de vervaldatum en het etiket (bewaarinstructies) voordat u voedsel in het apparaat legt.
- Bewaar voedsel niet te lang (meer dan 4 weken) als het gemakkelijk bederft bij een lage temperatuur.
- Plaats het gekoelde of bevroren voedsel onmiddellijk na aankoop in respectievelijk de koelkast of de vriezer.
- Vermijd het opnieuw invriezen van voedsel dat volledig ontdooid is. Opnieuw invriezen van voedsel dat volledig gesmolten is, zal de smaak en voedingswaarde verlagen.
- Sla rauw vlees en vis op in geschikte containers in de koelkast zodat ze niet in contact komen met of druppen op andere etenswaren.
- Geen groenten in een krant wikkelen en opslaan. Gedrukt krantenmateriaal of andere vreemde stoffen kunnen afgeven op levensmiddelen.
- Stop niet teveel in het apparaat. Als het apparaat te vol zit kan de koude lucht niet goed circuleren.
- Als u een te lage temperatuur voor voedsel instelt, kan het bevriezen. Stel geen temperatuur in onder diegene die vereist is om het voedsel correct te bewaren.
- Om meer ruimte vrij te maken, kunt u het flessenrek, de eierhouder, de ijslade en het groentevak verwijderen.

Maximale invriescapaciteit

- De functie Snel bevriezen stelt de vriezer in op de maximale vriescapaciteit. Dit duurt meestal 24 uur en de functie wordt daarna automatisch uitgeschakeld.
- Als de maximale vriescapaciteit wordt gebruikt, moet de Snel bevriezen-functie minimaal 7 uur van tevoren worden ingeschakeld, voordat verse producten in het vriesvak kunnen worden geplaatst.

Maximale opslagcapaciteit

- Voor een betere luchtcirculatie plaatst u alle laden.
- Als er grote hoeveelheden voedsel moeten worden bewaard, moeten alle diepvriesladen uit het apparaat worden genomen en het voedsel moet rechtstreeks op de diepvriesschappen van het vriesvak worden gestapeld.

OPMERKING

- Haal eerst het voedsel uit de laden voordat u de laden uitneemt. Neem vervolgens het handvat van de laden vast en trek er voorzichtig aan. Dit kan letsel veroorzaken.
- De vorm van elke lade kan verschillend zijn. Plaats ze op de juiste positie.

Bedieningspaneel

Eenheden en functies

<Type 1> Op de deur van de koelkast <Type 2> Aan de binnenkant van de koelkast

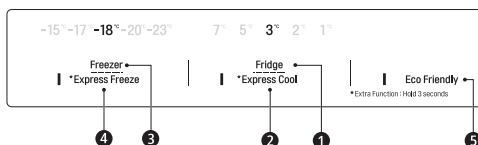
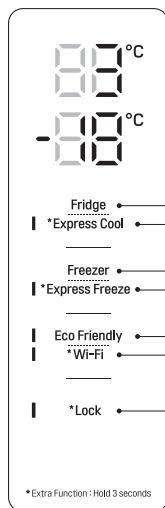

❶ Fridge Temperature (Temperatuur koelkast)

- Hiermee stelt u de doeltemperatuur van de koelkast in.

❷ * Express Cool (Snel koelen)

- Hiermee stelt u de functies voor Snel koelen in.

❸ Freezer Temperature (Temperatuur diepvries)

- Hiermee stelt u de doeltemperatuur van de diepvries in.

❹ * Express Freeze (Snel bevriezen)

- Hiermee stelt u de functies voor Snel bevriezen in.

❺ Eco Friendly (Milieuvriendelijk)

- Hiermee stelt u de energiebesparingsmodus in om het energieverbruik te verminderen.

❻ * Wi-Fi

- Hiermee verbindt u uw koelkast met het Wifi-netwerk bij u thuis.

❼ * Lock (Slot)

- Hiermee vergrendelt u de knoppen op het bedieningspaneel.

OPMERKING

- Het werkelijke bedieningspaneel kan verschillen afhankelijk van het model.
- Het bedieningspaneel zal automatisch uitgeschakeld worden om energie te besparen.
- Als er vinger- of huidcontact is met het bedieningspaneel tijdens het schoonmaken, kan de knopfunctie mogelijk actief worden.

De temperatuur instellen

Dit stelt de koelkast- of diepvriestemperatuur in.

- Druk op de **Fridge**-knop of **Freezer**-knop om de temperatuur aan te passen.
- De temperatuur kan worden ingesteld.
 - Koelkast: van 1 °C tot 7 °C
 - Diepvriezer: van -15 °C tot -23 °C
- De begintemperatuur is ingesteld.
 - Koelkast: 3 °C
 - Diepvriezer: -18 °C

De werkelijke temperatuur binnenin varieert afhankelijk van de status van het voedsel aangezien de ingestelde temperatuur een doeltemperatuur is en niet de werkelijke temperatuur in het apparaat.

OPMERKING

- De standaard ingestelde temperatuur kan variëren, afhankelijk van het toestel.
- Wacht tot 2 of 3 uur na het aansluiten van het apparaat op het stopcontact voordat u voedsel in het apparaat opslaat.
- Om bij normale temperaturen ijs te maken dient de temperatuur van de vriezer ingesteld te zijn op -18 °C of kouder.

Snel invriezen instellen

Met deze functie kunt u snel grote hoeveelheden ijs of voedsel invriezen.

- Als u drie seconden op de knop **Express Freeze** drukt, gaat het icoon **Express Freeze** branden op het bedieningspaneel.
- Telkens als u op de knop drukt, wordt de functie in- en uitgeschakeld.
- De functie Snel bevriezen wordt automatisch beëindigd na een bepaalde tijd.

OPMERKING

- Wanneer **Express Freeze** is ingeschakeld, kan er gezoem optreden en kan het energieverbruik toenemen.

Express Cool instellen

Met deze functie kunt u snel grote hoeveelheden voedsel koelen, zoals groenten, fruit, etc.

- Als u drie seconden op de knop **Express Cool** drukt, gaat het icoon **Express Cool** branden op het bedieningspaneel.
- Telkens als u op de knop drukt, wordt de functie in- en uitgeschakeld.
- De functie Snel koelen wordt automatisch beëindigd na een bepaalde tijd.

OPMERKING

- Wanneer **Express Cool** is ingeschakeld, kan er gezoem optreden en kan het energieverbruik toenemen.

Eco Friendly instellen

- Deze functie zorgt ervoor dat uw koelkast met vriesvak in de energiebesparingsmodus werkt. Dit is erg handig voor als u op vakantie bent, omdat het energieverbruik minder wordt.
- Door op de knop **Eco Friendly** te drukken, wordt de werking ingeschakeld en als u nogmaals op de knop drukt wordt de werking uitgeschakeld.
- Als de Eco Friendly-modus is ingeschakeld, zullen de andere knoppen niet beschikbaar zijn. Schakel de Eco Friendly-modus uit wanneer u klaar bent, zodat de andere knoppen werken en de koelkast terugkeert naar de vorige temperatuurinstelling.

Instellen en resetten van het kinderslot

Hiermee vergrendelt u de knoppen op het bedieningspaneel.

- Houd de knop **Lock** gedurende 3 seconden ingedrukt. Wanneer de Lock-functie is geactiveerd, worden alle knoppen vergrendeld.

OPMERKING

- U moet de Lock-functie uitschakelen voordat u andere functies kunt gebruiken.

Alarm voor hoge temperatuur

Wanneer de temperatuur in de vriezer te hoog wordt door stroomuitval, zal het vriezer-temperatuur LED-lampje knipperen en klinkt er een alarm.

- Druk op de **Freezer**-knop om het alarm uit te schakelen.
- Als de temperatuur koud genoeg is, knippert het lampje niet meer en wordt het alarm automatisch uitgeschakeld.
- Deze functie werkt:
 - Wanneer het apparaat wordt ingeschakeld.
 - Wanneer de temperatuur in het vriesvak te hoog wordt.
 - Wanneer er een langdurige stroomuitval is.
 - Wanneer er grote hoeveelheden warm voedsel in het vriesvak worden gezet.
 - Wanneer de deur van de vriezer gedurende lange tijd openstaat of te vaak open en dicht wordt gedaan.

Waterdispenser (*)

Trek aan de hendel ❶ van de waterdispenser om koud water af te tappen.

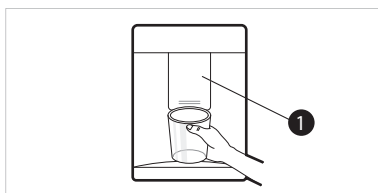

⚠ LET OP

- Houd kinderen uit de buurt van de dispenser om te voorkomen deze met de knoppen spelen of deze beschadigen.
- Spoel het water door de dispenser gedurende ca. 5 minuten om het waterverdeelsysteem te reinigen en gooi de eerste paar reeksen ijsblokjes weg.

OPMERKING

- (*) : Deze functie is afhankelijk van het model dat aangeschaft is.
- Als u de deur van de vriezer open doet tijdens het aftappen, zal de watertoevoer stoppen.

- Als u de deur van de koelkast open doet tijdens het aftappen, zal de watertoevoer worden gepauzeerd.
- Als de bekerrand klein is, kan er water uit het glas spatten of volledig ernaast lopen.
- Gebruik een kop met een rand met een diameter van meer dan 68 mm bij het aftappen van water.

Waterdispensertank

- 1 Open het deksel aan de bovenkant van de watertank.



- 2 Vul de watertank met drinkwater en sluit het deksel.

- De capaciteit van de watertank is 2,3l.

⚠ LET OP

- Houd kinderen uit de buurt van de dispensertank. Als het kind de gevulde waterdispensertank laat vallen, kan dit verwondingen veroorzaken. Vul de watertank niet met andere dranken of heet water.
- Gebruik niet teveel kracht bij het verwijderen of plaatsen van de waterdispensertank, dit kan leiden tot letsel of schade aan het apparaat.

OPMERKING

- Voordat u de waterdispensertank gebruikt na het installeren van het apparaat, dient u deze eerst schoon te maken, alvorens hem met water te vullen.
- Controleer of de waterdispensertank correct is geïnstalleerd op het apparaat. Als de tank niet correct is geïnstalleerd kan dit ervoor zorgen dat er water in het apparaat lekt.

- Als er geen water in de waterdispensertank zit, kan de koudwaterfunctie van de dispenser niet worden gebruikt. Controleer of er water in de waterdispensertank zit en vul indien nodig met water.
- Wacht tenminste 15 seconden voordat u de watertank verwijdert na het aftappen van water.
- Het is normaal dat de watertank geluid maakt bij het toevoeren van water aan de dispenser. Dit is geen teken van slecht functioneren.

Ijsbak

Vul de ijsbak met water.

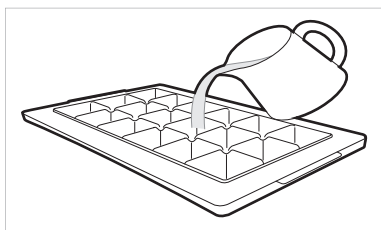

⚠ WAARSCHUWING

- Alleen vullen met drinkwater.

⚠ LET OP

- Controleer of er nog ijsresten in de ijsbak zitten voordat u deze vult met water.
- Doe de deur van de vriezer niet te hard dicht nadat u de ijsbak hebt gevuld met water.
- Als u de deur van de vriezer regelmatig open en dicht doet, kan het langer duren voordat het water is bevroren.
- De tijd die nodig is voor het bevroren van het water is afhankelijk van het seizoen.
- Na het installeren van het apparaat kan het tot 24 uur duren voordat de temperatuur in het apparaat is gestabiliseerd. Het kan hierdoor langer duren voordat het water is bevroren.
- Wees voorzichtig met het vastpakken van ijs, omdat de randen scherp kunnen zijn.

OPMERKING

- Als de ijsbak te vol zit, kan het ijs aan elkaar plakken en moeilijk los te maken zijn.
- Druk op de **Express Freeze**-knop op het bedieningspaneel om snel ijs te maken.
- Bewaar geen ijs in de vriezer dat niet volledig is bevroren. Niet bevroren water kan ervoor zorgen dat het ijs aan elkaar plakt.
- Gebruik niet teveel kracht bij het omdraaien van de ijsbak. Hierdoor kan de ijsbak breken.
- Om het ijs makkelijk te verwijderen, vult u de bak vooraf tot net onder de rand.

Verslade (*)

De temperatuur van de verslade kan worden ingesteld door het verschuiven van de hendel ❶ die zich voor het koelvak bevindt.

Als u groenten bewaart bij een temperatuur voor Vlees of Vis, kan het zijn dat ze sneller bederven.

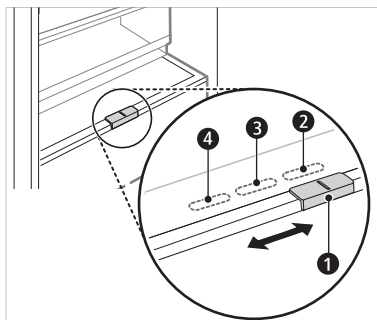

- ❷ Voor het bewaren van groenten. (Aanbevolen)
- ❸ Voor het bewaren van vis.
- ❹ Voor het bewaren van vlees.

OPMERKING

- (*) : Deze functie is afhankelijk van het model dat aangeschaft is.

Verse groentelade (*)

U kunt de vochtigheid van de verse groenteladen aanpassen door de knop te verschuiven ❶.

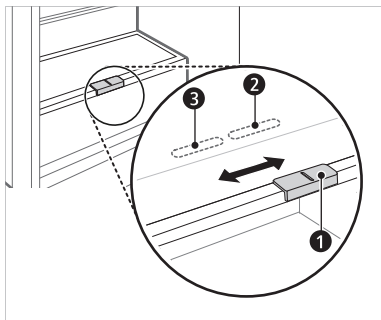

- ❷ Voor het bewaren van groenten.
(Aanbevolen)
- ❸ Voor het bewaren van fruit.

OPMERKING

- (*) : Deze functie is afhankelijk van het model dat aangeschaft is.

Klaprooster

Bewaar grotere items, zoals grote verpakkingen en flessen, eenvoudig door de voorste helft van de onderste schap onder de achterste helft van de schap te schuiven. Trek de voorkant van de schap naar voren om weer een normale schap te krijgen.

- 1 Til de voorste zijde van de schap op en schuif deze bovenop de achterste zijde.



- 2 Til de voorste zijde van de schap op en schuif deze onder de achterkant. In deze positie kunnen beide zijden van de schap worden opgetild voor meer ruimte.



Andere functies

Alarm voor deur open

Het alarm gaat 3 maal in intervallen van 30 seconden af, als de deur (ijskastcompartiment) open wordt gelaten of gedurende één minuut niet volledig wordt gesloten.

- Neem contact op met een LG Electronics-klanteninformatiecentrum als het alarm blijft klinken zelfs nadat de deur is gesloten.

Storingsdetectie

Het apparaat kan tijdens de werking automatisch problemen detecteren.

- Als er een probleem wordt gedetecteerd, werkt het apparaat niet en wordt er een foutcode weergegeven, zelfs wanneer er een knop wordt ingedrukt.
- Wanneer dit gebeurt, mag u de stroom niet uitschakelen en moet u onmiddellijk contact opnemen met een LG Electronics-klanteninformatiecentrum. Als u de stroom uitschakelt, kan de reparateur van het LG Electronics-klanteninformatiecentrum problemen hebben met het vinden van het probleem.

De LG SmartThinQ-applicatie gebruiken

- Voor apparaten met het logo  of  Met de LG SmartThinQ-applicatie kunt u via een smartphone verbinding maken met het apparaat.

Voordat u LG SmartThinQ gebruikt

- 1 Controleer de afstand tussen het apparaat en de draadloze router (Wi-Fi-netwerk).
 - Als de afstand tussen het toestel en de draadloze router te groot wordt kan het signaal zwak worden. Het registreren kan lange tijd duren of de installatie kan mislukken.
- 2 Schakel **Mobiele gegevens** op uw smartphone uit.
 - Schakel gegevens voor iPhones uit via **Instellingen** → **Mobiel** → **Mobiele gegevens**.

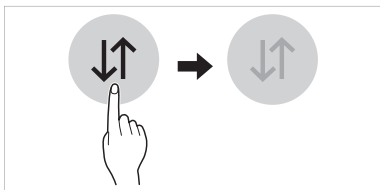

- 3 Verbind uw smartphone met de draadloze router.

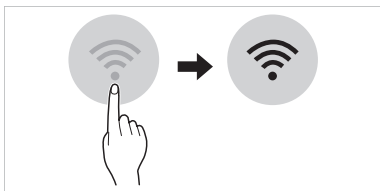

OPMERKING

- Om de Wifi-verbinding te verifiëren, controleert u of het **Wi-Fi** -pictogram op het controlepaneel aan is.
- Het toestel ondersteunt alleen Wi-Fi-netwerken van 2.4 GHz. Neem contact op met uw internetprovider of raadpleeg de handleiding van uw draadloze router om de netwerkfrequentie te controleren.
- LG SmartThinQ is niet verantwoordelijk voor fouten of problemen met de netwerkverbinding of voor gebreken, een verkeerde werking of fouten die door de netwerkverbinding worden veroorzaakt.
- Indien het apparaat moeilijkheden ondervindt bij het verbinden met het Wifi-netwerk, kan het te ver verwijderd zijn van de router. Koop een Wifi-signaalversterker (bereikvergroter) om de sterkte van het Wifi-signaal te verbeteren.
- De omgeving van het thuisnetwerk kan veroorzaken dat er geen- of moeilijk verbinding met de applicatie kan worden gemaakt.
- Indien de netwerkverbinding niet correct werkt kan de oorzaak liggen bij de Netwerkprovider.
- De omgeving van het draadloosnetwerk kan veroorzaken dat de wifi-verbinding traag is.
- Het toestel kan niet geregistreerd worden vanwege problemen met het draadloze signaal. Haal de stekker van het toestel uit het stopcontact en wacht één minuut om het opnieuw te proberen.
- Als de firewall van uw draadloze router is ingeschakeld, schakel deze dan uit of voeg een uitzondering toe.
- De draadloze netwerknaam (SSID) moet een combinatie zijn van Engelse letters en nummers. (Gebruik geen speciale tekens.)
- De gebruikersinterface (UI) van de smartphone kan variëren afhankelijk van het mobiele besturingssysteem (OS) en de fabrikant.
- Als het beveiligingsprotocol van de router is ingesteld op **WEP**, kunt u mogelijk het netwerk niet instellen. Gebruik andere beveiligingsprotocollen (**WPA2** wordt aanbevolen) en registreer het product opnieuw.

De applicatie installeren LG SmartThinQ

Ga naar de LG SmartThinQ-applicatie in de Google Play Store & Apple App Store voor een smartphone. Volg de instructies om de applicatie te downloaden en te installeren.

LG SmartThinQ-applicatie-functies voor Wi-Fi-modellen

Communiceer met het apparaat via een smartphone met gebruik van de gemakkelijke smartphone-functies.

Firmware-update

Hou de prestaties van het apparaat up-to-date.

Smart Diagnosis™

Als u de functie Smart Diagnosis gebruikt, wordt u voorzien van nuttige informatie, zoals een juiste manier van gebruik van het apparaat op basis van het patroon van het gebruik.

Instellingen

Hiermee kunt u de verschillende opties op de koelkast en in de applicatie instellen.

OPMERKING

- Als u uw draadloze router of wachtwoord wijzigt of van internetprovider verandert, verwijdt u het geregistreerde apparaat uit de LG SmartThinQ-applicatie en registreert u het opnieuw.
- De applicatie kan zonder voorafgaande kennisgeving worden gewijzigd.
- Functies kunnen per model variëren.

Verbinding maken met Wi-Fi

De **Wi-Fi**-knop maakt het, wanneer hij samen met de applicatie LG SmartThinQ wordt gebruikt, voor de koelkast mogelijk om zich met het Wifi-netwerk te verbinden. Het **Wi-Fi**-pictogram geeft de status van de netwerkverbinding van de koelkast weer. Het pictogram licht op wanneer de koelkast met het Wi-Fi-netwerk is verbonden.

Eerste registratie van de apparatuur

Open de applicatie LG SmartThinQ en volg de aanwijzingen in de applicatie om het apparaat te registreren.

Het apparaat opnieuw registreren of een andere gebruiker registreren

Houd de knop **Wi-Fi** gedurende 3 seconden ingedrukt om deze tijdelijk uit te schakelen. Open de applicatie LG SmartThinQ en volg de aanwijzingen in de applicatie om het apparaat te registreren.

OPMERKING

- Om de Wi-Fi-functie uit te schakelen, houdt u de knop **Wi-Fi** gedurende 3 seconden ingedrukt. Het Wi-Fi-pictogram wordt uitgeschakeld.



Informatiebericht over Open Source-software

Ga naar <http://opensource.lge.com> om de broncode onder GPL, LGPL, MPL en andere licenties voor open sources in dit product te achterhalen.

Naast de broncode zijn alle licentievoorwaarden, beperkingen van garantie en auteursrechaanduidingen beschikbaar om te downloaden.

LG Electronics zal u tevens open-source code ter beschikking stellen op CD-ROM tegen de kostprijs van verspreiding (zoals de kosten voor media, verzending en handling) na ontvangst van een verzoek per e-mail naar opensource@lge.com. Deze aanbieding is geldig voor een periode van drie jaar na onze laatste zending van dit product. Deze aanbieding is geldig voor iedereen die deze informatie ontvangt.

Smart Diagnosis™ gebruiken

- Voor apparaten met het logo  of 

Smart Diagnosis™ via het klanteninformatiecentrum

Gebruik deze functie als u een nauwkeurige diagnose nodig hebt voor een LG Electronics-klanteninformatiecentrum wanneer het apparaat slecht of niet werkt. Gebruik deze functie alleen om contact op te nemen met de servicemedewerker, niet tijdens normaal gebruik.

Het display bevindt zich op de deur van de koelkast.

- 1 Druk op de knop **Lock** om de slotfunctie te activeren.
 - Als het scherm meer dan 5 minuten vergrendeld is, moet u de vergrendeling deactiveren en dan opnieuw activeren.



- 2 Druk gedurende 3 seconden of langer op de **Freezer**-knop, terwijl u uw telefoon naar de luidspreker gericht houdt.

- 3 Open de koelkastdeur en plaats de telefoon op het luidsprekersgat in de rechterbovenhoek.

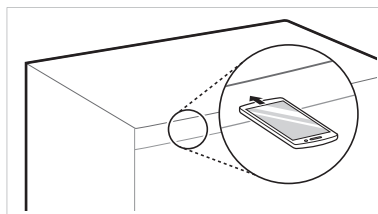

- 4 Nadat de gegevensoverdracht is voltooid, zal de servicemedewerker het resultaat van Smart Diagnosis™ uitleggen.

Het display bevindt zich aan de binnenkant van de koelkast.

- 1 Open de deur van de koelkast.
- 2 Druk gedurende 3 seconden of langer op de **Freezer**-knop.
- 3 Houd de telefoon bij de rechterluidsprekeropening.

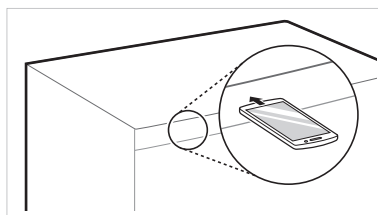

- 4 Nadat de gegevensoverdracht is voltooid, zal de servicemedewerker het resultaat van Smart Diagnosis™ uitleggen.

OPMERKING

- Plaats de telefoon zo, dat de microfoon is gericht op de luidsprekeropening.
- Het geluid van Smart Diagnosis™ wordt na ongeveer 3 seconden gegenereerd.
- Neem de telefoon niet uit de luidsprekeropening terwijl de gegevens worden overgezet.
- Houd de telefoon tegen de rechterluidsprekeropening en wacht terwijl de gegevens voor slimme diagnose worden overgezet.
- De gegevensoverdracht klinkt mogelijk hard terwijl de gegevens van Smart Diagnosis™ worden overgezet, maar voor een nauwkeurige diagnose mag u de telefoon niet uit de luidsprekeropening nemen totdat het geluid van de gegevensoverdracht is gestopt.
- Als de gegevensoverdracht is voltooid, wordt het bericht Overdracht voltooid weergegeven en wordt het bedieningspaneel automatisch uitgeschakeld en na enkele seconden opnieuw ingeschakeld. Daarna legt klanteninformatiecentrum het diagnoseresultaat uit.
- De functie Smart Diagnosis™ is afhankelijk van de lokale gesprekskwaliteit.
- De communicatieprestaties verbeteren en u een beter signaal verzenden als u gebruik maakt van de vaste telefoon.
- Als de gegevensoverdracht van Smart Diagnosis™ slecht is vanwege een slechte gesprekskwaliteit, ontvangt u mogelijk niet de beste Smart Diagnosis™-dienst.

Opmerkingen bij het reinigen

- Bij het verwijderen van een plank of lade in het apparaat, verwijder al het opgeslagen voedsel uit de kast of lade om letsel of schade aan het apparaat te voorkomen.
 - Anders kan er letsel worden veroorzaakt als gevolg van het gewicht van de opgeslagen voedingsmiddelen.
- Bij het schoonmaken van de buitenkant van de ventilatieopeningen in het apparaat door middel van stofzuigen, moet het netsnoer worden losgekoppeld van het stopcontact om eventuele statische ontlading te voorkomen die de elektronica kan beschadigen of een elektrische schok kan veroorzaken.
- Maak de planken en laden los en maak ze schoon met water en droog ze daarna voldoende, alvorens ze te vervangen.
- Neem de rubbers van de deur regelmatig af met een natte, zachte handdoek.
- Geknoeid voedsel en vlekken in de deurvakken moeten worden schoongemaakt omdat deze het opslaan van producten nadelig kunnen beïnvloeden en zelfs kunnen zorgen voor beschadigingen.
- Controleer na het reinigen of de voedingskabel beschadigd, warm of niet goed aangesloten is.
- Houd de ventilatieopeningen aan de buitenkant van het apparaat schoon.
 - Verstopte ventilatieopeningen kunnen brand of schade aan het apparaat veroorzaken.
- Het in de was zetten van geverfde metalen oppervlakken helpt de buitenkant te beschermen tegen roest. Gebruik geen was voor plastic onderdelen. Zet de geverfde metalen oppervlakken ten minste tweemaal per jaar in de was, met was voor metaal (of autowas). Breng de was aan met een schone, zachte doek.
- Reinig de binnen- of buitenkant van het apparaat niet met een ruwe borstel, tandpasta of brandbare stoffen. Gebruik geen reinigingsmiddelen die brandbare stoffen bevatten.
 - Dit kan leiden tot verkleuring of beschadiging van het apparaat.
 - Brandbare stoffen: alcohol (ethanol, methanol, isopropylalcohol, isobutylalcohol, enz.), verdunningsmiddelen, bleekmiddel, benzeen, brandbare vloeistoffen, schuurmiddelen, enz..
- Gebruik voor de buitenkant van het apparaat een schone spons of een zachte doek en een mild reinigingsmiddel in warm water. Gebruik geen schurende of agressieve schoonmaakmiddelen. Droog met een zachte doek.

- Reinig de schappen of containers nooit in de vaatwasser.
 - De onderdelen kunnen vervormd raken als gevolg van de hitte.
- Reinig de oppervlakken die in contact kunnen komen met etenswaren en toegankelijke afvoersystemen regelmatig.
- Als het apparaat is uitgerust met een LED-lamp, mag u de kap van de LED-lamp niet verwijderen wanneer u deze probeert te repareren of te onderhouden. Neem contact op met een klantenservicecentrum van LG Electronics.

De mand van de deur reinigen

De mand van de koelkastdeur verwijderen

Pak de mand aan beide kanten vast en verwijder de mand door deze omhoog te tillen.

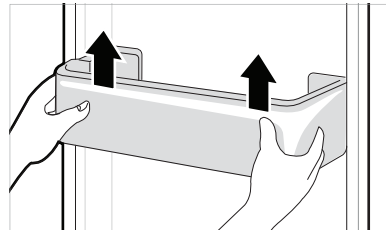

De mand van de koelkastdeur terugplaatsen

- 1 Pak de mand aan beide kanten vast en druk voorzichtig aan een kant, en vervolgens aan de andere kant, om de mand terug te plaatsen.

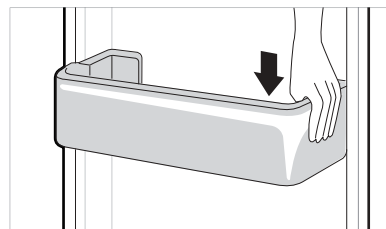

- 2** Na het terugplaatsen van de mand, drukt u stevig, doch voorzichtig, op de mand om deze horizontaal op zijn plaats te bevestigen.

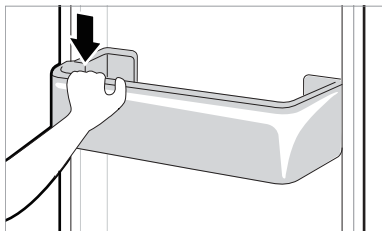

Het schap reinigen

Het schap van de koelkast verwijderen

Til de achterkant van de schap op en trek deze naar buiten.

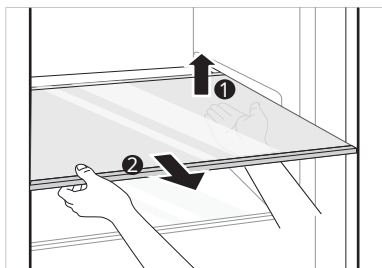

Het koelkastschap terugplaatsen

Monteer de schap in de omgekeerde volgorde van het verwijderen.

De groentelade reinigen

De groentelade verwijderen

- 1** Verwijder de inhoud van de lade. Houd de handgreep van de groentelade vast en trek hem zo ver mogelijk naar buiten.

- 2** Til de groentelade op en verwijder hem door hem naar buiten te trekken.

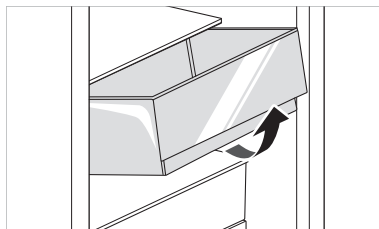

⚠ LET OP

- Het verwijderen van een gevulde groentelade kan leiden tot verwondingen door het gewicht van het opgeslagen voedsel.

Het terugplaatsen van de groentelade

Monteer de groentelade in de omgekeerde volgorde van het verwijderen.

Het reinigen van het deksel van de crisperbox

Het verwijderen van het deksel van de crisperbox

- 1** Trek de bovenkant van het deksel van de crisperbox naar beneden nadat u het deksel van de groentelade hebt verwijderd.

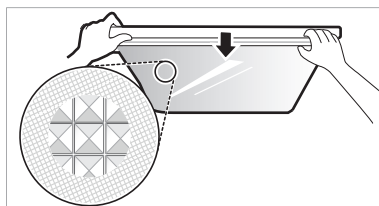

- 2** Verwijder het deksel van de crisperbox door deze naar buiten te trekken.

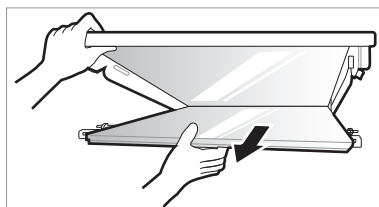

Het terugplaatsen van het deksel van de crisperbox.

- 1 Plaats de uitstekende delen van het deksel van de crisperbox in de groeven van de schap.

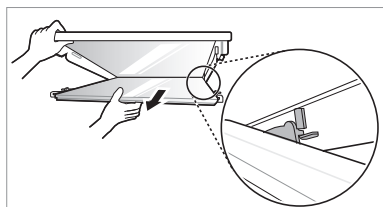

- 2 Plaats de uitstekende delen van het deksel van de crisperbox in de groeven vóór de schap en druk het deksel van de crisperbox omhoog.

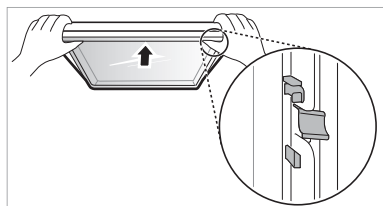

De diepvrieslade reinigen

- 1 Verwijder de inhoud van de lade. Houd de handgreep van de diepvrieslade vast en trek hem zo ver mogelijk naar buiten.
- 2 Til de diepvrieslade op en verwijder hem door hem naar buiten te trekken.

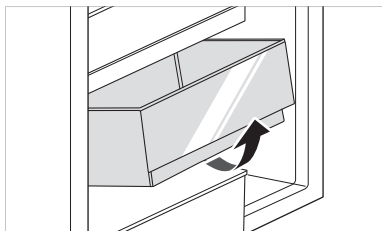

De diepvrieslade terugplaatsen

Monteer de diepvrieslade in de omgekeerde volgorde van het verwijderen.

Het reinigen van de waterdispenser

De opvangbak onder de dispenser reinigen

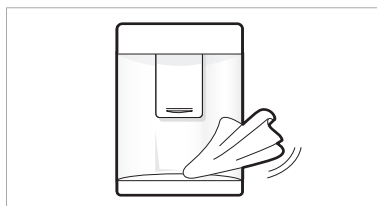

De opvangbak onder de dispenser kan gemakkelijk nat worden als gevolg van gemorst ijs of water. Veeg het hele gebied schoon met een vochtige doek.

Het reinigen van de water- en ijsuitgang

Veeg de water- of ijs-uitgang regelmatig schoon met een schone doek want het kan gemakkelijk vuil worden. Houd er rekening mee dat de pluisjes van een doek zich kunnen hechten aan de uitgang.

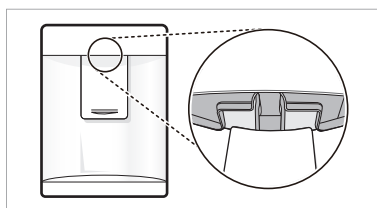

Symptomen	Reden & Oplossing
Het product koelt of befrist niet.	Is er een stroomonderbreking? • Controleer of andere apparaten werken.
	Zit de stekker in het stopcontact? • Stop de stekker goed in het stopcontact.
Er is slechte koeling of bevriezing.	Is de temperatuur van koelkast of diepvries ingesteld op de warmste instelling? • Stel de temperatuur van koelkast of diepvries temperatuur in op 'Medium'.
	Staat het apparaat in direct zonlicht of staat het in de buurt van een warmtegenererend voorwerp, zoals een oven of kachel? • Controleer de installatie omgeving en installeer het product opnieuw uit de buurt van warmtegenererende voorwerpen.
	Hebt u warm eten opgeslagen zonder het eerst te koelen? • Koel het warme eten eerst af voordat u het in de koelkast of diepvries zet.
	Hebt u er te veel eten in gezet? • Zorg dat er voldoende ruimte is tussen het voedsel.
	Zijn de deuren van het apparaat volledig gesloten? • Sluit de deur volledig en zorg ervoor dat opgeslagen voedsel niet vastzit in de deur.
	Is er voldoende ruimte rondom het apparaat? • Pas de installatiepositie aan om voldoende ruimte rondom het apparaat te maken.
Het apparaat bevat een slechte geur.	Is de temperatuur van koelkast of diepvries ingesteld op 'Warm'? • Stel de temperatuur van koelkast of diepvries temperatuur in op 'Medium'.
	Hebt u er voedsel in gezet met een sterke geur? • Bewaar voedsel met een sterke geur in gesloten containers.
	Er zijn misschien groenten of fruit slecht geworden in de lade. • Gooi rotte groenten weg en reinig de groentelade. Bewaar groenten niet te lang in de groentelade.
De lamp aan de binnenkant van het apparaat kan niet worden ingeschakeld.	Schakelt de lamp aan de binnenkant van het apparaat uit? • Het is moeilijk voor klanten om de lamp aan de binnenkant van het apparaat te vervangen als ze niet bruikbaar zijn. Als de lamp aan de binnenkant niet aangaat, neem dan contact op met het LG Electronics-klanteninformatiecentrum.
De apparaatdeur is niet goed gesloten.	Leunt het apparaat naar voren? • Pas de voorste poten aan om de voorkant iets te verhogen.
	Zijn de planken correct gemonteerd? • Plaats de planken terug als dat nodig is.
	Hebt u de deur met grote kracht gesloten? • Als u te veel kracht of snelheid toepast bij het sluiten van de deur, kan deze licht geopend blijven. Zorg ervoor dat u niet te hard de deur dichtgooit. Voorzichtig sluiten.

Symptomen	Reden & Oplossing
Het is moeilijk de apparaatdeur te openen.	<p>Hebt u de deur geopend direct nadat u deze hebt gesloten?</p> <ul style="list-style-type: none"> • Als u probeert de apparaatdeur te openen binnen 1 minuut nadat deze is gesloten, te openen, kan dit moeilijk gaan als gevolg van de druk in het apparaat. Probeer de deur van het apparaat na een paar minuten weer te openen, zodat de druk aan de binnenkant stabiliseert.
Er is condensatie in het apparaat of op de bodem van de groenteladedeksel.	<p>Hebt u warm eten opgeslagen zonder het eerst te koelen?</p> <ul style="list-style-type: none"> • Koel het warme eten eerst af voordat u het in de koelkast of diepvries zet.
	<p>Hebt u de apparaatdeur open gelaten?</p> <ul style="list-style-type: none"> • Hoewel de condensatie snel zal verdwijnen nadat u de apparaatdeur sluit, kunt u het apparaat droogwrijven met een droge doek.
	<p>Hebt u de apparaat deur te vaak geopend en gesloten?</p> <ul style="list-style-type: none"> • Er kan condensatie worden gevormd als gevolg van het temperatuurverschil van buitenaf. Veeg het vocht weg met een droge doek.
	<p>Hebt u warm of vochtig voedsel in het apparaat gelegd, zonder dit af te sluiten in een container?</p> <ul style="list-style-type: none"> • Bewaar voedsel in een afgedekte of gesloten container.
Er heeft zich ijsaanzetting gevormd in de diepvries.	<p>Deuren sluiten mogelijk niet goed?</p> <ul style="list-style-type: none"> • Controleer of het voedselproduct in het apparaat de deur blokkeert en controleer of de deur goed gesloten is.
	<p>Hebt u warm eten opgeslagen zonder het eerst te koelen?</p> <ul style="list-style-type: none"> • Koel het warme eten eerst af voordat u het in de koelkast of diepvries zet.
Er heeft zich ijsaanzetting gevormd in de diepvries.	<p>Is de luchtaanvoer of -afvoer van de diepvries verstopt?</p> <ul style="list-style-type: none"> • Controleer of de luchttoevoer of -uitvoer niet is geblokkeerd, zodat de lucht binnenin kan circuleren.
	<p>Is de diepvries te vol?</p> <ul style="list-style-type: none"> • Zorg voor voldoende ruimte tussen de items.
Er heeft zich vorst of condens gevormd binnen of buiten het apparaat.	<p>Hebt u de apparaatdeur vaak geopend en gesloten of is de apparaatdeur niet goed gesloten?</p> <ul style="list-style-type: none"> • Er kan zich vorst of condens vormen als de buitenlucht binnendringt in het apparaat.
	<p>Is de installatieomgeving vochtig?</p> <ul style="list-style-type: none"> • Condensatie kan op de buitenzijde van het apparaat verschijnen wanneer het installatiegebied te vochtig is of op vochtige dagen, zoals een regenachtige dag. Veeg al het vocht weg met een droge doek.

Symptomen	Reden & Oplossing
<p>Het apparaat is luidruchtig en maakt abnormale geluiden.</p>	<p>Is het apparaat geïnstalleerd op een zwakke vloer of onjuist genivelleerd?</p> <ul style="list-style-type: none"> • Installeer het apparaat op een stevige en vlakke vloer.
	<p>Raakt de achterkant van het apparaat de muur?</p> <ul style="list-style-type: none"> • Pas de installatiepositie aan om voldoende ruimte rondom het apparaat vrij te maken.
	<p>Liggen er voorwerpen verspreid achter het apparaat?</p> <ul style="list-style-type: none"> • Verwijder de verspreid liggende voorwerpen achter het apparaat.
	<p>Ligt er iets bovenop het apparaat?</p> <ul style="list-style-type: none"> • Verwijder het voorwerp dat op het apparaat ligt.
<p>De zijkant of voorkant van het apparaat is warm.</p>	<p>Er zijn anticondensleidingen aangebracht op deze gebieden van het apparaat om condensatie die zich rond de deur kan ontwikkelen te reduceren.</p> <ul style="list-style-type: none"> • De warmte-uitlaatbuis voor het voorkomen van condensatie, is geïnstalleerd op de voorkant en de zijkant van het apparaat. Misschien voelt die bijzonder warm aan direct nadat het apparaat is geïnstalleerd of in de zomer. U kunt er zeker van zijn dat dit geen probleem is maar vrij normaal.
<p>Er is water aan de binnen- of buitenkant van het apparaat.</p>	<p>Is er waterlekage rond het apparaat?</p> <ul style="list-style-type: none"> • Controleer of er water is gelekt uit een gootsteen of een andere plaats.
	<p>Ligt er water op de bodem van het apparaat?</p> <ul style="list-style-type: none"> • Controleer of het water uit ontdooide diepvriesproducten of een gebroken of gevallen container komt.
<p>Klikgeluiden</p>	<p>De ontdooiregeling klikt wanneer de automatische ontdooiing begint en eindigt. De thermostaat (of regeling van het apparaat op sommige modellen) klikt ook als deze wordt in- of uitschakeld.</p> <ul style="list-style-type: none"> • Normale functie
<p>Ratelende geluiden</p>	<p>Ratelende geluiden kunnen afkomstig zijn van de stroom van het apparaat, de waterleiding aan de achterkant van het apparaat (alleen voor modellen met wateraansluiting) of voorwerpen die op of rond het apparaat zijn opgeslagen.</p> <ul style="list-style-type: none"> • Normale functie
	<p>Apparaat staat niet waterpas op de vloer.</p> <ul style="list-style-type: none"> • De vloer is zwak of oneffen of de stelpoten moeten worden aangepast. Raadpleeg het gedeelte Deuruitlijning.
	<p>Apparaat met lineaire compressor werd verplaatst tijdens het gebruik.</p> <ul style="list-style-type: none"> • Normale werking. Als de compressor na 3 minuten niet stopt met rammelen, zet dan het apparaat uit en dan weer aan.

Symptomen	Reden & Oplossing
Suizende geluiden	Verdamperventilatormotor circuleert lucht door het apparaat en het vriesvak. • Normale functie
	De condensorventilator forceert de lucht over de condensor. • Normale functie
Gorgelende geluiden	Koelmiddel stroomt in het koelsysteem • Normale functie
Tikkende geluiden	Contractie en uitbreiding van de binnenwanden door veranderingen in temperatuur. • Normale functie
Vibreren	Indien de zij- of achterkant van het apparaat een kast of wand raakt, kunnen sommige van de normale trillingen hoorbaar zijn. • Om de ruis te verwijderen, zorgt u dat de zij- en achterkanten geen contact maken met muur of kast.
Uw huishoudtoestel en smartphone zijn niet verbonden met het WiFi-netwerk.	Het WiFi-wachtwoord waarmee u verbinding probeert te maken is onjuist. • Zoek het WiFi-netwerk waarmee uw smartphone verbonden is en verwijder het, registreer daarna uw toestel op LG SmartThinQ.
	Mobiele gegevens voor uw smartphone is ingeschakeld. • Schakel Mobiele gegevens uit op uw smartphone en registreer het toestel via het WiFi-netwerk.
	De naam van het draadloze netwerk (SSID) is foutief ingesteld. • De draadloze netwerknaam (SSID) moet een combinatie zijn van Engelse letters en nummers. (Gebruik geen speciale tekens.)
	De frequentie van de router is niet 2.4 GHz. • Enkel een frequentie van de router van 2.4 GHz wordt ondersteund. Stel de draadloze router in op 2.4 GHz en verbind het toestel met de draadloze router. Raadpleeg uw internetprovider of de fabrikant van de router om de frequentie van de router te controleren.
	De afstand tussen het toestel en de router is te groot. • Als de afstand tussen het toestel en de router te groot is kan het signaal zwak zijn en wordt de verbinding mogelijk onjuist geconfigureerd. Verplaats de router zodat deze zich dichterbij het toestel bevindt.

Memo

BRUKERHÅNDBOK

KJØLESKAP OG FRYSER

Les denne brukerveiledningen nøye før apparatet brukes, og ha den tilgjengelig som referanse til enhver tid.

INNHOLDSFORTEGNELSE

Denne håndboken kan inneholde bilder eller innhold som er forskjellig fra modellen som du har kjøpt.

Denne håndboken kan endres av produsenten.

SIKKERHETSINSTRUKSJONER.....	3
VIKTIGE SIKKERHETSINSTRUKSJONER	3
Avhending av gamle apparater.....	10
MONTERING	11
Dimensjoner og klaring.....	11
Omgivelsestemperatur	11
Vending av dører	12
Planering av apparatet	12
Koble til apparatet.....	12
Flytting av apparatet.....	12
BRUK.....	13
Deler og funksjoner	13
Bruksmerknader	15
Kontrollpanel.....	17
Vanndispenser (*).....	19
Vanndispensertank	19
Isbrett.....	20
Svalhylle (*)	20
Fersk grønnsaksskuff (*)	21
Foldbar hylle	21
Andre funksjoner	22
SMARTFUNKSJONER	23
Bruk av LG SmartThinQ applikasjonen	23
Bruk av Smart Diagnosis™	25
VEDLIKEHOLD	27
Rengjøringsmerknader	27
Rengjøring av dørkurven	27
Rengjøring av hylle.....	28
Rengjøring av grønnsaksskuffen.....	28
Rengjøring av grønnsaksskuff-coveret.....	28
Rengjøring av fryserkuffen.....	29
Rengjøring av vanndispenseren.....	29
FEILSØKING	30

De følgende sikkerhetsretningslinjene er laget for å hindre uforutsett fare eller skader på grunn av usikker eller feilaktig bruk av produktet.

Retningslinjene er delt inn i «ADVARSEL» og «FARE» som beskrevet nedenfor.

 Dette symbolet vises for å indikere omstendigheter og bruk som kan føre til fare. Les delen med dette symbolet nøye og følg instruksjonene for å unngå fare.

ADVARSEL

Dette indikerer at instruksjonene må følges, ellers er det fare for alvorlige personskader eller dødsfall.

FARE

Dette indikerer at instruksjonene må følges, ellers er det fare for mindre personskader eller skader på produktet.

VIKTIGE SIKKERHETSINSTRUKSJONER

ADVARSEL

For å redusere risikoen for eksplosjon, brann, død, elektrisk støt, skade eller skålding når du bruker dette produktet, må du følge grunnleggende forholdsregler, inkludert følgende:

Barn i husholdningen

- Dette produktet er ikke beregnet på å bli brukt av personer (også barn) med redusert fysisk eller psykisk helse eller som mangler erfaring eller kunnskaper om bruken, dersom de ikke er gitt innføring eller instruksjon om bruken av produktet av en person som er ansvarlig for deres sikkerhet. Barn skal holdes under oppsyn slik at de ikke leker med produktet.
- Hvis apparatet er utstyrt med en lås (kun på noen modeller), må du oppbevare nøkkelen utilgjengelig for barn.

Før bruk i Europa:

Dette apparatet kan brukes av barn som er åtte år eller eldre og personer med reduserte fysiske, sensoriske eller mentale evner eller mangel på erfaring og kunnskap hvis de har tilsyn eller har fått informasjon om hvordan apparatet trygt kan brukes og forstår farene dette medfører. Barn må ikke leke med apparatet. Rengjøring og vedlikehold bør ikke utføres av barn uten tilsyn.

Montering

- Dette produktet skal kun transporteres av to eller flere personer, som holder produktet på en sikker måte.
- Forsikre deg om at stikkontakten er jordet, og at jordingsstiften på strømledningen ikke er skadet eller fjernet fra støpselet. For mer informasjon om jording, kan du spørre hos et LG Electronics kundeinformasjonssenter.
- Dette produktet er utstyrt med en strømledning som har utstyrsjordleder og jordingsstøpsel. Støpselet må settes i en passende stikkontakt, installert og jordet i samsvar med alle lokale forskrifter og bestemmelser.
- Hvis strømledningen er skadet eller hullet i stikkontakten er løst, må du ikke bruke strømledningen, og kontakte et autorisert servicesenter.
- Ikke koble apparatet til en multikontaktadapter som ikke har strømkabel (montert).
- Strømledningen må ikke endres eller forlenges.
- Produktet skal kobles til en dedikert strømledning, med separat sikring.

- Ikke bruk en multikontaktadapter som ikke står ordentlig fast (bærbar). Hvis du bruker en multikontaktadapter som står ordentlig fast (bærbar), bruk en multikontaktadapter med strømkodens gjeldende kapasitet eller mer, og bruk multikontaktadapteren kun til apparatet.
- Installer produktet på et sted det er lett å trekke ut støpselet på produktet.
- Vær forsiktig med å peke støpselet oppover eller la produktet lene seg mot strømpluggen.
- Installer produktet på et fast og jevnt underlag.
- Ikke installer produktet på et fuktig og støvete sted. Ikke installer eller oppbevar produktet i et uteområde, eller områder som er utsatt for vær- og vindforhold så som direkte sollys, vind eller regn, eller temperaturer under frysepunktet.
- Ikke plasser produktet i direkte sollys, og ikke utsett det for varme fra varmeapparater så som komfyrer eller varmeovner.
- Vær forsiktig med å eksponere baksiden av produktet når du installerer det.
- Vær forsiktig, slik at døren ikke faller under montering eller demontering.
- Vær forsiktig så du ikke klemmer, knuser eller ødelegger strømkabelen under montering eller demontering av døren.
- Ikke koble en adapter eller annet tilbehør til strømuttaket.

Bruk

- Ikke bruk produktet til noe formål (lagring av medisinske eller eksperimentelle materialer eller frakt) annet enn privat oppbevaring av mat.

- Trekk ut støpselet under alvorlige lyn- og tordenvær, eller når det ikke skal brukes på lang tid.
- Ikke ta på støpselet eller produktkontrollene med våte hender.
- Ikke bøy strømkabelen for mye, og ikke plasser tunge gjenstander på den.
- Hvis det trenger inn vann i elektriske deler av produktet, kobler du fra strømledningen og kontakter et LG Electronics kundeinformasjonssenter.
- Du må ikke plassere hender eller metallobjekter innenfor området som slipper ut den kalde luften, og den varmemefrigjørende risten på baksiden må ikke dekkes til.
- Ikke bruk for mye kraft eller slag på baksiden av produktet.
- Ikke legg dyr, for eksempel kjæledyr, inne i produktet.
- Vær forsiktig med barn som er i nærheten når du åpner eller lukker døren. Døren kan dunke borti barnet og føre til personskader. Ikke la noen svinge noen av dørene fra deg, siden dette kan føre til at enheten kan velte og forårsake skade.
- Unngå fare for at barn fanges inne i produktet. Barn som stenges inne i produktet kan kveles.
- Ikke plasser tunge eller skjøre objekter, beholdere med væske, brennbare stoffer (som stearinlys, lamper, osv.), eller varmekjøleskap (som ovner osv.) på kjøleskapet.
- Hvis det finnes gasslekkasje (isobutan, propan, naturgass, etc.), må du ikke berøre produktet eller støpselet, men ventilere området umiddelbart. Dette apparatet bruker en kjølegåss (isobutan, R600a). Selv om den bruker en svært liten mengde gass, er gassen fremdeles lettantennelig. Gasslekkasjer under transport, montering eller bruk kan forårsake brann, eksplosjon eller personskader hvis det oppstår gnister.

- Du må ikke bruke eller oppbevare brennbare eller lettantennelige stoffer (eter, benzen, alkohol, kjemikalier, LPG, lettantennelig spray, insektmiddel, luftrensere, kosmetikk osv.) i nærheten av produktet.
- Trekk umiddelbart ut støpselet og ta kontakt med et LG Electronics kundeinformasjonssenter hvis du oppdager merkelig lyd, lukt eller røyk som kommer fra produktet.
- Fyll kun drikkevann i ismaskinen eller vannbeholderen.
- Kjølekretsen må ikke skades.
- Ikke plasser elektroniske produkter (for eksempel varmeapparat eller mobiltelefon) inne i produktet.

Vedlikehold

- Trekk ut strømledningen før du rengjør produktet eller bytter den indre lampen (der slik er montert).
- Sett støpselet trygt inn i stikkontakten etter at all fuktighet og støv er fjernet.
- Trekk aldri støpselet ut ved å dra i strømkabelen. Alltid ta godt tak i støpselet, og trekk rett ut fra stikkontakten.
- Ikke sprut vann eller antennelige stoffer (tannpasta, alkohol, tynnere, benzen, brannfarlig væske, slipemidler, osv.) på innsiden eller utsiden av kjøleskapet for å rengjøre det.
- Ikke rengjør produktet med børster, kluter eller svamper med grove flater, eller som er laget av metalliske materialer.
- Bare kvalifisert servicepersonell fra LG Electronics sitt servicesenter skal demontere, reparere eller modifisere produktet. Ta kontakt med et LG Electronics kundeinformasjonssenter hvis du flytter og installerer produktet på et annet sted.
- Ikke bruk en hårføner for å tørke innsiden av produktet, og ikke sett stearinlys inne i det for å fjerne lukt.
- Du må ikke bruke mekaniske enheter eller andre metoder for å få avisingsprosessen til å gå raskere.

Deponering

- Når du kaster produktet, fjernes dørpakningen mens hyllene og kurvene er på plass. Barn må holdes borte fra produktet.
- Kast all emballasje (for eksempel plastposer og pakkeskum) der barn ikke når det. Emballasjen kan forårsake kvalning.

Teknisk sikkerhet

- Sørg for at lufteåpningene i apparatet eller i den innebygde strukturen ikke tildekkes.
- Ikke bruk elektriske apparater inne i kjøleskapet.
- Kjølevæsken og blåsemiddelet som brukes til isolering i apparatet må behandles som spesialavfall. Ta kontakt med serviceagenten eller noen med tilsvarende kunnskap før disse kastes.
- Kjølemiddel som lekker ut av rørene kan antennes eller forårsake eksplosjon.
- Mengden kjølevæske i apparatet ditt vises på identifikasjonsplaten inne i apparatet.
- Du må aldri starte et apparat som viser tegn på skade. Hvis du er i tvil, kan du ta kontakt med forhandleren.
- Dette produktet er kun ment å brukes i husholdninger og lignende. Det bør ikke brukes i kommersielle eller catering-formål, eller i mobile applikasjoner som bobiler eller båter.
- Du må ikke lagre eksplosive stoffer som spraybokser med brennbare stoffer i dette apparatet.
- Barn i alderen 3 til 8 år kan legge inn i og ta ut produkter fra kjøleenheter.

Brannfare og lett antennelige materialer



Dette symbolet varslar deg om lett antennelige materialer som kan ta fyr og forårsake en brann dersom du ikke er forsiktig.

- Dette apparatet inneholder en liten mengde isobutankjøling (R600a), men den er også brennbar. Vær forsiktig når apparatet transporteres og installeres slik at ingen deler av kjølekretsen skades.

- Hvis det oppdages en lekkasje, må man unngå åpen ild eller mulige antenningsskilder, og rommet hvor apparatet står må luftes i flere minutter. For å unngå at det dannes en brennbar gassblanding i luften hvis det oppstår en lekkasje i kjølekretsen, bør størrelsen på rommet hvor apparatet brukes tilsvare mengden kjølevæske som brukes. Rommet må være på 1 m² i størrelse for hvert 8 g av R600a kjølemedium inne i apparatet.
- Når du plasserer apparatet, må du sørge for at strømledningen ikke sitter fast eller er skadet.
- Ikke plasser flere bærbare kontaktadaptere eller bærbare strømforsyninger på baksiden av apparatet.

FARE

For å redusere risikoen for personskade, funksjonsfeil eller skade på produktet eller eiendommen når du bruker dette produktet, må du følge grunnleggende forholdsregler, inkludert følgende:

Montering

- Ikke vipp på produktet for å trekke eller skyve det under transport.
- Pass på at du ikke setter noen kroppsdelene som hender eller føtter fast i kjøleskapet når du flytter på det.

Bruk

- Ikke rør frysevarer eller metalleder i fryseren med våte eller fuktige hender. Det kan forårsake frostskafer.
- Ikke plasser glassbeholdere, flasker eller bokser (spesielt de som inneholder kulsyreholdige drikker) i fryseskapet, på hyller eller i isbøtter som vil bli utsatt for temperaturer under null.
- Det herdede glasset på forsiden av apparatets dør eller hyllene kan skades av et støt. Ikke rør det med hendene hvis det er ødelagt.
- Ikke hold deg fast i døren, lagringsrom eller hyller, og ikke klatre på dem.

- Ikke oppbevar for mange vannflasker eller beholdere for sideretter i dørkurvene.
- Forhindre dyr fra å gnage på strømkabelen eller vannslangen.
- Ikke åpne eller lukk døren med stor kraft.
- Hvis hengslet på produktdøren blir skadet eller ikke fungerer riktig, må du slutte å bruke det og ta kontakt med et LG Electronics-servicesenter.
- Ikke rengjør glasshyllene eller deksler med varmt vann når de er kalde.
- Aldri spis frossen mat umiddelbart etter at den er tatt ut av fryseren.
- Pass på at du ikke setter en hånd eller en fot fast ved åpning eller lukking av døren.

Vedlikehold

- Ikke sett inn hyller opp ned. Hyller kan falle ned.
- For å fjerne rim fra produktet, tar du kontakt med et LG Electronics kundeinformasjonssenter.

Avhending av gamle apparater



- Dette symbolet av en utkrysset avfallsdunk indikerer at kasserte elektriske og elektroniske produkter (WEEE) skal kastes separat fra husholdningsavfall og leveres til den kommunale resirkulering.
- Gamle elektriske produkter kan inneholde farlige stoffer, så korrekt avfallshåndtering av det gamle apparatet bidrar til å hindre potensielt negative konsekvenser for miljøet og andres helse. Gamle apparater kan inneholde gjenbrukbare deler som kan brukes til å reparere andre produkter og andre verdifulle materialer som kan resirkuleres for å bevare begrensede ressurser.
- Du kan bringe apparatet enten til butikken der du kjøpte produktet, eller ta kontakt med den lokale myndighetens avfallskontor for informasjon om nærmeste autoriserte innsamlingspunkt for el-avfall (WEEE-avfall). For den mest oppdaterte informasjonen for ditt land, gå til www.lg.com/global/recycling

Dimensjoner og klaring

For lite avstand fra tilstøtende elementer kan føre til forringelse av frysekapasitet og økte strømkostnader. Tillat over 50 mm klaring fra hver tilstøtende vegg når du installerer apparatet.

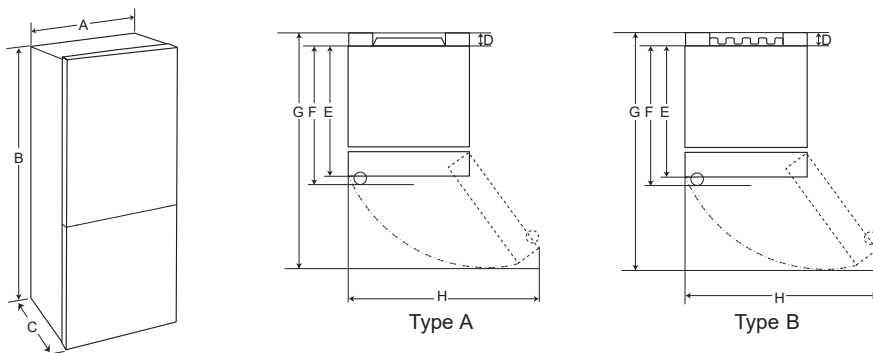

	Type A				Type B			
	Integrert håndtak		Eksternt Håndtak		Integrert håndtak		Eksternt håndtak	
	Størrelse [mm]							
A	595	595	595	595	595	595	595	595
B	1860	2030	1860	2030	1860	2030	1860	2030
C	676	676	712	712	682	682	718	718
D	9	9	9	9	15	15	15	15
E	667	667	667	667	667	667	667	667
F	-	-	703	703	-	-	703	703
G	1124	1124	1124	1124	1130	1130	1130	1130
H	995	995	995	995	995	995	995	995

Omgivelsestemperatur

- Apparatet er konstruert for å fungere innenfor et begrenset område av omgivelsestemperaturer, avhengig av klimasone.
- De interne temperaturrene kan påvirkes av apparatets beliggenhet, omgivelsestemperatur, hyppighet av døråpning og så videre.
- Klimaklassen finnes på ratingmerket.

Klimaklasse	Omgivelsestemperaturområde °C
SN (Utvidet Temperert)	+10 - +32
N (Temperert)	+16 - +32
ST (Subtropisk)	+16 - +38
T (Tropisk)	+16 - +43 / +10 - +43*

*Australia, India, Kenya

MERK

Apparater rangert fra SN til T er tiltenkt bruk i omgivelsestemperatur mellom 10 °C og 43 °C.

Vending av dører

Apparatet ditt er designet med vendbare dører. Du kan velge om du vil at dørene skal åpnes fra venstre eller høyre slik at det passer kjøkkendesignet ditt.

MERK

- Vending av dørene skal utføres av kvalifisert personale fra LG Electronics. Hvis ikke, dekkes ikke dørene av garantien.



Planering av apparatet

For å unngå vibrasjon må enheten være planert.

Hvis nødvendig, juster planeringsskruene for å kompensere for ujevnt gulv.

Den fremre delen skal være litt høyere enn den bakre for å sørge for at døren lukker seg.

Planeringsskruene kan enkelt vriss på ved å vippe apparatet lett.

Vri planeringsskruene mot klokken  for å heve enheten, og med klokken for  å senke den.

Koble til apparatet

Etter montering av apparatet, koble strømkabelen til et vegguttak.

MERK

- Etter tilkobling av strømledningen (eller støpslet) til uttaket, bør du vente i 2 til 3 timer før du setter mat inn i apparatet. Hvis du setter inn mat før apparatet er helt avkjølt, kan maten bli ødelagt.

Flytting av apparatet

- 1 Fjern all mat fra innsiden av apparatet.
- 2 Trekk ut støpselet, sett det fast i støpselkroken på baksiden eller på toppen av apparatet.
- 3 Fest deler som hyller og dørhåndtaket med teip for å forhindre at delen faller av mens apparatet flyttes på.
- 4 Vær to eller flere ved flytting av apparatet og vær forsiktig. Ved transportering av apparatet over en lang distanse må apparatet stå oppreist.
- 5 Etter montering av apparatet, koble strømkabelen til et vegguttak for å slå på apparatet.

Deler og funksjoner

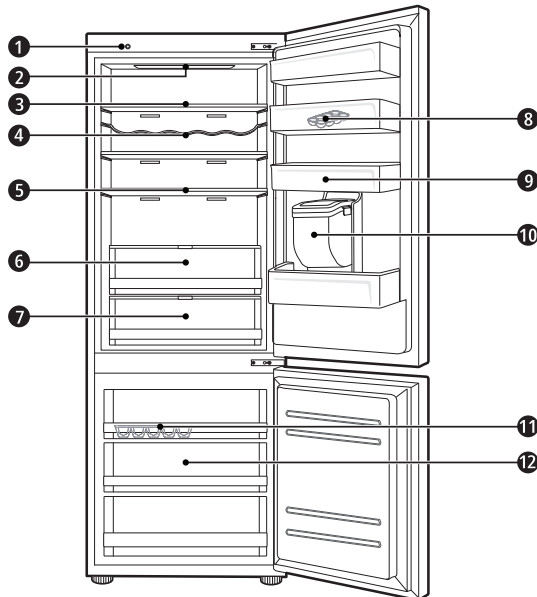
**1 Smart Diagnosis-enhet (*)**

Bruk denne funksjonen hvis du trenger en nøyaktig diagnose hos et LG Electronics kundeinformasjonssenter dersom apparatet ikke fungerer som det skal eller det oppstår feil.

2 LED-lampe

LED-lamper inne i produktet lyser opp når du åpner døren.

3 Kjølenskapshylle

Her oppbevares avkjølte matvarer og andre produkter.

- Hyllehøyde kan justeres ved å sette hyllen inn i en rille ved en annen høyde.
- Lagre matvarer med høyere fuktighetsinnhold foran på hyllen.
- Det faktiske antallet hyller varierer fra modell til modell.

4 Flaskehylle (*)

Her oppbevares drikkeflasker og beholdere.

5 Foldbar hylle (*)

Her oppbevares avkjølte matvarer og høye produkter.

6 Fersk grønnsaksskuff (*)

Her oppbevares frukt og grønnsaker, og de holder seg fersk ved å justere reguleringen for fuktighetsgraden.

- Utseendet til eller komponenter i produktet kan variere fra modell til modell.

7 Svalhylle (*)

Dette er en nedkjølt seksjon for oppbevaring av kjøtt, fisk og grønnsaker. Bidra til at maten holder seg fersk ved å justere fuktighetsregulering som er plassert bakerst i kjøleskapsseksjonen.

- For mer plass kan du bruke den nedkjølte seksjonen uten skuffen.

8 Flyttbart egg Brett

Her oppbevares egg.

- Du kan flytte på det og plassere det der du vil, men ikke bruk brettet som isbeholder eller plasser det på den øverste hyllen i kjøleskapet eller i grønnsaksskuffen.

9 Kurv til kjøleskapsdør

Her lagres små pakker med avkjølte matvarer, drikke og sausbeholdere.

10 Vanndispensertank (*)

Her oppbevares vannet til vanndispenseren eller den automatiske ismaskinen. Dispenseren krever manuell fylling. (Kun ikke-plomberte modeller)

11 Isbrett

Her produseres og lagres isen.

- For mer plass kan du fjerne isbrettet eller isbitbeholderen.

12 Fryserskuff

Disse brukes til langtidslagring av frossenmat.

 FARE

- Ikke oppbevar små flasker eller beholdere i flaskehyllen. Produktene kan falle ned og forårsake personskade eller skade på apparatet.

MERK

- (*) betyr at denne funksjonen varierer ut ifra hvilken modell som er kjøpt.

Bruksmerknader

- Brukerne må huske på at det kan dannes rim dersom døren ikke lukkes helt, hvis luftfuktigheten er høy om sommeren, eller hvis fryserdøren åpnes ofte.
- Sørg for tilstrekkelig plass mellom mat som oppbevares på hyllen eller i dørkurven, slik at døren kan lukkes helt.
- Dersom døren holdes åpen i lange perioder, vil det føre til en betydelig stigning av temperaturen i enhetens seksjoner.
- Dersom kjøleenheten står tom i lange perioder, slå den av, av-is, rengjør, tørk, og la døren stå på gløtt for å hindre at det dannes mugg i enheten.

Anbefalinger for strømsparing

- Sørg for tilstrekkelig plass mellom lagrede matvarer. Dette gjør at kaldluften sirkulerer jevnt, og sparer strøm.
- Varm mat skal bare settes til oppbevaring etter at den har avkjølt seg, for å hindre dugg og rim.
- Ved lagring av mat i fryseseksjonen, setter du frysetemperaturen lavere enn den temperaturen som er angitt på produktet.
- Ikke legg mat i nærheten av temperatursensoren i kjøleskapet. Hold en avstand på minst 3 cm fra sensoren.
- Vær oppmerksom på at temperaturøkning etter tining har et tillatt område i produktspesifikasjonene. Hvis du ønsker å minimere virkningen dette kan ha på oppbevaringen av mat på grunn av temperaturøkning, forsegl du eller pakker inn den lagrede maten med flere lag.
- Det automatiske avrimingsanlegget i apparatet sikrer at rommet holder seg fritt for oppbygging av is under normale driftsforhold.

Effektiv oppbevaring av mat

- Lagre frossen og avkjølt mat i lukkede beholdere.
- Sjekk utløpsdatoen og merkingen (lagringsinstruksjonene) før matvarene lagres.
- Ikke oppbevar mat over lang tid (mer enn 4 uker) hvis den lett blir bedrevet ved lav temperatur.
- Plasser avkjølt eller frossen mat i kjøleskapet eller fryseren rett etter innkjøp.
- Unngå å fryse mat som har blitt fullstendig tint. Frysing av mat som har blitt fullstendig tint vil skade smaken og næringsverdien.
- Bruk egnede beholdere ved lagring av rått kjøtt og fisk for å hindre at det kommer i kontakt med eller drypper på annen mat.
- Ikke pakk og lagre grønnsaker i avispapir. Trykksaker som aviser eller andre fremmede stoffer kan legge avsetninger på maten og kontaminere den.
- Ikke overfyll apparatet. Kaldluften kan ikke sirkulere skikkelig hvis produktet er overfylt.
- Hvis du stiller inn en svært lav temperatur for maten, kan den fryses. Ikke still inn en lavere temperatur enn den påkrevde temperaturen for at maten skal kunne oppbevares riktig.
- For å få mer plass kan du fjerne flaskehylle, eggbrettet, isbrettet og svalhulle-skuffen.

Maksimal frysekapasitet

- Funksjonen Ekspressfrys stiller fryseren inn på maksimal frysekapasitet. Dette tar normalt opptil 24 timer og funksjonen slår seg av automatisk.
- Hvis maksimal frysekapasitet skal brukes, må Ekspressfrys slås på syv timer innen ferske produkter plasseres i fryserseksjonen.

Maksimal lagring

- For å få bedre luftsirkulering bør alle skuffene være satt i.
- Hvis store mengder mat skal lagres, skal alle fryseskuffene unntatt den nederste tas ut av fryseren, og all maten skal stables direkte på frysehyllene i fryserseksjonen.

MERK

- Ta ut maten av skuffene før skuffene tas ut. Deretter bruker du håndtaket på skuffene til å trekke dem forsiktig ut. Det kan føre til skader.
- Formen til hver av skuffene kan være forskjellig. Pass på at du setter i riktig skuff på riktig sted.

Kontrollpanel

Enheter og funksjoner

<Type 1> på kjøleskapsdøren

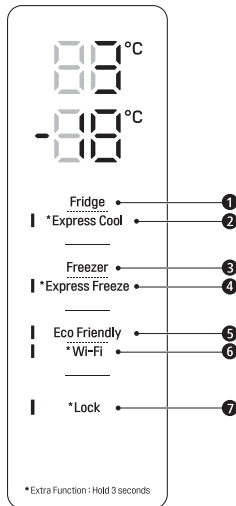

<Type 2> på innsiden av kjøleskapsdøren

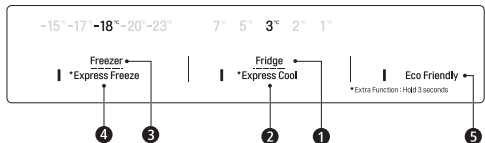

❶ Fridge Temperature (Kjøleskaptemperatur)

- Dette angir den ønskede temperaturen i kjøleskapet.

❷ * Express Cool (Ekspressnedkjøling)

- Her aktiverer du funksjonene for Ekspressnedkjøling.

❸ Freezer Temperature (Frysertemperatur)

- Dette angir den ønskede temperaturen i fryseren.

❹ * Express Freeze (Ekspressfrys)

- Her aktiverer du funksjonene for Ekspressfrys.

❺ Eco Friendly (Miljøvennlig)

- Her aktiverer du strømsparingsmodus for et lavere energiforbruk.

❻ * Wi-Fi

- Dette gjør at kjøleskapet ditt kobler seg til ditt trådløse hjemmenettverk.

❼ * Lock (Lås)

- Dette låser knappene på kontrollpanelet.

MERK

- Det faktiske kontrollpanelet kan variere fra modell til modell.
- Kontrollpanelet vil slå seg av automatisk for energisparing.
- Hvis kontrollpanelet berøres av en finger eller hud mens det rengjøres, kan funksjonen for den berørte knappen settes i gang.

Temperaturinnstilling

Dette angir temperaturen i kjøleskapet eller fryseren.

- Trykk på **Fridge**-knappen eller **Freezer**-knappen for å justere temperaturen.
- Temperaturen kan justeres.
 - Kjøleskap: fra 1 °C til 7 °C
 - Fryser: fra -15 °C til -23 °C
- Start - temperaturen er innstilt.
 - Kjøleskap: 3 °C
 - Fryser: -18 °C

Den faktiske innvendige temperaturen varierer, avhengig av matstatus, selv om den angitte innstilte temperaturen er en måltemperatur, er det ikke den virkelige temperaturen i produktet.

MERK

- Standardtemperaturinnstillingen kan variere avhengig av apparatet.
- For islagning i normale klimaer bør frysetemperaturen settes til -18 °C eller kaldere.

Bruke Ekspressfrys

Funksjonen kan raskt fryse ned store mengder is eller frossen mat.

- Når du trykker på **Express Freeze**-knappen i tre sekunder, vil **Express Freeze**-ikonet lyse på kontrollpanelet.
- Funksjonen aktiveres og deaktiveres hver gang du trykker på knappen.
- Funksjonen Ekspressfrys avsluttes automatisk etter en bestemt tidsperiode.

MERK

- Når **Express Freeze** er slått på, kan det oppstå lyd og energiforbruket kan stige.

Bruk av Ekspressnedkjøling

Denne funksjonen kan kjapt kjøle ned en stor mengde matvarer som grønnsaker, frukt osv.

- Når du trykker på **Express Cool**-knappen i tre sekunder, vil **Express Cool**-ikonet lyse på kontrollpanelet.
- Funksjonen aktiveres og deaktiveres hver gang du trykker på knappen.
- Funksjonen Ekspressnedkjøling avsluttes automatisk etter en bestemt tidsperiode.

MERK

- Når **Express Cool** er slått på, kan det oppstå lyd og energiforbruket kan stige.

Bruk av Miljøvennlig

- Funksjonen gjør at kjøleskapet og fryseren går på strømsparingsmodus, noe som kan være nyttig når du er på ferie ettersom det reduserer energiforbruket.
- Trykk på **Eco Friendly**-knappen for å slå på modusen og lampen vil lyse. Trykk på den igjen for å deaktivere.
- Når modusen Eco Friendly er på, deaktiveres de andre knappene. Når du ikke lenger ønsker å bruke modusen Eco Friendly, slår du den av og de andre knappene vil igjen være aktivert og kjøleskapet går tilbake til opprinnelige temperaturinnstillinger.

Stille inn og tilbake stille lås

Dette låser knappene på kontrollpanelet.

- Trykk og hold inne **Lock** i tre sekunder. Når låsfunksjonen er satt, er alle de andre knappene låst.

MERK

- Du må deaktivere Lås-funksjonen for å få tilgang til andre funksjoner.

Høy temperatur-alarm

Når frysertemperaturen er for høy grunnet strømfeil, blinker LED-lampen for frysertemperaturen og en alarm piper.

- Trykk på **Freezer**-knappen for å stoppe alarmen.
- Hvis temperaturen er kald nok, vil lyset slutte å blinke og alarmen slå seg av automatisk.
- Denne funksjonen virker når:
 - Kjøleskapet er slått på.
 - Når fryserseksjonen er for varm.
 - Når det oppstår et strømbrydd som varer over lengre tid.
 - Når store mengder varm mat plasseres i fryserseksjonen.
 - Når fryserdøren står åpen for lenge eller for ofte.

Vanndispenser (*)

Trykk på spaken ❶ på vanntanken for å få kaldt vann.

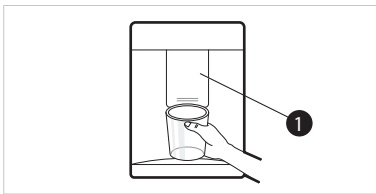

⚠ FARE

- Hold barn borte fra dispenseren for å hindre at barn leker med den eller skader kontrollene.
- Rengjør vanndispenser-systemet ved å skylle vann gjennom dispenseren i ca. 5 minutte.

MERK

- (*) betyr at denne funksjonen varierer ut ifra hvilken modell som er kjøpt.
- Hvis du åpner fryserdøren mens du tapper vann, stoppes vanntilførselen.

- Hvis du åpner kjøleskapsdøren mens du tapper vann, stoppes vanntilførselen.
- Hvis kanten på koppen er liten, kan vannet sprute ut av glasset eller renne ned på siden.
- Bruk en kopp med en kant på over 68 mm i diameter når du tapper vann.

Vanndispensertank

- 1 Åpne lokket (det lille dekslet) øverst på vanntanken.

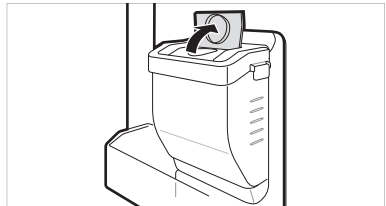

- 2 Fyll vanntanken med drikkevann og lukk lokket (det lille dekslet).

- Vanntanken rommer opptil 2,3 liter.

⚠ FARE

- Barn må ikke være i nærheten av dispensertanken. Hvis barnet mister vanndispensertanken mens den er full av vann, kan det oppstå skade. Ikke fyll vanntanken med annen væske en vann, og ikke fyll den med varmt vann.
- Ikke bruk makt når du fjerner eller setter på plass vanndispensertanken. Gjør du dette, kan det forårsake personskaade eller skade på apparatet.

MERK

- Vask vanndispensertanken før du fyller den med vann og plasserer den i apparatet.
- Sjekk at vanndispensertanken har blitt plassert korrekt. Hvis den ikke er plassert korrekt, kan det lekkte vann fra tanken og inn i apparatet.

- Hvis det ikke er vann i vanddispensertanken, kan ikke kaldtvannsfunksjonen brukes. Sjekk om det er vann i vanddispensertanken, og fyll den med vann dersom den er tom.
- Vent i minst 15 sekunder før du fjerner vanntanken etter at du har tappet vann.
- Det er normalt at det oppstår lyder fra vanntanken når du fyller på vann. Dette er ikke et tegn på feil.

Isbrett

Fyll isbrettet med vann.

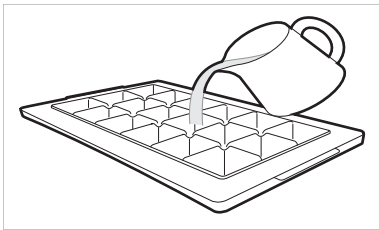

⚠ ADVARSEL

- Den må bare fylles med drikkevann.

⚠ FARE

- Sjekk om det ligger is i isbrettet før du fyller det med vann.
- Lukk fryserdøren forsiktig etter at du har fylt isbrettet med vann.
- Hvis du åpner eller lukker fryserdøren ofte, kan det ta lengre tid før vannet fryser.
- Tiden det tar før vannet fryser kan variere avhengig av sesong.
- Det kan ta opptil 24 timer til temperaturen i apparatet har stabilisert seg etter første installering. På grunn av dette kan det også ta lengre tid for vannet å fryse.
- Vær forsiktig når du håndterer isen. Kanten på isen kan være skarp.

MERK

- Hvis isbrettet overfylles, kan det være at isen setter seg fast i hverandre og blir vanskelig å ta ut.
- Trykk på **Express Freeze**-knappen på kontrollpanelet for å lage is kjapt.
- Ikke oppbevar is som ikke har frosset fullstendig. Vann som ikke har frosset kan forårsake at isen klumper seg sammen.
- Vær forsiktig så du ikke bruker makt når du vrir på isbrettet. Dette kan ødelegge isbrettet.
- For å enkelt ta ut isen, fyll opp brettet på forhånd.

Svalhylle (*)

Dette er en nedkjølt seksjon med temperatur som kan justeres ved å skyve på spaken ① som befinner seg foran i seksjonen.

Når grønnsaker oppbevares etter å ha satt innstillinger for kjøtt eller fisk, kan kulden skade maten.

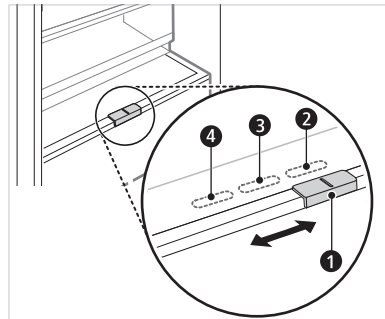

- ② For oppbevaring av grønnsaker. (Anbefalt)
- ③ For oppbevaring av fisk.
- ④ For oppbevaring av kjøtt.

MERK

- (*) betyr at denne funksjonen varierer ut ifra hvilken modell som er kjøpt.

Fersk grønnsaksskuff (*)

Fuktighetsgraden i grønnsaksseksjonen kan justeres ved å flytte på knappen ❶.

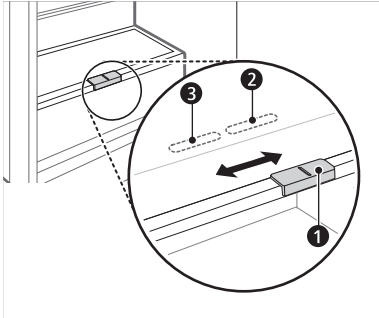

- ❷ For oppbevaring av grønnsaker. (Anbefalt)
- ❸ For oppbevaring av frukt.

MERK

- (*) betyr at denne funksjonen varierer ut ifra hvilken modell som er kjøpt.

Foldbar hylle

Oppbevar høye beholdere og flasker ved å dytte den fremre halvdel av hyllen under den bakre delen av hyllen. Dra hyllens fremre del fremover for å få en hel hylle.

- 1 Løft fremsiden av hyllen og vend den på baksiden.



- 2 Løft fremsiden av hyllen og vend den på baksiden. Fra denne posisjonen kan hyllens begge sider løftes opp for å frigjøre mer plass.

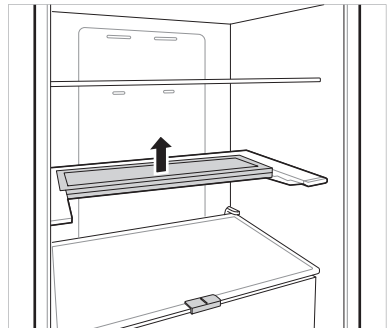

Andre funksjoner

Åpen dør-alarm

Alarmeren piper 3 ganger i intervaller på 30 sekunder dersom døren (kjøleskapsseksjonen) står åpen eller ikke er helt lukket i 1 minutt.



- Kontakt LG Electronics kundeinformasjonssenter hvis alarmeren fortsetter å pipe etter at døren er lukket.

Feiloppdagelser

Produktet kan oppdage problemer under driften automatisk.

- Hvis et problem oppdages, vil ikke produktet fungere og det vises en feilkode når det trykkes på en knapp.
- Når dette skjer, må du ikke slå av strømmen, og umiddelbart kontakte et LG Electronics kundeinformasjonssenter. Hvis du slår av strømmen, kan reparasjonsteknikeren fra LG Electronics kundeinformasjonssenteret få problemer med å finne problemet.

Bruk av LG SmartThinQ applikasjonen

- For apparater med logoen  eller  Med LG SmartThinQ-appen kan du kommunisere med apparatet via en smarttelefon.

• Før du tar i bruk LG SmartThinQ

- 1 Sjekk avstanden mellom enheten og den trådløse ruterer (trådløst nettverk).
 - Hvis avstanden mellom enheten og den trådløse ruterer er for stor, vil signalstyrken bli svekket. Ruterer vil da bruke lengre tid på registrering av enheten, og installasjonen kan mislykkes.
- 2 Skru av **mobildata** på smarttelefonen din.
 - For iPhone, skru av data ved å gå til **Innstillinger** → **Mobilnett** → **Mobildata**.

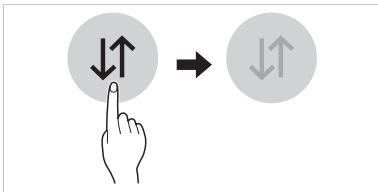

- 3 Koble smarttelefonen din til den trådløse ruterer.

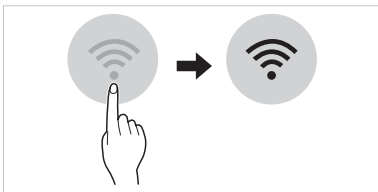

MERK

- For å kontrollere WiFi-tilkoblingen, sjekk at **Wi-Fi** -ikonet på kontrollpanelet lyser.
- Enheten støtter kun 2,4 GHz trådløse nettverk. For å sjekke nettverksfrekvens, kontakter du Internett-leverandøren eller slår opp i håndboken for den trådløse ruterer.
- LG SmartThinQ er ikke ansvarlig for eventuelle problemer med nettverkstilkoblingen eller feil eller svikt forårsaket av nettverkstilkoblingen.
- Hvis maskinen har problemer med å koble til WiFi-nettverket, kan dette skyldes at den står for langt unna ruterer. Kjøp en WiFi-forsterker (signalforsterker) for å forbedre WiFi-signalets styrke.
- WiFi-tilkoblingen kan kanskje ikke koble til, eller kan bli avbrutt på grunn av hjemmenettverkets miljø.
- Problemer med nettverksforbindelsen kan skyldes feil fra internettleverandørens side.
- De trådløse omgivelsene kan påvirke hastigheten til den trådløse nettverkstjenesten.
- Enheten kan ikke registreres på grunn av problemer med den trådløse overføringen. Koble fra strømmen på enheten, vent noen minutter og prøv igjen.
- Brannmuren på den trådløse ruterer er aktivert, deaktivert brannmuren eller legg til et unntak.
- Trådløst nettverksnavn (SSID) bør være en kombinasjon av kun bokstaver og tall. (Ikke bruk spesialtegn)
- Smarttelefonens brukergrensesnitt (UI) kan variere avhengig av mobilens operativsystem (OS) og produsenten.
- Hvis sikkerhetsprotokollen for ruterer er satt til **WEP**, er det mulig at nettverket ikke starter opp. Prøv andre sikkerhetsprotokoller (**WPA2** anbefales), og registrer deretter produktet på nytt.

Installer LG SmartThinQ

Søk etter LG SmartThinQ-appen i Google Play Store & Apple App Store på en smarttelefon. Følg instruksene for å laste ned og installere programmet.

LG SmartThinQs appfunksjoner for WiFi-modeller

Kommuniser med enheten fra en smarttelefon ved hjelp av de praktiske smartfunksjonene.

Fastvareoppdatering

Hold ytelsen til enheten oppdatert.

Smart Diagnosis™

Hvis du bruker Smart Diagnosis-funksjonen, vil du få nyttig informasjon som for eksempel riktig måte å bruke apparatet basert på bruksmønster.

Innstillinger

Lar deg stille inn forskjellige valg på kjøleskapet og i appen.

MERK

- Hvis du endrer trådløse ruter, internettleverandør eller passord, må du slette det registrerte apparatet fra LG SmartThinQ-appen og registrere det på nytt.
- Appen er gjenstand for endringer i forbindelse med videreutvikling uten videre varsel.
- Funksjoner kan variere etter modell.

Kobler til Wi-Fi

Wi-Fi-knappen, når den brukes med LG SmartThinQ-appen, lar kjøleskapet koble til et trådløst hjemmenettverk. **Wi-Fi**-ikonet viser status for kjøleskapets nettverksforbindelse. Ikonet lyser når kjøleskapet er koblet til Wi-Fi-nettverket.

Førstegangsregistrering av enhet

Kjør LG SmartThinQ-programmet og følg instruksjonene i programmet for å registrere enheten.

Registrere enheten på nytt, eller registrering av ny bruker

Trykk og hold inne **Wi-Fi**-knappen i 3 sekunder for å skru den midlertidig av. Kjør LG SmartThinQ-programmet og følg instruksjonene for å registrere enheten.

MERK

- For å deaktivere Wi-Fi-funksjonen trykker og holder du inne **Wi-Fi**-knappen i 3 sekunder. Wi-Fi-ikonet vil slå seg av.



Melding med informasjon om programvare med åpen kildekode

Besøk <http://opensource.lge.com> for å motta kildekode under GPL, LGPL, MPL og andre åpne kildelisenser som dette produktet inneholder.

I tillegg til kildekode er alle lisensvilkår, garantifraskrivelser og merknader om opphavsrett tilgjengelige for nedlasting.

LG Electronics vil også gi deg åpen kildekode på CD-ROM mot å få dekket distribusjonskostnadene (som utgifter til medier, frakt og ekspedisjon). Send en forespørsel til opensource@lge.com. Dette tilbudet gjelder i tre år etter vår siste levering av dette produktet. Dette tilbudet er gyldig for alle som mottar denne informasjonen.

Bruk av Smart Diagnosis™

- For apparater med logoen  eller 

Smart Diagnosis™ Gjennom kundeinformasjonssenteret

Bruk denne funksjonen hvis du trenger en nøyaktig diagnose hos et LG Electronics kundeinformasjonssenter når produktet har feil eller funksjonssvikt. Du må bare bruke denne funksjonen til å ta kontakt med serviceteknikeren, ikke i løpet av vanlig bruk.

Display-panelet utenpå kjøleskapsdøren.

- 1 Trykk på **Lock**-knappen for å aktivere låsefunksjonen.
 - Om visningsbildet har vært låst i mer enn fem minutter, må du deaktivere låsen og deretter aktivere på nytt.



- 2 Trykk og hold inne **Freezer**-knappen i tre sekunder eller mer mens du fortsatt holder telefonen ved høyttaleren.

- 3 Åpne kjøleskapsdøren og hold deretter telefonen i øvre høyre høyttalerhull.

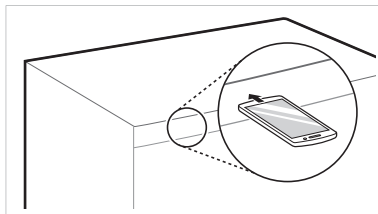

- 4 Etter at dataoverføringen er fullført, vil serviceagenten forklare resultatene av Smart Diagnosis™.

Display-panel på innsiden av kjøleskapsdøren.

- 1 Åpne kjøleskapsdøren.
- 2 Trykk og hold inne **Freezer**-knappen i tre sekunder eller mer.
- 3 Hold telefonen mot det høyttalerhullet øverst til høyre.

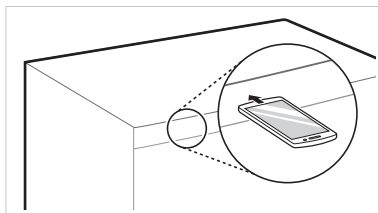

- 4 Etter at dataoverføringen er fullført, vil serviceagenten forklare resultatene av Smart Diagnosis™.

MERK

- Plasser telefonen slik at mikrofonen på den står mot høyttalerhullet.
- Smart Diagnosis™-lyden lages etter cirka tre sekunder.
- Du må ikke fjerne telefonen fra høyttalerhullet mens data overføres.
- Hold telefonen til øvre høyre høyttalerhull, og vent mens data overføres.
- Det kan hende dataoverføringslyden høres grell ut i øret mens Smart Diagnosis™-dataene overføres, men du må ikke fjerne telefonen fra høyttalerhullet før dataoverføringslyden har stoppet, hvis ikke kan det hende diagnosen ikke blir nøyaktig.
- Når dataoverføringen er fullført, vises det en melding om at overføringen er fullført, og kontrollpanelet skrur automatisk av og på etter noen få sekunder. Etterpå forklarer kundeinformasjonssenteret diagnoseresultatet.
- Kvaliteten på Smart Diagnosis™-funksjonen avhenger av den lokale samtalekvaliteten.
- Kommunikasjonen vil fungere bedre, og du kan sende et bedre signal hvis du bruker en fasttelefon.
- Hvis overføringen av Smart Diagnosis™-data blir dårlig på grunn av dårlig samtalekvalitet, kan det hende du vil få en dårligere Smart Diagnosis™.

Rengjøringsmerknader

- Når du fjerner en hylle eller skuff fra innsiden av produktet, må alle lagrede matvarer fjernes fra hyllen eller skuffen for å unngå personskader og skader på produktet.
 - Hvis ikke kan det oppstå skader på grunn av vekten av de lagrede matvarene.
- Hvis du rengjør utsiden av ventilasjonsåpningene på produktet med støvsuging, bør strømkabelen være trukket ut av stikkkontakten for å unngå statiske utladninger som kan skade elektronikken eller gi elektriske støt.
- Ta ut hyller og skuffer og rengjør dem med vann, og tørk dem nøye før du setter dem inn igjen.
- Tørk regelmessig av dørpakningene med et fuktig, mykt håndkle.
- Søl i dørkurven og flekker må vaskes bort, ettersom de kan forstyrre lagringsevnen til kurven og forårsake skader.
- Etter rengjøring må du sjekke om strømkabelen er skadet, varm eller feil tilkoblet.
- Hold lufteventilene på utsiden av produktet rene.
 - Blokkerte lufteventiler kan føre til brann eller skade på produktet.
- Voksing av eksterne malte metallflater bidrar til rustbeskyttelse. Ikke gjør dette på plastikkdeler. Voks malte metalloverflater minst to ganger i året ved å bruke voks for apparater (eller bilvoks). Påfør voks med en ren, myk klut.
- Under rengjøring av innsiden eller utsiden av enheten, bruk ikke grov børste, tannpasta eller brennbart materiale. Bruk ikke rengjøringsmidler som inneholder brennbare substanser.
 - Dette kan forårsake misfarging eller skade på enheten.
 - Brennbare substanser: Alkohol (etanol, metanol, isopropylalkohol, isobutylalkohol, osv.), fortynningsvæske, blekemiddel, benzen, brennbare væsker, skuremiddel, osv.
- For utsiden av apparatet bruk en ren svamp eller myk klut og et mildt vaskemiddel og varmt vann. Ikke bruk slipende eller sterke rengjøringsmidler. Tørk nøye med en myk klut.

- Hyllene og skuffene må ikke vaskes i oppvaskmaskinen.
 - Delene kan bli deformert på grunn av varmen.
- Overflater som kommer i kontakt med mat og tilgjengelige avløpssystemer rengjøres jevnlig.
- Hvis innretningen er utstyrt med en LED-lampe må lampedekselet og LED-lampen aldri fjernes i et forsøk på å reparere eller bytte den. Kontakt et LG Electronics' kundeinformasjonssenter.

Rengjøring av dørkurven

Fjerning av kurven i kjøleskapsdøren

Hold fast i kurvens kanter og fjern den ved å løfte den opp.

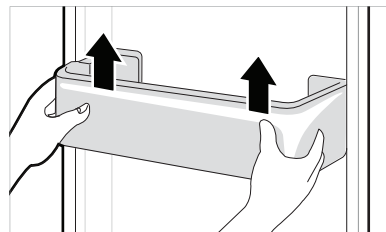

Montering av kurven i kjøleskapsdøren

- 1 Hold fast i dørkurvens kanter og dytt forsiktig en kant på plass, og deretter den andre på samme måte.

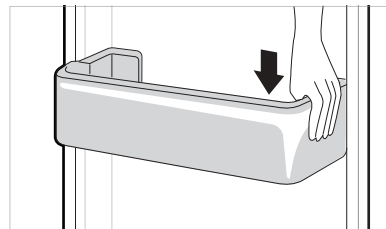

- 2 Når den er montert, trykk forsiktig på dørkurven for å sette den på plass horisontalt.

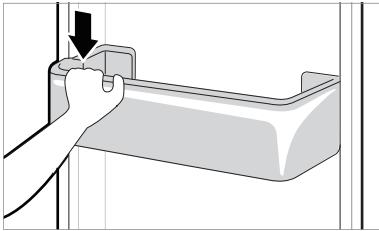

Rengjøring av hylle

Ta ut kjøleskapshyllen

Løft baksiden av kjøleskapshyllen og dra den ut.

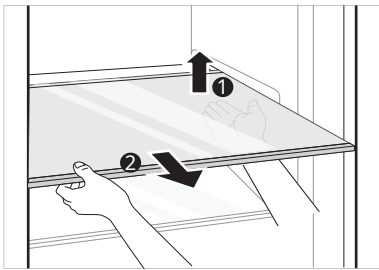

Montering av kjøleskapshylle

Monter hyllen i motsatt rekkefølge av fjerningen.

Rengjøring av grønnsaksskuffen

Ta ut grønnsaksskuffen

- 1 Fjern innholdet fra skuffen. Hold i håndtaket på grønnsaksskuffen og trekk den forsiktig helt ut til den stopper opp.

- 2 Løft grønnsaksskuffen opp og fjern den ved å trekke den ut.

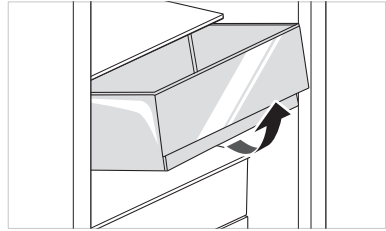

⚠ FARE

- Vær oppmerksom på at skader kan forårsakes dersom grønnsaksskuffen inneholder mye mat og er tung.

Montering av grønnsaksskuffen

Monter grønnsaksskuffen i motsatt rekkefølge av fjerningen.

Rengjøring av grønnsaksskuff-coveret

Fjerning av grønnsaksskuff-coveret

- 1 Når coveret til grønnsaksskuffen er fjernet, dra i den øverste seksjonen av grønnsaksskuff-coveret.

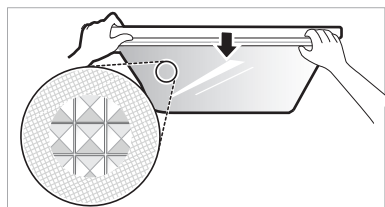

- 2 Fjern grønnsaksskuff-coveret ved å dra det ut.

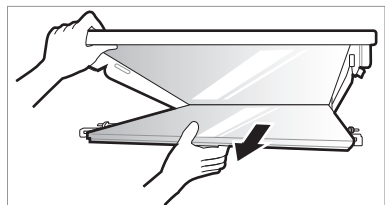

Montering av grønnsaksskuff-coveret

- 1 Plasser fremspringene i grønnsaksskuff-coveret på sporene i hyllen.

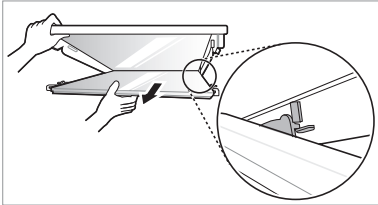

- 2 Før fremspringene foran i grønnsaksskuff-coveret inn i sporene foran i hyllen og dytt grønnsaksskuff-coveret på plass.

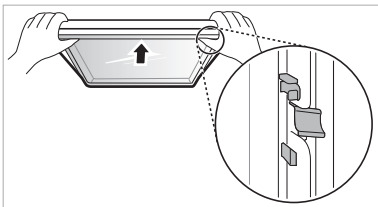

Rengjøring av fryserkuffen

- 1 Fjern innholdet fra skuffen. Hold i håndtaket på fryserkuffen og trekk den forsiktig helt ut til den stopper opp.
- 2 Løft fryserkuffen opp og fjern den ved å trekke den ut.

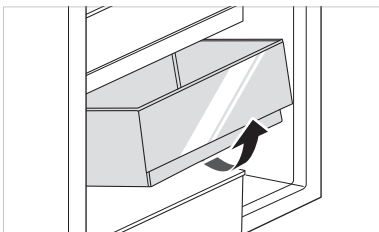

Montering av fryserkuffen

Monter fryserkuffen i motsatt rekkefølge av fjerningen.

Rengjøring av vanddispenseren

Rengjøring av dispenserbrettet



Dispenserbrettet kan lett bli vått på grunn av sølt is eller vann. Tørk hele området med en fuktig klut.

Rengjøring av vann- og isuttaket

Tørk ofte av vann- eller isuttaket med en ren klut siden det lett kan bli skittent. Vær oppmerksom på at lo fra en klut kan sette seg fast i uttaket.

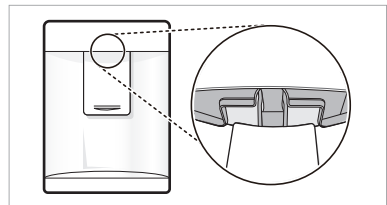

Symptomer	Årsak og løsning
Det er ingen avkjøling eller frysing.	Har det oppstått et strømavbrudd? • Sjekk strømmen til andre apparater.
	Er strømkontakten trukket ut av støpslet? • Koble strømkontakten riktig i støpslet.
Det er dårlig avkjøling eller frysing.	Er temperaturen til kjøleskapet eller fryseren stilt inn på varmeste innstilling? • Still inn kjøleskaps- eller frysertemperaturen til «Medium».
	Står produktet i direkte sollys, eller er det i nærheten av et varmegenererende objekt, så som matlagingsovn eller varmeapparat? • Sjekk monteringsområdet, og plasser det vekk fra varmeutviklende gjenstander.
	Har du lagt i varm mat uten å avkjøle den først? • Varm mat må avkjøles før den legges i kjøleskapet eller i fryseren.
	Har du lagt i for mye mat? • Pass på at det er plass mellom maten.
	Er dørene til produktet lukket riktig? • Lukk døren helt, og sørg for at det ikke finnes mat som hindrer den.
Produktet lukter vondt.	Finnes det nok plass rundt produktet? • Juster installasjonsposisjonen slik at det er nok plass rundt produktet.
	Er kjøleskapets eller fryserens temperatur satt til «varm»? • Still inn kjøleskaps- eller frysertemperaturen til «Medium».
	Har du lagt i mat med sterk lukt? • Oppbevar matvarer med sterk lukt i lukkede beholdere.
Den indre lampen i produktet slår seg ikke på.	Grønnsaker eller frukt kan ha blitt dårlige i skuffen? • Kast råtne grønnsaker, og rengjør grønnsaksskuffen. Du må ikke lagre grønnsaker for lenge i grønnsaksskuffen.
	Slår lampen inne i produktet seg av? • Det er vanskelig for kundene å bytte den indre lampen i produktet, siden de ikke kan repareres. Hvis den indre lampen ikke slår seg på, ta kontakt med et LG Electronics kundeinformasjonssenter.
Døren til apparatet er ikke lukket riktig.	Lener produktet seg fremover? • Juster de fremre føttene for å heve fronten litt.
	Er hyllende riktig montert? • Sett tilbake hyllene om nødvendig.
	Har du lukket døren med overdreven kraft? • Hvis du bruker for mye kraft når døren lukkes, kan den bli stående oppe litt før den lukkes. Pass på at du ikke smeller døren igjen. Lukk uten kraft.

Symptomer	Årsak og løsning
<p>Det er vanskelig å åpne døren.</p>	<p>Åpnet du døren rett etter at du lukket den?</p> <ul style="list-style-type: none"> • Hvis du prøver å åpne døren innen 1 minutt etter at du har lukket den, kan du få problemer på grunn av trykket som finnes inne i produktet. Prøv å åpne døren igjen om noen minutter, når det indre trykket er stabilisert.
<p>Det finnes kondens inne i produktet eller på bunnen av grønnsaksskuffens deksel.</p>	<p>Har du lagt i varm mat uten å avkjøle den først?</p> <ul style="list-style-type: none"> • Varm mat må avkjøles før den legges i kjøleskapet eller i fryseren.
	<p>Lot du døren til produktet stå åpen?</p> <ul style="list-style-type: none"> • Selv om kondensen vil forsvinne når du lukker døren, kan du tørke den av med en tørr klut.
	<p>Åpner og lukker du døren for ofte?</p> <ul style="list-style-type: none"> • Kondens kan dannes på grunn av temperaturforskjellen mellom utsiden og innsiden. Tørk av fuktigheten med en tørr klut.
	<p>Satte du varm eller fuktig mat inn uten å forsegle den i en beholder?</p> <ul style="list-style-type: none"> • Lagre mat i en tildekket eller forseglet beholder.
<p>Det har dannet seg frost inne i fryseren.</p>	<p>Kan ikke dørene lukkes riktig?</p> <ul style="list-style-type: none"> • Sjekk om matvarer inne i produktet blokkerer døren, og sørg for at døren lukkes tett.
	<p>Har du lagt i varm mat uten å avkjøle den først?</p> <ul style="list-style-type: none"> • Varm mat må avkjøles før den legges i kjøleskapet eller i fryseren.
<p>Det har dannet seg frost inne i fryseren.</p>	<p>Er luftkanalen til fryseren blokkert?</p> <ul style="list-style-type: none"> • Pass på at luftkanalen ikke er blokkert slik at luften kan sirkulere fritt på innsiden.
	<p>Er fryseren overfylt?</p> <ul style="list-style-type: none"> • Pass på at det er plass mellom gjenstandene.
<p>Frost eller kondens har dannet seg inne i eller utenpå produktet.</p>	<p>Har du åpnet og lukket døren til produktet ofte, eller lukkes ikke døren riktig?</p> <ul style="list-style-type: none"> • Frost eller kondens kan dannes hvis luften utenfor trenger inn i produktet.
	<p>Er installasjonsmiljøet fuktig?</p> <ul style="list-style-type: none"> • Det kan dannes kondens på utsiden av produktet hvis installasjonsområdet er for fuktig, eller på fuktige dager, for eksempel ved regnvær. Tørk av eventuell fuktighet med en tørr klut.

Symptomer	Årsak og løsning
Apparatet er støyende og lager unormale lyder.	Er produktet plassert på et svakt eller ujevnt gulv? <ul style="list-style-type: none"> • Installer produktet på et fast og jevnt underlag.
	Berører baksiden av produktet veggen? <ul style="list-style-type: none"> • Juster installasjonsposisjonen slik at det er nok klaring rundt produktet.
	Ligger det gjenstander bak produktet? <ul style="list-style-type: none"> • Fjern de spredte gjenstandene fra området bak produktet.
	Finnes det en gjenstand på toppen av produktet? <ul style="list-style-type: none"> • Fjern objektet på toppen av produktet.
Siden eller fronten av produktet er varmt.	Det finnes antikondensrør montert i disse områdene av produktet for å redusere kondensen som kan dannes i dørområdet. <ul style="list-style-type: none"> • Det varmefrigjørende røret som hindrer kondens er montert foran og på siden av produktet. Du kan føle at det blir spesielt varmt rett etter at produktet er installert, eller om sommeren. Du kan være trygg på at dette ikke er et problem, og er helt normalt.
Det finnes vann på innsiden eller utsiden av apparatet.	Finnes det vannlekkasje rundt apparatet? <ul style="list-style-type: none"> • Sjekk om det har lekket vann fra en vask eller annet sted.
	Finnes det vann på bunnen av produktet? <ul style="list-style-type: none"> • Sjekk om vannet kommer fra tinende, frossen mat eller en ødelagt eller mistet beholder.
Klikkelyder	Avisingskontrollen klikker når den automatiske avisingscyklusen begynner og avslutter. Termostatkontrollen (eller kjøleskapskontrollen på noen modeller) vil også klikke når den slås av og på. <ul style="list-style-type: none"> • Vanlig drift
Skranglelyder	Skranglelyder kan komme fra flyten av kjølemediet, vannlinjen på baksiden av enheten (kun modeller med rensefunksjon), eller elementer som lagres oppå eller rundt produktet. <ul style="list-style-type: none"> • Vanlig drift
	Produktet står ikke jevnt på gulvet. <ul style="list-style-type: none"> • Gulvet er svakt eller ujevnt, eller utjevningsben må justeres. Se dørjusteringsdelen.
	Apparat med lineær kompressor ble flyttet under drift. <ul style="list-style-type: none"> • Normal drift. Hvis kompressoren ikke stopper skranglingen etter 3 minutter, slår du strømmen til produktet av, og deretter på igjen.

Symptomer	Årsak og løsning
Suselyder	Fordamperviftemotoren sirkulerer luft gjennom kjøleskapet og fryserdelen. <ul style="list-style-type: none"> • Vanlig drift
	Luft tvinges over kondensatoren av kondensatorviften. <ul style="list-style-type: none"> • Vanlig drift
Gurglelyder	Kjølemediet strømmer gjennom kjølesystemet <ul style="list-style-type: none"> • Vanlig drift
Poppelyder	Sammentrekking og utvidelse av de innvendige veggene på grunn av temperaturendringer. <ul style="list-style-type: none"> • Vanlig drift
Vibrering	Hvis siden eller baksiden av produktet berører et skap eller en vegg, kan noen av de normale vibrasjonene forårsake en hørbar lyd. <ul style="list-style-type: none"> • For å eliminere støy, må det sørges for at sidene og baksiden ikke har kontakt med vegger eller skap.
Enheden og smarttelefonen er ikke koblet til Wi-Fi-nettverket.	Passordet til Wi-Fi-nettverket du forsøker å koble deg til er ikke riktig. <ul style="list-style-type: none"> • Finn Wi-Fi-nettverket som er koblet til smarttelefonen din, og fjern det. Registrer så enheten på LG SmartThinQ
	Mobildata er skrudd på for smarttelefonen. <ul style="list-style-type: none"> • Skru av Mobildata på telefonen, og registrer enheten med Wi-Fi-nettverket.
	Det trådløse nettverksnavnet (SSID) er feil. <ul style="list-style-type: none"> • Trådløst nettverksnavn (SSID) bør være en kombinasjon av kun bokstaver og tall. (Ikke bruk spesialtegn)
	Ruterfrekvensen er ikke 2,4GHZ. <ul style="list-style-type: none"> • Kun 2,4GHz ruterfrekvens er støttet. Konfigurer den trådløse ruterer til 2,4GHz og koble enheten til den trådløse ruterer. For å sjekke ruterfrekvensen, kontakt internettleverandøren eller ruterprodusenten.
	Avstanden mellom enheten og ruterer er for stor. <ul style="list-style-type: none"> • Dersom det er for stor avstand mellom enheten og ruterer din, kan signalet være for svakt og koblingen feilkonfigurert. Flytt ruterer slik at den er nærmere enheten.

Notater

PODRĘCZNIK OBSŁUGI

ŁODÓWKO- ZAMRAŻARKA

Przed przystąpieniem do obsługi urządzenia należy dokładnie przeczytać instrukcję obsługi i przechowywać ją w łatwo dostępnym miejscu, aby móc w każdej chwili do niej sięgnąć.

SPIS TREŚCI

Zamieszczone w instrukcji ilustracje lub treści mogą różnić się w zależności od modelu posiadanego przez użytkownika.
Niniejszy podręcznik może podlegać zmianom wprowadzanym przez producenta.

INSTRUKCJE BEZPIECZEŃSTWA.....	3
WAŻNE INSTRUKCJE DOTYCZĄCE BEZPIECZEŃSTWA	3
Utylizacja starego urządzenia.....	10
INSTALACJA.....	11
Wymiary i ilość wolnego miejsca	11
Temperatura otoczenia	11
Zmiana kierunku otwierania drzwi	12
Wypoziomowanie urządzenia	12
Podłączanie urządzenia	12
Przenoszenie urządzenia	12
UŻYTKOWANIE.....	13
Elementy i funkcje	13
Uwagi dotyczące pracy urządzenia	15
Panel sterowania	17
Dystrybutor wody (*).....	19
Zbiornik dystrybutora wody.....	19
Pojemnik na lód	20
Komora świeżości Fresh Converter (*).....	20
Szuflada na świeże warzywa (*).....	21
Składana półka	21
Pozostałe funkcje	22
FUNKCJE SMART	23
Korzystanie z aplikacji LG SmartThinQ	23
Korzystanie z funkcji Smart Diagnosis™	25
KONSERWACJA.....	27
Uwagi dotyczące czyszczenia	27
Czyszczenie koszyka drzwiowego	27
Czyszczenie półki	28
Czyszczenie szuflady na warzywa	28
Czyszczenie pokrywy pojemnika na owoce i warzywa.....	28
Czyszczenie szuflady zamrażalnika	29
Czyszczenie zasobnika wody	29
ROZWIĄZYWANIE PROBLEMÓW.....	30

Poniższe wytyczne dotyczące bezpieczeństwa mają za zadanie zapobiegać nieprzewidzianym zagrożeniom i uszkodzeniom wynikającym z nieprawidłowej lub niezgodnej z zasadami bezpieczeństwa obsługi urządzenia.

Wytyczne podzielono na kategorie „**OSTRZEŻENIE**” oraz „**UWAGA**” opisane poniżej.

 Symbol ten wskazuje działania oraz zagadnienia, z którymi może wiązać się zagrożenie. Należy uważnie przeczytać sekcje oznaczone tym symbolem i postępować zgodnie z instrukcją, aby uniknąć zagrożeń.

OSTRZEŻENIE

Wskazuje, że nieprzestrzeganie instrukcji może powodować poważne obrażenia lub śmierć.

UWAGA

Wskazuje, że nieprzestrzeganie instrukcji może powodować lekkie obrażenia lub uszkodzenia produktu.

WAŻNE INSTRUKCJE DOTYCZĄCE BEZPIECZEŃSTWA

OSTRZEŻENIE

Aby zmniejszyć ryzyko eksplozji, pożaru, śmierci, porażenia elektrycznego, obrażeń lub poparzenia osób podczas używania produktu, należy przestrzegać środków ostrożności obejmujących poniższe:

Dzieci w gospodarstwie domowym

- To urządzenie nie jest przeznaczone do użytkowania przez osoby (łącznie z dziećmi) o ograniczonej sprawności fizycznej, sensorycznej czy umysłowej, lub którym brak doświadczenia i wiedzy, chyba że są one nadzorowane bądź instruowane w zakresie użytkowania urządzenia przez osobę odpowiedzialną za ich bezpieczeństwo. Dzieci powinny być pod nadzorem w celu zapewnienia, że nie bawią się urządzeniem.
- Jeśli urządzenie jest wyposażone w blokadę (tylko niektóre modele), klucz należy przechowywać poza zasięgiem dzieci.

Dla stosowania w Europie:

Urządzenie to może być obsługiwane przez dzieci w wieku powyżej 8 lat oraz osoby o ograniczonej sprawności fizycznej, sensorycznej lub umysłowej lub nieposiadające wymaganej wiedzy i doświadczenia pod warunkiem zapewnienia im odpowiedniego instruktażu oraz nadzoru w zakresie bezpieczeństwa obsługi urządzenia oraz związanego z nią ryzyka. Należy uniemożliwić dzieciom wykorzystywanie urządzenia do zabawy. Niedozwolone jest czyszczenie urządzenia oraz wykonywanie zabiegów konserwacyjnych przez dzieci bez nadzoru.

Montaż

- Urządzenie musi w bezpieczny sposób być transportowane przez dwoje lub większą liczbę osób.
- Upewnić się, że gniazdo jest prawidłowo uziemione oraz, że wtyk uziemienia kabla zasilającego nie jest uszkodzony bądź usunięty z wtyczki. Więcej szczegółów na temat uziemienia można uzyskać w centrum obsługi klienta LG Electronics.
- Urządzenie jest wyposażone w przewód zasilający z żyłą uziemiającą oraz uziemioną wtyczkę. Wtyczka musi być podłączona do odpowiedniego gniazdka, które jest poprawnie zainstalowane i uziemione zgodnie z lokalnymi przepisami i normami.
- Jeśli przewód zasilania jest uszkodzony lub gniazdko zasilania jest poluzowane, nie należy korzystać z przewodu i należy skontaktować się z autoryzowanym centrum serwisowym.
- Nie podłączać urządzenia do rozgałęźnika, który nie ma (zamontowanego) przewodu zasilającego.
- Nie wolno modyfikować ani przedłużać przewodu zasilającego.
- Urządzenie należy podłączać do dedykowanego obwodu zasilania z osobnym bezpiecznikiem.

- Nie należy stosować rozgałęźnika, który jest nieprawidłowo uziemiony. Używając rozgałęźnika, należy sprawdzić, czy jest dostosowany do obciążenia odpowiedniego dla urządzenia lub wyższego.
- Zainstalować urządzenie w miejscu, w którym łatwo wyjąć wtyczkę z gniazda.
- Należy dołożyć wszelkich starań, aby wtyczka nie była zwrócona przewodem do góry oraz, aby urządzenie nie opierało się o wtyczkę.
- Zainstalować urządzenie na wytrzymałej i równej posadzce.
- Nie instalować urządzenia w wilgotnym i zakurzonym miejscu. Nie instalować i nie przechowywać urządzenia poza budynkami lub w miejscu narażonym na działanie warunków atmosferycznych, takich jak promienie słońca, wiatr lub deszcz oraz temp. poniżej zera stopni Celsjusza.
- Nie umieszczać urządzenia w miejscu bezpośredniego oddziaływania promieni słonecznych ani ciepła generowanego przez inne urządzenia, takie jak piekarniki czy grzejniki.
- Należy dołożyć wszelkich starań, aby nie odsłonić tylnej części urządzenia podczas instalacji.
- Należy dołożyć wszelkich starań, aby podczas montażu lub demontażu nie doszło do upuszczenia drzwi urządzenia.
- Należy dołożyć wszelkich starań, aby nie przedziurawić, rozbić, ani nie uszkodzić przewodu zasilającego podczas montażu lub demontażu drzwi urządzenia.
- Nie podłączać przejściówek ani innych akcesoriów do gniazda zasilania.

Działanie

- Nie należy stosować urządzenia do celu innego niż domowe przechowywanie żywności (nie należy stosować np. do przechowywania materiałów medycznych, eksperymentalnych ani do transportu).

- Podczas gwałtownej burzy z wyładowaniami elektrycznymi lub gdy urządzenie nie będzie używane przez dłuższy czas należy wyciągnąć wtyczkę z gniazda zasilania.
- Nie wolno dotykać wtyczki ani elementów sterujących urządzeniem mokrymi rękami.
- Nie należy nadmiernie zaginać przewodu zasilania, ani stawiać na nim ciężkich przedmiotów.
- W przypadku, gdy woda dostanie się do elektrycznych elementów urządzenia, odłączyć wtyczkę i skontaktować się z centrum obsługi klienta LG Electronics.
- Nie należy umieszczać dłoni ani przedmiotów metalowych wewnątrz obszaru emitującego zimne powietrze, na osłonie, ani na grzałce uwalniającej ciepło z tyłu urządzenia.
- Nie należy stosować dużej siły ani nacisku na tylną osłonę urządzenia.
- Nie należy wkładać do urządzenia zwierząt.
- Należy zachować ostrożność przy otwieraniu i zamykaniu drzwi urządzenia, gdy w pobliżu są dzieci. Dziecko może zostać uderzone przez drzwi, co spowoduje u niego obrażenia. Nie należy dopuszczać, aby ktokolwiek huśtał się na drzwiach, gdyż może spowodować to przewrócenie się urządzenia oraz poważne obrażenia.
- Nie wolno zamykać dzieci w urządzeniu. Uwięzione w urządzeniu dziecko może się udusić.
- Nie umieszczać na urządzeniu ciężkich ani delikatnych przedmiotów, pojemników z płynem, substancji łatwopalnych, produktów palnych (świece, lampy itp.) ani urządzeń emitujących ciepło (palniki, grzejniki itp.).
- Jeśli wystąpi wyciek gazu (izobutanu, propanu, gazu ziemnego itp.), nie należy dotykać urządzenia ani wtyczki przewodu zasilającego; należy natychmiast przewietrzyć pomieszczenie. W tym urządzeniu zastosowano czynnik chłodniczy (izobutan, R600a). Mimo jego niewielkiej ilości może stanowić zagrożenie pożarowe. Gaz wyciekający podczas transportu, montażu lub pracy urządzenia może spowodować pożar, wybuch lub obrażenia ciała w razie kontaktu z iskrami.

- W pobliżu urządzenia nie należy stosować ani przechowywać substancji palnych (eter, benzen, alkohol, chemikalia, LPG, palny aerozole, środki owadobójcze, odświeżacze powietrza, kosmetyki itp.).
- W przypadku wykrycia nietypowego dźwięku, zapachu lub dymu emitowanego z urządzenia należy natychmiast odłączyć wtyczkę od zasilania i skontaktować się z centrum obsługi klienta LG Electronics.
- Kostkarkę i dystrybutor wody napełniać jedynie wodą pitną.
- Nie wolno uszkodzić obwodu rozmrażania.
- Nie należy umieszczać innych urządzeń elektrycznych (takich jak grzejnik lub telefon komórkowy) wewnątrz urządzenia.

Konserwacja

- Przed rozpoczęciem mycia urządzenia lub wymiany lampy wewnątrz urządzenia odłączyć przewód zasilania.
- Po całkowitym wytarciu wilgoci i kurzu włożyć ostrożnie wtyczkę do gniazda.
- Nie wolno odłączać wtyczki z gniazdka, ciągnąc za przewód zasilający. Należy zawsze mocno trzymać wtyczkę i ruchem do siebie wyciągnąć ją z gniazda.
- Czyszcząc wnętrze i powierzchnie zewnętrzne urządzenia, nie rozpylać wody ani nie używać innych substancji (pasta do zębów, alkohol, rozpuszczalnik, benzen, płyny łatwopalne, substancje żrące itp.).
- Do czyszczenia urządzenia nie należy używać szczotek, szmatek ani gąbek o ostrej powierzchni lub wykonanych z domieszką włókien metalowych.
- Urządzenie może być demontowane, naprawiane i poddawane przeróbkom wyłącznie przez uprawniony personel centrum serwisowego LG Electronics. W przypadku przenoszenia i instalacji urządzenia w nowej lokalizacji należy skontaktować się z centrum obsługi klienta LG Electronics.
- Nie należy stosować suszarki do włosów do wysuszenia wnętrza urządzenia ani umieszczać wewnątrz świeczki w celu pozbycia się zapachu.
- Nie należy używać żadnych urządzeń mechanicznych ani innych środków w celu przyspieszenia rozmrażania.

Utylizacja

- Utylizując urządzenie, należy zdjąć osłonę drzwi, pozostawiając półki i kosze. Trzymać dzieci z dala od urządzenia.
- Opakowania (np. worki plastikowe i styropian) należy zutylizować w sposób, który nie narazi dzieci na kontakt z nimi. Materiały opakowaniowe mogą doprowadzić do uduszenia się.

Bezpieczeństwo techniczne

- Należy dbać, by otwory wentylacyjne w obudowie urządzenia i w jego wnętrzu nie zostały niczym zablokowane.
- Nie używać urządzeń elektrycznych wewnątrz lodówki.
- Środek chłodniczy oraz gaz izolacyjny użyte w urządzeniu można utylizować wyłącznie w sposób zgodny z właściwymi dla takich produktów procedurami. Przed utylizacją należy skonsultować się z serwisantem lub osobą o podobnych kwalifikacjach.
- Środek chłodniczy wyciekający z rur może ulec zapłonowi lub wywołać wybuch.
- Ilość środka chłodniczego zastosowana w urządzeniu podana jest na tabliczce identyfikacyjnej wewnątrz urządzenia.
- Nie wolno włączać urządzenia noszącego jakiegokolwiek ślady uszkodzenia. W przypadku wystąpienia wątpliwości należy skontaktować się ze sprzedawcą.
- Urządzenie przeznaczone jest do stosowania w gospodarstwie domowym i podobnych warunkach. Nie należy użytkować urządzenia w celach komercyjnych lub cateringowych ani w zastosowaniach mobilnych przykładowo w samochodzie lub łodzi.
- W urządzeniu nie należy przechowywać materiałów wybuchowych, takich jak puszki aerozolowe zawierające palny materiał pędny.
- Dzieci w wieku od 3 do 8 lat mogą wkładać i wyjmować produkty z urządzeń chłodniczych.

Ryzyko pożaru i materiały łatwopalne



Symbol ten wskazuje materiały łatwopalne, które mogą ulec zapłonowi i spowodować pożar, jeśli nie zostanie zachowana odpowiednia ostrożność.

- To urządzenie zawiera niewielką ilość czynnika chłodniczego R600a (izobutan), który jest palny. Podczas transportu i montażu urządzenia należy uważać, aby żadna część obwodu zamrażania nie została uszkodzona.

- W przypadku wykrycia wycieku należy zlikwidować źródła otwartego ognia i inne potencjalne źródła zapłonu oraz wietrzyć przez kilka minut pomieszczenie, w którym jest urządzenie. Aby uniknąć wytworzenia palnej mieszaniny gazów z powietrzem w przypadku wystąpienia wycieku środka chłodniczego, wielkość pomieszczenia, w którym użytkowane jest urządzenie powinna odpowiadać ilości zastosowanego środka chłodniczego. Na każde 8 g środka R600a zastosowanego w urządzeniu powinien przypadać 1 m² pomieszczenia.
- Podczas ustawiania urządzenia należy upewnić się, że przewód zasilania nie jest przytrzaśnięty lub uszkodzony.
- Nie należy umieszczać z tyłu urządzenia rozgałęźnika lub źródeł zasilania, które nie są prawidłowo uziemione.

UWAGA

Aby zmniejszyć ryzyko obrażeń ciała, nieprawidłowego funkcjonowania urządzenia lub uszkodzenia produktu podczas jego używania, należy przestrzegać podstawowych środków ostrożności obejmujących poniższe:

Montaż

- Nie należy przechylać urządzenia, aby je pociągnąć lub popchnąć podczas transportu.
- Przemieszczając urządzenie, należy uważać, aby nie przyciąć dłoni lub stopy.

Działanie

- Nie wolno dotykać zmrożonej żywności ani metalowych części w zamrażalniku mokrymi lub wilgotnymi dłońmi. Może dojść do pojawienia się odmrożeń.
- Nie umieszczać szklanych pojemników, butelek lub puszek (szczególnie tych z napojami gazowanymi) w zamrażalniku, na półkach lub w pojemniku na lód, jeśli będą narażone na temperaturę zamarzania.
- Szkło hartowane na froncie drzwi urządzenia i półki mogą ulec uszkodzeniu w wyniku uderzenia. Nie dotykać stłuczonego szkła
- Nie należy zwieszać się z drzwi urządzenia lub półek ani wspinać się na nie.

- Nie wolno przechowywać zbyt dużej liczby butelek z wodą ani pojemników na żywność w koszykach na drzwiach.
- Należy uniemożliwić zwierzętom dostęp do przewodu zasilania oraz węża doprowadzającego wodę.
- Nie należy stosować dużej siły do otwierania i zamykania drzwi urządzenia.
- Jeśli zawiasy drzwi produktu są uszkodzone lub działają nieprawidłowo, należy zaprzestać użytkowania urządzenia i skontaktować się z centrum serwisowym LG Electronics.
- Nie wolno czyścić szklanych półek ani pokryw ciepłą wodą, gdy są zimne.
- Nie wolno spożywać zmrożonej żywności bezpośrednio po jej wyciągnięciu z zamrażarki.
- Otwierając drzwi urządzenia, należy uważać, aby nie przyciąć dłoni lub stopy.

Konserwacja

- Nie wkładać półek spodem do góry, ponieważ mogą wypaść.
- Aby rozmrozić urządzenie, należy skontaktować się z centrum obsługi klienta LG Electronics.

Utylizacja starego urządzenia



- Symbol przekreślonego pojemnika na odpady na kółkach oznacza, że produkty elektryczne lub elektroniczne (WEEE) należy zutylizować poza obiegiem odpadów komunalnych.
- Stare produkty elektroniczne mogą zawierać niebezpieczne substancje. Właściwa utylizacja starego urządzenia pozwoli uniknąć potencjalnych negatywnych skutków dla środowiska i zdrowia. Stare urządzenie może zawierać części wielokrotnego użytku, które mogą zostać wykorzystane do naprawy innych produktów lub inne wartościowe materiały, które można przetworzyć, aby oszczędzać zasoby naturalne.
- Możesz oddać urządzenie do sklepu, w którym zostało kupione lub skontaktować się z lokalnym urzędem gospodarki odpadami, aby uzyskać informacje o najbliższym punkcie zbiórki WEEE. Aby uzyskać aktualne informacje z zakresu gospodarki odpadami obowiązującej w Twoim kraju, odwiedź stronę <http://www.lg.com/global/sustainability/environment/take-back-recycling/global-network-europe> (plik PDF : „For more information about how to recycle LG products in your country”).

Wymiary i ilość wolnego miejsca

Zbyt mała odległość od sąsiadujących elementów może obniżyć skuteczność chłodzenia i zwiększyć pobór energii elektrycznej. Podczas montażu urządzenia pozostawić ponad 50 mm wolnego miejsca od każdej ze ścian.

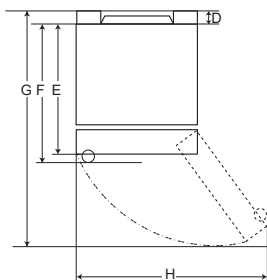
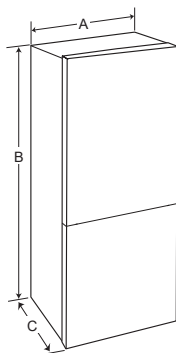

Typ A

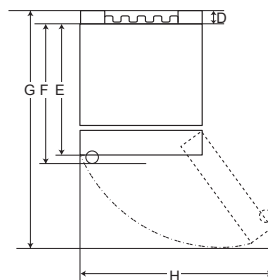

Typ B

	Typ A				Typ B			
	Uchwyt wpuszczany	Uchwyt drążkowy	Uchwyt wpuszczany	Uchwyt drążkowy	Uchwyt wpuszczany	Uchwyt drążkowy	Uchwyt wpuszczany	Uchwyt drążkowy
	Wymiary [mm]							
A	595	595	595	595	595	595	595	595
B	1860	2030	1860	2030	1860	2030	1860	2030
C	676	676	712	712	682	682	718	718
D	9	9	9	9	15	15	15	15
E	667	667	667	667	667	667	667	667
F	-	-	703	703	-	-	703	703
G	1124	1124	1124	1124	1130	1130	1130	1130
H	995	995	995	995	995	995	995	995

Temperatura otoczenia

- Urządzenie jest przeznaczone do działania w ograniczonym zakresie temperatur otoczenia, w zależności od strefy klimatycznej.
- Na temperaturę wewnętrzną wpływ mają: lokalizacja urządzenia, temperatura otoczenia, częstotliwość otwierania drzwi itd.
- Klasę klimatyczną podano na etykiecie znamionowej.

Klasa klimatyczna	Zakres temperatur otoczenia (°C)
SN (rozszerzona umiarkowana)	+10 - +32
N (umiarkowana)	+16 - +32
ST (subtropikalna)	+16 - +38
T (tropikalna)	+16 - +43 / +10 - +43*

*Australia, Indie, Kenia

UWAGA

Urządzenia z oznaczeniami od SN do T są przeznaczone do użytkowania w temperaturze otoczenia od 10°C do 43°C.

Zmiana kierunku otwierania drzwi

Twoje urządzenie posiada drzwi dwustronne, które można otwierać z lewej lub z prawej strony, aby pasowały do układu kuchni.

UWAGA

- Zmiany strony zamocowania drzwi musi dokonywać wykwalifikowany personel firmy LG Electronics. W przeciwnym razie drzwi nie będą objęte gwarancją.



Wypoziomowanie urządzenia

Aby uniknąć wibracji, urządzenie należy wypoziomować.

W razie potrzeby wyregulować śruby poziomujące, aby skompensować nierówności podłoża.

Front powinien znajdować się nieco wyżej od tyłu, aby ułatwić zamykanie drzwi.

Śruby poziomujące można łatwo obracać po lekkim przechyleniu urządzenia.

Przekręcić śruby poziomujące w kierunku przeciwnym do ruchu wskazówek zegara , aby podnieść urządzenie, lub zgodnie z ruchem wskazówek zegara , aby je obniżyć.

Podłączanie urządzenia

Po zainstalowaniu urządzenia podłączyć wtyczkę do gniazdka.

UWAGA

- Po podłączeniu przewodu zasilania (lub wtyczki) do gniazdka odczekać 2-3 godziny przed umieszczeniem żywności w urządzeniu. W przypadku umieszczenia żywności przed schłodzeniem się urządzenia, żywność może się zepsuć.

Przenoszenie urządzenia

- 1 Wyjąć całą żywność z urządzenia.
- 2 Wyjąć wtyczkę z gniazda i zawiesić na haku znajdującym się w tylnej górnej części urządzenia.
- 3 Zabezpieczyć elementy takie jak półki czy uchwyty za pomocą taśmy, aby nie wypadły podczas przenoszenia urządzenia.
- 4 Urządzenie powinny przenosić więcej niż dwie osoby z zachowaniem ostrożności. Podczas transportu urządzenia na dużą odległość urządzenie musi pozostawać w pionie.
- 5 Po zainstalowaniu urządzenia podłączyć wtyczkę do gniazdka, aby włączyć urządzenie.

Elementy i funkcje

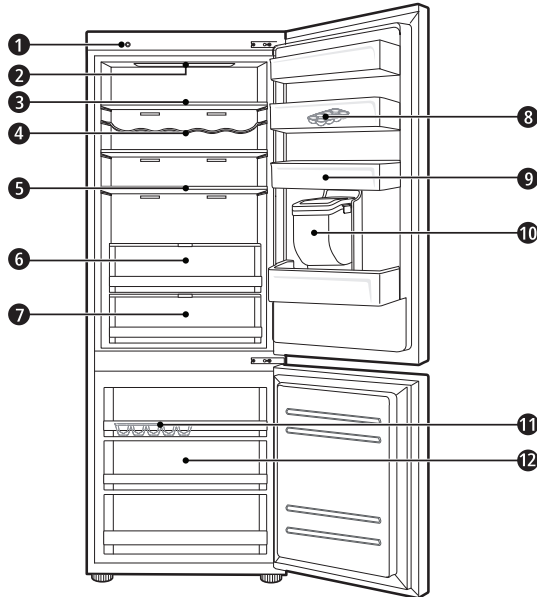

1 Jednostka Smart Diagnosis (*)

Z tej funkcji użytkownik korzysta w trakcie kontaktu z biurem obsługi klienta LG Electronics w celu przeprowadzenia dokładnej diagnostyki w przypadku nietypowej pracy urządzenia lub jego awarii.

2 Dioda LED

Diody LED wewnątrz urządzenia włączają się po otwarciu drzwi.

3 Półka lodówki

Tu przechowywana jest poddawana chłodzeniu żywność i inne produkty.

- Wysokość półek można regulować, wsuwając półkę do rowka na innej wysokości.
- Żywność o większej zawartości wody należy przechowywać bliżej przedniej części półki.
- Rzeczywista liczba półek zależy od modelu.

4 Półka na butelki (*)

Tu przechowuje się wysokie butelki lub pojemniki z napojami.

5 Składana półka (*)

Tu przechowywana jest poddawana chłodzeniu żywność i wysokie produkty.

6 Szuflada na świeże warzywa (*)

Tu przechowywane są owoce i warzywa – regulator wilgotności zapewnia zachowanie ich świeżości.

- Wygląd oraz elementy urządzenia mogą różnić się w zależności od modelu.

7 Komora świeżości Fresh Converter (*)

Komora chłodząca, w której przechowuje się mięso, ryby i warzywa. Pomaga zachować świeżość produktów za pomocą regulacji wilgotności. Regulator znajduje się na tylnej ścianie lodówki.

- Aby uzyskać więcej miejsca, możesz korzystać z komory chłodzącej bez szuflady.

8 Ruchoma tacka na jajka

Tu przechowuje się jajka.

- Można ją przenieść i umieścić w pożądanym miejscu. Nie należy jednak używać jej w charakterze pojemnika na lód ani umieszczać jej na najwyższej półce lodówki lub na szufladzie na warzywa.

9 Kosz drzewiowy lodówki

Tu przechowywane są niewielkie produkty żywnościowe, napoje i sosy.

10 Zbiornik dystrybutora wody (*)

Tu przechowywana jest woda do dystrybutora lub kostkarki do lodu. Wymaga ręcznego napełniania. (Tylko modele bez podłączenia do wodociągu)

11 Pojemnik na lód

Służy do wytwarzania i przechowywania lodu.

- Aby uzyskać więcej miejsca, możesz wyjąć pojemnik na lód lub wiaderko z kostkami lodu.

12 Szuflada zamrażalnika

Służy do długoterminowego przechowywania mrożonych produktów.

 UWAGA

- Na półce na butelki nie należy przechowywać krótkich butelek i pojemników. Takie przedmioty mogą spaść i spowodować obrażenia ciała lub uszkodzenie urządzenia.

UWAGA

- (*): Dana cecha może być różna – zależnie od zakupionego modelu.

Uwagi dotyczące pracy urządzenia

- Należy pamiętać, że w przypadku niedomknięcia drzwi, w warunkach wysokiej wilgotności w porze letniej lub jeżeli drzwi zamrażalnika są często otwierane, może tworzyć się szron.
- Upewnić się, że między żywnością przechowywaną na półce lub w koszyku w drzwiach jest wystarczająco dużo miejsca, aby całkowicie zamknąć drzwi lodówki.
- Pozostawianie otwartych drzwi przez dłuższy czas może prowadzić do znacznego wzrostu temperatury w komorach urządzenia.
- Jeśli urządzenie chłodnicze pozostaje puste przez długi czas, należy je wyłączyć, rozmrozić, wyczyścić, osuszyć i pozostawić otwarte drzwi, aby zapobiec tworzeniu się pleśni w urządzeniu.

Sugestie dotyczące oszczędzania energii

- Upewnić się, że między przechowywanymi produktami jest wystarczająco dużo miejsca. Dzięki temu zimne powietrze cyrkuluje prawidłowo, co obniża koszty energii elektrycznej.
- Gorącą żywność można przechowywać dopiero po jej wystygnięciu w celu zapobiegania procesom skraplania lub szronienia.
- Przechowując żywność w zamrażarce, należy ustawić temperaturę zamrażarki na niższą niż temperaturę wskazaną na produkcie żywnościowym.
- Nie umieszczać żywności w pobliżu czujników temperatury. Zachować od nich dystans co najmniej 3 cm.
- Należy pamiętać, że wzrost temperatury po rozmrażaniu musi odbywać się w dopuszczalnym zakresie wskazanym w specyfikacjach urządzenia. Jeżeli użytkownik chce zminimalizować wpływ procesu na żywność ze względu na wzrost temperatury, należy kilkakrotnie owinąć przechowywaną żywność.
- Automatyczny system rozmrażania zapobiega gromadzeniu się lodu w urządzeniu w standardowych warunkach działania.

Efektywne przechowywanie żywności

- Należy przechowywać mrożoną i schłodzoną żywność wewnątrz szczelnie zamkniętych pojemników.
- Przed rozpoczęciem przechowywania żywności w urządzeniu należy sprawdzić datę ważności oraz informacje na etykiecie (instrukcje przechowywania).
- Nie należy przechowywać żywności przez długi czas (dłużej niż 4 tygodnie), jeżeli łatwo ulega ona zepsuciu w niskiej temperaturze.
- Umieścić żywność zamrożoną i schłodzoną w lodówce lub zamrażarce od razu po jej zakupieniu.
- Unikać ponownego mrożenia żywności, która uległa całkowitemu rozmrożeniu. Ponowne zamrożenie żywności, która uległa całkowitemu rozmrożeniu obniża jej walory smakowe i odżywcze.
- Surowe mięso i ryby należy przechowywać w lodówce w odpowiednich pojemnikach tak, aby nie stykały się i nie skapywały na inne produkty.
- Nie owijać ani nie przechowywać warzyw w gazecie. Nadruki w gazecie i inne obce substancje mogą przenikać do żywności i ją skazić.
- Urządzenia nie należy przepelniać. W przepelnionym urządzeniu zimne powietrze nie może prawidłowo cyrkulować.
- W przypadku ustawienia zbyt niskiej temperatury dla produktów żywnościowych mogą one zamarznąć. Nie ustawiać temperatury niższej niż temperatura wymagana do prawidłowego przechowywania żywności.
- Aby uzyskać więcej przestrzeni, możesz wyjąć półkę na butelki, tackę na jajka, tackę na lód i szufladę komory świeżości.

Maksymalna zdolność zamrażania

- Funkcja „mrożenie ekspresowe” ustawia zamrażarkę na maksymalną wydajność zamrażania. Zwykle trwa to do 24 godzin i wyłącza się automatycznie.
- Jeśli ma być zastosowana maksymalna zdolność zamrażania, funkcja „mrożenie ekspresowe” musi być włączona przez siedem godzin, zanim świeże produkty zostaną umieszczone w komorze zamrażarki.

Maksymalna ilość przechowywanych produktów

- Aby uzyskać lepszy obieg powietrza, należy wsunąć wszystkie szuflady.
- Aby przechować dużą ilość żywności, należy wyjąć wszystkie szuflady zamrażarki, a żywność umieścić bezpośrednio na półkach.

UWAGA

- Aby wyciągnąć szuflady, należy najpierw wyjąć z nich produkty spożywcze. Następnie ostrożnie wyciągnąć szuflady, trzymając je za uchwyty. Może to spowodować obrażenia.
- Szuflady mogą różnić się kształtem. Należy włożyć je we właściwym położeniu.

Panel sterowania

Jednostki i funkcje

<Typ 1> Na drzwiach lodówki

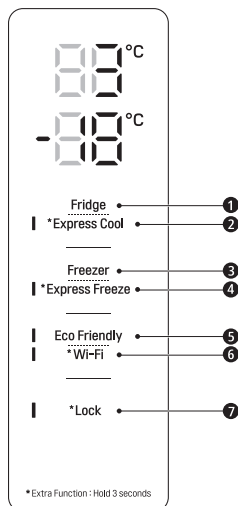

<Typ 2> We wnętrzu lodówki

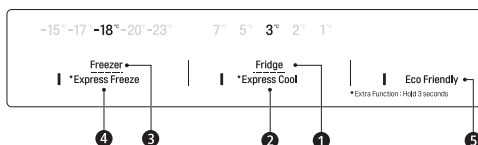

❶ Fridge Temperature (temperatura chłodzenia)

- Ustawia docelową temperaturę lodówki.

❷ * Express Cool (ekspresowe schładzanie)

- Umożliwia regulację funkcji „ekspresowe schładzanie”.

❸ Freezer Temperature (Temperatura mrożenia)

- Ustawia docelową temperaturę zamrażarki.

❹ * Express Freeze (mrożenie ekspresowe)

- Umożliwia regulację funkcji „mrożenie ekspresowe”.

❺ Eco Friendly (przyjazna dla środowiska)

- Steruje trybem oszczędzania energii, obniżając jej zużycie.

❻ * Wi-Fi

- Ta funkcja służy do połączenia lodówki z domową siecią Wi-Fi.

❼ * Lock (blokada)

- Umożliwia zablokowanie przycisków panelu sterowania.

UWAGA

- Panel sterowania może się różnić w zależności od modelu.
- Panel sterowania wyłączy się automatycznie w celu oszczędności energii.
- W przypadku dotknięcia palcem lub muśnięcia skórą panelu sterowania podczas jego mycia może dojść do uruchomienia jakiejś funkcji.

Ustawianie temperatury

Służy do ustawiania temperatury lodówki lub zamrażarki.

- Nacisnąć przycisk **Fridge** lub **Freezer** w celu wyregulowania temperatury.
- Temperaturę można dostosować.
 - Lodówka: od 1 °C do 7 °C
 - Zamrażarka: od -15 °C do -23 °C
- Temperatura początkowa jest ustawiona.
 - Lodówka: 3°C
 - Zamrażarka: -18 °C

Faktyczna temperatura wewnętrzna podlega wahaniom zależnie od stanu żywności, zaś wskazywana temperatura nastawy jest temperaturą docelową, a nie faktyczną temperaturą panującą wewnątrz urządzenia.

UWAGA

- Domyślne ustawienie temperatury może się różnić w zależności od urządzenia.
- Przed rozpoczęciem przechowywania żywności w urządzeniu odczekać 2 lub 3 godziny od podłączenia urządzenia do gniazda.
- Aby wytworzyć lód w normalnym klimacie, należy ustawić temperaturę zamrażarki na -18 °C lub niższą.

Ustawienie ekspresowego mrożenia

Funkcja umożliwi szybkie mrożenie dużej ilości lodu i żywności.

- Po wciśnięciu przycisku **Express Freeze** na trzy sekundy, na panelu sterowania zaświeci się ikona **Express Freeze**.
- Kolejne naciśnięcia przycisku pozwalają włączyć i wyłączyć funkcję.
- Funkcja „mrożenie ekspresowe” zostaje automatycznie wyłączona po upływie określonego czasu.

UWAGA

- Po włączeniu funkcji **Express Freeze** urządzenie może głośniej pracować i może wzrosnąć zużycie energii.

Ustawianie funkcji Ekspresowe chłodzenie

Funkcja ta umożliwi szybkie schłodzenie dużej ilości produktów spożywczych, takich jak warzywa, owoce itd.

- Po wciśnięciu przycisku **Express Cool** na trzy sekundy, na panelu sterowania zaświeci się ikona **Express Cool**.
- Kolejne naciśnięcia przycisku pozwalają włączyć i wyłączyć funkcję.
- Funkcja „ekspresowe schładzanie” zostaje automatycznie wyłączona po upływie określonego czasu.

UWAGA

- Po włączeniu funkcji **Express Cool** urządzenie może głośniej pracować i może wzrosnąć zużycie energii.

Tryb oszczędzania energii (Eco-Friendly)

- Ta funkcja sprawia, że chłodziarko-zamrażarka działa w trybie oszczędzania energii, który jest przydatny, gdy przebywasz na wakacjach, ponieważ zmniejsza to zużycie energii.
- Naciśnięcie przycisku **Eco Friendly** uruchamia funkcję z włączoną kontrolką, a ponowne naciśnięcie ją wyłącza.
- Gdy tryb Eco Friendly jest włączony, pozostałe przyciski nie działają. Po zakończeniu korzystania z trybu Eco Friendly należy go wyłączyć, aby inne przyciski działały, a lodówka powróciła do poprzedniego ustawienia temperatury.

Ustawienie i zmiana blokady

Umożliwia zablokowanie przycisków panelu sterowania.

- Nacisnąć przycisk **Lock** i przytrzymać go przez 3 sekundy. Po włączeniu funkcji blokady wszystkie przyciski zostają zablokowane.

UWAGA

- Aby odzyskać dostęp do innych funkcji, należy wyłączyć funkcję blokady.

Alarm wysokiej temperatury

Gdy temperatura zamrażarki za bardzo wzrośnie z powodu awarii zasilania, dioda LED temperatury zamrażalnika zacznie migać i włączy się alarm dźwiękowy.

- Wcisnąć przycisk **Freezer**, aby zatrzymać alarm.
- Gdy temperatura będzie wystarczająco niska, miganie i alarm zostaną automatycznie zatrzymane.
- Ta funkcja działa:
 - Gdy lodówka jest włączona.
 - Gdy komora zamrażarki zbyt długo się nagrzeje.
 - Gdy występuje przerwa w zasilaniu, która trwa dłuższy czas.
 - Gdy w komorze zamrażarki zostanie umieszczona duża ilość ciepłego jedzenia.
 - Gdy drzwi zamrażarki pozostają otwarte zbyt długo lub są otwierane zbyt często.

Dystrybutor wody (*)

Nacisnąć dźwignię ❶ dystrybutora wody, aby otrzymać zimną wodę.

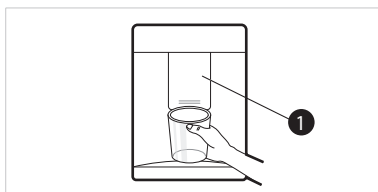

⚠ UWAGA

- Należy uniemożliwić dzieciom zabawę regulatorami urządzenia.
- Aby wyczyścić system dozowania wody, należy uruchomić dozownik i pozwolić wodzie płynąć przez około 5 minut

UWAGA

- (*): Dana cecha może być różna – zależnie od zakupionego modelu.
- Jeśli otworzysz drzwi zamrażarki podczas dozowania wody, podawanie wody się zatrzyma.

- Jeśli otworzysz drzwi lodówki podczas dozowania wody, podawanie wody zostanie wstrzymane.
- Jeżeli obręcz filizanki jest mała, woda może wypryskiwać lub w ogóle nie trafić do niej.
- Dozując wodę, należy korzystać z kubka o średnicy krawędzi powyżej 68 mm.

Zbiornik dystrybutora wody

- 1 Otworzyć osłonę (małą pokrywę) na szczycie zbiornika wody.



- 2 Napełnić zbiornik wodą pitną i zamknąć osłonę (małą pokrywę).
 - Zbiornik może pomieścić do 2,3 l wody.

⚠ UWAGA

- Dzieci nie powinny przebywać w pobliżu zbiornika dystrybutora. Jeśli dziecko upuści zbiornik dystrybutora wody, gdy jest całkowicie wypełniony wodą, może to spowodować obrażenia. Nie napełniać zbiornika płynami innymi niż woda ani nie napełniać go gorącą wodą.
- Podczas zdejmowania lub składania zbiornika na wodę nie należy stosować nadmiernej siły ani go uderzać. Może to spowodować uszkodzenie urządzenia lub obrażenia.

UWAGA

- Zbiornik dystrybutora wody należy umyć po zainstalowaniu urządzenia, zanim zostanie użyty i napełniony wodą.
- Sprawdzić, czy zbiornik dystrybutora wody został prawidłowo umieszczony na urządzeniu. Jeśli nie zostanie prawidłowo zamontowany, woda może wyciekać ze zbiornika do urządzenia.

- Jeśli w zbiorniku dystrybutora wody nie ma wody, funkcja zimnej wody nie może być używana. Sprawdzić, czy w zbiorniku dystrybutora wody znajduje się woda, a następnie napełnić go wodą, jeśli występuje taka potrzeba.
- Odczekać co najmniej 15 sekund przed wyjęciem zbiornika po dozowaniu wody.
- Dźwięk dochodzący ze zbiornika wody podczas podawania wody do dystrybutora to normalne zjawisko. Nie stanowi oznaki nieprawidłowego działania.

Pojemnik na lód

Napełnić pojemnik na lód wodą.

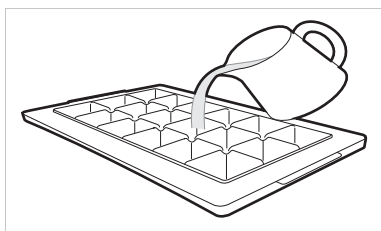

⚠ OSTRZEŻENIE

- Wypełnić tylko wodą pitną.

⚠ UWAGA

- Przed nalaniem wody sprawdzić, czy w pojemniku na lód nie ma resztek lodu.
- Nie trzaskać drzwiami zamrażarki po napełnieniu pojemnika na lód wodą.
- Jeśli drzwi zamrażarki są często otwierane i zamykane, zamrożenie wody może potrwać dłużej.
- Czas potrzebny na zamrożenie wody może się różnić w zależności od pory roku.
- Po początkowej instalacji temperatura wewnątrz urządzenia może stabilizować się do 24 godzin. Z tego powodu woda może dłużej zamarzać.
- Zachować ostrożność podczas dotykania lodu, ponieważ krawędzie kostek mogą być ostre.

UWAGA

- Jeśli pojemnik na lód będzie przepełniony, kostki lodu mogą się sklejać i trudno będzie je wyjąć.
- Aby szybko przygotować lód, nacisnąć przycisk **Express Freeze** na panelu sterowania.
- Nie należy przechowywać lodu, który nie został całkowicie zamrożony. Niezamrożnięta woda może spowodować zlepianie się kostek lodu.
- Należy uważać, aby podczas przykręcania pojemnika na lód nie stosować nadmiernej siły. Może to spowodować uszkodzenie pojemnika.
- Aby łatwo usunąć lód, należy wcześniej napełnić pojemnik wodą.

Komora świeżości Fresh Converter (*)

W tej komorze chłodzącej można kontrolować temperaturę, przesuwając w dowolnym kierunku dźwignię ① znajdującą się z przodu komory.

Podczas przechowywania warzyw przy ustawieniu Mięso lub Ryby może wystąpić odmrożenie.

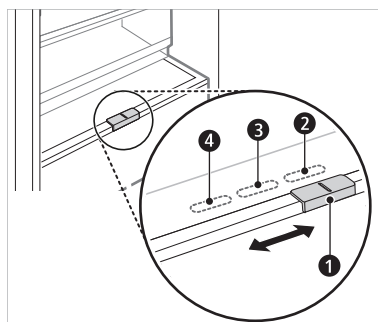

- ② Do przechowywania warzyw. (Zalecane)
- ③ Do przechowywania ryb.
- ④ Do przechowywania mięsa.

UWAGA

- (*): Dana cecha może być różna – zależnie od zakupionego modelu.

Szuflada na świeże warzywa (*)

W szufladzie na warzywa można regulować wilgotność za pomocą suwaka ①.

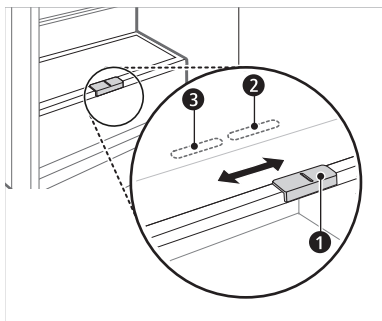

- ② Do przechowywania warzyw. (Zalecane)
- ③ Do przechowywania owoców.

UWAGA

- (*): Dana cecha może być różna – zależnie od zakupionego modelu.

Składana półka

W lodówce można przechowywać wyższe przedmioty, takie jak pojemniki lub butelki z napojami, wciskając przednią połowę półki pod jej tylną połowę. Pociągnąć przód półki do przodu, aby rozłożyć półkę.

- 1 Podnieść przednią stronę półki i przesunąć ją w tył.



- 2 Podnieść przednią stronę półki i przesunąć ją pod tylną stronę. Z tej pozycji obie strony półki można podnieść, aby zwolnić więcej miejsca.

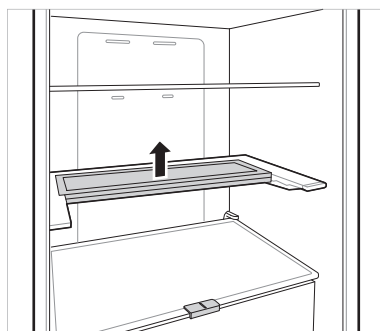

Pozostałe funkcje

Alarm otwartych drzwi

Jeśli drzwi (komora lodówki) pozostaną otwarte lub nie zostaną całkowicie zamknięte przez minutę, rozlegnie się sygnał dźwiękowy – 3-krotnie w 30-sekundowych odstępach.

- Jeśli dźwięk alarmu będzie rozlegał się nadal po zamknięciu drzwi, należy skontaktować się z centrum obsługi klienta firmy LG Electronics.

Wykrywanie usterek

Urządzenie automatycznie wykrywa usterki podczas pracy.

- Jeśli usterka zostanie wykryta, urządzenie przestaje działać, a na wyświetlaczu wyświetlany jest kod błędu, nawet jeśli naciskane są przyciski.
- W takim przypadku należy nie odłączać zasilania i natychmiast skontaktować się z centrum obsługi klienta LG Electronics. Po odłączeniu zasilania serwisant centrum obsługi klienta LG Electronics może mieć trudności z wykryciem problemu.

Korzystanie z aplikacji LG SmartThinQ

- Dla urządzeń z logo  lub 
Aplikacja LG SmartThinQ umożliwia komunikację z urządzeniem za pomocą smartfona

Przed użyciem aplikacji LG SmartThinQ

- 1 Sprawdzić odległość między urządzeniem a routerem bezprzewodowym (siecią Wi-Fi).
 - Jeżeli odległość między urządzeniem a routerem bezprzewodowym jest zbyt duża, siła sygnału będzie słabsza. Rejestracja może trwać dłużej lub instalacja może się nie powieść.
- 2 Wyłączyć **Dane mobilne** lub **Dane sieci komórkowej** na smartfonie.
 - W smartfonie iPhone wyłączyć transfer danych, wybierając **Ustawienia** → **Sieć komórkowa** → **Dane sieci komórkowej**.

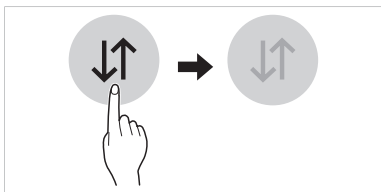

- 3 Połączyć smartfon z routerem bezprzewodowym.

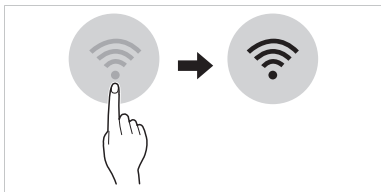

UWAGA

- Aby zweryfikować połączenie z siecią Wi-Fi, sprawdzić, czy ikona **Wi-Fi**  na panelu sterowania jest podświetlona.
- Urządzenie obsługuje wyłącznie sieci Wi-Fi 2,4 GHz. Aby sprawdzić częstotliwość sieci Wi-Fi, należy skontaktować się z dostawcą Internetu lub zajrzeć do instrukcji obsługi routera.
- LG SmartThinQ nie ponosi odpowiedzialności za jakiegokolwiek problemy z połączeniem sieciowym, usterki, awarie lub błędy spowodowane przez nieprawidłowe połączenie sieciowe.
- Jeśli urządzenie nie może nawiązać połączenia sieciowego Wi-Fi, może znajdować się w zbyt dużej odległości od routera. Aby poprawić siłę sygnału Wi-Fi, należy zakupić wzmacniacz sygnału Wi-Fi.
- Inne urządzenia w sieci domowej mogą przerwać połączenie z siecią Wi-Fi lub powodować jego zakłócenia.
- W zależności od dostawcy usług internetowych połączenie sieciowe może nie działać prawidłowo.
- Inne urządzenia połączone z siecią bezprzewodową mogą obniżać jej szybkość.
- Nie można zarejestrować urządzenia z powodu problemów z transmisją sygnału bezprzewodowego. Odłączyć urządzenie i odczekać około minuty przed ponowną próbą.
- Jeżeli w routerze bezprzewodowym jest włączona zapora sieciowa, wyłączyć zaporę lub dodać do niej wyjątek.
- Nazwa sieci bezprzewodowej (SSID) może zawierać litery alfabetu języka angielskiego oraz cyfry. (Nie należy stosować znaków specjalnych).
- Interfejs smartfona może się różnić w zależności od systemu operacyjnego oraz producenta.
- Jeśli protokół zabezpieczeń ustawiony w routerze to **WEP**, skonfigurowanie połączenia sieciowego może się nie powieść. Należy zmienić protokół na inny (zalecamy **WPA2**) i ponowić rejestrację produktu.

Instalowanie LG SmartThinQ

Wyszukać aplikację LG SmartThinQ w sklepie Google Play & Apple App Store na smartfonie. Postępować zgodnie z instrukcjami, aby pobrać i zainstalować aplikację.

Funkcje aplikacji LG SmartThinQ w modelach z Wi-Fi

Komunikacja z urządzeniem za pomocą smartfonu oraz wygodnych i zaawansowanych funkcji.

Aktualizacja oprogramowania systemowego

Niech urządzenie pracuje z najlepszą wydajnością.

Smart Diagnosis™

W przypadku korzystania z funkcji Smart Diagnosis (Inteligentna Diagnostyka) dostarczone zostaną użyteczne informacje, takie jak poprawny sposób korzystania z urządzenia oparte o wzory użytkownika.

Ustawienia

Ta funkcja służy do zmiany różnych opcji w lodówce i aplikacji.

UWAGA

- W przypadku zmiany routera Wi-Fi, dostawcy Internetu lub hasła należy usunąć zarejestrowane urządzenie z aplikacji LG SmartThinQ i zarejestrować je ponownie.
- Aplikacja może być modyfikowana w celu poprawy wydajności urządzenia bez uprzedniego powiadomienia.
- Funkcje mogą się różnić w zależności od modelu.

Łączenie z siecią Wi-Fi

Przycisk **Wi-Fi** służy do połączenia lodówki z domową siecią Wi-Fi (w połączeniu z aplikacją LG SmartThinQ). Ikona **Wi-Fi** (sieć Wi-Fi) sygnalizuje stan połączenia sieciowego lodówki. Połączenie lodówki z siecią jest sygnalizowane podświetleniem ikony.

Pierwsza rejestracja urządzenia

Uruchomić aplikację LG SmartThinQ i wykonywać wyświetlane instrukcje, aby zarejestrować urządzenie.

Ponowne rejestrowanie urządzenia lub rejestrowanie innego użytkownika

Nacisnąć przycisk **Wi-Fi** i przytrzymać przez 3 sekundy, aby tymczasowo wyłączyć funkcję. Uruchomić aplikację LG SmartThinQ i wykonywać wyświetlane instrukcje, aby zarejestrować urządzenie.

UWAGA

- Aby wyłączyć funkcję Wi-Fi, nacisnąć przycisk **Wi-Fi** i przytrzymać przez 3 sekundy. Ikona Wi-Fi zniknie.

Informacja dotycząca oprogramowania open source

Zawarty w tym produkcie kod źródłowy podlegający licencjom GPL, LGPL, MPL i innym licencjom open source można pobrać ze strony internetowej <http://opensource.lge.com>.

Oprócz kodu źródłowego ze strony można pobrać warunki wszystkich wymienionych licencji, zastrzeżenia gwarancyjne i informacje o prawach autorskich.

Firma LG Electronics oferuje także dostarczenie kodu źródłowego typu otwartego na CD-ROM za kwotę pokrywającą koszty takiej dystrybucji (jak koszty nośnika, transportu i przechowania) po przesłaniu prośby na adres opensource@lge.com. Ta oferta jest ważna przez okres trzech lat po ostatniej dostawie tego produktu. Oferta ta jest ważna dla każdego, kto otrzymał tę informację.

Korzystanie z funkcji Smart Diagnosis™

- Dla urządzeń z logo  lub 

Smart Diagnosis™ Informacje centrum obsługi klienta

Należy skorzystać z tej funkcji, jeśli potrzebna jest precyzyjna diagnostyka dla centrum obsługi klienta LG Electronics w przypadku wystąpienia awarii lub nieprawidłowego działania produktu. Z funkcji należy korzystać wyłącznie w celu kontaktowania się z przedstawicielem serwisu, a nie podczas normalnej obsługi urządzenia.

Panel wyświetlacza znajduje się na drzwiach lodówki.

- 1 W celu aktywacji funkcji blokady, należy nacisnąć przycisk **Lock**.
 - Jeśli ekran był zablokowany przez ponad 5 minut, należy dezaktywować blokadę, a następnie ponownie ją aktywować.

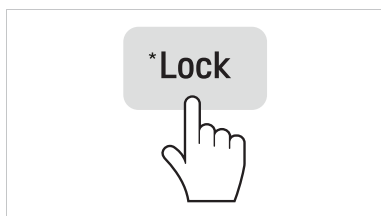

- 2 Nacisnąć i przytrzymać przez trzy sekundy lub dłużej przycisk **Freezer**, ciągle trzymając telefon przy głośniku.

- 3 Otworzyć drzwi lodówki i przytrzymać telefon przy górnym prawym głośniku.

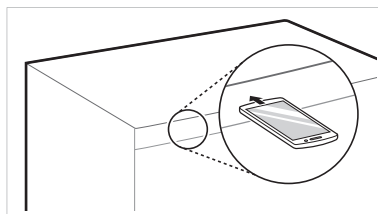

- 4 Po zakończeniu transmisji danych wyniki Smart Diagnosis™ zostaną objaśnione przez przedstawiciela serwisu.

Panel wyświetlacza znajduje się po wewnętrznej stronie drzwi lodówki.

- 1 Otworzyć drzwi lodówki.
- 2 Nacisnąć i przytrzymać przez trzy sekundy lub dłużej przycisk **Freezer**.
- 3 Przytrzymać telefon przy prawym górnym otworze głośnika.

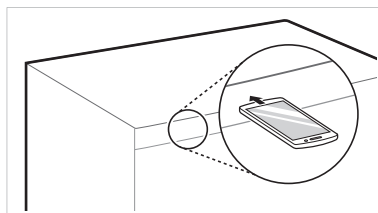

- 4 Po zakończeniu transmisji danych wyniki Smart Diagnosis™ zostaną objaśnione przez przedstawiciela serwisu.

UWAGA

- Ułożyć telefon tak, aby mikrofon znajdował się tuż przy głośniku.
- Po około 3 sekundach wygenerowany zostanie dźwięk funkcji Smart Diagnosis™.
- Nie należy oddalać telefonu od głośnika w trakcie trwania transmisji danych.
- Telefon musi się znajdować w prawym górnym rogu, gdy dane są transmitowane.
- Dźwięk towarzyszący transmisji danych do Smart Diagnosis™ może być nieprzyjemny dla ucha, jednak aby przeprowadzić rzetelną diagnostykę, telefon można odsunąć od głośnika dopiero po zakończeniu emitowania dźwięku transmisji danych.
- Po zakończeniu przesyłania danych wyświetlony zostanie komunikat o zakończeniu transmisji, a panel sterowania automatycznie się wyłączy i włączy ponownie po kilku sekundach. Następnie centrum obsługi klienta wyjaśni wyniki diagnostyki.
- Działanie funkcji Smart Diagnosis™ zależne jest od jakości lokalnego połączenia telefonicznego.
- Połączenie i zależna od niego jakość usługi ulegnie poprawie i będzie można przekazywać lepszy sygnał, jeśli zostanie użyty telefon stacjonarny.
- Jeśli jakość transmisji danych do Smart Diagnosis™ jest zła z powodu niskiej jakości połączenia telefonicznego, jakość usługi Smart Diagnosis™ może być ograniczona.

Uwagi dotyczące czyszczenia

- Wyjmując półkę lub szufladę z urządzenia, usunąć żywność z półki lub szuflady w celu zapobiegania ewentualnym obrażeniom lub uszkodzeniu urządzenia.
 - W przeciwnym razie można odnieść obrażenia spowodowane wagą przechowywanej żywności.
- W przypadku czyszczenia zewnętrznych otworów wentylacyjnych za pomocą odkurzacza, wtyczka urządzenia powinna być odłączona od gniazda w celu uniknięcia wyładowań statycznych, które mogą uszkodzić elektronikę lub spowodować porażenie prądem.
- Wyjąć półki i szuflady i umyć je wodą. Następnie osuszyć przed ich wymianą.
- Uszczelki drzwi należy regularnie przecierać mokrym, miękkim ręcznikiem.
- Wszystkie rozlane substancje i plamy należy usuwać, ponieważ mogą utrudnić korzystanie z koszyka, a nawet spowodować jego uszkodzenie.
- Po czyszczeniu należy sprawdzić, czy kabel zasilania nie jest uszkodzony, rozgrzany lub niewłaściwie podłączony.
- Otwory wentylacyjne na zewnątrz urządzenia muszą być utrzymywane w czystości.
 - Zablokowanie otworu wentylacyjnego może spowodować pożar oraz uszkodzenie produktu.
- Woskowanie zewnętrznych pomalowanych powierzchni chroni przed ich rdzewieniem. Nie woskować powierzchni plastikowych. Powierzchnie metalowe należy woskować co najmniej dwa razy w roku za pomocą specjalnego wosku (lub wosku do karoserii samochodowych). Wosk nakładać czystą i miękką szmatką.
- Podczas czyszczenia urządzenia wewnątrz lub na zewnątrz nie używać twardych szczotek, pasty do zębów ani materiałów łatwopalnych. Nie używać środków czystości zawierających substancje łatwopalne.
 - Może to spowodować odbarwienie lub uszkodzenie urządzenia.
 - Podczas czyszczenia urządzenia wewnątrz lub na zewnątrz nie używać twardych szczotek, pasty do zębów ani materiałów łatwopalnych. Nie używać środków czystości zawierających substancje łatwopalne.
- Zewnętrzną część urządzenia myć czystą gąbką lub miękką szmatką, stosując ciepłą wodę z dodatkiem delikatnego detergentu. Nie stosować substancji trących i agresywnych środków myjących. Wysuszyć za pomocą miękkiej szmatki.

- Nie wolno czyścić półek ani pojemników w zmywarce.
 - Części mogą ulegać deformacji na skutek ciepła.
- Należy regularnie czyścić powierzchnie, które stykają się z żywnością, oraz instalacje odprowadzające, do których użytkownik ma dostęp.
- Jeżeli urządzenie jest wyposażone w lampę LED, nie zdejmować jej klosza ani nie próbować jej naprawiać i konserwować. Należy skontaktować się z centrum obsługi klienta LG Electronics.

Czyszczenie koszyka drzwiowego

Demontaż koszyka z drzwi lodówki

Przytrzymać obie krawędzie koszyka i wyjąć go, unosząc do góry.

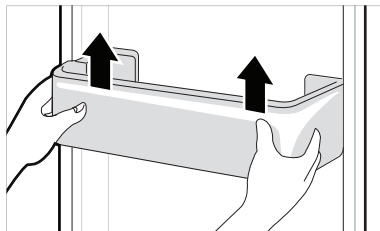

Montaż koszyka na drzwiach lodówki

- 1 Przytrzymać obie krawędzie koszyka drzwiowego, delikatnie pchnąć jedną krawędź, aby zamontować ją, a następnie – w taki sam sposób – drugą krawędź.

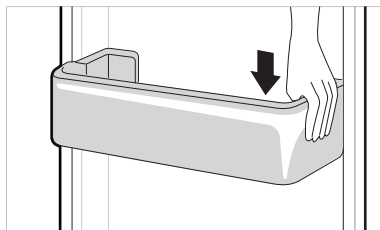

- 2 Po zamontowaniu delikatnie klepnąć koszyk, aby zamocować go poziomo.

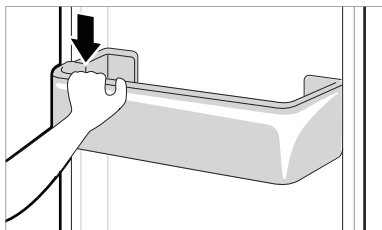

Czyszczenie półki

Wymywanie półki lodówki

Podnieść tylną krawędź półki lodówki, a następnie wyciągnąć ją.

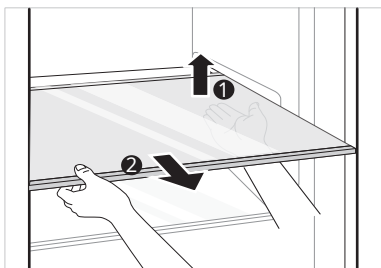

Zamontowanie półki lodówki

Zamontować półkę w sposób odwrotny do procedury demontażu.

Czyszczenie szuflady na warzywa

Wymywanie szuflady na warzywa

- 1 Wyjąć zawartość szuflady. Przytrzymać uchwyt szuflady na warzywa i wysunąć ją do momentu, gdy się zatrzyma.

- 2 Podnieść szufladę do góry i wyciągnąć przez pociągnięcie.

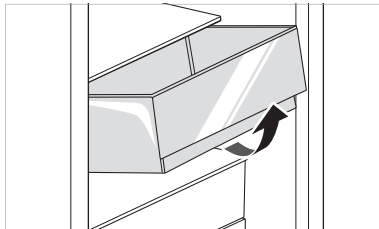

! UWAGA

- Należy pamiętać, że wyjmowanie szuflady na warzywa, gdy znajdują się w niej produkty, grozi obrażeniami ciała z powodu ciężaru szuflady.

Zamontowanie szuflady na warzywa

Zamontować szufladę na warzywa w sposób odwrotny do procedury demontażu.

Czyszczenie pokrywy pojemnika na owoce i warzywa

Wymywanie pokrywy pojemnika na owoce i warzywa

- 1 Po wyjęciu osłony szuflady na warzywa pociągnąć górną część pokrywy pojemnika na owoce i warzywa.

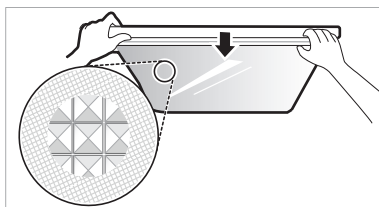

- 2 Wyjąć pokrywę pojemnika na owoce i warzywa, pociągając ją.

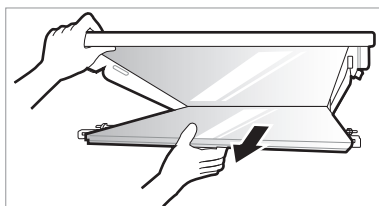

Montaż pokrywy pojemnika na owoce i warzywa

- 1 Umieścić występy znajdujące się wewnątrz pokrywy pojemnika na owoce i warzywa na rowkach wewnątrz półki.

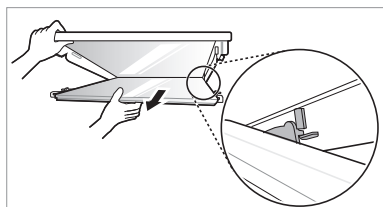

- 2 Wsunąć występy znajdujące się z przodu pokrywy pojemnika na owoce i warzywa w rowki z przodu półki i popchnąć pokrywę, aby ją zamocować.

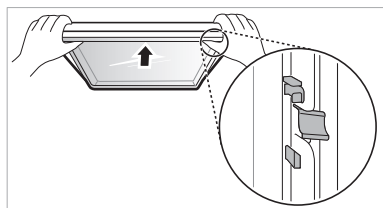

Czyszczenie szuflady zamrażalnika

- 1 Wyjąć zawartość szuflady. Przytrzymać uchwyt szuflady zamrażalnika i wysunąć ją do momentu, gdy się zatrzyma.
- 2 Podnieść szufladę zamrażalnika do góry i wyciągnąć przez pociągnięcie.

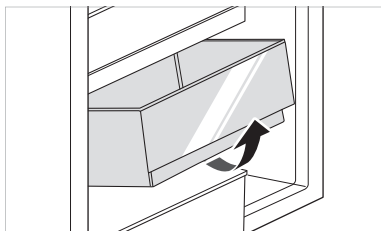

Montaż szuflady zamrażalnika

Zamontować szufladę zamrażalnika w sposób odwrotny do procedury demontażu.

Czyszczenie zasobnika wody

Czyszczenie tacki zasobnika



Tacka zasobnika zbiera rozlaną wodę i wodę pochodzącą z (rozpuszczonego) lodu. Wytrzeć całą powierzchnię za pomocą szmatki.

Czyszczenie wylotu Wody i Lodu

Wycierać często wylot wody i lodu za pomocą czystej szmatki, ponieważ łatwo ulega zabrudzeniu. Należy pamiętać, że włókna szmatki mogą przywierać do wylotu.

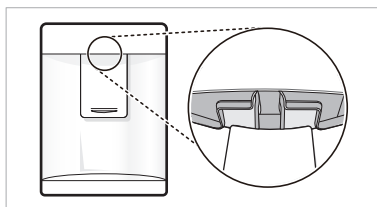

Objawy	Przyczyna i rozwiązanie
Brak chłodzenia lub mrożenia.	Czy wystąpiła przerwa w dostawie prądu? <ul style="list-style-type: none"> • Sprawdzić stan zasilania innych urządzeń.
	Czy wtyczka przewodu zasilania jest wyjęta z gniazda? <ul style="list-style-type: none"> • Prawidłowo podłączyć wtyczkę do gniazda.
Słabe chłodzenie lub mrożenie.	Czy temperatura chłodzenia lub mrożenia ustawiona została na najwyższy poziom? <ul style="list-style-type: none"> • Ustawić temperaturę chłodzenia lub mrożenia na poziom „średni”.
	Czy urządzenie jest w miejscu bezpośredniego nasłonecznienia lub w pobliżu źródeł ciepła, takich jak piekarnik czy grzejnik? <ul style="list-style-type: none"> • Sprawdzić miejsce instalacji urządzenia i przenieść go w miejsce oddalone od źródeł ciepła.
	Czy przechowywana była gorąca żywność bez uprzedniego schłodzenia? <ul style="list-style-type: none"> • Przed włożeniem gorącej żywności do zamrażarki lub lodówki należy ją schłodzić.
	Czy do urządzenia włożono zbyt dużą ilość żywności? <ul style="list-style-type: none"> • Pomiędzy produktami spożywczymi powinna być zachowana odpowiednia odległość.
	Czy drzwi urządzenia zostały szczelnie zamknięte? <ul style="list-style-type: none"> • Należy szczelnie zamknąć drzwi i upewnić się, że przechowywana żywność nie utknęła w drzwiach.
	Czy wokół urządzenia zachowana jest odpowiednia ilość wolnej przestrzeni? <ul style="list-style-type: none"> • Dostosować miejsce instalacji, aby zapewnić właściwą ilość wolnej przestrzeni wokół urządzenia.
Urządzenie wydziela nieprzyjemny zapach.	Czy temperatura chłodzenia lub mrożenia ustawiona została na poziom „ciepło”? <ul style="list-style-type: none"> • Ustawić temperaturę chłodzenia lub mrożenia na poziom „średni”.
	Czy do środka włożono żywność wydzielającą silny zapach? <ul style="list-style-type: none"> • Żywność wydzielającą silny zapach należy przechowywać w szczelnych pojemnikach.
	Czy warzywa lub owoce mogły się zepsuć w szufladzie? <ul style="list-style-type: none"> • Wyrzucić zepsute warzywa i oczyścić szufladę na warzywa. Nie należy przechowywać warzyw zbyt długo w szufladzie na warzywa.
Wewnętrzna lampka w urządzeniu nie włącza się.	Czy wewnętrzna lampka w urządzeniu wyłącza się? <ul style="list-style-type: none"> • Klientom trudno wymienić wewnętrzną lampę w urządzeniu, ponieważ nie jest ona przystosowana do serwisowania. Jeżeli wewnętrzna lampka nie włącza się prosimy o kontakt z centrum obsługi klienta LG Electronics.
Drzwi urządzenia nie zostały szczelnie zamknięte.	Czy urządzenie przechyliło się do przodu? <ul style="list-style-type: none"> • Wyregulować przednie nóżki aby unieść nieco przód.
	Czy półki zostały właściwie zamocowane? <ul style="list-style-type: none"> • Jeśli zachodzi taka potrzeba, należy ponownie zamocować półki.
	Czy drzwi zostały zamknięte z nadmierną siłą? <ul style="list-style-type: none"> • Jeśli drzwi zostaną zamknięte zbyt mocno lub zbyt szybko, przed zamknięciem przez krótki czas pozostaną otwarte. Drzwiami nie należy trząsnąć. Zamykać bez użycia siły.

Objawy	Przyczyna i rozwiązanie
Drzwi urządzenia otwierają się z trudnością.	<p>Czy drzwi zostały otwarte zaraz po tym, jak zostały zamknięte?</p> <ul style="list-style-type: none"> Otwarcie drzwi w ciągu 1 minuty od zamknięcia może sprawić trudności ze względu na ciśnienie panujące wewnątrz urządzenia. Podjąć ponownie próbę otwarcia drzwi urządzenia za kilka minut, aby wewnętrzne ciśnienie ustabilizowało się.
Wewnątrz urządzenia lub na spodzie osłony szuflady na warzywa zbiera się kondensat.	<p>Czy przechowywana była gorąca żywność bez uprzedniego schłodzenia?</p> <ul style="list-style-type: none"> Przed włożeniem gorącej żywności do zamrażarki lub lodówki należy ją schłodzić.
	<p>Czy drzwi urządzenia pozostawiono otwarte?</p> <ul style="list-style-type: none"> Mimo że wilgoć zniknie szybko po zamknięciu drzwi urządzenia, można ją zetrzeć suchą szmatką.
	<p>Czy drzwi urządzenia były otwierane i zamykane zbyt często?</p> <ul style="list-style-type: none"> Skraplanie może wystąpić jako skutek różnicy temperatur pomiędzy wnętrzem produktu i otoczeniem. Wytrzeć wilgoć suchą szmatką.
	<p>Czy do urządzenia wsadzono ciepłą lub wilgotną żywność bez jej zabezpieczenia w pojemniku?</p> <ul style="list-style-type: none"> Żywność należy przechowywać w zamkniętych i szczelnych pojemnikach.
W zamrażalniku pojawił się szron.	<p>Czy drzwi nie zostały poprawnie zamknięte?</p> <ul style="list-style-type: none"> Sprawdzić, czy wewnątrz urządzenia żywność nie blokuje drzwi i upewnić się, że są one szczelnie zamknięte.
	<p>Czy przechowywana była gorąca żywność bez uprzedniego schłodzenia?</p> <ul style="list-style-type: none"> Przed włożeniem gorącej żywności do zamrażarki lub lodówki należy ją schłodzić.
W zamrażalniku pojawił się szron.	<p>Czy wlot lub wylot powietrza zamrażarki nie jest zablokowany?</p> <ul style="list-style-type: none"> Należy sprawdzić, czy wlot i wylot powietrza zamrażarki nie są zablokowane, co mogłoby uniemożliwić swobodny obieg powietrza wewnątrz urządzenia
	<p>Czy zamrażarka nie jest przepelniona?</p> <ul style="list-style-type: none"> Pomiędzy produktami powinna być zachowana odpowiednia odległość.
Wewnątrz lub na zewnątrz urządzenia doszło do skraplania lub oszronienia.	<p>Czy drzwi urządzenia były otwierane i zamykane zbyt często oraz czy drzwi urządzenia zostały niewłaściwie zamknięte?</p> <ul style="list-style-type: none"> Szron i skroplona wilgoć mogą powstawać, jeśli powietrze z otoczenia przedostaje się do wnętrza urządzenia.
	<p>Czy miejsce instalacji nie jest zawilgocone?</p> <ul style="list-style-type: none"> Do skraplania może dochodzić na zewnętrznej części urządzenia, jeśli zamontowano je w zbyt wilgotnym otoczeniu lub w dniach, gdy występuje wysoki poziom wilgoci w powietrzu, np. podczas deszczowej pogody. Wytrzeć wilgoć suchą szmatką.

Objawy	Przyczyna i rozwiązanie
Boczna lub przednia część urządzenia jest ciepła.	<p>W tych miejscach zamontowano elementy obwodu zapobiegającego tworzeniu się kondensatu wokół powierzchni drzwi.</p> <ul style="list-style-type: none"> • Rurka odprowadzająca ciepło w celu zapobieżenia skraplaniu jest zamontowana w przedniej i bocznej części urządzenia. Może być szczególnie ciepła zaraz po instalacji urządzenia oraz w czasie gorących dni. Taka sytuacja jest typowa nie stanowi powodu do niepokoju.
Urządzenie pracuje głośno i emituje nietypowe dźwięki.	<p>Czy urządzenie zamontowano na niestabilnej podłodze lub nieprawidłowo ustawiono?</p> <ul style="list-style-type: none"> • Zainstalować urządzenie na wytrzymałej i równej posadzce.
	<p>Czy tylna część urządzenia dotyka ściany?</p> <ul style="list-style-type: none"> • Dostosować miejsce instalacji, aby zapewnić właściwą ilość wolnej przestrzeni wokół urządzenia.
	<p>Czy za urządzeniem są luzem rozrzucone przedmioty?</p> <ul style="list-style-type: none"> • Należy usunąć wszelkie rozrzucone przedmioty z urządzenia.
	<p>Czy na urządzeniu znajduje się jakiś przedmiot?</p> <ul style="list-style-type: none"> • Należy usunąć przedmiot z urządzenia.
Wewnątrz lub poza urządzeniem znajduje się woda.	<p>Czy w pobliżu urządzenia jest wyciek wody?</p> <ul style="list-style-type: none"> • Sprawdzić, czy nie doszło do wycieku wody ze zlewu lub innego miejsca.
	<p>Czy na dnie urządzenia jest woda?</p> <ul style="list-style-type: none"> • Sprawdzić, czy woda nie pochodzi z rozmrożonych produktów żywnościowych lub uszkodzonego albo przewróconego pojemnika.
Klikanie	<p>Regulator rozmrażania zacznie wydawać dźwięki przypominające klikanie na początku i końcu cyklu automatycznego rozmrażania. Termostat (lub w niektórych modelach regulator urządzenia) także będzie wydawał takie dźwięki podczas włączania i wyłączenia.</p> <ul style="list-style-type: none"> • Normalne działanie
Terkotanie	<p>Terkotanie może wydobywać się na skutek przepływu środka chłodniczego z instalacji wodnej z tyłu urządzenia (modele z instalacją doprowadzania wody) oraz z elementów na zamrażarce oraz w jej pobliżu.</p> <ul style="list-style-type: none"> • Normalne działanie
	<p>Urządzenie nie jest ustawione stabilnie na podłożu.</p> <ul style="list-style-type: none"> • Podłoże jest niestabilne lub nierówne lub nóżki poziomujące wymagają regulacji. Patrz sekcja dotycząca wyrównywania drzwi.
	<p>Urządzenie ze sprężarką zostało poruszone podczas pracy.</p> <ul style="list-style-type: none"> • Normalne działanie. Jeżeli sprężarka nie przestaje terkotać po 3 minutach, wyłączyć urządzenie i włączyć je ponownie.

Objawy	Przyczyna i rozwiązanie
Świsłt	<p>Silnik wentylatora parownika powoduje krążenie powietrza pomiędzy elementami lodówki i zamrażarki.</p> <ul style="list-style-type: none"> • Normalne działanie
	<p>Powietrze jest przepychane nad skraplacz przez wentylator skraplacza.</p> <ul style="list-style-type: none"> • Normalne działanie
Bulgotanie	<p>Czynnik chłodniczy przepływa przez system chłodniczy</p> <ul style="list-style-type: none"> • Normalne działanie
Trzeszczenie	<p>Zmniejszanie i zwiększanie objętości ścianek wewnętrznych z powodu zmian w temperaturze.</p> <ul style="list-style-type: none"> • Normalne działanie
Wibracje	<p>Jeśli bok lub tył urządzenia dotyka szafki lub ściany, normalne wibracje mogą generować dźwięki.</p> <ul style="list-style-type: none"> • Aby wyeliminować hałas, boki i tył urządzenia nie powinny stykać się z powierzchnią ściany ani szafki.
Urządzenie AGD i smartfon nie są połączone z siecią Wi-Fi.	<p>Hasło do sieci Wi-Fi, z którą próbowano się połączyć, jest niepoprawne.</p> <ul style="list-style-type: none"> • Odnaleźć sieć Wi-Fi, z którą łączy się smartfon i usunąć ją, a następnie zarejestrować urządzenie w aplikacji LG SmartThinQ
	<p>Dane mobilne w smartfonie są włączone.</p> <ul style="list-style-type: none"> • Wyłączyć Mobile data w smartfonie i zarejestrować urządzenie poprzez sieć Wi-Fi.
	<p>Nazwa sieci bezprzewodowej (SSID) jest ustawiona nieprawidłowo.</p> <ul style="list-style-type: none"> • Nazwa sieci bezprzewodowej (SSID) może zawierać litery alfabetu języka angielskiego oraz cyfry. (Nie należy stosować znaków specjalnych).
	<p>Częstotliwość sygnału routera jest inna niż 2,4 GHz.</p> <ul style="list-style-type: none"> • Obsługiwana jest wyłącznie częstotliwość 2,4 GHz. Ustawić router bezprzewodowy na częstotliwość sygnału 2,4 GHz i połączyć z nim urządzenie. Aby sprawdzić ustawioną częstotliwość, skontaktować się z dostawcą usług internetowych lub producentem routera.
	<p>Odległość między urządzeniem a routerem jest zbyt duża.</p> <ul style="list-style-type: none"> • Jeżeli odległość między urządzeniem a routerem jest zbyt duża, sygnał może być słaby i połączenie może nie zostać skonfigurowane prawidłowo. Umieścić router bliżej urządzenia.

Notatka



MANUAL DO UTILIZADOR

FRIGORÍFICO E CONGELADOR

**Leia este manual do utilizador na íntegra antes de utilizar o aparelho e
guarde-o num local acessível para consulta.**

www.lg.com

Copyright © 2018-2019 LG Electronics Inc. Todos os direitos reservados

ÍNDICE

Este manual pode incluir imagens ou conteúdos que não correspondem ao modelo comprado.

Este manual está sujeito a revisão por parte do fabricante.

INSTRUÇÕES DE SEGURANÇA	3
INSTRUÇÕES DE SEGURANÇA IMPORTANTES.....	3
Eliminação do seu aparelho usado	10
INSTALAÇÃO	11
Dimensões e distâncias.....	11
Temperatura ambiente.....	11
Reverter as Portas.....	12
Nivelar o Equipamento	12
Conectando o aparelho	12
Movendo o aparelho.....	12
FUNCIONAMENTO	13
Peças e funções	13
Observações relativamente ao funcionamento	15
Painel de controlo.....	17
Dispensador de água (*).....	19
Tanque recolhedor de água.....	19
Tabuleiro de gelo	20
Conversor de Frescor (*).....	20
Compartimento para verdes (*).....	21
Prateleira rebatível	21
Outras Funções	22
FUNÇÕES SMART	23
Usar a aplicação LG SmartThinQ.....	23
Utilizar o Smart Diagnosis™.....	25
MANUTENÇÃO	27
Observações relativamente à limpeza	27
Limpar o cesto da porta.....	27
Limpar a prateleira.....	28
Limpar o compartimento para verdes.....	28
Limpar a tampa dos vegetais	28
Limpar a gaveta do congelador	29
Limpar o dispensador de água	29
RESOLUÇÃO DE PROBLEMAS	30

As seguintes diretrizes de segurança destinam-se a evitar riscos ou danos imprevistos resultantes de utilização incorreta ou perigosa do equipamento.

As diretrizes encontram-se divididas em "AVISO" e "ADVERTÊNCIA", conforme descrito abaixo.

 Este símbolo é apresentado para assinalar assuntos e utilizações que podem representar perigo. Leia cuidadosamente a secção com este símbolo e siga as instruções de forma a evitar riscos.

AVISO

Isto indica que a não observância das instruções pode provocar ferimentos graves ou morte.

ADVERTÊNCIA

Isto indica que a não observância das instruções pode provocar ferimentos menores ou danos no produto.

INSTRUÇÕES DE SEGURANÇA IMPORTANTES

AVISO

Para reduzir o risco de explosão, incêndio, morte, choque elétrico, ferimentos ou queimaduras causadas pela água em pessoas aquando da utilização deste produto, siga as precauções básicas, incluindo o que se segue:

Crianças em casa

- Este equipamento não se destina a ser utilizado por pessoas (incluindo crianças) com capacidades físicas, sensoriais ou mentais reduzidas ou sem experiência e conhecimentos, exceto se acompanhadas ou instruídas relativamente à utilização do equipamento por uma pessoa responsável pela sua segurança. As crianças devem ser supervisionadas para garantir que não brincam com o equipamento.
- Se o dispositivo estiver equipado com uma fechadura (apenas alguns modelos), mantenha a chave fora do alcance das crianças.

Para utilização na Europa:

Este equipamento pode ser utilizado por crianças com idades a partir dos 8 anos e por pessoas com capacidades físicas, sensoriais ou mentais reduzidas ou com falta de experiência e conhecimentos, desde que tenham sido advertidas e instruídas relativamente à utilização do equipamento de uma forma segura e que compreendam os riscos envolvidos. As crianças não devem brincar com o equipamento. A limpeza e a manutenção destinadas ao utilizador não devem ser realizadas por crianças sem supervisão.

INSTALAÇÃO

- Este equipamento só deve ser transportado por duas ou mais pessoas, segurando-o firmemente.
- Certifique-se de que a tomada está devidamente ligada à terra e de que o pino de ligação à terra no cabo de alimentação não está danificado nem removido da ficha elétrica. Para obter mais detalhes acerca da ligação à terra, entre em contacto com o centro de atendimento ao cliente da LG Electronics.
- Este equipamento está equipado com um cabo de alimentação que possui um condutor e uma ficha de ligação à terra. A ficha elétrica deve estar ligada a uma tomada adequada, a qual esteja devidamente instalada e ligada à terra em conformidade com todos os códigos e regulamentos locais.
- Se o cabo de alimentação ou a ficha elétrica apresentar danos ou se a tomada estiver solta, não utilize o cabo de alimentação e entre em contacto com um centro de atendimento autorizado.
- Não ligue o aparelho a um adaptador multi-tomadas sem um cabo de alimentação (instalado).
- Não modifique nem aumente o comprimento do cabo de alimentação.
- O aparelho deve estar ligado a uma linha de alimentação para o efeito, com fusíveis separados.

- Não utilize uma extensão multi-tomadas que não está bem ligada à terra (portátil). Caso utilize uma extensão multi-tomadas bem ligada à terra (portátil), utilize a extensão multi-tomadas com a capacidade de corrente da classificação do código de alimentação ou superior e utilize a extensão multi-tomadas apenas para o aparelho.
- Instale o equipamento num local onde seja fácil desligar a ficha elétrica do equipamento.
- Tenha o cuidado de não colocar a ficha elétrica voltada para cima e de não deixar o equipamento encostado à ficha elétrica.
- Instale o equipamento num piso firme e nivelado.
- Não instale o equipamento num local húmido ou empoeirado. Não instale nem mantenha o equipamento numa área exterior ou em qualquer área sujeita às condições climatéricas, tais como luz solar direta, vento, chuva ou temperaturas abaixo de zero.
- Não coloque o equipamento em contacto direto com a luz solar nem exposto ao calor de equipamentos de aquecimento como fornos ou aquecedores.
- Tenha o cuidado de não expor a parte traseira do equipamento durante a instalação.
- Tenha o cuidado de não deixar a porta do equipamento cair durante a montagem ou desmontagem.
- Tenha o cuidado de não perfurar, esmagar ou, de outro modo, danificar o cabo de alimentação durante a montagem ou desmontagem da porta do equipamento.
- Não ligue um adaptador de ficha ou outros acessórios à ficha de alimentação.

Funcionamento

- Não utilize o equipamento para nenhum outro fim (transporte ou armazenamento de materiais médicos ou experimentais) que não seja o armazenamento doméstico de alimentos.

- Desligue a ficha elétrica em caso de trovoadas ou quando esta não for utilizada durante um longo período de tempo.
- Não toque na ficha elétrica ou nos controlos do equipamento com as mãos molhadas.
- Não dobre excessivamente o cabo de alimentação nem coloque um objeto pesado sobre o mesmo.
- Se entrar água nas partes elétricas do equipamento, desligue a ficha elétrica e entre em contacto com o centro de apoio ao cliente da LG Electronics.
- Não coloque as mãos ou objetos metálicos no interior da área que emana o ar frio, da cobertura ou da grelha dissipadora de calor na parte traseira.
- Não aplique força ou impactos excessivos na cobertura traseira do equipamento.
- Não coloque animais, tais como animais domésticos, dentro do equipamento.
- Tenha cuidado ao abrir ou fechar a porta do equipamento junto a crianças. A porta poderá bater na criança e provocar ferimentos. Não permita que alguém se pendure em qualquer uma das portas, uma vez que a unidade pode cair e provocar ferimentos graves.
- Evite o perigo de alguma criança ficar presa no interior do equipamento. Uma criança presa no interior do equipamento pode sufocar.
- Não coloque objetos pesados ou frágeis, recipientes com líquidos, substâncias combustíveis, objetos inflamáveis (tais como velas, luzes, etc.) ou dispositivos de aquecimento (tais como fornos, aquecedores, etc.) no aparelho.
- Se ocorrer uma fuga de gás (isobutano, propano, gás natural, etc.), não toque no equipamento nem na ficha elétrica e proceda à ventilação da área imediatamente. Este equipamento usa um gás refrigerante (isobutano, R600a). Embora contenha uma pequena quantidade de gás, continua a ser combustível. Uma fuga de gás durante o transporte, a instalação ou o funcionamento do equipamento pode provocar um incêndio, uma explosão ou ferimentos se forem provocadas faíscas.

- Não utilize ou armazene substâncias inflamáveis ou combustíveis (éter, benzeno, álcool, produtos químicos, GPL, spray combustível, inseticida, ambientador, cosméticos, etc.) junto ao equipamento.
- Desligue imediatamente a ficha elétrica e entre em contacto com o centro de apoio ao cliente da LG Electronics se detetar um ruído, odor ou fumo anormal provenientes do equipamento.
- Encha com água potável apenas a máquina de gelo ou o reservatório do dispensador de água.
- Não danifique o circuito de refrigeração.
- Não coloque outro equipamento eletrónico (como um aquecedor ou telemóvel) no interior do equipamento.

Manutenção

- Desligue a ficha elétrica antes de limpar o equipamento ou substituir a lâmpada interior (caso exista).
- Ligue firmemente a ficha elétrica à tomada após eliminar completamente qualquer humidade ou sujidade.
- Nunca desligue o equipamento da tomada puxando pelo cabo de alimentação. Segure sempre firmemente a ficha elétrica e retire-a da tomada.
- Não pulverize água ou substâncias inflamáveis (pasta de dentes, álcool, diluente, benzeno, líquido inflamável, abrasivo, etc.) sobre o interior ou exterior do aparelho para o limpar.
- Não proceda à limpeza do equipamento com escovas, panos ou esponjas com superfícies abrasivas ou que sejam feitas de um material metálico.
- Apenas um técnico de assistência autorizado pelo centro de atendimento da LG Electronics pode desmontar, reparar ou alterar o equipamento. Entre em contacto com o centro de apoio ao cliente da LG Electronics caso mova ou instale o equipamento num local diferente.
- Não utilize um secador de cabelo para secar o interior do equipamento nem coloque uma vela no interior para remover odores.
- Não utilize dispositivos mecânicos ou outros meios para acelerar o processo de descongelamento.

Eliminação

- Quando eliminar o equipamento, remova as juntas da porta e deixe as prateleiras e as prateleiras da porta no sítio e mantenha as crianças afastadas do equipamento.
- Elimine todo o material de embalagem (tal como sacos de plástico e esferovite) para fora do alcance de crianças. O material de embalagem pode causar asfixia.

Segurança técnica

- Mantenha as aberturas de ventilação, na caixa do equipamento ou na estrutura incorporada, livres de obstruções.
- Não utilize aparelhos elétricos dentro do frigorífico.
- O gás refrigerante e o gás de expansão de isolamento utilizado no equipamento exigem procedimentos de eliminação especiais. Consulte o técnico da assistência ou uma pessoa igualmente qualificada antes de proceder à sua eliminação.
- Uma fuga de refrigerante dos tubos pode inflamar ou provocar uma explosão.
- A quantidade de refrigerante no seu equipamento em particular é apresentada na placa de identificação no interior do equipamento.
- Nunca ligue um equipamento que apresente sinais de danos. Se tiver dúvidas, consulte o seu fornecedor.
- Este equipamento só deve ser utilizado domesticamente e em aplicações semelhantes. Não deve ser utilizado para fins comerciais ou de restauração, nem em aplicações móveis como caravanas ou barcos.
- Não armazene neste equipamento substâncias explosivas tais como latas de aerossol como carburantes inflamáveis.
- Crianças com idade entre 3 e 8 anos podem encher e esvaziar aparelhos de refrigeração.

Risco de incêndio e materiais inflamáveis



Este símbolo alerta sobre materiais inflamáveis que podem se inflamar e causar um incêndio se você não tomar cuidado.

- Este equipamento contém uma pequena quantidade de refrigerante isobutano (R600a), mas também é combustível. Ao transportar e instalar o equipamento, é necessário garantir que nenhuma das peças do circuito de refrigeração fica danificada.

- Se for detetada uma fuga, evite produzir chamas ou outras potenciais fontes de ignição e areje a divisão onde o equipamento se encontra durante alguns minutos. De forma a evitar a criação de uma mistura de gás e ar inflamável, caso tenha ocorrido uma fuga no circuito de refrigeração, a dimensão da divisão onde o equipamento é utilizado deve corresponder à quantidade de refrigerante utilizado. A divisão deve possuir uma dimensão de 1 m² para cada 8 g de refrigerante R600a no interior do equipamento.
- Ao posicionar o equipamento, certifique-se de que o cabo de alimentação não esteja enredado ou danificado.
- Não coloque várias tomadas portáteis ou fontes de energia portáteis na parte traseira do equipamento.

ADVERTÊNCIA

Para reduzir o risco de ferimentos menores a pessoas, avarias ou danos no produto ou na propriedade aquando da utilização deste produto, siga as precauções básicas, incluindo o seguinte:

INSTALAÇÃO

- Não incline o equipamento para o puxar ou empurrar durante o transporte.
- Certifique-se de que não fica com uma parte do corpo, tal como uma mão ou pé preso ao mover o aparelho.

Funcionamento

- Não toque nos alimentos congelados ou nas partes metálicas do compartimento do congelador com as mãos molhadas ou húmidas. Esta ação pode provocar ferimentos devido ao gelo.
- Não coloque recipientes de vidro, garrafas ou latas (especialmente os recipientes com bebidas gaseificadas) no compartimento do congelador, prateleiras ou compartimento de gelo que serão expostos a temperaturas negativas.
- O vidro temperado na parte frontal da porta do aparelho ou prateleiras pode ser danificado por um impacto. Se estiver quebrado, não lhe toque com as mãos.
- Não se agarre às portas, ao espaço de armazenamento ou às prateleiras do equipamento nem suba para o mesmo.

- Não armazene uma quantidade excessiva de garrafas de água ou recipientes para acompanhamentos nas prateleiras da porta.
- Evite que os animais mordam o cabo elétrico ou a mangueira de água.
- Não abra ou feche a porta do equipamento com força excessiva.
- Se as dobradiças da porta do produto estiverem danificadas ou funcionarem incorretamente, interrompa imediatamente a sua utilização e contacte um centro de atendimento da LG Electronics.
- Não limpe as prateleiras ou as coberturas de vidro com água morna quando estas estiverem frias.
- Nunca consuma alimentos congelados imediatamente após estes terem sido retirados do compartimento do congelador.
- Certifique-se de que não fica com uma mão ou pé preso ao abrir ou fechar a porta do aparelho.

Manutenção

- Não introduza as prateleiras viradas ao contrário. Podem cair.
- Para remover o gelo do equipamento, entre em contacto com um centro de apoio ao cliente da LG Electronics.

Eliminação do seu aparelho usado



- Este símbolo de um caixote do lixo com rodas e linhas cruzadas sobrepostas indica que os resíduos de produtos elétricos e eletrônicos (WEEE) devem ser eliminados separadamente do lixo doméstico.
- Os produtos elétricos usados podem conter substâncias perigosas, pelo que, a eliminação correta do seu aparelho usado pode contribuir para evitar potenciais danos para o ambiente e saúde humana. O seu aparelho usado pode conter peças reutilizáveis que podem ser usadas para reparar outros aparelhos e materiais úteis que podem ser reciclados para preservar os recursos limitados.
- Pode levar o seu aparelho à loja onde o adquiriu ou contactar a sua entidade local de recolha e tratamento de resíduos para obter mais informações sobre o ponto de recolha WEEE autorizado mais próximo. Para obter informações mais atualizadas relativas ao seu país, visite www.lg.com/global/recycling

Dimensões e distâncias

Uma distância demasiada pequena em relação aos itens adjacentes pode resultar na degradação da capacidade de congelação e no aumento dos custos da eletricidade. Permita uma distância superior a 50 mm em cada parede adjacente ao instalar o equipamento.

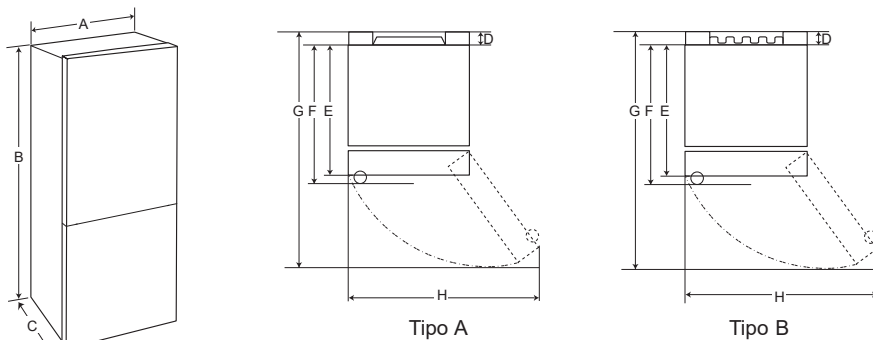

	Tipo A				Tipo B			
	Alça Portátil		Barra Alça		Alça Portátil		Alça da Barra	
	Tamanho [mm]							
A	595	595	595	595	595	595	595	595
B	1860	2030	1860	2030	1860	2030	1860	2030
C	676	676	712	712	682	682	718	718
D	9	9	9	9	15	15	15	15
E	667	667	667	667	667	667	667	667
F	-	-	703	703	-	-	703	703
G	1124	1124	1124	1124	1130	1130	1130	1130
H	995	995	995	995	995	995	995	995

Temperatura ambiente

- O equipamento foi criado para funcionar dentro de um intervalo limitado de temperatura ambiente, consoante a zona climática.
- A temperatura interna pode ser afetada pela localização do equipamento, a temperatura ambiente, a frequência de abertura da porta e assim por diante.
- A classe climática pode ser encontrada na etiqueta de classificação.

Classe climática	Intervalo de temperatura ambiente °C
SN (Temperado Abrangente)	+10 - +32
N (Temperado)	+16 - +32
ST (Sub-tropical)	+16 - +38
T (Tropical)	+16 - +43 / +10 - +43*

*Austrália, Índia, Quênia

OBSERVAÇÃO

Os equipamentos com classificação de SN a T destinam-se a uma utilização com temperatura ambiente entre 10 °C e 43 °C.

Para Inverter as portas

Se o seu equipamento estiver equipado com portas reversíveis, use-as para abrir de qualquer um dos lados, correspondendo ao design da sua cozinha.

OBSERVAÇÃO

- A inversão de portas deve ser executada pelo pessoal qualificado da LG Electronics, caso isto não aconteça as portas não serão abrangidas pela garantia.



Nivelar o Equipamento

Para evitar vibrações, a unidade deve ser nivelada.

Se necessário, ajuste as porcas de engate para compensar o chão desnivelado.

A parte frontal deve ficar ligeiramente mais alta que a traseira de forma a auxiliar o fechamento da porta.

As porcas de engate podem ser rodadas facilmente ao soltar ligeiramente o armário.

Gire as porcas de engate no sentido contra-horário  para levantar a unidade, repita o processo no sentido horário  caso a queira baixar.

Conectando o aparelho

Após a instalação do equipamento, conecte a ficha de energia à tomada.

OBSERVAÇÃO

- Depois de ligar o cabo (ou ficha) de alimentação à tomada, aguarde 2 ou 3 horas antes de colocar alimentos no interior do equipamento. Caso este procedimento ocorrer antes de o equipamento estar totalmente arrefecido, os alimentos poderão estragar-se.

Movendo o aparelho

- 1 Retire todos os alimentos do interior do aparelho.
- 2 Retire o plugue de energia, insira-o na tomada, na parte traseira ou na parte superior do aparelho.
- 3 Cole peças tais como as prateleiras e o puxador de porta com fita adesiva, assim evita que estas caiam durante a movimentação do aparelho.
- 4 Mova cuidadosamente o aparelho com o auxílio de mais de duas pessoas. Ao transportar o aparelho por uma longa distância, mantenha o aparelho na posição vertical.
- 5 Depois de instalar o aparelho, conecte o plugue de energia em uma tomada para ligá-lo.

Peças e funções

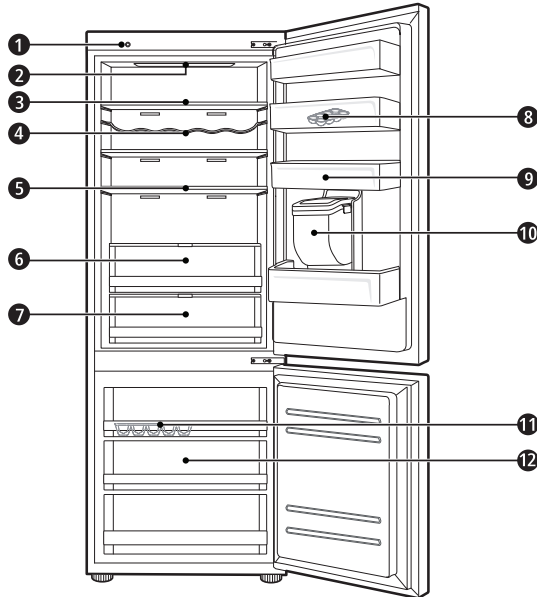

1 Unidade de Smart Diagnosis (*)

Utilize esta função ao contactar o centro de apoio ao cliente da LG Electronics de forma a conseguir um diagnóstico preciso, em caso de falha ou anomalia no equipamento.

2 Lâmpada LED

As lâmpadas LED no interior do equipamento acendem ao abrir a porta.

3 Prateleira do frigorífico

É aqui que os alimentos e outros itens refrigerados são armazenados.

- A altura da prateleira pode ser ajustada inserindo a prateleira noutra ranhura com uma altura diferente.
- Armazene os alimentos com maior teor de humidade na parte frontal da prateleira.
- O número de prateleiras varia consoante o modelo.

4 Prateleira para Garrafas (*)

Nesta unidade pode colocar garrafas altas ou embalagens.

5 Prateleira rebatível (*)

Nesta unidade os alimentos e outros itens refrigerados podem ser armazenados.

6 Compartimento para verdes (*)

Nesta unidade, os frutos e vegetais podem ser colocados, para ajudar a manter o frescor. Use o controlador para ajustar a humidade.

- O aspeto ou os componentes do equipamento podem diferir de modelo para modelo.

7 Conversor de Frescor (*)

Um compartimento fresco, aqui pode colocar carne, peixe e vegetais. Caso deseje manter o frescor, ajuste o controlador de humidade na parte traseira do compartimento.

- Se quiser mais espaço, pode usa esta área fresca como gaveta.

8 Tabuleiro para Ovos Móvel

Os ovos são colocados aqui.

- Pode mover este tabuleiro e usá-lo na posição desejada, conforme necessário. No entanto, não o use como compartimento para gelo e o não coloque na parte superior do frigorífico ou no compartimento dos vegetais.

9 Prateleira da porta do frigorífico

É aqui que as pequenas embalagens de alimentos refrigerados, os molhos e as bebidas são armazenados.

10 Tanque recolhedor de água (*)

Aqui que a água fornecida pelo recolhedor ou pela máquina de gelo automática é guardada. Requer abastecimento manual. (Apenas nos modelos não encanados.)

11 Tabuleiro de gelo

Aqui o gelo é produzido automaticamente e armazenado.

- Se precisar de mais espaço, pode remover o tabuleiro de gelo ou cesto dos cubos.

12 Gaveta de congelador

Tem como função o armazenamento a longo prazo de itens congelados.

 ADVERTÊNCIA

- Não guarde pequenas garrafas ou recipientes na prateleira para garrafas, estes itens podem cair e causar ferimentos ou dano no equipamento.

OBSERVAÇÃO

- (*) Este recurso varia dependendo do modelo adquirido.

Observações relativamente ao funcionamento

- Os utilizadores devem estar cientes de que pode ocorrer formação de gelo se a porta não estiver completamente fechada, se o nível de humidade for elevado durante o verão ou se a porta do congelador for aberta com frequência.
- Certifique-se de que há espaço suficiente entre os alimentos armazenados na prateleira principal ou na prateleira da porta para permitir que esta feche por completo.
- Abrir a porta por longos períodos pode causar um aumento significativo da temperatura nos compartimentos do aparelho.
- Se o aparelho de refrigeração ficar vazio por longos períodos, desligue, descongele, limpe, seque e deixe a porta aberta para evitar o desenvolvimento de mofo dentro do equipamento.

Sugestão para poupar energia

- Certifique-se de que há espaço suficiente entre os alimentos armazenados. Isto permite que o ar frio circule uniformemente e diminui o valor das contas de eletricidade.
- Armazene os alimentos quentes apenas depois de estes terem arrefecido, para impedir a formação de humidade ou de gelo.
- Quando colocar alimentos no compartimento do congelador, defina a temperatura do congelador para um valor inferior àquele indicado no equipamento.
- Não coloque alimentos junto ao sensor de temperatura do frigorífico. Mantenha-os a uma distância de, pelo menos, 3 cm do sensor.
- Observe que um aumento de temperatura após o descongelamento tem um limite permitido nas especificações do aparelho. Se deseja minimizar o impacto que isso pode ter no armazenamento de alimentos devido a um aumento de temperatura, lacre ou embrulhe os alimentos armazenados em várias camadas.
- O sistema de descongelação automática no equipamento garante que o compartimento permanece livre de acumulação de gelo em condições normais de funcionamento.

Armazenar alimentos de forma eficiente

- Armazene alimentos congelados ou refrigerados em recipientes fechado.
- Verifique a data de validade e o rótulo (instruções de armazenamento) antes de armazenar os alimentos no equipamento.
- Não armazene alimentos durante um longo período de tempo (mais de quatro semanas) se estes se estragarem facilmente a baixas temperaturas.
- Coloque os alimentos refrigerados em cada compartimento do frigorífico ou congelador imediatamente após a aquisição dos mesmos.
- Evite congelar novamente qualquer alimento que tenha sido completamente descongelado. Congelar novamente qualquer alimento que tenha sido completamente descongelado irá prejudicar o seu sabor e o seu valor nutritivo.
- Armazene carnes e peixes crus em recipientes adequados na frigorífico, para que não entrem em contato e não pinguem em outros alimentos.
- Não envolva legumes em papel de jornal para armazená-los. O material de impressão do jornal ou outras substâncias estranhas podem sujar e contaminar os alimentos.
- Não preencha em demasiado o equipamento, o ar frio não circulará adequadamente se o aparelho estiver demasiado cheio.
- Se definir uma temperatura excessivamente baixa para os alimentos, estes podem congelar. Não defina uma temperatura mais baixa do que a temperatura necessária para que os alimentos sejam armazenados corretamente.
- Se precisar de mais espaço, pode remover a prateleira para garrafas, tabuleiro para ovos, tabuleiro de gelo e a gaveta conversor de frescor.

Capacidade máx. de congelação

- A função Congelação rápida põe o congelador na capacidade máxima de congelação, esta função fica activa até 24 horas e desliga-se automaticamente.
- Se utilizar a capacidade máxima de congelação, a Congelação rápida deve ficar ligada por sete horas para que o frescor actue no compartimento de congelação.

Armazenamento máximo

- Para obter uma melhor circulação de ar, coloque todas as gavetas.
- Se forem guardadas grandes quantidades de alimentos, todas as gavetas do congelador devem ser retiradas do aparelho, e os alimentos devem ser colocados diretamente nas prateleiras do congelador do respetivo compartimento.

OBSERVAÇÃO

- Para remover as gavetas, primeiro retire os alimentos das mesmas. Em seguida, utilize a pega das gavetas para extraí-las cuidadosamente. Esta ação pode provocar ferimentos.
- O formato das gavetas poderá ser diferente; introduza-as na posição correta.

Painel de controlo

Unidades e funções

<Tipo 1> Na Porta do Frigorífico

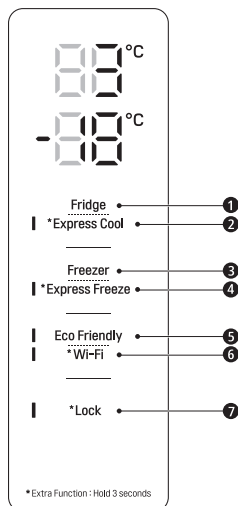

- ❶ **Fridge Temperature (Temperatura do frigorífico)**
 - Define a temperatura-alvo do frigorífico.
- ❷ *** Express Cool (Arrefecimento Rápido)**
 - Aqui configura as funções do Arrefecimento rápido.
- ❸ **Freezer Temperature (Temperatura do congelador)**
 - Define a temperatura-alvo do congelador.
- ❹ *** Express Freeze (Congelamento rápida)**
 - Define as funções do Congelamento rápida.

<Tipo 2> Dentro do Frigorífico

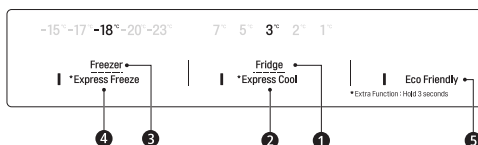

- ❺ **Eco Friendly (Amigo do Ambiente)**
 - Esta função controla o modo de Poupança de energia para reduzir o consumo de energia.
- ❻ *** Wi-Fi**
 - Define o frigorífico para ligar à rede Wi-Fi da sua casa.
- ❼ *** Lock (Bloqueio)**
 - Bloqueia os botões no painel de controlo.

OBSERVAÇÃO

- O painel de controlo pode diferir de modelo para modelo.
- O painel de controle será desligado automaticamente para economizar energia.
- Se houver algum contato de dedo ou pele no painel de controle durante a limpeza, a função do botão poderá ser acionada.

Definir a temperatura

Define a temperatura do frigorífico ou congelador.

- Prima o botão **Fridge** ou o botão **Freezer** para ajustar a temperatura.
- A temperatura pode ser ajustada.
 - Frigorífico: de 1 °C a 7 °C
 - Congelador: de -15 °C a -23 °C
- A temperatura inicial é definida.
 - Frigorífico: 3 °C
 - Congelador: -18 °C

A temperatura interior real varia conforme o estado dos alimentos e a temperatura programada apenas indica uma temperatura-alvo e não a temperatura real dentro do equipamento.

OBSERVAÇÃO

- A definição da temperatura predefinida pode variar consoante o eletrodoméstico.
- Após ligar o equipamento à tomada, aguarde 2 ou 3 horas antes de armazenar alimentos no equipamento.
- Para fazer gelo em climas normais, as temperaturas do congelador devem ser ajustadas em -18 °C ou menos.

Ativar o congelamento rápido

Esta função pode congelar rapidamente uma grande quantidade de água ou de alimentos.

- Premindo o botão **Express Freeze** por três segundos, liga a luz no **Express Freeze** no painel de controlo.
- Esta função é ativada e desativada alternadamente de cada vez que premir o botão.
- A função Congelação rápida desliga-se automaticamente depois de um certo período de tempo.

OBSERVAÇÃO

- Quando a função **Express Freeze** é ligada, pode ocorrer baralho e o consumo de energia pode aumentar.

Ativar o Arrefecimento rápido

Esta função pode arrefecer um variado número de alimentos, tais como vegetais, frutas, etc.

- Premindo o botão **Express Cool** por três segundos, o ícone **Express Cool** acende no painel de controlo.
- Esta função é ativada e desativada alternadamente de cada vez que premir o botão.
- A função Arrefecimento rápido desliga-se automaticamente depois de um certo período de tempo.

OBSERVAÇÃO

- Quando a função **Express Cool** é ligada, pode ocorrer baralho e o consumo de energia pode aumentar.

Definir o modo Eco Friendly

- Esta função faz o frigorífico e o congelador funcionarem no modo de poupança de energia, é útil quando estiver fora de casa pois reduz um consumo de energia.
- Carregar no botão **Eco Friendly** inicia o funcionamento com a luz ligada, se carregar no botão mais uma vez, o funcionamento termina.
- Quando o modo Eco Friendly está ligado, os outros botões não funcionarão. Quando não precisar de usar o Eco Friendly, desligue-o para que os outros botões funcionem e para que o equipamento volte à definição de temperatura prévia.

Ativar e reativar o bloqueio

Bloqueia os botões no painel de controlo.

- Prima continuamente o botão **Lock** por três segundos, quando a função Lock estiver activa, todos os botões estarão bloqueados.

OBSERVAÇÃO

- Deve desactivar a função Lock antes de aceder a outras funcionalidades.

Alarme de alta temperatura

Quando a temperatura do congelador fica demasiado quente devido a uma falha de energia, as lâmpadas LED piscam e um alarme toca.

- Carregue no botão **Freezer** para parar.
- Se a temperatura ficar fria o suficiente, a intermitência das luzes e o alarme param automaticamente.
- Esta função ocorre:
 - Quando o equipamento estiver ligado
 - Quando o compartimento congelador fica demasiado quente.
 - Quando há uma indisponibilidade de energia de longa duração.
 - Quando grandes quantidades de comida são colocadas no compartimento congelador.
 - Quando a porta de frigorífico fica aberta por muito tempo ou com demasiada frequência.

Dispensador de água (*)

Carregue na alavanca ❶ do Dispensador de água para obter água fria.

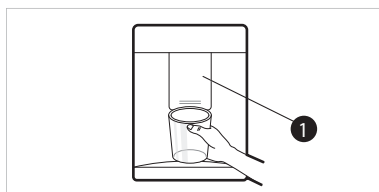

⚠ ADVERTÊNCIA

- Mantenha as crianças afastadas do dispensador para impedir que brinquem com os controlos ou danifiquem os mesmos.
- Para limpar o sistema de distribuição de água, livrar-se da água pelo dispensador por cerca de 5 minutos.

OBSERVAÇÃO

- (*) Este recurso varia dependendo do modelo adquirido.
- Se abrir a porta do frigorífico enquanto a água estiver a ser servida, o abastecimento de água irá parar.

- Se abrir a porta do frigorífico enquanto a água estiver a ser servida, a distribuição de água irá ser interrompida.
- Se o rebordo do copo for pequeno, a água pode saltar para fora do copo ou falhá-lo por completo.
- Utilize um copo com um rebordo superior a 68 mm quando estiver a servir-se de água.

Tanque recolhedor de água

- 1 Abra a tampa na parte superior do tanque de água.



- 2 Encha o tanque de água com água potável e feche a tampa.
 - O tanque de água consegue levar até 2,3 L.

⚠ ADVERTÊNCIA

- As crianças não se devem aproximar do depósito de água, se uma criança deixar cair o depósito de água cheio de água, poderão haver ferimentos. Não encha o depósito de água com bebidas que não seja água. Não encha com água quente.
- Não aplique força excessiva ao remover ou montar o depósito de Fornecimento de água, ao fazê-lo pode danificar o equipamento ou então magoar-se.

OBSERVAÇÃO

- Após instalar o depósito de Fornecimento de água, deve limpá-lo antes de o encher com água.
- Verifique se o tanque recolhedor de água foi colocado no equipamento correctamente, caso isto não ocorra, a água pode verter no equipamento.

- Caso não haja água no tanque recolhedor de água, a função de água fria do dispensador não pode ser usada. Verifique se existe água no tanque recolhedor de água e encha-o caso esteja vazio.
- Espere cerca de 15 segundos antes de remover o tanque depois de ter dispensado água.
- Ocorrerá barulho quando o depósito com água providenciar água ao dispensador, é normal e não significa avaria.

Tabuleiro de gelo

Encher o tabuleiro de gelo com água.

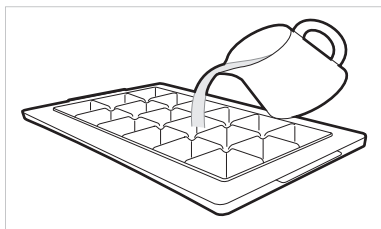

⚠ AVISO

- Encha apenas com água potável.

⚠ ADVERTÊNCIA

- Verifique se sobra gelo no tabuleiro antes de verter água neste.
- Não bata com a porta do congelador depois de encher o tabuleiro de gelo com água.
- Se abrir e fechar a porta com frequência, a duração da congelação de água pode demorar.
- A duração da congelação da água pode variar conforme a estação.
- Pode demorar até 24 horas para que a temperatura dentro do equipamento estabilize depois da instalação inicial, nesta fase a duração de congelação da água pode ser superior.
- Tenha cuidado ao manusear o gelo, as pontas podem ser afiadas.

OBSERVAÇÃO

- Se o tabuleiro de gelo estiver demasiado cheio, os cubos de gelo podem ficar colados, e ser difíceis de remover.
- Carregue no botão **Express Freeze** no painel de controlo para fazer gelo rapidamente.
- Não guarde gelo que não tenha sido completamente congelado, a água descongelada pode fazer com que o gelo se acumule.
- Tenha cuidado ao fazer força excessiva durante a torção do tabuleiro de gelo, este procedimento pode partir o tabuleiro.
- Para remover o gelo facilmente, encha-o com água antes.

Conversor de Frescor (*)

Dado que é um compartimento fresco, a temperatura no conversor de frescor pode ser controlada virando, para qualquer direcção, a alavanca ① na parte anterior do compartimento.

Ao armazenar vegetais após colocar carne ou peixe, podem ocorrer fermentos por frio.

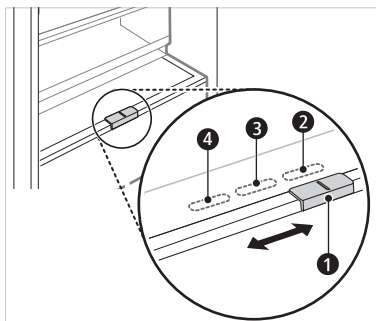

- ② Use para guardar legumes. (Recomendado)
- ③ Use para guardar peixe.
- ④ Use para guardar carne.

OBSERVAÇÃO

- (*) Este recurso varia dependendo do modelo adquirido.

Compartimento para verdes (*)

A humidade do compartimento para verdes pode ser ajustada ao mover a alavanca ❶.

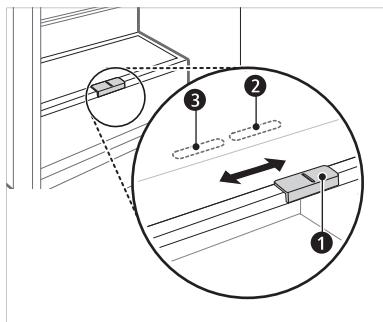

- ❷ Use para guardar legumes. (Recomendado)
- ❸ Use para guardar fruta.

OBSERVAÇÃO

- (*) Este recurso varia dependendo do modelo adquirido.

Prateleira rebatível

Pode guardar itens maiores, tais como contentores de plástico, se empurrar a parte posterior da prateleira para baixo da parte anterior desta. Puxe a parte frontal da prateleira para a frente para conseguir uma prateleira completa.

- 1 Levante a parte posterior da prateleira e desloque-a para o lado anterior.



- 2 Levante a parte posterior da prateleira e desloque-a para baixo da parte anterior, nesta posição ambos os lados da prateleira podem ser levantados para aumentar o espaço.

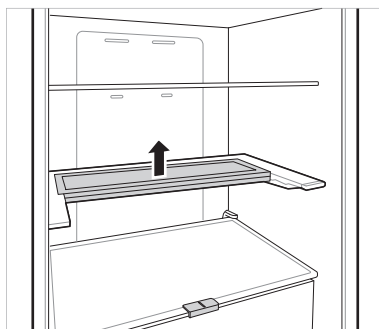

Outras Funções

Alarme de Abertura de Porta

O alarme soa 3 vezes em intervalos de 30 segundos se a porta (compartimento do congelador) for deixada aberta ou se não estiver fechada por um minuto.



- Contacte um centro de apoio ao cliente da LG Electronics se o barulho do alarme persistir mesmo com a porta completamente fechada.

Detecção de Falhas

O equipamento pode detetar problemas automaticamente durante o funcionamento.

- Se for detetado um problema, o equipamento não funcionará e será apresentado um código de erro mesmo se for premido qualquer botão.
- Neste caso, não desligue a alimentação e contacte imediatamente um centro de apoio ao cliente da LG Electronics. Se desligar a alimentação, o técnico de reparação do centro de apoio ao cliente da LG Electronics poderá ter dificuldades em encontrar o problema.

Usar a aplicação LG SmartThinQ

- Para equipamentos com os ícones  ou  ou

A aplicação LG SmartThinQ permite-lhe comunicar com o equipamento utilizando um smartphone.

Antes de usar o LG SmartThinQ

- 1 Verifique a distância entre o aparelho e o router sem fios (rede Wi-Fi).
 - Se a distância entre o aparelho e o router sem fios for demasiado grande, a força do sinal fica fraca. Pode demorar muito tempo a registar-se ou a instalação pode falhar.
- 2 Desligue os **Dados móveis** ou **Dados do telemóvel** no seu smartphone.
 - Para iPhones, desligue os dados acedendo a **Definições** → **Dados móveis** → **Dados móveis**.

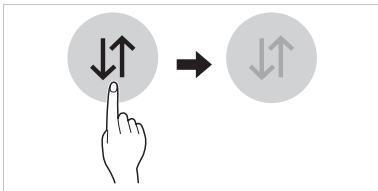

- 3 Ligue o seu smartphone à rede sem fios.

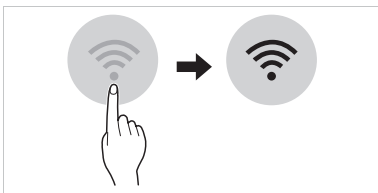

OBSERVAÇÃO

- Para verificar a ligação **Wi-Fi**  certifique-se de que o ícone Wi-Fi no painel de controlo está aceso.
- O aparelho apenas suporta redes Wi-Fi a 2,4 GHz. Para verificar a frequência da rede, contacte o seu fornecedor de serviço de Internet ou consulte o manual do router sem fios.
- LG SmartThinQ não é responsável por quaisquer problemas de ligação de rede ou quaisquer avarias ou erros causados pela ligação de rede.
- Se o aparelho tiver dificuldades em ligar à rede Wi-Fi, pode estar demasiado longe do router. Compre um repetidor Wi-Fi (extensor de alcance) para melhorar a força do sinal Wi-Fi.
- A ligação Wi-Fi pode não ligar ou pode ser interrompida devido ao ambiente de rede doméstico.
- A ligação de rede pode não funcionar corretamente dependendo do prestador de serviços de internet.
- O ambiente sem fios envolvente pode fazer com que o serviço de rede sem fios funcione de forma lenta.
- O aparelho não pode ser registado devido a problemas com a transmissão do sinal sem fios. Desligue o aparelho e aguarde um minuto antes de tentar novamente.
- Se a firewall no router sem fios estiver ativada, desative a firewall ou adicione uma exceção.
- O nome da rede sem fios (SSID) deve ser uma combinação de letras e números do idioma Inglês. (Não use caracteres especiais)
- A interface de utilizador (UI) do smartphone pode variar consoante o sistema operativo (OS) e o fabricante.
- Se o protocolo de segurança do router for definido para **WEP**, pode não conseguir configurar a rede. Altere, por favor, para outros protocolos de segurança (**WPA2** é recomendado) e registe o produto de novo.

Instalar a LG SmartThinQ

Procure a aplicação LG SmartThinQ na Google Play Store & Apple App Store num smartphone. Siga as instruções para transferir e instalar a aplicação.

Funcionalidades do Equipamento LG SmartThinQ para modelos com Wi-Fi.

Comunique com o aparelho a partir de um smartphone utilizando as funcionalidades inteligentes adequadas.

Atualização de firmware

Mantenha o desempenho do aparelho atualizado.

Smart Diagnosis™

Se utilizar a função Smart Diagnosis, obterá informações úteis, tais como a forma correta de utilizar o equipamento com base no padrão de utilização.

Definições

Permite definir várias opções no frigorífico e na aplicação.

OBSERVAÇÃO

- Se mudar de router sem fios, fornecedor de serviço de internet ou palavra-passe, elimine o aparelho registado da aplicação LG SmartThinQ e volte a registar.
- A aplicação está sujeita a alterações para fins de melhoramento do aparelho sem aviso prévio.
- As funcionalidades podem variar consoante o modelo.

A ligar a Wi-Fi

O botão **Wi-Fi** quando utilizado com a aplicação LG SmartThinQ, permite que o frigorífico se ligue a uma rede Wi-Fi. O ícone **Wi-Fi** mostra o estado da ligação de rede do frigorífico, este acende-se quando o frigorífico está ligado à rede Wi-Fi.

Registo inicial do equipamento

Execute a aplicação LG SmartThinQ e siga as instruções na aplicação para registar o equipamento.

Fazer um novo registo do equipamento ou registar outro utilizador

Mantenha premido o botão **Wi-Fi** por 3 segundos, para desligar temporariamente a ligação, depois deste processo, execute a aplicação LG SmartThinQ e siga as instruções na aplicação para registar o equipamento.

OBSERVAÇÃO

- Para desactivar a função Wi-Fi, mantenha premido o botão **Wi-Fi** por 3 segundos. O ícone do Wi-Fi será desligado.



Nota de informação sobre software de código aberto

Para obter o código fonte incluído neste produto ao abrigo da GPL, LGPL, MPL e outras licenças de código aberto visite <http://opensource.lge.com>.

Além do código fonte, pode transferir todas as condições da licença referidas, renúncias de garantia e avisos de direitos de autor.

A LG Electronics também pode fornecer-lhe o código fonte aberto em CD-ROM mediante o pagamento de uma taxa que cobre o custo de realização de tal distribuição (como o custo do suporte, transporte e processamento), a pedido por e-mail para opensource@lge.com. Esta oferta é válida por um período de três anos após o nosso último envio deste produto. Esta oferta é válida para todas as pessoas com conhecimento desta informação.

Utilizar o Smart Diagnosis™

- Para equipamentos com os ícones  ou 

Smart Diagnosis™ através do centro de apoio ao cliente

Se o equipamento avariar ou falhar, utilize esta função caso necessite de um diagnóstico preciso por parte do centro de apoio ao cliente da LG Electronics. Utilize esta função apenas para contactar o representante de assistência técnica e nunca durante o funcionamento normal.

Painéis de visualização na porta do frigorífico.

- 1 Prima o botão **Lock** para activar a função de bloqueio.
 - Se o visor estiver bloqueado durante mais de 5 minutos, tem de desativar o bloqueio e, depois, reativá-lo.

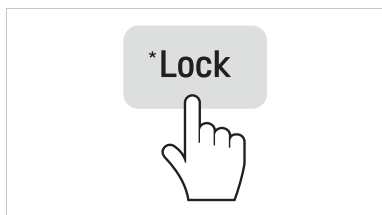

- 2 Prima continuamente o botão **Freezer** por três segundos ou mais, enquanto deixa o seu telefone em modo altifalante.

- 3 Abra a porta do frigorífico e, de seguida, segure o telefone junto ao orifício do altifalante superior direito.

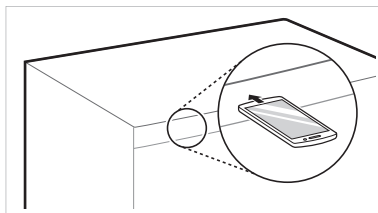

- 4 Quando a transferência de dados estiver concluída, o técnico da assistência irá explicar o resultado do Smart Diagnosis™.

O Painel de visualização está dentro da porta do frigorífico.

- 1 Abra a porta do frigorífico.
- 2 Prima continuamente o botão **Freezer** por três segundos ou mais.
- 3 Mantenha o telefone na entrada do altifalante direito.

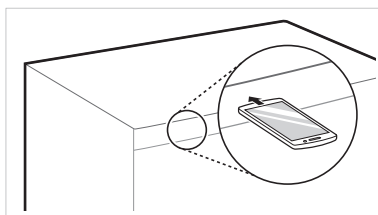

- 4 Quando a transferência de dados estiver concluída, o técnico da assistência irá explicar o resultado do Smart Diagnosis™.

OBSERVAÇÃO

- Posicione o telefone para que o respetivo microfone fique alinhado com o orifício do altifalante.
- Após cerca de 3 segundos, é produzido o som de Smart Diagnosis™.
- Não afaste o telefone do orifício do altifalante enquanto os dados estiverem a ser transmitidos.
- Mantenha o telefone junto ao orifício do altifalante no canto superior direito e aguarde até que os dados sejam transmitidos.
- Enquanto os dados de Smart Diagnosis™ estão a ser transmitidos, o som emitido pode ser agressivo para os ouvidos. No entanto, para obter um diagnóstico preciso, não afaste o telefone do orifício do altifalante até o som da transferência de dados parar.
- Quando a transferência de dados estiver concluída, a mensagem de conclusão da transferência é apresentada e o painel de controlo é desligado automaticamente e, em seguida, ligado novamente após alguns segundos. O centro de apoio ao cliente explicará o resultado do diagnóstico.
- A função de Smart Diagnosis™ depende da qualidade da chamada local.
- O desempenho da comunicação será melhor e será possível transmitir um sinal melhor se utilizar um telefone fixo ligado à linha terrestre.
- Se a transferência de dados de Smart Diagnosis™ não funcionar corretamente devido à fraca qualidade da chamada, poderá não obter os melhores resultados do serviço de Smart Diagnosis™.

Observações relativamente à limpeza

- Antes de remover uma prateleira ou gaveta do interior do equipamento, remova todos os alimentos armazenados na prateleira ou gaveta de forma a evitar ferimentos ou danos no equipamento.
 - Caso contrário, poderão ocorrer ferimentos devido ao peso dos alimentos armazenados.
- Ao limpar as aberturas exteriores de ventilação do equipamento com um aspirador, desligue o cabo de alimentação da tomada, de forma a evitar descargas de electricidade estática que possam danificar o sistema eletrónico ou causar choques elétricos.
- Remova as prateleiras e as gavetas e lave-as com água, secando-as adequadamente antes de as recolocar.
- Limpe regularmente as juntas da porta com um pano húmido macio.
- Deve limpar derrames e manchas na prateleira da porta, uma vez que podem comprometer a capacidade de armazenamento da prateleira e até danificá-la.
- Depois da limpeza, verifique se o cabo de alimentação se encontra danificado, desgastado ou ligado incorretamente.
- Mantenha as aberturas exteriores de ventilação do equipamento limpas.
 - Aberturas de ventilação obstruídas podem provocar um incêndio ou danos no equipamento.
- Encerar as superfícies metálicas coloridas no exterior ajuda a prevenir o enferrujamento. Não encere peças de plástico. Encere as superfícies metálicas pintadas pelo menos duas vezes por ano, utilizando cera para eletrodomésticos (ou cera em pasta). Encere com um pano macio e limpo.
- Ao limpar o interior ou exterior do aparelho, não o limpe com uma escova abrasiva, pasta dos dentes ou materiais inflamáveis. Não use agentes de limpeza com substâncias inflamáveis.
 - Isto pode causar descoloração ou danos no equipamento.
 - Substâncias inflamáveis: álcool (etanol, metanol, álcool isopropílico, álcool isobutílico, etc.), diluente, lixívia, benzeno, líquido inflamável, abrasivo, etc.
- Para o exterior do equipamento, utilize uma esponja limpa ou um pano macio com um detergente suave em água quente. Não utilize produtos de limpeza abrasivos ou agressivos. Seque minuciosamente com um pano macio.

- Não lave as prateleiras ou recipientes na máquina de lavar loiça.
 - As peças podem ficar deformadas devido ao calor.
- Limpe regularmente superfícies que possam entrar em contato com alimentos e sistemas de drenagem acessíveis.
- Se o aparelho estiver equipado com uma lâmpada LED, não remova a cobertura da lâmpada e a lâmpada LED numa tentativa de efetuar reparações ou manutenção. Entre em contacto com um centro de apoio ao cliente da LG Electronics.

Limpar o cesto da porta

Remover o cesto do frigorífico/ congelador

Segure ambas as pontas do cesto e remova-as puxando-as para cima.

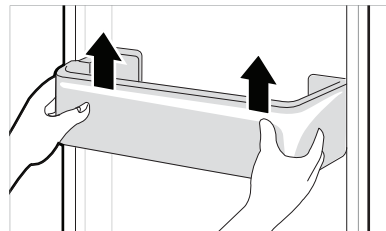

Reposicionar o compartimento do frigorífico/congelador.

- 1 Segure ambas as pontas do cesto da porta, empurre uma ponta suavemente para montar, da mesma maneira monte a outra ponta.

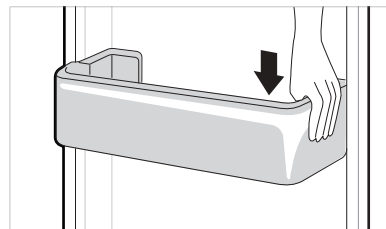

- 2** Depois de montar bata levemente no cesto da porta para o fixar horizontalmente.

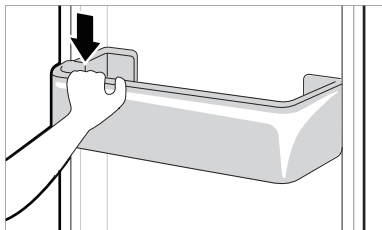

Limpar a prateleira

Remover a prateleira do frigorífico

Levante a ponta traseira da prateleira do frigorífico e tire-a.

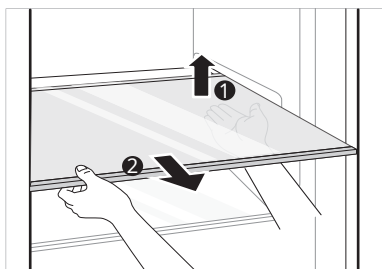

Reinstalar a Prateleira do frigorífico

Reinstale a prateleira seguindo a ordem contrária ao processo de remoção.

Limpar o compartimento para verdes

Remover a gaveta de legumes

- 1** Remova os conteúdos da gaveta. Segure a pega do compartimento e puxe-a completamente até não dar mais.

- 2** Levante a gaveta de legumes e remova-a puxando.

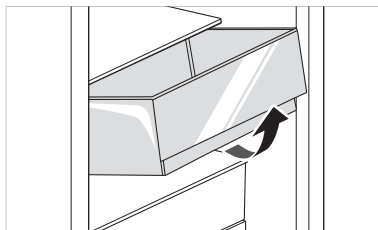

⚠ ADVERTÊNCIA

- Tome atenção a ferimentos que possam ser causados pelo peso dos alimentos reservados, ao remover o compartimento para os verdes.

Recolocar a gaveta de legumes

Reinstale a gaveta dos vegetais seguindo a ordem contrária ao processo de remoção.

Limpar a tampa dos vegetais

Retirar a tampa dos vegetais

- 1** Depois de remover o compartimento para os verdes, empurre a secção superior da cobertura para baixo.

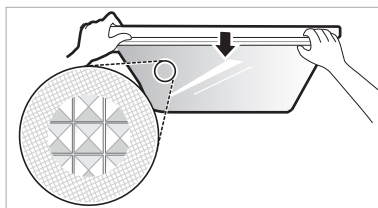

- 2** Retire a tampa dos vegetais puxando para fora.

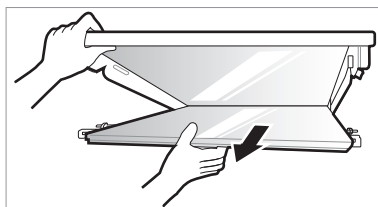

Reinstalar a tampa dos vegetais

- 1 Coloque as saliências dentro da cobertura do compartimento nas ranhuras dentro da prateleira.

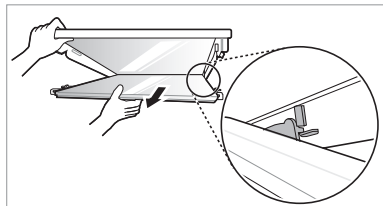

- 2 Insira as saliências na parte frontal da cobertura do compartimento nas ranhuras na parte frontal da prateleira, em seguida empurre a cobertura para cima de forma a encaixar.

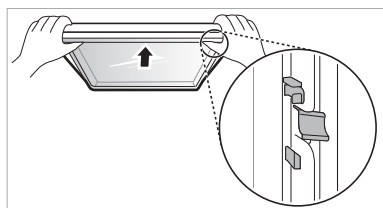

Limpar a gaveta do congelador

- 1 Remova os conteúdos da gaveta. Segure a pega desta e puxe-a completamente até não dar mais.
- 2 Levante a gaveta do congelador e remova-a puxando.

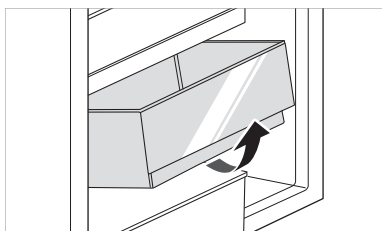

Reinstalar o congelador/gaveta

Reinstale a gaveta do congelador seguindo a ordem contrária ao processo de remoção.

Limpar o dispensador de água

Limpar o tabuleiro do dispensador



O tabuleiro do dispensador pode ficar facilmente molhado devido a derrames de gelo ou água. Limpe toda a área com um pano húmido.

Limpar as saídas de água e gelo

As saídas de água e gelo podem sujar-se facilmente. Limpe-as frequentemente com um pano limpo. Tenha em atenção que os fiapos do pano poderão colar-se à saída.

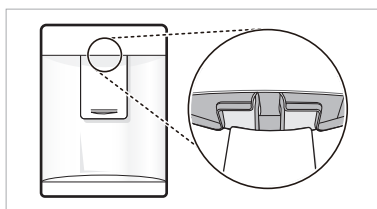

Sintomas	Motivo/Solução
Não há refrigeração nem congelação.	Ocorreu uma falha de energia? <ul style="list-style-type: none"> • Verifique a alimentação de outros equipamentos.
	A ficha elétrica está desligada da tomada? <ul style="list-style-type: none"> • Ligue a ficha elétrica à tomada corretamente.
A refrigeração ou congelação é fraca.	A temperatura do frigorífico ou do congelador está definida para o nível mais quente? <ul style="list-style-type: none"> • Defina a temperatura do frigorífico ou do congelador para "Média".
	O equipamento está exposto à luz direta do sol ou está na proximidade de um objeto gerador de calor, como um forno ou aquecedor? <ul style="list-style-type: none"> • Verifique a área de instalação e coloque o produto longe de objetos geradores de calor.
	Armazenou alimentos quentes sem os deixar arrefecer primeiro? <ul style="list-style-type: none"> • Deixe arrefecer os alimentos quentes antes de os colocar no interior dos compartimentos do frigorífico ou do congelador.
	Colocou demasiados alimentos no interior do produto? <ul style="list-style-type: none"> • Mantenha um espaço adequado entre os alimentos.
	As portas do equipamento estão totalmente fechadas? <ul style="list-style-type: none"> • Feche totalmente a porta e certifique-se de que os alimentos armazenados não estão a obstruir a porta.
	Existe espaço suficiente à volta do equipamento? <ul style="list-style-type: none"> • Ajuste a posição de instalação para libertar espaço suficiente à volta do equipamento.
O equipamento tem um odor desagradável.	A temperatura do frigorífico ou do congelador está definida para "Quente"? <ul style="list-style-type: none"> • Defina a temperatura do frigorífico ou do congelador para "Média".
	Colocou alimentos com um odor forte dentro do produto? <ul style="list-style-type: none"> • Armazene os alimentos com odor forte em recipientes fechados.
	Os legumes ou frutos na gaveta estão estragados? <ul style="list-style-type: none"> • Deite fora os vegetais podres e limpe a gaveta para vegetais. Não armazene vegetais na gaveta para vegetais durante um longo período de tempo.
A lâmpada interior não acende.	A lâmpada interior do equipamento apaga? <ul style="list-style-type: none"> • É difícil para os clientes substituir a lâmpada interior do equipamento porque não devem ser os mesmos a realizar a manutenção. Se a lâmpada interior não acender, entre em contacto com um centro de apoio ao cliente da LG Electronics.
A porta do equipamento não fecha completamente.	O equipamento está inclinado para a frente? <ul style="list-style-type: none"> • Ajuste os pés dianteiros para elevar ligeiramente a parte dianteira.
	As prateleiras foram montadas corretamente? <ul style="list-style-type: none"> • Recoloque as prateleiras, se necessário.
	Fechou a porta com demasiada força? <ul style="list-style-type: none"> • Se aplicar demasiada força ou velocidade ao fechar a porta, esta poderá ficar ligeiramente aberta antes de fechar. Certifique-se de que não fecha a porta com demasiada força. Feche com cuidado.

Sintomas	Motivo/Solução
É difícil abrir a porta do equipamento.	<p>Abriu a porta logo após tê-la fechado?</p> <ul style="list-style-type: none"> • Se tentar abrir a porta do equipamento até um minuto após tê-la fechado, poderá ter dificuldades devido à pressão no interior do equipamento. Aguarde alguns minutos antes de voltar a abrir a porta do equipamento para que a pressão interna possa estabilizar.
Existe condensação no interior do equipamento ou na parte inferior da cobertura da gaveta de legumes.	<p>Armazenou alimentos quentes sem os deixar arrefecer primeiro?</p> <ul style="list-style-type: none"> • Deixe arrefecer os alimentos quentes antes de os colocar no interior dos compartimentos do frigorífico ou do congelador.
	<p>Deixou a porta do equipamento aberta?</p> <ul style="list-style-type: none"> • Embora a condensação desapareça pouco tempo depois de fechar a porta do equipamento, é possível limpá-la com um pano seco.
	<p>Abre e fecha a porta do equipamento demasiadas vezes?</p> <ul style="list-style-type: none"> • Poderá formar-se condensação devido à diferença de temperatura em relação ao exterior. Limpe a humidade com um pano seco.
	<p>Colocou alimentos quentes ou húmidos no equipamento sem selar os mesmos num recipiente?</p> <ul style="list-style-type: none"> • Armazene alimentos num recipiente fechado ou selado.
Formação de gelo no compartimento do congelador	<p>As portas estão devidamente fechadas?</p> <ul style="list-style-type: none"> • Verifique se existe algum alimento no interior do equipamento a bloquear a porta e certifique-se de que a porta está totalmente fechada.
	<p>Armazenou alimentos quentes sem os deixar arrefecer primeiro?</p> <ul style="list-style-type: none"> • Deixe arrefecer os alimentos quentes antes de os colocar no interior dos compartimentos do frigorífico ou do congelador.
Formação de gelo no compartimento do congelador	<p>A entrada ou saída de ar do compartimento do congelador está bloqueada?</p> <ul style="list-style-type: none"> • Certifique-se de que a entrada ou saída de ar não se encontra bloqueada de forma que o ar possa circular no interior.
	<p>O compartimento do congelador está demasiado cheio?</p> <ul style="list-style-type: none"> • Mantenha um espaço adequado entre itens.
Formou-se gelo ou condensação dentro ou fora do equipamento.	<p>Abriu e fechou a porta do equipamento frequentemente ou a porta do equipamento está mal fechada?</p> <ul style="list-style-type: none"> • Pode ocorrer a formação de gelo ou condensação se o ar exterior entrar no aparelho.
	<p>A área de instalação é húmida?</p> <ul style="list-style-type: none"> • Pode aparecer condensação no exterior do equipamento caso a área de instalação seja muito húmida ou num dia húmido, como um dia de chuva. Limpe a humidade existente com um pano seco.

Sintomas	Motivo/Solução
<p>O equipamento é ruidoso e produz sons anormais.</p>	<p>O equipamento está instalado num piso frágil ou indevidamente nivelado?</p> <ul style="list-style-type: none"> • Instale o equipamento num piso firme e nivelado.
	<p>A parte traseira do equipamento toca na parede?</p> <ul style="list-style-type: none"> • Ajuste a posição de instalação para existir folga suficiente à volta do equipamento.
	<p>Existem objetos dispersos atrás do equipamento?</p> <ul style="list-style-type: none"> • Remova os objetos dispersos atrás do equipamento.
	<p>Está algum objeto em cima do equipamento?</p> <ul style="list-style-type: none"> • Remova o objeto de cima do equipamento.
<p>A parte frontal ou lateral do equipamento está quente.</p>	<p>Existe tubagem anticondensação nestas áreas do equipamento para reduzir a condensação que se forma em volta da área da porta.</p> <ul style="list-style-type: none"> • O tubo de libertação de calor para impedir a condensação está instalado na parte frontal e lateral do equipamento. Poderá estar particularmente quente logo após a instalação do equipamento ou durante o verão. Não se trata de um problema e pode utilizar o equipamento normalmente.
<p>Existe água dentro ou fora do equipamento.</p>	<p>Existe uma fuga de água à volta do equipamento?</p> <ul style="list-style-type: none"> • Verifique se a fuga de água tem origem numa pia ou noutra local.
	<p>Existe água na parte inferior do equipamento?</p> <ul style="list-style-type: none"> • Verifique se a água provém de alimentos descongelados ou de um recipiente danificado.
<p>Cliques audíveis</p>	<p>O controlo de descongelação fará um clique quando o ciclo de descongelação automática for iniciado e concluído. O controlo do termostato (ou controlo do equipamento em alguns modelos) também fará um clique ao iniciar e concluir um ciclo.</p> <ul style="list-style-type: none"> • Funcionamento normal
<p>Ruídos</p>	<p>Os ruídos podem ser provenientes do fluxo do equipamento, da linha de água na parte traseira da unidade (apenas para modelos com canalização) ou de itens colocados em cima do frigorífico ou à volta do mesmo.</p> <ul style="list-style-type: none"> • Funcionamento normal
	<p>O equipamento não está bem apoiado no piso.</p> <ul style="list-style-type: none"> • O chão é fraco ou irregular, ou é necessário ajustar os pés de nivelamento. Consulte a secção Alinhamento da porta.
	<p>O equipamento com compressor linear foi movido durante o funcionamento.</p> <ul style="list-style-type: none"> • Funcionamento normal Se o compressor não parar de fazer ruído após três minutos, desligue o equipamento e volte a ligar.

Sintomas	Motivo/Solução
Sons sibilantes	<p>O motor da ventoinha do evaporador está a fazer circular ar pelos compartimentos do frigorífico e congelador.</p> <ul style="list-style-type: none"> • Funcionamento normal
	<p>A ventoinha do condensador está a forçar a passagem de ar pelo condensador.</p> <ul style="list-style-type: none"> • Funcionamento normal
Gorgolejos	<p>Fluxo do sistema de refrigeração do equipamento.</p> <ul style="list-style-type: none"> • Funcionamento normal
Estalidos	<p>Contração e expansão das paredes interiores devido às variações de temperatura.</p> <ul style="list-style-type: none"> • Funcionamento normal
Vibração	<p>Se a parte lateral ou traseira do equipamento estiver a tocar num armário ou numa parede, podem ser audíveis algumas vibrações normais.</p> <ul style="list-style-type: none"> • Para eliminar o ruído, certifique-se de que as partes laterais e traseira não estão a tocar numa parede ou num armário.
O seu eletrodoméstico e smartphone não estão ligados à rede Wi-Fi.	<p>A palavra-passe do Wi-Fi que está a tentar ligar está incorreta.</p> <ul style="list-style-type: none"> • Encontre a rede Wi-Fi ligada ao seu smartphone e elimine-a, depois, registe o aparelho em LG SmartThinQ.
	<p>Os Dados móveis para o smartphone são ativados.</p> <ul style="list-style-type: none"> • Desligue os Dados móveis no seu smartphone e registre o equipamento utilizando a rede Wi-Fi.
	<p>O nome da rede sem fios (SSID) está definido incorretamente.</p> <ul style="list-style-type: none"> • O nome da rede sem fios (SSID) deve ser uma combinação de letras e números do idioma Inglês. (Não use caracteres especiais)
	<p>A frequência do router não é 2,4 GHz.</p> <ul style="list-style-type: none"> • Apenas é suportada uma frequência de router a 2,4 GHz. Defina o router sem fios para 2,4 GHz e ligue o aparelho ao router sem fios. Para verificar a frequência do router, consulte o seu fornecedor de serviço de Internet ou o fabricante do router.
	<p>A distância entre o aparelho e o router é demasiado grande.</p> <ul style="list-style-type: none"> • Se a distância entre o aparelho e o router for demasiado grande, o sinal pode ficar fraco e a ligação pode não ser configurada corretamente. Mude a localização do router para que fique mais próximo do aparelho.

Circular



MANUALUL UTILIZATORULUI

FRIGIDER ȘI CONGELĂTOR

Citiți cu atenție acest manual al utilizatorului înainte de a utiliza aparatul și păstrați-l la îndemână pentru a-l consulta în orice moment.

www.lg.com

Copyright © 2018-2019 LG Electronics Inc. Toate drepturile rezervate

CUPRINS

Acest manual poate conține imagini sau detalii care diferă față de modelul achiziționat.

Acest manual este supus revizuirii de către producător.

INSTRUCȚIUNI DE SIGURANȚĂ	3
INSTRUCȚIUNI DE SIGURANȚĂ IMPORTANTE	3
Eliminarea aparatului vechi	10
INSTALARE	11
Dimensiuni și distanța față de alte obiecte	11
Temperatură ambientală	11
Inversarea ușilor	12
Așezarea aparatului pe o suprafață plană	12
Conectarea aparatului	12
Mutarea aparatului	12
OPERARE	13
Piese și funcții	13
Note pentru operare	15
Panou de control	17
Dozator de apă (*)	19
Rezervor de dozare a apei	19
Tavă de gheață	20
Sertar pentru păstrarea cărnii, a peștelui și legumelor (*)	20
Sertar pentru legume proaspete (*)	21
Raft pliant	21
Alte funcții	22
FUNȚII INTELIGENTE	23
Utilizarea aplicației LG SmartThinQ	23
Utilizarea Smart Diagnosis™	25
ÎNTREȚINEREA	27
Note pentru curățare	27
Curățarea coșului de pe ușă	27
Curățarea raftului	28
Curățarea sertarului de legume	28
Curățarea capacului compartimentului pentru legume	28
Curățarea sertarului congelatorului	29
Curățarea dozatorului de apă	29
DEPANARE	30

Următoarele îndrumări de siguranță au scopul de a preveni riscurile neprevăzute sau daunele provenite din operarea nesigură sau incorectă a produsului.

Îndrumările sunt separate în „**AVERTISMENT**” și „**ATENȚIE**”, după cum se descrie mai jos.

 Acest simbol este afișat pentru a indica problemele și operațiunile care pot provoca riscuri. Citiți cu atenție partea care conține acest simbol și urmați instrucțiunile pentru a evita riscul.

AVERTISMENT

Acesta indică faptul că nerespectarea instrucțiunilor poate provoca vătămarea gravă sau decesul.

ATENȚIE

Acesta indică faptul că nerespectarea instrucțiunilor poate provoca vătămarea ușoară sau deteriorarea produsului.

INSTRUCȚIUNI DE SIGURANȚĂ IMPORTANTE

AVERTISMENT

Pentru a reduce riscul de explozie, incendiu, deces, electrocutare, vătămare sau opărire a persoanelor la utilizarea acestui produs, luați măsuri elementare de precauție, inclusiv următoarele:

Copiii din gospodărie

- Acest aparat nu este destinat utilizării de către persoane (inclusiv copii) cu capacități fizice, senzoriale sau mentale reduse, sau persoane lipsite de experiență și cunoștințe, cu excepția cazului în care acestea sunt supravegheate sau instruite cu privire la utilizarea aparatului de către persoana responsabilă cu siguranța lor. Copiii trebuie supravegheați, pentru a vă asigura că nu se joacă cu aparatul.
- În cazul în care aparatul este dotat cu un sistem de blocare (doar unele modele), nu lăsați cheia la îndemâna copiilor.

Pentru utilizarea în Europa:

Acest aparat poate fi utilizat de către copiii cu vârsta mai mare de 8 ani și de către persoanele cu capacități fizice, senzoriale sau mentale reduse, sau fără experiență și cunoștințe, în cazul în care sunt supravegheate și au fost instruite cu privire la utilizarea aparatului în condiții de siguranță și dacă înțeleg riscurile implicate. Copiii nu trebuie să se joace cu aparatul. Curățarea și întreținerea realizată de utilizator nu vor fi făcute de către copii nesupravegheați.

Instalare

- Aparatul trebuie transportat doar de către două sau mai multe persoane și în timp ce se ține bine de aparat.
- Asigurați-vă că priza este împământată în mod corespunzător și că pinul de împământare de la cablul de alimentare nu este deteriorat sau scos din fișa de rețea. Pentru mai multe detalii cu privire la împământare, adresați-vă unui centru de informații pentru clienți LG Electronics.
- Acest aparat este dotat cu un cablu de alimentare care are conductor pentru împământarea echipamentelor și fișă de rețea cu împământare. Fișa de rețea trebuie conectată într-o priză corespunzătoare, care este instalată și împământată corespunzător, în conformitate cu toate codurile și regulamentele locale.
- În cazul în care cablul de alimentare este deteriorat sau dacă priza este slăbită, nu utilizați cablul de alimentare și contactați un centru de service autorizat.
- Nu conectați aparatul la o priză multiplă fără cablu (montat).
- Nu modificați și nu prelungiți cablul de alimentare.
- Aparatul trebuie să fie conectat la o sursă de alimentare cu siguranțe separate.

- Nu folosiți o priză multiplă care nu este împământată în mod corect (portabilă). În cazul folosirii unei prize multiple împământate corect (portabilă), folosiți priza multiplă cu o capacitate electrică egală sau mai mare decât clasa electrică și folosiți priza multiplă doar pentru acest aparat.
- Instalați aparatul într-un loc unde este ușor să deconectați fișa de rețea de la aparat.
- Aveți grijă ca fișa de rețea să nu fie orientată în sus sau aparatul să nu fie rezemat de fișa de rețea.
- Instalați aparatul pe o suprafață solidă și dreaptă.
- Nu instalați aparatul într-un loc umed și cu praf. Nu instalați și nu depozitați aparatul în aer liber sau într-o zonă expusă la condițiile atmosferice, cum ar fi lumina directă a soarelui, vânt, precipitații sau temperaturi sub punctul de îngheț.
- Nu amplasați aparatul în lumina directă a soarelui și nu îl expuneți la căldura degajată de aparate pentru încălzire, precum sobe sau radiatoare.
- Aveți grijă să nu expuneți partea din spate a aparatului în timpul instalării.
- Aveți grijă să nu lăsați ușa aparatului să cadă în timpul montării sau demontării.
- Aveți grijă să nu înțepați, să nu striviți și să nu deteriorați în vreun alt fel cablul de alimentare atunci când montați sau demontați ușa aparatului.
- Nu conectați un adaptor pentru ștecăr sau alte accesorii la ștecărul de alimentare.

Operare

- Nu utilizați aparatul în alt scop (depozitarea materialelor de uz medical sau experimentale ori transport) decât depozitarea alimentelor din gospodărie.

- Deconectați fișa de rețea în timpul furtunilor puternice sau fulgerelor ori atunci când aparatul nu este utilizat o perioadă lungă de timp.
- Nu atingeți fișa de rețea sau butoanele aparatului cu mâinile ude.
- Nu îndoțiți cablul de alimentare în mod excesiv sau nu așezați un obiect greu peste acesta.
- Dacă pătrunde apă la componentele electrice ale aparatului, deconectați fișa de rețea și contactați un centru de informații pentru clienți LG Electronics.
- Nu puneți mâinile sau obiecte metalice în interiorul zonei care emite aerul rece, la capac sau pe grătarul care eliberează căldură, din partea din spate.
- Nu forțați și nu loviți capacul din spate al aparatului.
- Nu așezați animale, precum animalele de companie, în interiorul aparatului.
- Aveți grijă la copiii din apropiere atunci când deschideți sau închideți ușa aparatului. Ușa poate lovi copilul și poate provoca rănirea acestuia. Nu permiteți niciunei persoane să se balanseze pe uși, deoarece această acțiune poate provoca răsturnarea unității și, ca urmare, leziuni grave.
- Evitați riscul ca un copil să rămână închis în interiorul aparatului. Un copil care rămâne închis în interiorul aparatului se poate sufoca.
- Nu amplasați pe dispozitiv obiecte grele sau fragile, recipiente pline cu lichid, carburanți, substanțe inflamabile (cum ar fi lumânări, lămpi, etc.) sau dispozitive de încălzire (cum ar fi plite, radiatoare, etc.).
- Dacă există o scurgere de gaz (izobutan, propan, gaz natural etc.), nu atingeți aparatul sau fișa de rețea și ventilați imediat zona. Acest aparat folosește un agent frigorific (izobutan, R600a). Deși utilizează o cantitate mică de gaz, este, în continuare, un gaz combustibil. Scurgerea de gaz în timpul transportării, instalării sau funcționării aparatului poate provoca incendii, explozii sau răniri dacă se produc scânteii.

- Nu utilizați și nu depozitați substanțe inflamabile sau combustibile (eter, benzen, alcool, substanțe chimice, GPL, pulverizare combustibilă, insecticide, odorizant de aer, cosmetice etc.) în apropierea aparatului.
- Deconectați imediat ștecărul și contactați un centru de informații pentru clienți LG Electronics dacă detectați un zgomot ciudat, miros sau fum emanat de aparat.
- Umpleți numai cu apă potabilă dispozitivul de producere a gheții sau rezervorul dozatorului de apă.
- Nu deteriorați circuitul frigorific.
- Nu puneți dispozitive electronice (cum ar fi aparate de încălzire și telefoane mobile) în interiorul aparatului.

Întreținerea

- Deconectați cablul de alimentare înainte de a curăța aparatul sau de a înlocui becul din interior (dacă este prevăzut).
- Conectați bine ștecărul în priză după ce umezeala și praful au fost îndepărtate complet.
- Nu deconectați niciodată aparatul trăgând de cablul de alimentare. Apucați întotdeauna ferm de ștecăr și trageți-l în linie dreaptă din priză.
- Nu pulverizați apă sau substanțe inflamabile (pastă de dinți, alcool, diluant, benzen, lichid inflamabil, abraziv, etc.) pe suprafața interioară sau exterioară a aparatului pentru a-l curăța.
- Nu curățați aparatul cu perii, lavete sau bureți cu suprafață aspră ori fabricați din material metalic.
- Aparatul poate fi demontat, reparat sau modificat doar de personal calificat pentru reparații de la centrul de service LG Electronics. Contactați un centru de informații pentru clienți LG Electronics dacă mutați și instalați aparatul în alt loc.
- Nu utilizați un uscător de păr pentru a usca interiorul aparatului și nu introduceți o lumânare în interior pentru a elimina mirosurile.
- Nu utilizați dispozitive mecanice sau alte mijloace pentru a accelera procesul de dezghețare.

Eliminare

- La eliminarea aparatului, scoateți garnitura de la ușă, lăsați rafturile și sertarele la loc și nu lăsați copiii în preajma aparatului.
- Aruncați toate materialele de ambalare (precum pungi de plastic sau polistiren) departe de copii. Materialele de ambalare pot provoca sufocarea.

Siguranța tehnică

- Păstrați neobstrucționate deschiderile pentru aerisire din carcasa aparatului sau din structura incorporată.
- Nu folosiți aparate electrice în interiorul frigiderului.
- Agentul frigorific și gazele insuflate izolatoare utilizate în aparat necesită proceduri speciale de eliminare. Înainte de aruncarea acestora, consultați-vă cu reprezentantul de service sau cu o persoană calificată în mod similar.
- Agentul frigorific care se scurge din conducte se poate aprinde sau poate provoca o explozie.
- Cantitatea de agent frigorific din aparatul dvs. special este indicată pe plăcuța de identificare din interiorul aparatului.
- Nu porniți niciodată un aparat care prezintă semne de deteriorare. Dacă aveți dubii, consultați distribuitorul dvs.
- Acest aparat este destinat exclusiv pentru utilizarea în gospodărie și în aplicații similare. Nu trebuie utilizat în scop comercial, de catering sau în structuri mobile precum rulote sau ambarcațiuni.
- Nu depozitați substanțe explozive, cum ar fi cilindri cu aerosoli cu un propulsor inflamabil în acest aparat.
- Copiilor cu vârsta cuprinsă între 3 și 8 ani le este permis să încarce și să descarce aparatele frigorifice.

Risc de incendiu și de materiale inflamabile



Acest simbol vă avertizează asupra materialelor inflamabile care se pot aprinde și care pot provoca incendii dacă nu aveți grijă.

- Acest aparat conține o cantitate mică de agent frigorific izobutan (R600a), care este și inflamabil. La transportul și instalarea aparatului, trebuie să procedați cu grijă pentru a vă asigura că nicio parte a circuitului frigorific nu va fi deteriorată.

- Dacă se detectează o scurgere, evitați orice foc deschis sau surse potențiale de aprindere și aerisiți timp de câteva minute încăperea în care stă aparatul. Pentru a evita crearea unui amestec aer-gaz inflamabil în cazul în care are loc o scurgere în circuitul de răcire, dimensiunea camerei în care este utilizat aparatul trebuie să corespundă cantității de agent frigorific utilizat. Camera trebuie să aibă dimensiunea de 1 m² pentru fiecare 8 g de agent frigorific R600a din interiorul aparatului.
- Atunci când poziționați aparatul, asigurați-vă că cablul de alimentare nu este blocat sau deteriorat.
- Nu montați prize portabile multiple sau aparate portabile de alimentare în partea din spate a aparatului.

ATENȚIE

Pentru a reduce riscul de vătămare ușoară a persoanelor, riscul de defecțiune sau de deteriorare a produsului sau a altor bunuri la utilizarea acestui produs, luați măsuri elementare de precauție, inclusiv cum ar fi:

Instalare

- Nu înclinați aparatul pentru a-l trage sau a-l împinge în timpul transportului.
- Aveți grijă să nu vă prindeți mâinile sau picioarele în timp ce mutați aparatul.

Operare

- Nu atingeți produsele alimentare înghețate sau părțile metalice din compartimentul congelatorului cu mâinile ude sau umede. Acest lucru poate provoca degerături.
- Nu așezați recipiente, sticle sau vase de sticlă (în special cu băuturi carbogazoase) în compartimentul congelatorului, pe rafturi sau în tava de gheață care vor fi expuse la temperaturi mai mici decât cea de îngheț.
- Sticla securizată de pe partea frontală a ușii aparatului sau de pe rafturi se poate deteriora din cauza impacturilor. În cazul spargerii, nu o atingeți.
- Nu vă agățați de ușile aparatului, de camera de depozitare sau de raft și nu vă urcați pe acestea.

- Nu puneți un număr excesiv de sticle de apă sau recipiente pentru gustări în coșurile de pe ușă.
- Nu lăsați animalele să roadă cablul de alimentare sau furtunul de apă.
- Nu deschideți și nu închideți ușa aparatului cu forță excesivă.
- În cazul în care balamaua ușii produsului este deteriorată sau funcționează necorespunzător, nu o mai utilizați și contactați un centru de service LG Electronics.
- Nu curățați capacele sau rafturile din sticlă cu apă caldă atunci când sunt reci.
- Nu consumați niciodată alimente congelate imediat după ce au fost scoase din congelator.
- Aveți grijă să nu vă prindeți mâinile sau picioarele în timp ce deschideți sau închideți aparatul.

Întreținerea

- Nu introduceți rafturile cu susul în jos. Acestea pot să cadă.
- Pentru a elimina gheața din interiorul aparatului, contactați un centru de informații pentru clienți LG Electronics.

Eliminarea aparatului vechi



- Simbolul de pubelă indică faptul că deșeurile electrice și electronice (WEEE) trebuie eliminate separat de celelalte deșeuri.
- Produsele electrice și electronice vechi conțin substanțe periculoase. Astfel, prin eliminarea corespunzătoare veți contribui la prevenirea deteriorării mediului înconjurător și al sănătății umane. Este posibil ca dispozitivul dvs. vechi să conțină piese componente, care pot fi folosite pentru repararea altor produse sau materiale importante care pot fi reciclate în scopul economisirii resurselor limitate.
- Dispozitivul vechi poate fi returnat magazinului de unde a fost achiziționat, sau puteți contacta firma responsabilă pentru eliminarea deșeurilor, în scopul aflării locației unității autorizate pentru reciclarea deșeurilor electrice și electronice (WEEE). Pentru informații mereu actualizate și referitoare la țara dvs. vă rugăm vizitați pagina web www.lg.com/global/recycling

Dimensiuni și distanța față de alte obiecte

O distanță prea mică față de obiectele alăturate poate cauza scăderea capacității de înghețare și creșterea costurilor de electricitate. Lăsați un spațiu de cel puțin 50 mm față de orice perete alăturat în timpul instalării aparatului.

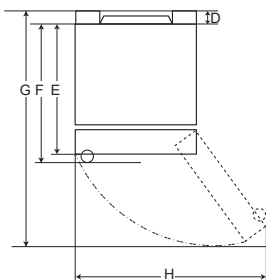
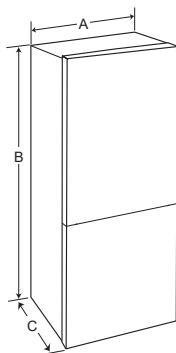

Tip A

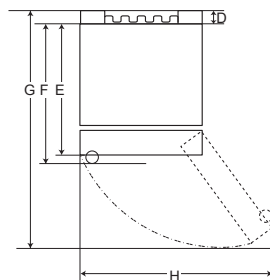

Tip B

	Tip A				Tip B			
	Mâner de buzunar		Mâner de bară		Mâner de buzunar		Mâner de bară	
Dimensiune [mm]								
A	595	595	595	595	595	595	595	595
B	1860	2030	1860	2030	1860	2030	1860	2030
C	676	676	712	712	682	682	718	718
D	9	9	9	9	15	15	15	15
E	667	667	667	667	667	667	667	667
F	-	-	703	703	-	-	703	703
G	1124	1124	1124	1124	1130	1130	1130	1130
H	995	995	995	995	995	995	995	995

Temperatură ambientală

- Aparatul este proiectat să funcționeze într-un interval limitat de temperaturi ambientale, în funcție de zona de climă.
- Temperatura internă pot fi afectate de locația aparatului, temperatura ambientală, frecvența deschiderii ușii și așa mai departe.
- Clasa de climă se găsește pe eticheta de rating.

Clasa de climă	Intervalul de temperatură ambientală în °C
SN (Temperat Extinsă)	+10 - +32
N (Temperată)	+16 - +32
ST (Subtropicală)	+16 - +38
T (Tropicală)	+16 - +43 / +10 - +43*

*Australia, India, Kenia

NOTĂ

Aparatele clasificate între SN și T trebuie folosite la o temperatură ambientală între 10°C și 43°C.

Inversarea uşilor

Aparatul dumneavoastră este proiectat cu uşi reversibile pentru a se putea deschide din stânga sau din dreapta potrivitându-se cu designul bucătăriei.

NOTĂ

- Inversarea uşilor trebuie efectuată de către personalul calificat al LG Electronics. În caz contrar, se pierde garanţia pentru uşi.



Aşezarea aparatului pe o suprafaţă plană

Pentru a evita vibraţiile, unitatea trebuie aşezată pe o suprafaţă plană.

Dacă este necesar, reglaţi şuruburile de nivelare pentru a compensa podeaua neuniformă.

Partea frontală trebuie să fie puţin mai înaltă decât spatele pentru a ajuta la închiderea uşii.

Şuruburile de nivelare pot fi rotite cu uşurinţă prin înclinarea uşoară a dulapului.

Rotiţi şuruburile de nivelare în sens opus acelor de ceasornic  pentru a ridica unitatea şi în sensul acelor de ceasornic  pentru a o coborî.

Conectarea aparatului

După instalarea aparatului, conectaţi fişa de alimentare la priză.

NOTĂ

- După conectarea cablului de alimentare (sau a fişei) la priză, aşteptaţi 2 sau 3 ore înainte de a pune alimente în aparat. Dacă puneţi înăuntru alimente înainte de răcirea completă a aparatului, acestea s-ar putea strica.

Mutarea aparatului

- 1 Scoateţi toate alimentele din interiorul aparatului.
- 2 Scoateţi ştecărul, introduceţi-l şi fixaţi-l în cârligul pentru ştecăr de pe partea din spate sau de sus a aparatului.
- 3 Fixaţi cu bandă componentele, cum ar fi rafturile şi mânerul uşii, pentru a preveni căderea lor în timpul mutării aparatului.
- 4 Mutarea aparatului trebuie efectuată cu atenţie, de mai mult de două persoane. Când transportaţi aparatul pe o distanţă lungă, ţineţi-l în poziţie verticală.
- 5 După instalarea aparatului, conectaţi ştecărul de alimentare la priză, pentru a-l porni.

Piese și funcții

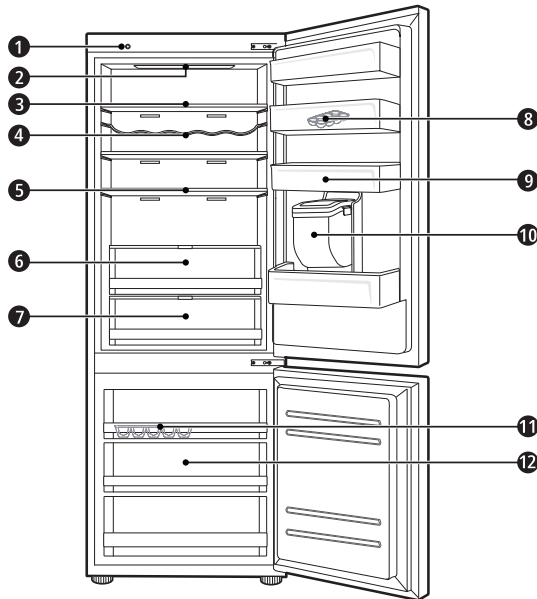

1 Unitate de diagnosticare inteligentă Smart Diagnosis (*)

Această funcție este folosită când contactați centrul de informații pentru clienți LG Electronics pentru a vă ajuta să efectuați o diagnosticare exactă în cazul în care aparatul funcționează anormal sau apare o defecțiune.

2 Lampă LED

Lămpile cu LED din interiorul aparatului se aprind atunci când deschideți ușa.

3 Raftul frigiderului

Acesta este locul în care sunt depozitate alimentele refrigerate și alte elemente.

- Înălțimea raftului poate fi reglată prin introducerea raftului pe altă șină, la o înălțime diferită.
- Depozitați alimentele cu un conținut de umiditate mai mare în partea din față a raftului.
- Numărul real de rafturi va diferi de la model la model.

4 Raft pentru sticle (*)

Aici se depozitează sticlele sau recipientele înalte.

5 Raft pliant (*)

Acesta este locul în care sunt depozitate alimentele refrigerate și elementele înalte.

6 Sertar pentru legume proaspete (*)

Aici se depozitează fructele și legumele pentru a le menține proapețimea prin reglarea controlerului de umiditate.

- Aspectul sau componentele aparatului pot să difere în funcție de model.

7 Sertar pentru păstrarea cărnii, a peștelui și legumelor (*)

În acest compartiment de răcire se depozitează carnea, peștele și legumele. Ajuțați la menținerea proapețimii prin reglarea controlerului de umiditate situat în partea din spate a compartimentului pentru frigider.

- Pentru mai mult spațiu, puteți utiliza zona de răcire fără sertarul compartimentului de răcire.

8 Tavă mobilă pentru ouă

Aici se depozitează ouăle.

- Puteți să mutați tava și să o utilizați în poziția dorită, după cum este necesar. Cu toate acestea, nu o utilizați ca recipient de gheață și nu o așezați pe raftul de pe partea de sus a frigiderului sau a sertarului de legume.

9 Coșul de pe ușa frigiderului

Acesta este locul în care sunt depozitate pachete mici de alimente refrigerate, băuturi și recipiente cu sosuri.

10 Rezervor de dozare a apei (*)

Aici este depozitată apa pentru alimentarea dozatorului sau a aparatului de gheață automat. Este necesară umplerea manuală. (Numai modelele neracordate la rețeaua de apă)

11 Tavă de gheață

Acesta este locul în care gheața este produsă și depozitată.

- Pentru mai mult spațiu, puteți scoate tava de gheață sau găleata pentru cuburile de gheață.

12 Sertarul congelator

Acesta este pentru depozitarea pe termen lung a elementelor congelate.

 ATENȚIE

- Nu depozitați sticle sau recipiente scurte pe suportul pentru sticle. Acestea pot cădea și pot provoca vătămări corporale sau deteriorarea aparatului.

NOTĂ

- (*) această caracteristică variază în funcție de modelul achiziționat.

Note pentru operare

- Utilizatorii trebuie să rețină că se poate forma gheață dacă ușa nu este închisă complet, dacă umiditatea este mare pe timp de vară sau dacă ușa de la congelator este deschisă frecvent.
- Asigurați-vă că este suficient spațiu între alimentele depozitate pe raft sau în coșul de pe ușă pentru a permite închiderea completă a ușii.
- Deschiderea ușii pentru perioade lungi de timp poate cauza o creștere semnificativă a temperaturii în compartimentele aparatului.
- Dacă aparatul frigorific este lăsat gol timp îndelungat, opriți-l, dezghețați-l, curățați-l, uscați-l și lăsați ușa deschisă pentru a împiedica formarea mușgaiului în interiorul aparatului.

Sugestie pentru economisirea energiei

- Asigurați-vă că există suficient spațiu între alimente. Astfel, aerul rece poate circula în mod uniform, ceea ce va reduce consumul de curent electric.
- Depozitați alimentele fierbinți numai după ce s-au răcit; astfel, nu se va forma condens sau gheață.
- La depozitarea alimentelor în congelator, setați temperatura congelatorului în așa fel încât să fie mai mică decât temperatura indicată pe alimente.
- Nu puneți alimente în apropierea senzorului de temperatură al frigiderului. Păstrați o distanță de cel puțin 3 cm față de senzor.
- Rețineți că în specificațiile tehnice ale aparatului există un interval permis de creștere a temperaturii după decongelare. Dacă doriți să reduceți la minimum impactul pe care acest lucru l-ar putea avea asupra depozitării alimentelor din cauza unei creșteri a temperaturii, sigilați sau înfășurați alimentele depozitate în mai multe straturi.
- Sistemul de decongelare automată din aparat nu permite acumularea de gheață în compartiment în condiții normale de funcționare.

Depozitarea alimentelor în mod eficient

- Depozitați alimentele congelate sau alimentele refrigerate în interiorul recipientelor etanșate.
- Verificați data de expirare și eticheta (instrucțiunile de depozitare) înainte de a depozita alimente în interiorul aparatului.
- Nu depozitați alimente pentru o perioadă lungă (mai mult de 4 săptămâni) în cazul în care acestea se strică repede la temperatură scăzută.
- Puneți alimentele refrigerate sau alimentele congelate în frigider sau în congelator imediat după cumpărare.
- Evitați recongelarea alimentelor care s-au dezghețat complet. Alimentele care sunt recongelate după ce s-au dezghețat complet își pierd savoarea și valoarea nutritivă.
- Păstrați carnea macră și peștele în recipiente adecvate în frigider, astfel încât să nu intre în contact cu alte produse alimentare sau să picure pe acestea.
- Nu înfășurați și nu depozitați legumele în hârtie de ziar. Hârtia de ziar sau alte substanțe străine pot murdări și contamina alimentele.
- Nu umpleți excesiv aparatul. Aerul rece nu poate circula în mod corespunzător atunci când aparatul este supraîncărcat.
- Dacă setați o temperatură prea scăzută pentru alimente, acestea ar putea îngheța. Nu setați o temperatură mai mică decât temperatura necesară pentru depozitarea corespunzătoare a alimentelor.
- Pentru mai mult spațiu, puteți scoate suportul pentru sticle, tava pentru ouă, tava de gheață și sertarul pentru păstrarea cărnii, a peștelui și legumelor.

Capacitate maximă de congelare

- Funcția Congelare rapidă va seta congelatorul la capacitatea maximă de congelare. Aceasta durează în general până la 24 de ore și se oprește automat.
- Dacă se utilizează capacitatea maximă de congelare, funcția Congelare rapidă trebuie activată cu până la șapte ore înainte ca produsele proaspete să fie introduse în compartimentul congelatorului.

Depozitare maximă

- Pentru a obține o mai bună circulație a aerului, introduceți toate sertarele.
- Dacă urmează să depozitați cantități mari de alimente, toate sertarele congelatorului trebuie scoase din aparat, iar alimentele trebuie depozitate direct pe rafturile congelatorului din compartimentul acestuia.

NOTĂ

- Pentru a scoate sertarele, în primul rând scoateți alimentele din sertare. Apoi, utilizați mânerul sertarelor și scoateți sertarele cu grijă. Acest lucru poate provoca rănire.
- Forma fiecărui sertar poate fi diferită, introduceți-l în poziția corectă.

Panou de control

Unități și funcții

<Tip 1> Pe ușa frigiderului

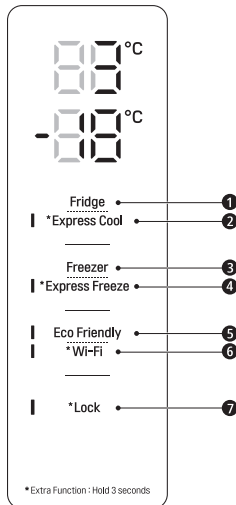

❶ Fridge Temperature (Temperatură frigider)

- Acesta setează temperatura-țintă a frigiderului.

❷ * Express Cool (Răcire expresă)

- Acesta setează funcțiile pentru Răcire rapidă.

❸ Freezer Temperature (Temperatură congelator)

- Acesta setează temperatura-țintă a congelatorului.

❹ * Express Freeze (Congelare rapidă)

- Acesta setează funcțiile pentru Congelare rapidă.

NOTĂ

- Panoul de control efectiv poate diferi de la model la model.
- Panoul de control se va dezactiva automat pentru economisirea energiei.
- În cazul contactului unui deget sau al pielii cu panoul de control în timpul curățării, funcția aferentă butonului declanșat ar putea fi acționată.

<Tip 2> În interiorul frigiderului

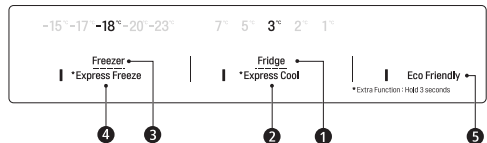

❺ Eco Friendly (Ecologic)

- Controlează modul de economisire a energiei pentru reducerea consumului de energie.

❻ * Wi-Fi

- Această funcție setează frigiderul să se conecteze la rețeaua Wi-Fi din locuința dumneavoastră.

❼ * Lock (Blocare)

- Acesta blochează butoanele de pe panoul de control.

Setarea temperaturii

Această setează temperatura frigiderului sau a congelatorului.

- Apăsăți butonul **Fridge** sau **Freezer** pentru a regla temperatura.
- Temperatura poate fi reglată.
 - Frigider: între 1 °C și 7 °C
 - Congelator: între -15 °C și -23 °C
- Este setată temperatura inițială.
 - Frigider: 3°C
 - Congelator: -18 °C

Temperatura interioară efectivă depinde de starea alimentelor, având în vedere că temperatura de setare indicată este o temperatură țintă, nu temperatura efectivă din aparat.

NOTĂ

- Setarea temperaturii implicite poate fi diferită în funcție de aparat.
- După ce conectați aparatul la priză, așteptați 2 sau 3 ore înainte de a pune alimentele în aparat.
- Pentru a prepara gheață în condiții normale de climă, temperatura congelatorului trebuie să fie setată la -18 °C sau mai puțin.

Setarea congelării rapide

Funcția poate îngheța rapid o cantitate mare de gheață sau alimente congelate.

- Când apăsați butonul **Express Freeze**, pe panoul de control se aprinde pictograma **Express Freeze**.
- Funcția este activată și dezactivată pe rând, ori de câte ori apăsați butonul.
- Funcția Congelare rapidă se dezactivează automat după un anumit interval de timp.

NOTĂ

- Atunci când butonul **Express Freeze** este pornit, poate apărea un zgomot, iar consumul de energie poate crește.

Setarea Express Cool (Răcire rapidă)

Funcția poate răci rapid o cantitate mare de alimente, cum ar fi legume, fructe etc.

- Când apăsați butonul **Express Cool**, pe panoul de control se aprinde pictograma **Express Cool**.
- Funcția este activată și dezactivată pe rând, ori de câte ori apăsați butonul.
- Funcția Răcire rapidă se dezactivează automat după un anumit interval de timp.

NOTĂ

- Atunci când butonul **Express Cool** este pornit, poate apărea un zgomot, iar consumul de energie poate crește.

Setarea funcției Ecologic

- Funcția face ca frigiderul-congelator să funcționeze în modul de economisire a energiei, care este util atunci când vă aflați în vacanță, deoarece reduce consumul de energie.
- Prin apăsarea butonului **Eco Friendly** se pornește funcționarea cu lampa aprinsă, iar o nouă apăsare oprește funcționarea.
- Când modul Eco Friendly este activat, celelalte butoane nu vor funcționa. Când ați terminat de utilizat modul Eco Friendly, opriți-l astfel încât să funcționeze alte butoane, iar frigiderul revine la setarea anterioară a temperaturii.

Setarea și resetarea blocării

Această blochează butoanele de pe panoul de control.

- Țineți apăsat butonul **Lock** timp de trei secunde. Atunci când funcția Lock (Blocare) este activă, toate butoanele sunt blocate.

NOTĂ

- Trebuie să dezactivați funcția Lock înainte de a putea accesa orice alte funcții.

Alarmă de temperatură înaltă

Atunci când temperatura congelatorului este prea mare din cauza unei întreruperi a alimentării cu energie, lampa cu LED indicând temperatura congelatorului clipește și se activează o alarmă sonoră.

- Apăsăți butonul **Freezer** pentru a opri.
- Dacă temperatura este suficient de rece, clipeirea intermitentă și alarma se vor opri automat.
- Această funcție este activă:
 - Când frigiderul este pornit.
 - Când compartimentul congelator se încălzește prea tare.
 - Atunci când există o întrerupere a alimentării care durează o perioadă lungă de timp.
 - Atunci când cantități mari de alimente calde sunt așezate în compartimentul congelator.
 - Atunci când ușa congelatorului este lăsată deschisă prea mult sau prea frecvent.

Dozator de apă (*)

Apăsăți maneta ❶ dozatorului de apă pentru a obține apă rece.

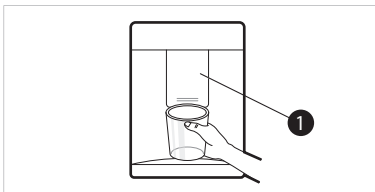

⚠ ATENȚIE

- Nu lăsați copiii să se apropie de dozator pentru a-i împiedica să se joace cu comenzile sau să le defecteze.
- Pentru a curăța sistemul de distribuire a apei, lăsați apa să treacă prin dozator aproximativ 5 minute.

NOTĂ

- (*) această caracteristică variază în funcție de modelul achiziționat.
- Dacă deschideți ușa congelatorului în timpul distribuirii apei, alimentarea cu apă se va opri.

- Dacă deschideți ușa frigiderului în timpul distribuirii apei, funcționarea se suspendă.
- Dacă gura câinii este mică, apa ar putea fi împrăscată în afară sau ar putea să nu ajungă deloc în cană.
- La dozarea apei, folosiți o cană cu diametrul gurii de peste 68 mm.

Rezervor de dozare a apei

- 1 Deschideți capacul (capacul mic) de pe partea superioară a rezervorului de apă.

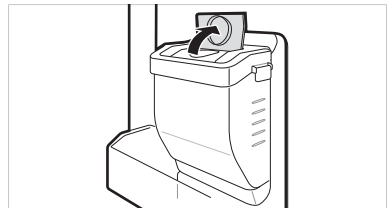

- 2 Umpleți rezervorul de apă cu apă potabilă și închideți capacul (capacul mic).
 - Rezervorul de apă prezintă o capacitate de până la 2,3 litri.

⚠ ATENȚIE

- Nu permiteți accesul copiilor în apropierea rezervorului de dozare. În cazul în care aceștia scapă pe jos rezervorul de apă în timp ce este complet umplut cu apă, pot apărea accidente. Nu umpleți rezervorul de apă cu alte băuturi decât apă sau nu îl umpleți cu apă fierbinte.
- Nu demontați sau montați rezervorul de dozare a apei folosind forță excesivă sau prin impact. Acest lucru poate provoca avariarea aparatului sau vătămări corporale.

NOTĂ

- Înainte de a utiliza rezervorul de apă după montarea aparatului, acesta trebuie spălat înainte de a fi umplut cu apă.
- Verificați dacă rezervorul de apă a fost amplasat corect pe aparat. Dacă nu este asamblat corect, apa poate curge din rezervor în aparat.

- Dacă nu există apă în rezervorul dozatorului de apă, nu se poate utiliza funcția de apă rece a dozatorului. Verificați dacă există apă în rezervor, iar, dacă lipsește, umpleți-l cu apă.
- După distribuirea apei, așteptați cel puțin 15 secunde înainte de a scoate rezervorul de apă.
- Este normal ca rezervorul de apă să emită un zgomot atunci când alimentează dozatorul cu apă. Nu este un semn de defecțiune.

Tavă de gheață

Umpleți tava de gheață cu apă.

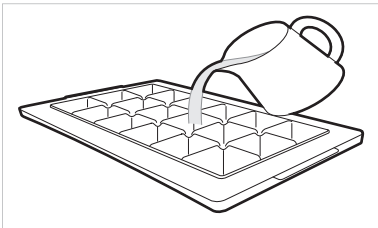

⚠️ AVERTISMENT

- A se umple numai cu apă potabilă.

⚠️ ATENȚIE

- Verificați dacă a rămas gheață în tavă înainte de a pune apă în aceasta.
- Nu trântiți ușa congelatorului după ce umpleți tava cu apă.
- Dacă deschideți și închideți frecvent ușa congelatorului, procesul de înghețare a apei poate dura mai mult timp.
- Timpul necesar pentru înghețarea apei poate varia în funcție de sezon.
- După prima instalare, temperatura din interiorul aparatului se poate stabiliza în interval de până la 24 de ore. Din acest motiv, înghețarea apei poate dura mai mult timp.
- Aveți grijă când atingeți gheața, deoarece marginile gheții pot fi ascuțite.

NOTĂ

- Dacă tava de gheață este supraîncăcată, gheața se poate lipi și se poate scoate cu dificultate.
- Apăsăți butonul **Express Freeze** pe panoul de comandă pentru a fabrica rapid gheață.
- Nu depozitați gheața care nu a înghețat complet. Apa necongelată ar putea cauza lipirea bucăților de gheață între ele.
- Aveți grijă să nu folosiți forță excesivă atunci când răsuciți tava de gheață. O astfel de acțiune poate sparge tava de gheață.
- Pentru a îndepărta cu ușurință gheața, umpleți tava cu apă în prealabil.

Sertar pentru păstrarea cărnii, a peștelui și legumelor (*)

Ca și compartiment de răcire, temperatura în Fresh Converter poate fi controlată prin glisarea manetei ①, unde este amplasată în fața compartimentului, în orice direcție.

Când păstrați legume după ce ați setat Carne sau Pește, se poate produce deteriorarea prin răcire.

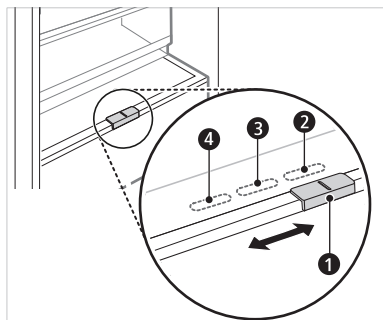

- ② Pentru depozitarea legumelor. (Recomandat)
- ③ Pentru depozitarea peștelui.
- ④ Pentru depozitarea cărnii.

NOTĂ

- (*) această caracteristică variază în funcție de modelul achiziționat.

Sertar pentru legume proaspete (*)

În compartimentul de legume se poate regla umiditatea prin mișcarea butonului ❶.

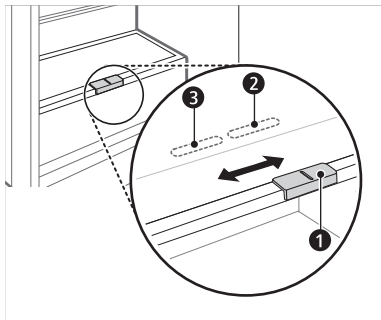

- ❷ Pentru depozitarea legumelor. (Recomandat)
- ❸ Pentru depozitarea fructelor.

NOTĂ

- (*) această caracteristică variază în funcție de modelul achiziționat.

Raft pliant

Depozitați obiecte mai înalte, cum ar fi un recipient sau sticle, împingând jumătatea din față a raftului sub spatele jumătății raftului. Trageți partea din față a raftului înainte pentru a reveni la un raft complet.

- 1 Ridicați partea din față a raftului și mutați-o pe partea din spate.



- 2 Ridicați partea din față a raftului și treceți-o sub partea din spate. Din această poziție, ambele părți laterale ale raftului pot fi ridicate pentru a elibera mai mult spațiu.

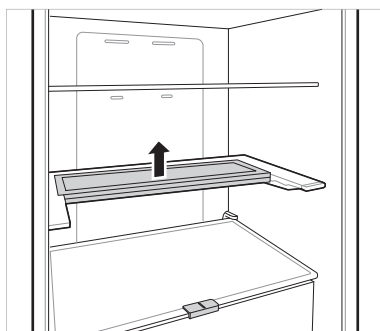

Alte funcții

Semnal de alarmă indicând că ușa este deschisă

Alarma sună de 3 ori la interval de 30 de secunde, dacă ușa (compartimentul frigider) este lăsată deschisă sau nu este închisă complet timp de un minut.

- Contactați un centru de informații pentru clienți LG Electronics dacă alarma continuă chiar și după închiderea ușii.

Detectarea defecțiunilor

Aparatul poate detecta automat probleme în timpul funcționării.

- Dacă este detectată o problemă, aparatul nu funcționează și se afișează un cod de eroare chiar și atunci când nu este apăsat niciun buton.
- În acest caz, nu opriți alimentarea și contactați imediat un centru de informații pentru clienți LG Electronics. Dacă opriți alimentarea, tehnicianul de reparații din cadrul centrului de informații pentru clienți LG Electronics poate avea dificultăți în găsirea problemei.

Utilizarea aplicației LG SmartThinQ

- Pentru aparate cu logo  sau  Aplicația LG SmartThinQ vă permite să comunicați cu aparatul utilizând un smartphone

Înainte de a utiliza LG SmartThinQ

- 1 Verificați distanța dintre aparat și routerul wireless (rețeaua Wi-Fi).
 - În cazul în care distanța dintre aparat și routerul wireless este prea mare, puterea semnalului scade. Înregistrarea poate dura mai mult timp sau instalarea poate eșua.
- 2 Dezactivați **Date mobile** sau **Date celulare** de pe smartphone-ul dumneavoastră.
 - Pentru telefoane iPhone, opriți datele accesând **Configurări** → **Conexiune celulară** → **Date celulare**.

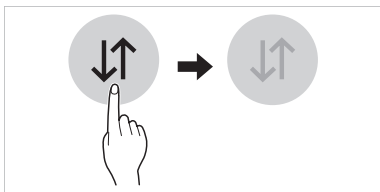

- 3 Conectați-vă smartphone-ul la routerul wireless.

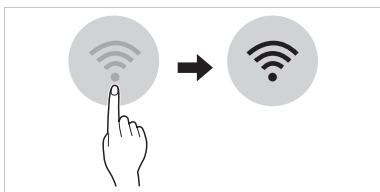

NOTĂ

- Pentru a verifica conexiunea Wi-Fi, verificați dacă pictograma **Wi-Fi**  de pe panoul de control este aprinsă.
- Aparatul suportă doar rețele Wi-Fi de 2,4 GHz. Pentru a verifica frecvența rețelei dumneavoastră, contactați-vă furnizorul de servicii de internet sau consultați manualul routerului dumneavoastră wireless.
- Compania LG nu este responsabilă pentru problemele de conexiune ale SmartThinQ, defectiuni sau erori cauzate de conexiunea la rețea.
- În cazul în care aparatul are probleme cu conectarea la rețeaua Wi-Fi, acestea poate fi situat prea departe de router. Achiziționați un repetor Wi-Fi (amplificator de semnal) pentru a îmbunătăți puterea semnalului Wi-Fi.
- Conexiunea Wi-Fi poate să nu se realizeze sau să se întrerupă din cauza mediului rețelei din locuință.
- Conexiunea la rețea poate să nu funcționeze în mod corespunzător în funcție de furnizorul de servicii de internet.
- Mediul wireless înconjurător poate face ca serviciul de rețea wireless să funcționeze mai lent.
- Aparatul nu poate fi înregistrat din cauza problemelor cu transmisia semnalului wireless. Deconectați aparatul și așteptați un minut înainte de a încerca din nou.
- În cazul în care firewall-ul sau routerul dvs. wireless este activat, dezactivați firewall-ul sau adăugați o excepție în cadrul acestuia.
- Numele rețelei wireless (SSID) trebuie să fie o combinație de litere și cifre. (Nu folosiți caractere speciale)
- Interfața utilizatorului (UI) a Smartphone-ului poate varia în funcție de sistemul de operare mobil (OS) și de producător.
- Dacă protocolul de securitate al router-ului este setat pe **WEP**, este posibil să nu puteți configura rețeaua. Vă rugăm să schimbați protocolul de securitate (se recomandă **WPA2**) și să înregistrați produsul din nou.

Instalarea aplicației LG SmartThinQ

Căutați aplicația LG SmartThinQ de la magazinul Google Play Store & Apple App Store pe un smartphone. Urmați instrucțiunile pentru a descărca și a instala aplicația.

Caracteristicile aplicației LG SmartThinQ pentru modelele Wi-Fi

Comunicați cu aparatul de pe un smartphone prin intermediul funcțiilor inteligente comode.

Firmware Update (Actualizare Firmware)

Păstrați actualizată performanța aparatului.

Smart Diagnosis™

Dacă utilizați funcția Smart Diagnosis, veți primi informații utile, precum modul corect de utilizare al aparatului pe baza obiceiurilor de utilizare.

Setări

Vă permite să setați diferite opțiuni ale frigiderului și ale aplicației.

NOTĂ

- Dacă schimbați routerul wireless, furnizorul serviciilor de internet sau parola, ștergeți dispozitivul înregistrat din aplicația LG SmartThinQ și înregistrați-o din nou.
- Aplicația poate fi modificată cu scopul îmbunătățirii aparatului fără notificarea utilizatorilor.
- Funcție pot varia în funcție de model.

Conectarea la Wi-Fi

Butonul **Wi-Fi**, atunci când este utilizat împreună cu aplicația LG SmartThinQ, permite conectarea frigiderului la o rețea Wi-Fi din locuința dumneavoastră. Pictograma **Wi-Fi** afișează starea conexiunii la rețea a frigiderului. Pictograma se aprinde atunci când frigiderul este conectat la o rețea Wi-Fi.

Prima înregistrare a aparatului

Porniți aplicația LG SmartThinQ și urmați instrucțiunile din aplicație pentru a înregistra aparatul.

Reînregistrarea aparatului sau înregistrarea unui alt utilizator

Țineți apăsat butonul **Wi-Fi** timp de 3 secunde pentru a opri temporar această funcție. Porniți aplicația LG SmartThinQ și urmați instrucțiunile din aplicație pentru a înregistra aparatul.

NOTĂ

- Pentru a dezactiva funcția Wi-Fi, țineți apăsat butonul **Wi-Fi** timp de 3 secunde. Pictograma Wi-Fi se va stinge.



Informații de notificare privind software-ul open source

Pentru a obține codul sursă din GPL, LGPL, MPL și alte licențe open source, care sunt conținute în acest produs, vă rugăm să vizitați <http://opensource.lge.com>.

În plus față de codul sursă, toate condițiile licenței, denegările de responsabilitate privind garanția și notele despre drepturile de autor la care se face referire sunt disponibile pentru descărcare.

LG Electronics va oferi și codul sursă pe CD-ROM în schimbul unei sume care să acopere costurile unei asemenea distribuții (cum ar fi costurile suporturilor media, de transport și de procesare), în urma unei solicitări prin e-mail la opensource@lge.com. Această ofertă este valabilă pentru o perioadă de trei ani de la data ultimului transport al acestui produs. Această ofertă este valabilă pentru orice persoană care primește aceste informații.

Utilizarea Smart Diagnosis™

- Pentru aparate cu logo  sau 

Smart Diagnosis™ prin Centrul de informații pentru clienți

Utilizați această funcție dacă aveți nevoie de o diagnosticare precisă a unui centru de reparații LG Electronics atunci când produsul nu funcționează în mod corespunzător sau se defectează. Utilizați această funcție doar pentru a contacta reprezentantul de reparații, nu în timpul funcționării normale.

Panoul de afișare se află pe ușa frigiderului.

- 1 Apăsați butonul **Lock** pentru a activa funcția blocare.
 - În cazul în care ecranul este blocat de peste 5 minute, trebuie să dezactivați sistemul de blocare și să îl reactivați.

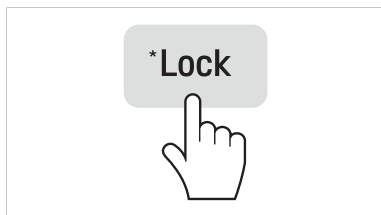

- 2 Apăsați și mențineți apăsat butonul **Freezer** timp de cel puțin trei secunde în timp ce continuați să țineți telefonul pe difuzor.

- 3 Deschideți ușa frigiderului și apoi țineți telefonul pe orificiul difuzorului din dreapta sus.

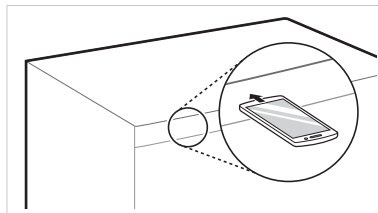

- 4 După ce transferul de date este complet, reprezentantul de service vă va explica rezultatul funcției Smart Diagnosis™.

Panoul de afișare se află în interiorul ușii frigiderului.

- 1 Deschideți ușa frigiderului.
- 2 Apăsați și mențineți apăsat butonul **Freezer** timp de trei secunde sau mai mult.
- 3 Țineți telefonul în orificiul din dreapta sus al difuzorului.

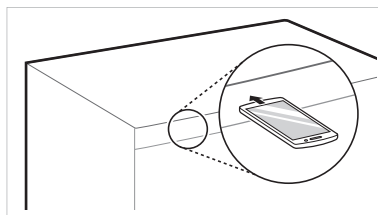

- 4 După ce transferul de date este complet, reprezentantul de service vă va explica rezultatul funcției Smart Diagnosis™.

NOTĂ

- Poziționați telefonul astfel încât microfonul să fie aliniat cu orificiul difuzorului.
- Sunetul funcției Smart Diagnosis™ este generat după aproximativ 3 secunde.
- Nu îndepărtați telefonul de orificiul difuzorului în timp ce sunt transmise datele.
- Țineți telefonul la orificiul difuzorului din dreapta sus și așteptați până când sunt transmise datele.
- Sunetul de transfer de date poate fi strident pentru ureche în timp ce sunt transmise datele pentru funcția Smart Diagnosis™, dar nu luați telefonul de pe orificiul difuzorului de diagnosticare precisă până când nu se oprește sunetul pentru transferul de date.
- Când transferul de date este complet, este afișat mesajul de finalizare a transferului iar panoul de control se deconectează automat și apoi pornește din nou după câteva secunde. Apoi centrul de informații pentru clienți explică rezultatul diagnosticării.
- Funcția Smart Diagnosis™ depinde de calitatea apelului local.
- Performanța comunicării se va îmbunătăți, iar dvs. puteți transmite un semnal mai bun dacă utilizați telefonul fix de acasă.
- În cazul în care transferul de date al funcției Smart Diagnosis™ este slab din cauza calității slabe a apelului, este posibil să nu primiți cele mai bune servicii Smart Diagnosis™.

Note pentru curățare

- Când scoateți un raft sau un sertar din aparat, scoateți toate alimentele depozitate pe raft sau în sertar pentru a nu vă răni sau a nu deteriora aparatul.
 - În caz contrar, v-ați putea răni din cauza greutateii alimentelor depozitate.
- Când curățați orificiile de aerisire exterioare ale aparatului cu ajutorul aspiratorului, cordonul de alimentare trebuie deconectat de la priză pentru a evita orice descărcare electrostatică ce ar putea deteriora echipamentele electronice sau ar putea duce la electrocutare.
- Detașați rafturile și sertarele, curățați-le cu apă și uscați-le bine înainte de a le pune la loc.
- Ștergeți regulat garniturile ușii cu un prosop moale umed.
- Petele sau stropii care se văd pe coșul de pe ușă trebuie curățate, întrucât pot compromite capacitatea de stocare a coșului și îl pot chiar deteriora.
- După curățare, verificați să nu fie deteriorat cablul de alimentare, să nu fie fierbinte sau conectat necorespunzător.
- Păstrați curate orificiile de aerisire de la exteriorul aparatului.
 - Orificiile de aerisire blocate pot provoca incendii sau pot deteriora aparatul.
- Ceruirea suprafețelor exterioare de metal vopsite protejează împotriva ruginii. Nu ceruiți piesele din plastic. Ceruiți suprafețele metalice vopsite de cel puțin două ori pe an cu ceară pentru aparat (sau ceară auto tip pastă). Aplicați ceară cu o lavetă moale, uscată.
- Atunci când curățați interiorul sau exteriorul aparatului, nu îl ștergeți cu o perie aspră, pastă de dinți sau materiale inflamabile. Nu folosiți agenți de curățare care conțin substanțe inflamabile.
 - Acest lucru poate cauza decolorarea sau deteriorarea aparatului.
 - Substanțe inflamabile: alcool (etanol, metanol, izopropil alcool, izobutil alcool, etc.), diluant, înălbitor, lichide inflamabile sau abrazive, etc.
- Pentru exteriorul aparatului, utilizați un burete curat sau o lavetă moale și un detergent delicat în apă caldă. Nu utilizați produse de curățare abrazive sau aspre. Uscați complet cu o lavetă moale.

- Nu spălați niciodată rafturile sau containerele în mașina de spălat vase.
 - Piesele s-ar putea deforma din cauza căldurii.
- În cazul în care aparatul este dotat cu o lampă cu LED, nu îndepărtați carcasa acesteia sau lampa în sine în încercarea de a o repara sau verifica. Vă rugăm să luați legătura cu un centru de informații pentru clienți LG Electronics.

Curățarea coșului de pe ușă

Îndepărtarea coșului de pe ușă frigiderului

Țineți ambele margini ale coșului și scoateți-l ridicându-l în sus.

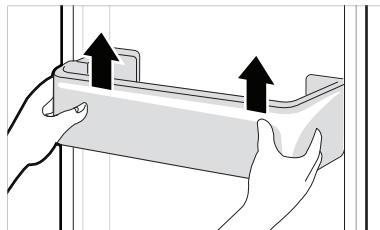

Remontarea coșului de pe ușă frigiderului

- 1 Țineți ambele margini ale coșului ușii, împingeți ușor o margine pentru a asambla și apoi asamblați cealaltă margine.

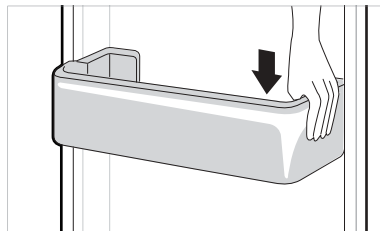

- 2** După asamblare, apăsați ușor coșul de pe ușă pentru a-l fixa pe orizontală.

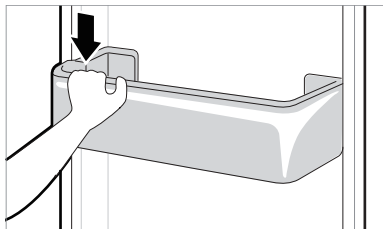

- 2** Ridicați sertarul de legume și scoateți-l trăgându-l afară.

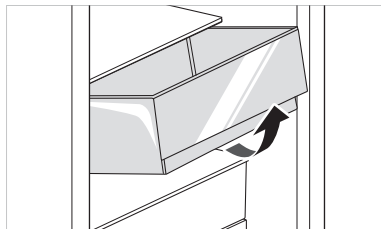

Curațarea raftului

Scoaterea raftului frigiderului

Ridicați marginea din spate a raftului de frigider și trageți-l afară.

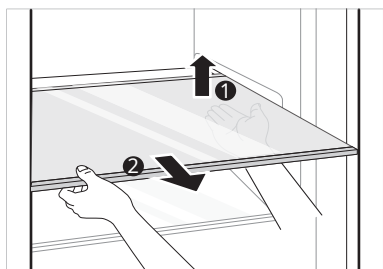

⚠ ATENȚIE

- Rețineți că la scoaterea sertarului de legume se pot produce accidente din cauza greutății alimentelor depozitate.

Remontarea sertarului de legume

Montați sertarul de legume în ordinea inversă a procesului de scoatere.

Curățarea capacului compartimentului pentru legume

Scoaterea capacului compartimentului pentru legume

- 1** După îndepărtarea capacului sertarului de legume, trageți în jos partea superioară a capacului compartimentului pentru legume.

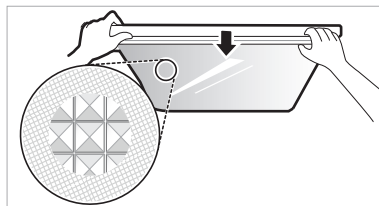

Remontarea Raftului frigiderului

Montați raftul în ordinea inversă a procesului de scoatere.

Curățarea sertarului de legume

Scoaterea sertarului de legume

- 1** Scoateți tot ce este în sertar. Țineți de mânerul sertarului pentru legume și trageți-l ușor până se oprește.

- 2** Scoateți capacul compartimentului pentru legume trăgându-l afară.

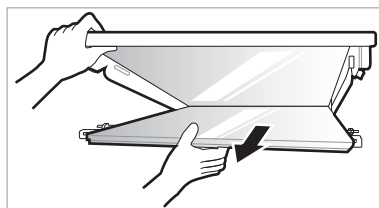

Remontarea capacului compartimentului pentru legume

- 1 Așezați proeminențele din interiorul capacului compartimentului pentru legume pe canelurile din raft.

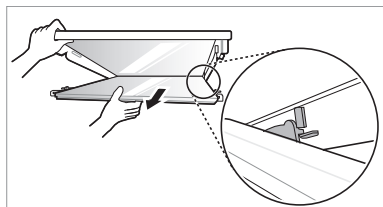

- 2 Introduceți proeminențele din fața capacului compartimentului pentru legume în canelurile din fața raftului și împingeți capacul compartimentului pentru legume pentru asamblare.

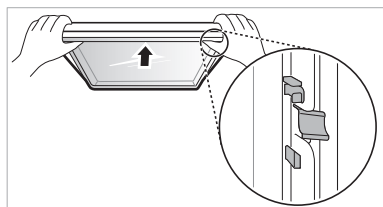

Curățarea sertarului congelatorului

- 1 Scoateți tot ce este în sertar. Țineți de mânerul sertarului congelatorului și trageți-l complet până se oprește.
- 2 Ridicați sertarul congelatorului și scoateți-l trăgându-l afară.

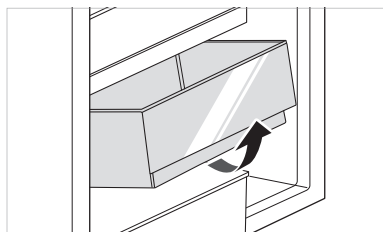

Remontarea sertarului congelatorului

Remontați sertarul congelatorului în ordinea inversă a procesului de scoatere.

Curățarea dozatorului de apă Curățarea tăvii dozatorului

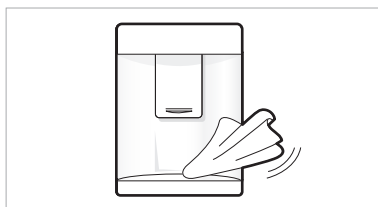

Tava dozatorului se poate uda ușor din cauza apei sau gheții care cade în ea. Ștergeți întreaga suprafață cu o lavetă umedă.

Curățarea orificiului de ieșire a apei sau gheții

Ștergeți frecvent orificiul de ieșire a apei sau gheții cu o lavetă curată întrucât se poate murdări cu ușurință. Vă rugăm să rețineți că scamele de la lavetă se pot prinde de orificiul de ieșire.

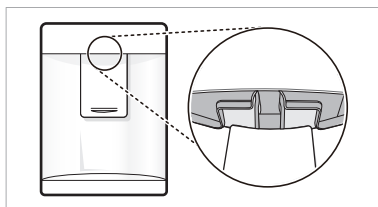

Simptome	Cauză și soluție
Nu are loc refrigerarea sau congelarea.	Există o întrerupere în alimentarea cu energie electrică? <ul style="list-style-type: none"> • Verificați alimentarea cu energie electrică a altor aparate.
	Este fișa de rețea deconectată de la priză? <ul style="list-style-type: none"> • Introduceți corect ștecherul în priză.
Refrigerarea sau congelarea este slabă.	Este frigiderul sau congelatorul setat pe cea mai ridicată temperatură? <ul style="list-style-type: none"> • Setati temperatura frigiderului sau congelatorului la „Mediu”.
	Se află aparatul în lumina directă a soarelui sau este aproape de un obiect generator de căldură, cum ar fi un cuptor sau un radiator? <ul style="list-style-type: none"> • Verificați zona de instalare și reinstalați-l departe de obiecte generatoare de căldură.
	Ați depozitat alimente fierbinți fără răcire prealabilă? <ul style="list-style-type: none"> • Răciți alimentele fierbinți înainte de a le introduce în frigider sau congelator.
	Ați introdus prea multe alimente? <ul style="list-style-type: none"> • Păstrați un spațiu adecvat între alimente.
	Sunt ușile aparatului închise complet? <ul style="list-style-type: none"> • Închideți complet ușa și asigurați-vă că alimentele depozitate nu obstrucționează ușa.
	Este suficient spațiu în jurul aparatului? <ul style="list-style-type: none"> • Modificați poziția de instalare pentru a lăsa suficient spațiu în jurul aparatului.
Aparatul are un miros urât în interior.	Este temperatura frigiderului sau a congelatorului setată la „Cald”? <ul style="list-style-type: none"> • Setati temperatura frigiderului sau congelatorului la „Mediu”.
	Ați introdus alimente cu un miros puternic? <ul style="list-style-type: none"> • Depozitați alimentele cu miros puternic în recipiente sigilate.
	Au murdărit legumele sau fructele sertarului? <ul style="list-style-type: none"> • Aruncați legumele stricate și curățați sertarul de legume. Nu depozitați legume prea mult timp în sertarul de legume.
Becul din interiorul aparatului nu se aprinde.	Este stins becul din interiorul aparatului? <ul style="list-style-type: none"> • Clienților le este greu să înlocuiască becul din interiorul aparatului deoarece acesta nu este conceput pentru a fi reparat. Dacă becul din interior nu se aprinde, vă rugăm să luați legătura cu centrul de informații pentru clienții LG Electronics.
Ușa aparatului nu este închisă ermetic.	Este aparatul înclinat în față? <ul style="list-style-type: none"> • Reglați piciorul din față pentru a ridica ușor partea din față.
	Rafturile au fost montate corect? <ul style="list-style-type: none"> • Fixați din nou rafturile, dacă este necesar.
	Ați închis ușa utilizând forță excesivă? <ul style="list-style-type: none"> • Dacă aplicați prea multă forță sau viteză la închiderea ușii, aceasta poate rămâne deschisă pentru scurt timp înainte de închidere. Asigurați-vă că nu împingeți ușa prea tare. Închideți fără a forța.

Simptome	Cauză și soluție
Ușa aparatului se deschide greu.	<p>Ați deschis ușa imediat după ce ați închis-o?</p> <ul style="list-style-type: none"> • Dacă încercați să deschideți ușa aparatului în decurs de 1 minut după ce ați închis-o, este posibil să aveți dificultăți din cauza presiunii din interiorul aparatului. Încercați să deschideți ușa aparatului după câteva minute, astfel încât presiunea interioară să se stabilizeze.
Există condens în interiorul aparatului sau în partea de jos a capacului de la sertarul pentru legume.	<p>Ați depozitat alimente fierbinți fără răcire prealabilă?</p> <ul style="list-style-type: none"> • Răciți alimentele fierbinți înainte de a le introduce în frigider sau congelator. <p>Ați lăsat ușa aparatului deschisă?</p> <ul style="list-style-type: none"> • Deși condensul va dispărea repede după ce închideți ușa aparatului, îl puteți șterge cu o cârpă uscată. <p>Ați deschis și închis ușa aparatului prea des?</p> <ul style="list-style-type: none"> • Condensul se poate forma din cauza diferenței de temperatură din exterior. Ștergeți umezeala cu o lavetă uscată. <p>Ați pus în interior alimente calde sau umede fără să le sigilați într-un recipient?</p> <ul style="list-style-type: none"> • Depozitați alimentele într-un recipient acoperit sau sigilat.
În congelator s-au format straturi de gheață.	<p>S-au stricat fructele sau legumele în sertar?</p> <ul style="list-style-type: none"> • Verificați dacă alimentele din interiorul aparatului blochează ușa și asigurați-vă că ușa este bine închisă. <p>Ați depozitat alimente fierbinți fără răcire prealabilă?</p> <ul style="list-style-type: none"> • Răciți alimentele fierbinți înainte de a le introduce în frigider sau congelator.
În congelator s-au format straturi de gheață.	<p>Este blocată intrarea sau ieșirea aerului din congelator?</p> <ul style="list-style-type: none"> • Asigurați-vă că intrarea sau ieșirea aerului nu este blocată, în așa fel încât aerul să poată circula în interior. <p>Este congelatorul prea plin?</p> <ul style="list-style-type: none"> • Păstrați un spațiu adecvat între elemente.
S-a format un strat de gheață sau condens în interiorul sau pe exteriorul aparatului.	<p>Ați deschis și închis des ușa aparatului sau ușa aparatului este închisă în mod necorespunzător?</p> <ul style="list-style-type: none"> • Se pot forma straturi de gheață sau condens dacă aerul exterior pătrunde în interiorul aparatului. <p>Este mediul de instalare umed?</p> <ul style="list-style-type: none"> • Condensul poate apărea pe suprafața exterioară a aparatului în cazul în care zona de instalare este prea umedă sau într-o zi umedă, precum o zi ploioasă. Ștergeți umezeala cu o lavetă uscată.

Simptome	Cauză și soluție
Aparatul este zgomotos și generează sunete anormale.	Este aparatul instalat pe o podea slabă sau care nu este la nivel? • Instalați aparatul pe o suprafață solidă și dreaptă.
	Atinge partea din spate a aparatului peretele? • Modificați poziția de instalare pentru a lăsa suficient spațiu în jurul aparatului.
	Sunt obiecte împrăștiate în spatele aparatului? • Luați obiectele împrăștiate din spatele aparatului.
	Există un obiect deasupra aparatului? • Îndepărtați obiectul care se află deasupra aparatului.
Partea laterală sau frontală a aparatului este caldă.	În aceste zone ale aparatului sunt montate țevi anticondens pentru a reduce formarea condensului în zona ușii. • Țeava de eliberare a căldurii pentru prevenirea condensului este instalată în partea frontală și laterală a aparatului. O puteți simți ca deosebit de fierbinte după ce a fost instalat aparatul sau pe timpul verii. Puteți fi siguri că acest lucru nu este o problemă și că este normal.
Există apă în interiorul sau exteriorul aparatului.	Există scurgeri de apă în jurul aparatului? • Verificați dacă apa nu s-a scurs de la o chiuvetă sau un alt loc.
	Există apă în partea inferioară a aparatului? • Verificați dacă apa provine de la alimentele congelate care s-au dezghețat sau de la un recipient spart sau care a căzut.
Clinchete	Controlul decongelării va scoate un clinchet atunci când ciclul de dezghețare automată începe și când se termină. Și controlul termostatului (sau comanda aparatului la unele modele) va scoate un clinchet atunci când pornește și se oprește. • Funcționare normală
Zgomot puternic	Zgomotul puternic poate proveni de la fluxul aparatului, de la conducta de apă din partea din spate a aparatului (exclusiv pentru modelele cu țevă) sau de la elementele depozitate în partea superioară sau în jurul aparatului. • Funcționare normală
	Aparatul nu este așezat la nivel pe podea. • Podeaua este slabă sau neuniformă sau picioarele de nivelare trebuie să fie reglate. Consultați secțiunea Aliniere ușă.
	Aparatul cu compresor liniar a fost mutat în timpul funcționării. • Funcționare normală. În cazul în care zgomotul puternic de la compresor nu se oprește după 3 minute, opriți alimentarea aparatului și porniți din nou.

Simptome	Cauză și soluție
Șuierat	<p>Motorul ventilatorului vaporizatorului face să circule aerul prin compartimentele frigiderului și congelatorului.</p> <ul style="list-style-type: none"> • Funcționare normală <p>Aerul este forțat peste condensator de ventilatorul condensatorului.</p> <ul style="list-style-type: none"> • Funcționare normală
Bolborosire	<p>Agentul din aparat curge prin sistemul de răcire</p> <ul style="list-style-type: none"> • Funcționare normală
Pocnituri	<p>Contractia și extinderea pereții interioari din cauza modificărilor de temperatură.</p> <ul style="list-style-type: none"> • Funcționare normală
Vibrare	<p>În cazul în care partea laterală sau din spate a aparatului atinge un dulap sau perete, unele dintre vibrațiile normale pot produce un sunet perceptibil.</p> <ul style="list-style-type: none"> • Pentru a elimina zgomotul, asigurați-vă că părțile laterale și din spate nu intră în contact cu un perete sau dulap.
Aparatul dvs. de acasă și smartphone-ul nu sunt conectate la rețeaua Wi-Fi.	<p>Parola pentru Wi-Fi la care încercați să vă conectați este incorectă.</p> <ul style="list-style-type: none"> • Găsiți rețeaua Wi-Fi conectată la smartphone-ul dvs. și eliminați-o, apoi înregistrați-vă aparatul în aplicația LG SmartThinQ. <p>Datele mobile pentru smartphone-ul dvs. sunt activate.</p> <ul style="list-style-type: none"> • Opriți Datele mobile ale smartphone-ului dvs. și înregistrați aparatul prin intermediul rețelei Wi-Fi. <p>Denumirea rețelei wireless (SSID) este setată în mod incorect.</p> <ul style="list-style-type: none"> • Numele rețelei wireless (SSID) trebuie să fie o combinație de litere și cifre. (Nu folosiți caractere speciale) <p>Frecvența routerului nu este de 2,4 GHz.</p> <ul style="list-style-type: none"> • Sunt suportate doar routere cu frecvența de 2,4 GHz. Setati routerul wireless la 2,4 GHz și conectați aparatul la routerul wireless. Pentru a verifica frecvența routerului, consultați-vă furnizorul de servicii de internet sau producătorul routerului. <p>Distanța dintre aparat și router este prea mare.</p> <ul style="list-style-type: none"> • În cazul în care distanța dintre aparat și router este prea mare, semnalul poate fi slab și conexiunea poate să nu fie configurată în mod corect. Mutați routerul astfel încât acesta să fie mai aproape de aparat.

Memo

NÁVOD NA POUŽÍVANIE

CHLADNIČKA S MRAZNIČKOU

Pred používaním spotrebiča si dôkladne prečítajte návod na používanie a v prípade potreby ho majte poruke.

OBSAH

Tento návod na používanie môže obsahovať obrazový materiál a obsah, ktoré sa líšia od modelu, ktorý ste si zakúpili.

Tento návod podlieha revízií vykonanej výrobcom.

BEZPEČNOSTNÉ POKYNY	3
DÔLEŽITÉ BEZPEČNOSTNÉ POKYNY.....	3
Zneškodnenie starého spotrebiča	10
INŠTALÁCIA	11
Rozmery a vzdialenosti	11
Teplota okolia.....	11
Reverzné dvere	12
Vyrovnanie spotrebiča	12
Pripojenie spotrebiča.....	12
Presun spotrebiča.....	12
PREVÁDZKA	13
Časti a funkcia	13
Poznámky k prevádzke	15
Ovládací panel.....	17
Dávkovač vody (*)	19
Nádrž dávkovača vody	19
Zásobník na ľad.....	20
Zásuvka Fresh Converter (*)	20
Zásuvka Fresh Balancer (*).....	21
Skladacia polica.....	21
Ďalšie funkcie	22
INTELIGENTNÉ FUNKCIE	23
Používanie aplikácie LG SmartThinQ.....	23
Používanie funkcie Smart Diagnosis™	25
ÚDRŽBA	27
Poznámky k čisteniu.....	27
Čistenie koša vo dverách	27
Čistenie poličky.....	28
Čistenie zásuvky na zeleninu	28
Čistenie krytu priehradky na ovocie a zeleninu	28
Čistenie zásuvky mrazničky	29
Čistenie dávkovača vody.....	29
RIEŠENIE PROBLÉMOV	30

Cieľom týchto bezpečnostných pravidiel je predchádzať nepredvídaným rizikám a škodám spôsobeným nebezpečným alebo nesprávnym používaním produktu.

Tieto pravidlá sú rozdelené do skupín „VAROVANIA“ a „UPOZORNENIA“, ktoré sú podrobnejšie vysvetlené nižšie.

 Tento symbol označuje situácie a činnosti, ktoré môžu predstavovať riziko. Text označený týmto symbolom si dôkladne prečítajte a postupujte podľa pokynov, aby ste týmto rizikám predišli.

VAROVANIE

označuje situácie, v ktorých môže mať nedodržanie pokynov za následok závažné zranenie alebo smrť.

UPOZORNENIE

označuje situácie, v ktorých môže nedodržanie pokynov spôsobiť menej závažné zranenie alebo poškodenie produktu.

DÔLEŽITÉ BEZPEČNOSTNÉ POKYNY

VAROVANIE

Aby ste pri používaní tohto výrobku znížili riziko výbuchu, vzniku požiaru, usmrtenia, zásahu elektrickým prúdom, poranenia alebo obarenia osôb, dodržiavajte základné bezpečnostné opatrenia vrátane opatrení, ktoré sa uvádzajú nižšie:

Deti v domácnosti

- Tento spotrebič nie je určený na používanie osobami (vrátane detí) so zníženými fyzickými, zmyslovými alebo duševnými schopnosťami, či s nedostatkom skúseností a znalostí, pokiaľ nie sú pod dozorom alebo ich osoba zodpovedná za ich bezpečnosť nepoučila o používaní spotrebiča. Deti musia byť pod dozorom, aby sa so spotrebičom nehrali.
- Ak je spotrebič vybavený zámkom (len niektoré modely), držte kľúč mimo dosahu detí.

Použitie v Európe:

Toto zariadenie smú deti vo veku aspoň 8 rokov a osoby so zníženými fyzickými, zmyslovými alebo duševnými schopnosťami či s nedostatkom skúseností a znalostí používať pod dozorom alebo po poučení o bezpečnom používaní spotrebiča a za predpokladu, že prípadným rizikám porozumeli. Deťom nedovoľte hrať sa so spotrebičom. Deti nesmú bez dozoru spotrebič čistiť ani vykonávať jeho používateľskú údržbu.

Inštalácia

- Tento spotrebič by mali prepravovať aspoň dve osoby, ktoré ho budú bezpečne držať.
- Ubezpečte sa, že zásuvka je riadne uzemnená. Presvedčte sa, že uzemňovací kolík na napájacom kábli nie je poškodený, ani nie je zo zástrčky odstránený. Viac informácií o uzemnení získate v zákazníckom informačnom centre spoločnosti LG Electronics.
- Spotrebič je vybavený napájacím káblom s ochranným vodičom a uzemňovacou zástrčkou. Zástrčka musí byť zapojená do zodpovedajúcej elektrickej zásuvky, ktorá je správne nainštalovaná a uzemnená v súlade so všetkými miestnymi predpismi a nariadeniami.
- Ak je napájací kábel alebo zástrčka poškodená alebo otvory v zásuvke sú uvoľnené, kábel nepoužívajte a kontaktujte autorizované servisné stredisko.
- Spotrebič nezapájajte do adaptéra s viacerými zásuvkami, ktorý nemá napájací kábel (ako súčasť adaptéra).
- Napájací kábel neupravujte ani nepredlžujte.
- Tento spotrebič by mal byť pripojený k elektrickému napájaniu na to určenému, s osobitnou poistkou.

- Nepoužívajte adaptér s viacerými zásuvkami, ktorý nie je správne uzemnený (prenosný). Ak je takýto adaptér správne uzemnený (prenosný), uistite sa, že má aktuálnu alebo vyššiu kapacitu kódu napájania a tento viacnásobný adaptér používajte len pre spotrebič.
- Spotrebič nainštalujte na miesto, kde je ľahko možné odpojiť elektrické napájanie.
- Dbajte na to, aby kábel zo zástrčky zapojenej v zásuvke nesmeroval nahor alebo aby sa spotrebič o zástrčku neopieral.
- Spotrebič nainštalujte na pevnú a rovnú podlahu.
- Spotrebič neinštalujte na vlhkom a prašnom mieste. Spotrebič neinštalujte ani neskladujte vonku, ani na miestach podliehajúcim vplyvom počasia ako je priame slnečné svetlo, vietor, dážď alebo teploty pod bodom mrazu.
- Spotrebič neumiestňujte na priame slnko ani v blízkosti spotrebičov vyžarujúcich teplo, ako sú sporáky alebo ohrievače.
- Počas inštalácie neodkrývajte zadnú stranu spotrebiča.
- Dbajte na to, aby vám dvierka spotrebiča počas montáže a demontáže nespadli.
- Počas montáže a demontáže dvierok spotrebiča dbajte na to, aby ste neprepichli, nestlačili alebo nepoškodili napájací kábel.
- Zástrčku nezapájajte do zásuvkového adaptéra alebo iného podobného príslušenstva.

Prevádzka

- Spotrebič nepoužívajte na iné účely ako skladovanie potravín v domácnosti (skladovanie zdravotníckeho alebo experimentálneho materiálu alebo na prepravu).

- Počas silnej búrky alebo ak sa spotrebič dlhšie nepoužíva, elektrickú zástrčku odpojte.
- Elektrickej zástrčky a ovládačov spotrebiča sa nedotýkajte mokrými rukami.
- Napájací kábel nadmerne neohýbajte, ani naň nekladte ťažké predmety.
- Ak do elektronických častí spotrebiča prenikne voda, odpojte napájací kábel a obráťte sa na zákaznícke informačné centrum spoločnosti LG Electronics.
- Do priestoru tvorby chladného vzduchu, ani na kryt alebo chladiacu mriežku na zadnej strane spotrebiča nekladte ruky ani kovové predmety.
- Na zadný kryt spotrebiča nevyvíjajte nadmernú silu ani ho nevystavujte nárazom.
- Do spotrebiča nekladajte zvieratá, napríklad domácich miláčikov.
- Pri otváraní alebo zatváraní dvierok dajte pozor na deti pohybujúce sa v blízkosti spotrebiča. Môžu do dieťaťa naraziť a spôsobiť mu poranenie. Nedovoľte iným osobám, aby vyliezali a hojdali sa na dvierkach spotrebiča. Spotrebič by sa mohol prevrátiť a spôsobiť vážne poranenie.
- Zabráňte riziku uviaznutia dieťaťa vo vnútri spotrebiča. Dieťa uviaznuté vo vnútri sa môže udusiť.
- Na spotrebič nekladajte ťažké alebo krehké predmety, nádoby naplnené vodou, horľaviny, horľavé predmety (ako sú sviečky, lampy, atď.) alebo ohrievacie zariadenia (ako sú platničky, ohrievače, atď.).
- V prípade úniku plynu (izobutánu, propánu, zemného plynu a pod.) sa spotrebiča ani zástrčky nedotýkajte a miestnosť okamžite vyvetrajte. Tento spotrebič používa chladiaci plyn (izobután, R600a). Hoci spotrebič tento plyn používa len v malom množstve, je horľavý. Únik plynu počas prepravy, inštalácie alebo prevádzky spotrebiča môže v prípade vzniku iskier spôsobiť požiar, výbuch alebo zranenie.

- V blízkosti spotrebiča nepoužívajte ani neskladujte zápalné látky (éter, benzén, alkohol, chemikálie, LPG, zápalné spreje, insekticidy, osviežovače vzduchu, kozmetiku a pod.).
- Ak zaznamenáte nezvyčajný hluk, zápach alebo dym unikajúci zo spotrebiča, okamžite ho odpojte zo zásuvky a obráťte sa na zákaznícke informačné centrum spoločnosti LG Electronics.
- Výrobník ľadu alebo zásobník dávkovača vody naplňajte výlučne pitnou vodou.
- Nepoškodte chladiaci okruh.
- Počas používania spotrebiča neumiestňujte do jeho vnútra ďalšie elektronické zariadenia (ako ohrievač alebo mobilný telefón).

Údržba

- Pred čistením spotrebiča alebo výmenou žiarovky (ak je namontovaná) odpojte napájací kábel.
- Po úplnom odstránení všetkej vlhkosti a prachu elektrickú zástrčku bezpečne zapojte do zásuvky.
- Pri odpájaní spotrebiča od zásuvky nikdy neťahajte za napájací kábel. Zástrčku vždy pevne uchopte a vyťahnite ju priamo z elektrickej zásuvky.
- Aby ste spotrebič vyčistili, nestriekajte do vnútra ani na povrch spotrebiča (na čistenie) vodu ani horľavé látky (zubná pasta, alkohol, riedidlo, benzén, horľavé kvapaliny, abrazíva, atď.).
- Spotrebič nečistite pomocou kief, handričiek alebo špongií s drsným povrchom alebo časťou vyrobenou z kovového materiálu.
- Spotrebič by mali demontovať, opravovať alebo upravovať iba kvalifikovaní servisní pracovníci zo servisného strediska spoločnosti LG Electronics. Ak chcete presunúť spotrebič a nainštalovať ho na inom mieste, obráťte sa na zákaznícke informačné centrum spoločnosti LG Electronics.
- Na vysušenie vnútra spotrebiča nepoužívajte sušič na vlasy. Na odstránenie pachov vo vnútri spotrebiča nepoužívajte sviečky.
- Na urýchlenie rozmrazovania nepoužívajte mechanické prostriedky ani iné spôsoby.

Likvidácia

- Pri likvidácii spotrebiča odstráňte tesnenie dvierok, pričom poličky a koše ponecháte na mieste. Spotrebič uchovajte mimo dosahu detí.
- Zlikvidujte všetok obalový materiál (ako plastové vrecia a polystyrén) mimo dosahu detí. Obalový materiál môže spôsobiť udusenie.

Technická bezpečnosť

- Ventilačné otvory v kryte spotrebiča alebo v priestore, v ktorom je spotrebič vstavaný, udržiavajte bez prekážok.
- V chladničke nepoužívajte elektrické spotrebiče.
- Chladiaca látka a izolačný plyn použité v zariadení vyžadujú osobitný postup likvidácie. Pred ich likvidáciou sa poraďte so servisným zástupcom alebo s podobne kvalifikovanou osobou.
- Chladivo unikajúce z potrubia sa môže vznietiť alebo spôsobiť výbuch.
- Množstvo chladiva vo vašom spotrebiči je uvedené na identifikačnom štítku vo vnútri spotrebiča.
- Spotrebič javiaci známky poškodenia nikdy nezapínajte. V prípade pochybností sa poraďte s vaším predajcom.
- Tento spotrebič je určený len na používanie v domácnostiach a podobných priestoroch. Nie je určený na komerčné účely alebo účely dodávania potravín, ani na používanie v mobilných zariadeniach, ako sú obytné privesy alebo člny.
- V tomto spotrebiči neskladujte žiadne výbušné látky, ako sú aerosólové nádoby s horľavou náplňou.
- Deti vo veku od 3 do 8 rokov môžu do chladiacich spotrebičov veci ukladať a vykladať ich von.

Riziko požiaru a horľavé materiály



Tento symbol upozorňuje na horľavé materiály, ktoré sa môžu vznietiť a spôsobiť požiar v prípade vašej neopatrnosti.

- Tento spotrebič obsahuje malé množstvo izobutánového chladiva (R600a), ktoré je tiež horľavé. Počas prepravy a inštalácie spotrebiča je potrebné zabezpečiť, aby sa nepoškodil žiaden z komponentov chladiaceho okruhu.

- Ak zistíte, že chladivo uniká, z blízkosti spotrebiča ihneď odstráňte zdroje otvoreného ohňa alebo iného zápalného zdroja. Miestnosť, v ktorej sa spotrebič nachádza, niekoľko minút vetrajte. Aby ste pri zistení netesností chladiaceho okruhu predišli vytvoreniu zápalnej zmesi plynu a vzduchu, veľkosť miestnosti, v ktorej sa spotrebič používa, musí zodpovedať množstvu používaného chladiva. Na každých 8 g chladiva R600a v spotrebiči musí pripadať 1 m² rozlohy miestnosti.
- Pri umiestňovaní spotrebiča sa uistite, že napájací kábel nie je zaseknutý alebo poškodený.
- Na zadnú časť spotrebiča neumiestňujte viacero prenosných zásuviek pre prenosné napájacie zdroje.

UPOZORNENIE

Aby ste pri používaní tohto výrobku znížili riziko ľahkého zranenia osôb, poruchy alebo poškodenia výrobku alebo majetku, dodržiavajte základné bezpečnostné opatrenia vrátane opatrení, ktoré sa uvádzajú nižšie:

Inštalácia

- Počas prepravy spotrebič pri ťahaní alebo tlačení nenakláňajte.
- Uistite sa, že si pri hýbaní so spotrebičom neprivriete žiadnu časť tela, ako napr. ruku alebo nohu.

Prevádzka

- Zmrazených potravín alebo kovových častí mrazničky sa nedotýkajte mokrými alebo vlhkými rukami. Môže to spôsobiť omrzliny.
- Neumiestňujte sklenené nádoby, fľaše alebo konzervy (najmä tie, ktoré obsahujú sytené nápoje) do mraziacej priehradky, polic alebo do nádoby na ľad, ktoré budú vystavené teplotám pod bodom mrazu.
- Tvrdené sklo na prednej strane dvierok spotrebiča alebo na policiach sa môže nárazom poškodiť. Ak je poškodené, nedotýkajte sa ho rukami.
- Dvierok spotrebiča, ukladacieho priestoru alebo poličiek sa nepridŕžajte, neviete na nich, ani sa po nich nešplhajte.

- V košoch na dverách neskladujte nadmerné množstvo fliaš s vodou alebo nádob s prílohami.
- Dávajte pozor, aby zvieratá neohrýzli napájací kábel alebo hadicu na prívod vody.
- Spotrebič neotvárajte ani nezatvárajte použitím nadmernej sily.
- Ak sú závesy dvier spotrebiča poškodené alebo nefungujú správne, prestaňte ich používať a obráťte sa na servisné stredisko spoločnosti LG Electronics.
- Studené sklenené police alebo kryty nečistite teplou vodou.
- Zmrazené potraviny ihneď po vybratí z mrazničky nekonzumujte.
- Uistite sa, že si pri otváraní alebo zatváraní dvier spotrebiča neprivriete ruku alebo nohu.

Údržba

- Police nekladajte hore dnom. Mohli by spadnúť.
- Ak chcete zvnútra spotrebiča odstrániť námrazu, obráťte sa na zákaznícke informačné centrum spoločnosti LG Electronics.

Zneškodnenie starého spotrebiča



- Tento symbol prečiarknutého odpadkového koša na kolieskach znamená, že odpad z elektrických a elektronických zariadení (WEEE) musí byť zneškodnený samostatne od komunálneho odpadu.
- Staré elektrické produkty môžu obsahovať nebezpečné látky, preto správne zneškodnenie vášho starého spotrebiča pomôže zabrániť potenciálnym negatívnym dopadom na prostredie a ľudské zdravie. Váš starý spotrebič môže obsahovať diely, ktoré možno opätovne použiť na opravu iných produktov, a iné cenné materiály, ktoré možno recyklovať s cieľom chrániť obmedzené zdroje.
- Svoj spotrebič môžete zaniest' do predajne, kde ste produkt zakúpili, alebo sa môžete obrátiť na oddelenie odpadov miestnej samosprávy a požiadať o informácie o najbližšom zbernom mieste odpadu z elektrických a elektronických zariadení (WEEE). Najnovšie informácie platné pre vašu krajinu nájdete na stránke www.lg.com/global/recycling

Rozmery a vzdialenosti

Príliš malá vzdialenosť od susediacich položiek môže mať za následok zhoršenie schopnosti mrazenia a zvýšenie nákladov na elektrickú energiu. Pri inštalácii spotrebiča nechajte od každej priľahlej steny vzdialenosť viac ako 50 mm.

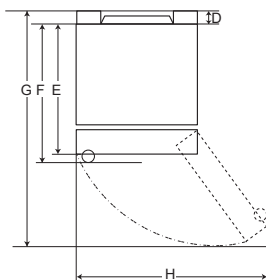
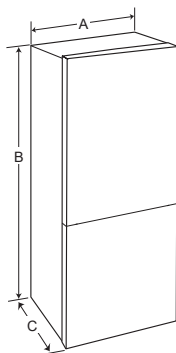

Typ A

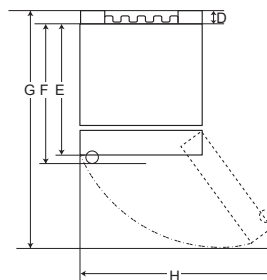

Typ B

	Typ A				Typ B			
	Zapustená rukoväť		Tyčová rukoväť		Zapustená rukoväť		Tyčová rukoväť	
	Rozmer [mm]							
A	595	595	595	595	595	595	595	595
B	1860	2030	1860	2030	1860	2030	1860	2030
C	676	676	712	712	682	682	718	718
D	9	9	9	9	15	15	15	15
E	667	667	667	667	667	667	667	667
F	-	-	703	703	-	-	703	703
G	1124	1124	1124	1124	1130	1130	1130	1130
H	995	995	995	995	995	995	995	995

Teplota okolia

- Spotrebič je navrhnutý tak, aby fungoval v obmedzenom rozsahu okolitých teplôt, v závislosti od klimatických zón.
- Vnútorne teploty môžu byť ovplyvnené umiestnením spotrebiča, teplotou okolia, frekvenciou otvárania dverí atď.
- Klimatická trieda je uvedená na energetickom štítku.

Klimatická trieda	Rozsah teploty okolia °C
SN (Rozšírené Mierne Pásmo)	+10 - +32
N (Mierne Pásmo)	+16 - +32
ST (Subtropické Pásmo)	+16 - +38
T (Tropické Pásmo)	+16 - +43 / +10 - +43*

*Austrália, India, Keňa

POZNÁMKA

Spotrebiče s hodnotením od SN do T sú určené na použitie pri teplote prostredia medzi 10 °C a 43 °C.

Reverzné dvere

Váš spotrebič je navrhnutý s reverznými dverami, aby sa mohli otvárať buď z ľavej alebo pravej strany tak, aby vyhovovali dizajnu kuchyne.

POZNÁMKA

- Obrátenie dverí musí vykonať kvalifikovaný personál spoločnosti LG Electronics. V opačnom prípade sa na dvere nevzťahuje záruka.



Vyrovnanie spotrebiča

Aby sa predišlo vibráciám, spotrebič musí byť vyrovnaný.

Ak je to potrebné, nastavte vyrovnávacie skrutky, aby ste kompenzovali nerovnosti podlahu.

Predná strana by mala byť o niečo vyššie ako zadná strana, aby pomohla pri zatváraní dverí.

Vyrovnávacie skrutky možno ľahko otočiť miernym sklopením skrine.

Otáčajte vyrovnávacie skrutky proti smeru hodinových ručičiek , aby ste zdvihli spotrebič, a v smere hodinových ručičiek , aby ste ho spustili nižšie.

Pripojenie spotrebiča

Po inštalácii spotrebiča pripojte sieťovú zástrčku do elektrickej zásuvky.

POZNÁMKA

- Po zapojení napájacieho kábla (alebo zástrčky) do zásuvky počkajte 2-3 hodiny pred vložením potravín do spotrebiča. Ak dovnútra vložíte potraviny skôr, než sa spotrebič ochladí, môžu sa pokaziť.

Presun spotrebiča

- 1 Vyberte všetky potraviny z vnútra spotrebiča.
- 2 Vytiahnite zástrčku, vložte a upevnite ju na háku pre napájací kábel na zadnej strane alebo na hornej časti spotrebiča.
- 3 Lepiacou páskou upevnite časti, ako sú police a rukoväť dverí, aby ste predišli ich vypadnutiu pri premiestňovaní spotrebiča.
- 4 Spotrebič presúvajte opatrne a vo dvojici. Pri preprave spotrebiča na dlhú vzdialenosť udržiavajte spotrebič v stoji.
- 5 Po inštalácii spotrebiča pripojte zástrčku do elektrickej zásuvky, aby ste zapli spotrebič.

Časti a funkcia

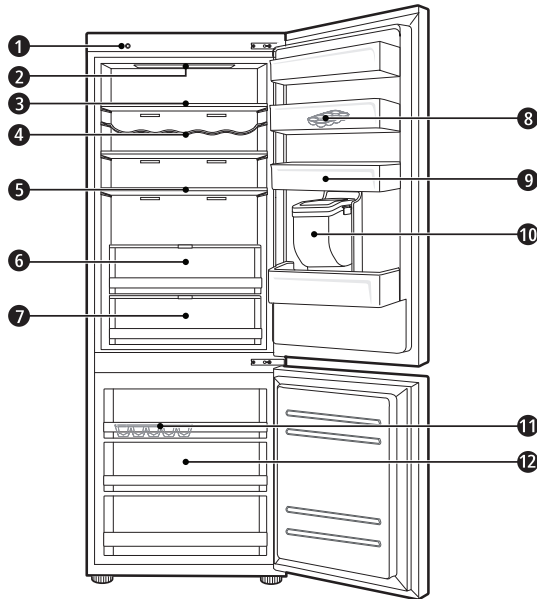

1 Jednotka inteligentnej diagnostiky (*)

Táto funkcia sa používa pri kontaktovaní zákazníckeho informačného centra spoločnosti LG Electronics, aby vám pomohla presne určiť diagnózu, keď spotrebič pracuje nesprávne, alebo keď sa vyskytne porucha.

2 Žiarovka LED

Po otvorení dverí spotrebiča sa vo vnútri rozsvieti žiarovka LED.

3 Polička

Ukladajú sa na ňu chladené potraviny a iné predmety.

- Výšku police možno zmeniť vložení poličky do drážok v inej výške.
- Potraviny s vysokým obsahom vody skladujte v prednej časti poličiek.
- Počet poličiek sa v závislosti od modelu líši.

4 Stojan na fľaše (*)

V tejto časti sa skladujú vysoké fľaše s nápojmi alebo nádoby.

5 Skladacia polica (*)

Ukladajú sa na ňu chladené potraviny a vysoké predmety.

6 Zásuvka Fresh Balancer (*)

V tejto časti sa skladujú ovocie a zelenina, aby sa pomohlo udržiavať sviežosť nastavením regulátora vlhkosti.

- Vzhľad alebo súčasti spotrebiča sa líšia v závislosti od modelu.

7 Zásuvka Fresh Converter (*)

Chladiaca priehradka, v ktorej sa uskladňuje mäso, ryby a zelenina. Pomôžte zachovať čerstvosť nastavením regulátora vlhkosti umiestneného na zadnej strane priehradky chladničky.

- Ak potrebujete väčší priestor, môžete použiť priestor na chladenie bez zásuvky chladiacej priehradky.

8 Pohyblivý stojan na vajíčka

V tejto časti sú uložené vajíčka.

- Môžete ho presunúť a podľa potreby ju použiť na požadovanú pozíciu. Nepoužívajte ho však ako nádobu na ľad alebo ho umiestnite na policu na hornej časti chladničky alebo zásuvky na zeleninu.

9 Priehradka na dverách chladničky

Priestor na skladovanie malých balení chladených potravín, nápojov a nádoby s omáčkami.

10 Nádrž dávkovača vody (*)

V tejto časti je uložená voda na zásobovanie dávkovača alebo automatického výrobníka ľadu. Vyžaduje ručné plnenie. (Len pre modely bez prívodu vody)

11 Zásobník na ľad

V tejto časti sa vyrába a skladuje ľad.

- Ak potrebujete väčší priestor, môžete odstrániť zásobník na ľad alebo kôš na kocky ľadu.

12 Zásuvka mrazničky

Je určená na dlhodobé skladovanie zmrazených potravín.

 UPOZORNENIE

- Na stojan na fľaše nepokladajte krátke fľaše alebo nádoby. Predmety môžu spadnúť a spôsobiť zranenie alebo poškodenie spotrebiča.

POZNÁMKA

- (*): Táto funkcia sa líši v závislosti od zakúpeného modelu.

Poznámky k prevádzke

- Nezabúdajte, že ak sa dvere spotrebiča úplne neuzavrú, ak je v lete vysoká vlhkosť vzduchu alebo ak sa dvere mrazničky otvárajú príliš často, môže sa vo vnútri spotrebiča tvoriť námraza.
- Dbajte na to, aby bol medzi potravinami uloženými na poličke alebo v koši dostatočný priestor, aby bolo možné dvere úplne uzavrieť.
- Otvorenie dverí na dlhšiu dobu môže spôsobiť výrazné zvýšenie teploty v priehradkách spotrebiča.
- Ak chladiaci spotrebič zostane po dlhšiu dobu prázdny, vypnite ho, odmrazte, vyčistite, vysušte a nechajte dvierka otvorené, aby sa zabránilo tvorbe plesní vo vnútri spotrebiča.

Odporúčania na úsporu energie

- Dbajte na to, aby bol medzi skladovanými potravinami dostatočný priestor. To umožňuje rovnomernú cirkuláciu studeného vzduchu a znižuje náklady na elektrinu.
- Horúce potraviny skladujte až po vychladení, aby ste predišli roseniu a vytváraniu námrazy.
- Pri uchovávaní potravín v mrazničke, nastavte jej teplotu nižšie, než je teplota uvedená na danej potravine.
- Potraviny neumiestňujte v blízkosti snímača teploty vo vnútri chladničky. Udržiavajte vzdialenosť aspoň 3 cm od snímača.
- Všimnite si, že teplotný vzostup po odmrazovaní má v špecifikáciách spotrebiča uvedený povolený rozsah. Ak chcete znížiť možný vplyv teplotného vzostupu na skladované potraviny, zabalte ich do niekoľkých vrstiev.
- Systém automatického rozmrazovania v spotrebiči zaisťuje, že v normálnych prevádzkových podmienkach zostáva priestor bez nánosu ľadu.

Efektívne skladovanie potravín

- Mrazené alebo chladené potraviny uchovávajte v uzavretých nádobách.
- Pred vložением potravín do spotrebiča si skontrolujte dátum spotreby a pokyny na skladovanie uvedené na štítku.
- Ak ide o potraviny, ktoré sa pri nízkych teplotách ľahko kazia, dlho (dlhšie než 4 týždne) ich neskladujte.
- Chladené alebo mrazené potraviny ihneď po zakúpení umiestnite do chladničky alebo mrazničky.
- Úplne rozmrazené potraviny opätovne nezmrázajte. Opätovné zmrazovanie už rozmrazených potravín znehodnotí ich chuť a zníži obsah živín.
- Surové mäso a ryby skladujte vo vhodných nádobách v chladničke tak, aby nedochádzalo ku kontaktu s inými potravinami.
- Zeleninu neskladujte zabalenú v novinovom papieri. Tlačiarenská farba a iné cudzorodé látky môžu potraviny znečistiť a kontaminovať.
- Spotrebič neprepĺňajte. Ak je spotrebič preplnený, studený vzduch nemôže správne cirkulovať.
- Ak nastavíte príliš nízku teplotu, potraviny môžu zmrznúť. Nenastavujte nižšiu teplotu, ako je teplota odporúčaná na správne skladovanie daných potravín.
- Ak chcete získať väčší priestor, môžete odstrániť držiak na fľaše, priehradku na vajcia, zásobník na ľad a zásuvku na čerstvé produkty.

Max. kapacita mrazenia

- Funkcia expresného mrazenia nastaví mrazničku na maximálnu mrazivú kapacitu. Toto zvyčajne trvá až 24 hodín a automaticky sa vypne.
- Ak sa má použiť maximálna mraziaca kapacita, expresné mrazenie sa musí zapnúť sedem hodín predtým, než sa čerstvé plody umiestnia do mrazničky.

Maximálna kapacita skladovania

- Vložením všetkých zásuviek zlepšíte cirkuláciu vzduchu.
- Ak chcete skladovať veľké množstvo potravín, z mrazničky vyberte všetky zásuvky a potraviny ukladajte priamo na poličky mrazničky.

POZNÁMKA

- Pri vyberaní zásuviek zo spotrebiča z nich najprv vyberte potraviny. Zásuvky následne opatrne vyberte uchopením za rukoväť. Dajte pozor, aby ste sa neporanili.
- Tvar každej zásuvky môže byť iný, vkladajte ich na správne miesto.

Ovládací panel

Časti a funkcie

<Typ 1> Na dverách chladničky

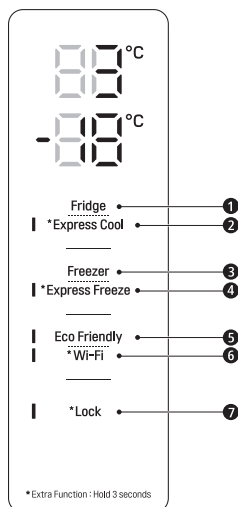

- ❶ **Fridge Temperature (Teplota v chladničke)**
 - Týmto nastavíte cieľovú teplotu chladničky.
- ❷ *** Express Cool (Rýchle chladenie)**
 - Nastavuje funkcie rýchleho chladenia.
- ❸ **Freezer Temperature (Teplota v mrazničke)**
 - Týmto nastavíte cieľovú teplotu mrazničky.
- ❹ *** Express freeze (Expresné mrazenie)**
 - Nastavuje funkcie expresného mrazenia.

<Typ 2> Vo vnútri chladničky

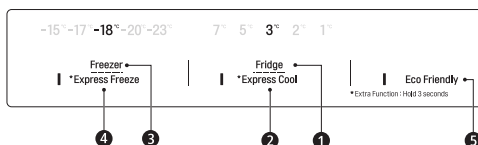

- ❺ **Eco Friendly (Ekologický režim)**
 - Ovláda režim úspory energie, aby sa znížila spotreba energie.
- ❻ *** Wi-Fi**
 - Nastaví chladničku na pripojenie sa k vašej domácej sieti Wi-Fi.
- ❼ *** Lock (Detský zámok)**
 - Táto funkcia uzamyká tlačidlá na ovládacom paneli.

POZNÁMKA

- Skutočný vzhľad ovládacích panelov sa môže v závislosti od modelu líšiť.
- Ovládací panel sa kvôli šetreniu energie automaticky vypne.
- Ak sa pri čistení ovládacieho panela dotknete prstom alebo pokožkou určitého tlačidla, môžete tým zapnúť jeho funkciu.

Nastavenie teploty

Týmto nastavíte vnútornú teplotu chladničky alebo mrazničky.

- Stlačením tlačidla **Fridge** alebo **Freezer** upravíte teplotu.
- Teplotu možno upraviť.
 - Chladnička: od 1 °C do 7 °C
 - Mraznička: od -15 °C do -23 °C
- Počiatočné nastavenia teploty sú:
 - Chladnička: 3 °C
 - Mraznička: -18 °C

Aktuálna vnútorná teplota sa mení podľa stavu potravín. Nastavená teplota chladničky je cieľová, a nie aktuálna teplota vo vnútri chladničky.

POZNÁMKA

- Predvolené nastavenie teploty sa môže líšiť v závislosti od spotrebiča.
- Po zapojení spotrebiča do zásuvky počkajte pred vložením potravín do spotrebiča 2 alebo 3 hodiny.
- Pri výrobe ľadu v normálnych klimatických podmienkach by mali byť teploty mrazničky nastavené na -18 °C alebo menej.

Nastavenie funkcie rýchleho mrazenia

Pomocou tejto funkcie môžete rýchlo pripraviť väčšie množstvo ľadu alebo zmraziť väčšie množstvo mrazených potravín.

- Po stlačení a podržaní tlačidla **Express Freeze** na tri sekundy sa na ovládacom paneli rozsvieti kontrolná ikona **Express Freeze**.
- Opakovaným stláčaním tlačidla sa funkcia zapína a vypína.
- Funkcia **expresného mrazenia** sa po uplynutí určitej doby automaticky vypne.

POZNÁMKA

- Keď je zapnutá funkcia expresného mrazenia **Express Freeze**, môže dôjsť k hluku a k zvýšeniu spotreby energie.

Nastavenie funkcie rýchleho chladenia

Funkcia môže rýchlo schladiť veľké množstvo potravín, ako sú napríklad zelenina, ovocie atď.

- Po stlačení a podržaní tlačidla **Express Cool** na tri sekundy sa na ovládacom paneli rozsvieti kontrolná ikona **Express Cool**.
- Opakovaným stláčaním tlačidla sa funkcia zapína a vypína.
- Funkcia **rýchleho chladenia** sa po uplynutí určitej doby automaticky vypne.

POZNÁMKA

- Keď je zapnutá funkcia rýchleho chladenia **Express Cool**, môže dôjsť k hluku a môže dôjsť k zvýšeniu spotreby energie.

Nastavenie ekologickej prevádzky

- Táto funkcia umožňuje prevádzku chladničky-mrazničky v úspornom režime, čo je užitočné, keď ste na dovolenke, pretože znižuje spotrebu energie.
- Stlačením tlačidla **Eco Friendly** sa spustí prevádzka s rozsvietenou kontrolkou a opätovným stlačením tlačidla sa prevádzka zastaví.
- Ak je ekologický režim **Eco Friendly** zapnutý, ostatné tlačidlá nebudú fungovať. Keď ukončíte používanie ekologickeho režimu **Eco Friendly**, vypnite ho, aby ostatné tlačidlá fungovali a chladnička sa vrátila na predchádzajúce nastavenie teploty.

Zapnutie a vypnutie funkcie Zámka

Táto funkcia uzamyká tlačidlá na ovládacom paneli.

- Stlačte tlačidlo **Lock** a podržte ho tri sekundy. Keď je nastavená funkcia zámku **Lock**, sú zablokované všetky tlačidlá.

POZNÁMKA

- Predtým, než budete mať prístup k iným funkciám, musíte deaktivovať funkciu zámku **Lock**.

Alarm vysokej teploty

Keď je teplota mrazničky príliš vysoká z dôvodu výpadku elektrickej energie, LED kontrolka teploty mrazničky bliká a zaznie alarm.

- Stlačte tlačidlo **Freezer**, aby ste ho vypli.
- Ak je teplota dostatočne nízka, blikanie a alarm sa automaticky vypnú.
- Táto funkcia funguje:
 - Keď sa chladnička zapne.
 - Keď je mraznička príliš teplá.
 - Pri výpadku elektrickej energie, ktorý trvá dlhšiu dobu.
 - Keď sa v mrazničke nachádzajú veľké množstvá teplých potravín.
 - Keď sú dvere mrazničky otvorené na príliš dlho alebo sa otvárajú príliš často.

Dávkovač vody (*)

Stlačením páčky ① dávkovača vody získate studenú vodu.

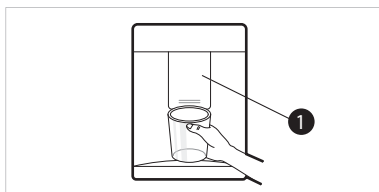

⚠ UPOZORNENIE

- Dbajte na to, aby sa deti nenachádzali v blízkosti dávkovača. Predídete tak, aby sa s jeho ovládačmi hrali alebo ich poškodili.
- Ak chcete systém dávkovania vody vyčistiť, prepláchnite dávkovač vodou po dobu asi 5 minút.

POZNÁMKA

- (*): Táto funkcia sa líši v závislosti od zakúpeného modelu.
- Ak otvoríte dvere mrazničky počas vypúšťania vody, prívod vody sa zastaví.

- Ak otvoríte dvere chladničky počas vypúšťania vody, prívod vody sa preruší.
- Ak je priemer okraja pohára malý, voda môže z pohára vystreknúť alebo sa dávkovať úplne mimo neho.
- Na dávkovanie vody použite pohár s priemerom nad 68 mm.

Nádrž dávkovača vody

- 1 Otvorte uzáver (malý kryt) na hornej časti nádrže na vodu.



- 2 Naplňte nádrž na vodu pitnou vodou a zatvorte uzáver (malý kryt).
 - Nádrž na vodu môže mať až 2,3 l.

⚠ UPOZORNENIE

- Deti by nemali mať povolený prístup do blízkosti nádrže dávkovača. Ak dieťaťu spadne nádrž dávkovača vody, keď je úplne naplnená vodou, môže dôjsť k poraneniu. Neplňte nádrž na vodu inými nápojmi ako vodou alebo ju naplňte horúcou vodou.
- Pri demontáži alebo montáži nádrže dávkovača vody nepoužívajte nadmernú silu ani nárazy. Môže dôjsť k poškodeniu spotrebiča alebo zraneniu.

POZNÁMKA

- Po inštalácii spotrebiča by nádrž dávkovača vody mala byť pred použitím umytá vodou.
- Skontrolujte, či bola nádrž dávkovača vody správne umiestnená v spotrebiči. Ak nie je správne namontovaná, voda z nádrže môže uniknúť do spotrebiča.

- Ak v nádrži na vodu nie je žiadna voda, funkcia studenej vody dávkovača sa nedá použiť. Skontrolujte, či je voda v nádrži dávkovača vody, a ak v nej nie je, naplňte ju vodou.
- Pred vybratím nádrže na vodu a po vypustení vody počkajte aspoň 15 sekúnd.
- Pri dodávaní vody do dávkovača bude zvuk z nádrže na vodu normálny. Nie je to príznakom poruchy.

Zásobník na ľad

Naplňte zásobník na ľad vodou.

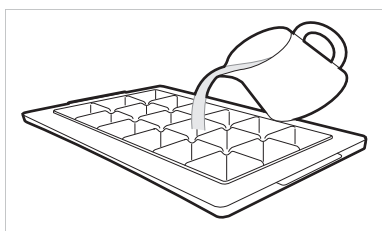

VAROVANIE

- Naplňajte iba pitnou vodou.

UPOZORNENIE

- Predtým, než do zásobníka na ľad napustíte vodu, skontrolujte, či v ňom nezostali zvyšky ľadu.
- Po naplnení zásobníka na ľad nebuchnite dverami mrazničky.
- Ak často otvárate a zatvárate dvere mrazničky, môže trvať dlhšie, kým voda zamrzne.
- Čas potrebný na zmrazenie vody sa môže meniť v závislosti od ročného obdobia.
- Stabilizovanie teploty vo vnútri spotrebiča po počiatočnej inštalácii môže trvať až 24 hodín. Z tohto dôvodu môže zamrznutie vody trvať dlhšie.
- Pri manipulácii s ľadom buďte opatrní, pretože hrany ľadu môžu byť ostré.

POZNÁMKA

- Ak je zásobník na ľad preplnený, ľad sa zlepí a je ťažké ho odstrániť.
- Stlačte tlačidlo **Express Freeze** na ovládacom paneli, aby ste rýchlo vyrobili ľad.
- Neskladujte ľad, ktorý nie je úplne zmrazený. Nezamrznutá voda by mohla spôsobiť zhlukovanie ľadu.
- Pri otáčaní zásobníka na ľad dávajte pozor, aby ste nepoužili nadmernú silu. Mohlo by dôjsť k zlomeniu zásobníka na ľad.
- Ak chcete ľad ľahko odstrániť, naplňte vopred zásobník vodou.

Zásuvka Fresh Converter (*)

V zásuvke Fresh Converter je rovnako ako v chladiacej priehradke možné regulovať teplotu posunutím páčky ①, ktorá sa nachádza v prednej časti priehradky, v oboch smeroch.

Pri skladovaní zeleniny po nastavení pre mäso alebo ryby môže dôjsť k poškodeniu mrazom.

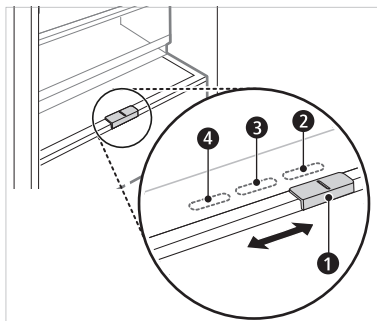

- ② Pre skladovanie zeleniny. (Odporúčané)
- ③ Pre skladovanie rýb.
- ④ Pre skladovanie mäsa.

POZNÁMKA

- (*): Táto funkcia sa líši v závislosti od zakúpeného modelu.

Zásuvka Fresh Balancer (*)

V priehradke na zeleninu Fresh Converter môžete upraviť vlhkosť posunutím gombíka ❶.

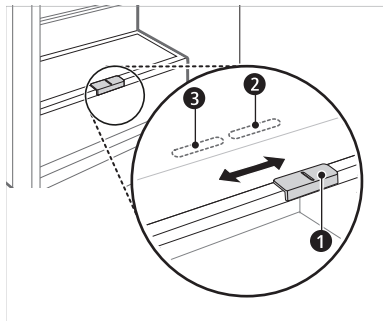

- ❷ Pre skladovanie ovocia. (Odporúčané)
- ❸ Pre skladovanie zeleniny.

POZNÁMKA

- (*): Táto funkcia sa líši v závislosti od zakúpeného modelu.

Skladacia polica

Zatlačení prednej polovice police pod zadnú polovicu police môžete skladovať vyššie predmety, ako je nádoba s objemom jeden galón alebo fľaše. Potiahnite prednú časť police dopredu, aby ste znovu mali celú policu.

- 1 Zdvihnite prednú stranu police a posuňte ju na zadnú stranu.

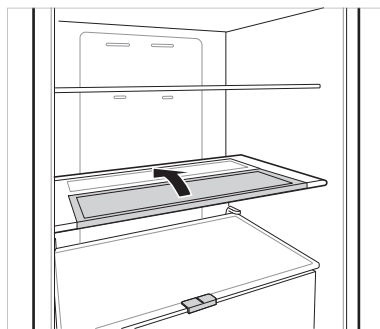

- 2 Zdvihnite prednú stranu police a posuňte ju pod zadnú stranu. Z tejto polohy je možné zdvihnúť obe strany police, aby sa vytvorilo viac priestoru.

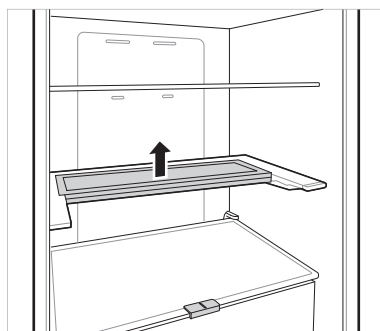

Ďalšie funkcie

Alarm otvorených dverí

Alarm bude 3-krát znieť v 30-sekundových intervaloch, ak necháte dvere (mrazničky) otvorené, alebo ak nebudú úplne zatvorené jednu minútu.

- Ak alarm znie aj po zatvorení dverí, obráťte sa na zákaznícke informačné centrum spoločnosti LG Electronics.

Zistenie poruchy

Tento spotrebič umožňuje automatické zisťovanie porúch počas prevádzky.

- Po zistení problému spotrebič nefunguje a po stlačení akéhokoľvek tlačidla sa zobrazí chybový kód.
- Ak sa tak stane, nevypínajte napájanie a okamžite kontaktujte zákaznícke centrum spoločnosti LG Electronics. Ak vypnete napájanie, technik opravy zo zákazníckeho informačného centra spoločnosti LG Electronics môže mať ťažkosti pri identifikácii problému.

Používanie aplikácie LG SmartThinQ

- Pre spotrebiče s logom  alebo  Aplikácia LG SmartThinQ umožňuje komunikovať so zariadením pomocou smartfónu

Pred použitím LG SmartThinQ

- 1 Skontrolujte vzdialenosť medzi spotrebičom a bezdrôtovým smerovačom (sieť Wi-Fi).
 - Ak je vzdialenosť medzi spotrebičom a bezdrôtovým smerovačom príliš veľká, sila signálu je slabá. V tomto prípade môže registrácia trvať dlho alebo inštalácia zlyhá.
- 2 Vypnite **mobilné dáta** na vašom smartfóne.
 - Na iPhoneoch dáta vypnete cez **Nastavenia** → **Mobilné** → **Mobilné dáta**.

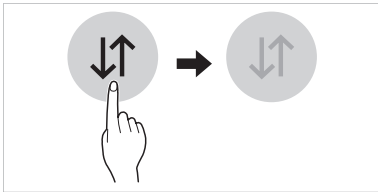

- 3 Pripojte váš smartfón k bezdrôtovému smerovaču.

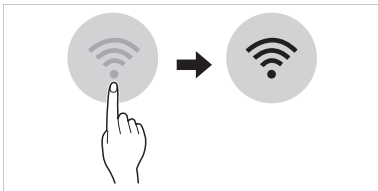

POZNÁMKA

- Pre overenie pripojenia k sieti Wi-Fi skontrolujte, či na ovládacom paneli svieti ikona **Wi-Fi**.
- Prístroj podporuje iba 2,4 GHz siete Wi-Fi. Ak chcete skontrolovať sieťovú frekvenciu, obráťte sa na poskytovateľa internetových služieb alebo na príručku k bezdrôtovému smerovaču.
- LG SmartThinQ nenesie zodpovednosť za akékoľvek problémy s pripojením k sieti alebo za akékoľvek závady, poruchy alebo chyby spôsobené pripojením k sieti.
- Ak má zariadenie problémy s pripojením k sieti WiFi, možno je príliš ďaleko od routera. Ak chcete zosilniť signál siete WiFi, kúpte si predlžovač dosahu WiFi signálu.
- Spojenie so sieťou WiFi sa nemusí nadviazať alebo môže byť prerušované kvôli sieťovému okoliu v domácnosti.
- Pripojenie k sieti môže byť chybné kvôli poskytovateľovi internetových služieb.
- Spomaľovať službu bezdrôtovej siete môže aj prostredie bezdrôtových sietí v okolí.
- Spotrebič nemožno registrovať kvôli problémom s bezdrôtovým prenosom signálu. Odpojte spotrebič, aspoň minútu počkajte a skúste znova.
- Ak je aktivovaný firewall na bezdrôtovom smerovači, vypnite ho alebo do neho pridajte výnimku.
- Názov bezdrôtovej siete (SSID) by mal byť kombináciou anglických písmen a čísiel. (Nepoužívajte špeciálne znaky)
- Používateľské rozhranie smartfónu (UI) sa môže líšiť v závislosti od mobilného operačného systému (OS) a výrobcu.
- Ak je bezpečnostný protokol smerovača nastavený na **WEP**, nastavenie siete sa vám nemusí podať. Zmeňte bezpečnostný protokol na iný (odporúčame **WPA2**) a znovu zaregistrujte produkt.

Inštalácia aplikácie LG SmartThinQ

V obchode Google Play alebo Apple App v smartfóne si vyhľadajte aplikáciu LG SmartThinQ. Aplikáciu si prevezmite a nainštalujte podľa pokynov.

Funkcie aplikácie LG SmartThinQ pre modely Wi-Fi

So zariadením komunikujte pomocou smartfónu, použitím príslušných funkcií.

Aktualizácia firmvéru.

Dodržiavajte aktualizáciu zariadenia.

Smart Diagnosis™

Ak použijete funkciu inteligentnej diagnostiky Smart Diagnosis, získate užitočné informácie, ako je napríklad správne používanie spotrebiča na základe jeho najčastejšieho využívania.

Nastavenia

Umožňuje Vám nastaviť rozličné možnosti priamo na chladničke a v aplikácii.

POZNÁMKA

- Ak zmeníte svoj bezdrôtový smerovač, poskytovateľa internetových služieb alebo heslo, odstráňte zaregistrovaný spotrebič z aplikácie LG SmartThinQ a zaregistrujte ho znovu.
- Aplikácia môže byť kvôli vylepšeniu spotrebiča menená aj bez oznámenia používateľovi.
- Vlastnosti spotrebiča sa môžu u rôznych modelov líšiť.

Pripojenie k sieti Wi-Fi

Použitie tlačidla **Wi-Fi** spolu s aplikáciou LG SmartThinQ umožní chladničke pripojiť sa k Vašej domácej sieti Wi-Fi. Ikona **Wi-Fi** zobrazuje stav sieťového pripojenia spotrebiča. Keď je spotrebič pripojený k sieti WiFi, ikona svieti.

Počiatočná registrácia spotrebiča

Spustíte aplikáciu LG SmartThinQ a podľa jej pokynov zaregistrujete spotrebič.

Opätovná registrácia spotrebiča alebo registrácia iného používateľa

Zatlačte a po dobu 3 sekúnd podržte tlačítko **Wi-Fi** pre jeho dočasné vypnutie. Spustíte aplikáciu LG SmartThinQ a podľa jej pokynov zaregistrujete spotrebič.

POZNÁMKA

- Ak chcete vypnúť funkciu Wi-Fi, stlačte a podržte tlačidlo **Wi-Fi** na 3 sekundy. Ikona Wi-Fi sa vypne.

Informácie o softvéri typu Open Source

Ak chcete získať zdrojový kód, ktorý sa poskytuje na základe licencie GPL, LGPL, MPL a ďalších licencií typu Open Source (s otvoreným zdrojovým kódom) a ktorý je obsiahnutý v tomto produkte, navštívte webovú lokalitu <http://opensource.lge.com>.

Okrem zdrojového kódu si taktiež môžete prevziať všetky uvedené licenčné podmienky, upozornenia týkajúce sa zrieknutia záruky a autorských práv.

Spoločnosť LG Electronics vám tiež poskytne kód otvoreného zdroja na disku CD-ROM za poplatok, ktorý bude pokrývať náklady na takúto distribúciu (ako sú náklady na médiá, doručenie a manipuláciu), a to na základe e-mailovej žiadosti odoslanej na opensource@lge.com. Táto ponuka platí tri roky od posledného odoslania tohto produktu. Táto ponuka platí pre každého, komu bola táto informácia doručená.

Používanie funkcie Smart Diagnosis™

- Pre spotrebiče s logom  alebo 

Inteligentná diagnostika Smart Diagnosis™ prostredníctvom zákazníckeho informačného centra

Túto funkciu môžete použiť v prípade, ak potrebujete presnú diagnostiku informačného centra spoločnosti LG Electronics v prípade poruchy alebo zlyhania spotrebiča. Túto funkciu použite len vtedy, keď chcete kontaktovať zástupcu servisu, nie počas normálnej prevádzky.

Panel displeja sa nachádza na dverách chladničky.

- 1 Na zapnutie funkcie uzamknutia stlačte tlačidlo **Lock**.
 - Ak je displej zablokovaný viac ako 5 minút, musíte zámok deaktivovať a potom ho znova aktivovať.

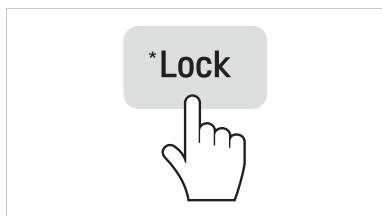

- 2 Stlačte a aspoň na tri sekundy podržte tlačidlo **Freezer**, zatiaľ čo svoj telefón neustále držíte pri reproduktore.

- 3 Otvorte dverka chladničky a podržte telefón pri otvore reproduktora v pravom hornom rohu.

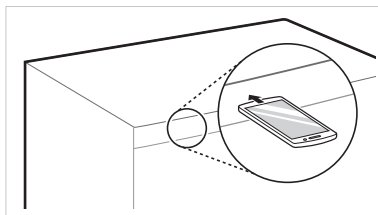

- 4 Po ukončení dátového prenosu vám zástupca servisu objasní výsledky inteligentnej diagnostiky Smart Diagnosis™.

Panel displeja sa nachádza vo vnútri chladničky.

- 1 Otvorte dvere chladničky.
- 2 Stlačte a podržte tlačidlo **Freezer** na tri sekundy alebo dlhšie.
- 3 Držte telefón pri hornom pravom otvore reproduktora.

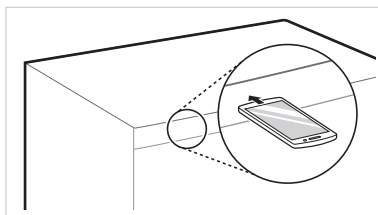

- 4 Po ukončení dátového prenosu vám zástupca servisu objasní výsledky inteligentnej diagnostiky Smart Diagnosis™.

POZNÁMKA

- Telefón priložte tak, aby mikrofón a otvor reproduktora boli čo najbližšie pri sebe.
- Po približne 3 sekundách zaznie signál spustenia prenosu funkcie inteligentnej diagnostiky Smart Diagnosis™.
- Počas dátového prenosu nevzdávajte telefón od otvoru reproduktora.
- Pridíždajte telefón pri otvorení reproduktora v pravom hornom rohu a počkajte kým sa prenos dát nedokončí.
- Signál dátového prenosu môže byť nepríjemný. Aby sa však zabezpečila presnosť funkcie inteligentnej diagnostiky Smart Diagnosis™, telefón až do ukončenia zvukovej signalizácie od otvoru reproduktora nevzdávajte.
- Po dokončení dátového prenosu sa zobrazí hlásenie o jeho skončení a ovládací panel sa automaticky vypne. Po pár sekundách sa znova zapne. Potom vám zákaznícke informačné centrum vysvetlí výsledky diagnostiky.
- Funkcia inteligentnej diagnostiky Smart Diagnosis™ závisí od kvality telefonického spojenia.
- Ak použijete pevnú linku domáceho telefónu, kvalita komunikácie bude vyššia, vďaka čomu budete môcť prenieť lepší signál.
- Ak údaje inteligentnej diagnostiky Smart Diagnosis™ nebude možné sprostredkovať v dostatočnom rozsahu, napríklad kvôli nízkej kvalite hovoru, nezískate najlepšiu úroveň služieb inteligentnej diagnostiky Smart Diagnosis™.

Poznámky k čisteniu

- Pri vyberaní poličky alebo zásuvky zvnútra spotrebiča, vyberte z nej všetky skladované potraviny, aby ste predišli zraneniu osôb alebo poškodeniu spotrebiča.
 - V opačnom prípade môže dôjsť k zraneniu v dôsledku hmotnosti skladovaných potravín.
- Ak vonkajšie vetracie otvory čistíte pomocou vysávača, je potrebné odpojiť napájací kábel zo zásuvky, aby sa predišlo výboju statickej elektriny, ktorý môže poškodiť elektroniku alebo spôsobiť zásah elektrickým prúdom.
- Vyberte poličky a zásuvky a umyte ich vodou. Pred opätovným vložením ich dostatočne osušte.
- Tesnenie dverí pravidelne utierajte mäkkou navlhčenou handričkou.
- Znečistenie a škrvny priehradiek na dverách vyčistíte, keďže môžu mať za následok zníženie skladovacej schopnosti koša alebo ho dokonca poškodiť.
- Po vyčistení skontrolujte, či napájací kábel nie je poškodený, zahriaty alebo nesprávne zapojený.
- Vetracie otvory na vonkajšej strane spotrebiča udržiavajte čisté.
 - Zanesený vetrací otvor môže spôsobiť požiar alebo poškodenie spotrebiča.
- Ošetrovaním vonkajších lakovaných kovových povrchov voskom predídete hrdzaveniu. Plastové časti nevoskujte. Vonkajšie lakované kovové povrchy ošetrojte voskom na spotrebiče (alebo voskom na automobily) aspoň raz ročne. Vosk nanášajte čistou mäkkou handričkou.
- Pri čistení vnútra alebo vonkajšku spotrebiča, nepoužívajte hrubé kedy, zubné pasty alebo horľavé materiály. Nepoužívajte čistiace prostriedky obsahujúce horľavé látky.
 - Mohlo by dôjsť k zmene farby alebo poškodeniu spotrebiča.
 - Horľavé látky: alkohol (etanol, metanol, izopropylalkohol, isobutylalkohol atď.), riedidlá, benzén, horľavé kvapaliny, abrazíva atď.
- Na čistenie vonkajšieho plášt'a spotrebiča použite čistú špongiu alebo mäkkú handričku a jemný čistiaci prostriedok rozpustený v teplej vode. Nepoužívajte abrazívne alebo drsné čistiace prostriedky. Mäkkou handričkou dôkladne vyutierajte dosucha.

- Poličky ani nádoby nikdy neumývajte v umývačke riadu.
 - Tieto časti by sa mohli vplyvom tepla zdeformovať.
- Pravidelne čistite povrchy, ktoré môžu prísť do styku s potravinami a prístupnými odvodňovacími systémami.
- Ak je spotrebič vybavený lampou LED, neodstraňujte kryt lampy ani lampu LED a nepokúšajte sa ju opraviť alebo vymeniť. Obráťte na zákaznicke informačné centrum spoločnosti LG Electronics.

Čistenie koša vo dverách

Vyberanie koše z dverí chladničky

Držte obidva okraje koša a vyberte ho zdvihnutím nahor.

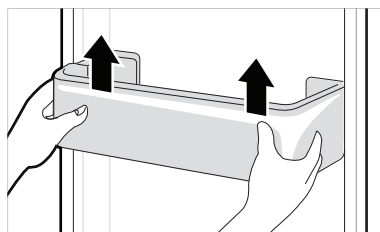

Opätovné nasadenie koša na dvere chladničky

- 1 Držte obidve okraje koša na dvere, opatrne zatlačte jeden okraj, aby ste ho nasadili, a rovnakým spôsobom nasadte aj druhý okraj.

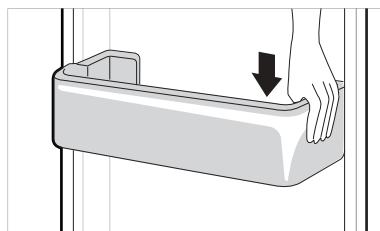

- 2** Po montáži jemne poklepte na kôš na dvere, aby ste ho upevnili vo vodorovnej polohe.

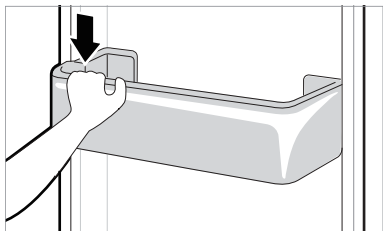

Čistenie poličky

Vybratie poličky z chladničky

Zdvihnute zadný okraj police chladničky a vytiahnete ju.

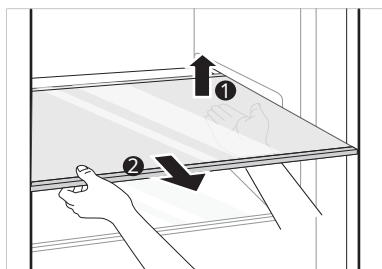

Opätovné vloženie poličky do chladničky

Nasadte policu naspäť opačným postupom ako pri vyberaní.

Čistenie zásuvky na zeleninu

Vyberanie zásuvky na zeleninu

- 1** Vyberte obsah zo zásuvky. Uchopte rukoväť zásuvky na zeleninu a úplne ju vytiahnite, až kým sa nezastaví.

- 2** Zásuvku nadvihnite a vytiahnite von.

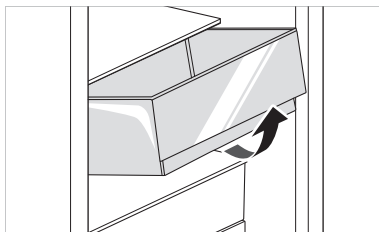

⚠ UPOZORNENIE

- Upozorňujeme vás, že pri vyberaní zásuvky na zeleninu môže dôjsť k zraneniu.

Opätovné vloženie zásuvky na zeleninu

Dajte zásuvku na zeleninu naspäť opačným postupom ako pri vyberaní.

Čistenie krytu priehradky na ovocie a zeleninu

Vyberanie krytu priehradky na ovocie a zeleninu

- 1** Po vybratí krytu priehradky na ovocie a zeleninu potiahnite hornú časť krytu priehradky na ovocie a zeleninu nadol.

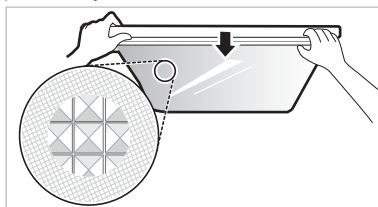

- 2** Vytiahnite kryt priehradky na ovocie a zeleninu tak, že ho potiahnete von.

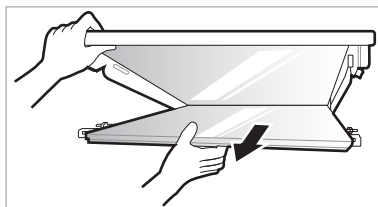

Vrátenie krytu priehradky na ovocie a zeleninu

- 1 Umiestnite výstupky za kryte na ovocie a zeleninu do drážok za policou.

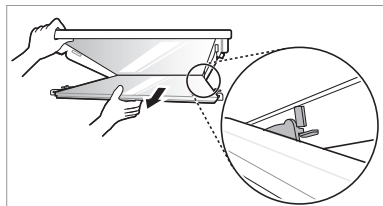

- 2 Vložte výstupky pred krytom na ovocie a zeleninu do drážok pred policou a zatlačte kryt na ovocie a zeleninu tak, aby ste ho mohli zostaviť.

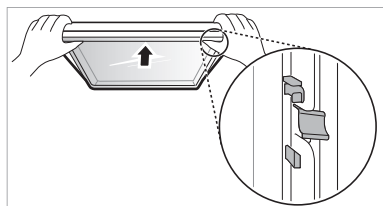

Čistenie zásuvky mrazničky

- 1 Vyberte obsah zo zásuvky. Uchopte rukoväť zásuvky mrazničky a jemne ju vytiahnite, až kým sa nezastaví.
- 2 Zásuvku nadvihnite a vytiahnite von.

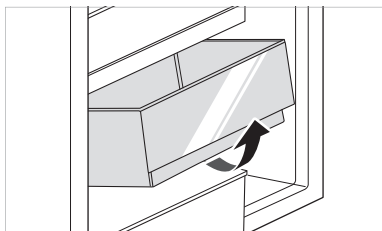

Opätovné nasadenie zásuvky mrazničky

Namontujte zásuvku mrazničky opačným postupom ako pri vyberaní.

Čistenie dávkovača vody

Čistenie odkvapkávača dávkovača



V dôsledku vypadnutia ľadu alebo rozliatia vody sa na odkvapkávači dávkovača môže ľahko hromadiť voda. Utrite celú časť vlhkou handričkou.

Čistenie výstupu vody a ľadu

Výstup vody a ľadu pravidelne utierajte čistou handričkou, pretože sa môže rýchlo znečistiť. Upozorňujeme, že na výstupe sa môžu zachytiť vlákna z handričky.

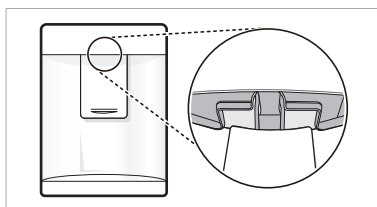

Prejavy problému	Príčina a riešenie
Spotrebič nechladí alebo nemrazí.	Nenastalo prerušenie dodávky elektrického prúdu? <ul style="list-style-type: none"> • Skontrolujte, či sú iné spotrebiče zapnuté.
	Je zástrčka odpojená z elektrickej zásuvky? <ul style="list-style-type: none"> • Zástrčku správne zapojte do zásuvky.
Chladenie alebo mrazenie je nedostatočné.	Je teplota v chladničke alebo mrazničke nastavená na najvyššiu hodnotu? <ul style="list-style-type: none"> • Nastavte teplotu v chladničke alebo mrazničke na hodnotu „Stredná“.
	Je spotrebič umiestnený na priamom slnku alebo v blízkosti predmetov vyžarujúcich teplo, ako je sporák alebo mikrovlnná rúra? <ul style="list-style-type: none"> • Skontrolujte miesto inštalácie a spotrebič premiestnite mimo dosahu predmetov vyžarujúcich teplo.
	Nevložili ste dnu horúce potraviny bez toho, aby ste ich najprv nechali vychladnúť? <ul style="list-style-type: none"> • Horúce potraviny nechajte pred vložením do chladničky alebo mrazničky vychladnúť.
	Nevložili ste dnu príliš veľa potravín? <ul style="list-style-type: none"> • Medzi potravinami udržiavajte dostatočné medzery.
	Sú dvere spotrebiča úplne zavreté? <ul style="list-style-type: none"> • Poriadne zavrite dvere spotrebiča a dbajte na to, aby skladované potraviny neblokovali dvere.
	Je okolo spotrebiča dostatočný priestor? <ul style="list-style-type: none"> • Upravte umiestnenie spotrebiča tak, aby bolo okolo neho dostatok voľného miesta.
Spotrebič zapácha.	Je teplota v chladničke alebo mrazničke nastavená na hodnotu „Vysoká“? <ul style="list-style-type: none"> • Nastavte teplotu v chladničke alebo mrazničke na hodnotu „Stredná“.
	Nevložili ste do spotrebiča potraviny s intenzívnou arómou? <ul style="list-style-type: none"> • Potraviny s intenzívnou arómou skladujte v uzavretej nádobe.
	Mohla sa zelenina a ovocie v zásuvke pokaziť? <ul style="list-style-type: none"> • Nahnitú zeleninu vyhodte a zásuvku umyte. Zeleninu v zásuvke na zeleninu neskladujte príliš dlho.
Lampa vo vnútri spotrebiča nesvieti.	Vypína sa lampa vo vnútri spotrebiča? <ul style="list-style-type: none"> • Výmena žiarovky vo vnútri spotrebiča je pre zákazníkov zložitá, keďže nedokážu vykonávať servis spotrebiča. Ak svetlo vo vnútri spotrebiča nesvieti, obráťte sa na zákaznicke informačné centrum spoločnosti LG Electronics.
Dvere spotrebiča nie sú tesne uzavreté.	Nie je spotrebič naklonený dopredu? <ul style="list-style-type: none"> • Upravte predné nožičky tak, aby bola predná strana mierne nadvihnutá.
	Sú poličky správne namontované? <ul style="list-style-type: none"> • Ak je to potrebné, poličky premontujte.
	Nezavreli ste dvere s použitím nadmernej sily? <ul style="list-style-type: none"> • Ak dvere spotrebiča zatvárate príliš silno alebo príliš rýchlo, krátko pred zatvorením môžu ostať otvorené. Dbajte na to, aby ste na dvere príliš silno nepribuchli. Zatvárajte ich bez použitia sily.

Prejavy problému	Príčina a riešenie
Dvere spotrebiča sa ťažko otvárajú.	<p>Neotvorili ste dvere spotrebiča hneď po tom, ako ste ich zatvorili?</p> <ul style="list-style-type: none"> • Ak sa pokúšate otvoriť dvere spotrebiča menej ako 1 minútu po tom, čo ste ich zatvorili, môžete mať kvôli podtlaku vo vnútri problém ich znovu otvoriť. Znovu sa pokúste otvoriť dvere spotrebiča o niekoľko minút, keď sa vnútorný tlak stabilizuje.
Vo vnútri spotrebiča alebo na spodnej časti krytu zásuvky na zeleninu sa zráža vlhkosť.	<p>Nevložili ste dnu horúce potraviny bez toho, aby ste ich najprv nechali vychladnúť?</p> <ul style="list-style-type: none"> • Horúce potraviny nechajte pred vložením do chladničky alebo mrazničky vychladnúť.
	<p>Nenechali ste dvere spotrebiča otvorené?</p> <ul style="list-style-type: none"> • Horúce potraviny nechajte po zatvorení dverí spotrebiča rýchlo odpari, môžete ju utrieť suchou handrou.
	<p>Otvárate a zatvárate dvere príliš často?</p> <ul style="list-style-type: none"> • Vlhkosť sa zráža kvôli teplotnému rozdielu oproti vonkajšiemu prostrediu. Vlhkosť poutierajte suchou handričkou. <p>Nevložili ste dovnútra teplé alebo vlhké potraviny bez toho, aby ste ich uzavreli v nádobe?</p> <ul style="list-style-type: none"> • Potraviny skladujte v prikrytých alebo uzatvorených nádobách.
V mrazničke sa vytvorila námraza.	<p>Dajú sa dvere spotrebiča poriadne zatvoriť?</p> <ul style="list-style-type: none"> • Skontrolujte, či nejaká potravina vo vnútri spotrebiča neblokuje dvere a dbajte na to, aby boli dvere poriadne zavreté.
	<p>Nevložili ste dnu horúce potraviny bez toho, aby ste ich najprv nechali vychladnúť?</p> <ul style="list-style-type: none"> • Horúce potraviny nechajte pred vložením do chladničky alebo mrazničky vychladnúť.
V mrazničke sa vytvorila námraza.	<p>Nie je vstupný alebo výstupný vetrací otvor blokovaný?</p> <ul style="list-style-type: none"> • Dbajte na to, aby vstupný alebo výstupný vetrací otvor nebol blokovaný a vzduch mohol vo vnútri cirkulovať.
	<p>Nie je mraznička preplnená?</p> <ul style="list-style-type: none"> • Medzi potravinami udržiavajte dostatočné medzery.
Vo vnútri alebo na vonkajšom plášti spotrebiča sa vytvorila námraza alebo sa nazrážala vlhkosť.	<p>Otvárate a zatvárate dvere príliš často alebo sú dvere spotrebiča nesprávne zatvorené?</p> <ul style="list-style-type: none"> • Ak sa vonkajší vzduch dostane dovnútra spotrebiča, môže dôjsť k vytvoreniu námrazy alebo vyžrážaniu vlhkosti.
	<p>Nie je spotrebič umiestnený vo vlhkom prostredí?</p> <ul style="list-style-type: none"> • Ak sa spotrebič nachádza vo vlhkom prostredí, na povrchu spotrebiča sa môže zrážať vlhkosť. Tento jav môže spôsobiť aj vlhké počasie. Všetku vlhkosť poutierajte suchou handričkou.

Prejavy problému	Príčina a riešenie
Spotrebič je príliš hlučný alebo vydáva nezvyčajné zvuky.	Nie je spotrebič umiestnený na nepevnej podlahe alebo je nesprávne vyrovnaný? • Spotrebič nainštalujte na pevnú a rovnú podlahu.
	Nedotýka sa zadná strana spotrebiča steny? • Upravte umiestnenie spotrebiča tak, aby bolo okolo neho dostatok voľného miesta.
	Nie sú za spotrebičom zapadnuté nejaké predmety? • Zapadnuté predmety odstráňte.
	Nenachádza sa na spotrebiči nejaký predmet? • Predmet odstráňte.
Predná alebo bočná strana spotrebiča je zohriata.	Aby sa znížilo zrážanie vlhkosti okolo dverí, spotrebič má v tejto časti nainštalované antikondenzačné potrubie. • Aby sa predišlo zrážaniu vlhkosti, spotrebič má na prednej alebo bočnej strane nainštalované potrubie na odvádzanie tepla. Obzvlášť horúca na dotyk sa môže zdať ihneď po nainštalovaní spotrebiča alebo v lete. Tento jav netreba považovať za problém, je úplne normálny.
Vo vnútri spotrebiča alebo vonku je voda.	Neuniká voda z okolia spotrebiča? • Skontrolujte, či neuniká z umývadla alebo iného miesta.
	Nachádza sa na dne spotrebiča voda? • Skontrolujte, či je to voda z rozmrazených potravín, alebo z prasknutej alebo porušenej nádoby.
Zvuky cvaknutia	Na začiatku a na konci automatického odmrazovacieho cyklu vydáva funkcia odmrazovania zvuk cvaknutia. Termostat (alebo ovládanie spotrebiča v prípade niektorých modelov) pri spúšťaní a vypínaní cyklu tiež vydáva zvuk cvaknutia. • Spotrebič pracuje normálne
Hrkotavé zvuky	Hrkotavé zvuky môže spôsobovať tok chladiva, prívod vody na zadnej strane spotrebiča (len modely s pripojením na vodu) alebo predmety uložené navrchu spotrebiča alebo okolo neho. • Spotrebič pracuje normálne
	Spotrebič nestojí pevne na podlahe. • Podlaha je nestabilná alebo nerovná. Je potrebné nastaviť výšku nožičiek. Pozrite sa sekciu Poznámky k inštalácii.
	Spotrebič s lineárnym kompresorom sa počas prevádzky pohol. • Spotrebič pracuje normálne. Ak spotrebič po 3 minútach neprestane vydávať hrkotavé zvuky, spotrebič vypnite a znovu zapnite.

Prejavy problému	Príčina a riešenie
Svišťavé zvuky	Motor ventilátora výparníka cirkuluje vzduch cez priehradky chladničky alebo mrazničky. • Spotrebič pracuje normálne
	Ventilátor tlačí vzduch do chladiča. • Spotrebič pracuje normálne
Klokotavé zvuky	Chladivo preteká chladiacim systémom. • Spotrebič pracuje normálne
Praskavé zvuky	Sťahovanie a rozťahovanie vnútorných stien v dôsledku zmien teploty. • Spotrebič pracuje normálne
Vibrovanie	Ak sa bočná alebo zadná strana chladničky dotýka skriniek alebo steny, bežné vibrácie môžu vydávať počuteľný zvuk. • Ak chcete hluk stlmiť, dbajte na to, aby sa bočné steny a zadná stena spotrebiča nedotýkali steny alebo skriniek.
Váš domáci spotrebič a smartfón nie sú pripojené k sieti Wi-Fi.	Heslo pre Wi-Fi pripojenie, na ktoré sa pokúšate pripojiť, je nesprávne. • Nájdite Wi-Fi sieť, na ktorú je pripojený váš smartfón a odstráňte ju, potom svoj spotrebič zaregistrujte na LG SmartThinQ.
	Mobilné dáta vášho smartfónu sú zapnuté. • Vypnite mobilné dáta na vašom smartfóne a zaregistrujte spotrebič pomocou Wi-Fi siete.
	Názov bezdrôtovej siete (SSID) je nastavený nesprávne. • Názov bezdrôtovej siete (SSID) by mal byť kombináciou anglických písmen a číslíc. (Nepoužívajte špeciálne znaky)
	Frekvencia smerovača nie je 2,4 GHz. • Sú podporované smerovače len s frekvenciou 2,4 GHz. Nastavte bezdrôtový smerovač na 2,4 GHz a pripojte k nemu spotrebič. Ak chcete skontrolovať frekvenciu smerovača, obráťte sa na svojho poskytovateľa internetových služieb alebo výrobcu smerovača.
	Vzdialenosť medzi spotrebičom a smerovačom je príliš veľká. • Ak je vzdialenosť medzi spotrebičom a bezdrôtovým smerovačom príliš veľká, signál môže byť slabý a pripojenie nemusí byť správne nakonfigurované. Presuňte smerovač tak, aby sa nachádzal bližšie pri spotrebiči.

Poznámky

UPORABNIŠKI PRIROČNIK

HLADILNIK IN ZAMRZOVALNIK

Pred uporabo naprave skrbno preberite ta uporabniški priročnik in ga hranite v bližini, da vam bo vedno na vpogled.

VSEBINSKO KAZALO

Ta priročnik lahko vsebuje slike ali vsebino, ki se razlikuje od modela, ki ste ga kupili.
Ta priročnik lahko proizvajalec dopolnjuje.

VARNOSTNA NAVODILA.....	3
Pomembna varnostna navodila	3
Odstranjevanje vašega starega aparata.....	10
NAMESTITEV	11
Dimenzije in razdalje	11
Temperatura v ambientu.....	11
Obračanje vrat.....	12
Prilagoditev naprave.....	12
Priključitev naprave	12
Premikanje naprave.....	12
DELOVANJE.....	13
Deli in funkcije	13
Opombe za delovanje.....	15
Nadzorna plošča.....	17
Avtomat za vodo (*).....	19
Zbiralnik avtomata za vodo.....	19
Pladenj za led	20
Predal dodatne svežine (*).....	20
Predal za svežo zelenjavo (*).....	21
Zložljiva polica	21
Druge funkcije.....	22
PAMETNE FUNKCIJE	23
Uporaba aplikacije LG SmartThinQ.....	23
Uporaba funkcije Smart Diagnosis™.....	25
VZDRŽEVANJE	27
Opombe za čiščenje	27
Čiščenje vratnega predala.....	27
Čiščenje polic	28
Čiščenje predala za zelenjavo.....	28
Čiščenje steklene plošče	28
Čiščenje predala zamrzovalnika.....	29
Čiščenje avtomata za vodo	29
ODPRAVLJANJE TEŽAV	30

Naslednja varnostna navodila so namenjena preprečevanju nepredvidenih tveganj ali škode zaradi nevarnega ali nepravilnega delovanja naprave.

Navodila so ločena na oznaki 'OPOZORILO' in 'POZOR', kot je opisano v nadaljevanju.

 Prikazani simboli nakazujejo stanja in dejavnosti, ki lahko povzročijo tveganje. Da bi se izognili tveganju, sledite navodilom in skrbno preberite del s tem simbolom.

OPOZORILO

Označuje, da lahko zaradi neupoštevanja navodil pride do hudih poškodb ali smrti.

POZOR

Označuje, da lahko zaradi neupoštevanja navodil pride do lažjih poškodb ali poškodb naprave.

Pomembna varnostna navodila

OPOZORILO

Da bi pri uporabi naprave zmanjšali nevarnost eksplozije, požara, električnega udara ali opeklin, upoštevajte osnovne varnostne ukrepe, vključno z naslednjimi:

Otroci v gospodinjstvu

- Naprave ne smejo uporabljati osebe (vključno z otroki) z zmanjšanimi telesnimi, čutnimi ali duševnimi sposobnostmi ali osebe s pomanjkanjem izkušenj in znanja, razen če jih pri uporabi nadzoruje ali jim svetuje oseba, odgovorna za njihovo varnost. Nadzorujte otroke in poskrbite, da se z napravo ne bodo igrali.
- Če je naprava opremljena s ključavnico (samo nekateri modeli), skrijte ključ, da bo nedosegljiv za otroke.

Za uporabo v Evropi:

Napravo lahko uporabljajo otroci, stari 8 let in več, ter osebe z zmanjšanimi telesnimi, čutnimi ali duševnimi sposobnostmi ali osebe s pomanjkanjem izkušenj in znanja, če imajo nadzor ali napotila glede varne uporabe ter se zavedajo nevarnosti uporabe. Otroci se ne smejo igrati z napravo. Otroci naprave ne smejo čistiti ali vzdrževati brez nadzora.

Namestitev

- Napravo naj prenašata dve ali več oseb s trdnim oprijemom.
- Poskrbite, da je vtičnica ustrezno ozemljena in da priključek na napajalnem kablu ni poškodovan ali odstranjen. Za več podrobnosti o ozemljitvi se obrnite na informacijski center za stranke LG Electronics.
- Naprava je opremljena z napajalnim kablom, ki ima prevodnik ozemljitve in ozemljitveni vtič. Vtič priključite v ustrezno vtičnico, ki je nameščena in ozemljena v skladu z vsemi lokalnimi predpisi ter odloki.
- Če je napajalni kabel poškodovan ali vtikač razrahljan, napajalnega kabla ne uporabljajte. Obrnite se na pooblaščen servisni center.
- Ne vključite naprave v vtikalno dozo z več vtikači, ki nima električnega kabla (montiranega).
- Napajalnega kabla ne spreminjajte ali podaljšujte.
- Naprava mora biti povezana s temu namenjeno vrsto napajanja, ki je ločeno zlita.

- Ne uporabljajte multi vtikalne doze, ki ni pravilno ozemljena (prenosna). V primeru, da uporabljate pravilno ozemljeno multi vtikalno dozo (prenosna), uporabljajte multi vtikalno dozo s trenutno kapaciteto električnega kabla za stroj ali višjo in samo za napravo uporabite multi vtikalno dozo.
- Napravo namestite tam, kjer boste imeli lahek dostop do vtiča.
- Pazite, da vtiča ne obrnete na glavo ali da se naprava ne nagiba proti njemu.
- Napravo namestite na trda in ravna tla.
- Naprave ne postavljajte na vlažna in prašnata mesta. Naprave ne namestite ali hranite zunaj ali na katerem koli mestu, kjer bi bila podvržena vremenskih razmeram, kot so neposredna sončna svetloba, veter, dež ali temperature pod ničlo.
- Naprave ne izpostavljajte neposredni sončni svetlobi ali toploti, ki jo oddajajo toplotne naprave, kot so štedilniki ali grelniki.
- Pazite, da med namestitvijo ne izpostavljate hrbtne strani naprave.
- Pazite, da vam med montažo in demontažo ne padejo vrata naprave.
- Pazite, da med montažo in demontažo vrat naprave ne uščipnete, stisnete ali poškodujete napajalnega kabla.
- Ne povežite adapterja za vtikač ali druge dodatke z električnim vtikačem.

Delovanje

- Naprave ne uporabljajte za noben drug namen (npr. za shranjevanje medicinskih materialov ali materialov za poskuse in pošiljanje), razen za uporabo v gospodinjstvu.

- Med grmenjem, bliskanjem ali daljšim obdobjem neuporabe napravo vedno odklopite iz napajanja.
- Vtiča ali kontrolnikov naprave se ne dotikajte z mokrimi rokami.
- Napajalnega kabla ne upogibajte in nanj ne odlagajte težkih predmetov.
- Če v električne dele naprave vdre voda, izključite vtič in stopite v stik z informacijskim centrom za stranke LG Electronics.
- Rok ali kovinskih predmetov ne postavljajte znotraj področja hladnega zraka, na pokrov ali na vročo rešetko na hrbtni strani naprave.
- Ne uporabljajte prevelike sile in ne udarjajte po hrbtni strani naprave.
- Živih živali, kot so hišni ljubljenci, ne postavljajte v napravo.
- Ko odpirate ali zapirate vrata, pazite na varnost otrok v bližini. Vrata lahko otroka udarijo in poškodujejo. Nikomur ne dovolite obešanja na nobena vrata, saj se lahko sicer naprava prevrne in povzroči hude telesne poškodbe.
- Pazite, da se otroci ne ujamejo v napravo. Otrok, ujet v napravi, se lahko zaduši.
- Ne nameščajte težkih ali lomljivih predmetov, posod, ki so napolnjene s tekočino, gorljivih snovi, vnetljivih predmetov (kot so sveče, svetilke itd.) ali grelne naprave (kot so pečice, grelniki itd.) na napravo.
- V primeru uhajanja plina (izobutan, propan, zemeljski plin itd.) se ne dotikajte naprave ali vtiča ter takoj prezračite prostor. Ta naprava uporablja plin v hladilnem sredstvu (izobutan, R600a). Čeprav uporablja majhno količino plina, je še vedno vnetljiv. Uhajanje plina med prevozom, namestitvijo ali delovanjem lahko zaradi iskrenja povzroči požar, eksplozijo ali poškodbe.

- V bližini naprave ne uporabljajte ali shranjujte vnetljivih ali gorljivih snovi (eter, benzen, alkohol, kemikalije, utekočinjeni naftni plin, vnetljivo razpršilo, insekticid, osvežilec zraka, kozmetika itd.).
- Če zaznate neobičajen hrup, vonj ali dim, takoj izključite vtič in se obrnite na informacijski center za stranke LG Electronics.
- Ledomat in posodo avtomata za vodo napolnite samo s pitno vodo.
- Ne poškodujte hladilnega krogotoka.
- Med uporabo v notranjost naprave ne postavljajte drugih elektronskih naprav (grelec, mobilni telefon).

Vzdrževanje

- Pred čiščenjem naprave ali zamenjavo notranje lučke (če je nameščena) iztaknite napajalni kabel.
- Po odstranitvi vlage ali prahu vtič previdno priključite v vtičnico.
- Naprave nikoli ne izključite z vlečenjem za napajalni kabel. Vtič vedno trdno primite in ga iztaknite iz vtičnice.
- Ne škropite z vodo ali vnetljivimi snovmi (zobna pasta, alkohol, razredčevalec, benzol, vnetljiva tekočina, brusilo, itd.) v notranjosti ali zunanosti naprave, da bi jo očistili.
- Naprave ne čistite s krtačami, krpami ali gobicami s hrapavo površino ali iz kovinskega materiala.
- Napravo sme razstavljati, popravljati ali spreminjati samo usposobljeno servisno osebje iz servisnega centra LG Electronics. Če napravo premikate in nameščate na drugo lokacijo, stopite v stik z informacijskim centrom za stranke LG Electronics.
- Za sušenje notranjosti naprave ne uporabljajte sušilca za lase, prav tako pa v notranjost naprave ne postavljajte sveče, da bi odstranili neprijetne vonjave.
- Za pospešitev odmrzovanja ne uporabljajte mehanskih pripomočkov ali drugih sredstev.

Odstranjevanje

- Ko boste napravo odlagali, odstranite tesnila vrat ter pustite police in košare na njihovih mestih, otroke pa držite proč od naprave.
- Ves embalažni material (plastične vrečke in stiropor) odložite na mesto izven dosega otrok. Embalaža lahko povzroči zadušitev.

Tehnična varnost

- Prezračevalne odprtine v ohišju naprave ali v vgrajeni strukturi naj bodo vedno proste.
- Ne uporabljajte električnih naprav znotraj hladilnika.
- Hladilno tekočino in izolacijski plin, ki se uporabljata v napravi, je treba pravilno odstraniti. Preden ju zavržete, se posvetujte s pooblaščenim zastopnikom ali usposobljeno osebo.
- Hladilna tekočina, ki uhaja iz cevi, se lahko vname ali povzroči eksplozijo.
- Količina hladilnega sredstva je navedena na informacijski ploščici v notranjosti naprave.
- Nikoli ne vklopite naprave, ki kaže kakršne koli znake poškodb. Če ste v dvomih, se posvetujte s trgovcem.
- Naprava je namenjena le za uporabo v gospodinjstvu in v podobnih prostorih. Naprave ne smete uporabljati za komercialne namene in strežbo ali za potovanja, kot recimo s počitniškimi prikolicami ali čolni.
- V tej napravi ne hranite eksplozivnih snovi, kot so pločevinke z vnetljivim plinom.
- Otrokom, starim 3 do 8 let, je dovoljeno polniti in prazniti hladilne naprave.

Tveganje požara in vnetljivi materiali



Prikazani simbol vas obvešča o vnetljivih materialih, ki se lahko vžgejo in povzročijo požar, če ste neprevidni.

- Ta naprava vsebuje majhno količino izobutana v hladilnem sredstvu (R600a), toda je tudi vnetljiv. Med prevažanjem ali namestitvijo naprave bodite posebej pozorni, da ne poškodujete nobenega dela krogotoka hladilnega sredstva.
- Če odkrijete mesto, kjer pušča, se napravi ne približujte z odprtim plamenom ali morebitnimi viri vžiga ter prostor, kjer je naprava, več minut zračite. Da bi v primeru puščanja v hladilnem krogotoku preprečili nastajanje vnetljive mešanice plina in zraka, mora velikost prostora, kamor boste namestili napravo, ustrezati količini uporabljenega hladilnega sredstva. Prostor, v katerega boste napravo postavili, mora imeti za vsakih 8 g hladilnega sredstva R600a 1 m² prostornine.

- Ko nameščate napravo, zagotovite, da napajalni kabel ni zataknen ali poškodovan.
- Ob zadnji strani naprave ne nameščajte električnih podaljškov in razdelilcev ali električnih generatorjev.

POZOR

Da pri uporabi tega izdelka zmanjšate tveganje za lažje telesne poškodbe, okvare ali poškodbe izdelka ali lastnine, upoštevajte osnovna navodila, vključno z naslednjim:

Namestitev

- Pri prevozu naprave ne nagibajte ali potiskajte.
- Prepričajte se, da del telesa, kot sta roka ali noga ne občičita, ko premikate napravo.

Delovanje

- Zamrznjene hrane ali kovinskih delov zamrzovalnika se ne dotikajte z mokrimi ali vlažnimi rokami. To lahko povzroči ozeblino.
- Ne postavite steklenih posod, steklenic ali pločevink (posebno tistih, ki vsebujejo gazirane pijače) v zmrzovalni del, na police ali v posodo z ledom, kjer bodo izpostavljene temperaturam pod zmrzovanjem.
- Temperirano steklo na sprednji strani vrat naprave ali policah se lahko poškoduje z udarcem. Če se zdrobi, se ga ne dotikajte z rokami.
- Ne obešajte se na vrata naprave, skladiščni prostor ali police in se ne vzpenjajte nanje.

- Ne hranite pretirane količine steklenic z vodo ali posod za prilogo v košarah vrat.
- Živalim preprečite grizljanje napajalnega kabla ali cevi za vodo.
- Vrat ne odpirajte ali zapirajte s pretirano silo.
- Če je tečaj vrat naprave poškodovan ali deluje nepravilno, prenehajte z uporabo in se obrnite na servisni center LG Electronics.
- Ne čistite steklenih polic ali pokrival s toplo vodo, ko so ta hladna.
- Nikoli ne jejte zamrznjene hrane takoj po tem, ko jo vzamete iz zamrzovalnika.
- Prepričajte se, da roka ali noga ne občičita ob odpiranju ali zapiranju vrat naprave.

Vzdrževanje

- Ne vstavljajte polic postavljenih na glavo. Police lahko padejo.
- Če želite odstraniti zmrzal iz notranjosti naprave, se obrnite na informacijski center za stranke LG Electronics.

Odstranjevanje vašega starega aparata



- Na izdelku prečrtan simbol smetnjaka opozarja, da je treba odpadne električne in elektronske izdelke (OEEI) odstranjevati ločeno od ostalih komunalnih odpadkov.
- Odpadni električni izdelki lahko vsebujejo nevarne snovi, zato s pravilnim odstranjevanjem starega aparata pripomorete k preprečevanju morebitnih negativnih vplivov na okolje in zdravje ljudi. Vaš stari aparat lahko vsebuje dele, ki bi jih bilo mogoče uporabiti za popravilo drugih izdelkov, in druge dragocene materiale, ki jih je mogoče reciklirati in s tem ohranjati omejene vire.
- Vaš aparat lahko odnesete bodisi v trgovino, kjer ste kupili ta izdelek, ali pa se obrnite na lokalni urad za odstranjevanje odpadkov glede podrobnosti o najbližjem pooblaščenem zbirnem mestu za OEEI. Za najnovejše informacije za vašo državo si ogledjte www.lg.com/global/recycling.

Dimenzije in razdalje

Premajhna razdalja od bližnjih predmetov lahko povzroči zmanjšanje sposobnosti zmrzovanja in poveča stroške za elektriko. Omogočite preko 50 mm razmika med vsako bližnjo steno, ko nameščate napravo.

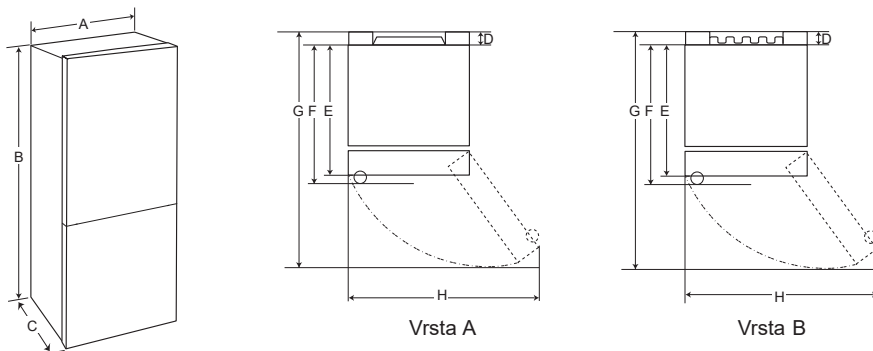

	Vrsta A				Vrsta B			
	Stranski ročaj		Zunanji ročaj		Stranski ročaj		Zunanji ročaj	
	Velikost [mm]							
A	595	595	595	595	595	595	595	595
B	1860	2030	1860	2030	1860	2030	1860	2030
C	676	676	712	712	682	682	718	718
D	9	9	9	9	15	15	15	15
E	667	667	667	667	667	667	667	667
F	-	-	703	703	-	-	703	703
G	1124	1124	1124	1124	1130	1130	1130	1130
H	995	995	995	995	995	995	995	995

Temperatura v ambientu

- Naprava je oblikovana, da deluje v omejenem temperaturnem obsegu v ambientu, odvisno od klimatske cone.
- Na notranjo temperaturo lahko vpliva lokacija naprave, temperatura v ambientu, pogostost odpiranja vrat in tako dalje.
- Klimatski razred lahko najdete na etiketi.

Klimatski razred	Obseg temperature v ambientu °C
SN (Povečana Temperatura)	+10 - +32
N (Temperatura)	+16 - +32
ST (Subtropska)	+16 - +38
T (Tropska)	+16 - +43 / +10 - +43*

*Avstralija, Indija, Kenija

OPOMBA

Naprave, ocenjene od SN do T, so namenjene, da se uporabijo na sobni temperaturi med 10 °C in 43 °C.

Obračanje vrat

Vaša naprava je zasnovana z vrati, ki jih je mogoče obrniti, tako da se lahko odpirajo z leve ali desne strani, da ustrezajo oblikovanju kuhinje.

OPOMBA

- Obračanje vrat mora izvajati usposobljeno osebje družbe LG Electronics. V drugem primeru vrata ne bodo krita z garancijo.



Prilagoditev naprave

Da preprečite vibracije, mora biti naprava poravnana.

Če je potrebno, prilagodite izravnalne vijake, da poravnate neenakomerna tla.

Sprednja stran mora biti nekoliko višja od zadnje, da je zapiranje vrat lažje.

Izravnalne vijake lahko enostavno obrnete tako, da rahlo zavrtite omarico.

Izravnalne vijake zavrtite v nasprotni smeri urinega kazalca , da dvignete enoto, in v smeri urinega kazalca , da jo znižate.

Priključitev naprave

Po namestitvi naprave vtič priključite v vtičnico.

OPOMBA

- Po priključitvi napajalnega kabla (ali vtiča) v vtičnico počakajte 2 do 3 ure, preden v napravo položite živila. Če boste živila položili v napravo, preden se je le-ta ustrezno ohladila, se lahko živila pokvarijo.

Premikanje naprave

- 1 Iz notranjosti naprave odstranite vso hrano.
- 2 Izvlecite vtič in ga vstavite ali namestite na kljuko za vtič na hrbtne strani ali na vrhu naprave.
- 3 Dele, kot so police in ročaj vrat, pritrdite, da preprečite, da bi med premikanjem naprave odpadli.
- 4 Napravo naj več kot dve osebi previdno premakneta. Pri prevozu naprave na daljše razdalje, naj bo naprava v pokončnem položaju.
- 5 Po namestitvi naprave vtič priključite v vtičnico, da boste vklopili napravo.

Deli in funkcije

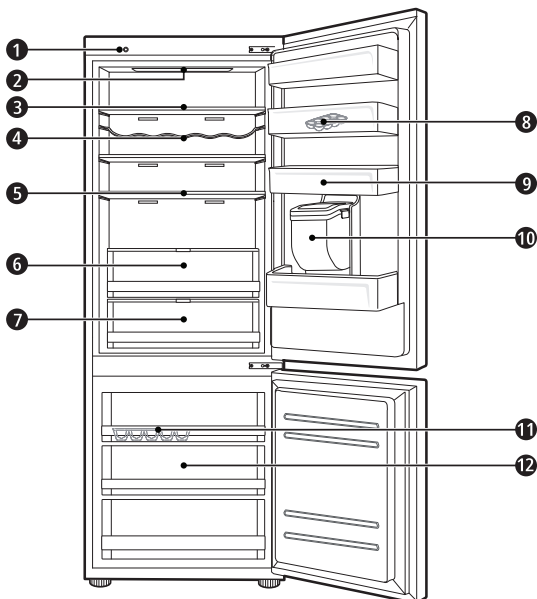

1 Funkcija »Pametna diagnoza« (*)

Ta funkcija se uporablja pri stiku z informacijskim centrom za stranke LG Electronics, ki je v pomoč pri določitvi pravilne diagnoze v primeru neobičajnega delovanja naprave ali okvare.

2 LED-lučka

Ko odprete vrata, se v notranjosti prižgejo LED-lučke.

3 Polica v hladilniku

Tukaj so shranjena hlajena živila in drugi izdelki.

- Višino police je možno prilagoditi tako, da jo enostavno vstavite v drug utor.
- Shranite živila z višjo vsebnostjo vlage na sprednjem delu police.
- Dejansko število polic se razlikuje od modela do modela.

4 Držalo za steklenice (*)

Tukaj so shranjene visoke steklenice za pijačo ali posode.

5 Zložljiva policca (*)

Tukaj so shranjena hlajena živila in visoki izdelki.

6 Predal za svežo zelenjavo (*)

Tukaj se shranjuje sadje in zelenjava, da je zagotovljena prava svežina, ki se prilagodi z regulatorjem vlažnosti.

- Videz ali sestavni deli naprave se lahko razlikujejo od modela do modela.

7 Predal dodatne svežine (*)

Je hladilni predal, kjer so shranjeni meso, ribe in zelenjava. Predal pomaga ohranjati svežino s prilagajanjem regulatorja vlažnosti, ki se nahaja na zadnji strani hladilnega predala.

- Za več prostora lahko v hladilnem območju odstranite policco za hladilni predal.

8 Premikajoči se podstavek za jajca

Tukaj so shranjena jajca.

- Lahko ga premikate in uporabljate na zelenem položaju. Vendar ga ne uporabljajte kot zbiralnik za led, ali ga postavljajte na najvišjo policco v zamrzovalniku ali na policco za zelenjavo.

9 Hladilna košara v vratih

Tukaj se shranjujejo manjša pakiranja hlajenih živil, pijače in omake v posodah.

10 Zbiralnik za vodo (*)

Tukaj je shranjena voda zbiralnika za vodo ali samodejnega ledomata. Polnjenje poteka ročno. (le za modele, ki niso vodovodni)

11 Pladenj za led

Tukaj je izdelan in shranjen led.

- Za več prostora lahko odstranite pladenj za led ali vedro za kocke ledu.

12 Predal zamrzovalnika

Namenjena je za dolgoročno shranjevanje zamrznjenih živil.

 POZOR

- Na stojalu za steklenice ne shranjujte kratkih steklenic ali posod. Predmet lahko pade in povzroči poškodbe ali škodo na napravi.

OPOMBA

- (*) : Ta lastnost je odvisna od kupljenega modela.

Opombe za delovanje

- Ko je med poletjem visoka vlažnost, lahko pride do zmrzali, če vrat ne zaprete popolnoma ali jih prepogosto odpirate.
- Zagotovite dovolj prostora med hrano na policah in v košarah vrat, da jih boste lahko popolnoma zaprli.
- Če ostanejo vrata odprta dlje časa, lahko to povzroči znaten dvig temperature v predalih naprave.
- Če ostane hladilna naprava dlje časa prazna, jo izklopite, odtalite, očistite, posušite in pustite z odprtimi vrati, da preprečite nastanek plesni znotraj naprave.

Nasveti za varčevanje z energijo

- Zagotovite dovolj prostora med shranjeno hrano. Tako bo lahko hladen veter krožil enakomerno, s čimer boste zmanjšali račun za elektriko.
- Vročo hrano shranite v naprave le, ko se ohladi, da preprečite roso ali zmrzal.
- Pri shranjevanju živil v zamrzovalnik, nastavite temperaturo zamrzovalnika na nižjo, kot je navedena na živilih.
- Ne postavljajte živil blizu temperaturnega senzorja hladilnika. Ohranite razdaljo najmanj 3 cm od senzorja.
- Dovoljeni razpon dviga temperature po odmrzovanju je naveden v specifikacijah naprave. Če želite zmanjšati vpliv dviga temperature na shranjena živila, jih zaprite v posodo ali pa shranjena živila zavijte v več slojev.
- Avtomatični sistem odmrzovanja v napravi zagotavlja, da oddelki ostanejo brez kopičenja ledu ob normalnih pogojih delovanja.

Učinkovito shranjevanje živil

- Zamrznjeno in hlajeno hrano hranite v zaprtih posodah.
- Preverite rok uporabe in deklaracijo (napotki za shranjevanje) še preden boste začeli shranjevati hrano v napravi.
- Živil, ki se zlahka pokvarijo pri nizki temperaturi, ne shranjujte za dolgo (za več kot štiri mesece).
- Hlajeno ali zamrznjeno hrano postavite v hladilnik ali zamrzovalnik takoj po nakupu.
- Ne zamrzujte živil, ki so bila popolnoma odtaljena. Odtaljena živila, ki jih boste ponovno zamrzovali, bodo izgubila svoj okus in hranilne vrednosti.
- Surovo meso in ribe shranite v hladilnik v ustreznih posodah, da ne pridejo v stik z drugimi živili oziroma povzročijo kapljanja na druga živila.
- Ne shranjujte zelenjave, zavite v časopis. Tiskarski materiali časopisov in druge tuje snovi se lahko prenesejo na živila in jih onesnažijo.
- Naprave ne prenapolnite. Hladen zrak ne more pravilno krožiti, če je naprava prenapolnjena.
- Če boste nastavili pretirano nizko temperaturo, bodo živila zamrznila. Temperature ne nastavite na nižjo, kot je potrebno za pravilno shranjevanje živil.
- Za več prostora lahko odstranite stojalo za steklenice, pladenj za jajca, pladenj za led in predal za ohranjanje svežine.

Največja zmogljivost zamrzovanja

- Funkcija hitrega zamrzovanja bo nastavila zamrzovalnik na najvišjo zmogljivost zamrzovanja. To običajno traja do 24 ur in se samodejno izklopi.
- Če boste uporabljali najvišjo zmogljivost zamrzovanja, mora biti funkcija hitrega zamrzovanja vklopljena sedem ur preden boste v zamrzovalnik shranili svež izdelek.

Največja količina shranjevanja

- Za boljše kroženje zraka vstavite vse predale.
- Če nameravate shranjevati večje količine živil, iz naprave odstranite vse predale ter živila naložite neposredno na police zamrzovalnika.

OPOMBA

- Če želite odstraniti predale, najprej odstranite hrano iz predalov. Nato uporabite ročaje predalov in predale previdno izvlecite. To lahko povzroči telesne poškodbe.
- Oblika vsakega predala je lahko različna, zato jih pravilno vstavite.

Nadzorna plošča

Enote in funkcije

<Vrsta 1> na vratih zamrzovalnika

<Vrsta 2> znotraj zamrzovalnika

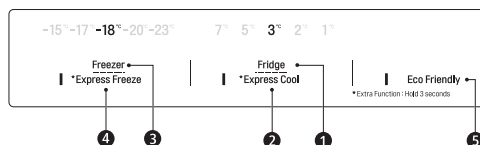
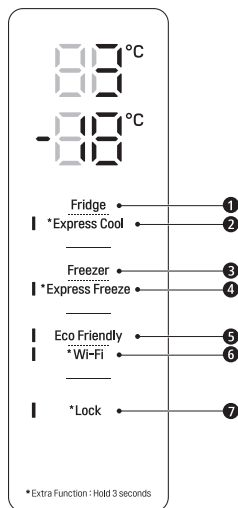

1 Fridge Temperature (Temperatura hladilnika)

- Tukaj se nastavi temperatura hladilnika.

2 * Express Cool (Hitro hlajenje)

- To nastavi funkcije hitrega ohlajevanja.

3 Freezer Temperature (Temperatura zamrzovalnika)

- Tukaj se nastavi temperatura zamrzovalnika.

4 * Express Freeze (Hitro hlajenje)

- To nastavi funkcije hitrega zamrzovanja.

5 Eco Friendly (Okolju prijazno)

- Nadzoruje način varčevanja z energijo za zmanjšanje porabe energije.

6 * Wi-Fi

- To omogoči vzpostavitev brezžične povezave vašega hladilnika z omrežjem Wi-Fi.

7 * Lock (Zaklep)

- Ta zaklene gumba na nadzorni plošči.

OPOMBA

- Dejanska nadzorna plošča se lahko razlikuje od modela do modela.
- Nadzorna plošča se zaradi varčevanja z energijo samodejno izklopi.
- Če se boste ob brisanju dotaknili nadzorne plošče s prstom ali kožo, bo morda začela delovati izbrana funkcija.

Nastavitev temperature

Tukaj se nastavi temperatura hladilnika ali temperatura zamrzovalnika.

- Če želite prilagoditi temperaturo, pritisnite gumb **Fridge** ali gumb **Freezer**.
- Temperaturo lahko prilagodite.
 - Hladilnik: od 1 °C do 7 °C
 - Zamrzovalnik: od -15 °C do -23 °C
- Začetna temperatura je nastavljena.
 - Hladilnik: 3 °C
 - Zamrzovalnik: -18 °C

Dejanska notranja temperatura je odvisna od stanja hrane, saj je navedena nastavljena temperatura ciljna temperatura, ne pa dejanska temperatura v hladilniku.

OPOMBA

- Nastavljiva temperatura se lahko razlikuje, odvisno od naprave.
- Po priključitvi naprave v električno omrežje, počakajte 2 ali 3 ure preden boste vanjo shranili hrano.
- Za izdelavo ledu v normalnih pogojih mora biti temperatura zamrzovalnika nastavljena na -18 °C ali nižje.

Nastavitev hitrega zamrzovanja

Funkcija lahko hitro zamrzne veliko količino ledu ali zamrznjenih živil.

- Ko pritisnete gumb **Express Freeze** za tri sekunde, se na nadzorni plošči vklopi ikona lučke **Express Freeze**.
- Funkcija je omogočena in onemogočena vsakič, ko pritisnete gumb.
- Funkcija hitrega zamrzovanja se samodejno zaključi po določenem časovnem obdobju.

OPOMBA

- Kadar je funkcija **Express Freeze** vklopljena, se lahko pojavi določen zvok in poraba energije se lahko poveča.

Nastavitev funkcije hitro hlajenje

Funkcija lahko v kratkem času ohladi veliko količino hrane, kot je zelenjava, sadje itn.

- Ko pritisnete in držite gumb **Express Cool** za tri sekunde, se na nadzorni plošči vklopi ikona lučke **Express Cool**.
- Funkcija je omogočena in onemogočena vsakič, ko pritisnete gumb.
- Funkcija hitrega ohlajevanja se samodejno zaključi po določenem časovnem obdobju.

OPOMBA

- Kadar je funkcija **Express Cool** vklopljena, se lahko pojavi določen zvok in poraba energije se lahko poveča.

Nastavitev funkcije okolju prijazno

- Funkcija omogoča delovanje hladilnika-zamrzovalnika v načinu varčevanja z energijo, ki je primerna, kadar ste odstotni, saj zmanjšuje porabo energije.
- Pritisk na gumb **Eco Friendly** zažene delovanje s prižgano lučko in s ponovnim pritiskom gumba se delovanje izklopi.
- Kadar je funkcija **Eco Friendly** vklopljena, drugi gumbi ne bodo delovali. Kadar prekinete uporabo funkcije **Eco Friendly**, jo izklopite, tako da bodo drugi gumbi spet omogočeni in se bo zamrzovalnik nastvil na prejšnje nastavitve temperature.

Nastavitev in ponastavitev funkcije Lock

Ta zaklene gumbe na nadzorni plošči.

- Pritisnite in zadržite gumb **Lock** za 3 sekunde. Če je nastavljena funkcija »Lock«, so gumbi zaklenjeni.

OPOMBA

- Funkcijo »Lock« morate izklopiti, preden lahko omogočite katero koli drugo funkcijo.

Alarm previsoke temperature

Ko se temperatura zamrzovalnika zaradi napake napajanja preveč zviša, lučka LED za temperaturo zamrzovalnika utripa in oglasi se alarm.

- Pritisnite gumb **Freezer** za izklop.
- Če je temperatura dovolj hladna, se bosta utripanje in alarm samodejno izklopila.
- Ta funkcija deluje:
 - Ko je hladilnik vklopljen.
 - Ko se zamrzovalnik pregreje.
 - Ko pride do daljšega izpada električnega napajanja.
 - Ko je v zamrzovalnik vstavljena prevelika količina tople hrane.
 - Ko so vrata zamrzovalnika predolgo ali pre pogosto odprta.

Avtomat za vodo (*)

Pritisnite ročico ❶ avtomata za vodo, da prejmete hladno vodo.

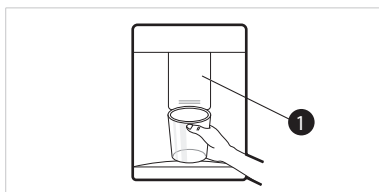

⚠ POZOR

- Otroke držite proč od avtomata, da se ne ti bi igrali z gumbi in jih poškodovali.
- Za čiščenje sistema za točenje vode dozirniki spirajte z vodo približno 5 minut.

OPOMBA

- (*) : Ta lastnost je odvisna od kupljenega modela.
- Če odprete vrata zamrzovalnika, medtem ko izteka voda, se bo iztekanje vode prekinilo.

- Če odprete vrata hladilnika, medtem ko izteka voda, se bo iztekanje vode prekinilo.
- Če je rob kozarca preozek, lahko voda pljusne iz njega ali pa steče mimo.
- Pri doziranju vode naj bo rob kozarca vsaj premera 68 mm.

Zbiralnik avtomata za vodo

- 1 Odprite pokrovček (majhen pokrov) na vrhu avtomata za vodo.

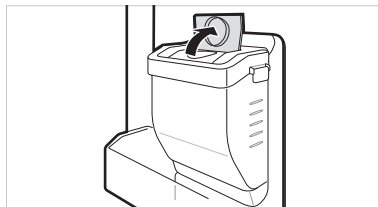

- 2 Avtomat za vodo napolnite s pitno vodo in zaprite pokrovček (majhen pokrov).
 - Avtomat za vodo zadrži do 2,3 l.

⚠ POZOR

- Otrokom ne dovolite blizu zbiralnika za vodo. Če otrok spusti zbiralnik za vodo, medtem ko je le-ta popolnoma napolnjen z vodo, lahko pride do poškodb. Zbiralnika za vodo ne polnite z drugimi tekočinami ali s toplo vodo.
- Ne uporabljajte prekomerne sile ali udarca pri odstranjevanju ali montaži zbiralnika za vodo. V drugem primeru lahko pride do škode ali poškodb.

OPOMBA

- Pred uporabo posode avtomata za vodo po namestitvi naprave, morate posodo oprati, preden jo napolnite z vodo.
- Preverite, ali je bila posoda avtomata za vodo pravilno nameščena na napravo. Če ni pravilno nameščena, lahko pride do uhajanja vode v napravo.

- Če v zbiralniku za vodo ni vode, funkcija hladne vode ni na voljo. Preverite, ali je v zbiralniku za vodo dovolj vode in jo po potrebi dolijte.
- Počakajte najmanj 15 sekund, preden odstranite zbiralnik za vodo, zatem ko ste vodo dolivali.
- Zvok, ki prihaja iz posode za vodo med dolivanjem vode, je običajen pojav. Ni znak pomanjkljivega delovanja.

Pladenj za led

Pladenj za led napolnite z vodo.

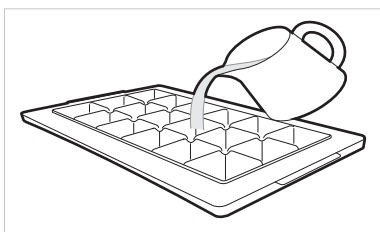

⚠ OPOZORILO

- Napolnite ga le s pitno vodo.

⚠ POZOR

- Preverite, ali so na pladnju za led ostanki ledu, preden vanj nalijete vodo.
- Z vrati zamrzovalnika ne loputajte, zatem ko ste vanj vstavili pladenj za led z vodo.
- Če redno odpirate in zapirate vrata zamrzovalnika, lahko traja dlje, dokler se voda zamrzne.
- Čas trajanja do zamrznitve vode je odvisen od letnega časa.
- Po prvem priklopu lahko traja do 24 ur dokler se temperatura naprave stabilizira. Iz enakega razloga lahko traja nekoliko dlje, da voda zamrzne.
- Bodite previdni med prijemanjem ledu, saj so lahko robovi ledu ostri.

OPOMBA

- Če je pladenj za led preveč napolnjen, se lahko led sprime in ga je težko odstraniti.
- Pritisnite gumb **Express Freeze** na nadzorni plošči, da hitro naredite led.
- Ne shranjujte ledu, ki ni popolnoma zamrznjen. Nezmrzljena voda lahko povzroči, da se led sesede.
- Bodite previdni, da pladnja za led ne zvijate premočno. V drugem primeru lahko pladenj za led počí.
- Za enostavno odstranitev ledu, pladenj za vodo predhodno napolnite z vodo.

Predal dodatne svežine (*)

Kot hladilni prostor lahko temperaturo v predalu dodatne svežine uravnavate tako, da potisnete ročico ①, ki se nahaja pred predalom, v katero koli smer.

Če zelenjavo hranite pri nastavitvi za meso ali ribe, lahko pride do poškodb izdelkov zaradi premočnega hlajenja.

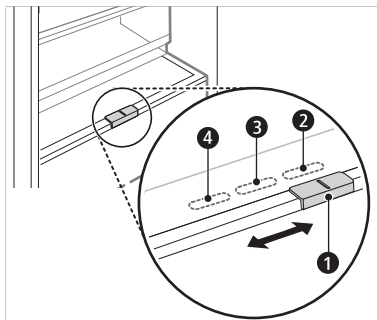

- ② za hranjenje zelenjave. (Priporočljivo)
- ③ za hranjenje rib.
- ④ za hranjenje mesa.

OPOMBA

- (*) : Ta lastnost je odvisna od kupljenega modela.

Predal za svežo zelenjavo (*)

V predalu za zelenjavo se vlažnost lahko prilagaja s premikanjem gumba ❶.

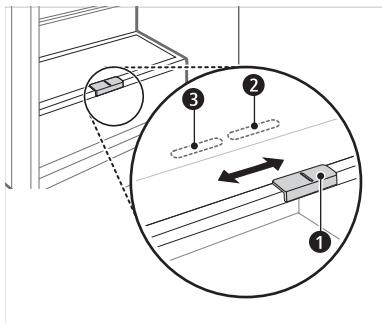

- ❷ za hranjenje zelenjave. (Priporočljivo)
- ❸ za hranjenje sadja.

OPOMBA

- (*) : Ta lastnost je odvisna od kupljenega modela.

Zložljiva polica

Visoke predmete, kot so večje posode za vodo ali steklenice, shranite tako, da sprednjo polovico police potisnete pod zadnjo polovico police. Potegnite sprednji del police naprej, da spet postavite celotno police.

- 1 Dvignite sprednjo polovico police in jo obrnite na hrbtno stran.



- 2 Dvignite sprednjo polovico police in jo obrnite pod hrbtno stran. S tega položaja lahko dvignete obe strani police, da pridobite več prostora.

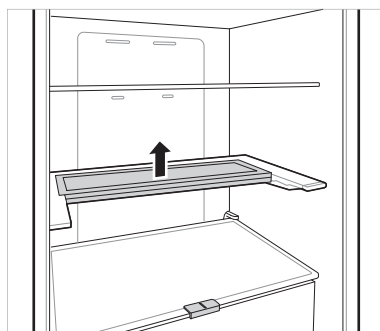

Druge funkcije

Alarm odprtih vrat

Alarm v 30-sekundnih intervalih trikrat zapiska, če ostanejo vrata (hladilnika) odprta ali eno minuto niso povsem zaprta.



- Obrnite se na informacijski center za stranke LG Electronics, če alarm ne preneha zvoniti tudi po zaprtju vrat.

Odkrivanje napake

Naprava lahko samodejno zazna težave med delovanjem.

- Če je zaznana težava, naprava ne deluje. Prikaže se koda napake, tudi če pritisnete katero koli tipko.
- Ko se to zgodi, ne izklopite naprave in se takoj obrnite na informacijski center za stranke LG Electronics. Če napravo izklopite, bodo serviserji informacijskega centra za stranke LG Electronics le težka ugotovili napako.

Uporaba aplikacije LG SmartThinQ

- Za naprave z logotipoma  ali  Aplikacija LG SmartThinQ vam omogoča, da z napravo komunicirate prek pametnega telefona

Pred uporabo aplikacije LG SmartThinQ

- 1 Preverite razdaljo med napravo in brezžičnim rutarjem (Wi-Fi omrežje).
 - Če je razdalja med napravo in brezžičnim rutarjem predolga, postane moč signala šibka, morda traja dolgo časa, da se registrirate ali pa je instalacija morda neuspešna.
- 2 Ugasnite **Mobilne podatke** ali **Podatki iz mobilnega** na vašem pametnem telefonu.
 - Za iPhone podatke izklopite tako, da greste v **Nastavitve** → **Mobilni podatki**.

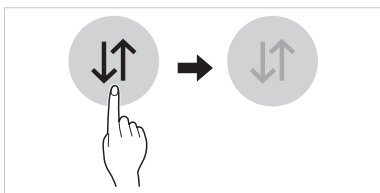

- 3 Povežite vaš mobilni telefon z brezžičnim rutarjem.

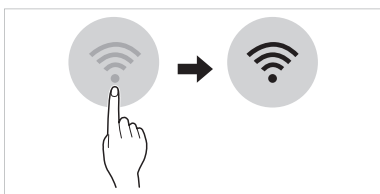

OPOMBA

- Za potrditev Wi-Fi povezave, preverite, če na nadzorni plošči sveti ikona **Wi-Fi** .
- Naprava podpira samo omrežje 2,4 GHz Wi-Fi. Da preverite frekvenco vašega omrežja, kontaktirajte dobavitelja vaše internetne storitve ali se sklicujte na priložnik o vašem brezžičnem rutarju.
- LG SmartThinQ ne odgovarja za napake v delovanju omrežja, niti za ostale okvare ali težave glede omrežne povezave.
- Če se naprava s težavo poveže z omrežjem Wi-Fi, je mogoče preveč oddaljena od usmerjevalnika. Kupite brezžični Wi-Fi repetitor za podaljšanje dometa in izboljšanje moči signala Wi-Fi.
- Povezave z omrežjem Wi-Fi morda ni mogoče vzpostaviti ali pa je ta morda zaradi domačega omrežnega okolja prekinjena.
- Odvisno od parametrov, ki jih določa ponudnik internetnih storitev, omrežna povezava morda ne bo pravilno delovala.
- Stanje brezžičnega omrežja lahko tudi upočasnjuje delovanje storitve.
- Naprava ne more biti registrirana zaradi težav s prenosom brezžičnega signala. Izklopite napravo in počakajte približno minuto, preden ponovno poskusite. Če je omogočen požarni zid na vašem brezžičnem rutarju, ga onemogočite ali k njemu dodajte izjemo.
- Če je omogočen požarni zid na vašem brezžičnem rutarju, ga onemogočite ali k njemu dodajte izjemo.
- Ime brezžičnega omrežja (SSID) mora biti kombinacija angleških črk in števil. (Ne uporabljajte posebnih znakov)
- Vmesnik za uporabnika pametnega telefona (UI) se lahko razlikuje glede na mobilni operacijski sistem (OS) in izdelovalca.
- Če je varnostni protokol usmerjevalnika nastavljen na **WEP**, morda ne bo mogoče vzpostaviti omrežja. Prosimo, da ga spremenite v drug varnosti protokol (**WPA2** je priporočen) in izdelek ponovno registrirajte.

Namestitev LG SmartThinQ

Aplikacijo LG SmartThinQ poiščite v trgovini Google Play & Apple App na pametnem telefonu. Sledite napravam za prenos in namestitev aplikacije.

Lastnosti aplikacije LG SmartThinQ za modele Wi-Fi

Z napravo lahko komunicirate preko pametnega telefona.

Posodobitev programske opreme

Poskrbite za posodobitev stanja delovanja naprave.

Smart Diagnosis™

Z uporabo funkcije »Pametna diagnoza« boste dostopali do uporabnih informacij, kot je pravilna uporaba naprave glede na vzorce uporabe.

Nastavitve

Omogočajo vam, da v aplikaciji nastavite različne možnosti delovanja hladilnika.

OPOMBA

- Če spremenite vaš brezžični rutar, ponudnika internetnih storitev ali geslo, izbrišite prijavljeno napravo iz aplikacije LG SmartThinQ in jo ponovno prijavite.
- Aplikacija je predmet sprememb in izboljšav o katerih vas ne bomo v naprej obveščali.
- Funkcije se pri različnih modelih razlikujejo.

Povezava z Wi-Fi

Če gumb **Wi-Fi** uporabljate skupaj z aplikacijo LG SmartThinQ, lahko napravo povežete v domače Wi-Fi omrežje. Ikona **Wi-Fi** prikazuje status omrežne povezave hladilnika. Ko je hladilnik povezan v omrežje Wi-Fi, ikona utripa.

Začetna registracija naprave

Zaženite aplikacijo LG SmartThinQ in sledite navodilom v aplikaciji, da registrirate napravo.

Ponovno registrirajte napravo ali registrirajte drugega uporabnika

Pritisnite in držite **Wi-Fi** gumb za 3 sekunde, da ga začasno izklopite. Zaženite aplikacijo LG SmartThinQ in sledite navodilom v aplikaciji, da registrirate napravo.

OPOMBA

- Da onemogočite funkcijo Wi-Fi, pritisnite in držite **Wi-Fi** gumb za 3 sekunde. Wi-Fi ikona bo izklopljena.

Informacije o obvestilu o odprtokodni programski opremi

Če želite pridobiti izvorno kodo z licencami GPL, LGPL, MPL in z drugimi odprtokodnimi licencami, ki jo vsebuje ta izdelek, obiščite spletno mesto <http://opensource.lge.com>.

Poleg izvorne kode so za prenos na voljo še vsi omenjeni licenčni pogoji, zavrnitve jamstva in obvestila o avtorskih pravicah.

LG Electronics vam odprto kodo zagotovi tudi na CD-ROM-u na zahtevo preko elektronske pošte na naslov opensource@lge.com ob plačilu zneska, ki pokriva stroške tovrstne distribucije (kot so stroški nosilca, pošiljanja in obdelave). Ta ponudba velja tri leta od zadnje odpreme tega izdelka. Ta ponudba velja za vse, ki prejmejo te informacije.

Uporaba funkcije Smart Diagnosis™

- Za naprave z logotipoma  ali 

Uporaba funkcije Smart Diagnosis™ preko informacijskega centra za stranke

Uporabite to funkcijo, če v primeru motenj ali težav pri delovanju naprave potrebujete natančno diagnozo s strani informacijskega centra za stranke LG Electronics. To funkcijo uporabite samo za stopanje v stik s pooblaščenim serviserjem in ne med običajnim delovanjem.

Prikazna plošča je na vratih hladilnika.

- 1 Za aktiviranje funkcije zaklepanja pritisnite gumb **Lock**.
 - Če je bil ekran zaklenjen za več kot 5 minut, morate deaktivirati zaklenitev in jo potem reaktivirati.

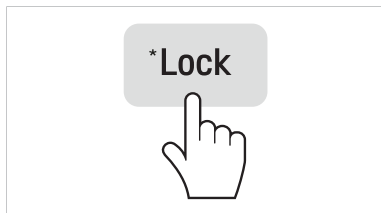

- 2 Pritisnite in držite gumb **Freezer** tri sekunde ali več, medtem ko držite telefon ob zvočnik.

- 3 Odprite vrata hladilnika in pridržite telefon k luknji v zvočniku v zgornjem desnem kotu.

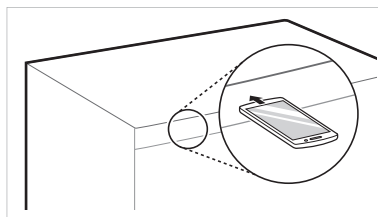

- 4 Ko je prenos podatkov končan, bo svetovalec razložil rezultat funkcije Smart Diagnosis™.

Prikazna plošča je znotraj vrat hladilnika.

- 1 Odprite vrata hladilnika.
- 2 Pritisnite in držite gumb **Freezer** za tri sekunde ali dlje.
- 3 Telefon držite na zgornji desni odprtini zvočnika.

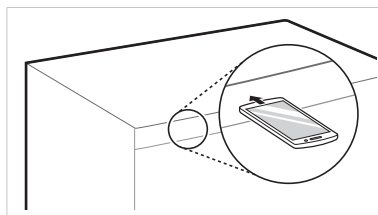

- 4 Ko je prenos podatkov končan, bo svetovalec razložil rezultat funkcije Smart Diagnosis™.

OPOMBA

- Postavite telefon tako, da je mikrofonski poravnani z luknjo v zvočniku.
- Zvok funkcije Smart Diagnosis™ nastane po približno treh sekundah.
- Ne umaknite telefona z luknje v zvočniku, medtem ko se podatki posredujejo.
- Držite telefon ob zgornji desni luknji v zvočniku in počakajte, da se podatki posredujejo.
- Zvočni prenos podatkov je morda lahko oster za poslušanje, medtem ko se prenašajo podatki funkcije Smart Diagnosis™, vendar pa ne odstranite telefona z luknje v zvočniku za natančno diagnozo, dokler se zvok prenosa podatkov ne ustavi.
- Ko je prenos podatkov končan, se prikaže sporočilo dokončanja prenosa in kontrolna plošča se samodejno izklopi, nato pa se po nekaj sekundah ponovno vklopi. Po tem, ko vam informacijski center za stranke razloži rezultate diagnoze.
- Funkcija Smart Diagnosis™ je odvisna od kakovosti lokalnega klica.
- S klicem s stacionarnega domačega telefona boste izboljšali učinkovitost komunikacije in posredovali boljši signal.
- Če je prenos podatkov funkcije Smart Diagnosis™ pomanjkljiv zaradi nizke kakovosti klica, morda ne boste dobili najboljših storitev funkcije Smart Diagnosis™.

Opombe za čiščenje

- Ko boste odstranjevali polico ali predal iz notranjosti naprave, odstranite vsa shranjena živila iz polic in predalov, da ne poškodujete sebe ali naprave.
 - V nasprotnem primeru lahko zaradi teže shranjenih živil pride do telesnih poškodb.
- Če boste čistili izpušne cevi za zrak naprave s pomočjo sesalca, izkjučite napajalni kabel iz vtičnice, da preprečite statično razelektritev, ki lahko poškoduje elektroniko ali povzroči električni udar.
- Izvlecite police in predale ter jih umijte z vodo. Preden jih ponovno namestite, jih ustrezno posušite.
- Tesnilo vrat redno obrišite z mokro in mehko brisačo.
- Razlitja in madeži na košari vrat je treba očistiti, saj lahko vplivajo na zmogljivost shranjevanja košar in jih morda tudi poškodujejo.
- Po čiščenju preverite, ali je napajalni kabel poškodovan, vroč ali nepravilno priključen.
- Redno čistite izpušne cevi za zrak na zunanjem delu naprave.
 - Blokirane izpušne cevi za zrak lahko povzročijo požar ali poškodbe naprave.
- Lakiranje zunanjih pobarvanih kovinskih površin zagotavlja zaščito pred rjavenjem. Ne lakirajte plastičnih predelov. Pobarvane kovinske površine polakirajte vsaj dvakrat na leto z lakom za naprave (ali lakom za vozila). Lak nanesite s čisto in mehko krpo.
- Če čistite notranjost ali zunanost naprave, je ne obrišite z grobo krtačo, zobno pasto ali vnetljivimi materiali. Ne uporabljajte čistil, ki vsebujejo vnetljive snovi.
 - To morda povzroči razbarvanje ali povzroči škodo na napravi.
 - Vnetljive snovi: alkohol (etanol, metanol, izopropilni alkohol, izobutilni alkohol, itd.), razredčevalec, belilo, benzol, vnetljiva tekočina, razjedljivo sredstvo, itd.
- Za zunanji del naprave uporabite čisto gobo ali mehko krpo in nežen detergent v topli vodi. Ne uporabljajte sredstva za poliranje. Temeljito posušite z mehko krpo.

- Polic ali posod nikoli ne pomivajte v pomivalnem stroju.
 - Deli se lahko izobličijo zaradi toplote.
- Redno čistite površine, ki so v stiku z živili, in dostopne odtok.
- Če ima naprava LED lučko, ne odstranjajte pokrova in LED lučke, niti ne poskušajte okvare odpraviti sami. Posvetujte se z informacijskim centrom za podporo strankam LG Electronics.

Čiščenje vratnega predala

Odstranjevanje vratnega predala hladilnika

Držite oba roba predala in ga odstranite z dvigom navzgor.

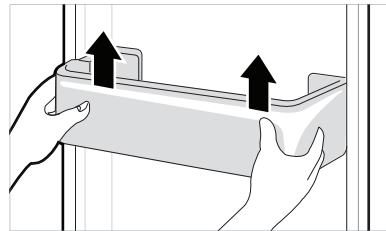

Ponovna namestitev vratnega predala hladilnika

- 1 Držite oba roba vratnega predala, en rob nežno pritisnite v napravo in na enak način namestite drugi rob predala.

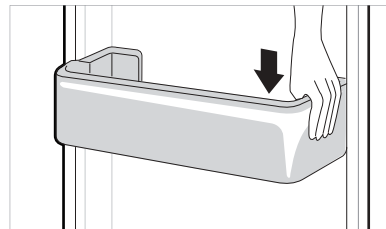

- 2** Po namestitvi nežno pritisnite predal, da ga poravnate vodoravno.

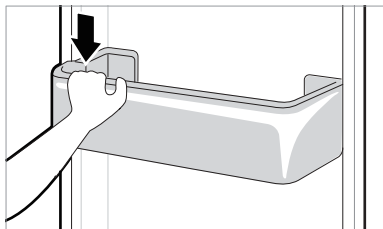

- 2** Dvignite predal za zelenjavo in ga odstranite tako, da ga povlečete ven.

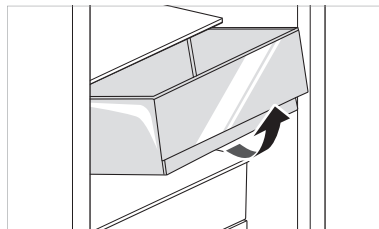

Čiščenje polic

Odstranitev police v hladilniku

Dvignite zadnji rob police hladilnika in jo potegnite navzven.

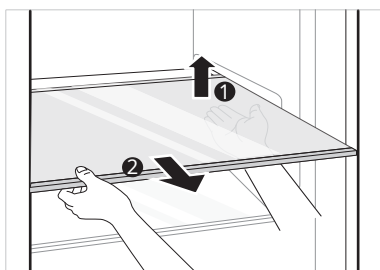

Namestitev police hladilnika

Polico namestite v obratnem vrstnem redu postopka odstranitve.

Čiščenje predala za zelenjavo

Odstranjevanje predala za zelenjavo

- 1** Odstranite vsebino predala. Držite ročaj predala za zelenjavo in ga povlecite ven v celoti, dokler se ne ustavi.

⚠ POZOR

- Upoštevajte, da lahko pri odstranjevanju predala za zelenjavo zaradi teže shranjene hrane pride do poškodb.

Namestitev predala za zelenjavo

Predal za zelenjavo namestite v obratnem vrstnem redu postopka odstranitve.

Čiščenje steklene plošče

Odstranjevanje steklene plošče

- 1** Po odstranjevanju pokrova predala za zelenjavo, potegnite zgornji del steklene plošče navzdol.

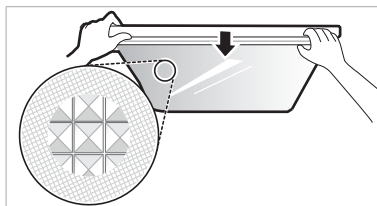

- 2** Stekleno ploščo odstranite tako, da jo potegnite navzven.

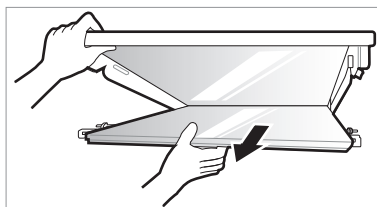

Ponovna namestitvev steklene plošče

- 1 Izbokline znotraj steklene plošče postavite na utore znotraj police.

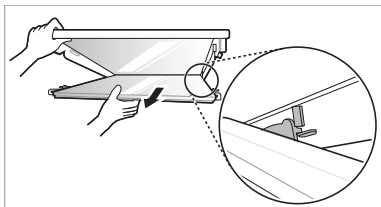

- 2 Izbokline na sprednjem delu steklene plošče vstavite v utore in stekleno posodo potisnite navzgor, da jo prilagodite.

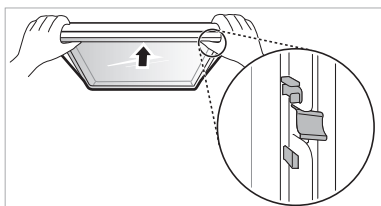

Čiščenje predala zamrzovalnika

- 1 Odstranite vsebino predala. Držite ročaj predala za zamrzovalnik in ga povlecite ven v celoti, dokler se ne ustavi.
- 2 Dvignite predal za zamrzovalnik in ga odstranite tako, da ga povlečete ven.

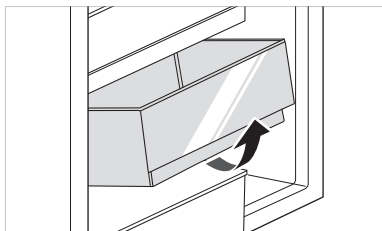

Ponovna namestitvev predala zamrzovalnika

Predal za zamrzovalnik namestite v obratnem vrstnem redu postopka odstranitve.

Čiščenje avtomata za vodo

Čiščenje dozirnega pladnja



Dozirni pladenj se lahko ob razlitju ledu ali vode hitro zmoči. Celotno površino pobrišite z vlažno krpo.

Čiščenje odprtin za vodo in led

Odprtini za vodo ali led pogosto obrišite s čisto krpo, saj se hitro umažeta. Mucke na krpi se lahko primejo na odprtino.

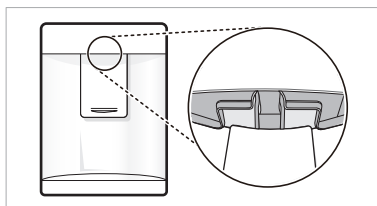

Stanje	Razlog in rešitev
Naprava ne hladi ali ne zamrzuje.	Je prišlo do prekinitve napajanja? <ul style="list-style-type: none"> • Preverite delovanje drugih naprav.
	Je napajalni kabel izklopljen iz vtičnice? <ul style="list-style-type: none"> • Napajalni kabel pravilno priključite v vtičnico.
Naprava slabo hladi ali zamrzuje.	Je temperatura hladilnika ali zamrzovalnika nastavljena na najtoplejšo? <ul style="list-style-type: none"> • Nastavite temperaturo hladilnika ali zamrzovalnika na »Srednje«.
	Je naprava izpostavljena neposredni sončni svetlobi ali pa je v bližini toplotne naprave, kot sta pečica ali grelnik? <ul style="list-style-type: none"> • Preverite prostor za namestitve in napravo odmaknite od drugih toplotnih naprav.
	Ste shranili toplo hrano, ne da bi jo najprej ohladili? <ul style="list-style-type: none"> • Toplo hrano najprej ohladite, preden jo shranite v hladilniku ali zamrzovalniku.
	Ste shranili preveč hrane? <ul style="list-style-type: none"> • Med hrano vzdržujte ustrezen prostor.
	So vrata naprave popolnoma zaprta? <ul style="list-style-type: none"> • Popolnoma zaprite vrata in se prepričajte, da shranjena živila ne ovirajo vrat.
Naprava smrdi.	Je temperatura hladilnika ali zamrzovalnika nastavljena na »Toplo«? <ul style="list-style-type: none"> • Nastavite temperaturo hladilnika ali zamrzovalnika na »Srednje«.
	Ste shranili hrano z močnim vonjem? <ul style="list-style-type: none"> • Hrano z močnim vonjem shranjujte v zaprti posodi.
	Se je v predalu pokvarila zelenjava ali sadje? <ul style="list-style-type: none"> • Odvrzite gnilo zelenjavo in očistite predal za zelenjavo. Zelenjave ne shranjujte predolgo v predalu za zelenjavo.
	Se notranja lučka naprave ugasne? <ul style="list-style-type: none"> • Stranke bodo stežka zamenjale notranjo lučko naprave, saj le-te niso lahko zamenljive. Če se notranja lučka naprave ne prižge, stopite v stik z informacijskim centrom za stranke LG Electronics.
	Se naprava nagiba naprej? <ul style="list-style-type: none"> • Nastavite sprednjo nogo in rahlo povzdignite sprednjo stran.
Vrata naprave niso tesno zaprta.	So bile police pravilno nameščene? <ul style="list-style-type: none"> • Če je treba, ponovno namestite police.
	Ste zaprli vrata s pretirano silo? <ul style="list-style-type: none"> • Če uporabite preveč moči ali hitrosti pri zapiranju vrat, so lahko pred zaprtjem še vedno nekoliko odprta. Poskrbite, da vrat ne zapirate premočno. Ne zapirajte s silo.

Stanje	Razlog in rešitev
Vrata naprave se težko odprejo.	<p>Ste odprli vrata takoj, ko ste jih zaprli?</p> <ul style="list-style-type: none"> • Če boste poskušali odpreti vrata minuto po tem, ko ste jih zaprli, boste morda imeli težave zaradi pritiska v notranjosti naprave. Vrata ponovno odprite čez nekaj minut, ko se bo pritisk v notranjosti naprave stabiliziral.
Znotraj naprave ali na dnu pokrova predala za zelenjavo prihaja do kondenzacije.	<p>Ste shranili toplo hrano, ne da bi jo najprej ohladili?</p> <ul style="list-style-type: none"> • Toplo hrano najprej ohladite, preden jo shranite v hladilniku ali zamrzovalniku.
	<p>Ste pustili vrata naprave odprta?</p> <ul style="list-style-type: none"> • Čeprav bo kondenzacija izginila, ko boste zaprli vrata naprave, jo lahko obrišete s suho krpo.
	<p>Prepogosto odpirate in zapirate vrata naprave?</p> <ul style="list-style-type: none"> • Kondenzacija lahko nastane zaradi temperaturne razlike med zunanostjo in notranostjo. Obrišite vlago s suho krpo.
	<p>Ste v napravo položili toplo ali vlažno hrano, ne da bi jo shranili v zaprto posodo?</p> <ul style="list-style-type: none"> • Hrano hranite v pokritih ali zatesnjenih posodah.
V zamrzovalniku se je pojavila zmrzal.	<p>Morda vrata niso pravilno zaprta?</p> <ul style="list-style-type: none"> • Preverite, ali kakšen predmet v notranjosti naprave zadržuje vrata, prav tako pa se prepričajte, da so vrata dobro zaprta.
	<p>Ste shranili toplo hrano, ne da bi jo najprej ohladili?</p> <ul style="list-style-type: none"> • Toplo hrano najprej ohladite, preden jo shranite v hladilniku ali zamrzovalniku.
V zamrzovalniku se je pojavila zmrzal.	<p>Je vstop ali izstop zraka iz zamrzovalnika prekinjen?</p> <ul style="list-style-type: none"> • Prepričajte se, da vstop ali izstop zraka ni prekinjen, tako da lahko zrak kroži.
	<p>Je zamrzovalnik prenapolnjen?</p> <ul style="list-style-type: none"> • Med izdelki vzdržujte ustrezen prostor.
Zmrzal ali kondenzacija lahko nastane znotraj ali zunaj naprave.	<p>Ste prepogosto odpirali in zapirali vrata? So vrata naprave nepravilno zaprta?</p> <ul style="list-style-type: none"> • Zmrzal ali kondenzacija lahko nastane, če zunanji zrak prodre v notranjost naprave.
	<p>Je območje namestitve vlažno?</p> <ul style="list-style-type: none"> • Kondenzacija se lahko pojavi na zunanji strani naprave, če je območje namestitve preveč vlažno ali v vlažnem in deževnem dnevu. Obrišite vlago s suho krpo.

Stanje	Razlog in rešitev
Naprava je hrupna in ustvarja neobičajne zvoke.	Je naprava nameščena na šibkih tleh oz. je nestabilno naravnana? <ul style="list-style-type: none"> • Napravo namestite na trda in ravna tla.
	Se hrbtna stran naprave dotika stene? <ul style="list-style-type: none"> • Prilagodite položaj namestitve, da bo okoli naprave dovolj prostora.
	So za napravo raztreseni predmeti? <ul style="list-style-type: none"> • Odstranite raztresene predmete izza naprave.
	Se na vrhu naprave nahaja predmet? <ul style="list-style-type: none"> • Odstranite predmet z vrha naprave.
Stranski ali sprednji del naprave je topel.	Na teh območjih naprave so nameščene kondenzacijske pipe, ki zmanjšujejo nastajanje kondenzacije okoli predela vrat. <ul style="list-style-type: none"> • Cev, ki sprošča toploto za preprečevanje kondenzacije, je nameščena na sprednjem in stranskem delu naprave. Morda boste toploto posebej čutili takoj po namestitvi naprave ali poleti. Lahko ste prepričani, da to ni težava, zato lahko napravo še naprej normalno uporabljate.
V notranjosti ali zunanosti naprave se zadržuje voda.	Ali okoli naprave uhaja voda? <ul style="list-style-type: none"> • Preverite, ali voda uhaja iz korita ali z drugega mesta.
	Se voda zadržuje na dnu naprave? <ul style="list-style-type: none"> • Preverite, ali prihaja voda iz odtaljene hrane ali posode, ki se je zdrobila ali padla.
Klikanje	Nadzor za odmrzovanje bo kliknil, ko se začne in konča samodejni odmrzovalni cikel. Termostat (ali nadzor hladilnika pri nekaterih modelih) bo prav tako kliknil na začetku ali koncu cikla. <ul style="list-style-type: none"> • Normalno delovanje
Ropot	Ropot lahko pride iz toka hladilne tekočine, vodne linije na zadnji strani naprave (le pri vodovodnih modelih) ali predmetov, shranjenih na vrhu ali okoli naprave. <ul style="list-style-type: none"> • Normalno delovanje
	Hladilnik ne stoji ravno na tleh. <ul style="list-style-type: none"> • Tla niso ravna, oziroma morate prilagoditi nožice za nastavljanje višine. Glejte poglavje Prilagajanje vrat.
	Med delovanjem se je naprava z linearnim kompresorjem premaknila. <ul style="list-style-type: none"> • Normalno delovanje. Če kompresor ne preneha ropotati po treh minutah, izklopite napravo in jo nato znova vklopite.

Stanje	Razlog in rešitev
Šumenje	Zrak kroži preko uparjalnika s pomočjo ventilatorja skozi predale hladilnika in zamrzovalnika. <ul style="list-style-type: none"> • Normalno delovanje
	Zrak prisiljeno kroži skozi kondenzator s strani ventilatorja kondenzatorja. <ul style="list-style-type: none"> • Normalno delovanje
Klokotanje	Hladilna tekočina teče skozi hladilni sistem. <ul style="list-style-type: none"> • Normalno delovanje
Pokanje	Krčenje in širjenje notranjih sten zaradi sprememb v temperaturi. <ul style="list-style-type: none"> • Normalno delovanje
Vibriranje	Če se stranski ali hrbtni del naprave dotika omarice ali stene, bodo nekatere izmed normalnih vibracij ustvarjale slišen zvok. <ul style="list-style-type: none"> • Za odpravo hrupa se prepričajte, da se nobena od strani ne dotika sten ali omaric.
Vaša domača naprava in pametni telefon nista povezani z Wi-Fi omrežjem.	Geslo za Wi-Fi, s katerim se poskušate povezati, ni pravilno. <ul style="list-style-type: none"> • Poiščite Wi-Fi omrežje povezano z vašim pametnim telefonom in ga odstranite, potem registrirajte vašo napravo na LG SmartThinQ.
	Mobilni podatki za vaš pametni telefon so vklopljeni. <ul style="list-style-type: none"> • Izklopite Mobilne podatke na vašem pametnem telefonu in registrirajte napravo z uporabo Wi-Fi.
	Ime brezžičnega omrežja (SSID) je nepravilno nastavljeno. <ul style="list-style-type: none"> • Ime brezžičnega omrežja (SSID) mora biti kombinacija angleških črk in števil. (Ne uporabljajte posebnih znakov)
	Frekvenca rutarja ni 2,4 GHz. <ul style="list-style-type: none"> • Samo frekvenca rutarja 2,4 GHz je podprta. Nastavite rutar na 2,4 GHz in povežite napravo z brezžičnim rutarjem. Da preverite frekvenco rutarja, preverite pri dobavitelju vašega interneta ali izdelovalcu rutarja.
	Razdalja med napravo in rutarjem je predolga. <ul style="list-style-type: none"> • Če je razdalja med napravo in brezžičnim rutarjem predolga, postane moč signala šibka in povezava morda ni konfigurirana pravilno. Premaknite lokacijo rutarja, da je bližje napravi.

Obvestilo



MANUALI I PËRDORUESIT

FRIGORIFERI & NGRIRËSI

Lexoni këtë manual përdoruesi plotësisht para se të përdorni pajisjen dhe mbajeni në vend të volitshëm për t'iu referuar gjithmonë.

www.lg.com

Copyright © 2018-2019 LG Electronics Inc. All Rights Reserved

TABELA E PËRMBAJTJES

Ky manual mund të përmbajë figura ose materiale të ndryshme nga modeli që keni blerë.

Ky manual është subjekt i rishikimeve nga prodhuesi.

UDHËZIME SIGURIE	3
UDHËZIME TË RËNDËSISHME SIGURIE	3
Hedhja e pajisjes suaj të vjetër.....	10
INSTALIMI.....	11
Përmasat dhe Distancat	11
Temperatura e Ambientit.....	11
Dyert me dy kahe	12
Nivelimi i pajisjes	12
Lidhja e pajisjes	12
Lëvizja e pajisjes	12
PËRDORIMI	13
Pjesët dhe funksionet	13
Shënime për përdorimin	15
Paneli i Kontrollit.....	17
Dispenseri i ujit (*)	19
Rezervuari i dispenserit të ujit	19
Mbajtësja e akullit.....	20
Konvertuesi i freskisë (*).....	20
Sirtari i perimeve të freskëta (*).....	21
Rafti palosës.....	21
Funksione të tjera	22
FUNKSIONET INTELIGJENTE.....	23
Përdorimi i Aplikacionit LG SmartThinQ	23
Përdorimi i Smart Diagnosis™	25
MIRËMBAJTJA	27
Shënime për pastrimin.....	27
Pastrimi i koshit të derës	27
Pastrimi i raftit.....	28
Pastrimi i sirtarit të perimeve	28
Pastrimi i mbulesës së sirtarit për fruta dhe perime	28
Pastrimi i sirtarit të ngrirësit	29
Pastrimi i dispenserit të ujit	29
ZGJIDHJA E PROBLEMEVE	30

Direktivat e mëposhtme të sigurisë janë bërë për të parandaluar rreziqet e paparashikueshme nga përdorimi i pasigurt ose i gabuar i produktit.

Direktivat janë ndarë në '**PARALAJMËRIM**' dhe '**KUJDES**' siç tregohet më poshtë.

 Ky simbol është për të treguar rastet dhe punimet që mund të shkaktojnë rrezik. Lexoni pjesën me këtë simbol me kujdes dhe ndiqni udhëzimet për të shmangur rreziqet.

PARALAJMËRIM

Kjo tregon se mosndjekja e udhëzimeve mund të shkaktojë dëmtime serioze ose vdekje.

KUJDES

Kjo tregon që mosndjekja e udhëzimeve mund të shkaktojë lëndime të vogla ose dëmtime në produkt.

UDHËZIME TË RËNDËSISHME SIGURIE

PARALAJMËRIM

Për të reduktuar rrezikun e zjarrit, goditjeve elektrike ose dëmtimeve të personave kur përdorni produktin tuaj, duhet të ndiqen masat bazë të sigurisë, përfshirë të mëposhtmet.

Fëmijët në shtëpi

- Pajisja nuk është bërë për t'u përdorur nga persona (përfshirë fëmijët) me aftësi të kufizuara fizike, ndijore ose mendore, ose me mungesë përvojë dhe njohurie, përveç nëse mbikëqyren ose udhëzohen në lidhje me përdorimin e pajisjes nga një person përgjegjës për sigurinë e tyre. Fëmijët duhet të mbikëqyren për t'u siguruar që të mos luajnë me pajisjen.
- Nëse pajisja ka bravë (e disponueshme vetëm në disa modele), mbajeni çelësin larg fëmijëve.

Për përdorim në Evropë:

Kjo pajisje mund të përdoret nga fëmijët e moshës 8 vjeç e sipër dhe nga persona me aftësi të kufizuara fizike, ndijore ose mendore ose me mungesë përvoje dhe njohurie nëse mbikëqyren ose udhëzohen në lidhje me përdorimin e pajisjes në një mënyrë të sigurt dhe i kuptojnë rreziqet që përfshihen. Fëmijët nuk duhet të luajnë me pajisjen. Pastrimi dhe mirëmbajtja nga përdoruesi nuk duhet të bëhet nga fëmijët pa mbikëqyrje.

Instalimi

- Kjo pajisje duhet të transportohet vetëm nga dy njerëz ose më shumë duke e mbajtur pajisjen mirë.
- Sigurohuni që priza të jetë e tokëzuar mirë dhe që kunja e tokëzimit në kordonin e energjisë të mos jetë e dëmtuar ose e hequr nga spina. Për më shumë detaje mbi tokëzimin, pyesni në një qendër informacioni për klientin të LG Electronics.
- Kjo pajisje është e pajisur me një kordon energjie që ka një konduktor tokëzimi dhe një spinë tokëzimi. Spina e energjisë duhet të lidhet me një prizë të përshtatshme që është instaluar dhe tokëzuar sipas të gjitha kodeve dhe rregullave vendase.
- Nëse kablllo e energjisë është dëmtuar ose vrima e prizës është shumë e lirë, mos e përdorni kabllon e energjisë dhe kontakti një qendër shërbimi të autorizuar.
- Mos e fusni pajisjen në një përshtatës me shumë priza që nuk ka kablllo korrenti (montuar).
- Mos e modifikoni ose zgjatni kordonin e energjisë.
- Pajisja duhet të lidhet me një linjë të dedikuar të energjisë e cila është më vete.

- Mos përdorni një prizë të shumëfishtë që nuk është e tokëzuar mirë (portative). Në rast të përdorimit të një prize të shumëfishtë (portative) të tokëzuar sic duhet, duhet të përdorni prizën e shumëfishtë me kapacitetin aktual të vlerësimit të kodit të rrymës elektrike apo edhe më të lartë dhe të përdorni prizën e shumëfishtë vetëm për pajisjen në fjalë.
- Instaloheni pajisjen në një vend ku është e lehtë të shkëputet spina e energjisë së pajisjes.
- Bëni kujdes të mos e drejtoni spinën e energjisë lart ose ta lini pajisjen të mbështetet mbi spinën e energjisë.
- Montojeni pajisjen mbi dysheme të fortë dhe të niveluar.
- Mos e instaloni pajisjen në një vend të lagur ose me pluhur. Mos e instaloni ose mbani pajisjen në një vend jashtë, ose në një vend që është subjekt i kushteve të motit si drita direkte e diellit, era, shiu ose temperaturat nën ngrirje.
- Mos e vendosni pajisjen nën dritën direkte të diellit ose mos e ekspozoni ndaj nxehtësisë prej pajisjeve me nxehtësi të tilla si sobat ose ngrohëset.
- Bëni kujdes të mos e ekspozoni pajisjen kur e instaloni.
- Bëni kujdes të mos e lini pajisjen të rrëzohet gjatë montimit ose çmontimit.
- Bëni kujdes të mos kafshoni, shtypni ose dëmtoni kabllin e energjisë gjatë montimit ose çmontimit të derës së pajisjes.
- Mos lidhni një përshtatës prize ose aksesorë të tjerë me prizën e korrentit.

Përdorimi

- Mos e përdorni pajisjen për asnjë qëllim (ruajtje të materialeve ose ngarkesave mjekësore ose eksperimentale) përveçse për ruajtjen e ushqimeve shtëpiake.

- Hiqeni spinën e energjisë gjatë stuhive ose rrufeve të mëdha ose kur nuk përdoret për kohë të gjatë.
- Mos e prekni spinën e energjisë ose kontrollet e pajisjes me duar të lagura.
- Mos e përkulni kabllon e korrentit tepër e mos vendosni objekte të rënda mbi të.
- Nëse uji depërton në pjesët elektrike të pajisjes, shkëputeni spinën e energjisë dhe kontaktoni një qendër informacioni për klientin të LG Electronics.
- Mos i vendosni duart ose objekte metalike brenda vendit që nxjerr ajrin e ftohtë, ose mos e mbuloni ose nxehni grilën e shkarkimit mbrapa.
- Mos ushtroni forcë të tepërt ose mos e goditni kapakun e pasmë të pajisjes.
- Mos futni kafshë, si p.sh. kafshë shtëpiake brenda produktit.
- Bëni kujdes për fëmijët pranë kur hapni ose mbyllni derën e pajisjes. Dera mund të godasë fëmijën dhe të shkaktojë lëndime. Mos lini asnjë person të varet tek dyert pasi mund të ndodhë që të bjerë pajisja dhe të shkaktojë lëndime serioze.
- Shmangni rrezikun që fëmijët të bllokohen brenda pajisjes. Një fëmijë i bllokuar brenda pajisjes mund të mbytet.
- Mos vendosni sende të rënda ose delikate, enë të mbushura me lëng, substanca të djegshme, sende të ndezshme (si qirinj, llamba etj.), ose pajisje ngrohjeje (si soba, ngrohës etj.) mbi pajisje.
- Nëse ka një rrjedhje gazi (isobutan, propan, gaz natyror, etj.), mos e prekni pajisjen ose spinën e korrentit dhe ajroseni vendin menjëherë. Kjo pajisje përdor gaz ftohësit (isobutan, R600a). Megjithëse përdor një sasi të vogël gazi, përsëri është gaz i djegshëm. Rrjedhja e gazit gjatë transportit, instalimit ose përdorimit të pajisjes mund të shkaktojë zjarr, shpërthim ose lëndime nëse ndodhin shkëndija.

- Mos përdorni ose ruani substanca që marrin flakë ose të djegshme (eter, benzen, alkool, lëndë kimike, LPG, spërkatës i djegshëm, insekticid, aromatizues, kozmetikë, etj.) pranë pajisjes.
- Hiqeni menjëherë spinën e energjisë dhe kontaktoni një qendër informacioni për klientin të LG Electronics nëse zbuloni ndonjë zhurmë ose erë të çuditshme ose tym që del nga pajisja.
- Mbusheni prodhuesin e akullit ose dispenserin e ujit vetëm me ujë të pijshëm.
- Mos e dëmtoni qarkun e lëngut ftohës.
- Mos vendosni asnjë pajisje elektronike (si ngrohëse ose celular) brenda pajisjes.

Mirëmbajtja

- Shkëputeni kordonin e energjisë para se ta pastroni pajisjen ose para se të ndërroni llambën e brendshme (ku është montuar).
- Fiksojeni mirë spinën e energjisë në prizë pasi ta keni pastruar nga lagështia dhe pluhuri.
- Asnjëherë mos e shkëputni pajisjen duke tërhequr kabllon e energjisë. Gjithmonë kapni spinën e energjisë fort dhe tërhiqeni drejt nga priza.
- Mos hidhni ujë ose substanca të djegshme (pastë dhëmbësh, alkool, hollues, benzol, lëng të ndezshëm, material gërryes, etj.) mbi pjesën e brendshme ose të jashtme të pajisjes për ta pastruar.
- Mos e pastroni pajisjen me furça, leckë ose sfungjerë me sipërfaqe të ashpra ose të cilat janë prej materiali metalik.
- Vetëm personeli i kualifikuar i servisit nga qendra e shërbimit të LG Electronics duhet të bëjë çmontimin, riparimin ose modifikimin e pajisjes. Kontaktoni një qendër informacioni për klientin të LG Electronics nëse e lëvizni ose instaloni pajisjen në një vend tjetër.
- Mos përdorni tharëse flokësh për të tharë pjesën e brendshme të pajisjes ose mos vendosni qiri brenda për të larguar erërat.
- Mos përdorni pajisje mekanike ose mjete të tjera për të përshpejtuar procesin e shkrirjes.

Hedhja

- Kur ta hidhni pajisjen, hiqeni gominën e derës duke i lënë raftet dhe koshat në vend dhe mbajini fëmijët larg nga pajisja.
- Hidhini të gjitha materialet e paketimit (si qeset plastike dhe stiropolin) larg nga fëmijët. Materialet e paketimit mund të shkaktojnë mbytje.

Siguria teknike

- Mbajini pa pengesa hapësirat e ventilimit, në trupin e pajisjes ose në strukturën e integruar.
- Ndalohet përdorimi i pajisjeve elektrike brenda frigoriferit.
- Lëngu ftohës dhe gazi i izolimit i përdorur në pajisje kërkojnë procedura të veçanta për t'u hedhur. Konsultohuni me agjentin e shërbimit ose një person të ngjashëm të kualifikuar para se t'i hidhni.
- Gazi ftohës që del nga tubat mund të marrë flakë ose të shkaktojë shpërthim.
- Sasia e lëngut ftohës në pajisjen tuaj të caktuar është treguar në etiketën e identifikimit brenda pajisjes.
- Asnjëherë mos e ndizni pajisjen kur ka shenja të dukshme dëmtimi. Nëse nuk jeni të sigurt, konsultohuni me shitësin.
- Kjo pajisje është synuar për t'u përdorur në aplikime familjare dhe të ngjashme. Nuk duhet të përdoret për qëllime tregtare ose katering apo në ndonjë përdorim të lëvizshëm si për shembull në karavan ose varkë.
- Mos ruani substanca shpërthyes si kanaçe aerosoli me gaz të djegshëm në këtë pajisje.
- Fëmijët e moshës nga 3 deri në 8 vjeç lejohet të mbushin dhe të zbrazin pajisjet ftohëse.

Rreziku i Zjarrit dhe Materialeve të Djegshme



Ky simbol ju paralajmëron për materialet e djegshme që mund të marrin flakë dhe të shkaktojnë zjarr nëse nuk tregoni kujdes.

- Kjo pajisje përmban një sasi të vogël ftohësi prej isobutani (R600a), por është gjithashtu i djegshëm. Kur transportoni dhe instaloni pajisjen, duhet të bëhet kujdes për t'u siguruar që asnjë pjesë e qarkut të lëngut ftohës të mos dëmtohet.

- Nëse zbulohet se ka një rrjedhje, largoni çdo flakë ose burim të mundshëm ndezjeje dhe ajroseni dhomën në të cilën ndodhet pajisja për disa minuta. Për të shmangur krijimin e një përzierjeje gazi të djegshëm dhe ajri nëse ndodh një rrjedhje në qarkun e lëngut ftohës, madhësia e dhomës në të cilën përdoret pajisja duhet të përkasë me sasinë e lëngut ftohës të përdorur. Sipërfaqja e dhomës duhet të jetë 1 m² për çdo 8 g gazi ftohës R600a brenda pajisjes.
- Kur të poziciononi pajisjen, sigurohuni që kabulli i furnizimit të mos jetë i bllokuar ose i dëmtuar.
- Mos vendosni priza të shumëfishta portative apo furnizues portativ me energji në pjesën e pasme të pajisjes.

KUJDES

Për të pakësuar rrezikun e lëndimeve të lehta te njerëzit, defekteve ose dëmtimeve të produktit ose pronës kur e përdorni produktin, ndiqni masat paraprake bazë, përfshirë të mëposhtmet:

Instalimi

- Mos e anoni pajisjen për ta tërhequr ose shtyrë kur e lëvizni.
- Sigurohuni që të mos ju ngecë një pjesë trupi si dora apo këmba kur lëvizni pajisjen.

Përdorimi

- Mos i prekni ushqimet e ngrira ose pjesët metalike në vendin e ngrirjes me duar të lagura ose të njoma. Mund të shkaktojë kafshim ngrice.
- Mos vendosni enë qelqi, shishe ose kanaçe (sidomos ato që përmbajnë pije të gazuara) në ndarësin e ngrirësit, në raftë apo në koshin e akullit të cilat do të ekspozohen ndaj temperaturave nën zero.
- Xhami i temperuar në anën e përparme të derës së pajisjes ose të rafteve mund të dëmtohet nga ndonjë përplasje e mundshme. Nëse është thyer, mos e prekni me duar.
- Mos u varni në dyert e pajisjes, dhomën e mbajtjes të ushqimeve, raftet ose mos hipni në të.

- Mos mbani tepër sasi shishesh uji ose enë për mbi koshat e derës.
- Mos i lejoni kafshët të ngacmojnë kabllin e energjisë ose tubin e ujit.
- Mos e hapni ose mbyllni derën e pajisjes me tepër forcë.
- Nëse mentesha e derës të produktit dëmtohet ose nuk punon mirë, mos e përdorni dhe kontaktoni një qendër shërbimi të LG Electronics.
- Mos i pastroni raftet ose kapakët prej xhami me ujë të ngrohtë kur janë të ftohtë.
- Asnjëherë mos hani ushqime të ngrira menjëherë pasi janë nxjerrë nga ngrirja.
- Sigurohuni që të mos ju ngecë dora apo këmba kur hapni ose mbyllni derën e pajisjes.

Mirëmbajtja

- Mos futni raftet me përmbys (kokëposhtë). Raftet mund të rrezohen.
- Për të hequr ngricën nga pajisja, kontaktoni një qendër informacioni për klientin të LG Electronics.

Hedhja e pajisjes suaj të vjetër



- Të gjitha produktet elektrike dhe elektronike duhet të hidhen veçmas nga mbetjet e bashkisë përmes pikave të grumbullimit të caktuara nga qeveria ose autoritetet vendase.
- Hedhja e duhur e pajisjes tuaj të vjetër do të ndihmojë në parandalimin e pasojave të mundshme negative për mjedisin dhe shëndetin e njeriut.
- Për informacione më të hollësishme rreth hedhjes të pajisjes suaj të vjetër, ju lutem kontaktoni zyrën e qytetit, shërbimin për hedhjen e mbeturinave ose dyqanin ku e keni blerë produktin.

Përmasat dhe Distancat

Nëse distanca është shumë e vogël mes artikujve që janë afër njëri-tjetrit, kjo mund të çojë në degradim të kapaciteteve ngrirëse dhe në rritjen e kostove të energjisë elektrike. Lejoni një distancë prej 50 mm nga çdo paret i afërt i gjatë kohës që instaloni pajisjen.

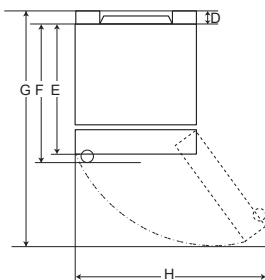
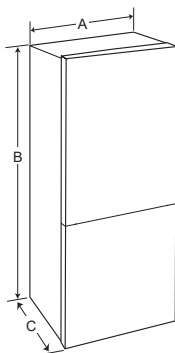

Lloji A

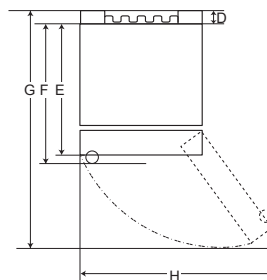

Lloji B

	Lloji A				Lloji B			
	Dorezë xhepi		Dorezë Shufër		Dorezë xhepi		Dorezë shufër	
	Madhësia [mm]							
A	595	595	595	595	595	595	595	595
B	1860	2030	1860	2030	1860	2030	1860	2030
C	676	676	712	712	682	682	718	718
D	9	9	9	9	15	15	15	15
E	667	667	667	667	667	667	667	667
F	-	-	703	703	-	-	703	703
G	1124	1124	1124	1124	1130	1130	1130	1130
H	995	995	995	995	995	995	995	995

Temperatura e Ambientit

- Aparati është konceptuar për të funksionuar brenda një rrezeje të kufizuar të temperaturave mjedisore, në varësi të zonës klimaterike.
- Temperaturat e brendshme mund të ndikohen nga vendndodhja e pajisjes, temperatura e mjedisit, frekuenca e hapjes së derës dhe kështu me radhë.
- Klasa klimaterike mund të gjendet në etiketën e vlerësimit.

Kategoria klimaterike	Rrezja e Temperaturës së Ambientit °C
SN (E moderuar e shtrirë)	+10 - +32
N (E moderuar)	+16 - +32
ST (Subtropikale)	+16 - +38
T (Tropikale)	+16 - +43 / +10 - +43*

*Australi, Indi, Kenia

SHËNIM

Pajisjet e vlerësuara nga SN në T janë konceptuar të përdoren në një temperaturë mjedisi midis 10 °C dhe 43 °C.

Dyert me dy kahe

Pajisja juaj është projektuar me dyer me dy kahe, në mënyrë që të mund të hapen ose nga e majta ose nga e djathta, për t'iu përshtatur dizajnit të kuzhinës tuaj.

SHËNIM

- Ndërrimi i kaheve të dyerve duhet të kryhet nga personeli i kualifikuar i LG Electronics. Përndryshe, dyert nuk do të mbulojnë nga garancia.



Nivelimi i pajisjes

Për të shmangur dridhjet, njësia duhet të nivelohet.

Nëse është e nevojshme, rregulloni vidat niveluese për ta përshtatur me një dyshe me jo të sheshtë.

Pjesa e përparme duhet të jetë pak më e ngritur se pjesa e pasme për të lehtësuar mbylljen e derës.

Vidat niveluese mund të rrotullohen lehtësisht duke anuar pak trupin e pajisjes.

Rrotullojini vidat niveluese në drejtim kundërorar  për ta ngritur njësinë dhe në drejtim orar  për ta ulur atë.

Lidhja e pajisjes

Pas instalimit të pajisjes, lidheni spinën në një dalje prize.

SHËNIM

- Pasi të keni lidhur kordonin e energjisë (ose spinën) me prizën, prisni 2-3 orë para se të futni ushqime në pajisje. Nëse futni ushqime në pajisje para se ajo të jetë ftohur plotësisht, ushqimet mund të prishen.

Lëvizja e pajisjes

- 1 Hiqni të gjithë ushqimet nga pajisja.
- 2 Tërhiqeni spinën, futeni dhe fiksojeni atë në çengelini e spinës në pjesën e pasme ose të sipërme të pajisjes.
- 3 Pjesët e tilla, si raftet dhe doreza e derës, fiksojini me shirit ngjitës për të mos lejuar që të bien ndërsa lëvizni pajisjen.
- 4 Zhvendoseni me kujdes pajisjen nga më shumë se dy persona. Gjatë transportimit të pajisjes në një distance të gjatë, mbajeni pajisjen vertikalisht.
- 5 Pas instalimit të pajisjes, lidheni spinën në një prizë, për të ndezur pajisjen.

Pjesët dhe funksionet

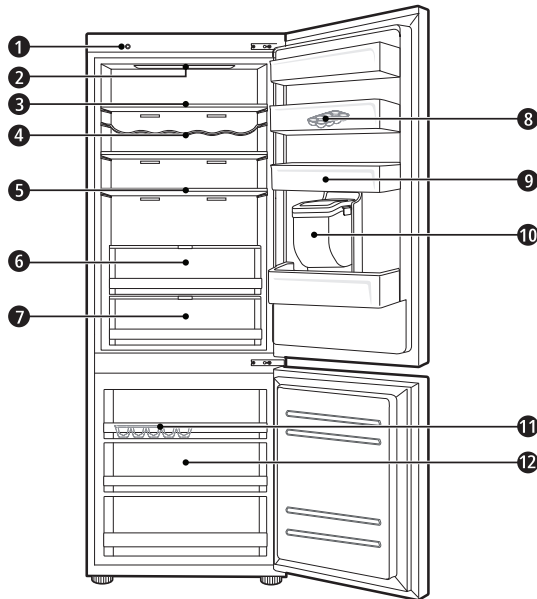

1 Njësia Smart Diagnosis (*)

Përdoreni këtë funksion kur kontaktoni qendrën e informacionit për klientin të LG Electronics, për një diagnostikim të saktë, në rastet kur pajisja nuk punon normalisht ose ndodh një defekt.

2 Llamba LED

Llambat LED brenda pajisjes ndizen kur hapni derën.

3 Rafti i Frigoriferit

Ky është vendi ku mbahen ushqimet e ftohura dhe gjërat e tjera.

- Lartësia e raftit mund të rregullohet duke e vendosur raftin në një ulluk tjetër me lartësi të ndryshme.
- Mbajini ushqimet me përmbajtje më të lartë uji në raftin e sipërm.
- Numri real i rafteve ndryshon nga modeli në model.

4 Skara e shisheve (*)

Ky është vendi ku mbahen shishet dhe enët e gjata.

5 Rafti i palosshëm (*)

Ky është vendi ku mbahen ushqimet e ftohura dhe artikujt e gjatë.

6 Sirtari i perimeve të freskëta (*)

Ky është vendi ku mbahen frutat dhe perimet për t'i ruajtur të freskëta, duke rregulluar kontrolluesin e lagështisë.

- Pamja ose komponentët e pajisjes mund të ndryshojnë nga modeli në model.

7 Konvertuesi i freskisë (*)

Si një dhomëz ftohëse, ky është vendi ku ruhen mishi, peshku dhe perimet. Ruajeni freskinë duke rregulluar kontrolluesin e lagështisë të vendosur në pjesën e prapme të dhomëzës së frigoriferit.

- Për më shumë hapësirë, mund të përdorni zonën ftohëse, pa sirtarin e dhomëzës ftohëse.

8 Mbajtësja e lëvizshme për vezë

Ky është vendi ku mbahen vezët.

- Mund ta zhvendosni dhe ta përdorni në pozicionin e dëshiruar sipas nevojës. Megjithatë, mos e përdorni si kosh akulli dhe mos e vendosni mbi raftin e sipërme të frigoriferit ose të sirtarit të perimeve.

9 Koshi i derës të frigoriferit

Ky është vendi ku mbahen pako të ushqimeve të ftohura, pije dhe enë salce.

10 Rezervuari i dispenserit të ujit (*)

Ky është vendi ku mbahet uji për të furnizuar depozitën ose prodhuesin automatik të akullit. Kërkohe mbushje manuale. (Vetëm për modelet e palidhura me tubacionet e ujit)

11 Mbajtësja e akullit

Ky është vendi ku prodhohet dhe mbahet akulli.

- Për më shumë hapësirë, mund të hiqni mbajtësen e akullit ose kovën për kubet e akullit.

12 Sirtari i ngrirësit

Ky është për të ruajtur për kohë të gjatë gjërat e ngrira.

 KUJDES

- Mos ruani shishe ose enë të shkurtra në raftin e shisheve. Gjërat mund të bien dhe mund të shkaktojnë lëndime ose dëmtime të pajisjes.

SHËNIM

- (*) : Kjo veçori ndryshon në varësi të modelit të blerë.

Shënime për përdorimin

- Përdoruesit duhet të mbajnë në mend se mund të formohet ngricë nëse dera nuk mbyllet plotësisht, nëse lagështia është shumë e lartë gjatë verës ose nëse dera e ngrirjes hapet shpesh.
- Sigurohuni që të ketë hapësirë të mjaftueshme midis ushqimeve të mbajtura mbi raft ose koshin e derës për të lejuar që dera të mbyllet komplet.
- Nëse e mbani hapur derën për një kohë të gjatë mund të shkaktoni rritjen e ndjeshme të temperaturës në dhomëzat e pajisjes.
- Nëse pajisjen ftohëse e lini bosh për një kohë të gjatë, duhet ta fikni, shkrini, pastroni, thani dhe lini derën e saj hapur për të parandaluar krijimin e mykut brenda pajisjes.

Sugjerim për kursimin e energjisë

- Sigurohuni që të ketë hapësirë të mjaftueshme midis ushqimeve të vëna. Kjo lejon që ajri i ftohtë të qarkullojë lirshëm dhe ul faturat e energjisë elektrike.
- Vendosini ushqimet e nxehta vetëm pasi të jenë ftohur me qëllim që të parandalohet formimi i lagështisë ose akullit.
- Kur vendosni ushqime në dhomëzën e ngrirësit, vendoseni temperaturën e ngrirjes më të ulët se temperatura e treguar në ushqim.
- Mos vendosni ushqime pranë sensorit të temperaturës të frigoriferit. Mbani një distancë prej të paktën 3 cm nga sensorit.
- Vini re se rritja e temperaturës pas shkrirjes ka një rreze të lejueshme në specifikimet e pajisjes. Nëse doni që të minimizoni ndikimin që kjo mund të ketë në ruajtjen e ushqimeve për shkak të rritjes së temperaturës, mbulojini ose mbështillini ushqimet e ruajtura në disa shtresa.
- Sistemi automatik i shkrirjes në pajisje (sistemi defrost) lejon që ndarja të mos akumulojë asnjëherë akull në kushte normale funksionimi.

Mbajtja e ushqimeve në mënyrë të efektshme

- Mbajini ushqimet e ngrira ose ushqimet e ftohura brenda enëve të mbyllura.
- Kontrolloni datën e skadencës dhe etiketën (udhëzimet e ruajtjes) para se të vendosni ushqimet në pajisje.
- Mos i mbani ushqimet për periudha të gjata (më shumë se 4 javë) nëse prishen lehtë në temperaturë ambiente.
- Vendosini ushqimet e ftohura ose ushqimet e ngrira brenda secilit frigorifer ose ngrirës menjëherë pasi t'i keni blerë.
- Mos ngrini përsëri çfarëdo ushqimi që është shkrire më parë. Ngrirja përsëri e ushqimeve që janë shkrire tashmë pakëson shijen dhe vlerat ushqyese.
- Mos i mbështillni dhe ruani ushqimet me gazetë. Materiali i printimit të gazetës ose substancave të tjera të huaja mund njollojë dhe të ndotë ushqimet.
- Mos e mbushni pajisjen tepër. Ajri i ftohtë nuk mund të qarkullojë siç duhet nëse pajisja është e mbingarkuar.
- Nëse vendosni një temperaturë tepër të ulët për ushqimet, ato mund të ngrijnë. Mos vendosni temperaturë më të ulët se temperatura që duhet për t'i ruajtur ushqimet mirë.
- Për më shumë hapësirë, mund të hiqni raftin e shisheve, tabakën e vezëve, tabakën e akullit dhe sirtarin e konvertuesit të freskisë.

Kapaciteti maks. i ngrirjes

- Funksioni i Ngrirjes së shpejtë do ta vendosë frigoriferin në kapacitetin maksimal të ngrirjes. Kjo zgjat zakonisht deri në 24 orë dhe çaktivizohet automatikisht.
- Nëse duhet të përdoret kapaciteti maksimal i ngrirjes, funksioni i Ngrirjes së shpejtë duhet të qëndrojë ndezur për shtatë orë, përpara se produkti i freskët të vendoset në dhomëzën e ngrirësit.

Ruajtja maksimale

- Për të arritur një qarkullim më të mirë, futni të gjithë sirtarët.
- Nëse duhet të ruhen sasi të mëdha ushqimi, të gjithë sirtaret e ngrirësit duhet të nxirren jashtë pajisjes dhe ushqimi duhet të vendoset përgjyeshërisht në raftet e ngrirësit në ndarjen e ngrirësit.

SHËNIM

- Për të hequr sirtarët, më pak nxirni ushqimet nga sirtarët. Pastaj përdorni dorezën e sirtarëve, nxirrini sirtarët me kujdes. Mund të shkaktojë lëndime.
- Forma e secilit sirtar mund të jetë e ndryshme, vendosini në pozicionin e duhur.

Paneli i Kontrollit

Njësitë dhe funksionet

<Lloji 1> Në derën e frigoriferit

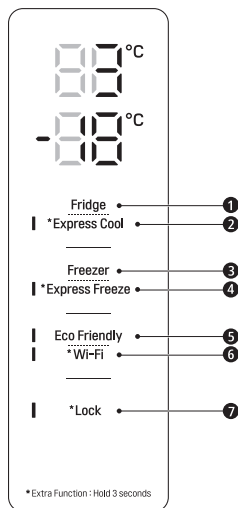

<Lloji 2> Brenda frigoriferit

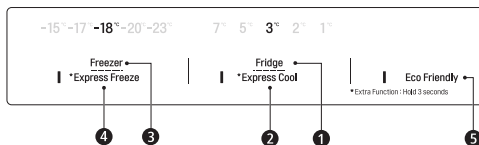

❶ Fridge Temperature (Temperatura e Frigoriferit)

- Kjo e vendos frigoriferin në temperaturën e synuar.

❷ * Express Cool (Ftohja e shpejtë)

- Kjo vendos funksionet e Ftohjes së shpejtë.

❸ Freezer Temperature (Temperatura e ngrirësit)

- Kjo e vendos ngrirjen në temperaturën e synuar.

❹ * Express Freeze (Ngrirje Ekspres)

- Kjo vendos funksionet e Ngrirjes së shpejtë.

❺ Eco Friendly (Ekologjikisht miqësor)

- Kjo kontrollon modalitetin e kursimit të energjisë për uljen e konsumit të energjisë.

❻ * Wi-Fi

- Kjo e konfiguron frigoriferin të lidhet me rrjetin Wi-Fi të shtëpisë suaj.

❼ * Lock (Kuç)

- Ky bllokon butonat në panelin e kontrollit.

SHËNIM

- Paneli i kontrollit mund të ndryshojë nga modeli në model.
- Paneli i kontrollit do të fiket automatikisht për të kursyer energji.
- Nëse e prekni me gisht ose lëkurë panelin e kontrollit ndërsa e pastroni, funksioni i butonit mund të vihet në punë.

Vendosja e temperaturës

Kjo vendos temperaturën e frigoriferit ose temperaturën e ngrirjes.

- Shtypni butonin **Fridge** ose **Freezer** për të rregulluar temperaturën.
- Temperatura mund të rregullohet.
 - Frigoriferi : nga 1 °C në 7 °C
 - Frigoriferi : nga -15 °C në -23 °C
- Është vendosur temperatura fillestare.
 - Frigoriferi : 3 °C
 - Frigoriferi : -18 °C

Temperatura reale e brendshme ndryshon në varësi të gjendjes së ushqimit, pasi temperatura e vendosur e treguar është temperatura e synuar, jo temperatura reale brenda pajisjes.

SHËNIM

- Përcaktimi i temperaturave të parazgjedhura mund të ndryshojë sipas pajisjes.
- Prisi derisa të kenë kaluar 2 ose 3 orë pasi ta keni lidhur pajisjen me prizën para se të futni ushqime në pajisje.
- Për prodhimin e akullit në klimë normale, temperaturat e ngrirësit duhet të vendosen në -18 °C ose më ftohtë.

Konfigurimi i ngrirjes ekspres

Funksioni mund të ngrijë me shpejtësi sasi të mëdha akulli ose ushqimesh të ngrira.

- Kur shtypni dhe mbani shtypur butonin **Express Freeze** për tre sekonda, ikona **Express Freeze** ndizet në panelin e kontrollit.
- Funksioni aktivizohet dhe çaktivizohet çdo herë që shtypni butonin.
- Funksioni Ngrirja e shpejtë mbyllet automatikisht pasi të ketë kaluar një periudhë e caktuar.

SHËNIM

- Kur **Express Freeze** është ndezur, mund të dëgjohen zhurma, si dhe konsumi i energjisë mund të rritet.

Konfigurimi i ftohjes së shpejt

Funksioni mund të ftohtë shpejt një sasi të madhe të ushqimeve të tilla si perime, fruta e kështu me radhë.

- Kur shtypni dhe mbani shtypur butonin **Express Cool** për tre sekonda, ikona **Express Cool** ndizet në panelin e kontrollit.
- Funksioni aktivizohet dhe çaktivizohet çdo herë që shtypni butonin.
- Funksioni Ftohja e shpejtë mbyllet automatikisht pasi të ketë kaluar një periudhë e caktuar.

SHËNIM

- Kur **Express Cool** është ndezur, mund të dëgjohen zhurma, si dhe konsumi i energjisë mund të rritet.

Konfigurimi i funksionit ekologjikisht miqësor

- Funksioni e bën frigoriferin/ngrirësin të punojë në modalitetin e kursimit të energjisë, i cili është i dobishëm kur jeni larg me pushime, pasi zvogëlon konsumin e energjisë.
- Nëse shtypni butonin **Eco Friendly**, nis procesi me llambën të ndezur dhe nëse e shtypni atë sërish, procesi do të ndalojë.
- Kur modaliteti Eco Friendly është ndezur, butonat e tjerë nuk do të funksionojnë. Kur të përfundoni së përdoruri modalitetin Eco Friendly, fikeni atë në mënyrë që butonat e tjerë të funksionojnë dhe frigoriferi të kthehet në cilësimin e mëparshëm të temperaturës.

Konfigurimi dhe rikonfigurimi i kyçit

Ky bllokon butonat në panelin e kontrollit.

- Shtypni dhe mbani shtypur butonin **Lock** për 3 sekonda. Kur caktohet funksioni i Kyçjes, të gjithë butonat kyçen.

SHËNIM

- Duhet të çaktivizoni funksionin Lock para se të mund të përdorni ndonjë funksion tjetër.

Alarm i temperaturës së lartë

Kur temperatura e ngrirësit rritet shumë për shkak të ikjes së korrentit, llamba LED e temperaturës së ngrirësit pulson dhe tingëllon një alarm.

- Shtypni butonin **Freezer** për ta ndaluar.
- Nëse temperatura është mjaftueshëm e ftohtë, pulsimi dhe alarmi do të ndalojnë automatikisht.
- Ky funksion punon:
 - Kur frigoriferi është i ndezur.
 - Kur dhomëza e ngrirësit ngrohet shumë.
 - Kur ka një ndërprerje të energjisë që zgjat për një periudhë të gjatë kohore.
 - Kur në dhomëzën e ngrirësit vendosen sasi të mëdha të ushqimit të ngrohtë vendosen.
 - Kur dera e ngrirësit lihet e hapur për shumë kohë ose shumë shpesh.

Dispenseri i ujit (*)

Shtypni levën ① e dispenserit për të marrë ujë të ftohtë.

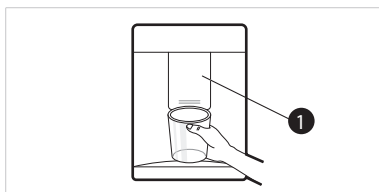

⚠ KUJDES

- Mbajini fëmijët larg nga dispenseri për të mos i lejuar të luajnë ose të dëmtojnë kontrollet.
- Për të pastruar sistemin e nxjerrjes së ujit, lëreni ujin të derdhet përmes dispenserit për rreth 5 minuta.

SHËNIM

- (*) : Kjo veçori ndryshon në varësi të modelit të blerë.
- Nëse hapni derën e ngrirësit, ndërsa jeni duke mbushur ujë nga depozita, , furnizimi me ujë do të ndalet.

- Nëse hapni derën e frigoriferit ndërsa jeni duke mbushur ujë nga depozita, mbushja me ujë do të ndalojë, ndërsa jeni duke mbushur ujë nga depozita.
- Nëse gryka e gotës është e vogël, mund të derdhet ujë nga gota ose të mos futni në gotë komplet.
- Kur mbushni ujë nga dispenseri, përdorni një filxhan me grykë më shumë se 68 mm.

Rezervuari i dispenserit të ujit

- 1 Hapeni kapakun (mbulesën e vogël) në pjesën e sipërme të rezervuarit të ujit.



- 2 Mbusheni rezervuarin e ujit me ujë të pijshëm dhe mbylleni kapakun (mbulesën e vogël).
 - Rezervuari i ujit mund të mbajë deri në 2.3 L.

⚠ KUJDES

- Fëmijët nuk duhet të lejohen në afërsi të rezervuarit të dispenserit. Nëse fëmija lëshon përtokë rezervuarin e dispenserit të ujit kur është plotësisht i mbushur me ujë, mund të shkaktohen lëndime. Mos e mbushni rezervuarin e ujit me pije të tjera përveç ujit si dhe mos e mbushni me ujë të nxehtë.
- Mos përdorni forcë apo presion të tepruar kur hiqni ose montoni rezervuarin e dispenserit të ujit. Kjo mund të shkaktojë lëndim ose dëmtim të pajisjes.

SHËNIM

- Para përdorimit të rezervuarit të dispenserit të ujit pasi të jetë instaluar pajisja, duhet ta lani para mbushjes me ujë.
- Kontrolloni nëse dispenseri i ujit është vendosur në pajisje në mënyrë korrekte. Nëse nuk është montuar siç duhet, uji mund të rrjedhë nga rezervuari në pajisje.

- Nëse nuk ka ujë në dispenserin e ujit, funksioni i ujit të ftohtë të depozitës nuk mund të përdoret. Kontrolloni nëse ka ujë në dispenserin e ujit e më pas mbusheni me ujë, nëse nuk ka.
- Prisi të paktën 15 sekonda para se të hiqni depozitën e ujit pas shpërndarjes së ujit.
- Zhurma nga rezervuari i ujit do të jetë normale kur depozita furnizohet me ujë. Kjo nuk është shenjë mosfunksionimi.

Mbajtësja e akullit

Mbusheni mbajtësen e akullit me ujë.

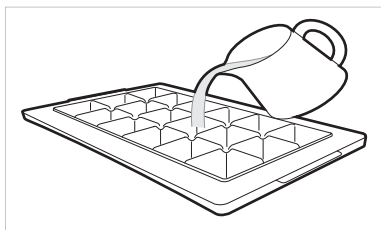

⚠️ PARALAJMËRIM

- Mbusheni vetëm me ujë të pijshëm.

⚠️ KUJDES

- Kontrolloni nëse ka mbetur akull në mbajtësen e akullit, para se të vendosni ujë në të.
- Mos e përplasni derën e ngrirësit pas mbushjes së mbajtëses së akullit me ujë.
- Nëse hapni dhe mbyllni shpesh derën e ngrirësit, duhet më shumë kohë që uji të ngrijë.
- Koha që duhet për ngrirjen e ujit mund të ndryshojë sipas stinës.
- Temperaturës brenda pajisjes mund t'i duhet deri në 24 orë për t'u stabilizuar pas instalimit fillestar. Si pasojë, ujit mund t'i duhet më shumë kohë që të ngrijë.
- Bëni kujdes gjatë përdorimit të akullit, pasi skajet e akullit mund të jenë të mprehta.

SHËNIM

- Nëse mbajtësja e akullit është mbushur plot, kubet e akullit mund të ngjiten së bashku dhe do të hiqen me vështirësi.
- Shtypni butonin **Express Freeze** në panelin e kontrollit, për ta përgatitur akullin shpejt.
- Mos mbani akull që nuk ka ngrirë plotësisht. Uji jo i ngrirë mund të shkaktojë që akulli të grumbullohet së bashku.
- Bëni kujdes që të mos përdorni forcë të tepruar kur përkulni mbajtësen e akullit. Kjo mund të shkaktojë thyerjen e mbajtëses së akullit.
- Për të hequr akullin me lehtësi, mbusheni mbajtësen paraprakisht me ujë.

Konvertuesi i freskisë (*)

Si dhomëz ftohëse, temperatura në konvertuesin e freskisë mund të kontrollohet duke rrëshqitur levën ①, kur ndodhet përpara ndarjes, në cilindo drejtim.

Kur mbani perimet pas përcaktimit për Mish ose Peshk, mund të shkaktohet lëndim nga i ftohti.

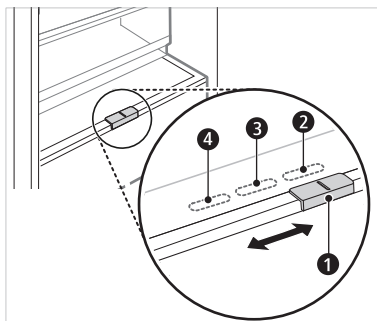

- ② Për ruajtjen e perimeve. (E rekomandueshme)
- ③ Për ruajtjen e peshkut.
- ④ Për ruajtjen e mishit.

SHËNIM

- (*) : Kjo veçori ndryshon në varësi të modelit të blerë.

Sirtari i perimeve të freskëta (*)

Dhomëza e perimeve mund të rregullojë lagështirën duke lëvizur dorezën ①.

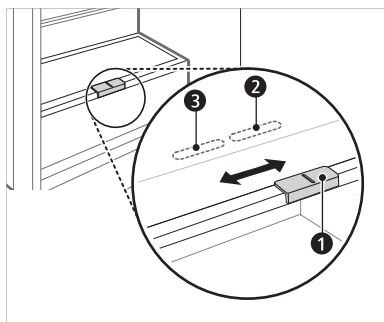

- ② Për ruajtjen e perimeve. (E rekomandueshme)
- ③ Për ruajtjen e frutave.

SHËNIM

- (*) : Kjo veçori ndryshon në varësi të modelit të blerë.

Rafti palosës

Artikujt më të gjatë, të tillë si një enë 3-4 litërshe ose shishe, vendosini duke shtyrë gjysmën e përparme të raftit nën gjysmën e pasme të raftit. Tërhiqeni pjesën e përparme të raftit përpara për ta kthyer sërish në një raft të plotë.

- 1 Ngrijeni anën e përparme të raftit dhe zhvendoseni atë në anën e pasme.



- 2 Ngrijeni anën e përparme të raftit dhe zhvendoseni nën anën e saj të pasme. Nga ky pozicion, të dyja anët e raftit mund të ngrihen për të liruuar më shumë hapësirë.

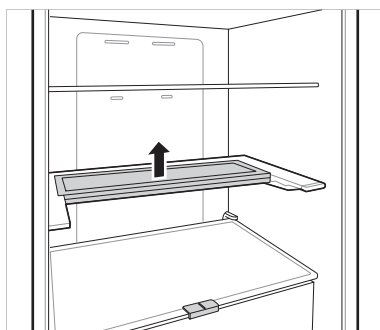

Funksione të tjera

Alarm i derës së hapur

Alarmi tingëllon 3 herë në intervale 30 sekondëshe nëse dera (dhomëza e frigoriferit) lihet hapur ose jo plotësisht e mbyllur për 1 minutë.

- Kontaktoni një qendër informacioni për klientin të LG Electronics nëse zhurma e alarmit vazhdon edhe pas mbylljes së derës.

Identifikimi i problemit

Pajisja mund të gjejë automatikisht problemet gjatë punimit.

- Nëse identifikohet një problem, pajisja nuk punon dhe shfaqet një kod gabimi edhe kur shtypet ndonjë buton.
- Kur ndodh kjo, mos e fikni energjinë menjëherë dhe kontaktoni një qendër informacioni për klientin të LG Electronics. Nëse e fikni energjinë, tekniku i riparimit nga qendra e informacionit për klientin e LG Electronics mund të ketë vështirësi në gjetjen e problemit.

Përdorimi i Aplikacionit LG SmartThinQ

- Për pajisje me logon  ose  Aplikacioni LG SmartThinQ ju lejon të komunikoni me pajisjen duke përdorur një telefon smart

Para përdorimit të LG SmartThinQ

- 1 Kontrolloni distancën mes pajisjes dhe ruterit pa lidhje kablore (rrjeti Wi-Fi).
 - Nëse distanca ndërmjet pajisjes dhe ruterit me valë (në wireless) është tepër e madhe, fuqia e sinjalit bëhet e dobët. Mund të duhet një kohë të gjatë për të bërë regjistrimin ose instalimi mund të dështojë.
- 2 Fikni **Internetin celular** ose **Interneti celular** në telefonin tuaj smart.
 - Për iPhone, çaktivizoni të dhënat duke shkuar te **Cilësimet** → **Celulari** → **Interneti celular**.

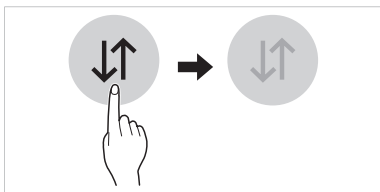

- 3 Lidhni telefonin tuaj inteligjent me Wi-Fi e ruterit (në wireless).

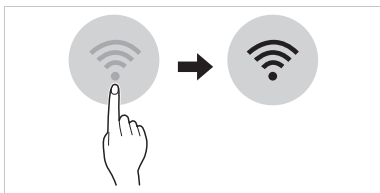

SHËNIM

- Për të verifikuar lidhjen Wi-Fi, kontrolloni që ikona **Wi-Fi**  në panelin e pajisjes të jetë e ndezur.
- Pajisja mbështet vetëm rrjete valësh 2.4 GHz. Për të kontrolluar frekuencën e rrjetit tuaj, kontaktoni ofruesin tuaj të shërbimit të internetit, ose merrni në konsideratë manualin e ruterit pa lidhje kablore.
- LG SmartThinQ nuk mban përgjegjësi për problemet e lidhjes me rrjetin apo çdo lloj problemi në lidhje me të, keqfunksionimi ose gabimi të shkaktuar nga lidhja me rrjetin.
- Nëse pajisja ka probleme për t'u lidhur me rrjetin Wi-Fi, mund të jetë shumë larg ruterit. Blini një përsëritës Wi-Fi (zgjatues i valës) për të përmirësuar fuqinë e sinjalit Wi-Fi.
- Lidhja Wi-Fi mund të mos lidhet ose mund të ndërpritet për shkak të mjedisit të rrjetit të shtëpisë.
- Lidhja me rrjetin mund të mos funksionojë siç duhet në varësi të ofruesit të shërbimit të internetit.
- Mjedi rrethues mund ta bëjë shërbimin e rrjetit pa fije të punojë ngadalë.
- Pajisja nuk mund të regjistrohet për shkak të problemeve me transmetimin e sinjalit me valë (në wireless). Shkëputni prizën e pajisjes dhe pritni një minutë përpara se ta provoni përsëri.
- Nëse firewall-i në ruterin tuaj me valë është i aktivizuar, çaktivizoni firewall-in ose shtoni një përjashtim për këtë rast.
- Emri i rrjetit me valë (SSID) duhet të jetë një kombinim i shkronjave dhe numrave anglisht. (Mos përdorni karaktere speciale)
- Ndërfaqja e përdoruesit të Telefonit Inteligent (UI) mund të ndryshojë në varësi të sistemit operativ të celularit (OS) dhe prodhuesit.
- Nëse protokollin e sigurisë së ruterit është vendosur në **WEP**, mund të mos arrini të konfiguroni rrjetin. Ndryshojeni në protokolle të tjera sigurie (rekomandohet **WPA2**) dhe regjistroni sërish produktin.

Instalimi i LG SmartThinQ

Kërkoni aplikacionin LG SmartThinQ nga Google Play Store & Apple App Store në një smartfon. Ndiqni udhëzimet për të shkarkuar dhe instaluar aplikacionin.

Veçoritë e aplikacionit LG SmartThinQ për modelet Wi-Fi

Komunikoni me pajisjen nga një telefon inteligjent duke përdorur veçoritë e duhura inteligjente.

Përditësimi i firmuerit

Mbajeni performancën e pajisjes të përditësuar.

Smart Diagnosis™

Nëse përdorni funksionin Smart Diagnosis, do t'ju jepen informacione të dobishme si për shembull mënyra e duhur si ta përdorni pajisjen sipas modelit të përdorimit.

Cilësimet

Ju lejon të caktoni opsione të ndryshme në pajisje dhe aplikacion.

SHËNIM

- Nëse bëni ndryshimin e routerit tuaj valor, ofruesit të shërbimit të internetit apo kur ndryshoni fjalëkalimin, fshini pajisjen e regjistruar nga aplikacioni LG SmartThinQ dhe më pas e regjistroni edhe një herë atë.
- Aplikacioni i nënshtrohet ndryshimit për qëllime të përmirësimit të pajisjes pa njoftuar përdoruesit.
- Funksionet mund të ndryshojnë në varësi të modelit.

Po lidhet me Wi-Fi

Butoni **Wi-Fi**, kur përdoret me aplikacionin LG SmartThinQ, mundëson lidhjen e frigoriferit me një rrjet Wi-Fi shtëpie. Ikona **Wi-Fi** shfaq statusin e lidhjes me rrjetin e frigoriferit. Ikona ndriçon kur frigoriferi është i lidhur me rrjetin Wi-Fi.

Regjistrimi i pajisjes fillestare

Vini në përdorim aplikacionin LG SmartThinQ dhe ndiqni udhëzimet në aplikacion për të regjistruar pajisjen.

Ri-regjistrimi i pajisjes apo regjistrimi i një përdoruesi tjetër

Shtypni dhe mbani shtypur butonin **Wi-Fi** për 3 sekonda për ta fikur atë përkohësisht. Vini në përdorim aplikacionin LG SmartThinQ dhe ndiqni udhëzimet në aplikacion për të regjistruar pajisjen.

SHËNIM

- Për të çaktivizuar funksionin Wi-Fi, shtypni dhe mbani shtypur butonin **Wi-Fi** për 3 sekonda. Ikona Wi-Fi do të fiket.

Njoftim për softuerin me burim të hapur

Për të përfutur kodin e burimit që ndodhet në këtë produkt, sipas GPL, LGPL, MPL dhe licencave të tjera të hapura të burimit, vizitoni faqen <http://opensource.lge.com>.

Përveç kodit të burimit, të gjitha kushtet e referuara të licencës, refuzimet për garanci dhe shënimet për të drejtën e autorit janë të disponueshme për shkarkim.

"LG Electronics" do t'ju ofrojë po ashtu kodin me burim të hapur në një CD-ROM me një tarifë që mbulon koston e kryerjes së një shpërndarje të tillë (si p.sh. kostoja e materialit, transportit dhe administrimit) pas kërkesë me email në opensource@lge.com. Kjo ofertë është e vlefshme për një periudhë prej tri vitesh pas dorëzimit tonë të fundit të këtij produkti. Kjo ofertë është e vlefshme për cilindo të përcaktuar si marrës të këtij informacioni.

Përdorimi i Smart Diagnosis™

- Për pajisje me logon  ose 

Smart Diagnosis™ përmes qendrës së informacionit për klientin

Përdoreni këtë funksion nëse ju duhet një diagnostifikim të saktë nga një qendër informacioni për klientin e LG Electronics kur pajisja nuk punon mirë ose ka defekt. Përdoreni këtë funksion vetëm për të kontaktuar përfaqësuesin e shërbimit, jo gjatë punimit normal.

Paneli i ekranit është në derën e frigoriferit.

- 1 Shtypni butonin **Lock** për të aktivizuar funksionin e kyçjes.
 - Nëse ekrani është mbyllur për më shumë se 5 minuta, duhet të çaktivizoni çelësin bllokues dhe më pas ta aktivizoni edhe një herë atë.

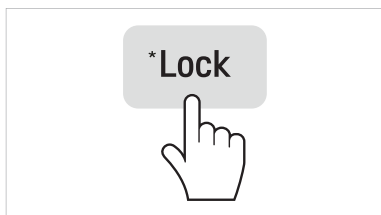

- 2 Shtypni dhe mbani shtypur butonin **Freezer** për tre sekonda ose më shumë ndërsa vazhdoni ta mbani telefonin me altoparlant.

- 3 Hapni derën e frigoriferit dhe pastaj mbajeni telefonin mbi vrimën e altoparlantit sipër djathtas.

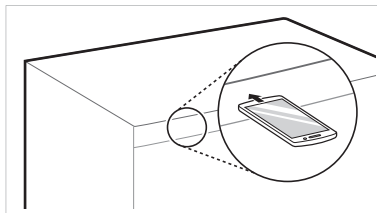

- 4 Pasi të mbarojë transferimi i të dhënave, agjenti i shërbimit do të shpjegojë rezultatin e Smart Diagnosis™.

Paneli i ekranit është brenda derës së ngrirësit.

- 1 Hapni derën e frigoriferit.
- 2 Shtypni dhe mbani shtypur butonin **Freezer** për tre sekonda ose më shumë.
- 3 Mbajeni telefonin në vrimën e sipërme të altoparlantit.

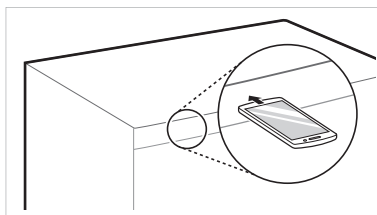

- 4 Pasi të mbarojë transferimi i të dhënave, agjenti i shërbimit do të shpjegojë rezultatin e Smart Diagnosis™.

SHËNIM

- Pozicionojeni telefonin në mënyrë që mikrofoni i tij të pozicionohet me vrimën e altoparlantit.
- Lëshohet tingulli i Smart Diagnosis™ pas rreth 3 sekondash.
- Mos e largoni telefonin nga vrima e altoparlantit ndërsa transmetohen të dhënat.
- Mbajeni telefonin në vrimën e sipërme djathtas të altoparlantit dhe prisni ndërsa transmetohen të dhënat.
- Tingulli i transferimit të të dhënave mund të jetë i fortë për veshin ndërsa transmetohen të dhënat e Smart Diagnosis™, por mos e largoni telefonin nga vrima e altoparlantit për diagnozë të saktë derisa tingulli i transferimit të të dhënave të ketë ndaluar.
- Kur të mbarojë transferimi i të dhënave, shfaqet mesazhi i përfundimit të transferimit dhe paneli i kontrollit fiket dhe ndizet automatikisht pas disa sekondash. Pastaj qendra e informacionit për klientin shpjegon rezultatet e diagnozës.
- Funkzioni i Smart Diagnosis™ varet nga cilësia e telefonatës lokale.
- Performanca e komunikimit do të përmirësohet dhe mund të transmetoni sinjal më të mirë nëse përdorni linjë telefonie fikse.
- Nëse transferimi i të dhënave të Smart Diagnosis™ është i dobët për shkak të cilësisë të dobët të telefonatës, mund të mos merrni shërbimin më të mirë të Smart Diagnosis™.

Shënime për pastrimin

- Kur hiqni një raft ose sirtar nga brenda pajisjes, hiqni të gjitha ushqimet e vendosura nga rafti ose sirtari për të parandaluar lëndimet ose dëmtimet në pajisje.
 - Përndryshe, mund të ndodhin lëndime për shkak të peshës të ushqimeve të vëna.
- Nëse pastroni hapësirat e jashtme të ajrimit të pajisjes duke përdorur fshesë me korrent, atëherë duhet të hiqet kodroni i energjisë nga priza për të shmangur çdo shkarkesë statike që mund të dëmtojë pjesët elektronike ose të shkaktojë goditje elektrike.
- Nxirrini raftet dhe sirtarët dhe lajini me ujë dhe pastaj thajini mirë para se t'i vendosni përsëri.
- Fshijeni rregullisht gominën e derës me një leckë të butë të njomë.
- Spërkatjet dhe njollat e koshit të derës duhet të pastrohen pasi mund të komprometojnë aftësinë ruajtëse të koshit dhe mund të dëmtohet.
- Pas pastrimit, kontrolloni nëse është dëmtuar, gërryer ose nuk është futur mirë kabli i energjisë.
- Mbajini të pastra hapësirat e ajrimit jashtë pajisjes.
 - Hapësirat e ajrimit të bllokuara mund të shkaktojnë zjarr ose dëmtim të pajisjes.
- Lustrimi sipërfaqeve metalike të jashtme të lyera ndihmon në parandalimin e gërryerjes. Mos i lustroni pjesët plastike. Lustrojni sipërfaqet metalike të paktën dy herë në vit me një pastë pajisjesh (ose pastë makinash). Aplikojeni pastën me një leckë të pastër, të butë.
- Kur pastroni brenda ose jashtë pajisjes, mos e fshini atë me furçë të ashpër, pastë dhëmbësh, apo materiale që mund të ndizen. Mos përdorni agjentë pastrimi që përmbajnë substanca të ndezshme.
 - Kjo mund të shkaktojë çngjyrosje ose dëmtimin e pajisjes.
 - Substancat e ndezshme: alkool (etanol, metanol, alkool izopropil, alkool izobutil, etj), hollues, zbardhues, benzen, lëng i djegshëm, abraziv, etj
- Për pjesën e jashtme të pajisjes, përdorni një sfungjer të pastër ose leckë të butë dhe detergjent të butë me ujë të ngrohtë. Mos përdorni pastrues gërryes ose të fortë. Thajeni mirë me leckë të butë.

- Mos i pastroni asnjëherë raftet ose mbajtëset në lavastovilje.
 - Pjesët mund të deformohen për shkak të nxehtësisë.
- Pastroni vazhdimisht sipërfaqet që mund të jenë në kontakt me ushqimin dhe sistemet e aksesueshme të kullimit.
- Nëse pajisja është e pajisur me një llambë LED, mos e hiqni kapakun e llambës dhe llambën LED në përpjekje për ta riparuar ose rregulluar. Ju lutem kontaktoni një qendër informacioni për klientin të LG Electronics.

Pastrimi i koshit të derës

Heqja e koshit të derës së frigoriferit

Mbajini të dy skajet e koshit dhe hiqeni atë duke e ngritur lart.

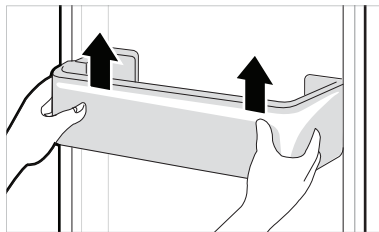

Rimontimi i koshit të derës të frigoriferit

- 1 Mbajini të dy skajet e koshit të derës, shtyni lehtësisht njërin skaj për ta montuar dhe pastaj në të njëjtën mënyrë montoni skajin tjetër.

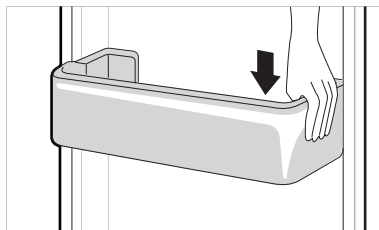

- 2** Pas montimit, goditeni lehtësisht koshin e derës për ta rregulluar atë horizontalisht.

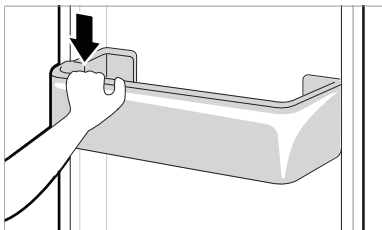

Pastrimi i raftit

Heqja e raftit të frigoriferit

Ngrini skajin e pasmë të raftit të frigoriferit dhe pastaj hiqeni atë.

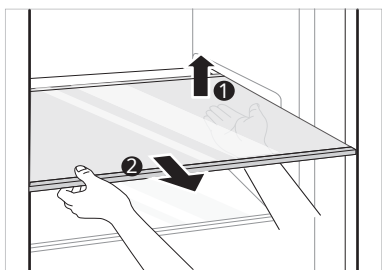

Ndreqja e Raftit të Frigoriferit

Montojeni raftin në rendin e kundërt të hapave të procesit të heqjes.

Pastrimi i sirtarit të perimeve

Heqja e sirtarit të perimeve

- 1** Hiqini gjërat nga sirtari. Mbani dorezën e sirtarit të perimeve dhe tërhiqeni komplet jashtë me kujdes derisa të ndalojë.

- 2** Ngrijeni lart sirtarin e perimeve dhe nxirreni duke e tërhequr jashtë.

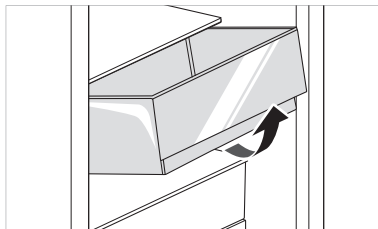

⚠️ KUJDES

- Kini parasysh që nga pesha e ushqimeve të ruajtura kur heqim sirtarin e perimeve, mund të shkaktohen lëndime.

Rimontimi i sirtarit të perimeve

Montojeni sirtarin e perimeve në rendin e kundërt të hapave të procesit të heqjes.

Pastrimi i mbulesës së sirtarit për fruta dhe perime

Heqja e mbulesës së sirtarit për fruta dhe perime

- 1** Pas heqjes së mbulesës së sirtarit të perimeve, tërhiqeni pjesën e sipërme të mbulesës së sirtarit për fruta dhe perime.

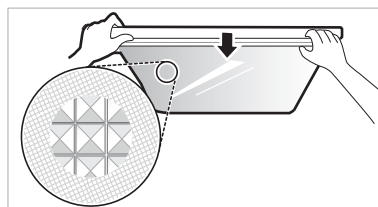

- 2** Hiqeni mbulesën e sirtarit për fruta dhe perime duke e tërhequr komplet jashtë.

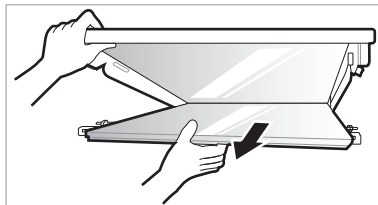

Rimontimi i mbulesës së sirtarit për fruta dhe perime

- 1 Vendosini dhëmbëzat në brendësi të mbulesës së sirtarit në kanalet brenda raftit.

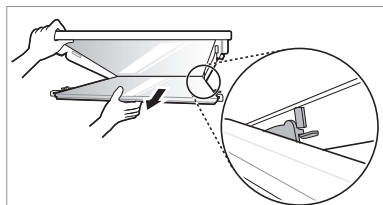

- 2 Futini dhëmbëzat përpara mbulesës së sirtarit në kanalet përpara raftit dhe shtyjeni mbulesën e sirtarit për ta montuar.

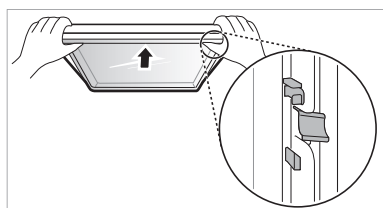

Pastrimi i sirtarit të ngrirësit

- 1 Hiqini gjërat nga sirtari. Mbani dorezën e sirtarit të ngrirësit dhe tërhiqeni komplet jashtë derisa të ndalojë.
- 2 Ngrijeni lart sirtarin e ngrirësit dhe nxirreni duke e tërhequr jashtë.

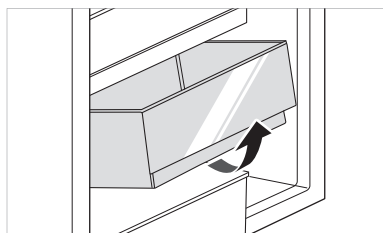

Rimontimi i sirtarit të ngrirësit

Montojeni sirtarin e ngrirësit në rendin e kundërt të hapave të procesit të heqjes.

Pastrimi i dispenserit të ujit

Pastrimi i tabakasë së dispenserit



Tabakaja e dispenserit mund të njomet lehtë për shkak të akullit ose ujit të derdhur. Fshijeni të gjithë vendin me leckë të njomë.

Pastrimi i grykës të ujit dhe akullit

Pastrojeni shpesh grykën e ujit ose akullit me leckë të pastër pasi mund të bëhet pis lehtë. Ju lutem vini re se pushi nga lecka mund të ngjitet te gryka.

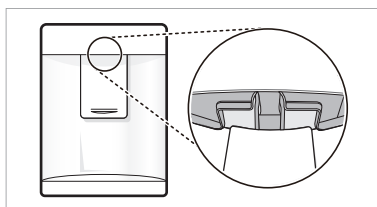

Simptomat	Arsyeja dhe zgjidhja
Nuk bëhet ngrirja ose shkrija.	A ka ndërprerje të energjisë? • Kontrolloni energjinë e pajisjeve të tjera.
	A është spina e nxjerrë nga priza e korrentit? • Futeni mirë spinën e korrentit në prizë.
Ngrirja ose shkrija është e dobët.	A është vendosur temperatura e frigoriferit ose ngrirjes në konfigurimin më të ngrohtë? • Vendoseni temperaturën e frigoriferit ose të ngrirësit në 'Mesatare'.
	A është pajisja nën dritën direkte të diellit ose a është pranë objekteve që çlirojnë nxehtësi si soba gatimi ose ngrohëse? • Kontrolloni vendin e montimit dhe montojeni larg objekteve që çlirojnë nxehtësi.
	A keni vendosur ushqime të nxehta pa i lënë të ftohen më parë? • Lëri ushqimet e nxehta të ftohen para se t'i vendosni brenda frigoriferit ose ngrirësit.
	A keni vendosur tepër ushqime? • Ruani një hapësirë të përshtatshme midis ushqimeve.
	A është mbyllur plotësisht dera e pajisjes? • Mbylleni plotësisht derën dhe sigurohuni që ushqimet e vendosura të mos ngecen në derë.
	A ka hapësirë të mjaftueshme rrotull pajisjes? • Rregulloni pozicionin e instalimit për të krijuar hapësirë të mjaftueshme rrotull pajisjes.
Pajisja ka një erë të keqe.	A është temperatura e frigoriferit ose e ngrirjes e vendosur shumë 'Ngrohtë'? • Vendoseni temperaturën e frigoriferit ose të ngrirësit në 'Mesatare'.
	A keni vendosur brenda ushqime me erë të fortë? • Vendosini ushqimet me erëra të fortë brenda në enë të mbyllura.
	Perimet ose frutat mund të jenë prishur në sirtar. • Hidhni perimet e prishura dhe pastrojeni sirtarin e perimeve. Mos i ruani perimet për kohë shumë të gjatë në sirtarin e perimeve.
Llamba e brendshme e pajisjes nuk ndizet.	A fiket llamba e brendshme në pajisje? • Është e vështirë që klientët ta ndërrojnë llambën në pajisje pasi ato nuk janë të riparueshme. Nëse llamba e brendshme nuk ndizet, ju lutem kontaktoni qendrën e informacionit për klientin të LG Electronics.
Dera e pajisjes nuk është mbyllur mirë.	A është anuar pajisja përpara? • Rregulloni këmbët e para për ta ngritur pak pjesën përpara të pajisjes.
	A janë montuar mirë raftet? • Montoni përsëri raftet nëse është e nevojshme.
	A e keni mbyllur derën me tepër forcë? • Nëse ushtroni tepër forcë ose shpejtësi kur mbyllni derën, ajo mund të ngelet pak hapur para mbylljes. Sigurohuni që të mos e përplasni derën. Mbylleni pa forcë.
Është e vështirë të hapet dera e pajisjes.	A hapët derën menjëherë pasi e mbyllët? • Nëse mundoheni ta hapni derën e pajisjes 1 minutë pasi e keni mbyllur, mund të keni vështirësi për shkak të presionit brenda pajisjes. Proveni ta hapni përsëri derën e pajisjes pas pak minutash në mënyrë që presioni i brendshëm të stabilizohet.

Simptomat	Arsyeja dhe zgjidhja
Është e vështirë të hapet dera e pajisjes.	<p>A hapët derën menjëherë pasi e mbyllët?</p> <ul style="list-style-type: none"> Nëse mundoheni ta hapni derën e pajisjes 1 minutë pasi e keni mbyllur, mund të keni vështirësi për shkak të presionit brenda pajisjes. Provoni ta hapni përsëri derën e pajisjes pas pak minutash në mënyrë që presioni i brendshëm të stabilizohet.
Ka kondensim brenda pajisjes ose në fund të kapakut të sirtarit të perimeve.	<p>A keni vendosur ushqime të nxehta pa i lënë të ftohen më parë?</p> <ul style="list-style-type: none"> Lërimi ushqimet e nxehta të ftohen para se t'i vendosni brenda frigoriferit ose ngrirësit. <p>A e keni lënë derën e pajisjes të hapur?</p> <ul style="list-style-type: none"> Megjithëse kondensimi do të zhduket pak pasi ta mbyllni derën e pajisjes, mund ta fshini me një leckë të thatë. <p>A e hapni dhe mbyllni derën e pajisjes shumë shpesh?</p> <ul style="list-style-type: none"> Mund të formohet kondensim për shkak të ndryshimeve të temperaturës nga jashtë. Fshijeni lagështinë me një leckë të thatë. <p>A vendosët ushqim të ngrohtë ose të njomë brenda pa e mbyllur në enë?</p> <ul style="list-style-type: none"> Mbajini ushqimet të mbuluara ose në enë të mbyllura.
Është formuar ngricë në ngrirës.	<p>Dyert mund të mos jenë mbyllur mirë.</p> <ul style="list-style-type: none"> Kontrolloni nëse ushqimet brenda pajisjes po bllokohen derën dhe sigurohuni që dera të jetë e mbyllur mirë. <p>A keni vendosur ushqime të nxehta pa i lënë të ftohen më parë?</p> <ul style="list-style-type: none"> Lërimi ushqimet e nxehta të ftohen para se t'i vendosni brenda frigoriferit ose ngrirësit.
Është formuar ngricë në ngrirës.	<p>A është e bllokuar hyrja ose dalja e ajrit nga ngrirësi?</p> <ul style="list-style-type: none"> Sigurohuni që hyrja ose dalja e ajrit të mos bllokohen në mënyrë që të qarkullojë ajri brenda. <p>A është mbushur tepër ngrirësi?</p> <ul style="list-style-type: none"> Ruani një hapësirë të përshtatshme midis gjërave.
Është formuar ngricë ose kondensim brenda ose jashtë pajisjes.	<p>A e hapët dhe mbyllët derën e pajisjes shpesh ose a është mbyllur keq dera e pajisjes?</p> <ul style="list-style-type: none"> Mund të formohen ngrica ose kondensim nëse ajri i jashtëm hyn brenda pajisjes. <p>A është shumë i lagësht ambienti ku është montuar?</p> <ul style="list-style-type: none"> Mund të shfaqet kondensim në pjesën e jashtme të pajisjes nëse vendi i instalimit është shumë i lagësht ose në ditë me lagështi si për shembull në ditë me shi. Fshijeni lagështinë me leckë të thatë.

Simptomat	Arsyeja dhe zgjidhja
Pajisja bën zhurmë dhe krijon zhurma të pazakonta.	A është instaluar pajisja mbi sipërfaqe të dobët ose të paniveluar mirë? <ul style="list-style-type: none"> • Montojeni pajisjen mbi dysheme të fortë dhe të niveluar.
	A prek murin pjesë e pasme e pajisjes? <ul style="list-style-type: none"> • Rregulloni pozicionin e instalimit për të lejuar hapësirë të mjaftueshme rrotull pajisjes.
	A ka objekte të shpërndara prapa pajisjes? <ul style="list-style-type: none"> • Hiqini objektet e shpërndara nga prapa pajisjes.
	A ka ndonjë objekt sipër pajisjes? <ul style="list-style-type: none"> • Hiqeni objektin sipër pajisjes.
Pjesa anësore ose para pajisjes është e ngrohtë.	Ka tuba anti-kondensimi të montuar në këto vende të pajisjes për të pakësuar formimin e kondensimit nga vendi përreth derës. <ul style="list-style-type: none"> • Tubi i çlirimit të nxehtësisë për të parandaluar kondensimin e krijuar është instaluar përpara dhe në anë të pajisjes. Mund ta ndjeni veçanërisht të nxehtë menjëherë pasi instalohet pajisja ose gjatë verës. Mund të rrii të sigurt se ky nuk është problem dhe është krejt normale.
Ka ujë brenda ose jashtë pajisjes.	A ka rrjedhje uji rrotull pajisjes? <ul style="list-style-type: none"> • Kontrolloni nëse uji ka rrjedhur nga ndonjë lavaman apo vend tjetër.
	A ka ujë në fund të pajisjes? <ul style="list-style-type: none"> • Kontrolloni nëse uji është nga ushqimet e shkrira apo nga ndonjë enë e çarë ose e thyer.
Zhurma klikimi	Kontrolli i shkrirjes do të klikojë kur fillon dhe mbaron cikli i shkrirjes. Kontrolli i termostatit (ose kontrolli i pajisjes në disa modele) do të klikojë gjithashtu në ciklin e ndezjes dhe fikjes. <ul style="list-style-type: none"> • Punim normal
Zhurma kërcitjeje	Zhurmat e kërcitjes mund të vijnë nga qarkullimi brenda pajisjes, linja e ujit ose nga prapa njësisë (vetëm për modelet me tubacion), ose sendet e vendosura sipër ose rrotull pajisjes. <ul style="list-style-type: none"> • Punim normal
	Pajisja nuk qëndron mirë mbi dysheme. <ul style="list-style-type: none"> • Dyshemeja është e dobët ose e paniveluar ose këmbët e nivelimit duhet të rregullohen. Shikoni zonën e Rreshtimit të Derës.
	Pajisja me kompresor linear është lëvizur ndërsa ishte në punë. <ul style="list-style-type: none"> • Nëse kompresori nuk ndalon së kërcituri pas 3 minutash, fikeni pajisjen dhe ndizeni përsëri.

Simptomat	Arsyeja dhe zgjidhja
Zhurma shpejtësie	<p>Motori i ventilatorit të evaporatorit qarkullon ajër përmes ndarjeve të frigoriferit dhe ngrirjes.</p> <ul style="list-style-type: none"> • Punim normal <p>Fryhet ajër mbi kondensator me anë të ventilatorit të kondensatorit.</p> <ul style="list-style-type: none"> • Punim normal
Zhurma gurgullimi	<p>Qarkullim i sistemit të ftohjes brenda pajisjes</p> <ul style="list-style-type: none"> • Punim normal
Zhurma përplasjeje	<p>Kontraktim dhe zgjerim i mureve të brendshme për shkak të ndryshimeve të temperaturës.</p> <ul style="list-style-type: none"> • Punim normal
Dridhje	<p>Nëse pjesa anësore ose e pasme e pajisjes prek një kabinet ose mur, disa prej dridhjeve normale mund të krijojnë zhurmë.</p> <ul style="list-style-type: none"> • Për të eliminuar zhurmën, sigurohuni që anët dhe pjesa e pasme të mos bjerë në kontakt me murin ose dollapin.
Pajisja juaj shtëpiake dhe telefoni juaj inteligjent nuk është lidhur me rrjetin Wi-Fi.	<p>Fjalëkalimi për Wi-Fi me të cilin ju po përpiqeni të lidheni është i pasaktë.</p> <ul style="list-style-type: none"> • Gjeni rrjetin Wi-Fi të lidhur me telefonin tuaj inteligjent dhe hiqeni atë, më pas regjistroni pajisjen tuaj në LG SmartThinQ.
	<p>Interneti celular për telefonin tuaj inteligjent është aktivizuar.</p> <ul style="list-style-type: none"> • Çaktivizoni Internetin celular të telefonit tuaj smart dhe regjistroni pajisjen duke përdorur rrjetin Wi-Fi.
	<p>Emri i rrjetit me valë (SSID) është vendosur gabimisht.</p> <ul style="list-style-type: none"> • Emri i rrjetit me valë (SSID) duhet të jetë një kombinim i shkronjave dhe numrave anglisht. (Mos përdorni karaktere speciale)
	<p>Frekuenca e ruter-it nuk është 2.4 GHz.</p> <ul style="list-style-type: none"> • Mbështetet vetëm një frekuencë ruteri prej 2.4 GHz. Konfiguroni ruterin valor (në wireless) në 2.4 GHz dhe e lidhni pajisjen me ruterin me valë (në wireless). Për të kontrolluar frekuencën e ruter-it, kontrolloni me ofruesin tuaj të shërbimit të internetit apo prodhuesin e ruterit.
	<p>Distanca ndërmjet pajisjes dhe ruter-it është tepër e madhe.</p> <ul style="list-style-type: none"> • Nëse distanca ndërmjet pajisjes dhe ruter-it është shumë e madhe, sinjali mund të jetë i dobët dhe lidhja mund të mos jetë e konfiguruar në mënyrën e duhur. Lëvizni vendndodhjen e ruter-it në mënyrë që të jetë sa më afër pajisjes.

Shënime

KORISNIČKO UPUTSTVO

FRIŽIDER I ZAMRZIVAČ

Pažljivo pročitajte ovo korisničko uputstvo pre rukovanja proizvodom i uvek ga držite pri ruci ako vam zatreba.

SADRŽAJ

Ovaj priručnik može sadržati slike ili sadržaje koji se razlikuju od modela koji ste kupili.

Ovo uputstvo podleže reviziji od strane proizvođača.

UPUTSTVA ZA BEZBEDNOST.....	3
VAŽNA BEZBEDNOSNA UPUTSTVA	3
Odlaganje starog aparata	10
MONTAŽA	11
Dimenzije i razmaci	11
Temperatura prostora	11
Okretanje vrata	12
Nivelisanje uređaja	12
Povezivanje uređaja	12
Premeštanje uređaja	12
RAD	13
Delovi i funkcija.....	13
Napomene za rad	15
Kontrolna tabla	17
Automat za vodu (*).....	19
Rezervoar automata za vodu	19
Posuda za led.....	20
Pretvarač svežine (*).....	20
Fioka za sveže povrće (*).....	21
Sklopiva polica.....	21
Ostale funkcije	22
PAMETNE FUNKCIJE	23
Upotreba aplikacije LG SmartThinQ.....	23
funkcije Smart Diagnosis™	25
ODRŽAVANJE	27
Napomene za čišćenje	27
Čišćenje korpe vrata.....	27
Čišćenje police	28
Čišćenje fioke za povrće.....	28
Čišćenje poklopca za sveže proizvode.....	28
Čišćenje fioke zamrzivača	29
Čišćenje automata za vodu	29
REŠAVANJE PROBLEMA.....	30

Naredne bezbednosne smernice imaju za cilj da spreče nepredviđene rizike ili štetu od nebezbednog ili nepravilnog korišćenja proizvoda.

Ove smernice se dele na „**UPOZORENJE**“ i „**OPREZ**“ kao što je opisano ispod.

 Ovaj simbol stoji uz pojmove i operacije koji mogu da predstavljaju rizik. Pažljivo pročitajte deo sa ovim simbolom i pratite uputstva kako biste izbegli rizik.

UPOZORENJE

Ovo znači da nepoštovanje uputstava može da dovede do ozbiljne povrede ili smrti.

OPREZ

Ovo znači da nepoštovanje uputstava može da dovede do manje povrede ili oštećenja proizvoda.

VAŽNA BEZBEDNOSNA UPUTSTVA

UPOZORENJE

Kako biste umanjili rizik od nastajanja požara, strujnog udara ili povrede lica prilikom korišćenja proizvoda, potrebno je poštovati osnovne mere predostrožnosti o bezbednosti, uključujući i one koje slede:

Deca u domaćinstvu

- Ovaj uređaj nije namenjen za korišćenje za osobe (uključujući decu) sa umanjanim fizičkim, čulnim ili mentalnim sposobnostima ili za osobe sa nedostatkom iskustva i znanja, osim ako nisu pod nadzorom ili imaju pomoć pri korišćenju uređaja od strane osobe odgovorne za njihovu bezbednost. Decu treba nadgledati da bi se obezbedilo da se ne igraju uređajem.
- Ako uređaj ima bravu (samo kod nekih modela), držite ključ van domašaja dece.

Za korišćenje u Evropi:

Ovaj uređaj mogu da koriste deca starosti 8 godina i više kao i lica sa umanjenim fizičkim, čulnim i mentalnim sposobnostima ili nedostatkom iskustva i znanja ukoliko su pod nadzorom ili upućena u korišćenje uređaja na bezbedan način i razumeju uključene opasnosti. Deca ne smeju da se igraju sa uređajem. Čišćenje i održavanje ne mogu obavljati deca bez nadzora.

Instalacija

- Uređaj treba da transportuju isključivo dve ili više osoba držeći uređaj čvrsto.
- Uverite se da je utičnica pravilno uzemljena i da pin za uzemljenje na kablju za napajanje nije oštećen ili uklonjen iz utikača. Za više detalja o uzemljenju, raspitajte se u centru za podršku korisnika LG Electronics.
- Uređaj je opremljen kablom za napajanje koji ima provodnik za uzemljenje opreme i utikač za uzemljenje. Utikač mora da se priključi u odgovarajuću utičnicu koja je instalirana i uzemljena u skladu sa svim lokalnim propisima i uredbama.
- Ako je kabl za napajanje oštećen ili je otvor utičnice labav, nemojte da koristite kabl za napajanje i obratite se ovlašćenom servisnom centru.
- Nemojte uključivati uređaj u adapter sa više utičnica koji nema kabl za napajanje (priključen).
- Nemojte menjati ili produžavati kabl za napajanje.
- Uređaj bi trebalo priključiti na namenski vod sa zasebnim osiguračem.

- Nemojte da koristite izlaz sa višestrukim utičnicama koji nije odgovarajuće uzemljen (prenosni). U slučaju upotrebe odgovarajuće uzemljenog izlaza s višestrukim utičnicama (prenosni), koristite izlaz s višestrukim utičnicama čiji je kapacitet struje jednak kapacitetu napojnog kabla ili veći od njega i koristite izlaz s višestrukim utičnicom samo za dotični uređaj.
- Instalirajte uređaj na mestu na kom je lako isključiti utikač uređaja.
- Budite pažljivi da utikač ne bude podignut na gore ili da uređaj ne bude naslonjen na utikač.
- Instalirajte uređaj na čvrstom i ravnom podu.
- Ne instalirajte proizvod na vlažnom i prašnjavom mestu. Ne instalirajte i ne odlažite uređaj u spoljašnjoj sredini ili u prostoru koji je izložen vremenskim uslovima kao što su direktna sunčeva svetlost, vetar, kiša ili temperature ispod tačke smrzavanja.
- Ne postavljajte uređaj na mesto koje je izloženo direktnoj sunčevoj svetlosti ili toploti grejnih tela, kao što su peći ili grejalice.
- Budite pažljivi da ne izložite poledinu uređaja u toku instalacije.
- Budite pažljivi kako vam ne bi pala vrata prilikom sklapanja ili rasklapanja uređaja.
- Budite pažljivi kako ne biste prikleštili, zgnječili ili oštetili kabl tokom sklapanja ili rasklapanja vrata uređaja.
- U utičnicu nemojte da priključujete adapter za utičnice ili drugi pribor.

Rad

- Ne koristite uređaj za bilo koju namenu (skladištenje medicinskog ili eksperimentalnog materijala ili transport) osim za skladištenje hrane u domaćinstvu.

- Isključite utikač iz struje tokom jake grmljavine ili sevanja ili kada se ne koristi duži vremenski period.
- Ne dodirujte utikač ili kontrole uređaja mokrim rukama.
- Pazite da se kabl previše ne savija ili da nije pritisnut nekim teškim predmetom.
- Ako voda prodire u električne delove uređaja, isključite utikač iz struje i obratite se centru za podršku korisnika LG Electronics.
- Ne stavljajte ruke ili metalne predmete unutar oblasti koja ispušta hladan vazduh, na poklopac ili na rešetku koja otpušta toplotu sa zadnje strane.
- Ne primenjujte prekomernu silu ili udarce na zadnji poklopac uređaja.
- Ne stavljajte životinje i kućne ljubimce unutar proizvoda.
- Kada otvarate i zatvarate vrata uređaja vodite računa o deci u blizini. Vrata mogu udariti dete i izazvati povredu. Nemojte dozvoliti nijednoj osobi da se ljulja držeći se za bilo koja vrata jer to može dovesti do prevrtanja jedinice i teških povreda.
- Izbegnite opasnost od toga da se dece zaglave unutar uređaja. Ako se dete zaglavi unutar uređaja, može se ugušiti.
- Na uređaj nemojte da stavljate teške ili lomljive predmete, posude sa tečnošću, zapaljive materije, zapaljive predmete (npr. sveće, svetiljke, itd.) ili uređaje za grejanje (kao što su štednjaci, grejalice, itd.).
- Ako dođe do curenja gasa (izobutan, propan, prirodni gas itd.), ne dirajte uređaj ili utikač i odmah provetrite prostoriju. Ovaj uređaj koristi gas za hlađenje (izobutan, R600a). Iako koristi malu količinu gasa, gas je i dalje je zapaljiv. Curenje gasa tokom transporta uređaja, instalacije ili njegovog rada može izazvati požar, eksploziju ili povredu ukoliko se pojave varnice.

- U blizini uređaja nemojte da koristite ili da ostavljate unutar uređaja zapaljive materije (kao što su eter, benzen, alkohol, hemikalije, tečni naftni gas, zapaljivi sprejevi, insekticidi, osveživači vazduha, kozmetika, itd.).
- Ako primetite bilo kakav čudan zvuk, miris ili dim koji dopire iz uređaja, odmah isključite utikač iz struje i obratite se centru za podršku korisnika LG Electronics.
- Sipajte vodu za piće u rezervoar ledomata ili automata za vodu.
- Nemojte oštetiti rashladno kolo.
- Ne stavljajte bilo koje elektronske uređaje (npr. grejač ili mobilni telefon) unutar uređaja.

Održavanje

- Isključite kabl za napajanje iz struje pre čišćenja uređaja ili zamene unutrašnje lampe (ako je ugrađena).
- Priključite utikač u utičnicu nakon što ste u potpunosti uklonili vlagu ili prašinu.
- Nikada ne isključujte uređaj povlačenjem kabla za napajanje. Uvek čvrsto uhvatite utikač i ravnim izvlačenjem ga isključite iz utičnice.
- U unutrašnjost ili na spoljnu površinu uređaja u svrhu čišćenja ne prskajte vodu ili zapaljive materije (pastu za zube, alkohol, razređivač, benzen, zapaljive tečnosti, abrazivna sredstva, itd.).
- Ne čistite uređaj četkama, tkaninama ili sunđerima koji imaju grubu površinu ili metalne delove.
- Samo osobe kvalifikovane za popravke iz servisnog centra LG Electronics mogu vršiti rasklapanje, popravku ili izmenu uređaja. Obratite se centru za podršku korisnika LG Electronics ako se preselite i instalirate uređaj na drugom mestu.
- Nemojte koristiti fen za kosu da biste osušili unutrašnjost uređaja ili stavljati unutra sveću kako biste otklonili neprijatne mirise.
- Nemojte koristiti mehaničke uređaje niti druga sredstva kako biste ubrzali proces odmrzavanja.

Odlaganje

- Prilikom bacanja uređaja, uklonite zaptivač vrata dok su police i korpe na svom mestu i držite decu dalje od uređaja.
- Odložite sav materijal za pakovanje (poput plastičnih kesa i stiropora) dalje od dece. Materijal za pakovanje može da izazove gušenje.

Tehnička bezbednost

- Ventilacioni otvori, ako je uređaj zatvoren ili u ugradnom položaju, ne smeju biti blokirani.
- Nemojte da koristite električne uređaje u frižideru.
- Rashladno sredstvo i izolacioni gas koji se koriste u uređaju zahtevaju poseban postupak odlaganja. Pre odlaganja treba se konsultovati sa serviserom ili slično kvalifikovanom osobom.
- Rashladno sredstvo koje curi iz cevi može da se zapali ili da izazove eksploziju.
- Količina rashladnog sredstva u uređaju prikazana je na identifikacionoj pločici unutar uređaja.
- Nemojte nikada pokretati uređaj koji pokazuje simptome oštećenja. Konsultujte prodavca o svim nedoumicama.
- Ovaj uređaj je predviđen za korišćenje isključivo u domaćinstvu i sličnim objektima. Ne bi ga trebalo koristiti u komercijalne ili ugostiteljski svrhe ili u bilo kom mobilnom objektu, kao što su kamp-prikolica ili čamac.
- Nikada nemojte da skladištite u uređaju eksplozivne supstance kao što su konzerve aerosoli sa zapaljivim gorivom.
- Deca starosti od 3 do 8 godina smeju da pune i prazne frižidere.

Rizik od požara i zapaljivi materijali



Ovaj simbol vas upozorava na zapaljive materijale koji mogu da se zapale i izazovu požar ukoliko niste pažljivi.

- Ovaj uređaj kao rashladno sredstvo koristi malu količinu izobutana (R600a), koji je zapaljiv. Za vreme transporta i instalacije uređaja treba paziti da se ne ošteti nijedan deo rashladnog kola.
- U slučaju da se otkrije curenje, treba izbegavati otvoreni plamen ili potencijalne izvore paljenja, kao i nekoliko minuta provetriti prostoriju u kojoj se nalazi uređaj. Da bi se izbeglo stvaranje lako zapaljive mešavine gasa i vazduha, u slučaju da dođe do curenja u okviru rashladnog kola, veličina prostorije u kojoj se koristi uređaj treba da odgovara količini korišćenog rashladnog sredstva. Površina prostorije mora da bude 1 m² na svakih 8 g rashladnog sredstva R600a koji se nalazi unutar uređaja.

- Prilikom postavljanja uređaja proverite da kabl za napajanje nije blokiran ili oštećen.
- Ne postavljajte produžne kablove sa više utičnica ili prenosne uređaje za napajanje iza uređaja.

OPREZ

Da bi se smanjio rizik od manje povrede lica, kvara ili oštećenja uređaja ili imovine prilikom korišćenja ovog uređaja poštujujte osnovne mere predostrožnosti, uključujući i sledeće:

Instalacija

- Ne naginjite uređaj kako biste ga vukli ili gurali prilikom transporta.
- Pazite da prilikom pomeranja uređaja ne zaglavite deo tela kao što je dlan ili stopalo.

Rad

- Ne dirajte zamrznutu hranu ili metalne delove u zamrzivaču mokrim ili vlažnim rukama. To može izazvati promrzline.
- Nemojte stavljati staklene posude, flaše ili limenke (naročito ako sadrže gazirana pića) u prostor za zamrzavanje, na police ili posudu za led jer će oni biti izloženi temperaturama ispod tačke zamrzavanja.
- Kaljeno staklo na prednjoj strani vrata uređaja ili polica može da se ošteti u slučaju udara. Ako je staklo puklo, nemojte ga dodirivati rukama.
- Ne vešajte se na vrata uređaja, prostor za skladištenje, policu i ne penjite se na njih.

- Nemojte držati preveliku količinu flaša vode ili posuda za priloge u korpi na vratima.
- Sprečite da životinje grickaju kabl za napajanje ili crevo za vodu.
- Ne otvarajte ili zatvarajte vrata uređaja uz upotrebu prekomerne sile.
- Ako su šarke vrata proizvoda oštećene ili neispravno rade, nemojte ih više koristiti i obratite se servisnom centru LG Electronics.
- Nemojte da čistite staklene police ili poklopce toplom vodom dok su oni hladni.
- Nikad nemojte jesti zamrznutu hranu odmah nakon što je izvadite iz zamrzivača.
- Pazite da ne zaglavite dlan ili stopalo nakon otvaranja i zatvaranja vrata uređaja.

Održavanje

- Police nemojte da stavljate naopako. Police mogu da padnu.
- Da biste uklonili led iz uređaja, obratite se centru za podršku korisnika LG Electronics.

Odlaganje starog aparata



- Ovaj simbol precrtana kanta za smeće pokazuje da električni i elektronski otpad (WEEE) treba da se odlaže odvojeno od običnog komunalnog otpada.
- Stari električni aparati mogu da sadrže otrovne supstance, tako da će pravilno odlaganje Vašeg starog aparata pomoći sprečavanju pojave negativnih posledica po životnu sredinu i zdravlje ljudi. Vaš stari aparat može da sadrži delove za višekratnu upotrebu koji se mogu koristiti za zamenu drugih proizvoda i druge vredne materijale koji se mogu reciklirati radi očuvanja ograničenih resursa.
- Vaš aparat možete da odnesete u radnju gde ste ga kupili ili da kontaktirate lokalnu vladinu kancelariju za otpad kako biste dobili informaciju o najbližoj autorizovanoj WEEE stanici za odlaganje ovog otpada. Za najnovije informacije za Vašu zemlju, molimo Vas da pogledate web stranicu www.lg.com/global/recycling.

Dimenzije i razmaci

Premala udaljenost od susjednih predmeta može dovesti do slabljenja sposobnosti hlađenja i povećati potrošnju električne energije. Prilikom postavljanja uređaja, ostavite više od 50 mm prostora od svakog susjednog zida.

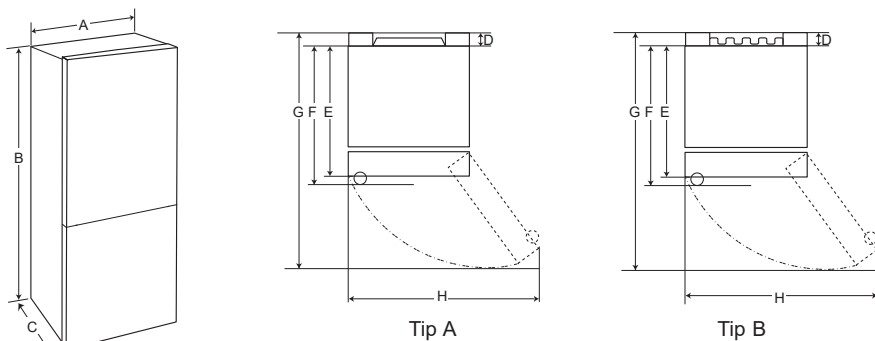

	Tip A				Tip B			
	Uvučena drška		Izdvojena drška		Uvučena drška		Izdvojena drška	
	Veličina [mm]							
A	595	595	595	595	595	595	595	595
B	1860	2030	1860	2030	1860	2030	1860	2030
C	676	676	712	712	682	682	718	718
D	9	9	9	9	15	15	15	15
E	667	667	667	667	667	667	667	667
F	-	-	703	703	-	-	703	703
G	1124	1124	1124	1124	1130	1130	1130	1130
H	995	995	995	995	995	995	995	995

Temperatura prostora

- Ovaj uređaj je osmišljen da radi na temperaturi ograničenog opsega u zavisnosti od trenutne klimatske zone.
- Na temperaturu unutrašnjosti uređaja mogu uticati mesto na kojem je uređaj postavljen, temperatura prostora, učestalost otvaranja vrata i tako dalje.
- Podaci o klimatskoj klasi ovog uređaja mogu se naći na nalepnici s tehničkim podacima.

Klimatska klasa	Opseg temperature prostora izražen u °C
SN (Produženo Umereno)	+10 - +32
N (Umereno)	+16 - +32
ST (Suptropsko)	+16 - +38
T (Tropsko)	+16 - +43 / +10 - +43*

*Australija, Indija, Kenija

NAPOMENA

Uređaji koji imaju oznaku od SN do T predviđeni su za korišćenje na temperaturi između 10 °C i 43 °C.

Okretanje vrata

Vaš uređaj je projektovan sa vratima koja se mogu okrenuti, tako da se mogu otvarati sa leve ili sa desne strane da bi uređaj odgovarao vašem dizajnu kuhinje.

NAPOMENA

- Okretanje vrata mora da obavi kvalifikovano osoblje kompanije LG Electronics. Ako to ne bude slučaj, vrata neće biti pokrivena garancijom.



Nivelisanje uređaja

Da biste izbegli vibracije, jedinica mora da bude nivelisana.

Ako je potrebno, podesite zavrtnje za nivelisanje da kompenzujete neravni pod.

Prednja strana treba da bude blago viša od zadnje strane da bi se potpomoglo zatvaranje vrata.

Zavrtnji za nivelisanje mogu lako da se okreću blagim naginjanjem uređaja.

Okrenite zavrtnje za nivelisanje u smeru suprotnom od kretanja kazaljki na satu  da biste podigli jedinicu, odnosno u smeru kretanja kazaljki na satu  da biste je spustili.

Povezivanje uređaja

Nakon instalacije uređaja povežite utikač za napajanje sa utičnicom.

NAPOMENA

- Nakon povezivanja kabla za napajanje (ili utikača) sa utičnicom, sačekajte 2–3 sata pre nego što stavite hranu u uređaj. Ako stavite hranu pre nego što se uređaj u potpunosti rashladi, hrana može da se pokvari.

Premeštanje uređaja

- 1 Izvadite celokupnu hranu iz uređaja.
- 2 Izvucite utikač iz struje, ubacite ga i pričvrstite za kuku za utikač na zadnjem delu ili na vrhu uređaja.
- 3 Trakom fiksirajte delove, kao što su police i ručka vrata, da biste sprečili da padnu dok premeštate uređaj.
- 4 Pažljivo premestite uređaj zajedno sa više od dve osobe. Prilikom prenosa uređaja preko veće daljine, držite uređaj uspravno.
- 5 Nakon instalacije uređaja povežite utikač za napajanje sa utičnicom da biste uključili uređaj.

Delovi i funkcija

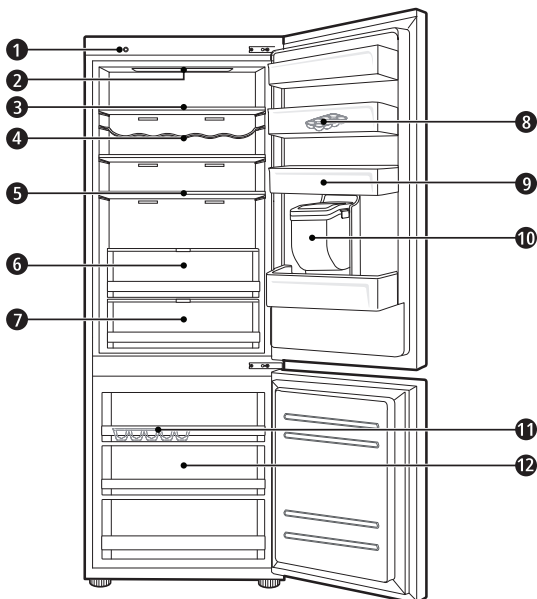

1 Jedinica za pametnu dijagnostiku (*)

Ova funkcija se koristi kada se obraćate korisničkom centru LG Electronics kako bi doprineli postavljanju tačne dijagnoze u slučajevima kada uređaj ne radi kako treba ili ako dođe do kvara.

2 LED lampa

LED lampe unutar uređaja se pale kada otvorite vrata.

3 Polica frižidera

Ovo je mesto gde se ohlađena hrana i druge stvari skladište.

- Visina police može da se podesi stavljanjem police u žljeb na drugoj visini.
- Hranu sa većim sadržajem vode čuvajte na početku police.
- Stvarni broj polica razlikuje se od modela do modela.

4 Polica za flaše (*)

Ovde se drže visoke flaše pića ili posude.

5 Sklopiva polica (*)

Ovo je mesto gde se ohlađena hrana i visoke stvari skladište.

6 Fioka za sveže povrće (*)

Ovde se čuva voće i povrće da bi se zadržala svežina podešavanjem kontrolera vlažnosti.

- Izgled ili komponente uređaja mogu da se razlikuju od modela do modela.

7 Pretvarač svežine (*)

Kao odeljak za hlađenje, ovde se čuvaju meso, riba i povrće. Pomaže u održavanju svežine podešavanjem kontrolera vlažnosti koji se nalazi na zadnjoj strani odeljka frižidera.

- Za više prostora možete da koristite oblast za hlađenje bez fiok odeljka za hlađenje.

8 Pokretna polica za jaja

Ovde se čuvaju jaja.

- Stavite ih tu i koristite policu na željenom položaju po potrebi. Međutim, nemojte da koristite kao posudu za led ili da je stavljate na policu na vrhu frižidera ili u fioku za povrće.

9 Korpa na vratima frižidera

Ovo je mesto gde se čuvaju mali paketi ohlađene hrane, pića i kesica sa sosom.

10 Rezervoar automata za vodu (*)

Ovde se čuvaju automat za vodu ili automatski ledomat. Potrebno je ručno punjenje. (Samo kod modela bez dovoda vode)

11 Posuda za led

Ovde se proizvodi i čuva led.

- Za više prostora, možete da izvadite posudu za led ili korpu za kocke leda.

12 Fioka zamrzivača

Ona služi za dugoročno čuvanje smrznutih namirnica.

 OPREZ

- Nemojte da držite kratke flaše ili posude na polici za flaše. Mogu pasti i dovesti do povrede ili oštećenja uređaja.

NAPOMENA

- (*): Ova funkcija se razlikuje u zavisnosti od kupljenog modela.

Napomene za rad

- Korisnici bi trebalo da imaju u vidu to da može doći do stvaranja leda ako vrata nisu potpuno zatvorena, ako je velika vlažnost tokom leta ili ako se vrata od zamrzivača često otvaraju.
- Obezbedite dovoljno prostora između hrane koja se čuva na polici ili u korpi na vratima kako bi vrata mogla potpuno da se zatvore.
- Otvaranje vrata tokom dužih perioda može da dovede do značajnog povećanja temperature u odeljcima uređaja.
- Ako se frižider ostavlja prazan tokom dugih perioda, isključite ga, odmrznite ga, očistite ga, osušite ga i ostavite vrata otvorena da biste sprečili stvaranje buđi u uređaju.

Predlog za uštedu energije

- Obezbedite dovoljno prostora između hrane koja se čuva. Ovo omogućava da hladan vazduh ravnomerno cirkuliše, pa se na taj način smanjuju i računi za struju.
- Ugrejanu hranu stavite unutra tek nakon što se ohladi, da ne bi došlo do vlaženja ili zaleđivanja.
- Kada čuvate hranu u zamrzivaču, podesite da temperatura zamrzivača bude niža od temperature koja je navedena na hrani.
- Ne stavljajte hranu blizu senzora koji se nalazi u frižideru. Održavajte rastojanje od najmanje 3 cm od senzora.
- Imajte na umu da porast temperature nakon odležavanja ima dozvoljeni opseg koji možete naći u specifikacijama uređaja. Ako želite da umanjite uticaj koje ovo može da ima na čuvanje hrane zbog porasta temperature, uvezite ili umotajte hranu u više slojeva.
- Sistem za automatsko otapanje u ovom uređaju obezbeđuje potpuno otapanje naslaga leda nastalih pri radu uređaja u uobičajenim radnim uslovima.

Delotvorno čuvanje hrane

- Čuvajte smrznutu hranu ili ohlađenu hranu u zatvorenim posudama.
- Proverite rok trajanja i nalepnicu (uputstva za skladištenje) pre skladištenja hrane u uređaj.
- Ne skladištite hranu jako dugo (duže od 4 nedelje) ako se lako kvari na niskim temperaturama.
- Stavite ohlađenu hranu ili smrznutu hranu u frižider ili zamrzivač odmah nakon kupovine.
- Izbegavajte da ponovo zamrzavate hranu koja se potpuno odledila. Ponovno zamrzavanje hrane koja se potpuno odledila umanjíće njen ukus i nutritivnu vrednost.
- Živo meso i ribu čuvajte u odgovarajućim posudama u frižideru, tako da ne budu u dodiru sa drugom hranom i tako da ne kaplju na nju.
- Ne umotavajte povrće u novine i ne skladištite ga na taj način. Mastilo sa novina ili druge nepoznate supstance se mogu razmazati po hrani i mogu je kontaminirati.
- Nemojte da prepunite uređaj. Hladan vazduh ne može dobro da cirkuliše ako se uređaj prepuni.
- Ako podesite preterano nisku temperature za hranu, može se zalediti. Nemojte da podešavate temperaturu koja je niža od temperature potrebne za ispravno čuvanje hrane.
- Za više prostora možete da uklonite policu za flaše, policu za jaja, posudu za led i fioku pretvarača svežine.

Maksimalni kapacitet zamrzavanja

- Funkcija Ekspresno zamrzavanje podesíće zamrzivač na njegov maksimalni kapacitet zamrzavanja. To generalno traje do 24 časa i automatski se isključuje.
- Ako treba koristiti maksimalni kapacitet zamrzavanja, funkcija Ekspresno zamrzavanje mora da se uključi sedam sati pre nego što se svež proizvod stavi u odeljak zamrzivača.

Maksimalno skladištenje

- Da bi vazduh bolje cirkulisao, ubacite sve fioke.
- Ako treba da stavite veliku količinu hrane, sve fioke zamrzivača treba da izvadite iz uređaja i hranu treba da poslažete direktno na police u odeljku zamrzivača.

NAPOMENA

- Da biste uklonili fioke, prvo izvadite hranu iz njih. Zatim koristite ručke fioka i pažljivo izvucite fioke. To može izazvati povrede.
- Oblik svake fioke može da se razlikuje pa ih ubacite na prave pozicije.

Kontrolna tabla

Jedinice i funkcije

<Tip 1> Na vratima frižidera

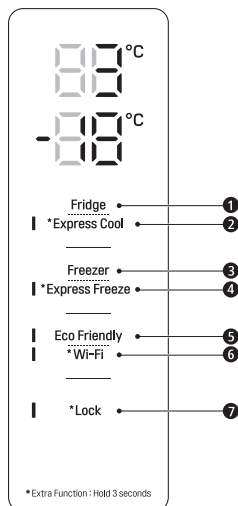

❶ Fridge Temperature (Temperatura frižidera)

- Ovim se frižider podešava na ciljnu temperaturu.

❷ * Express Cool (Ekspresno hlađenje)

- Ovo podešava funkcije Ekspresno hlađenje.

❸ Freezer Temperature (Temperatura zamrzivača)

- Ovim se zamrzivač podešava na ciljnu temperaturu.

❹ * Express Freeze (Brzo zamrzavanje)

- Ovo podešava funkcije Ekspresno zamrzavanje.

<Tip 2> U frižideru

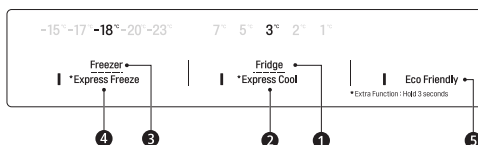

❺ Eco Friendly (Ušteda energije)

- Ovo kontrolira režim uštede energije za smanjenje potrošnje energije.

❻ * Wi-Fi

- Ova postavka povezuje frižider s vašom kućnom Wi-Fi mrežom.

❼ * Lock (Zaključavanje)

- Ovo zaključava dugmad na kontrolnoj tabli.

NAPOMENA

- Stvarna kontrolna tabla može da se razlikuje od modela do modela.
- Kontrolna tabla će se automatski isključiti u cilju uštede energije.
- Ako dođe do bilo kakvih kontakata prsta ili kože sa kontrolnom tablom dok se ona čisti, može se aktivirati funkcija koju pokreće pritisnuto dugme.

Podešavanje temperature

Ovime se podešava temperatura u frižideru ili temperatura u zamrzivaču.

- Pritisnite dugme **Fridge** ili dugme **Freezer** da biste podesili temperaturu.
- Temperatura se može podesiti.
 - Frižider: od 1 °C do 7 °C
 - Zamrzivač: od -15 °C do -23 °C
- Početna temperatura je podešena.
 - Frižider: 3 °C
 - Zamrzivač: -18 °C

Stvarna unutrašnja temperatura varira u zavisnosti od statusa hrane, jer je naznačena podešena temperatura zapravo ciljna temperatura, a ne stvarna temperatura unutar uređaja.

NAPOMENA

- Zadana postavka temperature može da varira u zavisnosti od uređaja.
- Sačekajte 2 ili 3 sata nakon povezivanja uređaja na priključak pre nego što počnete da skladištite hranu u uređaju.
- Za pravljenje leda u normalnim klimama, temperatura zamrzivača treba da bude podešena na -18 °C ili nižu.

Podešavanje funkcije brzo zamrzavanje

Funkcija može brzo da zamrzne veliku količinu leda ili smrznute hrane.

- Kada pritisnete i držite dugme **Express Freeze** tri sekunde na kontrolnoj tabli pali se ikona **Express Freeze**.
- Funkcija se uključuje ili isključuje svaki put kada pritisnete dugme.
- Funkcija Ekspresno zamrzavanje automatski se isključuje nakon što prođe određeni period.

NAPOMENA

- Kada je funkcija **Express Freeze** uključena, može se javiti buka, a potrošnja energije se može povećati.

Podešavanje funkcije ekspresno hlađenje

Funkcija može da omogući brzo hlađenje velike količine hrane, kao što je povrće, voće itd.

- Kada pritisnete i držite dugme **Express Cool** tri sekunde na kontrolnoj tabli pali se ikona **Express Cool**.
- Funkcija se uključuje ili isključuje svaki put kada pritisnete dugme.
- Funkcija Ekspresno hlađenje automatski se isključuje nakon što prođe određeni period.

NAPOMENA

- Kada je funkcija **Express Cool** uključena, može se javiti buka, a potrošnja energije se može povećati.

Podešavanje funkcije za uštedu energije

- Ova funkcija omogućava frižideru-zamrzivaču da radi u režimu uštede energije što je korisno kada ste na odmoru jer smanjuje potrošnu energije.
- Pritiskom dugmeta **Eco Friendly** režim rada se aktivira i lampica svetli, dok se ponovnim pritiskom režim rada zaustavlja.
- Kada je režim Eco Friendly uključen, druga dugmad ne rade. Kada završite sa korišćenjem režima Eco Friendly, isključite ga tako da druga dugmad mogu da rade, a frižider se vraća na prethodno podešavanje temperature.

Postavljanje i resetovanje funkcije zaključavanja

Ovo zaključava dugmad na kontrolnoj tabli.

- Pritisnite i držite taster **Lock** 3 sekunde. Kada je funkcija „Zaključaj“ aktivirana, svi tasteri su blokirani.

NAPOMENA

- Morate da deaktivirate funkciju „Zaključan“ pre nego što možete da pristupite drugim funkcijama.

Alarm zbog visoke temperature

Kada se temperatura zamrzivača povisi zbog nestanka energije, LED lampica za temperaturu zamrzivača će treperiti i aktiviraće se zvučni signal alarma.

- Pritisnite dugme **Freezer** da zaustavite.
- Ako je temperatura dovoljno niska, treperenje i alarm će se automatski zaustaviti.
- Ova funkcija radi:
 - Kada se frižider uključi.
 - Kada temperatura u odeljku zamrzivača previše poraste.
 - Ako nestanak struje potraje duže vreme.
 - Ako se velika količina tople hrane stavi u odeljak zamrzivača.
 - Ako se vrata zamrzivača suviše dugo ostave otvorenim ili se prečesto otvaraju.

Automat za vodu (*)

Pritisnite ručicu ❶ na automatu za vodu da biste dobili hladnu vodu.

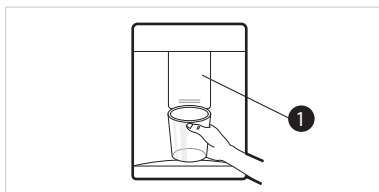

⚠ OPREZ

- Držite decu dalje od automata kako biste sprečili da se deca igraju sa komandama ili da ih oštete.
- Da biste očistili sistem automata za vodu, ispirajte sistem vodom 5 minuta.

NAPOMENA

- (*): Ova funkcija se razlikuje u zavisnosti od kupljenog modela.
- Ako otvorite vrata zamrzivača tokom točenja vode, dovod vode će se prekinuti.

- Ako otvorite vrata frižidera tokom točenja vode, točenje će se paузirati.
- Ako je obod šolje mali, voda može da počne da prska iz čaše ili da je potpuno promaši.
- Koristite šolju sa obodom od preko 68 mm u prečniku kada se toči voda.

Rezervoar automata za vodu

- 1 Otvorite čep (mali poklopac) na vrhu rezervoara za vodu.

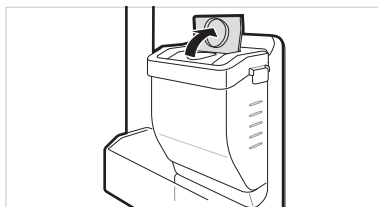

- 2 Napunite rezervoar za vodu pijaćom vodom i zatvorite čep (mali poklopac).

- Rezervoar za vodu može da primi 2,3 l.

⚠ OPREZ

- Deci ne treba dozvoliti da prilaze rezervoaru automata. Ako dete ispusti rezervoar automata za vodu dok je u potpunosti napunjen vodom, može doći do povrede. Rezervoar za vodu punite isključivo vodom i to hladnom.
- Nemojte da primenjujete prekomernu silu ili udarac prilikom uklanjanja ili rasklapanja rezervoara automata za vodu. To može da dovede do oštećenja uređaja ili povrede.

NAPOMENA

- Pre korišćenja rezervoara automata za vodu nakon instalacije uređaja, potrebno je da ga operete pre punjenja vodom.
- Proverite da li je rezervoar automata za vodu ispravno postavljen u uređaju. Ako nije ispravno sklopljen, voda može da curi iz rezervoara u uređaj.

- Ako nema vode u rezervoaru automata za vodu, funkcija hladne vode automata ne može da se koristi. Proverite da li u rezervoaru automata za vodu ima vode i napunite ga vodom ako u njemu nema vode.
- Sačekajte najmanje 15 sekundi pre uklanjanja rezervoara za vodu nakon što ste točili vodu.
- Zvuk iz rezervoara za vodu biće normalan kada se sipa voda u automat. To nije znak kvara.

Posuda za led

Napunite posudu za led vodom.

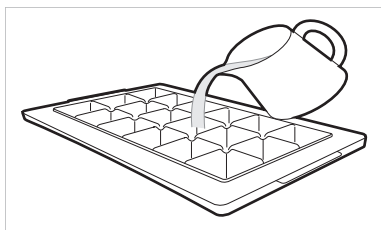

⚠ UPOZORENJE

- Punite samo pitkom vodom.

⚠ OPREZ

- Proverite da li ima preostalog leda u posudi za led pre nego što sipate vodu u nju.
- Nemojte da zalupite vrata zamrzivača nakon punjenja posude za led vodom.
- Ako često otvarate i zatvarate vrata zamrzivača, zamrzavanje vode može potrajati duže.
- Vreme potrebno za zamrzavanje vode može da se razlikuje u zavisnosti od godišnjeg doba.
- Može biti potrebno do 24 časa da se temperatura unutar uređaja stabilizuje nakon početne instalacije. Vodi može biti potrebno više vremena da se zamrzne zbog ovoga.
- Budite oprezni prilikom rukovanja ledom jer ivice leda mogu da budu oštre.

NAPOMENA

- Ako se posuda za led prepuni, led može da se zalepi i njegovo vađenje može biti otežano.
- Pritisnite dugme **Express Freeze** na kontrolnoj tabli da brzo napravite led.
- Nemojte da čuvate led koji nije u potpunosti zamrznut. Odmrznuta voda može dovesti do toga da se led spoji.
- Budite oprezni da ne primenite prekomernu silu prilikom uvrtnja posude za led. Time možete da polomite posudu za led.
- Da biste jednostavno uklonili led, napunite posudu unapred.

Pretvarač svežine (*)

Temperatura u pretvaraču svežine može da se kontroliše pomeranjem ručke ❶ u oba smera koja se nalazi ispred odeljka za hlađenje.

Prilikom čuvanja povrća nakon podešavanja za meso ili ribu, može doći do povrede zbog hladnoće.

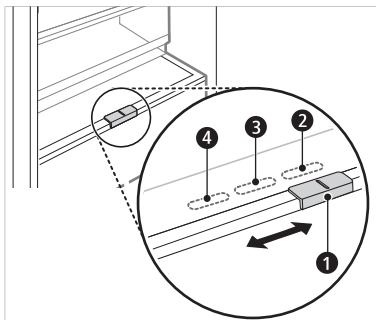

❷ Za čuvanje povrća. (Preporučeno)

❸ Za čuvanje ribe.

❹ Za čuvanje mesa.

NAPOMENA

- (*): Ova funkcija se razlikuje u zavisnosti od kupljenog modela.

Fioka za sveže povrće (*)

Vlažnost u odeljku za povrće može da se podešava okretanjem dugmeta ❶.

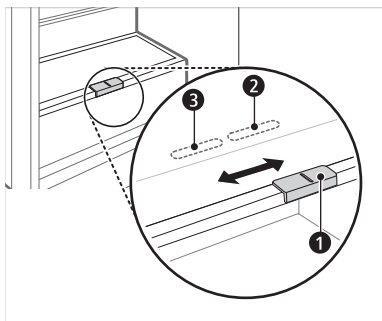

❷ Za čuvanje povrća. (Preporučeno)

❸ Za čuvanje voća.

NAPOMENA

• (*): Ova funkcija se razlikuje u zavisnosti od kupljenog modela.

Sklopiva polica

Čuvajte više predmete, kao što su velike posude ili flaše, tako što ćete gurnuti prednju polovinu police ispod zadnje polovine police. Povucite prednji deo police napred da biste obnovili celu полицu.

❶ Podignite prednju stranu police i pomerite je na zadnju stranu.



❷ Podignite prednju stranu police i pomerite je ispod njene zadnje strane. Iz tog položaja, obe strane police mogu da se podignu da bi se oslobodilo još prostora.

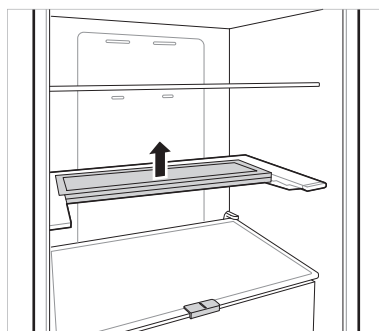

Ostale funkcije

Alarm za otvaranje vrata

Alarm se oglašava 3 puta u intervalu od 30 sekundi ako se vrata (odeljak frižidera) ostave otvorena ili ako se u potpunosti ne zatvore tokom jednog minuta.

- Obratite se korisničkom centru za informacije kompanije LG Electronics ako zvuk alarma i dalje traje nakon što se vrata zatvore.

Detekcija kvara

Uređaj može automatski da otkrije probleme tokom rada.

- Ako se uoči problem, uređaj ne radi i kod greške se prikazuje čak i ako se pritisne neko dugme.
- Kada se to dogodi, ne isključujte napajanje i odmah pozovite korisnički centar LG Electronics. Ako isključite napajanje, serviser centra za podršku korisnika LG Electronics može imati poteškoća u pronalaženju problema.

Upotreba aplikacije LG SmartThinQ

- Za uređaje sa logotipom  ili  Aplikacija LG SmartThinQ omogućava vam da komunicirate sa uređajem koristeći pametni telefon

Pre korišćenja aplikacije LG SmartThinQ

- 1 Proverite udaljenost između uređaja i bežičnog rutera (Wi-Fi mreža).
 - Ako je udaljenost između uređaja i bežičnog rutera suviše velika, signal će biti slabiji. Zbog toga registracija može da traje dugo ili instalacija možda neće biti moguća.
- 2 Isključite opciju **Mobilni podaci** na svom pametnom telefonu.
 - Kod uređaja iPhone, isključite podatke u odeljku **Podešavanja** → **Mobilni** → **Mobilni podaci**.

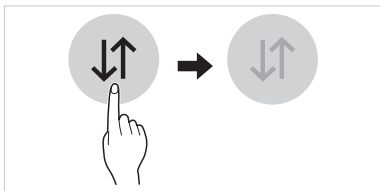

- 3 Povežite pametni telefon s bežičnim ruterom.

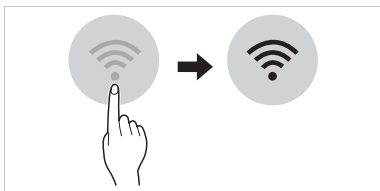

NAPOMENA

- Da biste proverili Wi-Fi vezu, proverite da li je oznaka **Wi-Fi**  veze osvetljena na kontrolnoj tabli.
- Uređaj podržava samo Wi-Fi mreže od 2,4 GHz. Da biste proverili mrežnu frekvenciju, obratite se internet provajderu ili pogledajte priručnik za bežični ruter.
- LG SmartThinQ ne snosi odgovornost za probleme sa povezivanjem na mrežu niti za bilo koje smetnje, kvarove ili greške izazvane povezivanjem na mrežu.
- Ako uređaj ne može da se poveže na Wi-Fi mrežu, možda je suviše daleko od rutera. Kupite pojačivač Wi-Fi signala (proširivač opsega) da biste pojačali Wi-Fi signal.
- Veza sa Wi-Fi mrežom možda neće biti uspostavljena ili će biti prekinuta zbog uslova u kojima funkcioniše kućna mreža.
- Povezivanje na mrežu možda neće funkcionisati ispravno zbog pružaoca internet usluga.
- Zbog okolnih bežičnih mreža možda će vaša bežična mreža biti spora.
- Uređaj se ne može da se registruje zbog problema s bežičnim prenosom signala. Isključite uređaj i sačekajte oko jednog minuta pre nego što pokušate ponovo.
- Ako je na bežičnom ruteru uključen zaštitni zid, isključite zaštitni zid ili dodajte izuzetak.
- Naziv bežične mreže (SSID) treba da se sastoji od kombinacije latiničnih slova i brojeva. (Nemojte da koristite posebne znakove)
- Korisnički interfejs pametnog telefona može da se razlikuje u zavisnosti od mobilnog operativnog sistema i proizvođača.
- Ako je sigurnosni protokol rutera podešen na **WEP** možda nećete moći da podesite mrežu. Molimo da promenite na druge sigurnosne protokole (preporučuje se **WPA2**) i ponovo registrujte proizvod.

Instalacija aplikacije LG SmartThinQ

Pretražite aplikaciju LG SmartThinQ u radnji Google Play Store & Apple App Store putem pametnog telefona.

Funkcije aplikacije LG SmartThinQ za Wi-Fi modele

Mogućnost komunikacije sa uređajem putem pametnog telefona primenom odgovarajućih pametnih funkcija.

Ažuriranje upravljačkog softvera

Nastojte da uređaj uvek bude ažuriran.

Smart Diagnosis™

Ako koristite funkciju Smart Diagnosis, dobićete korisne informacije kao što je ispravan način korišćenja uređaja na osnovu obrasca korišćenja.

Postavke

Omogućavaju vam da podesite razne opcije na frižideru i u aplikaciji.

NAPOMENA

- Ako zamenite bežični ruter, pružaoca internet usluga ili lozinku, obrišite registrovani uređaj iz aplikacije LG SmartThinQ i ponovo ga registrujte.
- Aplikacija je podložna promenama radi unapređenja rada uređaja i to bez prethodnog obaveštenja korisnika.
- Funkcije mogu varirati u zavisnosti od modela.

Povezivanje sa Wi-Fi mrežom

Dugme **Wi-Fi**, kada se koristi sa aplikacijom LG SmartThinQ, omogućava da se frižider poveže na kućnu **Wi-Fi** mrežu. Oznaka Wi-Fi prikazuje status povezanosti frižidera na mrežu. Oznaka svetli kada je frižider povezan na Wi-Fi mrežu.

Prva registracija uređaja

Pokrenite aplikaciju LG SmartThinQ i pratite uputstva iz aplikacije o registraciji uređaja.

Nova registracija uređaja ili registracija drugog korisnika

Pritisnite i 3 sekunde držite dugme **Wi-Fi** da biste ga privremeno isključili. Pokrenite aplikaciju LG SmartThinQ i pratite uputstva iz aplikacije o registraciji uređaja.

NAPOMENA

- Da biste isključili Wi-Fi funkciju, pritisnite i 3 sekunde držite dugme **Wi-Fi**. Ikona za Wi-Fi će nestati.

Napomena sa informacijama o softveru otvorenog koda

Da biste dobili izvorni kod pod GPL, LGPL, MPL i drugim licencama otvorenog izvornog koda koje su sadržane u ovom proizvodu, posetite <http://opensource.lge.com>.

Pored izvornog koda, možete da preuzmete i sve navedene uslove licence, odricanja od garancije i obaveštenja o autorskim pravima.

Kompanija LG Electronics takođe pruža mogućnost slanja izvornog koda na CD-ROM-u, pod uslovom da pokrijete te troškove (koji obuhvataju cenu medija i troškove slanja i isporuke), te radi toga je neophodno da pošaljete zahtev kompaniji LG Electronics na e-adresu: opensource@lge.com. Ova ponuda važi tri godine od naše poslednje isporuke ovog proizvoda. Ova poruka važi za sve koji su upoznati sa ovom informacijom.

funkcije Smart Diagnosis™

- Za uređaje sa logotipom  ili 

Funkcija Smart Diagnosis™ preko centra za podršku korisnika

Koristite tu funkciju ako vam je potrebna precizna dijagnoza koju pruža korisnički centar LG Electronics kada uređaj ne radi ispravno ili je pokvaren. Koristite tu funkciju samo za kontaktiranje predstavnika servisa, ne tokom normalnog rada.

Panel ekrana se nalazi na vratima frižidera.

- 1 Pritisnite dugme **Lock** da biste aktivirali funkciju zaključavanja.
 - Ako je ekran zaključan duže od 5 minuta, morate da isključite zaključavanje i da ga zatim ponovo uključite.

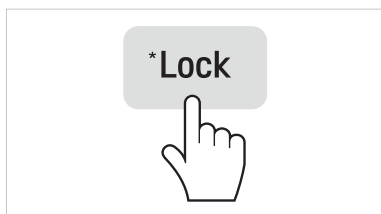

- 2 Pritisnite i držite dugme **Freezer** tri sekunde ili duže dok i dalje držite vaš telefon kod zvučnika.

- 3 Otvorite vrata frižidera, a zatim držite telefon na gornjoj desnoj rupici zvučnika.

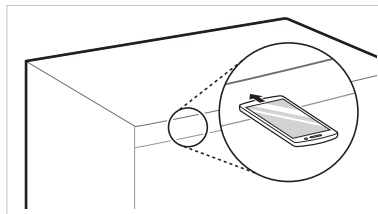

- 4 Kada se prenos podataka završi, agent u servisu objasniće vam rezultate funkcije Smart Diagnosis™.

Panel ekrana se nalazi u vratima frižidera.

- 1 Otvorite vrata frižidera.
- 2 Pritisnite i držite dugme **Freezer** tri sekunde ili duže.
- 3 Držite telefon na rupici gornjeg desnog zvučnika.

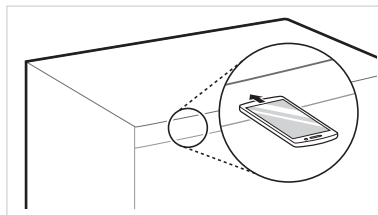

- 4 Kada se prenos podataka završi, agent u servisu objasniće vam rezultate funkcije Smart Diagnosis™.

NAPOMENA

- Postavite telefon tako da mikrofoni budu u ravni sa rupicom zvučnika.
- Zvuk funkcije Smart Diagnosis™ se generiše nakon približno 3 sekunde.
- Ne pomerajte telefon sa rupice zvučnika dok se podaci prenose.
- Držite telefon na gornjoj desnoj rupici zvučnika i sačekajte da se podaci prenesu.
- Zvuk prenosa podataka može zvučati neprijatno dok se podaci prenose tokom funkcije Smart Diagnosis™, ali ne sklanjajte telefon sa rupice zvučnika zbog precizne dijagnoze dok zvuk prenosa podataka ne prestane.
- Kada se prenos podataka završi, prikazuje se poruka o završetku prenosa i kontrolna tabla se automatski isključuje i ponovo uključuje nakon nekoliko sekundi. Nakon toga centar za korisničku podršku objašnjava rezultate dijagnoze.
- Funkcija Smart Diagnosis™ zavisi od kvaliteta lokalnog poziva.
- Komunikacijske performanse će se poboljšati i možete da šaljete bolji signal ako koristite fiksni telefon.
- Ako prenos podataka funkcije Smart Diagnosis™ bude loš zbog lošeg kvaliteta poziva, možda ne dobijete najbolju uslugu Smart Diagnosis™ funkcije.

Napomene za čišćenje

- Kada se polica ili fioka uklanjaju iz unutrašnjosti uređaja, sklonite svu skladištenu hranu sa police ili iz fioke da biste sprečili da dođe do povrede ili oštećenja uređaja.
 - U suprotnome, može doći do povrede zbog težine skladištene hrane.
- Ako usisavanjem čistite spoljne ventilacione otvore uređaja, onda treba izvući kabl za napajanje iz utičnice da biste izbegli statičko pražnjenje koje bi moglo da ošteti elektroniku ili da izazove strujni udar.
- Odvojite police i fioke i očistite ih vodom, a zatim ih dovoljno osušite pre nego što ih ponovo postavite.
- Redovno brišite zaptivače na vratima pomoću vlažne mekane krpe.
- Treba očistiti mrlje i ono što se prospe u korpu na vratima jer to može da ugrozi mogućnost skladištenja hrane u korpi, a može je i oštetiti.
- Nakon čišćenja proverite da li je kabl za napajanje oštećen, topao ili nepravilno pripočan.
- Održavajte čistoću otvora za vazduh sa spoljne strane uređaja.
 - Blokirani otvori za vazduh mogu da izazovu požar ili oštećenja uređaja.
- Voskiranje spoljnih ofarbanih metalnih površina pomaže u zaštiti od rđe. Ne voskirajte plastične delove. Voskirajte ofarbane metalne površine bar dva puta godišnje koristeći vosak za uređaj (ili auto-vosak u vidu paste). Nanosite vosak čistom, mekanom tkaninom.
- Prilikom čišćenja unutrašnjih ili spoljnih površina uređaja, nemojte da koristite grube četke, pastu za zube ili zapaljive materijale. Nemojte da koristite sredstva za čišćenje koja sadrže zapaljive materije.
 - To može da izazove gubitak boje ili oštećenje uređaja.
 - Zapaljive materije: alkohol (etanol, metanol, izopropil alkohol, izobutil alkohol, itd), razređivači, izbeljivači, benzen, zapaljive tečnosti, abrazivi itd.
- Za spoljašnjost uređaja koristite čist sunder ili mekanu tkaninu i blagi deterđent u toploj vodi. Ne koristite abrazivna sredstva ili jaka sredstva za čišćenje. Temeljno osušite mekom krpom.

- Nikada ne perite police ili posude u mašini za pranje sudova.
 - Delovi se mogu deformisati usled toplote.
- Redovno čistite površine koje mogu doći u dodir sa hranom i dostupne sisteme za odvod.
- Ako je uređaj opremljen LED lampom, nemojte uklanjati poklopac lampe ili LED lampu u pokušaju da uređaj popravite ili servisirate. Molimo vas da se obratite centru za podršku korisnika LG Electronics.

Čišćenje korpe vrata

Uklanjanje korpe u vratima frižidera

Držite obe ivice korpe i izvadite je tako što ćete je podići nagore.

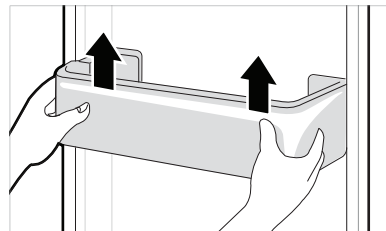

Ponovno postavljanje korpe u vratima frižidera

- 1 Držite obe ivice korpe u vratima, polako gurnite jednu ivicu da se uklopi, a zatim na isti način uklopite drugu ivicu.

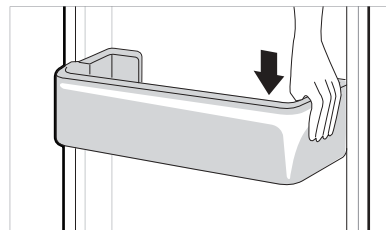

- 2 Nakon sklapanja polako kucnite korpu u vratima da je fiksirate horizontalno.

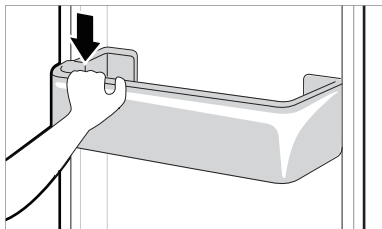

- 2 Podignite gore fioku za povrće i uklonite je tako što ćete je izvući.

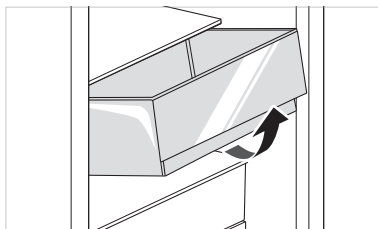

Čišćenje police

Uklanjanje police frižidera

Podignite zadnju ivicu police frižidera, a zatim je izvucite.

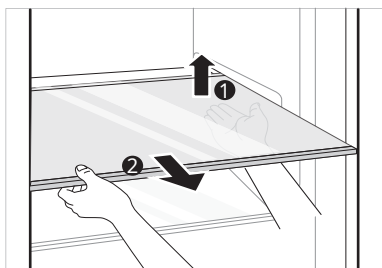

Vraćanje police frižidera

Ponovo postavite prateći obrnuti redosled radnji u odnosu na onaj koji važi za uklanjanje.

Čišćenje fioke za povrće

Uklanjanje fioke za povrće

- 1 Uklonite sadržaj iz fioke. Držite ručicu fioke za povrće i izvlačite fioku dok se ne zaustavi.

⚠ OPREZ

- Imajte na umu to da povrede mogu biti izazvane težinom čuvane hrane prilikom vađenja fioke za povrće.

Ponovno postavljanje fioke za povrće

Ponovo postavite fioku za povrće prateći obrnuti redosled radnji u odnosu na onaj koji važi za uklanjanje.

Čišćenje poklopca za sveže proizvode

Uklanjanje poklopca za sveže proizvode

- 1 Nakon uklanjanja poklopca fioke za povrće, povucite gornji deo poklopca za sveže proizvode nadole.

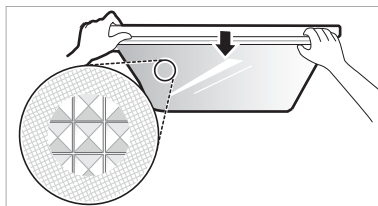

- 2 Uklonite poklopac za sveže proizvode tako što ćete ga izvući.

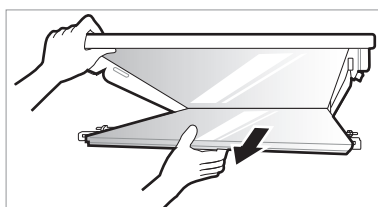

Ponovno postavljanje poklopca za sveže proizvode

- 1 Stavite izbočine unutar poklopca za sveže proizvode na usecima unutar police.

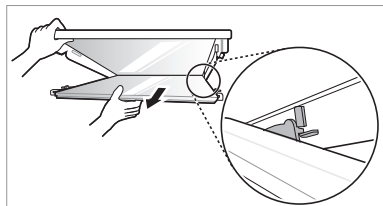

- 2 Ubacite izbočine ispred poklopca za sveže proizvode u useke ispred police i gurnite poklopac za sveže proizvode nagore da ga sastavite.

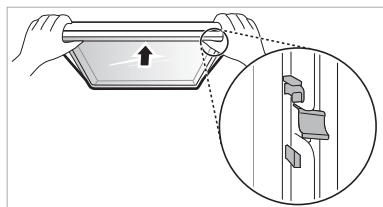

Čišćenje fiokje zamrzivača

- 1 Uklonite sadržaj iz fiokje. Držite ručicu fiokje zamrzivača i izvlačite fioku dok se ne zaustavi.
- 2 Podignite fioku zamrzivača nagore i uklonite je tako što ćete je izvući.

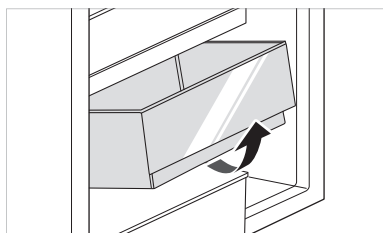

Ponovno postavljanje fiokje zamrzivača

Ponovo postavite fioku zamrzivača prateći obrnuti redosled radnji u odnosu na onaj koji važi za uklanjanje.

Čišćenje automata za vodu

Čišćenje dozirnog tase



Dozirni tas se može lako ukvasiti zbog prosipanja leda ili vode. Obrišite ceo taj deo vlažnom tkaninom.

Čišćenje ispusta za vodu i led

Često brišite ispust za vodu ili led čistom tkaninom jer se može lako isprljati. Napominjemo da dlačice sa tkanine mogu da se zalepe na ispust.

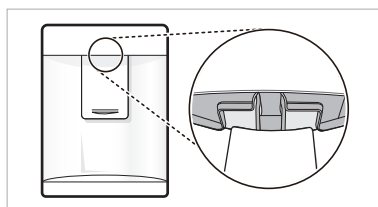

Simptomi	Razlog i rešenje
Nema hlađenja ili zamrzavanja.	Da li je došlo do nestanka struje? <ul style="list-style-type: none"> • Proverite da li drugi uređaji rade.
	Da li je utikač za napajanje iskopčan iz utičnice? <ul style="list-style-type: none"> • Ispravno prikopčajte utikač za napajanje u utičnicu.
Hlađenje ili zamrzavanje je slabo.	Da li je temperatura frižidera ili zamrzivača postavljena na najtoplije podešavanje? <ul style="list-style-type: none"> • Postavite temperaturu frižidera ili zamrzivača na „Srednje“.
	Da li je uređaj na direktnoj sunčevoj svetlosti ili je blizu objekta koji stvara toplotu, npr. rerna ili grejalica? <ul style="list-style-type: none"> • Proverite oblast instalacije i ponovo ga instalirajte dalje od objekata koji stvaraju toplotu.
	Da li ste unutra stavili vruću hranu bez prvobitnog hlađenja hrane? <ul style="list-style-type: none"> • Ohladite hranu pre nego što je stavite u frižider ili zamrzivač.
	Da li ste stavili previše hrane? <ul style="list-style-type: none"> • Održavajte odgovarajuću razdaljinu između hrane.
	Da li su vrata na uređaju potpuno zatvorena? <ul style="list-style-type: none"> • Skroz zatvorite vrata i proverite da skladištena hrana ne smeta vratima.
U uređaju je neprijatan miris.	Da li je temperatura frižidera ili zamrzivača postavljena na „Toplo“? <ul style="list-style-type: none"> • Postavite temperaturu frižidera ili zamrzivača na „Srednje“.
	Da li ste unutra stavili hranu koja ima jak miris? <ul style="list-style-type: none"> • Hranu koja ima jak miris čuvajte u zatvorenim posudama.
	Možda se voće ili povrće pokvarilo u fioci? <ul style="list-style-type: none"> • Bacite pokvareno povrće i očistite fioku za povrće. Nemojte previše dugo da čuvate povrće u fioci za povrće.
Lampa koja je unutar uređaja se ne uključuje.	Da li se lampa koja je unutar uređaja isključuje? <ul style="list-style-type: none"> • Korisnicima je teško da zamene unutrašnju lampu u uređaju jer nisu pogodne za popravku. Ako se unutrašnja lampa ne pali, molimo vas da se obratite centru za podršku korisnika LG Electronics.
Vrata uređaja nisu čvrsto zatvorena.	Da li je uređaj nagnut prema napred? <ul style="list-style-type: none"> • Podesite prednje nožice da biste malo uzdigli prednju stranu.
	Da li su police pravilno sastavljene? <ul style="list-style-type: none"> • Ponovo postavite police ako je potrebno.
	Da li ste vrata zatvorili upotrebom prekomerne sile? <ul style="list-style-type: none"> • Ako upotrebite preveliku silu ili brzinu tokom zatvaranja vrata, ona mogu na kratko ostati otvorena pre zatvaranja. Postarajte se da ne lupate vratima. Zatvorite ih bez upotrebe sile.

Simptomi	Razlog i rešenje
Vrata uređaja se teško otvaraju.	<p>Da li ste vrata otvorili odmah nakon zatvaranja?</p> <ul style="list-style-type: none"> • Ako vrata uređaja pokušate da otvorite u roku od 1 minuta nakon zatvaranja, možete imati poteškoće zbog pritiska unutar uređaja. Pokušajte da ponovo otvorite vrata uređaja nakon nekoliko minuta kako bi se stabilizovao unutrašnji pritisak.
Kondenzacija se javlja unutar uređaja ili na dnu poklopca fioke za povrće.	<p>Da li ste unutra stavili vruću hranu bez prvobitnog hlađenja hrane?</p> <ul style="list-style-type: none"> • Ohladite hranu pre nego što je stavite u frižider ili zamrzivač.
	<p>Da li ste ostavili otvorena vrata uređaja?</p> <ul style="list-style-type: none"> • Iako će kondenzacija nestati brzo nakon što zatvorite vrata uređaja, možete da je obrišete pomoću suve tkanine.
	<p>Da li često otvarate i zatvarate vrata uređaja?</p> <ul style="list-style-type: none"> • Kondenzacija može da nastane zbog temperaturne razlike u odnosu na spoljašnjost. Obrišite vlagu suvom tkaninom.
	<p>Da li ste unutra stavili toplu ili vlažnu hranu koju niste je zatvorili u posudu?</p> <ul style="list-style-type: none"> • Hranu čuvajte u pokrivenoj ili zatvorenoj posudi.
Led se formirao u zamrzivaču.	<p>Možda vrata nisu zatvorena kako treba?</p> <ul style="list-style-type: none"> • Proverite da namirnica unutar uređaja ne blokira vrata i proverite da li su vrata čvrsto zatvorena.
	<p>Da li ste unutra stavili vruću hranu bez prvobitnog hlađenja hrane?</p> <ul style="list-style-type: none"> • Ohladite hranu pre nego što je stavite u frižider ili zamrzivač.
Led se formirao u zamrzivaču.	<p>Da li je ulaz ili izlaz za vazduh u zamrzivaču blokiran?</p> <ul style="list-style-type: none"> • Uverite se da ulaz ili izlaz za vazduh nije blokiran tako da vazduh može unutra da cirkuliše.
	<p>Da li je zamrzivač prepunjen?</p> <ul style="list-style-type: none"> • Održavajte odgovarajuću razdaljinu između hrane.
Sa unutrašnje ili spoljašnje strane uređaja formirao se led ili kondenzacija.	<p>Da li ste često otvarali i zatvarali vrata uređaja ili su vrata uređaja nepravilno zatvorena?</p> <ul style="list-style-type: none"> • Led ili kondenzacija mogu da se formiraju ako vazduh spolja uđe u uređaj.
	<p>Da li je okruženje instalacije vlažno?</p> <ul style="list-style-type: none"> • Kondenzacija može da se pojavi na spoljnoj strani uređaja ako je prostorija u kojoj je instaliran previše vlažna ili ako je vlažnost vazduha povećana, npr. kada pada kiša. Obrišite vlagu koja se pojavi suvom tkaninom.

Simptomi	Razlog i rešenje
Uređaj je bučan i proizvodi čudne zvukove.	Da li je uređaj instaliran na tankom ili neravnom podu? <ul style="list-style-type: none"> • Instalirajte uređaj na čvrstom i ravnom podu.
	Da li zadnja strana uređaja dodiruje zid? <ul style="list-style-type: none"> • Podesite položaj instalacije da biste napravili dovoljno prostora oko uređaja.
	Da li ima raštrkanih predmeta iza uređaja? <ul style="list-style-type: none"> • Uklonite raštrkane predmete koji se nalaze iza uređaja.
	Da li je neki predmet na uređaju? <ul style="list-style-type: none"> • Uklonite predmet sa uređaja.
Strane ili prednja strana uređaja su vrući.	U ovim delovima uređaja su ugrađene antikondenzacijske cevi da bi se smanjila kondenzacija koja se formira u delu oko vrata. <ul style="list-style-type: none"> • Cev za oslobađanje toplote i sprečavanje kondenzacije instalirana je sa prednje strane uređaja, i sa strane. Ona može da bude izrazito vruća odmah nakon instaliranja uređaja ili tokom leta. Budite uvereni da to nije problem već sasvim normalno.
Ima vode van ili unutar uređaja.	Da li negde oko uređaja curi voda? <ul style="list-style-type: none"> • Proverite da voda ne curi iz sudopere ili drugog mesta.
	Da li ima vode na dnu uređaja? <ul style="list-style-type: none"> • Proverite da li voda dolazi od topljenja smrznute hrane ili polomljene ili prevrnute posude.
Zvukovi škljocanja	Kontrola odmrzavanja škljocnuće kada automatski ciklus odmrzavanja počne i završi se. Kontrola termostata (ili kontrola uređaja na nekim modelima) takođe će škljocnuti tokom uključivanja i isključivanja ciklusa. <ul style="list-style-type: none"> • Normalan rad
Zvukovi klepetanja	Klepetanje može da dolazi od toka rada uređaja, cevi za vodu sa zadnje strane uređaja (samo za modele za priključkom za vodu) ili predmeta koji se drže na uređaju ili oko njega. <ul style="list-style-type: none"> • Normalan rad
	Uređaj nije ravno postavljen na pod. <ul style="list-style-type: none"> • Pod je slab ili neravan ili je potrebno poravnati nogice za nivelisanje. Pogledajte odeljak „Nivelisanje vrata“.
	Uređaj sa linearnim kompresorom je premeštan dok radi. <ul style="list-style-type: none"> • Normalan rad. Ako kompresor ne prestane da klepeće nakon 3 minuta, isključite napajanje na uređaju i zatim ga ponovo uključite.

Simptomi	Razlog i rešenje
Zvukovi šištanja	Motor ventilatora za isparavanje pokreće vazduh kroz odeljke frižidera i zamrzivača. <ul style="list-style-type: none"> • Normalan rad
	Vazduh se usmerava preko isparivača pomoću ventilatora za isparavanje. <ul style="list-style-type: none"> • Normalan rad
Zvukovi krkljanja	Tečnost uređaja teče kroz sistem za hlađenje <ul style="list-style-type: none"> • Normalan rad
Zvukovi pucketanja	Skupljanje i širenje unutrašnjih zidova zbog temperaturnih promena. <ul style="list-style-type: none"> • Normalan rad
Vibriranje	Ako strane ili zadnja strana uređaja dodiruju plakar ili zid, neke od normalnih vibracija mogu praviti zvukove. <ul style="list-style-type: none"> • Da biste otklonili buku, obezbedite da strane i zadnja strana ne budu u dodiru sa zidom ili plakarom.
Vaš aparat i pametni telefon nisu priključeni na Wi-Fi mrežu.	Lozinka za Wi-Fi mrežu na koju pokušavate da se priključite nije ispravna. <ul style="list-style-type: none"> • Pronađite Wi-Fi mrežu na koju je priključen vaš pametni telefon i uklonite je, a zatim registrujte svoj uređaj na LG SmartThinQ.
	Mobilni podaci na vašem pametnom telefonu su uključeni. <ul style="list-style-type: none"> • Isključite opciju Mobilni podaci na svom pametnom telefonu i registrujte uređaj pomoću Wi-Fi mreže.
	Naziv bežične mreže (SSID) nije ispravno podešen. <ul style="list-style-type: none"> • Naziv bežične mreže (SSID) treba da se sastoji od kombinacije latiničnih slova i brojeva. (Nemojte da koristite posebne znakove)
	Frekvencija rutera nije 2,4 GHz. <ul style="list-style-type: none"> • Podržani su samo ruteri čija je frekvencija 2,4 GHz. Podesite bežični ruter na 2,4 GHz i priključite uređaj na bežični ruter. Da biste proverili frekvenciju rutera, obratite se provajderu internet usluga ili proizvođaču rutera.
	Udaljenost između uređaja i bežičnog rutera je suviše velika. <ul style="list-style-type: none"> • Ako je udaljenost između uređaja i bežičnog rutera suviše velika, signal može da bude suviše slab i veza možda neće biti ispravno konfigurisana. Stavite ruter bliže uređaju.

Beleške



BRUKSANVISNING

KYLSKÅP & FRYS

Läs denna bruksanvisning noggrant innan apparaten används och spara den för framtida bruk.

www.lg.com

Copyright © 2018-2019 LG Electronics Inc. Alla rättigheter reserverade

INNEHÅLLSFÖRTECKNING

Det kan finnas bilder eller innehåll i denna bruksanvisning som skiljer sig från modellen du köpt.

Denna bruksanvisning är föremål för revidering av tillverkaren.

SÄKERHETSANVISNINGAR	3
VIKTIGA SÄKERHETSANVISNINGAR	3
Kassera den gamla apparaten	10
INSTALLATION	11
Dimensioner och marginaler.....	11
Omgivande temperatur.....	11
Vända om dörrarna.....	12
Jämna ut apparaten.....	12
Anslut apparaten	12
Flytta apparaten.....	12
DRIFT	13
Delar och funktion.....	13
Anmärkningar om drift	15
Kontrollpanel.....	17
Vattendispenser (*).....	19
Vattendispenseringsbehållare	19
Isbricka	20
Färskhetsomvandlare (*)	20
Färska grönsakslådan (*)	21
Hopfällbar hylla.....	21
Andra funktioner	22
SMARTA FUNKTIONER	23
Använd LG SmartThinQ applikationen	23
Användning av Smart Diagnosis™	25
UNDERHÅLL	27
Anmärkningar gällande rengöring	27
Rengöring av dörrkorg.....	27
Rengör hyllan	28
Rengöra grönsakslådan	28
Rengöra glaslocket för grönsakslåda	28
Rengöring av fryslådan.....	29
Rengöring av vattendispensern.....	29
FELSÖKNING	30

Följande säkerhetstriktlinjer är avsedda att förhindra oförutsedda risker och skador till följd av osäker eller felaktig användning av produkten.

Riktlinjerna är uppdelade i ”**VARNING**” resp. ”**FÖRSIKTIGHET**” enligt beskrivning nedan.

 Denna symbol indikerar situationer och åtgärder för vilka risker föreligger. Läs avsnitt med denna symbol noggrant och följ anvisningarna för att undvika risker.

VARNING

Indikerar att risk för allvarlig personskada eller dödsfall föreligger om anvisningarna inte följs.

FÖRSIKTIGHET

Indikerar att risk för lätta personskador eller skador på produkten föreligger om anvisningarna inte följs.

VIKTIGA SÄKERHETSANVISNINGAR

VARNING

För att minska risken för explosion, brand, dödsfall, elstötar, personskador eller skällning när man använder denna produkt, ska man vidta grundläggande försiktighetsåtgärder, däribland:

Barn i hushållet

- Denna apparat är inte avsedd att användas av personer (inklusive barn) med nedsatt fysisk, sensorisk eller mental förmåga eller av personer med brist på erfarenhet och kunskap, såvida inte användningen sker under tillsyn eller en person som är ansvarig för deras säkerhet har gett anvisningar gällande apparatens användning. Barn ska hållas under uppsikt för att säkerställa att de inte leker med apparaten.
- Om apparaten är utrustad med ett lås (endast några modeller), förvaras nyckeln utom räckhåll för barn.

För användning i Europa:

Denna apparat kan användas av barn från och med 8 års ålder och av personer som har nedsatt fysisk, sensorisk eller psykisk förmåga eller bristande erfarenhet och kunskap, förutsatt att användningen sker under tillsyn eller att dessa erhållit anvisningar gällande säker användning av apparaten och förstår därmed förknippade risker. Barn får inte leka med apparaten. Rengöring och användarunderhåll får inte utföras av barn utan tillsyn.

Installation

- Denna apparat ska endast transporteras av två eller flera personer som håller i den ordentligt.
- Säkerställ att eluttaget är ordentligt jordat och att jordningsstiftet på elkabeln inte är skadat eller borttaget från elkontakten. Kontakta ett av LG Electronics kundinformationscentrum för mer information om jordning.
- Denna apparat är utrustad med en elkabel med jordledare och jordad kontakt. Elkontakten får endast anslutas i ett lämpligt uttag som är korrekt installerat och jordat i enlighet med tillämpliga lokala regler och förordningar.
- Använd inte strömsladden om den är skadad eller om uttaget sitter löst – kontakta behörigt servicecenter för hjälp.
- Anslut inte apparaten till en adapter med flera uttag, som inte har en elkabel(ihopsatt).
- Ändra inte på eller dra ut strömsladden.
- Apparaten ska vara kopplad till en särskild strömledning med en separat säkring.

- Använd inte en adapter med flera uttag, som inte har blivit korrekt jordad (bärbar), utan istället en adapter med flera uttag som har en högre strömkapacitet, och använd endast adaptern för apparaten.
- Installera apparaten på en plats där det är enkelt att koppla ut apparatens elkontakt.
- Se till att inte elkontakten är vänd uppåt och att apparaten inte vilar mot elkontakten.
- Installera apparaten på ett plant och hårt golv.
- Installera inte apparaten på en fuktig och dammig plats. Installera inte eller förvara apparaten utomhus, eller något vid annat område som utsätts för direkt solljus, vind eller regn eller temperaturer under fryspunkten.
- Ställ inte apparaten i direkt solljus eller exponera den mot värme från apparater som en ugn eller ett element.
- Se till att inte exponera baksidan av apparaten under installationen.
- Se till att dörren inte faller ner i samband med montering eller demontering.
- Se till att kabeln inte slits av eller på annat sätt skadas i samband med montering eller demontering av apparatens dörr.
- Anslut inte en kontaktadapter eller andra tillbehör till elkontakten.

Drift

- Använd inte apparaten för något annat ändamål (förvaring av medicinska eller experimentella material, transport) än hushållsbruk.

- Dra ut elkontakten vid kraftig åska eller om apparaten inte ska användas under en längre tid.
- Vidrör inte elkontakten eller apparatens kontroller med våta händer.
- Se till att elkabeln inte böjs för mycket och placera inga tunga föremål på den.
- Om det kommer in vatten i apparatens elektriska delar ska du koppla ur elkontakten och kontakta LG Electronics kundinformationscentrum.
- Placera inte händer eller metallföremål i området där kall luft avges, på skyddet eller på värmeutblåsgallret på baksidan.
- Tillämpa inte överdriven kraft eller stötar på apparatens bakre skydd.
- Placera inga djur, exempelvis husdjur, i apparaten.
- Var uppmärksam på barn i närheten när apparatens dörr öppnas eller stängs. Dörren kan stöta till barnet och orsaka personskador. Ingen får svänga och hänga från dörrarna eftersom det kan få enheten att välta och orsaka allvarlig skada.
- Undvik faran att barn blir instängda inuti apparaten. Om ett barn stängs in i apparaten kan det kvävas.
- Placera inte tunga eller ömtåliga objekt, vätskefyllda behållare, brännbart ämne, brandfarliga objekt (såsom ljus, lampor o.s.v), eller värmeaggregat (som ugnar, element o.s.v) på apparaten.
- Vid gasläcka (isobutan, propan, naturgas etc.): Vidrör inte apparaten eller elkontakten och ventiler området omedelbart. Den här apparaten använder kylmedelsgas (isobutan, R600a). Trots att mängden gas som används är liten så är den likväl antändlig. Vid gnistbildning i samband med gasläckage under transport, installation eller drift av apparaten föreligger risk för brand, explosion och personskador.

- Använd eller förvara inte brännbara eller antändliga substanser (eter, bensen, alkohol, kemikalier, LPG (gasol), antändligt spray, insektsmedel, luftfräschare, kosmetika o.s.v.) i närheten av apparaten.
- Dra omedelbart ut elkontakten och kontakta LG Electronics kundinformationscentrum om onormala ljud, dofter eller rök kommer ut från apparaten.
- Fyll endast på dricksvatten i ismaskinen eller vattendispenserbehållaren.
- Se till att kylkretsen inte skadas.
- Placera inte andra elektroniska apparater (t.ex. element eller mobiltelefoner) inuti apparaten.

Underhåll

- Koppla bort strömsladden innan du rengör apparaten eller byter ut lampan inuti (då det finns en).
- Efter att du har tagit bort all fukt och damm ska du säkert koppla in elkontakten i eluttaget.
- Koppla aldrig ur apparaten genom att dra i elkabeln. Grip alltid tag i elkontakten ordentligt och dra ut den rakt från eluttaget.
- Spreja inte vatten eller brandfarliga substanser(tandkräm, alkohol, förtunningsmedel, bensen, brandfarlig vätska, slipmedel o.s.v.) över insidan eller utsidan av apparaten för att rengöra den.
- Rengör inte apparaten med borstar, trasor eller svampar som har sträva ytor eller är tillverkade av metall.
- Demontering, reparation och modifiering av apparaten får endast utföras av behörig personal från LG Electronics servicecenter. Kontakta ett av LG Electronics kundinformationscentrum om du flyttar och installerar apparaten på en annan plats.
- Prilikom postavljanja uređaja proverite da kabl za napajanje nije blokiran ili oštećen.
- Ne postavljajte produžne kablove sa više utičnica ili prenosne uređaje za napajanje iza uređaja.

Bortskaffande

- Innan apparaten bortskaffas ska dörrpackningen avlägsnas, men man ska låta hyllor och fack vara kvar och barn ska hållas på avstånd från apparaten.
- Allt förpackningsmaterial (t.ex. plastpåsar och frigolit) ska bortskaffas så att barn inte kan få tillgång till det. Förpackningsmaterialet kan orsaka kvävning.

Teknisk säkerhet

- Se till att ventilationsöppningarna i apparatens kapsling och i själva strukturen är fria från hinder.
- Placera inte elektrisk utrustning inuti kylskåpet.
- Köldmediet och blåsgasen för isolering som används i apparaten kräver särskilda bortskaffningsprocedurer. Rådgör med en servicetekniker eller annan kvalificerad person innan dessa bortskaffas.
- Köldmedium som läcker ut ur rören kan fatta eld eller orsaka en explosion.
- Mängden köldmedium för en specifik apparat anges på märkskylten inuti apparaten.
- Starta aldrig en apparat som visar tecken på skada. Kontakta återförsäljaren vid tveksamheter.
- Denna apparat är endast avsedd att användas i hushåll och liknande miljöer. Den ska inte användas för kommersiella eller cateringändamål, eller i en rörlig tillämpning som en husvagn eller båt.
- Förvara inte explosiva substanser såsom aerosolburkar med brandfarlig drivgas i denna apparat.
- Barn i åldrarna 3 till 8 får fylla och tömma kylskåpsapparater.

Brandrisk och brandfarligt material



Denna symbol signalerar att brandfarligt material kan antända och leda till en brand om du inte är försiktig.

- Den här apparaten innehåller en liten mängd av isobutan kylmedel (R600a), men är även lättantändlig. Vid transport och installation av apparaten måste säkerställas att inga delar av kylkretsen skadas.

- Om en läcka upptäcks: undvik öppen eld och potentiella antändningskällor samt ventiler rummet där apparaten står under flera minuter. För att undvika att en brandfarlig gas-/luftblandning bildas om en läcka i kylkretsen uppstår ska storleken på rummet där apparaten används motsvara mängden köldmedium som används. Ett rum med en storlek om minst 1 m² per 8 g köldmedium R600a i apparaten krävs.
- Säkerställ att elkabeln inte kläms fast eller är skadad när du placerar apparaten.
- Placera inte grenuttag eller portabla strömkällor vid apparatens baksida.

FÖRSIKTIGHET

För att minska risken för lindriga personskador, fel eller skada på produkten och egendom vid användande av denna produkt, ska grundläggande försiktighetsåtgärder vidtas, däribland:

Installation

- Luta inte apparaten för att dra eller förskjuta den under transport.
- Säkerställ att du inte fastnar med hand eller fot när du flyttar apparaten.

Drift

- Vidrör inte fryst mat eller metalldelar i frysfacket med våta eller fuktiga händer. Risk för köldskador föreligger.
- Placera inte glasbehållare, flaskor eller konservburkar (speciellt de som innehåller kolsyrade drycker) i frysfacket, på hyllor eller i isfack som kommer att utsättas för frystemperaturer.
- Det härdade glaset på apparatens dörrhyllor eller framsida, kan skadas. Om det går isönder ska man aldrig röra vid det med händerna.
- Häng eller klättra inte på apparatens dörr, förvaringsutrymmen eller hyllor.

- Förvara inte för många vattenflaskor eller andra föremål i dörrfacken.
- Förhindra att djur gnager på elkabeln eller vattenslangen.
- Använd inte överdriven kraft när apparatens dörr öppnas eller stängs.
- Sluta använda produkten och kontakta ett av LG Electronics servicecenter om dörrens gångjärn är skadade eller inte fungerar korrekt.
- Rengör inte glashyllorna eller skydden med varmt vatten när de är kalla.
- Ät aldrig fryst mat omgående efter att den tagits ut ur frysen.
- Säkerställ att du inte fastnar med hand eller fot när du öppnar eller stänger apparatens dörr.

Underhåll

- Sätt inte in hyllorna upp och ner. Hyllorna kan ramla ner.
- Kontakta ett av LG Electronics kundinformationscentrum om frost inuti apparaten måste avlägsnas.

Kassera den gamla apparaten



- Den överkorsade soptunnesymbolen indikerar att elektroniskt och elektriskt avfall (WEEE) ska kasseras separat från hushållsavfallet och lämnas in till av kommunen anvisat ställe för återvinning.
- Gamla elektroniska och elektriska produkter kan innehålla farliga substanser så korrekt avfallshantering av produkten förhindrar negativa konsekvenser för miljön och den mänskliga hälsan. Din gamla apparat kan innehålla återanvändningsbara delar som används för att reparera andra produkter och andra värdefulla material som kan återvinnas för att spara begränsade resurser.
- Du kan ta din gamla apparat till butiken där du köpte produkten, eller kontakta din kommun för information om närmaste WEEE-uppsamlingsställe. För den mest uppdaterade informationen i ditt land, gå till www.lg.com/global/recycling

Dimensioner och marginaler

Alltför små distanser till närliggande föremål kan resultera i att frysförmågan minskar och att elkostnaden ökar. Se till att det finns mer än 50 mm marginal från varje närliggande vägg när apparaten installeras.

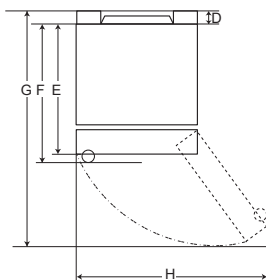
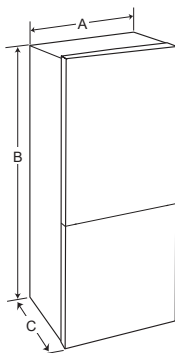

Typ A

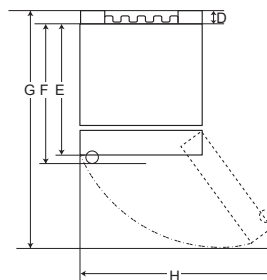

Typ B

	Typ A				Typ B			
	Fickhandtag		Stånghandtag		Fickhandtag		Stånghandtag	
	Storlek [mm]							
A	595	595	595	595	595	595	595	595
B	1860	2030	1860	2030	1860	2030	1860	2030
C	676	676	712	712	682	682	718	718
D	9	9	9	9	15	15	15	15
E	667	667	667	667	667	667	667	667
F	-	-	703	703	-	-	703	703
G	1124	1124	1124	1124	1130	1130	1130	1130
H	995	995	995	995	995	995	995	995

Omgivande temperatur

- Apparaten är designad för att fungera inom ett begränsat temperaturintervall, beroende på klimatzonen.
- Innertemperaturen kan påverkas av apparatens läge, den omgivande temperaturen, hur ofta dörren öppnas och stängs, o.s.v.
- Klimatklass kan hittas i märkningen för gradering.

Klimatklass	Omgivande temperaturintervall °C
SN (Utökad Tempererad)	+10 - +32
N (Tempererad)	+16 - +32
ST (Subtropisk)	+16 - +38
T (Tropisk)	+16 - +43 / +10 - +43*

*Australien, Indien, Kenya

ANMÄRKNING

Apparaten rangordnas från SN till T och ska användas vid en lämplig temperatur som befinner sig mellan 10 °C och 43 °C.

Vända om dörrarna

Din apparat har utrustats med omvändbara dörrar, detta så att de kan öppnas på vänster eller höger sida utifrån vad som passar ditt köksupplägg.

ANMÄRKNING

- En dörromvändning måste utföras av kvalificerad LG Electronics-personal. I annat fall kommer dörrarna inte längre att täckas av garantin.



Jämna ut apparaten

För att undvika vibrationer måste enheten stå på jämn höjd.

Justera utjämningskruvarna om så behövs för att kompensera för ett ojämnt golv.

Den främre delen ska vara något högre än den bakre delen för att underlätta vid stängning av dörren.

Utjämningskruvarna kan enkelt justeras genom att lätt luta skåpet.

Vrid utjämningskruvarna motsols  för att höja upp enheten och medsols  för att sänka den.

Anslut apparaten

Efter att apparaten har installerats ska nätkontakten anslutas till ett nätuttag.

ANMÄRKNING

- Vänta 2–3 timmar efter att nätkabeln (eller nätkontakten) har anslutits till nätuttaget innan livsmedel placeras i apparaten. Livsmedel som ställs in innan apparaten har kylts ner till korrekt temperatur riskerar att förstöras.

Flytta apparaten

- 1 Ta bort maten som finns inne i apparaten.
- 2 Dra ut nätkontakten, för in och fäst den i nätkontaktkroken på apparatens bak- eller ovansida.
- 3 Fäst sådana delar som hyllor och dörrhandtag med tejp för att förhindra att de faller av när apparaten flyttas.
- 4 Var fler än två personer för att försiktigt flytta apparaten. När apparaten flyttas över en längre sträcka, håll apparaten upprätt.
- 5 För att sätta på apparaten efter att apparaten har installerats, anslut nätkontakten till ett nätuttag.

Delar och funktion

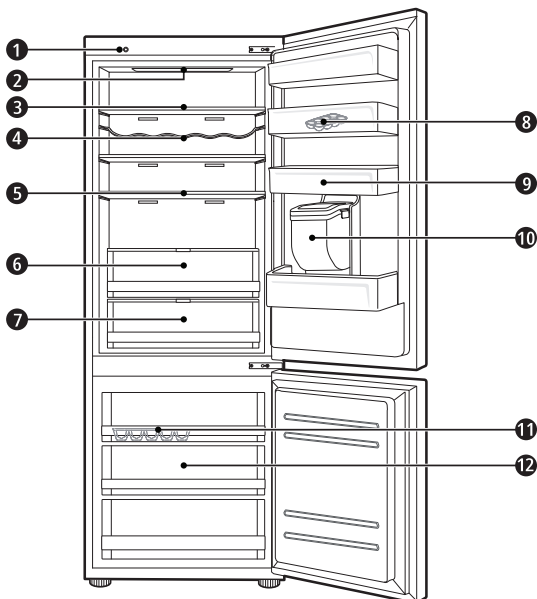

1 Smart Diagnosis-enhet (*)

Denna funktion används när du kontaktar LG Electronics kundcenter för att möjliggöra en exakt diagnos om apparaten fungerar onormalt eller om ett fel inträffar.

2 LED-lampa

LED-lamporna inuti apparaten tänds när dörren öppnas.

3 Kylskåpshylla

Här förvaras livsmedel och andra kylvaror.

- Hyllans höjd kan justeras genom att hyllan sätts in i ett annat fäste för en annan höjd.
- Förvara livsmedel med högre fukthalt på hyllornas yttre del.
- Antalet hyllor kan variera från modell till modell.

4 Flaskställ (*)

Här förvaras höga flaskor och behållare.

5 Hopfällbar hylla (*)

Här förvaras livsmedel och höga kylvaror.

6 Färska grönsakslådan (*)

Här förvaras grönsaker och frukt som hålls färska längre genom reglering av luftfuktighetsstyrningen.

- Apparaten utseende och komponenter kan variera från modell till modell.

7 Färskhetsomvandlare (*)

Ett kylfack där kött, fisk och grönsaker förvaras. Varorna hålls färska längre genom reglering av luftfuktighetsstyrningen som finns längst bak i kylfacket.

- För att få mer utrymme kan du använda kylytan utan kylfackslådan.

8 Flyttbar äggbricka

Här förvaras äggen.

- Brickan kan flyttas till och användas i det läge som önskas. Den får dock inte användas som en isbehållare eller placeras på den översta hyllan ovanpå kylskåpet eller på grönsakslådan.

9 Fack i kylskåpsdörr

Här förvaras små livsmedelsförpackningar, drycker och såsflaskor.

10 Vattendispenseringsbehållare (*)

Här lagras vatten för vattendispenseringsfunktionen eller ismaskinen. Måste fyllas manuellt. (Endast modeller utan renare.)

11 Isbricka

Här tillverkas och förvaras isbitar.

- För mer utrymme kan isbrickan eller iskubshinken flyttas.

12 Fryslåda

Dessa utrymnen är avsedda för långtidsförvaring av frysta livsmedel.

 FÖRSIKTIGHET

- Förvara inte korta flaskor eller behållare i flaskstället. Dessa kan falla och orsaka skada på person eller apparaten.

ANMÄRKNING

- (*) : Detta innebär att den här funktionen varierar beroende på inköpt modell.

Anmärkningar om drift

- Användare bör ha i åtanke att det kan bildas frost om dörren inte stängs ordentligt, om luftfuktigheten är hög på sommaren eller om frysdörren öppnas ofta.
- Säkerställ att det finns tillräckligt med utrymme mellan livsmedel som förvaras på hyllorna eller i dörrfacken så att dörren kan stängas helt och hållet.
- Om dörren står öppen under längre perioder kan detta orsaka en påtaglig temperaturökning i apparatens olika fack.
- Om kylskåpsapparaten ska lämnas tom under längre perioder ska den stängas av, frostas av, rengöras och torkas. Dörren ska sedan lämnas öppen, detta för att förebygga mögelansamling.

Energispartips

- Se till att det finns tillräckligt med mellanrum mellan livsmedel som förvaras. På så sätt kan kalluften cirkulera jämnt och man minskar energiförbrukningen.
- För att undvika att fukt eller frost bildas ska man låta varm mat svalna innan man lägger in den i kylskåpet.
- När man förvarar livsmedel i frysen ska man ställa in frystemperaturen under den temperatur som är angiven på livsmedlet.
- Placera inte livsmedel för nära kylskåpets temperatursensor. Se till att ett avstånd på minst 3 cm från sensorn lämnas fritt.
- Observera att det finns i apparatens specifikationer ett tillåtet intervall för temperaturökning efter avfrostning. Linda in eller förseгла maten i flera lager om du vill minimera den påverkan som temperaturökningen kan ha på maten.
- Apparatens automatiska avfrostningssystem försäkrar att is inte byggs upp i facken under normala förhållanden.

Effektiv förvaring av livsmedel

- Förvara frysta livsmedel eller kylvaror i slutna behållare.
- Kontrollera utgångsdatum och etiketter (förvaringsanvisningar) innan livsmedel förvaras i apparaten.
- Förvara inte livsmedel för länge (längre än 4 veckor) i apparaten om de är känsliga för låga temperaturer.
- Ställ in kyl- eller frysvaror i kylan/frysen direkt efter inköp.
- Undvik att frysa om livsmedel som har tinats. Om man fryser om upptinat livsmedel kommer det att försämra dess smak och näringsvärde.
- Förvara rått kött och rå fisk i lämpliga förvaringsfack så att de inte kommer i kontakt med eller att vätska från dem droppar ner på annan mat.
- Omslut inte och förvara inte grönsaker med tidningspapper. Trycksvårta och andra främmande ämnen kan smutsa ned och förorena livsmedlet.
- Överfyll inte apparaten. Kall luft kan inte cirkulera effektivt om apparaten är överfull.
- Om du ställer in en för låg temperatur kan livsmedlet frysas. Ställ inte in en lägre temperatur än vad som krävs för att livsmedlet ska förvaras korrekt.
- För att få mer utrymme kan du ta bort flaskstället, äggbrickan, isbrickan och färskhetsomvandlarlådan.

Maximal fryskapacitet

- Snabbfrysningfunktionen ställer in frysen på maximal fryskapacitet. Detta tar oftast upp till 24 timmar och stängs av automatiskt.
- Om den maximala fryskapaciteten ska användas måste snabbfrysningfunktionen sättas på sju timmar innan färskvaror placeras i frysfacket.

Maximal förvaring

- Sätt i samtliga lådor för att säkerställa bästa möjliga luftcirkulation.
- Om stora mängder mat lagras, ska alla fryslådor tas ur apparaten och maten ska staplas direkt på fryshyllornas frysack.

ANMÄRKNING

- Töm lådorna på livsmedel innan de tas ur. Använd sedan lådornas handtag och dra ut dem försiktigt. Risk för personskador föreligger.
- Tänk på att sätta in lådorna i rätt position, då de kan ha olika form.

Kontrollpanel

Enheter och funktioner

<Typ 1> På kylskåpsdörren

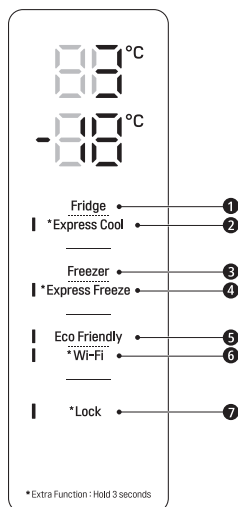

❶ Fridge Temperature (Kyltemperatur)

- Med denna knapp ställs kylskåpstemperaturen in.

❷ * Express Cool (Snabbkylning)

- Med denna knapp ställs snabbkylningsfunktionerna in.

❸ Freezer Temperature (Frystemperatur)

- Med denna knapp ställs frystemperaturen in.

❹ * Express Freeze (Snabbfrysning)

- Med denna knapp ställs snabbfrysningarna in.

<Typ 2> Inuti kylskåpet

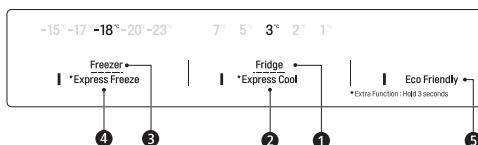

❺ Eco Friendly (Ekoläge)

- Med denna knapp aktiveras energisparläget, vilket sänker energiförbrukningen.

❻ * Wi-Fi

- Detta ställer in kylskåpet så att det ansluter sig till ditt hems Wi-Fi nätverk.

❼ * Lock (lås)

- Med denna knapp låses knapparna på kontrollpanelen.

ANMÄRKNING

- Kontrollpanelen kan skilja sig åt från modell till modell.
- Kontrollpanelen försätts automatiskt i energisparläge.
- I samband med rengöring kan oavsiktlig kontakt med kontrollpanelen göra att knappfunktionerna aktiveras.

Ställa in temperaturen

Med denna knapp ställs kylskåps- eller frystemperaturen in.

- Tryck på knappen **Fridge** eller knappen **Freezer** för att justera temperaturen.
- Temperaturen kan justeras.
 - Kylskåp: från 1 °C till 7 °C
 - Frys: från -15 °C till -23 °C
- Den initiala temperaturen är inställd.
 - Kylskåp: 3 °C
 - Frys: -18 °C

Den faktiska innetemperaturen varierar beroende på statusen på livsmedlen. Temperaturen som visas anger måltemperaturen, inte den faktiska temperaturen i apparaten.

ANMÄRKNING

- Standardtemperaturinställning kan variera beroende på apparaten.
- Vänta 2 eller 3 timmar efter anslutningen av apparaten till nätuttaget innan livsmedel ställs in i apparaten.
- För att göra is i normalt klimat, bör frystemperaturen ställas in på -18 °C eller kallare.

Inställning av snabbfrysning

Med denna funktion kan stora mängder vatten eller livsmedel snabbt frysas.

- Om knappen **Express Freeze** hålls nedtryckt i tre sekunder så tänds ikonen **Express Freeze** på kontrollpanelen.
- Funktionen aktiveras resp. inaktiveras varje gång knappen trycks in.
- Snabbfrysningssfunktionen inaktiveras automatiskt efter en förinställd tid.

ANMÄRKNING

- När snabbfrysningssfunktionen **Express Freeze** aktiveras kan ett ljud eventuellt höras och energiförbrukningen öka.

Inställning av snabbkylning

Funktionen kan användas för att snabbt kyla ner stora mängder livsmedel såsom grönsaker, frukt och dylikt.

- Om knappen **Express Cool** hålls nedtryckt i tre sekunder så tänds ikonen **Express Cool** på kontrollpanelen.
- Funktionen aktiveras resp. inaktiveras varje gång knappen trycks in.
- Snabbkylningsfunktionen inaktiveras automatiskt efter en förinställd tid.

ANMÄRKNING

- När snabbkylningsfunktionen **Express Cool** aktiveras kan ett ljud eventuellt höras och energiförbrukningen öka.

Inställning av ekoläge

- Funktionen används för att få kylskåpet och frysen att arbeta i energisparläge, något som är användbart om du ska iväg på semester eftersom det sänker energiförbrukningen.
- Tryck på knappen **Eco Friendly** för att starta läget med lampan tänd och tryck på den igen för att avsluta det.
- När ekoläget aktiverats kommer inte de andra knapparna att fungera. När du är klar med ekoläget, stäng av det för att återaktivera de andra knapparna och återställa kylskåpet till dess tidigare temperaturinställningar.

Aktivering och inaktivering av lås

Med denna knapp låses knapparna på kontrollpanelen.

- Tryck och håll in **Lock** knappen i tre sekunder. När låsfunktionen är inställd, är alla knappar låsta.

ANMÄRKNING

- Du måste avaktivera låsfunktionen innan du kommer åt andra funktioner.

Högtemperaturslarm

När frysens temperatur blir för hög till följd av strömavbrott börjar LED-lampan som signalerar temperatur att blinka och ett larm hörs.

- Tryck på knappen **Freezer** för att få det att sluta.
- Om temperaturen är tillräckligt låg kommer blinkandet och larmet att upphöra.
- Denna funktion är i bruk:
 - När kylskåpet slås på.
 - När frysfacket blir för varmt.
 - När ett strömavbrott som varar under en längre tid inträffar.
 - När stora mängder varma livsmedel placeras is frysfacket.
 - När frysens dörr lämnas öppen för länge eller för ofta.

Vattendispenser (*)

Tryck ner vattendispenserns handtag ① för att få ut kallvatten.

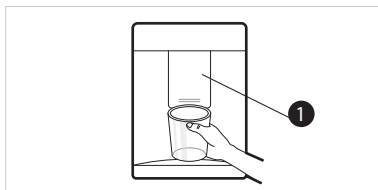

⚠ FÖRSIKTIGHET

- Håll barn borta från dispensern för att förhindra att de leker med eller skadar manöverelementen.
- För att rengöra vattenutmatningssystemet, slopa vattnet genom dispensern i cirka 5.

ANMÄRKNING

- (*) : Detta innebär att den här funktionen varierar beroende på inköpt modell.
- Om du öppnar frysdörren samtidigt som vatten dispensereras kommer vattentillförseln att strypas.

- Om du öppnar kylskåpsdörren samtidigt som vatten dispensereras kommer dispenseringen att pausas.
- Om koppens öppning är liten kan vattnet stänka ut ur glaset eller helt missa det.
- Använd en kopp med en öppning som är större än 68 mm i diameter vid utmatning av vatten.

Vattendispenseringsbehållare

- 1 Öppna kapsylen (det lilla locket) ovanpå vattenbehållaren.



- 2 Fyll vattenbehållaren med dricksvatten och stäng kapsylen (det lilla locket).
 - Vattenbehållaren rymmer upp till 2,3 liter.

⚠ FÖRSIKTIGHET

- Barn får inte tillåtas kommas nära dispenseringsbehållaren. Om ett barn tappar vattendispenseringsbehållaren när den är fylld med vatten kan detta leda till skada. Fyll inte vattenbehållaren med andra drycker än vatten och fyll den inte med varmt vatten.
- Använd inte onödigt mycket kraft eller stöt när du ska avlägsna eller montera vattendispenseringsbehållaren. Detta kan leda till skada på utrustningen eller på person.

ANMÄRKNING

- Vattendispenseringsbehållaren bör rengöras genom att fyllas med vatten innan den används för första gången efter det att apparaten installerats.
- Kontrollera att vattendispenseringsbehållaren placerats i apparaten på ett korrekt sätt. Om den felmonteras kan vatten läcka ut från behållaren och rinna ut i apparaten.

- Om det inte finns något vatten i vattendispenseringsbehållaren kan inte dispenseringsfunktionen användas. Kontrollera om det finns vatten i dispenseringsbehållaren och fyll den med vatten om den är tom.
- Vänta åtminstone 15 sekunder innan du avlägsnar vattenbehållaren efter att du dispenserat vatten.
- Ljud från vatten vattenbehållaren när vatten hämtas till dispensern är normalt förekommande. Det är inte ett tecken på något fel.

Isbricka

Fyll isbrickan med vatten.

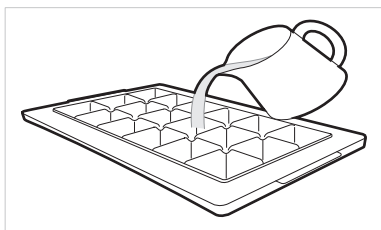

⚠ VARNING

- Fyll endast på dricksvatten.

⚠ FÖRSIKTIGHET

- Kontrollera om det finns någon is kvar i isbrickan innan du fyller på med vatten.
- Slå inte igen frysens dörr hårt när du fyllt isbrickan med vatten.
- Om du öppnar och stänger frysens dörr ofta kan det ta längre tid för vattnet att frysa.
- Tiden det tar för vattnet att frysa kan variera beroende på årstiden.
- Temperaturen i apparaten kan ta upp till 24 timmar att stabiliseras efter första installationen. Detta kan innebära att det tar längre tid för vattnet att frysa.
- Var försiktig när du hanterar isen eftersom isens kanter kan vara vassa.

ANMÄRKNING

- Om isbrickan är överfull kan isbitarna fastna i varandra och bli svårare att få loss.
- Tryck på knappen **Express Freeze** på kontrollpanelen för att göra is snabbare.
- Lagra inte is som inte är helt frusen. Ofruset vatten kan leda till att isen klumpas ihop.
- Använd inte överdriven kraft när du vrider isbrickan. Detta kan leda till att isbrickan går sönder.
- För att lätt få loss isbitarna, fyll brickan med vatten i förväg.

Färskhetsomvandlare (*)

Vid bruk som kylfack kan temperaturen i färskhetsomvandlaren styras genom att justera spaken ① som finns längst back i facket åt något håll .

Om grönsaker förvaras efter det att inställningarna för kött eller fisk använts kan detta leda till köldskador.

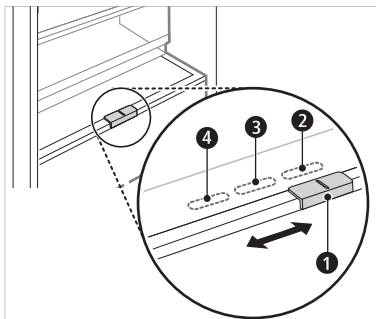

- ② För förvaring av grönsaker. (Rekommenderat)
- ③ För förvaring av fisk.
- ④ För förvaring av kött.

ANMÄRKNING

- (*) : Detta innebär att den här funktionen varierar beroende på inköpt modell.

Färska grönsakslådan (*)

I grönsaksfacket kan luftfuktigheten justeras genom användning av omställaren ①.

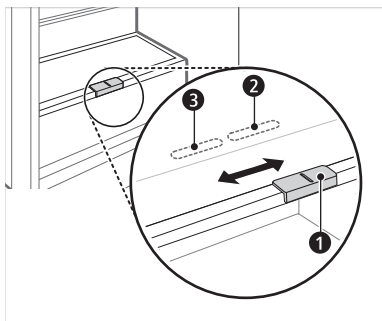

- ② För förvaring av grönsaker.
(Rekommenderat)
- ③ För förvaring av frukt.

ANMÄRKNING

- (*) : Detta innebär att den här funktionen varierar beroende på inköpt modell.

Hopfällbar hylla

Förvara höga varor såsom stora dryckesbehållare eller flaskor genom att trycka in den övre halvan av hyllan under den bakre delen av hyllan. Dra den främre delen framåt för att återställa hyllan till sitt ursprungliga läge.

- 1 Lyft upp den främre sidan av hyllan och vänd den så den hamnar på dess baksida.



- 2 Lyft upp den främre sidan av hyllan och vänd den så den hamnar under dess baksida. I detta läge kan båda sidorna på hyllan lyftas upp för att frigöra mer utrymme.

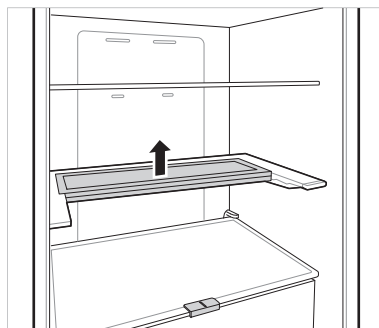

Andra funktioner

Dörröppningslarm

Larmet kommer ljuda 3 gånger i 30-sekundersintervall om dörren (kylskåpet) lämnas öppen eller inte stängs helt i en minut.

- Kontakta LG Electronics kundcenter om larmet fortsätter ljuda efter det att dörren stängts.

Felavkänning

Problem upptäcks automatiskt när apparaten är i drift.

- Om ett problem upptäcks stängs apparaten av och motsvarande felkod visas på displayen, oavsett om någon knapp trycks in.
- När detta inträffar, stäng inte av elektriciteten och kontakta direkt LG Electronics kundcenter. Om du stänger av elektriciteten kan reparatören från LG Electronics kundcenter ha problem med att hitta felet.

Använd LG SmartThinQ applikationen

- För anordningar med  eller -logotyp. Applikationen LG SmartThinQ låter dig kommunicera med apparaten genom en smartphone.

Innan du använder LG SmartThinQ

- 1 Kontrollera avståndet mellan utrustningen och den trådlösa routern (Wi-Fi nätverk).
 - Om avståndet mellan utrustningen och den trådlösa routern är för stor, kommer signalstyrkan att vara svag. Det kan då ta för lång tid att registrera eller så kan installationen misslyckas.
- 2 Stäng av mobilens **Mobil-data** på din smartphone.
 - För iPhone, stäng av data genom att gå till **Inställningar** → **Mobilnät** → **Mobildata**.

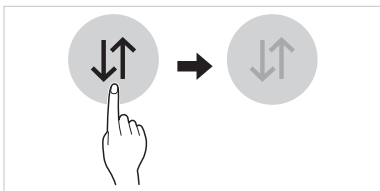

- 3 Anslut din smartphone till den trådlösa routern.

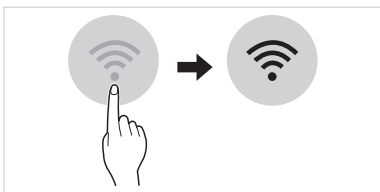

ANMÄRKNING

- För att verifiera Wi-Fi-anslutningen, kontrollera att **Wi-Fi** -ikonen på kontrollpanelen lyser.
- Utrustningen stöder endast 2,4 GHz Wi-Fi nätverk. För att kontrollera ditt nätverks frekvens, kontakta din internetleverantör eller sök svar i manualen för den trådlösa routern.
- LG SmartThinQ ansvarar inte för eventuella problem med nätverksanslutning eller fel, felfunktioner, eller fel som orsakas av nätverksanslutning.
- Om apparaten har problem vid anslutning till Wi-Fi-nätverket kan den vara för långt ifrån routern. Inskaffa en Wi-Fi repeater (räckviddsutökare) för att förbättra Wi-Fi-signalens styrka.
- Wi-Fi-anslutningen kanske inte kan ansluta eller avbryts på grund av hemnätverksmiljön.
- Nätverksanslutningen kan eventuellt inte fungera ordentligt beroende på internet leverantören.
- Den omgivande trådlös miljö kan leda till att den trådlösa nätverkstjänsten blir långsam.
- Utrustningen kan inte registreras på grund av problem med transmissionen av den trådlösa signalen. Dra ut utrustningens kontakt och försök på nytt efter några minuter.
- Om din trådlösa routers brandvägg är påslagen, stäng av brandväggen eller skapa ett undantag för den.
- Det trådlösa nätverksnamnet (SSID) ska vara en kombination av Engelska bokstäver och nummer. (Använd inte specialtecken)
- Smartphone användargränssnittet (UI) kan variera beroende på mobilens operativsystem (OS) och tillverkaren.
- Om routerns säkerhetskontroll är inställd på **WEP**, kan inställning av nätverk misslyckas. Ändra den till ett annat säkerhetsprotokoll (**WPA2** rekommenderas) och registrera produkten igen.

Installering av LG SmartThinQ

Sök efter applikationen LG SmartThinQ i Google Play & Apple App Butik på en smartphone. Följ instruktionerna för att ladda ner och installera applikationen.

Applikationen LG SmartThinQ:s funktioner för Wi-Fi-modeller

Kommunicera med hushållsapparaten från en smart telefon med hjälp av de praktiska smarta funktionerna.

Uppdatering av hårdvara

Håll hushållsapparaten prestanda uppdaterad.

Smart Diagnosis™

Smart Diagnosis-funktionen tillhandahåller användbar information, till exempel om hur apparaten används på bästa sätt baserat på användningsmönster.

Inställningar

Tillåter dig att ställa in olika alternativ för kylskåpet och i applikationen.

ANMÄRKNING

- Om du byter din trådlösa router, internetleverantör, eller lösenord, radera den registrerade apparaten från LG SmartThinQ-applikationen och registrera den på nytt.
- Applikationen kan modifieras för förbättring av hushållsapparaten utan notis till användare
- Funktioner kan variera beroende på modell.

Ansluta till Wi-Fi

Wi-Fi-knappen, när använd med LG SmartThinQ applikationen, kylskåpet att kunna ansluta sig till ett Wi-Fi-hemnätverk. **Wi-Fi**-ikonen visar statusen för kylskåpets nätverksanslutning. Symbolen tänds när kylskåpet är anslutet till Wi-Fi-nätverket.

Ursprunglig Registrering av Apparat

Kör LG SmartThinQ-programmet och följ instruktionerna för att registrera apparaten.

Registrera Apparaten på nytt eller registrera ny användare

Tryck ner och håll inne **Wi-Fi**-knappen under 3 sekunder för att stänga av den tillfälligt. Kör LG SmartThinQ-programmet och följ instruktionerna för att registrera apparaten.

ANMÄRKNING

- För att avaktivera Wi-Fi-funktionen, tryck ner och håll inne **Wi-Fi**-knappen under 3 sekunder. Wi-Fi-ikonen kommer att stängas av.

Information om programvara med öppen källkod

På webbplatsen <http://opensource.lge.com> kan du hämta källkoden för GPL, LGPL, MPL och andra öppna källkod-licenser som ingår för den här produkten.

Förutom källkoden kan du även hämta alla tillhörande licensvillkor, samt information om garantifriskrivning och upphovsrätt.

LG Electronics tillhandahåller även open source-kod till dig på CD-ROM till en kostnad som täcker utgifterna för att utföra sådan distribution (såsom kostnad för media, transport och hantering) efter e-postbegäran till opensource@lge.com. Detta erbjudande är giltigt under en period av tre år efter vår sista leverans av produkten. Detta erbjudande är giltigt för alla som tar emot denna information.

Användning av Smart Diagnosis™

- För anordningar med - eller -logotyp

Smart Diagnosis™ via kundinformationscentret

Använd denna funktion om du vill att ett av LG Electronics kundinformationscenter ska ställa en exakt diagnos i samband med fel eller defekter på apparaten. Använd endast denna funktion för att kontakta en servicetekniker, inte under normal drift.

Displaypanelen finns på kylskåpsdörren.

- 1 Tryck på knappen **Lock** för att aktivera låsfunktionen.
 - Om displayen har varit låst under mer än 5 minuter, så måste du avaktivera låset och därefter aktivera det på nytt.

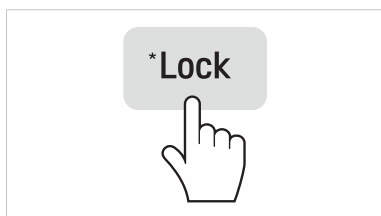

- 2 Tryck ned och håll knappen **Freezer** intryckt i tre sekunder eller längre samtidigt som du håller din smartphone mot högtalaren.

- 3 Öppna kylskåpsdörren och håll sedan telefonen mot högtalaröppningen upptill till höger.

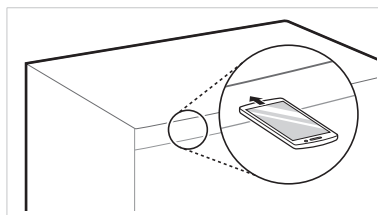

- 4 När dataöverföringen är slutförd kommer serviceteknikern att meddela resultatet av Smart Diagnosis™.

Displaypanelen finns på insidan av kylskåpsdörren.

- 1 Öppna kylskåpsdörren.
- 2 Tryck och håll knappen **Freezer** intryckt i tre sekunder eller längre.
- 3 Håll upp telefonen mot det övre högra högtalarhålet.

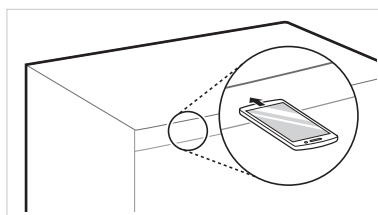

- 4 När dataöverföringen är slutförd kommer serviceteknikern att meddela resultatet av Smart Diagnosis™.

ANMÄRKNING

- Positionera telefonen så att mikrofonen är vänd mot högtalaröppningen.
- Smart Diagnosis™-ljudet genereras efter cirka 3 sekunder.
- Ta inte bort telefonen från högtalaröppningen under dataöverföringen.
- Håll telefonen vid den övre högra högtalaröppningen och vänta medan data överförs.
- Dataöverföringsljuden kan låta skarpt i örat när data för Smart Diagnosis™ överförs, men för att en riktig diagnos ska kunna ställas får telefonen inte tas bort från högtalaröppningen förrän dataöverföringsljudet har tystnat.
- När dataöverföringen är slutförd visas ett motsvarande meddelande på displayen och kontrollpanelen stängs av automatiskt för att sedan startas igen efter några sekunder, och då har kundinformationscentret förklarat diagnosresultaten.
- Funktionen Smart Diagnosis™ är beroende av telefonlinjens ljudkvalitet.
- Kommunikationsprestandan kommer att förbättras och du kan sända en bättre signal om du använder en fast linje i hemmet.
- Om dataöverföringen för Smart Diagnosis™ fungerar dåligt på grund av dålig ljudkvalitet är det inte säkert att bästa möjliga Smart Diagnosis™ erhålls.

Anmärkningar gällande rengöring

- När du tar bort en hylla eller låda från apparaten, ska du ta bort all mat som förvaras på hyllan eller i lådan för att förhindra person- eller produktskador.
 - Annars kan det uppstå skada på grund av den förvarade matens vikt.
- Om man rengör de yttre luftspringorna på apparaten genom att dammsuga, ska elsladden vara urkopplad för att undvika en statisk urladdning som kan skada de elektroniska delarna eller orsaka en elektrisk stöt.
- Ta loss hyllor och lådor och rengör dem med vatten och torka dem sedan ordentligt innan du sätter tillbaka dem.
- Torka av dörrpackningen regelbundet med en fuktig, mjuk handduk.
- Man ska rengöra spill och fläckar i dörrfacken eftersom fackens förvaringskapacitet påverkas och facken kan till och med bli skadade.
- Kontrollera efter rengöring att elkabeln inte är skadad, varm eller felaktigt ansluten.
- Håll lufthålen på apparatens utsida rena.
 - Vid igensatta lufthål föreligger risk för brand och produktskador.
- Vaxning av de externa målade metallytorna bidrar till ett förbättrat rostskydd. Vaxa inte plastkomponenter. Vaxa målade metallytor minst två gånger om året med vax som är lämpligt för hushållsmaskiner (eller bilvaxpasta). Applicera vaxet med en ren, mjuk trasa.
- Vid rengöring inuti och utanpå utrustningen, använd inte en hård borste, tandkräm eller brandfarligt material. Använd inte rengöringsmedel som innehåller brandfarliga ämnen.
 - Detta kan orsaka att maskinen skadas eller missfärgas.
 - Brandfarliga substanser: alkohol (etanol, metanol, isopropylalkohol, isobutylalkohol o.s.v.), lösningsmedel, blekningsmedel, bensen, brandfarlig vätska, slipmedel o.s.v.
- Använd en ren svamp eller en mjuk trasa och ett mildt rengöringsmedel blandad med varmt vatten för utvändigt rengöring av apparaten. Använd inte frätande eller starka rengöringsmedel. Torka noggrant med en mjuk trasa.

- Rengör aldrig hyllorna eller behållarna i diskmaskin.
 - Delarna kan deformeras på grund av värme.
- Rengör regelbundet ytor som kommer i kontakt med livsmedel och de utloppssystem som du kommer åt.
- Om utrustningen har en LED-belysning, ta inte bort lampans lock och LED-belysningen i ett försök att reparera den på egen hand. Kontakta LG Electronics kundcenter.

Rengöring av dörrkorg

Ta bort kylskåpsdörrkorgen

Håll i korgens bägge kanter och avlägsna den genom att lyfta uppåt.

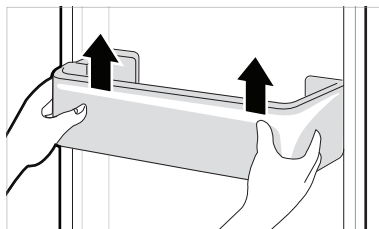

Sätta tillbaka kylskåpsdörrkorgen

- 1 Håll i dörrkorgens kanter, tryck försiktigt in ett hörn för att montera och gör sedan detsamma med det andra hörnet.

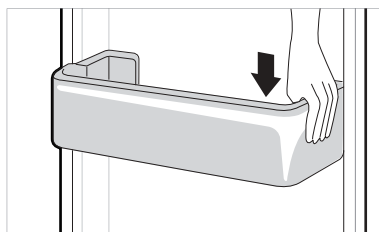

- 2 När monteringen är klar, tryck försiktigt till korgen för att fästa den horisontellt.

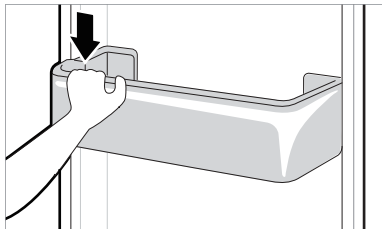

- 2 Lyft upp grönsakslådan och avlägsna den genom att dra ut den.

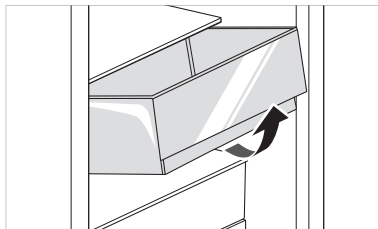

Rengör hyllan

Avlägsna kylskåpshyllan

Lyft upp kylskåpshyllans bakre kan och dra ut den.

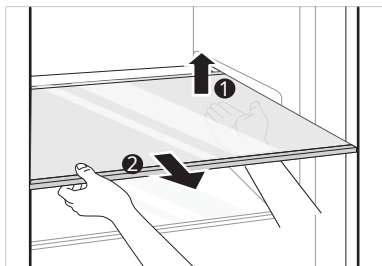

Återmontering av Kylskåpshyllan

Sätt tillbaka hyllan på samma sätt som du tog bort dem, fast i omvänd ordning.

Rengöra grönsakslådan

Ta bort grönsakslådan

- 1 Ta ut innehållet ur lådan. Håll i handtaget på grönsakslådan och dra ut den helt tills det tar stopp.

⚠ FÖRSIKTIGHET

- Observera att skador kan uppstå på grund av livsmedlens vikt när grönsakshyllan avlägsnas.

Sätt tillbaka grönsakslådan

Sätt tillbaka grönsakshyllan på samma sätt som du tog bort den, fast i omvänd ordning.

Rengöra glaslocket för grönsakslåda

Ta bort glaslocket för grönsakslåda

- 1 Efter att locket för grönsakslådan avlägsnats, dra ner den övre delen av glaslocket nedåt.

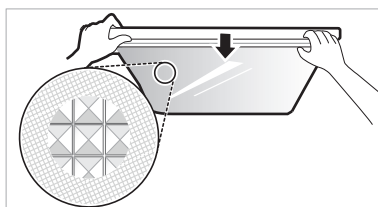

- 2 Ta bort glaslocket genom att dra det utåt.

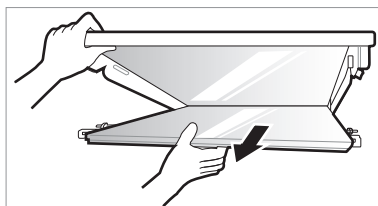

Sätt tillbaka glaslocket för grönsakslåda

- 1 Placera utskjutningarna på insidan av glaslocket på spåren inuti hyllan.

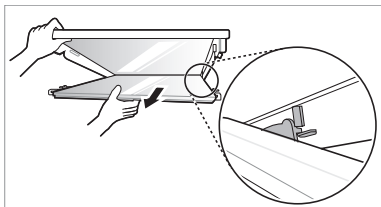

- 2 För in utskjutningarna framför glaslocket i spåren inuti hyllan och tryck glaslocket uppåt för att montera det.

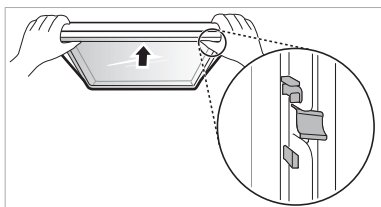

Rengöring av fryslådan

- 1 Ta ut innehållet ur lådan. Håll i handtaget på fryslådan och dra ut den helt tills det tar stopp.
- 2 Lyft upp fryslådan och avlägsna den genom att dra ut den.

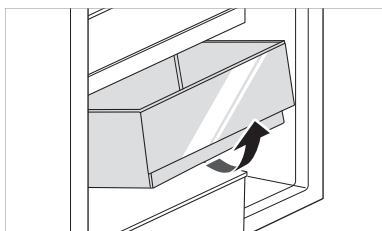

Sätta tillbaka fryslådan

Sätt tillbaka fryslådan på samma sätt som du tog bort den, fast i omvänd ordning.

Rengöring av vattendispensern

Rengöring av dispenserfacket



Dispenserfacket kan lätt bli vått på grund av spilld is eller spillt vatten. Torka av hela området med en fuktig trasa.

Rengöring av vatten- och isutloppet

Torka av vatten- eller isutloppet ofta med en ren trasa eftersom det lätt blir smutsigt. Observera att ludd från trasor kan fastna i utloppet.

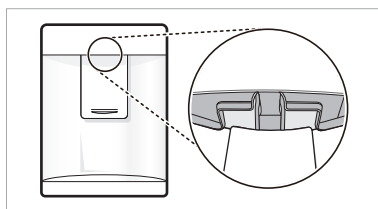

Indikation	Orsak och lösning
Ingen kyl- eller frysfunktion.	Föreligger ett strömavbrott? <ul style="list-style-type: none"> • Kontrollera om andra apparater har ström.
	Är elkontakten urkopplad från uttaget? <ul style="list-style-type: none"> • Anslut elkontakten korrekt i uttaget.
Dålig kyl- eller frysfunktion.	Är kyl- eller frystemperaturen inställd på den varmaste temperaturen? <ul style="list-style-type: none"> • Ställ in kyl- eller frystemperaturen till "medium".
	Är apparaten exponerad för direkt solljus eller står den i närheten av ett värmealstrande föremål, t.ex. en ugn eller ett element? <ul style="list-style-type: none"> • Kontrollera installationsområdet och se till att inga värmealstrande objekt finns i närheten.
	Har varma livsmedel ställts in utan att först ha låtit svalna? <ul style="list-style-type: none"> • Låt de varma livsmedlen svalna innan de ställs in i kylan eller frysen.
	Finns det för mycket livsmedel i frysen? <ul style="list-style-type: none"> • Se till att det finns tillräckligt med utrymme mellan livsmedlen.
	Är apparatens dörrar helt stängda? <ul style="list-style-type: none"> • Stäng dörren helt och säkerställ att inga livsmedel fastnat i dörren.
Det luktar illa i apparaten.	Är kyl- eller frystemperaturen för varm? <ul style="list-style-type: none"> • Ställ in kyl- eller frystemperaturen till "medium".
	Förvaras livsmedel med stark lukt i produkten? <ul style="list-style-type: none"> • Förvara livsmedel med stark lukt i slutna behållare.
	Grönsaker eller frukt kan ha blivit gamla i lådan? <ul style="list-style-type: none"> • Släng gamla grönsaker och rengör grönsakslådan. Förvara inte grönsaker för länge i grönsakslådan.
Den invändiga lampan i apparaten tänds inte.	Släcks den invändiga lampan i apparaten? <ul style="list-style-type: none"> • Det är svårt för kunderna att byta lampan inuti apparaten efter som den inte går att serva. Om lampan inuti apparaten inte tänds, kontakta då LG Electronics kundinformationscenter.
Apparatens dörr är inte ordentligt stängd.	Står apparatens framsida lägre än baksidan? <ul style="list-style-type: none"> • Höj framsidan en aning genom att justera framfoten.
	Har hyllorna monterats på korrekt sätt? <ul style="list-style-type: none"> • Återmontera hyllorna om nödvändigt.
	Har dörren stängts med överdriven kraft? <ul style="list-style-type: none"> • Om dörren stängs för snabbt eller med för mycket kraft kan den förbli öppen en kort stund innan den stängs. Se till att inte stänga igen dörren för hårt. Stäng mjukt.

Indikation	Orsak och lösning
<p>Det är svårt att öppna apparatens dörr.</p>	<p>Öppnades dörren på korrekt sätt efter att den stängts?</p> <ul style="list-style-type: none"> • Om du försöker öppna apparatens dörr inom en minut efter att den senast stängdes kan det vara svårt att få upp den på grund av det invändiga trycket. Försök att öppna apparatens dörr på nytt efter några minuter så att det interna trycket stabiliseras.
<p>Det har bildats kondens inuti apparaten eller på undersidan av locket till grönsakslådan.</p>	<p>Har varma livsmedel ställts in utan att först ha låtit svalna?</p> <ul style="list-style-type: none"> • Låt de varma livsmedlen svalna innan de ställs in i kylan eller frysen. <p>Har apparatens dörr lämnats öppen?</p> <ul style="list-style-type: none"> • Även om kondensen kommer att försvinna efter att dörren till apparaten stängts skadar det inte att torka bort den med en torr trasa. <p>Har dörren öppnats och stängts för ofta?</p> <ul style="list-style-type: none"> • Kondens kan bildas till följd av temperaturskillnaden mellan in- och utsidan. Torka av fukten med en torr trasa. <p>La du in varm eller fuktig mat utan att försegla den i en behållare?</p> <ul style="list-style-type: none"> • Förvara livsmedel i täckta eller slutna behållare.
<p>Det har bildats frost i frysen.</p>	<p>Dörrarna kanske inte är ordentligt stängda?</p> <ul style="list-style-type: none"> • Kontrollera om matvaran inuti apparaten blockerar dörren och säkerställ att dörren är ordentligt stängd. <p>Har varma livsmedel ställts in utan att först ha låtit svalna?</p> <ul style="list-style-type: none"> • Låt de varma livsmedlen svalna innan de ställs in i kylan eller frysen.
<p>Det har bildats frost i frysen.</p>	<p>Är frysens luftintag eller luftuttag blockerat?</p> <ul style="list-style-type: none"> • Säkerställ att luftintaget och luftuttaget inte är blockerade så att luft kan cirkulera på insidan. <p>Är frysen överfylld?</p> <ul style="list-style-type: none"> • Se till att det finns tillräckligt med utrymme mellan de förvarade föremålen.
<p>Frost eller kondens har bildats in- eller utvändigt på apparaten.</p>	<p>Har apparatens dörr öppnats för ofta eller är apparatens dörr inte ordentligt stängd?</p> <ul style="list-style-type: none"> • Frost eller kondens kan bildas om luft utifrån tränger in i apparaten. <p>Är installationen fuktig?</p> <ul style="list-style-type: none"> • Kondens kan bildas utvändigt på apparaten om installationsområdet är för fuktigt eller under dagar med extra hög fuktighet. Torka av fukten med en torr trasa.

Indikation	Orsak och lösning
Apparaten är bullrig och genererar onormala ljud.	<p>Är apparaten installerad på ett instabilt golv eller på ett instabilt sätt?</p> <ul style="list-style-type: none"> • Installera apparaten på ett plant och hårt golv.
	<p>Vidrör apparatens baksida väggen?</p> <ul style="list-style-type: none"> • Justera installationspositionen så att det finns tillräckligt med utrymme runt apparaten.
	<p>Ligger det utspridda föremål bakom apparaten?</p> <ul style="list-style-type: none"> • Avlägsna utspridda föremål som ligger bakom apparaten.
	<p>Ligger det ett föremål ovanpå apparaten?</p> <ul style="list-style-type: none"> • Avlägsna föremålet som ligger ovanpå apparaten.
Apparatus sida eller framsida är varm.	<p>Det finns anti-fuktledning installerade för dessa områden för att det ska bildas mindre fukt vid dörren.</p> <ul style="list-style-type: none"> • Värmeutloppsroret som förhindrar kondens är monterat på framsidan och sidan av apparaten. Det kan vara särskilt varmt direkt efter att apparaten har installerats och under sommaren. Detta är helt normalt och apparaten kan användas som vanligt.
Det finns vatten inuti eller utanför apparaten.	<p>Har en vattenläcka skett i närheten av apparaten?</p> <ul style="list-style-type: none"> • Kontrollera om vatten har läckt från ett handfat eller liknande.
	<p>Finns det vatten under apparaten?</p> <ul style="list-style-type: none"> • Kontrollera om vattnet kommer från upptinade livsmedel, eller trasiga eller tappade behållare.
Klickande ljud	<p>Avfrostningsstyrningen klickar när den automatiska avfrostningscykeln inleds och avslutas. Termostatstyrningen (eller apparatstyrningen på vissa modeller) klickar också när cykler inleds och avslutas.</p> <ul style="list-style-type: none"> • Normal drift
Slamrande ljud	<p>Slamrande ljud kan bero på köldmediumflödet, vattenledningen på apparatens baksida (endast för modeller med renare) eller föremål som förvaras ovanpå eller i närheten av apparaten.</p> <ul style="list-style-type: none"> • Normal drift
	<p>Apparaten vilar inte stabilt mot golvet.</p> <ul style="list-style-type: none"> • Golvet är svagt eller ojämnt eller så måste utjämningsbenen justeras. Se dörr-anslutningsavsnittet.
	<p>Apparat med linjär kompressor flyttades under drift.</p> <ul style="list-style-type: none"> • Normal drift. Om kompressorn fortsätter att slamra efter tre minuter ska du stänga av strömmen till apparaten och sedan slå på den igen.

Indikation	Orsak och lösning
Vinande ljud	Förångarens fläktmotor blåser in luft i kyl- och frysacken. <ul style="list-style-type: none"> • Normal drift
	Luft blåses in över kondensorn av kondensorfläkten. <ul style="list-style-type: none"> • Normal drift
Gurglande ljud	Köldmedium flödar genom kylsystemet <ul style="list-style-type: none"> • Normal drift
Smällande ljud	Sammandragning eller expansion av de invändiga väggarna på grund av temperaturförändringar. <ul style="list-style-type: none"> • Normal drift
Vibrationer	Om apparatens sida eller baksida vidrör ett skåp eller en vägg kan normala vibrationsljud förstärkas. <ul style="list-style-type: none"> • Se till att sidan och baksidan inte kan vibrera mot någon vägg eller något skåp för att få bort bullret.
Din hemutrustning och smartphone är inte ansluten till Wi-Fi nätverket.	Lösenordet för är ogiltigt för den Wi-Fi som du försöker att ansluta till. <ul style="list-style-type: none"> • Hitta Wi-Fi nätverket som är anslutet till din smartphone och ta bort det, registrera därefter din utrustning på LG SmartThinQ.
	Mobil-data för din smartphone är påslagen. <ul style="list-style-type: none"> • Stäng av din smartphones Mobil-data och registrera utrustningen med Wi-Fi-nätverket.
	Det trådlösa nätverksnamnet (SSID) är inte korrekt inställt. <ul style="list-style-type: none"> • Det trådlösa nätverksnamnet (SSID) ska vara en kombination av Engelska bokstäver och nummer. (Använd inte specialtecken)
	Routerns frekvens är inte 2,4 GHz. <ul style="list-style-type: none"> • Endast router med frekvensen 2,4 GHz stöds. Ställ in den trådlösa routern till 2,4 GHz och anslut utrustningen till den trådlösa routern. För att kontrollera routerns frekvens, rådfråga din internetleverantör eller routerns tillverkare.
Avståndet mellan utrustningen och routern är för stor. <ul style="list-style-type: none"> • Om avståndet mellan utrustningen och routern är för stor, kommer signalen att vara svag och anslutningen kan konfigureras felaktigt. Flytta routern närmare utrustningen. 	

Anteckningar

Anteckningar

