

hama®

THE SMART SOLUTION

00
108788
108789

TV Stand

TV-Standfuß

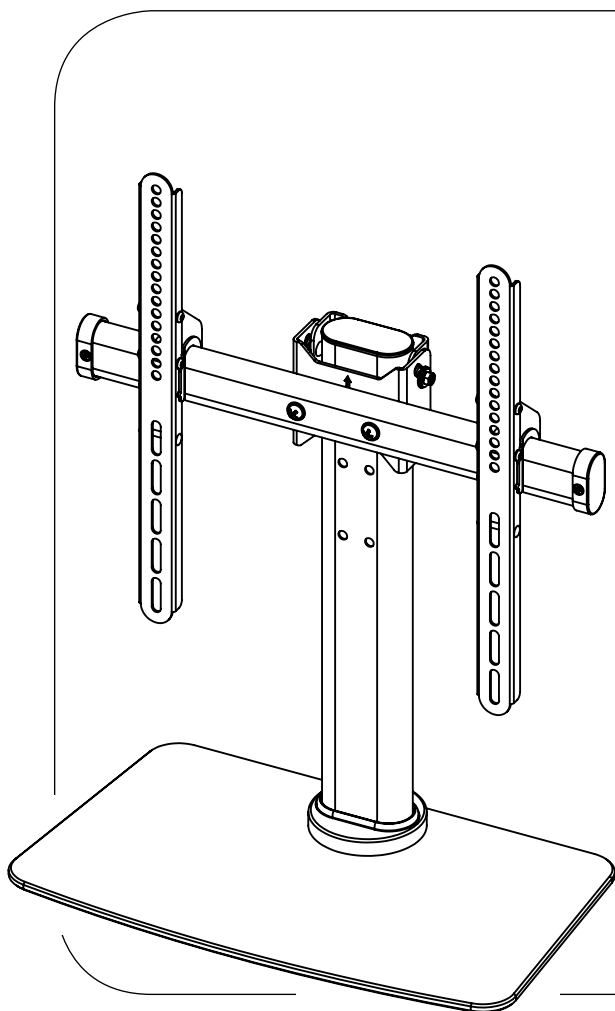

Operating Instructions

Bedienungsanleitung

Mode d'emploi

Instrucciones de uso

Руководство по эксплуатации

Istruzioni per l'uso

Gebruiksaanwijzing

Οδηγίες χρήσης

Instrukcja obsługi

Használati útmutató

Návod k použití

Návod na použitie

Manual de instruções

Kullanma kılavuzu

Manual de utilizare

Bruksanvisning

Käyttöohje

Ръководство за обслужване

GB

D

F

E

RUS

I

NL

GR

PL

H

CZ

SK

P

TR

RO

S

FIN

BG

Benötigte Werkzeuge/ Required tools

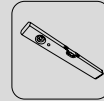

Montagesatz/ Installation kit

	(A1) M6 (x3)		(C2) M6x20 (x4)
	(A2) M6 (x3)		(D1) M8x12 (x4)
	(A3) M6x20 (x2)		(D2) M8x20 (x4)
	(A4) M6x20 (x3)		(D3) M8x30 (x4)
	(A5) M8 (x4)		(D4) M8x45 (x4)
	(A6) M8x50 (x2)		(E1) M4x12 (x4)*
	(A7) M8x35 (x2)		(E2) M4x20 (x4)*
	(A8) M8 (x2)		(F1) (x4)
	(B1) M6 (x4)		(F2) (x2)
	(B2) M8x10 (x4)		(F3) (x1)
	(B3) M8x20 (x4)		(F4) (x1)
	(C1) M6x12 (x4)		

*only included in 00108789

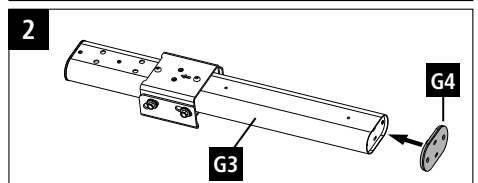
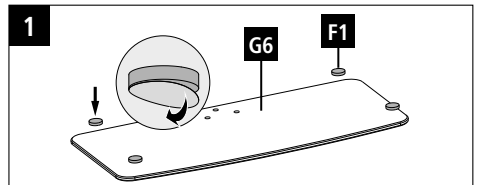
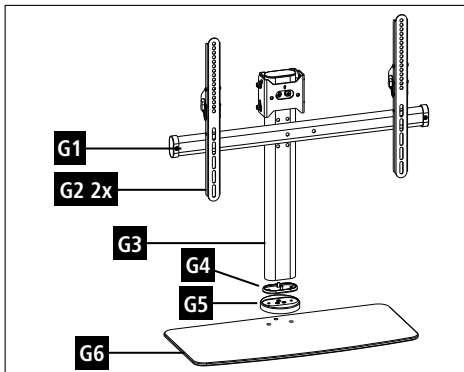

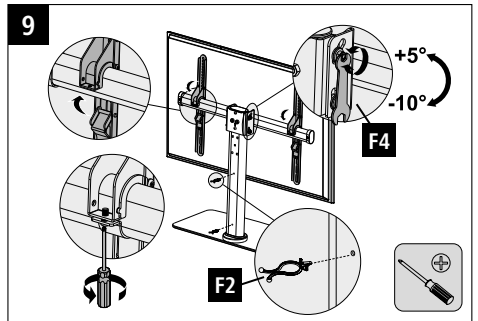
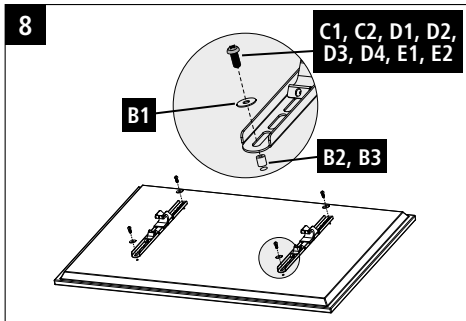
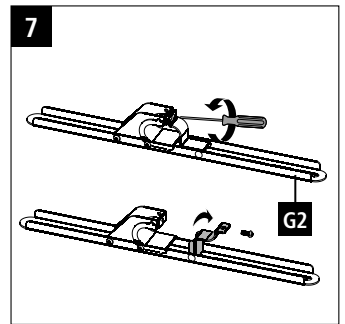
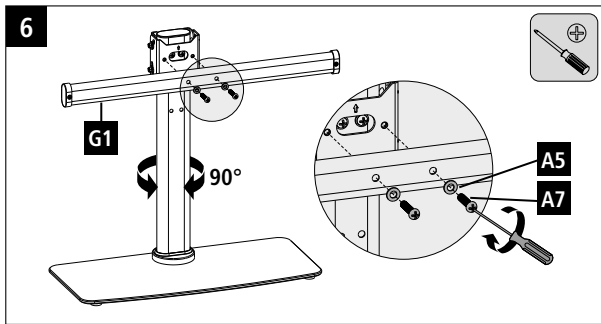
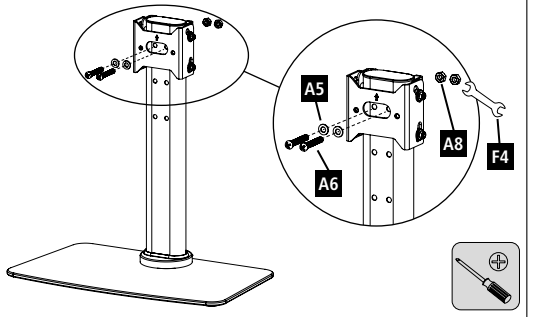
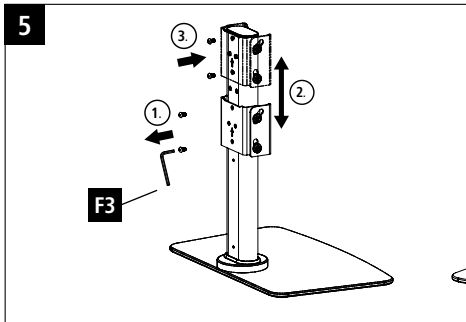
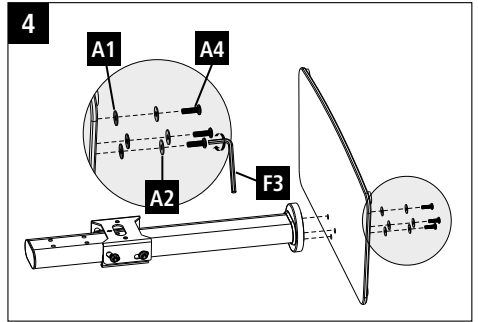
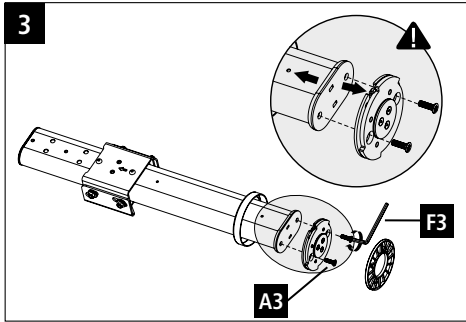

Thank you for choosing a Hama product.
Take your time and read the following instructions and information completely. Please keep these instructions in a safe place for future reference. If you sell the device, please pass these operating instructions on to the new owner.

1. Explanation of Warning Symbols and Notes



Warning

This symbol is used to indicate safety instructions or to draw your attention to specific hazards and risks.



Note

This symbol is used to indicate additional information or important notes.

2. Package Contents

- TV bracket (1x)
- Mounting column (1x)
- Bottom panel (1x)
- Installation kit (see contents, Fig. 1)
- These operating instructions



Note

Please check that the installation kit is complete before installing the bracket and ensure that none of the parts are faulty or damaged.

3. Safety Notes



Warning

- Given the multitude of terminal devices available, the supplied mounting kit is unable to cover every option.
 - If the supplied mounting kit does not contain suitable fastening materials for mounting the terminal device, purchase these from a specialised dealer.
 - Never apply force during installation. This can damage your terminal device or the product.
 - If in doubt, have this product mounted by a qualified technician - do not attempt to mount it yourself!
- Place the product only on flat, non-slip surfaces that can bear the weight of the product and the device placed on it.
 - Maintain the necessary safety clearance around the attached load (depending on the model).
 - Never exceed the maximum load-bearing capacity or maximum screen size specified for the product.
 - Make sure that the product is loaded symmetrically.
 - Check the general operational safety regularly, and make sure that the product and the device attached to it are positioned securely.
 - You should repeat this check at regular intervals (at least every three months).
 - In the event of damage to the product, remove the attached load and stop using the product.



Note

Note that the feet of the product can cause pressure marks on the surface on which the product is positioned. This will depend on the weight load and the stability of the surface where the product is located.

4. Intended use and specifications

- The product is used for mounting flat panel displays for non-commercial, private household use.
- The product is intended for indoor use only.
- Use the product for its intended purpose only.

Screen size:	00108788: 81.0 - 165.0 cm (US: 32" - 65") 00108789: 81.0 - 140.0 cm (US: 32" - 55")
Screen size:	according to the VESA standard until: 00108788: 600x400 00108789: 400x400
Loading capacity of the wall bracket:	00108788: 40 kg 00108789: 30 kg
Angle:	+ 5° / - 10° (depends on the device)
Pivoting range:	up to 90° (depends on the device)
Dimensions of the bottom panel:	00108788: 59,2 x 28 cm 00108789: 47,2 x 28 cm
Height:	00108788: 58,4 / 65,4 / 72,4 cm 00108789: 50 / 57 / 64 cm

5. Installation requirements and installation



Note

Only mount the TV stand with the help of a second person! Get the support and help you need.

- Observe the other warnings and safety instructions.
- Proceed step-for-step in accordance with the illustrated installation instructions (Fig. 1 ff.).
- First, secure the joint at the appropriate height and then mount the horizontal bar (fig. 5 and 6).

6. Setting and maintenance



Warning

Only adjust the TV wall bracket with the help of a second person. Get the support and help you need.

- Check that the bracket is secure and safe to use at regular intervals (at least every three months). Only use water or standard household cleaners for cleaning.
- Secure by inserting the carrying arms into the wall plate and tightening both screws.
- If the rotate function is stiff, loosen the screws on the base plate and/or the inner screws on the rotation ring a little (Fig. 4, Fig. 3 detailed view).

7. Warranty Disclaimer

Hama GmbH & Co KG assumes no liability and provides no warranty for damage resulting from improper installation/mounting, improper use of the product or from failure to observe the operating instructions and/or safety notes.

8. Service and Support

Please contact Hama Product Consulting if you have any questions about this product.
Hotline: +49 9091 502-115 (German/English)

Further support information can be found here:
www.hama.com

Vielen Dank, dass Sie sich für ein Hama Produkt entschieden haben! Nehmen Sie sich Zeit und lesen Sie die folgenden Anweisungen und Hinweise zunächst ganz durch. Bewahren Sie diese Bedienungsanleitung anschließend an einem sicheren Ort auf, um bei Bedarf darin nachschlagen zu können. Sollten Sie das Gerät veräußern, geben Sie diese Bedienungsanleitung an den neuen Eigentümer weiter.

1. Erklärung von Warnsymbolen und Hinweisen



Warnung

Wird verwendet, um Sicherheitshinweise zu kennzeichnen oder um Aufmerksamkeit auf besondere Gefahren und Risiken zu lenken.



Hinweis

Wird verwendet, um zusätzlich Informationen oder wichtige Hinweise zu kennzeichnen.

2. Packungsinhalt

- TV-Halterung
- Befestigungssäule
- Bodenplatte
- Montagesatz (Inhalt siehe Abb.1)
- diese Bedienungsanleitung



Hinweis

Bitte prüfen Sie vor der Installation des TV-Standes das Montage-Set auf Vollständigkeit und stellen Sie sicher, dass keine fehlerhaften oder beschädigten Teile enthalten sind.

3. Sicherheitshinweise



Warnung

- Bei der Vielfalt der auf dem Markt erhältlichen Endgeräte kann der beigelegte Montagesatz nicht alle Möglichkeiten abdecken.
- Beschaffen Sie sich geeignetes Befestigungsmaterial zur Montage des Endgerätes im Fachhandel, sofern es kein Bestandteil des mitgelieferten Montagesatzes ist.
- Wenden Sie bei der Montage niemals Gewalt oder hohe Kräfte an. Dies kann Ihr Endgerät oder das Produkt beschädigen.
- Im Zweifel wenden Sie sich für die Montage dieses Produkts an dazu ausgebildete Fachkräfte und versuchen Sie es nicht selbst!
- Stellen Sie das Produkt nur auf ebene, rutschfeste Flächen von ausreichender Tragfähigkeit für das Produkt und das daran abgestellte Gerät.
- Beachten Sie einen Sicherheitsabstand um das TV-Gerät (abhängig vom Modell).
- Belasten Sie das Produkt nicht schwerer als die angegebene maximale Traglast und überschreiten Sie nicht die angegebene maximale Bildschirmdiagonale.
- Achten Sie darauf das Produkt nicht asymmetrisch zu belasten.
- Prüfen Sie regelmäßig die allgemeine Betriebssicherheit, sowie den sicheren Stand des Produktes und des daran befestigten Gerätes.
- Diese Prüfung ist in regelmäßigen Abständen zu wiederholen (mindestens vierteljährlich).
- Entfernen Sie bei Beschädigungen des Produkts sofort die angebrachte Last und benutzen Sie das Produkt nicht weiter.



Hinweis

Beachten Sie, dass die Standfüße des Produktes auf der Aufstellfläche Druckstellen verursachen können. Dies ist abhängig von der Gewichtsbelastung und der Stabilität der Oberfläche am Aufstellungsort.

4. Anwendungsbereich und Spezifikationen

- Das Produkt dient der Befestigung von Flachbildschirmen für den privaten, nichtgewerblichen Haushaltsgebrauch.
- Das Produkt ist nur für den Gebrauch innerhalb von Gebäuden vorgesehen.
- Verwenden Sie das Produkt ausschließlich für den dazu vorgesehenen Zweck.

Bildschirmdiagonale:	00108788: 81.0 - 165.0 cm (US: 32" - 65") 00108789: 81.0 - 140.0 cm (US: 32" - 55")
Aufnahme:	nach VESA-Standard bis: 00108788: 600x400 00108789: 400x400
Tragelast Wandhalterung:	00108788: 40 kg 00108789: 30 kg
Neigung:	+ 5° / - 10° (geräteabhängig)
Schwenkbereich:	bis zu 90° (geräteabhängig)
Abmessung Bodenplatte:	00108788: 59,2 x 28 cm 00108789: 47,2 x 28 cm
Höhe:	00108788: 58,4/65,4/72,4 cm 00108789: 50/57/64 cm

5. Montagevorbereitung und Montage



Hinweis

Montieren Sie den TV-Stand nur zu zweit! Holen Sie sich Unterstützung und Hilfe!

- Beachten Sie die übrigen Warn- und Sicherheitshinweise.
- Gehen Sie Schritt für Schritt nach der abgebildeten Montageanleitung vor (Abb. 1 ff.).
- Fixieren Sie zunächst das Gelenkstück in der gewünschten Höhe und montieren Sie anschließend die horizontale Strebe (Bild 5+6).

6. Einstellung & Wartung



Warnung

Verstellen Sie die TV-Wandhalterung nur zu zweit! Holen Sie sich Unterstützung und Hilfe!

- Die Festigkeit und Betriebssicherheit sind in regelmäßigen Abständen (mindestens vierteljährlich) zu überprüfen. Reinigung nur mit Wasser oder handelsüblichen Haushaltsreinigern.
- Zur Sicherung die Tragearme in die TV-Platte einhängen und die beiden Schrauben festdrehen.
- Sollte die Drehfunktion schwergängig sein, lockern Sie die Schrauben an der Bodenplatte und/oder die inneren Schrauben am Rotationsring etwas (Abb 4, Abb 3 Detailsicht).

7. Haftungsausschluss

Die Hama GmbH & Co KG übernimmt keinerlei Haftung oder Gewährleistung für Schäden, die aus unsachgemäßer Installation, Montage und unsachgemäßem Gebrauch des Produktes oder einer Nichtbeachtung der Bedienungsanleitung und/oder der Sicherheitshinweise resultieren.

8. Service und Support

Bitte wenden Sie sich bei Fragen zum Produkt gerne an die Hama-Produktberatung. Hotline: +49 9091 502-115 (Deu/Eng)
Weitere Supportinformationen finden Sie hier: www.hama.com

Nous vous remercions d'avoir choisi un produit Hama. Veuillez prendre le temps de lire l'ensemble des remarques et consignes suivantes. Veuillez conserver ce mode d'emploi à portée de main afin de pouvoir le consulter en cas de besoin. Transmettez-le au nouveau propriétaire avec l'appareil le cas échéant.

1. Explication des symboles d'avertissement et des remarques

 **Avertissement**

Ce symbole est utilisé pour indiquer des consignes de sécurité ou pour attirer votre attention sur des dangers et risques particuliers.

 **Remarque**

Ce symbole est utilisé pour indiquer des informations supplémentaires ou des remarques importantes.

2. Contenu de l'emballage

- Support TV (1x)
- Colonne de fixation (1x)
- Plaque de base (1x)
- Kit de montage (contenu, voir fig. 1)
- Mode d'emploi

 **Remarque**

Avant d'entreprendre l'installation du support, veuillez vérifier que le kit de montage livré est complet et qu'il ne contient pas de pièces défectueuses ou endommagées.

3. Consignes de sécurité

 **Avertissement**

- En raison de la quantité d'appareils disponibles sur le marché, le kit de montage fourni est susceptible de ne pas convenir à toutes les possibilités.
- Procurez-vous le matériel de fixation adapté à votre appareil dans un commerce spécialisé dans où celui-ci n'est pas inclus dans le kit de montage fourni.
- N'appliquez en aucun cas une force excessive lors de l'installation. Une force excessive est susceptible d'endommager votre appareil ou le produit.
- En cas de doute, veuillez vous adresser à un spécialiste qualifié afin de réaliser le montage de ce produit et ne tentez pas de l'installer par vos propres moyens.

- Posez le produit exclusivement sur une surface plane et antidérapante disposant d'une charge admissible suffisante pour le produit et l'appareil posé sur ce dernier.
- Respectez une distance de sécurité autour de la charge installée (en fonction du modèle).
- Ne posez pas d'objets sur le produit dont le poids dépasse la charge maximale admissible indiquée et ne dépassez pas la diagonale d'écran maximale indiquée.
- Veillez à ne pas charger le produit asymétriquement.
- Contrôlez régulièrement la sécurité générale de fonctionnement ainsi que la stabilité du produit et de l'appareil fixé sur ce dernier.
- Refaites ce contrôle à intervalles réguliers (au moins trimestriels).
- En cas de détérioration du produit, retirez immédiatement la charge installée et cessez d'utiliser le produit.

 **Remarque**

Veillez noter que les pieds du produit peuvent causer des points de pression sur la surface d'installation. Ceux-ci dépendent de la charge et de la stabilité de la surface d'installation.

4. Domaine d'application et spécifications

- Ce produit est utilisé pour la fixation d'un écran plat dans une installation domestique non commerciale.
- Ce produit est destiné à une utilisation exclusivement à l'intérieur d'un bâtiment.
- Utilisez le produit exclusivement conformément à sa destination.

Diagonale d'écran:	00108788: 81.0 - 165.0 cm (US: 32" - 65") 00108789: 81.0 - 140.0 cm (US: 32" - 55")
Fixation:	conforme au standard VESA: 00108788: 600x400 00108789: 400x400
Charge maximale support mural:	00108788: 40 kg 00108789: 30 kg
Inclinaison :	+ 5° / - 10° (dépend de l'appareil)
Plage de pivotement:	jusqu'à 90° (dépend de l'appareil)
Dimensions de la plaque de base:	00108788: 59,2 x 28 cm 00108789: 47,2 x 28 cm
Hauteur:	00108788: 58,4/65,4/72,4 cm 00108789: 50/57/64 cm

5. Préparatifs de montage et installation

 **Remarque**

Deux personnes sont nécessaires pour l'installation du support mural TV. Assurez-vous de l'aide et de l'assistance d'une autre personne.

- Respectez tous les avertissements et les consignes de sécurité.
- Procédez étape par étape conformément à la notice de montage (fig. 1 et suivantes).
- Commencez par fixer l'élément d'articulation à la hauteur souhaitée, puis installez le montant horizontal (fig. 5+6).

6. Réglage & entretien

 **Avertissement**

Deux personnes sont nécessaires pour ajuster le support mural TV. Assurez-vous de l'aide et de l'assistance d'une autre personne.

- Contrôlez la solidité et la sécurité de fonctionnement de l'installation à intervalles réguliers (au moins trimestriels). Pour le nettoyage, utilisez uniquement de l'eau ou un détergent ménager courant.
- Afin de sécuriser la fixation, accrochez les bras porteurs au support TV et serrez les deux vis.
- En cas de rotation difficile, desserrez légèrement les vis de la plaque de base et/ou les vis internes de la bague de rotation (fig. 3, fig. 4, vue détaillée).

7. Exclusion de garantie

La société Hama GmbH & Co KG décline toute responsabilité en cas de dommages provoqués par une installation, un montage ou une utilisation non conformes du produit ou encore provoqués par un non respect des consignes du mode d'emploi et/ou des consignes de sécurité.

8. Service et assistance

En cas de question concernant le produit, veuillez vous adresser au service de conseil produits de Hama.

Ligne téléphonique directe : +49 9091 502-115 (allemand/anglais)
Vous trouverez ici de plus amples informations concernant l'assistance : www.hama.com

Le agradecemos que se haya decidido por un producto de Hama. Tómese tiempo y léase primero las siguientes instrucciones e indicaciones. Después, guarde estas instrucciones de manejo en un lugar seguro para poder consultarlas cuando sea necesario. Si vende el aparato, entregue estas instrucciones de manejo al nuevo propietario.

1. Explicación de los símbolos de aviso y de las indicaciones

Aviso

Se utiliza para caracterizar las indicaciones de seguridad o para llamar la atención sobre peligros y riesgos especiales.

Nota

Se utiliza para caracterizar informaciones adicionales o indicaciones importantes.

2. Contenido del paquete

- Soporte para TV (1)
- Columna de fijación (1)
- Placa base (1)
- Juego de montaje (contenido, véase fig. 1)
- Estas instrucciones de manejo

Nota

Compruebe antes de proceder a la instalación del soporte que el juego de montaje está completo y que ninguna de las piezas está dañada o presenta defectos.

3. Instrucciones de seguridad

Aviso

- Debido a la gran variedad de terminales existentes en el mercado, el juego de montaje suministrado no puede cubrir todas las posibilidades.
 - Adquiera material de fijación adecuado para el montaje del terminal en un comercio especializado si dicho material no se incluye en el juego de montaje suministrado.
 - No ejerza nunca fuerza durante el montaje. Ello podría provocar daños al terminal o al producto.
 - En caso de duda, recurra a personal especializado con la formación adecuada para el montaje de este producto y no lo intente por cuenta propia.
-
- Coloque el producto exclusivamente sobre superficies planas y antideslizantes con una capacidad de carga suficiente para el producto y el dispositivo que se desee colocar junto a él.
 - Guarde una distancia de seguridad alrededor de la carga colocada (en función del modelo).
 - No someta el producto a cargas superiores a la capacidad de carga máxima indicada y no sobrepase la diagonal de pantalla máxima indicada.
 - Asegúrese de no cargar el producto de forma asimétrica.
 - Compruebe con regularidad la seguridad general del funcionamiento, así como la estabilidad del producto y del terminal fijado a él.
 - Esta comprobación se debe repetir a intervalos regulares de tiempo (trimestralmente, como mínimo).
 - Si detecta deterioros en el producto, retire de inmediato la carga colocada y no siga utilizando el producto.

Nota

Tenga en cuenta que los pies del producto pueden dejar huellas sobre la superficie que sirva como soporte, dependiendo de la carga ejercida y de la estabilidad de la superficie en el lugar de colocación.

4. Campo de aplicación y especificaciones

- El producto sirve para fijar pantallas planas para el uso doméstico privado, no comercial
- El producto está diseñado sólo para el uso dentro de edificios.
- Emplee el producto exclusivamente para la función para la que fue diseñado.

Diagonal de pantalla:	00108788: 81.0 - 165.0 cm (US: 32" - 65") 00108789: 81.0 - 140.0 cm (US: 32" - 55")
Alojamiento:	Conforme al estándar VESA hasta: 00108788: 600x400 00108789: 400x400
Capacidad de carga de soporte mural:	00108788: 40 kg 00108789: 30 kg
Inclinación:	+ 5° / - 10° (depende del aparato)
Área de inclinación:	hasta 90° (depende del aparato)
Medidas placa base:	00108788: 59,2 x 28 cm 00108789: 47,2 x 28 cm
Altura:	00108788: 58,4/65,4/72,4 cm 00108789: 50/57/64 cm

5. Preparativos de montaje y montaje

Nota

Monte el soporte mural para televisor sólo entre dos personas. Procúrese apoyo y ayuda.

- Observe las demás instrucciones de aviso y de seguridad.
- Proceda paso a paso siguiendo las instrucciones ilustradas de montaje (fig. 1 ss.)
- En primer lugar, fije la pieza articulada a la altura deseada y, seguidamente, monte el estribo horizontal (figura 5+6).

6. Ajuste y mantenimiento

Aviso

Ajuste el soporte mural para televisor sólo entre dos personas. Procúrese apoyo y ayuda.

- Se debe comprobar la firmeza y la seguridad de funcionamiento periódicamente (trimestralmente como mínimo). La limpieza se debe realizar con agua o con limpiadores domésticos convencionales.
- Para asegurar la fijación, cuegue los dos brazos portadores en la plancha para TV y apriete los dos tornillos.
- Si la función de giro no funcionara con suavidad, afloje algo los tornillos situados en la placa base y/o los tornillos interiores situados en la anilla de rotación (fig. 4, fig. 3 Vista al detalle).

7. Exclusión de responsabilidad

Hama GmbH & Co KG no se responsabiliza ni concede garantía por los daños que surjan por una instalación, montaje o manejo incorrectos del producto o por la no observación de las instrucciones de manejo y/o de las instrucciones de seguridad.

8. Servicio y soporte



Si tiene que hacer alguna consulta sobre el producto, diríjase al asesoramiento de productos Hama.

Línea directa: +49 9091 502-115 (Alemán/Inglés)

Encontrar más información de soporte aquí: www.hama.com

Благодарим за покупку изделия фирмы Hama. Внимательно ознакомьтесь с настоящей инструкцией. Храните инструкцию в надежном месте для справок в будущем. В случае передачи изделия другому лицу приложите и эту инструкцию.

1. Предупредительные пиктограммы и инструкции

	Внимание
Данным значком отмечены инструкции, несоблюдение которых может привести к опасной ситуации.	
	Примечание
Дополнительная или важная информация.	

2. Комплект поставки

- Держатель ТВ (1x)
- Стойка крепления (1x)
- Основание (1x)
- Опорные стойки (комплект см. на рис. 1)
- настоящая инструкция

	Примечание
Перед началом работ проверьте комплектность монтажного набора, а также отсутствие дефектных и поврежденных деталей.	

3. Техника безопасности

	Внимание
<ul style="list-style-type: none"> • В связи с большим количеством оконечных устройств прилагаемые монтажные принадлежности могут не подойти к конкретным условиям монтажа. • Если прилагаемые монтажные принадлежности не подходят к конкретным условиям монтажа, их необходимо приобрести в специальном магазине • Никогда не применяйте при монтаже чрезмерных усилий. В противном случае это может повредить изделие. • При необходимости поручить монтаж квалифицированным специалистам. 	

- Устанавливайте изделие только на ровную нескользящую поверхность, которая сможет выдержать вес изделия с установленным на нем устройством.
- Соблюдать безопасный зазор вокруг нагрузки (в зависимости от модели).
- Не нагружайте изделие сверх указанной максимальной нагрузки и не превышайте указанный максимальный размер диагонали.
- Нагрузка должна распределяться равномерно.
- Необходимо регулярно проводить проверку эксплуатационной безопасности изделия, а также установленного на нем устройства.
- Такую проверку необходимо проводить регулярно, но не реже одного раза в квартал.
- В случае повреждения изделия снять нагрузку и больше не эксплуатировать.

	Примечание
Ножи изделия могут оставлять следы в местах нажима на поверхность установки. Они зависят от весовой нагрузки и прочности поверхности.	

4. Область применения и характеристики

- Держатель предназначен для настенного крепления плоских мониторов в жилых помещениях.
- Запрещается эксплуатировать вне помещений.
- Запрещается использовать не по назначению.

Диагональ экрана:	00108788: 81.0 - 165.0 см (US: 32" - 65") 00108789: 81.0 - 140.0 см (US: 32" - 55")
Крепежные отверстия:	соответствуют стандартам VESA до: 00108788: 600x400 00108789: 400x400
Грузоподъемность Настенный держатель для телевизора:	00108788: 40 кг 00108789: 30 кг
Наклон:	+ 5° / - 10° (в зависимости от модели)
Зона поворота:	до 90° (в зависимости от модели)
Размер основания:	00108788: 59,2 x 28 см 00108789: 47,2 x 28 см
Высота:	00108788: 58,4/65,4/72,4 см 00108789: 50/57/64 см

5. Подготовка к монтажу и монтаж

	Примечание
Монтаж выполнять только с помощником!	

- Соблюдайте правила техники безопасности.
- Монтаж выполняется по порядку, согласно рисункам.
- Сначала зафиксируйте шарнир на нужной высоте, затем установите горизонтальную распорку (рис. 5-6).

6. Настройка и техобслуживание

	Внимание
Настройку выполнять только с помощником!	

- Необходимо регулярно проверять всю конструкцию на прочность (не реже одного раза в квартал). Чистку производить только водой или бытовым чистящим средством.
- Для фиксации насадите кронштейны на консоль телевизора и затяните два винта.
- Если поворот затруднен, ослабьте винты на опорной плате и/или внутренние винты поворотного кольца (рис. 4, рис. 3, схема).

7. Отказ от гарантийных обязательств

Компания Hama GmbH & Co KG не несет ответственность за ущерб, возникший вследствие неправильного монтажа, подключения и использования изделия не по назначению, а также вследствие несоблюдения инструкции по эксплуатации и техники безопасности.

8. Отдел техобслуживания

По вопросам ремонта или замены неисправных изделий обращайтесь к продавцу или в сервисную службу компании Hama.

Горячая линия отдела техобслуживания:
+49 9091 502-115 (немецкий, английский)
Подробнее смотрите здесь: www.hama.com

Grazie per avere acquistato un prodotto Hama!

Prima della messa in esercizio, leggete attentamente le seguenti istruzioni e avvertenze, quindi conservatele in un luogo sicuro per una eventuale consultazione. In caso di cessione dell'apparecchio, consegnate anche le presenti istruzioni al nuovo proprietario.

1. Spiegazione dei simboli di avvertimento e delle indicazioni



Attenzione

Viene utilizzato per contrassegnare le indicazioni di sicurezza oppure per rivolgere l'attenzione verso particolari rischi e pericoli.



Avvertenza

Viene utilizzato per contrassegnare informazioni supplementari o indicazioni importanti.

2. Contenuto della confezione

- Supporto TV (1)
- Colonnina di fissaggio (1)
- Piastra base (1)
- Kit di montaggio (contenuto vedi fig. 1)
- Queste istruzioni per l'uso



Avvertenza

Prima di procedere al montaggio, verificare il contenuto completo della confezione e accertarsi che non vi siano pezzi danneggiati.

3. Indicazioni di sicurezza



Attenzione

- Con la varietà di terminali presente sul mercato, il kit di montaggio in dotazione non può coprire tutte le possibilità.
- Se non è compreso nel kit di montaggio, procurarsi il materiale di fissaggio idoneo per il montaggio del terminale nel negozio specializzato.
- Non usare forzature durante il montaggio. Queste potrebbero danneggiare il prodotto.
- In caso di dubbi, per il corretto montaggio del prodotto, rivolgersi a personale specializzato e non tentare di montarlo da soli!
- Posizionare il prodotto esclusivamente su superfici piane, antiscivolo di portata sufficiente per il prodotto e l'apparecchio collocato sopra.
- Rispettare la distanza di sicurezza intorno al carico applicato (a seconda del modello).
- Non mettere più peso sul prodotto rispetto alla portata massima indicata e non superare mai il massimo della diagonale dello schermo indicata.
- Non caricare il prodotto in modo asimmetrico.
- Verificare regolarmente la sicurezza di esercizio generale del prodotto e l'installazione sicura del prodotto e dell'apparecchio collocato sopra.
- Ripetere questo controllo a intervalli regolari (almeno ogni tre mesi).
- In caso di danni del prodotto, rimuovere immediatamente il carico applicato e non utilizzare più il prodotto.



Avvertenza

Prestare attenzione che i piedini di sostegno del prodotto possono lasciare segni di pressione sulla superficie di appoggio. Questo dipende dal peso dell'apparecchio e della stabilità della superficie sul luogo d'installazione.

4. Campo di applicazione e specifiche tecniche

- Il prodotto serve per il fissaggio degli schermi piatti per l'uso domestico privato.
- Il prodotto è stato concepito solo per l'utilizzo all'interno degli edifici.
- Utilizzare il prodotto esclusivamente per lo scopo previsto.

Diagonale schermo:	00108788: 81.0 - 165.0 cm (US: 32" - 65") 00108789: 81.0 - 140.0 cm (US: 32" - 55")
Alloggiamento:	secondo gli standard VESA fino: 00108788: 600x400 00108789: 400x400
Portata supporto da parete:	00108788: 40 kg 00108789: 30 kg
Inclinazione:	+ 5° / - 10° (dipendente dall'apparecchio)
Campo di orientamento:	fino a 90° (dipendente dall'apparecchio)
Misure della base di fissaggio:	00108788: 59,2 x 28 cm 00108789: 47,2 x 28 cm
Altezza:	00108788: 58,4/65,4/72,4 cm 00108789: 50/57/64 cm

5. Operazioni preliminari e montaggio



Avvertenza

Montare il supporto TV solo in due! Richiedere l'aiuto di una seconda persona!

- Attenersi alle indicazioni di avvertimento e sicurezza usuali.
- Procedere passo passo secondo le istruzioni di montaggio raffigurate (fig. 1 ss.).
- Fissare dapprima lo snodo all'altezza desiderata e montare quindi la barra di rinforzo orizzontale (fig. 5+6).

6. Regolazione e manutenzione



Attenzione

Regolare il supporto TV solo in due! Richiedere l'aiuto di una seconda persona!

- Controllare a intervalli regolari (almeno ogni tre mesi) che il supporto sia fissato in modo sicuro e ben saldo. Pulire esclusivamente con acqua o con i comuni detergenti per uso domestico.
- Per effettuare il bloccaggio, agganciare i bracci portanti alla piastra TV e serrare le due viti.
- Nel caso la funzione rotante fosse di difficile accesso, allentare leggermente le viti del piatto e/o le viti interne dell'anello di rotazione (fig. 4, fig. 3 nello schema in dettaglio).

7. Esclusione di garanzia

Hama GmbH & Co KG non si assume alcuna responsabilità per i danni derivati dal montaggio o l'utilizzo scorretto del prodotto, nonché dalla mancata osservanza delle istruzioni per l'uso e/o delle indicazioni di sicurezza.

8. Assistenza e supporto

In caso di domande sul prodotto, rivolgersi alla Consulenza prodotto Hama. Hotline: +49 9091 502-115 (ted./ing.)

Ulteriori informazioni sul supporto sono disponibili qui: www.hama.com

Hartelijk dank dat u voor een product van Hama heeft gekozen. Neem de tijd om de volgende aanwijzingen en instructies volledig door te lezen. Berg deze gebruiksaanwijzing vervolgens op een goede plek op zodat u hem als naslagwerk kunt gebruiken. Op zodat u hem als naslagwerk kunt gebruiken. Mocht u het toestel verkopen, geeft u dan ook deze gebruiksaanwijzing aan de nieuwe eigenaar.

1. Verklaring van waarschuwingssymbolen en instructies

Waarschuwing

Wordt gebruikt voor veiligheidsinstructies of om de aandacht te trekken op bijzondere gevaren en risico's.

Aanwijzing

Wordt gebruikt voor extra informatie of belangrijke informatie.

2. Inhoud van de verpakking

- Tv-houder (1x)
- Bevestigingszuil (1x)
- Bodemplaat (1x)
- Montageset (inhoud, zie afb.1)
- Deze gebruiksaanwijzing

Aanwijzing

Controleer voor het installeren van de houder of de montageset volledig is en of er kapotte of beschadigde onderdelen bij de verpakking inbegrepen zijn.

3. Veiligheidsinstructies

Waarschuwing

- Gelet op het veelvoud aan op de markt te verkrijgen eindapparatuur kan de meegeleverde montageset niet alle mogelijkheden afdekken.
- Schaft u in de vakhandel geschikt bevestigingsmateriaal aan voor de montage van de eind-apparatuur, voor zover het geen bestand- deel van de meegeleverde montageset is.
- Tijdens de montage nooit geweld of grote krachten aanwenden. Dit kan uw eindtoestel of het product beschadigen.
- Laat bij twijfel over de montage van dit product de werkzaamheden aan een vakspecialist over en probeert u het niet zelf!

- Plaats het product alleen op vlakke, antislip-oppervlakken met voldoende draagvermogen voor het product en het daarop geplaatste toestel.
- Neem een veiligheidsafstand om de aangebrachte last in acht (afhankelijk van het model).
- Belast het product niet zwaarder dan het aangegeven maximale draagvermogen en overschrijd niet de vermelde maximale beeldscherm-diagonaal.
- Let erop het product niet asymmetrisch te belasten.
- Controleer regelmatig de algemene veilige werking, alsmede de stevige stand van het product en het daaraan bevestigde toestel.
- Deze controle dient regelmatig te worden herhaald (ten minste elke drie maanden).
- Verwijder bij beschadigingen aan het product direct de aangebrachte last en gebruik het product het niet meer.

Aanwijzing

Houdt u er rekening mee dat de voeten van het product afdrukken op de ondergrond kunnen veroorzaken. Dit is afhankelijk van de belasting door het gewicht en de stabiliteit van het oppervlak op de plaats van opstelling.

4. Toepassingsgebied en specificaties

- Het product dient voor de montage van flatscreens voor niet-commercieel en bijgevolg privé-gebruik binnen de huishoudelijke sfeer.
- Het product is uitsluitend bedoeld voor gebruik binnen gebouwen.
- Gebruik het product uitsluitend voor het doel waarvoor het gemaakt is.

Beeldscherm-diagonaal:	00108788: 81.0 - 165.0 cm (US: 32" - 65") 00108789: 81.0 - 140.0 cm (US: 32" - 55")
Houder:	conform VESA-standaard tot: 00108788: 600x400 00108789: 400x400
Draagvermogen wandhouder:	00108788: 40 kg 00108789: 30 kg
Hellingshoek:	+ 5° / - 10° (afhankelijk van de apparatuur)
Zwenkbereik:	max. 90° (afhankelijk van de apparatuur)
Afmeting bodemplaat:	00108788: 59,2 x 28 cm 00108789: 47,2 x 28 cm
Hoogte:	00108788: 58,4/65,4/72,4 cm 00108789: 50/57/64 cm

5. Montagevoorbereiding en montage

Aanwijzing

Monteer de tv-wandhouder alleen met zijn tweeën! Zorg voor ondersteuning en hulp!

- Houdt u altijd aan de overige waarschuwingen en veiligheidsinstructies.
- Werk stap voor stap aan de hand van de montagehandleiding met afbeeldingen (afb. 1 ff.).
- Zet allereerst het scharnierstuk in de gewenste hoogte vast en monteer aansluitend de horizontale schoor (afbeelding 5+6).

6. Instelling & onderhoud

Waarschuwing

Verstel de tv-wandhouder alleen met zijn tweeën! Zorg voor ondersteuning en hulp!

- De houder moet regelmatig (minstens elke drie maanden) op goed vastzitten en veiligheid gecontroleerd worden. Reinig alleen met water of een gangbaar reinigingsmiddel.
- Om te borgen haakt u draagarmen in de tv-plaat en draait de beide schroeven vast.
- Indien de draaifunctie zwaar loopt, draai dan de schroeven op de bodemplaat en/of de binnenste schroeven op de draairing een beetje los (afb. 4, afb. 3 detailaanzicht).

7. Uitsluiting van garantie en aansprakelijkheid



Hama GmbH & Co KG aanvaardt geen enkele aansprakelijkheid of garantieclaims voor schade of gevolgschade, welke door ondeskundige installatie, montage en ondeskundig gebruik van het product ontstaan of het resultaat zijn van het niet in acht nemen van de bedieningsinstructies en/of veiligheidsinstructies.

8. Service en support

Neem bij vragen over het product contact op met de afdeling Productadvies van HAMA. Hotline: +49 9091 502-115 (Duits/Engels)
Meer support-informatie vindt u hier: www.hama.com

Σας ευχαριστούμε για την αγορά αυτού του προϊόντος, της Hama! Διαβάστε προσεκτικά τις παρακάτω οδηγίες και υποδείξεις. Στη συνέχεια, φυλάξτε αυτό το εγχειρίδιο σε ασφαλές μέρος για μελλοντική χρήση. Σε περίπτωση που πουλήσετε τη συσκευή, παραδώστε αυτό το εγχειρίδιο στον επόμενο αγοραστή.

1. Επεξήγηση συμβόλων προειδοποίησης και υποδείξεων

	Προειδοποίηση
Χρησιμοποιείται για τη σήμανση υποδείξεων ασφαλείας ή για να επιστήσει την προσοχή σε ιδιαίτερους κινδύνους.	
	Υπόδειξη
Χρησιμοποιείται για τη σήμανση επιπλέον πληροφοριών ή σημαντικών υποδείξεων.	

2. Περιεχόμενα συσκευασίας

- Στήριγμα τηλεόρασης (1x)
- Στύλος στερέωσης (1x)
- Επιδαπέδια βάση (1x)
- Σετ συναρμολόγησης (περιεχόμενα βλέπε εικ.1)
- Αυτό το εγχειρίδιο χρήσης

	Υπόδειξη
Πριν την τοποθέτηση του στηρίγματος ελέγξτε αν είναι πλήρες το σετ συναρμολόγησης και βεβαιωθείτε πως δεν περιλαμβάνει ελαττωματικά ή χαλασμένα εξαρτήματα.	

3. Υποδείξεις ασφαλείας

	Προειδοποίηση
<ul style="list-style-type: none"> • Λόγω της ποικιλίας τελικών συσκευών που κυκλοφορούν στην αγορά, το παρεχόμενο σετ συναρμολόγησης δεν μπορεί να καλύψει όλες τις πιθανότητες. • Αν το κατάλληλο υλικό στερέωσης για τη συναρμολόγηση της τελικής συσκευής δεν υπάρχει στο παρεχόμενο σετ στερέωσης προμηθευτείτε το από ειδικό κατάστημα. • Κατά τη συναρμολόγηση του στηρίγματος μην χρησιμοποιείτε βία ούτε πολλή δύναμη. Αυτό μπορεί να προκαλέσει ζημιές στη συσκευή και στο στήριγμα. • Αν δεν είστε σίγουροι για την τοποθέτηση αυτού του προϊόντος απευθυνθείτε σε ειδικευμένους τεχνίτες και μην επιχειρήσετε να την κάνετε μόνοι σας! 	

- Τοποθετείτε το προϊόν μόνο σε επίπεδες, αντιστατικές επιφάνειες επαρκούς αντοχής για το προϊόν και τη συσκευή που βρίσκεται πάνω σε αυτό.
- Κρατήστε την απαραίτητη απόσταση ασφαλείας γύρω από το τοποθετημένο φορτίο (ανάλογα με το μοντέλο).
- Μην καταπονείτε το προϊόν πάνω από τη μέγιστη αναγραφόμενη αντοχή και μην υπερβάνετε τη μέγιστη αναγραφόμενη διαγώνιο οδόντση.
- Προσεξτε ώστε το προϊόν να μην καταπονείται με ασύμμετρο τρόπο.
- Ελέγχετε τακτικά τη γενική ασφάλεια λειτουργίας, καθώς και την ασφαλή στήριξη του προϊόντος και της συσκευής πάνω σε αυτό.
- Αυτός ο έλεγχος πρέπει να επαναλαμβάνεται σε τακτά χρονικά διαστήματα (τουλάχιστον κάθε τρίμηνο).
- Σε περίπτωση που το προϊόν έχει υποστεί ζημιές αφαιρέστε κατευθείαν το τοποθετημένο φορτίο και μην συνεχίσετε να το χρησιμοποιείτε.

	Υπόδειξη
Προσεξτε ότι θα πόδια στήριξης του προϊόντος μπορεί να δημιουργήσουν σημεία πίεσης στην επιφάνεια τοποθέτησης. Αυτό εξαρτάται από την τη σταθερότητα της επιφάνειας, καθώς και το βάρος που αυτή δέχεται στο σημείο τοποθέτησης.	

4. Πεδίο εφαρμογής και τεχνικά χαρακτηριστικά

- Το προϊόν χρησιμοποιείται για τη στερέωση επίπεδων τηλεοράσεων για προσωπική, μη επαγγελματική οικιακή χρήση.
- Το προϊόν προορίζεται για χρήση εντός κτιρίων.
- Το προϊόν πρέπει να χρησιμοποιείται αποκλειστικά για το σκοπό που προβλέπεται.

Διαγώνιος οδόντση:	00108788: 81.0 - 165.0 cm (US: 32" - 65") 00108789: 81.0 - 140.0 cm (US: 32" - 55")
Υποδοχή:	κατά το πρότυπο VESA μέχρι: 00108788: 600x400 00108789: 400x400
Αντοχή Στήριγμα τοίχου για τηλεόραση:	00108788: 40 kg 00108789: 30 kg
Κλίση:	+ 5° / - 10° (ανάλογα με τη συσκευή)
Εύρος στρέψης:	έως 90° (ανάλογα με τη συσκευή)
Διαστάσεις βάσης:	00108788: 59,2 x 28 cm 00108789: 47,2 x 28 cm
Ύψος:	00108788: 58,4 / 65,4 / 72,4 cm 00108789: 50 / 57 / 64 cm

5. Προετοιμασία τοποθέτησης και τοποθέτηση

	Υπόδειξη
Το στήριγμα τηλεόρασης πρέπει πάντα να τοποθετείται από δύο άτομα! Ζητήστε υποστήριξη και βοήθεια!	
<ul style="list-style-type: none"> • Πρέπει τις υπόλοιπες υποδείξεις προειδοποίησης και ασφαλείας. • Ακολουθήστε βήμα προς βήμα τις εικονογραφημένες οδηγίες τοποθέτησης (από εικ. 1 και παρακάτω). • Στερεώστε αρχικά τον άξονα άρθρωσης στο επιθυμητό ύψος και, στη συνέχεια, συναρμολογήστε το οριζόντιο στήριγμα (Εικόνα 5+6). 	

6. Ρύθμιση & συντήρηση

	Προειδοποίηση
Το στήριγμα τηλεόρασης πρέπει πάντα να μετατοπίζεται από δύο άτομα! Ζητήστε υποστήριξη και βοήθεια!	
<ul style="list-style-type: none"> • Η αντοχή και η λειτουργική ασφάλεια πρέπει να ελέγχονται ανά τακτά χρονικά διαστήματα (τουλάχιστον κάθε τρίμηνο). Για τον καθαρισμό χρησιμοποιείτε μόνο νερό ή καθαριστικά οικιακής χρήσης του εμπορίου. • Για ασφάλεια κρεμάστε τους βραχιόνες στην πλάκα TV και βιδώστε γερά και τις δύο βίδες. • Εάν η λειτουργία περιστροφής εκτελείται με δυσκολία, χαλαρώστε ελαφρώς τις βίδες στην επιδαπέδια βάση ή/και τις εσωτερικές βίδες στον δακτύλιο περιστροφής (εικ. 4, εικ. 3 λεπτομερής εικόνα). 	

7. Απόλυτα εγγύησης



Η εταιρεία Hama GmbH & Co KG δεν αναλαμβάνει καμία ευθύνη ή εγγύηση για ζημιές, οι οποίες προκύπτουν από λανθασμένη εγκατάσταση και συναρμολόγηση ή λανθασμένη χρήση του προϊόντος ή μη τήρηση των οδηγιών λειτουργίας και/ή των υποδείξεων ασφαλείας.

8. Σέρβις και υποστήριξη

Για ερωτήσεις σχετικά με το προϊόν απευθυνθείτε στην υπηρεσία εξυπηρέτησης πελατών της Hama.
Γραμμή υποστήριξης: +49 9091 502-115 (Γερμανικά/Αγγλικά)
Περισσότερες πληροφορίες υποστήριξης θα βρείτε στη διεύθυνση: www.hama.com

Dziękujemy za zakup naszego produktu!
Przed pierwszym użyciem należy dokładnie przeczytać instrukcję obsługi. Instrukcję należy przechować, gdyż może być jeszcze potrzebna.

1. Objaśnienie symboli ostrzegawczych i wskazówek

	Ostrzeżenie
Używane w celu zwrócenia uwagi na szczególnie niebezpieczeństwo lub ryzyko.	
	Wskazówki
Używane w celu zwrócenia uwagi na szczególnie przydatne informacje.	

2. Zawartość opakowania

- Uchwyt TV (1x)
- Kolumna mocująca (1x)
- Płyta podstawy (1x)
- Zestaw montażowy (zawartość patrz rys.1)
- Instrukcja obsługi

	Wskazówki
Przed montażem należy dokładnie sprawdzić zestaw, czy zawiera wszelkie elementy montażowe oraz, czy żaden z elementów nie jest uszkodzony.	

3. Wskazówki bezpieczeństwa

	Ostrzeżenie
<ul style="list-style-type: none"> • Ze względu na różnorodność dostępnych na rynku urządzeń końcowych może się zdarzyć, że dołączony zestaw montażowy nie będzie się nadawał do niektórych sposobów mocowania. • Jeżeli materiał mocujący nie należy do zakresu dostawy dołączonego zestawu montażowego, w specjalistycznym sklepie należy nabyć odpowiedni materiał do mocowania urządzenia końcowego. • Podczas montażu nigdy nie wywieraj nadmiernej siły. Może to uszkodzić urządzenie końcowe bądź produkt. • W razie wątpliwości zleć montaż tego produktu wykwalifikowanym specjalistom oraz nie próbować wykonywać tych prac samodzielnie! 	

- Ustawić produkt na równej, antypoślizgowej powierzchni o dostatecznej nośności dla produktu i odstawionego na nim urządzenia.
- Zachować odstęp bezpieczeństwa wokół przymocowanego ciężaru (zależnie od modelu).
- Nie poddawać produktu obciążeniu większemu niż podana nośność maksymalna i nie przekraczać podanej maksymalnej przekątnej ekranu.
- Nie obciążać produktu asymetrycznie.
- Regularnie sprawdzać ogólne bezpieczeństwo pracy oraz stabilność produktu i zamocowanego na nim urządzenia.
- Należy regularnie powtarzać tę kontrolę (przynajmniej co kwartał).
- W razie uszkodzenia produktu natychmiast usunąć zamocowany ciężar i nie stosować więcej produktu.

	Wskazówki
Należy pamiętać, że stopki produktu mogą odcisnąć się na powierzchni. Zależy to od stopnia obciążenia i stabilności powierzchni w miejscu ustawienia.	

4. Zastosowanie i specyfikacja

- Produkt służy do mocowania telewizorów płaskoekranowych do prywatnego, niekomercyjnego użytku.
- Produkt jest przeznaczony wyłącznie do użytku wewnątrz budynków.
- Stosować produkt wyłącznie zgodnie z przewidzianym przeznaczeniem.

Średnica telewizora:	00108788: 81.0 - 165.0 cm (US: 32" - 65") 00108789: 81.0 - 140.0 cm (US: 32" - 55")
Montaż:	według standardu VESA do: 00108788: 600x400 00108789: 400x400
Maks. udźwig uchwyt ścienny:	00108788: 40 kg 00108789: 30 kg
Pochylenie:	+ 5° / - 10° (w zależności od urządzenia)
Zakres obrotu:	do 90° (w zależności od urządzenia)
Wymiary płyty podstawy:	00108788: 59,2 x 28 cm 00108789: 47,2 x 28 cm
Wysokość:	00108788: 58,4/65,4/72,4 cm 00108789: 50/57/64 cm

5. Przygotowanie montażu i montaż

	Wskazówki
Montaż uchwytu należy przeprowadzić w 2 osoby!	

- Podczas montażu należy uwzględnić wszelkie środki ostrożności.
- Podczas montażu należy postępować zgodnie z załączoną instrukcją obsługi (rys. 1 ff.).
- Najpierw na odpowiedniej wysokości zamocować element przegubowy, a następnie zamontować podpórę poziomą (rys. 5+6).

6. Regulacja uchwytu, konserwacja

	Ostrzeżenie
Regulację uchwytu należy przeprowadzić w 2 osoby!	

- Konstrukcję uchwytu należy kontrolować w stałych odstępach czasu (przynajmniej raz na kwartał) pod względem wytrzymałości. Uchwyt czyścić jedynie lekko zwilżoną szmatką.
- W celu zabezpieczenia zawiesić uchwyt na płycie TV i dokręcić obie śruby.
- Jeśli funkcja obrotowa będzie działać z trudnością, poluzować śruby na płycie podstawy i/lub wewnętrzne śruby na pierścieniu rotacyjnym (rys. 4, rys.3 Widok szczegółowy).

7. Wyłączenie odpowiedzialności

Hama GmbH 8 Co KG nie udziela gwarancji ani nie odpowiada za szkody wskutek niewłaściwej instalacji, montażu oraz nieprawidłowego stosowania produktu lub nieprzestrzegania instrukcji obsługi i/lub wskazaówek bezpieczeństwa.

8. Serwis i pomoc techniczna

W razie pytań dotyczących produktu prosimy zwrócić się do infolinii Hama. Gorąca linia: +49 9091 502-115 (niem./ang.)

Dodatkowe informacje są dostępne na stronie: www.hama.com

Köszönjük, hogy ezt a Hama terméket választotta! Kérjük, hogy felszerelés előtt szánjon rá időt és olvassa el végig az alábbi útmutatót. A későbbiekben tartsa biztonságos helyen ezt a füzetet, hogy ha szükség van rá, bármikor megtalálja. Ha eladja ezt a terméket, vele együtt adja tovább ezt az útmutatót is az új tulajdonosnak.

1. Figyelmeztető szimbólumok és előírások ismertetése

Figyelmeztetés

Figyelmeztető jeleket használunk a biztonsági tényezők bemutatására, ill. felhívjuk a figyelmet a különleges veszélyekre és kockázatokra.

Hivatkozás

Az itt látható figyelmeztető jeleket használjuk fel, ha kiegészítő információkat közlünk vagy fontos tudnivalókra hívjuk fel a figyelmet.

2. A csomag tartalma

- TV-tartó (1x)
- Tartóoszlop (1x)
- Talplemez (1x)
- Szerelőkészlet (tartalomért lásd 1. ábra)
- Ez a használati útmutató

Hivatkozás

Kérjük, hogy telepítés előtt ellenőrizze a szerelő készlet teljességét és győződjön meg róla, hogy nem tartalmaz sérült vagy hibás alkatrészeket.

3. Biztonsági és szerelési tudnivalók

Figyelmeztetés

- A piacon kapható végkészülékek sokfélesége miatt a csomagban található szerelőkészlet nem fedheti le az összes lehetőséget.
- Szereljen be alkalmas rögzítőanyagot a szaküzletben, ha a szerelésre kijelölt fal egyéb anyagú és jellegű.
- A szerelésnél ne fejtessen ki túlzott erőt. Emiatt ugyanis végberendezése vagy a termék megrongálódhat.
- A szerelés előtt olvassa el a végberendezés kezelési útmutatóját. Ez általában tájékoztat a megfelelő rögzítési eljárás módjáról és a méretekről.

- A terméket kizárólag olyan sík, csúszásmentes felületre állítsa fel, amely elegendő teherbírással rendelkezik a termék és a ráhelyezett készülék számára.
- Tartsa be a biztonsági távolságot az elhelyezett teher körül (modelltől függően).
- Ne terhelje le a készüléket a megadott maximális terhelhetőségnél jobban, és ne lépje túl a megadott maximális képméretét.
- Ügyeljen arra, hogy ne aszimmetrikusan terhelje a terméket.
- Ellenőrizze rendszeresen az általános üzembiztonságot, valamint a termék és a ráerősített készülék biztonságos állapotát.
- Ezt az ellenőrzést rendszeres időközönként (legalább negyedévenként) meg kell ismételni.
- A termék megrongálódása esetén azonnal távolítsa el az elhelyezett terhet és ne használja tovább a terméket.

Hivatkozás

Vegye figyelembe, hogy a termék lábai az elhelyezési felületen sérülést okozhatnak. Ez függhet a felállítási hely felületének súlyterhelésétől és stabilitásától.

4. Alkalmazhatóság és műszaki adatok

- A termék lapos képernyők rögzítésére szolgál magánháztartásokban, nem üzleti célra.
- A termék csak épületen belül használható
- A terméket kizárólag az előírt célra használja.

Képernyő-átmérő:	00108788: 81.0 - 165.0 cm (US: 32" - 65") 00108789: 81.0 - 140.0 cm (US: 32" - 55")
Felrögzítési szabvány:	VESA-szabvány szerinti amíg: 00108788: 600x400 00108789: 400x400
Fali tartó:	00108788: 40 kg 00108789: 30 kg
Dönthetőség:	+ 5° / - 10° (készüléktől függően)
Elfordíthatóság:	90° -kal elfordítható (készüléktől függően)
Padlólemez méretei:	00108788: 59,2 x 28 cm 00108789: 47,2 x 28 cm
Magasság:	00108788: 58,4/65,4/72,4 cm 00108789: 50/57/64 cm

5. Szerelési előkészítés és összeszerelés

Hivatkozás

Az állvány szerelését lehetőség szerint ketten végezzék. Ha támogatásra van szüksége, kérjen segítséget!

- Ahhoz, hogy a tartó megbízhatóan legyen felszerelve, tartsa be a biztonsági feltételeket.
- Amíg nem tud minden részletet azonosítani, ne kezdje el a szerelést, és lépésről lépésre kövesse az illusztrált összeszerelési útmutatót, mielőtt (1. ábra).
- Ezután rögzítse a csuklós elemet a kívánt magasságban, majd szerelje a vízszintes merevítőhöz (5+6. ábra).

6. Beállítás és karbantartás

Figyelmeztetés

Az állvány beállítását lehetőség szerint ketten végezzék. Ha támogatásra van szüksége, kérjen segítséget!

- Felszerelés után szabályos időközönként (általában negyedévenként) ellenőrizze, hogy a fali tartó rögzítése nem lazult-e meg. Tisztításához vizet és háztartási tisztítószert használjon.
- A biztosításhoz akassza be a tartókarokat a TV-lapba és szorítsa meg mind a két csavart.
- Ha a forgó funkció nehezen működik, lazítsa ki a panelon található csavarokat és/ vagy a forgógyűrű belső csavarjait (4. ábra, 3. ábra részletes nézet)

7. Szavatosság kizárása

A Hama GmbH & Co KG semmilyen felelősséget vagy szavatosságot nem vállal a termék szakszerűtlen telepítéséből, szereléséből és szakszerűtlen használatából, vagy a kezelési útmutató és/vagy a biztonsági előírások be nem tartásából eredő károkért.

8. Szerviz és támogatás

Kérjük, hogy a termékkel kapcsolatos kérdéseivel forduljon a Hama terméktechnicianszolgálatához.

Közvetlen vonal Közvetlen vonal: +49 9091 502-115 (Deu/Eng)

További támogatási információt itt talál: www.hama.com

Děkujeme, že jste si vybrali výrobek Hama.
Přečtěte si, prosím, všechny následující pokyny a informace. Uchovejte tento text pro případné budoucí použití. Pokud výrobek prodáte, předejte tento text novému majiteli.

1. Vysvětlení výstražných symbolů a pokynů

Upozornění

Tento symbol označuje bezpečnostní upozornění, které poukazuje na určitá rizika a nebezpečí.

Poznámka

Tento symbol označuje dodatečné informace nebo důležité poznámky.

2. Obsah balení

- Držák na TV (1x)
- Upevňovací sloupec (1x)
- Podlahová deska (1x)
- Instalační sada (obsah viz obr. 1)
- Informace k používání

Poznámka

Před montáží se ujistěte, zda balení obsahuje všechny součásti a zda žádné z nich nejsou poškozeny.

3. Bezpečnostní pokyny

Upozornění

- Na trhu je k dostání nepřehledné množství koncových zařízení, proto nemůže přiložená montážní sada odpovídat všem možnostem.
- Pokud není součástí dodané montážní sady vhodný upevňovací materiál, zakupte vhodný upevňovací materiál k montáži koncového přístroje u odborné prodejny.
- Při montáži nikdy nepoužívejte násilí ani hrubou sílu. Můžete tak poškodit koncové zařízení nebo výrobek.
- V případě pochybností se za účelem montáže tohoto výrobku obraťte na vyškolený odborný personál a nezkoušejte to sami!

- Výrobek stavějte pouze na rovné, nekouzlavé povrchy s dostatečnou nosností pro produkt a zařízení, které na něm bude stát.
- V blízkosti umístěné zátěže udržujte bezpečnostní odstup (v závislosti na modelu).
- Nezatěžujte výrobek větší vahou, než je jeho uvedená maximální nosnost, a nepřekračujte uvedenou maximální uhlopříčku obrazovky.
- Dbejte na to, aby byl výrobek zatěžován symetricky!
- Pravidelně kontrolujte celkovou provozní bezpečnost a bezpečný stav výrobku a zařízení, které je v něm upevněno.
- Pevnost a provozní bezpečnost kontrolujte pravidelně (nejméně jednou za čtvrt roku).
- V případě poškození výrobku ihned odstraňte umístěnou zátěž a výrobek již dále nepoužívejte.

Poznámka

Upozorňujeme, že nožičky produktu mohou otláčit povrch, na kterém stojí. To závisí na hmotnosti zařízení a odonosti povrchu v místě instalace.

4. Oblast použití a specifikace

- Výrobek je určen pro upevnění plochých obrazovek pro nekomerční a soukromé použití v domácnosti.
- Výrobek je určen pouze pro použití v budovách.
- Výrobek používejte výhradně pro stanovený účel.

Uhlopříčka obrazovky:	00108788: 81.0 - 165.0 cm (US: 32" - 65") 00108789: 81.0 - 140.0 cm (US: 32" - 55")
Provedení:	podle VESA-Standard až: 00108788: 600x400 00108789: 400x400
Nosnost držák:	00108788: 40 kg 00108789: 30 kg
Sklon:	+ 5° / - 10° (v závislosti na zařízení)
Rozsah otočení:	až 90° (v závislosti na zařízení)
Rozměry spodní desky:	00108788: 59,2 x 28 cm 00108789: 47,2 x 28 cm
Výška:	00108788: 58,4/65,4/72,4 cm 00108789: 50/57/64 cm

5. Požadavky na instalaci a instalace

Poznámka

Držák instalujte s pomocí druhé osoby. Zajistěte si potřebnou pomoc.

- Přečtěte si bezpečnostní pokyny a upozornění.
- Postupujte krok za krokem podle ilustrovaných pokynů k instalaci (obr. 1 ff).
- Nejprve upevněte díl s kloubem do požadované výšky a následně namontujte horizontální vzpěru (obrázek 5+6).

6. Nastavení a údržba

Upozornění

Držák instalujte s pomocí druhé osoby. Zajistěte si potřebnou pomoc.

- Kontrolujte pravidelně pevnost a bezpečnost instalace (nejméně 1x za 3 měsíce). Pro čištění používejte pouze vodu a standardní domácí čisticí přípravky.
- Za účelem zajištění zavěste do TV-desky nosná ramena a oba šrouby utáhněte.
- Pokud jde funkce otáčení obtížně, mírně povolte šrouby na podlahové desce a/nebo vnitřní šrouby na rotačním prstenci (obr. 4, obr. 3 Detailní pohled).

7. Vyloučení záruky



Hama GmbH & Co KG nepřebírá žádnou odpovědnost nebo záruku za škody vzniklé neodbornou instalací, montáží nebo neodborným použitím výrobku nebo nedodržováním návodu k použití a/nebo bezpečnostních pokynů.

8. Servis a podpora

Máte otázky k produktu ? Obratěte na na poradenské oddělení Hama.
Horká linka: +49 9091 502-115 (německy/anglicky)
Další podpůrné informace naleznete na adrese:
www.hama.com

Ďakujeme, že ste sa rozhodli pre výrobok Hama.
Prečítajte si všetky nasledujúce pokyny a informácie. Uchovajte tento návod na použitie pre prípadné budúce použitie. Pokiaľ výrobok predáte, dajte tento návod novému majiteľovi.

1. Vysvetlenie výstražných symbolov a upozornení

	Upozornenie
Tento symbol označuje bezpečnostné upozornenie, ktoré poukazuje na určité riziká a nebezpečenstva.	
	Poznámka
Tento symbol označuje dodatočné informácie, alebo dôležité poznámky.	

2. Obsah balenia

- TV držiak (1 x)
- Montážny sťpik (1x)
- Podložná doska (1 x)
- Inštalčný set (obsah vid' obr. 1)
- Informácie na používanie

	Poznámka
Pred montážou sa uistite, či balenie obsahuje všetky súčasti a či žiadne z nich nie sú poškodené.	

3. Bezpečnostné upozornenia

	Upozornenie
<ul style="list-style-type: none"> • Z dôvodu rozmanitosti na trhu dostupných koncových zariadení nie je priložená montážna súprava schopná pokryť všetky možnosti. • Obstarajte si vhodný upevňovací materiál pre montáž koncového zariadenia u odbornej predajni, ak nie je súčasťou dodanej montážnej sady. • Pri montáži nikdy nepoužívajte násillie alebo veľkú silu. Môže tak dôjsť k poškodeniu koncového zariadenia alebo výrobku. • Ak budete na pochybách, poverte montážou tohto výrobku vyškolených odborníkov a nepokúšajte sa to urobiť sami! 	

- Výrobok inštalujte len na rovných, nekľavých plochách s dostatočnou nosnosťou pre výrobok a naň postavené zariadenie.
- Dodržiavajte bezpečnú vzdialenosť v okolí umiestnenej záťaže (v závislosti od modelu).
- Výrobok nezatažujte zatažením vyšším, ako je uvedená maximálna nosnosť a neprekračujte uvedenú maximálnu uhlopriečku obrazovky.
- Dbajte na to, aby výrobok nebol zatažený asymetricky.
- Pravidelne kontrolujte všeobecnú bezpečnosť prevádzky a taktiež bezpečný stav výrobku a naň postaveného zariadenia.
- Táto kontrola sa musí opakovať v pravidelných odstupoch (najmenej štvrtročne).
- V prípade poškodenia výrobku odstráňte okamžite umiestnenú záťaž a výrobok ďalej nepoužívajte.

	Poznámka
Vezmite na vedomie, že podperné nožičky produktu môžu inštalčnú plochu otlačiť. To závisí od hmotnostnej záťaže a stability povrchu na mieste inštalácie.	

4. Oblasť použitia a špecifikácia

- Výrobok slúži na upevnenie plochých obrazoviek na súkromné použitie v domácnosti, nie na komerčné využitie.
- Výrobok je určený len pre použitie vnútri budov.
- Výrobok používajte výlučne na stanovený účel.

Uhlopriečka obrazovky:	00108788: 81.0 - 165.0 cm (US: 32" - 65") 00108789: 81.0 - 140.0 cm (US: 32" - 55")
Prevedenie:	podľa VESA štandardu až: 00108788: 600x400 00108789: 400x400
Nosnosť držiaku:	00108788: 40 kg 00108789: 30 kg
Sklon:	+ 5° / - 10° (v závislosti na zariadení)
Rozsah otočenia:	až 90° (v závislosti na zariadení)
Rozmery podložnej dosky:	00108788: 59,2 x 28 cm 00108789: 47,2 x 28 cm
Výška:	00108788: 58,4 / 65,4 / 72,4 cm 00108789: 50 / 57 / 64 cm

5. Požiadavky na inštaláciu a inštalácia

	Poznámka
Držiak inštalujte s pomocou druhej osoby. Zaisťte si potrebnú pomoc.	

- Prečítajte si bezpečnostné pokyny a upozornenia.
- Postupujte krok za krokom podľa ilustrovaných pokynov na inštaláciu (obr. 1 ff).
- Najskôr upevnite kľbový prvok v požadovanej výške a následne namontujte vodorovnú výstuhu (obr. 5 + 6).

6. Nastavenie a údržba

	Upozornenie
Držiak inštalujte s pomocou druhej osoby. Zaisťte si potrebnú pomoc.	

- Kontrolujte pravidelne pevnosť a bezpečnosť inštalácie (najmenej 1x za 3 mesiace). Na čistenie používajte len vodu a štandardné domáce čistiace prípravky.
- Na zaistenie zaveste nosné ramená do TV dosky a utiahnite obidve skrutky.
- Ak je funkcia otáčania ľažkopádna, skrutky na podložnej doske a/alebo vnútorné skrutky na rotačnom krúžku trochu uvoľnite (obr. 4, obr. 3 detailný pohľad).

7. Vylúčenie záruky

Firma Hama GmbH & Co KG neručí/nezodpovedá za škody vyplývajúce z neodbornej inštalácie, montáže alebo neodborného používania výrobku alebo z nerespektovania návodov na používanie a/alebo bezpečnostných pokynov.

8. Servis a podpora

S otázkami týkajúcimi sa výrobku sa prosím obráťte na poradenské oddelenie firmy Hama.

Hotline: +49 9091 502-115 (nem./angl.)

Ďalšie informácie o podpore nájdete tu: www.hama.com

Agradecemos que se tenha decidido por este produto Hama!
Antes de utilizar o produto, leia completamente estas indicações e informações.
Guarde, depois, estas informações num local seguro para consultas futuras. Se transmitir o produto para um novo proprietário, entregue também as instruções de utilização.

1. Descrição dos símbolos de aviso e das notas



Aviso

É utilizado para identificar informações de segurança ou chamar a atenção para perigos e riscos especiais.



Nota

É utilizado para identificar informações adicionais ou notas importantes.

2. Conteúdo da embalagem

- Suporte de TV (1x)
- Coluna de fixação (1x)
- Placa de base (1x)
- Kit de montagem (ver fig. 1 para itens)
- Estas instruções de utilização



Nota

Antes da instalação do suporte, verifique o kit de montagem relativamente à totalidade das peças e certifique-se de que não contém peças avariadas ou danificadas.

3. Indicações de segurança



Aviso

- Devido ao grande número de variantes de aparelhos disponíveis no mercado, é impossível cobrir todas as possibilidades com o kit de montagem fornecido.
 - Se o material de fixação do aparelho não for incluído no kit de montagem fornecido, adquira este material no comércio da especialidade.
 - Ao montar o produto, nunca aplique uma força excessiva. Tal poderá danificar o seu aparelho ou o produto.
 - Em caso de dúvida, entre em contacto com técnicos especializados para efectuar a montagem e não tente montar o produto!
- Posicione o produto apenas sobre superfícies planas, antiderrapantes com suficiente resistência para suportar o peso do produto e do aparelho colocado nele.
 - Mantenha uma distância de segurança relativamente à carga colocada (variável em função do modelo).
 - Não sobrecarregue o produto para além da capacidade de carga máxima indicada e não exceda a diagonal de ecrã máxima indicada.
 - Certifique-se de que não sobrecarrega o produto assimetricamente.
 - Verifique em intervalos regulares a segurança operacional geral, bem como o posicionamento seguro do produto e do aparelho fixado nele.
 - Esta verificação deve ser repetida em intervalos regulares (pelo menos uma vez por trimestre).
 - Em caso de danificação, remova imediatamente a carga colocada e não continue a utilizar o produto.



Nota

Tenha em conta que os pés de apoio do produto podem provocar pontos de pressão no piso de suporte. Tal depende da carga de peso e da estabilidade da superfície no local de colocação.

4. Área de aplicação e especificações

- Este produto destina-se à fixação de ecrãs planos, utilizados para fins privados, não comerciais.
- O produto é adequado apenas para instalação em interiores.
- Utilize o produto apenas para a finalidade prevista.

Diagonal do ecrã:	00108788: 81.0 - 165.0 cm (US: 32" - 65") 00108789: 81.0 - 140.0 cm (US: 32" - 55")
Suporte:	de acordo com o padrão VESA a: 00108788: 600x400 00108789: 400x400
Capacidade de carga suporte para a parede:	00108788: 40 kg 00108789: 30 kg
Inclinação:	+ 5° / - 10° (em função do aparelho)
Amplitude de oscilação:	até 90° (em função do aparelho)
Dimensão da placa de base:	00108788: 59,2 x 28 cm 00108789: 47,2 x 28 cm
Altura:	00108788: 58,4/65,4/72,4 cm 00108789: 50/57/64 cm

5. Trabalho preliminar e instalação



Nota

O suporte de TV deve ser sempre montado por duas pessoas! Peça sempre ajuda!

- Observe os restantes avisos e indicações de segurança.
- Efectue todos os passos indicados nas figuras das instruções de instalação (fig. 1 e seguintes).
- Primeiro, fixe a articulação na altura pretendida e, depois, monte o tirante horizontal (figura 5+6).

6. Ajuste e manutenção



Aviso

Efectue os ajustes no suporte de TV sempre com uma segunda pessoa! Peça sempre ajuda!

- A solidez e a segurança devem ser verificadas regularmente (pelo menos, trimestralmente). A limpeza deve ser efectuada somente com água ou detergentes domésticos convencionais.
- Para fixar, engate os braços de suporte na placa de TV e aperte firmemente os dois parafusos.
- Se a função de rotação estiver presa, solte ligeiramente os parafusos na placa de base e/ou os parafusos interiores no anel de rotação (fig. 4, fig. 3 da visão detalhada).

7. Exclusão de garantia

A Hama GmbH & Co KG não assume qualquer responsabilidade ou garantia por danos provocados pela instalação, montagem ou manuseamento incorrectos do produto e não observação do das instruções de utilização e/ou das informações de segurança.

8. Servis a podpora

Em caso de dúvidas sobre o produto, contacte o serviço de assistência ao produto da Hama.



Linha de apoio ao cliente: +49 9091 502-115 (alemão/inglês)

Para mais informações sobre os serviços de apoio ao cliente, visite:

www.hama.com

Bir Hama ürünü satın aldığınız için teşekkür ederiz!
Biraz zaman ayırın ve önce aşağıda verilen talimatları ve bilgileri iyice okuyun. Bu kullanım kılavuzunu güvenli bir yerde saklayın ve gerektiğinde yeniden okuyun. Bu cihazı başkasına sattığınızda, bu kullanma kılavuzunu da yeni sahibine birlikte verin.

1. Uyarı sembollerinin ve uyarıların açıklanması

 Uyarı
Güvenlik uyarılarını işaretlemek veya özellikle tehlikeli durumlara dikkat çekmek için kullanılır.
 Uyarı
Ek bilgileri veya önemli uyarıları işaretlemek için kullanılır

2. Paketin içindekiler

- TV tutucusu (1x)
- Sabitleme kolonu (1x)
- Zemin plakası (1x)
- Montaj seti (içeriği için, bkz. Şekil 1)
- Bu kullanma kılavuzu

 Uyarı
Montaj öncesi montaj setinin eksiksiz olduğunu kontrol edin ve içerisinde hatalı veya hasarlı parça olmadığının emin olun.

3. Güvenlik uyarıları

 Uyarı
<ul style="list-style-type: none"> • Piyasada çok sayıda farklı cihaz mevcut olduğundan, birlikte verilen montaj setini tüm bağlantı olanaklarında kullanmak mümkün değildir. • Birlikte gelen montaj setinin kapsamına dahil olmayan uygun bağlantı elemanlarını piyasadan temin ediniz. • Montaj esnasında asla zorlamayın veya aşırı kuvvet kullanmayın. Bu durumda cihazınıza veya ürüne zarar verebilirsiniz. • Emin olmadığınız durumlarda bu ürünü kendiniz monte etmeyi denemeyin ve eğitilmiş bir ustaya monte ettirin!

- Ürünü yalnızca düz ve kaymaz özellikte, ürün ve üzerine bırakılan cihaz için yeterli taşıma kapasitesine sahip yüzeylerin üstüne yerleştirin.
- TV cihazına olması gereken güvenlik mesafesini göz önüne bulundurun (modele göre değişir).
- Ürüne belirtilen maksimum taşıma kapasitesinden daha fazla yük bindirmeyin ve belirtilen maksimum ekran köşegenini aşmayın.
- Ürün asimetrik olarak yüklenmemelidir.
- Ürünün genel çalışma güvenliğini ve ürün ile üzerine bırakılan cihazın dengede durmasını düzenli olarak kontrol edin.
- Bu kontrol düzenli aralıklarla tekrar edilmelidir (en az üç ayda bir).
- Üründe hasar oluştuğunda, üzerindeki yükü derhal kaldırın ve ürünü artık kullanmayınız.

 Uyarı
Yerleştirilen yüzeyin üstünde ürünün ayaklarının baskı izlerine yol açabileceğini dikkate alın. Bu ise ağırlık yüküne ve yerleştirme yerinde bulunan yüzeyin sağlığına bağlıdır.

4. Uygulama alanı ve teknik özellikler

- Ürün ticari amaçlı olmayan, evlerde bulunan özel düz ekranları bağlamak için tasarlanmıştır.
- Bu ürün sadece bina içinde kullanmak için tasarlanmıştır.
- Bu ürünü sadece amacına uygun olarak kullanınız.

Diyagonal ekran boyutu:	00108788: 81.0 - 165.0 cm (US: 32" - 65") 00108789: 81.0 - 140.0 cm (US: 32" - 55")
Yuva:	VESA normuna göre deşin: 00108788: 600x400 00108789: 400x400
Duvar Askı Aparatı taşıma kapasitesi:	00108788: 40 kg 00108789: 30 kg
Eğim:	+ 5° / - 10° (cihaza bağlı)
Dönme aralığı:	maks. 90° (cihaza bağlı)
Taban plakası ölçüleri:	00108788: 59,2 x 28 cm 00108789: 47,2 x 28 cm
Yükseklik:	00108788: 58,4 / 65,4 / 72,4 cm 00108789: 50 / 57 / 64 cm

5. Montaj hazırlığı ve montaj

 Uyarı
TV duvar bağlantısını sadece iki kişi monte edin! Destek ve yardım alın!
<ul style="list-style-type: none"> • Ayrıca aşağıdaki ikaz ve emniyet uyarıları da göz önünde bulundurulmalıdır. • Resimli montaj kılavuzuna bakarak adım adım monte edin (Şekil 1 ve diğerleri).. • İlk önce mafsallı parçasını istenen seviyede sabitleyin ve daha sonra yatay desteği monte edin (Resim 5+6).

6. Ayar ve bakım

 Uyarı
TV duvar bağlantısının ayarını sadece iki kişi değiştirin! Destek ve yardım alın!
<ul style="list-style-type: none"> • Sağlamlığı ve işletme emniyeti belirli aralıklarla (en az üç ayda bir) kontrol edilmelidir. Sadece su veya piyasada yaygın bulunan evsel deterjanlarla temizlenmelidir. • Taşıma kollarını tespit etmek için TV plakasına takın ve her iki vidayı sıkın. • Dönme işlevinin ağır işleme durumunda, taban plakasındaki vidaları ve/veya dönüş bileziğindeki iç vidaları biraz gevşetin (Şekil 4, Şekil 3 detaylı görünüm).

7. Garanti reddi

Hama GmbH & Co KG şirketi yanlış kurulum, montaj ve ürünün amacına uygun olarak kullanılmaması durumunda veya kullanım kılavuzu ve/veya güvenlik uyarılarına uyulmaması sonucu oluşan hasarlardan sorumluluk kabul etmez ve bu durumda garanti hakkı kaybolur.

8. Servis ve destek

Ürünle ilgili herhangi bir sorunuz varsa, lütfen HAMA ürün danışmanlığına başvurunuz.
Hotline: +49 9091 502-115 (Alm/İng)
Diğer destek bilgileri için, bkz.: www.hama.com

Vă mulțumim că ați optat pentru un produs Hama. Pentru început vă rugăm să vă lăsați puțin timp și să citiți complet următoarele instrucțiuni și indicații. Vă rugăm să păstrați manualul de utilizare la loc sigur pentru o consultare ulterioară în caz de nevoie. În caz de instrăinare a aparatului vă rugăm să predați și acest manual noului proprietar.

1. Explicarea simbolurilor de avertizare și indicații



Avertizare

Se folosește la marcarea instrucțiunilor de siguranță sau la concentrarea atenției în caz de pericol și riscuri mari.



Instrucțiune

Se folosește pentru marcarea informațiilor și instrucțiunilor importante.

2. Paketin țindekiler

- Suport TV (1x)
- Stâlpi de fixare (1x)
- Placă de bază (1x)
- Set de montare (pentru conținut vezi fig. 1).
- Acest manual de utilizare



Instrucțiune

Înainte de instalarea suportului verificați integritatea setului și asigurați-vă că nici o componentă nu este deteriorată sau defectă.

3. Instrucțiuni de siguranță



Avertizare

- La multitudinea de aparate finale de pe piață, setul de informații pentru montaj anexat nu poate acoperi toată paleta acestora.
- În cazul în care materialul de fixare nu face parte din setul de montaj livrat, procurați-vă din comerțul de specialitate materialul adecvat.
- Nu folosiți niciodată forță sau violență la montaj. Aceasta poate deteriora aparatul final sau produsul.
- Dacă nu vă pricepeți vă rugăm să vă adresați unui specialist și nu încercați singuri!
- Plasați produsul numai pe suprafețe plate, nealunecoase cu capacitate portantă suficientă pentru produs și aparatul pus pe el.
- Păstrați o distanță de siguranță față de greutatea plasată (în funcție de model).
- Nu încărcați produsul mai mult decât capacitatea portantă maximă indicată și nu depășiți diagonală maximă indicată a ecranului.
- Aveți grijă să nu încărcați asimetric produsul.
- Verificați periodic siguranța generală de funcționare precum și poziționarea sigură a produsului și a aparatului fixat deasupra.
- Această verificare se execută periodic (cel puțin o dată la trei luni).
- În caz de deteriorare îndepărtați imediat greutatea plasată pe produs și nu-l mai folosiți.



Instrucțiune

Picioarele suport pot cauza locuri de apăsare pe suprafața de plasare. Apariția acestora este dependentă de greutatea și stabilitatea suprafeței la locul plasării.

4. Domeniu de aplicare și specificații

- Produsul servește la fixarea ecranelor plate în utilizare privată, neprofesională.
- Produsul este conceput numai pentru utilizarea în interiorul clădirilor.
- Folosiți produsul numai în scopul pentru care a fost conceput.

Diagonala ecranului:	00108788: 81.0 - 165.0 cm (US: 32" - 65") 00108789: 81.0 - 140.0 cm (US: 32" - 55")
Asimilare:	conform standardului până VESA: 00108788: 600x400 00108789: 400x400
Greutate suportată suport de perete:	00108788: 40 kg 00108789: 30 kg
Înclinație:	+ 5° / - 10° (în funcție de aparat)
Zonă de rotire:	până la 90° (în funcție de aparat)
Calibrare placa de bază:	00108788: 59,2 x 28 cm 00108789: 47,2 x 28 cm
Înălțime:	00108788: 58,4/65,4/72,4 cm 00108789: 50/57/64 cm

5. Pregătirea montării și montarea



Instrucțiune

- Suportul de perete pentru TV se montează numai în doi! La nevoie chemați pe cineva pentru ajutor și sprijin!
- Respectați toate instrucțiunile și avertizările de siguranță.
- Urmați pas cu pas indicațiile de montaj ilustrate (fig. 1 ff).
- Fixați întâi piesa articulată la înălțimea dorită și în final contrașșa orizontală (Fig. 5+6).

6. Reglare & întreținere



Avertizare

- Suportul de perete pentru TV se reglează numai în doi! La nevoie chemați pe cineva pentru ajutor și sprijin!
- Stabilitatea și siguranța în funcționare se verifică periodic (cel puțin o dată la trei luni). Curățare numai cu apă sau substanțe de curățat folosite în casă.
 - Pentru asigurare așezați cordoanele în placa TV și înșurubați la maxim cele două șuruburi.
 - Dacă aveți dificultăți cu funcția de rotație slăbiți puțin șuruburile plăcii de bază și/ sau șuruburile interne la inelul de rotație (Fig. 4, Fig. 3 vedere de detaliu).

7. Excludere de garanție

Hama GmbH & Co KG nu își asumă nici o răspundere sau garanție pentru pagube cauzate de montarea, instalarea sau folosirea necorespunzătoare a produsului sau nerespectarea instrucțiunilor de folosire sau/și a instrucțiunilor de siguranță.

8. Service și suport

Dacă aveți întrebări adresați-vă la Hama consultantă privind produsul.
Hotline: +49 9091 502-115 (Ger./Ang.)
Alte informații de suport găsiți aici: www.hama.com

Tack för att du valt att köpa en Hama produkt.

Ta dig tid och läs först igenom de följande anvisningarna och hänvisningarna helt och hållet. Förvara sedan den här bruksanvisningen på en säker plats för att kunna titta i den när det behövs. Om du gör dig av med apparaten ska du lämna bruksanvisningen till den nya ägaren.

1. Förklaring av varningssymboler och hänvisningar



Varning

Används för att markera säkerhetshänvisningar eller för att rikta uppmärksamheten mot speciella faror och risker.



Hänvisning

Används för att markera ytterligare information eller viktiga hänvisningar.

2. Förpackningsinnehåll

- Tv-fäste (1x)
- Fästpelare (1x)
- Bottenplatta (1x)
- Monteringssats (innehåll se bild 1)
- Den här bruksanvisningen



Hänvisning

Kontrollera att monteringsatsen är komplett och säkerställt att den innehåller felaktiga eller skadade delar innan fästet installeras.

3. Säkerhetsanvisningar



Varning

- Det finns många olika slutapparater på marknaden och därför kan den medföljande monteringsatsen inte passa till alla alternativ.
- Skaffa lämpligt fästmaterial i detaljhandeln för monteringen av slutapparaten, om det inte finns med i den medföljande monteringsatsen.
- Du ska aldrig använda våld eller ta i med extra kraft vid monteringen. Det kan skada din slutapparat eller produkten.
- Vid tveksamheter vänder du dig till fackpersonal som är utbildad i monteringen av den här produkten. Försök inte själv!
- Produkten får endast placeras på ett jämnt och halkskyddat underlag med tillräcklig bärförmåga för produkten och den enhet som placeras på den.
- Håll ett säkerhetsavstånd runt den pålagda lasten (styrs av modellen).
- Belasta aldrig produkten med mer än angiven maximal belastning och överskrid aldrig angivet diagonalt bildskärmsmått.
- Var noga med att inte belasta produkten osymmetriskt.
- Kontrollera regelbundet den allmänna driftsäkerheten samt att produkten och den enhet som är monterad på den står säker.
- Detta måste kontrolleras regelbundet (minst varje kvartal).
- Ta genast bort den pålagda lasten när produkten är skadad och använd inte produkten mer.



Hänvisning

Observera att produktens uppställningsfötter kan orsaka tryckmärken på uppställningsytan. Märkena beror på hur stor tryckbelastningen är och hur stabil ytan på uppställningsplatsen är.

4. Användningsområde och specifikationer

- Produkten är avsedd för montering av plattbildskärmar för privat bruk.
- Produkten är bara avsedd för inomhusanvändning.
- Använd bara produkten till det som den är avsedd för.

Bildskärmsmått diagonalt:	00108788: 81.0 - 165.0 cm (US: 32" - 65") 00108789: 81.0 - 140.0 cm (US: 32" - 55")
Fäste:	enligt VESA-standard till: 00108788: 600x400 00108789: 400x400
Bärkraft väggfäste:	00108788: 40 kg 00108789: 30 kg
Lutning:	+ 5° / - 10° (beroende på apparat)
Svängområde:	upp till 90° (beroende på apparat)
Mått bottenplatta:	00108788: 59,2 x 28 cm 00108789: 47,2 x 28 cm
Höjd:	00108788: 58,4/65,4/72,4 cm 00108789: 50/57/64 cm

5. Monteringsförberedelse och montering



Hänvisning

- Var alltid två när tv-väggfästet monteras! Skaffa stöd och hjälp!
- Beakta de övriga varnings- och säkerhetsanvisningarna.
- Följ bilderna i monteringsanvisningen steg för steg (bild 1 ff.).
- Fixera ledstycket på önskad höjd och montera därefter det horisontella staget (bild 5+6)

6. Inställning & service



Varning

Var alltid två när tv-väggfästet justeras! Skaffa stöd och hjälp!

- Kontrollera regelbundet att allt sitter fast ordentligt och fungerar säkert (minst varje kvartal). Rengöring bara med vatten eller vanliga hushållsrengöringsmedel.
- Häng i båda stödarmarna i tv-plattan och dra fast de båda skruvarna för att säkra.
- Om vridfunktionen går trött, lossa skruvarna på bottenplattan och/eller de inre skruvarna på vridningen något (bild 4, bild 3 detaljerad vy).

7. Garantifriskrivning

Hama GmbH & Co KG övertar ingen form av ansvar eller garanti för skador som beror på olämplig installation, montering och olämplig produktanvändning eller på att bruksanvisningen och/eller säkerhetsanvisningarna inte följs.

8. Service och support

Kontakta Hama produktrådgivning om du har frågor om produkten.
Hotline: +49 9091 502-115 (ty/eng)

Du hittar mer support-information här: www.hama.com

Suurkiitos, että valitsit Hama-tuotteen.

Varaa aikaa ja lue seuraavat ohjeet ensin kokonaan läpi. Säilytä sen jälkeen tämä käyttöohje varmassa paikassa, jotta voit tarvittaessa tarkistaa siitä eri asioita. Jos luovut laitteesta, anna tämä käyttöohje sen mukana uudelle omistajalle.

1. Varoitusten ja ohjeiden selitykset

 Varoitus
Käytetään turvaohjeiden merkitsemiseen ja huomion kiinnittämiseen erityisiin vaarioihin ja riskeihin.

 Ohje
Käytetään lisätietojen tai tärkeiden ohjeiden merkitsemiseen

2. Pakkauksen sisältö

- TV-teline (1x)
- Kiinnityspylväs (1x)
- Pohjalevy (1x)
- Asennuspaketti (sisältö, ks. kuva 1)
- Tämä käyttöohje

 Ohje
Tarkista ennen asennusta, ettei telineen asennuspaketista puutu mitään eikä mukana ole viallisia tai vaurioituneita osia.

3. Turvaohjeet

 Varoitus
<ul style="list-style-type: none"> • Koska markkinoilla on lukuisia päätelaitteita, mukana tuleva asennuspaketti ei voi kattaa kaikkia mahdollisia vaihtoehtoja. • Hanki päätelaitteen asennukseen sopivat kiinnitystarvikkeet erikoisliikkeestä, jos ne eivät sisälly mukana olevaan asennuspakettiin. • Asennuksessa ei saa koskaan käyttää väkivaltaa tai voimaa. Päätelaitte tai tuote voi muutoin vaurioitua. • Jos olet epävarma, anna tuotteen asennus siihen koulutetun henkilön tehtäväksi äläkä yritä suoriutua siitä itse!

- Aseta tuote vain tasaiselle, liukumattomalle pinnalle, joka kestävä tuotteen ja sen päälle asetetun laitteen painon.
- Säilytä turvaväli kiinnitetyn kuorman ympärillä (riippuu mallista).
- Tuotetta ei saa kuormittaa suuremmalla painolla kuin ilmoitettu kantokuorma eikä maksimaalista kuvaruutudiagonaalia ei saa ylittää.
- Varo kuormittamasta tuotetta epäsymmetrisesti.
- Tarkasta säännöllisesti tuotteen yleinen käyttöturvallisuus sekä tuotteen ja siihen kiinnitetyn laitteen varma paikallaan pysyminen.
- Tämä tarkistus on toistettava säännöllisin väliajoin (vähintään neljännesvuosittain).
- Jos tuote on vaurioitunut, poista kiinnitetty kuorma välittömästi äläkä käytä tuotetta enää.

 Ohje
Huomioi, että tuotteen jalat voivat aiheuttaa painautumia asetuspintaan. Tämä riippuu asennuspaikan pinnan painokuormituksesta ja tukevuudesta.

4. Käyttöalue ja tekniset eritelvät

- Tuotetta käytetään laitteiden näyttöjen kiinnitykseen yksityisissä, ei-kaupallisissa kotitalouskäytössä.
- Tuote on tarkoitettu ainoastaan sisäkäyttöön.
- Käytä tuotetta ainoastaan ohjeiden mukaiseen tarkoitukseen.

Kuvaruudun halkaisija:	00108788: 81.0 - 165.0 cm (US: 32" - 65") 00108789: 81.0 - 140.0 cm (US: 32" - 55")
Liitännät:	VESA-standardin mukainen vasta: 00108788: 600x400 00108789: 400x400
Seinäteline kuormitus:	00108788: 40 kg 00108789: 30 kg
Kallistus:	+ 5° / - 10° (riippuu laitteesta)
Kääntöalue:	enintään 90° (riippuu laitteesta)
Pohjalevyn mitat:	00108788: 59,2 x 28 cm 00108789: 47,2 x 28 cm
Korkeus:	00108788: 58,4/65,4/72,4 cm 00108789: 50/57/64 cm

5. Asennuksen valmistelu ja asennus

 Ohje
<ul style="list-style-type: none"> • TV:n seinätelineen asennukseen tarvitaan aina kaksi Varaa itsellesi tukea ja apua!

- Noudata muita varoituksia ja turvaohjeita.
- Noudata kuva kavalta kuvitettua asennusohjetta (kuvat 1 -).
- Kiinnitä ensin nivelkappale haluttuun korkeuteen ja asenna sen jälkeen horisontaaliset puolat (kuvat 5 + 6).

6. Säätö ja huolto

 Varoitus
TV:n seinätelineen säätämiseen tarvitaan aina kaksi Varaa itsellesi tukea ja apua!

- Sen riittävä tukevuus ja käytön turvallisuus on tarkistettava säännöllisin väliajoin (vähintään neljä kertaa vuodessa). Puhdistus vain vedellä tai yleisesti myynnissä olevilla kotipuhdistusaineilla.
- Varmista kiinnitys kiinnittämällä molemmat kannatinvarret TV-levyyn ja kiristämällä molemmat ruuvit.
- Mikäli pyörintätoiminto toimii raskaasti, löysää hieman pohjalevyssä olevia ruuveja jätai pyörimisrenkaan sisempiä ruuveja (kuva 4, kuva 3 yksityiskohtaisessa näkymässä).

7. Vastuun rajoitus

Hama GmbH & Co KG ei vastaa millään tavalla vahingoista, jotka johtuvat epäasianmukaisesta asennuksesta tai tuotteen käytöstä tai käyttöohjeen jätai turvaohjeiden vastaisesta toiminnasta.



8. Huolto ja tuki

Tuotetta koskevissa kysymyksissä pyydämme kääntymään Haman tuoteneuvonnan puoleen.

Tukilinja: +49 9091 502-115 (saksa/englanti)
Lisää tukitietoja on osoitteessa www.hama.com

Благодарим Ви, че избрахте продукт Hama. Отделете време и прочетете инструкциите и информацията. Моля, запазете инструкциите на сигурно място за бъдещи справки. Ако продавате устройството, моля, предайте тези инструкции на новия собственик.

1. Обяснение на символите за предупреждение и забележки:



	Внимав
Символът се използва, за да Ви обърне внимание към специфична употреба или възможни рискове.	
	Внимав
Символът се използва, за да Ви подсказва допълнителна информация или важби бележки.	

2. Съдържание на опаковката

- Държач за телевизор (1x)
- Колона за закрепване (1x)
- Опорна плоча (1x)
- Инсталационен комплект (виж съдържанието, Фиг. 1)
- Инструкции за употреба

	Внимав
Моля, преди инсталация на стойката за TV, проверете монтажния комплект за липси и се уверете, че не се съдържа дефектни или повредени части.	

3. Забележки за безопасност

	Внимав
<ul style="list-style-type: none"> • Тъй като на пазара се предлага широка гама от крайни устройства, приложният комплект за монтаж не може да обхване всички от тях. • Набавете си в специализираната търговска мрежа подходящ крепежен материал за монтаж на крайния уред, ако той не е част от доставения монтажен комплект. • Никога не прилагайте сила при монтажа. Това може да доведе до повреди по крайното устройство или продукта. • Ако се колебаете, за монтажа на този продукт се обърнете към обучени за това специалисти и не се опитвайте да се справите сами! 	
<ul style="list-style-type: none"> • Поставете продукта само върху равни, нехлъзгави повърхности с достатъчна товароспособност за продукта и поставеното към него устройство. • Спазвайте безопасно разстояние около телевизора (в зависимост от модела). • Не натоварвайте продукта повече от посочената максимална товароспособност и не надвишавайте посочения максимален диагонал за екрана. • Уверете се, че продуктът е монтиран симетрично. • Редовно проверявайте общата експлоатационна безопасност, както и безопасното позициониране на продукта и на поставеното към него устройство. • Проверявайте стойката регулярно (поне веднъж на три месеца). • В случай на повреда в продукта, премахнете товара, който е монтиран на него и спрете да го използвате. 	
	Внимав
Имайте предвид, че стойката на продукта може да предизвика вдлъбнатини върху повърхността, върху която е поставена. Това зависи от тежестта и натоварването, както и от стабилността на повърхността на мястото на позициониране.	

4. Предназначение за ползване и спецификации

- Продуктът е предназначен за закрепване на телевизори с плоски екрани за лична, нетърговска употреба в домашни условия.
- Продуктът е предвиден само за употреба в сгради.
- Използвайте продукта само за предвидената цел.

Размер на дисплет:	00108788: 81.0 - 165.0 cm (US: 32" - 65") 00108789: 81.0 - 140.0 cm (US: 32" - 55")
Монтажни отвори:	Според VESA стандарт до 00108788: 600x400 00108789: 400x400
Натоварване на стенния държач:	00108788: 40 kg 00108789: 30 kg
Ъгъл:	+ 5° / - 10° (в зависимост от устройството)
Диапазон на въртене:	До 90° (в зависимост от устройството)
Размери на опорната плоча:	00108788: 59,2 x 28 cm 00108789: 47,2 x 28 cm
Височина:	00108788: 58,4/65,4/72,4 cm 00108789: 50/57/64 cm

5. Изискване за инсталация и инсталиране

	Внимав
Монтажът на стойката за TV винаги да се извършва от двама души! Не се опитвайте да монтирате сами.	

- Съобразете се с всички предупреждения и инструкции за безопасност.
- Монтирайте стълба по стълба в съответствие с илюстрираните инструкции за монтаж (Фиг. 1 ff.).
- Първо фиксирайте чупещата се глава на желаната височина и след това монтирайте хоризонталната стойка (фиг. 5 + 6).

6. Настройка и поддръжка

	Внимав
Монтирайте стойката за стена за TV с помощта на втори човек. Не се опитвайте да монтирате сами.	

- Проверявайте стабилността и целостта на стойката регулярно (поне веднъж на всеки три месеца). Почиствайте само с вода или стандартни домакински препарати за почистване.
- За фиксирани окачете носещите рамена в планката на телевизора и затегнете двата винта.
- Ако функцията за завиване е твърде стегната, разхлабете леко винтовете на долната платка и/или вътрешните винтове на въртящия пръстен (фиг. 4, фиг. 3 от подробния изглед).

7. Ограничение на отговорността

Hama GmbH & Co KG не носи отговорност и не осигурява гаранционна поддръжка при повреди, които са резултат от неправилна инсталация/монтаж, неправилна употреба на продукта или неспазване на инструкциите за употреба и безопасност.

8. Сервиз и поддръжка

Ако имате въпроси, свързани с продукта, моля, свържете се с продуктовите консултанти на Hama.

Гореща линия:
+49 9091 502-115 (Немски/Английски)

Повече информация може да намерите тук: www.hama.com

GB Terms of warranty

HAMA GmbH & Co KG grants you an extended manufacturer's warranty for this product that covers the freedom from defects, usability, workmanship and durability of the materials used for the specified period of 10 years. Compatibility of the product with future standards for further developed hardware is also excluded.

At the discretion of Hama GmbH & Co KG, valid warranty claims in this period will be resolved at no cost either by repair or replacement. The warranty period begins on the date of purchase of this product and is valid throughout the EU.

The warranty you are entitled to is in addition to your statutory rights and does not affect them. The warranty does not cover damage caused by improper use, normal wear and tear, exposure to chemicals, force majeure, or modifications or repairs performed by yourself or third parties. Furthermore, this warranty does not cover accessories that are not included with the product as standard (promotional parts).

In the event of a warranty claim please write to us, enclosing proof of purchase, at Hama GmbH & Co KG, Dresdner Str. 9, 86653 Monheim, Germany. You are also free to contact us at www.hama.de or by telephone on +49 (0)9091/502-0.

D Garantiebestimmungen

Für dieses Produkt gewährt Ihnen die HAMA GmbH & Co KG eine erweiterte Herstellergarantie auf die Mangelfreiheit, Nutzbarkeit, Verarbeitung und die Haltbarkeit der verwendeten Materialien während eines Zeitraums von 10 Jahren. Ausgenommen von der Garantie ist die Kompatibilität des Produktes mit künftigen Standards weiterentwickelter Hardware.

Im angegebenen Zeitraum wird die Hama GmbH & Co KG einen berechtigten Garantieanspruch nach eigenem Ermessen, kostenlos, entweder durch Reparatur oder Austausch beheben.

Der Garantiezeitraum beginnt mit dem Datum des Kaufs dieses Produkts und gilt in der gesamten EU.

Die gewährte Garantie steht Ihnen neben den gesetzlichen Rechten zu und berührt diese nicht. Von der Garantie ausgenommen sind Schäden, die durch unsachgemäßen Gebrauch, normale Abnutzung, Einwirkung von Chemikalien oder höhere Gewalt verursacht werden sowie bei Eingriffen oder Reparaturen durch Sie oder Dritte.

Weiterhin ausgenommen von der Garantie sind Zubehörteile, die nicht zur Grundausstattung des Produkts gehören (Promotionteile).

Im Garantiefall wenden Sie sich bitte, unter Beilegung des Kaufnachweises, an uns unter Hama GmbH & Co KG, Dresdner Str. 9, 86653 Monheim. Gerne können Sie uns auch unter www.hama.de oder telefonisch unter 09091/502-0 kontaktieren.

F Conditions de garantie

La société HAMA GmbH & Co. KG offre à ce produit, une garantie de fabricant étendue quant à l'absence de défauts, l'utilisabilité, la fabrication et la durabilité des matériaux employés pendant une période spécifiée de 10 ans. La compatibilité de ce produit avec d'éventuels nouveaux standards, développés ultérieurement, ne sera pas prise en compte par cette garantie.

Durant cette période, la société Hama GmbH & Co KG réparera le défaut de fabrication ou remplacera le produit gratuitement, après évaluation et si les droits de garantie sont applicables. La période de garantie entre en vigueur à la date d'achat du produit, et ce, dans toute l'UE.

La garantie accordée est complémentaire aux droits légaux du consommateur et ne leur porte nullement atteinte. Ne peut entrer en compte dans l'application des droits de garantie, tout dommage occasionné par une utilisation non conforme, une usure normale, des produits chimiques, l'emploi excessif de la force ainsi que par des interventions ou réparations exécutées par le client ou par un tiers. Les droits de garantie ne pourront pas non plus s'appliquer aux accessoires ne faisant pas partie de l'équipement de base du produit (pièces promotionnelles).

En cas de recours à la garantie, veuillez vous adresser à Hama GmbH & Co KG, Dresdner Str. 9, 86653 Monheim et fournir le justificatif d'achat. Vous pouvez également nous contacter via l'adresse www.hama.de ou par téléphone, au numéro 09091/502-0.

E Condiciones de garantía

Por este producto, HAMA GmbH & Co KG concede una garantía extendida de fabricante de ausencia de defectos, utilidad, procesamiento y durabilidad del material utilizado que se extiende durante el periodo de tiempo indicado de 10 años. La garantía tampoco cubre la compatibilidad del producto con los estándares futuros del hardware que se siga desarrollando.

En este periodo de tiempo, Hama GmbH & Co KG satisfará gratuitamente las reclamaciones de garantía justificadas mediante una reparación o una sustitución según su criterio. El periodo de garantía empieza con la fecha de la compra de este producto y tiene validez en toda la UE.

Esta garantía tiene validez junto a sus derechos legales y no altera éstos. La garantía no cubre los daños provocados por un manejo incorrecto, por el desgaste natural, por el efecto de sustancias químicas o por fuerza mayor, así como en el caso de que se realicen intervenciones y reparaciones por cuenta propia o por terceros. Están también excluidos de la garantía los accesorios que no pertenezcan al equipamiento base del producto (piezas promocionales).

En el caso de reclamación de garantía, dirijase con el comprobante de compra a Hama GmbH & Co KG, Dresdner Str. 9, 86653 Monheim, Alemania. También puede ponerse en contacto con nosotros en www.hama.de o llamando al teléfono 09091/502-0.

RUS Условия гарантии

На данное изделие компания Hama GmbH & Co KG в течение 10 лет предоставляет расширенную гарантию. Исключение составляет совместимость продукта с новыми стандартами оборудования более поздних версий.

Во время срока действия гарантии компания Hama GmbH & Co KG, в зависимости от поломки, заменяет или ремонтирует неисправные изделия бесплатно. Срок гарантии начинается от даты покупки. Гарантия действует на всей территории ЕС.

Гарантия дополняет соответствующее законодательство и не отменяет его. Гарантия не распространяется на повреждения, возникшие вследствие использования изделия не по назначению, несанкционированного вмешательства в устройство, неквалифицированного ремонта, а также на нормальный износ, действие химикатов и чрезвычайное применение силы.

Гарантия также не распространяется на принадлежности, которые не входят в базовую комплектацию изделия (рекламные). По вопросам гарантии, с приложением кассового чека, обращайтесь по адресу Hama GmbH & Co KG, Dresdner Str. 9, 86653 Monheim, Germany. Кроме этого, с производителем можно связаться через вебсайт www.hama.de или по телефону 09091/502-0.

I Condizioni di garanzia

Per questo prodotto la HAMA GmbH & Co KG concede una garanzia del produttore estesa per quello che riguarda l'assenza di difetti, l'utilizzabilità, la lavorazione e la durata dei materiali usati, durante il periodo indicato di 10 anni. È altresì esclusa la compatibilità del prodotto con futuri standard di sviluppi hardware.

In questo periodo di tempo, la Hama GmbH & Co KG offre il diritto di garanzia giustificato a propria discrezione, gratuitamente, mediante riparazione o sostituzione. Il periodo di garanzia inizia con la data di acquisto di questo prodotto ed è valido in tutta l'Unione europea.

La concessione della garanzia è un diritto, oltre ai diritti di legge, i quali rimangono invariati. Sono esclusi dalla garanzia i danni i quali sono stati causati da un impiego inappropriato, dalla normale usura, dall'effetto di prodotti chimici oppure da cause di forza maggiore così come da interventi o riparazioni arbitrarie o da terzi.

Inoltre, sono esclusi dalla garanzia gli accessori, i quali non fanno parte dell'equipaggiamento di base del prodotto (componenti promozionali). In caso di prestazioni di garanzia rivolgersi, fornendo anche lo scontrino di acquisto, alla Hama GmbH & Co KG, Dresdner Str. 9, 86653 Monheim. Potete contattarci volentieri anche presso www.hama.de oppure telefonicamente al numero 09091/502-0.

NL Garantievoorwaarden

Op dit product geeft HAMA GmbH & Co KG een uitgebreide fabrieksgarantie op de afwezigheid van gebreken, de bruikbaarheid, de verwerking en de houdbaarheid van de gebruikte materialen tijdens de aangegeven periode. Verder uitgesloten is de compatibiliteit van het product met toekomstige standaards van verder ontwikkelde hardware.

In deze periode zal Hama GmbH & Co KG een terechtte garantieclaim redelijkerwijs, kosteloos, door reparatie of vervanging inwilligen. De garantieperiode begint op de dag van aankoop van dit product en is geldig in de hele EU.

Naast de verleende garantie zijn de wettelijke rechten voor u van toepassing en die worden door de garantie niet beroerd. Uitgesloten van de garantie is schade die veroorzaakt wordt door ondeskundig gebruik, normale slijtage, inwerking van chemicaliën of overmacht evenals ingrepen of reparaties door u of door derden.

Tevens uitgesloten van de garantie is toebehoren dat niet bij de basisuitvoering van het product hoort (reclame-artikelen). In een garantiegeval neemt u contact op met Hama GmbH & Co KG, Dresdner Str. 9, 86653 Monheim en voegt u het aankoopbewijs bij. U kunt ook onder www.hama.de of telefonisch onder 09091/502-0 contact met ons opnemen.

GR Όροι εγγύησης

Γι' αυτό το προϊόν, η εταιρεία HAMA GmbH & Co KG σας παρέχει διευρυμένη εγγύηση κατασκευαστή για την έλλειψη ελαττωμάτων, τη χρησιμότητα, την καταργασία και την ανθεκτικότητα των υλικών που έχουν χρησιμοποιηθεί κατά τη διάρκεια του διαστήματος των 10 χρόνων. Από την εγγύηση εξαιρείται επιπλέον η συμβατότητα του προϊόντος με μελλοντικά πρότυπα πιο εξελιγμένου υλικού εξοπλισμού.

Σε αυτό το διάστημα η εταιρεία Hama GmbH & Co KG θα ικανοποιήσει κατά την κρίσης της το αίτημα εγγύησης, δωρεάν, είτε με επισκευή είτε με αλλαγή. Το διάστημα εγγύησης ξεκινά με την ημερομηνία αγοράς αυτού του προϊόντος και ισχύει σε όλη την Ευρωπαϊκή Ένωση.

Η παρεχόμενη εγγύηση σας ανήκει μαζί με τα νομικά δικαιώματα και δεν τα θίγει. Από την εγγύηση εξαιρούνται ζημιές οι οποίες προκαλούνται από λανθασμένη χρήση, φυσική φθορά, επίδραση χημικών ουσιών ή ανωτέρα βία, καθώς και από παρεμβάσεις ή επισκευές τρίτων.

Από τη εγγύηση εξαιρούνται επιπλέον εξαρτήματα, τα οποία δεν ανήκουν στον βασικό εξοπλισμό του προϊόντος (εξαρτήματα διαφήμισης). Σε περίπτωση που θέλετε να κάνετε χρήση της εγγύησης απευθυνθείτε σε μας Hama GmbH & Co KG, Dresdner Str. 9, 86653 Monheim. Μπορείτε επίσης να επικοινωνήσετε μαζί μας στη διεύθυνση www.hama.de ή τηλεφωνικά στο 09091/502-0.

PL Warunki gwarancji

Hama Polska Sp. z o.o. udziela przedłużonej gwarancji dystrybutora na ten produkt, który obejmuje wolność od wad, użyteczność, jakość wykonania i trwałość materiałów użytych na okres 10 lat. Zgodność produktu z przyszłymi standardami dalszego rozwoju sprzętu jest także wykluczona.

Według uznania Hama Polska Sp. z o.o., ważne roszczenia z tytułu gwarancji w tym okresie zostaną rozwiązane bez żadnych dodatkowych kosztów jako naprawa lub wymiana w przypadku braku możliwości skutecznego usunięcia zgłaszanej usterki, a także wówczas gdy produkt w okresie gwarancyjnym był naprawiany 4 razy i nadal wykazuje wady uniemożliwiające jego używanie zgodnie z przeznaczeniem. Okres gwarancji rozpoczyna się od daty zakupu tego produktu i jest ważny w całej UE na podstawie dowodu zakupu (faktura lub paragon).

Gwarancja niniejsza nie wyłącza, nie ogranicza, ani nie zawiesza uprawnień kupującego wynikających z niezgodności towaru z umową. Gwarancja nie obejmuje uszkodzeń spowodowanych niewłaściwym użytkowaniem, mechanicznym uszkodzeniem towaru, normalnym zużyciem, narażeniem na substancje chemiczne, działanie siły wyższej albo zmian lub napraw wykonywanych przez siebie lub strony trzecie.

Ponadto gwarancja nie obejmuje akcesoriów, które nie są dołączone do produktu w standardzie (części promocyjne). W przypadku roszczeń gwarancyjnych produktu nabywca zgłasza reklamację w autoryzowanym punkcie serwisowym w sklepie, w którym produkt został zakupiony na podstawie dowodu zakupu.

Hama Polska zobowiązuje się dokonać naprawy gwarancyjnej w terminie 14 dni od daty zgłoszenia reklamacji. Ewentualne sprawy sporne związane z realizacją obowiązków gwarancyjnych rozstrzyga sąd właściwy dla siedziby Hama Polska Sp z o.o.

H Garancia-szolgálatás

Erre a termékre a Hama GmbH & Co KG 10 éves kibővített gyártói garanciát biztosít, figyelembe véve az anyagminőséget, a feldolgozást, a használhatóságot és a tartósság követelményét a szabad felhasználhatóság tekintetében. Továbbá, kivéve a kompatibilis a terméket, amely szabványosan illeszkedik a továbbfejlesztett hardverhez.

Ebben az időszakban, a Hama GmbH & Co KG hivatalos garanciát vállal – ha szükséges – a díjmentes javításra vagy a termék cseréjére. Egy adott termék esetében a jótállási időszak a vásárlás napjától számítva kezdődik és az egész EU-ban érvényes. A rendelkezésre álló garanciális szolgáltatás az egyéb jogokat, nem érinti.

A garancia-szolgáltatás nem terjed ki a sérülésekre, a felhasználó által okozott nem megfelelő használatból eredő hibákra, a normál kopásra, a káros vegyi anyagok hatására vagy természeti csapásokra, az illetéktelen beavatkozásból vagy javításból eredő károkozásra. Ön által vagy egyéb személy által. Továbbá nem terjed ki a garancia az olyan részegységekre, amelyek nem tartoznak a termék alapfelszereléséhez (külön vásárolhatók).

A garanciaigény érvényesítése esetén kérjük, forduljon a szakkereskedőjéhez a vásárlást igazoló számla és garanciajegy felmutatásával vagy vegye fel a kapcsolatot a termék gyártójának magyarországi képviselőjével, ill. forgalmazójával: HAMA KERESKEDELMŰ KFT. 1181. BUDAPEST, Zádor utca 18. Telefon: 297-10-45

CZ Záruka

U vybraných produktů Vám firma Hama GmbH & Co KG nabízí prodlouženou záruku. Na toto období obdržíte garanciální kartu.

V době této záruky v rámci reklamace firma Hama GmbH & Co KG podle uvážení poskytne bezplatnou opravu nebo výměnu. Záruční doba začíná běžet ode dne nákupu produktu a je platná v celé EU.

Záruka se nevztahuje na škody způsobené nesprávným používáním, normálním opotřebením, působením chemikálií nebo neodborným zásahem či opravou. Do reklamace nelze zahrnout příslušenství, které nepatří ke standardnímu vybavení produktu. Kontaktujte nás na www.hama.de nebo volejte 09091/502-0 kontakt

SK Záruka

Na tento produkt vám poskytuje firma Hama GmbH & Co KG rozšírenú záruku na obdobie 10 rokov. Ďalšia výnimka je kompatibilita produktu s budúcim štandardom nového Hardware.

V dobe tejto záruky v rámci reklamácie firma Hama GmbH & Co KG podľa uváženia poskytne bezplatnú opravu alebo výmenu. Záručná doba začína plynúť odo dňa nákupu produktu a je platná v celej EU.

Záruka sa nevzťahuje na škody spôsobené nesprávnym používaním, normálnym opotrebovaním, pôsobením chemikálií alebo neodborným zásahom či opravou. Do reklamácie nie je možné zahrnúť príslušenstvo, ktoré nepatrí k štandardnému vybaveniu produktu. Kontaktujte nás na www.hama.de alebo volajte 09091/502-0 kontakt

P Condições da garantia

Para este produto, a HAMA GmbH & Co KG fornece uma garantia de fabricante ampliada para isenção de defeitos, utilidade, processamento e durabilidade dos materiais utilizados durante o período indicado de 10 anos. Também excluída da garantia é a compatibilidade do produto com padrões futuros de novo hardware.

Durante este período, a Hama GmbH & Co KG eliminará em caso de solicitação justificada dos direitos à garantia, gratuitamente e após avaliação, o problema através da reparação ou substituição do produto. O período de garantia começa na data de compra deste produto e é válido para todos os países da União Europeia.

A garantia prestada está disponível adicionalmente aos direitos estipulados pela lei e não afecta estes direitos. A garantia exclui danos provocados pela utilização indevida do produto, desgaste normal, efeitos resultantes de produtos químicos ou circunstâncias de força maior, bem como manipulações ou reparações pelo utilizador ou terceiros.

Da garantia estão também excluídos acessórios que não pertencem à versão básica do produto (componentes de promoção). Em caso de reclamação dos direitos de garantia, contacte-nos Hama GmbH & Co KG, Dresdner Str. 9, 86653 Monheim, Alemanha, com o comprovativo de compra. Em alternativa, poderá também contactar-nos na Internet www.hama.de ou telefonicamente através do número +49 9091/502-0.

TR Garantî koşulları

HAMA GmbH & Co KG bu ürün için belirlenen tüm 10 yıllık süre içerisinde kusursuzluk, kullanılabilir ve kullanılan malzemelerin dayanıklılığı için ek üretici garantisini verir. Ayrıca, ürünün ileride geliştirilecek olan donanım standartlarına uygunluğu da garanti edilemez.

Bu süre içerisinde Hama GmbH & Co KG haklı bir garanti hakkını, onarım veya ürünü değiştirerek (kendî kararına göre) ücretsiz olarak yerine getirir. Garanti süresi ürünün satın alındığı tarihte başlar ve tüm AB içerisinde geçerlidir.

Verilen garanti yasal haklarınıza ek olarak verilir ve bu hakları engellemez. Yanlış kullanım sonucu oluşan hasarlar, normal aşınma, kimyasal madde etkisi veya doğal afetler sonucu oluşan hasarlarla üçüncü kişiler tarafından içinin açılması veya onarılması sonucu oluşan hasarlar garanti kapsamının dışındadır.

Ayrıca ürünün temel donanımına ait olmayan aksesuar parçaları da garanti dışındadır (promosyon parçaları). Garanti hakkınızı kullanmak için satın alma belgenizi de ekleyerek bize başvurabilirsiniz, Hama GmbH & Co KG, Dresdner Str. 9, 86653 Monheim. Bizimle www.hama.de adresi veya 09091/502-0 telefon numarası üzerinden de irtibat kurabilirsiniz.

RO Dispoziții de garanție:

Pentru acest produs HAMA GmbH & Co KG vă oferă o garanție de producător extinsă la folosirea fără defecte, utilitatea, procesarea și a termenului de valabilitate a materialelor folosite pe o perioadă de 10 ani. Deasemenea este exceptată compatibilitatea produsului cu standarduri viitoare ale programelor dezvoltate ulterior.

În această perioadă de timp Hama GmbH & Co KG va executa solicitările legate de garanție conform estimărilor, gratuit, prin reparație sau înlocuire. Perioada de garanție începe cu data cumpărării acestui produs și este valabilă în întreaga CE.

Garanția oferită vă revine în completarea drepturilor legale și nu le influențează. Sunt excluse de la garanție defecte cauzate de folosirea inadecvată, uzura normală, influența substanțelor chimice sau a forței precum și reparații sau modificări executate de proprietar sau altă persoană.

Sunt excluse de la garanție și accesorii care nu fac parte din dotarea de bază a produsului (componente promoționale). În cazul solicitărilor de garanție adresați-vă, cu prezentarea contractului de cumpărare, la Hama GmbH & Co KG, Dresdner Str. 9, 86653 Monheim. Ne puteți contacta și la www.hama.de sau telefonic la 0049/9091/502-0.

S Garantibestämmelser

För den här produkten lämnar HAMA GmbH & Co KG en utökad tillverkargaranti beträffande de använda materialens felfrihet, användbarhet, bearbetning och hållbarhet under den angivna perioden på 10 år. Även produktens kompatibilitet med framtida standarder hos vidareutvecklade maskinvara är undantagen.

Under den här perioden kommer Hama GmbH & Co KG att åtgärda ett berättigat garantianspråk efter eget gottfinnande, utan kostnad, genom reparation eller genom byte. Garantiperioden startar med datumet när produkten inhandlades och gäller inom hela EU.

Den utlovade garantin gäller vid sidan av de lagstadgade rättigheterna och berör inte dessa. Garantin gäller inte för skador som uppstår genom olämplig användning, normalt slitage, påverkan av kemikalier eller force majeure och inte heller vid ingrepp eller reparationer som utförs av dig eller tredje part.

Likaså är tillbehördelar, som inte hör till produktens basutrustning (promotiondelar), undantagna från garantin. Vid garantifall vänder du dig till oss på Hama GmbH & Co KG, Dresdner Str. 9, D-86653 Monheim och bifogar kvittot. Kontakta oss också gärna på www.hama.de eller ring +49 9091 502-0.

FIN Takuun rajoitus:

Hama GmbH & Co KG takaa tietyille tuotteille kymmenen vuoden laajennetun valmistajan vakuuden tuotteen virheettömyydestä, käytöstä, toiminnasta ja käytettyjen materiaalien kestävyyydestä. Takuu ei koske myöskään tuotteen yhteensopivuutta edelleenkehitettyjen laitteiden tulevien standardien kanssa.

Tällä aikavälillä Hama GmbH & Co KG korjaa tuotteen tai vaihtaa sen uuteen maksuttomasti, kun todetaan, että takuu on voimassa. Takuu aika alkaa tuotteen ostopäivästä ja on voimassa koko EU:n alueella.

Tämän takuun lisäksi kuluttajalla on laillisia oikeuksia, joihin tämä takuu ei vaikuta. Takuu ei kata vikoja, jotka johtuvat virheellisestä käytöstä, normaalista kulumisesta, kemikaalien vaikutuksesta, kun vika on aiheutunut ylivoimaisen esteen takia tai kun tuotetta on yritetty korjata itse.

Takuu ei myöskään kata lisälaitteita, jotka eivät kuulu tuotteen perussarjaan (tarjoustuotteet). Takuuasioissa liitä mukaan ostokuitti ja ota yhteyttä meihin osoitteessa Hama GmbH & Co KG, Dresdner Str. 9, 86653 Monheim Meidät tavoittaa myös internetistä osoitteesta www.hama.de tai puhelimitse numerosta 09091/502-0.

BG Гаранционни условия

НАМА GmbH & Co KG Ви дава удължена гаранция на производителя за продукта, която покрива липсата на дефекти, използваемост, изработка и дълготрайност на използваните материали за период от 10 години. Изключваме възможността за съвместимост с бъдещи стандарти за разработване на хардуер.

По преценка на Hama GmbH & Co KG, валидни заявки за гаранционни рекламации през този период ще бъдат разрешавани безплатно или чрез ремонт на продукта или чрез замяна. Гаранционният период започва да тече от датата на доставка и е валидна на територията на ЕС.

Гаранцията е допълнение към Вашите законови права и не ги засяга. Гаранцията не покрива повреди, причинени от неправилна употреба, нормално износване, излагане на химикали, форсмажорни непреодолими сили, или модификации и ремонти, предприети от клиента или трета страна. Освен това, гаранцията не покрива аксесоари, които не са включени стандартно в комплекта (промоционални части).

В случай на нужда от заявка за гаранционен сервиз, моля, пишете ни, като приложите документ /доказателство за покупка, на адрес: Hama GmbH & Co KG, Dresdner Str. 9, 86653 Monheim, Germany. Можете да се свържете с нас и на: www.hama.de или да ни позвъните на +49 (0)9091/502-0.

hama®

**Hama GmbH & Co KG
86652 Monheim / Germany
www.hama.com**

All listed brands are trademarks of the corresponding companies. Errors and omissions excepted, and subject to technical changes. Our general terms of delivery and payment are applied.

00108788_89/03.18