

SHARP

Ważne
Σημαντικό
Pomembno
Důležité

Dôležité
Fontos
Svarigi
Svarbu
Tähelepanu
Important
Važno



R-622STWE

KUCHENKA MIKROFALOWA Z GRILLEM - INSTRUKCJA OBSŁUGI
ΦΟΥΡΝΟΣ ΜΙΚΡΟΚΥΜΑΤΩΝ ΜΕ ΓΚΡΙΛ - ΕΓΧΕΙΡΙΔΙΟ ΛΕΙΤΟΥΡΓΙΑΣ
MIKROVALOVNA PEČICA Z ŽAROM - NAVODILA ZA UPORABO
MIKROVLNNÁ TROUBA S GRILEM - NÁVOD K OBSLUZE
MIKROVLNNÁ RÚRA S GRILOM - NÁVOD NA POUŽITIE
MIKROHULLÁMÚ SŰTŐ GRILL FUNKCIÓVAL - KEZELÉSI ÚTMUTATÓ
MIKROVIĻŅU KRĀSNS AR GRILU - LIETOŠANAS INSTRUKCIJA
MIKROBANGŪ KROSNEĻĒ SU KEPIMO GROTELĒMIS - VALDYMO VADOVAS
GRILLIGA MIKROLAINEAHI - KASUTUSJUHEND
CUPTOR CU MICROUND E CU GRILL - MANUAL DE UTILIZARE
MIKROVALNA PEČNICA S ROŠTILJEM - PRIRUČNIK ZA UPORABU

800 W (IEC 60705)

POLSKI

ΕΛΛΗΝΙΚΑ

SLOVENŠČINA

ČESKY

SLOVENSKY

MAGYAR

LATVISKI

LIETUVIŠKAI

EESTI

ROMÂNĂ

HRVATSKI

PL

Niniejsza instrukcja zawiera ważne informacje, z którymi należy się zapoznać przed przystąpieniem do korzystania z kuchenki.

Ważne: Nieprzestrzeganie informacji zawartych w niniejszej instrukcji lub doprowadzenie do uruchomienia kuchenki przy otwartych drzwiczkach może być przyczyną niebezpieczeństwa dla życia i zdrowia.

GR

Αυτό το εγχειρίδιο λειτουργίας περιέχει σημαντικές πληροφορίες, τις οποίες θα πρέπει να διαβάσετε προσεκτικά πριν τη χρήση του φούρνου μικροκυμάτων.

Σημαντικό: Ενδέχεται να υπάρξει σοβαρός κίνδυνος για την υγεία, αν δεν ακολουθήσετε αυτό το εγχειρίδιο λειτουργίας, ή αν τροποποιηθεί ο φούρνος έτσι ώστε να λειτουργεί με την πόρτα ανοικτή.

SI

V teh navodilih za uporabo najdete pomembne informacije, ki jih pred uporabo pečice pozorno preberite.

Pomembno: Če teh navodil za uporabo ne upoštevate ali pečico predelate tako, da deluje z odprtimi vrati, lahko to resno škoduje vašemu zdravju.

CZ

Tento návod k obsluze obsahuje důležité informace, které byste si měli pozorně přečíst před použitím této mikrovlnné trouby.

Důležité: Pokud se nebude postupovat podle tohoto návodu k obsluze nebo se mikrovlnná trouba upraví tak, že bude moci pracovat s otevřenými dveřmi, může dojít k vážnému ohrožení zdraví.

SK

Tento návod na obsluhu obsahuje dôležité informácie, ktoré by ste si mali pred použitím mikrovlnnej rúry pozorne prečítať.

Dôležité: Nedodržanie pokynov uvedených v tomto návode na použitie, ako aj akýkoľvek zásah, ktorý dovoľuje prevádzkovanie rúry s otvorenými dvierkami, môže viesť k závažnému poškodeniu zdravia osôb.

HU

A kezelési útmutató fontos információkat tartalmaz. Olvassa végig figyelmesen a mikrohullámú sütő használatá elõtt!

Fontos: A jelen kezelési útmutató elõírásainak be nem tartásával, illetve a mikrohullámú sütõ nyitott ajtajú mûködését lehetővé tevõ módosításával súlyos egészségkárosodási kockázatot vállal!

LV

Ši lietošanas instrukcija ietver svarīgu informāciju, kuru pirms mikroviļņu krāsns lietošanas jums vajadzētu uzmanīgi izlasīt.

Svarīgi: Šīs lietošanas instrukcijas neievērošana vai krāsns pārveidošana tā, lai tā darbotos ar atvērtām durvīm, var nopietni apdraudēt veselību.

LT

Šiame valdymo vadove rasite svarbią informaciją, kurią, prieš naudodamiesi mikrobangų krosnele, turite atidžiai perskaityti.

Svarbu: Jūsų sveikatai gali kilti rimtas pavojus, jei nesivadovausite šiuo valdymo vadovu ar krosnelė veiks su atidarytomis durelėmis.

ET

Käesolev juhend sisaldab olulist teavvet, mis tuleks teil enne oma mikrolaineahju kasutamist tähelepanelikult läbi lugeda.

Tähtis: käesoleva juhendi eiramine või ahju muutmise selliselt, et see töötab ka avatud ukse korral, võib kujutada tervisele tõsist ohtu.

RO

Acest manual de utilizare conține informații importante, care trebuie citite cu atenție înainte de utilizarea cuptorului cu microunde.

Important: Nerespectarea instrucțiunilor descrise în acest manual sau modificarea cuptorului pentru a funcționa cu ușa deschisă poate duce la rănirea utilizatorului.

HR

Ovaj priručnik za upotrebu sadrži važne informacije koje je potrebno pročitati prije upotrebe mikrovalne pećnice.

Važno: ako ne poštujuete upute navedene u ovom priručniku za upotrebu ili ako pećnicu koristite s otvorenim vratima, izlažete se ozbiljnoj opasnosti po zdravlje.



Uwaga: Państwa produkt jest oznaczony tym symbolem. Oznacza on, że zużytych urządzeń elektrycznych i elektronicznych nie można łączyć ze zwykłymi odpadami z gospodarstw domowych. Dla tych produktów istnieje oddzielny system zbiórki odpadów.

A. Informacje dla użytkowników (prywatnych gospodarstw domowych) dotyczące usuwania odpadów

1. W krajach Unii Europejskiej

Uwaga: Jeśli chcą Państwo usunąć to urządzenie, prosimy nie używać zwykłych pojemników na śmieci!

Zużyty sprzęt elektryczny i elektroniczny należy usuwać oddzielnie, zgodnie z wymogami prawa dotyczącymi odpowiedniego przetwarzania, odzysku i recyklingu zużytego sprzętu elektrycznego i elektronicznego.

Po wdrożeniu przepisów unijnych w Państwach Członkowskich prywatne gospodarstwa domowe na terenie krajów UE mogą bezpłatnie* zwracać zużyty sprzęt elektryczny i elektroniczny do wyznaczonych punktów zbiórki odpadów.

W niektórych krajach* można bezpłatnie zwrócić stary produkt do lokalnych punktów sprzedaży detalicznej pod warunkiem, że zakupią Państwo podobny nowy produkt.

*) W celu uzyskania dalszych informacji na ten temat należy skontaktować się z lokalnymi władzami.

Jeśli zużyty sprzęt elektryczny i elektroniczny jest wyposażony w baterie lub akumulatory, należy je usunąć oddzielnie, zgodnie z wymogami lokalnych przepisów.

Jeśli ten produkt zostanie usunięty we właściwy sposób, pomogą Państwo zapewnić, że odpady zostaną poddane przetworzeniu, odzyskowi i recyklingowi, a tym samym zapobiec potencjalnym negatywnym skutkom dla środowiska naturalnego i zdrowia ludzkiego, które w przeciwnym razie mogłyby mieć miejsce na skutek niewłaściwej obróbki odpadów.

2. Kraje pozaunijne

W celu uzyskania szczegółowych informacji na temat prawidłowej metody pozbycia się zużytych baterii, prosimy o kontakt z władzami lokalnymi.

W Szwajcarii: Zużyte urządzenia elektryczne lub elektroniczne można bezpłatnie zwracać do sprzedawcy, nawet jeśli nie zostanie zakupiony nowy produkt. Szczegóły na temat punktów zbiórki odpadów są wymienione na stronie: www.swico.ch lub www.sens.ch.

B. Informacje dla użytkowników biznesowych dotyczące usuwania odpadów

1. W krajach Unii Europejskiej

W przypadku gdy produkt używany jest do celów biznesowych i zamierzają go Państwo usunąć:

Należy skontaktować się z dealerem firmy SHARP, który poinformuje o możliwości zwrotu wyrobu. Być może będą Państwo musieli ponieść koszty zwrotu i recyklingu produktu. Produkty niewielkich rozmiarów (i w małych ilościach) można zwrócić do lokalnych punktów zbiórki odpadów.

W Hiszpanii: W celu usunięcia zużytego produktu prosimy o skontaktowanie się wyznaczonym punktem systemu zbiórki odpadów lub władzami lokalnymi.

2. Kraje pozaunijne

W celu uzyskania szczegółowych informacji na temat prawidłowej metody pozbycia się zużytych baterii, prosimy o kontakt z władzami lokalnymi.



INFORMACJE DOTYCZĄCE POSTĘPOWANIA ZE ZUŻYTYMI URZĄDZENIAMI	1
SPIS TREŚCI	2
DANE TECHNICZNE	2
KUCHENKA I JEJ WYPOSAŻENIE	3
PANEL STEROWANIA	4
WAŻNE INFORMACJE DOTYCZĄCE BEZPIECZEŃSTWA	5-12
INSTALACJA	13-14
PRZED PRZYSTĄPIENIEM DO PRACY	15
USTAWIENIE ZEGARA	15
TIMER KUCHENNY	15-16
POZIOMY MOCY MIKROFAL	16
STEROWANIE RĘCZNE	17
TRYB PRACY Z MIKROFALAMI	17-18
TRYB PRACY Z GRILLEM/GOTOWANIE PRZY UŻYCIU MIKROFAL I GRILLA	18-19
INNE UŻYTECZNE FUNKCJE	19-20
FUNKCJA ROZMRAŻANIA WEDŁUG WAGI	20-21
FUNKCJA ROZMRAŻANIA WEDŁUG CZASU	21
FUNKCJA AUTOMATYCZNEGO GOTOWANIA	22
TABELA PROGRAMÓW AUTOMATYCZNEGO GOTOWANIA	22-23
PRZYDATNE NACZYNIA	24
CZYSZCZENIE I KONSERWACJA	25-26

DANE TECHNICZNE



Typ kuchenki:	R-622STWE
Napięcie zasilające	: 230 V, 50 Hz, prąd zmienny jednofazowy
Bezpiecznik/wyłącznik automatyczny	: 10 A
Wymagana moc wejściowa:	Mikrofale : 1270 W
Moc wyjściowa:	Mikrofale : 800 W (IEC 60705) Grill : 1000 W Tryb wyłączenia (oszczędzania energii) : mniej niż 1,0 W
Częstotliwość mikrofal	: 2450 MHz* (grupa 2/klasa B)
Wymiary zewnętrzne (szer.) x (wys.) x (gł.)** mm	: 440 x 258 x 359
Wymiary komory operacyjnej (szer.) x (wys.) x (gł.)*** mm	: 306 x 208 x 307
Pojemność kuchenki	: 20 litrów***
Talerz obrotowy	: ø 255 mm
Ciężar	: ok. 12 kg
Lampka oświetleniowa	: 25 W/ 230 V, prąd zmienny

- * Opiswane urządzenie spełnia wymagania europejskiego standardu EN55011. Zgodnie z tym standardem urządzenie zostało sklasyfikowane jako sprzęt należący do grupy 2 i klasy B. Przynależność do grupy 2 oznacza, że urządzenie w sposób zamierzony generuje fale radiowe służące do podgrzewania jedzenia.
- ** Przynależność do klasy B oznacza, że urządzenie może pracować w gospodarstwach domowych.
- *** Głębokość bez uchwytu do otwierania drzwiczek.
- **** Pojemność kuchenki jest obliczana poprzez pomnożenie maksymalnej szerokości, głębokości i wysokości komory operacyjnej. Rzeczywista pojemność przeznaczona na potrawy jest mniejsza.

STAWIAJĄC SOBIE ZA CEL CIĄGŁE DOSKONALENIE SWOICH PRODUKTÓW FIRMA SHARP ZASTRZEGA SOBIE PRAWO DO ZMIANY WYGLĄDU I DANYCH TECHNICZNYCH URZĄDZENIA BEZ UPZIEDZENIA.



KUCHENKA I JEJ WYPOSAŻENIE

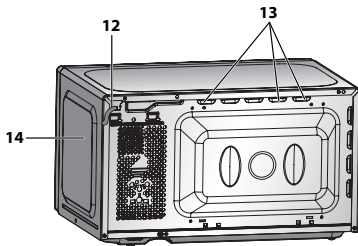
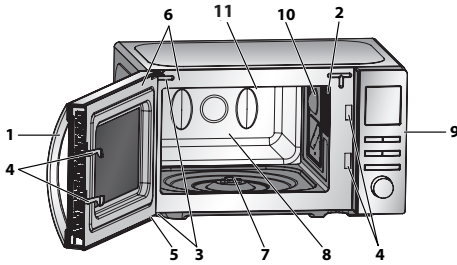

Piasta (wewnątrz)

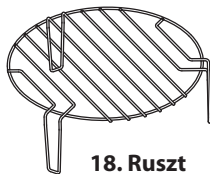
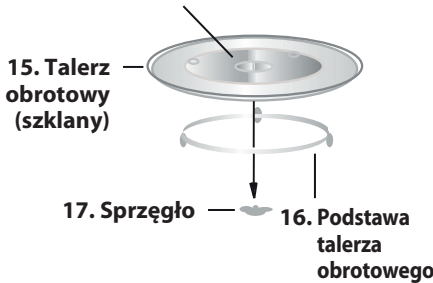

KUCHENKA

1. Uchwyt drzwiczek
2. Lampka oświetleniowa
3. Zawiasy drzwiczek
4. Zatrzaśki bezpieczeństwa drzwiczek
5. Drzwiczki
6. Uszczelki drzwiczek i powierzchnie uszczelniające
7. Gniazdo napędu talerza obrotowego
8. Komora operacyjna
9. Panel sterowania
10. Element grzejny grilla
11. Osłona źródła mikrofal (NIE USUWAJ)
12. Przewód zasilający
13. Otwory wentylacyjne
14. Obudowa

WYPOSAŻENIE:

Należy upewnić się, że wraz z kuchenką dostarczone zostały następujące akcesoria:

(15) Talerz obrotowy (16) Podstawa talerza obrotowego (17) Sprzęgło (18) Ruszt

- Sprzęgło należy umieścić w gnieździe napędu, a następnie podstawę talerza obrotowego należy ustawić pośrodku na spodzie kuchenki, żeby mogła swobodnie obracać się wokół gniazda napędowego. Talerz obrotowy należy dokładnie umieścić na podstawie.

- Podczas wyjmowania z kuchenki naczyń lub pojemników należy ostrożnie unosić je nad krawędzią talerza obrotowego, żeby zapobiec uszkodzeniu talerza.

Porady na temat wykorzystania rusztu znajdziesz w części dotyczącej obsługi funkcji grillowania na stronie PL-18-19.

Nigdy nie dotykaj nagrzanego rusztu.

UWAGA: W celu zamówienia wyposażenia dodatkowego należy skontaktować się z lokalnym sprzedawcą produktów firmy SHARP. Prosimy podać typ kuchenki oraz nazwę części.

UWAGI:

- Osłona źródła mikrofal jest wrażliwa na uszkodzenia. Należy zachować szczególną ostrożność w trakcie czyszczenia wnętrza kuchenki.
- Zawsze używaj kuchenki z poprawnie zamontowanym talerzem obrotowym i jego podstawą. Pomaga to w równomiernym gotowaniu potraw. Źle zamontowany talerz obrotowy może się kołysać, obracać nieprawidłowo, a nawet spowodować uszkodzenie kuchenki.
- Wszelkie przeznaczone do gotowania produkty i naczynia z potrawami należy ustawiać na talerzu obrotowym.
- Talerz obraca się w prawo lub w lewo. Kierunek obrotu może być inny przy każdym uruchomieniu kuchenki. Nie wpływa to na efektywność gotowania.

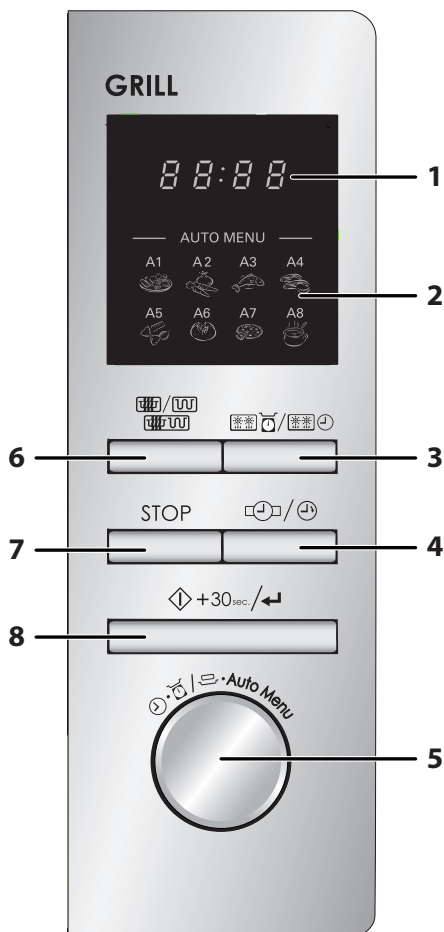

1. WYŚWIETACZ CYFROWY
2. Opcje funkcji AUTOMATYCZNEGO GOTOWANIA

A1: Podgrzanie

A2: Warzywa

A3: Ryba

A4: Mięso

A5: Makaron

A6: Ziemniaki

A7: Pizza

A8: Zupa

3. Przycisk **ROZMRAŻANIE WEDŁUG WAGI/CZASU**

4. Przycisk **ZEGAR/TIMER KUCHENNY**

5. Pokrętko **WYBORU**

Przekręć, żeby wybrać czas gotowania, godzinę, poziom mocy, wagę i program automatycznego gotowania.



6. Przycisk **MIKROFALE I GRILL**

7. Przycisk **STOP/KASUJ**

8. Przycisk **START/+30sec./ENTER**



PRZECZYTAJ UWAŻNIE I ZACHOWAJ NA PRZYSZŁOŚĆ

1. Opisywana kuchenka została zaprojektowana do instalacji na blacie szafki. Nie jest przeznaczona do instalacji w zabudowie. Nie wolno umieszczać kuchenki wewnątrz szafki.
2. Podczas pracy kuchenki jej drzwiczki bardzo się nagrzewają, dlatego kuchenkę należy ustawić przynajmniej 85 cm nad poziomem podłogi. Nie wolno pozwalać dzieciom, żeby zbliżały się do drzwiczek podczas pracy kuchenki, ponieważ mogłyby się poparzyć.
3. Nad kuchenką należy pozostawić co najmniej 30 cm wolnej przestrzeni.
4. Urządzenie może być obsługiwane przez dzieci w wieku od 8 roku życia oraz osoby z obniżonymi zdolnościami fizycznymi, zmysłowymi bądź umysłowymi, a także przez osoby bez doświadczenia i wiedzy na temat obsługi, jeśli odbywa się to pod nadzorem, bądź udzielono im instrukcji bezpiecznej obsługi urządzenia i zrozumiały one istniejące zagrożenia. Dzieci nie powinny bawić się urządzeniem. Czyszczenie i konserwacja nie powinny być przeprowadzane przez dzieci, o ile nie są starsze niż 8 lat i nie odbywa się to pod nadzorem osoby starszej.
5. Dzieciom poniżej 8 roku życia należy uniemożliwić zbliżanie się do kuchenki i kabla zasilającego.
6. **OSTRZEŻENIE:** Dzieci mogą korzystać z kuchenki bez nadzoru tylko wtedy, jeśli zostały szczegółowo poinstruowane o sposobie bezpiecznego używania urządzenia i rozumieją zagrożenia związane z niewłaściwym użyciem.
7. **OSTRZEŻENIE:** Dzieci powinny używać kuchenki wyłącznie pod nadzorem dorosłych, gdy urządzenie pracuje w trybach GRILLA/PRACY KOMBINOWANEJ Z GRILLEM ze względu na generowanie wysokiej temperatury.
8. **OSTRZEŻENIE:** Nie wolno dopuścić, żeby do kuchenki zbliżały się dzieci, ponieważ niektóre jej elementy bardzo się nagrzewają.
9. **OSTRZEŻENIE:** Nie używaj kuchenki, jeśli drzwiczki lub uszczelki drzwiczek są uszkodzone. Naprawę należy powierzyć wykwalifikowanym pracownikom serwisu.



- 10. OSTRZEŻENIE:** Nigdy nie próbuj samodzielnie regulować, naprawiać ani modyfikować urządzenia. Wszelkie naprawy, zwłaszcza wiążące się z otwarciem obudowy, mogą być przeprowadzone wyłącznie przez wykwalifikowanych pracowników serwisu firmy SHARP.
- 11.** Jeśli ulegnie uszkodzeniu przewód zasilający, należy zainstalować nowy kabel tego samego typu. Wymianę musi przeprowadzić upoważniony pracownik serwisu firmy SHARP.
- 12. OSTRZEŻENIE:** Płynów i innych pokarmów nie wolno podgrzewać w zamkniętych pojemnikach, ponieważ mogą one eksplodować.
- 13.** Podczas przenoszenia pojemnika z płynem podgrzanym w kuchence należy zachować szczególną ostrożność, ponieważ może nastąpić opóźnione wykipienie cieczy.
- 14.** Nie należy używać kuchenki do gotowania jajek w skorupkach ani do podgrzewania jajek gotowanych na twardo. Mogą one eksplodować nawet po zakończeniu procesu gotowania. Przed gotowaniem lub podgrzewaniem jajek nie roztrzepanych czy rozmieszanych należy przekłuć żółtko i białko, gdyż w przeciwnym razie jajka mogą eksplodować. Jajka ugotowane na twardo należy przed podgrzewaniem w kuchence mikrofalowej obrać i pokrajać w plasterki.
- 15.** Stosuj wyłącznie pojemniki i naczynia przeznaczone do kuchenek mikrofalowych (patrz strona PL-24).
- 16.** W celu uniknięcia poparzeń należy zawsze sprawdzać temperaturę pokarmów dla niemowląt i mieszać zawartość butelek i naczyń przed podaniem.
- 17.** Drzwiczki, zewnętrzna obudowa, komora operacyjna kuchenki, wyposażenie, naczynia, a szczególnie elementy grzejne grilla bardzo się nagrzewają.
- 18.** Otwierając drzwiczki i wyjmując naczynia z kuchenki należy używać grubych rękawic, żeby zapobiec poparzeniom. Przed przystąpieniem do czyszczenia poczekaj na wystygnięcie urządzenia, akcesoriów i naczyń. Korzystając z plastikowych, papierowych lub innych łatwopalnych pojemników na żywność nigdy nie pozostawiaj urządzenia bez nadzoru.



WAŻNE INFORMACJE DOTYCZĄCE BEZPIECZEŃSTWA

19. Jeśli podgrzewane produkty zaczną dymić, wyłącz kuchenkę lub odłącz wtyczkę i odczekaj, aż podgrzewane produkty przestaną dymić.
20. Kuchenkę należy regularnie czyścić i usuwać z niej wszystkie pozostałości jedzenia.
21. Dopuszczenie do nadmiernego zanieczyszczenia kuchenki może spowodować zniszczenie jej ścianek, doprowadzić do jej przedwczesnego zużycia oraz może wywołać sytuacje niebezpieczne.
22. Nie należy stosować środków do szorowania lub innych środków powodujących zadrapania, które mogłyby uszkodzić szklaną powierzchnię drzwiczek.
23. Do czyszczenia żadnego elementu kuchenki nie należy używać odkurzaczy parowych.
24. Instrukcje dotyczące czyszczenia uszczelek drzwiczek, komory operacyjnej i sąsiednich elementów znajdziesz na stronie PL-25.
25. Opisywane urządzenie przeznaczone jest do użytku w gospodarstwach domowych i w podobnych zastosowaniach:
 - przez personel kuchenny w sklepach, biurach i innych miejscach pracy;
 - przez klientów w hotelach, motelach i innych miejscach zakwaterowania;
 - w gospodarstwach rolnych;
 - w pensjonatach.
26. **OSTRZEŻENIE:** Urządzenie silnie się nagrzewa w trakcie pracy. Należy zachować ostrożność, żeby uniknąć dotykania gorących elementów. Dzieci w wieku poniżej 8 lat należy trzymać z dala od urządzenia lub przez cały czas je pilnować.
27. Urządzenie nagrzewa się w trakcie pracy. Należy uważać, żeby nie dotykać gorących części wewnątrz kuchenki.
28. Nie wolno dopuścić, żeby do kuchenki zbliżały się małe dzieci, ponieważ niektóre jej elementy bardzo się nagrzewają.

Żeby uniknąć niebezpieczeństwa pożaru:

1. **Nie powinno się pozostawiać pracującej kuchenki bez nadzoru. Ustawienie zbyt wysokiego poziomu mocy lub zbyt długiego czasu gotowania może doprowadzić do przegrzania potrawy i spowodować pożar.**



2. Gniazdko elektryczne, do którego podłączana jest kuchenka, musi być stale dostępne, żeby w razie konieczności można było po prostu wyciągnąć wtyczkę.
3. Napięcie sieci musi wynosić 230 V (prąd zmienny, 50 Hz), instalacja elektryczna powinna być wyposażona w bezpiecznik/wyłącznik automatyczny o dopuszczalnym prądzie 10 A.
4. Zaleca się podłączenie urządzenia do niezależnego obwodu prądu.
5. Nie należy stawiać urządzenia w pobliżu źródeł ciepła, np. w pobliżu zwykłego piecyka.
6. Nie należy instalować kuchenki w miejscach o dużej wilgotności lub tam, gdzie może się skraplać para.
7. Nie należy przechowywać ani użytkować urządzenia na wolnym powietrzu.
8. Osłonę źródła mikrofal, komorę operacyjną, talerz obrotowy i jego podstawę należy oczyścić po użyciu. Części te powinny być suche i bez tłuszczu. Nagromadzony tłuszcz może się przegrzać, zacząć dymić lub zapalić się.
9. W pobliżu urządzenia lub jego otworów wentylacyjnych nie wolno przechowywać materiałów łatwopalnych.
10. Nigdy nie blokuj otworów wentylacyjnych.
11. Usuвай z produktów i opakowań wszystkie metalowe zamknięcia, druty itp. Powstawanie łuku elektrycznego na powierzchniach metalu może doprowadzić do pożaru.
12. Nie używaj kuchni mikrofalowej do smażenia potraw w głębokim oleju. Temperatury oleju nie można kontrolować i tłuszcz może się zapalić.
13. Do prażenia kukurydzy powinny być używane wyłącznie do tego przeznaczone naczynia.
14. Nie przechowuj w urządzeniu żadnej żywności ani innych przedmiotów.
15. Po uruchomieniu kuchenki sprawdź ustawienia, żeby upewnić się, że pracuje ona zgodnie z życzeniem.
16. Żeby uniknąć przegrzania lub pożaru, należy zachować szczególną ostrożność podczas gotowania i podgrzewania potraw zawierających duże ilości cukru lub tłuszczu, np. krokietów z mięsem, ciast lub budyniu.



WAŻNE INFORMACJE DOTYCZĄCE BEZPIECZEŃSTWA

17. Niniejszej instrukcji obsługi należy używać razem z podanymi dalej wskazówkami dotyczącymi gotowania.

Żeby uniknąć obrażeń ciała:

1. OSTRZEŻENIE:

Nie używaj kuchenki, jeżeli jest uszkodzona lub wykazuje wadliwe funkcjonowanie. Przed użyciem sprawdź następujące punkty:

- a) Drzwiczki: muszą się zamykać prawidłowo i nie mogą być skrzywione lub scentrowane.
 - b) Zawiasy oraz zatrzaski bezpieczeństwa: należy się upewnić, że nie są złamane ani luźne.
 - c) Uszczelki drzwiczek i ich powierzchnie: nie mogą być uszkodzone.
 - d) Wewnątrz urządzenia i na drzwiczkach: nie może być żadnych wgnieceń ani innych uszkodzeń
 - e) Przewód zasilający oraz wtyczka: nie mogą być uszkodzone.
2. Nie używaj kuchenki przy otwartych drzwiczkach lub zamknięciu przerobionym w jakikolwiek sposób.
 3. Nie używaj kuchenki, jeśli pomiędzy uszczelkami drzwiczek a powierzchniami uszczelniającymi znajdują się jakieś przedmioty.
 4. Nie dopuszczaj do gromadzenia się tłuszczu i zabrudzeń na uszczelkach drzwiczek i sąsiednich elementach. Stosuj się do wskazówek z rozdziału „Czyszczenie i konserwacja” na stronie PL-25.
 5. Osoby mające ROZRUSZNIK SERCA powinny zapytać swojego lekarza lub producenta rozrusznika o środki ostrożności podczas posługiwania się kuchenkami mikrofalowymi.

Żeby uniknąć porażenia prądem elektrycznym:

1. W żadnym wypadku nie wolno zdejmować zewnętrznej obudowy kuchenki.
2. Nie należy wprowadzać żadnych przedmiotów ani płynów w otwory zatrzasków bezpieczeństwa drzwiczek ani w otwory wentylacyjne. Jeśli jakiś płyn rozleje się wewnątrz kuchenki, urządzenie należy natychmiast wyłączyć, wyjąć wtyczkę przewodu zasilającego z gniazda i zwrócić się do serwisu firmy SHARP.
3. Przewodu zasilającego ani wtyczki nie wolno zanurzać w wodzie ani jakiegokolwiek innej cieczy.



4. Przewód nie powinien być zawieszony na krawędzi stołu lub blatu kuchennego.
5. Przewód zasilający należy prowadzić z dala od powierzchni nagrzewających się, włącznie z tylną ścianką kuchenki.
6. Nie wolno samodzielnie wymieniać lampki oświetleniowej w kuchence ani też pozwalać, by wymieniał ją ktokolwiek, niebędący elektrykiem upoważnionym przez firmę SHARP.

Żeby uniknąć eksplozji i wykipienia:

1. Nigdy nie wolno używać szczelnie zamkniętych pojemników. Przed użyciem należy zdjąć pokrywki i wieczka. Szczelnie zamknięte pojemniki mogą wybuchnąć wskutek wzrostu ciśnienia, nawet po wyłączeniu kuchenki.
2. Przy podgrzewaniu płynów w kuchence należy zachować szczególną ostrożność. Stosuj naczynia o szerokim wylocie, aby pęcherzyki pary mogły swobodnie uchodzić.

Nigdy nie należy ogrzewać płynów w pojemnikach o wąskich szyjkach, takich jak butelki dla niemowląt, ponieważ gorący płyn może z nich gwałtownie wytrysnąć, powodując oparzenia.

Żeby uniknąć gwałtownego wytrysnięcia wrzącej cieczy i oparzeń:

1. Nie należy przekraczać zalecanych czasów podgrzewania.
 2. Płyn należy przed podgrzaniem zamieszać.
 3. Wskazane jest włożenie do naczynia szklanej pałeczki lub podobnego przedmiotu na czas ogrzewania.
 4. Po zakończeniu ogrzewania płyn należy pozostawić co najmniej 20 sekund w kuchence, aby zapobiec opóźnionemu wykipieniu.
3. Przed gotowaniem należy przekłuć skórkę takich produktów jak ziemniaki, parówki i owoce – w przeciwnym razie mogą eksplodować.

Żeby uniknąć poparzeń:

1. Podczas wyjmowania potraw z kuchenki należy używać chwytaków do garnków lub rękawic kuchennych.
2. Pojemniki, naczynia do prażenia kukurydzy, woreczki do pieczenia itp. należy otwierać w taki sposób, by para nie wydobywała się z nich na twarz i ręce.



WAŻNE INFORMACJE DOTYCZĄCE BEZPIECZEŃSTWA

- 3. W celu uniknięcia poparzeń należy zawsze sprawdzać temperaturę pokarmów i mieszać je przed podaniem; szczególną ostrożność należy zachować w przypadku temperatury pokarmów i napojów przeznaczonych dla niemowląt, małych dzieci oraz osób starszych. Temperatura naczynia nie jest miarodajnym wskaźnikiem temperatury pokarmu czy napoju; zawsze należy sprawdzać temperaturę samego pokarmu.**
4. Przy otwieraniu drzwiczek kuchenki należy zachować ostrożność, by nie ulec poparzeniu wydobywającą się z wnętrza parą i falą gorącą.
5. Pieczone potrawy z nadzieniem należy po przyrządzeniu pokrajać w plastry, by para mogła ujść.

Żeby zapobiec niewłaściwemu użyciu przez dzieci:

1. Nie wolno opierać się ani huśtać na drzwiczkach kuchenki.
2. Dzieciom należy wpoić zasady bezpieczeństwa: używanie rękawic kuchennych, ostrożne zdejmowanie pokrywek, zachowanie szczególnej ostrożności co do opakowań (np. materiałów samonagrzewających się), gdyż opakowania te mogą być bardzo gorące.

Inne ostrzeżenia:

1. Nie wolno w żaden sposób samodzielnie dokonywać modyfikacji kuchenki.
2. Nie wolno poruszać kuchenką podczas jej pracy.
3. Kuchenka ta służy wyłącznie do przygotowywania potraw w warunkach domowych i można jej używać tylko do takich celów. Nie jest ona przeznaczona do użytku przemysłowego ani laboratoryjnego.

Żeby zapewnić niezawodną pracę kuchenki i uniknąć uszkodzeń:

1. Nigdy nie należy włączać pustej kuchenki, o ile nie jest to wyraźnie zalecane w instrukcji obsługi. Uruchomienie pustego urządzenia może spowodować jego uszkodzenie.
2. Używając naczynia powodującego rumienienie potraw lub materiałów samonagrzewających się, zawsze należy pod nimi umieścić izolację termiczną, na przykład porcelanowy talerz,



żeby zapobiec uszkodzeniu talerza obrotowego i podstawy talerza na skutek nadmiernego wzrostu temperatury. Niedopuszczalne jest przekraczanie czasu podgrzewania, podanego w przepisach.

3. Nie wolno używać naczyń metalowych odbijających mikrofałę i mogących spowodować powstawanie łuków elektrycznych. Należy używać wyłącznie talerza obrotowego i jego podstawy przeznaczonych dla tego typu kuchenki. Nie używaj kuchenki, jeśli został wyjęty z niej talerz obrotowy.
4. Podczas pracy urządzenia nie należy na jego obudowie stawiać jakichkolwiek przedmiotów.

UWAGA:

W przypadku wątpliwości co do sposobu przyłączenia kuchenki należy skontaktować się z upoważnionym, wykwalifikowanym elektrykiem. Producent ani sprzedawca nie ponoszą żadnej odpowiedzialności za uszkodzenie kuchenki lub obrażenia ciała powstałe wskutek zaniedbań w przeprowadzeniu poprawnych połączeń elektrycznych. Na ściankach kuchenki lub wokół uszczelki drzwiczek może czasami pojawiać się para wodna lub krople wody. Jest to zjawisko normalne i nie świadczy o wydobywaniu się mikrofal na zewnątrz ani o wadliwym działaniu kuchenki.

ZESTAW DO INSTALACJI W ZABUDOWIE

Dla urządzenia nie jest dostępny zestaw do instalacji w zabudowie. Opisywana kuchenka została zaprojektowana do użytkowania na blacie szafki.



INSTALACJA

1. Wyjmij ze środka kuchenki wszystkie elementy opakowania i zdejmij warstwę ochronną znajdującą się na obudowie urządzenia. Sprawdź uważnie, czy na kuchenke nie ma śladów uszkodzeń.
2. Ustaw kuchenkę na równym i płaskim podłożu, dostatecznie wytrzymałym, by mogło unieść ciężar kuchenki wraz z przyrządzaną w niej żywnością. Nie wolno umieszczać kuchenki wewnątrz szafki.
3. Wybierz miejsce, które zapewni dostateczną ilość wolnej przestrzeni dla prawidłowego działania otworów wlotowych i/lub wylotowych powietrza. Tylna ścianka kuchenki może opierać się o ścianę.
 - Pomiedzy kuchenką a sąsiadującymi ścianami należy pozostawić przynajmniej 20 cm wolnej przestrzeni.
 - Nad kuchenką należy pozostawić co najmniej 30 cm wolnej przestrzeni.
 - Nie należy demontować nóżek znajdujących się na spodzie kuchenki.
 - Zablockowanie otworów wlotowych i/lub wylotowych powietrza może spowodować uszkodzenie kuchenki.
 - Kuchenkę należy ustawić w możliwie największej odległości od odbiorników radiowych i telewizyjnych. Korzystanie z kuchenki mikrofalowej może powodować zakłócenia odbiorników radiowych i telewizyjnych.

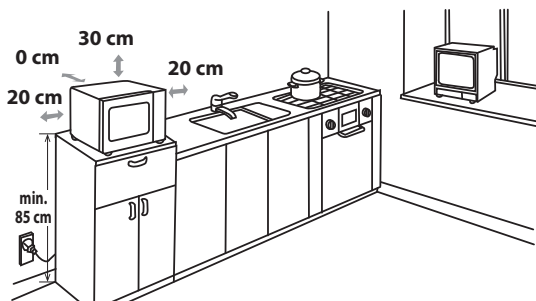



4. Podczas pracy kuchenki jej drzwiczki bardzo się nagrzewają, dlatego kuchenkę należy ustawić przynajmniej 85 cm nad poziomem podłogi. Nie wolno pozwalać dzieciom, żeby zbliżały się do drzwiczek podczas pracy kuchenki, ponieważ mogłyby się poparzyć.

5. Podłącz wtyczkę kuchenki do standardowego uzziemionego gniazdka elektrycznego.

OSTRZEŻENIE: Nie należy stawiać urządzenia w pobliżu źródeł ciepła, w miejscach o dużej wilgotności (np. w pobliżu zwykłego piekarnika) lub w pobliżu palnych materiałów (np. zasłon).

Nie należy blokować ani zasłaniać otworów wentylacyjnych. Nie należy ustawiać żadnych przedmiotów na obudowie urządzenia.

POŁĄCZENIA ELEKTRYCZNE

- Nie pozwól, żeby doszło do styczności wody z kablem zasilającym lub wtyczką.
- Poprawnie włóż wtyczkę do gniazdka.
- Nie podłączaj innych urządzeń do tego samego gniazdka korzystając z rozgałęziacza.
- Jeśli ulegnie uszkodzeniu przewód zasilający, musi on zostać wymieniony przez upoważnionego pracownika serwisu firmy SHARP lub inną osobę o podobnych kwalifikacjach.
- Wyjmując wtyczkę z gniazdka zawsze trzymaj za nią, a nigdy za kabel, ponieważ może to doprowadzić do uszkodzenia kabla i połączeń wewnątrz wtyczki.
- Jeśli we wtyczce zastosowanej w kuchence możliwa jest wymiana kabla, wykonaj tę operację poprawnie rozmontowując wtyczkę, gdy nie pasuje ona do gniazdka w domu. Nie należy ucinać kabla.
- Jeśli we wtyczce nie jest możliwa wymiana kabla, a nie pasuje ona do gniazdka w domu, odetnij wtyczkę sieciową.



PRZED PRZYSTĄPIENIEM DO PRACY

Podłącz kuchenkę do sieci elektrycznej. Na wyświetlaczu pojawi się: „0:00” i zostanie wyemitowany jeden raz sygnał dźwiękowy.

Opisywany model wyposażony jest w zegar. W trybie czuwania kuchenka zużywa poniżej 1,0 W. Żeby ustawić zegar, postępuj według poniższego opisu.



USTAWIENIE ZEGARA

Zegar kuchenki ustawiany jest w 24-godzinnym formacie czasu.

1. Naciśnij jeden raz przycisk **ZEGAR/TIMER KUCHENNY**. Godziny zaczną pulsować i zaświeci się symbol zegara.
2. Obróć pokrętkę **WYBORU** do momentu wyświetlenia poprawnej wartości godzin. Wprowadzana wartość mieści się w zakresie 0-23.
3. Naciśnij przycisk **ZEGAR/TIMER KUCHENNY**. Minuty zaczną pulsować.
4. Ustaw minuty. Obróć pokrętkę **WYBORU** do momentu wyświetlenia poprawnej wartości minut. Wprowadzana wartość mieści się w zakresie 0-59.
5. Naciśnij przycisk **ZEGAR/TIMER KUCHENNY**, żeby uruchomić zegar. Symbol „:” cyfrowego zegara zacznie pulsować na wyświetlaczu, a symbol zegara na wyświetlaczu zgaśnie.

UWAGI:

- Jeśli zegar został ustawiony, po zakończeniu gotowania na wyświetlaczu pojawi się aktualna godzina. Jeśli zegar nie został ustawiony, na wyświetlaczu pojawi się wskazanie „0:00”.
- Żeby sprawdzić wskazania zegara podczas gotowania, naciśnij przycisk **ZEGAR/TIMER KUCHENNY**. Na wyświetlaczu przez 2-3 sekundy widoczne będzie wskazanie zegara. Nie wpływa to na proces gotowania.
- Jeśli podczas ustawiania zegara zostanie naciśnięty przycisk **STOP/KASUJ**, kuchenka powróci do poprzedniego ustawienia.
- Jeśli wystąpi przerwa w zasilaniu kuchenki, po przywróceniu zasilania na wyświetlaczu co pewien czas będzie pojawiać się wskazanie „0:00”. Jeśli przerwa w zasilaniu wystąpi podczas pracy kuchenki, program zostanie skasowany. Ustawienie czasu zostanie również skasowane.



TIMER KUCHENNY

Możesz użyć timera kuchennego do odmierzania czasu procesów, przy których kuchenka mikrofalowa nie jest wykorzystywana (na przykład podczas gotowania jajek na tradycyjnej płycie grzejnej), lub do nadzorowania czasu po odstawieniu zagotowanych/rozrożonych potraw.

Przykład:

Ustawienie timera na 5 minut.

1. Naciśnij dwa razy przycisk **ZEGAR/TIMER KUCHENNY**.
2. Pokrętkę **WYBORU** ustaw czas.
3. Naciśnij przycisk **START/+30sec./ENTER**, żeby uruchomić timer kuchenny.
4. Sprawdź wskazanie wyświetlacza. (Na wyświetlaczu rozpocznie się odliczanie zaprogramowanego czasu.)

Jeśli ustawiony czas dojdzie do wartości 0:00, zostanie wyemitowany 5 razy sygnał dźwiękowy, a na wyświetlaczu pojawi się wskazanie zegara.

TIMER KUCHENNY



Można wprowadzić dowolny czas do 95 minut. Żeby anulować **TIMER KUCHENNY** podczas odliczania czasu, po prostu naciśnij przycisk **STOP/KASUJ**.

UWAGA: Funkcji **TIMERA KUCHENNEGO** nie można użyć w trakcie gotowania.

POLSKI

POZIOMY MOCY MIKROFAL



Opisywana kuchenka posiada 5 poziomów mocy. Żeby ustawić poziom mocy, postępuj według poniższych instrukcji.

Ustawienie poziomu mocy mikrofal	Wyświetlacz	Poziom mocy mikrofal
<ul style="list-style-type: none"> Naciśnij jeden raz przycisk MIKROFALE I GRILL. Wyświetlony zostanie poziom mocy P100. 		WYSOKI = 100 %
<ul style="list-style-type: none"> Żeby zmienić poziom mocy dla gotowania, naciśnij przycisk MIKROFALE I GRILL lub obróć pokrętkę WYBORU, dopóki nie wyświetli się żądany poziom mocy mikrofal. 		ŚREDNIO WYSOKI = 80 %
<ul style="list-style-type: none"> Naciśnij przycisk START/+30sec./ENTER, żeby zatwierdzić ustawienie. Wprowadź czas gotowania, a następnie przyciskiem START/+30sec./ENTER uruchom kuchenkę. 		ŚREDNI = 50 %
<ul style="list-style-type: none"> W celu sprawdzenia poziomu mocy mikrofal w trakcie gotowania należy nacisnąć przycisk MIKROFALE I GRILL. Bieżące ustawienie mocy będzie wyświetlane przez 4 sekundy. Podczas wyświetlania poziomu mocy mikrofal kuchenka nie przerywa pomiaru czasu gotowania. 		ŚREDNIO NISKI = 30 %
		NISKI = 10 %

W ogólnym przypadku należy stosować poniższe zalecenia:

Poziom P100 (WYSOKA moc = 800 W) należy stosować podczas szybkiego gotowania lub podgrzewania potraw, np. dużonego mięsa, puszkowanych produktów, gorących płynów, warzyw itp.

Poziom P80 (ŚREDNIO WYSOKA moc = 640 W) należy stosować podczas dłuższego gotowania gęstych potraw (np. pieczeni, klopsów i potraw w panierce) oraz delikatnych dań, na przykład pulchnego ciasta. Przy tym poziomie mocy mikrofal potrawa będzie gotowana równomiernie bez przypalenia po jednej stronie.

Poziom P50 (ŚREDNIA moc = 400 W) należy stosować do gęstych potraw, które wymagają długiego czasu gotowania w przypadku gotowania tradycyjnego, na przykład dań z wołowiny. Użycie tego poziomu mocy mikrofal jest wskazane, żeby mięso było miękkie.

Poziom P30 (ŚREDNIO NISKA moc = 240 W) służy do rozmrażania. Wybierz to ustawienie, żeby zapewnić równomierne rozmrożenie dania. Jest ono również idealne w przypadku gotowanego ryżu, makaronu, knedli i słodkiego sosu z gotowanych jajek z dodatkiem mąki.

Poziom P10 - (NISKA moc = 80 W) służy do łagodnego rozmrażania, na przykład tortu lub ciasta z kremem.



STEROWANIE RĘCZNE

Otwieranie drzwiczek:

Pociągnij za uchwyt, żeby otworzyć drzwiczki.

Uruchamianie kuchenki:

Przygotuj i włóż potrawę do odpowiedniego naczynia. Umieść naczynie na talerzu obrotowym lub umieść potrawę bezpośrednio na talerzu obrotowym. Zamknij drzwiczki i po wybraniu żądanego trybu pracy naciśnij przycisk **START/+30sec./ENTER**.

Jeśli nie naciśniesz przycisku **START/+30sec./ENTER** przed upływem 1 minuty po wyborze programu gotowania, program zostanie anulowany.

Jeśli podczas gotowania otwarte zostaną drzwiczki, należy nacisnąć przycisk **START/+30sec./ENTER**, żeby kontynuować proces. Prawidłowe naciśnięcie potwierdzone jest sygnałem dźwiękowym, nieskuteczne naciśnięcie nie spowoduje wyemitowania sygnału.

Używaj przycisku **STOP/KASUJ** do:

1. Anulowania błędów podczas programowania.
2. Tymczasowego przerwania pracy kuchenki.
3. Anulowania programu w trakcie pracy (naciśnij przycisk **STOP/KASUJ** dwa razy).
4. Włączanie i wyłączanie zabezpieczenia przed dziećmi (patrz strona PL-20).



TRYB PRACY Z MIKROFALAMI

Czas pracy kuchenki można zaprogramować do 95 minut (95:00).

Czas gotowania (rozmrzania) można ustawić w zakresie od 5 sekund do 95 minut, w zależności od łącznego czasu gotowania (rozmrzania) potrawy (patrz tabela obok).

Czas gotowania	Jednostka czasu
0-1 minut	5 sekund
1-5 minut	10 sekund
5-10 minut	30 sekund
10-30 minut	1 minuta
30-95 minut	5 minut

GOTOWANIE RĘCZNE/RĘCZNE ROZMRZANIE

- Wprowadź czas gotowania lub rozmrzania i ustaw moc mikrofal na poziomie od P100 do P10 (patrz strona PL-16).
- Jeśli to możliwe, zamieszaj lub obróć potrawę 2-3 razy podczas gotowania.
- Po gotowaniu przykryj jedzenie i odstaw przed podaniem, jeśli jest to zalecane.
- Po rozmrożeniu przykryj jedzenie folią aluminiową i pozostaw do całkowitego rozmrożenia.

Przykład:

Gotowanie przez 2 minuty i 30 sekund z mocą mikrofal P80 (80%).

1. Naciśnij przycisk **MIKROFALE I GRILL**. Na wyświetlaczu pojawi się numer programu P100.
2. Pokrętle **WYBORU** ustaw poziom mocy na P80.
3. Naciśnij przycisk **START/+30sec./ENTER**, żeby zatwierdzić ustawienie.
4. Wprowadź czas gotowania obracając pokrętko **WYBORU**.
5. Naciśnij przycisk **START/+30sec./ENTER**, żeby rozpocząć gotowanie. (Na wyświetlaczu rozpocznie się odliczanie czasu gotowania.)



P 100

P 80

P 80

2:30

2:30

TRYB PRACY Z MIKROFALAMI



UWAGA:

- Po uruchomieniu kuchenki lampka oświetleniowa zaświeci się a talerz zacznie się obracać w lewo lub w prawo.
- Jeśli podczas gotowania/rozmrzania otwarte zostaną drzwiczki w celu zamieszania lub obrócenia potrawy, odliczanie czasu gotowania na wyświetlaczu zostanie automatycznie wstrzymane. Odliczanie czasu zostanie wznowione po zamknięciu drzwiczek i naciśnięciu przycisku **START/+30sec./ENTER**.
- Jeśli zegar został ustawiony, po zakończeniu gotowania/rozmrzania na wyświetlaczu ponownie pojawi się aktualna godzina.
- Żeby sprawdzić podczas procesu poziom mocy mikrofal, należy nacisnąć przycisk **MIKROFALE I GRILL**. Przez 3 sekundy będzie wyświetlany bieżący poziom mocy.

TRYB PRACY Z GRILLEM/GOTOWANIE PRZY UŻYCIU MIKROFAL I GRILLA



1. TRYB PRACY TYLKO Z WYKORZYSTANIEM GRILLA

Grill zamontowany nad komorą operacyjną kuchenki ma tylko jedno ustawienie mocy. Obrotowy talerz wspomaga pracę grilla zapewniając równe opiekanie potraw. Skorzystaj z rusztu podczas grillowania jedzenia o małych rozmiarach, takich jak bekon, szynka wędzona i bułeczki z rodzynekami. Jedzenie można umieszczać bezpośrednio na ruszcie lub na ustawionym na nim naczyniu żaroodpornym.

Przykład:

Grillowanie przez 20 minut przy pomocy przycisku **MIKROFALE I GRILL**.

1. Naciśnij sześć razy przycisk **MIKROFALE I GRILL** lub naciśnij go raz i pokręteł **WYBORU** ustaw na wyświetlaczu pozycję "G".
2. Naciśnij przycisk **START/+30sec./ENTER**, żeby zatwierdzić ustawienie.
3. Pokręteł **WYBORU** ustaw żądany czas podgrzewania.
4. Naciśnij przycisk **START/+30sec./ENTER**, żeby rozpocząć grillowanie. (Na wyświetlaczu rozpocznie się odliczanie zaprogramowanego czasu grillowania.)

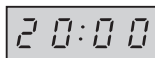
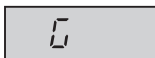

2. GOTOWANIE PRZY UŻYCIU MIKROFAL I GRILLA

TRYB PRACY Z MIKROFALAMI I GRILLEM łączy moc mikrofal z funkcją grilla. Na przemian stosowane jest promieniowanie mikrofalowe i opiekanie przy pomocy grilla.

Tryb kombinowany pozwala na zmniejszenie czasu gotowania i uzyskanie chrupiących i zarumienionych potraw.

Tryb kombinowany posiada dwie opcje:

KOMBINACJA 1 (wskazanie wyświetlacza: C-1)

Przez 55% czasu gotowania używane są mikrofały, a przez 45% czasu wykorzystywany jest grill. Zalecamy stosować przy gotowaniu ryb i potraw zapiekanych (au gratin).

KOMBINACJA 2 (wskazanie wyświetlacza: C-2)

Przez 36% czasu gotowania używane są mikrofały, a przez 64% czasu wykorzystywany jest grill. Zalecamy stosować przy przygotowywaniu puddingów, omletów i drobiu.



TRYB PRACY Z GRILLEM/GOTOWANIE PRZY UŻYCIU MIKROFAL I GRILLA

Przykład:

Gotowanie przez 15 minut w trybie **MIKROFAL I GRILLA** - przez 55% czasu używane jest promieniowanie mikrofalowe, a przez 45% czasu opiekanie przy pomocy grilla (C-1).

1. Naciśnij siedem razy przycisk **MIKROFALE I GRILL** lub naciśnij go raz i pokrętkiem **WYBORU** ustaw na wyświetlaczu pozycję "C-1".
2. Naciśnij przycisk **START/+30sec./ENTER**, żeby zatwierdzić ustawienie.
3. Pokrętkiem **WYBORU** ustaw żądany czas podgrzewania.
4. Naciśnij przycisk **START/+30sec./ENTER**, żeby rozpocząć gotowanie. (Na wyświetlaczu rozpocznie się odliczanie zaprogramowanego czasu gotowania.)

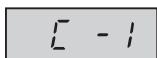

UWAGI dotyczące trybu GRILLA i gotowania przy użyciu MIKROFAL I GRILLA:

- Nie jest konieczne wstępne nagrzewanie grilla.
- W przypadku opiekania żywności w wysokim naczyniu należy umieścić je na obrotowym talerzu.
- Przy pierwszym użyciu grilla może być wyczuwalny zapach dymu lub spalenizny; jest to zjawisko normalne i nie świadczy o uszkodzeniu kuchenki. Żeby uniknąć tego problemu, należy przy pierwszym uruchomieniu włączyć pustą kuchenkę na 20 minut w trybie pracy z grillem.

WAŻNE: Podczas pracy należy otworzyć okno lub włączyć wyciąg kuchenny, żeby zapewnić prawidłowe odprowadzanie dymu i zapachów.



OSTRZEŻENIE:

Drzwiczki, obudowa, komora operacyjna i elementy wyposażenia bardzo silnie się nagrzewają podczas pracy kuchenki. Wyjmując naczynia i talerz obrotowy z kuchenki należy chwytać je przez grube rękawice, żeby zapobiec poparzeniom.



INNE UŻYTECZNE FUNKCJE

1. GOTOWANIE SEKWENCYJNE

Ta funkcja pozwala na gotowanie z 3 różnymi etapami, w których wykorzystywane są funkcje ręcznego ustawiania czasu gotowania, rozmrażania według czasu i rozmrażania według wagi. Po zaprogramowaniu nie ma potrzeby ingerencji w proces gotowania, ponieważ kuchenka automatycznie przejdzie do kolejnego etapu. Po zakończeniu pierwszego etapu zostanie wyemitowany jeden raz sygnał dźwiękowy. Jeśli wymagane jest rozmrażanie, powinno być ono pierwszym etapem gotowania sekwencyjnego.

UWAGA: Programu **AUTOMATYCZNEGO GOTOWANIA** nie można wykorzystać jako jednego z etapów gotowania sekwencyjnego.

Przykład: Jeśli chcesz gotować potrawę przez 20 minut przy poziomie mocy mikrofal P100, a następnie gotować ją przez 5 minut przy poziomie mocy mikrofal P80, zaprogramuj następujące etapy:

- 1. Naciśnij przycisk **MIKROFALE I GRILL**. Wyświetli się poziom mocy P100.
- 2. Naciśnij raz przycisk **START/+30sec./ENTER**, żeby zatwierdzić ustawienie.
- 3. Przy pomocy pokrętki **WYBORU** ustaw na wyświetlaczu czas gotowania na „20:00” minut.

INNE UŻYTECZNE FUNKCJE



- 4. Naciśnij przycisk **MIKROFALE I GRILL**. Wyświetli się poziom mocy P100.
- 5. Naciśnij jeszcze raz przycisk **MIKROFALE I GRILL** lub pokrętką **WYBORU** ustaw poziom mocy mikrofal P80.
- 6. Naciśnij jeszcze raz przycisk **START/+30sec./ENTER**, żeby zatwierdzić ustawienie.
- 7. Przy pomocy pokrętki **WYBORU** ustaw na wyświetlaczu czas gotowania na „5:00” minut.
- 8. Naciśnij przycisk **START/+30sec./ENTER**, żeby rozpocząć gotowanie.

2. FUNKCJA +30sec. (automatyczne ustawianie minut)

Bezpośredni start

Istnieje możliwość rozpoczęcia procesu przy ustawionym poziomie mocy P100 trwającego 30 sekund za pomocą przycisku **START/+30sec./ENTER**. Gotowanie rozpocznie się natychmiast, a każde naciśnięcie przycisku spowoduje zwiększenie czasu gotowania o 30 sekund.

UWAGA: Czas gotowania można zwiększyć maksymalnie do 95 minut.

3. ZABEZPIECZENIE PRZED DZIEĆMI:

Uniemożliwia obsługę kuchenki przez dzieci przy braku nadzoru osoby dorosłej.

a. Włączenie ZABEZPIECZENIA PRZED DZIEĆMI:

Przytrzymaj wciśnięty przycisk **STOP/KASUJ** przez 3 sekundy, dopóki wyświetlaczu nie pojawi się:



b. Wyłączenie BLOKADY RODZICIELSKIEJ:

Przytrzymaj wciśnięty przycisk **STOP/KASUJ** przez 3 sekundy, dopóki nie zostanie wyemitowany długi sygnał dźwiękowy.

FUNKCJA ROZMRAŻANIA WEDŁUG WAGI



ROZMRAŻANIE WEDŁUG WAGI

Ustawienia czasu procesu i poziomu mocy kuchenki mikrofalowej zostały wcześniej zaprogramowane, dzięki czemu można łatwo rozmrażać potrawy, takie jak wieprzowina, wołowina i kurczaki. Dla tych potraw można ustawić zakres wagowy od 100 do 2000 g ze skokiem 100 g.

Zapoznaj się z instrukcjami w poniższym przykładzie, żeby uzyskać szczegółowe informacje na temat obsługi tej funkcji.

Przykład: Rozmrażanie pieczeni mięsnej o wadze 1,2 kg z wykorzystaniem funkcji **ROZMRAŻANIE WEDŁUG WAGI**.

Ułóż mięso w naczyniu żaroodpornym lub na kratce do rozmrażania, umieszczonej na talerzu obrotowym.

1. Naciśnij przycisk **ROZMRAŻANIE WEDŁUG WAGI/ CZASU**.

x1

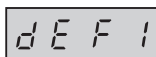

2. Przy pomocy pokrętki **WYBORU** ustaw na wyświetlaczu żądaną wagę:

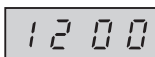

3. Naciśnij przycisk **START/+30sec./ENTER**, żeby rozpocząć rozmrażanie. (Na wyświetlaczu rozpocznie się odliczanie czasu rozmrażania.)

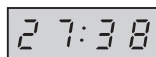



FUNKCJA ROZMRAŻANIA WEDŁUG WAGI

UWAGA:

- Zamrożone potrawy mają temperaturę początkową -18°C.
- Przed zamrożeniem potrawy sprawdź, czy jest ona świeża i dobrej jakości.
- W razie potrzeby osłoń niewielkie fragmenty mięsa lub drobiu przy pomocy małych kawałków folii aluminiowej. Zapobiegnie to ogrzaniu tych miejsc podczas rozmrażania. Upewnij się, że folia nie dotyka ścianek komory kuchenki.
- Wagę potrawy należy zaokrąglić z dokładnością do 100 g, na przykład 650 g do 700 g.
- Po zakończeniu rozmrażania zostanie 5 razy wyemitowany sygnał dźwiękowy. Na wyświetlaczu pojawi się aktualny czas, jeśli zegar został wcześniej ustawiony. Jeśli zegar nie został ustawiony, po zakończeniu gotowania na wyświetlaczu pojawi się tylko wskazanie „0:00”.



FUNKCJA ROZMRAŻANIA WEDŁUG CZASU

ROZMRAŻANIE WEDŁUG CZASU

Ta funkcja służy do szybkiego rozmrażania potraw, umożliwiając wybór odpowiedniego czasu rozmrażania w zależności od rodzaju potrawy. Zapoznaj się z instrukcjami w poniższym przykładzie, żeby uzyskać szczegółowe informacje na temat obsługi tej funkcji. Zakres czasowy wynosi 0:05 – 95:00.

Przykład: Rozmrażanie przez 10 minut.

1. Naciśnij przycisk **ROZMRAŻANIE WEDŁUG WAGI/CZASU**.
2. Przy pomocy pokrętki **WYBORU** ustaw na wyświetlaczu czas procesu na „10:00”.
3. Naciśnij przycisk **START/+30sec/ENTER**, żeby rozpocząć rozmrażanie. (Na wyświetlaczu rozpocznie się odliczanie czasu rozmrażania.)

x2

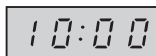
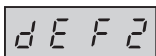

Uwagi dotyczące czasu rozmrażania:

- Poziom mocy mikrofal jest zaprogramowany i nie można wybrać innego poziomu.
- Przed zamrożeniem potrawy sprawdź, czy jest ona świeża i dobrej jakości.
- W razie potrzeby osłoń niewielkie fragmenty mięsa lub drobiu przy pomocy małych kawałków folii aluminiowej. Zapobiegnie to ogrzaniu tych miejsc podczas rozmrażania. Upewnij się, że folia nie dotyka ścianek komory kuchenki.
- Po zakończeniu rozmrażania zostanie 5 razy wyemitowany sygnał dźwiękowy. Na wyświetlaczu pojawi się aktualny czas, jeśli zegar został wcześniej ustawiony. Jeśli zegar nie został ustawiony, po zakończeniu gotowania na wyświetlaczu pojawi się tylko wskazanie „0:00”.

FUNKCJA AUTOMATYCZNEGO GOTOWANIA



Programy **AUTOMATYCZNEGO GOTOWANIA** umożliwiają automatyczne dobranie najbardziej odpowiedniego trybu i czasu przygotowania potrawy (szczegółowe informacje znajdują się niżej). Zapoznaj się z instrukcjami w poniższym przykładzie, żeby uzyskać szczegółowe informacje na temat obsługi tej funkcji.

Przykład: Gotowanie ryby o wadze 250 g przy pomocy funkcji **AUTOMATYCZNEGO GOTOWANIA**.

1. Pokręćłem **WYBORU** wybierz żądany program automatycznego gotowania.
2. Naciśnij przycisk **START/+30sec./ENTER**, żeby zatwierdzić ustawienie.
3. Wprowadź żądaną wagę obracając pokrętkę **WYBORU**.
4. Naciśnij przycisk **START/+30sec./ENTER**, żeby rozpocząć gotowanie. (Na wyświetlaczu rozpocznie się odliczanie zaprogramowanego czasu gotowania.)

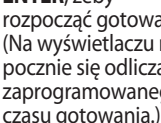
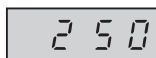
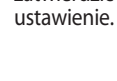

UWAGI:

- Wagę lub ilość potrawy można wprowadzić obracając pokrętkę **WYBORU**, dopóki na wyświetlaczu nie pojawi się żądana waga/ilość (zaświeci się wskaźnik „g” lub „ml”). Należy wprowadzić wyłącznie wagę żywności. Nie należy dodawać do niej wagi naczynia.
- W przypadku potraw o wadze odbiegającej od podanej poniżej w tabeli programów **AUTOMATYCZNEGO GOTOWANIA** należy korzystać z ręcznego trybu pracy.

TABELA PROGRAMÓW AUTOMATYCZNEGO GOTOWANIA



Program automatycznego gotowania	Wyświetlacz	Sposób gotowania	Waga/porcje/naczynia	Procedura
Ponowne podgrzanie potrawy na płytkim talerzu (potrawy wstępnie ugotowane t.j. mięso, warzywa i przybrania)	A-1	100% mocy mikrofal	200 g, 400 g, 600 g (temp. pocz. 5°C) Talerz z oddychającą folią do mikrofalówek lub odpowiednią pokrywką	Umieść wstępnie ugotowaną potrawę na talerzu. Przykryj talerz oddychającą folią do kuchенок mikrofalowych lub odpowiednią pokrywką. Umieść talerz na środku talerza obrotowego. Po podgrzaniu zamieszaj.
Świeże warzywa, np. kawałki, marchewki, brokuły, koper włoski, pory, papryki, cukinia itp.	A-2	100% mocy mikrofal	200 g, 300 g, 400 g (temp. pocz. 20°C) Naczynie z pokrywką	Pokrój lub posiekaj świeże warzywa na równe kawałki. Włóż świeże warzywa do odpowiedniego naczynia. Ustaw naczynie na talerzu obrotowym. Dodaj wymaganą ilość wody (1 łyżka stołowa na 100 g). Przykryj pokrywką. Zmieszaj po ugotowaniu i odstaw na około 2 minuty.
Ryba (filety rybne)	A-3	80% mocy mikrofal	250 g, 350 g, 450 g (temp. pocz. 20°C) Naczynie żaroodporne z oddychającą folią do mikrofalówek lub odpowiednią pokrywką	Ułóż jedną warstwę w naczyniu żaroodpornym. Przykryj naczynie oddychającą folią do mikrofalówek lub odpowiednią pokrywką.



TABELA PROGRAMÓW AUTOMATYCZNEGO GOTOWANIA

Program automatycznego gotowania	Wyświetlacz	Sposób gotowania	Waga/porcje/naczynia	Procedura
Mięso, (mięso bez kości, np. wołowina, baranina, wieprzowina lub drób)	A-4	100% mocy mikrofal	250 g, 350 g, 450 g (temp. pocz. 20°C) Naczynie żaroodporne z oddychającą folią do mikrofalówek lub odpowiednią pokrywką	Pokrój mięso na małe paski i umieść je w naczyniu żaroodpornym. Przykryj naczynie oddychającą folią do mikrofalówek lub odpowiednią pokrywką. Umieść naczynie żaroodporne z potrawą na środku talerza obrotowego.
Makaron (suszony makaron, np. Fusilli, Farfalle, Rigatoni)	A-5	80% mocy mikrofal	Makaron Woda 50 g 450 ml 100 g 800 ml (temp. pocz. wody: 20°C) Duże i szerokie naczynie	Umieść makaron w naczyniu o odpowiednim rozmiarze i dodaj wody. Nie przykrywaj. Ustaw naczynie na środku talerza obrotowego. Po zagotowaniu dobrze zamieszaj i odstaw na ok. 2 minuty przed odcedzeniem.
Gotowane ziemniaki i ziemniaki w mundurkach	A-6	100% mocy mikrofal	200 g, 400 g, 600 g (temp. pocz. 20°C) Naczynie z pokrywką	Gotowane ziemniaki: Obierz ziemniaki ze skórki i pokrój je na kawałki porównywalnej wielkości. Ułóż ziemniaki w naczyniu. Dodaj 1 łyżkę stołową wody na każde 100 g i dopraw do smaku solą. Nakryj naczynie przykrywką. Po przygotowaniu odstaw na 2 minuty przed podaniem. Ziemniaki w mundurkach: Wybierz możliwie jednakowej wielkości ziemniaki. Umyte ziemniaki ułóż na szklanym talerzu obrotowym. Po przygotowaniu odstaw na 5 minut przed podaniem.
Pizza schłodzona	A-7	100% mocy mikrofal	200 g, 400 g (temp. pocz. 5°C) Talerz	Umieść pizzę na środku talerza obrotowego. Nie przykrywaj.
Zupa	A-8	80% mocy mikrofal	200 ml, 400 ml (temp. pocz. 5°C) Filiżanki (200 g na filiżankę)	Ustaw filiżanki na talerzu obrotowym i zamieszaj po zagotowaniu.

UWAGI:

- Końcowa temperatura potrawy zależy od jej temperatury początkowej. Po wyłączeniu kuchenki sprawdź, czy potrawa jest wystarczająco gorąca. W razie potrzeby można wydłużyć ręcznie czas procesu.
- Rezultaty zastosowania funkcji automatycznego gotowania zależą od różnych czynników, takich jak kształt i rozmiar potrawy oraz od osobistych preferencji odnośnie postaci posiłku. Jeśli nie jesteś zadowolony z wyników działania zaprogramowanych funkcji, dostosuj czas gotowania do swoich potrzeb.

PRZYDATNE NACZYNIA



Żeby możliwe było gotowanie/rozmarzanie w kuchence, promieniowanie mikrofalowe musi przeniknąć przez naczynie do potrawy. Z tego względu konieczne jest odpowiednie dobranie naczyń. Zalecane są naczynia owalne/okrągłe zamiast kwadratowych/prostokątnych, ponieważ żywność w rogach może się nadmiernie zagotowywać. Można zastosować rozmaite naczynia, zgodnie z poniższą listą.

Naczynie	Odpowiednie do kuchenek mikrofalowych	Komentarze
Folia aluminiowa Naczynia z folii	✓ / ✗	Można użyć małych kawałków folii aluminiowej do ochrony potraw przed przegrzaniem. Folia powinna znajdować się przynajmniej 2 cm od ścianek kuchenki, ponieważ może dojść do wyładowań. Naczynia foliowe nie są zalecane, o ile wyraźnie nie określił tego producent (np. Microfoil ®). Należy przestrzeżać dołączonych instrukcji.
Naczynia powodujące rumienienie potraw	✓	Zawsze przestrzegaj zaleceń producenta. Nie należy przekraczać podanych czasów nagrzewania. Zachowaj szczególną ostrożność, ponieważ te naczynia mogą się znacznie nagrzewać.
Porcelana i naczynia ceramiczne	✓ / ✗	Porcelana, ceramika, ceramika glazurowana i porcelana kostna są zazwyczaj odpowiednie, z wyjątkiem naczyń posiadających metaliczne ozdoby.
Naczynia szklane np. Pyrex ®	✓	Należy zachować szczególną ostrożność przy używaniu delikatnych naczyń szklanych, ponieważ mogą się stłuc lub pęknąć w wyniku nagłego podgrzania.
METAL	✗	Nie jest zalecane stosowanie metalowych naczyń, ponieważ powodują one wyładowania elektryczne, a co za tym idzie mogą doprowadzić do pożaru.
Plastik/polistyren, np. naczynia z barów szybkiej obsługi	✓	Należy zachować ostrożność, ponieważ niektóre naczynia mogą się odkształcić, stopić lub stracić kolor przy wysokich temperaturach.
Folia plastikowa	✓	Nie należy dotykać potraw i folię należy przekłuć, żeby pozwolić na wydostanie się pary.
Torby do zamrażania/pieczczenia	✓	Torby należy przekłuć, żeby pozwolić na wydostanie się pary. Upewnij się, że torby nadają się do użycia w kuchence mikrofalowej. Nie należy ich wiązać materiałami plastikowymi lub metalowymi, ponieważ mogą się stopić lub zapalić w wyniku wyładowań.
Papierowe talerze, kubki i papier kuchenny	✓	Można używać tylko przy podgrzewaniu lub do wchłaniania wilgoci. Należy zachować ostrożność, ponieważ nadmierne podgrzanie może spowodować pożar.
Naczynia słomiane i drewniane	✓	Zawsze należy nadzorować kuchenkę podczas korzystania z takich materiałów, ponieważ nadmierne podgrzanie może spowodować pożar.
Papier z recyklingu i gazety	✗	Mogą zawierać skrawki metalu, które mogą powodować wyładowania i wywołać pożar.



OSTRZEŻENIE:

Korzystając z plastikowych, papierowych lub innych łatwopalnych pojemników na żywność nigdy nie pozostawiaj urządzenia bez nadzoru.



CZYSZCZENIE I KONSERWACJA

OSTRZEŻENIE: DO CZYSZCZENIA ŻADANEGO ELEMENTU KUCHENKI NIE NALEŻY UŻYWAĆ DOSTĘPNYCH W SPRZEDAŻY PREPARATÓW DO CZYSZCZENIA PIEKARNIKÓW I KUCHENEK, ODKURZACZY PAROWYCH, ŚRODKÓW DO SZOROWANIA ZAWIERAJĄCYCH WODOROTLENIEK SODU LUB SZORSTKICH ZMYWAKÓW. KUCHENKĘ NALEŻY REGULARNIE CZYSZCZAĆ I USUWAĆ Z NIEJ WSZYSTKIE POZOSTAŁOŚCI JEDZENIA. Korzystanie z zanieczyszczonej kuchenki może doprowadzić do uszkodzenia ścianek komory operacyjnej i szybszego zużycia kuchenki. Może być również przyczyną sytuacji niebezpiecznych.

Zewnętrzne elementy obudowy

Zewnętrzne elementy obudowy kuchenki można łatwo oczyścić delikatnym detergentem i wodą. Roztwór detergentu należy zetrzeć wilgotną ściereczką, a następnie osuszyć powierzchnię miękkim ręcznikiem.

Panel sterowania

Przed czyszczeniem należy otworzyć drzwiczki kuchenki, żeby wyłączyć panel sterowania. Przy czyszczeniu panelu sterowania należy zachować szczególną ostrożność. Czyści się go delikatnie pocierając ściereczką zwilżoną tylko wodą.

Należy unikać używania nadmiernych ilości wody. Nie należy używać żadnych chemikaliów ani środków do szorowania.

Komora operacyjna

1. W celu utrzymania kuchenki w czystości, należy po każdym użyciu zetrzeć wszelkie zachlapania i plamy miękką, wilgotną ściereczką lub gąbką, dopóki kuchenka jest jeszcze ciepła. W wypadku silniejszego zabrudzenia trzeba użyć delikatnego detergentu i wielokrotnie przecierać zabrudzone miejsce wilgotną ściereczką, aż do całkowitego usunięcia zabrudzenia. Nie należy zdejmować osłony źródła mikrofal.

2. Należy zwracać uwagę, by woda lub roztwór detergentu nie dostały się do małych otworów wentylacyjnych w ściankach kuchenki; mogłyby to spowodować uszkodzenie kuchenki.

3. Do mycia wnętrza kuchenki nie należy używać środków czyszczących w aerozolu. Osłonę źródła mikrofal należy utrzymywać w stałej czystości.

Osłona jest wykonana z delikatnego materiału i należy zachować ostrożność przy jej czyszczeniu (przestrzegaj powyższych instrukcji na temat czyszczenia).

UWAGA: Nadmierne zmoczenie może doprowadzić do zniszczenia osłony źródła mikrofal.

Osłona źródła mikrofal należy do elementów eksploatacyjnych i bez regularnego czyszczenia będzie wymagała wymiany.

Talerz obrotowy i podstawa talerza obrotowego

Wyjmij talerz obrotowy i jego podstawę z kuchenki.

Umyj talerz i podstawę w wodzie z płynem do mycia naczyń. Osusz miękką ściereczką. Talerz obrotowy i jego podstawę można myć w zmywarce.

Drzwiczki

W celu usunięcia wszelkich śladów zabrudzeń, obie strony drzwiczek oraz uszczelki należy regularnie czyścić miękką, wilgotną ściereczką. Nie należy stosować środków do szorowania lub innych środków powodujących zadrapania, które mogłyby uszkodzić szklaną powierzchnię drzwiczek.

UWAGA: Do czyszczenia żadnego elementu kuchenki nie należy używać odkurzaczy parowych.



Porada ułatwiająca czyszczenie kuchenki:

Włóż połówkę cytryny do miski, dodaj 300 ml (trochę więcej niż szklankę) wody i podgrzej z mocą 100% przez 10-12 minut.

Wytrzyj kuchenkę do czysta przy pomocy miękkiej, suchej ściereczki.

WAŻNE:

- Jeśli gotujesz jedzenie dłużej niż wynosi czas standardowy (patrz tabela poniżej) korzystając z tego samego trybu gotowania, uruchomią się mechanizmy zabezpieczające kuchenki. Zostanie zmniejszona moc mikrofal lub element grzejny grilla będzie się włączał i wyłączał.

Tryb pracy	Standardowy czas
Mikrofałe 100P	30 minut
Grill/tryb kombinowany	Przerywane działanie, temperatura i czas są kontrolowane

Informacje o najbliższym serwisie mogą Państwo uzyskać dzwoniąc pod numer 0 801 601 609 (koszt połączenia jak za połączenie lokalne)



Προσοχή: Το προϊόν σας είναι σημαδεμένο με αυτό το σύμβολο. Αυτό σημαίνει ότι χρησιμοποιημένα ηλεκτρικά και ηλεκτρονικά προϊόντα δεν πρέπει να αναμιχθούν με κοινά οικιακά απορρίμματα. Υπάρχει σύστημα ξεχωριστής περισυλλογής για αυτά τα προϊόντα.

A. Πληροφορίες απόρριψης για χρήστες (ιδιωτική οικιακή χρήση)

1. Στην Ευρωπαϊκή Ένωση

Προσοχή: Αν θέλετε να απορρίψετε αυτή τη συσκευή παρακαλώ μη χρησιμοποιείτε κανονικούς κάδους απορριμμάτων.

Ο χρησιμοποιημένος ηλεκτρικός και ηλεκτρονικός εξοπλισμός πρέπει να μεταχειρίζεται μεμονωμένα και σύμφωνα με τη νομοθεσία που απαιτεί κατάλληλη μεταχείριση, αποκατάσταση και ανακύκλωση χρησιμοποιημένου ηλεκτρικού και ηλεκτρονικού εξοπλισμού.

Ακολουθώντας τις εφαρμογές των κρατών μελών, οι ιδιοκτήτες συσκευών ιδιωτικής, οικιακής χρήσης στα κράτη μέλη της ΕΕ μπορούν να επιστρέφουν τον χρησιμοποιημένο ηλεκτρικό και ηλεκτρονικό εξοπλισμό τους σε ενδεδειγμένες εγκαταστάσεις συλλογής χωρίς επιβάρυνση*.

Σε κάποιες χώρες* ο τοπικός μεταπράτης μπορεί να παραλάβει το παλιό σας προϊόν χωρίς επιβάρυνση αν αποκτήσετε ένα παρόμοιο καινούργιο.

*) Παρακαλούμε να επικοινωνήσετε με τις τοπικές αρχές για περαιτέρω λεπτομέρειες.

Αν ο χρησιμοποιημένος ηλεκτρικός ή ηλεκτρονικός εξοπλισμός σας έχει μπαταρίες ή συσσωρευτές, παρακαλούμε να τα απορρίψετε νωρίτερα σύμφωνα με τις τοπικές απαιτήσεις.

Με τη σωστή απόρριψη αυτού του προϊόντος θα βοηθήσετε στην επιβεβαίωση ότι τα απόβλητα υποβάλλονται την απαραίτητη επεξεργασία, αποκατάστασης και ανακύκλωσης και ότι έτσι αποφεύγονται εν δυνάμει αρνητικές επιδράσεις στο περιβάλλον και στην ανθρώπινη υγεία που μπορούν αλλιώς να προκληθούν εξαιτίας της ανάρρωστης μεταχείρισης αποβλήτων.

2. Σε άλλες χώρες εκτός ΕΕ

Αν θέλετε να απορρίψετε αυτό το προϊόν, παρακαλούμε να επικοινωνήσετε με τις τοπικές αρχές και να ρωτήσετε για τη σωστή μέθοδο απόρριψης.

Για την Ελβετία: Οι χρησιμοποιημένες ηλεκτρικές ή ηλεκτρονικές συσκευές μπορούν να επιστραφούν χωρίς χρέωση στο κατάστημα ακόμη και αν δεν θέλετε να αγοράσετε καινούργιο προϊόν. Περισσότερα σημεία περισυλλογής αναγράφονται στις ιστοσελίδες των www.swico.ch και www.sens.ch.

B. Πληροφορίες απόρριψης για χρήστες (επαγγελματική χρήση).

1. Στην Ευρωπαϊκή Ένωση

Αν το προϊόν χρησιμοποιείται για επαγγελματικούς σκοπούς και θέλετε να το απορρίψετε:

Παρακαλούμε να επικοινωνήσετε με τον προμηθευτή σας που θα σας πληροφορήσει για την ανάληψη του προϊόντος. Μπορεί να χρεωθείτε για τα έξοδα που θα προκύψουν από την ανάληψη και την ανακύκλωση. Μικρά προϊόντα (και μικρά ποσά) μπορούν να αναληφθούν από τοπικές υπηρεσίες περισυλλογής.

Για την Ισπανία: Παρακαλούμε επικοινωνήστε με το καθιερωμένο σύστημα περισυλλογής ή τις τοπικές αρχές για την επιστροφή των χρησιμοποιημένων σας προϊόντων.

2. Σε άλλες χώρες εκτός ΕΕ

Αν θέλετε να απορρίψετε αυτό το προϊόν, παρακαλούμε να επικοινωνήσετε με τις τοπικές αρχές και να ρωτήσετε για τη σωστή μέθοδο απόρριψης.



ΠΛΗΡΟΦΟΡΙΕΣ ΣΧΕΤΙΚΑ ΜΕ ΤΗ ΣΩΣΤΗ ΑΠΟΡΡΙΨΗ.....	1
ΠΕΡΙΕΧΟΜΕΝΑ.....	2
ΠΡΟΔΙΑΓΡΑΦΕΣ	2
ΦΟΥΡΝΟΣ ΚΑΙ ΕΞΑΡΤΗΜΑΤΑ	3
ΠΙΝΑΚΑΣ ΕΛΕΓΧΟΥ	4
ΣΗΜΑΝΤΙΚΕΣ ΟΔΗΓΙΕΣ ΑΣΦΑΛΕΙΑΣ	5-12
ΕΓΚΑΤΑΣΤΑΣΗ	13-14
ΠΡΙΝ ΤΗ ΛΕΙΤΟΥΡΓΙΑ	15
ΡΥΘΜΙΣΗ ΤΟΥ ΡΟΛΟΓΙΟΥ.....	15
ΛΕΙΤΟΥΡΓΙΑ ΧΡΟΝΟΜΕΤΡΟΥ ΚΟΥΖΙΝΑΣ.....	15-16
ΕΠΙΠΕΔΑ ΙΣΧΥΟΣ ΜΙΚΡΟΚΥΜΑΤΩΝ	16
ΜΗ ΑΥΤΟΜΑΤΗ ΛΕΙΤΟΥΡΓΙΑ.....	17
ΜΑΓΕΙΡΕΜΑ ΜΕ ΜΙΚΡΟΚΥΜΑΤΑ.....	17-18
ΜΑΓΕΙΡΕΜΑ ΜΕ ΓΚΡΙΛ/ΜΕ ΜΙΚΡΟΚΥΜΑΤΑ+ΓΚΡΙΛ.....	18-19
ΑΛΛΕΣ ΒΟΛΙΚΕΣ ΛΕΙΤΟΥΡΓΙΕΣ	19-20
ΛΕΙΤΟΥΡΓΙΑ ΑΠΟΨΥΞΗΣ με ΒΑΡΟΣ.....	20-21
ΛΕΙΤΟΥΡΓΙΑ ΑΠΟΨΥΞΗΣ με ΧΡΟΝΟ.....	21
ΛΕΙΤΟΥΡΓΙΑ ΑΥΤΟΜΑΤΩΝ ΜΕΝΟΥ	22
ΠΙΝΑΚΑΣ ΑΥΤΟΜΑΤΩΝ ΜΕΝΟΥ.....	22-23
ΣΚΕΥΗ ΚΑΤΑΛΛΗΛΑ ΓΙΑ ΧΡΗΣΗ ΜΕ ΤΟ ΦΟΥΡΝΟ.....	24
ΚΑΘΑΡΙΣΜΟΣ ΚΑΙ ΣΥΝΤΗΡΗΣΗ.....	25-26

ΠΡΟΔΙΑΓΡΑΦΕΣ



Όνομα μοντέλου:	R-622STWE
Τάση Γραμμής Εναλλασσόμενου Ρεύματος	: 230V~,50Hz μονή φάση
Ασφάλεια γραμμής διανομής/αυτόματος διακόπτης:	: 10A
Απαιτούμενη εναλλασσόμενη ισχύς: Μικροκύματα	: 1270W
Ισχύς εξόδου: Μικροκύματα	: 800W (IEC 60705)
Γκριλ	: 1000W
Κατάσταση Off (απενεργοποίησης) (Κατάσταση εξοικονόμησης ενέργειας)	: λιγότερο από 1.0W
Συχνότητα Μικροκυμάτων	: 2450 MHz*(Ομάδα 2/Κλάση B)
Εξωτερικές διαστάσεις (Π) x (Υ) x (Β)** χλστ.	: 440 x 258 x 359
Εσωτερικές διαστάσεις (Π) x (Υ) x (Β)** χλστ.	: 306 x 208 x 307
Χωρητικότητα Φούρνου	: 20 λίτρα***
Περιστρεφόμενος δίσκος	: ø 255 χλστ.
Βάρος	: περ. 12 κ.
Λάμπα φούρνου	: 25W/230 V~

* Αυτό το προϊόν πληροί τις απαιτήσεις του Ευρωπαϊκού Προτύπου EN55011. Σύμφωνα με αυτό το πρότυπο, το προϊόν αυτό ταξινομείται ως εξοπλισμός ομάδας 2 κλάσης B. Ομάδα 2 σημαίνει ότι ο εξοπλισμός παράγει ηβηλημένα ενέργεια ραδιοσυχνότητων με τη μορφή ηλεκτρομαγνητικής ακτινοβολίας για θερμική επεξεργασία τροφής.

** Το βάθος δεν περιλαμβάνει το χερούλι ανοίγματος της πόρτας.

*** Η εσωτερική χωρητικότητα υπολογίζεται μετρώντας το μέγιστο πλάτος, βάθος και ύψος. Η πραγματική χωρητικότητα υποδοχής φαγητού είναι μικρότερη.

ΩΣ ΜΕΡΟΣ ΤΗΣ ΠΟΛΙΤΙΚΗΣ ΣΥΝΕΧΟΥΣ ΒΕΛΤΙΩΣΗΣ, ΔΙΑΤΗΡΟΥΜΕ ΤΟ ΔΙΚΑΙΩΜΑ ΝΑ ΤΡΟΠΟΠΟΙΗΣΟΥΜΕ ΤΟ ΣΧΕΔΙΑΣΜΟ ΚΑΙ ΤΙΣ ΠΡΟΔΙΑΓΡΑΦΕΣ ΧΩΡΙΣ ΠΡΟΕΙΔΟΠΟΙΗΣΗ.



ΦΟΥΡΝΟΣ ΚΑΙ ΕΞΑΡΤΗΜΑΤΑ

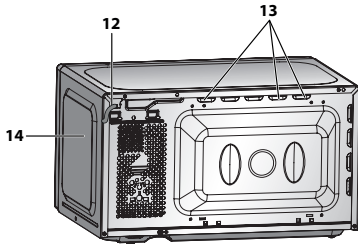
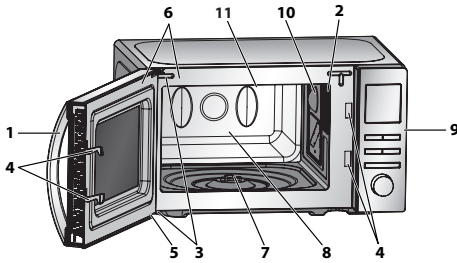

Πλήμνη (εσωτερικά)



ΦΟΥΡΝΟΣ

1. Χερούλι ανοίγματος πόρτας
2. Λάμπα φούρνου
3. Μεντεσέδες
4. Μάνταλα ασφαλείας πόρτας
5. Πόρτα
6. Σφραγίσματα της πόρτας και επιφάνειες στεγανοποίησης
7. Άξονας κίνησης περιστρεφόμενου δίσκου
8. Εσωτερικό φούρνου
9. Πίνακας ελέγχου
10. Στοιχείο θέρμανσης γκριλ
11. Κάλυμμα κυματοδηγού (ΜΗΝ ΑΦΑΙΡΕΙΤΕ)
12. Καλώδιο παροχής ρεύματος
13. Ανοίγματα εξαερισμού
14. Εξωτερικό κάλυμμα

ΕΞΑΡΤΗΜΑΤΑ:

Ελέγξτε για να βεβαιωθείτε ότι παρέχονται τα παρακάτω εξαρτήματα:

(15) Περιστρεφόμενος δίσκος (16) Στήριγμα περιστρεφόμενου δίσκου (17) Σύνδεσμος (18) Σχάρα

- Προσαρμόστε το σύνδεσμο στον άξονα κίνησης του περιστρεφόμενου δίσκου και στη συνέχεια τοποθετήστε τον περιστρεφόμενο δίσκο στο κέντρο του πατώματος του φούρνου έτσι ώστε να μπορεί να περιστρέφεται ελεύθερα γύρω από το σύνδεσμο. Τοποθετήστε τον περιστρεφόμενο δίσκο πάνω στο στήριγμά του έτσι ώστε να προσαρμοστεί σταθερά πάνω σε αυτό.
- Για να αποφύγετε ζημιά στον περιστρεφόμενο δίσκο, βεβαιωθείτε ότι τα πιάτα ή τα δοχεία σηκώνονται χωρίς να ακουμπούν στο χείλος του περιστρεφόμενου δίσκου, όταν τα απομακρύνετε από τον φούρνο.
- Για χρήση της σχάρας, ανατρέξτε στις ενότητες του γκριλ στη σελίδα GR-18-19.

Μην ακουμπάτε ποτέ το γκριλ όταν είναι ζεστό.

ΣΗΜΕΙΩΣΗ: Κατά την παραγγελία εξαρτημάτων, παρακαλείσθε να αναφέρετε δύο στοιχεία στον αντιπρόσωπο ή τον εξουσιοδοτημένο αντιπρόσωπο σέρβις της SHARP: το όνομα του ανταλλακτικού και το όνομα του μοντέλου.

ΣΗΜΕΙΩΣΕΙΣ:

- Το κάλυμμα του κυματοδηγού είναι εύθραυστο. Πρέπει να είστε προσεκτικοί όταν καθαρίζετε το εσωτερικό του φούρνου, για να εξασφαλίσετε ότι δεν θα πάθει ζημιά.
- Πάντα να λειτουργείτε το φούρνο με τον περιστρεφόμενο δίσκο και το στήριγμά του εφαρμοσμένα σωστά. Αυτό συμβάλλει στο πλήρες, ομοιόμορφο μαγείρεμα. Ένας κακώς εφαρμοσμένος περιστρεφόμενος δίσκος ενδέχεται να μην περιστρέφεται σωστά και θα μπορούσε να προκαλέσει ζημιά στο φούρνο.
- Τοποθετείτε όλα τα φαγητά και τα δοχεία φαγητού που προορίζονται για μαγείρεμα στον περιστρεφόμενο δίσκο.
- Ο περιστρεφόμενος δίσκος περιστρέφεται σύμφωνα με τη φορά των δεικτών του ρολογιού ή αντίστροφα. Η κατεύθυνση περιστροφής μπορεί να αλλάξει κάθε φορά που εκκινείτε το φούρνο. Αυτό δεν επηρεάζει την απόδοση του μαγειρέματος.

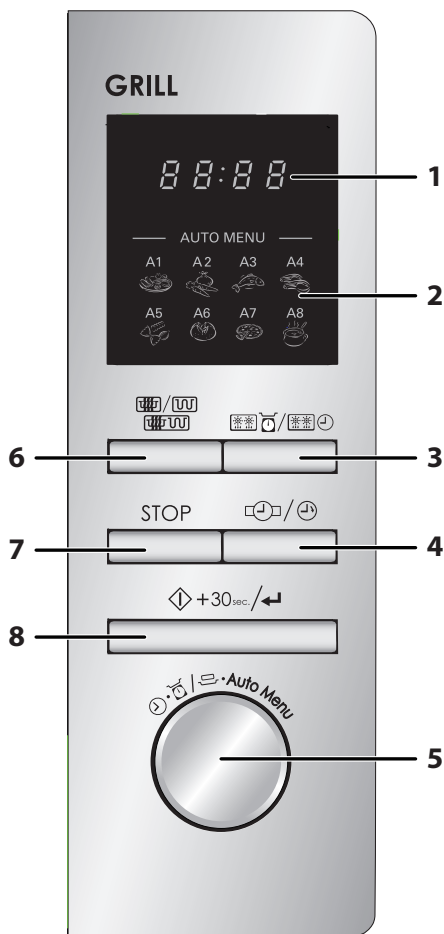

1. ΨΗΦΙΑΚΗ ΟΘΟΝΗ

2. Επιλογές ΑΥΤΟΜΑΤΩΝ ΜΕΝΟΥ

A1: Αναθέρμανση

A2: Λαχανικά

A3: Ψάρι

A4: Κρέας

A5: Ζυμαρικά

A6: Πατάτα

A7: Πίτσα

A8: Σούπα

3. Κουμπί ΑΠΟΨΥΞΗ με ΒΑΡΟΣ/με ΧΡΟΝΟ

4. Κουμπί ΡΟΛΟΪ/ΧΡΟΝΟΜΕΤΡΟ ΚΟΥΖΙΝΑΣ

5. Στροφέας ΚΑΤΑΧΩΡΙΣΕΩΝ

Περιστρέψτε για εισαγωγή του χρόνου μαγειρέματος, ώρας, επιπέδου ισχύος, θερμοκρασίας, βάρους και επιλογής αυτόματου μενού



6. Κουμπί ΜΙΚΡΟΚΥΜΑΤΩΝ & ΓΚΡΙΛ

7. Κουμπί ΔΙΑΚΟΠΗ/ΔΙΑΓΡΑΦΗ

8. Κουμπί ΕΝΑΡΞΗ/+30δευτ./ ΚΑΤΑΧΩΡΙΣΗ



ΣΗΜΑΝΤΙΚΕΣ ΟΔΗΓΙΕΣ ΑΣΦΑΛΕΙΑΣ

ΔΙΑΒΑΣΤΕ ΠΡΟΣΕΚΤΙΚΑ ΚΑΙ ΦΥΛΑΞΤΕ ΓΙΑ ΜΕΛΛΟΝΤΙΚΗ ΑΝΑΦΟΡΑ

1. Αυτός ο φούρνος έχει σχεδιαστεί για χρήση μόνο σε πάγκο. Δεν έχει σχεδιαστεί για ενσωμάτωση σε μονάδα κουζίνας. Μην τοποθετείτε το φούρνο σε ντουλάπι.
2. Η πόρτα του φούρνου μπορεί να ζεσταθεί κατά το μαγείρεμα. Τοποθετήστε ή στερεώστε το φούρνο έτσι ώστε το κάτω μέρος του φούρνου να απέχει 85 εκ. ή περισσότερο από το πάτωμα. Κρατήστε τα παιδιά μακριά από την πόρτα για να την αποφυγή εγκαυμάτων σε αυτά.
3. Βεβαιωθείτε ότι υπάρχει ένα ελάχιστος χώρος πάνω από το φούρνο 30 εκ.
4. Η συσκευή αυτή μπορεί να χρησιμοποιηθεί από παιδιά ηλικίας 8 ετών και πάνω και από άτομα με μειωμένες σωματικές, αισθητηριακές ή διανοητικές ικανότητες, ή από άτομα που δεν διαθέτουν εμπειρία και γνώση, εφόσον τους παρέχεται επίβλεψη ή καθοδήγηση σχετικά με τη χρήση της συσκευής με ασφάλεια και εφόσον καταλαβαίνουν τους κινδύνους που περιλαμβάνονται. Τα παιδιά δεν πρέπει να παίζουν με τη συσκευή. Ο καθαρισμός και η συντήρηση δεν πρέπει να πραγματοποιούνται από παιδιά ηλικίας κάτω των 8 ετών και χωρίς επίβλεψη.
5. Κρατήστε τη συσκευή και το καλώδιό της μακριά από παιδιά ηλικίας κάτω των 8 ετών.
6. **ΠΡΟΕΙΔΟΠΟΙΗΣΗ:** Επιτρέπετε σε παιδιά να χρησιμοποιούν το φούρνο χωρίς επίβλεψη μόνο εφόσον τους έχετε παράσχει επαρκείς οδηγίες έτσι ώστε να είναι ικανά να χρησιμοποιούν το φούρνο με ασφάλεια και εφόσον καταλαβαίνουν τους κινδύνους που ενυπάρχουν στην εσφαλμένη χρήση του.
7. **ΠΡΟΕΙΔΟΠΟΙΗΣΗ:** Όταν η συσκευή εκτελεί τις λειτουργίες ΓΚΡΙΑ/ COMBI, τα παιδιά πρέπει να χρησιμοποιούν το φούρνο μόνο υπό την επίβλεψη ενηλίκου λόγω της αναπτυσσόμενης θερμοκρασίας.
8. **ΠΡΟΕΙΔΟΠΟΙΗΣΗ:** Τα προσβάσιμα τμήματα μπορεί να θερμανθούν κατά τη χρήση. Τα μικρά παιδιά θα πρέπει να μένουν μακριά.
9. **ΠΡΟΕΙΔΟΠΟΙΗΣΗ:** Εάν η πόρτα ή τα σφραγίσματα της πόρτας έχουν υποστεί βλάβη, ο φούρνος δεν πρέπει να τεθεί σε λειτουργία μέχρι να επισκευαστεί από κάποιο αρμόδιο άτομο.
10. **ΠΡΟΕΙΔΟΠΟΙΗΣΗ:** Ποτέ μην προσαρμόζετε, επισκευάζετε ή τροποποιείτε το φούρνο μόνοι σας. Είναι επικίνδυνο για οποιονδήποτε άλλον εκτός από κάποιο αρμόδιο άτομο, να εκτελέσει



οποιαδήποτε εργασία σέρβις ή επισκευής που περιλαμβάνει την αφαίρεση του καλύμματος το οποίο προστατεύει από την έκθεση σε ενέργεια μικροκυμάτων.

11. Εάν το καλώδιο παροχής ρεύματος αυτής της συσκευής υποστεί βλάβη, πρέπει να αντικατασταθεί με ένα ειδικό καλώδιο. Αυτή η αλλαγή πρέπει να γίνει από ένα εξουσιοδοτημένο αντιπρόσωπο σέρβις της SHARP.
12. **ΠΡΟΕΙΔΟΠΟΙΗΣΗ:** Υγρά και άλλα φαγητά δεν πρέπει να θερμαίνονται σε σφραγισμένα δοχεία εφόσον είναι πιθανό να εκραγούν.
13. Η θέρμανση αναψυκτικών με μικροκύματα μπορεί να οδηγήσει σε καθυστερημένη έκρηξη βρασμού, επομένως πρέπει να δίνεται προσοχή στο χειρισμό του δοχείου.
14. Μη μαγειρεύετε αβγά με το τσόφλι τους. Τα βραστά ολόκληρα αβγά δεν πρέπει να ζεσταίνονται στα μικροκύματα εφόσον μπορεί να εκραγούν ακόμα και αφού το μαγείρεμα έχει λήξει. Για να μαγειρέψετε ή να ξαναζεστάνετε αβγά που δεν έχουν ανακατευτεί και δεν έχουν γίνει ομελέτα, τρυπήστε τους κρόκους και τα ασπράδια, ειδάλλως τα αβγά μπορεί να εκραγούν. Ξεφλουδίστε και κόψτε σε φέτες τα βρασμένα αβγά προτού τα ξαναζεστάνετε στο φούρνο μικροκυμάτων.
15. Τα σκεύη θα πρέπει να ελέγχονται ώστε να εξασφαλίζεται πως είναι κατάλληλα για χρήση με το φούρνο. Ανατρέξτε στη Σελίδα GR-24. Χρησιμοποιείτε μόνο σκεύη και δοχεία κατάλληλα για χρήση σε φούρνο μικροκυμάτων στις λειτουργίες μικροκυμάτων.
16. Τα περιεχόμενα των μπιμπερό και των βάζων με παιδικές τροφές πρέπει να ανακατεύονται ή να ανακινούνται και πρέπει να ελέγχεται η θερμοκρασία πριν την κατανάλωση, ώστε να αποφευχθούν εγκαύματα.
17. Η πόρτα, το εξωτερικό κάλυμμα, η κοιλότητα του φούρνου, τα σκεύη, τα εξαρτήματα και ειδικά τα θερμαντικά στοιχεία του γκριλ θα ζεσταίνονται πολύ κατά τη διάρκεια της λειτουργίας.
18. Πρέπει να φροντίζετε ώστε να μην αγγίζετε αυτές τις περιοχές. Για την αποφυγή εγκαυμάτων, χρησιμοποιείτε πάντα χοντρά γάντια φούρνου. Πριν από τον καθαρισμό, βεβαιώνετε πως αυτά δεν είναι ζεστά. Κατά τη θέρμανση φαγητού σε πλαστικά ή χάρτινα δοχεία, παρατηρείτε το φούρνο καθώς υπάρχει πιθανότητα ανάφλεξης.
19. Εάν δημιουργηθεί καπνός, σβήστε ή αποσυνδέστε το φούρνο και κρατήστε την πόρτα κλειστή ώστε να καταπνίξετε οποιεσδήποτε φλόγες.



ΣΗΜΑΝΤΙΚΕΣ ΟΔΗΓΙΕΣ ΑΣΦΑΛΕΙΑΣ

20. Καθαρίζετε το φούρνο σε τακτά χρονικά διαστήματα και απομακρύνετε οποιεσδήποτε αποθέσεις τροφής.
21. Αποτυχία να διατηρήσετε το φούρνο σε καθαρή κατάσταση θα μπορούσε να οδηγήσει σε αλλοίωση της επιφάνειας η οποία θα μπορούσε να επηρεάσει δυσμενώς τη ζωή της συσκευής και πιθανώς να οδηγήσει σε επικίνδυνη κατάσταση.
22. Μη χρησιμοποιείτε σκληρά διαβρωτικά καθαριστικά ή αιχμηρούς μεταλλικούς ξύστες για τον καθαρισμό του γυαλιού στην πόρτα του φούρνου, εφόσον μπορεί να γρατζουνίσουν την επιφάνεια, και αυτό μπορεί να οδηγήσει σε θραύση του τζαμιού.
23. Δεν πρέπει να χρησιμοποιείτε ατμοκαθαριστές.
24. Ανατρέξτε στις οδηγίες σχετικά με τον καθαρισμό για τα σφραγίσματα της πόρτας, τις κοιλότητες και τα γειτνιάζοντα μέρη στη σελίδα GR-25.
25. Η συσκευή αυτή προορίζεται για οικιακή χρήση και παρόμοιες εφαρμογές, όπως:
 - κουζίνες προσωπικού σε καταστήματα, γραφεία και άλλο εργασιακό περιβάλλον.
 - από πελάτες σε ξενοδοχεία, μοτέλ και άλλους χώρους διαμονής.
 - αγροικίες.
 - σε ξενώνες και παρόμοιο περιβάλλον
26. **ΠΡΟΕΙΔΟΠΟΙΗΣΗ:** Η συσκευή και τα προσβάσιμα μέρη της μπορεί να θερμανθούν κατά τη χρήση. Θα πρέπει να δείχνετε προσοχή για την αποφυγή της επαφής με τα θερμαντικά στοιχεία. Τα παιδιά ηλικίας κάτω των 8 ετών πρέπει να μένουν μακριά εκτός αν επιβλέπονται συνεχώς.
27. Κατά τη διάρκεια της χρήσης η συσκευή θερμαίνεται. Θα πρέπει να δείχνετε προσοχή για την αποφυγή επαφής με τα θερμαντικά στοιχεία μέσα στο φούρνο.
28. Τα προσβάσιμα τμήματα μπορεί να θερμανθούν κατά τη χρήση. Τα μικρά παιδιά θα πρέπει να μένουν μακριά.

Για να αποφύγετε τον κίνδυνο πυρκαγιάς

1. **Ο φούρνος μικροκυμάτων δεν θα πρέπει να αφήνεται χωρίς επίβλεψη κατά τη διάρκεια της λειτουργίας. Επίπεδα ισχύος που είναι υπερβολικά υψηλά, ή χρόνοι μαγειρέματος εξαιρετικά μεγάλοι, μπορούν να υπερθερμάνουν τα φαγητά και να έχουν ως αποτέλεσμα πυρκαγιά.**



2. Η ηλεκτρική παροχή πρέπει να είναι εύκολα προσβάσιμη ώστε η μονάδα να μπορεί να αποσυνδεθεί εύκολα σε περίπτωση ανάγκης.
3. Η παροχή εναλλασσόμενου ηλεκτρικού ρεύματος πρέπει να είναι 230V~, 50Hz, με ασφάλεια έντασης 10Α, ή αυτόματο διακόπτη έντασης 10Α.
4. Πρέπει να παρέχεται ένα ξεχωριστό κύκλωμα που θα εξυπηρετεί μόνο αυτή τη συσκευή.
5. Μην τοποθετείτε το φούρνο σε περιοχές όπου παράγεται θερμότητα. Κοντά σε ένα συμβατικό φούρνο, για παράδειγμα.
6. Μην εγκαθιστάτε το φούρνο σε περιοχή με υψηλή υγρασία ή σε σημείο όπου μπορεί να συγκεντρωθεί υγρασία.
7. Μην αποθηκεύετε ή χρησιμοποιείτε το φούρνο σε εξωτερικούς χώρους.
8. Μετά τη χρήση, καθαρίστε το κάλυμμα του κυματοδηγού, το εσωτερικό του φούρνου, τον περιστρεφόμενο δίσκο και το στήριγμα κυλίνδρου. Αυτά πρέπει να είναι στεγνά και χωρίς λίπη. Το συσσωρευμένο λίπος μπορεί να υπερθερμανθεί και να ξεκινήσει να καπνίζει ή να πιάσει φωτιά.
9. Μην τοποθετείτε εύφλεκτα υλικά κοντά στο φούρνο ή στα ανοίγματα εξαερισμού.
10. Μην μπλοκάρτε τα ανοίγματα εξαερισμού.
11. Αφαιρέστε όλα τα μεταλλικά σφραγίσματα, τα σύρματα, κτλ., από το φαγητό και από τις συσκευασίες φαγητού. Τα ηλεκτρικά τόξα που μπορεί να δημιουργηθούν σε μεταλλικές επιφάνειες, μπορεί να προκαλέσουν πυρκαγιά.
12. Μη χρησιμοποιείτε το φούρνο μικροκυμάτων για να θερμάνετε λάδια για τηγάνισμα. Η θερμοκρασία δεν ελέγχεται και το λάδι μπορεί να αρπάξει φωτιά.
13. Για να φτιάξετε ποπ-κορν, χρησιμοποιείτε μόνο ειδικούς παρασκευαστές μικροκυμάτων για ποπ-κορν.
14. Μην αποθηκεύετε φαγητό ή άλλα αντικείμενα μέσα στο φούρνο.
15. Ελέγξτε τις ρυθμίσεις αφού ξεκινήσετε το φούρνο για να βεβαιωθείτε πως ο φούρνος λειτουργεί όπως επιθυμείτε.
16. Για να αποφύγετε υπερθέρμανση και πυρκαγιά, πρέπει να δίνετε ιδιαίτερη προσοχή όταν μαγειρεύετε ή ξαναζεσταίνετε φαγητό με υψηλό περιεχόμενο ζάχαρης ή λίπους, για παράδειγμα, λουκάνικα, πίτες ή χριστουγεννιάτικη πουτίγκα.
17. Ανατρέξτε στις αντίστοιχες υποδείξεις στο εγχειρίδιο λειτουργίας.



Για να αποφύγετε την πιθανότητα τραυματισμού

1. ΠΡΟΕΙΔΟΠΟΙΗΣΗ:

Μη χρησιμοποιείτε το φούρνο εάν έχει υποστεί βλάβη ή εάν δυσλειτουργεί. Ελέγξτε τα ακόλουθα πριν τη χρήση:

- α) Την πόρτα· σιγουρευτείτε ότι η πόρτα κλείνει σωστά και βεβαιωθείτε ότι είναι σωστά ευθυγραμμισμένη και δεν είναι στραβωμένη.
 - β) Τα μάνταλα ασφαλείας και τους μεντεσέδες· ελέγξτε για να σιγουρευτείτε ότι δεν είναι σπασμένα ή χαλαρά.
 - γ) Τα σφραγίσματα τις πόρτας και τις επιφάνειες σφράγισης· βεβαιωθείτε ότι δεν έχουν υποστεί βλάβη.
 - δ) Το εσωτερικό του φούρνου ή πάνω στην πόρτα· βεβαιωθείτε ότι δεν υπάρχουν βαθουλώματα.
 - ε) Το καλώδιο παροχής ρεύματος και το βύσμα· βεβαιωθείτε ότι δεν έχουν υποστεί βλάβη.
2. Μη λειτουργείτε το φούρνο με ανοιχτή την πόρτα ή μην αλλάζετε τα μάνταλα ασφαλείας της πόρτας με οποιονδήποτε τρόπο.
 3. Μη λειτουργείτε το φούρνο όταν υπάρχει κάποιο αντικείμενο ανάμεσα στα μάνταλα και τις επιφάνειες σφράγισης.
 4. Μην επιτρέπετε τη συσσώρευση λίπους ή βρωμιάς πάνω στα σφραγίσματα της πόρτας και τα γεινιάζοντα τμήματα. Καθαρίζετε το φούρνο σε τακτά χρονικά διαστήματα και αφαιρείτε οποιοσδήποτε αποθέσεις τροφής. Ακολουθείτε τις οδηγίες σχετικά με το θέμα "Καθαρισμός και Συντήρηση" στη σελίδα GR-25.
 5. Άτομα με ΒΗΜΑΤΟΔΟΤΕΣ πρέπει να συμβουλευτούν τον γιατρό τους ή τον κατασκευαστή του βηματοδότη για προφυλάξεις σχετικά με τους φούρνους μικροκυμάτων.

Για να αποφύγετε την πιθανότητα ηλεκτροπληξίας

1. Σε καμία περίπτωση δεν πρέπει να αφαιρέσετε το εξωτερικό κάλυμμα.
2. Ποτέ μη χύνετε ή εισάγετε αντικείμενα στα ανοίγματα της ασφάλειας της πόρτας ή στα ανοίγματα εξαερισμού. Σε περίπτωση διαρροής υγρού, σβήστε και αποσυνδέστε το φούρνο αμέσως, και καλέστε ένα εξουσιοδοτημένο αντιπρόσωπο σέρβις της SHARP.
3. Μη βυθίζετε το καλώδιο ή το βύσμα παροχής ρεύματος σε νερό ή σε οποιοδήποτε άλλο υγρό.



4. Μην αφήνετε το καλώδιο παροχής ρεύματος να κρέμεται από την άκρη του τραπέζιου ή του πάγκου εργασίας.
5. Κρατήστε το καλώδιο παροχής ρεύματος μακριά από θερμές επιφάνειες, συμπεριλαμβανομένου του πίσω μέρους του φούρνου.
6. Μην επιχειρείτε να αντικαταστήσετε τη λάμπα του φούρνου μόνοι σας, και μην επιτρέπετε σε κάποιον ο οποίος δεν είναι ηλεκτρολόγος εξουσιοδοτημένος από τη SHARP να κάνει κάτι τέτοιο. Εάν η λάμπα του φούρνου παρουσιάσει βλάβη, παρακαλούμε συμβουλευτείτε τον αντιπρόσωπό σας ή ένα εξουσιοδοτημένο αντιπρόσωπο σέρβις της SHARP.

Για να αποφύγετε την πιθανότητα έκρηξης και ξαφνικού βρασμού:

1. Ποτέ μη χρησιμοποιείτε σφραγισμένα δοχεία. Αφαιρέστε τα σφραγίσματα και τα καπάκια πριν τη χρήση. Τα σφραγισμένα δοχεία μπορεί να εκραγούν εξαιτίας της συσσώρευσης πίεσης ακόμα και όταν ο φούρνος έχει σβήσει.
2. Προσέχετε όταν βάζετε στα μικροκύματα υγρά. Χρησιμοποιείτε δοχεία με φαρδύ στόμιο ώστε να επιτρέπεται η διαφυγή των φουσαλίδων.

Ποτέ μη ζεσταίνετε υγρά σε δοχεία με στενό στόμιο, όπως μπιμπερό, εφόσον αυτό μπορεί να οδηγήσει στην έκρηξη των περιεχομένων από το δοχείο όταν αυτό θερμανθεί, και στην πρόκληση εγκαυμάτων.

Για να αποφύγετε ξαφνική έκρηξη αναβράζοντος υγρού και πιθανό ζεμάτισμα:

1. Μην χρησιμοποιείτε για πολλή ώρα.
 2. Ανακατέψτε το υγρό πριν το ζέσταμα/ξαναζέσταμα.
 3. Προτείνεται να βάζετε μία γυάλινη ράβδο ή ένα παρόμοιο εργαλείο (όχι μεταλλικό) στο υγρό ενώ αναθερμαίνεται.
 4. Αφήστε το υγρό να ηρεμήσει για τουλάχιστον 20 δευτερόλεπτα στο φούρνο στο τέλος του χρόνου μαγειρέματος για να αποφύγετε καθυστερημένο εκρηκτικό βρασμό.
3. Πριν το μαγείρεμα, διατρυπήστε τη φλούδα/πέτσα φαγητών όπως οι πατάτες, τα λουκάνικα και τα φρούτα, ειδάλλως μπορεί να εκραγούν.



ΣΗΜΑΝΤΙΚΕΣ ΟΔΗΓΙΕΣ ΑΣΦΑΛΕΙΑΣ

Για να αποφύγετε την πιθανότητα εγκαυμάτων

1. Χρησιμοποιείτε πιάστρες ή γάντια φούρνου όταν απομακρύνετε το φαγητό από το φούρνο για να αποφύγετε εγκαύματα.
2. Πάντα να ανοίγετε τα δοχεία, τους παρασκευαστές ποπ-κορν, τις σακούλες μαγειρέματος για φούρνο, κτλ, μακριά από το πρόσωπο και τα χέρια για να αποφύγετε εγκαύματα από ατμούς και έκρηξη βρασμού.
3. **Για την αποφυγή εγκαυμάτων, πάντοτε να δοκιμάζετε τη θερμοκρασία του φαγητού και να ανακατεύετε πριν το σερβίρισμα. Να δείχνετε ιδιαίτερη προσοχή στη θερμοκρασία του φαγητού και των πόσιμων υγρών που δίνονται σε βρέφη, παιδιά ή ηλικιωμένους. Η θερμοκρασία του δοχείου δεν δείχνει την αληθινή θερμοκρασία του φαγητού ή του ποτού. Πάντα να ελέγχετε τη θερμοκρασία του φαγητού.**
4. Να στέκεστε πάντα πίσω από την πόρτα του φούρνου όταν την ανοίγετε, για να αποφύγετε εγκαύματα από ατμούς και θερμότητα που διαφεύγουν.
5. Κόβετε σε φέτες γεμιστά φαγητά φούρνου αφού τα ζεσάνετε για να απελευθερωθούν οι ατμοί και να αποφύγετε εγκαύματα.

Για να αποφύγετε κακή χρήση από παιδιά

1. Μη γέρνετε πάνω στην πόρτα του φούρνου και μην κάνετε κούνια πάνω της.
2. Τα παιδιά πρέπει να μαθαίνουν όλες τις σημαντικές οδηγίες ασφάλειας: χρήση πιαστρών, προσεκτική αφαίρεση καλυμμάτων φαγητού· να δίνεται ιδιαίτερη προσοχή στις συσκευασίες (π.χ. αυτοθερμαινόμενα υλικά) που είναι σχεδιασμένες να κάνουν το φαγητό τραγανό, μιας και μπορεί να είναι υπερβολικά ζεστές.

Άλλες προειδοποιήσεις

1. Ποτέ μην τροποποιείτε το φούρνο με κανένα τρόπο.
2. Μη μετακινείτε το φούρνο ενώ βρίσκεται σε λειτουργία.
3. Αυτός ο φούρνος είναι μόνο για προετοιμασία σπιτικού φαγητού και μπορεί να χρησιμοποιείται μόνο για το μαγείρεμα φαγητού. Δεν είναι κατάλληλος για εμπορική ή εργαστηριακή χρήση.



Για να συμβάλλετε στην ομαλή χρήση του φούρνου σας και να αποφύγετε βλάβη

1. Μη λειτουργείτε ποτέ το φούρνο ενώ είναι άδειος, εκτός εάν αυτό συστήνεται στο εγχειρίδιο λειτουργίας. Ενδέχεται να προκληθεί ζημιά στο φούρνο.
2. Κατά τη χρήση σκεύους ψησίματος ή αυτοθερμαινόμενου υλικού, να τοποθετείτε πάντα ένα θερμομονωτικό στοιχείο από κάτω, όπως πιάτο πορσελάνης, για τη αποφυγή πρόκλησης ζημιάς στον περιστρεφόμενο δίσκο και το στήριγμά του λόγω θερμικής καταπόνησης. Δεν πρέπει να υπερβαίνεται ο χρόνος προθέρμανσης που προσδιορίζεται στις οδηγίες των σκευών.
3. Μη χρησιμοποιείτε μεταλλικά σκεύη, τα οποία ανακλούν τα μικροκύματα και ενδέχεται να προκαλέσουν τη δημιουργία ηλεκτρικού τόξου. Χρησιμοποιείτε μόνο τον περιστρεφόμενο δίσκο και το στήριγμά του που είναι σχεδιασμένα για αυτό το φούρνο. Μη λειτουργείτε το φούρνο χωρίς τον περιστρεφόμενο δίσκο.
4. Μην τοποθετείτε τίποτα στο εξωτερικό περίβλημα κατά τη διάρκεια της λειτουργίας.

ΣΗΜΕΙΩΣΗ:

Εάν δεν είστε βέβαιοι για τον τρόπο σύνδεσης του φούρνου σας, συμβουλευτείτε έναν εξουσιοδοτημένο, ειδικευμένο ηλεκτρολόγο τεχνικό. Ο κατασκευαστής ή ο αντιπρόσωπος δεν αποδέχονται καμία ευθύνη για ζημιά που προκλήθηκε στο φούρνο ή για ατομικό τραυματισμό που προκλήθηκε λόγω μη τήρησης της σωστής διαδικασίας ηλεκτρολογικής σύνδεσης. Ενδέχεται να σχηματίζονται περιστασιακά υδρατμοί ή σταγόνες νερού στα τοιχώματα του φούρνου ή γύρω από τα σφραγίσματα της πόρτας και τις επιφάνειες στεγανοποίησης. Αυτό είναι ένα φυσιολογικό φαινόμενο και δεν αποτελεί ένδειξη διαφυγής μικροκυμάτων ή δυσλειτουργίας.

ΕΝΣΩΜΑΤΩΜΕΝΟ ΚΙΤ

Δεν διατίθεται ενσωματωμένο κιτ για αυτό το φούρνο.

Ο φούρνος αυτός έχει σχεδιαστεί για χρήση μόνο πάνω σε πάγκο.



ΕΓΚΑΤΑΣΤΑΣΗ

1. Αφαιρέστε όλα τα υλικά συσκευασίας από το εσωτερικό της κοιλότητας του φούρνου και αφαιρέστε οποιαδήποτε προστατευτική μεμβράνη που βρίσκεται στην επιφάνεια του καλύμματος του φούρνου μικροκυμάτων. Ελέγξτε για τυχόν σημάδια φθοράς του φούρνου.
2. Τοποθετήστε το φούρνο πάνω σε μια ασφαλή, επίπεδη επιφάνεια που αντέχει το βάρος του φούρνου και επιπλέον το βαρύτερο αντικείμενο που είναι πιθανό να θερμανθεί μέσα στο φούρνο. Μην τοποθετείτε το φούρνο μέσα σε ντουλάπι.
3. Επιλέξτε μια επίπεδη επιφάνεια με επαρκή ελεύθερο χώρο για τις σπές εισόδου και/ή εξόδου αέρα. Η πίσω επιφάνεια της συσκευής θα πρέπει να καλύπτεται από τοίχο.
 - Απαιτείται ελάχιστος χώρος τουλάχιστον 20 εκ. ανάμεσα στο φούρνο και οποιουδήποτε γειτονικούς τοίχους.
 - Αφήστε ελάχιστο χώρο 30 εκ. πάνω από το φούρνο.
 - Μην αφαιρείτε τα πόδια από τη βάση του φούρνου.
 - Η φραγή των ανοιγμάτων εισόδου και/ή εξόδου αέρα μπορεί να προκαλέσει βλάβη στο φούρνο.
 - Τοποθετήστε το φούρνο όσο το δυνατόν μακρύτερα από ραδιόφωνα και τηλεοράσεις. Η λειτουργία του φούρνου μικροκυμάτων μπορεί να προκαλέσει παρεμβολές στη λήψη από το ραδιόφωνο ή την τηλεόρασή σας.

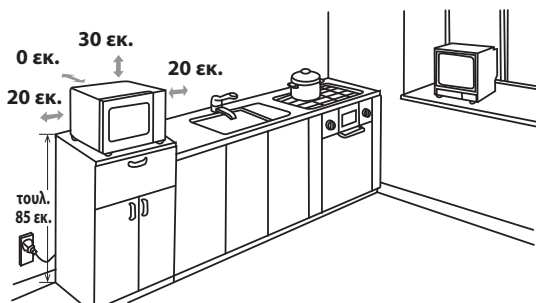



4. Η πόρτα του φούρνου μπορεί να ζεσταθεί κατά το μαγείρεμα. Τοποθετήστε ή στερεώστε το φούρνο έτσι ώστε το κάτω μέρος του φούρνου να απέχει 85εκ. ή περισσότερο από το πάτωμα. Κρατήστε τα παιδιά μακριά από την πόρτα για να την αποφυγή εγκαυμάτων σε αυτά.

5. Συνδέστε με ασφάλεια το βύσμα τροφοδοσίας του φούρνου σε μια γειωμένη οικιακή ηλεκτρική πρίζα.

ΠΡΟΕΙΔΟΠΟΙΗΣΗ: Μην τοποθετείτε το φούρνο σε σημεία όπου παράγεται θερμότητα, υδρατμοί ή υψηλά επίπεδα υγρασίας (για παράδειγμα, κοντά σε ή πάνω από συμβατικό φούρνο) ή κοντά σε υλικά που αναφλέγονται (για παράδειγμα, κουρτίνες).

Μην φράσσετε ή εμποδίζετε τα ανοίγματα εξαερισμού.

Μην τοποθετείτε αντικείμενα πάνω από το φούρνο.

ΗΛΕΚΤΡΟΛΟΓΙΚΗ ΣΥΝΔΕΣΗ

- Μην επιτρέπετε την επαφή του καλωδίου ή του βύσματος τροφοδοσίας ισχύος με νερό.
- Τοποθετήστε το βύσμα σωστά στην πρίζα.
- Μη συνδέετε άλλες συσκευές στην ίδια πρίζα με πολύπριζο.
- Αν φθαρεί το καλώδιο τροφοδοσίας ισχύος, πρέπει να αντικατασταθεί από εγκεκριμένο τμήμα σέρβις της Sharp ή από αντίστοιχο εξειδικευμένο άτομο για την αποφυγή κινδύνου.
- Κατά την αφαίρεση του βύσματος από την πρίζα, κρατάτε πάντοτε το βύσμα, μην κρατάτε ποτέ το καλώδιο, καθώς έτσι μπορεί να προκληθεί ζημιά στο καλώδιο τροφοδοσίας ισχύος και στις συνδέσεις εντός του βύσματος.
- Αν το βύσμα που έχει προσαρμοστεί στο φούρνο σας είναι τέτοιου τύπου που μπορεί να αποσυναρμολογηθεί, και εφόσον η ηλεκτρική πρίζα στο σπίτι σας δεν είναι συμβατή με το παρεχόμενο βύσμα, αφαιρέστε σωστά το βύσμα (μην το αποκόψετε).
- Αν το βύσμα που έχει προσαρμοστεί στο φούρνο σας δεν μπορεί να αποσυναρμολογηθεί, και εφόσον η ηλεκτρική πρίζα στο σπίτι σας δεν είναι συμβατή με το παρεχόμενο βύσμα, αποκόψτε το βύσμα τροφοδοσίας.



ΠΡΙΝ ΤΗ ΛΕΙΤΟΥΡΓΙΑ

Συνδέστε το φούρνο. Η ένδειξη του φούρνου εμφανίζει: "0:00", ακούγεται μια φορά ένα ηχητικό σήμα. Το μοντέλο αυτό έχει λειτουργία ρολογιού και ο φούρνος καταναλώνει λιγότερο από 1,0W στην κατάσταση αναμονής.

Για να ρυθμίσετε το ρολόι, ανατρέξτε παρακάτω.



ΡΥΘΜΙΣΗ ΤΟΥ ΡΟΛΟΙΟΥ

Ο φούρνος διαθέτει δυνατότητα ρολογιού 24 ωρών.

1. Πατήστε το κουμπί **ΡΟΛΟΪ/ΧΡΟΝΟΜΕΤΡΟ ΚΟΥΖΙΝΑΣ** μία φορά. Τα ψηφία της ώρας θα αναβοσβήνουν και θα ανάψει η ένδειξη του ρολογιού.
2. Γυρίστε το στροφέα **ΚΑΤΑΧΩΡΙΣΕΩΝ** ώπου να εμφανιστεί η σωστή ώρα, ο χρόνος εισαγωγής θα πρέπει να είναι στο εύρος 0-23.
3. Πατήστε το κουμπί **ΡΟΛΟΪ/ΧΡΟΝΟΜΕΤΡΟ ΚΟΥΖΙΝΑΣ**, θα αναβοσβήσουν τα ψηφία για τα λεπτά.
4. Ρυθμίστε τα λεπτά. Περιστρέψτε το στροφέα **ΚΑΤΑΧΩΡΙΣΕΩΝ** ώπου να εμφανιστούν τα σωστά λεπτά, ο χρόνος εισαγωγής θα πρέπει να είναι μεταξύ 0-59.
5. Πατήστε το κουμπί **ΡΟΛΟΪ/ΧΡΟΝΟΜΕΤΡΟ ΚΟΥΖΙΝΑΣ** για να ξεκινήσει το ρολόι. Θα αναβοσβήσει στην οθόνη το εικονίδιο ":" της ψηφιακής ώρας και θα σβήσει η ένδειξη του ρολογιού.

ΣΗΜΕΙΩΣΕΙΣ:

- Εάν έχει ρυθμιστεί το ρολόι, όταν το μαγείρεμα ολοκληρώνεται, η οθόνη θα εμφανίζει τη σωστή ώρα της ημέρας. Εάν το ρολόι δεν έχει οριστεί, η οθόνη θα δείχνει "0:00".
- Για να ελέγξετε την ώρα κατά τη διάρκεια μιας διεργασίας μαγειρέματος, πιάστε το κουμπί **ΡΟΛΟΪ/ΧΡΟΝΟΜΕΤΡΟ ΚΟΥΖΙΝΑΣ** και η οθόνη LED εμφανίζει την ώρα για 2-3 δευτερόλεπτα. Η διεργασία μαγειρέματος δεν επηρεάζεται από αυτό.
- Αν πατηθεί το κουμπί **ΔΙΑΚΟΠΗ/ΔΙΑΓΡΑΦΗ** κατά τη διάρκεια ρύθμισης του ρολογιού, ο φούρνος επανέρχεται στην προηγούμενη ρύθμιση.
- Εάν η ηλεκτρική παροχή προς το φούρνο μικροκυμάτων σας διακοπεί, η οθόνη θα δείχνει διακοπτόμενα την ένδειξη "0:00" όταν επανέλθει το ρεύμα. Εάν αυτό συμβεί κατά τη διάρκεια του μαγειρέματος, το πρόγραμμα θα διαγραφεί. Το ίδιο θα συμβεί και στην ώρα της μέρας.



ΛΕΙΤΟΥΡΓΙΑ ΧΡΟΝΟΜΕΤΡΟΥ ΚΟΥΖΙΝΑΣ

Μπορείτε να χρησιμοποιήσετε τη λειτουργία χρονόμετρο κουζίνας σε περιπτώσεις που δεν περιλαμβάνεται μαγείρεμα με μικροκύματα, για παράδειγμα για να χρονομετρήσετε το βράσιμο αβγών σε συμβατικό μάτι ή για να παρακολουθείτε το χρόνο αναμονής για μαγειρεμένο/αποψυχόμενο φαγητό.

Παράδειγμα:

Για να θέσετε το χρονόμετρο στα 5 λεπτά.

1. Πατήστε το κουμπί **ΡΟΛΟΪ/ΧΡΟΝΟΜΕΤΡΟ ΚΟΥΖΙΝΑΣ** δύο φορές.
2. Γυρίστε το στροφέα **ΚΑΤΑΧΩΡΙΣΕΩΝ** για να επιλέξετε το χρόνο.
3. Πατήστε το κουμπί **ΕΝΑΡΞΗ/+30δευ./ΚΑΤΑΧΩΡΙΣΗ** να ξεκινήσετε το χρονόμετρο.
4. Ελέγξτε την οθόνη.
(Η οθόνη θα αρχίσει αντίστροφη μέτρηση του χρόνου μαγειρέματος.)

Όταν η αντίστροφη μέτρηση φτάσει στο 0:00, θα ακουστεί ένας ήχος 5 φορές και στη συνέχεια η οθόνη LED θα εμφανίσει την ώρα.

ΛΕΙΤΟΥΡΓΙΑ ΧΡΟΝΟΜΕΤΡΟΥ ΚΟΥΖΙΝΑΣ



Μπορείτε να εισαγάγετε οποιονδήποτε χρόνο έως 95 λεπτά. Για να ακυρώσετε το **ΧΡΟΝΟΜΕΤΡΟ ΚΟΥΖΙΝΑΣ** κατά τη διάρκεια μιας αντίστροφης μέτρησης, απλώς πιάστε το πλήκτρο **ΔΙΑΚΟΠΗ/ΔΙΑΓΡΑΦΗ**.

ΣΗΜΕΙΩΣΗ: Η λειτουργία **ΧΡΟΝΟΜΕΤΡΟ ΚΟΥΖΙΝΑΣ** δεν μπορεί να χρησιμοποιηθεί κατά τη διάρκεια μαγειρέματος.

ΕΠΙΠΕΔΑ ΙΣΧΥΟΣ ΜΙΚΡΟΚΥΜΑΤΩΝ



ΕΜΗΝΙΚΑ

Ο φούρνος διαθέτει 5 επίπεδα ισχύος. Για να επιλέξετε τα επίπεδα, ακολουθήστε τις παρακάτω οδηγίες:

Για να ορίσετε το επίπεδο ισχύος	Οθόνη LED	Ισχύς Μικροκυμάτων
<ul style="list-style-type: none">Πατήστε το κουμπί ΜΙΚΡΟΚ.&ΓΚΡΙΑ μία φορά, εμφανίζεται η ένδειξη P100.		ΥΨΗΛΟ = 100%
<ul style="list-style-type: none">Πατήστε το ΜΙΚΡΟΚ.&ΓΚΡΙΑ ή γυρίστε το στροφέα ΚΑΤΑΧΩΡΙΣΕΩΝ για να αλλάξετε το επίπεδο ισχύος ώσπου να εμφανιστεί στην οθόνη το επιθυμητό επίπεδο.		ΜΕΣΑΙΟ ΥΨΗΛΟ = 80%
<ul style="list-style-type: none">Πατήστε το κουμπί ΕΝΑΡΞΗ/+30δευτ./ΚΑΤΑΧΩΡΙΣΗ για επιβεβαίωση της ρύθμισης, εισαγάγετε το χρόνο μαγειρέματος και στη συνέχεια πατήστε ξανά το κουμπί ΕΝΑΡΞΗ/+30δευτ./ΚΑΤΑΧΩΡΙΣΗ για να αρχίσει η λειτουργία.		ΜΕΣΑΙΟ = 50%
<ul style="list-style-type: none">Για να ελέγξετε το επίπεδο ισχύος κατά τη διάρκεια του μαγειρέματος, πατήστε το κουμπί ΜΙΚΡΟΚ.&ΓΚΡΙΑ, θα εμφανιστεί το τρέχον επίπεδο ισχύος για 4 δευτερόλεπτα. Ο φούρνος συνεχίζει την αντίστροφη μέτρηση παρ' όλο που η οθόνη εμφανίζει το επίπεδο ισχύος.		ΜΕΣΑΙΟ ΧΑΜΗΛΟ = 30%
		ΧΑΜΗΛΟ = 10%

Γενικά ισχύουν οι ακόλουθες συστάσεις:

P100 - (ΥΨΗΛΗ έξοδος = 800W) χρησιμοποιείται για γρήγορο μαγείρεμα ή αναθέρμανση π.χ. για φαγητά κατσαρόλας, ζεστά ποτά, λαχανικά κ.τ.λ.

P80 - (ΜΕΣΑΙΑ ΥΨΗΛΗ έξοδος = 640W) χρησιμοποιείται για πιο παρατεταμένο μαγείρεμα τροφίμων με πυκνή σύνθεση όπως ψητά κομμάτια κρέατος, ρολό και γεύματα σερβιρισμένα σε πιάτο, όπως επίσης για ευαίσθητα φαγητά όπως μαλακά κέικ. Σε αυτή τη μειωμένη ρύθμιση, το φαγητό μαγειρεύεται ομοιόμορφα χωρίς να ψήνεται υπερβολικά στις πλευρές.

P50 - (ΜΕΣΑΙΑ έξοδος = 400W) για στερεές τροφές που απαιτούν περισσότερο χρόνο μαγειρέματος όταν μαγειρεύονται με συμβατικούς τρόπους, π.χ. πιάτα βοδινού, προτείνεται να χρησιμοποιείτε αυτή τη ρύθμιση ενέργειας για να βεβαιωθείτε πως το κρέας θα είναι μαλακό.

P30 - (ΜΕΣΑΙΑ ΧΑΜΗΛΗ έξοδος = 240W) για να αποψύξετε, επιλέξτε αυτή τη ρύθμιση ενέργειας, για να βεβαιωθείτε πως το φαγητό θα αποψυχθεί ομοιόμορφα. Αυτή η ρύθμιση είναι επίσης ιδανική για σιγοβρασμένο ρύζι, μακαρόνια, ντάμπλινγκ και μαγείρεμα κρέμας αβγού.

P10 - (ΧΑΜΗΛΗ έξοδος = 80W) για απαλή απόψυξη, π.χ. τούρτες ή πάστες.



ΜΗ ΑΥΤΟΜΑΤΗ ΛΕΙΤΟΥΡΓΙΑ

Άνοιγμα της πόρτας:

Για να ανοίξετε την πόρτα του φούρνου, τραβήξτε το χερούλι.

Έναρξη λειτουργίας του φούρνου:

Προετοιμάστε και τοποθετήστε το φαγητό που βρίσκεται μέσα σε κατάλληλο δοχείο πάνω στον περιστρεφόμενο δίσκο ή τοποθετήστε το απευθείας επάνω στον περιστρεφόμενο δίσκο. Κλείστε την πόρτα και πατήστε το κουμπί **ΕΝΑΡΞΗ/+30δευτ./ΚΑΤΑΧΩΡΙΣΗ** αφού επιλέξετε την επιθυμητή κατάσταση μαγειρέματος.

Αφού ορισθεί το πρόγραμμα μαγειρέματος και εάν δεν πατηθεί το κουμπί **ΕΝΑΡΞΗ/+30δευτ./ΚΑΤΑΧΩΡΙΣΗ** εντός 1 λεπτού, ακυρώνεται η ρύθμιση.

Αν ανοίξει η πόρτα κατά τη διάρκεια του μαγειρέματος, το κουμπί **ΕΝΑΡΞΗ/+30δευτ./ΚΑΤΑΧΩΡΙΣΗ** πρέπει να πατηθεί για να συνεχιστεί το μαγείρεμα. Ακούγεται ένας ήχος μία φορά κατά το πάτημα του κουμπιού. Αν δεν πατηθεί καλά, δεν θα ακουστεί ήχος.

Χρησιμοποιήστε το κουμπί **ΔΙΑΚΟΠΗ/ΔΙΑΓΡΑΦΗ** για να:

1. Διαγράψετε ένα λάθος κατά τον προγραμματισμό.
2. Σταματήσετε το φούρνο προσωρινά κατά τη διάρκεια του μαγειρέματος.
3. Ακυρώσετε ένα πρόγραμμα κατά τη διάρκεια του μαγειρέματος, πατώντας το κουμπί **ΔΙΑΚΟΠΗ/ΔΙΑΓΡΑΦΗ** δύο φορές.
4. Για να θέσετε και να ακυρώσετε το παιδικό κλείδωμα (ανατρέξτε στη σελίδα GR-20).



ΜΑΓΕΙΡΕΜΑ ΜΕ ΜΙΚΡΟΚΥΜΑΤΑ

Ο φούρνος σας μπορεί να προγραμματιστεί για λειτουργία μέχρι 95 λεπτών (95.00).

Η μονάδα εισαγωγής χρόνου μαγειρέματος (απόψυξης) ποικίλλει από 5 δευτερόλεπτα ως 95 λεπτά. Η μονάδα εξαρτάται από το συνολικό διάστημα του χρόνου μαγειρέματος (απόψυξης) όπως φαίνεται στον πίνακα.

Χρόνος Μαγειρέματος	Μονάδα Επαύξησης
0-1 λεπτό	5 δευτερόλεπτα
1-5 λεπτά	10 δευτερόλεπτα
5-10 λεπτά	30 δευτερόλεπτα
10-30 λεπτά	1 λεπτό
30-95 λεπτά	5 λεπτά

ΜΗ ΑΥΤΟΜΑΤΟ ΜΑΓΕΙΡΕΜΑ/ΜΗ ΑΥΤΟΜΑΤΗ ΑΠΟΨΥΞΗ

- Εισαγάγετε το χρόνο μαγειρέματος και εφαρμόστε επίπεδα ισχύος μικροκυμάτων P100 ως P10 για μαγείρεμα ή απόψυξη (ανατρέξτε στη σελίδα GR16).
- Ανακατέψτε ή γυρίστε το φαγητό, αν είναι δυνατόν, 2-3 φορές κατά τη διάρκεια της απόψυξης.
- Μετά το μαγείρεμα, καλύψτε το φαγητό και αφήστε το να ηρεμήσει, εάν συστήνεται.
- Μετά την απόψυξη, καλύψτε το φαγητό με αλουμινοφύλλο και αφήστε το να ηρεμήσει μέχρι να αποψυχθεί πλήρως.

Παράδειγμα:

Για να μαγειρέψετε για 2 λεπτά και 30 δευτερόλεπτα σε ενέργεια μικροκυμάτων P80 (80%).

1. Πατήστε το κουμπί **ΜΙ-ΚΡΟΚ.&ΓΚΡΙΛ**. Εμφανίζεται η ένδειξη P100.
2. Γυρίστε το στροφέα **ΚΑΤΑΧΩΡΙΣΕΩΝ** και επιλέξτε το επίπεδο ισχύος P80.
3. Πατήστε το κουμπί **ΕΝΑΡΞΗ/+30δευτ./ΚΑΤΑΧΩΡΙΣΗ** για επιβεβαίωση της ρύθμισης.
4. Εισαγάγετε τον χρόνο μαγειρέματος γυρίζοντας το στροφέα **ΚΑΤΑΧΩΡΙΣΕΩΝ**.
5. Πατήστε το κουμπί **ΕΝΑΡΞΗ/+30δευτ./ΚΑΤΑΧΩΡΙΣΗ** για να ξεκινήσει το μαγείρεμα. (Στην οθόνη ξεκινά η αντίστροφη μέτρηση του προγραμματισμένου χρόνου μαγειρέματος.)



P 100

P 80

P 80

2:30

2:30

ΜΑΓΕΙΡΕΜΑ ΜΕ ΜΙΚΡΟΚΥΜΑΤΑ



ΣΗΜΕΙΩΣΗ:

- Όταν ο φούρνος ξεκινήσει, η λάμπα του φούρνου θα ανάψει και ο περιστρεφόμενος δίσκος θα αρχίσει να στρέφεται δεξιόστροφα ή αριστερόστροφα.
- Εάν ανοίξετε την πόρτα κατά τη διάρκεια του μαγειρέματος/απόψυξης για να ανακατέψετε ή να αναποδογυρίσετε το φαγητό, ο χρόνος μαγειρέματος στην οθόνη σταματάει αυτόματα. Ο χρόνος μαγειρέματος/απόψυξης ξεκινάει να μετράει ξανά αντίστροφα όταν η πόρτα κλείσει και πατηθεί το κουμπί **ΕΝΑΡΞΗ/+30δευτ./ΚΑΤΑΧΩΡΙΣΗ**.
- Όταν ολοκληρωθεί το μαγείρεμα/η απόψυξη, εμφανίζεται ξανά στην οθόνη η ώρα, εφόσον έχει ρυθμιστεί το ρολόι.
- Εάν θέλετε να μάθετε το επίπεδο ισχύος μικροκυμάτων κατά τη διάρκεια του μαγειρέματος, πατήστε το κουμπί **ΜΙΚΡΟΚ.&ΓΚΡΙΛ**. Το τρέχον επίπεδο ισχύος εμφανίζεται για 3 δευτερόλεπτα.

ΜΑΓΕΙΡΕΜΑ ΜΕ ΓΚΡΙΛ/ΜΕ ΜΙΚΡΟΚΥΜΑΤΑ+ΓΚΡΙΛ



1. ΜΑΓΕΙΡΕΜΑ ΜΟΝΟ ΣΤΟ ΓΚΡΙΛ

Το γκριλ στην οροφή του εσωτερικού του φούρνου έχει μόνο μία ρύθμιση ισχύος. Το γκριλ υποβοηθείται από τον περιστρεφόμενο δίσκο, ο οποίος περιστρέφεται για να εξασφαλιστεί ένα ομοιόμορφο ρόδισμα. Χρησιμοποιήστε τη σχάρα για να ψήσετε στο γκριλ μικρά κομμάτια φαγητού όπως μπέικον, ζαμπόν(χοιρομέρι) και ατομικά κέικ. Το φαγητό μπορεί να τοποθετηθεί είτε απευθείας στη σχάρα, ή μέσα σε ένα σκεύος για τάρτα/πυρίμαχο σκεύος επάνω στη σχάρα.

Παράδειγμα:

Για να ψήσετε στο γκριλ για 20 λεπτά, χρησιμοποιώντας το πλήκτρο **ΜΙΚΡΟΚ.&ΓΚΡΙΛ**.

1. Πατήστε το κουμπί **ΜΙΚΡΟΚ.+ΓΚΡΙΛ** 6 φορές ή πατήστε το κουμπί **ΜΙΚΡΟΚ.+ΓΚΡΙΛ** μία φορά και στη συνέχεια γυρίστε το στροφέα ώσπου να εμφανιστεί η ένδειξη "G".
2. Πατήστε το κουμπί **ΕΝΑΡΞΗ/+30δευτ./ΚΑΤΑΧΩΡΙΣΗ** για επιβεβαίωση της ρύθμισης.
3. Γυρίστε το στροφέα **ΚΑΤΑΧΩΡΙΣΕΩΝ** για να ρυθμίσετε την απαραίτητη διάρκεια θέρμανσης.
4. Πατήστε το κουμπί **ΕΝΑΡΞΗ/+30δευτ./ΚΑΤΑΧΩΡΙΣΗ** για να ξεκινήσετε το μαγείρεμα με γκριλ. (Η οθόνη θα αρχίσει αντίστροφη μέτρηση του προγραμματισμένου χρόνου γκριλ.)

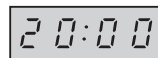
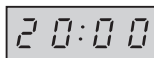
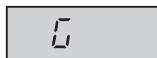

2. ΜΑΓΕΙΡΕΜΑ με ΜΙΚΡΟΚΥΜΑΤΑ+ΓΚΡΙΛ

Η λειτουργία **ΜΙΚΡΟΚ.+ΓΚΡΙΛ** συνδυάζει ενέργεια μικροκυμάτων με γκριλ. Το **ΜΙΚΡΟΚ.+ΓΚΡΙΛ** σημαίνει εναλλάξ μαγείρεμα με ενέργεια μικροκυμάτων και ενέργεια γκριλ.

Ο συνδυασμός της ενέργειας μικροκυμάτων με το γκριλ μειώνει το χρόνο μαγειρέματος και δίνει τραγανό, καλοψημένο τελείωμα.

Υπάρχουν 2 επιλογές για το συνδυασμό:

ΣΥΝΔΥΑΣΜΟΣ 1 (Οθόνη: C-1)

55% χρόνος για ενέργεια μικροκυμάτων, 45% χρόνος για μαγείρεμα γκριλ. Χρησιμοποιήστε για ψάρι ή για ωγκρατέν.

ΣΥΝΔΥΑΣΜΟΣ 2 (Οθόνη: C-2)

36% χρόνος για μαγείρεμα με μικροκύματα, 64% χρόνος για μαγείρεμα γκριλ. Χρησιμοποιήστε για πουτίγκες, ομελέτες και πουλερικά.



ΜΑΓΕΙΡΕΜΑ ΜΕ ΓΚΡΙΛ/ΜΕ ΜΙΚΡΟΚΥΜΑΤΑ+ΓΚΡΙΛ

Παράδειγμα:

Για μαγείρεμα 15 λεπτών, χρησιμοποιώντας **ΜΙΚΡΟΚ.&ΓΚΡΙΛ** με 55% χρόνο ισχύος μικροκυμάτων και 45% ισχύος γκριλ (C-1).

1. Πατήστε το κουμπί **ΜΙΚΡΟΚ.&ΓΚΡΙΛ** 7 φορές ή πατήστε το κουμπί **ΜΙΚΡΟΚ.&ΓΚΡΙΛ** μία φορά και στη συνέχεια γυρίστε το στροφέα ώσου να εμφανιστεί η ένδειξη "C-1".
2. Πατήστε το κουμπί **ΕΝΑΡΞΗ/ +30δευ./ ΚΑΤΑΧΩΡΙΣΗ** για επιβεβαίωση της ρύθμισης.
3. Γυρίστε το στροφέα **ΚΑΤΑΧΩΡΙΣΕΩΝ** για να ρυθμίσετε την απαραίτητη διάρκεια θέρμανσης.
4. Πατήστε το κουμπί **ΕΝΑΡΞΗ/+30δευ./ ΚΑΤΑΧΩΡΙΣΗ** για να ξεκινήσετε το μαγείρεμα. (Η οθόνη θα αρχίσει αντίστροφη μέτρηση του προγραμματισμένου χρόνου ψησίματος.)

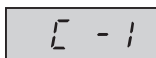

ΣΗΜΕΙΩΣΕΙΣ για το ΓΚΡΙΛ και το ΜΑΓΕΙΡΕΜΑ ΜΙΚΡΟΚ.+ΓΚΡΙΛ:

- Δεν είναι απαραίτητο να προθερμάνετε το γκριλ.
- Όταν ροδίζετε τροφή σε βαθιά δοχεία, τοποθετήστε τα στον περιστρεφόμενο δίσκο.
- Μπορεί να εντοπίσετε καπνό ή μυρωδιά καμένου την πρώτη φορά που θα χρησιμοποιήσετε το γκριλ. Αυτό είναι φυσιολογικό και δεν αποτελεί ένδειξη βλάβης του φούρνου. Για να αποφύγετε αυτό το πρόβλημα, κατά την πρώτη χρήση του φούρνου, θερμάνετε το φούρνο χωρίς φαγητό στο γκριλ για 20 λεπτά.

ΣΗΜΑΝΤΙΚΟ: Κατά τη λειτουργία, ανοίξτε ένα παράθυρο ή ενεργοποιήστε τον εξαερισμό της κουζίνας σας προκειμένου να διαφεύγει ο καπνός ή οι οσμές.



ΠΡΟΕΙΔΟΠΟΙΗΣΗ:

Η πόρτα, το εξωτερικό κάλυμμα, η κοιλότητα του φούρνου και τα εξαρτήματα μπορεί να γίνουν πάρα πολύ ζεστά κατά τη διάρκεια της λειτουργίας. Για να αποφύγετε εγκαύματα, πάντα χρησιμοποιείτε χοντρά γάντια φούρνου.



ΑΛΛΕΣ ΒΟΛΙΚΕΣ ΛΕΙΤΟΥΡΓΙΕΣ

1. ΔΙΑΔΟΧΙΚΟ ΜΑΓΕΙΡΕΜΑ

Η λειτουργία αυτή σας επιτρέπει να μαγειρεύετε χρησιμοποιώντας ως 3 διαφορετικά στάδια τα οποία μπορούν να περιλαμβάνουν χρόνους μη αυτόματου μαγειρέματος, λειτουργία απόψυξης με χρόνο καθώς και απόψυξης με βάρος. Μετά τον προγραμματισμό, δεν υπάρχει ανάγκη παρέμβασης στη λειτουργία μαγειρέματος, καθώς ο φούρνος θα μεταβαίνει αυτόματα στο επόμενο στάδιο. Θα ακουστεί ένας ήχος μία φορά μετά το πρώτο στάδιο. Αν η ακολουθία μαγειρέματος απαιτεί και λειτουργία απόψυξης, σημειώστε πως η λειτουργία αυτή θα πρέπει να αποτελεί το πρώτο στάδιο της ακολουθίας μαγειρέματος.

ΣΗΜΕΙΩΣΗ: Η λειτουργία **ΑΥΤΟΜΑΤΩΝ ΜΕΝΟΥ** δεν μπορεί να οριστεί ως ένα από τα βήματα της ακολουθίας.

Παράδειγμα: Εάν θέλετε να μαγειρέψετε φαγητό για 20 λεπτά σε επίπεδο ισχύος P100 και στη συνέχεια για 5 λεπτά σε επίπεδο ισχύος P80. Τα βήματα έχουν ως εξής:

- 1. Πατήστε το κουμπί **ΜΙΚΡΟΚ.&ΓΚΡΙΛ**, εμφανίζεται η ένδειξη P100 στην οθόνη LED.
- 2. Πατήστε το κουμπί **ΕΝΑΡΞΗ/+30δευ./ΚΑΤΑΧΩΡΙΣΗ** μία φορά για επιβεβαίωση της ρύθμισης.

ΑΛΛΕΣ ΒΟΛΙΚΕΣ ΛΕΙΤΟΥΡΓΙΕΣ



- 3. Εισαγάγετε το χρόνο μαγειρέματος γυρίζοντας το στροφέα **ΚΑΤΑΧΩΡΙΣΕΩΝ** ώσου να εμφανιστεί στην οθόνη η ένδειξη "20:00" λεπτά.
- 4. Πατήστε το κουμπί **ΜΙΚΡΟΚ.&ΓΚΡΙΛ**, εμφανίζεται η ένδειξη P100 στην οθόνη LED.
- 5. Πατήστε το κουμπί **ΜΙΚΡΟΚ.&ΓΚΡΙΛ** μία φορά ή γυρίστε το στροφέα **ΚΑΤΑΧΩΡΙΣΕΩΝ** για να επιλέξετε ως ισχύ μικροκυμάτων το P80.
- 6. Πατήστε το κουμπί **ΕΝΑΡΞΗ/+30δευτ./ΚΑΤΑΧΩΡΙΣΗ** μία ακόμη φορά για επιβεβαίωση της ρύθμισης.
- 7. Εισαγάγετε το χρόνο μαγειρέματος γυρίζοντας το στροφέα **ΚΑΤΑΧΩΡΙΣΕΩΝ** ώσου να εμφανιστεί στην οθόνη η ένδειξη "5:00" λεπτά.
- 8. Πατήστε το κουμπί **ΕΝΑΡΞΗ/+30δευτ./ΕΠΙΒΕΒΑΙΩΣΗ** για να ξεκινήσει το μαγείρεμα.

2. ΛΕΙΤΟΥΡΓΙΑ +30δευτ FUNCTION (Αυτόματο λεπτού)

Άμεση εκκίνηση

Μπορείτε να αρχίσετε απευθείας το μαγείρεμα σε επίπεδο ισχύος μικροκυμάτων P100 για 30 δευτερόλεπτα πατώντας το κουμπί **ΕΝΑΡΞΗ/+30δευτ./ΚΑΤΑΧΩΡΙΣΗ**. Η διαδικασία μαγειρέματος θα αρχίσει αμέσως και κάθε φορά που πατάτε το κουμπί αυξάνεται ο χρόνος μαγειρέματος κατά 30 δευτ.

ΣΗΜΕΙΩΣΗ: Ο χρόνος μαγειρέματος μπορεί να παραταθεί έως 95 λεπτά το πολύ.

3. ΠΑΙΔΙΚΟ ΚΛΕΙΔΩΜΑ:

Χρησιμοποιείται για την αποτροπή λειτουργίας του φούρνου από μικρά παιδιά χωρίς επίβλεψη.

α) Για να ρυθμίσετε το ΠΑΙΔΙΚΟ ΚΛΕΙΔΩΜΑ:

Κρατήστε πατημένο το κουμπί **ΔΙΑΚΟΠΗ/ΔΙΑΓΡΑΦΗ** για 3 δευτερόλεπτα ώσου να εμφανιστεί στην οθόνη:



β) Για να ακυρώσετε το ΠΑΙΔΙΚΟ ΚΛΕΙΔΩΜΑ:

Κρατήστε πατημένο το κουμπί **ΔΙΑΚΟΠΗ/ΔΙΑΓΡΑΦΗ** για 3 δευτερόλεπτα ώσου να ακουστεί ένας μακρόσυρτος ήχος.

ΛΕΙΤΟΥΡΓΙΑ ΑΠΟΨΥΞΗΣ με ΒΑΡΟΣ



ΑΠΟΨΥΞΗ ΜΕ ΒΑΡΟΣ

Ο φούρνος μικροκύματος διαθέτει ήδη προγράμματα χρόνου και επιπέδων ισχύος ώστε να αποψύχονται εύκολα φαγητά όπως χοιρινό, μοσχάρι και κοτόπουλο. Το εύρος του βάρους για τη λειτουργία αυτή είναι 100 γρ. - 2000 γρ. με βήματα των 100 γρ.

Ακολουθήστε το παρακάτω παράδειγμα για λεπτομέρειες σχετικά με το πώς να χειριστείτε αυτή τη λειτουργία.

Παράδειγμα: Για απόψυξη κομματιών κρέατος βάρους 1,2 κ. χρησιμοποιώντας την **ΑΠΟΨΥΞΗ με ΒΑΡΟΣ**.

Τοποθετήστε το κρέας σε ένα πυρίμαχο σκεύος ή εναλλακτικά σε σχάρα απόψυξης του φούρνου μικροκυμάτων στον περιστρεφόμενο δίσκο.

1. Πατήστε το κουμπί **ΑΠΟΨΥΞΗ με ΒΑΡΟΣ/με ΧΡΟΝΟ**.

x1

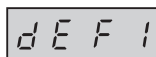

2. Εισαγάγετε το επιθυμητό βάρος γυρίζοντας το στροφέα **ΚΑΤΑΧΩΡΙΣΕΩΝ** ώσου να εμφανιστεί στην οθόνη:



3. Πατήστε το κουμπί **ΕΝΑΡΞΗ/+30δευτ./ΚΑΤΑΧΩΡΙΣΗ** για να ξεκινήσει η απόψυξη. (Η οθόνη θα αρχίσει αντίστροφη μέτρηση του χρόνου απόψυξης.)

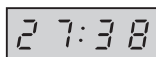



ΛΕΙΤΟΥΡΓΙΑ ΑΠΟΨΥΞΗΣ με ΒΑΡΟΣ

ΣΗΜΕΙΩΣΗ:

- Τα κατεψυγμένα φαγητά αποψύχονται από τους -18°C.
- Πριν καταψύξετε το φαγητό, σιγουρευτείτε πως είναι φρέσκο και καλής ποιότητας.
- Εάν είναι απαραίτητο, προστατέψτε μικρές περιοχές κρέατος ή πουλερικού με μικρά επίπεδα κομμάτια αλουμινοχαρτου. Αυτό θα εμποδίσει αυτές τις περιοχές από το να ζεσταθούν κατά τη διάρκεια της απόψυξης. Διασφαλίστε πως το αλουμινοχαρτο δεν ακουμπάει τους τοίχους του φούρνου.
- Το βάρος του φαγητού πρέπει να στρογγυλοποιείται στην πιο κοντινή εκατοντάδα γραμμαρίων, για παράδειγμα, τα 650 γρ. σε 700 γρ.
- Αφού ολοκληρωθεί η απόψυξη ακούγεται 5 φορές το ηχητικό σήμα και η οθόνη LED εμφανίζει την ώρα, εάν έχει ρυθμιστεί το ρολόι. Εάν το ρολόι δεν έχει ρυθμιστεί, η οθόνη εμφανίζει μόνο την ένδειξη "0:00" όταν ολοκληρωθεί η απόψυξη.



ΛΕΙΤΟΥΡΓΙΑ ΑΠΟΨΥΞΗΣ με ΧΡΟΝΟ

ΑΠΟΨΥΞΗ ΜΕ ΧΡΟΝΟ

Η λειτουργία αυτή χρησιμεύει στην ταχεία απόψυξη φαγητού ενώ σας επιτρέπει να επιλέγετε την κατάλληλη διάρκεια απόψυξης, ανάλογα με τον τύπο φαγητού. Ακολουθήστε το παρακάτω παράδειγμα για λεπτομέρειες σχετικά με τον τρόπο χρήσης της λειτουργίας αυτής. Το εύρος χρόνου είναι 0:10 – 99:50.

Παράδειγμα: Για απόψυξη φαγητού για 10 λεπτά.

1. Πατήστε το κουμπί **ΑΠΟΨΥΞΗ με ΒΑΡΟΣ/με ΧΡΟΝΟ**.
2. Εισαγάγετε το χρόνο μαγειρέματος γυρίζοντας το στροφέα **ΚΑΤΑΧΩΡΙΣΕΩΝ** ώσπου να εμφανιστεί στην οθόνη η ένδειξη: 10:00
3. Πατήστε το κουμπί **ΕΝΑΡΞΗ/ +30δευτ./ΚΑΤΑΧΩΡΙΣΗ** για να ξεκινήσει η απόψυξη. (Η οθόνη θα αρχίσει αντίστροφη μέτρηση του χρόνου απόψυξης.)

x2

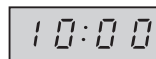
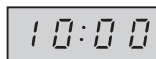
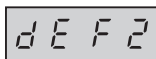

Σημειώσεις για την Απόψυξη με Χρόνο:

- Δεν είναι δυνατή η μεταβολή του προρυθμισμένου επιπέδου ισχύος μικροκυμάτων.
- Πριν καταψύξετε το φαγητό, σιγουρευτείτε πως είναι φρέσκο και καλής ποιότητας.
- Εάν είναι απαραίτητο, προστατέψτε μικρές περιοχές κρέατος ή πουλερικού με μικρά επίπεδα κομμάτια αλουμινοχαρτου. Αυτό θα εμποδίσει αυτές τις περιοχές από το να ζεσταθούν κατά τη διάρκεια της απόψυξης. Διασφαλίστε πως το αλουμινοχαρτο δεν ακουμπάει τους τοίχους του φούρνου.
- Αφού ολοκληρωθεί η απόψυξη ακούγεται 5 φορές ένα ηχητικό σήμα και η οθόνη LED εμφανίζει την ώρα, εάν έχει ρυθμιστεί το ρολόι. Εάν το ρολόι δεν έχει ρυθμιστεί, η οθόνη εμφανίζει μόνο την ένδειξη "0:00" όταν ολοκληρωθεί η απόψυξη.

ΛΕΙΤΟΥΡΓΙΑ ΑΥΤΟΜΑΤΩΝ ΜΕΝΟΥ



Τα προγράμματα **ΑΥΤΟΜΑΤΩΝ ΜΕΝΟΥ** υπολογίζουν αυτόματα το σωστό τρόπο και χρόνο μαγειρέματος φαγητών (λεπτομέρειες παρακάτω). Ακολουθήστε το παρακάτω παράδειγμα για καθοδήγηση σχετικά με τον τρόπο χρήσης αυτής της λειτουργίας.

Παράδειγμα: Για μαγείρεμα ψαριού με βάρος 250 γρ. χρησιμοποιώντας τη λειτουργία **ΑΥΤΟΜΑΤΟΥ ΜΕΝΟΥ**.

1. Γυρίστε το στροφέα **ΚΑΤΑΧΩΡΙΣΕΩΝ** και επιλέξτε το επιθυμητό αυτόματο μενού.



A - 3

2. Πατήστε το κουμπί **ΕΝΑΡΞΗ/+30δευτ./ΚΑΤΑΧΩΡΙΣΗ** για επιβεβαίωση της ρύθμισης.

A - 3

3. Εισαγάγετε το επιθυμητό βάρος γυρίζοντας το στροφέα **ΚΑΤΑΧΩΡΙΣΕΩΝ**.



250

4. Πατήστε το κουμπί **ΕΝΑΡΞΗ/+30δευτ./ΚΑΤΑΧΩΡΙΣΗ** για να ξεκινήσει το μαγείρεμα. (Η οθόνη θα αρχίσει αντίστροφη μέτρηση του προγραμματισμένου χρόνου ψήσιματος.)

4:00

ΣΗΜΕΙΩΣΕΙΣ:

- Το βάρος ή η ποσότητα του φαγητού μπορεί να εισαχθεί γυρίζοντας το στροφέα **ΚΑΤΑΧΩΡΙΣΕΩΝ** ώπου να ανάψει το επιθυμητό βάρος/η επιθυμητή ποσότητα ('γρ.' ή ml) στην οθόνη. Εισαγάγετε το βάρος του φαγητού μόνο. Μην περιλάβετε το βάρος του δοχείου.
- Για φαγητό που ζυγίζει περισσότερο ή λιγότερο από τα βάρη/τις ποσότητες που παρέχονται στον

ΠΙΝΑΚΑΣ ΑΥΤΟΜΑΤΩΝ ΜΕΝΟΥ



Αυτόματο Μενού	Οθόνη	Μέθοδος μαγειρέματος	Βάρος/μερίδα/σκεύη	Διαδικασία
Αναθέρμανση Γεύμα σε πιάτο (Προψημένο φαγητό π.χ. κρέας, λαχανικά και γαρνιτούρες)	A-1	100% Μικροκύματα	200 γρ., 400 γρ., 600 γρ. (αρχική θερμ. 5°C) Πιάτο και διαπερατή μεμβράνη μικροκυμάτων ή κατάλληλο καπάκι	Βάλτε το προψημένο φαγητό σε ένα πιάτο. Χρησιμοποιήστε διαπερατή μεμβράνη για μικροκύματα ή κατάλληλο καπάκι για να καλύψετε το πιάτο. Τοποθετήστε το πιάτο στο κέντρο του περιστρεφόμενου δίσκου. Ανακατέψτε μετά το μαγείρεμα.
Φρέσκα Λαχανικά Φρέσκα λαχανικά π.χ. κουνουπίδι, καρότα, μπρόκολο, μάραθο, πράσα, πιπεριές, κολοκυθάκια κτλ.	A-2	100% Μικροκύματα	200 γρ., 300 γρ., 400 γρ. (αρχική θερμ 20°C) Μπολ και καπάκι	Κόψτε, φιλοκόψτε ή κόψτε σε λωρίδες τα φρέσκα λαχανικά σε ισομεγέθη κομμάτια. Τοποθετήστε τα φρέσκα λαχανικά σε κατάλληλο δοχείο. Τοποθετήστε το στον περιστρεφόμενο δίσκο. Προσθέστε την απαιτούμενη ποσότητα νερού (1 κουταλιά του γλυκού ανά 100 γρ.). Καλύψτε με ένα καπάκι. Ανακατέψτε μετά το μαγείρεμα και αφήστε το να κρυώσει για περ. 2 λεπτά.



ΠΙΝΑΚΑΣ ΑΥΤΟΜΑΤΩΝ ΜΕΝΟΥ

Αυτόματο Μενού	Οθόνη	Μέθοδος μαγειρέματος	Βάρος/μερίδα/σκεύη	Διαδικασία
Ψάρι (φιλέτο ψαριού)	A-3	80% Μικροκύματα	250 γρ., 350 γρ., 450 γρ. (αρχική θερμ. 20°C) Πυρίμαχο σκεύος και διαπερατή μεμβράνη μικροκυμάτων ή κατάλληλο καπάκι	Τοποθετήστε σε μια στρώση μέσα σε πυρίμαχο σκεύος. Χρησιμοποιήστε διαπερατή μεμβράνη για μικροκύματα ή κατάλληλο καπάκι για να το καλύψετε.
Κρέας (κρέας χωρίς κόκκαλα π.χ. μοσχαρίσιο, αρνίσιο, χοιρινό ή πουλερικό)	A-4	100% Μικροκύματα	250 γρ., 350 γρ., 450 γρ. (αρχική θερμ. 20°C) Πυρίμαχο σκεύος και διαπερατή μεμβράνη μικροκυμάτων ή κατάλληλο καπάκι	Κόψτε το κρέας σε μικρές λωρίδες και τοποθετήστε το σε ένα πυρίμαχο σκεύος. Χρησιμοποιήστε διαπερατή μεμβράνη για μικροκύματα ή κατάλληλο καπάκι για να καλύψετε το πυρίμαχο σκεύος. Τοποθετήστε το πυρίμαχο σκεύος στο κέντρο του περιστρεφόμενου δίσκου..
Ζυμαρικά (ξηρά ζυμαρικά π.χ. φουσίλι, φαρφαλε, ριγκατόνι)	A-5	80% Μικροκύματα	Ζυμαρικά Νερό 50 γρ. 450 ml 100 γρ. 800 ml (αρχική θερμ. νερού: 20°C) μεγάλο πλατύ μπολ	Τοποθετήστε τα ζυμαρικά σε μπολ κατάλληλου μεγέθους και προσθέστε το νερό. Μην το καλύψετε. Τοποθετήστε το μπολ στο κέντρο του περιστρεφόμενου δίσκου. Μετά το μαγείρεμα, ανακατέψτε καλά και αφήστε το για 2 λεπτά πριν στραγγίξετε.
Βραστές πατάτες & Πατάτες με φλούδα	A-6	100% Μικροκύματα	200 γρ., 400 γρ., 600 γρ. (αρχική θερμ. 20°C) μπολ και καπάκι	Βραστές πατάτες: Ξεφλουδίστε τις πατάτες και κόψτε τις σε κομμάτια παρόμοιου μεγέθους. Τοποθετήστε τις πατάτες σε ένα μπολ. Προσθέστε 1 κουταλιά του γλυκού νερό ανά 100 γρ., λίγο αλάτι και καλύψτε το μπολ με το καπάκι. Μετά το μαγείρεμα, αφήστε τις για περ. 2 λεπτά πριν σερβίρετε. Πατάτες με φλούδα: επιλέξτε πατάτες παρόμοιου μεγέθους και πλύντε τις, στη συνέχεια τοποθετήστε τις πατάτες πάνω στον περιστρεφόμενο δίσκο. Μετά το μαγείρεμα, αφήστε τις για περ. 5 λεπτά πριν σερβίρετε.
Κατεψυγμένη πίτσα	A-7	100% Μικροκύματα	200 γρ., 400 γρ. (αρχική θερμ. 5°C)	Τοποθετήστε την πίτσα σε ένα πιάτο στο κέντρο του περιστρεφόμενου δίσκου. Μην την καλύψετε.
Σούπα	A-8	80% Μικροκύματα	200 ml, 400 ml (αρχική θερμ. 5°C) Φλιτζάνια (200 ml ανά φλιτζάνι)	Τοποθετήστε τα φλιτζάνια στον περιστρεφόμενο δίσκο και ανακατέψτε μετά το μαγείρεμα.

ΣΗΜΕΙΩΣΕΙΣ:

- Η τελική θερμοκρασία θα διαφέρει ανάλογα με την αρχική θερμοκρασία του φαγητού. Ελέγξτε πως η τροφή αρχίζει μετά το μαγείρεμα. Εάν είναι απαραίτητο, μπορείτε να επεκτείνετε χειροκίνητα το χρόνο μαγειρέματος.
- Τα αποτελέσματα που θα έχετε όταν χρησιμοποιείτε το αυτόματο μαγείρεμα θα εξαρτώνται από παραμέτρους όπως το σχήμα και το μέγεθος της τροφής και τις προσωπικές προτιμήσεις όσον αφορά τα μαγειρικά αποτελέσματα. Εάν δεν είστε ευχαριστημένοι με το αποτέλεσμα του προγράμματος, παρακαλούμε ρυθμίστε το χρόνο μαγειρέματος ώστε να ταιριάζει με τις απαιτήσεις σας.

ΣΚΕΥΗ ΚΑΤΑΛΛΗΛΑ ΓΙΑ ΧΡΗΣΗ ΜΕ ΤΟ ΦΟΥΡΝΟ



Για να μαγειρέψετε/αποψύξετε φαγητό σε ένα φούρνο μικροκυμάτων, η ισχύς των μικροκυμάτων πρέπει να μπορεί να περάσει μέσα από το δοχείο και να διαπεράσει το φαγητό. Επομένως είναι σημαντικό να διαλέξετε κατάλληλα σκεύη μαγειρικής.

Τα στρωγγυλά/οβάλ πιάτα προτιμούνται σε σχέση με τα τετράγωνα/παρλληλόγραμμα, μιας και η τροφή στις γωνίες τείνει να παραμεινεί. Μπορεί να χρησιμοποιηθεί μια ποικιλία σκευών μαγειρικής όπως αναφέρεται παρακάτω.

Μαγειρικά σκεύη	Ασφάλεια στα Μικροκύματα	Σχόλια
Φύλλο αλουμινίου Αλουμινένια δοχεία	✓ / ✗	Μπορούν να χρησιμοποιηθούν μικρά κομμάτια αλουμινόχαρτου για να προστατέψουν το φαγητό από την υπερθέρμανση. Κρατάτε το αλουμινόχαρτο τουλάχιστον 2 εκ. μακριά από τους τοίχους του φούρνου, μιας και μπορεί να συμβεί ηλεκτρικό τόξο. Συσσκευασίες αλουμινόχαρτου δεν προτείνονται εκτός και εάν αυτό προδιαγράφεται από τον κατασκευαστή π.χ. Microfoil®, να ακολουθείτε προσεκτικά τις οδηγίες.
Πιάτα ψησίματος	✓	Να ακολουθείτε πάντα τις οδηγίες των κατασκευαστών. Μην υπερβαίνετε το χρόνο θέρμανσης που συστήνεται. Να είστε πολύ προσεκτικοί εφόσον αυτά τα πιάτα μπορούν να γίνουν πολύ ζεστά.
Πορσελάνη και κεραμικά	✓ / ✗	Πορσελάνη, πήλινα και στυλβωμένα πήλινα συνήθως είναι κατάλληλα, εκτός από αυτά με μεταλλικό διάκοσμο.
Υαλικά π.χ. Pyrex®	✓	Πρέπει να δίνετε προσοχή εάν χρησιμοποιείτε εύθραυστα υαλικά εφόσον μπορεί να σπάσουν ή να ραγίσουν αν θερμανθούν απότομα.
Μέταλλο	✗	Δεν συνιστάται να χρησιμοποιείτε μεταλλικά σκεύη μαγειρικής μιας και θα προκληθεί ηλεκτρικό τόξο, το οποίο μπορεί να οδηγήσει σε πυρκαγιά.
Πλαστικό/Πολυστερίνη π.χ. συσκευασίες φαστ-φουντ	✓	Πρέπει να δίνετε προσοχή μιας και μερικά δοχεία μπορεί να στραβώσουν, λιώσουν ή αποχρωματιστούν σε υψηλές θερμοκρασίες.
Μεμβράνη	✓	Δεν πρέπει να ακουμπά το φαγητό και πρέπει να είναι τρυπημένο ώστε να επιτρέπεται στον ατμό να διαφεύγει.
Σακούλες Ψύξης/Ψησίματος	✓	Πρέπει να τρυπιέται για να επιτρέψει στον ατμό να διαφεύγει. Διασφαλίστε πως οι σακούλες είναι κατάλληλες για χρήση με μικροκύματα. Μη χρησιμοποιείτε πλαστικές ή μεταλλικές δέστρες, εφόσον μπορεί να λιώσουν ή να πιάσουν φωτιά εξαιτίας ηλεκτρικού τόξου.
Χάρτινα - Πιάτα, ποτήρια και χαρτί κουζίνας	✓	Χρησιμοποιείτε μόνο για θέρμανση ή για απορρόφηση της υγρασίας. Πρέπει να δίνετε προσοχή εφόσον η υπερθέρμανση μπορεί να προκαλέσει πυρκαγιά.
Δοχεία από ξύλο και καλάμια	✓	Πάντα να παρακολουθείτε το φούρνο όταν χρησιμοποιείτε τέτοια υλικά μιας και η υπερθέρμανση μπορεί να προκαλέσει φωτιά.
Ανακυκλωμένο χαρτί και εφημερίδα	✗	Μπορεί να περιέχουν θραύσματα μετάλλου τα οποία μπορεί να προκαλέσουν "ηλεκτρικό τόξο" και να οδηγήσουν σε πυρκαγιά.



ΠΡΟΕΙΔΟΠΟΙΗΣΗ:

Όταν ζεσταίνετε φαγητό σε πλαστικά ή χάρτινα δοχεία, ελέγχετε το φούρνο εξαιτίας της πιθανότητας ανάφλεξης.



ΚΑΘΑΡΙΣΜΟΣ ΚΑΙ ΣΥΝΤΗΡΗΣΗ

ΠΡΟΣΟΧΗ: ΜΗ ΧΡΗΣΙΜΟΠΟΙΕΙΤΕ ΕΜΠΟΡΙΚΑ ΚΑΘΑΡΙΣΤΙΚΑ ΦΟΥΡΝΟΥ, ΑΤΜΟΚΑΘΑΡΙΣΤΕΣ, ΑΠΟΞΕΣΤΙΚΑ, ΣΚΛΗΡΑ ΚΑΘΑΡΙΣΤΙΚΑ, ΟΤΙΔΗΠΟΤΕ ΜΠΟΡΕΙ ΝΑ ΠΕΡΙΕΧΕΙ ΥΔΡΟΞΕΙΔΙΟ ΤΟΥ ΝΑΤΡΙΟΥ Ή ΣΥΡΜΑ ΣΕ ΟΠΟΙΟΔΗΠΟΤΕ ΤΜΗΜΑ ΤΟΥ ΦΟΥΡΝΟΥ ΜΙΚΡΟΚΥΜΑΤΩΝ . ΚΑΘΑΡΙΖΕΤΕ ΤΟ ΦΟΥΡΝΟ ΤΑΚΤΙΚΑ ΚΑΙ ΑΦΑΙΡΕΙΤΕ ΤΥΧΟΝ ΑΠΟΘΕΣΕΙΣ ΤΡΟΦΗΣ
- Να διατηρείτε το φούρνο καθαρό, διαφορετικά μπορεί να προκληθεί φθορά στην επιφάνεια του φούρνου. Κάτι τέτοιο μπορεί να επηρεάσει αρνητικά τη διάρκεια ζωής της συσκευής και πιθανώς να οδηγήσει σε επικίνδυνη κατάσταση.

Εξωτερικό του φούρνου

Το εξωτερικό του φούρνου μπορεί να καθαριστεί εύκολα με ήπιο σαπούνι και νερό. Βεβαιωθείτε πως ξεπλύνετε το σαπούνι με υγρό πανί και πως στεγνώσατε το εξωτερικό με μια πετσέτα.

Πίνακας ελέγχου

Ανοίξτε την πόρτα πριν τον καθαρισμό για να απενεργοποιηθεί ο πίνακας ελέγχου. Θα πρέπει να δίνεται προσοχή στον καθαρισμό του πίνακα ελέγχου. Χρησιμοποιείτε ένα πανί βρεγμένο μόνο με νερό, σκουπίζετε προσεκτικά τον πίνακα ώσπου να καθαρίσει πλήρως.

Αποφεύγετε τη χρήση υπερβολικής ποσότητας νερού. Μη χρησιμοποιείτε οποιοδήποτε χημικό ή αποξεστικό καθαριστικό.

Εσωτερικό του φούρνου

1. Για τον καθαρισμό, σκουπίστε τυχόν πιτσιλιές ή χυμένο φαγητό με ένα μαλακό υγρό πανί ή με ένα σφουγγάρι μετά από κάθε χρήση, ενώ ο φούρνος είναι ακόμα ζεστός. Για σοβαρότερες πιτσιλιές, χρησιμοποιήστε ένα ήπιο σαπούνι και σκουπίστε αρκετές φορές με ένα υγρό πανί ώσπου να αφαιρεθούν όλα τα υπολείμματα. Μη αφαιρείτε το κάλυμμα του κυματοδηγού.

2. Βεβαιωθείτε πως το ήπιο σαπούνι ή το νερό δεν έχει εισέλθει στις μικρές οπές εξαερισμού των τοιχωμάτων, καθώς μπορεί να προκληθεί βλάβη στο φούρνο.

3. Μη χρησιμοποιείτε καθαριστικά σπρέι στο εσωτερικό του φούρνου.

Να διατηρείτε το κάλυμμα του κυματοδηγού πάντοτε καθαρό.

Το κάλυμμα του κυματοδηγού είναι κατασκευασμένο από εύθραυστο υλικό και θα πρέπει να καθαρίζεται με προσοχή (να τηρείτε τις παραπάνω οδηγίες καθαρισμού).

ΣΗΜΕΙΩΣΗ: Το υπερβολικό μούλιασμα μπορεί να προκαλέσει αποσύνθεση του καλύμματος του κυματοδηγού.

Το κάλυμμα του κυματοδηγού είναι αναλώσιμο μέρος και χωρίς τακτικό καθαρισμό, θα χρειαστεί αντικατάσταση.

Περιστρεφόμενος δίσκος και στήριγμα περιστρεφόμενου δίσκου

Αφαιρέστε τον περιστρεφόμενο δίσκο και το στήριγμά του από το φούρνο.

Πλύνετε τον περιστρεφόμενο δίσκο και το στήριγμά του με ήπιο σαπουνόνερο. Στεγνώστε με μαλακό πανί. Τόσο ο περιστρεφόμενος δίσκος όσο και το στήριγμά του είναι κατάλληλα για πλύσιμο σε πλυντήριο πιάτων.

Πόρτα

Για να αφαιρέσετε κάθε ίχνος βρωμιάς, καθαρίζετε τακτικά και τις δύο πλευρές της πόρτας, τα σφραγίσματα της πόρτας και τα γεινιάζοντα μέρη με ένα μαλακό, βρεγμένο πανί. Μη χρησιμοποιείτε σκληρά αποξεστικά καθαριστικά ή αιχμηρές μεταλλικές ξύστρες για τον καθαρισμό της γυάλινης πόρτας του φούρνου, καθώς αυτά μπορεί να γδάρουν την επιφάνεια, γεγονός που μπορεί να οδηγήσει σε θραύση του γυαλιού.

ΣΗΜΕΙΩΣΗ: Δεν πρέπει να χρησιμοποιείται ατμοκαθαριστής.



Συμβουλή καθαρισμού - Για ευκολότερο καθαρισμό του φούρνου σας:

Τοποθετήστε μισό λεμόνι σε ένα μπολ, προσθέστε 300 ml νερού και ζεστάνετε στο 100% για 10 - 12 λεπτά.

Σκουπίστε το φούρνο χρησιμοποιώντας ένα μαλακό, στεγνό ύφασμα.

ΣΗΜΑΝΤΙΚΟ:

- Εάν μαγειρεύετε φαγητό για περισσότερο από τον κανονικό χρόνο (βλέπε παρακάτω πίνακα) χρησιμοποιώντας την ίδια λειτουργία μαγειρέματος, αυτόματα ενεργοποιούνται οι μηχανισμοί ασφάλειας του φούρνου. Το επίπεδο ενέργειας μικροκυμάτων του φούρνου θα μειωθεί ή το στοιχείο θέρμανσης γκριλ θα ανάβει και θα σβήνει.

Λειτουργία Μαγειρέματος	Κανονικός χρόνος
Μικροκύματα P100	30 λεπτά
Λειτουργία μαγειρέματος Γκριλ/Combi	Διακοπτόμενη λειτουργία, ελεγχόμενη θερμοκρασία και διάρκεια



Pozor: Ta pomeni, da uporabljene električne in elektronske opreme ni dovoljeno mešati z običajnimi gospodinjskimi odpadki. Za te izdelke obstaja ločen sistem zbiranja.

A. Informacije o odlaganju za uporabnike (zasebna gospodinjstva)

1. V Evropski uniji

Pozor: če želite odvreči to napravo, je ne odložite v običajen koš za smeti!

Uporabljeno električno in elektronsko opremo je treba obravnavati ločeno in v skladu z zakonodajo, ki zahteva ustrezno obravnavanje, ponovno uporabo in recikliranje uporabljene električne in elektronske opreme.

Zasebna gospodinjstva v EU lahko uporabljeno električno in elektronsko opremo brezplačno odložijo na označena zbirna mesta*.

V nekaterih državah* lahko star izdelek brezplačno prevzame tudi prodajalec, če kupite podoben nov izdelek.

*) Za več informacij se obrnite na lokalno upravo.

Če vaša rabljena električna ali elektronska oprema vsebuje baterije ali akumulator, tega prej posebej odložite v skladu z lokalnimi zahtevami.

S pravilnim odlaganjem tega izdelka boste pomagali zagotoviti, da bodo odpadki ustrezno obravnavani, ponovno uporabljeni in reciklirani ter tako preprečili morebitne negativne vplive na okolje in zdravje ljudi, ki bi lahko izhajali iz neustreznega ravnanja z odpadki.

2. V državah zunaj EU

Če želite izdelek odvreči, se obrnite na lokalni upravni organ in se pozanimajte o pravilnem načinu odlaganja.

Za Švico: uporabljeno električno ali elektronsko opremo lahko brezplačno vrnete prodajalcu, tudi če ne kupite novega izdelka. Ostala zbirna mesta so navedena na spletni strani www.swico.ch ali www.sens.ch.

B. Informacije o odlaganju za poslovne uporabnike.

1. V Evropski uniji

Če izdelek uporabljate v poslovne namene in ga želite odvreči:

Obrnite se na vašega prodajalca SHARP, ki vas bo obvestil o vračilu izdelka. Lahko pride do stroškov, ki izhajajo iz vračila in recikliranja izdelka. Majhne izdelke (in majhne količine) lahko sprejmejo vaša lokalna zbirna mesta.

Za Španijo: za vračilo uporabljenih izdelkov se obrnite na uveljavljeni zbirni sistem ali lokalni upravni organ.

2. V državah zunaj EU

Če želite izdelek odvreči, se obrnite na lokalni upravni organ in se pozanimajte o pravilnem načinu odlaganja.



INFORMACIJE O USTREZNEM ODLAGANJU.....	1
VSEBINA	2
SPECIFIKACIJE	2
PEČICA IN PRIPOMOČKI	3
NADZORNA PLOŠČA	4
POMEMBNA VARNOSTNA NAVODILA	5-12
NAMESTITEV.....	13-14
PRED UPORABO	15
NASTAVLJANJE URE	15
FUNKCIJA KUHINJSKEGA ČASOVNIKA	15-16
NIVOJI MOČI MIKROVALOV	16
ROČNA UPORABA.....	17
KUHANJE Z MIKROVALOVI.....	17-18
PRIPRAVA JEDI Z ŽAROM/KOMBINIRANO KUHANJE.....	18-19
DRUGE PRIROČNE FUNKCIJE.....	19-20
ODTAJEVANJE GLEDE NA TEŽO	20-21
ČASOVNO ODTAJEVANJE.....	21
AVTO MENI.....	22
AVTO MENI TABELA	22-23
PRIMERNA OPREMA PEČICE	24
NEGA IN ČIŠČENJE.....	25-26

SPECIFIKACIJE



Ime modela:	R-622STWE
Napajanje z izmeničnim tokom	: 230 V~, 50 Hz enofazni tok
Varovalka na napajalnem kablu/tokovno prekinjalo	: 10 A
Potrebno napajanje:	: 1270 W
Mikrovalovi	
Izhodna moč:	: 800 W (IEC 60705)
Mikrovalovi	
Žar	: 1000 W
Način izklopa (način za varčevanje z energijo)	
Frekvenca mikrovalov	: manj kot 1,0 W
Zunanje dimenzije (Š) x (V) x (G)** mm	: 2450 MHz* (skupina 2/razred B)
Dimenzije prostora za kuhanje (Š) x (V) x (G)*** mm	: 440 x 258 x 359
Prostornina pečice	: 306 x 208 x 307
Vrtljivi krožnik	: 20 litrov ***
Teža	: ø 255 mm
Lučka pečice	: pribl. 12 kg
	: 25 W/230 V~

* Ta izdelek izpolnjuje zahteve evropskega standarda EN55011.

V skladu s tem standardom je izdelek klasificiran kot oprema skupine 2 razreda B. Skupina 2 pomeni, da naprava namensko proizvaja radiofrekvenčno energijo v obliki elektromagnetnega sevanja za toplotno obdelavo hrane.

** Oprema razreda B pomeni, da je oprema primerna za uporabo v gospodinjstvih.

*** Mera po globini ne vključuje ročice za odpiranje vrat.

Notranja prostornina je izračunana z izmero največje širine, globine in višine. Dejanska kapaciteta, na voljo za hrano, je manjša.

KER SI PRIZADEVAMO ZA NENEHNE IZBOLJŠAVE, SI PRIDRŽUJEMO PRAVICO, DA LAHKO BREZ PREDHODNEGA OPOZORILA SPREMENIMO ZASNOVO IN SPECIFIKACIJE.



PEČICA IN PRIPOMOČKI

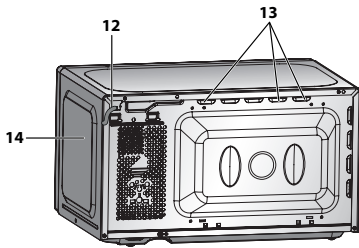
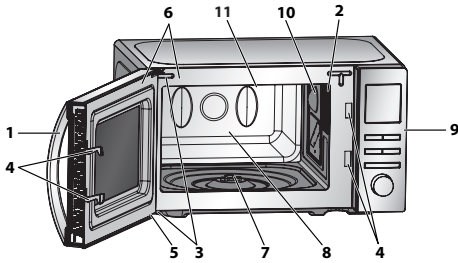

Pésto (notranji)

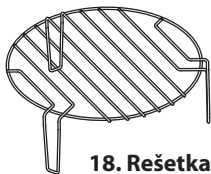
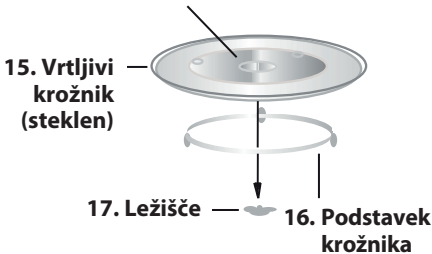

PEČICA

1. Vratni ročaj
2. Lučka pečice
3. Vratni tečajji
4. Varnostni zatiči vrat
5. Vrata
6. Tesnila vrat in tesnilne površine
7. Zračnik motorja vrtljivega krožnika
8. Prostor za kuhanje
9. Nadzorna plošča
10. Grelni element žara
11. Pokrov magnetrona (NE ODSTRANJUJTE)
12. Napajalni kabel
13. Odprtine za zračenje
14. Ohišje pečice

PRIPOMOČKI:

Prepričajte se, da so priloženi naslednji pripomočki:

(15) Vrtljivi krožnik (16) Podstavek krožnika (17) Ležišče (18) Rešetka

- Podstavek krožnika postavite na sredino pečice, tako da se lahko prosto vrti okrog ležišča. Nato vrtljivi krožnik postavite na podstavek, tako da se čvrsto usede v ležišče.
- Da preprečite poškodbo vrtljivega krožnika, posode pri odstranjevanju dvignite nad rob.
- Za uporabo rešetke si oglejte razdelke, ki opisujejo uporabo žara na strani SI-18-19

Nikoli se ne dotikajte vroče rešetke.

OPOMBA: Ko naročate pripomočke, prodajalcu ali pooblaščenemu serviserju SHARP sporočite naslednje: naziv dela in model.

OPOMBE:

- Pokrov magnetrona je občutljiv. Pri čiščenju notranjosti pečice pazite, da ga ne poškodujete.
- Pečico vedno uporabljajte tako, da bosta vrtljivi krožnik in podstavek krožnika pravilno nameščena. To občasno preverite tudi med samim kuhanjem. Slabo nameščen vrtljivi krožnik lahko opleta, se ne vrti pravilno in lahko poškoduje pečico.
- Vso hrano in posode s hrano vedno postavite na vrtljivi krožnik za kuhanje.
- Vrtljivi krožnik se lahko vrti v smeri ali v nasprotni smeri urinega kazalca. Smer vrtenja se spremeni ob vsakem vklopu pečice. To ne vpliva na učinkovitost kuhanja.

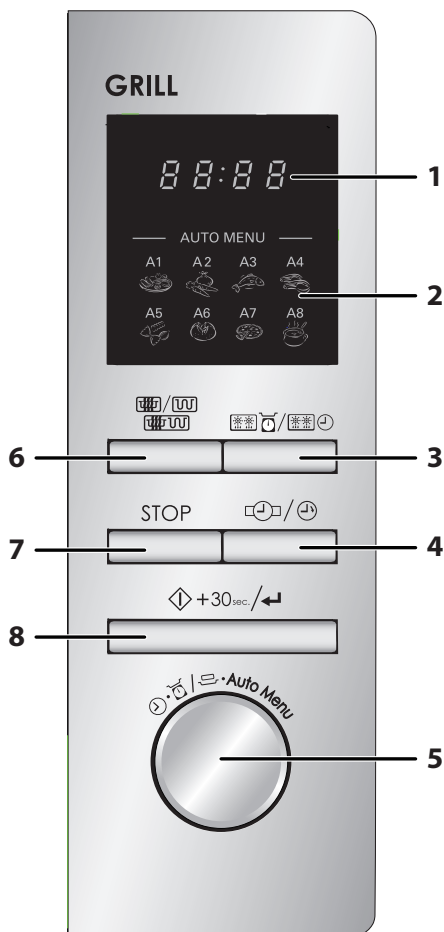

1. **DIGITALNI ZASLON**
2. **Možnosti AVTO MENI**
 - A1: Pogrevanje
 - A2: Zelenjava
 - A3: Ribe
 - A4: Meso
 - A5: Testenine
 - A6: Krompir
 - A7: Pica
 - A8: Juhe
3. Gumb **ODTAJEVANJE GLEDE NA TEŽO/ČAS**
4. Gumb **URA/KUHINJSKI ČASOVNIK**
5. Gumb za **VNOS**
Obrnite za vnos časa kuhanja, časa, nivoja moči, temperature, teže in izbire avto menija
6. Gumb **MIKROVALOVI in ŽAR**
7. Gumb **ZAUSTAVITEV/POČISTI**
8. Gumb **START/+30sec./ENTER**





POMEMBNA VARNOSTNA NAVODILA

POZORNO PREBERITE IN SHRANITE ZA REFERENCO V BODOČNOSTI

1. Ta pečica je namenjena samo uporabi na pultu in ni namenjena vgradnji. Zato je ne nameščajte v omarico.
2. Vrata pečice se med kuhanjem lahko segrejejo. Pečico postavite ali namestite tako, da bo dno pečice najmanj 85 cm dvignjeno od tal. Otrokom ne dovolite, da bi se približali vratom pečice, da se ne bi opekli.
3. Prepričajte se, da je nad pečico najmanj 30 cm prostora.
4. To napravo lahko uporabljajo otroci, starejši od 8 let, in osebe z zmanjšanimi fizičnimi, senzoričnimi in duševnimi sposobnostmi, ali brez izkušenj in znanja, če jih je o uporabi naprave poučila oseba, ki je odgovorna za njihovo varnost. Otroci se z napravo ne smejo igrati in je ne smejo vzdrževati, razen če to počno pod nadzorom.
5. Naprava naj bo nameščena izven dosega otrok, mlajših od 8 let.
6. **OPOZORILO:** Otroci lahko pečico brez nadzora uporabljajo le, če ste jih o uporabi dovolj poučili, tako da lahko otroci pečico uporabljajo na varen način in razumejo nevarnosti neprimerne uporabe.
7. **OPOZORILO:** Pri uporabi naprave v načinu GRILL/COMBI (ŽAR/KOMBINIRANO) lahko otroci pečico zaradi njene visoke temperature pri obratovanju uporabljajo le pod nadzorom starejših oseb.
8. **OPOZORILO:** Med uporabo lahko dosegljivi deli postanejo vroči. Otrokom ne dovolite, da se dotikajo naprave.
9. **OPOZORILO:** Če so vrata ali tesnila vrat poškodovana, ne smete uporabljati pečice, dokler je ne popravi usposobljen serviser.
10. **OPOZORILO:** Nikoli sami ne prilagajajte, popravljajte ali spreminjajte pečice. Servis ali popravilo, ki vključuje



odstranjevanje pokrova, ki ščiti pred izpostavljenostjo pred mikrovalovno energijo, lahko izvede le pooblaščen serviser.

11. Če je napajalni kabel naprave poškodovan, ga je treba zamenjati s posebnim kablom. Zamenja ga lahko le pooblaščen serviser SHARP.
12. **OPOZORILO:** tekočin in drugih živil ni dovoljeno segrevati v zaprtih posodah, saj lahko eksplodirajo.
13. Segrevanje pijač z mikrovalovi lahko povzroči zapoznelo eruptivno vretje, zato je pri rokovanju s posodami, ki vsebujejo tekočine, potrebna posebna previdnost.
14. Ne kuhajte jajc v lupini. Celih trdo kuhanih jajc ne pogrevajte v mikrovalovni pečici, saj po koncu kuhanja lahko eksplodirajo. Za kuhanje ali pogrevanje jajc, ki niso razžvrkljana, predrite rumenjaki in beljak, sicer lahko jajce eksplodira. Trdo kuhana jajca pred pogrevanjem v mikrovalovni pečici olupite in narežite.
15. Preverite kuhinjske pripomočke in se prepričajte, da so primerni za uporabo v pečici. Glejte stran SI-24. Uporabljajte le posodo in pripomočke, ki so primerni za uporabo v mikrovalovni pečici.
16. Vsebinsko otroških steklenič in kozarčkov otroške hrane je treba pred uporabo premešati ali pretresti ter preveriti temperaturo, sicer lahko pride do opeklin.
17. Med obratovanjem se vrata, zunanje ohišje, prostor za kuhanje, pripomočki in zlasti grelni elementi žara zelo segrejejo.
18. Bodite pozorni, da se teh površin ne dotikate. Da preprečite opekline, vedno uporabljajte debele kuharske rokavice. Pred čiščenjem naj se površine ohladijo. Ko hrano segrevate v plastičnih ali papirnatih posodah, pazite na pečico, saj obstaja nevarnost vžiga.
19. Če opazite dim, pečico izklopite ter pustite vrata zaprta, da se ogenj zaduši.



POMEMBNA VARNOSTNA NAVODILA

20. Pečico redno čistite in poskrbite, da se na površinah ne bodo kopičili ostanki živil.
 21. Slabo vzdrževanje pečice in zanemarjanje lahko povzročita površinske poškodbe, ki znatno vplivajo na življenjsko dobo naprave, hkrati pa lahko povzročijo nevarne situacije.
 22. Za čiščenje ne uporabljajte grobih čistilnih sredstev in ostrih, kovinskih strgalnikov, ki lahko povzročijo praske na steklu, ki se lahko zaradi tega tudi razbije.
 23. Ne uporabljajte čistilnika na paro.
 24. Glejte navodila za čiščenje tesnil vrat, prostora za kuhanje in pripadajočih delov na strani SI-25.
 25. Ta naprava je namenjena uporabi v gospodinjstvih in podobnih okoljih, kot so:
 - kuhinjske površine v prodajalnah, pisarnah in drugih delovnih okoljih,
 - hoteli, moteli in druga stanovanjska okolja,
 - kmečke hiše,
 - prostori za spanje in zajtrkovanje.
 26. **OPOZORILO:** Med uporabo se naprava in njeni dosegljivi deli lahko zelo segrejejo. Bodite pozorni, da se teh površin ne dotikate. Otroci, mlajši od 8 let, naj ob napravi ne bodo prisotni brez nadzora.
 27. Naprava se med uporabo segreje. Pazite, da se ne dotikate vročih površin v pečici.
 28. Med uporabo lahko dosegljivi deli postanejo vroči. Otrokom ne dovolite, da se dotikajo naprave.
- Da se izognete tveganju požara**
1. **Mikrovalovne pečice med obratovanjem ne puščajte brez nadzora. Previsoka moč ali predolg čas kuhanja lahko hrano pregrejejo in povzročijo ogenj.**
 2. Električna vtičnica mora biti enostavno dostopna, da v nujnem primeru lahko pečico enostavno odklopite z



napajanja.

3. Potrebno je električno napajanje izmeničnega toka 230 V, 50 Hz z najmanj 10 A varovalko na napajalnem kablu ali najmanj 10 A tokovnim prekinjalom.
4. Priporočamo, da zagotovite ločen električni tokovod, ki bo napajal samo mikrovalovno pečico.
5. Pečice ne postavljajte na vroča mesta, npr. blizu konvekcijske pečice.
6. Mikrovalovne pečice ne postavljajte na mesta z veliko vlage.
7. Pečice ne shranjujte niti ne uporabljajte zunaj.
8. Po uporabi očistite pokrov magnetrona, prostor za kuhanje, vrtljivi krožnik in nosilec. Te površine morajo biti suhe in nemastne. Naložena maščoba se lahko pregreje in se kadi ali pa vžge.
9. V bližino pečice ali prezračevalnih odprtin ne postavljajte vnetljivih materialov.
10. Prezračevalnih odprtin ne zakrivajte.
11. S hrane in embalaže odstranite vse kovinske sponke, žice itd. Iskrenje kovinskih površin lahko povzroči ogenj.
12. Mikrovalovne pečice ne uporabljajte za pogrevanje olja ali cvrtja. Temperature ni mogoče nadzorovati in olje se tako lahko vžge.
13. Za pripravo pokovke uporabljajte le posebno pokovko, ki je primerna za uporabo v mikrovalovni pečici.
14. V pečici ne shranjujte hrane ali raznih drugih stvari.
15. Po vklopu pečice preverite nastavitve, da se prepričate, da pečica obratuje, tako kot želite.
16. Da preprečite pregrevanje in požar, je treba biti še posebej pozoren pri kuhanju ali pogrevanju hrane z visokim deležem sladkorja ali maščobe, na primer klobase v testu, pite ali božični puding.
17. Glejte ustrezne napotke v navodilih za uporabo.



Da se izognete tveganjem za poškodbe

1. OPOZORILO:

Ne uporabljajte pečice, če je poškodovana ali okvarjena. Pred uporabo preverite naslednje:

- a) Vrata; prepričajte se, da so vrata pravilno zaprta in da niso povešena ali zvita.
 - b) Tečajji in varnostni zatiči vrat; preverite in se prepričajte, da niso zlomljeni ali odviti.
 - c) Tesnila vrat in tesnilne površine; prepričajte se, da niso poškodovane.
 - d) V prostoru za kuhanje ali na vratih; prepričajte se, da ni vdrtin.
 - e) Napajalni kabel in vtič; prepričajte se, da nista poškodovana.
2. Ne uporabljajte pečice pri odprtih vratih in ne spreminjajte varnostnih zatičev vrat.
 3. Ne uporabljajte pečice, če se med tesnili vrat in tesnilnimi površinami nahaja kakšen predmet.
 4. Ne dovolite, da bi se na vratnem tesnilu in ob njem začela kopičiti maščoba in nečistoča. Pečico redno čistite in odstranjujte ostanke hrane. Sledite navodilom poglavja "Nega in čiščenje" na strani SI-25.
 5. Osebe s SRČNIM SPODBUJEVALNIKOM naj se glede previdnostnih ukrepov glede uporabe mikrovalovne pečice posvetujejo s svojim zdravnikom ali proizvajalcem spodbujevalnika.

Da se izognete nevarnostim električnega udara

1. Pod nobenimi pogoji ne odstranjujte zunanjšega pokrova.
2. V odprtino zaklepa vrat ali prezračevalne odprtine ne zlivajte ničesar in ne vstavljajte nobenih predmetov. Če pride do razlitja, nemudoma izklopite pečico in izvlecite vtič ter pokličite pooblaščenega serviserja SHARP.
3. Napajalnega kabla ali vtiča ne potaplajte v vodo ali druge tekočine.



4. Napajalni kabel naj ne visi preko roba mize ali delovne površine.
5. Napajalnega kabla ne približujte vročim površinam, vključno s hrbtno stranjo pečice.
6. Lučke pečice ne menjajte sami in ne dovolite, da bi lučka menjal kdor koli, razen pooblaščen električar podjetja SHARP. Če se lučka pečice pokvari, se posvetujte s pooblaščenim servisom SHARP.

Da se izognete nevarnosti eksplozije pri intenzivnem vrenju:

1. Nikoli ne uporabljajte zaprtih posod. Pred uporabo odstranite tesnila in pokrove. Zaprte posode lahko eksplodirajo, saj se v njih nabere tlak, tudi ko je pečica že izklopljena.
2. Bodite še posebej pozorni, ko z mikrovalovi segrevate tekočine. Uporabite široko posodo, da lahko mehurčki izhajajo.

Tekočin nikoli ne segrevajte v ozkih posodah, kot so otroške stekleničke, saj lahko to povzroči, da vsebina ob segretju izbruhne iz posode in povzroči opekline.

Da bi preprečili nenadne izbruhe vrele tekočine in morebitne oparine:

1. Hrane ne segrevajte predolgo.
 2. Pred segrevanjem/pogrevanjem tekočino premešajte.
 3. V tekočino med pogrevanjem vstavite stekleno cevko ali podoben pripomoček (ne sme biti kovinski).
 4. Naj tekočina v pečici stoji najmanj 20 sekund po koncu kuhanja, da preprečite eruptivno vretje.
3. Pred pripravo hrane predrite kožo živil, kot so krompir, klobase in sadje, sicer lahko počijo.



POMEMBNA VARNOSTNA NAVODILA

Da se izognete tveganjem za opekline

1. Ko hrano odstranjujete iz pečice, uporabljajte držala za lonce ali kuharske rokavice, da bi preprečili opekline.
2. Posode, pokovko ali vrečke za pripravo hrane v pečici vedno odpirajte stran od obraza in rok, da se izognete oparinam in izbruhu vrele tekočine.
3. **Za izogibanje opeklinam, pred postrežbo vedno preverite temperaturo hrane, še posebej pa bodite previdni, ko pripravljate obroke dojenčkom, otrokom in starejšim. Temperatura posode ni pravi pokazatelj temperature hrane ali pijače; vedno preverite temperaturo hrane.**
4. Ko odpirate vrata, se vedno umaknite nazaj, da bi preprečili opekline zaradi izhajajoče pare in vročine.
5. Pečeno hrano po segrevanju narežite, da lahko para uide, saj boste tako preprečili nevarnost opeklin.

Da preprečite napačno uporabe pečice otrok

1. Ne naslanjajte se na vrata pečice.
2. Otroke poučite o vseh pomembnih varnostnih navodilih: uporaba držal za lonce, previdno odstranjevanje pokrovov, pozornost glede embalaže (npr. materiali, ki se samodejno segrevajo), ki je namenjena posebni zapečnosti hrane, saj se lahko izjemno segreje.

Druga opozorila

1. Nikoli ne spreminjajte oblike in funkcionalnosti pečice.
2. Pečice med obratovanjem ne premikajte.
3. Ta pečica je namenjena le za domačo uporabo in je namenjena le pripravi hrane. Ni je dovoljeno uporabljati v komercialne ali raziskovalne namene.

Za uporabo pečice brez težav in preprečevanje poškodb.

1. Nikoli ne uporabljajte prazne pečice, razen v primerih, ki jih navajajo navodila za uporabo. V nasprotnem primeru lahko pečico poškodujete.



2. Ko uporabljate posodo za posebno zapečenost hrane ali material, ki se samodejno segreva, na dno vedno postavite izolirni material, ki je odporen na vročino, kot je porcelanast krožnik, da preprečite poškodbe vrtljivega krožnika zaradi vročine. Ne presegajte časa za segrevanje, ki ga navajajo navodila za uporabo posode.
3. Ne uporabljajte kovinskih pripomočkov, ki odsevajo mikrovalove in lahko povzročijo iskrenje. Uporabljajte le vrteči krožnik in podstavek krožnika, ki sta namenjena za uporabo v tej pečici. Pečice nikoli ne uporabljate brez nameščenega vrtljivega krožnika.
4. Med delovanjem pečice nanjo ničesar ne postavljajte.

OPOMBA:

Če niste prepričani, kako priklopiti pečico, se posvetujte s pooblaščenim usposobljenim električarjem. Niti proizvajalec niti prodajalec ne odgovarjata za škodo na pečici ali osebne poškodbe zaradi neupoštevanja postopkov za pravi električni priklop. Na stenah pečice ali okoli vratnih tesnil ter tesnilnim površinah se lahko občasno naberejo kapljice ali vodna para. To je običajen pojav in ne pomeni, da mikrovalovna pečica pušča ali je okvarjena.

VGRAJENI KOMPLET

Za to pečico ni na voljo nobenega vgrajenega kompleta. Ta pečica je namenjena le uporabi na pultu.



NAMESTITEV

1. Iz prostora za kuhanje odstranite vso embalažo. Odstranite tudi zaščitno folijo na zunanji strani pečice. Preverite, če je pečica kjerkoli poškodovana.
2. Pečico postavite na ravno, trdno podlago, ki je dovolj močna za težo pečice in najtežje živilo, ki ga boste v njej kuhali. Pečice ne postavljajte v omarico.
3. Izberite ravno površino, ki zagotavlja dovolj odprtega prostora za dovod zraka in/ali izhodne odprtine. Zadnja stran naprave naj bo obrnjena proti steni.
 - Med pečico in steno je potrebno pustiti vsaj 20 cm prostora.
 - Nad pečico pustite najmanj 30 cm prostora.
 - Ne odstranite nog iz spodnjega dela pečice.
 - Če so dovod zraka in/ali izhodne odprtine blokirane, lahko pride do poškodb pečice.
 - Pečico postavite čim dlje od radijskih naprav in televizorjev. Delovanje mikrovalovne pečice lahko povzroči motnje v delovanju vašega radia ali televizorja.

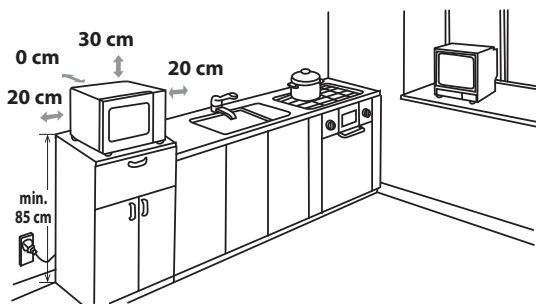

4. Vrata pečice se med kuhanjem lahko segrejejo. Pečico postavite ali namestite tako, da bo dno pečice najmanj 85 cm dvignjeno od tal. Otrokom ne dovolite, da bi se približali vratom pečice, da se ne bi opekli.
5. Vtič pečice varno vklopite v standardno ozemljeno hišno električno vtičnico.



OPOZORILO: Pečice ne postavljajte na mesta, kjer prihaja do vročine ali visoke vlažnosti, (npr. poleg ali nad običajno pečico) ali poleg vnetljivih materialov (npr. zaves). Zračne odprtine ne smejo biti blokirane ali ovirane. Na vrh pečice ne postavljajte predmetov.

ELEKTRIČNI PRIKLOP

- Preprečite, da voda pride v stik z napajalnim kablom ali vtičem.
- Vtič na ustrezen način vstavite v vtičnico.
- Z istim vtičem ne povezuje drugih naprav.
- Če je napajalni kabel poškodovan, ga mora zamenjati pooblaščen serviser Sharp ali usposobljen strokovni delavec, da se izognete tveganjem.
- Pri odstranjevanju vtiča iz vtičnice vedno primite za vtič in ne za kabel, saj lahko s tem poškodujete kabel in notranje povezave.
- Če je vtič, povezan s pečico, obnovljen in izhod v vašem domu ni kompatibilen z dobavljenim vtičem, ga ustrezno odstranite (ne odrežite).
- Če povezan vtič ni obnovljen in izhod v vašem domu ni kompatibilen z dobavljenim vtičem ga odrežite.



PRED UPORABO

Vključite pečico. Prikazano bo sledeče: "0:00", zvočni signal se bo oglasil enkrat. Ta model ima funkcijo ure in pečica uporablja manj kot 1,0 W v stanju pripravljenosti. Za nastavitev ure glejte nadaljevanje.



NASTAVLJANJE URE

Vaša pečica ima 24-urni način prikazovanja časa.

1. Pritisnite gumb **URA/KUHINJSKI ČASOVNIK**. Prikaz ur bo utripal in indikator ure bo osvetljen.
2. Gumb za **VNOS** zavrtite, dokler ni prikazana zelena ura. Čas naj bo med 0-23.
3. Pritisnite gumb **URA/KUHINJSKI ČASOVNIK**, prikaz minut bo utripal.
4. Nastavite minute. Zavrtite gumb za **VNOS** do zelenega prikaza minut, ki naj bo med 0-59.
5. Pritisnite gumb **URA/KUHINJSKI ČASOVNIK** za zagon ure. Na zaslonu bo utripala ikona ":" digitalne ure in indikator ure bo izginil.

OPOMBE:

- Če imate pravilno nastavljen čas, se bo po končanem kuhanju prikazoval točen čas dneva. Če ure niste nastavili, bo na zaslonu prikazano "0:00".
- Če želite preveriti čas med kuhanjem, pritisnite tipko **URA/KUHINJSKI ČASOVNIK** in prikazovalnik LED bo prikazal čas za 2-3 sekunde. To ne vpliva na kuhanje.
- Če je med nastavljanjem ure pritisnjena tipka **ZAUSTAVITEV/POČISTI**, se bo pečica vrnila na prejšnjo nastavitev.
- Če pride do napake v napajanju mikrovalovne pečice, se bo po ponovni vzpostavitvi napajanja na zaslonu izmenično prikazovalo "0:00". Če se napajanje prekine med kuhanjem, se bo nastavljeni program kuhanja izbrisal. Izbrisali se bosta tudi nastavitvi dneva in ure.



FUNKCIJA KUHINJSKEGA ČASOVNIKA

Kuhinjski časovnik lahko uporabljate za merjenje časa, če ne uporabljate kuhanja z mikrovalovi, na primer če kuhate jajca na običajni kuhalni plošči ali za spremljanje časa kuhanja/odtajevanja hrane.

Primer:

Za nastavitev časovnika za 5 minut.

1. Dvakrat pritisnite **URA/KUHINJSKI ČASOVNIK**.
2. Za izbiro časa zavrtite gumb za **VNOS**.
3. Za začetek časovnika pritisnite tipko **START/+30sec./ENTER**.
4. Preverite zaslon. (Prikazovalnik bo začel odštevati čas kuhanja.)

Ko napoči čas časovnika 0:00, se bo 5-krat oglasil zvočni signal in LED zaslon bo prikazal čas.

FUNKCIJA KUHINJSKEGA ČASOVNIKA



Lahko vnesete čas do 95 minut, 50 sekund. Če želite preklicati **KUHINJSKI ČASOVNIK** med odštevanjem, enostavno pritisnite tipko **ZAUSTAVITEV/POČISTI**.

OPOMBA: Funkcije **KUHINJSKEGA ČASOVNIKA** ne morete uporabiti med kuhanjem.

NIVOJI MOČI MIKROVALOV

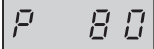
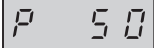
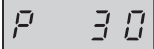
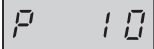

Vaša pečica ima 5 nivojev moči, za nastavev moči sledite spodnjim navodilom:

Za nastavev nivoja moči mikrovalov	LED zaslon	Nivo moči mikrovalov
<ul style="list-style-type: none"> Pritisnite gumb MIKROVALOVI in ŽAR. Prikazan bo napis P100. 		VISOKO = 100 %
<ul style="list-style-type: none"> Za spremembo nivoja moči mikrovalov pritisnite gumb MIKROVALOVI in ŽAR zavrtite gumb za VNOS, dokler ni prikazan želeni nivo. 		SREDNJE VISOKO = 80 %
<ul style="list-style-type: none"> Za potrditev nastavitve pritisnite gumb START/+30sec./ENTER in vnesite čas kuhanja in nato pritisnite gumb START/+30sec./ENTER za zagon pečice. 		SREDNJE = 50 %
<ul style="list-style-type: none"> Če želite preveriti nivo moči med kuhanjem, pritisnite gumb MIKROVALOVI in ŽAR. Trenutna vrednost moči bo prikazana za 4 sekunde. Pečica bo čas še naprej odštevala, čeprav bo nivo moči prikazan na zaslonu. 		SREDNJE NIZKO = 30 %
		NIZKO = 10 %

SLOVENŠČINA

Načeloma veljajo naslednja priporočila:

P100 - (VISOKA jakost=800 W) se uporablja za hitro kuhanje ali pogrevanje, npr. mesno-zelenjavne jedi, vroče pijače ipd.

P80 - (SREDNJE VISOKA jakost=640 W) se uporablja pri daljšem kuhanju čvrstjeje hrane, kot so pečenke, mesne štruce in obloženi obroki, pa tudi za občutljivejšo hrano, kot je npr. biskvit. Pri tej znižani nastavitvi se bo hrana kuhala enakomerno, ne da bi se ob straneh prekuhala.

P50 - (SREDNJA jakost=400 W) za gosta živila, ki potrebujejo daljši čas kuhanja, če se kuhajo v običajni pečici, kot so npr. jedi iz govedine. S to nastavitvijo bo meso mehko.

P30 - (SREDNJE NIZKA jakost=240 W, nastavev za odtajevanje). S to nastavitvijo se bo živilo enakomerno odtalilo, nastavev pa je primerna tudi za kuhanje riža, testenin, cmokov in jajčnih krem.

P10 - (NIZKA jakost=80 W) za nežno odtajevanje, npr. kremne rezine ali fino pecivo.



ROČNA UPORABA

Odpiranje vrat:

Vrata odprete tako, da povlečete ročaj proti sebi.

Zagon pečice:

Pripravite in postavite hrano v primerni posodi na vrtljivi krožnik ali jo postavite neposredno nanj. Zaprite vrata in pritisnite gumb **START/+30sec./ENTER** po tem, ko ste izbrali zelen način kuhanja.

Ko je bil program kuhanja nastavljen in gumb **START/+30sec./ENTER** ni bil pritisnjen v 1 minuti, bo nastavev preklicana.

Gumb **START/+30sec./ENTER** mora biti pritisnjen za nadaljevanje kuhanja, če so bila med kuhanjem odprta vrata. Če je bil pritisk ustrezen, se bo zaslišal zvočni signal, pri neustreznem ne bo odziva.

Gumb **ZAUSTAVITEV/POČISTI** uporabite za:

1. Brisanje napake pri programiranju.
2. Začasno zaustavitev pečice med kuhanjem.
3. Za preklic programa med kuhanjem dvakrat pritisnite tipko **ZAUSTAVITEV/POČISTI**.
4. Za nastavev in preklic varnostnega zaklepanja (glejte stran SI-20).



KUHANJE Z MIKROVALOVI

Pečico lahko nastavite do 95 minut (95:00).

Čas delovanja (kuhanja in odtajevanja) vaše pečice lahko traja od 95 sekund do 5 minut. Kot je prikazano v tabeli, so posamezne enote odvisne od skupnega časa kuhanja (odtajejanja).

Čas kuhanja	Enota povečevanja
0-1 minute	5 sekund
1-5 minut	10 sekund
5-10 minut	30 sekund
10-30 minut	1 minuta
30-95 minut	5 minut

ROČNO KUHANJE/ROČNO ODTAJEVANJE

- Vnesite čas kuhanja in uporabite nivo moči mikrovalov 100P do 10P za kuhanje oz. odtajevanje (glej stran SI-16).
- Živila med kuhanjem 2-3 krat obrnite ali premešajte, kadar je to mogoče.
- Ko je hrana kuhana, jo po potrebi pokrijte in pustite nekaj časa stati.
- Po končanem odtajevanju pokrijte hrano s folijo in jo pustite stati, dokler se temeljito ne odtali.

Primer:

Za kuhanje 2 minut in 30 sekund pri 80 % moči mikrovalov (P80).

1. Pritisnite gumb **MIKROVALOVI in ŽAR**. Prikazano bo P100.
2. Zavrtite gumb za **VNOS** in izberite nivo moči P80.
3. Pritisnite gumb **START/+30sec./ENTER** za potrditev nastavitve.
4. Vnesite želeni čas kuhanja z obračanjem gumba za **VNOS**.
5. Pritisnite gumb **START/+30sec./ENTER** za pričetek kuhanja. (Nastavljeni čas se bo odšteval na zaslonu).



P 100

P 80

P 80

2:30

2:30



OPOMBA:

- Ko se pečica zažene, se bo v njej prižgala lučka, vrtljivi krožnik pa se bo začel vrteti v eno od smeri.
- Če med kuhanjem/odtajevanjem odprete vrata pečice, da premešate ali obrnete živilo, se bo čas na prikazovalniku samodejno zaustavil. Čas kuhanja/odtajevanja se po zaprtju vrat in pritisku tipke **START/+30sec./ENTER** ponovno začne odštevati
- Ko se čas kuhanja/odtajevanja izteče, na zaslonu bosta prikazana ura in dan, če ste ju predhodno nastavili.
- Če med kuhanjem želite preveriti kateri nivo moči je nastavljen, pritisnite gumb **MIKROVALOVI in ŽAR**. Trenutna vrednost moči bo prikazana za 3 sekunde.

PRIPRAVA JEDI Z ŽAROM/KOMBINIRANO KUHANJE



1. PRIPRAVA JEDI SAMO Z ŽAROM

Žar na zgornjem delu pečice ima le eno nastavev moči delovanja. Deluje skupaj z vrtljivim krožnikom in z enakomernim vrtenjem omogoča porjavitvev jedi. Uporabno za manjša živila, kot so šunka, prekajena slanina in čajno pecivo. Živila lahko postavite neposredno na mrežico ali v toplotno odporno posodo na rešetko.

Primer:

Za pečenje z žarom za 20 minut uporabite tipko **MIKROVALOVI in ŽAR**.

1. Pritisnite gumb **MIKROVALOVI in ŽAR** 6-krat ali enkrat in nato zavrtite gumb za **VNOS**, dokler se ne prikaže "G".
2. Pritisnite gumb **START/+30sec./ENTER** za potrditev nastavitve.
3. Za nastavev želenega časa segrevanja zavrtite gumb za **VNOS**.
4. Za začetek časovnika pritisnite tipko **START/+30sec./ENTER**. (Prikazovalnik bo začel odštevati čas delovanja žara.)

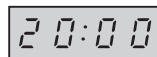
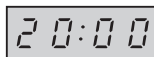
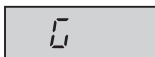

2. KUHANJE Z MIKROVALOVI+ŽAROM

KUHANJE Z MIKROVALOVI+ŽAROM združuje delovanje mikrovalov z žarom. **KUHANJE Z MIKROVALOVI+ŽAROM** pomeni, da se hrana izmenično kuha z uporabo mikrovalov in žara.

Kombinacija mikrovalov z žarom skrajša čas priprave jedi in zagotovi hrustljivo, porjavelo skorjo.

Na voljo imate 2 možnosti:

KOMBINACIJA 1 (Prikaz: C-1)

55 % moči mikrovalov, 45 % žara. uporabite za pripravo jedi z žarom. To nastavev uporabite za ribe ali gratiniranje.

KOMBINACIJA 2 (Prikaz: C-2)

36 % moči mikrovalov, 64 % žara. To funkcijo uporabite za omelete ali pripravo perutnine.



PRIPRAVA JEDI Z ŽAROM/KOMBINIRANO KUHANJE

Primer:

Za 15-minutno pripravo jedi uporabite **KUHANJE Z MIKROVALOVI+ŽAROM** s 55% moči mikrovalov in 45% žara (C-1).

1. Pritisnite gumb **MIKROVALOVI in ŽAR** 7-krat ali enkrat in nato zavrtite gumb za **VNOS**, dokler se ne prikaže "C-1".
2. Pritisnite gumb **START/+30sec./ENTER** za potrditev nastavitve.
3. Za nastavev zelenega časa segrevanja zavrtite gumb za **VNOS**.
4. Za začetek časovnika pritisnite tipko **START/+30sec./ENTER**. (Prikazovalnik bo začel odšteti čas delovanja žara.)

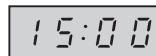
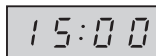
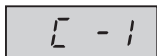

OPOMBE za ŽAR in KOMBINIRANO KUHANJE:

- Žara ne rabite predhodno segreti.
- Če želite jedi porjaviti, jih postavite na vrtljivi krožnik.
- Ko žar uporabite prvič, se lahko pojavi dim ali vonj po zažganem, kar pa je običajno in ne pomeni, da je pečica pokvarjena. Da bi se tej težavi izognili, prvič zaženite prazno pečico in jo pustite delovati 20 minut-z žarom.

POMEMBNO: Med delovanjem pečice bo nastajala para ali pa se bodo razvijale razne vonjave, zato odprite kuhinjsko okno oziroma vključite prezračevanje.



OPOZORILO:

Med obratovanjem se vrata, zunanje ohišje, prostor za kuhanje in pripomočki zelo segrejejo. Za preprečitev opeklin vedno uporabite debele kuhinjske rokavice.



DRUGE PRIROČNE FUNKCIJE

1. SEKVENČNO KUHANJE

Ta funkcija vam omogoča kuhanje z največ 3 različnimi stopnjami, ki lahko vključujejo ročno nastavljen čas kuhanja, časovno odtajevanje in odtajevanje glede na težo. Ko je funkcija nastavljena, ni potrebno znova nastavljati podrobnosti, saj se bo postopek samodejno prestavil v naslednjo fazo. Po prvi stopnji se bo zvočni signal oglasil enkrat. Odtajevanje mora potekati v prvi stopnji - naj bo to vedno prva stopnja sekvenčnega kuhanja.

OPOMBA: AVTO MENI ni mogoče nastaviti kot eno od stopenj.

Primer: če želite hrano kuhati za 20 minut z jakostjo mikrovalov P100 in nato 5 minut z jakostjo P80, postopajte na sledeč način:

- 1. Pritisnite gumb **MIKROVALOVI in ŽAR**, na zaslonu LED bo prikazano P100.
- 2. Pritisnite gumb **START/+30sec./ENTER** za potrditev nastavitve.
- 3. Vnesite čas kuhanja z obračanjem gumba za **VNOS**, dokler zaslon ne prikazuje "20:00"



minut.

- 4. Pritisnite gumb **MIKROVALOVI in ŽAR**, na zaslonu LED bo prikazano P100.
- 5. Pritisnite gumb **MIKROVALOVI in ŽAR** in obrnite gumb za **VNOS** za izbiro nivoja moči mikrovalov na P80.
- 6. Pritisnite gumb **START/+30sec./ENTER** za potrditev nastavitve.
- 7. Vnesite čas kuhanja z obračanjem gumba za **VNOS**, dokler zaslon ne prikazuje "5:00" minut.
- 8. Pritisnite gumb **START/+30sec./ENTER** za pričetek kuhanja.

2. FUNKCIJA +30sec (Auto minute)

Neposredni začetek

S pritiskom gumba **START/+30sec./ENTER** lahko takoj pričnete s kuhanjem za 30 sekund na P100. Postopek kuhanja se bo nemudoma pričel, pri čemer boste z vsakim pritiskom na gumb kuhanje podaljšali za 30 sekund.

OPOMBA: Čas priprave jedi lahko podaljšate za največ 95 minut.

3. VARNOSTNO ZAKLEPANJE:

Uporabite, če želite preprečiti nenadzorovano upravljanje pečice, predvsem s strani otrok.

a. Za nastavitev VARNOSTNEGA ZAKLEPANJA:

Pritisnite gumb **ZAUSTAVITEV/POČISTI** in ga zadržite 3 sekunde, dokler zaslon ne prikazuje:



b. Za preklic VARNOSTNEGA ZAKLEPANJA:

Pritisnite in držite tipko **ZAUSTAVITEV/POČISTI** za 3 sekunde, dokler ne zaslišite dolgega piska.

ODTAJEVANJE GLEDE NA TEŽO



ODTAJEVANJE GLEDE NA TEŽO

Mikrovalovna pečica je predprogramirana na časovnik in nivo moči tako, da je sledeča hrana enostavno odtajana: svinjina, govedina in perutnina. Hrana lahko tehta od 100 g - 2.000 g v 100-gramskih korakih.

Za podrobnosti o delovanju teh funkcij sledite spodaj opisanim primerom.

Primer: Za odtajanje mesa, ki tehta 1,2 kg z uporabo **ODTAJEVANJA GLEDE NA TEŽO**.

Meso postavite v plitvo posodo ali na rešetko mikrovalovne pečice za odtajevanje.

1. Pritisnite gumb **ODTAJEVANJE GLEDE NA TEŽO/ČAS**.
2. Vnesite težo, tako da zavrtite gumb za **VNOS** in je na zaslonu prikazano:
3. Pritisnite gumb **START/+30sec./ENTER** za pričetek odtajevanja. (Prikazovalnik bo začel odštevati čas odtajevanja.)

x1

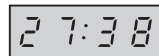
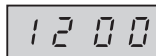
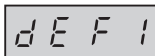



ODTAJEVANJE GLEDE NA TEŽO

OPOMBA:

- Odtaliti je mogoče zamrznjena živila s temperaturo, ki ni nižja od -18 °C.
- Pred zamrzovanjem preverite, če je živilo sveže in v dobrem stanju.
- Če je potrebno, prekrijte manjše dele mesa ali perutnine z aluminijasto folijo. To bo preprečilo prekomerno segrevanje. Poskrbite, da se folija ne bo dotikala sten pečice.
- Težo mesa zaokrožite na 100 g, npr. 650 g na 700 g.
- Po kuhanju se bo petkrat oglasil zvočni signal in LED zaslon bo, če je bila ura nastavljena, prikazal čas dneva. V nasprotnem, bo zaslon po končanem kuhanju prikazal le "0:00".



ČASOVNO ODTAJEVANJE

ČASOVNO ODTAJEVANJE

Ta funkcija hitro odtaja hrano in vam pri tem omogoča, da izberete ustrezno časovno obdobje odtajevanja, glede na vrsto hrane. Sledite spodnjemu primeru za podrobnosti o tej funkciji. Časovni razpon je 0:05 – 95:00.

Primer: Za odtajevanje hrane v 10 minutah.

1. Pritisnite gumb
**ODTAJEVANJE GLEDE
NA TEŽO/ČAS.**

x2



2. Vnesite čas kuhanja z
obračanjem gumba za
VNOS, dokler zaslon ne
prikazuje 10:00.



3. Pritisnite gumb **START/
+30sec./ENTER** za pričetek
odtajevanja.
(Prikazovalnik bo začel
odšteti čas odtajevanja.)

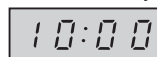

Opombe za časovno odtajevanje:

- Prednastavitve nivoja moči mikrovalov ni mogoče spremeniti.
- Pred zamrzovanjem preverite, če je živilo sveže in v dobrem stanju.
- Če je potrebno, prekrijte manjše dele mesa ali perutnine z aluminijasto folijo. To bo preprečilo prekomerno segrevanje. Poskrbite, da se folija ne bo dotikala sten pečice.
- Po kuhanju se bo petkrat oglasil zvočni signal in LED zaslon bo, če je bila ura nastavljena, prikazal čas dneva. V nasprotnem, bo zaslon po končanem kuhanju prikazal le "0:00".

AVTO MENI



AVTO MENI tipke samodejno ugotovijo ustrezen način priprave jedi in kuhanja hrane (po drobnosti v nadaljevanju). Sledite spodnjemu primeru, če želite izvedeti, kako uporabljati to funkcijo.

Primer: Za kuhanje 250 g ribe s funkcijo **AVTO MENI**.

1. Zavrtite gumb za **VNOS** in izberite zeleni avto meni.



2. Pritisnite gumb **START/+30sec./ENTER** za potrditev nastavitve.



3. Vnesite želeno težo z obračanjem gumba za **VNOS**.

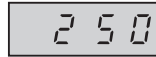

4. Pritisnite gumb **START/+30sec./ENTER** za pričetek kuhanja. (Prikazovalnik bo začel odštevati čas delovanja žara.)



OPOMBE:

- Težo ali količino hrane lahko vnesete z obračanjem gumba za **VNOS**, dokler ni prikazana zelena teža/količina ('g' ali ml). Vpišite le težo živila in zraven ne prištejte teže posode.
- Za večja/težja živila, kot je navedeno v spodnji tabeli **AVTO MENI**, uporabite ročne programe.

AVTO MENI TABELA



Avto meni	Zaslona	Način kuhanja	Teža/porcija/posode	Postopek
Pogrevanje plitvi krožnik (vnaprej skuhan hrana, npr. meso, zelenjava in dodatki)	A-1	100 % mikro.	200 g, 400 g, 600 g (začetna temp. 5 °C) Obložite s folijo ali uporabite perforirani pokrov za uporabo v mikrovalovnih pečicah.	Vnaprej skuhano hrano postavite na pladenj. Pladenj prekrijte s folijo za mikrovalovne pečice ali primernim pokrovom in ga postavite na sredino vrtljivega krožnika. Po kuhanju premešajte.
Sveža zelenjava npr. cvetača, korenje, brokoli, navadni komarček, por, paprika, bučke ipd.	A-2	100 % mikro.	200 g, 300 g, 400 g (začetna temp. 20 °C) Posoda s pokrovom	Svežo zelenjavo narežite ali sesekljajte na enakomerne kose ter jo dajte v ustrezno posodo. Postavite jo na vrtljivi krožnik in dodajte potrebno količino vode (1 žlica na 100 g), pokrijte s pokrovom. Po kuhanju premešajte in hrano pustite stati pribl. 2 minuti.



AVTO MENI TABELA

Avto meni	Zaslon	Način kuhanja	Teža/porcija/ posode	Postopek
Ribe (ribji file)	A-3	80 % mikro.	250 g, 350 g, 450 g (začetna temp. 20 °C) Pekač za kolače in folija za mikrovalovne pečice ali primeren pokrov	Enakomerno porazdelite po pekaču, prekrijte ga s folijo za mikrovalovne pečice ali primernim pokrovom.
Meso (meso brez kosti, npr. govedina, jagnjetina, svinjina ali perutnina)	A-4	100 % mikro.	250 g, 350 g, 450 g (začetna temp. 20 °C) Pekač za kolače in folija za mikrovalovne pečice ali primeren pokrov	Meso razrežite na majhne proge in ga postavite v pekač za kolače, prekrijte ga s folijo za mikrovalovne pečice ali primernim pokrovom. Pekač postavite na sredino vrtljivega krožnika.
Testenine (sušene testenine, npr. Fussili, Farfalle, Rigatoni)	A-5	80 % mikro.	Testenine Voda 50 g 450 ml 100 g 800 ml (začetna temp. vode: 20 °C) Velika široka skleda	Testenine dajte v primerno veliko skledo in dolijte vodo. Sklede ne prekrivajte. Postavite jo na sredino vrtljivega krožnika. Po končanem kuhanju jed dobro premešajte in jo pustite stati pribl. 2 minuti.
Kuhan krompir (neolupljen krompir)	A-6	100 % mikro.	200 g, 400 g, 600 g (začetna temp. 20 °C) Posoda s pokrovom	Kuhan krompir: olupite krompir in ga narežite na enakomerne kose. Krompir dajte v skledo in na 100 g dodajte 1 žlico vode, malce soli in skledo prekrijte s pokrovom. Krompir naj po kuhanju stoji pribl. 2 minuti, preden ga postrežete. Neolupljen krompir: izberite krompirje podobne velikosti, jih operite in postavite na steklen vrtljivi krožnik. Po kuhanju naj krompir stoji pribl. 5 minut, preden ga postrežete.
Ohlajena pica	A-7	100 % mikro.	200 g, 400 g (začetna temp. 5 °C) Krožnik	Pico postavite na krožnik v središče vrtljivega krožnika. Ne smete je prekrivati.
Juha	A-8	80 % mikro.	200 ml, 400 ml (začetna temp. 5 °C) Skodelice (200 g na skodelico)	Skodelice postavite na vrtljivi krožnik in po segrevanju premešajte.

OPOMBE:

- Končna temperatura je odvisna od začetne temperature hrane. Preverite, da je hrana po koncu kuhanja resnično vroča. Po potrebi lahko čas kuhanja ročno podaljšate.
- Rezultati kuhanja pri avtomatskem kuhanju so odvisni od spremenljivk, kot so oblika in velikost posode, velikost živila in vaših zahtev glede kuhanja. Če niste zadovoljni z rezultatom kuhanja, si program nastavite po želji.

PRIMERNA OPREMA PEČICE



Za kuhanje/odtajevanje živil v mikrovalovni pečici morajo mikrovalovi enakomerno prehajati skozi stene posode in vstopati v notranjost živila, ki ga pripravljate. Zato morate obvezno uporabljati predpisano posodo.

Priporočamo uporabo okroglih/ovalnih posod, saj se v oglatih posodah toplota zadržuje v vogalih in se hrana lahko prekuha. Uporabite lahko spodaj navedeno posodo.

Pripomočki za kuhanje	Varnost pri uporabi mikrovalovne pečice	Razlaga
Aluminijasta folija Posode iz folije	✓ / ✗	Dele živil lahko pred pregrevanjem zavarujete z aluminijasto folijo. Slednja naj bo med kuhanjem vsaj 2 cm oddaljena od sten pečice, sicer lahko pride do iskenja. Posode iz folije ne priporočamo, razen, če jo priporoča proizvajalec, npr. Microfoil [®] , vsekakor sledite navodilom za uporabo.
Posoda za porjavitiv	✓	Vedno sledite navodilom proizvajalca. Ne prekažite predpisanega časa segrevanja. Pazite, saj se te posode lahko zelo segrejejo.
Kitajski porcelan in keramika	✓ / ✗	Porcelan, lončena posoda, glazirana keramika in kitajski porcelan so praviloma primerne, razen tistih s kovinsko dekoracijo.
Steklena posoda, npr. Pyrex [®]	✓	Če uporabljate steklene posode, pazite, da zaradi prehitrega segrevanja živil ne počijo.
Kovina	✗	Kovinskih posod ne priporočamo, saj pride do iskenja, ki lahko privede do požara.
Plastična/polistirenska posoda, npr. posode iz lokalov s hitro hrano	✓	Pazite, da se posode med kuhanjem ne bodo deformirale, stalile ali razbarvale.
Folija	✓	Kuhajoče hrane se ne dotikajte z rokami, priporočamo pa, da ta živila prebodete in tako odvedete nakopičeno soparo.
Vrečke za zamrzovanje/peko	✓	Potrebno jih je prebosti, da para lahko uide. Uporabljajte folije, ki so primerne za uporabo v mikrovalovni pečici. Ne uporabljajte plastičnih ali kovinskih vrvic ali trakov, saj se slednji lahko med kuhanjem stalijo ali povzročijo iskenje.
Papirnati krožniki/posode in papir za peko	✓	Za vpijanje vlage uporabite postopek segrevanja. Pazite, zaradi pregrevanja se lahko jed zažge.
Pletene in lesene posode	✓	Če uporabljate te materiale, lahko pride do pregrevanja, zato bodite pazljivi.
Reciklirani papir in časopis	✗	Lahko vsebuje kovinska prijemala, ki med kuhanjem povzročijo iskenje, ki lahko privede do požara.



OPOZORILO:

Ko hrano segrevate v plastičnih ali papirnatih posodah, pazite na pečico, saj obstaja nevarnost vžiga.



NEGA IN ČIŠČENJE

POZOR: ZA ČIŠČENJE MIKROVALOVNE PEČICE NE UPORABLJATE KOMERCIALNIH ČISTIL ZA PEČICE, PARNIH ČISTILNIKOV, JEDKIH, GROBIH ČISTILNIH SREDSTEV, IN ČISTILNIH SREDSTEV, KI VSEBUJEJO NATRIJEV HIDROKSID.

PEČICO REDNO ČISTITE IN SPROTI OSTRANJUJTE MOREBITNE OSTANKE HRANE - Pečico ohranjajte čisto, sicer se lahko njena površina poškoduje. To lahko bistveno skrajša njeno življenjsko dobo in privede do nevarne situacije.

Zunanost pečice

Zunanost pečice lahko enostavno očistite z blago milnico in vodo. Odvečno milnico obrišite s krpo in površino osušite z mehko brisačo.

Nadzorna plošča

Pred čiščenjem odprite vratca in tako deaktivirajte nadzorno ploščo pečice. Pri čiščenju bodite pazljivi, da ne poškodujete nadzorne plošče. Za brisanje površine uporabljajte le mehko, z vodo navlaženo krpo. Izogibajte se uporabi prevelike količine vode. Ne uporabljajte kemičnih ali jedkih čistilnih sredstev.

Notranost pečice

1. Po vsaki uporabi, ko je notranost pečice še topla, jo navlažite z vlažno krpo. Večje madeže očistite z blago milnico in jih nekajkrat obrišite na suho, dokler ne odstranite vseh ostankov. Vgrajeni vlažilniki se lahko pregrejejo in začnejo povzročati dim ter iskrenje. Ne odstranjujte varovalnega pokrova.

2. Prepričajte se, da milnica ali voda ne bosta zašli v odprtine na stenah pečice, kar lahko povzroči poškodbe.

3. Za čiščenje notranosti pečice ne uporabljajte razpršil.

Poskrbite, da bo pokrov magnetrona vedno čist.

Pokrov magnetrona je zgrajen iz občutljivega materiala, zato morate biti pri čiščenju izjemno pazljivi (upoštevajte zgoraj navedena navodila).

OPOMBA: Prekomerno močenje lahko povzroči poškodbe pokrova magnetrona.

Pokrov magnetrona je potrošni del, ki ga boste morali občasno zamenjati, če ga ne boste redno čistili.

Vrtljivi krožnik in podstavek krožnika

Vrtljivi krožnik in njegov podstavek odstranite iz pečice.

Vrtljivi krožnik in podstavek krožnika operite v vodi z malo milnice. Obrišite z mehko krpo. Pranje v pomivalnem stroju je dovoljeno.

Vrata

Za odstranjevanje nečistoč na obeh straneh vrat, tesnilni gumi in pripadajočih delih uporabljajte mehko, vlažno krpo. Ne uporabljajte grobih čistilnih sredstev in ostrih, kovinskih strgalnikov, ki lahko povzročijo praske na steklu, ki se lahko tudi razbije.

OPOMBA: Ne uporabljajte čistilnika na paro.



Nasvet za čiščenje - za lažje čiščenje pečice:

V skledo dajte polovico limone in prilijte 300 ml vode, ter segrevajte pri 100 % za 10-12 minut. S suho krpo nato obrišite notranjost pečice do suhega.

POMEMBNO:

- Če kuhate hrano dlje od standardno predpisanega časa (glejte tabelo) v istem načinu kuhanja, se bodo samodejno aktivirali varnostni mehanizmi pečice. Nivo moči mikrovalov se bo znižal, oziroma se bo grelni element žara vklopil in izklopil.

Način kuhanja	Standardni način
Mikrovalovi P100	30 minut
Žar/kombiniran način kuhanja	Izmenično delovanje, nadzor temperature in časa



Pozor: Váš produkt je označen tímto symbolem. To znamená, že použité elektrické a elektronické produkty by se neměli míchat s běžným odpadem domácnosti. Pro tyto produkty existuje zvláštní sběrný systém.

A. Informace pro uživatele ohledně likvidace (domácnosti)

1. V Evropské unii

Pozor: Pokud chcete toto zařízení zlikvidovat, nevyhodte ho do běžného odpadkového koše!

S použitými elektrickými a elektronickými zařízeními se musí zacházet zvlášť a v souladu s legislativou, která vyžaduje správné ošetření, opětné zužitkování a recyklaci použitých elektrických a elektronických zařízení.

Po implementaci členskými státy mohou soukromé domácnosti v státech EU bezplatně* odevzdat svá použitá elektrická a elektronická zařízení na příslušná sběrná místa.

V některých krajínách* někteří maloprodejci přijmou bezplatně váš starý produkt, pokud si zakoupíte podobný nový produkt.

*) Pro další podrobnosti kontaktujte prosím své místní orgány. Pokud má vaše použité elektrické nebo elektronické zařízení baterie nebo akumulátory, tyto předem zvlášť zlikvidujte v souladu s místními požadavky.

Správnou likvidací vašeho produktu pomůžete zajistit, že odpad přejde potřebným ošetřením, opětným zužitkováním a recyklací, a tím se předejde potenciálním negativním vlivům na životní prostředí a zdraví člověka, k čemu by v opačném případě mohlo dojít z důvodu nesprávné manipulace s odpadem.

2. V jiných zemích mimo EU

Pokud chcete tento produkt zlikvidovat, kontaktujte prosím své místní orgány a informujte se na správný způsob likvidace. Pro Švýcarsko: Použitá elektrická nebo elektronická zařízení se dají bezplatně vrátit obchodníkovi, a to i v případě, že nezakoupíte nový produkt. Další sběrná místa jsou uvedena na webových stránkách www.swico.ch nebo www.sens.ch.

B. Informace o likvidaci - pro obchodní uživatele.

1. V Evropské unii

Pokud se produkt používá na obchodní účely a chcete ho zlikvidovat:

Kontaktujte prosím svého prodejce SHARP, který vám podá informace o navrácení produktu. Může dojít k tomu, že vám budou účtovány poplatky vycházející z navrácení a recyklace produktu. Malé produkty (a malá množství) mohou být přijaty vašimi místními sběrnými místy.

Pro Španělsko: Kontaktujte prosím zřízený sběrný systém nebo vaše místní orgány pro vrácení vašich použitých produktů.

2. V jiných zemích mimo EU

Pokud chcete tento produkt zlikvidovat, kontaktujte prosím své místní orgány a informujte se na správný způsob likvidace.



INFORMACE OHLEDNĚ SPRÁVNÉ LIKVIDACE	1
OBSAH	2
TECHNICKÉ ÚDAJE	2
TROUBA A PŘÍSLUŠENSTVÍ	3
OVLÁDACÍ PANEL	4
DŮLEŽITÉ BEZPEČNOSTNÍ POKYNY	5-12
INSTALACE	13-14
PŘED POUŽITÍM	15
NASTAVENÍ HODIN	15
FUNKCE KUCHYŇSKÉHO ČASOVAČE	15-16
HLADINA MIKROVLNNÉHO VÝKONU	16
NÁVOD K OBSLUZE	17
MIKROVLNNÉ VAŘENÍ	17-18
VAŘENÍ NA GRILU/MIKRO VAŘENÍ+VAŘENÍ NA GRILU	18-19
DALŠÍ PRAKTICKÉ FUNKCE	19-20
FUNKCE ROZMRAZOVÁNÍ PODLE HMOTNOSTI	20-21
FUNKCE ROZMRAZOVÁNÍ PODLE ČASU	21
FUNKCE AUTOMATICKÉ MENU	22
SCHÉMA AUTO MENU	22-23
VHODNÉ NÁDOBÍ DO MIKROVLNNÉ TROUBY	24
PÉČE A ČIŠTĚNÍ	25-26

TECHNICKÉ ÚDAJE



Název modelu:	R-622STWE
Střídavé napětí	: 230 V ~, 50 Hz jedna fáze
Pojistka/jistič přenosného vedení	: 10 A
Potřebné střídavé napětí:	: 1270 W
Výstupní výkon:	: 800 W (IEC 60705)
	: 1000 W
	Režim vypnutí (Režim úspory energie)
Mikrovlnná frekvence	: 2450 MHz* (skupina 2/trída B)
Vnější rozměry (š) x (v) x (h)** mm	440 x 258 x 359
Rozměry vnitřního prostoru (š) x (v) x (h)*** mm	306 x 208 x 307
Objem trouby	: 20 litrů***
Otočný talíř	: ø 255 mm
Hmotnost	: přibliž. 12 kg
Žárovka trouby	: 25 W/230 V~

- * Tento produkt splňuje požadavky evropské směrnice EN55011.
V souladu s touto směrnicí je tento produkt klasifikován jako zařízení skupiny 2, třídy B. Skupina 2 znamená, že zařízení záměrně vyrábí radiofrekvenční energii ve formě elektromagnetické radiace pro tepelné zpracování jídla.
Zařízení třídy B znamená, že zařízení je vhodné pro použití v domácím prostředí.

** Hloubka nezahrnuje kliku k otvírání dvířek.

*** Vnitřní kapacita je vypočtena odměřením maximální šířky, hloubky a výšky. Skutečná kapacita pro uložení jídla je menší.

JAKO SOUČÁST POLITIKY NEUSTÁLÉHO ZLEPŠOVÁNÍ SI VYHRAZUJEME PRÁVO ÚPRAVY DESIGNU A TECHNICKÝCH ÚDAJŮ BEZ OHLÁŠENÍ.



TROUBA A PŘÍSLUŠENSTVÍ

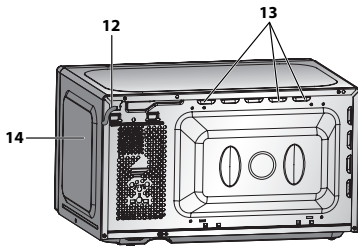
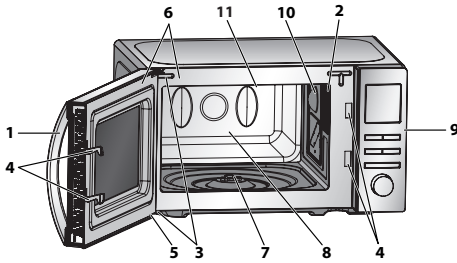

Střed (uvnitř)

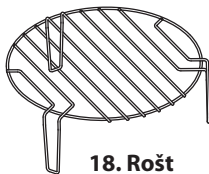
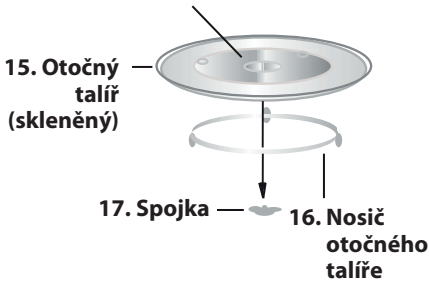

TROUBA

1. Rukojeť dveří
2. Žárovka trouby
3. Dveřní závěsy
4. Bezpečnostní západky dveří
5. Dvířka
6. Těsnění dveří a těsnící povrchy
7. Otočná hřídel motoru
8. Prostor trouby
9. Ovládací panel
10. Topné těleso grilu
11. Kryt vlnovodu (NEODSTRAŇUJTE)
12. Síťová šňůra
13. Ventilační otvory
14. Vnější skříňka

PŘÍSLUŠENSTVÍ:

Zkontrolujte, zda bylo dodáno následující příslušenství:

(15) Otočný talíř (16) Nosič otočného talíře (17) Spojka (18) Rošt

- Vložte spojku na nástavec otočného talíře a potom umístěte podpěru otočného talíře doprostřed dna trouby, aby se mohla okolo nástavce volně otáčet. Umístěte otočný talíř na podpěru otočného talíře, tak, aby na ní držel pevně.
- Abyste se vyhnuli poškození otočného talíře, zajistěte, že při vybírání nádobí nebo nádob z trouby nejsou tyto zachyceny o okraj otočného talíře.
- Použití roštu, viz. kapitola grilování na straně CZ-18-19.

Nedotýkejte se grilu, když je horký.

POZNÁMKA: Při objednávce příslušenství uveďte prosím svému prodejci nebo autorizovanému servisnímu agentovi SHARP dvě položky: číslo součástky a název modelu.

POZNÁMKY:

- Kryt vlnovodu je křehký. Při čištění vnitřku trouby byste měli být opatrní, abyste jej nepoškodili.
- Troubu vždy obsluhujte se správně osazeným otočným talířem a nosičem otočného talíře. Zajišťte to důkladně a stejnoměrné vaření. Nesprávně osazený otočný talíř může rachotit, nemusí se otáčet správně a může způsobit poškození trouby.
- Veškeré potraviny a nádoby s potravinami umístěte při vaření na otočný talíř.
- Otočný talíř se otáčí ve směru hodinových ručiček nebo proti směru hodinových ručiček. Směr otáčení se může po každém spuštění trouby změnit. Vykon při vaření se tím neovlivní.

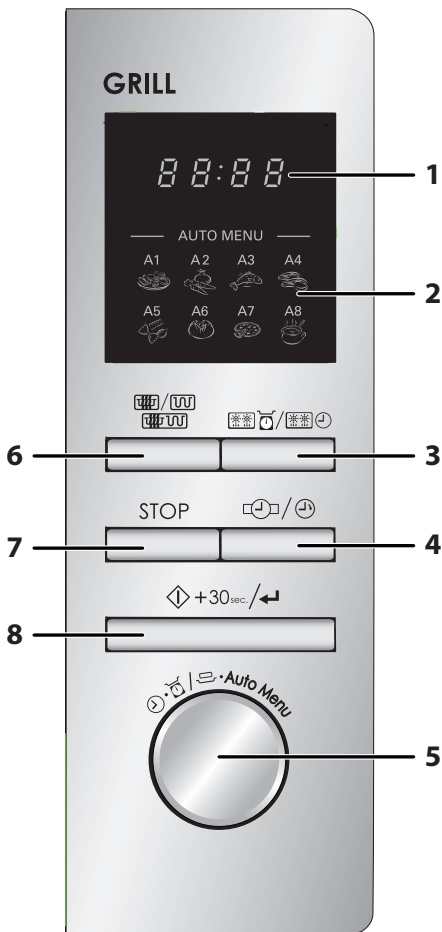

1. DIGITÁLNÍ DISPLEJ
2. Možnosti AUTOMATICKÉHO MENU
 - A1: Znovu zahřát
 - A2: Zelenina
 - A3: Ryba
 - A4: Maso
 - A5: Těstoviny
 - A6: Brambory
 - A7: Pizza
 - A8: Polévka
3. Tlačítko **ROZMRAZOVÁNÍ PODLE HMOTNOSTI/ČASU**
4. Tlačítko **HODINY/KUCHYŇSKÝ ČASOVAČ**
5. Otočný **VOLBA**
Otáčením nastavíte čas vaření, čas, úroveň výkonu, hmotnost a zvolíte automatické menu
6. Tlačítko **MICRO A GRIL**
7. Tlačítko **ZASTAVIT/SMAZAT**
8. Tlačítko **START/+30 sek./ENTER**



DŮLEŽITÉ BEZPEČNOSTNÍ POKYNY

PEČLIVĚ SI JE PŘEČTĚTE A UCHOVEJTE PRO BUDOUCÍ POUŽITÍ

1. Tato trouba je navržena pouze k použití na ploše kuchyňské linky. Není navržena na zabudování do kuchyňské jednotky. Neumísťujte troubu do skříňky.
2. Dveře trouby se mohou stát během její činnosti horkými. Uložte nebo namontujte troubu tak, aby její spodek byl 85 cm nebo víc nad podlahou. Udržujte děti ve vzdálenosti od dveří, abyste předešli jejich popálení.
3. Zajistěte, aby byl nad troubou minimální volný prostor 30 cm.
4. Toto zařízení může být používáno dětmi staršími 8 let a osobami se sníženými fyzickými, smyslovými nebo duševními schopnostmi nebo s nedostatkem zkušeností, pokud je na ně dohlíženo nebo byly poučeny o použití zařízení bezpečným způsobem a rozumí zahrnutým rizikům. Děti si se zařízením nesmí hrát. Čištění a údržbu nesmí provádět děti mladší 8 let.
5. Zařízení a jeho kabel uchovejte mimo dosah dětí mladších 8 let.
6. **UPOZORNĚNÍ:** Dětem dovoluňte troubu používat bez dohledu pouze tehdy, když jim byly vydány adekvátní pokyny, takže dítě může troubu používat bezpečným způsobem a chápe rizika nevhodného použití.
7. **UPOZORNĚNÍ:** Je-li zařízení používáno v režimech GRIL/KOMBINOVANÉ VAŘENÍ, měli by děti troubu používat jen pod dohledem rodičů, protože vytváří teplo.
8. **UPOZORNĚNÍ:** Přístupné části se mohou během použití zahřát. Vaše děti by měly být udržovány mimo dosah.
9. **UPOZORNĚNÍ:** Pokud jsou dveře nebo těsnění dveří poškozeny, trouba se nesmí používat, dokud nebude opravena kvalifikovanou osobou.
10. **UPOZORNĚNÍ:** Nikdy sami troubu neupravujte, neopravujte ani nepřestavujte. Je nebezpečné pro každou nekvalifikovanou osobu vykonávat jakýkoli servis nebo opravu,



kterých součástí je odstranění krytu, který chrání před vystavením mikrovlnné energii.

11. Pokud je elektrický kabel tohoto spotřebiče poškozen, musí být nahrazen speciálním kabelem. Výměnu musí vykonat autorizovaný servisní agent SHARP.
12. **UPOZORNĚNÍ:** Tekutiny a jiná jídla se nesmějí ohřívat v uzavřených nádobách, protože jsou náchylné na explozi.
13. Mikrovlnný ohřev nápojů může mít za následek opožděné výbušné vaření, proto je třeba dávat pozor při manipulaci s nádobou.
14. Nevařte vejce v skořápkách. Celá vejce natvrdo by se neměla ohřívat v mikrovlnné troubě, protože mohou explodovat dokonce i po ukončení mikrovlnného ohřevu. Pokud chcete vařit nebo ohřívat vejce, která nebyla míchaná nebo mixovaná, propíchněte žloutky a bílky, jinak vejce mohou explodovat. Vejce natvrdo před ohříváním v mikrovlnné troubě oloupejte a nakrájejte na plátky.
15. Kuchyňské nádobí by se mělo zkontrolovat, aby bylo zajištěno, že je vhodné pro použití v troubě. Viz str. CZ-24. Používejte pouze mikrovlnně odolné nádoby a nádobí v mikrovlnných režimech.
16. Aby se předešlo popálení, kojenecké láhve a nádobky s dětským jídlem se před konzumací musí promíchat nebo protřepat a je třeba zkontrolovat jejich teplotu.
17. Během provozu se dvířka, vnější skříňka, prostor trouby, nádobí, příslušenství a zejména topná tělesa grilu velmi zahřejí.
18. Je třeba dávat pozor a těchto míst se nedotýkat. Abyste zabránili popáleninám, používejte vždy kuchyňské chňapky. Před čištěním se ujistěte, že tato místa nejsou horká. Když ohříváte jídlo v plastových nebo papírových nádobách, dohlédněte na troubu kvůli riziku vznícení.
19. Pokud si všimnete kouře, vypněte nebo odpojte troubu a nechte dveře uzavřené, abyste potlačili případné plameny.



DŮLEŽITÉ BEZPEČNOSTNÍ POKYNY

20. Pravidelně troubu čistěte a odstraňujte všechny zbytky jídla.
 21. Pokud nebudete udržovat troubu čistotou, může to vést ke zhoršení stavu povrchu, což následně může mít vliv na životnost spotřebiče a případně mít za následek nebezpečnou situaci.
 22. Nepoužívejte drsné abrazivní čističe nebo ostré drátěnky na čištění skla dveří trouby, protože mohou poškrábat povrch, což může mít za následek roztříštění skla.
 23. Nepoužívejte parní čističe.
 24. Viz pokyny pro čištění těsnění dvířek, prostoru trouby a přilehlých částí na straně CZ-25.
 25. Tento spotřebič je určen pro použití v domácnosti a podobných zařízeních, např.:
 - kuchyňky zaměstnanců v obchodech, kancelářích a jiném pracovním prostředí;
 - klienty v hotelech, motelech a ostatních obytných prostorech;
 - farmách;
 - v penzionech typu bed and breakfast.
 26. **VAROVÁNÍ:** Zařízení a jeho dostupné části se během používání zahřejí. Je třeba se vyhnout dotknutí topných prvků. Děti mladší 8 let nesmí zařízení používat bez neustálého dohledu dospělé osoby.
 27. Spotřebič se během používání zahřívá. Je třeba dbát, aby se zabránilo dotyku topných těles uvnitř trouby.
 28. Přístupné části se mohou během použití zahřát. Vaše děti by měly být udržovány mimo dosah.
- Aby se předešlo nebezpečí požáru.**
1. **Mikrovlnná trouba by neměla být ponechána během činnosti bez dozoru. Příliš vysoké stupně výkonu nebo příliš dlouhé doby vaření mohou vést k přehřátí jídla a jeho následnému vznícení.**
 2. Elektrická zásuvka musí být snadno dostupná, aby se trou-



- ba v případě nouze dala jednoduše odpojit.
3. Střídavý přívod elektrické energie musí být 230 V, 50 Hz, s minimální pojistkou distribuční linky 10 A nebo s minimálním jističem distribuční linky 10 A.
 4. K dispozici by měl být samostatný obvod, sloužící pouze tomuto zařízení.
 5. Neumísťujte troubu do míst, kde se tvoří teplo. Například do blízkosti klasické trouby.
 6. Neinstalujte troubu v místech s vysokou vlhkostí nebo tam, kde by se mohla vlhkost koncentrovat.
 7. Neukládejte ani nepoužívejte troubu ve vnějším prostředí.
 8. Po použití vyčistěte kryt vlnovodu, prostor trouby, otočný talíř a nosič otočného talíře. Je nutné, aby tyto zůstali suché a bez zbytků mastnoty. Nahromaděná mastnota se může přehřát a začít doutnat nebo se vznítit.
 9. Do blízkosti trouby nebo ventilačních otvorů neumísťujte hořlavé materiály.
 10. Neblokujte ventilační otvory.
 11. Z jídla a jeho obalu odstraňte všechny kovové uzávěry, drátěné součásti atd. Vytvoření elektrického oblouku na kovových površích může způsobit požár.
 12. Nepoužívejte mikrovlnnou troubu na ohřev oleje pro fritování. Teplota se nedá kontrolovat a olej může vzplanout.
 13. Na výrobu pražené kukuřice používejte pouze speciální mikrovlnné zařízení na výrobu pražené kukuřice.
 14. Uvnitř trouby neskladujte jídlo ani žádné jiné věci.
 15. Po spuštění trouby zkontrolujte nastavení, abyste se ujistili, že trouba pracuje v požadovaném režimu.
 16. Abyste předešli přehřátí a požáru, je třeba dávat mimořádný pozor u vaření nebo ohřívání jídel s vysokým obsahem cukru nebo tuku, například masa zapečeného v těstíčku, koláčů nebo vánočního pudinku.
 17. Viz příslušné rady v návodu k obsluze.



DŮLEŽITÉ BEZPEČNOSTNÍ POKYNY

Aby se předešlo možnosti zranění

1. UPOZORNĚNÍ:

Nepoužívejte troubu, pokud je poškozena nebo nefunguje správně. Před použitím zkontrolujte následující:

- a) Dvířka; ujistěte se, že se správně dovírají a že nejsou zkřivená nebo ohnutá.
 - b) Závěsy a bezpečnostní západky dveří; zkontrolujte je, abyste se ujistili, že nedošlo ke zlomení nebo uvolnění.
 - c) Těsnění dveří a těsnicí povrchy; ujistěte se, že nejsou poškozena.
 - d) Vnitřek prostoru trouby nebo prostoru dveří; ujistěte se, že tam nejsou žádné promáčkliny.
 - e) Elektrický kabel a zástrčka; ujistěte se, že nedošlo k poškození.
2. Nepoužívejte troubu, když jsou dveře otevřeny, ani nijak nepřestavujte bezpečnostní západky na dveřích.
 3. Nepoužívejte troubu, když je něco mezi těsněním dveří a těsníci povrchy.
 4. Nedovolte, aby se mastnota a nečistoty usadili na těsnění dvířek a přilehlých částech. Pravidelně troubu čistěte a odstraňujte veškeré zbytky jídla. Dbejte pokynů pro "Péči a čištění" na straně CZ-25.
 5. Osoby s KARDIOSTIMULÁTOREM by se měly poradit se svým lékařem nebo výrobcem kardiostimulátoru o preventivních opářeních týkajících se mikrovlnných trub.

Aby se předešlo možnosti elektrického šoku

1. Za žádných okolností byste neměli odstraňovat vnější skříňku.
2. Nikdy nenalévejte nebo nevkládejte nic do otvorů zámků dveří nebo do ventilačních otvorů. V případě rozlité trouby okamžitě vypněte a odpojte a zavolejte autorizovaného servisního agenta SHARP.
3. Nevkládejte elektrický kabel nebo zástrčku do vody nebo jiné tekutiny.



4. Nenechte elektrický kabel viset přes hranu stolu nebo pracovního povrchu.
5. Udržujte elektrický kabel mimo horkých povrchů, včetně zadní části trouby.
6. Nepokoušejte se sami vyměnit lampu trouby nebo nechat kohokoliv, kdo není elektrikář autorizovaný společností SHARP, aby to udělal. Když lampa selže, oznamte to svému prodejci nebo autorizovanému servisnímu agentovi SHARP.

Aby se předešlo možnosti exploze a náhlého vaření:

1. Nikdy nepoužívejte uzavřené nádoby. Těsnění a víčka před použitím odstraňte. Uzavřené nádoby mohou explodovat z důvodu nahromaděného tlaku dokonce i po tom, co byla trouba vypnuta.
2. Při mikrovlnném zpracování tekutin buďte opatrní. Použijte nádobu se širokým hrdlem, aby mohly bubliny unikat.

Nikdy neohřívejte tekutiny v nádobách s úzkým hrdlem, jako jsou kojenecké láhve, protože to může mít za následek vzkypaní obsahu nádoby při ohřevu a způsobit popáleniny.

Aby se předešlo náhlému vzkypaní vřelé tekutiny a možným popáleninám:

1. Neohřívejte nadměrně dlouhou dobu.
 2. Před ohřevem nebo přehřátím tekutinu zamíchejte.
 3. Během přehřívání se doporučuje vložit do tekutiny skleněnou tyčku nebo podobné nádoby (ne kovové).
 4. Abyste předešli opožděnému výbušnému vaření, nechte tekutinu po ukončení varu stát v troubě minimálně 20 vteřin.
3. Propíchněte slupky takových jídel, jako jsou brambory, párky a ovoce, ještě před varem, jinak mohou explodovat.



DŮLEŽITÉ BEZPEČNOSTNÍ POKYNY

Aby se předešlo možnosti popálení

1. Abyste předešli popálení, na vybrání jídla z trouby použijte chňapky na nádobí nebo kuchyňské rukavice.
2. Nádoby, zařízení na výrobu pražené kukuřice, varné sáčky do trouby atd., otvírejte vždy směrem od tváře a rukou, abyste předešli popálení párou a vzkypění varem.
3. **Abyste předešli popálení, vždy před podáváním zkontrolujte teplotu jídla a promíchejte ho a věnujte speciální pozornost teplotě potravin a nápojů, které dáváte dětem nebo starším osobám. Teplota nádoby není pravdivým ukazatelem teploty potravin nebo nápojů; vždy zkontrolujte teplotu potravin.**
4. Při otevírání dveří trouby vždy stůjte v jisté vzdálenosti, abyste předešli popálení unikající párou a horkem.
5. Po ohřátí nakrájejte plněná pečená jídla na plátky, abyste uvolnili páru a předešli popálení.

Aby se předešlo zneužití dětmi

1. Neopírejte se o dveře ani s nimi nekývejte.
2. Děti by se měly naučit všechny důležité bezpečnostní pokyny: použití chňapek, bezpečné odstraňování víček z jídel; dávat zvláštní pozor na balení (např. samoohřevné materiály) určené na to, aby jídlo bylo křupavé, protože by mohly být zvlášť horké.

Další upozornění

1. Nikdy troubu nijak neupravujte.
2. Troubou nepohybujte, když pracuje.
3. Tato trouba je určena pouze na domácí přípravu jídla a může se používat pouze na vaření jídla. Není vhodná na komerční nebo laboratorní použití.

Aby se podpořilo bezproblémové použití vaší trouby a předešlo poškození.

1. Nikdy troubu nespouštějte, když je prázdná, kromě případů uvedených v návodu k obsluze. Může to troubu poškodit.



2. Při používání speciálního nádobí na zapékání nebo samoohřevných materiálů musí být mezi nádobí a otočný talíř umístěna teplovzdorná izolace (např. porcelánový talíř). Tím se zabrání poškození otočného talíře a nosiče otočného talíře. Neměla by se překročit uvedená doba ohřevu pro nádobí.
3. Nepoužívejte náčiní, které odráží mikrovlny a mohou způsobit elektrické jiskření. Používejte pouze otočný talíř a nosič otočného talíře určené pro tuto troubu. Nespouštějte troubu bez otočného talíře.
4. Během provozu na vnější skříňku nic nepokládejte.

POZNÁMKA:

Nejste-li si jisti, jak vaši troubu zapojit, poraďte se, prosím, s oprávněným kvalifikovaným elektrikářem. Výrobce ani prodejce nemohou přijmout jakoukoliv odpovědnost za poškození trouby nebo zranění osob vyplývající z nedodržení správného postupu při zapojování do elektrického proudu. Na stěnách trouby nebo okolo těsnění dveří a těsnících ploch se občas mohou tvořit vodní páry nebo kapky. Je to normální a neznačí to, že se jedná o netěsnost mikrovlnné trouby nebo její poruchu.

VESTAVĚNÁ SOUPRAVA

U této trouby není k dispozici žádná vestavěná souprava. Tato trouba je navržena k použití pouze na pracovní desce.



INSTALACE

1. Odstraňte veškerý balící materiál z vnitřního prostoru trouby a ochrannou fólii z povrchu skříňky mikrovlnné trouby. Zkontrolujte pečlivě troubu jestli nejeví známky poškození.
2. Umístěte troubu na bezpečný rovný povrch, dostatečně pevný, aby odolal hmotnosti trouby a nejtěžší položky, která se pravděpodobně bude tepelně upravovat v troubě. Nedávejte troubu do skříňky.
3. Vyberte vodorovný povrch, který poskytuje dostatek volného prostoru pro nasávací a/nebo výpustní větrací otvory. Zadní plocha přístroje by měly být umístěna proti zdi.
 - Mezi troubou a sousedními stěnami je nutné zachovat minimální prostor 20 cm.
 - Nechejte nad troubou prostor minimálně 30 cm.
 - Neodstraňujte ze dna trouby patky.
 - Zablokování vstupních a výstupních otvorů pro vzduch může troubu poškodit.
 - Umístěte troubu co nejdále od rozhlasových a televizních přijímačů. Provoz mikrovlnné trouby může způsobit rušení příjmu rozhlasového a televizního signálu.

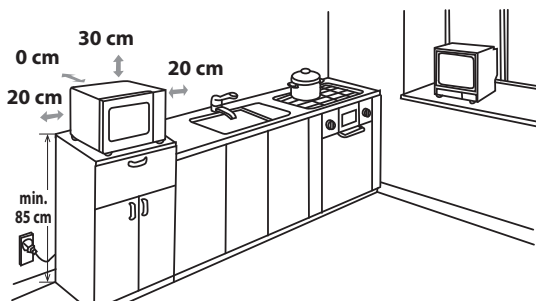

4. Dveře trouby se mohou stát během její činnosti horkými. Uložte nebo namontujte troubu tak, aby její spodní část byla 85 cm nebo víc nad podlahou. Udržujte děti ve vzdálenosti od dvířek, abyste předešli jejich popálení.



5. Bezpečně zapojte zástrčku trouby do standardní uzemněné domácí elektrické zásuvky.

VÝSTRAHA: Neumisťujte troubu do míst, kde je generováno teplo a vysoká vlhkost (např. do blízkosti klasické trouby nebo nad ni) nebo blízko od hořlavých materiálů (např. záclon).

Neblokujte ani neucpávejte ventilační otvory.

Na troubu nedávejte žádné předměty.

ELEKTRICKÉ ZAPOJENÍ

- Nedovolte, aby do kontaktu s napájecím kabelem nebo zástrčkou přišla voda.
- Zapojte napájecí kabel do zásuvky.
- Do stejné zásuvky, do které je zapojený adaptér, nezapojte žádné další spotřebiče.
- Pokud je napájecí kabel poškozen, musí jej vyměnit servisní středisko Sharp nebo obdobně kvalifikovaná osoba, aby se předešlo riziku.
- Při vyjmutí zástrčky ze zásuvky vždy zástrčku uchopte, nikdy netahejte za kabel, neboť byste mohli poškodit napájecí kabel a zapojení v zástrčce.
- Je-li zástrčka zapojená do trouby převinitelná a v případě, že zásuvka ve vaší domácnosti nebude kompatibilní s dodanou zástrčkou, zástrčku řádně odpojte (neodřízněte).
- Je-li zástrčka zapojená do trouby nepřevinitelná a v případě, že zásuvka ve vaší domácnosti nebude kompatibilní s dodanou zástrčkou, odpojte napájení.



PŘED POUŽITÍM

Připojte troubu k elektrické síti. Na troubě se zobrazuje: "0:00" a rozezní se jeden akustický signál. Tento model má funkci hodin spotřeba energie trouby v pohotovostním režimu je nižší než 1,0 W. Nastavení hodin viz níže.



NASTAVENÍ HODIN

Trouba má 24hodinový režim hodin.

1. Jednou stiskněte tlačítko **HODINY/KUCHYŇSKÝ ČASOVAČ**. Číslo hodin se rozblíká a kontrolka hodin se rozsvítí.
2. Otáčejte otočným **VOLBA** dokud se nezobrazí správná hodina, zadaný čas musí být v rozmezí 0-23.
3. Stiskněte tlačítko **HODINY/KUCHYŇSKÝ ČASOVAČ**, rozblíká se číslo minut.
4. Nastavte minuty. Otáčejte otočným **VOLBA**, dokud se nezobrazí správný počet minut. Vstupní čas je v rozmezí 0-59.
5. Pro spuštění hodin stiskněte tlačítko **HODINY/KUCHYŇSKÝ ČASOVAČ**. Na displeji bude blikat piktogram digitálního času ":" a kontrolka hodin zmizí.

POZNÁMKY:

- Jsou-li hodiny nastaveny, zobrazí se po skončení ohřevu aktuální čas. Jestliže ještě hodiny nastaveny nejsou, na displeji se zobrazí "0:00".
- Pro kontrolu denního času v průběhu vaření stiskněte tlačítko **HODINY/KUCHYŇSKÝ ČASOVAČ** a na LED displeji se na 2-3 sekundy zobrazí denní čas. Proces vaření tím nebude ovlivněn.
- V procesu nastavení hodin se stiskne tlačítko **ZASTAVIT/SMAZAT** a trouba se vrátí do původního nastavení.
- Dojde-li k přerušení přívodu energie do mikrovlnné trouby, zobrazí se po opětovném zapnutí na displeji "0:00". Pokud k tomu dojde při ohřívání jídla, program se vymaže. Denní čas bude také vynulován.



FUNKCE KUCHYŇSKÉHO ČASOVAČE

Můžete využít funkce kuchyňské minutky, a to v případě, kdy vaření v mikrovlnné troubě nezahrnuje např. čas na uvaření vajíček, nebo chcete-li sledovat ubíhající čas vaření/rozmrzování.

Příklad:

Nastavení časovače na 5 minut.

1. Dvakrát stiskněte **HODINY/KUCHYŇSKÝ ČASOVAČ**.
2. Otáčejte otočným **VOLBA** a zvolte čas.
3. Stiskněte tlačítko **START/+30 sek./ENTER** pro spuštění časovače.
4. Zkontrolujte displej. (Na displeji se odpočítává nastavený čas vaření.)

Když se časovač dostane na pozici 0:00, 5x se ozve zvukový signál a LED zobrazí čas.

FUNKCE KUCHYŇSKÉHO ČASOVAČE



Můžete zadat libovolný čas až do 95 minut. Na zrušení **KUCHYŇSKÉHO ČASOVAČE** během odpočítávání prostě stiskněte tlačítko **ZASTAVIT/SMAZAT**.

POZNÁMKA: Funkce **KUCHYŇSKÝ ČASOVAČ** se nedá použít během vaření.

HLADINA MIKROVLNNÉHO VÝKONU



Vaše trouba má 5 hladin výkonu. Pro nastavení výkonu postupujte dle pokynů níže.

Nastavení hladiny výkonu	Displej LED	Mikrovlnný výkon
<ul style="list-style-type: none"> Jednou stiskněte tlačítko MICRO A GRIL, zobrazí se P100. Stiskněte tlačítko MICRO A GRIL nebo otočte kolečkem volby a změňte úroveň výkonu, tak, aby se na displeji zobrazila požadovaná úroveň. Pro potvrzení nastavení stiskněte tlačítko START/+30sek./ENTER, zadejte délku vaření a pro spuštění trouby stiskněte tlačítko START/+30 sek./ENTER. Pro kontrolu stupně výkonu během vaření stiskněte tlačítko MIKRO A GRIL, na 4 sekundy se zobrazí aktuální stupeň výkonu. Trouba pokračuje v odpočítávání času i přesto, že je na displeji zobrazen stupeň výkonu. 	P 100	VYSOKÝ = 100 %
	P 80	STŘEDNĚ VYSOKÝ = 80 %
	P 50	STŘEDNÍ = 50 %
	P 30	STŘEDNĚ NÍZKÝ = 30 %
	P 10	NÍZKÝ = 10 %

ČESKY

Obecně platí následující doporučení:

P100 - (VYSOKÝ výkon = 800 W) pro rychlou tepelnou úpravu nebo ohřev, např. pro husté polívky, teplé nápoje, zeleninu a pod.
P80 - (STŘEDNĚ VYSOKÝ výkon = 640 W) pro delší tepelnou úpravu kompaktnějších pokrmů, jako jsou pečené maso, sekaná a hotové jídla, také pro citlivé pokrmy, jako například koláče z třešňového těsta. S tímto nižším nastavením se pokrmy vaří rovnoměrně bez toho, aby se na okrajích převařily.

P50 - (STŘEDNÍ výkon = 400 W) pro hustá jídla, která vyžadují při běžném způsobu přípravy delší dobu vaření, např. jídla s hovězím masem. Doporučujeme použít, pokud chcete, aby bylo maso měkké.

P30 - (STŘEDNĚ NÍZKÝ výkon = 240 W) zvolte tento stupeň pro rozmrazování, aby se pokrmy rozmrazovaly rovnoměrně. Tento stupeň je také velmi vhodný pro vaření rýže, těstovin, knedlíků a zapečeného vaječného pudingu.

P10 - (NÍZKÝ výkon = 80 W) pro šetrné rozmrazování, např. krémového dortu nebo sladkého pečiva.



NÁVOD K OBSLUZE

Otevření dvířek:

Chcete-li otevřít dveře, zatáhněte za madlo.

Spuštění trouby:

Připravte pokrm a dejte jej ve vhodné nádobě na otočný talíř, nebo jej dejte přímo na otočný talíř. Zavřete dvířka a po výběru požadovaného režimu vaření stiskněte tlačítko **START/+30 sek./ENTER**.

Je-li nastaven program vaření a není stisknuto tlačítko **START/+30 sek./ENTER** do 1 minut, bude nastavení zrušeno.

Tlačítko **START/+30 sek./ENTER** musí být stisknuto, aby bylo možné pokračovat ve vaření pokud dojde během vaření k otevření dvířek. Při stisknutí tlačítka se jednou ozve zvukový signál, v případě nedostatečného stisknutí se žádný signál neozve.

Tlačítko **ZASTAVIT/SMAZAT** použijte:

1. Pro vymazání chyby během programování.
2. Pro dočasné zastavení trouby během její činnosti.
3. Pro zrušení programu během vaření stiskněte tlačítko **ZASTAVIT/SMAZAT** dvakrát.
4. Pro nastavení a zrušení dětského zámku (viz strana CZ-20).



MIKROVLNNÉ VAŘENÍ

Vaše trouba může být naprogramována až na 95 minut (95,00).

Vstupní jednotka času vaření (rozmrazování) se pohybuje v rozmezí 5 sekund až 95 minut. Jak je ukázáno v tabulce, záleží na celkovém času vaření (rozmrazování).



Čas vaření	Jednotka zvýšení
0-1 minuta	5 sekund
1-5 minut	10 sekund
5-10 minut	30 sekund
10-30 minut	1 minuta
30-95 minut	5 minut

VAŘENÍ/ROZMRAZOVÁNÍ s ručním nastavením

- Zadejte čas vaření a k vaření či rozmrazování použijte úroveň mikrovlnného výkonu P100 až P10 (viz strana CZ-16).
- Pokud je to možné, promíchejte nebo otočte pokrm 2 až 3krát během vaření.
- Po vaření přikryjte pokrm a v případě, že se to doporučuje, ho nechte odstát.
- Po rozmrazování přikryjte jídlo fólií a nechte až do úplného rozmrazení odstát.

Příklad:

Pro vaření po dobu 2 minut a 30 vteřin na mikrovlnném výkonu P80 (80%).

1. Stiskněte tlačítko **MIKRO A GRIL**. Zobrazí se P100.
2. Pro výběr hladiny výkonu pro P80 otočte kolečkem **VOLBA**. 
3. Pro potvrzení stiskněte **START/+30 sek./ENTER** a potvrďte nastavení.
4. Čas vaření zadejte otočením kolečka **VOLBA**. 
5. Stisknutím tlačítka **START/+30 sek./ENTER** spustíte vaření. (Na displeji se bude odpočítávat nastavený čas vaření.)

P 100

P 80

P 80

2:30

2:30



POZNÁMKA:

- Po spuštění trouby se rozsvítí světlo a otočný talíř se bude otáčet se směru hodinových ručiček nebo proti směru hodinových ručiček.
- Jsou-li dvířka, kvůli zamíchání nebo otočení pokrmu, během ohřevu/rozmrazování otevřena, odpočet doby ohřevu na displeji se automaticky zastaví. Po zavření dvířek a stisknutí tlačítka **START/+30 sek./ENTER** a doba ohřevu/rozmrazování začne opět odpočítávat.
- Po skončení vaření/rozmrazování se na displeji znovu objeví denní čas, byl-li nastaven.
- Jestliže si přejete znát hladinu výkonu během vaření, stiskněte tlačítko **MIKRO A GRIL**. Aktuální hladina výkonu se zobrazí na dobu 3 sekund.

VAŘENÍ NA GRILU/MIKRO VAŘENÍ+VAŘENÍ NA GRILU



1. POUZE GRILOVÁNÍ

Gril nahoře ve vnitřním prostoru má pouze jedno nastavení. Gril je podporován otočným talířem, který se současně otáčí pro zajištění rovnoměrného zapečení. Použijte rošt ke grilování malých kusů potravin, jako je slanina, šunka nebo koláčky k čaji. Pokrm lze umístit přímo na rošt nebo lze na rošt umístit dortovou formu nebo talíř odolný vůči vysokým teplotám.

Příklad:

Pro grilování na 20 minut použitím tlačítka **MIKRO A GRIL**.

1. 6x stiskněte **MIKRO A GRIL** nebo stiskněte tlačítko **MIKRO A GRIL** jednou a potom otáčejte kolečkem volby dokud se nezobrazí "G".
2. Pro potvrzení nastavení stiskněte tlačítko **START/+30 sek./ENTER**.
3. Otočte kolečkem **VOLBA** a nastavte požadovanou dobu ohřevu.
4. Stiskněte tlačítko **START/+ 30 sek./ENTER** pro spuštění grilování. (Na displeji se odpočítává nastavený čas grilování.)

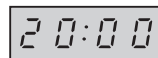
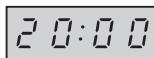
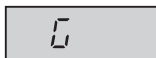

2. VAŘENÍ - MIKRO+GRILL

MIKRO+GRILL kombinuje mikrovlny s grilem. **MIKRO+GRIL** znamená vařit střídavě pomocí mikrovln a grilu.

Kombinace mikrovlnné energie s grilem zkracuje čas vaření a přináší křupavý, osmažený výsledek.

Jsou 2 možnosti kombinace:

KOMBINACE 1 (Display: C-1)

55% času pro mikrovlnnou energii, 45% pro grilování. Použijte pro přípravu ryb nebo gratinování.

KOMBINACE 2 (Display: C-2)

36% času pro mikrovlnnou energii, 64% pro grilování. Použijte pro přípravu omelet a drůbeže.



VAŘENÍ NA GRILU/MIKRO VAŘENÍ+VAŘENÍ NA GRILU

Příklad:

Vaření 15 minut s použitím volby **MIKRO+GRIL** s 55% času mikrovlnného výkonu a 45% grilování (C-1).

1. 7x stiskněte **MICRO A GRIL** nebo stiskněte tlačítko **MICRO A GRIL** jednou a potom otáčejte kolečkem volby dokud se nezobrazí "C-1".
2. Pro potvrzení nastavení stiskněte tlačítko **START/+30 sek./ENTER**.
3. Otočte kolečkem **VOLBA** a nastavte požadovanou dobu ohřevu.
4. Pro spuštění vaření stiskněte tlačítko **START/+30 sek./ENTER**. (Na displeji se odpočítává nastavený čas vaření.)

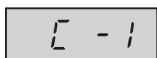

POZNÁMKY pro GRIL a VAŘENÍ MIKRO+GRIL:

- Není nutné předeřhřivat gril.
- Když zapékáte jídlo v hluboké nádobě, umístěte ji na otočný talíř.
- Při prvním použití grilu se může stát, že bude z trouby vycházet dým nebo zápach po spálenině. Je to normální a neznamená to, že trouba není v pořádku. Pro zamezení vzniku tohoto problému při prvním použití trouby troubu vyhřívajte bez potravin po dobu 20 minut s nastavením na gril.

DŮLEŽITÉ UPOZORNĚNÍ: Za provozu otevřete okno nebo spusťte kuchyňskou digestoř, aby se mohl dým nebo zápach rozptýlit.



UPOZORNĚNÍ:

Během činnosti se dveře, vnější skříňka, prostor trouby, příslušenství a nádoby stanou velmi horkými. Abyste předešli popálení, vždy používejte kuchyňské čňapky.



DALŠÍ PRAKTICKÉ FUNKCE

1. POSTUPNÝ OHŘEV

Tato funkce vám umožní vařit až ve 3 různých fázích, které mohou zahrnovat manuální nastavení doby vaření, doby rozmrazování, stejně jako nastavení rozmrazování podle hmotnosti. Jakmile provedete naprogramování, není nutné narušovat vaření, neboť trouba se automaticky přepne do další fáze. Po ukončení první fáze se ozve zvukový signál. Je-li během vaření třeba použít funkci rozmrazování, upozorňujeme, že to musí být první fáze vaření.

POZNÁMKA: MENU AUTO nelze nastavit jako jednu ze sekvencí

Příklad: Chcete-li vařit jídlo po dobu 20 minut při výkonu P100 a potom po dobu 5 minut při výkonu P80. Kroky jsou následující:

- 1. Stiskněte tlačítko **MICRO A GRIL**. Na displeji LED se zobrazí P100.



- 2. Pro potvrzení jednou stiskněte tlačítko **START/+30 sek./ENTER** a potvrďte nastavení.
- 3. Otáčejte kolečkem **VOLBA**, dokud se na displeji nezobrazí "20:00" minut.
- 4. Stiskněte tlačítko **MICRO A GRIL**. Na displeji LED se zobrazí P100.
- 5. Jednou stiskněte tlačítko **MICRO A GRIL** nebo otočte kolečkem **VOLBA** a vyberte výkon P80.
- 6. Pro potvrzení nastavení stiskněte tlačítko **START/+30 sek./ENTER**.
- 7. Otáčejte kolečkem **VOLBA**, dokud se na displeji nezobrazí "5:00" minut.
- 8. Pro spuštění vaření stiskněte tlačítko **START/+30 sek./ENTER**.

2. FUNKCE +30 sek. (Automatická minutka)

Přímý start

Vaření při mikrovlnném výkonu P100 můžete nastavit na 30 sekund stisknutím tlačítka **START/+30 sek./ ENTER**. Proces vaření začne okamžitě a při každém stisknutí tlačítka se doba vaření zvýší o 30 sekund.

POZNÁMKA: Doba úpravy můžete rozšířit na maximální dobu 95 minut.

3. DĚTSKÝ ZÁMEK:

Používá se k zamezení tomu, aby mohly troubu bez dozoru spustit malé děti.

a. Nastavení funkce DĚTSKÝ ZÁMEK:

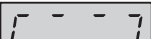
Stiskněte a po dobu 3 sekund podržte tlačítko **ZASTAVIT/SMAZAT** dokud se na displeji nezobrazí: 

b. Zrušení funkce DĚTSKÝ ZÁMEK:

Stiskněte a podržte držte tlačítko **ZASTAVIT/SMAZAT** na 3 sekundy, dokud se nerozezná dlouhý akustický signál.

FUNKCE ROZMRAZOVÁNÍ PODLE HMOTNOSTI



ROZMRAZOVÁNÍ PODLE HMOTNOSTI

Mikrovlnná trouba je předprogramovaná časovačem a úrovněmi výkonu tak, aby se potraviny, např. vepřové, hovězí a kuřecí maso snadno rozmrazily. Hmotnostní rozsah je 100 g – 2000 g v krocích po 100 g.

Podrobnosti k obsluze těchto funkcí viz níže uvedený příklad.

Příklad: Rozmrazení masa s hmotností 1,2 kg pomocí režimu **ROZMRAZOVÁNÍ PODLE HMOTNOSTI**.

Umístěte maso do koláčové formy nebo na rozmrazovací rošt v mikrovlnné troubě nebo na otočný talíř.

1. Stiskněte tlačítko **ROZMRAZOVÁNÍ PODLE HMOTNOSTI/ ČASU**.
2. Otáčením kolečka **VOLBA** nastavte požadovanou hmotnost, dokud se na displeji neobjeví:
3. Pro spuštění rozmrazování stiskněte tlačítko **START/+30 sek./ENTER**. (Na displeji se odpočítává nastavený čas rozmrazení.)

x1

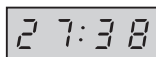
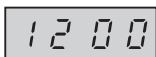
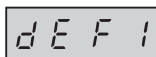



FUNKCE ROZMRAZOVÁNÍ PODLE HMOTNOSTI

POZNÁMKA:

- Zmražené jídlo je rozmrazováno z teploty -18°C.
- Před zmražením se přesvědčte, že je potravinu čerstvá a v dobrém stavu.
- Bude-li potřeba, chraňte malé kusy masa nebo drůbeže tenkými plochými kousky hliníkové fólie. Tím zabráníte ohřátí částí během rozmrazování. Zajistěte, aby se fólie nedotýkala stěn trouby.
- Hmotnost potravin by měla být zaokrouhlena nahoru nebo dolů na nejbližších 100 g, například 650 g na 700 g.
- Po vaření se pětkrát rozezní akustický signál a je-li nastaven, na LED displeji se zobrazí denní čas. Pokud hodiny nejsou nastaveny, zobrazí se po dokončení vaření "0:00".



FUNKCE ROZMRAZOVÁNÍ PODLE ČASU

ROZMRAZOVÁNÍ PODLE ČASU

Pomocí této funkce můžete rychle rozmrazit jídlo, můžete vybrat vhodnou dobu rozmrazování v závislosti na typu jídla. Postupujte podle níže uvedeného příkladu pro podrobnost k obsluze těchto funkcí. Časový rozsah je 0:05 – 95:00.

Příklad: Rozmrazování jídla po dobu 10 minut.

1. Stiskněte tlačítko **ROZMRAZOVÁNÍ PODLE HMOTNOSTI/ČASU**.
2. Otáčejte kolečkem **VOLBA** dokud se na displeji nezobrazí 10:00 a nastavte tak čas vaření.
3. Pro spuštění rozmrazování stiskněte tlačítko **START/+30 sek./ENTER**. (Na displeji se odpočítává nastavený čas rozmrazování.)

x2

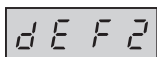

Poznámky k době rozmrazování:

- Přednastavenou úroveň mikrovlnného výkonu nelze změnit.
- Před zmražením se přesvědčte, že je potravinu čerstvá a v dobrém stavu.
- Bude-li potřeba, chraňte malé kusy masa nebo drůbeže tenkými plochými kousky hliníkové fólie. Tím zabráníte ohřátí částí během rozmrazování. Zajistěte, aby se fólie nedotýkala stěn trouby.
- Po vaření se pětkrát rozezní akustický signál a je-li nastaven, na LED displeji se zobrazí denní čas. Pokud hodiny nejsou nastaveny, zobrazí se po dokončení vaření "0:00".

FUNKCE AUTOMATICKÉ MENU



Programy **AUTO MENU** automaticky vypočtou správný režim vaření a délku vaření (podrobnosti níže). Pokyny k použití této funkce naleznete v příkladu níže.

Příklad: Jak uvařit rybu o hmotnosti 250 g a použijte funkci **AUTOMATICKÉ MENU**.

1. Otáčejte kolečkem **VOLBA** a zvolte požadované automatické menu.



2. Pro potvrzení nastavení stiskněte tlačítko **START/+30 sek./ENTER**.



3. Požadovanou hmotnost zadejte otočením kolečka **VOLBA**.

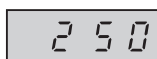

4. Pro spuštění vaření stiskněte tlačítko **START/+30 sek./ENTER**. (Na displeji se odpočítává nastavený čas vaření.)



POZNÁMKY:

- Hmotnost nebo množství potravin lze zadat otáčením kolečka **VOLBA** dokud se na displeji nezobrazí požadované množství/hmotnost ("g" nebo ml). Zadejte pouze hmotnost potravin. Nezahrnuje hmotnost nádoby.
- V případě potravin, které váží více než hmotnosti/množství v tabulce **AUTO MENU** níže, použijte vaření s ručním nastavením.

ČESKY

SCHÉMA AUTO MENU



Auto Menu	Displej	Metoda ohřevu	Hmotnost/porce/nádobí	Postup
Ohřev Talíř s obědem (předvařené jídlo, např. maso, zelenina a příloha)	A-1	100% mikrovlny	200 g, 400 g, 600 g (výchozí tepl. 5°C) Talíř a perforovaná fólie pro mikrovlnné trouby nebo vhodný příklop.	Položte předvařené jídlo na talíř. Pomocí perforované fólie pro mikrovlnné trouby nebo vhodného příklopu talíř zakryjte. Umístěte talíř do středu otočného talíře. Po ohřátí promíchejte.
Čerstvá zelenina např. květák, mrkev, brokolice, fenykl, pórek, paprika, cukety atd.	A-2	100% mikrovlny	200 g, 300 g, 400 g (výchozí tepl. 20°C) Mísa s příklopem	Čerstvou zeleninu nakrájejte, nasekejte nebo nařezejte na stejné velké kousky. Umístěte zeleninu do vhodné nádoby. Položte nádobu na otočný talíř. Přidejte požadované množství vody (1 lžice na 100 g). Přikryjte příklopem. Po uvaření promíchejte a nechte asi 2 minuty odstát.



SCHÉMA AUTO MENU

Auto Menu	Displej	Metoda ohřevu	Hmotnost/porce/nádobí	Postup
Ryba (rybí filé)	A-3	80% mikrovlny	250 g, 350 g, 450 g (výchozí tepl. 20°C) Zapékací mísa a perforovaná fólie pro mikrovlnné trouby nebo vhodný příklop.	Uložte v jedné vrstvě na zapékací mísu. Použijte perforovanou fólii pro mikrovlnné trouby nebo vhodný příklop.
Maso (maso bez kosti, např. hovězí, jehněčí, vepřové nebo drůbež)	A-4	100% mikrovlny	250 g, 350 g, 450 g (výchozí tepl. 20°C) Zapékací mísa a perforovaná fólie pro mikrovlnné trouby nebo vhodný příklop.	Nakrájejte maso na malé proužky a umístěte je do zapékací mísy. Pro zakrytí zapékací nádoby použijte perforovanou fólii pro mikrovlnné trouby nebo vhodný příklop. Zapékací nádobu umístěte do středu otočného talíře.
Těstoviny (sušené těstoviny, např. fassili, farfalle, rigatoni)	A-5	80% mikrovlny	Těstoviny Voda 50 g 450 ml 100 g 800 ml (výchozí tepl. vody: 20°C) Velká široká miska	Vložte těstoviny do přiměřeně velké mísy a přidejte vodu. Nezakrývejte. Umístěte mísu doprostřed otočného talíře. Po ohřátí dobře promíchejte a před slitím nechte 2 minuty od stát.
Vařené brambory a brambory ve slupce	A-6	100% mikrovlny	200 g, 400 g, 600 g (výchozí tepl. 20°C) Mísa s víkem	Vařené brambory: Olupejte brambory a nakrájejte je na stejné velké kousky. Brambory vložte do mísy. Přidejte 1 lžici vody na 100 g brambor, trochu soli a místu zakryjte víkem. Po uvaření nechte před podáváním vychladnout zhruba 2 minuty. Brambory ve slupce: vyberte brambory podobné velikosti, omyjte je, vložte na otočný talíř. Po uvaření nechte před podáváním chladnout zhruba 5 minut.
Zmrazená pizza	A-7	100% mikrovlny	200 g, 400 g (výchozí tepl. 5°C) Talíř	Dejte pizzu na talíř doprostřed otočného talíře. Nezakrývejte ji.
Polévky	A-8	80% mikrovlny	200 ml, 400 ml (výchozí tepl. 5°C) Šálky (200 ml na šálek)	Umístěte šálky na otočný talíř a po ohřátí promíchejte.

POZNÁMKY:

- Koncová teplota se bude lišit v závislosti na výchozí teplotě jídla. Zkontrolujte, jestli je jídlo po ohřevu vřelé. Pokud je třeba, můžete ohřev manuálně prodloužit.
- Při použití automatického ohřevu závisí výsledky na odchylkách, jako například tvaru a velikosti jídla a preferencích ohledně výsledku vaření. Pokud nejste spokojený/á s naprogramovaným výsledkem, nastavte dobu vaření tak, aby vyhovovala vašim požadavkům.

VHODNÉ NÁDOBÍ DO MIKROVLNNÉ TROUBY



Aby bylo možné jídlo v mikrovlnné troubě ohřívat/rozmrazovat je nutné, aby mikrovlnná energie byla schopna procházet skrz nádobu a procházet jídlem. Z toho důvodu je důležité vybrat vhodné varné nádoby.

Kulaté/oválné nádoby je vhodnější než hranaté/obdélníkové, protože jídlo v rozích má tendenci k převařování. Mohou být použity různé druhy nádobí uvedené níže.

Varné nádoby	Bezpečné	Poznámky
Hliníková fólie Nádoby s fólií	✓ / ✗	Malé kousky aluminiové fólie mohou být použity jako ochrana jídla proti přehřátí. Fólie by měla být minimálně 2 cm od stěny trouby, aby nedošlo k jiskření. Použití fóliových vaniček se nedoporučuje, není-li to uvedeno výrobcem, např. Microfoil [®] , držte se pečlivě pokynů.
Zapékací nádoby	✓	Vždy postupujte podle pokynů výrobce. Nepřekračujte určené časy ohřevu. Buďte velmi opatrní, protože toto nádoby se může velmi rozžhavit.
Porcelán a keramika	✓ / ✗	Porcelán, keramika, glazovaná kamenina a kostní porcelán jsou obvykle vhodné, mimo těch, které mají kovové ozdoby.
Sklo např. Pyrex [®]	✓	Při použití tenkého skla je třeba dávat pozor, protože se může při náhlém zahřátí rozbít nebo prasknout.
Kov	✗	Není doporučeno používat při mikrovlnném ohřevu kovové varné nádoby, protože může dojít k jiskření a vzniku požáru.
Plast/polystyren např. obaly z fast foodu	✓	Je třeba dbát opatrnosti, protože některé nádoby se mohou při vysokých teplotách deformovat, roztavit nebo odbarvit.
Potravinářská fólie	✓	Neměla by se dotýkat potravin a musí být perforována, aby mohla unikat pára.
Sáčky na mražení/pečení	✓	Musí být perforovány, aby mohla unikat pára. Ujistěte se, že jsou sáčky vhodné pro použití v mikrovlnné troubě. Nepoužívejte plastové nebo kovové vazby, protože se mohou roztavit nebo vzplanout v důsledku 'jiskření kovu'.
Papír - talířky, pohárky a kuchyňský papír.	✓	Používejte pouze k ohřívání nebo absorpci vlhkost. Je třeba dávat pozor, protože přehřátí může způsobit vznik požáru.
Slaměné a dřevěné nádoby	✓	Při použití těchto materiálů buďte vždy opatrní, protože může dojít k přehřátí a vzniku požáru.
Recyklovaný papír a noviny	✗	Mohou obsahovat stopy kovů, které způsobí jiskření, což může vést ke vzplanutí.



UPOZORNĚNÍ:

Při ohřevu jídla v plastových nebo papírových obalech sledujte troubu z důvodu možnosti vznícení.



PEČE A ČIŠTĚNÍ

POZOR: NA ČIŠTĚNÍ ŽÁDNÉ ČÁSTI SVÉ MIKROVLNNÉ TROUBY NEPOUŽÍVEJTE KOMERČNÍ ČISTIČE TRUB, PARNÍ ČISTIČE, ABRAZIVNÍ, DRSNÉ ČISTIČE, NIC, CO OBSAHUJE SODNÝ LOUH NEBO DRÁTĚNKY.

ČIŠTĚTE TROUBU V PRAVIDELNÝCH INTERVALECH A ODSTRAŇUJTE VEŠKERÉ ZBYTKY JÍDLA - Udržujte troubu čistou, u ní může dojít k zhoršení stavu povrchu. To pak následně může mít vliv na životnost spotřebiče a případně mít za následek nebezpečnou situaci.

Exteriér trouby

Vnější stranu zařízení můžete jednoduše čistit jemným mýdlovým roztokem. Mýdlový roztok řádně otřete navlhčeným hadříkem a osušte jemnou utěrkou.

Ovládací panel

Před čištěním otřete dvířka pro deaktivaci ovládacího panelu. Při čištění ovládacího panelu postupujte opatrně. Použijte hadřík navlhčený pouze vodou a jemně otírejte panel, dokud nebude čistý.

Nepoužívejte nadměrné množství vody. Nepoužívejte žádné chemické ani abrazivní čisticí prostředky.

Vnitřní prostor trouby

1. Očistěte po každém použití ještě teplé zařízení měkkým, navlhčeným hadříkem nebo houbičkou, aby se odstranily všechny zbytky. Při silném znečištění použijte slabý mýdlový roztok a několikrát zařízení pořádně otřete navlhčeným hadříkem, dokud se všechny zbytky úplně neodstraní. Neodstraňujte ochranu proti postříkání vlnovodu.

2. Ujistěte se, že do malých otvorů ve stěně zařízení nevniká ani mýdlový roztok ani voda, protože to by mohlo zařízení poškodit.

3. Na vnitřní část trouby nepoužívejte čističe ve spreji.

Udržujte kryt vlnovodu vždy čistý.

Ochrana proti postříkání vlnovodu je vyrobena z křehkého materiálu a musí se čistit opatrně (postupujte podle výše uvedených pokynů k čištění).

POZNÁMKA: Nadměrné namáčení může způsobit rozklad krytu vlnovodu.

Kryt vlnovodu je spotřební část a bez pravidelného čištění ho bude třeba vyměnit.

Otočný talíř a nosič otočného talíře

Vyjměte z trouby otočný talíř a nosič otočného talíře.

Umyjte otočný talíř a nosič otočného talíře v jemné působícím vodném roztoku saponátu. Osušte hadříkem. Otočný talíř i nosič otočného talíře lze mýt v myčce.

Dvířka

Abyste odstranili všechnu špínu, pravidelně čistěte obě strany dveří, těsnění dveří a přilehlé části měkkým, vlhkým hadříkem. Nepoužívejte drsné abrazivní čističe nebo ostré drátěnky na čištění skla dveří trouby, protože mohou poškrábat povrch, co může mít za následek roztříštění skla.

POZNÁMKA: Nepoužívejte parní čistič.



Typy pro čištění - Pro snadnější čištění vaší trouby:

Do misky vložte půlku citronu, přidejte 300 ml (1/2 pinty) vody a zahřívajte na 100% po dobu 10-12 minut.

Vyčistěte troubu jemným, suchým hadříkem.

DŮLEŽITÉ:

- Vaříte-li jídlo s použitím stejného režimu vaření déle, než je standardní čas (viz. tabulka níže), automaticky se aktivují bezpečnostní mechanismy trouby. Sníží se stupeň mikrovlnného výkonu nebo se zapne a vypne topné těleso grilu.

Režim vaření	Standardní čas
Mikrovlny (P100)	30 minut
Režim Gril/Kombinované vaření	Střídavý provoz, kontrola teploty a času



Upozornenie:
Váš produkt je
označený týmto
symbolom.
Znamená, že
použitú elektrickú
a elektronickú
zariadenia sa
nemôžu vhadzo-
vať do domového
odpadu. Musia sa
vrátiť v súlade so
systémom odde-
leného zberu.

A. Informácie o likvidácii pre používateľov (súkromné domácnosti)

1. V Európskej únii

Upozornenie: Pri likvidácii nevhadzujte toto zariadenie do bežného domového odpadu!

Použitú elektrickú a elektronickú zariadenia sa musia zbierať oddelene a v súlade s legislatívou, ktorá nariaďuje správne zaobchádzanie, opätovné využitie a recykláciu použitých elektrických a elektronických zariadení.

Po zavedení smernice v členských štátoch EÚ môžu súkromné domácnosti vracať svoje použité elektrické a elektronické zariadenia zadarmo v zberných miestach na to určených*.

V niektorých krajinách* môžete staré spotrebiče zdarma vrátiť aj u predajcu, keď si kúpite porovnateľné nové zariadenie.

*) O ďalších podrobnostiach sa informujte na vašom obecnom úrade.

Ak vaše použité elektrické a elektronické zariadenia obsahujú batérie alebo akumulátory, mali by byť vopred vybraté a likvidované oddelene podľa miestne platných nariadení.

Riadnou likvidáciou prispějete k náležitému zberu, spracovaniu, opätovnému využitiu a recyklácii odpadových zariadení. Zabraňuje sa tak možným škodlivým vplyvom na životné prostredie a zdravie v dôsledku nevhodnej likvidácie.

2. V iných krajinách mimo EÚ

Ak chcete tento výrobok zlikvidovať, informujte sa prosím u vašej obecnej správy na správny postup pri likvidácii tohto zariadenia.

Pre Švajčiarsko: použité elektrické a elektronické zariadenia môžete zadarmo vrátiť obchodníkovi, i keď nekupujete nový produkt. Zoznam ďalších zberných miest nájdete na internetových stránkach www.swico.ch alebo www.sens.ch.

B. Informácie o likvidácii pre podnikateľov.

1. V Európskej únii

Ak ste tento produkt používali na podnikateľské účely a teraz ho chcete zlikvidovať:

Obráťte sa na svojho predajcu produktov SHARP, ktorý vás informuje o vrátení produktu. Možno budete musieť niesť náklady za vrátenie a recykláciu. Malé produkty (v malom množstve) môžu byť možno odovzdané vo vašom miestnom zbernom mieste.

Pre Španielsko: ohľadom vrátenia vašich použitých výrobkov sa informujte na zavedený systém zberu u svojej obecnej správy.

2. V iných krajinách mimo EÚ

Ak chcete tento výrobok zlikvidovať, informujte sa prosím u vašej obecnej správy na správny postup pri likvidácii tohto zariadenia.



INFORMÁCIE O SPRÁVNEJ LIKVIDÁCII.....	1
OBSAH	2
TECHNICKÉ ÚDAJE	2
RÚRA A PRÍSLUŠENSTVO	3
OVLÁDACÍ PANEL.....	4
DŮLEŽITÉ BEZPEČNOSTNÉ POKYNY.....	5 – 12
INŠTALÁCIA	13 – 14
PRED UVEDENÍM DO PREVÁDZKY	15
NASTAVENIE HODÍN.....	15
FUNKCIA KUCHYNSKÝ ČASOVAČ	15 – 16
STUPNE MIKROVLNNÉHO VÝKONU	16
MANUÁLNA OBSLUHA	17
VARENIE S MIKROVLNNOU RÚROU.....	17 – 18
VARENIE S GRILOM/MIKROVLNNÁ RÚRA + VARENIE S GRILOM.....	18 – 19
INÉ UŽITOČNÉ FUNKCIE	19 – 20
FUNKCIA ROZMRAZOVANIE PODĽA HMOTNOSTI	20 – 21
FUNKCIA ROZMRAZOVANIA S ČASOVAČOM	21
FUNKCIA AUTOMATICKÝCH MENU.....	22
TABUĽKA AUTOMATICKÝCH MENU.....	22 – 23
VHODNÝ RIAD	24
ÚDRŽBA A ČISTENIE.....	25 – 26

TECHNICKÉ ÚDAJE



Názov modelu:	R-622STWE
Sieťové napätie	: 230 V~, 50 Hz jednofázový prúd
Poistka/istič	: 10 A
Príkon:	Mikrovlnná rúra : 1270 W
Výkon:	Mikrovlnná rúra : 800 W (IEC 60705) Gril : 1000 W Režim Vyp. (režim šetrenia energie) : menej ako 1,0 W
Mikrovlnná frekvencia	: 2450 MHz* (skupina 2/trieda B)
Vonkajšie rozmery (Š) x (V) x (H)** mm	: 440 x 258 x 359
Rozmery vnútorného priestoru (Š) X (V) x (H)*** mm	: 306 x 208 x 307
Objem vnútorného priestoru	: 20 litrov***
Otočný tanier	: ø 255 mm
Hmotnosť	: pribl. 12 kg
Žiarovka v rúre	: 25 W/230 V~

- * Tento produkt spĺňa požiadavky európskeho štandardu EN55011.
 Produkt je zaradený v zhode so štandardom ako zariadenie skupiny 2, triedy B.
 Skupina 2 znamená, že zariadenie účelovo vytvára vysokofrekvenčnú energiu v podobe elektromagnetických lúčov na tepelnú úpravu potravín.
 Zariadenie triedy B znamená, že je zariadenie vhodné na použitie v domácnostiach.

** Do hĺbky sa nepočíta držadlo dvierok.

*** Vnútorný priestor sa vypočítava na základe max. nameranej šírky, hĺbky a výšky. Skutočná kapacita pre potraviny je však menšia.

TECHNICKÉ ÚDAJE MÔŽU BYŤ KEDYKOĽVEK ZMENENÉ BEZ UVEDENIA DŮVODOV, ABY MOHOL BYŤ ZOHLADŇOVANÝ TECHNICKÝ POKROK.



RÚRA A PRÍSLUŠENSTVO

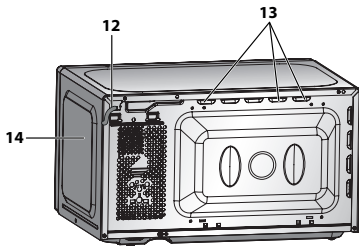
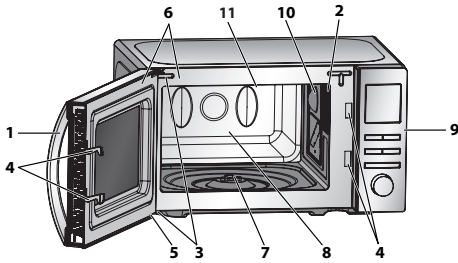

Stred (vnútri)

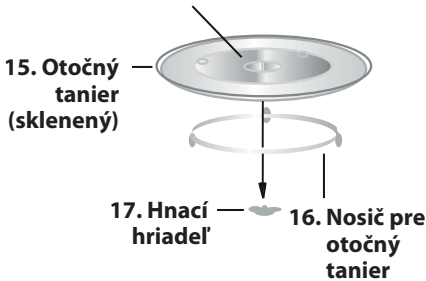

17. Hnací hriadeľ 16. Nosič pre otočný tanier

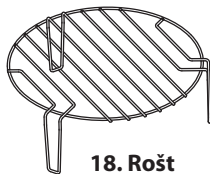

18. Rošt

RÚRA

1. Držadlo dvierok
2. Žiarovka v rúre
3. Závesy dvierok
4. Bezpečnostné blokovanie dvierok
5. Dvierka zariadenia
6. Tesnenie dvierok a tesniace plochy
7. Hriadeľ motora otočného taniera
8. Vnútorý priestor
9. Ovládací panel
10. Ohrevné teleso grilu
11. Ochrana proti postriekaniu vlnovodu (NEODSTRAŇUJTE)
12. Sieťový kábel
13. Vetracie otvory
14. Vonkajší kabinet

PRÍSLUŠENSTVO:

Skontrolujte, či sú k dispozícii tieto diely príslušenstva:

(15) Otočný tanier (16) Nosič pre otočný tanier (17) Hnací hriadeľ (18) Rošt

• Položte hnací hriadeľ do hriadeľa motora otočného taniera a potom položte nosič pre otočný tanier do stredu dna rúry tak, aby sa mohol voľne otáčať okolo hnacieho hriadeľa. Položte otočný tanier na nosič pre otočný tanier tak, aby pevne zapadol na hnací hriadeľ.

• Aby ste zabránili poškodeniu otočného taniera, uistite sa pri vyberaní riadu alebo nádob z rúry, či sa nachádzajú zreteľne nad okrajom otočného taniera.

• Ak chcete použiť rošt, pozrite si časti o grilovaní na strane SK-18 – 19.

Nikdy sa nedotýkajte grilu, keď je horúci.

POZNÁMKA: Pri objednávaní dielov príslušenstva musíte predajcovi, príp. zákazníkemu servisu SHARP vždy oznámiť názov dielu a názov modelu.

POZNÁMKY:

- Ochrana proti postriekaniu vlnovodu je krehká. Pri čistení vnútra rúry by ste mali byť opatrní, aby ste nepoškodili rúru.
- Rúru vždy obsluhujte so správnym osadeným otočným tanierom a nosičom otočného taniera. To platí vždy, dokonca aj pri varení. Zle osadený otočný tanier môže hrkotať, nemusí sa otáčať správne a môže spôsobiť poškodenie rúry.
- Všetko jedlo a nádoby s jedlom pri varení položte na otočný tanier.
- Otočný tanier sa otáča v smere hodinových ručičiek a proti smeru hodinových ručičiek. Smer otáčania sa môže po každom spustení rúry zmeniť. Výkon pri varení sa tým neovplyvní.

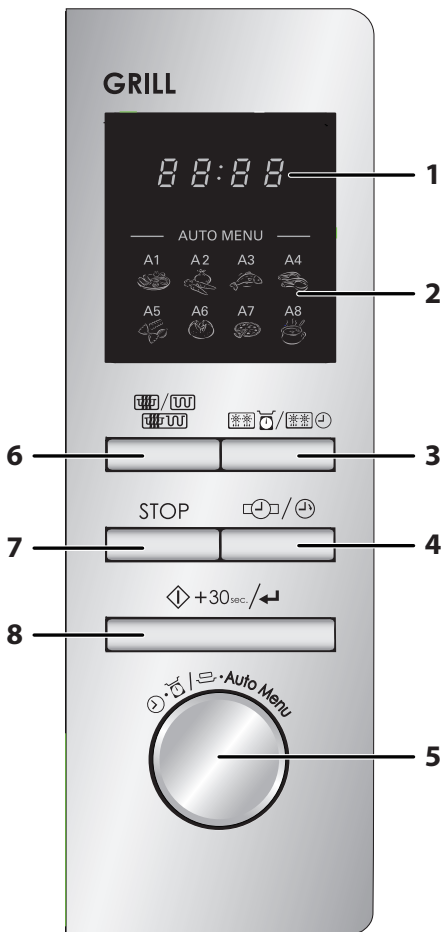

1. DIGITÁLNY DISPLEJ
2. Možnosti AUTOMATICKÉHO MENU

A1: Opätovné ohriatie

A2: Zelenina

A3: Ryba

A4: Mäso

A5: Cestoviny

A6: Zemiaky

A7: Pizza

A8: Polievka

3. Tlačidlo **ROZMRAZENIE PODĽA HMOTNOSTI/ROZMRAZOVANIE S ČASOVAČOM**

4. Tlačidlo **HODINY/KUCHYNSKÝ ČASOVAČ**

5. Volič **ZADANIA**

Otočte na zadanie doby varenia, času, úrovne výkonu, hmotnosti a výberu automatického menu



6. Tlačidlo **MIKROVLNNÁ RÚRA A GRIL**
7. Tlačidlo **ZASTAVIŤ/VYMAZAŤ**
8. Tlačidlo **ŠTART/+30 s/POTVRDIŤ**



DÔLEŽITÉ BEZPEČNOSTNÉ POKYNY

POZORNE SI ICH PREČÍTAJTE A USCHOVAJTE SI ICH

1. Táto mikrovlnná rúra je navrhnutá len na použitie na pracovnej doske kuchynskej linky. Nie je určená na zabudovanie do kuchynskej linky. Mikrovlnnú rúru neumiestňujte do skrinky.
2. Počas varenia sa môže rúra (vrátane dvierok) zahrievať. Rúru umiestnite alebo upevnite tak, aby bol spodok rúry aspoň 85 cm nad podlahou. Udržujte zariadenie z dosahu detí, aby sa nemohli popáliť.
3. Uistite sa, že je nad zariadením voľný priestor aspoň 30 cm.
4. Toto zariadenie smú používať deti s vekom aspoň 8 rokov a osoby so zníženými fyzickými, zmyslovými alebo mentálnymi schopnosťami, alebo nedostatkom skúseností a znalostí, pokiaľ na nich dohliada osoba zodpovedná za ich bezpečnosť, alebo ak im táto osoba dala pokyny ohľadom používania a chápu riziká. Deti sa nesmú so zariadením hrať. Deti by nemali vykonávať čistenie a údržbu, pokiaľ nemajú aspoň 8 rokov a dohľad.
5. Udržujte zariadenie a jeho kábel mimo dosahu detí do 8 rokov.
6. **VÝSTRAHA:** Deti smú zariadenie používať len pod dohľadom, alebo keď dostali dostatočné pokyny na bezpečné použitie, a keď rozumejú nebezpečenstvám vznikajúcim v dôsledku nesprávneho použitia.
7. **VÝSTRAHA:** Keď sa zariadenie používa v režime GRIL, KOMBINOVANÉ VARENIE, môžu deti rúru používať kvôli vytváranej teplote len pod dohľadom dospelých.
8. **VÝSTRAHA:** Niektoré časti sa počas používania môžu zahrievať. Udržujte z dosahu detí.
9. **VÝSTRAHA:** Ak sú dvierka alebo tesnenie dvierok poškodené, nesmiete rúru prevádzkovať, kým ju neopraví kompetentná osoba.
10. **VÝSTRAHA:** Za žiadnych okolností nevykonávajte opravy ani zmeny mikrovlnnej rúry sami. Opravy, najmä také, pri ktorých sa musí odstrániť kryt zariadenia, smú vykonávať



výhradne technici s príslušnou kvalifikáciou.

11. Ak je poškodený sieťový kábel, musí sa nahradiť novým špeciálnym káblom. Výmenu nechajte vykonať v autorizovanom zákazníckom servise SHARP.
12. **VÝSTRAHA:** Pokrmy v tekutej ani inej podobe sa nesmú ohrievať v uzavretých nádobách, pretože by mohli explodovať.
13. Ohrievanie nápojov mikrovlnami môže zapríčiniť oneskorené vzkypenie. Zaobchádzanie s nádobami preto vyžaduje zvláštnu opatrnosť.
14. Nevarte vajcia v škrupine. Celé vajcia natvrdo sa v mikrovlnných rúrach nesmú ohrievať, pretože môžu explodovať dokonca až po ohreve. Pred varením alebo ohrievaním vajec, ktoré neboli ušľahané alebo zamiešané, žĺtky a bielky poprepichujte, aby neexplodovali. Z uvarených vajec pred ohrevom v mikrovlnnej rúre odstráňte škrupinu a nakrájajte ich na plátky.
15. Je potrebné skontrolovať, či je použitý kuchynský riad vhodný pre mikrovlnné rúry. Pozrite si stranu SK-24. Pri režimoch s mikrovlnným žiarením používajte len nádoby a riady vhodné na použitie v mikrovlnnej rúre.
16. Obsah sacích fliaš a nádob s detskou výživou sa musí pred použitím zamiešať, príp. pretrepať, aby ste sa vyvarovali popálenín. Pred konzumáciou tiež musíte skontrolovať teplotu.
17. Počas prevádzky sa dvierka, vonkajšok a vnútro rúry, riad, príslušenstvo a najmä ohrevné teleso grilu veľmi zahrievajú.
18. Dávajte si pozor, aby ste sa nedotkli týchto oblastí. Aby ste sa nepopálili, používajte vždy hrubé rukavice na pečenie. Pred čistením sa uistite, že nie sú horúce. Keď pri ohreve pokrmov používate plastové alebo papierové nádoby, nenechávajte rúru nikdy bez dozoru. Mohlo by dôjsť k vznieteniu.
19. Ak spozorujete dym, je nutné vypnúť zariadenie alebo vytiahnuť sieťovú zástrčku a ponechať zatvorené dvierka, aby sa uhasili prípadné plamene.



DÔLEŽITÉ BEZPEČNOSTNÉ POKYNY

20. Rúru čistíte v pravidelných intervaloch a odstraňujete všetky zvyšky jedál.
21. Udržujte zariadenie čisté, inak by sa mohli povrchy poškodiť. Mohla by tým byť negatívne ovplyvnená doba použiteľnosti zariadenia a mohlo by dôjsť k nebezpečným situáciám.
22. Na čistenie skla na dverkách rúry nepoužívajte žiadne abrazívne čistiace prostriedky ani ostré kovové škrabky, mohli by sklo poškriabať a spôsobiť jeho rozbitie.
23. Nepoužívajte naparovačku.
24. Pozrite si pokyny týkajúce sa čistenia tesnení dverok, vnútorných priestorov a susedných dieloch na strane SK-25.
25. Toto zariadenie je určené na použitie v domácnosti a na podobných miestach, napríklad:
 - kuchyňa pre personál v obchodoch, kanceláriách a iných pracovných prostrediach;
 - klientmi v hoteloch, motelloch a iných obytných zariadeniach;
 - farmách;
 - zariadeniach typu nocovania s raňajkami.
26. **VÝSTRAHA:** Zariadenie a príslušenstvo sa počas používania zahrieva. Dávajte si pozor, aby ste sa nedotkli zahriatych prvkov. Deti do 8 rokov by nemali byť v dosahu, pokiaľ na ne niekto nedohliada.
27. Počas používania sa zariadenie zahrieva. Dávajte si pozor, aby ste sa nedotkli ohrievacích prvkov vnútri rúry.
28. Niektoré časti sa počas používania môžu zahrievať. Udržujte z dosahu malých detí.

Na vyvarovanie sa požiaru

1. **Mikrovlnná rúra by nemala byť počas prevádzky ponechaná bez dohľadu. Príliš vysoké stupne výkonu alebo príliš dlhá doba úpravy môžu zapríčiniť prehriatie potravín a požiar.**
2. Zásuvka musí byť neustále prístupná, aby mohla byť sieťo-



- vá zástrčka v prípade núdze ľahko vytiahnutá.
3. Sieťové napätie musí byť 230 V striedavého prúdu s frekvenciou 50 Hz a malo by byť vybavené poistkou s nominálnou hodnotou aspoň 10 A alebo ističom s nominálnou hodnotou aspoň 10 A.
 4. Mal by byť naplánovaný samostatný elektrický obvod, slúžiaci len na prevádzku tohto zariadenia.
 5. Rúru neinštalujte na miestach, kde sa vytvára teplo, napr. v blízkosti klasického sporáka.
 6. Rúru neinštalujte na miestach, kde je vysoká vlhkosť vzduchu alebo kde sa môže tvoriť kondenzácia.
 7. Rúru neskladujte ani neinštalujte vonku.
 8. Ochranu proti postriekaniu vlnovodu, vnútorný priestor, otočný tanier a nosič pre otočný tanier po použití zariadenia vyčistite. Tieto diely by mali byť suché a zbavené mastnoty. Usadené kvapky tuku by sa mohli prehriať, začať dymiť alebo sa vznietiť.
 9. V blízkosti rúry a pri jej vetracích otvoroch neuchovávajte žiadne horľavé materiály.
 10. Vetracie otvory nikdy neprekrývajte.
 11. Z potravín a balení odstráňte všetky kovové uzávery, drôtičky a pod.. Iskrenie na kovových častiach môže viesť k požiaru.
 12. Mikrovlnnú rúru nepoužívajte na ohrev oleja na fritovanie. Teploty nemôžu byť sledované a tuk by sa mohol vznietiť.
 13. Na výrobu pukancov by sa mal v mikrovlnných rúrach používať len špeciálne balené pukance.
 14. V rúre neuchovávajte žiadne potraviny ani iné predmety.
 15. Po spustení rúry skontrolujte nastavenia a uistite sa, že zariadenie pracuje tak, ako si želáte.
 16. Aby ste sa vyvarovali prehriatiu a požiaru, mali by ste postupovať veľmi obozretne najmä vtedy, keď sa varia alebo ohrievajú potraviny s obzvlášť vysokým obsahom cukru alebo tuku, napr. párky, koláče alebo vianočný puding.
 17. Pozrite si príslušné rady v návode na používanie.



DÔLEŽITÉ BEZPEČNOSTNÉ POKYNY

Na vyvarovanie sa zranení

1. VÝSTRAHA:

Zariadenie neprevádzkujte, ak je poškodené alebo ak nefunguje správne. Pred prevádzkou skontrolujte nasledujúce body:

- a) Dvierka sa musia dokonale zatvárať, musia byť presne vyrovnané a nesmú byť zdeformované.
 - b) Bezpečnostné blokovanie dvierok a závesy nesmú byť zlomené ani uvoľnené.
 - c) Tesnenie dvierok a tesniace plochy nesmú byť poškodené.
 - d) Vo vnútornom priestore a na dvierkach sa nesmú vyskytovať žiadne deformácie (napr. jamky).
 - e) Sieťový kábel a sieťová zástrčka nesmú byť poškodené.
2. Rúru neprevádzkujte, ak sú otvorené dvierka alebo ak je akýmkoľvek spôsobom zmenené bezpečnostné blokovanie dvierok.
 3. Rúru nikdy neprevádzkujte, keď sa medzi tesnením dvierok a tesniacimi plochami nachádzajú nejaké predmety.
 4. Vyvarujte sa nahromadeniu tuku a nečistôt na tesnení dvierok a susedných dieloch. Čistite mikrovlnnú rúru v pravidelných intervaloch a odstraňujte všetky zvyšky jedál. Dodržujte pokyny v kapitole „Údržba a čistenie“ na strane SK-25.
 5. Osoby s KARDIOSTIMULÁTORMI by sa mali informovať na bezpečnostné opatrenia pri zaobchádzaní s mikrovlnnými rúrami u svojho lekára alebo výrobcu kardiostimulátorov.

Na vyvarovanie sa úrazu elektrickým prúdom

1. Za žiadnych okolností by sa nemal odstraňovať vonkajší kryt.
2. Nikdy nenechajte natiectť tekutiny do otvorov bezpečnostného blokovania dvierok alebo vetracích otvorov a nikdy do týchto otvorov nezasúvajte žiadne predmety. Keď dôjde k vyliatiu tekutín, musíte rúru ihneď vypnúť, vytiahnuť sieťovú zástrčku a vyžiadať si zákaznícky servis SHARP.
3. Nikdy nekladte sieťový kábel alebo sieťovú zástrčku do



vody alebo iných tekutín.

4. Sieťový kábel nesmie byť vedený cez ostré hrany stola alebo pracovnej dosky.
5. Udržujte sieťový kábel mimo dosah zahriatych plôch vrátane zadnej strany rúry.
6. V žiadnom prípade neskúšajte sami vymeniť žiarovku v rúre, nechajte ju vždy vymeniť autorizovaným elektrikárom produktov SHARP. Ak by žiarovka v rúre prestala svietiť, obráťte sa na predajcu elektrospotrebičov alebo autorizovaný zákaznícky servis SHARP.

Na vyvarovanie sa výbuchu a náhleho varu:

1. Nikdy nepoužívajte uzavreté nádoby. Odstráňte uzávery a viečka. Uzavreté nádoby môžu v dôsledku nárastu tlaku explodovať dokonca aj po vypnutí zariadenia.
2. Pri ohrievaní tekutín buďte opatrní. Používajte nádoby s veľkým otvorom, aby mohli unikáť vznikajúce bubliny.

Nikdy neohrievajte tekutiny v úzkych, vysokých nádobách (napr. detských fľašiach), pretože by obsah mohol vystreknúť a spôsobiť popáleniny.

Aby ste sa vyvarovali popálenín v dôsledku náhleho prekypenia (tzv. utajeného varu):

1. Nenastavujte žiadne extrémne dlhé časy.
 2. Tekutiny pred varením/ohrievaním zamiešajte.
 3. Odporúča sa vložiť počas ohrievania do nádoby sklenenú tyčinku alebo podobný predmet (žiadny kov).
 4. Po ohreve ponechajte tekutiny ešte aspoň 20 sekúnd stáť v zariadení, aby ste sa vyvarovali oneskorenému vzkypeniu.
3. Pred tepelnou úpravou potravín so šupkou, napr. zemiakov, párkov alebo ovocia, ich poprepichujte, aby mohla unikáť para.

Na vyvarovanie sa popálenín

1. Pri vyberaní upravovaných potravín z vnútorného priestoru by ste mali používať chňapky alebo rukavice odolné voči teplu, aby ste zabránili popáleniu.



DÔLEŽITÉ BEZPEČNOSTNÉ POKYNY

2. Nádoby, vrecúška s pukancami, varné vrecúška a pod. otvárajte vždy odvrátene od rúk a tváre, aby ste sa vyvarovali popálenín parou alebo utajeným varom.
3. **Aby ste sa vyvarovali popálenín, vždy skontrolujte teplotu potravy a pred podávaním zamiešajte. Zvláštnu opatrnosť vyžaduje podávanie pokrmov alebo nápojov malým deťom, deťom alebo starším osobám. Teplota nádoby nie je tým pravým ukazovateľom teploty potravy alebo nápoja; teplotu vždy skontrolujte.**
4. Pri otváraaní dvierok zariadenia udržiavajte dostatočný odstup, aby ste sa vyvarovali popálenín vplyvom vystupujúcej pary alebo tepla.
5. Nakrájajte plnené pokrmy po tepelnej úprave na plátky, aby mohla unikať para a aby sa zabránilo popáleninám.

Na vyvarovanie sa nesprávnej obsluhy deťmi

1. Neopierajte sa o dvierka zariadenia ani sa za ne nevešajte.
2. Deti by mali byť oboznámené so všetkými dôležitými bezpečnostnými pokynmi: napr. používanie chňapiek a opatrné snímanie prikrývok jedál. Dávajte pozor najmä na obaly, ktoré zaisťujú chrumkavosť potravín (napr. špeciálne materiály na zhnednutie pokrmu), pretože sa veľmi zahrievajú.

Iné upozornenia

1. Nikdy zariadenie žiadnym spôsobom neupravujte.
2. Nepohybujte zariadením počas prevádzky.
3. Toto zariadenie je určené na použitie len v domácnostiach a smie sa používať len na úpravu potravín. Nie je vhodné na komerčné účely ani na používanie v laboratóriu.

Na zaručenie bezproblémového fungovania a zabráneniu poškodenia rúry:

1. Nikdy neuvádzajte do prevádzky prázdnu rúru (okrem prípadov odporúčaných v návode na používanie rúry). Inak by ste mohli rúru poškodiť.



2. Pri používaní špeciálneho riadu na zhnednutie alebo samohrievacích materiálov musí byť medzi tento riad a otočný tanier umiestnená teplovzdorná izolácia (napr. porcelánový tanier). Tým sa zabráni poškodeniu otočného taniera a nosiča pre otočný tanier vplyvom nadmerného zahriatia. Nemala by sa prekročiť uvedená doba ohrevu pre riad.
3. Nepoužívajte kovový riad, pretože sa potom odrážajú mikrovlny a dochádza k iskreniu. Používajte len otočný tanier a nosič otočného taniera, ktoré sú určené pre túto rúru. Nepúšťajte rúru bez otočného taniera.
4. Na vonkajšok zariadenia počas jeho prevádzky nič nepokladajte.

POZNÁMKA:

Ak máte otázky k pripojeniu zariadenia, obráťte sa na autorizovaného elektrikára. Ani výrobca ani predajca nemôžu prevziať žiadnu zodpovednosť za poškodenia zariadenia alebo zranenia osôb, ktoré vzniknú v dôsledku nesprávneho elektrického pripojenia. Na stenách vo vnútornom priestore, príp. okolo tesnenia dvierok a tesniacich plôch sa môže tvoriť vodná para a kvapky. To je normálne a nie je to žiadnym príznakom výstupu mikrovln alebo inej chybné funkcie

ZABUDOVANÁ SÚPRAVA

Pre túto rúru nie je k dispozícii žiadna zabudovaná súprava. Táto mikrovlnná rúra je navrhnutá len na použitie na pracovnej doske kuchynskej linky.



INŠTALÁCIA

1. Z vnútorného priestoru rúry vyberte všetky obalové materiály a odstráňte všetky ochranné fólie nachádzajúce sa na povrchu kabinetu mikrovlnnej rúry. Pozorne skontrolujte rúru, či nemá známky poškodenia.
2. Mikrovlnnú rúru nainštalujte na bezpečnú rovnú plochu, ktorá je dostatočne pevná, aby uniesla hmotnosť zariadenia vrátane pripravovaných potravín. Mikrovlnnú rúru neumiestňujte do skrinky.
3. Vyberte rovnú plochu, ktorá poskytuje dostatok otvoreného priestoru pre prívod vzduchu a/alebo odvod vzduchu. Zadný povrch zariadenia musí byť umiestnený proti stene.
 - Medzi rúrou a ľubovoľnou susednou stenou je potrebný minimálny priestor 20 cm.
 - Nad rúrou nechajte priestor aspoň 30 cm.
 - Zo spodnej časti rúry neodstraňujte nožičky.
 - Zablockovaním otvorov prívodu a/alebo odvodu vzduchu môžete poškodiť rúru.
 - Umiestnite rúru čo najďalej od rádii a televízorov. Prevádzka mikrovlnnej rúry môže spôsobiť rušenie rádiového alebo televízneho príjmu.

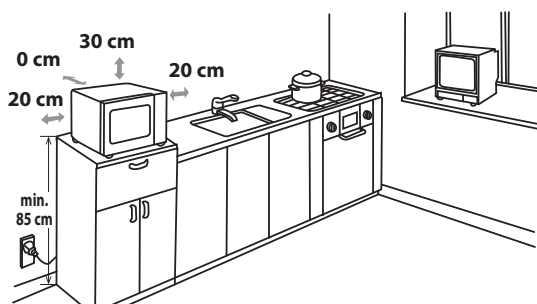

4. Počas varenia sa môžu dvierka rúry zahrievať. Rúru umiestnite alebo upevnite tak, aby bol spodok rúry aspoň 85 cm nad podlahou. Udržujte dvierka z dosahu detí, aby sa nemohli popáliť.



5. Zasuňte sieťovú zástrčku mikrovlnnej rúry do štandardnej, uzemnenej zásuvky.

VÝSTRAHA: Nedávajte rúru na miesta, kde sa tvorí teplo alebo vlhkosť (napríklad do blízkosti klasického sporáka) alebo do blízkosti horľavých materiálov (napríklad záclon). Neblokujte vzduchové ventilačné otvory. Na rúru nič neumiestňujte.

ELEKTRICKÉ PRIPOJENIE

- Zabráňte kontaktu vody s napájacou šnúrou a zástrčkou.
- Zasuňte zástrčku správne do zásuvky.
- Nepripájajte ostatné zariadenia do rovnakej zásuvky pomocou rozdvojky.
- Ak je poškodený sieťový kábel, musí ho nahradiť schválený servis Sharp alebo podobná kvalifikovaná osoba, aby sa zabránilo nebezpečenstvu.
- Pri vyberaní zástrčky zo zásuvky vždy uchopte zástrčku, nikdy nie kábel. Inak by ste mohli poškodiť napájaciu šnúru a pripojenia vnútri zástrčky.
- Ak je zástrčka od vašej rúry predrátovaná a ak zásuvka vo vašom dome nie je kompatibilná s dodanou zástrčkou, odstráňte správne zástrčku (neodrežte ju).
- Ak nie je zástrčka od vašej rúry predrátovaná a ak zásuvka vo vašom dome nie je kompatibilná s dodanou zástrčkou, odrežte zástrčku.



PRED UVEDENÍM DO PREVÁDZKY

Zapojte rúru. Na rúre sa objaví: „0:00“ a raz zaznie zvukový signál.

Tento model má funkciu hodín a rúra používa v pohotovostnom režime menej ako 1,0 W.

Na nastavenie hodín si pozrite opis nižšie.



NASTAVENIE HODÍN

Na vašej rúre je 24-hodinový režim hodín.

1. Stlačte raz tlačidlo **HODINY/KUCHYNSKÝ ČASOVAČ**. Začne blikať počet hodín a rozsvieti sa indikátor hodín.
2. Otáčajte voličom **ZADANIA**, kým sa nezobrazí správna hodina (vstup by mal byť v rozmedzí 0-23).
3. Stlačte tlačidlo **HODINY/KUCHYNSKÝ ČASOVAČ**, začne blikať počet minút.
4. Nastavte minúty. Otáčajte voličom **ZADANIA**, kým sa nezobrazí správny počet minút. Vkladaný čas musí byť od 0 do 59.
5. Na spustenie hodín stlačte tlačidlo **HODINY/KUCHYNSKÝ ČASOVAČ**. Na displeji bude blikať ikona „:“ digitálneho času a indikátor času zmizne.

POZNÁMKY:

- Ak sú hodiny nastavené, po dokončení varenia sa na displeji zobrazí správny čas. Ak hodiny nie sú nastavené, na displeji sa po dokončení varenia zobrazí len „0:00“.
- Na kontrolu času dňa počas varenia stlačte tlačidlo **HODINY/KUCHYNSKÝ ČASOVAČ** a na LED sa na 2 – 3 sekundy zobrazí čas dňa. Tým sa neovplyvní varenie.
- Ak pri nastavovaní hodín stlačíte tlačidlo **ZASTAVIŤ/VYMAZAŤ**, rúra sa vráti do predchádzajúceho nastavenia.
- Ak sa preruší prívod prúdu do mikrovlnnej rúry, po opätovnom spustení prívodu prúdu na displeji zabliká nápis „0:00“. Ak sa to stane počas varenia, program sa zruší. Zruší sa aj čas na hodinách.



FUNKCIA KUCHYNSKÝ ČASOVAČ

Časovač môžete napríklad použiť na načasovanie vtedy, keď v programe nie je zahrnuté varenie s mikrovlnnou rúrou, alebo na načasovanie varených vajíčok varených na konvenčnom variči alebo na sledovanie doby odstátia vareného/rozmrázeneho jedla.

Príklad:

Načasovanie časovača na 5 minút

- | | | | |
|---|---|--|--|
| 1. Stlačte dvakrát tlačidlo HODINY/KUCHYNSKÝ ČASOVAČ . | 2. Otočte voličom ZADANIA a vyberte čas. | 3. Stlačte tlačidlo ŠTART/+30 s/POTVRDIŤ na spustenie časovača. | 4. Skontrolujte displej. (Na displeji sa odpočítava nastavený naprogramovaný čas.) |
|---|---|--|--|

Po dosiahnutí koncového času časovača (0:00) 5-krát zaznie zvukový signál a na LED displeji sa potom zobrazí čas dňa.

FUNKCIA KUCHYNSKÝ ČASOVAČ



Môžete zadať ľubovoľný čas do 95 minút. Na zrušenie **KUCHYNSKÉHO ČASOVAČA** počas odpočítavania jednoducho stlačte tlačidlo **ZASTAVIŤ/VYMAZAŤ**.

POZNÁMKA: Funkcia **KUCHYNSKÝ ČASOVAČ** sa nedá použiť počas varenia.

STUPNE MIKROVLNNÉHO VÝKONU



Vaša rúra má 5 úrovní výkonu. Na výber úrovne výkonu postupujte podľa nižšie uvedených pokynov:

Nastavenie stupňa mikrovlnnej rúry	Displej LED	Mikrovlnný výkon
<ul style="list-style-type: none"> Stlačte raz tlačidlo MIKROVLNNÁ RÚRA A GRIL, zobrazí sa nápis P100. 		VYSOKÝ = 100 %
<ul style="list-style-type: none"> Stlačte tlačidlo MIKROVLNNÁ RÚRA A GRIL alebo otočte voličom ZADANIA na zmenu úrovne výkonu, kým displej neindikuje požadovanú úroveň. 		STREDNE VYSOKÝ = 80 %
<ul style="list-style-type: none"> Stlačte tlačidlo ŠTART/+30 s/POTVRDIŤ na potvrdenie nastavenia, zadajte čas varenia a potom opätovným stlačením tlačidla ŠTART/+30 s/POTVRDIŤ spustíte rúru. 		STREDNÝ = 50 %
<ul style="list-style-type: none"> Na kontrolu stupňa výkonu počas varenia stlačte tlačidlo MIKROVLNNÁ RÚRA A GRIL, aktuálny stupeň výkonu sa zobrazí po dobu 4 sekúnd. Rúra stále odpočítava čas, aj keď sa na displeji zobrazuje stupeň výkonu. 		STREDNE NÍZKY = 30 %
		NÍZKY = 10 %

SLOVENSKY

Všeobecne platia nasledujúce odporúčania:

P100 – (VYSOKÝ výkon = 800 W) pre rýchlu tepelnú úpravu alebo ohrev, napr. pre husté polievky, teplé nápoje, zeleninu a pod.

P80 – (STREDNE VYSOKÝ výkon = 640 W) pre dlhšiu tepelnú úpravu kompaktnějších pokrmov, ako sú pečené mäso, fašírka a hotové jedlá, tiež pre citlivé pokrmy, ako napríklad koláče z treného cesta. S týmto nižším nastavením sa pokrmy varia rovnomerne bez toho, aby sa na okrajoch prevarili.

P50 - (STREDNÝ výkon = 400 W) tento stupeň výkonu sa odporúča pre kompaktnější pokrmy, ktoré pri obvyklých metódach vyžadujú dlhú tepelnú úpravu, napr. pokrmy z hovädzieho mäsa, aby mäso zostalo mäkké.

P30 – (STREDNE NÍZKY výkon = 240 W) Zvoľte tento stupeň pre rozmrazovanie, aby sa pokrmy rozmrazovali rovnomerne. Tento stupeň je tiež veľmi vhodný na varenie ryže, cestovín, knedlí a opekaného vaječného pudingu.

P10 - (NÍZKY výkon = 80 W) Na mierne rozmrazovanie, napr. pre smotanové torty alebo listové cesto.



MANUÁLNA OBSLUHA

Otvorenie dvierok:

Na otvorenie dvierok rúry potiahnite za držadlo na otvorenie dvierok.

Spustenie rúry:

Prípravte pokrm a dajte ho vo vhodnej nádobe na otočný tanier, alebo ho dajte priamo na otočný tanier. Zatvorte dvierka a po výbere požadovaného režimu varenia stlačte tlačidlo **ŠTART/+30 s/POTVRDIŤ**.

Po nastavení programu na varenie sa v prípade, že do 1 minúty nestlačíte tlačidlo **ŠTART/+30 s/POTVRDIŤ**, nastavenie zruší.

Ak počas varenia otvoríte dvierka, na pokračovanie vo varení musíte stlačiť tlačidlo **ŠTART/+30 s/POTVRDIŤ**. Pri úspešnom stlačení zaznie raz zvukový signál, pri neúspešnom sa nič nestane.

Tlačidlo **ZASTAVIŤ/VYMAZAŤ** použite na:

1. Zmazanie chybného zadania pri programovaní.
2. Dočasné prerušenie bežiacej prevádzky.
3. Zrušenie programu počas varenia (stlačte tlačidlo **ZASTAVIŤ/VYMAZAŤ** dvakrát).
4. Na nastavenie a zrušenie detského zámku (pozrite si stranu SK-20).



VARENIE S MIKROVLNNOU RÚROU

Rúru môžete naprogramovať na maximálnu dobu úpravy 95 minút (95:00).

Jednotka vstupu doby varenia (rozmrazovania) sa líši od 5 sekúnd po 95 minút. Závisí od celkovej doby varenia (rozmrazovania), pozrite si tabuľku.



Doba varenia	Rastúca jednotka
0 – 1 minúta	5 sekúnd
1 – 5 minút	10 sekúnd
5 – 10 minút	30 sekúnd
10 – 30 minút	1 minúta
30 – 95 minút	5 minút

MANUÁLNE VARENIE/MANUÁLNE ROZMRAZOVANIE

- Zadajte dobu prípravy a na varenie alebo rozmrazovanie použite úrovne mikrovlnného výkonu od P100 po P10 (pozrite si stranu SK-16).
- Ak je to možné, premiešajte alebo otočte pokrm 2 až 3-krát počas varenia.
- Po varení prikryte jedlo a v prípade, že sa to odporúča, nechajte ho odstáť.
- Po rozmrazovaní prikryte jedlo fóliou a nechajte až do úplného rozmrazenia odstáť.

Príklad:

Varenie po dobu 2 minúty a 30 sekúnd s mikrovlnným výkonom P80 (80 %).

1. Stlačte tlačidlo **MIKROVLNNÁ RÚRA A GRIL**.
Zobrazí sa nápis P100.
2. Otočte voličom **ZADANIA** na výber stupňa výkonu P80.

3. Stlačte tlačidlo **ŠTART/+30 s/POTVRDIŤ** na potvrdenie nastavenia.
4. Zadajte požadovanú dobu prípravy otočením voliča **ZADANIA**.

5. Stlačte tlačidlo **ŠTART/+30 s/POTVRDIŤ** na spustenie varenia. (Na displeji sa odpočítava nastavený čas naprogramovaného varenia.)

P 100

P 80

P 80

2:30

2:30

VARENIE S MIKROVLNNOU RÚROU



POZNÁMKA:

- Po spustení rúry sa rozsvieti svetlo v rúre a otočný tanier sa bude otáčať v smere hodinových ručičiek alebo proti smeru hodinových ručičiek.
- Ak sa počas varenia/rozmrazovania otvorí dvierka zariadenia na premiešanie alebo pretočenie jedla, na displeji sa automaticky zastaví doba úpravy. Doba varenia/rozmrazovania sa bude opäť odpočítavať, keď dvierka zavriete a stlačíte tlačidlo **ŠTART/+30 s/POTVRDIŤ**.
- Ak sú hodiny nastavené, po dokončení varenia/rozmrazovania sa na displeji zobrazí správny čas.
- Ak chcete počas prevádzky skontrolovať úroveň výkonu, stlačte tlačidlo **MIKROVLNNÁ RÚRA A GRIL**. Aktuálna úroveň výkonu sa zobrazí po dobu 3 sekúnd.

VARENIE S GRILOM/MIKROVLNNÁ RÚRA + VARENIE S GRILOM



1. VARENIE LEN S GRILOM

Gril nachádzajúci sa v hornej časti rúry má len jedno nastavenie výkonu. Grilu pomáha otočný tanier, ktorý sa otáča a zaisťuje tak rovnomerné prepečenie. Na grilovanie malých jedál (ako napríklad slaniny, šunky a čajového pečiva) použite rošt. Jedlo môžete umiestniť buď priamo na rošt, alebo do taniera odolného voči teplu a ten dať na rošt.

Príklad:

Grilovanie po dobu 20 minút pomocou tlačidla **MIKROVLNNÁ RÚRA A GRIL**.

1. Stlačte šesťkrát tlačidlo **MIKROVLNNÁ RÚRA A GRIL** alebo stlačte raz tlačidlo **MIKROVLNNÁ RÚRA A GRIL** a potom otáčajte voličom **ZADANIA**, kým sa nezobrazí nápis „G“.
2. Stlačte tlačidlo **ŠTART/+30 s/POTVRDIŤ** na potvrdenie nastavenia.
3. Otočte voličom **ZADANIA** na nastavenie požadovanej doby ohrevu.
4. Stlačte tlačidlo **ŠTART/+30 s/POTVRDIŤ** na spustenie grilovania. (Na displeji sa odpočítava naprogramovaný čas grilovania.)

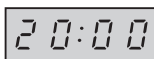
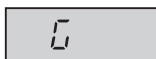

2. VARENIE S MIKROVLNNOU RÚROU A GRILOM

MIKROVLNNÁ RÚRA A GRIL kombinuje mikrovlnný výkon s grilom. To znamená, že sa jedlo striedavo pripravuje pomocou mikrovln a grilu.

Kombináciou mikrovlnného výkonu s grilom môžete znížiť dobu prípravy a získať chrumkavý a hnedý povrch jedla.

Môžete si vybrať z 2 kombinácií:

KOMBINÁCIA 1 (zobrazenie: C-1)

55 % času s mikrovlnným výkonom, 45 % času grilovanie. Použite na ryby alebo na gratinovanie.

KOMBINÁCIA 2 (zobrazenie: C-2)

36 % času s mikrovlnným výkonom, 64 % času grilovanie. Použite na pudinky, omelety a hydinu.



VARENIE S GRILOM/MIKROVLNNÁ RÚRA + VARENIE S GRILOM

Príklad:

Na varenie po dobu 15 minút pomocou **MIKROVLNNÁ RÚRA A GRIL**, 55 % času s mikrovlnným výkonom a 45 % času grilovanie (C-1).

1. Stlačte 7-krát tlačidlo **MIKROVLNNÁ RÚRA A GRIL** alebo stlačte raz tlačidlo **MIKROVLNNÁ RÚRA A GRIL** a potom otáčajte voličom **ZADANIA**, kým sa nezobrazí nápis „C-1“.
2. Stlačte tlačidlo **ŠTART/+30 s/POTVRDIŤ** na potvrdenie nastavenia.
3. Otočte voličom **ZADANIA** na nastavenie požadovanej doby ohrevu.
4. Stlačte tlačidlo **ŠTART/+30 s/POTVRDIŤ** na spustenie varenia. (Na displeji sa odpočítava naprogramovaný čas varenia.)

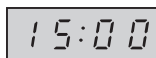
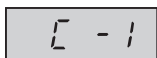

POZNÁMKY pre VARENIE S MIKROVLNNOU RÚROU A GRILOM:

- Pred varením nie je potrebné predhriať gril.
- Pri zapekaní jedál v hlbokých nádobách ich dajte na otočný tanier.
- Pri prvom používaní grilu môžete spozorovať dym alebo pach spáleniny. To je normálne a neznamená to, že je rúra pokazená. Aby ste tomuto problému zabránili, ohrejte rúru pri prvom používaní pomocou grilu bez jedla, a to na dobu 20 minút.

DÔLEŽITÉ: Počas prevádzky môžete na odvetranie dymu alebo pachov otvoriť okno alebo zapnúť ventiláciu.



VÝSTRAHA:

Počas prevádzky sa dvierka, vonkajšok a vnútro rúry, ako aj príslušenstvo veľmi zahrievajú. Aby ste sa nepopálili, používajte vždy hrubé rukavice na pečenie.



INÉ UŽITOČNÉ FUNKCIE

1. SEKVENČNÁ TEPELNÁ ÚPRAVA

Táto funkcia vám umožňuje variť pomocou 3 rôznych postupov. Môžete použiť manuálne varenie, rozmrazovanie s časovačom ako aj funkcia rozmrazovania podľa hmotnosti. Po naprogramovaní nemusíte zasahovať do obsluhy varenia, rúra automaticky prejde na ďalší postup. Po prvej fáze zaznie zvukový signál. Ak je jedna fáza rozmrazovanie, musí to byť prvá fáza.

POZNÁMKA: AUTOMATICKÉ MENU sa nedá nastaviť ako jedna z viacerých častí.

Príklad: Ak chcete variť pokrm po dobu 20 minút na mikrovlnnom výkone P100 a potom 5 minút s mikrovlnným výkonom P80. Kroky sú nasledujúce:

- 1. Stlačte tlačidlo **MIKROVLNNÁ RÚRA A GRIL**, na displeji LED sa zobrazí nápis P100.
- 2. Stlačte raz tlačidlo **ŠTART/+30 s/POTVRDIŤ** na potvrdenie nastavenia.
- 3. Zadajte dobu varenia otáčaním voliča **ZADANIA**, kým na displeji nie je zobrazený čas „20:00“ minút.

INÉ UŽITOČNÉ FUNKCIE



- 4. Stlačte tlačidlo **MIKROVLNNÁ RÚRA A GRIL**, na displeji LED sa zobrazí nápis P100.
- 5. Stlačte ešte raz tlačidlo **MIKROVLNNÁ RÚRA A GRIL** alebo otočte voličom **ZADANIA** na výber mikrovlnného výkonu na P80.
- 6. Stlačte ešte raz tlačidlo **ŠTART/+30 s/POTVRDIŤ** na potvrdenie nastavenia.
- 7. Zadajte dobu varenia otáčaním voliča **ZADANIA**, kým na displeji nie je zobrazený čas „5:00“ minút.
- 8. Stlačte tlačidlo **ŠTART/+30 s/POTVRDIŤ** na spustenie varenia.

2. FUNKCIA +30 s (automatická minúta)

Priame spustenie

Stlačením tlačidla **ŠTART/+30 s/POTVRDIŤ** môžete priamo spustiť proces tepelnej úpravy po dobu 30 sekúnd s mikrovlnným výkonom P100. Varenie sa okamžite spustí, každým stlačením tlačidla sa zvýši doba varenia o 30 sekúnd.

POZNÁMKA: Dobu úpravy môžete rozšíriť na maximálnu dobu 95 minút.

3. DETSKÝ ZÁMOK:

Túto funkciu použite na zabránenie prevádzky rúry deťmi bez dohľadu.

a. Nastavenie funkcie DETSKÝ ZÁMOK:

Stlačte a podržte tlačidlo **ZASTAVIŤ/VYMAZAŤ** po dobu 3 sekundy, kým sa na displeji nezobrazí: 

b. Zrušenie funkcie DETSKÝ ZÁMOK:

Stlačte a podržte 3 sekundy tlačidlo **ZASTAVIŤ/VYMAZAŤ**, zaznie dlhý zvukový signál.

FUNKCIA ROZMRAZOVANIE PODĽA HMOTNOSTI



ROZMRAZENIE PODĽA HMOTNOSTI

Mikrovlnná rúra je predprogramovaná s časačom a úrovňami výkonu tak, aby sa jednoducho dalo rozmraziť nasledujúce jedlo: bravčové, hovädzie a hydina. Rozsah hmotnosti jedla je od 100 g – 2000 g v krokoch po 100 g.

Postupujte podľa nižšie uvedeného príkladu pre podrobnosti k obsluhu tejto funkcie.

Príklad: Rozmrazenie mäsa s hmotnosťou 1,2 kg pomocou režimu **ROZMRAZENIE PODĽA HMOTNOSTI**.

Položte mäso na tanier alebo rozmrazovací rošt mikrovlnnej rúry a na otočný tanier.

1. Stlačte tlačidlo **ROZMRAZENIE PODĽA HMOTNOSTI/ROZMRAZOVANIE S ČASOVAČOM**.
2. Zadajte požadovanú hmotnosť otočením voliča **ZADANIA**, kým sa na displeji zobrazí:
3. Stlačte tlačidlo **ŠTART/+30 s/POTVRDIŤ** na spustenie rozmrazovania. (Na displeji sa odpočítava nastavený čas rozmrazovania.)

x1

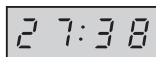
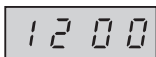
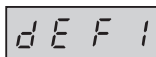



FUNKCIA ROZMRAZOVANIE PODĽA HMOTNOSTI

POZNÁMKA:

- Zmrazené jedlá sa rozmrazujú z teploty $-18\text{ }^{\circ}\text{C}$.
- Pred zmrazením jedla sa uistite, či je čerstvé a kvalitné.
- V prípade potreby prekryte malé oblasti mäsa alebo hydiny malými plochými kúskami alobalu. Tak zabránite zohriatiu oblastí počas rozmrazovania. Uistite sa, či sa alobal nedotýka stien rúry.
- Hmotnosť jedla by ste mali zaokrúhliť k najbližšej hodnote s odchýlkou do 100 g, napríklad 650 g na 700 g.
- Po rozmrazení päťkrát zaznie zvukový signál a ak sú nastavené hodiny, na LED displeji sa zobrazí čas dňa. Ak hodiny nie sú nastavené, po dokončení rozmrazenia sa na displeji zobrazí nápis „0:00“.



FUNKCIA ROZMRAZOVANIA S ČASOVAČOM

ROZMRAZOVANIE S ČASOVAČOM

Pomocou tejto funkcie môžete rýchlo rozmraziť jedlo, môžete vybrať vhodnú dobu rozmrazovania v závislosti od typu jedla. Postupujte podľa nižšie uvedeného príkladu pre podrobnosti k obsluhu týchto funkcií. Rozsah času je 0:05 – 95:00.

Príklad: Rozmrazenie jedla po dobu 10 minút.

1. Stlačte tlačidlo **ROZMRAZENIE PODĽA HMOTNOSTI/ROZMRAZOVANIE S ČASOVAČOM**.
2. Zadajte dobu varenia otáčaním voliča **ZADANIA**, kým na displeji nie je zobrazený čas 10:00 minút
3. Stlačte tlačidlo **ŠTART/ +30 s/POTVRDIŤ** na spustenie rozmrazovania. (Na displeji sa odpočítava nastavený čas rozmrazovania.)

x2

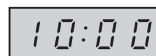
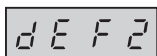

Poznámky k rozmrazovaniu s časovačom:

- Výkon mikrovlnnej rúry je prednastavený a nedá sa zmeniť.
- Pred zmrazením jedla sa uistite, či je čerstvé a kvalitné.
- V prípade potreby prekryte malé oblasti mäsa alebo hydiny malými plochými kúskami alobalu. Tak zabránite zohriatiu oblastí počas rozmrazovania. Uistite sa, či sa alobal nedotýka stien rúry.
- Po rozmrazení päťkrát zaznie zvukový signál a ak sú nastavené hodiny, na LED displeji sa zobrazí čas dňa. Ak hodiny nie sú nastavené, po dokončení rozmrazenia sa na displeji zobrazí nápis „0:00“.

FUNKCIA AUTOMATICKÝCH MENU



Programy **AUTOMATICKÉHO MENU** automaticky vypočítajú správny režim varenia a prípravy jedla (podrobnosti sú v ďalšom texte). Podrobnosti o obsluhu tejto funkcie nájdete v nižšie uvedenom príklade.

Príklad: Varenie ryby s hmotnosťou 250 g pomocou funkcie **AUTOMATICKÉHO MENU**.

1. Otočte voľičom **ZADANIA** a vyberte požadované automatické menu.



2. Stlačte tlačidlo **ŠTART/+30 s/ POTVRDIŤ** na potvrdenie nastavenia.



3. Zadajte požadovanú hmotnosť otočením voľiča **ZADANIA**.

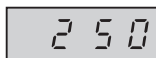

4. Stlačte tlačidlo **ŠTART/+30 s/ POTVRDIŤ** na spustenie varenia. (Na displeji sa odpočítava naprogramovaný čas varenia.)



POZNÁMKY:

- Môžete zadať hmotnosť alebo množstvo jedla, a to otáčaním voľiča **ZADANIA**, kým sa na displeji nezobrazí požadovaná hmotnosť/množstvo (g alebo ml). Zadajte len hmotnosť jedla. Nezahŕňajte hmotnosť nádoby.
- Ak jedlo váži viac alebo menej ako sú hmotnosti/množstvá uvedené v nižšie uvedenej tabuľke **AUTOMATICKÉHO MENU**, varte ho manuálne.

TABUĽKA AUTOMATICKÝCH MENU



Automatické menu	Displej	Metóda varenia	Hmotnosť/porcia/riad	Postup
Opätovné ohriatie plytký tanier (predvarené jedlo, napr. mäso, zelenina a ozdoby)	A-1	100 % mikro	200 g, 400 g, 600 g (počiatočná teplota 5 °C) Tanier a vetraný príľnavý film do mikrovlnnej rúry alebo vhodné veko	Dajte predvarené jedlo na tanier. Prekryte tanier vetraným príľnavým filmom do mikrovlnnej rúry alebo vhodným vekom. Umiestnite tanier do stredu otočného taniera. Po varení premiešajte.
Čerstvá zelenina napríklad karfiol, mrkva, brokolicca, fenikel, pór, paprika, cukiny a pod.	A-2	100 % mikro	200 g, 300 g, 400 g (počiatočná teplota 20 °C) Nádoba s pokrievkou	Nakrájajte čerstvú zeleninu na rovnako veľké kúsky. Dajte čerstvú zeleninu do vhodného kontajnera. Umiestnite na otočný tanier. Pridajte požadované množstvo vody (1 lyž. na 100 g). Prikrýte vekom. Po varení premiešajte a nechajte jedlo asi 2 minúty postáť.



TABUĽKA AUTOMATICKÝCH MENU

Automatické menu	Displej	Metóda varenia	Hmotnosť/porcia/riad	Postup
Ryba (rybie filé)	A-3	80 % mikro	250 g, 350 g, 450 g (počiatočná teplota 20 °C) Tanier a vetraný príľnavý film do mikrovlnnej rúry alebo vhodné vecko	Dajte jednu vrstvu na tanier. Prekryte vetraným príľnavým filmom do mikrovlnnej rúry alebo vhodným vekom.
Mäso (mäso bez kosti, napríklad hovädzie, jahňacie, bravčové alebo hydina)	A-4	100 % mikro	250 g, 350 g, 450 g (počiatočná teplota 20 °C) Tanier a vetraný príľnavý film do mikrovlnnej rúry alebo vhodné vecko	Nakrájajte mäso na malé prúžky a dajte ho na tanier. Prekryte tanier vetraným príľnavým filmom do mikrovlnnej rúry alebo vhodným vekom. Umiestnite tanier do stredu otočného taniera.
Cestoviny (sušené cestoviny, napríklad fassilli, farfalle, rigatoni)	A-5	80 % mikro	Cestoviny Voda 50 g 450 ml 100 g 800 ml (počiatočná teplota pre vodu: 20 °C) Veľká a široká nádoba	Dajte cestoviny do dostatočne veľkej nádoby a pridajte vodu. Neprikryvajte. Dajte nádobu do stredu otočného taniera. Po uvarení dobre premiešajte a nechajte pred precedením 2 minúty odstáť.
Varené zemiaky a zemiaky v šupke	A-6	100 % mikro	200 g, 400 g, 600 g (počiatočná teplota 20 °C) Nádoba s pokrievkou	Varené zemiaky: Ošúpte zemiaky a nakrájajte ich na rovnako veľké kusy. Umiestnite zemiaky do misy. Pridajte 1 lyž. vody na 100 g, pridajte trochu soli a prikryte misu vekom. Po varení nechajte pred servírovaním asi 2 minúty postáť. Zemiaky v šupke: Vyberte rovnako veľké zemiaky, umyte ich a dajte ich na sklenený otočný tanier. Po varení nechajte pred servírovaním asi 5 minút postáť.
Zmrazená pizza	A-7	100 % mikro	200 g, 400 g (počiatočná teplota 5 °C) Tanier	Umiestnite pizzu na tanier do stredu otočného taniera. Neprikryvajte.
Polievka	A-8	80 % mikro	200 ml, 400 ml (počiatočná teplota 5 °C) Šálky (200 ml na šálku)	Dajte šálky na otočný tanier a po uvarení premiešajte.

POZNÁMKY:

- Konečná teplota sa môže líšiť v závislosti od počiatočnej teploty jedla. Po varení skontrolujte, či je jedlo horúce. V prípade potreby môžete manuálne predĺžiť dobu varenia.
- Pri použití automatického varenia závisia výsledky od odchýlok, ako napríklad tvaru a veľkosti jedla a preferencií ohľadom výsledku varenia. Ak nie ste spokojný/á s naprogramovaným výsledkom, nastavte dobu varenia tak, aby vyhovovala vašim požiadavkám.



Na uvarenie/rozmrazenie pokrmu v mikrovlnnej rúre musí byť umožnený prienik mikrovln cez nádobu až do pokrmu. Preto je dôležité vybrať vhodný riad. Uprednostňujte kruhový/oválny riad pred štvorcovitým/obdĺžnikovitým riadom. Pokrm v rohoch sa často prevarí. Nižšie je uvedených viac druhov riadu, ktoré môžete použiť.

Riad	Vhodné na použitie v mikrovlnnej rúre	Komentáre
Alobal Nádoby z fólie	✓ / ✗	Malé kúsky alobalu môžete použiť na ochranu jedla pred prehriatím. Alobal dajte aspoň 2 cm od stien rúry, inak môže dôjsť k iskreniu. Pokiaľ to výrobca neodporúča, nepoužívajte fóliové nádoby (napr. fóliu Microfoil®). Dodržiavajte pokyny výrobcu.
Riad vhodný na zhnednutie pokrmu	✓	Vždy dodržiavajte pokyny výrobcu. Neprekračujte uvedené doby ohrevu. Dajte si pozor, pretože sa tieto nádoby môžu veľmi zahrievať.
Porcelán a keramika	✓ / ✗	Porcelán, keramika, glazúrovaný hlinený riad a kostný porcelán sú obvykle vhodné. Výnimku tvorí riad zdobený kovom.
Sklenený riad napr. Pyrex®	✓	Pri použití krehkého skleneného riadu je treba dávať pozor, pretože sa pri náhlom zohriatí môže rozbiť alebo prasknúť.
Kov	✗	Pri použití mikrovlnného výkonu neodporúčame použiť kovový riad. Spôsobí iskrenie, čo môže spôsobiť požiar.
Plast/polystyrén, napr. nádoby z rýchleho občerstvenia	✓	Je treba dávať pozor, pretože sa pri vysokých teplotách niektoré nádoby deformujú, roztavia alebo stratia farbu.
Prilnavý film	✓	Nemal by sa dotýkať jedla a musíte ho prepichnúť, aby mohla unikáť para.
Vrecúška do mrazničky/na pečenie	✓	Musíte ich prepichnúť, aby mohla unikáť para. Uistite sa, či sú vrecká vhodné do mikrovlnnej rúry. Nepoužívajte plastové ani kovové spony, mohli by sa roztaviť alebo vznietiť vplyvom iskrenia kovu.
Papierové tanierne/šálky a kuchynský papier	✓	Používajte ich len pri zohrievaní alebo na absorpciu vlhkosti. Treba dávať pozor, prehriatie môže spôsobiť požiar.
Slamené a drevené nádoby	✓	Pri použití týchto materiálov vždy dozerajte na rúru, prehriatie totiž môže spôsobiť požiar.
Recyklovaný papier a noviny	✗	Môže obsahovať výťažky z kovu, čo spôsobí iskrenie a môže viesť k požiaru.

⚠ VÝSTRAHA:

Keď pri ohreve pokrmov používate plastové alebo papierové nádoby, nenechávajte rúru nikdy bez dozoru. Mohlo by dôjsť k vznieteniu.



ÚDRŽBA A ČISTENIE

UPOZORNENIE: NA ČISTENIE SA NESMÚ V ŽIADNOM PRÍPADOU POUŽÍVAŤ BEŽNÉ ČISTIČE NA RÚRY, PARNÉ ČISTIČE, ABRÁZÍVNE PROSTRIEDKY, OSTRÉ ČISTIACE PROSTRIEDKY, ČISTIACE PROSTRIEDKY S OBSAHOV HYDROXIDU SODNÉHO ALEBO ABRÁZÍVNE ŠPONGIE. TO PLATÍ PRE VŠETKY DIELY MIKROVLNNEJ RÚRY. RÚRU ČISTITE V PRAVIDELNÝCH INTERVALOCH A ODSTRAŇUJTE VŠETKY ZVYŠKY JEDÁL – Udržujte zariadenie čisté, inak by sa mohli povrchy poškodiť. Mohla by tým byť negatívne ovplyvnená doba použiteľnosti zariadenia a mohlo by dôjsť k nebezpečným situáciám.

Vonkajšok zariadenia

Vonkajšiu stranu zariadenia čistite slabým mydlovým roztokom. Mydlový roztok riadne otrite navlhčenou handričkou a osušte jemným uterákom.

Ovládací panel

Pred čistením otvorte dvierka, aby sa ovládací panel deaktivoval. Pri čistení ovládacieho panela buďte opatrní. Používajte len handričku namočenú vo vode, jemne otierajte panel, až kým sa nevyčistí. Nepoužívajte príliš veľa vody. Nepoužívajte žiadne chemické ani abrazívne čističe.

Vnútrotný priestor zariadenia

1. Očistíte po každom použití ešte teplé zariadenie mäkkou, navlhčenou handričkou alebo špongiou, aby sa odstránili všetky zvyšky. Pri silnom znečistení použite slabý mydlový roztok a niekoľkokrát zariadenie poriadne otrite navlhčenou handričkou, kým sa všetky zvyšky úplne neodstránia. Neodstraňujte ochranu proti postriekaniu vlnovodu.

2. Uistite sa, že do malých otvorov v stene zariadenia nevniká ani mydlový roztok ani voda, pretože to by mohlo zariadenie poškodiť.

3. Nepoužívajte vo vnútornom priestore žiadne rozstrekovacie čističe.

Udržujte kryt vlnovodu vždy čistý.

Ochrana proti postriekaniu vlnovodu je vyrobená z krehkého materiálu a musí sa čistiť opatrne (postupujte podľa vyššie uvedených pokynov k čisteniu).

POZNÁMKA: Nadmerné namáčanie môže spôsobiť rozklad krytu vlnovou.

Kryt vlnovodu je spotrebný tovar a bez pravidelného čistenia ho bude treba vymeniť.

Otočný tanier a nosič pre otočný tanier

Vyberte z rúry otočný tanier a nosič pre otočný tanier.

Umyte otočný tanier a nosič pre otočný tanier v mierne mydlovej vode. Osušte jemnou tkaninou. Otočný tanier a nosič pre otočný tanier môžete dať do umývačky riadu.

Dvierka zariadenia

Dvierka na oboch stranách, tesnenie dvierok a okolité plochy často otierajte jemnou navlhčenou handričkou, aby sa odstránili nečistoty. Na čistenie skla na dvierkach rúry nepoužívajte žiadne abrazívne čistiace prostriedky ani ostré kovové škrabky, mohli by sklo poškrabať a spôsobiť jeho rozbitie.

POZNÁMKA: Nepoužívajte naparovačku.



Tip ohľadom čistenia – na jednoduchšie čistenie vašej rúry:

Vložte do misy polovicu citróna, pridajte 300 ml (1/2 pinty) vody a ohrejte pri výkone 100 % po dobu 10 – 12 minút.

Vytrite rúru pomocou jemnej suchej handričky.

DÔLEŽITÉ

- Ak jedlo varíte dlhšie ako je štandardná doba prípravy (pozrite si tabuľku vedľa) pomocou rovnakého režimu varenia, automaticky sa aktivuje bezpečnostný mechanizmus rúry. Zníži sa mikrovlnný výkon alebo sa zapne a vypne ohrevné teleso grilu.

Režim varenia	Štandardná doba
Mikrovlnný výkon 100P	30 minút
Režim varenia s grilom/kombinované varenie	Prerušovaná operácia, ovládaná teplotou a časom



Figyelem: A terméket ezzel a jelöléssel látták el. Ez azt jelenti, hogy a használt elektromos és elektronikus termékeket nem szabad az általános háztartási hulladékkal keverni. Ezekhez a termékekhez külön hulladékgyűjtő rendszer üzemel.

A. Hulladék-elhelyezési tájékoztató lakossági felhasználók részére (magán háztartások)

1. Az Európai Unióban

Figyelem: Ha a készüléket ki akarja selejtezni, kérjük, ne a közönséges szemeteskukát használja!

A használt elektromos és elektronikus berendezéseket külön, a használt elektromos és elektronikus berendezések szabályszerű kezeléséről, visszanyeréséről és újrahasznosításáról rendelkező jogszabályokkal összhangban kell kezelni.

A tagállamok általi végrehajtást követően az EU államokon belül a magán háztartások használt elektromos és elektronikai berendezéseiket díjmentesen juttathatják vissza a kijelölt gyűjtőlétesítményekbe*.

Egyes országokban* a helyi kiskereskedés is díjmentesen visszaveheti Öntől a régi terméket, ha hasonló új terméket vásárol.

*) A további részletekről, kérjük, érdeklődjön a helyi önkormányzatnál.

Ha használt elektromos vagy elektronikus berendezésében elemek vagy akkumulátorok vannak, kérjük, előzetesen ezeket selejtezze ki a helyi előírásoknak megfelelően.

A termék szabályszerű kiselejtezésével Ön segít biztosítani azt, hogy a hulladék keresztülmenjen a szükséges kezelésen, visszanyerési és újrahasznosítási eljáráson. Ezáltal közreműködik a lehetséges káros környezeti és humán egészségügyi hatások megelőzésében, amelyek ellenkező esetben a helytelen hulladékkezelés következtében előállhatnak.

2. Az EU-n kívüli egyéb országokban

Ha a terméket ki szeretné selejtezni, kérjük, forduljon a helyi önkormányzathoz, és érdeklődjön a helyes hulladék-elhelyezési módszerről.

Svájcban: A használt elektromos vagy elektronikus készülékeket térítés nélkül visszaveszik a kereskedők, akkor is ha nem vásárol új terméket. További begyűjtő helyeket a következő honlapokon talál: www.swico.ch vagy www.sens.ch.

B. Hulladék-elhelyezési tájékoztató vállalati felhasználók részére.

1. Az Európai Unióban

Ha a terméket üzleti célokra használta, és ki kívánja selejtezni: Kérjük, forduljon a SHARP kereskedéshez, ahol tájékoztatják Önt a termék visszavételéről. Lehetséges, hogy a visszavételből és az újrahasznosításból eredő költségeket felszámítják. Előfordulhat, hogy a helyi hulladékbegyűjtő létesítmény átveszi a kisebb termékeket (és kis mennyiségeket).

Spanyolországban: Kérjük, használt készülékének visszazolgáltatásával kapcsolatban vegye fel a kapcsolatot a kiépített begyűjtési hálózattal vagy helyi önkormányzatával.

2. Az EU-n kívüli egyéb országokban

Ha a terméket ki szeretné selejtezni, kérjük, forduljon a helyi önkormányzathoz, és érdeklődjön a helyes hulladék-elhelyezési módszerről.



HULLADÉK-ELHELYEZÉSI TÁJÉKOZTATÓ.....	1
TARTALOMJEGYZÉK.....	2
MŰSZAKI JELLEMZŐK.....	2
SÜTŐ ÉS TARTOZÉKOK.....	3
VEZÉRLŐLAP.....	4
FONTOS BIZTONSÁGI ELŐÍRÁSOK.....	5-12
ÜZEMBE HELYEZÉS.....	13-14
HASZNÁLAT ELŐTT.....	15
AZ ÓRA BEÁLLÍTÁSA.....	15
KONYHAI IDŐZÍTŐ FUNKCIÓ.....	15-16
MIKROHULLÁMÚ TELJESÍTMÉNYSZINTEK.....	16
MANUÁLIS MŰKÖDTETÉS.....	17
FŐZÉS MIKROHULLÁMMAL.....	17-18
GRILLEZÉS/MIKROHULLÁM+GRILLEZÉS.....	18-19
TOVÁBBI HASZNOS FUNKCIÓK.....	19-20
SÚLY ALAPÚ KIOLVASZTÁS FUNKCIÓ.....	20-21
IDŐZÍTETT KIOLVASZTÁS FUNKCIÓ.....	21
AUTOMATIKUS MENÜ FUNKCIÓ.....	22
AUTOMATIKUS MENÜ TÁBLÁZAT.....	22-23
A SÜTŐBEN HASZNÁLHATÓ EDÉNYEK.....	24
KARBANTARTÁS ÉS TISZTÍTÁS.....	25-26

MŰSZAKI JELLEMZŐK



Típus neve:	R-622STWE
Váltóáramú hálózati feszültség:	230 V, 50 Hz, egyfázisú
Elosztó biztosíték/áramköri megszakító:	10 A
Megkövetelt váltóáramú teljesítmény:	1270 W
Kimeneti teljesítmény:	800 W (IEC 60705)
	1000 W
	Mikrohullám:
	Mikrohullám:
	Grill:
	Kikapcsolt mód
	(Energiatakarékos mód)
Mikrohullámú frekvencia	kevesebb, mint 1,0 W
Külső méretek (Szé) x (Ma) x (Mé)** (mm):	2450 MHz* (2. csoport/B. osztály)
Sütőtér mérete (Szé) x (Ma) x (Mé)*** (mm):	440 x 258 x 359
A sütő űrtartalma	306 x 208 x 307
Forgótányér:	20 liter***
Tömeg:	ø 255 mm
Sütőtér lámpája	kb. 12 kg
	25 W/230 V~

* A termék megfelel az EN55011 számú európai szabvány előírásainak.
E megfelelőség alapján a termék B. osztályú, 2. csoportba tartozó berendezésnek minősül.
A 2. csoportba sorolt berendezések rádiófrekvenciás energiát bocsátanak ki ételmelegítésre is szolgáló elektromágneses sugárzás formájában.

A B. osztályba tartozó berendezések háztartási felhasználásra alkalmasak.

** Az ajtónyitó fogantyú nincs hozzászámítva a készülék mélységéhez.

*** A sütő belső befogadóképességét a belső tér maximális szélességének, mélységének és magasságának figyelembevételével állapítottuk meg. A tényleges befogadóképesség ennél kevesebb.

FOLYAMATOS TERMÉKFEJLESZTÉSI POLITIKÁNK RÉSZÉKÉNT FENNTARTJUK A MŰSZAKI ADATOK ÉS KIVITELEZÉS ELŐZETES BEJELENTÉS NÉLKÜLI MEGVÁLTOZTATÁSÁNAK JOGÁT.



SÜTŐ ÉS TARTOZÉKOK

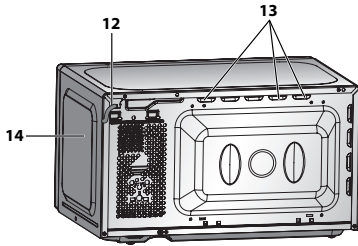
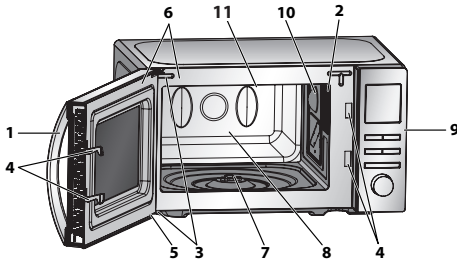

Középpont (belső)

15. Forgótányér (üveg)

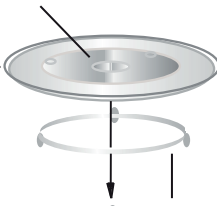

17. Forgótányér forgatótengelye

16. Gördülő tányértartó

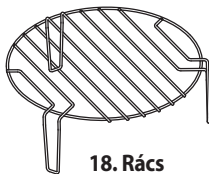

18. Rács

SÜTŐ

1. Ajtó fogantyú
2. Sütőtér lámpája
3. Ajtó zsanérok
4. Ajtó záró karmok
5. Ajtó
6. Ajtó tömítések és felfekvő felületeik
7. Forgótányér motorjának tengelye
8. Sütőtér
9. Vezérlőlap
10. Grill fűtőszál
11. Hullámvezető fedőlemez (NE TÁVOLÍTSA EL)
12. Elektromos vezeték
13. Szellőzőnyílások
14. Külső borítás

TARTOZÉKOK:

Ellenőrizze az alábbi kiegészítők meglétét:

(15) Forgótányér (16) Gördülő tányértartó (17) Forgótányér forgatótengelye (18) Rács

- Helyezze az összekapcsolót a forgótányér motorjának tengelyére, majd tegye a tányértartót a sütő aljának közepére, hogy szabadon foroghasson az összekapcsoló körül. Ezután helyezze a forgótányért a tányértartóra, így az biztosan illeszkedik a tengelyre.
- A forgótányér megrongálódásának megelőzése érdekében mindig győződjön meg róla, hogy az edényeket és a tálakat a sütőből való kiemelés közben a forgótányér peremének szintje fölé emelte.
- A rács használatához olvassa el a grillezésről szóló részt a HU-18-19. oldalon.

Sose érjen a grill fűtőszálhoz, amikor az meleg.

MEGJEGYZÉS: Kiegészítők megrendelése esetén kérjük, ne felejtse el megemlíteni kereskedőjének vagy a SHARP által felhatalmazott szakembernek az alkatrész és a típus megnevezését.

MEGJEGYZÉSEK:

- A hullámvezető-fedőlemez sérülékeny. A sütő belsejének tisztításakor legyen óvatos, nehogy megsértse a fedőlemez.
- A forgótányért és a gördülő tányértartót mindig megfelelően behelyezve működtesse a sütőt. Ezzel az étel elkészítését is segíti. A rosszul behelyezett forgótányér zöröghet, nem foroghat megfelelően és kárt okozhat a sütőben.
- Főzéshez minden ételt és ételtartó dobozt helyezzen a forgótányérra.
- A forgótányér az óra járásával azonos és ellentétes irányba is foroghat. A forgási irány változik a sütő minden egyes elindításával. Ez nem befolyásolja a sütés/főzés hatékonyságát.

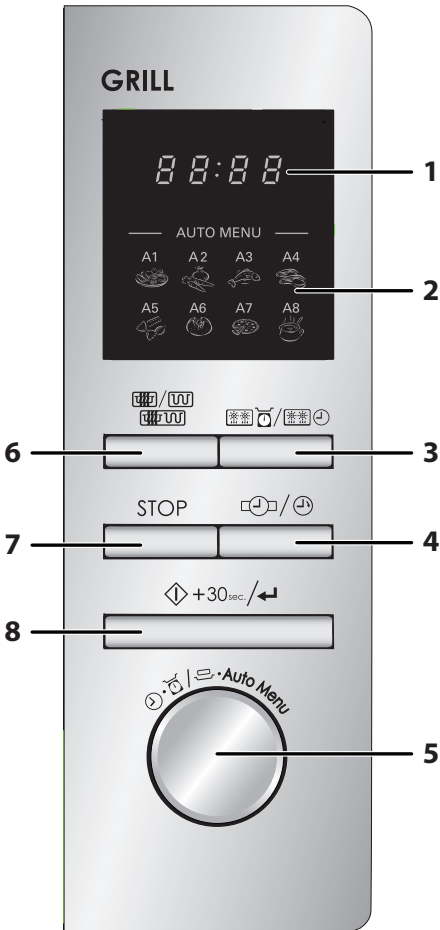

1. DIGITÁLIS KIJELEZŐ
2. AUTOMATIKUS MENÜ opciók

A1: Újramelegítés

A2: Zöldségek

A3: Hal

A4: Hús

A5: Tészta

A6: Burgonya

A7: Pizza

A8: Leves

3. IDŐZÍTETT/SÚLY ALAPÚ
KIOLVASZTÁS gomb

4. ÓRA/KONYHAI IDŐZÍTŐ gomb

5. BEVITELI tárcsa

Forgassa el a sütési idő, pontos idő, teljesítményszint, tömeg megadásához, illetve az automatikus menü kiválasztásához



6. MIKROHULLÁM & GRILL gomb

7. STOP/TÖRLÉS gomb

8. START/+30mp./BEVITEL gomb



FONTOS BIZTONSÁGI ELŐÍRÁSOK

OLVASSA EL ALAPOSAN ÉS TARTSA MEG KÉSŐBBI HASZNÁLATRA!

1. A sütőt nem konyhai egységbe történő beépítésre, hanem konyhapulton való elhelyezésre tervezték. Ne tegye a sütőt szekrénybe!
2. A sütő ajtaja felmelegedhet használat közben. Úgy helyezze el a sütőt, hogy az alja legalább 85 cm magasan legyen a talajszinttől. Ne engedjen gyerekeket az ajtó közelébe, nehogy megégessék magukat.
3. A sütő felett hagyjon legalább 30 cm szabad helyet.
4. A készüléket 8 éves vagy annál idősebb gyermekek, valamint csökkent fizikai, értelmi vagy mentális képességű, illetve megfelelő tapasztalatok és ismeretek híján lévő személyek akkor használhatják, ha számukra biztosítják a felügyeletet vagy az útmutatást a készülék biztonságos használatára vonatkozóan, és ha megértik az ezzel járó veszélyeket. Tilos gyermekeknek a készülékkel játszani! A tisztítást és a felhasználói karbantartást felügyelet nélkül nem végezhetik 8 évnél fiatalabb gyermekek.
5. A készüléket és tápkábelét úgy helyezze el, hogy 8 évesnél fiatalabb gyerekek ne érhessék el.
6. **VIGYÁZAT:** Csak olyan esetben engedélyezze gyermekeknek a sütő felügyelet nélküli használatát, ha előtte megfelelően elmagyarázta nekik a sütő biztonságos használatát, és amennyiben sikerült megértetnie velük a helytelen használatban rejlő veszélyeket.
7. **VIGYÁZAT:** Amikor a készüléket GRILLEZÉS/KOMBINÁLT SÜTÉS üzemmódban működtetik, akkor gyerekek a hőképződés miatt csak felnőtt felügyelete mellett használhatják a sütőt.
8. **VIGYÁZAT:** Az elérhető alkatrészek használat közben felforrósodhatnak. A fiatal gyermekeket ne engedje a sütő közelébe.
9. **VIGYÁZAT:** Ha az ajtó vagy annak tömítése megsérült, ne működtesse a sütőt mindaddig, amíg szakember nem végzi el ezek javítását.
10. **VIGYÁZAT:** Tilos a sütőt a felhasználónak magának módosí-



tania, illetve javítania. Szakemberen kívül bárki más számára veszélyes bármely olyan szervizelést vagy javítást eszközölni, amely a mikrohullámú sugárzás ellen védő fedél levételével jár.

11. Ha a készülék hálózati kábele sérült, speciális kábellel kell helyettesíteni. A cserét kizárólag a SHARP hivatalos márkaszervize végezheti el.
12. **VIGYÁZAT:** A robbanásszerű felforrás miatt tilos folyadékot, illetve bármilyen ételt zárt dobozban melegíteni.
13. A mikrohullámú sütőben melegített italok késleltetve és hirtelen forni kezdhetnek, ezért óvatosan nyúljon hozzá azok tárolóedényéhez.
14. Tojást soha ne főzzön héjában, és sose melegítsen egész főtt tojást a mikrohullámú sütőben, mivel az akár a melegítést követően is robbanásszerűen szétdurranhat. Ha fel nem vert tojást főz vagy melegít, akkor a tojás szétdurranásának megelőzése érdekében szűrje át a sárgáját és a fehérjét. Ha főtt tojást melegít fel mikrohullámú sütőben, akkor előbb hámozza meg és szeletelje fel.
15. A konyhai edényeket ellenőrizze, hogy használhatók-e mikrohullámú sütőben. Részletekért lásd a HU-24. oldalt. Csak mikrohullámú sütőben használható edényeket és tárolókat használjon mikrohullámú üzemmódban.
16. Az égési sérülések elkerülése érdekében a cumisüvegek és bébiételes üvegek tartalmát mindig keverje meg vagy rázza fel, és fogyasztás előtt ellenőrizze hőmérsékletüket.
17. Az ajtó, a külső ház, a sütőtér, a tányérok és a tartozékok, illetve a grill fűtőegység elemei működés közben nagyon felmelegedhetnek.
18. Ügyelni kell arra, hogy ne érintse meg ezeket a részeket. Az égések elkerülése érdekében mindig használjon vastag konyhai kesztyűt. A tisztítás előtt ellenőrizze, hogy nem forrók-e. Az élelmiszer műanyag vagy papír tárolóedényben történő melegítése során a gyulladásveszély miatt ügyeljen a sütő hőmérsékletére.
19. Ha füstöt észlel, kapcsolja ki a készüléket vagy húzza ki a



FONTOS BIZTONSÁGI ELŐÍRÁSOK

csatlakozót a konnektorból és tartsa zárva az ajtót, hogy elaludjon az esetlegesen keletkező láng.

20. Rendszeresen tisztítsa meg a sütőt és távolítsa el a lerakódott ételmaradékokat.
21. Ügyeljen a sütő tisztán tartására. Ellenkező esetben a sütő felülete könnyen megrongálódhat, ami lerövidítheti a készülék élettartamát és balesetet okozhat.
22. Ne használjon dörzsölő hatású tisztítószeret vagy éles fém eszközöket a sütőajtó üvegének tisztításához. Felkarcolhatják az üveg felületét, ami az üveg összetöréséhez vezethet.
23. Gőzborotva nem használható.
24. Az ajtó tömítésének, a sütőtérnek és a kapcsolódó részeknek a tisztításával kapcsolatban lásd a HU-25. oldalt.
25. A készüléket háztartási és ahhoz hasonló környezetben történő használatra tervezték, például:
 - Üzletek, irodák, más munkahelyi környezetek személyzeti teakonyhája;
 - hotelek, motelek és más szálláshelyek vendégei által történő használat;
 - farmok;
 - panzió típusú szálláshelyek.
26. **VIGYÁZAT:** A készülék és egyes részei felmelegedhetnek használat közben! Ügyeljen rá, hogy ne érintse meg ezeket a részeket. Nyolc évnél fiatalabb gyermekeket folyamatos felügyelet nélkül ne engedjen a készülék közelébe.
27. Használat közben a készülék felforrósodik. Ügyeljen rá, hogy ne érintse meg a sütő belsejében található, a melegítésért felelős alkatrészeket.
28. Az elérhető alkatrészek használat közben felforrósodhatnak. Fiatal gyermekeket ne engedjen a sütő közelébe.

Tűzveszély megelőzése

1. **A mikrohullámú sütőt működés közben ne hagyja őrizetlenül. Túlságosan magas teljesítményszint, illetve túlságosan hosszú főzési idő választása esetén az étel túlforrósodhat, és ez tüzet okozhat.**



2. A hálózati csatlakozóaljzat legyen könnyen hozzáférhető, hogy veszély esetén a készüléket könnyen ki lehessen húzni.
3. Az előírt hálózati feszültség 230 V, 50 Hz, 10 amperes elosztó biztosítékkal, vagy 10 amperes elosztó áramköri megszakítóval.
4. Javasolt, hogy egy különálló áramkör legyen elkülönítve kifejezetten ennek a készüléknek.
5. Ne helyezze a sütőt olyan helyre, ahol hő fejlődhet, például hagyományos sütő közelébe.
6. Ne helyezze a sütőt olyan helyre, ahol magas a páratartalom vagy ahol nedvesség gyűlhet össze.
7. Ne tárolja vagy használja a sütőt szabadtéren, épületen kívül.
8. Használat után tisztítsa meg a hullámvezető fedőlemezt, a sütőteret, a forgótányért és a tartógörgőt. Ezeknek száraznak és zsírmentesnek kell lenniük. A felgyülemllett zsír túlforrósodhat, füstölhet és lángra kaphat.
9. Tartsa távol a gyúlékony anyagokat a sütőtől és a szellőzőnyílásoktól.
10. Ne takarja le a szellőzőnyílásokat.
11. Távolítsa el az összes fém zárófóliát, drótot stb. az ételről és az étel csomagolásáról. A fémes felületeken képződő szikra tüzet okozhat.
12. Ne használja a mikrohullámú sütőt olaj melegítésére, illetve olajjal történő sütésre. A hőmérsékletet nem lehet szabályozni, és az olaj lángra lobbánhat.
13. Pattogatott kukorica készítéséhez kizárólag mikrohullámú sütőhöz való pattogatott kukorica készítő edényt használjon.
14. Ne tároljon ételt vagy bármi mást a sütő belsejében.
15. A sütő beindítása után ellenőrizze annak beállításait. Így megbizonyosodhat arról, hogy a sütő a kívánt módon működik-e.
16. Fokozatos elővigyázatosságra van szükség a magas cukorvagy zsírtartalmú ételek (például kolbász, sütemények, karácsonyi puding) készítése vagy melegítése esetén, a túlmelegedés és tűz keletkezésének elkerülése érdekében.
17. További tanácsokat a használati útmutatóban talál.

Sérülés kockázatának elkerülése



FONTOS BIZTONSÁGI ELŐÍRÁSOK

1. FIGYELMEZTETÉS:

Ne használja a sütőt, ha sérült, vagy ha hibásan működik. Használat előtt ellenőrizze az alábbiakat:

- a) Az ajtót: ellenőrizze, hogy megfelelően záródik-e, hogy egyenesen áll-e, és hogy nincs-e meggyöngyösödve.
 - b) A pántokat és biztonsági reteszeket: ellenőrizze, hogy nincsenek-e eltörve vagy kilazulva.
 - c) Az ajtótömítéseket és felfekvő felületeiket: ellenőrizze, hogy nem sérültek-e.
 - d) A sütőtér belsejét illetve az ajtót: ellenőrizze, hogy nincsenek-e rajtuk horpadások.
 - e) A hálózati kábelt és a dugaszt: ellenőrizze, hogy nem sérültek-e.
2. Ne működtesse a sütőt nyitott ajtóval, és ne végezzen semmilyen átalakítást az ajtó biztonsági reteszein.
 3. Ne működtesse a sütőt, ha az ajtótömítések és felfekvő felületeik közé bármilyen tárgy került.
 4. Ne hagyja, hogy zsír vagy szennyeződés gyűljön fel az ajtótömítéseken és a kapcsolódó alkatrészekben. Tisztítsa meg a sütőt rendszeres időközönként és távolítsa el minden ételmaradékot. Tartsa be a "Karbantartás és tisztítás" rész utasításait (ld. HU-25. oldalon).
 5. SZÍVRITMUSSZABÁLYZÓVAL élő személyek kérjék ki orvosuk vagy a készülék gyártójának tanácsát a mikrohullámú sütővel kapcsolatos óvintézkedésekről.

Áramütés kockázatának kiküszöbölése

1. Tilos a készülék külső burkolatát bármilyen okból kifolyólag eltávolítani.
2. Ne öntsön semmit, illetve ne helyezzen semmilyen tárgyat az ajtózár nyílásába és a szellőzőnyílásokba. Ha mégis folyadék jutna az említett helyekre, azonnal kapcsolja ki és húzza ki a sütőt, majd hívja a hivatalos SHARP szakszervizt.
3. Ne merítse a hálózati kábelt és a dugaszt vízbe vagy más



folyadékba.

4. Kerülje el, hogy a hálózati kábel az asztal vagy a konyhapult széléről lelógjon.
5. Tartsa távol a hálózati kábelt forró felületektől, pl. a sütő hátlapjától.
6. Ne kísérelje meg a sütőtér világítását saját maga kicserélni. Ehhez hívjon a SHARP által felhatalmazott villanszerelőt. Ha a sütőtér világítása elromlik, értesítse a forgalmazót vagy a hivatalos SHARP márkaszervizt.

Robbanászerű szétduzzadás és hirtelen felforrás kockázatának kiküszöbölése:

1. Soha ne tegyen lezárt dobozt a készülékbe. Használat előtt nyissa fel a dobozt, és vegye le a fedelét. A megnövekedett nyomás hatására a lezárt edények még a sütő kikapcsolása után is szétduzzadhatnak.
2. Legyen óvatos, amikor folyadékot melegít a mikrohullámú sütőben. A buborékok könnyű eltávozását lehetővé tevő, széles nyílású edényt használjon.

Soha ne melegítsen folyadékot szűk nyakú edényben, pl. cumisüvegben, mivel a felforrósított edény tartalma szétrobbanhat, és ez égési sérüléseket okozhat.

A forrásban lévő folyadék hirtelen felforrásának, illetve az esetleges leforrázás kockázatának elkerülése érdekében:

1. Ne állítson be túlságosan hosszú melegítési időt!
 2. Melegítés és újramelegítés előtt keverje meg a folyadékot.
 3. A melegítés ideje alatt célszerű üvegrudat vagy más hasonló (nem fém) eszközt helyezni a folyadékba.
 4. A sütési idő lejártával hagyja a folyadékot mintegy 20 másodpercig a mikrohullámú sütőben. Így elkerülheti az esetleges túlmelegítésből fakadó késleltetett, robbanászerű felforrást.
3. Burgonya, kolbász, gyümölcs és hasonló ételek héját mindig szűrje át főzés előtt, különben szétduzzadhatnak.

Égési sérülések kockázatának elkerülése



FONTOS BIZTONSÁGI ELŐÍRÁSOK

1. Az égési sérülések elkerülése érdekében használjon edényfogót vagy konyhai kesztyűt, amikor az ételt kiveszi a sütőből.
2. A robbanásszerű felforrás és a forró gőz okozta égési sérülések elkerülése érdekében a tárolóedényeket, a pattogtatott kukorica készítő edényt, a főzőtasakokat, stb. mindig arcától és fedetlen kezétől távol nyissa fel.
3. **Az égési sérülések elkerülése érdekében tálalás előtt mindig keverje meg az ételt, és ellenőrizze hőmérsékletét. Különösen ügyeljen a csecsemőknek, gyermekeknek és időseknek adott ételek és italok hőmérsékletére. Az edény hőmérséklete nem jelzi pontosan az étel vagy ital hőmérsékletét. Fogyasztás előtt mindig ellenőrizze az étel hőmérsékletét.**
4. A sütő ajtajának nyitásakor mindig álljon hátrébb, nehogy a kiáramló gőz és forró levegő sérülést okozzon.
5. A gőz távozásának elősegítése, illetve az égési sérülések elkerülése érdekében a töltelékkel sült ételeket szeletelje fel.

Gyermekek általi helytelen használat elkerülése

1. Ne támaszkodjon vagy hajoljon rá a sütő ajtajára.
2. A gyermekeknek meg kell tanítani az összes fontos biztonsági előírást: az edényfogók használatát, az ételek fedelének óvatos levételét, valamint azt, hogy különleges figyelmet kell fordítani az olyan csomagolásokra (pl. önmelegedő anyagokra), amelyek az étel ropogósságát biztosítják, mivel ezek nagyon átforrósodhatnak.

További figyelmeztetések

1. Tilos a sütő bármilyen módon történő átalakítása.
2. Tilos a sütőt működés közben áthelyezni.
3. A sütő kizárólag otthoni főzésre/sütésre szolgál, és kizárólag étel melegítésére, főzésére használható. Éttermi vagy laboratóriumi használatra nem alkalmas.

A sütő problémamentes használata és a lehetséges sérülé-



szek elkerülése

1. Üres állapotban sose üzemeltesse a sütőt, kivéve ha azt javasolja a kezelési útmutató. Ellenkező esetben a sütő károsodhat.
2. Ha pirítóedényt vagy melegedő anyagú edényt használ, a forgótányér és a tartógörgő hőfeszültségből fakadó megromlásának kiküszöbölése érdekében mindig helyezzen az edény alá egy hőálló szigetelő anyagú tálat, például porcelántányért. Az edényekhez adott leírásban szereplő előmelegítési időtartamot tilos túllépni.
3. Tilos a fémből készült edények és evőeszközök használata. Ezek visszaverik a mikrohullámokat, és ezáltal elektromos szikra keletkezhet. Tilos konzervdobozt a sütőbe tenni. Csak a sütőhöz készült forgótányért és tartógörgőt használja. Ne használja a sütőt forgótányér nélkül.
4. Működés közben ne helyezzen semmit a sütő külső burkolatára.

MEGJEGYZÉS:

Ha nem tudja, hogyan csatlakoztassa a sütőt, akkor kérje ki egy szakképzett villanyszerelő tanácsát. Sem a gyártó, sem a márkakereskedés nem vállal felelősséget a sütő károsodásáért vagy a személyes sérülésekért, ha azt a megfelelő elektromos bekötési eljárások megszegése okozza. A sütő falán, az ajtó tömítésein vagy ezek közelében alkalmanként vízgőz vagy vízcseppek keletkezhetnek. Ez normális jelenség, és nem a mikrohullám szivárgásának vagy meghibásodásnak a jelei.

BEÉPÍTŐ KÉSZLET

Nem kapható beépítő készlet a sütőhöz.

Ezt a sütőt konyhapulton történő használatra tervezték.



ÜZEMBE HELYEZÉS

1. Távolítsa el minden csomagolóanyagot a sütőtér belsőjéből, és távolítsa el a védőfilmet a mikrohullámú sütő házának felületéről. Ellenőrizze, hogy található a sütőn bármilyen sérülés jele.
2. Helyezze a sütőt stabil, vízszintes felületre, amely elbírja a készüléket az abba helyezendő legnehezebb étellel együtt. Ne tegye a sütőt szekrénybe.
3. Válasszon egy olyan vízszintes felületet, amelynél elég hely van a szellőzőnyílások körül. A készülék hátsó felületének falra kell néznie.
 - Legalább 20 cm szabad helyet kell hagyni a sütő és a sütővel határos falak között.
 - A sütő felett hagyjon legalább 30 cm szabad helyet.
 - Ne távolítsa el a lábakat a sütő aljáról.
 - A ki- és beömlő szellőzőnyílások elzárása károsíthatja a sütőt.
 - Helyezze a sütőt a lehető legmesszebb rádió és TV-készülékektől. A mikrohullámú sütő működése interferenciát okozhat a rádió és TV vételben.

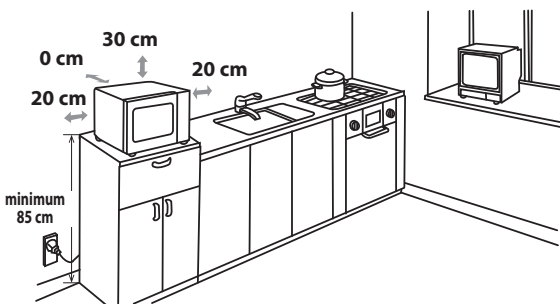

4. Használat közben a sütő ajtaja felmelegedhet. Úgy helyezze el a sütőt, hogy az alja legalább 85 cm magasan legyen a talajszinttől. Ne engedjen gyerekeket az ajtó közelébe, nehogy megégeték magukat.
5. Dugja be ütközésig a sütő csatlakozóvillaát egy normál földelt háztartási hálózati csatlakozóaljzatba.



FIGYELMEZTETÉS: Ne helyezze a sütőt olyan helyre, ahol hő, nedvesség vagy pára keletkezik (például hagyományos sütő közelébe), illetve gyúlékony anyagok közelébe (például függöny).

Ne takarja le vagy zárja el a szellőzőnyílásokat.

Ne tegyen tárgyakat a sütő tetejére.

ELEKTROMOS CSATLAKOZTATÁS

- Vigyázzon rá, hogy az elektromos tápkábelt vagy a csatlakozót ne érje víz.
- Dugja be teljesen a csatlakozót az elektromos aljzatba.
- Ne csatlakoztasson más készülékeket ugyanahhoz az aljzathoz elosztó adapter használatával.
- Ha a készülék hálózati kábele sérült, ki kell cserélni. Bal esetek elkerülése érdekében a cserét kizárólag a Sharp hivatalos márkaszervize, vagy egy megfelelő szakképesítéssel rendelkező személy végezheti el.
- A csatlakozó elektromos aljzatból történő kihúzásakor mindig a csatlakozót fogja és ne a kábelt! Ha a kábelnél fogva húzza ki, az elektromos kábel vagy a csatlakozó belseje megsérülhet.
- Ha sütője csatlakozója (angol) újraköthető típusú és az otthonában található csatlakozóaljzatok nem kompatibilisek ezzel a csatlakozó típussal, akkor megfelelően távolítsa el a csatlakozót a tápkábelről (ne vágja le).
- Ha sütője csatlakozója (angol) nem-újraköthető típusú és az otthonában található csatlakozóaljzatok nem kompatibilisek ezzel a csatlakozó típussal, akkor vágja le a csatlakozót.



HASZNÁLAT ELŐTT

Dugja be a sütő csatlakozóját. A sütő kijelzőjén a következő jelenik meg: "0:00", és hangjelzés hallható (egyszer).

Ez a modell rendelkezik óra funkcióval és a sütő kevesebb, mint 1,0 W-ot fogyaszt készenléti módban. Az óra beállítását az alábbiakban találja.



AZ ÓRA BEÁLLÍTÁSA

Sütője 24 órás óra móddal rendelkezik.

1. Nyomja meg egyszer az **ÓRA/KONYHAI IDŐZÍTŐ** gombot. Az óra érték elkezd villogni és az óra kijelző elkezd világítani.
2. Forgassa el a **BEVITELI** tárcsát, amíg meg nem jelenik a pontos óra érték. A megadott értéknek 0 – 23 között kell lennie.
3. Nyomja meg az **ÓRA/KONYHAI IDŐZÍTŐ** gombot, a perc számjegy elkezd villogni.
4. Állítsa be a perc értéket. Addig forgassa a **BEVITELI** tárcsát, amíg meg nem jelenik a pontos perc érték. A megadott értéknek 0 – 59 között kell lennie.
5. Nyomja meg az **ÓRA/KONYHAI IDŐZÍTŐ** gombot az óra elindításához. A digitális idő ":" ikonja elkezd villogni a kijelzőn és az az óra kijelzés eltűnik.

MEGJEGYZÉSEK:

- Ha az órát beállította, akkor a főzést követően a kijelzőn a pontos idő látható. Ha nem állította be az órát, a kijelzőn csak a "0:00" látható.
- Sütés közben a pontos idő megtekintéséhez nyomja meg az **ÓRA/KONYHAI IDŐZÍTŐ** gombot, majd a LED kijelzőn 2 - 3 másodpercre megjelenik a pontos idő. Ez nincs hatással a főzés folyamatára.
- Ha az óra beállítása közben megnyomja a **STOP/TÖRLÉS** gombot, akkor a sütő visszatér az előző beállításra.
- Áramszünetet követően a kijelzőn "0:00" jelzés villog. Ha főzés közben történik áramszünet, a program törlődik. A pontos idő is törlődik.



KONYHAI IDŐZÍTŐ FUNKCIÓ

Használhatja a konyhai időzítőt olyankor is, amikor nem használja a mikrohullámú sütés funkciót. Például a hagyományos tűzhelyen történő főtt tojás készítése közben vagy a megfőzött/kiolvasztott étel állási idejének méréséhez.

Példa:

Az időzítő beállítása 5 percre.

1. Nyomja meg kétszer az **ÓRA/KONYHAI IDŐZÍTŐ** gombot.
2. Forgassa el a **BEVITELI** tárcsát a kívánt idő kiválasztásához.
3. Nyomja meg a **START/+30mp./BEVITEL** gombot az időzítő elindításához.
4. Ellenőrizze a kijelzőt. (A kijelző visszaszámol a beprogramozott idő alatt.)

Ha az időzítő 0:00-hoz ér, a készülék öt hangjelzést ad és a LED kijelző a pontos időt mutatja.

KONYHAI IDŐZÍTŐ FUNKCIÓ



Maximum 95 perces időtartamot adhat meg. Visszaszámlálás közben a **KONYHAI IDŐZÍTŐ** törléséhez egyszerűen nyomja meg a **STOP/TÖRLÉS** gombot.

MEGJEGYZÉS: A **KONYHAI IDŐZÍTŐ** funkció nem használható a készülékkel történő főzés közben.

MIKROHULLÁMÚ TELJESÍTMÉNYSZINTEK



Sütője 5 teljesítményszinttel rendelkezik. Az egyes szintek kiválasztásához használja az alábbi útmutatót.

A teljesítményszint beállítása	LED kijelző	Mikrohullámú teljesítmény
<ul style="list-style-type: none"> Nyomja meg egyszer a MIKRO.&GRILL gombot, a kijelzőn megjelenik a P100 jelzés. A teljesítményszint megváltoztatásához nyomja meg a MIKRO.&GRILL gombot vagy tekerje el a BEVITELI tárcsát, amíg a kívánt érték meg nem jelenik a kijelzőn. Nyomja meg a START/+30mp./BEVITEL gombot a beállítás megerősítéséhez, adja meg a főzési időt, majd nyomja meg újból a START/+30mp./BEVITEL gombot a sütő elindításához. A teljesítményszint sűtés közbeni ellenőrzéséhez nyomja meg a MIKRO.&GRILL gombot, 4 másodpercre megjelenik az aktuális teljesítményszint. A sütő eközben tovább számol visszafelé, bár a kijelzőn a teljesítményszint látható. 	P 100	MAGAS = 100%
	P 80	NAGY = 80%
	P 50	KÖZEPES = 50%
	P 30	KÖZEPES ALACSONY = 30%
	P 10	ALACSONY = 10%

MAGYAR

Általában a következők érvényesek:

P100 - (MAGAS teljesítmény = 800 W) gyors főzéshez/sűtéshez és felmelegítéshez, pl. római tálban főzött ételekhez, forró italokhoz, zöldségekhez használható.

P80 - (NAGY teljesítmény = 640 W) olyan sűrű ételek hosszabb ideig tartó főzéséhez használható, mint rostélyosok, fasírt és egytálételek, vagy olyan érzékeny ételekhez, mint a piskóták. Ennél a mérsékelt beállításnál az étel egyenletesen sül, és nem ég meg a szélein.

P50 - (KÖZEPES teljesítmény = 400 W) hagyományos sűtés esetén sok időt igénylő sűrű ételekhez, mint például a marharsztyalos. Ezt a beállítást a hús puhaságának biztosítása érdekében javasolt használni.

P30 - (KÖZEPES ALACSONY teljesítmény = 240 W) Kiválasztáshoz válassza ki ez a beállítást, hogy az étel egyenletesen olvadjon ki. Ez a beállítás ideális a rizs, tészta, gombócok párolásához és tojássodó készítéséhez.

P10 - (ALACSONY teljesítmény = 80 W) Kíméletes kiolvasztáshoz, pl. krémes tortákhoz és süteményekhez.



MANUÁLIS MŰKÖDTETÉS

Az ajtó nyitása:

A sütő ajtajának kinyitásához húzza meg az ajtó fogantyút.

A sütő elindítása:

Készítse elő és helyezze az ételt egy megfelelő edényben a forgótányérra vagy helyezze az ételt közvetlenül a forgótányérra. Csukja be az ajtót és nyomja meg a **START/+30mp./BEVITEL** gombot a kívánt főzési üzemmód kiválasztása után.

Ha megadta a főzési programot és a **START/+30mp./BEVITEL** gombot egy percig nem nyomja meg, a beállítás törlődik.

A főzés folytatásához meg kell nyomni a **START/+30mp./BEVITEL** gombot, ha főzés közben kinyitották a sütő ajtaját. Ha helyesen nyomja meg a gombot, hangjelzést hallhat.

Használja a **STOP/TÖRLÉS** gombot:

1. Programozás közben a hibás bevitel törlésére.
2. Sütés/főzés közben a sütő ideiglenes leállítására.
3. Sütés közben a program törléséhez nyomja meg kétszer a **STOP/TÖRLÉS** gombot.
4. A gyermekzár beállításához és törléséhez (lásd a HU-20 oldalt).



FŐZÉS MIKROHULLÁMMAL

A sütőt legfeljebb 95 percre (95:00) lehet beprogramozni.

A főzés (kiolvasztás) idejének beviteli egysége 5 másodperc és 95 perc között van. Ez a főzésnek vagy kiolvasztásnak a táblázatban látható teljes idejétől függ.

Főzés ideje	Egység megnövelése
0-1 perc	5 másodperc
1 – 5 perc	10 másodperc
5 – 10 perc	30 másodperc
10 – 30 perc	1 perc
30 – 95 perc	5 perc

MANUÁLIS FŐZÉS/MANUÁLIS KIOLVASZTÁS

- Adja meg a sütési időt és állítsa be a mikrohullámú teljesítményszintet P100 és P10 közötti értékre sütéshez vagy kiolvasztáshoz (lásd a HU-16 oldalt).
- Ha lehetséges, keverje vagy fordítsa meg az ételt 2 - 3 alkalommal főzés közben.
- Főzés után takarja le az ételt és hagyja állni, ha ez ajánlott.
- Kiolvasztás után takarja le az ételt fóliával és hagyja állni, amíg teljesen ki nem olvad.

Példa:

Sütés 2 perc 30 másodpercig P80 (80%-os) mikrohullámú teljesítményen.

1. Nyomja meg a **MIKRO.&GRILL** gombot. Megjelenik az P100 jelzés.
2. Forgassa el a **BEVITELI** tárcsát a P80 teljesítményszint kiválasztásához.
3. Nyomja meg a **START/+30mp./BEVITEL** gombot a beállítás megerősítéséhez.
4. Adja meg a főzési időt a **BEVITELI** tárcsa elforgatásával.
5. Nyomja meg az **START/+30mp./BEVITEL** gombot a sütés elindításához. (A kijelző elkezd visszaszámolni a beállított főzési időt.)



P 1 0 0

P 8 0

P 8 0

2 : 3 0

2 : 3 0

FŐZÉS MIKROHULLÁMMAL



MEGJEGYZÉS:

- Amikor a sütő elindul, a sütőtér lámpája világít és a forgótányér óra járásával egyező vagy ellentétes irányba forog.
- Ha főzés/kiolvasztás közben kinyitja az ajtót például megkeverni vagy megfordítani az ételt, a kijelzőn látható főzési idő automatikusan megáll. A főzési/kiolvasztási idő visszaszámlálása folytatódik, ha becsukja az ajtót és az **START/+30mp./BEVITEL** gombot megnyomja.
- A sütés vagy kiolvasztás végével a pontos idő újra megjelenik a kijelzőn, ha az órát beállították.
- Ha meg akarja nézni főzés közben a teljesítményszintet, akkor nyomja meg a **MIKRO.&GRILL** gombot. Az aktuális teljesítményszint 3 másodpercre megjelenik.

GRILLEZÉS/MIKROHULLÁM+GRILLEZÉS



1. CSAK GRILLEZÉS MÓD

A sütőtér felső részében található grill csak egy teljesítményszinttel rendelkezik. A grill működését segíti a forgótányér, ami forgásával biztosítja az egyenletes barnulást. Használja a rácsot kisebb ételek grillezéséhez, mint bacon szalonna, sonka, teasütemények. Az ételt közvetlenül, vagy egy hőálló edénybe/tányérra rakva helyezheti a rácsra.

Példa:

20 perces grillezés a **MIKRO.& GRILL** gomb használatával.

1. Nyomja meg a **MIKRO.&GRILL** gombot hatszor vagy nyomja meg a **MIKRO.&GRILL** gombot egyszer és forgassa el a **BEVITELI** tárcsát, amíg a "G" jelzés meg nem jelenik.
2. Nyomja meg a **START/+30mp./BEVITEL** gombot a beállítás megerősítéséhez.
3. A **BEVITELI** tárcsa elforgatásával állítsa be a szükséges melegítési időt.
4. Nyomja meg a **START/+30mp./BEVITEL** gombot a grillezés elindításához. (A kijelző visszaszámol a beprogramozott grillezési idő alatt.)

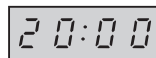
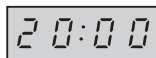
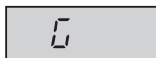

2. MIKRO+GRILL HASZNÁLATA

MIKRO+GRILL funkció a mikrohullámú és a grill módot együtt használja. **MIKRO+GRILL** azt jelenti, hogy a főzés a mikrohullámú energia és a grill váltakozó használatával történik.

A mikrohullámú energia és a grill együttes használata lerövidíti a főzési időt és ropogós, megpirult ételeket eredményez.

Kétféle módon használhatja a funkciót:

1. MÓD (Kijelző: C-1)

A főzési idő 55%-ban mikrohullámú energiát, 45%-ban grillt használ. Halakhoz és csőben sült ételekhez használja.

2. MÓD (Kijelző: C-2)

A főzési idő 36%-ban mikrohullámú energiát, 64%-ban grillt használ. Pudingok, omlettek és baromfi elkészítéséhez használja.



GRILLEZÉS/MIKROHULLÁM+GRILLEZÉS

Példa:

Főzés 15 percig a **MIKRO+GRILL** használatával, a főzési idő 55%-ban mikrohullámot használva és 45%-ban grillezve (C-1).

1. Nyomja meg a **MIKRO.&GRILL** gombot hétszer vagy nyomja meg a **MIKRO.&GRILL** gombot egyszer és forgassa el a **BEVITELI** tárcsát, amíg a "C-1" jelzés meg nem jelenik.
2. Nyomja meg a **START/+30mp./BEVITEL** gombot a beállítás megerősítéséhez.
3. A **BEVITELI** tárcsa elforgatásával állítsa be a szükséges melegítési időt.
4. Nyomja meg a **START/+30mp./BEVITEL** gombot a főzés elindításához. (A kijelző visszaszámol a beprogramozott főzési időtartam alatt.)

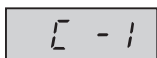

MEGJEGYZÉSEK a GRILLEZÉSSSEL és a MIKRO+GRILL móddal kapcsolatban:

- Nem szükséges előmelegíteni a grill fűtőszálat.
- Ha mély edényben grillezi az ételt, helyezze a forgótányérra.
- A grill mód első használatakor füstöt vagy égett szagot tapasztalhat. Ez a jelenség normális és nem a sütő meghibásodásának jele. A probléma elkerülése érdekében a sütő első használatakor működtesse 20 percig a grill funkciót étel behelyezése nélkül.

FONTOS: Használat közben nyissa ki az ablakot vagy kapcsolja be a konyhai elszívót, hogy a füst vagy a szagok eltávozhassanak.



FIGYELMEZTETÉS:

Az ajtó, a külső borítás, a sütőtér és a tartozékok felforrósodhatnak a sütő használatának során. Az égési sérülések elkerülése érdekében mindig használjon vastag konyhai kesztyűt.



TOVÁBBI HASZNOS FUNKCIÓK

1. FŐZÉSI MÓDOK KOMBINÁLÁSA

Ezzel a funkcióval 3 különböző fázisban süthet, amely lehet a sütési idő manuális beállítása, illetve az időzített vagy tömeg alapján történő kiolvasztás. Ha beprogramozta a főzést, akkor már nem kell beavatkoznia annak menetébe, a sütő automatikusan lép a következő főzési szakaszba. Az első szakasz után a készülék hangjelzést ad. Ha az egyik fázis a kiolvasztás, kérjük, vegye figyelembe, hogy annak kell az első fázisnak lennie a kombinált főzési módok közül.

MEGJEGYZÉS: Az **AUTOMATIKUS MENÜ** nem állítható be a többszakaszos főzéshez.

Példa: Ha az ételt 20 percig P100 mikrohullámú teljesítményen, majd 5 percig P80 mikrohullámú teljesítményen szeretné sütni. A lépések a következők:

- 1. Nyomja meg a **MIKRO.&GRILL** gombot, a P100 jelzés meg jelenik a LED kijelzőn.
- 2. Nyomja meg a **START/+30mp./BEVITEL** gombot egyszer a beállítás megerősítéséhez.
- 3. Adja meg a sütési időt a **BEVITELI** tárcsa elforgatásával, amíg a kijelzőn a "20:00" perc érték meg nem jelenik.

TOVÁBBI HASZNOS FUNKCIÓK



- 4. Nyomja meg a **MIKRO. &GRILL** gombot, a P100 jelzés megjelenik a LED kijelzőn.
- 5. Nyomja meg újból a **MIKRO. &GRILL** gombot vagy a **BEVITELI** tárcsa elforgatásával válassza ki a P80 mikrohullámú teljesítményszintet.
- 6. Nyomja meg még egyszer a **START/+30mp./BEVITEL** gombot a beállítás megerősítéséhez.
- 7. Adja meg a sütési időt a **BEVITELI** tárcsa elforgatásával, amíg a kijelzőn a "5:00" perc érték meg nem jelenik.
- 8. Nyomja meg a **START/+30mp./BEVITEL** gombot a főzés elindításához.

2. +30mp FUNKCIÓ (Automatikus perc)

Közvetlen indítás

Azonnal elindíthatja a főzést P100 mikrohullámú teljesítményszinten 30 másodperces időtartamban az **START/+30mp./BEVITEL** gomb megnyomásával. A főzési folyamat azonnal elindul, és a gomb minden egyes megnyomása a főzési időt 30 másodperccel növeli meg.

MEGJEGYZÉS: A sütés ideje legfeljebb 95 percre növelhető meg.

3. GYERMEKZÁR:

A funkciót készülék kisgyerekek általi, felügyelet nélkül történő működtetés megakadályozásához használhatja.

a. A GYERMEKZÁR beállítása:

Tartsa 3 másodpercig lenyomva a **STOP/TÖRLÉS** gombot, amíg a kijelzőn meg nem jelenik

ez: 

b. A GYERMEKZÁR törlése:

Tartsa lenyomva a **STOP/TÖRLÉS** gombot 3 másodpercig, amíg egy hosszú hangjelzést nem hall.

SÚLY ALAPÚ KIOLVASZTÁS FUNKCIÓ



SÚLY ALAPÚ KIOLVASZTÁS

A mikrohullámú sütő előre programozott idő és teljesítményszintjének köszönhetően az olyan ételek, mint a sertéshús, a marhahús és a csirkehús egyszerűen kiolvaszthatóak. Az ételek tömege 100 g-tól 2000 g-ig állítható 100 g-os lépésekben.

A funkció használatához kövesse az alábbi példát.

Példa: 1,2 kg rostályos kiolvasztása a **SÚLY ALAPÚ KIOLVASZTÁS** használatával.

Helyezze a húst a forgótányérra egy lapos edénybe vagy egy mikrohullámozható kiolvasztó-rácsra.

1. Nyomja meg az **IDŐZÍTETT/SÚLY ALAPÚ KIOLVASZTÁS** gombot.

x1

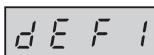

2. Adja meg a kívánt tömeget a **BEVITELI** tárcsa elforgatásával, amíg a kijelzőn a következő meg nem jelenik:

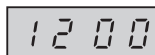

3. Nyomja meg a **START/+30mp./BEVITEL** gombot a kiolvasztás elindításához. (A kijelző visszaszámol a kiolvasztási idő közben.)

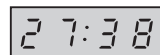



SÚLY ALAPÚ KIOLVASZTÁS FUNKCIÓ

MEGJEGYZÉS:

- Fagyasztott ételek kiolvasztása -18°C-ról történik.
- Az ételek lefagyasztása előtt ellenőrizze, hogy kellően frissek és jó minőségűek-e.
- Ha szükséges, takarja le a hús egyes kis részeit alufólia darabokkal. Így megakadályozhatja, hogy ezek a részek felmelegedjenek a kiolvasztás során. Győződjön meg róla, hogy az alufólia darabok nem érnek a sütő falához.
- Az étel tömegét kerekítse fel a legközelebbi egész 100 g-ra. Például 650 g-ot 700 g-ra.
- A kiolvasztás befejeztével a készülék 5 hangjelzést ad és a LED kijelző a pontos időt mutatja (ha korábban beállította). Ha nem állította be az órát, a kijelzőn csak "0:00" látható a kiolvasztás befejezését követően.



IDŐZÍTETT KIOLVASZTÁS FUNKCIÓ

IDŐZÍTETT KIOLVASZTÁS

A funkció az ételek gyors kiolvasztását teszi lehetővé. Az étel típusának megfelelően Ön adhatja meg a megfelelő kiolvasztási időt. Kövesse az alábbi példát a funkció működésének megismeréséhez. Időtartam: 0:05 – 95:00.

Példa: Az étel 10 perces kiolvasztása.

1. Nyomja meg az **IDŐZÍTETT/SÚLY ALAPÚ KIOLVASZTÁS** gombot.

x2

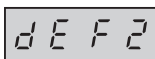

2. A **BEVITELI** tárcsa elforgatásával adja meg a főzési időt. Forgassa a tárcsát, amíg a kijelzőn meg nem jelenik a 10:00 perc érték.

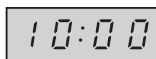

3. Nyomja meg a **START/+30mp./BEVITEL** gombot a kiolvasztás elindításához. (A kijelző visszaszámol a kiolvasztási idő közben.)



Megjegyzések az időzített kiolvasztás funkcióhoz:

- A beállított mikrohullámú teljesítményszintet nem lehet megváltoztatni.
- Az ételek lefagyasztása előtt ellenőrizze, hogy kellően frissek és jó minőségűek-e.
- Ha szükséges, takarja le a hús egyes kis részeit alufólia darabokkal. Így megakadályozhatja, hogy ezek a részek felmelegedjenek a kiolvasztás során. Győződjön meg róla, hogy az alufólia darabok nem érnek a sütő falához.
- A kiolvasztás befejeztével a készülék öt hangjelzést ad és a LED kijelző a pontos időt mutatja (ha korábban beállította). Ha nem állította be az órát, a kijelzőn csak "0:00" látható a kiolvasztás befejezését követően.

AUTOMATIKUS MENÜ FUNKCIÓ



Az **AUTOMATIKUS MENÜ** programok automatikusan megállapítják az ételek megfelelő főzési módját és idejét (részletek az alábbiakban). A funkció használatához kövesse az alábbi példát.

Példa: 250 g-os halfilé sütése az **AUTOMATIKUS MENÜ** funkció használatával.

1. A **BEVITELI** tárcsa elforgatásával válassza ki a kívánt automatikus menüt.
2. Nyomja meg a **START/+30mp./BEVITEL** gombot a beállítás meg erősítéséhez.
3. Adja meg az étel tömegét a **BEVITELI** tárcsa elforgatásával.
4. Nyomja meg a **START/+30mp./BEVITEL** gombot a főzés elindításához. (A kijelző visszaszámol a beprogramozott főzési időtartam alatt.)

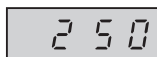

MEGJEGYZÉSEK:

- Az étel tömegét vagy mennyiségét a **BEVITELI** tárcsa elforgatásával adhatja meg. Tekerje el a tárcsát, amíg meg nem jelenik a kijelzőn a kívánt tömeg/mennyiség ('g' vagy ml). Csak az étel tömegét adja meg. Ne számolja hozzá a tárolóedény tömegét.
- A lentebb található **AUTOMATIKUS MENÜ** táblázatban megadott ételek tömegével többé-kevésbé megegyező tömegű ételekhez manuális programokat használjon.

AUTOMATIKUS MENÜ TÁBLÁZAT



Auto Menü	Kijelző	Főzési mód	Súly/adag/edény	Elkészítés
Újramelegítés egytálétel (előfőzött étel, pl. hús, zöldség és köretek)	A-1	100% mikró	200 g, 400 g, 600 g (kezdeti hőmérséklet: 5°C) Tányér és szellőző mikrohullámú fólia vagy megfelelő fedél.	Tegye a félész (előfőzött) ételt egy tányérra. Használjon szellőző mikrohullámú fóliát vagy egy megfelelő fedelet a tányér lefedésére. Tegye a tányért a forgótányér közepére. A főzést követően keverje meg.
Friss zöldségek pl. karfiol, sárgarépa, brokkoli, édeskömény, póréhagyma, paprika, cukkini, stb.	A-2	100% mikró	200 g, 300 g, 400 g (kezdeti hőmérséklet: 20°C) Tál és fedő	Vágja, darabolja vagy szeletelje fel egyforma darabokra a friss zöldségeket. Helyezze a friss zöldségeket egy megfelelő edénybe. Helyezze az edényt a forgótányérra. Adjon hozzá megfelelő mennyiségű vizet (100 grammonként 1 evőkanál). Takarja le egy fedővel. Keverje meg a főzést követően, és hagyja körülbelül 2 percig állni.
Hal (halfilé)	A-3	80% mikró	250 g, 350 g, 450 g (kezdeti hőmérséklet: 20°C) Tányér és szellőző mikrohullámú fólia vagy megfelelő fedél.	Tegyen egy réteget egy tányérba. Használjon szellőző mikrohullámú filmet vagy egy megfelelő fedelet a letakaráshoz.



AUTOMATIKUS MENÜ TÁBLÁZAT

Auto Menü	Kijelző	Főzési mód	Súly/adag/edény	Elkészítés
Hús (csont nélküli hús, pl. marha, bárány, disznó vagy baromfi)	A-4	100% mikró	250 g, 350 g, 450 g (kezdeti hőmérséklet: 20°C) Tányér és szellőző mikrohullámú fólia vagy megfelelő fedél.	Vágja fel kis csíkokra a húst és helyezze egy tányérra. Használjon szellőző mikrohullámú fóliát vagy egy megfelelő fedelet a tányér legedésére. Helyezze a tányért a forgótányér közepére.
Tészta (száritott tészta, pl. Fussili, Farfalle, Rigatoni)	A-5	80% mikró	Tészta víz 50 g 450 ml 100 g 800 ml (víz kezdő hőmérséklete: 20°C) nagy széles edény	Helyezze a tésztát egy megfelelő méretű edénybe és adjon hozzá vizet. Ne takarja le. Helyezze az edényt a forgótányér közepére. A süstést követően keverje meg alaposan és várjon két percet a leszűréssel.
Főtt burgonya & Héjában főtt burgonya	A-6	100% mikró	200 g, 400 g, 600 g (kezdeti hőmérséklet: 20°C) Edény és fedő	Főtt krumpli: Hámozza meg a burgonyát és vágja fel azonos méretű darabokra. Helyezze a burgonyát egy tálba. 100 grammonként adjon hozzá 1 evőkanál vizet, sózza meg és fedje le egy fedővel az edényt. Főzés után, tálalás előtt hagyja legalább 2 percig állni. Héjában főtt krumpli: Válasszon azonos méretű burgonya szemeket, mossa meg őket, majd helyezze őket az üveg forgótányérra. Főzés után, tálalás előtt hagyja legalább 5 percig állni az ételt.
Gyorsfagyasztott pizza	A-7	100% mikró	200 g, 400 g (kezdeti hőmérséklet 5°C) Tányér	Helyezze a pizzát a tányéron a forgótányér közepére. Ne fedje be!
Leves	A-8	80% mikró	200 ml, 400 ml (kezdeti hőmérséklet 5°C) Csészék (200 ml csészénként)	Helyezze a csészéket a forgótányérra és keverje meg a főzést követően.

MEGJEGYZÉSEK:

- A végső hőmérséklet függ a kezdeti hőmérséklettől. Ellenőrizze, hogy az étel elég meleg lett-e. Ha szükséges, megnövelheti manuálisan a főzési időt.
- Az automata főzés funkció használata során az eredmény olyan változóktól függ, mint például az étel alakja és mérete, és az Ön személyes ízlése a főzési eredmény tekintetében. Ha nem elégedett a program eredményével, kérjük, állítsa be a főzési időt igényeinek megfelelően.

A SÜTŐBEN HASZNÁLHATÓ EDÉNYEK



Ételek mikrohullámú sütőben történő főzéséhez/kiolvasztásához a mikrohullámú energiának át kell tudnia hatolni a tároló edényen és át kell járnia az ételt. Ezért fontos a megfelelő edény megválasztása.

A kerek/ovális edények előnyösebbek, mint a szögletes/téglalap alakú edények, mivel az étel a sarkokban túlfőhet. Számos különböző edényt használhat, melyeket az alábbi listában is megtalál.

Edények	Mikrohullámozható	Megjegyzések
Alumínium fólia Fóliából készült edény	✓ / ✗	Túlmelegedés ellen lefedheti az ételt kis alufólia darabokkal. A fólia darabok legalább 2 cm távolságra legyenek a sütő falától, mivel szikrázást okozhatnak. Fóliából készült tárolók használata nem ajánlott, hacsak a gyártó nem javasolja, pl. Microfoil®. Mindig pontosan kövesse az utasításokat!
Pirítóedények	✓	Mindig kövesse a gyártó utasításait. Ne lépje túl a megadott melegítési időtartamokat. Legyen fokozottan óvatos, mivel az edények felforrósodhatnak.
Porcelán és kerámia edények	✓ / ✗	Porcelán edények, agyagedények, mázas kőedények általában használhatók, kivéve a fém díszítéssel ellátottakat.
Üvegedények pl. Pyrex®	✓	Óvatosan kell eljárni kristály és más finom üvegedény használatakor, mivel ezek eltörhetnek vagy elrepedhetnek, ha hirtelen melegítik fel őket.
Fém	✗	Fém edények használata nem javasolt, mivel szikra keletkezhet, ami tüzet okozhat.
Műanyag/Polisztrén pl. gyorsétel csomagolás	✓	Néhány edény magas hőmérsékleten deformálódhat, megolvadhat vagy elszíneződhet.
Mikrózható fólia	✓	A fólia ne érjen az ételhez. Először szúrja át a felszínét, hogy a felgyülemlet gőz eltávozhasson.
Fagyasztó/sütőtásakok	✓	Át kell szúrni a tasak felszínét, hogy a gőz eltávozhasson. Győződjön meg arról, hogy a tasak mikrohullámozható. Ne használjon műanyag vagy fém zárat, mert a szikrák miatt megolvadhatnak vagy lángra kaphatnak.
Papírtányérok/poharak és konyhai papír	✓	Csak melegítéshez vagy a lecsapódott pára felitatásához használja. Óvatosan kell eljárni, mivel a túlmelegítés tüzet okozhat.
Fa tárolók	✓	Mindig felügyelje a sütő működését, ha ezeket az anyagokat használja, mivel a túlmelegedés tüzet okozhat.
Újrahasznosított papír és újságpapír	✗	Tartalmazhat fémszarmazékokat, ami szikrákat kelthet és tüzet okozhat.



FIGYELMEZTETÉS:

Ha eldobható, műanyagból vagy papírból készült edényt használ, ne hagyja a sütőt őrizetlenül, mert az edények meggyulladhatnak.



KARBANTARTÁS ÉS TISZTÍTÁS

VIGYÁZAT: A SÜTŐ EGYETLEN RÉSZÉNEK TISZTÍTÁSÁHOZ SE HASZNÁLJON KERESKEDELMI FORGALOMBAN KAPHATÓ SÜTŐTISZTÍTÓT, GŐZBOROTVÁT, SÚROLÓSZERT, ERŐS TISZTÍTÓSZERT VAGY BÁRMILYEN SZERT, AMI NÁTRIUM-HIDROXIDOT TARTALMAZ. NE HASZNÁLJON DÖRZSSZIVACSTÓT A SÜTŐ EGYETLEN RÉSZÉN SEM. RENDSZERESEN TISZTÍTSA MEG A SÜTŐT ÉS TÁVOLÍTSA EL A LERAKÓDOTT ÉTELMARADÉKOKAT - A sütőt tartsa tisztán, hogy felülete ne károsodjon, mert ez negatív hatással lehet a készülék élettartamára, valamint veszélyeztetheti a biztonságot.

A sütő külseje

A sütő külseje könnyen lemosható enyhén szappanos vízzel. A szappant minden esetben törölje le nedves kendővel, majd a készülék külsejét puha törülőrúhával törölje szárazra.

Vezérlőlap

Tisztítás előtt a vezérlőpanel kikapcsolásához nyissa ki a készülék ajtaját! A sütő vezérlőgombjainak tisztítását óvatosan végezze! A vezérlőpanelt tiszta vízzel megnedvesített kendővel óvatosan törölje tisztára!

Ne használjon sok vizet! Ne használjon semmiféle vegyi anyagot vagy súrolószert!

A sütő belseje

1. A kifröccsent zsírfoltokat és folyadékot nedves, puha kendővel vagy szivaccsal tisztítsa le minden egyes használat után, amíg a sütő még meleg! A makacsabb foltokhoz használjon enyhe szappanos folyadékot! Ezeket többször törölje át nedves kendővel, amíg az összes szennyeződést nem sikerül eltávolítania! Ne távolítsa el a hullámvezető-fedőlemezt!

2. Ügyeljen arra, hogy se szappanos lé, se víz ne kerüljön a kis szellőzőnyílásokba, mivel ez tönkretelheti a sütőt.

3. Ne használjon tisztítósprayt a sütő belsejének tisztításához.

Tartsa mindig tisztán a hullámvezető-fedőlemezt!

A hullámvezető-fedőlemez érzékeny anyagból készült és óvatosan kell tisztítani (kövesse a fenti, tisztításra vonatkozó útmutatásokat).

MEGJEGYZÉS: Ha túlzottan benedvesíti a hullámvezető-fedőlemezt, az a részegység károsodásához vezethet.

A hullámvezető-fedőlemez elhasználódó alkatrész és ha nincs rendszeresen megtisztítva, akkor ki kell cserélni.

Forgótányér és gördülő tányértartó

Vegye ki a sütőből a forgótányért és a tányértartót.

Mossa el a forgótányért és a tányértartót enyhén szappanos vízben. Törölje őket szárazra egy puha ruhával. A forgótányér és a tányértartó is mosható mosogatógépben.

Ajtó

Puha, nedves kendővel rendszeresen távolítsa el az összes szennyeződést az ajtó mindkét feléről, az ajtó tömitéseiből és az ajtóval érintkező felületekről. Ne használjon durva, dörzsölő hatású tisztítószerket vagy hegyes fém kaparóeszközöket a sütő ajtajának tisztításához, mivel megkarcolhatják a felszínét és az üveg károsodásához vezethetnek.

MEGJEGYZÉS: Ne használjon gőzborotvát.

KARBANTARTÁS ÉS TISZTÍTÁS



Tisztítási javaslatok - Sütője egyszerűbb tisztításához:

Tegyen egy fél citromot egy tálba, adjon hozzá 300 ml (1/2 pint) vizet, majd melegítse 100%-on 10-12 percig.

Törölje tisztára a sütőt egy puha, száraz kendővel.

FONTOS:

- Ha az ételt a szokásos időn túl (lásd az alábbi táblázatot) ugyanazzal a móddal süti/főzi, a sütő biztonsági mechanizmusa automatikusan működésbe lép. Csökken a mikrohullámú teljesítményszint vagy a grill fűtőszál ki- és bekapcsol.

Főzési mód	Normál időtartam
Mikrohullám P100	30 perc
Grill/Kombinált sütési üzemmód	Szakaszos üzemelés, hőmérséklet és idő szabályozott



Uzmanību: jūsu izstrādājums ir apzīmēts ar šo simbolu. Tas nozīmē, ka izmantotos elektriskos un elektroniskos izstrādājumus nedrīkst sajaukt ar vispārējiem sadzīves atkritumiem. Šiem izstrādājumiem ir atsevišķa savākšanas sistēma.

A. Informācija par likvidēšanu lietotājiem (privātās mājāsaimniecības)

1. Eiropas Savienībā

Uzmanību! Ja vēlaties atbrīvoties no šīs ierīces, lūdzu, neizmetiet to parastā atkritumu tvērtne!

Lietotās elektriskās un elektroniskās iekārtas ir jāapstrādā atsevišķi un saskaņā ar tiesību aktiem, kas paredz izmantoto elektrisko un elektronisko iekārtu atbilstošu apstrādi, atjaunošanu un pārstrādi.

Pēc īstenošanas dalībvalstīs privātās mājāsaimniecības ES dalībvalstīs var atdot atpakaļ to izmantotās elektriskās un elektroniskās iekārtas noteiktās savākšanas vietās bez maksas*.

Dažās valstīs* vietējais mazumtirgotājs var arī pieņemt atpakaļ jūsu veco izstrādājumu bez maksas, ja tā vietā iegādājaties ekvivalentu.

*) Lūdzu, sazinieties ar vietējo varas iestādi, lai iegūtu sīkaku informāciju.

Ja jūsu izmantotajai elektriskajai vai elektroniskajai iekārtai ir baterijas vai akumulatori, lūdzu, iepriekš atbrīvojieties no tiem atsevišķi saskaņā ar vietējām prasībām.

Atbrīvojoties no šī izstrādājuma pareizi, jūs palīdzēsiet nodrošināt, ka atkritumiem tiks veikta nepieciešamā apstrāde, atjaunošana un pārstrāde, un tādējādi tiks novērsta iespējamā negatīvā ietekme uz vidi un cilvēku veselību, kas citādi varētu rasties neatbilstošas atkritumu apstrādes dēļ.

2. Citās valstīs ārpus ES

Ja vēlaties atbrīvoties no šī izstrādājuma, lūdzu, sazinieties ar savām vietējām varas iestādēm un uzziniet par pareizo utilizācijas metodi.

Šveicei: lietotas elektriskās vai elektroniskās iekārtas var atdot atpakaļ bez maksas tirgotājam pat tad, ja nepērķ jaunu izstrādājumu. Papildu savākšanas vietas ir uzskaitītas mājas lapā www.swico.ch vai www.sens.ch.

B. Informācija par utilizāciju uzņēmumiem.

1. Eiropas Savienībā

Ja izstrādājums tiek izmantots uzņēmējdarbības vajadzībām un vēlaties no tā atbrīvoties, rīkojieties, kā aprakstīts tālāk.

Lūdzu, sazinieties ar SHARP izplatītāju, kurš informēs jūs par izstrādājuma pieņemšanu atpakaļ. Jums var pieprasīt maksu par atpakaļpieņemšanu un pārstrādāšanu. Mazus izstrādājumus (un mazos daudzumus) var pieņemt atpakaļ vietējās savākšanas vietās.

Spānijai: lūdzu, sazinieties ar izveidoto savākšanas sistēmas punktu vai vietējo varas iestādi par lietoto izstrādājumu pieņemšanu atpakaļ.

2. Citās valstīs ārpus ES

Ja vēlaties atbrīvoties no šī izstrādājuma, lūdzu, sazinieties ar savām vietējām varas iestādēm un uzziniet par pareizo utilizācijas metodi.



INFORMĀCIJA PAR PAREIZU LIKVIDĒŠANU.....	1
SATURA RĀDĪTĀJS.....	2
TEHNISKIE PARAMETRI	2
KRĀSNS UN PIEDERUMI.....	3
VADĪBAS PANELIS.....	4
SVARĪGI DROŠĪBAS NORĀDĪJUMI	5-12
UZSTĀDĪŠANA	13-14
PIRMS LIETOŠANAS.....	15
PULKSTENA IESTATĪŠANA	15
VIRTUVES TAIMERA FUNKCIJA.....	15-16
MIKROVIĻŅU JAUDAS LĪMENI	16
MANUĀLĀ DARBĪBA	17
ĒDIENU GATAVOŠANA MIKROVIĻŅU KRĀSNĪ.....	17-18
GRILĒŠANA/MIKROVIĻŅU JAUDA+GRILĒŠANA	18-19
CITAS ĒRTAS FUNKCIJAS.....	19-20
ATSALDĒŠANAS PĒC SVARA FUNKCIJAS	20-21
ATSALDĒŠANAS PĒC LAIKA FUNKCIJA	21
AUTOMĀTISKĀS IZVĒLNES FUNKCIJA.....	22
AUTOMĀTISKĀS IZVĒLNES TABULA.....	22-23
PIEMĒROTI SILTUMIZTURĪGI TRAUKI	24
KOPŠANA UN TĪRĪŠANA	25-26

TEHNISKIE PARAMETRI



Modeļa nosaukums:	R-622STWE
Maiņstrāvas līnijas spriegums	: 230 V~, 50 Hz, vienfāzes
Sadales līnijas drošinātājs/slēdzis	: 10 A
Patērējamā maiņstrāvas jauda:	: 1270 W
Izejas jauda:	: 800 W (IEC 60705)
Mikroviļņi	: 1000 W
Mikroviļņi	
Grils	: mazāk par 1,0 W
Izslēgts režīms (enerģijas taupīšanas režīms)	
Mikroviļņu frekvence	: 2450 MHz* (2. grupa/B klase)
Ārējie izmēri (P) x (A) x (Dz.)** mm	: 440 x 258 x 359
Iekšpusē izmēri (P) x (A) x (Dz.)*** mm	: 306 x 208 x 307
Krāsns ietilpība	: 20 litri ***
Rotējošais šķīvīis	: ø 255 mm
Svars	: aptuveni 12 kg
Krāsns spuldze	: 25 W/230 V~

- * Šis izstrādājums atbilst Eiropas standarta EN55011 prasībām.
Saskaņā ar šo standartu šis izstrādājums klasificēts kā 2. grupas B klases iekārta.
2. grupa nozīmē, ka iekārta ar nolūku ģenerē radiofrekvences enerģiju elektromagnētiskā izstarojuma veidā pārtikas siltumapstrādei.
B klases aprīkojums nozīmē, ka iekārta ir piemērota lietošanai mājāsaimniecībās.
- ** Dziļums neietver durvju atvēršanas rokturi.
- *** Iekšējā ietilpība ir aprēķināta, izmērot maksimālo platumu, dziļumu un augstumu. Faktiskā ietilpība pārtikas ievietošanai ir mazāka.

SASKAŅĀ AR PASTĀVĪGAS UZLABOŠANAS POLITIKU MĒS PATURAM TIESĪBAS MAINĪT KONS-TRUKCIJU UN TEHNISKOS PARAMETRUS BEZ BRĪDINĀJUMA.



KRĀSNS UN PIEDERUMI

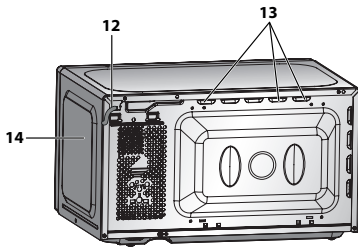
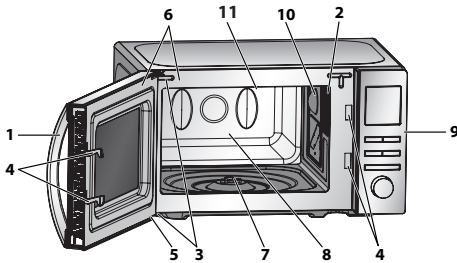

Centrālā daļā (iekšpusē)

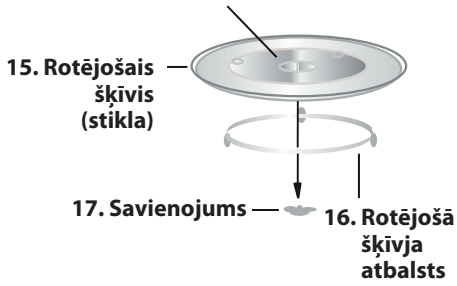

KRĀSNS

1. Durvju atvēršanas rokturis
2. Krāsns spuldze
3. Durvju eņģis
4. Durvju drošības aizturi
5. Durvis
6. Durvju blīves un blīvējuma virsmas
7. Rotējošā diska motora ass
8. Krāsns iekšpuse
9. Vadības panelis
10. Grila sildelements
11. Viļņvada pārsegs (NENOŅEMT)
12. Strāvas vads
13. Ventilācijas atveres
14. Ārējais korpus

PIEDERUMI:

Pārbaudiet, vai šie piederumi ir iekļauti komplektācijā:

(15) Rotējošais šķīvis (16) Rotējošā šķīvja atbalsts (17) Savienojumi (18) Grilēšanas restītes

- Savienojumu novietojiet uz rotējošā šķīvja dzinēja ass un pēc tam rotējošā šķīvja atbalstu novietojiet mikroviļņu krāsns grīdas centrā. Rotējošo šķīvi novietojiet uz rotējošā šķīvja atbalsta tā, lai tas tiktu cieši novietots uz savienojuma.
- Lai novērstu rotējošā šķīvja bojājumus, nodrošiniet, ka trauku izņemšanas brīdī tie ir pilnīgi pacelti virs šķīvja.
- Informāciju par grilēšanas restīšu izmantošanu skatiet sadaļā par grilēšanu, kas atrodama LV-18-19. lpp.

Nekad neaiztieciat grilu, ja tas ir karsts.

Piezīme. Pasūtot piederumus, nosauciņi izplatītājam vai SHARP pilnvarotajam apkalpes pārstāvim divas vienības: detaļas nosaukumu un modeļa nosaukumu.

PIEZĪMES:

- Viļņvada pārsegs ir plīstošs. Tīrot krāsns iekšpusi, ir jārikojas uzmanīgi, lai šo pārsegu nesabojātu.
- Vienmēr lietojiet krāsni ar pareizi ievietotu rotējošo šķīvi un tā atbalstu. Tas nodrošina pilnīgu un vienmērīgu gatavošanu. Nepareizi uzstādīts rotējošais šķīvis var grabēt, negriezies pareizi un izraisīt krāsns bojājumus.
- Novietojiet pārtikas produktus un pārtikas traukus gatavošanai uz rotējošā šķīvja.
- Rotējošais šķīvis griežas pulksteņrādītāju kustības virzienā vai pretēji pulksteņrādītāju kustības virzienam. Griešanās virziens var mainīties katru reizi, kad krāsns tiek ieslēgta. Tas neietekmē gatavošanas kvalitāti.

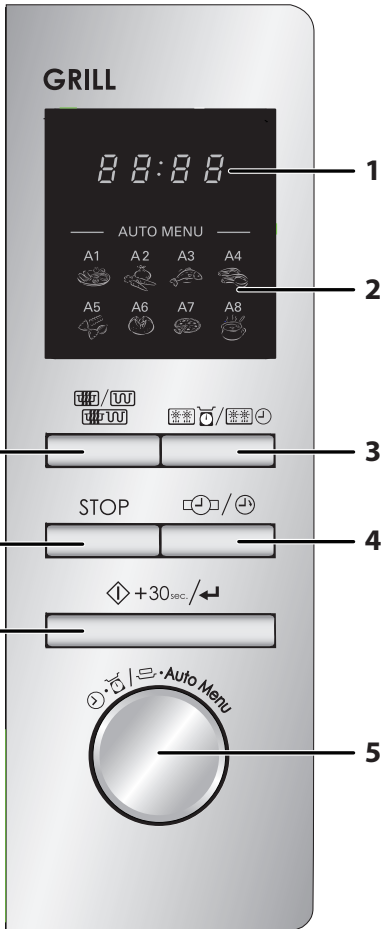

1. CIPARU DISPLEJS
2. AUTOMĀTISKĀS IZVĒLNES iespējas
A1: atkārtota uzsildīšana
A2: dārzeņi
A3: zivs
A4: gaļa
A5: pasta
A6: kartupeļi
A7: pica
A8: zupa
3. **ATSALDĒŠANAS PĒC SVARA/**
ATSALDĒŠANAS PĒC LAIKA poga
4. **PULKSTEŅA/VIRTUVES TAIMERA**
 poga
5. **IEVADES** poga
 Grieziet, lai ievadītu gatavošanas laiku,
 laiku, jaudas līmeni, temperatūru,
 svaru un atlasītu automātisko izvēlni
6. **MIKROVIĻŅU JAUDAS UN**
GRILĒŠANAS poga
7. **APTURĒŠANAS/NOTĪRĪŠANAS** poga
8. **SĀKŠANAS/+30 s/**
APSTIPRINĀŠANAS poga





SVARĪGI DROŠĪBAS NORĀDĪJUMI

RŪPĪGI IZLASIET TOS UN GLABĀJIET TURPMĀKAI ATSAUCEI

1. Šī krāsns ir konstruēta lietošanai tikai uz atklātas virsmas. Tā nav konstruēta iebūvēšanai virtuves iekārtā. Neievietojiet krāsni skapītī.
2. Gatavošanas laikā krāsns durvis var kļūt karstas. Novietojiet un uzstādiet krāsni tā, lai no krāsns apakšas līdz grīdai ir 85 cm vai vairāk. Nodrošiniet, ka bērni netuvojas durvīm, lai viņi neapdedzinātos.
3. Nodrošiniet, ka virs krāsns ir vismaz 30 cm brīvas vietas.
4. Bērni no 8 gadu vecuma un personas ar samazinātām fiziskajām, jutīguma vai garīgajām spējām vai ar pieredzes un zināšanu trūkumu šo ierīci drīkst lietot tikai personas, kura atbild par viņu drošību, uzraudzībā, vai saņemot norādījumus par to, kā izmantot iekārtu droši un izprotot iespējamās briesmas. Bērni nedrīkst spēlēties ar ierīci. Tīrīšanu un apkopi drīkst veikt tikai bērni, kas vecāki par 8 gadiem un kāda uzraudzībā.
5. Glabājiet ierīci un tās vadu bērniem, kas jaunāki par 8 gadiem, nepieejamā vietā.
6. **BRĪDINĀJUMS!** Ļaujiet bērniem lietot krāsni bez uzraudzības tikai tad, kad viņiem ir sniegti atbilstoši norādījumi tā, ka bērns ir spējīgs izmantot krāsni droši un saprot nepareizas lietošanas risku.
7. **BRĪDINĀJUMS!** Ja ierīce tiek darbināta režimos GRILS/KOMBINĒTĀ GATAVOŠANA, radītās temperatūras dēļ bērni drīkst lietot krāsni tikai pieaugušo uzraudzībā.
8. **BRĪDINĀJUMS!** Daļas, kurām var pieskarties, lietošanas laikā var kļūt karstas. Bērni nedrīkst tām tuvuoties.
9. **BRĪDINĀJUMS!** Ja durvis vai durvju blīvējumi ir bojāti, krāsni nedrīkst lietot, kamēr to nav salabojuši kompetenta persona.
10. **BRĪDINĀJUMS!** Nekad nemēģiniet pats noregulēt, remontēt un pārveidot krāsni. Jebkuram, izņemot kompetentu personu, ir bīstami veikt jebkādu apkopes vai



remonta darbību, noņemot pārsegu, kurš nodrošina aizsardzību pret mikroviļņu enerģijas iedarbību.

11. Ja šīs iekārtas strāvas vads ir bojāts, tas jāaizvieto ar speciālu vadu. Nomaiņa jāveic pilnvarotam SHARP apkalpes pārstāvim.
12. **BRĪDINĀJUMS!** Šķidrumus un citus pārtikas produktus nedrīkst sildīt slēgtos traukos, jo tie var uzsprāgt.
13. Dzērienu sildīšana mikroviļņu krāsnī var izraisīt aizkavētu sprādzienuveida vārīšanos, tāpēc jāievēro piesardzība, rīkojoties ar trauku.
14. Negatavojiet olas ar to čaumalām, un veselas cieti vārītas olas nesildiet mikroviļņu krāsnī, jo tās var uzsprāgt pat pēc uzsildīšanas beigām. Lai gatavotu vai uzsildītu olas, kas nav sakultas vai sajauktas, pārduriet dzeltenukus un baltumus, citādi olas var uzsprāgt. Nolobiet un sadaliet šķēlēs cieti vārītas olas pirms to uzsildīšanas mikroviļņu krāsnī.
15. Piederumus vajadzētu pārbaudīt, lai nodrošinātu, ka tie ir piemēroti lietošanai krāsnī. Skatiet LV-24. lpp. Mikroviļņu režīmos lietojiet tikai mikroviļņu drošus traukus un piederumus.
16. Zīdaiņu pudelišu un bērnu pārtikas burku saturs jāsamaisa vai jāsakrata un jāpārbauda temperatūra pirms satura lietošanas, lai izvairītos no apdegumiem.
17. Krāsns dobums, durvis, ārējais korpuss, trauki, piederumi un īpaši grila sildelements darbības laikā kļūst ļoti karsti.
18. Jārīkojas uzmanīgi, lai šīm vietām nepieskartos. Lai novērstu apdegumus, jāizmanto biezi krāsns cimdi. Pirms piederumu tīrīšanas pārliecinieties, ka tie nav karsti. Ja pārtika tiek sildīta plastmasas vai papīra traukos, piekatiet krāsni, lai nenotiktu iespējamā aizdegšanās.
19. Ja ir ievēroti dūmi, izslēdziet vai atvienojiet krāsni un atstājiet durvis noslēgtas, lai noslāpētu liesmas.



SVARĪGI DROŠĪBAS NORĀDĪJUMI

20. Regulāri tīriet krāsni un notīriet visus produktu pārpalikumus.
 21. Ja krāsns netiek uzturēta tīra, krāsns virsma var nodilt, kas nopietni ietekmē ierīces kalpošanas laiku un var radīt bīstamu situāciju.
 22. Krāsns durvju stikla tīrīšanai nelietojiet spēcīgus abrazīvos materiālus vai asus metāla skrāpjus, jo tie var sakrāpēt virsmu, kas var radīt stikla sadrupšanu lauskās.
 23. Tvaika tīrītāju nedrīkst lietot.
 24. Norādījumus par durvju blīvējuma, dobuma un blakus esošo detaļu tīrīšanu skatiet LV-25.lpp.
 25. Šī ierīce paredzēta izmantošanai mājāsaimniecībās un līdzīgās vietās, piemēram:
 - veikalos personāla virtuvēs, birojos un citās darba vietās;
 - klientu izmantošanai viesnīcās, moteļos un citās apdzīvojamās vietās;
 - zemnieku saimniecībās;
 - gultasvietas un brokastu tipa vietās.
 26. **BRĪDINĀJUMS!** Iekārta un daļas, kurām var pieskarties, lietošanas laikā kļūst karstas. Jārīkojas uzmanīgi, lai šīm vietām nepieskartos. Bērņus, kas jaunāki par 8 gadiem, nedrīkst atstāt bez uzraudzības.
 27. Lietošanas laikā ierīce kļūst karsta. Jārīkojas uzmanīgi, lai nepieskartos elementiem mikroviļņu krāsns iekšpusē.
 28. Daļas, kurām var pieskarties, lietošanas laikā var kļūt karstas. Bērni nedrīkst tām tuvojties.
- Lai novērstu ugunsgrēka iespējamību, ņemiet vērā tālāk minēto**
1. **Mikroviļņu krāsni nedrīkst atstāt bez uzraudzības tās lietošanas laikā. Pārāk augsti jaudas līmeņi vai pārāk ilgi gatavošanas laiki var pārkarstēt ēdienus un izraisīt aizdegšanos.**



2. Kontaktligzdai jābūt viegli pieejamai, lai neparedzētā gadījumā iekārtu varētu bez grūtībām atvienot.
3. Maiņstrāvas padevei ir jābūt ar parametriem 230 V, 50 Hz un ar vismaz 10 A sadales līnijas drošinātāju vai vismaz 10 A sadales slēdzi.
4. Ir jānodrošina atsevišķa elektriskā shēma, kas izmantojama tikai šai iekārtai.
5. Nenovietojiet krāsni vietās, kur tiek izdalīts siltums. Piemēram, tuvu pie parastas krāsns.
6. Neuzstādiet krāsni vietā ar lielu mitruma daudzumu vai vietā, kur var uzkrāties mitrums.
7. Neglabājiet un nelietojiet krāsni ārpus telpām.
8. Pēc lietošanas notīriet viļņvada pārsegu, krāsns dobumu, rotējošo disku un atbalsta veltni. Tiem jābūt sausiem un bez taukiem. Pielipušie tauki var pārkarst un sākt dūmot vai aizdegties.
9. Nenovietojiet viegli uzliesmojošus materiālus krāsns vai ventilācijas atveru tuvumā.
10. Neaizsedziet ventilācijas atveres.
11. Izņemiet visus metāla blīvījumus, stiepļu auklas u.c. no pārtikas produktiem un to iepakojumiem. Dzirksteļošana uz metāla virsmām var izraisīt aizdegšanos.
12. Nelietojiet mikroviļņu krāsni, lai sildītu eļļu cepšanai dziļos traukos. Temperatūru nevar kontrolēt, un eļļa var aizdegties.
13. Lai gatavotu popkornu, izmantojiet tikai īpašus mikroviļņu krāsns popkorna gatavotājus.
14. Krāsni neglabājiet pārtikas produktus un nevienu citu lietu.
15. Pēc krāsns ieslēgšanas pārbaudiet iestatījumus, lai nodrošinātu, ka krāsns darbojas atbilstoši vēlamajam.
16. Lai izvairītos no pārkaršanas un ugunsgrēka, jāievēro īpaša piesardzība, kad gatavojat vai uzsildāt pārtikas produktus ar augstu cukura vai tauku saturu, piemēram, cīsiņus mīklā, pīrāgus vai Ziemassvētku pudiņu.
17. Atbilstošos ieteikumus skatiet lietošanas instrukcijā.



SVARĪGI DROŠĪBAS NORĀDĪJUMI

Lai izvairītos no traumām, ņemiet vērā tālāk minēto

1. BRĪDINĀJUMS!

Nedarbiniet krāsni, ja tā ir bojāta vai nedarbojas pareizi. Pirms lietošanas pārbaudiet šādas daļas:

- a) durvis; pārliedzinieties, vai durvis aizveras pareizi, un nodrošiniet, lai tās nebūtu manījušas pozīciju un nebūtu deformētas;
 - b) durvju viras un durvju drošības slēgmehānismi; pārliedzinieties, vai tie nav salauzti un nav vaļīgi;
 - c) durvju blīves un blīvējuma virsmas; pārliedzinieties, vai tās nav bojātas;
 - d) krāsns iekšpuse vai durvju virsma; pārliedzinieties, vai tām nav iespaidumu;
 - e) strāvas vads un spraudnis; pārliedzinieties, vai tie nav bojāti.
2. Nelietojiet krāsni ar atvērtām durvīm un nekādā veidā nepārveidojiet durvju drošības slēgmehānismus.
 3. Nelietojiet krāsni, ja starp durvju blīvēm un blīvējuma virsmām atrodas priekšmets.
 4. Neļaujiet taukiem un netīrumiem uzkrāties uz durvju blīvējumiem un blakus esošajām daļām. Tīriet krāsni pēc regulāriem intervāliem un noņemiet jebkādas ēdiena pārpalikumus. Ievērojiet norādījumus sadaļā "Kopšana un tīrīšana" LV-25.lpp.
 5. Personām ar ELEKTROKARDIOSTIMULATORIEM ir jākonsultējas ar savu ārstu vai elektrokardiostimulatora ražotāju par piesardzības pasākumiem saistībā ar mikroviļņu krāsnīm.

Lai izvairītos no elektriskās strāvas trieciena, ņemiet vērā tālāk minēto

1. Nekādā gadījumā nenoņemiet ārējo korpusu.
2. Nekad nešķakstiet un nenovietojiet objektus durvju slēgmehānisma atverēs vai ventilācijas atverēs. Izšķakstīšanas gadījumā nekavējoties izslēdziet un atvienojiet



krāsni un sazinieties ar pilnvarotu SHARP apkalpes dienesta pārstāvi.

3. Neiegremdējiet strāvas vadu vai spraudni ūdenī vai kādā citā šķidrumā.
4. Nodrošiniet, lai strāvas vads nekarātos pār galda vai darba virsmas malu.
5. Glabājiet strāvas vadu attālāk no sildāmām virsmām, tostarp krāsns aizmugures.
6. Nemēģiniet pats nomainīt krāsns spuldzi un neļaujiet to darīt kādam, kurš nav SHARP pilnvarots elektriķis. Ja krāsns spuldze ir bojāta, lūdzu, konsultējieties ar izplatītāju vai pilnvarotu SHARP apkalpes dienesta pārstāvi.

Lai novērstu sprādzienu vai pēkšņu vārīšanos, ņemiet vērā tālāk minēto:

1. Nekad nelietojiet slēgtus traukus. Noņemiet noslēgus un vākus pirms lietošanas. Slēgti trauki var sprāgt, jo spiediens ir paaugstināts pat pēc krāsns izslēgšanas.
2. Esiet uzmanīgs, sildot šķidrumus. Izmantojiet trauku ar platu kaklu, lai ļautu burbuļiem izdalīties.

Nekad nesildiet šķidrumus traukos ar šauru kaklu, piemēram, zīdaiņu pudelītēs, jo tas var izraisīt satura izvirdumu no sildāmā trauka un radīt apdegumus.

Lai novērstu verdoša šķidruma pēkšņu izšļakstīšanos un iespējamo applaucēšanos, rīkojieties, kā aprakstīts tālāk.

1. Nekarsējiet to pārmērīgi ilgi.
 2. Samaisiet šķidrumu pirms sildīšanas/uzsildīšanas.
 3. Sildīšanas laikā ieteicams šķidrumā ievietot stikla stienīti vai līdzīgu piederumu (kas nav no metāla).
 4. Pēc sildīšanas paturiet šķidrumu krāsni vismaz 20 sekundes, lai novērstu aizkavētu sprādzienvēida vārīšanos.
3. Pirms gatavošanas pārduriet apvalkus tādiem pārtikas produktiem kā kartupeļi, desas un augļi, citādi tie var uzsprāgt.



SVARĪGI DROŠĪBAS NORĀDĪJUMI

Lai izvairītos no apdegumiem, ņemiet vērā tālāk minēto

1. Izņemot pārtikas produktu no krāsns, lietojiet katla turētājus vai krāsns cimds, lai izvairītos no apdegumiem.
2. Traukus, popkorna gatavotājus, krāsns cepšanas maisiņus un citus gatavošanas piederumus vienmēr atveriet attālāk no sejas un rokām, lai izvairītos no tvaika apdegumiem un vārīšanās izvirdumiem.
3. **Lai izvairītos no apdegumiem, vienmēr pārbaudiet ēdiena temperatūru un samaisiet ēdienu pirms pasniegšanas un pievērsiet īpašu uzmanību zīdaiņu, bērnu vai vecu cilvēku pārtikas un dzērienu temperatūrai. Trauka temperatūra nav patiens rādītājs ēdiena vai dzēriena temperatūrai. Vienmēr pārbaudiet pārtikas produkta temperatūru.**
4. Vienmēr stāviet tā, lai, atverot krāsns durvis, jūs atrastos aiz tām, tādējādi izvairoties no apdegumiem no izplūstošā tvaika un karstuma.
5. Pēc pildītu ceptu pārtikas produktu sildīšanas sagrieziet tos šķēlēs, lai atbrīvotu tvaiku un izvairītos no apdegumiem.

Lai novērstu to, ka bērni šo ierīci izmanto nepareizi, ņemiet vērā tālāk minēto

1. Neatbalstieties un nešūpojieties uz krāsns durvīm.
2. Bērniem ir jāiemāca visas svarīgās drošības instrukcijas: trauku turētāju lietošana, rūpīga pārtikas pārklājumu noņemšana, pievērsot īpašu uzmanību iepakojumam (piem., paškarsējošajiem materiāliem), kas izstrādāts, lai padarītu ēdienu kraukšķīgu, jo tas var būt ļoti karsts.

Citi brīdinājumi

1. Nekad nekādā veidā nepārveidojiet krāsni.
2. Nepārvietojiet krāsni, kad tā darbojas.
3. Šī krāsns ir paredzēta tikai pārtikas produktu gatavošanai mājas apstākļos, un to var izmantot tikai ēdiena gatavošanai. Tā nav piemērota lietošanai komerciālos vai laboratorijas nolūkos.



Lai krāsns darbotos bez traucējumiem un izvairītos no bojājumiem, ņemiet vērā tālāk minēto

1. Nekad nedarbiniet krāsni, kad tā ir tukša, izņemot, kā ieteikts lietošanas instrukcijā. Šādi rīkojoties, var sabojāt krāsni.
2. Kad lietojat apbrūnināšanas trauku vai pašsasilstošu materiālu, vienmēr zem tā novietojiet siltumizturīgu izolatoru, piemēram, porcelāna plāksni, lai novērstu rotējošā šķīvja un tā atbalsta bojājumu siltuma sprieguma rezultātā. Trauku lietošanas norādījumos noteikto iepriekšējās uzsildīšanas laiku nedrīkst pārsniegt.
3. Nelietojiet metāla piederumus, kuri atstaro mikroviļņus un var izraisīt elektrisko dzirksteļošanu. Lietojiet tikai šai krāsnij paredzēto rotējošo šķīvi un atbalstu. Nelietojiet krāsni bez rotējošā šķīvja.
4. Krāsns lietošanas laikā nenovietojiet neko uz ārējā korpusa.

PIEZĪME:

Ja neesat pārliecināts, kā pieslēgt krāsni, konsultējieties ar pilnvarotu un kvalificētu elektriķi. Ne ražotājs, ne izplatītājs nevar uzņemties nekādu atbildību par krāsns bojājumiem vai traumām, kas radušās, neņemot vērā pareizo elektrisko savienojumu. Dažreiz uz krāsns sienām vai ap durvju blīvēm un blīvējuma virsmām var veidoties ūdens tvaiki vai pilieni. Tā ir normāla parādība un nenorāda uz mikroviļņu krāsns noplūdēm vai nepareizu darbību.

IEBŪVĒTAIS KOMPLEKTS

Šai mikroviļņu krāsnij nav pieejams iebūvēšanas komplekts.

Šī mikroviļņu krāsns ir izgatavota izmantošanai tikai uz atklātas virsmas.



UZSTĀDĪŠANA

1. No krāsns iekšpuses izņemiet visus iepakojuma materiālus, kā arī noņemiet aizsargplēvi, kas var būt uz mikroviļņu krāsns ārpusē. Rūpīgi pārbaudiet, vai krāsniņš nav defektu.
2. Novietojiet krāsni uz drošas un līdzenas virsmas, kas ir pietiekami izturīga, lai balstītu krāsni svaru kopā ar vismagāko vienību, ko varētu gatavot. Nenovietojiet mikroviļņu krāsni plauktā.
3. Izvēlieties līdzenu virsmu, kas nodrošina pietiekamu vietu gaisa ieplūdes un izplūdes atverēm. Ierīces aizmugurējā daļa jānovieto pret sienu.
 - Minimālā atstarpe 20 cm ir jānodrošina starp jebkuru krāsni daļu un sienu.
 - Virs mikroviļņu krāsni atstājiet vismaz 30 cm brīvas vietas.
 - Nenoņemiet pamatnes balstus no mikroviļņu krāsni apakšas.
 - Aizsedzot gaisa ieplūdes un/vai izplūdes atveres, var tikt bojāta krāsni.
 - Krāsni novietojiet pēc iespējas tālāk no radio un TV. Mikroviļņu krāsni izmantošana var traucēt radio un TV uztveršanu.

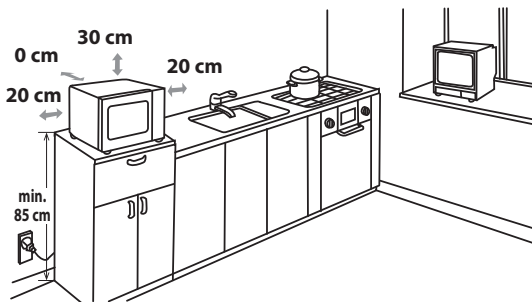

4. Gatavošanas laikā krāsni durvis var kļūt karstas. Novietojiet vai uzstādiet krāsni tā, lai no krāsni apakšas līdz pamatnei būtu 85 cm vai vairāk. Neļaujiet bērniem tuvoties durvīm, lai viņi neapdedzinātos.



5. Droši savienojiet krāsns spraudni ar standarta iezemētu mājsaimniecības kontaktligzdu.

BRĪDINĀJUMS! Nenovietojiet mikroviļņu krāsni vietās, kur tiek izdalīts siltums vai mitrums (piemēram, blakus vai virs parastas krāsns) vai tuvu viegli uzliesmojošiem materiāliem (piemēram, pie aizkariem).

Neaizsedziet un neaizsprostojiet gaisa ventilācijas atveres. Nenovietojiet priekšmetus uz krāsns.

ELEKTRISKAIS SAVIENOJUMS

- Neļaujiet strāvas vadam un kontaktdakšai nonākt saskarsmē ar ūdeni.
- Kontaktdakšu uzmanīgi ievietojiet kontaktligzdā.
- Citas ierīces pie šīs pašas kontaktligzdas pievienojiet, izmantojot adaptera kontaktspraudni.
- Ja strāvas padeves vads ir bojāts, lai izvairītos no briesmām, tā nomaina jāveic Sharp pilnvarotā apkalpes dienestā vai pie līdzīgi kvalificētas personas.
- Kontaktdakšu izņemot no kontaktligzdas, vienmēr satveriet kontaktdakšu, nekad nevelciet aiz vada, jo tā rīkojoties var tikt bojāts strāvas padeves vads un kontaktdakšā esošie savienojumi.
- Ja mikroviļņu krāsnij ir uzstādīta izjauicama kontaktdakša un, ja tā nav saderīga ar mājās uzstādīto kontaktligzdu, pareizi noņemiet kontaktdakšu (nenogrieziet to).
- Ja mikroviļņu krāsnij ir uzstādīts neizjauicama kontaktdakša un ja tā nav saderīga ar mājās uzstādīto kontaktligzdu, nogrieziet kontaktdakšu.



PIRMS LIETOŠANAS

Pievienojiet krāsni pie strāvas. Krāsns displejs parādīs: "0:00", vienreiz atskanēs skaņas signāls. Šis modelis ir aprīkots ar pulksteņa funkciju un krāsns gaidstāves režīmā patērē mazāk par 1,0 W elektroenerģijas.

Par pulksteņa iestatīšanu skatiet tālāk.



PULKSTEŅA IESTATĪŠANA

Krāsniņ ir 24 stundu pulksteņa režīms.

1. Vienreiz nospiediet **PULKSTEŅA/VIRTUVES TAIMERA** pogu. Mirgo stundu skaitītājs, un redzams pulksteņa indikators.
2. Grieziet **IEVADES** pogu, līdz tiek rādīts vēlamais laiks, ievades laikam jābūt diapazonā 0-23.
3. Vienreiz nospiediet **PULKSTEŅA/VIRTUVES TAIMERA** pogu, minūšu skaitlis sāks mirgot.
4. Iestatiet minūtes. Grieziet **IEVADES** pogu, līdz redzamas pareizās minūtes. Ievades laikam jābūt intervālā 0-59.
5. Nospiediet **PULKSTEŅA/VIRTUVES TAIMERA** pogu vienu reizi, lai sāktu pulksteni. Ciparu laika ikona ":" mirgos displejā.

PIEZĪMES:

- Ja pulkstenis ir iestatīts, pēc gatavošanas laika beigām displejā tiks parādīts pareizais dienas laiks. Ja pulkstenis nav iestatīts, displejā redzams tikai "0:00".
- Lai gatavošanas procesā pārbaudītu laiku, nospiediet **PULKSTEŅA/VIRTUVES TAIMERA** pogu, un gaismas diožu ekrānā uz 2-3 sekundēm būs redzams dienas laiks. Tas neietekmē gatavošanas procesu.
- Ja pulksteņa iestatīšanas procesa laikā tiek nospiesta **APTURĒŠANAS/NOTĪRĪŠANAS** poga, krāsns tiek atgriezta iepriekšējā iestatījumā.
- Ja mikroviļņu krāsns strāvas padeve tiks pārtraukta, pēc strāvas atjaunošanas displejā būs redzams mirgojošs "0:00". Ja strāvas padeve tiek pārtraukta gatavošanas laikā, programma tiks dzēsta, kā arī dienas laiks tiek dzēsts.



VIRTUVES TAIMERA FUNKCIJA

Jūs varat lietot virtuves taimeru laika noteikšanai bez saistības ar mikroviļņu gatavošanu, piemēram, lai mēritu olu vārīšanas laiku parastā sildītājā vai uzraudzītu nostāvēšanās laiku sagatavotai/atsaldētai pārtikai.

Piemērs:

Lai taimeris iestatītu uz 5 minūtēm, rīkojieties, kā aprakstīts tālāk.

1. Divreiz nospiediet **PULKSTEŅA/VIRTUVES TAIMERA** pogu.
2. Grieziet **IEVADES** pogu, lai atlasītu laiku.
3. Nospiediet **SĀKŠANAS/+30 s/APSTIP-RINĀŠANAS** pogu, lai palaistu taimeru.
4. Pārbaudiet displeju. (Gatavošanas laikā displejā tiks rādīta programmētā laika atpakaļskaitīšana.)

Kad taimeris sasniedz 0:00, 5 reizes atskan skaņas signāls un pēc tam gaismas diodes rāda dienas laiku.

VIRTUVES TAIMERA FUNKCIJA



Jūs varat ievadīt jebkuru laiku līdz 95 minūtēm. Lai atceltu **VIRTUVES TAIMERA** atpakaļskaitīšanas laikā, vienkārši nospiediet **APTURĒŠANAS/NOTĪRĪŠANAS** pogu.

PIEZĪME: VIRTUVES TAIMERA funkciju nevar izmantot gatavošanas laikā.

MIKROVIĻŅU JAUDAS LĪMEŅI



Mikroviļņu krāsnij ir 5 jaudas līmeņi, un līmeņa iestatīšanai skatiet tālāk minētos norādījumus.

Lai iestatītu mikroviļņu jaudas līmeni, rīkojieties, kā aprakstīts tālāk.	Gaismas diožu ekrāns	Mikroviļņu jauda
<ul style="list-style-type: none"> Vienreiz nospiediet MIKROVIĻŅU JAUDAS un GRILĒŠANAS pogu, displejā tiek rādīts P100. Nospiediet MIKROVIĻŅU JAUDAS un GRILĒŠANAS pogu vai grieziet IEVADES pogu, lai mainītu jaudas līmeni, līdz tiek rādīts nepieciešamais līmenis. Nospiediet SĀKŠANAS/+30 s/APSTIPRINĀŠANAS pogu, lai apstiprinātu iestatījumu, ievadiet gatavošanas laiku un nospiediet SĀKŠANAS/+30 s/APSTIPRINĀŠANAS pogu, lai sāktu gatavošanu. Lai gatavošanas laikā pārbaudītu jaudas līmeni, nospiediet MIKROVIĻŅU JAUDAS un GRILĒŠANAS pogu, pašreizējais jaudas līmenis tiks parādīts uz 4 sekundēm. Krāsns turpina atpakaļskaitīt, lai gan displejā ir redzams jaudas līmenis. 	P 100	AUGSTS = 100%
	P 80	VIDĒJI AUGSTS = 80%
	P 50	VIDĒJS = 50%
	P 30	VIDĒJI ZEMS = 30%
	P 10	ZEMS = 10%

Vispārīgi ir piemērojami tālāk minētie ieteikumi.

P100 — (AUGSTA izvade = 800 W) lietojams ātrai gatavošanai vai uzsildīšanai, piem., sautējumiem, konserviem, karstiem dzērieniem, dārzeņiem u.c.

P80 — (VIDĒJI AUGSTA izvade = 640 W) lietojams ilgākai blīvu produktu, piemēram, ceptu gurna gabalu, maltās gaļas un pārklātu ēdienu gatavošanai, arī jutīgiem ēdieniem, piemēram, biskvītkūkām. Pie šī samazinātā iestatījuma ēdiens tiks sagatavots vienmērīgi bez pārmērīgas sacepšanas malās.

P50 — (VIDĒJA izvade = 400 W) blīvai pārtikai, kam, parasti cepot, nepieciešams ilgs cepšanas laiks, piem., gaļas sautējumam ir ieteicams izmantot šo jaudas iestatījumu, lai nodrošinātu, ka gaļa būs mīksta.

P30 — (VIDĒJI ZEMA izvade = 240 W atsaldēšanas iestatījums), lai atkausētu. Izvēlieties šo jaudas iestatījumu, lai nodrošinātu, ka trauks atkūst vienmērīgi. Šis iestatījums ir arī ideāls risu, makaronu, pelmeņu vārīšanai un olu krēma gatavošanai.

P10 — (ZEMA izvade = 80 W) maigai atsaldēšanai, piem., krēma kūkai vai miklai.



MANUĀLA DARBĪBA

Durvju atvēršana:

Lai atvērtu krāsns durvis, pavelciet aiz durvju roktura.

Krāsns iedarbināšana:

Sagatavojiet un novietojiet pārtiku piemērotā traukā uz rotējošā šķīvja vai tieši uz rotējošā šķīvja. Aizveriet durvis un pēc vēlām gatavošanas režīma atlasīšanas nospiediet **SĀKŠANAS/+30 s/APSTIPRINĀŠANAS** pogu.

Ja gatavošanas režīms ir atlasīts un **SĀKŠANAS/+30 s/APSTIPRINĀŠANAS** poga netiek nospiesta 1 minūtes laikā, iestatījums tiek atcelts.

Ja gatavošanas laikā tiek atvērtas durvis, lai turpinātu gatavošanu, jānospiež **SĀKŠANAS/+30 s/APSTIPRINĀŠANAS** poga. Nospiežot pogu, atskan skaņas signāls. Ja poga netiks nospiesta pietiekami spēcīgi, nekās neatksnēs.

Lietojiet **APTURĒŠANAS/NOTĪRĪŠANAS** pogu, lai veiktu tālāk minētās darbības.

1. Dzēstu kļūdu programmēšanas laikā.
2. Gatavošanas laikā uz laiku apturētu krāsni.
3. Atceltu programmu gatavošanas laikā, nospiediet **APTURĒŠANAS/NOTĪRĪŠANAS** pogu divreiz.
4. Iestatītu un atceltu bērnu drošības slēdzi (skatiet LV-20. lpp.).



ĒDIENU GATAVOŠANA MIKROVIĻŅU KRĀSNĪ

Krāsnij var ieprogrammēt laiku līdz 95 minūtēm (95:00).

Gatavošanas (atsaldēšanas) laika ievades vienība mainās no 5 sekundēm līdz 95 minūtēm. Tā atkarīga no kopējā gatavošanas (atsaldēšanas) laika, kā parādīts tabulā.

Gatavošanas laiks	Pieaugoša vienība
0-1 minūte	5 sekundes
1-5 minūtes	10 sekundes
5-10 minūtes	30 sekundes
10-30 minūtes	1 minūte
30-95 minūtes	5 minūtes

MANUĀLA GATAVOŠANA UN ATSALDĒŠANA

- Ievadiet gatavošanas laiku un izmantojiet mikroviļņu krāsns jaudas līmeni no P100 līdz P10, lai gatavotu vai atsaldētu (skatiet LV-16. lpp.).
- Apmaisiet vai apgrieziet pārtiku, kad iespējams, 2–3 reizes gatavošanas laikā.
- Pēc pagatavošanas pārsedziet ēdienu un atstājiet nostāvēties, ja ieteikts.
- Pēc atsaldēšanas pārsedziet ēdienu folijā un atstājiet nostāvēties līdz pilnīgai atkuššanai.

Piemērs:

Lai gatavotu 2 minūtes un 30 sekundes ar P80 (80%) mikroviļņu jaudu, rīkojieties, kā aprakstīts tālāk.

1. Nospiediet **MIKRO-VIĻŅU JAUDAS un GRILĒŠANAS** pogu. Tiek rādīts P100.
2. Grieziet **IEVADES** pogu, lai atlasītu jaudas līmeni P80.
3. Lai apstiprinātu iestatījumu, nospiediet **SĀKŠANAS/+30 s/APSTIPRINĀŠANAS** pogu.
4. Ievadiet vēlamo gatavošanas laiku, griežot **IEVADES** pogu.
5. Nospiediet **SĀKŠANAS/+30 s/APSTIPRINĀŠANAS** pogu, lai sāktu gatavošanu. (Displejā notiks iestatītā gatavošanas laika atpakaļskaitīšana.)



P 100

P 80

P 80

2:30

2:30

ĒDIENU GATAVOŠANA MIKROVIĻŅU KRĀSNĪ



PIEZĪME:

- Kad krāsns sāks darboties, krāsns spuldze iedegsies un rotējošais šķīvis griezīsies pulksteņrādītāju kustības virzienā vai pretēji pulksteņrādītāju kustības virzienam.
- Ja gatavošanas/atsaldēšanas laikā tiek atvērtas krāsns durvis apmaišanai vai apgriešanai, gatavošanas laiks displejā tiek automātiski apturēts. Gatavošanas/atsaldēšanas laika atpakaļskaitīšana tiek atsākta, ja durvis tiek aizvērtas vai tiek nospiesta **SĀKŠANAS/+30 s/APSTIPRINĀŠANAS** poga.
- Kad gatavošana/atsaldēšana ir pabeigta un pulkstenis ir iestatīts, dienas laiks atkal ir redzams displejā.
- Ja gatavošanas laikā vēlaties uzziņāt jaudas līmeni, nospiediet **MIKROVIĻŅU JAUDAS un GRILĒŠANAS** pogu. Pašreizējais jaudas līmenis būs redzams 3 sekundes.

GRILĒŠANA/MIKROVIĻŅU JAUDA+GRILĒŠANA



1. GATAVOŠANA TIKAI GRILĒŠANAS REŽIMĀ

Krāsns augšpusē esošajam grilam ir tikai viens jaudas iestatījums. Grils darbojas kopā ar rotējošo šķīvi, kas griežas vienlaikus, nodrošinot vienmērīgu apcepšanu. Nelielu produktu, piemēram, bekona, šķiņķa un tējas maiziņu grilēšanai, izmantojiet restītes. Produktus var novietot gan tieši uz restītēm, gan augļu pīrāgu šķīvja/siltumizturīgas paplātes, kas tiek novietota uz restītēm.

Piemērs:

Lai grilētu 20 minūtes, izmantojot **MIKROVIĻŅU JAUDAS un GRILĒŠANAS** pogu, izpildiet tālāk minētās darbības.

1. 6 reizes nospiediet **MIKROVIĻŅU JAUDAS UN GRILĒŠANAS** pogu vai nospiediet **MIKROVIĻŅU JAUDAS UN GRILĒŠANAS** pogu un grieziet **IEVADES** pogu, līdz tiek rādīts "G".
2. Lai apstiprinātu iestatījumu, nospiediet **SĀKŠANAS/+30 s/APSTIPRINĀŠANAS** pogu.
3. Grieziet **IEVADES** pogu, lai iestatītu nepieciešamo gatavošanas laiku.
4. Nospiediet **SĀKŠANAS/+30 s/APSTIPRINĀŠANAS** pogu, lai sāktu grilēšanu. (Displejs rādīs laika atpakaļskaitīšanu iestatītajā grilēšanas laikā.)

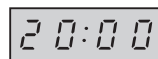
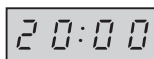
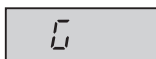

2. MIKROVIĻŅU JAUDA+GRILĒŠANA

MIKROVIĻŅU JAUDA+GRILĒŠANA apvieno mikroviļņu jaudu ar grilu. **MIKROVIĻŅU JAUDA+GRILĒŠANA** nozīmē gatavošana alternatīvi ar mikroviļņu jaudu un grila jaudu.

Izmantojot mikroviļņu jaudu kopā ar grilu, tiek samazināts gatavošanas laiks un galaprodukts ir kraukšķīgs un brūns.

Iespējams izvēlēties no 2 kombinācijām:

1. KOMBINĀCIJA (rāda: C-1)

55% laika mikroviļņu jaudai, 45% laika grilēšanai. Izmanto zivīm un panēšanai.

2. KOMBINĀCIJA (rāda: C-2)

36% laika gatavošanai mikroviļņu krāsnī, 64% laika grilēšanai. Izmanto pudiņiem, omeļēm un putnu gaļai.



GRILĒŠANA/MIKROVIĻŅU JAUDA+GRILĒŠANA

Piemērs:

Lai gatavotu 15 minūtes, izmantojot **MIKROVIĻŅU JAUDU+GRILĒŠANU** ar 55% laika mikroviļņu jaudai un 45% laika grilēšanai (C-1), rīkojieties, kā aprakstīts tālāk.

- 7 reizes nospiediet **MIKROVIĻŅU JAUDAS UN GRILĒŠANAS** pogu vai nospiediet **MIKROVIĻŅU JAUDAS UN GRILĒŠANAS** pogu un grieziet **IEVADES** pogu, līdz tiek rādīts "C-1".
- Lai apstiprinātu iestatījumu, nospiediet **SĀKŠANAS/+30 s/APSTIPRINĀŠANAS** pogu.
- Grieziet **IEVADES** pogu, lai iestatītu nepieciešamo gatavošanas laiku.
- Nospiediet **SĀKŠANAS/+30 s/APSTIPRINĀŠANAS** pogu, lai sāktu gatavošanu. (Displejs rādīs laika atpakaļskaitīšanu iestatītajā gatavošanas laikā.)



PIEZĪMES PAR GATAVOŠANU AR GRILU UN MIKROVIĻŅU JAUDU+GRILĒŠANU:

- Pirms gatavošanas grilu nav nepieciešams uzkarstēt.
- Ja cepat produktus dziļā traukā, novietojiet to uz rotējošā šķīvja.
- Lietojot grilu pirmo reizi, iespējams konstatēsiet dūmus vai deguma smaku. Tas ir normāli un nenorāda uz to, ka krāsns darbojas nepareizi. Lai novērstu šo problēmu, kad pirmo reizi lietojat krāsni, 20 minūtes lietojiet grilu bez ēdiena.

SVARĪGI! Lai krāsns lietošanas laikā atbrīvotos no dūmiem vai smakām, atveriet logu vai ieslēdziet virtuves ventilācijas sistēmu.



BRĪDINĀJUMS!

Krāsns lietošanas laikā durvis, ārējais korpuss, krāsns iekšpuse un piederumi kļūst ļoti karsti. Lai izvairītos no apdegumiem, vienmēr lietojiet biezus krāsns cimds.



CITAS ĒRTAS FUNKCIJAS

1. SECĪGA GATAVOŠANA

Šī funkcija ļauj gatavot, izmantojot divi dažādas daļas, kas sastāv no manuālas gatavošanas un atsalīdzināšanas pēc laika, kā arī atsalīdzināšanas pēc svara funkcijas. Ja gatavošana ir ieprogrammēta, nav nepieciešams to pārtraukt, jo krāsns pati automātiski pārslēgsies uz nākamo posmu. Skaņas signāls atskanēs vienreiz, pēc pirmās daļas beigām. Ja atsalīdzināšanas funkcija nepieciešama ar secīgu gatavošanu — ņemiet vērā, ka pirmajai vienmēr jābūt secīgai gatavošanai.

PIEZĪME: Vairāku secību **AUTOMĀTISKO IZVĒLNI** nevar iestatīt kā vienu.

Piemērs: Ja vēlaties gatavot pārtiku 20 minūtes ar mikroviļņu jaudu P100 un pēc tam 5 minūtes ar mikroviļņu jaudu P80, izpildiet tālāk aprakstītās darbības.

1. Nospiediet **MIKROVIĻŅU JAUDAS un GRILĒŠANAS** pogu, gaismas diožu ekrānā tiek rādīts P100.
2. Lai apstiprinātu iestatījumu, nospiediet **SĀKŠANAS/+30 s/APSTIPRINĀŠANAS** pogu.
3. Ievadiet gatavošanas laiku, griežot **IEVADES** pogu, kamēr displejā redzamas "20:00" minūtes.

CITAS ĒRTAS FUNKCIJAS



- 4. Nospiediet **MIKROVIĻŅU JAUDAS un GRILĒŠANAS** pogu, gaismas diožu ekrānā tiek rādīts P100.
- 5. Divreiz nospiediet **MIKROVIĻŅU JAUDAS un GRILĒŠANAS** pogu vai grieziet **IEVADES** pogu, lai atlasītu mikroviļņu jaudu P80.
- 6. Lai apstiprinātu iestatījumu, nospiediet **SĀKŠANAS/+30 s/APSTIPRINĀŠANAS** pogu.
- 7. Ievadiet gatavošanas laiku, griežot **IEVADES** pogu, kamēr displejā redzamas "5:00" minūtes.
- 8. Nospiediet **SĀKŠANAS/+30 s/APSTIPRINĀŠANAS** pogu, lai sāktu gatavošanu.

2. +30 s FUNKCIJA (automātiska minūte)

Tūlītēja sākšana

Varat nekavējoties sākt gatavošanu ar mikroviļņu jaudu P100 30 sekundes, nospiežot **SĀKŠANAS/+30 s/APSTIPRINĀŠANAS** pogu. Gatavošana tiks sākta tūlītēji, un, katru reizi nospiežot pogu, gatavošanas laiks tiks palielināts par 30 sekundēm.

PIEZĪME: Gatavošanas laiku var pagarināt līdz maksimāli 95 minūtēm.

3. BĒRNU DROŠĪBAS SLĒDZIS:

Lietojiet, lai novērstu to, ka mazi bērni darbina krāsni bez uzraudzības.

a. Lai iestatītu BĒRNU DROŠĪBAS SLĒDZI, rīkojieties, kā aprakstīts tālāk:

Nospiediet un turiet nospiestu **APTURĒŠANAS/NOTIRĪŠANAS** pogu uz laiku līdz 3 sekundēm, līdz redzams: 

b. Lai atceltu BĒRNU DROŠĪBAS SLĒDZI, rīkojieties, kā aprakstīts tālāk:

Nospiediet un turiet nospiestu **APTURĒŠANAS/NOTIRĪŠANAS** pogu uz laiku līdz 3 sekundēm, līdz atskan skaņas signāls.

ATSALDĒŠANAS PĒC SVARA FUNKCIJAS



ATSALDĒŠANA PĒC SVARA

Mikroviļņu krāsni ir iepriekš iestatīta programma ar taimeru un jaudas līmeni, kas ļauj vieglāk atsaldēt kūkgaļu, liellopu gaļu un vistas gaļu. Svara diapazons ir 100 g – 2000 g ar iedaļu 100 g. Tālāk aprakstītajā piemērā skatiet plašāku informāciju par šo funkciju izmantošanu.

Piemērs: Gaļas gabala atsaldēšana ar 1,2 kg svaru, lietojot **ATSALDĒŠANAS PĒC SVARA** funkciju.

Novietojiet gaļas gabalu uz šķīvja vai mikroviļņu krāsns atsaldēšanas restītēm vai rotējošā šķīvja.

1. Nospiediet **ATSALDĒŠANAS PĒC SVARA/ PĒC LAIKA** pogu.
2. Ievadiet vēlamu svaru, griežot **IEVADES** pogu, kamēr displejā ir redzams:
3. Nospiediet **SĀKŠANAS/ +30 s/APSTIPRINĀŠANAS** pogu, lai sāktu atsaldēšanu. (Atsaldēšanas laikā displejā tiks rādīta laika atpakaļskaitīšana.)

x1

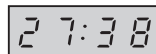
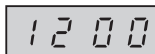
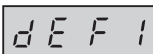



ATSALDĒŠANAS PĒC SVARA FUNKCIJAS

PIEZĪME:

- Sasaldēti produkti tiek atsalldēti no -18 °C.
- Pirms produktu sasaldēšanas pārlicinieties, vai tie ir svaigi un tiem ir laba kvalitāte.
- Ja nepieciešams, aizsedziet nelielus gaļas vai putnu gaļas gabaliņus ar alumīnija folija gabaliņiem. Tas novērš šo vietu uzkaršanu atsalldēšanas laikā. Pārlicinieties, vai folija nepieskaras krāsns sieniņām.
- Produkta svars ir jānoapaļo līdz tuvākajiem 100 g, piemēram, 650 g jānoapaļo līdz 700 g.
- Ja pulkstenis tika iestatīts, pēc atsalldēšanas piecas reizes atskan skaņas signāls un gaismas diožu displejā tiek parādīts dienas laiks. Ja pulkstenis nav iestatīts, tad pēc gatavošanas laika beigām displejā ir redzams tikai "0:00".



ATSALDĒŠANAS PĒC LAIKA FUNKCIJA

ATSALDĒŠANA PĒC LAIKA

Šī funkcija ātri atkausē pārtiku, ļaujot jums izvēlēties piemērotu atkausēšanas laiku atkarībā no pārtikas veida. Detalizētu informāciju, kā lietot šo funkciju, skatiet piemērā tālāk. Laika diapazons ir 0:05–95:00.

Piemērs: Produktu atsalldēšanai 10 minūtes.

1. Nospiediet
**ATSALDĒŠANAS PĒC
SVARA/ PĒC LAIKA**
pogu.

x2

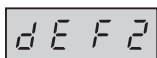

2. Ievadiet gatavošanas
laiku, griežot **IEVADES**
pogu, kamēr displejā
redzamas 10:00 minūtes.

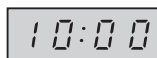

3. Nospiediet **SĀKŠANAS/
+30 s/APSTIPRINĀŠANAS**
pogu, lai sāktu atsalldēšanu.
(Atsalldēšanas laikā
displejā tiks rādīta laika
atpakaļskaitīšana.)

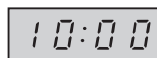

Piezīmes atsalldēšanai pēc laika:

- Iestatīto mikroviļņu jaudas līmeni nevar mainīt.
- Pirms produktu sasaldēšanas pārlicinieties, vai tie ir svaigi un tiem ir laba kvalitāte.
- Ja nepieciešams, aizsedziet nelielus gaļas vai putnu gaļas gabaliņus ar alumīnija folija gabaliņiem. Tas novērš šo vietu uzkaršanu atsalldēšanas laikā. Pārlicinieties, vai folija nepieskaras krāsns sieniņām.
- Ja pulkstenis tika iestatīts, pēc atsalldēšanas piecas reizes atskan skaņas signāls un gaismas diožu displejā tiek parādīts dienas laiks. Ja pulkstenis nav iestatīts, tad pēc gatavošanas laika beigām displejā ir redzams tikai "0:00".

AUTOMĀTISKĀS IZVĒLNES FUNKCIJA



AUTOMĀTISKĀS IZVĒLNES programmas automātiski izstrādā pareizo gatavošanas režīmu un gatavošanas laiku pārtikas produktiem (informācija tālāk). Detalizētu informāciju, kā lietot šo funkciju, skatiet piemērā tālāk.

Piemērs: 250 g zivs pagatavošana, izmantojot **AUTOMĀTISKĀS IZVĒLNES** funkciju.

1. Griežiet **IEVADES** pogu, lai atlasītu vēlamo automātisko izvēlni.
2. Lai apstiprinātu iestatījumu, nospiediet **SĀKŠANAS/+30 s/APSTIPRINĀŠANAS** pogu.
3. Griežot **IEVADES** pogu, iestatiet vēlamo svaru.
4. Nospiediet **SĀKŠANAS/+30 s/APSTIPRINĀŠANAS** pogu, lai sāktu gatavošanu. (Displejs rādīs laika atpakaļskaitīšanu iestatītajā gatavošanas laikā.)



PIEZĪMES:

- Produkta svaru vai daudzumu var ievadīt, griežot **IEVADES** pogu, līdz displejā tiek rādīts nepieciešamais svars/daudzums (g vai ml). Ievadiet tikai pārtikas svaru. Neiekļaujiet trauka svaru.
- Pārtikai, kas sver vairāk vai mazāk par svariem/daudzumiem, kas norādīti **AUTOMĀTISKĀS IZVĒLNES** tabulā tālāk, gatavojiet ar manuālu darbību.

AUTOMĀTISKĀS IZVĒLNES TABULA



Automātiska izvēlne	Displejs	Gatavošanas metode	Svars/porcija/piederumi	Procedūra
Atkārtota uzsil-dīšana Pusdienu šķivis (iepriekš pagatavots ēdiens, piem., gaļa, dārzeņi un pētersīļi)	A-1	100% Micro	200 g, 400 g, 600 g (sākuma temp. 5 °C) Šķivis un mikroviļņus caurlaidīga pārtikas plēve vai piemērots vāciņš	Novietojiet iepriekš pagatavotu pārtiku uz šķivja. Lai pārklātu šķivi, izmantojiet mikroviļņus caurlaidīgu pārtikas plēvi vai piemērotu vāciņu. Novietojiet šķivi rotējošā šķivja centrālajā daļā. Pēc pagatavošanas samaisiet.
Svaigi dārzeņi, piem., ziedkāposti, burkāni, brokoļi, fenhelis, puravs, pipari, kabači utt.	A-2	100% Micro	200 g, 300 g, 400 g (sākuma temp. 20 °C) Trauks un vāks	Sagrieziet, sasmalciniet vai sagrieziet vienādās šķēlēs svaigos dārzeņus. Ievietojiet svaigos dārzeņus piemērotā traukā. Novietojiet uz rotējošā šķivja. Pievienojiet atbilstošu ūdens daudzumu (1 tējku. uz 100 g). Uzlieciet vāciņu. Pēc pagatavošanas apmaisiet un ļaujiet ēdienam nostāvēties apt. 2 minūtes.



AUTOMĀTISKAS IZVĒLNES TABULA

Automātiska izvēlne	Displejs	Gatavošanas metode	Svars/porcija/piederumi	Procedūra
Zivs (zivs fileja)	A-3	80% Micro	250 g, 350 g, 450 g (sākuma temp. 20 °C) Pirāgu šķīvis un mikroviļņus caurlaidīga pārtikas plēve vai piemērots vāciņš	Pirāgu šķīvi ievietojiet to vienā slānī. Lai pārklātu šķīvi, izmantojiet mikroviļņus caurlaidīgu pārtikas plēvi vai piemērotu vāciņu.
Gaļa (gaļa bez kauliem, piem., liellopu gaļa, jēra gaļa, cūkgaļa vai vistas gaļa)	A-4	100% Micro	250 g, 350 g, 450 g (sākuma temp. 20 °C) Pirāgu šķīvis un mikroviļņus caurlaidīga pārtikas plēve vai piemērots vāciņš	Sagrieziet gaļu mazās strēmelēs un izvietojiet to uz pirāgu šķīvja. Lai pārklātu pirāgu šķīvi, izmantojiet mikroviļņus caurlaidīgu pārtikas plēvi vai piemērotu vāciņu. Novietojiet pirāgu šķīvi rotējošā šķīvja centrālajā daļā.
Pasta (sausā pasta, piem., Fusilli, Farfalle, Rigatoni)	A-5	80% Micro	Pasta Ūdens 50 g 450 ml 100 g 800 ml (sākuma temp. ūdenim: 20 °C) liela sekla bļoda	Ielieciet pastu piemērota lieluma bļodā un pielejiet ūdeni. Neapsedziet. Novietojiet bļodu uz rotējošā šķīvja centrālās daļas. Pēc gatavošanas kārtīgi apmaisiet un pirms ūdens noliešanas uzgaidiet 2 minūtes.
Vārīti kartupeļi un kartupeļi ar mizu	A-6	100% Micro	200 g, 400 g, 600 g (sākuma temp. 20 °C) Trauks un vāks	Vārīti kartupeļi: nomizojiet kartupeļus un sagrieziet vienādos gabalos. Ievietojiet kartupeļus traukā. Uz 100 g pielejiet 1 ēdamkaroti ūdens, pievienojiet nedaudz sāls un trauku pārse dziet ar vāku. Pēc gatavošanas ļaujiet nostāvēties apmēram 2 minūtes pirms pasniegšanas. Kartupeļi ar mizu: izvēlieties līdzīga izmēra kartupeļus un nomazgājiet tos, pēc tam novietojiet tos uz stikla rotējošā šķīvja. Pēc gatavošanas ļaujiet nostāvēties aptuveni 5 minūtes pirms pasniegšanas.
Saldēta pica	A-7	100% Micro	200 g, 400 g (sākuma temp. 5 °C) Šķīvis	Picu novietojiet uz šķīvja, bet šķīvi novietojiet rotējošā šķīvja vidū. Neapsedziet to.
Zupa	A-8	80% Micro	200 ml, 400 ml (sākuma temp. 5 °C) Krūzītes (200 ml krūzītē)	Novietojiet krūzītes uz rotējošā šķīvja un pēc gatavošanas apmaisiet.

PIEZĪMES:

- Galējā produkta temperatūra atšķirsies atkarībā no sākotnējās produkta temperatūras. Pārbaudiet, vai viss produkts ir karsts pēc gatavošanas. Ja nepieciešams, varat manuāli pagarināt gatavošanas laiku.
- Rezultāti, izmantojot automātisko gatavošanu, ir atkarīgi no variācijām, piemēram, ēdiena formas un izmēra un no jūsu personīgās vēlmes attiecībā uz ēdiena gatavošanas rezultātu. Ja neesat apmierināts ar ieprogrammēto rezultātu, regulējiet gatavošanas laiku atbilstoši savām prasībām.

PIEMĒROTI SILTUMIZTURĪGI TRAUKI



Lai gatavotu/atsaldētu produktu mikroviļņu krāsnī, tās enerģijai ir jāiziet cauri traukam, tādējādi iekļūstot produktā. Tāpēc ir svarīgi izvēlēties gatavošanai piemērotus traukus. Apaļi/ovāli trauki ir ieteicami kantainu/iegarenu trauku vietā, jo to stūros ēdiens mēdz pār-gatavoties. Tālāk minēti vairāki gatavošanai izmantojamie trauki.

Gatavošanai piemēroti trauki	Droši izmantojami mikroviļņu krāsnī	Piezīmes
Alumīnija folija Folijas trauki	✓ / ✗	Nelielus alumīnija folijas gabaliņus var izmantot, lai pasargātu ēdienu no pārkaršanas. Nodrošiniet, lai folija atstos vismaz 2 cm no krāsns sienām, jo to saskarsmes rezultātā var rasties dzirksteļošana. Folijas trauki nav ieteicami, ja vien ražotājs nav tos norādījis, piemēram, Microfoil [®] , kura instrukcijas ievērojiet rūpīgi.
Cepšanas trauki	✓	Vienmēr nemit vērā ražotāja instrukcijas. Nepārsniedziet ieteiktos sildīšanas laikus. Esiet ļoti uzmanīgs, jo šie trauki var kļūt ļoti karsti.
Ķīnas porcelāns un kerami- kas izstrādājumi	✓ / ✗	Porcelāns, māla trauki, fajanss un kaulu porcelāns parasti ir piemērots, izņemot tos traukus, kuriem ir metāla dekorējumi.
Stikla trauki, piem., Pyrex [®]	✓	Izmantojot smalkus stikla traukus, ir jārikojas uzmanīgi, jo tie var saplīst, ja tiek pēkšņi uzkaršēti.
Metāls	✗	Metāla traukus nav ieteicams izmantot, jo tie var dzirksteļot, radot aizdegšanos.
Plastmasa/polistirols, piem., ātrās ēdināšanas trauki	✓	Ir jārikojas uzmanīgi, jo daži trauki var saplakt, izkust vai mainīt krāsu pie augstas temperatūras.
Pārtikas plēve	✓	Nedrīkst saskarties ar produktu un ir jāizdursta caurumi, lai tvaikam būtu kur izkļūt.
Saldētavas/cepšanas maisiņi	✓	Ir jāizdursta caurumi, lai tvaikiem būtu kur izkļūt. Pārlicinieties, vai maisiņi ir piemēroti mikroviļņu krāsnij. Neizmantojiet plastmasas vai metāla saspraudes, jo tās var izkust vai aizdegties dzirksteļošanas rezultātā.
Papīra šķīvji/krūzītes un virtuves papīrs	✓	Izmantojiet tikai sildīšanai vai mitruma absorbēšanai. Jārīkojas uzmanīgi, jo pārkaršana var radīt aizdegšanos.
Salmu un koka trauki	✓	Šo materiālu lietošanas laikā vienmēr uzraugiet krāsnī, jo pārkaršana var radīt aizdegšanos.
Pārstrādāts papīrs un avīze	✗	Var saturēt metāla daļiņas, kas radīs dzirksteles un var izraisīt aizdegšanos.



BRĪDINĀJUMS!

Kad sildāt ēdienu plastmasas vai papīra traukos, uzraugiet krāsnī, jo iespējama aizdegšanās.



KOPŠANA UN TĪRĪŠANA

UZMANĪBU! NELIETOJĒT TIRDZNIECĪBĀ PIEEJAMOS KRĀSNS TĪRĪŠANAS LĪDZEKĻUS, TVAIKA TĪRĪTĀJUS, ABRAZĪVUS, RAUPJUS TĪRĪŠANAS LĪDZEKĻUS, JEBKO, KAS SATUR NĀTRIJA HIDROKSĪDU, VAI ABRAZĪVAS SUKAS JEBKURAI MIKRO-VIĻŅU KRĀSNS SASTĀVDAĻAI. TĪRIET KRĀSNI PĒC REGULĀRIEM INTERVĀLIEM UN NOŅEMĪET JEBKĀDUS ĒDIENA PĀRPAĻIKUMUS — uzturiet krāsni tīru, citādi tas novedīs pie krāsns virsmas nolietošanās. Tas var nelabvēlīgi ietekmēt iekārtas darbību un, iespējams, radīt bīstamu situāciju.

Krāsns ārpuse

Krāsns ārpuse viegli var notīrīt ar maigām ziepēm un ūdeni. Noteikti noslaukiet ziepes ar mitru audumu un noslaukiet ārpusi ar mīkstu dvieli.

Vadības panelis

Pirms tīrīšanas atveriet durvis, lai deaktivizētu vadības paneli. Jāievēro piesardzība, kad tīrāt vadības paneli. Lietojot ar tikai ūdeni samitrinātu audumu, maigi slaukiet paneli, līdz tas kļūst tīrs.

Izvairieties no pārmērīga ūdens daudzuma lietošanas. Nelietojiet jebkāda veida ķīmisku vai abrazīvu tīrīšanas līdzekli.

Krāsns iekšpuse

1. Tīrīšanai noslaukiet jebkādas šļakstas vai noplūdes ar mīkstu mitru drānu vai sūkli pēc katras lietošanas reizes, kamēr krāsns ir vēl silts. Lielākiem izšļakstījumiem izmantojiet maigas ziepes un noslaukiet vairākas reizes ar mitru drānu, līdz visas atliekas ir noņemtas. Nenoņemiet viļņvada pārsegu.

2. Nodrošiniet, lai maigās ziepes vai ūdens neiespiestos mazajās sienu ventilācijas atverēs. Tas var radīt krāsns bojājumu.

3. Neizmantojiet izsmidzināmus tīrīšanas līdzekļus krāsns iekšpusē.

Uzturiet viļņvada pārsegu tīru visu laiku.

Viļņvada pārsegs ir veidots no plīstoša materiāla un jātīra piesardzīgi (ievērojiet iepriekš minētos norādījumus tīrīšanai).

PIEZĪME: Pārmērīga samērcēšana var izraisīt viļņvada pārsega sairšanu.

Viļņvada pārsegs ir nolietojama sastāvdaļa, un bez regulāras tīrīšanas to vajadzēs nomainīt.

Rotējošais šķivis un tā atbalsts

Izņemiet rotējošo šķīvi un tā atbalstu no krāsns.

Mazgājiet rotējošo šķīvi un tā atbalstu maigā ziepjūdenī. Noslaukiet ar mīkstu drāniņu. Gan rotējošo disku, gan tā atbalstu var mazgāt trauku mazgājamajā mašīnā.

Durvis

Lai noņemtu visas netīrumu pēdas, regulāri tīriet abas durvju puses, durvju blīves un blakus esošās daļas ar mīkstu, mitru drānu. Nelietojiet raupjus, abrazīvus tīrīšanas līdzekļus vai asus metāla skrāpjus krāsns durvju stikla tīrīšanai, jo tie var saskrāpēt virsmu, kas var izraisīt stikla saplišanu.

PIEZĪME: Tvaiku tīrītāju nedrīkst lietot.



Padoms par tīrīšanu — vieglākai krāsns tīrīšanai

Traukā ievietojiet pusi no citrona, ielejiet 300 ml (1/2 pintes) ūdens un sildiet ar 100% 10–12 minūtes.

Iztīriet krāsni, izmantojot mikstu un sausu drānu.

SVARĪGI!

- Ja gatavojat pārtikas produktu ilgāk par noteikto standarta laiku (sk. tabulu tālāk), izmantojot vienu un to pašu gatavošanas režīmu, krāsns drošības mehānismi tiek automātiski aktivizēti. Mikroviļņu jaudas līmenis tiks samazināts, vai grila sildelements ieslēgsies un izslēgsies.

Gatavošanas režīms	Standarta laiks
Mikroviļņi P100	30 minūtes
Grila/konvekcijas/kombinētās gatavošanas režīms	Kontrolēta darbība ar pārtraukumiem, temperatūra un laiks



Dėmesio: Jūsų produktas yra pažymėtas šiuo ženklu. Tai reiškia, kad panaudoti elektros ir elektronikos gaminiai neturėtų būti maišomi su įprastomis buities atliekomis. Tokiems gaminiams yra nustatytos atskiros surinkimo sistemos.

A. Informacija apie įrangos šalinimą (vartotojams)

1. Europos Sąjungoje

Dėmesio: Jei Jūs norite atsikratyti šios įrangos, prašome neišmesti jos į įprastą šiukšlių dėžę!

Panaudota elektros ir elektronikos įranga turi būti traktuojama atskirai pagal teisės aktus, kurie numato tokios įrangos tinkamą apdorojimą, utilizavimą ir perdirbimą.

Sekant valstybių narių veiklą, Europos Sąjungos privatūs namų ūkiai gali gražinti panaudotą elektros ir elektronikos įrangą į tam skirtus surinkimo punktus nemokamai*.

Kai kuriose šalyse* vietinis įrangos prekiautojas taip pat gali priimti seną gaminį nemokamai, jei Jūs įsigyjate naują.

*) Dėl išsamesnės informacijos prašome susisiekti su vietos valdžia.

Jei Jūsų elektros ar elektronikos įranga turi baterijas ar akumuliatorius, prašome pašalinti juos atskirai pagal vietos reikalavimus.

Taisyklingai šalindami šį produktą, Jūs padėsite užtikrinti atliekoms būtiną apdorojimą, utilizavimą bei perdirbimą, ir dėl to saugosite aplinką ir žmonių sveikatą nuo galimų neigiamų pasekmių, kurios, kitu atveju, gali atsirasti dėl netinkamo atliekų tvarkymo.

2. Kitose šalyse už ES ribų

Jei Jūs norite išmesti šį produktą, prašome susisiekti su vietos valdžia ir paprašyti informacijos apie taisyklingus atliekų šalinimo būdus.

Šveicarijai: Panaudota elektros ir elektronikos įranga gali būti gražinama nemokamai prekybos agentui, net jeigu Jūs neketinate įsigyti naujo gaminio. Papildomi surinkimo punktai yra išvardinti interneto svetainėje www.swico.ch arba www.sens.ch.

B. Informacija apie įrangos šalinimą (verslo klientams)

1. Europos Sąjungoje

Jei gaminys yra naudojamas verslo reikmėms ir Jūs norite jį išmesti:

Prašome susisiekti su SHARP prekybos agentu, kuris informuos Jus apie gaminio priėmimą. Jums gali tekti sumokėti gaminio priėmimo ir perdirbimo išlaidas. Smulkūs gaminiai (nedideliais kiekiais) gali būti priimami vietiniuose surinimo punktuose.

Ispanijai: Dėl Jūsų panaudotos įrangos priėmimo prašome susipažinti su nustatyta surinkimo sistema ar susisiekti su vietos valdžia.

2. Kitose šalyse už ES ribų

Jei Jūs norite išmesti šį produktą, prašome susisiekti su vietos valdžia ir paprašyti informacijos apie taisyklingus šalinimo būdus.



INFORMACIJA APIE TINKAMĄ ATLEIKŲ ŠALINIMĄ	1
TURINYS	2
TECHNINIAI DUOMENYS	2
KROSNELĖ IR PRIEDAI	3
VALDYMO SKYDELIS	4
SVARBŪS SAUGOS NURODYMAI	5–12
MONTAVIMAS	13–14
PRIEŠ ĮJUNGIANT	15
LAIKRODŽIO NUSTATYMAS	15
VIRTUVĖS LAIKMAČIO FUNKCIJA	15–16
MIKROBANGŲ GALIOS LYGIAI	16
RANKINIS VALDYMAS	17
GAMINIMAS MIKROBANGŲ KROSNELĖJE	17–18
GAMINIMAS ANT GROTELIŲ / GAMINIMAS MIKROBANGŲ KROSNELĖJE IR ANT GROTELIŲ	18–19
KITOS PATOGIOS FUNKCIJOS	19–20
ATITIRPINIMO FUNKCIJA PAGAL SVORĮ	20–21
ATITIRPINIMO FUNKCIJA PAGAL LAIKĄ	21
AUTOMATINIO MENIU FUNKCIJA	22
AUTOMATINIO MENIU LENTELE	22–23
MAISTO GAMINIMUI TINKAMI INDAI	24
PRIEŽIŪRA IR VALYMAS	25–26

TECHNINIAI DUOMENYS



Modelio pavadinimas:	R-622STWE
Kintamosios srovės linijinė įtampa	: apie 230 V, 50 Hz, vienfazė
Paskirstymo linijos saugiklis / srovės pertraukiklis	: 10 A
Reikalinga kintamoji elektros srovė:	Mikrobangos : 1270 W
Išėjimo galia:	Mikrobangos : 800 W (IEC 60705)
	Kepimas ant grotelių : 1000 W
	Išjungimo režimas (energijos taupymo režimas) : mažiau nei 1,0 W
Mikrobangų dažnis	: 2450 MHz* (2 grupė / B klasė)
Išoriniai matmenys (plotis) x (aukštis) x (gylis)** mm	: 440 x 258 x 359
Krosnelės vidaus matmenys (plotis) x (aukštis) x (gylis)*** mm	: 306 x 208 x 307
Krosnelės tūris	: 20 litrų ***
Besisukantis padėklas	: ø 255 mm
Svoris	: apie 12 kg
Krosnelės lempa	: apie 25 W / 230 V

- * Šis gaminytis atitinka Europos standarto EN55011 reikalavimus.
Pagal šį standartą gaminytis klasifikuojamas kaip 2 grupės, B klasės įranga.
2 grupė reiškia, kad įranga maistui šildyti gamina radijo dažnio energiją elektromagnetinės spinduliuotės forma.
B klasės įranga reiškia, kad ji yra tinkama naudoti namų ūkyje.
- ** Gylis neapima durelių atidarymo rankenos.
- *** Vidinis tūris yra apskaičiuotas išmatavus didžiausią vidinį plotį, gylį ir aukštį. Tikrasis maistui laikyti skirtas tūris yra mažesnis.

KADANGI MŪSŲ POLITIKOS DALIS YRA NUOLATINIS TOBULĖJIMAS, MES PASILIEKAME TEISĘ BE IŠANKSTINIO ĮSPĖJIMO ATLIKI KONSTRUKCIJOS IR TECHNINIŲ DUOMENŲ PAKEITIMUS.



KROSNELĖ IR PRIEDAI

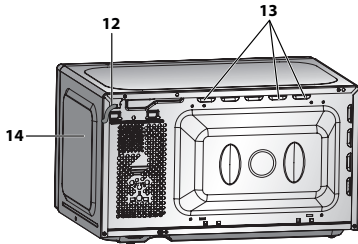
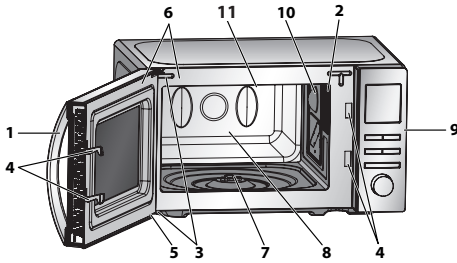

Centras (viduje)

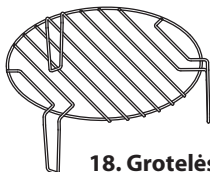
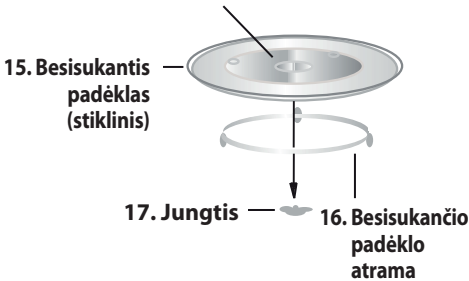

KROSNELĖ

1. Durų rankena
2. Krosnelės lempa
3. Durelių vyriai
4. Apsauginiai durelių užraktai
5. Durelės
6. Durų izoliacija ir sandarinimo paviršiai
7. Besisukančio padėklo variklio velenas
8. Krosnelės vidus
9. Valdymo skydelis
10. Kaitinimo elementas
11. Bangolaidžio uždanga (NENUIMTI)
12. Elektros tiekimo laidas
13. Ventilacijos angos
14. Išorinė danga

PRIEDAI:

Patikrinkite, ar visi priedai yra įtraukti:

- (15) Besisukantis padėklas
- (16) Besisukančio padėklo atrama
- (17) Jungtis (18) Grotelės

- Įstatykite jungtį į besisukančio padėklo veleną, tada įstatykite besisukančio padėklo atramą ant krosnelės pagrindo per centrą, kad jis lengvai suktųsi ant jungties. Besisukantį padėklą uždėkite ant atramos, kad jis tvirtai atsiremtų į jungtį.
- Kad nesugadintumėte besisukančio padėklo, įsitikinkite, jog iš krosnelės išimami indai lengvai nuo jo nusiima.
- Informaciją apie grotelių naudojimą rasite kepimo ant grotelių skyriuje LT-18–19 puslapyje.

Niekada rankomis nelieskite įkaitusių grotelių.

Pastaba: Kai užsisakote priedus pas savo prekybos agentą ar SHARP įgaliotą atstovą, prašome paminėti du dalykus: dalies pavadinimą ir modelį.

PASTABOS:

- Kadangi bangolaidžio danga yra trapi, imkitės visų atsargumo priemonių, kad valdami krosnelės vidų jos nepažeistumėte.
- Naudodamiesi krosnele, visada įsitikinkite, kad besisukantis padėklas ir jo atrama yra pastatyti teisingai. Tai palengvina gaminimo procesą. Blogai pastatytas besisukantis padėklas gali barškėti, tinkamai nesisukti ir sugadinti krosnelę.
- Maistą bei indus su maistu dėkite ant besisukančio padėklo.
- Besisukantis padėklas turi suktis pagal arba prieš laikrodžio rodyklę. Sukimosi kryptis gali keistis kiekvieną kartą įjungus krosnelę. Tai neturi jokios įtakos maisto ruošimui.

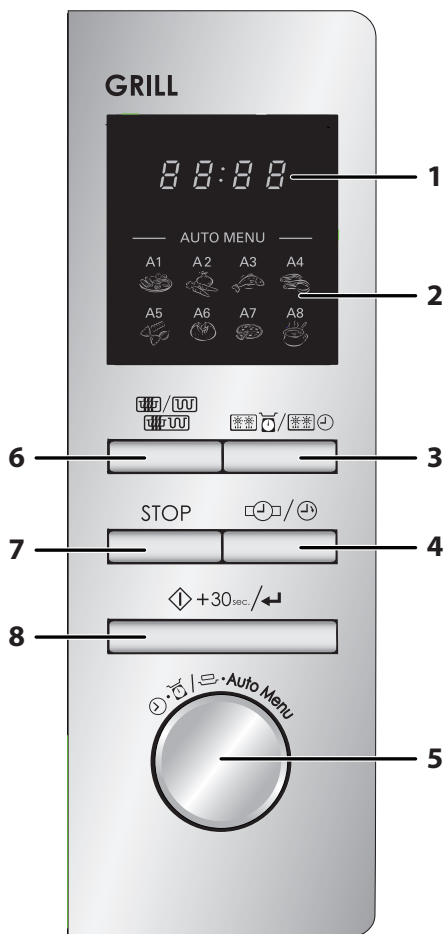

1. SKAITMENINIS EKRANAS
2. AUTOMATINIO MENU parinktys

A1: pašildymas

A2: daržovės

A3: žuvis

A4: mėsa

A5: makaronai

A6: bulvės

A7: pica

A8: sriuba

3. ATITIRPINIMO PAGAL SVORĮ / LAIKĄ mygtukas

4. LAIKRODŽIO / VIRTUVĖS LAIKMAČIO mygtukas

5. ĮVEDIMO parinkiklis
Pasukite norėdami nurodyti gaminimo laiką, laiką, mikrobangų galios lygį, temperatūrą, svorį ir pasirinkti automatinį meniu



6. MIKROBANGŲ KROSNELĖS IR KEPIMO GROTELIŲ mygtukas

7. SUSTABDYMO / IŠVALYMO mygtukas

8. PALEIDIMO / +30 sek. / PATVIRTINIMO mygtukas



SVARBŪS SAUGOS NURODYMAI

ATIDŽIAI PERSKAITYKITE IR SAUGOKITE, KAD GALĖTUMĖTE PERSKAITYTI ATEITYJE

1. Ši krosnelė yra sukurta naudoti tik pastačius ją ant atviro paviršiaus. Ji nėra skirta integruoti į virtuvinius baldus. Nestatykite krosnelės į spintą.
2. Veikimo metu krosnelės durelės gali įkaisti. Pastatykite ar įtaisykite krosnelę, kad jos apačia būtų 85 cm ar daugiau virš grindų. Vaikus laikykite atokiau nuo durelių, kad jie išvengtų nudegimų.
3. Virš krosnelės turi būtų bent 30 cm laisvas tarpas.
4. Šį prietaisą gali naudoti 8 metų bei vyresni vaikai ir asmenys su fizinėmis, jutimo ar protinėmis negaliomis arba asmenys, turintys mažai patirties bei žinių, tuo atveju, jei yra prižiūrimi arba jiems nurodyta, kaip naudotis prietaisu saugiai ir kokie yra galimi pavojai. Vaikams negalima leisti žaisti su prietaisu. Vaikai negali valyti arba atlikti kitų priežiūros darbų, jei jie nėra vyresni nei 8 metų ir jų neprižiūri suaugęs asmuo.
5. Pasirūpinkite, kad prietaisų ir jų laidų negalėtų pasiekti vaikai iki 8 metų amžiaus.
6. **ĮSPĖJIMAS:** Vaikai gali naudotis krosnele be priežiūros tik po to, kai jiems buvo paaiškintos atitinkamos saugumo instrukcijos, kai jie sugeba naudotis krosnele saugiai ir, kai supranta neteisingo naudojimosi pavojų.
7. **ĮSPĖJIMAS:** Kai krosnelė dirba KEPIMO / KOMBINUOTO GAMINIMO režimu, dėl aukštos temperatūros vaikai turi būti prižiūrimi suaugusių.
8. **ĮSPĖJIMAS:** Kai kurios dalys gali įkaisti naudojimo metu. Maži vaikai turėtų laikytis atokiau.
9. **ĮSPĖJIMAS:** Jei durys ar durų izoliacija yra pažeisti, krosnelės negalite jungti tol, kol kompetentingas asmuo nesutvarkys šių gedimų.
10. **ĮSPĖJIMAS:** Niekada nereguliuokite, netaisykite ir nemodifikuokite krosnelės patys. Tai atlikti yra pavojinga



visiems, išskyrus kompetentingą asmenį, kuris gali apžiūrėti ir sutaisyti krosnelę nuimdamas išorinę dangą, kuri saugo nuo neigiamo mikrobangų energijos poveikio.

11. Pažeistas elektros tiekimo laidas turi būti pakeistas specialiu laidu. Pakeitimą turi atlikti SHARP įgaliotas atstovas.
12. **ĮSPĖJIMAS:** Skysti ir kiti maisto produktai negali būti šildomi uždarytuose induose, nes jie gali sprogti.
13. Gėrimų šildymas mikrobangomis gali būti uždelstas, todėl liesdami indą turite imtis atsargumo priemonių.
14. Mikrobangų krosnelėje nevirkite kiaušinių su lukštais ir nešildykite kietai virtų kiaušinių, nes jie gali sprogti net tada, kai gaminimas naudojant krosnelę yra baigtas. Norėdami krosnelėje gaminti neplaktus ar nemaišytus kiaušinius, pradurkite jų trynius ir baltymus, nes, kitu atveju, jie gali sprogti. Prieš šildydami kietai virtus kiaušinius mikrobangų krosnelėje, juos nulupkite ir perpjaukite.
15. Naudojami indai turėtų būti patikrinti, kad įsitikintumėte, jog jie tikrai tinka gaminti mikrobangų krosnelėje. Žr. psl. LT-24. Naudokite tik mikrobangoms atsparius indus.
16. Maitinimo buteliukų ir kūdikių maisto stiklainių turinys prieš vartojimą turi būti sumaišytas ar suplaktas. Kad išvengtumėte nudegimų, patikrinkite jo temperatūrą.
17. Durelės, išorinė dangą, krosnelės vidus, indai, priedai ir ypač kaitinamasis elementas veikimo metu labai įkaista.
18. Saugokitės, kad nepaliestumėte įkaitusių dalių. Kad išvengtumėte nudegimų, visada naudokite storas orkaitės pirštines. Prieš valydami krosnelę, įsitikinkite, kad ji atvėsusi. Jei maistą šildote plastikinėje ar popierinėje taroje, prižiūrėkite krosnelę dėl galimo užsiliepsnojimo.
19. Jei iš krosnelės sklinda dūmai, išjunkite krosnelę ar ištraukite maitinimo laidą iš lizdo ir neatidarykite durelių, kad užslopintumėte liepsną.
20. Reguliariai valykite krosnelę ir nepalikite jokių maisto likučių.



SVARBŪS SAUGOS NURODYMAI

21. Krosnelės laikymas nešvaroje gali lemti paviršiaus nusidėvėjimą, o tai neigiamai veikia įrangos veikimą ir gali sukelti pavojų.
22. Nenaudokite abrazyvinių valiklių arba aštrių metalinių skutiklių krosnelės durelėms valyti, nes jie gali subraižyti paviršių, dėl ko stiklas gali sudužti.
23. Nenaudokite garo valiklių.
24. Daugiau informacijos apie durų izoliacijos, krosnelės vidaus ir papildomų dalių valymą rasite LT-25.
25. Šis prietaisas skirtas naudoti namuose ir panašioje aplinkoje, pavyzdžiui,
 - darbuotojų virtuvės zonoje, parduotuvėse, biuruose ir kitose darbinėse įstaigose;
 - klientams viešbučiuose, moteliuose ir kitose gyvenamosiose patalpose;
 - kaimo sodybose;
 - nakvynės su pusryčiais paslaugas teikiančiuose nakvynės namuose.
26. **ĮSPĖJIMAS:** Prietaiso ir kai kurios kitos jo dalys naudojimo metu gali įkaisti. Reikėtų stengtis neliesti įkaitusių dalių. Vaikai iki 8 metų turėtų laikytis atokiau, nebent juos prižiūrėtų suaugusieji.
27. Naudojimo metu įrenginys įkaista. Reikėtų stengtis neliesti įkaitusių dalių, esančių krosnelės viduje.
28. Kai kurios dalys gali įkaisti naudojimo metu. Maži vaikai turėtų laikytis atokiau.

Kad išvengtumėte gaisro

1. **Mikrobangų krosnelės veikimo metu nepalikite jos be priežiūros. Per aukštas mikrobangų galios lygis ar per ilgą gaminimo laiką gali perkaitinti maistą ir sukelti gaisrą.**
2. Elektros lizdas turi būti lengvai prieinamas, kad pavojaus atveju galėtumėte iš jo ištraukti elektros tiekimo laidą.



3. Kintamoji elektros srovė turi būti 230 V, 50 Hz su min. 10 A paskirstymo linijos saugikliu arba min. 10 A automatinio apsauginiu išjungikliu.
4. Turi būti numatyta atskira, tik šiam prietaisui skirta grandinė.
5. Nestatykite krosnelės ten, kur susidaro šiluma. Pavyzdžiui, arti įprastos kepimo krosnies.
6. Taip pat nemontuokite krosnelės labai drėgnose vietose arba vietose, kuriose kaupiasi drėgmė.
7. Nelaikykite ir nesinaudokite krosnele lauke.
8. Po naudojimosi nuvalykite bangolaidžio uždangą, krosnelės vidų, besisukantį padėklą ir jo atramą. Jie turi būti sausi ir neriebaluoti. Nusistovėję riebalai gali perkaisti, pradėti smilkti ir sukelti ugnį.
9. Šalia krosnelės ar ventiliacijos angų nelaikykite degių medžiagų.
10. Neuždenkite ventiliacijos angų.
11. Nuo maisto ir jo pakuočių nuimkite visus metalinius įspaudus, susuktas vielas ir pan. Elektros išlydis ant metalinių paviršių gali sukelti gaisrą.
12. Nenaudokite mikrobangų krosnelės aliejui pašildyti. Temperatūra yra nekontroliuojama, ir aliejus gali užsudegti.
13. Ruošdami kukurūzų spragėsius, naudokite tik specialius, mikrobangų krosnelėje paruošiamus kukurūzų spragėsius.
14. Krosnelės viduje nelaikykite maisto ar kitų daiktų.
15. Kai įjungiate krosnelę, patikrinkite nustatymus, kad įsitikintumėte, jog ji dirba pageidaujamu režimu.
16. Gamindami ar šildydami maistą su dideliu cukraus ar riebalų kiekiu, pavyzdžiui, bandeles su mėsa, pyragus ar Kalėdinius pudingus, imkitės specialių atsargumo priemonių, kad būtų išvengta perkaitimo ar gaisro.
17. Daugiau informacijos rasite atitinkamuose naudojimo vadovo patarimuose.



Kad išvengtumėte galimo susižalojimo

1. ĮSPĖJIMAS:

Nesinaudokite krosnele, jei ji sugadinta ar veikia netinkamai. Prieš naudojimąsi patikrinkite:

- a) dureles; įsitikinkite, kad durelės tinkamai užsidaro, kad nėra nesuderintos ar kreivos.
 - b) vyrius ir apsauginius durelių užraktus; patikrinkite, ar jie nesulūžę ar neatsipalaidavę.
 - c) durų izoliaciją ir sandarinimo paviršius; ar jie nėra pažeisti.
 - d) krosnelės vidų ar dureles iš vidinės pusės; patikrinkite, ar nėra įlenkimų.
 - e) elektros maitinimo laidą ir jungiklį; įsitikinkite, kad jie nepažeisti.
2. Nejunkite krosnelės su atidarytomis durelėmis arba bet kaip pakeistais apsauginiais durelių užraktais.
 3. Nesinaudokite krosnele, jei kas nors yra tarp durų izoliacijos ir sandarinimo paviršiaus.
 4. Neleiskite, kad ant durų izoliacinės medžiagos ar artimų detalių kauptųsi riebalai ar purvas. Valykite krosnelę reguliariai ir nepalikite jokių maisto likučių. Vadovaukitės skyriuje „Priežiūra ir valymas“ pateiktais nurodymais LT-25.
 5. Asmenys su ŠIRDIES STIMULIATORIAIS turėtų pasitarti su savo gydytoju ar stimulatoriaus gamintoju dėl atšargumo priemonių naudojant mikrobangų krosnelę.

Kad išvengtumėte galimo elektros šoko

1. Jokiu būdu nenuimkite išorinės dangos.
2. Niekada nieko nepilkite ir nekiškite į durelių užrakto ar ventiliacijos angas. Kam nors įkritus, nedelsiant išjunkite ir atjunkite krosnelę, kreipkitės į SHARP įgaliotą atstovą.
3. Nemerkite maitinimo laido ar kištuko į vandenį ar kitą skystį.



4. Neleiskite, kad maitinimo laidas kabėtų virš stalo krašto ar darbo paviršiaus.
5. Elektros tiekimo laidą laikykite toliau nuo įkaitusių paviršių, įskaitant krosnelės galinę pusę.
6. Nebandykite patys pakeisti krosnelės lempos ir neleiskite to atlikti kitiems, išskyrus SHARP įgaliotąjį elektriką. Jei krosnelės lempa nedega, kreipkitės į savo prekybos agentą ar SHARP įgaliotąjį atstovą.

Kad išvengtumėte galimo sprogiimo ir staigaus užvirimo:

1. Niekada nenaudokite sandariai uždarytos taros. Prieš šildydami nuimkite dangtį. Dėl susidariusio spaudimo uždaras indas gali sprogti net po to, kai krosnelė išsijungia.
2. Mikrobangomis šildydami skysčius, elkitės atsargiai. Naudokite indą plačiais kraštais, kad burbulai galėtų nutekėti.

Niekada nešildykite skysčių inde su siauru kakleliu, pvz., kūdikio buteliuke, nes tai gali sukelti turinio išsiliejimą ir nudegimus.

Kad išvengtumėte staigaus verdančio skysčio išsiliejimo ir galimo nudegimo:

1. Nešildykite skysčio pernelyg ilgai.
 2. Prieš šildydami / pašildydami skystį, jį išmaišykite.
 3. Skysčio pašildymo metu rekomenduojama į jį įmerkti stiklinę lazdelę ar panašų įrankį (ne metalinį).
 4. Pašildę skystį, palaikykite jį krosnelėje bent 20 sekundžių, tai leidžia išvengti uždelsto staigaus užvirimo.
3. Prieš gamindami tokius produktus kaip bulvės, dešrelės ir vaisiai, pradurkite žievelę, nes kitaip jie gali sprogti.

Kad išvengtumėte galimo nudegimo

1. Kad apsisaugotumėte nuo nudegimų, imdami maistą iš krosnelės naudokite puodkėlę ar orkaitės pirštines.



SVARBŪS SAUGOS NURODYMAI

2. Atidarydami indą, kukurūzų spragėsių pakuotes, kepimo maišelius ir pan., visada laikykite juos toliau nuo veido ir rankų, kad nenusidegintumėte garais ar išsiveržusiu verdančiu skysčiu.
3. **Kad išvengtumėte nudegimų, visada patikrinkite maisto temperatūrą ir prieš patiekdami išmaišykite bei atidžiai patikrinkite maisto, kurį duodate kūdikiams, vaikams ir seniems žmonėms, temperatūrą. Indo temperatūra nenurodo maisto ar gėrimo temperatūros; visada patikrinkite maisto temperatūrą.**
4. Atidarydami krosnelės duris, visada stovėkite atokiau, kad išvengtumėte nudegimų garais ar karščiu.
5. Įdarytus maisto patiekalus po kepimo supjaustykite, kad išleistumėte garą ir išvengtumėte nudegimų.

Kad apsaugotumėte vaikus nuo netinkamo naudojimo

1. Nesiremkite ir nesisupkite ant krosnelės durelių.
2. Vaikams turi būti paaiškintos visos svarbios saugumo instrukcijos: visada naudoti puodkėlę, atsargiai nuimti taros dangtį; ypatingai atkreipti dėmesį į pakuotes (pvz., savaime įkaistančias medžiagas), sukurtas traškiems užkandžiams gaminti, kadangi jos gali būti ypatingai karštos.

Kiti įspėjimai

1. Jokiu būdu niekada nemodifikuokite krosnelės.
2. Nejudinkite krosnelės veikimo metu.
3. Ši krosnelė yra skirta tik ruošti maistą namuose, ja galima tik ruošti maistą. Ji nėra skirta naudoti komercinėje aplinkoje ar laboratoriniams tyrimams.

Kad naudojimasis krosnele nesukeltų problemų ir pavojaus

1. Niekada nesinaudokite krosnele, kai ji yra tuščia, nebent tai daryti rekomenduoja šis naudojimo vadovas. Kitu atveju galite sugadinti krosnelę.



2. Kai skrudinate patiekalus ar naudojate savaime įkaistančias medžiagas, po besisukančio padėklo visada padėkite karščiui atsparų izoliatorių, pvz., porceliano lėkštę. Neviršykite maisto šildymui skirto laiko.
3. Nenaudokite metalinių indų, kurie atspindi mikrobangas ir gali sukelti elektros kibirkščiavimą. Naudokite tik šiai krosnei skirtą besisukančią padėklą ir jo atramą. Nėjunkite krosnelės be besisukančio padėklo.
4. Krosnelės veikimo metu nedėkite nieko ant jos išorinės dangos.

PASTABA:

Jei Jūs nesate tikri, kaip prijungti krosnelę, pasitarkite su įgaliotu kvalifikuotu elektriку. Nei prietaiso gamintojas, nei jo pardavėjas nėra atsakingas dėl krosnei padarytos žalos ar asmeninių sužeidimų, kilusių dėl netinkamai atliktos elektros jungties. Vandens garai ar lašai kartais gali susiformuoti ant krosnelės sienų ar aplink durų izoliaciją bei sandarinimo paviršių. Tai yra normalus reiškinys ir nereiškia mikrobangų nuotėkio ar kitų gedimo požymių.

ĮMONTUOTAS RINKINYS

Šioje krosnelėje nėra jokio įmontuoto rinkinio.

Ši krosnelė skirta naudoti tik ant stalo paviršiaus.



MONTAVIMAS

1. Iš krosnelės vidaus išimkite visas pakavimo medžiagas ir nuplėškite bet kokią apsauginę plėvelę. Atidžiai patikrinkite, ar nėra krosnelės pažeidimo žymių.
2. Pastatykite krosnelę ant plataus, lygaus paviršiaus, pakankamai tvirto, kad galėtų išlaikyti krosnelės ir joje ruošiamų patiekalų svorį. Nestatykite krosnelės į spintą.
3. Parinkite tinkamą vietą, kad būtų užtikrinta pakankamai atviros vietos oro įtraukimo ir (ar) išpūtimo ventiliacijai. Prietaiso galinė pusė turėtų būti nukreipta į sieną.
 - Tarp krosnelės ir sienos reikia palikti bent 20 cm tarpą.
 - Palikite mažiausiai 30 cm tarpą virš krosnelės.
 - Nenuimkite pėdučių, esančių krosnelės apačioje.
 - Ventiliacinių angų blokavimas gali sugadinti krosnelę.
 - Pastatykite krosnelę kuo toliau nuo radijo imtuvų ir TV. Krosnelės veikimas gali trikdyti radijo ar TV signalų priėmimą.

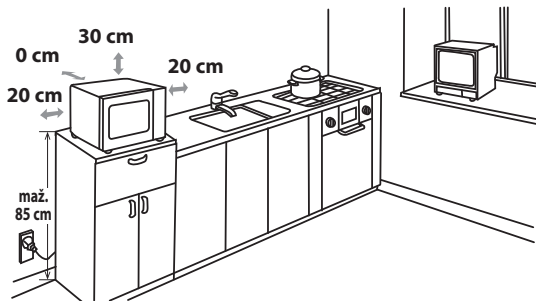

4. Veikimo metu krosnelės durelės gali įkaisti. Pastatykite ar įtaisykite krosnelę, kad jos apačia būtų 85 cm ar daugiau virš grindų. Vaikus laikykite atokiau nuo durelių, kad jie išvengtų nudegimų.
5. Saugiai įjunkite krosnelės kištuką į standartinį, įžemintą elektros lizdą.



[SPĖJIMAS: Nestatykite krosnelės karštį skleidžiančiose ir drėgmę kaupiančiose vietose (pavyzdžiui, šalia tradicinės krosnies) arba šalia greitai užsidegančių medžiagų (pavyzdžiui, užuolaidų).

Neuždenkite ir neužblokuokite ventiliacinių angų.
Nestatykite daiktų ant krosnelės.

ELEKTRINĖS JUNGTYS

- Neleiskite, kad maitinimo laidas ar kištukas susiliestų su vandeniu.
- Kištuką tinkamai įstatykite į elektros lizdą.
- Nejunkite kitų įrenginių į tą patį lizdą naudodami kištuko adapterį.
- Jei maitinimo laidas pažeistas, jį turi pakeisti „Sharp“ patvirtinta įstaiga arba kvalifikuotas asmuo, kad būtų išvengta pavojaus.
- Ištraukdami kištuką iš elektros lizdo visada jį laikykite, niekada netraukite laido jo neprilaikydami, kadangi galite pažeisti maitinimo laidą bei kištuko jungtis.
- Jeigu jūsų krosnelės kištukas yra keičiamas ir netelpa į jūsų elektros lizdą, nuimkite kištuką tinkamai (nenupjaukite).
- Jei jūsų krosnelės kištukas nėra keičiamas ir netelpa į jūsų elektros lizdą, nupjaukite kištuką.



PRIEŠ ĮJUNGIANT

Įjunkite krosnelę. Krosnelės ekrane pasirodys: „0:00“ ir pasigirs garso signalas.

Šiame modelyje įtaisyta laikrodžio funkcija ir todėl budėjimo režimu krosnelė sunaudoja apie 1,0 W.

Žr. toliau, kaip nustatyti laikrodį.



LAIKRODŽIO NUSTATYMAS

Jūsų krosnelėje yra įtaisytas 24 valandų tipo laikrodis.

1. Paspauskite **LAIKRODŽIO / VIRTUVĖS LAIKMAČIO** mygtuką. Sublyksės valandų skaičius ir ims šviesti laikrodžio indikatorius.
2. Sukite **ĮVEDIMO** parinkiklį, kol bus rodoma tinkama valanda. Įvedamas laikas turėtų būti 0–23.
3. Paspauskite **LAIKRODŽIO / VIRTUVĖS LAIKMAČIO** mygtuką, sublyksės minučių skaičius.
4. Nustatykite minutes. Sukite **ĮVEDIMO** parinkiklį, kol bus rodomas tinkamas minučių skaičius. Įvestis turėtų būti 0–59.
5. Dar kartą nuspauskite **LAIKRODŽIO / VIRTUVĖS LAIKMAČIO** mygtuką, kad laikrodis būtų suaktyvintas. Ekrane blyksės skaitmeninio laiko piktograma „:“ ir bus rodomas laikrodžio indikatorius.

PASTABOS:

- Jei laikrodis yra nustatytas, pasibaigus gaminimui ekrane bus rodomas dienos laikas. Jei laikrodis nėra nustatytas, ekrane bus rodoma „0:00“.
- Norėdami patikrinti dienos laiką gaminimo metu, nuspauskite **LAIKRODŽIO / VIRTUVĖS LAIKMAČIO** mygtuką ir laikas bus rodomas LED ekranėlyje 2–3 sekundes. Tai neturi įtakos gaminimo procesui.
- Jeigu laikrodžio nustatymo metu paspausite **SUSTABDYMO / IŠVALYMO** mygtuką, krosnelė grįš į ankstesnį nustatymą.
- Jei kuriuo nors metu nutrūksta elektros energijos tiekimas, jam atsistačius krosnelės ekrane mirksės „0:00“. Jei elektros energijos tiekimas nutrūksta gaminimo metu, programa bus ištrinta. Nustatytas dienos laikas taip pat išsitrins.



VIRTUVĖS LAIKMAČIO FUNKCIJA

Galite naudoti virtuvės laikmatį, kai nenaudojate mikrobangų krosnelės, pavyzdžiui, virdami kiaušinius ant įprastos viryklės arba norėdami nustatyti pagaminto ar atšildomo maisto stovėjimo laiką.

Pavyzdys:

Laikmačio nustatymas 5 minutėms.

1. Paspauskite **LAIKRODŽIO / VIRTUVĖS LAIKMAČIO** mygtuką du kartus.
2. Sukite **ĮVEDIMO** parinkiklį, kad pasirinktumėte laiką.
3. Paspauskite **PALEIDIMO / +30 sek. / PATVIRTINIMO** mygtuką, kad įsijungtų laikmatis.
4. Patikrinkite ekraną. (Gaminimo metu ekrane bus skaičiuojamas laikas.)

Kai laikmatis rodytų 0:00, išgirsite garsą, kuris suskambės 5 kartus ir tada ekrane pamatysite dienos laiką.

VIRTUVĖS LAIKMAČIO FUNKCIJA



Jūs galite įvesti bet kokį laiką iki 95 minučių. Norėdami **VIRTUVĖS LAIKMAČIO** atšaukti, paspauskite **SUSTABDYMO / IŠVALYMO** mygtuką.

PASTABA: VIRTUVĖS LAIKMAČIO funkcijos negalima naudoti gaminimo metu.

MIKROBANGŲ GALIOS LYGIAI



Jūsų orkaitė turi 5 galios lygius, o norėdami nustatyti galios lygį, vadovaukitės toliau pateiktais nurodymais.

Mikrobangų galios lygio nustatymas:	LED ekranas	Mikrobangų galios lygis
<ul style="list-style-type: none"> Vieną kartą paspausdus MIKROBANGŲ KROSNELĖS IR KEPIMO GROTELIŲ mygtuką, bus rodomas P100 galios lygis. 		AUKŠTAS = 100 %
<ul style="list-style-type: none"> Paspauskite MIKROBANGŲ KROSNELĖS IR KEPIMO GROTELIŲ mygtuką arba pasukite ĮVEDIMO parinkiklį, kad pakeistumėte galios lygį į pageidaujamą. 		VIDUTINIS–AUKŠTAS = 80 %
<ul style="list-style-type: none"> Paspauskite PALEIDIMO / +30 sek. / PATVIRTINIMO mygtuką, kad patvirtintumėte nustatymą ar įvestumėte gaminimo laiką, tada paspauskite mygtuką vėl, kad krosnelė imtų veikti. 		VIDUTINIS = 50 %
<ul style="list-style-type: none"> Norėdami patikrinti galios lygį gaminimo metu, paspauskite MIKROBANGŲ KROSNELĖS IR KEPIMO GROTELIŲ mygtuką. Galios lygis bus rodomas 4 sekundes. Tuo metu krosnelė toliau skaičiuoja gaminti likusį laiką. 		VIDUTINIS–ŽEMAS = 30 %
		ŽEMAS = 10 %

Paprastai rekomenduojamas mikrobangų galios lygis:

P100 – (AUKŠTAS galios lygis = 800 W) naudojamas greitai paruošti maistą ar pašildyti, pvz., troškinius, karštus gėrimus, daržoves ir pan.

80P – (VIDUTINĖ–AUKŠTA galia = 640 W) naudojama kieto maisto gaminimui, pvz., kepsniams, mėsos vyniotiniams ir antriems patiekalams, taip pat jautriems maisto produktams tokiems kaip biskvitas. Šiuo sumažintu galios lygiu maistas išvirs tolygiai ir neprieps prie indo kraštų.

P50 – (VIDUTINĖ galia = 400 W) skirtas jautienai paruošti. Šį galios lygį rekomenduojama naudoti norint užtikrinti tinkamą mėsos apdorojimą.

P30 – (VIDUTINIS–ŽEMAS galios lygis = 240 W atitirpinimo režimas) skirtas atitirpinti. Pasirinkite šį režimą norėdami užtikrinti tolygų maisto atitirpinimą. Šis nustatymas taip pat puikiai tinka ryžiams, makaronams, koldūnams ir kiaušinių kremui gaminti.

P10 – (ŽEMAS galios lygis = 80 W) skirtas švelniai atitirpinti, pvz., kremą ar tešlą.



RANKINIS VALDYMAS

Durelių atidarymas:

Norėdami atidaryti dureles, patraukite už durelių rankenėlės.

Krosnelės įjungimas:

Sudėkite paruoštą maistą į tinkamą indą, pastatykite jį ant besisukančio padėklo. Uždarykite dureles, pasirinkite pageidaujimą gaminimo režimą ir paspauskite **PALEIDIMO / +30 sek. / PATVIRTINIMO** mygtuką.

Jeigu **PALEIDIMO / +30 sek. / PATVIRTINIMO** mygtuko nepaspausite per 1 minutę, nustatymai bus anuliuoti.

PALEIDIMO / +30 sek. / PATVIRTINIMO mygtuką reikia nuspausti, jei norite tęsti gamini-
mą, kai gaminimo metu atidarėte dureles. Paspaudę mygtuką, vieną kartą išgirsite signalą.
Jeigu paspausite netinkamai, neišgirsite jokio garso.

Naudokite **SUSTABDYMO / IŠVALYMO** mygtuką:

1. Klaidingiems nustatymams ištrinti.
2. Laikinam krosnelės darbo sustabdymui.
3. Norėdami gaminimo metu nutraukti nustatytą programą, **SUSTABDYMO / IŠVALYMO** mygtuką paspauskite du kartus.
4. Užrakto nuo vaikų nustatymas ir atšaukimas (žr. psl. LT-20).



GAMINIMAS MIKROBANGŲ KROSNELĖJE

Jūsų krosnelė gali būti užprogramuota iki 95 minučių (95:00).

Gaminimo (atitirpinimo) laikas gali skirtis nuo 5 sekundžių iki 95 minučių. Tai priklaus-
so nuo viso gaminimo (atitirpinimo) laiko,
kaip parodyta lentelėje.

Gaminimo laikas	Padidinimo vienetas
0-1 min.	5 sek.
1-5 min.	10 sek.
5-10 min.	30 sek.
10-30 min.	1 min.
30-95 min.	5 min.

GAMINIMAS / ATITIRPINIMAS RANKINIŲ BŪDU

- Įveskite gaminimo laiką ir naudokite mikrobangų lygius P100 – P10 (žr. LT-16).
- Gaminimo metu 2-3 kartus pamaišykite ar apverskite maistą, jei reikia.
- Po gaminimo uždenkite maistą ir palikite pastovėti, jei rekomenduojama.
- Po atitirpinimo uždenkite maistą aliuminio folija ir palikite, kad maistas visiškai atitirptų.

Pavyzdys:

Norėdami gaminti 2 minutes ir 30 sekundžių P80 (80 %) mikrobangų lygiu.

1. Nuspaus-
**MIKRO-
BANGŲ
KROS-
NELĖS IR
KEPIMO
GROTELIŲ**
mygtuką,
bus rodo-
mas P100.

2. Pasukite
ĮVEDIMO
parinkiklį ir
pasirinkite
P80 galios
lygį.



3. Paspaus-
kite **PA-
LEIDIMO /
+30 sek. /
PATVIR-
TINIMO**
mygtuką,
kad patvir-
tintumėte
nustatymą.

4. Gaminimo
laiką
nustatykite
ĮVEDIMO
parinkikliu.



5. Norėdami
pradėti gaminti,
nuspauskite
PALEIDIMO
**/ +30 sek. /
PATVIRTINIMO**
mygtuką. (Ekrane
bus skaičiuojamas
gaminimo laikas.)

P 100

P 80

P 80

2:30

2:30

GAMINIMAS MIKROBANGŲ KROSNELĖJE



PASTABA:

- Kai krosnelė pradeda darbą, užsidega krosnelės lemputė ir pradeda sukis besisukantis padėklas. Padėklas sukasi tiek pagal, tiek prieš laikrodžio rodyklę.
- Jei maisto gaminimo / atitirpinimo metu atidarote dureles norėdami pamaišyti ar apversti maistą, ekranas užgęsta automatiškai. Gaminimo / atitirpinimo laikas pradedamas skaičiuoti, kai uždaroite dureles ir nuspaudžiate **PALEIDIMO / +30 sek. / PATVIRTINIMO** mygtuką.
- Pasibaigus gaminimui / atitirpinimui, ekrane bus rodomas anksčiau nustatytas dienos laikas.
- Jei veikimo metu norite sužinoti mikrobangų galios lygį, paspauskite **MIKROBANGŲ KROSNELĖS IR KEPIMO GROTELIŲ** mygtuką. Esamas galios lygis bus rodomas 3 sekundes.

GAMINIMAS ANT GROTELIŲ / GAMINIMAS MIKROBANGŲ KROSNELĖJE IR ANT GROTELIŲ



1. KEPIMAS ANT GROTELIŲ

Krosnelės viršuje esantis kaitinimo elementas turi tik vieną nustatymą. Gaminant šiuo būdu reikia naudotis besisukančiu padėklų, kuris užtikrina tolygų maisto apskrudimą. Smulkius maisto produktus, pvz., kumpį ar pyragaičius, būtina padėkite ant grotelių. Maistą taip pat galite padėti ir ant plačios bei karščiui atsparios lėkštės, pastatytos ant grotelių.

Pavyzdys:

20 minučių kepimas naudojant **MIKROBANGŲ KROSNELĖS IR KEPIMO GROTELIŲ** mygtuką.

1. 6 kartus arba vieną kartą paspauskite **GAMINIMO MIKROBANGŲ KROSNELĖJE IR ANT GROTELIŲ** mygtuką ir sukite **ĮVEDIMO** parinkiklį iki tol, kol bus rodoma „G“.
2. Paspauskite **PALEIDIMO / +30 sek. / PATVIRTINIMO** mygtuką, kad patvirtintumėte pasirinktą nustatymą.
3. Pasukite **ĮVEDIMO** parinkiklį, kad nustatytumėte reikiamą šildymo laiką.
4. Paspauskite **PALEIDIMO / +30 sek. / PATVIRTINIMO** mygtuką, kad prasidėtų kepimas. (Gaminimo metu ekrane bus skaičiuojamas laikas.)

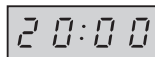
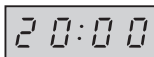
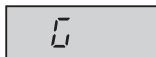

2. GAMINIMAS MIKROBANGŲ KROSNELĖJE IR ANT GROTELIŲ

KOMBINUOTO GAMINIMO metu galite gaminti ir mikrobangomis, ir naudojant kaitinimo elementą pakaitomis.

Kombinuodami mikrobangas su kaitinimo elemento funkcija sutrumpinsite gaminimo laiką ir dailiai paskrudinsite maistą.

Yra 2 kombinavimo būdai:

KOMBINACIJA 1 (ekranas: C-1)

55 % laiko mikrobangoms, 45 % laiko kaitinimo elementui. Naudokite žuviai arba apkepams kepti.

KOMBINACIJA 2 (ekranas: C-2)

36 % laiko mikrobangoms, 64 % laiko kaitinimo elementui. Naudokite omletams ir vištienai paruošti.



GAMINIMAS ANT GROTELIŲ / GAMINIMAS MIKROBANGŲ KROSNELĖJE IR ANT GROTELIŲ

Pavyzdys:

Norėdami gaminti 15 minučių, naudokite **KOMBINUOTO GAMINIMO** funkciją: 55 % laiko mikrobangoms ir 45 % kaitinimo elementui (C-1).

- 7 kartus arba vieną kartą paspauskite **GAMINIMO MIKROBANGŲ KROSNELĖJE IR ANT GROTELIŲ** mygtuką ir sukite **ĮVEDIMO** parinkiklį iki tol, kol bus rodoma „C-1“.
- Paspauskite **PALEIDIMO / +30 sek. / PATVIRTINIMO** mygtuką, kad patvirtintumėte pasirinktą nustatymą.
- Pasukite **ĮVEDIMO** parinkiklį, kad nustatytumėte reikiamą šildymo laiką.
- Paspauskite **PALEIDIMO / +30 sek. / PATVIRTINIMO** mygtuką, kad krosnelė pradėtų gaminimą. (Gaminimo metu ekrane bus skaičiuojamas laikas.)

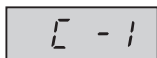

PASTABOS dėl GAMINIMO MIKROBANGŲ KROSNELĖJE IR ANT GROTELIŲ:

- Kaitinimo elemento įkaitinimas prieš kepimą nėra būtinas.
- Skrudindami maistą gilioje taroje, padėkite ją ant besisukančio padėklo.
- Pirmą kartą įjungę kepintuvą galite pajusti dūmus ar degėsių kvapą. Tai yra normalu ir nereiškia, kad krosnelė yra sugedusi. Kad išvengtumėte šios problemos, įjunkite kepintuvą ir 20 minučių palikite jį kaisti be maisto.

SVARBI INFORMACIJA: norėdami išsklaidyti kepimo metu besikaupiančius dūmus ar kvapus, atidarykite langą ar įjunkite virtuvinį ventiliatorių.



ĮSPĖJIMAS:

Durėlės, išorinė dangą, krosnelės vidus ir priedai krosnelės veikimo metu labai įkaista. Kad išvengtumėte nudegimų, visada naudokite storas orkaitės pirštines.



KITOS PATOGIOS FUNKCIJOS

1. NUOSEKLUS GAMINIMAS

Ši funkcija leidžia gaminti naudojant 3 skirtingus etapus, įskaitant gaminimą rankiniu nustatymu, atitirpinimą pagal laiką ir svorį. Užtenka vieną kartą nustatyti ir mikrobangų krosnelė automatiškai eis nuo vieno etapo prie kito. Po pirmojo etapo vieną kartą nuskambės signalas. Jeigu reikia naudoti atitirpinimo funkciją nuoseklaus gaminimo metu, įsidėmėkite, kad ją reikia naudoti pirmojo etapo metu.

Pastaba: **AUTOMATINIS** meniu negali būti nustatytas kaip vienas iš kelių.

Pavyzdžiui, jei norite gaminti maistą 20 minučių P100 mikrobangų galios lygiu, o po to 5 minutes P80 mikrobangų galios lygiu. Reikia atlikti šiuos veiksmus:

- Paspaudus **MIKROBANGŲ KROSNELĖS IR KEPIMO GROTELIŲ** mygtuką, LED ekrane bus rodomas P100.
- Paspauskite **PALEIDIMO / +30 sek. / PATVIRTINIMO** mygtuką, kad patvirtintumėte pasirinktą nustatymą.

KITOS PATOGIOS FUNKCIJOS



- 3. Gaminimo laiką įveskite sukdami **ĮVEDIMO** parinkiklį, kol bus rodoma „20:00“ minučių.
- 4. Paspaudus **MIKROBANGŲ KROSNELĖS IR KEPIMO GROTELIŲ** mygtuką, LED ekrane bus rodomas P100.
- 5. Dar kartą paspauskite **MIKROBANGŲ KROSNELĖS IR KEPIMO GROTELIŲ** mygtuką arba pasukite **ĮVEDIMO** parinkiklį, kad pasirinktumėte P80 mikrobangų krosnelės lygį.
- 6. Dar kartą paspauskite **PALEIDIMO / +30 sek. / PATVIRTINIMO** mygtuką, kad patvirtintumėte pasirinktą nustatymą.
- 7. Gaminimo laiką įveskite sukdami **ĮVEDIMO** parinkiklį, kol bus rodomos „5:00“ minutės.
- 8. Norėdami pradėti gaminti, nuspauskite **PALEIDIMO / +30 sek. / PATVIRTINIMO** mygtuką.

2. +30 sek. FUNKCIJA (automatinis laikas)

Tiesioginė pradžia

Galite tiesiogiai pradėti gaminti P100 mikrobangų galios lygiu 30 sekundžių nuspausdami **PALEIDIMO / +30 sek. / PATVIRTINIMO** mygtuką. Gaminimo procesas bus pradėtas nedelsiant ir kiekvienas mygtuko spustelėjimas padidins gaminimo laiką 30 sekundžių.

PASTABA: Gaminimo laikas daugiausia gali būti pratęstas 95 minutėmis.

3. UŽRAKTAS NUO VAIKŲ:

Užraktą naudokite jei norite, kad krosnele nesinaudotų neprižiūrimi maži vaikai.

a. UŽRAKTO NUO VAIKŲ nustatymas:

Nuspauskite ir laikykite **SUSTABDYMO / IŠVALYMO** mygtuką 3 sekundes, kol ekrane pasirodys:



b. UŽRAKTO NUO VAIKŲ atšaukimas:

Nuspauskite ir laikykite **SUSTABDYMO / IŠVALYMO** mygtuką 3 sekundes, kol išgirsite ilgą garsinį signalą.

ATITIRPINIMO FUNKCIJA PAGAL SVORĮ



ATITIRPINIMAS PAGAL SVORĮ

Mikrobangų krosnelėje yra iš anksto nustatytas laikmatis ir galios lygiai, kad tokį maistą kaip kiauliena, jautiena ir vištiena būtų galima lengvai atitirpdyti. Galima pasirinkti svorį nuo 100 g iki 2000 g.

Žemiau pateiktas pavyzdys iliustruoja, kaip naudotis šiomis funkcijomis.

Pavyzdys: Jei norite atitirpinti 1,2 kg mėsos naudojantis **ATITIRPINIMAS PAGAL SVORĮ** funkcija.

Padėkite mėsą į plokščią indą ar ant grotelių, stovinčių ant besisukančio padėklo.

1. Nuspauskite **ATITIRPINIMO PAGAL SVORĮ / LAIKĄ** mygtuką.
2. Norimą svorį nustatykite sukdami **ĮVEDIMO** parinkiklį, kol ekrane pasirodys:
3. Norėdami pradėti atitirpinimą, nuspauskite **PALEIDIMO / +30 sek. / PATVIRTINIMO** mygtuką. (Atitirpinimo metu ekrane bus skaičiuojamas laikas.)

x1

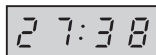
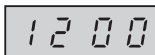
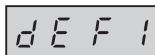



ATITIRPINIMO FUNKCIJA PAGAL SVORĮ

PASTABA:

- Šaldytas maistas yra atitirpinamas nuo -18 °C temperatūros.
- Prieš užšaldydami maistą, įsitikinkite, kad jis yra šviežias ir geros kokybės.
- Jei reikia, smulkius mėsos ar paukštienos plotus uždenkite aliuminio folijos gabaliukais. Tai neleis mėsai įkaisti. Įsitikinkite, kad folija nesiliečia prie krosnelės sienų.
- Maisto svoris turėtų būti suapvalintas iki artimiausio 100 g, pavyzdžiui, 650 g iki 700 g.
- Atitirpdžius, penkis kartus nuskambės garsinis signalas ir LED ekranelyje bus rodomas dienos laikas, jeigu tik jis anksčiau buvo nustatytas. Jei laikrodis nebuvo nustatytas, ekrane bus rodoma „0:00“.



ATITIRPINIMO FUNKCIJA PAGAL LAIKĄ

ATITIRPINIMAS PAGAL LAIKĄ

Ši funkcija leidžia greitai atitirpinti maistą ir patiems pasirinkti atitirpinimo trukmę priklausomai nuo maisto tipo. Žemiau pateiktas pavyzdys iliustruoja, kaip naudotis šia funkcija. Laiko intervalas yra 0:05–95:00.

Pavyzdys: Norėdami atitirpinti maistą per 10 minučių.

1. Nuspauskite **ATITIRPINIMO PAGAL SVORĮ / LAIKĄ** mygtuką.
2. Gaminimo laiką įveskite sukdami **ĮVEDIMO** parinkiklį, kol bus rodoma „10:00“ minučių.
3. Norėdami pradėti atitirpinimą, nuspauskite **PALEIDIMO / +30 sek. / PATVIRTINIMO** mygtuką. (Atitirpinimo metu ekrane bus skaičiuojamas laikas.)

x2

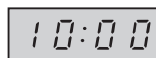
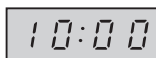
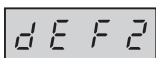

Pastabos dėl atitirpinimo pagal laiką:

- Iš anksto nustatyto mikrobangų galios lygio keisti negalima.
- Prieš užšaldydami maistą, įsitikinkite, kad jis yra šviežias ir geros kokybės.
- Jei reikia, smulkius mėsos ar paukštienos plotus uždenkite aliuminio folijos gabaliukais. Tai neleis mėsai įkaisti. Įsitikinkite, kad folija nesiliečia prie krosnelės sienų.
- Atitirpdžius, penkis kartus nuskambės garsinis signalas ir LED ekranelyje bus rodomas dienos laikas, jeigu tik jis anksčiau buvo nustatytas. Jei laikrodis nebuvo nustatytas, ekrane bus rodoma „0:00“.

AUTOMATINIO MENIU FUNKCIJA



Funkcija **AUTOMATINIO MENIU** automatiškai apskaičiuoja tinkamą gaminimo režimą ir maisto gaminimo laiką (informacija pateikta žemiau). Remkitės žemiau pateiktu pavyzdžiu, kaip naudotis šia funkcija.

Pavyzdys: 250 g žuvies gaminimas naudojant **AUTOMATINIO MENIU** funkciją.

1. Sukite **ĮVEDIMO** parinkiklį ir pasirinkite norimą automatinį meniu.



2. Paspauskite **PALEIDIMO / +30 sek. / PATVIRTINIMO** mygtuką, kad patvirtintumėte pasirinktą nustatymą.



3. Norimą svorį įveskite pasukdami **ĮVEDIMO** parinkiklį.



4. Norėdami pradėti gaminti, nuspauskite **PALEIDIMO / +30 sek. / PATVIRTINIMO** mygtuką. (Gaminimo metu ekrane bus skaičiuojamas laikas.)



PASTABOS:

- Maisto svorį arba kiekį galima nurodyti sukant **ĮVEDIMO** parinkiklį tol, kol ekrane užsidega norimas svoris ar kiekis (g arba ml). Įveskite tik maisto svorį. Neveskite indo svorio.
- Maistą, kuris sveria daugiau ar mažiau nei pateikta **AUTOMATINIO MENIU** lentelėje, gaminkite rankiniu būdu.

AUTOMATINIO MENIU LENTELĖ



Automatinis meniu	Ekranas	Gaminimo būdas	Svoris / porcija / indas	Gaminimas
Pašildymas Patiekalai lėkštėje (paruoštas maistas, pvz., mėsa, daržovės ir garnyras)	A-1	100 % mikro	200 g, 400 g, 600 g (pradinė temp. 5 °C) Lėkštė ir mikrobangoms skirta plėvelė ar tinkamas dangtis	Padėkite maistą ant lėkštės. Naudokite tinkamą dangtį lėkštei uždengti. Padėkite lėkštę besisukančio padėklo centre. Pabaigę gaminti, sumaišykite.
Šviežios daržovės pvz., žiediniai kopūstai, morkos, brokoliniai kopūstai, pankoliai, porai, paprikos, cukinijos ir pan.	A-2	100 % mikro	200 g, 300 g, 400 g (pradinė temp. 20 °C) Puodas su dangčiu	Supjaustykite ar susmulkinkite šviežias daržoves vienodais gabalėliais. Sudėkite jas į tinkamą indą. Padėkite ant besisukančio padėklo. Įpilkite reikiamą kiekį vandens (100 g reikia 1 valg. š.). Uždenkite dangčiu. Po gaminimo sumaišykite ir palaukite apytiksliai 2 minutes.



AUTOMATINIO MENIU LENTELĖ

Automatinis meniu	Ekranas	Gaminimo būdas	Svoris / porcija / indas	Gaminimas
Žuvis (žuvis filė)	A-3	80 % mikro	250 g, 350 g, 450 g (pradinė temp. 20 °C) Platus indas ir mikrobangų krosnei skirta plėvelė ar tinkamas dangtis	Sudėkite vienu sluoksniu plačiame inde. Uždenkite jį mikrobangų krosnei skirta plėvele arba tinkamu dangčiu.
Mėsa, (mėsa be kaulo, pvz., jautiena, aviena, kiauliena ar paukštiena)	A-4	100 % mikro	250 g, 350 g, 450 g (pradinė temp. 20 °C) Platus indas ir mikrobangų krosnei skirta plėvelė ar tinkamas dangtis	Supjaustykite mėsą plonomis juostelėmis ir sudėkite į platų indą. Uždenkite jį mikrobangų krosnei skirta plėvele arba tinkamu dangčiu. Pastatykite indą besisukančio padėklo centre.
Makaronų (džiovinti makaronai, pvz., „Fussili“, „Farfalle“, „Rigatoni“)	A-5	80 % mikro	Makaronų vandens 50 g 450 ml 100 g 800 ml (pradinė vandens temp.: 20 °C) didelis platus puodas	Sudėkite makaronus į tinkamo dydžio puodą ir įpilkite vandens. Neuždenkite. Pastatykite puodą besisukančio padėklo centre. Po gaminimo gerai sumaišykite ir palaukite maždaug 2 minutes.
Virtos bulvės ir bulvės su lupenomis	A-6	100 % mikro	200 g, 400 g, 600 g (pradinė temp. 20 °C) Puodas su dangčiu	Virtos bulvės: nuskuskite bulves ir supjaustykite panašaus dydžio gabalėliais. Įdėkite bulves į puodą. Įpilkite reikiamą kiekį vandens (100 g reikia 1 valg. š.), įberkite truputį druskos ir uždenkite puodą dangčiu. Baigę gaminti, prieš patiekdami leiskite pastovėti maždaug 2 min. Bulvės su lupenomis: parinkite panašaus dydžio bulves, nuplaukite jas ir padėkite ant stiklinio besisukančio padėklo. Baigę gaminti, palaukite 5 min. prieš patiekdami.
Atšildyta pica	A-7	100 % mikro	200 g, 400 g (pradinė temp. 5 °C) Lėkštė	Padėkite picą į lėkštę ant besisukančio padėklo. Neuždenkite.
Sriuba	A-8	80 % mikro	200 ml, 400 ml (pradinė temp. 5 °C) Puodeliai (200 ml puodeliui)	Sudėkite puodelius ant besisukančio padėklo ir baigę gaminti pamaišykite.

PASTABOS:

- Galutinė maisto temperatūra gali kisti priklausomai nuo pradinės temperatūros. Po gaminimo patikrinkite, ar maistas yra pakankamai šiltas. Jei reikia, jūs galite prailginti gaminimo laiką rankiniu būdu.
- Gaminimo automatinio būdu rezultatai priklauso nuo įvairių aplinkybių, pvz., nuo maisto formos ir dydžio, paruošimo būdo. Jei jūsų netenkina užprogramuoto gaminimo rezultatai, prašome pritaikyti gaminimo laiką pagal savo reikalavimus.



Gaminant ar atitirpinant maistą mikrobangų krosnele mikrobangos turi pereiti per tarą, kad įsiskverbėtų į maistą. Todėl tinkamas indų pasirinkimas yra labai svarbus. Geriau naudokite apskritus arba ovalius indus nei keturkampius ar stačiakampius, nes maistas kampuose gali perkepti. Žemiau pateiktoje lentelėje išvardyta tinkamų indų įvairovė.

Indai	Tinkamumas mikrobangų krosnelei	Komentariai
Aliuminio folija Tara iš folijos	✓ / ✗	Kad apsaugotumėte maistą nuo perkaitimo apvyniokite smulkias jo dalis mažais folijos gabaliukais. Įsitinkite, kad atstumas tarp folijos ir krosnelės sienelių yra ne mažesnis nei 2 cm, nes kitu atveju gali pradėti kibirkščiuoti. Nerekomenduojama naudoti taros, padarytos iš folijos, nebent gamintojo nurodyta kitaip, pvz., „Microfoil®“.
Skrudinimo indai	✓	Visada vadovaukitės gamintojo nuorodomis. Neviršykite nurodyto gaminimo laiko. Būkite atidūs, nes šie indai gali labai įkaisti.
Keramika	✓ / ✗	Indai iš porceliano, keramikos, stiklo keramikos ir kaulinio porceliano yra tinkami, tik įsitinkite, kad jie nėra puošti metalinėmis apdailos detalėmis.
Stiklas, pvz., „Pyrex®“	✓	Visada prižiūrėkite stiklinius indus, nes greitai įkaitę jie gali įskilti arba sudužti.
Metalas	✗	Gaminant mikrobangomis nerekomenduojama naudoti metalinių indų, nes gali pradėti kibirkščiuoti ar net užsidegti.
Plastikas / polistirenas, pvz., greito maisto tara	✓	Stebėkite ir prižiūrėkite, kad dėl aukštos temperatūros tara nesideformuotų, netirptų ar nebluktų.
Plėvelė	✓	Nelieskite ką tik paruošto maisto ir supjaustykite jį, kad nugaruotų.
Šaldymo / skrudinimo maišeliai	✓	Įsitinkite, kad maišeliai yra tinkami naudoti gaminant mikrobangų krosnelėje. Nenaudokite plastikinių ar metalinių dirželių, nes jie gali išvirti ar dėl metalo kibirkščiavimo sukelti ugnį.
Popierinės lėkštės / puodeliai ir virtuviniai popierius	✓	Naudokite tik pašildymui ar drėgmei sugerti. Prižiūrėkite, nes perkaitę gali užsiliepsnoti.
Šiaudinė ir medinė tara	✓	Naudodami šias medžiagas visada prižiūrėkite krosnelę, nes perkaitusios gali užsiliepsnoti.
Perdirbtas popierius ir laikraštis	✗	Sudėtyje gali būti metalo pėdsakų, dėl kurių gali susidaryti kibirkštys ar užsiliepsnoti.

⚠️ ĮSPĖJIMAS:

Jei maistą šildote plastikinėje ar popierinėje taroje, prižiūrėkite krosnelę dėl galimo užsiliepsnojimo.



PRIEŽIŪRA IR VALYMAS

ĮSPĖJIMAS: NENAUDOKITE KOMERCINĖMS ORKAITĖMS SKIRTŲ VALIKLIŲ, GARO VALIKLIŲ, ABRAZYVINIŲ IR AŠTRIŲ VALIKLIŲ, KURIŲ SUDĖTYJE YRA NATRIO ŠARMO AR KITOKIŲ MEDŽIAGŲ, GALINČIŲ PAŽEISTI MIKROBANGŲ KROSNELĖS PAVIRŠIŲ.

KROSNELĘ VALYKITE REGULIARIAI IR NEPALIKITE JOJE MAISTO LIKUČIŲ - Laikykite krosnelę švaroje, nes kitu atveju suprastės jos išvaizda. Tai gali turėti neigiamos įtakos prietaiso veikimui ir galbūt sukelti pavojingą situaciją.

Krosnelės išvaizda

Išorinė jūsų krosnelės pusė gali būti lengvai valoma švelniu muilu ir vandeniu. Muilą nušluostykite drėgna audinio šluoste. Nepamirškite nusausinti įrangos paviršiaus švelniu rankšluosčiu.

Valdymo skydelis

Prieš valydami valdymo skydelį išjunkite jį atidarydami krosnelės dureles. Valdymo skydelį valykite itin atsargiai ir švelniai. Naudokite vien tik vandeniu drėkintą šluostę. Nenaudokite per daug vandens. Nenaudokite jokių cheminių ir abrazyvinių valiklių.

Krosnelės vidus

1. Bet kokias maisto dėmes ar išsiliejimus valykite švelniu, drėgnu audiniu arba kempine kiekvieną kartą, kol krosnelė dar šilta. Sunkesnes dėmes galite valyti muiluotu vandeniu ir švelniu audiniu, trindami nešvarias vietas keletą kartų, kol purvas nusivalo. Nenuimkite bangolaidžio uždangos.

2. Įsitikinkite, kad muilas ir vanduo neprasisiskverbia per smulkias išorinės dangos angas, nes tai gali sugadinti krosnelę.

3. Krosnelės vidui valyti nenaudokite purškiamo tipo valiklių.

Bangolaidžio uždangą visada laikykite švaroje.

Bangolaidžio uždanga yra pagaminta iš trapios medžiagos, todėl ją valykite labai atidžiai (vadovaukitės viršuje pateiktomis valymo instrukcijomis).

PASTABA: bangolaidžio uždangą gali suardyti perdėtas mirkymas.

Bangolaidžio uždanga yra nepataisoma dalis ir be reguliaraus valymo turi būti pakeista.

Besisukantis padėklas ir atrama

Išimkite besisukantį padėklą ir atramą iš krosnelės.

Besisukantį padėklą ir atramą plaukite švelniu muilinu vandeniu. Nusausinkite minkštu audiniu. Tiek besisukantį padėklą, tiek atramą saugu plauti indaplovėje.

Durelės

Kad pašalintumėte visus purvo pėdsakus, reguliariai valykite dureles iš abiejų pusių, durų izoliaciją ir kitas dalis švelniu, drėgnu audiniu. Nenaudokite aštrių abrazyvinių valiklių ar aštrių metalinių skutiklių krosnelės durų stiklui valyti, nes tai gali subraižyti paviršius ar net įskelti stiklą.

PASTABA: nenaudokite garo valiklių.



Patarimas dėl valymo – kad būtų lengviau valyti:

Į puodą įdėkite pusę citrinos, įpilkite 300 ml (1/2 pintos) vandens ir pašildykite 100 % galia 10–12 minučių.

Krosnelę valykite minkštu, sausu audiniu.

SVARBI INFORMACIJA:

- Jei vienu režimu gaminate maistą ilgiau nei numatyta (žr. žemiau esančią lentelę), automatiškai aktyvuojasi krosnelės apsaugos mechanizmas. Tada sumažėja mikrobangų galios lygis arba įsijungia / išsijungia kaitinamasis elementas.

Gaminimo režimas	Standartinis laikas
Mikrobangų galia P100	30 minučių
Kepimas ant grotelių / Kombinuotas gamimas	Nutraukiamas valdymas, temperatūra ir laiko valdymas



Tähelepanu: Teie toode on tähistatud selle sümboliga. See tähendab, et kasutatud elektri- ja elektronseadmeid ei tohiks ära visata koos tavaliste olmejäätmetega. Nende toodete jaoks on eraldi kogumissüsteem.

A. Kasutajainfo seadmete äraviskamise kohta (eramajapidamistele)

1. Euroopa Liidus

Tähelepanu: kui soovite seadmest vabaneda, palun ärge vi-sake seda tavalisse prügikasti!

Kasutatud elektri- ja elektronseadmeid tuleb käidelda eraldi ja vastavalt õigusaktidele, mis nõuavad elektri- ja elektronseadmete õiget käitlust, taaskasutust ja ringlussevõttu.

EL riikides asuvad majapidamised viia oma kasutatud elektrilised ja elektroonilised seadmed tasuta selleks ette nähtud kogumispunktidesse*.

Osades riikides* võib ka kohalik edasimüüja teie vana toote tasuta vastu võtta juhul kui te ostate temalt uue samasuguse seadme.

*) Palun võtke täpsustamiseks ühendust oma kohaliku asutusega.

Kui teie kasutatud elektri- või elektronseadmel on patareid või akud, palun vabanege neist eelnevalt vastavalt kohalikele nõuetele.

Selle toote korrektse kõrvaldamisega aitate tagada jäätmete nõuetekohase käitluse, taaskasutuse ja ringlussevõtu ning seega vältida võimalikke kahjulikke mõjusid keskkonnale ja inimeste tervisele, mida jäätmete vale kitlu vastasel juhul kaasa võiks tuua.

2. Muudes riikides väljaspool ELi

Kui soovite sellest tootest vabaneda, võtke palun ühendust kohalike asutustega ja selgitage välja õige kõrvaldamisviis.

Šveits: kasutatud elektri- ja elektroonikaseadmete romud saab tagastada müüjale tasuta isegi juhul, kui te uut ei osta. Täiendavate jäätmekogumispunktide andmed on ära toodud järgmistel kodulehekülgedel: www.swico.ch või www.sens.ch.

B. Info seadmete äraviskamise kohta äriklientidele.

1. Euroopa Liidus

Kui toodet kasutatakse äriistel eesmärkidel ja te soovite sellest vabaneda:

Palun võtke ühendust SHARPi toodete vahendajaga, kes teavitab teid toote tagastamisvõimalustest. Võimalik, et teil tuleb tasuda toote tagastamise ja ringlussevõttuga kaasnevad kulud. Väikesemõdulisi tooteid (ja väikeses koguses) võidakse vastu võtta ka teie kohalikus kogumispunktis.

Hispaania puhul: võtke palun oma kasutatud toodete tagasi võtmiseks ühendust oma olemasoleva kogumissüsteemi või kohaliku omavalitsusega.

2. Muudes riikides väljaspool ELi

Kui soovite sellest tootest vabaneda, võtke palun ühendust kohalike asutustega ja selgitage välja õige kõrvaldamisviis.



TEAVE KORREKTSE UTILISEERIMISE KOHTA	1
SISUKORD	2
TEHNILISED ANDMED	2
AHI JA TARVIKUD	3
JUHTPANEEL	4
OLULISED OHUTUSJUHISED	5-12
PAIGALDAMINE	13-14
ENNE KASUTAMIST	15
KELLA SEADISTAMINE	15
KÖÖGITAIMERI FUNKTSIOON	15-16
MIKROLAINETE VÕIMSUSTASEMED	16
KÄSITSI JUHTIMINE	17
MIKROLAINETEGA TOIDUVALMISTAMINE	17-18
GRILLIGA VALMISTAMINE/MIKROLAINED+GRILLIGA VALMISTAMINE	18-19
MUUD MUGAVUSFUNKTSIOONID	19-20
KAALU ALUSEL SULATAMISE FUNKTSIOON	20-21
AJA ALUSEL SULATAMISE FUNKTSIOON	21
AUTOMAATMENÜÜ FUNKTSIOON	22
AUTOMAATMENÜÜ TABEL	22-23
SOBIVAD AHJUNÕUD	24
HOOLDAMINE JA PUHASTAMINE	25-26

TEHNILISED ANDMED



Mudelinimi:	R-622STWE
Vahelduvvooluvõrgu pinge	: 230 V~, 50 Hz üks faas
Vooluringi kaitse/ahelakatkestaja	: 10 A
Vajalik vahelduvvoolu võimsus: Mikrolained	: 1270 W
Väljundvõimsus: Mikrolained	: 800 W (IEC 60705)
Grill	: 1000 W
Välja lülitatud režiim (energiasäästurežiim)	: vähem kui 1,0 W
Mikrolainete sagedus	: 2450 MHz* (grupp 2/klass B)
Välismõõtmed (L) x (K) x (S)** mm	: 440 x 258 x 359
Ahju sisemuse mõõtmed (L) x (K) x (S)*** mm	: 306 x 208 x 307
Ahju mahutavus	: 20 liitrit***
Pöördalus	: ø 255 mm
Kaal	: umbes 12 kg
Ahju lamp	: 25 W / 230 V~

* Antud toode vastab Euroopa standardi EN55011 nõudmistele. Vastavalt standardile on käesolev toode klassifitseeritud kui 2 grupi, B klassi seade. Grupp 2 tähendab, et seade tekitab toidu kuumtöötlemise eesmärgil sihilikult elektromagnetilise kiirguse vormis raadiosageduslikku energiat.

Klass B seade tähendab, et seade on sobiv kasutamiseks kodumajapidamistes.

** Sügavuse ei sisalda ukse avamiskäepidet.

*** Sisemahutavus on arvestatud suurima laiuse, sügavuse ja kõrguse alusel. Tegelik toidu tarbeks kasutatav mahutavus on sellest väiksem.

PIDEVA PARENDAMISSTRATEEGIA ÜHE OSANA JÄTAME ENDALE ÕIGUSE MUUTA DISAINI JA TEHNILISI ANDMEID ILMA SELLEST EELNEVALT TEAVITAMATA.



AHI JA TARVIKUD

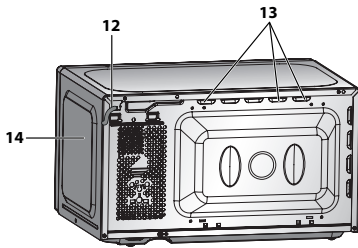
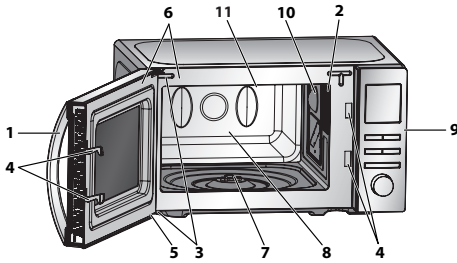

Rumm (sees)

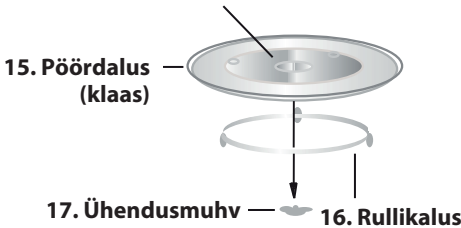

17. Ühendusmuhv — 16. Rullikalus

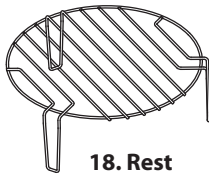

18. Rest

AHI

1. Ukse käepide

2. Ahju lamp

3. Uksehinged

4. Ukse turvalukud

5. Uks

6. Ukse tihendid ja tihenduspinna

7. Pöördaluse mootorivõll

8. Ahju õõnsus

9. Juhtpaneel

10. Grillelement

11. Lainejuhi kate (MITTE EEMALDADA)

12. Toitejuhe

13. Ventilatsiooniavad

14. Väliskorpus

TARVIKUD:

Kontrollige, et seadmega oleksid kaasas järgmised tarvikud:

(15) Pöördalus (16) Rullikalus

(17) Ühendusmuhv (18) Rest

- Asetage ühendusmuhv pöördaluse mootorivõllile ja asetage seejärel pöördaluse tugi ahju põhja keskele nii, et see saaks vabalt ühendusmuhvi ümber pöörelda. Asetage pöördalus pöördaluse toele, nii et see asetuks kindlalt ühendusmuhvile.
- Pöördaluse kahjustamise vältimiseks jälgige, et nõud ja pakendid tõstetaks ahjust eemaldamisel selliselt, et need ei puutu vastu pöördaluse serva.
- Resti kasutamise kohta lugege täpsemalt grillimispeatüki leheküljelt EE-18-19.

Ärge puudutage grilli ajal, kui see on kuum

MÄRKUS: tarvikuid tellides öelge oma edasimüüjale või SHARPi volitatud teenindusagendile detaili nimi ning mudeli nimi.

MÄRKUSED:

- Lainejuhi kate on kergesti purunev. Ahju sisemuse puhastamisel tuleb olla ettevaatlik, et seda ei kahjustataks.
- Ahju kasutamisel peavad rullikalus ja pöördalus olema alati korralikult paigaldatud. Selliselt on võimalik põhjalik ja ühtlane toiduvalmistamine. Halvasti paigaldatud pöördalus võib teha müra, ei pruugi korralikult ringi käia ning võib tuua kaasa ahju kahjustumise.
- Asetage kogu toit ja toidunõud valmistamise ajaks pöördalusele.
- Pöördalus pöörleb kas päri- või vastupäeva. Pöörlemise suund võib muutuda iga kord, kui ahju sisse lülitate. See ei mõjuta toiduvalmistamise kvaliteeti.

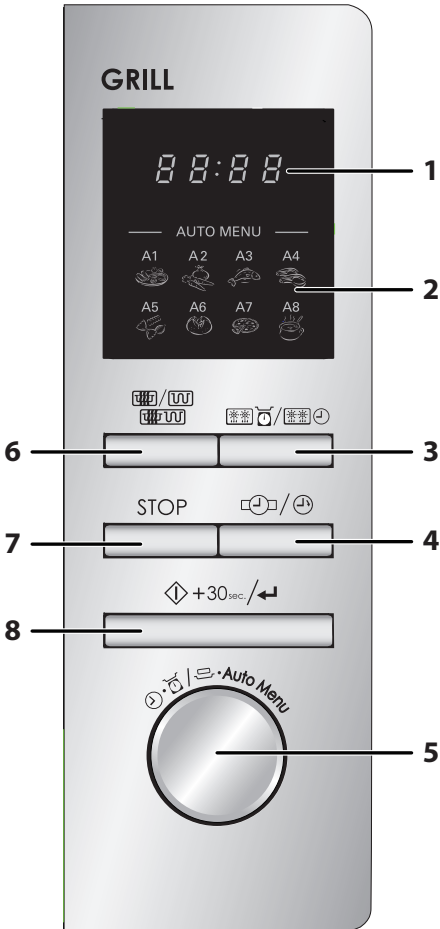

1. DIGITAALDISPLEI
2. Automaatmenü valikud
 - A1: Ülessoojendamine
 - A2: Köögiviljad
 - A3: Kala
 - A4: Liha
 - A5: Pasta
 - A6: Kartul
 - A7: Pizza
 - A8: Supp
3. Nupp **KAALU ALUSEL SULATAMINE / AJA ALUSEL SULATAMINE**
4. Nupp **KELL/KÖÖGITAIMER**
5. **SISESTAMISE** nupp
Pöörake nuppu küpsetusaja, kellaaja, võimsustaseme ja kaalu sisestamiseks ning automaatmenü valimiseks
6. Nupp **MIKROLAINED JA GRILL**
7. Nupp **STOPP/KUSTUTA**
8. Nupp **START/+30sek./KINNITA**





OLULISED OHUTUSJUHISED

LUGEGE HOOLIKALT LÄBI JA HOIDKE TULEVASEKS UUESTI LÄBIVAATAMISEKS ALLES

1. Antud ahi on mõeldud kasutamiseks ainult köögi tööpinna peal. Seade ei ole mõeldud köögimööblisse sisse integreerimiseks. Ärge asetage seadet kapi sisse.
2. Ahju uks muutub toiduvalmistamise käigus kuumaks. Paigutage või asetage ahi selliselt, et ahju põhi asetseks põrandast 85 cm kõrgusel või kõrgemal. Hoidke lapsed ahju uksest eemal, et vältida vastu ahju ust enese ära põletamist.
3. Jälgige, et ahju kohale jääks vähemalt 30 cm vaba ruumi.
4. Seda seadet võivad kasutada lapsed alates 8 eluaastast ja piiratud füüsiliste, sensorsete või vaimsete võimetega või kogemuste ja teadmisteta isikud, kui nende tegevust jälgitakse või neid on juhendatud seadme ohutu kasutamise osas ning nad mõistavad sellega seotud ohte. Lapsed ei tohi seadmega mängida. Seadet ei tohi puhastada ega hooldada lapsed, kes on nooremad kui 8 eluaastat.
5. Hoidke seade ja selle toitejuhe väljaspool nooremate kui 8 aastaste laste käeulatus.
6. **HOIATUS:** lubage lastel ilma järelvalveta ahju kasutada ainult juhul, kui neid on vastavalt juhendatud nii, et laps suudab ahju ohutult kasutada ning mõistab vale kasutamisega seotud ohte.
7. **HOIATUS:** kui seadet kasutatakse režiimides GRILL/KOMBI, võivad lapsed seoses tekkiva kuumusega kasutada ahju ainult täiskasvanute järelvalve all.
8. **HOIATUS:** juurdepääsetavad osad võivad kasutamise käigus muutuda kuumaks. Hoidke väikesed lapsed ahjust ohutuskauguses.
9. **HOIATUS:** kui uks või uksetihendid on kahjustatud ei tohi ahju kasutada kuni see on kompetentse isiku poolt ära parandatud.
10. **HOIATUS:** ärge mitte kunagi ahju ise reguleerige, paran-



dage ega muutke. Kõikidele teistele, peale asjatundjatest isikute, on igasugused hooldus- ja remonditööd, millised hõlmavad mikrolainete eest kaitset pakkuva katte eemaldamist, ohtlikud.

11. Kui antud seadme toitejuhe on kahjustatud, tuleb see spetsiaalse juhtme vastu välja vahetada. Juhtme peab välja vahetama volitatud SHARPi teenindusagent.
12. **HOIATUS:** vedelikke ning teisi toiduaineid ei tohi kuumutada suletud anumates, kuna need võivad plahvatada.
13. Jookide kuumutamine mikrolainetega võib viia hilisema ootamatu keema puhkemiseni, mistõttu tuleb anumaga ettevaatlikult ümber käia.
14. Ärge valmistage koorega mune ega kuumutage kõvaks keedetud mune mikrolaineahjus, kuna nad võivad plahvatada isegi peale mikrolaineahju välja lülitamist. Purustamata või segamata munade valmistamiseks või taaskuumutamiseks läbistage munakollased ja -valged või vastasel juhul võivad munad plahvatada. Koorige ja viilutage kõvaks keedetud munad enne nende taaskuumutamist mikrolaineahjus.
15. Kontrollige söögiriistu veendumaks, et need on sobilikud ahjus kasutamiseks. Vt lk EE-24. Kasutage mikrolainerežiimides ainult mikrolainete kindlaid nõusid ja söögiriistu.
16. Põletuste vältimiseks tuleb lutipudelite ja lastetoidupurkide sisu enne tarbimist segada või loksutada ning temperatuur üle kontrollida.
17. Uks, väliskest, ahju sisemus, nõud, tarvikud ning eriti grilli kuumutuselemendid muutuvad kasutamise käigus kuumaks.
18. Olge selliste piirkondade puudutamisel ettevaatlikud. Kasutage põletuste vältimiseks alati pakse ahjukindaid. Veenuduge enne puhastamist, et nad pole kuumad. Plastik- või pabernõudes toitu kuumutades hoidke võimaliku süttimisohu tõttu ahjul alati silma peal.
19. Suitsu tekkimisel lülitage ahi välja või eraldage vooluvõrgust ja hoidke ahju uks leekide summutamiseks suletud.



OLULISED OHUTUSJUHISED

20. Puhastage ahju regulaarselt ning eemaldage kõik kogunenud toidujäägid.
21. Ahju puhtana mitte hoidmine võib viia pindade kahjustumiseni, mis võib omakorda mõjuda negatiivselt seadme elueale ning tuua kaasa ohuolukorra.
22. Ärge kasutage abrasiivseid puhastusvahendeid ega teravaid metallist kraabitsaid ahju ukseklaasi puhastamiseks, kuna need võivad kriimustada pinda, mis omakorda võib viia klaasi purunemiseni.
23. Auruga puhastajat ei tohi kasutada.
24. Vt lk EE-25 uksetihendite, õõnsuse ja kõrval asuvate osade puhastamise kohta juhiste saamiseks.
25. See seade on mõeldud ainult koduses majapidamises ja sarnastes rakendustes kasutamiseks, nagu näiteks:
 - töötajate kööginurgad kauplustes, kontorites ja teistes töökeskkondades;
 - klientide poolt hotellides, motellides ning teistes majutuskeskkondades;
 - taludes;
 - ööbimise ja hommikusöögi tüüpi keskkondades.
26. **HOIATUS:** seade ja selle ligipääsetavad osad muutuvad kasutamisel kuumaks. Vältige kuumutuselementide puudutamist. Nooremad kui 8 aastased lapsed tuleb eemal hoida, kui neid pidevalt ei jälgita.
27. Kasutamise käigus muutub seade kuumaks. Vältige ahju sees asuvate kuumutuselementide puudutamist.
28. Juurdepääsetavad osad võivad kasutamise käigus muuta kuumaks. Hoidke väikesed lapsed ohutus kauguses.

Süttimisohu vältimine

1. **Mikrolaineahju ei tohi jätta selle töötamise ajaks järelvalveta. Liiga kõrged võimsustasemed või liiga pikad valmistamisajad võivad toidu üle kuumutada, mis oma korda võib viia süttimiseni.**



2. Pistikupesa peab alati olema kergesti kättesaadav, et seadet oleks hädaolukorras võimalik lihtsalt vooluvõrgust lahti ühendada.
3. Vahelduvvooluvarustus peab olema 230 V, 50 Hz, vähemalt 10 A vooluringi kaitsme või vähemalt 10 A vooluringi ahelakatkestajaga.
4. Tuleb luua ainult seda seadet teenindav eraldi vooluring.
5. Ärge pange ahju kohtadesse, kus tekib kuumust. Näiteks tavalise ahju lähedusse.
6. Ärge paigaldage ahju kõrge õhuniiskusega piirkondadesse või kohtadesse, kus võib koguneda kondensaati.
7. Ärge hoidke ega kasutage seadet välistingimustes.
8. Puhastage lainejuhi kate, ahju õõnsus, pöördalus ja rullikalus iga kasutamiskorra järel. Need peavad olema kuivad ja rasvast puhtad. Kogunenud rasv võib üle kuumeneda ning hakata suitsema või süttida põlema.
9. Ärge pange kergesti süttivaid materjale ahju või ventilatsioonivahendite lähedusse.
10. Ärge katke ventilatsioonivahendeid kinni.
11. Eemaldage toidult ja toidupakenditelt kõik metallist ja traadist kinnitused jms. Metallpindadel tekkiv kaarlekk võib põhjustada süttimise.
12. Ärge kasutage mikrolaineahju fritüürimise jaoks õli kuumutamiseks. Temperatuuri ei ole võimalik kontrollida ning õli võib süttida põlema.
13. Kasutage popkorni valmistamiseks ainult spetsiaalseid mikrolaine popkornivalmistajaid.
14. Ärge kasutage ahju sisemust toidu või muude esemete hoidmiseks.
15. Kontrollige ahju käivitamise järel üle selle seadistused ja veenduge, et ahi töötab nii nagu soovitud.
16. Ülekuumenemise ja süttimise vältimiseks tuleb suure suhkru- ja rasvasisaldusega toitude, näiteks vorstide või kookide, valmistamisel või taaskuumutamisel olla äärmiselt tähelepanelik.
17. Tutvuge kasutusjuhendis vastavate näpunäidetega.



Võimaliku vigastuse vältimine

1. HOIATUS:

Ärge kasutage ahju, kui see on kahjustatud või selle töös on tõrkeid. Kontrollige enne kasutamist järgmisi punkte:

- a) uks; veenduge, et uks sulgub korralikult ning ei ole kaardus või kõveriti;
 - b) hinged ja ukse turvalukud; veenduge, et nad on terved ja ei ole lahti;
 - c) uksetihendid ja tihendipinnad; veenduge, et need ei ole kahjustatud;
 - d) ahju sees või ukse pinnal; veenduge, et pindades ei ole auke;
 - e) toitejuhe ja -pistik; veenduge, et need ei ole kahjustatud.
2. Ärge kasutage ahju, mille uks ei ole suletud ning ärge mitte mingil moel muutke ukse turvalukke.
 3. Ärge kasutage ahju, kui ukse tihendite ja tihenduspinde vahel on kõrvalisi esemeid.
 4. Ärge laske uksetihenditele ja ukse ümber asuvatele pindadele koguneda rasval või mustusel. Puhastage ahju regulaarselt ning eemaldage kõik kogunenud toidujäägid. Järgige leheküljel EE-25 peatükis "Hooldamine ja puhastamine" toodud juhiseid.
 5. SÜDAMESTIMULAATORIGA kasutajad peaksid pidama nõu oma arsti või südamestimulaatori tootjaga võimalike ettevaatusabinõude suhtes seoses mikrolaineahjudega.

Elektrilöögi võimaluse vältimine

1. Mitte mingil juhul ei tohi te eemaldada seadme välisümb-rist.
2. Ärge valage ega sisestage mingeid esemeid ukسلuku avadesse või ventilatsiooniavadesse. Kui sinna peaks midagi sattuma, lülitage ahi koheselt välja, tõmmake toitepistik pistikupesast ning võtke ühendust volitatud SHARPi teenindusagendiga.
3. Ärge pange toitepistikut ega -juhet vette või mõnda teise vedelikku.
4. Ärge laske toitejuhtmel rippuda üle laua või tööpinna ääre.



5. Hoidke toitejuhe kuumutatud pindadest, sealhulgas ahju tagaosast, eemal.
6. Ärge proovige ahju lambipirni ise vahetada ega laske ka teistel, kes ei ole SHARPi poolt volitatud elektrikud, seda teha. Juhul kui lambipirn läbi põleb, võtke palun ühendust oma edasimüüja või volitatud SHARPi teenindusagendiga.

Plahvatamise ja ootamatu keemaminemise vältimiseks:

1. Ärge kasutage suletud nõusid. Eemaldage enne kasutamist kaaned ja sulgurid. Suletud nõud võivad tänu rõhu tõusule plahvatada isegi pärast ahju väljalülitamist.
2. Olge vedelike mikrolainetega töötlemisel ettevaatlikud. Kasutage laia avaga nõusid, et tekkivad mullid takistusteta välja pääseksid.

Ärge kuumutage vedelikke kitsakaelalistes nõudes nagu näiteks lutipudelites, kuna see võib tipneda kuumutamisel sisu anumast välja purskamise ning põletuste tekkimisega.

Keeva vedeliku ootamatu purskamise ning võimaliku põletuse vältimiseks:

1. ärge kuumutage liiga pika aja jooksul;
 2. segage vedelikku enne kuumutamist/taaskuumutamist;
 3. soovitatav on panna kuumutamise ajal vedeliku klaasist pulk või mingi muu sarnane (mitte metallist) söögiriist;
 4. laske vedelikult kuumutamise järel vähemalt 20 sekundit ahju seista, et vältida viivitusega keema paiskumist.
3. Torgake enne valmistamist läbi selliste toiduainete nagu kartulite, vorstide ja puuviljade koored ja nahad või vastasel juhul nad võivad plahvatada.

Põletuste vältimine

1. Kasutage põletuste vältimiseks toidu ahjust välja võtmisel pajalappe või ahjukindaid.
2. Aurupõletuste ning keemispursete vältimiseks avage pakendid, popkornivalmistajad, ahju küpsetuskotid jms. oma näost ja kätest eemale suunatult.



OLULISED OHUTUSJUHISED

- 3. Põletuste vältimiseks proovige alati järele toidu temperatuur ja segage toitu enne serveerimist. Erilist tähelepanu tuleb pöörata väikelastele, lastele ja vanematele inimestele antava toidu ja joogi temperatuurile. Toidu nõu temperatuur ei anna õigesti aimu toidu või joogi tegelikust temperatuurist; kontrollige toidu temperatuur alati eraldi üle.**
4. Astuge ahju ukse avamisel alati veidi tagasi vältimaks väljuvast aurust ja kuumusest tekkida võivaid põletusi.
5. Põletuste vältimiseks lõigake täidisega küpsedised peale kuumutamist auru välja laskmiseks lahti.

Laste poolt valesti kasutamise vältimine

1. Ärge toetuge ega nõjatuge ahju uksele.
2. Lastele tuleb õpetada kõiki olulisi ohutusnõudeid: pajalappide kasutamist, toidu katete ettevaatlikku äravõtmist, erilise tähelepanu pööramist toitu krõbedaks muutmisele pakenditele (näiteks ise kuumenevad materjalid), kuna need võivad muutuda eriti kuumaks.

Teised hoiatused

1. Ärge mitte mingil moel ahju muutke.
2. Ärge liigutage töötavat ahju.
3. Ahi on mõeldud ainult kodustes tingimustes toidu valmistamiseks ja seadet võib kasutada ainult toidu küpsendamiseks. Ahi ei ole sobiv ärilistel eesmärkidel või laboratoorseks kasutamiseks.

Ahju tõrgeteta kasutamiseks ning kahjustuste vältimiseks

1. Ärge laske ahjul tühjalt töötada, välja arvatud juhtudel, kus seda soovitab kasutusjuhend. See võib ahju kahjustada.
2. Pruunistusnõud või isekuumenevaid materjale kasutades pange selle alla alati kuumuskindlast materjalist alus, näiteks portselantaldrik, hoidmaks ära pöördaluse ja rullikaluse võimalikku kuumusest tingitud kahjustumist. Valmistamisjuhistes toodud eelkuumutamise aega ei tohi ületada.



3. Ärge kasutage metallist sööginõusid, mis peegeldavad mikrolaineid ja võivad põhjustada kaarleeki. Kasutage ainult selle ahju jaoks ettenähtud pöördalust ja rullikalust. Ärge kasutage ahju ilma pöördalusetä.
4. Ärge pange ahju töötamise ajal ahju väliskestale mingeid esemeid.

MÄRKUS:

Kui te ei ole kindlad, kuidas oma ahju ühendada, pidage palun nõu ametliku kvalifitseeritud elektrikuga. Seadme tootja ega edasimüüja ei aktsepteeri vastutust elektriühenduste tegemise nõuetest kinni mitte pidamisest tingitud ahju kahjustuste või kehavigastuste eest. Ahju seintele ning ukse tihenditele ja tihenduspindadele võib aegajalt tekkida veeaur või veetilgad. Tegemist on normaalse nähtusega ning ei anna tunnistust mikrolainete lekkimisest või seadme rikkest.

INTEGREERIMISKOMPLEKT

Sellele mudelile ei ole olemas integreerimiskomplekti. See ahi on mõeldud ainult tööpinnal kasutamiseks.



PAIGALDAMINE

1. Eemaldage ahju sisemusest kõik pakkematerjalid ja eemaldage mikrolaineahju korpuse pinnal leiduda võiv kile. Kontrollige ahju tähelepanelikult võimalike kahjustusmärkide suhtes.
2. Asetage ahi kindlale, tasasele pinnale mis on piisavalt tugev, et kanda ahju kaalu ning ahjus valmistatava raskeima eseme kaalu. Ärge asetage ahju kappi.
3. Valige tasane pind, kus on sisse- ja väljalaskeavadele piisavalt vaba ruumi. Seadme tagapind tuleb paigutada vastu seina.
 - Ahju ja kõrval asuvate seinte vahele peab jääma vähemalt 20 cm vaba ruumi.
 - Jätke ahju kohale vähemalt 30 cm vaba ruumi.
 - Ärge eemaldage ahju all asuvaid jalgu.
 - Sisse- ja/või väljalaskeavade ummistamine võib ahju kahjustada.
 - Asetage ahi raadiotest ja teleritest võimalikult kaugemale. Mikrolainete töötamine võib põhjustada häireid raadio- ja teleaadete vastuvõtus.

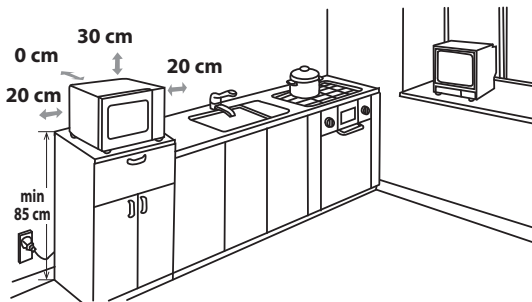

4. Ahju uks muutub toiduvalmistamise käigus kuumaks. Paigutage või asetage ahi selliselt, et ahju põhi asetseks põrandast 85 cm kõrgusel või kõrgemal. Hoidke lapsed ahju uksest eemal, et vältida vastu ahju ust enese ära põletamist.



5. Ühendage ahju pistik kindlalt standardsesse (maandatud) pistikupesasse.

HOIATUS: ärge asetage ahju kohtadesse, kus tekitatakse kuumust, suurt õhuniiskust või niiskust (näiteks tavalise ahju lähedale või peale) või kergesti süttivate materjalide lähedale (näiteks kardinad).

Ärge ummistage ega katke kinni õhutusavasid.

Ärge asetage ahju peale esemeid.

ELEKTRIÜHENDUS

- Ärge laske toitejuhtmel ega pistikul puutuda kokku veega.
- Sisestage pistik korralikult pesasse.
- Ärge ühendage samasse pesasse adapterpistiku abil teisi elektriseadmeid.
- Kui toitejuhe on kahjustatud, peab selle võimalike ohtude vältimiseks vahetama välja Sharpi heakskiidetud hooldusasutus või sama kvalifikatsiooniga isik.
- Pistikut pistikupesast eemaldades haarake alati pistikust ja mitte kunagi juhtmest, kuna see võib kahjustada toitejuhet ja pistiku sees olevaid ühendusi.
- Kui teie ahjuga kaasas olev pistik on eemaldatavate juhtmete tüüpi, eemaldage juhul, kui teie majapidamise pistikupesa kaasas oleva pistikuga ei sobi, ettenähtud moel pistik (ärge löigake ära).
- Kui pistiku juhtmeid aga ei ole võimalik vahetada, tuleb pistiku ja pistikupesa omavahelise mittedobivuse korral pistik juhtme küljest ära löigata.



ENNE KASUTAMIST

Ühendage ahi vooluvõrku. Ahju displeile kuvatakse: "0:00" ning kostub üks helisignaal. Antud mudelil on kellafunktsioon ning ahi kasutab ooterežiimis vähem, kui 1,0 W energiat. Kella seadistamiseks tegutsege alljärgnevalt.



KELLA SEADISTAMINE

Teie ahjul on 24-tunni kellarežiim.

1. Vajutage üks kord nuppu **KELL/KÖÖGITAIMER**. Tunninäit hakkab vilkuma ja kellanäidik süttib.
2. Pöörake **SISESTAMISE** pöördnuppu kuni displeile on kuvatud õige tunninäit. Sisestatav väärtus peaks jääma vahemikku 0-23.
3. Vajutage nuppu **KELL/KÖÖGITAIMER** ja minutinäit hakkab vilkuma.
4. Seadistage minutid. Pöörake **SISESTAMISE** nuppu kuni displeile on kuvatud õiged minutid; sisestatav aeg võib olla vahemikus 0-59.
5. Vajutage kella käivitamiseks nuppu **KELL/KÖÖGITAIMER**. Displeil hakkab vilkuma digitaal-kellaaja ikoon ":" ja kella indikaator kustub.

MÄRKUSED:

- Kui kell on seadistatud, näitab kell valmistamise lõppedes õiget kellaega. Kui kella ei ole seadistatud, näitab displei "0:00".
- Valmistamisprotsessi ajal kellaaja vaatamiseks vajutage nuppu **KELL/KÖÖGITAIMER** ja LED kuvab 2-3 sekundiks hetke kellaaja. Toiduvalmistamisprotsessi see ei mõjuta.
- Kui kella seadistamise ajal vajutada nuppu **STOP/KUSTUTA**, naaseb ahi tagasi eelmisse seadistusse.
- Kui mikrolaineahju vooluvarustus katkeb, vilgub displeil vooluvarustuse taastumise järel "0:00". Kui voolukatkestus leiab aset toiduvalmistamise ajal, programm kustutatakse. Samuti kustub kellaeg.



KÖÖGITAIMERI FUNKTSIOON

Köögitaimeri funktsiooni võite kasutada neil juhtudel, kui valmistamisel ei kasutata mikro-laineid, näiteks keedetud munade valmistamisaja puhul tavaahjus või valmistatud/sulatatud toidu hoideaaja jälgimiseks.

Näide

Taimeri seadmine 5 minutile.

1. Vajutage kaks korda nuppu **KELL/KÖÖGITAIMER**.
2. Aja valimiseks pöörake **SISESTAMISE** nuppu.
3. Vajutage taimeri käivitamiseks nuppu **START/+30sek./KINNITA**.
4. Kontrollige displeid. (Displei loendab kogu programmeeritud aja vältel lõpuni jäänud aega.)

Kui taimer jõuab näiduni 0:00, kostub 5 korda helisignaal, mis järel kuvatakse displeile kellaeg.

KÖÖGITAIMERI FUNKTSIOON



Võite sisestada suvalise aja kuni 95 minuti piires. Aja mahalugemise ajal **KÖÖGITAIMERI** tühistamiseks vajutage lihtsalt nupule **STOPP/KUSTUTA**.

MÄRKUS: KÖÖGITAIMERI funktsiooni ei ole võimalik kasutada toiduvalmistamise ajal.

MIKROLAINETE VÕIMSUSTASEMED



Teie ahjul on 5 võimsustaset. Võimsustaseme valimiseks tegutsege järgmiselt.

Võimsustaseme valimine	LED-displei	Mikrolainete võimsus
<ul style="list-style-type: none"> Vajutage üks kord nuppu MIKROLAINED JA GRILL, displeile kuvatakse P100. Võimsustaseme muutmiseks vajutage nuppu MIKROLAINED JA GRILL või pöörake SISESTAMISE nuppu, kuni displeile on kuvatud soovitud võimsustase. Vajutage seadistuse kinnitamiseks nuppu START/+30sek./KINNITA, sisestage valmistamisaeg ja vajutage ahju käivitamiseks seejärel nuppu START/+30sek./KINNITA. Valmistamise ajal võimsustaseme kontrollimiseks vajutage nuppu MIKROLAINED JA GRILL, 4 sekundiks kuvatakse hetke võimsustase. Ahi jätkab lõpuni jäänud aja pöördlugemist, kuigi displeile on kuvatud võimsustase. 		KÕRGE = 100 %
		KESKMINE KÕRGE = 80 %
		KESKMINE = 50 %
		KESKMINE MADAL = 30 %
		MADAL = 10 %

Üldjuhul kehtivad järgmised soovitusused:

P100 - (KÕRGE väljundvõimsus = 800 W) kasutatakse kiirküpsetamiseks või taaskuumutamiseks, näiteks hautised, kuumad joogid, köögiviljad jms.

P80 - (KESKMINE KÕRGE väljundvõimsus = 640 W) kasutatakse pikemaajalise valmistamise või tihedamate toiduainete, nagu näiteks koodid, lihalõigud aga ka õrnemate toitude, nagu näiteks keekside korral. Sellise madalama võimsustaseme juures küpseb toit ühtlaselt ilma külgedelt üle küpsemata.

P50 - (KESKMINE väljundvõimsus = 400 W) tihedate toitude (näiteks loomalihahautise) puhul, mis nõuavad tavalise valmistamise juures pikemat valmistamisaega, on liha õrna struktuuri säilitamiseks soovitatav kasutada just seda võimsustaset.

P30 - (KESKMINE MADAL väljundvõimsus = 240 W) sulatamise puhul valige toidu ühtlaseks sulatamiseks just see võimsustase. Antud võimsustase on väga sobiv ka riisi, pasta, klimpide ja munaröa valmistamiseks.

P10 - (MADAL väljundvõimsus = 80 W) ettevaatlikuks sulatamiseks, näiteks kreekmikookide või kondiitritoodete puhul.



KÄSITSI JUHTIMINE

Ukse avamine:

Ahju ukse avamiseks tõmmake ukse käepidet.

Ahju käivitamine:

Valmistage toiduained ette ning paigutage kas sobivas nõus või siis otse pöördalusele. Sulgege uks ning vajutage peale soovitud valmistamisrežiimi valimist nupule **START/+30sek/ KINNITA**.

Kui valmistamisprogramm on valitud ning 1 minuti jooksul ei vajutata nuppu **START/+30sek/ KINNITA**, siis seadistus tühistatakse.

Kui valmistamise ajal avatakse seadme uks, tuleb valmistamise jätkamiseks vajutada nuppu **START/+30sek./KINNITA**. Nupule vajutamisel kostub üks helisignaali, ebapiisava vajutamise korral helisignaali ei kostu.

Kasutage **STOPP/KUSTUTA** nuppu selleks, et:

1. kustutada programmeerimisel tehtud viga;
2. peatada valmistamise ajal ajutiselt ahju töö;
3. tühistada valmistamise ajal programm - vajutage selleks kaks korda nuppu **STOPP/PUHASTA**;
4. tühistada ja aktiveerida lapselukku (vt lk EE-20).



MIKROLAINETEGA TOIDUVALMISTAMINE

Ahju on võimalik programmeerida kuni 95 minutiks (95:00).

Küpsetamise (sulatamise) sisendühik kõigub 5 sekundist 95 minutini. See sõltub toiduvalmistamise (sulatamise) kogukestusest vastavalt alltoodud tabelile.

Valmistamisaeg	Suurenemissamm
0-1 minutit	5 sekundit
1-5 minutit	10 sekundit
5-10 minutit	30 sekundit
10-30 minutit	1 minut
30-95 minutit	5 minutit

KÄSITSI TOIDUVALMISTAMINE / KÄSITSI SULATAMINE

- Sisestage valmistamisaeg ja kasutage valmistamiseks või sulatamiseks mikrolainete võimsustasemeid P100 kuni P10 (vt lk EE-16).
- Segage või pöörake toitu vastavalt võimalusele 2 - 3 korda toiduvalmistamise jooksul.
- Peale valmistamist katke toit kinni ning jätke seisma, kui sedasi on retseptis soovitatud.
- Sulatamise järel katke toit fooliumiga ning jätke kuni sulamise lõpuni seisma.

Näide:

Valmistamine 2 minuti ja 30 sekundi jooksul mikrolainevõimsusega P80 (80 %).

1. Vajutage nuppu **MIKRO-LAINED JA GRILL**. Displeile kuvatakse P100.
2. Pöörake **SI-SESTAMISE** pöördnuppu, et valida võimsustase P80.
3. Vajutage nuppu **START/+30sek./ KINNITA**, et seadistus kinnitada.
4. **SISESTAMI-SE** nuppu pöörates sisestage soovitud valmistamisaeg.
5. Valmistamise alustamiseks vajutage nuppu **START/+30sek/ KINNITA**. (Displei loeb aega maha kogu programmeeritud valmistamisaja vältel.)



P 100

P 80

P 80

2:30

2:30

MIKROLAINETEGA TOIDUVALMISTAMINE



MÄRKUS:

- Ahju käivitumisel süttib ahju lamp ja pöördalus hakkab pöörlema päri- või vastupäeva.
- Kui ahju uks valmistamise/sulatamise ajal avatakse toidu segamiseks või ümber pööramiseks, seiskub automaatselt digitaaldispleile kuvatud valmistamisaeg. Valmistamis-/sulatamisaeg hakkab uuesti pöördlugema, kui suletakse uks ja vajutatakse nuppu **START/+30sek/ KINNITA**.
- Kui kellaeg on varemalt seadistatud, ilmub valmistamise/sulatamise lõpule jõudmisel displeile uuesti kellaeg.
- Kui soovite valmistamise ajal võimsustaset kontrollida, vajutage nuppu **MIKROLAINED JA GRILL**. 3 sekundiks kuvatakse olemasolev võimsustase.

GRILLIGA VALMISTAMINE/MIKROLAINED+GRILLIGA VALMISTAMINE



1. AINULT GRILLIGA TOIDUVALMISTAMINE

Ahjuõõnsuse ülaosas asuval grillil on ainult üks võimsusseade. Grilli toimimist toetab pöördalus, mis pöörleb pidevalt ühtlase pruunistamise saavutamiseks. Kasutage väikeste toidutükkide, näiteks peekoni, singi ja teekookide grillimiseks resti. Toidu võib asetada otse restile või resti peale asetatud küpsetusvormile / kuumakindlale taldrikule.

Näide:

MIKROLAINED JA GRILL nuppu kasutades 20 minuti vältel grillimine.

1. Vajutage 6 korda nuppu **MIKROLAINED JA GRILL** või vajutage üks kord nuppu **MIKROLAINED JA GRILL** ja keerake seejärel **SISESTAMISE** nuppu kuni displeile kuvatakse "G".
2. Vajutage nuppu **START/+30sek./ KINNITA**, et seadistus kinnitada.
3. Pöörake **SISESTAMISE** nuppu, et seadistada vajalik kuumutamisaeg.
4. Vajutage taimeri käivitamiseks nuppu **START/+30sek./KINNITA**. (Displei loendab kogu grillimise vältel grillimise lõpuni jäänud aega.)

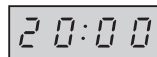
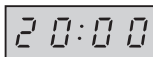
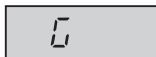

2. MIKROLAINED+GRILL VALMISTAMINE

MIKROLAINED+GRILL režiim ühendab mikrolained ja grilli. Valmistamisel kasutatakse vaheldumisi mikrolaineid ja grilli.

Mikrolainete kasutamine koos grilliga lühendab valmistamisaega ning annab krõbeda ja pruuni välispinna.

Valida saab kahe erineva kombinatsiooni vahel.

KOMBINATSIOON 1 (displei: C-1)

55% ajast mikrolainetega ja 45 % ajast grilliga küpsetamisele. Kasutage kas kala või gratääni puhul.

KOMBINATSIOON 2 (displei: C-2)

36% ajast mikrolainetega ja 64 % ajast grilliga küpsetamisele. Kasutage omlettide ja linnuliha puhul.



GRILLIGA VALMISTAMINE/MIKROLAINED+GRILLIGA VALMISTAMINE

Näide:

15 minuti vältel valmistamiseks kasutades režiimi **MIKROLAINED+GRILL**, kus 55 % ajast valmistatakse mikrolainetega ning 45 % ajast grilliga (C-1).

1. Vajutage 6 korda nuppu **MIKROLAINED JA GRILL** või vajutage üks kord nuppu **MIKROLAINED JA GRILL** ja keerake seejärel **SISESTAMISE** nuppu kuni displeile kuvatakse "G".
2. Vajutage nuppu **START/+30sek./KINNITA**, et seadistus kinnitada.
3. Pöörake **SISESTAMISE** nuppu, et seadistada vajalik kuumutamisaeg.
4. Vajutage taimeri käivitamiseks nuppu **START/+30sek./KINNITA**. (Displei loendab programmeeritud valmistamise lõpuni jäänud aega.)

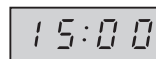
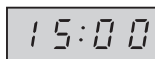
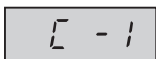

MÄRKUSED GRILLI JA MIKROLAINED+GRILL VALMISTAMISE KOHTA:

- Grilli ei ole vaja eelkuumutada.
- Toitu sügavas nõus pruunistades asetage see pöördalusele.
- Grilli esmakordselt kasutades võite täheldada suitsu või kõrbemislõhna. See on täiesti tavapärase ning ei anna märku, et ahi on rivist väljas. Selle probleemi vältimiseks kuumutage enne esimest korda kasutamist ahju ilma toiduta 20 minuti vältel sisse lülitatud grilliga.

TÄHTIS: laske suitsul ja aroomidel lahtise köögiakna kaudu väljuda või lülitage köögi ventilatsioon sisse.



HOIATUS:

Uks, väliskest, ahju sisemus ja tarvikud võivad kasutamise käigus muutuda väga kuumaks. Kasutage põletuste vältimiseks alati pakse ahjukindaid.



MUUD MUGAVUSFUNKTSIOONID

1. MITMEETAPILINE VALMISTAMINE

See funktsioon võimaldab teil küpsetada kuni kahest erinevas etapis, mille hulka võivad kuuluda käsitsi küpsetamise ajad, aja alusel sulatamine, kuid ka kaalu alusel sulatamine. Kord programmeeritud, pole valmistamisprotsessi enam vaja sekkuda, kuna ahi liigub ise automaatselt edasi järgmisse etappi. Pärast esimest etappi kostub helisignaal. Kui mitmeetapiline valmistamine nõuab sulatamisfunktsiooni kasutamist, siis ärge unustage, et see peab olema alati mitmeetapilise valmistamise esimeseks etapiks.

Märkus: **AUTOMAATMENÜÜD** pole võimalik valida mitmeetapilise valmistamise üheks etappidest.

Näide: kui soovite küpsetada toitu 20 minuti vältel mikrolainete võimsusega P100 ning seejärel 5 minutit mikrolainete võimsusega P80. Etapid on järgmised.

- 1. Vajutage nuppu **MIKROLAINED JA GRILL**, displeile ilmub P100.
- 2. Vajutage üks kord nuppu **START/+30sek./KINNITA**, et seadistus kinnitada.

MUUD MUGAVUSFUNKTSIOONID



- 3. Sisestage **SISESTAMISE** nuppu pöörates valmistamise aeg kuni displeile on kuvatud "20:00" minutit.
- 4. Vajutage nuppu **MIKROLAINED JA GRILL**, displeile ilmub P100.
- 5. Vajutage uuesti nuppu **MIKROLAINED JA GRILL** või pöörake **SISESTAMISE** nuppu, et valida mikrolainete võimsus P80.
- 6. Vajutage veel kord nuppu **START/+30sek./KINNITA**, et seadistus kinnitada.
- 7. Sisestage **SISESTAMISE** nuppu pöörates valmistamise aeg kuni displeile on kuvatud "5:00" minutit.
- 8. Vajutage toiduvalmistamise alustamiseks nuppu **START/+30sek/KINNITA**.

2. FUNKTSIOON +30sek (automaatne minut)

Otsekäivitus

Võite otse alustada 30 sekundi vältel võimsustasemel P100 valmistamist, vajutades selleks nuppu **START/+30sek/ KINNITA**. Valmistamisprotsess käivitub koheselt ja iga kord, kui nuppu vajutatakse, pikeneb valmistamisaeg 30 sekundi võrra.

MÄRKUS: valmistamisaega on võimalik pikendada maksimaalselt kuni 95 minutini.

3. LAPSELUKK

Kasutage väikeste laste poolt ahju järelvalveta kasutamise vältimiseks.

a. LAPSELUKU aktiveerimine

Vajutage ja hoidke **STOPP**-nuppu 3 sekundit kuni displeile kuvatakse:



b. LAPSELUKU tühistamine

Vajutage ja hoidke nuppu **STOPP/KUSTUTA** 3 sekundit kuni kostub pikk piik.

KAALU ALUSEL SULATAMISE FUNKTSIOON



KAALU ALUSEL SULATAMINE

Mikrolaineahi on algprogrammeeritud taimeri ja võimsustasemetega, mis võimaldab toiduaineid, nagu sealiha, loomaliha ja linnuliha hõlpsasti sulatada. Kaaluvahemik 100 g sammudega 100 g – 2000 g.

Vaadake alljärgnevat näidet selle funktsiooni kasutamise kohta täpsema teabe saamiseks.

Näide: 1,2 kg kaaluva lihakoodi sulatamine kasutades **KAALU ALUSEL SULATAMIST**.

Asetage liha küpsetusvormis või mikrolaineahju sulatusrestil pöördalusele.

1. Vajutage nuppu **KAALU ALUSEL SULATAMINE / AJA ALUSEL SULATAMINE**
2. Sisestage soovitud kaal pöörates **SISESTAMISE** nuppu kuni displei näitab:
3. Vajutage sulatamise alustamiseks nuppu **START/+30sek/KINNITA**. (Displei loendab kogu sulatamise vältel toimingu lõpuni jäänud aega)

x1

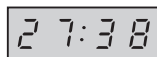
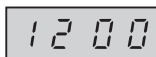
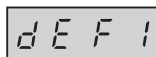



KAALU ALUSEL SULATAMISE FUNKTSIOON

MÄRKUS:

- Külmutatud toiduained sulatatakse temperatuurilt -18 °C.
- Enne toidu külmutamist veenduge, et toit oleks värske ja hea kvaliteediga.
- Vajaduse korral katke väikesed liha või linnuliha piirkonnad väikeste alumiiniumfooliumi tükkidega. See hoiab ära nende piirkondade kuumenemise sulatamise ajal. Jälgige, et foolium ei puutuks vastu ahju seinu.
- Toidu kaal tuleb ümardada üles lähima 100 g-ni, näiteks 650 g 700 g-ni.
- Sulatamise järel kostub viis korda helisignaali ning LED kuvab jooksva kellaaja juhul, kui kell on seadistatud. Kui kell pole seadistatud, ilmub sulatamise järel displeile ainult "0:00".



AJA ALUSEL SULATAMISE FUNKTSIOON

AJA ALUSEL SULATAMINE

See funktsioon sulatab toidu kiirelt lubades teil valida vastavalt toidu tüübile sobiva sulatamisperioodi. Vaadake alljärgnevat näidet selle funktsiooni kasutamise kohta täpsemalt teada saamiseks. Ajavahemik on 0:05 – 95:00.

Näide: toidu sulatamine 10 minuti vältel.

1. Vajutage nuppu **KAALU ALUSEL SULATAMINE / AJA ALUSEL SULATAMINE**.
2. Sisestage **SISESTAMISE** nuppu pöörates valmistamise aeg kuni displeile on kuvatud 10:00 minutit.
3. Vajutage sulatamise alustamiseks nuppu **START/+30sek/KINNITA**. (Displei loendab kogu sulatamise vältel toimingulõpuni jäänud aega)

x2

DEF2

10:00

10:00

Märkused aja alusel sulatamise kohta:

- Eelseadistatud mikrolainete võimsustaset pole võimalik muuta.
- Enne toidu külmutamist veenduge, et toit oleks värske ja hea kvaliteediga.
- Vajaduse korral katke väikesed liha või linnuliha piirkonnad väikeste alumiiniumfooliumi tükkidega. See hoiab ära nende piirkondade kuumenemise sulatamise ajal. Jälgige, et foolium ei puutuks vastu ahju seinu.
- Sulatamise järel kostub viis korda helisignaali ning LED kuvab jooksva kellaaja juhul, kui kell on seadistatud. Kui kell pole seadistatud, ilmub sulatamise järel displeile ainult "0:00".

AUTOMAATMENÜÜ FUNKTSIOON



AUTOMAATMENÜÜ programmid arvestavad automaatselt välja toitude õige valmistamisrežiimi ja valmistamisaja (üksikasjad all). Järgige juhisenä all toodud juhist, mis kirjeldab, kuidas antud funktsiooni kasutada.

Näide: 250 g kaaluga kala valmistamiseks funktsiooniga **AUTOMAATMENÜÜ**.

1. Pöörake **SISE-TAMISE** nuppu ning valige soovitud automaatmenüü.



2. Vajutage nuppu **START/+30sek./KINNITA**, et seadistus kinnitada.



3. **SISESTAMISE** nuppu keerates valige soovitud kaal.



4. Vajutage toiduvalmistamise alustamiseks nuppu **START/+30sek./KINNITA**. (Displei loendab programmeeritud valmistamise lõpuni jäänud aega.)



MÄRKUSED:

- Toidu kaalu või kogust saab sisestada pöörates **SISESTAMISE** nuppu, kuni soovitud kaal/kogus ('g' või ml) on displeile kuvatud. Sisestage ainult toidu kaal. Ärge lisage juurde toidunõu kaalu.
- Kui toit kaalub järgnevas **AUTOMAATMENÜÜ** tabelis toodud kaaludest/kogustest enam või vähem, valmistage käsitsi toiminguid kasutades.

AUTOMAATMENÜÜ TABEL



Automaatmenüü	Displei	Valmistamisviis	Kaal/portsjon/toidunõud	Toiming
Taaskuumutamine Lõunasöök (eelvalmistatud toit, näiteks liha, juurviljad ja garneering)	A-1	100 % Mikro	200 g, 400 g, 600 g (algtemperatuur 5 °C) Taldrik ja õhku läbilaskev mikrolainekile või sobiv kaas	Asetage eelvalmistatud toit taldrikule. Katke taldrik õhku läbilaskev mikrolainekile või sobiva kaanega. Asetage taldrik pöördaluse keskele. Segage peale valmistamist.
Värsked köögiviljad näiteks lillkapsas, porgandid, brokkoli, apteegitill, porru, paprika, suvikõrvits jms.	A-2	100 % Mikro	200 g, 300 g, 400 g (algtemperatuur 20 °C) Kauss ja kaas	Lõigake, hakkige või viilutage värsked köögiviljad ühtlase suurusega tükkideks. Asetage värsked köögiviljad sobivasse nõusse. Asetage nõu pöördalusele. Lisage vajalik kogus vett (1 spl 100 g kohta). Katke kaanega. Segage valmistamise järel ning laske umbes 2 minutit tõmmata.



AUTOMAATMENÜÜ TABEL

Automaatmenüü	Displei	Valmistamisviis	Kaal/portsjon/toidunõud	Toiming
Kala (kalafilee)	A-3	80 % Mikro	250 g, 350 g, 450 g (algtemperatuur 20 °C) Taldrik ja õhku läbilaskev mikrolainekile või sobiv kaas	Asetage üks kiht küpsetusnõusse. Kasutage õhku läbilasivat mikrolainekilet või sobivat kaant.
Liha (kondita liha, näiteks loomaliha, lambaliha, sealiha või linnuliha)	A-4	100 % Mikro	250 g, 350 g, 450 g (algtemperatuur 20 °C) Taldrik ja õhku läbilaskev mikrolainekile või sobiv kaas	Lõigake liha väikesteks ribadeks ning asetage küpsetusvormile. Õhku läbilasivat mikrolainekilet või sobivat kaant kasutades katke küpsetusvorm. Asetage küpsetusvorm pöördaluse keskele.
Pasta (kuivatatud pasta, näiteks Fussili, Farfalle, Rigatoni)	A-5	80 % Mikro	Pasta 50 g, 100 g Vesi 450 ml, 800 ml (vee algtemperatuur: 20 °C) suur ja lai nõu	Pange pasta sobiva suurusega nõusse ning lisage vesi. Ärge katke kinni. Asetage nõu pöördaluse keskele. Valmistamise järel segage korralkult ning laske enne kurnamist 2 minutit seista.
Keedetud kartulid ja koorega kartulid	A-6	100 % Mikro	200 g, 400 g, 600 g (algtemperatuur 20 °C) kauss ja kaas	Keedetud kartulid: koorige kartulid ning lõigake need ühesuguse suurusega tükkideks. Asetage kartulid kaussi. Lisage 1 spl vett 100 g kohta, lisage natukene soola ja katke kauss kaanega. Valmistamise järel laske enne serveerimist umbes 2 minutit seista. Koorega kartulid: valige enam-vähem sama suured kartulid ja peske need puhtaks. Asetage kartulid seejärel klaasist pöördalusele. Valmistamise järel laske enne serveerimist seista umbes 5 minutit.
Jahutatud pitsa	A-7	100 % Mikro	200 g, 400 g (algtemperatuur 5 °C) Taldrik	Asetage pitsa taldrikul pöördaluse keskele. Ärge katke kinni.
Supp	A-8	80 % Mikro	200 ml, 400 ml (algtemperatuur 5 °C) Tassid (200 ml tassi kohta)	Asetage tassid pöördalusele ning segage valmistamise järel.

MÄRKUSED:

- Lõpptemperatuur võib olla erinev sõltuvalt toidu algsest temperatuurist. Kontrollige, et toit oleks valmistamise järel kuum. Vajaduse korral saate te valmistamisaega käsitsi pikendada.
- Automaatse toiduvalmistamise kasutamisel sõltuvad tulemused näiteks toidu kujust ja suurusest aga ka teie isiklikest maitse-eelistustest. Kui te ei ole programmeeritud tulemusega rahul, siis reguleerige lihtsalt valmistamisaeg vastavalt teie isiklikele eelistustele.



Mikrolaineahjus toidu valmistamiseks/sulatamiseks peab mikrolainete energia suutma toidu läbistamiseks tungida läbi anuma. Seetõttu on oluline valida valmistamiseks sobiv nõu. Ümmargused/ovaalsed nõud on paremad, kui ruudu/ristküliku kujulised nõud, kuna toit kipub nõu nurkades üle küpsema. Alljärgnevalt on toodud ära erinevad kasutatavad toidunõud.

Toidunõu	Mikrolaine-kindel	Märkused
Alumiiniumfoolium Fooliumnõud	✓ / ✗	Toidu ülekuumenemise eest kaitsmiseks saab kasutada väikesi alumiiniumitükke. Hoidke foolium vähemalt 2 cm kaugusel ahju seintest võimaliku kaarleegi vältimiseks. Fooliumist nõusid ei soovitata, kui tootja, näiteks Microfoil [®] , seda just ette ei näe; järgige täpselt antud juhiseid.
Pruunistamisnõud	✓	Pidage alati kinni tootja juhistest. Ärge ületage ettenähtud kuumutamisaegu. Olge väga ettevaatlikud, kuna sellised nõud muutuvad väga kuumaks.
Portselan ja keraamika	✓ / ✗	Portselan, savist nõud ja glasuuritud savinõud on tavaliselt kasutamiseks sobivad, välja arvatud metallist kaunistustega nõud.
Klaasnõud, näiteks Pyrex [®]	✓	Ettevaatlik tasub olla õhukeste klaasnõude kasutamisel, kuna need võivad järsu kuumutamise korral puruneda või möraneda.
Metall	✗	Mikrolainetega valmistamisel ei ole soovitatav kasutada metallist nõusid, kuna see võib tuua kaasa süttimise.
Plastik/polüstüreen, näiteks kiirtoidu pakendid	✓	Tasub olla ettevaatlik, kuna mõned nõud koolduvad, sulavad või muudavad värvi kõrgetel temperatuuridel.
Toidukile	✓	Ei tohiks puutuda vastu toitu ning auru välja laskmiseks tuleb kile läbistada.
Külmutus-/küpsetuskotid	✓	Peavad olema auru väljalaskmiseks läbi torgatud. Veenduge, et kotid on mikrolainetega kasutamiseks sobivad. Ärge kasutage plastikust või metallist kinnitusi, kuna need võivad sulada või kaarleegi tõttu süttida.
Pabertaldrikud/tassid ja köögipaber	✓	Kasutage ainult soojendamiseks või niiskuse sidumiseks. Tähelepanelik tasub olla ülekuumenemise suhtes, kuna materjal võivad süttida.
Õlgedest ja puidust nõud	✓	Ärge jätke ahju nende materjalide kasutamisel järelvalveta, kuna ülekuumenemine võib tuua kaasa süttimise.
Ümbertöödeldud paber ja ajalehepaber	✗	Võib sisaldada metalliosi, mis võivad põhjustada kaarleeki ning viia süttimiseni.



HOIATUS:

Toidu kuumutamisel plastik- või paberpakendis tuleb võimaliku süttimisohtu tõttu ahju jälgida.



HOOLDAMINE JA PUHASTAMINE

ETTEVAATUST: ÄRGE KASUTAGE OMA AHJU ÜHEGI DETAILI PUHASTAMISEL JA HOOLDAMISEL KAUBANDUSES SAADA OLEVAID AHJUPUHASTUSVAHENDEID, AURUGA PUHASTAJAID, ABRASIIVSEID JA TUGEVA TOIMELISI PUHASTUSVAHENDEID, NAATRIUMHÜDROKSIIDI SISALDAVAID AINEID VÕI KÜÜRIMISPATJU. PUHASTAGE AHJU REGULAARSELT NING EEMALDAGE KÕIK TOIDUJÄÄGID - hoidke ahi puhtana või välispinnad võivad kahjustuda. See võib mõjuda negatiivselt seadme elueale ning tekitada ka ohtlikke olukordi.

Ahju välispinnad

Ahju välispindu saab lihtsalt puhastada õrnatoimelise seebi ja veega. Pühkige seebijäägid kindlasti niiske lapiga ära ning kuivatage seadme välispind pehme käterätikuga.

Juhtpaneel

Juhtpaneeli deaktiveerimiseks avage enne puhastamist ahju uks. Olge juhtpaneeli puhastamisel ettevaatlikud. Kasutage ainult veega niisutatud lappi ja pühkige paneeli kuni see on puhas.

Vältige liigse koguse vee kasutamist. Ärge kasutage kemikaale ega abrasiivseid puhastusvahendeid.

Ahju sisepinnad

1. Ahju puhastamiseks pühkige iga kasutamise järel, kui ahi on veel soe, kõik pritsmed või maha läinud toit pehme lapi või švammiga ära. Tugevamate plekkide puhul kasutage lahjat seebilahust ning pühkige niiske lapiga mitu korda kuni kõik plekid on eemaldatud. Ärge eemaldage lainejuhi katet.

2. Jälgige, et lahja seebilahus ega vesi ei tungiks seintes asuvasse väikestes ventilatsioonivadesses, mis võiks ahju kahjustada.

3. Ärge kasutage ahju sisepindade puhastamiseks spreit-tüüpi puhastusvahendeid.

Hoidke lainejuhi kate alati puhtana.

Lainejuhi kate on ehitatud õrnast materjalist ning selle puhastamisel tuleb olla eriti ettevaatlik (järgige eeltoodud puhastusjuhist).

MÄRKUS: Liigintensiivne leotamine võib viia lainejuhi katte lagunemiseni.

Lainejuhi kate on kuluartikkel ning ilma regulaarse puhastamiseta tuleb see välja vahetada.

Pöördalus ja rullikalus

Eemaldage ahjust pöördalus ja rullikalus.

Peske pöördalust ja rullikalust lahjas seebi-vees. Kuivatage pehme lapiga. Nii pöördalust, kui rullikalust võib pesta nõudepesumasinas.

Uks

Kogu mustuse kõrvaldamiseks tuleb pehme, niiske lapiga puhastada regulaarselt ukse mõlemat külge, ukse tihendeid ning kõrval asuvaid pindu. Ärge kasutage ukseklaasi puhastamiseks tugevatoimelisi abrasiivseid puhastusvahendeid või teravaid metallkraabitsaid kuna need võivad põhjustada klaasi purunemise.

MÄRKUS: auruga puhastajat ei tohi kasutada.



Puhastamisõuanne - ahju hõlpsamaks puhastamiseks

Asetage kaussi pool sidrunit, lisage 300 ml vett ning kuumutage 100 % võimsuse juures 10-12 minutit.

Pühkige ahi pehme ja kuiva lapiga puhtaks.

TÄHELEPANU:

- Kui te valmistate toitu sama valmistamisrežiimiga standardajast pikema aja vältel (vaadake all asuvat tabelit), siis lülituvad ahju kaitsemehhanismid automaatselt sisse. Mikrolainete võimsustaset vähendatakse või siis lülitatakse grillielementi sisse ja välja.

Valmistamisrežiim	Standardaeg
Mikrolained P100	30 minutit
Grill/ Kombi valmistamisrežiim	Vahelduv töötamine, temperatuuri ja aja juhtimisega



Atenție: Produsul dumneavoastră este marcat cu acest simbol. Simbolul indică faptul că produsele electrice și electronice uzate nu pot fi tratate ca reziduurile menajere. Pentru aceste produse există un sistem de colectare separat.

A. Informații pentru utilizatori despre modul de tratare (gospodării)

1. În Uniunea Europeană

Atenție: Dacă doriți să aruncați acest dispozitiv, acesta nu poate fi tratat ca un reziduu menajer!

Echipele electrice și electronice uzate trebuie tratate separat și în concordanță cu legislația în vigoare despre tratarea, recuperarea și reciclarea corespunzătoare a echipamentelor electrice și electronice uzate.

După implementarea în țările membre, gospodăriile din Uniunea Europeană pot returna gratuit echipamentele electrice și electronice uzate la punctele adecvate de colectare*.

În unele țări* produsele uzate pot fi preluate gratuit de furnizorul local în momentul cumpărării unui produs nou similar.

*) Pentru mai multe detalii, vă rugăm să contactați autoritățile locale.

Dacă echipamentul dumneavoastră electronic sau electric uzat are baterii sau acumulatori, vă rugăm să le tratați separat conform cerințelor locale.

Prin tratarea corectă a acestui produs ajutați ca deșeurile să se aplice tratamentul necesar, să fie recuperat sau reciclat. În acest mod ajutați la prevenirea potențialelor efecte negative asupra mediului sau a sănătății oamenilor, care ar putea apărea prin tratarea necorespunzătoare a deșeurilor.

2. În alte țări din afara UE

Dacă doriți să eliminați acest produs, vă rugăm să contactați autoritățile locale și să întrebați care este modul corect de tratare.

Pentru Elveția: echipamentele electrice sau electronice uzate pot fi returnate gratuit furnizorului, chiar dacă nu cumpărați un produs nou. Lista punctelor de colectare poate fi găsită la adresa www.swico.ch sau www.sens.ch.

B. Informații despre tratare pentru Întreprinderi.

1. În Uniunea Europeană

Dacă acest produs este utilizat în scopuri de afaceri și doriți să-l eliminați:

Vă rugăm să contactați furnizorul SHARP, care vă va informa despre modul de preluare a produsului. Uneori, această preluare se face contra cost. Produsele mici (și în cantități mici) pot fi preluate de punctele locale de colectare.

Pentru Spania: Vă rugăm să contactați sistemul de colectare stabilit sau autoritățile locale pentru preluarea produselor uzate.

2. În alte țări din afara UE

Dacă doriți să eliminați acest produs, vă rugăm să contactați autoritățile locale și să întrebați care este modul corect de tratare.



INFORMAȚII DESPRE ELIMINAREA CORECTĂ.....	1
CUPRINS.....	2
SPECIFICAȚII	2
CUPTORUL ȘI ACCESORIILE.....	3
PANOUL DE COMANDĂ	4
INSTRUCȚIUNI IMPORTANTE DE SIGURANȚĂ.....	5-12
INSTALARE	13-14
ÎNAINTE DE PORNIRE.....	15
SETAREA CEASULUI	15
FUNCȚIA CRONOMETRU DE BUCĂTĂRIE	15-16
NIVELURILE DE PUTERE ALE MICROUNDELOR.....	16
SETAREA MANUALĂ	17
GĂTIRE CU MICROUNDE	17-18
GĂTIREA LA GRĂTAR / GĂTIREA MIXTĂ LA MICROUNDE ȘI GRĂTAR	18-19
ALTE FUNCȚII UTILE	19-20
FUNCȚIA DE DECONGELARE AUTOMATĂ	20-21
FUNCȚIA DE DECONGELARE RAPIDĂ.....	21
FUNCȚIA MENU AUTOMAT	22
GRAFIC MENU AUTOMAT	22-23
VASE ADECVATE	24
ÎNTREȚINERE ȘI CURĂȚARE	25-26



Denumire model:	R-622STWE
Tensiune c.a.	: 230 V~, 50 Hz monofazic
Siguranțe / întrerupător de circuit	: 10 A
Putere c.a. necesară: Microunde	: 1.270 W
Putere de ieșire: Microunde	800 W (IEC 60705)
Grătar	: 1.000 W
Modul Oprit (Mod de economisire a energiei)	: mai puțin de 1 W
Frecvență microunde	: 2.450 MHz* (grup 2 / clasa B)
Dimensiuni exterioare (lățime) x (înălțime) x (adâncime)** mm	: 440 x 258 x 359
Dimensiuni cavitate (lățime) x (înălțime) x (adâncime)** mm	: 306 x 208 x 307
Capacitatea cuptorului	: 20 litri***
Platou rotativ	: ø 255 mm
Greutate	: aprox. 12 kg
Lampa cuptorului	: 25 W/230 V~

- * Acest produs respectă cerințele standardului european EN55011.
În conformitate cu acest standard, produsul este clasificat drept echipament de clasa B grup 2. Echipament grup 2 înseamnă că echipamentul generează intenționat energie cu frecvență radio sub formă de radiații electromagnetice pentru încălzirea alimentelor.
Echipament de clasă B înseamnă că acesta este destinat uzului casnic.
- ** Adâncimea nu include mânerul de deschidere a ușii.
- *** Capacitatea internă este calculată prin măsurarea lungimii, adâncimii și înălțimii maxime. Capacitatea actuală pentru alimente este mai mică.

DATORITĂ POLITICII DE ÎMBUNĂTĂȚIRE CONTINUĂ, NE REZERVĂM DREPTUL DE A MODIFICA PROIECTUL ȘI SPECIFICAȚIILE FĂRĂ UN ANUNȚ PREALABIL.



CUPTORUL ȘI ACCESORIILE

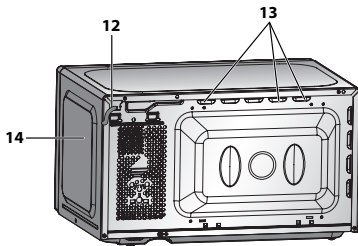
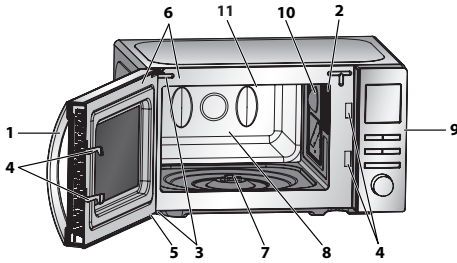

Ax central (interior)

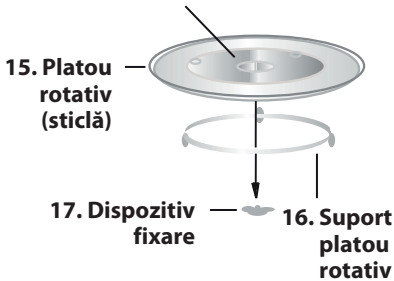

18. Grătar

CUPTORUL

1. Mâner de deschidere a ușii
2. Lampa cuptorului
3. Balamale
4. Încuietori de siguranță pentru ușă
5. Ușa
6. Garnituri de etanșare și suprafețe de etanșare
7. Axul motorului platoului rotativ
8. Cavitate cuptor
9. Panoul de comandă
10. Elementul de încălzire a grătarului
11. Capacul ghidajului de unde (NU SCOATEȚI!)
12. Cablu de alimentare
13. Orificii de ventilare
14. Carcasa exterioră

ACCESORII:

Verificați dacă următoarele accesorii au fost livrate:

- (15) Platou rotativ (16) Suport platou rotativ
(17) Dispozitiv fixare (18) Grătar

- Așezați dispozitivul de fixare în axul motorului platoului rotativ, iar apoi așezați suportul platoului rotativ pe centrul podelei cuptorului, astfel încât acesta să se rotească liber în jurul dispozitivului de fixare. Așezați platoul rotativ pe suportul acestuia, astfel încât acesta să se fixeze bine în dispozitivul de fixare.
- Pentru a evita avarierea platoului, asigurați-vă că vasele și recipientele sunt ridicate uniform de pe marginea platoului atunci când sunt scoase din cuptor.
- Pentru utilizarea grătarului, consultați secțiunile pentru grătar de la pagina RO-18-19.

Nu atingeți niciodată grătarul când acesta este fierbinte.

NOTĂ: atunci când comandați accesorii, precizați furnizorului sau punctului de service autorizat SHARP următoarele: numele părții componente și numele modelului.

NOTE:

- Capacul ghidajului de unde este fragil. Interiorul cuptorului trebuie curățat cu mare grijă pentru a nu avaria unitatea.
- Utilizați cuptorul numai cu platoul rotativ și cu suportul platoului fixate corect. Dacă platoul rotativ nu a fost fixat bine, acesta se poate balansa sau se poate opri din rotire, ceea ce poate duce la avariarea cuptorului.
- Pentru preparare, așezați toate alimentele și recipientele cu alimente pe platoul rotativ.
- Platoul rotativ se poate roti în direcția acelor de ceasornic sau invers. Direcția de rotire se poate schimba la fiecare pornire a cuptorului. Acest lucru nu afectează performanța aparatului.

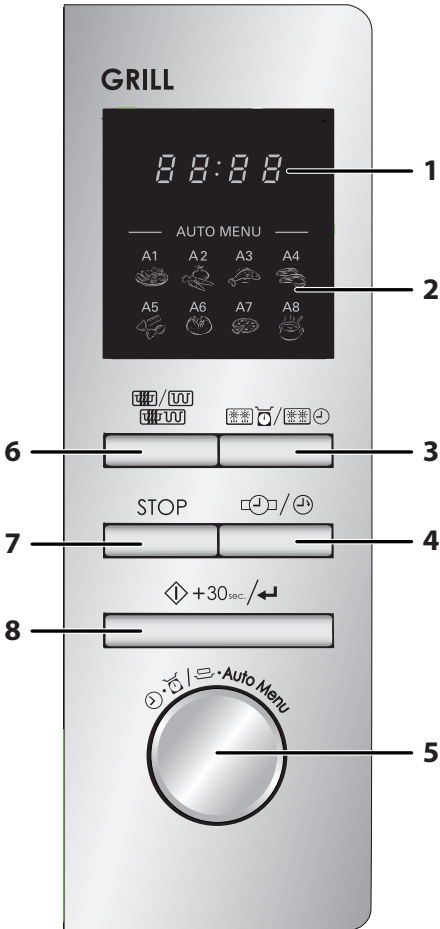

1. AFIŞAJ DIGITAL

2. Opţiuni MENU AUTOMAT

A1: Reîncălzire

A2: Legume

A3: Peşte

A4: Carne

A5: Paste

A6: Cartofi

A7: Pizza

A8: Supă

3. Buton **DECONGELARE AUTOMATĂ / RAPIDĂ**

4. Buton **CEAS / CRONOMETRU DE BUCĂTĂRIE**

5. Buton rotativ **INTRODUCERE**

Rotiţi acest buton pentru a introduce timpul de gătit, ora, nivelul de putere, greutatea şi pentru a selecta meniul automat



6. Buton **MICROUNDE ŞI GRĂTAR**

7. Buton **OPRIRE / ŞTERGERE**

8. Buton **PORNIRE / +30 sec. / CONFIRMARE**



INSTRUCȚIUNI IMPORTANTE DE SIGURANȚĂ

CITIȚI CU ATENȚIE ȘI PĂSTRAȚI PENTRU CONSULTARE ULTERIOARĂ

1. Acest cuptor este destinat numai pentru utilizarea pe blat. Cuptorul nu poate fi incorporat în unitatea de bucătărie. Nu plasați cuptorul în dulap.
2. Ușa cuptorului se poate încinge în timpul gătirii. Așezați sau montați cuptorul astfel încât partea de jos a cuptorului să fie cu 85 cm deasupra podelei. Feriți copiii de ușa pentru a preveni arsurile corporale.
3. Asigurați-vă că minim există 30 cm de spațiu liber deasupra cuptorului.
4. Acest aparat poate fi utilizat de copii cu vârsta de cel puțin 8 ani și de persoane cu capacități fizice, senzoriale sau mentale reduse, sau fără experiență și cunoștințe, decât dacă acestea sunt supravegheate sau instruite cu privire la utilizarea în siguranță a unității și dacă înțeleg riscurile aferente. Copiii nu trebuie să se joace cu aparatul. Curățarea și întreținerea nu trebuie să fie efectuate de către copii, cu excepția cazurilor în care au o vârstă mai mare de 8 ani și sunt supravegheate.
5. Nu permiteți accesul copiilor mai mici de 8 ani în apropierea aparatului electrocasnic și al cablului acestuia.
6. **AVERTIZARE:** lăsați copiii să utilizeze cuptorul fără supraveghere numai atunci când aceștia au primit instrucțiuni adecvate, astfel încât să poată utiliza cuptorul în siguranță și să înțeleagă pericolele utilizării neadecvate.
7. **AVERTIZARE:** când utilizați cuptorul în modul GRĂTAR / COMBI, din cauza temperaturilor mari generate, copiii trebuie să utilizeze cuptorul numai sub supravegherea adulților.
8. **AVERTIZARE:** părțile accesibile se pot înfierbânta în timpul utilizării. Feriți copiii mici de aceste situații.
9. **AVERTIZARE:** în cazul avarierii ușii sau a dispozitivelor de etanșare, cuptorul nu poate fi utilizat până la repararea acestuia de către o persoană specializată.
10. **AVERTIZARE:** nu ajustați, reparați sau modificați singuri cuptorul. Este periculos ca altcineva în afară de persoanele



competente să realizeze reparații, care necesită îndepărtarea carcasei de protecție împotriva expunerii la energia microundelor.

11. În cazul avarierii cablului de alimentare, acesta trebuie înlocuit cu un cablu special. Înlocuirea poate fi realizată numai de către un agent de service autorizat SHARP.
12. **AVERTIZARE:** lichidele și alimentele nu pot fi încălzite în recipiente etanșe deoarece pot exploda.
13. Încălzirea la microunde a băuturilor poate duce la fierberea eruptivă a acestora, de aceea recipientele trebuie manevrate cu grijă.
14. Nu preparați ouăle în coajă deoarece pot exploda după ce s-a încheiat gătitrea. Pentru a prepara sau reîncălzi ouăle nepreparate, înțepați gălbenușul și albușul, altfel acestea pot exploda. Curățați și tăiați ouăle fierse tari înainte de a le reîncălzi în cuptorul cu microunde.
15. Ustensilele trebuie verificate dacă pot fi utilizate în cuptorul cu microunde. Consultați pagina RO-24. Utilizați numai recipiente și ustensile sigure pentru modurile cuptorului cu microunde.
16. Conținutul sticlelor pentru hrănirea sugarilor sau a borcanelor cu mâncare pentru copii trebuie amestecat sau agitat, iar temperatura trebuie verificată înainte de consumare pentru a preveni arsurile.
17. În timpul utilizării, ușa, carcasa exterioară, cavitatea cuptorului, vasele, accesoriile și, în special, elementele de încălzire a grătarului devin foarte fierbinți.
18. Evitați atingerea acestor zone. Pentru a preveni arsurile, utilizați întotdeauna mănuși groase pentru cuptor. Înainte de curățare, asigurați-vă că acestea nu sunt fierbinți. În timpul încălzirii mâncării în recipiente din plastic sau hârtie, țineți cuptorul sub observație. Există posibilitatea aprinderii recipientelor.
19. Dacă iese fum, opriți sau deconectați aparatul și lăsați ușa închisă pentru a înăbuși eventualul incendiu.



INSTRUCȚIUNI IMPORTANTE DE SIGURANȚĂ

20. Curățați cuptorul la intervale regulate de timp și îndepărtați resturile de alimente de pe el.
21. Nerespectarea instrucțiunilor de curățare a cuptorului poate duce la o deteriorare a suprafeței acestuia, care poate afecta durata de viață a aparatului și genera chiar situații posibil periculoase.
22. Nu utilizați substanțe de curățare abrazive și dure sau dispozitive metalice ascuțite pentru curățarea sticlei de pe ușa cuptorului, deoarece se poate zgâria suprafața, ceea ce poate conduce la spargerea sticlei.
23. Nu utilizați dispozitive de curățare pe bază de aburi.
24. Consultați instrucțiunile de curățare a garniturilor ușii, a cavităților și a componentelor adiacente, la pagina RO-25.
25. Acest aparat este destinat utilizării în gospodărie și în aplicații similare, precum:
 - zonele destinate operațiunilor de bucătărie, pentru personalul magazinelor, birourilor și în alte medii de lucru;
 - de către clienții hotelurilor, motelurilor și în alte medii de tip rezidențial;
 - ferme;
 - mediilor de tip bed and breakfast (cazare cu mic dejun).
26. **AVERTIZARE:** Aparatul și părțile accesibile ale acestuia devin fierbinți în timpul utilizării. Trebuie să fiți atenți să nu atingeți elementele de încălzire. Copiii cu vârsta sub 8 ani trebuie ținuti la distanță dacă nu sunt supravegheați continuu.
27. În timpul utilizării, aparatul devine fierbinte. Trebuie să fiți atenți să nu atingeți elementele de încălzire din interiorul cuptorului.
28. Părțile accesibile se pot înfierbânta în timpul utilizării. Feriți copiii mici de aceste situații.

Pentru a evita pericolul de incendiu

1. **Cuptorul cu microunde nu trebuie lăsat nesuprave-**



gheat în timpul utilizării. Nivelurile de putere foarte mari sau timpii de gătire foarte lungi pot supraîncălzi alimentele, ceea ce poate duce la apariția incendiilor.

2. Priza trebuie să fie ușor accesibilă astfel încât deconectarea aparatul în caz de pericol să fie cât mai ușoară.
3. Sursa de alimentare c.a. trebuie să fie de 230 V~, 50 Hz, cu o siguranță de circuit de 10 A sau cu un întrerupător de circuit de 10 A.
4. Se recomandă utilizarea unui circuit separat numai pentru acest dispozitiv.
5. Nu plasați cuptorul cu microunde în locuri unde este generată căldură. De exemplu, lângă un cuptor convențional.
6. Nu instalați cuptorul cu microunde în locuri cu umiditate mare sau unde se poate aduna apă.
7. Nu depozitați și nu utilizați cuptorul în aer liber.
8. Curățați capacul ghidului de unde, cavitatea cuptorului, platoul rotativ și suportul acestuia după utilizare. Acestea trebuie să fie uscate și fără urme de grăsime. Grăsimea acumulată se poate supraîncălzi și poate să înceapă să scoată fum sau să ia foc.
9. Nu așezați materiale inflamabile în apropierea cuptorului sau a orificiilor pentru ventilare.
10. Nu blocați orificiile de ventilare.
11. Îndepărtați de pe mâncare și de pe recipiente toate dispozitivele de etanșare metalice, din sârmă etc. Arcul electric produs de suprafețele metalice poate duce la producerea unui incendiu.
12. Nu utilizați cuptorul cu microunde pentru a supraîncălzi uleiul pentru prăjit. Temperatura nu poate fi controlată și uleiul se poate aprinde.
13. Pentru a prepara popcorn, utilizați numai punji speciale pentru microunde.
14. Nu depozitați alimentele sau alte articole în interiorul cuptorului.



INSTRUCȚIUNI IMPORTANTE DE SIGURANȚĂ

15. După pornirea cuptorului, verificați toate setările pentru a vă asigura că funcționează corespunzător.
16. Pentru a evita supraîncălzirea și apariția focului, țineți cuptorul sub observație în timpul gătirii sau încălzirii alimentelor cu mult zahăr sau cu multă grăsime, de exemplu: cârnați, plăcinte sau budinci.
17. Consultați sfaturile aferente din manualul de utilizare.

Pentru a evita producerea leziunilor

1. AVERTIZARE:

Nu utilizați cuptorul dacă este avariat sau funcționează necorespunzător. Înainte de utilizare, efectuați următoarele verificări:

- a) Ușa; asigurați-vă că ușa se închide corespunzător și nu este uzată sau închisă strâmb.
 - b) Balamalele și dispozitivele de etanșare; asigurați-vă că nu sunt rupte sau slăbite.
 - c) Dispozitivele de etanșare și suprafețele de etanșare; asigurați-vă că nu au fost avariate.
 - d) Interiorul cavității cuptorului sau ușa; asigurați-vă că nu prezintă deformări.
 - e) Cablul de alimentare și ștecherul; asigurați-vă că nu au fost avariate.
2. Nu utilizați cuptorul cu ușa deschisă și nu realizați niciun fel de modificări asupra dispozitivului de siguranță.
 3. Nu utilizați cuptorul dacă există un obiect între dispozitivul de etanșare și suprafața de etanșare.
 4. Nu lăsați grăsimea sau mizeria să se acumuleze pe zonele de etanșare a ușii sau în zonele din jurul ușii. Curățați cuptorul în mod regulat și îndepărtați orice urme de mâncare. Respectați instrucțiunile din secțiunea „Întreținere și curățare” de la pagina RO-25.
 5. Persoanele cu stimulatoare cardiace trebuie să consulte un medic sau producătorul stimulatorului în cazul în care intenționează să utilizeze cuptorul cu microunde.



Pentru a evita posibilitatea de electrocutare

1. Nu îndepărtați sub nicio formă carcasa exterioară.
2. Nu vărsați și nu introduceți obiecte în deschiderile dispozitivului de blocare a ușii sau în orificiile pentru ventilare. În cazul vărsării unui lichid, opriți aparatul, scoateți imediat cablul de alimentare din priză și adresați-vă unui agent de service SHARP.
3. Nu introduceți cablul de alimentare sau ștecherul în apă sau în alte lichide.
4. Nu lăsați cablul de alimentare să atârne peste marginea unei mese sau a unei alte suprafețe de lucru.
5. Păstrați cablul de alimentare departe de suprafețele fierbinți, incluzând partea din spate a cuptorului.
6. Nu încercați să înlocuiți singuri becul cuptorului și nu lăsați o persoană neautorizată de SHARP să facă acest lucru. Dacă becul este avariat, consultați furnizorul dumneavoastră sau un agent de service autorizat SHARP.

Pentru a evita producerea unei explozii și fierberea bruscă:

1. Nu utilizați niciodată recipiente etanșe. Îndepărtați dispozitivul de etanșare și capacele înainte de utilizare. Recipientele etanșe pot exploda din cauza acumulării de presiune chiar și după ce cuptorul a fost oprit.
2. Aveți grijă la încălzirea lichidelor. Utilizați un recipient cu gură largă pentru a permite bulelor să iasă.

Nu încălziți niciodată lichide în containere cu gură îngustă, cum ar fi sticlele pentru sugari. Lichidul încălzit poate să erupă din sticlă cauzând arsuri grave.

Pentru a preveni fierberea eruptivă a lichidelor și producerea de arsuri:

1. Nu utilizați o perioadă lungă de timp.
2. Amestecați lichidul înainte de încălzire / reîncălzire.
3. Se recomandă introducerea unei ustensile din sticlă sau alt material similar (dar nu metal) în lichid în timpul reîncălzirii.



INSTRUCȚIUNI IMPORTANTE DE SIGURANȚĂ

4. Lăsați lichidul în cuptor la finalul timpului de gătire pentru cel puțin 20 de secunde pentru a preveni fierberea eruptivă.
3. Înțepați coaja cartofilor, cârnaților sau a fructelor înainte de gătire, altfel acestea pot exploda.

Pentru a evita producerea arsurilor

1. Pentru a preveni arsurile, utilizați suporturi pentru recipiente sau mănuși atunci când scoateți alimentele din cuptor.
2. Deschideți întotdeauna recipientele, pungile pentru popcorn, pungile pentru gătire în cuptor etc. și țineți-le la distanță de față pentru a evita arsurile cu aburi sau fierberea eruptivă.
3. **Pentru a evita producerea de arsuri, testați întotdeauna temperatura alimentelor și amestecați înainte de a servi având grijă mai ales la temperatura alimentelor pentru copii sau pentru persoane în vârstă. Temperatura recipientului nu reprezintă o indicație reală a temperaturii alimentelor sau a băuturilor; verificați întotdeauna temperatura alimentelor.**
4. Nu stați în dreptul ușii cuptorului atunci când o deschideți pentru a evita arsurile produse de aburi și de căldură.
5. Tăiați alimentele gătite după încălzire pentru a elibera aburul și a evita arsurile.

Pentru a evita utilizarea de către copii

1. Nu vă aplecați și nu vă sprijiniți de ușa cuptorului.
2. Copiilor trebuie să li se aducă la cunoștință instrucțiunile importante de siguranță: utilizați suporturi pentru recipiente, îndepărtați capacele cu grijă; aveți grijă la ambalaje (de exemplu, materialele ce rețin căldură) create pentru a găti alimente crocante, deoarece sunt foarte fierbinți.

Alte avertizări

1. Nu modificați cuptorul în niciun fel.
2. Nu mutați cuptorul în timpul funcționării.
3. Acest cuptor poate fi utilizat numai pentru gătitul alimentelor.



lor în locuința dvs. Nu poate fi utilizat în scop comercial sau în laboratoare.

Pentru utilizarea fără probleme a cuptorului și evitarea avariilor

1. Nu utilizați niciodată cuptorul când acesta este gol, cu excepția situației în care se recomandă în manualul de utilizare. În caz contrar, cuptorul se poate defecta.
2. Utilizați întotdeauna un recipient pentru rumenire sau un material ce reține căldura, plasați întotdeauna un material izolator termorezistent cum ar fi platourile din porțelan pentru a preveni avarierea platoului rotativ sau a suportului acestuia datorită căldurii. Nu depășiți timpul de preîncălzire specificat în instrucțiunile de preparare.
3. Nu utilizați ustensile metalice, care reflectă microundele și care pot genera arcuri electrice. Utilizați numai platoul rotativ și suportul platoului rotativ concepute pentru acest cuptor. Nu utilizați cuptorul fără platoul rotativ.
4. Nu așezați nimic pe carcasa cuptorului în timp ce acesta funcționează.

NOTĂ:

Dacă nu sunteți siguri de modul de conectare a cuptorului, consultați un electrician autorizat, calificat. Producătorul sau furnizorul nu se face responsabil pentru avarierea cuptorului sau producerea de leziuni în urma nerespectării procedurii de conectare la sursa de alimentare cu energie. Pe pereții cuptorului sau în jurul garniturii de etanșare se pot forma ocazional vapori de apă. Acesta este un fenomen normal și nu reprezintă o scurgere sau o defecțiune.

KIT ÎNCORPORAT

Nu este disponibil niciun kit încorporat pentru acest cuptor. Acest cuptor este conceput doar pentru utilizarea pe blat.



INSTALARE

1. Îndepărtați materialele de ambalare din interiorul cuptorului și îndepărtați folia de protecție de pe suprafața carcasei cuptorului cu microunde. Verificați dacă produsul prezintă avarii.
2. Amplasați cuptorul pe o suprafață plată, sigură, îndeajuns de rezistentă pentru a susține greutatea cuptorului și greutatea produselor introduse în cuptor. Nu amplasați cuptorul într-un dulap.
3. Selectați o suprafață plată care să ofere suficient spațiu liber pentru fantele de admisie și / sau de evacuare a aerului. Suprafața din spate a aparatului trebuie fixată de un perete.
 - Lăsați un spațiu minim de 20 cm între cuptor și pereții învecinați.
 - Lăsați un spațiu liber minim de 30 cm deasupra cuptorului.
 - Nu îndepărtați picioarele din partea de jos a cuptorului.
 - Blocarea orificiilor de admisie și / sau de evacuare a aerului pot deteriora cuptorul.
 - Amplasați cuptorul la o distanță sigură de aparatele radio și TV. Utilizarea cuptorului cu microunde poate genera interferențe recepției aparatelor radio sau TV.

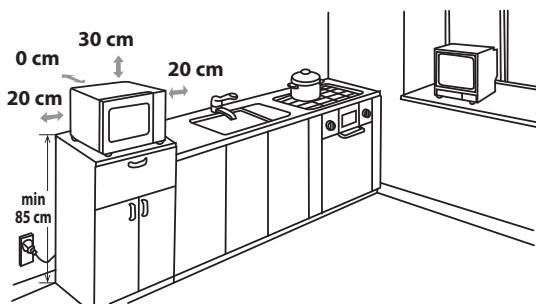



4. Ușa cuptorului se poate încinge în timpul gătirii. Așezați sau montați cuptorul astfel încât partea de jos a cuptorului să fie cu 85 cm deasupra podelei. Feriți copiii de ușă pentru a preveni arsurile corporale.

5. Conectați bine cablul cuptorului la o priză electrică standard (cu împământare).

AVERTIZARE: nu amplasați cuptorul în locații în care se generează căldură, umiditate sau umiditate la un nivel ridicat (de exemplu, lângă sau deasupra cuptoarelor clasice) sau în apropierea materialelor combustibile (de exemplu, perdele). Nu blocați și nu obstrucționați orificiile de ventilare a aerului. Nu amplasați obiecte pe cuptor.

CONEXIUNEA ELECTRICĂ

- Nu lăsați apa să intre în contact cu ștecherul sau cablul de alimentare electrică.
- Introduceți corect ștecherul în priză.
- Nu conectați alte aparate la aceeași priză folosind un prelungitor.
- În cazul în care cablul de alimentare este deteriorat, acesta trebuie înlocuit de o unitate de service aprobată de Sharp sau de o persoană cu calificare similară, pentru a evita riscurile.
- Când scoateți ștecherul din priză, țineți întotdeauna de ștecher și nu trageți niciodată de cablu, deoarece acesta și conexiunile din interiorul ștecherului se pot deteriora.
- În cazul în care ștecherul cu care este prevăzut cuptorul este de tip demontabil și în cazul în care priza din locuința dumneavoastră nu este compatibilă cu ștecherul prevăzut, demontați corect ștecherul (nu îl tăiați).
- În cazul în care ștecherul cu care este prevăzut cuptorul nu este de tip demontabil și în cazul în care priza din locuința dumneavoastră nu este compatibilă cu ștecherul prevăzut, tăiați ștecherul.



ÎNAINTE DE PORNIRE

Conectați cuptorul la rețeaua electrică. Afișajul cuptorului va indica: „0:00” și se va auzi un semnal acustic.

Acest model are o funcție de ceas, iar cuptorul are un consum mai mic de 1 W în modul standby. Pentru a seta ceasul, consultați secțiunea următoare.



SETAREA CEASULUI

Cuptorul dvs. are o funcție de ceas cu 24 de ore.

1. Apăsați o dată butonul **CEAS/CRONOMETRU DE BUCĂTĂRIE**. Cifrele aferente orei vor clipi, iar indicatorul ceasului se va aprinde.
2. Rotiți butonul **INTRODUCERE** până la afișarea orei corecte, valorile disponibile fiind în intervalul 0-23.
3. Apăsați butonul **CEAS/CRONOMETRU DE BUCĂTĂRIE**, iar cifrele aferente minutelor vor clipi.
4. Setează numărul de minute. Rotiți butonul **INTRODUCERE** până la afișarea corectă a minutelor; timpul trebuie să fie în intervalul 0-59.
5. Apăsați butonul **CEAS/CRONOMETRU DE BUCĂTĂRIE** pentru a porni ceasul. Pictograma „:” a ceasului digital va clipi pe afișaj, iar indicatorul ceasului va dispărea.

NOTE:

- Dacă ați setat ceasul, când terminați de gătit, afișajul va indica ora corectă. Dacă ceasul nu a fost setat încă, afișajul va indica numai „0:00”.
- Pentru a afla ora curentă în timpul unui proces de gătit a alimentelor, apăsați butonul **CEAS/CRONOMETRU DE BUCĂTĂRIE** și ledul va afișa ora curentă timp de 2-3 secunde. Această procedură nu afectează procesul de preparare a alimentelor.
- În procesul de setare a ceasului, dacă apăsați butonul **OPRIRE/ȘTERGERE**, cuptorul va reveni la setarea anterioară.
- Dacă sursa de alimentare electrică a cuptorului dvs. cu microunde se întrerupe, afișajul va indica intermitent „0:00” la repornirea curentului electric. Dacă situația apare în timp ce gătiți, programul va fi șters. De asemenea, se va șterge și ora.



FUNCȚIA CRONOMETRU DE BUCĂTĂRIE

Funcția cronometrului de bucătărie poate fi utilizată în timp ce cuptorul nu funcționează, pentru cronometrarea timpului de fierbere a ouălor pe aragaz sau pentru a monitoriza timpul de lăsare a alimentelor gătite sau decongelate.

Exemplu:

Setarea cronometrului pentru 5 minute.

1. Apăsați de două ori butonul **CEAS/CRONOMETRU DE BUCĂTĂRIE**.
2. Rotiți butonul rotativ **INTRODUCERE** pentru a selecta timpul.
3. Apăsați butonul **PORNIRE / +30 sec. / CONFIRMARE** pentru a porni cronometrul.
4. Verificați ecranul de afișare.
(Afișajul va derula timpul programat rămas.)

Când cronometrul ajunge la 0:00, se aude un semnal sonor de 5 ori, iar LED-ul va indica apoi ora curentă.

FUNCȚIA CRONOMETRU DE BUCĂTĂRIE



Puteți să introduceți orice durată de timp până la 95 de minute. Pentru a anula **CRONOMETRUL DE BUCĂTĂRIE** în timpul funcționării, este suficient să apăsați butonul **OPRIRE/ȘTERGERE**.

NOTĂ: Funcția **CRONOMETRULUI DE BUCĂTĂRIE** nu poate fi utilizată în timpul gătirii.

NIVELURILE DE PUTERE ALE MICROUNDOR



Cuptorul dvs. are 5 niveluri de putere. Pentru a selecta nivelurile, trebuie să urmați instrucțiunile de mai jos.

Pentru a seta nivelul de putere	Afișaj led	Nivel de putere microunde
<ul style="list-style-type: none"> • Apăsați o dată butonul MICROUNDE ȘI GRĂTĂR, iar pe afișaj se va afișa P100. • Apăsați butonul MICROUNDE ȘI GRĂTĂR sau roțiți butonul rotativ INTRODUCERE pentru a modifica nivelul de putere până când afișajul indică nivelul dorit. • Apăsați butonul PORNIRE / +30 sec. / CONFIRMARE pentru a confirma setarea, introduceți timpul de gătire și apoi apăsați din nou butonul PORNIRE / +30 sec. / CONFIRMARE pentru a porni cuptorul. • Pentru a verifica nivelul de putere în timpul gătirii, apăsați butonul MICROUNDE ȘI GRĂTĂR, iar nivelul de putere va fi afișat timp de 4 secunde. Deși afișajul indică nivelul de putere, cuptorul continuă să deruleze timpul rămas. 	P 100	ÎNALT = 100 %
	P 80	MEDIU ÎNALT = 80 %
	P 50	MEDIU = 50 %
	P 30	MEDIU SCĂZUT = 30 %
	P 10	SCĂZUT = 10 %

În general se recomandă următoarele:

P100 - (nivel ÎNALT = 800 W) utilizat pentru gătire rapidă și încălzire, de ex.: pentru case-rolle, băuturi calde, legume etc.

P80 - (nivel de putere MEDIU ÎNALT = 640 W) utilizat pentru o gătire mai lungă pentru mâncăruri dense cum ar fi fripturi, plăcinte cu carne și mâncăruri semipreparate, dar și pentru mâncărurile pretențioase, cum ar fi prăjiturile. La această setarea redusă, mâncarea se va găti în mod egal fără a se arde pe margini.

P50 - (nivel MEDIU de putere = 400 W) - pentru mâncăruri dense, care necesită o gătire îndelungată atunci când sunt pregătite în mod convențional, de ex.: mâncăruri de vită. Se recomandă utilizarea acestui nivel de putere pentru a asigura frăgezimea cărnii.

P30 - (nivel de putere MEDIU SCĂZUT = 240 W) Setarea de decongelare pentru decongelare. Selectați acest nivel de putere pentru a asigura decongelarea egală a alimentului. Această setare poate fi utilizată și pentru fierberea orezului, a pastelor, a găluștelor și pentru gătitul creimei custard (din ouă și lapte).

10P - (nivel de putere SCĂZUT = 80 W) pentru decongelare delicată, de exemplu, creme pentru prăjituri sau aluat.



SETAREA MANUALĂ

Deschiderea ușii:

Pentru a deschide ușa cuptorului, trageți de mânerul de deschidere a ușii.

Pornirea cuptorului:

Gătiți și puneți mâncarea într-un recipient adecvat. Plasați recipientul pe platoul rotativ sau plasați alimentul direct pe platou. Închideți ușa și apăsați butonul **PORNIRE / +30 sec. / CONFIRMARE** după selectarea programului de gătire dorit.

După selectarea programului, dacă butonul **PORNIRE / +30 sec. / CONFIRMARE** nu este apăsat timp de 1 minut, setarea se va anula.

Dacă ușa este deschisă în timpul pregătirii alimentelor, trebuie să apăsați butonul **PORNIRE / +30 sec. / CONFIRMARE** pentru a putea continua operațiunea. La apăsarea butonului, se va auzi un semnal sonor o dată, iar la apăsarea inefficientă nu se va auzi niciun sunet.

Utilizați butonul **OPRIRE/ȘTERGERE** pentru a:

1. Anula greșelile de programare.
2. Opri temporar cuptorul în timpul gătirii.
3. Pentru a anula un program în timpul gătirii, apăsați butonul **OPRIRE/ȘTERGERE** de două ori.
4. Pentru a seta și pentru a anula blocajul pentru protejarea copiilor (vezi pagina RO-20).



GĂTIRE CU MICROUNDE

Cuptorul poate fi programat până la 95 minute (95:00).

Introducerea unității pentru timpul de gătire (decongelare) variază de la 5 secunde la 95 minute. Acesta depinde de intervalul total al timpului de gătire (decongelare) conform tabelului.

Tempul de gătire	Creșterea unității
0-1 minute	5 secunde
1-5 minute	10 secunde
5-10 minute	30 secunde
10-30 minute	1 minut
30-95 minute	5 minute

GĂTIRE MANUALĂ / DECONGELARE MANUALĂ

- Introduceți timpul de gătire și utilizați nivelurile de putere a microundelor P100 - P10 pentru a găti sau decongela alimente (consultați pagina RO-16).
- Agitați sau amestecați mâncarea, când este posibil, de 2-3 ori în timpul gătirii.
- După gătire acoperiți mâncarea și lăsați-o pentru un timp.
- După decongelare, acoperiți mâncarea cu o folie și lăsați-o până la decongelarea completă.

Exemplu:

Pentru a găti 2 minute și 30 secunde la putere P80 (80%).

1. Apăsați butonul **MICROUNDE ȘI GRĂȚAR**. Se afișează P100.
2. Rotiți butonul **INTRODUCERE** pentru a selecta nivelul de putere P80.
3. Apăsați butonul **PORNIRE / +30 sec. / CONFIRMARE** pentru a confirma setarea.
4. Introduceți timpul de gătire dorit rotind butonul **INTRODUCERE**.
5. Apăsați butonul **PORNIRE / +30 sec. / CONFIRMARE** pentru a începe procesul de gătire (afișajul va derula timpul de gătire setat rămas).



P 100

P 80

P 80

2:30

2:30

GĂTIRE CU MICROUNDE



NOTĂ:

- La pornirea cuptorului, se va aprinde lampa cuptorului, iar platoul rotativ se va roti în direcția acelor ceasului sau invers.
- Dacă deschideți ușa în timpul gătirii / decongelării pentru a amesteca sau a roti mâncarea, timpul de gătire de pe afișaj se oprește automat. Timpul de gătire / decongelare pornește din nou când închideți ușa și apăsați butonul **PORNIRE / +30 sec. / CONFIRMARE**.
- Când ați terminat de gătit / decongelat, ora se va reafîșa pe ecran dacă ceasul a fost setat.
- Dacă doriți să aflați nivelul puterii în timpul gătirii, apăsați butonul **MICROUNDE ȘI GRĂTAR**. Nivelul de putere curent va fi afișat timp de 3 secunde.

GĂTIREA LA GRĂTAR / GĂTIREA MIXTĂ LA MICROUNDE ȘI GRĂTAR



1. GĂTIREA NUMAI LA GRĂTAR

Grătarul din partea de sus a cavității cuptorului are numai o setare pentru putere. Grătarul este asistat de platoul rotativ, care rotește simultan alimentele pentru a asigura o rumenire uniformă. Utilizați grilajul pentru alimentele mici de gătire la grătar, cum ar fi șunca, costița afumată și biscuiții. Alimentele pot fi amplasate direct pe grilaj sau pe o farfurie plată / un platou termorezistent, pe grilaj.

Exemplu:

Pentru a găti la grătar timp de 20 de minute, utilizați butonul **MICROUNDE ȘI GRĂTAR**.

1. Apăsați butonul **MICROUNDE ȘI GRĂTAR** de 6 ori sau apăsați butonul **MICROUNDE ȘI GRĂTAR** o dată și apoi rotiți butonul rotativ **INTRODUCERE** până când se afișează „G”.
2. Apăsați butonul **PORNIRE / +30 sec. / CONFIRMARE** pentru a confirma setarea.
3. Rotiți butonul rotativ **INTRODUCERE** pentru a seta timpul dorit de încălzire.
4. Apăsați butonul **PORNIRE / +30 sec. / CONFIRMARE** pentru a porni gătirea la grătar. (Afișajul va derula timpul programat rămas de gătire la grătar.)

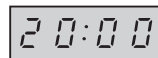
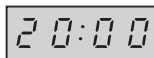
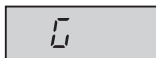

2. GĂTIREA MIXTĂ LA MICROUNDE+GRĂTAR

MICROUNDE+GRĂTAR combină puterea microundelor cu grătarul. **MICROUNDE+GRĂTAR** înseamnă gătirea prin puterea microundelor cu puterea grătarului alternativ.

Combi-nația puterii microundelor cu cea a grătarului reduce timpul de gătire și oferă un aspect crocant, rumenit mîncării.

Există 2 variante de combinație:

COMBI-NAȚIA 1 (afișaj: C-1)

55% timp pentru puterea microundelor și 45% timp pentru gătirea cu grătarul. A se utiliza pentru pește și mîncare gratinată.

COMBI-NAȚIA 2 (afișaj: C-2)

36% timp pentru gătirea cu microunde și 64% timp pentru gătirea cu grătarul. A se utiliza pentru budinci, omlete și pui.



GĂTIREA LA GRĂTAR / GĂTIREA MIXTĂ LA MICROUNDE ȘI GRĂTAR

Exemplu:

Pentru a găti 15 minute utilizând modul **MICROUNDE+GRĂTAR**, cu 55% timp pentru puterea microundelor și cu 45% timp pentru gătitul cu grătarul (C-1).

1. Apăsați butonul **MICROUNDE ȘI GRĂTAR** de 7 ori sau apăsați butonul **MICROUNDE ȘI GRĂTAR** o dată și apoi rotiți butonul rotativ **INTRODUCERE** până când se afișează „C-1”.
2. Apăsați butonul **PORNIRE / +30 sec. / CONFIRMARE** pentru a confirma setarea.
3. Rotiți butonul rotativ **INTRODUCERE** pentru a seta timpul dorit de încălzire.
4. Apăsați butonul **PORNIRE / +30 sec. / CONFIRMARE** pentru a porni gătitul. (Afișajul va derula timpul programat rămas de gătit.)

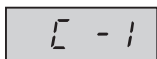

NOTE pentru GĂTIREA la GRĂTAR și GĂTIREA MIXTĂ la MICROUNDE+GRĂTAR:

- Nu este necesară preîncălzirea grătarului.
- Când rumeniți mâncăruri într-un recipient adânc, așezați-l pe platoul rotativ.
- Când utilizați grătarul pentru prima dată, este posibil să detectați fum sau un miros de ars. Acest fenomen este normal și nu reprezintă un semn de defectare a cuptorului. Pentru a evita această situație, când utilizați pentru prima dată cuptorul, încălziți-l fără alimente timp de 20 minute în modul grătar.

IMPORTANT: în timpul funcționării, pentru a permite dispersarea fumului sau a mirosurilor, deschideți o fereastră sau porniți ventilația în bucătărie.



AVERTIZARE:

Ușa, carcasa exterioară, cavitatea cuptorului și accesoriile se vor încălzi foarte tare în timpul utilizării. Pentru a evita arsurile, utilizați întotdeauna mănuși groase de cuptor.



ALTE FUNCȚII UTILE

1. GĂTIRE SECVENȚĂ MULTIPLĂ

Această funcție vă permite să gătiți utilizând până la 3 etape diferite, care pot include timpul de gătit manual, funcția de decongelare rapidă, precum și cea de decongelare automată. Odată programată, nu mai este necesar să interveniți în procesul de gătit, deoarece cuptorul va trece automat la etapa următoare. După finalizarea primei etape, se va auzi un semnal sonor. Dacă este necesară funcția de decongelare în timpul preparării, rețineți că aceasta ar trebui să fie setată prima în procesul de gătit.

NOTĂ: **MENIUL AUTOMAT** nu poate fi setat ca una din etapele multiple de gătit.

Exemplu: dacă doriți să gătiți alimente timp de 20 minute la un nivel de putere P100, iar apoi, timp de 5 minute, la un nivel de putere P80. Urmați pașii de mai jos:

- 1. Apăsați butonul **MICROUNDE ȘI GRĂTAR**, apare P100 pe afișajul LED.
- 2. Apăsați o dată butonul **PORNIRE / +30 sec. / CONFIRMARE** pentru a confirma setarea.



- 3. Introduceți timpul de gătire rotind butonul rotativ **INTRODUCERE** până când afișajul indică valoarea „20:00” minute.
- 4. Apăsați butonul **MICROUNDE ȘI GRĂȚAR**, apare P100 pe afișajul LED.
- 5. Apăsați încă o dată butonul **MICROUNDE ȘI GRĂȚAR** și rotiți butonul rotativ **INTRODUCERE** pentru a seta nivelul de putere a microundelor la P80.
- 6. Apăsați încă o dată butonul **PORNIRE / +30 sec. / CONFIRMARE** pentru a confirma setarea.
- 7. Introduceți timpul de gătire rotind butonul rotativ **INTRODUCERE** până când afișajul indică valoarea „5:00” minute.
- 8. Apăsați butonul **PORNIRE / +30 sec. / CONFIRMARE** pentru a începe procesul de gătire.

2. FUNCȚIA +30 sec (minut automat)

Pornire directă

Puteți porni direct procesul de gătire la un nivel de putere a microundelor de P100 timp de 30 secunde apăsând butonul **PORNIRE / +30 sec. / CONFIRMARE**. Procesul de gătire va începe imediat, iar de fiecare dată când apăsați acest buton, timpul de gătire va crește cu 30 secunde.

NOTĂ: timpul de gătire poate fi prelungit până la maximum 95 de minute.

3. BLOCAREA DE SIGURANȚĂ:

Utilizați această funcție pentru a preveni folosirea nesupravegheată a cuptorului de către copii.

a. Setarea BLOCĂRII DE SIGURANȚĂ:

Apăsați și mențineți apăsat butonul **OPRIRE/ȘTERGERE** timp de 3 secunde, până când

afișajul indică:



b. Anularea BLOCĂRII DE SIGURANȚĂ:

Apăsați și mențineți apăsat butonul **OPRIRE/ȘTERGERE** timp de 3 secunde, până când se aude un bip lung.

FUNCȚIA DE DECONGELARE AUTOMATĂ



DECONGELAREA AUTOMATĂ

Cuptorul cu microunde este preprogramat cu un timp și nivel de putere, astfel încât alimentele precum carnea de porc, de vită și de pui să se decongeleze ușor. Intervalul de greutate pentru aceste tipuri de alimente este 100 g – 2.000 g în incremente de 100 g. Citiți exemplul de mai jos pentru mai multe detalii despre utilizarea acestei funcții.

Exemplu: pentru a decongela o bucată de carne de 1,2 kg utilizând **DECONGELAREA AUTOMATĂ**.

Așezați carnea într-o farfurie plată sau în grilajul de decongelare al cuptorului cu microunde și apoi pe platoul rotativ.

1. Apăsați butonul **DECONGELARE AUTOMATĂ/RAPIDĂ**.

x1

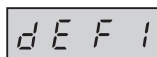

2. Introduceți greutatea dorită rotind butonul **INTRODUCERE** până când afișajul indică:

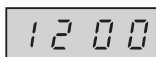

3. Apăsați butonul **PORNIRE / +30 sec. / CONFIRMARE** pentru a începe procesul de decongelare. (Afișajul va derula timpul de decongelare rămas)

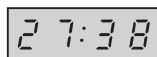



FUNȚIA DE DECONGELARE AUTOMATĂ

NOTĂ:

- Mâncărurile congelate se decongelează de la -18 °C.
- Înainte de congelarea alimentelor, asigurați-vă că aceasta este proaspătă și de calitate bună.
- Dacă este necesar, protejați zonele mici de carne sau pui cu bucăți plate de folie de aluminiu. Se va evita astfel încălzirea acestor zone în timpul decongelării. Asigurați-vă că folia nu atinge pereții cuptorului.
- Greutatea mâncării trebuie rotunjită la câte 100 g, de exemplu, de la 650 g la 700 g.
- După decongelare, semnalul sonor se aude de cinci ori, iar ledul afișează ora curentă, în cazul în care ceasul a fost setat. Dacă ceasul nu a fost setat, afișajul va indica numai mesajul „0:00” când ciclul de decongelare este încheiat.



FUNȚIA DE DECONGELARE RAPIDĂ

DECONGELARE RAPIDĂ

Această funcție este destinată decongelării rapide permițând alegerea timpului dorit de decongelare, în funcție de tipul alimentului. Urmați exemplul de mai jos pentru mai multe detalii. Intervalul de timp este 0:05 – 95:00.

Exemplu: pentru a decongela mâncarea în 10 minute.

1. Apăsați butonul **DECONGELARE AUTOMATĂ/RAPIDĂ**.

x2

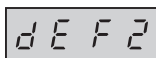

2. Introduceți timpul de gătire rotind butonul **INTRODUCERE** până când afișajul indică valoarea „10:00”



3. Apăsați butonul **PORNIRE / +30 sec. / CONFIRMARE** pentru a începe procesul de decongelare. (Afișajul va derula timpul de decongelare rămas)



Note pentru decongelarea rapidă:



- Nivelul de putere a microundelor nu poate fi modificat.
- Înainte de congelarea alimentelor, asigurați-vă că aceasta este proaspătă și de calitate bună.
- Dacă este necesar, protejați zonele mici de carne sau pui cu bucăți plate de folie de aluminiu. Se va evita astfel încălzirea acestor zone în timpul decongelării. Asigurați-vă că folia nu atinge pereții cuptorului.
- După decongelare, semnalul sonor se aude de cinci ori, iar ledul afișează ora curentă, în cazul în care ceasul a fost setat. Dacă ceasul nu a fost setat, afișajul va indica numai mesajul „0:00” când ciclul de decongelare este încheiat.

FUNCȚIA MENU AUTOMAT



Programele **MENIU AUTOMAT** calculează automat modul corect de gătire și timpii de gătire a alimentelor (detalii mai jos). Urmăriți exemplul de mai jos pentru detalii despre modul de utilizare a acestei funcții.

Exemplu: pentru a găti pește în cantitate de 250 g utilizând funcția **MENIU AUTOMAT**.

1. Rotiți butonul **INTRODUCERE** și selectați meniul dorit. 
2. Apăsați butonul **PORNIRE / +30 sec. / CONFIRMARE** pentru a confirma setarea.
3. Introduceți greutatea dorită rotind butonul **INTRODUCERE**. 
4. Apăsați butonul **PORNIRE / +30 sec. / CONFIRMARE** pentru a începe procesul de gătire. (Afișajul va derula timpul programat rămas de gătire.)

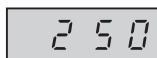

NOTE:

- Greutatea sau cantitatea de alimente poate fi setată rotind butonul rotativ **INTRODUCERE** până când greutatea / cantitatea dorită („g” sau ml) se aprinde pe afișaj. Introduceți numai greutatea alimentului. Nu includeți greutatea recipientului.
- Pentru alimente cu o greutate mai mare sau mai mică decât greutatea / cantitățile din graficul **MENIU AUTOMAT** de mai jos, recurgeți la gătit manual.

GRAFIC MENU AUTOMAT



Meniu automat	Afișaj	Metoda de gătire	Greutate/porție/ustensile	Procedură
Reîncălzire platou cină (mâncare pregătită, de exemplu, carne, legume și garnituri)	A-1	100% Micro	200 g, 400 g, 600 g (temp. inițială 5 °C) Farfurie și folie de plastic ventilată, pentru cuptorul cu microunde, sau un capac adecvat	Așezați mâncarea pregătită pe o farfurie. Utilizați folia din plastic ventilată, pentru cuptorul cu microunde, sau un capac adecvat pentru a acoperi farfuria. Așezați farfuria în centrul platoului rotativ. După gătire, amestecați.
Legume proaspete de exemplu, conopidă, morcovi, broccoli, fenicul, praz, ardei, vinete etc.	A-2	100% Micro	200 g, 300 g, 400 g (temp. inițială 20 °C) Bol și capac	Tăiați sau feliați legumele proaspete, în bucăți de dimensiuni egale. Așezați legumele într-un recipient adecvat. Așezați recipientul pe platoul rotativ. Adăugați o cantitate de apă suficientă (1 lingură la 100 g). Acoperiți cu un capac. După gătire, amestecați și lăsați mâncarea să stea aprox. 2 minute.



GRAFIC MENIU AUTOMAT

Meniu automat	Afișaj	Metoda de gătire	Greutate/porție/ustensile	Procedură
Pește (file de pește)	A-3	80% Micro	250 g, 350 g, 450 g (temp. inițială 20 °C) Farfurie plată și folie din plastic ventilată, pentru cuptorul cu microunde, sau un capac adecvat	Așezați într-un singur strat pe farfuria plată. Utilizați folia din plastic ventilată, pentru cuptorul cu microunde, sau un capac adecvat pentru a acoperi.
Carne (carne fără os, de exemplu, vită, miel, porc sau pui)	A-4	100% Micro	250 g, 350 g, 450 g (temp. inițială 20 °C) Farfurie plată și folie din plastic ventilată, pentru cuptorul cu microunde, sau un capac adecvat	Tăiați carnea în felii subțiri și așezați-o pe o farfurie plată. Utilizați folia din plastic ventilată, pentru cuptorul cu microunde, sau un capac adecvat pentru a acoperi farfuria. Așezați farfuria în centrul platoului rotativ.
Paste (paste uscate, de exemplu, fussili, farfalle, rigatoni)	A-5	80% Micro	Paste Apă 50 g 450 ml 100 g 800 ml (temp. inițială pentru apă: 20 °C) bold mare larg	Așezați pastele într-un bol de dimensiuni adecvate și adăugați apă. Nu acoperiți. Așezați bolul pe centrul platoului rotativ. După gătire, amestecați bine și lăsați 2 minute înainte de a le scurge de apă.
Cartofi fierți și cartofi copti	A-6	100% Micro	200 g, 400 g, 600 g (temp. inițială 20 °C) bol și capac	Cartofi fierți: decojiți cartofii și tăiați-i în bucăți de dimensiuni similare. Așezați cartofii într-un bol. Adăugați 1 linguriță de apă la 100 g, adăugați puțină sare și acoperiți bolul cu un capac. După gătire, lăsați să stea aproximativ 2 minute înainte de servire. Cartofi copti: alegeți cartofi de dimensiuni similare, spălați-i și puneți-i pe platoul rotativ de sticlă. După gătire, lăsați să stea aproximativ 5 minute înainte de servire.
Pizza refrigerată	A-7	100% Micro	200 g, 400 g (temp. inițială 5 °C) farfurie	Așezați pizza pe o farfurie, în centrul platoului rotativ. Nu acoperiți.
Supă	A-8	80% Micro	200 ml, 400 ml (temp. inițială 5 °C) Cești (200 ml per ceașcă)	Așezați ceștile pe platoul rotativ și amestecați conținutul după gătire.

NOTE:

- Temperatura finală va varia în funcție de temperatura inițială a alimentului. Verificați dacă alimentul este fierbinte după încălzire. Dacă este necesar, măriți timpul de gătire manual.
- Rezultatele auto-gătirii depind de mai mulți factori, cum ar fi forma și mărimea alimentului, precum și de preferințele personale. Dacă nu sunteți mulțumiți de rezultatele programate, ajustați timpul de gătire conform preferințelor personale.



Pentru a găti / decongela alimente în cuptorul cu microunde, energia microundelor trebuie să poată trece prin recipient pentru a penetra mâncarea. De aceea, este important să alegeți accesorii de gătit adecvate.

Vasele rotunde / ovale sunt preferabile celor pătrate / dreptunghiulare deoarece mâncarea din colțuri tinde să se supraîncălzească. Se poate utiliza o gamă variată de accesorii de gătit, așa cum se menționează mai jos.

Accesorii pentru gătit	Siguranță la microunde	Comentarii
Folie de aluminiu Recipiente cu folie	✓ / ✗	Bucățile mici de folie de aluminiu se pot utiliza pentru protejarea mâncării de supraîncălzire. Păstrați folia la cel puțin 2 cm de pereții cuptorului deoarece poate apărea formarea arcului electric. Recipientele cu folie nu sunt recomandate decât dacă este specificat astfel de producător, de ex., Microfoil [®] , urmați instrucțiunile cu atenție.
Vase de rumenire	✓	Urmați întotdeauna instrucțiunile producătorului. Nu depășiți timpul de încălzire indicat. Atenție sporită la faptul că aceste vase se încălzesc foarte tare.
Porțelan și ceramică	✓ / ✗	Porțelanul, vasele din lut și cu ceramică, precum și porțelanul din os sunt de obicei adecvate, cu excepția celor cu decorațiuni metalice.
Vase din sticlă, de ex., Pyrex [®]	✓	Atenție când utilizați vase din sticlă deoarece se pot sparge sau fisura dacă sunt încălzite brusc.
Metal	✗	Nu este recomandată utilizarea vaselor metalice deoarece for forma arc electric și acesta poate duce la incendii.
Plastic / Polistiren, de ex., recipiente pentru mâncare rapidă	✓	Atenție la containere deoarece unele se pot deforma, topi sau decolora la temperaturi ridicate.
Folie de plastic	✓	Nu atingeți mâncarea și perforați-o pentru a lăsa aburul să iasă.
Pungi de congelare / coace-re	✓	Se vor perfora pentru a lăsa aburul să iasă. Asigurați-vă că pungile sunt adecvate pentru utilizarea la microunde. Nu utilizați accesorii de legare din plastic sau metal deoarece acestea se pot topi sau pot lua foc datorită arcului electric format de metal.
Farfurii / căni - de hârtie și hârtie de bucătărie	✓	Utilizați numai pentru încălzire sau pentru a absorbi umiditatea. Atenție la supraîncălzire deoarece există posibilitatea aprinderii.
Recipiente din paie și lemn	✓	Supravegheați întotdeauna cuptorul când utilizați aceste materiale deoarece supraîncălzirea poate genera incendii.
Hârtie reciclată și ziare	✗	Poate conține extracte de metal care vor genera formarea arcului electric, care, la rândul lui poate genera incendii.



AVERTIZARE:

În timpul încălzirii mâncării în recipiente din plastic sau din hârtie, țineți cuptorul sub observație. Există posibilitatea aprinderii recipientelor.



ÎNTREȚINERE ȘI CURĂȚARE

ATENȚIE: NU UTILIZAȚI SUBSTANȚE COMERCIALE DE CURĂȚAT CUPTOARE, DISPOZITIVE PE BAZĂ DE ABURI, SUBSTANȚE ABRUZIVE, DURE, CE CONȚIN HIDROXID DE SODIU SAU DISPOZITIVE DE FRECARE, PE NICIO PARTE A CUPTORULUI.

CURĂȚAȚI CUPTORUL LA INTERVALE REGULATE ȘI ÎNDEPĂRȚAȚI RESTURILE ALIMENTARE - Nerespectarea acestor instrucțiuni poate duce la deteriorarea suprafeței care poate afecta durata de viață a aparatului și poate duce la situații periculoase.

Partea exterioară a cuptorului

Partea exterioară a cuptorului poate fi curățată cu ușurință cu apă și săpun. Asigurați-vă că urmele de săpun au fost șterse cu o lavetă umedă după care uscați exteriorul cu o lavetă moale.

Panoul de comandă

Deschideți ușa înainte de curățare pentru a dezactiva panoul de comandă. Atenție la curățarea panoului de comandă. Utilizând numai o lavetă umezită în apă, ștergeți ușor panoul până când acesta devine curat.

Evitați utilizarea cantităților excesive de apă. Nu utilizați niciun fel de soluții de curățare chimică sau abrazivă.

Partea interioară a cuptorului

1. Ștergeți cu un material sau cu un burete umed după fiecare utilizare în timp ce cuptorul este cald. În cazul în care este foarte murdar utilizați săpun și ștergeți cu o lavetă umedă. Nu scoateți capacul ghidajului pentru microunde.

2. Asigurați-vă că apa și săpunul nu pătrund în fantele pentru ventilație din pereți, deoarece cuptorul se poate avaria.

3. Nu utilizați substanțe pe bază de spray pentru a curăța interiorul cuptorului. Capacul ghidajului de unde trebuie să fie curat tot timpul.

Capacul ghidajului de unde este fabricat dintr-un material fragil și trebuie curățat cu multă grijă (urmați instrucțiunile de curățare de mai sus).

NOTĂ: Umezeala excesivă poate duce la dezintegrarea capacului ghidajului de unde. Capacul ghidajului de unde este un accesoriu consumabil și fără o curățare adecvată va trebui înlocuit.

Platou rotativ și suport pentru platoul rotativ

Scoateți platoul rotativ și suportul platoului rotativ din cuptor.

Spălați platoul rotativ și suportul platoului rotativ într-o soluție slabă de apă cu săpun. Uscați cu o lavetă moale. Atât platoul rotativ, cât și suportul platoului rotativ se pot spăla în mașina de spălat vase.

Ușa

Pentru a îndepărta urmele de murdărie, ștergeți periodic ambele părți ale ușii, suprafața de etanșare și părțile adiacente cu ajutorul unei lavete moi și umede. Nu utilizați substanțe de curățare abrazive și dure sau dispozitive metalice ascuțite pentru curățarea sticlei de pe ușa cuptorului, deoarece se poate zgăria suprafața, ceea ce poate conduce la spargerea sticlei.

NOTĂ: nu utilizați dispozitive pe bază de aburi.

ÎNȚREȚINERE ȘI CURĂȚARE



Sfat de curățare - Pentru a curăța mai ușor cuptorul:

Așezați o jumătate de lămâie într-un bol, adăugați 300 ml de apă și încălziți la 100% timp de 10-12 minute.

Ștergeți cuptorul cu o lavetă uscată și moale.

IMPORTANT:

- Dacă gătiți alimente la un timp mai mare decât cel standard (vezi graficul de mai jos) utilizând aceeași metodă de gătire, mecanismele de siguranță ale cuptorului se vor activa automat. Nivelul de putere al microundelor se va reduce sau elementul de încălzire a grătarului va porni sau se va opri.

Program de gătire	Timp standard
Microunde 100P	30 minute
Mod de gătire Grătar/Combi	Utilizare intermitentă, cu controlul temperaturii și al intervalului de timp



Pažnja: proizvod je označen ovim simbolom. To znači da se električni i elektronički proizvodi ne smiju miješati s ostalim kućanskim otpadom. Za ove proizvode postoji zaseban sustav prikupljanja.

A. Informacije o odlaganju za korisnike (privatna kućanstva)

1. U Europskoj uniji

Pažnja: ako želite odbaciti ovu opremu, nemojte upotrijebiti običan koš za smeće!

Rabljena električna i elektronička oprema mora se odlagati zasebno te u skladu s primjenjivim zakonima o odlaganju i recikliranju rabljene električne i elektroničke opreme.

Nakon implementacije u državama članicama, privatna kućanstva u državama Europske unije mogu besplatno vratiti rabljenu električnu i elektroničku opremu na predviđena mjesta za prikupljanje*.

U nekim državama* lokalni dobavljač može besplatno preuzeti vaš stari proizvod ako kupite sličan novi.

*) Za dodatne pojedinosti obratite se lokalnim tijelima.

Ako vaša rabljena električna ili elektronička oprema ima baterije ili akumulatore, prethodno ih zasebno odložite u skladu s lokalnim propisima.

Pravilnim odlaganjem ovog proizvoda pridonijet ćete pravilnom zbrinjavanju otpada i njegovom recikliranju, čime se sprječavaju moguće negativne posljedice po okoliš i ljudsko zdravlje koje mogu proizaći iz nepravilnog postupanja s otpadom.

2. U drugim državama izvan EU

Ako želite odbaciti ovaj proizvod, obratite se lokalnim tijelima i raspitajte se o pravilnom načinu odlaganja.

Za Švicarsku: rabljena električna ili elektronička oprema može se besplatno vratiti dobavljaču, čak i ako ne kupite novi proizvod. Dodatna sabirna mjesta navedena su na početnim stranicama web-mjesta www.swico.ch i www.sens.ch.

B. Informacije o odlaganju za poslovne korisnike.

1. U Europskoj uniji

Ako se proizvod koristi u poslovne svrhe i želite ga odbaciti

Kontaktirajte svog SHARP dobavljača koji će vas informirati o postupku vraćanja proizvoda. Možda će vam biti naplaćeni troškovi preuzimanja i recikliranja. Mali proizvodi (ili male količine) možda se preuzimaju na lokalnim sabirnim mjestima.

Za Španjolsku: kontaktirajte uspostavljeni sustav za prikupljanje ili lokalna tijela za prikupljanje rabljenih proizvoda.

2. U drugim državama izvan EU

Ako želite odbaciti ovaj proizvod, obratite se lokalnim tijelima i raspitajte se o pravilnom načinu odlaganja.



INFORMACIJE O PRAVILNOM ODLAGANJU	1
SADRŽAJ	2
TEHNIČKI PODACI	2
PEĆNICA I PRIBOR	3
UPRAVLJAČKA PLOČA	4
VAŽNE SIGURNOSNE UPUTE	5-12
POSTAVLJANJE	13-14
PRIJE UPOTREBE	15
PODEŠAVANJE SATA	15
FUNKCIJA KUHINJSKE ŠTOPERICE	15-16
RAZINE SNAGE MIKROVALOVA	16
RUČNA UPOTREBA	17
KUHANJE U MIKROVALNOJ PEĆNICI	17-18
UPOTREBA ROŠTILJA / MIKROVALOVA + ROŠTILJA	18-19
OSTALE PRAKTIČNE FUNKCIJE	19-20
FUNKCIJA TEŽINSKOG ODMRZAVANJA	20-21
FUNKCIJA VREMENSKOG ODMRZAVANJA	21
FUNKCIJA AUTOMATSKOG IZBORNIKA	22
TABLICA AUTOMATSKOG IZBORNIKA	22-23
PRIKLADNO POSUĐE ZA MIKROVALNU PEĆNICU	24
ČUVANJE I ČIŠĆENJE	25-26

TEHNIČKI PODACI



Naziv modela:	R-622STWE	
Napon izmjenične struje	: 230 V~, 50 Hz jednofazno	
Linijski osigurač/kratkospojnik	: 10 A	
Potrebno napajanje:	: 1270 W	
Izlazna snaga:	Mikrovalovi	
	Mikrovalovi	: 800 W (IEC 60705)
	Rešetka	: 1000 W
	Isključen uređaj (način uštede energije)	
Frekvencija mikrovalova	: manje od 1,0 W	
Vanjske dimenzije (Š) x (V) x (D)** mm	: 2450 MHz* (grupa 2/klasa B)	
Dimenzije unutrašnjosti (Š) x (V) x (D)*** mm	: 440 x 258 x 359	
Kapacitet pećnice	: 306 x 208 x 307	
Okretni tanjur	: 20 litara***	
Težina	: ø 255 mm	
Lampa pećnice	: oko. 12 kg	
	: 25 W / 230 V~	

* Ovaj proizvod ispunjava zahtjeve europskog standarda EN55011.
U skladu s tim standardom ovaj je proizvod klasificiran kao oprema grupe 2, klase B.
Grupa 2 znači da je oprema predviđena za stvaranje radiofrekvencijske energije u obliku elektromagnetske radijacije za toplinsku obradu hrane.

Oprema klase B znači da je oprema prikladna za upotrebu u domaćinstvu.

** Dubina ne obuhvaća ručku za otvaranje vrata.

*** Unutarnji kapacitet izračunat je mjerenjem maksimalne širine, dubine i visine. Stvarni kapacitet je manji.

U SKLOPU NASTOJANJA ZA STALNIM POBOLJŠANJEM ZADRŽAVAMO PRAVO PROMJENE DIZAJNA I SPECIFIKACIJA BEZ PRETHODNE NAJAVE.



PEĆNICA I PRIBOR

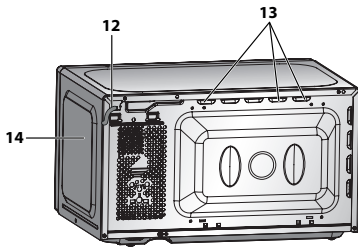
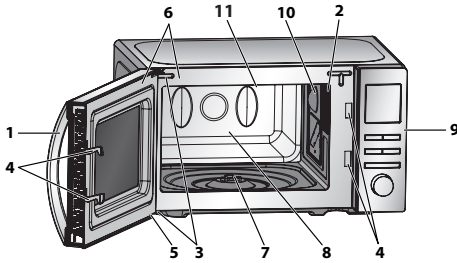

Unutarnji prostor

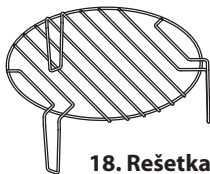
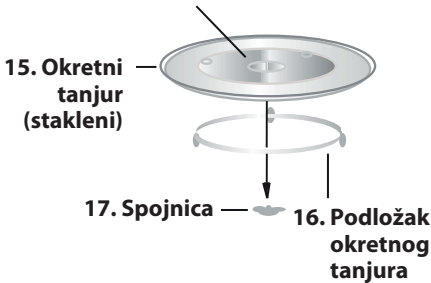

18. Rešetka

PEĆNICA

1. Ručka vrata
2. Lampa pećnice
3. Zglobovi vrata
4. Sigurnosne reze na vratima
5. Vrata
6. Brtve vrata i površine za brtvljenje
7. Osovina motora okretnog tanjura
8. Unutarnji prostor pećnice
9. Upravljačka ploča
10. Grijači element roštilja
11. Poklopac provodnika valova (NEMOJTE UKLANJATI)
12. Kabel napajanja
13. Ventilacijski otvori
14. Vanjsko kućište

PRIBOR:

Provjerite je li isporučen sljedeći pribor: (15) Okretni tanjur (16) Podložak okretnog tanjura (17) Spojnica (18) Rešetka

- Postavite spojnicu na osovinu motora okretnog tanjura, a zatim stavite podložak okretnog tanjura na sredinu dna pećnice tako da se može slobodno okretati oko spojnice. Zatim stavite okretni tanjur na podložak tako da se učvrsti na spojnicu.
- Kako se okretni tanjur ne bi oštetio, prije njegovog vađenja iz pećnice najprije izvadite sve ostale posude ili spremnike.
- Informacije o upotrebi rešetke pronaći ćete u odjeljku o pečenju na stranici HR-18-19.

Nemojte dodirivati roštilj dok je vruć.

NAPOMENA: prilikom naručivanja pribora, svom dobavljaču ili ovlaštenom servisnom predstavniku tvrtke SHARP navedite dvije stavke: naziv dijela i naziv modela.

NAPOMENE:

- Poklopac provodnika valova je osjetljiv. Budite oprezni prilikom čišćenja unutrašnjosti pećnice kako je ne biste oštetili.
- Pećnicu uvijek koristite s pravilno postavljenim okretnim tanjurom i podloškom. To omogućuje ravnomjerno i potpuno kuhanje. Loše postavljen okretni tanjur može podrhtavati, nepravilno se okretati te uzrokovati oštećenje pećnice.
- Prilikom kuhanja sve namirnice i spremnike s hranom stavite na okretni tanjur.
- Okretni tanjur okreće se u smjeru kazaljke na satu i obratno. Smjer okretanja može se promijeniti prilikom svakog uključivanja pećnice. To ne utječe na rezultat pripreme hrane.

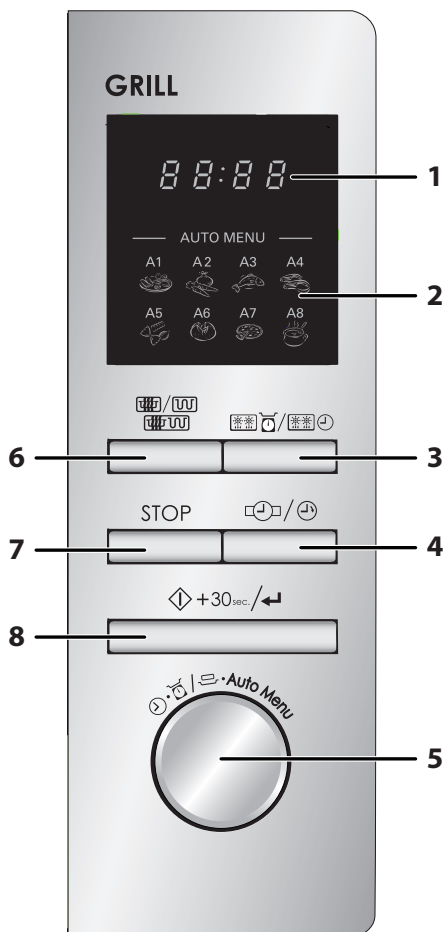



VAŽNE SIGURNOSNE UPUTE

PAŽLJIVO PROČITAJTE I ČUVAJTE ZA BUDUĆU UPOTREBU

1. Ova je pećnica predviđena za postavljanje isključivo na radnu površinu. Nemojte je postavljati u ormarić ili drugi zatvoreni prostor.
2. Vrata pećnice mogu postati vruća tijekom uporabe. Pećnicu postavite ili montirajte tako da dno bude najmanje 85 cm iznad poda. Djecu držite podalje od vrata pećnice kako se ne bi opekla.
3. Iznad pećnice mora biti slobodan prostor od najmanje 30 cm.
4. Ovaj uređaj mogu rabiti djeca od 8 godina naviše i osobe sa smanjenim fizičkim, osjetilnim ili mentalnim sposobnostima ili nedostatnim iskustvom i znanjem, ukoliko su pod nadzorom ili su primile upute o sigurnoj uporabi uređaja te razumiju popratne opasnosti. Djeca se ne smiju igrati uređajem. Čišćenje i održavanje ne smiju obavljati djeca, osim ako su starija od 8 godina i pod nadzorom.
5. Uređaj i njegov kabel držite izvan dohvata djece mlađe od 8 godina.
6. **UPOZORENJE:** djeca smiju rabiti uređaj bez nadzora samo ako su primila odgovarajuće upute za sigurnu upotrebu uređaja te su upoznata s opasnostima nepravilnog rukovanja.
7. **UPOZORENJE:** kada se uređaj upotrebljava u načinima ROŠTILJ/KOMBINIRANO, djeca ne smiju rabiti uređaj bez nadzora zbog temperature koja se stvara.
8. **UPOZORENJE:** dostupni dijelovi mogu postati vrući tijekom uporabe. Malu djecu treba držati podalje.
9. **UPOZORENJE:** ako su vrata ili brtve oštećeni, pećnica se ne smije koristiti dok je ne popravi stručna osoba.
10. **UPOZORENJE:** pećnicu nemojte nikad podešavati, popravljati ni mijenjati sami. Skidanje pokrova koji štiti od energije mikrovalova je opasno. Takve zahvate, servisi-



ranja i popravke smije obavljati samo stručna osoba.

11. Ako je kabel napajanja ovog uređaja oštećen, potrebno ga je zamijeniti posebnim kabelom. Zamjenu mora obaviti ovlaštenu predstavnik tvrtke SHARP.
12. **UPOZORENJE:** tekućine i druga hrana ne smiju se zagrijavati u potpuno zatvorenim spremnicima jer bi mogli eksplodirati.
13. Zagrijavanje pića mikrovalovima može rezultirati odgođenim eruptivnim ključanjem. Stoga budite oprezni prilikom rukovanja spremnicima.
14. Nemojte kuhati jaja u ljusci. Tvrdo kuhana jaja ne smiju se grijati u mikrovalnoj pećnici jer mogu eksplodirati čak i kad se pećnica isključi. Za kuhanje ili podgrijavanje jaja koja nisu pripremljena "na kajganu" najprije probušite žumanjke i bjelanjke. Jaja u suprotnom mogu eksplodirati. Oljuštite i razrežite tvrdo kuhana jaja prije zagrijavanja u mikrovalnoj pećnici.
15. Potrebno je provjeriti je li pribor prikladan za uporabu u mikrovalnoj pećnici. Pogledajte stranicu HR-24. Prilikom uporabe mikrovalova rabite samo spremnike i pribor koji su za to prikladni.
16. Sadržaj bočica za hranjenje i staklenki s dječjom hranom potrebno je promiješati ili protresti te prije konzumacije provjeriti temperaturu kako biste izbjegli opekline.
17. Vrata, vanjsko kućište, unutrašnjost pećnice, posuđe, pribor i osobito grijaći elementi roštilja postaju vrlo vrući tijekom rada.
18. Izbjegavajte dodirivanje tih dijelova. Kako biste spriječili nastajanje opekline, uvijek rabite debele rukavice za pećnice. Prije čišćenja provjerite da ti dijelovi nisu vrući. Prilikom zagrijavanja hrane u plastičnim ili papirnatim spremnicima imajte pećnicu pod nadzorom zbog mogućnosti zapaljenja.



VAŽNE SIGURNOSNE UPUTE

19. Ako primijetite dim, isključite ili iskopčajte pećnicu te držite vrata zatvorena kako biste ugasili eventualni plamen.
20. Pećnicu redovito čistite i uklanjajte sve ostatke hrane.
21. Neodržavanje pećnice čistom može uzrokovati propadanje površine, negativno utjecati na vijek trajanja uređaja te uzrokovati opasne situacije.
22. Za čišćenje stakla na vratima pećnice nemojte rabiti abrazivna sredstva za čišćenje ni oštre strugače jer oni mogu ogrebat površinu, što može uzrokovati pucanje stakla.
23. Ne smiju se rabiti sredstva za čišćenje parom.
24. Pogledajte upute za čišćenje brtvi na vratima, unutrašnjosti i susjednih dijelova na stranici HR-25.
25. Uređaj je predviđen za uporabu u kućanstvu i u sličnim primjenama kao što su:
 - od strane osoblja i u kuhinjama, uredima i drugim radnim okruženjima;
 - od strane klijenata u hotelima, modelima i u ostalim stambenim okruženjima;
 - na vikendicama;
 - u okruženjima za noćenje i privremeni smještaj.
26. **UPOZORENJE:** uređaj i njegovi dijelovi postaju vrući tijekom uporabe. Budite oprezni prilikom dodirivanja grijaćih elemenata. Djecu mlađu od 8 godina treba držati podalje, osim ako su pod stalnim nadzorom.
27. Uređaj tijekom uporabe postaje vruć. Nemojte dodirivati grijaće elemente unutar pećnice.
28. Dostupni dijelovi mogu postati vrući tijekom uporabe. Malu djecu treba držati podalje.

Kako biste izbjegli opasnost od požara

1. **Mikrovalnu pećnicu tijekom rada nemojte ostavljati bez nadzora. Previsoko postavljena snaga ili predugo vrijeme kuhanja mogu pregrijati hranu, što može rezultirati požarom.**



2. Strujna utičnica mora biti dostupna kako bi se pećnica u slučaju potrebe mogla lako iskopčati iz napajanja.
3. Potrebno je napajanje od 230 V~, 50 Hz, uz osigurač ili kratkospojnik od 10 A.
4. Potrebno je osigurati zaseban strujni krug samo za ovaj uređaj.
5. Pećnicu nemojte postavljati na mjestima na kojima se stvara toplina, primjerice u blizini obične pećnice.
6. Pećnicu nemojte postavljati na mjestima na kojima je prisutna visoka vlažnost ili na kojima se nakuplja vlaga.
7. Pećnicu nemojte ostavljati na otvorenom prostoru.
8. Nakon upotrebe očistite pokrov provodnika valova, unutrašnjost pećnice, okretni tanjur i podložak. Ovi dijelovi moraju biti suhi i bez masnoća. Nakupljena masnoća može se pregrijati te uzrokovati dim ili pojavu plamena.
9. U blizini pećnice ili ventilacijskih otvora nemojte ostavljati zapaljive materijale.
10. Nemojte blokirati ventilacijske otvore.
11. Skinite sve metalne naljepnice, pokrove, žice i sl. s hrane i ambalaže. Iskrenje na metalnim površinama može uzrokovati požar.
12. Mikrovalnu pećnicu nemojte koristiti za zagrijavanje ulja ili za prženje u dubokom ulju. Temperatura se ne može kontrolirati te bi se ulje moglo zapaliti.
13. Za pripremu kokica koristite samo posebne kokice za mikrovalnu pećnicu.
14. U pećnicu nemojte pohranjivati hranu ni druge predmete.
15. Nakon pokretanja pećnice provjerite jesu li podešene postavke za željeni rad.
16. Kako biste izbjegli pregrijavanje i požar budite posebno oprezni prilikom zagrijavanja ili kuhanja hrane s visokim udjelom šećera ili masnoće, npr. kobasica, pita ili kolača kao što je božićni kuglof.



VAŽNE SIGURNOSNE UPUTE

17. Pogledajte odgovarajuće savjete u priručniku za upotrebu.

Kako biste izbjegli mogućnost ozljede

1. UPOZORENJE:

Pećnicu nemojte koristiti ako je oštećena ili pokvarena. Prije upotrebe provjerite sljedeće:

- a) Vrata: provjerite zatvaraju li se dobro te da nisu iskripljena ili pomaknuta u ležištu.
 - b) Šarke i sigurnosne reze vrata: provjerite nisu li možda potrgane ili labave.
 - c) Brtve vrata i površine za brtvljenje: provjerite jesu li oštećene.
 - d) U unutrašnjosti pećnice ili na vratima: provjerite ima li udubljenja.
 - e) Kabel napajanja i utikač: provjerite moguća oštećenja.
2. Pećnicu nemojte koristiti s otvorenim vratima ni raditi bilo kakve izmjene na rezama vrata.
 3. Nemojte koristiti pećnicu ako se između brtvi vrata i površina za brtvljenje nalazi bilo kakav predmet.
 4. Ne dopustite da se na brtvama vrata i susjednim dijelovima nakupi masnoća ili prljavština. Pećnicu redovito čistite i uklanjajte sve ostatke hrane. Slijedite upute "Čuvanje i čišćenje" na stranici HR-25.
 5. Osobe s električnim stimulatorima srca (pacemakerima) trebaju sa svojim liječnikom ili proizvođačem uređaja provjeriti mjere opreza glede upotrebe mikrovalnih pećnica.

Kako biste izbjegli mogućnost strujnog udara

1. Ni pod kojim uvjetima nemojte uklanjati vanjsko kućište.
2. Pazite da Vam se u otvore bravice vrata ili ventilacijske otvore ne prolije tekućina ili u njih ne upadnu predmeti. U slučaju prolijevanja odmah isključite uređaj i isko-



pčajte ga iz napajanja te nazovite ovlaštenog servisnog predstavnika tvrtke SHARP.

3. Kabel napajanja i utikač nemojte uranjati u vodu ni u druge tekućine.
4. Pazite da kabel napajanja ne visi preko ruba stola ili radne površine.
5. Držite kabel napajanja podalje od vrućih površina, uključujući stražnji dio pećnice.
6. Lampu pećnice nemojte pokušavati mijenjati sami. To smije obavljati samo ovlašten predstavnik tvrtke SHARP. Ako se lampa pećnice pokvari, obratite se svom dobavljaču ili ovlaštenom servisnom predstavniku tvrtke SHARP.

Kako biste izbjegli mogućnost eksplozije ili iznenadnog ključanja:

1. Nikad nemojte koristiti zabrtvljene spremnike. Skinite zatvarače i poklopce prije upotrebe. Zatvoreni spremnici mogu eksplodirati zbog nakupljenog tlaka čak i nakon isključenja pećnice.
2. Budite oprezni prilikom zagrijavanja tekućina u mikrovalnoj pećnici. Koristite spremnike sa širokim otvorom kako biste omogućili isparavanje.

Tekućine nemojte zagrijavati u spremnicima s uskim grlom kao što su bočice za bebe jer bi se sadržaj mogao prelići iz spremnika tijekom zagrijavanja i uzrokovati opekotine.

Kako biste spriječili iznenadno izlijevanje proključale tekućine i opekline:

1. Nemojte predugo zagrijavati.
2. Prije grijanja promiješajte tekućinu.
3. U tekućinu je tijekom zagrijavanja preporučljivo umetnuti stakleni štapić ili sličan pribor (koji nije od metala).



VAŽNE SIGURNOSNE UPUTE

4. Po isteku vremena pripreme ostavite tekućinu najmanje 20 sekundi u pećnici kako biste spriječili odgođeno eruptivno ključanje.
3. Probušite kožu namirnica kao što su krumpiri, kobasice i voće kako ne bi eksplodirali.

Kako biste izbjegli mogućnost opekline

1. Prilikom vađenja hrane iz pećnice koristite držače za posude ili rukavice kako se ne biste opekli.
2. Spremnike, kokice, vrećice za mikrovalnu pećnicu i sl. uvijek otvarajte podalje od lica kako se ne biste opekli parom ili vrućom tekućinom.
3. **Kako biste izbjegli opekline, uvijek provjerite temperaturu hrane i promiješajte prije posluživanja. Osobitu pažnju obratite na temperaturu hrane i pića koje poslužujete bebama, djeci ili starijim osobama. Temperatura spremnika nije stvarni pokazatelj temperature hrane ili pića. Uvijek provjerite temperaturu hrane.**
4. Budite oprezni prilikom otvaranja vrata pećnice kako vas ne bi opekla para ili vrućina koja izađe iz pećnice.
5. Nakon grijanja razrežite punjeni pečeni krumpir kako bi izašla para i kako se ne biste opekli.

Napomene za djecu

1. Nemojte se naslanjati ili ljuljati na vratima pećnice.
2. Djecu treba podučiti svim važnim sigurnosnim uputama: upotrebi držača posuda, pažljivom uklanjanju pokrova hrane, obraćanju pažnje na ambalažu koja služi tome da hranu učini hrskavom (samozagrijavajući materijali) jer može biti vrlo vruća.

Ostala upozorenja

1. Nemojte raditi nikakve izmjene na pećnici.
2. Nemojte pomicati pećnicu dok radi.
3. Ova je pećnica predviđena isključivo za pripremu hrane u kućanstvu. Nije prikladna za komercijalnu ni za labo-



ratorijsku upotrebu.

Za upotrebu pećnice bez problema i izbjegavanje oštećenja

1. Pećnicu ne uključujte dok je prazna, osim u slučajevima u kojima to preporučuje priručnik za uporabu. Pećnica se u suprotnom može oštetiti.
2. Ako pripremate jelo koje treba zapeći ili posuđe od samozagrijavajućeg materijala, ispod njih uvijek postavite izolator kao što je porculanska ploča kako biste izbjegli oštećenje okretnog tanjura i njegovog podloška zbog vrućine. Ne smije se prekoračiti vrijeme pripreme navedeno u odjeljku s receptima.
3. Nemojte rabiti metalni pribor koji reflektira mikrovalove i može uzrokovati električno iskrenje. Rabite samo okretni tanjur i podložak predviđen za ovu pećnicu. Pećnicu nemojte rabiti bez okretnog tanjura.
4. Tijekom rada pećnice nemojte ništa stavljati na vanjsko kućište.

NAPOMENA:

ako niste sigurni kako priključiti pećnicu, obratite se ovlaštenom kvalificiranom električaru. Proizvođač ni dobavljač ne mogu prihvatiti nikakvu odgovornost za oštećenja pećnice ili tjelesne ozljede proizašle iz nepoštivanja pravilnog postupka električnog priključivanja. Na brtvama vrata i brtvenim površinama mogu se povremeno nakupiti para ili kapljice. To je normalna pojava i ne znači da mikrovalna pećnica propušta ili da je u kvaru.

KOMPLET ZA UGRADNJU

Za ovu pećnicu nije dostupan komplet za ugradnju.

Ova je pećnica predviđena samo za uporabu na radnoj površini.



POSTAVLJANJE

1. Iz unutrašnjosti pećnice uklonite svu ambalažu i uklonite sav zaštitni film s površine kućišta pećnice. Pažljivo provjerite je li pećnica oštećena.
2. Pećnicu stavite na ravnu i stabilnu površinu, dovoljno čvrstu da može podnijeti težinu pećnice i najtežih namirnica koje ćete u njoj pripremati. Pećnicu nemojte stavljati u kuhinjski ormarić i sl.
3. Odaberite ravnu površinu s dovoljno slobodnog prostora za prozračivanje putem ulaznih i izlaznih otvora zraka. Stražnju površinu uređaja treba postaviti okrenutu prema zidu.
 - Između pećnice i okolnih zidova treba biti najmanje 20 cm prostora.
 - Ostavite najmanje 30 cm slobodnog prostora iznad pećnice.
 - Nemojte uklanjati nožice s donje strane pećnice.
 - Blokiranje ulaznih i/ili izlaznih otvora zraka može uzrokovati kvar pećnice.
 - Pećnicu postavite što dalje od radija i televizora. Uporaba mikrovalne pećnice može uzrokovati smetnje radijskog ili televizijskog prijema.

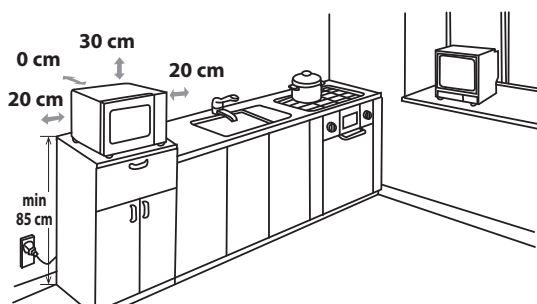

4. Vrata pećnice mogu postati vruća tijekom uporabe. Pećnicu postavite ili montirajte tako da dno bude najmanje 85 cm iznad poda. Djecu držite podalje od vrata pećnice kako se ne bi opekla.



5. Pravilno priključite utikač pećnice u standardnu uzemljenu strujnu utičnicu.

UPOZORENJE: pećnicu nemojte postavljati na mjestima na kojima se stvara toplina ili visoka koncentracija vlage, primjerice blizu ili iznad uobičajene pećnice u blizini zapaljivih materijala, kao što su zavjese.

Nemojte blokirati ventilacijske otvore.

Na pećnicu nemojte stavljati predmete.

ELEKTRIČNI PRIKLJUČAK

- Pazite da kabel napajanja ili utikač ne dođu u kontakt s vodom.
- Utikač pravilno priključite u utičnicu.
- Ne priključujte druge uređaje u istu utičnicu pomoću prilagodnog utikača.
- Ako je kabel napajanja oštećen, mora ga zamijeniti ovlaštenu servis tvrtke Sharp ili slično kvalificirana osoba kako bi se izbjegle opasnosti.
- Kabel iz utičnice uvijek izvlačite povlačenjem za utikač, a ne za kabel kako se kabel i priključci unutar utikača ne bi oštetili.
- Ako je utikač isporučen s Vašom mikrovalnom pećnicom izmjenjivog tipa, u slučaju da strujna utičnica u Vašem kućanstvu nije kompatibilna s isporučenim utikačem uklonite utikač na pravilan način (nemojte rezati).
- Ako je utikač isporučen s Vašom mikrovalnom pećnicom nije izmjenjivog tipa, u slučaju da strujna utičnica u Vašem kućanstvu nije kompatibilna s isporučenim utikačem odrežite utikač.



PRIJE UPOTREBE

Priključite pećnicu u utičnicu. Na zaslonu će se pojaviti "00:00" i jedanput će se oglasiti zvučni signal.

Ovaj je model opremljen satom i pećnica koristi manje od 1,0 W u stanju pripravnosti. Informacije o podešavanju sata pronaći ćete u nastavku.



PODEŠAVANJE SATA

Pećnica je opremljena 24-satnim mjeračem vremena.

1. Jedanput pritisnite tipku **SAT/KUHINJSKA ŠTOPERICA**. Brojka koja označava sate će se paliti i gasiti, a indikator sata će se upaliti.
2. Zakrenite birač **UNOS** dok se ne prikaže točan sat. Vrijednosti su od 0 do 23.
3. Pritisnite tipku **SAT/KUHINJSKA ŠTOPERICA**. Treperit će brojka koja označava minute.
4. Podesite minute. Zakrenite birač **UNOS** tako da postavite točne minute. Vrijednosti su od 0 do 59.
5. Pritisnite tipku **SAT/KUHINJSKA ŠTOPERICA** kako biste pokrenuli sat. Ikona ":" digitalnog pokazivača će treperiti na zaslonu, a indikator sata će se ugasiti.

NAPOMENE:

- Ako je sat podešen, po dovršetku rada na zaslonu će se prikazati točno vrijeme. Ako sat nije podešen, nakon završetka rada prikazat će se "0:00".
- Da biste tijekom rada provjerili vrijeme, pritisnite tipku za **SAT/KUHINJSKA ŠTOPERICA** i na zaslonu će se prikazati vrijeme tijekom 2-3 sekunde. To ne utječe na postupak pripreme hrane.
- Ako tijekom postupka podešavanja sata pritisnete tipku **STOP/IZBRIŠI**, pećnica se vraća na prethodnu postavku.
- Ako se napajanje mikrovalne pećnice prekine, na zaslonu će se nakon ponovne uspostave napajanja paliti i gasiti "0:00". Ako se to dogodi tijekom pripreme hrane, program će se izbrisati. Također će se izbrisati vrijeme.



FUNKCIJA KUHINJSKE ŠTOPERICE

Funkciju kuhinjske štoperice možete koristiti za mjerenje vremena koje se ne odnosi na pripremu pomoću mikrovalova, npr. za mjerenje vremena kuhanja jaja na uobičajeni način ili praćenje potrebnog vremena za kuhanje/odmrzavanje hrane.

Primjer:

Postavljanje štoperice na 5 minuta.

1. Dvapat pritisnite tipku **SAT/KUHINJSKA ŠTOPERICA**.
2. Zakrenite birač **UNOS** kako biste odabrali vrijeme.
3. Pritisnite tipku **START/+30 sek./UNOS** kako biste pokrenuli štopericu.
4. Provjerite zaslon. (Na zaslonu će biti prikazano odbrojavanje programiranog vremena.)

Kada vrijeme štoperice istekne (0:00), 5 puta će se oglasiti zvučni signal, a na zaslonu će se prikazati trenutno vrijeme.

FUNKCIJA KUHINJSKE ŠTOPERICE



Možete unijeti bilo koje vrijeme do 95 minuta. Za poništavanje **KUHINJSKE ŠTOPERICE** tijekom odbrojavanja jednostavno pritisnite tipku **STOP/IZBRIŠI**.

NAPOMENA: funkcija **KUHINJSKE ŠTOPERICE** ne može se koristiti tijekom kuhanja.

RAZINE SNAGE MIKROVALOVA



Pećnica podržava 5 razina snage. Da biste odabrali razine, slijedite upute u nastavku.

Podešavanje razine snage	LED zaslon	Snaga mikrovalova
<ul style="list-style-type: none">• Jedanput pritisnite tipku MIKROVALOVI I ROŠTILJ. Prikazat će se P100.• Pritisnite tipku MIKROVALOVI I ROŠTILJ ili zakrenite birač za UNOS kako biste na zaslonu postavili željenu razinu snage.• Pritisnite tipku START/+30 sek./UNO-Skako biste potvrdili postavku, unesite vrijeme kuhanja, a zatim pritisnite tipku START/+30 sek./UNOS kako biste uključili pećnicu.• Da biste tijekom kuhanja provjerili razinu snage, pritisnite tipku MIKROVALOVI I ROŠTILJ. Razina snage prikazat će se na 4 sekunde. Pećnica nastavlja odbrojavati iako je na zaslonu prikazana razina snage.		VISOKA = 100 %
		SREDNJE VISOKA = 80 %
		SREDNJA = 50 %
		SREDNJE NISKA = 30 %
		NISKA = 10 %

Općenito vrijede sljedeće preporuke:

P100 - (VISOKA snaga = 800 W) koristi se za brzo zagrijavanje, primjerice složenaca, toplih napitaka, povrća itd.

P80 - (SREDNJE VISOKA snaga = 640 W) koristi se za dulje kuhanje guste hrane kao što su mesne štruce, buncek, rezano meso i sl., kao i za osjetljive namirnice poput spužvastih kolača. Na ovoj smanjenoj postavci hrana će se pripremati ravnomjerno bez pregrijavanja na vanjskoj strani.

P50 - (SREDNJA snaga = 400 W) za gustu hranu koja zahtijeva dugo vrijeme kuhanja kad se priprema na uobičajen način, npr. složenac od govedine. Ova postavka preporučuje se ako želite da meso bude meko.

P30 - (SREDNJE NISKA snaga = 240 W) Odaберите ovu postavku za ravnomjerno odmrzavanje namirnica. Ova je postavka idealna i za kuhanje riže, tjestenine, valjuška te kreme od jaja.

P10 - (NISKA snaga = 80 W) Za postupno odmrzavanje, npr. kremastih kolača ili torte.



RUČNA UPOTREBA

Otvaranje vrata:

Da biste otvorili vrata pećnice, povucite ručku za otvaranje.

Pokretanje pećnice:

Pripremite i stavite hranu u prikladnom spremniku na okretni tanjur ili izravno na njega. Zatvorite vrata i pritisnite tipku **START/+30 sek./UNOS** nakon odabira željenog načina kuhanja.

Nakon što je program kuhanja odabran, a tipka **START/+30 sek./UNOS** se ne pritisne 1 minutu, postavka se poništava.

Ako se tijekom kuhanja otvore vrata, potrebno je pritisnuti tipku **START/+30 sek./UNOS** za nastavak rada. Prilikom pritiska tipke jedanput će se oglasiti zvučni signal. Ako se ne pritisne učinkovito, zvučni signal se ne čuje.

Tipku **STOP/IZBRIŠI** koristite za:

1. Poništavanje pogreške tijekom programiranja.
2. Privremeno zaustavljanje pećnice tijekom kuhanja.
3. Poništavanje programa tijekom kuhanja (dvaput pritisnite tipku **STOP/IZBRIŠI**).
4. Za postavljanje i poništavanje dječje zaštite (pogledajte stranicu HR-20).



KUHANJE U MIKROVALNOJ PEĆNICI

Pećnica se može programirati za rad do 95 minuta.

Vrijeme kuhanja (odmrzavanja) varira od 5 sekundi do 95 minuta. To ovisi o ukupnom vremenu kuhanja (odmrzavanja), kao što je prikazano u tablici.



Vrijeme kuhanja	Povećanje jedinice
0-1 minute	5 sekundi
1-5 minuta	10 sekundi
5-10 minuta	30 sekundi
10-30 minuta	1 minuta
30-95 minuta	5 minuta

RUČNO KUHANJE / RUČNO ODMRZAVANJE

- Unesite vrijeme pripreme i upotrijebite razine snage mikrovalova P100 do P10 za kuhanje ili odmrzavanje (pogledajte stranicu HR-16).
- Ako je moguće, promiješajte ili okrenite hranu 2-3 puta tijekom pripreme.
- Nakon pripreme prekrijte hranu i ostavite da odstoji ukoliko je to preporučeno u receptu.
- Nakon odmrzavanja prekrijte hranu folijom i ostavite dok se potpuno ne otopi.

Primjer:

Za kuhanje u trajanju od 2 minute i 30 sekundi na snazi mikrovalova P80 (80%).

1. Pritisnite tipku **MIKRO-VALOVI I ROŠTILJ**. Prikazat će se P100.
2. Zakrenite birač **UNOS** kako biste odabrali snagu P80. 
3. Pritisnite tipku **START/+30 sek./UNOS** kako biste potvrdili postavku.
4. Unesite vrijeme kuhanja tako da zakrenete birač **UNOS**. 
5. Za početak kuhanja pritisnite tipku **START/+30 sek./UNOS**. Na zaslonu će biti prikazano odbrojavanje programiranog vremena kuhanja.)

P 100

P 80

P 80

2:30

2:30

KUHANJE U MIKROVALNOJ PEĆNICI



NAPOMENA:

- Kad se pećnica pokrene upalit će se lampa pećnice, a okretni tanjur okretat će se u smjeru kazaljke na satu ili obratno.
- Ako tijekom kuhanja/odmrzavanja otvorite vrata radi miješanja ili preokretanja namirnica, vrijeme prikazano na zaslonu se automatski zaustavlja. Odbrojavanje vremena kuhanja/odmrzavanja ponovo započinje nakon zatvaranja vrata i pritiska na tipku **START/30 sek./UNOS**.
- Kada je kuhanje/odmrzavanje završeno, na zaslonu će se ponovo pojaviti vrijeme ako je sat podešen.
- Ako tijekom pripreme hrane želite provjeriti razinu snage, pritisnite tipku **MIKROVALOVI I ROŠTILJ**. Trenutna snaga pojavit će se na 3 sekunde.

UPOTREBA ROŠTILJA / MIKROVALOVA + ROŠTILJA



1. PEČENJE BEZ MIKROVALOVA

Roštilj u gornjem dijelu unutrašnjosti pećnice ima samo jednu postavku snage. Rotacija okretnog tanjura tijekom rada omogućuje ravnomjerno pečenje. Rešetku upotrijebite za pečenje malenih komada hrane, kao što su šunka, slanina i keksi. Namirnice možete staviti izravno na rešetku ili na ravan vatrostalni tanjur koji ćete staviti na rešetku.

Primjer:

Za pečenje u trajanju od 20 minuta pomoću tipke za **MIKROVALOVI I ROŠTILJ**.

1. Pritisnite tipku **MIKROVALOVI I ROŠTILJ** 6 puta ili je pritisnite jedanput, a zatim zakrenite birač **UNOS** tako da se prikaže "G".
2. Pritisnite tipku **START/+30 sek./UNOS** kako biste potvrdili postavku.
3. Zakrenite birač **UNOS** kako biste odabrali vrijeme zagrijavanja.
4. Pritisnite tipku **START/+30 sek./UNOS** za početak pečenja. (Na zaslonu će biti prikazano odbrojavanje programiranog vremena pečenja.)

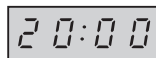
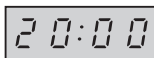
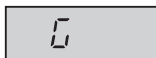

2. Upotreba funkcije MIKROVALOVI+ROŠTILJ

Funkcija **MIKROVALOVI+ROŠTILJ** kombinira snagu mikrovalova s roštiljem. Prilikom upotrebe funkcije **MIKROVALOVI+ROŠTILJ** hrana se naizmjenice obrađuje mikrovalovima i roštiljem.

Kombiniranje mikrovalova s roštiljem skraćuje vrijeme kuhanja i omogućuje stvaranje hrskave, smeđe korice.

Dvije su postavke kombinirane upotrebe:

KOMBINACIJA 1 (na zaslonu: C-1)

55% vremena za mikrovalove, 45% za roštilj. Koristite za ribu i hranu s hrskavom koricom od sira, krušnih mrvica i sl.

KOMBINACIJA 2 (na zaslonu: C-2)

36% vremena za mikrovalove, 64% za roštilj. Koristite za omelete, perad i sl.



UPOTREBA ROŠTILJA / MIKROVALOVA + ROŠTILJA

Primjer:

Za kuhanje u trajanju od 15 minuta upotrijebite funkciju **MIKROVALOVI+ROŠTILJ** uz mikrovalove tijekom 55% vremena i roštilj tijekom 45% vremena (C-1).

1. Pritisnite tipku **MIKROVALOVI I ROŠTILJ** 7 puta ili je pritisnite jedanput, a zatim zakrenite birač **UNOS** tako da se prikaže "C-1".
2. Pritisnite tipku **START/+30 sek./UNOS** kako biste potvrdili postavku.
3. Zakrenite birač **UNOS** kako biste odabrali vrijeme zagrijavanja.
4. Pritisnite tipku **START/+30 sek./UNOS** za početak rada. (Na zaslonu će biti prikazano odbrojavanje programiranog vremena pečenja.)

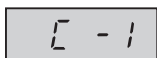

NAPOMENE ZA FUNKCIJE ROŠTILJ I MIKROVALOVI+ROŠTILJ:

- Roštilj ne treba predgrijavati.
- Hranu u dubokim spremnicima stavite na okretni tanjur.
- Prilikom prve upotrebe roštilja možda ćete primijetiti dim ili miris paljevine. To je normalno i ne znači da je pećnica u kvaru. Kako biste to izbjegli, pećnicu prilikom prve upotrebe zagrijavajte 20 minuta pomoću roštilja.

VAŽNO: tijekom rada otvorite prozor ili uključite kuhinjsku ventilaciju kako bi dim i mirisi mogli izlaziti.



UPOZORENJE:

Vrata, vanjsko kućište, unutrašnjost pećnice i pribor mogu postati vrlo vrući tijekom rada. Kako biste spriječili opekline, uvijek rabite debele rukavice za pećnicu.



OSTALE PRAKTIČNE FUNKCIJE

1. SEKVENCIJALNO KUHANJE

Ova funkcija omogućuje kuhanje u 3 faze koje mogu obuhvaćati ručno vrijeme kuhanja, vremensko odmrzavanje, kao i funkciju težinskog odmrzavanja. Nakon programiranja više ne trebate ništa činiti jer će pećnica automatski prijeći u sljedeću fazu. Nakon prve faze začut ćete zvučni signal. Ako je jedna od faza odmrzavanje, to treba biti prva faza sekvencijalnog kuhanja.

NAPOMENA: AUTOMATSKI IZBORNİK ne može se postaviti kao jedna od višestrukih sekvenci.

Primjer: ako želite kuhati 20 minuta na snazi mikrovalova P100, a zatim 5 minuta na snazi P80, napravite sljedeće:

- 1. Pritisnite tipku **MIKROVALOVI I ROŠTILJ**. Na zaslonu će se pojaviti P100.
- 2. Jedanput pritisnite tipku **START/+30 sek./UNOS** kako biste potvrdili postavku.

OSTALE PRAKTIČNE FUNKCIJE



- **3.** Unesite vrijeme kuhanja tako da okrećete birač **UNOS** dok se na zaslonu ne prikaže "20:00" minuta.
- **4.** Pritisnite tipku **MIKROVALOVI I ROŠTILJ**. Na zaslonu će se pojaviti P100.
- **5.** Dvaput pritisnite tipku **MIKROVALOVI I ROŠTILJ** ili zakrenite birač **UNOS** kako biste odabrali snagu mikrovalova P80.
- **6.** Još jedanput pritisnite tipku **START/+30 sek./UNOS** kako biste potvrdili postavku.
- **7.** Unesite vrijeme kuhanja tako da okrećete birač **UNOS** dok se na zaslonu ne prikaže "5:00" minuta.
- **8.** Pritisnite tipku **START/+30 sek./UNOS** za početak rada.

2. FUNKCIJA +30 sek. (automatske minute)

Brzi početak

Možete izravno započeti kuhanje na snazi mikrovalova P100 tijekom 30 sekundi tako da pritisnete tipku **START/+30 sek./UNOS**. Kuhanje će odmah započeti, a svakim pritiskom na tipku vrijeme kuhanja se povećava za 30 sek.

NAPOMENA: vrijeme kuhanja možete produljiti na najviše 95 minuta.

3. DJEČJA ZAŠTITA:

upotrijebite kako biste spriječili da djeca rabe pećnicu bez nadzora.

a. Da biste postavili DJEČJU ZAŠTITU:

Držite pritisnutu tipku **STOP/IZBRIŠI** 3 sekunde dok se na zaslonu ne prikaže:



b. Da biste poništili DJEČJU ZAŠTITU:

Držite pritisnutu tipku **STOP/IZBRIŠI** 3 sekunde dok ne začujete dugi zvučni signal.

FUNKCIJA TEŽINSKOG ODMRZAVANJA



TEŽINSKO ODMRZAVANJE

Mikrovalna pećnica unaprijed je programirana s vremenima štoperice i razinama snage za jednostavno odmrzavanje namirnica kao što su puretina, svinjetina i pileтина. Težina se može postaviti u rasponu od 100 g do 2000 g u koracima po 100 g.

Pogledajte donji primjer za pojedinosti o tome kako koristiti ovu funkciju.

Primjer: za odmrzavanje mesne štruce ili rolade od 1,2 kg upotrebom **TEŽINSKOG ODMRZAVANJA**.

Meso stavite na ravni tanjur ili na rešetku za odmrzavanje koju ćete staviti na okretni tanjur.

1. Pritisnite tipku
**TEŽINSKO/
VREMENSKO
ODMRZAVANJE.**

x1

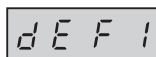

2. Unesite težinu tako da okrećete birač **UNOS** dok se na zaslonu ne prikaže:

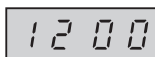

3. Pritisnite tipku **START/
+30 sek./UNOS** za početak odmrzavanja.
(Na zaslonu će biti prikazano odbrojavanje vremena odmrzavanja.)

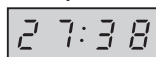



FUNKCIJA TEŽINSKOG ODMRZAVANJA

NAPOMENA:

- Moguće je odmrznuti hranu zaleđenu na -18°C.
- Prije zamrzavanja hrane, provjerite je li svježija i dobre kvalitete.
- Ako je potrebno, mala područja mesa zaštitite ravnim komadima aluminijske folije. To će spriječiti da se dijelovi mesa zagriju tijekom odmrzavanja. Pazite da folija ne dodiruje stijenke pećnice.
- Težinu hrane treba zaokružiti na najbližih 100 g, na primjer, 650 g na 700 g.
- Nakon odmrzavanja oglasit će se zvučni signal pet puta, a na zaslonu će biti prikazano trenutno vrijeme ukoliko je sat podešen. Ako sat nije podešen, na zaslonu će po dovršetku odmrzavanja biti prikazano "0:00".



FUNKCIJA VREMENSKOG ODMRZAVANJA

VREMENSKO ODMRZAVANJE

Ova funkcija brzo odmrzava hranu, a istovremeno vam omogućuje da odaberete prikladno vrijeme odmrzavanja hrane, ovisno o njezinoj vrsti. Pogledajte donji primjer za pojedinosti o tome kako koristiti ovu funkciju. Vremenski raspon je 0:05 - 95:00.

Primjer: za odmrzavanje hrane u trajanju od 10 minuta.

1. Pritisnite tipku **TEŽINSKO/ VREMENSKO ODMRZAVANJE**.

x2



2. Unesite vrijeme kuhanja tako da okrećete birač **UNOS** dok se na zaslonu ne prikaže "10:00".



3. Pritisnite tipku **START/ +30 sek./UNOS** za početak odmrzavanja. (Na zaslonu će biti prikazano odbrojavanje vremena odmrzavanja.)



Napomene za vremensko odmrzavanje:

- Programirana postavka snage mikrovalova ne može se promijeniti.
- Prije zamrzavanja hrane, provjerite je li svježija i dobre kvalitete.
- Ako je potrebno, mala područja mesa zaštitite ravnim komadima aluminijske folije. To će spriječiti da se dijelovi mesa zagriju tijekom odmrzavanja. Pazite da folija ne dodiruje stijenke pećnice.
- Nakon odmrzavanja oglasit će se zvučni signal pet puta, a na zaslonu će biti prikazano trenutno vrijeme ukoliko je sat podešen. Ako sat nije podešen, na zaslonu će po dovršetku odmrzavanja biti prikazano "0:00".

FUNKCIJA AUTOMATSKOG IZBORNIKA



Programi **AUTOMATSKOG IZBORNIKA** automatski izračunavaju odgovarajući način i vrijeme kuhanja (pojednosti u nastavku). Primjer uporabe ove funkcije prikazan je u nastavku.

Primjer: za pripremu ribe težine 250 g pomoću funkcije **AUTOMATSKOG IZBORNIKA**.

1. Zakrenite birač **UNOS** kako biste odabrali automatski izbornik.
2. Pritisnite tipku **START/+30 sek./UNOS** kako biste potvrdili postavku.
3. Unesite vrijeme kuhanja tako da zakrenete birač **UNOS**.
4. Pritisnite tipku **START/+30 sek./UNOS** za početak rada. (Na zaslonu će biti prikazano odbrojavanje programiranog vremena pečenja.)



A - 3

2. Pritisnite tipku **START/+30 sek./UNOS** kako biste potvrdili postavku.

A - 3



250

4:00

NAPOMENE:

- Težinu ili količinu hrane moguće je unijeti zakretanjem birača **UNOS** dok se na zaslonu ne prikaže željena težina/količina (g ili ml). Unesite samo težinu hrane bez težine spremnika.
- Za hranu koja teži više ili manje od težina/količina navedenih u tablici **AUTOMATSKOG IZBORNIKA** u nastavku, upotrijebite ručne postavke.

TABLICA AUTOMATSKOG IZBORNIKA



Automatski izbornik	Zaslon	Način kuhanja	Težina/porcije/posuđe	Postupak
Podgrijavanje tanjur s kompletnim obrokom (već kuhana hrana, npr. meso, povrće i sl.)	A-1	100% mikrovalova	200 g, 400 g, 600 g (početna temp. 5°C) Tanjur i folija s otvorima za mikrovalnu pećnicu ili odgovarajući poklopac.	Stavite već kuhanu hranu na tanjur. Prekrijte ga folijom s otvorima za mikrovalnu pećnicu ili odgovarajućim poklopcem. Stavite tanjur na središte okretnog tanjura. Promiješajte nakon kuhanja.
Svježe povrće npr. karfiol, mrkva, brokula, komorač, poriluk, papar, tikvice itd.	A-2	100% mikrovalova	200 g, 300 g, 400 g (initial temp. 20°C) Zdjela i poklopac	Izrežite ili isjeckajte svježe povrće u komade podjednake veličine. Stavite svježe povrće u odgovarajući spremnik. Stavite na okretni tanjur. Dodajte potrebnu količinu vode (1 jušna žlica na 100 g). Prekrijte poklopcem. Promiješajte nakon kuhanja i ostavite da odstoji oko 2 minute.
Riba (riblji file)	A-3	80% mikrovalova	250 g, 350 g, 450 g (početna temp. 20°C) Posuda za složenice i folija s otvorima za mikrovalnu pećnicu ili odgovarajući poklopac.	Stavite u jednom sloju na tanjur. Za pokrivanje upotrijebite foliju s otvorima za mikrovalnu pećnicu ili odgovarajući poklopac.



TABLICA AUTOMATSKOG IZBORNIKA

Automatski izbornik	Zaslón	Način kuhanja	Težina/porcije/ posuđe	Postupak
Meso (meso bez kostiju, npr. govedina, janjetina, svinjetina ili perad)	A-4	100% mikrovalova	250 g, 350 g, 450 g (initial temp. 20°C) Posuda za složenice i folija s otvorima za mikrovalnu pećnicu ili odgovarajući poklopac.	Izrežite meso na trake i stavite ih u posudu za složenice. Prekrijte ga folijom s otvorima za mikrovalnu pećnicu ili odgovarajućim poklopcem. Stavite tanjur na središte okretnog tanjura.
Tjestenina (sušena tjestenina, npr. Fussili, Farfalle, Rigatoni)	A-5	80% mikrovalova	Tjestenina Voda 50 g 450 ml 100 g 800 ml (početna temp. vode: 20°C) Velika široka zdjela	Stavite tjesteninu u zdjelu odgovarajuće veličine i dodajte vodu. Nemojte pokrivati. Stavite zdjelu u središte okretnog tanjura. Nakon kuhanja dobro promiješajte i prije cijedenja ostavite da odstoji 2 minute.
Kuhani krumpir i krumpir u ljusci	A-6	100% mikrovalova	200 g, 400 g, 600 g (početna temp. 20°C) Zdjela i poklopac	Kuhani krumpiri: ogulite krumpire i izrežite ih u komade podjednake veličine. Stavite krumpire u zdjelu. Dodajte 1 jušnu žlicu vode na 100 g, dodajte malo soli i prekrijte zdjelu poklopcem. Nakon kuhanja ostavite da odstoji oko 2 minute prije posluživanja. Krumpir u ljusci: odaberite krumpire slične veličine i operite ih, a zatim stavite krumpire na stakleni okretni tanjur. Nakon kuhanja ostavite da odstoje oko 5 minuta prije posluživanja.
Hladna pizza	A-7	100% mikrovalova	200 g, 400 g (početna temp. 5°C) Tanjur	Stavite pizzu na tanjur u središtu okretnog tanjura. Nemojte pokrivati.
Juha	A-8	80% mikrovalova	200 ml, 400 ml (početna temp. 5°C) Šalice (200 ml po šalici)	Stavite šalice na okretni tanjur i promiješajte nakon pripreme.

NAPOMENE:

- Konačna temperatura razlikovat će se ovisno o početnoj temperaturi. Provjerite je li hrana nakon pripreme dovoljno topla. Ako je potrebno, vrijeme kuhanja možete ručno produžiti.
- Rezultati automatskog kuhanja ovise o čimbenicima kao što su oblik i veličina hrane. Ako niste zadovoljni rezultatom programa, podesite vrijeme prema svojim željama.

PRIKLADNO POSUĐE ZA MIKROVALNU PEĆNICU



Za kuhanje/odmrzavanje hrane u mikrovalnoj pećnici mikrovalovi moraju proći kroz spremnik kako bi došli do hrane. Stoga je važno odabrati odgovarajuće posuđe. Okruglo i ovalno posuđe bolje je od pravokutnog ili izduženog posuđa jer je hrana u kutovima sklona prekuhavanju. U nastavku je navedeno različito posuđe koje možete upotrijebiti.

Posuđe	Sigurno za mikrovalnu pećnicu	Komentari
Aluminijska folija Folijski spremnici	✓ / ✗	Za sprječavanje pregrijavanja hrane možete upotrijebiti male komadiće aluminijske folije. Folija treba biti najmanje 2 cm od stijenki unutrašnjosti kako ne bi došlo do iskrenja. Folijski spremnici se ne preporučuju, osim ako to navodi proizvođač, npr. Microfoil®. Pažljivo slijedite upute.
Posuđe za zapećivanje	✓	Uvijek slijedite upute proizvođača. Nemojte prekoračiti navedena vremena zagrijavanja. Budite vrlo pažljivi jer se ovo posuđe vrlo zagrijava.
Porculan i keramika	✓ / ✗	Porculan, grnčarija, glazirano zemljano posuđe i koštani porculan obično su prikladni ako nemaju metalne ukrase.
Stakleno posuđe, npr. Pyrex®	✓	Budite oprezni ako rabite fino stakleno posuđe jer može napuknuti prilikom naglog zagrijavanja.
Metal	✗	Ne preporučuje se uporaba metalnog posuđa jer ono uzrokuje iskrenje uslijed kojeg može nastati požar.
Plastični i stiroporni spremnici (npr. za brzu hranu)	✓	Budite oprezni jer se neki spremnici mogu izobličiti, rastopiti ili promijeniti boju pri visokim temperaturama.
Najlonska folija	✓	Ne smije dodirivati hranu i treba je probušiti kako bi para mogla izlaziti.
Vrećice za zamrzavanje/pećenje	✓	Mora se probušiti kako bi para mogla izlaziti. Nemojte rabiti plastične ili metalne vezice jer se mogu rastopiti ili uzrokovati požar zbog iskrenja metala.
Papirnat tanjuri, čaše i kuhinjski papir	✓	Koristite samo za zagrijavanje ili upijanje vlage. Budite oprezni jer pregrijavanje može uzrokovati požar.
Slamnat i drveni spremnici	✓	Budite pokraj pećnice kad rabite ove materijale jer pregrijavanje može uzrokovati požar.
Reciklirani papir i novine	✗	Mogu sadržavati tragove metala koji mogu uzrokovati iskrenje i požar.



UPOZORENJE:

Prilikom zagrijavanja hrane u plastičnim ili papirnatim spremnicima pazite na pećnicu zbog mogućnosti zapaljenja.



ČUVANJE I ČIŠĆENJE

PAŽNJA: NI NA KOJEM DIJELU MIKROVALNE PEĆNICE NEMOJTE KORISTITI KOMERCIJALNA SREDSTVA ZA ČIŠĆENJE PEĆNICA, PARNE ČISTAČE, ABRAZIVNA I GRUBA SREDSTVA, NIKAKVA SREDSTVA KOJA SADRŽE NATRIJ HIDROKSID ILI MREŽICE ZA ČIŠĆENJE.

ČISTITE PEĆNICU U REDOVITIM RAZMACIMA I UKLANJAJTE SVE OSTATKE HRANE - Održavajte pećnicu čistom. Prljava površina pećnice može negativno utjecati na vijek trajanja uređaja i dovesti do opasnih situacija.

Vanjski dio pećnice

Vanjski dio pećnice može se jednostavno čistiti blagim sapunom i vodom. Sapunicu svakako obrišite vlažnom krpom, a vanjski dio osušite mekim ručnikom.

Upravljačka ploča

Otvorite vrata prije čišćenja kako biste deaktivirali upravljačku ploču. Budite oprezni prilikom čišćenja upravljačke ploče. Ploču brišite isključivo vlažnom krpom. Izbjegavajte upotrebu prekomjerne količine vode. Nemojte rabiti nikakva kemijska ni abrazivna sredstva za čišćenje.

Unutrašnjost pećnice

1. Ostatke prskanja ili prolijevanja obrišite mekom krpom ili spužvom nakon svake upotrebe dok je pećnica još topla. Kod većih onečišćenja upotrijebite blagi sapun i obrišite nekoliko puta vlažnom krpom dok ne uklonite sve ostatke. Nemojte skidati pokrov provodnika valova.

2. Pazite da sapun ili voda ne uđu u male ventilacijske otvore na stijenkama, što može uzrokovati kvar pećnice.

3. Nemojte raspršivati sredstva za čišćenje u spreju po unutrašnjosti pećnice.

Pokrov provodnika valova uvijek održavajte čistim.

Pokrov provodnika valova izrađen je od osjetljivog materijala i treba ga pažljivo čistiti (pogledajte gore navedene upute za čišćenje).

NAPOMENA: prekomjerna upotreba vode može uzrokovati raspadanje pokrova provodnika valova.

Pokrov provodnika valova potrošni je dio i, ako se ne obavlja redovito čišćenje, bit će ga potrebno zamijeniti.

Okretni tanjur i njegov podložak

Uklonite okretni tanjur i podložak iz pećnice.

Operite okretni tanjur i podložak u blagoj sapunici. Osušite mekom krpom. Okretni tanjur i podložak s valjcima mogu se prati u perilici posuđa.

Vrata

Da biste uklonili sve tragove nečistoće, redovito čistite obje strane vrata, brtve vrata i susjedne dijelove mekom i vlažnom krpom. Za čišćenje staklenih vrata pećnice nemojte rabiti gruba i abrazivna sredstva za čišćenje ili oštre metalne strugače jer oni mogu ogrebatu površinu, što može uzrokovati pucanje stakla.

NAPOMENA: ne smije se koristiti parni čistač.



Savjet za jednostavnije čišćenje pećnice:

U zdjelu stavite pola limuna, dodajte 300 ml vode i zagrijavajte na 100% snage tijekom 10-12 minuta.

Obrišite pećnicu suhom i mekom krpom.

VAŽNO:

- Ako hranu kuhate dulje od standardnog vremena (pogledajte tablicu u nastavku) primjenom istog načina kuhanja, sigurnosni mehanizmi pećnice mogu se automatski aktivirati. Snaga mikrovalova automatski će se smanjiti ili će se grijaći element roštilja uključivati i isključivati.

Način kuhanja	Standardno vrijeme
Mikrovalovi P100	30 minuta
Uporaba roštilja / kombinirana uporaba	Isprekidani rad uz kontrolu temperature i vremena

SHARP



Printed in China
Wydrukowano w Chinach
Τυπώθηκε στην Κίνα
Natisnjeno na Kitajskem
Vytisknuto v Číně
Vytlačené v Číně

Kínában nyomtatva
lespiests Ķinā
Atspausdinta Ķinijojē
Trükitud Hiinas
Tīpārit in China
Tiskano u Ķini

PN.:261800316854