



INSTRUKCJA OBSŁUGI

Pralka automatyczna

model MPM-4510-XX, MPM-4614-XX, MPM-5614-XX,
MPM-5712-XX, MPM-5714-XX, MPM-5715-XX

PRZED PIERWSZYM UŻYCIEM ZAPOZNAJ SIĘ Z INSTRUKCJĄ OBSŁUGI

SPIS TREŚCI

SPIS TREŚCI	2
INSTRUKCJA BEZPIECZEŃSTWA I OSTRZEŻENIA DLA UŻYTKOWNIKA	7
OPIS URZĄDZENIA	9
MONTAŻ	10
<i>INFORMACJE OGÓLNE</i>	10
<i>DEMONTAŻ ŚRUB BLOKAD TRANSPORTOWYCH BĘBNA PRALKI</i>	10
<i>USTAWIANIE PRALKI</i>	11
<i>MONTAŻ PRALKI W ZABUDOWIE MEBLOWEJ</i>	12
<i>PODŁĄCZANIE DOPLYWU WODY</i>	12
<i>ODPŁYW WODY</i>	13
<i>PODŁĄCZANIE DO ZASILANIA ELEKTRYCZNEGO</i>	15
PANEL STEROWANIA	16
OPIS PRZYCISKÓW I POKRĘTEŁ	17
<i>MODEL Z WYŚWIETLACZEM</i>	18
<i>MODEL ZE WSKAŹNIKAMI LED</i>	18
CZAS I FUNKCJE PROGRAMÓW PRANIA	19
OZNACZENIA SPOSOBÓW PIELĘGNACJI TKANIN	23
PORADY I ŚRODKI OSTROŻNOŚCI	25
<i>PORADY DOTYCZĄCE PRANIA</i>	25
<i>DOBÓR PRANIA</i>	26
<i>USZCZELKA DRZWICZEK PRALKI</i>	27
<i>ZAMYKANIE DRZWICZEK</i>	27
<i>DAWKOWANIE ŚRODKÓW PIORĄCYCH I ZMIĘKCZACZY</i>	27
<i>ZASTAWKA DO PŁYNÓW DO PRANIA</i>	28

<i>PROSZKI DO PRANIA</i>	30
<i>PŁYNY DO PRANIA</i>	30
<i>PŁYNY DO ZMIĘKCZANIA TKANIN</i>	31
<i>DAWKOWANIE ŚRODKÓW PIORAĄCYCH</i>	31
<i>WŁĄCZANIE PRANIA</i>	31
<i>PAUZOWANIE PRANIA</i>	31
<i>WKŁADANIE PRANIA DO BĘBNA</i>	31
KONSERWACJA I PIEŁĘGNACJA	32
<i>OBUDOWA</i>	32
<i>SZUFLADA DOZOWNIKÓW NA ŚRODKI PIORAĄCE</i>	32
<i>CZYSZCZENIE FILTRA POMPY ODPROWADZANIA WODY</i>	32
<i>CZYSZCZENIE FILTRA</i>	33
<i>CZYSZCZENIE SZUFLADY DOZOWNIKÓW NA ŚRODKI PIORAĄCE</i>	34
ROZWIĄZYWANIE PROBLEMÓW	35
CZĘŚCI ZAMIENNE I SERWIS	37
INFORMACJE O GWARANCJI	37

WAŻNE UWAGI O UŻYTKOWANIU

Dokładnie przeczytaj całą instrukcję.

KROK 1. DEMONTAŻ ŚRUB BLOKAD TRANSPORTOWYCH

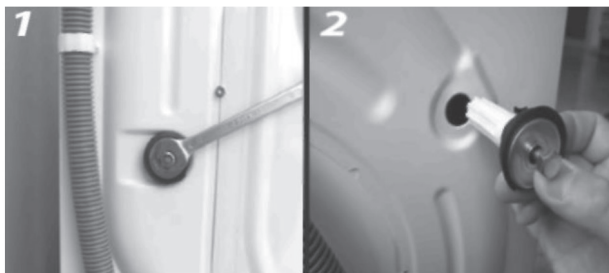

Wymontuj cztery śruby blokad transportowych bębna.
Odkręć je do końca w lewo (rys. 1).
Wyciągnij śruby blokad z podkładkami w całości (rys. 2).

KROK 2. PODŁĄCZANIE DOPŁYWU WODY

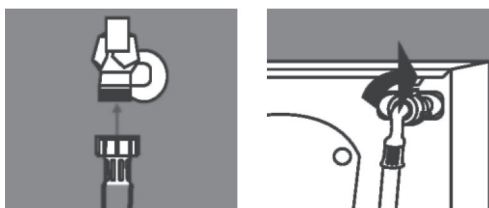

Po podłączeniu pralki do wody sprawdź, czy złączki nie cieką.

KROK 3. USTAWIENIE

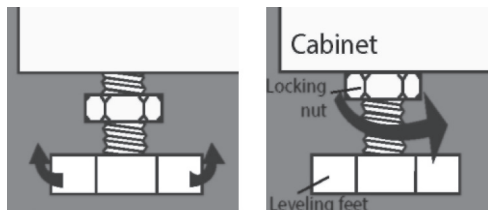

Ustaw pralkę na solidnej, równej i poziomej podłodze (nie wolno stawiać jej na podłogach technicznych / pustych). Wypoziomuj pralkę obracając jej regulowane nóżki. Następnie zablokuj śruby nóżek nakrętkami zabezpieczającymi.

KROK 4. ZASILANIE ELEKTRYCZNE PRALKA WYMAGA GNIAZDKA Z UZIEMIENIEM!

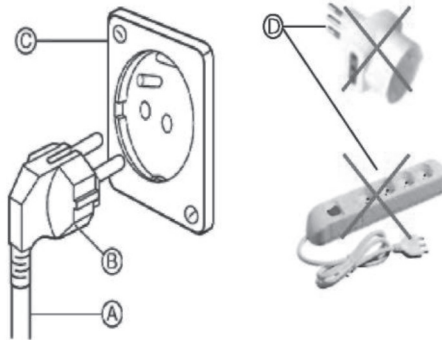

! Niebezpieczeństwo porażenia prądem! Starannie przestrzegaj poniższej instrukcji.

Pralka musi być podłączona do gniazdka elektrycznego z uziemieniem ochronnym. Jeżeli w miejscu pracy pralki nie ma takiego gniazdka, należy je zainstalować. Powierz montaż uprawnionemu elektrykowi.

Pralka ma kabel zasilania (A) z wtyczką (B).

Kabel pralki wolno podłączyć wyłącznie do gniazdka zasilania elektrycznego (C) pasującego do wtyczki (B) na kablu.

Nie wolno przerabiać ani wymieniać kabla pralki, ani podłączać jej do prądu za pomocą przejściówek lub przedłużaczy.

Szanowny kliencie!

Po pierwsze, pragniemy podziękować za wybór naszego produktu. Urządzenie wyprodukowano we Włoszech z najwyższej jakości materiałów, spełniających wymagania rozporządzeń UE RoHS i REACH, zwłaszcza ze względu na ochronę zdrowia ludzkiego i środowiska naturalnego.

Jakość i bezpieczeństwo naszych wyrobów podlegają ścisłej kontroli w systemie, który otrzymał od renomowanej jednostki certyfikacyjnej, VDE-IMQ, świadectwo zgodności z normami EN 60456:2011, EN 60335:2009, EN 62233:2010: EN 61770:2009 i EN ISO3741:2010.

Niniejsza instrukcja opisuje sposób obsługi i konserwacji urządzenia.

Przeczytaj ją starannie, zanim zaczniesz go używać. Instrukcja przedstawia ważne informacje o bezpieczeństwie, użytkowaniu i pielęgnacji twojej pralki. Znając jej treść chronisz siebie przed wypadkami, a pralkę – przed awarią.

TWÓJ WPŁYW NA ŚRODOWISKO NATURALNE

UTYLIZACJA OPAKOWANIA

Opakowanie, w którym urządzenie dostarcza się odbiorcy, chroni zawartość przed uszkodzeniem w transporcie. Opakowanie wykonano z materiałów nadających się do przeróbki wtórnej, jak najmniej szkodliwych dla środowiska i których utylizacja jest na tyle prosta, by móc ponownie wykorzystać je do produkcji wyrobów. Takie rozwiązanie zmniejsza ilość powstających odpadów i sprzyja racjonalnemu zagospodarowaniu zasobów nieodnawialnych.

UTYLIZACJA ZUŻYTEGO SPRZĘTU ELEKTRYCZNEGO I ELEKTRONICZNEGO (WEEE)

Zgodnie z dyrektywą Unii Europejskiej 2012/19/UE dotyczącej utylizacji zużytego sprzętu elektrycznego i elektronicznego symbol przekreślonego kubła na śmieci oznacza, że zużyte urządzenia nie wolno wyrzucać z odpadami gospodarstwa domowego.



Zużyte urządzenie należy przekazać do zakładu przeróbki wtórnej odpadów elektrycznych i elektronicznych lub zwrócić sprzedawcy w zamian za nowe urządzenie tego samego rodzaju.

Prawidłowa zbiórka posegregowanych odpadów oraz ich recykling, uzdatnienie i ekologiczna utylizacja zmniejszają wpływ człowieka na zdrowie ludzkie i środowisko naturalne. Umożliwia również odzyskanie surowców z urządzenia celem ich ponownego użytku.

Producent zawsze stara się tworzyć swoje technologie i wyroby z myślą o ochronie środowiska. Jednocześnie prowadzi proekologiczne inwestycje w rozwój działalności.

Utylizacja zużytego produktu w sposób zabroniony prawem jest karalna.



Wyrzucanie produktu na tzw. dzikie wysypiska jest zabronione i karane przepisami prawa.

INSTRUKCJA BEZPIECZEŃSTWA I OSTRZEŻENIA DLA UŻYTKOWNIKA

Pralka spełnia obowiązujące wymagania bezpieczeństwa i ochrony zdrowia. Jednakże używając pralki w sposób niezgodny z jej przeznaczeniem stwarzasz niebezpieczeństwo wypadku z udziałem osób i mienia. Przeczytaj starannie instrukcję, zanim zaczniesz używać pralki. Instrukcja przedstawia ważne informacje o bezpieczeństwie, użytkowaniu i pielęgnacji twojej pralki. Znając jej treść chronisz siebie przed wypadkami, a pralkę – przed awarią. Zachowaj instrukcję na przyszłość i przekaz ją wraz z pralką, jeśli zbywasz ją kolejnemu użytkownikowi.

PRZEZNACZENIE

Pralka automatyczna nadaje się wyłącznie do użytku prywatnego w gospodarstwie domowym. Służy tylko do prania tkanin i odzieży, które wolno, zgodnie z instrukcjami wydanymi przez ich producentów, prać w wodzie. Użytkowanie pralki w innych celach może być niebezpieczne. Producent nie odpowiada za szkody spowodowane niewłaściwym obchodzeniem się z pralką.

OBŚŁUGA URZĄDZENIA PRZEZ DZIECI I OSOBY NIESAMODZIELNE

Pralkę wolno obsługiwać dzieciom od 8 roku życia oraz osobom ograniczonym fizycznie, umysłowo lub czuciowo, a także niedoświadczonym lub nie znającym zasad obsługi pralki, wyłącznie pod nadzorem osób pełnosprawnych, wiedzących jak należy pralki używać lub gdy osoby takie objaśnią sposób obsługi pralki i niebezpieczeństwa z nią związane. Nie wolno dzieciom bawić się pralką. Użytkownikowi pralki wolno ją czyścić i pielęgnować. Jednocześnie nie wolno tego robić dzieciom, chyba że pod nadzorem w pełni sprawnej osoby dorosłej. Nie wolno zbliżać się do urządzenia dzieciom poniżej 3-go roku życia, chyba że pozostaje pod ciągłym nadzorem osób odpowiedzialnych.

OSTROŻNIE!

Piorąc w wysokiej temperaturze należy pamiętać, że szyba drzwiczek pralki nagrzewa się nawet do 90°C i wówczas należy zabronić dzieciom zbliżać się do urządzenia.

SŁOWNICZEK POJĘĆ

Dzieci: Dzieci, w tym niemowlęta, dzieci młodsze oraz starsze.

Niemowlęta: Dzieci w wieku od 0 do 36 miesięcy.

Dzieci młodsze: Dzieci w wieku od 36 miesięcy do 8 roku życia.

Dzieci starsze: Dzieci od 8 do 14 roku życia.

OSOBY NIESAMODZIELNE

Osoby ograniczone umysłowo, fizycznie lub czuciowo (np. częściowo niepełnosprawni lub osoby dorosłe niepełnosprawne umysłowo lub fizycznie). Również osoby nieposiadające doświadczenia lub wiedzy niezbędnych do obsługi urządzenia AGD (np. starsze dzieci).

BEZPIECZEŃSTWO TECHNICZNE

Przed podłączeniem pralki do gniazdka elektrycznego, sprawdź, czy parametry zasilania elektrycznego w domu (napięcie i częstotliwość sieci) odpowiadają podanym na tabliczce znamionowej. W razie wątpliwości zasięgnij porady uprawnionego elektryka. Pralka nie stwarza zagrożeń od energii elektrycznej pod warunkiem podłączenia do gniazdka elektrycznego ze sprawnym uzziemieniem ochronnym. Jest to podstawowym warunkiem bezpiecznego użytkowania pralki.

Upewnij się, czy możesz go spełnić. Jeśli tego nie wiesz, wezwij uprawnionego elektryka, by sprawdził instalację elektryczną w twoim domu.

UWAGA: MPM AGD nie odpowiada za szkody wynikające z podłączenia pralki do niesprawnego lub nieprawidłowego uzziemienia ochronnego. Naprawy pralki wolno powierzać wyłącznie upoważnionemu serwisowi AGD firmy MPM AGD. Producent nie ponosi żadnej odpowiedzialności za skutki napraw dokonanych przez osoby nieupoważnione. Pralka naprawiona w sposób niefachowy lub prowizoryczny może być bardzo niebezpieczna dla użytkownika, za co MPM AGD również nie ponosi żadnej odpowiedzialności.

W razie uszkodzenia kabla zasilania pralki, należy go wymienić w całości. Czynność tę należy zlecić upoważnionemu serwisantowi MPM AGD – w przeciwnym razie pralka może stać się niebezpieczna dla użytkownika.

W razie usterki lub konieczności umycia pralki, trzeba ją bezwzględnie odłączyć od energii elektrycznej w następujący sposób:

- odłączając wtyczkę jej kabla od gniazdka elektrycznego lub
- odłączając zasilanie od całego lokalu, w którym pralkę zamontowano lub
- wyłączając bezpiecznik na przewodzie zasilania gniazdka elektrycznego pralki (całkowicie przerywając ciągłość jego obwodu).

Aby podłączyć pralkę do źródła wody bieżącej, należy użyć fabrycznie nowego węża. Wąż używany się do tego nie nadaje. Zabrania się przeróbek w budowie i działaniu pralki bez wyrażonej zgody firmy MPM AGD.

PRAWIDŁOWE UŻYTKOWANIE URZĄDZENIA AGD

Nie używaj pralki w miejscach, gdzie temperatura spada poniżej zera. Wąż dopływu wody do pralki może zamarznąć i pęknąć. Elektronika pralki może działać nieprawidłowo w temperaturze poniżej zera.

Zanim uruchomisz pralkę po raz pierwszy, wymontuj z niej śruby blokady transportowej bębna (patrz rozdział MONTAŻ). Jeżeli ich nie wymontujesz, wirowanie bębna grozi uszkodzeniem obudowy pralki oraz przedmiotów bezpośrednio w jej otoczeniu. Przed dłuższym wyjazdem z domu (np. na wakacje), zakręć kurek dopływu wody do pralki i odłącz jej wtyczkę od gniazdka elektrycznego.

NIEBEZPIECZEŃSTWO ZALANIA

Zanim zawieszysz wylot węża odpływu wody z pralki, upewnij się, że woda uchodzi z niego prawidłowo, tj. intensywnie. Wąż odpływu wody z pralki trzeba solidnie przymocować – będzie on poruszał się pod ciśnieniem wypompowywanej wody. Wyjmij z rzeczy przeznaczonych do prania wszystkie przedmioty (np. monety, spinacze, igły, gwoździe, itp.). Przedmioty te

grożą uszkodzeniem pralki (np. jej bębna lub komory bębna). Z kolei uszkodzone części pralki mogą niszczyć prane w niej rzeczy. Rzeczy, które przed praniem zabrudzono lub czyszczono rozpuszczalnikami bądź preparatami na bazie rozpuszczalników trzeba do czysta wypłukać w wodzie, zanim włożysz je do pralki. Nie wolno prać w pralce za pomocą detergentów na bazie rozpuszczalników (np. benzyny czy trójchloroetylen). Substancje te niszczą podzespoły pralki i powodują trujące opary.

NIEBEZPIECZEŃSTWO POŻARU I WYBUCHU

Nie wolno wlewać do pralki żadnych środków piorących ani detergentów zawierających rozpuszczalniki (np. benzynę lub trójchloroetylen). Grożą uszkodzeniem elementów pralki wykonanych z plastiku.

UWAGA: MPM AGD nie odpowiada za uszkodzenie pralki na skutek nieprzestrzegania powyższych wymagań.

OPIS URZĄDZENIA

Urządzenie to spełnia nowoczesne normy prania odzieży z ograniczonym zużyciem wody, energii elektrycznej i środków piorących. Pralkę wyposażono w innowacyjny system sterowania, dzięki czemu oszczędzasz środki piorące i wodę, zaś to przekłada się na niższe zużycie prądu.

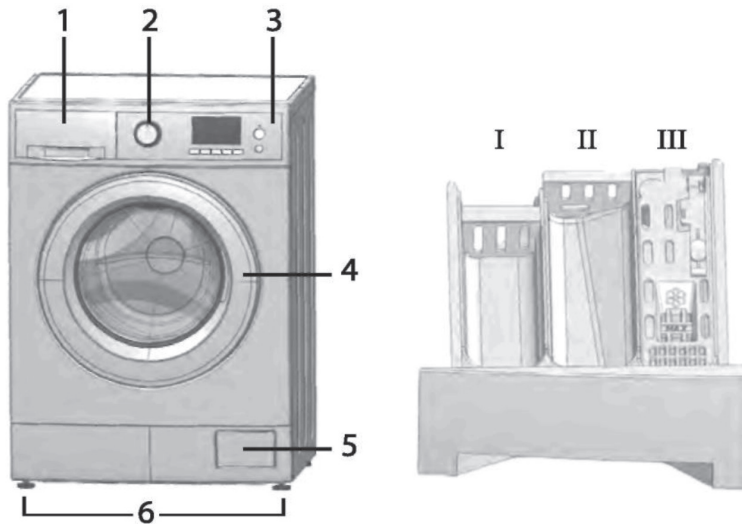

1. Dozownik środka piorącego
2. Pokrętko programatora
3. Panel sterowania
4. Klamka drzwiczek
5. Filtr pompy
6. Nóżki regulowane

SZUFLADA DOZOWNIKÓW NA ŚRODKI PIORĄCE

- I. Dozownik na środki do prania wstępnego i namaczania. Tu, na początku programu prania, należy wlać lub wsypać środek do prania wstępnego lub namaczania prania.
- II. Dozownik na proszek lub płyn do prania zasadniczego. Jeśli pierzesz w płynie, wlej go tu, zanim włączysz program.
- III. Dozownik na inne preparaty do prania (np. zmiękcacz lub środek do krochmalenia). Producenci środków piorących podają, ile trzeba ich używać. Nie wolno dodawać środków do dozownika w ilości przekraczającej znak „MAX”. Środki zmiękczające, krochmalące i inne dodatki do prania dodaje się do dozownika, zanim włączysz program prania.

MONTAŻ

INFORMACJE OGÓLNE

Pralkę można ustawić w dowolnym miejscu, jeśli:

- będzie chroniona przed warunkami pogodowymi,
- temperatura w pomieszczeniu nie spada poniżej 3°C,
- węże i kable z tyłu pralki nie będą ściśnięte,
- można będzie łatwo dostać się do kabla zasilania pralki.

UWAGA: Prace elektryczne i hydrauliczne należy powierzyć wykwalifikowanemu specjalście.

DEMONTAŻ ŚRUB BLOKAD TRANSPORTOWYCH BĘBNA PRAŁKI

UWAGA: Należy bezwzględnie wymontować śruby blokad transportowych bębna przed uruchomieniem pralki. W przeciwnym razie pralka podczas pracy będzie mocno się trzęsła i przemieszczała, co grozi jej uszkodzeniem.

Bęben pralki zablokowano czterema śrubami (uniemożliwiającymi ruch bębna podczas transportu), patrz rys. 1.

Śruby należy wymontować przed uruchomieniem pralki. Można to zrobić za pomocą klucza płaskiego.

Rys. 1

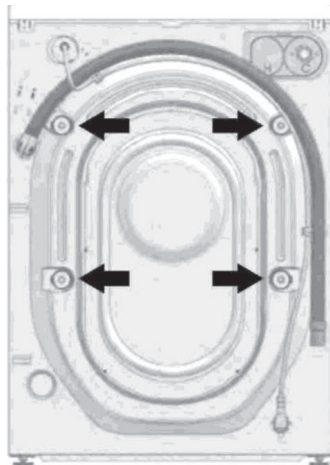

Po odkręceniu śrub od gwintów w otworach z tyłu pralki, wyciągnij je w całości z podkładkami i tulejami plastikowymi, patrz rys. 2.

Rys. 2



UWAGA: Jeżeli tuleje wpadną do środka obudowy podczas wyciągania śrub, trzeba zdjąć tylną pokrywę z obudowy pralki i wyjąć je ze środka, a następnie pokrywę zamknąć.

Zamknij otwory po śrubach zaślepkami dostarczonymi w komplecie z pralką, patrz rys. 2b.

Rys. 2b

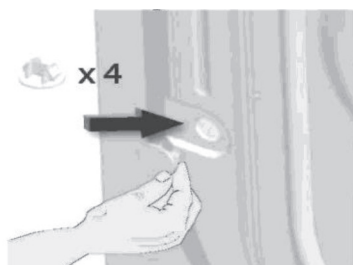

USTAWIENIE PRALKI

Aby pralka stała równo na wszystkich czterech nóżkach i nie trzęsła się mocno podczas prania i odwirowywania, trzeba ustawić ją na równej, gładkiej, twardej i suchej podłodze. Nie nadaje się do tego podłoga techniczna (z pustą komorą pod spodem). Nierówność podłoża można zniwelować regulując wysokość nóżek pralki – odpowiednio wykręcając je lub wkręcając. Patrz kolejna ilustracja.

Rys. 3a

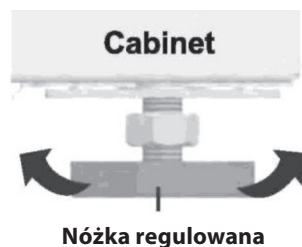

Po wyregulowaniu nóg, dokręć je nakrętkami zabezpieczającymi, aby nie poruszały się od drgań pralki. Patrz rysunek poniżej.

Rys. 3b

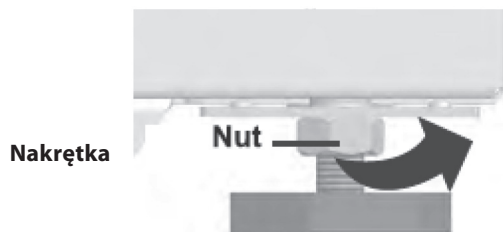

Nie należy kłaść pod pralkę ani przy jej ściankach kawałków kartonu, drewna i podobnych przedmiotów, które zakłócałyby swobodny obieg powietrza.

MONTAŻ PRALKI W ZABUDOWIE MEBLOWEJ

Można ustawić pralkę w zabudowie meblowej. Miejsce na pralkę powinno liczyć 76 cm szerokości i 85 cm wysokości. Z tyłu pralki należy zostawić co najmniej 5 cm wolnego miejsca. Przykład typowego miejsca montażu przedstawiono na ilustracji poniżej. Nie wolno zdejmować płyty górnej z pralki, ponieważ chroni ona mechanizmy i układy elektryczne wewnątrz obudowy urządzenia.

Rys. 4

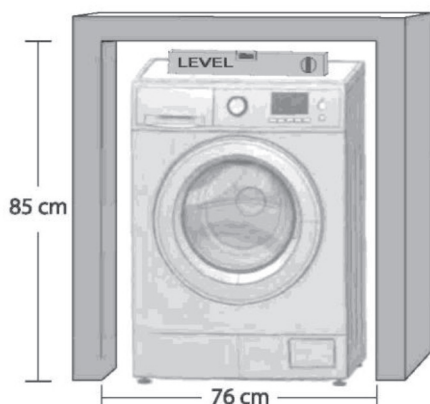

PODŁĄCZANIE DOPIŁYWU WODY

Wąż dopływu wody należy podłączyć do kurka zimnej wody z wylewką gwintowaną 3/4". Użyj węża dostarczonego z pralką. Nie podłączaj wody za pomocą starych, używanych węży. **UWAGA: Wąż dostarczony z uszczelką gumową w złączce. Jeśli uszczelki nie ma, nie używaj węża.**



Jeżeli instalacja wodociągowa w miejscu podłączenia pralki jest nowa lub nie była używana, należy przepłukać ją spuszcżając wodę tak długo, aż ta będzie czysta.

Rys. 5



Na rys. 5b przedstawiono doprowadzenie wody zimnej i gorącej. Tylko niektóre modele pralki umożliwiają podłączenie gorącej wody.

Rys. 5b



Temperatura ciepłej wody użytkowej w instalacji domowej nie powinna przekraczać 55°C. Wyższa temperatura może zniszczyć pranie i pralkę. Wodę doprowadza się wyłącznie wężem dostarczoną z pralką.

ODPŁYW WODY

Odplływ można zamontować na dwa sposoby:

– Wprowadzając wolny koniec węża odpływowego pralki do zlewu lub umywalki i zawieszając wąż za pomocą wieszaka dostępnego w sklepach AGD.

W tym przypadku należy dobrze przymocować koniec węża w zlewie lub umywalce.

– Wprowadzając wolny koniec węża odpływowego do odpływu kanalizacyjnego 60–90 cm nad podłogą.

Koniec węża musi mieć dostęp do powietrza, tj. średnica wewnętrzna rury odpływu kanalizacyjnego musi być większa niż średnica zewnętrzna węża odpływowego pralki. Zostaw wolny dostęp do węża odpływowego.

Przykład montażu

Rys. 6

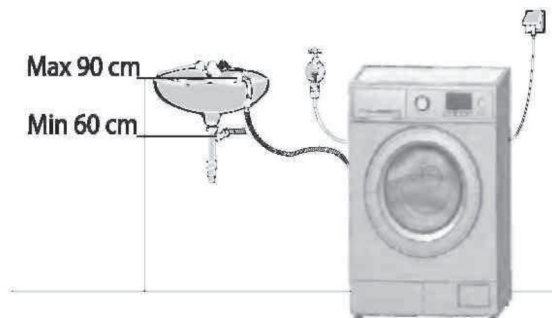

UWAGA: Nie należy przedłużać węża odpływowego.

ZASTAWKA DO DOZOWANIA PŁYNÓW DO PRANIA

W komplecie z pralką znajduje się niebieska płytki zastawki do dozownika środka do prania zasadniczego. Aby ją zamontować, należy:

- wyjąć szufladę dozowników na środki piorące,
- włożyć zastawkę jak na ilustracji (patrz rys. 7).

Rys. 7

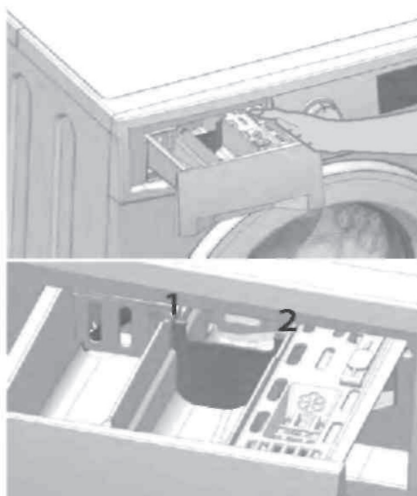

Następnie włóż szufladę dozowników do pralki. Zastawki nie trzeba później wyciągać (patrz str. 32).

PRZED PIERWSZYM PRANIEM

Przed pierwszym praniem tkanin lub odzieży, należy włączyć program do prania bawełny w temperaturze 60°C, z pustym bębnem i przy użyciu środków piorących.

PODŁĄCZENIE DO ZASILANIA ELEKTRYCZNEGO

Pralka ma kabel zasilania z gniazdkiem typu Schucko ze stykiem uziemienia ochronnego. Pralkę podłącza się do gniazdka sieci elektrycznej 220 V / 50 Hz. Dostęp do wtyczki w gniazdku powinien być wolny, aby móc, w razie potrzeby, odłączyć ją od prądu. Instalacja elektryczna w budynku powinna spełniać wymagania elektrotechniczne normy VDE 0100. Nie należy podłączać pralki do gniazdka elektrycznego za pomocą przedłużacza, przejściówek i rozdzielaczy – grozi to przegrzewaniem się takiego osprzętu i pożarem. Producent nie ponosi żadnej odpowiedzialności za szkody spowodowane nieprawidłowym podłączeniem pralki do sieci elektrycznej.

Zgodnie z warunkami bezpieczeństwa elektrycznego w pkt. 739 normy DIN VDE 0100, dopływ zasilania z instalacji budynku do gniazdka, do którego chcesz podłączyć pralkę, powinien być zabezpieczony bezpiecznikiem różnicowo-prądowym automatycznym o obciążalności 30 mA (patrz DIN VDE 0664).

Bezpiecznik różnicowo-prądowy powinien odpowiadać typowi A określonego w normie DIN VDE 0664 i mieć wyłącznik z cewką przerywającą obwód pod nadmiernym poborem prądu. Na tabliczce znamionowej pralki podano znamionowy pobór prądu elektrycznego i parametry bezpiecznika instalacyjnego. Porównaj te dane z parametrami zasilania z instalacji elektrycznej budynku.

Rys. 8

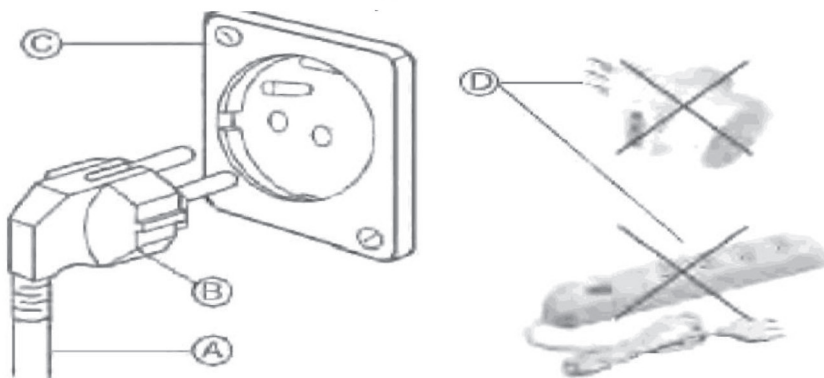

NIEBEZPIECZEŃSTWO PORAŻENIA PRĄDEM

NIEPRZESTRZEGANIE INSTRUKCJI JEST NIEBEZPIECZNE DLA UŻYTKOWNIKA.

PRALKA WYMAGA PODŁĄCZENIA DO PRZEWODU UZIEMIENIA OCHRONNEGO.

Pralka ze względu na bezpieczeństwo użytkownika wymaga podłączenia do źródła zasilania z uziemieniem ochronnym. Pralka ma kabel zasilania (A) z wtyczką (B).

Kabel pralki wolno podłączyć wyłącznie do gniazdka zasilania elektrycznego (C) pasującego do wtyczki (B) na kablu. Jeżeli w miejscu pracy pralki nie ma takiego gniazdka, należy je zainstalować. Powierz montaż uprawnionemu elektrykowi.

Nie wolno przerabiać ani wymieniać kabla pralki, ani podłączać jej do prądu za pomocą przejściówek lub przedłużaczy (D).

OSTRZEŻENIE

Nie należy samodzielnie rozbierać i składać pralki bez pozwolenia producenta.

Nie wkładaj ręki do bębna, by wyjąć pranie, zanim ten zatrzyma się całkowicie.

Nie ustawiaj i nie podłączaj pralki do prądu w miejscu wilgotnym lub wystawionym na działanie deszczu. Grozi to porażeniem prądem, pożarem od zwarcia elektrycznego, usterkami pralki i innymi niebezpieczeństwami.

Nie wolno czyścić pralki polewając ją wodą.

PANEL STEROWANIA

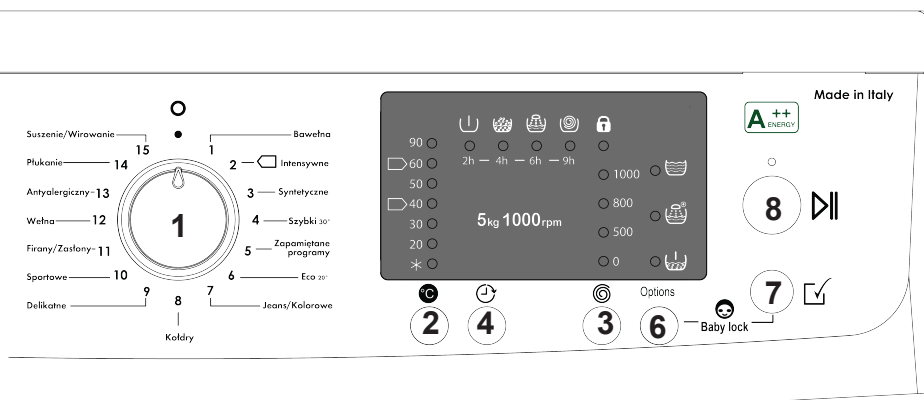
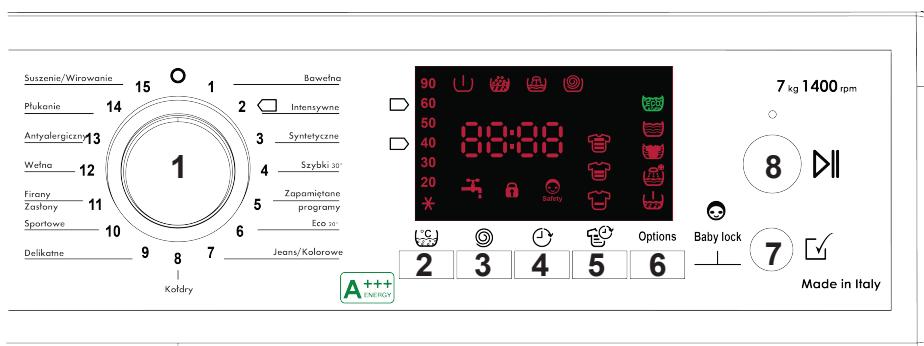

OPIS PRZYCISKÓW I POKRĘTEŁ

1. POKRĘTŁO PROGRAMATORA

Pokrętko służy do wyboru programu prania oraz do wyłączenia pralki. Możesz obracać je w obu kierunkach, by szybko wybrać potrzebny program.

2. PRZYCISK REGULACJI TEMPERATURY

Przycisk umożliwia wybór temperatury prania. Aby zmienić temperaturę, naciśnij przycisk, aż ustawisz odpowiednią wartość na wskaźniku.

3. PRZYCISK PRĘDKOŚCI WIROWANIA

Przyciskiem tym możesz wybrać prędkość odwirowywania prania. Aby zmienić wartość, naciśnij przycisk, aż ustawisz odpowiednią wartość na wskaźniku.

4. PROGRAMATOR GODZINY ROZPOCZĘCIA PRANIA

Przycisk ten umożliwia rozpoczęcie prania po odliczeniu określonego czasu, a tym samym zakończenie go o godzinie wybranej przez użytkownika. Czas do zakończenia prania sygnalizowany jest w godzinach, na wskaźniku panelu sterowania. Model z wyświetlaczem: od 0 do 24 h Model ze wskaźnikami LED: od 0 do 9 h

5. POZIOM ZABRUDZENIA PRANIA

Dotyczy modelu z wyświetlaczem

Przyciskiem tym możesz dostosować skuteczność prania do stopnia zabrudzenia tkanin



Lekkie



Umiarkowane



Silne

6. FUNKCJE

Przycisk ten umożliwia wybór dodatkowych funkcji programu prania. Funkcję wybiera się naciśnięciem przycisku tyle razy, aż włączy się jej wskaźnik. Wskaźnik wybranej funkcji będzie migał, zaś jej wybór można potwierdzić przyciskiem „Włącz funkcję” (7). Gdy funkcja jest włączona, jej wskaźnik włączony jest bez przerwy.

7. WŁĄCZ FUNKCJĘ

Przycisk ten włącza wybraną funkcję.

8. START/PAUZA

Przycisk „Start/Pauza” rozpoczyna nastawiony program prania (wówczas dioda przycisku jest włączona ciągle) lub chwilowe przerwanie trwającego programu (wówczas dioda przycisku miga).

MODEL Z WYŚWIETLACZEM

FUNKCJE



PRANIE WSTĘPNE

Funkcja polega na praniu w niskiej temperaturze celem usunięcia plam przed praniem zasadniczym.



DODATKOWE PŁUKANIE

Funkcja wykonuje jedno lub dwa płukania więcej niż wynosi ich normalna liczba w wybranym programie prania. Usuwa dokładniej resztki środka piorącego z tkanin.



NAMACZANIE

Funkcja ta służy do namaczania prania przed 30 lub 60 minut przed praniem zasadniczym. Służy do rozmiękczenia i łatwiejszego usunięcia bardzo uporczywych plam i brudu.



WSTRZYMANIE PŁUKANIA

Funkcja ta zatrzymuje bęben z wodą. Wówczas pralka nie odprowadzi wody i nie zacznie odwirowywać prania.

Możesz wtedy wypompować wodę i włączyć wirowanie naciskając przycisk START/PAUZA (8).



TRYB EKO

Jest to tryb ekonomiczny, który zmniejsza pobór energii elektrycznej, nie zmniejszając skuteczności prania.



BLOKADA PRZYCISKÓW PANELU

Zabezpieczenie

Blokada przycisków panelu uniemożliwia ich użycie małym dzieciom. Zaczekaj, aż pralka rozpocznie program, po czym naciśnij jednocześnie przyciski (6) i (7) i przytrzymaj je, aż ikona zacznie migać.

Aby wyłączyć blokadę, naciśnij jednocześnie przyciski (6) i (7) i przytrzymaj je, aż ikona zgaśnie.



BLOKADA DRZWICZEK

Jeśli ikona ta świeci się bez przerwy, drzwiczki pralki są zablokowane. Będzie można je otworzyć, gdy ikona zgaśnie.

MODEL ZE WSKAŹNIKAMI LED



PRANIE WSTĘPNE

Funkcja polega na praniu w niskiej temperaturze celem usunięcia plam przed praniem zasadniczym.



DODATKOWE PŁUKANIE

Funkcja wykonuje jedno płukanie więcej niż wynosi ich normalna liczba w wybranym programie prania. Usuwa dokładniej resztki środka piorącego z tkanin.



WSTRZYMANIE PŁUKANIA

Funkcja ta zatrzymuje bęben z wodą. Wówczas pralka nie odprowadzi wody i nie zacznie odwirowywać prania.

Możesz wtedy wypompować wodę i włączyć wirowanie naciskając przycisk START/PAUZA (8).



BLOKADA PRZYCISKÓW PANELU

Jeśli ikona ta świeci się bez przerwy, drzwiczki pralki są zablokowane. Będzie można je otworzyć, gdy ikona zgaśnie.

Aby włączyć blokadę przycisków panelu, naciśnij jednocześnie przyciski (6) i (7) i przytrzymaj je, aż wskaźnik zacznie migać. Aby wyłączyć blokadę, naciśnij jednocześnie przyciski (6) i (7) i przytrzymaj je, aż wskaźnik zgaśnie.

CZAS I FUNKCJE PROGRAMÓW PRANIA

Program intensywny 60°C i 40°C oraz program <bawełna standard 60°C> i <bawełna standard 40°C> umożliwiają ocenę wydajności pracy pralki. Są to programy najbardziej wydajne pod względem zużycia energii i wody do prania tkanin bawełnianych.

Wartości rzeczywiste mogą różnić się od podanych w poniższej tabeli. Zależy to od ciśnienia, twardości i temperatury wody, temperatury otoczenia, rodzaju i ilości prania, wahań napięcia zasilania elektrycznego oraz działania dodatkowych funkcji pralki.

(*) Funkcje dostępne dla modeli pralek z wyświetlaczem cyfrowym.

(**) Funkcja pamięci zapisuje wybrany przez użytkownika program poprzedniego prania.

Program Maksymalna temperatura Prędkość wirowania Rodzaj prania	Pojemność pralki	MAKS. ilość prania (kg)	MIN. ilość prania (kg)	Czas programu prania		Funkcje prania
				30 °C	Maks. °C	
1. Bawełna Od prania zimnego do 90°C 0 – obr. maks. Pościel, powłoczki poduszek i obrusy bawełniane	5 kg	5	2,5	2 godz.	2 godz. 25 min.	Wstępne lub namaczanie (*). Dodatkowe płukanie. Eko (*). Wstrzymanie płukania. Poziom zabrudzenia (*).
	6 kg	6	3			
	7 kg	7	3,5			
	8 kg	8	4	2 godz. 15 min.	2 godz. 40 min.	
	9 kg	9	4,5			
10/10,5 kg	10/10,5	4,5				
2. Intensywny Od prania zimnego do 90°C 0 – obr. maks. Pościel, powłoczki poduszek i obrusy bawełniane	5 kg	5	2,5	2 godz. 27 min.	2 godz. 52 min.	Wstępne lub namaczanie (*). Dodatkowe płukanie. Eko (*). Wstrzymanie płukania. Poziom zabrudzenia (*).
	6 kg	6	3			
	7 kg	7	3,5			
	8 kg	8	4	2 godz. 42 min.	3 godz. 07 min.	
	9 kg	9	4,5			
10/10,5 kg	10/10,5	4,5				























3. Syntetyki Od prania zimnego do 60°C 0 – 800 obr. Tkaniny syntetyczne (np. akryl, poliester, mikrofibra)	5 kg	2,5	1,5	1 godz. 39 min.	1 godz. 59 min.	Wstępne lub namaczanie (*). Dodatkowe płukanie. Eko (*). Wstrzymanie płukania. Poziom zabrudzenia (*).
	6 kg	3	1,5			
	7 kg	3,5	2			
	8 kg	4	2	1 godz. 54 min.	2 godz. 14 min.	
	9 kg	4,5	2,5			
	10/10,5 kg	4,5	2,5			
4. Szybki 30 min. Od prania zimnego do 40°C. 0 – obr. maks. Tkaniny bawełniane i syntetyki	5 kg	2,5	1,5	35 min.	40 min.	Dodatkowe płukanie. Eko (*).
	6 kg	3	1,5			
	7 kg	3,5	2			
	8 kg	4	2	40 min.	45 min.	
	9 kg	4,5	2,5			
	10/10,5 kg	4,5	2,5			
5. Pamięć (**) Od prania zimnego do 90°C 0 – obr. maks. Wszystkie rodzaje tkanin	5 kg	2	1,5	1 godz. 27 min.	1 godz. 33 min.	Wstępne lub namaczanie (*). Dodatkowe płukanie. Eko (*). Wstrzymanie płukania. Poziom zabrudzenia (*).
	6 kg	2,5	1,5			
	7 kg	3	2			
	8 kg	3,5	2	1 godz. 35 min.	1 godz. 41 min.	
	9 kg	4	2,5			
	10/10,5 kg	4	2,5			
6. Eko 20° Od prania zimnego do 60°C. 0 – obr. maks. Wszystkie rodzaje tkanin	5 kg	2,5	1,5	1 godz. 8 min.		Namaczanie (*). Dodatkowe płukanie. Eko (*). Wstrzymanie płukania. Poziom zabrudzenia (*).
	6 kg	3	1,5			
	7 kg	3,5	2			
	8 kg	4	2	1 godz. 13 min.		
	9 kg	4,5	2,5			
	10/10,5 kg	4,5	2,5			
7. Dżinsy i kolorowe Od prania zimnego do 60°C. 0 – obr. maks. Bawełna kolorowa i dżinsy	5 kg	2	1,5	1 godz. 40 min.	1 godz. 46 min.	Wstępne lub namaczanie (*). Dodatkowe płukanie. Eko (*). Wstrzymanie płukania. Poziom zabrudzenia (*).
	6 kg	2,5	1,5			
	7 kg	3	2			
	8 kg	3,5	2	1 godz. 48 min.	1 godz. 54 min.	
	9 kg	4	2,5			
	10/10,5 kg	4	2,5			

8. Kołdry, pierzyny Od prania zimnego do 60°C. 0 – 800 obr. Kołdry, poduszki, tekstylia pikowane i pierzyny	5 kg	1,5		1 godz. 30 min.	1 godz. 40 min.	Namaczanie (*). Dodatkowe płukanie. Eko (*). Wstrzymanie płukania. Poziom zabrudzenia (*).
	6 kg	2				
	7 kg	2,5		1 godz. 35 min.	1 godz. 45 min.	
	8 kg	3				
	9 kg	3,4				
	10/10,5 kg	3,5				
9. Delikatny Od prania zimnego do 40°C 0 – 600 obr. Wszystkie rodzaje tkanin	5 kg	0,5		1 godz.	1 godz. 6 min.	Wstępne lub namaczanie (*). Dodatkowe płukanie. Eko (*). Wstrzymanie płukania. Poziom zabrudzenia (*).
	6 kg	0,5				
	7 kg	1		1 godz. 5 min.	1 godz. 11 min.	
	8 kg	1,5				
	9 kg	2				
	10/10,5 kg	2				
10. Sportowe Od prania zimnego do 40°C. 0 – 600 obr. Odzież sportowa bawełniana. Lycra, kordonki, itp.	5 kg	1		1 godz. 10 min.	1 godz. 16 min.	Wstępne lub namaczanie (*). Dodatkowe płukanie. Eko (*). Wstrzymanie płukania. Poziom zabrudzenia (*).
	6 kg	1,5				
	7 kg	2		1 godz. 18 min.	1 godz. 24 min.	
	8 kg	2,5				
	9 kg	3				
	10/10,5 kg	3				
11. Firany, zasłony Od prania zimnego do 40°C 0 – 600 obr. Firany i zasłony poliestrowe lub bawełniane	5 kg	1		1 godz. 18 min.	1 godz. 30 min.	Dodatkowe płukanie. Eko (*). Wstrzymanie płukania. Poziom zabrudzenia (*).
	6 kg	1,5				
	7 kg	2		1 godz. 26 min.	1 godz. 38 min.	
	8 kg	2,5				
	9 kg	3				
	10/10,5 kg	3				
12. Wełna Od prania zimnego do 40°C 0 – 1000 obr. Wełna do prania automatycznego oraz z domieszkami	5 kg	1		56 min.		Dodatkowe płukanie. Eko (*). Wstrzymanie płukania. Poziom zabrudzenia (*).
	6 kg	1,5				
	7 kg	2		1 godz. 1 min.		
	8 kg	2,5				
	9 kg	3				
	10/10,5 kg	3				

13. Antyalergiczny Od prania zimnego do 40°C. 0 – 1000 obr. Wszystkie rodzaje tkanin	5 kg	5	1,5	1 godz. 25 min.	Wstępne lub namaczanie (*). Dodatkowe płukanie. Eko (*). Wstrzymanie płukania. Poziom zabrudzenia (*).
	6 kg	6	1,5		
	7 kg	7	2		
	8 kg	8	2,5	1 godz. 25 min.	
	9 kg	9	3		
	10/10,5 kg	10/10,5	3,5		

ORIENTACYJNA WAGA RODZAJÓW ODDZIEZY I TKANIN	
Szlafrok	1200 g
Narzuta / kapa	700 g
Fartuch do pracy	600 g
Piżama	500 g
Obrus	250 g
Poszewka na poduszkę / ręcznik	200 g
Serwetki stołowe / bielizna	100 g

OZNACZENIA SPOSOBÓW PIELĘGNACJI TKANIN

PRANIE	CZYSZCZENIE	PRASOWANIE	WYBIELANIE	SUSZENIE
Wartość wewnątrz symbolu oznacza najwyższą temperaturę, w której można prać produkt.	Litera wewnątrz symbolu oznacza sposób czyszczenia produktu	Kropki odpowiadają optymalnemu ustawieniu pokrętki temperatury na żelazku.	Rodzaje dozwolonych środków wybielających.	Koło w kwadracie oznacza sposób suszenia, pierwsza kreska – maglowanie, zaś druga – obroty bębna.
 Prać normalnie	 Prać chemicznie w benzynie	 Ok. 200°C	 Dowolny wybielacz	 Suszyć w suszarce bębnowej, cykl łagodny bez grzania
 Prać delikatnie	 Prać chemicznie w nadchlorku	 Ok. 150°C	 Wyłącznie wybielacze utleniające	 Suszyć w suszarce bębnowej, cykl łagodny, niska temperatura
 Prać bardzo delikatnie	 Prać chemicznie w wodzie	 Ok. 110°C	 Nie wybielać	 Suszyć w suszarce bębnowej, cykl łagodny, umiarkowana temperatura
 Prać ręcznie	 Nie prać chemicznie	 Nie prasować		 Suszyć w suszarce bębnowej, niska temperatura
 Nie prać w wodzie		 Nie prasować parowo		 Nie suszyć w suszarce bębnowej
				 Nie wirować

DANE TECHNICZNE WG PRZEPISÓW UE

Zużycie energii i mediów - program standardowy (5)

Typ	Pojemność, kg	Klasa energetyczna (1)	Roczne zużycie energii (2), kWh	Bawełna 60°C, pełny wsadu, kWh	Bawełna 60°C, połowa wsadu, kWh	Bawełna 40°C, połowa wsadu, kWh	Tryb gotowości, WYŁ., W	Tryb gotowości, WŁ., W	Roczne zużycie wody (3), litry	Zużycie wody na cykl 40°C, połowa wsadu, litry	Zużycie wody na cykl 60°C, połowa wsadu, litry
MPM-4510-PI-XX	5	A++	142	0,71	0,7	0,45	0,08	0,35	6380	24,5	26,1
MPM-4614-PI-XX	6	A+++	154	0,72	0,84	0,46	0,08	0,35	7480	30,6	32,5
MPM-5614-PI-XX	6	A+++	154	0,72	0,84	0,43	0,08	0,35	7480	30,6	32,5
MPM-5712-PI-XX	7	A+++	166	0,76	0,86	0,48	0,08	0,35	7920	30,8	32,7
MPM-5714-PI-XX	7	A+++	166	0,79	0,88	0,43	0,08	0,35	8140	30,7	33,8

DANE IDENTYCZNE DLA WSZYSTKICH MODELI PRALKI

Rodzaj pralki: Wolnostojąca

Zasilanie elektryczne: Moc 2200 W, napięcie 220/230 V, maks. pobór prądu 10 A

Ciśnienie dopływu wody: min. 0,05 MPa, maks. 1 MPa

(1) A + + + – najwyższa sprawność energetyczna, D – najniższa sprawność energetyczna

(2) Wartość rocznego zużycia energii elektrycznej w kWh obliczono dla 220 programów standardowych prania bawełny w temp. 60°C i 40°C, dla pełnego wsadu i jego połowy. Rzeczywista wartość zużycia zależy od sposobu użytkowania pralki.

(3) Wartość rocznego zużycia wody w litrach obliczono dla 220 programów standardowych prania bawełny w temp. 60°C i 40°C, dla pełnego wsadu i jego połowy. Rzeczywista wartość zużycia zależy od sposobu użytkowania pralki.

ROZPORZĄDZENIE UE NR 1061/2010: ETYKIETY EFEKTYWNOŚCI ENERGETYCZNEJ

Zużycie wody na cykl 60°C, pełny wsad, litry	Wydajność wirowania (4)	Maks. wirowanie (obr./min)	Czas programu standardowego (5)				Poziom hałasu podczas prania, dB(A)	Poziom hałasu podczas wirowania, dB(A)	Wymiary i waga			
			Pełny wsad, bawełna, 60°C (min.)	Połowa wsadu, bawełna, 60°C (min.)	Połowa wsadu, bawełna, 40°C (min.)				Wys. [cm]	Szer. [cm]	Dł. [mm]	Waga [kg]
34,1	C	968	154	173	139	57	79	85	60	46	59	
36,9	B	1359	156	189	158	58	74	85	60	51	59	
36,9	B	1359	156	189	158	58	74	85	60	46	59	
43,39	B	1207	170	186	155	55	74	85	60	54	69	
44,01	A	1394	172	183	154	55	76	85	60	54	69	

(4) G – niska efektywność, A – najwyższa efektywność

(5) Standardowym programem w badaniach efektywności był program intensywny 60°C i 40°C. Programy te służą do prania normalnie zabrudzonych tkanin bawełnianych i są najwydajniejszymi pod względem łącznego zużycia energii i wody.

PORADY I ŚRODKI OSTROŻNOŚCI

PORADY DOTYCZĄCE PRANIA

- Dzieci ani osoby niepełnosprawne nie powinny używać pralki bez nadzoru osoby odpowiedzialnej.
- Nie wolno dzieciom bawić się pralką.
- Ilość prania w bębnie nie może przekraczać wartości podanych na str. 19-22.
- Pierz tkaniny zgodnie z wymaganiami podanymi na ich wszywkach.
- Przed praniem wyjmij z odzieży wszystkie przedmioty: monety, agrafka, spinacze itp.

Rys. 9

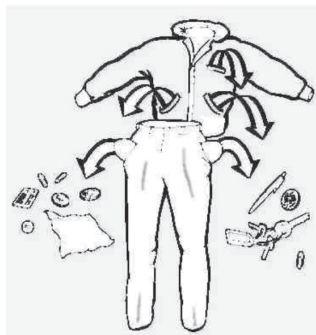

- Nie pierz tkanin przeznaczonych do prania w pralkach automatycznych za pomocą benzyny, alkoholu, trójchloroetylenu, itp.
- Niewielkie części odzieży, np. skarpetki, paski itp. należy prać razem w woreczku bawełnianym, aby nie przyklejały się do powierzchni bębna.
- Nie używaj zmiękczacza w nadmiernej ilości, bowiem może zniszczyć tkaniny.
- Po zakończeniu prania uchyl drzwiczki pralki, aby wilgoć odparowała z bębna i żeby uniknąć stęchłego zapachu.
- Zanim otworzysz drzwiczki, sprawdź, czy pralka wypompowała wodę.
- Po wyłączeniu pralki zakręć kurek dopływu wody.
- Jeśli pralka nie będzie używana przez dłuższy czas, odłącz jej kabel od gniazdka.

DOBÓR PRANIA

Pierz tkaniny i odzież tego samego typu, dzieląc je na:

- białe
- kolorowe
- syntetyki
- tkaniny delikatne
- wełniane

Pamiętaj!

- Tkaniny białe ciemnieją, gdy prane są z tkaninami kolorowymi.
- Nowe tkaniny kolorowe tracą nieco barwę po pierwszym praniu. Nie pierz ich z innymi rodzajami tkanin.

Ściśle przestrzegaj sposobu czyszczenia tkanin przedstawionego na ich wszywkach. Wyjmij z odzieży i tkanin wszystkie obce metalowe przedmioty (spinki do włosów, monety, przypinki, haczyki i żabki do zaston, itp.).

Szczególnie uporczywe lub silne zabrudzenia warto namoczyć w preparacie lub paście / żelu na plamy.

Dywany, strzępiące się tkaniny, włosy, kłaczki z odzieży oraz sierść mogą zapchać odpływ pralki. Nie należy prać w pralce wyrobów o takich zabrudzeniach.

USZCZELKA DRZWICZEK PRALKI

Niewielkie elementy odzieży lub przedmioty nie wyjęte z prania (spinacze, spinki do włosów, monety, przypinki, itp.) mogą wpaść między fałdy uszczelki drzwiczek pralki. Należy często sprawdzać, czy w fałdach uszczelki nie ma jakichś przedmiotów – mogą one przebić gumę, co grozi awarią pralki.

Rys. 10

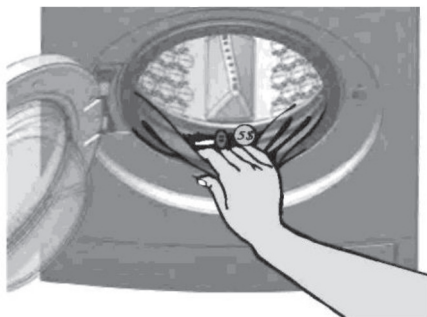

ZAMYKANIE DRZWICZEK

Zanim zamkniesz drzwiczki pralki, wyjmij pranie z fałd uszczelki drzwiczek. Grozi ono uszkodzeniem uszczelki. Zamykaj drzwiczki dociskając je z niewielką siłą do pralki.

Rys. 11

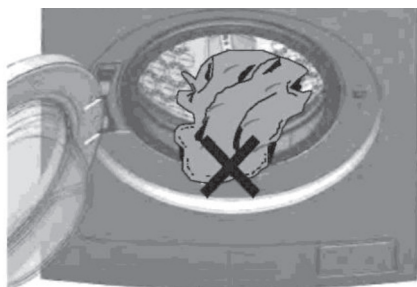

DAWKOWANIE ŚRODKÓW PIORĄCYCH I ZMIĘKCZACZY

Ilość środków piorących należy określić dla każdego prania wedle stopnia zabrudzenia, ilości prania i twardości wody. Środek piorący dodaje się do środkowego dozownika w szufladzie (2). Jeżeli robisz pranie wstępne, należy dodać środek piorący również do lewego dozownika (1). Dozownik po prawej stronie szuflady jest przeznaczony dla zmiękczaczy i płynów do płukania. Nie przekraczaj poziomu MAX w tym dozowniku (patrz str. 9).

ZASTAWKA DO PŁYNÓW DO PRANIA

Do płynów do prania przewidziano zastawkę dozownika (w kpl. z pralką), którą montuje się w jego komorze:

Rys. 12

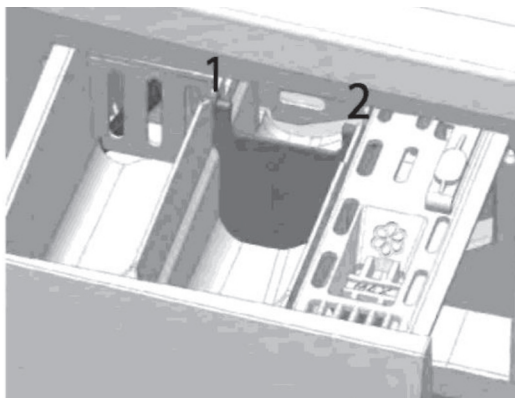

Następnie ustaw zastawkę w położeniu odpowiadającym rodzajowi środka do prania:

ODCHYL: do prania w proszku.

Rys. 13

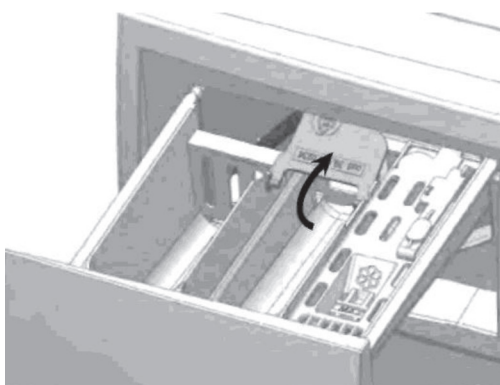

Nasyp proszek do dozownika do prania zasadniczego (II).

Rys. 14

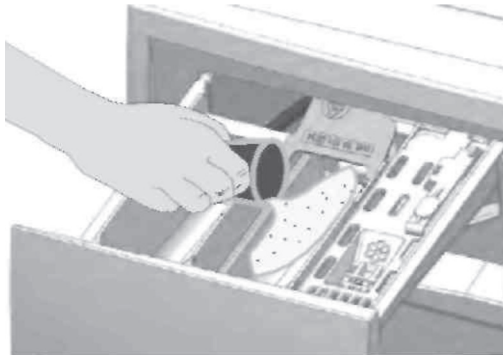

Ilość proszku określa się na podstawie informacji na jego opakowaniu. Sprawdź, czy proszek nie będzie wysypywał się z szuflady dozowników.

OPUŚĆ: do prania w płynie.

Rys. 15

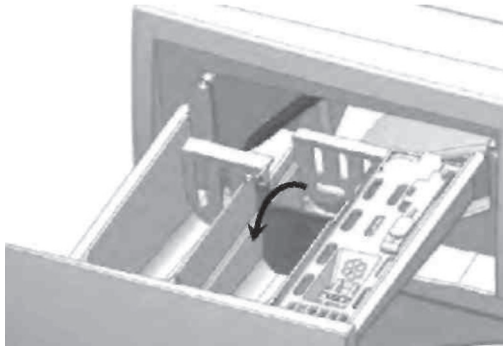

Wlej płyn do prania do dozownika do prania zasadniczego (II).

Rys. 16

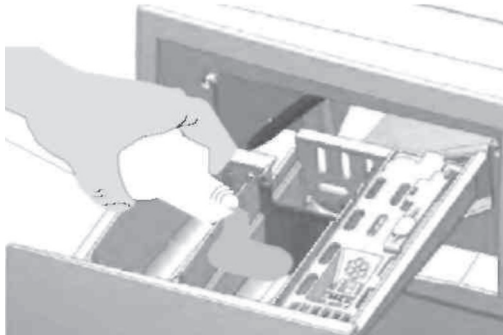

OSTRZEŻENIE!

Nie opuszczaj zastawki dozownika (patrz rys. 15):

- wlewając płyn gęsty lub żel do prania,
- wsypując proszek,
- gdy włączasz program prania wstępnego.
- nie pierz w płynie, jeżeli nie włączasz programu prania od razu po wlewniu płynu do dozownika.

W takich sytuacjach nie opuszczaj zastawki dozownika (patrz rys. 13).

PROSZKI DO PRANIA

Proszek do prania działa silniej niż płyn do prania i pod pewnymi względami jest od płynu gorszy. Składa się z dość silnych detergentów, które często reagują z substancjami pomocniczymi (np. enzymami), by usunąć brud od tkanin odrywając go od włókien. Jest to działanie mechaniczne, czyli inaczej szorujące tkaninę. Tkaniny wyprane w proszku, są po wyschnięciu dość szorstkie i sztywne, ponieważ wchłaniają agresywne składniki proszku. Dlatego piorąc w proszku należy używać płynów zmiękczejących do płukania tkanin. Enzymy używane w proszkach do prania mogą uczulać niektóre osoby. Proszek do prania rozpuszcza się trudniej niż płyny do prania, dlatego często zostawia osad w dozowniku szuflady oraz układzie odprowadzania wody z pralki, po pewnym czasie zatykając jego przewody. Proszki do prania mają jednak swoje zalety: nadają się najlepiej do prania białych tkanin, zwłaszcza, że zawierają w składzie nadboran sodowy (silny i agresywny środek wybielający), który działa już w niskich temperaturach (patrz również wszywka z instrukcjami pielęgnacji tkanin oraz stopień zabrudzenia).

Zalecana temperatura: od 30°C do 90°C.

PŁYNY DO PRANIA

Płyny do prania należą do najnowocześniejszych środków piorących. Odznaczają się znacznymi zaletami. Mają odczyn mniej zasadowy niż proszki, a więc lepiej chronią tkaniny przez spieraniem się. Mimo, że nie zawierają składników szorujących jak proszki, są w stanie spierać uporczywy brud, który mocno wszedł we włókna. Płyny do prania nie powodują sztywnienia włókien, ponieważ nie zawierają części nierozpuszczalnych, które twardnieją podczas suszenia prania. Tkaniny prane w płynach są bardziej miękkie i wymagają znacznie mniej płynów zmiękczejących. Płyny do prania nie zostawiają osadów stałych w pralce ani w odpływie wody. Nie zapychają zatem przewodów. Płyny piorą skutecznie w zimnej wodzie i są idealne do prania tkanin kolorowych, ponieważ nie reagują z barwnikami – chronią kolory, dzięki czemu tkaniny wyglądają dobrze przez długi czas. Płyny nadają się do prania w temperaturach od 0°C do 90°C. Temperaturę dobiera się do pranych tkanin (patrz wszywka z instrukcjami pielęgnacji tkanin oraz stopień zabrudzenia). Płyny skutecznie dopierają białe tkaniny dopiero od 50°C wzwyż. Płyny nie zawierają nadboranu sodowego. Zastąpiono go wybielaczami optycznymi, które wymagają dość ciepłej wody.

Zalecana temperatura: od 0 do 90°C.

PŁYNY DO ZMIĘKCZANIA TKANIN

Zmiękczacze do tkanin są silnie skoncentrowanymi produktami w płynie, które osadzają się na włóknach, nadając im miękkości. Należy dozować je w małych ilościach lub po rozcieńczeniu co najmniej pół na pół z wodą. Ułatwiają prasowanie wypranych tkanin.

Płyny do zmiękczenia tkanin mają dodatki zapachowe. Woń zależy od rodzaju płynu zmiękczającego, lecz w żaden sposób nie ogranicza skuteczności środka do prania.

DAWKOWANIE ŚRODKÓW PIORĄCYCH

Ilość środka piorącego na pranie zależy od wody: woda twarda lub umiarkowanie miękka wymaga więcej środka piorącego, niż woda miękka. Informacje o tej zależności podaje się zwykle na opakowaniu środka do prania. Środki piorące wysokiej jakości nie wymagają dużych dawek. Zalecamy prać w ilości środka o 20% mniejszej od podanej przez producenta.

WŁĄCZANIE PROGRAMU PRALKI

1. Aby rozpocząć pranie z konkretnym programem, wybierz go pokrętle programatora.
2. Możesz dostosować parametry wybranego programu prania, ustawiając temperaturę przyciskiem (2) oraz prędkość wirowania przyciskiem (3), a także włączając lub wyłączając funkcje specjalne (patrz opis funkcji na str. 19-22).

WŁĄCZANIE PRANIA

Po ustawieniu programu i jego funkcji, możesz włączyć pralkę przyciskiem „Start/Stop”.

PAUZOWANIE PRANIA

Możesz przerwać pranie naciskając przycisk „Start/Pauza”. Pralka przejdzie w tryb oczekiwania. Jeśli chcesz wówczas zmienić program, najpierw wyłącz pralkę pokrętle programatora (1). Potem wybierz program. Po zakończeniu prania wyłączy się czerwony wskaźnik LED. Wówczas można otworzyć drzwiczki, chyba że w bębnie stoi woda.

WKŁADANIE PRANIA DO BĘBNA

Wkładaj pranie pojedynczo, sztuka za sztuką. Nie powinno być zwinięte w kulkę. Dzięki temu pralka nie będzie mocno kołysała się podczas prania. Skuteczność prania zależy przede wszystkim od sposobu wkładania prania i jego ilości. Z zasady należy przyjąć, że ilość prania przekraczająca połowę pojemności lub mniejsza niż połowa pojemności (patrz tabela danych technicznych na str. 19-22) zmniejsza wydajność pralki i zwiększa jej poziom hałasu podczas pracy.

Ilość prania przekraczająca połowę pojemności lub mniejsza niż połowa pojemności, a także nieprawidłowe ułożenie prania w bębnie (zwiniętego w kulkę) wymaga mniejszej prędkości wirowania, by pralka nie trzęsła się za mocno odwirowując pranie.

KONSERWACJA I PIELĘGNACJA

OBUDOWA

Jeśli chcesz, by obudowa pralki była czysta i lśniła nowością przez długi czas, myj ją ciepłą wodą.

W tym celu używaj miękkiej szmatki bez detergentów.

SZUFLADA DOZOWNIKÓW NA ŚRODKI PIORĄCE

Należy dość często płukać szufladę dozowników czystą wodą, aby nie zarastała osadami. Możesz wyjąć szufladę z obudowy pralki naciskając zatrzaski wyróżnione kółkiem na rys. 17.

Rys. 17



CZYSZCZENIE FILTRA POMPY ODPROWADZANIA WODY

Aby odpływ pralki nie zapchał się, należy co miesiąc czyścić filtr pompy odprowadzania wody. Sposób czyszczenia filtra:

- Jeżeli odpływ zapchał się lub pralka wyłączyła się z tego powodu, otwórz drzwiczki filtra pompy w poniższy sposób.
- Wyłącz pralkę.
- Potrzebna będzie ci moneta.

Wsuń monetę (lub podobny płaski, zaokrąglony przedmiot) w szczelinę na drzwiczkach filtra pompy i podważ je.

Rys. 18



UWAGA: Jeżeli pompa jest zapchana, w bębnie może być dużo wody (nawet 25 litrów).

! **Ostrożnie!** Jeżeli pralka prała w wysokiej temperaturze, możesz się oparzyć.

CZYSZCZENIE FILTRA

1) Podstaw niskie naczynie, np. kuwetę, pod dzióbek otworu filtra pompy.

Rys. 19



2) Odkręć obudowę filtra na tyle, by woda zaczęła płynąć z niego. Nie odkręcaj filtra od razu!

Rys. 20

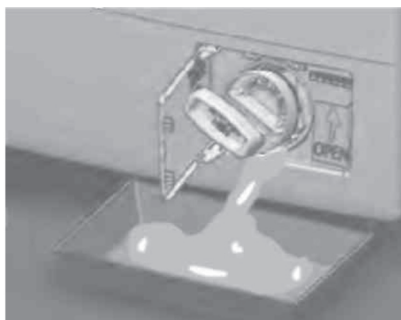

Jeśli chcesz przerwać odpływ wody:

- Przykręć obudowę filtra z powrotem.

Gdy spuścisz całą wodę:

- Odkręć obudowę filtra do końca i wyciągnij ją z pralki.
- Wyczyść filtr.

Rys. 21

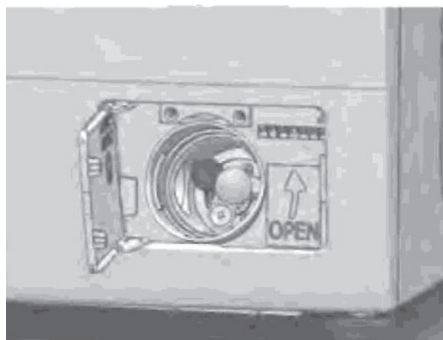

Sprawdź palcami, czy wirnik pompy obraca się płynnie. Dokładnie wyczyść wnętrze pompy, jeśli jest brudne.

Założ filtr w obudowie i przykręć go do oporu do pralki.



Ostrzeżenie! Jeżeli nie włożysz lub dokręcisz filtra porządnie, będzie ciekła z niego woda.

CZYSZCZENIE SZUFLADY DOZOWNIKÓW NA ŚRODKI PIORĄCE

Wyjąwszy szufladę z pralki, wyjmij z jej gniazda w obudowie pralki płytę upustu pary.

Rys. 22

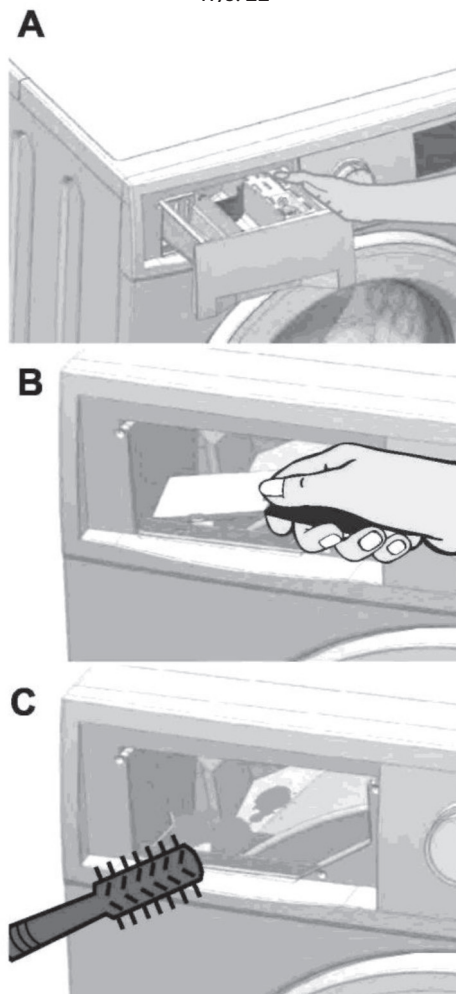

Jeśli upust pary jest zarośnięty osadami z proszku lub czymś zapchany, udroźnij go ostrożnie (odłamując osady po kawałku), aby nie zapchały układu wewnątrz pralki. Osady ze środków do prania odchodzą łatwiej, gdy zmyjesz je ciepłą wodą.

ROZWIĄZYWANIE PROBLEMÓW

Większość usterek i problemów, które mogą przydarzyć się podczas użytkowania pralki, możesz usunąć samodzielnie. Nie musisz zatem wzywać serwisanta, ilekroć z pralką coś się dzieje. Oszczędzasz w ten sposób pieniądze.

W poniższej tabeli wymieniono możliwe usterki pralki, ich prawdopodobne przyczyny i sposób samodzielnej naprawy. Pamiętaj jednak, że:



Naprawę układów i instalacji elektrycznych pralki należy powierzać wykwalifikowanym elektrykom z uprawnieniami. Nieprawidłowo wykonana naprawa może być niebezpieczna dla użytkownika pralki.

CO ZROBIĆ, GDY...?

PRALKA HAŁASUJE

Większość pralek dostępnych na rynku nie jest głośna podczas pracy – poziom dźwięku wzrasta dopiero, gdy bęben obraca się podczas prania i wirowania. Poziom hałasu waha się od 50 do 80 dB(A). Dźwięk o takim natężeniu jest wyraźnie słyszalny dla człowieka wg normy EN ISO 3741:2010.

PRALKA NIE WIRUJE LUB TRZĘSIE SIĘ

Pralka ma specjalne elektroniczne zabezpieczenie. Uniemożliwia ono wirowanie, gdy pranie w bębnie leży nierówno, pralka nie wypompowuje wody, ilość środka do prania jest nadmierne lub pierzesz w nieodpowiednim środku. Zabezpieczenie to zmniejsza poziom drgań mechanicznych, sprzyja cichej pracy i wydłuża trwałość pralki.

WAŻNE OSTRZEŻENIA

Bezawaryjna i cicha praca pralki bez nadmiernych drgań wymaga od użytkownika przestrzegania kilku zasad:

1. Wymontuj śruby blokady transportowej bębna pralki przed jej montażem i uruchomieniem.
2. Utrzymuj filtr pompy odpływu wody w czystości. Wąż odpływu wody z pralki nie może być załamany. Sprawdzaj, czy pralka szybko i sprawnie wypompowuje wodę.
3. Pierz wyłącznie środkami przeznaczonymi do prania tkanin w pralkach automatycznych i używaj ich w odpowiedniej ilości.
4. Wkładaj pranie niezwiązane ani zwinięte w kulę.
5. Pralka powinna być prawidłowo wypoziomowana i nie powinna kołysać się na nóżkach (patrz rozdział MONTAŻ).

Problem	Przyczyna		Możliwe rozwiązania
	Wskaźnik LED	Wyświetlacz	
Pralka nie chce się włączyć albo nie rozpoczyna programu.			<ul style="list-style-type: none"> • Sprawdź, czy wtyczka kabla pralki jest w gniazdku. • Sprawdź, czy gniazdko jest pod napięciem. • Sprawdź, czy pralka nie jest wyłączona pokrętem programatora (1).
Pralka jest włączona, ale nie rozpoczyna programu, zaś wskaźniki LED (1) i (2) migają, lub na wyświetlaczu jest komunikat „F1”.	<ul style="list-style-type: none"> ○ ○ ● ● 	F1	<ul style="list-style-type: none"> • Domknij prawidłowo drzwiczki.
Pralka nie nabiera wody, zaś wskaźniki LED (1) i (3) migają, lub na wyświetlaczu jest komunikat „F2”.	<ul style="list-style-type: none"> ○ ● ○ ● 	F2	<ul style="list-style-type: none"> • Sprawdź, czy woda dopływa węzłem do pralki. • Otwórz kurek węża dopływu wody. • Sprawdź, czy węz dopływu wody nie jest załamany lub przygnieciony. • Sprawdź, czy filtr elektrozaworu wody nie jest zapchany.
Wskaźniki LED (2) i (3) migają, lub na wyświetlaczu jest komunikat „F3”.	<ul style="list-style-type: none"> ○ ● ● ○ 	F3	<ul style="list-style-type: none"> • Wyłącz pralkę i włącz ją ponownie. Jeżeli błąd powtórzy się, skontaktuj się z autoryzowanym serwisem.
Pralka nie wypompuje wody, zaś wskaźniki LED (1) i (4) migają, lub na wyświetlaczu jest komunikat „F4”.	<ul style="list-style-type: none"> ● ○ ○ ● 	F4	<ul style="list-style-type: none"> • Sprawdź, czy filtr pompy odpływu wody nie jest zapchany. Patrz str. 32. • Sprawdź, czy nie włączono funkcji wstrzymania płukania. • Sprawdź, czy węz odpływu wody nie jest załamany lub przygnieciony, oraz że średnica wewnętrzna odpływu kanalizacyjnego jest większa od średnicy węża odpływowego.
Wskaźniki LED (2) i (4) migają, lub na wyświetlaczu jest komunikat „F5”.	<ul style="list-style-type: none"> ● ○ ● ○ 	F5	<ul style="list-style-type: none"> • Wyłącz pralkę i włącz ją ponownie. Jeżeli błąd powtórzy się, skontaktuj się z autoryzowanym serwisem.
Wskaźniki LED (1), (2) i (6) migają, lub na wyświetlaczu jest komunikat „F6”.	<ul style="list-style-type: none"> ● ○ ● ● 	F6	<ul style="list-style-type: none"> • Wyłącz pralkę i włącz ją ponownie. Jeżeli błąd powtórzy się, skontaktuj się z autoryzowanym serwisem.
Drzwiczki nie chcą się otworzyć.			<ul style="list-style-type: none"> • Sprawdź, czy wskaźnik LED blokady drzwiczek jest włączony. • Sprawdź, czy pralka nie namacza prania lub nie wykonuje specjalnej funkcji chroniącej przed zagnieceniami. • Naciśnij klamkę blokady drzwiczek lub lekko dociśnij obudowę przy zamku drzwiczek i pociągnij je.
Pralka pobiera wodę, mimo że jest wyłączona.			<ul style="list-style-type: none"> • Zmniejsz ciśnienie wody na dopływie do pralki. • Zakręcaj kurek węża dopływu wody po praniu.

CZĘŚCI ZAMIENNE I SERWIS

NAPRAWY

Jeżeli pralka wymaga naprawy, skontaktuj się z autoryzowanym serwisem producenta. Zamawiając serwis, podaj numer modelu i numer seryjny pralki. Informacje te znajdują się na tabliczce znamionowej. Dane te są również na naklejce widocznej nad bębnem po otwarciu drzwiczek.

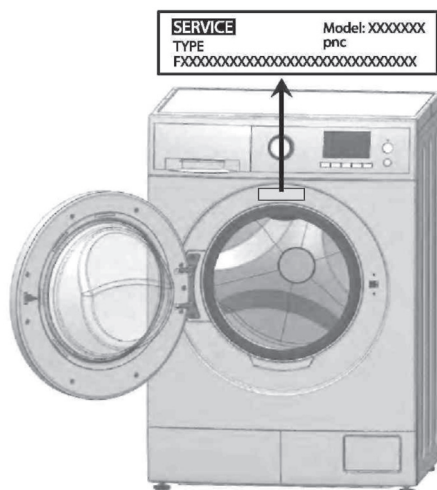

INFORMACJE O GWARANCJI

Producent udziela gwarancji na swoje urządzenia AGD. Okres ważności gwarancji określono w krajowych przepisach ustawowych o prawach konsumentów.

PRAWIDŁOWE USUWANIE PRODUKTU (zużyty sprzęt elektryczny i elektroniczny)



Oznaczenie umieszczone na produkcie wskazuje, że produktu po upływie okresu użytkowania nie należy usuwać z innymi odpadami pochodzącymi z gospodarstw domowych. Aby uniknąć szkodliwego wpływu na środowisko naturalne i zdrowie ludzi wskutek niekontrolowanego usuwania odpadów, zużyte urządzenie należy dostarczyć do punktu odbioru zużytego sprzętu AGD lub zgłosić jego odbiór z domu. W celu uzyskania szczegółowych informacji na temat miejsca i sposobu bezpiecznego usuwania odpadów elektrycznych i elektronicznych użytkownik powinien skontaktować się z punktem sprzedaży detalicznej lub z lokalnym Wydziałem Ochrony Środowiska. Produktu nie należy usuwać razem z innymi odpadami komunalnymi.



Lined writing area consisting of 24 horizontal lines.



NOTATKI





Życzymy zadowolenia z użytkowania naszego wyrobu i zapraszamy
do skorzystania z szerokiej oferty handlowej firmy ***MPM***

MPM agd S.A.
ul. Brzozowa 3, 05-822 Milanówek
tel.: (22) 380 52 34, fax: (22) 380 52 72
www.mpm.pl
Cod. 39601035901