

Jesteśmy do Twoich usług

Aby uzyskać pomoc techniczną, zarejestruj swój produkt na stronie internetowej:
www.philips.com/welcome

ORD7100



Instrukcja obsługi

PHILIPS

Spis treści

1	Bezpieczeństwo	2
<hr/>		
2	Twoja stacja dokująca	4
	Wstęp	4
	Zawartość opakowania	4
	Opis urządzenia	5
<hr/>		
3	Podłączanie anteny FM i przewodu zasilającego	7
<hr/>		
4	Włączanie i wybór źródła	8
<hr/>		
5	Ustawianie zegara	9
<hr/>		
6	Korzystanie z podstawki dokującej	10
	Zgodne modele urządzeń iPod/iPhone	10
	Słuchanie muzyki dostępnej przez podstawkę dokującą	10
	Ładowanie urządzenia iPod/iPhone	11
	Odblokowanie urządzenia iPod/iPhone	11
<hr/>		
7	Słuchanie radia FM	12
	Automatyczne wyszukiwanie stacji radiowych	12
	Ręczne wyszukiwanie stacji radiowych	12
	Automatyczne zapisywanie stacji radiowych	12
	Ręczne zapisywanie stacji radiowych	12
<hr/>		
8	Odtwarzanie dźwięku z urządzenia zewnętrznego	13
<hr/>		
9	Regulacja głośności	14

10	Używanie pilota zdalnego sterowania	15
	Aktywacja baterii	15
	Sterowanie odtwarzaniem	15
	Wymiana baterii	16
<hr/>		
11	Rozwiązywanie problemów	17
<hr/>		
12	Informacje o produkcie	18
	Wzmacniacz	18
	Tuner radiowy	18
	Głośniki	18
	Informacje ogólne	18
<hr/>		
13	Uwaga	19
	Zgodność z przepisami	19
	Ochrona środowiska	19
	Informacje o znakach towarowych	19
	Prawa autorskie	20

1 Bezpieczeństwo

Przed rozpoczęciem korzystania z urządzenia należy zapoznać się z wszystkimi instrukcjami. Gwarancja nie obejmuje uszkodzeń powstałych na skutek postępowania niezgodnego z instrukcjami.

Niebezpieczeństwo pożaru lub porażenia prądem!

- Nigdy nie zdejmuj obudowy urządzenia.
- Nie wystawiaj urządzenia i akcesoriów na działanie deszczu i wody. Nie stawiaj przedmiotów wypełnionych cieczą (np. wazonów) w pobliżu urządzenia. W przypadku rozlania cieczy na urządzenie należy natychmiast odłączyć je od zasilania. Aby sprawdzić urządzenie przed użyciem, skontaktuj się z działem obsługi klienta.
- Nie stawiaj urządzenia ani akcesoriów w pobliżu otwartego ognia lub innych źródeł ciepła. Nie wystawiaj urządzenia na bezpośrednie działanie promieni słonecznych.
- Nigdy nie należy wkładać przedmiotów do otworów wentylacyjnych oraz innych otworów w urządzeniu.
- Jeśli urządzenie jest podłączone do gniazdka za pomocą przewodu zasilającego lub łącznika, ich wtyki muszą być łatwo dostępne.
- Odłącz urządzenie od gniazdka elektrycznego na czas burzy.
- Podczas odłączania przewodu zasilającego trzymaj za wtyczkę, a nie za przewód.
- Baterie i akumulatory należy zabezpieczyć przed wysokimi temperaturami (światłem słonecznym, ogniem itp.).

Niebezpieczeństwo zwarcia lub pożaru!

- Przed podłączeniem urządzenia do źródła zasilania sprawdź, czy napięcie w gniazdku odpowiada wartości wydrukowanej z tyłu urządzenia. Nie wolno podłączać urządzenia do zasilania, jeżeli napięcie jest inne.

- Zawsze chroń pilota zdalnego sterowania oraz baterie przed deszczem, wodą, światłem słonecznym i nadmiernym ciepłem.
- Unikaj silnego nacisku na wtyczki. Luźna wtyczka może być przyczyną iskrzenia lub pożaru.
- Baterię należy włożyć w sposób zgodny z oznaczeniami +/- umieszczonymi na pilocie zdalnego sterowania.
- Nieprawidłowe włożenie baterii stwarza niebezpieczeństwo wybuchu. Baterię można wymienić tylko na egzemplarz tego samego lub odpowiedniego typu.

Niebezpieczeństwo obrażeń ciała lub uszkodzenia produktu!

- Nie wolno narażać urządzenia na kontakt z kapiącą lub pryskającą wodą.
- Nie wolno stawiać na urządzeniu potencjalnie niebezpiecznych przedmiotów (np. naczyń wypełnionych płynami czy płonących świec).
- Nigdy nie umieszczaj urządzenia i innych przedmiotów na przewodzie zasilającym oraz innych urządzeniach elektrycznych.
- W przypadku transportu urządzenia w temperaturze otoczenia niższej niż 5°C rozpakuj je i przed podłączeniem do zasilania poczekaj, aż jego temperatura osiągnie temperaturę pokojową.

Ryzyko przegrzania!

- Nie umieszczaj tego urządzenia w miejscu z ograniczoną wentylacją. Zawsze pozostawiaj co najmniej 10 cm wolnego miejsca z każdej strony urządzenia w celu zapewnienia właściwej wentylacji.
- Upewnij się, że zasłony i inne przedmioty nie zakrywają otworów wentylacyjnych urządzenia.

Niebezpieczeństwo zanieczyszczenia!

- Baterię należy wyjąć, jeśli jest ona zużyta lub jeśli pilot nie będzie używany przez dłuższy czas.
- Baterie zawierają substancje chemiczne, dlatego po rozładowaniu należy je zutylizować w sposób zgodny z przepisami.

Ryzyko połknięcia baterii monetowej!

- Urządzenie może zawierać baterię monetową/pastyłkową, która może zostać połknięta. Zawsze trzymaj baterie poza zasięgiem dzieci! Połknięcie baterii może spowodować poważne obrażenia lub śmierć. W ciągu dwóch godzin od połknięcia mogą wystąpić poważne oparzenia wewnętrzne.
- Jeśli przypuszczasz, że bateria została połknięta lub w inny sposób znalazła się pod skórą, natychmiast zgłoś się na pogotowie.
- Podczas wymiany baterii trzymaj nowe i zużyte baterie poza zasięgiem dzieci. Po wymianie baterii upewnij się, że komora baterii jest zabezpieczona.
- Jeśli komora baterii nie może zostać w pełni zabezpieczona, przerwij korzystanie z urządzenia. Trzymaj je poza zasięgiem dzieci i skontaktuj się z producentem.



Uwaga

- Tabliczka znamionowa znajduje się w tylnej części urządzenia.

2 Twoja stacja dokująca

Gratulujemy zakupu i witamy wśród klientów firmy Philips! Aby w pełni skorzystać z obsługi świadczonej przez firmę Philips, należy zarejestrować zakupiony produkt na stronie www.philips.com/welcome.

Wstęp

Ten zestaw umożliwia:

- słuchać muzyki z urządzenia iPod/iPhone lub urządzenia zewnętrznego;
- ładowanie urządzenia iPod/iPhone;
- słuchać stacji radiowych FM.

Zawartość opakowania

Po otwarciu opakowania należy sprawdzić jego zawartość:

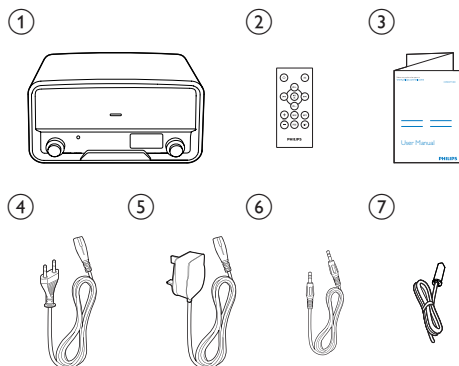

- ① Stacja dokująca z głośnikiem
- ② Pilot zdalnego sterowania
- ③ Instrukcja obsługi
- ④ Przewód zasilający VDE

- ⑤ Przewód zasilający dostosowany do gniazd zasilania dostępnych w Wielkiej Brytanii
- ⑥ Przewód MP3 link
- ⑦ Antena FM

Opis urządzenia

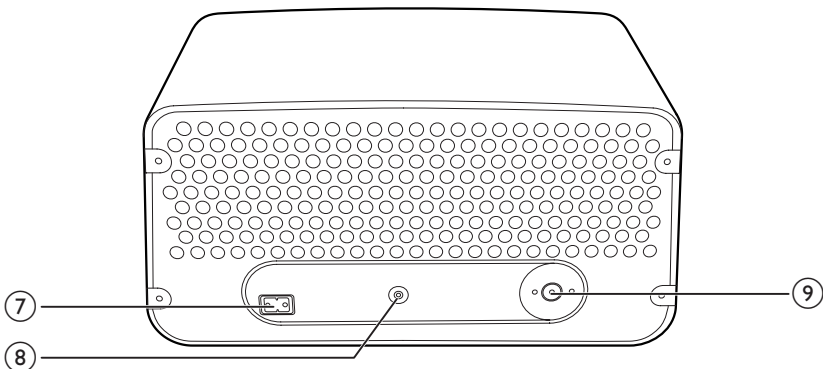
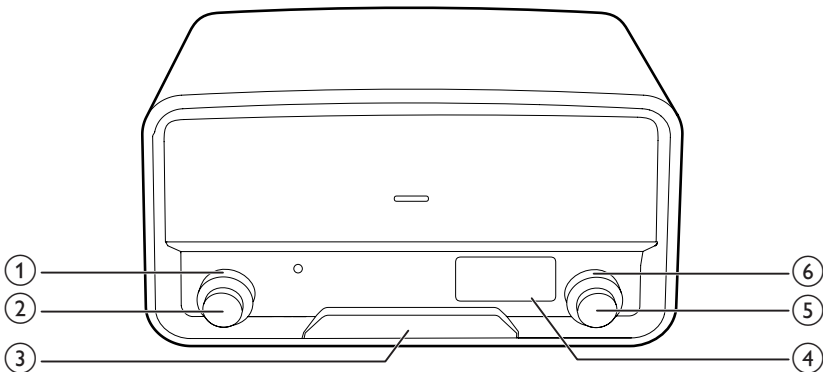

① SOURCE

- Obróć, aby wybrać źródło.
- Obróć, aby przełączyć zestaw z trybu gotowości w tryb normalny.

② POWER VOLUME

- Naciśnij, aby przełączać zestaw między trybem gotowości i trybem normalnym.
- Obróć, aby dostosować głośność.

③ Podstawka dokująca do urządzenia iPod/iPhone

④ Ekran LCD

⑤ SELECT

- W trybie radio obróć pokrętkę, aby ręcznie wyszukać stacje radiowe.
- W trybie radio naciśnij i przytrzymaj, aby włączyć automatyczne wyszukiwanie oraz zapis stacji radiowych.
- W zgodnym odtwarzaczu iPod lub telefonie iPhone naciśnij, aby wstrzymać lub wznowić odtwarzanie muzyki.
- W zgodnym odtwarzaczu iPod lub telefonie iPhone naciśnij i przytrzymaj przycisk, aby przełączyć zestaw w tryb uśpienia, lub naciśnij, aby go „obudzić”.

- ⑥ **PRESET**
 - Obróć, aby wybrać zaprogramowaną stację radiową.
- ⑦ **AC MAIN~**
 - Podłącz przewód zasilający.
- ⑧ **MP3-LINK**
 - Podłącz zewnętrzny odtwarzacz audio za pośrednictwem przewodu MP3 Link.
- ⑨ **Gniazdo do podłączania anteny FM.**
 - Podłącz antenę FM.

3 Podłączanie anteny FM i przewodu zasilającego

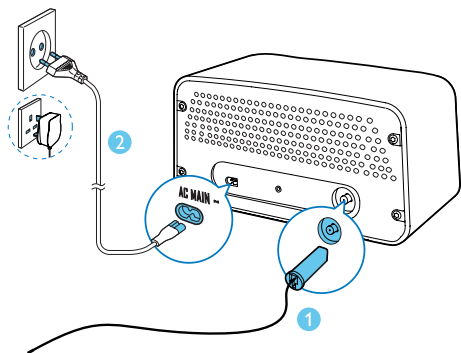

- 1 Podłącz antenę FM do produktu.
- 2 Podłącz przewód zasilający do gniazda AC MAIN~, a następnie do gniazdka elektrycznego.

4 Włączanie i wybór źródła

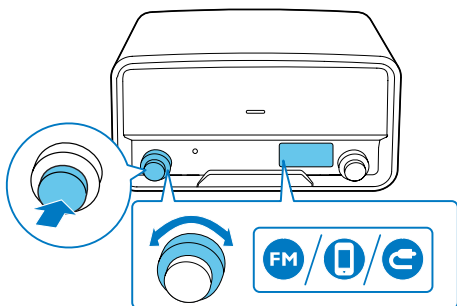







Aby włączyć urządzenie,

- naciśnij pokrętko **POWER VOLUME**,
- obróć pokrętko **SOURCE** w urządzeniu lub
- naciśnij przycisk ϕ na pilocie.
 - ↳ Produkt zostanie przełączony na ostatnio wybrane źródło.
- Aby przełączyć urządzenie w tryb gotowości, ponownie naciśnij pokrętko **POWER VOLUME** lub przycisk ϕ .

Aby wybrać źródło,

- obróć pokrętko **SOURCE** w urządzeniu lub
- naciśnij kilkakrotnie przycisk **SRC** na pilocie zdalnego sterowania.
 - Radio FM: wskaźnik FM jest podświetlony i wyświetlana jest częstotliwość bieżącej stacji radiowej FM.
 - Urządzenie iPod/iPhone: wskaźnik iPod/iPhone jest podświetlony, a komunikat **iPod - iPHONE** jest przewijany.
 - Urządzenie zewnętrzne: wskaźnik SRC nie jest podświetlony i wyświetlany jest komunikat **###**.

5 Ustawianie zegara

- 1 W trybie gotowości naciśnij i przytrzymaj pokrętko  przez 2 sekundy.
↳ Zostanie wyświetlony napis **24H**, a liczba **24** będzie migać.
- 2 Obróć pokrętko , aby wybrać format godziny, a następnie naciśnij pokrętko , aby potwierdzić.
 - **24H** : format 24-godzinny
 - **12H** : format 12-godzinny↳ Zaczną migać cyfry godziny.
- 3 Obróć pokrętko , aby ustawić godzinę, a następnie naciśnij pokrętko , aby potwierdzić.
↳ Zaczną migać cyfry minut.
- 4 Obróć pokrętko , aby ustawić minutę, a następnie naciśnij pokrętko , aby potwierdzić.
↳ Zostanie wyświetlona ustawiona godzina.



Wskazówka

- Po rozpoznaniu podłączonego urządzenia iPod/iPhone zegar w urządzeniu jest automatycznie synchronizowany z urządzeniem iPod/iPhone.

6 Korzystanie z podstawki dokującej

Za pośrednictwem tego produktu można słuchać muzyki ze zgodnego urządzenia iPod/iPhone.

Aplikacja **Philips HomeStudio** dla tego urządzenia jest dostępna w sklepie App Store firmy Apple. Aby korzystać ze wszystkich funkcji, pobierz aplikację i zainstaluj ją w urządzeniu iPod/iPhone.

Uwaga

- Podczas odtwarzania sygnały audio nie są przesyłane przez gniazdo słuchawek w urządzeniu iPod/iPhone.
- Po rozpoznaniu podłączonego urządzenia iPod/iPhone zegar w urządzeniu jest automatycznie synchronizowany z urządzeniem iPod/iPhone.

Zgodne modele urządzeń iPod/iPhone

Urządzenie obsługuje następujące modele urządzeń iPod i iPhone:

Wykonano dla

- iPod touch (2, 3 i 4 generacji)
- iPod classic
- iPod nano (2, 3, 4, 5 i 6 generacji)
- iPhone 4S
- iPhone 4
- iPhone 3GS
- iPhone 3G

Słuchanie muzyki dostępnej przez podstawkę dokującą

1 Jako źródło ustaw **iPod - iPHONE**.

2 Naciśnij szufladę stacji dokującej, aby ją wysunąć.

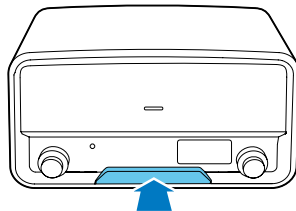

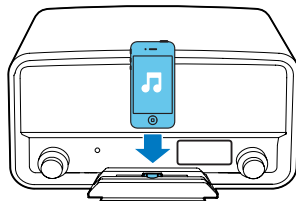

3 Podłącz urządzenie iPod/iPhone do podstawki dokującej.

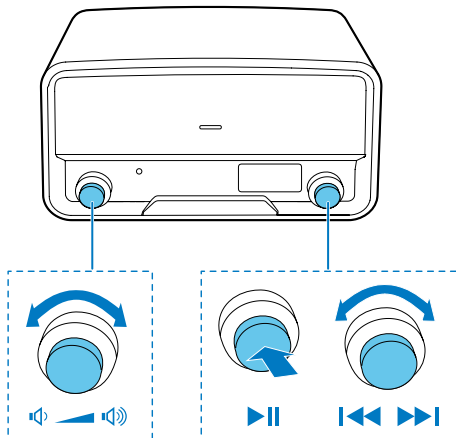

4 Włącz odtwarzanie utworu w urządzeniu iPod/iPhone.



- Aby rozpocząć, wstrzymać lub wznowić odtwarzanie, naciśnij pokrętko 
- Aby pominąć utwór, obróć pokrętko 
- Aby przełączyć urządzenie iPod/iPhone w tryb uśpienia lub je „obudzić”, naciśnij i przytrzymaj pokrętko 

Ładowanie urządzenia iPod/ iPhone

Po podłączeniu i rozpoznaniu urządzenia iPod/
iPhone rozpocznie się ładowanie.

Odblokowanie urządzenia iPod/iPhone



Uwaga

- Ryzyko uszkodzenia podstawki dokującej lub urządzenia iPod/iPhone: nie przekręcaj ani nie wstrząsaj urządzenia iPod/iPhone.

- 1 Odłącz odtwarzacz iPod lub telefon iPhone od podstawki dokującej.
- 2 Aby zamknąć szufladę stacji dokującej, dociskaj ją do wewnątrz stacji do momentu, gdy usłyszysz charakterystyczne kliknięcie.

7 Słuchanie radia FM

Uwaga

- Aby uzyskać optymalny odbiór, rozłóż całkowicie antenę i dostosuj jej położenie albo podłącz antenę zewnętrzną.
- Zestaw nie obsługuje odbioru fal średnich (MW).
- Możesz zaprogramować maksymalnie 20 stacji w każdym paśmie.

Automatyczne wyszukiwanie stacji radiowych

Obróć pokrętkę **SELECT** w prawo lub w lewo, a następnie naciśnij pokrętkę **SELECT** w czasie 2 sekund.

- ↳ Zostanie wyświetlony komunikat **5EH**, a częstotliwości radiowa będzie się zmieniać do czasu wykrycia stacji o silnym sygnale.
- Aby zatrzymać wyszukiwanie, ponownie naciśnij pokrętkę **SELECT**.

Ręczne wyszukiwanie stacji radiowych

Obracaj pokrętkę **SELECT** do czasu wyświetlenia częstotliwości docelowej stacji radiowej.

Automatyczne zapisywanie stacji radiowych

Naciśnij i przytrzymaj pokrętkę

SELECT, aż zostanie wyświetlony komunikat **Aut.**

- ↳ Po zakończeniu wyszukiwania rozpocznie się odbiór pierwszej zapisanej stacji radiowej.
- W celu dostrojenia zapisanej stacji radiowej obracaj pokrętkę **PRESET** aż do wyświetlenia się numeru stacji.

Ręczne zapisywanie stacji radiowych

- 1 Ustaw docelową stację radiową.
- 2 Po dwóch sekundach naciśnij pokrętkę **SELECT**.
 - ↳ Zostanie wyświetlony napis **PXX** z migającą liczbą **XX** (**XX** oznacza kolejny numer).
- 3 Obróć pokrętkę **PRESET**, aby wybrać numer.
- 4 Naciśnij pokrętkę **SELECT**, aby potwierdzić.
- 5 Powtórz czynności 1–4, aby zapisać więcej stacji.
 - Aby zastąpić zaprogramowaną stację radiową, zapisz inną stację z jej numerem.
 - W celu dostrojenia zapisanej stacji radiowej obracaj pokrętkę **PRESET** aż do wyświetlenia się numeru stacji.

8 Odtwarzanie dźwięku z urządzenia zewnętrznego

Za pomocą tego produktu możesz słuchać także zewnętrznego urządzenia audio, na przykład odtwarzacza MP3.

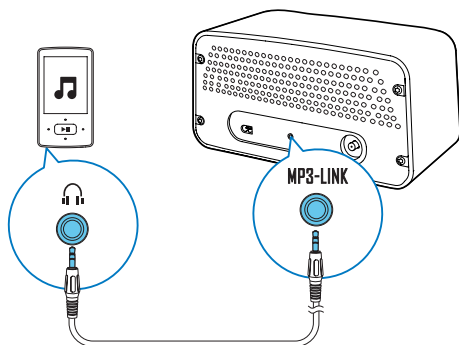

- 1 Jako źródło ustaw **MP3**.
- 2 Podłącz przewód MP3 LINK do:
 - gniazda **MP3-LINK** na tylnym panelu produktu,
 - gniazda słuchawkowego w urządzeniu zewnętrznym.
- 3 Włącz odtwarzanie dźwięku w urządzeniu zewnętrznym (szczegółowe informacje można znaleźć w jego instrukcji obsługi).

9 Regulacja głośności

Obróć pokrętko 

10 Używanie pilota zdalnego sterowania

Podczas korzystania z urządzenia możesz sterować odtwarzaniem za pomocą pilota.

Aktywacja baterii

Przed pierwszym użyciem wyciągnij wkładkę ochronną z komory baterii.

Sterowanie odtwarzaniem

Steruj odtwarzaniem zgodnie z zawartymi poniżej instrukcjami.

Tryb FM

Przyciski	Funkcje
◀◀ / ▶▶	Aby dostroić określoną stację radiową, naciśnij kilkakrotnie przycisk, aż zostanie wyświetlona jej częstotliwość.
◀◀ / ▶▶	Aby dostroić poprzednią (lub następną) stację, naciśnij i przytrzymaj przycisk w celu rozpoczęcia wyszukiwania.
PRESET +/-	W celu dostrojenia zaprogramowanej stacji radiowej naciśnij kilkakrotnie przycisk aż do wyświetlenia się numeru stacji i jej częstotliwości.

PROG	Aby zaprogramować stacje radiowe: 1 Dostroj do stacji, którą chcesz zapisać. 2 Naciśnij przycisk PROG , aby rozpocząć programowanie. 3 Naciśnij przycisk PRESET +/- , aby wybrać numer. 4 Naciśnij przycisk PROG , aby potwierdzić. 5 Powtórz czynności 1–4, aby zaprogramować więcej stacji radiowych.
DISP	Aby wyświetlić zegar lub aktualną częstotliwość, naciśnij przycisk.

Tryb DOCK

Przyciski	Funkcje
⏮ / ⏭	Aby rozpocząć, wstrzymać lub wznowić odtwarzanie, naciśnij przycisk.
⏮ / ⏭	Naciśnij i przytrzymaj, aby przełączyć odtwarzacz iPod lub telefon iPhone w tryb uśpienia lub go „obudzić”.
◀◀ / ▶▶	Naciśnij kilkakrotnie, aby pominąć utwór.
◀◀ / ▶▶	Naciśnij i przytrzymaj, aby rozpocząć przewijanie utworu do tyłu lub szybkie wyszukiwanie do przodu.
MENU	Aby wybrać utwór z biblioteki: 1 Naciśnij przycisk MENU , aby uzyskać dostęp do menu iPod/Muzyka (iPod/Muzyka) w urządzeniu iPod/iPhone. 2 Naciśnij kilkakrotnie przycisk MENU , aby przełączać kategorie. 3 Naciśnij przycisk ◀◀ / ▶▶ , aby przełączać podkategorie lub wybrać utwór. 4 Naciśnij przycisk ⏮ / ⏭ , aby wyświetlić niższy poziom menu lub rozpocząć odtwarzanie wybranego utworu.

Głośność

Przyciski	Funkcje
VOL+/ VOL-	Naciśnij kilkakrotnie, aby zwiększyć lub zmniejszyć poziom głośności.
MUTE	Naciśnij przycisk, aby wyciszyć urządzenie lub przywrócić dźwięk.

Wymiana baterii

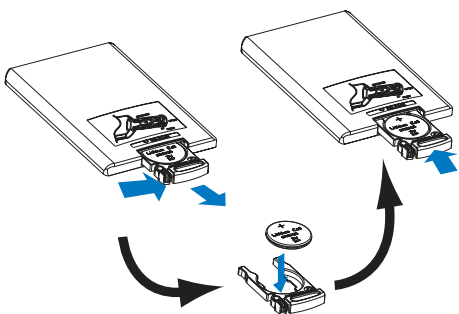

- 1 Wsuń szufladkę na baterię i wyjmij zużytą baterię.
- 2 Włóż jedną baterię CR2025, tak jak pokazano na rysunku, z zachowaniem wskazanej, prawidłowej biegunowości (+/-).
- 3 Wsuń szufladkę na baterię.

11 Rozwiązywanie problemów



Ostrzeżenie

- Nigdy nie zdejmuj obudowy urządzenia.

Aby zachować ważność gwarancji, nigdy nie próbuj samodzielnie naprawiać urządzenia. Jeśli w trakcie korzystania z tego urządzenia wystąpią problemy, należy wykonać poniższe czynności sprawdzające przed wezwaniem serwisu. Jeśli nie uda się rozwiązać problemu, odwiedź stronę firmy Philips (www.philips.com/support). W przypadku kontaktu z działem obsługi klienta należy mieć przy sobie produkt i podać numer modelu i numer seryjny.

Problem	Rozwiązanie
Brak zasilania	Upewnij się, że przewód zasilający został prawidłowo podłączony. Sprawdź, czy gniazdko elektryczne jest pod napięciem. Jeśli podłączone urządzenie iPod/iPhone pozostanie nieaktywne przez 15 minut po wybraniu go jako źródło, zestaw automatycznie przełączy się w tryb gotowości.
Brak dźwięku lub dźwięk zniekształcony	Ustaw głośność. Naciśnij przycisk MUTE , aby przywrócić dźwięk głośników.
Brak reakcji urządzenia	Odłącz przewód zasilający, a następnie podłącz go ponownie i włącz urządzenie. Jeśli podłączone urządzenie iPod/iPhone pozostanie nieaktywne przez 15 minut po wybraniu go jako źródło, zestaw automatycznie przełączy się w tryb gotowości.

Pilot zdalnego sterowania nie działa	Przed naciśnięciem dowolnego przycisku funkcji na pilocie najpierw wybierz właściwe źródło za pomocą pilota, a nie bezpośrednio w zestawie. Użyj pilota w mniejszej odległości od zestawu. Sprawdź, czy bateria została włożona w sposób zgodny z oznaczeniami +/- w komorze baterii. Wymień baterię. Skieruj pilota na czujnik podczerwieni na panelu przednim zestawu.
Słaby odbiór stacji radiowych	Zwiększ odległość między urządzeniem a innymi urządzeniami elektrycznymi. Rozłóż całkowicie antenę. Podłącz zewnętrzną antenę FM.
Ustawienie zegara zostanie usunięte.	Nastąpiła przerwa w zasilaniu lub odłączono przewód zasilający. Ponownie ustaw zegar.

12 Informacje o produkcji



Uwaga

- Informacje o produkcie mogą ulec zmianie bez powiadomienia.

Informacje ogólne

Moc znamionowa	100–240 V~, 50/60 Hz
Pobór mocy podczas pracy	15 W
Wymiary (jednostka główna)	325 x 175 x 167 mm
Waga (jednostka główna)	3,5 kg

Wzmacniacz

Pasma przenoszenia	60 Hz–16 kHz, ± 3 dB
Odstęp sygnału od szumu	> 70 dBA
Wejście Aux	0,5 V RMS, 10 k Ω

Tuner radiowy

Zakres strojenia	87,50–108,00 MHz
Siatka strojenia	50 kHz
Całkowite zniekształcenia harmoniczne	< 2 %
Odstęp sygnału od szumu	> 50 dBA
Liczba zaprogramowanych stacji radiowych	20

Głośniki

Impedancja głośnika	6 omów
Przetwornik	2 x 3", pełnozakresowy
Czułość	> 82 dB/m/W

13 Uwaga

Wszelkie zmiany lub modyfikacje tego urządzenia, które nie zostaną wyraźnie zatwierdzone przez firmę WOOX Innovations, mogą unieważnić pozwolenie na jego obsługę.

Zgodność z przepisami



Niniejszy produkt jest zgodny z przepisami Unii Europejskiej dotyczącymi zakłóceń radiowych.

Symbol urządzenia klasy II:



Urządzenie KLASY II z podwójną izolacją, bez uziemienia.

Ochrona środowiska



To urządzenie zostało zaprojektowane i wykonane z materiałów oraz komponentów wysokiej jakości, które nadają się do ponownego wykorzystania.



Dołączony do produktu symbol przekreślonego pojemnika na odpady oznacza, że produkt objęty jest dyrektywą europejską 2002/96/WE. Informacje na temat wydzielonych punktów składowania zużytych produktów elektrycznych i elektronicznych można uzyskać w miejscu zamieszkania.

Prosimy postępować zgodnie z wytycznymi miejscowych władz i nie wyrzucać tego typu urządzeń wraz z innymi odpadami pochodzącymi z gospodarstwa domowego. Prawidłowa utylizacja starych produktów pomaga zapobiegać zanieczyszczeniu środowiska naturalnego oraz utracie zdrowia.



Produkt zawiera baterie opisane w treści dyrektywy 2006/66/WE, których nie można zutylizować z pozostałymi odpadami domowymi. Należy zapoznać się z lokalnymi przepisami dotyczącymi utylizacji baterii, ponieważ ich prawidłowa utylizacja pomaga zapobiegać zanieczyszczeniu środowiska naturalnego oraz utracie zdrowia.

Ochrona środowiska

Producent dołożył wszelkich starań, aby wyeliminować zbędne środki pakunkowe. Użyte środki pakunkowe można z grubsza podzielić na trzy grupy: tektura (karton), pianka polistyrenowa (boczne elementy ochronne) i polietylen (worki foliowe, folia ochronna). Urządzenie zbudowano z materiałów, które mogą zostać poddane utylizacji oraz ponownemu wykorzystaniu przez wyspecjalizowane przedsiębiorstwa. Prosimy zapoznać się z obowiązującymi w Polsce przepisami dotyczącymi utylizacji materiałów pakunkowych, rozładowanych baterii oraz zużytych urządzeń elektronicznych.

Informacje o znakach towarowych

Made for



Etykiety „Made for iPod” oraz „Made for iPhone” oznaczają, że dane akcesorium elektroniczne zostało zaprojektowane do

podłączania odpowiednio do odtwarzacza iPod lub telefonu iPhone, oraz że ma ono certyfikat od producenta potwierdzający spełnianie standardów firmy Apple. Firma Apple nie odpowiada za działanie tego urządzenia lub jego zgodność z wymogami dot. bezpieczeństwa i z innymi przepisami. Należy pamiętać, że używanie tego akcesorium z odtwarzaczem iPod lub telefonem iPhone może mieć wpływ na poprawne działanie bezprzewodowe. iPod i iPhone są znakami towarowymi firmy Apple Inc., zastrzeżonymi w Stanach Zjednoczonych i innych krajach.

Prawa autorskie

2014 © WOOX Innovations Limited. Wszelkie prawa zastrzeżone.

Philips i emblemat tarczy Philips są zastrzeżonymi znakami towarowymi firmy Koninklijke Philips N.V. i są wykorzystywane przez WOOX Innovations Limited na licencji firmy Koninklijke Philips N.V.

Dane techniczne mogą ulec zmianie bez powiadomienia. Firma WOOX zastrzega sobie prawo do modyfikowania produktów bez konieczności dostosowywania do tych zmian wcześniejszych partii dostaw.



Specifications are subject to change without notice.

2014 © WOOX Innovations Limited. All rights reserved.

Philips and the Philips' Shield Emblem are registered trademarks of Koninklijke Philips N.V. and are used by WOOX Innovations Limited under license from Koninklijke Philips N.V.

ORD7100_10_UM_V2.0

