 Beratung und Reparaturauftrag bei Störungen
 DE 0911 70 440 040
 AT 0810 550 511
 CH 0848 840 040

Die Kontaktdaten aller Länder finden Sie im beiliegenden Kundendienst-Verzeichnis.

Robert Bosch Hausgeräte GmbH
Carl-Wery-Straße 34
81739 München, GERMANY
www.bosch-home.com



 8001061650 970413



BSGL5...

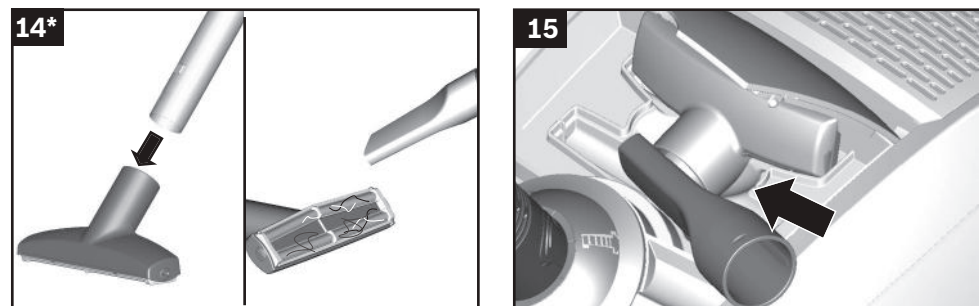
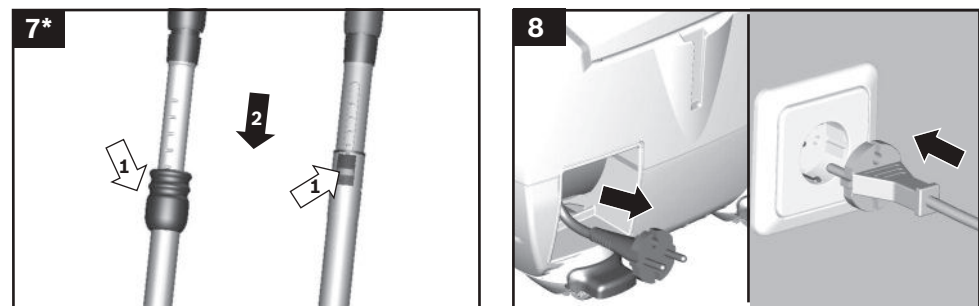
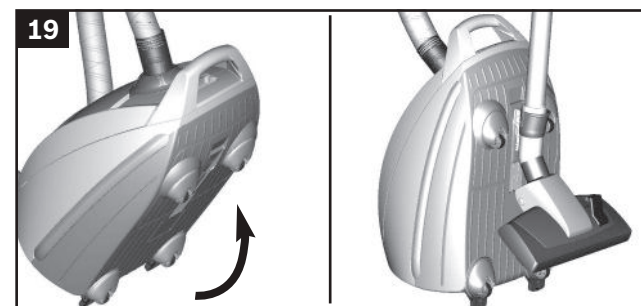
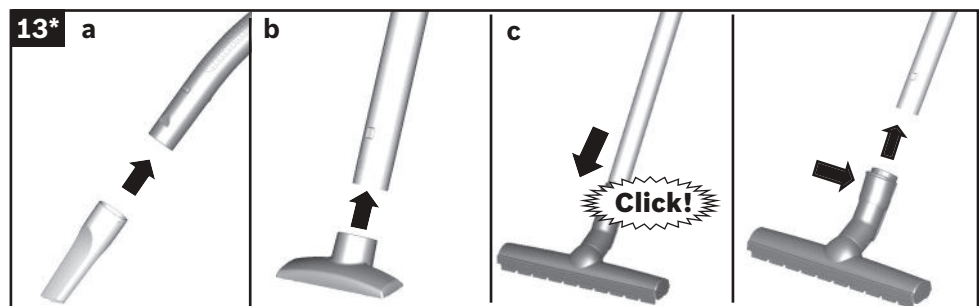
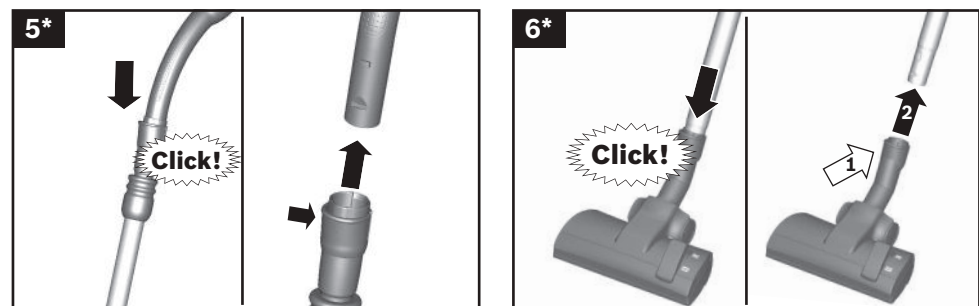
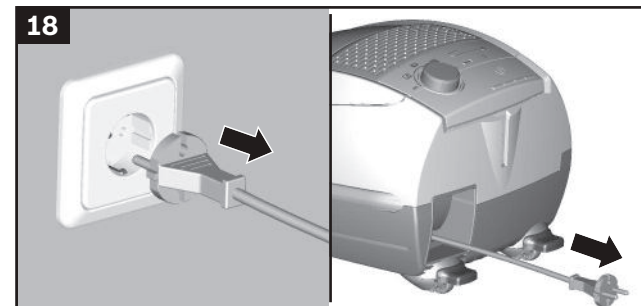
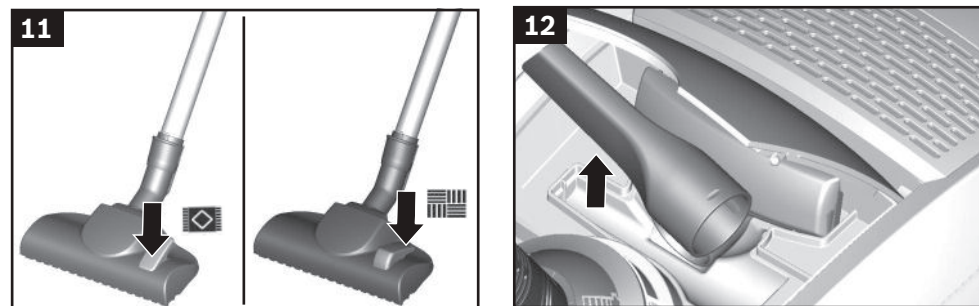
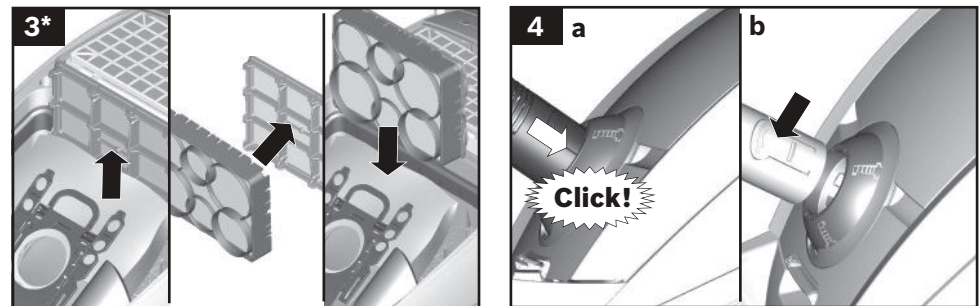
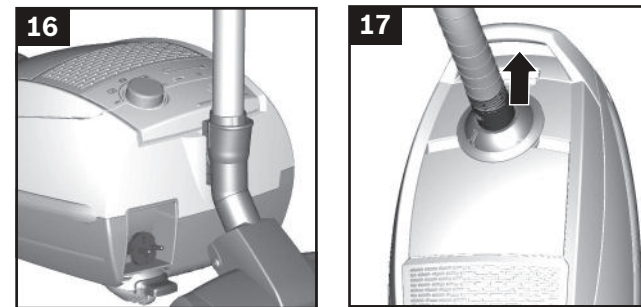
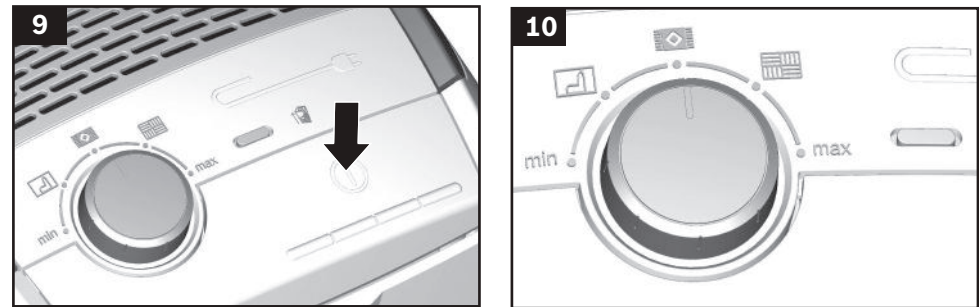
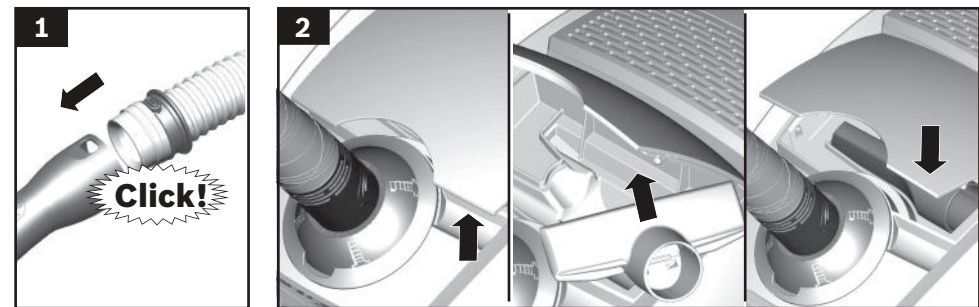

de Gebrauchsanleitung	sv Bruksanvisning	hu Használati utasítás
en Instruction manual	fi Käyttöohje	ru Инструкция по эксплуатации
fr Mode d'emploi	es Instrucciones de uso	kk Пайдалану нұсқаулығы
it Istruzioni per l'uso	pt Instruções de serviço	ro Instrucțiuni de utilizare
nl Gebruiksaanwijzing	el Οδηγίες χρήσης	ar إرشادات الاستخدام
da Brugsanvisning	tr Kullanım kılavuzu	fa راهنمای استفاده
no Bruksanvisning	pl Instrukcja obsługi	



de	Sicherheitshinweise	2	
	Gebrauchsanleitung	42	
en	Safety information	4	
	Instructions for use	45	
fr	Consignes de sécurité	6	
	Mode d`emploi	48	
it	Norme di sicurezza	8	
	Istruzioni per l`uso	51	
nl	Veiligheidsvoorschriften	10	
	Gebruiksaanwijzing	54	
da	Sikkerhedsanvisninger	12	
	Brugsanvisning	57	
no	Sikkerhedsanvisninger	14	
	Bruksanvisning	60	
sv	Säkerhetsanvisningar	15	
	Bruksanvisning	63	
fi	Turvaohjeet	17	
	Käyttöohje	66	
es	Consejos y advertencias de seguridad	18	
	Instrucciones de uso	69	
pt	Indicações de segurança	20	
	Manual de instruções	73	
el	Υποδείξεις ασφαλείας	22	
	Οδηγίες Χρήσης	76	
tr	Güvenlik bilgileri	24	
	Kullanma kılavuzu	79	
pl	Wskazówki dotyczące bezpieczeństwa	26	
	Instrukcja użytkowania	82	
hu	Biztonsági útmutató	28	
	Használati utasítás	86	
ru	Правила техники безопасности	30	
	Описание прибора	89	
ro	Instrucțiuni de siguranță	32	
	Instrucțiuni utilizare	92	
kk	Қауіпсіздік нұсқалары	34	
	Сіздің шаңсорғышыңыз	96	
38			اطلاعات ایمنی
101			جارو برقی شما
41			إرشادات الأمان
104			إرشادات الاستخدام

Die Gebrauchsanweisung bitte aufbewahren.

Bei Weitergabe des Staubsaugers an Dritte bitte Gebrauchsanweisung mitgeben.

Bestimmungsgemäße Verwendung

Dieses Gerät ist nur für den privaten Haushalt und das häusliche Umfeld bestimmt. Dieses Gerät ist für eine Nutzung bis zu einer Höhe von maximal 2000 Metern über dem Meeresspiegel bestimmt. Den Staubsauger ausschließlich gemäß den Angaben in dieser Gebrauchsanweisung verwenden.

Um Verletzungen und Schäden zu vermeiden, darf der Staubsauger nicht benutzt werden für:

- das Absaugen von Menschen oder Tieren.
- das Aufsaugen von:
 - gesundheitsschädlichen, scharfkantigen, heißen oder glühenden Substanzen.
 - feuchten oder flüssigen Substanzen.
 - leicht entflammbaren oder explosiven Stoffen und Gasen.
 - Asche, Ruß aus Kachelöfen und Zentral-Heizungsanlagen.
 - Tonerstaub aus Druckern und Kopierern.

Ersatzteile, Zubehör, Staubbeutel

Unsere Original-Ersatzteile, unser Original-Zubehör und -Sonderzubehör sind ebenso wie unsere Original-Staubbeutel auf die Eigenschaften und Anforderungen unserer Staubsauger abgestimmt. Wir empfehlen Ihnen daher die ausschließliche Verwendung unserer Original-Ersatzteile, unseres Original-Zubehörs und -Sonderzubehörs und unserer Original-Staubbeutel. Auf diese Weise können Sie eine lange Lebensdauer sowie eine dauerhaft hohe Qualität der Reinigungsleistung Ihres Staubsaugers sicherstellen.

! Hinweis

Die Verwendung von nicht passgenauen oder qualitativ minderwertigen Ersatzteilen, Zubehör/ Sonderzubehör und Staubbeuteln kann zu Schäden an Ihrem Staubsauger führen, die nicht von unserer Garantie erfasst werden, sofern diese Schäden gerade durch die Verwendung derartiger Produkte verursacht wurden.

Sicherheitshinweise

Dieser Staubsauger entspricht den anerkannten Regeln der Technik und den einschlägigen Sicherheitsbestimmungen.

- Das Gerät kann von Kindern ab 8 Jahren und darüber und von Personen mit verringerten physischen, sensorischen oder mentalen Fähigkeiten oder Mangel an Erfahrung und / oder Wissen benutzt werden, wenn sie beaufsichtigt werden oder bezüglich des sicheren Gebrauchs des Gerätes unterwiesen wurden und die daraus resultierenden Gefahren verstanden haben.
- Kinder dürfen nicht mit dem Gerät spielen.
- Reinigung und Benutzer-Wartung dürfen nicht durch Kinder ohne Beaufsichtigung durchgeführt werden.
- Plastiktüten und Folien sind außer Reichweite von Kleinkindern aufzubewahren und zu entsorgen.
=> Es besteht Erstickungsgefahr!

Sachgemäßer Gebrauch

- Staubsauger nur gemäß Typenschild anschließen und in Betrieb nehmen.
- Niemals ohne Staubbeutel bzw. Staubbehälter, Motorschutz- und Ausblasfilter saugen.
=> Gerät kann beschädigt werden!
- Niemals mit Düse und Rohr in Kopfnähe saugen.
=> Es besteht Verletzungsgefahr!
- Beim Saugen auf Treppen muss das Gerät immer unterhalb des Benutzers stehen.
- Das Netzanschlusskabel und den Schlauch nicht zum Tragen / Transportieren des Staubsaugers benutzen.
- Wenn die Netzanschlussleitung dieses Gerätes beschädigt ist, muss sie durch den Hersteller oder seinen Kundendienst oder eine ähnlich qualifizierte Person ersetzt werden, um Gefährdungen zu vermeiden.
- Bei einer Betriebsdauer von mehr als 30 Minuten Netzanschlusskabel vollständig ausziehen.
- Nicht am Anschlusskabel, sondern am Stecker ziehen, um das Gerät vom Netz zu trennen.

- Das Netzanschlusskabel nicht über scharfe Kanten ziehen und nicht einquetschen.
- Achten Sie darauf, dass der Netzstecker beim automatischen Kabeleinzug nicht gegen Personen, Körperteile, Tiere oder Gegenstände geschleudert wird.
=> Netzanschlusskabel mit Hilfe des Netzsteckers führen.
- Vor allen Arbeiten am Staubsauger Netzstecker ziehen.
- Beschädigten Staubsauger nicht in Betrieb nehmen. Beim Vorliegen einer Störung Netzstecker ziehen.
- Um Gefährdungen zu vermeiden, dürfen Reparaturen und Ersatzteilaustausch am Staubsauger nur vom autorisierten Kundendienst durchgeführt werden.
- Staubsauger vor Witterungseinflüssen, Feuchtigkeit und Hitzequellen schützen.
- Keine brennbaren oder alkoholhaltigen Stoffe auf die Filter (Staubbeutel, Motorschutzfilter, Ausblasfilter etc.) geben.
- Staubsauger ist für den Baustellenbetrieb nicht geeignet.
=> Einsaugen von Bauschutt kann zur Beschädigung des Gerätes führen.
- Gerät ausschalten und Netzstecker ziehen, wenn nicht gesaugt wird.
- Ausgediente Geräte sofort unbrauchbar machen, danach das Gerät einer ordnungsgemäßen Entsorgung zuführen.

! Bitte beachten

Die Netzsteckdose muss über eine Sicherung von mindestens 16A abgesichert sein. Sollte die Sicherung beim Einschalten des Gerätes einmal ausgelöst werden, so kann dies daran liegen, dass gleichzeitig andere Elektrogeräte mit hohem Anschlusswert am gleichen Stromkreis angeschlossen sind. Das Auslösen der Sicherung ist vermeidbar, indem Sie vor dem Einschalten des Gerätes die niedrigste Leistungsstufe einstellen und erst danach eine höhere Leistungsstufe wählen.

Hinweise zur Entsorgung

■ Verpackung

Die Verpackung schützt den Staubsauger vor Beschädigung auf dem Transport. Sie besteht aus umweltfreundlichen Materialien und ist deshalb recycelbar. Entsorgen Sie nicht mehr benötigte Verpackungsmaterialien an den Sammelstellen für das Verwertungssystem »Grüner Punkt«.

■ Altgerät

Altgeräte enthalten vielfach noch wertvolle Materialien. Geben Sie deshalb Ihr ausgedientes Gerät bei Ihrem Händler bzw. einem Recyclingcenter zur Wiederverwertung ab. Aktuelle Entsorgungswege erfragen Sie bitte bei Ihrem Händler oder Ihrer Gemeindeverwaltung.

■ Entsorgung Filter und Staubbeutel

Filter und Staubbeutel sind aus umweltverträglichen Materialien hergestellt. Sofern sie keine Substanzen enthalten, die für den Hausmüll verboten sind, können sie über den normalen Hausmüll entsorgt werden.

Hinweise zum Energielabel

Bei diesem Staubsauger handelt es sich um einen Universalstaubsauger mit Primärschlauch.

Für das Erreichen der deklarierten Energieeffizienz und Reinigungsklasse auf Teppich verwenden Sie bitte die umschaltbare Universaldüse.

Für das Erreichen der deklarierten Energieeffizienz und Reinigungsklasse auf Hartboden mit Fugen und Ritzen verwenden Sie bitte die beigefügte Hartbodendüse.

Die Berechnungen basieren auf der Delegierten Verordnung (EU) Nr. 665/2013 der Kommission vom 3. Mai 2013 zur Ergänzung der Richtlinie 2010/30/EU. Alle in dieser Anweisung nicht genauer beschriebenen Verfahren wurden auf Basis der Norm EN 60312-1:2017* ausgeführt.

*Da der Lebensdauerwert für den Motor bei leerem Staubbehälter durchgeführt wird, muss die angegebene Motorlebensdauer für Prüfung mit halbgefülltem Staubbehälter um 10% erhöht werden.

Please keep this instruction manual. When passing the vacuum cleaner on to a third party, please also pass on this instruction manual.

Intended use

This appliance is intended for domestic use only. This appliance is intended for use up to a maximum height of 2000 metres above sea level. Only use this vacuum cleaner in accordance with the instructions in this instruction manual.

In order to prevent injuries and damage, the vacuum cleaner must not be used for:

- Vacuum-cleaning persons or animals
- Vacuuming up:
 - hazardous, sharp-edged, hot or glowing substances.
 - damp or liquid substances.
 - highly flammable or explosive substances and gases.
 - ash, soot from tiled stoves and central heating systems.
 - toner dust from printers and copiers.

Spare parts, accessories, dust bags

Our original spare parts, original (special) accessories and original dust bags are designed to work with the features and requirements of our vacuum cleaners. We therefore recommend that you only use our original spare parts, original (special) accessories and original dust bags. This will ensure that your vacuum cleaner has a long service life and that the quality of its cleaning performance will remain consistently high throughout.

! Please note

Using unsuitable or inferior-quality spare parts, (special) accessories and dust bags can damage your vacuum cleaner. Damage caused by the use of such products is not covered by our guarantee.

Safety information

This vacuum cleaner complies with the recognised rules of technology and the relevant safety regulations.

- The appliance may be used by children over the age of 8 years and by persons with reduced physical, sensory or mental capacity or by persons with a lack of experience or knowledge if they are super-

vised or have been instructed on the safe use of the appliance and they have understood the potential dangers of using the appliance.

- Children must never play with the appliance.
- Cleaning and user maintenance must never be carried out by children without supervision.
- Plastic bags and films must be kept out of the reach of children before disposal.
=> Risk of suffocation.

Proper use

- Only connect and use the vacuum cleaner in accordance with the specifications on the rating plate.
- Never vacuum without the dust bag or dust container, motor protection or exhaust filter.
=> This may damage the vacuum cleaner.
- Always keep the vacuum cleaner away from your head when using nozzles and tubes.
=> This could cause injury!
- When vacuuming stairs, the appliance must always be positioned below the user.
- Do not use the power cord or the hose to carry or transport the vacuum cleaner.
- For safety reasons, if this appliance's mains power cable becomes damaged, it must be replaced by the manufacturer, their after-sales service department or a similarly qualified person.
- If using the appliance for longer than 30 minutes, pull out the power cord completely.
- When disconnecting the appliance from the mains, pull on the plug itself to remove it; do not pull on the power cord.
- Do not pull the power cord over sharp edges or allow it to become trapped.
- When the cable is being automatically rewound, ensure that the mains plug is not thrown towards persons, body parts, animals or objects.
=> Use the mains plug to guide the power cord.
- Pull out the mains plug before carrying out any work on the vacuum cleaner.
- Do not operate the vacuum cleaner if it is damaged. Unplug the appliance from the mains if a fault is detected.

- For safety reasons, only authorised after-sales service personnel are permitted to carry out repairs and fit replacement parts to the vacuum cleaner.
- Protect the vacuum cleaner from the weather, moisture and sources of heat.
- Do not pour flammable substances or substances containing alcohol onto the filters (dust bag, motor protection filter, exhaust filter, etc.).
- The vacuum cleaner is not suitable for use on construction sites.
=> Vacuuming up building rubble could damage the appliance.
- When not in use, switch off the appliance and pull out the mains plug.
- At the end of its life, the appliance should immediately be rendered unusable, then disposed of in an appropriate manner.

! Please note

The mains socket must be protected by at least a 16 amp circuit breaker.

If a circuit breaker is tripped when you switch on the vacuum cleaner, this may be because other electrical appliances which have a high current draw are connected to the same power circuit.

To prevent the circuit breaker from tripping, select the lowest power setting before switching the appliance on, and increase the power only once it is running.

Disposal information

■ Packaging

The packaging is designed to protect the vacuum cleaner from being damaged during transportation. It is made of environmentally friendly materials and can therefore be recycled. Dispose of packaging that is no longer required at an appropriate recycling point.

■ Old appliance

Old appliances still contain many valuable materials. Therefore, please take appliances that have reached the end of their service life to your retailer or recycling centre so that they can be recycled. For current disposal methods, please enquire at a retailer or your local council.

■ Disposal of filters and dust bags

Filters and dust bags are manufactured from environmentally friendly materials. Provided they do not contain substances that are not permitted in household waste, you can dispose of them with your normal household waste.

Notes on the energy label

This vacuum cleaner is a general purpose vacuum cleaner with a primary hose.

To achieve the declared energy efficiency and cleaning performance class on carpet, please use the interchangeable universal nozzle.

To achieve the declared energy efficiency and cleaning performance class on hard floor with nooks and crannies, please use the hard floor nozzle provided.

These calculations are based on the Commission Delegated Regulation (EU) No. 665/2013 of 3rd May 2013 supplementing Directive 2010/30/EU.

Unless otherwise stated, all the procedures referred to in these instructions were carried out in accordance with the EN 60312-1:2017* standard.

*As the motor service test is carried out with the dust collector empty, the stated motor service life must be increased by 10% for tests with the dust collector half filled.

Conservez cette notice d'utilisation. Si vous remettez l'aspirateur à une tierce personne, veuillez-y joindre sa notice d'utilisation.

Utilisation conforme aux prescriptions et à l'emploi prévu

Cet appareil est destiné exclusivement à une utilisation domestique et non professionnelle.

Cet appareil est conçu pour une utilisation jusqu'à une altitude maximale de 2 000 m. Utilisez l'aspirateur exclusivement selon les indications figurant dans cette notice d'utilisation.

Pour éviter des blessures et des dommages, l'aspirateur ne doit pas être utilisé pour :

- aspirer sur des personnes ou des animaux.
- l'aspiration de :
 - substances nocives, coupantes, chaudes ou incandescentes.
 - substances humides ou liquides.
 - substances et gaz facilement inflammables ou explosifs.
 - cendres, suie des poêles et d'installations de chauffage central.
 - poussières de toner provenant d'imprimantes et de photocopieurs.

Pièces détachées, accessoires, sacs aspirateur

Tout comme notre sac aspirateur, nos pièces détachées d'origine, nos accessoires d'origine et nos accessoires spéciaux sont adaptés aux propriétés et aux exigences de nos aspirateurs.

Par conséquent, nous vous recommandons d'utiliser exclusivement nos pièces détachées d'origine, nos accessoires d'origine, nos accessoires spéciaux et notre sac aspirateur d'origine. Ainsi, vous pouvez garantir une grande durée de vie ainsi qu'une qualité supérieure durable de la puissance de nettoyage de votre aspirateur.



Important

L'utilisation de pièces détachées, d'accessoires/accessoires spéciaux et de sacs aspirateur non appropriés ou de qualité moindre peut entraîner des dommages sur votre aspirateur qui ne sont pas couverts par notre garantie dans la mesure où ces dommages ont expressément été causés par l'utilisation de tels produits.

Consignes de sécurité

Cet aspirateur répond aux règles techniques reconnues et aux prescriptions de sécurité applicables.

- L'appareil peut être utilisé par des enfants à partir de 8 ans et par des personnes ayant des capacités physiques, sensori-elles ou mentales restreintes ou ayant un manque d'expérience et / ou de connaissances s'ils sont sous surveillance ou ont été informés de la manipulation sûre de l'appareil et ont compris les dangers qui en résultent.
- Les enfants ne doivent pas jouer avec l'appareil.
- Le nettoyage et la maintenance ne doivent pas être effectués par des enfants sans surveillance.
- Les sacs plastiques et les films doivent être conservés hors de la portée de jeunes enfants et être éliminés.
=> Il y a risque de asphyxie !

Utilisation correcte

- Raccorder et mettre l'aspirateur en service uniquement selon les indications figurant sur la plaque signalétique.
- Ne jamais aspirer sans sac aspirateur ou bac à poussières, filtre de protection du moteur et filtre de sortie d'air.
=> L'appareil peut être endommagé !
- Ne jamais aspirer avec la brosse/le suceur et le tube à proximité de la tête.
=> Il y a risque de blessures!
- Lors de l'aspiration sur des escaliers, l'appareil doit toujours se trouver plus bas que l'utilisateur.
- Ne pas utiliser le cordon électrique et le flexible pour porter / transporter l'aspirateur.

- Lorsque le cordon électrique de cet appareil est endommagé, il doit être remplacé par les soins du fabricant ou de son SAV ou une personne disposant de qualifications similaires afin d'éviter tout danger.
- En cas de fonctionnement de plus de 30 minutes, retirer le cordon électrique entièrement.
- Ne pas tirer sur le cordon électrique mais sur la fiche, pour débrancher l'appareil de la prise.
- Ne pas tirer le cordon électrique à proximité d'arêtes coupantes et ne pas le coincer.
- Veillez à ce que la fiche ne soit pas projetée contre des personnes, parties du corps, animaux ou des objets lors de l'enroulement automatique du cordon. => Guider le cordon électrique par la fiche.
- Avant tous les travaux sur l'aspirateur, retirer la fiche de la prise.
- Ne pas mettre l'aspirateur en service s'il est défectueux. En cas de panne, retirer la fiche de la prise.
- Pour éviter tout risque de danger, seul le service après-vente agréé est autorisé à effectuer des réparations et à remplacer des pièces sur l'aspirateur.
- Ne pas exposer l'aspirateur aux influences atmosphériques, à l'humidité ni aux sources de chaleur.
- Ne pas mettre des substances inflammables ou à base d'alcool sur les filtres (sac aspirateur, filtre de protection du moteur, filtre de sortie d'air etc.).
- L'aspirateur n'est pas approprié au travail de chantier. => L'aspiration de gravats risque d'endommager l'appareil.
- Éteignez l'appareil et débranchez-le, si vous ne l'utilisez pas.
- Rendre immédiatement inutilisables les appareils hors d'usage, ensuite mettre l'appareil au rebut de façon réglementaire.

! Important

La prise de secteur doit être protégée par un fusible d'au moins 16 A.

Si le disjoncteur se déclenche lors de la mise en marche de l'appareil, ceci peut être dû au fait que d'autres appareils électriques d'une puissance connectée élevée sont branchés en même temps sur le même circuit électrique.

Le déclenchement du disjoncteur peut être évité en réglant l'appareil sur la plus faible puissance avant de le mettre en marche et en le réglant ensuite sur une puissance supérieure.

Consignes pour la mise au rebut



Éliminez l'emballage en respectant l'environnement. Cet appareil est marqué selon la directive européenne 2012/19/UE relative aux appareils électriques et électroniques usagés (waste electrical and electronic equipment – WEEE). La directive définit le cadre pour une reprise et une récupération des appareils usagés applicables dans les pays de la CE. S'informer auprès du revendeur sur la procédure actuelle de recyclage.



■ Emballage

L'emballage protège l'aspirateur pendant le transport. Il est constitué de matériaux écologiques et est donc recyclable. Les matériaux d'emballage qui ne sont plus utilisés doivent être mis au rebut aux points collecteurs du système de recyclage « Point vert ».

■ Appareil usagé

Les appareils usagés contiennent souvent des matériaux précieux. Il faut donc apporter l'appareil usagé au revendeur ou à un centre de recyclage pour la revalorisation. Pour connaître les possibilités d'élimination actuelles, renseignez-vous auprès du revendeur ou de la mairie.

■ Élimination des filtres et des sacs

Les filtres et les sacs ont été fabriqués avec des matériaux compatibles avec l'environnement. Ils peuvent être éliminés avec les ordures ménagères ordinaires, à condition qu'ils ne contiennent aucune substance prohibée.

Indications concernant le label énergétique

Cet aspirateur avec tube primaire est destiné à un usage général.

Pour atteindre l'efficacité énergétique et la classe de performance de nettoyage déclarées sur des tapis, veuillez utiliser la brosse universelle adaptable au type de sol.

Pour atteindre l'efficacité énergétique et la classe de performance de nettoyage déclarées sur des sols durs avec des joints et fissures, veuillez utiliser la brosse pour sols durs livrée avec l'appareil

Les calculs sont basés sur le Règlement délégué (UE) N. 665/2013 de la Commission du 3 mai 2013 visant à compléter la Directive 2010/30/EU. Tous les procédés décrits plus en détail dans cette notice ont été exécutés sur la base de la norme EN 60312-1:2017*.

*Étant donné que le test de durée de vie du moteur a été effectué avec un bac à poussières vide, la durée de vie du moteur indiquée pour le test avec un bac à poussières à moitié plein doit être augmentée de 10%.

Conservare le istruzioni per l'uso. In caso di cessione dell'aspirapolvere a terzi, si raccomanda di consegnare anche le istruzioni per l'uso.

Utilizzo conforme

Questo apparecchio è pensato esclusivamente per l'utilizzo in abitazioni private e in ambito domestico. Questo apparecchio è progettato solo per l'utilizzo fino ad un'altezza di massimo 2000 metri sul livello del mare.

Al fine di evitare lesioni e/o danni, l'aspirapolvere non può essere utilizzato:

- su persone e/o animali.
- Non può altresì essere utilizzato per aspirare:
 - sostanze nocive, oggetti affilati, materiali caldi o incandescenti
 - sostanze umide o liquide
 - sostanze e gas infiammabili o esplosivi
 - cenere, fuliggine delle stufe di maiolica e degli impianti di riscaldamento centrali
 - polvere del toner di stampanti e fotocopiatrici.

Pezzi di ricambio, accessori, sacchetti raccogli-polvere

I nostri pezzi di ricambio originali, i nostri accessori e accessori speciali originali, così come i nostri sacchetti raccogli-polvere originali, sono conformi alle caratteristiche e ai requisiti dei nostri aspirapolvere. Vi consigliamo pertanto di usare esclusivamente i nostri pezzi di ricambio originali, i nostri accessori e accessori speciali originali e i nostri sacchetti raccogli-polvere originali. In questo modo potete garantire una lunga durata nonché un'elevata qualità a lungo termine delle prestazioni di pulizia del vostro aspirapolvere.

! Attenzione!

L'utilizzo di pezzi di ricambio, accessori/accessori speciali e sacchetti raccogli-polvere non su misura o di qualità scadente può causare danni all'aspirapolvere che non vengono coperti dalla nostra garanzia, nella misura in cui questi danni sono causati proprio dall'utilizzo di questo tipo di prodotti.

Norme di sicurezza

Questo aspirapolvere è conforme alle disposizioni tecniche riconosciute e alle norme di sicurezza in vigore.

- L'apparecchio può essere utilizzato da bambini di età pari o superiore a 8 anni e da persone con ridotte facoltà fisiche, sensoriali o mentali nonché da persone prive di sufficiente esperienza e/o conoscenza dello stesso se sorvegliate o istruite in merito all'utilizzo sicuro dell'apparecchio e consapevoli degli eventuali rischi derivanti da un utilizzo improprio.
- I bambini non devono giocare con l'apparecchio.
- Le operazioni di pulizia e di manutenzione non devono essere effettuate dai bambini senza la supervisione di un adulto.
- Si raccomanda di tenere i sacchetti di plastica e la plastica da imballaggio fuori dalla portata dei bambini e di provvedere al loro smaltimento.
=> Pericolo di soffocamento!

Uso conforme

- Collegare e azionare l'aspirapolvere esclusivamente come indicato sulla targhetta.
- Non utilizzare mai l'aspirapolvere senza sacchetto filtro o contenitore raccogli-porcò, filtro di protezione del motore e filtro d'igiene. => L'apparecchio può danneggiarsi!
- Non aspirare mai con la bocchetta e il tubo dell'aspirapolvere in prossimità della testa. => Pericolo di lesioni!
- Per la pulizia delle scale l'apparecchio deve trovarsi sempre più in basso rispetto a chi lo usa.

- Non utilizzare il cavo di alimentazione e il tubo flessibile per spostare/trasportare l'aspirapolvere.
- Qualora il collegamento alla rete del presente apparecchio fosse danneggiato, deve essere sostituito dal produttore o dal suo servizio di assistenza tecnica o da un addetto qualificato al fine di evitare situazioni di pericolo.
- Se l'uso si prolunga oltre i 30 minuti, estrarre completamente il cavo di collegamento alla rete elettrica.
- Per scollegare l'apparecchio dalla corrente elettrica, non tirare il cavo, bensì estrarre la spina.
- Non fare passare il cavo di alimentazione su spigoli vivi e non schiacciarlo.
- Durante il riavvolgimento automatico del cavo, prestare attenzione a che la spina non vada a sbattere contro persone, parti del corpo, animali o oggetti. => guidare il cavo di collegamento alla rete elettrica con l'aiuto della spina.
- Prima di qualsiasi intervento sull'aspirapolvere, estrarre la spina.
- Non utilizzare l'aspirapolvere se danneggiato. In caso di anomalia, estrarre la spina dalla presa.
- Per evitare eventuali lesioni, le riparazioni e le sostituzioni dei componenti dell'aspirapolvere devono essere effettuate esclusivamente dal servizio di assistenza tecnica autorizzato.
- Proteggere l'aspirapolvere dalle intemperie, dall'umidità e dalle sorgenti di calore.
- Non collocare mai sul filtro (sacchetto filtro, filtro di protezione del motore, filtro d'igiene, ecc.) sostanze infiammabili o contenenti alcol.
- L'aspirapolvere non è adatto all'uso nei cantieri.
=> L'aspirazione di macerie può causare il danneggiamento dell'apparecchio.
- Spegnerne l'apparecchio ed estrarre la spina quando non lo si usa.
- Gli apparecchi dismessi devono essere resi immediatamente inutilizzabili, per essere poi smaltiti in conformità alle normative vigenti in materia.

! **Attenzione!**

La presa di corrente deve essere protetta attraverso un dispositivo salvavita di almeno 16 A.

Se quando si attiva l'apparecchio scatta il dispositivo salvavita, la causa può essere dovuta al fatto che sono stati collegati contemporaneamente allo stesso circuito altri apparecchi a elevato consumo energetico.

Per evitare di far scattare il dispositivo salvavita, prima di accendere l'apparecchio selezionare il livello di potenza più basso e solo in un secondo momento selezionare un livello di potenza maggiore.

Avvertenze per lo smaltimento

■ **Imballaggio**

L'imballaggio protegge l'aspirapolvere contro eventuali danni durante il trasporto. È costituito da materiali non inquinanti e può pertanto essere riciclato. Provvedere allo smaltimento dei materiali di imballaggio non più necessari rivolgendosi ai centri di raccolta per il sistema di riciclaggio "Punto verde".

■ **Apparecchio dismesso**

Gli apparecchi dismessi contengono ancora molteplici materiali preziosi. Si consiglia pertanto di restituire l'apparecchio dismesso al proprio rivenditore o a un centro di riciclaggio. Per informazioni sulle modalità del riciclaggio, rivolgersi al proprio rivenditore o all'amministrazione comunale della propria città.

■ **Smaltimento del filtro e del sacchetto filtro**

Il filtro e il sacchetto filtro sono costituiti da materiali non inquinanti. A condizione che non contengono alcuna sostanza dannosa, possono essere smaltiti con i normali rifiuti domestici.

Avvertenze circa l'etichetta energetica

Il presente aspirapolvere è un aspirapolvere ad uso generale con tubo flessibile primario.

Per il raggiungimento dell'efficienza energetica e della classe di efficienza pulente dichiarate sui tappeti utilizzare la spazzola universale commutabile.

Per il raggiungimento dell'efficienza energetica e della classe di efficienza pulente dichiarate sui pavimenti con fughe e scanalature utilizzare la bocchetta per pavimenti duri fornita.

I calcoli si basano sul Regolamento delegato (UE) n. 665/2013 della commissione del 3 maggio 2013 come appendice alla direttiva 2010/30/UE.

Tutti i procedimenti non descritti in dettaglio nelle presenti istruzioni per l'uso sono stati eseguiti in conformità a DIN EN 60312-1:2017*.

*Se il controllo della durata di vita del motore viene eseguito con un contenitore raccogli-polvere vuoto, il valore prestabilito deve essere aumentato del 10% della durata di vita del motore indicata per il controllo con contenitore raccogli-polvere pieno a metà.

De gebruiksaanwijzing goed bewaren. Wanneer u de stofzuiger doorgeeft aan derden de gebruiksaanwijzing erbij voegen.

Gebruik volgens de voorschriften

Dit apparaat is alleen bestemd voor huishoudelijk gebruik en de huiselijke omgeving. Dit apparaat is bestemd voor gebruik tot op hoogten van maximaal 2.000 meter boven zeeniveau. De stofzuiger uitsluitend gebruiken zoals aangegeven in deze gebruiksaanwijzing.

Om letsel en schade te voorkomen mag de stofzuiger niet worden gebruikt voor:

- het schoonzuigen van mensen of dieren.
- het opzuigen van:
 - substanties die schadelijk voor de gezondheid, heet of gloeiend zijn, of scherpe randen hebben.
 - vochtige of vloeibare stoffen.
 - licht ontvlambare of explosieve stoffen en gassen.
 - as, roet uit haarden en centrale verwarmingsinstallaties.
 - tonerstof van printers en kopieerapparaten.

Onderdelen, toebehoren, stofzakken

Onze originele onderdelen en originele en extra toebehoren zijn evenals de originele stofzakken afgestemd op de eigenschappen en eisen van onze stofzuigers. Wij adviseren u daarom om uitsluitend originele onderdelen en onze originele en extra toebehoren en originele stofzakken te gebruiken. Zo zorgt u ervoor dat uw stofzuiger een lange levensduur heeft en het reinigingsvermogen constant op hoog niveau blijft.

! Let op

Door het gebruik van niet goed passende of kwalitatief mindere onderdelen, toebehoren/ extra toebehoren en stofzakken kan uw stofzuiger beschadigd raken. Indien deze schade veroorzaakt is door het gebruik van dergelijke producten valt hij niet onder de garantie.

Veiligheidsvoorschriften

Deze stofzuiger voldoet aan de erkende regels van de techniek en de betreffende veiligheidsbepalingen.

- Dit apparaat kan worden gebruikt door kinderen vanaf 8 jaar en door personen met

bepaalde fysieke, sensorische of geestelijke vermogens of personen die gebrek aan kennis of ervaring hebben, wanneer zij onder toezicht staan of met het oog op een veilig gebruik volledig over de bediening van het apparaat zijn geïnformeerd en op de hoogte zijn van de gevaren die hieruit kunnen voortvloeien.

- Kinderen mogen niet met het apparaat spelen.
- Reiniging en onderhoud mogen niet worden uitgevoerd door kinderen als zij niet onder toezicht staan.
- Plastic zakken en folie dienen buiten bereik van kinderen te worden bewaard en afgevoerd.
=> Er bestaat gevaar voor verstikking!

Juist gebruik

- De stofzuiger alleen volgens het typeplaatje aansluiten en in gebruik nemen.
- Nooit zuigen zonder filterzak of stofreservoir, motorbeveiligings- en uitblaasfilter.
=> Het apparaat kan beschadigd raken!
- Zuig nooit met mondstuk en buis in de nabijheid van het hoofd.
=> Er bestaat gevaar voor letsel!
- Bij het zuigen op trappen moet het toestel altijd onder de gebruiker staan.
- Het elektriciteits snoer en de slang niet gebruiken om de stofzuiger te dragen / transporteren.
- Raakt de voedingskabel van dit apparaat beschadigd, dan dient deze door de fabrikant, zijn servicedienst of iemand met de juiste kwalificaties te worden vervangen, ter voorkoming van gevaarlijke situaties.
- Bij een gebruiksduur van langer dan 30 minuten het elektriciteits snoer volledig uittrekken.
- Niet aan het elektriciteits snoer maar aan de stekker trekken om het apparaat van het net te koppelen.
- Het elektriciteits snoer niet over scherpe kanten trekken en niet bekneld laten raken.

- Let erop dat de netstekker niet tegen personen, lichaamsdelen, dieren of voorwerpen slaat wanneer het snoer automatisch wordt ingetrokken.
=> Leid het elektriciteitssnoer met behulp van de netstekker.
- Voor alle werkzaamheden aan de stofzuiger de stekker uit het stopcontact halen.
- De stofzuiger niet in gebruik nemen wanneer hij beschadigd is. In het geval zich een storing voordoet de stekker uit het stopcontact halen.
- Om risico's te voorkomen mogen reparaties aan de stofzuiger en de vervanging van onderdelen alleen worden uitgevoerd door onze klantenservice.
- De stofzuiger beschermen tegen weersinvloeden, vocht en hittebronnen.
- Zorg ervoor dat er geen brandbare of alcoholhoudende stoffen op de filters (filterzak, motorbeveiligingsfilter, uitblaasfilter, etc.) terecht komen.
- De stofzuiger is niet geschikt voor gebruik op bouwplaatsen.
=> Opzuigen van bouwpuin kan leiden tot beschadiging van het toestel.
- Wanneer de stofzuiger niet gebruikt wordt het toestel uitschakelen en de stekker uit het stopcontact halen.
- Versleten apparaten onmiddellijk onbruikbaar maken, het toestel daarna op een verantwoorde wijze afvoeren.

! Let op

Als de zekering in de meterkast bij het inschakelen van het toestel wordt geactiveerd, dan kan dit worden veroorzaakt doordat er tegelijkertijd meerdere elektrische apparaten met hoge aansluitwaarde op hetzelfde stroomcircuit zijn aangesloten.

De zekering wordt onvermijdelijk geactiveerd wanneer u alvorens het toestel aan te zetten de laagste stand instelt en pas daarna een hogere stand kiest.

Instructies voor recycling

■ Verpakking

De verpakking beschermt de stofzuiger tegen beschadiging tijdens het transport. Deze bestaat uit milieuvriendelijk materiaal en is daarom recyclebaar. Breng verpakkingsmateriaal dat u niet meer nodig heeft naar een verzamelplaats voor de verwerking van afval.

■ Oude toestellen

Oude apparaten bevatten vaak nog waardevol materiaal. Geef daarom uw oude toestel voor hergebruik af aan uw handelaar of een recyclecentrum. Informatie over actuele methoden van afvalverwijdering kunt u krijgen bij uw handelaar of uw gemeente.

■ Afvoer van filters en filterzakken

Filter en filterzak zijn gemaakt van milieuvriendelijke materialen. Voor zover deze geen stoffen bevatten die niet toegestaan zijn als huisvuil, kunnen ze via het normale huisvuil worden afgevoerd.

Informatie op het energielabel

Dit is een stofzuiger met een basisslang, bestemd voor algemene doeleinden.

Om op tapijt de aangegeven energie-efficiëntie en reinigingsprestatieklasse te bereiken gebruikt u het omschakelbare universele mondstuk. Om op harde vloeren met naden en krassen de aangegeven energie-efficiëntie en reinigingsprestatieklasse te bereiken gebruikt u het bijgevoegde universele mondstuk voor harde vloeren.

De berekeningen zijn gebaseerd op de Gedelegeerde Verordening (EU) Nr. 665/2013 van de Commissie van 3 mei 2013 ter aanvulling van richtlijn 2010/30/EU. Alle procedures die niet precies in deze handleiding beschreven staan, zijn uitgevoerd op basis van de norm EN 60312-1:2017*.

*Aangezien de levensduurtest voor de motor wordt uitgevoerd met een leeg stofreservoir, dient de aangegeven levensduur van de motor voor het testen met een halfvol stofreservoir met 10% te worden verhoogd.

Opbevar brugsanvisningen. Sørg for, at brugsanvisningen medfølger, hvis De giver støvsugeren videre til andre.

Anvendelse iht. formål

Dette apparat er kun beregnet til anvendelse i private husholdninger og i hjemmet. Dette apparat er beregnet til brug i en højde på op til maksimalt 2000 meter over havets overflade. Støvsugeren må udelukkende anvendes i overensstemmelse med angivelserne i denne brugsanvisning.

For at undgå tilskadekomst og beskadigelser må støvsugeren ikke benyttes til:

- Støvsugning af mennesker eller dyr.
- Opsugning af:
 - sundhedsfarlige, skarpkantede, varme eller glødende substanser.
 - fugtige eller flydende substanser.
 - letantændelige eller eksplosive stoffer eller gasser.
 - aske, sod fra kakkellovne eller centralvarmeanlæg.
 - tonerstøv fra printere eller kopimaskiner.

Onderdelen, toebehoren, stofzakken

Onze originele onderdelen en originele en extra toebehoren zijn evenals de originele stofzakken afgestemd op de eigenschappen en eisen van onze stofzuigers. Wij adviseren u daarom om uitsluitend originele onderdelen en onze originele en extra toebehoren en originele stofzakken te gebruiken. Zo zorgt u ervoor dat uw stofzuiger een lange levensduur heeft en het reinigingsvermogen constant op hoog niveau blijft.

! Bemærk!

Door het gebruik van niet goed passende of kwalitatief mindere onderdelen, toebehoren/ extra toebehoren en stofzakken kan uw stofzuiger beschadigd raken. Indien deze schade veroorzaakt is door het gebruik van dergelijke producten valt hij niet onder de garantie.

Sikkerhedsanvisninger

Denne støvsuger opfylder de anerkendte tekniske standarder og de relevante sikkerhedsanvisninger.

- Dette apparat kan benyttes af børn fra 8 år og derover, samt af personer med reducerede fysiske, sensoriske eller mentale evner og / eller manglende erfaring eller viden, hvis de er under opsigt eller er blevet instrueret i sikker brug af apparatet og har forstået de farer og risici, der kan være forbundet med brugen af apparatet.
- Børn må ikke bruge apparatet som legetøj.
- Rengøring og vedligeholdelse må ikke udføres af børn, uden at de er under opsigt.
- Plastikposer og folie må ikke være tilgængelige for småbørn, hverken ved opbevaring og kassering
=> Der er fare for kvælning!

Korrekt anvendelse

- Støvsugeren må kun tilsluttes og anvendes iht. typeskiltet.
- Støvsug aldrig uden filterpose hhv. støvbeholder, motorbeskyttelses- og udblæsningsfilter.
=> apparatet kan blive beskadiget!
- Støvsug aldrig med mundstykke eller rør i nærheden af hovedet.
=> Der er fare for tilskadekomst!
- Ved støvsugning af trapper, skal apparatet altid være placeret lavere end brugeren.
- Benyt ikke netledningen eller slangen til at bære / transportere støvsugeren med.
- Hvis dette apparats netkabel er blevet beskadiget, skal det skiftes ud af producenten, af dennes serviceværksted eller af en tilsvarende faguddannet person, så der ikke kan opstå fare.
- Hvis støvsugeren er i drift i mere end 30 minutter, skal netledningen trækkes helt ud.
- Træk ikke i tilslutningsledningen, men kun i selve stikket, når ledningen trækkes ud af kontakten.
- Undlad at trække netledningen hen over skarpe kanter, og sørg for, at den ikke kommer i klemme.

- Pas på, at netstikket ikke rammer personer, legemsdele, husdyr eller genstande under den automatiske ledningsoprulning. => Hold i stikket og ikke i selve ledningen, når netledningen trækkes ud.
- Træk altid netstikket ud af kontakten, inden der foretages nogen form for arbejde på støvsugeren.
- Støvsugeren må ikke anvendes, hvis den er beskadiget. Træk netstikket ud af kontakten i tilfælde af en funktionsfejl ved apparatet.
- For at der ikke skal opstå fare, må reparationer af støvsugeren og udskiftning af reservedele kun udføres af et autoriseret serviceværksted.
- Støvsugeren skal beskyttes mod fugt, vejr og vind samt påvirkning fra varmekilder.
- Hæld ikke brændbare eller alkoholholdige substanser på filtrene (filterpose, motorbeskyttelsesfilter, udblæsningsfilter etc.).
- Støvsugeren er ikke beregnet til anvendelse på byggepladser.
=> Opsugning af byggeaffald kan beskadige apparatet.
- Sluk for apparatet, og træk netstikket ud, når der ikke støvsuges.
- Et kasseret apparat skal gøres ubrugeligt med det samme og herefter bortskaffes efter forskrifterne.

! **Bemærk!**

Hvis sikringen springer, når støvsugeren tændes, kan årsagen til dette være, at der er tilsluttet flere elapparater med stort effektforbrug samtidig i den samme strømkreds.

For at undgå at sikringen udløses, skal støvsugeren indstilles til det laveste effekttrin, inden der tændes for den, og først derefter skal der vælges et højere effekttrin.

Oplysninger om energimærket

Denne støvsuger er en universalstøvsuger med primær slange.

På tæpper opnås den deklarede energieffektivitet og rengøringsklasse ved anvendelse af universalmundstykket. På hårde gulve med fuger og sprækker opnås den deklarede energieffektivitet og rengøringsklasse ved anvendelse af mundstykket til hårde gulvbelægninger.

Beregningerne er baseret på Kommissionens delegerede forordning (EU) nr. 665/2013 af 3. maj 2013 som supplement til direktiv 2010/30/EU.

Alle procedurer, som ikke er detaljeret beskrevet i denne vejledning, er udført på basis af standard EN 60312-1:2017*.

*Eftersom levetidsprøvningen af motoren udføres med tom støvbeholder, forøges motorlevetiden ved halvfylt støvbeholder med 10%.

Anvisninger om bortskaffelse

■ Emballage

Emballagen beskytter støvsugeren mod beskadigelse under transport. Den består af miljøvenlige materialer og kan derfor genbruges. Emballage, der ikke skal anvendes mere, bør bortskaffes på genbrugsstationer eller lignende.

■ Kasserede støvsugere

Kasserede apparater indeholder materialer, der kan genbruges. Aflever derfor kasserede støvsugere hos forhandleren eller i et genbrugscenter. Der kan indhentes oplysninger om gældende bortskaffelsesregler hos forhandleren eller på kommunen.

■ Bortskaffelse af filtre og filterposer

Filtre og filterposer er fremstillet af miljøvenlige materialer. Hvis de ikke indeholder substanser, som ikke må lægges i normalt husholdningsaffald, kan de bortskaffes som normalt husholdningsaffald.

Ta godt vare på bruksanvisningen. Bruksanvisningen må følge med når støvsugeren skifter eier.

Tiltenkt bruk

Dette apparatet er bare ment for bruk i private husholdninger. Dette apparatet er laget for bruk i en høyde over havet på maks. 2000 meter. Støvsugeren må bare brukes som beskrevet i denne bruksanvisningen.

For at det ikke skal oppstå skader på personer eller gjenstander, må støvsugeren ikke brukes til:

- støvsuging av mennesker eller dyr.
- oppsuging av:
 - helsefarlige, skarpe, varme eller glødende substanser.
 - fuktige eller flytende substanser.
 - lettantennelige eller eksplosive stoffer og gasser.
 - aske og sot fra vedovner eller sentralvarmeanlegg.
 - tonerstøv fra skrivere eller kopimaskiner.

Reservedeler, tilbehør, støvposer

Våre originale reservedeler, vårt originale tilbehør og spesialtilbehør er likeledes som våre originale støvposer tilpasset egenskapene og kravene til støvsugerne våre. Vi anbefaler derfor at du utelukkende bruker originale reservedeler, originalt tilbehør og spesialtilbehør og våre originale støvposer. Slik kan du forlenge støvsugerens levetid og sikre en vedvarende høy rengjørings effekt.

! Obs!

Bruk av reservedeler, tilbehør/spesialtilbehør eller støvposer som ikke passer nøyaktig eller ikke tilfredstiller kvalitetskravene, kan føre til skader på støvsugeren. Skader som er oppstått på grunn av bruk av slike produkter, dekkes ikke av garantien.

Sikkerhetsanvisninger

Denne støvsugeren er laget i henhold til anerkjente tekniske prinsipper og gjeldende sikkerhetsbestemmelser.

- Apparatet skal bare brukes av barn over åtte år og personer med nedsatt fysisk, sensorisk eller mental funksjonsevne eller manglende erfaring og/eller kunnskap dersom de er under oppsyn eller har fått

tilstrekkelig opplæring i sikker bruk av apparatet og har forstått hvilke farer som kan oppstå.

- Barn skal ikke leke med apparatet.
- Rengjøring og vedlikehold skal ikke utføres av barn uten tilsyn.
- Plastposer og folie skal oppbevares eller kastes utenfor barns rekkevidde.
=> Fare for kvelning!

Forskriftsmessig bruk

- Støvsugeren skal bare kobles til og brukes i henhold til typeskiltet.
- Sug aldri opp noe uten filterpose eller støvbeholder, motorbeskyttelses- og utblåsningsfilter.
=> Apparatet kan bli ødelagt!
- Støvsug aldri med munnstykke og rør i nærheten av hodet.
=> Fare for personskader!
- Ved støvsuging av trapper må apparatet alltid stå lavere enn brukeren.
- Ikke bruk strømledningen og slangen til å bære/transportere støvsugeren i.
- Dersom det oppstår skader på strømledningen til apparatet, må den erstattes av produsenten eller dennes kundeservice eller en tilsvarende kvalifisert person slik at farlige situasjoner unngås.
- Trekk strømledningen helt ut hvis apparatet er i bruk i mer enn 30 minutter av gangen.
- Trekk ikke i ledningen, men i støpselet når du skal ta ledningen ut av stikkkontakten.
- Ikke trekk strømledningen over skarpe kanter og ikke klem den fast.
- Pass på at støpselet ikke slynges bort i personer, kroppsdeler, dyr eller gjenstander ved automatisk kabelinntrekk. => Styr strømledningen ved hjelp av støpselet.
- Trekk alltid ut støpselet før arbeid på støvsugeren.
- Ikke bruk støvsugeren dersom den har fått skader. Hvis det oppstår feil, må du trekke ut støpselet.
- Reparasjon av støvsugeren og utskifting av reservedeler skal bare utføres av autorisert kundeservice. Dette for å unngå skader.

- Beskytt støvsugeren mot vær og vind, fuktighet og varmekilder.
- Unngå å få brennbare eller alkoholholdige stoffer på filteret (filterpose, motorfilter, utblåsingsfilter etc.).
- Støvsugeren egner seg ikke til bruk på byggeplasser. => Oppsuging av byggematerialer kan føre til skader på apparatet.
- Slå av apparatet og trekk ut støpselet når du ikke støvsuger.
- Utslitte apparater skal straks gjøres ubrukelige for deretter å leveres til gjenvinningsordning.

! Obs!

Hvis sikringen løses ut når du slår på maskinen, kan det skyldes at andre elektroniske apparater med høy effekt er tilkoblet samme kurs.

Du kan unngå å utløse sikringen ved at du setter apparatet på laveste effektivnivå før du slår det på. Velg så et høyere effektivnivå når apparatet er slått på.

Informasjon om kassering

■ Emballasje

Emballasjen beskytter støvsugeren mot skader under transport. Den består av miljøvennlige materialer og kan derfor gjenvinnes. Kast emballasje du ikke har bruk for, på en miljøstasjon.

■ Gammelt apparat

Gamle apparater inneholder mange materialer som fortsatt kan brukes. Lever derfor det gamle apparatet til forhandleren eller til miljøstasjon for gjenvinning. Du kan få informasjon om mulige måter å kassere apparatet på hos forhandleren eller kommunale myndigheter.

■ Kassering av filter og filterpose

Filteret og filterposen er fremstilt av miljøvennlige materialer. Hvis de ikke inneholder stoffer som er forbudt å kaste i husholdningsavfall, kan de kastes i husholdningsavfallet.

Informasjon om energimerkingen

Denne støvsugeren er en universalstøvsuger med primærslange.

Bruk det regulerbare universalmunnstykket på tepper for å oppnå angitt energieffektivisering og rengjøringsklasse. Bruk det medfølgende munnstykket for harde gulv for å oppnå angitt energieffektivisering og rengjøringsklasse på harde gulv med fuger og sprekker.

Beregningene er basert på delegert kommisjonsforordning (EU) nr. 665/2013 av 3. mai 2013 som supplement til direktiv 2010/30/EU. Alle prosesser som ikke er nærmere beskrevet i denne bruksanvisningen, er utført på grunnlag av standard EN 60312-1:2017*.

*Ettersom levetidstesten for motoren utføres med tom støvbeholder, øker levetiden med 10 % når beholderen er halvfull.

Spara bruksanvisningen. Se till så att bruksanvisningen medföljer dammsugaren vid ågarbyte.

Avsedd användning

Apparaten är bara avsedd att användas i privata hushåll och hemmiljö. Skåpet är avsett att användas på en nivå upp till högst 2000 meter över havet. Dammsugaren är bara avsedd för användning enligt anvisningarna i bruksanvisningen.

Undvik person- och sakskador, använd inte dammsugaren:

för att dammsuga av människor och djur.
för att dammsuga av:

- hälsofarliga, vassa, heta eller glödande ämnen.
- fuktiga eller flytande ämnen.
- lättantändliga eller explosiva ämnen och gaser.
- aska, sot från kakelugnar och pannor.
- tonerdamm från skrivare och kopiatorer.

Reservdelar, tillbehör, dammsugar-påsar

Våra reservdelar, tillbehör och extratillbehör är originaldelar precis som dammsugarpåsarna avsedda för att passa våra dammsugares egenskaper och krav. Vi rekommenderar alltså att du bara använder reservdelar, tillbehör och extratillbehör samt dammsugarpåsar som är original. Det ger dammsugaren lång livslängd och konstant hög rengöringskapacitet.

! Obs!

Ej avsedd användning av sämre reservdelar, tillbehör/extratillbehör och dammsugarpåsar som inte passar kan ge dammsugaren skador som vår garanti bara täcker om du använt rätt produkter.

Säkerhetsanvisningar

Dammsugaren motsvarar nuvarande teknisk nivå och uppfyller gällande säkerhetsföreskrifter.

- Barn under 8 år och personer med begränsad fysisk, sensorisk eller mental färdighet eller som saknar erfarenhet eller kunskaper får bara använda enheten under överinseende av någon eller om de får lära sig hur man

använder enheten säkert och vilka risker som finns.

- Låt inte barn leka med enheten.
- Barn får bara göra rengöring och skötsel under uppsikt.
- Plastpåsar och plastfolie ska hållas utom räckhåll för barn.
=> Kvävningrisk föreligger!

Avsedd användning

- Anslut och använd bara dammsugaren enligt märkskytlen.
- Dammsug aldrig utan dammsugarpåse resp. -behållare, motorskydds- och utblåsfiltre.
=> Dammsugaren kan skadas!
- Dammsug aldrig med munstycke eller rör i närheten av huvudet.
=> Olycksrisk!
- Dammsuger du trappor, så ska enheten alltid stå nedanför användaren.
- Använd inte sladden för att bära/transportera dammsugaren.
- Är sladden till enheten skadad, så är det bara tillverkaren, service eller behörig elektriker som får byta ut den, allt för att undvika skador.
- Dra ut sladden helt om du ska dammsuga längre än 30 minuter.
- Dra i kontakten, inte i sladden, när du tar ur elanslutningen till dammsugaren.
- Dra inte sladden över vassa kanter och se till så att den inte blir fastklämd.
- Se till så att kontakten inte slår emot personer, kroppsdelar, husdjur eller föremål vid automatiskt sladdindrag. => Styr sladden med kontakten.
- Slå alltid av och dra ur kontakten före arbeten på dammsugaren.
- Använd inte dammsugaren om den är trasig. Dra ut kontakten ur uttaget om dammsugaren är trasig.
- Det är bara auktoriserad serviceverkstad som får göra reparationer och byta reservdelar på dammsugaren, allt för att undvika risker i användningen.
- Skydda dammsugaren från påverkan av väder, fukt och värme.
- Använd aldrig brännbara eller alkoholhaltiga ämnen på filtren (dammsugarpåse, motorskydds-, utblåsfiltre etc).
- Dammsugaren är inte avsedd för användning på byggarbetsplatser.
=> Uppsugning av byggmaterial kan skada enheten.
- Slå av enheten och dra ur kontakten när du inte dammsuger.
- Gör uttjänta enheter obrukbara direkt, släng dem sedan i återvinningen.

! Observera!

Går säkringen när du startar dammsugaren, kan det bero på att du har andra elprodukter med hög effekt anslutna samtidigt till samma avsäkring (propp).
Ställ in enheten på lägsta effektläget innan du slår på och öka sedan effekten, så går inte säkringen.

Avfallshantering

- **Förpackningen**
Förpackningen skyddar dammsugaren från skador vid transporten. Förpackningen är gjord av miljövänliga material och går att återvinna. Släng förpackningsmaterial du inte längre behöver i återvinningen.
- **Uttjänt enhet**
Uttjänta enheter innehåller ofta värdefulla material. Lämna därför in din uttjänta dammsugare till din återförsäljare resp. släng den i återvinningen. Information om återvinning får du hos din återförsäljare eller kommun.
- **Kassering av filter och dammpåse**
Filter och dammpåse är tillverkade i miljövänliga material. Om de inte innehåller några förbjudna ämnen kan de kastas i hushållssoptorna.

Anmärkningar till energideklarationen

Dammsugaren är en universaldammsugare med primärslang.

Använd det ställbara universalmunstycket, så uppnår du deklarerad energieffektivitet och klass avseende rengöringsprestanda på mattor. Använd det medföljande munstycket för hårda golv, så uppnår du deklarerad energieffektivitet och klass avseende rengöringsprestanda på hårda golv med fogar och repor.

Beräkningarna är baserade på kommissionens delegerade förordning (EU) nr 665/2013 från 3 maj 2013 som kompletterar direktiv 2010/30/EU. Metoderna som saknar utförlig beskrivning i anvisningen är baserade på standard EN 60312-1:2017*.

*Eftersom motorns livslängdstest sker med tom dammbehållare, så ökar livslängden vid halvfull dammbehållare med 10%.

Säilytä käyttöohjeet. Jos annat pölynimurin kolmannelle osapuolelle, liitä käyttöohjeet mukaan.

Määräystenmukainen käyttö

Tämä laite on tarkoitettu käytettäväksi yksityisessä kotiloudessa ja kodinomaisessa ympäristössä. Tämä laite on tarkoitettu käytettäväksi enintään 2000 metrin korkeudella merenpinnasta. Käytä pölynimuria vain tässä käyttöohjeessa annettujen ohjeiden mukaan.

Vahinkojen ja vaurioiden välttämiseksi pölynimuria ei saa käyttää:

- ihmisten tai eläinten imurointiin.
- sillä ei saa imuroida:
 - terveydelle vaarallisia, teräviä, kuumia tai hehkuvia aineita.
 - kosteita tai nestemäisiä aineita.
 - helposti syttyviä tai räjähtäviä aineita ja kaasuja.
 - tuhkaa tai nokea kaakeliuuneista ja keskuslämmityslaitteistoista.
 - mustepölyä tulostimista ja kopiokoneista.

Varaosat, varusteet, pölypussit

Alkuperäiset varaosamme, varusteemme ja lisävarusteemme sekä alkuperäiset pölypussimme on sovitettu pölynimureidemme ominaisuuksiin ja vaatimuksiin. Suosittelemme sen tähden käyttämään vain alkuperäisiä varaosia, varusteita, lisävarusteita ja alkuperäisiä pölypusseja. Näin voit taata pölynimurisi pitkän käyttöiän ja aina korkealaatuisen puhdistustehon.

! Huomautus:

Epäsopivien tai heikkolaatuisten varaosien, tarvikkeiden, lisävarusteiden ja pölypussien käyttö voi aiheuttaa pölynimuriin vaurioita. Takuumme ei kata vaurioita, jotka johtuvat tällaisten tuotteiden käytöstä.

Turvaohjeet

Tämä pölynimuri vastaa tekniikan hyväksytyjä sääntöjä ja asianmukaisia turvamääräyksiä.

- Laitetta voivat käyttää 8 vuotta täyttäneet lapset ja henkilöt, joiden fyysiset tai henkiset kyvyt ovat rajoittuneet tai joilta puuttuu kokemus ja/

tai tieto laitteen käytöstä, valvonnan alaisina tai kun heitä on opastettu laitteen käytössä ja he ovat ymmärtäneet laitteen käytön vaarat.

- Lapset eivät saa leikkiä laitteella.
- Lapset eivät saa puhdistaa tai huoltaa laitetta ilman valvontaa.
- Muovipussit ja foliot on pidettävä poissa pienten lasten ulottuvilta ja ne on hävitettävä. => Tukehtumisvaara!

Asianmukainen käyttö

- Liitä pölynimuri sähköverkkoon ja ota se käyttöön vain tyyppikilvessä olevien tietojen mukaan.
- Älä käytä pölynimuria koskaan ilman pölypussia tai pölysäiliötä, moottorinsuoja suodatinta ja poistoilman suodatinta. => Laitte voi vahingoittua!
- Älä imuroi suulakkeella ja putkella henkilön pään lähellä. => Loukkaantumisvaara!
- Kun imuroit portaita, laitteen on oltava aina käyttäjän alapuolella.
- Älä käytä verkkoliitäntäjohtoa ja letkua pölynimurin kantamiseen/siirtämiseen.
- Jos laitteen verkkovirtajohto on vaurioitunut, sen saa vaaratilanteiden välttämiseksi vaihtaa vain valmistajan tai valmistajan huoltopalvelun edustaja tai muu vastaavan ammattipätevyuden omaava henkilö.
- Jos käytät laitetta yli 30 minuutin ajan, vedä verkkoliitäntäjohto kokonaan ulos.
- Irrota laite sähköverkosta vetämällä pistoke irti pistorasiasta, älä vedä johdosta.
- Älä vedä verkkoliitäntäjohtoa terävien reunojen yli äläkä jätä sitä puristuksiin.
- Varmista, että verkkopistoke ei vahingoita henkilöitä, lemmikkieläimiä tai esineitä, kun johto kalautuu automaattisesti laitteen sisään. => Ohjaa verkkoliitäntäjohtoa pistokkeesta käsin.
- Irrota verkkopistoke pistorasiasta ennen kuin huollat pölynimuria.
- Älä käytä viallista imuria. Häiriön ilmentyessä irrota verkkopistoke.
- Vaaratilanteiden välttämiseksi pölynimurin korjaaminen ja varaosien vaihto on sallittu ainoastaan valtuutetulle huoltopalvelulle.
- Suojaa imuria sääolosuhteilta, kosteudelta ja lämmönlähteiltä.
- Älä laita palavia tai alkoholipitoisia aineita suodattimiin (pölypussi, moottorinsuoja-suodatin, poistoilman suodatin jne.).

- Pölynimuri ei sovellu rakennustyömaakäyttöön.
=> Rakennusjätteiden imurointi voi vaurioittaa laitetta.
- Kytke laite pois päältä ja irrota verkkopistoke, kun et imuroi.
- Käytöstä poistettujen laitteiden tulee tehdä heti käyttökelvottomiksi ja hävittää määräysten mukaisesti.

! Huomio

Jos sulake palaa kytkiessäsi laitteen päälle, se voi johtua siitä, että samaan virtapiiriin on liitetty muita sähkölaitteita samanaikaisesti. Sulakkeen palaminen voidaan estää säätämällä laite pienimmälle teholle ennen käynnistämistä ja valitsemalla vasta sitten suurempi tehoalue.

Ohjeita hävittämisestä

- **Pakkaus**
Pakkaus suojaa pölynimuria vaurioilta kuljetuksen aikana. Se on ympäristöstävällistä materiaalia ja se voidaan kierrättää. Vie tarpeettomat pakkausmateriaalit asiaankuuluvaan kierrätyspisteeseen.
- **Käytöstä poistettu laite**
Käytetyt laitteet sisältävät monia arvokkaita materiaaleja. Vie käytöstä poistettu laitteesi kierrätystä varten alan liikkeeseen tai kierrätyskeskukseen. Lisätietoja jätehuoltokysymyksissä saat kauppialta tai kunnastasi.

- **Suodattimien ja pölypussien hävittäminen**
Suodattimet ja pölypussit ovat ympäristöstävällistä materiaalia. Sikäli kuin ne eivät sisällä mitään talousjätteeksi soveltumatonta, ne voi hävittää normaalin kotitalousjätteen mukana.

Energiamerkkiä koskevat huomautukset

Tämä pölynimuri on yleiskäyttöön tarkoitettu letkulla varustettu pölynimuri.

Käytä mattojen imurointiin vaihdettavaa yleiskäyttöön tarkoitettua suulaketta ilmoitetun energiatehokkuuden ja puhdistuskykyluokan saavuttamiseksi.

Käytä ilmoitetun energiatehokkuuden ja puhdistuskykyluokan saavuttamiseksi mukana toimitettua kovien lattioiden suulaketta, kun imuroit kovia lattiaita, joissa on saumoja ja rakoja.

Laskelmat perustuvat delegoituun säädökseen (EU) nro 665/2013, jonka komissio on julkaisut 3. toukokuuta 2013 direktiivin 2010/30/EU täydennykseksi.

Kaikki menettelyt, joita tässä ohjeessa ei ole kuvattu tarkemmin, on suoritettu standardin EN 60312-1:2017* perusteella.

*Koska käyttöikätesti tehdään moottorille tyhjällä pölysäiliöllä, ilmoitettua moottorin käyttöikää on nostettava 10 %:lla puoliiksi täytetyllä pölysäiliöllä tehtävää tarkastusta varten.

es

Conservar las instrucciones de uso. En caso de entregar el aspirador a una tercera persona, adjuntar las instrucciones de uso.

Uso de acuerdo con las especificaciones

Este aparato ha sido diseñado exclusivamente para uso doméstico. Este aparato está previsto para ser utilizado a una altura máxima de 2.000 metros sobre el nivel del mar. Usar el aspirador exclusivamente de acuerdo con las indicaciones descritas en estas instrucciones de uso.

Para evitar daños y lesiones, no usar el aspirador en los siguientes casos:

- aspiración de personas o animales.
- aspirar:
 - sustancias tóxicas, objetos afilados, calientes o incandescentes,
 - sustancias húmedas o líquidas,
 - materiales o gases inflamables o explosivos,
 - ceniza, hollín de estufas cerámicas e instalaciones de calefacción central,
 - polvo de tóner de impresoras y fotocopiadoras.

Recambios, accesorios, bolsas para polvo

Nuestros recambios originales, accesorios originales y accesorios especiales están, al igual que las bolsas para polvo originales, perfectamente adaptados a las propiedades y los requisitos de nuestras aspiradoras. Por ello, recomendamos utilizar exclusivamente nuestros recambios originales, accesorios originales y especiales, así como nuestras bolsas para polvo. De esta forma quedará garantizada una larga vida útil y una calidad alta y duradera del rendimiento de limpieza de la aspiradora.

! Aviso:

El uso de recambios, accesorios, accesorios especiales y bolsas para polvo que no sean adecuados o no cumplan la calidad requerida puede causar daños en la aspiradora no cubiertos por nuestra garantía, siempre cuando dichos daños se deriven del uso de tales productos.

Consejos y advertencias de seguridad

Este aspirador cumple las reglas reconocidas de la técnica y las correspondientes normas y disposiciones de seguridad.

- Este aparato puede ser utilizado por niños a partir de 8 años y por personas que presenten limitaciones de las facultades físicas, sensoriales o psíquicas o que carezcan de la experiencia y el conocimiento necesarios, siempre que sean supervisados por otra persona o que se les haya enseñado a utilizar la herramienta de forma segura y hayan comprendido los peligros que supone.
- Los niños no deben jugar con el aparato.
- Las tareas de limpieza y mantenimiento que correspondan al usuario no deben ser realizadas por niños sin supervisión.
- Mantener las láminas y bolsas de plástico fuera del alcance de los niños.
=> ¡Peligro de asfixia!

Uso adecuado

- La conexión y puesta en funcionamiento del aspirador debe efectuarse de acuerdo con las indicaciones de la placa de características.
- No aspirar nunca sin la bolsa filtrante, el depósito de polvo, el filtro protector del motor o el filtro de salida.
=> ¡El aparato puede estropearse!
- No aspirar nunca con la boquilla y el tubo cerca de la cabeza.
=> ¡Peligro de lesiones!
- Para aspirar escaleras, el aparato tiene que quedar siempre por debajo del usuario.
- No usar el cable de alimentación de red ni el tubo flexible para llevar/transportar el aspirador.
- Si el cable de conexión a la red está dañado, para evitar riesgos lo debe sustituir el fabricante o su Servicio de Asistencia Técnica u otra persona igualmente cualificada.
- En caso de utilizar el aparato durante más de 30 minutos, extraer por completo el cable de conexión a la red.
- No tirar del cable para desenchufar el aparato de la red, sino de la clavija del enchufe.
- No colocar el cable de alimentación encima de bordes afilados ni aplastarlo.
- Durante la recogida automática del cable, prestar atención para que el enchufe no se dirija a personas, partes del cuerpo, animales u otros objetos. => Guiar el cable de conexión a la red con ayuda del enchufe.
- Extraer el enchufe antes de realizar cualquier trabajo en el aspirador.
- No poner en marcha el aspirador si presenta algún desperfecto. Extraer el enchufe en caso de avería.
- Para evitar riesgos, las reparaciones y el cambio de piezas del aspirador sólo deben ser llevados a cabo por el servicio de asistencia técnica autorizado.
- Proteger el aspirador de las inclemencias del tiempo, la humedad y fuentes de calor.
- No utilizar productos inflamables o que contengan alcohol en los filtros (bolsas filtrantes, filtro protector del motor, filtro de salida, etc.).
- El aspirador no ha sido diseñado para su empleo en obras.
=> La aspiración de escombros puede provocar daños en el aparato.
- Desconectar el aparato y extraer el cable de conexión a la red cuando no se vaya a aspirar.
- Inutilizar inmediatamente los aparatos usados para poder eliminarlos según la normativa.

! Observaciones

El enchufe de red debe estar protegido mediante un fusible de 16 A como mínimo.

Si el fusible se activa al conectar el aparato, puede deberse a que hay otros aparatos conectados con un valor de conexión alto en el mismo circuito eléctrico.

La activación del fusible se puede evitar ajustando el nivel más bajo de potencia antes de conectar el aparato, y aumentándolo luego.

Indicaciones para eliminar el material de embalaje

■ Embalaje

El embalaje protege el aspirador de posibles desperfectos durante el transporte. Está compuesto por materiales no contaminantes y, por tanto, se pueden reciclar. Entregar los materiales del embalaje que ya no se necesiten en los centros de recogida para el sistema de reciclaje "punto verde".

■ Aparatos usados

Los aparatos usados contienen aún muchos materiales aprovechables. Por este motivo, entregar los aparatos usados en el comercio habitual o en el centro de reciclaje para su reaprovechamiento. Consultar las alternativas vigentes para la eliminación de residuos a su distribuidor o en el ayuntamiento de su municipio.

■ Eliminación de filtros y bolsas filtrantes

Los filtros y las bolsas filtrantes están fabricados con materiales respetuosos con el medio ambiente. Pueden eliminarse de forma normal, siempre y cuando no contengan ninguna sustancia que no pueda desecharse con la basura doméstica.

Observaciones respecto a la etiqueta energética

Esta aspiradora es una aspiradora de uso general con un tubo principal.

Para obtener la eficiencia energética y las clases de poder de limpieza declaradas al aspirar alfombras, utilizar la boquilla universal intercambiable.

Para obtener la eficiencia energética y las clases de poder de limpieza declaradas en suelos duros con juntas y ranuras, utilizar la boquilla para suelos duros incluida.

Los cálculos se basan en el Reglamento Delegado (UE) N.º 665/2013 de la Comisión de 3 de mayo de 2013 que complementa la Directiva 2010/30/UE.

Todos los procedimientos que no figuran detallados en esta declaración se realizaron sobre la base de la norma EN 60312-1:2017*.

*Debido a que el examen de vida útil del motor se realizó con el colector de polvo vacío, la vida útil del motor especificada se debe aumentar un 10 % en los exámenes a colectores de polvo medio llenos.

Por favor, guarde el manual de instruções e junte-o ao aspirador sempre que o entregar a terceiros.

Uso a que se destina

Este aparelho destina-se exclusivamente a uso privado e doméstico. Este aparelho está concebido para uma utilização a uma altitude de, no máximo, 2000 m acima do nível do mar.

Para evitar ferimentos e danos, o aspirador não deve ser utilizado para:

- limpar pessoas ou animais.
- aspirar:
 - substâncias nocivas para a saúde, objectos pontiagudos, substâncias quentes ou incandescentes.
 - substâncias húmidas ou líquidas.
 - substâncias e gases facilmente inflamáveis ou explosivos.
 - cinzas, fuligem de lareiras e de instalações de aquecimento central.
 - pó de toner de impressão e cópia.

Peças de substituição, acessórios, sacos de aspiração

As nossas peças de substituição originais, os nossos acessórios e acessórios especiais originais estão, tal como os nossos sacos de aspiração originais, adaptados às características e requisitos dos nossos aspiradores. Recomendamos-lhe, por isso, a utilização exclusiva das nossas peças de substituição originais, dos nossos acessórios e acessórios especiais originais e dos nossos sacos de aspiração originais. Deste modo, poderá assegurar uma longa vida útil, bem como uma qualidade permanentemente elevada do rendimento de limpeza do seu aspirador.

! Nota:

A utilização de peças de substituição, acessórios/acessórios especiais e sacos de aspiração incorretos ou de qualidade inferior pode originar danos no seu aspirador, não abrangidos pela nossa garantia, caso estes danos tenham sido provocados precisamente pela utilização deste tipo de produtos.

Indicações de segurança

Este aspirador está em conformidade com as regras técnicas reconhecidas e cumpre as instruções de segurança aplicáveis.

- Este aparelho não pode ser utilizado por crianças a partir dos 8 anos e pessoas com capacidades físicas, sensoriais ou mentais reduzidas ou que não disponham de experiência suficiente, excepto sob vigilância ou sob instruções específicas de utilização segura do aparelho, e desde que entendam os perigos resultantes da mesma.
- Não deixe que crianças brinquem com o aparelho.
- Não permita a limpeza e manutenção do aparelho pelo utilizador a crianças sem vigilância.
- Sacos de plástico e películas devem ser mantidos fora do alcance das crianças e eliminados.
=> Existe perigo de asfixia!
- Antes de efectuar quaisquer trabalhos no aspirador, desligue sempre a ficha da tomada.
- Se o aspirador estiver danificado, não o coloque em funcionamento. Em caso de anomalia, desligue a ficha da tomada.
- Para evitar a ocorrência de danos, as reparações e a substituição de peças no aspirador só podem ser efectuadas pelo Serviço de Assistência Técnica autorizado.
- Proteja o aspirador de intempéries e mantenha-o afastado de fontes de humidade e de calor.
- Não aplicar substâncias inflamáveis ou com álcool nos filtros (sacos de filtro, filtros de protecção do motor, filtros de saída do ar, etc.).
- O aspirador não é adequado para ser utilizado em obras de construção.
=> A aspiração de entulho pode danificar o aparelho.
- Desligue o aparelho e retire a ficha da tomada quando não estiver a aspirar.
- No final da vida útil do aparelho deverá dar-lhe um destino adequado, a fim de poder ser eliminado de acordo com as normas em vigor.

! Atenção

A tomada tem de estar protegida por um disjuntor de, no mínimo, 16 A.

No caso de o disjuntor disparar ao ligar o aspirador, tal poderá dever-se ao facto de, no mesmo circuito eléctrico, estarem simultaneamente ligados outros electrodomésticos de potência elevada.

Pode evitar-se que o disjuntor dispare, regulando o aparelho para o nível de potência mais baixo antes de o ligar e seleccionando só depois um nível de potência mais elevado.

Utilização correta

- Ligue o aspirador e coloque-o em funcionamento apenas de acordo com a placa de características.
- Nunca aspire sem o saco do filtro ou o recipiente para o pó, nem sem o filtro de protecção do motor- e o filtro de exaustão.
=> O aparelho pode ser danificado!
- Nunca aspire com o bocal ou com o tubo em zonas próximas da cabeça.
=> Corre o perigo de se ferir!
- Quando da aspiração em escadas, o aparelho tem de ficar sempre mais baixo em relação ao utilizador.
- Não utilize o cabo de alimentação e o tubo flexível para pegar no aspirador ou para o transportar.
- Quando o cabo de ligação à rede deste aparelho é danificado, tem de ser substituído pelo fabricante, pelo serviço de assistência técnica deste ou por uma pessoa analogamente qualificada, para evitar perigos.
- Retire o cabo de alimentação por completo no caso de uma utilização superior a 30 minutos.
- Para desligar o aspirador da corrente, não puxe pelo cabo de alimentação, mas sim pela ficha.
- Não deverá entalar o cabo de alimentação nem passá-lo sobre arestas vivas.
- Certifique-se de que, durante o enrolamento automático do cabo, a ficha não é projetada contra pessoas, partes do corpo, animais ou objetos.
=> Conduza o cabo de alimentação com o auxílio da ficha.

Recomendações de eliminação

- **Embalagem**
A embalagem protege o aspirador contra danos durante o transporte. Ela é feita de materiais amigos do ambiente, sendo, por isso, reciclável. Coloque os materiais de embalagem de que já não precisa nos ecopontos.
- **Aparelhos usados**
Os aparelhos usados contêm frequentemente materiais com valor. Por isso, no final de vida útil do aparelho, entregue-o ao seu vendedor ou a um centro de reciclagem para revalorização. Informe-se sobre os métodos actuais de reciclagem junto de um vendedor ou nos serviços municipalizados.
- **Eliminação de filtros e sacos de filtro**
Os materiais que compõem os filtros e os sacos de filtro são amigos do ambiente. Estes podem ser eliminados junto com o lixo doméstico, desde que não contenham substâncias cuja eliminação por este meio seja proibida.

Notas sobre a etiqueta energética

No caso deste aspirador, trata-se de um aspirador de uso geral com um tubo primário.

Para obter a eficiência energética e classe de eficácia de limpeza declaradas em tapetes, utilize a escova universal comutável. Para obter a eficiência energética e classe de eficácia de limpeza declaradas de aspiração em soalhos rijos com fendas e fissuras, utilize a escova para pavimento rijo incluída.

Os cálculos têm como base o regulamento delegado (UE) n.º 665/2013 da Comissão Europeia de 3 de maio de 2013 que completa a diretiva 2010/30/UE. Todos os procedimentos não especificados foram executados com base na norma EN 60312-1:2017*.

*Como o teste de durabilidade do motor foi realizado com o coletor de pó vazio, a durabilidade do motor terá de ser alargada em 10%, o que corresponde a uma verificação com o coletor de pó meio cheio.

el

Παρακαλώ φυλάξτε τις οδηγίες χρήσης. Σε περίπτωση παράδοσης της ηλεκτρικής σκούπας σε τρίτους, δώστε παρακαλώ μαζί και τις οδηγίες χρήσης.

Χρήση σύμφωνα με το σκοπό προορισού

Αυτή η συσκευή προορίζεται μόνο για την οικιακή χρήση και το οικιακό περιβάλλον. Αυτή η συσκευή προορίζεται για χρήση μέχρι ένα μέγιστο ύψος 2.000 μέτρων πάνω από την επιφάνεια της θάλασσας. Χρησιμοποιείτε την ηλεκτρική σκούπα αποκλειστικά σύμφωνα με τα στοιχεία σ' αυτές τις οδηγίες χρήσης.

Για την αποφυγή τραυματισμών και ζημιών, δεν επιτρέπεται να χρησιμοποιηθεί η ηλεκτρική σκούπα για:

- τη χρήση σε ανθρώπους ή ζώα.
- την απορρόφηση:
 - βλαβερών για την υγεία, κοφτερών, καυτών ή πυρακτωμένων υλικών.
 - υγρών ουσιών.
 - εύφλεκτων ή εκρηκτικών υλικών και αερίων.
 - στάχτης, αιθάλης από τζάκια και κεντρικές θερμάνσεις.
 - σκόνης μελανιού από εκτυπωτές και φωτοαντιγραφικά μηχανήματα.

Ανταλλακτικά, εξαρτήματα, σακούλες σκόνης

Τα γνήσια ανταλλακτικά μας, τα γνήσια εξαρτήματά μας και τα γνήσια ειδικά αξεσουάρ είναι όπως και οι γνήσιες σακούλες σκόνης εναρμονισμένα στις ιδιότητες και απαιτήσεις των ηλεκτρικών σκούπων μας. Εμείς σας συστήνουμε γι' αυτό να χρησιμοποιείτε αποκλειστικά τα γνήσια ανταλλακτικά μας, τα γνήσια εξαρτήματά και τα γνήσια ειδικά αξεσουάρ μας καθώς και τις γνήσιες σακούλες σκόνης της εταιρείας μας. Με αυτό τον τρόπο μπορείτε να εξασφαλίσετε μια μεγάλη διάρκεια ζωής καθώς και μια συνεχή υψηλή ποιότητα της απόδοσης καθαρισμού της ηλεκτρικής σας σκούπας.

!Υπόδειξη:

Η χρήση από μη σωστών ή κατώτερης ποιότητας ανταλλακτικών, εξαρτημάτων/ ειδικών αξεσουάρ και σακουλών σκόνης μπορεί να οδηγήσει σε ζημιές στην ηλεκτρική σας σκούπα, οι οποίες δεν καλύπτονται από την εγγύησή μας. Εφόσον αυτές οι ζημιές προκλήθηκαν από τη χρήση τέτοιων προϊόντων.

Παρακαλώ φυλάξτε τις οδηγίες χρήσης. Σε περίπτωση παράδοσης της ηλεκτρικής σκούπας σε τρίτους, δώστε παρακαλώ μαζί και τις οδηγίες χρήσης.

Χρήση σύμφωνα με το σκοπό προορισμού

Αυτή η συσκευή προορίζεται μόνο για την οικιακή χρήση και το οικιακό περιβάλλον. Αυτή η συσκευή προορίζεται για χρήση μέχρι ένα μέγιστο ύψος 2.000 μέτρων πάνω από την επιφάνεια της θάλασσας. Χρησιμοποιείτε την ηλεκτρική σκούπα αποκλειστικά σύμφωνα με τα στοιχεία σ' αυτές τις οδηγίες χρήσης.

Για την αποφυγή τραυματισμών και ζημιών, δεν επιτρέπεται να χρησιμοποιηθεί η ηλεκτρική σκούπα για:

- τη χρήση σε ανθρώπους ή ζώα.
- την απορρόφηση:
 - βλαβερών για την υγεία, κοφτερών, καυτών ή πυρακτωμένων υλικών.
 - υγρών ουσιών.
 - εύφλεκτων ή εκρηκτικών υλικών και αερίων.
 - στάχτης, αιθάλης από τζάκια και κεντρικές θερμάνσεις.
 - σκόνης μελανιού από εκτυπωτές και φωτοαντιγραφικά μηχανήματα.

Ανταλλακτικά, εξαρτήματα, σακούλες σκόνης

Τα γνήσια ανταλλακτικά μας, τα γνήσια εξαρτήματά μας και τα γνήσια ειδικά αξεσουάρ είναι όπως και οι γνήσιες σακούλες σκόνης εναρμονισμένα στις ιδιότητες και απαιτήσεις των ηλεκτρικών σκουπών μας. Εμείς σας συνιστούμε γι' αυτό να χρησιμοποιείτε αποκλειστικά τα γνήσια ανταλλακτικά μας, τα γνήσια εξαρτήματά μας και τα γνήσια ειδικά αξεσουάρ μας καθώς και τις γνήσιες σακούλες σκόνης της εταιρείας μας. Με αυτό τον τρόπο μπορείτε να εξασφαλίσετε μια μεγάλη διάρκεια ζωής καθώς και μια συνεχή υψηλή ποιότητα της απόδοσης καθαρισμού της ηλεκτρικής σας σκούπας.

!Υπόδειξη:

Η χρήση από μη σωστών ή κατώτερης ποιότητας ανταλλακτικών, εξαρτημάτων/ ειδικών αξεσουάρ και σακουλών σκόνης μπορεί να οδηγήσει σε ζημιές στην ηλεκτρική σας σκούπα, οι οποίες δεν καλύπτονται από την εγγύησή μας. Εφόσον αυτές οι ζημιές προκλήθηκαν από τη χρήση τέτοιων προϊόντων.

Υποδείξεις ασφαλείας

Αυτή η ηλεκτρική σκούπα ανταποκρίνεται στους αναγνωρισμένους κανόνες της τεχνικής και στους σχετικούς κανονισμούς ασφαλείας.

- Η συσκευή μπορεί να χρησιμοποιηθεί από παιδιά από 8 χρονών και πάνω και από άτομα με μειωμένες σωματικές, αισθητήριες ή διανοητικές ικανότητες ή έλλειψη εμπειρίας και / ή γνώσεων, όταν επιτηρούνται ή έχουν ενημερωθεί σχετικά με την ασφαλή χρήση της συσκευής και έχουν κατανοήσει τους υπάρχοντες κατά τη χρήση κινδύνους.
- Τα παιδιά δεν επιτρέπεται να παίζουν με τη συσκευή.
- Ο καθαρισμός και η συντήρηση μέσω χρήστη δεν επιτρέπεται να εκτελείται από παιδιά χωρίς επιτήρηση.
- Οι πλαστικές σακούλες και οι μεμβράνες πρέπει να φυλάγονται μακριά από μικρά παιδιά και να αποσύρονται!
=> Υπάρχει κίνδυνος ασφυξίας!

Ενδεδειγμένη χρήση

- Συνδέστε στο ρεύμα και θέστε σε λειτουργία την ηλεκτρική σκούπα μόνο σύμφωνα με τα στοιχεία στην πινακίδα τύπου.
- Μην αναρροφάτε ποτέ χωρίς σακούλα φίλτρου ή δοχείο συλλογής της σκόνης, φίλτρο προστασίας του κινητήρα και φίλτρο εξόδου του αέρα.
=> Η συσκευή μπορεί να υποστεί ζημιά!
- Μην αναρροφάτε ποτέ με το πέλμα και το σωλήνα αναρρόφησης κοντά στο κεφάλι.
=> Υπάρχει κίνδυνος τραυματισμού!
- Κατά την αναρρόφηση σε σκάλες πρέπει η συσκευή να

βρίσκεται πάντα κάτω από το χρήστη.

- Μη χρησιμοποιείτε το ηλεκτρικό καλώδιο και τον εύκαμπο σωλήνα για το κράτημα ή τη μεταφορά της ηλεκτρικής σκούπας.
- Όταν το καλώδιο σύνδεσης στο δίκτυο του ρεύματος αυτής της συσκευής υποστεί ζημιά, πρέπει να αντικατασταθεί από τον κατασκευαστή ή το εξουσιοδοτημένο σέρβις πελατών ή από ένα αντίστοιχα ειδικευμένο άτομο, για την αποφυγή επικινδύνων καταστάσεων.
- Σε περίπτωση μιας διάρκειας λειτουργίας πάνω από 30 λεπτά τραβήξτε το ηλεκτρικό καλώδιο εντελώς έξω.
- Για να αποσυνδέσετε τη συσκευή από το ηλεκτρικό δίκτυο, μην τραβάτε το ηλεκτρικό καλώδιο αλλά βγάλτε το φως από την πρίζα.
- Μην τραβάτε το ηλεκτρικό καλώδιο πάνω από κοφτερές ακμές και μην το συνθλίβετε.
- Κατά το αυτόματο τύλιγμα του καλωδίου προσέξτε, να μη χτυπήσει το φως πάνω σε άτομα, μέρη του σώματος, ζώα ή αντικείμενα. => Οδηγείτε το ηλεκτρικό καλώδιο με τη βοήθεια του φως.
- Πριν από κάθε εργασία στην ηλεκτρική σκούπα τραβήξτε το φως από την πρίζα.
- Μη θέσετε σε λειτουργία μια χαλασμένη ηλεκτρική σκούπα. Σε περίπτωση που παρουσιαστεί μια βλάβη, τραβήξτε το φως από την πρίζα.
- Οι επισκευές και η αντικατάσταση των ανταλλακτικών στην ηλεκτρική σκούπα επιτρέπεται να πραγματοποιούνται μόνο από εξουσιοδοτημένο σέρβις πελατών.
- Προστατεύετε την ηλεκτρική σκούπα από τις καιρικές επιδράσεις, την υγρασία και τις πηγές θερμότητας.
- Μην τοποθετείτε κανένα εύφλεκτο υλικό ή υλικό που εμπεριέχει αλκοόλη στα φίλτρα (σακούλα φίλτρου, φίλτρο προστασίας του κινητήρα, φίλτρο εξόδου του αέρα κ.λπ.).
- Η ηλεκτρική σκούπα δεν είναι κατάλληλη για τη χρήση σε εργοτάξια.
=> Η αναρρόφηση μπάζων μπορεί να οδηγήσει σε ζημιά της συσκευής.
- Απενεργοποιήστε τη συσκευή και τραβήξτε το φως από την πρίζα, όταν δε γίνεται αναρρόφηση.
- Καταστρέψτε αμέσως τις άχρηστες συσκευές, μετά παραδώστε τη συσκευή για μια απόσυρση σύμφωνα με τους κανονισμούς.

! Προσέξτε παρακαλώ

Η πρίζα του ρεύματος πρέπει να είναι ασφαλισμένη το ελάχιστο με μια ασφάλεια 16 A.

Εάν η ασφάλεια κατά την ενεργοποίηση της συσκευής «πέσει» μία φορά, μπορεί αυτό να οφείλεται στο γεγονός, ότι στο ίδιο κύκλωμα βρίσκονται συγχρόνως συνδεδεμένες και άλλες ηλεκτρικές συσκευές με υψηλή κατανάλωση ρεύματος.

Το «πέσιμο» της ασφάλειας μπορεί να αποφευχθεί, ρυθμίζοντας πριν την ενεργοποίηση της συσκευής τη χαμηλότερη βαθμίδα ισχύος και επιλέγοντας στη συνέχεια μια υψηλότερη βαθμίδα ισχύος.

Kullanma kılavuzunu lütfen itinayla saklayınız. Elektrikli süpürgeyi başka birisine verecek olursanız, lütfen kullanma kılavuzunu da veriniz.

Amaca uygun kullanıım

Bu cihazsadece evde ve ev ortamında kullanılmak için tasarlanmıştır. Bu cihaz, deniz seviyesinden en fazla 2000 metre yükseklikte kullanılmak üzere tasarlanmıştır. Bu elektrikli süpürge sadece bu kullanma kılavuzunda verilen bilgilere göre kullanılmalıdır.

Yaralanmaları ve hasarları önlemek için elektrikli süpürge şunlar için kullanılmamalıdır:

- İnsanların veya hayvanların temizlenmesi.
- Aşağıdaki cisim, madde veya pisliklerin emilerek temizlenmesi:
 - Sağlığa zararlı, keskin kenarlı, sıcak veya kızdırılmış maddeler.
 - Nemli veya ıslak maddeler.
 - Kolay tutuşabilen veya patlayıcı maddeler ve gazlar.
 - Çiniil sobalardaki kül, is ve merkezi ısıtma sistemleri.
 - Yazıcılardan veya fotokopi makinelerinden çıkan toner tozu.

Yedek parçalar, aksesuarlar, toz torbasi

Orijinal yedek parçalarımız, orijinal aksesuarlarımız, özel aksesuarlarımız ve orijinal toz torbalarımız kendi elektrik süpürgelerimizin özelliklerine ve gereksinimlerine uygun olarak üretilmiştir. Bu nedenle sadece orijinal yedek parçalarımızı, orijinal aksesuarlarımızı ve özel aksesuarlarımızı ve orijinal toz torbalarımızı kullanmanızı tavsiye ederiz. Böylece hem ürününüzün çalışma ömrünü uzatır hem de elektrik süpürgeinizin temizleme gücünün sürekli aynı yüksek kalitede kalmasını garantileyebilirsiniz.

! Uyarı:

Tam olarak uygun olmayan veya daha düşük kaliteli yedek parçaların, aksesuarların / özel aksesuarların ve toz torbalarının kullanılması elektrik süpürgeinizde, bu türden ürünlerin kullanılması nedeniyle oluşan hasarlar söz konusu olduğunda garanti kapsamımıza girmeyecek hasarlara neden olabilir.

Güvenlik bilgileri

Bu elektrikli süpürge, geçerli teknik kurallara ve bilinen güvenlik yönetmeliklerine uygundur.

- Bu cihaz 8 yaşın altındaki çocuklar ve fiziksel, algısal veya mental yeteneklerinde eksiklikler olan veya tecrübe ve/veya bilgi eksikliği bulunan kişiler tarafından ancak, gözetim altında olmaları veya cihazın güvenli kullanımı hakkında bilgi sahibi olmaları veya olası tehlikeleri bilmeleri durumunda kullanılabilir.
 - Çocukların cihaz ile oynamalarına izin verilmemelidir.
 - Temizlik ve kullanıcı bakımı işlemleri gözetim altında olmayan çocuklar tarafından yürütülmemelidir.
 - Plastik torbalar ve folyolar küçük çocukların ulaşmaya-çağı yerlerde saklanmalı ve imha edilmelidir.
- => Boğulma tehlikesi söz konusudur!

Usulüne uygun kullanım

- Elektrikli süpürge sadece tip etiketine uygun olarak bağlanmalı ve çalıştırılmalıdır.
- Filtre torbası veya toz haznesi, motor koruması ve dışarı üfleme filtresi olmadan asla süpürmeyiniz.
=> Cihaz zarar görebilir!
- Asla süpürge ağzıyla veya borusuyla insanların kafalarının yakınında kullanmayınız.
=> Yaralanma tehlikesi söz konusudur!
- Merdivenlerdeki kullanım sırasında cihaz her zaman kullanıcıdan daha aşağıda bulunmalıdır.
- Şebeke bağlantı kablosu ve hortum, elektrikli süpürge taşınması / nakli için kullanılmalıdır.
- Bu cihazın elektrik bağlantı hattı zarar görmüşse herhangi bir tehlikeyi önlemek için hatlar bayi, müşteri hizmetleri veya aynı niteliğe sahip başka biri tarafından değiştirilmelidir.
- 30 dakikadan uzun çalışma sürelerinden sonra elektrik bağlantı kablosunu tamamen çekiniz.
- Cihazı şebekeden ayırmak için bağlantı kablosundan değil, aksine soketten çekilmelidir.
- Şebeke bağlantı kablosu keskin kenarlar üzerinden geçirilmemeli ve kıvrılmamalıdır.

- Elektrik fişinin otomatik kablo çekme sırasında insanlara, insanların vücuduna, hayvanlara veya nesnelere hızla çarpmamasına dikkat ediniz.
=> Elektrik bağlantı kablosunu fiş yardımıyla hareket ettiriniz.
- Elektrikli süpürge yapacağınız tüm çalışmalardan önce fişi çekiniz.
- Hasar görmüş elektrikli süpürge çalıştırılmamalıdır. Bir arıza söz konusu olduğu zaman, elektrik fişini prizden çekip çıkarınız.
- Tehlikeli durumları engellemek için elektrikli süpürge onarım ve yedek parça değişim işlemleri sadece yetkili müşteri hizmetleri tarafından yürütülmelidir.
- Elektrikli süpürge hava şartlarından, nemden ve sıcaklıktan korunmalıdır.
- Yanıcı ve alkol içeren maddeler filtre üzerine (filtre torbası, motor koruma filtresi, dışarı üfleme filtresi vb.) uygulanmamalıdır.
- Elektrikli süpürge inşaat işlerinde kullanım için uygun değildir.
=> İnşaat artıklarının emilmesi cihazın zarar görmesine neden olabilir.
- Emiş yapılmayacağı zaman cihazı kapatınız ve fişini çekiniz.
- Eskimiş cihazlar derhal kullanım dışı tutulmalı, daha sonra cihaz usulüne uygun bir şekilde imha edilmelidir.

! Lütfen dikkat

Şebeke soketi en az 16A'lık bir sigorta ile emniyete alınmış olmalıdır.
Eğer cihaz çalıştırıldığında sigorta atacak olursa, bunun sebebi, cihaz ile birlikte yüksek elektrik bağlantı değerine sahip başka elektrikli cihazların da aynı anda elektrik devresinde bağlı ve devrede olması olabilir. Cihazın açılmasından önce en düşük güç kademesini ayarlamamız ve daha sonra daha yüksek bir güç kademesini seçmemiz durumunda, sigortanın devreye sokulması engellenebilir.

İmha etmeye ilişkin uyarılar

- **Ambalaj**
Ambalaj, elektrikli süpürgeyi nakliyat esnasında zarar görmeye karşı korur. Ambalaj çevreye zarar vermeyen malzemelerden ibarettir ve bu nedenle tekrar geri kazanılabilir. Almanya'da artık kullanılmayan ambalaj malzemelerini, »Grüner Punkt« adını taşıyan yeniden değerlendirme sisteminin toplama merkezlerine gönderiniz. Kendi ülkenizde bu cins merkezler varsa, ambalaj malzemelerinizi bu merkezlere göndermenizi tavsiye ederiz.
- **Eski cihaz**
Eski cihazlar birçok değerli malzemeler ihtiva eder. Bu nedenle, Almanya'da eski cihazınız tekrar değerlendirilmesi için yetkili satıcıya veya bir geri kazanma veya dönüşüm merkezine verilir. Güncel giderme yöntemleri hakkında bilgi almak için lütfen yetkili satıcınıza veya oturduğunuz bölge belediyesine başvurunuz.

■ **Filtrenin ve filtre torbasının imha edilmesi**

Filtre ve filtre torbası çevreye zarar vermeyen malzemelerden üretilmiştir. Ev çöpleri için yasaklanmış maddeler içermediği sürece, normal ev çöpleri ile birlikte imha edilebilir.

Enerji etiketine ilişkin uyarılar

Bu elektrik süpürgesi, birincil hortumlu üniversal elektrik süpürgesidir.

Halılarda ve sert zeminlerde belirtilen en yüksek enerji verimliliğine ve temizlik performans sınıfına ulaşmak için lütfen değiştirilebilir genel ağız kullanınız.

Boşluklara ve çatlaklara sahip sert zeminlerde belirtilen en yüksek enerji verimliliğine ve temizlik performans sınıfına ulaşmak için ekteki sert zemin fırçasını kullanınız.

İlgili hesaplama değerleri aşağıdaki hususları temel almaktadır: Talep düzenlemesi (AB) No. 665/2013 3. Mayıs 2013 2010/30/EU direktifi eki. Bu talimat içerisinde ayrıntılı şekilde açıklanmayan tüm prosedürler

EN 60312-1:2017* standardı temelinde yürütülür.

*Motora yönelik kullanım ömrü testi boş toz haznesi ile yapıldığından belirtilen motor kullanım ömrü, toz haznesi yarım dolu kontrol için %10 oranında arttırılmamalıdır.

Elektrik süpürgeyi daha verimli kullanabilmeniz için dikkat etmeniz gereken hususlar:

- Bu cihazlar ev tipi kullanıma uygundur, endüstriyel (sanayi tipi) kullanıma uygun değildir.
- Süpürülecek yerin tipine göre motor gücünü ayarlayınız.
- Elektrikli süpürge için her zaman orijinal yedek parça, aksesuar veya özel aksesuarları kullanınız.
- Eğer, cihazınız toz torbali ise; Mutlaka orijinal toz torbası kullanınız. (Filtre değişim göstergesinden toz torbasının doluluk oranı görülebilir. Bu durumda toz torbası yenisi ile değiştirilmelidir.
- Cihazınız toz hazneli ise; Optimum temizlik sonuçları için güç ayar düğmesini maksimuma getiriniz. Sadece çok hassas malzemelerde gücü daha az ayarlamamız önerilir. (Her kullanım sonrasında bu hazne ve filtrelerinin temizlenmesi gerekir.)
- Elektrikli süpürgeyi sadece tip (etiket) levhasındaki gibi takın ve kullanın.
- Cihazı dikey konumdayken çalıştırmayınız.

pl

Instrukcję użytkowania należy zachować. W przypadku przekazania odkurzacza innej osobie należy dołączyć instrukcję obsługi.

Użytkowanie zgodne z przeznaczeniem

Urządzenie jest przeznaczone wyłącznie do użytku w gospodarstwie domowym i podobnych otoczeniach. Urządzenie jest przeznaczone do użytkowania na maksymalnej wysokości 2000 metrów nad poziomem morza. Odkurzacze należy używać wyłącznie zgodnie ze wskazówkami zawartymi w niniejszej instrukcji obsługi.

Abby uniknąć uszkodzeń urządzenia lub skaleczeń, odkurzacza nie należy używać do:

- odkurzania ludzi i zwierząt,
- zasysania:
 - substancji szkodliwych dla zdrowia, o ostrych krawędziach, gorących lub żarzących się,
 - substancji wilgotnych lub płynnych,
 - łatwopalnych lub wybuchowych materiałów i gazów,
 - popiołu, sadzy z pieców kaflowych i instalacji centralnego ogrzewania,
 - pyłu tonerowego z drukarek i kopiarek.

Części zamienne, wyposażenie dodatkowe, worki na pył

Nasze oryginalne części zamienne, wyposażenie dodatkowe i wyposażenie specjalne, jak również oryginalne worki na pył zostały zaprojektowane specjalnie z myślą o korzystaniu z naszych odkurzaczy i są dostosowane do ich funkcji oraz wymagań. W związku z tym zalecamy używanie wyłącznie oryginalnych części zamiennych, elementów wyposażenia dodatkowego, wyposażenia specjalnego oraz oryginalnych worków na pył. Tylko w ten sposób możemy zagwarantować zarówno długi okres użytkowania odkurzacza, jak i niezmiennie wysoką skuteczność czyszczenia.

! Wskazówka:

Stosowanie niedopasowanych lub odznaczających się niższą jakością części zamiennych, elementów wyposażenia dodatkowego/specjalnego oraz worków na pył może spowodować uszkodzenie odkurzacza, które nie jest objęte naszą gwarancją, jeżeli przyczyną uszkodzenia było właśnie używanie tego typu produktów.

Wskazówki dotyczące bezpieczeństwa

Odkurzacze spełniają wymagania techniki oraz przepisy bezpieczeństwa.

- Urządzenie mogą obsługiwać dzieci w wieku powyżej 8 lat oraz osoby z ograniczonymi zdolnościami fizycznymi, sensorycznymi lub umysłowymi, a także osoby nie posiadające wystarczającego doświadczenia i/lub wiedzy, jeśli pozostają pod nadzorem lub zostały pouczone, jak bezpiecznie obsługiwać urządzenie i są świadome związanego z tym niebezpieczeństwa.
- Dzieci nie mogą bawić się urządzeniem.
- Czyszczenie i czynności konserwacyjne nie mogą być wykonywane przez dzieci bez nadzoru dorosłych.
- Opakowania foliowe należy przechowywać w miejscu niedostępnym dla małych dzieci lub wyrzucić.
=> Istnieje niebezpieczeństwo uduszenia!

Odpowiednie użytkowanie

- Odkurzacze należy podłączać i uruchamiać wyłącznie zgodnie z informacjami zawartymi na tabliczce znamionowej.
- Nigdy nie odkurzać bez worka lub pojemnika na kurz filtra zabezpieczającego silnik oraz filtra wylotu powietrza.
=> Może to spowodować uszkodzenie urządzenia!
- W żadnym wypadku nie odkurzać szczotką ani dyszą w pobliżu głowy. => Istnieje niebezpieczeństwo obrażeń ciała!
- Podczas odkurzania schodów urządzenie musi znajdować się niżej niż użytkownik.
- Nie używać przewodu zasilającego ani węża do przenoszenia/transportowania odkurzacza.

- Jeśli przewód zasilający urządzenia zostanie uszkodzony, musi zostać wymieniony przez producenta lub serwis producenta lub inną osobę z podobnymi kwalifikacjami, aby uniknąć zagrożeń.
- W przypadku użytkowania urządzenia dłużej niż przez 30 minut należy całkowicie wyciągnąć przewód zasilający.
- W celu odłączenia urządzenia od sieci ciągnąć za wtyczkę, a nie za przewód zasilający.
- Przewodu zasilającego nie wolno prowadzić po ostrych krawędziach ani zaciskać.
- Należy uważać, aby podczas automatycznego zwijania przewodu części nie objęła się o znajdujące się w pobliżu osoby, części ciała, zwierzęta lub przedmioty. => Kontrolować przewód zasilający, trzymając za wtyczkę.
- Przed przystąpieniem do prac związanych z naprawą lub konserwacją odkurzacza należy wyciągnąć wtyczkę z gniazda sieciowego.
- Nie włączać uszkodzonego odkurzacza. W przypadku zakłócenia w pracy urządzenia należy wyciągnąć wtyczkę z gniazda sieciowego.
- W celu uniknięcia zagrożeń, naprawa urządzenia oraz wymiana części w odkurzaczu mogą być wykonywane wyłącznie przez autoryzowany serwis.
- Odkurzacze należy chronić przed wpływem czynników atmosferycznych, wilgocią i źródłami ciepła.
- Unikać kontaktu filtrów (worka na kurz filtra zabezpieczającego silnik, filtr wylotu powietrza itp.) z materiałami łatwopalnymi oraz zawierającymi alkohol.
- Odkurzacze nie nadaje się do stosowania na placach budowy.
=> Odsysanie gruzu budowlanego może prowadzić do uszkodzenia urządzenia.
- Gdy odkurzacze nie jest używany, wyłączyć urządzenie i wyjąć wtyczkę z gniazda.
- Stare urządzenie powinno zostać zabezpieczone przed ponownym użyciem, a następnie odpowiednio zutylizowane zgodnie z obowiązującymi przepisami.

! Uwaga

Gniazdo sieci energetycznej musi być zabezpieczone bezpiecznikiem o mocy co najmniej 16 A. Jeżeli w momencie włączania urządzenia zadziała bezpiecznik, może to być spowodowane tym, że równocześnie inne urządzenia elektryczne o większej mocy przyłączeniowej podłączone są do tego samego obwodu prądowego. Zadziałania bezpiecznika można uniknąć, ustawiając najniższy stopień mocy przed włączeniem urządzenia i wybierając wyższy stopień dopiero po jego włączeniu.

Wskazówki dotyczące utylizacji

- **Opakowanie**
Opakowanie chroni odkurzacze przed uszkodzeniem podczas transportu. Składa się ono z materiałów bezpiecznych dla środowiska naturalnego i z tego względu nadaje się do odzysku surowców wtórnych. Niepotrzebne materiały opakowaniowe należy oddać do punktów zbiórki surowców wtórnych.

■ Stare urządzenia

Stare urządzenia często zawierają pełnowartościowe materiały. Z tego względu wysłużone urządzenie należy oddawać dostawcy względnie do centrum odzysku surowców wtórnych do ponownego wykorzystania. Informację na temat aktualnie obowiązujących sposobów utylizacji można uzyskać w wyspecjalizowanym sklepie lub w urzędzie gminy.

■ Utylizacja filtrów i worków filtrujących

Filtry i worki filtrujące wykonane są z materiałów przyjaznych dla środowiska. Jeśli nie zawierają substancji szkodliwych lub niedozwolonych, można je wyrzucić z odpadami komunalnymi.

Informacje dotyczące etykiety energetycznej

Niniejszy odkurzacz jest odkurzaczem uniwersalnym z wężem głównym.

W celu uzyskania deklarowanej efektywności energetycznej i klasy skuteczności odkurzania na dywanach zalecane jest używanie przełączalnej szczotki uniwersalnej. W celu uzyskania deklarowanej efektywności energetycznej i klasy skuteczności odkurzania na twardej podłodze ze szczelinami i szparami zalecane jest używanie dołączonej szczotki do podłóg twardych.

z Rozporządzeniem Delegowanym (UE) Nr 665/2013 wydanym przez Komisję w dniu 3 maja 2013, które stanowi uzupełnienie dyrektywy 2010/30/UE.

Wszystkie procedury, które nie są dokładnie opisane w niniejszej instrukcji, zostały wykonane w oparciu o normę DIN EN 60312-1:2017*.

*W przypadku badania okresu eksploatacji silnika przy opróżnionym pojemniku na kurz zdefiniowaną wartość należy zwiększyć o 10% podanego okresu eksploatacji silnika, który przyjęto do badania przy wypełnionym do połowy pojemniku na kurz.

hu

Kérjük, őrizze meg a használati utasítást. A porszívó továbbadásakor adja oda a használati utasítást is.

Rendeltetésszerű használat

Ez a készülék csak háztartásban vagy ház körül való alkalmazásra készült. Ezt a készüléket legfeljebb 2000 méter tengerszint feletti magasságig való használatra tervezték. A porszívót kizárólag a használati utasítás előírásainak megfelelően használja.

Sérülések és károk elkerülése érdekében a porszívó nem használható a következő célokra:

- emberek vagy állatok leporoszívására
- a következők felszívására:
 - egészségre ártalmas, éles szélű, forró vagy forrásban lévő anyagok.
 - nedves vagy folyékony anyagok
 - gyúlékony vagy robbanékony anyagok és gázok.
 - hamu, korom cserépkályhából és központifűtésberendezésekből
 - nyomtatók és fénymásológó toneréből származó por.

Pótalkatrészek, tartozékok, porzsákok

Eredeti pótalkatrészeinket, eredeti tartozékainkat és eredeti kiegészítő tartozékainkat csakúgy, mint eredeti porzsájkainkat porszívónk tulajdonságaihoz és követelményeihez tervezték. Ezért javasoljuk, hogy kizárólag eredeti pótalkatrészeket, eredeti tartozékokat, eredeti kiegészítő tartozékokat, valamint eredeti porzsákokat használjon. Így módon biztosíthatja porszívója hosszú élettartamát és a tartósan magas minőségű tisztítást.



! Megjegyzés:

Nem megfelelő méretű vagy rosszabb minőségű pótalkatrészek, tartozékok/kiegészítő tartozékok és porzsákok használata károsíthatja a porszívót. Az ezen termékek használatából fakadó károkra a garancia nem vonatkozik.

Biztonsági útmutató

Ez a porszívó megfelel a technika mai állása szerint elfogadott szabályoknak és az ide vonatkozó biztonsági előírásoknak.

- A készüléket 8 év feletti gyerekek és csökkent fizikai, érzékszervi vagy szellemi képességű, ill. tapasztalatlan személyek csak felügyelet mellett használhatják, illetve akkor, ha megtanulták a készülék biztonságos használatát és megértették az ebből eredő veszélyeket.
- Soha ne engedjen gyerekeket a készülékkel játszani.
- A tisztítást és a felhasználói karbantartást soha nem végezhetik gyerekek felügyelet nélkül.
- A műanyag zacskók és fóliák kisgyermektől távol tartandók és ártalmatlanításuk szükséges.
=> Fulladásveszély!

Megfelelő használat

- A porszívót csakis a típusábra szerint csatlakoztassa és helyezze üzembe.
- Soha ne használja porzsák, ill. portartály, motorvédő szűrő és kifúvószűrő nélkül.
=> A készülék károsodhat!
- Soha ne tartsa a szívófejet és a csövet a fej közelében porszívózás közben.
=> Sérülésveszély!
- Lépcső porszívózásánál a készüléket a lépcsőn a munkát végző személyhez képest lejjebb kell elhelyezni.
- Ne húzza / szállítsa a porszívót a hálózati csatlakozókábelnél és a tömlőnél fogva.
- Ha a készülék hálózati csatlakozóvezetéke megsérül, a veszélyek elkerülése érdekében csak a gyártó, a vevőszolgálat vagy egy hasonlóan képzett személy cserélheti ki.
- Ha a működtetési idő meghaladja a 30 percet, a hálózati csatlakozókábelt teljesen húzza ki.
- Ne a csatlakozókábelnél, hanem a csatlakozó dugónál fogva húzza ki a készüléket a hálózathoz.
- A hálózati csatlakozókábelt ne húzza át éles peremeken és ne törje meg.
- Ügyeljen arra, hogy az automatikus kábelvisszacévlésnél a hálózati csatlakozódugó nehegyes részeknek, állatoknak vagy tárgyaknak ütdőjön. => A hálózati csatlakozókábelt a csatlakozódugónál fogva vezesse.

- Mielőtt bármilyen munkát elvégezne a porszívón, húzza ki a hálózati csatlakozódugót.
- Sérült porszívót ne helyezzen üzembe. Zavar esetén húzza ki a hálózati csatlakozódugót.
- A veszélyek elkerülése érdekében a porszívón csak erre felhatalmazott vevőszolgálat végezhet javításokat és alkatrészcsereket.
- Óvja a porszívót az időjárás hatásaitól, nedvességtől és hőforrásoktól.
- Ne tegyen éghető vagy alkoholtartalmú anyagokat a szűrőre (porzsák, motorvédőszűrő, kifúvószűrő stb.).
- A porszívó nem alkalmas építkezéseken való alkalmazásra.
=> Az építési törmelék felszívása a készülék sérüléséhez vezethet.
- Kapcsolja ki a készüléket és húzza ki a hálózati csatlakozódugót, ha nem porszívózik.
- A kiselejtett készüléket azonnal tegye használhatatlanná, ezután végezze el szakszerű ártalmatlanítását.

! Kérjük, vegye figyelembe az alábbiakat

A hálózati csatlakozóaljzatot legalább 16 A-es biztosítéknak kell védenie.

Ha a biztosíték a készülék bekapcsolásakor egyszer kioldana, annak az lehet az oka, hogy egyidejűleg más nagy áramfelvételű elektromos készülék is ugyanarra az áramkörre lett csatlakoztatva.

A biztosíték kioldása elkerülhető, ha a készüléket bekapcsolás előtt a legalacsonyabb teljesítményfokozatra állítja, majd működés közben kapcsolja fokozatosan magasabb teljesítményfokozatra.

Környezetvédelmi tudnivalók

■ Csomagolás

A csomagolás védi a porszívót a szállítás során keletkező sérülésektől. A csomagolás környezetbarát anyagokból készült, és ezért újrafeldolgozásra alkalmas. A továbbiakban már nem szükséges csomagolóanyagot helyezni el a szelektív gyűjtőhelyek megfelelő tárolóiban.

■ Régi készülék

A régi készülék még sok értékes anyagot tartalmaz. Ezért kiselejtett készülékét adja le újrahasznosításra kereskedőjénél vagy egy MÉH-telepen. Az aktuális ártalmatlanítási lehetőségekről érdeklődjön kereskedőjénél vagy a helyi önkormányzatnál.

■ A szűrő és a porzsák ártalmatlanítása

A szűrő és a porzsák környezetet nem károsító anyagokból készültek. Amennyiben nem tartalmaznak olyan anyagokat, melyeket tilos a háztartási hulladékba helyezni, a szokásos háztartási hulladékkal együtt ártalmatlaníthatja.

Tudnivalók az energiacímkéhez

Ez a porszívó egy általános rendeltetésű porszívó levehető tömlővel.

Szőnyeg esetén a megadott energiahatékonyság és takarításhatékonysági osztály eléréséhez használja az átkapcsolható univerzális szívófejet. Fugás és hasadékos kemény padló esetén a megadott energiahatékonyság és takarításhatékonysági osztály eléréséhez használja a mellékelt kemény padlóhoz való szívófejet.

A számítások a 2010/30/EU irányelv kiegészítéséről szóló, 2013. május 3-i 665/2013/EU felhatalmazáson alapuló bizottsági rendeleten alapulnak.

A jelen használati utasításban pontosabban nem ismertett összes eljárás elvégzése a DIN EN 60312-1:2017* alapján történt.

*Ha a motor élettartamának ellenőrzését üres portartállyal végzik, akkor a megadott értéket a motor élettartamának félig teli portartállyal vizsgált értékéhez képest 10%-kal meg kell növelni.

ru

Сохраните инструкцию по эксплуатации. При передаче пылесоса новому владельцу не забудьте передать также инструкцию по эксплуатации.

Указания по использованию

Этот прибор предназначен только для домашнего использования и в бытовых условиях. Данный прибор предназначен для использования на высоте не более 2000 м над уровнем моря.

Во избежание травм и повреждений пылесос нельзя использовать для :

- чистки людей и животных;
- всасывания:
 - вредных для здоровья веществ, острых, горячих или раскалённых предметов;
 - мокрых предметов и жидкостей;
 - легковоспламеняющихся или взрывчатых веществ и газов;
 - пепла, сажи из кафельных печей и систем центрального отопления;
 - тонера из принтеров или копировальных аппаратов.

Запасные части, принадлежности, мешки для пыли

Наши оригинальные запасные части и принадлежности, а также оригинальные дополнительные принадлежности, как и оригинальные мешки для пыли, оптимально подходят к свойствам и требованиям наших пылесосов. Поэтому мы рекомендуем вам использовать исключительно оригинальные запасные части и принадлежности, а также лишь оригинальные дополнительные принадлежности и мешки для пыли. Только таким образом обеспечивается долгий срок службы и гарантируется высокий результат уборки с помощью вашего пылесоса.



Указание:

использование неподходящих или некачественных запасных частей, принадлежностей/дополнительных принадлежностей или мешков для пыли может вызвать повреждение пылесоса. Наша гарантия не распространяется на устранение повреждений, вызванных использованием подобных изделий.

Правила техники безопасности

Данный пылесос соответствует общепризнанным техническим требованиям и специальным правилам техники безопасности.

- Использование пылесоса детьми старше 8 лет и лицами с ограниченными физическими или умственными способностями, а также лицами, не имеющими опыта обращения с подобным оборудованием, допускается только под присмотром или после инструктажа по безопасному использованию прибора и осознания данными лицами опасностей, связанных с его эксплуатацией.
- Детям запрещено играть с прибором.
- Чистка и уход не должны производиться детьми без присмотра.
- Пластиковые мешки и полимерную плёнку храните и утилизируйте в недоступном для детей месте.
=> Опасность удушья!

Правильное использование

- Подключение к электросети и включение пылесоса должно производиться только с учётом данных типовой таблички.
- Никогда не используйте пылесос без сменного пылесборника либо контейнера для сбора пыли, моторного и выпускного фильтров. => Пылесос может быть повреждён!
- Не подносите всасывающую насадку и трубку к голове.
=> Это может привести к травме!
- При уборке лестницы пылесос всегда должен находиться ниже пользователя.

- Не используйте сетевой кабель и шланг для переноски /транспортировки пылесоса.
- Во избежание опасности замена поврежденного сетевого кабеля данного прибора может быть выполнена только производителем или авторизованной им сервисной службой либо лицом, имеющим аналогичную квалификацию.
- При продолжительности эксплуатации более 30 минут сетевой кабель необходимо полностью вытянуть.
- При отсоединении прибора от электросети всегда беритесь рукой за вилку, а не за сетевой кабель.
- Следите за тем, чтобы сетевой кабель не был зажат и не попадал на острые края предметов.
- Перед автоматическим сматыванием сетевого кабеля убедитесь в том, что его штекер не цепляется за людей, части тела, животных или другие объекты.
=> Отсоедините сетевой кабель от электросети, потянув за штекер.
- Не пользуйтесь неисправным пылесосом. При возникновении неисправности вынимайте вилку из розетки.
- Во избежание опасности все работы по ремонту и замене деталей пылесоса следует выполнять только в авторизованной сервисной службе.
- Защищайте пылесос от воздействия неблагоприятных метеорологических условий, влажности и источников тепла.
- Не подвергайте фильтры (сменный пылесборник, моторный фильтр, выпускной фильтр и т. д.) воздействию воспламеняющихся или спиртосодержащих веществ.
- Пылесос не предназначен для эксплуатации на строительных объектах. => При засасывании строительного мусора пылесос может выйти из строя.
- После окончания эксплуатации выключите прибор и сматывайте сетевой кабель.
- Отслужившие приборы сделайте непригодными для дальнейшего использования, а затем утилизируйте в соответствии с действующими правилами.

! Внимание:

Сетевая розетка должна быть защищена предохранителем не менее чем на 16А.
При включении прибора предохранитель может сразу сработать, если одновременно в данную электрическую цепь включены другие приборы с большой общей потребляемой мощностью.
Срабатывание предохранителя можно предотвратить, если перед включением прибора установить минимальную мощность, а затем постепенно увеличить её.

Инструкция по утилизации

■ Упаковка

Упаковка служит для защиты пылесоса от повреждений при транспортировке. Она изготовлена из экологически чистых материалов, поэтому её можно использовать для вторичной переработки. Исполствованные упаковочные материалы относите в пункты приёма вторсырья.

■ Отслужившие приборы

Отслужившие приборы являются ценным сырьем для дальнейшего использования. Поэтому отслуживший прибор следует отнести дилеру или в пункт приёма вторсырья для дальнейшей утилизации. Информация о возможности утилизации находится у дилера или в местной администрации.

■ Утилизация фильтров и сменного пылесборника

Фильтры и сменный пылесборник изготовлены из экологически безвредных материалов. Если они не содержат в себе никаких веществ, запрещённых к утилизации с бытовым мусором, то вы можете утилизировать их вместе с бытовым мусором.

Примечания к таблице энергопотребления

Этот пылесос со шлангом является универсальным. Для достижения заявленного энергопотребления и класса чистки на ковровых покрытиях, используйте переключающуюся универсальную насадку.

Для достижения заявленного энергопотребления и класса чистки и лучшего удаления пыли с твердых покрытий в местах стыков и в щелях, используйте входящую в набор насадку для пола.

Расчёты основываются на Делегированном Регламенте (ЕС) № 665/2013 Комиссии от 3 мая 2013 г., дополняющем Директиву 2010/30/ЕС.

Все действия, подробное описание которых не приведено в данном руководстве, основываются на DIN EN 60312-1:2017*.

*Если проводится проверка долговечности мотора с пустым пылесборником, для проверки долговечности мотора с заполненным наполовину пылесборником необходимо увеличить заданное значение долговечности на 10%.

ro

Vă rugăm să păstrați instrucțiunile de utilizare. În cazul predării aspiratorului unei terțe persoane vă rugăm să înmănați totodată și instrucțiunile de utilizare.

Utilizare conform destinației

Acest aparat este rezervat în exclusivitate uzului menajer și domeniului casnic. Acest aparat este adecvat pentru o utilizare până la o înălțime de maxim 2000 de metri deasupra nivelului mării. Utilizați aspiratorul numai conform indicațiilor din aceste instrucțiuni de utilizare.

Pentru a evita accidentele sau daunele, aspiratorul nu trebuie folosit pentru:

- aspirarea oamenilor sau animalelor.
- aspirare următoarelor:
 - substanțe vătămătoare pentru sănătate, contondente, fierbinți sau incandescente.
 - substanțe umede sau lichide.
 - substanțe și gaze ușor inflamabile sau explozive.
 - Cenușă, funingine din sobe de teracotă și instalații de încălzire centrală.
 - toner din imprimatoare și copiatoare.

Piese de schimb, accesorii, saci de praf

Piesele noastre de schimb originale, accesoriile noastre originale și accesoriile speciale originale, la fel ca și sacii noștri de praf originali sunt adaptate la proprietățile și la cerințele impuse aspiratoarelor noastre. De aceea vă recomandăm utilizarea exclusivă a pieselor de schimb originale, a accesoriilor și accesoriilor speciale originale și a sacilor noștri de praf originali. În acest fel puteți asigura o durată de serviciu îndelungată, precum și în permanență o înaltă calitate a performanțelor de curățare ale aspiratorului dvs.

! Indicație:

Utilizarea unor piese de schimb, accesorii/accesorii speciale și saci de praf care nu se potrivesc perfect sau sunt de calitate inferioară poate duce la avarii ale aspiratorului dvs., care nu sunt incluse în garanția noastră în măsura în care aceste avarii au fost provocate tocmai prin utilizarea unor astfel de produse.

Instrucțiuni de siguranță

Acest aspirator corespunde regulamentelor recunoscute ale tehnicii și dispozițiilor de securitate în vigoare.

- Aparatul poate fi folosit de copii începând cu vârste de 8

ani și de persoane cu dizabilități fizice, senzoriale sau mentale sau fără experiență și / sau cunoștințe, dacă acestea sunt supravegheate sau au fost instruite asupra folosirii în siguranță a aparatului și pericolelor care pot rezulta.

- Copiii nu au voie să se joace cu aparatul.
- Curățarea și întreținerea curentă efectuată de utilizator nu sunt permise copiilor fără supraveghere.
- Pungile de plastic și foliile trebuie să nu fie la îndemâna copiilor și trebuie evacuate ca deșeu.
=> Pericol de asfixiere!

Utilizare corespunzătoare

- Racordați și puneți în funcțiune aspiratorul numai conform datelor de pe plăcuța de identificare.
- Nu aspirați niciodată fără sacul filtrant, respectiv fără recipientul de praf, filtrul de protecție a motorului și filtrul pentru aerul evacuat.
=> Aparatul poate fi deteriorat!
- Evitați întotdeauna aspirarea cu duza și tubul în apropierea capului. => Pericol de rănire!
- La aspirarea pe trepte, aparatul trebuie să stea întotdeauna sub nivelul utilizatorului.
- Nu folosiți cablul de legătură la rețea și furtunul pentru a purta/ transporta aspiratorul.
- În cazul în care conductorul de legătură la rețea al acestui aparat este deteriorat, el trebuie să fie înlocuit de producător sau de unitățile sale service sau de o persoană având calificare similară, pentru a se evita apariția de pericole.
- Scoateți complet cablul de racordare la rețea dacă se folosește aspiratorul pe o perioadă mai mare de 30 de minute.
- Nu trageți de cablul de racord, ci de fișă pentru a scoate aparatul din priză de rețea.
- Nu trageți și nu striviți cablul de legătură la rețea peste muchii ascuțite.
- Aveți grijă ca ștecărul să nu se lovească de persoane, părți ale corpului, animale sau obiecte la retractarea automată. => Ghidați cablul de racordare la rețea cu ajutorul ștecărului.
- Scoateți aspiratorul din priză înaintea oricărei lucrări la el.

- Nu puneți în funcțiune un aspirator dacă este deteriorat. În cazul existenței unui deranjament scoateți ștecherul din priză.
- Pentru a evita pericolele, reparațiile și schimbarea de piese la aspirator sunt permise numai unităților service autorizate.
- Protejați aspiratorul de influențele atmosferice, umiditate și surse de căldură.
- Nu așezați pe filtru materiale inflamabile sau care conțin alcool (saci de filtru, filtre de protecție a motoarelor, filtre de suflare etc.).
- Aspiratorul nu este adecvat pentru utilizare pe șantier.
=> Aspirarea de moloz poate să conducă la deteriorarea aparatului.
- Oprii aspiratorul și scoateți ștecărul din priză atunci când nu aspirați.
- DISTRUGEȚI IMEDIAT aparatele ieșite din uz, apoi depuneți-le la centrele de reciclare.

! Luați în considerare

Priza de rețea trebuie să aibă o siguranță de minim 16A. În cazul în care siguranța se declanșează la conectarea aparatului, atunci acest lucru se poate datora faptului că mai multe aparate electrice, cu o putere mare, sunt racordate în același timp la același circuit electric. Declanșarea siguranței este evitabilă dacă reglați înainte de conectarea aparatului cea mai scăzută treaptă de putere și numai după aceea selectați o treaptă de putere mai ridicată.

Indicații asupra îndepărtării ambalajului și aparatului scos din uz

■ Ambalajul

Ambalajul protejează aspiratorul împotriva deteriorării pe timpul transportului. Ambalajul este fabricat din materiale ecologice și este de aceea reciclabil. Predați materialele de ambalaj care nu mai sunt necesare la punctele de colectare a deșeurilor.

■ Aparatul scos din uz

Aparatele vechi conțin încă multe materiale valorificabile. De aceea predați aparatul dumneavoastră, scos din uz, magazinului comercial, respectiv unui centru de reciclare pentru revalorificare. Vă rugăm să solicitați informații în privința căilor actuale de îndepărtare a ambalajelor și aparatelor scoase din uz la un magazin de specialitate sau la administrația comunală din localitatea dumneavoastră.

■ Evacuarea ca deșeu a filtrului și a sacului de filtrare

Filtrul și sacul de filtrare sunt produse din materiale ecologice. Deoarece nu conțin substanțe interzise în gunoii menajer, pot fi evacuate ca deșeu împreună gunoii menajer obișnuit.

Индикаții pentru eticheta de energie

Acesta este un aspirator de uz general cu furtun standard.

Pentru a vă bucura de cea mai bună clasă declarată de eficiență energetică și de performanță de curățare pe covoaare, vă rugăm să folosiți duza universală comutabilă.

Pentru a vă bucura de cea mai bună clasă declarată de eficiență energetică și de performanță de curățare pe pardoseli cu spații înguste și fante, folosiți peria de podea inclusă.

Calculule se bazează pe Regulamentul delegat (UE) nr. 665/2013 al Comisiei din 3 mai 2013 de completare a Directivei 2010/30/UE.

Toate procedurile care nu au fost descrise în mod detaliat în aceste instrucțiuni au fost realizate pe baza normei DIN EN 60312-1:2017*.

*În cazul efectuării testului privind durata de viață a motorului, cu un recipient pentru praf gol, durata de viață a motorului poate crește cu până la 10% din valoarea rezultată în urma testului cu recipientul pentru praf pe jumătate plin.

kk

Пайдалану нұсқаулықтарын сақтап қойыңыз. Шаңсорғышты басқа адамға бергенде пайдалану нұсқаулығын да беріңіз.

Тиісті пайдалану

Бұл құрылғы тек жеке үйде пайдалануға арналған. Бұл құрылғы теңіз деңгейінен максималды 2000 метрге дейін болған биіктікте пайдалануға арналған.

Шаңсорғышты тек осы пайдалану нұсқаулығындағы деректер бойынша пайдаланыңыз.

Жарақаттанулар мен зияндардың алды алу үшін, шаңсорғышты төмендегілер үшін пайдалану мүмкін емес:

- адамдар мен хайуандарды шаңсору.
- төмендегілерді шаңсору:
 - денсаулыққа зиянды, өткір қырлы, ыстық және қызып тұрған заттектерді.
 - ылғалды немесе сұйық заттектерді.
 - оңай жанып кететін немесе жарылып кететін заттер мен газдар.
 - Плиткалық пештердің және орталық жылыту жүйелерінен күл, күйе.
 - Басып шығару мен көшіруден тонер шаңы.

Қосалқы бөлшектер, керек-жарақтар, шаң қабы

Біздің түпнұсқалық қосалқы бөлшектеріміз, біздің түпнұсқалық керек-жарақтарымыз пен арнайы керек-жарақтар біздің түпнұсқалық шаң қабы сияқты біздің шаңсорғыш сипаттары мен талаптарына сәйкестендірілген. Біз тек біздің түпнұсқалық қосалқы бөлшектерімізді, біздің түпнұсқалық керек-жарақтарымызды және арнайы керек-жарақтарымызды және біздің түпнұсқалық шаңсорғышты пайдалануды ұсынамыз. Осы жолмен шаңсорғышыңыздың ұзақ уақыт жұмыс істеуін және жуу жұмысының жоғары сапасын қамтамасыз ету мүмкін.



Нұсқау:

Дәл дұрыс болмаған немесе сапасы төмен қосалқы бөлшектерді, керек-жарақтарды / арнайы керек-жарақтарды және шаң қаптарын пайдалану шаңсорғыш зақымдауына алып келуі мүмкін, олар біздің кепілдігіміз арқылы қаптанбайды, егер ол зияндар осы өнімдерді пайдалану себебінен пайда болған болса.

Қауіпсіздік нұсқалары

Осы шаңсорғыш техника танылған қағидаларына және дәл қауіпсіздік қағидаларына сай.

■ Бұл құрылғыны жасы 8-дегі және одан үлкен балалардың, сонымен қатар қозғалу, сезу және ойлану мүмкіндіктері шектелген және/немесе жеткілікті білімі жоқ тұлғалардың пайдалануына тек оларды біреу қадағалаған жағдайда немесе осы құрылғыны қауіпсіз пайдалану нұсқауларымен таныс болса және дұрыс пайдаланбау салдарынан қандай қауіптердің орын алатынын түсінетін болса ғана пайдалануларына болады.

■ Балаларға осы бұйыммен ойнауға рұқсат етпеңіз.

■ Балаларға ересектердің қадағалауынсыз тазалау және алдын алу қызметі үшін орындалатын әрекеттерді орындауға рұқсат етпеңіз.

■ Пластик қаптар мен пленкаларды балалар қолы жетпейтін жайда сақтаңыз және қоқысқа тастаңыз.

=> Тұншығу қаупі бар!
Тиісті ретте пайдалану

- Шаңсорғышты тек зауыттық тақтайша бойынша қосып іске қосыңыз.
- Ешқашан шаң қабы немесе контейнерісіз моторды қорғау немесе үрлеу сүзгісін шаңсормаңыз.
=> Kр жуғыш машина бұзылып кетуі мүмкін!
- Ешқашан басы алдында форсунка мен құбырды шаңсормаңыз.
=> Жарақат алу қаупі бар!

- Сатыларда шаңсорғанда құрылғы әрдайым пайдаланушы астында тұруы керек.
- Желіге қосу кабелі мен шлангты шаңсорғышты тасу / тасымалдау үшін пайдаланбаңыз. Осы бұйымның желі кабелі бұзылып зақымданған күйде болса, қауіптердің пайда болуын болдырмау үшін, оның шығарушы немесе техникалық қызмет көрсету орталығының маманы арқылы, немесе осыларға ұқсас арнайы білімі бар адам тарабынан ауыстырылуы қажет.
- Жұмыс әдісі 30 минуттан ұзақ болса, желіге қосу кабелін толығымен тартып алыңыз.
- Қосу кабеліне емес, розеткадан тартып құрылғыны желіден ажыратыңыз.
- Желіге қосу кабелін өткір қырлардан тартпаңыз және басып қоймаңыз.
- Желі ашасы кабель автоматты тартылмаса адамдар, дене мүшелері, хайуандар немесе заттар менен тартылып кетпеуіне көз жеткізіңіз.
=> Желіге қосу кабелін аша көмегімен апарыңыз.
- Шаңсорғышта өткізілетін жұмыстардың барлығын өткізу алдынан желі айырын шығарып алыңыз.
- Зақымдалған шаңсорғышты іске қоспаңыз. Ақаулық пайда болса ашаны тартып қойыңыз.
- Қауіптердің алдын алу үшін шаңсорғышты тек өкілетті қызмет көрсету орталығы ғана жөндеуі немесе бөлшектерін ауыстыруы керек.
- Шаңсорғышты ауа райы өсерінен, ылғалдықтан және жылу көздерінен қорғаңыз.
- Жанатын немесе құрамында алкоголь бар заттектерді сүзгіге пайдаланбаңыз (шаң қабы, моторды қорғау сүзгісі, үрлеу сүзгісі т.б.).
- Шаңсорғышты құрылыста пайдалану мүмкін емес.
=> Құрылыс қоқыстарын сору құрылғы зақымдануына алып келуі мүмкін.
- Егер шаңсормасыз тоңазытқышты өшіріп ашаны розеткадан шығарыңыз.
- Ескірген құрылғыларды пайдаланып болмайтын қылыңыз, сосын құрылғыны тиісті ретте кәдеге жаратуға апарыңыз.

!

Ескеріңіз

Желі розеткасында кемінде 16А сақтандырғышы боулы тиіс.
Егер сақтандырғыш құрылғы қосылғанда істеп қалса, онда бұл басқа электр құрылғылар да бірдей тоқ желісіне жоғары қосу мәнімен қосылған себебінен болуы мүмкін.
Сақтандырғыш істеп қалуын құрылғыны қосудан алдын ең төменгі басқышқа реттеп сосын ғана жоғарырақ қуат басқышына өтіңіз.

Кәдеге жарату бойынша нұсқаулар

■ Орама

Қаптама шаңсорғышты тасымалдауда зақымданудан сақтайды. Ол қоршаған ортаға зиян келтірмейтін материалдардан жасалған сол үшін оны кәдеге жарату мүмкін. Керегі жоқ орам материалдарын »Grüner Punkt« кәдеге жарату жүйесінің жинау жайларына апарыңыз.

■ Ескірген құрылғылар

Ескі құрылғылар ішінде әлі де жоғары мәндік заттектер бар. Сол үшін ескі құрылғыны сатушыға немесе кәдеге жарату орталығына беріңіз. Ағымдық кәдеге жарату жолдары туралы ақпаратты сатушыдан немесе қоғамдық ұйымнан сұраңыз.

■ Сүзгі мен шаң қабын кәдеге жарату

Сүзгі мен шаң қабы қоршаған ортаға зиян келтірмейтін материалдардан жасалған. Егер онда үй қорысы үшін тыйым салынған заттектер жоқ болса, оны қалыпты үй қорысына тастау мүмкін.

Энергия белгісі бойынша нұсқаулар

Осы шаңсорғыш әмбебап шаңсорғыш алғашқы шлангпен болады.

Жазылған энергия тиімділігіне және кілем тазалау сыныпына жету үшін ауысып қосылатын әмбебап форсунканы пайдаланыңыз.

Жазылған энергия тиімділігіне және қатты еден тесіктері және ойықтары мен тазалау сыныпына жету үшін жинақтағы қатты еден соплосын пайдаланыңыз.

Есептер комиссияның (ЕО) Nг. 665/2013 3. Mai 2013 жарнамасына 2010/30/EU директивасына қосалқы болғанға негізделген. Осы нұсқауда дәл сипатталмаған әдістер DIN EN 60312-1:2017* негізінде орындалған.

*Егер мотор жұмыс істеу мерзімін тексеру бос шаң ыдысымен орындалатын болса, реттелетін мәнді мотор жұмыс істеу мерзімін жартылай толы шаң ыдысымен тексеру үшін берілген мәннен 10% жоғары реттеу керек.

! لطفاً توجه نمایید

پرریز برق باید حداقل توسط یک فیوز 16 آمپر محافظت شده باشد. چنانچه در هنگام روشن کردن جارو برقی فیوز مینیاتوری می‌پرد، ممکن است به این دلیل باشد که دستگاه‌های برقی دیگری با مصرف برق بالا به طور همزمان به همان مدار الکتریکی وصل هستند. برای جلوگیری از پرییدن فیوز مینیاتوری، قبل از روشن کردن دستگاه، توان مکش پایین‌تری را انتخاب کنید و تنها در هنگام روشن بودن دستگاه، مقدار توان مکش آن را افزایش دهید.

اطلاعات لازم در خصوص نحوه دور انداختن دستگاه

■ بسته‌بندی

بسته بندی دستگاه به منظور محافظت از جارو برقی در برابر آسیب‌دیدگی در زمان حمل و نقل آن، طراحی شده است. مواد سازنده اجزای بسته بندی با طبیعت سازگاری داشته و بر همین اساس قابلیت بازیافت را دارند. مواد بسته بندی را که نیاز ندارید به مراکز بازیافت تحویل دهید.

■ دستگاه قدیمی

دستگاه‌های قدیمی هنوز دارای اجزای ارزشمند هستند. بنابراین، لطفاً دستگاهی را که به پایان عمر مفید خود رسیده است، به مرکز فروش یا مرکز بازیافت زباله تحویل دهید. برای آگاهی از روش‌های فعلی از رده خارج کردن، لطفاً با فروشگاه محل خرید دستگاه یا شهرداری محل خود تماس بگیرید.

■ روش دور انداختن فیلترها و کیسه‌های جارو برقی

فیلترها و کیسه‌ها از مواد قابل بازیافت ساخته شده‌اند. در صورتی که حاوی مواد غیر مجاز برای زباله‌های خانگی نباشند، می‌توانید آنها را به همراه زباله‌های خانگی عادی دور بیاندازید.

اطلاعات روی برچسب انرژی

این دستگاه یک جارو برقی همه منظوره با یک شیلنگ ابتدایی است.

برای دستیابی به بهره‌وری انرژی و کارایی تمیزکاری اعلام شده بر روی فرش و زمین سخت، لطفاً از نازل عمومی استفاده کنید. برای دستیابی به بهره‌وری انرژی و کارایی تمیزکاری اعلام شده بر روی زمین سخت با گوشه‌ها و محل‌های پنهان، لطفاً از برس تمیز کننده سطوح سخت ارائه شده استفاده کنید.

این محاسبات بر مبنای مصوبه (EU) شماره 665/2013 که در 3 ماه می 2013 به عنوان مکمل دستورالعمل 2010/30/EU توسط کمیسیون اروپایی وضع شده، انجام گرفته است. کلیه روش‌های این دستورالعمل‌ها که با ذکر جزئیات بیشتر توصیف نشده‌اند، بر پایه استاندارد 60312-1:2017 DIN EN فهرست شده‌اند.

نظر به اینکه آزمون کاری موتور با مخزن گرد و خاک خالی انجام شده است، مدت کاری موتور در حالت مخزن نیمه پر باید 10% افزایش یابد. =

لطفاً از این دفترچه راهنما نگهداری کنید. در صورت تحویل دادن دستگاه جارو برقی به شخص ثالث، لطفاً این دفترچه راهنمای استفاده را نیز تحویل بدهید.

کاربرد اصلی

وب هکارگیری در محیط خانه در نظر گرفته شده است
این دستگاه فقط برای استفاده خانگی
این دستگاه برای استفاده در ارتفاع حداکثر 2000 متر از سطح
دریا در نظر گرفته شده است.

برای اجتناب از بروز جراحت و آسیب دیدگی، از جارو برقی نباید برای مصارف زیر استفاده شود:

- استفاده بر روی اشخاص یا حیوانات
- مکنش:
- اشیاء خطرناک، دارای لبه‌های تیز، داغ و یا در حال اشتعال.
- مواد مرطوب و مایعات.
- مواد دارای قابلیت بالای اشتعال و یا انفجار و همچنین گازها.
- خاکستر و نوده حاصل از شومینه و یا سیستم‌های حرارت مرکزی ساختمان.
- گرد و غبار تونر دستگاه‌های چاپگر و فتوکپی.

قطعات یدکی، لوازم جانبی، کیسه‌های جارو برقی

قطعات یدکی اصلی ما، لوازم جانبی اصلی (ویژه) و کیسه‌های اصلی برای کار با مشخصات و نیازهای جارو برقی هایمان طراحی شده‌اند. بنابراین، توصیه می‌شود فقط از قطعات یدکی اصلی، لوازم جانبی اصلی (ویژه) و کیسه‌های اصلی ما استفاده کنید. به این ترتیب است که عمر طولانی جارو برقی و تداوم کیفیت بالای تمیز کردن آن تضمین می‌شود.

لطفاً توجه نمایید!

استفاده از قطعات یدکی، لوازم جانبی (ویژه) و کیسه‌های نامناسب یا با کیفیت پایین می‌تواند به جارو برقی شما آسیب برساند. آسیب دیدگی ناشی از استفاده این نوع وسایل تحت پوشش گارانتی ما قرار نمی‌گیرند.

اطلاعات ایمنی

این جارو برقی با مقررات فنی شناخته شده و همچنین با قوانین مرتبط با تأمین ایمنی افراد، سازگار است.

■ این دستگاه فقط در صورتی می‌تواند توسط کودکان 8 سال و بیشتر و افراد دارای محدودیت حرکتی، حسی یا ذهنی و نیز افراد فاقد تجربه یا اطلاعات کافی مورد استفاده قرار گیرد که تحت نظارت قرار داشته باشند یا آموزش‌های لازم را در زمینه استفاده ایمن از دستگاه دریافت نموده و خطرات ناشی از آن را درک کرده باشند.

■ کودکان نباید هرگز با دستگاه بازی کنند.

- تمیز کردن و نگهداری از دستگاه نباید توسط کودکان، بدون نظارت فرد بالغ انجام شود.
- کیسه‌ها و روکش‌های پلاستیکی دستگاه را قبل از دور انداختن، از دسترس کودکان دور نگاه دارید.
= وجود خطر خفگی.

استفاده مناسب

- جارو برقی را فقط مطابق با مشخصات مندرج در برچسب مشخصات فنی به برق متصل نموده و مورد استفاده قرار دهید.
- هرگز از جارو برقی بدون کیسه یا محفظه گرد و غبار، فیلتر محافظ موتور یا فیلتر هوای خروجی استفاده نکنید.
= این کار می‌تواند به جارو برقی آسیب برساند.
- همیشه هنگام استفاده از نازل‌ها و لوله‌ها، جارو برقی را از سر خود دور نگاه دارید.
= این می‌تواند باعث بروز جراحت شود!
- هنگام جارو کردن پلکان، دستگاه را همیشه پایین‌تر از خود قرار دهید.
- برای جابه‌جایی یا حمل و نقل جارو برقی، از سیم برق یا لوله استفاده نکنید.
- به لحاظ ایمنی، اگر سیم برق دستگاه دچار آسیب دیدگی شود، باید توسط سازنده، بخش خدمات پس از فروش یا فرد متخصص تعویض گردد.
- در صورت استفاده بیشتر از 30 دقیقه از دستگاه، سیم برق را به طور کامل بیرون بکشید.
- هنگام جدا کردن دستگاه از برق، قسمت دوشاخه را بگیرد؛ کابل برق را نکشید.
- از کشیده شدن سیم برق بر روی سطوح تیز و یا گیر کردن آن بین اشیاء دیگر، جلوگیری کنید.
- وقتی سیم برق به صورت خودکار جمع می‌شود، مطمئن شوید دوشاخه برق به سمت افراد، قطعات بدنه، حیوانات یا اشیاء پرتاب نشود.
= از دوشاخه برق برای هدایت سیم استفاده کنید.
- قبل از انجام هر نوع کار بر روی جارو برقی دوشاخه را از برق بکشید.
- در صورت خرابی دستگاه، از آن استفاده نکنید. در صورت تشخیص خرابی، دوشاخه دستگاه را از پریز برق خارج کنید.
- به دلایل ایمنی، فقط پرسنل مجاز مرکز خدمات پس از فروش اجازه دارند تعمیرات لازم را بر روی دستگاه انجام دهند و یا قطعات یدکی مورد نیاز را تعویض نمایند.
- دستگاه جارو برقی را در مقابل عوامل آب و هوایی، رطوبت و منابع حرارتی محافظت کنید.
- از ریختن مواد قابل اشتعال یا مواد حاوی الکل بر روی فیلترها (کیسه جارو برقی، فیلتر محافظ موتور، فیلتر هوای خروجی و غیره) اجتناب کنید.
- جارو برقی برای استفاده در محوطه‌های ساخت و ساز مناسب نیست.
- = مکنش خاک و ضایعات ساختمانی باعث خرابی دستگاه می‌شود.
- وقتی از دستگاه استفاده نمی‌شود، آن را خاموش کنید و دوشاخه را از برق جدا کنید.
- دستگاه باید در پایان عمر مفید خود بلافاصله از رده خارج شده و طبق روش مناسب دور انداخته شود.

- لا يتم بتشغيل المكينة إذا كان بها تلف. وفي حالة ظهور أي خلل الفصل القابس الكهربائي عن مصدر التيار.
- لتجنب التعرض للأخطار لا يجوز أن تتم عمليات الإصلاح واستبدال قطع غيار المكينة إلا لدى مركز خدمة العملاء المعتمد.
- يجب حماية المكينة من تأثير عوامل الطقس والرطوبة ومصادر الحرارة.
- لا تضع أية مواد قابلة للاشتعال أو تحتوي على كحول على الفلتر (كيس الفلتر، فلتر حماية المحرك، فلتر الطرد وخلافه).
- المكينة غير مناسبة للاستخدام في أماكن البناء.
- « شطف مخلفات البناء قد يؤدي إلى تعرض المكينة للضرر.
- طمشناب ماديًا مدع علاج يفيئببرطلا سرباؤلا بحسوا زاهجلا فقروأ
- يلزم على الفور تعطيل الأجهزة القديمة المستعملة وجعلها غير صالحة للاستخدام ثم التخلص منها بعد ذلك بالطرق الصحيحة المقررة.

! انتبه من فضلك

- يجب أن يكون المقيس مؤمنا بمصير ١٦ أمبير على الأقل.
- إذا حدث أن احترق المصير ذات مرة عند تشغيل المكينة، فقد يكون ذلك بسبب وجود أجهزة كهربائية أخرى ذات استهلاك عال للتيار متصلة بنفس الدائرة الكهربائية في نفس الوقت.
- يمكن تفادي احتراق المصير الكهربائي، وذلك بضبط المكينة على أدنى درجة للشغط قبل تشغيلها ثم اختيار درجة شغط أعلى بعد ذلك.

إرشادات التخلص من المخلفات

■ عبوة التغليف

تعمل عبوة التغليف على حماية المكينة من التعرض للضرر أثناء نقلها. وهي مكونة من مواد صديقة بالبيئة، لذا يمكن إعادة تدويرها. تخلص من مواد التغليف التي لم تعد هناك حاجة إليها بتسليمها إلى مستويات التجميع التابعة لنظام إعادة استغلال المخلفات «Grüner Punkt» (النقطة الخضراء).

■ المكائن القديمة

تحتوي المكائن القديمة على العديد من المواد ذات القيمة. لذلك قم بتسليم مكنتك المستهلكة إلى التاجر الذي اشتريتها منه أو إلى أحد مراكز إعادة التدوير، حتى يتم إعادة الانتفاع بها مرة أخرى. للاستعلام عن أحدث سبل تهيئ المواد والأجهزة القديمة توجه إلى التاجر الذي تتعامل معه أو إلى إدارة البلدية.

■ التخلص من الفلتر وكيس الفلتر

الفلتر وكيس الفلتر مصنوعان من مواد غير ضارة بالبيئة. وطالما أنهما لا يحتويان على أية مواد يُحظر إلقاؤها ضمن القمامة المنزلية، فإنه يمكن التخلص منهما ضمن القمامة المنزلية العادية.

إرشادات بخصوص ملصق الطاقة

- هذه المكينة الكهربائية تعتبر مكينة متعددة الاستخدامات مزودة بخراطوم رئيسي. للوصول إلى فئة كفاءة الطاقة والتنظيف المعلن عند التشغيل على السجاد يُرجى استخدام فوهة التنظيف الشاملة القابلة للتغيير.
- للوصول إلى فئة كفاءة الطاقة والتنظيف المعلن عند التشغيل الأرضيات الصلبة ذات الوصلات والشقوق يُرجى استخدام تعتمد الحسابات على التشريع الفرعي (الاتحاد الأوروبي) رقم 2013/665 الصادر عن اللجنة بتاريخ 3 مايو 2013 استكمالاً للاتحاد الأوروبي 2010/30.EU.
- جميع الإجراءات غير المشروحة في هذه التعليمات بدقة تم ذكرها بالتفصيل في المواصفة الأساسية 2017-EN 60312*1.

*نظراً لأنه قد تم إجراء اختبار العمر الافتراضي للمحرك بينما وعاء الاتربة فارغ، فإنه يجب زيادة العمر الافتراضي المتكور للمحرك عند إجراء الاختبار بوعاء أتربة نصف ممتلئ بمقدار 10 %.

إرشادات الأمان

هذه المكنسة تفي بالقواعد التقنية المعتمدة وشروط الأمان ذات الصلة.

- الأطفال ابتداءً من سن ٨ سنوات فما فوق والأشخاص ذوي القدرات الجسدية أو الحسية أو العقلية المحدودة أو الذين يعانون من قصور في الخبرة و/أو ضعف في المعرفة يمكنهم استخدام هذه المكنسة إذا تم مراقبتهم أثناء ذلك أو شرح كيفية استخدام المكنسة لهم وتوعيتهم بالأخطار الناتجة عن ذلك.
- لا يجوز للأطفال اللعب بالمكنسة.
- لا يجوز للأطفال تنظيف المكنسة أو إجراء أعمال الصيانة المسموح بها للمستخدم بدون مراقبة.
- يجب حفظ الأكياس البلاستيكية والرقاقات بعيداً عن متناول الأطفال والتخلص منها.
- <= وإلا فيكون هناك خطر الاختناق!

الاستخدام الصحيح

- يجب دائماً توصيل المكنسة وتشغيلها وفقاً للبيانات المحددة في لوحة الصنع.
- لا تقم أبداً بالشفط بدون كيس الفلتر أو وعاء الأتربة أو فلتر حماية المحرك و فلتر الطرد.
- <= قد يتعرض الجهاز للضرر!
- سارلاً تم بجرولاب قروسا لموا فيظنثلا قفوف مادمخسراب طفشرباب ادبأ مؤت ال <= وإلا فيسكون هناك خطر من التعرض للإصابة!
- عند تشغيل المكنسة على الدرج (السالام) يجب أن تكون دائماً في مستوى أدنى من مستوى المستخدم.
- لا يجوز استخدام كابل الكهرباء أو الخرطوم لحمل/نقل المكنسة.
- في حالة تعرض كابل الكهرباء بالخاص بالجهاز للضرر، فإنه يجب استبداله عن طريق الجهة الصانعة أو مركز خدمة الصلاء التابع لها أو على يد شخص مؤهل بفلس القدر، وذلك تجنباً للمخاطر.
- جراخلل لمالفاب يئابرفللا ليصوتلا لباك بحسناً ققبقده 30 ملع ديزت كدمل ليغشثلا فلاح يف
- لفصل المكنسة عن التيار الكهربائي لا تجذب كابل الكهرباء، بل اجذب القابس.
- لا تمرر كابل الكهرباء على حواف حادة أثناء سحبه ولا تجعله يتعرض للانحصار.
- ضارغاً وأشان اويح وأ مسجلنا نم عاجزاً وأ دارفاً حاجتباب يئابرفللا سبافلأ عئدني ال أاعارم ملع صرحا يئابرفللا سبافلأ قطن اوب يئابرفللا ليصوتلا لباك هيحوتب مق <= لبافللا يقيتامتووالا بحسناً دنع
- قبل القيام بأية أعمال على المكنسة افصل القابس الكهربائي عن مصدر التيار.

تطويرها خصيصاً لمكنسك لتحقيق أفضل نتيجة تنظيف ممكنة.
يرجى الاحتفاظ بدليل الاستخدام. في حالة إعاقة المكنسة لشخص آخر، يرجى إعطائه دليل الاستخدام معها.

الاستخدام المطابق للتعليمات

هذا الجهاز مخصص للاستخدام المنزلي وفي المناطق الداخلي فقط. هذا الجهاز مناسب للاستخدام على ارتفاع حتى 2000 متر فوق سطح البحر بحد أقصى.

لتجنب حدوث إصابات أو أضرار لا يجوز استخدام المكنسة للأغراض التالية:

- تنظيف الأشخاص أو الحيوانات.
- شطف:
- المواد الضارة بالصحة أو الساخنة أو الملتهبة أو الأجسام حادة الحواف.
- المواد الرطبة أو السائلة.
- الغازات والمواد سريعة الاشتعال أو المتفجرة.
- الرماد والسخام من المدافئ الحجرية وأنظمة التنفئة المركزية.
- مسحوق الحبر من الطابعات وماكينات التصوير.

قطع الغيار، والملحقات التكميلية، وأكياس الأتربة••

قطع غيارنا الأصلية، وملحقاتنا التكميلية الأصلية والملحقات الخاصة الأصلية متوافقة، مثل أكياس الأتربة الأصلية، مع خصائص ومتطلبات المكنس الخاصة بنا. لذلك ننصحك باقتصار الاستخدام على قطع غيارنا الأصلية، وملحقاتنا التكميلية الأصلية والملحقات الخاصة الأصلية وأكياس الأتربة الأصلية الخاصة بنا. وبهذه الطريقة تضمن عمراً طويلاً وجودة عالية باستمرار لأداء التنظيف بمكنسك.

ملحوظة:

استخدام قطع غيار، وملحقات تكميلية/ملحقات خاصة وأكياس أتربة غير مطابقة بدقة أو ذات قيمة منخفضة من حيث الجودة قد يؤدي إلى وقوع أضرار بمكنسك، وهذه الأضرار لا يغطيها الضمان الخاص بنا، طالما أنها وقعت بسبب استخدام مثل هذه المنتجات••

Es freut uns, dass Sie sich für einen Bosch Staubsauger der Baureihe GL50 entschieden haben.

In dieser Gebrauchsanweisung werden verschiedene GL50 – Modelle dargestellt. Es ist deshalb möglich, dass nicht alle beschriebenen Ausstattungsmerkmale und Funktionen auf Ihr Modell zutreffen. Sie sollten nur das Original Zubehör von Bosch verwenden, das speziell für Ihren Staubsauger entwickelt wurde, um das bestmögliche Saugergebnis zu erzielen.

Bitte Bildseiten ausklappen!

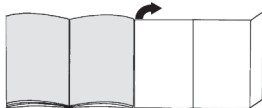

Gerätebeschreibung

- 1 Umschaltbare Bodendüse mit Entriegelungshülse*
- 2 Hartbodendüse mit Entriegelungshülse*
- 3 Teleskoprohr mit Schiebemannschette (und Entriegelungshülse)*
- 4 Schlauchhandgriff
- 5 Saugschlauch*
- 6 Filterwechselanzeige*
- 7 Ein-/Austaste
- 8 Parkhilfe
- 9 Netzanschlusskabel
- 10 Ausblasgitter (entspricht einer der beiden dargestellten Varianten)*
- 11 Polsterdüse*
- 12 Fugendüse*
- 13 Zubehörfach
- 14 Staubbeutel
- 15 Motorschutzfilter, waschbar*
- 16 Ausblasfilter*
- 17 Abstellhilfe (an der Geräteunterseite)
- 18 Tragegriff
- 19 Staubraumdeckel
- 20 Turbodüse "Animal"*
- 21 Tierhaarpolsterdüse*

Ersatzteile und Sonderzubehör

A Austauschfilterpackung

Damit Ihr Gerät auf seinem optimalen Leistungsniveau arbeitet, empfehlen wir den Einsatz von Original-Ersatzbeuteln vom Typ PowerProtect (BBZ41FGALL).

Inhalt:

- 4 Staubbeutel mit Verschluss
- 1 Micro-Hygienefilter

HINWEIS:

- Wir empfehlen Ihnen die ausschließliche Verwendung unserer Original-Staubbeutel.

Bei Ihrem Gerät handelt es sich um einen hocheffizienten Staubsauger, der bei Verwendung hochwertiger Staubbeutel sehr gute Reinigungsergebnisse erzielt.

Nur die Verwendung von hochwertigen Staubbeuteln, wie insbesondere den Original-Staubbeuteln von Bosch, stellt sicher, dass die im EU Energie-Label angegebenen Werte zu Energieeffizienzklasse, Staubaufnahme und Staubrückhaltevermögen erreicht werden.

Bei der Verwendung von Staubbeuteln minderer Qualität (z.B. Papierbeutel) können zudem die Lebensdauer und Leistung Ihres Gerätes nachteilig beeinflusst werden.

Schließlich kann die Verwendung von nicht passgenauen oder qualitativ minderwertigen Staubbeuteln zu Schäden an Ihrem Staubsauger führen. Solche Schäden werden nicht von unserer Garantie erfasst.

Mehr Informationen hierzu erhalten Sie unter www.bosch-home.com/dust-bag.

Dort haben Sie auch die Möglichkeit, unsere Original-Staubsaugerbeutel zu bestellen.

B Hepa-Filter BBZ154HF

Zusätzlicher Filter für reinere Ausblasluft.

Empfohlen für Allergiker. Jährlich auswechseln.

C Hartboden-Düse BBZ123HD

Zum Saugen glatter Böden (Parkett, Fliesen, Terracotta,...)

D Bionic Filter BBZ11BF

Verhindert für lange Zeit störende Gerüche

Bei nachlassender Wirkung bitte Filter ersetzen (nach ca. 1 Jahr)

Bestellnummer: 468637

Vor dem ersten Gebrauch

Bild 1

- Handgriff auf Saugschlauch stecken und verrasten.

Bild 2

- Zubehörfach öffnen.
- Fugendüse und Polsterdüse in das Zubehörfach im Geräteredeckel einsetzen.
- Zubehörfach schließen.

Bild 3*

- Staubraumdeckel öffnen. Bild 21
- Motorschutzfilter aus dem Gerät entnehmen.
- Bionic Filter auf den Motorschutzfilter aufsetzen.
- Die Filter in das Gerät einschieben und Staubraumdeckel schließen.

Inbetriebnahme

Bild 4

- Saugschlauchstutzen in die Saugöffnung im Deckel einrasten.
- Beim Entfernen des Saugschlauches beide Rastnasen zusammendrücken und Schlauch herausziehen.

Bild 5*

- Handgriff bis zum Einrasten in das Teleskoprohr schieben.
- Zum Lösen der Verbindung Entriegelungshülse drücken und Teleskoprohr herausziehen.

Bild 6*

- Teleskoprohr bis zum Einrasten in den Stutzen der Bodendüse schieben.
- Zum Lösen der Verbindung Entriegelungshülse drücken und Teleskoprohr herausziehen.

Bild 7*

- Durch Verstellen der Schiebemannschette in Pfeilrichtung Teleskoprohr entriegeln und gewünschte Länge einstellen.

Bild 8



- Netzanschlusskabel am Stecker greifen, auf die gewünschte Länge herausziehen und Netzstecker einstecken.

Bild 9 Ein- / Ausschalten

- Staubsauger durch Betätigen der Ein- / Austaste ein- und ausschalten.

Bild 10 Saugkraft regeln

Durch Drehen des Regelknopfes in Pfeilrichtung kann die gewünschte Saugkraft stufenlos eingestellt werden.

- Niedriger Leistungsbereich =>  Für das Absaugen empfindlicher Stoffe, z. B. Gardinen.
- Mittlerer Leistungsbereich =>  Für die tägliche Reinigung bei geringer Verschmutzung.
- Hoher Leistungsbereich =>  Zur Reinigung robuster Bodenbeläge, Hartböden und bei starker Verschmutzung.

Saugen

Achtung:

- Bodendüsen unterliegen, abhängig von der Beschaffenheit ihres Hartbodens (z.B. raue, rustikale Fliesen) einem gewissen Verschleiß. Deshalb sollten Sie in regelmäßigen Abständen die Laufsole der Düse überprüfen. Verschlissene, scharfkantige Düsen-sohlen können Schäden auf empfindlichen Hartböden wie Parkett oder Linoleum verursachen. Der Hersteller haftet nicht für eventuelle Schäden, die durch eine verschlissene Bodendüse verursacht werden.

Bild 11

Bodendüse einstellen:



- Teppiche und Teppichböden => 
- glatte Böden => 

Bild 12

- Fugedüse bzw. Polsterdüse aus dem Zubehörfach im Gerätedeckel entnehmen.

Bild 13* Saugen mit Zusatzzubehör

Düsen je nach Bedarf auf Saugrohr oder Handgriff stecken:

- Fugedüse zum Absaugen von Fugen und Ecken, etc.
 - Polsterdüse zum Absaugen von Polstermöbeln, Vorhängen, etc.
 - Hartbodendüse
Zum Saugen von harten Bodenbelägen (Fliesen, Parkett usw.)
- Teleskoprohr bis zum Einrasten in den Stutzen der Hartbodendüse schieben.
 - Zum Lösen der Verbindung Entriegelungshülse drücken und Teleskoprohr herausziehen.

Bild 14*

Profi-Polsterdüse

- Zur intensiven Reinigung von Polstermöbeln (je nach Bedarf auf Handgriff bzw. Saugrohr stecken).
- Zur Reinigung die Profi-Polsterdüse einfach mit dem Handgriff absaugen.

Bild 15

- Nach Gebrauch Fugen- bzw. Polsterdüse, wieder in das Zubehörfach im Gerätedeckel einsetzen.

Bild 16

- Bei kurzen Saugpausen können Sie die Parkhilfe an der Geräterückseite benutzen.
- Nach Abschalten des Gerätes Haken an der Bodendüse in die Aussparung an der Geräterückseite schieben.

Bild 17

Zum Überwinden von Hindernissen, z.B. von Treppen, kann das Gerät auch am Handgriff transportiert werden.

Nach der Arbeit

Bild 18

- Netzstecker ziehen.
- Kurz am Netzanschlusskabel ziehen und loslassen (Kabel rollt sich automatisch auf).

Bild 19

- Zum Abstellen /Transportieren des Gerätes können Sie die Abstellhilfe an der Geräteunterseite benutzen.
- Gerät aufrecht hinstellen. Haken an der Bodendüse in die Aussparung an der Geräteunterseite schieben.

Filterwechsel

Achtung: Vor jedem Filterwechsel Gerät aus-schalten!

Staubbeutel austauschen

Bild 20*

- Ist bei vom Boden abgehobener Bodendüse und höchster Saugleistungseinstellung die Filterwechselanzeige im Deckel vollständig ausgefüllt, muss der Staubbeutel gewechselt werden, auch wenn er noch nicht voll sein sollte. In diesem Fall macht die Art des Füllgutes den Wechsel erforderlich. Düse, Saugrohr und Saugschlauch dürfen dabei nicht verstopft sein, da dies auch zum Auslösen der Filterwechselanzeige führt.

Bild 21. Deckel öffnen

- Deckel durch Betätigung des Verschlusshebels in Pfeilrichtung öffnen.

Bild 22

- a) Staubbeutel durch Ziehen an der Verschlusslasche verschließen und herausnehmen.
- b) Neuen Staubbeutel bis zum Anschlag in die Halterung einschieben.

Achtung: Deckel schließt nur mit eingelegtem Staubbeutel.

Motorschutzfilter reinigen

Der Motorschutzfilter sollte in regelmäßigen Abständen durch Ausklopfen bzw. Auswaschen gereinigt werden!

Bild 23*

- Staubraumdeckel öffnen. Bild 21
- Motorschutzfilter in Pfeilrichtung aus dem Gerät entnehmen.
- Motorschutzfilter und Bionic Filter trennen.*
- Motorschutzfilter durch Ausklopfen reinigen.
- Bei starker Verschmutzung sollte der Motorschutzfilter ausgewaschen werden. Den Filter anschließend mindestens 24 Stunden trocknen lassen.

Achtung: Der Bionic Filter darf nicht mit Wasser in Berührung kommen, da dies die Funktion des Filters beeinträchtigt.

- Nach der Reinigung gegebenenfalls Bionic Filter auf den Motorschutzfilter aufsetzen und beide Filter in das Gerät einschieben.
- Staubraumdeckel schließen.

Bionic Filter austauschen

Ist Ihr Gerät mit einem Bionic Filter ausgestattet, sollte dieser bei nachlassender Wirkung ausgetauscht werden (nach ca. 1 Jahr).

Bild 24*

- Staubraumdeckel öffnen. Bild 21
- Motorschutzfilter mit Bionic Filter aus dem Gerät entnehmen.
- Alten Bionic Filter vom Motorschutzfilter nehmen und entsorgen.
- Bionic Filter auf den Motorschutzfilter aufsetzen.
- Die Filter in das Gerät einschieben und Staubraumdeckel schließen.

- Der Motorschutzfilter muss auch dann wieder in das Gerät eingesetzt werden, wenn Sie keinen Bionic Filter mehr verwenden möchten

Ausblasfilter austauschen

Micro-Hygienefilter austauschen

Wann tausche ich aus: Bei jeder neuen Austauschfilterpackung.

Bild 25

- Staubraumdeckel öffnen. Bild 21
- Durch Betätigen des Verschlusshebels in Pfeilrichtung Filterhalter entriegeln.
- Micro-Hygienefilter entnehmen. Neuen Micro-Hygiene-filter in Gerät einlegen.
- Filterhalter in Gerät einsetzen und verrasten.

Hepa-Filter reinigen

Der Hepa-Filter ist so ausgelegt, dass er nicht ausgetauscht werden muss, wenn das Gerät bestimmungsgemäß im Haushalt verwendet wird.

Damit der Staubsauger auf seinem optimalen Leistungsniveau arbeitet, sollte der Hepa-Filter nach einem Jahr ausgewaschen werden. Die Filterwirkung des Filters bleibt erhalten, unabhängig von einer möglichen Verfärbung der Filteroberfläche.

Bild 26*

- Staubraumdeckel öffnen. Bild 21
- Durch Betätigen der Verschlusslasche in Pfeilrichtung Hepa*-Filter entriegeln und aus dem Gerät nehmen.
- Filtereinheit ausklopfen und unter fließendem Wasser auswaschen.
Die Einheit kann optional bei max. 30° C im Schonwaschgang und niedrigster Schleuder-Drehzahl in der Waschmaschine gereinigt werden.

TIPP: Verstauen Sie die Filtereinheit zum Schutz der restlichen Wäsche in einem Wäschebeutel.

- Hepa*-Filter nach kompletter Trocknung (mind.24h) wieder in das Gerät einsetzen und verriegeln.
- Heckklappe schließen.

Nach dem Aufsaugen feiner Staubpartikel (wie z.B. Gips, Zement, usw.), Motorschutzfilter durch Ausklopfen reinigen, evtl. Motorschutzfilter und Ausblasfilter austauschen.

Pflege

Vor jeder Reinigung des Staubsaugers, muss dieser ausgeschaltet und der Netzstecker gezogen werden. Staubsauger und Zubehörteile aus Kunststoff können mit einem handelsüblichen Kunststoffreiniger gepflegt werden.

Keine Scheuermittel, Glas- oder Allzweckreiniger

- verwenden. Staubsauger niemals in Wasser tauchen.

Der Staubraum kann bei Bedarf mit einem zweiten Staubsauger ausgesaugt, oder einfach mit einem trockenen Staubtuch / Staubpinsel gereinigt werden.

Technische Änderungen vorbehalten.

Congratulations on your purchase of a Bosch vacuum cleaner from the GL50 product series. This instruction manual describes various GL50 models, which means that some of the equipment features and functions described may not apply to your model. You should only use original Bosch accessories, which have been specially developed for your vacuum cleaner, to achieve the best possible vacuuming results.

Fold out the picture pages.

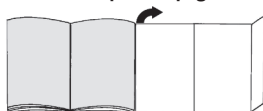

Your vacuum cleaner

- 1 Adjustable floor tool with locking collar*
- 2 Hard-floor tool with locking collar*
- 3 Telescopic tube with adjusting sleeve (and locking collar)*
- 4 Handle
- 5 Flexible hose*
- 6 Dust bag change indicator*
- 7 ON/OFF button
- 8 Parking aid
- 9 Power cord
- 10 Exhaust grille (corresponds to one of the two variants shown)*
- 11 Upholstery nozzle*
- 12 Crevice nozzle*
- 13 Accessories compartment
- 14 Dust bag
- 15 Motor protection filter, washable*
- 16 Exhaust filter*
- 17 Storage aid (on underside of unit)
- 18 Carrying handle
- 19 Dust bag compartment lid
- 20 "Animal"* turbo nozzle
- 21 Pet hair upholstery tool*

Replacement parts and special accessories

A Replacement filter pack

To get the most out of your appliance, we recommend using PowerProtect genuine replacement bags (BBZ41FGALL).

Contents:

- 4 dust bags with fasteners
- 1 micro-hygiene filter

PLEASE NOTE

- We therefore recommend that you only use our original dust bags. Your appliance is a highly efficient vacuum cleaner that achieves excellent cleaning results when used with high-quality dust bags. Only by using high-quality dust bags (such as Bosch original dust bags) can you ensure that your vacuum cleaner is working at the energy efficiency class, dust pick-up rate and dust retention capacity listed on its EU energy label. The use of inferior-quality dust bags (e.g. paper bags) can have a negative effect on the service life and performance of your appliance. Using unsuitable or inferior-quality dust bags can also damage your vacuum cleaner. Such damage is not covered by our guarantee. You can find more information about this at www.bosch-home.com/dust-bag. You can order our original vacuum cleaner bags here.

B Hepa filter BBZ154HF

Additional filter for cleaner exhaust air. Recommended for allergy sufferers. Replace once a year.

C Hard floor tool BBZ123HD

For vacuuming hard floors (parquet, tiles, terracotta, etc.)

D Bionic filter BBZ11BF

Combats unpleasant odours over a long period. Please replace the filter once it begins to lose its effect (after approx. 1 year).
Ordering code: 468637

Before using for the first time

Figure 1

- Push the handle onto the flexible tube and until it engages.

Figure 2

- Open the accessories compartment.
- Insert the crevice nozzle and upholstery nozzle in the accessories compartment in the appliance lid.
- Close the accessories compartment.

Figure 3*

- Open the dust bag compartment lid. **Figure 21**
- Remove the motor protection filter from the appliance.
- Place the Bionic filter onto the motor protection filter.
- Push the filters into the appliance and close the dust bag compartment lid.

Initial use

Figure 4

- Push the flexible hose connecting piece into the air intake opening in the vacuum cleaner lid until it engages.
- To remove the flexible hose, press the two locking catches together and pull out the hose.

Figure 5*

- Push the handle into the telescopic tube until it locks in place.
- To release the connection, press the locking collar and pull out the telescopic tube.

Figure 6*

- Push the telescopic tube into the connecting piece on the floor tool until it locks in place.
- To release the connection, press the locking collar and pull out the telescopic tube.

Figure 7*

- Move the sliding sleeve in the direction of the arrow to release the telescopic tube and adjust it to the length required.

Figure 8



- Holding the power cord by the plug, pull out to the required length and insert the plug into the mains socket.

Figure 9 Switching on/off

- To switch the vacuum cleaner on or off, press the ON/OFF button.

Figure 10 Controlling the suction level

The required suction level can be set to the level required by turning the control knob in the direction of the arrow.

- Low power range**  =>
For vacuuming delicate materials, e.g. curtains.
- Medium power range**  =>
For the daily vacuuming of light dirt deposits.
- High power range**  =>
For vacuuming durable floor coverings, hard floors and heavy deposits of dirt.

Vacuuming

Please note:

- Depending on the type of hard floor involved (e.g. rough rustic tiles), floor tools are subject to a certain amount of wear. Therefore, you must check the underside of the floor tool at regular intervals. Worn undersides of floor tools may have sharp edges that can damage sensitive hard floors, such as parquet or linoleum. The manufacturer does not accept any responsibility for damage caused by worn floor tools.

Figure 11

Adjusting the floor tool:

- Rugs and carpets  =>
- Hard floors  =>

Figure 12

- Remove the crevice nozzle or upholstery nozzle from the accessories compartment in the appliance lid.

Figure 13* Vacuuming with accessories

Attach the nozzles to the suction pipe or handle as required:

- Crevice nozzle for vacuuming crevices and corners, etc.
- Upholstery nozzle for vacuuming upholstered furniture, curtains, etc.
- Hard-floor tool
For vacuuming hard floor coverings (tiles, parquet flooring, etc.)
 - Push the telescopic tube into the connecting piece of the hard floor tool until it locks in place.
 - To release the connection, press the locking collar and pull out the telescopic tube.

Figure 14* Professional upholstery nozzle

- For intensive cleaning of upholstered furniture (attach to the handle or suction pipe, depending on requirements).
- To clean the professional upholstery nozzle, simply vacuum it using the handle.

Figure 15

- After use, place the crevice or upholstery nozzle back into the accessories compartment in the appliance lid.

Figure 16

- You can use the parking aid on the back of the appliance if you wish to stop vacuuming for a short time.
- Once you have switched off the appliance, slide the hook on the floor tool into the recess on the rear of the appliance.

Figure 17

To overcome obstacles, e.g. steps, the appliance can also be carried by the handle on the appliance body.

When the work is done

Figure 18

- Pull out the mains plug.
- Tug the power cord briefly and then let go (the power cord retracts automatically).

Figure 19

- To store or transport the appliance, you can use the storage aid on the underside of the appliance.
- Stand the appliance up on its end. Slide the catch on the floor tool into the groove on the underside of the appliance.

Changing the filter

- ! **Please note:** Always switch off the appliance before changing the filter.

Replacing the bag

Figure 20*

- If the dust bag change indicator in the lid is filled completely when the floor tool is lifted from the floor with the highest suction level selected, the dust bag must be changed, even though it may not yet be full. Even if the dust bag is not full, it may still need changing, due to the type of dust which has been vacuumed. First check that the nozzle, suction pipe and flexible hose are not blocked, as this would also lead to the dust bag change indicator being triggered.

Figure 21 Opening the lid

- Open the lid by moving the locking lever in the direction of the arrow.

Figure 22

- Seal the dust bag by pulling the sealing plate, and remove the bag.
- Slide the new dust bag into the holder up to the stop.
 - ! **Please note:** the lid will only close if a dust bag has been inserted.

Cleaning the motor protection filter

The motor protection filter should be cleaned regularly by tapping out the dirt and rinsing.

Figure 23*

- Open the dust bag compartment lid. **Figure 21**
- Remove the motor protection filter from the appliance in the direction of the arrow.
- Disconnect the motor protection filter from the Bionic filter.*
- Clean the motor protection filter by tapping out the dirt.
- If it is very dirty, the motor protection filter should be rinsed. The filter must then be left to dry for at least 24 hours.

- ! **Please note:** the Bionic filter must not come into contact with water, as this will adversely affect the correct operation of the filter.

- After cleaning, place the Bionic filter onto the motor protection filter as necessary and push both filters into the appliance.
- Close the dust bag compartment lid.

Replacing the Bionic filter

If your appliance is equipped with a Bionic filter, it should be replaced once it begins to lose its effect (after approx. 1 year).

Figure 24*

- Open the dust bag compartment lid. **Figure 21**
- Remove the motor protection filter together with the Bionic filter from the appliance.
- Remove the old Bionic filter from the motor protection filter and dispose of it.
- Place the Bionic filter onto the motor protection filter.
- Push the filters into the appliance and close the dust bag compartment lid.

- The motor protection filter must also be inserted into the appliance if you no longer wish to use the Bionic filter

Replacing the exhaust filter

Replacing the micro-hygiene filter

This should be replaced with every replacement filter pack.

Figure 25

- Open the dust bag compartment lid. **Figure 21**
- Release the filter holder by turning the locking lever in the direction of the arrow.
- Remove the micro-hygiene filter. Insert the new micro-hygiene filter into the appliance.
- Insert the filter holder in the appliance and lock it in place.

Cleaning the Hepa* exhaust filter

The Hepa* filter is designed so that it does not need to be replaced, provided the appliance is used as intended in the household.

To ensure that the vacuum cleaner is working at its optimum power level, the Hepa* filter should be rinsed out after one year. The filtering action of the filter remains intact, even if the filter surface becomes discoloured.

Figure 26*

- Open the dust bag compartment lid. **Figure 21**
- Unlock the Hepa* filter by moving the locking tab in the direction of the arrow, and remove it from the appliance.
- Tap out the filter unit and rinse it under running water. Alternatively, the unit can be cleaned in a washing machine at max. 30 °C using a gentle programme and the lowest spin speed.

TIP: To protect other laundry items, put the filter unit into a laundry bag.

- Once the Hepa* filter has dried completely (at least 24 hours), insert it back into the appliance and lock it in place.
- Close the rear flap.

After vacuuming fine dust particles (e.g. gypsum, cement, etc.), clean the motor protection filter by tapping it out or, if necessary, replace the motor protection filter and exhaust filter.

Care

Always switch off the vacuum cleaner and disconnect it from the mains before cleaning the vacuum cleaner. The vacuum cleaner and plastic accessories can be cleaned with a commercial plastic cleaner.

- ! **Do not use abrasive agents, glass or all-purpose cleaning products. Never immerse the vacuum cleaner in water.**

If necessary, the dust compartment can be cleaned with a second vacuum cleaner or simply wiped with a dry cloth or dusting brush.

Subject to technical modifications.

* Dependent on model

Nous vous remercions d'avoir choisi un aspirateur Bosch de la série GL50.
 Cette notice d'utilisation présente différents modèles GL50. Il se peut donc que toutes les caractéristiques et fonctions décrites ne concernent pas toutes votre aspirateur GL50. Utilisez exclusivement les accessoires d'origine Bosch. Ils sont spécialement conçus pour votre aspirateur, afin d'obtenir un résultat de nettoyage optimal.

Veillez déplier les pages illustrées !

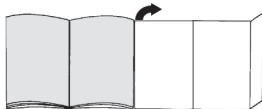

Description de l'appareil

- 1 Brosse adaptable au type de sol avec manchon de déverrouillage*
- 2 Brosse pour sols durs avec manchon de déverrouillage*
- 3 Tube télescopique avec manchon coulissant (et manchon de déverrouillage)*
- 4 Poignée
- 5 Flexible d'aspiration*
- 6 Indicateur de changement de sac*
- 7 Bouton marche/arrêt
- 8 Position parking
- 9 Cordon électrique
- 10 Grille de sortie d'air (correspond à l'une des deux versions représentées)*
- 11 Suceur ameublement*
- 12 Suceur long*
- 13 Rangement d'accessoires
- 14 Sac aspirateur
- 15 Filtre de protection du moteur, lavable*
- 16 Filtre de sortie d'air*
- 17 Position rangement (sur le dessus de l'appareil)
- 18 Poignée de transport
- 19 Couvercle du compartiment de poussière
- 20 Turbobrosse "Animal"*
- 21 Suceur ameublement et pour poils d'animaux*

Pièces de rechange et accessoires en option

A Paquet de sacs de rechange

Afin que votre aspirateur fonctionne à son niveau de performance optimal, nous recommandons d'utiliser des sacs aspirateur de rechange d'origine du type PowerProtect (BBZ41FGALL).

Contenu :

- 4 sacs aspirateur avec fermeture
- 1 micro-filtre hygiénique

REMARQUE

- Nous vous recommandons d'utiliser exclusivement nos sacs aspirateur d'origine. Votre appareil est un aspirateur hautement performant qui donne de très bons résultats de nettoyage en cas d'utilisation de sacs aspirateur de qualité supérieure. Seule l'utilisation de sacs aspirateur de qualité supérieure tels que plus particulièrement les sacs aspirateur Bosch d'origine garantit que les valeurs indiquées sur l'étiquette énergie européenne en matière de classe d'efficacité énergétique, de performance de nettoyage et de capacité de remplissage du sac soient atteintes. L'utilisation de sacs aspirateur de moindre qualité (par ex. sacs en papier) peut, en outre, nuire à la durée de vie et aux performances de votre appareil. Pour finir, l'utilisation de sacs aspirateur inappropriés ou de moindre qualité risque d'endommager votre aspirateur. De tels dommages ne sont pas couverts par notre garantie. Vous obtiendrez de plus amples informations à ce sujet sous www.bosch-home.com/dust-bag. Vous avez également la possibilité de commander nos sacs aspirateur d'origine.

B Filtre Hepa BBZ154HF

Filtre supplémentaire pour assainir l'air sortant. Recommandé pour les personnes allergiques. A remplacer tous les ans.

C Brosse pour sols durs BBZ123HD

Pour aspirer sur des sols lisses (parquets, carrelages, dalles de terre cuite,...)

D Filtre Bionic BBZ11BF

Neutralise longtemps les odeurs
 Changer le filtre si son efficacité diminue (après 1 an env.)
 Référence : 468637

Avant la première utilisation

Fig. 1

- Emmancher la poignée sur le flexible d'aspiration et l'enclencher.

Fig. 2

- Ouvrir le rangement d'accessoires.
- Placer les deux suceurs dans le rangement situé dans le couvercle de l'appareil.
- Fermer le rangement d'accessoires.

Fig. 3*

- Ouvrir le couvercle du compartiment de poussière.
- Fig. 21**
- Enlever le filtre de protection du moteur de l'appareil.
 - Poser le filtre Bionic sur le filtre de protection du moteur.
 - Glisser les filtres dans l'appareil et fermer le couvercle du compartiment de poussière.

Mise en service

Fig. 4

- Fixer l'embout du flexible dans l'orifice d'aspiration situé sur le couvercle.
- Pour retirer le flexible, presser les deux pattes de fixation.

Fig. 5*

- Pousser la poignée dans le tube télescopique jusqu'à sa fixation.
- Pour le démontage, presser le manchon de déverrouillage et retirer le tube télescopique.

Fig. 6*

- Pousser le tube télescopique dans le manchon de la brosse pour sols jusqu'à sa fixation.
- Pour le démontage, presser le manchon de déverrouillage et retirer le tube télescopique.

Fig. 7*

- Déverrouiller le tube télescopique en tirant le manchon coulissant dans le sens de la flèche et régler le tube à la longueur désirée.

Fig. 8



- Saisir le cordon électrique par la fiche, le tirer à la longueur désirée et brancher la fiche dans la prise secteur.

Fig. 9 Allumer / Eteindre

- Allumer et éteindre l'aspirateur en actionnant le bouton marche/arrêt.

Fig. 10 Réglage de la puissance d'aspiration

La puissance d'aspiration désirée peut être réglée en continu en tournant le bouton de réglage dans le sens de la flèche.

- Plage de faible puissance => 
Pour le nettoyage de matières délicates par ex. rideaux, voilages.
- Plage de puissance moyenne => 
Pour le nettoyage quotidien en cas de faible salissure.
- Plage de puissance élevée => 
Pour le nettoyage de revêtements de sol durs et en cas de salissure importante.

Aspiration

Attention :

- Les brosses pour sols sont soumises à une certaine usure en fonction de la nature de votre sol dur (par ex. carrelages rustiques, rugueux). C'est pourquoi, vous devez vérifier régulièrement la semelle de la brosse. Des semelles de brosse usées, à arêtes coupantes, peuvent occasionner des dommages sur des sols durs fragiles tels que parquets ou linoléum. Le fabricant décline toute responsabilité pour d'éventuels dommages résultant d'une brosse pour sols usée.

Fig. 11

Réglage de la brosse pour sols :

- tapis et moquettes



- sols lisses



Fig. 12

- Retirer le suceur long ou bien le suceur ameublement du rangement d'accessoires situé dans le couvercle de l'appareil.

Fig. 13* **Aspiration avec des accessoires supplémentaires**
Insérer les accessoires sur le tube d'aspiration ou sur la poignée, selon les besoins :

- Suceur long, pour aspirer dans les joints et les coins etc.
 - Suceur ameublement pour aspirer sur les tissus d'ameublement, rideaux, etc.
 - Brosse pour sols durs
Pour le nettoyage de revêtements de sol durs (carrelages, parquets etc.)
- Pousser le tube télescopique dans le manchon de la brosse pour sols durs jusqu'à sa fixation.
 - Pour le démontage, presser le manchon de déverrouillage et retirer le tube télescopique.

Fig. 14* **Suceur ameublement professionnel**

- Pour le nettoyage intensif de tissus d'ameublement (insérer sur la poignée ou sur le tube d'aspiration, selon les besoins).
- Nettoyer le suceur ameublement professionnel simplement en aspirant les saletés avec la poignée.

Fig. 15

- Après utilisation, remettre les suceurs dans le rangement situé dans le couvercle de l'appareil.

Fig. 16

- En cas de courtes pauses d'aspiration, vous pouvez utiliser la position parking à l'arrière de l'appareil.
- Après avoir éteint l'appareil, glisser le crochet situé sur la brosse pour sols dans l'évidement à l'arrière de l'appareil.

Fig. 17

Pour franchir des obstacles, comme des escaliers, l'appareil peut également être porté par la poignée.

Après le travail

Fig. 18

- Retirer la fiche de la prise.
- Tirer brièvement sur le cordon électrique et le relâcher (le cordon s'enroule automatiquement).

Fig. 19

- Pour ranger / transporter l'appareil vous pouvez utiliser la position rangement sur le dessous de l'aspirateur.
- Placer l'appareil debout. Glisser le crochet situé sur la brosse pour sols dans l'évidement sur le dessous de l'appareil.

* selon l'équipement

Changement de filtre

- ! **Attention:** Eteindre l'appareil avant chaque changement de filtre !

Remplacement du sac aspirateur

Fig. 20*

- Si, lorsque la buse d'aspiration est soulevée du sol et que le réglage de la puissance d'aspiration est le plus élevé, l'indicateur de changement de sac sur le couvercle est entièrement rempli, le sac aspirateur doit être changé, même s'il n'est pas entièrement rempli. Dans ce cas la nature de la matière contenue dans le sac rend le changement nécessaire.

La brosse, le tube d'aspiration et le flexible d'aspiration ne doivent pas être obstrués, car cela conduit au déclenchement de l'indicateur de changement de sac.

Fig. 21 Ouvrir le couvercle

- Ouvrir le couvercle en actionnant le levier de fermeture dans le sens de la flèche.

Fig. 22

- a) Fermer le sac aspirateur en tirant sur l'attache de fermeture et l'enlever.
- b) Introduire un sac neuf dans le support et le pousser jusqu'en butée.

- ! **Attention :** Le couvercle ferme uniquement si un sac aspirateur est en place.

Nettoyer le filtre de protection du moteur

Le filtre de protection du moteur doit être nettoyé régulièrement en le tapotant ou en le rinçant !

Fig. 23*

- Ouvrir le couvercle du compartiment de poussière. Fig. 21
- Enlever le filtre de protection du moteur de l'appareil en le retirant dans le sens de la flèche.
- Séparer le filtre de protection du moteur et le filtre Bionic.*
- Nettoyer le filtre de protection du moteur en le tapotant.
- Si le filtre de protection du moteur est très encrassé, il est recommandé de le rincer. Laisser ensuite sécher le filtre au moins 24 heures.

- ! **Attention:** Le filtre Bionic ne doit pas entrer en contact avec de l'eau, car cela compromet la fonction du filtre.

- Après le nettoyage, poser le filtre Bionic le cas échéant sur le filtre de protection du moteur et glisser les deux filtres dans l'appareil.
- Fermer le couvercle du compartiment de poussière.

Changement du filtre Bionic

Si votre appareil est équipé d'un filtre Bionic, il est recommandé de le changer si son efficacité diminue (après 1 an env.).

Fig. 24*

- Ouvrir le couvercle du compartiment de poussière. Fig. 21
- Retirer le filtre de protection du moteur doté du filtre Bionic de l'appareil.
- Enlever le filtre Bionic usagé du filtre de protection du moteur et l'éliminer.

- Poser le filtre Bionic sur le filtre de protection du moteur.
- Glisser les filtres dans l'appareil et fermer le couvercle du compartiment de poussière.
- Le filtre de protection du moteur doit être mis en place dans l'appareil même si vous ne désirez plus utiliser de filtre Bionic

Remplacement du filtre de sortie d'air

Remplacement du micro-filtre hygiénique

Quand dois-je le remplacer : A chaque nouveau lot de sacs et filtre de recharge

Fig. 25

- Ouvrir le couvercle du compartiment de poussière. Fig. 21
- Déverrouiller le support de filtre en poussant le levier de fermeture dans le sens de la flèche.
- Enlever le micro-filtre hygiénique. Placer un micro-filtre hygiénique neuf dans l'appareil.
- Introduire le support de filtre dans l'appareil et l'encliqueter.

Nettoyer le filtre Hepa* de sortie d'air

Le filtre Hepa* est conçu de telle sorte qu'il ne soit pas nécessaire de le remplacer si l'appareil est utilisé dans le cadre domestique conformément à son emploi prévu.

Afin que l'aspirateur fonctionne à son niveau de performance optimal, il est recommandé de laver le filtre Hepa* après un an. L'efficacité du filtre sera conservée, indépendamment d'une éventuelle décoloration de la surface du filtre.

Fig. 26*

- Ouvrir le volet à l'arrière. Fig. 21
 - Déverrouiller le filtre Hepa* en actionnant la patte de fermeture dans le sens de la flèche et retirer le filtre de l'appareil.
 - Tapoter l'unité de filtre et la rincer sous l'eau du robinet. L'ensemble peut aussi être lavé en machine à max. 30°C, programme linge délicat et vitesse d'essorage minimale.
- Conseil :** Pour protéger le reste du linge, rangez l'unité de filtre dans un sac à linge.
- Après séchage complet (au moins 24h), remettre le filtre Hepa* dans l'appareil et verrouiller.
 - Fermer le volet à l'arrière.

Après l'aspiration de fines particules de poussière (par ex. plâtre, ciment, etc.), nettoyer le filtre de protection du moteur, remplacer éventuellement le filtre de protection du moteur et le filtre de sortie d'air.

Entretien

Avant chaque nettoyage de l'aspirateur, il faut l'éteindre et retirer la fiche de la prise secteur. L'aspirateur et les accessoires en plastique peuvent être entretenus avec un produit de nettoyage pour plastique usuel du commerce.

- ! **Ne pas utiliser de produits récurants, de nettoyants pour vitres ni de nettoyants universels. Ne jamais plonger l'aspirateur dans l'eau.**

Si nécessaire, le compartiment de poussière peut être nettoyé avec un deuxième aspirateur ou simplement avec un chiffon à poussière / pinceau à poussière sec.

Sous réserve de modifications techniques.

* selon l'équipement

Ci complimentiamo per la Sua scelta e per il fatto che lei abbia preferito un aspirapolvere Bosch della serie GL50. Nelle presenti istruzioni per l'uso verranno illustrati diversi modelli GL50. È pertanto possibile che non tutte le caratteristiche dell'equipaggiamento e le funzioni qui descritte riguardino il modello da Lei scelto. Devono essere utilizzati esclusivamente gli accessori Bosch originali, pensati in modo specifico per il Suo aspirapolvere, al fine di garantire il miglior risultato di pulizia possibile.

Aprire le pagine illustrate.

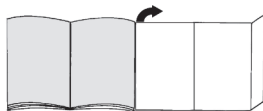

Descrizione dell'apparecchio

- 1 Spazzola commutabile per pavimenti con bussola di sblocco*
- 2 Spazzola per pavimenti duri con bussola di sblocco*
- 3 Tubo telescopico con guarnizione di scorrimento (e bussola di sblocco)*
- 4 Impugnatura del tubo flessibile
- 5 Tubo flessibile di aspirazione*
- 6 Indicatore di sostituzione del filtro*
- 7 Tasto ON/OFF
- 8 Supporto ausiliario di parcheggio
- 9 Cavo di collegamento alla rete elettrica
- 10 Griglia di sfianto (corrisponde a una delle due varianti rappresentate)*
- 11 Bocchetta per imbottiture*
- 12 Bocchetta per giunti*
- 13 Alloggiamento per gli accessori
- 14 Sacchetto filtro
- 15 Filtro di protezione del motore, lavabile*
- 16 Filtro d'igiene*
- 17 Strumento ausiliario di stazionamento (sul lato inferiore dell'apparecchio)
- 18 Maniglia di trasporto
- 19 Coperchio del vano di raccolta dello sporco
- 20 Bocchetta Turbo "Animal"*
- 21 Bocchetta per peli di animali su imbottiture

Parti di ricambio e accessori speciali

A Confezione filtri di ricambio

Affinché l'apparecchio lavori al livello di prestazione ottimale, consigliamo l'impiego di sacchetti di ricambio originali del tipo PowerProtect (BBZ41FGALL).
Contenuto:

- 4 sacchetti raccogli polvere con chiusura
- 1 microfiltro igiene

! AVVERTENZA

- Vi consigliamo di usare esclusivamente i nostri sacchetti raccogli polvere originali.
L'apparecchio che avete acquistato è un aspirapolvere altamente efficiente che consente di raggiungere eccellenti risultati di pulizia purché vengano utilizzati sacchetti raccogli polvere di qualità elevata. Soltanto l'utilizzo di sacchetti raccogli polvere di qualità elevata, come in particolare il sacchetto raccogli polvere originale Bosch, garantisce che vengano raggiunti i valori indicati nell'etichetta energetica EU in merito a classe di efficienza energetica, aspirazione della polvere e capacità di trattenere la polvere.
Usare sacchetti raccogli polvere di qualità inferiore (ad es. sacchetti di carta) può inoltre influire negativamente sulla durata e sulle prestazioni dell'apparecchio.
Infine l'utilizzo di sacchetti raccogli polvere non su misura o di qualità scadente può causare danni all'aspirapolvere.
Tali danni non sono coperti dalla nostra garanzia. Maggiori informazioni sull'argomento sono disponibili su www.bosch-home.com/dust-bag. Nel sito avete anche la possibilità di ordinare i nostri sacchetti raccogli polvere originali.

B Filtro Hepa BBZ154HF

Filtro aggiuntivo per un getto di aria più pura. Consigliato per gli allergici. Da sostituire una volta all'anno.

C Bocchetta per pavimenti duri BBZ123HD

Per aspirare pavimenti lisci (parquet, piastrelle, terracotta, ecc.)

D Filtro Bionic BBZ11BF

Impedisce la formazione di odori sgradevoli per lunghi periodi di tempo
Sostituire il filtro quando diminuisce l'efficacia (dopo ca. 1 anno)
Numero d'ordine: 468637

Prima di utilizzare l'apparecchio per la prima volta

Figura 1

- Collegare e fissare l'impugnatura al tubo flessibile di aspirazione.

Figura 2

- Aprire il vano per accessori.
- Inserire la bocchetta per giunti e la bocchetta per imbottiture nel vano per accessori nel coperchio dell'apparecchio.
- Chiudere l'alloggiamento per accessori.

Figura 3*

- Aprire il coperchio del vano di raccolta dello sporco.

Figura 21

- Rimuovere dall'apparecchio il filtro di protezione del motore.
- Applicare il filtro Bionic sul filtro di protezione del motore.
- Inserire il filtro nell'apparecchio e richiudere il coperchio del vano di raccolta dello sporco.

Messa in funzione

Figura 4

- Inserire il tronchetto di aspirazione nell'apposita apertura sul coperchio, facendolo innestare in posizione.
- Per rimuovere il tubo flessibile di aspirazione, premere i due nottolini ed estrarre il tubo.

Figura 5*

- Spingere l'impugnatura nel tubo telescopico fino a farla innestare in posizione.
- Per sbloccare, premere la bussola di sblocco e rimuovere il tubo telescopico.

Figura 6*

- Spingere il tubo telescopico nel raccordo della spazzola per pavimenti fino a farlo innestare in posizione.
- Per sbloccare, premere la bussola di sblocco e rimuovere il tubo telescopico.

Figura 7*

- Regolando la guarnizione di scorrimento nel senso indicato dalla freccia, sbloccare il tubo telescopico e regolare la lunghezza desiderata.

Figura 8



- Afferrare il cavo di collegamento alla rete elettrica a livello della spina, estrarlo fino a ottenere la lunghezza desiderata e inserire quindi la spina.

Figura 9 Attivazione/disattivazione

- Attivare/disattivare l'aspirapolvere azionando il tasto ON/OFF.

Figura 10 Regolazione della forza di aspirazione

La forza di aspirazione desiderata può essere regolata su più livelli ruotando il selettore nel senso indicato dalla freccia.

- Potenza minima  =>
Per la pulizia di materiali delicati, Tessuti, ad es. le tende.
- Potenza media  =>
Per la pulizia quotidiana in condizioni di sporco normale.
- Potenza massima  =>
Per la pulizia di superfici resistenti, di pavimenti lisci e in caso di sporco ostinato.

Aspirazione

Attenzione:

- Le spazzole per pavimenti sono soggette a forte usura in base alle caratteristiche del pavimento (come piastrelle ruvide o in cotto). È quindi importante controllare a intervalli regolari la base della spazzola. Spazzole usurate o con spigoli acuti possono danneggiare i pavimenti più delicati, come il parquet e il linoleum. Il produttore non è responsabile di eventuali danni causati da spazzole usurate.

Figura 11

Regolazione della spazzola per pavimenti:

- Tappeti e moquette  =>

- Pavimenti lisci  =>

Figura 12

- Rimuovere la bocchetta per imbottiture e la bocchetta per giunti dal vano per accessori nel coperchio dell'apparecchio.

Figura 13* Uso degli accessori supplementari

Applicare le spazzole al tubo di aspirazione o all'impugnatura, in funzione delle proprie esigenze:

- Bocchetta per giunti per la pulizia di giunti, angoli, ecc.
 - Spazzola per imbottiture per aspirare imbottiture di mobili, tende ecc.
 - Bocchetta per pavimenti duri
Per la pulizia di pavimenti duri (piastrelle, parquet, ecc.)
- Spingere il tubo telescopico nel raccordo della spazzola per pavimenti duri fino a farlo innestare in posizione.
 - Per sbloccare, premere la bussola di sblocco e rimuovere il tubo telescopico.

Figura 14* Bocchetta per imbottiture professionale

- Per una pulizia approfondita dei mobili imbottiti (applicare sull'impugnatura o sul tubo di aspirazione a seconda delle esigenze).
- Per pulire la bocchetta per imbottiture professionale è sufficiente aspirarla con l'impugnatura.

Figura 15

- Dopo l'uso riporre nuovamente la bocchetta per giunti e la bocchetta per imbottiture nel vano per accessori nel coperchio dell'apparecchio.

Figura 16

- In caso di brevi pause è possibile utilizzare il supporto ausiliario di parcheggio situato sul lato posteriore dell'apparecchio.
- In seguito alla disattivazione dell'apparecchio, inserire il gancio della spazzola per pavimenti nell'apposita fessura sul lato dell'apparecchio.

Figura 17

Per superare ostacoli, quali per esempio le scale, è possibile trasportare l'apparecchio afferrandolo in corrispondenza dell'impugnatura.

Dopo la pulizia

Figura 18

- Staccare la spina.
- Tirare leggermente il cavo di alimentazione e rilasciare (il cavo si avvolge automaticamente).

Figura 19

- Per trasportare/riporre l'apparecchio è possibile servirsi del dispositivo ausiliario di stazionamento posto sul lato inferiore dell'apparecchio stesso.
- Riporre l'apparecchio in posizione verticale. Inserire il gancio della spazzola per pavimenti nell'apposita fessura sul lato inferiore dell'apparecchio.

Sostituzione del filtro

⚠ **Attenzione:** spegnere l'apparecchio prima di sostituire il filtro!

Sostituzione del sacchetto filtro

Figura 20*

- Se con la spazzola per pavimenti sollevata da terra e la potenza di aspirazione impostata sulla regolazione massima, l'indicatore di sostituzione del filtro sul coperchio è completamente pieno, occorre sostituire il sacchetto raccogli-polvere anche se non è ancora pieno. In questo caso è il tipo di contenuto a rendere necessaria la sostituzione. La bocchetta, il tubo di aspirazione e il tubo flessibile non devono essere intasati; in caso contrario, l'indicatore di sostituzione del filtro potrebbe scattare.

Figura 21 Apertura del coperchio

- Aprire il coperchio dell'apparecchio azionando la leva di chiusura nel senso indicato dalla freccia.

Figura 22

- a) Chiudere il sacchetto filtro tirando la linguetta di chiusura ed estrarlo.
- b) Inserire il nuovo sacchetto filtro sul supporto fino all'arresto.

⚠ **Attenzione:** il coperchio si chiude solo dopo che è stato applicato il sacchetto filtro.

Pulizia del filtro di protezione del motore

Si consiglia di pulire il filtro di protezione del motore a intervalli regolari, battendolo leggermente e lavandolo!

Figura 23*

- Aprire il coperchio del vano di raccolta dello sporco.
- **Figura 21** Rimuovere il filtro di protezione del motore dall'apparecchio tirando nel senso indicato dalla freccia.
- Separare il filtro di protezione del motore e il filtro Bionic.*
- Pulire il filtro di protezione del motore battendolo leggermente.

- In caso di sporco ostinato, è necessario lavare il filtro di protezione del motore. Successivamente, lasciarlo asciugare per almeno 24 ore.

⚠ **Attenzione:** il filtro Bionic non deve assolutamente entrare in

- contatto con l'acqua, altrimenti viene compromesso il funzionamento del filtro.
- Dopo la pulizia, se necessario, applicare il filtro Bionic sul filtro di protezione del motore e inserire entrambi i filtri nell'apparecchio.
- Chiudere il coperchio del vano di raccolta dello sporco.

Sostituzione del filtro Bionic

Se l'apparecchio è dotato di un filtro Bionic, questo deve essere sostituito quando diminuisce la sua efficacia (dopo ca. 1 anno).

Figura 24*

- Aprire il coperchio del vano di raccolta dello sporco. **Figura 21**
- Estrarre dall'apparecchio il filtro di protezione del motore con il filtro Bionic.
- Rimuovere il vecchio filtro Bionic dal filtro di protezione del motore quindi provvedere al suo smaltimento.
- Applicare il filtro Bionic sul filtro di protezione del motore.
- Inserire il filtro nell'apparecchio e richiudere il coperchio del vano di raccolta dello sporco.
- Il filtro di protezione del motore deve essere nuovamente inserito nell'apparecchio anche se non si desidera più utilizzare il filtro Bionic

Sostituzione del filtro d'igiene

Sostituzione del microfiltro igiene

Quando effettuare la sostituzione: per ogni nuova confezione del filtro di ricambio.

Figura 25

- Aprire il coperchio del vano di raccolta dello sporco. **Figura 21**
- Sbloccare il portafiltro azionando la leva di chiusura nel senso indicato dalla freccia.
- Rimuovere il microfiltro igiene. Montare sull'apparecchio il nuovo microfiltro igiene.
- Montare il portafiltro sull'apparecchio e farlo innestare in posizione.

Hepa-Pulizia del filtro d'igiene

Hepa*-Pulizia del filtro d'igiene

Se l'apparecchio viene utilizzato in modo conforme per le pulizie domestiche non è necessario sostituire il filtro Hepa*. Affinché l'aspirapolvere lavori al livello di prestazione ottimale, il filtro Hepa* deve essere lavato dopo un anno. La presenza di eventuali alterazioni cromatiche sulla superficie del filtro non ne pregiudicano l'efficacia.

Figura 26*

- Aprire lo sportello posteriore. **Figura 21**
- Tirando la linguetta di chiusura nel senso indicato dalla freccia, sbloccare il filtro Hepa ed estrarlo dall'apparecchio.
- Battere l'unità filtro e sciacquarla sotto l'acqua corrente.

* a seconda della specifica dotazione

L'unità può essere lavata in lavatrice con lavaggio delicato a max. 30° C e con la velocità di centrifuga minima.

CONSIGLIO: collocare l'unità filtro in un sacchetto per proteggere il resto del bucato.

- Dopo che il filtro Hepa è completamente asciutto (almeno 24 ore) riposizionarlo nell'apparecchio e bloccarlo.
- Chiudere lo sportello posteriore.

Dopo aver aspirato piccole particelle di polvere (come ad es. gesso, cemento e così via) pulire il filtro di protezione del motore battendolo e, se necessario, sostituire il filtro di protezione del motore e il filtro d'igiene.

Manutenzione

Prima di pulire l'aspirapolvere, è necessario disattivarlo e staccare la spina. L'aspirapolvere e gli accessori in materiale plastico possono essere puliti con un normale detergente per plastica.

! Non utilizzare strumenti abrasivi né detersivi universali o per vetro. Non immergere mai l'aspirapolvere nell'acqua.

Il vano di raccolta dello sporco può essere pulito con un altro aspirapolvere o semplicemente con un panno/pennello asciutto.

Con riserva di modifiche tecniche.

nl

Het verheugt ons dat u voor een Bosch stofzuiger uit de serie GL50 heeft gekozen.

In deze gebruiksaanwijzing worden verschillende GL50 – modellen beschreven. Het is dan ook mogelijk dat niet alle genoemde kenmerken en functies gelden voor uw toestel. U dient alleen gebruik te maken van originele accessoires van Bosch, die speciaal voor uw stofzuiger ontwikkeld zijn, om een zo goed mogelijk resultaat te bereiken.

Gelieve de pagina's met afbeeldingen uit te klappen!

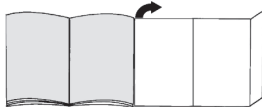

Beschrijving van het toestel

- 1 Omschakelaar vloermondstuk met ontgrendelingshuls*
- 2 Mondstuk voor harde vloeren met ontgrendelingshuls*
- 3 Telescoopbuis met schuifmanchet (en ontgrendelingshuls)*
- 4 Handgreep van de slang
- 5 Zuigslang*
- 6 Filtervervangindicatie*
- 7 Aan-/uitknop
- 8 Parkeerhulp
- 9 Elektriciteitsnoer
- 10 Uitblaasrooster (komt overeen met een van de weergegeven varianten)*
- 11 Bekledingsmondstuk*
- 12 Mondstuk voor kieren*
- 13 Vak voor toebehoren
- 14 Filterzak
- 15 Motorbeveiligingsfilter, uitwasbaar
- 16 Uitblaasfilter*
- 17 Uitschakelhulp (aan de onderkant van het apparaat)
- 18 Handvat
- 19 Deksel van het stofcompartiment
- 20 Turbomondstuk "Animal"*
- 21 Mondstuk voor dierharen

Onderdelen en extra toebehoren

A Reservefilterverpakking

Om uw toestel optimaal te laten functioneren, raden wij het gebruik van originele vervangingszakken van het type PowerProtect (BBZ41FGALL) aan.

Inhoud:

- 4 stofzakken met sluiting
- 1 micro-hygiënefilter

! Aanwijzing

- Wij adviseren u om uitsluitend gebruik te maken van onze originele stofzakken.

Uw apparaat is een zeer efficiënte stofzuiger, die bij het gebruik van hoogwaardige stofzakken zeer goede resultaten geeft.

Alleen bij gebruik van hoogwaardige stofzakken, met name de originele stofzuigerzakken van Bosch, worden de waarden bereikt die op het EU energie-label staan aangegeven voor de energie-efficiencyklasse, de stofopname en het stofretentievermogen.

Bij gebruik van stofzakken van mindere kwaliteit (bijv. papieren zakken) kunnen bovendien de levensduur en het vermogen van uw toestel aanzienlijk worden beïnvloed.

Ook kan uw stofzuiger door het gebruik van niet goed passende of kwalitatief mindere stofzakken beschadigd raken.

Deze schade valt niet onder onze garantie.

Meer informatie hierover vindt u onder

www.bosch-home.com/dust-bag.

Hier kunt u ook onze originele stofzuigerzakken bestellen.

* afhankelijk van de uitvoering

B Hepa-Filter BBZ154HF

Extra filter voor schonere uitblaasluucht.
Aanbevolen voor mensen die allergisch zijn. Jaarlijks vervangen.

C Mondstuk voor harde vloeren BBZ123HD

Voor het schoonzuigen van harde vloeren (parket, tegels, terracotta,...)

D Bionic Filter BBZ11BF

Gaat lange tijd storende geurtjes tegen.
Wordt de zuigkracht minder dan dient de filter te worden vervangen (na ca. 1 jaar)
Bestelnummer: 468637

Voor het eerste gebruik

Afbeelding 1

- Handgreep op de zuigslang steken en laten inklikken.

Afbeelding 2

- Vak voor toebehoren openen.
- Mondstuk voor kieren en bekledingsmondstuk in het vak voor toebehoren in het apparaatdeksel plaatsen.
- Vak voor toebehoren sluiten.

Afbeelding 3*

- Deksel van het stofcompartiment openen. **Afbeelding 21**
- Motorbeveiligingsfilter uit het apparaat nemen.
- Bionic filter op de motorbeveiligingsfilter plaatsen.
- Filters in het toestel schuiven en het deksel van het stofcompartiment sluiten.

De stofzuiger in gebruik nemen

Afbeelding 4

- a) Het aansluitstuk van de zuigslang in de zuigopening in het deksel klikken.
- b) Bij het verwijderen van de zuigslang beide ontgrendelknoppen samendrukken en de slang eruit trekken.

Afbeelding 5*

- Handgreep in de telescoopbuis schuiven tot hij vastklikt.
- Om de verbinding op te heffen op de ontgrendelingshuls drukken en de telescoopbuis eruit trekken.

Afbeelding 6*

- De telescoopbuis in het aansluitstuk van het vloermondstuk schuiven tot hij inklikt.
- Om de verbinding op te heffen op de ontgrendelingshuls drukken en de telescoopbuis eruit trekken.

Afbeelding 7*

- Door de schuifmanchet in de richting van de pijl te schuiven de telescoopbuis ontgrendelen en de gewenste lengte instellen.

Afbeelding 8



- Elektriciteitsnoer bij de stekker vastpakken, tot de gewenste lengte uittrekken en de netstekker in het stopcontact steken.

Afbeelding 9 In- / Uitschakelen

- De stofzuiger door middel van de aan-/ uitknop in- en uitschakelen.

Afbeelding 10 Zuigkracht regelen

Door de regelknop in de richting van de pijl te draaien kan de gewenste zuigkracht traploos worden ingesteld.

- Lage stand =>
Voor het schoonzuigen van gevoelige stoffen, bijv. gordijnen.
- Gemiddelde stand =>
Voor de dagelijkse reiniging bij geringe vervuiling.
- Hoge stand =>
Voor het reinigen van zware vloerbedekking, harde vloeren en bij sterke vervuiling.



Zuigen

Let op:

- Vloermondstukken staan, afhankelijk van het type harde vloer (bijv. ruwe, rustieke tegels) bloot aan een bepaalde mate van slijtage. Daarom dient u regelmatig de onderkant van het mondstuk te controleren. Wanneer de onderkant van het mondstuk versleten is of scherpe randen heeft, kan dit schade veroorzaken aan kwetsbare harde vloeren, zoals parket of linoleum. De fabrikant is niet aansprakelijk voor eventuele schade als gevolg van een versleten mondstuk.

Afbeelding 11

Vloermondstuk instellen:

- vast tapijt en vloerbedekking =>
- glatte vloeren =>

Afbeelding 12

- Mondstuk voor kieren of bekledingsmondstuk uit het vak voor toebehoren in het deksel van het toestel nemen.

Afbeelding 13* Zuigen met extra toebehoren

Mondstukken naar behoefte op de handgreep of de zuigbuis steken:

- a) Kierenmondstuk voor het schoonzuigen van kieren en hoeken, etc.
 - b) Bekledingsmondstuk voor het afzuigen van gestoffeerde meubelen, gordijnen etc.
 - c) Mondstuk voor harde vloeren
Voor het schoonzuigen van harde vloerbedekking (tegels, parket, enz.)
- De telescoopbuis in het aansluitstuk van het mondstuk voor harde vloeren schuiven tot hij vastklikt.

* afhankelijk van de uitvoering

- Om de verbinding op te heffen op de ontgrendelingshuls drukken en de telescoopbuis eruit trekken.

Afbeelding 14* Professioneel bekledingsmondstuk

- Voor intensieve reiniging van gestoffeerde meubelen (naar wens op de handgreep of de zuigbuis plaatsen).
- Het professionele bekledingsmondstuk kan worden gereinigd door het gewoon met de handgreep schoon te zuigen.

Afbeelding 15

- Na gebruik van het kieren- of bekledingsmondstuk weer in het vak voor toebehoren in het apparaatdeksel plaatsen.

Afbeelding 16

- Bij korte zuigpauzes kunt u de parkeerhulp aan de achterkant van het toestel gebruiken.
- Na het uitschakelen van het toestel de haak aan het vloermondstuk in de uitsparing aan de achterkant van het toestel schuiven.

Afbeelding 17

Om hindernissen te nemen, bijv. trappen, kan het toestel ook aan het handvat getransporteerd worden.

Na het werk

Afbeelding 18

- De stekker uit het stopcontact halen.
- Kort aan het elektriciteits snoer trekken en loslaten (het snoer rolt automatisch op).

Afbeelding 19

- Voor het neerzetten /transporteren van het toestel kunt u de parkeerhulp aan de onderkant van het toestel gebruiken.
- Het toestel rechtop neerzetten. De haak op het vloermondstuk in de uitsparing aan de onderkant van het apparaat schuiven.

Vervanging filter

! **Let op:** het toestel altijd uitschakelen alvorens van filter te wisselen!

Filterzak vervangen

Afbeelding 20*

- Is de filtervervangindicatie in het deksel continu verlicht terwijl het mondstuk niet op de grond rust en de hoogste stand is ingeschakeld, dan moet de filterzak vervangen worden, ook als hij nog niet vol is. In dit geval is vervanging noodzakelijk vanwege de aard van de inhoud van de zak. Mondstuk, zuigbuis en zuigslang mogen hierbij niet verstopt zijn, omdat hierdoor ook de filtervervangindicatie wordt geactiveerd.

Afbeelding 21 Deksel open

- Deksel openen door de afsluithendel in de richting van de pijl te drukken.

Afbeelding 22

- Filterzak afsluiten en uitnemen door aan het sluitlipje te trekken.
 - Nieuwe filterzak tot aan de aanslag in de houder schuiven.
- ! **Let op:** deksel sluit alleen wanneer de filterzak is geplaatst.

Motorbeveiligingsfilter schoonmaken

De motorbeveiligingsfilter dient regelmatig te worden schoongemaakt door het uit te kloppen of uit te wassen!

Afbeelding 23*

- Deksel van het stofcompartiment openen. **Afbeelding 21**
- Motorbeveiligingsfilter in de richting van de pijl uit het apparaat nemen.
- Motorbeveiligingsfilter en Bionic filter scheiden.*
- Motorbeveiligingsfilter schoonmaken door hem uit te kloppen.
- Bij sterke vervuiling dient de motorbeveiligingsfilter te worden uitgewassen. Filter vervolgens minstens 24 uur laten drogen.

! **Let op:** De Bionic filter mag niet in aanraking komen met water, omdat de werking van de filter hierdoor wordt beïnvloed.

- Na de reiniging de Bionic filter eventueel op de motorbeveiligingsfilter plaatsen en beide filters in het apparaat schuiven.
- Deksel van het stofcompartiment sluiten.

Bionic filter vervangen

Is uw toestel voorzien van een Bionic filter, dan dient deze wanneer de zuigkracht vermindert te worden vervangen (na ca. 1 jaar).

Afbeelding 24*

- Deksel van het stofcompartiment openen. **Afbeelding 21**
- Motorbeveiligingsfilter en Bionic filter uit het apparaat nemen.
- Oude Bionic filter van de motorbeveiligingsfilter nemen en volgens voorschrift afvoeren.
- Bionic filter op de motorbeveiligingsfilter plaatsen.
- Filters in het toestel schuiven en het deksel van het stofcompartiment sluiten.
- Wilt u geen gebruik meer maken van de Bionic filter, dan dient de motorbeveiligingsfilter weer in het apparaat te worden geplaatst

Uitblaasfilter vervangen

Microhygiënefilter vervangen

Wanneer vervang ik: bij elke nieuwe reservefilterverpakking.

Afbeelding 25

- Deksel van het stofcompartiment openen. **Afbeelding 21**
- De filterhouder ontgrendelen door in de richting van de pijl op de sluihendel te drukken.
- Micro-hygiënefilter verwijderen. Nieuwe micro-hygiënefilter in het toestel plaatsen.
- Filterhouder in het toestel inbrengen en laten inklikken.

Hepa*-uitblaasfilter reinigen

De Hepa*-filter hoeft niet te worden vervangen wanneer het toestel in het huishouden en op de juiste manier wordt gebruikt.

Voor een blijvend optimale werking van de stofzuiger dient de Hepa*-filter na een jaar te worden uitgewassen. De werking van de filter blijft ongeacht een mogelijke verkleuring van het filteroppervlak behouden.

Afbeelding 26*

- Achterklep openen. **Afbeelding 21**
- Door het sluitlipje in de richting van de pijl te bewegen de Hepa*-filter ontgrendelen en uit het toestel nemen.
- Filtereenheid uitkloppen en wassen onder stromend water.
- De eenheid kan optioneel in de wasmachine worden gereinigd, bij max. 30° C met een fijnwasprogramma en het laagste toerental.
TIP: Doe de filtereenheid in een waszak, ter bescherming van de overige was.
- Hepa*-filter weer in het toestel plaatsen en vergrendelen nadat hij volledig gedroogd is (minstens 24h).
- Achterklep sluiten.

Na het opzuigen van fijne stofdeeltjes (zoals gips, cement, etc), de motorbeveiligingsfilter schoonmaken door hem uit te kloppen, zo nodig de motorbeveiligingsfilter en de uitblaasfilter vervangen.

Onderhoud

Voor het schoonmaken dient de stofzuiger altijd te worden uitgeschakeld en de stekker uit het stopcontact te worden gehaald. De stofzuiger en accessoires van kunststof kunnen met een in de handel gebruikelijk schoonmaakmiddel voor kunststof worden onderhouden.

- **Geen schuurmiddelen, glas- of allesreiniger gebruiken. De stofzuiger nooit in water houden.**

Het stofcompartiment kan indien nodig met een tweede stofzuiger worden uitgezogen, of eenvoudig met een droge stofdoek of stofkwast worden schoongemaakt.

Technische wijzigingen voorbehouden.

da

Tillykke med den nye Bosch støvsuger fra serie GL50. I denne brugsanvisning beskrives forskellige GL50-modeller. Det er derfor muligt, at nogle af de beskrevne funktioner og udstyr ikke findes på den aktuelle model. Det anbefales, at der altid anvendes originalt tilbehør fra Bosch, fordi dette tilbehør er blevet specielt udviklet netop til denne støvsuger for at opnå det optimale bedste resultat af støvsugningen.

Fold siderne med figurerne ud!

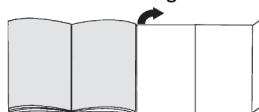

Beskrivelse

- 1 Universalgulvmundstykke med låsemuffe*
- 2 Mundstykke til hårde gulvbelægninger med frigøringsmuffe*
- 3 Teleskoprør med skydemanchet (og låsemuffe)*
- 4 Sugelange-håndgreb
- 5 Sugelange*
- 6 Filterskiftindikator*
- 7 Tænd-/slukknop
- 8 Parkeringsssystem
- 9 Lødnings
- 10 Udblæsningsgitter (på den ene af de to viste modeller)*
- 11 Polstermundstykke*
- 12 Fugemundstykke*
- 13 Tilbehørsrum
- 14 Filterpose
- 15 Motorbeskyttelsesfilter, vaskbart*
- 16 Udblæsningsfilter*
- 17 Parkeringsssystem (på apparatets underside)
- 18 Bærehåndtag
- 19 Støvrumslæg
- 20 Turbomundstykke "Animal"*
- 21 Polstermundstykke til dyrehår*

Reservedele og ekstra tilbehør

A Pakke med udskiftningsfiltre

For at sikre at støvsugeren kan arbejde med optimal effekt, anbefaler vi, at der anvendes originale støvposer af typen PowerProtect (BBZ41FGALL).
Indhold:

- 4 støvposer med lukkeanordning
- 1 mikro-hygiejnefilter

* afhængigt af udstyr

Bemærk

- Vi anbefaler udelukkende at anvende vores originale støvposer.
Dette apparat er en højeffektiv støvsuger, som er i stand til at yde en særdeles effektiv rengøring, når der anvendes kvalitets-støvposer.
Kun ved anvendelse af støvposer af høj kvalitet, og herunder især originale støvposer fra Bosch, kan det sikres, at værdierne for energieffektivitetsklasse, støvoptagelse og støvabsorptionsevne, som er angivet i EU energimærket, bliver opnået.
Ved anvendelse af støvposer af ringere kvalitet (f.eks. af papir) kan apparatets levetid og ydeevne derudover påvirkes negativt.
Anvendelse af støvposer, som ikke passer eller er af dårlig kvalitet, kan også medføre skader på støvsugeren.
Sådanne skader er ikke omfattet af vores garanti."
Der findes flere oplysninger om dette på www.bosch-home.com/dust-bag.
Der er der også mulighed for at bestille vores originale støvsugerposer.

B Hepa-filter BBZ154HF

Ekstra filter for renere udblæsningsluft
Anbefales til allergikere. Skiftes en gang om året.

C Mundstykke til hårde gulvbelægnings BBZ123HD

Til støvsugning af glatte gulve
(parket, fliser, terrakotta osv.)

D Bionic-filter BBZ11BF

Forhindrer ubehagelig lugt i lang tid
Skift filtret ud, når virkningen forringes (efter ca. 1 år)
Bestillingsnummer: 468637

Før den første ibrugtagning

Figur 1

- Sæt håndgrebet på slangen, og lad det klikke på plads.

Figur 2

- Luk tilbehørsrummet op.
- Læg fugemundstykket og polstermundstykket ind i tilbehørsrummet i apparatets låg.
- Luk tilbehørsrummet.

Figur 3*

- Luk støvrumslåget op. **Figur 2a**
- Tag motorbeskyttelsesfiltret ud af apparatet.
- Sæt Bionic-filtret på motorbeskyttelsesfiltret.
- Sæt filtrene på plads i apparatet igen, og luk støvrumslåget.

Ibrugtagning

Figur 4

- Lad slangestudsene klikke på plads i sugeåbningen i låget.
- Tryk de to indgrebskager på slangestudsene sammen, og træk slangen ud.

Figur 5*

- Skyd håndgrebet ind i teleskoprøret, til det går i indgreb.
- Tryk på låsemuffen, og træk teleskoprøret ud, når delene skal skilles ad igen.

Figur 6*

- Skyd teleskoprøret ind i gulvmundstykkets studs, indtil det går i indgreb.
- Tryk på låsemuffen, og træk teleskoprøret ud, når delene skal skilles ad igen.

Figur 7*

- Tryk skydemanchetten i retning af pilen, så teleskoprøret frigøres, og indstil den ønskede længde.

Figur 8



- Hold i stikket på netledningen, træk ledningen ud til den ønskede længde, og stik stikket i en kontakt.

Figur 9 Tænde/slukke

- Tænd for støvsugeren ved at trykke på tænd-/slukknappen.

Figur 10 Regulering af sugestyrke

Den ønskede sugestyrke kan indstilles trinløst ved at dreje regulatorknappen i pilens retning.

- Lav sugeeffekt => 
- Til støvsugning af sarte materialer f.eks. gardiner.
- Mellem sugeeffekt => 
- Til den daglige rengøring med ringe tilsmudsning.
- Høj sugeeffekt => 
- Til rengøring af robuste gulvbelægnings, hårde gulve og ved stærk tilsmudsning.



Støvsugning

Bemærk:

- Gulvmundstykker bliver udsat for et vist slid, afhængigt af gulvenes art (f.eks. ru, rustikale fliser). Derfor skal mundstykkets glidesål kontrolleres med regelmæssige mellemrum. Slidte eller skarpkantede undersider på mundstykker kan beskadige sarte gulve som parket eller linoleum. Producenten hæfter ikke for evt. skader, som er opstået som følge af et slid gulvmundstykke.

Figur 11

Indstille gulvmundstykket:

- Gulvtæpper og tæppebelagte gulve => 
- Glatte gulve => 

Figur 12

- Tag fugemundstykket hhv. polstermundstykket ud af tilbehørsrummet i apparatets låg.

Figur 13* Støvsugning med ekstra tilbehør

Sæt det ønskede mundstykke på hhv. sugerør eller håndgreb.

- a) Fugemundstykke til støvsugning af fuger, hjørner etc.
 - b) Polstermundstykke til støvsugning af polstrede møbler, gardiner, etc.
 - c) Mundstykke til hårde gulvbelægninger
Til støvsugning af hårde gulvbelægninger (fliser, parket etc.).
- Skyd teleskoprøret ind i gulvmundstykkets studs, indtil det går i indgreb.
 - Tryk på låsemuffen, og træk teleskoprøret ud, når delene skal skilles ad igen.

Figur 14* Professionelt polstermundstykke

- Til intensiv rengøring af polstrede møbler (sæt efter behov tilbehøret på håndgrebet eller sugerøret).
- Det professionelle polstermundstykke kan let suges rent med håndgrebet.

Figur 15

- Læg fugemundstykket hhv. polstermundstykket ind i tilbehørsrummet i apparatets låg igen.

Figur 16

- Ved korte pauser i støvsugningen kan parkeringssystemet på bagsiden af støvsugeren anvendes.
- Når støvsugeren er slukket, skydes hagen på gulvmundstykket ind i udsparingen på siden af apparatet.

Figur 17

Støvsugeren er forsynet med et håndtag, så den er lettere at bære henover forhindringer, som f.eks. trapper.

Efter arbejdets afslutning

Figur 18

- Træk netstikket ud af kontakten.
- Træk kort i netledningen, og slip den igen (ledningen bliver automatisk rullet op).

Figur 19

- Parkeringssystemet på undersiden af apparatet kan benyttes, når det skal transporteres / sættes væk.
- Stil apparatet lodret. Skyd hagen på gulvmundstykket ind i udsparingen på støvsugerens underside.

Filterskift

⚠ **Bemærk:** Sluk altid for apparatet, inden filtrene udskiftes!

Udskiftning af filterposer

Figur 20*

- Hvis filterskiftindikatoren i låget er helt udfyldt, når mundstykket ved højeste sugeeffekt er løftet op fra gulvet, skal støvposen udskiftes, også selv om den ikke er fyldt. I så fald er det arten af det opsugede materiale, der gør dette nødvendigt. Mundstykke, rør og støvsugerslange må ikke være tilstoppet, fordi dette også kan aktivere filterskiftindikatoren.

Figur 21 Åbne dæksel

- Luk låget op ved at skyde låsehåndtaget i pilens retning.

Figur 22

- a) Luk filterposen ved at trække i lukkemekanismen, og tag den ud.
 - b) Skyd den nye filterpose ind i holderen, til den når anslaget.
- ⚠ **Bemærk:** Låget kan kun lukkes, når der er placeret
- en filterpose i støvsugeren.

Renning af motorbeskyttelsesfiltret

Motorbeskyttelsesfiltret skal med regelmæssige mellemrum bankes rent eller vaskes!

Figur 23*

- Luk støvrumslåget op. **Figur 21**
- Tag motorbeskyttelsesfiltret ud af apparatet i pilens retning.
- Skil motorbeskyttelsesfiltret og Bionic-filtret fra hinanden.*
- Rengør motorbeskyttelsesfiltret ved at banke det, til det er rent.
- Hvis motorbeskyttelsesfiltret er meget snavset, bør det vaskes. Lad derefter filtret tørre i mindst 24 timer.

⚠ **Bemærk:** Bionic-filtret må ikke komme i berøring med vand, • fordi dette reducerer filtrets funktion.

- Sæt efter rengøringen Bionic-filtret på motorbeskyttelsesfiltret igen, og sæt begge filtre på plads i apparatet igen.
- Luk støvrumslåget.

Udskiftning af Bionic-filter

Hvis apparatet er udstyret med et Bionic-filter, skal det udskiftes, når dets virkning forringes (efter ca. 1 år).

Figur 24*

- Luk støvrumslåget op. **Figur 21**
- Tag motorbeskyttelsesfiltret med Bionic-filtret ud af apparatet.
- Tag det brugte Bionic-filter af motorbeskyttelsesfiltret, og kasser det.
- Sæt Bionic-filtret på motorbeskyttelsesfiltret.
- Sæt filtrene på plads i apparatet igen, og luk støvrumslåget.
- Motorbeskyttelsesfiltret skal også sættes tilbage i apparatet, selv om der ikke mere skal anvendes et Bionic-filter.

Udskiftning af udblæsningsfilter

Udskiftning af micro-hygiejnefilter

Hvornår skal filtret udskiftes: Hver gang der begynder på en ny filterpakning.

Figur 25

- Luk støvrumslåget op. **Figur 21**
- Frigør filterholderen ved at skyde låsehåndtaget i pilens retning.
- Fjern micro-hygiejnefiltret. Læg et nyt micro-hygiejnefilter i støvsugeren.
- Sæt filterholderen på plads i støvsugeren, og lad den klikke på plads.

* afhængigt af udstyr

Renngøring af Hepa*-udblæsningsfilter

Hepa*-filtret er konstrueret, så det normalt aldrig skal udskiftes, når støvsugeren anvendes iht. sit formål i boligen.

For at støvsugeren skal vedblive at arbejde med optimal sugeeffekt, skal Hepa*-filtret normalt vaskes efter et år. Filtrets virkning bevares uafhængigt af en evt. farvændring af filtrets overflade.

Figur 26*

- Luk bagklappen op. **Figur 24**
- Frigør Hepa*-filtret ved at trykke låselasken i pilens retning, og tag det ud af apparatet.
- Bank filterenheden ren, og vask den under rindende vand.
Enheden kan også vaskes i vaskemaskinen på finvask ved maks. 30°C og laveste centrifugeringshastighed.
TIP: Læg filterenheden i en vaskepose for at skåne resten af vasketøjet.
- Sæt Hepa*-filtret i apparatet igen, når det er fuldstændig tørt (efter minimum 24 timer), og lås det.
- Luk bagklappen.

Efter støvsugning af fine støvpartikler (som f.eks. gips, cement, osv.), skal motorbeskyttelsesfiltret bankes rent, og evt. skal motorbeskyttelsesfiltret og udblæsningsfiltret udskiftes.

Pleje

Sluk altid for støvsugeren og træk netstikket ud af stikkontakten, inden støvsugeren rengøres. Støvsugeren og tilbehørsdelene kan plejes med et af de gængse rensmidler til kunststof.

! Brug aldrig skuremidler, glas- eller

- **universalrengøringsmidler. Dyp aldrig støvsugeren i vand.**

Når det er nødvendigt, kan støvrummet støvsuges ved hjælp af en anden støvsuger, eller det kan rengøres med en tør støveklud/støvpensel.

Med forbehold for tekniske ændringer.

no

Det glæder oss at du har valgt en støvsuger fra Bosch i serien GL50.

I denne bruksanvisningen presenteres forskjellige GL50-modeller. Det kan derfor hende at ikke alle kjennetegn og funksjoner gjelder for akkurat din modell. For at støvsugeren skal fungere optimalt, bør du bare bruke originalt tilbehør fra Bosch som er utviklet spesielt for din støvsuger.

Brett ut bildesidene.

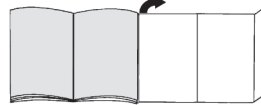

Beskrivelse av apparatet

- 1 Omstillbart gulvmunnstykke med låsering*
- 2 Munnstykke for harde gulv med låsehylse*
- 3 Teleskoprør med skyvemansjett (og låsehylse)*
- 4 Slangehåndtak
- 5 Sugelange*
- 6 Støvposeindikator*
- 7 Av/på-knapp
- 8 Parkeringshjelp
- 9 Strømledning
- 10 Utblåsningsgitter (tilsvarer en av de to variantene som blir presentert)*
- 11 Møbelmunnstykke*
- 12 Fugemunnstykke*
- 13 Tilbehørsrom
- 14 Støvpose
- 15 Motorfilter, vaskbart*
- 16 Utblåsningsfilter*
- 17 Oppbevaringshjelp (på undersiden av støvsugeren)
- 18 Bærehåndtak
- 19 Støvposedeksel
- 20 Turbomunnstykke "Animal"
- 21 Møbelmunnstykke av dyrehår*

Reservedeler og spesialtilbehør

A Papirfilterpakke

For at apparatet skal yte optimalt, anbefaler vi bruk av de originale utskiftbare posene av typen PowerProtect (BBZ41FGALL).

Innhold:

- 4 støvposer med lukkeanordning
- 1 mikrohygienefilter

! OBS!

- Vi anbefaler derfor at du utelukkende bruker våre originale støvposer. Apparatet ditt er en høyeffekts støvsuger som ved bruk av riktig støvpose sørger for svært gode rengjøringsresultater. Bare bruk av kvalitetstøvposer, som spesielt originalstøvposene fra Bosch, sikrer at verdiene for energieffektklasse, støvopptak og partikkelutslipp som er angitt i EUs energimerking, oppnås. Ved bruk av støvposer av lavere kvalitet (f.eks. papirposer) kan dessuten apparatets levetid og funksjon reduseres betraktelig. I tillegg kan bruken av støvposer som ikke passer nøyaktig eller ikke tilfredstiller kvalitetskravene, føre til skader på støvsugeren. Slike skader dekkes ikke av garantien. Du finner mer informasjon om dette under <http://www.dust-bag-bosch.com>. Der har du også mulighet til å bestille våre originale støvsugerposer.

B Hepa-filter BBZ154HF

Ekstra filter for renere utblåslingsluft. Anbefales for allergikere. Byttes én gang i året.

C Munnstykke for harde gulv BBZ123HD

Til støvsuging av glatte gulv (parkett, fliser, terrakotta osv.)

D Bionic-filter BBZ11BF

Hindrer sjenerende lukt i lang tid
Bytt filter når effekten begynner å avta (etter ca. 1 år).
Bestillingsnummer: 468637

Før første gangs bruk

Figur 1

- Fest håndtaket på sugeslangen.

Figur 2

- Åpne tilbehørsrommet.
- Sett fugemunnstykket og møbelmunnstykket i tilbehørsrommet i dekselet.
- Lukk tilbehørsrommet.

Figur 3*

- Åpne dekselet til støvrommet. **Figur 21**
- Ta motorfilteret ut av apparatet.
- Sett et nytt bionic-filter på motorfilteret.
- Skyv filtrene inn i apparatet og lukk støvromdekselet.

Komme i gang

Figur 4

- a) Før enden av sugeslangen inn i sugeåpningen på lokket til den smekker på plass.
- b) Når du fjerner sugeslangen, klemmer du sammen begge låseknappene og trekker slangen ut.

Figur 5*

- Skyv håndtaket inn i teleskoprøret til det klikker på plass.
- For å løsne forbindelsen må du trykke sammen låsehylsen og trekke ut teleskoprøret.

Figur 6*

- Skyv teleskoprøret inn i stussen på gulvmunnstykket til det smekker på plass.
- For å løsne forbindelsen må du trykke sammen låsehylsen og trekke ut teleskoprøret.

Figur 7

- Ved å regulere skyvemansjetten i pilens retning løsner du teleskoprøret, slik at du kan stille inn ønsket lengde.

Figur 8



- Ta tak i støpselet på strømledningen, trekk ut ønsket ledningslengde og sett støpselet i kontakten.

Figur 9 Slå av og på

- Slå støvsugeren på og av ved å trykke på av/på-knappen.

Figur 10 Regulere sugekraften

Ønsket sugekraft kan stilles inn trinnløst ved at du dreier regulatorknappen i pilens retning.

- Lavt effektnivå => 
For støvsuging av ømfintlige stoffer, f.eks. gardiner.
- Middels effektområde => 
For daglig rengjøring med lite tilsmussing.
- Høyt effektområde => 
Til rengjøring av robuste gulvbelegg, harde gulv og svært skitne flater.



Støvsuging

! OBS:

- Gulvmunnstykker utsettes for en viss slitasje, alt avhengig av det harde gulvets beskaffenhet (f.eks. av ru fliser med rustikt preg.) Derfor bør du kontrollere undersiden av munnstykket regelmessig. Slitte undersider og skarpe kanter på gulvmunnstykket kan forårsake skader på ømfintlige gulvflater som parkett og linoleum. Produsenten kan ikke holdes ansvarlig for skader som oppstår som følge av at det brukes slitte gulvmunnstykker.

Figur 11

Innstilling av gulvmunnstykke:

- Tepper => 
- glatte gulv => 

Figur 12

- Ta fugemunnstykket eller møbelmunnstykket ut av tilbehørsrommet i dekselet.

Figur 13* Støvsuging med ekstra tilbehør

Sett munnstykkene på rør eller håndtak etter behov:

- Fugemunnstykke til støvsuging av fuger og hjørner osv.
 - Møbelmunnstykke til støvsuging av stoppede møbler, gardiner osv.
 - Munnstykke for harde gulv
Til støvsuging av harde gulv (fliser, parkett osv.)
- Skyv teleskoprøret inn i enden på munnstykket til det smekker på plass.
 - For å løse forbindelsen må du trykke sammen låsehylsen og trekke ut teleskoprøret.

Figur 14* Profesjonelt møbelmunnstykke

- Til intensiv rengjøring av stoppede møbler (monteres ved behov på håndtak eller rør.)
- Det profesjonelle møbelmunnstykket rengjøres enkelt ved at du støvsuger det med håndtaket.

Figur 15

- Legg fuge- eller møbelmunnstykket tilbake i tilbehørsrommet i dekselet etter bruk.

Figur 16

- Ved korte pauser under arbeidet kan du bruke parkeringshjelpen på baksiden av apparatet.
- Skyv kroken på gulvmunnstykket inn i sporet på undersiden av apparatet etter at du har slått av apparatet.

Figur 17

For å komme over hindere som for eksempel trapper, kan du også transportere apparatet med håndtaket.

Når jobben er gjort

Figur 18

- Trekk ut støpselet.
- Trekk strømledningen litt til deg og slipp den (kabelen kveiles automatisk opp).

Figur 19

- Når du skal sette fra deg / transportere apparatet, kan du bruke parkeringshjelpen på apparatets underside.
- Sett apparatet fra deg i loddrett stilling. Skyv kroken på gulvmunnstykket inn i sporet på undersiden av støvsugeren.

Bytte av filter

! Obs! Skru av apparatet før du bytter filter.

Bytte av filterpose

Figur 20*

- Dersom filterskiftindikatoren i lokket vises når gulvmunnstykket er løftet opp fra underlaget og høyeste effekt er stilt inn, må du bytte støvpose, selv om den ikke skulle være helt full. I slike tilfeller kan typen materiale gjøre det nødvendig å bytte støvpose. Munnstykke, rør og sugeslange må ikke være tette, selv om dette ikke utløser noen reaksjon i filterskiftindikatoren.

Figur 21 Åpne dekselet

- Åpne dekselet ved å skyve låsespaken i pilens retning.

Figur 22

- Lukk filterposen ved å trekke i lukkefliken og ta ut filterposen.
- Skyv den nye filterposen inn i holderen så langt den går.

! Obs! Dekselet kan bare lukkes igjen når det er lagt

- inn støvpose.

Rengjøring av motorfilteret

Motorfilteret må rengjøres med jevne mellomrom ved at du banker det rent eller skyller det.

Figur 23*

- Åpne dekselet til støvrommet. Figur 21
- Ta motorfilteret ut av apparatet.
- Skill motorfilteret fra bionic-filteret.*
- Bank rent motorfilteret.
- Hvis motorfilteret er svært skittent, bør det skylles. La filteret tørke i minst 24 timer.

! Obs! Bionic-filteret må ikke komme i kontakt med

- vann, da dette reduserer filterets funksjon

- Etter rengjøring settes eventuelt bionic-filteret på motorfilteret, og begge filterne skyves inn i apparatet.
- Lukk støvromdekselet.

Bytte av bionic-filter

Hvis apparatet er utstyrt med et bionic-filter, skal dette byttes når effekten begynner å avta (etter ca. 1 år).

Figur 24*

- Åpne dekselet til støvrommet. Figur 21
- Ta motorfilteret med bionic-filteret ut av apparatet.
- Ta det gamle bionic-filteret av motorfilteret, og kast det.
- Sett et nytt bionic-filter på motorfilteret.
- Skyv filterne inn i apparatet, og lukk støvromdekselet.
- Motorfilteret må også settes inn i apparatet selv om du ikke lenger vil bruke et bionic-filter.

Bytte utblåsningsfilter

Bytte mikrohygienfilter

Når skal jeg bytte? Hver gang filterpakningen skiftes.

Figur 25

- Åpne dekelet til støvrommet. **Figur 21**
- Løsne filterholderen ved å skyve låsestangen i pilens retning.
- Ta ut mikrohygienfilteret. Sett inn nytt mikrohygienfilter.
- Sett inn filterholderen og lukk apparatet.

Rengjøre Hepa*-utblåsningsfilter

Hepa*-filteret er laget slik at det ikke trenger å skiftes ut dersom apparatet brukes på tiltenkt vis i husholdningen.

For at støvsugeren skal jobbe med optimal effekt, bør Hepa*-filteret vaskes etter et år. Filteret fungerer like godt selv om overflaten på filteret skulle bli misfarget.

Figur 26*

- Åpne klaffen bak. **Figur 21**
- Løsne Hepa*-filteret ved å trekke lukkeflisen i pilretningen og ta det ut av apparatet.
- Bank ut av filterenheten og vask den under rennende vann.

Enheten kan vaskes med skåneprogram i vaskemaskinen ved maks. 30 °C og med laveste sentrifugeringsstall.

TIPS: Legg filterenheten i en vaskepose for å skåne resten av vasken.

- La Hepa*-filteret tørke helt (minst 24 timer) før du setter det inn i apparatet igjen.
- Lukk klaffen bak.

Etter å ha støvsugd fine støvpartikler (som f.eks. gips, sement, osv.) må du rengjøre motorfilteret ved å banke det ut. Eventuelt må motorfilter og utblåsningsfilter byttes.

Vedlikehold

Støvsugeren må være slått av og frakoblet strømmettet før hver rengjøring. Støvsuger og tilbehørsdeler av plast kan vedlikeholdes med et vanlig plastrensemiddel.

Ikke bruk skuremidler, glass- eller

- **universalrengjøringsmidler. Støvsugeren må aldri senkes i vann.**

Ved behov kan støvbeholderrommet suges rent ved hjelp av en annen støvsuger, eller ganske enkelt rengjøres med en tørr støvklut eller pensel.

Med forbehold om tekniske endringer.

SV

Tack för att du har valt en dammsugare ur GL50-serien från Bosch.

I den här bruksanvisningen går vi igenom flera olika GL50-modeller. Det kan hända att vissa finesser och funktioner inte finns på just din modell. Använd endast originaltillbehör från Bosch, som är speciellt framtagna för den här dammsugaren och ger bästa möjliga sugeffekt.

Veckla ut bildsidorna!



Beskrivning av produkten

- 1 Ställbart golvmunstycke med frigöringshylsa*
- 2 Specialmunstycke för hårda golv med frigöringshylsa*
- 3 Teleskoprör med skjutmanschett (och frigöringshylsa)*
- 4 Handtag
- 5 Sugslang*
- 6 Indikator för byte av dammsugarpåse*
- 7 TILL/FRÅN-knapp
- 8 Parkeringsstöd
- 9 Sladd
- 10 Utblåsgaller (motsvarande ett av de båda alternativen)*
- 11 Möbelmunstycke*
- 12 Fogmunstycke*
- 13 Tillbehörsfack
- 14 Dammsugarpåse
- 15 Motorskyddsfilter, tvättbart*
- 16 Utblåsfiler*
- 17 Förvaringshjälp (på dammsugarens undersida)
- 18 Bärhandtag
- 19 Lock till dammbehållare
- 20 Turbomunstycke "Animal"*
- 21 Djurhårsmunstycke*

Reservdelar och specialtillbehör

A Reservfilterförpackning

Vi rekommenderar att du använder originaldammsugarpåsar av typ PowerProtect (BBZ41FGALL), så att maskinen kan ge optimal effektnivå.

Innehåll:

- 4 dammsugarpåsar med stängning
- 1 mikrohygienfilter

* beroende på utförande

! OBS!

- Vi rekommenderar att du bara använder dammsugarpåsar som är original. Dammsugaren är mycket effektiv och om du använder kvalitetsdammsugarpåsar får du mycket bra slutresultat. Använder du bara kvalitetsdammsugarpåsar som originalpåsar från Bosch, så uppnår enheten den energieffektivitetsklassning, dammupptagning och det partikelutsläpp som EU-energimärkningen anger. Använder du sämre dammsugarpåsar (t.ex. papperspåsar) kan det dessutom påverka maskinens livslängd och kapacitet negativt. Dessutom kan dammsugarpåsar som inte passar eller är av sämre kvalitet ge dammsugaren skador. Vår garanti täcker inte sådana skador. Du hittar mer information på www.bosch-home.com/dust-bag. Där kan du även beställa dammsugarpåsar som är original.

B Hepa-filter BBZ154HF

Extrafilter för renare utblåsluft. Rekommenderas för allergiker. Byt varje år.

C Munstycke för hårda golv BBZ123HD

Dammsuger släta golv (parkett, klinker, terrakotta ...)

D Bionic-filter BBZ11BF

Långtidseffekt mot störande lukter
Byt filter vid avtagande effekt (efter ca. 1 år)
Best.nr: 468637

Före första användning

Bild 1 Till-/frånkoppling

- Sätt fast handtaget på slangen.

Bild 2

- Öppna tillbehörsfacket.
- Sätt in fogmunstycke och möbelmunstycke i tillbehörsfacket i enhetens lock.
- Stäng tillbehörsfacket.

Bild 3*

- Öppna locket. Bild 21
- Ta ut motorskyddsfiltret ur enheten.
- Placera Bionic-filtret på motorskyddsfiltret.
- Sätt tillbaka filtret i enheten och stäng locket.

Starta dammsugaren

Bild 4

- a) Sätt i slangfästet i lockets insugningsöppning.
- b) Om du vill ta bort slangen trycker du ihop båda låsknapparna och drar ut slangen.

Bild 5*

- Skjut in handtaget i teleskopröret tills det sitter fast.
- Tryck på frigöringshylsan och dra ut teleskopröret.

Bild 6*

- Skjut in teleskopröret i golvmunstycket.
- Tryck på frigöringshylsan och dra ut teleskopröret.

Bild 7*

- Genom att föra skjutmanschetten i pilens riktning kan du frigöra teleskopröret och justera dess längd.

Bild 8

- Ta tag i kontakten, dra ut till önskad längd och sätt den i ett uttag.

Bild 9 Till-/frånkoppling

- Slå på och av dammsugaren med TILL-/FRÅN-knappen.

Bild 10 Justera sugkraften

Önskad sugkraft ställs in steglöst genom att du vrider på reglaget.

■ Lågeffektintervall

För dammsugning av känsliga material
Tyger, t.ex. gardiner.



■ Mellaneffektintervall

För daglig städning när det bara är lite smutsigt.



■ Högeffektintervall

För rengöring av grova golvbeläggningar,
hårda golv och kraftig smuts.



Dammsugning

! Obs!

- Golvmunstycken utsätts för ett visst slitage beroende på ditt golvs egenskaper (t.ex. rå, rustik klinker). Därför är det bra om du kontrollerar munstyckets glidsulor då och då. Om munstyckets glidsulor är slitna och vassa kan känsliga golv som parkett eller linoleum skadas. Tillverkaren tar inget ansvar för eventuella skador som har uppstått på grund av att munstyckets glidsulor är slitna.

Bild 11

Inställning av golvmunstycke:

- mattor och heltäckande mattor



- släta golv



Bild 12

- Ta ut fogmunstycket resp. möbelmunstycket från tillbehörsfacket i enhetens lock.

Bild 13* Dammsuga med extra tillbehör:

Sätt önskat munstycke på röret eller handtaget.

- Fogmunstycke för dammsugning i fogar och hörn etc.
 - Möbelmunstycke för dammsugning av möbeldynor, draperier etc.
 - Munstycke för hårda golv
Dammsuger hårda golvbeläggningar (kakel, parkett osv.)
- För in teleskopröret i munstycket för hårda golv.
 - Tryck på frigöringshylsan och dra ut teleskopröret.

Bild 14* Proffsigt möbelmunstycke

- För intensiv rengöring av mjuka möbler (placera på handtaget resp. röret, allt efter behov).
- Rengör möbelmunstycket genom att suga rent det med slanghandtaget.

Bild 15

- Stoppa tillbaka fog- och möbelmunstyckena i tillbehörsfacket i enhetens lock efter användning.

Bild 16

- Vid kortare pauser kan du använda parkeringsstödet på sidan av enheten.
- När du har stängt av enheten, skjut in golvmunstycket i fästet på enhetens baksida.

Bild 17

När du ska passera exempelvis trappor o.dyl. kan du bära enheten i handtagen.

Efter dammsugning

Bild 18

- Dra ut kontakten ur uttaget.
- Dra till i sladden och släpp (sladden rullas upp automatiskt).

Bild 19

- För förvaring/transport av enheten kan du använda stödet på undersidan.
- Ställ enheten upprätt. Skjut in haken på golvmunstycket i spåret på dammsugarens undersida.

Byta filter

! Obs! Stäng alltid av enheten vid byte av filter!

Byte av dammsugarpåse

Bild 20*

- Lyser hela filterindikeringen på locket när du lyfter upp munstycket från golvet på maxeffekt, så är det dags att byta dammsugarpåse även om den inte är full. I det här fallet är det innehållet i påsen som gör att du måste byta den. Munstycke, rör och slang får inte vara igensatta eftersom det kan aktivera filterindikeringen.

Bild 21 Öppna locket

- Öppna locket genom att dra spaken i pilens riktning.

Bild 22

- Tillslut dammsugarpåsen genom att dra i tillslutningsfliken och ta sedan ut påsen.
- För in den nya dammsugarpåsen i hållaren tills det tar stopp.

! **Observera:** Locket kan inte stängas förrän

- dammsugarpåsen sitter på plats.

Rengöra motorskyddsfiltret

Rengör motorskyddsfiltret med jämna mellanrum genom att knacka ur det eller tvätta det.

Bild 23*

- Öppna locket. Bild 21
- Ta ut motorskyddsfiltret ur enheten genom att dra det i pilens riktning.
- Sära på motorskyddsfilter och Bionic-filter.*
- Rengör motorskyddsfiltret genom att knacka ur det.
- Om motorskyddsfiltret är väldigt smutsigt bör det tvättas. Låt filtret torka i minst 24 timmar.

! **Obs!** Bionic-filtret får inte komma i beröring med

- vatten, eftersom det påverkar filtrets funktion.

- Efter rengöringen kan du ev. sätta tillbaka Bionic-filtret på motorskyddsfiltret, och därefter sätta in båda filtren i enheten igen.
- Stäng locket.

Byta Bionic-filter

Om din enhet har ett Bionic-filter ska det bytas så snart dess effekt verkar avta (efter ca. 1 år).

Bild 24*

- Öppna locket. Bild 21
- Ta ut motorskyddsfiltret ur enheten.
- Ta bort det gamla Bionic-filtret från motorskyddsfiltret och avyttra.
- Sätt Bionic-filter på motorskyddsfiltret.
- Sätt tillbaka filtren i enheten och stäng locket.
- Du kan även sätta in bara motorskyddsfiltret i enheten, om du inte tänker använda Bionic-filter

* beroende på utförande

Byta utblåsningsfilter

Byta mikrohygienfilter

När ska detta bytas: Vid varje ny förpackning av dammsugarpåsar.

Bild 25

- Öppna locket. Bild 21
- Lås upp filterhållaren genom att dra spaken i pilens riktning.
- Ta ur mikrohygienfiltret. Sätt in ett nytt mikrohygienfilter i enheten.
- Sätt i filterhållaren i enheten.

Rengöra Hepa*utblåsfilter

Hepa*filtret är gjort så att du inte behöver byta det om du bara använder enheten för avsett hemmabruk. Tvätta ur Hepa*filtret varje år, så att dammsugaren får optimal effektnivå. Filteffekten är densamma, även om filterytan blir missfärgad.

Bild 26*

- Öppna bakluckan. Bild 21
- Lossa Hepa*filtret genom att trycka låsflikarna i pilens riktning och ut ur enheten.
- Knacka ur filterinsatsen och skölj av under kran. Enheten går även att skontvätta i tvättmaskin på max. 30°C med lågt centrifugeringsvarvtal. TIPS: Lägg filterenheten i tvättpåse, så skyddar du resten av tvätten.
- Låt Hepa*filtret torka ordentligt (min. 24 h) innan du sätter i och låser det i enheten.
- Stäng bakluckan.

Har du dammsugit upp findamm (t.ex. gips, cement osv.), knacka ur motorskyddsfiltret, byt motorskydds- och utblåsfilter om det behövs.

Skötsel och vård

Dammsugaren måste stängas av och sladden dras ur innan enheten kan rengöras. Dammsugare och plattstillbehör går att rengöra med mildt diskmedel.

▮ Använd inte skurmedel, glas- eller

- allrengöringsmedel. Sänk aldrig ner dammsugaren i vatten.

Dammbehållaren kan vid behov rengöras med en annan dammsugare, eller bara torkas ur med en torr dammtrasa/dammborste.

Med förbehåll för tekniska ändringar.

fi

Kiitos, että valitsit Bosch-mallisarjan GL50 pölynimurin. Tässä käyttöohjeessa kuvataan erilaiset GL50-mallit. Sen tähden on mahdollista, että kaikki kuvatut varusteet ja toiminnot eivät koske valitsemaasi pölynimuria. Suosittelemme käyttämään vain alkuperäisiä Bosch-varusteita, jotka on suunniteltu erityisesti tähän pölynimuriin parhaan imurointituloksen saavuttamiseksi.

Käännä kuvasivut esiin!

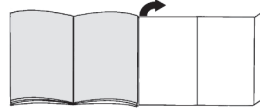

Laitteen kuvaus

- 1 Lattia-/mattosuulake irrotusholkilla*
- 2 Kovien lattioiden suulake irrotusholkilla*
- 3 Teleskooppiputki liukumansetilla (ja irrotusholkilla)*
- 4 Kädensija
- 5 Imuletku*
- 6 Pölypussin vaihdon ilmaisin*
- 7 Virtakytkin
- 8 Taukopidike
- 9 Verkkoliitäntäjohto
- 10 Poistoilmaritiili (vastaa toista kuvatuista versioista)*
- 11 Tekstiilisuulake*
- 12 Rakosuulake*
- 13 Varustelokero
- 14 Pölypussi
- 15 Moottorinsuojasuodatin, pestävä*
- 16 Poistoilmansuodatin*
- 17 Säilytyspidike (laitteen alapuolella)
- 18 Kantokahva
- 19 Pölypussisäiliön kansi
- 20 Turbosuulake "Eläin"*
- 21 Huonekalusuulake eläinkarvojen poistoon*

Varaosat ja lisävarusteet

A Vaihtopölypussipakkaus

Jotta laite toimii optimaalisella tehollaan, suosittelemme käyttämään käyttämään alkuperäisiä pölypusseja, malli PowerProtect (BBZ41FGALL).

Sisältö:

- 4 pölypusseja ja suljinta
- 1 mikro-suodatin

! HUOMAUTUS

- Suosittelemme käyttämään yksinomaan alkuperäisiä pölypusseja. Tämä laite on huipputehokas pölynimuri, jonka puhdistustulokset ovat korkealaatuisia pölypusseja käytettäessä erinomaiset.

Vain korkealaatuisten pölypussien, kuten erityisesti Boschin alkuperäisten pölypussien, käyttö takaa EU:n energiamerkillä annettujen tehokkuusluokkaa, pölynimukykyä ja pölynpidätyskykyä koskevien arvojen saavuttamisen.

Heikkolaatuisempien pölypussien (esimerkiksi paperipussien) käyttö voi lisäksi vaikuttaa negatiivisesti laitteen käyttöikään ja tehoon.

Sopimattomien ja heikkolaatuisten pölypussien käyttö voi vaurioittaa pölynimuria.

Takuumme ei kata tällaisia vaurioita.

Lisätietoja löydät osoitteesta

www.bosch-home.com/dust-bag. Täältä voit myös tilata alkuperäisiä pölypusseja.

B Hepa-suodatin BBZ154HF

Lisäsuodatin puhtaampaa puhallusilmaa varten. Suositellaan allergikoille. Vaihdeettava vuosittain.

C Kovioiden lattioiden suulake BBZ123HD

Sileiden lattioiden imurointiin (parketti, laatat, terrakotta, ...)

D Bionic-suodatin BBZ11BF

Poistaa häiritsevät hajut
Kun teho laskee, vaihda suodatin
(noin 1 vuoden kuluttua)
Tilausnumero: 468637

Ennen ensimmäistä käyttöä

Kuva 1

- Aseta kädensija imuletkuun ja lukitse paikalleen.

Kuva 2

- Avaa varustelokero.
- Laita rakosuulake ja huonekalusuulake laitteen kannessa olevaan varustelokeroon.
- Sulje varustelokero.

Kuva 3

- Avaa pölypussisäiliön kansi. Kuva 21
- Poista moottorinsuojasuodatin laitteesta.
- Aseta Bionic-suodatin moottorinsuojasuodattimen päälle.
- Työnnä suodattimet laiteeseen ja sulje pölypussisäiliön kansi.

Käyttöönotto

Kuva 4

- a) Kiinnitä imuletkun istukka kannen imuaukkoon.
- b) Irrottaessasi imuletkun paina molemmista lukitusnokista ja vedä letku irti.

Kuva 5*

- Työnnä kädensijaa teleskooppiputkeen kunnes se lukittuu paikalleen.
- Liitoksen irrottamiseksi paina irrotusholkista ja vedä teleskooppiputki irti.

Kuva 6*

- Työnnä teleskooppiputki lukitukseen asti lattiasuulakkeen istukkaan.
- Liitoksen irrottamiseksi paina irrotusholkista ja vedä teleskooppiputki irti.

Kuva 7*

- Painamalla liukumansettia nuolen suuntaan teleskooppiputki vapautuu ja voit säätää halutun pituuden.

Kuva 8





- Tartu verkkoliitäntäjohtoon pistokkeesta, vedä haluttu määrä johtoa ulos ja laita pistoke pistorasiaan.

Kuva 9 Kytkeminen päälle/pois päältä

- Kytke pölynimuri päälle tai pois päällä painamalla virtakytkintä.

Kuva 10 Imutehon säätö

Haluttu imuteho voidaan säätää portaattomasti säätönuppia kiertämällä.

- Pieni teho => 
 - Herkkien materiaalien imurointiin, kankaat, esimerkiksi verhot. => 
 - Keskitheho => 
 - Suuri teho => 
- Karkeiden lattiapintojen siivoukseen, kovat lattiat ja erittäin likaiset pinnat.



Imurointi

! Huomio:

- Lattiasuulakkeet kuluvat jonkin verran kovioiden lattioiden ominaisuuksista riippuen (esimerkiksi karkeapintaiset, talonpoikaistyyliset kaakelit). Tarkasta sen tähden suulakkeen pohja säännöllisesti. Kuluneet, teräväreunaiset suulakepohjat voivat aiheuttaa vaurioita hellävaraisesti käsiteltäviin lattiapintoihin kuten parkettiin tai linoileumiin. Valmistaja ei vastaa mahdollisista kuluneen lattiasuulakkeen aiheuttamista vahingoista.

Kuva 11

Lattiasuulakkeen säätö:

- matot ja kokolattiamatot => 
- sileät lattiat => 

Kuva 12

- Ota rakosuulake tai huonekalusuulake laitteen kannessa olevasta varustelokerosta.

* mallista riippuen

Kuva 13* Imuroiminen lisävarusteella

Aseta suulake tarpeen mukaan imuputkeen tai kädensijaan:

- a) Rakosuulake rakojen ja nurkkien jne. imurointiin
- b) Huonekalusuulake huonekalujen, verhojen jne. imurointiin
- c) Kovien lattioiden suulake
Kovien lattiapintojen imurointiin (laatat, parketti jne.)
- Työnnä teleskooppiputki lukitukseen asti kovien lattioiden suulakkeen istukkaan.
- Liitoksen irrottamiseksi paina irrotusholkista ja vedä teleskooppiputki irti.

Kuva 14* Profi-huonekalusuulake

- Pehmustettujen huonekalujen tehokkaaseen puhdistukseen (liitä tarvittaessa kahvaan tai imuputkeen).
- Profi-huonekalusuulakkeen puhdistat helposti kahvalla imuroimalla.

Kuva 15

- Laita rako- tai huonekalusuulake käytön jälkeen takaisin laitteen kannessa olevaan varustelokeroon.

Kuva 16

- Lyhyen imurointitauon aikana voit käyttää taukopidikettä laitteen takapuolella.
- Kytke imuri pois päältä ja työnnä lattiasuulakkeen koukku imurin takaosassa olevaan syvennykseen.

Kuva 17

Esteiden, esim. portaiden, yhteydessä laitetta voidaan kuljettaa kädensijasta.

Työn jälkeen

Kuva 18

- Irrota verkkopistoke pistorasiasta.
- Vedä kevyesti verkkoliitäntäjohtosta ja vapauta johto (johto kelautuu automaattisesti sisään).

Kuva 19

- Laitteen säilyttämiseen/kuljetukseen voit käyttää laitteen alapuolella olevaa säilytyspidikettä.
- Aseta laite pystyasentoon. Työnnä lattiasuulakkeessa oleva pidike laitteen alapuolella olevaan uraan.

Suodattimen vaihto

- ! **Huomio:** Kytke laite ennen suodattimen vaihtoa aina pois päältä!

Pölypussin vaihto

Kuva 20*

- Jos kannessa oleva suodattimen vaihdon ilmaisin kokonaan täynnä, kun lattiasuulake on irti lattiasta ja imuteho on säädetty suurimmalle teholle, pölypussi on vaihdettava, vaikka se ei vielä olisi aivan täynnä. Tässä tapauksessa pölyn laji tekee vaihdon tarpeelliseksi. Suulake, imuputki ja imuletku eivät saa olla tukossa, koska myös tämä aiheuttaa suodattimen vaihdon ilmaisimen laukeamisen.

Kuva 21 Kannen avaaminen

- Avaa kansi painamalla lukitsimesta nuolen suuntaan.

Kuva 22

- a) Sulje pölypussi vetämällä suljinkielekkeestä ja ota se pois paikaltaan.
- b) Työnnä uusi pölypussi pidikkeeseen vasteeseen saakka.

- ! **Huomio:** Kansi sulkeutuu vain, kun pölypussi on paikallaan.

Moottorinsuojasuodattimen puhdistus

Moottorinsuojasuodatint on puhdistettava säännöllisin väliajoin kopistamalla tai pesemällä!

Kuva 23*

- Avaa pölypussisäiliön kansi. **Kuva 21**
- Poista moottorinsuojasuodatin laitteesta nuolen suuntaan.
- Irrota moottorinsuojasuodatin ja Bionic-suodatin toisistaan.*
- Puhdista moottorinsuojasuodatin kopistamalla.
- Jos moottorinsuojasuodatin on hyvin likainen, pese se. Anna suodattimen kuivua vähintään 24 tuntia.

- ! **Huomio:** Bionic-suodatin ei saa päästä kosketuksiin veden kanssa, koska se heikentää suodattimen toimintaa.

- Aseta Bionic-suodatin tarvittaessa puhdistuksen jälkeen moottorinsuojasuodattimen päälle ja työnnä molemmat suodattimet laitteeseen.
- Sulje pölypussisäiliön kansi.

Bionic-suodattimen vaihto

Jos laitteessasi on Bionic-suodatin, se on vaihdettava, kun suodattimen teho heikkenee (noin 1 vuoden kuluttua).

Kuva 24*

- Avaa pölypussisäiliön kansi. **Kuva 21**
- Poista moottorinsuojasuodatin ja Bionic-suodatin laitteesta nuolen suuntaan.
- Poista käytetty Bionic-suodatin moottorinsuojasuodattimesta ja hävitä se.
- Aseta Bionic-suodatin moottorinsuojasuodattimen päälle.
- Työnnä suodattimet laitteeseen ja sulje pölypussisäiliön kansi.
- Moottorinsuojasuodatin on asetettava takaisin laitteeseen myös siinä tapauksessa, että et halua enää käyttää Bionic-suodatinta

* mallista riippuen

Poistoilman suodattimen vaihto

Mikrosuodattimen vaihto

Milloin vaihdan: jokaisen uuden vaihtopölypussipakkauksen yhteydessä.

Kuva 25

- Avaa pölypussisäiliön kansi. Kuva 21
- Vapauta suodattimen pidin painamalla lukitsimesta nuolen suuntaan.
- Ota mikrosuodatin pois n. Laita uusi mikrosuodatin laitteeseen.
- Laita suodattimen pidin laitteeseen ja lukitse se.

Hepa*-poistoilmansuodattimen puhdistus (Ultra Hepa* -hygieniasuodatin)

Hepa*-suodatin on suunniteltu siten, että sitä ei tarvitse vaihtaa, kun laitetta käytetään ohjeiden mukaan kotitalouskäytössä.

Jotta pölynimuri toimii optimaalisella tehollaan, Hepa*-suodatin on hyvä pestä noin vuoden välein. Suodattimen teho säilyy muuttumattomana suodattimen pinnan mahdollisesta värjäytymisestä huolimatta.

Kuva 26*

- Avaa takaluukku. Kuva 21
- Vapauta Hepa*-suodattimen lukitus painamalla lukitsinkielekettä nuolen suuntaan ja ota se pois laitteesta.
- Puhdistaa suodatinyksikkö kopistamalla ja pese se juoksevan veden alla. Yksikkö voidaan vaihtoehtoisesti puhdistaa pesukoneessa enintään 30°C:n hienopesuohjelmalla ja pienimmällä linkousteolla.
- **VIHJE:** Laita suodatinyksikkö muun pyykin suojaamiseksi pesupussiin.
- Kun Hepa*-suodatin on kuivunut täysin kuivaksi (vähintään 24 h), laita se takaisin laitteeseen ja lukitse paikalleen.
- Sulje takaluukku.

Kun olet imuroinut hienoja pölyhiukkasia (kuten esim. kipsi, sementti jne.), puhdistaa moottorinsuojasuodatin kopistamalla tai vaihda tarvittaessa moottorinsuodatin ja poistoilmansuodatin.

Hoito

Pölynimuri on kytkettävä pois päältä ja verkkopistoke on irrotettava seinästä aina ennen pölynimurin puhdistusta. Pölynimuria ja muovisia lisävarusteita voidaan hoitaa tavallisilla muovinpuhdistusaineilla.

Älä käytä hankausaineita, lasin- tai

- yleispuhdistusaineita. Älä upota pölynimuria koskaan veteen.

Pölypussisäiliö voidaan tarvittaessa imuroida toisella pölynimurilla tai puhdistaa yksinkertaisesti kuivalla pölyrätillä / pölyharjalla.

Oikeus teknisiin muutoksiin pidätetään.

es

Nos alegre que haya elegido un aspirador Bosch de la serie GL50.

En estas instrucciones de uso se presentan diferentes modelos GL50. Por ello, es posible que no todas las características técnicas y funciones descritas sean aplicables a su modelo. Se deben usar solo los accesorios originales de Bosch, creados especialmente para su aspirador, con el fin de obtener los mejores resultados de aspiración.

Abrir los desplegables laterales

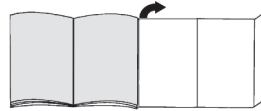

Descripción de los aparatos

- 1 Cepillo universal con dos posiciones, con casquillo de desbloqueo*
- 2 Cepillo para suelos duros con casquillo de desbloqueo*
- 3 Tubo telescópico con manguito desplazable (y casquillo de desbloqueo)*
- 4 Empuñadura del tubo
- 5 Tubo flexible de aspiración*
- 6 Indicador de cambio de filtro*
- 7 Tecla de conexión y desconexión
- 8 Soporte para el tubo
- 9 Cable de alimentación de red
- 10 Rejilla de salida (corresponde a una de las dos variantes representadas)*
- 11 Boquilla para tapicería*
- 12 Boquilla para juntas*
- 13 Compartimento para accesorios
- 14 Bolsa filtrante
- 15 Filtro protector del motor, lavable*
- 16 Filtro de salida*
- 17 Soporte para el tubo en posición vertical (en la parte inferior del aparato)
- 18 Asa de transporte
- 19 Tapa del compartimento colector de polvo
- 20 Cepillo turbo "Animal"*
- 21 Boquilla para tapicería para aspirar pelo de animales*

Piezas de repuesto y accesorios especiales

A Paquete de filtros de repuesto

Para que el aparato funcione a pleno rendimiento, recomendamos usar bolsas de repuesto originales del tipo PowerProtect (BBZ41FGALL).

Contenido:

- 4 bolsas para polvo con cierre
- 1 microfiltro higiénico

* Según equipamiento

! ADVERTENCIA

- Recomendamos utilizar únicamente nuestras bolsas para polvo originales.

El aparato adquirido es una aspiradora de gran eficiencia que logra muy buenos resultados de limpieza si se utiliza con bolsas para polvo de calidad.

El cumplimiento de los valores indicados en la etiqueta energética de la UE sobre la clase de eficiencia, la aspiración de polvo y la capacidad de retención del polvo solo está garantizado con el uso de bolsas para polvo originales de Bosch.

El uso de bolsas para polvo de una calidad inferior (p. ej., bolsas de papel) puede dar lugar a una disminución significativa de la vida útil y la potencia del aparato.

Finalmente, el uso de bolsas para polvo que no sean adecuadas o no cumplan la calidad requerida puede causar daños en la aspiradora.

Tales daños no están cubiertos por nuestra garantía.

Encontrará más información al respecto en www.bosch-home.com/dust-bag. Allí también podrá solicitar nuestras bolsas originales para la aspiradora.

B Filtro HEPA BBZ154HF

Filtro adicional para un aire de salida más limpio. Recomendado para alérgicos. Cambiarlo anualmente.

C Cepillo para suelos duros BBZ123HD

Para aspirar sobre suelos lisos (parqué, baldosas, terracota,...)

D Filtro Bionic BBZ11BF

Evita olores molestos durante un largo periodo de tiempo

Se deberá cambiar el filtro cuando se vea reducida su eficacia (después de 1 año aprox.)

Número de pedido: 468637

Antes del primer uso

Figura 1

- Introducir la empuñadura en el tubo de aspiración hasta que encaje.

Figura 2

- Abrir el compartimento para accesorios.
- Introducir la boquilla para juntas y la boquilla para tapicería en el compartimento para accesorios de la tapa del aparato.
- Cerrar el compartimento para accesorios.

Figura 3*

- Abrir la tapa del compartimento colector de polvo.

Figura 21

- Extraer el filtro protector del motor del aparato.
- Colocar el filtro Bionic en el filtro protector del motor.
- Introducir el filtro en el aparato y cerrar la tapa del compartimento colector de polvo.

Puesta en marcha

Figura 4

- a) Enclavar el racor del tubo flexible en la abertura de aspiración de la tapa.
- b) Para retirar el tubo flexible de aspiración, presionar las dos lengüetas de retención y extraer el tubo.

Figura 5*

- Introducir la empuñadura en el tubo telescópico hasta que quede enclavada.
- Para separarlos, presionar el casquillo de desbloqueo y extraer el tubo telescópico.

Figura 6*

- Introducir el tubo telescópico en el racor del cepillo universal hasta que quede enclavado.
- Para separarlos, presionar el casquillo de desbloqueo y extraer el tubo telescópico.

Figura 7*

- Desbloquear el tubo telescópico ajustando el manguito desplazable en la dirección de la flecha y ajustar la longitud deseada.

Figura 8



- Tirar del enchufe para extraer el cable de alimentación de red hasta la longitud deseada y enchufarlo.

Figura 9 Conexión/desconexión

- Encender/apagar el aspirador pulsando la tecla de conexión/desconexión.

Figura 10 Regulación de la potencia de aspiración

La potencia de aspiración deseada puede ajustarse progresivamente girando el mando regulador en la dirección de la flecha.

- Gama baja de potencia => 
Para la aspiración de tejidos delicados, p. ej. cortinas.
- Gama media de potencia => 
Para la limpieza diaria en caso de poca suciedad.
- Gama alta de potencia => 
Para limpiar revestimientos de suelo robustos, suelos duros y cuando hay mucha suciedad.

Aspiración

! Atención:

- Los cepillos universales están sometidos a un gran desgaste, en función del estado del suelo duro (p. ej. suelos rugosos, baldosas rústicas, etc.). Por esta razón es aconsejable comprobar con cierta frecuencia la base de los cepillos. La base del cepillo que presente desgaste o bordes afilados puede causar daños en los suelos duros delicados, como parqué o linóleo. El fabricante no se responsabilizará de los daños ocasionados por las cepillos universales desgastados.

* Según equipamiento

Figura 11

Ajuste del cepillo universal:

- Alfombras y moquetas
- Suelos lisos



Figura 12

- Extraer la boquilla para aspirar juntas o la boquilla para tapicería del compartimento para accesorios situado en la tapa del aparato.

Figura 13* Aspirar con los accesorios adicionales

Acoplar las boquillas al tubo de aspiración o a la empuñadura según las necesidades:

- a) Boquilla larga para aspirar juntas, esquinas, etc.
- b) Boquilla para tapicería para aspirar en muebles tapizados, cortinas, etc.
- c) Cepillo para suelos duros
Para aspirar revestimientos del suelo duros (baldosas, parqué, etc.)
- Introducir el tubo telescópico en el racor del cepillo para suelos duros hasta que quede enclavado.
- Para separarlos, presionar el casquillo de desbloqueo y extraer el tubo telescópico.

Figura 14* Boquilla profesional para tapicería

- Para limpiar de forma intensiva muebles tapizados (según las necesidades, unir a la empuñadura o al tubo de aspiración).
- Para limpiar la boquilla profesional para tapicería, simplemente aspirarla con la empuñadura.

Figura 15

- Colocar la boquilla para juntas y la boquilla para tapicería de nuevo en el compartimento para accesorios de la tapa del aparato después de utilizarlas.

Figura 16

- En las pausas cortas mientras se está pasando el aspirador puede utilizarse el soporte para el tubo situado en la parte posterior del aparato.
- Después de apagar el aparato, introducir el gancho del cepillo universal en el hueco dispuesto en la parte posterior del aparato.

Figura 17

Para salvar obstáculos, p. ej. escaleras, también puede transportarse el aparato por la empuñadura.

Tras el trabajo

Figura 18

- Extraer el enchufe de la red.
- Tirar ligeramente del cable de alimentación de red y soltarlo (el cable se enrolla automáticamente).

Figura 19

- Para guardar/transportar el aparato se puede utilizar el soporte para el tubo en posición vertical situado en el lado inferior del aparato.
- Colocar el aparato en posición vertical. Introducir el gancho de sujeción del cepillo universal en la ranura situada en la parte inferior del aparato.

Cambio del filtro

- ! **Atención:** ¡Desconectar el aparato antes de cada cambio de filtro!

Cambio de la bolsa filtrante

Figura 20*

- Si el indicador de cambio de filtro en la tapa está completamente lleno con la boquilla universal retirada del suelo y la potencia de aspiración ajustada al máximo, se deberá cambiar la bolsa para polvo, incluso si aún no debería estar llena. En este caso, el cambio es necesario debido al tipo de contenido de la bolsa. La boquilla, el tubo de aspiración y el tubo flexible de aspiración no deben estar obstruidos, ya que esto comportaría la iluminación del indicador de cambio de filtro.

Figura 21 Apertura de la tapa

- Abrir la tapa accionando la pestaña de cierre en dirección de la flecha.

Figura 22

- a) Cerrar la bolsa filtrante tirando de la lengüeta de cierre y extraerla.
- b) Introducir una nueva bolsa filtrante hasta el tope en el soporte.
- ! **Atención:** la tapa cierra únicamente si está colocada la bolsa filtrante.

Limpieza del filtro protector del motor

El filtro protector del motor debe limpiarse regularmente sacudiéndose o enjuagándose.

Figura 23*

- Abrir la tapa del compartimento colector de polvo. **Figura 21**
- Extraer el filtro protector del motor en la dirección de la flecha.
- Separar el filtro protector del motor y el filtro Bionic.*
- Limpiar el filtro protector sacudiéndolo.
- Enjuagar el filtro en caso de estar muy sucio. A continuación, se ha de dejar secar un mínimo de 24 horas.

⚠ **Atención:** el filtro Bionic no debe entrar en contacto con agua, ya que su rendimiento podría verse afectado.

- Después de la limpieza, colocar si procede el filtro Bionic en el filtro protector del motor y volver a introducir ambos filtros en el aparato.
- Cerrar la tapa del compartimento colector de polvo.

Cambio del filtro Bionic

Si su aparato está equipado con un filtro Bionic, este deberá sustituirse en el momento en que su rendimiento se vea mermado (después de 1 año aprox.).

Figura 24*

- Abrir la tapa del compartimento colector de polvo. **Figura 21**
- Extraer del aparato el filtro protector del motor con el filtro Bionic.
- Retirar el filtro Bionic usado del filtro protector del motor y eliminarlo.
- Colocar el filtro Bionic en el filtro protector del motor.
- Introducir el filtro en el aparato y cerrar la tapa del compartimento colector de polvo.
- El filtro protector del motor deberá introducirse igualmente en el aparato aunque no vaya a usarse ningún otro filtro Bionic

Cambio del filtro de salida

Cambio del microfiltro higiénico

Debe cambiarse cada vez que se inserte un nuevo paquete de filtros de repuesto.

Figura 25

- Abrir la tapa del compartimento colector de polvo. **Figura 21**
- Desbloquear el soporte del filtro accionando la pestaña de cierre en la dirección de la flecha.
- Extraer el microfiltro higiénico. Colocar un nuevo microfiltro higiénico en el aparato.
- Montar el soporte del filtro en el aparato y encajarlo.

Limpiar el filtro de salida Hepa*

El filtro Hepa* está diseñado de tal forma que no debe cambiarse cuando se aspira polvo doméstico de acuerdo con las especificaciones del aparato.

Para que el aspirador funcione a pleno rendimiento, el filtro Hepa* se debe lavar transcurrido un año. La eficacia del filtro perdura siempre, independientemente de que la superficie pueda haber perdido color.

Figura 26*

- Abrir la tapa trasera. **Figura 21**
- Desbloquear el soporte del filtro Hepa* haciendo presión sobre la pestaña de cierre en la dirección de la flecha.
- Sacudir la unidad filtrante y lavarla con agua corriente.
Si se desea, se puede limpiar la unidad en la lavadora con el programa para prendas delicadas a una temperatura máxima de 30 °C y con el centrifugado más leve.
- **CONSEJO:** Colocar la unidad filtrante en una bolsa para ropa a fin de proteger el resto de la colada.
- Volver a colocar y enclavar el filtro Hepa* en el aparato cuando se haya secado por completo (al menos 24 h).
- Cerrar la tapa trasera.

Cuando se hayan aspirado partículas de polvo muy finas (como puede ser yeso, cemento, etc.), cambiar el filtro protector del motor y el microfiltro de salida si fuera necesario.

Cuidados

La limpieza del aspirador solo debe realizarse con el aparato apagado y el enchufe desconectado de la red. El aspirador y las piezas de plástico de los accesorios pueden limpiarse con cualquier producto de limpieza para plásticos convencional.

⚠ **No utilizar productos abrasivos, limpiacristales o productos de limpieza universales. No introducir nunca el aspirador dentro del agua.**

El compartimento colector de polvo se puede limpiar, en caso necesario, con un segundo aspirador, o simplemente con un paño/cepillo del polvo seco.

Quedan reservadas las modificaciones técnicas.

Muitos parabéns por ter optado por um aspirador Bosch da série GL50.

Neste manual de instruções são apresentados diversos modelos GL50. Por este motivo, algumas características e funções do equipamento descritas poderão não corresponder ao seu modelo. Deverá utilizar exclusivamente acessórios originais da Bosch, os quais foram especialmente desenvolvidos para o seu aspirador de forma a obter o melhor resultado de aspiração possível.

Desdobre, por favor, as páginas com figuras!

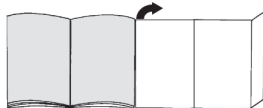

Descrição do aparelho

- 1 Bocal comutável com manga de desbloqueio*
- 2 Bocal para pavimentos rijos com manga de desbloqueio*
- 3 Tubo telescópico com punho correção (e manga de desbloqueio)*
- 4 Pega da mangueira
- 5 Mangueira de aspiração*
- 6 Indicador de mudança do filtro*
- 7 Tecla de ligar/desligar
- 8 Posição de parque para o tubo
- 9 Cabo de alimentação
- 10 Grelha de saída do ar (corresponde a uma das duas variantes representadas)*
- 11 Bocal para estofos*
- 12 Bocal para fendas*
- 13 Compartimento dos acessórios
- 14 Saco de filtro
- 15 Filtro de proteção do motor, lavável*
- 16 Filtro de saída do ar*
- 17 Dispositivo para arrumar o tubo (na parte de baixo do aparelho)
- 18 Pega de transporte
- 19 Tapa do compartimento do pó
- 20 Bocal turbo "Animal"*
- 21 Bocal para estofos e pelos de animais*

Peças de substituição e acessórios especiais

A Pacote de filtros de substituição

Para que o seu aparelho funcione com o nível de potência ótimo, recomendamos que utilize sacos de substituição originais do tipo PowerProtect (BBZ41FGALL).

Conteúdo:

- 4 Sacos de aspiração com fecho
- 1 Microfiltro higiénico

NOTA

- Recomendamos-lhe a utilização exclusiva dos nossos sacos de aspiração originais. O seu aparelho é um aspirador altamente eficiente, que, em caso de utilização de sacos de aspiração de primeira qualidade, permite obter excelentes resultados de limpeza. Apenas a utilização de sacos de aspiração de primeira qualidade, como, nomeadamente, os sacos de aspiração originais da Bosch, garante o cumprimento dos valores indicados na etiqueta energética EU relativos à classe de eficiência energética, à recolha de pó e à capacidade de retenção do pó. Além disso, se utilizar sacos de aspiração de qualidade inferior (p. ex., sacos de papel), a vida útil e o desempenho do seu aparelho podem ser afetados. Por fim, a utilização de sacos de aspiração incorretos ou de qualidade inferior pode originar danos no seu aspirador. Este tipo de danos não é abrangido pela nossa garantia. Pode obter mais informações em www.bosch-home.com/dust-bag. Aí tem também a possibilidade de encomendar os nossos sacos de aspiração originais.

B Filtro Hepa BBZ154HF

Filtro adicional para garantir uma maior pureza do ar expelido.

Recomendado para pessoas que sofram de alergias. Substituir anualmente.

C Bocal para pavimentos rijos BBZ123HD

Para aspirar pavimentos lisos (parquete, ladrilhos, terracota,...)

D Filtro Bionic BBZ11BF

Evita odores incómodos por um longo período de tempo

Em caso de efeito enfraquecido, substitua o filtro (após aprox. 1 ano)

Número de encomenda: 468637

Antes da primeira utilização

Figura 1

- Insira e encaixe a pega na mangueira de aspiração.

Figura 2

- Abra o compartimento dos acessórios.
- Coloque o bocal para fendas e o bocal para estofos no compartimento dos acessórios que se encontra na tampa do aparelho.
- Feche o compartimento dos acessórios.

Figura 3*

- Abra a tampa do compartimento do pó. **Figura 21**
- Retire o filtro de proteção do motor do aparelho.
- Coloque o filtro Bionic sobre o filtro de proteção do motor.
- Insira o filtro no aparelho e feche a tampa do compartimento do pó.

Colocação em funcionamento

Figura 4

- Encaixe a tubuladura da mangueira de aspiração na abertura de sucção na tampa.
- Para retirar a mangueira de aspiração, prima os dois botões de encaixe e puxe a mangueira.

Figura 5*

- Insira a pega no tubo telescópico até encaixar.
- Para desencaixar, prima a manga de desbloqueio e retire o tubo telescópico.

Figura 6*

- Insira o tubo telescópico na tubuladura do bocal até encaixar.
- Para desencaixar, prima a manga de desbloqueio e retire o tubo telescópico.

Figura 7*

- Deslocando o punho corredeira no sentido da seta, desbloqueie o tubo telescópico e ajuste o comprimento pretendido.

Figura 8



- Pegue no cabo de alimentação pela ficha, puxe-o para fora até ao comprimento desejado e ligue a ficha à tomada.

Figura 9 Ligar/desligar

- Ligue e desligue o aspirador, premindo o botão de ligar/desligar.

Figura 10 Regular a potência de sucção

Ao rodar o botão regulador no sentido da seta, pode regular a potência de sucção desejada, sem ter de respeitar níveis.

- Gama de baixa potência
Para aspirar materiais sensíveis, p. ex., cortinas. => 
- Gama de potência média
Para a limpeza diária em caso de sujidade reduzida. => 
- Gama de elevada potência
Para a limpeza de pavimentos robustos, pavimentos rijos e em caso de forte sujidade. => 

Aspiração

Atenção:

- Os bocais para pavimentos estão sujeitos a um determinado desgaste em função das características do seu pavimento rijo (p. ex., ladrilhos ásperos, rústicos). Por este motivo, deve verificar regularmente a sola de passagem do bocal. Solas desgastadas e afiadas podem causar danos em pavimentos rijos sensíveis, como parquetes ou linóleo. O fabricante não se responsabiliza por eventuais danos causados por um bocal desgastado.

Figura 11

Ajustar o bocal:

- Tapetes e alcatifas => 

- Pavimentos lisos => 

Figura 12

- Retire o bocal para fendas ou o bocal para estofos do compartimento dos acessórios, que se encontra na tampa do aparelho.

Figura 13* Aspirar com acessórios

Insira os bocais no tubo de aspiração ou na pega, conforme necessário:

- Bocal para fendas para aspirar fendas e cantos, etc.
 - Bocal para estofos para aspirar mobiliário estofado, cortinas, etc.
 - Bocal para pavimentos rijos para aspirar pavimentos rijos (tijoleira, parquetes, etc.)
- Insira o tubo telescópico na tubuladura do bocal para pavimentos rijos até encaixar.
 - Para desencaixar, prima a manga de desbloqueio e retire o tubo telescópico.

Figura 14* Bocal profissional para estofos

- Para a limpeza intensiva de mobiliário estofado (inserir na pega ou no tubo de aspiração, conforme necessário).
- Para efetuar a limpeza, basta aspirar com o bocal profissional para estofos com a pega.

Figura 15

- Depois de os utilizar, volte a colocar os bocais para fendas ou para estofos no compartimento dos acessórios, que se encontra na tampa do aparelho.

Figura 16

- Se interromper a aspiração por pouco tempo, pode utilizar o dispositivo de parque para o tubo, localizado na parte traseira do aparelho.
- Depois de desligar o aparelho, insira o gancho, localizado no bocal para pavimentos, na reentrância existente na parte traseira do aparelho.

Figura 17

Para vencer obstáculos como, p. ex., escadas, também pode transportar o aparelho pela pega.

Após o trabalho

Figura 18

- Desligue a ficha da tomada.
- Puxe ligeiramente o cabo de alimentação, soltando-o de seguida (o cabo enrola-se automaticamente).

Figura 19

- Para guardar/transportar o aparelho, pode utilizar o dispositivo para arrumar o tubo na base do aparelho.
- Coloque o aparelho ao alto. Insira o gancho localizado no bocal na reentrância existente na base do aparelho.

* conforme o modelo

Substituir o filtro

- ! **Atenção:** desligue o aparelho antes de cada substituição do filtro!

Substituir o saco de filtro

Figura 20*

- Se o indicador de mudança de filtro presente na tampa estiver completamente cheio devido à elevação do bocal do chão ou à elevada potência de aspiração ajustada, o saco de aspiração deve ser trocado, mesmo se ainda não estiver cheio. Neste caso, o tipo de lixo aspirado torna necessária a mudança do saco. Certifique-se de que o bocal, o tubo de aspiração e a mangueira não estão entupidos, uma vez que isto também faz disparar o indicador de mudança do filtro.

Figura 21. Abrir a tampa

- Abra a tampa, pressionando a alavanca de fecho no sentido da seta.

Figura 22

- Feche o saco de filtro puxando pela lingueta de fecho e retire-o.
- Insira o novo saco de filtro no suporte até ao batente.

! **Atenção:** a tampa só fecha com o saco de pó colocado.

Limpar o filtro de proteção do motor

O filtro de proteção do motor deve ser limpo regularmente, sacudindo ou lavando-o!

Figura 23*

- Abra a tampa do compartimento do pó. **Figura 20**
- Retire o filtro de proteção do motor do aparelho, no sentido da seta.
- Separe o filtro de proteção do motor e o filtro Bionic.*
- Limpe o filtro de proteção do motor, sacudindo-o.
- Em caso de forte sujidade, o filtro de proteção do motor deve ser lavado. Deixe o filtro secar durante, pelo menos, 24 horas.

! **Atenção:** o filtro Bionic não pode entrar em contacto com a água, pois tal afeta o funcionamento do filtro.

- Após a limpeza, se necessário, coloque o filtro Bionic sobre o filtro de proteção do motor e insira ambos os filtros no aparelho.
- Feche a tampa do compartimento do pó.

Substituir o filtro Bionic

Se o seu aparelho estiver equipado com um filtro Bionic, este deverá ser substituído em caso de efeito enfraquecido (após aprox. 1 ano).

Figura 24*

- Abra a tampa do compartimento do pó. **Figura 21**
- Retire o filtro de proteção do motor com o filtro Bionic do aparelho.
- Retire o filtro Bionic usado do filtro de proteção do motor e elimine-o.
- Coloque o filtro Bionic sobre o filtro de proteção do motor.
- Insira os filtros no aparelho e feche a tampa do compartimento do pó.

- É necessário voltar a inserir o filtro de proteção do motor no aparelho, mesmo que já não pretenda utilizar o filtro Bionic.

Substituir o filtro de saída do ar

Substituir o microfiltro higiénico

Quando substituir: sempre que utilizar um novo pacote de filtros de substituição.

Figura 25

- Abra a tampa do compartimento do pó. **Figura 21**
- Pressione a alavanca de fecho no sentido da seta para desbloquear o suporte do filtro.
- Retire o microfiltro higiénico. Coloque o novo microfiltro higiénico no aparelho.
- Coloque o suporte do filtro no aparelho e encaixe-o.

Limpar o filtro de saída do ar Hepa*

O filtro Hepa* foi concebido de modo a não ser necessário proceder à sua substituição, desde que o aparelho seja utilizado corretamente a nível doméstico.

Para que o aspirador funcione no seu nível de potência ideal, o filtro Hepa* deverá ser lavado um ano após a primeira utilização. O efeito de filtração mantém-se independentemente de uma eventual coloração da superfície do filtro.

Figura 26*

- Abra a tampa traseira. **Figura 21**
- Desbloquee o filtro Hepa*, premindo a lingueta de fecho no sentido da seta, e retire-o do aparelho.
- Sacuda a unidade de filtro e lave-a sob água corrente.
- Em alternativa, a unidade pode ser lavada na máquina de lavar roupa, num programa delicado, à temperatura máxima de 30 ° e com a velocidade de centrifugação mínima. **CONSELHO:** Coloque a unidade de filtro num saco de lavagem de roupa em separado, de forma a proteger a restante roupa.
- Depois de completamente seco (no mínimo, 24 horas), volte a colocar o filtro Hepa* no aparelho e bloqueie-o.
- Feche a tampa traseira.

Depois de aspirar partículas finas de pó (como, p. ex., gesso, cimento, etc.), limpe o filtro de proteção do motor, sacudindo-o e, se necessário, substitua o filtro de proteção do motor e o filtro de saída do ar.

Manutenção

Antes de limpar o aspirador, deverá desligá-lo e retirar a ficha da tomada. O aspirador e os acessórios de plástico podem ser tratados com os produtos usuais para a limpeza de plásticos.

! **Não utilize produtos abrasivos, limpa-vidros ou**

- produtos lava-tudo. Jamais introduza o aspirador na água.**

Em caso de necessidade, o compartimento do pó pode ser aspirado com um outro aspirador ou ser simplesmente limpo com um pano do pó/pinzel.

O fabricante reserva-se o direito de proceder a quaisquer alterações técnicas.

* conforme o modelo

Χαιρόμαστε, που επιλέξατε μια ηλεκτρική σκούπα Bosch της σειράς GL50.

Σε αυτές τις οδηγίες χρήσης παρουσιάζονται διάφορα μοντέλα GL50. Γι' αυτό μπορεί, να μην αντιστοιχούν όλα τα χαρακτηριστικά του εξοπλισμού και οι λειτουργίες που περιγράφονται στο μοντέλο σας. Πρέπει να χρησιμοποιείτε μόνο τα γνήσια εξαρτήματα της Bosch, τα οποία έχουν κατασκευαστεί ειδικά για την ηλεκτρική σας σκούπα, για την επίτευξη του καλύτερου δυνατού αποτελέσματος αναρρόφησης.

Ανοίξτε παρακαλώ τις σελίδες με τις εικόνες!

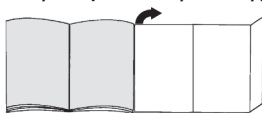

Περιγραφή συσκευής

- 1 Πέλαμα δαπέδου διπλής χρήσης με δακτύλιο ασφαλίστσης*
- 2 Πέλαμα σκληρού δαπέδου με δακτύλιο ασφαλίστσης*
- 3 Τηλεσκοπικός σωλήνας με συρόμενο δακτύλιο (και δακτύλιο ασφαλίστσης)*
- 4 Χειρολαβή στον εύκαμπο σωλήνα
- 5 Εύκαμπτος σωλήνας αναρρόφησης*
- 6 Ένδειξη αλλαγής φίλτρου*
- 7 Πλήκτρο On/Off
- 8 Βοήθεια στάθμευσης
- 9 Ηλεκτρικό καλώδιο
- 10 Σχάρα εξόδου του αέρα (αντιστοιχεί σε μια από τις δύο παρουσιαζόμενες παραλλαγές)*
- 11 Στόμιο αναρρόφησης για σκούπισμα επίπλων*
- 12 Στόμιο αναρρόφησης για σκούπισμα γωνιών*
- 13 Θήκη εξαρτημάτων
- 14 Σκούλα φίλτρου
- 15 Φίλτρο προστασίας του κινητήρα, πλενόμενο*
- 16 Φίλτρο εξόδου του αέρα*
- 17 Βοήθεια αποθήκευσης (στην κάτω πλευρά της συσκευής)
- 18 Λαβή μεταφοράς
- 19 Κάλυμμα του χώρου συλλογής της σκόνης
- 20 Στόμιο αναρρόφησης Turbo "Animal"*
- 21 Στόμιο αναρρόφησης τριχών κατοικίδιων ζώων*

Ανταλλακτικά και ειδικός εξοπλισμός

A Πακέτο ανταλλακτικών φίλτρων

Για να εργάζεται η συσκευή σας στο ιδανικό επίπεδο της απόδοσης της, συνιστούμε τη χρήση των γνήσιων ανταλλακτικών σακουλών του τύπου PowerProtect (BBZ41FGALL).

Περιεχόμενο:

- 4 σακούλες σκόνης με κλείστρο
- 1 μικροφίλτρο υγιεινής

ΥΠΟΔΕΙΞΗ

Εμείς σας συνιστούμε την αποκλειστικά χρήση των δικών μας γνήσιων σακουλών σκόνης. Η συσκευή σας πρόκειται για μια εξαιρετικά αποτελεσματική ηλεκτρική σκούπα, η οποία σε περίπτωση χρήσης υψηλής ποιότητας σακουλών σκόνης πετυχαίνει πολύ καλά αποτελέσματα καθαρισμού. Μόνο η χρήση των υψηλής ποιότητας σακουλών σκόνης, όπως ιδιαίτερος οι γνήσιες σακούλες σκόνης της Bosch, εξασφαλίζει, ότι επιτυγχάνονται οι τιμές που αναφέρονται στην ενεργειακή επίδοση EE σχετικά με την κατηγορία ενεργειακής απόδοσης, συλλογή της σκόνης και ικανότητα συγκράτησης της σκόνης.

Σε περίπτωση χρήσης σακουλών σκόνης χαμηλής ποιότητας (π.χ. χάρτινη σακούλα) μπορεί επιπλέον να επηρεαστεί αρνητικά η διάρκεια ζωής και η απόδοση της συσκευής σας.

Τελικά η χρήση μη σωστών ή χαμηλότερης ποιότητας σακουλών σκόνης μπορεί να οδηγήσει σε ζημιές στην ηλεκτρική σας σκούπα.

Τέτοιες ζημιές δεν καλύπτονται από την εγγύησή μας. Περισσότερες πληροφορίες γι' αυτό θα βρείτε κάτω από www.bosch-home.com/dust-bag. Εκεί έχετε επίσης τη δυνατότητα, να παραγγείλετε τις γνήσιες σακούλες ηλεκτρικής σκούπας της εταιρείας μας.

B Φίλτρο Hera BBZ154HD

Πρόσθετο φίλτρο για καθαρό αέρα ξεφυσήματος.

Συνιστάται για τους αλλεργικούς. Αντικατάσταση κάθε χρόνο.

C Πέλαμα σκληρού δαπέδου BBZ123HD

Για την αναρρόφηση σε λεία δάπεδα (παρκέ, πλακάκια, τερακότα,...)

D Φίλτρο Bionic BBZ11BF

Εμποδίζει για πολύ χρόνο τις ενοχλητικές οσμές Σε περίπτωση που μειωθεί η απόδοση, αντικαταστήστε παρακαλώ το φίλτρο (περίπου μετά 1 χρόνο) Αριθμός παραγγελίας: 468637

Πριν την πρώτη χρήση

Εικ. 1

- Τοποθετήστε τη χειρολαβή στον εύκαμπο σωλήνα αναρρόφησης και ασφαλίστε την.

Εικ. 2

- Ανοίξτε τη θήκη των εξαρτημάτων.
- Τοποθετήστε το στόμιο αναρρόφησης για σκούπισμα γωνιών και το στόμιο αναρρόφησης για σκούπισμα επίπλων στη θήκη των εξαρτημάτων στο κάλυμμα της συσκευής.
- Κλείστε τη θήκη των εξαρτημάτων.

Εικ. 3*

- Ανοίξτε το κάλυμμα του χώρου συλλογής της σκόνης.
Εικ. 21
Αφαιρέστε το φίλτρο προστασίας του κινητήρα από τη συσκευή.
- Τοποθετήστε το φίλτρο Bionix πάνω στο φίλτρο προστασίας του κινητήρα.
- Σπρώξτε τα φίλτρα μέσα στη συσκευή και κλείστε το κάλυμμα του χώρου συλλογής της σκόνης.

Θέση σε λειτουργία

Εικ. 4

- Τοποθετήστε το στόμιο του σωλήνα αναρρόφησης στο άνοιγμα αναρρόφησης στο καπάκι.
- Κατά την αφαίρεση του εύκαμπτου σωλήνα αναρρόφησης πιέστε μεταξύ τους τα δύο δόντια ασφαλισής και τραβήξτε έξω τον εύκαμπο σωλήνα.

Εικ. 5*

- Σπρώξτε τη χειρολαβή μέχρι να ασφαλίσει μέσα στον τηλεσκοπικό σωλήνα.
- Για το λύσιμο της σύνδεσης πιέστε το πλήκτρο απασφάλισης και τραβήξτε έξω τον τηλεσκοπικό σωλήνα.

Εικ. 6*

- Σπρώξτε τον τηλεσκοπικό σωλήνα μέχρι να ασφαλίσει μέσα στο στόμιο του πέλματος δαπέδου.
- Για το λύσιμο της σύνδεσης πιέστε το πλήκτρο απασφάλισης και τραβήξτε έξω τον τηλεσκοπικό σωλήνα.

Εικ. 7*

- Μετακινώντας το συρόμενο δακτύλιο προς την κατεύθυνση του βέλους, απασφαλίστε τον τηλεσκοπικό σωλήνα και ρυθμίστε το επιθυμητό μήκος.

Εικ. 8

- Πιάστε το ηλεκτρικό καλώδιο από το φικ, τραβήξτε το στο επιθυμητό μήκος και συνδέστε το φικ στην πρίζα του ρεύματος.

Εικ. 9 Ενεργοποίηση/Απενεργοποίηση

- Θέστε την ηλεκτρική σκούπα σε λειτουργία ή εκτός λειτουργίας, πατώντας το πλήκτρο On/Off (πλήκτρο ενεργοποίησης και απενεργοποίησης).

Εικ. 10 Ρύθμιση της δύναμης αναρρόφησης

- Στρέφοντας το κουμπί ρύθμισης προς την κατεύθυνση του βέλους μπορεί να ρυθμιστεί συνεχώς η επιθυμητή δύναμη αναρρόφησης.

■ Χαμηλή περιοχή ισχύος

Για την αναρρόφηση ευαίσθητων υλικών, π.χ. κουρτίνες.



■ Μεσαία περιοχή ισχύος

Για το καθημερινό καθαρίσμο σε περίπτωση μικρής ρύπανσης.

■ Υψηλή περιοχή ισχύος

Για το καθαρίσμο σταθερών επιφανειών επικάλυψης δαπέδου, σκληρών δαπέδων και σε περίπτωση μεγάλης ρύπανσης.



Αναρρόφηση

! Προσοχή:

- Τα πέλματα δαπέδου, ανάλογα με τη σύσταση του σκληρού σας δαπέδου (π.χ. τραχιά, ρουστίκ πλακίδια) υποκείνται σε μια ορισμένη φθορά. Γι' αυτό θα πρέπει σε τακτικά χρονικά διαστήματα να ελέγχετε το κάτω μέρος του πέλματος. Τα φθαρμένα, κοφτερά πέλματα δαπέδου μπορούν να προκαλέσουν ζημιά στα ευαίσθητα σκληρά δάπεδα, όπως παρκέ ή λινοτάπητας. Ο κατασκευαστής δεν ευθύνεται για ενδεχόμενες ζημιές, που οφείλονται σε ένα φθαρμένο πέλαμα δαπέδου.

Εικ. 11

Ρύθμιση του πέλματος δαπέδου:

- Χαλιά και μοκέτες



- Λεία δάπεδα



Εικ. 12

- Αφαιρέστε το στόμιο αναρρόφησης για σκούπισμα γωνιών και το στόμιο αναρρόφησης για σκούπισμα επίπλων από τη θήκη των εξαρτημάτων στο κάλυμμα της συσκευής.

Εικ. 13* Αναρρόφηση με πρόσθετα αξεσουάρ

Συνδέστε τα στόμια ανάλογα με τις ανάγκες στο σωλήνα αναρρόφησης ή στη χειρολαβή:

- Στόμιο αναρρόφησης για σκούπισμα αρμών και γωνιών, κ.λπ.
 - Στόμιο αναρρόφησης για το σκούπισμα επίπλων με ταπεταρία, κουρτινών, κ.λπ.
 - Πέλαμα σκληρού δαπέδου
Για αναρρόφηση σκληρών επενδύσεων δαπέδων (πλακάκια, παρκέ κτλ.)
- Σπρώξτε τον τηλεσκοπικό σωλήνα μέχρι να ασφαλίσει στο στόμιο του πέλματος σκληρού δαπέδου.
 - Για το λύσιμο της σύνδεσης πιέστε το πλήκτρο απασφάλισης και τραβήξτε έξω τον τηλεσκοπικό σωλήνα.

Εικ. 14*

Επαγγελματικό στόμιο αναρρόφησης για σκούπισμα επίπλων

- Για τον εντατικό καθαρισμό των επίπλων με ταπεταρία (ανάλογα την περίπτωση τοποθετείται στη χειρολαβή ή στο σωλήνα αναρρόφησης).
- Για τον καθαρισμό του επαγγελματικού στομίου αναρρόφησης για σκούπισμα επίπλων, αναρροφήστε το απλά με τη χειρολαβή.

* ανάλογα με τον εξοπλισμό

Εικ. 15

- Μετά τη χρήση τοποθετήστε το στόμιο αναρρόφησης για σκούπισμα γωνιών και το στόμιο αναρρόφησης για σκούπισμα επιπέδων ξανά στη θήκη των εξαρτημάτων στο κάλυμμα της συσκευής.

Εικ. 16

- Στα μικρά διαλείμματα αναρρόφησης μπορείτε να χρησιμοποιήσετε τη βοήθεια στάθμευσης που βρίσκεται στην πίσω πλευρά της συσκευής.
- Μετά την απενεργοποίηση της συσκευής σπρώξτε το άγκιστρο που βρίσκεται στο πέλαμα δαπέδου στην εγκοπή στην πίσω πλευρά της συσκευής.

Εικ. 17

Για το ξεπέρασμα των εμποδίων, π.χ. στις σκάλες, μπορεί να μεταφερθεί η συσκευή επίσης και με τη χειρολαβή.

Μετά την εργασία

Εικ. 18

- Τραβήξτε το φιν από την πρίζα.
- Τραβήξτε λίγο το ηλεκτρικό καλώδιο και αφήστε το ελεύθερο (το καλώδιο τυλιγεται αυτόματα).

Εικ. 19

- Για τη φύλαξη/μεταφορά της συσκευής μπορείτε να χρησιμοποιήσετε τη βοήθεια αποθήκευσης που βρίσκεται στην κάτω πλευρά της συσκευής.
- Τοποθετήστε τη συσκευή όρθια. Σπρώξτε το άγκιστρο που βρίσκεται στο πέλαμα δαπέδου στην εγκοπή στην κάτω πλευρά της συσκευής.

Αντικατάσταση φίλτρου

- ! **Προσοχή:** Πριν από κάθε αλλαγή φίλτρου • απενεργοποιείτε τη συσκευή!

Αντικατάσταση της σακούλας φίλτρου

Εικ. 20*

- Όταν με σηκωμένο το πέλαμα δαπέδου από το δάπεδο και με την υψηλότερη ρύθμιση της ισχύος αναρρόφησης η ένδειξη αλλαγής φίλτρου στο κάλυμμα είναι εντελώς γεμάτη, πρέπει να αλλάξει η σακούλα της σκόνης, ακόμα και στην περίπτωση που δεν είναι εντελώς γεμάτη. Σε αυτή την περίπτωση καθιστά το είδος της ρύπανσης την αλλαγή απαραίτητη. Κατά τη διαδικασία αυτή το στόμιο, ο σωλήνας αναρρόφησης και ο εύκαμπτος σωλήνας αναρρόφησης δε θα πρέπει να είναι φραγμένα, ακόμα και όταν κάτι τέτοιο δεν προκαλεί την ενεργοποίηση της ένδειξης αλλαγής φίλτρου.

Εικ. 21 Άνοιγμα του καλύμματος

- Ανοίξτε το κάλυμμα, σπρώχνοντας το μοχλό κλεισίματος προς την κατεύθυνση του βέλους.

Εικ. 22

α) Κλείστε τη σακούλα φίλτρου τραβώντας από τη γλώσσα φραγής και αφαιρέστε την.

β) Σπρώξτε την καινούργια σακούλα φίλτρου στο στήριγμα μέχρι το τέρμα.

- ! **Προσοχή:** Κλείστε το κάλυμμα μόνο με τοποθετημένη • μέσα τη σακούλα φίλτρου.

Καθαρισμός του φίλτρου προστασίας του κινητήρα

Το φίλτρο προστασίας του κινητήρα θα πρέπει να καθαρίζεται σε τακτικά χρονικά διαστήματα με ελαφρό κύτπημα ή πλύσιμο!

Εικ. 23*

- Ανοίξτε το κάλυμμα του χώρου συλλογής της σκόνης.

Εικ. 24

- Αφαιρέστε το φίλτρο προστασίας του κινητήρα από τη συσκευή προς την κατεύθυνση του βέλους.
- Χωρίστε το φίλτρο προστασίας του κινητήρα και το φίλτρο Bionic.*
- Καθαρίστε το φίλτρο προστασίας του κινητήρα με ελαφρό κύτπημα.
- Σε περίπτωση μεγάλης ρύπανσης θα πρέπει το φίλτρο προστασίας του κινητήρα να πλένεται. Στη συνέχεια αφήστε το φίλτρο να στεγνώσει το λιγότερο για 24 ώρες.

- ! **Προσοχή:** Το φίλτρο Bionic δεν επιτρέπεται να έρθει • σε επαφή με νερό, επειδή αυτό επηρεάζει αρνητικά τη λειτουργία του φίλτρου.

- Μετά τον καθαρισμό τοποθετήστε ενδοχόμενως το φίλτρο Bionic πάνω στο φίλτρο προστασίας του κινητήρα και σπρώξτε τα δύο φίλτρα μέσα στη συσκευή.
- Κλείστε το κάλυμμα του χώρου συλλογής της σκόνης.

Αντικατάσταση του φίλτρου Bionic

Εάν η συσκευή σας είναι εξοπλισμένη με ένα φίλτρο Bionic, πρέπει αυτό σε περίπτωση μειωμένης απόδοσης να αντικαθίσταται (περίπου μετά 1 χρόνο).

Εικ. 24*

- Ανοίξτε το κάλυμμα του χώρου συλλογής της σκόνης.
- Εικ. 21
- Αφαιρέστε το φίλτρο προστασίας του κινητήρα μαζί με το φίλτρο Bionic από τη συσκευή.
- Αφαιρέστε το παλιό φίλτρο Bionic από το φίλτρο προστασίας του κινητήρα και αποσύρετέ το.
- Τοποθετήστε το φίλτρο Bionic πάνω στο φίλτρο προστασίας του κινητήρα.
- Σπρώξτε τα φίλτρα μέσα στη συσκευή και κλείστε το κάλυμμα του χώρου συλλογής της σκόνης.
- Το φίλτρο προστασίας του κινητήρα πρέπει μετά να τοποθετηθεί επίσης ξανά στη συσκευή, όταν δε θέλετε να χρησιμοποιήσετε πλέον κανένα φίλτρο Bionic.

Αντικατάσταση του φίλτρου εξόδου του αέρα

Αντικατάσταση του μικροφίλτρου υγιεινής
Πότε πρέπει να αντικαθίσταται: Με κάθε καινούργια συσκευασία ανταλλακτικού φίλτρου.

Εικ. 25

- Ανοίξτε το κάλυμμα του χώρου συλλογής της σκόνης. **Εικ. 21**
- Σπρώχνοντας το μοχλό κλεισίματος προς την κατεύθυνση του βέλους, απασφαλίστε το στήριγμα του φίλτρου.
- Αφαιρέστε το μικροφίλτρο υγιεινής. Τοποθετήστε στη συσκευή νέο μικροφίλτρο υγιεινής.
- Τοποθετήστε το στήριγμα του φίλτρου στη συσκευή και ασφαλίστε το.

Καθαρισμός του φίλτρου εξόδου του αέρα Hera*

Το φίλτρο Hera* είναι υπολογισμένο έτσι, ώστε να μην πρέπει να αντικατασταθεί, όταν η συσκευή χρησιμοποιείται σύμφωνα με το σκοπό προορισμού για οικιακή χρήση. Για να εργάζεται η ηλεκτρική σκούπα στην ιδανική της στάθμη απόδοσης, πρέπει το φίλτρο Hera* να ξεπλυθεί μετά περίπου ένα χρόνο. Η ικανότητα φιλτραρίσματος του φίλτρου διατηρείται, ανεξάρτητα από μια πιθανή αλλαγή του χρώματος της επιφάνειας του φίλτρου.

Εικ. 26*

- Ανοίξτε το πίσω κλαπέτο. **Εικ. 21**
- Τραβώντας τη γλώσσα φραγής προς την κατεύθυνση του βέλους, απασφαλίστε και αφαιρέστε από τη συσκευή το φίλτρο Hera*.
- Χτυπήστε τη μονάδα φίλτρου και πλύντε την κάτω από τρεχούμενο νερό.
Η μονάδα μπορεί εναλλακτικά να πλυθεί στο πλυντήριο ρούχων το πολύ στους 30°C στο πρόγραμμα για τα ευαίσθητα ρούχα και με χαμηλό αριθμό περιστροφών.
ΣΥΜΒΟΥΛΗ: Τοποθετείτε τη μονάδα του φίλτρου για την προστασία των άλλων ρούχων σε μια σακούλα ρούχων.
- Τοποθετήστε το φίλτρο Hera*, αφού πρώτα στεγνώσει εντελώς (το λιγότερο 24 ώρες), ξανά στη συσκευή και ασφαλίστε το.
- Κλείστε το πίσω κλαπέτο.

Μετά την απορρόφηση της λεπτής σκόνης (όπως π.χ. γύψος, τσιμέντο, κτλ.), καθαρίστε το φίλτρο προστασίας του κινητήρα με χτύπημα, ενδεχομένως αντικαταστήστε το φίλτρο προστασίας του κινητήρα και το φίλτρο εξόδου του αέρα.

Φροντίδα

Πριν από κάθε καθαίριση πρέπει πρώτα να απενεργοποιείται η ηλεκτρική σκούπα και να τραβιέται το φως από την πρίζα του ρεύματος. Η ηλεκτρική σκούπα και τα πλαστικά αξεσουάρ μπορούν να καθαριστούν με ένα υγρό καθαρισμού πλαστικών του εμπορίου.

❗ **Μη χρησιμοποιείτε κανένα διαβρωτικό υλικό, υγρό καθαρισμού γυαλιού ή υγρό καθαρισμού γενικής χρήσης. Μη βυθίζετε την ηλεκτρική σκούπα ποτέ στο νερό.**

Ο χώρος συλλογής της σκόνης μπορεί, όταν χρειάζεται, να αναρροφηθεί με μια δεύτερη ηλεκτρική σκούπα ή να καθαριστεί απλά με ένα στεγνό ξεσκονόπανο ή πινέλο.

Διατηρούμε το δικαίωμα των τεχνικών αλλαγών.

tr

GL50 serisinden bir Bosch elektrikli süpürge almaya karar vermenizden memnuniyet duyduk. Bu kılavuzda GL50 serisinden farklı modeller gösterilecektir. Sizin cihazınızdaki bazı detaylar ile kullanım kılavuzunda yazılanlar arasında farklılıklar olabilir. Mümkün olan en iyi emme sonucunu elde etmek için özellikle sizin elektrikli süpürmeniz için üretilmiş olan orijinal Bosch aksesuarları kullanmalısınız.

Lütfen resimli sayfaları açınız!

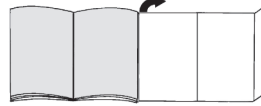

Cihaz açıklaması

- 1 Fonksiyonu değiştirilebilen kilit kovanlı zemin süpürme ünitesi*
- 2 Kilit kovanlı sert zemin süpürme başlığı*
- 3 İtme kollu teleskopik boru (ve kilit açma kovanı)*
- 4 Hortum tutamağı
- 5 Emme hortumu*
- 6 Filtre değiştirme göstergesi*
- 7 Açma/kapama tuşu
- 8 Park yardımı
- 9 Elektrik kablosu
- 10 Dışarı üfleme izgarası (gösterilen iki farklı türe de uygundur)*
- 11 Koltuk süpürme başlığı*
- 12 Dar aralık kenar süpürme başlığı*
- 13 Aksesuar rafı
- 14 Filtre torbası
- 15 Motor koruma filtresi, yıkanabilir*
- 16 Dışarı üfleme filtresi*
- 17 Yerleştirme yardımı (cihazın alt tarafında)
- 18 Taşıma kulbu
- 19 Toz haznesi kapağı
- 20 "Animal" Turbo başlık*
- 21 Hayvan tüylü koltuk süpürme başlığı*

Yedek parça ve özel aksesuarlar

A Değişim filtresi paketi

Cihazınızın optimum performans düzeyinde çalışabilmesi için PowerProtect tipindeki (BBZ41FGALL) orijinal yedek torbaların kullanılmasını öneririz. İçindekiler:

- 4 Kilitli toz torbası
- 1 Mikro-hijyen filtresi

* cihaz donanımına bağlıdır

! UYARI

- Bu nedenle sadece orijinal toz torbalarımızı kullanmanızı tavsiye ederiz. Cihazınız, yüksek kaliteli toz torbaları kullanıldığı takdirde çok iyi temizleme sonuçları veren, yüksek verimliliğe sahip bir elektrik süpürgesidir. Sadece yüksek kaliteli toz torbalarının, özellikle Bosch orijinal toz torbalarının kullanılması durumunda da AB Enerji Etiketleri üzerinde belirtilen enerji verimlilik sınıfı, toz toplama ve toz tutma kapasitesi değerlerine ulaşılabilir. Düşük kaliteli toz torbası kullanılması durumunda (örn. kağıt torba) cihazınızın performansı ve kullanım ömrü belirgin biçimde kötü etkilenebilir. Sonuçta tam olarak uygun olmayan veya daha düşük kaliteli toz torbalarının kullanılması elektrik süpürgünüzde hasarlara neden olabilir. Böylesi hasarlar garantimiz kapsamında değildir." Daha fazla bilgi için bkz. www.bosch-home.com/dust-bag. Buradan orijinal elektrik süpürgesi toz torbası da sipariş edebilirsiniz.

B Hepa-Filtre BBZ154HF

Üflenen havanın daha temiz olması için ek filtre. Alerjik bünyeli insanlar için tavsiye edilir. Yılda bir değiştiriniz.

C Sert zemin başlıkları BBZ123HD

Düz zeminlerin süpürülmesi için (parke, fayans, terakota, ...)

D Biyonik Filtre BBZ11BF

Uzun süre rahatsızlık veren kokuları engeller. Etkinin azalması durumunda lütfen filtreyi değiştiriniz (yaklaşık 1 yıl sonra) Sipariş numarası: 468637

İlk kullanımdan önce

Resim 1

- Tutma kolu emme hortumunun içine takılmalı ve yerine kilitlenmelidir.

Resim 2

- Aksesuar rafı açılmalıdır.
- Dar aralık süpürme başlığı ve koltuk süpürme başlığı, cihaz kapağındaki aksesuar rafına yerleştirilmelidir.
- Aksesuar bölmesini kapatınız.

Resim 3

- Toz haznesi kapağını açınız. **Resim 21**
- Motor koruma filtresini cihazdan çıkarınız.
- Biyonik filtreyi motor koruma filtresine takınız.
- Filtreyi cihaza yerleştiriniz ve toz haznesi kapağını kapatınız.

Çalıştırılması

Resim 4

- Emme hortumu ara parçasını kapaktaki havalandırma deliğine geçiriniz.
- Emme hortumu çıkartılırken, her iki kilit dili bastırılmalı ve hortum çekilerek sökülmelidir.

Resim 5*

- Tutma kolu yerine oturana kadar teleskopik borunun içine itilmelidir.
- Bağlantının serbest kalması için kilit açma kovanına bastırılmalı ve teleskopik boru dışarı çekilmelidir.

Resim 6*

- Teleskopik boru yerine oturana kadar zemin başlığı bağlantı parçasının içine itilmelidir.
- Bağlantının serbest kalması için kilit açma kovanına bastırılmalı ve teleskopik boru dışarı çekilmelidir.

Resim 7*

- İtme kolunun değiştirilmesi esnasında teleskopik borunun kilidini ok yönünde açınız ve dilediğiniz uzunluğa ayarlayınız.

Resim 8



- Şebeke bağlantı kablosu prize konmalı, kablo istenen uzunlukta olacak şekilde dışarı çekilmeli ve fiş prize takılmalıdır.

Resim 9 Açma / Kapama

- Elektrikli süpürge, açma/kapatma tuşuna basılarak açılabilir ve kapatılabilir.

Resim 10 Emiş gücünün düzenlenmesi

Ayar düğmesi ok yönünde çevrilerek istenen emme kuvveti kademesiz olarak ayarlanabilir.

- Düşük güç alanı  Perdeler gibi daha hassas kumaşların emilerek temizlenmesi için.
- Orta güç aralığı  En az kirlilikte günlük temizlik için.
- Yüksek güç alanı  Dayanıklı zemin kaplamalarının, sert zeminlerin temizliğinde ve yoğun kirlenmede.

Emerek temizleme

! Dikkat:

- Sert zeminin yapısına bağlı olarak zemin başlıkları (örneğin işlenmemiş, ham fayanslar) belirli bir aşınma oranına sahiptir. Bu nedenle bunların düzenli aralıklarla çalışma tabanında kontrol edilmeleri gereklidir. Yıpranmış, sivri kenarlı başlık tabanları parke veya muşamba gibi hassas zeminlere zarar verebilir. Üretici aşınmış yer fırçaları nedeniyle meydana gelen olası hasarlar için sorumluluk kabul etmez.

Resim 11

Zemin süpürme ünitesinin ayarlanması:

- Halılar ve halifleksler
- düz zeminler



Resim 12

- Dar aralığı süpürme başlığı veya koltuk süpürme başlığı cihaz kapağındaki aksesuar rafından çıkartılmalıdır.

Resim 13* Ek aksesuar ile süpürme

Üniteyi ihtiyacınıza göre emme borusuna veya tutamağa takınız:

- a) Aralıkların ve köşelerin v.s. emilerek temizlenmesi için aralık ünitesi.
- b) Döşeme kaplamalı mobilyaları, perdeleri vs. emerek temizlemek için koltuk süpürme başlığı.
- c) Sert zemin başlığı

- Sert zemin kaplamalarının temizlenmesi için (fayans, parke vs.)
- Teleskopik boru yerine oturana kadar sert zemin başlığı bağlantı parçasının içine itilmelidir.
 - Bağlantının serbest kalması için kilit açma kovanına bastırılmalı ve teleskopik boru dışarı çekilmelidir.

Resim 14*

Profesyonel koltuk süpürme başlığı

- Döşeme kaplamalı mobilyaları yoğun olarak temizlemek için (ihtiyaca göre tutma yerini veya emme manifoldunu takınız).
- Profesyonel-koltuk süpürme başlığını emerek temizlemek için tutamağı kullanınız.

Resim 15

- Kullanıldıktan sonra toz veya koltuk süpürme başlığı tekrar cihaz kapağındaki aksesuar rafına yerleştirilmelidir.

Resim 16

- Süpürme işlemine kısa süreli ara verecekseniz cihazın arka tarafındaki park yardımını kullanabilirsiniz.
- Cihaz kapatıldıktan sonra, zemin başlığındaki kanca cihazın arka tarafında yer alan boşluğa itilmelidir.

Resim 17

Örneğin basamak gibi engellere takılmamak için cihaz tutma kolu yardımıyla taşınabilir.

Çalışma sona erdikten sonra

Resim 18

- Fişi çekiniz.
- Şebeke bağlantı kablosundan hafifçe çekiniz ve serbest bırakınız (kablo otomatik olarak sarılacaktır).

Resim 19

- Cihazın muhafaza edilmesi /taşınması için cihazın alt tarafında bulunan yerleştirme yardımını kullanabilirsiniz.
- Cihazı dik konuma alınız. Zemin ağızındaki kancayı cihazın alt tarafındaki boşluğa itiniz.

Filtre değiştirilmesi

! Dikkat: Her filtre değişiminden önce cihazı kapatınız!

Filtre torbasını değiştiriniz

Resim 20*

- Zeminde yüksekte tutulan başlıkla ve en yüksek emme gücü ayarıyla çalıştırdığınızda kapaktaki filtre değişimi göstergesi tamamen doluyorsa, tamamen dolu olmasa da toz torbasını değiştiriniz. Böyle bir durumda filtredeki kirin türü değişimi gerekli kılmaktadır. Başlık, emme borusu ve emme hortumu bu esnada tıkanmamalıdır, çünkü bu durum da filtre değişim göstergesinin titklenmesine neden olabilir.

Resim 21 Kapağın açılması

- Kilit koluna ok yönünde basılarak kapak açılmalıdır.

Resim 22

- a) Filtre (toz) torbasını çekiniz, kapama dilini kilitleyiniz ve dışarı çıkarınız.
- b) Yeni filtre (toz) torbasını ses çıkıncaya kadar dayanağın sonuna kadar itiniz.

! Dikkat: Kapak sadece filtre (toz) torbası yerleştirilmiş ise kapanır.

Motor koruma filtresinin temizlenmesi

Motor koruma filtresi düzenli aralıklarla vurularak ve/veya yıkanarak temizlenmelidir!

Resim 23*

- Toz haznesi kapağını açınız. **Resim 24**
- Motor koruma filtresini ok yönünde cihazdan çıkarınız.
- Motor koruma filtresini ve Biyonik Filtreyi ayırınız.*
- Motor koruma filtresini hafifçe vurarak temizleyiniz.
- Yoğun kirlenmede motor koruma filtresi yıkanmalıdır. Filtreyi en az 24 saat kurumaya bırakınız.

! Dikkat: Biyonik filtre su ile temas etmemelidir çünkü

- filtrelerin fonksiyonuna zarar verebilir.
- Temizlikten sonra gerekirse biyonik filtre motor koruma filtresinden çıkarılmalıdır ve iki filtre de cihaza yerleştirilmelidir.
- Toz haznesi kapağını kapatınız.

Biyonik filtreyi değiştiriniz

Cihazınız biyonik bir filtreyle donatılmışsa etkinin azalması durumunda bu parça değiştirilmelidir (yaklaşık 1 yıl sonra).

Resim 24*

- Toz haznesi kapağını açınız. **Resim 21**
- Motor koruma filtresini biyonik filtre ile cihazdan çıkarınız.
- Eski biyonik filtreyi motor koruma filtresinden alınız ve imha ediniz.
- Biyonik filtreyi motor koruma filtresine takınız.
- Filtreyi cihaza yerleştiriniz ve toz haznesi kapağını kapatınız.
- Başka biyonik filtre kullanmak istemiyorsanız motor koruma programı yeniden cihaza yerleştirilmelidir

* cihaz donanımına bağlıdır

Dışarı üfleme filtresinin değiştirilmesi

Mikro hijyen filtresinin değiştirilmesi

Ne zaman değiştirilmelidir: Her yeni değiştirme filtresi paketlemesinde.

Resim 25

- Toz haznesi kapağı açılmalıdır. Resim 21
- Kilit koluna ok yönünde basılarak filtre tutucunun kilidi açılmalıdır.
- Mikro hijyen filtresi çıkarılmalıdır. Yeni mikro hijyen filtresi cihaza yerleştirilmelidir.
- Filtre tutucu cihaza yerleştirilmeli ve kilitlenmelidir.

Hepa* hava çıkışı filtresinin temizlenmesi

Hepa* filtresi, cihaz ev kullanımında usulüne uygun şekilde kullanılırsa değiştirilmesi gerekmeyecek şekilde tasarlanmıştır.

Elektrikli süpürge için optimum performans düzeyinde çalışması için Hepa* filtre her yıl yıkanmalıdır. Filtreleme etkisi, filtre yüzeyindeki muhtemel renk değişiminden bağımsız olarak aynı kalır.

Resim 26*

- Kapak açılmalıdır. Resim 21
- Kilit mandallarına ok yönünde basılarak Hepa* filtre kilitlenmeli ve cihazdan çıkarılmalıdır.
- Filtre ünitesi vurularak temizlenmeli musluk suyunun altında yıkanmalıdır. Ünite opsiyonel olarak maks 30° C'de hassas programda ve en düşük yıkama devir sayısında çamaşır makinesinde temizlenebilir.
- **İPUCU:** Filtre ünitesini diğer çamaşırlardan korumak için bir yıkama poşeti kullanınız.
- Hepa* Filtresini komple kurutmadan sonra (en az 24 sa.) yeniden cihaza yerleştiriniz ve kilitleyiniz.
- Kapağı kapatınız.

Hassas toz partiküllerinin (örneğin alçı, çimento vs) emilmesinden sonra motor koruma filtresi vurularak temizlenmeli ve ardından motor koruma filtresi ve hava çıkışı filtresi değiştirilmelidir.

Bakım

Elektrikli süpürge temizlenmeden önce cihaz kapatılmalı ve fişi çekilmelidir. Elektrikli süpürge ve plastik aksesuar parçaları normal bir plastik temizleme maddesi ile temizlenerek, bakımlı olması sağlanabilir.

!Aşındırıcı madde, cam temizleyicisi veya çok yönlü temizleyici kullanmayınız. Elektrikli süpürge kesinlikle suya sokulmamalıdır.

Toz bölmesi gerektiğinde ikinci bir elektrikli süpürge ile süpürülebilir veya kuru bir toz bezi / toz fırçası ile temizlenebilir.

Üretici firma, ürünün teknik özelliklerinde değişiklik yapma hakkına sahiptir.

pl

Dziękujemy za zakup odkurzacza GL50 firmy Bosch. W niniejszej instrukcji obsługi przedstawione zostały różne modele odkurzacza GL50. Dlatego może się zdarzyć, że opisane wyposażenie i jego funkcje nie zawsze odnoszą się do danego modelu. W celu osiągnięcia możliwie najlepszego wyniku odkurzenia należy stosować wyłącznie oryginalne akcesoria firmy Bosch, które zostały skonstruowane specjalnie do tego modelu odkurzacza.

Należy rozłożyć strony z rysunkami!

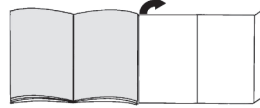

Opis urządzenia

- 1 Przełączalna szczotka do podłóg z tuleją odblokowującą*
- 2 Szczotka do podłóg twardych z tuleją odblokowującą*
- 3 Rura teleskopowa z tuleją przesuwaną (i tuleją odblokowującą)*
- 4 Uchwyt węża
- 5 Wąż ssący*
- 6 Wskaźnik wymiany worka*
- 7 Włącznik/wyłącznik
- 8 Zaczep
- 9 Przewód zasilający
- 10 Kratka wylotu powietrza (jeden z dwóch przedstawionych wariantów)*
- 11 Szczotka do tapicerki*
- 12 Ssawka do szczelin*
- 13 Schowek na wyposażenie
- 14 Worek
- 15 Filtr zabezpieczający silnik, nadaje się do prania*
- 16 Filtr wylotu powietrza*
- 17 Zaczep rury ssącej (znajdujący się na spodzie urządzenia)
- 18 Uchwyt do przenoszenia
- 19 Pokrywa komory pyłowej
- 20 Turboszczotka "Animal"*
- 21 Szczotka do odkurzania sierści zwierząt z tapicerki*

Części zamienne i wyposażenie dodatkowe

A Pakiet worków wymiennych

Aby urządzenie działało z optymalną mocą, zaleca się stosowanie oryginalnych worków na pył typu PowerProtect (BBZ41FGALL).

Zawartość:

- 4 worki na pył z zamknięciem
- 1 mikrofiltr higieniczny

WSKAZÓWKA

- Zalecamy stosowanie wyłącznie oryginalnych worków na pył.

Urządzenie jest niezwykle skutecznym odkurzaczem, który uzyskuje bardzo dobre rezultaty czyszczenia w połączeniu z wysokiej jakości workami na pył. Tylko używanie wysokiej jakości worków na pył, szczególnie oryginalnych worków marki Bosch, gwarantuje uzyskanie podanych w etykiecie energetycznej UE wartości dotyczących klasy efektywności, skuteczności odkurzania oraz reemisji kurzu.

Stosowanie worków na pył niższej jakości (np. worków papierowych) może poza tym znacząco skrócić okres użytkowania i obniżyć wydajność urządzenia. Niedopasowane lub niższej jakości worki na pył mogą również stać się przyczyną uszkodzenia odkurzacza. Takie uszkodzenia nie są objęte naszą gwarancją." Szczegółowe informacje dostępne są pod adresem www.bosch-home.com/dust-bag. Można tam również zamówić nasze oryginalne worki do odkurzaczy.

B filtr Hepa BBZ154HF

Dodatkowy filtr oczyszczający powietrze wydmuchiwane z odkurzacza.

Zalecany dla alergików. Wymieniać co roku.

C Szczotka do podłóg twardej BBZ123HD

Do odkurzania gładkich podłóg (parkiet, płytki ceramiczne, terakota...).

D Filtr Bionic BBZ11BF

Na długi czas neutralizuje nieprzyjemne zapachy. W przypadku zmniejszenia skuteczności działania należy wymienić filtr (po ok. 1 roku).

Numer zamówieniowy: 468637.

Przed pierwszym użyciem

Rysunek 1

- Połączyć uchwyt z węzłem ssącym.

Rysunek 2

- Otworzyć schowek na wyposażenie w pokrywie urządzenia.
- Włożyć ssawkę do szczeliny i szczotkę do tapicerki do schowka.
- Zamknąć schowek na wyposażenie.

Rysunek 3*

- Otworzyć pokrywę komory pyłowej. **Rysunek 21**
- Wyjąć z urządzenia filtr zabezpieczający silnik.
- Filtr Bionic nasadzić na filtr zabezpieczający silnik.
- Wsunąć filtry w urządzenie i zamknąć pokrywę komory pyłowej.

Uruchomienie

Rysunek 4

a) Króciec węża włożyć w otwór ssący w pokrywie.

b) W celu wyciągnięcia węża ssącego wcisnąć obie zapadki i wyciągnąć wąż.

Rysunek 5*

- Wsunąć uchwyt w rurę teleskopową aż do zaskoczenia na miejsce.
- W celu rozłączenia nacisnąć tuleję odblokowującą i wyciągnąć rurę teleskopową.

Rysunek 6*

- Wsunąć rurę teleskopową w króciec szczotki do podłóg aż do zaskoczenia na miejsce.
- W celu rozłączenia nacisnąć tuleję odblokowującą i wyciągnąć rurę teleskopową.

Rysunek 7*

- Odblokować rurę teleskopową przesuwając tuleję przesuwaną zgodnie z kierunkiem strzałki i ustawić odpowiednią długość rury.

Rysunek 8

- Chwycić za wtyczkę przewodu zasilającego, wyciągnąć przewód na odpowiednią długość i włożyć wtyczkę do gniazda.

Rysunek 9 Włączanie/Wyłączenie

- Włączyć/wyłączyć odkurzacz poprzez naciśnięcie włącznika/wyłącznika.

Rysunek 10 Regulacja siły ssania

Poprzez obracanie pokrętki regulacyjnej zgodnie z kierunkiem strzałki można bezstopniowo ustawić żądaną siłę ssania.

- Niski stopień mocy  =>

Do odkurzania delikatnych materiałów, np. zasłon.

- Średni stopień mocy  =>

Do codziennego odkurzania małych zabrudzeń.

- Wysoki stopień mocy  =>

Do czyszczenia wytrzymałych wykładzin podłogowych, podłóg twardej oraz przy dużym zanieczyszczeniu.

Odkurzenie

Uwaga:

- W zależności od właściwości podłogi (np. szorstkie, rustykalne podłogi) szczotki do podłóg ulegają zniszczeniu. Dlatego należy w regularnych odstępach czasu sprawdzać spód szczotki. Zużyte, o ostrych kantach spody szczotki mogą uszkodzić delikatne podłogi, jak parkiet czy linoleum. Producent nie ponosi odpowiedzialności za ewentualne szkody powstałe w wyniku używania zużytych szczotek do podłóg.

Rysunek 11

Ustawianie szczotki do podłóg:

- Dywany i wykładziny dywanowe =>



- Gładkie podłogi



Rysunek 12

- Wyjąć ssawkę do szczelin lub szczotkę do tapicerki ze schowka na wyposażenie w pokrywie urządzenia.

Rysunek 13^a Odkurzenie z zastosowaniem wyposażenia dodatkowego

W zależności od potrzeb nasadzić szczotkę na rurę ssącą lub uchwyt:

- Ssawka do szczelin – do odkurzania szczelin, rogów itp.
 - Szczotka do tapicerki – do odkurzania mebli tapicerskich, zasłon, itp.
 - Szczotka do podłóg twardych
Do odkurzania twardych podłóg (płytek ceramicznych, parkietu itp.)
- Wsunąć rurę teleskopową w króciec szczotki do podłóg twardych, aż do zaskoczenia na miejsce.
 - W celu rozłączenia nacisnąć tuleję odblokowującą i wyciągnąć rurę teleskopową.

Rysunek 14^a Profesjonalna szczotka do tapicerki

- Do intensywnego czyszczenia mebli tapicerskich (w zależności od potrzeb nasadzić na uchwyt lub rurę ssącą).
- W celu oczyszczenia profesjonalnej szczotki do tapicerki należy ją odkurzyć, używając uchwytu rury ssącej.

Rysunek 15

- Po zakończeniu odkurzania z powrotem włożyć ssawkę do szczelin lub szczotkę do tapicerki do schowka na wyposażenie w pokrywie urządzenia.

Rysunek 16

- W czasie krótkich przerw w odkurzaniu można skorzystać z zaczepu umieszczonego z tyłu urządzenia.
- Po wyłączeniu urządzenia hak na szczotce do podłóg wsunąć we wgłębienie na spodzie urządzenia.

Rysunek 17

Aby pokonać przeszkody, np. schody, urządzenie można przenosić za uchwyt.

Po pracy

Rysunek 18

- Wyciągnąć wtyczkę z gniazda.
- Pociągnąć krótko za przewód zasilający i puścić (przewód zwija się automatycznie).

Rysunek 19

- Do odstawiania/transportowania urządzenia można skorzystać z zaczepu rury ssącej znajdującego się na spodzie urządzenia.
- Ustawić urządzenie pionowo. Wsunąć hak przy szczotce do podłóg we wgłębienie na spodzie urządzenia.

Wymiana filtra

Uwaga: Przed wymianą filtra zawsze wyłączać

- urządzenie!

Wymiana worka

Rysunek 20*

- Jeśli wskaźnik wymiany filtra w pokrywie jest całkowicie wypełniony przy podniesionej z podłogi szczotce do podłóg i przy maksymalnym ustawieniu mocy ssania, należy wymienić worek na pył, nawet jeśli nie jest całkowicie wypełniony. W takim przypadku o konieczności wymiany decyduje rodzaj wypełnienia. Szczotka, rura ssąca i wąż ssący nie mogą być przy tym zatkane, ponieważ to także powoduje włączenie się wskaźnika wymiany filtra.

Rysunek 21 Otwieranie pokrywy

- Otworzyć pokrywę naciskając dźwignię zamykającą zgodnie z kierunkiem strzałki.

Rysunek 22

- Pociągnąć za nakładkę zamykającą, aby zamknąć i wyjąć worek.
- Wsunąć nowy worek do oporu w mocowanie.

Uwaga: Pokrywa zamyka się wyłącznie z złożonym

- workiem.

Czyszczenie filtra zabezpieczającego silnik

Filtr zabezpieczający silnik należy czyścić w regularnych odstępach czasu poprzez wystukanie lub wypłukanie!

* w zależności od wyposażenia

Rysunek 23*

- Otworzyć pokrywę komory pyłowej. **Rysunek 21**
- Filtr zabezpieczający silnik wyjąć z urządzenia zgodnie z kierunkiem strzałki.
- Oddzielić filtr Bionic od filtra zabezpieczającego silnik.*
- Oczyszczyć filtr zabezpieczający silnik poprzez wystukanie.
- W przypadku dużego zanieczyszczenia należy filtr wypłukać. Następnie filtr należy pozostawić do wyschnięcia na co najmniej 24 godziny.

Uwaga: Filtr Bionic nie może mieć styczności z wodą, ponieważ ma to negatywny wpływ na jego działanie.

- Po oczyszczeniu nasadzić filtr Bionic na filtr zabezpieczający silnik i wsunąć oba filtry w urządzenie.
- Zamknąć pokrywę komory pyłowej.

Wymiana filtra Bionic

Jeśli odkurzacz wyposażony jest w filtr Bionic, filtr należy wymienić w przypadku zmniejszenia skuteczności działania (po ok. 1 roku).

Rysunek 24*

- Otworzyć pokrywę komory pyłowej. **Rysunek 21**
- Filtr zabezpieczający silnik z filtrem Bionic wyjąć z urządzenia zgodnie z kierunkiem strzałki.
- Stary filtr Bionic zdjąć z filtra zabezpieczającego silnik i wyrzucić.
- Filtr Bionic nasadzić na filtr zabezpieczający silnik.
- Wsunąć filtry w urządzenie i zamknąć pokrywę komory pyłowej.
- Filtr zabezpieczający silnik koniecznie włożyć w urządzenie również wówczas, gdy nie używa się filtra Bionic.

Wymiana filtra wylotu powietrza

Wymiana mikrofiltra higienicznego

Kiedy należy wymienić? Zawsze przy użyciu nowego pakietu worków wymiennych.

Rysunek 25*

- Otworzyć pokrywę komory pyłowej. **Rysunek 21**
- Odblokować uchwyt filtra poprzez naciśnięcie dźwigni zamykającej zgodnie z kierunkiem strzałki.
- Wyjąć mikrofiltr higieniczny. Włożyć nowy mikrofiltr w uchwyt filtra.
Włożyć uchwyt filtra w urządzenie i zatrzasknąć.

Czyszczenie filtra wylotu powietrza Hepa*

Filtr Hepa* jest tak skonstruowany, że nie trzeba go wymieniać, jeśli urządzenie jest użytkowane zgodnie z przeznaczeniem w gospodarstwie domowym. Aby odkurzacz pracował z optymalną mocą, filtr Hepa* należy wymienić po roku użytkowania. Niezależnie od ewentualnych przebarwień na powierzchni filtr zachowuje skuteczność działania.

Rysunek 26*

- Otworzyć pokrywę tylną. **Rysunek 21**
- Przez naciśnięcie nakładki zamykającej w kierunku wskazywanym przez strzałkę odblokować filtr Hepa* i wyjąć z urządzenia.
- Moduł filtrujący wytrzeć i wypłukać pod bieżącą wodą.
Moduł filtrujący można ewentualnie uprać w pralce w temperaturze maks. 30° C przy użyciu delikatnego programu prania i najniższej prędkości wirowania.
TIPP: W celu ochrony pozostałego prania umieścić moduł w specjalnej siatce.
- Po całkowitym wyschnięciu (co najmniej 24 godz.) ponownie włożyć filtr Hepa* do urządzenia i zablokować.
- Zamknąć pokrywę tylną.

W przypadku zasysania drobnych cząstek brudu (jak np. gipsu, cementu itd.), należy wytrzeć filtr zabezpieczający silnik lub wymienić zarówno filtr zabezpieczający silnik, jak i filtr wylotu powietrza.

Konserwacja

Przed każdym czyszczeniem odkurzacza należy go wyłączyć i wyciągnąć wtyczkę z gniazda. Odkurzacz i elementy wyposażenia z tworzywa sztucznego można czyścić dostępnymi na rynku środkami do czyszczenia tworzyw sztucznych.

! Nie stosować środków do szorowania, środków do czyszczenia szkła ani uniwersalnych środków czyszczących. W żadnym wypadku nie wolno zanurzać odkurzacza w wodzie.

W razie potrzeby komorę pyłową odkurzyć za pomocą drugiego odkurzacza lub oczyścić suchą ściereczką lub pędzelkiem.

Zastrzegamy sobie prawo do zmian technicznych.

Köszönjük, hogy a Bosch GL50 sorozat porszívóját választotta.

Ebben a használati utasításban különböző GL50 modellek leírását találja. Emiatt lehetséges, hogy nem minden tartozék és funkció egyezik meg az Ön által vásárolt modell tartozékaival és funkcióival. Csak eredeti Bosch tartozékokat használjon, melyeket speciálisan az Ön porszívójához fejlesztettünk ki, azért hogy a legjobb porszívási eredményt érhesse el.

Kérjük, hajtsa ki a képes oldalt.

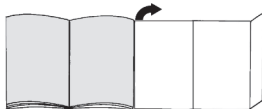

A készülék leírása

- 1 Átkapcsolható padlószívófej reteszelőhüvellyel*
- 2 Kemény padlóhoz való szívófej reteszelőhüvellyel*
- 3 Teleszkópos cső tolómandzsettával (és reteszelőhüvellyel)*
- 4 Porszívócső-markolat
- 5 Szívótömlő*
- 6 Szűrőcsere-kijelző*
- 7 Ki-/ bekapcsoló gomb
- 8 Leállító segédeszköz
- 9 Hálózati csatlakozókábel
- 10 Kívívórács (megfelel a két bemutatott változat egyikének)*
- 11 Szőnyegtisztító fej*
- 12 Réstisztító fej*
- 13 Tartozékkezes
- 14 Porzsák
- 15 Motorvédő szűrő, mosható*
- 16 Kívívószűrő*
- 17 Porszívócsőtartó (a készülék alján)
- 18 Fogantyú
- 19 Porkamrafedél
- 20 „Animal” turbószívófej*
- 21 Szőnyegtisztító fej állatszőrhöz*

Pótalkatrészek és kiegészítő tartozékok

A Csereszűrőcsomag

Annak érdekében, hogy a porszívó optimális teljesítményszintjén működhessen, PowerProtect típusú (BBZ41FGALL), eredeti porzsák használatát javasoljuk.

Tartalom:

- 4 zárható porzsák
- 1 mikro-higiéniaszűrő

! FONTOS

- Javasoljuk, hogy kizárólag eredeti porzsákat használjon. Készüléke egy kiváló hatékonyságú porszívó, amellyel jó minőségű porzsák használata mellett nagyon jó tisztítási eredmény érhető el. Csak kiváló minőségű porzsákot, különösen Bosch eredeti porzsákot használatával garantált az EU-energiacímken megadott energiatékonysági osztály, porfelszívás és porvisszatartás. Ezenfelül rosszabb minőségű porzsákot (pl. papírzsák) használata a készülék élettartamát és teljesítményét is hátrányosan befolyásolhatja. Nem megfelelő méretű vagy rosszabb minőségű porzsákot használata károsíthatja a porszívót. Az ilyen típusú károkra a garancia nem vonatkozik. További információt az alábbi weboldalon talál: www.bosch-home.com/dust-bag. Itt megrendelhető az eredeti porzsák is.

B Hepa-szűrő BBZ154HF

Kiegészítő szűrő a tisztább kifűjt levegőhöz. Allergiásoknak ajánlott. Évente kell cserélni.

C Kemény padlóhoz való szívófej BBZ123HD

Sima padlók porszívózásához (parketta, csempé, terrakotta,...)

D Bionic-szűrő BBZ11BF

Hosszú időn át csökkenti a zavaró szagokat. Ha csökken a hatékonyság, kérjük, cserélje ki a szűrőt (kb. 1 év után).
Rendelési szám: 468637

Az első használat előtt elvégzendő tennivalók

ábra 1

- A fogantyút tolja a szívótömlőre és zárja be a reteszt.

ábra 2

- Nyissa ki a tartozékkezes.
- Helyezze be a réstisztító szívófejet és a szőnyegtisztító szívófejet a készülékfedélben lévő tartozékkezesbe.
- Zárja be a tartozékkezes.

ábra 3*

- Nyissa ki a porkamra fedelét. ábra 21
- A motorvédő szűrőt vegye ki a készülékből.
- A Bionic-szűrőt tegye fel a motorvédő szűrőre.
- A szűrőket tegye vissza a készülékbe, és csukja be a porkamra fedelét.

Üzembe helyezés

ábra 4

- a) A szívótömlőcsontot kattintsa be a fedélen lévő szívónyílásba.
- b) A szívótömlő kivételéhez nyomja össze a két rögzítő pecket, és húzza ki a tömlőt.

ábra 5*

- A markolatot kattanásig tolja a teleszkópos csőbe.
- A kapcsolódás kioldásához nyomja meg a reteszelhüvelyt, és húzza ki a teleszkópos csövet.

ábra 6*

- A teleszkópos csövet kattanásig tolja a padlószívó fej csatlakozócsonkjába.
- A kapcsolódás kioldásához nyomja meg a reteszelhüvelyt, és húzza ki a teleszkópos csövet.

ábra 7*

- A tolómandzsettát a nyíl irányába eltolva reteszelve ki a teleszkópcsővet, és állítsa be a kívánt hosszts.

ábra 8



- Fogja meg a hálózati csatlakozókábelt a dugónál, húzza ki a kívánt hosszúságig és csatlakoztassa a hálózati dugót.

ábra 9 Be- / kikapcsolás

- A porszívót a be-/ kikapcsoló gomb segítségével be- és kikapcsolhatja.

ábra 10 Szívóerő szabályozása

A szabályzó gomb nyíl irányába való elfordításával a kívánt szívóerő fokozatmentesen beállítható.

- Alacsony teljesítménytartomány => 
Olyan érzékeny anyagok porszívására, mint pl. függönyök.
- Közepes teljesítménytartomány => 
Enyhe szennyeződések napi tisztításához.
- Nagy teljesítménytartomány => 
Robusztus padlóborítások, kemény padló és erős szennyezettség esetén.



Porszívózás

Figyelem:

- A padlószívófejek a kemény padló minőségétől függően (pl. érdes felületű, rusztikus csempe) bizonyos mértékű kopásnak vannak kitéve. Ezért fontos, hogy rendszeres időközönként ellenőrizze a szívófej talprészét. Ha a szívófej alja kopott, ill. szélei élessé váltak, könnyen megkarcolja a kényes kemény padlófelületeket, mint parketta vagy linóleum. A gyártó nem vállal felelősséget olyan károkért, amelyeket a kopott szívófej okoz.

ábra 11

A padlószívófej beállítása:

- Szőnyegek és szőnyegpadlók => 
- Sima padlók => 

ábra 12

Vegye ki a réstisztító szívófejet, illetve a szőnyegtisztító szívófejet a készülék fedelében lévő tartozékrekesszből.

ábra 13* Porszívózás kiegészítő tartozékkal

Helyezze fel a használni kívánt szívófejet a szívócsőre vagy a markolatra:

- a) Réstisztító fej fugák és sarkok stb. porszívózásához
- b) Szőnyegtisztító fej kárpitozott bútorok, függönyök stb. porszívásához
- c) Padlószívófej kemény padlókhöz
Kemény padlóburkolatok porszívózására (padlólap, parketta, stb.)
- A teleszkópos csövet kattanásig tolja a kemény padlókhöz való padlószívófej csatlakozócsonkjába.
- A kapcsolódás kioldásához nyomja meg a reteszelhüvelyt, és húzza ki a teleszkópos csövet.

ábra 14*

„Profi” szőnyegtisztító fej

- Kárpitozott bútorok intenzív tisztításához (szükség szerint csatlakoztassa a markolatra, ill. a szívócsőre).
- Tisztításhoz a „Profi” szőnyegtisztító fejet egyszerűen porszívózza le a markolattal.

ábra 15

- Használat után a réstisztító, ill. a szőnyegtisztító szívófejet helyezze vissza a készülék fedelében lévő tartozékrekesszbe.

ábra 16

- A porszívózás rövid szüneteiben használhatja a készülék hátoldalán lévő leállító segédeszközt.
- A készülék kikapcsolása után helyezze a padlószívófejen lévő akasztót a készülék hátoldalán lévő mélyedésbe.

ábra 17

Akadályok, pl. lépcsők áthidalásához a készüléket fogantyúval is lehet vinni.

A munka után

ábra 18

- Húzza ki a hálózati csatlakozódugót.
- Kicsit húzza meg a hálózati csatlakozókábelt, majd engedje vissza (a kábel automatikusan feltekeredik).

ábra 19

- A készülék leállításához /szállításához használhatja a készülék alsó részén lévő leállító segédeszközt.
- Állítsa fel a készüléket. A padlószívófejen lévő akasztót csúsztassa a készülék alján található nyílásba.

Szűrőcsere

- ! **Figyelem!** Minden szűrőcsere előtt kapcsolja ki a készüléket!

A porzsák cseréje

ábra 20*

- Ha a padlóról felemelt padlószívófej és a legmagasabb szívási teljesítmény beállítása mellett a fedélen lévő szűrőcsere-kijelző teljesen ki van töltve, akkor ki kell cserélni a porzsákat, még abban az esetben is, ha az nincs teljesen tele. Ebben az esetben a beszívott tartalom jellege teszi szükségessé a cserét. A szívófejnek, a szívócsőnek és a szívótömlőnek nem szabad eltömődnie, mivel ez a szűrőcsere-kijelző működését is befolyásolja.

ábra 21 A fedél kinyitása

- A fedelet a zárókar segítségével a nyíl irányába nyissa ki.

ábra 22

a) A porzsákat a zárófül meghúzásával zárja le és vegye ki.

b) Tolja be az új porzsákat ütközésig a tartóba.

! **Figyelem:** a fedél csak behelyezett porzsákkal záródik.

A motorvédő szűrő megtisztítása

A motorvédő szűrőt rendszeres időközönként ütögetéssel meg kell tisztítani, illetve ki kell mosni!

ábra 23*

- Nyissa ki a porkamra fedelét. ábra 21
- A motorvédő szűrőt a nyíl irányában vegye ki a készülékből.
- Válassza szét a motorvédő szűrőt és a Bionic-szűrőt.*
- A motorvédő szűrőt ütögetéssel tisztítsa meg.
- Erős szennyezettség esetén mossa ki a motorvédő szűrőt. A szűrőt a mosás után legalább 24 óráig hagyja száradni.

- ! **Figyelem:** A Bionic-szűrőnek tilos vízzel érintkeznie, mert ez befolyásolja a szűrő működését.

- Tisztítás után tegye a Bionic-szűrőt a motorvédő szűrőre, majd mindkét szűrőt tegye vissza a készülékbe.
- Zárja le a porkamra fedelét.

A Bionic-szűrő cseréje

Ha készüléke Bionic-szűrővel van ellátva, csökkenő hatékonyság esetén ki kell cserélni (kb. 1 év után).

ábra 24*

- Nyissa ki a porkamra fedelét. ábra 21
- A Bionic-szűrővel ellátott motorvédő szűrőt a vegye ki a készülékből.
- A régi Bionic-szűrőt vegye le a motorvédő szűrőről és ártalmatlanítsa.
- A Bionic-szűrőt tegye fel a motorvédő szűrőre.
- A szűrőket tegye vissza a készülékbe, és csukja be a porkamra fedelét.
- A motorvédő szűrőt akkor is tegye vissza a készülékbe, ha nem kíván Bionic-szűrőt használni.

Kifűvőszűrő cseréje

A mikro-higiéniaszűrő cseréje

Mikor cseréljem ki? Minden új csereszűrő csomagnál.

ábra 25

- Nyissa ki a porkamra fedelét. ábra 21
- A zárókar nyíl irányába való elmozdításával reteszelve ki a szűrőtartót.
- Vegye ki a mikro-higiéniaszűrőt. Helyezze be az új mikro-higiéniaszűrőt a készülékbe.
- Helyezze be a szűrőtartót a készülékbe, és kattints be.

A Hepa* kifűvőszűrő tisztítása

A készülék rendeltetésszerű, háztartásban történő használata esetén a Hepa* szűrőt nem kell cserélni. A Hepa* szűrőt egy év után ki kell mosni, hogy a porszívó optimális teljesítményszintjén működhessen. A szűrő szűrőhatása megmarad a szűrő felületének esetleges elszíneződésétől függetlenül.

ábra 26*

- Nyissa ki a tartozéktartó-fedelét. ábra 21
- A zárófül nyíl irányába való elmozdításával reteszelve ki a Hepa* szűrőt, és vegye ki a készülékből.
- A Ütögesse ki a port, majd mossa ki a szűrőegységet folyó víz alatt.
- Az egység mosógépben is tisztítható, max. 30 °C-on, kímélő programon és a legalacsonyabb centrifugafordulatszám.
- TIPP:** A többi ruhanemű védelme érdekében tegye a szűrőegységet mosószátkába.
- Teljes száradás után (legalább 24 óra) helyezze vissza a Hepa* szűrőt a készülékbe, és pattintsa be.
- Zárja le a tartozéktartó-fedelét.

Finom por felszívását követően kiporolással tisztítsa meg a motorvédő szűrőt, adott esetben cserélje ki a mikro-higiéniaszűrőt vagy a Hepa-szűrőt.

Ápolás

A porszívót minden tisztítás előtt ki kell kapcsolni és ki kell húzni a hálózati csatlakozódugóját. A porszívó és a műanyagból készült tartozékok ápolásához szokványos műanyagtisztítót lehet használni.

- ! **Ne használjon súrolószert, üveg tisztítót vagy univerzális tisztítószert. A porszívót soha ne merítse vízbe!**

A porkamrárt szükség esetén egy másik porszívóval ki lehet porszívózni, vagy egyszerűen egy száraz portörölővel / porcettel meg lehet tisztítani.

A műszaki változtatások jogát fenntartjuk.

Мы рады, что Вы остановили свой выбор на пылесосе Bosch серии GL50. В настоящей инструкции по эксплуатации представлены различные модели серии GL50. Поэтому возможно, что некоторые функции и принадлежности, описанные здесь, могут отсутствовать у Вашего прибора. Чтобы гарантировать оптимальный результат уборки, Вам необходимо использовать только оригинальные принадлежности Bosch, разработанные специально для Вашего пылесоса.

Разверните страницы с рисунками!

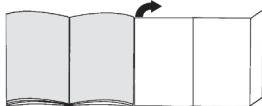

Описание прибора

- 1 Переключаемая насадка для чистки пола/ковра с разблокировочной муфтой*
- 2 Щётка для твёрдых напольных покрытий с разблокировочной муфтой*
- 3 Телескопическая трубка с муфтой-ползунком (и разблокировочной муфтой)*
- 4 Ручка шланга
- 5 Шланг*
- 6 Индикатор замены пылесборника*
- 7 Выключатель
- 8 Парковка трубки
- 9 Сетевой кабель
- 10 Решётка вентилятора (соответствует одному из двух представленных вариантов)*
- 11 Насадка для мягкой мебели*
- 12 Щелевая насадка*
- 13 Отсек для принадлежности
- 14 Сменный пылесборник
- 15 Моторный фильтр, мощный*
- 16 Выпускной фильтр*
- 17 Парковочные фиксаторы (с нижней стороны пылесоса)
- 18 Ручка
- 19 Крышка пылесборного отсека
- 20 Турбонасадка «Animal»*
- 21 Насадка для мягкой мебели (для удаления шерсти животных)*

Запасные части и специальные принадлежности

А Упаковка сменных пылесборников

Для обеспечения оптимального уровня мощности прибора рекомендуется использовать оригинальные мешки для пыли: тип PowerProtect (BBZ41FGALL).

В комплект входят:

- 4 мешка для пыли с защёлкой
- 1 гигиенический микрофильтр

Указание

- Мы рекомендуем вам использовать исключительно оригинальные мешки для пыли. Этот высокоэффективный пылесос обеспечивает высокий результат уборки при использовании высококачественных мешков для пыли. Только использование высококачественных мешков для пыли, таких как оригинальные мешки для пыли Bosch, гарантирует достижение показателей класса эффективности энергопотребления, удаления пыли и пылепоглощающей способности, указанных на этикетке энергопотребления. Использование мешков для пыли более низкого качества (например, бумажных мешков) может значительно повлиять на срок службы и мощность прибора. Использование неподходящих или некачественных мешков для пыли может обусловить возникновение повреждений вашего пылесоса. Наша гарантия на распространяется на устранение повреждений, обусловленных вышеуказанными причинами. Более подробную информацию можно найти по ссылке www.bosch-home.com/dust-bag. Здесь вы можете заказать наши оригинальные мешки для пыли.

В Фильтр HEPA BBZ154HF

Дополнительный фильтр для очистки выдуваемого воздуха.

Рекомендуется для аллергиков. Заменять ежегодно.

С Насадка для твёрдых напольных покрытий

BBZ123HD

Для чистки гладких полов

(паркета, кафельной или керамической плитки и т. д.)

D Фильтр «Віоніс» BBZ11BF

Предотвращает появление неприятных запахов при хранении

При ослаблении эффекта фильтр подлежит замене (прим. через 1 год)

Номер для заказа: 468637

Перед первым использованием

Рис. 1

- Наденьте ручку на шланг и защёлкните её.

Рис. 2

- Откройте отсек для принадлежностей.
- Вставьте щелевую насадку и насадку для мягкой мебели в отсек для принадлежностей в крышке прибора.
- Закройте отсек.

Рис. 3*

- Откройте крышку пылесборного отсека. Рис. 21
- Выньте моторный фильтр из прибора.
- Присоедините новый фильтр «Bionic» к моторному фильтру.
- Вставьте фильтры в прибор и закройте крышку пылесборного отсека.

Подготовка к работе

Рис. 4

- а) Подсоедините патрубков шланга к всасывающему отверстию, расположенному на крышке.
- б) Чтобы отсоединить шланг, нажмите на оба фиксатора и выньте шланг из отверстия.

Рис. 5*

- Задвиньте ручку шланга в телескопическую трубку до надёжной фиксации.
- Для отсоединения нажмите на разблокировочную муфту и извлеките телескопическую трубку.

Рис. 6*

- Задвиньте телескопическую трубку в патрубок насадки для чистки пола/ковра до фиксации.
- Для отсоединения нажмите на разблокировочную муфту и извлеките телескопическую трубку.

Рис. 7*

- Нажатием на кнопку-ползунок в направлении, указанном стрелкой, разблокируйте телескопическую трубку и установите необходимую длину.

Рис. 8



- Возьмитесь за вилку сетевого кабеля, вытяните кабель на нужную длину и вставьте вилку в розетку.

Рис. 9 Включение/выключение

- Включение/выключение пылесоса осуществляется нажатием выключателя.

Рис. 10 Регулировка мощности всасывания

Поворачивая переключатель в направлении стрелки, можно плавно установить необходимую мощность всасывания.

- Минимальная мощность => 
Для чистки изделий из деликатных тканей, например, занавесок.
- Средняя мощность => 
Для ежедневной уборки при слабом загрязнении.
- Максимальная мощность => 
Для очистки прочных и твёрдых напольных покрытий и при сильном загрязнении.

Уборка

Внимание:

- Насадки для чистки пола/ковра подвержены, в зависимости от качества твёрдого напольного покрытия в Вашем доме (например, шероховатая, грубая керамическая плитка), определённому износу Поэтому необходимо регулярно проверять рабочую поверхность насадки. Изношенные, с заострившимися краями рабочие поверхности насадки могут привести к повреждению уязвимых твёрдых напольных покрытий, таких как паркет или линолеум. Производитель не несёт ответственности за возможные повреждения, которые вызваны изношенной насадкой для пола.

Рис. 11

Используйте насадку для чистки пола/ковра:



- для ковров и ковровых покрытий => 
- для гладких напольных покрытий => 

Рис. 12

- Извлеките щелевую насадку или насадку для мягкой мебели из отсека для принадлежностей в крышке прибора.

Рис. 13* Уборка с использованием дополнительных принадлежностей

Насадки надевайте на ручку шланга или всасывающую трубку:

- а) Щелевая насадка для чистки щелей, углов и т. д.
 - б) Насадка для мягкой мебели для чистки мягкой мебели, штор и т. д.
 - в) Щётка для твёрдых напольных покрытий
Уборка твёрдых напольных покрытий (керамическая плитка, паркет и т. д.)
- Задвигайте телескопическую трубку в патрубок щётки для твёрдых напольных покрытий до надёжной фиксации.
 - Для отсоединения нажмите на разблокировочную муфту и извлеките телескопическую трубку.

Рис. 14*

Насадка для мягкой мебели Profi

- Для интенсивной чистки мягкой мебели (надевайте на ручку шланга или всасывающую трубку).
- Для очистки насадки для мягкой мебели Profi просто пропылесосьте её.

Рис. 15

- После использования щелевой насадки или насадки для мягкой мебели вставьте их снова в отсек для принадлежностей в крышке прибора.

Рис. 16

- Во время коротких перерывов в процессе уборки используйте парковочные трубки на задней стороне прибора.
- После выключения пылесоса вставьте щётку для пола крючком в гнездо, расположенное на задней стороне пылесоса.

Рис. 17

При переносе через препятствия, например, по лестницам, прибор можно держать за ручку шланга.

После уборки

Рис. 18

- Выньте вилку из розетки.
- Слегка потяните за сетевой кабель и отпустите его – кабель автоматически сматается.

Рис. 19

- Для хранения и транспортировки пылесоса можно использовать парковочные фиксаторы, расположенные снизу.
- Поставьте пылесос вертикально. Вставьте насадку для пола крючком в гнездо на нижней стороне прибора.

Замена фильтра

- ! **Внимание:** перед каждой заменой фильтра или пылесборника выключайте прибор!

Замена пылесборника

Рис. 20*

- Если насадка для чистки пола не касается пола при максимальной мощности всасывания, а индикатор замены пылесборника на крышке полностью заполнился, необходимо заменить мешок для пыли, даже если он ещё не наполнен. В этом случае необходимость замены определяется видом содержащегося в пылесборнике мусора. Проверьте, чтобы насадка, всасывающая трубка и шланг не были забиты пылью, потому что индикатор замены пылесборника в таком случае тоже срабатывает.

Рис. 21 Открывание крышки

- Отожмите рычаг фиксатора в направлении стрелки и откройте крышку.

Рис. 22

- Потянув за застёжку, закройте сменный пылесборник и выньте его.
- Вставьте новый сменный пылесборник в держатель до упора.

- ! **Внимание:** крышка пылесборного отсека закрывается только при вставленном пылесборнике.

Чистка моторного фильтра

Моторный фильтр необходимо регулярно очищать путём промывки или выколачивания!

Рис. 23*

- Откройте крышку пылесборного отсека. Рис. 21
- Выньте моторный фильтр из прибора в направлении, указанном стрелкой.
- Отсоедините фильтр «Bionic» от моторного фильтра.*
- Выколотите пыль из моторного фильтра.
- В случае сильного загрязнения промойте моторный фильтр. Дайте фильтру обсохнуть в течение минимум 24 часов.

- ! **Внимание:** не допускайте контакта фильтра

- «Bionic» с водой, так как это может отрицательно сказаться на его функциях.

- После очистки присоедините фильтр «Bionic» к моторному фильтру и вставьте оба фильтра в прибор.
- Закройте крышку пылесборного отсека.

Замена фильтра «Bionic»

Если Ваш прибор оснащен фильтром «Bionic», то в случае ослабления эффекта фильтр необходимо заменить (прим. через 1 год).

Рис. 24*

- Откройте крышку пылесборного отсека. Рис. 21
- Выньте моторный фильтр с фильтром «Bionic» из прибора.
- Снимите старый фильтр «Bionic» с моторного фильтра и утилизируйте его.
- Присоедините новый фильтр «Bionic» к моторному фильтру.
- Вставьте фильтры в прибор и закройте крышку пылесборного отсека.
- Обязательно вставьте моторный фильтр обратно в прибор, даже если Вы не собираетесь больше использовать фильтр «Bionic»

* в зависимости от комплектации

Замена выпускного фильтра

Замена гигиенического микрофильтра

Фильтр следует менять с каждой новой упаковкой смывных пылесборников.

Рис. 25

- Откройте крышку пылесборного отсека. Рис. 21
- Нажмите рычаг фиксатора в направлении стрелки, при этом держатель фильтра разблокируется.
- Выньте гигиенический микрофильтр. Вставьте в пылесос новый гигиенический микрофильтр.
- Вставьте держатель фильтра в прибор и зафиксируйте.

Очистка выпускного фильтра Нера*

При надлежащем использовании пылесоса в домашнем хозяйстве замена фильтра Нера* не требуется.

Для обеспечения оптимального уровня мощности рекомендуется промыть фильтр Нера* через год эксплуатации пылесоса. Функциональность этого фильтра сохраняется даже при возможном изменении цвета поверхности фильтра.

Рис. 26*

- Откройте заднюю крышку. Рис. 21
- Потяните защёлку в направлении стрелки, при этом Нера*-фильтр разблокируется, и его можно будет вынуть.
- Выколтите пыль из блока фильтра и промойте под струёй воды.
Блок фильтра можно также очистить в стиральной машине при температуре не более 30 °С в режиме бережной стирки и минимальной скорости отжима.
СОВЕТ: для защиты остального белья в стиральной машине положите блок фильтра в мешок для стирки.
- После того, как Нера*-фильтр полностью высохнет (мин. 24 ч), установите его обратно в пылесос и зафиксируйте.
- Закройте заднюю крышку.

После уборки мелкой пыли (например, гипсовой, цементной и т. п.) выколтите пыль из моторного фильтра, при необходимости замените моторный и выпускной фильтры.

Уход

Перед каждой чисткой пылесоса выключайте его и вынимайте вилку сетевого кабеля из розетки. Пылесос и пластмассовые принадлежности можно чистить обычными средствами для чистки пластмассы.

- **Не используйте абразивные чистящие средства, средства для мытья стёкол или универсальные моющие средства. Не погружайте пылесос в воду.**

При необходимости пылесборный отсек можно очистить с помощью другого пылесоса, протереть сухой тряпочкой или почистить кисточкой для пыли. Оставляем за собой право на внесение технических изменений.

ro

Ne bucurăm că v-ați decis pentru un aspirator Bosch din seria GL50.

În aceste instrucțiuni de utilizare sunt reprezentate diferite modele GL50. De aceea, este posibil ca nu toate particularitățile de dotare descrise și toate funcțiile să existe la modelul dumneavoastră. Trebuie să utilizați numai accesorii originale Bosch, care au fost dezvoltate special pentru aspiratorul dumneavoastră, pentru a obține cel mai bun rezultat la aspirare.

Vă rugăm să deschideți la paginile cu imagini!

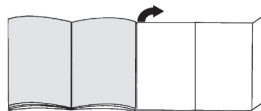

Descrierea aparatului

- 1 Perie comutabilă pentru podele cu manșon de deblocare*
- 2 Perie pentru suprafețe dure cu manșon de deblocare*
- 3 Tub telescopic cu manșetă glisantă (și manșon de deblocare)*
- 4 Mânerul furtunului*
- 5 Furtun de aspirare*
- 6 Afișaj schimbare filtru*
- 7 Tastă de pornire/oprire
- 8 Dispozitiv auxiliar de fixare
- 9 Cablu de racordare la rețea
- 10 Grilajul de exhaustare (corespunde uneia din cele două variante reprezentate)*
- 11 Perie pentru tapițerie*
- 12 Duză pentru spații înguste*
- 13 Locaș accesorii
- 14 Sac de filtrare
- 15 Filtru protector motor, lavabil*
- 16 Filtru pentru aerul evacuat*
- 17 Dispozitiv auxiliar de fixare (pe partea inferioară a aparatului)
- 18 Mâner de transport
- 19 Capacul compartimentului de praf
- 20 Duză Turbo "Animal"*
- 21 Perie pentru păr de animale*

* în funcție de dotare

Piese de schimb și accesorii speciale

A Pachet filtre de schimb

Pentru ca aparatul dvs. să funcționeze la nivelul de putere optim, recomandăm folosirea pungilor de schimb originale de tipul PowerProtect (BBZ41FGALL).

Conținut:

- 4 pungi de praf cu închizătoare
- 1 microfiltru de igienă

INDICA IE

- Vă recomandăm utilizarea exclusivă a sacilor noștri de praf originali.

Aparatul dvs. este un aspirator de înaltă eficiență, care obține rezultate foarte bune ale curățării în condițiile utilizării unor saci de praf de înaltă calitate.

Numai utilizarea unor saci de praf de înaltă calitate, ca în special sacii de praf originali de la Bosch, asigură faptul că vor fi obținute valorile indicate în eticheta energetică EU referitoare la clasa de eficiență, capacitatea de colectare a prafului și capacitatea de reținere a prafului.

În plus, în cazul utilizării unor saci de praf de calitate mai redusă (ca de ex. saci de hârtie), pot fi influențate negativ durata de serviciu și puterea aparatului dvs.

Și în final, utilizarea unor saci de praf care nu se potrivesc perfect sau sunt de calitate inferioară poate duce la avarii ale aspiratorului dvs. Astfel de avarii nu sunt incluse în garanția noastră. Mai multe informații în acest sens găsiți pe www.bosch-home.com/dust-bag. Tot acolo aveți și posibilitatea de a comanda sacii noștri de praf originali.

B Filtru Hepa BBZ154HF

Filtru suplimentar pentru un aer mai curat.

Recomandat pentru alergici. Se schimbă o dată pe an.

C Duza pentru pardoseli dure BBZ123HD

Pentru aspirarea podelelor licioase (Parchet, gresie, teracotă,...)

D Filtru Bionic BBZ11BF

Împiedică formarea de mirosuri neplăcute pentru o perioadă îndelungată

Dacă eficiența scade, înlocuiți filtrul (după aprox. 1 an)

Număr de comandă: 468637

Înainte de prima utilizare

Fig. 1

- Introduceți mânerul pe furtunul de aspirare și fixați.

Fig. 2

- Deschideți compartimentul accesoriilor.
- Montați duza pentru locuri înguste și duza pentru tapițerie în compartimentul în capacul compartimentului.
- Închideți locașul de accesorii.

Fig. 3*

- Deschideți capacul compartimentului de praf. Fig. 21
- Scoateți filtrul de protecție a motorului din aparat.
- Puneți filtrul bionic pe filtrul de protecție a motorului.
- Introduceți filtrele în aparat și puneți la loc capacul.

Punerea în funcțiune

Fig. 4

- a) Se introduce ștuțul furtunului de aspirare în orificiul de aspirare.
- b) La îndepărtarea furtunului de aspirație strângeți ambele bucle de deblocare și scoateți furtunul.

Fig. 5*

- Împingeți mânerul până la fixarea în tubul telescopic.
- Pentru deschiderea legăturii apăsați mașonul de deblocare și scoateți tubul telescopic.

Fig. 6*

- Împingeți tubul telescopic până la fixarea în ștuțul duzei pentru podea.
- Pentru deschiderea legăturii apăsați mașonul de deblocare și scoateți tubul telescopic.

Fig. 7*

- Prin mutarea mașonului de glisare în direcția săgeții se deblochează tubul telescopic și se reglează lungimea dorită.

Fig. 8

- Prindeți cablul de legătură la rețea de fișă, extrageți la lungimea dorită și introduceți fișa de rețea.

Fig. 9 Conectare / Deconectare

- Porniți/opriți aspiratorul prin acționarea butonului de Pornire / Oprire.

Fig. 10 Reglarea puterii de aspirare

Prin rotirea butonului de reglare în sensul săgeții poate fi reglată puterea de aspirare dorită.

- Domeniul de putere scăzut
Pentru aspirarea materialelor
Materiale, de ex. perdele.



- Domeniul de putere mediu
Pentru curățarea zilnică în cazul unui grad redus de murdărie.



- Domeniul de putere ridicat
Pentru curățarea carpetelor robuste, a pardoselilor și în caz de murdărie mare.



* în funcție de dotare

Aspirarea

⚠ **Atenție:**

- În funcție de structura pardoselii dure (de ex. gresie aspră, rustică), peria pentru podele este supusă unei anumite uzuri. De aceea, trebuie să verificați la intervale regulate talpa duzei. Tălpile care sunt uzate și prezintă muchii ascuțite pot provoca deteriorări pe dușumelele sensibile cum sunt parchet sau linoleumul. Producătorul nu răspunde pentru eventuale prejudicii cauzate de uzura duzei de podea.

Fig. 11

Reglarea periei pentru podele:

- covoare și mochete



- pardoseli netede



Fig. 12

- Extrageți duza pentru locuri înguste resp. duza pentru tapiserie din compartimentul pentru accesorii din capacul aparatului.

Fig. 13* Aspirare cu accesorii suplimentare

Introduceți peria pe tubul de aspirare sau mâner, în funcție de necesități:

- a) Duza pentru spații înguste pentru aspirarea spațiilor înguste și colțurilor, etc.
 - b) Duza pentru tapiserie, utilă în aspirarea capitonajelor de mobilă, draperiilor etc.
 - c) Duză pentru pardoseală dură
Pentru aspirarea pardoselilor tari (dale de gresie, parchet, etc.)
- Împingeți tubul telescopic până la cuplarea în ștuțul duzei pentru pardoseli dure.
 - Pentru desfacerea legăturii apăsați manșonul de deblocare și scoateți tubul telescopic.

Fig. 14* Duză profesională pentru capitonaje

- Pentru curățarea intensivă a pieselor de mobilier cu capitonaje (în funcție de necesitate se introduce pe mâner, respectiv pe tubul de aspirare).
- Pentru curățare aspirați pur și simplu duza profesională pentru capitonaje cu ajutorul mânerului.

Fig. 15

- După utilizare, montați din nou duza pentru tapiserie resp. duza pentru locuri înguste în compartimentul accesoriilor în capacul aparatului.

Fig. 16

- În cazul pauzelor de aspirare scurte, puteți utiliza asistentul de parcare din partea posterioară a aparatului.
- După decuplarea aparatului, împingeți cârligul de la duza de pardoseală în decupajul de la partea posterioară a aparatului.

Fig. 17

Pentru depășirea obstacolelor, de ex. trepte, aparatul poate fi transportat de mâner.

După lucrul cu aspiratorul

Fig. 18

- Scoateți ștecherul din priză.
- Trageți ușor de cablu și eliberați (cablul se strânge automat).

Fig. 19

- Pentru depunerea /la transport a aparatului puteți utiliza sprijinul de la partea inferioară a aparatului.
- Așezați aparatul pe verticală. Împingeți cârligul de la peria de podele în orificiul de pe partea din spate a aparatului.

Schimbarea sacului

- ⚠ **Atenție:** Înainte de fiecare schimbare a filtrului, deconectați aparatul!

Schimbarea sacului de filtrare

Fig. 20*

- În situația în care, cu duza pentru pardoseli ridicată și cu reglajul pentru puterea maximă de aspirare, indicatorul de înlocuirea a filtrului din capac este umplut complet, trebuie înlocuit sacul de praf, chiar și dacă nu este încă plin. În acest caz natura materialului aspirat face necesară această înlocuire. Duza, tubul de aspirare și furtunul de aspirare nu trebuie să fie infundate deoarece și acest lucru are drept consecință declanșarea indicatorului de schimbare a filtrului.

Fig. 21 Deschiderea capacului

- Deschideți capacul prin acționarea pârghiei de închidere în sensul săgeții.

Fig. 22

- a) Sacul de filtrare se închide prin tragerea etrierului de fixare și se scoate.
- b) Se așează noul sac de filtrare și se introduce în suport până la refuz.

- ⚠ **Atenție:** Capacul se închide numai dacă sacul de filtrare este introdus.

Curățarea filtrului de protecția a motorului

Filtrul de protecție a motorului trebuie curățat la intervale regulate prin scuturare, respectiv prin spălare!

Fig. 23*

- Deschideți capacul compartimentului de praf. Fig. 21
- Scoateți filtrul de protecție a motorului din aparat în sensul indicat de săgeată.
- Separați filtrul bionic de cel de protecție a motorului.*
- Curățați filtrul de protecție a motorului prin baterie.
- În cazul murdăriilor intense trebuie spălat filtrul protector motor. Lăsați apoi filtrul să se usuce cel puțin 24 ore.

* în funcție de dotare

⚠ Atenție: Filtrul bionic nu trebuie să intre în contact

- cu apa, pentru că acest lucru ar influența negativ eficacitatea acestuia.
- După curățare, puneți la loc filtrul bionic pe cel de protecție și introduceți-le pe amândouă în aparat.
- Închideți capacul recipientului de praf.

Schimbarea filtrului bionic

Dacă aparatul dumneavoastră dispune de un filtru bionic, acesta trebuie schimbat în momentul în care eficiența sa scade (după aprox. 1 an).

Fig. 24*

- Deschideți capacul compartimentului de praf. Fig. 21
- Scoateți filtrul de protecție a motorului împreună cu filtrul bionic din aparat.
- Scoateți filtrul Bionic vechi de pe filtrul de protecție a motorului și eliminați-l ca deșeu.
- Puneți filtrul bionic pe filtrul de protecție a motorului.
- Introduceți filtrele în aparat și puneți la loc capacul.
- Filtrul de protecție a motorului trebuie reintrodus apoi în aparat dacă nu doriți să mai utilizați un filtru Bionic

Schimbarea filtrului de evacuare

Schimbarea microfiltrului de igienă

Când se efectuează înlocuirea: în cazul fiecărui pachet cu filtre de schimb noi.

Fig. 25

- Deschideți capacul compartimentului de praf. Fig. 21
- Deblocați suportul filtrului prin acționarea pârghiei de închidere în sensul săgeții.
- Extrageți microfiltrul de igienă. Introduceți noul microfiltru de igienă în aparat.
- Introduceți suportul filtrului în aparat și fixați.

Curățarea filtrului pentru aerul evacuat Hepa*

Filtrul Hepa* este configurat astfel încât nu trebuie schimbat dacă aparatul este utilizat în regim casnic, conform destinației sale.
Pentru ca aspiratorul să funcționeze la nivelul optim de putere, filtrul Hepa* trebuie spălat după un an. Efectul de filtrare se păstrează, chiar dacă se observă o colorare a suprafeței sale.

Fig. 26*

- Deschideți capacul posterior. Fig. 21
 - Deblocați filtrul Hepa* prin acționarea eclisei de închidere în direcția săgeții și scoateți-l din aparat.
 - Bateți unitatea de filtrare și spălați-o sub jet de apă. Ansamblul poate fi curățat opțional în mașina de spălat rufe, la o temperatură maximă de 30°C, la un ciclu de spălare protector și la cea mai redusă treaptă a turației de centrifugare.
- SUGESTIE:** Puneți ansamblul într-un săculeț de rufe pentru a proteja restul rufelor.

- Introduceți și blocați filtrul Hepa* înapoi în aparat numai după uscarea completă (min. 24 de ore).

- Închideți capacul posterior.

După aspirarea particulelor fine de praf (ca de ex. ghips, ciment, etc.), curățați filtrul de protecție a motorului prin baterie, eventual schimbați filtrul de protecție a motorului și filtrul pentru aer evacuat.

Întreținere

Înainte de curățarea aspiratorului, acesta trebuie oprit, iar fișa de rețea trebuie decuplată. Aspiratorul și accesoriile din material plastic pot fi întreținute cu ajutorul unui produs obișnuit din comerț pentru curățat materiale plastice.

⚠ Nu folosiți detergenți abrazivi, produse pentru curățat sticlă sau produse de curățat universale. Nu scufundați niciodată aspiratorul în apă.

Compartimentul de praf poate fi aspirat, dacă este necesar, cu un alt aspirator sau poate fi curățat simplu cu o cârpă de praf uscată/ perie de praf.

Ne rezervăm dreptul la modificări tehnice.

GL50 сериясындағы Bosch шаңсорғышын таңдағаныңызға өте қуаныштымыз. Осы пайдалану нұсқаулығында түрлі GL50 үлгілері көрсетілген. Сол үшін сипатталған жабдықтау белгілерінің барлығы да үлгіңізде жоқ болуы мүмкін. Тек түпұсқалық Bosch керек-жарақтарын пайдалануыңыз қажет, олар сіздің шаңсорғышыңыз үшін жасалған болып ең жақсы шаңсору нәтижесін қамтамасыз етеді.

Беттік жағынан жайып ашыңыз!

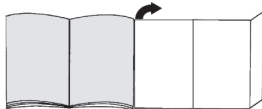

Аспаптар сипаттамасы

- 1 Ауысатын еден соплосы босату гильзасымен*
- 2 Қатты еден соплосы босату гильзасымен*
- 3 Телескоптық құбыр жылжымалы манжета (және босату гильзасымен)*
- 4 Шланг қолтұтқасы
- 5 Сору шланғы*
- 6 Сүзгі алмастыру көрсеткісі*
- 7 Қосу / өшіру түймешігі
- 8 Тоқтау көмегі
- 9 Желіге қосу кабелі
- 10 Үрлеу торы (екі көрсетілген варианттарға сай)*
- 11 Қаптауыш соплосы*
- 12 Ойық соплосы*
- 13 Керек-жарақтар бөлімшесі
- 14 Шаң қабы
- 15 Моторды қорғау сүзгісі, жуылатын*
- 16 Үрлеу сүзгісі*
- 17 Қою көмегі (құрылғы төмен жағында)
- 18 Тұтқасы
- 19 Шаң бөлмесі қақпағы
- 20 "Animal" турбо соплосы*
- 21 Хайуан түгі қаптауышы соплосы*

Қосалқы бөлшектер мен арнайы керек-жарақтар

А Қосалқы сүзгі орамы

Power Protect түрі

№:00577549

Мазмұны:

- 4 Шаң қабы
- 1 Микрогигиеналық сүзгі

Біз тек біздің түпнұсқалық шаң қабын пайдалануды ұсынамыз.

Сіздің құрылғыңыз бұл жоғары тиімділікті шаңсорғыш болып, ол жоғары сапалы шаң қабымен пайдаланғанда жақсы тазалау нәтижесін береді.

Тек жоғары сапалы шаң қабын пайдалану, мысалы, Bosch түпнұсқалық шаң қаптарын, ЕО энергия белгісінде берілген энергия тиімділігі сыныпы, шаң алу және шаңды ұстау мәндерге жетуге мүмкіншік береді. Төменгі сапалы шаң қаптарын пайдаланып (мысалы, қағаз қабын) құрылғының пайдалану мерзімі мен жұмыс сапасын төмендетуі мүмкін.

Дұрыс болмаған немесе сапасы төмен шаң қаптарын пайдалану шаңсорғыш зақымдауына алып келуі мүмкін.

Мұндай зияндар біздің кепілдігіміз арқылы қапталмайды.

Бұл туралы қосымша ақпараттарды

www.bosch-home.com/dust-bag мекенжайынан аласыз.

Ол жерде және біздің түпнұсқалық шаңсорғыш қаптарын алу мүмкін.

В Нера сүзгісі BBZ154HF

Қосымша таза үрлеу ауасы үшін сүзгі.

Аллергиктер үшін ұсынылады. Жыл сайын алмастырыңыз.

С Қатты еде соплосы BBZ123HD

Тегіс едендерді шаңсору үшін (паркет, плитка, терракота,...)

D Bionic сүзгі BBZ11BF

Ұзақ уақыт жағымсыз болған иістердің алдын алады

Әсер кемейсе сүзгіні алмастырыңыз

(шам. 1 жылда соң)

Тапсырыс нөмірі: 468637

Бірінші пайдаланудан алдын

Сурет 1

- Қолтұтқаны сору шланғына салып бекітіңіз.

Сурет 2

- Керек-жарақтар бөлімшесін ашыңыз.
- Ойық немесе қаптауыш соплосын құрылғы қақпағындағы керек-жарақтар бөлімшесіне салыңыз.
- Керек-жарақтар бөлімшесін жабыңыз.

Сурет 3*

- Шаң бөлмесі қақпағын ашыңыз. Сурет 21
- Моторды қорғау сүзгісін құрылғыдан шығарыңыз.
- Bionic сүзгісін моторды қорғау сүзгісіне орналастырыңыз.
- Сүзгіні құрылғығасалып шаң бөлмесің қақпағы жабыңыз.

Жұмысты бастау

Сурет 4

- а) Сору шланғы келте құбырын қақпақтағы сору тесігіне салып тіретіңіз.
- б) Сору шланғын алуда екі бекіткіш ілмекті қысып шланғыты шығарыңыз.

* жабдықтауға байланысты

Сурет 5*

- Қолтұтқаны тірелгенше телескоптық құбырғаға жылжытыңыз.
- Байланысты ажырату босату түймешігіне басып телескоптық құбырды шығарыңыз.

Сурет 6*

- Телескоптық құбырды тірету үшін еден солпосының келте құбырына салыңыз.
- Байланысты ажырату босату түймешігіне басып телескоптық құбырды шығарыңыз.

Сурет 7*

- Жылжымалы манжетаны телескоптық құбыр көрсеткісі бағытында босатып керекті ұзындықты реттеңіз.

Сурет 8

- Желіге қосу кабелін айырынан ұстап керекті ұзындыққа шығарып желі айырын салыңыз.

Сурет 9 Қосу және өшіру

- Шаңсорғышты қосу/өшіру пернесін жылжытып қосыңыз және өшіріңіз.

Сурет 10 Сору күшін реттеу

- Реттеу түймесін бағыттама бағытында бұрап керекті сору күшін басқышсыз реттеу мүмкін.

- Төмен қуат аймағы => 
Сезімтал заттектерді сору үшін, мысалы, перделерді, т.б.

- Орта қуат аймағы => 
Аз ластанған кезде күн сайын тазалау үшін.

- Жоғары қуат аймағы => 
Қатты еден қаптамаларын, қатты едендерді және қатты ластарды тазалау үшін.

Сору

! Назарыңызда болсын:

Еден солполары қатты еденіңіз сапасына байланысты (мысалы, бұжыр, дәрекі плиткалар) белгілі дәрежеде тозады. Сол үшін солпаның етегін жүйелік түрде тексеру керек. Тозыған, өткір қырлы солпо етегі паркет немее линолеум сияқты сезімтал қатты еденді зақымдауы мүмкін. Өндіруші тозыған еден солпосы арқылы мүмкін зияндар үшін жауапкер емес.

Сурет 11

Еден солпосын реттеу

- Кілемдер мен кілемдік едендер => 

- Қатты едедер => 

Сурет 12

- Ойық солпосын немесе қаптауыш солпосын құрылғы қақпағының керек-жарақтар бөлімшесінен алыңыз.

Сурет 13* Қосымша керек-жарақтармен шаңсору

- Солполарды керек болса сору құбырына немесе қолтұтқаға салыңыз:
- a) Шеттер мен бұрыштарды шаңсору үшін шеттік солпо, т.б.
- b) Қаптауыш солпосы қаптауыштық жиһаздарды, перделерді т.б. шаңсору үшін.
- c) Қатты еден солпосы
- Қатты еден қаптамаларын шаңсору үшін (плиткалар, паркет т.б.)
- Телескоптық құбырды тірелгенше қатты еден солпосы келте құбырына жылжытыңыз.
- Байланысты ажырату босату түймешігіне басып телескоптық құбырды шығарыңыз.

Сурет 14* Профи қаптауыш солпосы

- Жұмсақ жиһаздарды әбден тазалау үшін (керек болса, қолтұтқаға немесе сору құбырына салыңыз).
- Профи қаптауыш солпосын қолтұтқамен шаңсорып тазалаңыз.

Сурет 15

- Пайдалағаннан соң ойық немесе қаптауыш солпосын құрылғы қақпағындағы керек-жарақтар бөлімшесіне қайта салыңыз.

Сурет 16

- Қысқа сору үзілістерінде тоқтату көмегін құрылғы арқа жағында пайдалану мүмкін.
- Құрылғыны өшіргеннен соң еден солпосындағы ілгекті құрылғы арқасындағы тесікке жылжытыңыз.

Сурет 17

Кедергілерде өту үшін, мысалы, сатыны, құрылғына қолтұтқадан ұстап тасымалдау мүмкін.

Жұмыстан кейін

Сурет 18

- Ашаны розеткадан шығарыңыз.
- Желі қосу кабелінен қысқа тартып жіберіңіз (кабель автоматты жиналады).

Сурет 19

- Құрылғыны алып қою/тасымалдау үшін құрылғы төменгі жағының алып қою көмегін пайдалану мүмкін.
- Құрылғыны тегіс қойыңыз. Еден солпосындағы ілгекті құрылғы астындағы тесікке жылжытыңыз.

Сүзгіні алмастыру

! Назар аударыңыз: әр сүзгі алмастырудан алдын құрылғыны өшіріңіз!

* жабдықтауға байланысты

Шаң қабын алмастыру

Сурет 20*

- Егер еден соплосы еденнен көтеріліп сору қуаты ең жоғары параметрде тұрғанда қақпақтағы сүзгіні алмастыру көрсеткісі толы болса, шаң қабын алмастыру керек, ол толық болмаса да. Бұл жағдайда қапқа кірген зат алмастыруды қажет етеді. Сопло, сору құбыры және сору шлангы бітеліп қалмауы тиіс, себебі бұл сүзгіні алмастыру көрсеткісінің істеп кетуіне алып келеді.

Сурет 21 Қақпақты ашу

- Қақпақты жабу тұтқышының бағыттама бағытында жылжытып ашыңыз.

Сурет 22

- Шаң қабын жабу цупферін тартып жабып шығарыңыз.
 - Жаңа шаң қабын тірелгенше ұстағышқа жылжытып қойыңыз.
- ! Назар аударыңыз: қақпақ тек салынған шаң қабымен жабылады.

Моторды қорғау сүзгісін тазалау

Моторды қорғау сүзгісін жүйелік ретте қағып жәе жуып тазалау керек!

Сурет 23*

- Шаң бөлмесі қақпағын ашыңыз. Сурет 21
 - Моторды қорғау сүзгісін бағыттама бағытында құрылғыдан шығарыңыз.
 - Моторды қорғау сүзгісі мен Bionic сүзгісін ажыратыңыз.*
 - Моторды қорғау сүзгісін қағып тазалаңыз.
 - Қатты ластануда моторды сақтау сүзгісін жуу керек. Сүзгіні жуып сосын кемінде 24 сағат кептіріңіз.
- ! Назар аударыңыз: Bionic сүзгісі суға тимеуі тиіс, себебі бұл сүзгі жұмысына ісер етеді.
- Тазалаудан соң, керек болса, Bionic сүзгісін моторды қорғау сүзгісіне орналастырып екі сүзгіні құрылғыға салыңыз.
 - Шаң бөлмесі қақпағын жабыңыз.

Bionic сүзгісін алмастыру

Егер құрылғыңыз Bionic сүзгісімен жабыдқталған болса оны әсері төменделгенде алмастыру керек болады (шам. 1 жылдан соң).

Сурет 24*

- Шаң бөлмесі қақпағын ашыңыз. Сурет 21
- Моторды қорғау сүзгісі мен Bionic сүзгісін құрылғыда шығарыңыз.
- Ескі Bionic сүзгісін моторды қорғау сүзгісіне алып тастыңыз.
- Bionic сүзгісін моторды қорғау сүзгісіне орналастырыңыз.
- Сүзгіні құрылғығасалып шаң бөлмесіің қақпағы жабыңыз.
- Моторды қорғау сүзгісін Bionic сүзгісі басқа пайдаланбақшы болмағаныңызда да құрылғыға салу керек

Үрлеу сүзгісін алмастырыңыз

Микрогигиеналық сүзгіні алмастырыңыз

Қашан алмастыру керек: әр жаңа қосалқы сүзгі жинағында.

Сурет 25

- Шаң бөлмесі қақпағын ашыңыз. Сурет 21
- Жабу тұтқышын бағыттама бағытында жылжытып сүзгі ұстағышын босатыңыз.
- Микрогигиеналық сүзгіні алып қойыңыз. Жаңа микрогигиеналық сүзгіні құрылғыға салыңыз.
- Сүзгі ұстағышын құрылғыға салып тіретіңіз.

Нера* шығатын ауа сүзгісін тазалау

Нера* сүзгісі оны алмастыру керек болмайтын ретте жасалған, егер құрылғы тиісті ретте үйде қолданса. Шаңсорғыш оптималды қуат деңгейінде жұмыс істеуі үшін Нера* сүзгісін бір жылдан соң шаю керек. Бір сүзгінің сүзгілеу әрекеті сақталады, сүзгі беті түсін өзгертсе да.

Сурет 26*

- Арқа қақпақты ашыңыз. Сурет 21
- Нера* сүзгісінің ұстағышын құлыптау тілін бағыттама бағытында жылжытып құрылғыдан алып тастаңыз.
- Сүзгі блогы қағып ағатын су астыда шайыңыз. Баламалы ретте, блокты кір жуғыш машинада макс. 30 °C нәзік бағдарлама және ең төмен айналдыру жылдамдығында тазалау мүмкін.
- **КЕҢЕС:** Басқа кірлерді қорғау үшін сүзгіні кірлер қабына салыңыз.
- Нера* сүзгісі толығымен құрғағаннан соң (кемінде 24 сағат), оны құрылғыға қайта салып жайыда бұғаттаңыз.
- Арқа қақпақты жабыңыз.

Шағын шаң бөлшектерін шаңсорудан соң (мысалы, гипс, цемент, т.б.), моторды қорғау сүзгісін қағып тазалаңыз немесе, керек болса, моторды қорғау сүзгісі мен ауа шығыс сүзгісін алмастырыңыз.

Қүтім

Шаңсорғышты әр тазалағаннан соң, оны өшіріп желі айырын тартып қою керек. Шаңсорғыш пен пластик керек-жарақтарды стандартты пластмасса тазартқышымен күту мүмкін.

! Ысқалашуыш заттектерді, шыны немесе әмбебап тазартқышты пайдаланыңыз. Шаңсорғышты ешқашан суға батырмаңыз.

Шаң бөлімін керек болғанда екінші шаңсорғышпен сору немесе оңай құрғақ шаң шүберегімен/шаң жаққышымен тазалауға болады.

Бізде техникалық өзгерістер енгізу құқығы бар.

تعویض فیلتر

❗ **لطفاً توجه نمایید:** همیشه قبل از تعویض فیلتر دستگاه را خاموش کنید.

تعویض کیسه جارو برقی

شکل 20*

چنانچه در حالت انتخاب حداکثر توان مکش و عدم قرار گیری سری تمیز کننده بر روی زمین، چراغ نمایشگر زمان تعویض کیسه جارو برقی به صورت دائم روشن بماند، کیسه جارو برقی باید به رغم پر نشدن کامل، تعویض شود. کیسه باید حتی اگر هنوز به طور کامل پر نشده است به دلیل نوع گرد و خاک مکش شده، تعویض شود. ابتدا بررسی کنید که سری، لوله مکش و لوله خرطومی گرفتگی ندارند، زیرا این موضوع باعث روشن شدن نشانگر تعویض کیسه می‌گردد.

شکل 21 باز کردن درپوش

● با جابه‌جا کردن دستگیره در جهت پیکان، درپوش را باز کنید.

شکل 22

(a) کیسه را با کشیدن زبانه قفل کننده ببندید و آن را بیرون بیاورید.
(b) کیسه جارو برقی جدید را روی نگهدارنده فشار دهید تا جا بیفتد.

❗ **لطفاً توجه نمایید:** درپوش تنها در صورتی بسته می‌شود که کیسه جارو برقی به شکل صحیح قرار گرفته باشد.

روش تمیز کردن فیلتر محافظ موتور

فیلتر محافظ موتور باید از طریق تکاندن خاک و شستشوی آن با آب، به طور منظم تمیز شود.

شکل 23

● درپوش محافظه کیسه جارو برقی را باز کنید. **شکل 21**
● فیلتر محافظ موتور را در جهت پیکان از دستگاه جدا کنید.
● فیلتر محافظ موتور را از فیلتر Bionic جدا کنید.*
● فیلتر محافظ موتور را بتکانید و خاک آن را بگیرید.
● در صورتی که فیلتر محافظ موتور خیلی کثیف باشد، باید آن را با آب بشوئید. جهت خشک شدن کامل می‌بایست فیلتر را پس از شستشو 24 ساعت کنار بگذارید.

❗ **لطفاً توجه نمایید:** فیلتر Bionic نباید با آب در تماس قرار گیرد، زیرا بر عملکرد صحیح آن تاثیر منفی جبران ناپذیر وارد خواهد شد.
● بعد از تمیز کردن فیلتر Bionic، آنرا در صورت لزوم روی فیلتر محافظ موتور قرار دهید و هر دو فیلتر را به داخل دستگاه فشار دهید.
● درپوش محافظه کیسه جارو برقی را ببندید.

تعویض فیلتر Bionic

در صورتی که دستگاه شما به فیلتر Bionic مجهز است، باید با کم شدن کارایی فیلتر آن را تعویض کنید (بعد از حدود 1 سال).

شکل 24*

● درپوش محافظه کیسه جارو برقی را باز کنید. **شکل 21**
● فیلتر محافظ موتور را به همراه فیلتر Bionic از دستگاه خارج کنید.
● فیلتر Bionic کهنه را از فیلتر محافظ موتور جدا کنید و دور بیندازید.
● فیلتر Bionic را روی فیلتر محافظ موتور قرار دهید.
● فیلترها را به داخل دستگاه فشار دهید و درپوش محافظه کیسه جارو برقی را ببندید.
● در صورتی که دیگر مایل به استفاده از فیلتر Bionic نیستید، فیلتر محافظ موتور باید همچنان در دستگاه قرار داده شود

تعویض فیلتر هوای خروجی

تعویض فیلتر مایکرو- بهداشتی

این فیلتر باید با هر بار تعویض بسته فیلتر جایگزین شود.

شکل 25

● درپوش محافظه کیسه جارو برقی را باز کنید. **شکل 21**
● با چرخاندن اهرم قفل کننده در جهت پیکان، نگهدارنده فیلتر را آزاد کنید.
● فیلتر مایکرو- بهداشتی را بردارید. فیلتر مایکرو- بهداشتی جدید را داخل دستگاه قرار دهید.
● نگهدارنده فیلتر را داخل دستگاه قرار دهید و در محل خود ثابت کنید.

تمیز کردن فیلتر هوای خروجی*ها

فیلتر*ها به نحوی طراحی شده است که در صورت استفاده از دستگاه برای مصارف خانگی، نیاز به تعویض ندارد.
برای تضمین عملکرد بهینه جارو برقی، فیلتر*ها باید سالی یکبار شسته شود. عملکرد فیلتر حتی در صورت تغییر رنگ سطح آن، سالم باقی می‌ماند.

شکل 26*

● درپوش عقب را باز کنید.
● ضامن قفل کننده را در جهت فلش فشار دهید تا فیلتر*ها آزاد شود و آن را از داخل دستگاه خارج نمایید.
● فیلتر را تکان دهید و آن را زیر آب بشوئید.
● فیلتر را می‌توانید در ماشین لباسشویی نیز با دمای حداکثر 30°C با استفاده از یک برنامه شستشوی ملایم و کمترین دور چرخش بشوئید.
نکته: برای محافظت از سایر لباس‌ها، فیلتر را درون کیسه شستشو قرار دهید.
● وقتی فیلتر*ها کاملاً خشک شد (حدقل 24 ساعت)، آن را در جارو برقی قرار دهید و در محل خود ثابت کنید.
● درپوش عقب را ببندید.
● پس از جارو کردن ذرات گرد و خاک ریز (مثل سنگ گچ، سیمان و غیره)، فیلتر محافظ موتور را بتکانید تا تمیز شود یا، در صورت نیاز فیلتر محافظ موتور و فیلتر هوای خروجی را تعویض کنید.

نگهداری از دستگاه

همیشه قبل از تمیز کردن جارو برقی، دستگاه را خاموش کنید و سیم آن را از پریز برق خارج نمایید. بدنه جارو برقی و لوازم پلاستیکی آن را می‌توان با استفاده از تمیزکننده‌های عادی مواد پلاستیکی، تمیز کرد.

❗ **از مواد ساینده، محلول شیشه‌شوی یا مواد شوینده استفاده نکنید.**
● هرگز جارو برقی را در آب فرو نبرید.

مشروط به اصلاحاتی فن.

شکل 6

- لوله تلسکوپی را تا هنگام قفل شدن در محل خود، در داخل قطعه اتصال لوله به سری تمیز کننده کف زمین، فشار دهید.
- برای آزاد کردن اتصال، حلقه آزاد کننده را فشار دهید و لوله تلسکوپی را بیرون بکشید.

شکل 7

- قفل لوله تلسکوپی را با جابه‌جا کردن غلاف کشویی در جهت پیکان، آزاد کنید و طول مورد نظر را تنظیم نمایید.

شکل 8

- دوشاخه را در دست بگیرید و سیم برق را به اندازه مورد نیاز بیرون بکشید، سپس دوشاخه را به پریز برق وصل کنید.

شکل 9 روشن و خاموش کردن

- برای روشن یا خاموش کردن جارو برقی، دکمه روشن/خاموش را فشار دهید.

شکل 10 کنترل میزان مکش

- میزان مکش مورد نیاز را می‌توانید با چرخاندن پیچ تنظیم در جهت فلش در سطح مورد نیاز تنظیم کنید.



- توان پایین <= برای جارو کردن پارچه‌های ظریف، برای مثال پرده



- توان متوسط

- => برای جارو زدن روزانه و کف‌های با کثیفی کم.



- توان بالا

- => برای جارو کردن روکش‌های بانوام کف، سطوح سخت و جرم‌های سنگین.

روش جارو کردن**نظفاً توجه نمایید:**

- سری‌های مخصوص کف زمین، بسته به نوع سطوح سخت (به عنوان مثال، سطوح زیر، موزائیک خشنی) در معرض مقداری سایش هستند. در نتیجه شما باید با فواصل منظم قسمت زیرین سری کف را کنترل کنید. ساینده‌گی قسمت زیری سری‌های مخصوص کف باعث ایجاد لبه‌های تیزی می‌شود که می‌تواند به کفیوش‌های حساس مثل پارکت یا لاینولوم، آسیب برساند. سازنده هیچ مسوولیتی را در قبال آسیب‌های ناشی از به کارگیری سری‌های فرسوده مخصوص کف نمی‌پذیرد.

شکل 11

تنظیم کردن سری مخصوص کف:



<=

- قالیچه و فرش



<=

- کفیوش‌های سخت

شکل 12

- سری مخصوص درز و شکاف با سری مخصوص رومبلی و پرده را از محفظه لوازم جانبی خارج کنید.

شکل 13* جارو کردن با لوازم جانبی دستگاه

لوازم جانبی را برحسب نیاز به لوله مکش و یا دسته وصل کنید:

- (a) سری مخصوص درز و شکاف برای جارو کردن شکاف‌ها و گوشه‌ها، و غیره.

- (b) سری مخصوص اجزاء میلمان برای تمیز کردن رومبلی، پرده و غیره.

(c) سری مخصوص سطوح سخت

برای جارو کردن کفیوش‌های سخت (سرامیک، پارکت، و غیره.)

- لوله تلسکوپی را تا هنگام قفل شدن در محل خود، در داخل قطعه رابط سری مخصوص سطوح سخت، فشار دهید.

- برای آزاد کردن اتصال، حلقه آزاد کننده را فشار دهید و لوله تلسکوپی را بیرون بکشید.

شکل 14 سری حرفه‌ای مخصوص رومبلی و پرده

- برای تمیزکاری عمیق رومبلی و پرده (قابل اتصال به دسته یا لوله مکش برحسب نیاز).

- برای تمیز کردن سری حرفه‌ای مخصوص رومبلی و پرده، از دسته جارو استفاده کنید.

شکل 15

- سری‌های مخصوص درز و شکاف یا رومبلی و پرده را بعد از استفاده مجدداً در محفظه لوازم جانبی قرار دهید.

شکل 16

- چنانچه می‌خواهید جارو کردن را برای مدت کوتاهی متوقف کنید، می‌توانید از نگهدارنده لوله واقع در پشت دستگاه استفاده کنید.

- پس از خاموش کردن دستگاه، گیره روی سری کف را داخل شیار قسمت عقب جارو برقی قرار دهید.

شکل 17

- برای عبور از موانع، مثلاً پلکان، می‌توانید دستگاه را با استفاده از دسته روی بدنه آن حمل کنید.

پس از پایان کار**شکل 18**

- دوشاخه را از پریز برق خارج کنید.
- سیم برق را کمی بکشید و سپس رها کنید (سیم به صورت خودکار جمع می‌شود).

شکل 19

- برای کنار گذاشتن یا حمل جارو برقی، می‌توانید از پایه نگهدارنده لوله در وضعیت عمودی که زیر دستگاه قرار گرفته است، استفاده کنید.
- دستگاه را به صورت عمودی روی قسمت انتهایی آن قرار دهید. گیره روی سری مخصوص کف را در داخل شیار موجود در قسمت زیر جارو برقی قرار دهید.

تبریک صمیمانه ما را به خاطر خرید جارو برقی بوش GL50 بپذیرید. انواع مدل‌های GL50 در این دفترچه راهنما توصیف شده‌اند، بنابراین ممکن است برخی تجهیزات و عملکردهای تشریح شده با مدل شما سازگار نباشد. فقط از لوازم جانبی اصل بوش، که با هدف دستیابی به بهترین نتیجه، به خصوص برای جارو برقی شما طراحی شده است، استفاده کنید.

صفحات مصور تا شده را باز کنید.

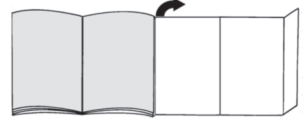

جارو برقی شما

- 1 سری کف قابل تنظیم با حلقه آزاد کننده*
- 2 برس مخصوص کف سخت با حلقه آزاد کننده*
- 3 لوله تلسکوپی با غلاف تنظیم (و حلقه آزاد کننده)
- 4 دستگیره
- 5 لوله خرطومی*
- 6 نمایشگر زمان تمویض کیسه جارو برقی*
- 7 دکمه روشن/خاموش
- 8 نگهدارنده لوله
- 9 سیم برق
- 10 شبکه خروج هوا (مربوط به یکی از دو مدل نمایش داده شده)*
- 11 سری مخصوص رومبلی و پرده*
- 12 سری مخصوص درز و شکاف*
- 13 محفظه لوازم جانبی
- 14 کیسه جارو برقی
- 15 فیلتر محافظ موتور، قابل شستشو*
- 16 فیلتر هوای خروجی*
- 17 پایه نگهدارنده لوله در وضعیت عمودی (واقع در زیر دستگاه)
- 18 دستگیره حمل و نقل
- 19 درپوش محفظه کیسه جارو برقی
- 20 برس توربو "Animal"
- 21 برس مخصوص مبلمان برای موی حیوانات*

قطعات یدکی و لوازم جانبی ویژه

A بسته فیلتر جایگزین

کیسه جارو برقی نوع Power Protect

No.:00577549

شامل:

- 4 عدد کیسه جارو برقی به همراه واشر
- 1 عدد فیلتر مایکرو- بهداشتی

بنابر این توصیه می‌کنیم فقط از کیسه‌های جارو برقی اصل استفاده کنید. دستگاه شما یک جارو برقی بسیار کارآمد است که وقتی همراه با کیسه یا کیفیت بالا استفاده شود، امکان دستیابی به بهترین نتیجه را فراهم می‌آورد. فقط با استفاده از کیسه جارو برقی با کیفیت بالا (مانند کیسه‌های اصل بوش) می‌توانید اطمینان یابید که جارو برقی شما در کلاس بهره‌وری انرژی، قدرت مکش و ظرفیت نگه‌داری گرد و غبار مندرج در برجسب انرژی اتحادیه اروپا کار می‌کند.

استفاده از کیسه‌های جارو برقی با کیفیت پایین (به عنوان مثال کیسه‌های کاغذی) می‌تواند بر طول عمر و عملکرد دستگاه شما اثر منفی داشته باشند. استفاده از کیسه‌های بی‌کیفیت یا نامناسب نیز می‌تواند به جارو برقی آسیب برساند. ضمانت نامه دستگاه شامل این قبیل آسیب‌ها نمی‌شود.

برای کسب اطلاعات بیشتر در این خصوص به آدرس اینترنتی زیر مراجعه کنید www.bosch-home.com/dust-bag. کیسه‌های جارو برقی اصل را می‌توانید در اینجا سفارش دهید.

B فیلتر BB2154HF

فیلتر اضافی برای تمیز کردن هوای خروجی.

برای افرادی که از آلرژی رنج می‌برند توصیه می‌شود. سالی یکبار تعویض شود.

C برس مخصوص سطوح سخت BB2123HD

جهت جارو کردن سطوح سخت

(پارکت، سرامیک، موزائیک خشتی و غیره.)

D فیلتر BB211BF Bionic

از بین برنده بوهای نامطبوع برای مدت طولانی

با کم شدن کارایی فیلتر آن را تعویض کنید (بعد از حدود 1 سال)

شماره سفارش: 468637

مراحل قبل از به کارگیری دستگاه برای نخستین بار

شکل 1

- دسته را روی لوله خرطومی فشار دهید تا جا بیفتد.

شکل 2

- محفظه لوازم جانبی را باز کنید.
- سری مخصوص درز و شکاف و سری مخصوص رومبلی و پرده را در محفظه لوازم جانبی قرار دهید.
- محفظه لوازم جانبی را ببندید.

شکل 3*

- درپوش محفظه کیسه جارو برقی را باز کنید. شکل 21
- فیلتر محافظ موتور را از دستگاه جدا کنید.
- فیلتر Bionic را روی فیلتر محافظ موتور قرار دهید.
- فیلترها را به داخل دستگاه فشار دهید و درپوش محفظه کیسه جارو برقی را ببندید.

استفاده برای اولین بار

شکل 4

- a) قطعه رابط لوله خرطومی را در سوراخ مکش هوای روی درپوش جاروبرقی فشار دهید تا در محل خود جا بیفتد.
- b) برای جدا کردن لوله خرطومی، دو زبانه نگهدارنده را هم زمان فشار دهید و لوله را بیرون بکشید.

شکل 5

- دسته را تا هنگام قفل شدن در محل خود، در داخل لوله تلسکوپی فشار دهید.
- برای آزاد کردن اتصال، حلقه آزاد کننده را فشار دهید و لوله تلسکوپی را بیرون بکشید.

صورة 19

- اخلع فلتر Bionic القديم من فلتر حماية المحرك وتخلص منه.
- قم بتركيب فلتر Bionic على فلتر حماية المحرك.
- قم بتركيب الفلاتر في المكنسة وأغلق غطاء حيز تجميع الأتربة.
- بعد ذلك يجب إعادة تركيب فلتر حماية المحرك في المكنسة حتى إذا لم تعد ترغب في استخدام فلتر Bionic.

تغيير فلتر الطرد

تغيير الميكروفلتر الصحي

متى يجب تغييره: مع كل عبوة فلاتر بديلة جديدة.

صورة 25

- افتح غطاء حيز تجميع الأتربة. صورة 21
- قم بتحريك قفل حامل الفلتر بالضغط على ذراع القفل في اتجاه السهم.
- أخرج الميكروفلتر الصحي. قم بتركيب الميكروفلتر الصحي الجديد في المكنسة.
- قم بتركيب حامل الفلتر في المكنسة، وثبته جيدا.

تغيير فلتر الجزيئات فائق الأداء (Hepa)

إذا كانت مكنستك مزودة بفلتر Hepa، فيجب تغييره سنوياً.

صورة 26*

- افتح الغطاء الخلفي.
- قم بتحريك فلتر Hepa من خلال ضغط طرف الغلق في اتجاه السهم وأخرجه من الجهاز.
- قم بنفض وحدة الفلتر واغسلها تحت الماء الجاري.
- يمكن تنظيف الوحدة بشكل اختياري في غسالة الأطباق في دورة غسل اقتصادية عند درجة حرارة قصوى 30°م وأدنى عدد لغات للعصر.
- نصيحة: ضع وحدة الفلتر في كيس غسل لغرض حماية بقية الغسيل.
- أعد تركيب فلتر Hepa في الجهاز بعد أن يجف تماما (على الأقل 24 ساعة) وقم بتأمينه.
- أغلق الغطاء الخلفي.

بعد شطف جزيئات الأتربة الدقيقة (على سبيل المثال الجبس، الإسمنت، وخلافه)، قم بتنظيف فلتر حماية المحرك من خلال نفضه، وعند اللزوم قم باستبدال فلتر حماية المحرك وفلتر الطرد.

بعد شطف جزيئات أتربة دقيقة قم بتنظيف فلتر حماية المحرك، وقم عند اللزوم بتغيير الميكروفلتر الصحي أو فلتر Hepa.

العناية بالمكنسة

قبل كل مرة يتم فيها تنظيف المكنسة يجب إيقافها ونزع القابض الكهربائي من مصدر التيار. يمكن أن تتم العناية بالمكنسة والملحقات التكميلية المصنوعة من البلاستيك باستخدام أحد منظفات البلاستيك المتداولة في الأسواق.

- لا تستخدم مواد خادشة ولا منظفات الزجاج أو المنظفات متعددة الأغراض. ولا تغمر المكنسة في الماء أبداً.

عند الحاجة يمكن تنظيف حيز تجميع الأتربة باستخدام مكنسة أخرى أو حتى باستخدام فوطة تنظيف/فرشاة تنظيف جافة.

نحتفظ بحق إدخال أية تعديلات فنية.

صورة 24*

- افتح غطاء حيز تجميع الأتربة. صورة 21
- أخرج فلتر حماية المحرك مع فلتر Bionic من المكنسة.

تغيير الفلتر

تنبه: براعى إيقاف المكنسة قبل كل تغيير للفلتر!

تغيير كيس الفلتر

صورة 20*

- إذا كان مبین تغيير الفلتر بالغطاء ممتلنا بالكامل بينما رأس تنظيف الأرضيات مرفوعة عن الأرض وفي ظل ضغط أعلى وضع لقدرة الشفط، فهذا يعني ضرورة تغيير كيس الفلتر، حتى وإن لم يكن ممتلنا. في هذه الحالة يكون التغيير أمراً ضرورياً بناء على نوعية الاتساخات المجمعة. في تلك الأثناء ينبغي ألا يكون هناك انسداد في رأس التنظيف أو ماسورة الشفط أو خرطوم الشفط، حيث يؤدي ذلك أيضاً إلى تفعيل مبین تغيير الفلتر.

صورة 21 فتح الغطاء

- افتح الغطاء بالضغط على ذراع القفل في اتجاه السهم.

صورة 22

(a) أغلق كيس الفلتر بجذب طرف الغلق ثم أخرجه من المكنسة.

(b) أدخل كيس الفلتر الجديد في الحامل حتى النهاية.

تنبه: لا يمكن غلق الغطاء إلا عندما يكون كيس الفلتر مركباً.

تنظيف فلتر حماية المحرك

ينبغي تنظيف فلتر حماية المحرك على فترات منتظمة من خلال نفضه أو غسله جيداً!

صورة 23*

- افتح غطاء حيز تجميع الأتربة. صورة 21
- أخرج فلتر حماية المحرك من المكنسة بسحبه في اتجاه السهم.
- أفضل فلتر حماية المحرك عن فلتر Bionic.*
- قم بتنظيف فلتر حماية المحرك من خلال نفضه.
- في حالة اتساخ فلتر حماية المحرك بشدة ينبغي غسله جيداً. بعد ذلك اترك الفلتر لمدة 24 ساعة على الأقل ليجف.

تنبه: لا يجوز لفلتر Bionic أن يلامس الماء، حيث إن الماء يؤثر سلباً على أداء الفلتر.

- بعد التنظيف، قم عند اللزوم بتركيب فلتر Bionic على فلتر حماية المحرك وأدخل الفلترين في المكنسة.
- أغلق غطاء حيز تجميع الأتربة.

تغيير فلتر Bionic

إذا كانت مكنستك مزودة بفلتر Bionic، فيجب تغييره عند انخفاض القدرة (بعد حوالي سنة واحدة).

صورة 3*

- افتح غطاء حيز تجميع الأتربة. صورة 21
- أخرج فلتر حماية المحرك من المكنسة.
- قم بتركيب فلتر Bionc على فلتر حماية المحرك.
- قم بتركيب الفلاتر في المكنسة وأغلق غطاء حيز تجميع الأتربة.

التشغيل

صورة 4

- (a) قم بتثبيت عنق خرطوم الشفط في فتحة الشفط الموجودة بالغطاء.
- (b) عند فك خرطوم الشفط اضغط على طرفي التثبيت معا واسحب الخرطوم للخارج.

صورة 5*

- حرك المقبض حتى يثبت في الماسورة التلسكوبية.
- لحل الوصلة، اضغط على حلقة التحرير واسحب الماسورة التلسكوبية للخارج.

صورة 6*

- حرك الماسورة التلسكوبية حتى تثبت في عنق رأس تنظيف الأرضيات.
- لحل الوصلة، اضغط على حلقة التحرير واسحب الماسورة التلسكوبية للخارج.

صورة 7*

- قم بتحرير الماسورة التلسكوبية من خلال تعديل وضع الجلبة المتحركة في اتجاه السهم واضبط الطول المرغوب.

صورة 8

- أمسك كابل الكهرباء من القابس، واجذبه للخارج حتى يصل إلى الطول المرغوب، ثم ضع القابس الكهربائي في المقبس.

صورة 9 التشغيل/الإيقاف

- قم بتشغيل وإيقاف المكنسة بالضغط على زر التشغيل / الإيقاف.

صورة 10 ضبط قوة الشفط

- من خلال إدارة زر التحكم في اتجاه السهم يمكن ضبط قوة الشفط ببساطة على الدرجة المرغوبة.



=>



=<



=>

■ نطاق قدرة منخفض

■ لتنظيف الخامات الحساسة

كالسنتانر مثلا.

■ نطاق قدرة متوسط

■ للتنظيف اليومي في حالة الاتساخات

البسيطة.

■ نطاق قدرة مرتفع

■ لتنظيف الأرضيات المصمتة والأرضيات الصلبة

وفي حالات الاتساخ الشديد.

الشفط

! تنبيه

- تتعرض رؤوس تنظيف الأرضيات للتآكل بدرجة ما تبعا لطبيعة الأرضية الصلبة (مثلا البلاط الخشن أو الحجري). لذا يتعين عليك فحص القاعدة المتحركة لرأس التنظيف بانتظام. القواعد المتآكلة حادة الحواف لرأس التنظيف يمكن أن تلحق أضرارا بالأرضيات الصلبة الحساسة مثل الباركيه أو الأرضيات المشمع. الجهة الصانعة غير مسؤولة عن الأضرار التي قد تنتج عن استخدام رأس متآكلة لتنظيف الأرضيات .

صورة 11

- ضبط رأس تنظيف الأرضيات:
- السجاد والموكيت



=<



=<

- الأرضيات الملساء

صورة 12

- أخرج رأس تنظيف الشقوق أو رأس تنظيف المفروشات من درج الملحقات التكميلية بغطاء المكنسة.

صورة 13* التنظيف مع استخدام الملحقات التكميلية الإضافية

- قم بتركيب رأس التنظيف - حسب الحاجة - إما في ماسورة الشفط أو في المقبض:

(a) رأس تنظيف الشقوق لتنظيف الشقوق والأركان وخلافه.

(b) رأس تنظيف المفروشات لتنظيف مفروشات الأثاث والستائر وخلافه.

(c) رأس تنظيف الأرضيات الصلبة

(البلاط، الباركيه وخلافه)

- أدخل الماسورة التلسكوبية في عنق رأس تنظيف الأرضيات الصلبة حتى تثبت.

- لحل الوصلة، اضغط على حلقة التحرير واسحب الماسورة التلسكوبية للخارج.

صورة 14*

رأس تنظيف المفروشات للمحترفين

- للتنظيف الشديد لمفروشات الأثاث (قم بتركيب المقبض أو ماسورة الشفط حسب الحاجة).

- يمكن تنظيف رأس تنظيف المفروشات للمحترفين بسهولة باستخدام المقبض.

صورة 15

- بعد الانتهاء من استخدام رأس تنظيف الشقوق أو رأس تنظيف المفروشات أدخلها في درج الملحقات التكميلية بغطاء المكنسة.

الفرشاة التوربو

- إذا كانت مكنستك مجهزة بالفرشاة التوربو فيرجى الاطلاع على إرشادات الاستخدام والصيانة من دليل الاستخدام المرفق.

صورة 16

- عند التوقف عن التنظيف لفترات قصيرة يمكنك استعمال مثبت الخرطوم بمؤخرة المكنسة.

- بعد إيقاف المكنسة أدخل الخطاف الموجود برأس تنظيف الأرضيات في التحويف الموجود بمؤخرة المكنسة.

صورة 17

- لتجاوز العوائق - كالسلاسل مثلا - يمكن أيضا حمل المكنسة من مقبض الحمل.

بعد انتهاء التنظيف

صورة 18

- انزع القابس الكهربائي.
- اجذب كابل الكهرباء جذبة قصيرة ثم اتركه (فيمت لف الكابل أوتوماتيكيا).

تطوحي م

ننصحك باقتصار الاستخدام على أكياس الأترية الأصلية الخاصة بنا.

جهازك عبارة عن مكنتسة كهربائية فائقة الفعالية، ومن خلال استخدام أكياس أترية عالية القيمة تحصل على نتائج تنظيف جيدة جداً.

فقط من خلال استخدام أكياس الأترية عالية القيمة، مثل أكياس الأترية الأصلية من بوش، تضمن الوصول إلى القيم المتكورة في ملصق الطاقة للاتحاد الأوروبي EU بخصوص فئة فعالية استغلال الطاقة، وشفط الأترية وكفاءة احتجاز الأترية. وفي حالة استخدام أكياس أترية بدرجة جودة أقل (مثلاً الأكياس الورقية) فقد يتأثر بالإضافة إلى ذلك عمر وكفاءة أداء جهازك بشكل سلبي.

وفي النهاية قد يؤدي استخدام قطع غيار، وملحقات تكميلية/ملحقات خاصة وأكياس أترية غير مطابقة بدقة أو ذات قيمة منخفضة من حيث الجودة إلى وقوع أضرار بمكنتسك.

وهذه الأضرار لا يغطيها الضمان الخاص بنا.

www.bosch-home.com/dust-bag

تجد المزيد من المعلومات في هذا الصدد تحت

chwww.bos-home.com/dust-bag

B فلتز الجزئيات فلتق الأداء Hepa BBZ154HF

فلتر إضافي لزيادة نقاء هواء الطرد.

يوصى به للمصابين بالحساسية. يتم تغييره كل سنة.

C رأس تنظيف الأرضيات الصلبة BBZ123HD

لتنظيف الأرضيات الملساء

(البازيك، البلاط، التبراكوتا،...)

D فلتز Bionic BBZ11BF

يمنع الروائح غير المستحبة لفترة طويلة

يرجى تغيير الفلتر عند انخفاض القدرة (بعد حوالي سنة واحدة)

رقم الطلب: 468637

قبل الاستخدام لأول مرة**صورة 1***

- قم بتركيب المقبض في خرطوم الشفط وثبته.

صورة 2

- افتح درج الملحقات التكميلية.
- أدخل رأس تنظيف الشقوق ورأس تنظيف المفروشات في درج الملحقات التكميلية بغطاء المكنتسة.
- أغلق درج الملحقات التكميلية.

يسعدنا أنك قد وقع اختيارك على مكنتسة ماركة Bosch من سلسلة الطرازات GL50.

يتناول دليل الاستعمال هذا شرح موديلات مختلفة من سلسلة الطرازات GL50. لذلك فمن الوارد ألا تنطبق بعض التجهيزات والوظائف المشروحة على موديل مكنتسك. يتعين عليك الاقتصار على استخدام الملحقات التكميلية الأصلية من Bosch، حيث إنها قد تم تطويرها خصيصاً لمكنتسك لتحقيق أفضل نتيجة تنظيف ممكنة.

يرجى الاحتفاظ بدليل الاستخدام. في حالة تسليم المكنتسة لشخص آخر، يرجى إعطاه دليل الاستخدام معها.

يرجى فرد صفحات الصور!**وصف الجهاز**

- 1 الرأس المتحركة لتنظيف الأرضيات، مزودة بحلقة تحرير*
- 2 رأس تنظيف الأرضيات الصلبة، مزودة بحلقة تحرير*
- 3 الماسورة التلسكوبية المزودة بجلبة متحركة (وحلقة تحرير)*
- 4 مقبض الخرطوم
- 5 خرطوم الشفط*
- 6 مبيّن تغيير الفلتر*
- 7 زر التشغيل/الإيقاف
- 8 مثبت الخرطوم
- 9 كابل الكهرباء
- 10 شبكة الطرد (تطابق أحد الطرزين الموضحين)*
- 11 رأس تنظيف المفروشات*
- 12 رأس تنظيف الشقوق*
- 13 درج الملحقات التكميلية
- 14 كيس الفلتر
- 15 فلتر حماية المحرك، قابل للغسل*
- 16 فلتر الطرد*
- 17 السنادة (موجودة أسفل المكنتسة)
- 18 مقبض الحمل
- 19 غطاء حيز تجميع الأترية
- 20 رأس التنظيف التوربينية* "Animal"
- 21 رأس تنظيف المفروشات من شعر الحيوانات*

قطع الغيار والملحقات التكميلية الخاصة

A قبرتالاً ساك
حضرّن ىلأنا ماردق ىوتسرب كزاهج لم عى ىكل
عولنا نم ىلصلالاً قلىدبلا ساىكالأ مادختساب

PowerProtect (BBZ41FGALL).

بناىوتحمل

لفقرب قبرتالاً ساىكالأ 4

وركيم ىحص رتلف 1

Kundendienst – Customer Service

DE Deutschland, Germany
BSH Hausgeräte Service GmbH
Zentralwerkstatt für kleine Hausgeräte
Trautskirchener Strasse 6-8
90431 Nürnberg

Online Auftragsstatus, Filterbeutel-
Konfigurator und viele weitere
Infos unter:
www.bosch-home.com

Reparaturservice, Ersatzteile &
Zubehör, Produkt-Informationen:
Tel.: 0911 70 440 040
<mailto:cp-servicecenter@bshg.com>
Wir sind an 365 Tagen rund um die Uhr
erreichbar.

AE United Arab Emirates,
الإمارات العربية المتحدة

BSH Home Appliances FZE
Round About 13,
Plot Nr MO-0532A
Jebel Ali Free Zone – Dubai
Tel.: 04 881 4401
<mailto:service.uae@bshg.com>
www.bosch-home.com/ae

AL Republika e Shqipërisë,
Albania

ELEKTRO-SERVIS sh.p.k
Rr. Shkelqim Fusha, Selite,
Pallati "Matrix Konstruktion",
Kati 0 dhe +1
1023 Tirane
Tel.: 4 2278 130, -131
Fax: 4 2278 130
<mailto:info@elektro-servis.com>

EXPERT SERVIS
Rruga e Kavajës,
Kulla B Nr 223/1 Kati I
1023 Tirane
Tel.: 4 480 6061
Tel.: 4 227 4941
Fax: 4 227 0448
Cel: +355 069 60 45555
<mailto:info@expert-servis.al>

AT Österreich, Austria

BSH Hausgeräte Gesellschaft mbH
Werkkundendienst für Hausgeräte
Quellenstrasse 2a
1100 Wien

Online Reparaturannahme,
Ersatzteile und Zubehör und viele
weitere Infos unter:
www.bosch-home.at
Reparaturservice, Ersatzteile & Zubehör,
Produktinformationen
Tel.: 0810 550 511
<mailto:vie-stoerungsannahme@bshg.com>
Wir sind an 365 Tagen rund um die Uhr für
Sie erreichbar.

AU Australia

BSH Home Appliances Pty. Ltd.
Gate 1, 1555 Centre Road
Clayton, Victoria 3168
Tel.: 1300 369 744*
Fax: 1300 306 818
<mailto:aftersales.au@bshg.com>
www.bosch-home.com.au
*Mo-Fr: 24 hours

BA Bosna i Hercegovina,
Bosnia-Herzegovina

"HIGH" d.o.o.
Gradačacka 29b
71000 Sarajevo
Tel.: 061 10 09 05
Fax: 033 21 35 13
mailto:bosch_siemens_sarajevo@yahoo.com

BE Belgique, België, Belgium

BSH Home Appliances S.A.
Avenue du Laerbeek 74
Laarbeeklaan 74
1090 Bruxelles – Brussel
Tel.: 070 222 141
Fax: 024 757 291
<mailto:bru-repairs@bshg.com>
www.bosch-home.be

BG Bulgaria

BSH Domakinski Uredi Bulgaria EOOD
115K Tsarigradsko Chausse Blvd.
European Trade Center Building, 5th floor
1784 Sofia
Tel.: 0700 208 17
Fax: 02 878 79 72
<mailto:informacia.servis-bg@bshg.com>
www.bosch.home.bg

BH Bahrain, مملكة البحرين

Khalaifat Est.
P.O. Box 5111
Manama
Tel.: 01 7400 553
<mailto:service@khalaifat.com>

BY Belarus, Беларусь

ООО "БСХ Бытовая техника"
tel.: 495 737 2961
<mailto:mok-kdhl@bshg.com>

CH Schweiz, Suisse,
Svizzera, Switzerland

BSH Hausgeräte AG
Werkkundendienst für Hausgeräte
Fahrweidstrasse 80
8954 Geroldswil
<mailto:ch-info.hausgeraete@bshg.com>
Service Tel.: 0848 840 040
Service Fax: 0848 840 041
<mailto:ch-reparatur@bshg.com>
Ersatzteile Tel.: 0848 880 080
Ersatzteile Fax: 0848 880 081
<mailto:ch-ersatzteil@bshg.com>
www.bosch-home.com

CY Cyprus, Κύπρος

BSH Ikiakes Syskeves-Service
39, Arh. Makaaniou III Str.
2407 Egomi/Nikosia (Lefkosia)
Tel.: 7777 8007
Fax: 022 658 128
<mailto:bsh.service.cyprus@cytanet.com.cy>

CZ Česká Republika, Czech Republic

BSH domácí spotřebiče s.r.o.
Firemní servis domácích spotřebičů
Pekařská 10b
155 00 Praha 5
Tel.: 0251 095 546
Fax: 0251 095 549
www.bosch-home.com/cz

DK Danmark, Denmark

BSH Hvidevarer A/S
Telegrafvej 4
2750 Ballerup
Tel.: 44 89 89 85
Fax: 44 89 89 86
<mailto:BSH-Service-DK@BSHG.com>
www.bosch-home.dk

EE Eesti, Estonia

SIMSON OÜ
Türi tn.5
11131 Tallinn
Tel.: 0627 8730
Fax: 0627 8733
<mailto:servicesnet@servicesnet.ee>
www.simson.ee

Rennerki Kaubanduse OÜ

Tammisaare tee 134B (Euronicsi kaupluses)
12918 Tallinn
Tel.: 0651 2222
Fax: 0516 7171
<mailto:klienditeenindus@rennerk.ee>
www.rennerk.ee

Eliser OÜ

Mustamäe tee 24
10621 Tallinn
Tel.: 0665 0090
<mailto:hoolodus@eliser.ee>
www.kodumasinat-remont.ee

ES España, Spain

BSH Electrodomésticos España S.A.
Servicio Oficial del Fabricante
Parque Empresarial PLAZA,
C/ Manfredonia, 6
50197 Zaragoza
Tel.: 902 245 255 o 976 305 713
Fax: 976 578 425
<mailto:CAU-Bosch@bshg.com>
www.bosch-home.es

FI Suomi, Finland

BSH Kodinkoneet Oy
Itälahdenkatu 18 A, PL 123
00201 Helsinki
Tel.: 0207 510 700
Fax: 0207 510 780
<mailto:Bosch-Service-FI@bshg.com>
www.bosch-home.fi
Lankapuhelimesta 8,28 snt/puhelu
+ 7 snt/min (alv 24%)
Markapuhelimesta 8,28 snt/puhelu
+ 17 snt/min (alv 24%)

FR France

BSH Electroménager S.A.S.
50 rue Ardoin – CS 50037
93406 SAINT-OUEN cedex
Service interventions à domicile:
01 40 10 11 00

Service Consommateurs:

0 892 698 010 Service 0,40 €/min
+ prix appel

<mailto:soa-bosch-conso@bshg.com>

Service Pièces Détachées et
Accessoires:

0 892 698 009 Service 0,40 €/min
+ prix appel

www.bosch-home.fr

GB Great Britain

BSH Home Appliances Ltd.
Grand Union House
Old Wolverton Road
Wolverton
Milton Keynes MK12 5PT
To arrange an engineer visit, to order spare parts and accessories or for product advice please visit www.bosch-home.co.uk or call Tel.: 0344 892 8979*

*Calls are charged at the basic rate, please check with your telephone service provider for exact charges

GR Greece, Ελλάδα

BSH Ikiakes Siskeves A.B.E.
Central Branch Service
17 km E.O. Athinon-Lamias & Potamou 20
14564 Kifisia
Πανελλήνιο τηλέφωνο: 181 82 (Αστική χρέωση)
mailto:nkf-CustomerService@bshg.com
www.bosch-home.gr

HK Hong Kong, 香港

BSH Home Appliances Limited
Unit 1 & 2, 3rd Floor,
North Block, Skyway House,
3 Sham Mong Road
Tai Kok Tsui, Kowloon
Hong Kong
Tel.: 2565 6151
Fax: 2565 6681
mailto:bosch.hk.service@bshg.com
www.bosch-home.cn

HR Hrvatska, Croatia

BSH kućni uređaji d.o.o.
Kneza Branimira 22
10000 Zagreb
Tel.: 01 552 08 88
Fax: 01 640 36 03
mailto:informacije.servis-hr@bshg.com
www.bosch-home.com/hr

HU Magyarország, Hungary

BSH Háztartási Készülék
Kereskedelmi Kft.
Háztartási gépek márkaszervize
Királyhágó tér 8-9.
1126 Budapest
Hibabejelentés
Tel.: +361 489 5461
Fax: +361 201 8786
mailto:hibabejelentes@bsh.hu
Alkatrészrendelés
Tel.: +361 489 5463
Fax: +361 201 8786
mailto:alkatrészrendeles@bsh.hu
www.bosch-home.com/hu

IE Republic of Ireland

BSH Home Appliances Ltd.
Unit F4, Ballymount Drive
Ballymount Industrial Estate
Walkinstown
Dublin 12
Service Requests, Spares and Accessories
Tel.: 01450 2655*
Fax: 01450 2520
www.bosch-home.co.uk
*0.008 € per minute at peak.
0.008 € per minute.

IL Israel, ישראל

C/S/B/ Home Appliance Ltd.
1, Hamasger St.
North Industrial Park
Lod, 7129801
Tel.: 08 9777 222
Fax: 08 9777 245
mailto:csb-serv@csb-ltd.co.il
www.bosch-home.co.il

IN India, Bhārat, भारत

BSH Household Appliances
Mfg. Pvt. Ltd. Arena House, Main Bldg,
2nd Floor,
Plot No. 103, Road No. 12,
MIDC, Andheri East
Mumbai 400 093
Toll Free 1800 266 1880*
www.bosch-home.com/in
* Mo-Sa: 8.00am to 8.00pm
(exclude public holidays)

IS Iceland

Smith & Norland hf.
Noatuni 4
105 Reykjavik
Tel.: 0520 3000
Fax: 0520 3011
www.sminor.is

IT Italia, Italy

BSH Elettrodomestici S.p.A.
Via. M. Nizzoli 1
20147 Milano (MI)
Numero verde 800 829 120
mailto:info.it@bosch-home.com
www.bosch-home.com/it

KZ Kazakhstan, Қазақстан

IP Turebekov Yerzhan
Nurmanovich
Jangeldina str. 15
Shimkent 160018
Tel.: 0252 31 00 06
mailto:evrika_kz@mail.ru

LB Lebanon, لبنان

Tehehi, Hana & Co.
Boulevard Dora 4043 Beyrouth
P.O. Box 90449
Jdeideh, 1202 2040
Tel.: 01 255 211
mailto:Info@Tehehi-Hana.com

LT Lietuva, Lithuania

Senukis prekybos centras UAB
Jonavos g. 62
44192 Kaunas
Tel.: 0372 12146
Fax: 0372 12165
www.senukai.lt
UAB "AG Service"
R. Kalantos g. 32
52494 Kaunas
Tel.: 0700 556 55
Fax: 037 331 363
mailto:servisas@agservice.lt
www.agservice.lt
Baltic Continent Ltd.
Lukšio g. 23
09132 Vilnius
Tel.: 05 274 1788
Fax: 05 274 1722
mailto:info@balticcontinent.lt
www.balticcontinent.lt

LU Luxembourg

BSH électroménagers S.A.
13-15, ZI Breedeweues
1259 Senningerberg
Tel.: 26349 300
Fax: 26349 315
Reparaturen: lux-repair@bshg.com
Ersatzteile: lux-spares@bshg.com
www.bosch-home.com/lu

LV Latvija, Latvia

SIA "General Serviss"
Bulļu iela 70c
1067 Rīga
Tel.: 06742 52 32
mailto:info@serviscentrs.lv
www.serviscentrs.lv
Elkor Serviss
Brīvības gatve 201
1039 Rīga
Tel.: 067 070 520; -36
Fax: 067 070 524
mailto:info@elkorserviss.lv
www.elkorserviss.lv

Sia Elektronika-Serviss
Tadaiku iela 4
1004 Rīga

Tel.: 067 717 060
Fax: 067 601 235
mailto:serviss@elektronika.lv
www.elektronika.lv

MD Moldova

S.R.L. "Rialto-Studio"
ул. Щуцева 98
2012 Кишинев
тел. факс: 022 23 81 80
mailto:bosch-md@mail.ru

ME Crna Gora, Montenegro

Elektronika komerc
Ul. Slobode 17
84000 Bijelo Polje
Tel./Fax: 050 432 575
Mobil: 069 324 812
mailto:ekobosch.servis@t-com.me

MK Macedonia, Македонија

GORENEC
Jane Sandanski 69 lok. 3
1000 Skopje
Tel.: 022 454 600
Mobil: 070 697 463
mailto:gorenac@yahoo.com

MT Malta

Oxford House Ltd.
Notabile Road
Mriehel BKR 14
Tel.: 021 442 334
Fax: 021 488 656
www.oxfordhouse.com.mt

MV Raajjeyge Jumhooriyyaa, Maldives

Lintel Investments
Ma. Maadheli, Majeedhee Magu
Malé
Tel.: 0331 0742
mailto:mohamed.zuhree@lintel.com.mv

NL Nederlande, Netherlands

BSH Huishoudapparaten B.V.
Taurusavenue 36
2132 LS Hoofddorp
Storingsmelding:
Tel.: 088 424 4010
Fax: 088 424 4845
mailto:bosch-contactcenter@
bshg.com

Onderdelenverkoop:
Tel.: 088 424 4010
Fax: 088 424 4801
mailto:bosch-onderdelen@bshg.com
www.bosch-home.nl

NO Norge, Norway

BSH Husholdningsapparater A/S
Grensesvingen 9
0661 Oslo
Tel.: 22 66 06 00
Fax: 22 66 05 50
mailto:Bosch-Service-NO@bshg.com
www.bosch-home.no

NZ New Zealand

BSH Home Appliances Ltd.
Unit F 2, 4 Orbit Drive
Mairangi Bay
Auckland 0632
Tel.: 0800 245 700*
Fax: 0800 256 535
mailto:aftersales.nz@bshg.com
www.bosch-home.co.nz

* Mo-Fr: 8.30am to 4.00pm
(exclude public holidays)

PL Polska, Poland

BSH Sprzet Gospodarstwa
Domowego sp. z o.o.
Al. Jerozolimskie 183
02-222 Warszawa
Centrala Serwisu
Tel.: 801 191 534
Fax: 022 572 7709
mailto:Serwis.Fabryczny@bshg.com
www.bosch-home.pl

PT Portugal

BSHP Electrodomésticos,
Sociedade Unipessoal, Lda.
Rua Alto do Montijo, nº 15
2790-012 Carnaxide
Tel.: 214 250 730
Fax: 214 250 701
mailto:bosch.electrodomesticos.pt@
bshg.com
www.bosch-home.pt

RO România, Romania

BSH Electrocasnice srl.
Sos. Bucuresti-Ploiesti,
nr. 19-21, sect.1
13682 Bucuresti
Tel.: 021 203 9748
Fax: 021 203 9733
mailto:service.romania@bshg.com
www.bosch-home.ro

KU Russia, Россия

ООО "БСХ Бытовая техника"
Сервис от производителя
Малая Калужская 19/1
119071 Москва
тел.: 495 737 2961
mailto:mok-kdhl@bshg.com
www.bosch-home.com

SA Kingdom Saudi Arabia,

المملكة العربية السعودية
Abdul Latif Jameel Electronics
and Airconditioning Co. Ltd.
BOSCH Service centre,
Kilo 5 Old Makkah Road
(Next to Toyota), Jamiah Dist.
P.O.Box 7997
Jeddah 21472
Tel.: 800 244 0043
mailto:kunnumpalsp@alj.com
www.ajelectronics.com.sa

SE Sverige, Sweden

BSH Home Appliances AB
Landsvägen 32
169 29 Solna
Tel.: 0771 11 22 77 local rate
mailto:Bosch-Service-SE@bshg.com
www.bosch-home.se

SG Singapore, 新加坡

BSH Home Appliances Pte. Ltd.
Block 4012, Ang Mo Kio Avenue 10
#01-01 Techplace 1
Singapore 569628
Tel.: 6751 5000*
Fax: 6751 5005
mailto:bshsgp.service@bshg.com
www.bosch-home.com.sg

* Mo-Fr: 8.30am to 7.00pm, Sa: 8.30am to 5.30pm
(exclude public holidays)

SI Slovenija, Slovenia

BSH Hišni aparati d.o.o.
Litostrojska 48
1000 Ljubljana
Tel.: 01 583 07 00
Fax: 01 583 08 89
mailto:informacije.servis@bshg.com
www.bosch-home.com/si

SK Slovensko, Slovakia

BSH domácí spotřebiče s.r.o.
Organizačná zložka Bratislava
Galvaniho 17/C
821 04 Bratislava
Tel.: 02 44 45 20 41
mailto:opravy@bshg.com
www.bosch-home.com/sk

TR Türkiye, Turkey

BSH Ev Aletleri Sanayi
ve Ticaret A.Ş.
Fatih Sultan Mehmet Mahallesi
Balkan Caddesi No: 51
34771 Ümraniye, İstanbul
Tel.: 0 216 444 6333*
Fax: 0 216 528 9188*
mailto:careline.turkey@bshg.com
www.bosch-home.com/tr

* Çağrı merkezini sabit hatlardan
aramanın bedeli şehir içi ücretlendirmede,
cep telefonlarından ise kullanılan
tarife göre değişiklik göstermektedir

IW Taiwan, 台灣

我們期盼您不斷的鼓勵與指導,
任何諮詢或服務需求,
歡迎洽詢客服專線
BSH Home Appliances Private Limited
台北市內湖區洲子街80號11樓
11F., No.80, Zhouzi St., Neihu Dist.
Taipei City 11493
Tel.: 0800 368 888
Fax: 02 2627 9788
mailto:bshtzn-service@bshg.com
www.bosch-home.com.tw

UA Ukraine, Україна

ТОВ "БСХ Побутова Техніка"
tel.: 044 490 2095
mailto:bsh-service.ua@bshg.com
www.bosch-home.com.ua

XK Kosovo

Service-General SH.P.K.
Rruga Mag Prishtine-Ferizaj
70000 Ferizaj
Tel.: 0290 321 434
Tel.: 0290 330 723
mailto:a_service@
gama-electronics.com

XS Srbija, Serbia

BSH Kućni aparati d.o.o.
Milutina Milankovića br. 9ž
11070 Novi Beograd
Tel.: 011 353 70 08
Fax: 011 205 23 89
mailto:informacije.servis-sr@
bshg.com
www.bosch-home.rs

ZA South Africa

BSH Home Appliances (Pty) Ltd.
15th Road Randjespark
Private Bag X36, Randjespark
1685 Midrand – Johannesburg
Tel.: 086 002 6724
Fax: 086 617 1780
mailto:applianceserviceza@bshg.com
www.bosch-home.com/za

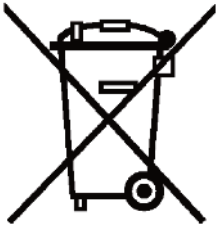

de

Dieses Gerät ist entsprechend der europäischen Richtlinie 2012/19/EU über Elektro- und Elektronikaltgeräte (waste electrical and electronic equipment - WEEE) gekennzeichnet. Die Richtlinie gibt den Rahmen für eine EU-weit gültige Rücknahme und Verwertung der Altgeräte vor.

en

This appliance is labelled in accordance with European Directive 2012/19/EU concerning used electrical and electronic appliances (waste electrical and electronic equipment - WEEE). The guideline determines the framework for the return and recycling of used appliances as applicable throughout the EU.

fr

Cet appareil est marqué selon la directive européenne 2012/19/UE relative aux appareils électriques et électroniques usagés (waste electrical and electronic equipment - WEEE). La directive définit le cadre pour une reprise et une récupération des appareils usagés applicables dans les pays de la CE.

it

Questo apparecchio dispone di contrassegno ai sensi della direttiva europea 2012/19/UE in materia di apparecchi elettrici ed elettronici (waste electrical and electronic equipment - WEEE). Questa direttiva definisce le norme per la raccolta e il riciclaggio degli apparecchi dismessi valide su tutto il territorio dell'Unione Europea.

nl

Dit apparaat is gekenmerkt in overeenstemming met de Europese richtlijn 2012/19/EU betreffende afgedankte elektrische en elektronische apparatuur (waste electrical and electronic equipment - WEEE). De richtlijn geeft het kader aan voor de in de EU geldige terugname en verwerking van oude apparaten.

da

Dette apparat er klassificeret iht. det europæiske direktiv 2012/19/EU om affald af elektrisk- og elektronisk udstyr (waste electrical and electronic equipment - WEEE). Dette direktiv angiver rammerne for indlevering og recycling af kasserede apparater gældende for hele EU.

no

Dette apparatet er klassifisert i henhold til det europeiske direktivet 2012/19/EU om avhending av elektrisk- og elektronisk utstyr (waste electrical and electronic equipment - WEEE). Direktivet angir ramme for innlevering og gjenvinning av innbytteprodukter.

sv

Denna enhet är märkt i enlighet med den europeiska direktivet 2012/19/EU om avfall som utgörs av eller innehåller elektroniska produkter (waste electrical and electronic equipment - WEEE). Direktivet anger ramarna för inom EU giltigt återtagande och korrekt återvinning av uttjänta enheter.

fi

Tämän laitteen merkintä perustuu käytettyjä sähkö- ja elektroniikkalaitteita (waste electrical and electronic equipment - WEEE) koskevaan direktiiviin 2012/19/EU. Tämä direktiivi määrittää käytettyjen laitteiden palautus- ja kierrätys-säännökset koko EU:n alueella.

es

Este aparato está marcado con el símbolo de cumplimiento con la Directiva Europea 2012/19/UE relativa a los aparatos eléctricos y electrónicos usados (Residuos de aparatos eléctricos y electrónicos RAEE). La directiva proporciona el marco general válido en todo el ámbito de la Unión Europea para la retirada y la reutilización de los residuos de los aparatos eléctricos y electrónicos.

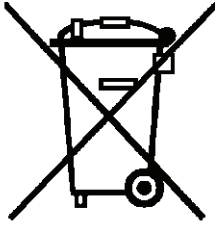

pt

Este aparelho está marcado em conformidade com a Directiva 2012/19/UE relativa aos resíduos de equipamentos eléctricos e electrónicos (waste electrical and electronic equipment - WEEE).

A directiva estabelece o quadro para a criação de um sistema de recolha e valorização dos equipamentos usados válido em todos os Estados Membros da União Europeia.

el

Αυτή η συσκευή χαρακτηρίζεται σύμφωνα με την ευρωπαϊκή οδηγία 2012/19/ΕΕ περί ηλεκτρικών και ηλεκτρονικών συσκευών (waste electrical and electronic equipment - WEEE).

Η οδηγία προκαθορίζει τα πλαίσια για μια απόσυρση και αξιοποίηση των παλιών συσκευών με ισχύ σε όλη την ΕΕ.

tr

Bu ürün 2012/19/EU sayılı Atık Elektrikli ve Elektronik Ekipmanlar Direktifi'ne göre etiketlenmiştir. Ulusal yönetmelik (Türkiye Resmi Gazetesi No:28300 Tarih: 22.05.2012) Avrupa genelinde geçerli olan, ürünlerin geri toplanması ve geri dönüştürülmesi ile ilgili yapıyı belirtir.

pl

Urządzenie to oznaczono zgodnie z europejską wytyczną 2012/19/UE o zużytych urządzeniach elektrycznych i elektronicznych (waste electrical and electronic equipment - WEEE).

Wytyczna ta określa ramy obowiązującego w całej Unii Europejskiej odbioru i wtórnego wykorzystania starych urządzeń.

hu

Ez a készülék az elhasznált villamossági és elektronikai készülékekről szóló 2012/19/EU irányelvnek megfelelő jelölést kapott.

Ez az irányelv a már nem használt készülékek visszavételének és hasznosításának EU-szerte érvényes kereteit határozza meg.

kk

Бұл құрылғы Электр және электроникалық құралдардың қалдықтарына (waste electrical and electronic equipment - WEEE) қатысты 2012/19/EU Еуропа заңнамасына сәйкес келетін таңбасымен белгіленген. Бұл директива қолданған бұйымдарды Еуропа Одағы бойынша қабылдау және қайта өңдеу үшін шеңберлерін белгілейді.

ru

Данный прибор имеет отметку о соответствии европейским нормам 2012/19/EU утилизации электрических и электронных приборов (waste electrical and electronic equipment - WEEE).

Данные нормы определяют действующие на территории Евросоюза правила возврата и утилизации старых приборов.

ro

Acest aparat este marcat corespunzător directivei europene 2012/19/UE în privința aparatelor electrice și electronice vechi (waste electrical and electronic equipment - WEEE).

Directiva prescrie cadrul pentru o preluare înapoi, valabilă în întreaga UE, și valorificarea aparatelor vechi.

fa

این دستگاه بر اساس دستورالعمل 2012/19/EU اتحادیه اروپا (waste electrical and electronic - WEEE) در خصوص دستگاه‌های الکترونیکی و الکترونیک مستعمل برجسته خورده است. این دستورالعمل چارچوب روش استرداد و بازیافت دستگاه‌های مستعمل را برای کلیه کشورهای عضو اتحادیه اروپا تعیین نموده است.

ar

رد 2012/19/EU کتاب‌ورا طب‌اوض قب‌اطم‌ر هاگت‌سد ن‌یا ک‌ی‌ن‌ورت‌ک‌ل‌ا و ی‌ق‌رب‌ن‌ه‌ک‌ ک‌اه هاگت‌سد ه‌راب ((waste electrical and electronic equipment - WEEE ت‌س‌ا ه‌دش ص‌ح‌ش‌م ب‌و‌چ‌راه‌چ، ت‌س‌ا ر‌ب‌ت‌ع‌م‌ ا‌ب‌وا ر‌س‌ا‌رس‌ رد ه‌ک طب‌اوض ن‌یا ک‌اه هاگت‌سد ت‌ف‌ا‌ی‌ز‌اب و ن‌ت‌ف‌ر‌گ‌ س‌ب‌ز‌اب ه‌و‌ی‌ش‌ ک‌ل‌ک‌ د‌ن‌ک‌ ک‌م‌ ن‌ی‌ب‌ع‌ت‌ از ه‌ن‌ه‌ک‌

DE Garantie

Bundesrepublik Deutschland
siehe letzte Seite.

Ausland: Für dieses Gerät gelten die von der Vertretung unseres Hauses in dem Kaufland herausgegebenen Garantiebedingungen. Einzelheiten hierüber teilt Ihnen der Händler, bei dem Sie das Gerät gekauft haben, auf Anfrage jederzeit mit.
Zur Inanspruchnahme von Garantieleistungen ist in jedem Fall aber die Vorlage des Kaufbeleges erforderlich.

GB Conditions of guarantee

For this appliance the guarantee conditions as set out by our representatives in the country of sale apply. Details regarding same may be obtained from the dealer from whom the appliance was purchased. For claims under guarantee the sales receipt must be produced.

FR Conditions de garantie

A l'étranger, les conditions de garantie applicables à cet appareil sont celles s'accordées par la filiale du pays concerné.
Celles-ci peuvent être fournies par le Revendeur auprès duquel vous avez acheté l'appareil ou directement auprès de notre filiale. Si vous aviez besoin d'utiliser la garantie, la présentation de la facture d'achat sera nécessaire.

IT Condizioni di garanzia

Per questo apparecchio valgono le condizioni di garanzia stabilite dalla ns. Rappresentanza nella rispettiva Nazione.
Il venditore dell'apparecchio è a disposizione per ulteriori chiarimenti. La garanzia viene riconosciuta soltanto se accompagnata da regolare documento fiscale di acquisto rilasciato dal venditore.

NL Garantievoorwaarden

Voor het aangeschafte apparaat gelden de garantievoorwaarden welke door de vertegenwoordiging van de moederorganisatie in het land van aankoop zijn uitgegeven.
Eventuele bijzonderheden hiervoor zal de leverancier, waarbij het apparaat is gekocht, desgevraagd verschaffen.
Om aanspraak te kunnen maken op eventuele garantie is het overleggen van de aankoopbon met koopen/of leverdatum vereist.

DK Garanti

Garantiebestemmelserne er ikke vedlagt, men fremsendes ved henvendelse til Bosch kundeservice. I øvrigt henvises til købelovens bestemmelser.

NO Leveringsbetingelse

I Norge gjelder NEL's leveringsbetingelser. Disse kan De få hos Deres forhandler eller direkte ved vårt hovedkontor.

SE Konsumentbestämmelser

I Sverige gäller av EHL antagna konsumentbestämmelser.

FI Takuuaika

Kodintekniikan tuotteille annetaan vähintään kahdentoista (12) kuukauden takuu tuotteesta riippuen. Takuuaika määritellään kunkin tuotteen osalta erikseen ja se on voimassa annetun määräajan tuotteen ostop. Tuotteen tietyille osille voidaan antaa em. määräajoista poikkeava takuu.

PT Condições de Garantia

Para este aparelho são válidas as condições de garantia emitidas pela nossa representação no país da aquisição. Mais detalhes poderão ser facultados pelo revendedor onde foi adquirido o aparelho.
Para recorrer aos serviços de garantia é imprescindível a apresentação da Fatura de Compra e bem assim, do documento de Garantia.

ES Condiciones de garantia

A este aparato son aplicables las condiciones de garantía acordadas por la representación de nuestra firma en el país de compra. Para más detalles sirvanse dirigir al correspondiente establecimiento del ramo en que se ha comprado el aparato. En caso de hacer uso de la garantía es necesario presentar el correspondiente comprobante de compra.

TR Garanti Şartları

Bu cihaz için satışın gerçekleştiği ülkedeki temsilciliğimiz tarafından belirlenen garanti şartları geçerlidir. Garanti şartları ile ilgili detaylı bilgi için; cihazın satın alındığı bayiye ya da Tüketici Danışma Merkezimize başvurabilirsiniz. Garanti kapsamındaki taleplerinize cevap verilebilmesi için Yetkili Servisimize, cihaza ait faturayı veya okunaklı fotokopisini göstermeniz gerekmektedir.

PL Gwarancja

Dla urządzenia obowiązują warunki gwarancyjne wydane przez nasze przedstawicielstwo w kraju zakupu. O szczegółach możecie się Państwo dowiedzieć u sprzedawcy, u którego dokonano zakupu urządzenia. Przy korzystaniu ze świadczeń gwarancyjnych wymagane jest przedłożenie dowodu zakupu.

الضمان AE

لهذا الجهاز تسري شروط الضمان السارية والصادرة عن وكيل شركتنا في بلدكم.

يمكنكم السؤال عن الأمور التفصيلية الخاصة بهذا الشأن وفي أي وقت لدى التاجر الذي قمتم باقتناء هذا الجهاز عنده.

عند المطالبة باستحقاقات الضمان فإنه عن الضروري وفي حال تقديم قسيمة الشراء .

RU Условия гарантийного обслуживания

Получить исчерпывающую информацию об условиях гарантийного обслуживания Вы можете в Вашем ближайшем авторизованном сервисном центре или в сервисном центре от производителя ООО «БСХ Бытовая Техника», а также найти в фирменном гарантийном талоне, выдаваемом при иродаже.

HU Garanciaiis feltételek

A garanciaiis feltételeket a 151/2003. (IX.22.) Korm. rendelet szabályozza. A vásárlástól számított 72 órán belüli meghibásodás esetén a kereskedő a készülék cseréjéről dönt. Ez utáni időszakban a Vevőszolgálat gondoskodik a lehető leggyorsabb javítás elvégzéséről.

A garancia a vásárló a kitöltött garanciajeggyel, vagy a vásárlást igazoló számlával tarthat igényt. A használati utasítás be nem tartása, a garancia elvesztését vonhatja maga után.

Minőségtanúsítás: A 2/1984. (111.10) BkM-IpM rendelete alapján, mint forgalmazó tanúsítjuk, hogy a készülék a vásárlási tájékoztatóban közölt adatoknak megfelel.

A változtatás jogát fenntartjuk.

RO Garanție

Pentru acest aparat sunt valabile prevederile de garanție acordate de reprezentantul nostru și conforme cu legislația în vigoare.

Comerciantul la care ați achiziționat aparatul, vă oferă la cerere informații amănunțite despre prevederile de garanție.

Pentru a beneficia de serviciile de garanție va trebuie însă să prezentați în orice caz bonul de cumpărare.

KK Осы құрылғы үшін сатып алған мемлекетте фирмамыздың өкілеті арқылы шығарылған кепілдік шарттары жарамды болады. Бұл туралы мәліметтерді Сізге құрылғыны сатқан сатушы сұрағаныңызда береді. Кепілдеме қызметтерінен пайдалану үшін әр жағдайда сатып алу туралы чек-қағазының көрсетілуі талап етіледі.

fa شرایط ضمانت نامه

شرایط ضمانت نامه این دستگاه توسط نمایندگی ما در کشور شما تنظیم شده است. جزئیات مربوطه را می‌توانید از فروشگاه محل خرید دستگاه دریافت نمایید. برای استفاده از موارد ضمانت نامه، ارائه رسید خرید الزامی است.

Όροι Εγγύησης

1. Η εγγύηση καλής λειτουργίας των προϊόντων μας παρέχεται για χρονικό διάστημα είκοσι τεσσάρων (24) μηνών από την ημερομηνία της πρώτης αγοράς που αναγράφεται στη θεωρημένη απόδειξη αγοράς. Για την παροχή της εγγύησης απαιτείται η επίδειξη της θεωρημένης απόδειξης αγοράς στην οποία αναγράφεται ο τύπος και το μοντέλο του προϊόντος.
2. Η εταιρεία μέσα στα ανωτέρω χρονικά όρια, σε περίπτωση πλημμελούς λειτουργίας της συσκευής, αναλαμβάνει την υποχρέωση της επαναφοράς της σε ομαλή λειτουργία και της αντικατάστασης κάθε τυχόν ελαττωματικού μέρους (πλην των αναλώσιμων και των ευπαθών, όπως τα γυάλινα, λαμπτήρες κλπ.). Απαραίτητη προϋπόθεση για να ισχύει η εγγύηση είναι η μη λειτουργία της συσκευής να προέρχεται από την πλημμελή κατασκευή της και όχι επί παραδείγματι από κακή χρήση, λανθασμένη εγκατάσταση, μη τήρηση των οδηγιών χρήσης της συσκευής, ακατάλληλη συντήρηση από πρόσωπα μη εξουσιοδοτημένα από την BSH Οικιακές Συσκευές Α.Β.Ε. ή από εξωγενείς παράγοντες όπως διακοπές ηλεκτρικού ρεύματος ή διαφοροποίησης της τάσης κλπ.
3. Στην περίπτωση που το προϊόν δεν λειτουργεί σωστά λόγω της κατασκευής του και εφόσον η πλημμελής λειτουργία εκδηλώθηκε κατά την περίοδο εγγύησης, η μονάδα Σέρβις (ή το εξουσιοδοτημένο συνεργείο) της BSH Οικιακές Συσκευές Α.Β.Ε. θα το επισκευάσει με σκοπό τη χρήση για την οποία κατασκευάστηκε, χωρίς να υπάξει χρέωση για ανταλλακτικά ή την εργασία.
4. Δεν καλύπτονται από την εγγύηση οι κίνδυνοι που σχετίζονται με τη μεταφορά του προϊόντος προς επισκευή στον μεταπωλητή ή προς την μονάδα Σέρβις (ή προς το Εξουσιοδοτημένο Συνεργείο) της BSH Οικιακές Συσκευές Α.Β.Ε. εφόσον δεν πραγματοποιούνται από την BSH Οικιακές Συσκευές Α.Β.Ε. ή από εξουσιοδοτημένο απ' αυτήν πρόσωπο.
5. Όλες οι επισκευές της εγγύησης πρέπει να γίνονται από το Εξουσιοδοτημένο Σέρβις (ή το εξουσιοδοτημένο συνεργείο) της BSH Οικιακές Συσκευές Α.Β.Ε.
6. Η εγγύηση δεν καλύπτει κανένα προϊόν που χρησιμοποιείται πέραν των προδιαγραφών για τις οποίες κατασκευάστηκε (π.χ. οικιακή χρήση).
7. Η εγγύηση καλής λειτουργίας που παρέχεται από τον κατασκευαστή παύει αν αποκολληθούν, αλλοιωθούν ή τροποποιηθούν με οποιοδήποτε τρόπο οι ταινίες ασφαλείας ή οι ειδικές διακριτικές αυτοκόλλητες ετικέτες επί των οποίων αναγράφεται ο αριθμός σειράς ή η ημερομηνία αγοράς.
8. Η εγγύηση δεν καλύπτει:
 - Επισκευές, μετατροπές ή καθαρισμούς που έλαβαν χώρα σε κέντρο Σέρβις μη εξουσιοδοτημένο από την BSH Οικιακές Συσκευές Α.Β.Ε.
 - Λάθος χρήση, υπερβολική χρήση, χειρισμό ή λειτουργία του προϊόντος κατά τρόπο μη σύμφωνο με τις οδηγίες που περιέχονται στα εγχειρίδια χρήσης και/ή στα σχετικά έγγραφα χρήσης, συμπεριλαμβανομένων της πλημμελούς φύλαξης της συσκευής, της πτώσης της συσκευής κλπ.
 - Προϊόντα με δυσανάγνωστο αριθμό σειράς.
 - Ζημιές που προκαλούνται ενδεικτικά από αστραπές, νερό ή υγρασία, φωτιά, πόλεμο, δημόσιες αναταραχές, λάθος τάσεις του δικτύου παροχής ρεύματος, ή οποιοδήποτε λόγο που είναι πέραν από τον έλεγχο του κατασκευαστή ή εξουσιοδοτημένου συνεργείου.
9. Αντικατάσταση της συσκευής γίνεται μόνο εφόσον δεν είναι δυνατή η επιδιόρθωση της κατόπιν πιστοποίησης της αδυναμίας επισκευής από το Εξουσιοδοτημένο Σέρβις (ή το εξουσιοδοτημένο συνεργείο) της BSH Οικιακές Συσκευές Α.Β.Ε.
10. Η κάθε επισκευή ή η αντικατάσταση ελαττωματικού μέρους δεν παρατείνει τον χρόνο εγγύησης του προϊόντος.
11. Εξαρτήματα και υλικά που αντικαθίστανται κατά τη διάρκεια της εγγύησης επιστρέφονται στο συνεργείο.

BSH Οικιακές Συσκευές Α.Β.Ε.

17° χλμ Εθνικής οδού Αθηνών - Λαμίας & Ποταμού 20,145 64 Κηφισιά, Αθήνα

ΤΑ ΚΕΝΤΡΙΚΑ ΣΗΜΕΙΑ ΕΞΥΠΗΡΕΤΗΣΗΣ ΠΕΛΑΤΩΝ

Αθήνα 17° χλμ Εθνικής οδού Αθηνών – Λαμίας & Ποταμού 20,145 64 Κηφισιά
Θεσ/νίκη Οδός Χάλκης, Πατριαρχικό Πυλαίας, 570 οι Πυλαία, Τ.θ. 60017 Θέρμη
Πάτρα Χαραλάμπη 57. 262 24 Ψηλά Αλώνια
Ηράκλειο – Κρήτης Λεωφ. Εθνικής Αντιστάσεως 23 & Καλαμά, 713 06 Ηράκλειο
Κύπρος Αρχ. Μακαρίου Γ 39. 2407 Εγκωμη Λευκωσία, Κύπρος

18182 24 ώρες / 7 ημέρες, τυπική χρέωση κλήσης προς εθνικά δίκτυα

ΠΑΝΕΛΛΑΔΙΚΟ ΤΗΛΕΦΩΝΟ ΕΞΥΠΗΡΕΤΗΣΗΣ ΠΕΛΑΤΩΝ



**Bosch Çağrı
Merkezi**

444 6 333
7/24 hizmetinizde



BOSCH

(Sabit telefonlardan veya cep telefonlarından alan kodu çevirmeden)

Sabit telefonlardan yapılan aramalarda kullanmakta olduğunuz tarife üzerinden, cep telefonu ile yapılan aramalarda ise kayıtlı olduğunuz GSM operatörünün tarifesi üzerinden ücretlendirme yapılmaktadır.

Yazılı başvurular için adresimiz

BSH Ev Aletleri Sanayi ve Ticaret AŞ

Fatih Sultan Mehmet Mah. Balkan Cad. No: 51 Ümraniye 34771 - İstanbul

Bosch'u tercih ettiğiniz için teşekkür eder, ürününüzü iyi günlerde kullanmanızı dileriz.



KÜÇÜK EV ALETLERİ GARANTİ BELGESİ

- Cihazınız; kullanma kılavuzunda gösterildiği şekilde kullanılması ve yetkili kıldığımız teknik servis elemanları tarafından yapılan bakım, onarım veya başka bir nedenle müdahale edilmemiş olması şartıyla bütün parçaları dahil olmak üzere tamamen malzeme, işçilik ve üretim hatalarına karşı **2 (İKİ) YIL SÜRE İLE GARANTİ EDİLMİŞTİR.**
- Bu garanti belgesinde yer alan şartlar, Türkiye'de satılan ürünler için geçerlidir.
- Anzaların giderilmesi konusunda uygulanacak teknik yöntemlerin tespiti ile değiştirilecek parçaların saptanması tamamen firmamıza aittir.
- Malin tesliminden sonraki yükleme, boşaltma ve sevkiyat anında meydana gelecek arızalar garanti kapsamı dışındadır.
- Kullanma hatalarından meydana gelen hasar, arıza ve bilgilendirme hizmetleri garanti kapsamı dışındadır.
- Voltaj düşüklüğü veya fazlalığı, hatalı elektrik tesisatı, ürün etiketinde yazılı voltajdan farklı voltajda kullanma nedenlerinden meydana gelen hasar ve arızalar garanti kapsamı dışındadır.
- Doğal afetler (Deprem-Sel başkını v.b.) yangın ve yıldırım düşmesinden meydana gelecek arızalar ve hasarlar garanti kapsamı dışındadır.
- Belge üzerine tahrifat yapıldığı, cihazın üzerindeki orijinal seri numarası kaldırıldığı veya tahrifat yapıldığı takdirde garanti geçersizdir.

GARANTİ ŞARTLARI

1. Garanti süresi, malın teslim tarihinden itibaren başlar ve 2 yıldır.
2. Malın bütün parçaları dahil olmak üzere tamamı garantisizdir.
3. Malın aylıklı olduğunun anlaşılması durumunda tüketici, 6502 sayılı Tüketicinin Korunması Hakkında Kanununun 11. maddesinde yer alan;
 - a- Sözleşmeden önce,
 - b- Satış bedelinden indirim isteme,
 - c- Ücretsiz onarımını isteme,
 - d- Satılan ayıpsız bir misli ile değiştirilmesini isteme,hakklarından birini kullanabilir.
4. Tüketicinin bu haklarından ücretsiz onarım hakkını seçmesi durumunda satıcı, işçilik masrafı, değiştirilen parça bedeli ya da başka herhangi bir ad altında hiçbir ücret talep etmeksizin malın onarımını yapmak veya yaptırmakla yükümlüdür.
 - Tüketici ücretsiz onarım hakkını üretici veya ithalatacya karşı da kullanabilir. Satıcı, üretici ve ithalatacı tüketicinin bu hakkını kullanımından müteselsilen sorumludur.
5. Tüketicinin, ücretsiz onarım hakkını kullanması halinde malın;
 - Garanti süresi içinde tekrar arızalanması,
 - Tamiri için gereken azami sürenin aşılması,
 - Tamirinin mümkün olmadığı, yetkili servis istasyonu, satıcı, üretici veya ithalatacı tarafından bir raporla belirlenmesi durumlarında;tüketici malın bedel iadesini, ayıp oranında bedel indirimi veya imkan varsa malın ayıpsız misli ile değiştirilmesini satıcıdan talep edebilir. Satıcı, tüketicinin talebini reddedemez. Bu talebin yerine getirilmemesi durumunda satıcı, üretici ve ithalatacı müteselsilen sorumludur.
6. Malın tamir süresi 20 iş gününü geçemez. Bu süre, garanti süresi içerisinde mala ilişkin arızanın Yetkili Servis İstasyonuna veya satıcıya bildirim tarihinden, garanti süresi dışında ise malın Yetkili Servis İstasyonuna teslim tarihinden itibaren başlar. Malın arızasının 10 iş günü içerisinde giderilememesi halinde, üretici veya ithalatacı, malın tamiri tamamlanmaya kadar benzer özelliklere sahip başka bir malı tüketicinin kullanımına tahsis etmek zorundadır. Malın garanti süresi içerisinde arızalanması durumunda, tamirde geçen süre garanti süresine eklenir.
7. Malın kullanım kılavuzunda yer alan hususlara aykırı kullanılmasından kaynaklanan arızalar garanti kapsamı dışındadır.
8. Tüketici, garantiden doğan haklarının kullanılmasını ile ilgili olarak çıkabilecek uyuşmazlıklarda yerleşim yerinin bulunduğu veya tüketici işleminin yapıldığı yerdeki Tüketici Hakem Heyetine veya Tüketici Mahkemesine başvurabilir.
9. Satıcı tarafından bu Garanti Belgesinin verilmemesi durumunda, tüketici Gümrük ve Ticaret Bakanlığı Tüketicinin Korunması ve Piyasa Gözetimi Genel Müdürlüğüne başvurabilir.

Bu ürün Bosch için BSH Ev Aletleri San. ve Tic. A.Ş. tarafından imal/ithal edilmektedir.

BSH EV ALETLERİ SAN. VE TİC. A.Ş.

Fatih Sultan Mehmet Mah. Balkan Cad. No: 51 Ümraniye 34771 - İstanbul
Tel.: (0216) 528 90 00 Faks: (0216) 528 91 88

Marka	Ürün İsmi
Bosch	Kahve Makinası
Bosch	Dilim Kesici
Bosch	Ekmek Kızartma Mak.
Bosch	Su Isıtıcı (Kettle)
Bosch	Mikser
Bosch	Mutfak Robotu
Bosch	Kahve Değirmeni
Bosch	Tost Makinası
Bosch	Kıyma Makinası
Bosch	Saç Kurutma Mak.
Bosch	Baskül
Bosch	Şarjlı El Süpürgesi
Bosch	Ütü
Bosch	Blender
Bosch	Saç Şekillendirme cihazı
Bosch	Meyva Sıkacağı
Bosch	Meyva ve Sebze Sıkacağı
Bosch	Masaj Aletleri

Değerli Müşterimiz

Bosch Çağrı Merkezi 444 6 333 no.lu telefon numarası ile, 7 gün 24 saat hizmet vermektedir. Doğrudan bu numarayı çevirerek satış öncesi ve satış sonrası hizmetlerimizden faydalanabilirsiniz.

Bosch Çağrı Merkezimize ayrıca www.bosch-home.com/tr adresindeki Müşteri Hizmetleri bölümünde bulunan Müşteri Hizmetleri Formunu doldurarak ya da 0216 528 91 88 no.lu telefona faks çekerek de ulaşabilirsiniz.

Yetkili Servis listemize aşağıda yazılı internet adreslerinden veya çağrı merkezi numaramızdan ulaşabilirsiniz.

www.bosch-home.com/tr

www.bosch-yetkiliservisi.com

Aşağıda yer alan konularda yardımcı olmanızı rica ederiz.

1. Cihazınızı kullanma kılavuzunda belirtilen hususlara göre kullanmaya özen gösteriniz.
2. Ürününüzle ilgili hizmet talebiniz olduğunda yukarıda yazılı telefonlardan Çağrı Merkezimizi arayınız.
3. Hizmet için gelen teknisyene "BOSCH YETKİLİ SERVİS" kimlik kartını sorunuz. Bu kimlik kartı, 18 yaşından küçük elemanlara verilmemektedir.
4. Yetkili servisimiz, cihazınızda yapılan herhangi bir işlemden sonra size servis fişini düzenleyip vermek zorundadır. Bu servis fişini mutlaka isteyiniz ve kesinlikle saklayınız.



DİKKAT

Garanti süresinin anlaşmazlık durumunda fatura tarihi esas alınacağından bu belge ile birlikte faturanın veya okunaklı fotokopisinin saklanması gereklidir.

ÜRETİCİ VEYA İTHALATÇI FİRMANIN SATICI FİRMANIN

Ünvanı : BSH Ev Aletleri Sanayi ve Ticaret A.Ş. Ünvanı :

Adresi : FSM Mh. Balkan Cd. No.51, Adresi :

Ümraniye 34771 İstanbul Telefonu :

Telefonu : 0216 528 90 00 Pbx Faks :

Faks : 0216 528 91 88 E-posta :

E-posta : boshcagrimerkezi@bshg.com Fatura Tarih ve sayısı :

Yetkilinin imzası :  Teslim Tarihi ve yeri :

Yetkilinin imzası :

Firmanın Kaşesi:

BSH Ev Aletleri Sanayi ve Ticaret A.Ş.

Firmanın Kaşesi :

MALIN

Cinsi : KÜÇÜK EV ALETLERİ

Markası : BOSCH

Modeli :

Garanti Süresi : 2 YIL

Azami tamir süresi : 20 İŞ GÜNÜ

Bandrol ve Seri No. :

Информация о бытовой технике, произведенной под контролем концерна БСХ Хаусгерете ГмБХ, Карл-Верн-Штр. 34, 81739 Мюнхен, Германия в соответствии с требованиями Федерального Закона РФ от 23 ноября 2009 г. № 261-ФЗ, законодательства о техническом регулировании и законодательства о защите прав потребителей Российской Федерации

Продукция: пылесосы

Товарный знак: Bosch

ВНИМАНИЕ! Ассортимент продукции постоянно обновляется. Технические характеристики продукции, в том числе энергоэффективности, постоянно совершенствуются. Продукция регулярно проходит обязательную процедуру подтверждения соответствия согласно действующему законодательству. Информацию о реквизитах актуальных сертификатов соответствия и сроках их действия, актуальную информацию о классе и характеристиках энергоэффективности продукции, информацию об актуальном ассортименте продукции можно получить у организации, выполняющей функции иностранного изготовителя на территории Российской Федерации ООО «БСХ Бытовые Приборы», 198515, Санкт-Петербург, г. Петергоф, ул. Карла Сименса, д. 1 лит. А, филиал в г. Москва, 119071, ул. Малая Калужская, д. 15, телефон (495) 737-2777, факс (495) 737-2798.

Компания ООО «БСХ Бытовые Приборы», 198515, Санкт-Петербург, г. Петергоф, ул. Карла Сименса, д. 1 лит. А, филиал в г. Москва, 119071, ул. Малая Калужская, д. 15, телефон (495) 737-2777, факс (495) 737-2798 осуществляет свою деятельность по подтверждению соответствия продукции от имени производителя на единой таможенной территории Евразийского экономического союза в соответствии с действующими техническими регламентами, в качестве уполномоченного Изготовителем лица, а также выполняет требования, предусмотренные Законом РФ №184-ФЗ «О техническом регулировании» для лица, выполняющего функции иностранного изготовителя на территории Российской Федерации.

Импортером в Российскую Федерацию продукции, сертифицированной в качестве серийно производимой, является ООО «БСХ Бытовые Приборы», 198515, Санкт-Петербург, г. Петергоф, ул. Карла Сименса, д. 1 лит. А, филиал в г. Москва, 119071, ул. Малая Калужская, д. 15, телефон (495) 737-2777.

Организацией, указываемой на продукции в целях идентификации продукции и осуществления первичного размещения продукции на рынке Европейского союза, является Роберт Бош Хаусгерете ГмБХ Карл-Верн-Штр. 34, 81739 Мюнхен, Германия (Robert Bosch Hausgeräte GmbH, Carl-Wery-Str. 34, 81739 München, Germany).

Юридическим лицом (изготовителем), осуществляющим от своего имени изготовление продукции и ответственным за ее соответствие требованиям применимых технических регламентов, является БСХ Хаусгерете ГмБХ, Карл-Верн-Штр. 34, 81739 Мюнхен, Германия (BSH Hausgeräte GmbH, Carl-Wery-Str. 34, 81739 München, Germany).

При перевозке, погрузке, разгрузке и хранении продукции следует руководствоваться, помимо изложенных в инструкции по эксплуатации, следующими требованиями:

- Запрещается подвергать продукцию существенным механическим нагрузкам, которые могут привести к повреждению продукции и/или нарушению ее упаковки.
- Необходимо избегать попадания на упаковку продукции воды и других жидкостей.

Перед перевозкой или передачей на хранение бышей в эксплуатации продукции при отрицательной температуре необходимо убедиться в отсутствии в продукции воды.

Продукция предназначена к использованию в условиях температуры выше 0°С и относительной влажности, не превышающей 93%.

Перед началом эксплуатации продукции, длительное время находившейся под воздействием отрицательной температуры, необходимо выдержать ее в условиях комнатной температуры несколько часов.

Правила реализации продукции определяются предприятиями розничной торговли в соответствии с требованиями действующего законодательства.

Указания по утилизации продукции содержатся в инструкции по эксплуатации и могут быть уточнены у муниципальных органов исполнительной власти.

Для продукции, реализованной изготовителем в течение срока действия сертификата соответствия, этот сертификат действителен при ее поставке, продаже и использовании (применении) в течение срока службы, установленного в соответствии со статьей 18 Закона РФ о защите прав потребителей. Срок службы на продукцию указан производителем в листочке «Информация изготовителя о гарантийном и сервисном обслуживании».

Продукция может быть идентифицирована по модельному обозначению (поле «E-Nr.»), апробационному типу (поле «Турре») и товарному знаку Bosch, нанесенным на продукцию, упаковку и (или) содержащихся в эксплуатационных документах. В соответствии с внутренним стандартом изготовителя бытовая техника идентифицируется по следующей схеме:

E-Nr. <материальный номер> / <индекс сервисной службы>

Материальный номер представляет собой буквенно-цифровое обозначение продукции длиной не более 10 символов, используемое при продаже (именуемое модельным обозначением или моделью бытового прибора) торговой марки Bosch. Материальный номер (модель) указывается между кодовым словом «E-Nr.» и косой чертой «/».

Индекс сервисной службы – двузначное цифровое обозначение, присваиваемое единице продукции в процессе производства и используемое сервисной службой.

Эксплуатационные документы разрабатываются в унифицированной форме для широкого ассортимента продукции, поэтому изготовителем предусмотрено указание торгового обозначения прибора в эксплуатационных документах как полностью, так и частично, при условии, что это позволяет определить принадлежность данного эксплуатационного документа к бытовому прибору, сопровождаемому этим эксплуатационным документом. Установление в процессе идентификации соответствия характеристик бытового прибора положениям, содержащимся в прилагаемых к нему эксплуатационных документах, проводится путем анализа информации, изложенной в эксплуатационных документах.

В состав эксплуатационных документов, предусмотренных изготовителем для продукции, могут входить настоящая информация, инструкция (руководство) по эксплуатации, информация об условиях гарантийного и сервисного обслуживания.

Маркирование продукции осуществляется изготовителем на типовой табличке прибора, на упаковочной этикетке, непосредственно на упаковке прибора, а также может производиться иными способами, обеспечивающими доступное и наглядное представление информации о приборе в местах продаж.



Продукция, которая прошла процедуру подтверждения соответствия согласно требованиям технических регламентов Таможенного союза и/или технических регламентов Евразийского экономического союза, маркируется единым знаком обращения продукции на рынке государств-членов Таможенного союза (Евразийского экономического союза).

Продукция соответствует следующим техническим регламентам Таможенного союза:

- ТР ТС 020/2011 Электromагнитная совместимость технических средств
- ТР ТС 004/2011 О безопасности низковольтного оборудования
- ТР ЕАЭС 037/2016 Об ограничении применения опасных веществ в изделиях электротехники и радиоэлектроники с даты вступления его в силу

Эксплуатационные документы на продукцию выполняются на русском языке. Эксплуатационные документы на государственных языках государств-членов Евразийского экономического союза, отличных от русского, при наличии соответствующих требований в законодательстве можно безвозмездно получить у торговой организации-резидента соответствующего государства-члена Евразийского экономического союза.

Информация о комплектации продукции представлена в торговых залах, может быть запрошена по телефону бесплатной «горячей линии» (800) 200-2961, а также доступна в интернете на сайте производителя <http://www.bosch-home.ru>

Торговое обозначение	Апробационный тип	Сертификат соответствия			Страна-изготовитель
		Регистрационный номер	Дата выдачи	Действует до	
BBH21621	VXAS011V16	C-DE.A946.B.73181	20.01.2016	19.01.2021	Китай
BBH21622	VXAS011V16	C-DE.A946.B.73181	20.01.2016	19.01.2021	Китай
BBH21631	VXAS011V16	C-DE.A946.B.73181	20.01.2016	19.01.2021	Китай
BBH21632	VXAS011V16	C-DE.A946.B.73181	20.01.2016	19.01.2021	Китай
BBH216RB3	VXAS011V16	C-DE.A946.B.73181	20.01.2016	19.01.2021	Китай
BVH625M1	VCAS010V25	C-DE.A946.B.73181	20.01.2016	19.01.2021	Китай
BVHMOVE1N	VXAS010V00	C-DE.A946.B.73181	20.01.2016	19.01.2021	Китай
BVHMOVE2N	VXAS010V00	C-DE.A946.B.73181	20.01.2016	19.01.2021	Китай
BVHMOVE3N	VXAS010V00	C-DE.A946.B.73181	20.01.2016	19.01.2021	Китай
BCH6256N1	VCAS010V25	C-DE.A946.B.73181	20.01.2016	19.01.2021	Китай
BCH65RT25K	VCAS010V25	C-DE.A946.B.73181	20.01.2016	19.01.2021	Китай
BCH6ATH18	VCAS010V18	C-DE.A946.B.73181	20.01.2016	19.01.2021	Китай
BCH6ATH25	VCAS010V25	C-DE.A946.B.73181	20.01.2016	19.01.2021	Китай
BCH6ATH25K	VCAS010V25	C-DE.A946.B.73181	20.01.2016	19.01.2021	Китай
BCH6L2561	VCAS010V25	C-DE.A946.B.73181	20.01.2016	19.01.2021	Китай
BCH6Z000	VCAS010V25	C-DE.A946.B.73181	20.01.2016	19.01.2021	Китай
BGC1U1550	VRBS22XV20	C-DE.A946.B.73521	12.02.2016	11.02.2021	Польша
BGC4U2230	VRBS22XV40	C-DE.A946.B.73521	12.02.2016	11.02.2021	Польша
BGL252000	VBBS25ZV20	C-DE.A946.B.76070	18.08.2016	17.08.2021	Германия
BGL252101	VBBS25ZV20	C-DE.A946.B.76070	18.08.2016	17.08.2021	Германия
BGL252103	VBBS25ZV20	C-DE.A946.B.76070	18.08.2016	17.08.2021	Германия
BGL32000	VBBS22ZV40	C-DE.A946.B.73215	22.01.2016	21.01.2021	Германия
BGL32003	VBBS22ZV40	C-DE.A946.B.73215	22.01.2016	21.01.2021	Германия
BGL32500	VBBS25ZV40	C-DE.A946.B.73215	22.01.2016	21.01.2021	Германия
BGL35MOV14	VBBS22Z35M	C-DE.A946.B.73215	22.01.2016	21.01.2021	Германия
BGL35MOV15	VBBS22Z35M	C-DE.A946.B.73215	22.01.2016	21.01.2021	Германия
BGL35MOV16	VBBS22Z35M	C-DE.A946.B.73215	22.01.2016	21.01.2021	Германия
BGL35MOV40	VBBS22Z35M	C-DE.A946.B.73215	22.01.2016	21.01.2021	Германия
BGL35SPORT	VBBS25Z35M	C-DE.A946.B.73215	22.01.2016	21.01.2021	Германия
BGL42130	VBBS22ZV40	C-DE.A946.B.73215	22.01.2016	21.01.2021	Германия
BGL42455	VBBS25ZV40	C-DE.A946.B.73215	22.01.2016	21.01.2021	Германия
BGL42530	VBBS25ZV40	C-DE.A946.B.73215	22.01.2016	21.01.2021	Германия
BGL72294	VBBS22QB9V	C-DE.A946.B.76070	18.08.2016	17.08.2021	Германия
BGL8PRO4	VBBS18QB9V	C-DE.A946.B.76317	06.09.2016	05.09.2021	Германия
BGL8PRO5JR	VBBS22QB9V	C-DE.A946.B.76070	18.08.2016	17.08.2021	Германия
BGL8SL59D	VBBS07QB9V	C-DE.A946.B.76070	18.08.2016	17.08.2021	Германия
BGN21700	VBBS18Z2V0	C-DE.A946.B.73018	29.12.2015	28.12.2020	Германия
BGN21702	VBBS18Z2V0	C-DE.A946.B.73018	29.12.2015	28.12.2020	Германия
BGN21800	VBBS18Z2V0	C-DE.A946.B.73018	29.12.2015	28.12.2020	Германия
BGS11700	VBBS22XV20	C-DE.A946.B.73521	12.02.2016	11.02.2021	Турция
BGS11702	VBBS22XV20	C-DE.A946.B.73521	12.02.2016	11.02.2021	Турция
BGS11703	VBBS22XV20	C-DE.A946.B.73521	12.02.2016	11.02.2021	Турция
BGS1U1800	VRBS22XV20	C-DE.A946.B.73521	12.02.2016	11.02.2021	Польша
BGS1U1802	VRBS22XV20	C-DE.A946.B.73521	12.02.2016	11.02.2021	Польша
BGS1U1805	VRBS22XV20	C-DE.A946.B.73521	12.02.2016	11.02.2021	Польша
BGS21830	VBBS22XV20	C-DE.A946.B.73521	12.02.2016	11.02.2021	Турция
BGS21832	VBBS22XV20	C-DE.A946.B.73521	12.02.2016	11.02.2021	Турция
BGS21833	VBBS22XV20	C-DE.A946.B.73521	12.02.2016	11.02.2021	Турция
BGS2UPWER1	VRBS25XV20	C-DE.A946.B.73521	12.02.2016	11.02.2021	Польша
BGS2UPWER2	VRBS25XV20	C-DE.A946.B.73521	12.02.2016	11.02.2021	Польша
BGS2UPWER3	VRBS25XV20	C-DE.A946.B.73521	12.02.2016	11.02.2021	Польша
BGS31800	VBBS22XV40	C-DE.A946.B.73521	12.02.2016	11.02.2021	Турция
BGS3U1800	VRBS22XV40	C-DE.A946.B.73521	12.02.2016	11.02.2021	Польша
BGS42230	VBBS22XV40	C-DE.A946.B.73521	12.02.2016	11.02.2021	Турция
BGS42234	VBBS22XV40	C-DE.A946.B.73521	12.02.2016	11.02.2021	Турция
BGS42242	VBBS22XV40	C-DE.A946.B.73521	12.02.2016	11.02.2021	Турция
BGS4GOLD	VBBS18XV40	C-DE.A946.B.59123	23.07.2013	22.07.2018	Турция
BGS4U2234	VRBS25XV20	C-DE.A946.B.73521	12.02.2016	11.02.2021	Польша
BGS4U2242	VRBS25XV40	C-DE.A946.B.73590	17.02.2016	16.02.2021	Польша
BGS4UGOLD4	VRBS25XV40	C-DE.A946.B.73590	17.02.2016	16.02.2021	Польша
BGS52530	VCBS25XV50	C-DE.A946.B.73590	17.02.2016	16.02.2021	Китай
BGS5PWER	VCBS25XV50	C-DE.A946.B.73590	17.02.2016	16.02.2021	Китай
BGS5ZOOO1	VCBS22XV50	C-DE.A946.B.73521	12.02.2016	11.02.2021	Китай
BGS5ZOOORU	VCBS25XV50	C-DE.A946.B.73590	17.02.2016	16.02.2021	Китай
BGS62530	VCBS25XV60	C-DE.A946.B.73590	17.02.2016	16.02.2021	Китай
BHN09070	VXAS021V09	C-DE.A946.B.77397	16.11.2016	15.11.2021	Китай
BHN14090	VXAS021V14	C-DE.A946.B.77397	16.11.2016	15.11.2021	Китай
BHN20110	VXAS021V20	C-DE.A946.B.77397	16.11.2016	15.11.2021	Китай
BKS3003	VCAS010V00	C-DE.A946.B.73181	20.01.2016	19.01.2021	Китай
BSA2680	VBBS550V20	C-DE.A946.B.73018	29.12.2015	28.12.2020	Германия
BSB2884	BS55	C-DE.A946.B.73215	22.01.2016	21.01.2021	Германия
BSB2982	BS55	C-DE.A946.B.73215	22.01.2016	21.01.2021	Германия
BSG61800RU	VBBS600V00	C-DE.A946.B.73018	29.12.2015	28.12.2020	Германия
BSG62185	VBBS600V02	C-DE.A946.B.73215	22.01.2016	21.01.2021	Германия
BSG62186	VBBS600V02	C-DE.A946.B.73215	22.01.2016	21.01.2021	Германия
BSGL2MOV30	VBBS550V20	C-DE.A946.B.73018	29.12.2015	28.12.2020	Германия
BSGL2MOV31	VBBS550V20	C-DE.A946.B.73018	29.12.2015	28.12.2020	Германия
BSGL32180	VBBS600V02	C-DE.A946.B.73215	22.01.2016	21.01.2021	Германия
BSGL32383	VBBS625V00	C-DE.A946.B.73215	22.01.2016	21.01.2021	Германия
BSGL52531	VBBS25ZV50	C-DE.A946.B.73215	22.01.2016	21.01.2021	Германия
BSM1805RU	VCBS118V00	C-DE.A946.B.73018	29.12.2015	28.12.2020	Китай
BSN1701RU	VCBS118V00	C-DE.A946.B.73018	29.12.2015	28.12.2020	Китай
BSN2100RU	VCBS122V00	C-DE.A946.B.73018	29.12.2015	28.12.2020	Китай

Информация изготовителя о гарантийном и сервисном обслуживании

Круглосуточный телефон службы поддержки*:

8 (800) 200-29-61

Официальный сайт в Интернете:

www.bosch-home.ru

Адреса авторизованных сервисных центров, а также вся информация по сервисному обслуживанию доступна на официальном сайте в Интернете: www.bosch-home.ru.

Рекомендуем Вам пользоваться услугами только авторизованных сервисных центров.

Оригинальные аксессуары и средства по уходу за бытовой техникой Bosch Вы можете приобрести в нашем фирменном интернет-магазине: www.bosch-home.ru/store. С условиями заказа, оплаты и доставки Вы можете ознакомиться на сайте. Также оригинальные аксессуары и средства по уходу Вы можете приобрести в авторизованных сервисных центрах.

1. Изделие _____ 2. Модель _____

Пункты 1-2 заполняются только в случае, если эти данные не содержатся в документах о покупке изделия (кассовый чек и/или товарный чек, товарная накладная).

3. Данная информация распространяется на малые бытовые приборы товарного знака Bosch: кофеварки, кофемашины, кофемолки, весы, кухонные комбайны, миксеры, пылесосы, резки, тостеры, утюги, фены, распрямители для волос, электрочайники, соковыжималки, измельчители, блендеры, гладильные доски, ванночки, напольные весы, утюги, паровые станции, гладильные доски и аналогичные им изделия.



4. Уважаемые дамы и господа, сообщаем Вам, что подтверждение соответствия нашей продукции обязательным требованиям в соответствии с законодательством осуществляется в форме обязательной сертификации и декларирования соответствия. Информацию об обязательном подтверждении соответствия наших приборов, в том числе данные о номере сертификата соответствия (декларации о соответствии) и сроке его (ее) действия Вы можете получить в ООО «БСХ Бытовые Приборы».

Наша продукция производится под контролем транснациональной корпорации «БСХ Хаусгерäte GmbH», адрес штаб-квартиры: 81739 Мюнхен, Карл-Бери Штрассе 34, Германия (BSH Hausgeräte GmbH, Carl-Wery-Str. 34, 81739 München, Germany).

Организацией, выполняющей функции иностранного изготовителя, уполномоченной изготовителем на основании договора с ним, является ООО «БСХ Бытовые Приборы», 198515, Санкт-Петербург, г. Петергоф, ул. Карла Сименса, д.1 лит. А, филиал в г. Москва, 119071, ул. Малая Калужская, д.15, телефон (495) 737-2777, факс (495) 737-2798.

5. Обязательные сведения о технических характеристиках прибора приведены на типовой табличке прибора или на его этикетке и/или в сопроводительной документации.

6. Аксессуары и средства по уходу

Для безупречного функционирования Вашей техники и ухода за ней производитель рекомендует использовать только оригинальные аксессуары и средства по уходу. Оригинальные аксессуары разработаны производителем, они идеально подходят именно для Вашего прибора. Оригинальные аксессуары и средства по уходу соответствуют самым высоким требованиям качества товарного знака Bosch, они проходят заводские испытания для обеспечения максимальной надежности в работе. По всем вопросам, связанным с аксессуарами и средствами по уходу для Вашей бытовой техники, Вы можете обратиться в авторизованные сервисные центры или по телефону службы поддержки.

7. Гарантия изготовителя

Фирма изготовитель предоставляет на приобретенный Вами в Российской Федерации бытовой прибор гарантию в соответствии с действующим законодательством РФ сроком 1 год. На приобретенный в Республике Беларусь бытовой прибор, к которому при покупке был выдан гарантийный талон, действуют гарантийные условия, не противоречащие законодательству Республики Беларусь.

8. Внимание! Важная информация для потребителей

Данный прибор предназначен для использования исключительно для личных, семейных, домашних и иных нужд, не связанных с осуществлением предпринимательской деятельности либо удовлетворением бытовых потребностей в офисе предприятия, учреждения или организации. Использование прибора в целях, отличных от вышеуказанных, является нарушением правил надлежащей эксплуатации прибора.

Наличие фирменной заводской типовой таблички на приборе обязательно! Пожалуйста, убедитесь в ее наличии и сохраните ее на приборе в течение всего срока службы прибора. Удаление таблички ведет к безличению прибора и к возможным нарушениям правил его эксплуатации.

Изготовитель не несет ответственность за недостатки в приборе, если сервисной службой будет доказано, что они возникли после передачи прибора потребителю вследствие нарушения им правил пользования, транспортировки, хранения, действий третьих лиц, непреодолимой силы (пожара, природной катастрофы и т.п.), попадания бытовых насекомых и грызунов, воздействия иных посторонних факторов, а также вследствие существенных нарушений технических требований, оговоренных в инструкции по эксплуатации, в том числе нестабильности параметров электропитания, установленных ГОСТ 32144-2013.

Для подтверждения даты покупки прибора при гарантийном ремонте или предъявлении иных предусмотренных законом требований убедительно просим Вас сохранять документы о покупке (чек, квитанцию, иные документы, подтверждающие дату и место покупки).

Соблюдение рекомендаций и указаний, содержащихся в инструкции по эксплуатации (правилах пользования), поможет избежать проблем в эксплуатации прибора и его обслуживании.

Неисправные узлы приборов в гарантийный период бесплатно ремонтируются или заменяются новыми. Решение вопроса о целесообразности их замены или ремонта остается за службами сервиса.

9. Информация о сервисе

В период и после истечения гарантийного срока наша Служба Сервиса, а также мастерские наших партнеров всегда готовы предложить Вам свои услуги. Список адресов уполномоченных изготовителем пунктов авторизованного сервисного обслуживания находится на официальном сайте в Интернете: www.bosch-home.ru.

Срок службы малых бытовых приборов (кроме кухонных комбайнов и пылесосов) составляет 2 года. Срок службы кухонных комбайнов и пылесосов составляет 5 лет. Срок службы изделия исчисляется с даты его покупки, либо при невозможности ее определения, с даты изготовления изделия, нанесенной на типовую табличку изделия. В соответствии со стандартом изготовителя дата изготовления маркируется FD ГГММ, где ГГ – год изготовления минус 1920, а ММ – месяц изготовления. Для определения дата изготовления прибора необходимо к 1920 прибавить число ГГ.

* Бесплатный круглосуточный телефон для звонков на территории РФ.

B34C065N1-1M00 03/2017



BOSCH

Разработано для жизни

Garantiebedingungen DEUTSCHLAND (DE)

Für Produktinformationen sowie Anwendungs- und Bedienungsfragen aus Deutschland:

Bosch-Infoteam

(Mo-Fr: 8.00-18.00 Uhr erreichbar)

Tel.: 0911 70 440 040 oder unter
bosch-infoteam@bshg.com

Die nachstehenden Bedingungen, die Voraussetzungen und Umfang unserer Garantieleistung beschreiben, lassen die Gewährleistungsverpflichtungen des Verkäufers aus dem Kaufvertrag mit dem Endabnehmer unberührt.

Für dieses Gerät leisten wir Garantie gemäß nachstehenden Bedingungen:

1. Wir beheben unentgeltlich nach Maßgabe der folgenden Bedingungen (Nr. 2 - 6) Mängel am Gerät, die nachweislich auf einem Material- und/ oder Herstellungsfehler beruhen, wenn sie uns unverzüglich nach Feststellung und innerhalb von 24 Monaten nach Lieferung an den Erstendabnehmer gemeldet werden. Zeigt sich der Mangel innerhalb von 6 Monaten ab Lieferung, wird vermutet, dass es sich um einen Material- oder Herstellungsfehler handelt.

2. Die Garantie erstreckt sich nicht auf leicht zerbrechliche Teile wie z.B. Glas oder Kunststoff bzw. Glühlampen.

Eine Garantiepflicht wird nicht ausgelöst durch geringfügige Abweichungen von der Soll-Beschaffenheit, die für Wert und Gebrauchstauglichkeit des Gerätes unerheblich sind, oder durch Schäden aus chemischen und elektrochemischen Einwirkungen von Wasser, sowie allgemein aus anomalen Umweltbedingungen oder sachfremden Betriebsbedingungen oder wenn das Gerät sonst mit ungeeigneten Stoffen in Berührung gekommen ist. Ebenso kann keine Garantie übernommen werden, wenn die Mängel am Gerät auf Transportschäden, die nicht von uns zu vertreten sind, nicht fachgerechte Installation und Montage, Fehlgebrauch, eine nicht haushaltsübliche Nutzung, mangelnde Pflege oder Nichtbeachtung von Bedienungs- oder Montagehinweisen zurückzuführen sind.

Der Garantieanspruch erlischt, wenn Reparaturen oder Eingriffe von Personen vorgenommen werden, die hierzu von uns nicht ermächtigt sind, oder wenn unsere Geräte mit Ersatzteilen, Ergänzungs- oder Zubehörteilen versehen werden, die keine Originalteile sind und dadurch ein Defekt verursacht wird.

3. Die Garantieleistung erfolgt in der Weise, dass mangelhafte Teile nach unserer Wahl unentgeltlich instandgesetzt oder durch einwandfreie Teile ersetzt werden.

Geräte, die zumutbar (z.B. im PKW) transportiert werden können, und für die unter Bezugnahme auf diese Garantie eine Garantieleistung beansprucht wird, sind unserer nächstgelegenen Kundendienststelle oder unserem Vertragskundendienst zu übergeben oder zuzusenden. Instandsetzungen am Aufstellungsort können nur für stationär betriebene (feststehende) Geräte verlangt werden.

Es ist jeweils der Kaufbeleg mit Kauf- und/oder Lieferdatum vorzulegen. Ersetzte Teile gehen in unser Eigentum über.

4. Sofern die Nachbesserung von uns abgelehnt wird oder fehlschlägt, wird innerhalb der oben genannten Garantiezeit auf Wunsch des Endabnehmers kostenfrei gleichwertiger Ersatz geliefert.

5. Garantieleistungen bewirken weder eine Verlängerung der Garantiefrist, noch setzen sie eine neue Garantiefrist in Lauf. Die Garantiefrist für eingebaute Ersatzteile endet mit der Garantiefrist für das ganze Gerät.

6. Weitergehende oder andere Ansprüche, insbesondere solche auf Ersatz außerhalb des Gerätes entstandener Schäden sind - soweit eine Haftung nicht zwingend gesetzlich angeordnet ist - ausgeschlossen.

Diese Garantiebedingungen gelten für in Deutschland gekaufte Geräte. Werden Geräte ins Ausland verbracht, die die technischen Voraussetzungen (z.B. Spannung, Frequenz, Gasarten, etc.) für das entsprechende Land aufweisen und die für die jeweiligen Klima- und Umweltbedingungen geeignet sind, gelten diese Garantiebedingungen auch, soweit wir in dem entsprechenden Land ein Kundendienstnetz haben. Für im Ausland gekaufte Geräte gelten die von unserer jeweils zuständigen Landesvertretung herausgegebenen Garantiebedingungen. Diese können Sie über Ihren Fachhändler, bei dem Sie das Gerät gekauft haben, oder direkt bei unserer Landesvertretung anfordern.

Beachten Sie unser weiteres Kundendienst-Angebot:

Auch nach Ablauf der Garantie stehen Ihnen unser Werkskundendienst und unsere Servicepartner zur Verfügung.

Robert Bosch Hausgeräte GmbH
Carl-Wery-Str. 34 / 81739 München // Germany