



IT Lavastoviglie
PL Zmywarka

Istruzioni per l'uso
Instrukcja obsługi

2
25



Electrolux

INDICE

1. INFORMAZIONI DI SICUREZZA.....	3
2. ISTRUZIONI DI SICUREZZA.....	4
3. DESCRIZIONE DEL PRODOTTO.....	6
4. PANNELLO COMANDI.....	7
5. PROGRAMMI.....	7
6. IMPOSTAZIONI.....	8
7. OPZIONI.....	12
8. PRIMA DI UTILIZZARE L'ELETTRODOMESTICO.....	12
9. UTILIZZO QUOTIDIANO.....	14
10. CONSIGLI E SUGGERIMENTI UTILI.....	15
11. PULIZIA E CURA.....	17
12. RISOLUZIONE DEI PROBLEMI.....	19
13. DATI TECNICI.....	23

PENSATI PER VOI

Grazie per aver acquistato un'apparecchiatura Electrolux. Avete scelto un prodotto che ha alle spalle decenni di esperienza professionale e innovazione. Ingegnoso ed elegante, è stato progettato pensando a voi. Quindi, in qualsiasi momento desiderate utilizzarlo, potete esser certi di ottenere sempre i migliori risultati.

Benvenuti in Electrolux.

Visitate il nostro sito web per:



Ricevere consigli d'uso, scaricare i nostri opuscoli, eliminare eventuali anomalie, ottenere informazioni sull'assistenza:

www.electrolux.com/webselfservice



Registrare il vostro prodotto e ricevere un servizio migliore:

www.registerelectrolux.com



Acquistare accessori, materiali di consumo e ricambi originali per la vostra apparecchiatura:

www.electrolux.com/shop

SERVIZIO CLIENTI E MANUTENZIONE

Consigliamo sempre l'impiego di ricambi originali.

Quando si contatta il Centro di Assistenza autorizzato, accertarsi di disporre dei seguenti dati: Modello, numero dell'apparecchio (PNC), numero di serie.

Le informazioni si trovano sulla targhetta di identificazione.

 **Avvertenza/Attenzione - Importanti Informazioni per la sicurezza**

 **Informazioni e suggerimenti generali**

 **Informazioni sull'ambiente**

Con riserva di modifiche.

1. ⚠️ INFORMAZIONI DI SICUREZZA

Leggere attentamente le istruzioni fornite prima di installare e utilizzare l'apparecchiatura. I produttori non sono responsabili di eventuali lesioni o danni derivanti da un'installazione o un uso scorretti. Conservare sempre le istruzioni in un luogo sicuro e accessibile per poterle consultare in futuro.

1.1 Sicurezza dei bambini e delle persone vulnerabili

- Questa apparecchiatura può essere usata da bambini a partire dagli 8 anni e da adulti con limitate capacità fisiche, sensoriali o mentali o con scarsa esperienza o conoscenza sull'uso dell'apparecchiatura, solamente se sorvegliati o se istruiti relativamente all'uso dell'apparecchiatura e se hanno compreso i rischi coinvolti.
- Non consentire ai bambini di giocare con l'apparecchiatura.
- Tenere i detersivi al di fuori della portata dei bambini.
- Tenere i bambini e gli animali domestici lontano dall'apparecchiatura quando l'oblò è aperto.
- I bambini non devono eseguire interventi di pulizia e manutenzione sull'apparecchiatura senza essere supervisionati.

1.2 Avvertenze di sicurezza generali

- Questo elettrodomestico è destinato ad un uso domestico e applicazioni simili, quali:
 - case di campagna; cucine di negozi, uffici e altri ambienti di lavoro;
 - clienti di hotel, motel, bed and breakfast e altri ambienti residenziali.
- Non modificare le specifiche tecniche dell'apparecchiatura.

- La pressione di esercizio dell'acqua (minima e massima) deve essere compresa tra 0.5 (0.05) / 8 (0.8) bar (MPa)
- Rispettare il numero massimo di 13 coperti.
- Se il cavo di alimentazione è danneggiato, deve essere sostituito dal produttore, dal Centro di Assistenza Autorizzato o da una persona qualificata per evitare situazioni di pericolo.
- Mettere le posate all'interno del cestello con le estremità appuntite rivolte verso il basso, oppure metterle nel cassetto delle posate in posizione orizzontale con le estremità affilate rivolte verso il basso.
- Non lasciare l'apparecchiatura con la porta aperta senza sorveglianza per evitare che qualcuno inciampi e cada.
- Prima di eseguire qualunque intervento di manutenzione, spegnere l'apparecchiatura ed estrarre la spina dalla presa.
- Non usare acqua spray ad alta pressione né vapore per pulire l'apparecchio.
- Qualora l'apparecchiatura disponga di aperture di ventilazione nella base, queste non vanno coperte da oggetti quali ad esempio un tappeto.
- L'apparecchiatura deve essere collegata correttamente all'impianto idrico con i tubi nuovi forniti. I tubi usati non devono essere riutilizzati.

2. ISTRUZIONI DI SICUREZZA

2.1 Installazione



AVVERTENZA!

L'installazione dell'apparecchiatura deve essere eseguita da personale qualificato.

- Rimuovere tutti i materiali di imballaggio.
- Non installare o utilizzare l'apparecchiatura se è danneggiata.
- Non collocare o usare l'apparecchiatura in un luogo in cui la temperatura possa scendere al di sotto di 0°C.
- Attenersi alle istruzioni fornite insieme all'apparecchiatura.
- Prestare sempre attenzione in fase di spostamento dell'apparecchiatura, dato che è pesante. Usare sempre i guanti di sicurezza e le calzature adeguate.

- Assicurarsi che l'apparecchiatura sia installata sotto e vicino a parti adeguatamente ancorate a una struttura fissa.

2.2 Collegamento elettrico



AVVERTENZA!

Rischio di incendio e scossa elettrica.

- L'apparecchiatura deve disporre di una messa a terra.
- Verificare che i parametri sulla targhetta siano compatibili con le indicazioni elettriche dell'alimentazione.
- Utilizzare sempre una presa elettrica con contatto di protezione correttamente installata.
- Non utilizzare prese multiple e prolunghe.
- Accertarsi di non danneggiare la spina e il cavo. Qualora il cavo elettrico debba essere sostituito, l'intervento dovrà essere effettuato dal nostro Centro di Assistenza autorizzato.
- Inserire la spina di alimentazione nella presa solo al termine dell'installazione. Verificare che la spina di alimentazione rimanga accessibile dopo l'installazione.
- Non tirare il cavo di alimentazione per scollegare l'apparecchiatura. Tirare sempre dalla spina.
- Questa apparecchiatura è conforme alle direttive CEE.
- Solo Regno Unito e Irlanda. L'apparecchiatura è dotata di una presa 13 A. Se si rendesse necessario cambiare il fusibile della spina di alimentazione, utilizzarne uno da 13 A ASTA (BS 1362).

2.3 Collegamento dell'acqua

- Non danneggiare i tubi dell'acqua.
- Prima di eseguire il collegamento a tubi nuovi, tubi non usati a lungo, dove sono stati eseguiti interventi di riparazione o sono stati inseriti nuovi dispositivi (misuratori dell'acqua, ecc.), lasciar scorrere l'acqua fino a che non sarà trasparente e limpida.

- Verificare che non vi siano perdite visibili durante e dopo il primo uso dell'apparecchiatura.
- Il tubo di carico dell'acqua dispone di una valvola di sicurezza e una guaina con un cavo elettrico interno.

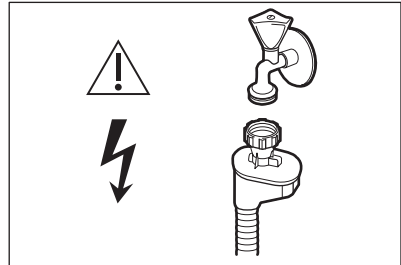

AVVERTENZA!

Tensione pericolosa.

- Se il tubo di carico è danneggiato, chiudere immediatamente il rubinetto e scollegare immediatamente la spina dalla presa elettrica. Contattare il Centro di Assistenza autorizzato per sostituire il tubo di carico dell'acqua.

2.4 Utilizzo

- Non sedersi o salire sull'oblò aperto.
- I detersivi per la lavastoviglie sono pericolosi. Osservare le istruzioni di sicurezza riportate sulla confezione del detersivo.
- Non bere o giocare con l'acqua all'interno dell'apparecchiatura.
- Non rimuovere i piatti dall'apparecchiatura fino al completamento del programma. Potrebbe rimanere del detergente sui piatti.
- L'apparecchiatura può rilasciare vapore caldo se si apre la porta durante lo svolgimento del programma.
- Non appoggiare o tenere liquidi o materiali infiammabili, né oggetti facilmente incendiabili sull'apparecchiatura, al suo interno o nelle immediate vicinanze.

2.5 Assistenza Tecnica

- Contattare il Centro di Assistenza autorizzato per riparare l'apparecchiatura. Consigliamo di

- utilizzare esclusivamente ricambi originali.
- Quando si contatta il Centro di Assistenza autorizzato, accertarsi di disporre delle seguenti informazioni riportate sulla targhetta dei dati.
Modello:
PNC:
Numero di serie:

- Staccare la spina dall'alimentazione elettrica.
- Tagliare il cavo di rete e smaltirlo.
- Rimuovere il blocco porta per evitare che bambini e animali domestici rimangano chiusi all'interno dell'apparecchiatura.

2.6 Smaltimento



AVVERTENZA!
Rischio di lesioni o soffocamento.

3. DESCRIZIONE DEL PRODOTTO

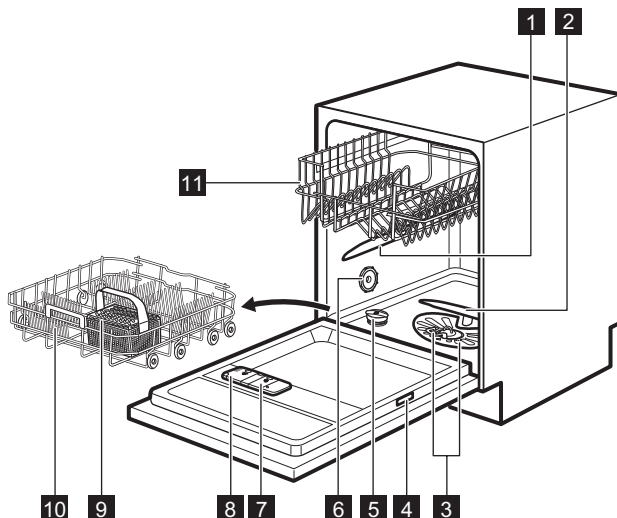

- | | |
|-----------------------------------|---------------------------------------|
| 1 Mulinello superiore | 7 Contenitore del brillantante |
| 2 Mulinello inferiore | 8 Contenitore del detersivo |
| 3 Filtri | 9 Cestello portaposate |
| 4 Targhetta dei dati | 10 Cestello inferiore |
| 5 Contenitore del sale | 11 Cestello superiore |
| 6 Apertura di ventilazione | |

4. PANNELLO COMANDI

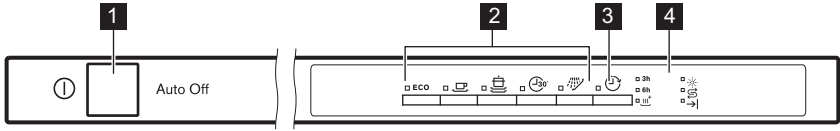

- 1** Tasto On/Off
- 2** Tasti programmi
- 3** Tasto **Delay**
- 4** Spie

4.1 Spie

Spia	Descrizione
→	Spia di fine.
	Spia XtraDry.
	Spia del sale. La spia è spenta durante l'esecuzione del programma.
	Spia del brillantante. La spia è spenta durante l'esecuzione del programma.

5. PROGRAMMI

Fasi del programma	Grado di sporco Tipo di carico	Fasi del programma	Opzioni
P1 ECO 1)	<ul style="list-style-type: none"> • Grado di sporco normale • Stoviglie e posate 	<ul style="list-style-type: none"> • Ammollo • Lavaggio a 50°C • Risciacqui • Deumidificazione 	<ul style="list-style-type: none"> • XtraDry
P3 	<ul style="list-style-type: none"> • Grado di sporco intenso • Stoviglie miste, posate e pentole 	<ul style="list-style-type: none"> • Ammollo • Lavaggio a 70 °C • Risciacqui • Deumidificazione 	<ul style="list-style-type: none"> • XtraDry
P2 	<ul style="list-style-type: none"> • Grado di sporco normale • Stoviglie e posate 	<ul style="list-style-type: none"> • Ammollo • Lavaggio a 65 °C • Risciacqui • Deumidificazione 	<ul style="list-style-type: none"> • XtraDry
P4 	<ul style="list-style-type: none"> • Sporco fresco • Stoviglie e posate 	<ul style="list-style-type: none"> • Lavaggio a 60°C o 65°C • Risciacqui 	<ul style="list-style-type: none"> • XtraDry





Fasi del programma	Grado di sporco Tipo di carico	Fasi del programma	Opzioni
P5  3)	• Tutto	• Ammollo	

1) Questo programma consente un utilizzo più efficiente di acqua ed elettricità per lavare stoviglie e posate con grado di sporco normale. (Programma standard per gli istituti di prova).

2) Con questo programma è possibile lavare un carico di stoviglie con sporco fresco. Garantisce buoni risultati di lavaggio in breve tempo.

3) Con questo programma è possibile risciacquare velocemente le stoviglie per evitare residui di cibo sui piatti e la formazione di odori all'interno dell'apparecchiatura. Non utilizzare il detersivo con questo programma.

5.1 Valori di consumo

Programma 1)	Acqua (l)	Energia elettrica (kWh)	Durata (min.)
P1 ECO	9.9	0.920	237
P3 	13-15	1.4 - 1.6	140 - 160
P2 	15-17	1.4 - 1.6	119 - 140
P4 	9	0.8	30
P5 	4	0.1	14

1) I valori possono variare a seconda della pressione e della temperatura dell'acqua, delle variazioni dell'alimentazione elettrica, delle opzioni selezionate e della quantità di stoviglie.

5.2 Informazioni per gli istituti di prova

Per le informazioni necessarie, relative alle prestazioni inviare una mail a:

info.test@dishwasher-production.com

Riportare il numero del prodotto (PNC) che si trova sulla targhetta dei dati.

6. IMPOSTAZIONI

6.1 Modalità di selezione programma e modalità utente

Quando l'apparecchiatura si trova in modalità di selezione programma, è possibile impostare un programma ed accedere alla modalità utente.

Impostazioni disponibili nella modalità utente:

- Il livello del decalcificatore dell'acqua in base alla durezza dell'acqua.
- L'attivazione o la disattivazione del segnale acustico al termine del programma.



- Attivazione o disattivazione della notifica contenitore del brillantante vuoto.
- Attivazione o disattivazione di AirDry.

Dato che l'apparecchiatura archivia le impostazioni salvate, non serve configurarle prima di ogni ciclo.

Come impostare la modalità di selezione programma

L'apparecchiatura è in modalità di selezione programma se si accende solo la spia del programma **ECO**.

Dopo l'attivazione, l'apparecchiatura si trova di default in modalità di selezione programma. In caso contrario, impostare la modalità di selezione programma come segue:

Tenere premuti contemporaneamente  e  fino a quando l'apparecchiatura passa in modalità di selezione programma.



Come accedere alla modalità utente

Verificare che l'apparecchiatura sia in modalità di selezione programma.

Durezza dell'acqua

Gradi tedeschi (°dH)	Gradi francesi (°fH)	mmol/l	Gradi Clarke	Livello del decalcificatore dell'acqua
47 - 50	84 - 90	8.4 - 9.0	58 - 63	10
43 - 46	76 - 83	7.6 - 8.3	53 - 57	9
37 - 42	65 - 75	6.5 - 7.5	46 - 52	8
29 - 36	51 - 64	5.1 - 6.4	36 - 45	7
23 - 28	40 - 50	4.0 - 5.0	28 - 35	6
19 - 22	33 - 39	3.3 - 3.9	23 - 27	5 1)
15 - 18	26 - 32	2.6 - 3.2	18 - 22	4
11 - 14	19 - 25	1.9 - 2.5	13 - 17	3
4 - 10	7 - 18	0.7 - 1.8	5 - 12	2

Per accedere alla modalità utente, premere e tenere premuti

contemporaneamente  e  per almeno 3 secondi.

Le spie: **ECO**, ,  e  iniziano a lampeggiare.

6.2 Decalcificatore dell'acqua

Il decalcificatore rimuove dall'acqua i minerali che avrebbero effetti negativi sui risultati di lavaggio e sull'apparecchiatura.

La durezza dell'acqua dipende dal contenuto di questi minerali. La durezza dell'acqua è misurata in scale equivalenti.

Il decalcificatore dell'acqua deve essere regolato in base alla durezza dell'acqua locale. Per informazioni sulla durezza dell'acqua nella propria zona è possibile rivolgersi all'ente erogatore locale. È importante impostare il livello corretto del decalcificatore dell'acqua per garantire buoni risultati di lavaggio.

Gradi tedeschi (°dH)	Gradi francesi (°fH)	mmol/l	Gradi Clarke	Livello del decalcificatore dell'acqua
<4	<7	<0.7	< 5	1 2)

1) Impostazioni di fabbrica.

2) Non utilizzare il sale a questo livello.

Quando si utilizza un detersivo normale o pastiglie multifunzione (con o senza sale), impostare il corretto livello di durezza dell'acqua per mantenere la spia di riempimento del sale attiva.



Le multi-pastiglie contenenti sale non sono sufficientemente efficaci per ammorbidire l'acqua dura.

Come impostare la tecnologia di addolcimento dell'acqua

Verificare che l'apparecchiatura sia in modalità utente.

1. Premere **ECO**.

Le spie ,  e  sono spente. La spia **ECO** lampeggia ancora.

La spia  inizia a lampeggiare. Il numero dei lampeggiamenti indica l'impostazione attuale dell'addolcitore dell'acqua (ad es. 5 lampeggiamenti + pausa + 5 lampeggiamenti... = livello 5).

2. Premere **ECO** per cambiare l'impostazione. A ogni pressione del tasto **ECO**, il numero del livello aumenta di uno. Dopo aver raggiunto il livello 10 il conteggio riparte dal livello 1.
3. Premere on/off per confermare e salvare l'impostazione.

6.3 Indicazione assenza brillantante

Il brillantante permette di asciugare le stoviglie senza strisce o macchie.

Il brillantante viene erogato automaticamente durante la fase di risciacquo con acqua calda.



Quando la vaschetta del brillantante è vuota, la spia corrispondente è attiva per indicare di aggiungere altro brillantante. Se i risultati di lavaggio sono soddisfacenti quando vengono usate solo pastiglie multifunzione, sarà possibile disattivare la notifica per il rifornimento del brillantante. Per prestazioni di asciugatura eccellenti, consigliamo tuttavia di usare sempre il brillantante.

Se si utilizza un detersivo standard o pastiglie multifunzione senza brillantante, attivare la spia di riempimento.

Come disattivare la notifica contenitore del brillantante vuoto

Verificare che l'apparecchiatura sia in modalità utente.

1. Premere .

Le spie: **ECO**, , e  sono spente.

La spia  lampeggia ancora.

La spia  mostra l'impostazione corrente. Se on = la notifica brillantante vuoto è accesa, se off = la notifica brillantante vuoto è spenta.

2. Premere  per cambiare l'impostazione.
3. Premere on/off per confermare e salvare l'impostazione.

6.4 Segnali acustici

I segnali acustici vengono emessi in caso di malfunzionamento dell'apparecchiatura. Non è possibile disattivare questi segnali acustici.

C'è inoltre un segnale acustico che viene emesso al termine del programma. Per

impostazione predefinita, questo segnale acustico è disattivato ma è possibile attivarlo.

Come attivare il segnale acustico al termine del programma

Verificare che l'apparecchiatura sia in modalità utente.

1. Premere .

Le spie: **ECO**,  e  sono

spente. La spia  lampeggia ancora.

La spia  mostra l'impostazione corrente. Se on = il segnale acustico è attivato. Se off = il segnale acustico è disattivato.

2. Premere  per cambiare l'impostazione.
3. Premere on/off per confermare e salvare l'impostazione.

6.5 AirDry

AirDry migliora i risultati di asciugatura con consumi elettrici ridotti.

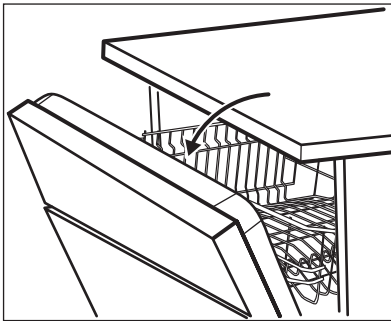

Durante la fase di asciugatura l'oblò si apre automaticamente e rimane socchiuso.



ATTENZIONE!

Non cercare di chiudere l'apparecchiatura 2 minuti dopo l'apertura automatica. Ciò potrebbe danneggiare l'apparecchio.

AirDry viene attivata automaticamente con tutti i programmi, escluso .

Per migliorare le prestazioni di asciugatura, fare riferimento all'opzione XtraDry o attivare nuovamente AirDry.



ATTENZIONE!

Qualora i bambini abbiano accesso all'apparecchiatura, consigliamo di disattivare AirDry in quanto l'apertura della porta potrebbe costituire un pericolo.

Come disattivare l'opzione AirDry

Verificare che l'apparecchiatura sia in modalità utente.

1. Premere .

Le spie: **ECO**, ,  sono disattivate. La spia  lampeggia ancora.

La spia  indica l'impostazione corrente. Se acceso = AirDry è acceso, se spento = AirDry è spento.

2. Premere  per cambiare l'impostazione.
3. Premere on/off per confermare e salvare l'impostazione.

7. OPZIONI

 Le opzioni desiderate devono essere attivate ogni volta prima dell'avvio di un programma. Non è possibile attivare o disattivare le opzioni durante l'esecuzione di un programma.

 Non tutte le opzioni sono compatibili tra loro. Se vengono selezionate opzioni non compatibili, l'apparecchiatura ne disattiva automaticamente una o diverse. Solo le spie delle opzioni ancora attive rimangono accese.

7.1 XtraDry



Attivare questa opzione per potenziare le prestazioni di asciugatura. Con XtraDry accesa, la durata di alcuni programmi, il consumo d'acqua e la temperatura dell'ultimo risciacquo potrebbero subire delle variazioni.

L'opzione XtraDry è un'opzione permanente per tutti i programmi che non siano **ECO**, e non deve essere selezionata a ogni ciclo.

Negli altri programmi, l'impostazione XtraDry è fissa e viene usata automaticamente nei cicli successivi. Questa configurazione può essere modificata in qualsiasi momento.

 Ogni volta che viene attivato **ECO**, XtraDry l'opzione è spenta e deve essere scelta manualmente.

Come attivare XtraDry

Premere contemporaneamente  e  finché la spia  non si accende. Se l'opzione non è prevista con il programma selezionato, la spia corrispondente non si accende o lampeggia velocemente per alcuni secondi, quindi si spegne.

8. PRIMA DI UTILIZZARE L'ELETTRODOMESTICO

- 1. Accertarsi che il livello del decalcificatore dell'acqua attuale sia conforme alla durezza dell'acqua. In caso contrario, regolare il livello del decalcificatore dell'acqua.**
- Riempire il contenitore del sale.
- Riempire il contenitore del brillantante.
- Aprire il rubinetto dell'acqua.
- Avviare un programma per rimuovere possibili residui di lavorazione presenti all'interno dell'apparecchiatura. Non utilizzare il detersivo e non caricare stoviglie.

Quando si avvia un programma, l'apparecchiatura può impiegare fino a 5 minuti per rigenerare la resina nel decalcificatore. Può sembrare che l'apparecchiatura non funzioni correttamente. La fase di lavaggio si

avvia soltanto al termine di tale procedura. La procedura viene ripetuta a intervalli periodici.

8.1 Contenitore del sale



ATTENZIONE!

Usare sale grosso specifico per lavastoviglie. Il sale fino aumenta il rischio di corrosione.

Il sale viene utilizzato per rigenerare la resina nel decalcificatore e per assicurare buoni risultati di lavaggio nell'uso quotidiano.

Come riempire il contenitore del sale

1. Ruotare il tappo del contenitore del sale in senso antiorario e aprirlo.
2. Versare 1 litro d'acqua nel contenitore del sale (solo la prima volta).
3. Riempire il contenitore di sale con 1 kg di sale (fino a che non sarà pieno).

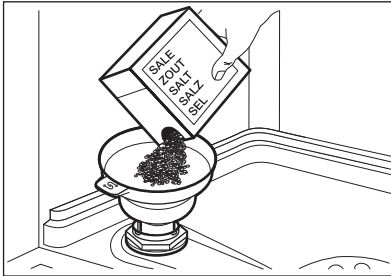

4. Scuotere con delicatezza l'imbuto per la maniglia per far scendere anche gli ultimi granuli.
5. Togliere l'eventuale sale rimasto attorno all'apertura del contenitore.

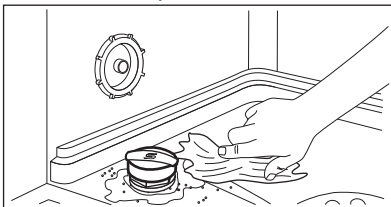

6. Ruotare il tappo del contenitore del sale in senso orario per chiuderlo.



ATTENZIONE!

Acqua e sale potrebbero fuoriuscire dal contenitore del sale durante il riempimento. Dopo aver riempito il contenitore del sale, avviare immediatamente un programma volto ad evitare la corrosione.

8.2 Come riempire il contenitore del brillantante

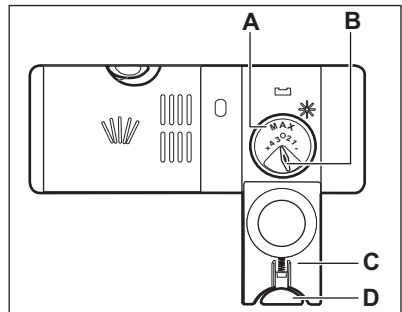
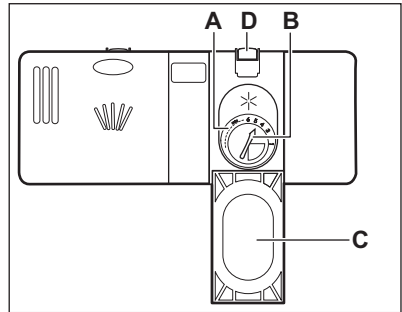

ATTENZIONE!

Utilizzare solo prodotti brillantanti specifici per lavastoviglie.

1. Premere il tasto di sgancio (D) per aprire il coperchio (C).
2. Versare il brillantante nel contenitore (A) finché il liquido raggiunge il livello di max.
3. Rimuovere l'eventuale brillantante fuoriuscito con un panno assorbente, per evitare che si formi troppa schiuma.
4. Chiudere il coperchio. Assicurarsi che il pulsante di sgancio si blocchi in posizione.



È possibile ruotare il selettore del dosaggio (B) tra la posizione 1 (quantità minima) e la posizione 4 o 6 (quantità massima).

9. UTILIZZO QUOTIDIANO

1. Aprire il rubinetto dell'acqua.
2. Premere il tasto On/Off per accendere l'apparecchiatura.
Verificare che l'apparecchiatura sia in modalità di selezione programma.
 - Se la spia del sale è accesa, riempire il contenitore del sale.
 - Se la spia del brillantante è accesa, riempire il contenitore del brillantante.
3. Caricare i cestelli.
4. Aggiungere il detersivo.
5. Impostare ed avviare il programma corretto per il tipo di carico ed il grado di sporco.

9.1 Utilizzo del detersivo

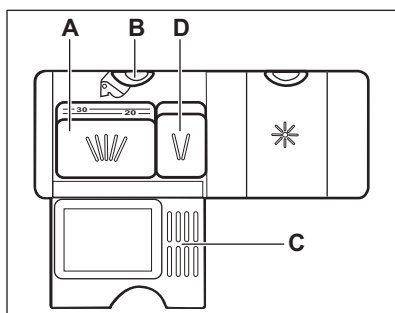
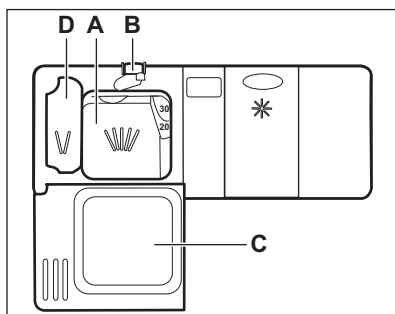

1. Premere il tasto di sgancio (B) per aprire il coperchio (C).
2. Mettere il detersivo in polvere o in pastiglie nell'apposito contenitore (A).
3. Se il programma prevede una fase di prelavaggio, mettere una piccola

quantità di detersivo nel contenitore (D).

4. Chiudere il coperchio. Assicurarsi che il pulsante di sgancio si blocchi in posizione.

9.2 Impostazione ed avvio di un programma

Funzione Auto Off

Questa funzione permette di ridurre il consumo di energia disattivando automaticamente l'apparecchiatura quando non è in funzione.

La funzione si attiva:

- Dopo 5 minuti dal termine del programma.
- Dopo 5 minuti se il programma non è stato avviato.

Avvio di un programma

1. Tenere la porta dell'apparecchiatura socchiusa.
2. Premere il tasto On/Off per accendere l'apparecchiatura.
Verificare che l'apparecchiatura sia in modalità di selezione programma.
3. Premere il tasto del programma che si desidera impostare.

La spia del programma corrispondente si accende.

4. Chiudere la porta dell'apparecchiatura per avviare il programma.

Avvio del programma con partenza ritardata

1. Impostare un programma.
2. Premere nuovamente  e di nuovo fino a che l'indicatore legato al numero di ore che si desidera impostare non si illumina (3 ore o 6 ore).

Si accende la spia della partenza ritardata.

3. Chiudere la porta dell'apparecchiatura per avviare il conto alla rovescia. Durante il conto alla rovescia è possibile spostare la partenza ritardata ma non modificare la selezione del programma.

Appena è completato il conto alla rovescia, il programma si avvia.

Apertura della porta durante il funzionamento dell'apparecchiatura



Se si apre la porta mentre è in corso un programma, l'apparecchiatura si arresta. Ciò potrebbe avere degli effetti sul consumo di energia e sulla durata del programma. Quando si chiude nuovamente la porta, l'apparecchiatura riprende dal punto in cui era stata interrotta.





Se la porta rimane aperta per più di 30 secondi durante la fase di asciugatura, il programma in corso termina. Ciò non avviene quando è in corso il programma **ECO** con AirDry.

Annullamento della partenza ritardata mentre è in corso il conto alla rovescia

Quando si annulla la partenza ritardata, è necessario impostare nuovamente il programma e le opzioni.

Tenere premuti contemporaneamente  e  finché l'apparecchiatura entra in modalità di selezione programma.

Annullamento del programma

Tenere premuti contemporaneamente  e  fino a quando l'apparecchiatura passa in modalità di selezione programma. Verificare che vi sia del detersivo nell'apposito contenitore prima di avviare un nuovo programma.

Termine del programma

Una volta terminato il programma, la spia  si accende. Qualora l'apparecchiatura non venga attivata entro 5 minuti, tutti gli indicatori si spengono per ridurre il consumo energetico.

1. Per disattivare l'apparecchiatura premere il tasto On/Off o attendere che la funzione Auto Off spenga automaticamente l'apparecchiatura.
2. Chiudere il rubinetto dell'acqua.

10. CONSIGLI E SUGGERIMENTI UTILI

10.1 Informazioni generali

I seguenti suggerimenti garantiranno una pulizia e risultati di asciugatura quotidiani ottimali ed aiuteranno a salvaguardare l'ambiente.

- Gettare i residui di cibo più grandi nella spazzatura.
- Non prelavare le stoviglie a mano. Se necessario, utilizzare il programma prelavaggio (se disponibile) o

selezionare un programma con fase di prelavaggio.

- Utilizzare sempre tutto lo spazio presente nei cestelli.
- Quando si carica l'apparecchiatura, assicurarsi che le stoviglie vengano raggiunte interamente e lavate dall'acqua rilasciata dagli ugelli del mulinello. Verificare che gli oggetti non si tocchino o coprano.

- È possibile utilizzare il detersivo per lavastoviglie, il brillantante e il sale separatamente o le pastiglie multifunzione (ad es. "3 in 1", "4 in 1", "Tutto in uno"). Seguire le istruzioni riportate sulla confezione.
- Impostare il programma corretto per il tipo di carico ed il grado di sporco. Il programma ECO consente un utilizzo più efficiente di acqua ed elettricità per lavare stoviglie e posate con grado di sporco normale.

10.2 Se si utilizzano sale, brillantante e detersivo

- Utilizzare soltanto sale, brillantante e detersivo specifici per lavastoviglie. Altri prodotti possono danneggiare l'apparecchiatura.
- In zone con acqua dura e molto dura si consiglia di utilizzare solo detersivo (in polvere, gel, pastiglie senza funzioni aggiuntive), brillantante e sale separatamente per risultati di pulizia e asciugatura ottimali.
- Almeno una volta al mese, far funzionare l'apparecchiatura con un detergente adatto a tal fine.
- Le pastiglie possono non sciogliersi completamente nei cicli brevi. Per evitare residui di detersivo sulle stoviglie, consigliamo di utilizzare il detersivo in pastiglie con i programmi lunghi.
- Non usare una dose di detersivo superiore alla quantità raccomandata. Osservare le istruzioni riportate sulla confezione del detersivo.

10.3 Cosa fare se non si desidera utilizzare più il detersivo in pastiglie multifunzione

Prima di iniziare ad usare separatamente detersivo, sale e brillantante attenersi alla procedura seguente:

1. Impostare il livello più alto del decalcificatore dell'acqua.
2. Assicurarsi che i contenitori del sale e del brillantante siano pieni.
3. Avviare il programma più breve con una fase di risciacquo. Non

aggiungere il detersivo e non caricare i cestelli.

4. Una volta completato il programma, regolare il decalcificatore dell'acqua in base alla durezza dell'acqua locale.
5. Regolare la quantità di brillantante rilasciata.
6. Attivare l'indicazione assenza brillantante.

10.4 Caricare i cestelli

- Utilizzare l'apparecchiatura esclusivamente per lavare articoli idonei al lavaggio in lavastoviglie.
- Non introdurre nell'apparecchiatura articoli di legno, osso, alluminio, peltro o rame.
- Non inserire nell'apparecchiatura oggetti che possano assorbire acqua (spugne, panni).
- Eliminare i residui di cibo dalle stoviglie.
- Ammorbidire le tracce di bruciato sulle stoviglie.
- Disporre gli utensili cavi (tazze, bicchieri e padelle) con l'apertura rivolta verso il basso.
- Assicurarsi che le posate e i piatti non aderiscano tra loro. Mescolare i cucchiaini con le altre posate.
- Verificare che i bicchieri non si tocchino l'un l'altro.
- Disporre gli oggetti piccoli nel cestello portaposate.
- Sistemare gli oggetti leggeri nel cestello superiore in modo tale che non possano muoversi.
- Prima di avviare un programma, assicurarsi che i mulinelli possano ruotare liberamente.

10.5 Prima di avviare il programma

Verificare che:

- I filtri siano puliti e installati correttamente.
- Il tappo del contenitore del sale sia serrato.
- I fori sui mulinelli non siano ostruiti.
- Siano presenti il sale per lavastoviglie e il brillantante (a meno che non si utilizzino le pastiglie combinate).

- Le stoviglie siano riposte correttamente nei cestelli.
- Il programma sia adatto al tipo di carico e al grado di sporco.
- Si utilizzi la quantità corretta di detersivo e additivi.

10.6 Scaricare i cestelli

1. Lasciare raffreddare i piatti prima di estrarli dall'apparecchiatura. Le

stoviglie calde possono essere più facilmente danneggiabili.

2. Vuotare prima il cestello inferiore e quindi quello superiore.



Al termine del programma, dell'acqua potrebbe rimanere sulle pareti e sulla porta dell'apparecchiatura.

11. PULIZIA E CURA



AVVERTENZA!

Prima di eseguire qualunque intervento di manutenzione, spegnere l'apparecchiatura ed estrarre la spina dalla presa.



Filtri sporchi e mulinelli ostruiti riducono i risultati di lavaggio. Eseguire controlli periodici e pulirli, se necessario.

11.1 Pulizia dei filtri

Il sistema del filtro si compone di 3 parti.

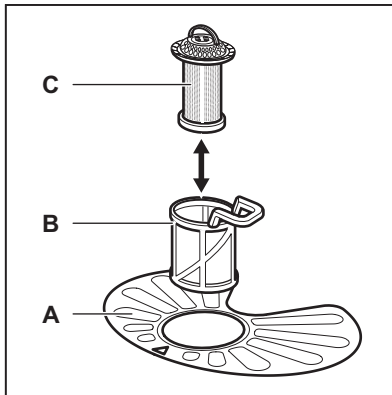

1. Ruotare il filtro (B) in senso antiorario e rimuoverlo.

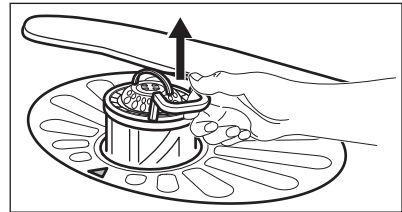
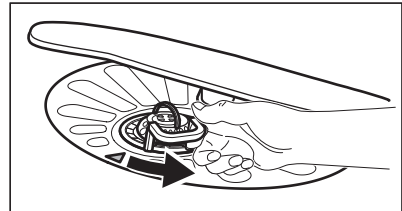

2. Estrarre il filtro (C) dal filtro (B).
3. Rimuovere il filtro piatto (A).

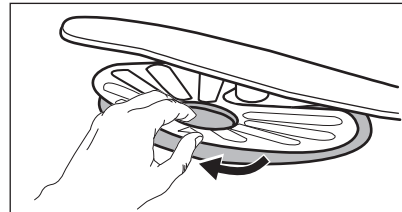

4. Lavare i filtri.

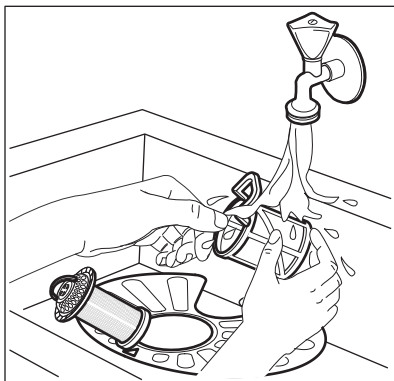

5. Assicurarsi che non vi siano residui di cibo o di sporco all'interno o attorno al bordo della vasca di raccolta.
6. Posizionare nuovamente il filtro piatto (A). Assicurarsi che sia posizionato correttamente al di sotto delle due guide.

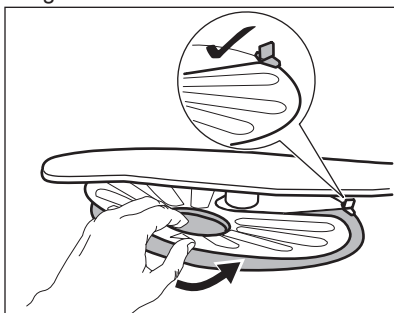

7. Rimontare i filtri (B) e (C).
8. Posizionare nuovamente il filtro (B) nel filtro piatto (A). Ruotarlo in senso orario finché non si blocca in posizione.

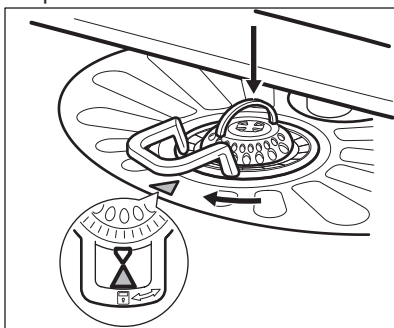

ATTENZIONE!

Un'errata posizione dei filtri può comportare scadenti risultati di lavaggio e danni all'apparecchiatura.

11.2 Pulizia dei mulinelli

Non rimuovere i mulinelli. Se i fori dei mulinelli sono ostruiti da residui di sporco, liberarli servendosi di un oggetto a punta fine.

11.3 Pulizia esterna

- Pulire l'apparecchiatura con un panno inumidito e morbido.
- Utilizzare solo detergenti neutri.
- Non usare prodotti abrasivi, spugnette abrasive o solventi.

11.4 Pulizia interna

- Pulire accuratamente l'apparecchiatura, inclusa la guarnizione in gomma della porta, con un panno morbido umido.
- Se si usano regolarmente programmi di breve durata, è possibile riscontrare depositi di grasso e calcare all'interno dell'apparecchiatura. Per evitarlo, si consiglia di avviare programmi lunghi almeno 2 volte al mese.
- Per ottenere le migliori prestazioni dall'apparecchiatura, si consiglia di utilizzare mensilmente un prodotto specifico per la pulizia della lavastoviglie. Seguire attentamente le istruzioni riportate sulla confezione del prodotto.

12. RISOLUZIONE DEI PROBLEMI

Se l'apparecchiatura non si avvia o si arresta durante il funzionamento, prima di contattare il Centro di Assistenza Autorizzato, tentare di risolvere il problema da soli con l'aiuto delle informazioni riportate in tabella.



AVVERTENZA!

Riparazioni non eseguite in modo accurato possono comportare gravi rischi per la sicurezza dell'utente. Qualsiasi tipo di riparazione deve essere eseguita da personale qualificato.

In alcuni casi la spia di fine lampeggia ad intermittenza ad indicare un guasto.

La maggior parte dei possibili problemi possono essere risolti senza il bisogno di contattare il Centro di Assistenza Autorizzato.

Problema e codice allarme	Possibile causa e soluzione
Non è possibile accendere l'apparecchiatura.	<ul style="list-style-type: none"> • Verificare che la spina sia collegata alla presa elettrica. • Assicurarsi che il fusibile all'interno del quadro elettrico non sia danneggiato.
Il programma non si avvia.	<ul style="list-style-type: none"> • Controllare che la porta sia chiusa. • Se è stato impostato il ritardo, annullare l'impostazione o attendere il termine del conto alla rovescia. • L'apparecchiatura ha avviato la procedura di rigenerazione della resina all'interno del decalcificatore. La procedura dura all'incirca 5 minuti.
L'apparecchiatura non carica acqua. <ul style="list-style-type: none"> • La spia di fine programma lampeggia una volta in modo intermittente. • Viene emesso un segnale acustico una volta in modo intermittente. 	<ul style="list-style-type: none"> • Controllare che il rubinetto dell'acqua sia aperto. • Controllare che la pressione dell'acqua di alimentazione non sia troppo bassa. Per ottenere informazioni a questo proposito, contattare l'ente erogatore locale. • Controllare che il rubinetto dell'acqua non sia ostruito. • Controllare che il filtro nel tubo di carico non sia ostruito. • Verificare che il tubo di carico non sia attorcigliato o piegato.

Problema e codice allarme	Possibile causa e soluzione
<p>L'apparecchiatura non scarica l'acqua.</p> <ul style="list-style-type: none"> • La spia di fine programma lampeggia due volte in modo intermittente. • Viene emesso un segnale acustico due volte in modo intermittente. 	<ul style="list-style-type: none"> • Controllare che lo scarico del lavello non sia ostruito. • Verificare che il tubo di scarico non sia attorcigliato o piegato.
<p>Il dispositivo antiallagamento è attivo.</p> <ul style="list-style-type: none"> • La spia di fine programma lampeggia tre volte in modo intermittente. • Viene emesso un segnale acustico tre volte in modo intermittente. 	<ul style="list-style-type: none"> • Chiudere il rubinetto dell'acqua e contattare il Centro di Assistenza Autorizzato.
<p>L'apparecchiatura si arresta e riparte più volte durante il funzionamento.</p>	<ul style="list-style-type: none"> • È normale. Permette di ottenere risultati di pulizia ottimali e risparmiare energia.
<p>Il programma dura troppo.</p>	<ul style="list-style-type: none"> • Se è stata impostata la partenza ritardata, annullare l'impostazione o attendere il termine del conto alla rovescia.
<p>Leggera perdita dalla porta dell'apparecchiatura.</p>	<ul style="list-style-type: none"> • L'apparecchiatura non è correttamente livellata. Allentare o stringere i piedini regolabili (ove previsti). • La porta dell'apparecchiatura non è centrata rispetto alla vasca. Regolare il piedino posteriore (ove previsto).
<p>La porta dell'apparecchiatura si chiude con difficoltà.</p>	<ul style="list-style-type: none"> • L'apparecchiatura non è correttamente livellata. Allentare o stringere i piedini regolabili (ove previsti). • Alcune parti di pentole e stoviglie sporgono dai cestelli.
<p>Tintinnio/colpi dall'interno dell'apparecchiatura.</p>	<ul style="list-style-type: none"> • Le pentole e le stoviglie non sono state sistemate adeguatamente nei cestelli. Fare riferimento al libretto contenente le indicazioni per caricare il cestello. • Accertarsi che i mulinelli possano girare liberamente.
<p>L'apparecchiatura fa scattare l'interruttore principale.</p>	<ul style="list-style-type: none"> • L'ampereaggio è insufficiente per sopportare l'uso di più apparecchiature contemporaneamente. Verificare l'ampereaggio della presa e la capacità del contatore o spegnere una delle apparecchiature in uso. • Guasto elettrico interno all'apparecchiatura. Contattare un Centro di Assistenza Autorizzato.



Fare riferimento a **"Preparazione al primo utilizzo"**, **"Utilizzo quotidiano"** o **"Consigli e suggerimenti"** per altre possibili cause.

ricomparsa dell'anomalia, contattare il Centro di Assistenza Autorizzato.

Per i codici allarme non presenti in tabella, contattare un Centro di Assistenza Autorizzato.

Una volta controllata l'apparecchiatura, spegnerla e riaccenderla. In caso di

12.1 I risultati di lavaggio e di asciugatura non sono soddisfacenti

Problema	Possibile causa e soluzione
Risultati di lavaggio insoddisfacenti.	<ul style="list-style-type: none"> • Fare riferimento a "Utilizzo quotidiano", "Consigli e suggerimenti" e al libretto contenente le indicazioni per caricare il cestello. • Usare programmi di lavaggio più intensi. • Pulire i mulinelli ed il filtro. Vedere il capitolo "Pulizia e cura".
Risultati di asciugatura insoddisfacenti.	<ul style="list-style-type: none"> • Pentole e stoviglie sono state lasciate troppo tempo all'interno dell'apparecchiatura chiusa. • Brillantante assente o quantità di brillantante insufficiente. Impostare il contenitore del brillantante su un livello superiore. • Gli oggetti di plastica devono essere asciugati con un panno. • Per ottenere le migliori prestazioni di asciugatura, attivare l'opzione XtraDry e impostare AirDry. • Si consiglia di utilizzare sempre il brillantante, anche in combinazione con pastiglie multifunzione.
Su bicchieri e stoviglie rimangono delle striature biancastre o striature bluastre.	<ul style="list-style-type: none"> • La quantità di brillantante erogata è eccessiva. Regolare il livello del brillantante su una posizione inferiore. • È stata utilizzata una dose eccessiva di detersivo.
Macchie e tracce di gocce d'acqua su bicchieri e stoviglie.	<ul style="list-style-type: none"> • La quantità di brillantante erogata non è sufficiente. Regolare il livello del brillantante su una posizione superiore. • La causa potrebbe essere la qualità del brillantante.

Problema	Possibile causa e soluzione
Le stoviglie sono bagnate.	<ul style="list-style-type: none"> • Per ottenere le migliori prestazioni di asciugatura, attivare l'opzione XtraDry e impostare AirDry. • Il programma non dispone di una fase di asciugatura oppure questa fase viene eseguita a bassa temperatura. • Il contenitore del brillantante è vuoto. • La causa potrebbe essere la qualità del brillantante. • La causa potrebbe essere la qualità del detersivo in pastiglie multifunzione. Provare un prodotto di una marca diversa o attivare il contenitore del brillantante e utilizzare il brillantante insieme al detersivo in pastiglie multifunzione.
L'interno dell'apparecchiatura è bagnato.	<ul style="list-style-type: none"> • Non si tratta di un'anomalia ma dell'umidità presente nell'aria che si condensa sulle pareti.
Insolita produzione di schiuma durante il lavaggio.	<ul style="list-style-type: none"> • Utilizzare solo detersivi per lavastoviglie. • Perdita dal contenitore del brillantante. Contattare un Centro di Assistenza Autorizzato.
Tracce di ruggine sulle posate.	<ul style="list-style-type: none"> • È presente troppo sale nell'acqua utilizzata per il lavaggio. Fare riferimento a "Decalcificatore dell'acqua". • Sono state sistemate insieme posate d'argento e acciaio inossidabile. Evitare di sistemare oggetti d'argento e acciaio inossidabile uno accanto all'altro.
Sono presenti residui di detersivo all'interno del contenitore al termine del programma.	<ul style="list-style-type: none"> • La pastiglia del detersivo si è incollata all'interno del contenitore e l'acqua non è riuscita ad eliminarla completamente. • L'acqua non è in grado di eliminare il detersivo dal contenitore. Assicurarsi che il mulinello non sia bloccato o ostruito. • Assicurarsi che gli oggetti nei cestelli non impediscano l'apertura del coperchio del contenitore del detersivo.
Odori all'interno dell'apparecchiatura.	<ul style="list-style-type: none"> • Fare riferimento a "Pulizia interna".

Problema	Possibile causa e soluzione
Il calcare può depositarsi su pentole e stoviglie, nella vasca o all'interno della porta.	<ul style="list-style-type: none"> • Il livello di sale è basso, controllare l'indicatore di riempimento. • Il tappo del contenitore del sale è lento. • L'acqua di rubinetto è dura. Fare riferimento a "Decalcificatore dell'acqua". • Anche le pastiglie multi-funzione usano il sale e impostano la rigenerazione dell'ammorbidente dell'acqua. Fare riferimento a "Decalcificatore dell'acqua". • Qualora i depositi di calcare rimangano, pulire l'apparecchiatura con detergenti particolarmente adatti a tal fine. • Provare un detergente diverso. • Contattare il produttore del detergente.
Pentole e stoviglie opache, scolorite o incrinare.	<ul style="list-style-type: none"> • Assicurarsi di introdurre nell'apparecchiatura solo oggetti lavabili in lavastoviglie. • Caricare e scaricare il cestello delicatamente. Fare riferimento al libretto contenente le indicazioni per caricare il cestello. • Sistemare gli oggetti delicati nel cestello superiore.

 Fare riferimento a "**Preparazione al primo utilizzo**", "**Utilizzo quotidiano**" o "**Consigli e suggerimenti**" per altre possibili cause.

13. DATI TECNICI

Dimensioni	Larghezza/Altezza/Profondità (mm)	596 / 818 - 898 / 550
Collegamento elettrico ¹⁾	Tensione (V)	220 - 240
	Frequenza (Hz)	50
Pressione dell'acqua di alimentazione	Min./max. bar (MPa)	0.5 (0.05) / 8 (0.8)
Collegamento dell'acqua	Acqua fredda o calda ²⁾	max. 60°C
Capacità	Coperti	13
Consumo di energia	Modalità Acceso (W)	5.0
Consumo di energia	Modalità Spento (W)	0.50

¹⁾ Fare riferimento alla targhetta dei dati per gli altri valori.

²⁾ Consigliamo il collegamento all'acqua calda se prodotta mediante utilizzo di una fonte di energia alternativa (per es. pannelli solari, impianti eolici) per ridurre il consumo di energia.

14. CONSIDERAZIONI SULL'AMBIENTE

Riciclare i materiali con il simbolo .
Buttare l'imballaggio negli appositi contenitori per il riciclaggio. Aiutare a proteggere l'ambiente e la salute umana e a riciclare rifiuti derivanti da apparecchiature elettriche ed elettroniche. Non smaltire le

apparecchiature che riportano il simbolo  insieme ai normali rifiuti domestici. Portare il prodotto al punto di riciclaggio più vicino o contattare il comune di residenza.

SPIS TREŚCI

1. INFORMACJE DOTYCZĄCE BEZPIECZEŃSTWA.....	26
2. WSKAZÓWKI DOTYCZĄCE BEZPIECZEŃSTWA.....	27
3. OPIS URZĄDZENIA.....	29
4. PANEL STEROWANIA.....	30
5. PROGRAMY.....	30
6. USTAWIENIA.....	32
7. OPCJE.....	35
8. PRZED PIERWSZYM UŻYCIEM.....	35
9. CODZIENNA EKSPLOATACJA.....	37
10. WSKAZÓWKI I PORADY.....	38
11. KONSERWACJA I CZYSZCZENIE.....	40
12. ROZWIĄZYWANIE PROBLEMÓW.....	41
13. DANE TECHNICZNE.....	45

Z MYŚLĄ O TOBIE

Dziękujemy za zakup urządzenia Electrolux. Jest ono owocem dziesięcioleci doświadczeń i innowacji. To pomysłowe i stylowe urządzenie zostało zaprojektowane z myślą o Tobie. Użytkując je, możesz mieć zawsze pewność uzyskania wspaniałych efektów.

Witamy w świecie marki Electrolux!

Zapraszamy na naszą witrynę internetową, aby:



Otrzymać wskazówki dotyczące użytkowania, broszury, pomoc w rozwiązywaniu problemów oraz informacje dotyczące serwisu:

www.electrolux.com/webselfservice



Zarejestrować swój produkt i uprościć jego obsługę serwisową:

www.registerelectrolux.com



Nabyć akcesoria, materiały eksploatacyjne i oryginalne części zamienne do swojego urządzenia:

www.electrolux.com/shop

OBSŁUGA KLIENTA

Zalecamy stosowanie oryginalnych części zamiennych.

Kontaktując się z autoryzowanym centrum serwisowym, należy przygotować poniższe dane: informacje o modelu, numer produktu, numer seryjny.

Stosowne informacje można znaleźć na tabliczce znamionowej.

 Ostrzeżenie/przestroga — informacje dotyczące bezpieczeństwa

 Ogólne informacje i wskazówki

 Informacje dotyczące środowiska naturalnego

Producent zastrzega sobie możliwość wprowadzenia zmian bez wcześniejszego powiadomienia.

1. ⚠ INFORMACJE DOTYCZĄCE BEZPIECZEŃSTWA

Przed przystąpieniem do instalacji i rozpoczęciem eksploatacji urządzenia należy uważnie zapoznać się z załączoną instrukcją obsługi. Producent nie odpowiada za obrażenia ciała ani szkody spowodowane nieprawidłową instalacją lub eksploatacją urządzenia. Należy zachować instrukcję obsługi w bezpiecznym i łatwo dostępnym miejscu do wykorzystania w przyszłości.

1.1 Bezpieczeństwo dzieci i osób o ograniczonych zdolnościach ruchowych, sensorycznych lub umysłowych

- Urządzenie mogą obsługiwać dzieci po ukończeniu ósmego roku życia oraz osoby o ograniczonych zdolnościach fizycznych, sensorycznych lub umysłowych, a także nieposiadające odpowiedniej wiedzy lub doświadczenia, jeśli będą one nadzorowane lub zostaną poinstruowane w zakresie bezpiecznego korzystania z urządzenia i będą świadome związanych z tym zagrożeń.
- Nie pozwalać dzieciom bawić się urządzeniem.
- Przechowywać detergenty poza zasięgiem dzieci.
- Dzieci i zwierzęta domowe nie powinny znajdować się w pobliżu urządzenia, gdy jego drzwi są otworzone.
- Dzieciom nie wolno zajmować się czyszczeniem ani konserwacją urządzenia bez odpowiedniego nadzoru.

1.2 Ogólne zasady bezpieczeństwa

- Urządzenie jest przeznaczone do użytku w gospodarstwie domowym oraz do podobnych zastosowań w takich miejscach, jak:
 - gospodarstwa rolne, kuchnie w obiektach sklepowych, biurowych oraz innych placówkach pracowniczych;

- do obsługi przez klientów w hotelach, motelach, obiektach noclegowych i innych obiektach mieszkalnych.
- Nie zmieniać parametrów technicznych urządzenia.
- Robocze ciśnienie wody (minimalne i maksymalne) musi mieścić się w granicach 0.5 (0.05) / 8 (0.8) barów (MPa)
- Maksymalna liczba kompletów wynosi 13 .
- Jeśli przewód zasilający jest uszkodzony, ze względów bezpieczeństwa musi go wymienić producent, autoryzowane centrum serwisowe lub inna wykwalifikowana osoba.
- Sztucce należy wkładać do kosza na sztucce, ostrymi zakończeniami skierowanymi w dół, lub umieścić je poziomo w szufladzie na sztucce, ostrymi krawędziami skierowanymi w dół.
- Nie zostawiać urządzenia z otworzonymi drzwiami, aby zapobiec przypadkowemu nastąpieniu na nie.
- Przed przystąpieniem do konserwacji należy wyłączyć urządzenie i wyjąć wtyczkę przewodu zasilającego z gniazda.
- Do czyszczenia urządzenia nie wolno używać wody pod ciśnieniem ani pary wodnej.
- Jeśli podstawę urządzenia wyposażono w otwory wentylacyjne, nie należy ich zasłaniać np. wykładziną.
- Urządzenie należy podłączyć do instalacji wodociągowej za pomocą nowego zestawu węży dostarczonych w komplecie z urządzeniem. Nie wolno używać starego zestawu węży.

2. WSKAZÓWKI DOTYCZĄCE BEZPIECZEŃSTWA

2.1 Instalacja



OSTRZEŻENIE!

Urządzenie może zainstalować wyłącznie wykwalifikowana osoba.

- Usunąć wszystkie elementy opakowania.

- Nie instalować ani nie używać uszkodzonego urządzenia.
- Nie instalować ani nie używać urządzenia w miejscach, w których panuje temperatura poniżej 0°C.
- Należy postępować zgodnie z instrukcją instalacji dołączoną do urządzenia.

- Zachować ostrożność podczas przenoszenia urządzenia, ponieważ jest ono ciężkie. Należy zawsze stosować rękawice ochronne i mieć na stopach pełne obuwie.
- Należy zadbać o to, aby elementy zabudowy znajdujące się nad urządzeniem i w jego pobliżu spełniały odpowiednie wymogi bezpieczeństwa.

2.2 Podłączenie do sieci elektrycznej



OSTRZEŻENIE!

Występuje zagrożenie pożarem i porażeniem prądem elektrycznym.

- Urządzenie musi być uziemione.
- Upewnić się, że parametry na tabliczce znamionowej odpowiadają parametrom znamionowym źródła zasilania.
- Należy używać wyłącznie prawidłowo zamontowanego gniazda elektrycznego z uziemieniem.
- Nie stosować rozgałęźników ani przedłużaczy.
- Należy zwrócić uwagę, aby nie uszkodzić wtyczki ani przewodu zasilającego. Wymiany przewodu zasilającego można dokonać wyłącznie w naszym autoryzowanym centrum serwisowym.
- Podłączyć wtyczkę do gniazda elektrycznego dopiero po zakończeniu instalacji. Należy zadbać o to, aby po zakończeniu instalacji urządzenia wtyczka przewodu zasilającego była łatwo dostępna.
- Odłączając urządzenie, nie należy ciągnąć za przewód zasilający. Należy zawsze ciągnąć za wtyczkę sieciową.
- Urządzenie spełnia wymogi dyrektyw EWG.
- Dotyczy tylko Wielkiej Brytanii i Irlandii. Urządzenie wyposażono we wtyczkę zasilającą z bezpiecznikiem 13 A. Jeśli konieczna jest wymiana bezpiecznika we wtyczce zasilającej, należy użyć bezpiecznika 13 A ASTA (BS 1362).

2.3 Podłączenie do sieci wodociągowej

- Uważać, aby nie uszkodzić węży wodnych.
- Przed podłączeniem urządzenia do nowej instalacji wodociągowej lub instalacji, z której nie korzystano przez dłuższy czas lub która była naprawiana lub do której podłączono nowe urządzenia (liczniki wody itp.), należy umożliwić wypływ wody, aż będzie ona czysta.
- Podczas pierwszego użycia urządzenia i bezpośrednio po nim należy sprawdzić, czy nie ma widocznych wycieków wody.
- Wąż dopływowy wyposażony w zawór bezpieczeństwa i ścianki z wewnętrznym przewodem zasilającym.

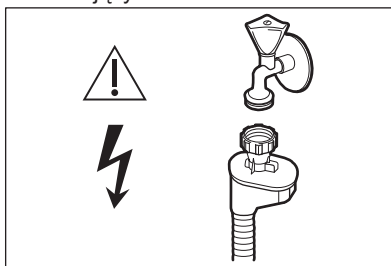

OSTRZEŻENIE!

Niebezpieczne napięcie.

- W razie uszkodzenia węża dopływowego należy natychmiast zamknąć zawór wody i wyjąć wtyczkę z gniazda elektrycznego. Należy skontaktować się z autoryzowanym centrum serwisowym w celu wymiany węża dopływowego.

2.4 Eksploatacja

- Nie siadać ani nie stawać na otworzonych drzwiach urządzenia.
- Detergenty do zmywarki są niebezpieczne. Należy przestrzegać instrukcji bezpieczeństwa podanych na opakowaniu detergentu.
- Nie pić wody z urządzenia ani nie wykorzystywać jej do zabawy.
- Nie wyjmować naczyń z urządzenia przed zakończeniem programu. Na

naczyniach mogą pozostać resztki detergentu.

- Po otwarciu drzwi w czasie pracy urządzenia może dojść do uwolnienia gorącej pary.
- Nie umieszczać w urządzeniu, na nim ani w jego pobliżu łatwopalnych substancji ani przedmiotów nasączonych łatwopalnymi substancjami.

2.5 Serwis

- Aby zlecić naprawę urządzenia, należy skontaktować się z autoryzowanym centrum serwisowym. Zaleca się stosowanie wyłącznie oryginalnych części zamiennych.
- Kontaktując się z autoryzowanym centrum serwisowym, należy

przygotować następujące dane z tabliczki znamionowej.

Model:

Numer produktu (PNC):

Numer seryjny (Serial Number):

2.6 Utylizacja



OSTRZEŻENIE!

Występuje zagrożenie odniesieniem obrażeń ciała lub uduszeniem.

- Odłączyć urządzenie od źródła zasilania.
- Odciąć i wyrzucić przewód zasilający.
- Wymontować zatrzask drzwi, aby uniemożliwić zamknięcie się drzwi w urządzeniu.

3. OPIS URZĄDZENIA

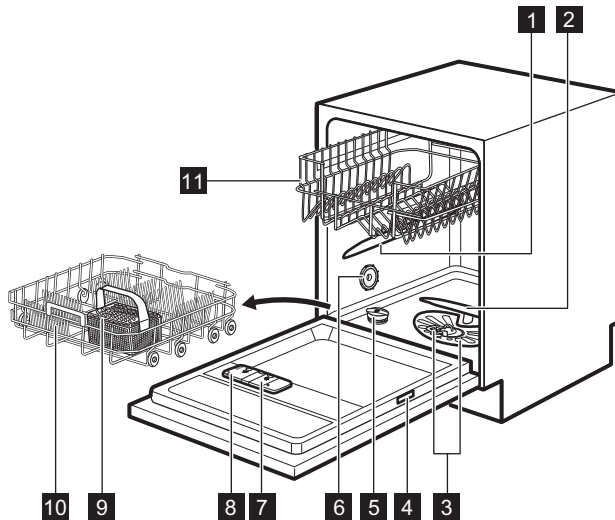

1 Górne ramię spryskujące

2 Dolne ramię spryskujące

3 Filtry

4 Tabliczka znamionowa

5 Zbiornik soli

6 Otwór wentylacyjny

7 Dozownik płynu nablyszczającego

8 Dozownik detergentu

9 Kosz na sztućce

10 Dolny kosz

11 Górny kosz

4. PANEL STEROWANIA

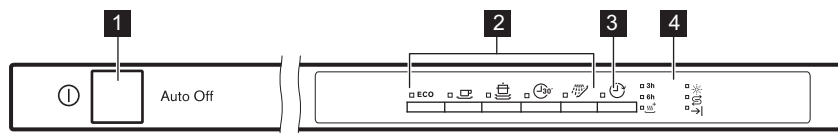

- 1** Przycisk wł./wyl. **4** Wskaźniki
- 2** Przyciski wyboru programów
- 3** Przycisk **Delay**

4.1 Wskaźniki

Wskaźnik	Opis
→	Kontrolka zakończenia programu.
☰ ⁺	Wskaźnik funkcji XtraDry.
↻	Wskaźnik soli. W trakcie programu wskaźnik ten jest zawsze wyłączony.
☼	Wskaźnik płynu nablyszczającego. W trakcie programu wskaźnik ten jest zawsze wyłączony.

5. PROGRAMY

Program	Stopień zabrudzenia Rodzaj załadunku	Fazy programu	Opcje
P1 ECO 1)	<ul style="list-style-type: none"> Średnie Naczynia stołowe i sztućce 	<ul style="list-style-type: none"> Zmywanie wstępne Zmywanie 50°C Płukanie Suszenie 	<ul style="list-style-type: none"> XtraDry
P3 	<ul style="list-style-type: none"> Duże Naczynia stołowe, sztućce, garnki i patelnie 	<ul style="list-style-type: none"> Zmywanie wstępne Zmywanie 70°C Płukanie Suszenie 	<ul style="list-style-type: none"> XtraDry
P2 	<ul style="list-style-type: none"> Średnie Naczynia stołowe i sztućce 	<ul style="list-style-type: none"> Zmywanie wstępne Zmywanie 65°C Płukanie Suszenie 	<ul style="list-style-type: none"> XtraDry
P4 	<ul style="list-style-type: none"> Świeże Naczynia stołowe i sztućce 	<ul style="list-style-type: none"> Zmywanie 60°C lub 65°C Płukanie 	<ul style="list-style-type: none"> XtraDry





Program	Stopień zabrudzenia Rodzaj załadunku	Fazy programu	Opcje
P5  3)	• Dowolne	• Zmywanie wstępne	

1) W tym programie uzyskuje się największą efektywność zużycia wody i energii elektrycznej podczas zmywania średnio zabrudzonych naczyń i sztućców. (Jest to standardowy program dla ośrodków przeprowadzających testy).

2) Program ten umożliwia zmywanie świeżo zabrudzonych naczyń. Program pozwala w krótkim czasie uzyskać dobre efekty zmywania.

3) Program ten umożliwia szybkie opłukanie naczyń, aby zapobiec przywieraniu resztek żywności do naczyń i powstawaniu nieprzyjemnych zapachów. W tym programie nie należy stosować detergentu.

5.1 Parametry eksploatacyjne

Program 1)	Zużycie wody (l)	Zużycie energii (kWh)	Czas trwania (min)
P1 ECO	9.9	0.920	237
P3 	13-15	1.4 - 1.6	140 - 160
P2 	15-17	1.4 - 1.6	119 - 140
P4 	9	0.8	30
P5 	4	0.1	14

1) Parametry eksploatacyjne mogą ulec zmianie w zależności od ciśnienia i temperatury wody, zmian w napięciu zasilania, użytych opcji oraz ilości naczyń.

5.2 Informacje dla ośrodków przeprowadzających testy

Aby uzyskać więcej informacji na temat wyników testu, należy wysłać wiadomość e-mail na adres:

info.test@dishwasher-production.com

Należy zapisać numer produktu (PNC) podany na tabliczce znamionowej.

6. USTAWIENIA

6.1 Tryb wyboru programów i tryb użytkownika

Gdy urządzenie znajduje się w trybie wyboru programów, można ustawić program i przejść do trybu użytkownika.

Ustawienia dostępne w trybie użytkownika:



- Poziom zmiękczenia wody odpowiednio do twardości wody.
- Włączenie lub wyłączenie sygnału dźwiękowego zakończenia programu.
- Włączenie lub wyłączenie sygnalizacji konieczności uzupełnienia płynu nabywającego.
- Włączenie lub wyłączenie funkcji AirDry.

Urządzenie zapisuje ustawienia, więc nie ma potrzeby konfigurowania ich przed każdym cyklem.

Ustawianie trybu wyboru programów

Urządzenie jest w trybie wyboru programu, jeśli świeci się tylko wskaźnik programu **ECO**.

Po włączeniu urządzenia jest ono domyślnie w trybie wyboru programów. W przeciwnym wypadku należy przejść do trybu wyboru programów w następujący sposób:



Nacisnąć jednocześnie i przytrzymać przyciski  i , aż urządzenie znajdzie się w trybie wyboru programów.

Twardość wody

Stopnie niemieckie (°dH)	Stopnie francuskie (°fH)	mmol/l	Stopnie Clarka	Poziom zmiękczenia wody
47 - 50	84 - 90	8.4 - 9.0	58 - 63	10
43 - 46	76 - 83	7.6 - 8.3	53 - 57	9
37 - 42	65 - 75	6.5 - 7.5	46 - 52	8
29 - 36	51 - 64	5.1 - 6.4	36 - 45	7
23 - 28	40 - 50	4.0 - 5.0	28 - 35	6

Uruchamianie trybu użytkownika

Upewnić się, że urządzenie jest w trybie wyboru programów.

Aby przejść do trybu użytkownika, nacisnąć jednocześnie i przytrzymać  i  przez co najmniej 3 sekundy.

Wskaźniki: **ECO**, ,  i  zaczną migać.

6.2 Zmiękczenie wody

Zmiękczacze usuwa z wody substancje mineralne, które mogą mieć negatywny wpływ na efekty zmywania lub na pracę urządzenia.

Im wyższa zawartość substancji mineralnych, tym twardsza jest woda. Twardość wody jest mierzona w równoważnych skalach.

Zmiękczenie należy dostosować do stopnia twardości wody doprowadzonej do urządzenia. W lokalnym zakładzie wodociągowym można uzyskać informację na temat twardości wody. Istotne jest ustawienie właściwego poziomu zmiękczenia wody, aby zapewnić dobre efekty zmywania.

Stopnie niemieckie (°dH)	Stopnie francuskie (°fH)	mmol/l	Stopnie Clarka	Poziom zmiękczenia wody
19 - 22	33 - 39	3.3 - 3.9	23 - 27	5 1)
15 - 18	26 - 32	2.6 - 3.2	18 - 22	4
11 - 14	19 - 25	1.9 - 2.5	13 - 17	3
4 - 10	7 - 18	0.7 - 1.8	5 - 12	2
<4	<7	<0.7	< 5	1 2)

1) Ustawienie fabryczne.

2) Przy tym poziomie nie stosować soli.

Stosując standardowy detergent lub tabletki wieloskładnikowe (zawierające lub niezawierające sól) należy ustawić prawidłową twardość wody, aby wskaźnik poziomu soli był włączony.



Tabletki wieloskładnikowe zawierające sól nie są wystarczające skuteczne, aby zmiękczyć twardą wodę.

Ustawianie zmiękczacza wody

Upewnij się, że urządzenie jest w trybie użytkownika.

1. Nacisnąć **ECO**.

Wskaźniki ,  i  są wyłączone.

Wskaźnik **ECO** nadal miga.

Zaczną migać wskaźnik . Liczba mignięć oznacza aktualne ustawienie zmiękczenia wody (np. 5 mignięć + pauza + 5 mignięć... = poziom 5).

- Nacisnąć **ECO**, aby zmienić ustawienie. Każde naciśnięcie przycisku **ECO** powoduje zwiększenie poziomu o jeden. Po osiągnięciu poziomu 10 rozpoczyna się odliczanie od 1.
- Nacisnąć przycisk wł./wyt., aby potwierdzić i zapisać ustawienie.

6.3 Powiadomienie o konieczności uzupełnienia płynu nabłyszczającego

Płyn nabłyszczający umożliwia wysuszenie naczyń bez smug i plam.

Płyn nabłyszczający jest uwalniany automatycznie w fazie gorącego płukania.

Gdy komora na płyn nabłyszczający jest pusta, włącza się wskaźnik płynu nabłyszczającego, informując o konieczności uzupełnienia płynu. Jeśli podczas stosowania wyłącznie tabletek wieloskładnikowych efekty suszenia są zadowalające, można wyłączyć powiadomienie o konieczności uzupełnienia płynu nabłyszczającego. Jednak aby zapewnić najlepsze efekty suszenia, należy zawsze używać płynu nabłyszczającego.

Stosując standardowe tabletki wieloskładnikowe bez środka nabłyszczającego, należy włączyć funkcję powiadomienia, aby wskaźnik sygnalizujący konieczność uzupełnienia płynu pozostał aktywny.

Wyłączanie sygnalizacji konieczności uzupełnienia płynu nabłyszczającego

Upewnij się, że urządzenie jest w trybie użytkownika.

- Nacisnąć .

Wskaźniki: **ECO**,  i  są wyłączone. Wskaźnik  nadal miga.

Wskaźnik  pokazuje bieżące ustawienie. Jeśli świeci = sygnalizacja uzupełnienia płynu nablyszczającego jest włączona, jeśli nie świeci = sygnalizacja uzupełnienia płynu nablyszczającego jest wyłączona.

2. Nacisnąć , aby zmienić ustawienie.
3. Nacisnąć przycisk wł./wył., aby potwierdzić i zapisać ustawienie.

6.4 Sygnały dźwiękowe

Gdy urządzenie działa nieprawidłowo emituje sygnały dźwiękowe. Tych sygnałów dźwiękowych nie można wyłączyć.

Sygnal dźwiękowy może być również emitowany po zakończeniu programu. Domyślnie sygnał ten jest wyłączony, ale można go włączyć.

Włączanie sygnału dźwiękowego zakończenia programu

Upewnić się, że urządzenie jest w trybie użytkownika.

1. Nacisnąć .
Wskaźniki: **ECO**,  i  są wyłączone. Wskaźnik  nadal miga.

Wskaźnik  pokazuje bieżące ustawienie. Jeśli świeci = sygnał dźwiękowy jest włączony. Jeśli nie świeci = sygnał dźwiękowy jest wyłączony.

2. Nacisnąć , aby zmienić ustawienie.
3. Nacisnąć przycisk wł./wył., aby potwierdzić i zapisać ustawienie.

6.5 AirDry

Opcja AirDry zapewnia lepsze efekty suszenia przy mniejszym zużyciu energii.

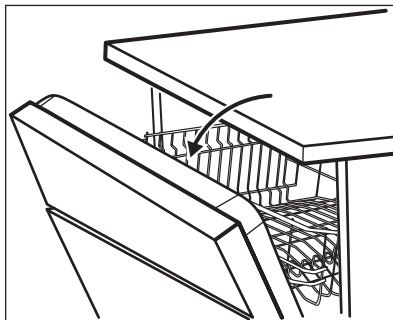

 Podczas fazy suszenia drzwi otwierają się automatycznie i pozostają otwarte.

 **UWAGA!**
Nie należy zamykać drzwi urządzenia w ciągu 2 minut od ich automatycznego otwarcia. Może to spowodować uszkodzenie urządzenia.





Opcja AirDry włącza się automatycznie we wszystkich programach z wyjątkiem .

Aby poprawić skuteczność suszenia, należy skorzystać z opcji XtraDry lub włączyć opcję AirDry.

 **UWAGA!**
Jeśli do urządzenia mają dostęp dzieci, zaleca się wyłączenie opcji AirDry, ponieważ samoczynne otwarcie się drzwi może być dla nich niebezpieczne.

Wyłączanie opcji AirDry

Upewnić się, że urządzenie jest w trybie użytkownika.

1. Nacisnąć .
Wskaźniki: **ECO**, ,  są wyłączone. Wskaźnik  nadal miga.
Wskaźnik  pokazuje bieżące ustawienie. Jeśli świeci = funkcja AirDry jest włączona, jeśli nie świeci = funkcja AirDry jest wyłączona.

2. Nacisnąć , aby zmienić ustawienie.

3. Nacisnąć przycisk wł./wyl., aby potwierdzić i zapisać ustawienie.

7. OPCJE

 Żądane opcje należy zawsze włączać przed uruchomieniem programu. Opcji nie można włączać ani wyłączać w trakcie programu.

 Nie wszystkie opcje są ze sobą zgodne. Jeśli zostaną wybrane niezgodne ze sobą opcje, urządzenie automatycznie wyłączy jedną lub więcej opcji. Pozostaną włączone tylko wskaźniki aktywnych opcji.

7.1 XtraDry

Włączenie tej opcji powoduje zwiększenie skuteczności suszenia. Włączenie opcji XtraDry może wpłynąć na czas trwania niektórych programów, zużycie wody oraz temperaturę ostatniego płukania.



Opcja XtraDry jest włączona na stałe dla wszystkich programów z wyjątkiem

ECO i nie ma potrzeby włączania jej na początku każdego cyklu.

W innych programach opcja XtraDry jest stale włączona i automatycznie stosowana w kolejnych cyklach. Konfigurację tę można w dowolnej chwili zmienić.

 Każde włączenie programu **ECO** powoduje wyłączenie opcji XtraDry, którą należy włączyć ręcznie.

Włączanie opcji XtraDry

Nacisnąć jednocześnie  i , aż włączy się wskaźnik .

Jeśli opcja jest niedostępna w danym programie, jej wskaźnik nie świeci się lub miga przez kilka sekund, a następnie gaśnie.

8. PRZED PIERWSZYM UŻYCIEM

1. **Sprawdzić, czy bieżący poziom zmiękczenia wody odpowiada twardości wody doprowadzanej do urządzenia. Jeśli nie, dostosować poziom zmiękczenia wody.**
2. Napęłnić zbiornik soli.
3. Napęłnić dozownik płynu nabyłyszczającego.
4. Odkręcić zawór wody.
5. Uruchomić program, aby usunąć wszelkie pozostałości poprodukcyjne mogące wciąż znajdować się w urządzeniu. Nie należy stosować detergentu ani umieszczać naczyń w koszach.

Po uruchomieniu programu urządzenie zaczyna doprowadzać żywicę do zmiękczacza wody – może to potrwać do

5 minut. Może wydawać się, że urządzenie nie pracuje. Program rozpoczyna się dopiero po zakończeniu tego procesu. Procedura jest powtarzana okresowo.

8.1 Zbiornik soli



UWAGA!

Stosować wyłącznie grubą sól przeznaczoną do zmywarek. Sól drobnoziarnista zwiększa ryzyko korozji.

Sól aktywuje żywicę w zmiękczaczu wody oraz zapewnia dobre efekty zmywania podczas codziennej eksploatacji.

Napełnianie zbiornika soli

1. Obrócić pokrywkę zbiornika soli w lewo i ją zdjąć.
2. Wlać 1 litr wody do zbiornika soli (tylko za pierwszym razem).
3. Napełnić zbiornik soli 1 kg soli (do pełna).

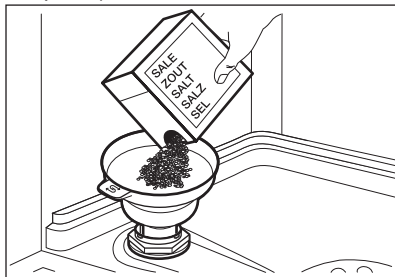

4. Ostrożnie potrząsnąć lejkiem, trzymając go za uchwyt, aby opróżnić go ze wszystkich granulek.
5. Usunąć sól rozsypaną wokół otworu zbiornika soli.

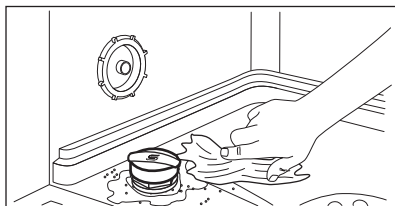

6. Obrócić pokrywkę zbiornika soli w prawo, aby zamknąć zbiornik soli.



UWAGA!

Podczas napełniania zbiornika soli może się z niego wydostawać woda i sól. Dlatego po napełnieniu zbiornika soli należy niezwłocznie uruchomić program zmywania, aby zapobiec korozji.

8.2 Napełnianie dozownika płynu nablyszczającego

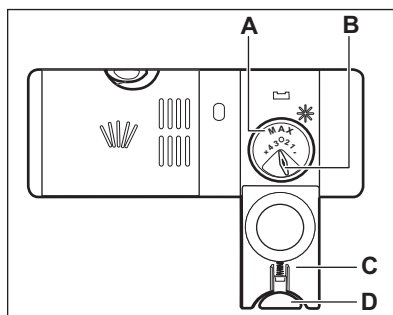
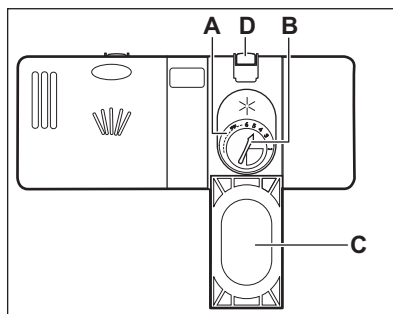

UWAGA!

Należy stosować wyłącznie płyn nablyszczający przeznaczony do zmywarek.

1. Nacisnąć przycisk zwalniający (D), aby otworzyć pokrywkę (C).
2. Wlać płyn nablyszczający do dozownika (A), aż osiągnie poziom napełnienia „max”.
3. Rozlany płyn nablyszczający należy zetrzeć za pomocą chłonnej szmatki, aby zapobiec powstaniu zbyt dużej ilości piany.
4. Zamknąć pokrywkę. Upewnić się, że przycisk zwalniający jest odpowiednio zablokowany.



Dozowanie płynu nablyszczającego można wyregulować za pomocą pokrętła (B) między pozycją 1 (najmniejsza ilość) a pozycją 4 lub 6 (największa ilość).

9. CODZIENNA EKSPLOATACJA

1. Odkręcić zawór wody.
2. Nacisnąć przycisk wł./wyt., aby włączyć urządzenie.
Upewnić się, że urządzenie jest w trybie wyboru programu.
 - Jeśli świeci się wskaźnik soli, napełnić zbiornik soli.
 - Jeśli świeci się wskaźnik płynu nabyliczającego, napełnić dozownik płynu nabyliczającego.
3. Załadować kosze.
4. Dodać detergent.
5. Ustawić i uruchomić odpowiedni program dla określonego rodzaju naczyń i poziomu zabrudzenia.

9.1 Stosowanie detergentu

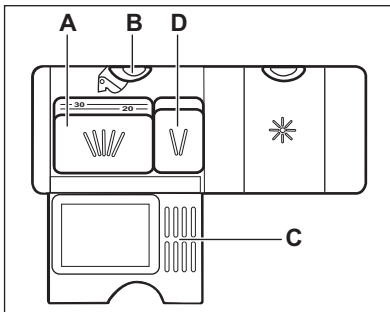
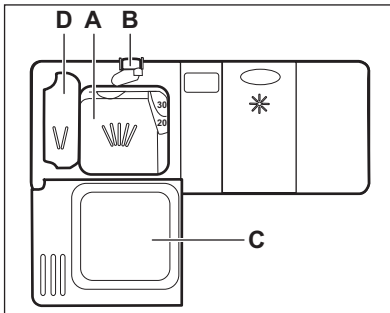

1. Nacisnąć przycisk zwalniający (B), aby otworzyć pokrywę (C).
2. Umieścić detergent, w postaci proszku lub tabletki, w przegródce (A).
3. Jeżeli wybrano program obejmujący zmywanie wstępne, należy umieścić

niewielką ilość detergentu w przegródce (D).

4. Zamknąć pokrywę. Upewnić się, że przycisk zwalniający jest odpowiednio zablokowany.

9.2 Ustawianie i uruchamianie programu

Funkcja Auto Off

Funkcja ta służy do zmniejszenia zużycia energii elektrycznej przez automatyczne wyłączenie urządzenia, gdy nie jest ono używane.

Funkcja uruchamia się:

- Po upływie 5 minut od zakończenia programu.
- Po upływie 5 minut, jeśli nie uruchomiono programu.

Uruchamianie programu

1. Uchylić drzwi urządzenia.
2. Nacisnąć przycisk wł./wyt., aby włączyć urządzenie. Upewnić się, że urządzenie jest w trybie wyboru programów.
3. Nacisnąć przycisk programu wybranego do uruchomienia.

Zaświeci się wskaźnik odpowiedniego programu.

4. Zamknąć drzwi urządzenia, aby uruchomić program.

Uruchamianie programu z opóźnieniem

1. Ustawić program.
2. Nacisnąć kilkakrotnie , aż włączy się wskaźnik odpowiadający żądanej liczbie godzin (**3 godz.** lub **6 godz.**).
Włączy się wskaźnik opóźnienia.

3. Zamknąć drzwi urządzenia, aby uruchomić odliczanie.
Podczas odliczania można wydłużyć czas rozpoczęcia programu, ale nie można zmienić wybranego programu.

Po zakończeniu odliczania nastąpi uruchomienie programu.



Otwieranie drzwi w trakcie pracy urządzenia

Otwarcie drzwi podczas trwania programu powoduje zatrzymanie urządzenia. Może mieć to wpływ na zużycie energii i czas trwania programu. Po zamknięciu drzwi urządzenie będzie kontynuować pracę od momentu, w którym została przerwana.



 Po otwarciu drzwi na dłużej niż 30 sekund podczas fazy suszenia bieżący program zostanie zakończony. Nie dotyczy to programu **ECO** z opcją AirDry.

Anulowanie opóźnienia rozpoczęcia programu w trakcie odliczania

Po anulowaniu opóźnienia rozpoczęcia programu należy ponownie ustawić program.

Nacisnąć jednocześnie i przytrzymać przyciski  i , aż urządzenie znajdzie się w trybie wyboru programów.

Anulowanie programu

Nacisnąć jednocześnie i przytrzymać przyciski  i , aż urządzenie znajdzie się w trybie wyboru programów. Przed uruchomieniem nowego programu należy upewnić się, że w dozowniku znajduje się detergent.

Zakończenie programu

Po zakończeniu programu zaświeci się wskaźnik . Jeśli urządzenie nie zostanie wyłączone w ciągu 5 minut, wszystkie wskaźniki zgasną w celu zmniejszenia zużycia energii.

1. Aby wyłączyć urządzenie, nacisnąć przycisk wł./wył. lub poczekać, aż funkcja Auto Off automatycznie je wyłączy.
2. Zakręcić zawór wody.

10. WSKAZÓWKI I PORADY

10.1 Informacje ogólne

Stosowanie się do poniższych wskazówek pomoże zapewnić optymalne efekty prania i suszenia podczas codziennej eksploatacji oraz przyczyni się do ochrony środowiska.

- Większe resztki żywności z naczyń należy wyrzucić do kosza.
- Nie opłukiwać naczyń ręcznie. W razie potrzeby użyć programu zmywania wstępnego (jeśli jest dostępny) lub wybrać program z fazą zmywania wstępnego.
- Należy zawsze wykorzystywać całą pojemność koszy.
- Podczas ładowania urządzenia sprawdzić, czy woda wydostająca się z dysz ramion spryskujących ma swobodny dostęp do naczyń. Upewnić się, że przedmioty nie

stykają się ze sobą ani się nie zasłaniają.

- Możliwe jest używanie osobno detergentu, płynu nablyszczającego i soli do zmywarek lub używanie tabletek wieloskładnikowych (np. typu „3 w 1”, „4 w 1”, „Wszystko w jednym”). Przestrzegać informacji podanych na opakowaniu.
- Ustawić odpowiedni program dla określonego rodzaju naczyń i poziomu zabrudzenia. W programie ECO uzyskuje się największą efektywność zużycia wody i energii elektrycznej podczas zmywania średnio zabrudzonych naczyń i sztućców.

10.2 Stosowanie soli, płynu nablyszczającego i detergentu

- Należy stosować wyłącznie sól, płyn nablyszczający i detergent do

zmywarek. Inne produkty mogą uszkodzić urządzenie.

- Aby zapewnić optymalne efekty zmywania i suszenia, do twardej i bardzo twardej wody zaleca się stosowanie zwykłego detergentu do zmywarek (proszku, żelu lub tabletek bez dodatkowych składników), płynu nablyszczającego i soli.
- Co najmniej raz w miesiącu należy uruchomić urządzenie z umieszczonym w środku specjalnym środkiem czyszczącym.
- Tabletki z detergentem nie rozpuszczają się całkowicie w trakcie krótkich programów. Zaleca się stosowanie tabletek przy długich programach, aby zapobiec osadzeniu się detergentu na naczyniach.
- Nie używać większej ilości detergentu niż zalecana. Postępować zgodnie ze wskazówkami podanymi na opakowaniu detergentu.

10.3 Postępowanie po zaprzestaniu korzystania z tabletek wieloskładnikowych

Przed rozpoczęciem stosowania oddzielnie dozowanego detergentu, soli i płynu nablyszczającego należy wykonać poniższą procedurę.

1. Ustawić najwyższy poziom zmiękczenia wody.
2. Upewnić się, że zbiornik soli oraz dozownik płynu nablyszczającego są pełne.
3. Uruchomić najkrótszy program z fazą płukania. Nie dodawać detergentu ani nie umieszczać naczyń w koszach.
4. Po zakończeniu programu ustawić stopień zmiękczenia wody odpowiednio do twardości wody doprowadzanej do urządzenia.
5. Wyregulować dozowanie płynu nablyszczającego.
6. Włączyć funkcję powiadomienia o konieczności uzupełnienia płynu nablyszczającego.

10.4 Ładowanie koszy

- W urządzeniu należy zmywać przedmioty, które są przystosowane do zmywania w zmywarkach.
- Nie wkładać do urządzenia elementów wykonanych z drewna, rogu, aluminium, cynolowiu i miedzi.
- Nie wkładać do urządzenia przedmiotów, które mogą pochłaniać wodę (gąbki, ściereczki).
- Usunąć z naczyń resztki jedzenia.
- Namoczyć przypalone resztki potraw.
- Wklęsłe naczynia (kubki, szklanki i miski) układać otworami w dół.
- Upewnić się, że naczynia i sztucce nie przylegają do siebie. Wymieszać łyżki z innymi sztuczkami.
- Upewnić się, że szklanki nie stykają się ze sobą.
- Małe elementy umieścić w koszu na sztucce.
- Lekkie elementy umieścić w górnym koszu. Upewnić się, że naczynia się nie przemieszczają.
- Przed uruchomieniem programu upewnić się, że ramię spryskujące może swobodnie się obracać.

10.5 Przed rozpoczęciem programu

Upewnić się, że:

- filtry są czyste i prawidłowo założone;
- pokrywka zbiornika soli nie jest poluzowana;
- ramiona spryskujące są drożne;
- w zmywarce znajduje się sól do zmywarek i płyn nablyszczający (chyba że stosowane są wieloskładnikowe tabletki z detergentem);
- ułożenie naczyń i przyborów kuchennych w koszach jest prawidłowe;
- program jest odpowiedni dla danego rodzaju zafadunku i stopnia zabrudzenia;
- użyto prawidłową ilość detergentu.

10.6 Opróżnianie koszy

1. Przed wyjęciem naczyń ze zmywarki poczekać, aż wystygną. Gorące naczynia łatwo ulegają uszkodzeniu.

2. Najpierw wyjmować naczynia z dolnego kosza, a potem z górnego.

i Po zakończeniu programu po bokach oraz na drzwiach urządzenia może wciąż znajdować się woda.

11. KONSERWACJA I CZYSZCZENIE



OSTRZEŻENIE!

Przed przystąpieniem do konserwacji należy wyłączyć urządzenie i wyjąć wtyczkę przewodu zasilającego z gniazda elektrycznego.



Brudne filtry i zapchane ramiona spryskujące pogarszają efekt zmywania. Należy je regularnie sprawdzać i w razie potrzeby wyczyścić.

11.1 Czyszczenie filtrów

System filtrów składa się z 3 części.

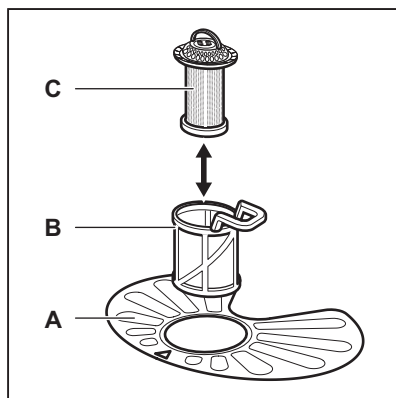

1. Obrócić filtr (B) przeciwnie do ruchu wskazówek zegara i go wyjąć.

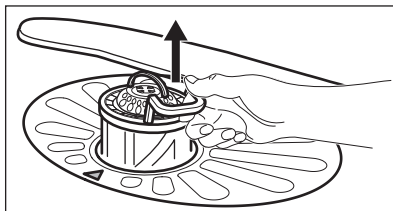
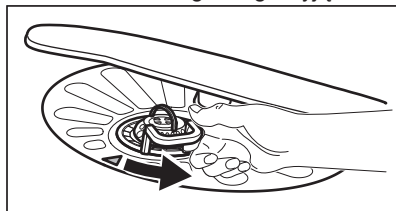

2. Wyjąć filtr (C) z filtra (B).
3. Wyjąć filtr płaski (A).

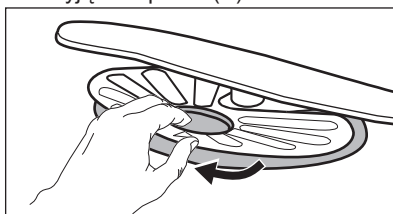

4. Umyć filtry.

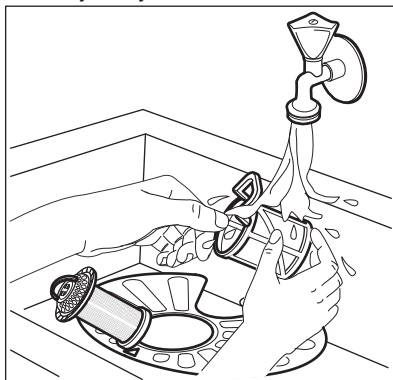

5. Upewnić się, że wokół krawędzi osadnika nie znajdują się resztki żywności ani zanieczyszczenia.
6. Włożyć na miejsce filtr (A). Upewnić się, że jest prawidłowo umieszczony pod 2 prowadnicami.

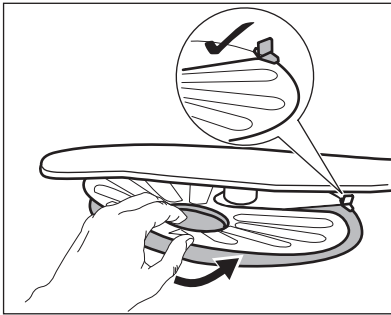

7. Włożyć filtry (B) i (C).
8. Włożyć filtr (B) do filtra płaskiego (A). Obrócić zgodnie z ruchem wskazówek zegara, aż się zablokuje.

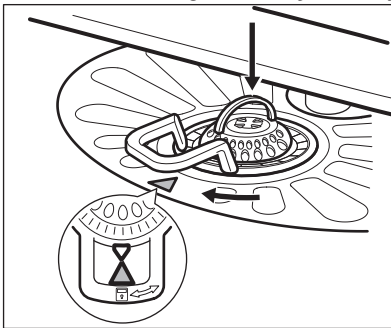
**UWAGA!**

Nieprawidłowe umiejscowienie filtrów może skutkować niezadawalającymi efektami zmywania i uszkodzeniem urządzenia.

11.2 Czyszczenie ramion spryskujących

Nie wolno wyjmować ramion spryskujących. Jeżeli otwory w ramionach spryskujących są zatkane, zabrudzenia należy usunąć za pomocą cienkiego, spiczastego przedmiotu.

11.3 Czyszczenie obudowy

- Czyścić urządzenie za pomocą wilgotnej szmatki.
- Używać wyłącznie neutralnych detergentów.
- Nie używać produktów ściernych, myjek do szorowania ani rozpuszczalników.

11.4 Czyszczenie wnętrza

- Urządzenie, w tym gumową uszczelkę drzwi, należy czyścić miękką wilgotną szmatką.
- Częste korzystanie z krótkich programów może powodować osadzanie się tłuszczu i kamienia wewnątrz urządzenia. Aby temu zapobiec, zaleca się korzystanie z długich programów co najmniej 2 razy w miesiącu.
- Aby zapewnić optymalną pracę urządzenia, zaleca się stosowanie raz w miesiącu specjalnego środka czyszczącego do zmywarek. Należy ściśle przestrzegać wskazówek umieszczonych na opakowaniu produktu.

12. ROZWIĄZYWANIE PROBLEMÓW

Jeśli urządzenia nie można uruchomić lub przestaje działać podczas pracy, przed skontaktowaniem się z autoryzowanym centrum serwisowym należy sprawdzić, czy problem można rozwiązać samodzielnie, korzystając z informacji zawartych w tabeli.

**OSTRZEŻENIE!**

Nieprawidłowo wykonana naprawa może narazić użytkownika na poważne niebezpieczeństwo.

Wszystkie naprawy powinny wykonywać odpowiednio wykwalifikowane osoby.

Po wystąpieniu niektórych problemów co pewien czas miga wskaźnik zakończenia programu, sygnalizując usterkę.

Większość występujących problemów można rozwiązać bez potrzeby

kontaktowania się z autoryzowanym centrum serwisowym.

Problem i kod alarmowy	Możliwa przyczyna i rozwiązanie
Urządzenie nie włącza się.	<ul style="list-style-type: none"> • Upewnić się, że wtyczkę przewodu zasilającego włożono do gniazdka. • Upewnić się, że bezpiecznik w skrzynce bezpieczników jest sprawny.
Program nie uruchamia się.	<ul style="list-style-type: none"> • Upewnić się, że zamknięto drzwi urządzenia. • Jeśli wybrano opóźnienie rozpoczęcia programu, należy je anulować lub poczekać do końca odliczania czasu. • W urządzeniu rozpoczął się proces regeneracji zmiękczacza wody. Czas trwania tego procesu wynosi około 5 minut.
Urządzenie nie napełnia się wodą. <ul style="list-style-type: none"> • Co pewien czas miga jednokrotnie wskaźnik zakończenia programu. • Co pewien czas emitowany jest jeden sygnał dźwiękowy. 	<ul style="list-style-type: none"> • Sprawdzić, czy zawór wody jest otwarty. • Upewnić się, że ciśnienie wody nie jest zbyt niskie. W tym celu należy skontaktować się z miejscowym zakładem wodociągowym. • Upewnić się, że zawór wody jest drożny. • Upewnić się, że filtr w wężu dopływowym jest drożny. • Upewnić się, że wężyk dopływowy nie jest zagięty ani przygnieciony.
Urządzenie nie wypompuje wody. <ul style="list-style-type: none"> • Co pewien czas miga dwukrotnie wskaźnik zakończenia programu. • Co pewien czas emitowane są dwa sygnały dźwiękowe. 	<ul style="list-style-type: none"> • Upewnić się, że syfon zlewozmywaka jest drożny. • Upewnić się, że wężyk spustowy nie jest zagięty ani przygnieciony.
Włączyło się zabezpieczenie przed zalaniem. <ul style="list-style-type: none"> • Co pewien czas miga trzykrotnie wskaźnik zakończenia programu. • Co pewien czas emitowane są trzy sygnały dźwiękowe. 	<ul style="list-style-type: none"> • Zakręcić zawór wody i skontaktować się z autoryzowanym centrum serwisowym.
Urządzenie wielokrotnie przerywa i wznawia pracę.	<ul style="list-style-type: none"> • Jest to normalne zjawisko. Zapewnia to optymalne efekty zmywania i oszczędność energii.
Program trwa zbyt długo.	<ul style="list-style-type: none"> • Jeśli wybrano opcję opóźnienia rozpoczęcia programu, należy ją anulować lub zaczekać do końca odliczania czasu.

Problem i kod alarmowy	Możliwa przyczyna i rozwiązanie
Niewielki wyciek z drzwi urządzenia.	<ul style="list-style-type: none"> • Urządzenie nie jest dobrze wypoziomowane. Poluzować lub dokręcić regulowane nóżki (jeśli dotyczy). • Drzwi urządzenia nie są wyśrodkowane względem komory. Wyregulować tylną nóżkę (jeśli dotyczy).
Występują problemy z zamknięciem drzwi urządzenia.	<ul style="list-style-type: none"> • Urządzenie nie jest dobrze wypoziomowane. Poluzować lub dokręcić regulowane nóżki (jeśli dotyczy). • Naczynia wystają z koszy.
Grzechotanie/stukanie dochodzące z wnętrza urządzenia.	<ul style="list-style-type: none"> • Naczynia nie są prawidłowo rozłożone w koszach. Należy zapoznać się z broszurą dotyczącą załadunku koszy. • Upewnić się, że ramiona spryskujące obracają się swobodnie.
Urządzenie wyzwala automatyczny wyłącznik.	<ul style="list-style-type: none"> • Wydajność prądowa instalacji jest niewystarczająca do jednoczesnego zasilania wszystkich włączonych urządzeń. Należy sprawdzić parametry zasilania w gniazdku oraz wartość graniczną prądu automatycznego wyłącznika lub wyłączyć jedno z urządzeń. • Wewnętrzna usterka układu elektrycznego urządzenia. Skontaktować się z autoryzowanym centrum serwisowym.



Patrz „**Przed pierwszym użyciem**”, „**Codzienna eksploatacja**” lub „**Wskazówki i porady**”, aby znaleźć inne możliwe przyczyny.

ponownie, należy skontaktować się z autoryzowanym centrum serwisowym.

Jeśli pojawi się kod błędu nieujęty w tabeli, należy skontaktować się z autoryzowanym centrum serwisowym.

Po sprawdzeniu urządzenia należy je wyłączyć i włączyć. Jeśli problem wystąpi

12.1 Efekty zmywania i suszenia są niezadowolające

Problem	Możliwa przyczyna i rozwiązanie
Niezadowolające efekty zmywania.	<ul style="list-style-type: none"> • Patrz punkty „Codzienna eksploatacja”, „Wskazówki i porady” oraz broszura dotycząca załadunku koszy. • Używać programów zapewniających bardziej intensywny cykl zmywania. • Wyczyścić ramię spryskujące i filtr. Patrz „Konserwacja i czyszczenie”.

Problem	Możliwa przyczyna i rozwiązanie
Niezadowolające efekty suszenia.	<ul style="list-style-type: none"> • Naczynia pozostawały za długo w zamkniętym urządzeniu. • Nie ma płynu nablyszczającego lub dozowana jest jego niewystarczająca ilość. Ustawić wyższy poziom dozowania płynu nablyszczającego. • Przedmioty z tworzywa sztucznego mogą wymagać wytarcia ściereczką. • By uzyskać najwyższą wydajność suszenia włączyć opcję XtraDry i ustawić AirDry. • Zaleca się stałe stosowanie płynu nablyszczającego, także w połączeniu z tabletkami wieloskładnikowymi.
Białawe smugi lub niebieskawy nalot na szklankach i naczyniach.	<ul style="list-style-type: none"> • Za dużo płynu nablyszczającego. Zmniejszyć dozowanie płynu nablyszczającego. • Użyto za dużo detergentu.
Plamy i ślady po odparowanych kroplach wody na szklankach i naczyniach.	<ul style="list-style-type: none"> • Za mało płynu nablyszczającego. Zwiększyć dozowanie płynu nablyszczającego. • Przyczyną może być jakość płynu nablyszczającego.
Naczynia są mokre.	<ul style="list-style-type: none"> • By uzyskać najwyższą wydajność suszenia włączyć opcję XtraDry i ustawić AirDry. • Program nie obejmuje fazy suszenia lub faza suszenia odbywa się w niskiej temperaturze. • Dozownik płynu nablyszczającego jest pusty. • Przyczyną może być jakość płynu nablyszczającego. • Przyczyną może być jakość wieloskładnikowych tabletek. Należy wypróbować inną markę lub włączyć dozownik płynu nablyszczającego i zastosować płyn nablyszczający wraz z wieloskładnikowymi tabletkami.
Wnętrze urządzenia jest mokre.	<ul style="list-style-type: none"> • Nie świadczy to o usterce urządzenia. Jest to efekt skraplania się na ściankach wilgoci obecnej w powietrzu.
Nadmiar piany podczas zmywania.	<ul style="list-style-type: none"> • Stosować wyłącznie detergent przeznaczony do zmywarek. • Wystąpił wyciek z dozownika płynu nablyszczającego. Skontaktować się z autoryzowanym centrum serwisowym.
Ślady rdzy na sztućcach.	<ul style="list-style-type: none"> • W wodzie używanej do zmywania jest za dużo soli. Patrz „Zmiękczacze wody”. • Umieszczono razem sztućce ze srebra i stali nierdzewnej. Należy unikać umieszczania blisko siebie sztućców ze srebra i stali nierdzewnej.

Problem	Możliwa przyczyna i rozwiązanie
Po zakończeniu programu w dozowniku znajdują się pozostałości detergentu.	<ul style="list-style-type: none"> • Tabletkę z detergentem zablokowała się w dozowniku i woda nie wypłukała jej całkowicie. • Woda nie wypłukała detergentu z dozownika. Należy sprawdzić, czy ramię spryskujące może się obracać i jest drożne. • Sprawdzić, czy przedmioty w koszach nie uniemożliwiają otworzenia pokrywy dozownika detergentu.
Nieprzyjemny zapach w urządzeniu.	<ul style="list-style-type: none"> • Patrz „Czyszczenie wnętrza”.
Osad z kamienia na naczyniach, w komorze zmywarki i po wewnętrznej stronie jej drzwi.	<ul style="list-style-type: none"> • Poziom soli jest niski; sprawdzić wskaźnik poziomu soli. • Pokrywka zbiornika soli jest poluzowana. • Woda doprowadzana do urządzenia jest twarda. Patrz „Zmiękcacz wody”. • Nawet stosując uniwersalne tabletki do zmywarki, należy używać soli i ustawić poziom regeneracji zmiękczacza wody. Patrz „Zmiękcacz wody”. • Jeśli nadal widoczny jest osad z kamienia, należy oczyścić urządzenie odpowiednimi środkami czyszczącymi. • Spróbować użyć innego detergentu. • Skontaktować się z producentem detergentu.
Matowe, odbarwione lub wyszczerbione naczynia.	<ul style="list-style-type: none"> • Upewnić się, że w urządzeniu zmywane są tylko przedmioty, które można myć w zmywarce. • Ostrożnie wkładać i wyjmować naczynia z koszy. Należy zapoznać się z broszurą dotyczącą załadunku koszy. • Delikatne naczynia należy umieszczać w górnym koszu.



Patrz „**Przed pierwszym użyciem**”, „**Codzienna eksploatacja**” lub „**Wskazówki i porady**”, aby znaleźć inne możliwe przyczyny.

13. DANE TECHNICZNE

Wymiary	Szerokość / wysokość / głębokość (mm)	596 / 818 - 898 / 550
Podłączenie do sieci elektrycznej ¹⁾	Napięcie (V)	220 - 240
	Częstotliwość (Hz)	50
Ciśnienie doprowadzanej wody	Min./maks. bar (MPa)	0.5 (0.05) / 8 (0.8)

Dopływ wody	Zimna lub ciepła woda ²⁾	maks. 60°C
Pojemność	Liczba kompletów naczyń	13
Pobór mocy	Tryb czuwania (W)	5.0
Pobór mocy	Tryb wyłączenia (W)	0.50

1) Pozostałe wartości znajdują się na tabliczce znamionowej.

2) Jeżeli ciepła woda pochodzi z alternatywnych źródeł energii (np. z kolektorów słonecznych, elektrowni wiatrowych), można użyć jej do zasilania urządzenia, aby zmniejszyć zużycie energii.

14. OCHRONA ŚRODOWISKA

Materiały oznaczone symbolem  należy poddać utylizacji. Opakowanie urządzenia włożyć do odpowiedniego pojemnika w celu przeprowadzenia recyklingu. Należy zadbać o ponowne przetwarzanie odpadów urządzeń elektrycznych i elektronicznych, aby chronić środowisko naturalne oraz

ludzkie zdrowie. Nie wolno wyrzucać urządzeń oznaczonych symbolem  razem z odpadami domowymi. Należy zwrócić produkt do miejscowego punktu ponownego przetwarzania lub skontaktować się z odpowiednimi władzami miejskimi.

www.electrolux.com/shop



156922971-A-172018

