

DENON

PMA-720AE / PMA-520AE

Wzmacniacz zintegrowany

Instrukcja obsługi

WYTYCZNE DOTYCZĄCE BEZPIECZEŃSTWA



CAUTION
RISK OF ELECTRIC SHOCK
DO NOT OPEN



UWAGA:

ABY OGRANICZYĆ RYZYKO PORAŻENIA PRĄDEM, NIE NALEŻY ZDEJMOWAĆ TYLNEJ OBUDOWY (LUB OSŁONY). WEWNĄTRZ NIE MA ŻADNYCH ELEMENTÓW PRZEZNACZONYCH DO NAPRAWY LUB WYMIANY PRZEZ UŻYTKOWNIKA. WSZELKIE NAPRAWY MOGĄ BYĆ WYKONYWANE JEDYNIEM PRZEZ WYKWALIFIKOWANY PERSONEL SERWISOWY.



Symbol błyskawicy ze strzałką umieszczony w trójkącie równobocznym ostrzega użytkownika o obecności niezaizolowanego "niebezpiecznego napięcia" wewnątrz urządzenia i informuje, że występuje ryzyko porażenia prądem.



Wykrzyknik umieszczony w trójkącie równobocznym, występujący w dokumentacji dostarczonej wraz z tym urządzeniem, informuje użytkownika o ważnych instrukcjach dotyczących obsługi lub serwisowania.

OSTRZEŻENIE:

ABY OGRANICZYĆ RYZYKO WYSTĄPIENIA POŻARU LUB PORAŻENIA PRĄDEM, NIE NALEŻY NARAŻAĆ URZĄDZENIA NA DZIAŁANIE DESZCZU LUB WILGOCI.



Gorąca powierzchnia

UWAGA:

GORĄCA POWIERZCHNIA. NIE DOTYKAĆ.

Górna powierzchnia nad wewnętrznym radiatorem może się mocno nagrzać w przypadku długotrwałej pracy amplitunera. Nie dotykać gorących powierzchni, szczególnie wokół symbolu "Gorąca powierzchnia" i panelu górnego.

WAŻNE INSTRUKCJE DOTYCZĄCE BEZPIECZEŃSTWA

1. Należy przeczytać te instrukcje.
2. Należy zachować te instrukcje.
3. Należy przestrzegać wszystkich ostrzeżeń.
4. Należy postępować zgodnie z wszystkimi instrukcjami.
5. Nie używać urządzenia w pobliżu wody.
6. Czyścić wyłącznie suchą szmatką.
7. Nie zakrywać otworów wentylacyjnych.
Przeprowadzić instalację zgodnie z instrukcjami producenta.
8. Nie należy instalować urządzenia w pobliżu źródła ciepła, np. grzejników, regulatorów ciepła, pieców lub innych urządzeń (włącznie ze wzmacniaczami) wytwarzających ciepło.
9. Zabezpieczyć przewód zasilający przed nadeptaniem lub zagięciem, szczególnie przy wtyczce, gniazdka przedłużacza i w miejscu wyprowadzenia z urządzenia.
10. Należy używać wyłącznie akcesoria/części wyszczególnione przez producenta.
11. Używać wózków, stojaków, trójnógów, uchwytów lub stołów wyszczególnionych przez producenta lub oferowanych wraz z urządzeniem. Zachować ostrożność w przypadku przewożenia urządzenia na wózku. Ewentualny upadek grozi obrażeniami ciała.
12. Odłączyć urządzenie od źródła zasilania w czasie burzy lub w przypadku niekorzystania z urządzenia przez dłuższy czas.
13. Wszelkie naprawy powinny być wykonywane wyłącznie przez wykwalifikowany personel. Naprawa lub serwisowanie urządzenia są konieczne przy jakimkolwiek uszkodzeniu, np. uszkodzeniu przewodu zasilającego, wylaniu cieczy na urządzenie lub wrzuceniu do jego wnętrza obcych przedmiotów, wystawieniu urządzenia na działanie deszczu lub wilgoci, wystąpieniu zakłóceń w pracy lub upuszczeniu urządzenia.
14. Nie należy narażać baterii na wysoką temperaturę, np. światło słoneczne, ogień itp.



UWAGA:

W celu całkowitego odłączenia tego urządzenia od zasilania, należy wyjąć wtyczkę z gniazda elektrycznego. Przewód zasilający umożliwia całkowite odłączenie dopływu zasilania do urządzenia i musi być łatwo dostępny dla użytkownika.

• DEKLARACJA ZGODNOŚCI

Deklarujemy z pełną odpowiedzialnością, że produkt, którego dotyczy niniejsza deklaracja, jest zgodny z następującymi normami: EN60065, EN55013, EN55020, EN61000-3-2 oraz EN61000-3-3. Zgodnie z postanowieniami Dyrektywy niskonapięciowej 2006/95/EC oraz Dyrektywy EMC 2004/108/EC, Regulacji EC 1275/2008 oraz Dyrektywy ramowej 2009/125/EC dotyczącej urządzeń elektrycznych (ErP).

DENON EUROPE
Division of D&M Germany GmbH
An der Kleinbahn 18, Nettetal,
D-41334 Germany

INFORMACJE DOTYCZĄCE RECYKLINGU:

Opakowanie urządzenia zostało wykonane z materiałów nadających się do wtórnego przetworzenia. Utylizację wszelkich materiałów należy przeprowadzić zgodnie z obowiązującymi lokalnymi przepisami dotyczącymi recyklingu.

Urządzenie należy zutylizować zgodnie z lokalnymi przepisami.

Baterii nie wolno wyrzucać do śmieci lub palić. Należy je zutylizować zgodnie z obowiązującymi zasadami dotyczącymi utylizacji baterii.

Niniejszy produkt oraz dostarczone wraz z nim akcesoria (oprócz baterii) stanowią właściwy produkt, zgodnie z dyrektywą WEEE.



Pb

❑ WSKAZÓWKI DOTYCZĄCE OBSŁUGI

OSTRZEŻENIE

- Unikaj wysokich temperatur.
Jeśli urządzenie jest ustawione w szafce, należy zapewnić odpowiednią cyrkulację powietrza.
- Obchodź się ostrożnie z przewodem zasilającym.
Odłączając przewód z gniazda elektrycznego, trzymaj zawsze za wtyczkę.
- Chroń urządzenie przed wilgocią, wodą i pyłem.
- Odłącz przewód zasilający z sieci, jeśli urządzenie nie jest używane przez dłuższy czas.
- Nie zakrywaj otworów wentylacyjnych.
- Zwróć uwagę, aby do środka urządzenia nie dostały się żadne obce przedmioty.
- Chroń urządzenie przed kontaktem z środkami owadobójczymi, benzyną oraz rozpuszczalnikiem.
- Nie rozbieraj urządzenia oraz nie dokonuj w nim żadnych modyfikacji.
- Nie należy ograniczać wentylacji urządzenia, np. poprzez zakrycie otworów wentylacyjnych gazetami, obrusem, zasłonami itp.
- Na urządzeniu nie wolno stawiać żadnych źródeł otwartego ognia, np. zapalonych świec.
- Przestrzegaj lokalnych przepisów dotyczących utylizacji baterii.
- Chroń urządzenie przez zachlapaniem lub kapaniem wszelkich cieczy.
- Nie stawiaj na urządzeniu żadnych przedmiotów napełnionych wodą, np. wazonów.
- Nie dotykać przewodu zasilającego mokrymi rękoma.
- Gdy wyłącznik znajduje się w położeniu OFF (STANDBY), urządzenie nie jest całkowicie odłączone od MAINS (zasilania).
- Urządzenie należy ustawić w pobliżu źródła zasilania, aby zapewnić do niego łatwy dostęp.
- Nie przechowywać baterii na słońcu ani w bardzo ciepłych miejscach, np. w pobliżu grzejnika.

❑ UWAGI DOTYCZĄCE INSTALACJI

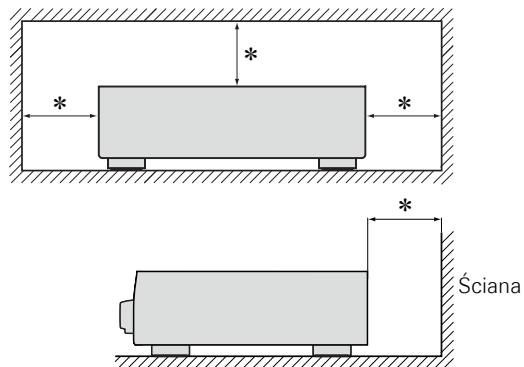

*** Ze względu na prawidłowe odprowadzanie ciepła, należy pamiętać o zachowaniu odpowiedniej przestrzeni wokół urządzenia. Nie należy umieszczać urządzenia w zamkniętych szafkach lub podobnych ograniczonych przestrzeniach.**

- Zalecane jest zachowanie odległości powyżej 0,3 metra.
- Nie należy stawiać na tym urządzeniu żadnego innego sprzętu.

Rozpoczynamy

Dziękujemy za zakup tego urządzenia marki DENON. W celu wykorzystania wszystkich funkcji, przeczytaj dokładnie niniejszą instrukcję i obsługuj urządzenie zgodnie ze wskazówkami w niej zawartymi. Po jej przeczytaniu, instrukcję tę należy zachować na przyszłość.

Spis treści

Rozpoczynamy	1
Aksesoria	2
Funkcje	2
Uwagi dotyczące użytkowania	2

Przygotowanie

3

Podłączenia	4
Przewody używane do podłączeń	4
Podłączenie głośników	4
Podłączenie gniazd pre out (tylko PMA-720AE)	7
Podłączenie odtwarzaczy	7
Podłączenie rejestratora	8
Podłączenie przewodu zasilającego	8

Operacje

9

Operacje	10
Przed rozpoczęciem użytkowania	10
Rozpoczęcie odtwarzania	10
Regulacja jakości dźwięku (LOUDNESS)	11
Konfigurowanie głośników (tylko PMA-720AE)	11
Użycie zestawu słuchawek	11
Rozpoczęcie nagrywania	11
Ustawianie trybu Auto Standby	11

Information

12

Nazwy elementów i ich funkcje	13
Panel przedni	13
Panel tylny	14
Pilot zdalnego sterowania	15
Wyjaśnienie pojęć	17
Rozwiązywanie problemów	18
Dane techniczne	19

Akcesoria

Sprawdź, czy następujące elementy są dostarczone wraz z urządzeniem:

① Skrócona instrukcja obsługi.....	1
② CD-ROM (Instrukcja obsługi)	1
③ Zasady bezpieczeństwa	1
④ Lista punktów serwisowych	1
⑤ Pilot zdalnego sterowania (RC-1173)	1
⑥ Baterie R03/AAA	2

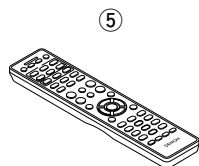

Funkcje

Zaawansowany wysokoprądowy pojedynczy obwód typu push-pull użyty dla równoczesnego uzyskiwania zarówno "subtelności" jak i "mocy"

Wykorzystuje wysokoprądowe tranzystory, które dwu- lub trzykrotnie przekraczają wartość prądu szczytowego, jaką posiadają konwencjonalne tranzystory mocy audio. Dzięki temu uzyskana zostaje stabilna, ekspresywna jakość muzyki, od najniższego poziomu dźwięku, do jego wysokiego natężenia.

Obwód mocy o dużej wydajności prądowej i szybkości

Aby w pełni wykorzystać potencjał wysokoprądowego pojedynczego obwodu typu push-pull, obwód mocy korzysta z kondensatorów elektrolitycznych DENON typu blokowego o niestandardowych parametrach, a także z diody o barierze Schottky'ego z krótkim czasem ustalania charakterystyki wstecznej i minimalnymi wartościami prądu szumowego.

Funkcja Source Direct zapewnia czystość dźwięku

Gwarantuje czyste odtwarzanie dźwięku, chroniąc jego czystość poprzez obejście takich elementów sterujących, jak TONE (BASS, TREBLE), LOUDNESS i BALANCE.

Ograniczony pobór mocy w trybie oczekiwania

Ze względu na troskę o środowisko pobór mocy w trybie oczekiwania został ograniczony do maksymalnie 0,3 W.

Uwagi dotyczące użytkowania

• Przed włączeniem urządzenia

Sprawdź ponownie, czy wszystkie połączenia zostały wykonane prawidłowo, i czy nie ma żadnych problemów z kablami połączeniowymi.

• Pomimo, że przełącznik zasilania jest w trybie oczekiwania, to w urządzeniu i tak występują elementy będące pod napięciem. Przed wyjazdem na dłuższy czas należy wyłączyć zasilanie odłączając przewód zasilania.

• O skraplaniu

W przypadku dużych różnic w temperaturze pomiędzy wnętrzem urządzenia oraz otoczeniem, na elementach wewnątrz obudowy może pojawić się para wodna powodująca, że urządzenie nie będzie działało prawidłowo.

Jeżeli taka sytuacja nastąpi, pozostaw urządzenie w spokoju na jedną do dwóch godzin w wyłączonym zasilaniu, tak aby temperatura elementów wewnętrznych urządzenia wyrównała się z temperaturą panującą na zewnątrz.

• Uwagi dotyczące telefonów komórkowych

Używanie telefonów komórkowych w pobliżu tego urządzenia może powodować zakłócenia. Jeżeli nastąpi taka sytuacja, to używając telefon komórkowy odsuń się od urządzenia.

• Przenoszenie urządzenia







Wyłącz zasilanie, po czym odłącz przewód zasilania od gniazda sieci elektrycznej. Następnie przed przeniesieniem, odłącz wszystkie kable łączące urządzenie z innymi podzespołami.

• Czyszczenie

- Obudowę i panel sterowania czyść miękką ściereczką.
- Jeżeli używasz chemicznych środków czyszczących, postępuj zgodnie z instrukcją.
- Nie stosuj roztworów takich jak: benzyna, rozpuszczalniki, dostępne w handlu środki czyszczące, detergenty, środki szorujące oraz środki antystatyczne przeznaczone dla płyt analogowych.

Przygotowanie

Tutaj wyjaśnimy podłączenia oraz podstawowe metody konfiguracji tego urządzenia.

- Przewody używane do podłączeń  [str. 4](#)
- Podłączenie głośników  [str. 4](#)
- Podłączenie gniazd pre out  [str. 7](#)
- Podłączenie odtwarzaczy  [str. 7](#)
- Podłączenie rejestratora  [str. 8](#)
- Podłączenie przewodu zasilającego  [str. 8](#)

Podłączenia

Podłączenia dla wszystkich zgodnych formatów sygnału audio opisane zostały w instrukcjach obsługi. Prosimy o wybranie typów podłączeń odpowiednio do podłączanych urządzeń.

UWAGA

- Nie należy podłączać przewodu zasilania przed dokonaniem wszystkich połączeń sygnałowych.
- Dokonując podłączeń korzystaj również z instrukcji obsługi podłączanego sprzętu.
- Uważaj, by prawidłowo podłączać lewe i prawe kanały (lewy do lewego, prawy do prawego).
- Kable zasilające nie mogą być splątane z kablami sygnałowymi. Mogłoby to doprowadzić do brzęczenia lub zakłóceń.
- Nie zwiększaj poziomu głośności, gdy do wejściowych gniazd PHONO nie jest podłączony gramofon. Może to spowodować szumy lub zakłócenia.

❑ Uwagi dotyczące odtwarzania ze źródeł SA:

Jeżeli zwykły głośnik nie jest zgodny ze źródłami SA (płyty DVD Audio, Super Audio CD oraz inne źródła zawierające tony wysokie w zakresie poza zakresem słyszalnym), to ustaw własności odtwarzacza (odtwarzacz DVD Audio, odtwarzacz Super Audio CD, itd.) do pracy ze zwykłymi głośnikami (lub wzmacniaczem). Zbyt wysoki poziom głośności przy odtwarzaniu źródeł SA może spowodować uszkodzenie głośników. Informacje dotyczące ustawienia odtwarzacza zamieszczono w jego instrukcji obsługi.

Przewody używane do podłączeń

W zależności od podłączanego urządzenia, wybierz właściwy przewód.

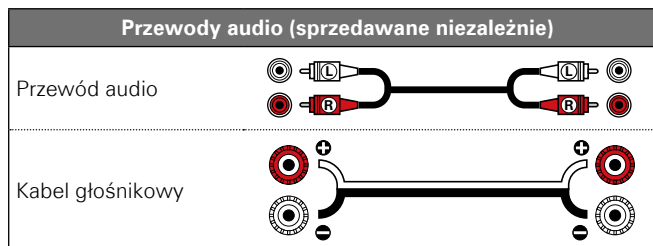

Podłączenie głośników

Podłączenie przewodów głośników

Sprawdź dokładnie przewody głośników podłączonych do to urządzenie, dopasowując odpowiednio polaryzację lewego (L) i prawego (R) kanału do + (czerwony) i – (czarny).

1 Zdejmij koszulkę kabla na długości około 10 mm i skróć końcówkę żyły lub zakończ ją.



2 Odblokuj gniazdo głośnikowe przekręcając je w lewo.



3 Wprowadź w złącze nowo odizolowaną, ściśle skróconą końcówkę żyły.

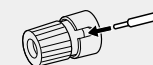

4 Obróć nakrętkę złącza głośnika w kierunku zgodnym z kierunkiem ruchu wskazówek zegara mocując ją.



UWAGA

- Przewody głośnikowe podłącz w taki sposób, aby odizolowany przewód nie wychodził z gniazda. Jeśli gołe przewody dotkną tylnego panelu lub nastąpi zwarcie pomiędzy żyłami + oraz –, to może zadziałać układ zabezpieczający urządzenia (patrz [str. 5](#) "Obwód zabezpieczający").
- Nigdy nie dotykaj gniazd głośnikowych, kiedy zasilanie jest włączone. Może to spowodować porażenie prądem elektrycznym.

Impedancja głośników

Użyj głośników o impedancji w zakresie wskazywanym w poniższej tabeli w zależności od ich przeznaczenia.

Głośniki	Impedancja
A	4 – 16 Ω
B (tylko PMA-720AE)	4 – 16 Ω
A i B (tylko PMA-720AE)	8 – 16 Ω
Podłączenie bi-wiring (tylko PMA-720AE)	4 – 16 Ω

Obwód zabezpieczający

Obwód zabezpieczający uaktywnia się w następujących przypadkach:

- Jeżeli żyły przewodów dotykają do panelu tylnego lub śrub albo stykają się nawzajem, tzn. żyła + dotyka żyły
- Jeżeli temperatura otoczenia jest bardzo wysoka
- Jeżeli temperatura wewnątrz obudowy ze względu na dłuższe odtwarzanie wzrośnie powyżej ustawionego poziomu

W takim przypadku, odłącz przewód zasilania, a następnie sprawdź podłączenia kabli głośników oraz kabli wejściowych. Jeżeli temperatura wewnątrz urządzenia znacząco wzrośnie, to odczekaj do momentu ochłodzenia i popraw możliwość odprowadzenia ciepła do otoczenia. Po ochłodzeniu ponownie podłącz przewód zasilania.

Jeżeli obwód ochronny zostanie uaktywniony pomimo tego, że nie występowały problemy z wentylacją oraz z połączeniami, może to oznaczać usterkę samego urządzenia. Wyłącz zasilanie, a następnie skontaktuj się z DENON w sprawie skontrolowania urządzenia w serwisie.

Podłączenie głośnika A/B (tylko PMA-720AE)

- Przez złącza SPEAKER A i B wyprowadzany jest taki sam sygnał.
- Jeżeli podłączony jest tylko jeden zestaw głośników, użyj jednego z zestawów złączy SPEAKER A lub B

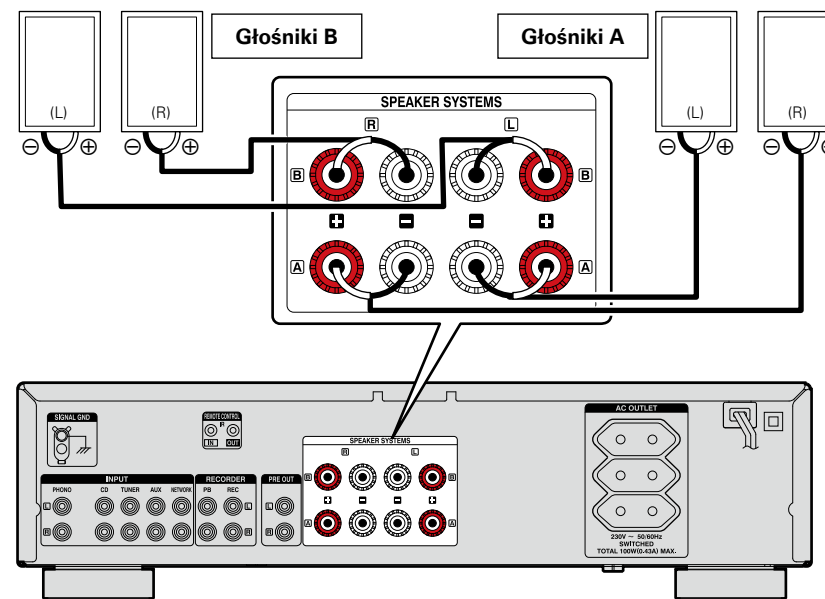

Podłączenie głośnika (tylko PMA-520AE)

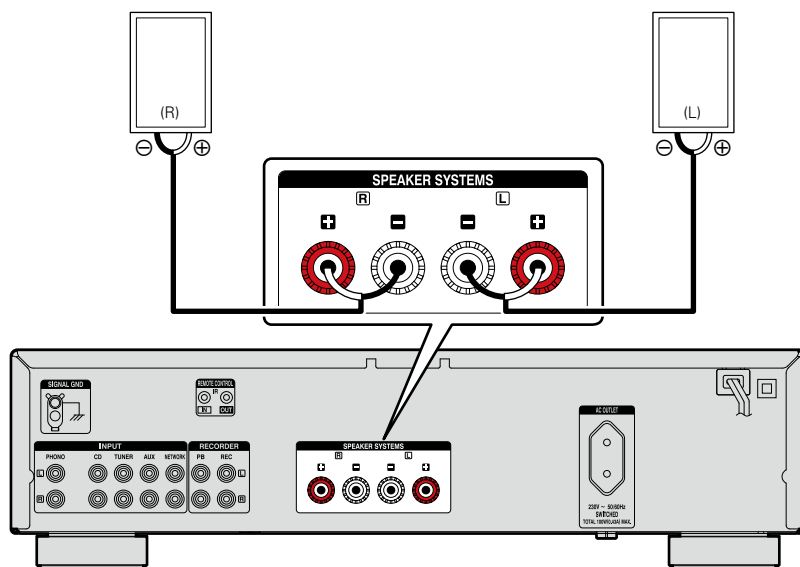

Podłączenie bi-wiring (tylko PMA-720AE)

- W przypadku chęci podłączenia w układzie bi-wiring kolumn głośnikowych dostosowanych do tego typu połączeń, podłącz gniazda SYSTEM (A) (lub SYSTEM (B)) do złączy głośników wysokiej średniotonowych, zaś gniazda SYSTEM (B) (lub SYSTEM (A)) do gniazd głośnika basowego.
- Umożliwia to odtwarzanie ze zminimalizowanymi interferencjami pomiędzy głośnikami wysoko i średniotonowymi a głośnikami basowymi.

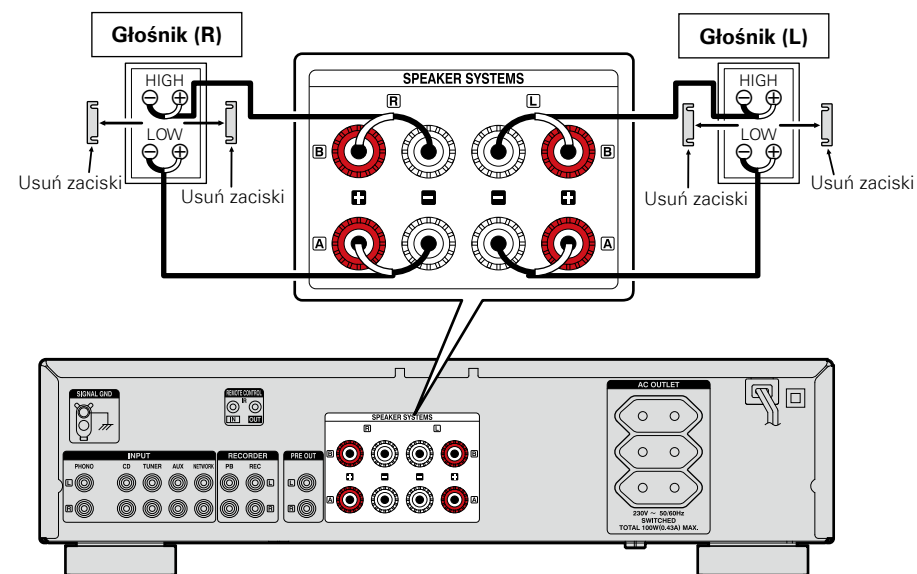

Podłączenie gniazd pre out (tylko PMA-720AE)

W przypadku użycia wzmacniacza mocy lub subwoofera, podłącz te urządzenia w sposób prezentowany poniżej, a następnie będziesz mógł używać tego urządzenia jako przedwzmacniacza.

Dokładniejsze informacje dotyczące podłączenia systemu głośników, zamieszczono w instrukcji obsługi wzmacniacza mocy.

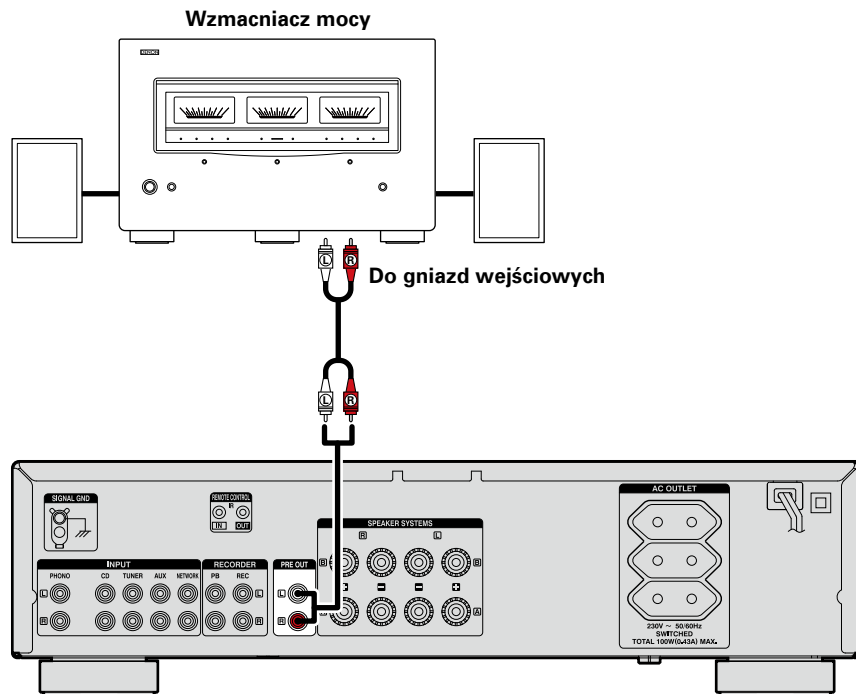

Podłączenie odtwarzaczy

Jeżeli wystąpi buczenie lub inne zniekształcenia dźwięku, odłącz kabel uziemienia.

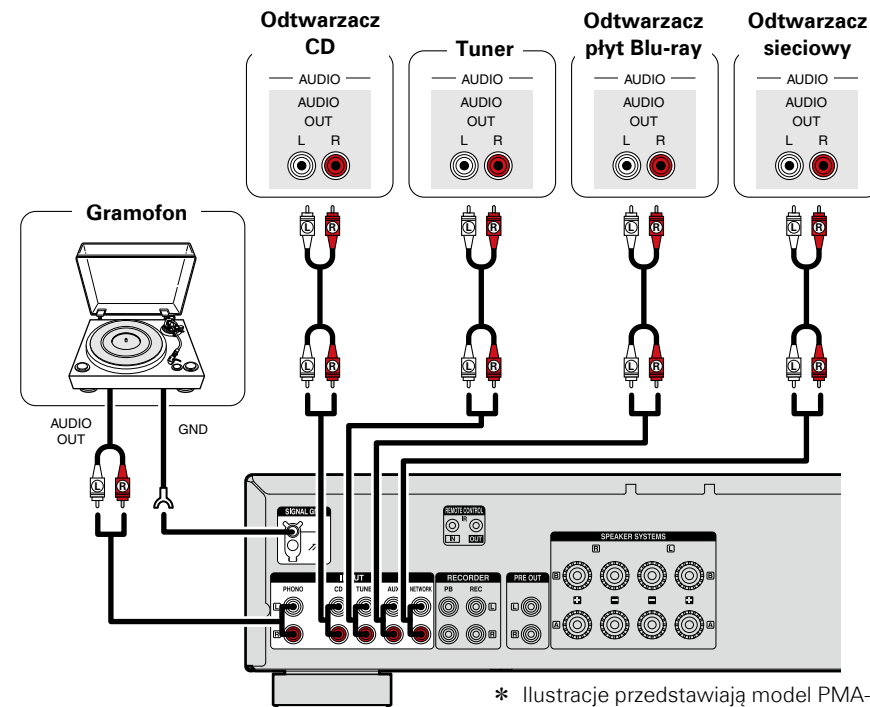

UWAGA

- NIGDY nie wkładaj zatyczki do gniazd PRE OUT. Może to spowodować ich uszkodzenie.
- Sygnały są wyprowadzane na gniazda PRE OUT nawet podczas słuchania przez słuchawki.

Podłączenie rejestratora

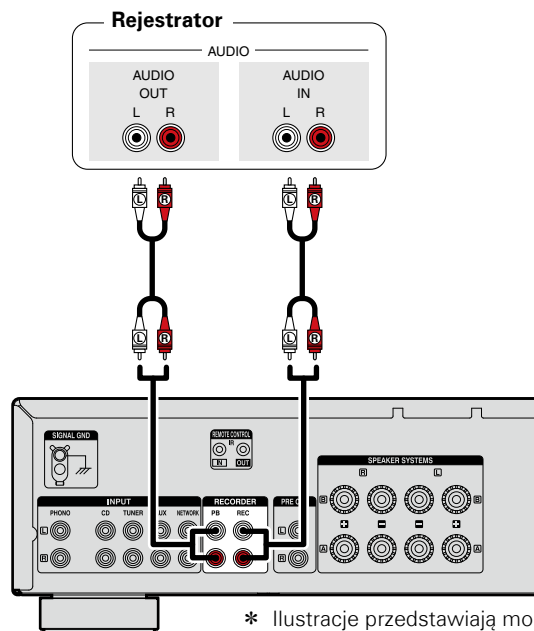

UWAGA

NIGDY nie wkładaj zatyczki do wyjść nagrywania. Może to spowodować ich uszkodzenie.

Podłączenie przewodu zasilającego

Przed podłączeniem przewodu zasilania sprawdź, czy wszystkie podłączenia zostały wykonane.

□ PMA-720AE

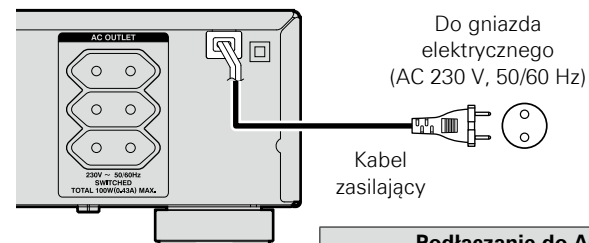

Podłączenie do AC OUTLET

SWITCHED (Moc całkowita: 100 W (0,43 A): Przełącznik **POWER** na głównym panelu pozwala WŁ i WYŁ zasilanie sieciowe. Należy upewnić się, że całkowita moc zużywana przez podłączone urządzenia nie przekracza 100 W (0,43 A).

□ PMA-520AE

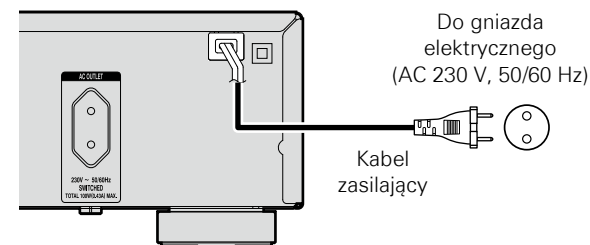







UWAGA

- Gniazda AC OUTLET należy używać tylko do podłączania sprzętu audio. Nie używać w przypadku suszarek, telewizorów i innych urządzeń elektrycznych.
- Włóż odpowiednio wtyk zasilania. Niewłaściwe podłączenie może być przyczyną szumów.

Operacje

W tej części wyjaśnimy funkcje i operacje, które pozwalają lepiej korzystać z możliwości udostępnianych przez to urządzenie.

- **Przed rozpoczęciem użytkowania**  [str. 10](#)
- **Rozpoczęcie odtwarzania**  [str. 10](#)
- **Regulacja jakości dźwięku (LOUDNESS)**  [str. 11](#)
- **Konfigurowanie głośników (tylko PMA-720AE)**  [str. 11](#)
- **Użycie zestawu słuchawek**  [str. 11](#)
- **Rozpoczęcie nagrywania**  [str. 11](#)
- **Ustawianie trybu Auto Standby**  [str. 11](#)

Operacje

Przed rozpoczęciem użytkowania

- 1** Przekręć pokrętkę **VOLUME** na amplitunerze maksymalnie w dół.
- 2** Ustaw przycisk **SOURCE DIRECT** na amplitunerze w położeniu “**OFF**”.
- 3** Ustaw regulatory **BASS**, **TREBLE** oraz **BALANCE** na amplitunerze w pozycji centralnej.
- 4** Naciśnij przycisk **⏻** na amplitunerze. Wskaźnik zasilania miga kolorem czerwonym przez kilka sekund, a następnie zaświeci się kolorem zielonym.

Wyłączenie zasilania

- 1** Naciśnij przycisk **AMP POWER** **⏻**.
Zasilanie przełączy się w tryb oczekiwania.

- 2** Naciśnij przycisk **⏻** na amplitunerze. Wskaźnik zasilania zgaśnie a zasilanie zostanie wyłączone.

UWAGA

Nawet gdy urządzenie znajduje się w trybie oczekiwania, niektóre obwody urządzenia są zasilane. W przypadku dłuższej nieobecności w domu lub wyjazdu na wakacje należy nacisnąć przycisk **⏻** na amplitunerze w celu odłączenia zasilania lub odłączyć przewód zasilania od ściennego gniazda zasilania.

Rozpoczęcie odtwarzania

- 1** Naciśnij przycisk wyboru źródła wejściowego (**CD**, **RECORDER**, **NETWORK**, **PHONO**, **AUX** lub **TUNER**).
 - Żądane źródło sygnału można wybrać bezpośrednio.
 - Na amplitunerze zaświeci się wskaźnik wybranego źródła sygnału.
- 2** Włącz odtwarzanie z wybranego źródła sygnału.
- 3** Ustaw żądany poziom głośności przy pomocy pokrętki **VOLUME** **▲▼**.
- 4** Za pomocą regulatorów **BASS**, **TREBLE** oraz **BALANCE** na amplitunerze ustaw jakość dźwięku.
 - Gdy pokrętko **VOLUME** znajduje się w położeniu bliskim “godziny 12” (dalej niż w połowie), to regulacje wykonane za pomocą regulatorów **BASS** i **TREBLE** na amplitunerze są automatycznie zmniejszane.
 - Gdy pokrętko **VOLUME** na amplitunerze znajduje się w maksymalnym położeniu lub zostanie obrócone do końca w kierunku wskazówek zegara, niskie i wysokie tony nie mogą być regulowane.
- 5** Jeżeli nie ma potrzeby regulacji jakości dźwięku, naciśnij przełącznik **SOURCE DIRECT** na amplitunerze.
 - Jeżeli przełącznik ten znajduje się w pozycji “**ON**”, to regulacje basów, sopranów, równowagi w kanałach są omijane i sygnał dźwiękowy przechodzi jedynie przez układ regulacji głośności, co powoduje, że dźwięk jest wysokiej jakości.
 - Jeżeli przełącznik ten ustawiony jest w pozycji “**OFF**”, możesz regulować dźwięk według własnego gustu.
- 6** W celu wyciszenia dźwięku, naciśnij **MUTE** **⏻**.
Wskaźnik zasilania na panelu przednim miga na czerwono.
 - W celu przywrócenia odtwarzania, ponownie naciśnij ten przycisk.

W celu wybrania źródła sygnału, można również wykonać poniższe operacje.

❑ Korzystanie z pokrętki na amplitunerze

- Obróć regulator **INPUT SELECTOR**.
- Obrót pokrętką **INPUT SELECTOR** przełącza źródło sygnału w następującej kolejności.

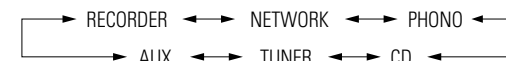

Regulacja jakości dźwięku (LOUDNESS)

Gdy głośność dźwięku jest niska i naciśniesz przycisk LOUDNESS do pozycji "ON", niskie i wysokie dźwięki, które są trudno słyszalne, gdy poziom dźwięku jest niski są korygowane tak, by można było cieszyć się naturalniejszym dźwiękiem.

Naciśnij przycisk LOUDNESS na amplitunerze.

- Naciśnij ponownie przycisk do pozycji "OFF", aby przywrócić oryginalny balans.

Konfigurowanie głośników (tylko PMA-720AE)

Naciśnij SPEAKERS A lub B na amplitunerze.

- Gdy A (lub B) jest ustawiony w pozycji "ON", dźwięk jest wytwarzany w głośnikach podłączonych do styków wyjściowych głośnika A (lub B).
- Gdy zarówno A jak i B są ustawione w pozycji "ON", dźwięk jest wytwarzany w głośnikach podłączonych do styków wyjściowych głośników A i B.
- Gdy zarówno A jak i B są ustawione w pozycji "OFF", głośniki nie wytwarzają żadnego dźwięku. Ustawienie to należy stosować podczas korzystania z słuchawek.

Użycie zestawu słuchawek

Podłącz słuchawki do gniazda słuchawek (PHONES).

Wyjście głośnika wyłącza się, gdy podłączone są słuchawki (tylko PMA-520AE).

UWAGA

Aby nie spowodować uszkodzenia słuchu podczas słuchania z użyciem słuchawek, nie zwiększaj gwałtownie poziomu głośności.

Rozpoczęcie nagrywania

1 Naciśnąć przycisk wyboru źródła dźwięku (CD, NETWORK, PHONO, AUX lub TUNER) do nagrywania.

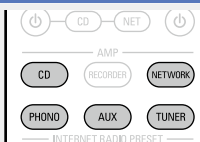

2 Ustaw nagrywarke w tryb nagrywania.

3 Rozpocznij odtwarzanie ze źródła sygnału, z którego chcesz nagrywać.

Ustawianie trybu Auto Standby

Jeśli przez 30 minut urządzenie nie jest używane lub nie odbiera sygnału wejściowego, automatycznie przechodzi w tryb czuwania.

- Ustawieniem standardowym jest "Włączać".

Naciśnij i przytrzymaj przycisk AMP POWER przez co najmniej 5 sekund.

- Tryb Auto Standby wyłącza się i włącza.
- Wskaźnik zasilania wskazuje, czy tryb Auto Standby jest włączony, czy wyłączony w trybie oczekiwania zgodnie z poniższym schematem.

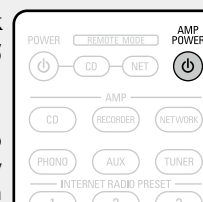

Tryb Auto Standby "Wyłączone" "Świeci się na czerwono" ↔ Tryb Auto Standby "Włączone" "Nie świeci się"



- W trakcie ustawiania trybu Auto Standby wskaźnik zasilania miga kolorem czerwonym.



Jeżeli tryb Auto Standby ustawiony zostanie przy włączonym urządzeniu, to urządzenie przejdzie w tryb oczekiwania wkrótce po zakończeniu ustawień trybu Auto Standby.

Information

W tej części znajdują się różne informacje powiązane z tym urządzeniem.
Zapoznaj się z niezbędnymi informacjami.

- Nazwy elementów i ich funkcje  [str. 13](#)
- Rozwiązywanie problemów  [str. 18](#)
- Dane techniczne  [str. 19](#)

Nazwy elementów i ich funkcje

Informacje na temat funkcji danych elementów znajdują się na stronach podanych w nawiasach ().

Panel przedni

□ PMA-720AE

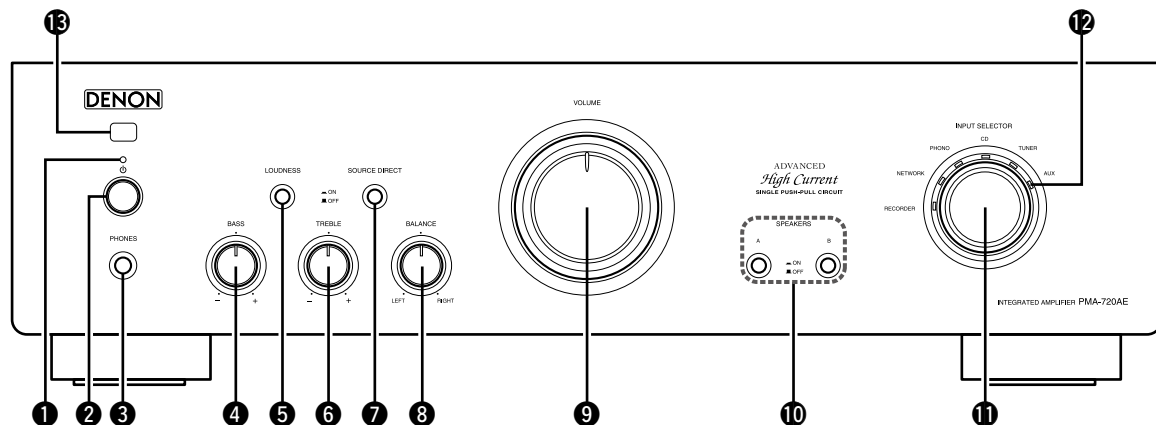

□ PMA-520AE

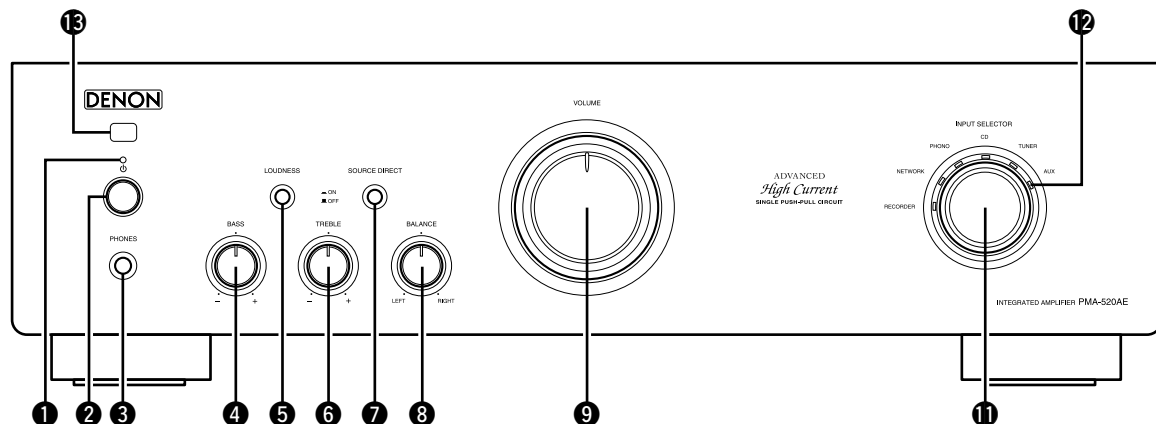

- 1 Wskaźnik zasilania (10)
W zależności od statusu to urządzenie, wskaźnik ten zmienia się w sposób opisany poniżej.
 - Przez kilka sekund po włączeniu zasilania Czerwone (miga)
 - Zasilanie "Włączone" Zielone
 - Wyciszenie dźwięku Czerwone (miga)
 - Tryb oczekiwania Czerwone
 - Zasilanie "Wyłączone" Wyłączone
 - Trybu Auto Standby "Włączone" Wyłączone
- 2 Przełącznik zasilania (⏻) (10)
- 3 Gniazdo słuchawek (PHONES) (11)
- 4 Pokrętko BASS (10)
- 5 Przełącznik LOUDNESS (11)
- 6 Pokrętko TREBLE (10)
- 7 Przełącznik SOURCE DIRECT (10)
- 8 Pokrętko BALANCE (10)
- 9 Pokrętko VOLUME (10)
- 10 SPEAKER A/B przełączniki (10)
- 11 Pokrętko INPUT SELECTOR (10)
- 12 Wskaźnik źródła sygnału (10)
- 13 Czujnik zdalnego sterowania (17)

UWAGA

Funkcje 4, 6 oraz 8 dostępne są jedynie, gdy przełącznik **SOURCE DIRECT** ustawiony jest w pozycji "OFF".

Panel tylny

□ PMA-720AE

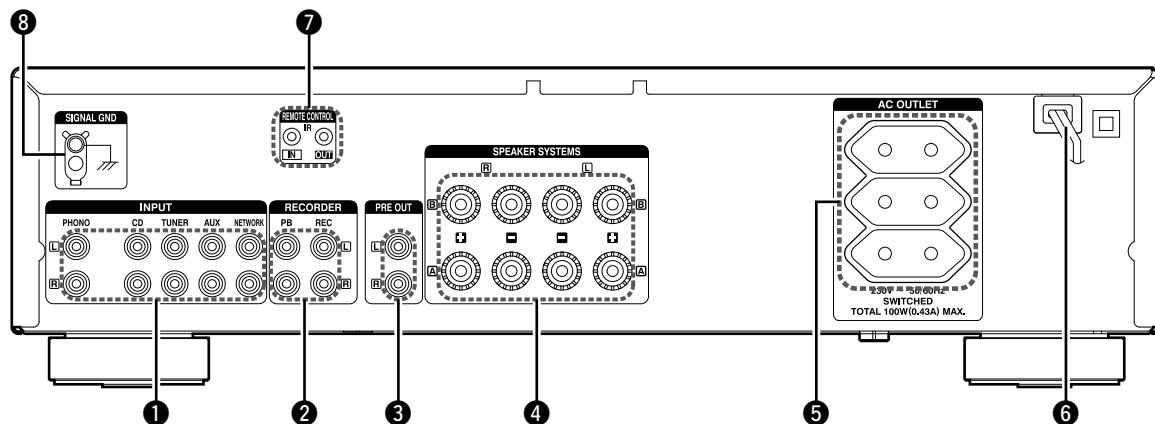

- ❶ Złącze wejścia (INPUTS)(4)
- ❷ Złącza wejścia/wyjścia (Nagrania) (RECORDER)(10)
- ❸ Złącza PRE OUT(7)
- ❹ Styki systemu głośników (SPEAKER SYSTEMS)(4)
- ❺ AC OUTLET(8)
- ❻ Przewód zasilania(8)
- ❼ Gniazda REMOTE CONTROL
Przedłużenie gniazda do przyszłego użytku.
- ❽ Uziemienie gramofonu (SIGNAL GND)(7)

UWAGA

- Nie jest to gniazdo uziemienia elektrycznego.
- Uziemienie SIGNAL GND urządzenia nie jest bezpiecznym uziemieniem. Używa się go w celu redukcji szumów, gdy występują nadmierne szumy. Uwaga: w zależności od rodzaju odtwarzacza podłączenie linii uziemienia może zwiększać szum zamiast go zmniejszać. W takim przypadku nie jest konieczne podłączanie linii uziemienia.

□ PMA-520AE

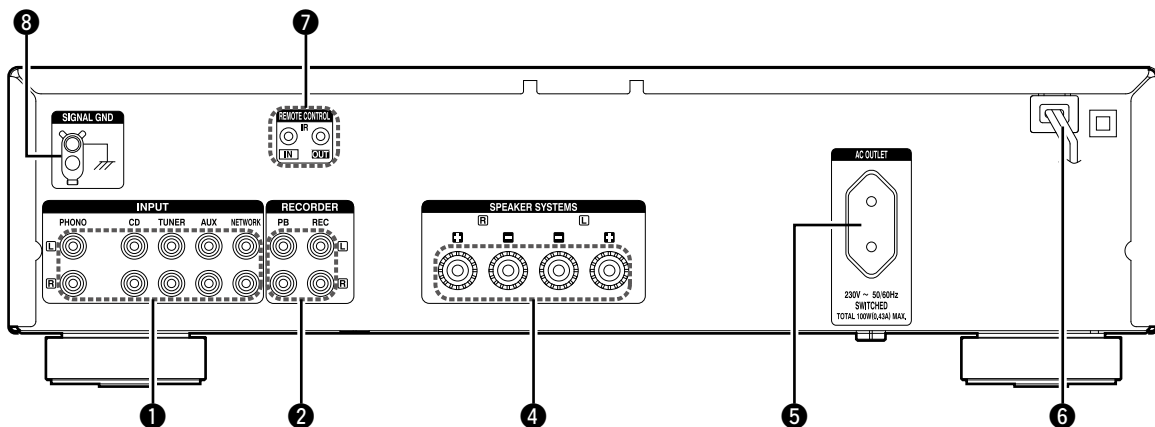

Pilot zdalnego sterowania

W tej części znajduje się opis przycisków używanych do odtwarzania dźwięku z każdego ze źródeł.

Obsługa AMP

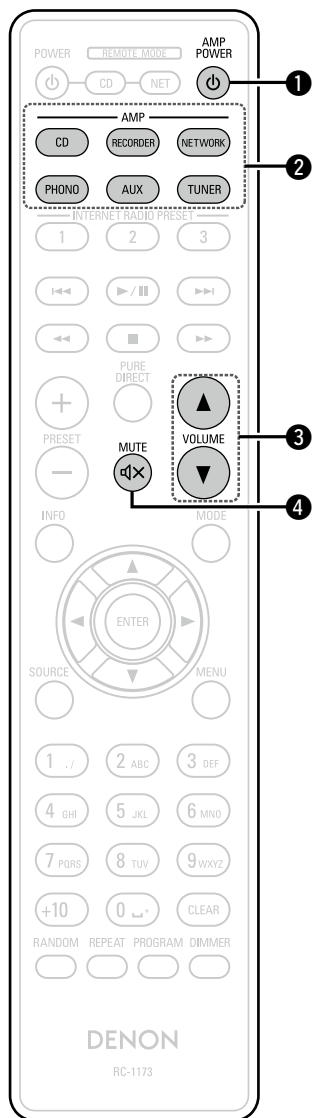

- ❶ Przycisk POWER AMP (⏻) (10)
- ❷ Przyciski wyboru źródła wejściowego (AMP) (10)
- ❸ Przyciski VOLUME (▲▼) (10)
- ❹ Przycisk wyciszający dźwięk (MUTE) (⏻) (10)

Sterowanie odbiornikiem CD

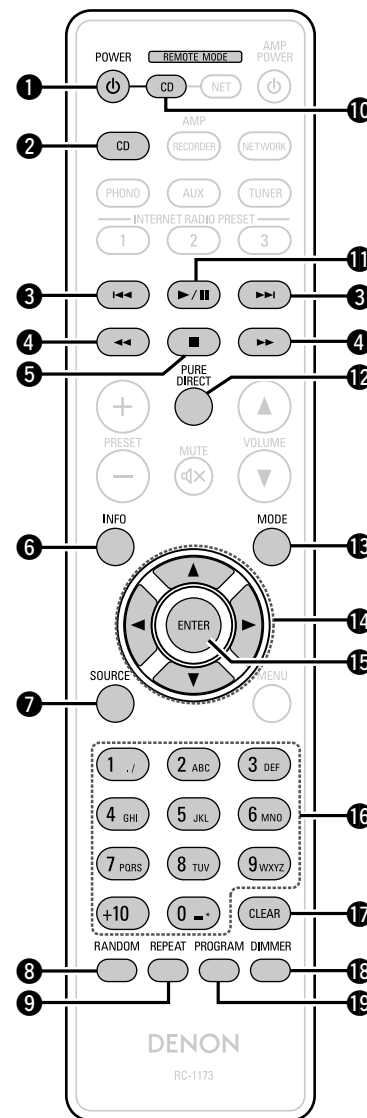

- ❶ Przyciski POWER (⏻)
- ❷ Przyciski wyboru źródła wejściowego (CD)
- ❸ Przyciski przewijania do tyłu/do przodu (⏮, ⏭)
- ❹ Przyciski szybkiego przewijania do tyłu/do przodu (⏪, ⏩)
- ❺ Przycisk Stop (■)
- ❻ Przycisk informacyjny (INFO)
- ❼ Przyciski SOURCE
- ❽ Przyciski RANDOM
- ❾ Przyciski REPEAT
- ❿ Przycisk wyboru zdalnego trybu (CD)
- ⓫ Przyciski ►/||
- ⓬ Przyciski PURE DIRECT
- ⓭ Przyciski MODE
- ⓮ Przyciski kursora (△▽◀▶)
- ⓯ Przyciski ENTER
- ⓰ Przyciski numeryczne (0 – 9, +10)
- ⓱ Przyciski CLEAR
- ⓲ Przyciski DIMMER
- ⓳ Przyciski PROGRAM

❑ Przelączenie zdalnych trybów

Aby włączyć CD, naciśnij przycisk **CD** w celu przełączenia pilota zdalnego sterowania w tryb CD.

- Przycisk **CD** zaświeci się na ok. dwie sekundy.



Wzmacniacz można nadal obsługiwać przy pomocy przycisku obsługi wzmacniacza, nawet gdy pilot zdalnego sterowania znajduje się w trybie CD.

Obsługa NETWORK

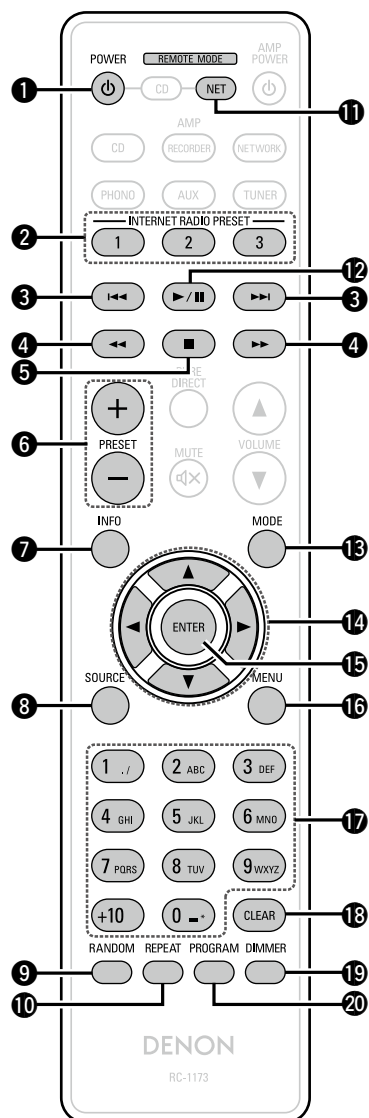

- ❶ Przyciski POWER (⏻)
- ❷ Przyciski INTERNET RADIO STATION (1 – 3)
- ❸ Przyciski przewijania do tyłu/do przodu (⏮, ⏭)
- ❹ Przyciski szybkiego przewijania do tyłu/do przodu (⏪, ⏩)
- ❺ Przycisk Stop (■)
- ❻ Przyciski PRESET (+, -)
- ❼ Przycisk informacyjny (INFO)
- ❽ Przyciski SOURCE
- ❾ Przyciski RANDOM
- ❿ Przyciski REPEAT
- ⓫ Przycisk wyboru zdalnego trybu (NET)
- ⓬ Przyciski ►/⏸
- ⓭ Przyciski MODE
- ⓮ Przyciski kursora (△▽◀▶)
- ⓯ Przyciski ENTER
- ⓰ Przyciski MENU
- ⓱ Przyciski numeryczne (0 – 9, +10)
- ⓲ Przyciski CLEAR
- ⓳ Przyciski DIMMER
- ⓴ Przyciski PROGRAM

❑ Przelączenie zdalnych trybów

Aby włączyć NETWORK, naciśnij przycisk **NET** w celu przełączenia pilota zdalnego sterowania w tryb NET.

- Przycisk **NET** zaświeci się na ok. dwie sekundy.



Wzmacniacz można nadal obsługiwać przy pomocy przycisku obsługi wzmacniacza, nawet gdy pilot zdalnego sterowania znajduje się w trybie NETWORK.

Wymiana baterii

- ① Zdejmij tylną osłonę zgodnie z kierunkiem strzałki.
- ② Prawidłowo włóż dwie baterie zgodnie z oznaczeniami w przedziale baterii.

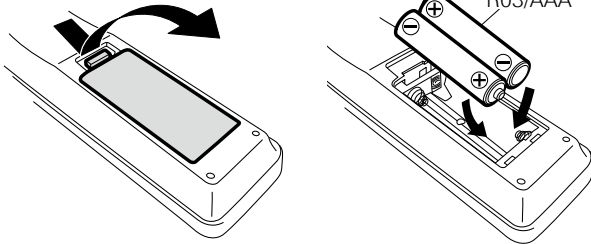

- ③ Załóż pokrywkę przedziału na baterie.

UWAGA

- Włóż określone baterie do przedziału baterii w pilocie zdalnego sterowania.
- Baterie należy wymienić przed upływem roku, jeżeli zdalne sterowanie urządzeniem nie działa, nawet gdy pilot zdalnego sterowania znajduje się w bliskiej odległości od urządzenia. (Baterie znajdujące się na wyposażeniu służą tylko sprawdzeniu urządzenia. Wymień je na nowe odpowiednio wcześniej).
- Wymieniając baterie, zwróć uwagę by je włożyć zgodnie ze znakami ⊕ oraz ⊖ znajdującymi się w przedziale baterii.
- Aby zapobiec uszkodzeniom lub wyciekom baterii:
 - Nie używaj nowych baterii razem ze starymi.
 - Nie używaj razem różnych typów baterii.
 - Nie próbuj ładować baterii.
 - Nie doprowadzaj do zwarcia baterii, nie rozmontowuj ich, nie podgrzewaj i nie wrzucaj do ognia.
 - Nie narażaj baterii na światło słoneczne lub wysoką temperaturę np. w pobliżu grzejników.
- W przypadku wycieku baterii, dokładnie wytrzyj przedział baterii i włóż nowe baterie.
- Wyjmij baterie, jeżeli pilot nie będzie używany przez dłuższy czas.
- Po zakończeniu użytkowania baterii należy je utylizować zgodnie z lokalnie obowiązującymi przepisami dotyczącymi składowania baterii.
- Pilot zdalnego sterowania może działać nieprawidłowo, jeśli stosowane są akumulatory.

Zakres działania pilota zdalnego sterowania

Chcąc sterować urządzeniem za pomocą pilota zdalnego sterowania, nakieruj pilota na odbiornik sygnału zdalnego sterowania znajdujący się w tym urządzeniu.

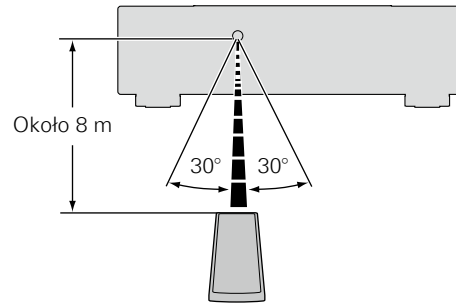

UWAGA

- Urządzenie może nie pracować prawidłowo lub też pilot może nie działać prawidłowo, jeżeli czujnik zdalnego sterowania oświetlony jest bezpośrednio światłem słonecznym lub też światłem pochodzącym z innego sztucznego źródła. Sztucznym źródłem światła zakłócającym działanie może być lampa fluorescencyjna lub też źródło emitujące światło w paśmie podczerwieni.
- W przypadku użycia urządzenia 3D video przesyłającego sygnały komunikacji radiowej (jak sygnały w podczerwieni itd.) pomiędzy różnymi urządzeniami (jak monitor, okulary 3D, urządzenie transmitera 3D itd.), pilot zdalnego sterowania może nie działać na skutek zakłóceń pomiędzy tymi sygnałami komunikacyjnymi. Jeżeli taka sytuacja wystąpi, ustaw kierunek i odległość w komunikacji 3D dla każdego urządzenia i sprawdź, czy komunikacja zdalnego sterowania nie będzie zakłócana przez te sygnały.

Wyjaśnienie pojęć

I Impedancja głośników

Zakres rezystancji głośników wyznaczany jest dla prądu przemiennego i wyrażany w omach.

Im mniejsza impedancja tym większa wyprowadzana moc. Jednak powoduje to zwiększenie obciążenia dla wzmacniacza. Posłuż się głośnikami, których impedancja jest zgodna z danymi podanymi na tym urządzeniu.

P

Podłączenie bi-wiring (tylko PMA-720AE)

Jest to metoda podłączenia głośników przy użyciu dwóch przewodów głośnikowych umożliwiająca niezależną transmisję sygnałów wysokich i niskich częstotliwości.

Umożliwia to odtwarzanie ze zminimalizowanymi interferencjami pomiędzy głośnikami wysoko i średniotonowymi a głośnikami basowymi.

S

Source direct

Uzyskanie wyższej wierności odtwarzania możliwe jest gdy sygnał wyjściowy jest wyprowadzany z pominięciem obwodów regulacji barwy dźwięku (basy/tony wysokie/równoważnik kanałów).

U

Układ zabezpieczający

Jest to funkcja zabezpieczająca podzespoły przed uszkodzeniem w momencie problemów z zasilaniem, takich jak przeciążenie lub też przepięcie wynikające z dowolnej przyczyny.

W tym urządzeniu wskaźnik zasilania miga, a w przypadku wystąpienia sytuacji nienormalnej urządzenie przechodzi w stan odczekiwania.

Rozwiązywanie problemów

W przypadku pojawienia się problemu, najpierw sprawdź poniższe elementy:

1. Czy podłączenia są prawidłowe?

2. Czy urządzenie jest obsługiwane zgodnie z instrukcją?

3. Czy inne urządzenia towarzyszące działają prawidłowo?

Jeżeli urządzenie nie funkcjonuje prawidłowo, sprawdź przyczyny wymienione w poniższej tabeli. Jeżeli żadna z wymienionych przyczyn nie ma miejsca, może to oznaczać uszkodzenie urządzenia.

W takim przypadku, odłącz urządzenie od zasilania i skontaktuj się ze sprzedawcą.

Objaw	Przyczyna	Rozwiązanie	Str.
Kiedy urządzenie jest włączone, nie świeci się wskaźnik zasilania i brak dźwięku.	<ul style="list-style-type: none"> Przewód zasilania jest niedokładnie podłączony. 	<ul style="list-style-type: none"> Upewnij się, że przewód zasilania jest prawidłowo podłączony do ściennego gniazda zasilania. 	8
Podczas działania urządzenia zasilanie wyłącza się niespodziewanie, wskaźnik zasilania miga kolorem czerwonym w odstępach około 1 sekundy.	<ul style="list-style-type: none"> Temperatura wewnętrznych części urządzenia jest za wysoka i włączył się obwód zabezpieczający. 	<ul style="list-style-type: none"> Wyłącz zasilanie, a następnie po odczekaniu aż urządzenie wystygnie, włącz je ponownie. Urządzenie należy przenieść w miejsce o dobrej wentylacji. 	5
Podczas działania urządzenia zasilanie wyłącza się niespodziewanie, wskaźnik zasilania miga kolorem czerwonym w odstępach około 0,5 sekundy.	<ul style="list-style-type: none"> Użyto głośnika o impedancji innej niż podano w parametrach dla tego urządzenia. Przewody połączeniowe dwóch głośników stykają się ze sobą lub przewód wypadł z gniazda i dotyka panel tylny uaktywniając obwód zabezpieczający. 	<ul style="list-style-type: none"> Użyj głośników o prawidłowej impedancji. Najpierw odłącz przewód zasilania, a następnie skręć dokładnie odizolowane końcówki kabla, po czym ponownie, prawidłowo podłącz głośnik. 	5 4
Po podłączeniu zasilania wskazanie zasilania miga kolorem czerwonym z częstotliwością co 0,5 sekundy.	<ul style="list-style-type: none"> Problem w obwodach wzmocnienia. 	<ul style="list-style-type: none"> Wyłącz zasilanie i skontaktuj się z serwisem DENON. 	–

Objaw	Przyczyna	Rozwiązanie	Str.
Wskaźnik zasilania świeci się, lecz nie pojawia się dźwięk.	<ul style="list-style-type: none"> Niekompletne podłączenie głośników. Urządzenie, którego chcesz słuchać nie zostało wybrane. Poziom głośności ustawiony jest na minimum. Nieprawidłowe podłączenie przewodów wejściowych. 	<ul style="list-style-type: none"> Podłącz prawidłowo. Ustaw właściwe źródło sygnału. Ustaw na wyższy poziom. Podłącz prawidłowo. 	5, 6 10 10, 13 13
Dźwięk dochodzi tylko z jednego kanału (prawego lub lewego).	<ul style="list-style-type: none"> Niekompletne podłączenie głośników. Nieprawidłowe podłączenie przewodów wejściowych. Nieprawidłowe ustawienie równowagi kanałów lewego/prawego. 	<ul style="list-style-type: none"> Podłącz prawidłowo. Podłącz prawidłowo. Wyreguluj pokrętką BALANCE. 	4, 5, 6 5, 6 10
Dla dźwięków stereo pozycje kanału lewego i prawego są odwrócone.	<ul style="list-style-type: none"> Połączenia głośników lub przewodów wejściowych są wykonane odwrotnie. 	<ul style="list-style-type: none"> Sprawdź połączenia tak, aby przewód lewy był podłączony do głośnika lewego a prawy do prawego. 	5, 6
Słychać buczenie podczas odtwarzania płyty winylowej.	<ul style="list-style-type: none"> Nie został podłączony przewód uziemienia. Przewód wejściowy jest nieprawidłowo podłączony do gniazd PHONO. Zachodzi interferencja z pobliskiego odbiornika TV lub magnetowidu. 	<ul style="list-style-type: none"> Podłącz prawidłowo. Podłącz prawidłowo. Zmień ustawienie urządzeń. 	7 7 –
Słychać wycie podczas zwiększania poziomu głośności przy odtwarzaniu płyty.	<ul style="list-style-type: none"> Gramofon i system głośników są zbyt blisko siebie. Podłoga jest zbyt miękka i łatwo powstają wibracje. 	<ul style="list-style-type: none"> Odsuń głośniki od gramofonu. Użyj podkładek w celu wytłumienia wibracji przekazywanej przez podłogę do głośników. 	– –
Dźwięk jest zniekształcony podczas odtwarzania płyty winylowej.	<ul style="list-style-type: none"> Nacisk igły jest zbyt słaby. Igła jest zanieczyszczona. Uszkodzona wkładka. 	<ul style="list-style-type: none"> Ustaw nacisk igły. Sprawdź igłę. Wymień wkładkę. 	– – –

Dane techniczne

□ PMA-720AE

□ Sekcja wzmacniacza

Moc wyjściowa:	Oba kanały (CD → SP OUT) 50 W + 50 W (8 Ω, 20 Hz – 20 kHz, T.H.D. 0,07 %) 85 W + 85 W (4 Ω, DIN, 1 kHz, T.H.D. 0,7 %)
Moc dynamiczna:	85 W + 85 W (4 Ω, DIN, 1 kHz, T.H.D. 0,7 %)
Całkowite zniekształcenia harmoniczne:	0,01 % (Napięcie znamionowe: –3 dB), 8 Ω, 1 kHz
Gniazda wyjściowe:	Głośnik A lub B: 4 – 16 Ω A + B: 8 – 16 Ω Dostosowane do Słuchawek / Słuchawek stereofonicznych

□ Sekcja przedwzmacniacza

Wyjście PREOUT:	0.7V
Wyjście korektora wzmacniacza: (gniazda REC OUT)	150 mV
Czułość/Impedancja wejścia:	PHONO (MM): 2,5 mV/47 kΩ CD, TUNER, AUX, Sieć, RECORDER: 110 mV/30 kΩ (SOURCE DIRECT OFF) 110 mV/16 kΩ (SOURCE DIRECT ON)
Odchylenia RIAA:	PHONO (MM): 20 Hz – 20 kHz±0,5 dB

□ Charakterystyka ogólna

Stosunek sygnał/szum (IHF–A ważone):	PHONO (MM): 86 dB (Przy zwartym układzie wejściowym, 5 mV sygnał wejściowy) CD, TUNER, AUX, Sieć, RECORDER: 107 dB (zwarty układ wejściowy)
Zakres regulacji tonów (bass):	BASS: 100 Hz±8 dB TREBLE: 10 kHz±8 dB
Loudness:	100 Hz: +6 dB, 10 kHz: +6 dB

□ Ogólne

Zasilanie:	AC 230 V, 50/60 Hz
Pobór mocy:	200 W
Pobór mocy w trybie oczekiwania:	0,3 W
Gniazda elektryczne:	3 przełączane gniazda, całkowita moc 100 W (0,43 A)

* Powyższe dane techniczne mogą ulec zmianie ze względu na ulepszenia i zmiany konstrukcyjne.

□ PMA-520AE

□ Sekcja wzmacniacza

Moc wyjściowa:	Oba kanały (CD → SP OUT) 45 W + 45 W (8 Ω, 20 Hz – 20 kHz, T.H.D. 0,07 %) 70 W + 70 W (4 Ω, DIN, 1 kHz, T.H.D. 0,7 %)
Moc dynamiczna:	70 W + 70 W (4 Ω, DIN, 1 kHz, T.H.D. 0,7 %)
Całkowite zniekształcenia harmoniczne:	0,02 % (Napięcie znamionowe: –3 dB), 8 Ω, 1 kHz
Gniazda wyjściowe:	Głośnik: 4 – 16 Ω Dostosowane do Słuchawek / Słuchawek stereofonicznych

□ Sekcja przedwzmacniacza

Wyjście korektora wzmacniacza: (gniazda REC OUT)	150 mV
Czułość/Impedancja wejścia:	PHONO (MM): 2,5 mV/47 kΩ CD, TUNER, AUX, Sieć, RECORDER: 110 mV/30 kΩ (SOURCE DIRECT OFF) 110 mV/16 kΩ (SOURCE DIRECT ON)
Odchylenia RIAA:	PHONO (MM): 20 Hz – 20 kHz±0,5 dB

□ Charakterystyka ogólna

Stosunek sygnał/szum (IHF–A ważone):	PHONO (MM): 84 dB (Przy zwartym układzie wejściowym, 5 mV sygnał wejściowy) CD, TUNER, AUX, Sieć, RECORDER: 105 dB (zwarty układ wejściowy)
Zakres regulacji tonów (bass):	BASS: 100 Hz±8 dB TREBLE: 10 kHz±8 dB
Loudness:	100 Hz: +6 dB, 10 kHz: +6 dB

□ Ogólne

Zasilanie:	AC 230 V, 50/60 Hz
Pobór mocy:	185 W
Pobór mocy w trybie oczekiwania:	0,3 W
Gniazdo elektryczne:	1 przełączane gniazdo, całkowita moc 100 W (0,43 A)

* Powyższe dane techniczne mogą ulec zmianie ze względu na ulepszenia i zmiany konstrukcyjne.

Indeks

B	
BALANCE	13
BASS	13
Bi-wiring	6, 17
I	
Impedancja głośników	5, 17
INPUT SELECTOR	10
K	
Kabel	
Kabel głośnikowy	4
Przewód audio	4
Kabel głośnikowy	4
Kabel zasilający	8
L	
LOUDNESS	11
P	
Pilot zdalnego sterowania	15
Podłączenia	
Głośnik	4
Gniazda pre out (tylko PMA-720AE)	7
Kabel zasilający	8
Odtwarzacz	7
Rejestrator	8
Przewody używane do połączeń	4
R	
Regulacja jakości dźwięku	10
S	
Source direct	17
SOURCE DIRECT	10
SPEAKERS A/B	13
T	
TREBLE	13
Tryb Auto Standby	11
U	
Układ zabezpieczający	5, 17
V	
VOLUME	13

W	
Wyciszenie dźwięku	10
Z	
Zasilanie	17

Wymiary

