



BOSCH

Zarejestruj
swoje nowe
urządzenie na MyBosch
i skorzystaj z bezpłatnych
opcji dodatkowych:
[bosch-home.com/
welcome](http://bosch-home.com/welcome)



Pralkosuszarka

WDU28540EU

pl Instrukcje obsługi i montażu

Nowa pralkosuszarka

Gratulujemy zakupu nowej pralkosuszarki marki Bosch.

Zachęcamy do przeczytania instrukcji obsługi i zapoznania się z zaletami nowej pralkosuszarki.

Każde urządzenie opuszczające nasz zakład zostało starannie sprawdzone pod kątem działania i stanu, aby sprostać wysokim wymaganiom jakości urządzeń marki Bosch.

W celu uzyskania szczegółowych informacji oraz zapoznania się z ofertą naszych produktów, wyposażenia dodatkowego, części zamiennych oraz usług serwisowych można odwiedzić naszą stronę internetową www.bosch-home.com lub skontaktować się z serwisem.

Jeśli w instrukcji obsługi i ustawiania opisane są różne modele, w odpowiednich miejscach wskazane są różnice.



Przed użyciem pralkosuszarki należy przeczytać niniejszą instrukcję obsługi i ustawiania!

Zasady prezentacji

⚠ Ostrożnie!

Taka kombinacja symbolu i hasła ostrzegawczego wskazuje na sytuację, która jest potencjalnie niebezpieczna. Niezachowanie środków ostrożności może prowadzić do obrażeń lub śmierci.

Uwaga!

To hasło ostrzegawcze wskazuje na sytuację, która jest potencjalnie niebezpieczna. Niezachowanie środków ostrożności może spowodować szkody materialne lub zanieczyszczenie środowiska.

Wskazówka / Rada

Wskazówki odnośnie optymalnej eksploatacji urządzenia / przydatne informacje.

1. 2. 3. / a) b) c)

Poszczególne etapy działania są oznaczone cyframi lub literami.

■ / -

Elementy wykazów są oznaczone punktem lub myślnikiem.

Spis treści

 Przeznaczenie urządzenia 4	 Przegląd programów 30
 Instrukcje bezpieczeństwa 5	Programy do wyboru 30
Dzieci/inne osoby/zwierzęta 5	Tabela ustawień suszenia 35
Instalacja 6	Krochmalenie 35
Obsługa 9	Farbowanie/wybielanie 35
Czyszczenie/konserwacja 11	 Ustawienia domyślne programu . 36
 Ochrona środowiska 13	Temperatura 36
Opakowanie/zużyte urządzenie 13	Prędkość wirowania 36
Porady praktyczne energooszczędnego użytkowania urządzenia 13	Czas do zakończenia 36
 Ustawienie i podłączenie urządzenia 14	 Dodatkowe ustawienia programu 37
Akcesoria standardowe 14	Wash+Dry 37
Instrukcje bezpieczeństwa 15	Dry 37
Powierzchnia montażowa 16	 (Do szafy) 37
Montaż na podstawie lub podłodze z drewnianych belek 16	 * (Do szafy+) 37
Montaż urządzenia w aneksie kuchennym 16	 (Do prasowania) 37
Usunięcie blokad transportowych . . . 16	Speed (Prędkość) 37
Demontaż blokad transportowych . . 17	Eco 37
Długości przewodu elastycznego i kabla 18	 (Pranie wstępne) 38
Doprowadzenie wody 18	 (Dodatk. płukanie) 38
Odprowadzenie wody 20	 (Hygiene care) 38
Poziomowanie 21	 (Mniej zagnieć) 38
Podłączenie do prądu 21	 (woda Plus) 38
Przed pierwszym użyciem pralki . . . 22	☆ (pamięci) 38
Transport 22	Ⓔ (cichy) 39
 Prezentacja urządzenia 24	 Obsługa urządzenia 39
Urządzenie 24	Przygotowanie urządzenia 39
Panel sterowania 25	Włączenie urządzenia/wybór programu 39
Wyświetlacz z ekranem dotykowym . 26	Umieszczanie rzeczy do prania w bębnie 40
 Rzeczy do prania 27	Dozowanie i dodawanie proszku i płynu zmiękczającego 40
Przygotowanie rzeczy do prania . . . 27	Rozpoczęcie programu 42
Przygotowanie wypranej odzieży do suszenia 28	Zabezpieczenie przed dostępem dzieci 42
	Dodawanie/wyjmowanie rzeczy do/z prania 43
	Zmiana programu 43
	Anulowanie programu 43

Koniec programu	43
Wymywanie rzeczy po upraniu/ wyłączanie urządzenia	44

 **Ustawienia urządzenia 44**

Automatyczne wyłączanie	44
Ustawienia podstawowe	44

 **Czujniki 46**

System wykrywania nierównomiernego rozłożenia wsadu	46
--	----

 **Czyszczenie i konserwacja . . . 46**

Obudowa urządzenia/Panel sterowania	46
Bęben	47
Odkamienianie	47
Szufladka na środek piorący i obudowa	47
Zablokowana pompa odprowadzania wody	48
Wąż spustowy przy syfonie jest zapchany	49
Filtr w doprowadzeniu wody jest zapchany	49

 **Usterki i sposób ich usuwania 50**

Otwieranie awaryjne	50
Informacje na panelu wyświetlacza	51
Usterki i sposób ich usuwania	52

 **Serwis posprzedażny 56**

 **Wartości zużycia energii 57**

 **Dane techniczne 58**

 **Gwarancja Aqua-Stop 58**

 **Przeznaczenie
urządzenia**

- Urządzenie jest przeznaczone wyłącznie do użytku w warunkach domowych.
- Nie instalować ani nie używać urządzenia w żadnym miejscu narażonym na ujemne temperatury ani na zewnątrz. Istnieje ryzyko, że w przypadku zamarznięcia pozostałej w nim wody urządzenie ulegnie uszkodzeniu. Zamarznięte węże mogą ulec rozerwaniu/rozsadzeniu.
- Urządzenie może być używane wyłącznie do prania w warunkach domowych, rzeczy nadających się do prania maszynowego lub tkanin wełnianych do prania ręcznego (patrz etykieta na danym egzemplarzu). Zabrania się używania urządzenia do celów niezgodnych z jego przeznaczeniem.
- Urządzenie może być używane wyłącznie do suszenia i odświeżania domowego prania, składającego się z rzeczy upranych w wodzie i nadających się do suszarki bębnowej (patrz etykieta na danym egzemplarzu). Zabrania się użytkowania urządzenia do celów niezgodnych z jego przeznaczeniem.
- Urządzenie jest przystosowane do działania z użyciem wody wodociągowej i z zastosowaniem dostępnych w sprzedaży środków piorących i zmiękczających (przeznaczonych do pralek automatycznych).
- Urządzenie jest przeznaczone do użytkowania na wysokości do 4000 m n.p.m.

Przed włączeniem urządzenia:

Sprawdzić, czy nie ma na nim widocznych uszkodzeń. Nie użytkować urządzenia, jeśli jest uszkodzone. Jeśli zaistnieją jakieś problemy, prosimy o zwrócenie się do wyspecjalizowanego dealera lub naszego punktu obsługi klienta.

Należy zapoznać się i postępować według instrukcji obsługi i instalacji oraz wszelkich pozostałych informacji dołączonych do urządzenia.

Należy zachować tę dokumentację do późniejszego użytku lub do użytku przyszłego właściciela.



Instrukcje bezpieczeństwa

Poniższe informacje dotyczące bezpieczeństwa i ostrzeżenia służą zminimalizowaniu ryzyka obrażeń i szkód materialnych w Twoim otoczeniu.

Tym niemniej, ważne jest podjęcie czynności zapobiegawczych oraz zachowanie odpowiedniej ostrożności podczas montażu, konserwacji, czyszczenia oraz użytkowania urządzenia.

Dzieci/inne osoby/zwierzęta



Ostrzeżenie

Ryzyko utraty życia!

Dzieci oraz inne osoby, które nie są w stanie ocenić ryzyka wiążącego się z używaniem urządzenia mogą ulec zranieniu lub znaleźć się w sytuacjach zagrożenia życia. Dlatego należy pamiętać:

- To urządzenie może być używane przez dzieci powyżej 8 lat oraz osoby z obniżonym poziomem możliwości fizycznych, sensorycznych lub umysłowych, a także osoby bez doświadczenia czy wiedzy o bezpiecznym używaniu urządzenia pod warunkiem, że osoby te rozumieją potencjalne ryzyko, jakie wiąże się z używaniem tego urządzenia.
- Dzieciom należy zabronić zabawy tym urządzeniem.
- Nie zezwalać dzieciom na czyszczenie ani na konserwację urządzenia bez nadzoru osoby dorosłej.
- Należy pilnować, aby dzieci w wieku poniżej 3 lat oraz zwierzęta nie przebywały w pobliżu urządzenia.
- Dzieci ani osoby, które nie są w stanie ocenić ryzyka nie mogą bez nadzoru pozostawać w pobliżu urządzenia.

Ostrzeżenie

Ryzyko utraty życia!

Dzieci mogą zatrzaskać się w urządzeniach, znajdując się tym samym w sytuacji zagrożenia życia.

- Nie umieszczają urządzenia za drzwiami, ponieważ może to utrudnić otwarcie drzwi urządzenia bądź też spowodować, że ich otwarcie będzie w ogóle niemożliwe.
- Gdy urządzenie osiągnie kres swojego okresu eksploatacyjnego, wyciągnąć wtyczkę z gniazdka **przed** odcięciem kabla zasilającego, a następnie zniszczyć zamek znajdujący się na drzwiach urządzenia.

Ostrzeżenie

Ryzyko uduszenia się!

Jeżeli pozwolimy dzieciom bawić się opakowaniem/folią lub częściami opakowania, będą mogły się tym owinąć lub naciągnąć na głowę i może dojść do uduszenia.

Chronić z dala od dzieci opakowanie/folię lub części opakowania.

Ostrzeżenie

Ryzyko zatrucia!

Środki piorące i preparaty do tkanin mogą spowodować zatrucie w przypadku ich spożycia.

W razie przypadkowego połknięcia środka, należy

zasięgnąć porady lekarza. Środki piorące i preparaty do tkanin należy przechowywać poza zasięgiem dzieci.

Ostrzeżenie

Podrażnienie oczu/skóry!

Kontakt ze środkami piorącymi i zmiękczającymi może spowodować podrażnienie oczu lub skóry.

W razie dostania się do oczu/kontakt z skórą środka piorącego lub preparatu do tkanin, dokładnie przepłukać oczy/skórę. Środki piorące i preparaty do tkanin należy przechowywać poza zasięgiem dzieci.

Instalacja

Ostrzeżenie

Ryzyko porażenia prądem / pożaru/ szkód materialnych/ uszkodzenia urządzenia!

Jeżeli urządzenie nie zostało prawidłowo zamontowane, może dojść do niebezpiecznej sytuacji. Upewnić się, że:

- Napięcie w gniazdku jest zgodne z napięciem określonym na urządzeniu (tabliczka identyfikacyjna). Poziomy obciążenia oraz wymagana ochrona bezpiecznika są określone na tabliczce identyfikacyjnej.

- Wtyczka do sieci zasilającej oraz gniazdko wtykowe z bolcem ochronnym pasują do siebie oraz że instalacja uziemiająca została prawidłowo wykonana.
- Przekrój poprzeczny kabla w instalacji jest odpowiedni.
- Swobodny dostęp do wtyczki sieciowej musi być zapewniony przez cały czas. Jeśli nie jest to możliwe, w celu zapewnienia zgodności z odpowiednimi przepisami w zakresie bezpieczeństwa, do instalacji podłączonej na stałe należy wbudować przełącznik (2-biegunowy wyłącznik) zgodny z przepisami dotyczącymi instalacji elektrycznych.
- W przypadku zastosowania stacjonarnego wyłącznika nadmiarowo-prądowego, używać tylko takiego wyłącznika, który ma następujące oznaczenie: . Obecność tego oznaczenia jest jedynym sposobem na upewnienie się, że spełnia on wymagania wszystkich obowiązujących przepisów.

Ostrzeżenie

Ryzyko porażenia prądem/ ryzyko pożaru/ryzyko szkód materialnych/ryzyko dla urządzenia!

Jeżeli kabel do podłączenia do sieci elektrycznej był modyfikowany lub uległ uszkodzeniu, może to

skutkować porażeniem prądem, zwarcie lub pojawieniem się ognia z racji jego przegrzania. Przewód zasilający nie jest skręcony, zgnieciony lub zmodyfikowany i nie styka się z żadnym źródłem ciepła.

Ostrzeżenie

Ryzyko pożaru/ryzyko szkód materialnych/uszkodzenia urządzenia!

Używanie przedłużaczy lub rozgałęźników może zakończyć się pożarem wskutek przegrzania lub zwarcia. Podłączyć urządzenie bezpośrednio do odpowiednio zamontowanego gniazdka z uziemieniem. Nie używać przedłużaczy, rozgałęźników ani listew wielogniazdkowych.

Ostrzeżenie

Ryzyko dla zdrowia/ryzyko szkód materialnych/ uszkodzenia urządzenia!

- Urządzenie może wibrować lub przemieszczać się w trakcie użytkowania, co potencjalnie może skutkować obrażeniami lub uszkodzeniami materialnymi. Ustawić urządzenie na czystej, równej i twardej powierzchni przy pomocy poziomic, a następnie przytwierdzić w wypoziomowanej pozycji wykorzystując wkęcane podstawki.

- W przypadku pochwycenia jednego z wystających elementów urządzenia (np. drzwi) w celu podniesienia urządzenia bądź jego przesunięcia, element taki może się oderwać i spowodować obrażenia. Nie chwytać za żadne wystające elementy urządzenia w celu jego przesunięcia.

Ostrzeżenie

Ryzyko odniesienia obrażeń!

- Urządzenie jest bardzo ciężkie. Jego podnoszenie może spowodować obrażenia. Nie podnosić tego urządzenia samodzielnie.
- Urządzenie to posiada ostre krawędzie, które mogą spowodować okaleczenie dłoni. Nie chwytać urządzenia za ostre krawędzie. Podnosić je jedynie po założeniu rękawic ochronnych.
- Jeżeli przewody lub kable elektryczne nie są poprowadzone prawidłowo, można się o nie potknąć i odnieść obrażenia. Poprowadzić przewody i kable tak, aby nie stanowiły zagrożenia potknięcia.

Uwaga!

Szkody materialne/ uszkodzenie urządzenia

- Jeżeli poziom wody jest zbyt wysoki lub zbyt niski, urządzenie może nie działać poprawnie, co może spowodować szkody materialne lub uszkodzenie urządzenia. Upewnić się, że woda dostarczana jest pod ciśnieniem min. 100 kPa (1 bar) i nie przekraczającym 1000 kPa (10 bar).
- Jeżeli węże dostarczające wodę zostały zmodyfikowane lub uszkodzone, może to spowodować szkody materialne lub uszkodzenie urządzenia. Węże dostarczające wodę nie mogą być skręcone, zgniecione, zmodyfikowane ani przecięte.
- Użycie węży innych marek do podłączenia urządzenia do źródła wody może spowodować szkody materialne lub uszkodzenie urządzenia. Używać jedynie węży dostarczanych wraz z urządzeniem, lub oryginalnych węży zapasowych przeznaczonych do tego urządzenia.

- Urządzenie jest zabezpieczone na czas transportu za pomocą urządzeń blokujących. Jeżeli przed przystąpieniem do użytkowania urządzenia blokady używane podczas transportu nie zostaną usunięte, może to spowodować uszkodzenie urządzenia. Przed przystąpieniem do użytkowania urządzenia po raz pierwszy należy usunąć wszystkie blokady używane podczas transportu. Dopilnować, aby zachować oddzielnie blokady do transportu. Jeżeli urządzenie będzie ponownie transportowane, dla uniknięcia jego uszkodzenia należy ponownie zamontować blokady do transportu.

Obsługa

Ostrzeżenie **Ryzyko eksplozji/ryzyko pożaru!**

Pranie, które wchodziło w kontakt z rozpuszczalnikami, olejem, woskiem, środkami do usuwania wosku, farby, smaru lub płam, może spowodować pojawienie się ognia podczas suszenia w maszynie lub też spowodować w niej eksplozję. Dlatego należy pamiętać:

- Przed przystąpieniem do suszenia w maszynie, dokładnie przepłukać pranie ciepłą wodą oraz środkiem piorącym.
- Nie umieszczać rzeczy przeznaczonych do suszenia w urządzeniu, jeżeli nie zostały wcześniej uprane.
- Nie używać tego urządzenia, jeżeli do czyszczenia tego prania były stosowane przemysłowe środki chemiczne.

Ostrzeżenie **Ryzyko eksplozji/ryzyko pożaru!**

- Prane rzeczy, na których zastosowano środki czyszczące zawierające rozpuszczalniki, np. odrdzewiacze, rozpuszczalniki do czyszczenia, stwarzają ryzyko wybuchu w bębnie. Przed przystąpieniem do prania w maszynie, dokładnie przepłukać wodą przeznaczone do prania rzeczy.
- Niektóre rzeczy mogą się zapalić, gdy suszenie jest w toku lub nawet spowodować, że urządzenie zapali się lub eksploduje. Usunąć wszelkie zapalniczki i zapałki z kieszeni z ubrań.

- Jeżeli w pobliżu urządzenia w powietrzu znajduje się miak węglowy lub mąka, może to spowodować eksplozję. Upewnić się, że obszar wokół urządzenia jest czysty, gdy jest ono w ruchu.

⚠ Ostrzeżenie
Ryzyko pożaru/ryzyko szkód materialnych/uszkodzenia urządzenia!

Jeżeli program zostaje przerwany przed zakończeniem cyklu suszenia, uniemożliwia to należyte wystygnięcie prania i pranie może się zapalić albo może dojść do zaistnienia szkód materialnych lub uszkodzenie urządzenia.

- Podczas ostatniej części cyklu suszenia, pranie w bębnie nie jest podgrzewane (cykl chłodzenia). Służy to zagwarantowaniu, że pranie pozostaje w temperaturze, która uniemożliwia jego uszkodzenie.
- Nie wyłączać urządzenia przed zakończeniem cyklu suszenia, chyba że wszystkie rzeczy zostaną z bębna wyjęte i rozłożone (w celu uwolnienia z nich ciepła).

⚠ Ostrzeżenie
Ryzyko zatrucia!

Trujące opary mogą być wydzielane przez środki do czyszczenia zawierające

rozpuszczalniki, np. rozpuszczalnik do czyszczenia. Nie używać środków do czyszczenia zawierających rozpuszczalniki.

⚠ Ostrzeżenie
Ryzyko odniesienia obrażeń!

- Opieranie się/siedzenie na drzwiach urządzenia, gdy są otwarte, może skutkować przewróceniem się urządzenia i spowodować obrażenia. Nie opierać się o otwarte drzwiczki urządzenia.
- Wchodzenie na urządzenie może prowadzić do złamania się jego blatu i spowodować obrażenia. Nie wchodzić na urządzenie.
- Sięganie do bębna, gdy nadal się obraca naraża dłonie na zranienie. Należy poczekać, aż bęben przestanie się obracać.

⚠ Ostrzeżenie
Ryzyko poparzenia!
Podczas prania w wysokich temperaturach istnieje ryzyko poparzenia w wyniku kontaktu z gorącym roztworem wody i środka piorącego (np. podczas spuszczenia gorącego roztworu do umywalki). Nie wkładać rąk do gorącego roztworu wody ze środkiem piorącym.

Ostrzeżenie

Podrażnienie oczu/skóry!

Środki piorące i preparaty do tkanin mogą rozprysnąć, jeśli szufladka na środki piorące zostanie otwarta podczas pracy urządzenia.

W razie dostania się do oczu/ kontaktu ze skórą środka piorącego lub preparatu do tkanin, dokładnie przepłukać oczy/skórę. W razie przypadkowego połknięcia środka, należy zasięgnąć porady lekarza.

Uwaga!

Szkody materialne/ uszkodzenie urządzenia

- Jeżeli ilość prania w urządzeniu przekracza limit ładowności, może ono nie działać poprawnie lub też spowodować szkody materialne albo uszkodzenie urządzenia.
Nie przekraczać limitu ładowności suchego prania. Pilnować, aby nie przekraczać limitów określonych dla poszczególnych programów.
- Pianka lub guma piankowa może ulec deformacji i roztopić się podczas suszenia w urządzeniu. Nie suszyć w urządzeniu rzeczy zawierających piankę lub gumę piankową.

- Wlanie nieodpowiedniej ilości środka piorącego lub środka czyszczącego do urządzenia może spowodować szkody materialne lub uszkodzenie urządzenia.
Używać środków piorących/ płynów zmiękczejących zgodnie z instrukcjami producenta.

Czyszczenie/konserwacja

Ostrzeżenie

Ryzyko utraty życia!!

Urządzenie jest zasilane prądem elektrycznym. Kontakt z elementami znajdującymi się pod napięciem oznacza ryzyko porażenia prądem. Dlatego należy pamiętać:

- Wyłączyć urządzenie.
Odłączyć urządzenie od zasilania prądem (wyciągnąć wtyczkę).
- Nigdy nie chwytać wtyczki wilgotnymi rękami.
- W momencie usuwania wtyczki z gniazdka, zawsze chwytać za wtyczkę a nie za kabel, ponieważ w przeciwnym przypadku może to spowodować uszkodzenie kabla.
- Nie wprowadzać modyfikacji technicznych do urządzenia ani jego elementów.

- Wszelkie naprawy lub inne prace na urządzeniu powinny być wykonywane jedynie przez nasz punkt serwisowy lub przez elektryka. To samo odnosi się do wymiany kabla elektrycznego (jeśli konieczne).
- Zapasowe kable elektryczne mogą być zamówione w naszym punkcie serwisowym.

⚠ Ostrzeżenie
Ryzyko zatrucia!

Trujące opary mogą być wydzielane przez środki do czyszczenia zawierające rozpuszczalniki, np. rozpuszczalnik do czyszczenia. Nie używać środków do czyszczenia zawierających rozpuszczalniki.

⚠ Ostrzeżenie
Ryzyko porażenia prądem/
szkod materialnych/
uszkodzenia urządzenia!

Jeżeli wilgoć dostanie się do urządzenia, może to być przyczyną zwarcia. Do czyszczenia urządzenia nie należy używać myjki ciśnieniowej, oczyszczacza parowego, węża ani pistoletu na parę.

⚠ Ostrzeżenie
Ryzyko dla zdrowia/ryzyko
szkod materialnych/
uszkodzenia urządzenia!

Użycie części zamiennych oraz akcesoriów innych marek jest niebezpieczne i może spowodować uszkodzenie zdrowia, szkód materialnych lub też uszkodzenie urządzenia. Ze względów bezpieczeństwa należy używać jedynie oryginalnych części zamiennych.

Uwaga!
Szkody materialne/
uszkodzenie urządzenia

Środki czyszczące i środki impregnujące do tkanin (np. odplamiacze, spryskiwacze do prania wstępnego itp.) mogą spowodować uszkodzenia w przypadku zetknięcia się z powierzchniami urządzenia. Dlatego należy pamiętać:

- Aby takie środki nie stykały się z powierzchnią urządzenia.
- Czyścić urządzenie jedynie wodą i wilgotną szmatką.
- Natychmiast usuwać wszystkie środki piorące, spryskiwacze i inne pozostałe rzeczy.



Ochrona środowiska

Opakowanie/zużyte urządzenie



To urządzenie jest oznaczone zgodnie z Dyrektywą Europejską 2012/09/UE oraz polską Ustawą z dnia 11 września 2015 „O zużytym sprzęcie elektrycznym i elektronicznym” (Dz.U. z dn. 23.10.2015 poz. 11688) symbolem przekreślonego kontenera na odpady. Takie oznakowanie informuje, że sprzęt ten, po okresie jego użytkowania nie może być umieszczany łącznie z innymi odpadami pochodzącymi z gospodarstwa domowego. Użytkownik jest zobowiązany do oddania go prowadzącym zbieranie zużytego sprzętu elektrycznego i elektronicznego. Prowadzący zbieranie, w tym lokalne punkty zbiórki, sklepy oraz gminne jednostki, tworzą odpowiedni system umożliwiający oddanie tego sprzętu. Właściwe postępowanie ze zużytym sprzętem elektrycznym i elektronicznym przyczynia się do uniknięcia szkodliwych dla zdrowia ludzi i środowiska naturalnego konsekwencji, wynikających z obecności składników niebezpiecznych oraz niewłaściwego składowania i przetwarzania takiego sprzętu.

Porady praktyczne energooszczędnego użytkowania urządzenia

- Zawsze należy wkładać do urządzenia maksymalny wsad, niezależnie od programu.
→ *Strona 30*
- Średnio zabrudzone tkaniny należy prać bez prania wstępnego.
- W przypadku lekkiego i średniego zabrudzenia, można zaoszczędzić energię i środki piorące.
- Temperatury, które można wybrać odnoszą się do podanych na metkach tekstyliów. Temperatury w urządzeniu mogą różnić się od podanych, aby uzyskać optymalną kombinację oszczędności energii i rezultatu prania.
- **tryb usypiania:** Jeśli urządzenie nie jest obsługiwane przez dłuższy czas (ok.5 minut), to podświetlenie wyświetlacza dotykowego gaśnie przed rozpoczęciem programu, a po zakończeniu programu miga ①. Dotknąć dowolnego przycisku na wyświetlaczu dotykowym, aby uaktywnić podświetlenie wyświetlacza.
Gdy program jest wykonywany, podświetlenie większej części elementów wyświetlacza dotykowego nie świeci. Dotknąć dowolnej części wyświetlacza dotykowego, aby ponownie włączyć podświetlenie.
- **Automatyczne wyłączenie:** Jeżeli urządzenie nie jest obsługiwane przez dłuższy czas (ok.20 minut), wyłącza się automatycznie (w zależności od poziomu wody w urządzeniu) przed rozpoczęciem programu i po zakończeniu programu. Ponownie nacisnąć przycisk zasilania ①, aby włączyć urządzenie.

- Jeśli pranie ma być suszone w urządzeniu, należy wybrać maksymalną prędkość wirowania. Im mniej mokre są uprane rzeczy, tym mniej czasu i energii będzie trzeba na ich wysuszenie. Nie wolno suszyć rzeczy ociekających wodą.



Ustawienie i podłączenie urządzenia

Akcesoria standardowe

Wskazówka: Należy sprawdzić, czy urządzenie nie zostało uszkodzone podczas transportu. Nigdy nie należy używać uszkodzonego urządzenia. W przypadku jakichkolwiek zastrzeżeń, należy skontaktować się z firmą, w której urządzenie zostało zakupione lub z naszym serwisem posprzedażnym.

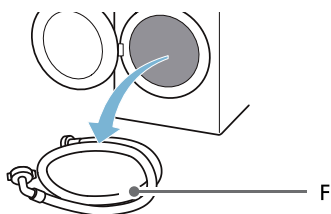
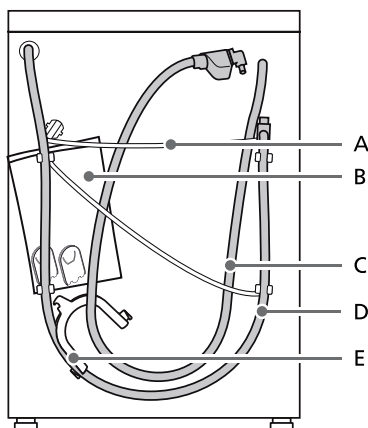

- A Kabel zasilania
- B Torebka:
 - Instrukcje obsługi i montażu
 - Katalog z lokalizacją punktów serwisowych*
 - Gwarancja*
 - Załącznik do instrukcji obsługi i montażu*
 - Zaślepki nakładek na otwory po zdjęciu zamocowań transportowych
 - Instrukcje instalacji aplikacji Home Connect
- C Wąż doprowadzający wodę w modelach Aqua-Stop
- D Wąż odprowadzający wodę
- E Kolanko do zamocowania węża odprowadzającego wodę*
- F Wąż doprowadzający zimną wodę w modelach standardowych/ Aqua-Secure
- * W zależności od modelu

Dodatkowo jest potrzebna opaska zaciskowa do węża (o średnicy 24 - 40 mm, dostępna w sklepach specjalistycznych), w celu podłączenia węża odprowadzającego wodę do syfonu.

Przydatne narzędzia

- Poziomnica do wypoziomowania urządzenia
- Klucz z:
 - WAF13 do odkręcenia zamocowań transportowych, i
 - WAF17 do wyrównania nóżek urządzenia

Instrukcje bezpieczeństwa

Ostrzeżenie

Ryzyko odniesienia obrażeń!

- Urządzenie jest bardzo ciężkie. Należy zachować ostrożność podczas podnoszenia/transportu urządzenia.
- Jeśli urządzenie jest podnoszone przy wykorzystaniu jego wystających elementów (np. drzwiczek urządzenia), elementy te mogą się zerwać i spowodować obrażenia ciała. Nie podnosić urządzenia trzymając za jego wystające elementy.
- Jeśli wąż i kable zasilania nie są prawidłowo poprowadzone, istnieje ryzyko potknięcia się lub porażenia prądem. Ułożyć węże i kable w taki sposób, aby wyeliminować ryzyko potknięcia się o nie.

Uwaga!

Uszkodzenie urządzenia

Zamarznięte węże mogą ulec rozerwaniu/rozsadzeniu. Nie należy montować urządzenia w miejscach, gdzie istnieje ryzyko wystąpienia temperatury poniżej 0°C.

Uwaga!

Szkody spowodowane przez rozlaną wodę

Miejsca podłączenia węża doprowadzającego wodę i spustu wody są pod wysokim ciśnieniem. W celu uniknięcia wycieków lub szkód spowodowanych przez rozlaną wodę, należy postępować zgodnie ze wskazówkami znajdującymi się w tym rozdziale.

Wskazówki

- Oprócz opisanych tutaj zaleceń dotyczących bezpieczeństwa, lokalny dostawca wody i energii elektrycznej może określić specjalne wymagania w tym zakresie.

pl Ustawienie i podłączenie urządzenia

- W razie wątpliwości, należy zlecić podłączenie urządzenia specjalistcie.

Powierzchnia montażowa

Wskazówka: Urządzenie musi być ustawione równo i stabilnie, w taki sposób, aby nie mogło się przesuwac.

- Podłoże w miejscu instalacji urządzenia powinno być twarde i równe.
- Miękkie podłogi/podłogi pokryte wykładziną lub dywanem nie są odpowiednim podłożem.

Montaż na podstawie lub podłodze z drewnianych belek

Uwaga!

Uszkodzenie urządzenia

Urządzenie może "wędrować" i przewrócić się podczas wirowania. Nóżki urządzenia muszą być zabezpieczone uchwytyami mocującymi. Nr zamówienia WMZ 2200, WX 975600, CZ 110600, Z 7080X0.

Wskazówka: Na podłogach z drewnianych belek urządzenie należy ustawiać:

- w rogu, jeśli to możliwe,
- na przykręconej do podłogi wodoodpornej, drewnianej płycie (o grubości min. 30 mm).

Montaż urządzenia w aneksie kuchennym

Ostrzeżenie

Ryzyko utraty życia!

Istnieje ryzyko porażenia prądem, jeśli elementy pod napięciem zostaną dotknięte.

Nie zdejmować pokrywy urządzenia.

Wskazówki

- Wymagana szerokość wnęki wynosi 60 cm.
- Ustawiać urządzenie tylko pod jednoczęściowym blatem, który jest w bezpieczny sposób przymocowany do przylegających szafek.

Usunięcie blokad transportowych

Uwaga!

Uszkodzenie urządzenia

- Urządzenie jest zabezpieczone na czas transportu za pomocą blokad. Jeśli blokady transportowe nie zostaną zdjęte, urządzenie może ulec uszkodzeniu, gdy zostanie włączone. Przed użyciem urządzenia po raz pierwszy, należy sprawdzić, czy wszystkie blokady transportowe zostały zdjęte. Przechowywać blokady w bezpiecznym miejscu.
- Aby zapobiec uszkodzeniu urządzenia, jeśli w przyszłości będzie transportowane w inne miejsce, należy uprzednio zamontować blokady transportowe.

Wskazówka: Śruby skrócone razem z tulejami należy przechowywać w bezpiecznym miejscu.

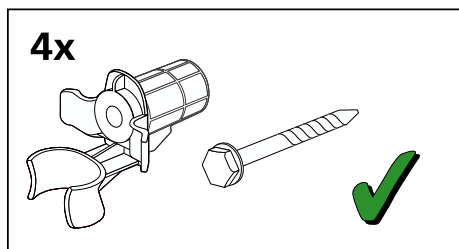

1. Zdjąć węże z uchwytów.

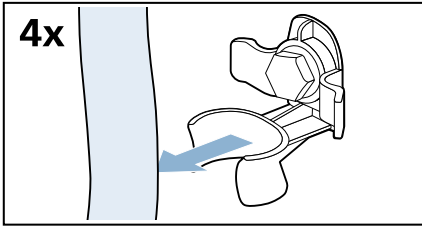

2. Odkręcić i wyjąć wszystkie cztery śruby zamocowań transportowych.

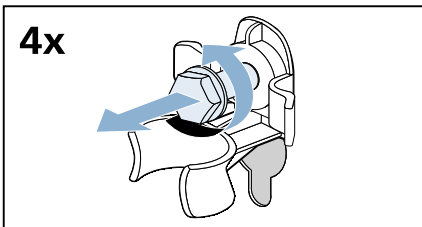

- a) Wyjąć kabel sieciowy z uchwytów.

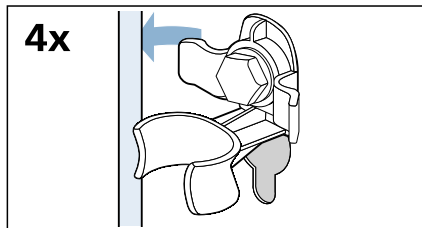

- b) Zdjąć tuleje.

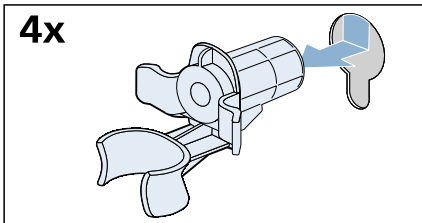

3. Założyć nakładki.

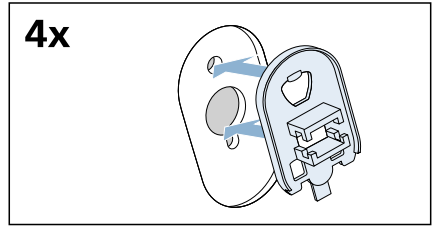

4. Zablokować dokładnie nakładki na swoich miejscach, naciskając na haczyki zatrzasków.

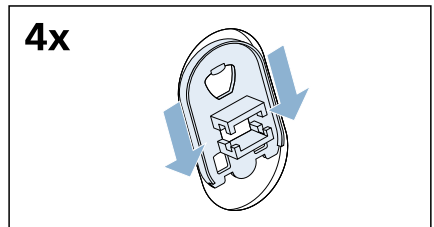

Demontaż blokad transportowych

1. Wykręcić i wyjąć wszystkie śruby z pionowych blokad transportowych.

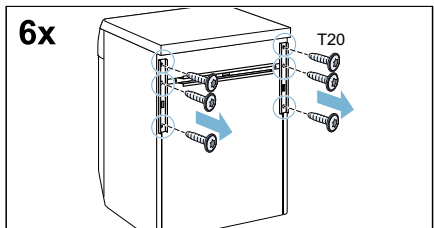

2. Zdjąć blokady transportowe.

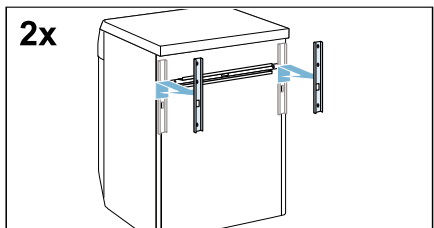

pl Ustawienie i podłączenie urządzenia

3. Wykręcić i wyjąć śruby z poprzecznej blokady transportowej.

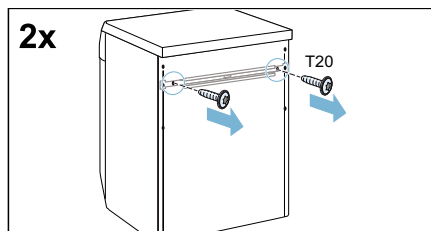

4. Zdjąć blokadę transportową.

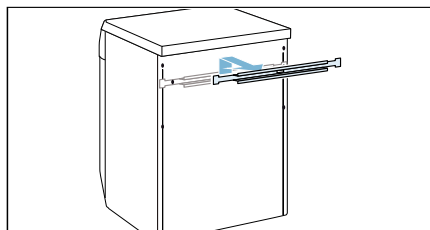

Długości przewodu elastycznego i kabla

Złącze z lewej strony

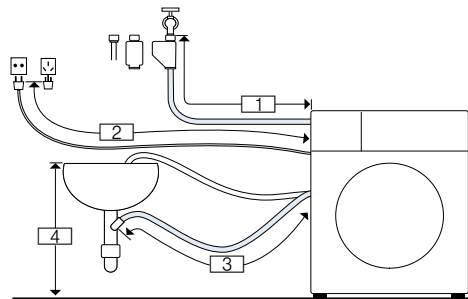

- 1 ~ 105 cm
- 2 ~ 100 cm
- 3 ~ 150 cm
- 4 0 cm ~ 100 cm

lub

Złącze z prawej strony

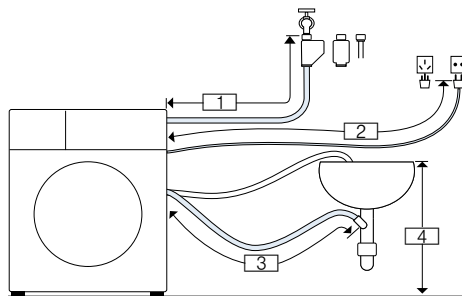

- 1 ~ 75 cm
- 2 ~ 145 cm
- 3 ~ 190 cm
- 4 0 cm ~ 100 cm

Wskazówka: Jeżeli wąż doprowadzający jest za krótki i uniemożliwia połączenie, możliwe jest zamówienie przedłużacza z naszym serwisie.

Doprowadzenie wody

Ostrzeżenie Ryzyko utraty życia!

Istnieje ryzyko porażenia prądem, jeśli elementy pod napięciem zostaną dotknięte.

Nie zanurzać zaworu bezpieczeństwa Aqua-Stop* w wodzie (w środku znajduje się zawór elektryczny).

* w zależności od modelu

Podłączając urządzenie należy przestrzegać następujących zasad:

Wskazówki

- Urządzenie powinno być zasilane wyłącznie zimną wodą.
- Nie należy podłączać urządzenia do kranu z ciepłą i zimną wodą beciśnieniowego bojlera do podgrzewania wody.

- Nie używać węża doprowadzającego wodę, który nie jest fabrycznie nowy. Używać węża dostarczonego razem z urządzeniem lub zakupionego w specjalistycznym punkcie sprzedaży.
- Wąż doprowadzający wodę nie może być modyfikowany lub przecinany (w przeciwnym razie jego wytrzymałość nie będzie zapewniona).
- Połączenia śrubowe należy dokręcać wyłącznie ręcznie. W przypadku zbyt mocnego dokręcenia połączeń śrubowych przy pomocy narzędzia (kombinerki), może nastąpić uszkodzenie gwintów.

Optymalne ciśnienie wody w sieci wodociągowej

Co najmniej 100 kPa (1 bar)

Maksymalnie 1000 kPa (10 bar)

Kiedy zawór wody jest otwarty, przepływ wody wynosi przynajmniej 8 l/min.

Jeśli ciśnienie wody jest wyższe od podanego, należy zamontować zawór redukujący ciśnienie.

Podłączenie

1. Podłączyć wąż doprowadzający wodę do zaworu ($\frac{3}{4}$ " = 26,4 mm) i do urządzenia:
 - Model: **Standard**

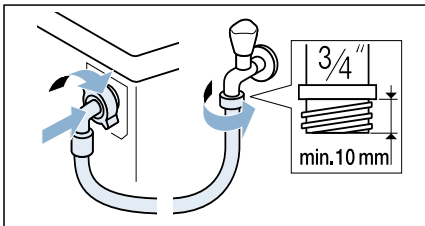

- Model: **Aqua-Secure**

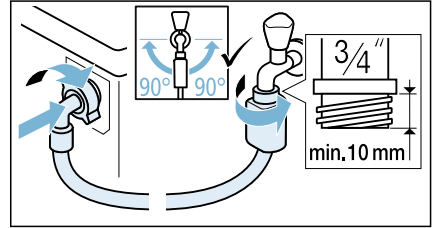

- Model: **Aqua-Stop**

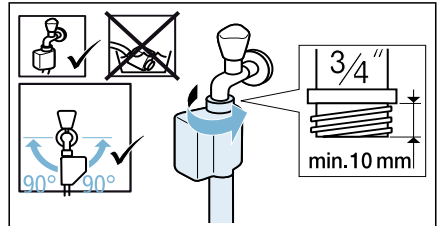

Porada: Podłączyć także zewnętrzny filtr wody (w zależności od modelu) pomiędzy wężem doprowadzającym wodę a zaworem. Filtr usuwa z wody cząstki stałe.

Filtr wody musi być regularnie czyszczony w celu usunięcia zanieczyszczeń. Zapobiegnie to zatkaniu. Patrz także → odrębna instrukcja montażu i czyszczenia do filtra wody.

2. Ostrożnie odkręcić zawór wody sprawdzając szczelność połączeń. Połączenie gwintowe pozostaje pod ciśnieniem wody dostarczanej z sieci wodociągowej.

Odprowadzenie wody

Ostrzeżenie

Niebezpieczeństwo poparzenia!

Podczas prania w wysokich temperaturach, istnieje ryzyko poparzenia w wyniku kontaktu z gorącą wodą (np. podczas spuszczenia gorącej wody do zlewu).

Nie wkładać rąk do gorącej wody.

Uwaga!

Szkody spowodowane przez rozlaną wodę

Jeśli w trakcie spuszczenia wody, ze względu na jej wysokie ciśnienie wąż spustowy wysunie się ze zlewu lub z miejsca podłączenia, to każda ilość wypływającej wody może spowodować uszkodzenia.

Zabezpieczyć wąż spustowy tak, aby nie mógł się wysunąć.

Uwaga!

Uszkodzenie urządzenia/tkaniny

Jeśli koniec przewodu spustowego jest zanurzony w spuszczonej wodzie, woda może zostać zassana z powrotem do urządzenia i może zniszczyć urządzenie/tkaninę.

Należy upewnić się, czy:

- Zlew nie jest zatkany tak, że woda nie może odpływać.
- Koniec przewodu spustowego nie jest zanurzony w spuszczonej wodzie.
- Woda splywa w wystarczająco szybkim tempie.

Wskazówka: Nie zginać węża spustowego wody, ani nie obciążać go wzdłużnie.

Złącze odpływowe

■ Odpływ do syfonu

Złącze odpływowe musi być zabezpieczone za pomocą opaski zaciskowej o średnicy 24-40 mm (dostępna w specjalistycznych punktach sprzedaży).

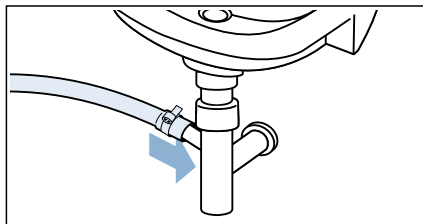

■ Odpływ do zlewu

Zabezpieczyć wąż spustowy tak, aby nie mógł się wysunąć.

Kolanko jest dostępne w serwisie posprzedażnym:
numer części 00655300

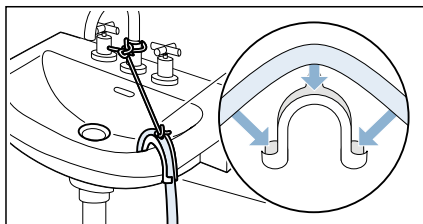

■ Odpływ do plastikowej rury z gumową tuleją lub do kanału ściekowego

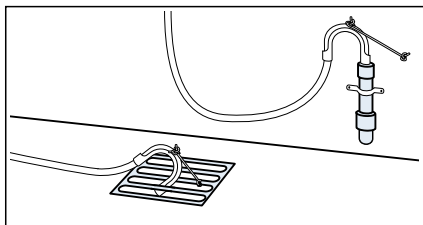

Wskazówka: Plastikowa rura nie wchodzi w skład standardowego wyposażenia, jest dostępna w specjalistycznych punktach sprzedaży.

Poziomowanie

Wypoziomować urządzenie za pomocą poziomnicy.

Nieprawidłowe wypoziomowanie może powodować duży hałas, drgania i "przemieszczanie się" urządzenia.

1. Poluzować nakrętki blokujące, odkręcając je zgodnie z ruchem wskazówek zegara za pomocą klucza.

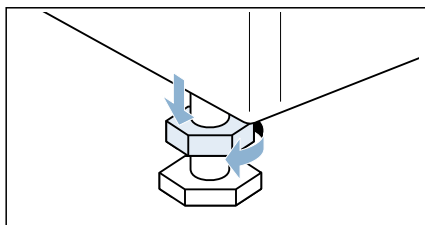

2. Użyć poziomnicy, aby sprawdzić wypoziomowanie urządzenia i skorygować w razie potrzeby. Wyregulować wysokość, obracając nóżki urządzenia. Wszystkie cztery nóżki urządzenia powinny stać w sposób stabilny na podłożu.

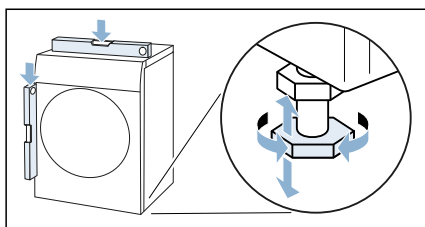

3. Dokręcić nakrętkę zabezpieczającą do obudowy. Wykonując tę czynność, trzymać mocno za nóżkę i nie regulować jej. Nakrętki zabezpieczające na wszystkich nóżkach urządzenia muszą zostać mocno dokręcone do obudowy.

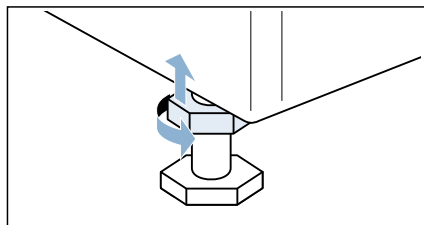

Podłączenie do prądu

Ostrzeżenie

Ryzyko utraty życia!

Istnieje ryzyko porażenia prądem, jeśli elementy pod napięciem zostaną dotknięte.

- Nigdy nie należy dotykać ani trzymać wtyczki wilgotnymi rękami.
- Kabel zasilania wyciągać trzymając za wtyczkę, a nigdy za sam kabel, ponieważ to może go uszkodzić.

Zapoznać się z podanymi informacjami i sprawdzić, czy:

Wskazówki

- Napięcie zasilania i napięcie podane na urządzeniu (tabliczka znamionowa) są takie same. Parametry mocy przyłączeniowej i wymaganego bezpiecznika są podane na tabliczce znamionowej urządzenia.
- Urządzenie można podłączać tylko do źródła prądu przemiennego, za pomocą prawidłowo zainstalowanego, uziemionego gniazdka.
- Wtyczka pasuje do gniazdka zasilania.

pl Ustawienie i podłączenie urządzenia



- System uziemienia jest prawidłowo zainstalowany.
- Kabel zasilania może być wymieniany tylko przez wykwalifikowanego elektryka (w razie potrzeby). Wymienne kable zasilania są dostępne w serwisie posprzedażnym.
- Nie należy używać więcej niż jednej wtyczki/złącza, ani przedłużacza.
- Jeśli jest stosowany wyłącznik różnicowo-prądowy, należy używać tylko zgodnego z takim, wyświetlanym symbolem: . Tylko wyłączniki oznaczone tym symbolem gwarantują zgodność z aktualnie obowiązującymi przepisami.
- Wtyczka zasilania jest dostępna przez cały czas.
- Kabel zasilania nie został zagięty, przygnieciony, zmodyfikowany lub przecięty i nie styka się ze źródłami ciepła.

Przed pierwszym użyciem pralki

Przed opuszczeniem fabryki, urządzenie zostało dokładnie sprawdzone. Aby usunąć wszelkie pozostałości wody używanej w testach, włączyć program **Czyszczenie bębna**, za pierwszym razem **bez wsadu** w bębnie.

Wskazówka:

- Urządzenie powinno być prawidłowo zamontowane i podłączone.
→ "Ustawienie i podłączenie urządzenia" na stronie 14
 - Nigdy nie należy włączać uszkodzonego urządzenia.
1. Włożyć wtyczkę do gniazdka.
 2. Odkręcić zawór wody.
 3. Nacisnąć przycisk , dopóki nie zaświeci się kontrolka, następnie zwolnić przycisk. Urządzenie jest włączone.

4. Zamknąć drzwiczki. Nie wkładać żadnych rzeczy do prania.
5. Wybrać program **Czyszczenie bębna 90°C**.
6. Otworzyć szufladkę na środek piorący.
7. Wlać około 1 litra wody do zasobnika **II**.
8. Wsypać/wlać do zasobnika **II** standardowy środek piorący zgodnie z zaleceniami producenta dla rzeczy lekko zabrudzonych.
Wskazówka: Użyć tylko połowy zalecanej dawki środka piorącego, aby zapobiec nadmiernemu wytwarzaniu się piany. Nie stosować środków do prania wełny lub delikatnych tkanin.
9. Zamknąć szufladkę na środek piorący.
10. Wybrać .
11. Po zakończeniu programu, nacisnąć przycisk , dopóki nie zgaśnie kontrolka, następnie zwolnić przycisk.

Państwa urządzenie jest teraz gotowe do użytku.

Transport

np. podczas przestawiania urządzenia w domu

Czynności przygotowawcze:

1. Zakręcić zawór wody.
2. Zmniejszyć ciśnienie wody w węży doprowadzającym. → Strona 49
3. Spuścić całą pozostałą wodę.
→ Strona 48
4. Odłączyć urządzenie od sieci.
5. Zdjąć węże.
6. Opróżnić zasobniki.
→ "Szufladka na środek piorący i obudowa" na stronie 47

Zamontowanie blokad transportowych:

1. Zdjąć nakładki i odłożyć w bezpieczne miejsce.

Wskazówka: W razie potrzeby użyć śrubokręta.

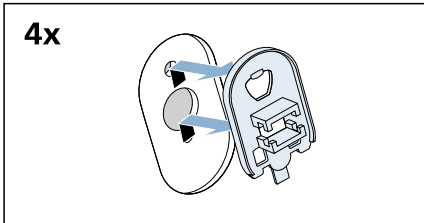
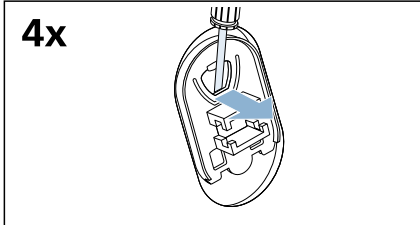

2. Założyć wszystkie cztery tuleje.

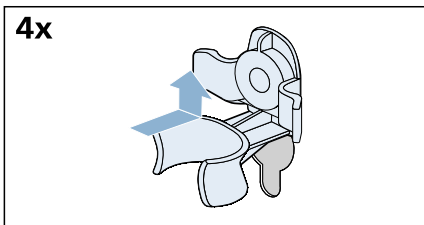

- a) Zamocować węże w uchwytach.

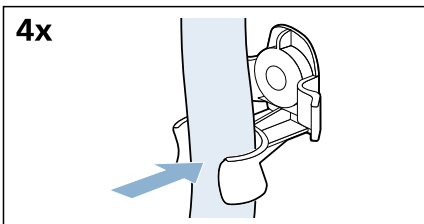

- b) Zamocować kabel sieciowy w uchwytach.

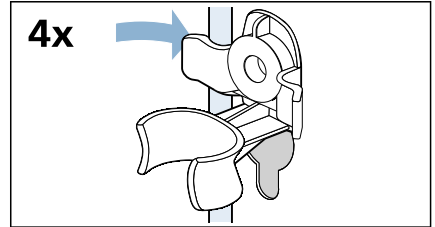

- c) Włożyć i dokręcić śruby.

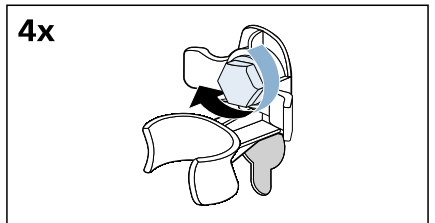

Przed ponownym włączeniem urządzenia:

Wskazówki

- Wsporniki **muszą** zostać usunięte.
→ "Demontaż blokad transportowych" na stronie 17
- Zamocowania transportowe **muszą** być zdjęte.
→ "Usunięcie blokad transportowych" na stronie 16
- Wlać ok. 1 litra wody do zasobnika **II**, wybrać program **Płuk./Wirow./Odpompowanie** i włączyć. Zapobiegnie to odpłynięciu środka piorącego do odpływu podczas następnego prania.

Prezentacja urządzenia

Urządzenie

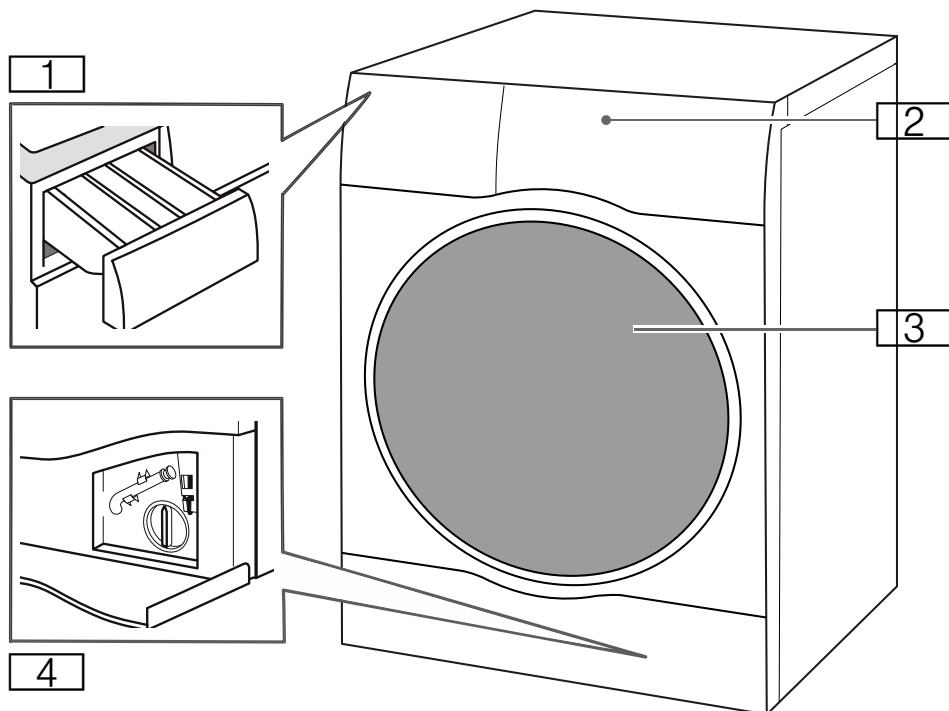

- 1 Szufladka na środek piorący
- 2 Panel obsługi/wyświetlacz z ekranem dotykowym
- 3 Drzwiczki do wkładania prania
- 4 Kłapka serwisowa

Panel sterowania

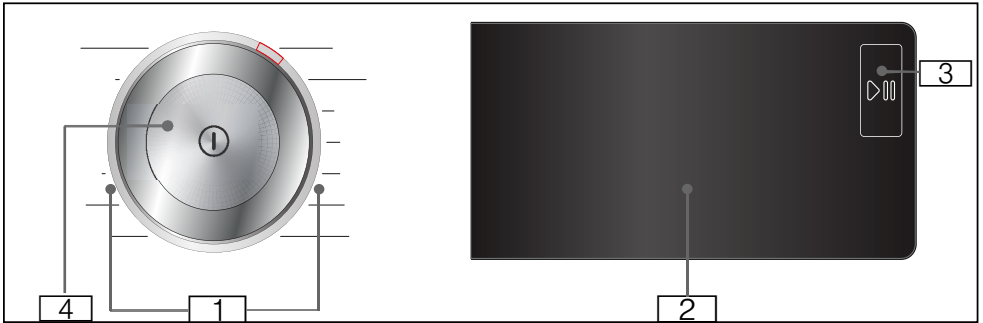

- 1 Programy, które można wybrać.
- 2 Wyświetlacz z ekranem dotykowym
- 3 Przycisk Start/Pauza
Dotknąć przycisku ▷||, aby rozpocząć, przerwać (np. w celu dołożenia lub wyjęcia rzeczy) lub anulować wykonywanie programu.
- 4 Przycisk zasilania
Nacisnąć przycisk ①, aby włączyć/wyłączyć urządzenie.

Wyświetlacz z ekranem dotykowym

Domyślne ustawienia programu



Wyświetlacz	Ustawienie	Opis
❄ - 90°	Temperatura	Temperatura, którą można ustawić w °C ❄ = zimna woda
⌀, 400-1400*	Prędkość wirowania	Prędkość wirowania w obr./min (obroty na minutę) ⌀ = Bez wirowania
2:30*	Czas pozostały do zakończenia programu	Czas pozostały do zakończenia programu zależy od wyboru programu w h:min (godziny:minuty)
0,5 - 24 h	Godzina "Czas do zakończenia"	Program skończy się po ... h (h = godziny)
10.0* kg/ 6.0* kg	Maksymalny wsad przy praniu/suszeniu	Zalecany wsad w kg

* W zależności od wybranego modelu i programu.

Dodatkowe ustawienia programu



Wyświetlacz	Ustawienie
Wash+Dry	
Dry	
☒*	(Do szafy+)
☒	(Do szafy)
☒	(Do prasowania)
↓	(Pranie wstępne)
☒	(Dodatk. płukanie) → "Dodatkowe ustawienia programu" na stronie 37
☒	(woda Plus)
☒	(Mniej zagnieceń)
☒	(Hygiene care)
Speed	(Prędkość)
Eco	
☆*	(pamięci)
☒	(cichy)

Kontrolki statusu zaawansowania programu (sekwencji programu)

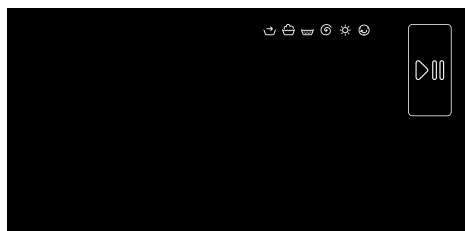

Wyświetlacz	Ustawienie
	Przycisk Start/Pauza
	Proces wstępny
	Pranie
	Płukanie
	Wirowanie/Odpompowanie
	Sucha
	Ochrona przed zagnieceniem
End	Koniec programu

Rzeczy do prania

Przygotowanie rzeczy do prania

Ochrona pranych rzeczy i pralko-suszarki:

Uwaga!

Uszkodzenie urządzenia/zniszczenie tkanin

Przedmioty obce (np. monety, spinacze, szpilki, gwoździe) mogą zniszczyć prane rzeczy lub uszkodzić podzespoły urządzenia.

Przygotowując rzeczy do prania należy przestrzegać poniższych instrukcji:

- Podczas dozowania wszelkiego typu detergentów, środków ułatwiających usuwanie brudu, środków zmiękczających i środków czyszczących, należy zawsze stosować się do wskazówek producenta.
- Nie przekraczać maksymalnej wagi wsadu. Nadmierne obciążenie wpływa niekorzystnie na efekt prania.
- Środki piorące i środki do wstępnego usuwania brudu z rzeczy przeznaczonych do prania (np. odplamiacze, preparaty w aerozolu itd.) należy przechowywać w bezpiecznej odległości od powierzchni urządzenia. Używając wilgotnej ściereczki, natychmiast usunąć wszelkie drobne ślady rozpylonego środka oraz inne pozostałości lub krople.
- Opróżnić kieszenie. Wyjąć wszelkie obce przedmioty.
- Usunąć elementy metalowe (spinacze itd.).
- Spodnie, dzianiny i wyroby dziewiarskie, np. odzież z dżerseju, podkoszulki lub bluzy sportowe, należy wyrzucić na lewą stronę.
- Upewnić się, czy biustonosze z fiszbinami można prać w pralce.
- Delikatne elementy odzieży prać w siatce lub torebce (rajstopy, biustonosze z fiszbinami itd.).
- Zasuwać suwaki, zapinać ostonki.
- Oczyścić kieszenie i kołnierzyki z piasku.
- Zdjąć haczyki zasłon lub włożyć do siatki/torebki.

Sortowanie rzeczy do prania

Rzeczy do prania należy posortować zgodnie ze wskazówkami dotyczącymi pielęgnacji tkanin oraz zaleceniami producentów umieszczonymi na metkach, w zależności od:

- Rodzaj materiału/włókna
- Kolor







Wskazówka: Prane rzeczy mogą farbować. Białe i kolorowe rzeczy należy prać oddzielnie. Nowe rzeczy z kolorowych materiałów należy uprać oddzielnie przy pierwszym praniu.

- Zabrudzenie

Należy prać razem rzeczy o takim samym stopniu zabrudzenia. Kilka przykładów różnego stopnia zabrudzenia można znaleźć w rozdziale

- **Lekko zabrudzone:** nie wymagają prania wstępnego; w razie potrzeby wybrać ustawienie **Speed (Prędkość)**.
- **Średnio zabrudzone**
- **Bardzo zabrudzone:** wkładać mniej rzeczy do prania; wymagane pranie wstępne lub wcześniejsze namoczenie.
- **Plamy:** należy je usuwać/ polewać odplamiaczem, kiedy są świeże. Najpierw skropić wodą z mydłem; nie trzeć. Następnie uprać rzeczy, nastawiając odpowiedni program prania. Uporczywe lub zaschnięte plamy mogą czasami zostać usunięte dopiero po kilkakrotnym praniu.

- Symbole na metkach

-  Nadają się do normalnego procesu prania; np. program Bawełna
-  Wymagane jest delikatne pranie; np. program Syntetyki
-  Konieczne jest specjalne delikatne pranie; np. program Delikatne/ Jedwab
-  Przeznaczone do prania ręcznego; np. program  Włna
-  Nie prać w palce.

Przygotowanie wypranej odzieży do suszenia

Wskazówka: Aby zapewnić równomierne wysychanie, posortować rzeczy do prania zgodnie z następującymi wskazówkami:

- Rodzaj materiału
- Symbole dotyczące pielęgnacji tkanin, które są podawane na metkach.

W suszarce bębnowej można suszyć wyłącznie tkaniny oznakowane jako "nadające się do suszenia mechanicznego" lub posiadające na metkach następujące symbole:

- Można wybrać  : **Bawełna/AntyAlergia/MyTime + Dry**
- Można wybrać  : **Syntetyki/Mix/ Włna/Pierze/ Puch/Sport/Fitness/Koszule/Bluzki + Dry**

Następujące tkaniny nie powinny być suszone mechanicznie:



















- ☒ = symbol dotyczący pielęgnacji “Nie suszyć mechanicznie”
- Tkaniny delikatne (jedwab, firanki z tkanin sztucznych).
- Tekstylia zawierające gumę piankową lub podobne materiały.
- Tkaniny, które zostały nasączone łatwopalnymi płynami, np. odplamiaczami z eterem naftowym, rozcieńczalnikami. Ryzyko wybuchu!
- Tkaniny, na których nadal znajduje się lakier do włosów albo podobne substancje.























Wskazówki























- Przed suszeniem, tkaniny prane ręcznie muszą zostać odwirowane z odpowiednią prędkością wirowania.
- Przed suszeniem, odwirować z optymalną prędkością. Wirowanie z prędkością wyższą niż 1000 obr./min jest zalecane dla bawełny, a z prędkością wyższą niż 800 obr./min dla tekstyliów syntetycznych.
- Nie należy prasować upranych rzeczy natychmiast po suszeniu. Dobrze jest najpierw je zwinąć, aby pozostała w nich wilgoć równo się rozłożyła.
- W celu uzyskania dobrych wyników suszenia narzuty, prześcieradła frotowe oraz inne większe tekstylia powinny być suszone oddzielnie. Nie suszyć więcej niż 6 sztuk prześcieradeł frotowych (lub 5 kg).
- Nie przekraczać maksymalnej wagi wsadu.

























Przegląd programów

Programy do wyboru

Program / rodzaj prania	Opcje/informacje
<p>Nazwa programu</p> <p>Krótkie objaśnienie programu i informacja, do jakich tkanin jest przeznaczony.</p>	<p>Maksymalny wsad do prania/ Maksymalny wsad do suszenia</p> <p>Maksymalny wsad w kg w zależności od modelu i programu</p> <p>możliwy zakres temperatury* w °C</p> <p>możliwy zakres prędkości wirowania* w obr/min</p> <p>możliwe dodatkowe ustawienia programu*</p>
<p>Bawełna</p> <p>Tkaniny wytrzymałe, odporne na wysokie temperatury, z bawełny lub lnu.</p>	<p>10.0 (5,0**) kg/6,0 kg</p> <p>* - 90°C</p> <p>400 - 1400 obr/min</p> <p>Speed (Prędkość), Eco,  (woda Plus),  (Mniej zagnieceń),  (Hygiene care),  (Dodatk. płukanie),  (Pranie wstępne), ☆ (pamięci),  (cichy), Wash+Dry, Dry,  (Do szafy+),  (Do szafy),  (Do prasowania)</p>
<p>Syntetyki</p> <p>Tkaniny z materiałów syntetycznych lub mieszanych.</p>	<p>4,0 kg/2,5 kg</p> <p>* - 60°C</p> <p>400 - 1400 obr/min</p> <p>Speed (Prędkość), Eco,  (woda Plus),  (Mniej zagnieceń),  (Hygiene care),  (Dodatk. płukanie),  (Pranie wstępne), ☆ (pamięci),  (cichy), Wash+Dry, Dry,  (Do szafy+),  (Do szafy),  (Do prasowania)</p>
<p>* W zależności od modelu i programu. ** Zredukowany wsad przy dodatkowym ustawieniu programu Speed (Prędkość).</p>	



Program / rodzaj prania	Opcje/informacje
<p>Mix</p> <p>Wsad z różnych tkanin, bawełnianych i syntetycznych.</p>	<p>4,0 kg/2,5 kg</p> <p>✳ - 40°C</p> <p>400 - 1400 obr/min</p> <p>Speed (Prędkość), Eco,  (woda Plus),  (Mniej zagnieceń),  (Hygiene care),  (Dodatk. płukanie),  (Pranie wstępne), ☆ (pamięci),  (cichy), Wash+Dry, Dry,  (Do szafy+),  (Do szafy),  (Do prasowania)</p>
<p>Delikatne/Jedwab</p> <p>Do delikatnych, przystosowanych do prania w pralkach automatycznych tkanin, np. jedwabiu, satyny, włókien sztucznych lub mieszanych (np. jedwabne bluzki, jedwabne szale).</p>	<p>2,0 kg/-</p> <p>✳ - 40°C</p> <p>☉ - 800 obr/min</p> <p>Speed (Prędkość), Eco,  (woda Plus),  (Mniej zagnieceń),  (Dodatk. płukanie),  (Pranie wstępne), ☆ (pamięci),  (cichy)</p>
<p> Wełna</p> <p>Tkaniny przystosowane do prania ręcznego lub mechanicznego, wykonane z wełny lub zawierające wełnę; szczególnie delikatny program prania, zapobiegający zbieganiu się tkanin, obejmujący dłuższe przerwy w programie (w czasie których prane przedmioty pozostają w wodzie).</p> <p>Wskazówka: Po wysuszeniu tkaniny są nadal lekko wilgotne, aby nie doszło do ich zbiegnięcia, po zakończeniu programu suszenia należy więc jak najszybciej wyjąć suszone przedmioty.</p>	<p>2,0 kg/1,0 kg</p> <p>✳ - 40°C</p> <p>☉ - 800 obr/min</p> <p>☆ (pamięci),  (cichy), Wash+Dry, Dry,  (Do prasowania)</p>
<p>Pierze/Puch</p> <p>Przystosowane do prania w pralkach przedmioty wypełnione puchem, takie jak poduszki i kołdry; program nadaje się też do przedmiotów wypełnionych włóknem syntetycznym.</p> <p>Wskazówki</p> <ul style="list-style-type: none"> ■ Przed suszeniem zaleca się zasunięcie zamków błyskawicznych i wywrócenie przedmiotów na lewą stronę. ■ Stosować specjalny środek piorący do puchu. 	<p>1,5 kg/1,5 kg</p> <p>✳ - 60°C</p> <p>400 - 1200 obr/min</p> <p>Speed (Prędkość), Eco,  (woda Plus),  (Hygiene care),  (Dodatk. płukanie), ☆ (pamięci), Wash+Dry, Dry,  (Do szafy+),  (Do szafy)</p>
<p>* W zależności od modelu i programu.</p> <p>** Zredukowany wsad przy dodatkowym ustawieniu programu Speed (Prędkość).</p>	

Program / rodzaj prania	Opcje/informacje
<p>Płuk./Wirow./Odpompowanie</p> <p>Dodatkowy program łączący w sobie cykle płukania i odwirowywania oraz odpompowywania wody po płukaniu</p> <p>Wskazówka: Ustawienie  (Dodatk. płukanie) jest dla tego programu uaktywnione fabrycznie.</p> <p>Jeśli użytkownik chce tylko odwirować uprane rzeczy: wyłączyć ustawienie  (Dodatk. płukanie) i w razie potrzeby ustawić odpowiednią prędkość wirowania.</p> <p>Jeśli użytkownik chce tylko odpompować wodę: dezaktywować ustawienie  (Dodatk. płukanie) i wybrać ustawienie .</p>	<p>-</p> <p>-</p> <p> - 1400 obr/min</p> <p> (woda Plus),  (Mniej zagnieceń),  (Dodatk. płukanie), ☆ (pamięci), Wash+Dry, + (Do szafy+),  (Do szafy),  (Do prasowania)</p>
<p>Czyszczenie bębna</p> <p>Specjalny program do czyszczenia bębna i usuwania kłaczek. Nie wkładać do bębna żadnych przedmiotów.</p> <p>90°C = program antybakteryjny.</p> <p>40°C = program antybakteryjny, może być używany ze specjalnymi środkami do czyszczenia bębna.</p> <p>* = bez programu antybakteryjnego, do usuwania włosów lub kłaczek z komory urządzenia.</p> <p>Wskaźnik programu Czyszczenie bębna miga, jeśli przez dłuższy czas nie był używany żaden program o temperaturze 60°C lub wyższej.</p>	<p>0,0 kg/-</p> <p>, 40°C, 90°C</p> <p>1200</p> <p>☆ (pamięci),  (cichy)</p>
<p>Wskazówki</p> <ul style="list-style-type: none"> ■ Włączanie/wyłączanie sygnału informacyjnego Czyszczenie bębna. → "Włączanie/wyłączanie informacyjnego sygnału dźwiękowego o konieczności czyszczenia bębna" na stronie 45 ■ Środek piorący należy zawsze dozować zgodnie z zaleceniami producenta. 	
<p>AntyAlergia</p> <p>Tkaniny wytrzymałe, wykonane z bawełny lub lnu.</p> <p>Wskazówka: Program przeznaczony szczególnie do prania przedmiotów, które muszą być higienicznie czyste, polecany szczególnie dla osób o wrażliwej skórze ze względu na dłuższy cykl płukania w ustawionej temperaturze przy wyższym poziomie wody i dłuższym cyklu wirowania.</p>	<p>6,5 kg/5,0 kg</p> <p> - 60°C</p> <p>400 - 1400 obr/min</p> <p>Speed (Prędkość), Eco,  (woda Plus),  (Mniej zagnieceń),  (Hygiene care),  (Dodatk. płukanie),  (Pranie wstępne), ☆ (pamięci),  (cichy), Wash+Dry, Dry, + (Do szafy+),  (Do szafy),  (Do prasowania)</p>
<p>* W zależności od modelu i programu.</p> <p>** Zredukowany wsad przy dodatkowym ustawieniu programu Speed (Prędkość).</p>	

Program / rodzaj prania	Opcje/informacje
Sport/Fitness Do odzieży sportowej wykonanej z mikrofibry, np. akrylu, nylonu, spandeksu itd.	2,0 kg/2,0 kg * - 40°C 400 - 800 obr/min Speed (Prędkość), Eco,  (woda Plus),  (Mniej zagnieceń),  (Dodatk. płukanie),  (Pranie wstępne), ☆ (pamięci),  (cichy), Wash+Dry, Dry,  + (Do szafy+),  (Do szafy),  (Do prasowania)
Koszule/Bluzki Koszule non-iron lub bluzki z bawełny, lnu, włókien sztucznych lub mieszanych.	2,0 kg/2,0 kg * - 60°C 400 - 800 obr/min Speed (Prędkość), Eco,  (woda Plus),  (Mniej zagnieceń),  (Hygiene care),  (Dodatk. płukanie),  (Pranie wstępne), ☆ (pamięci),  (cichy), Wash+Dry, Dry,  (Do szafy),  (Do prasowania)
MyTime Tkaniny z włókien mieszanych, do prania lekko zabrudzonych przedmiotów z bawełny i syntetyków. Czas trwania programu można ustawiać przed każdym praniem. Maksymalna długość programu wynosi 60 minut dla prania i 120 minut dla suszenia, można ją zmniejszać w jednostkach po 10 minut.	2,0 kg/6,0 kg * - 40°C 400 - 1200 obr/min  (woda Plus),  (Mniej zagnieceń),  (Dodatk. płukanie), ☆ (pamięci),  (cichy), Dry,  (Do prasowania)
Wskazówki <ul style="list-style-type: none"> ■ Zwiększać długość programu przy użyciu dodatkowego ustawienia programu  (Dodatk. płukanie). ■ Dla tego programu nie można wybrać domyślnego ustawienia programu  (Czas do zakończenia). ■ Jeśli ten program ma być używany do suszenia, nie można dodawać środków piorących. 	
Super krótki 15'/Pranie i susz. 60' Do prania niewielkich ilości lekko zabrudzonych przedmiotów z bawełny, lnu, włókien syntetycznych lub mieszanych. Ok. 15 minut dla prania. Jeśli wybrana została funkcja suszenia, wykonywany jest następnie cykl suszenia trwający ok. 45 minut.	2,0 kg/1,0 kg * - 40°C 400 - 1200 obr/min ☆ (pamięci),  (cichy), Wash+Dry,  (Do szafy)
Wskazówka: Domyślny program to Super krótki 15' . Możliwe jest przejście do programu Pranie i susz. 60' przyciskiem Wash+Dry .	
* W zależności od modelu i programu. ** Zredukowany wsad przy dodatkowym ustawieniu programu Speed (Prędkość) .	

Program / rodzaj prania	Opcje/informacje
Odświeżania	- /1,0 kg
Program do usuwania nieprzyjemnych zapachów i zagnieceń, nadaje się do wełny, bielizny domowej, garniturów i innych przedmiotów nie wymagających częstego prania.	-
Wskazówki	☆ (pamięci), Ⓜ (cichy), Dry
<ul style="list-style-type: none"> ■ W celu uzyskania lepszego efektu po zakończeniu programu zaleca się rozwieszenie przedmiotów w przewiewnym miejscu na 3-5 minut. W razie wielokrotnego używania tego programu zaleca się włączanie w międzyczasie programu prania w celu usunięcia z bębna nieprzyjemnego zapachu. ■ W przypadku tego programu nie można dodawać środków piorących. 	
* W zależności od modelu i programu.	
** Zredukowany wsad przy dodatkowym ustawieniu programu	Speed (Prędkość).



Tabela ustawień suszenia

Zalecany program suszenia	Opcja	Wsad do suszenia (kg)	Szacowany czas suszenia (min)				
			 (Do prasowania)	 (Do szafy)	 + (Do szafy+)		
Bawełna/AntyAlergia	Speed (Prędkość)	1.0-2.0	40-50	50-70	65-90		
		2.0-4.0	50-75	70-95	90-135		
		4.0-6.0	75-90	95-120	135-160		
	Eco	1.0-2.0	45-65	60-90	75-110		
		2.0-4.0	65-115	90-160	110-185		
		4.0-6.0	115-150	160-240	185-265		
Syntetyki/Mix/Sport/Fitness/Koszule/Bluzki	Speed (Prędkość)	0.5-1.5	30-40	35-60	45-80		
		1.5-2.5	40-60	60-90	80-110		
	Eco	0.5-1.5	35-50	55-80	75-105		
		1.5-2.5	50-75	80-120	105-145		
		Pierze/Puch		1.5	-	50-120	80-150

- i Czas podany powyżej jest czasem odniesienia, rzeczywisty efekt suszenia zależy typu odzieży, ciężaru odzieży, stopnia zawilgocenia i temperatury otoczenia.
- i Aby osiągnąć jednolity efekt wysuszenia, zaleca się rozdzielanie ciężkich i lekkich ubrań. Na przykład oddzielić grube szlafroki od fartuchów kuchennych.
- i + (Do szafy+) jest zalecany do suszenia dużych lub ciężkich ubrań.
- i W celu zmniejszenia zagnieceń odzieży po suszeniu, zaleca się wkładanie niewielkiej liczby ubrań do suszenia.
- i Jeśli czas suszenia dla danego programu nie został podany w powyższej tabeli, należy spojrzeć na panel wyświetlacza.

Krochmalenie

Wskazówka: Nie należy dodawać do prania środka do zmiękczenia tkanin.

1. Włączyć urządzenie.
2. Wybrać program **Płuk..**
3. Odmierzyć porcję krochmalu wsypywanego do zasobnika , zgodnie z instrukcjami podanymi przez producenta (w razie potrzeby, najpierw oczyścić).
4. Dotknąć przycisku .

Farbowanie/wybielanie

Ilość barwnika powinna być dostosowana do użytku domowego. Sól może spowodować korozję stali nierdzewnej. Należy zawsze przestrzegać zaleceń producenta barwnika.

Nie używać urządzenia w celu wybielania ubrań.

P+ Ustawienia domyślne programu

Można zmieniać ustawienia domyślne dla wybranych programów. Ustawienia mogą być zmieniane, nawet gdy wybrany program jest wykonywany. Rezultat zależy od zaawansowania programu.

Temperatura

W zależności od etapu programu, można zmienić ustawienie temperatury, przed i w trakcie trwania programu.

Maksymalna temperatura prania, jaką można wybrać, zależy od wybranego programu.

Prędkość wirowania

W zależności od etapu programu, można zmienić prędkość wirowania, (w obr./min, obrotach na minutę), przed i w trakcie trwania programu.

ustawienie ∅: ∅="Bez wirowania". Woda jest tylko odpompowywana.

Można wybrać opcję "Bez wirowania", aby uniknąć zagnieć, jeśli rzeczy nie będą wyjmowane z pralki natychmiast po zakończeniu programu.

Maksymalna prędkość wirowania, jaką można wybrać, zależy od modelu i wybranego programu.

Czas do zakończenia

Przed rozpoczęciem programu, można wstępnie wybrać czas jego zakończenia (czas prania "Koniec za"), w odstępach co 0,5 godz. (h = godz.), do maks. 24 godzin.

W tym celu:

1. Wybrać dowolny program (oprócz programu **MyTime**).
Czas trwania programu jest wyświetlany dla wybranego programu np. **2:30** (godziny:minuty).
2. Nacisnąć kilkakrotnie przycisk +, aż pojawi się żądana liczba godzin.
Wskazówka: Wartości ustawienia można zwiększać za pomocą przycisku + i zmniejszać za pomocą przycisku -.

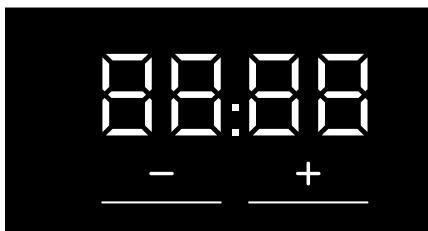

3. Wybrać przycisk ▷|||. Program rozpocznie pracę. Wybrana liczba godzin (np. **8h**) jest pokazywana na panelu wyświetlacza i po rozpoczęciu programu czas jest odliczany. Wyświetla się wtedy czas trwania programu.

Wskazówka: Długość programu jest korygowana automatycznie w trakcie jego wykonywania. Zmiany domyślnych ustawień programu lub dodatkowych ustawień programu mogą również zmienić czas trwania programu.

Po rozpoczęciu programu (jeśli wybrano czas „Koniec za” i program jeszcze się nie rozpoczął), można w następujący sposób zmienić wybraną wstępnie liczbę godzin:

1. Wybrać przycisk ▷|||.
2. Dotknąć przycisku + lub -, aby zmienić liczbę godzin.
3. Wybrać przycisk ▷|||.

P+ Dodatkowe ustawienia programu

Wskazówka: Dodatkowe ustawienia programów można znaleźć w przeglądzie programów; będą się one różnić w zależności od modelu.

Wybierając dodatkowe ustawienia programu, można lepiej dostosować proces prania/suszenia do swoich rzeczy.

Te ustawienia mogą być wybierane lub anulowane, zależnie od zaawansowania wykonywanego programu.

Kontrolka przycisku świeci się, gdy ustawienie jest aktywne.

Te ustawienia nie są zapamiętywane po wyłączeniu urządzenia.

Wash+Dry

Nieprzerwany cykl prania i od razu suszenia.

Dry

Cykl suszenia bez prania.

☒ (Do szafy)

Do tkanin jednowarstwowych. Ubrania można złożyć lub powiesić w szafie.

☒+ (Do szafy+)

Dla rzeczy wykonanych z grubych, wielowarstwowych elementów, które muszą schnąć dłużej. Ubrania można złożyć lub powiesić w szafie. Rzeczy bardziej suche niż **☒ (Do szafy)**.

☒ (Do prasowania)

Normalne, rzeczy z jednowarstwowych tkanin, które powinny być nadal wilgotne po suszeniu i nadają się do prasowania lub powieszenia.

Speed (Prędkość)

Pranie/suszenie w krótszym czasie, przy jednoczesnym uzyskaniu rezultatu prania/suszenia, tak jak w przypadku normalnej pracy.

Wybrać **Speed (Prędkość)**, aby włączyć lub wyłączyć to dodatkowe ustawienie programu.

Wskazówka: Jeśli dodatkowe ustawienie programu **Speed (Prędkość)** zostanie włączone, maksymalny wsad prania zostanie zmniejszony, a do procesu suszenia będzie potrzebna dodatkowa ilość wody.

Eco

Pranie przy mniejszym zużyciu energii z takim samym rezultatem jak w przypadku normalnej skuteczności. Suszenie przy mniejszym zużyciu wody z takim samym rezultatem jak w przypadku normalnej skuteczności.

Dotknąć **Eco**, aby włączyć lub wyłączyć to dodatkowe ustawienie programu.

Wskazówka: Przy włączonym dodatkowym ustawieniu programu **Eco** pranie odbywa się w niższych temperaturach, ale przez dłuższy czas w celu zapewnienia wymaganego rezultatu prania; suszenie odbywa się z użyciem mniejszej ilości wody, ale przez dłuższy czas w celu zapewnienia wymaganego rezultatu suszenia.

(Pranie wstępne)

Pranie wstępne do bardzo zabrudzonych rzeczy.

Wybrać  (**Pranie wstępne**), aby włączyć lub wyłączyć.

Wskazówka: Wsypać/wlać środek piorący do zasobnika I i II.

(Dodatk. płukanie)

Możliwe ustawienia:

- +1 **+ 1 płukanie**
- +2 **+ 2 płukania**
- +3 **+ 3 płukania**

Dodatkowe cykle płukania w przypadku wyjątkowo wrażliwej skóry i/lub w miejscach występowania bardzo miękkiej wody.

Dłuższy przebieg programu.

Liczba faktycznie przeprowadzonych cykli płukania zależy od liczby zapisanej w ustawieniach podstawowych danego programu.

(Hygiene care)

Innowacyjna funkcja; wstępne poddanie suchych rzeczy działaniu gorącego powietrza (do 65°C), jeśli potrzebny jest większy efekt higieniczny, a następnie cykl prania w niskiej temperaturze. Zapewnia efekt higieniczny oraz pielęgnację tkaniny. Przeznaczona do większości mniej delikatnych tkanin.

Wskazówka: Podczas tego procesu światło bębna będzie włączone przez ok. 10 minut.

(Mniej zagnieceń)

Redukuje zagniecenia, dzięki specjalnej sekwencji wirowania, po której następuje rozluźnienie włókien oraz dzięki zmniejszeniu prędkości wirowania.

Wybrać  (**Mniej zagnieceń**), aby włączyć lub wyłączyć.

Wskazówka: Jeśli ustawienie  (**Mniej zagnieceń**) zostało włączone, pranie po wirowaniu będzie bardziej wilgotne niż zwykle.

(woda Plus)

Wyższy poziom wody w celu delikatniejszego procesu prania.

Wybrać  (**woda Plus**), aby włączyć lub wyłączyć.

☆ (pamięci)

Tu można zapamiętać wybrany program ze swoimi preferowanymi ustawieniami.

Zapamiętywanie:

1. Włączyć urządzenie.
2. Wybrać program.
3. W razie potrzeby zmienić ustawienia domyślne programu i/lub wybrać dodatkowe ustawienia programu.
4. Dotknąć przycisku ☆ (**pamięci**) i przytrzymać go przez ok. trzy sekundy.

Program jest zapamiętany, jeśli wszystkie ustawienia migną przez chwilę.

Wywoływanie: po włączeniu urządzenia dotknąć szybko przycisku ☆ (**pamięci**).

Reset: po wybraniu nowego programu i ustawień dotknąć przycisku ☆ (**pamięci**) i przytrzymać przez ok. trzy sekundy.

(cichy)

Specjalna funkcja, przeznaczona do redukcji hałasu. Odgłosy procesu prania i suszenia będą wyciszone, a sygnał końcowy zostanie wyłączony.

Wskazówka: Jeśli program wyciszania został wybrany tylko dla prania, pozostała wilgoć upranych rzeczy będzie nieco większa. Rezultat wirowania może nie być zadowalający. Przed odwieszeniem rzeczy można wybrać program **Wirow.**, aby szybciej pozbyć się wilgoci.



Obsługa urządzenia

Przygotowanie urządzenia

To urządzenie zostało sprawdzone przed dostawą do klienta. Aby usunąć wodę pozostałą po przeprowadzonych testach, pierwszy cykl powinien być przeprowadzony bez wsadu w bębnie, z użyciem programu **Czyszczenie bębna**.
→ "Przed pierwszym użyciem pralki"
na stronie 22

Wskazówki

- Nigdy nie należy włączać uszkodzonego urządzenia!
 - Należy poinformować serwis posprzedażny!
1. Włożyć wtyczkę do gniazdka.
- ⚠ Ostrzeżenie**
Ryzyko śmiertelnego porażenia prądem!
Niebezpieczeństwo utraty życia w przypadku dotknięcia części pod napięciem.
- Nigdy nie należy wyciągać wtyczki pociągając za przewód zasilający.
 - Wkładać/wyjmować wtyczkę zasilania tylko suchymi rękami.

2. Odkręcić zawór wody.

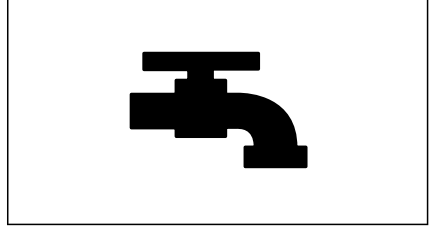

3. Otworzyć drzwiczki urządzenia.

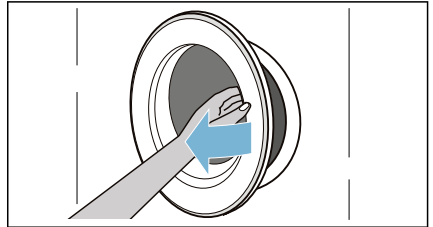

Włączenie urządzenia/wybór programu

Naciskać przycisk **Ⓢ**, dopóki nie zaświeci się kontrolka, następnie zwolnić przycisk. Urządzenie jest włączone.

Zawsze wyświetla się wtedy program ustawiony fabrycznie **Bawełna**.

Można skorzystać z tego programu lub wybrać inny program.

Wskazówka: Jeśli została włączona blokada zabezpieczająca przed dziećmi, należy koniecznie ją wyłączyć, zanim będzie można ustawić program.

Ustawienia wstępne i maksymalny wsad dla wybranego programu są pokazywane na ekranie dotykowym wyświetlacza.

Można skorzystać z wyświetlanych ustawień wstępnych lub optymalnie dostosować wybrany program do rzeczy przeznaczonych do prania, poprzez zmianę ustawień
→ "Ustawienia domyślne programu" na stronie 36 i/lub wybór
→ "Dodatkowe ustawienia programu" na stronie 37.

Umieszczanie rzeczy do prania w bębnie

Włóżć rzeczy do prania.
Zamknąć drzwiczki.

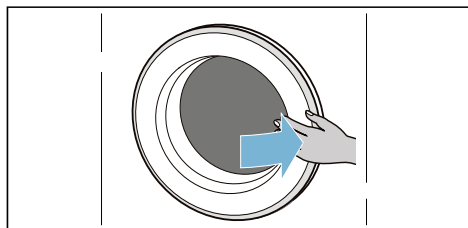
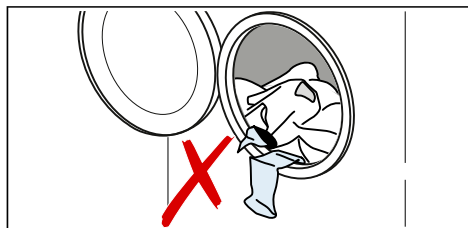

Wskazówki

- Rozłożyć posortowane rzeczy do prania. Prać razem duże i małe rzeczy. Rzeczy do prania o różnych rozmiarach same rozmieszczą się lepiej podczas cyklu wirowania. Rzeczy prane pojedynczo mogą powodować nierównomierne obciążenie bębna.

- Należy przestrzegać zalecanej maksymalnej wagi wsadu. Załadowanie zbyt dużej ilości rzeczy niekorzystnie wpływa na wynik prania/suszenia i sprzyja powstawaniu zagnieceń. Należy upewnić się, czy żadne rzeczy do prania nie zostały przytrzymane pomiędzy drzwiczkami pralki i gumową uszczelką, a następnie zamknąć drzwiczki.

Dozowanie i dodawanie proszku i płynu zmiękczającego

Uwaga!

Uszkodzenie urządzenia

Detergenty i środki do odplamiania rzeczy przeznaczonych do prania (np. odplamiacze, preparaty w aerozolu itd.) mogą uszkodzić powierzchnie pralko-suszarki.

Środki te należy trzymać z dala od powierzchni pralko-suszarki. Używając wilgotnej ściereczki, natychmiast usunąć wszelkie drobne ślady rozpylonego środka oraz inne pozostałości/krople.

Dozowanie

Środki piorące i płyny zmiękczające należy dozować zgodnie z:

- twardością wody (informację o twardości można uzyskać w przedsiębiorstwie wodociągowym),
- zaleceniami podanymi przez producenta na opakowaniu,
- wielkością prania,
- stopniem zabrudzenia.

Napelnianie zasobników

1. Wysunąć szufladkę na środki piorące.

Ostrzeżenie

Podrażnienie oczu/skóry!

Jeśli szufladka na środki piorące zostanie otwarta w czasie pracy urządzenia, środek piorący lub zmiękczający mogą wydostać się na zewnątrz.

Ostrożnie otworzyć szufladkę.

W razie dostania się do oczu lub kontaktu ze skórą środka piorącego/zmiękczającego, należy dokładnie przepłukać oczy/umyć skórę.

W razie przypadkowego połknięcia środka, należy zasięgnąć porady lekarza.

2. Wlać/wsypać środek piorący i/lub środek czyszczący.

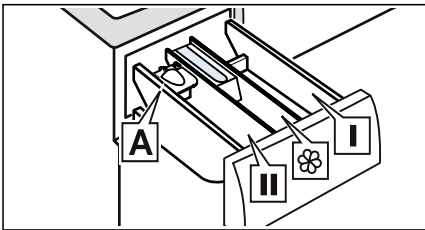

Zasobnik **I** Środek piorący do wstępnego czyszczenia i dezynfekcji ubrań. (tylko urządzenia z funkcją wstępnego czyszczenia i dezynfekcji)

Zasobnik  Środek zmiękczający, krochmal. Nie przekraczać maksymalnej wagi wsadu.

Zasobnik **II** Środek piorący do prania głównego, płyn zmiękczający wodę, wybielacz, odplamiacz.

Zasobnik **A*** Do dozowania środka piorącego w płynie.

*w zależności od modelu

Wskazówki

- Podczas dozowania wszelkiego typu detergentów, środków ułatwiających usuwanie brudu, środków zmiękczających i środków czyszczących, należy zawsze stosować się do wskazówek producenta.
- Gęste płyny zmiękczające i środki do płukania tkanin należy rozcieńczać wodą. Zapobiegnie to zatkaniu.
- Zachować ostrożność przy otwieraniu szufladki na środki piorące, gdy urządzenie pracuje.

Miarka A* do środków piorących w płynie

*w zależności od modelu

Położenie miarki A przy odmierzaniu prawidłowej ilości środka piorącego w płynie:

1. Wysunąć szufladkę na środki piorące. Nacisnąć wkładkę w dół i całkowicie wyjąć szufladkę.

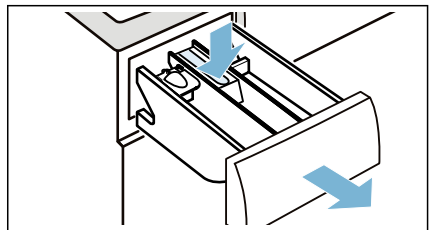

2. Przesunąć miarkę do przodu, złożyć ją do dołu i zatrzasnąć w tym położeniu.

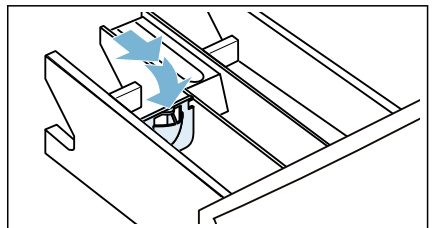

3. Ponownie wsunąć szufladkę.

Wskazówka: Nie korzystaj z miarki do środków piorących w postaci żelu i proszku oraz przy programach z praniem wstępnym lub gdy wybrany został przycisk czasu prania "Koniec za".

W modelach bez miarki włóż środek piorący do odpowiedniego zasobnika i umieść go w bębnie.

Rozpoczęcie programu

Dotknij i przytrzymaj przez ok. 1~2 sekundy przycisk , następnie zwolnij przycisk. Program rozpocznie pracę, a drzwiczki urządzenia, zostaną zablokowane.

Na ekranie dotykowym wyświetlacz pokazywany jest czas **Czas do zakończenia**, odliczany do momentu rozpoczęcia programu. Po rozpoczęciu programu, wyświetlany jest czas jego trwania. Świecą się symbole pokazujące przebieg programu.

→ "Wyświetlacz z ekranem dotykowym" na stronie 26

Wskazówka: Wykrywanie piany

Jeśli na ekranie dotykowym wyświetlacz świeci się również symbol , oznacza to, że urządzenie wykryło zbyt dużą ilość piany, wytworzonej w czasie cyklu prania i automatycznie włącza dodatkowe cykle płukania, aby tę pianę usunąć.

Jeśli program ma zostać zablokowany w celu uniknięcia przypadkowej zmiany ustawień, to można wybrać blokadę zabezpieczającą przed dostępem dzieci.



Zabezpieczenie przed dostępem dzieci



Można zablokować urządzenie, zabezpieczając się przed przypadkową zmianą ustawionych funkcji. W tym celu należy uruchomić blokadę zabezpieczającą przed dostępem dzieci.

Dotknij i przytrzymaj przycisk , aby **włączyć/wyłączyć** blokadę zabezpieczającą przed dostępem dzieci.



Aby włączyć blokadę zabezpieczającą przed dostępem dzieci:

Po rozpoczęciu programu, dotknij i przytrzymaj przycisk  (**3s**) przez 3 sekundy.

-  (**3s**) świeci się: blokada zabezpieczająca przed dostępem dzieci jest włączona.
-  (**3s**) miga: jeśli jakiś przycisk zostanie dotknięty, gdy blokada zabezpieczająca przed dostępem dzieci jest włączona przycisk  (**3s**) będzie migać.

Wskazówka: Po zakończeniu programu, wyświetlane jest **End**. Drzwiczki są zamknięte.  (**3s**) i  pozostają włączone, aby przypomnieć że należy wyłączyć blokadę zabezpieczającą przed dostępem dzieci.

Aby wyłączyć blokadę zabezpieczającą przed dostępem dzieci:



Dotknij i przytrzymaj przycisk  (**3s**) aż kontrolka  (**3s**) zgaśnie.

Dodawanie/wyjmowanie rzeczy do/z prania

Po rozpoczęciu programu, można w razie potrzeby dołożyć lub wyjąć rzeczy z prania.

Dotknąć przycisku . Urządzenie sprawdza, czy możliwe jest dołożenie rzeczy do prania.

Jeśli na ekranie dotykowym wyświetlacza:

- Znika symbol , to dołożenie rzeczy do prania jest możliwe.
- Świeci się symbol , to dołożenie rzeczy do prania nie jest możliwe.

Aby kontynuować wykonywanie programu, dotknąć przycisku .



Program jest kontynuowany automatycznie.

Wskazówki

- Nie pozostawiać otwartych drzwiczek zbyt długo podczas dokładania rzeczy, ponieważ woda z prania może wypłynąć na zewnątrz.
- Ze względów bezpieczeństwa, drzwiczki pralki pozostają zamknięte, gdy poziom wody lub temperatura są wysokie, lub gdy bęben się obraca. I w tym czasie nie jest możliwe dokładanie rzeczy do prania.

Zmiana programu



Jeśli przez pomyłkę został wybrany niewłaściwy program, można go zmienić w następujący sposób:

1. Dotknąć przycisku .
2. Wybrać inny program.
3. I ponownie dotknąć przycisku . Nowy program zaczyna się od początku.



Wskazówka: Jeśli jest to program w procesie suszenia, nie można go wstrzymać.

Anulowanie programu

W przypadku programów prania w wysokiej temperaturze:

1. Dotknąć przycisku .
2. W celu schłodzenia prania: wybrać **Płuk..**
3. Dotknąć przycisku .



W przypadku programów prania w niskiej temperaturze:

1. Dotknąć przycisku .
2. Wybrać **Wirow..**
3. Dotknąć przycisku .

W przypadku programów do suszenia:

1. Wyłączyć urządzenie.
2. Ponownie włączyć urządzenie.
3. W celu schłodzenia prania: wybrać **MyTime + Dry.**
4. Dotknąć przycisku .

Koniec programu

End świeci się na ekranie dotykowym wyświetlacza, a wyświetlacze  i  gasną.

Jeśli wybrano , po płukaniu woda zostanie tylko odpompowana, bez wirowania.

Wskazówki

- Jeśli na wyświetlaczu miga symbol **Hot (Gorąca)**, zanim zakończył się program suszenia, temperatura w bębnie jest wysoka. Włącza się program przeznaczony do chłodzenia bębna i działa, dopóki temperatura w bębnie nie spadnie.

- Cykl ochrony przed zagnieceniami rozpoczyna się po zakończeniu suszenia, aby zapobiec zagnieceniu rzeczy, jeśli nie zostaną wyjęte w odpowiednim czasie. Ten proces trwa około 30 minut. Na wyświetlaczu czasu wyświetlane jest **0:00**, a ☺ pojawia się, jako symbol statusu. Można zakończyć ten proces, dotykając ekranu dotykowego w dowolnym miejscu; wtedy drzwiczki zostaną odblokowane, a pranie będzie można wyjąć.

Wymywanie rzeczy po upraniu/wyłączanie urządzenia

1. Naciskać przycisk ① dopóki nie zgaśnie kontrolka, następnie zwolnić przycisk. Urządzenie jest wyłączone.
2. Otworzyć drzwiczki i wyjąć uprane rzeczy.
3. Zakręcić zawór wody.
Wskazówka: Niewymagane w modelach Aqua-Stop.

Wskazówki

- Nie pozostawiać żadnych rzeczy w bębnie. Przy następnym praniu mogą one skurczyć się lub zafarbować inne rzeczy.
- Wyjąć wszelkie obce przedmioty z bębna i gumowej uszczelki - ryzyko zardzewienia.
- Wytrzeć do sucha gumową uszczelkę.

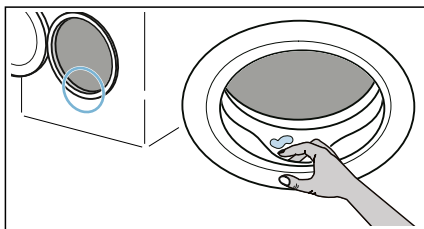

- Szufladkę na środki piorące i drzwiczki należy pozostawić otwarte, tak aby pozostała woda mogła wyparować.
- Zawsze trzeba poczekać, aż zakończy się program, ponieważ urządzenie może nadal być zablokowane. Następnie włączyć urządzenie i poczekać na jego odblokowanie.

Ustawienia urządzenia

Automatyczne wyłączenie

Urządzenie nieużywane przez dłuższy czas (ok. 20 minut, w zależności od poziomu wody w urządzeniu) może wyłączyć się automatycznie, przed rozpoczęciem programu i po zakończeniu programu. Nacisnąć ponownie przycisk zasilania ①, aby włączyć urządzenie.

Ustawienia podstawowe

Aby przejść do ustawień podstawowych, należy dotknąć przycisku  (**cichy**) i przytrzymać go przez ok. 3 sekundy. Panel obsługi pokazuje:

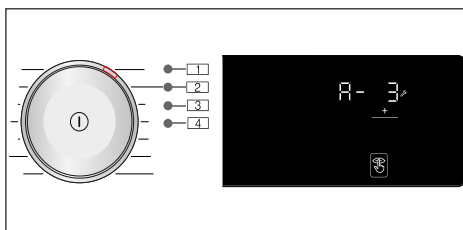

Możliwa jest zmiana następujących ustawień podstawowych:

- Głośność sygnału końcowego.
- Głośność wybierania przycisków.
- Jasność ekranu dotykowego wyświetlacza.
- Włączanie/wyłączanie informacyjnego sygnału dźwiękowego Czyszczenie bębna.

Sygnal końcowy

Można wybrać pozycję **1** i użyć przycisku **+**, aby ustawić głośność sygnału końcowego, np. **A- 3**.

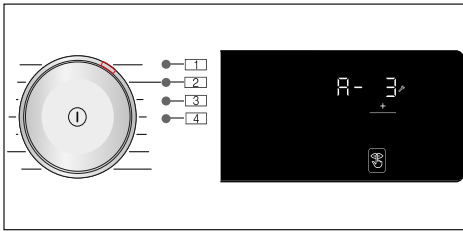

Możliwe wartości ustawień:

- 0 wyłączony
- 1 cicho
- 2 średnio
- 3 głośno
- 4 bardzo głośno

Sygnal wybierania przycisków

Można wybrać pozycję **2** i użyć przycisku **+**, aby ustawić głośność sygnału przycisków, np. **b- 3**.

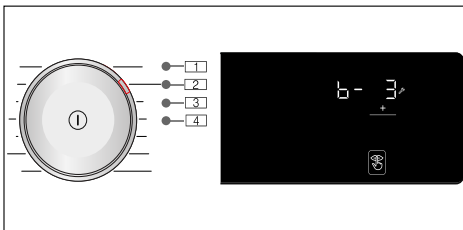

Możliwe wartości ustawień:

- 0 wyłączony
- 1 cicho
- 2 średnio

- 3 głośno
- 4 bardzo głośno

Jasność

Możliwe wartości ustawień: 1 - 4

Można wybrać pozycję **3** i użyć przycisku **+**, aby ustawić jasność wyświetlacza z ekranem dotykowym, np. **C- 3**.

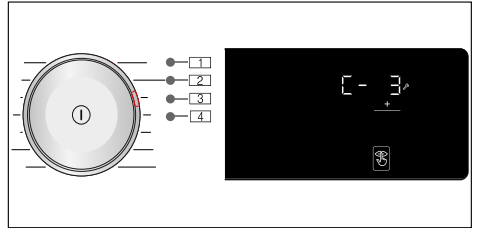

Możliwe wartości ustawień:

- 1 niezbyt jasno
- 2 normalny poziom jasności
- 3 jasno
- 4 bardzo jasno

Włączanie/wyłączanie informacyjnego sygnału dźwiękowego o konieczności czyszczenia bębna

Można wybrać pozycję **4** i użyć przycisku **+**, aby włączyć/wyłączyć sygnał informacyjny **Czyszczenie bębna**, np. **d- 1**.

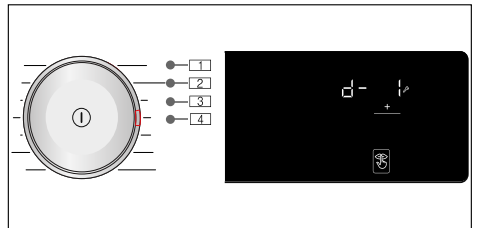

Możliwe wartości ustawień:

- 0 wyłączony
- 1 wł.



Czujniki

System wykrywania nierównomiernego rozłożenia wsadu

Automatyczny system wykrywania nierównomiernego rozłożenia wsadu wykrywa brak wyważenia i równomiernie rozmieszcza rzeczy do prania, kilkakrotnie włączając i wyłączając obroty bębna.

Jeśli rzeczy do prania są bardzo nierówno rozłożone, to ze względów bezpieczeństwa zostaje zmniejszona prędkość wirowania, albo nie jest wykonywany cykl wirowania.

Wskazówka: Należy równomiernie rozłożyć w bębnie małe i duże rzeczy do prania.



Czyszczenie i konserwacja



Ostrzeżenie

Ryzyko utraty życia!

Istnieje ryzyko porażenia prądem, jeśli elementy pod napięciem zostaną dotknięte.

Nacisnąć przycisk ① i wyjąć wtyczkę z gniazodka zasilania.

Uwaga!

Niebezpieczeństwo pożaru i wybuchu!

Środki do czyszczenia zawierające rozpuszczalnik mogą wytwarzać trujące opary np. rozpuszczalnik do czyszczenia.

Nie używać środków do czyszczenia zawierających rozpuszczalniki.

Uwaga!

Urządzenie może zostać zniszczone!

Środki do czyszczenia zawierające rozpuszczalnik np. rozpuszczalnik do czyszczenia, mogą zniszczyć powierzchnie i podzespoły urządzenia. Nie używać środków do czyszczenia zawierających rozpuszczalniki.

Obudowa urządzenia/Panel sterowania

- Resztki środków piorących i czyszczących należy usuwać natychmiast.
- Przetrzeć miękką, wilgotną ściereczką.
- Nie używać materiałów ściernych, gąbek ani detergentów (środek czyszczący do stali nierdzewnej).
- Nie czyścić urządzenia wodą pod ciśnieniem.

Bęben

Używać środków czyszczących nie zawierających chloru; nie używać wetry stalowej.

Jeśli z urządzenia wydobywa się nieprzyjemny zapach, albo trzeba oczyścić bęben, należy włączyć program **Czyszczenie bębna 90 °C** bez wsadu.

Odkamienianie

Odkamienianie nie musi być konieczne, jeśli środek piorący jest prawidłowo dozowany. Gdy jednak zajdzie konieczność wykonania tej czynności, należy postępować zgodnie ze wskazówkami producenta środka do usuwania kamienia. Odpowiednie środki do usuwania kamienia można nabyć na naszej stronie internetowej lub w dziale obsługi posprzedażnej.

Szufladka na środek piorący i obudowa

Jeśli w urządzeniu pozostały resztki środka piorącego lub zmiękczającego do tkanin:

1. Wysunąć szufladkę na środki piorące. Nacisnąć wkładkę w dół i całkowicie wyjąć szufladkę.

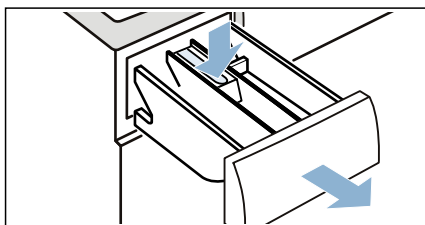

2. Aby wyjąć wkładkę, popchnąć palcem wkładkę od dołu do góry.

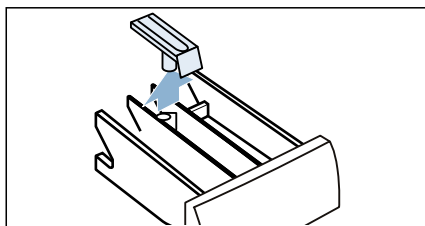

3. Oczyścić zasobnik środka piorącego i wkładkę, używając wody i szczotki, a następnie osuszyć. Oczyścić również wnętrze obudowy.

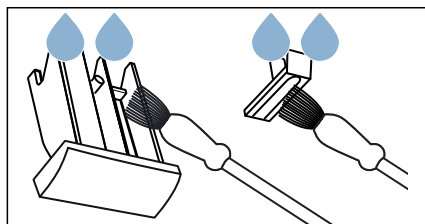

4. Zamocować wkładkę i zablokować w odpowiednim położeniu (pchnąć siłownik na sworzeń prowadzący).

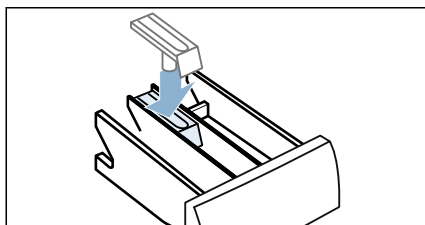

5. Wsunąć szufladkę na środki piorące.

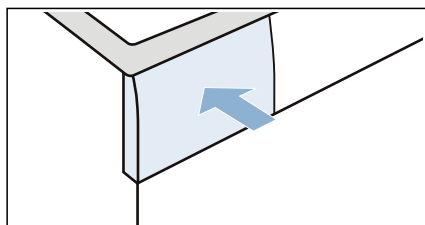

Wskazówka: Pozostawić otwartą szufladkę na środki piorące tak, aby pozostała w niej woda mogła wyparować.

Zablokowana pompa odprowadzania wody

Wskazówka: Zakręcić zawór wody, aby uniemożliwić dalszy dopływ wody i upewnić się, że woda została odprowadzona przez pompę.

Ostrzeżenie

Ryzyko poparzenia!

Woda jest bardzo gorąca, gdy pranie odbywa się w wysokich temperaturach. Kontakt z gorącą wodą może spowodować poparzenie. Odczekać, aż woda ostygnie.

1. Wyłączyć urządzenie. Wyjąć wtyczkę z gniazdka zasilania.
2. Otworzyć kłapkę serwisową.

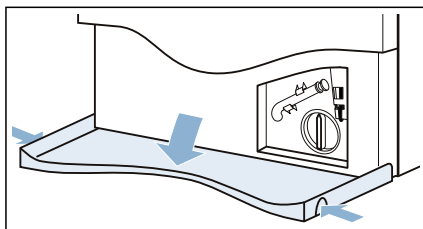

3. Zdjąć przewód spustowy z uchwyty. Zdjąć korek uszczelniający i zlać wodę do odpowiedniego pojemnika. Założyć z powrotem korek uszczelniający i umieścić wąż spustowy z powrotem w uchwycie.

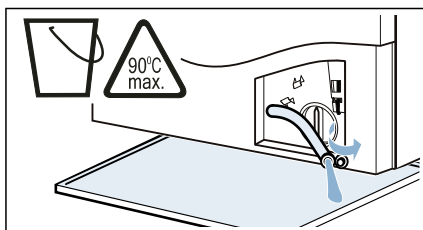

4. Ostrożnie odkręcić pokrywę pompy; pozostała woda może wypłynąć na zewnątrz.

Wyczyścić wnętrze, gwint pokrywy pompy i obudowę pompy. Wirnik w pompie odprowadzania wody musi obracać się swobodnie.

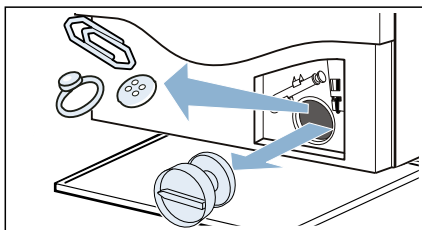

5. Z powrotem założyć i dokręcić pokrywę pompy. Uchwyt musi być ułożony pionowo.

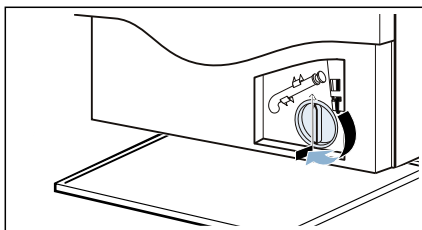

6. Zamknąć kłapkę serwisową.

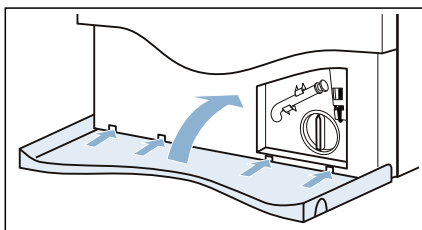

Wskazówka: Aby zapobiec przedostaniu się niezużytego środka piorącego bezpośrednio do spustu podczas kolejnego prania: włóż 1 litr wody do zasobnika II i włącz program **Płuk./Wirow./Odpompowanie**.

Wąż spustowy przy syfonie jest zapchany

1. Nacisnąć przycisk ①. Wyjąć wtyczkę z gniazdka zasilania.
2. Poluzować zacisk węża. Ostrożnie wyjąć wąż spustowy; pozostała woda może wypłynąć na zewnątrz.
3. Oczyszczyć wąż spustowy i króciec przyłączeniowy syfonu.

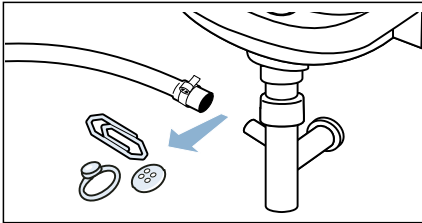

4. Podłączyć ponownie wąż spustowy i zabezpieczyć miejsce połączenia za pomocą opaski zaciskowej.

Filtr w doprowadzeniu wody jest zapchany

Zredukować ciśnienie wody w węży doprowadzającym:

1. Zakręcić zawór wody.
2. Wybrać program **Bawełna** (dezaktywować ustawienie **Speed (Prędkość)**).
3. Wybrać przycisk ▷∞∞. Pozostawić program włączony na ok. 70 sekund.
4. Nacisnąć przycisk ①.
5. Odłączyć wtyczkę od gniazda sieciowego.

Oczyszczyć filtry:

1. Odłączyć wąż z tyłu urządzenia.

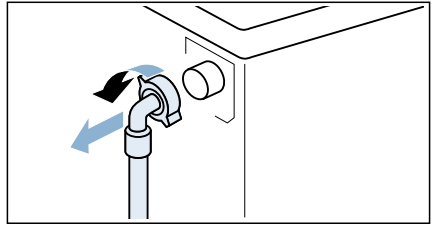

2. Używając kombinerek, wyjąć filtr.

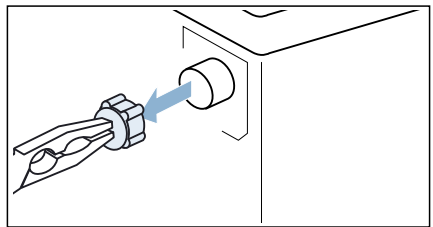

3. Wyczyścić filtr szczotką.

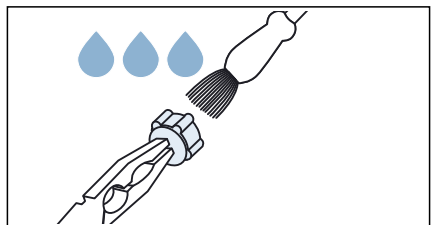

4. Podłączyć wąż i sprawdzić, czy z węża i urządzenia nie wycieka woda.

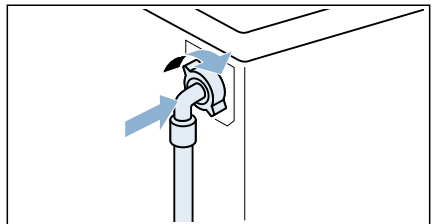

? Usterki i sposób ich usuwania

Otwieranie awaryjne

Np. na wypadek przerwy w zasilaniu Program jest nadal wykonywany po przywróceniu zasilania.

Jednakże, jeśli trzeba wyjąć rzeczy z prania, można otworzyć drzwiczki urządzenia w następujący sposób:

⚠ Ostrzeżenie

Ryzyko poparzenia!

Podczas prania w wysokich temperaturach, istnieje ryzyko poparzenia w wyniku kontaktu z gorącą wodą i przy dotykaniu pranych rzeczy. Jeśli to możliwe, należy najpierw odczekać aż woda i rzeczy ostygną.

⚠ Ostrzeżenie

Ryzyko odniesienia obrażeń!

Sięganie do bębna, gdy jeszcze się obraca, może spowodować zranienie ręki.

Nie wkładać rąk do bębna, gdy się obraca.

Poczekać, aż bęben przestanie się obracać.

Uwaga!

Szkody spowodowane przez rozlaną wodę!

Każdy wyciek wody może spowodować zniszczenia.

Nie otwierać drzwiczek pralki, jeśli przez szkło widać wodę.



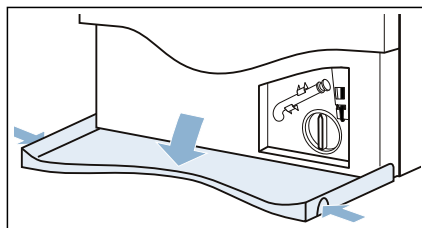

1. Nacisnąć przycisk ①. Wyjąć wtyczkę z gniazdka zasilania.
2. Otworzyć kłapkę serwisową.

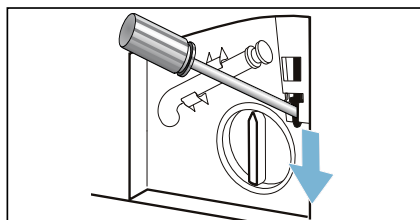

3. Spuścić wodę. → Strona 48
 4. Pociągnąć dźwignię awaryjnego zwolnienia w dół za pomocą narzędzia.
- Można wtedy otworzyć drzwiczki.









Informacje na panelu wyświetlacza

Wyświetlacz	Przyczyna/rozwiązanie
	<ul style="list-style-type: none"> ■ Miga szybko + sygnał: drzwiczki zostały otwarte, a poziom wody jest za wysoki. Zamknąć drzwiczki, kontynuować wykonywanie programu przyciskiem  lub wybrać program Odpompowanie. ■ Miga wolno: za wysoka temperatura prania nie pozwala otworzyć drzwiczek. Odczekać ok. 30 sekund, aż temperatura spadnie i blokada zostanie wyłączona.
Gorące	Nie można otworzyć drzwiczek po zakończeniu programu suszenia z powodu zbyt wysokiej temperatury. Proces chłodzenia trwa do momentu zniknięcia wyświetlanego komunikatu; teraz można otworzyć drzwiczki.
	<ul style="list-style-type: none"> ■ Miga (brak dopływu wody): czy zawór wody jest odkręcony? Czy filtr w dopływie wody nie jest zatkany? → <i>"Filtr w doprowadzeniu wody jest zapchany" na stronie 49</i> Czy wąż dopływowy jest załamany lub przytrzaśnięty? ■ Świeci ciągle (niskie ciśnienie wody): tylko informacja. Nie ma to wpływu na przebieg programu. Czas trwania programu zostaje wydłużony.
E:36 na zmianę z -10 i Koniec gdy program został zakończony	<ul style="list-style-type: none"> ■ Zablockowana pompa odpływowa. → <i>"Zablokowana pompa odprowadzania wody" na stronie 48</i> ■ Zatkany wąż odpływowy przy syfonie. → <i>"Wąż spustowy przy syfonie jest zapchany" na stronie 49</i>
H:95 na zmianę z Koniec gdy program został zakończony	W fazie suszenia system nie wykrył obecności wody, rezultat suszenia może być niedostateczny.
H:32 na zmianę z Koniec gdy program został zakończony	Problem z wyważeniem wsadu, faza wirowania została przerwana.
Świeci  (3s)	Aktywne jest zabezpieczenie przed dziećmi – wyłączyć je.
Zaczyna świecić 	Wykryto nadmierną ilość piany i został uruchomiony dodatkowy cykl prania. Użyć mniej środka piorącego w następnym cyklu prania przy takiej samej wielkości wsadu.

Wyświetlacz	Przyczyna/rozwiązanie
Miga kontrolka programu Czyszcze nie bębna	<p>Uruchomić program Czyszczenie bębna 90°C, aby wyczyścić bęben i zewnętrzną rurę.</p> <p>Wskazówki</p> <ul style="list-style-type: none"> ■ Program należy uruchomić bez wsadu. ■ Zastosować proszek do prania lub środek piorący zawierający wybielacz. Aby zapobiec powstawaniu nadmiernej ilości piany, należy użyć połowy ilości środka piorącego zalecanej przez producenta. Nie używać środków piorących przeznaczonych do tkanin wełnianych lub delikatnych. ■ Włączanie/wyłączanie sygnału informacyjnego Czyszczenie bębna. → "Włączanie/wyłączanie informacyjnego sygnału dźwiękowego o konieczności czyszczenia bębna" na stronie 45
Inne informacje wyświetlane na wyświetlaczu	Wyłączyć urządzenie, odczekać pięć sekund i ponownie włączyć. Jeśli wskazanie pojawi się ponownie, skontaktować się z serwisem.

Usterki i sposób ich usuwania.

Usterki	Przyczyna/rozwiązanie
Z urządzenia wycieka woda.	<ul style="list-style-type: none"> ■ Prawidłowo podłączyć lub wymienić wąż odpływowy. ■ Dokręcić złączkę gwintowaną węża dopływowego.
Urządzenie nie napelnia się wodą. Nie jest podawany środek piorący.	<ul style="list-style-type: none"> ■ Czy nie włącza się program? ■ Czy zawór wody jest odkręcony? ■ Czy może być zatkany filtr w dopływie wody? → "Filtr w doprowadzeniu wody jest zapchany" na stronie 49 ■ Czy wąż dopływowy nie jest załamany lub przytrzaśnięty?
Do dozownika(-ów) został wlany nieodpowiedni środek piorący/zmiękczac do tkanin.	<p>Dozowniki(i):</p> <ol style="list-style-type: none"> 1. opróżnić i wyczyścić. 2. Ponownie napelnić.
W dozownikach znajduje się zaschnięty środek piorący/zmiękczo do tkanin.	Wyczyścić i ponownie napelnić dozowniki.
Nie można otworzyć drzwiczek.	<ul style="list-style-type: none"> ■ Czy jest aktywne zabezpieczenie przed dziećmi? Wyłączyć zabezpieczenie przed dziećmi. ■ Wysoka temperatura w bębnie uniemożliwia otwarcie drzwiczek. ■ Aktywna jest funkcja bezpieczeństwa. Czy zatrzymać program? ■ Za wysoki poziom wody w bębnie. ■ Czy drzwiczki można otworzyć tylko przy użyciu funkcji otwierania awaryjnego? → "Otwieranie awaryjne" na stronie 50

Usterki	Przyczyna/rozwiązanie
Nie uruchamia się program.	<ul style="list-style-type: none"> ■ Czy został dotknięty przycisk  lub wybrany czas  (Czas do zakończenia)? ■ Czy drzwiczki są zamknięte? ■ Czy jest aktywne zabezpieczenie przed dziećmi? Wyłączyć zabezpieczenie przed dziećmi. ■ Czy jest aktywny tryb demonstracyjny? Jeśli po włączeniu lub wyłączeniu urządzenia wyświetlacz pokazuje przez 5 sekund Shop, oznacza to, że urządzenie znajduje się w trybie demonstracyjnym. Wyłączyć tryb demonstracyjny w następujący sposób: <ol style="list-style-type: none"> 1. wyłączyć i ponownie włączyć urządzenie. 2. Zaczekać, aż na wyświetlaczu zniknie komunikat Shop. 3. Dotknąć  i przytrzymać przez co najmniej 5 sekund. Urządzenie zostanie automatycznie wyłączone. Teraz można używać urządzenia jak zwykle.
Program został uruchomiony i bęben się obraca, ale nie napełnia się wodą.	To nie jest usterka – niektóre programy (np. Bawełna) wykrywają i ważą wsad po uruchomieniu programu w celu obliczenia optymalnej potrzebnej do prania ilości wody. Następnie bęben zacznie się napełniać wodą.
Woda nie jest odpompowywana.	<ul style="list-style-type: none"> ■ Czy może być zablokowana pompa odpływowa? → "Zablokowana pompa odprowadzania wody" na stronie 48 ■ Czy wąż odpływowy może być zatkany przy syfonie? → "Wąż spustowy przy syfonie jest zapchany" na stronie 49
W bębnie nie widać wody.	To nie jest usterka – poziom wody leży poniżej widocznego obszaru.
Rezultat wirowania nie jest zadowalający. Pranie jest mokre/zbyt wilgotne.	<ul style="list-style-type: none"> ■ To nie jest usterka – system wykrywania nieprawidłowego rozłożenia wsadu zatrzymał cykl wirowania z powodu nierównomiernego rozłożenia prania. Równomiernie rozłożyć w bębnie małe i duże rzeczy. ■ Czy wybrane zostało dodatkowe ustawienie programu  (Mniej zagnieceń) (w zależności od modelu)? ■ Czy wybrane zostało dodatkowe ustawienie programu  (cichy) lub program Cichy (w zależności od modelu)? ■ Czy wybrana prędkość wirowania nie jest za niska?
Cykl wirowania jest wykonywany kilkakrotnie.	To nie jest usterka – system wykrywania nierównomiernego rozłożenia wsadu reguluje brak równowagi.
Resztki wody w dozowniku preparatu pielęgnacyjnego.	<ul style="list-style-type: none"> ■ To nie jest usterka – nie ma to wpływu na skuteczność działania preparatu pielęgnacyjnego. ■ W razie potrzeby wyjąć wkład. Wyczyścić dozownik środka piorącego i wsunąć go ponownie.
Przegródka  nie została dokładnie wypłukana.	Wyjąć wkład. Wyczyścić dozownik środka piorącego i wsunąć go ponownie.
Program trwa dłużej niż zwykle.	<ul style="list-style-type: none"> ■ To nie jest usterka – system wykrywania nierównomiernego rozkładu wsadu reguluje nierównowagę ponawiając próby odpowiedniego rozmieszczenia wsadu. ■ To nie jest usterka – aktywne jest system wykrywania piany – został włączony cykl płukania.

Usterki	Przyczyna/rozwiązanie
Czas trwania programu zmienia się w trakcie cyklu prania/suszenia.	To nie jest usterka – sekwencja programu jest adaptowana do aktualnego procesu prania/suszenia. Może to zmienić czas wykonywania programu pokazujący na ekranie dotykowym wyświetlacza.
Z dozownika środków piorących może się wydobywać piana.	<p>Czy użyto zbyt dużo środka piorącego?</p> <p>Wymieszać 1 łyżkę stołową zmiękczacza do tkanin z ½ litra wody i wlać do pojemnika II. (Nie stosować do odzieży rekreacyjnej, sportowej i pikowanej!)</p> <p>W następnym cyklu prania użyć mniejszej ilości środka piorącego.</p> <p>Używać dostępnych na rynku niskopieniących środków piorących i preparatów do tkanin, które są przystosowane do używania z urządzeniem.</p>
Nieprzyjemny zapach i brud w urządzeniu.	<p>Włączyć program Czyszczenie bębna 90°C bez wsadu.</p> <p>Zastosować proszek do prania lub środek piorący zawierający wybielacz.</p> <p>Wskazówka: Aby zapobiec powstawaniu nadmiernej ilości piany, użyć połowy ilości środka piorącego zalecanej przez producenta. Nie używać środków piorących przeznaczonych do tkanin wełnianych lub delikatnych.</p>
Głośne odgłosy, drgania i "przesuwanie się" urządzenia podczas wirowania.	<ul style="list-style-type: none"> ■ Czy urządzenie jest wypoziomowane? → "Poziomowanie" na stronie 21 ■ Czy nóżki urządzenia są przymocowane do podłoża? Przymocować nóżki urządzenia do podłoża. ■ Czy zostały zdjęte blokady transportowe? → "Usunięcie blokad transportowych" na stronie 16
Kontrolki na ekranie dotykowym wyświetlacza nie świecą się w trakcie pracy urządzenia.	<ul style="list-style-type: none"> ■ Czy wystąpiła przerwa w dostawie prądu? ■ Czy przepaliły się bezpieczniki sieciowe? Zresetować/wymienić bezpieczniki. ■ Jeśli usterka się powtarza, należy się skontaktować z serwisem.
Na upranych rzeczach pozostały resztki środków piorących.	<ul style="list-style-type: none"> ■ Niektóre bezfosforanowe środki piorące zawierają nierozpuszczalny w wodzie osad. ■ Wybrać Płuk. lub wyczyścić tkaninę szczotką po upraniu.
Odgłos wirowania w fazie suszenia.	Jest to innowacyjny proces znany jako wirowanie termiczne, stosowany w celu zmniejszenia zużycia energii w fazie suszenia.
Kłaczki na upranych rzeczach.	Uruchomić program Czyszczenie bębna * (niska temperatura) bez wsadu i środka piorącego, aby usunąć kłaczki nagromadzone w bębnie podczas poprzedniego cyklu suszenia.
Odgłos pobierania wody podczas suszenia.	Pralko-suszarka wykorzystuje technologię kondensacji pary, do suszenia prania jest ciągle potrzebna woda. Z tego powodu zawór wody musi być otwarty cały czas do końca fazy suszenia.
Wydłużony czas suszenia.	<ul style="list-style-type: none"> ■ Uruchomić program Czyszczenie bębna * (niska temperatura), aby usunąć kłaczki nagromadzone w bębnie pralki podczas suszenia. ■ Jeżeli temperatura otoczenia jest wyższa niż 30°C, może to wydłużyć czas suszenia. ■ Niedostateczna cyrkulacja powietrza w pomieszczeniu może wydłużyć czas suszenia. Zapewnić wentylację pomieszczenia.

Usterki	Przyczyna/rozwiązanie
Nie uruchamia się program suszenia.	<ul style="list-style-type: none"> ■ Czy nie zostało wybrane dodatkowe ustawienie programu suszenia? ■ Czy drzwiczki są prawidłowo zamknięte?
Pomięte tkaniny.	<ul style="list-style-type: none"> ■ Pranie może być pomięte w razie przekroczenia maksymalnego wsadu lub wybraniu programu nieodpowiedniego dla danego rodzaju tkaniny. Wszystkie niezbędne informacje można znaleźć w tabeli programów. ■ Wyjąć ubrania natychmiast po suszeniu; jeśli ubrania pozostaną w bębnie, mogą się pomać.
Rezultat suszenia nie jest zadowalający (pranie nie jest wystarczająco suche).	<ul style="list-style-type: none"> ■ Po zakończeniu programu ciepłe rzeczy wydają się bardziej wilgotne niż są w rzeczywistości. Rozłożyć szerzej uprane rzeczy i poczekać, aż wystygną. ■ Zbyt wysoka temperatura otoczenia (powyżej 30°C) lub niedostateczna wentylacja pomieszczenia, w którym znajduje się pralko-suszarka. ■ Pranie nie zostało dobrze odwirowane przed suszeniem. Dla poszczególnych programów prania należy zawsze ustawiać najwyższą możliwą prędkość wirowania. ■ Pralko-suszarka jest przeładowana: przestrzegać zaleceń dotyczących maksymalnych ciężarów podanych w tabeli programów i na wyświetlaczu. Nie przeładowywać pralko-suszarki, ponieważ maksymalny ciężar rzeczy w fazie suszenia jest niższy od maksymalnego ciężaru rzeczy w fazie prania. Po wypraniu maksymalnej ilości prania wyjąć uprane rzeczy z pralko-suszarki i rozdzielić je na dwa cykle suszenia. ■ Napięcie sieci elektrycznej jest za niskie (poniżej 200 V) – zapewnić dostateczne zasilanie prądem elektrycznym. ■ Niskie ciśnienie wody. Zgodnie z zasadą skraplania cieczy niskie ciśnienie wody powoduje, że para wodna nie będzie skraplać się prawidłowo i całkowicie. ■ Zawór wody jest zamknięty podczas suszenia. Ze względu na to, że w procesie suszenia wykorzystywane jest zjawisko skraplania pary, zawór wody powinien być odkręcony w fazie suszenia. W przeciwnym razie nie będzie możliwe zagwarantowanie skutecznego suszenia. ■ Grube, wielowarstwowe tkaniny lub tkaniny z grubą podszewką schną szybko z wierzchu, ale wolno w środku. Ich równomierne wysuszenie może wymagać dłuższego czasu. Dla tego typu tkanin wybrać tryb suszenia ☒⁺ (Do szafy+) lub wybrać opcję MyTime z Dry.

Jeśli nie można samodzielnie usunąć usterki (po wyłączeniu i ponownym włączeniu urządzenia) lub jeśli niezbędna jest naprawa:

- wyłączyć urządzenie i odłączyć wtyczkę od gniazda sieciowego.
- Zakręcić zawór wody i skontaktować się z serwisem.

Serwis posprzedażny

Jeśli nie można naprawić usterki samodzielnie, (→ *"Usterki i sposób ich usuwania."* na stronie 52), prosimy skontaktować się z naszym serwisem posprzedażnym.

Zawsze znajdziemy właściwe rozwiązanie, aby uniknąć niepotrzebnych wizyt specjalistów.

Kontaktując się z serwisem posprzedażnym prosimy podać nr produktu (E-Nr.) oraz numer fabryczny (FD) umieszczony na urządzeniu.

E-Nr. _____	FD _____
-------------	----------

E-nr Numer produktu
FD Numer seryjny

Te informacje można znaleźć (w zależności od modelu):

- po wewnętrznej stronie drzwiczek
- z tyłu urządzenia

Należy zaufać wiedzy producenta. I skontaktować się z nami. Dzięki temu można mieć pewność, że naprawy będą wykonywane przez wykwalifikowany personel serwisowy przy użyciu oryginalnych części zamiennych.



Wartości zużycia energii

Zużycie wody i energii, czas trwania programu oraz wilgotność upranych rzeczy przy zastosowaniu programu prania głównego

(wartości przybliżone)

Program	Wsad	Zużycie energii*	Zużycie wody*	Czas trwania programu*
Bawełna 20 °C	10,0 kg	0,39kWh	91 l	3¼ h
Bawełna 40 °C	10,0 kg	1,32 kWh	91 l	4 h
Bawełna 60 °C	10,0 kg	1,54 kWh	92 l	3¼ h
Bawełna 60 °C + Eco **	10,0 kg	1,22 kWh	69 l	5¼ h
Bawełna 60 °C + Eco (pranie)	10,0 kg			
Bawełna + Dry + Speed + + (Do szafy+) (suszenie) ***	6,0 kg	6,82 kWh	125 l	10½ h
Bawełna 90 °C	10,0 kg	2,70 kWh	104 l	3¼ h
Syntetyki 40 °C	4,0 kg	0,77 kWh	69 l	2 h
Mix 40 °C	4,0 kg	0,63 kWh	50 l	1¼ h
Delikatne/Jedwab 30 °C	2,0 kg	0,21 kWh	35 l	¾ h
Wełna 30 °C	2,0 kg	0,21 kWh	41 l	¾ h
Bawełna + Dry + Speed + (Do szafy) (suszenie)	6,0 kg	3,11 kWh	38 l	2¼ h
Syntetyki + Dry + Speed + (Do szafy) (suszenie)	2,5 kg	1,32 kWh	21 l	1½ h

Wartości określone na podstawie obowiązującej normy EN50229.

* Rzeczywiste wartości mogą różnić się od podanych w zależności od ciśnienia, twardości i temperatury pobieranej wody, temperatury otoczenia, rodzaju, ilości i stopnia zabrudzenia rzeczy do prania, użytego środka piorącego wahań zasilania oraz wybranych funkcji dodatkowych.

** Wydajność energetyczną na etykiecie UE podano na podstawie wyników testów, zgodnie z obowiązującą wersją EN50229 i dyrektywą 96/60/WE, dla prania z maks. wsadem, w zimnej temperaturze (15°C) i przy maksymalnej prędkości wirowania.

*** Wydajność energetyczną na etykiecie UE podano na podstawie wyników testów, zgodnie z obowiązującą wersją EN50229 i dyrektywą 96/60/WE, dla prania z maks. wsadem, w zimnej temperaturze (15°) i przy maksymalnej prędkości wirowania, a także dla suszenia, które podzielono na 2 części dla 2 cykli suszenia.



Dane techniczne

Wymiary:

848 mm x 598 mm x 620 mm

(wysokość x szerokość x głębokość)

Waga:

84 kg

Podłączenie do sieci:

Napięcie znamionowe 220-240V, 50 Hz

Minimalne zabezpieczenie instalacji
(\Rightarrow)10 A

Moc znamionowa 1900-2300 W

Ciśnienie wody:

100-1000 kPa (1-10 bar)



Gwarancja Aqua-Stop

Dotyczy tylko urządzeń z funkcją Aqua-Stop

Dodatkowo, do roszczeń gwarancyjnych zgłaszanych dostawcy na podstawie umowy sprzedaży oraz naszej gwarancji na urządzenie, będziemy wypłacać odszkodowania w przypadku wystąpienia następujących warunków:

1. Jeśli uszkodzenia spowodowane wyciekami wody zostały spowodowane usterką naszego systemu Aqua-Stop, wypłacimy odszkodowanie za w/w szkody klientom użytkującym nasze urządzenia w gospodarstwach domowych.
2. Odpowiedzialność z tytułu gwarancji jest ważna przez cały okres eksploatacji urządzenia.
3. Warunkiem wstępnym, w przypadku wszystkich roszczeń z tytułu gwarancji, jest prawidłowe zamontowanie urządzenia z systemem Aqua-Stop i podłączenie go zgodnie z instrukcją obsługi; to również dotyczy prawidłowego zamontowania przedłużenia Aqua-stop (oryginalne akcesoria). Nasza gwarancja nie obejmuje uszkodzonych przewodów doprowadzających wodę lub połączeń prowadzących do złącza Aqua-Stop na zaworze.
4. Urządzenia z Aqua-Stop nie muszą być nadzorowane podczas pracy, ani zabezpieczane przez zamknięcie zaworu po jej zakończeniu. Zawór należy zamknąć tylko w przypadku dłuższej nieobecności, np. kilkutygodniowego urlopu.



Dziękujemy za zakup sprzętu gospodarstwa domowego Bosch!

Zarejestruj swoje nowe urządzenie na MyBosch i skorzystaj bezpośrednio z dodatkowych opcji:

- **Porady i wskazówki ekspertów dla każdego urządzenia**
- **Opcje przedłużenia gwarancji**
- **Rabaty na akcesoria i części zamienne**
- **Instrukcja obsługi w wersji cyfrowej i wszystkie dane urządzenia dostępne od ręki**
- **Łatwy dostęp do serwisu sprzętu gospodarstwa domowego Bosch**

Bezpłatna i łatwa rejestracja – także na telefonach komórkowych

www.bosch-home.com/welcome

BOSCH
HOME APPLIANCES
SERVICE

Potrzebujesz pomocy? Znajdziesz ją tutaj.

Porady specjalistów w zakresie sprzętu gospodarstwa domowego, pomoc w razie problemów lub naprawy wykonywane przez wykwalifikowanych serwisantów Bosch.

Dowiedz się wszystkiego o wielu sposobach udzielania pomocy technicznej przez Bosch:

www.bosch-home.com/service

Dane kontaktowe dla wszystkich krajów podano w załączonym katalogu serwisowym.

Robert Bosch Hausgeräte GmbH

Carl-Wery-Straße 34

81739 München, GERMANY

www.bosch-home.com



9001339971 (9902)

pl