

Podręcznik użytkownika

Samsung Multifunction **ProXpress**

M337x series

M387x series

M407x series

PODSTAWOWY

Niniejszy podręcznik zawiera informacje dotyczące instalacji, podstawowej obsługi oraz rozwiązywania problemów w systemie Windows.

ZAAWANSOWANY

Niniejszy podręcznik zawiera informacje dotyczące instalacji, zaawansowanej konfiguracji, obsługi i rozwiązywania problemów w środowiskach różnych systemów operacyjnych.

Niektóre funkcje mogą nie być dostępne w zależności od modelu lub kraju.

PODSTAWOWY



1. Wprowadzenie

Główne korzyści	5
Funkcje poszczególnych modeli	8
Przydatne informacje	13
Informacje o podręczniku użytkownika	14
Informacje o bezpieczeństwie	15
Przegląd urządzenia	21
Omówienie panelu sterowania	24
Włączanie urządzenia	29
Lokalna instalacja sterownika	30
Ponowna instalacja sterownika	33



2. Przegląd menu i konfiguracja podstawowa

Przegląd menu	35
Ustawienia podstawowe urządzenia	49
Nośniki i zasobnik	51
Drukowanie podstawowe	68
Kopiowanie podstawowe	76
Skanowanie podstawowe	82

Skanowanie podstawowe	84
Korzystanie z nośnika pamięci USB	90



3. Konserwacja

Zamawianie materiałów eksploatacyjnych i akcesoriów	98
Dostępne materiały eksploatacyjne	99
Dostępne akcesoria	100
Przechowywanie kasy z tonerem	101
Rozprowadzanie tonera	103
Wymiana kasy z tonerem	106
Wymiana zespołu obrazowania	109
Instalowanie akcesoriów	110
Monitorowanie stanu zużycia materiałów eksploatacyjnych	114
Ustawianie alertu niskiego poziomu toneru	115
Czyszczenie urządzenia	116
Wskazówki dotyczące przenoszenia i przechowywania urządzenia	123



4. Rozwiązywanie problemów

Wskazówki dotyczące unikania zakleszczeń papieru	125
usuwanie zakleszczeń	126
Objaśnienie diod LED stanu	144

PODSTAWOWY

Opis komunikatów na wyświetlaczu 147



5. Dodatek

Dane techniczne 156

Informacje prawne 164

Prawa autorskie 178



1. Wprowadzenie

Niniejszy rozdział zawiera informacje, z którymi należy zapoznać się przed rozpoczęciem użytkowania urządzenia.

- **Główne korzyści** 5
- **Funkcje poszczególnych modeli** 8
- **Przydatne informacje** 13
- **Informacje o podręczniku użytkownika** 14
- **Informacje o bezpieczeństwie** 15
- **Przegląd urządzenia** 21
- **Omówienie panelu sterowania** 24
- **Włączanie urządzenia** 29
- **Lokalna instalacja sterownika** 30
- **Ponowna instalacja sterownika** 33



Główne korzyści

Brak szkodliwości dla środowiska



- Urządzenie wyposażone jest w funkcję Eco, co zapewnia oszczędność toneru i papieru (patrz „Drukowanie ekologiczne” na stronie 72).
- W celu zaoszczędzenia papieru można także drukować wiele stron na jednym arkuszu (patrz „Korzystanie z zaawansowanych funkcji drukowania” na stronie 296).
- Aby zmniejszyć zużycie papieru, można drukować po obu stronach kartki (drukowanie dwustronne) (patrz „Korzystanie z zaawansowanych funkcji drukowania” na stronie 296).
- Urządzenie umożliwia automatyczne oszczędzanie energii dzięki znacznemu zmniejszeniu poboru mocy, gdy nie jest używane.
- Zalecamy korzystanie z papieru makulaturowego w celu oszczędzania energii.

Szybkie drukowanie w wysokiej rozdzielczości



- Wydruki mogą być wykonywane z rozdzielczością efektywną do 1 200 x 1 200 dpi (1 200 x 600 x 2 bity).
- Szybkie drukowanie na żądanie.
 - M337x series
 - Do druku jednostronnego, 33 str./min (A4) lub 35 str./min (Letter).
 - M387x series
 - Do druku jednostronnego, 38 str./min (A4) lub 40 str./min (Letter).
 - M407x series
 - Do druku jednostronnego, 40 str./min (A4) lub 42 str./min (Letter).

Główne korzyści

Wygoda



- Dzięki aplikacjom obsługującym technologię Google Cloud Print™ użytkownik może drukować niezależnie od tego, gdzie się znajduje, przy użyciu smartfona lub komputera (patrz „Google Cloud Print™” na stronie 236).
- Aplikacja Easy Capture Manager umożliwia łatwą edycję i wydruk elementów przechwyconych za pomocą przycisku Print Screen (patrz „Easy Capture Manager” na stronie 344).
- Aplikacje Samsung Easy Printer Manager i Stan drukarki Samsung służą do monitorowania i informowania użytkownika o stanie urządzenia oraz umożliwiają dostosowanie jego ustawień do własnych preferencji (patrz „Korzystanie z aplikacji Stan drukarki Samsung” na stronie 356 lub „Korzystanie z aplikacji Samsung Easy Printer Manager” na stronie 352).
- Samsung Easy Document Creator to aplikacja ułatwiająca skanowanie, łączenie i zapisywanie dokumentów w różnych formatach, w tym w formacie .epub. Dokumenty te można udostępniać w serwisach społecznościowych lub za pośrednictwem faksu (patrz „Korzystanie z aplikacji Samsung Easy Document Creator” na stronie 351).
- W porównaniu ze zwykłymi programami narzędzie AnyWeb Print umożliwia łatwiejsze tworzenie zrzutów ekranu, a także ich podgląd, usuwanie i drukowanie w przeglądarce Windows Internet Explorer (patrz „Samsung AnyWeb Print” na stronie 345).

- Usługa Inteligentna aktualizacja umożliwia sprawdzenie i zainstalowanie najnowszych wersji oprogramowania w procesie instalowania sterownika drukarki. Ta funkcja jest dostępna tylko w systemie Windows.
- Użytkownicy z dostępem do Internetu mogą uzyskać pomoc, wsparcie, sterowniki urządzenia, podręczniki lub informacje o zamówieniach w witrynie firmy Samsung, www.samsung.com > znajdź swój produkt > Wsparcie lub Centrum pobierania.

Szeroki zakres obsługiwanych funkcji i aplikacji



- Obsługa wielu rozmiarów papieru (patrz „Dane techniczne nośnika druku” na stronie 158).
- Drukowanie znaków wodnych: Można wprowadzać własne napisy do dokumentów, np. „**Confidential**” (patrz „Korzystanie z zaawansowanych funkcji drukowania” na stronie 296).
- Drukowanie można wykonywać w wielu systemach operacyjnych (patrz „Wymagania systemowe” na stronie 160).
- Urządzenie jest wyposażone w interfejs USB lub interfejs sieciowy.

Główne korzyści

Obsługuje wiele metod konfigurowania sieci bezprzewodowej



- Korzystanie z przycisku WPS (Wi-Fi Protected Setup™)
 - Możesz łatwo podłączyć urządzenie do sieci bezprzewodowej za pomocą przycisku WPS znajdującego się na urządzeniu i punkcie dostępu (routerze bezprzewodowym).
- Korzystanie z kabla USB i sieciowego
 - Możesz podłączyć i skonfigurować różne ustawienia sieci bezprzewodowej za pomocą kabla USB lub kabla sieciowego.
- Korzystanie z opcji Wi-Fi Direct
 - Można w wygodny sposób drukować z urządzenia mobilnego za pomocą Wi-Fi lub Wi-Fi Direct.



Patrz „Wprowadzenie do metod konfiguracji bezprzewodowej” na stronie 206.

Obsługa aplikacji XOA (tylko M407xFX)

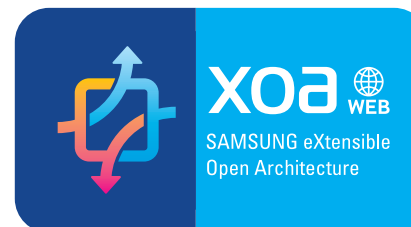

Urządzenie obsługuje niestandardowe aplikacje XOA.

- W sprawie aplikacji niestandardowych XOA skontaktuj się z dostawcą aplikacji XOA.

Funkcje poszczególnych modeli

Niektóre funkcje oraz wyposażenie opcjonalne mogą nie być dostępne, w zależności od modelu lub kraju.

System operacyjny

System operacyjny	M337x series	M387x series	M407x series
Windows	•	•	•
Mac	•	•	•
Linux	•	•	•
Unix	•	•	•

(•: funkcja dostępna, pusta komórka: funkcja niedostępna)

Oprogramowanie

Sterownik drukarki i oprogramowanie można zainstalować po włożeniu płyty CD z oprogramowaniem do napędu CD-ROM. Sterownik drukarki i oprogramowanie dla systemu Windows można wybrać w oknie **Wybierz oprogramowanie i programy narzędziowe do zainstalowania**.

Oprogramowanie	M337x series	M387x series	M407x series
Sterownik SPL drukarki	•	•	•
Sterownik PCL drukarki	•	•	•
Sterownik PS drukarki ^a	•	•	•
Sterownik XPS drukarki ^a	•	•	•
Narzędzie do drukowania bezpośredniego ^a	•	•	•

Funkcje poszczególnych modeli

Oprogramowanie		M337x series	M387x series	M407x series
Samsung Easy Printer Manager	Ustawienia skanowania do komputera	•	•	•
	Ustawienia faksowania do komputera	•	•	•
	Ustawienia urządzenia	•	•	•
Stan drukarki Samsung		•	•	•
Samsung AnyWeb Print ^a		•	•	•
Samsung Easy Document Creator		•	•	•
Easy Capture Manager		•	•	•
SyncThru™ Web Service		•	•	•
SyncThru Admin Web Service		•	•	•
Easy Eco Driver		•	•	•
Faks	Samsung Network PC Fax	•	•	•
Skan	Sterownik skanowania Twain	•	•	•
	Sterownik skanowania WIA	•	•	•

a. Pobierz oprogramowanie z witryny firmy Samsung i zainstaluj je: (<http://www.samsung.com> > znajdź swój produkt > Wsparcie lub Centrum pobierania). Przed instalacją sprawdź, czy system operacyjny komputera obsługuje to oprogramowanie.

(•: funkcja dostępna, pusta komórka: funkcja niedostępna)

Funkcje poszczególnych modeli

Różne funkcje

Funkcje		M337x series	M387x series	M407x series
Interfejs USB 2.0 o dużej szybkości		•	•	•
Karta przewodowej sieci LAN Ethernet 10/100 Base TX		•	•	
Przewodowa sieć LAN z interfejsem sieciowym Ethernet 10/100/1000 Base TX				•
Połączenie równoległe IEEE 1284B ^a		○	○	○
Karta bezprzewodowej sieci LAN 802.11b/g/n ^b			• (Tylko seria M387xFW)	
Google Cloud Print™		•	•	•
AirPrint		•	•	•
Drukowanie ekologiczne		•	•	•
Druk dwustronny (dupleks)		•	•	•
Interfejs pamięci USB			•	•
Moduł pamięci		○	○	○
Zasobnik opcjonalny (zasobnik 2)		○	○	○
Urządzenie pamięci masowej				
Podajnik dokumentów	Automatyczny Podajnik Dokumentów Dwustronny (DADF)		• (Tylko seria M387xFW)	• (Tylko seria M407xFR/ M407xHR/M407xFX)
	Automatyczny podajnik dokumentów (ADF)	•	• (Tylko seria M387xFD/ M387xHD)	• (Tylko seria M4072FD)
Słuchawka		• (Tylko seria M337xHD)	• (Tylko seria M387xHD)	• (Tylko seria M407xHR)

Funkcje poszczególnych modeli

Funkcje		M337x series	M387x series	M407x series
Faks	Wysyl.do wielu	•	•	•
	Wysyl. opozn.	•	•	•
	Wysyl.prioryt.			
	Wysyłanie dwustronne		• (Tylko seria M387xFW)	•
	Bezp. odbier.	•	•	•
	Druk. dwustr.	•	•	•
	Przekazywanie wysłanych/odebranych - faks	•	•	•
	Przekazywanie wysłanych/odebranych - E-mail	•	•	•
	Przekazywanie wysłanych/odebranych - Serwer	•	•	•
Skan	Skanowanie do wiadomości e-mail	•	•	•
	Skanowanie na serwer SMB	•	•	•
	Skanowanie na serwer FTP	•	•	•
	Skanowanie dwustronne		• (Tylko seria M387xFW)	• (Tylko seria M407xFR/ M407xHR/M407xFX)
	Skanuj do PC	•	•	•

Funkcje poszczególnych modeli

Funkcje		M337x series	M387x series	M407x series
Kopia	Kopiowanie kart identyfikacyjnych	•	•	•
	Kopia pomniejszona lub powiększona	•	•	•
	Sortowanie	•	•	•
	Plakat			
	Duplikat			
	Automatyczne dopasowanie	•	•	•
	Książka	•	•	•
	2 strony na arkuszu, 4 strony na arkuszu	•	•	•
	Dostosuj tło	•	•	•
	Przes. marg.			
	Usuw. Kraw.	•	•	•
	Polep. szar.			
	kopia dwustronna		• (Tylko seria M387xFW)	• (Tylko seria M407xFR/ M407xHR/M407xFX)

a. Jeśli używasz portu równoległego, nie możesz używać kabla USB.

b. W niektórych krajach karty bezprzewodowej sieci LAN mogą być niedostępne. W niektórych krajach można używać wyłącznie sieci 802.11 b/g. Skontaktuj się z lokalnym przedstawicielem lub sprzedawcą firmy Samsung, który sprzedał urządzenie.

(●: dostępna, ○: funkcja opcjonalna, puste pole: funkcja niedostępna)

Przydatne informacje



Urządzenie nie drukuje.

- Otwórz listę zadań drukowania oczekujących w kolejce i usuń dokument z listy (patrz „Anulowanie zadania drukowania” na stronie 69).
- Usuń sterownik i zainstaluj go ponownie (patrz „Lokalna instalacja sterownika” na stronie 30).
- Wybierz urządzenie jako urządzenie domyślne w systemie Windows (patrz „Ustawianie urządzenia jako domyślnego” na stronie 296).



Gdzie mogę kupić akcesoria lub materiały eksploatacyjne?

- Zwróć się z pytaniem do dystrybutora firmy Samsung lub sprzedawcy.
- Odwiedź stronę www.samsung.com/supplies. Wybierz kraj/region, aby wyświetlić informacje o serwisie produktu.



Dioda LED stanu miga lub ciągle się świeci.

- Wyłącz i włącz ponownie produkt.
- Sprawdź znaczenie wskazań diody LED w niniejszym podręczniku i zastosuj odpowiednie rozwiązanie problemu (patrz „Objaśnienie diod LED stanu” na stronie 144).



Nastąpiło zakleszczenie papieru.

- Otwórz i zamknij drzwi (patrz „Widok z przodu” na stronie 22).
- Sprawdź instrukcje usuwania zakleszczonego papieru w niniejszym podręczniku i zastosuj odpowiednie rozwiązanie problemu (patrz „usuwanie zakleszczeń” na stronie 126).



Wydruki są niewyraźne.

- Poziom toner może być niski lub nierówny. Potrząśnij kasetą z tonerem (patrz „Rozprowadzanie tonera” na stronie 103).
- Wypróbuj inne ustawienie rozdzielczości drukowania (patrz „Otwieranie okna preferencji drukowania” na stronie 70).
- Wymień kasetę z tonerem (patrz „Wymiana kasety z tonerem” na stronie 106).



Skąd mogę pobrać sterownik urządzenia?

- Można uzyskać pomoc i wsparcie techniczne, pobrać sterowniki do drukarki, podręczniki oraz uzyskać informacje na temat zamawiania w witrynie internetowej firmy Samsung pod adresem www.samsung.com > znajdź swój produkt > Wsparcie lub centrum pobierania.



Informacje o podręczniku użytkownika

Niniejszy podręcznik użytkownika zawiera podstawowy opis urządzenia oraz szczegółowe objaśnienia jego użytkowania.

- Przed rozpoczęciem korzystania z urządzenia należy przeczytać informacje o bezpieczeństwie.
- W przypadku problemów związanych z użytkowaniem urządzenia, należy zapoznać się z rozdziałem dotyczącym rozwiązywania problemów.
- Pojęcia używane w niniejszym podręczniku użytkownika opisano w glosariuszu.
- Wszystkie ilustracje w tym podręczniku użytkownika mogą się różnić od zakupionego urządzenia w zależności od opcji i modelu.
- Zrzuty ekranu w niniejszym podręczniku administratora mogą różnić się od urządzenia w zależności od wersji oprogramowania/sterownika urządzenia.
- Procedury znajdujące się w tym podręczniku użytkownika dotyczą przeważnie systemu Windows 7.

- Słowo „urządzenie” oznacza „drukarkę” lub „urządzenie wielofunkcyjne”.

Ogólne ikony

Ikona	Tekst	Opis
	Przeostroga	Zawiera informacje dla użytkowników o ochronie urządzenia przed potencjalnym uszkodzeniem mechanicznym lub awarią.
	Uwaga	Zawiera dodatkowe informacje lub szczegółowe dane dotyczące działania funkcji urządzenia.

Konwencje

Niektóre terminy zawarte w tym podręczniku używane są zamiennie, jak w przykładzie poniżej:



- Słowo „dokument” stosowane jest zamiennie ze słowem „oryginał”.
- Słowo „papier” stosowane jest zamiennie z terminami „nośnik” lub „nośnik druku”.

Informacje o bezpieczeństwie

Niniejsze ostrzeżenia i środki ostrożności zamieszczono, aby zapobiec obrażeniom ciała u osób, a także aby zapobiec możliwemu uszkodzeniu urządzenia. Przed rozpoczęciem używania urządzenia należy przeczytać ze zrozumieniem wszystkie znajdujące się w tym rozdziale instrukcje. Po przeczytaniu tej części należy ją zachować w celu wykorzystania w przyszłości.

Ważne symbole bezpieczeństwa

Objaśnienie wszystkich ikon i oznaczeń użytych w niniejszym rozdziale

	Ostrzeżenie	Zagrożenia lub niebezpieczne postępowanie, które może skutkować poważnymi obrażeniami ciała lub śmiercią.
	Przeostrożenie	Zagrożenia lub niebezpieczne postępowanie, które może skutkować niewielkimi obrażeniami ciała lub uszkodzeniem sprzętu.
	Nie próbować.	

Środowisko pracy

Ostrzeżenie



Nie używać, jeśli kabel zasilający jest uszkodzony lub gdy gniazdko elektryczne nie jest uziemione.

Może to doprowadzić do porażenia prądem lub pożaru.



Nie wolno umieszczać przedmiotów na urządzeniu (wody, małych metalowych lub ciężkich obiektów, świeczek, zapalonych papierosów itp).

Może to doprowadzić do porażenia prądem lub pożaru.

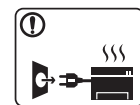

- W przypadku przegrzania urządzenia, wydobywania się z niego dymu, wydawania dziwnych dźwięków lub występowania dziwnego zapachu należy natychmiast wyłączyć urządzenie i odłączyć je od zasilania.

- W razie awarii wymagających odłączenia urządzenia od zasilania, użytkownik powinien mieć możliwość uzyskania dostępu do gniazda.

Może to doprowadzić do porażenia prądem lub pożaru.



Nie wolno zaginać kabla zasilającego ani umieszczać na nim ciężkich przedmiotów.

Nadeptnięcie lub zgniecenie kabla zasilającego ciężkim przedmiotem może doprowadzić do porażenia prądem lub pożaru.

Informacje o bezpieczeństwie



Nie wolno wyjmować wtyczki z gniazdka pociągając za kabel.
Nie wolno chwytać wtyczki mokrymi dłońmi.

Może to doprowadzić do porażenia prądem lub pożaru.

Przewaga

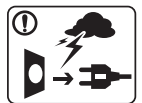

W przypadku burzy z piorunami lub gdy urządzenie nie jest używane przez pewien czas, należy odłączyć wtyczkę kabla zasilającego od gniazdka elektrycznego.

Może to doprowadzić do porażenia prądem lub pożaru.



Należy zachować ostrożność. Obszar wyjścia papieru może być gorący.

Istnieje ryzyko poparzenia.



W przypadku upuszczenia urządzenia lub powstania uszkodzeń obudowy należy odłączyć od urządzenia wszystkie podłączenia interfejsów i wezwać przeszkolony personel serwisowy.

W przeciwnym razie może dojść do porażenia prądem lub pożaru.



Jeśli pomimo postępowania zgodnie z niniejszymi instrukcjami urządzenie nie działa prawidłowo, należy odłączyć od urządzenia wszystkie podłączenia interfejsów i wezwać przeszkolony personel serwisowy.

W przeciwnym razie może dojść do porażenia prądem lub pożaru.



Jeśli wtyczka nie daje się w łatwy sposób włożyć do gniazdka elektrycznego, nie wolno wkładać jej na siłę.

Należy wezwać elektryka w celu wymiany gniazdka elektrycznego. W przeciwnym razie może dojść do porażenia prądem.



Nie należy dopuścić, aby przewód zasilania, telefoniczny lub łączący urządzenie z komputerem PC zostały pogryzione przez zwierzęta.

Może to spowodować porażenie prądem, pożar i/lub obrażenia zwierzęcia.

Metoda obsługi

Przewaga



Nie wolno wyjmować papieru na siłę podczas drukowania.

Może to doprowadzić do uszkodzenia urządzenia.



Należy uważać, aby nie wkładać dłoni pomiędzy urządzenie i zasobnik papieru.

Może dojść do obrażeń ciała.



Należy zachować ostrożność podczas wymiany papieru i wyjmowania zablokowanego papieru.

Krawędzie nowo otwartego papieru są ostre i mogą spowodować bolesne skaleczenia.

Informacje o bezpieczeństwie



W przypadku drukowania dużej liczby arkuszy dolna część obszaru wyjścia papieru może stać się gorąca. Należy zabronić dzieciom dotykania tego obszaru.

Istnieje ryzyko poparzenia.

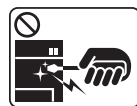

Podczas usuwania zakleszczonego papieru nie wolno używać szczypec lub ostrych metalowych przedmiotów.

Może to spowodować uszkodzenie urządzenia.



Nie wolno dopuścić do powstania zbyt dużego stosu arkuszy w wyjściowym zasobniku papieru.

Może to spowodować uszkodzenie urządzenia.



Nie wolno blokować otworu wentylacyjnego ani wkładać do niego przedmiotów.

Może to doprowadzić do wzrostu temperatury podzespołów i skutkować uszkodzeniami lub pożarem.



Regulacja i dopasowywanie urządzenia oraz postępowanie według procedur innych niż wskazane w niniejszym dokumencie mogą narazić użytkownika na kontakt z niebezpieczną dawką promieniowania.



Urządzeniem odbiorczym zasilania tego urządzenia jest kabel zasilający.

Aby wyłączyć zasilanie, należy odłączyć kabel zasilający od gniazdka elektrycznego.

Instalacja/przenoszenie



Ostrzeżenie



Nie wolno umieszczać urządzenia w miejscu narażonym na działanie kurzu, wilgoć lub wycieki wody.

Może to doprowadzić do porażenia prądem lub pożaru.

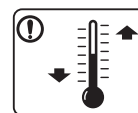

Urządzenie należy umieścić w środowisku zgodnym ze specyfikacją temperatury i wilgotności roboczej.

W przeciwnym razie mogą wystąpić problemy jakości drukowania i doprowadzić do uszkodzenia urządzenia.

Patrz „Ogólne dane techniczne” na stronie 156.

Informacje o bezpieczeństwie

Przewaga



Przed przeniesieniem urządzenia należy wyłączyć jego zasilanie i odłączyć wszystkie przewody. Informacje przedstawione poniżej są jedynie sugestiami opartymi na ciężarze urządzenia. W przypadku występowania problemów zdrowotnych wykluczających podnoszenie nie należy podnosić urządzenia. Należy poprosić o pomoc i zawsze podnosić urządzenie w kilka osób.

Następnie należy podnieść urządzenie.

- Jeśli urządzenie waży poniżej 20 kg, może je podnieść 1 osoba.
- Jeśli urządzenie waży 20–40 kg, powinny je podnosić 2 osoby.
- Jeśli urządzenie waży więcej niż 40 kg, powinny je podnosić minimum 4 osoby.

Urządzenie może spaść, powodując zranienie ciała bądź uszkodzenie samego urządzenia.

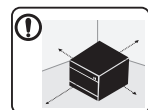

Urządzenie umieścić na płaskiej powierzchni z wystarczającą ilością przestrzeni, aby zapewnić właściwą wentylację. Należy również uwzględnić przestrzeń wymaganą na otwieranie pokryw i zasobników.

Miejsce powinno być dobrze wentylowane i znajdować się z dala od bezpośredniego światła, ciepła lub wilgoci.



W przypadku korzystania z urządzenia przez długi czas lub drukowania dużej liczby stron w słabo wentylowanym miejscu może dojść do zanieczyszczenia powietrza, co może być szkodliwe dla zdrowia. Urządzenie powinno być umieszczone w dobrze wentylowanym miejscu lub należy otwierać okno, aby okresowo je wietrzyć.



Nie należy umieszczać urządzenia na niestabilnej powierzchni.

Urządzenie może spaść, powodując zranienie ciała bądź uszkodzenie samego urządzenia.



Należy używać wyłącznie kabli AWG^a nr 26 lub w razie potrzeby większych liniowych kabli telefonicznych.

W przeciwnym razie może dojść do uszkodzenia urządzenia.



Należy upewnić się, że kabel zasilający podłączono do uziemionego gniazdka elektrycznego.

W przeciwnym razie może dojść do porażenia prądem lub pożaru.



W celu bezpiecznego korzystania z urządzenia należy używać kabla zasilającego dostarczonego z urządzeniem. W przypadku używania kabla dłuższego niż 2 m z urządzeniem zasilanym napięciem 110 V należy zastosować kabel AWG 16 lub większy.

W przeciwnym razie może dojść do uszkodzenia urządzenia oraz porażenia prądem lub pożaru.



Nie wolno zakrywać urządzenia ani umieszczać go w słabo wentylowanych pomieszczeniach, np. w szafie.

Jeżeli urządzenie nie jest dostatecznie wentylowane, może dojść do pożaru.

Informacje o bezpieczeństwie



Nie należy powodować przeciążenia gniazdek sieciowych lub przedłużaczy.

Może to doprowadzić do obniżenia wydajności i skutkować porażeniem prądem lub pożarem.



Urządzenie powinno być podłączone do źródła zasilania o poziomie zasilania zgodnym z danymi wyszczególnionymi na etykiecie.

W przypadku wątpliwości i konieczności sprawdzenia poziomu zasilania, należy skontaktować się z dostawcą energii elektrycznej.

a. AWG: American Wire Gauge

Konserwacja/sprawdzenie



Przeostroga



Przed czyszczeniem wnętrza urządzenia należy odłączyć kabel zasilający z gniazdka ściennego. Nie wolno czyścić urządzenia benzenem, rozcieńczalnikiem do farb lub alkoholem. Nie wolno rozpylać wody bezpośrednio na urządzenie.

Może to doprowadzić do porażenia prądem lub pożaru.



Nie wolno włączać urządzenia podczas wykonywania prac we wnętrzu urządzenia, wymiany materiałów eksploatacyjnych ani czyszczenia wnętrza.

Może dojść do obrażeń ciała.



Środki do czyszczenia należy trzymać z dala od dzieci. Dzieci mogą doznać obrażeń.



Nie wolno samodzielnie rozmontowywać, naprawiać i ponownie montować urządzenia.

Może to spowodować uszkodzenie urządzenia. Jeżeli urządzenie wymaga naprawy, należy wezwać certyfikowanego technika.



Czyszczenie i obsługę urządzenia należy przeprowadzać zgodnie z podręcznikiem użytkownika dostarczonym z urządzeniem.

W przeciwnym razie urządzenie może ulec uszkodzeniu.



Kabel zasilający i powierzchnię styku wtyczki należy chronić przed kurzem i wodą.

W przeciwnym razie może dojść do porażenia prądem lub pożaru.



- Nie wolno zdejmować osłon ani pokryw przymocowanych śrubami.
- Naprawę zespołów utrwalaających może przeprowadzać wyłącznie technik serwisowy. Naprawa przez nieuprawnione osoby może doprowadzić do pożaru lub porażenia prądem.
- Naprawę urządzenia może przeprowadzać wyłącznie technik serwisowy firmy Samsung.

Informacje o bezpieczeństwie

Korzystanie z materiałów eksploatacyjnych

Przystroga



Nie należy rozmontowywać kasety z tonerem.

Wdychanie bądź połknięcie pyłu pochodzącego z toneru może być niebezpieczne.



Nie wolno spalać materiałów eksploatacyjnych, takich jak kasecja z tonerem lub zespół utrwalający.

Może to spowodować wybuch lub pożar.



Przechowywane materiały, takie jak kasety z tonerem, należy trzymać z dala od dzieci.

Wdychanie bądź połknięcie pyłu pochodzącego z toneru może być niebezpieczne.



Korzystanie z regenerowanych materiałów eksploatacyjnych, takich jak toner, może doprowadzić do uszkodzenia urządzenia.

W przypadku powstania uszkodzeń w wyniku zastosowania regenerowanych materiałów eksploatacyjnych za naprawę zostanie pobrana opłata.



W przypadku materiałów eksploatacyjnych zawierających pył toneru (kasety z tonerem, pojemnik na zużyty toner, zespół obrazujący itd.) należy postępować zgodnie z poniższymi instrukcjami.

- W przypadku usuwania materiałów eksploatacyjnych należy postępować zgodnie z instrukcjami utylizacji. Instrukcje utylizacji można uzyskać u sprzedawcy.
- Nie należy myć materiałów eksploatacyjnych.
- W przypadku pojemnika na zużyty toner nie należy go używać po jego opróżnieniu.

Nieprzestrzeganie powyższych instrukcji może spowodować awarię urządzenia i zanieczyszczenie środowiska.

Gwarancja na urządzenie nie obejmuje uszkodzeń powstałych w wyniku zaniedbania ze strony użytkownika.



W przypadku zabrudzenia ubrań tonerem nie należy usuwać go przy użyciu gorącej wody.

Użycie gorącej wody spowoduje utwalenie toneru na tkaninie. Należy użyć zimnej wody.



Podczas wymiany kasety z tonerem lub wyjmowania zakleszczonego papieru należy zachować ostrożność i nie dopuścić do kontaktu pyłu toneru z ciałem lub ubraniem.

Wdychanie bądź połknięcie pyłu pochodzącego z toneru może być niebezpieczne.

Przegląd urządzenia

Składniki

Rzeczywisty wygląd elementów może się różnić od poniższych ilustracji. W zależności od okoliczności niektóre elementy mogą zostać zmienione.

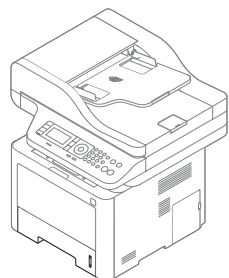

Urządzenie

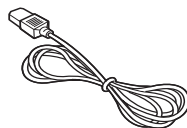

Kabel zasilania

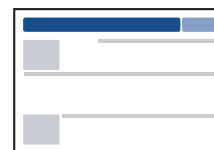

Skrócona instrukcja instalacji

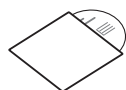

Płyta z oprogramowaniem^a

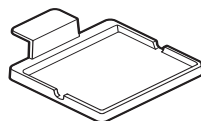

Kasetka czytnika kart^b

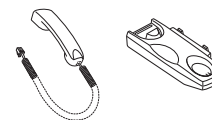

Słuchawka^c

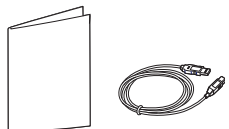

Różne akcesoria^d

a. Płyta CD z oprogramowaniem zawiera sterowniki drukarki, podręcznik użytkownika i aplikacje.

b. Tylko seria M407xFX.

c. Tylko modele ze słuchawką (patrz „Różne funkcje” na stronie 10).

d. Akcesoria dostarczane z urządzeniem różnią się w zależności od kraju zakupu i modelu.

Przegląd urządzenia

Widok z przodu



- W zależności od modelu urządzenie przedstawione na ilustracji może się różnić od tego, które posiada użytkownik. Istnieją różne typy urządzenia.
- Niektóre funkcje oraz wyposażenie opcjonalne mogą nie być dostępne, w zależności od modelu lub kraju (patrz „Funkcje poszczególnych modeli” na stronie 8).

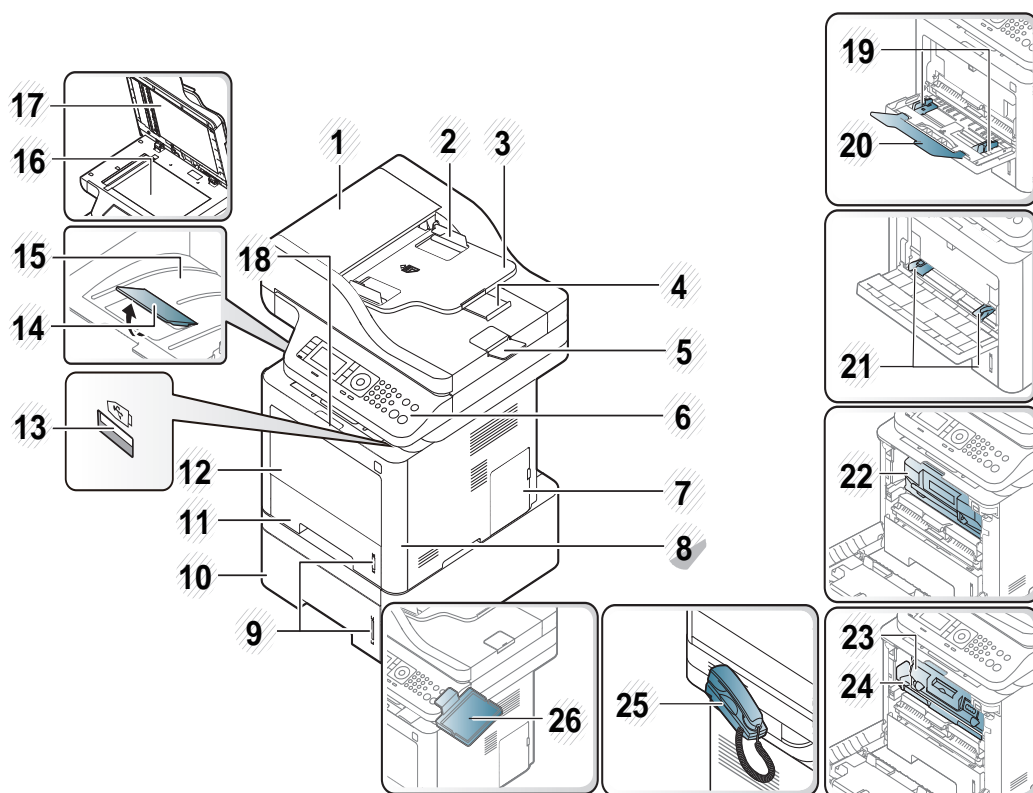

1	Pokrywa podajnika dokumentów	14	Zasobnik wyjściowy
2	Prowadnica szerokości podajnika dokumentów	15	Taca wyjściowa
3	Zasobnik wejściowy podajnika dokumentów	16	Szyba skanera
4	Zasobnik podajnika dokumentów	17	Pokrywa skanera
5	Zasobnik wyjściowy podajnika dokumentów	18	Uchwyt pokrywy przedniej
6	Panel sterowania	19	Prowadnice papieru w podajniku uniwersalnym ^f
7	Pokrywa płytki sterującej	20	Taca wsporcza zasobnika uniwersalnego ^f
8	Pokrywa przednia	21	Prowadnice szerokości papieru podajnika ręcznego ^a
9	Wskaźnik poziomu papieru	22	Kaseta toneru ^b
10	Zasobnik 2 ^c	23	Kaseta toneru ^d
11	Zasobnik 1	24	Jednostka przetwarzania obrazu ^d
12	Zasobnik wielofunkcyjny (lub podajnik ręczny)	25	Słuchawka ^e
13	Gniazdo pamięci USB ^f	26	Kasetka czytnika kart ^g

a. Tylko modele serii M337x series.

b. M3370/ M3870/ M4070/ M4072 series

c. Jest to element opcjonalny (patrz „Różne funkcje” na stronie 10).

d. Serie M3375/ M3875/ M4075

e. Tylko modele ze słuchawką (patrz „Różne funkcje” na stronie 10).

f. Tylko dla modeli serii M387x/ M407x series.

g. Tylko seria M407xFX.

Przegląd urządzenia

Widok z tyłu



- W zależności od modelu urządzenie przedstawione na ilustracji może się różnić od tego, które posiada użytkownik. Istnieją różne typy urządzenia.
- Niektóre funkcje oraz wyposażenie opcjonalne mogą nie być dostępne, w zależności od modelu lub kraju (patrz „Funkcje poszczególnych modeli” na stronie 8).

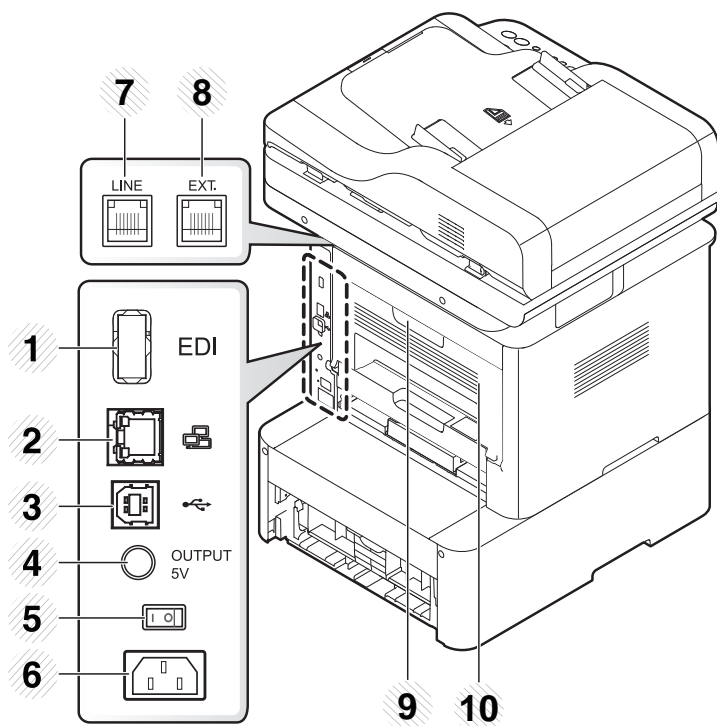

1	Port EDI na czytnik kart ^a	6	Gniazdo zasilania
2	Port sieciowy	7	Gniazdo linii telefonicznej (LINE)
3	Port USB	8	Gniazdo rozszerzenia telefonu (EXT.)
4	Gniazdo wyjściowe 5 V na złącze równoległe IEEE 1284 ^{bc}	9	Uchwyt pokrywy tylnej
5	Przełącznik zasilania	10	Pokrywa tylna

a. Tylko seria M407xFX.

b. Jest to element opcjonalny (patrz „Różne funkcje” na stronie 10).

c. Aby skorzystać z opcjonalnego połączenia równoległego IEEE 1284, wepnij urządzenie do portu USB i gniazda wyjściowego 5 V.

Omówienie panelu sterowania



- W zależności od modelu panel sterowania urządzenia może się różnić. Istnieją różne typy paneli sterowania.
- Niektóre funkcje oraz wyposażenie opcjonalne mogą nie być dostępne, w zależności od modelu lub kraju (patrz „Funkcje poszczególnych modeli” na stronie 8).
- W zależności od trybu (kopiowanie, faks, skanowanie) niektóre przyciski mogą nie działać.

M337xFD/M337xHD/M387xFD/M387xFW/M387xHD/M407xFD/M407xFR/M407xHR

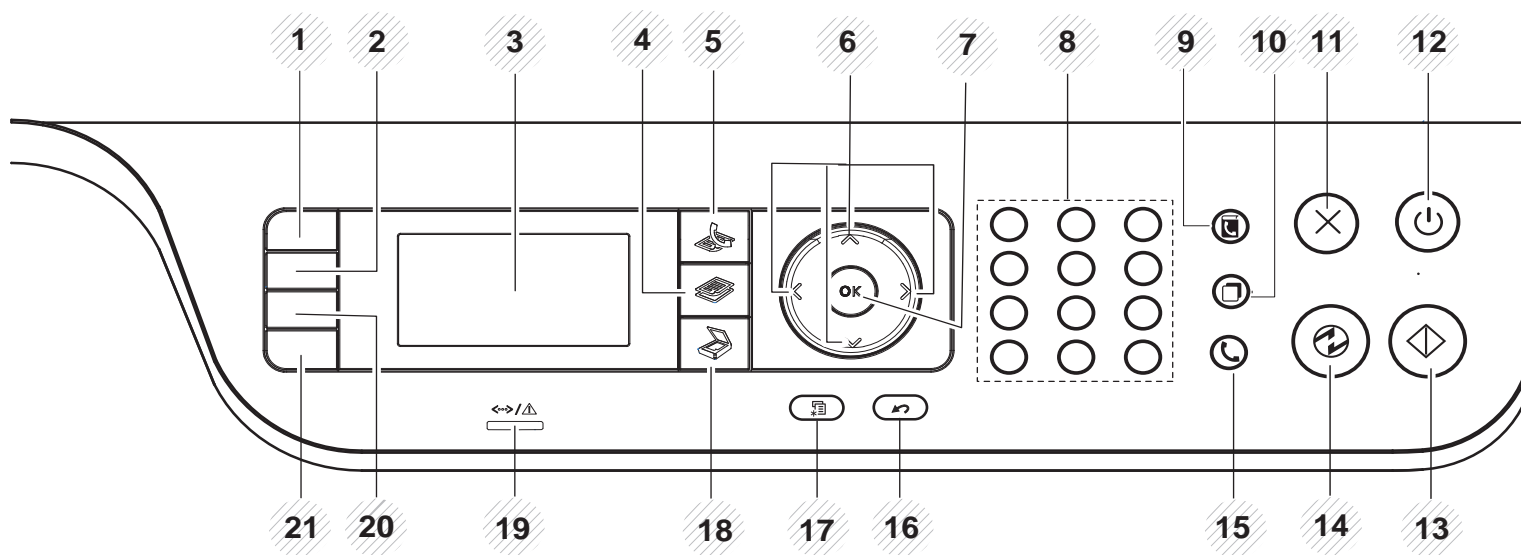













1

ID Copy

Umożliwia kopiowanie obu stron dokumentu tożsamości, np. prawa jazdy, na jednej stronie arkusza papieru (patrz „Kopiowanie dokumentów identyfikacyjnych” na stronie 80).

Omówienie panelu sterowania

2	Darkness		Dostosowywanie poziomu jasności w celu uzyskania łatwej do przeczytania kopii w przypadku, gdy oryginał zawiera niewyraźne znaki i ciemne obrazy.
	WPS^a		Umożliwia łatwą konfigurację bezprzewodowego połączenia sieciowego bez komputera (patrz „Konfiguracja sieci bezprzewodowej” na stronie 205).
3	Ekran wyświetlacza		Wyświetla bieżący stan i monity podczas pracy urządzenia.
4	Kopiowanie		Przełącza na tryb kopiowania.
5	Faks		Przełącza na tryb faksu.
6	Strzałki		Przyciski te umożliwiają przeglądanie opcji dostępnych w wybranym menu oraz zwiększanie lub zmniejszanie wartości.
7	OK		Umożliwia potwierdzenie wyboru na ekranie.
8	Klawiatura numeryczna		Umożliwia wybranie numeru lub wprowadzanie znaków alfanumerycznych (patrz „Obsługa klawiatury” na stronie 286).
9	Address Book		Umożliwia zapisywanie często używanych numerów faksów lub wyszukiwanie zapisanych numerów faksów (patrz „Zapisywanie adresów e-mail” na stronie 284 lub „Konfigurowanie książki adresowej” na stronie 288).
10	Redial/Pause		Wybiera ponownie ostatnio wybrany numer faksu lub odebrany identyfikator dzwoniącego w trybie gotowości, lub wstawia pauzę (-) w numerze faksu w trybie edycji (patrz „Ponowne wybieranie numeru faksu” na stronie 326).
11	Stop/Clear		Zatrzymuje bieżące działanie.
12	Power/WakeUp		Włącza lub wyłącza zasilanie bądź wybudza urządzenie z trybu oszczędzania energii. Aby wyłączyć urządzenie, naciśnij i przytrzymaj ten przycisk przez ponad 3 sekundy.
13	Start		Rozpoczyna zadanie.
14	Power Saver		Przechodzi do trybu uśpienia.
15	On Hook Dial		Po naciśnięciu tego przycisku wyemitowany zostanie sygnał wybierania. Wprowadź numer faksu. Przypomina to wykonywanie połączenia w trybie głośnomówiącym.
16	Back		Umożliwia powrót na wyższy poziom menu.
17	Menu		Otwiera tryb menu i umożliwia przewijanie dostępnych menu (patrz temat „Przegląd menu” na stronie 35).
18	Skanowanie		Przełącza na tryb skanowania.

Omówienie panelu sterowania

19	Status LED	Informuje o stanie urządzenia (patrz „Objaśnienie diod LED stanu” na stronie 144).
20	Reduce/Enlarge^b	Rozmiar kopiowanego dokumentu można pomniejszyć lub powiększyć o 25 – 400%, jeśli oryginalne dokumenty kopiowane są z szyby skanera. (Patrz „Kopia pomniejszona lub powiększona” na stronie 78).
	Direct USB^c	Umożliwia bezpośrednie drukowanie plików zapisanych na nośniku pamięci USB po podłączeniu go do gniazda USB z przodu urządzenia.
21	Eco	Powoduje przejście do trybu Eco, aby zmniejszyć zużycie toneru i papieru, podczas drukowania z komputera i kopiowania (patrz „Drukowanie ekologiczne” na stronie 72).

a. Tylko seria M387xFW.

b. Tylko dla modeli serii M337xFD/ M337xHD.



c. Tylko dla modeli serii M387x/ M407x series.

Omówienie panelu sterowania



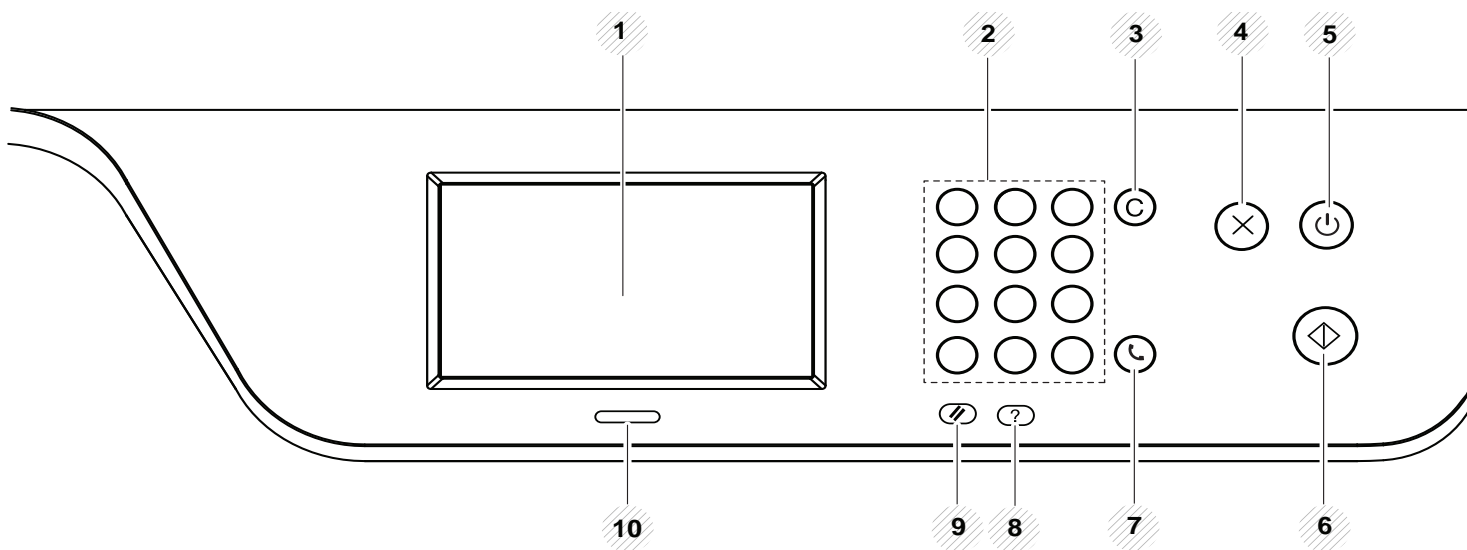

M407xFX

 Ekran dotykowy należy obsługiwać tylko palcem. Ostre przedmioty mogą go uszkodzić.



1	Ekran dotykowy		Wyświetla aktualny stan i pozwala na dostęp do menu (patrz „Wprowadzenie do ekranu dotykowego” na stronie 40).
2	Klawiatura numeryczna		Umożliwia wybranie numeru lub wprowadzanie znaków alfanumerycznych (patrz „Obsługa klawiatury ekranowej” na stronie 287).
3	Clear		Usuwa znaki w obszarze edycji.
4	Stop		Zatrzymuje urządzenie w dowolnej chwili.
5	Power/WakeUp		Włącza lub wyłącza zasilanie bądź wybudza urządzenie z trybu oszczędzania energii. Aby wyłączyć urządzenie, naciśnij i przytrzymaj ten przycisk przez ponad 3 sekundy.

Omówienie panelu sterowania

6	Start		Rozpoczyna zadanie.
7	On Hook Dial		Po naciśnięciu tego przycisku wyemitowany zostanie sygnał wybierania. Wprowadź numer faksu. Przypomina to wykonywanie połączenia w trybie głośnomówiącym.
8	Help		Zapewnia szczegółowe informacje o menu lub stanie urządzenia.
9	Reset		Resetuje wybrane przez użytkownika ustawienia zadania do wartości domyślnych.
10	Status LED		Informuje o stanie urządzenia (patrz „Objaśnienie diod LED stanu” na stronie 144).

Włączanie urządzenia



Ilustracje w tym podręczniku użytkownika mogą się różnić od zakupionego urządzenia w zależności od modelu i zainstalowanych opcji. Należy sprawdzić typ urządzenia (patrz „Widok z przodu” na stronie 22).

- 1 Najpierw podłącz urządzenie do źródła zasilania.

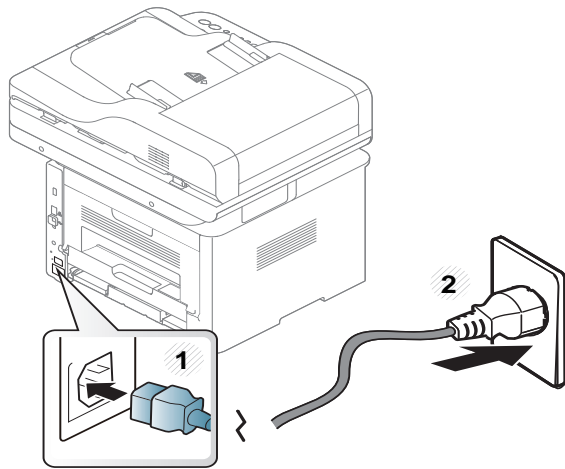

- 2 Włącz urządzenie za pomocą przełącznika zasilania.

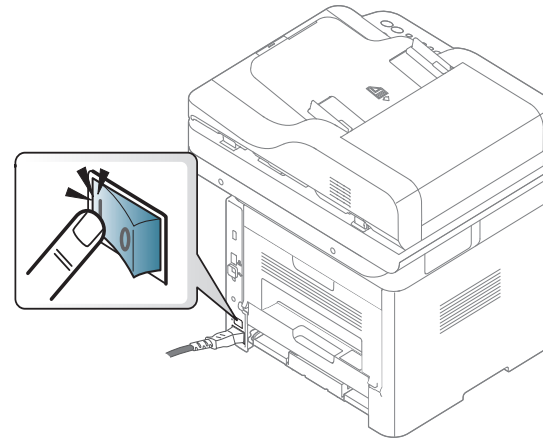

Lokalna instalacja sterownika

Urządzenie podłączone lokalnie to urządzenie podłączone do komputera bezpośrednio za pomocą kabla. Jeśli urządzenie jest podłączone do sieci, należy pominąć poniższe kroki i przejść do instalacji sterownika dla urządzenia podłączonego do sieci (patrz „Instalowanie sterownika przez sieć” na stronie 193).



- Użytkownicy systemów Mac, Linux i UNIX powinni zapoznać się z częścią „Instalacja na komputerze Mac” na stronie 183 lub „Instalacja w systemie Linux” na stronie 185, lub „Instalacja pakietu sterowników drukarki dla systemu UNIX” na stronie 199.
- Okno instalacji przedstawione w tym Podręcznik użytkownika może różnić się w zależności od urządzenia oraz używanego interfejsu.
- Nie należy używać kabli USB dłuższych niż 3 metry.

Lokalna instalacja sterownika

Windows

- 1 Upewnij się, że urządzenie jest włączone i podłączone do komputera.
- 2 Włóż dostarczoną płytę CD z oprogramowaniem do napędu CD-ROM.



Jeśli okno instalacji nie zostanie wyświetlone, kliknij **Akcesoria > Wszystkie programy > Uruchom > Uruchom**.

Wpisz **X:\Setup.exe**, zastępując znak „X” literą odpowiadającą napędowi CD-ROM, a następnie kliknij przycisk **OK**.

- System Windows 8

Jeśli okno instalacji nie zostanie wyświetlone, w **Charms(Panele)** wybierz **Wyszukaj > Apps(Aplikacja)** i wyszukaj **Uruchom**. Wpisz w polu **X:\Setup.exe**, zastępując symbol „X” literą oznaczającą napęd CD-ROM i kliknij **OK**.

Jeśli wyświetlone zostanie okno „**Stuknij, aby wybrać działanie dla płyty**”, kliknij okno i wybierz opcję **Run Setup.exe**.

- 3 Zapoznaj się z umowami instalacyjnymi i zaakceptuj je w oknie instalacji. Następnie kliknij **Dalej**.
- 4 Wybierz **Połączenie USB** na ekranie **Skonfiguruj połączenie sieci bezprzewodowej za pomocą kabla USB**. Następnie kliknij **Dalej**.
- 5 Należy postępować zgodnie z instrukcjami w oknie instalacji.



W oknie **Wybierz oprogramowanie i programy narzędziowe do zainstalowania** możesz wybrać aplikacje.

Z ekranu Start systemu Windows 8



- Jeśli komputer jest podłączony do Internetu, sterownik V4 zostanie automatycznie pobrany z witryny Windows Update. W przeciwnym wypadku można pobrać sterownik V4 ręcznie z witryny Samsung, www.samsung.com > znajdź produkt > Wsparcie lub Centrum Pobierania.
- Aplikację Samsung Printer Experience można pobrać ze Sklepu **Windows Sklep**. Do korzystania ze **Store(Sklep)** konieczne jest konto Microsoft.
 - 1 Z **Charms(Panele)** wybierz opcję **Wyszukaj**.
 - 2 Kliknij opcję **Store(Sklep)**.
 - 3 Wyszukaj i kliknij opcję **Samsung Printer Experience**.
 - 4 Kliknij przycisk **Instaluj**.

Lokalna instalacja sterownika

- W przypadku instalacji za pomocą dostarczonej płyty CD-ROM z oprogramowaniem sterownik V4 nie zostanie zainstalowany. Aby korzystać ze sterownika V4 w ekranie **Pulpit**, można pobrać go z witryny Samsung, www.samsung.com > znajdź produkt > Wsparcie lub Centrum Pobierania.
- Narzędzia do zarządzania drukarką firmy Samsung należy zainstalować z dostarczonej płyty CD-ROM z oprogramowaniem.

- 1 Upewnij się, że komputer jest podłączony do Internetu i włączony.
- 2 Upewnij się, że urządzenie jest włączone.
- 3 Podłącz urządzenie do komputera za pomocą kabla USB.
Sterownik zostanie automatycznie zainstalowany z witryny **Windows Update**.

Ponowna instalacja sterownika

Jeśli drukarka nie działa poprawnie, wykonaj poniższe kroki, aby ponownie zainstalować sterownik.

Windows

- 1 Upewnij się, że urządzenie jest włączone i podłączone do komputera.
- 2 Z menu **Uruchom** wybierz opcje **Programy** lub **Wszystkie programy > Samsung Printers > Odinstaluj Samsung Printer Oprogramowanie**.
 - System Windows 8
 - 1 Z Paneli funkcji wybierz opcję **Wyszukaj > Apps(Aplikacja)**.
 - 2 Wyszukaj i kliknij **Panel sterowania**.
 - 3 Kliknij **Programy i funkcje**.
 - 4 Kliknij prawym przyciskiem myszy sterownik, który chcesz odinstalować i wybierz opcję **Odinstaluj**.
 - 5 Postępuj zgodnie z instrukcjami przedstawianymi w oknie.
- 3 Należy postępować zgodnie z instrukcjami w oknie instalacji.

- 4 Włóż płytę CD z oprogramowaniem do napędu CD-ROM i zainstaluj sterownik ponownie (patrz „Lokalna instalacja sterownika” na stronie 30).

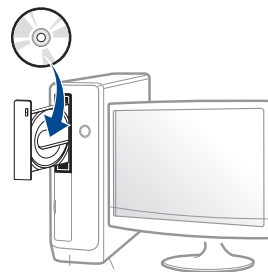

Z ekranu systemu Windows 8 Uruchom

- 1 Upewnij się, że urządzenie jest włączone i podłączone do komputera.
- 2 Kliknij kafelek **Odinstaluj oprogramowanie drukarki Samsung** na ekranie **Uruchom**.
- 3 Postępuj zgodnie z instrukcjami przedstawianymi w oknie.



- Jeśli nie możesz znaleźć kafelka Oprogramowania drukarki Samsung, odinstaluj je w trybie ekranu pulpitu.
- Aby odinstalować narzędzia do zarządzania drukarką Samsung, na ekranie **Uruchom** kliknij prawym przyciskiem myszy aplikację > **Odinstaluj** > prawym przyciskiem myszy kliknij program, który chcesz usunąć > **Odinstaluj** i postępuj zgodnie z poleceniami wyświetlanymi w oknie.



2. Przegląd menu i konfiguracja podstawowa

Niniejszy rozdział zawiera informacje o ogólnej strukturze menu i podstawowych opcjach konfiguracji.

- **Przegląd menu** 35
- **Ustawienia podstawowe urządzenia** 49
- **Nośniki i zasobnik** 51
- **Drukowanie podstawowe** 68
- **Kopiowanie podstawowe** 76
- **Skanowanie podstawowe** 82
- **Skanowanie podstawowe** 84
- **Korzystanie z nośnika pamięci USB** 90

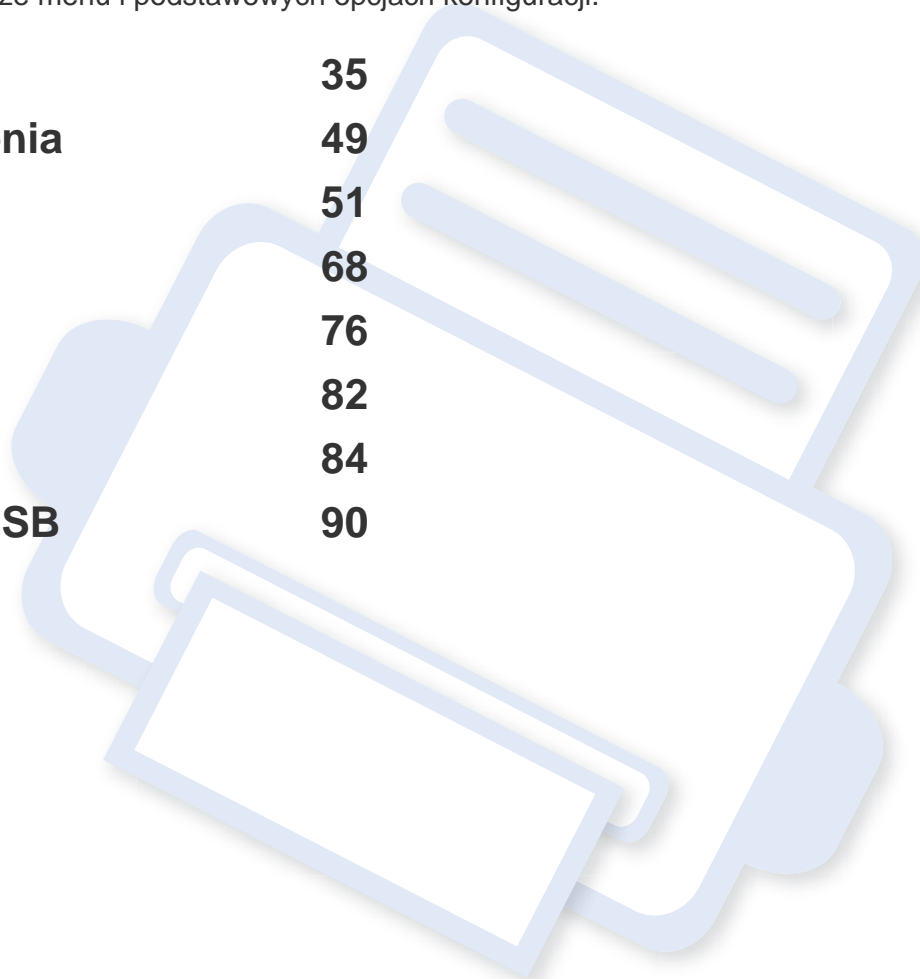

Przegląd menu



Panel sterowania udostępnia szereg menu umożliwiających konfigurację urządzenia i korzystanie z jego funkcji.

M337xFD/M337xHD/M387xFD/M387xFW/M387xHD/M407xFD/M407xFR/M407xHR



- Obok aktualnie wybranego menu wyświetlany jest symbol zaznaczenia (✓).
- W zależności od opcji lub modelu niektóre menu mogą nie być wyświetlane. Oznacza to, że opcja nie dotyczy danego urządzenia.
- Niektóre nazwy menu w danym urządzeniu mogą się różnić w zależności od ich opcji lub modeli.
- Menu opisane są w Zaawansowanym podręczniku (patrz „Użyteczne menu ustawień” na stronie 239).

Uzyskiwanie dostępu do menu

- 1 Wybierz przycisk Faks, Kopiuj lub Skanuj na panelu sterowania w zależności od funkcji, jakiej chcesz użyć.
- 2 Naciskaj przycisk  (**Menu**), dopóki w dolnym wierszu nie zostanie wyświetlone odpowiednie menu, a następnie naciśnij przycisk **OK**.
- 3 Naciskaj strzałki do momentu wyświetlenia odpowiedniej pozycji menu, a następnie naciśnij przycisk **OK**.
- 4 Jeśli ustawienie zawiera podmenu, powtórz krok 3.
- 5 Naciśnij przycisk **OK**, aby zapisać wybór.
- 6 Naciśnij przycisk  (**Stop** lub **Stop/Clear**), aby powrócić do trybu gotowości.

Przegląd menu

Funk.kopiiowania (Patrz „Funk. kopiiow.” na stronie 242).			Konfig. kopiiowania (Patrz „Konfiguracja kopiiowania” na stronie 248).		Funkcja faksu ^a (Patrz „Funk. faksu” na stronie 249).	
Oryginalny rozmiar Pomniejsz/Powiększ	Sortowanie Układ	Stempel Pozycja Nieprzezroczyść ^d Pozycja ^d Znak wodny Komunikat	Zmień domyślne Oryginalny rozmiar Kopie Pomniejsz/ Powiększ Dupleks ^a 1->1-stronny 1->2 stronne 1->2-stronny obrocony 2->1 stronne 1->2-stronny obrocony 2->2 stronne Zaciemnienie Jasny+5- Jasny+1 Normalna Ciemny+1- Ciemny+5	Typ oryginału Tekst Tekst/ Zdjęcie Fotografia Sortowanie	Zaciemnienie Jasny+5- Jasny+1 Normalna Ciemny+1- Ciemny+5 Rozdzielczość Standardowa Wysoka jakość Bardzo dokładna Tryb koloru Mono Kolor Typ oryginału Tekst Tekst/Zdjęcie Fotografia Oryginalny rozmiar Dupleks ^a 1-stronny 2-stronnie 2-stronny obrocony	Wysył. do wielu odb. Wysyłanie opóźnione Przekaz wysłane Przekaz do faksu Przekaz do poczty e-mail Przekaz na serwer Przekaz odebrane Przekaz do faksu Przekaz do PC Przekaz do poczty e-mail Przekaz na serwer Przekaz i drukuj Zabezpieczony odbior Wył. Wł. Drukuj Anuluj zadanie
Dupleks ^a 1->1-stronny 1->2 stronne 1->2-stronny obrocony 2->1 stronne 2->1-stronny obrocony 2->2 stronne	Normalna 2 strony na arkusz 4 strony na arkusz Kopia ID Kopia książki Dostosuj tło Wył. Automatycznie Ulepsz poziom 1 Ulepsz poziom 2 Usuń poziom 1- Usuń poziom 4 Kasow kraw Wył. Mały oryginał ^b Dziurkacz Środek książki ^c Kasow kraw	Pozycja Nieprzezroczyść ^d Pozycja ^d Znak wodny Komunikat Str ^e Rozmiar tekstu ^e Pozycja ^e Zaciemnienie ^e	Dupleks ^a 1->1-stronny 1->2 stronne 1->2-stronny obrocony 2->1 stronne 2->1-stronny obrocony 2->2 stronne Zaciemnienie Jasny+5- Jasny+1 Normalna Ciemny+1- Ciemny+5			

a. W zależności od opcji lub modelu niektóre menu mogą nie być wyświetlane. Oznacza to, że opcja nie dotyczy danego urządzenia.

b. Opcja ta nie jest wyświetlana przy włączonej opcji 2 strony na arkusz, 4 strony na arkusz, Kopia książki, Dupleks lub Aut. dop. lub jeśli w do automatycznego podajnika dokumentów ADF (DADF) załadowano oryginalny dokument.

c. Ta opcja jest widoczna tylko wtedy, gdy dla opcji **Układ** wybrane jest ustawienie **Kopia książki**.

d. Ta opcja jest widoczna tylko wtedy, gdy dla opcji **Pozycja** wybrane jest ustawienie **Wł.**

e. Ta opcja jest widoczna tylko wtedy, gdy dla opcji **Komunikat** wybrane jest ustawienie **Wł.**

Przegląd menu

Konfiguracja faksu (Patrz „Konfiguracja wysyłania” na stronie 251, „Konfiguracja odbierania” na stronie 252)		Funk. skanowania (Patrz „Funkcja skanowania” na stronie 256).			Konfig. skanowania (Patrz „Konfiguracja skanowania” na stronie 257).	
Wysyłanie Liczba ponow.wyb. Okr. ponow.wyb.hr Prefiks wybierania Tryb ECM Potw. Faksu Obraz TCR Tr wybierania ^a Oszczędzanie energii Odbieranie Tryb odbioru Faks Telefon Ans/Faks Tryb DRPD ^a	Liczba sygnałów do odebrania Nazwa stempla odb. Kod rozpoczęcia odb. Automatyczne zmniejszanie Rozmiar przeniesienia Konfiguracja niepożądanych faksów Tryb DRPD ^a Drukowanie dwustr. ^b Zmień domyślne Zaciemnienie Rozdzielczość Tryb koloru Typ oryginału Oryginalny rozmiar Dupleks ^b Reczne wys/odb	Funkcja USB Oryginalny rozmiar Typ oryginału Rozdzielczość Tryb koloru Format pliku ^b Dupleks ^b Zaciemnienie Funkcja e-mail Oryginalny rozmiar Typ oryginału Rozdzielczość Tryb koloru Format pliku ^b Dupleks ^b Zaciemnienie	Funkcja FTP Oryginalny rozmiar Typ oryginału Rozdzielczość Tryb koloru Format pliku ^b Dupleks ^b Zaciemnienie Funkcja SMB Oryginalny rozmiar Typ oryginału Rozdzielczość Tryb koloru Format pliku ^b Dupleks ^b Zaciemnienie	Funkcja Udost. folder Oryginalny rozmiar Typ oryginału Rozdzielczość Tryb koloru Format pliku ^b Dupleks ^b Zaciemnienie	Zmień domyślne Domyślny USB Oryginalny rozmiar Typ oryginału Rozdzielczość Tryb koloru Format pliku ^b Dupleks ^b Zaciemnienie Dom. adres e-mail Oryginalny rozmiar Typ oryginału Rozdzielczość Tryb koloru Format pliku ^b Dupleks ^b Potwierdz. email Zaciemnienie	Domyslny FTP/SMB Oryginalny rozmiar Typ oryginału Rozdzielczość Tryb koloru Format pliku ^b Dupleks ^b Zaciemnienie Potwierdz. serwera Domyśl. udost. folderu Oryginalny rozmiar Typ oryginału Rozdzielczość Tryb koloru Format pliku ^b Dupleks ^b

a. W zależności od kraju zakupu urządzenia ta opcja może być niedostępna.

b. W zależności od opcji lub modelu niektóre menu mogą nie być wyświetlane. Oznacza to, że opcja nie dotyczy danego urządzenia.

Przegląd menu

Konfig. druku (Patrz „Drukowanie” na stronie 241).	Konfiguracja systemu (Patrz „Konfig. syst.” na stronie 261).				
Orientacja Pionowa Pozioma Dupleks Kopie Rozdzielczość Usuń tekst Wył. Minimum Normalna Maksimum Pomiń puste strony Automatyczny CR Emulacja Typ emulacji Konfiguracja	Konfiguracja urządzenia Identyfikator urządzenia Numer faksu Data i czas Tryb zegara Język Tryb domyślny Oszczędzanie energii Zdarzenie wybudzenia Limit czasu systemu Limit czasu zadania Dostosowanie wysokości Kontynuuj automatycznie Automatyczne przełączanie zasobnika Zastąpienie papieru Zabezpieczenie tacy ^a Oszczędzanie tonera	Typ PDF Stempel Importuj ustaw Eksportuj ustaw Ustawienia Eko	Konfiguracja papieru Rozmiar papieru Zasobnik 1 Zasobnik 2 ^a Zasobnik uniwersalny ^a Podajnik ręczny ^a Domyślny rozmiar papieru Typ papieru Zasobnik 1 Zasobnik 2 ^a Zasobnik uniwersalny ^a Podajnik ręczny ^a Źródło papieru Margines Potwierdz. zasobnika Głosność Dźwięk klawiszy Dzw. alarmu Dźwięk faksu	Raport Konfiguracja Strona demonstracyjna Konfiguracja sieci Informacje o materiałach eksploatacyjnych Licznik użycia Konto ^b Odebrano faks Faks wysłany Zaplan. zadania faksu Potw. wysł. faksu Niechciany faks Email wysłany Czc. PCL Czcionka PS Czcionka EPSON Czcionka KSC5843 ^a Czcionka KSC5895 ^a Czcionka KSSM ^a Książka adr.	Konserwacja Usun pusta wiad. ^c Materiały eksploat. Menedżer obrazu Zarządzanie zadaniami Alarm nisk.poz. ton. Alarm prawie zużytej jedn.przetw.obr. ^a Numer seryjny Ram dysk ^a Nadpisanie obrazu ^a Ręcznie Metoda nadpisywania Liczba nadpisań

a. W zależności od opcji lub modelu niektóre menu mogą nie być wyświetlane. Oznacza to, że opcja nie dotyczy danego urządzenia.

b. Ta opcja dostępna jest tylko wtedy, gdy opcja rozliczania zadań włączona jest na poziomie usługi SyncThru™ Web Admin Service.

c. Ta opcja dostępna jest tylko wtedy, gdy w kasecie znajduje się już niewiele toneru.

Przegląd menu

Sieciowa^a (Patrz „Konfiguracja sieci” na stronie 273).		Zarządzanie zadaniami^b (Patrz „Zarządzanie zadaniami” na stronie 275).
TCP/IP (IPv4) DHCP BOOTP Stat.	Zarządzanie protokołem HTTP WINS SNMPv1/v2	Zadanie aktywne Zad. chronione Zapisane zadanie Udostępniany folder
TCP/IP (IPv6) Protokół IPv6 Konfig. DHCPv6	SNTp UPnP(SSDP) mDNS	
Sieć Ethernet Port Ethernet Szybkość sieci Ethernet	SetIP SLP	
802.1x	Konfiguracja sieci Wyczyść ustawienia	
Wi-Fi ^c Wi-Fi WL./WYL. Ustawienia Wi-Fi WPS Wi-Fi Direct Sygnał Wi-Fi Wyczyść ustawienia Wi-Fi		

a. Tylko modele przewodowe i bezprzewodowe (patrz „Funkcje poszczególnych modeli” na stronie 8).

b. Opcja ta jest dostępna gdy zainstalowane jest opcjonalne urządzenie pamięci masowej, opcjonalna pamięć lub dysk RAM.

c. Tylko modele bezprzewodowe (patrz „Funkcje poszczególnych modeli” na stronie 8).

Przegląd menu

M407xFX

Możesz łatwo ustawić menu za pomocą ekranu dotykowego.





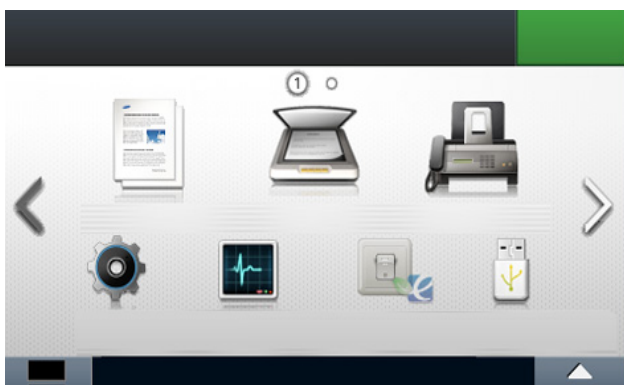

- Ekran główny wyświetlany jest na panelu sterowania na ekranie dotykowym.
- W zależności od opcji lub modeli niektóre menu są wyszarzone.
- Niektóre nazwy menu w danym urządzeniu mogą się różnić w zależności od ich opcji lub modeli.
- Menu opisane są w Zaawansowanym podręczniku (patrz „Użyteczne menu ustawień” na stronie 239).

Wprowadzenie do ekranu dotykowego



Kopiowanie		Po naciśnięciu przycisku Kopiowanie z ekranu wyświetlacza pojawia się ekran Kopiowanie, zawierający kilka kart i różne opcje kopiowania (patrz „Kopiowanie” na stronie 242).
Skany		Po naciśnięciu przycisku Skany z ekranu wyświetlacza pojawia się ekran Skany, zawierający kilka kart i różne opcje skanowania (patrz „Skanowanie” na stronie 256).
Faks		Po naciśnięciu przycisku Faks z ekranu wyświetlacza pojawia się ekran Faks, zawierający kilka kart i różne opcje faksu (patrz „Faks” na stronie 249).
Konfiguracja		Umożliwia przeglądanie bieżących ustawień urządzenia lub ich zmianę (patrz „Konfig. syst.” na stronie 261).
Stan zadania		Umożliwia przejrzanie aktualnie realizowanych zadań oraz zadań ukończonych i czekających w kolejce (patrz „Stan zadania” na stronie 276).
Eco		Wyświetla ustawienia trybu eco (patrz „Eco” na stronie 277).
Bezp. USB		Umożliwia dostęp do menu USB po włożeniu pamięci USB do portu urządzenia (patrz „USB” na stronie 278).
Skrzynka dok.		Umożliwia przechowywanie danych drukowania, wydruk zabezpieczonej strony lub wydruk z folderu udostępnionego (patrz „Skrzynka dokumentów” na stronie 279).
Skanuj do chmury		Umożliwia zeskanowanie obrazu i zapisanie go w chmurze (patrz „Skanowanie przy użyciu chmury” na stronie 319).
Zwolnienie zabezpieczenia		Wyświetla listę zadań zapisanych w urządzeniu. Umożliwia usunięcie lub wydrukowanie zadań zapisanych na liście. Można także zarejestrować metody uwierzytelniania w celu drukowania zapisanych zadań (patrz „Bezpieczne zwalnianie” na stronie 281).

Przegląd menu

Ustawienia opcji		Umożliwia spersonalizowanie takich ustawień jak przyciemnienie, typ oryginału i innych.
Stan toneru		Umożliwia sprawdzenie stanu toneru.
Strzałki		Umożliwiają przeglądanie opcji dostępnych w wybranym menu oraz zwiększanie lub zmniejszanie wartości.
Wstecz		Umożliwia powrót do poprzedniego ekranu.
		Umożliwia wybór jasności i języka ekranu LCD oraz edycję menu głównego.

Przegląd menu



(Kopiowanie)

(Patrz „Kopiowanie” na stronie 242).

Kopia podstawowa

 (Ustawienia opcji)

Zaciemnienie

Typ oryginału

Kop. niestand.

 (Ustawienia opcji)

Dupleks

Zmniejsz/Powieksz

Zaciemnienie

Rozmiar oryginału

Typ oryginału

Zródło papieru

Auto

Zasobnik 1

Zasobnik 2^a

Zas. MP

Sortowanie

Układ

Normalny

2 str. na arkusz

4 str. na arkusz

Kopio ID

Kopia książki

Dostosuj tło

Kasow kraw

Wyl.

Maly oryginal

Dziurkowanie

Srodek książki^b

Wym. kraw.

Stempel

Aktywacja stempla

Item

Nieprzezroczystosc

Pozycja

Znak wodn

Kopio ID

 (Ustawienia opcji)

Zaciemnienie

Typ oryginału

Autom dop kopii

 (Ustawienia opcji)

Zaciemnienie

Typ oryginału

Kopiowanie N-up

 (Ustawienia opcji)

Wiele obok sieb.

Orientacja oryginału

Dupleks

Zaciemnienie

Rozmiar oryginału

Typ oryginału

Kopia książki

 (Ustawienia opcji)

Kopia książki

Zaciemnienie

Rozmiar oryginału

Typ oryginału

a. Ta funkcja jest opcjonalna.

b. Ta opcja jest widoczna tylko wtedy, gdy dla opcji **Układ** wybrane jest ustawienie **Kopia książki**.

Przegląd menu



(Skan)

(Patrz „Skanowanie” na stronie 256).

<p>Komp. lok. Przezn</p> <p> (Ustawienia opcji)</p> <p>Rozmiar oryginału Typ oryginału Rozdzielczosc Tryb kolor Format pliku</p> <p>Szyfrowanie PDF^a Dupleks Zaciemnienie</p> <p>Komp. Siec Wybierz uzytk.</p> <p> (Ustawienia opcji)</p> <p>Rozmiar oryginału Typ oryginału Rozdzielczosc Tryb kolor Format pliku</p> <p>Szyfrowanie PDF^a</p>	<p>Dupleks Zaciemnienie</p> <p>E-mail Do</p> <p> (Ustawienia opcji)</p> <p>Rozmiar oryginału Typ oryginału Rozdzielczosc Tryb kolor Format pliku</p> <p>Szyfrowanie PDF^a Podpis elektroniczny w PDF</p> <p>Dupleks Zaciemnienie Nazwa pliku</p> <p>SMB Przezn</p> <p> (Ustawienia opcji)</p> <p>Rozmiar oryginału Typ oryginału Rozdzielczosc</p>	<p>Tryb kolor Format pliku</p> <p>Szyfrowanie PDF^a Podpis elektroniczny w PDF</p> <p>Dupleks Zaciemnienie Nazwa pliku</p> <p>FTP Przezn</p> <p> (Ustawienia opcji)</p> <p>Rozmiar oryginału Typ oryginału Rozdzielczosc Tryb kolor Format pliku</p> <p>Szyfrowanie PDF^a Podpis elektroniczny w PDF</p> <p>Dupleks Zaciemnienie Nazwa pliku</p>	<p>Niestandardowy e-mail Od Do DW UDW Temat</p> <p> (Ustawienia opcji)</p> <p>Rozmiar oryginału Typ oryginału Rozdzielczosc Tryb kolor Format pliku</p> <p>Szyfrowanie PDF^a Podpis elektroniczny w PDF</p> <p>Dupleks Zaciemnienie Nazwa pliku</p> <p>USB</p> <p> (Ustawienia opcji)</p> <p>Rozmiar oryginału Typ oryginału Rozdzielczosc Tryb kolor Format pliku</p>	<p>Szyfrowanie PDF^a Podpis elektroniczny w PDF File Policy Dupleks Zaciemnienie Nazwa pliku</p> <p>Udost. folder^a</p> <p> (Ustawienia opcji)</p> <p>Rozmiar oryginału Typ oryginału Rozdzielczosc Tryb kolor Format pliku</p> <p>Szyfrowanie PDF^a Podpis elektroniczny w PDF File Policy Dupleks Zaciemnienie Nazwa pliku</p> <p>WSD Przezn</p>
--	--	--	--	--

a. Opcja ta widoczna jest tylko wtedy, gdy **Format pliku** to PDF.

Przegląd menu



(Faks)

(Patrz „Faks” na stronie 249).

Pamięć — Wysłane

Do

 (Ustawienia opcji)

Zaciemnienie

Rozdzielczosc

Tryb kolor

Typ oryginału

Rozmiar oryginału

Dupleks

Wybór przy odłożon sluch

Do

 (Ustawienia opcji)

Zaciemnienie

Rozdzielczosc

Tryb kolor

Typ oryginału

Rozmiar oryginału

Dupleks

Opóźnione wysyłanie

Czas roz.

Do

 (Ustawienia opcji)

Zaciemnienie

Rozdzielczosc

Tryb kolor

Typ oryginału

Rozmiar oryginału

Dupleks

Wysył. z szyb. wyb. num.

Do

 (Ustawienia opcji)

Zaciemnienie

Rozdzielczosc

Tryb kolor

Typ oryginału

Rozmiar oryginału

Dupleks

Wysył z wybier numeru gr

Do

 (Ustawienia opcji)

Zaciemnienie

Rozdzielczosc

Tryb kolor

Typ oryginału

Rozmiar oryginału

Dupleks

W.p.

Do

 (Ustawienia opcji)

Zaciemnienie

Rozdzielczosc

Tryb kolor

Typ oryginału

Rozmiar oryginału

Dupleks

Przegląd menu



(Konfiguracja)

(Patrz „Konfig. syst.” na stronie 261).

Konfiguracja urządzenia Ustawienie domyslnie Ustawienie domyslnie kop Ustawienie domyslnie skan Ustawienie domyslnie faksu Skanuj do lokalizacji domyslniej w chmurze Zarzadzanie programami Konfiguracja papieru Zasobnik 1 Zasobnik 2 ^a Zas. MP Margines Zachowanie zasobnika Automatyczne przelaczanie zasobnika Zastepowanie papieru Auto kontynuowanie Zabezp. tacy Ksiazka adres Ksiazka telefoniczna E-mail Druk Usun wsz.	Raporty Konfiguracja Str demo Lista pomocy Konfiguracja sieci Info o mat eksp Licznik uzycia Konto ^b Odebrano faks Faks wyslany Przeslij zaplanowane zadania faksem Potw. wysł. faksu Niechciany faks E-mail wyslany Czc. PCL PS Font Czcionka EPSON Ksiazka adres	Konfiguracja faksu Przekaz wyslane Przekaz odebrane Oszcz. impulsów Konfiguracja niechcianych faksów Bezp. odb. Prefiks wybierania numeru Nazwa stemp. odb. Tryb ECM Predkosc modemu Tryb wybierania ^c L syg do od Tryb odbioru Reczne wys/odb Okr. ponow. wyb. numeru Liczba pon. wyb.	Potwierdzenie faksu Obraz TCR Auto zmniejsz. Rozm.przen. Kod rozpoczecia odbioru Tryb DRPD Zródlo papieru Drukowanie dwustronne Kreator konfiguracji faksu
--	---	--	---

a. Ta funkcja jest opcjonalna.

b. Ta opcja dostepna jest tylko wtedy, gdy opcja rozliczania zadań włączona jest na poziomie usługi SyncThru™ Web Admin Service.

c. W zależności od opcji lub modelu niektóre menu mogą nie być wyświetlane. Oznacza to, że opcja nie dotyczy danego urządzenia.

Przegląd menu



(Konfiguracja)









(Patrz „Konfig. syst.” na stronie 261).

Konfig. sieci TCP/IP (IPv4) TCP/IP (IPv6) Ethernet 802.1x Zarządzanie protokołem HTTP WINS SNMPv1/v2 SNTP UPnP(SSDP) mDNS SetIP SLP Konfiguracja sieci Wyczyszczenie ustawienia Konfig. druku Orientacja Dupleks Kopie	Rozdzielczość Wyczyść tekst Ulepszanie krawędzi Automatyczny CR Pominięcie pustych stron Emulacja Źródło papieru Konfiguracja początkowa ID urządzenia i numer faksu Data i czas Tryb zegara Wybierz kraj Język Tryb domyślny Głośność Oszczędność energii Zdarzenie budzenia Limit czasu syst. Limit czasu zad. Limit czasu wst. zad. Regulacja wysokości	Alarm stanu toneru Alarm prawie zużytej jedn.przetw.obr. Wersja oprogram. Typ PDF Importuj ustaw. Eksportuj ustaw. Dom. roz. pap. Usuń pustą wiad. ^a Menedż. obr. Ustawienia admina ^b Kontrola dostępu użytkownika Uwierzytelnianie Rejestracja karty Stempel Aktywacja stempla Item Nieprzezroczystość Pozycja Zwolnienie zabezpieczenia Maks. liczba prac na Użytkownika Inteligentne zwolnienie Tryb zwolnienia	Zmień hasło admin. Aktual. oprogram. Nadpisanie obrazu Aplikacja Zarządzanie aplikacją Zainstaluj nową aplikację Troubleshooting Zacięcie papieru w zasobniku uniwersalnym. Zacięcie papieru w zasobniku 1 Zacięcie pap. w zas. 2 Zacięcie wewn. urz. Zacięcie w obsz. wyj. Zacięcie oryginału Język
--	---	--	--

a. Ta opcja dostępna jest tylko wtedy, gdy w kasecie znajduje się już niewiele toneru.



b. Dostęp do tego menu wymaga wprowadzenia hasła. Domyślne hasło to **sec00000**.

Przegląd menu

 (Stan zadania) (Patrz „Stan zadania” na stronie 276).	 (Eco) (Patrz „Eco” na stronie 277).	 (USB) (Patrz „USB” na stronie 278).		 (Skrzynka dok.) (Patrz „Skrzynka dokumentów” na stronie 279).
Biezące zad. Zad. zakońc.	Eco-Wł. Eco-Wył. Ustawienia Tryb domyślny Wł. Wył. Wł.- Wym. ^a Konfiguracja funkcji Domyślny Własne Ustawienia kopiowania Ustawienia drukownika komputera	Drukuj z  (Ustawienia opcji) Kopie Aut.dop Dupleks Źródło papieru Skanuj do USB  (Ustawienia opcji) Rozmiar oryginału Typ oryginału Rozdzielczość Tryb kolor Format pliku Szyfrowanie PDF ^a Podpis elektroniczny w PDF	File Policy Dupleks Zaciemnienie Nazwa pliku Zarządzaj plikami  (Ustawienia opcji) Formatuj Usuń Pokaż miejsce	Skrzynki syst. Zap. wydr. Zabezpieczone druk. Udost. folder  (Ustawienia opcji) Kopie Aut.dop Dupleks Źródło papieru

a. Jeśli tryb ekologiczny zostanie włączony z hasłem z poziomu usługi SyncThru™ Web Service (karta **Ustawienia** > **Ustawienia urządzenia** > **System** > **Ustawienia Eko**) lub z poziomu programu Samsung Easy Printer Manager (**Ustawienia urządzenia** > **Eko**), zostanie wyświetlony komunikat **Tr. gotowości**. Aby zmienić stan trybu eco, należy wprowadzić hasło.

Przegląd menu

 (Skanuj do chmury) (Patrz „Skanowanie do chmury” na stronie 280).	 (Zwolnienie zabezpieczenia ^a) (Patrz „Bezpieczne zwalnianie” na stronie 281).
Dysk Google Dropbox Evernote	Zapisane zadanie  (Ustawienia opcji) Karta ID/PW PIN

a. Domyślne okno logowania możesz zmienić w aplikacji SyncThru™ Web Service.

Ustawienia podstawowe urządzenia



Ustawienia urządzenia można skonfigurować w sekcji **Ustawienia urządzenia** programu Samsung Easy Printer Manager.

- Użytkownicy systemów Windows i Mac powinni przejść do: **Samsung Easy Printer Manager >  (Przełącz w tryb zaawansowany) > Ustawienia urządzenia**, patrz „Ustawienia urządzenia” na stronie 354.

Po ukończeniu instalacji zalecane jest skonfigurowanie ustawień domyślnych urządzenia.

Aby zmienić ustawienia domyślne urządzenia, wykonaj następujące czynności:



W niektórych modelach konieczne może być naciśnięcie **OK**, aby przejść dalej do menu niższego poziomu.

1

Na panelu sterowania wybierz opcję  (**Menu**) > **Konfiguracja systemu** > **Konfiguracja urządzenia**.

LUB

W przypadku modelu z ekranem dotykowym wybierz na nim opcję  (**Konfiguracja**) > **Konfiguracja urządzenia** > **Dalej** > **Konfiguracja początkowa**.

2

Wybierz żądaną opcję i naciśnij przycisk **OK**.

W przypadku modelu z ekranem dotykowym wybierz żądaną opcję i przejdź do kroku 4.

- **Język:** Umożliwia zmianę języka wyświetlanego na panelu sterowania.
- **Data i czas:** Ustawione data i godzina są używane do opóźnionego faksowania i opóźnionego drukowania. Są one drukowane na raportach. Jeśli ustawienia są nieprawidłowe, należy je zmienić.



Wprowadź prawidłowy czas i datę za pomocą przycisków strzałek lub za pomocą klawiatury numerycznej („Obsługa klawiatury” na stronie 286).

- Miesiąc = od 01 do 12
- Dzień = od 01 do 31
- Rok = wymagane cztery cyfry

Ustawienia podstawowe urządzenia

- Godzina = od 01 do 12
- Minuty = od 00 do 59

- **Tryb zegara:** Urządzenie umożliwia wyświetlanie bieżącego czasu w formacie 12- lub 24-godzinnym.
- **Oszczędzanie energii:** Jeśli urządzenie nie jest używane przez dłuższy czas, należy korzystać z tej funkcji w celu oszczędzania energii.





Po naciśnięciu przycisku  (**Power/Wake Up**), rozpoczęciu drukowania lub otrzymaniu faksu urządzenie zostanie wybudzone z trybu oszczędzania energii.

- **Dostosowanie wysokości:** Jakość wydruku różni się w zależności od ciśnienia atmosferycznego panującego na wysokości nad poziomem morza, na której urządzenie jest używane. Przed ustawieniem wartości wysokości należy określić wysokość, na której znajduje się urządzenie (patrz „Ustawianie wysokości” na stronie 283).

3 Wybierz żądaną opcję i naciśnij przycisk **OK**.

4 Naciśnij przycisk **OK**, aby zapisać wybór.

W przypadku modelu z ekranem dotykowym naciśnij przycisk  (Wstecz), aby zapisać wybór.

5 Naciśnij przycisk  (**Stop** lub **Stop/Clear**) lub ikonę ekranu głównego () , aby powrócić do trybu gotowości.



Aby skonfigurować inne przydatne ustawienia, zapoznaj się z poniższymi łączami.

- Patrz „Wprowadzanie różnych alfanumerycznych” na stronie 286.
- Patrz „Obsługa klawiatury” na stronie 286.
- Patrz „Ustawianie rozmiaru i typu papieru” na stronie 62.
- Patrz „Konfigurowanie książki adresowej” na stronie 288.

Nośniki i zasobnik

W tym rozdziale opisano sposoby ładowania nośników druku do urządzenia.



- Korzystanie z nośników druku, które nie są zgodne ze specyfikacjami, może spowodować problemy lub konieczność przeprowadzenia napraw. Naprawy takie nie są objęte gwarancją ani umowami serwisowymi firmy Samsung.
- Nie należy korzystać z papieru fotograficznego w tym urządzeniu. Może to doprowadzić do uszkodzenia urządzenia.
- Korzystanie z łatwopalnych nośników druku może wywołać pożar.
- Do drukowania należy używać zalecanych nośników (patrz „Dane techniczne nośnika druku” na stronie 158).



Korzystanie z nośników łatwopalnych lub pozostawienie ciał obcych w drukarce może doprowadzić do przegrzania urządzenia, a w rzadkich przypadkach może spowodować pożar.

Przegląd zasobnika

Aby zmienić rozmiar, należy dopasować prowadnice papieru.

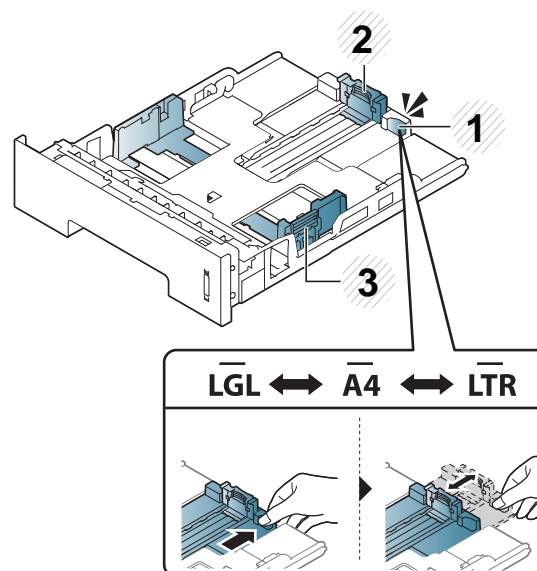

- 1 Dźwignia wydłużania zasobnika
- 2 Prowadnica długości papieru
- 3 Prowadnica szerokości papieru



Niedostosowanie prowadnicy skutkować może rejestracją, przekrzywieniem obrazu lub zakleszczeniem papieru.

Nośniki i zasobnik

Moduł druku dwustronnego jest wstępnie ustawiony na rozmiar Letter/LGL lub A4, w zależności od kraju sprzedaży. Aby zmienić rozmiar papieru, dostosuj prowadnicę w sposób przedstawiony poniżej.

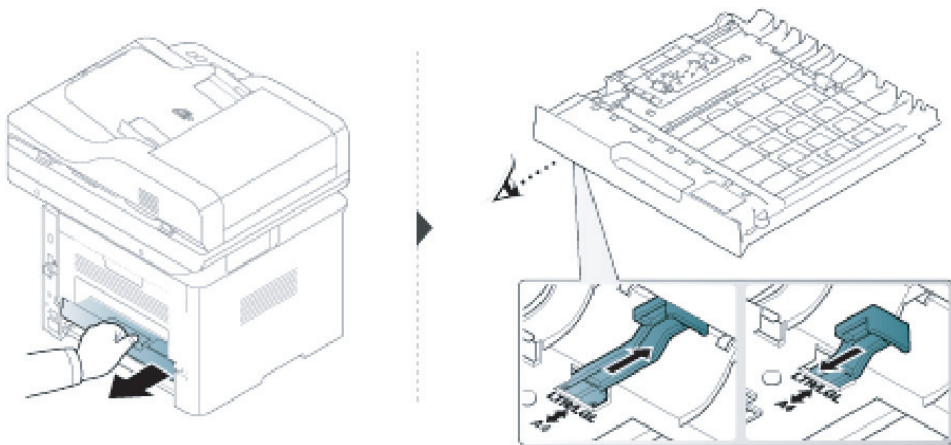

Wskaźniki ilości papieru informują o ilości papieru znajdującego się w zasobniku.

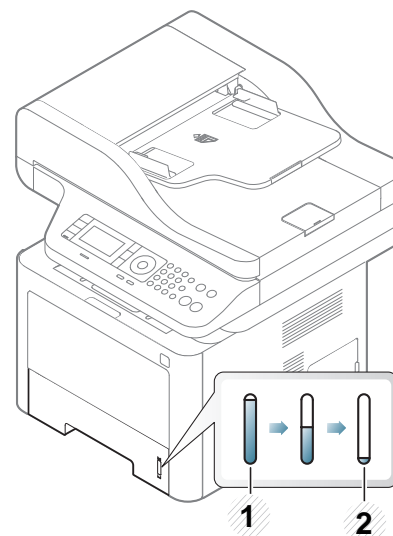

- 1 Pełny
- 2 Pusty



Niedostosowanie prowadnicy może skutkować rejestracją papieru, przekrzywieniem obrazu lub zakleszczeniem papieru.

Nośniki i zasobnik

Wkładanie papieru do zasobnika



Ilustracje w tym podręczniku użytkownika mogą się różnić od zakupionego urządzenia w zależności od modelu i zainstalowanych opcji. Należy sprawdzić typ urządzenia (patrz „Widok z przodu” na stronie 22).

Zasobnik 1/zasobnik opcjonalny

- 1 Wysuń zasobnik papieru.

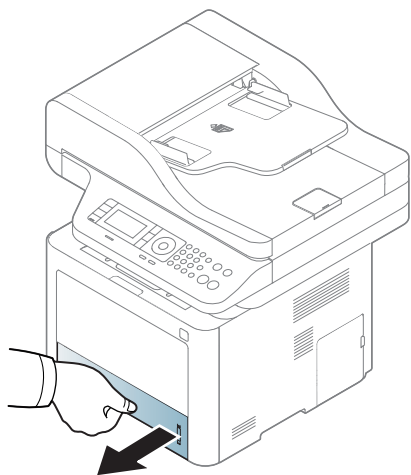

- 2 Aby dostosować rozmiar, ściśnij prowadnicę papieru i dźwignię długości papieru, ustawiając je w odpowiednim rowku rozmiaru papieru oznaczonym u dołu zasobnika (patrz „Przegląd zasobnika” na stronie 51).

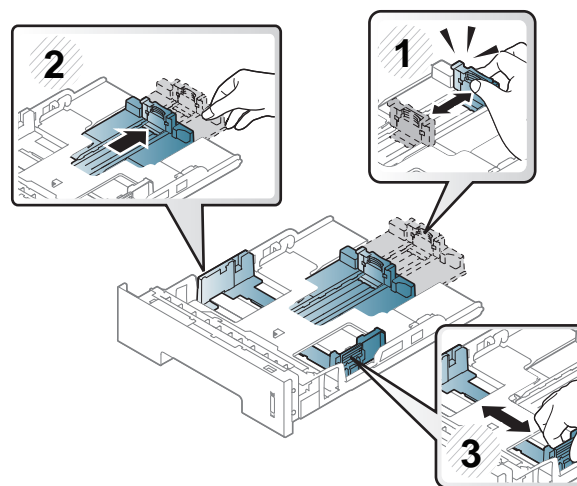

- 3 Stos papieru należy wygiąć lub przekartkować, aby rozdzielić poszczególne kartki przed ich załadowaniem.

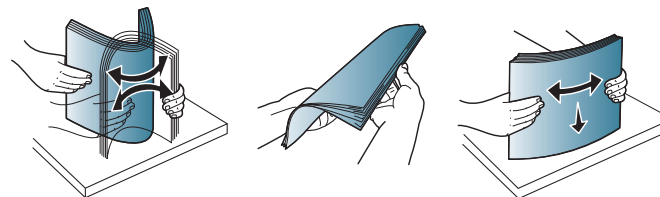

Nośniki i zasobnik

- 4 Po włożeniu papieru do zasobnika ściśnij prowadnice szerokości papieru i prowadnicę długości papieru.

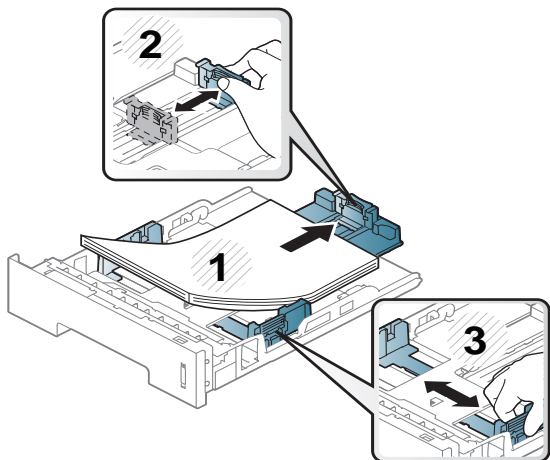

- Prowadnicy szerokości papieru nie należy przesuwac za daleko, ponieważ może to spowodować wygięcie nośnika.
- Jeśli prowadnica szerokości papieru nie zostanie dopasowana, może to spowodować zakleszczenia papieru.

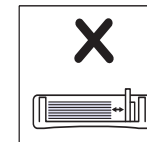
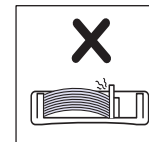
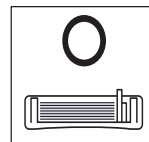

- Nie należy używać papieru, którego krawędź wiodąca się podwija, ponieważ mogłoby to spowodować zakleszczenie lub pomarszczenie papieru.

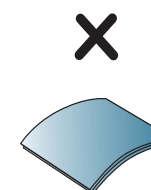
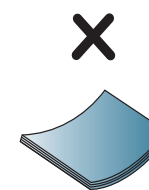
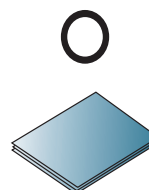

Nośniki i zasobnik

- 5 Włóż zasobnik z powrotem do urządzenia.

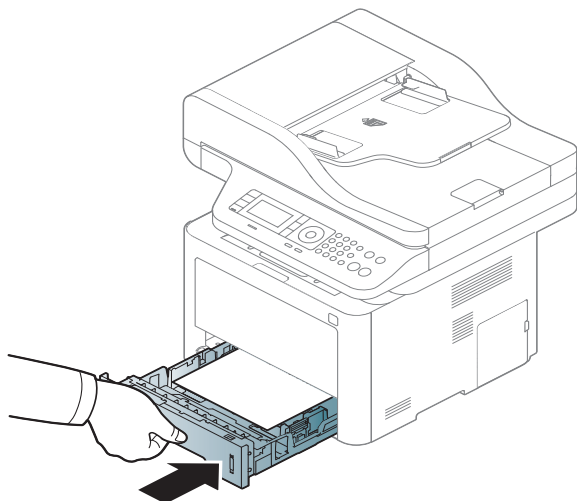

- 6 Podczas drukowania dokumentu ustaw typ i rozmiar papieru dla zasobnika (patrz „Ustawianie rozmiaru i typu papieru” na stronie 62).

Zasobnik wielofunkcyjny (lub podajnik ręczny)



Ilustracje w tym podręczniku użytkownika mogą się różnić od zakupionego urządzenia w zależności od modelu i zainstalowanych opcji. Należy sprawdzić typ urządzenia (patrz „Widok z przodu” na stronie 22).

Do zasobnika uniwersalnego (lub podajnika ręcznego) można wkładać nośniki specjalnych typów i rozmiarów, np. pocztówki, karty i koperty (patrz „Dane techniczne nośnika druku” na stronie 158).

Wskazówki dotyczące korzystania z zasobnika uniwersalnego (lub podajnika ręcznego)

- Do zasobnika uniwersalnego (lub podajnika ręcznego) należy wkładać nośniki tego samego typu, rozmiaru i gramatury.
- Aby uniknąć zakleszczeń papieru, papier w zasobniku uniwersalnym (lub podajniku ręcznym) należy uzupełniać dopiero, gdy jest on pusty, a nie podczas drukowania. Dotyczy to również innych typów nośników druku.
- Aby uniknąć zakleszczenia papieru i problemów z jakością druku, należy zawsze wkładać nośniki druku określone w specyfikacji (patrz „Dane techniczne nośnika druku” na stronie 158).
- Należy rozprostować wszystkie fałdy na kartkach pocztowych, kopertach i etykietach przed umieszczeniem ich w zasobniku uniwersalnym (lub podajniku ręcznym).

Nośniki i zasobnik

- 1** Naciśnij przycisk otwierania/zwalniania zasobnika wielofunkcyjnego (lub podajnika ręcznego) i pociągnij w dół, aby otworzyć.

- M337x series

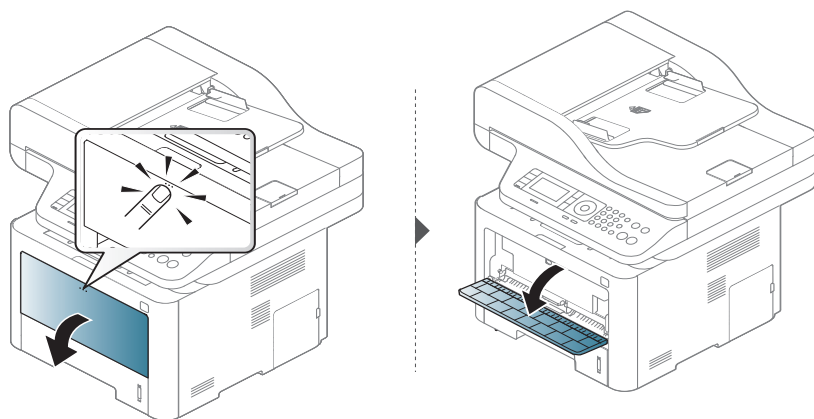

- M387x/ M407x series

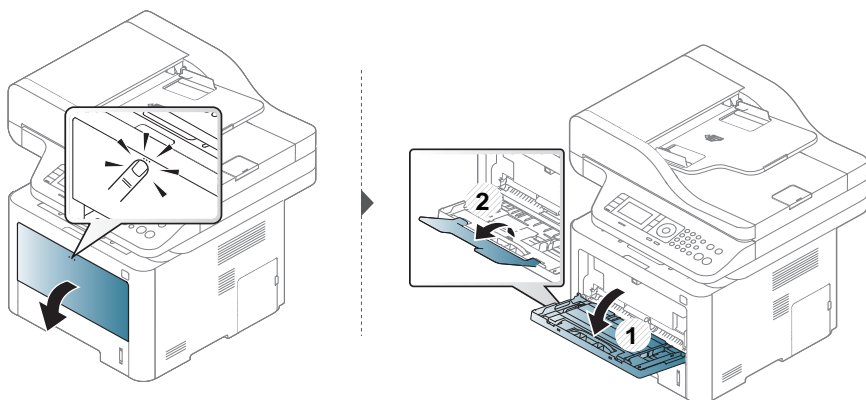

- 2** Włóż papier.

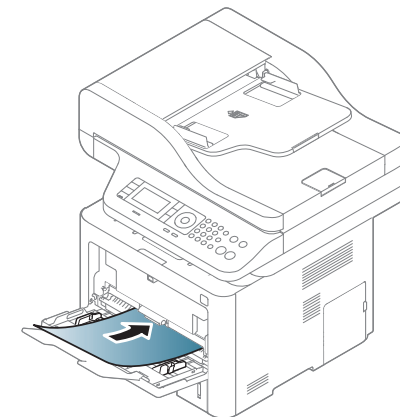
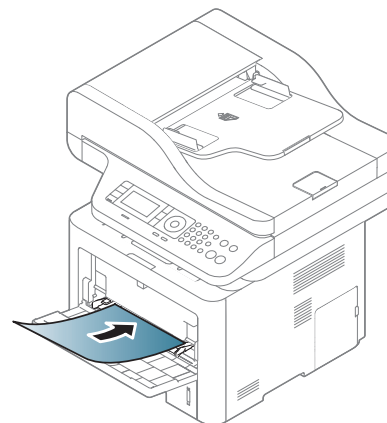

Nośniki i zasobnik

- 3** Ściśnij prowadnice szerokości papieru zasobnika uniwersalnego (lub podajnika ręcznego) i dopasuj je do szerokości papieru. Nie używaj zbyt dużej siły, ponieważ może to spowodować zgięcie papieru, co może doprowadzić do jego zakleszczenia lub przekrzywienia.

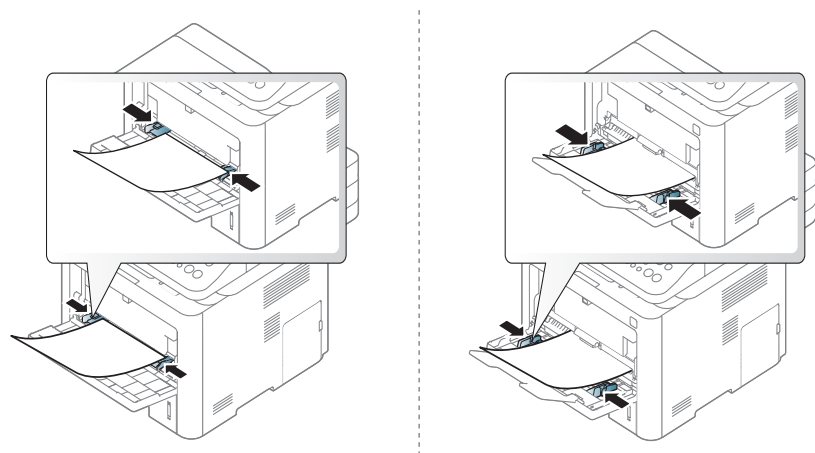

- W przypadku drukowania na nośniku specjalnym należy postępować zgodnie ze wskazówkami dotyczącymi wkładania papieru (patrz temat „Drukowanie na nośnikach specjalnych” na stronie 57).
- Jeśli w przypadku drukowania z zasobnika wielofunkcyjnego (lub podajnika ręcznego) arkusze papieru nakładają się na siebie, należy otworzyć zasobnik 1 i usunąć nakładające się arkusze, a następnie spróbować wydrukować ponownie.

- 4** Podczas drukowania dokumentu ustaw typ i rozmiar papieru dla zasobnika wielofunkcyjnego (lub podajnika ręcznego).

Informacje dotyczące ustawiania typu i rodzaju papieru na panelu sterowania (patrz „Ustawianie rozmiaru i typu papieru” na stronie 62).

Drukowanie na nośnikach specjalnych

W poniższej tabeli przedstawiono nośniki specjalne dostępne dla zasobnika.

Ustawienie papieru urządzenia i sterownika musi być zgodne, aby uniknąć błędów drukowania związanych z niewłaściwym papierem.

Aby zmienić ustawienie papieru na urządzeniu, w menu **Samsung Easy Printer Manager** wybierz  (**Przełącz na tryb zaawansowany**) > **Ustawienia urządzenia**.

Jeżeli urządzenie posiada wyświetlacz lub ekran dotykowy, ustawienia te można wybrać z panelu sterowania.

Następnie ustaw rodzaj papieru w oknie **Preferencje drukowania** > zakładka **Papier** > **Typ** (patrz: „Otwieranie okna preferencji drukowania” na stronie 70).

Na przykład, jeśli chcesz drukować na etykietach, wybierz **Etykiety** dla opcji **Typ**.

Nośniki i zasobnik



- W przypadku korzystania z nośników specjalnych zaleca się podawanie po jednym arkuszu (patrz „Dane techniczne nośnika druku” na stronie 158).
- Ilustracje w tym podręczniku użytkownika mogą się różnić od zakupionego urządzenia w zależności od modelu i zainstalowanych opcji. Należy sprawdzić typ urządzenia (patrz „Widok z przodu” na stronie 22).

Aby sprawdzić gramaturę pojedynczego arkusza, zapoznaj się z „Dane techniczne nośnika druku” na stronie 158.

Typy	Zasobnik 1	Zasobnik opcjonalny ^a	Zasobnik wielofunkcyjny (lub podajnik ręczny)
Zwykły	•	•	•
Gruby	•	•	•
Grubszy			•
Cienki	•	•	•
Dokumentowy	•	•	•
Kolor			•
Brystol	•	•	•
Etykiety			•
Folia			•
Koperta			•
Z nadrukiem			•
Bawełna			•
Wtórny	•	•	•
Papier niepłowiejący	•	•	•

a. Jest to element opcjonalny (patrz „Różne funkcje” na stronie 10).

(•: obsługiwany, puste: nieobsługiwany)

Koperta

Wyniki drukowania na kopertach zależą od jakości kopert.

Aby zadrukować kopertę, umieść ją w sposób przedstawiony na poniższym rysunku.

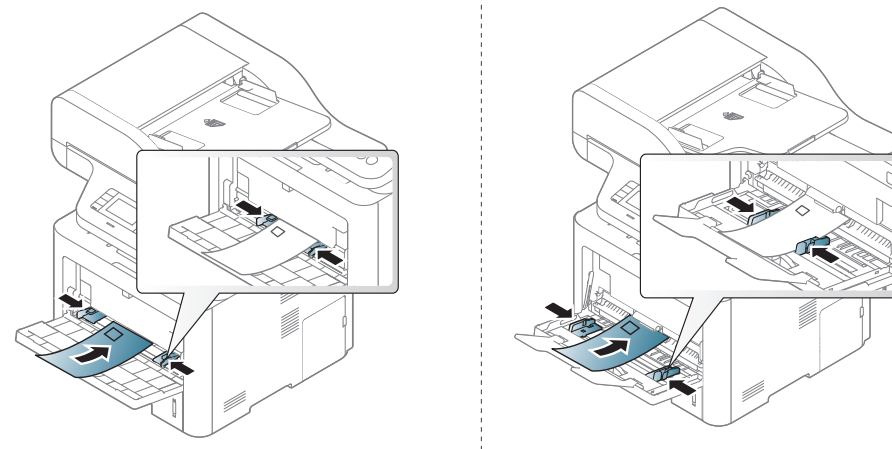

Nośniki i zasobnik



Jeśli wydrukowane koperty są pomarszczone, pogięte lub są na nich grube czarne linie, otwórz pokrywę tylną, pociągnij w dół znajdującą się z prawej strony dźwignię dociskową o około 90 stopni i spróbuj wydrukować ponownie. Pozostaw tylną pokrywę otwartą podczas drukowania.

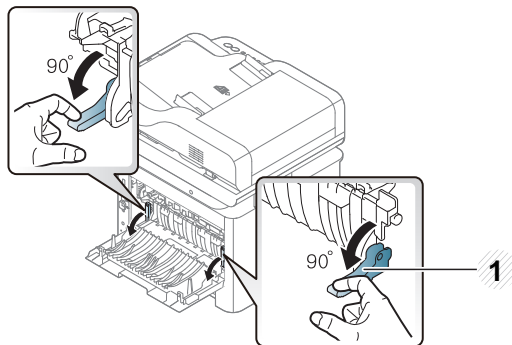

1 Dźwignia dociskowa

- Podczas wybierania kopert należy uwzględnić następujące czynniki:
 - **Gramatura:** nie powinna przekraczać 90 g/m², w przeciwnym razie może dojść do zakleszczenia.
 - **Budowa:** powinny leżeć płasko, z zagięciem nieprzekraczającym 6 mm, i nie powinny być wypełnione powietrzem.
 - **Stan:** nie powinny być pomarszczone, pogięte ani uszkodzone.
 - **Temperatura:** powinny być wytrzymałe na temperaturę i nacisk urządzenia w czasie działania.
- Należy używać tylko dobrze wykonanych kopert, z ostrymi, dobrze sprasowanymi zagięciami.

- Nie należy używać kopert z naklejonymi znaczkami.
- Nie należy używać kopert ze spinaczami, zatrzaskami, okienkami, wewnętrzną wyściółką, z warstwami samoprzylepnymi ani zawierających inne materiały syntetyczne.
- Nie należy używać uszkodzonych lub niedokładnie wykonanych kopert.
- Należy się upewnić, że zakładki na obu końcach koperty dochodzą do samych rogów koperty.

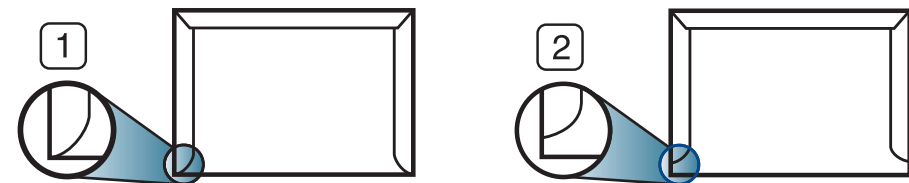

- 1 Właściwe
- 2 Niewłaściwe

- Koperty z paskiem samoprzylepnym lub z więcej niż jedną zakładką tworzącą zamknięcie muszą wykorzystywać kleje odpowiednie do temperatury utrwalania urządzenia wynoszącej 170°C i oddziałującej przez 0,1 s. Dodatkowe klapki i paski mogą powodować marszczenie, fałdowanie lub zakleszczanie, a nawet mogą uszkodzić zespół utrwalający.
- W celu zapewnienia najlepszej jakości druku należy ustawić marginesy nie bliżej niż 15 mm od brzegu koperty.
- Nie należy drukować w miejscach połączeń szwów koperty.

Nośniki i zasobnik

Folia

Aby uniknąć uszkodzenia urządzenia, należy używać tylko folii przeznaczonych do stosowania w drukarkach laserowych.

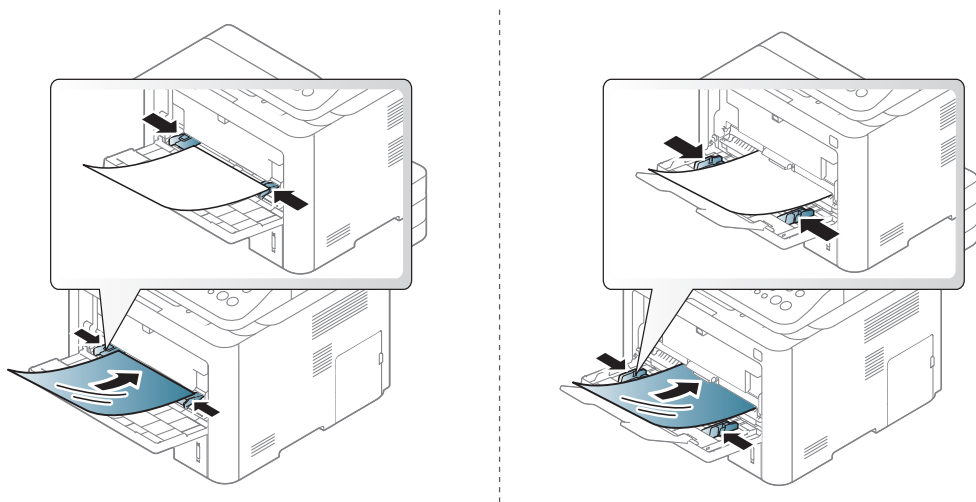

- Folia musi być odporna na stosowaną w urządzeniu temperaturę utrwalania.
- Należy je umieścić na płaskiej powierzchni po wyjęciu z urządzenia.
- Nie należy zostawiać nieużywanej folii w tacy odbiorczej papieru przez dłuższy czas. Może się na nich zbierać kurz i brud, czego efektem będzie poplamiony wydruk.
- Aby uniknąć smug spowodowanych odciskami palców, należy je chwycić ostrożnie.
- Aby uniknąć blaknięcia, nie należy wystawiać zadrukowanych folii na długotrwałe działanie promieni słonecznych.

- Należy się upewnić, że folie nie mają postrzępionych krawędzi, nie są pomarszczone ani wygięte.
- Nie należy używać folii odklejających się od podłoża.
- Aby folie nie przylepiały się do siebie, nie należy dopuszczać, aby leżały na sobie po zadrukowaniu.

Etykiety

Aby uniknąć uszkodzenia urządzenia, należy używać tylko etykiet przeznaczonych do stosowania w drukarkach laserowych.

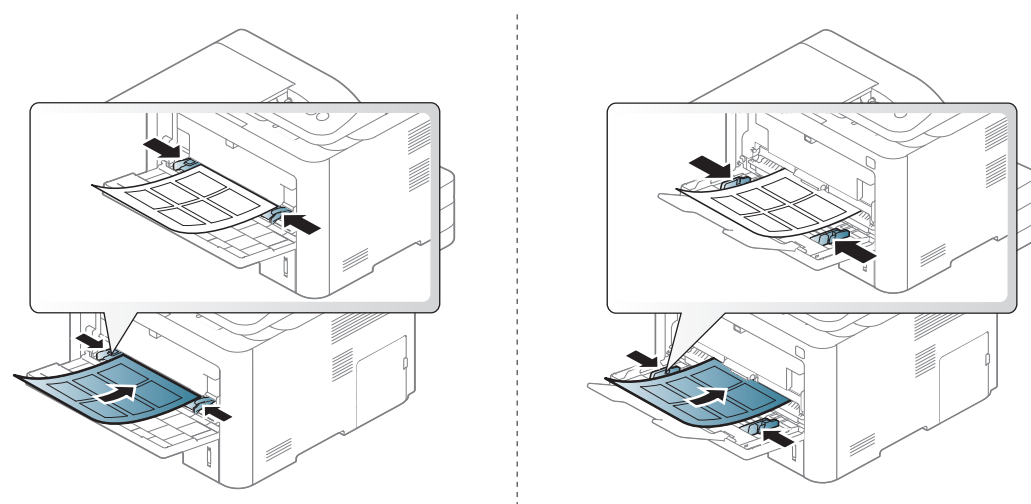

- Podczas wybierania etykiet należy uwzględnić następujące czynniki:
 - **Kleje:** Muszą wytrzymać stosowaną w urządzeniu temperaturę utrwalania wynoszącą ok. 170°C.

Nośniki i zasobnik

- **Rozmieszczenie:** Należy używać arkuszy etykiet bez odsłoniętych miejsc pomiędzy poszczególnymi etykietami. Etykiety mogą się odklejać od arkuszy, na których między etykietami są odstępy, co może powodować poważne zakleszczenia.
- **Wygięcie:** Muszą leżeć płasko, z wygięciem nieprzekraczającym 13 mm w żadną stronę.
- **Stan:** Nie należy używać etykiet pomarszczonych, z pęcherzykami lub innymi oznakami odklejania się.
- Należy się upewnić, że między naklejkami nie ma odsłoniętej warstwy samoprzylepnej. Odsłonięte obszary mogą powodować odklejanie się etykiet podczas drukowania, co może spowodować zakleszczenie papieru. Odsłonięty klej może spowodować uszkodzenie elementów urządzenia.
- Nie wolno przepuszczać arkusza z etykietami przez urządzenie więcej niż raz. Warstwa samoprzylepna wytrzyma tylko jedno przejście przez urządzenie.
- Nie należy używać etykiet z odsłoniętą warstwą samoprzylepną ani takich, które są pomarszczone, mają pęcherzyki powietrza lub są w inny sposób uszkodzone.

Karton lub materiały o niestandardowych rozmiarach

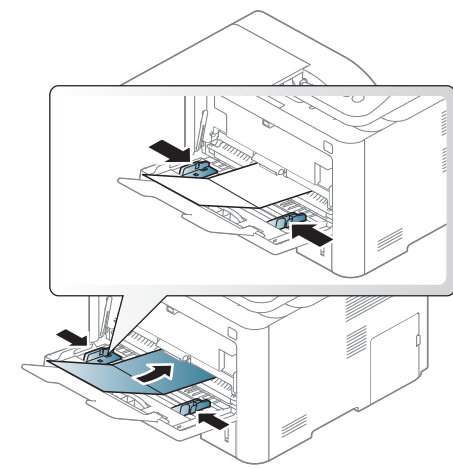
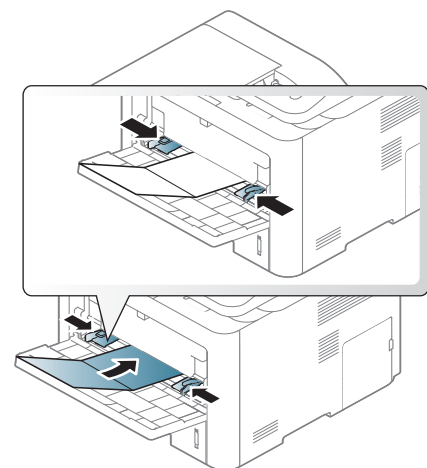

- W oprogramowaniu należy ustawić marginesy co najmniej na 6,4 mm od krawędzi nośnika.

Nośniki i zasobnik

Papier z nadrukiem

W przypadku wkładania papieru z nadrukiem zadrukowana strona powinna być skierowana w górę, a przednia krawędź nie może być wygięta. Jeżeli wystąpią problemy z podawaniem papieru, obróć papier. Należy pamiętać, że jakość druku nie jest gwarantowana.

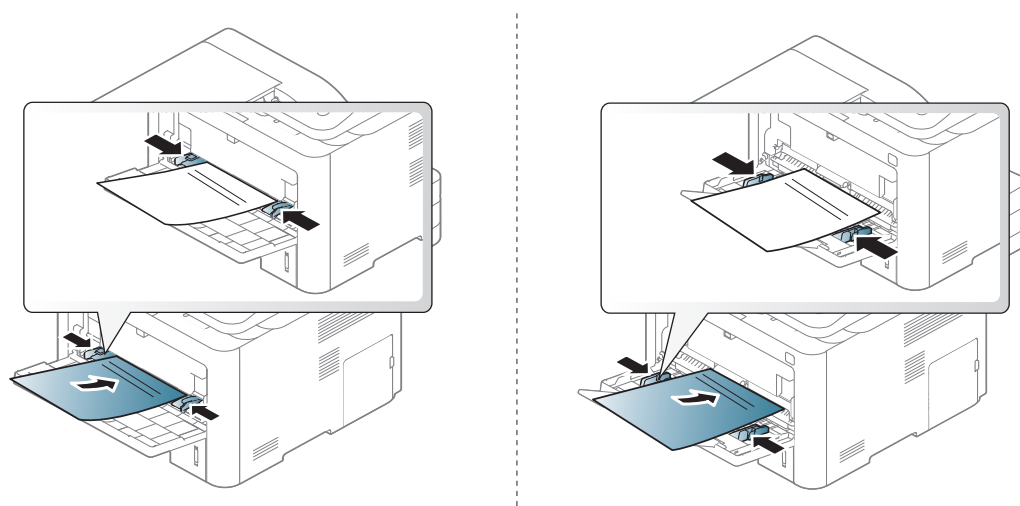

- Nadruki należy wykonywać przy użyciu tuszu odpornego na działanie wysokich temperatur, który nie rozmaże się, nie wyparuje ani nie spowoduje wydzielania niebezpiecznych substancji wskutek poddania go stosowanej w urządzeniu temperaturze utrwalania (ok. 170 °C) przez okres 0,1 sekundy.
- Atrament wykorzystany w papierze z nadrukiem musi być niepalny i nie może wywierać niekorzystnego wpływu na wałki urządzenia.

- Przed włożeniem papieru z nadrukiem upewnij się, że tusz na papierze wysechł. W trakcie procesu utrwalania wilgotny tusz może rozmazać się na papierze, co pogorszy jakość wydruku.

Ustawianie rozmiaru i typu papieru

Ustawienie papieru urządzenia i sterownika musi być zgodne, aby uniknąć błędów drukowania związanych z niewłaściwym papierem.

Aby zmienić ustawienie papieru na urządzeniu, w menu **Samsung Easy Printer Manager** wybierz  (**Przełącz na tryb zaawansowany**) > **Ustawienia urządzenia**.

Jeżeli urządzenie posiada wyświetlacz lub ekran dotykowy, ustawienia te można wybrać z panelu sterowania.

Następnie ustaw rodzaj papieru w oknie **Preferencje drukowania** > zakładka **Papier** > **Typ** (patrz: „Otwieranie okna preferencji drukowania” na stronie 70).



W niektórych modelach konieczne może być naciśnięcie **OK**, aby przejść dalej do menu niższego poziomu.

Nośniki i zasobnik

- 1 Na panelu sterowania wybierz opcję  (**Menu**) > **Konfiguracja systemu** > **Konfiguracja papieru** > **Rozmiar papieru** lub **Typ papieru**.



LUB

W przypadku modelu z ekranem dotykowym wybierz na nim opcję  (**Konfiguracja**) > **Konfiguracja urządzenia** > **Dalej** > **Konfiguracja papieru** > wybierz tacę > **Rozmiar papieru** lub **Typ papieru**.

- 2 Wybierz żądany zasobnik i opcję.

- 3 Naciśnij przycisk **OK**, aby zapisać wybór.

W przypadku modelu z ekranem dotykowym naciśnij przycisk  (Wstecz), aby zapisać wybór.

- 4 Naciśnij przycisk  (**Stop** lub **Stop/Clear**) lub ikonę ekranu głównego () , aby powrócić do trybu gotowości.

 Aby użyć papieru o nietypowym formacie, jak papier do druku faktur, wybierz kartę **Papier** > **Rozmiar** > **Edytuj...** i skonfiguruj **Ustawienia niestandardowego rozmiaru papieru** w oknie **Preferencje drukowania** (patrz „Otwieranie okna preferencji drukowania” na stronie 70).

Korzystanie ze wspornika wyjściowego



W przypadku jednoczesnego drukowania dużej liczby stron powierzchnia zasobnika wyjściowego może się nagrzewać. Nie należy dotykać powierzchni ani dopuszczać, aby zbliżyły się do niej dzieci.

Zadrukowane strony układane będą w stos na wsporniku wyjściowym, a wspornik umożliwi ich wyrównanie. Wysuń wspornik wyjściowy.

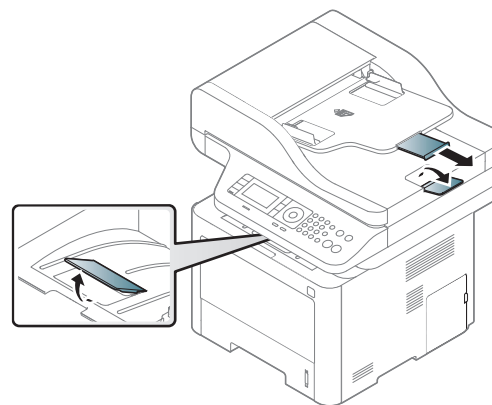

Nośniki i zasobnik



- Jeżeli w wyjściowym zasobniku papieru powstał stos większy niż 50 arkuszy (jednostronnych) papieru typu Legal, strony mogą być nierówno układane lub mogą zakleszczać się. Nie wolno dopuścić do powstania stosu arkuszy w wyjściowym zasobniku papieru.
- W przypadku drukowania na grubym papierze może się on nie układać prawidłowo na wsporniku wyjściowym. Zamknij wspornik wyjściowy lub odwróć papier w tacy przed drukowaniem.

Przygotowanie oryginałów

- Nie należy wkładać papieru o rozmiarach mniejszych niż 142 x 148 mm ani większych niż 216 x 356 mm.
- Aby uniknąć zakleszczenia papieru, niskiej jakości wydruku i uszkodzenia urządzenia, nie należy próbować wkładać poniższych typów papieru:
 - kalka lub papier z kalką
 - papier powlekany
 - pelur albo cienki papier
 - pofałdowany albo pomarszczony papier
 - pogięty albo zwinięty papier
 - podarty papier
- Przed załadowaniem należy usunąć wszystkie zszywki i spinacze.
- Przed załadowaniem należy się upewnić, że klej, atrament lub płyn korekcyjny na papierze zdążył już całkowicie wyschnąć.
- Nie należy ładować oryginałów, które zawierają papier o różnych rozmiarach i gramaturze.
- Nie należy ładować książeczek, broszur, folii ani dokumentów mających inne niestandardowe właściwości.

Nośniki i zasobnik

Wkładanie oryginałów

Do wkładania oryginałów w celu ich skopiowania, zeskanowania i wysłania faksem można użyć szyby skanera.



Ilustracje w tym podręczniku użytkownika mogą się różnić od zakupionego urządzenia w zależności od modelu i zainstalowanych opcji. Należy sprawdzić typ urządzenia (patrz „Widok z przodu” na stronie 22).

Na szybie skanera

Za pomocą szyby skanera można skanować i kopiować oryginały. Pozwala to uzyskać najwyższą jakość skanowania, zwłaszcza dla obrazów kolorowych lub w skali szarości. Upewnij się, czy w podajniku dokumentów nie znajdują się oryginały. W przypadku wykrycia oryginałów w podajniku dokumentów urządzenie najpierw odczyta dokumenty z podajnika, a następnie z szyby.

- 1 Unieś i otwórz pokrywę skanera.

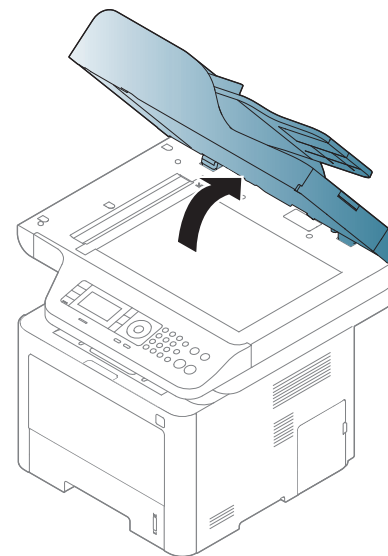

Nośniki i zasobnik

- 2** Umieść oryginał na szybie skanera stroną zadrukowaną do dołu. Ustaw go równo ze wskaźnikiem dopasowania w lewym górnym rogu szyby.

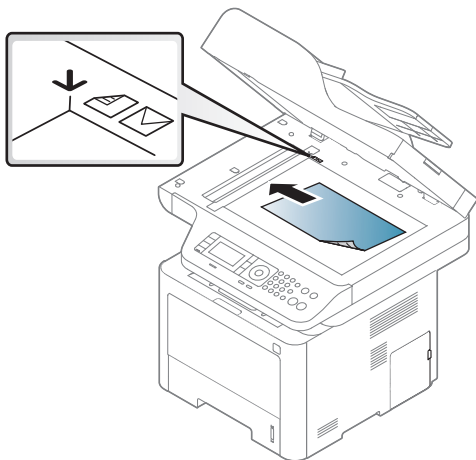

- 3** Zamknij pokrywę skanera.



- Pozostawienie otwartej pokrywy podczas kopiowania może wpłynąć na jakość kopii i zużycie toneru.
- Kurz na szybie skanera może powodować powstawanie czarnych kropek na wydruku. Szybę należy zawsze utrzymywać w czystości (patrz „Czyszczenie zespołu skanowania” na stronie 121).
- W przypadku kopiowania strony z książki lub czasopisma należy unieść pokrywę skanera do pozycji zablokowania zawiasów i zamknąć pokrywę. Jeśli książka lub czasopismo są grubsze niż 30 mm, należy rozpocząć kopiowanie przy otwartej pokrywie skanera.



- Należy uważać, aby nie rozbić szyby skanera. Może to spowodować obrażenia ciała.
- Nie wolno kłaść dłoni na szybie podczas zamykania pokrywy skanera. Pokrywa skanera może spaść na dłoń i zranić użytkownika.
- Podczas kopiowania lub skanowania nie wolno patrzeć na światło wewnątrz skanera. Można w ten sposób uszkodzić wzrok.

W podajniku dokumentów

Do podajnika dokumentów (lub automatycznego podajnika dokumentów dwustronnych (DADF)) można włożyć do 50 arkuszy papieru (o gramaturze 80 g/m²) dla jednego zadania.

- 1** Stos papieru należy wygiąć lub przekartkować, aby rozdzielić poszczególne arkusze przed ich załadowaniem.

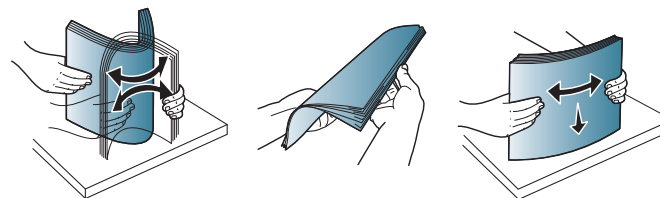

Nośniki i zasobnik

- 2** Umieść oryginały w podajniku dokumentów stroną zadrukowaną do góry. Upewnij się, że dół stosu oryginałów odpowiada rozmiarowi papieru oznaczonemu w podajniku wejściowym dokumentów.

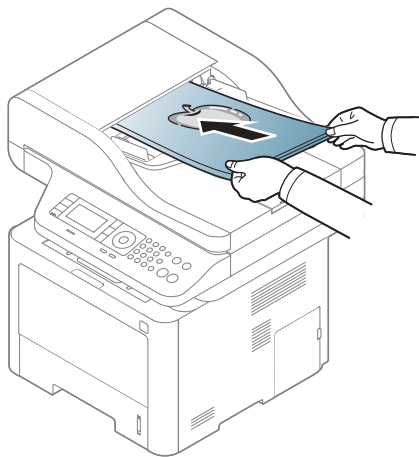

- 3** Dopasuj prowadnice podajnika dokumentów do rozmiaru papieru.

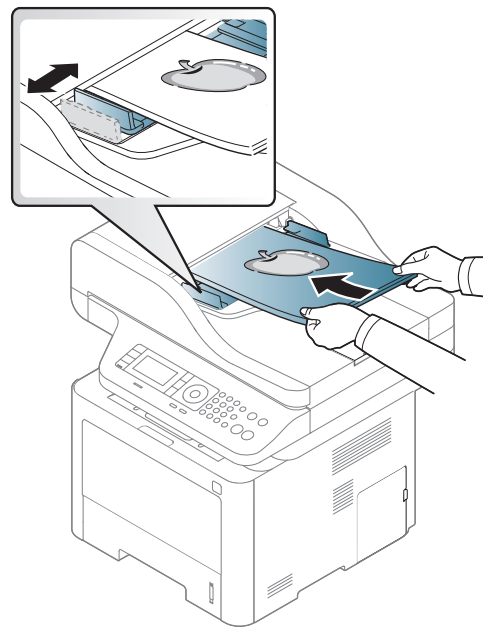

Kurz na płycie podajnika dokumentów może spowodować powstawanie czarnych linii na wydruku. Szybę należy zawsze utrzymywać w czystości (patrz „Czyszczenie zespołu skanowania” na stronie 121).

Drukowanie podstawowe



Aby uzyskać informacje o specjalnych funkcjach drukowania, zapoznaj się z Zaawansowanym podręcznikiem (patrz „Korzystanie z zaawansowanych funkcji drukowania” na stronie 296).

Drukowanie



- Użytkownicy systemów Mac, Linux lub UNIX powinni zapoznać się z Zaawansowany podręcznik (patrz „Instalacja oprogramowania” na stronie 182).
- Użytkownicy systemu Windows 8 powinni zapoznać się z częścią „Drukowanie podstawowe” na stronie 360.

Poniższe okno **Preferencje drukowania** dotyczy Notatnika w systemie Windows 7.

- 1 Otwórz dokument, który ma zostać wydrukowany.
- 2 Wybierz pozycję **Drukuj** z menu **Plik**.

- 3 Wybierz urządzenie z listy **Wybieranie drukarki**.

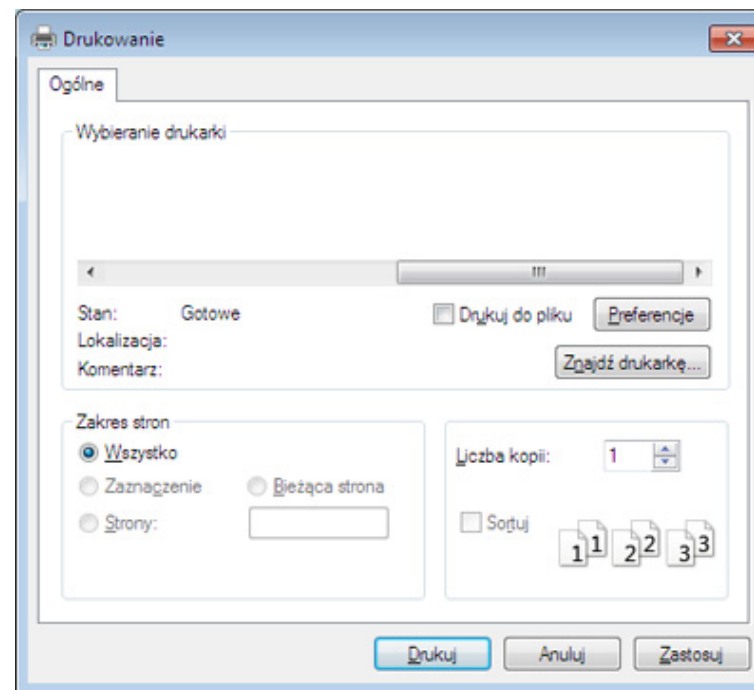

- 4 Podstawowe ustawienia drukowania, łącznie z liczbą kopii i zasięgiem wydruku, można wybrać w oknie **Drukuj**.





Aby wykorzystać zaawansowane funkcje drukowania, kliknij opcję **Właściwości** lub **Preferencje** w oknie **Drukuj**. (patrz „Otwieranie okna preferencji drukowania” na stronie 70).

- 5 Aby rozpocząć zadanie drukowania, kliknij przycisk **OK** lub polecenie **Drukuj** w oknie **Drukuj**.

Drukowanie podstawowe

Anulowanie zadania drukowania





Jeśli zadanie drukowania oczekuje w kolejce wydruku lub w buforze wydruku, anuluj zadanie w podany sposób:

- Do tego okna można również łatwo przejść, klikając dwukrotnie ikonę urządzenia () na pasku zadań systemu Windows.
- Bieżące zadanie można również anulować, naciskając przycisk  (**Stop** lub **Stop/Clear**) na panelu sterowania.

Drukowanie podstawowe

Otwieranie okna preferencji drukowania



- Okno **Preferencje drukowania** przedstawione w tym podręczniku użytkownika może różnić się w zależności od urządzenia.
- Po wybraniu opcji w oknie **Preferencje drukowania** może zostać wyświetlony znak ostrzegawczy,  lub . Znak  oznacza, że można wybrać daną opcję, ale nie jest to zalecane. Znak  oznacza, że danej opcji nie można wybrać z powodu ustawień komputera lub środowiska.

- 1 Otwórz dokument, który ma zostać wydrukowany.
- 2 Wybierz polecenie **Drukuj** z menu Plik. Zostanie wyświetlone okno **Drukuj**.
- 3 Wybierz urządzenie z listy **Wybierz drukarkę**.
- 4 Kliknij opcję **Właściwości** lub **Preferencje**.



Wygląd ekranu może się różnić w zależności od modelu.

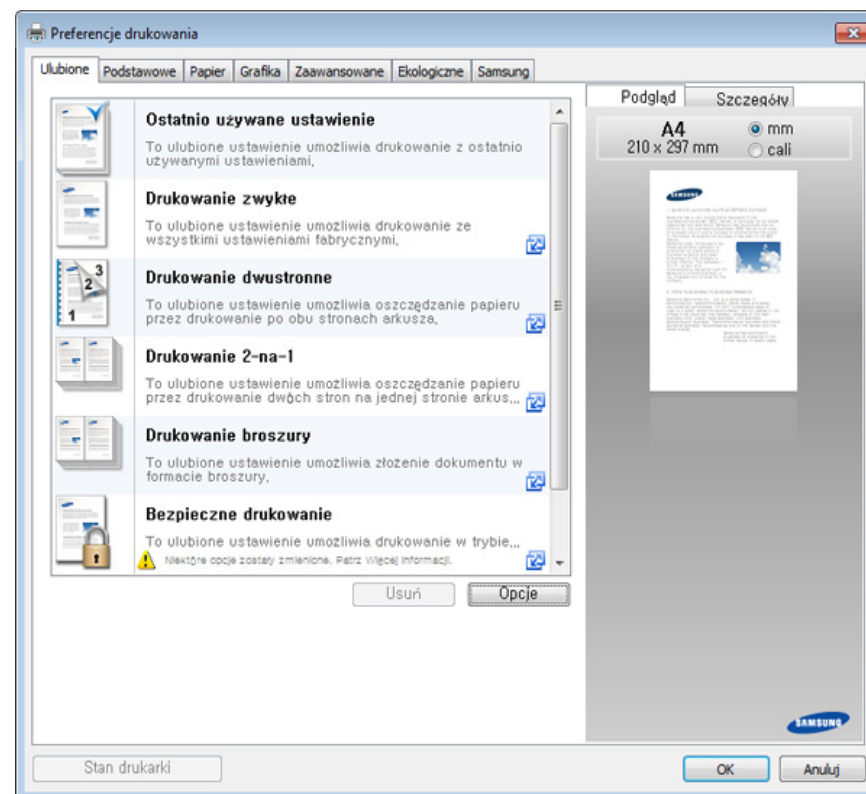

- Przed wydrukiem można zastosować funkcje **Eco** pozwalające oszczędzać papier i toner (patrz „Easy Eco Driver” na stronie 346).
- Możesz sprawdzić bieżący stan urządzenia naciskając przycisk **Stan drukarki** (patrz „Korzystanie z aplikacji Stan drukarki Samsung” na stronie 356).

Drukowanie podstawowe

Korzystanie z ulubionych ustawień

Opcja **Ulubione**, która jest dostępna z każdej karty właściwości oprócz karty **Samsung**, umożliwia zapisanie obecnych ustawień do przyszłego zastosowania.

Aby zachować ustawienia w grupie **Ulubione**, wykonaj poniższe kroki:

- 1 Zmień ustawienia na odpowiednich kartach.
- 2 Wprowadź nazwę pozycji w polu tekstowym **Ulubione**.

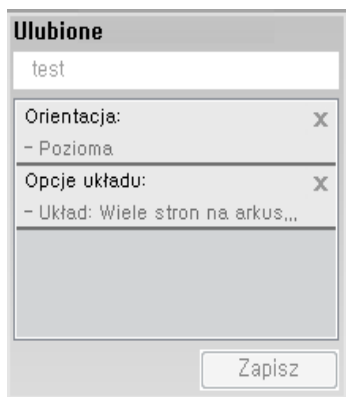

- 3 Kliknij przycisk **Zapisz**.
- 4 Wprowadź nazwę i opis, a następnie wybierz żadaną ikonę.
- 5 Kliknij przycisk **OK**. Po zapisaniu w grupie **Ulubione** wszystkie obecne ustawienia sterownika zostaną zachowane.



Aby użyć zapisanych ustawień, wybierz je na karcie **Ulubione**. Urządzenie będzie teraz drukować zgodnie z wybranymi ustawieniami. Aby usunąć zapisane ustawienia, wybierz je na karcie **Ulubione** i kliknij opcję **Usuń**.

Korzystanie z pomocy

W oknie **Preferencje drukowania** kliknij opcję, o której chcesz dowiedzieć się więcej, i naciśnij klawisz **F1** na klawiaturze.

Drukowanie podstawowe

Drukowanie ekologiczne

Funkcja **Eco** pozwala zmniejszyć zużycie toneru i papieru. Funkcja **Eco** umożliwia także oszczędzanie zasobów drukowania i zapewnia ekologiczne drukowanie.

Tryb Eco włączany jest po naciśnięciu przycisku **Eco** w panelu sterowania. Domyślne ustawienie trybu ekologicznego to dupleks (długa krawędź), wiele stron na arkusz (2 strony na arkusz), pominięcie pustych stron i oszczędzanie toneru. Niektóre funkcje mogą nie być dostępne w zależności od modelu.



- Funkcja drukowania dwustronnego (długa krawędź) dostępna jest tylko w modelach wyposażonych w funkcję dupleks (patrz „Różne funkcje” na stronie 10).
- W zależności od używanej drukarki opcja Pomiń puste strony może nie działać poprawnie. Jeśli opcja Pomiń puste strony nie działa poprawnie, ustaw funkcję z programu Easy Eco Driver (patrz „Easy Eco Driver” na stronie 346).



Możesz ustawić parametry drukowania ekologicznego z menu **Ustawienia urządzenia** w programie Samsung Easy Printer Manager.

- Użytkownicy systemów Windows i Mac powinni przejść do: **Samsung Easy Printer Manager** >  **(Przełącz w tryb zaawansowany)** > **Ustawienia urządzenia**, patrz „Ustawienia urządzenia” na stronie 354.

Konfiguracja trybu ekologicznego z panelu sterowania



- Dostęp do menu może być różny w zależności od modelu (patrz „Przegląd menu” na stronie 35 lub „Omówienie panelu sterowania” na stronie 24).
- W niektórych modelach konieczne może być naciśnięcie **OK**, aby przejść dalej do menu niższego poziomu.

Drukowanie podstawowe

- 1 W panelu sterowania wybierz  (**Menu**) > **Konfiguracja systemu** > **Konfiguracja urządzenia** > **Ustawienia Eko**. Można także nacisnąć przycisk **Eco** na panelu sterowania.

LUB

W przypadku modelu z ekranem dotykowym wybierz na nim opcje

 (**Eco**) > **Ustawienia** > **Dalej**.

- 2 Wybierz żadaną opcję i naciśnij przycisk **OK**.

- **Tryb domyślny:** Zaznacz, aby włączyć lub wyłączyć tryb ekologiczny.
 - **Wył.:** Wyłącz tryb Eco.
 - **Wł.:** Włącz tryb Eco.



Jeśli tryb ekologiczny zostanie włączony z hasłem z poziomu usługi SyncThru™ Web Service (karta **Ustawienia** > **Ustawienia urządzenia** > **System** > **Ustawienia Eko**) lub z poziomu programu Samsung Easy Printer Manager (**Ustawienia urządzenia** > **Eko**), zostanie wyświetlony komunikat **Tr. gotowosci**. Aby zmienić stan trybu Eco, należy wprowadzić hasło.



- **Zmień szablon:** Zastosuj ustawienia usługi SyncThru™ Web Service lub programu Samsung Easy Printer Manager. Zanim wybierzesz tę opcję, skonfiguruj funkcję ekologiczną w usłudze SyncThru™ Web Service (karta **Ustawienia** > **Ustawienia urządzenia** > **System** > **Ustawienia Eko**) lub w programie Samsung Easy Printer Manager (**Ustawienia urządzenia** > **Eko**).

- **Wybierz szablon**

- **Ustawienia domyślne:** Urządzenie skonfigurowane jest zgodnie z trybem **Ustawienia domyślne**.
- **Ustawienia niestandardowe:** Zmień wymagane wartości.

- 3 Naciśnij przycisk **OK**, aby zapisać wybór.

W przypadku modelu z ekranem dotykowym naciśnij przycisk  (Wstecz), aby zapisać wybór.

- 4 Naciśnij przycisk  (**Stop** lub **Stop/Clear**) lub ikonę ekranu głównego () , aby powrócić do trybu gotowości.

Konfiguracja trybu Eco sterownika



Aby wykorzystać zaawansowane funkcje drukowania, kliknij **Właściwości** lub **Preferencje** w oknie **Drukuj**. (Patrz „Otwieranie okna preferencji drukowania” na stronie 70).

Drukowanie podstawowe

Aby skonfigurować tryb Eco, otwórz kartę Eco. Jeśli wyświetlona jest ikona trybu Eco (), oznacza to, że tryb jest włączony.

Opcje ekologiczne

- **Domyślne drukarki:** Zastosowane są ustawienia z panelu sterowania urządzenia.
- **Brak:** Wyłącza tryb Eco.
- **Drukowanie ekologiczne:** Włącza tryb Eco. Włącz opcje trybu ekologicznego, z których chcesz korzystać.
- **Kod dostępu:** Jeśli administrator wprowadził hasło do trybu ekologicznego, należy je podać, aby możliwa była zmiana stanu.



Przycisk **Hasło**: Aktywację przycisku hasła można ustawić w usłudze SyncThru™ Web Service (karta **Ustawienia** > **Ustawienia urządzenia** > **System** > **Ustawienia Eko**) lub w programie Samsung Easy Printer Manager (**Ustawienia urządzenia** > **Eko**). Aby zmienić ustawienia druku, kliknij ten przycisk i wprowadź hasło lub skontaktuj się z administratorem.

Symulator wyników

Symulator wyników wskazuje wyniki zmniejszonej emisji dwutlenku węgla, zużytej energii oraz ilość papieru zaoszczędzonego dzięki zastosowanym ustawieniom.

- Wyniki obliczane są w oparciu o założenie, że przy wyłączonym trybie ekologicznym całkowita ilość zadrukowanego papieru to sto, z wyłączeniem pustej strony.
- Zapoznaj się ze wskaźnikiem dotyczącym CO₂, energii oraz opracowaniem **IEA**, wskaźnikiem Ministerstwa Spraw Wewnętrznych i Komunikacji Japonii oraz stroną www.remanufacturing.org.uk. Każdy model charakteryzuje się innym wskaźnikiem.
- Zużycie energii w trybie drukowania oznacza zużycie średnie.
- Wyświetlane ilości są jedynie szacunkowe, ponieważ rzeczywiste ilości zależą od używanego systemu operacyjnego, wydajności komputera, oprogramowania, metody połączenia, typu nośników [grubości], rozmiarów nośników, złożoności zadania itp.

Drukowanie podstawowe

Drukowanie zabezpieczone



- W zależności od opcji lub modelu niektóre menu mogą nie być wyświetlane. Oznacza to, że opcja nie dotyczy danego urządzenia.
- Drukowanie złożonych dokumentów może nie być możliwe podczas korzystania z dysku RAM. Zainstaluj opcjonalną pamięć, aby drukować złożone dokumenty.

W przypadku używania urządzenia drukującego w biurze, szkole lub innym miejscu publicznym funkcja drukowania zabezpieczonego pozwala chronić prywatne dokumenty i poufne informacje.

Rozpoczynanie drukowania zabezpieczonego z użyciem usługi SyncThru™ Web Service

- 1** Uruchom przeglądarkę internetową, na przykład program Internet Explorer, w systemie Windows.
W polu adresu podaj adres IP drukarki (<http://xxx.xxx.xxx.xxx>) i naciśnij klawisz Enter lub kliknij opcję **Przejdź**.
- 2** Kliknij polecenie Logowanie w górnej prawej części strony SyncThru™ Web Service (patrz „Korzystanie z programu SyncThru™ Web Service” na stronie 347).
- 3** **Ustawienia > Ustawienia urządzenia > System > Dysk RAM.**

4 Włącz Dysk RAM.





W zależności od opcji lub modelu te funkcje mogą nie być wyświetlane. Oznacza to, że opcja nie dotyczy danego urządzenia.

Drukowanie dokumentów zabezpieczonych z panelu sterowania



Dostęp do menu może być różny w zależności od modelu (patrz „Przegląd menu” na stronie 35 lub „Omówienie panelu sterowania” na stronie 24).



- 1** Na panelu sterowania drukarki wybierz:  **(Menu) > Zarządzanie zadaniami > Zad. chronione.**
LUB
W przypadku modelu z ekranem dotykowym wybierz na nim opcje  **(Skrzynka dok.) > Skrzynki syst. > Dalej > Zabezpieczone druk..**
- 2** Wybierz dokument do wydrukowania.
- 3** Wprowadź hasło ustawione w sterowniku drukarki.
- 4** Wydrukuj lub usuń dokument.

Kopiowanie podstawowe



- Aby uzyskać informacje o specjalnych funkcjach drukowania, zapoznaj się z Zaawansowany podręcznik (patrz „Kopiowanie” na stronie 242).
- Dostęp do menu może być różny w zależności od modelu (patrz „Przegląd menu” na stronie 35 lub „Omówienie panelu sterowania” na stronie 24).

Kopiowanie podstawowe



- 1 Na panelu sterowania wybierz  (kopia) >  (Menu) > **Funk.kopiowania**. Można też wybrać opcję  (Menu) > **Funk.kopiowania** na panelu sterowania.

LUB

W przypadku modelu z ekranem dotykowym wybierz opcję  (Kopiowanie) > **Kopia podstawowa**

- 2 Połóż jeden arkusz na płycie stroną zadrukowaną skierowaną do dołu lub większą liczbę arkuszy w automatycznym podajniku dokumentów, stroną zadrukowaną skierowaną do góry (patrz „Wkładanie oryginałów” na stronie 65).

- 3 Jeśli przy użyciu panelu sterowania chcesz dostosować ustawienia kopiowania, takie jak pomniejszenie/powiększenie, zaciemnienie, typ oryginału i inne (patrz „Zmiana ustawień dla poszczególnych kopii” na stronie 76).

W przypadku modelu z ekranem dotykowym wybierz na nim opcję  (Ustawienia opcji) > wybierz żądaną opcję >  (Wstecz).

- 4 W razie potrzeby wprowadź liczbę kopii za pomocą przycisków strzałek lub klawiatury numerycznej.
- 5 Naciśnij przycisk  (**Start**).



Aby anulować zadanie kopiowania w jego trakcie, naciśnij przycisk  (**Stop** lub **Stop/Clear**), a kopiowanie zostanie zatrzymane.

Zmiana ustawień dla poszczególnych kopii

Urządzenie udostępnia domyślne ustawienia kopiowania, dzięki czemu można szybko i łatwo wykonać kopię.



Kopiowanie podstawowe



- Jeśli podczas ustawiania opcji kopiowania zostanie dwukrotnie naciśnięty przycisk  (**Stop** lub **Stop/Clear**), wszystkie opcje ustawione dla bieżącego zadania kopiowania zostaną anulowane i przywrócone do stanu domyślnego. Ewentualnie zostaną one automatycznie przywrócone do wartości domyślnych po zakończeniu wykonywania kopii.
- Dostęp do menu może być różny w zależności od modelu (patrz „Przegląd menu” na stronie 35).
- W niektórych modelach konieczne może być naciśnięcie **OK**, aby przejść dalej do menu niższego poziom.

Zaciemnienie

Jeśli oryginał zawiera wyblakłe zaznaczenie i ciemne obrazy, można dostosować jaskrawość w celu uzyskania czytelnej kopii.

- 1 Na panelu sterowania wybierz opcję  (kopiowanie) >  (**Menu**) > **Funk.kopiowania** > **Zaciemnienie**. Można także nacisnąć przycisk **Darkness** na panelu sterowania.

LUB

W przypadku modelu z ekranem dotykowym wybierz na nim opcję



(**Kopiowanie**) >  (Ustawienia opcji) > **Zaciemnienie**.



- 2 Wybierz żądaną opcję.

W przypadku modelu z ekranem dotykowym wybierz żądaną opcję przy użyciu strzałek.

Na przykład opcja **Jasny+5** jest najjaśniejsza, a **Ciemny+5** najciemniejsza.

- 3 Naciśnij przycisk **OK**, aby zapisać wybór.

W przypadku modelu z ekranem dotykowym naciśnij przycisk  (Wstecz), aby zapisać wybór.

- 4 Naciśnij przycisk  (**Stop** lub **Stop/Clear**) lub ikonę ekranu głównego (), aby powrócić do trybu gotowości.

Typ oryginału

Opcja oryginał służy do poprawiania jakości kopii poprzez wybranie dokumentu dla bieżącego zadania kopiowania.

Kopiowanie podstawowe

- 1 Na panelu sterowania wybierz  (kopia) >  (**Menu**) > **Funk.kopiowania** > **Typ oryginału**. Można też wybrać opcje  (**Menu**) > **Funk.kopiowania** > **Typ oryginału** na panelu sterowania.

LUB

W przypadku modelu z ekranem dotykowym wybierz na nim opcje

 (**Kopiowanie**) >  (Ustawienia opcji) > **Typ oryginału**.

- 2 Wybierz żadaną opcję.

W przypadku modelu z ekranem dotykowym wybierz żadaną opcję przy użyciu strzałek.

- **Tekst:** przeznaczony dla oryginałów zawierających głównie tekst.
- **Tekst/Zdjęcie:** przeznaczony dla oryginałów zawierających tekst i zdjęcia.





Jeśli tekst wydruku jest niewyraźny, wybierz opcję **Tekst**, aby uzyskać wyraźny tekst.

- **Fotografia:** używany, gdy oryginałami są zdjęcia.

- 3 Naciśnij przycisk **OK**, aby zapisać wybór.

W przypadku modelu z ekranem dotykowym naciśnij przycisk  (Wstecz), aby zapisać wybór.

- 4 Naciśnij przycisk  (**Stop** lub **Stop/Clear**) lub ikonę ekranu głównego () , aby powrócić do trybu gotowości.

Kopia pomniejszona lub powiększona









Rozmiar dokumentu kopiowanego z podajnika dokumentów lub szyby skanera można pomniejszyć lub powiększyć o 25–400%.











- Funkcja ta może nie być dostępna w zależności od modelu lub wyposażenia opcjonalnego (patrz „Różne funkcje” na stronie 10).
- Jeśli włączony jest tryb ekologiczny, funkcje zmniejszania i zwiększania nie są dostępne.

Kopiowanie podstawowe

Aby wybrać zdefiniowany wcześniej rozmiar kopii

- 1 Na panelu sterowania wybierz opcję  (kopiowanie) >  (Menu) > **Funk.kopiowania > Pomniejsz/Powiększ**. Można też wybrać opcję  (Menu) > **Funk.kopiowania > Pomniejsz/Powiększ** na panelu sterowania.
LUB
W przypadku modelu z ekranem dotykowym wybierz na nim opcję  (Kopiowanie) > **Kop. niestand.** >  (Ustawienia opcji) > **Zmniejsz/Powieksz**.
- 2 Wybierz żadaną opcję.
W przypadku modelu z ekranem dotykowym wybierz żadaną opcję przy użyciu strzałek.
- 3 Naciśnij przycisk **OK**, aby zapisać wybór.
W przypadku modelu z ekranem dotykowym naciśnij przycisk  (Wstecz), aby zapisać wybór.
- 4 Naciśnij przycisk  (**Stop** lub **Stop/Clear**) lub ikonę ekranu głównego () , aby powrócić do trybu gotowości.

Aby wyskalować kopię bezpośrednio, wprowadzając współczynnik skalowania:

- 1 Na panelu sterowania wybierz opcję  (kopiowanie) >  (Menu) > **Funk.kopiowania > Pomniejsz/Powiększ > Własny**. Można też wybrać opcję  (Menu) > **Funk.kopiowania > Pomniejsz/Powiększ > Własny** na panelu sterowania.
LUB
W przypadku modelu z ekranem dotykowym wybierz na nim opcję  (Kopiowanie) > **Kop. niestand.** >  (Ustawienia opcji) > **Zmniejsz/Powieksz > Wlasne**.
- 2 Wprowadź żądany rozmiar kopii za pomocą klawiatury numerycznej.
- 3 Naciśnij przycisk **OK**, aby zapisać wybór.
W przypadku modelu z ekranem dotykowym naciśnij przycisk  (Wstecz), aby zapisać wybór.
- 4 Naciśnij przycisk  (**Stop** lub **Stop/Clear**) lub ikonę ekranu głównego () , aby powrócić do trybu gotowości.



W przypadku wykonywania pomniejszonej kopii w dolnej części kopii mogą pojawić się czarne linie.

Kopiowanie podstawowe

Kopiowanie dokumentów identyfikacyjnych



Urządzenie może drukować oryginały dwustronne na pojedynczym arkuszu.

Urządzenie drukuje jedną stronę oryginału na górnej połowie arkusza papieru, a drugą stronę na dolnej połowie bez zmniejszania rozmiaru oryginału. Ta funkcja jest przydatna podczas kopiowania niewielkich dokumentów, takich jak wizytówki.



- Aby skorzystać z tej funkcji, oryginał należy umieścić na szybie skanera.
- Jeśli urządzenie ustawione jest w tryb Eco, ta funkcja nie jest dostępna.

Procedura zależy od modelu.

- 1 Naciśnij przycisk **ID Copy** na panelu sterowania. Można też wybrać opcję  (**Menu**) > **Funk.kopiowania** > **Układ** > **Kopia ID** na panelu sterowania.

LUB

W przypadku modelu z ekranem dotykowym wybierz na nim opcję



(**Kopiowanie**) > **Kopio ID**.

- 2 Na wyświetlaczu pojawi się komunikat **Włóż przed. str i naciś. [Start]**.

W przypadku modelu z ekranem dotykowym postępuj zgodnie z instrukcjami na ekranie.

- 3 Umieść oryginalny dokument zadrukowaną stroną przyłożoną do szyby skanera, zgodnie ze wskazaniem strzałek. Następnie zamknij pokrywę skanera.

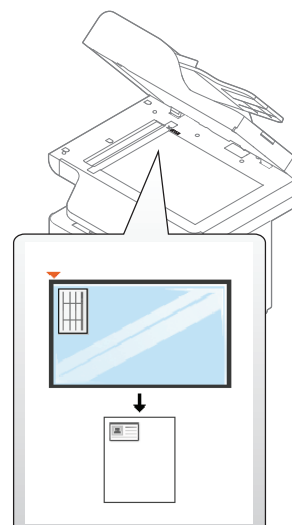

Kopiowanie podstawowe

4 Naciśnij przycisk  (**Start**).

Urządzenie rozpocznie skanowanie przedniej strony.

5 Na wyświetlaczu pojawi się komunikat **Umieść tylną stronę i naciś. [Start]**.

W przypadku modelu z ekranem dotykowym postępuj zgodnie z instrukcjami na ekranie.

6 Odwróć oryginał i umieść go na szybie skanera, zgodnie ze wskazaniami strzałek. Następnie zamknij pokrywę skanera.

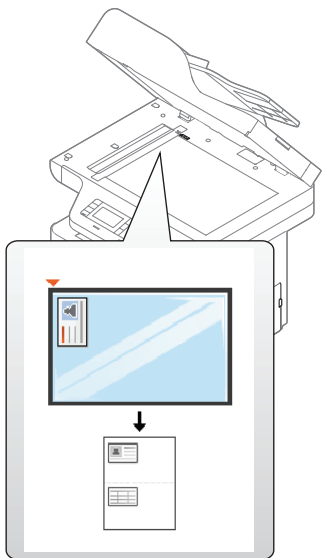

7 Naciśnij przycisk  (**Start**).

Urządzenie rozpocznie skanowanie tylnej strony.



- Jeśli nie naciśniesz przycisku  (**Start**), skopiowana zostanie tylko przednia strona.
- Jeśli oryginał jest większy niż obszar wydruku, pewne fragmenty mogą nie zostać wydrukowane.

Skanowanie podstawowe



Aby uzyskać informacje o specjalnych funkcjach skanowania, zapoznaj się z Zaawansowany podręcznik (patrz „Funkcje skanowania” na stronie 313).

Skanowanie podstawowe

Poniżej przedstawiono standardową procedurę skanowania oryginałów. Jest to podstawowa metoda skanowania dla urządzenia podłączonego za pomocą kabla USB.



- Dostęp do menu może być różny w zależności od modelu.
- W niektórych modelach konieczne może być naciśnięcie przycisku **OK**, aby przejść dalej do menu niższego poziomu.
- Aby skanować za pomocą sieci, zapoznaj się z Zaawansowanym podręcznikiem (patrz „Skanowanie z urządzenia podłączonego do sieci” na stronie 314).

1 Połóż jeden arkusz na płycie stroną zadrukowaną skierowaną do dołu lub wiele arkuszy w automatycznym podajniku dokumentów, stroną zadrukowaną skierowaną do góry (patrz „Wkładanie oryginałów” na stronie 65).

2 Na panelu sterowania wybierz opcję  (skanowanie) > **Skanuj do PC**.

LUB

W przypadku modelu z ekranem dotykowym wybierz na nim opcję



(Skanowanie) > Komp. lok.



Jeśli wyświetlony zostanie komunikat **Niedostępny**, sprawdź połączenie portów lub wybierz opcję **Włącz skanowanie z panelu urządzenia** w aplikacji **Samsung Easy Printer Manager** >



Przełącz na tryb zaawansowany > **Ustawienia skanowania do komputera**.

3 Wybierz miejsce docelowe skanowania i naciśnij przycisk **OK**.

W przypadku modelu z ekranem dotykowym naciśnij przycisk **Dalej** > wybierz żądane miejsce docelowe skanowania na ekranie.

Skanowanie podstawowe



- Możesz utworzyć i zapisać profil często stosowanych ustawień. Profile można dodawać i usuwać oraz zapisywać w różnych miejscach.
- Aby zmienić miejsce docelowe skanowania, otwórz aplikację Samsung Easy Printer Manager >  Przełącz na tryb zaawansowany > **Ustawienia skanowania do komputera**.

4

Wybierz żądaną opcję i naciśnij przycisk **OK**.

W przypadku modelu z ekranem dotykowym wybierz na nim opcje

 (Ustawienia opcji) > wybierz żądaną opcję przy użyciu strzałek > przycisk **Rozpocznij**.

5

Rozpocznie się skanowanie.



Zeskanowany obraz zostanie zapisany na komputerze, w folderze **C:\Użytkownicy\nazwa użytkownika\Moje dokumenty**. Zapisany folder może wyglądać inaczej w zależności od systemu i używanej aplikacji.

Skanowanie podstawowe



- Aby uzyskać informacje o specjalnych funkcjach faksowania, zapoznaj się z Zaawansowany podręcznik (patrz „Funk. faksu” na stronie 326).
- Dostęp do menu może być różny w zależności od modelu (patrz „Przegląd menu” na stronie 35 lub „Omówienie panelu sterowania” na stronie 24).



- Urządzenia nie można używać jako faksu przez telefon internetowy. Więcej informacji można uzyskać u dostawcy usług internetowych.
- Zalecamy korzystanie z usług tradycyjnej telefonii analogowej (PSTN: publicznej komutowanej sieci telefonicznej) przy podłączaniu linii telefonicznej w celu skorzystania z faksu. Jeśli używane są inne usługi Internetowe (DSL, ISDN, VoIP), można polepszyć jakość połączenia, korzystając z mikrofiltra. Mikrofiltr eliminuje niepotrzebne zakłócenia i poprawia jakość połączenia, również internetowego. Ponieważ mikrofiltr DSL nie jest dostarczany z urządzeniem, w celu używania filtra należy skontaktować się z dostawcą usług internetowych.

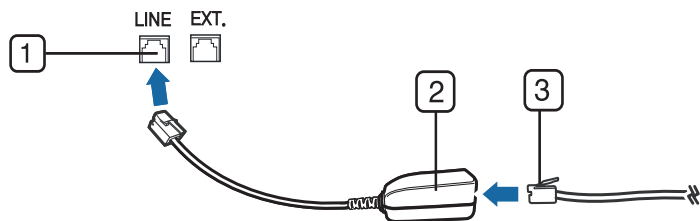

- 1 Port linii telefonicznej
- 2 Mikrofiltr
- 3 Modem DSL/linia telefoniczna (patrz „Widok z tyłu” na stronie 23).

Przygotowanie do korzystania z faksu





Przed rozpoczęciem wysyłania lub odbierania faksów należy podłączyć dostarczony przewód telefoniczny do telefonicznego gniazda ściennego (patrz „Widok z tyłu” na stronie 23). Informacje o podłączaniu zawiera Skrócona instrukcja instalacji. Sposób podłączenia urządzenia do linii telefonicznej różni się w zależności od kraju.

Wysyłanie faksu



W celu umieszczenia oryginałów można skorzystać z podajnika dokumentów lub szyby skanera. Jeśli oryginały zostaną umieszczone w podajniku dokumentów i na szybie skanera, urządzenie najpierw odczyta oryginały z podajnika dokumentów, ponieważ podajnik ten ma wyższy priorytet skanowania.

Skanowanie podstawowe

- 1 Połóż jeden arkusz na płycie stroną zadrukowaną skierowaną do dołu lub wiele arkuszy w automatycznym podajniku dokumentów, stroną zadrukowaną skierowaną do góry (patrz „Wkładanie oryginałów” na stronie 65).
- 2 Naciśnij przycisk  (faks) na panelu sterowania.
LUB
W przypadku modelu z ekranem dotykowym wybierz na nim opcje  (**Faks**) > **Pamięć — Wysłane** > **Dalej**.
- 3 Dostosuj rozdzielczość i zaciemnienie odpowiednio do faksu (patrz temat „Dostosowywanie ustawień dokumentu” na stronie 87).
W przypadku modelu z ekranem dotykowym wybierz na nim opcje  (Ustawienia opcji) > wybierz żądaną opcję przy użyciu strzałek >  (Wstecz) > **Dalej**.
- 4 Wprowadź docelowy numer faksu, korzystając z klawiatury numerycznej na panelu sterowania (patrz „Obsługa klawiatury” na stronie 286).
W przypadku modelu z ekranem dotykowym naciśnij przycisk **Bezp wpraw** lub **Lista faksów** > wprowadź docelowy numer faksu przy użyciu klawiatury numerycznej na ekranie.

- 5 Naciśnij przycisk  (**Start**) na panelu sterowania.
W przypadku modelu z ekranem dotykowym wybierz na nim opcję **Send**.
Urządzenie rozpocznie skanowanie i wysyłanie faksu do określonych miejsc docelowych.







- Jeżeli chcesz faksować bezpośrednio z komputera, użyj programu Samsung Network PC Fax (patrz „Wysyłanie faksu z komputera” na stronie 327).
- Aby anulować zadanie faksowania, należy nacisnąć przycisk  (**Stop** lub **Stop/Clear**), zanim urządzenie rozpocznie transmisję.
- Jeśli używana jest szyba skanera, urządzenie wyświetli monit o umieszczenie na niej następnej strony.

Ręczne wysyłanie faksu

Aby wysłać faks za pomocą funkcji  (**On Hook Dial**), dostępnej z panelu sterowania, wykonaj poniższe kroki.

Skanowanie podstawowe



- 1 Połóż jeden arkusz na płycie stroną zadrukowaną skierowaną do dołu lub wiele arkuszy w automatycznym podajniku dokumentów, stroną zadrukowaną skierowaną do góry (patrz „Wkładanie oryginałów” na stronie 65).
- 2 Naciśnij przycisk  (faks) na panelu sterowania.
LUB
W przypadku modelu z ekranem dotykowym wybierz na nim opcje  (Faks) > **Wybór przy odłożon sluch.**
- 3 Dostosuj rozdzielczość i zaciemnienie odpowiednio do faksu (patrz temat „Dostosowywanie ustawień dokumentu” na stronie 87).
W przypadku modelu z ekranem dotykowym wybierz na nim opcje  (Ustawienia opcji) > wybierz żądaną opcję przy użyciu strzałek.
- 4 Naciśnij przycisk  (On Hook Dial) na panelu sterowania lub podnieś słuchawkę.
W przypadku modelu z ekranem dotykowym wybierz na nim opcję **On Hook.**
- 5 Wprowadź numer faksu, korzystając z klawiatury numerycznej na panelu sterowania lub ekranie dotykowym (patrz „Obsługa klawiatury” na stronie 286, „Obsługa klawiatury ekranowej” na stronie 287).
- 6 Naciśnij przycisk  (Start) na panelu sterowania, gdy usłyszysz, że urządzenie odbierające nadaje wysoki sygnał faksu.

Wysyłanie faksu do wielu odbiorców

Można użyć funkcji wysyłania do wielu odbiorców, który umożliwia wysłanie faksu do wielu lokalizacji. Oryginały są automatycznie zapisywane w pamięci i wysyłane do zdalnej stacji. Przesłane oryginały są automatycznie usuwane z pamięci.





Jeśli wybrano opcję B. dokładna, wysyłanie faksów za pomocą tej funkcji nie będzie możliwe.

- 1 Połóż jeden arkusz na płycie stroną zadrukowaną skierowaną do dołu lub wiele arkuszy w automatycznym podajniku dokumentów, stroną zadrukowaną skierowaną do góry (patrz „Wkładanie oryginałów” na stronie 65).
- 2 Na panelu sterowania wybierz opcje  (Faks) >  (Menu) > **Funkcja faksu > Wysył. do wielu odb.**
LUB
W przypadku modelu z ekranem dotykowym wybierz na nim opcje  (Faks) > **Wysył. z szyb. wyb. num. lub Wysył z wybier numeru gr.**

Skanowanie podstawowe

- 3** Dostosuj rozdzielczość i zaciemnienie odpowiednio do faksu (patrz temat „Dostosowywanie ustawień dokumentu” na stronie 87).

W przypadku modelu z ekranem dotykowym wybierz na nim opcję  (Ustawienia opcji) >  (Wstecz) > wybierz żądaną opcję przy użyciu strzałek > **Dalej**.

- 4** Wprowadź numer pierwszego odbiorcy faksu i naciśnij przycisk **OK**.
Możesz nacisnąć numer szybkiego wybierania lub użyć wybierania grupowego, korzystając z przycisku  (**Address Book**).

W przypadku modelu z ekranem dotykowym wybierz żądaną opcję szybkiego wybierania numeru lub użyj wybierania grupowego i przejdź do kroku 7.

- 5** Wprowadź numer drugiego odbiorcy faksu i naciśnij przycisk **OK**.

Na wyświetlaczu zostanie wyświetlony monit o podanie kolejnego numeru w celu wysłania dokumentu.

- 6** Aby wprowadzić więcej numerów faksów, naciśnij przycisk **OK**, gdy zostanie wyświetlony komunikat **Tak**, a następnie powtórz czynności 5 i 6.



- Można dodać do 10 adresatów.
- Po wprowadzeniu jednego numeru wybierania grupowego nie można wprowadzić kolejnych numerów wybierania grupowego.

- 7** Po zakończeniu wprowadzania numerów faksu wybierz opcję **Nie** po wyświetleniu monitu **Następny nr?**, a następnie naciśnij przycisk **OK**.

W przypadku modelu z ekranem dotykowym wybierz na nim opcję Wyślij.

Urządzenie rozpocznie wysyłanie faksów na podane numery w kolejności ich wprowadzenia.

Odbieranie faksu

Urządzenie jest fabrycznie ustawione w trybie faksu. W przypadku nadejścia faksu urządzenie odbiera połączenie po określonej liczbie dzwonek i automatycznie odbiera faks.

Dostosowywanie ustawień dokumentu

Przed uruchomieniem faksu, w celu uzyskania najlepszej rozdzielczości zmień następujące ustawienia zgodnie ze stanem oryginału.

Skanowanie podstawowe



- Dostęp do menu może być różny w zależności od modelu (patrz „Przegląd menu” na stronie 35 lub „Omówienie panelu sterowania” na stronie 24).
- W niektórych modelach konieczne może być naciśnięcie przycisku **OK**, aby przejść dalej do menu niższego poziomu.

Rozdzielczość

Domyślne ustawienia dokumentu dają dobre wyniki w przypadku używania typowych oryginałów tekstowych. Jednak w przypadku wysyłania oryginałów słabej jakości lub zawierających zdjęcia można dostosować rozdzielczość w celu uzyskania faksu wyższej jakości.





Ustawienie rozdzielczości dotyczy bieżącego zadania faksowania. Aby zmienić ustawienie domyślne (patrz „Faks” na stronie 249).

1

Na panelu sterowania wybierz  (Faks) >  Dźwięk/
Głośn.(Menu) > **Funkcja faksu** > **Rozdzielczość**.

LUB

W przypadku modelu z ekranem dotykowym wybierz na nim opcje  (Faks) >  (Ustawienia opcji) > **Rozdzielczosc**.

2

Wybierz żądaną opcję i naciśnij przycisk **OK**.



W przypadku modelu z ekranem dotykowym wybierz żądaną opcję przy użyciu strzałek. Naciśnij przycisk  (Wstecz), aby powrócić do poprzedniego ekranu.

- **Standardowa**: oryginały ze znakami normalnej wielkości.
- **Wysoka jakość**: oryginały zawierające małe znaki lub cienkie linie albo oryginały wydrukowane na drukarce igłowej.
- **Bardzo dokładna**: oryginały zawierające bardzo drobne szczegóły. Tryb **Bardzo dokładna** jest włączany tylko wtedy, gdy urządzenie, z którym nawiązywana jest komunikacja, również obsługuje taką rozdzielczość.



- W przypadku transmisji pamięci tryb **Bardzo dokładna** nie jest dostępny. Ustawienie rozdzielczości zostanie automatycznie zmienione na **Wysoka jakość**.
- Jeśli w urządzeniu ustawiona jest rozdzielczość **Bardzo dokładna**, a faks odbierający nie obsługuje rozdzielczości **Bardzo dokładna**, urządzenie będzie transmitować faks z użyciem najwyższego trybu rozdzielczości obsługiwanego przez faks odbierający.

Skanowanie podstawowe

- Naciśnij przycisk  (**Stop** lub **Stop/Clear**) lub ikonę ekranu głównego () , aby powrócić do trybu gotowości.

Zaciemnienie

Można wybrać stopień zaciemnienia dokumentu oryginalnego.

 Ustawienie zaciemnienia dotyczy bieżącego zadania faksowania. Aby zmienić ustawienie domyślne (patrz „Faks” na stronie 249).

- Na panelu sterowania wybierz  (Faks) >  (**Menu**) > **Funkcja faksu** > **Zaciemnienie**.



LUB

W przypadku modelu z ekranem dotykowym wybierz na nim opcje

 (**Faks**) >  (Ustawienia opcji) > **Zaciemnienie**.

- Wybierz żądany poziom zaciemnienia.

W przypadku modelu z ekranem dotykowym wybierz żądaną opcję przy użyciu strzałek. Naciśnij przycisk  (Wstecz), aby powrócić do poprzedniego ekranu.

- Naciśnij przycisk  (**Stop** lub **Stop/Clear**) lub ikonę ekranu głównego () , aby powrócić do trybu gotowości.

Korzystanie z nośnika pamięci USB

W tym rozdziale znajduje się opis korzystania z nośnika pamięci USB w urządzeniu.



Korzystanie z pamięci zewnętrznej USB jest możliwe w urządzeniach M387x/ M407x series (patrz: „Różne funkcje” na stronie 10).

Informacje o pamięci USB

Nośniki pamięci USB mają różne pojemności, pozwalające zapewnić więcej miejsca na zapisywanie dokumentów, prezentacji, pobranych plików muzycznych i wideo, zdjęć wysokiej rozdzielczości lub jakichkolwiek innych plików, które należy zapisać lub przenieść.

Przy użyciu nośnika pamięci USB można wykonać następujące czynności w urządzeniu:

- zeskanować dokumenty i zapisać je w pamięci USB;
- wydrukować dane zapisane w pamięci USB;
- przywrócić pliki kopii zapasowej do pamięci urządzenia;
- sformatować pamięć USB;
- sprawdzić dostępną ilość pamięci.

Podłączanie nośnika pamięci USB

Gniazdo pamięci USB z przodu urządzenia jest przeznaczone dla nośników pamięci w wersji USB V1.1 i USB V2.0. Urządzenie obsługuje pamięci USB z systemem plików FAT16/FAT32 i rozmiarem sektora 512 bajtów.

System plików pamięci USB można sprawdzić u sprzedawcy.

Można używać tylko dopuszczonych nośników pamięci USB ze złączem wtykowym typu A.

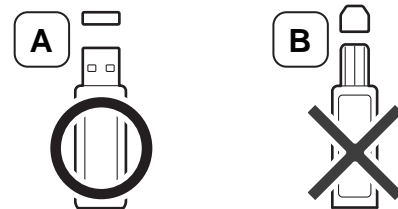

Należy używać tylko metalowych/ekranowanych nośników pamięci USB.

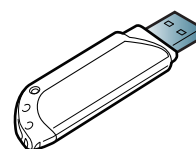

Należy używać wyłącznie zgodnej pamięci USB, w przeciwnym razie urządzenie może nie rozpoznać pamięci.

Korzystanie z nośnika pamięci USB



- Nie odłączaj nośnika pamięci USB podczas pracy urządzenia, ani w trakcie zapisywania do albo odczytywania z pamięci USB. Gwarancja na urządzenie nie obejmuje uszkodzeń powstałych w wyniku nieprawidłowej eksploatacji.
- Jeśli nośnik pamięci USB posiada funkcje, takie jak ustawienia zabezpieczeń i hasła, urządzenie może nie wykryć ich automatycznie. Szczegółowe informacje dotyczące tych funkcji można znaleźć w instrukcji obsługi nośnika pamięci USB.

Skanowanie na nośnika pamięci USB



- Dostęp do menu może być różny w zależności od modelu (patrz „Przegląd menu” na stronie 35 lub „Omówienie panelu sterowania” na stronie 24).
- W niektórych modelach konieczne może być naciśnięcie **OK**, aby przejść dalej do menu niższego poziomu.

Urządzenie umożliwia zeskanowanie dokumentu i zapisanie zeskanowanego obrazu w pamięci USB.

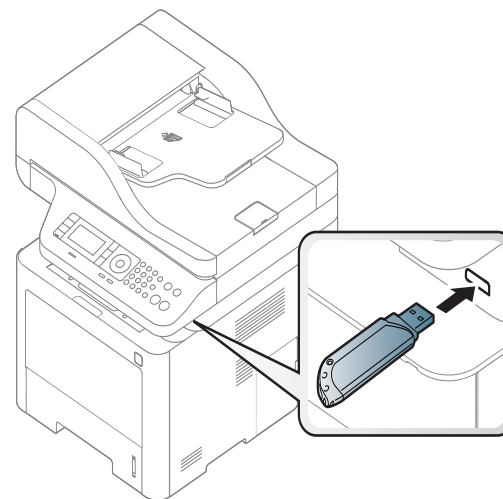

Skanowanie

- 1 Podłącz nośnik pamięci USB do gniazda pamięci USB urządzenia.
- 2 Połóż jeden arkusz na płycie stroną zadrukowaną skierowaną do dołu lub wiele arkuszy w automatycznym podajniku dokumentów, stroną zadrukowaną skierowaną do góry (patrz „Wkładanie oryginałów” na stronie 65).

Korzystanie z nośnika pamięci USB

- 3 Na panelu sterowania wybierz opcję  (skanowanie) > **Skanuj do USB** > **OK**.

LUB

W przypadku modelu z ekranem dotykowym wybierz na nim opcję



 (**Skan**) > **USB** > **Dalej** > **Rozpocznij**.

Urządzenie rozpocznie skanowanie.

- 4 Po zakończeniu skanowania można odłączyć nośnik pamięci USB od urządzenia.

Dostosowywanie opcji skanowania na USB

Dla każdego zadania skanowania do USB można określić rozmiar obrazu, format pliku lub tryb koloru.

- 1 Na panelu sterowania wybierz opcję  (skanowanie) >  (**Menu**) > **Funk. skanowania** > **Funkcja USB**.

LUB

W przypadku modelu z ekranem dotykowym wybierz na nim opcję

 (**Bezpośredni USB**) > **Skanuj do USB** >  (Ustawienia opcji).

- 2 Wybierz żądaną opcję ustawień.

W przypadku modelu z ekranem dotykowym wybierz żądaną opcję przy użyciu strzałek.



Niektóre funkcje mogą nie być dostępne w zależności od modelu.



- **Rozmiar oryginału:** Umożliwia ustawienie rozmiaru obrazu.
- **Typ oryginału:** Umożliwia ustawienie typu oryginalnego dokumentu.
- **Rozdzielczość:** Umożliwia ustawienie rozdzielczości obrazu.
- **Tryb kolor:** Umożliwia ustawienie trybu koloru. W przypadku wybrania ustawienia **Mono** w tej opcji nie można wybrać formatu JPEG w opcji **Format pliku**.
- **Format pliku:** Umożliwia ustawienie formatu pliku, w jakim są zapisywane obrazy. W przypadku wybrania formatu **TIFF** lub **PDF** można wybrać funkcję skanowania wielu stron. W przypadku wybrania formatu **JPEG** w tej opcji nie jest możliwe wybranie ustawienia **Mono** w opcji **Tryb koloru**.
- **Dupleks:** Umożliwia ustawienie trybu drukowania dwustronnego.
- **Zaciemnienie:** Umożliwia ustawienie poziomu jasności oryginału.

- 3 Wybierz żądany stan i naciśnij przycisk **OK**.

W przypadku modelu z ekranem dotykowym naciśnij przycisk  (Wstecz), aby powrócić do poprzedniego ekranu. Przejdź do punktu 5.

- 4 Powtórz czynności 2 i 3, aby ustawić inne opcje.

Korzystanie z nośnika pamięci USB

- 5 Naciśnij przycisk  (**Stop** lub **Stop/Clear**) lub ikonę ekranu głównego () , aby powrócić do trybu gotowości.

Drukowanie z nośnika pamięci USB

Można bezpośrednio wydrukować pliki zapisane w pamięci USB.

Plik obsługiwany jest przez funkcję wydruku bezpośredniego.

- PRN: Zgodne są tylko pliki utworzone za pomocą dostarczonego sterownika w urządzeniu.





Wydruk będzie inny w przypadku drukowania plików PRN utworzonych na innym urządzeniu.

- TIFF: TIFF 6.0 Baseline
- JPEG: JPEG Baseline
- PDF: PDF wersja 1.7 lub niższa.

Aby wydrukować dokument z nośnika pamięci USB

- 1 Podłącz nośnik pamięci USB do gniazda pamięci USB urządzenia i naciśnij przycisk **Direct USB** > **Druk z USB**.
LUB
W przypadku modelu z ekranem dotykowym wybierz na nim opcję  (**Bezpośredni USB**) > **Drukuj z** > **Dalej**.
- 2 Wybierz żądany folder lub plik i naciśnij przycisk **OK**. Jeśli przed nazwą folderu jest znak [+] lub litera [D], to zawiera on przynajmniej jeden plik lub folder.
W przypadku modelu z ekranem dotykowym wybierz żądny folder lub plik.
- 3 Wybierz lub wprowadź liczbę kopii do wydrukowania.
- 4 Naciśnij przycisk **OK**, **Start** lub **Druk**, aby rozpocząć drukowanie wybranego pliku. Po wydrukowaniu pliku zostanie wyświetlony monit o wydrukowanie kolejnego zadania.
W przypadku modelu z ekranem dotykowym wybierz na nim opcję **Druk**. Przejdź do punktu 6.
- 5 Naciśnij przycisk **OK**, gdy zostanie wyświetlona opcja **Tak**, aby wydrukować kolejne zadanie i powtórz czynności od punktu 2.
W przeciwnym razie naciskaj przycisk strzałki w celu wybrania opcji **Nie** i naciśnij przycisk **OK**.



Korzystanie z nośnika pamięci USB



- Naciśnij przycisk  (**Stop** lub **Stop/Clear**) lub ikonę ekranu głównego () , aby powrócić do trybu gotowości.

Tworzenie kopii zapasowych danych





Dane w pamięci urządzenia mogą zostać przypadkowo usunięte w wyniku awarii zasilania lub uszkodzenia pamięci. Kopia zapasowa pomaga chronić ustawienia systemowe poprzez zapisanie ich na nośniku pamięci USB.

Tworzenie kopii zapasowej danych

- Włóż nośnik pamięci USB do gniazda pamięci USB urządzenia.
- Na panelu sterowania wybierz opcję  (**Menu**) > **Konfiguracja systemu** > **Konfiguracja urządzenia** > **Eksportuj ustaw.**
LUB
W przypadku modelu z ekranem dotykowym wybierz na nim opcję  (**Konfiguracja**) > **Konfiguracja urządzenia** > **Dalej** > **Konfiguracja początkowa** > **Eksportuj ustaw.**
- Wybierz opcję **Dane konfiguracji** lub **Książka adr.**
- Wybierz plik, którego kopię chcesz utworzyć.
- Naciśnij przycisk **OK** lub **Tak**, gdy pojawi się okno potwierdzenia.

- Naciśnij przycisk  (**Stop** lub **Stop/Clear**) lub ikonę ekranu głównego () , aby powrócić do trybu gotowości.

Odtwarzanie danych

- Podłącz nośnik pamięci USB, na którym zostały zapisane dane kopii zapasowej, do portu pamięci USB.
- Na panelu sterowania wybierz opcję  (**Menu**) > **Konfiguracja systemu** > **Konfiguracja urządzenia** > **Importuj ustaw.**
LUB
W przypadku modelu z ekranem dotykowym wybierz na nim opcję  (**Konfiguracja**) > **Konfiguracja urządzenia** > **Dalej** > **Konfiguracja początkowa** > **Importuj ustaw.**
- Wybierz opcję **Dane konfiguracji**, **Książka adr.**
- Wybierz plik, który chcesz odzyskać.
- Naciśnij przycisk **OK** lub **Tak**, gdy pojawi się okno potwierdzenia.
- Naciśnij przycisk  (**Stop** lub **Stop/Clear**) lub ikonę ekranu głównego () , aby powrócić do trybu gotowości.

Korzystanie z nośnika pamięci USB

Zarządzanie pamięcią USB

Pliki obrazów zapisane w pamięci USB można usuwać pojedynczo lub wszystkie naraz poprzez sformatowanie nośnika.







Jeśli przed nazwą folderu jest znak [+] lub litera [D], to zawiera on przynajmniej jeden plik lub folder.







Po usunięciu plików lub ponownym sformatowaniu pamięci USB nie można odtworzyć plików. W związku z tym przed usunięciem danych należy się upewnić, że nie są one już potrzebne.

Usuwanie pliku obrazu

- 1 Podłącz nośnik pamięć USB do gniazda pamięci USB urządzenia.
- 2 Naciśnij przycisk **Direct USB > Zarz. plikami > Usuń** na panelu sterowania.
LUB
W przypadku modelu z ekranem dotykowym wybierz na nim opcje  (**Bezpośredni USB**) > **Zarządzaj plikami** > **Dalej** > wybierz żądany folder lub plik >  (Ustawienia opcji) > **Usun.**

- 3 Naciśnij przycisk **OK** lub **Tak**, gdy pojawi się okno potwierdzenia.
- 4 Naciśnij przycisk  (**Stop** lub **Stop/Clear**) lub ikonę ekranu głównego () , aby powrócić do trybu gotowości.



Formatowanie pamięci USB

- 1 Podłącz nośnik pamięć USB do gniazda pamięci USB urządzenia.
- 2 Naciśnij przycisk **Direct USB > Zarz. plikami > Format.**
LUB
W przypadku modelu z ekranem dotykowym wybierz na nim opcje  (**Bezpośredni USB**) > **Zarządzaj plikami** > **Dalej** > wybierz żądany folder lub plik >  (Ustawienia opcji) > **Formatuj.**
- 3 Naciśnij przycisk **OK** lub **Tak**, gdy pojawi się okno potwierdzenia.
- 4 Naciśnij przycisk  (**Stop** lub **Stop/Clear**) lub ikonę ekranu głównego () , aby powrócić do trybu gotowości.

Sprawdzanie stanu pamięci USB

Można sprawdzić pojemność pamięci dostępnej dla skanowania i zapisywania dokumentów.

Korzystanie z nośnika pamięci USB

- 1 Podłącz nośnik pamięci USB do gniazda pamięci USB urządzenia.
- 2 Wybierz opcje **Direct USB > Zarz. plikami > Sprawdź miejsce**.
LUB
W przypadku modelu z ekranem dotykowym wybierz na nim opcje
 **(Bezpośredni USB) > Pokaz miejsce > Dalej**.
- 3 Zostanie wyświetlona dostępna pojemność pamięci.
- 4 Naciśnij przycisk  (**Stop** lub **Stop/Clear**) lub ikonę ekranu głównego () , aby powrócić do trybu gotowości.



3. Konserwacja

Ten rozdział zawiera informacje na temat zakupu materiałów eksploatacyjnych i części do konserwacji dostępnych dla urządzenia.

- Zamawianie materiałów eksploatacyjnych i akcesoriów 98
- Dostępne materiały eksploatacyjne 99
- Dostępne akcesoria 100
- Przechowywanie kasety z tonerem 101
- Rozprowadzanie tonera 103
- Wymiana kasety z tonerem 106
- Wymiana zespołu obrazowania 109
- Instalowanie akcesoriów 110
- Monitorowanie stanu zużycia materiałów eksploatacyjnych 114
- Ustawianie alertu niskiego poziomu toneru 115
- Czyszczenie urządzenia 116
- Wskazówki dotyczące przenoszenia i przechowywania urządzenia 123



Zamawianie materiałów eksploatacyjnych i akcesoriów



Dostępne akcesoria mogą się różnić w zależności od kraju sprzedaży. Aby uzyskać listę dostępnych materiałów eksploatacyjnych i części do konserwacji, należy skontaktować się ze sprzedawcą.

- Patrz „Dostępne materiały eksploatacyjne” na stronie 99.
- Patrz „Dostępne akcesoria” na stronie 100.

Aby zamówić materiały eksploatacyjne, akcesoria i części do konserwacji zatwierdzone przez firmę Samsung, należy skontaktować się z przedstawicielem firmy Samsung lub ze sprzedawcą urządzenia. Można również odwiedzić witrynę www.samsung.com/supplies, wybrać swój kraj/region i otrzymać informacje kontaktowe serwisu.

Dostępne materiały eksploatacyjne

Gdy materiały eksploatacyjne zużyją się, dla urządzenia można zamówić następujące typy materiałów:

Typ	Średnia wydajność ^a	Nazwa części
Kaseta z tonerem	Okolo 3 000 stron	<ul style="list-style-type: none">• M3370/ M3870/ M4070/ M4072 series: MLT-D203S• M3375/ M3875/ M4075 series: MLT-D204S
	Okolo 5 000 stron	<ul style="list-style-type: none">• M3370/ M3870/ M4070/ M4072 series: MLT-D203L• M3375/ M3875/ M4075 series: MLT-D204L
	Okolo 10 000 stron	<ul style="list-style-type: none">• M3870/ M4070/ M4072 series: MLT-D203E• M3875/ M4075 series: MLT-D204E
	Okolo 15 000 stron	<ul style="list-style-type: none">• M4070/ M4072 series: MLT-D203U• M4075 series: MLT-D204U
Jednostka przetwarzania obrazu	Okolo 30 000 stron (W oparciu o 3 średnie strony papieru formatu letter/A4)	<ul style="list-style-type: none">• M3375/ M3875/ M4075 series: MLT-R204

a. Deklarowana wydajność zgodnie ze standardem ISO/IEC 19752. Liczba stron może zależeć od środowiska operacyjnego, przerw w drukowaniu, grafiki, typu i rozmiaru nośnika.



Czas eksploatacji kasety z tonerem może być różny w zależności od opcji, stopnia pokrycia oraz trybu pracy.



Nowe kasety z tonerem lub inne materiały eksploatacyjne należy kupować w tym samym kraju, gdzie jest używane urządzenie. W przeciwnym razie nowe kasety lub inne materiały eksploatacyjne będą nieobsługiwane przez urządzenie z powodu specyficznych dla każdego kraju różnic w konfiguracji kasety lub materiałów.



Firma Samsung nie zaleca używania nieoryginalnych kaset z tonerem, innych niż firmy Samsung, na przykład napełnianych lub odnawianych. Firma Samsung nie gwarantuje jakości kaset z tonerem innych niż oryginalne kasety z tonerem firmy Samsung. Koszty usług serwisowych lub naprawczych wynikających z korzystania z nieoryginalnych kaset z tonerem Samsung nie są pokrywane w ramach gwarancji na urządzenie.

Dostępne akcesoria

Użytkownik może zakupić i zainstalować akcesoria pozwalające na zwiększenie wydajności i możliwości urządzenia.



Niektóre funkcje oraz wyposażenie opcjonalne mogą nie być dostępne, w zależności od modelu lub kraju (patrz „Funkcje poszczególnych modeli” na stronie 8).

Akcesoria	Funkcja	Nazwa części
Moduł pamięci	Zwiększa pojemność pamięci urządzenia.	ML-MEM370: 512 MB
Zasobnik opcjonalny	Jeśli często występują problemy z brakiem papieru, można dołączyć dodatkowy zasobnik na 520 ^a arkuszy.	<ul style="list-style-type: none">• M3370/ M3870/ M4070/ M4072 series: SL-SCF3800• M3375/ M3875/ M4075 series: SL-SCF3805
Złącze równoległe IEEE 1284^b	Umożliwia to korzystanie z różnych interfejsów.  <ul style="list-style-type: none">• W przypadku instalacji sterownika drukarki z połączeniem równoległym IEEE1284B urządzenie może nie zostać wykryte i po zainstalowaniu sterownika drukarki dostępne są tylko podstawowe funkcje drukowania.• Aby sprawdzić stan urządzenia lub wybrać ustawienia, należy podłączyć urządzenie do komputera za pomocą kabla USB lub sieci.• W przypadku korzystania z połączenia równoległego IEEE 1284B nie można używać kabla USB.	<ul style="list-style-type: none">• ML-PAR100

a. Zwykły papier 80 g/m² (papier dokumentowy).

b. Aby skorzystać z opcjonalnego połączenia równoległego IEEE 1284, wepnij urządzenie do portu USB i gniazda wyjściowego 5 V.

Przechowywanie kasety z tonerem

Kasety z tonerem zawierają elementy wrażliwe na światło, temperaturę i wilgoć. Firma Samsung sugeruje, aby przestrzegać podanych zaleceń. Pozwoli to zapewnić najwyższą wydajność i jakość oraz najdłuższy czas pracy nowej kasety z tonerem Samsung.

Kasetę należy przechowywać w tym otoczeniu, w którym będzie używana drukarka. Powinno być to pomieszczenie o kontrolowanej temperaturze i wilgotności. Kaseca z tonerem powinna pozostać w oryginalnym, zamkniętym opakowaniu aż do momentu instalacji. Jeśli oryginalne opakowanie nie jest dostępne, należy przykryć górny otwór kasety papierem i przechowywać ją w ciemnej szafce.

Otwarcie opakowania kasety spowoduje znaczący spadek przydatności do użycia i czasu pracy. Nie należy przechowywać na podłodze. Po wyjęciu kasety z tonerem z drukarki należy ją zawsze prawidłowo przechowywać zgodnie z poniższymi zaleceniami.

- Wewnątrz torby ochronnej zachowanej z oryginalnego opakowania;
- Przechowywać poziomo (nie stawiać pionowo), tą samą stroną do góry, jak przy zainstalowaniu w maszynie.
- Nie należy przechowywać materiałów eksploatacyjnych w niżej opisanych warunkach:
 - temperaturze wyższej niż 40 °C.
 - wilgotności mniejszej niż 20% lub większej niż 80%.
 - w środowisku cechującym się gwałtownymi zmianami temperatury lub wilgotności.
 - w miejscu wystawionym na bezpośrednie oddziaływanie promieni słonecznych lub oświetlenia pokojowego.

- miejscu zakurzonym.
- samochodzie (w przypadku przechowywania przez dłuższy czas).
- w środowisku w którym występują gazy korozyjne.
- w środowisku o dużym stopniu zasolenia powietrza.

Instrukcja obsługi

- Nie wolno dotykać powierzchni światłoprzewodzącej w bębnie kasety.
- Nie wolno narażać kasety na niepotrzebne wibracje lub wstrząsy.
- Nie wolno ręcznie obracać bębna, zwłaszcza w kierunku wstecznym. Może to spowodować wewnętrzne uszkodzenie i rozsypanie tonera.

Korzystanie z kaset z tonerem

Firma Samsung nie zaleca i nie aprobuje używania kaset z tonerem innych niż wyprodukowane przez firmę Samsung (w tym kaset bezmarkowych, z marką sklepu, ponownie napełnianych lub ponownie produkowanych).



Gwarancja na drukarkę Samsung nie obejmuje uszkodzeń spowodowanych przez użycie kaset ponownie napełnianych, regenerowanych lub wyprodukowanych przez inne firmy.

Przechowywanie kasety z tonerem

Szacowany czas eksploatacji kasety z tonerem

Szacowany okres eksploatacji kasety (okres przydatności kasety z tonerem do użycia) jest uzależniony od ilości tonera wymaganej do zadań wydruku. Rzeczywista liczba wydruków może być różna w zależności od gęstości zadruku stron, środowiska pracy, stopnia pokrycia obrazu, przerw w drukowaniu, typu i/lub rozmiaru nośnika. Na przykład drukowanie dużej liczby grafik powoduje wyższe zużycie toneru i może spowodować konieczność częstszej wymiany kasety z tonerem.

Rozprowadzanie tonera

Gdy zaraz nastąpi koniec czasu eksploatacji kasety z tonerem:

- Na wydruku występują białe plamy, wydruk jest jasny lub występują różnice w gęstości.
- Dioda LED **Status** miga na czerwono. Na wyświetlaczu zostanie wyświetlony komunikat dotyczący tonera z informacją o jego małej ilości.
- Na monitorze komputera pojawi się okno programu Stan drukarki Samsung z informacją o kasetach, w których jest mało toneru (patrz „Korzystanie z aplikacji Stan drukarki Samsung” na stronie 356).

W takim przypadku można czasowo polepszyć jakość druku, rozprowadzając toner pozostały w kasecie. W niektórych przypadkach białe plamy i jasny wydruk będą nadal występować nawet po rozprowadzeniu tonera.



Ilustracje w tym podręczniku użytkownika mogą się różnić od zakupionego urządzenia w zależności od modelu i zainstalowanych opcji. Należy sprawdzić typ urządzenia (patrz „Widok z przodu” na stronie 22).



- Aby zapobiec uszkodzeniu kasety z tonerem, nie należy wystawiać jej na działanie światła na dłużej niż kilka minut. Jeśli to konieczne, należy ją przykryć kartką papieru.
- Nie należy dotykać obszaru kasety oznaczonego na zielono. Aby nie dotykać tej powierzchni kasety, należy korzystać z uchwytu.
- Nie używaj ostrych przedmiotów, np. noża lub nożyczek do otwierania opakowania kasety z tonerem. Mogą one zarysować bęben kasety.
- Jeśli toner zabrudzi ubranie, należy go zetrzeć suchą szmatką i wyprać ubranie w zimnej wodzie. Użycie gorącej wody spowoduje utwalenie toneru na tkaninie.

Rozprowadzanie tonera

M3370/ M3870/ M4070/ M4072 series

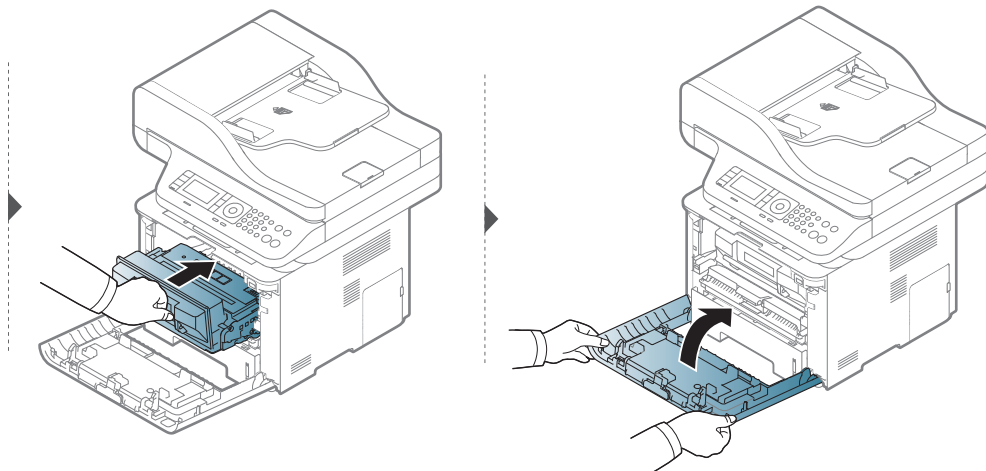
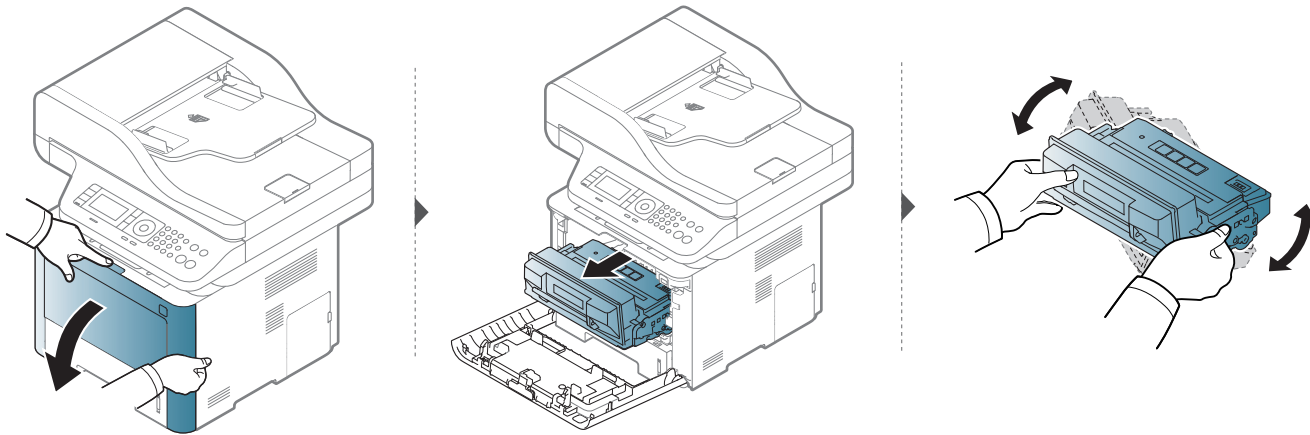

Rozprowadzanie tonera

M3375/ M3875/ M4075 series

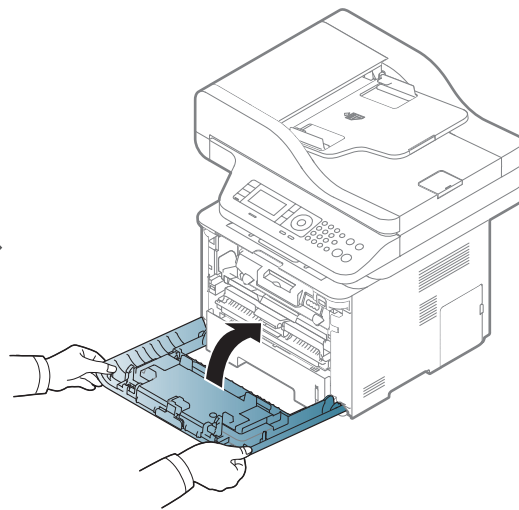
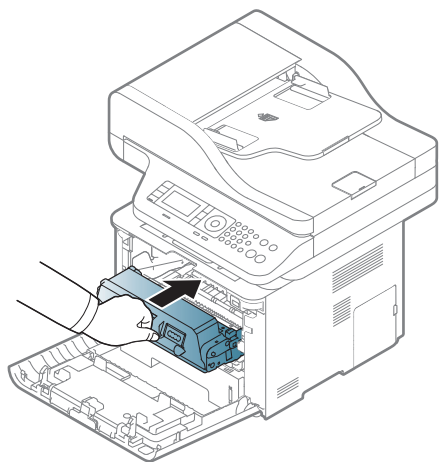
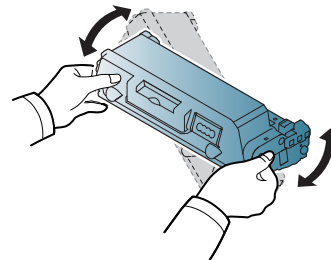
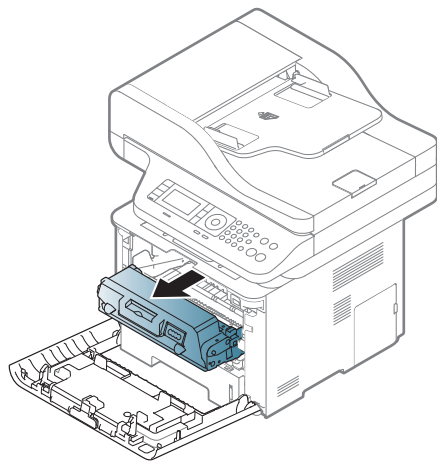
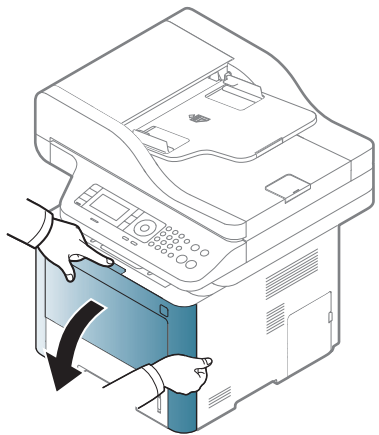

Wymiana kasety z tonerem

Kaseta z tonerem zbliża się do końca szacowanego czasu swej eksploatacji:

- Dioda LED stanu i komunikat dotyczący toneru na wyświetlaczu wskazują, kiedy należy wymienić poszczególne kasety z tonerem.
- Na monitorze komputera pojawi się okno programu Stan drukarki Samsung z informacją, że w kasecie jest mało toneru (patrz „Korzystanie z aplikacji Stan drukarki Samsung” na stronie 356).

Należy sprawdzić, jaki rodzaj kaset z tonerem jest przeznaczony do danego urządzenia (patrz „Dostępne materiały eksploatacyjne” na stronie 99).



- Potrząśnij dokładnie kasetą z tonerem, pozwoli to poprawić początkową jakość druku.
- Ilustracje w tym podręczniku użytkownika mogą się różnić od zakupionego urządzenia w zależności od modelu i zainstalowanych opcji. Należy sprawdzić typ urządzenia (patrz „Widok z przodu” na stronie 22).



- Aby zapobiec uszkodzeniu kasety z tonerem, nie należy wystawiać jej na działanie światła na dłużej niż kilka minut. Jeśli to konieczne, należy ją przykryć kartką papieru.
- Nie należy dotykać obszaru kasety oznaczonego na zielono. Aby nie dotykać tej powierzchni kasety, należy korzystać z uchwytu.
- Nie używaj ostrych przedmiotów, np. noża lub nożyczek do otwierania opakowania kasety z tonerem. Mogą one zarysować bęben kasety.
- Jeśli toner zabrudzi ubranie, należy go zetrzeć suchą szmatką i wyprać ubranie w zimnej wodzie. Użycie gorącej wody spowoduje utwalenie toneru na tkaninie.

Wymiana kasety z tonerem

Kaseta z tonerem

M3370/ M3870/ M4070/ M4072 series

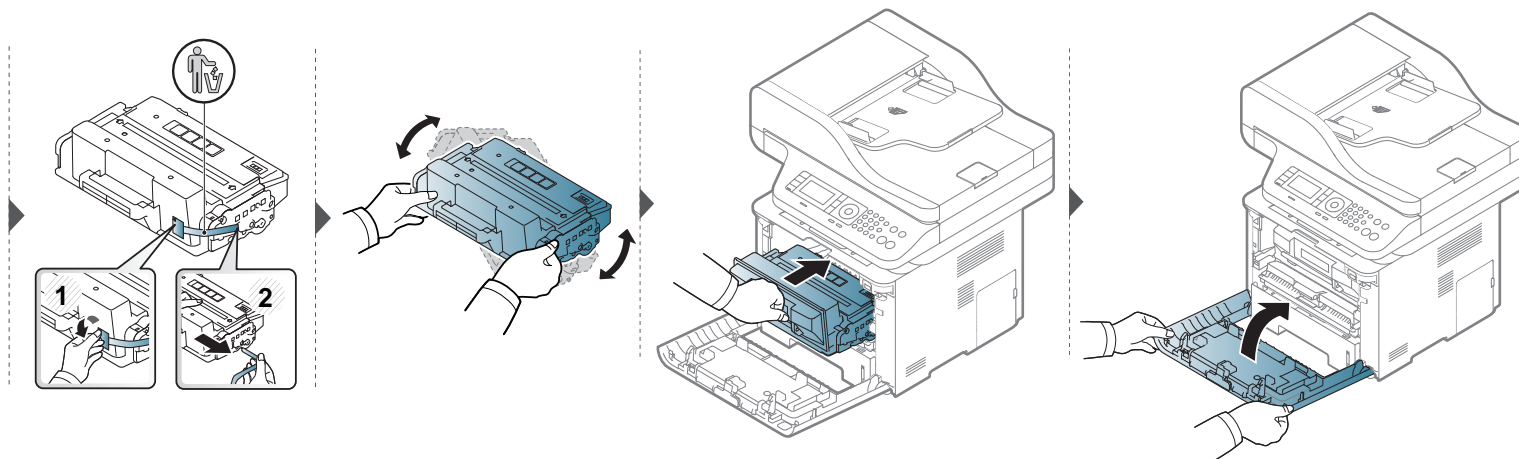
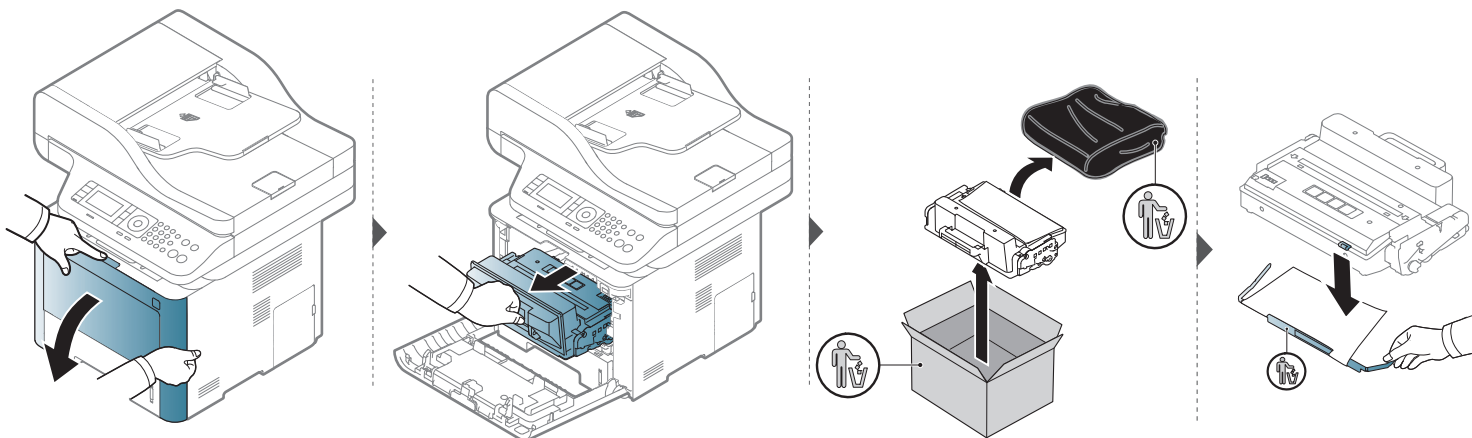

Wymiana kasety z tonerem

M3375/ M3875/ M4075 series

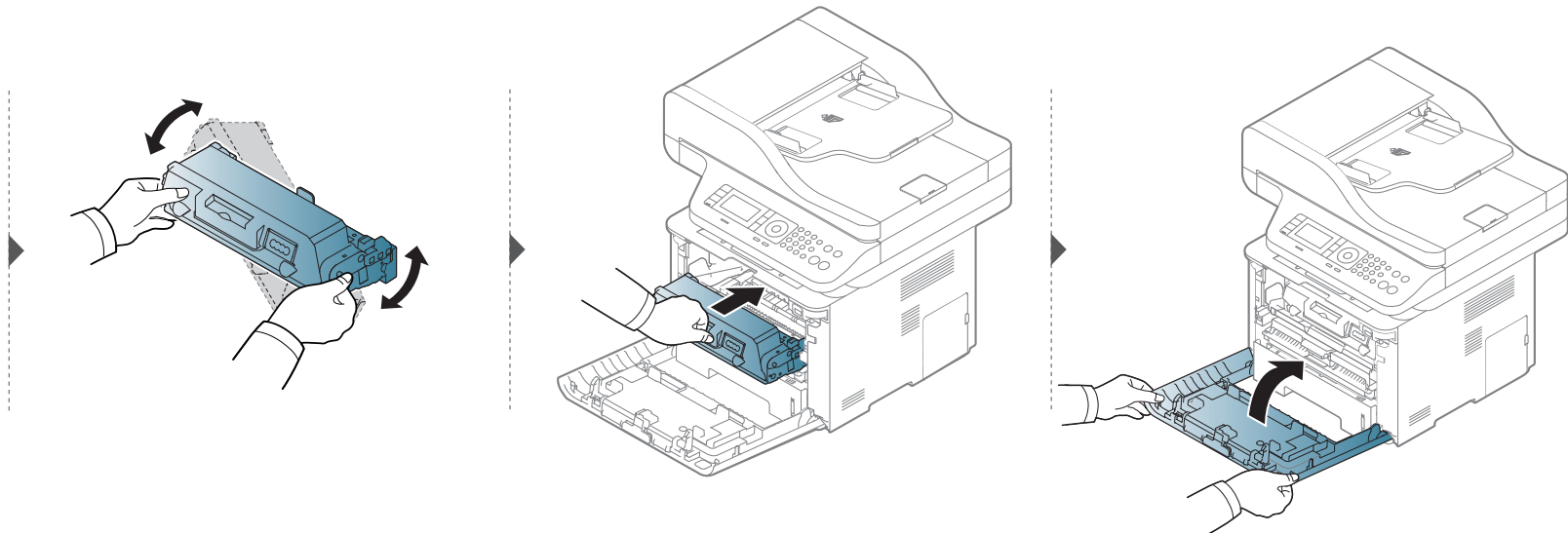
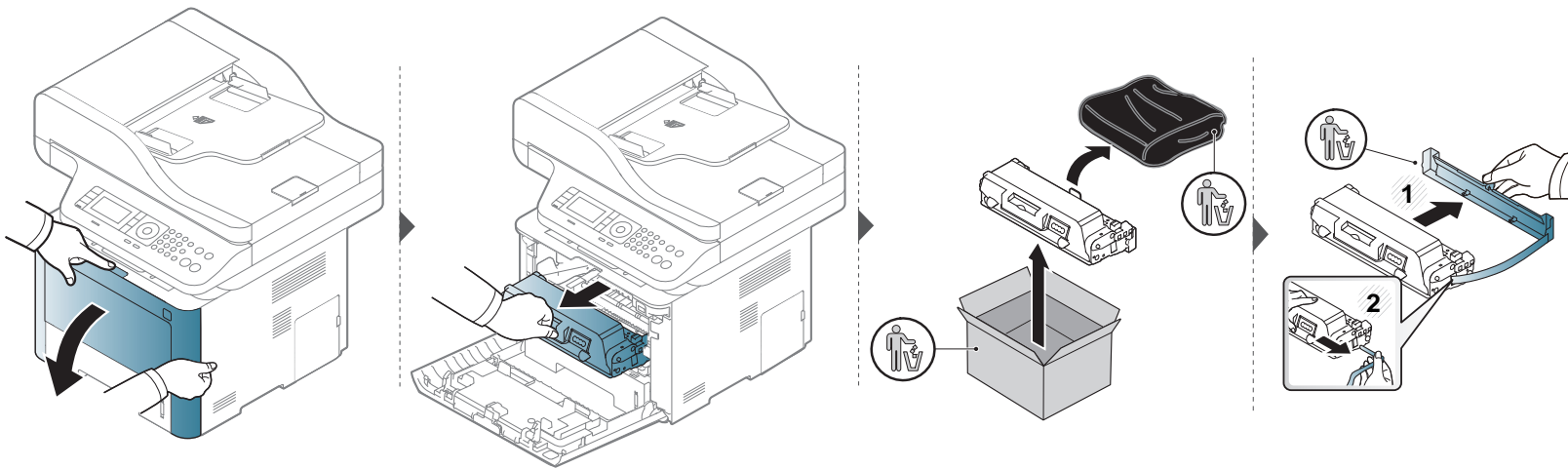

Wymiana zespołu obrazowania

Jednostka przetwarzania obrazu

M3375/ M3875/ M4075 series

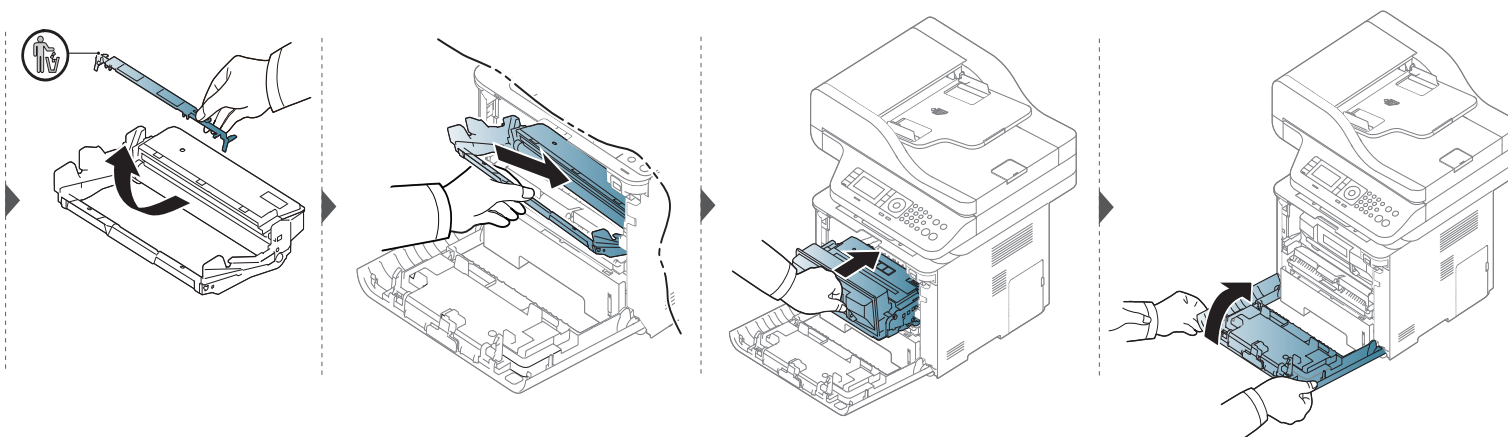
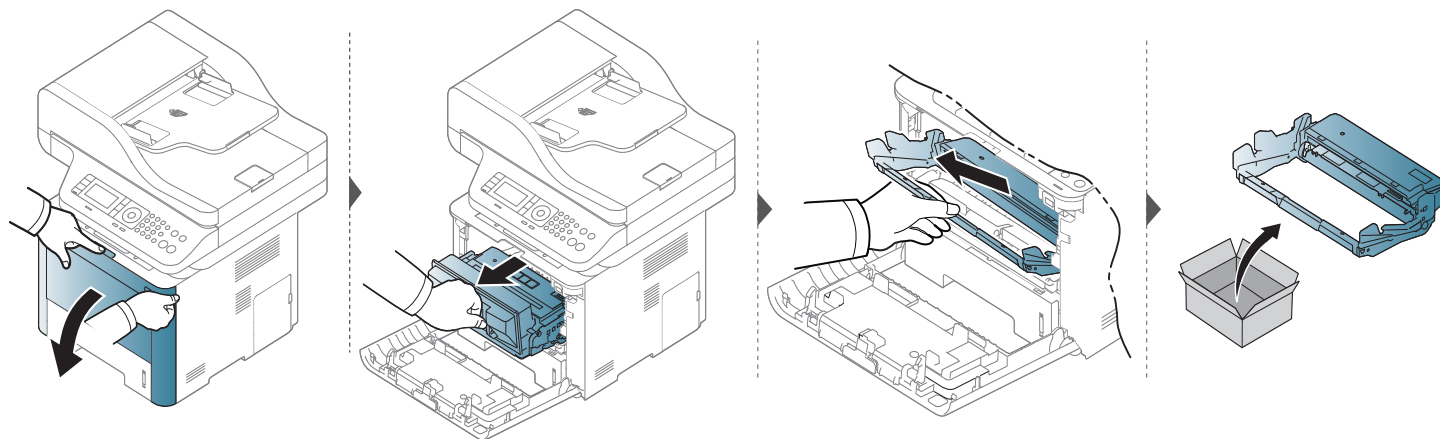

Instalowanie akcesoriów

Zasady bezpieczeństwa

- Należy odłączyć przewód zasilania.
Nigdy nie należy zdejmować pokrywy płytki sterującej, gdy włączone jest zasilanie.
Aby uniknąć ryzyka porażenia prądem elektrycznym, należy zawsze odłączać przewód zasilania podczas instalacji lub demontażu DOWOLNYCH akcesoriów wewnętrznych lub zewnętrznych.
- Należy rozładować ładunki elektrostatyczne.
Płytki sterująca i akcesoria wewnętrzne (karta sieciowa lub moduł pamięci) są wrażliwe na ładunki elektrostatyczne. Przed instalacją lub demontażem jakichkolwiek akcesoriów wewnętrznych należy rozładować ładunki elektrostatyczne z ciała, dotykając metalowego przedmiotu, takiego jak metalowa płyta tylna dowolnego urządzenia podłączonego do uziemionego źródła zasilania. Jeśli przed zakończeniem instalacji użytkownik przemieścił się, należy ponownie rozładować ładunki elektrostatyczne.



W przypadku instalowania akcesoriów znajdująca się we wnętrzu urządzenia bateria jest elementem wymieranym przez serwis. Nie wolno jej wymieniać samodzielnie. W przypadku zainstalowania niewłaściwego typu baterii istnieje niebezpieczeństwo wybuchu. Zużyte baterie należy usuwać zgodnie z instrukcją.

Konfigurowanie ustawień Opcje urządzenia

Podczas instalowania elementów opcjonalnych, takich jak opcjonalny zasobnik, pamięć itp., urządzenie automatycznie je wykrywa i konfiguruje. Jeśli nie można użyć elementu opcjonalnego zainstalowanego w sterowniku, można je ustawić w sekcji **Opcje urządzenia**.

- Kliknij menu **Uruchom** w systemie Windows.
 - W przypadku systemu Windows 8 w **Charms(Panele)** wybierz opcję **Wyszukaj > Ustawienia**.
- W systemie Windows XP/2003 wybierz opcję **Drukarki i faksy**.
 - W systemie Windows 2008/Vista wybierz kolejno opcje **Panel sterowania > Sprzęt i dźwięk > Drukarki**.
 - W systemie Windows 7 wybierz kolejno opcje **Panel sterowania > Sprzęt i dźwięk > Urządzenia i drukarki**.
 - W systemie Windows 8 wyszukaj opcję **Urządzenia i drukarki**.
 - W systemie Server 2008 R2 wybierz kolejno opcje **Panel sterowania > Sprzęt > Urządzenia i drukarki**.
- Kliknij prawym przyciskiem myszy urządzenie.

Instalowanie akcesoriów

- 4** W systemie Windows XP/2003/2008/Vista wybierz polecenie **Właściwości**.

W przypadku systemów Windows 7, Windows 8 lub Windows Server 2008 R2 w menu podręcznym wybierz polecenie **Właściwości drukarki**.

 Jeśli przy pozycji **Właściwości drukarki** znajduje się symbol ►, można wybrać inne sterowniki drukarki połączone z wybraną drukarką.

- 5** Wybierz pozycję **Opcje urządzenia**.

 Okno **Właściwości** może się różnić w zależności od sterownika i systemu operacyjnego.

- 6** Wybierz odpowiednią opcję.

 W zależności od opcji lub modelu niektóre menu mogą nie być wyświetlane. Oznacza to, że nie są dostępne dla danego urządzenia.

- **Opcje zasobników:** Wybierz zainstalowany zasobnik opcjonalny. Użytkownik może wybrać zasobnik.
- **Opcje przechowywania:** Wybierz zainstalowaną opcjonalną pamięć. Jeśli ta opcja jest zaznaczona, można wybrać **Tryb wydruku**.

- **Konfiguracja drukarki:** Wybierz język drukarki dla zadań drukowania.
- **Ustawienia administratora:** Można wybrać opcje **Stan drukarki** i **Buforowanie EMF**.
- **Rozlicz. zadań administr.:** Umożliwia powiązanie danych identyfikacyjnych użytkownika i konta z każdym drukowanym dokumencie.
 - **Uprawnienia indywidualne:** Jeśli ta opcja jest zaznaczona, tylko użytkownicy posiadający uprawnienia indywidualne mogą rozpocząć zadanie drukowania.
 - **Uprawnienia grupowe:** Jeśli ta opcja jest zaznaczona, tylko grupy posiadający uprawnienia grupowe mogą rozpocząć zadanie drukowania.

 Aby zaszyfrować hasło do rozliczania zadań, zaznacz opcję **Szyfrowanie hasła rozliczania zadań**.

- **Ustawienia niestandardowego rozmiaru papieru:** Użytkownik może skonfigurować niestandardowy rozmiar papieru.

- 7** Klikaj przycisk **OK**, aż nastąpi zamknięcie okna **Właściwości** lub **Właściwości drukarki**.

Instalowanie akcesoriów

Rozbudowa modułu pamięci

Urządzenie wyposażone jest w moduł pamięci DIMM (dual in-line memory module). Gniazdo modułu pamięci służy do instalacji dodatkowej pamięci. Zalecamy używanie wyłącznie oryginalnych modułów pamięci DIMM firmy Samsung. W przypadku stwierdzenia, że problem z urządzeniem wynika z użycia modułu DIMM innego producenta może nastąpić unieważnienie gwarancji.

Dostępne są informacje dotyczące zamawiania akcesoriów opcjonalnych (patrz „Dostępne akcesoria” na stronie 100).



Po zainstalowaniu pamięci opcjonalnej można korzystać z takich zaawansowanych funkcji drukowania jak sprawdzanie zadania i drukowanie zadań zabezpieczonych w oknie właściwości drukarki. Można też zarządzać kolejką aktywnych zadań i zasadami przetwarzania plików (patrz „Korzystanie z funkcji opcjonalnego urządzenia” na stronie 340).

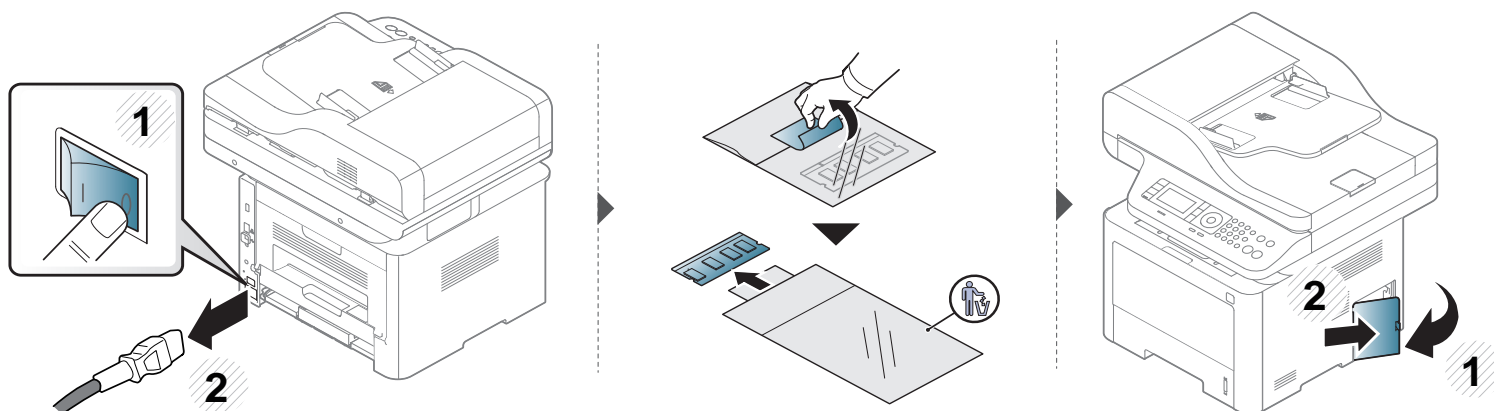

Instalowanie akcesoriów

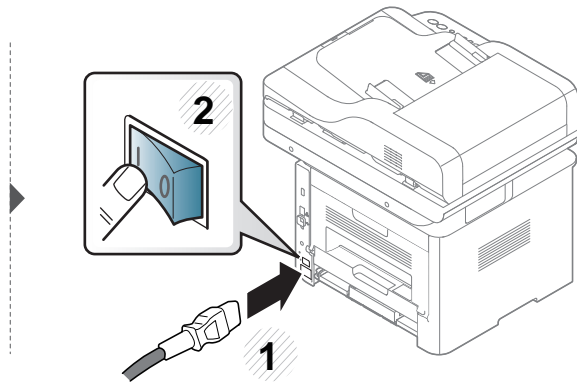
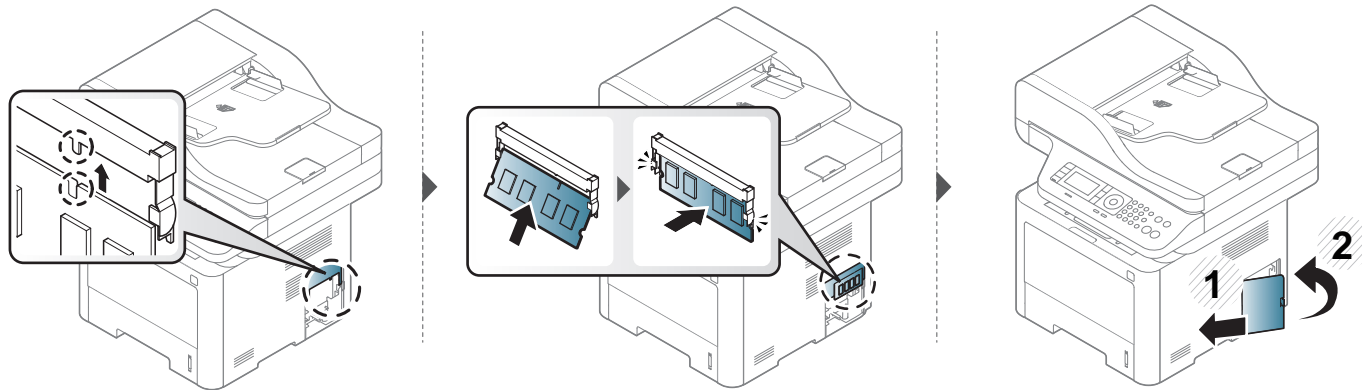

Monitorowanie stanu zużycia materiałów eksploatacyjnych

W przypadku częstych zakleszczeń papieru lub problemów z drukowaniem należy sprawdzić liczbę stron wydrukowanych lub zeskanowanych przez urządzenie. W razie potrzeby należy wymienić odpowiednie części.



- Dostęp do menu może być różny w zależności od modelu (patrz „Przegląd menu” na stronie 35).
- W zależności od opcji lub modelu niektóre menu mogą nie być wyświetlane. Oznacza to, że opcja nie dotyczy danego urządzenia.
- W niektórych modelach konieczne może być naciśnięcie **OK**, aby przejść dalej do menu niższego poziomu.



1 W panelu sterowania wybierz  (**Menu**) > **Konfiguracja systemu** > **Konserwacja** > **Materiały eksploat..**

LUB

W przypadku modelu z ekranem dotykowym wybierz na nim opcję  (**Konfiguracja**) > **Konfiguracja urządzenia** > **Dalej** > **Raport** > **Info o mat eksp.**

2 Wybierz żądaną opcję i naciśnij przycisk **OK**.

W przypadku modelu z ekranem dotykowym naciśnij przycisk **Tak**, gdy pojawi się okno potwierdzenia.

3 Naciśnij przycisk  (**Stop** lub **Stop/Clear**) lub ikonę ekranu głównego () , aby powrócić do trybu gotowości.

Ustawianie alertu niskiego poziomu toneru

Jeśli w kasecie pozostało niewiele toneru, zostanie wyświetlony komunikat informujący użytkownika o konieczności wymiany kasety lub zapali się dioda LED. Istnieje możliwość ustawienia opcji kontrolującej wyświetlanie komunikatu lub zapalenie diody LED.



- Dostęp do menu może być różny w zależności od modelu (patrz „Przegląd menu” na stronie 35).
- W niektórych modelach konieczne może być naciśnięcie przycisku **OK**, aby przejść dalej do menu niższego poziomu.
- Ustawienia urządzenia można skonfigurować w sekcji **Ustawienia urządzenia** programu Samsung Easy Printer Manager.
 - Użytkownicy systemów Windows i Mac powinni przejść do: **Samsung Easy Printer Manager** >  **(Przełącz w tryb zaawansowany)** > **Ustawienia urządzenia**, patrz „Ustawienia urządzenia” na stronie 354.

1 W panelu sterowania wybierz  (**Menu**) > **Konfiguracja systemu** > **Konserwacja** > **Alarm nisk.poz. ton..**



LUB

W przypadku modelu z ekranem dotykowym wybierz na nim opcję  (**Konfiguracja**) > **Konfiguracja urządzenia** > **Dalej** > **Konfiguracja początkowa** > **Alarm stanu toneru.**

2 Wybierz żadaną opcję.

3 Naciśnij przycisk **OK**, aby zapisać wybór.

W przypadku modelu z ekranem dotykowym naciśnij przycisk  (Wstecz), aby zapisać wybór.

4 Naciśnij przycisk  (**Stop** lub **Stop/Clear**) lub ikonę ekranu głównego () , aby powrócić do trybu gotowości.

Czyszczenie urządzenia

Jeśli występują problemy z jakością wydruku lub urządzenie znajduje się w zakurzonej pomieszczeniu, należy je regularnie czyścić, aby zapewnić najlepsze warunki drukowania i długotrwałe działanie urządzenia.



- Czyszczenie obudowy urządzenia za pomocą materiałów czyszczących zawierających duże ilości alkoholu, rozpuszczalnika lub innych agresywnych substancji może powodować odbarwienie lub odkształcenie obudowy.
- Jeśli urządzenie lub jego otoczenie jest zanieczyszczone tonerem, zaleca się wyczyszczenie go za pomocą szmatki lub chusteczki zwilżonej wodą. W przypadku użycia odkurzacza toner zostałby uniesiony w powietrze, co mogłoby być szkodliwe dla użytkownika.

Czyszczenie elementów zewnętrznych

Obudowę urządzenia należy czyścić miękką, niepozostawiającą włókien szmatką. Ściereczkę można lekko zwilżyć wodą, ale nie wolno pozwolić, aby woda kapła na urządzenie lub do jego wnętrza.

Czyszczenie urządzenia

Czyszczenie elementów wewnętrznych

Podczas procesu drukowania papier, toner i cząsteczki kurzu mogą się zbierać wewnątrz urządzenia. Ich nagromadzenie może powodować problemy z jakością wydruku, takie jak plamki tonera lub smugi. Wyczyszczenie wnętrza urządzenia powoduje zmniejszenie lub ustąpienie tych problemów.



- Aby zapobiec uszkodzeniu kasety z tonerem, nie należy wystawiać jej na działanie światła na dłużej niż kilka minut. Jeśli to konieczne, należy ją przykryć kartką papieru.
- Nie należy dotykać obszaru kasety oznaczonego na zielono. Aby nie dotykać tej powierzchni kasety, należy korzystać z uchwytu.
- Do czyszczenia elementów wewnątrz urządzenia należy zastosować suchą, niepozostawiającą włókien ściereczkę, zachować ostrożność, aby nie uszkodzić wałka transferowego oraz innych elementów wewnętrznych. Nie należy używać rozpuszczalników takich jak benzen lub rozcieńczalnik. W przeciwnym razie mogą wystąpić problemy z jakością wydruku oraz uszkodzenie urządzenia.



- Do czyszczenia urządzenia należy używać suchej, niestrzępiącej się ściereczki.
- Wyłącz urządzenie i odłącz przewód zasilania. Poczekać, aż urządzenie ostygnie. Jeśli urządzenie wyposażone jest we włącznik, przełącz włącznik przed przystąpieniem do czyszczenia.
- Ilustracje w tym podręczniku użytkownika mogą się różnić od zakupionego urządzenia w zależności od opcji i modelu. Należy sprawdzić typ urządzenia (patrz „Widok z przodu” na stronie 22).

Czyszczenie urządzenia

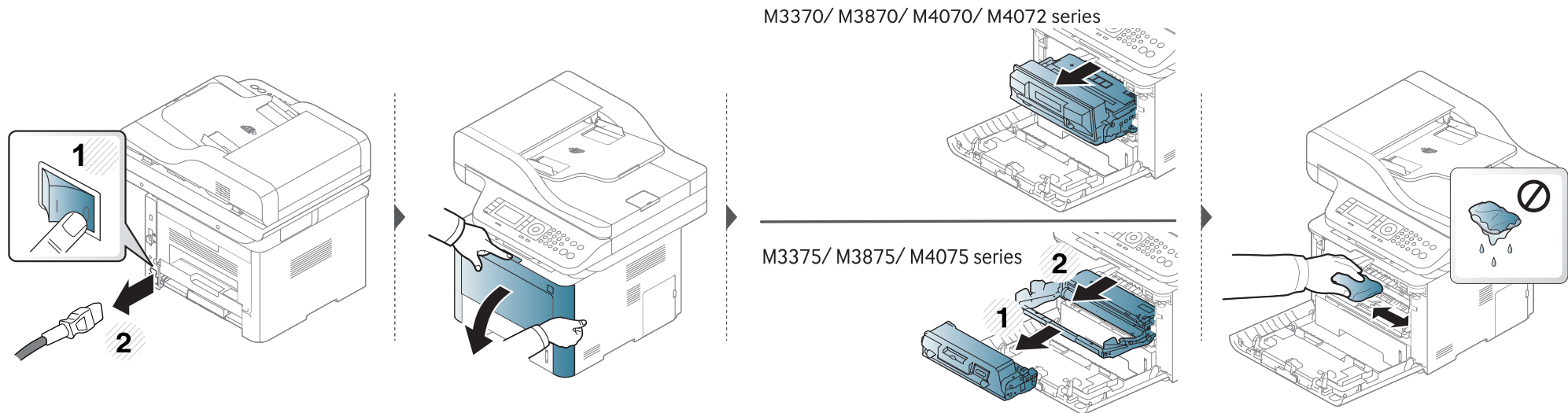

M3370/ M3870/ M4070/ M4072 series

M3375/ M3875/ M4075 series

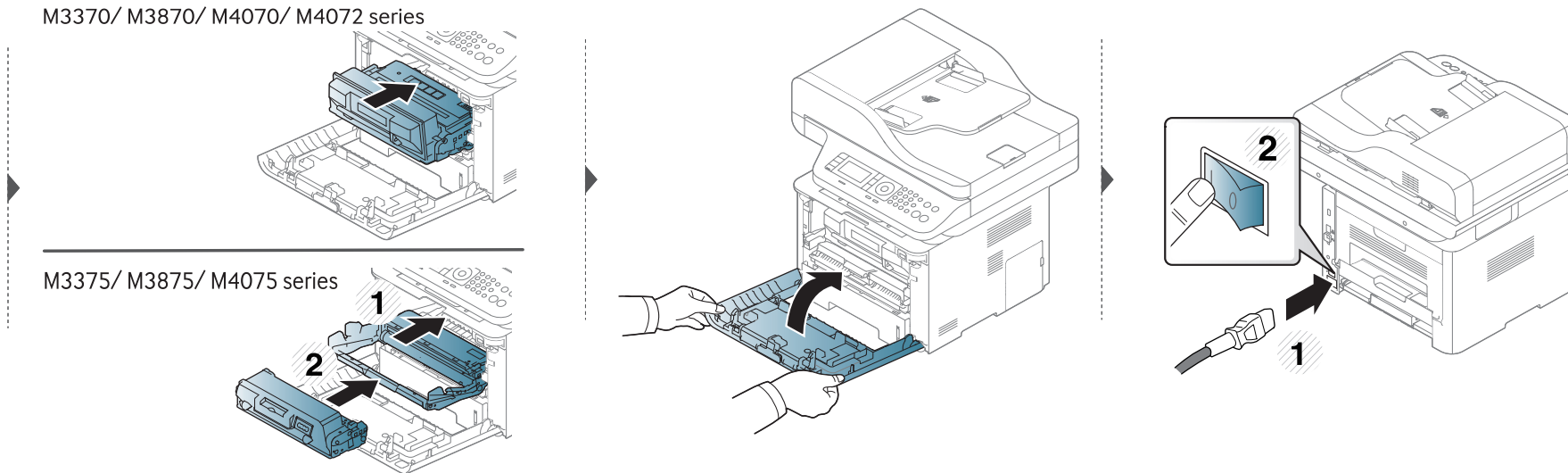

Czyszczenie urządzenia

Czyszczenie rolki odbierającej



- Wyłącz urządzenie i odłącz przewód zasilania. Poczekać, aż urządzenie ostygnie. Jeśli urządzenie wyposażone jest we włącznik, przełącz włącznik przed przystąpieniem do czyszczenia.
- Ilustracje w tym podręczniku użytkownika mogą się różnić od zakupionego urządzenia w zależności od opcji i modelu. Należy sprawdzić typ urządzenia (patrz „Widok z przodu” na stronie 22).

Czyszczenie urządzenia

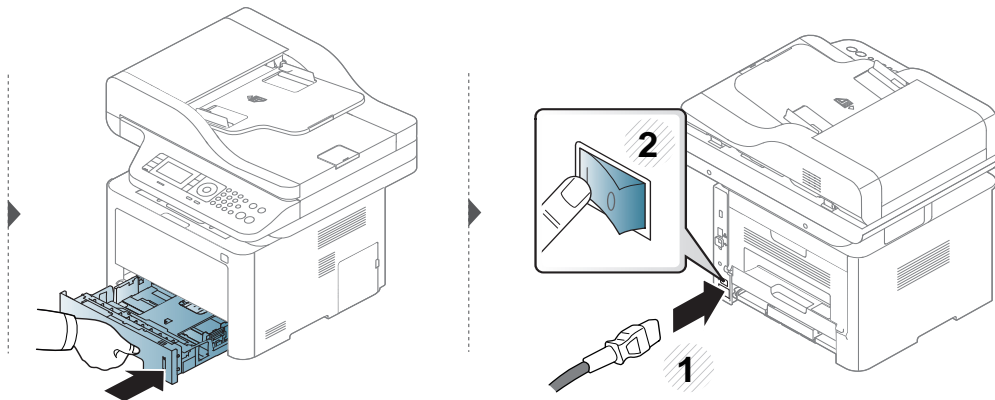
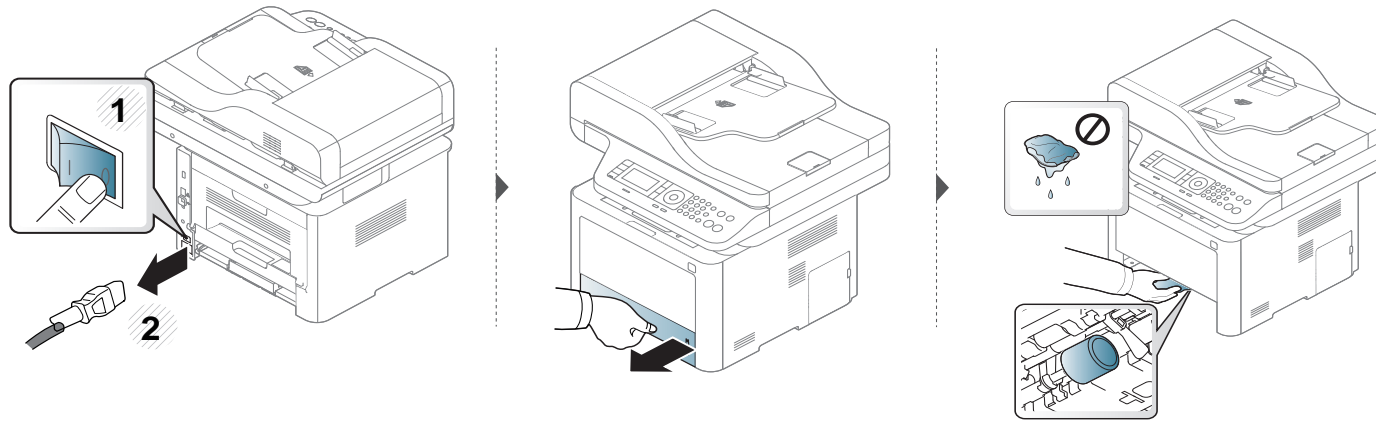

Czyszczenie urządzenia

Czyszczenie zespołu skanowania

Utrzymywanie modułu skanera w czystości pomaga zapewnić najlepszą jakość kopii. Najlepiej jest czyścić moduł skanera na początku każdego dnia i w razie potrzeby w ciągu dnia.



- Wyłącz urządzenie i odłącz przewód zasilania. Poczekać, aż urządzenie ostygnie. Jeśli urządzenie wyposażone jest we włącznik, przełącz włącznik przed przystąpieniem do czyszczenia.
- Ilustracje w tym podręczniku użytkownika mogą się różnić od zakupionego urządzenia w zależności od opcji i modelu. Należy sprawdzić typ urządzenia (patrz „Widok z przodu” na stronie 22).

- 1 Delikatnie zwilż miękką, niepozostawiającą włókien ściereczkę lub ręcznik papierowy wodą.
- 2 Unieś i otwórz pokrywę skanera.

Czyszczenie urządzenia

- 3 Przecieraj powierzchnię skanera, aż będzie czysta i sucha.

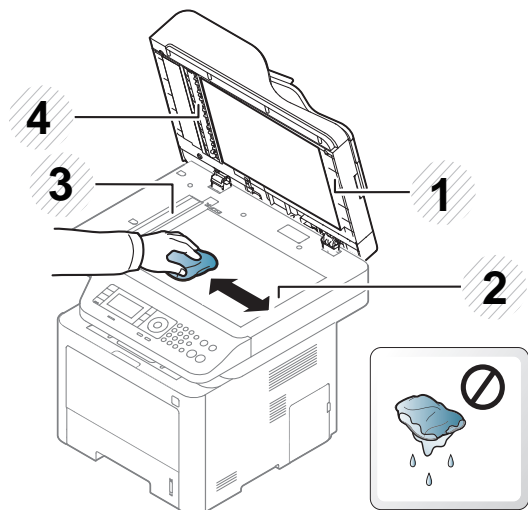

- 1 Pokrywa skanera
- 2 Szyba skanera
- 3 Szyba podajnika dokumentów
- 4 Biały pasek

- 4 Zamknij pokrywę skanera.

Wskazówki dotyczące przenoszenia i przechowywania urządzenia

- Podczas przenoszenia urządzenia nie wolno go przechylać ani odwracać. W przeciwnym razie wnętrze urządzenia może zostać zanieczyszczone tonerem, co może spowodować uszkodzenie urządzenia lub niską jakość wydruków.
- Podczas przenoszenia urządzenia należy się upewnić, że jest ono podtrzymywane bezpiecznie przez co najmniej dwie osoby.



4. Rozwiązywanie problemów

Ten rozdział zawiera przydatne informacje dotyczące postępowania w przypadku wystąpienia błędu.

- Wskazówki dotyczące unikania zakleszczeń papieru 125
- usuwanie zakleszczeń 126
- Objasnienie diod LED stanu 144
- Opis komunikatów na wyświetlaczu 147



Ten rozdział zawiera przydatne informacje dotyczące postępowania w przypadku wystąpienia błędu. Jeśli urządzenie wyposażone jest w wyświetlacz, najpierw sprawdź wyświetlany komunikat. Jeśli ten rozdział nie zawiera rozwiązania problemu, zapoznaj się z rozdziałem **Rozwiązywanie problemów** w Zaawansowany podręcznik (patrz „Rozwiązywanie problemów” na stronie 369). Jeśli w Podręcznik użytkownika nie znajdziesz rozwiązania, lub jeśli problem nadal występuje, skontaktuj się z serwisem.

Wskazówki dotyczące unikania zakleszczeń papieru

Wybierając prawidłowe typy nośników, można uniknąć większości zakleszczeń papieru. Aby uniknąć zakleszczenia papieru, zapoznaj się z następującymi wskazówkami:

- Należy się upewnić, że prowadnice znajdują się we właściwym położeniu (patrz „Przegląd zasobnika” na stronie 51).
- Nie należy wyjmować papieru z zasobnika, gdy urządzenie drukuje.
- Przed załadowaniem papier należy wygiąć, przekartkować i rozprostować.
- Nie należy używać pogiętego, wilgotnego ani zawijającego się papieru.
- Nie należy wkładać do zasobnika różnych rodzajów papieru jednocześnie.
- Do drukowania należy używać tylko zalecanych nośników (patrz „Dane techniczne nośnika druku” na stronie 158).

usuwanie zakleszczeń

 Aby uniknąć rozdarcia zakleszczonego papieru, należy go wyciągać powoli i delikatnie.

W zasobniku 1

 Ilustracje w tym podręczniku użytkownika mogą się różnić od zakupionego urządzenia w zależności od modelu i zainstalowanych opcji. Należy sprawdzić typ urządzenia (patrz „Widok z przodu” na stronie 22).

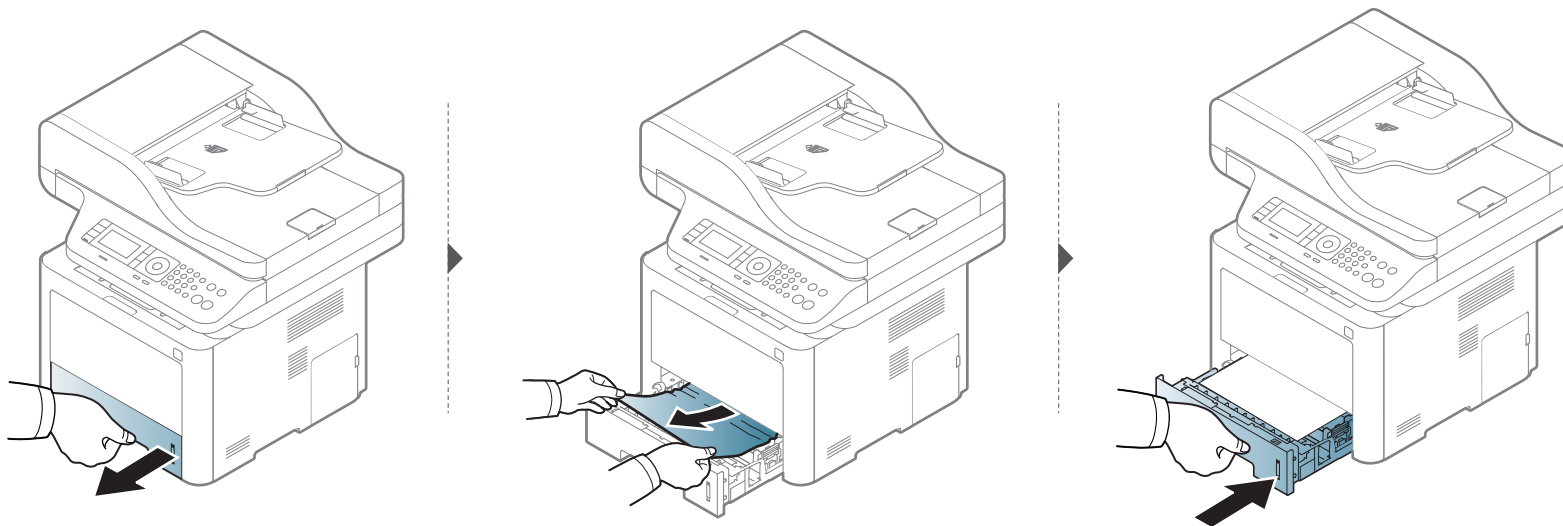

usuwanie zakleszczeń

W zasobniku opcjonalnym



- Ilustracje w tym podręczniku użytkownika mogą się różnić od zakupionego urządzenia w zależności od modelu i zainstalowanych opcji. Należy sprawdzić typ urządzenia (patrz „Widok z przodu” na stronie 22).
- To rozwiązanie problemu może nie być dostępne, w zależności od modelu lub wyposażenia opcjonalnego (patrz „Różne funkcje” na stronie 10).

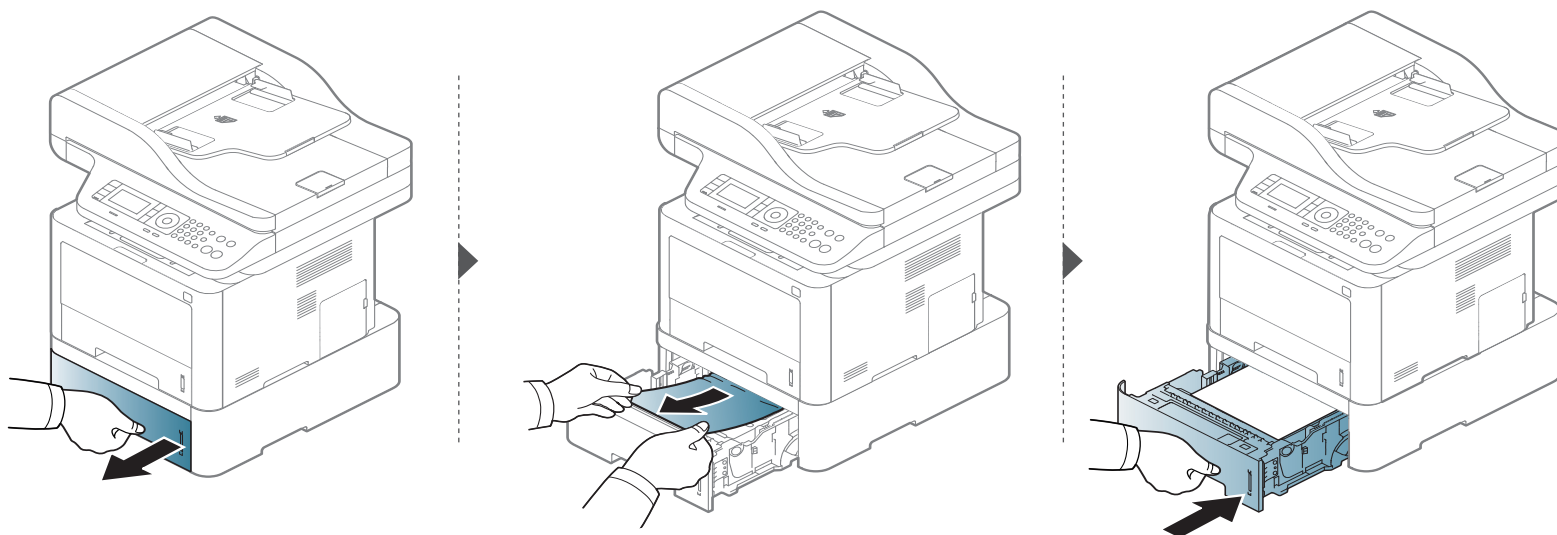

usuwanie zakleszczeń

Jeżeli nie widać papieru w tym obszarze, przerwij i przejdź do następnego kroku:

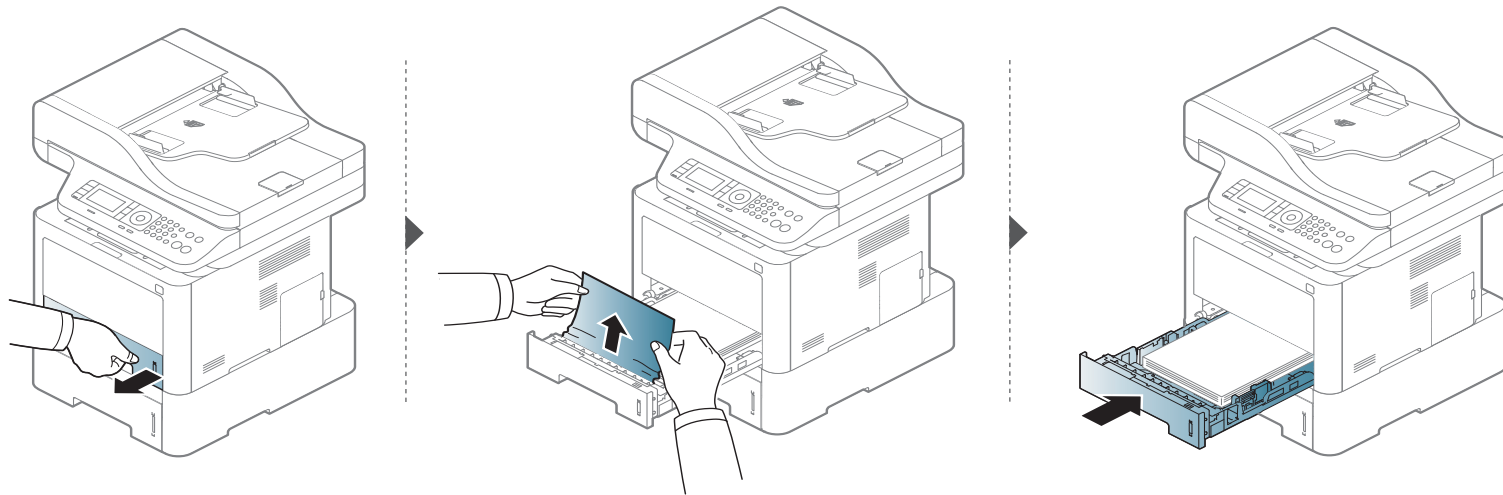

Jeżeli nie widać papieru w tym obszarze, przerwij i przejdź do następnego kroku:

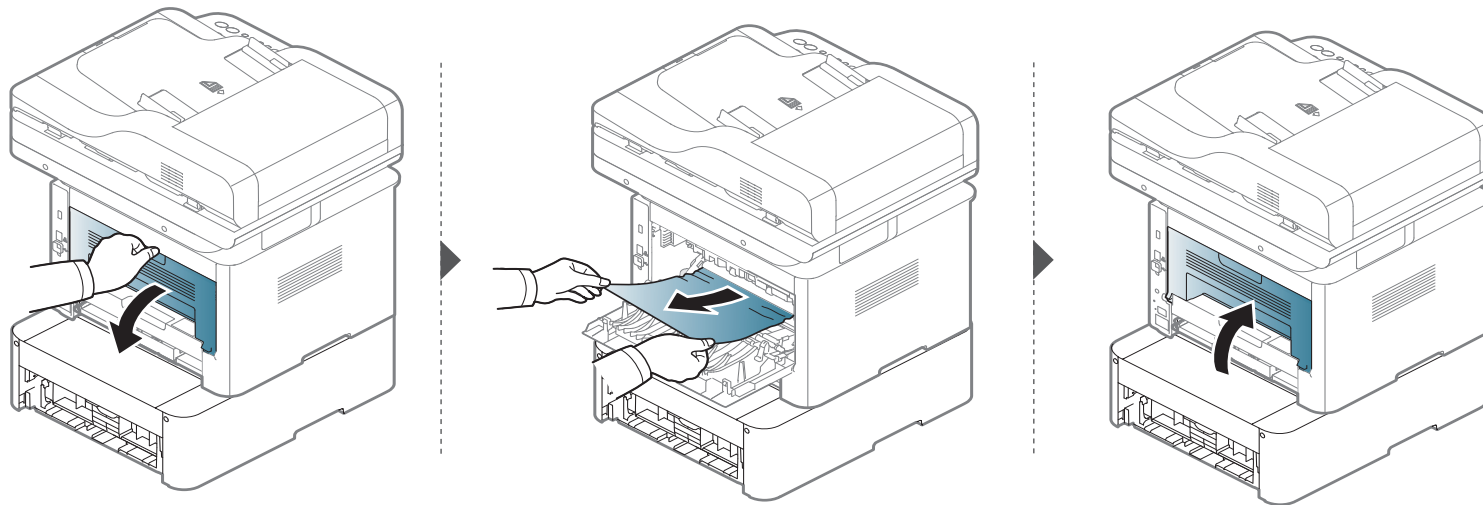

usuwanie zakleszczeń

w zasobniku wielofunkcyjnym (lub podajniku ręcznym)

M337x series

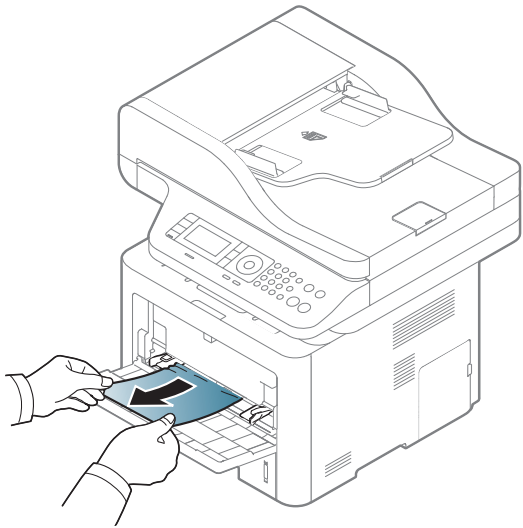

usuwanie zakleszczeń

M387x/ M407x series

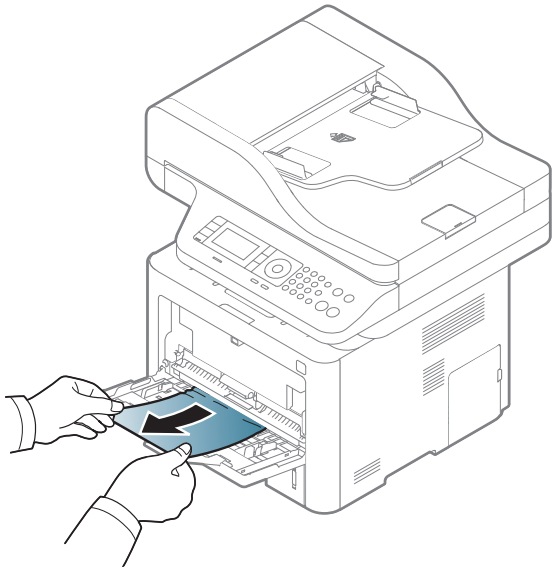

usuwanie zakleszczeń

Wewnątrz urządzenia



Obszar utrwalacza jest GORĄCY. Oczekaj aż urządzenie ostygnie przed wykonaniem jakichkolwiek czynności w tym obszarze. Wyłącz zasilanie, aby urządzenie ostygło. Należy zachować ostrożność podczas wyjmowania papieru z urządzenia.



Ilustracje w tym podręczniku użytkownika mogą się różnić od zakupionego urządzenia w zależności od modelu i zainstalowanych opcji. Należy sprawdzić typ urządzenia (patrz „Widok z przodu” na stronie 22).

usuwanie zakleszczeń

M3370/ M3870/ M4070/ M4072 series

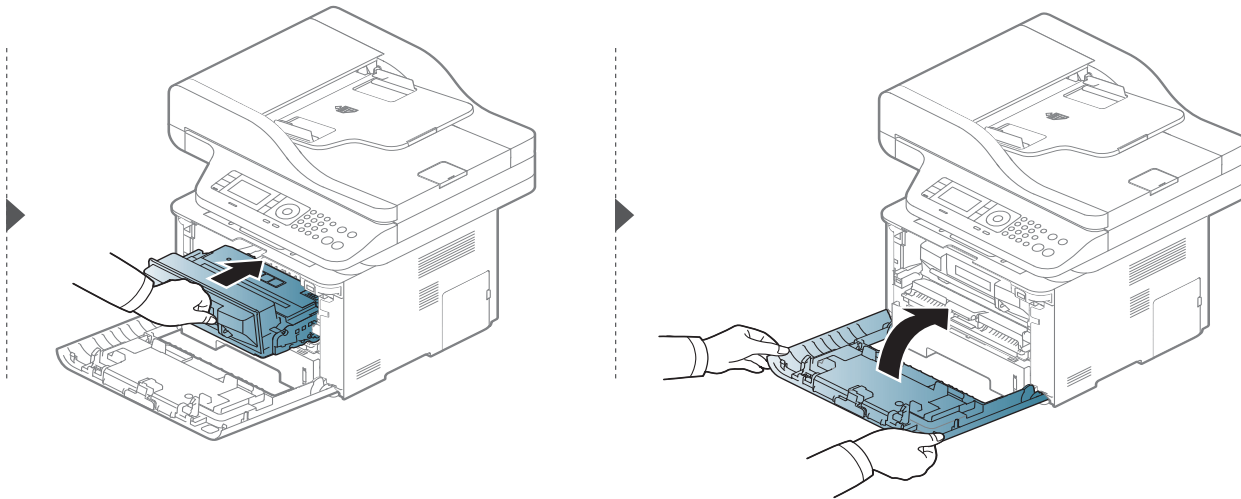
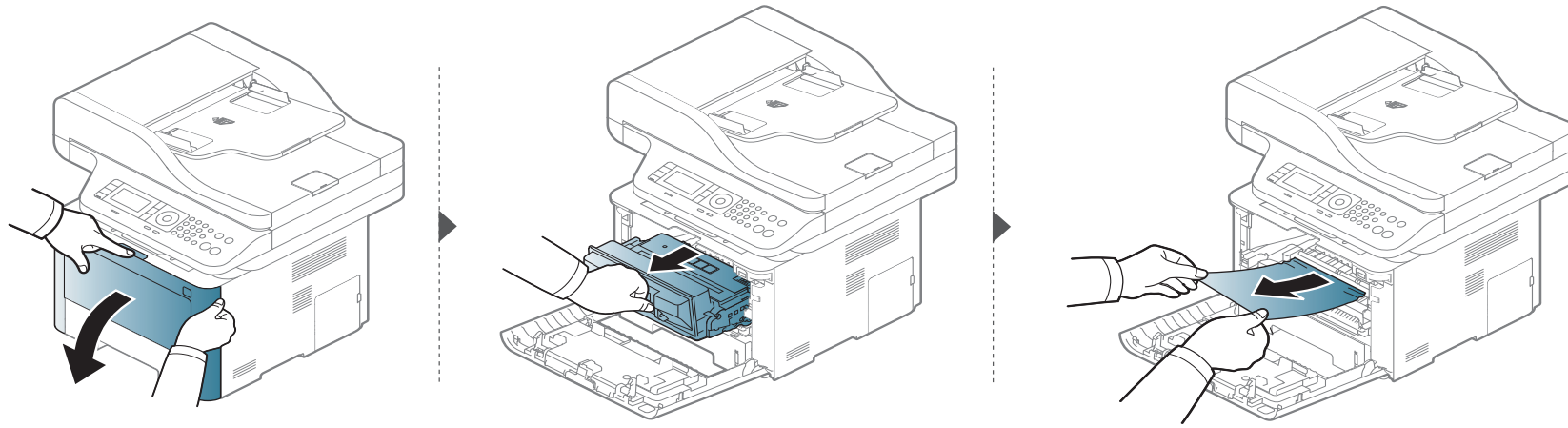

usuwanie zakleszczeń

M3375/ M3875/ M4075 series

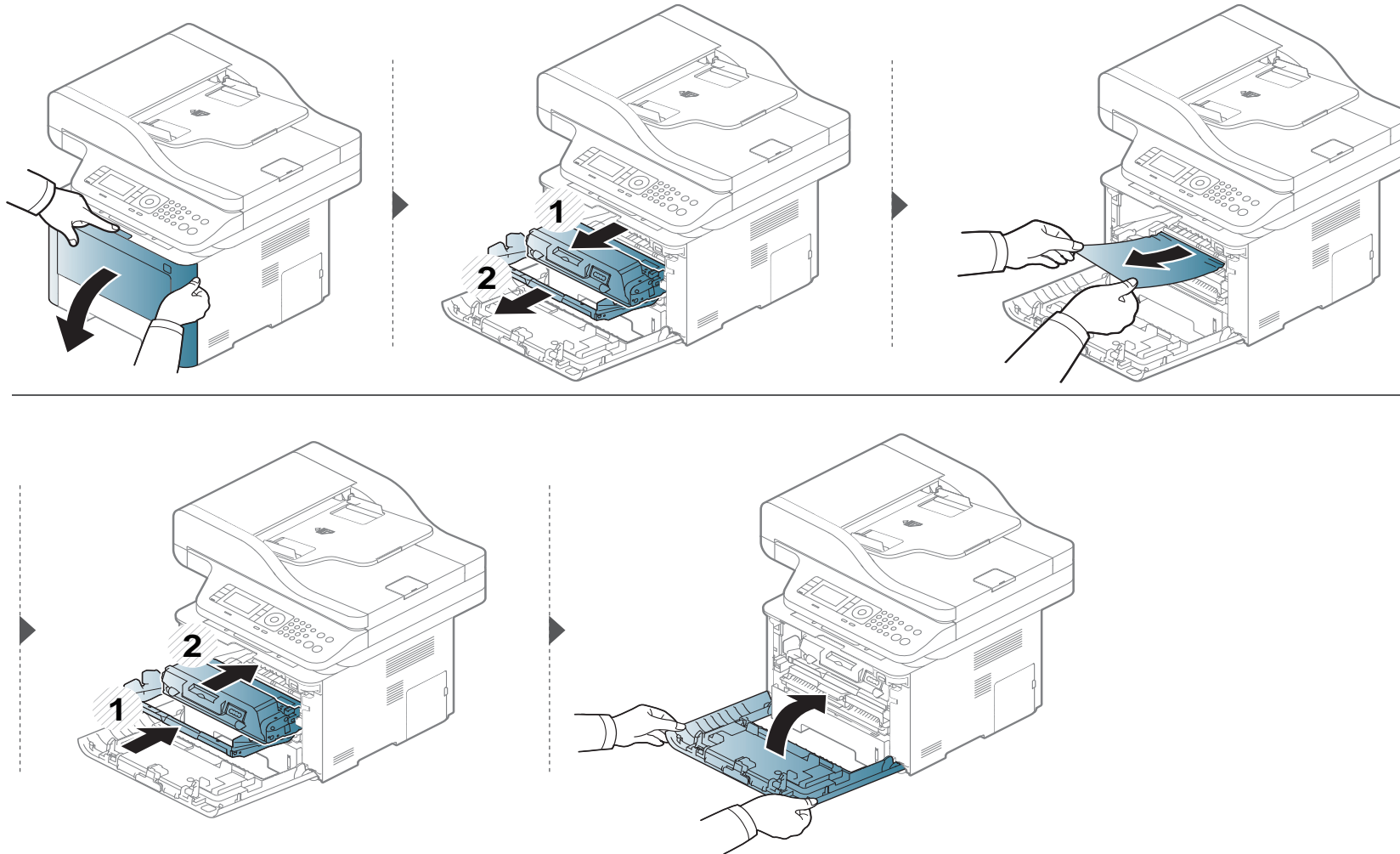

usuwanie zakleszczeń

W obszarze odbioru



Obszar utrwalacza jest **GORĄCY**. Oczekaj aż urządzenie ostygnie przed wykonaniem jakichkolwiek czynności w tym obszarze. Wyłącz zasilanie, aby urządzenie ostygło. Należy zachować ostrożność podczas wyjmowania papieru z urządzenia.

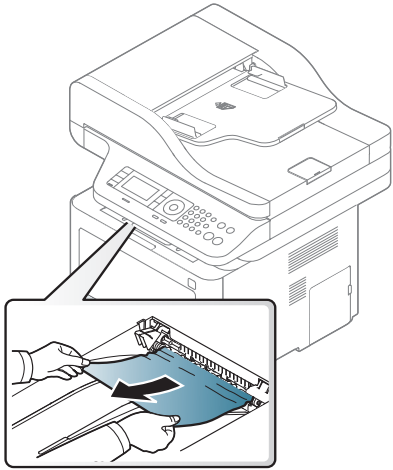

usuwanie zakleszczeń

Jeżeli nie widać papieru w tym obszarze, przerwij i przejdź do następnego kroku:

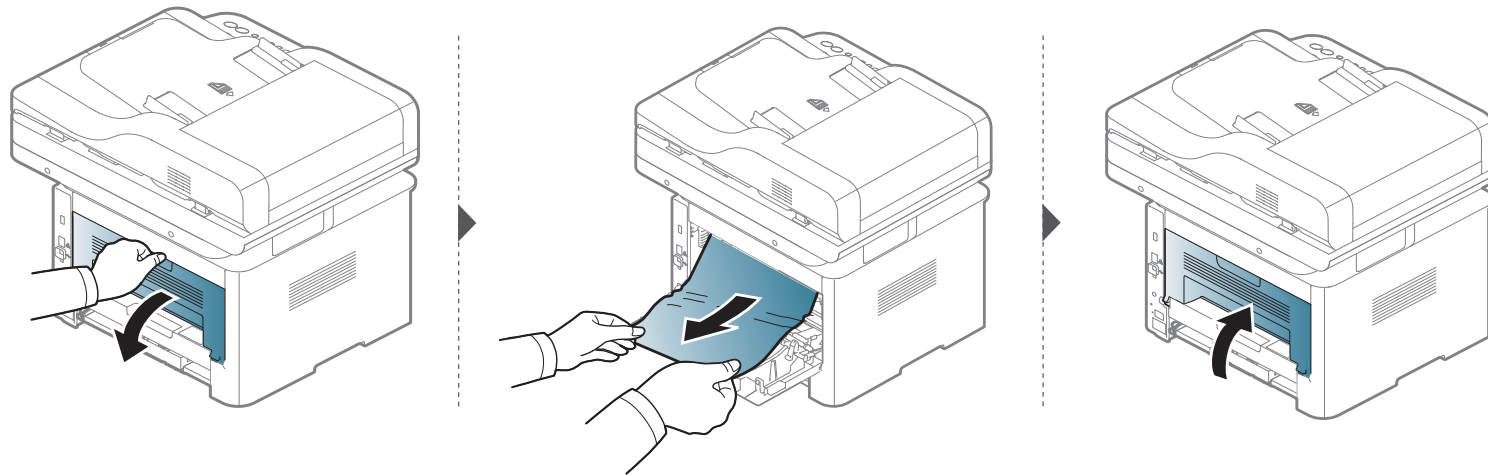

usuwanie zakleszczeń

W obszarze modułu druku dwustronnego

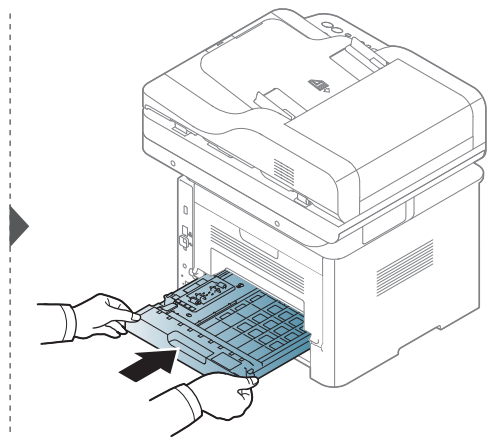
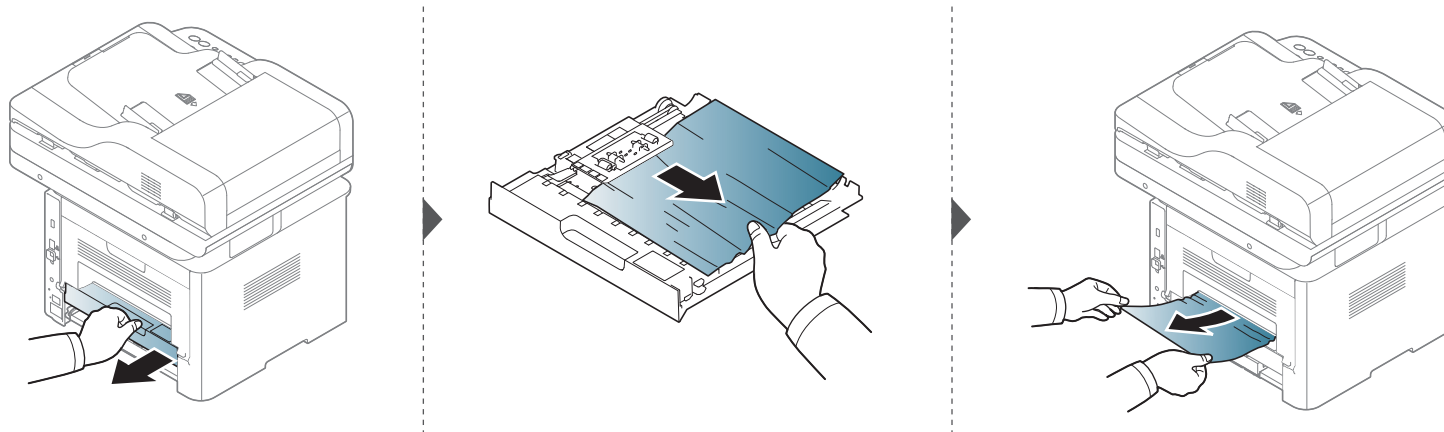

usuwanie zakleszczeń

Jeżeli nie widać papieru w tym obszarze, przerwij i przejdź do następnego kroku:

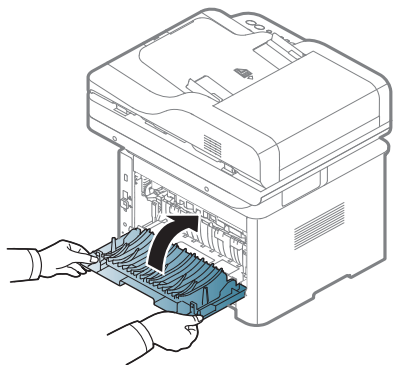
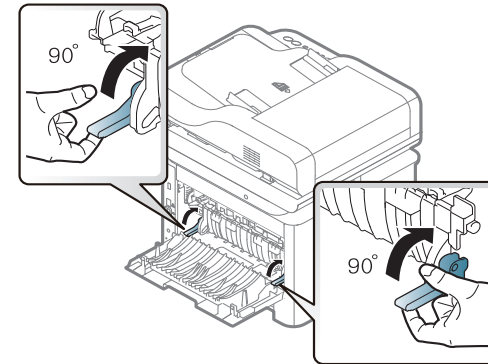
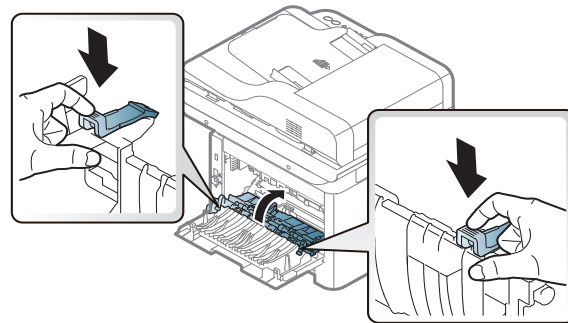
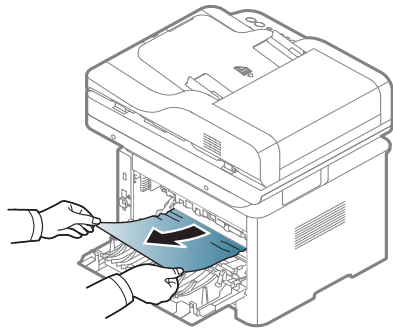
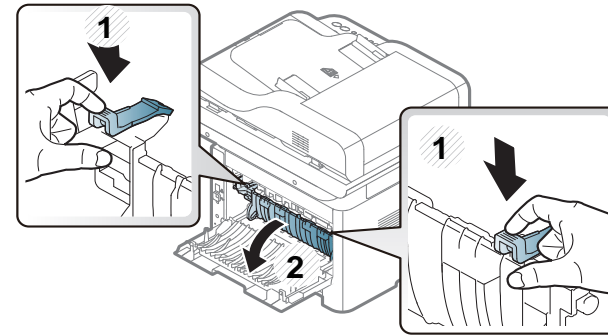
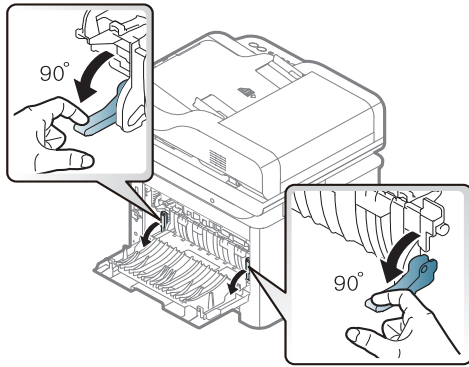
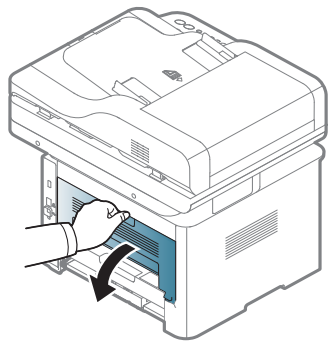

usuwanie zakleszczeń

Usuwanie zacięcia dokumentów oryginalnych



Aby uniknąć zakleszczeń dokumentów, oryginały grube, cienkie lub o różnych typach papieru należy kopiować z wykorzystaniem szyby skanera.



Aby uniknąć podarcia zakleszczonego dokumentu, należy go wyciągać powoli i delikatnie.

usuwanie zakleszczeń

Zacięcie oryginalnego papieru z przodu skanera



- Ilustracje w tym podręczniku użytkownika mogą się różnić od zakupionego urządzenia w zależności od modelu i zainstalowanych opcji. Należy sprawdzić typ urządzenia (patrz „Widok z przodu” na stronie 22).
- To rozwiązanie problemu może nie być dostępne, w zależności od modelu lub wyposażenia opcjonalnego (patrz „Różne funkcje” na stronie 10).

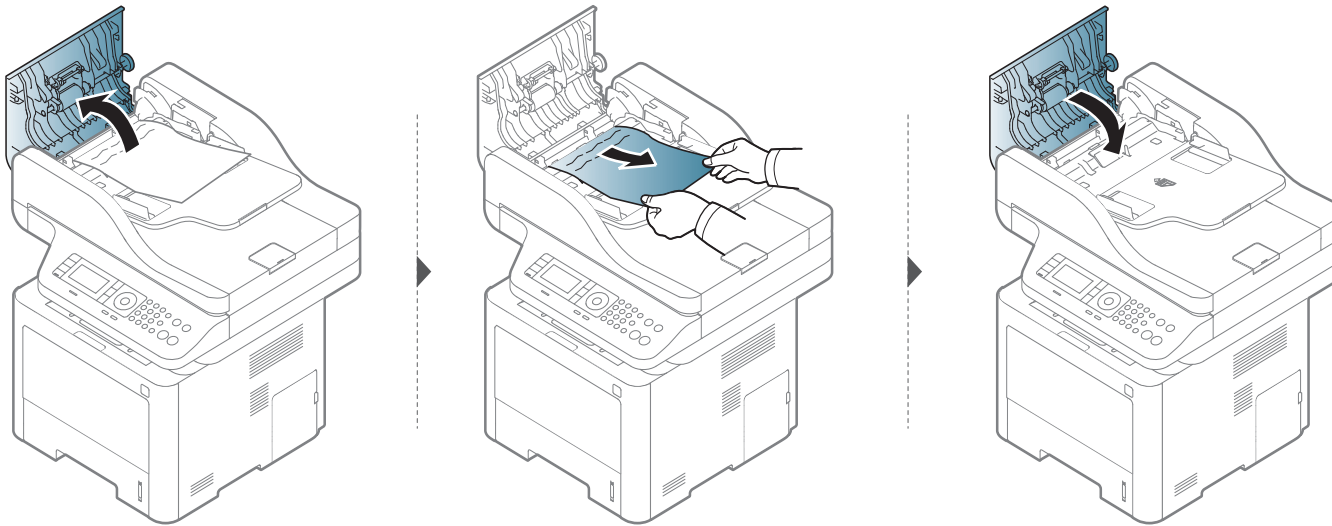

usuwanie zakleszczeń

Zacięcie oryginału w skanerze



- Ilustracje w tym podręczniku użytkownika mogą się różnić od zakupionego urządzenia w zależności od modelu i zainstalowanych opcji. Należy sprawdzić typ urządzenia (patrz „Widok z przodu” na stronie 22).
- To rozwiązanie problemu może nie być dostępne, w zależności od modelu lub wyposażenia opcjonalnego (patrz „Różne funkcje” na stronie 10).

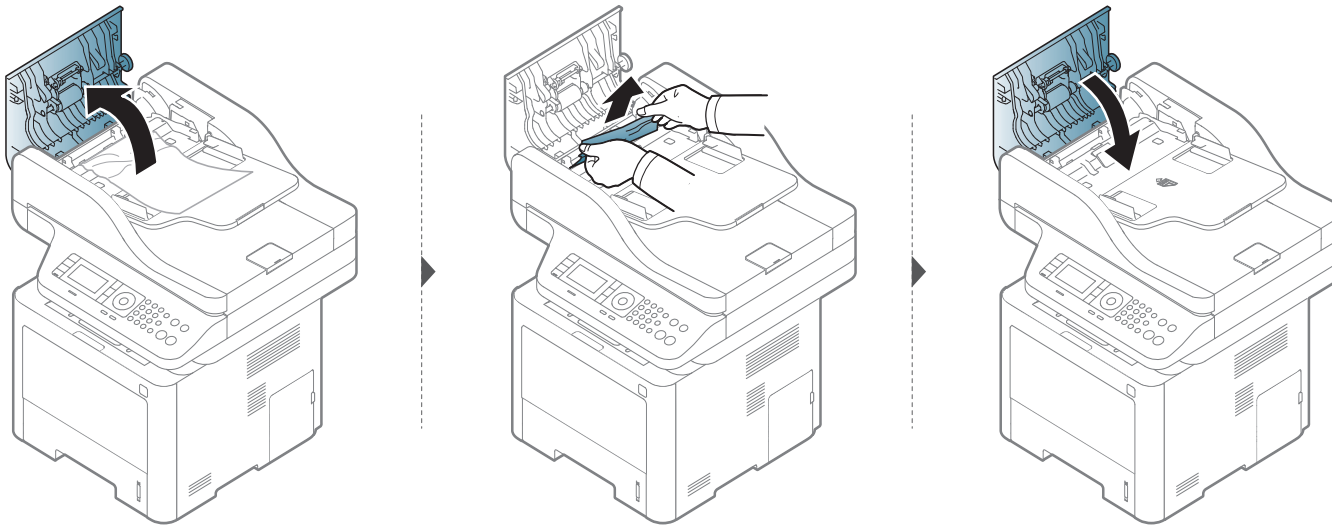

usuwanie zakleszczeń

Jeżeli nie widać papieru w tym obszarze, przerwij i przejdź do następnego kroku:

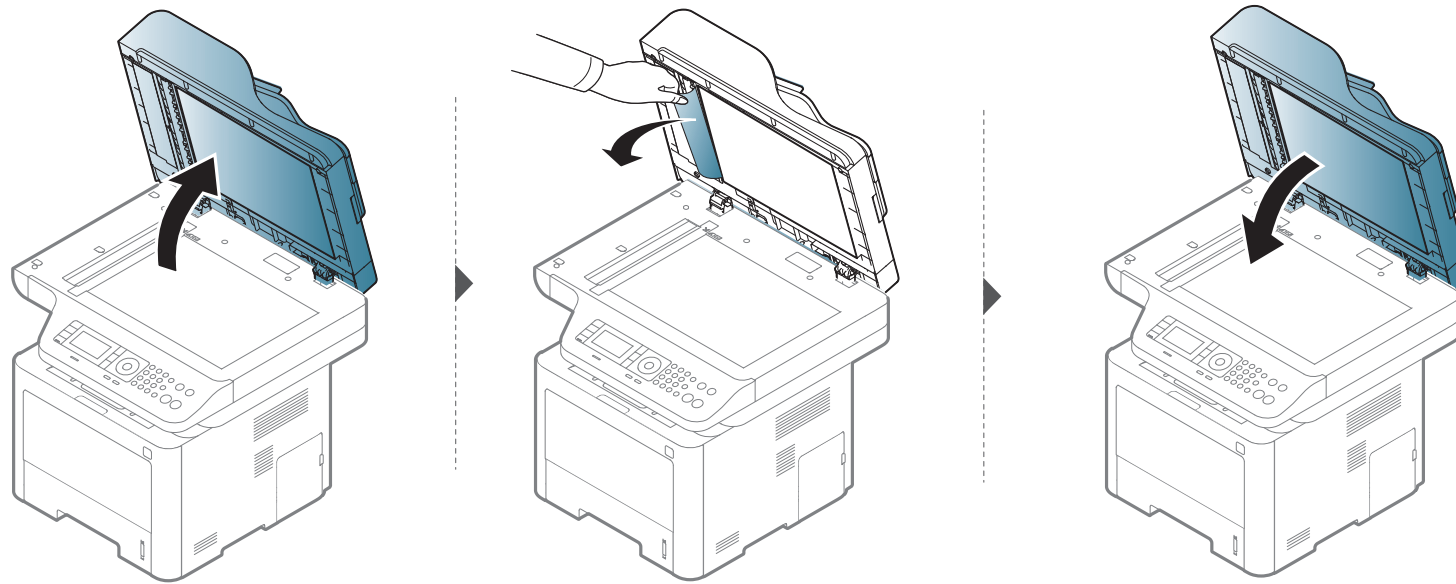

usuwanie zakleszczeń

Zacięcie oryginału w obszarze wyjścia skanera



- Ilustracje w tym podręczniku użytkownika mogą się różnić od zakupionego urządzenia w zależności od modelu i zainstalowanych opcji. Należy sprawdzić typ urządzenia (patrz „Widok z przodu” na stronie 22).
- To rozwiązanie problemu może nie być dostępne, w zależności od modelu lub wyposażenia opcjonalnego (patrz „Widok z przodu” na stronie 22).

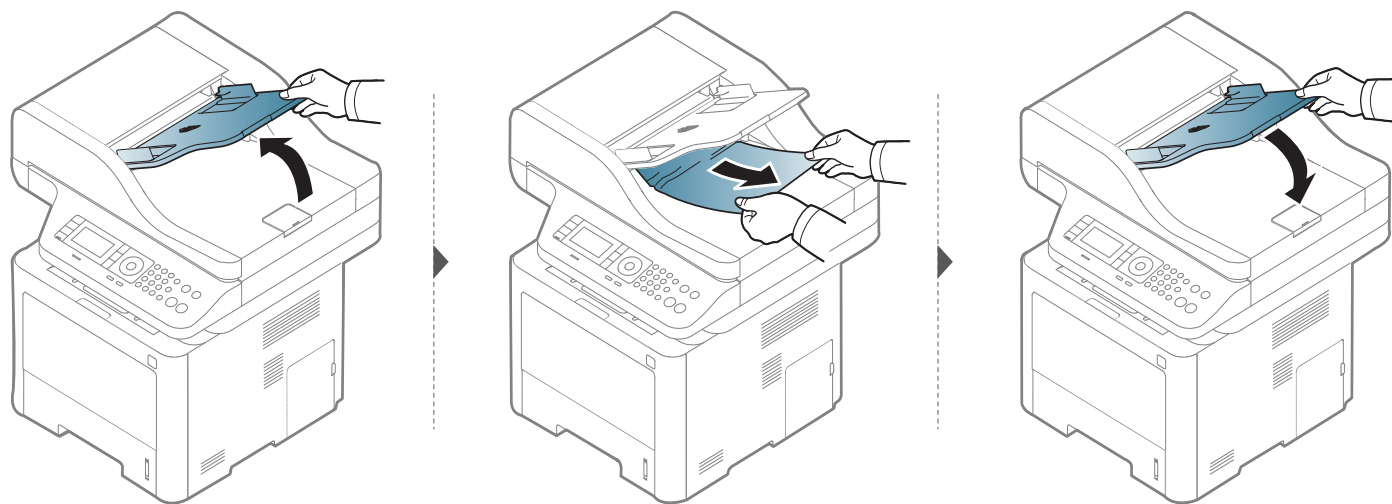

usuwanie zakleszczeń

Zacięcie oryginału w obszarze ścieżki dwustronnej skanera



- Ilustracje w tym podręczniku użytkownika mogą się różnić od zakupionego urządzenia w zależności od modelu i zainstalowanych opcji. Należy sprawdzić typ urządzenia (patrz „Widok z przodu” na stronie 22).
- To rozwiązanie problemu może nie być dostępne w zależności od modelu (obsługa podajnika dwustronnego DADF) (patrz „Różne funkcje” na stronie 10).

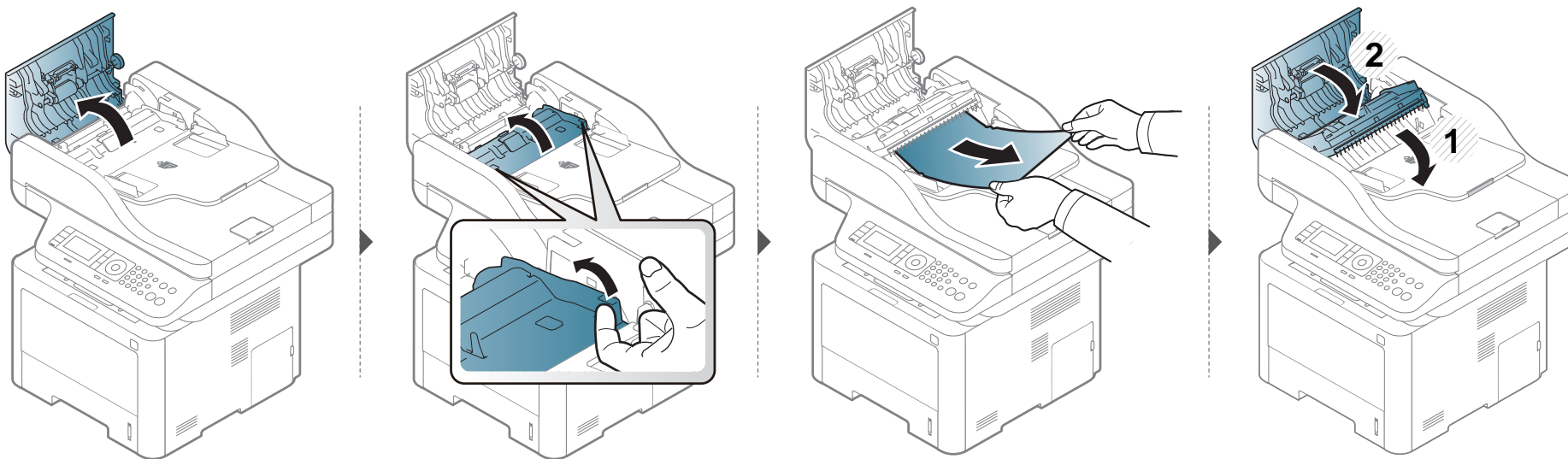

Objaśnienie diod LED stanu

Kolor diody LED wskazuje bieżący stan urządzenia.



- Niektóre diody LED mogą nie być dostępne w zależności od modelu lub kraju (patrz „Omówienie panelu sterowania” na stronie 24).
- Aby rozwiązać problem, sprawdź komunikat o błędzie oraz instrukcje w części dotyczącej rozwiązywania problemów (patrz „Opis komunikatów na wyświetlaczu” na stronie 147).
- Problem można także rozwiązać opierając się na wskazówkach zawartych w oknie aplikacji Stan drukarki Samsung (patrz „Korzystanie z aplikacji Stan drukarki Samsung” na stronie 356).
- Jeżeli problem nie ustąpi, skontaktuj się z pracownikiem serwisu.

Objaśnienie diod LED stanu

LED	Stan		Opis
Status	Zielona	Wył.	<ul style="list-style-type: none"> • Urządzenie pracuje w trybie off-line. • Urządzenie znajduje się w trybie oszczędzania energii.
		Miga	Gdy podświetlenie miga, drukarka odbiera lub drukuje dane.
	Czerwona	Wł.	<ul style="list-style-type: none"> • Urządzenie jest włączone i można go używać.
		Miga	<ul style="list-style-type: none"> • Wystąpił błąd o mniejszym znaczeniu i urządzenie czeka na jego naprawę. Sprawdź komunikat o błędzie na wyświetlaczu. Po usunięciu problemu urządzenie wznowi pracę. • W kasecie pozostaje niewielka ilość toneru. Szacowany czas eksploatacji kasety^a z tonerem zbliża się do końca. Przygotuj nową kasetę z tonerem do wymiany. Można tymczasowo poprawić jakość wydruku, rozprowadzając toner (patrz „Rozprowadzanie tonera” na stronie 103).^b
		Wł.	<ul style="list-style-type: none"> • Zbliży się koniec szacowanego czasu eksploatacji kasety z tonerem^a. Zalecana jest wymiana kasety z tonerem (patrz „Wymiana kasety z tonerem” na stronie 106). • Pokrywa jest otwarta. Zamknij pokrywę. • Brak papieru w zasobniku. Załaduj papier do zasobnika • Urządzenie zatrzymało się z powodu poważnego błędu. Sprawdź komunikat o błędzie na wyświetlaczu (patrz „Opis komunikatów na wyświetlaczu” na stronie 147). • Nastąpiło zakleszczenie papieru (patrz „usuwanie zakleszczeń” na stronie 126). • Zbliży się koniec szacowanego czasu eksploatacji zespołu obrazującego^c. Zaleca się wymianę kasety z tonerem.
	Wireless ^b	Niebieski	Miga
Wł.			Urządzenie łączy się z siecią bezprzewodową (patrz „Konfiguracja sieci bezprzewodowej” na stronie 205).
Wył.			Urządzenie jest odłączone od sieci bezprzewodowej.

Objaśnienie diod LED stanu

LED	Stan		Opis
 Power/ WakeUp	Niebieski	Wł.	Urządzenie znajduje się w trybie oszczędzania energii.
		Wył.	Urządzenie jest w trybie gotowości lub zasilanie urządzenia jest wyłączone.
Eco	Zielona	Wł.	Tryb ekologiczny jest włączony (patrz „Drukowanie ekologiczne” na stronie 72).
		Wył.	Tryb eco jest wyłączony.

- Szacowany czas eksploatacji kasety z tonerem to spodziewany lub szacowany czas eksploatacji kasety informujący o uśrednionej liczbie wydruków i zgodny z normą ISO/IEC 19752. Liczba stron może różnić się w zależności od środowiska pracy, stopnia pokrycia, częstotliwości drukowania, liczby elementów graficznych oraz typu i rozmiaru nośników druku. W kasecie może znajdować się pewna ilość toneru nawet po zapaleniu się diody LED i przerwaniu drukowania przez drukarkę.
- Niektóre diody LED mogą nie być dostępne w zależności od modelu lub kraju (patrz „Omówienie panelu sterowania” na stronie 24).
- Gdy zespół obrazujący osiągnie koniec szacowanego czasu eksploatacji, urządzenie przestanie drukować. W takiej sytuacji możesz przerwać lub kontynuować drukowanie za pomocą usługi SyncThru™ Web Service (**Ustawienia > Ustawienia urządzenia > System > Ustawienia > Zarządzanie materiałami > Zatrzymanie zespołu obrazującego**) lub Samsung Easy Printer Manager (**Ustawienia urządzenia > System > Zarządzanie materiałami > Zatrzymanie zespołu obrazującego**). Wyłączenie tej opcji i kontynuowanie drukowania może spowodować uszkodzenie systemu urządzenia.

Opis komunikatów na wyświetlaczu

Komunikaty są wyświetlane na wyświetlaczu panelu sterowania i wskazują stan lub błędy urządzenia. W poniższych tabelach przedstawiono komunikaty, ich znaczenie oraz sposób rozwiązania problemu (w razie potrzeby).



- Problem można także rozwiązać opierając się na wskazówkach zawartych w oknie aplikacji Stan drukarki (patrz „Korzystanie z aplikacji Stan drukarki Samsung” na stronie 356).
- Jeśli komunikat nie znajduje się w tabeli, należy ponownie włączyć urządzenie, a następnie wznowić zadanie drukowania. Jeżeli problem nie ustąpi, skontaktuj się z pracownikiem serwisu.
- W przypadku kontaktowania się z serwisem przedstawicielowi serwisu należy podać treść wyświetlanego komunikatu.
- W zależności od dostępnych opcji lub modelu niektóre komunikaty mogą nie być wyświetlane.
- [numer błędu] wskazuje numer błędu.
- [typ zasobnika] wskazuje numer zasobnika.
- [typ nośnika] wskazuje typ nośnika.
- [rozmiar nośnika] wskazuje rozmiar nośnika.
- [typ zespołu] wskazuje typ zespołu.

Komunikaty powiązane z zakleszczeniem papieru

Wiadomość	Znaczenie	Sugerowane rozwiązania
• Zacięcie oryginału wewnątrz skanera. Usuń zacięcie	Nastąpiło zacięcie oryginału w podajniku dokumentów.	Usuń zakleszczenie papieru (patrz „Usuwanie zacięcia dokumentów oryginalnych” na stronie 138).
• Zac. pap. w zas. 1	Zacięcie papieru w zasobniku.	Usuń zakleszczenie papieru (patrz „W zasobniku 1” na stronie 126).
• Zac. pap. w zas. 2	Zacięcie papieru w zasobniku opcjonalnym.	Usuń zakleszczenie papieru (patrz „W zasobniku opcjonalnym” na stronie 127).
• Zac.pap.w zas.wiel	Zacięcie papieru w zasobniku uniwersalnym.	Usuń zakleszczenie papieru (patrz „w zasobniku wielofunkcyjnym (lub podajniku ręcznym)” na stronie 129).
• Zac. wewn. urz.	Nastąpiło zacięcie papieru wewnątrz urządzenia.	Usuń zakleszczenie papieru (patrz „Wewnątrz urządzenia” na stronie 131).

Opis komunikatów na wyświetlaczu

Wiadomość	Znaczenie	Sugerowane rozwiązania
<ul style="list-style-type: none">Zac.we.mod.dwust.	Zacięcie papieru wewnątrz modułu druku dwustronnego.	Usuń zakleszczenie papieru (patrz „W obszarze modułu druku dwustronnego” na stronie 136).
<ul style="list-style-type: none">Zac. w obsz. wyj.	Zacięcie papieru w obszarze odbioru papieru.	Usuń zakleszczenie papieru (patrz „W obszarze odbioru” na stronie 134).

Komunikaty związane z kasetą z tonerem

Wiadomość	Znaczenie	Sugerowane rozwiązania
<ul style="list-style-type: none">Błąd [numer błędu] Błąd toneru: [numer błędu] Wezwij serwisBłąd [numer błędu] Błąd toneru: [numer błędu] Zainstaluj toner ponownieToner niezainstalowany Kaseta z tonerem nie jest zainstalowana. Zainstaluj ją	Nie zainstalowano kasety z tonerem.	Zainstaluj ponownie kasetę z tonerem.
	Nie wykryto kasety z tonerem	Zainstaluj kasetę z tonerem dwu- lub trzykrotnie, aby się upewnić, że jest prawidłowo osadzona. Jeżeli problem nie ustąpi, skontaktuj się z pracownikiem serwisu.
	Nie usunięto folii ochronnej z toneru.	Usuń folię ochronną z kasety z tonerem.

Opis komunikatów na wyświetlaczu

Wiadomość	Znaczenie	Sugerowane rozwiązania
<ul style="list-style-type: none">Zes. obr. niekompatybilny Zespół obrazujący nie jest zgodny z urządzeniem. Patrz podręcznik użytk.	Zainstalowany zespół obrazujący nie jest przeznaczony dla tego urządzenia.	Zainstaluj oryginalny zespół obrazujący firmy Samsung przeznaczony dla tego urządzenia.
<ul style="list-style-type: none">Zes. obr. nie zainstalowany Zespół obrazujący nie jest zainstalowany. Zainstaluj go.	Zespół obrazowania nie jest zainstalowany.	Zainstaluj ponownie zespół obrazujący dwa lub trzy razy. Jeżeli problem nie ustąpi, skontaktuj się z serwisem.
<ul style="list-style-type: none">Przygotuj jednostkę przet. obrazu Przygotuj nowa jednostkę prz. obrazu	Szacowany okres eksploatacji zespołu obrazującego dobiega końca.	Przygotuj nowy zespół do wymiany (patrz „Dostępne materiały eksploatacyjne” na stronie 99).

Opis komunikatów na wyświetlaczu

Wiadomość	Znaczenie	Sugerowane rozwiązania
<ul style="list-style-type: none">• Wymień zespół na nowy Włóż nową jednostkę przet. obrazu	Prawie upłynął szacowany okres eksploatacji wskazanego zespołu obrazującego.	<ul style="list-style-type: none">• Można wybrać jedną z pozycji wyświetlanych na panelu sterowania: Stop lub Kontynuuj. Wybranie opcji Stop spowoduje zatrzymanie drukowania. Dalsze drukowanie będzie możliwe dopiero po wymianie zespołu obrazującego. W przypadku wybrania opcji Kontynuuj urządzenie będzie drukować dalej, jednak jakość nie będzie zagwarantowana. Aby zapewnić jak najwyższą jakość wydruków, należy wymienić zespół obrazujący po wyświetleniu tego komunikatu. Dalsze używanie tego samego zespołu może skutkować pogorszeniem jakości wydruków (patrz „Wymiana zespołu obrazowania” na stronie 109).• Gdy urządzenie przestanie drukować, zaleca się wymianę zespołu obrazującego (patrz „Wymiana zespołu obrazowania” na stronie 109).

Wiadomość	Znaczenie	Sugerowane rozwiązania
<ul style="list-style-type: none">• Niezgodny toner Kaseta z tonerem nie jest zgodna z urządzeniem. Patrz podręcznik użytk.	Wskazana kaseta z tonerem nie jest przeznaczone do tego urządzenia.	Zainstaluj oryginalną kasety z tonerem firmy Samsung (patrz „Wymiana kasety z tonerem” na stronie 106).
<ul style="list-style-type: none">• Przyg. nowy toner Przygotuj nowa kasete toneru	We wskazanej kasecie pozostaje niewielka ilość toneru. Szacowany czas eksploatacji kasety ^a z tonerem zbliża się do końca.	Przygotuj nową kasety toneru do wymiany. Można tymczasowo poprawić jakość wydruku, rozprowadzając toner (patrz „Rozprowadzanie tonera” na stronie 103).

Opis komunikatów na wyświetlaczu

Wiadomość	Znaczenie	Sugerowane rozwiązania
<ul style="list-style-type: none"> Wymień nowy toner Włóż nową kasetę toneru 	Prawie upłynął szacowany okres eksploatacji wskazanej kasety z tonerem.	<ul style="list-style-type: none"> Można wybrać jedną z pozycji wyświetlanych na panelu sterowania: Stop lub Kontynuuj. Wybranie opcji Stop powoduje zatrzymanie drukowania. W przypadku wybrania opcji Kontynuuj urządzenie będzie drukować dalej, jednak jakość nie będzie zagwarantowana. Aby zapewnić jak najwyższą jakość wydruków, należy wymienić kasetę z tonerem po wyświetleniu tego komunikatu. Dalsze używanie tej samej kasety może skutkować pogorszeniem jakości wydruków (patrz „Wymiana kasety z tonerem” na stronie 106).
	Wskazana kasetą z tonerem osiągnęła koniec szacowanego okresu eksploatacji	Wymień kasetę z tonerem (patrz „Wymiana kasety z tonerem” na stronie 106).

a. Szacowany czas eksploatacji kasety z tonerem to spodziewany lub szacowany czas eksploatacji informujący o uśrednionej liczbie wydruków i zgodny z normą ISO/IEC 19752. Liczba stron może różnić się w zależności od stopnia pokrycia, środowiska pracy, częstotliwości drukowania oraz typu i rozmiaru nośników druku. W zespole może znajdować się pewna ilość toneru nawet po zapaleniu się czerwonej diody LED i przerwaniu drukowania przez drukarkę.



Firma Samsung nie zaleca używania nieoryginalnych kaset z tonerem, innych niż marki Samsung, na przykład napełnianych lub odnawianych. Firma Samsung nie gwarantuje jakości kaset z tonerem innych niż oryginalne kasety z tonerem firmy Samsung. Koszty usług serwisowych lub naprawczych wynikających z korzystania z nieoryginalnych kaset z tonerem firmy innej niż Samsung nie są pokrywane w ramach gwarancji na urządzenie.

Komunikaty związane z zasobnikiem

Wiadomość	Znaczenie	Sugerowane rozwiązania
<ul style="list-style-type: none"> Poj. wyjściowy pełen Poj. wyj. pełen. Wyjmij zadr. pap. 	Taca odbiorcza jest pełna.	Po wyjęciu papieru z tacy odbiorczej drukarka wznowi drukowanie.

Opis komunikatów na wyświetlaczu

Wiadomość	Znaczenie	Sugerowane rozwiązania
<ul style="list-style-type: none">• Wsz. zasobniki puste Brak papieru we wszystkich zasobnikach. Zał. pap.	Brak papieru w zasobnikach.	Włóż papier do zasobnika (patrz „Wkładanie papieru do zasobnika” na stronie 53).
<ul style="list-style-type: none">• Brak pap. w zas. 1 Brak pap. w zas. 1. Zał. pap.• Brak pap. w zas. 2 Brak pap. w zas. 2. Zał. pap.	Brak papieru w zasobniku.	Włóż papier do zasobnika (patrz „Zasobnik 1/zasobnik opcjonalny” na stronie 53).
<ul style="list-style-type: none">• Brak pap. w MP Brak pap. w zas. MP. Zał. pap.	Nie ma papieru w podajniku uniwersalnym.	Włóż papier do podajnika uniwersalnego (patrz „Zasobnik wielofunkcyjny (lub podajnik ręczny)” na stronie 55).
<ul style="list-style-type: none">• Drzwi zasobnika 2 są otwarte. Zamknij je	Zasobnik 2 nie został prawidłowo zatrzaśnięty.	Zamknij zasobnik 2, aby zablokował się na swoim miejscu.

Komunikaty związane z siecią

Wiadomość	Znaczenie	Sugerowane rozwiązania
<ul style="list-style-type: none">• Konflikt adresu IP Ten adres IP koliduje z adresem innego systemu	Ustawiony adres IP jest już używany.	Sprawdź adres IP i zmień go w razie potrzeby (patrz „Drukowanie raportu konfiguracji sieci” na stronie 189).
<ul style="list-style-type: none">• 802.1x Błąd sieciowy Błąd sieci 802.1x Kontakt z admin.	Uwierzytelnienie nie powiodło się.	Sprawdź protokół uwierzytelniania sieciowego. Jeśli problem nadal występuje, skontaktuj się z administratorem sieci.

Opis komunikatów na wyświetlaczu

Komunikaty różne

Wiadomość	Znaczenie	Sugerowane rozwiązania
<ul style="list-style-type: none"> Drzwi są otwarte. Zamknij je 	Przednia lub tylna pokrywa nie jest prawidłowo zamknięta.	Zamknij pokrywę, aż zostanie zablokowana na właściwym miejscu.
<ul style="list-style-type: none"> Drzwi skanera otw. Drzwi skan. są otw. Zamknij drzwi 	Pokrywa podajnika dokumentów nie została prawidłowo zatrzaśnięta.	Zamknij pokrywę, aż zostanie zablokowana na właściwym miejscu.
<ul style="list-style-type: none"> Niepraw. temp. pom. Nieprawidłowa temp. pomieszczenia. Zmień temp. pomieszczenia 	Urządzenie znajduje się w pomieszczeniu o nieprawidłowej temperaturze.	Przenieś je do pomieszczenia o prawidłowej temperaturze (patrz „Dane techniczne” na stronie 156).
<ul style="list-style-type: none"> Wym. wałek cofania Wymień na nowy wałek opóźn. zasobnika 1 Wym. wałek cofania Wymień na nowy wałek opóźn. zasobnika 2 	Zakończył się okres eksploatacji rolki odwracającej zasobnika.	Wymień rolkę odwracającą na nową. Skontaktuj się z przedstawicielem serwisu.

Wiadomość	Znaczenie	Sugerowane rozwiązania
<ul style="list-style-type: none"> Wymień rolkę odbierającą Wymień na nową rolkę odbierającą zasobnika 2 	Zakończył się okres eksploatacji rolki odbierającej zasobnika.	Wymień rolkę odbierającą na nową. Skontaktuj się z przedstawicielem serwisu.
<ul style="list-style-type: none"> Wymień rolkę odbierającą Wymień [typ zasobnika] Pickup Roller 	Okres eksploatacji rolki odbierającej zasobnika 1, zasobnika 2 lub zasobnika uniwersalnego wkrótce dobiegnie końca.	Wymień rolkę odbierającą na nową. Skontaktuj się z przedstawicielem serwisu.
<ul style="list-style-type: none"> Pamięć pełna Pamięć faksu jest prawie pełna Drukuj lub usuń otrzymane zadanie faksu 	Pamięć jest zapełniona. Nie można odebrać więcej danych faksu.	Wydrukuj lub usuń z pamięci odebrane fakсы.
<ul style="list-style-type: none"> Skaner Zablokowany Skaner jest zablokowany. Naciśnij przycisk Stop 	Skaner jest zablokowany.	Odłącz zasilanie i podłącz ponownie. Jeżeli problem nie ustąpi, skontaktuj się z serwisem.

Opis komunikatów na wyświetlaczu

Wiadomość	Znaczenie	Sugerowane rozwiązania
<ul style="list-style-type: none"> Drzwi skanera otw. Drzwi skan. są otw. Zamknij drzwi 	Pokrywa podajnika dokumentów nie została prawidłowo zatrzaśnięta.	Zamknij pokrywę, aż zostanie zablokowana na właściwym miejscu.
<ul style="list-style-type: none"> Pamięć pełna Pamięć faksu jest prawie pełna Drukuj lub usuń otrzymane zadanie faksu 	Pamięć faksu jest prawie pełna.	Drukuj lub usuń otrzymane zadanie faksu w opcji Bezp. odbier..
<ul style="list-style-type: none"> Błąd: [numer błędu] Usterka zespołu utrwalającego: [numer błędu] Wyłącz i włącz. Wezwij serwis, jeśli problem wystąpi ponownie 	Wystąpił problem z zespołem utrwalającym.	Odłącz zasilanie i podłącz ponownie. Jeżeli problem nie ustąpi, skontaktuj się z serwisem.
<ul style="list-style-type: none"> Błąd: [numer błędu] Błąd systemu HDD: [numer błędu] Wyłącz i włącz. Wezwij serwis, jeśli problem wystąpi ponownie 	Wystąpił problem z systemem HDD.	Odłącz zasilanie i podłącz ponownie. Jeżeli problem nie ustąpi, skontaktuj się z serwisem.

Wiadomość	Znaczenie	Sugerowane rozwiązania
<ul style="list-style-type: none"> Błąd: [numer błędu] Błąd silnika: [numer błędu] Wyłącz i włącz. Wezwij serwis, jeśli problem wystąpi ponownie 	Wystąpił błąd z systemem silnika.	Odłącz zasilanie i podłącz ponownie. Jeżeli problem nie ustąpi, skontaktuj się z serwisem.
<ul style="list-style-type: none"> Błąd: [numer błędu] Błąd jednostki LSU: [numer błędu] Wyłącz i włącz. Wezwij serwis, jeśli problem wystąpi ponownie 	Wystąpił problem z modułem LSU.	Odłącz zasilanie i podłącz ponownie. Jeżeli problem nie ustąpi, skontaktuj się z serwisem.
<ul style="list-style-type: none"> Błąd: [numer błędu] Błąd systemu wejścia: [numer błędu] Sprawdź połączenie zasobnika 2 	Wystąpił problem z zasobnikiem 2.	Sprawdź połączenie zasobnika 2.
<ul style="list-style-type: none"> Błąd: [numer błędu] Błąd systemu wideo: [numer błędu] Wezwij serwis, jeśli problem wystąpi ponownie 	Wystąpił problem w systemie wideo.	Odłącz zasilanie i podłącz ponownie. Jeżeli problem nie ustąpi, skontaktuj się z serwisem.



5. Dodatek

Niniejszy rozdział zawiera dane techniczne i informacje o obowiązujących przepisach.

- **Dane techniczne** 156
- **Informacje prawne** 164
- **Prawa autorskie** 178

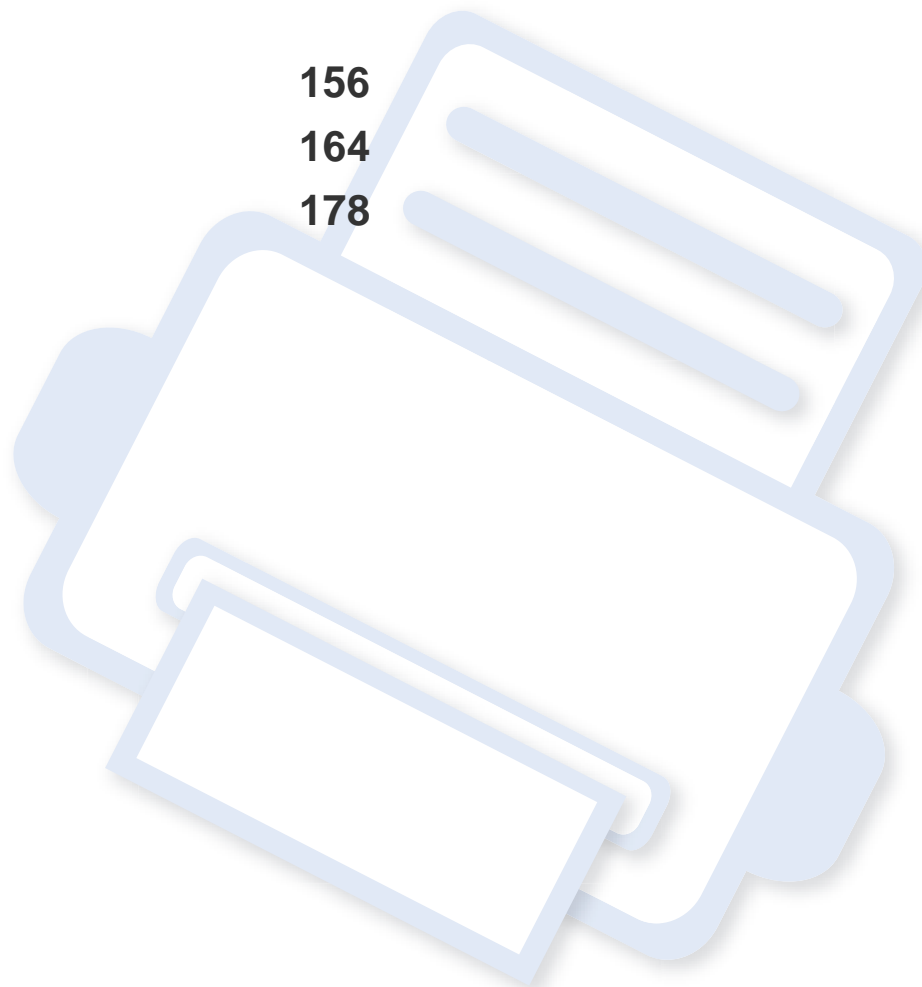

Dane techniczne

Ogólne dane techniczne



Wartości specyfikacji podane poniżej mogą ulec zmianie bez wcześniejszego powiadomienia. Wszelkie zmienione informacje są publikowane pod adresem www.samsung.com.

Elementy		Opis
Wymiar ^a	Szerokość x Długość x Wysokość	• M337xFD/ M337xHD/ M387xFD/ M387xHD: 414,6 x 420,6 x 449,1 mm
		• M387xFW/M407xFR/ M407xHR/ M407xFX: 469 x 444,3 x 482,1 mm
Ciężar ^a	Urządzenie razem z materiałami eksploatacyjnymi	• M337xFD/ M337xHD/ M387xFD/ M387xHD: 15,15 kg
		• : 17,07 kg
Poziom hałasu ^b	Tryb gotowości	Mniej niż 26 dB(A)
	Tryb druku	• M337x series: Mniej niż 55 dB(A)
		• M387x/ M407x series: Mniej niż 57 dB(A)
	Tryb kopiowania / skanowania	• M337x series: Mniej niż 57 dB(A)
	Szyba skanera	• M387x/ M407x series: Mniej niż 58 dB(A)
	Podajnik dokumentów	• M337x series: Mniej niż 57 dB(A)
		• M387x/ M407x series: Mniej niż 58 dB(A)
Temperatura	Działanie	od 10 do 30°C
	Przechowywanie (w opakowaniu)	od -20 do 40°C
Wilgotność	Działanie	od 20 do 80% wilgotności względnej
	Przechowywanie (w opakowaniu)	od 10 do 90% wilgotności względnej

Dane techniczne

	Elementy	Opis
Zasilanie^c	Modele 110 V	AC 110–127 V
	Modele 220 V	AC 220–240 V
Zużycie energii	Przeciętny tryb pracy	Poniżej 700 W
	Tryb gotowości	Poniżej 10 W (M407xFX : Poniżej 15 W)
	Tryb oszczędzania energii^d	<ul style="list-style-type: none">• M337xFD/ M337xHD/ M387xFD/ M387xHD/ M407xFD/ M407xFR/ M407xHR: Poniżej 1,1 W• M387xFW: Poniżej 1,6 W (funkcja Wi-Fi Direct włączona: mniej niż 2,8 W^f)• M407xFX: Poniżej 3,5 W
	Tryb wyłączenia^e	Poniżej 0,1 W
Sieć bezprzewodowa^f	Moduł	SPW-B4319U

a. Wymiary i ciężar mierzone bez słuchawki i innych dodatkowych akcesoriów.

b. Natężenie dźwięku, ISO 7779. Testowana konfiguracja: podstawowa instalacja urządzenia, papier A4, drukowanie jednostronne.

c. Informacje na temat właściwego napięcia (V), częstotliwości prądu (Hz) oraz rodzaju prądu zasilającego (A) urządzenia znajdują się na tabliczce znamionowej.

d. Zużycie energii w trybie oszczędzania energii może zależeć od stanu urządzenia, warunków konfiguracji i środowiska pracy.

e. Zużycia energii można uniknąć tylko wtedy, gdy kabel zasilający jest odłączony.

f. Tylko modele bezprzewodowe (patrz „Funkcje poszczególnych modeli” na stronie 8).

Dane techniczne

Dane techniczne nośnika druku

Typ	Rozmiar	Wymiary	Gramatura nośnika druku/Pojemność ^a		
			Zasobnik1/zasobnik opcjonalny	Podajnik uniwersalny	Podajnik ręczny ^{b c}
Zwykły papier	Letter	216 x 279 mm	Od 70 do 85 g/m ² (papier dokumentowy) • 250 arkuszy papieru o gramaturze 80 g/m ² (papier dokumentowy) • 150 arkuszy papieru o gramaturze 75 g/m ² (papier dokumentowy)	Od 70 do 85 g/m ² (papier dokumentowy) • 50 arkuszy papieru o gramaturze 80 g/m ² (papier dokumentowy)	Od 70 do 85 g/m ² (papier dokumentowy) • 1 arkusz papieru o gramaturze 80 g/m ² (papier dokumentowy)
	Legal	216 x 356 mm			
	US Folio	216 x 330 mm			
	A4	210 x 297 mm			
	Oficio	216 x 343 mm			
	JIS B5	182 x 257 mm			
	ISO B5	176 x 250 mm			
	Executive	184 x 267 mm			
	A5	148 x 210 mm			
A6	105 x 148 mm				
Koperta	Koperta Monarch	98 x 191 mm	Niedostępne w zasobniku 1/zasobniku opcjonalnym.	Od 75 do 90 g/m ² (papier dokumentowy)	Od 75 do 90 g/m ² (papier dokumentowy)
	Koperta nr 10	105 x 241 mm			
	Koperta DL	110 x 220 mm			
	Koperta C5	162 x 229 mm			
	Koperta C6	114 x 162 mm			
Papier gruby	Patrz sekcja Zwykły papier	Patrz sekcja Zwykły papier	Od 86 do 105 g/m ² (papier dokumentowy)	Od 86 do 105 g/m ² (papier dokumentowy)	Od 86 do 105 g/m ² (papier dokumentowy)
Grubszy papier	Patrz sekcja Zwykły papier	Patrz sekcja Zwykły papier	Niedostępne w zasobniku 1/zasobniku opcjonalnym.	Od 164 do 220 g/m ² (papier dokumentowy)	Od 164 do 220 g/m ² (papier dokumentowy)
Papier cienki	Patrz sekcja Zwykły papier	Patrz sekcja Zwykły papier	Od 60 do 70 g/m ² (papier dokumentowy)	Od 60 do 70 g/m ² (papier dokumentowy)	Od 60 do 70 g/m ² (papier dokumentowy)

Dane techniczne

Typ	Rozmiar	Wymiary	Gramatura nośnika druku/Pojemność ^a		
			Zasobnik1/zasobnik opcjonalny	Podajnik uniwersalny	Podajnik ręczny ^{b c}
Folia	Letter, A4	Patrz sekcja Zwykły papier	Niedostępne w zasobniku 1/zasobniku opcjonalnym.	Od 138 do 146 g/m ² (papier dokumentowy)	Od 138 do 146 g/m ² (papier dokumentowy)
Etykiety ^d	Letter, Legal, US Folio, A4, JIS B5, ISO B5, Executive, A5	Patrz sekcja Zwykły papier	Niedostępne w zasobniku 1/zasobniku opcjonalnym.	Od 120 do 150 g/m ² (papier dokumentowy)	Od 120 do 150 g/m ² (papier dokumentowy)
Brystol	Letter, Legal, US Folio, A4, JIS B5, ISO B5, Executive, A5	Patrz sekcja Zwykły papier	Od 121 do 163 g/m ² (papier dokumentowy)	Od 121 do 163 g/m ² (papier dokumentowy)	Od 121 do 163 g/m ² (papier dokumentowy)
Papier dokumentowy	Patrz sekcja Zwykły papier	Patrz sekcja Zwykły papier	Od 106 do 120 g/m ² (papier dokumentowy)	Od 106 do 120 g/m ² (papier dokumentowy)	Od 106 do 120 g/m ² (papier dokumentowy)
Rozmiar minimalny (niestandardowy) ^{e, f}		<ul style="list-style-type: none"> Zasobnik wielofunkcyjny (lub podajnik ręczny): 76 x 127 mm Zasobnik 1 / Zasobnik 2: 105 x 148.5 mm 	<ul style="list-style-type: none"> Zasobnik wielofunkcyjny (lub podajnik ręczny): Od 60 do 220 g/m² (papier dokumentowy) Zasobnik 1 / Zasobnik 2: Od 60 do 163 g/m² (papier dokumentowy) 		
Rozmiar maksymalny (niestandardowy)		216 x 356 mm			

a. Pojemność maksymalna może się różnić w zależności od gramatury i grubości nośnika oraz warunków panujących w otoczeniu.

b. Tylko modele serii M337x series.

c. 1 arkusz w przypadku podajnika ręcznego.

d. Gładkość etykiet używanych w tym urządzeniu wynosi od 100 do 250 (sheffield). Jest to wartość liczbową gładkości.

e. Rodzaje papieru odpowiednie do podajnika uniwersalnego: Zwykły, Gruby, Grubszy, Cienki, Bawełniany, Kolorowy, Zadrukowany, Ekologiczny, Koperta, Folia, Etykiety, Karton, Papier dokumentowy, Papier niepłowiejący

f. Rodzaje papieru odpowiednie do zasobnika 1: Zwykły, Gruby, Cienki, Papier ekologiczny, Karton, Papier dokumentowy, Papier niepłowiejący

Dane techniczne

Wymagania systemowe

Microsoft® Windows®

System operacyjny	Wymagania (zalecane)		
	Procesor	Pamięć RAM	wolne miejsce na dysku twardym
Windows® XP	Procesor Intel® Pentium® III 933 MHz (Pentium IV 1 GHz)	128 MB (256 MB)	1,5 GB
Windows Server® 2003	Procesor Intel® Pentium® III 933 MHz (Pentium IV 1 GHz)	128 MB (512 MB)	od 1,25 GB do 2 GB
Windows Server® 2008	Intel® Pentium® IV 1 GHz (Pentium IV 2 GHz)	512 MB (2 GB)	10 GB
Windows Vista®	Intel® Pentium® IV 3 GHz	512 MB (1 GB)	15 GB
Windows® 7	Procesor Intel® Pentium® IV 1 GHz 32-bitowy lub 64-bitowy lub szybszy	1 GB (2 GB)	16 GB
	<ul style="list-style-type: none">• Obsługuje sterowniki DirectX® 9 z pamięcią 128 MB (aby uruchomić funkcję Aero).• Napęd DVD-R/W		
Windows Server® 2008 R2	Procesory Intel® Pentium® IV 1 GHz (x86) lub 1,4 GHz (x64) (2 GHz lub szybsze)	512 MB (2 GB)	10 GB
Windows® 8	Procesor Intel® Pentium® IV 1 GHz 32-bitowy lub 64-bitowy lub szybszy	1 GB (2 GB)	16 GB
	<ul style="list-style-type: none">• Obsługuje sterowniki DirectX® 9 z pamięcią 128 MB (aby uruchomić funkcję Aero).• Napęd DVD-R/W		



- Dla wszystkich systemów operacyjnych Windows wymagany jest program Internet Explorer w wersji 6.0 lub nowszej.
- Program ten mogą zainstalować użytkownicy z uprawnieniami administratora.
- Usługi **Windows Terminal Services** są kompatybilne z tym urządzeniem.

Dane techniczne

Mac

System operacyjny	Wymagania (zalecane)		
	Procesor	Pamięć RAM	Wolne miejsce na dysku twardym
Mac OS X 10.5	<ul style="list-style-type: none">Procesory Intel®Power PC G4/G5 867 MHz lub szybszy	512 MB (1 GB)	1 GB
Mac OS X 10.6	<ul style="list-style-type: none">Procesory Intel®	1 GB (2 GB)	1 GB
Mac OS X 10.7 - 10.8	<ul style="list-style-type: none">Procesory Intel®	2 GB	4 GB

Linux

Elementy	Wymagania
System operacyjny	RedHat® Enterprise Linux WS 4, 5, 6 (32/64-bitowy) Fedora 5, 6, 7, 8, 9, 10, 11, 12, 13, 14, 15 (32/64-bitowy) OpenSuSE® 10.2, 10.3, 11.0, 11.1, 11.2, 11.3, 11.4 (32/64-bitowy) Mandriva 2007, 2008, 2009, 2009.1, 2010 (32/64-bitowy) Ubuntu 6.06, 6.10, 7.04, 7.10, 8.04, 8.10, 9.04, 9.10, 10.04, 10.10, 11.04 (32/64-bitowy) SuSE Linux Enterprise Desktop 10, 11 (32/64-bitowy) Debian 5.0, 4.0, 6.0 (32/64-bitowy)
Procesor	Procesor Pentium IV 2,4GHz (Intel Core™2)
Pamięć RAM	512 MB (1 GB)
Wolne miejsce na dysku twardym	1 GB (2 GB)

Dane techniczne

Unix

Elementy	Wymagania
System operacyjny	Sun Solaris 9, 10, 11 (x86, SPARC) HP-UX 11.0, 11i v1, 11i v2, 11i v3 (PA-RISC, Itanium) IBM AIX 5.1, 5.2, 5.3, 5.4, 6.1 7.1 (PowerPC)
Wolne miejsce na dysku twardym	Do 100 MB

Dane techniczne

Środowisko sieciowe



Tylko modele sieciowe i bezprzewodowe (patrz „Funkcje poszczególnych modeli” na stronie 8).

Aby urządzenie mogło pracować jako urządzenie sieciowe, należy skonfigurować w nim protokoły sieciowe. W poniższej tabeli przedstawiono listę środowisk sieciowych obsługiwanych przez urządzenie.

Elementy	Dane techniczne
Karta sieciowa	<ul style="list-style-type: none">• Karta sieci przewodowej Ethernet 10/100/100 Base TX• Karta sieci przewodowej Ethernet 10/100/1000 Base TX• Bezprzewodowa sieć LAN 802.11b/g/n
Sieciowy system operacyjny	<ul style="list-style-type: none">• Windows® XP, Windows Server® 2003, Windows Vista®, Windows® 7, Windows® 8, Windows Server® 2008 R2• Różne dystrybucje systemu Linux• Mac OS X 10.5 - 10.8• UNIX OS
Protokoły sieciowe	<ul style="list-style-type: none">• TCP/IPv4• DHCP, BOOTP• DNS, WINS, Bonjour, SLP, UPnP• Standardowe drukowanie TCP/IP (RAW), LPR, IPP, WSD, AirPrint, Google Cloud Print, ThinPrint• SNMPv 1/2/3, HTTP, IPSec• TCP/IPv6 (DHCP, DNS, Standardowe drukowanie TCP/IP, LPR, SNMPv 1/2/3, HTTP, IPSec)
Bezpieczeństwo sieci bezprzewodowej	<ul style="list-style-type: none">• Uwierzytelnianie: System otwarty, system z kluczem udostępnionym, WPA-Enterprise/ Personal, WPA2-Enterprise/Personal• Szyfrowanie: WEP64, WEP128, TKIP, AES

Informacje prawne

Niniejsze urządzenie zaprojektowano do wykorzystania w normalnym środowisku pracy i jest zgodne z wieloma regulacjami prawnymi.

Oświadczenie o bezpieczeństwie lasera

Niniejsza drukarka otrzymała w Stanach Zjednoczonych certyfikat potwierdzający spełnienie warunków zgodności z normą DHHS 21 CFR, rozdział 1, podrozdział J, dla urządzeń laserowych klasy I (1), a w innych krajach certyfikat urządzenia laserowego klasy I zgodnego z normą IEC 60825-1: 2007.

Produkty laserowe klasy I uważane są za bezpieczne. System lasera oraz drukarka są skonstruowane w taki sposób, aby podczas normalnej eksploatacji, konserwacji lub wystąpienia awarii nigdy nie dochodziło do kontaktu użytkowników z promieniowaniem laserowym powyżej klasy I.

Ostrzeżenie

Nigdy nie należy uruchamiać ani dokonywać czynności konserwacji drukarki, kiedy pokrywa zespołu lasera/skanera jest zdjęta. Odbita wiązka, choć niewidoczna, może uszkodzić wzrok.

Podczas użytkowania tego produktu stosuj podane niżej środki ostrożności, aby zmniejszyć ryzyko pożaru, porażenia elektrycznego lub obrażeń ciała:



CAUTION - CLASS 3B. INVISIBLE LASER RADIATION WHEN OPEN. AVOID EXPOSURE TO THE BEAM.

DANGER - INVISIBLE LASER RADIATION WHEN OPEN. AVOID DIRECT EXPOSURE TO BEAM.

DANGER - KLASSE 3B. UNSICHTBARE LASERSTRAHLUNG, WENN OFFEN. STRAHLENAUSSETZUNG VERMEIDEN.

VORSICHT - UNSICHTBARE LASERSTRAHLUNG KLASSE 3 B, WENN ABDECKUNG GEÖFFNET. NICHT DEM STRAHL AUSSETZEN.

ATTENZIONE - CLASSE 3B. RADIZIONI LASER INVISIBILI CON IL DISPOSITIVO APERTO. EVITARE L'ESPOSIZIONE AL RAGGIO.

PRECAUCIÓN - RADIACIÓN LÁSER INVISIBLE DE CLASE 3B PRESENTE AL ABRIR. EVITE LA EXPOSICIÓN AL HAZ.

PERIGO - CLASSE 3B. RADIAÇÃO LASER INVISÍVEL AO ABRIR. EVITE EXPOSIÇÃO DIRECTA AO FEIXE.

GEVAAR - KLASSE 3B. ONZICHTBARE LASERSTRALING INDIEN GEOPEND. VERMIJD BLOOTSTELLING AAN DE STRAAL.

ADVARSEL - KLASSE 3B. USYNLIG LASERSTRÁLING VED ÁBNING. UNDGÁ UDSÆTTELSE FOR STRÁLING.

ADVARSEL - KLASSE 3B. USYNLIG LASERSTRÁLING NÅR DEKSEL ÅPNES. UNNGÅ EKSPONERING FOR STRÁLEN.

VARNING - KLASSE 3B OSYNLIG LASERSTRÁLNING NÅR DENNA DEL ÄR ÖPPNAD. STRÁLEN ÄR FARLIG.

VAROITUS - LUOKAN 3B NÄKYMÄTTÖMÄLLE LASER-SÄTEILYÄ AVATTUNA. VÄLTÄ ALTISTUMISTA SÄTEELLE.

注意 - CLASS 3B. 严禁打开，以免被不可见激光辐射泄漏灼伤

주의 - 열리면 등급 3B 비가시 레이저 방사선 이 방출됩니다. 광선에 노출을 피하십시오.

Środki bezpieczeństwa dotyczące ozonu



Emisja ozonu przez to urządzenie wynosi mniej niż 0,1 ppm. Ze względu że ozon jest cięższy od powietrza, należy urządzenie umieścić w miejscu o dobrej wentylacji.

Informacje prawne

Środki bezpieczeństwa dotyczące rtęci



Urządzenie zawiera rtęć. Należy usuwać zgodnie z przepisami lokalnymi, stanowymi lub federalnymi (Dotyczy tylko Stanów Zjednoczonych).

Oszczędzanie energii



Drukarkę wyposażono w zaawansowaną technologię oszczędzania energii, pozwalającą na zmniejszenie jej poboru w sytuacji, kiedy urządzenie nie jest używane.

Jeśli drukarka nie odbiera danych przez dłuższy czas, pobór energii zostaje automatycznie obniżony.

ENERGY STAR i znak ENERGY STAR są znakami towarowymi zastrzeżonymi w Stanach Zjednoczonych.

Aby uzyskać więcej informacji o programie ENERGY STAR, należy odwiedzić witrynę <http://www.energystar.gov>

W przypadku modeli z certyfikatami ENERGY STAR na urządzeniu umieszczona jest etykieta ENERGY STAR. Sprawdź, czy urządzenie ma certyfikat ENERGY STAR.

Utylizacja



Opakowania urządzenia należy utylizować w sposób nieszkodliwy dla środowiska.

Dotyczy tylko Chin

回收和再循环

为了保护环境，我们公司已经为废弃的产品建立了回收和再循环系统。我们会为您无偿提供回收同类废旧产品的服务。当您废弃您正在使用的产品时，请您及时与授权耗材更换中心取得联系，我们会及时为您提供服务。

中国能效标识

型号	能效等级	典型能耗 (kW·h)
ProXpress M3375HD	1	1.67
ProXpress M3875HD	1	1.84
ProXpress M4075HR	1	1.95
ProXpress M4075FX	1	2.56

依据国家标准 GB 25956-2010

Informacje prawne

Prawidłowa utylizacja urządzenia (zużyty sprzęt elektryczny i elektroniczny)

(Dotyczy krajów stosujących oddzielne systemy utylizacji odpadów)



To oznaczenie umieszczone na produkcie, akcesoriach lub dokumentacji oznacza, że po zakończeniu eksploatacji nie należy tego produktu ani jego akcesoriów (np. ładowarki, zestawu słuchawkowego, przewodu USB) wyrzucać wraz ze zwykłymi odpadami gospodarstwa domowego. Aby uniknąć szkodliwego wpływu na środowisko naturalne i zdrowie ludzi wskutek niekontrolowanego usuwania odpadów, prosimy o oddzielenie tych przedmiotów od odpadów innego typu oraz o odpowiedzialny recykling i praktykowanie ponownego wykorzystania materiałów.

W celu uzyskania informacji na temat miejsca i sposobu bezpiecznego dla środowiska recyklingu tych przedmiotów, użytkownicy w gospodarstwach domowych powinni skontaktować się z punktem sprzedaży detalicznej, w którym dokonali zakupu produktu, lub z organem władz lokalnych.

Użytkownicy w firmach powinni skontaktować się ze swoim dostawcą i sprawdzić warunki umowy zakupu. Produktu ani jego akcesoriów nie należy usuwać razem z innymi odpadami komercyjnymi.

(Tylko Stany Zjednoczone)

Urządzenia elektroniczne należy utylizować za pośrednictwem uprawnionego podmiotu. Aby znaleźć najbliższy punkt recyklingu, przejdź do strony: www.samsung.com/recyclingdirect lub zadzwoń pod numer (877) 278 - 0799

Stan Kalifornia Propozycja 65 — Ostrzeżenie (dotyczy tylko USA)

The California Safe Drinking Water and Toxic Enforcement Act requires the Governor of California to publish a list of chemicals known to the State of California to cause cancer or reproductive toxicity and requires businesses to warn of potential exposure to such chemicals.

WARNING: This product contains chemicals known to the State of California to cause cancer, birth defects or other reproductive harm.
This appliance can cause low-level exposure to the chemicals, which can be minimized by operating the appliance in a well ventilated area.

Dotyczy tylko Tajwanu

警告

本電池如果更換不正確會有爆炸的危險
請依製造商說明書處理用過之電池

Emisja fal radiowych

Informacje dla użytkownika o przepisach FCC

To urządzenie spełnia wymagania zawarte w części 15 przepisów FCC. Użytkowanie urządzenia podlega następującymi warunkom:

- Urządzenie nie może wywoływać szkodliwych zakłóceń.
- Urządzenie musi pochłaniać wszystkie odbierane zakłócenia, w tym takie, które mogą spowodować jego nieprawidłowe działanie.

Niniejsze urządzenie zostało przetestowane, w wyniku czego potwierdzono jego zgodność z wymaganiami dotyczącymi urządzeń cyfrowych klasy B, zgodnie z częścią 15 przepisów FCC. Powyższe normy zostały opracowane z myślą o zapewnieniu odpowiedniej ochrony przed szkodliwymi zakłóceniami mogącymi wystąpić w instalacjach domowych. To urządzenie generuje, wykorzystuje i może emitować energię o częstotliwości radiowej. W przypadku zainstalowania i użytkowania niezgodnego z instrukcjami może ono powodować występowanie szkodliwych zakłóceń w łączności radiowej. Jednakże nie ma gwarancji, że zakłócenia nie wystąpią w danej instalacji. Jeżeli urządzenie będzie powodować szkodliwe zakłócenia w odbiorze radiowym lub telewizyjnym, które można wykryć, wyłączając i włączając urządzenie, zaleca się podjęcie próby wyeliminowania takich zakłóceń przez zastosowanie jednego lub więcej poniższych środków:

- Zmiana orientacji lub lokalizacji anteny odbiorczej.
- Poprawienie separacji między urządzeniem a odbiornikiem.
- Podłączenie urządzenia do gniazda znajdującego się w innym obwodzie elektrycznym niż gniazdo, do którego podłączony jest odbiornik.
- Aby uzyskać pomoc, należy skontaktować się ze sprzedawcą lub doświadczonym technikiem RTV.



Zmiany lub modyfikacje, które nie zostaną wyraźnie zatwierdzone przez producenta odpowiedzialnego za zgodność urządzenia z normami mogą spowodować unieważnienie prawa użytkownika do korzystania z urządzenia.

Kanadyjskie przepisy dotyczące zakłóceń radiowych

Niniejsze urządzenie cyfrowe nie powoduje większej emisji zakłóceń radiowych niż przewidziana dla urządzeń cyfrowych klasy B, zgodnie ze standardem przewidzianym dla urządzeń wywołujących zakłócenia, określonym w dokumencie „Digital Apparatus” (Urządzenia cyfrowe), ICES-003 Kanadyjskiego Urzędu ds. Przemysłu i Nauki.

Cet appareil numérique respecte les limites de bruits radioélectriques applicables aux appareils numériques de Classe B prescrites dans la norme sur le matériel brouilleur: “Appareils Numériques”, ICES-003 édictée par l’Industrie et Sciences Canada.

Stany Zjednoczone

Federalna Komisja ds. Komunikacji (FCC)

Nadawanie zamierzone zgodnie z przepisami FCC, część 15

W systemie drukarki mogą być zamontowane urządzenia bezprzewodowej sieci LAN o niskiej mocy (wykorzystujące częstotliwość radiową), działające w paśmie 2,4 GHz/5 GHz. Ta sekcja ma zastosowanie tylko wtedy, kiedy te urządzenia są zainstalowane. Aby sprawdzić, czy tego rodzaju urządzenie jest zainstalowane, sprawdź etykietę drukarki.

Urządzenia bezprzewodowe, które mogą się znajdować w urządzeniu, są dopuszczone do użytkowania w Stanach Zjednoczonych, jeśli na etykiecie urządzenia znajduje się numer identyfikacyjny FCC.

Standard FCC ustala ogólne zalecenie zachowania odległości 20 cm pomiędzy urządzeniem i ciałem w przypadku urządzeń bezprzewodowych działających blisko ludzkiego ciała (nie dotyczy to kończyn). Urządzenie powinno być stosowane w odległości większej niż 20 cm od ciała, kiedy urządzenia bezprzewodowe są włączone. Moc urządzenia bezprzewodowego (lub urządzeń), które można zainstalować w drukarce, jest znacznie niższa niż ograniczenia ekspozycji określone w przepisach FCC.

Informacje prawne

Nadajnik nie może być umieszczony w tym samym miejscu co inna antena lub nadajnik, ani nie może działać w połączeniu z żadną inną anteną lub nadajnikiem.

Praca tego urządzenia podlega następującym warunkom: (1) to urządzenie nie może powodować szkodliwych zakłóceń oraz (2) to urządzenie musi przyjąć każde zakłócenia, w tym zakłócenia, które mogą mieć niepożądany wpływ na pracę urządzenia.



Urządzenia bezprzewodowe nie powinny być konserwowane przez użytkownika. Nie należy ich w żaden sposób modyfikować. Zmiany wprowadzone w urządzeniu bezprzewodowym unieważniają upoważnienie do jego użytku. W celu naprawy należy kontaktować się z producentem.

Deklaracja FCC dotycząca użytkowania bezprzewodowej sieci lokalnej



W przypadku instalacji i używania tego nadajnika wraz z anteną wartość graniczna ekspozycji na promieniowanie radiowe 1 mW/cm² może być przekroczona w przypadku niewielkich odległości od anteny. Dlatego użytkownik powinien przez cały czas zachować odległość od anteny większą niż 20 cm. Urządzenie nie może być umieszczone w tym samym miejscu co inny nadajnik i jego antena.

Dotyczy tylko Rosji



Dotyczy tylko Niemiec

Das Gerät ist nicht für die Benutzung am Bildschirmarbeitsplatz gemäß BildscharbV vorgesehen.

Dotyczy tylko Turcji

- RoHS
EEE Yönetmeliğine Uygundur.
This EEE is compliant with RoHS.
- Bu ürünün ortalama yaşam süresi 7 yıl, garanti süresi 2 yıldır.

Informacje prawne

Dotyczy tylko Tajlandii

Niniejsze urządzenie telekomunikacyjne spełnia wymagania techniczne NTC.

Tylko Kanada

Ten produkt spełnia wymagania odpowiednich specyfikacji przemysłu kanadyjskiego. / Le present materiel est conforme aux specifications techniques applicables d'Industrie Canada.

Numer REN (Ringer Equivalence Number) przypisany każdemu terminalowi przyłączonemu do linii telefonicznej stanowi wskazówkę przy określaniu maksymalnej liczby terminali, które można przyłączyć do jednej linii. Zakończenie interfejsu może składać się z dowolnej kombinacji urządzeń, pod warunkiem zgodności z wymaganiem, aby suma REN dla wszystkich urządzeń nie przekroczyła pięciu. / L'indice d'equivalence de la sonnerie (IES) sert a indiquer le nombre maximal de terminaux qui peuvent etre raccordes a une interface telephonique. La terminaison d'une interface peut consister en une combinaison quelconque de dispositifs, a la seule condition que la somme d'indices d'equivalence de la sonnerie de tous les dispositifs n'excede pas cinq.

Oznaczenia na faksie

Zgodnie z ustawą o ochronie praw klientów sieci telefonicznych (Telephone Consumer Protection Act) z roku 1991 każda wiadomość przesłana przez jakąkolwiek osobę drogą telefoniczną lub faksem przy wykorzystaniu komputera lub innego urządzenia elektronicznego musi zawierać następujące informacje umieszczone na górnym lub dolnym marginesie każdej przesłanej strony lub na pierwszej stronie transmisji:

- 1 data i godzina transmisji.
- 2 dane identyfikacyjne przedsiębiorstwa lub osoby fizycznej wysyłającej wiadomość.
- 3 Numer telefonu urządzenia przesyłającego wiadomość, przedsiębiorstwa lub osoby fizycznej.

Firma telekomunikacyjna ma prawo do wprowadzania zmian w jej urządzeniach telekomunikacyjnych, sprzęcie, działaniach lub procedurach w przypadku gdy postępowanie takie jest uzasadnione w ramach działalności firmy i nie jest niezgodne z zasadami i przepisami zawartymi w części 68 FCC. W przypadku gdy zasadne jest twierdzenie, że zmiany takie mogą spowodować niezgodność jakichkolwiek urządzeń telekomunikacyjnych klienta z urządzeniami telekomunikacyjnymi firmy telekomunikacyjnej lub jeśli urządzenia klienta wymagają w takim przypadku modyfikacji lub zmiany albo w inny sposób mają znaczący wpływ na użytkowanie i działanie takich urządzeń, klient będzie poinformowany na piśmie z odpowiednim wyprzedzeniem, tak aby miał on możliwość utrzymania ciągłości usług.

Informacje prawne

Numer REN

Numer REN (Ringer Equivalence Number) oraz numer rejestracyjny FCC dla tego urządzenia można znaleźć na etykiecie umieszczonej na spodniej lub tylnej części urządzenia. W pewnych przypadkach może istnieć potrzeba przedstawienia tych numerów firmie telekomunikacyjnej.

Numer REN jest miarą obciążenia prądem elektrycznym na linii telefonicznej, przydatną do określania, czy linia jest „przeciążona”. Instalowanie urządzeń kilku typów na tej samej linii telefonicznej może spowodować problemy przy nawiązywaniu i w szczególności odbieraniu połączeń telefonicznych. Suma wszystkich numerów REN urządzeń zainstalowanych na linii telefonicznej powinna być mniejsza niż pięć. Pozwoli to na bezproblemowe korzystanie z usług świadczonych przez firmę telekomunikacyjną. W niektórych przypadkach korzystanie z pięciu urządzeń na jednej linii telefonicznej może nie być możliwe. Jeśli którekolwiek z urządzeń telefonicznych nie działa właściwie, należy je natychmiast odłączyć od linii telefonicznej, ponieważ może ono uszkodzić linię telefoniczną.

Ten sprzęt jest zgodny z częścią 68 przepisów FCC i wymaganiami przyjętymi przez ACTA. Z tyłu urządzenia znajduje się etykieta, zawierająca między innymi identyfikator produktu o formacie US:AAAEQ##TXXXX. Numer ten należy ujawnić na żądanie operatora sieci telefonicznej.



Przepisy FCC określają, że zmiany lub modyfikacje w takich urządzeniach, które nie zostały wyraźnie zaakceptowane przez ich producenta, mogą pozbawić użytkownika prawa do użytkowania takich urządzeń. W przypadku gdy terminal telekomunikacyjny powoduje szkodę w sieci telefonicznej, firma telekomunikacyjna powinna poinformować klienta o możliwości zaprzestania świadczenia usług telekomunikacyjnych. Jednakże w przypadkach gdy zawiadomienie takie jest niemożliwe ze względów praktycznych, firma ta może tymczasowo zaprzestać świadczenia usług pod warunkiem, że:

- a Bezzwłocznie zawiadomi o tym klienta.
- b Da klientowi możliwość usunięcia problemu z urządzeniami.
- c Poinformuje klienta o jego prawie do wniesienia zażalenia do Federalnej Komisji Komunikacji, zgodnie z procedurami określonymi w zasadach i przepisach FCC, punkt E części 68.

Pozostałe przydatne informacje:

- Urządzenie nie jest przeznaczone do połączenia do systemu cyfrowego PBX.
- Jeśli użytkownik zamierza korzystać z modemu komputerowego lub modemu faksowego na tej samej linii telefonicznej, na której jest zainstalowane urządzenie, transmisja i odbiór we wszystkich zainstalowanych urządzeniach mogą być zakłócone. Zaleca się, aby żadne inne urządzenia, z wyjątkiem zwykłego telefonu, nie były podłączone do tej samej linii telefonicznej.

Informacje prawne

- Jeśli w danej okolicy często występują wyładowania atmosferyczne lub wahania napięcia, zalecamy zainstalowanie zabezpieczeń przeciwprzepięciowych linii zasilania i linii telefonicznej. Zabezpieczenia przeciwprzepięciowe można zakupić u dystrybutora lub w specjalistycznych sklepach ze sprzętem telefonicznym i elektronicznym.
- Podczas programowania numerów awaryjnych i/lub wykonywania połączeń testowych z numerami alarmowymi należy, korzystając z numeru innego niż alarmowy, poinformować dyspozytora usług awaryjnych o tym zamiarze. Dyspozytor udzieli dalszych instrukcji co do sposobu przeprowadzenia testu numeru awaryjnego.
- Urządzenia tego nie wolno wykorzystywać do usług płatnych ani tzw. linii.
- Urządzenie ma połączenie magnetyczne dla aparatu słuchowego.

Urządzenie to można bezpiecznie podłączyć do sieci telefonicznej za pomocą standardowego gniazda USOC RJ-11C.

Wymiana wtyczki (dotyczy tylko Wielkiej Brytanii)

Ważne

Przewód sieciowy tego urządzenia jest wyposażony w znormalizowaną wtyczkę (BS 1363) 13 A z wkładem topikowym 13 A. W razie wymiany lub sprawdzania wkładu topikowego należy założyć właściwy wkład 13 A. Następnie należy założyć z powrotem pokrywę bezpieczników. W razie zagubienia pokrywy nie należy używać wtyczki bez założonej nowej pokrywy.

Należy skontaktować się ze sprzedawcą urządzenia.

Wtyczka 13-amperowa jest powszechnie stosowana na terenie Wielkiej Brytanii i powinna być odpowiednia. Jednak w niektórych budynkach (głównie starszych) nie ma typowych 13-amperowych gniazd. W takiej sytuacji należy kupić odpowiedni adapter. Nie należy demontować zintegrowanej wtyczki.



W przypadku odcięcia zintegrowanej wtyczki należy ją natychmiast wyrzucić. Ponowne podłączanie wtyczki jest zabronione – włożenie jej do gniazda grozi porażeniem prądem.

Ważne ostrzeżenie:



Urządzenie musi być uziemione.

Przewody kabla zasilania mają następujące oznaczenia kolorystyczne:

- **Zielono-żółty:** uziemienie
- **Niebieski:** zero
- **Brązowy:** faza

Jeśli przewody kabla zasilania są innego koloru niż oznaczenia barwne na wtyczce:

Zielono-żółty przewód należy podłączyć do wtyku oznaczonego literą „E” lub symbolem uziemienia bądź kolorem zielono-żółtym lub zielonym.

Niebieski przewód należy podłączyć do wtyku oznaczonego literą „N” lub kolorem czarnym.

Brązowy przewód należy podłączyć do wtyku oznaczonego literą „L” lub kolorem czerwonym.

We wtyczce, adapterze lub na tablicy rozdzielczej musi być założona wkładka topikowa 13 A.

Oświadczenie o zgodności (państwa europejskie)

Zatwierdzenia i certyfikaty



Niniejszym firma Samsung Electronics oświadcza, że produkt [M337x/ M387x/ M407x series] jest zgodny z istotnymi wymaganiami i postanowieniami dyrektywy 1999/5/WE.

Deklarację zgodności można sprawdzić na stronie internetowej www.samsung.com, przejdź do Wsparcie > Centrum pobierania i wprowadź nazwę drukarki (urządzenia wielofunkcyjnego), aby przejść do dokumentu EuDoC.

1 stycznia 1995 r.: Dyrektywa Rady 2006/95/EC — w sprawie zbliżenia ustawodawstw państw członkowskich związanych z urządzeniami niskonapięciowymi.

1 stycznia 1996 r.: Dyrektywa Rady 2004/108/EC — w sprawie zbliżenia ustawodawstw państw członkowskich odnoszących się do kompatybilności elektromagnetycznej.

9 marca 1999 r.: Dyrektywa Rady 1999/5/EC — w sprawie urządzeń radiowych i końcowych urządzeń telekomunikacyjnych oraz wzajemnego uznawania ich zgodności. Pełną treść deklaracji, przywołującej odpowiednie dyrektywy oraz odnośne normy można uzyskać od przedstawiciela firmy Samsung Electronics Co., Ltd.

Informacje prawne

Certyfikat EC

Certyfikat zgodnie z dyrektywą 1999/5/EC w sprawie urządzeń radiowych i końcowych urządzeń telekomunikacyjnych (FAX)

Niniejszy produkt firmy Samsung został poddany samocertyfikacji przez firmę Samsung zgodnie z dyrektywą nr 1999/5/EC dotyczącą ogólnoeuropejskiego podłączenia do pojedynczych terminali do publicznych analogowych sieci telefonicznych (PSTN). Produkt zaprojektowano tak, aby współpracował z krajowymi sieciami PSTN i zgodnymi systemami PBX w krajach europejskich:

W przypadku wystąpienia problemów należy w pierwszej kolejności skontaktować się z Laboratorium ZJ na Europę firmy Samsung Electronics Co., Ltd.

Produkt został przetestowany zgodnie ze standardem TBR21. W celu wsparcia użytkownika i stosowania urządzeń końcowych zgodnych z tym standardem, Europejski Instytut Norm Telekomunikacyjnych (European Telecommunication Standards Institute, ETSI) wydał dokument pomocniczy (EG 201 121) zawierający uwagi i dodatkowe wymagania mające za zadanie zapewnienie zgodności sieci terminali TBR21. Produkt został zaprojektowany w oparciu o odpowiednie uwagi pomocnicze zawarte w dokumencie i w pełni spełnia jego wymogi.

Informacje dotyczące europejskiego świadectwa radiowego (dla produktów wyposażonych w urządzenia radiowe zatwierdzone przez UE)

Urządzenie przeznaczone do pracy w warunkach domowych lub w biurze; mogą być w nim zamontowane urządzenia bezprzewodowej sieci LAN o niskiej mocy (wykorzystujące częstotliwość radiową), działające w paśmie 2,4/5 GHz. Ta sekcja ma zastosowanie tylko wtedy, kiedy te urządzenia są zainstalowane. Aby sprawdzić, czy tego rodzaju urządzenie jest zainstalowane, sprawdź etykietę drukarki.



Urządzenia bezprzewodowe, które mogą się znajdować w urządzeniu, są dopuszczone do użytkowania w Unii Europejskiej i obszarach stowarzyszonych, jeśli na etykiecie urządzenia znajduje się znak CE.

Moc urządzenia bezprzewodowego (lub urządzeń), które można zainstalować w drukarce, jest znacznie niższa niż ograniczenia ekspozycji ustalone przez Komisję Europejską w dyrektywie w sprawie urządzeń radiowych i końcowych urządzeń telekomunikacyjnych.

Zaakceptowane przez kraje Unii Europejskiej z ograniczeniami dotyczącymi urządzeń bezprzewodowych:

Kraje UE

Informacje prawne

Kraje Unii Europejskiej z ograniczeniami użytkowania:

UE

Kraje EOG/EFTA

Brak ograniczeń

Tylko Izrael

מס' אישור אלחוטי של משרד התקשורת הוא 51-30319
אסור להחליף את האנטנה המקורית של המכשיר,
ולא לעשות בו כל שינוי טכני אחר.

Oświadczenia o zgodności z przepisami

Wskazówki dotyczące systemów bezprzewodowych

W systemie drukarki mogą być zamontowane urządzenia bezprzewodowej sieci LAN o niskiej mocy (wykorzystujące częstotliwość radiową), działające w paśmie 2,4 GHz/5 GHz. Poniższa sekcja zawiera ogólny przegląd zaleceń, których należy przestrzegać przy używaniu urządzeń bezprzewodowych.

Dodatkowe ograniczenia, przestrogi i sprawy dotyczące poszczególnych krajów są wymienione w odpowiednich sekcjach dla krajów (lub sekcjach dla grup krajów). Urządzenia bezprzewodowe w Twoim systemie są zaakceptowane do użycia tylko w krajach wyszczególnionych przez oznaczenia zatwierdzenia radiowego na etykiecie znamionowej systemu. Jeżeli kraju, w którym będzie używane urządzenie bezprzewodowe, nie ma na liście, należy się skontaktować z lokalnym urzędem ds. pozwoleń radiowych. Korzystanie z urządzeń bezprzewodowych podlega ścisłym regulacjom i ich użycie może być zabronione.

Moc urządzenia bezprzewodowego (lub urządzeń), które można zainstalować w drukarce, jest znacznie niższa niż aktualne znane ograniczenia ekspozycji. Ponieważ urządzenia bezprzewodowe (które mogą być zainstalowane w drukarce) emitują mniej energii niż ilość podana w standardach bezpieczeństwa i zaleceniach dotyczących częstotliwości radiowych, producent zakłada, że urządzeń tych można bezpiecznie używać. Niezależnie od tych poziomów energii, należy dbać o ograniczenie do minimum kontaktu ludzi z urządzeniem podczas jego zwykłego działania.

Ogólnym zaleceniem jest zachowanie typowej odległości 20 cm pomiędzy urządzeniem bezprzewodowym a ciałem w przypadku urządzeń bezprzewodowych działających blisko ludzkiego ciała (nie dotyczy to kończyn). Gdy urządzenie jest włączone i pracuje, powinno znajdować się przynajmniej 20 cm od ciała.

Nadajnik nie może być umieszczony w tym samym miejscu co inna antena lub nadajnik, ani nie może działać w połączeniu z żadną inną anteną lub nadajnikiem.

Informacje prawne

W niektórych przypadkach urządzenia bezprzewodowe podlegają ściślejszym ograniczeniom. Poniżej zamieszczono przykłady często spotykanych ograniczeń:



Urządzenia komunikacji bezprzewodowej wykorzystujące częstotliwość radiową mogą zakłócać działanie sprzętu w samolotach cywilnych. Obecne przepisy lotnictwa wymagają, aby podczas podróży samolotem urządzenia te były wyłączone. Przykładami urządzeń zapewniających komunikację bezprzewodową są urządzenia typu IEEE 802.11 (znane jako urządzenia bezprzewodowej sieci Ethernet) i urządzenia Bluetooth.



W środowiskach, w których ryzyko wpływu na inne urządzenia lub usługi jest szkodliwe lub odbierane jako szkodliwe, korzystanie z urządzeń bezprzewodowych może być ograniczone lub wzbronione. Lotniska, szpitale, miejsca występowania dużego nasycenia tlenem lub gazem palnym to kilka przykładów środowisk, w których korzystanie z urządzeń bezprzewodowych może być ograniczone lub zabronione. Jeśli nie masz pewności, czy użycie urządzeń bezprzewodowych w danym miejscu jest dozwolone, przed skorzystaniem z urządzenia bezprzewodowego lub włączeniem go, zapytaj o pozwolenie odpowiednią osobę zarządzającą.



W każdym kraju obowiązują inne ograniczenia dotyczące korzystania z urządzeń bezprzewodowych. Ponieważ w skład systemu wchodzi urządzenie bezprzewodowe, przed podróżą międzynarodową, w którą zabierasz system, skonsultuj się z lokalnymi władzami ds. pozwoleń radiowych, aby uzyskać informacje na temat ograniczeń w korzystaniu z urządzeń bezprzewodowych w kraju docelowym, zanim jeszcze wyruszysz w podróż lub na wycieczkę.



Jeżeli system jest wyposażony w wewnętrznie wbudowane urządzenie bezprzewodowe, nie korzystaj z niego, zanim wszystkie pokrywy oraz osłony nie znajdą się na miejscu i system nie zostanie całkowicie zmontowany.



Urządzenia bezprzewodowe nie powinny być konserwowane przez użytkownika. Nie należy ich w żaden sposób modyfikować. Zmiany wprowadzone w urządzeniu bezprzewodowym unieważniają upoważnienie do jego użytku. W celu naprawy należy kontaktować się z producentem.



Korzystaj tylko ze sterowników zatwierdzonych dla kraju używania urządzenia. Aby uzyskać dodatkowe informacje, zapoznaj się z Zestawem odbudowy systemu dostarczonym przez producenta lub skontaktuj się z działem obsługi technicznej producenta.

Informacje prawne

Dotyczy tylko Chin

产品中有毒有害物质或元素的名称及含量

部件名称	有毒有害物质或元素					
	铅 (Pb)	汞 (Hg)	镉 (Cd)	六价铬 (Cr ⁶⁺)	多溴联苯 (PBB)	多溴联苯醚 (PBDE)
塑料	○	○	○	○	○	○
金属 (机箱)	X	○	○	○	○	○
印刷电路部件 (PCA)	X	○	○	○	○	○
电缆 / 连接器	X	○	○	○	○	○
电源设备	X	○	○	○	○	○
电源线	X	○	○	○	○	○
机械部件	X	○	○	○	○	○
卡盒部件	X	○	○	○	○	○
定影部件	X	○	○	○	○	○
扫描仪部件 - CCD (如果有)	X	X	○	○	○	○
扫描仪部件 - 其它 (如果有)	X	○	○	○	○	○
印刷电路板部件 (PBA)	X	○	○	○	○	○
墨粉	○	○	○	○	○	○
滚筒	○	○	○	○	○	○

○：表示该有毒有害物质在该部件所有均质材料中的含量均在 SJ/T 11363-2006 标准规定的限量要求以下。

X：表示该有毒有害物质至少在该部件的某一均质材料中的含量超出 SJ/T 11363-2006 标准规定的限量要求。

以上表为目前本产品含有有毒有害物质的信息。本信息由本公司的配套厂家提供，经本公司审核后而做成，本产品的部分部件含有有毒有害物质，这些部件是在现有科学技术水平下暂时无可替代物质，但三星电子将会一直为满足 SJ/T 11363-2006 标准而做不懈的努力。

Prawa autorskie

© 2013 Samsung Electronics Co., Ltd. Wszelkie prawa zastrzeżone.

Ten podręcznik użytkownika udostępniono wyłącznie w celach informacyjnych. Wszystkie informacje zawarte w tym podręczniku mogą ulec zmianie bez powiadomienia.

Firma Samsung Electronics nie ponosi odpowiedzialności za jakiegokolwiek szkody bezpośrednie lub pośrednie wynikające z korzystania z niniejszego podręcznika.

- Samsung i logo Samsung są znakami towarowymi firmy Samsung Electronics Co., Ltd.
- Microsoft, Windows, Windows Vista, Windows 7 i Windows Server 2008 R2 są znakami towarowymi lub zastrzeżonymi znakami towarowymi firmy Microsoft Corporation.
- Microsoft, Internet Explorer, Excel, Word, PowerPoint i Outlook to albo zastrzeżone znaki handlowe, albo znaki handlowe firmy Microsoft Corporation w Stanach Zjednoczonych i innych krajach.
- Google, Picasa, Google Cloud Print, Google Docs, Android i Gmail to albo zastrzeżone znaki handlowe, albo znaki handlowe firmy Google Inc.
- iPad, iPhone, iPod touch, TrueType, Mac i Mac OS to znaki handlowe firmy Apple Inc., zastrzeżone w Stanach Zjednoczonych i innych krajach.
- AirPrint i logo AirPrint to znaki handlowe firmy Apple Inc.
- Wszystkie inne marki lub nazwy produktów są znakami towarowymi odpowiednich firm lub organizacji.

Informacje na temat licencji Open Source znajdują się w pliku „**LICENSE.txt**” na dostarczonym dysku CD-ROM.

REV. 2.03

Podręcznik użytkownika

Samsung Multifunction **ProXpress**

M337x series

M387x series

M407x series

ZAAWANSOWANY

Niniejszy podręcznik zawiera informacje dotyczące instalacji, zaawansowanej konfiguracji, obsługi i rozwiązywania problemów w środowiskach różnych systemów operacyjnych.

Niektóre funkcje mogą nie być dostępne w zależności od modelu lub kraju.

PODSTAWOWY

Niniejszy podręcznik zawiera informacje dotyczące instalacji, podstawowej obsługi oraz rozwiązywania problemów w systemie Windows.



1. Instalacja oprogramowania

Instalacja na komputerze Mac	183
Ponowna instalacja na komputerze Mac	184
Instalacja w systemie Linux	185
Ponowna instalacja w systemie Linux	186



2. Korzystanie z urządzenia połączonych z siecią

Użyteczne programy sieciowe	188
Konfiguracja sieci przewodowej	189
Instalowanie sterownika przez sieć konfiguracja protokołu IPv6	193
Konfiguracja sieci bezprzewodowej	202
Konfiguracja sieci bezprzewodowej	205
Samsung Mobile Print	233
AirPrint	234
Google Cloud Print™	236



3. Użyteczne menu ustawień

Przed przeczytaniem rozdziału	240
-------------------------------	-----

Drukowanie	241
Kopiowanie	242
Faks	249
Skanowanie	256
Konfig. syst.	261
Konfiguracja sieci	273
Zarządzanie zadaniami	275
Stan zadania	276
Eco	277
USB	278
Skrzynka dokumentów	279
Skanowanie do chmury	280
Bezpieczne zwalnianie	281



4. Funkcje specjalne

Ustawianie wysokości	283
Zapisywanie adresów e-mail	284
Wprowadzanie różnych alfanumerycznych	286
Konfigurowanie książki adresowej	288
Rejestrowanie autoryzowanych użytkowników	294
Funkcje drukowania	295
Funkcje skanowania	313

Funk. faksu	326
Korzystanie z funkcji folderu udostępnionego	339
Korzystanie z funkcji opcjonalnego urządzenia	340

Problemy z jakością wydruków	377
Problemy z kopiowaniem	385
Problemy ze skanowaniem	386
Problemy z faksem	388
Problemy związane z systemem operacyjnym	390



5. Użyteczne narzędzia do zarządzania

Uzyskiwanie dostępu do narzędzi do zarządzania	343
Easy Capture Manager	344
Samsung AnyWeb Print	345
Easy Eco Driver	346
Korzystanie z programu SyncThru™ Web Service	347
Korzystanie z aplikacji Samsung Easy Document Creator	351
Korzystanie z aplikacji Samsung Easy Printer Manager	352
Korzystanie z aplikacji Stan drukarki Samsung	356
Korzystanie z aplikacji Samsung Printer Experience	358
Korzystanie z programu Unified Driver Configurator w systemie Linux	364



6. Rozwiązywanie problemów

Problemy z podawaniem papieru	370
Problemy z zasilaniem i podłączaniem kabla	371
Problemy z drukowaniem	372



1. Instalacja oprogramowania

Niniejszy rozdział zawiera instrukcje instalacji podstawowego i użytecznego oprogramowania do użytku w przypadku, gdy urządzenie podłączone jest za pomocą kabla. Urządzenie podłączone lokalnie to urządzenie podłączone do komputera bezpośrednio za pomocą kabla. Jeśli urządzenie jest podłączone do sieci, należy pominąć poniższe kroki i przejść do instalacji sterownika dla urządzenia podłączonego do sieci (patrz „Instalowanie sterownika przez sieć” na stronie 193).

- **Instalacja na komputerze Mac** **183**
- **Ponowna instalacja na komputerze Mac** **184**
- **Instalacja w systemie Linux** **185**
- **Ponowna instalacja w systemie Linux** **186**



- Użytkownicy systemu operacyjnego Windows powinni zapoznać się z Podstawowym podręcznikiem, zawierającym informacje o instalacji sterownika drukarki (patrz „Lokalna instalacja sterownika” na stronie 30).
- Nie należy używać kabli USB dłuższych niż 3 metry.

Instalacja na komputerze Mac

- 1 Upewnij się, że urządzenie jest włączone i podłączone do komputera.
- 2 Włóż dostarczoną płytę CD z oprogramowaniem do napędu CD-ROM.

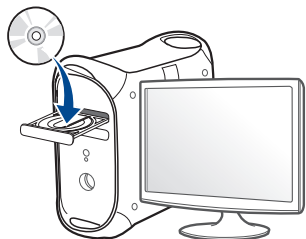

- 3 Kliknij dwukrotnie ikonę CD-ROM na pulpicie komputera Mac.
 - W przypadku systemu Mac OS X 10.8 kliknij dwukrotnie ikonę CD-ROM, która zostanie wyświetlona w oknie **Finder**.
- 4 Kliknij dwukrotnie folder **MAC_Installer** > ikonę **Installer OS X**.
- 5 Kliknij przycisk **Continue**.
- 6 Przeczytaj umowę licencyjną i kliknij przycisk **Continue**.
- 7 Kliknij przycisk **Agree**, aby zaakceptować umowę licencyjną.
- 8 Kliknij przycisk **Install**. Zostaną zainstalowane wszystkie składniki niezbędne do pracy urządzenia.

W przypadku wybrania opcji **Customize** można wybrać poszczególne składniki do zainstalowania.

- 9 Podaj hasło i kliknij **OK**.
- 10 Wybierz opcję **USB Connected Printer** na ekranie **Printer Connection Type** i kliknij przycisk **Continue**.
- 11 Kliknij przycisk **Add Printer**, aby wybrać drukarkę i dodać ją do listy drukarek.

Jeśli urządzenie obsługuje faks, kliknij przycisk **Add Fax**, aby wybrać faks i dodać go do listy faksów.
- 12 Po zakończeniu instalacji kliknij przycisk **Close**.

Ponowna instalacja na komputerze Mac

Jeśli sterownik drukarki nie działa prawidłowo, odinstaluj sterownik i zainstaluj go ponownie.

- 1** Otwórz kolejno folder **Applications > Samsung > Printer Software Uninstaller**.
- 2** Aby odinstalować oprogramowanie drukarki, kliknij **Continue**.
- 3** Zaznacz program do usunięcia i kliknij **Uninstall**.
- 4** Podaj hasło i kliknij **OK**.
- 5** Po odinstalowaniu kliknij **Close**.



Jeśli urządzenie zostało już dodane, usuń je w oknie **Print Setup Utility** lub **Print & Fax**.

Instalacja w systemie Linux

Aby zainstalować oprogramowanie do drukarki, należy pobrać pakiety z oprogramowaniem dla systemu Linux, które są dostępne na stronie internetowej firmy Samsung (<http://www.samsung.com/> > znajdź swój produkt > Wsparcie lub Centrum pobierania).

Instalacja zunifikowanego sterownika Unified Linux Driver

- 1 Upewnij się, że urządzenie jest włączone i podłączone do komputera.
 - 2 Po wyświetleniu okna **Administrator Login** wpisz „root” w polu **Login** i podaj hasło systemowe.
- 

Aby zainstalować oprogramowanie urządzenia, należy się zalogować jako administrator (root). Jeżeli użytkownik nie ma odpowiednich uprawnień, powinien je uzyskać od administratora.
- 3 Z witryny firmy Samsung pobierz pakiet sterownika Unified Linux.
 - 4 Kliknij prawym przyciskiem pakiet **Unified Linux Driver** i wyodrębnij pliki.
 - 5 Kliknij dwukrotnie pozycję **cdroot** > **autorun**.
 - 6 Po wyświetleniu okna powitalnego kliknij przycisk **Next**.

- 7 Po ukończeniu instalacji kliknij przycisk **Finish**.

Dla wygody program instalacyjny dodaje do menu systemowego ikonę programu Unified Driver Configurator oraz Unified Driver. W razie problemów należy skorzystać z pomocy ekranowej dostępnej za pośrednictwem menu systemowego lub aplikacji pakietu sterownika działających w systemie Windows, np. **Unified Driver Configurator** lub **Image Manager**.

Ponowna instalacja w systemie Linux

Jeśli sterownik drukarki nie działa prawidłowo, odinstaluj sterownik i zainstaluj go ponownie.

- 1 Upewnij się, że urządzenie jest włączone i podłączone do komputera.
- 2 Po wyświetleniu okna **Administrator Login** wpisz „root” w polu **Login** i podaj hasło systemowe.

Aby odinstalować oprogramowanie urządzenia, należy zalogować się jako administrator (root). Jeżeli użytkownik nie ma odpowiednich uprawnień, powinien je uzyskać od administratora.
- 3 Otwórz program Terminal. Po wyświetleniu okna Terminal wpisz:

```
[root@localhost root]#cd /opt/Samsung/mfp/uninstall/  
[root@localhost uninstall]#./uninstall.sh
```
- 4 Kliknij przycisk **Next**.
- 5 Kliknij przycisk **Finish**.



2. Korzystanie z urządzenia połączonego z siecią

Ten rozdział zawiera instrukcje krok po kroku dotyczące konfigurowania urządzenia podłączonego do sieci i oprogramowania.

- **Użyteczne programy sieciowe** 188
- **Konfiguracja sieci przewodowej** 189
- **Instalowanie sterownika przez sieć** 193
- **konfiguracja protokołu IPv6** 202
- **Konfiguracja sieci bezprzewodowej** 205
- **Samsung Mobile Print** 233
- **AirPrint** 234
- **Google Cloud Print™** 236



Obsługiwane urządzenia i funkcje opcjonalne mogą się różnić w zależności od modelu (patrz „Funkcje poszczególnych modeli” na stronie 8).

Użyteczne programy sieciowe

Istnieje kilka programów umożliwiających łatwą konfigurację ustawień sieciowych w środowisku sieciowym. Dzięki nim administrator sieci może zarządzać wieloma urządzeniami znajdującymi się w sieci.



- Przed rozpoczęciem korzystania z programów opisanych poniżej należy ustawić adres IP.
- Niektóre funkcje oraz wyposażenie opcjonalne mogą nie być dostępne, w zależności od modelu lub kraju (patrz „Funkcje poszczególnych modeli” na stronie 8).

SyncThru™ Web Service

Jest to wbudowany serwer WWW urządzenia sieciowego, który umożliwia wykonanie poniższych zadań (patrz „Korzystanie z programu SyncThru™ Web Service” na stronie 347).

- Sprawdź informacje o materiałach eksploatacyjnych i stanie.
- Dostosowywanie ustawień urządzenia.
- Skonfiguruj opcję powiadomień e-mail. Po ustawieniu tej opcji informacje o stanie urządzenia (np. poziom zużycia kasety z tonerem lub błąd urządzenia) będą automatycznie wysyłane na adres e-mail określonej osoby.
- Konfigurowanie parametrów sieciowych, niezbędnych do podłączenia urządzenia do różnych środowisk sieciowych.

SyncThru™ Web Admin Service

Oparte na sieci Web rozwiązanie do zarządzania urządzeniem przeznaczone dla administratorów sieci. Program SyncThru™ Web Admin Service umożliwia efektywne zarządzanie urządzeniami sieciowymi i zdalne monitorowanie oraz rozwiązywanie problemów związanych z urządzeniami sieciowymi z dowolnego miejsca, w którym można uzyskać dostęp do firmowej sieci intranet.

- Pobierz ten program z witryny <http://solution.samsungprinter.com>.

SetIP – konfiguracja sieci przewodowej

Program narzędziowy umożliwiający wybieranie interfejsów sieciowych i ręczne konfigurowanie adresów IP używanych w przypadku protokołu TCP/IP.

- Patrz „Ustawianie adresu IPv4 za pomocą programu SetIP (system Windows)” na stronie 189.
- Patrz „Konfiguracja protokołu IPv4 przy użyciu programu SetIP (Mac)” na stronie 190.
- Patrz „Ustawianie adresu IPv4 za pomocą programu SetIP (system Linux)” na stronie 191.



- Urządzenie, które nie obsługuje portu sieciowego nie będzie korzystało z tej funkcji (patrz „Widok z tyłu” na stronie 23).
- Protokół TCP/IPv6 nie jest obsługiwany przez ten program.



Konfiguracja sieci przewodowej

Drukowanie raportu konfiguracji sieci

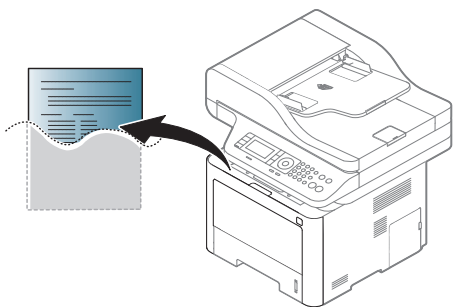
Możesz wydrukować **Raport konfiguracji sieci** przedstawiający bieżące ustawienia sieciowe urządzenia można wydrukować z poziomu panelu sterowania urządzenia. Jest to pomocne w konfigurowaniu sieci.



- Dostęp do menu może być różny w zależności od modelu (patrz „Przegląd menu” na stronie 35).
- W niektórych modelach konieczne może być naciśnięcie przycisku **OK**, aby przejść dalej do menu niższego poziomu.

- **Urządzenie posiada wyświetlacz:** Naciśnij przycisk  (**Menu**) na panelu sterowania i wybierz opcje **Sieciowa > Konfiguracja sieci**.
- **Urządzenie posiada ekran dotykowy:** Naciśnij przycisk  (**Konfiguracja**) na ekranie dotykowym > **Konfiguracja urządzenia > Dalej > Raporty > Konfiguracja sieci**.

W raporcie konfiguracji sieci można znaleźć adresy MAC i IP urządzenia.

Na przykład:

- Adres MAC: 00:15:99:41:A2:78
- Adres IP: 169.254.192.192

Ustawianie adresu IP



- Urządzenie, które nie obsługuje interfejsu sieciowego nie będzie korzystał z tej funkcji (patrz „Widok z tyłu” na stronie 23).
- Protokół TCP/IPv6 nie jest obsługiwany przez ten program.

Najpierw należy ustawić adres IP używany do drukowania i zarządzania przez sieć. W większości przypadków nowy adres IP zostanie automatycznie przypisany przez serwer DHCP znajdujący się w sieci.

Ustawianie adresu IPv4 za pomocą programu SetIP (system Windows)

Przed użyciem programu SetIP należy wyłączyć zaporę komputera w **Panel sterowania > Centrum zabezpieczeń > Zapora systemu Windows**.

Konfiguracja sieci przewodowej



Poniższe instrukcje mogą się różnić w zależności od modelu drukarki.

- 1 Pobierz oprogramowanie z witryny firmy Samsung, następnie rozpakuj i zainstaluj je: (<http://www.samsung.com> > znajdź swój produkt > Wsparcie lub Centrum pobierania).
- 2 Należy postępować zgodnie z instrukcjami w oknie instalacji.
- 3 Podłącz urządzenie do sieci za pomocą kabla sieciowego.
- 4 Włącz urządzenie.
- 5 Z menu **Uruchom** systemu Windows wybierz kolejno opcje **Wszystkie programy > Samsung Printers > SetIP > SetIP**.
- 6 Kliknij ikonę  w oknie programu SetIP, aby otworzyć okno konfiguracji TCP/IP.
- 7 Wprowadź nowe informacje o urządzeniu w oknie konfiguracji. W przypadku firmowej sieci intranet konieczne może być wcześniejsze przypisanie tych informacji przez administratora sieci.



Odszukaj adres MAC urządzenia w **Raporcie konfiguracji sieci** (patrz „Drukowanie raportu konfiguracji sieci” na stronie 189) i wprowadź go bez używania dwukropków. Na przykład adres 00:15:99:29:51:A8 wprowadzany jest jako 0015992951A8.

- 8 Kliknij przycisk **Konfiguracja**, a następnie kliknij **OK**. W urządzeniu zostanie automatycznie wydrukowany **Raport konfiguracji sieci**. Sprawdź, czy wszystkie ustawienia są prawidłowe.

Konfiguracja protokołu IPv4 przy użyciu programu SetIP (Mac)

Przed użyciem programu SetIP, należy wyłączyć zaporę ogniową komputera w **System Preferences > Security > Firewall**.



Poniższe instrukcje mogą się różnić w zależności od modelu drukarki.

- 1 Podłącz urządzenie do sieci za pomocą kabla sieciowego.
- 2 Włóż dostarczoną płytę CD z oprogramowaniem do napędu CD-ROM.

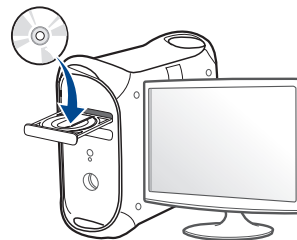

Konfiguracja sieci przewodowej

- 3 Kliknij dwukrotnie ikonę CD-ROM, która zostanie wyświetlona na pulpicie komputera Mac.
- W przypadku systemu Mac OS X 10.8 kliknij dwukrotnie ikonę CD-ROM, która zostanie wyświetlona w oknie Finder.

4 Kliknij dwukrotnie folder **MAC_Installer** > ikonę **Installer OS X**.

5 Kliknij przycisk **Continue**.

6 Przeczytaj umowę licencyjną i kliknij przycisk **Continue**.

7 Kliknij przycisk **Agree**, aby zaakceptować umowę licencyjną.

8 Kliknij przycisk **Install**. Zostaną zainstalowane wszystkie składniki niezbędne do pracy urządzenia.

W przypadku wybrania opcji **Customize** można wybrać poszczególne składniki do zainstalowania.

9 Podaj hasło i kliknij **OK**.

10 Zostanie wyświetlony komunikat z ostrzeżeniem, że wszystkie aplikacje zostaną zamknięte. Kliknij **Continue**.

11 Na ekranie **Network Connected Printer(Wired or Wireless)** wybierz opcję **Printer Connection Type** i kliknij przycisk **Set IP Address**.

12 Kliknij ikonę  w oknie programu SetIP, aby otworzyć okno konfiguracji TCP/IP.

13 Wprowadź nowe informacje o urządzeniu w oknie konfiguracji. W przypadku firmowej sieci intranet konieczne może być wcześniejsze przypisanie tych informacji przez administratora sieci.



Odszukaj adres MAC urządzenia w **Raporcie konfiguracji sieci** (patrz „Drukowanie raportu konfiguracji sieci” na stronie 189) i wprowadź go bez używania dwukropków. Na przykład adres 00:15:99:29:51:A8 wprowadzany jest jako 0015992951A8.

14 Kliknij przycisk **Apply**, a następnie kliknij **OK**. W urządzeniu zostanie automatycznie wydrukowany **Raport konfiguracji sieci**. Sprawdź, czy wszystkie ustawienia są prawidłowe.

Ustawianie adresu IPv4 za pomocą programu SetIP (system Linux)

Przed użyciem programu SetIP należy wyłączyć zaporę sieciową komputera w **System Preferences** lub **Administrator**.



Poniższe instrukcje mogą się różnić, w zależności od używanego modelu i systemów operacyjnych.

1 Otwórz katalog `/opt/Samsung/mfp/share/utils/`.

2 Kliknij dwukrotnie plik **SetIPApplet.html**.

Konfiguracja sieci przewodowej

- 3 Kliknij, aby otworzyć okno konfiguracji protokołu TCP/IP.
- 4 Wprowadź nowe informacje o urządzeniu w oknie konfiguracji. W przypadku firmowej sieci intranet konieczne może być wcześniejsze przypisanie tych informacji przez administratora sieci.



Odszukaj adres MAC urządzenia w **Raporcie konfiguracji sieci** (patrz „Drukowanie raportu konfiguracji sieci” na stronie 189) i wprowadź go bez używania dwukropków. Na przykład adres 00:15:99:29:51:A8 wprowadzany jest jako 0015992951A8.

- 5 W urządzeniu zostanie automatycznie wydrukowany **Raport konfiguracji sieci**.

Instalowanie sterownika przez sieć



- Niektóre funkcje oraz wyposażenie opcjonalne mogą nie być dostępne, w zależności od modelu lub kraju (patrz „Funkcje poszczególnych modeli” na stronie 8).
- Urządzenie, które nie obsługuje interfejsu sieciowego nie będzie korzystać z tej funkcji (patrz „Widok z tyłu” na stronie 23).
- Sterownik drukarki i oprogramowanie można zainstalować po włożeniu płyty CD z oprogramowaniem do napędu CD-ROM. W przypadku systemu Windows wybierz sterownik drukarki i oprogramowanie w oknie **Wybierz oprogramowanie i programy narzędziowe do zainstalowania**.

Windows

- 1** Upewnij się, że urządzenie jest podłączone do sieci i włączone. Sprawdź też, czy ustawiono adres IP urządzenia (patrz „Ustawianie adresu IP” na stronie 189).
- 2** Włóż dostarczoną płytę CD z oprogramowaniem do napędu CD-ROM.



Jeśli okno instalacji nie zostanie wyświetlone, kliknij **Uruchom > Wszystkie programy > Akcesoria > Uruchom**.

Wpisz X:\Setup.exe, zastępując znak „X” literą odpowiadającą napędowi CD-ROM, a następnie kliknij przycisk **OK**.

- System Windows 8

Jeśli okno instalacji nie zostanie wyświetlone, w **Charms(Panele)** wybierz **Wyszukaj > Apps(Aplikacja)** i wyszukaj **Uruchom**. W polu X:\Setup.exe, zastępując symbol „X” literą oznaczającą napęd CD-ROM i kliknij **OK**.

Jeśli wyświetlone zostanie okno „**Stuknij, aby wybrać działanie dla płyty**”, kliknij okno i wybierz opcję **Run Setup.exe**.

- 3** Zapoznaj się z umowami instalacyjnymi i zaakceptuj je w oknie instalacji. Następnie kliknij **Dalej**.
- 4** Na ekranie **Typ połączenia z drukarką** wybierz opcję **Połączenie sieciowe**. Następnie kliknij **Dalej**.
- 5** Należy postępować zgodnie z instrukcjami w oknie instalacji.

Z ekranu systemu Windows 8 Uruchom



- Jeśli komputer jest podłączony do Internetu, sterownik V4 zostanie automatycznie pobrany z witryny Windows Update. W przeciwnym razie można pobrać sterownik V4 ręcznie z witryny Samsung, www.samsung.com > znajdź produkt > Wsparcie lub Centrum pobierania.

Instalowanie sterownika przez sieć

- Aplikację **Samsung Printer Experience** można pobrać ze **Windows Sklep**. Do korzystania ze **Store(Sklep)** konieczne jest konto Microsoft.
 - a Z **Charms(Panele)** wybierz opcję **Wyszukaj**.
 - b Kliknij opcję **Store(Sklep)**.
 - c Wyszukaj i kliknij opcję **Samsung Printer Experience**.
 - d Kliknij przycisk **Instaluj**.
- W przypadku instalacji za pomocą dostarczonej płyty CD-ROM z oprogramowaniem sterownik V4 nie zostanie zainstalowany. Aby korzystać ze sterownika V4 na ekranie **Pulpit**, można pobrać go z witryny Samsung, www.samsung.com > znajdź produkt > Wsparcie lub Centrum Pobierania.
- Narzędzia do zarządzania drukarką firmy Samsung należy zainstalować z dostarczonej płyty CD-ROM z oprogramowaniem.

- 1 Upewnij się, że urządzenie jest podłączone do sieci i włączone. Sprawdź też, czy ustawiono adres IP urządzenia (patrz „Ustawianie adresu IP” na stronie 189).
- 2 Z **Charms(Panele)** wybierz opcję **Ustawienia > Zmień ustawienia komputera > Urządzenie**.
- 3 Kliknij **Dodaj urządzenie**.
Wykryte urządzenia zostaną pokazane na ekranie.
- 4 Kliknij nazwę modelu lub hosta, którego chcesz użyć.



Raport konfiguracji sieci, pokazujący bieżące ustawienia sieciowe urządzenia można wydrukować z poziomu panelu sterowania urządzenia (patrz „Drukowanie raportu konfiguracji sieci” na stronie 189).

- 5 Sterownik zostanie automatycznie zainstalowany z witryny **Windows Update**.

Tryb cichej instalacji

Tryb cichej instalacji jest metodą, która nie wymaga interwencji użytkownika. Po rozpoczęciu instalacji sterownik urządzenia i oprogramowanie są automatycznie instalowane na komputerze. Cicha instalacja może zostać rozpoczęta poprzez wpisanie polecenia **/s** lub **/S** w oknie poleceń.

Parametry wiersza poleceń

Poniższa tabela wskazuje polecenia, które można wpisać w oknie poleceń.



Następujące polecenia działają w połączeniu z wyrażeniami **/s** lub **/S**. Jednak **/h**, **/H** lub **/?** są poleceniami specjalnymi, które mogą być stosowane samodzielnie.

Instalowanie sterownika przez sieć

Wiersz poleceń	Definicja	Opis
/s lub /S	Powoduje rozpoczęcie cichej instalacji.	Wykonuje instalację sterowników urządzenia bez potrzeby interwencji użytkownika.

Wiersz poleceń	Definicja	Opis
/p„<nazwa portu>” lub /P„<nazwa portu>”	Określa port drukarki.  Port sieciowy zostanie utworzony poprzez wykorzystanie standardowego monitora portu TCP/IP. W przypadku portu lokalnego taki port musi istnieć w systemie przed określeniem za pomocą polecenia.	Nazwa portu drukarki może być określona jako adres IP, nazwa hosta, nazwa lokalnego portu USB, nazwa portu IEEE1284 lub ścieżka sieciowa. Na przykład: <ul style="list-style-type: none">• /p„xxx.xxx.xxx.xxx”, gdzie „xxx.xxx.xxx.xxx” oznacza adres IP drukarki sieciowej. /p„USB001”, /P„LPT1:”, /p„nazwa hosta”• /p„\\nazwa_komputera\udostępniana_drukarka” lub „\\xxx.xxx.xxx.xxx\udostępniana_drukarka”, gdzie „\\nazwa_komputera\udostępniana_drukarka” lub „\\xxx.xxx.xxx.xxx\udostępniana_drukarka” oznacza ścieżkę sieciową do drukarki, sygnalizowaną dwoma ukośnikami, nazwę komputera lub lokalny adres IP komputera udostępniającego drukarkę, a następnie nazwę udostępnianej drukarki.

Instalowanie sterownika przez sieć

Wiersz poleceń	Definicja	Opis
/a, <ścieżka_docel> lub / A, <ścieżka_docel>	Określa ścieżkę docelową procesu instalacji.  Ścieżka docelowa musi być pełną ścieżką.	Z uwagi na to, że sterowniki urządzenia powinny być zainstalowane w określonej lokalizacji systemu operacyjnego, polecenie to dotyczy wyłącznie oprogramowania.
/n, <Nazwa drukarki> lub /N, <Nazwa drukarki>	Określa nazwę drukarki. Wystąpienie drukarki powinno zostać utworzone jako określona nazwa drukarki.	Za pomocą tego parametru można dowolnie dodawać wystąpienia drukarki.
/nd lub /ND	Polecenia nieustawiania zainstalowanego sterownika jako domyślnego sterownika urządzenia.	Oznacza to, że zainstalowane sterowniki urządzenia nie będą domyślnym sterownikiem urządzenia, jeżeli zainstalowany jest jeden lub kilka sterowników domyślnych. Jeśli w systemie nie zainstalowano sterownika urządzenia, ta opcja nie będzie stosowana, ponieważ system operacyjny Windows określi zainstalowany sterownik drukarki jako domyślny.

Wiersz poleceń	Definicja	Opis
/x lub /X	Wykorzystuje istniejące pliki sterownika urządzenia do utworzenia wystąpienia drukarki, jeśli jest ona już zainstalowana.	To polecenie zapewnia sposób instalacji wystąpienia drukarki, które wykorzystuje zainstalowane pliki sterownika drukarki bez instalacji dodatkowego sterownika.
/up, <nazwa drukarki>” lub / UP, <nazwa drukarki>”	Usuwa wyłącznie określone wystąpienie drukarki, a nie pliki sterownika.	To polecenie stanowi metodę usunięcia wyłącznie określonego wystąpienia drukarki z systemu, bez wpływu na inne sterowniki drukarki. Nie spowoduje to usunięcia plików sterownika drukarki z systemu.
/d lub /D	Oinstalowuje wszystkie sterowniki i aplikacje urządzenia z systemu.	To polecenie powoduje usunięcie wszystkich zainstalowanych sterowników i aplikacji urządzenia z systemu.
/v, <nazwa udostępnienia>” lub /V, <nazwa udostępnienia>”	Udostępnia zainstalowane urządzenie lub dodaje inne dostępne sterowniki platformy dla funkcji Point & Print.	Polecenie spowoduje zainstalowanie wszystkich obsługiwanych sterowników urządzenia platformy systemu Windows w systemie i udostępnienie ich dla określonego elementu <nazwa udostępnienia> dla funkcji Point & Print.

Instalowanie sterownika przez sieć

Wiersz poleceń	Definicja	Opis
/o lub /O	Otwiera folder Drukarki i faksy po instalacji.	Polecenie otworzy folder Drukarki i faksy po przeprowadzeniu cichej instalacji.
/h, /H lub /?	Wyświetla wykorzystanie wiersza poleceń.	

Mac

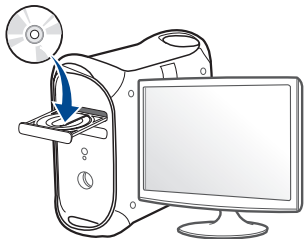
- 1 Upewnij się, że urządzenie jest włączone i podłączone do sieci.
- 2 Włóż dostarczoną płytę CD z oprogramowaniem do napędu CD-ROM.

- 3 Kliknij dwukrotnie ikonę CD-ROM na pulpicie komputera Mac.
 - W przypadku systemu Mac OS X 10.8 kliknij dwukrotnie ikonę CD-ROM, która zostanie wyświetlona w oknie **Finder**.
- 4 Kliknij dwukrotnie folder **MAC_Installer** > ikonę **Installer OS X**.
- 5 Kliknij przycisk **Continue**.

- 6 Przeczytaj umowę licencyjną i kliknij przycisk **Continue**.
- 7 Kliknij przycisk **Agree**, aby zaakceptować umowę licencyjną.
- 8 Kliknij przycisk **Install**. Zostaną zainstalowane wszystkie składniki niezbędne do pracy urządzenia.
W przypadku wybrania opcji **Customize** można wybrać poszczególne składniki do zainstalowania.
- 9 Podaj hasło i kliknij **OK**.
- 10 Na ekranie **Network Connected Printer(Wired or Wireless)** wybierz opcję **Printer Connection Type** i kliknij przycisk **Continue**.
- 11 Kliknij przycisk **Add Printer**, aby wybrać drukarkę i dodać ją do listy drukarek.
- 12 Kliknij **IP** i wybierz **HP Jetdirect - Socket** w polu **Protocol**.
- 13 Podaj adres IP urządzenia w polu **Address**.
- 14 Wprowadź nazwę kolejki w polu **Queue**. Jeśli nie można określić nazwy kolejki, najpierw należy użyć domyślnej nazwy kolejki.
- 15 Jeżeli funkcja Auto Select nie działa prawidłowo, wybierz opcję **Select Printer Software**, a następnie wybierz nazwę urządzenia w obszarze **Print Using**.
- 16 Kliknij przycisk **Add**.

Instalowanie sterownika przez sieć

- 17 Po zakończeniu instalacji kliknij przycisk **Close**.

Linux

Aby zainstalować oprogramowanie do drukarki, należy pobrać pakiety z oprogramowaniem dla systemu Linux, które są dostępne na stronie internetowej firmy Samsung (<http://www.samsung.com/> > znajdź swój produkt > Wsparcie lub Centrum pobierania).

Instalacja sterownika w systemie Linux i dodawanie drukarki sieciowej

- 1 Upewnij się, że urządzenie jest włączone i podłączone do sieci. Sprawdź też, czy ustawiono adres IP urządzenia.
- 2 Pobierz pakiet Unified Linux Driver z witryny firmy Samsung.
- 3 Wyodrębnij plik UnifiedLinuxDriver.tar.gz i otwórz nowy katalog.
- 4 Kliknij dwukrotnie pozycje **cdroot** > **autorun**.
- 5 Zostanie otwarte okno Samsung Installer. Kliknij przycisk **Next**.
- 6 Zostanie otwarte okno kreatora dodawania drukarki. Kliknij przycisk **Next**.

- 7 Wybierz drukarkę sieciową i kliknij przycisk **Search**.
- 8 W polu listy zostanie wyświetlony adres IP urządzenia oraz nazwa modelu.
- 9 Wybierz urządzenie i kliknij przycisk **Next**.
- 10 Wprowadź opis drukarki i naciśnij przycisk **Next**.
- 11 Po dodaniu urządzenia kliknij **Finish**.
- 12 Po zakończeniu instalacji kliknij przycisk **Finish**.

Dodawanie drukarki sieciowej

- 1 Kliknij dwukrotnie ikonę **Unified Driver Configurator**.
- 2 Kliknij ikonę **Add Printer..**
- 3 Zostanie otwarte okno **Add printer wizard**. Kliknij przycisk **Next**.
- 4 Wybierz ustawienie **Network printer** i kliknij przycisk **Search**.
- 5 Adres IP drukarki i nazwa modelu pojawią się w polu listy.
- 6 Wybierz urządzenie i kliknij przycisk **Next**.
- 7 Wprowadź opis drukarki i kliknij przycisk **Next**.

Instalowanie sterownika przez sieć

- 8 Po dodaniu urządzenia kliknij **Finish**.

UNIX



- Przed zainstalowaniem sterownika drukarki dla systemu UNIX upewnij się, że urządzenie obsługuje system operacyjny UNIX (patrz „System operacyjny” na stronie 8).
- Polecenia oznaczone są znakami „”, podczas wpisywania poleceń nie należy wpisywać znaków „”.
- Niektóre funkcje oraz wyposażenie opcjonalne mogą nie być dostępne, w zależności od modelu lub kraju (patrz „System operacyjny” na stronie 8).

W celu skorzystania ze sterownika drukarki dla systemu UNIX konieczna jest instalacja pakietu sterowników drukarki dla systemu UNIX oraz skonfigurowanie drukarki. Można pobrać pakiety z oprogramowaniem dla systemu UNIX, które są dostępne na stronie internetowej firmy Samsung (<http://www.samsung.com> > znajdź swój produkt > Wsparcie lub Centrum pobierania).

Instalacja pakietu sterowników drukarki dla systemu UNIX

Procedura instalacji jest identyczna dla wszystkich wymienionych wariantów systemu operacyjnego UNIX.

- 1 Z witryny internetowej Samsung pobierz pakiet sterowników drukarki dla systemu UNIX i rozpakuj.
- 2 Zaloguj się na konto root.
“su -”
- 3 Skopiuj odpowiednie archiwum sterowników do docelowego komputera z systemem UNIX.



Szczegółowe informacje można znaleźć w podręczniku administratora danego systemu UNIX.

- 4 Rozpakuj archiwum pakietu sterowników drukarki dla systemu UNIX.
Na przykład, w systemie IBM AIX użyj następujących poleceń.
“gzip -d < wpisz nazwę pakietu | tar xf -”
- 5 nierozpakowany katalog.

Instalowanie sterownika przez sieć

6 Uruchom skrypt instalacyjny.

`./install -i`

`install` to plik skryptu instalacyjnego, używanego do instalowania i odinstalowania pakietu sterowników UNIX PrinterDriver.

Polecenie „**chmod 755 install**” umożliwi przyznanie uprawnień skryptowi instalacyjnemu.

7 Aby sprawdzić wynik instalacji, wprowadź polecenie „`./install -c`”, aby sprawdzić wyniki instalacji.

8 Uruchom program „`installprinter`” z wiersza poleceń. Spowoduje to wyświetlenie okna **Add Printer Wizard**. W wyświetlonym oknie wprowadź konfigurację drukarki, zgodnie z poniższymi poleceniami:



W niektórych systemach UNIX, na przykład Solaris 10, drukarka może nie być dostępna i/lub może nie przyjmować zadań bezpośrednio po dodaniu. W takim przypadku należy wprowadzić następujące polecenia w terminalu roota:

`“accept <printer_name>”`

`“enable <printer_name>”`

Deinstalacja pakietu sterowników drukarki



W celu usunięcia drukarki zainstalowanej w systemie należy użyć narzędzia deinstalacji drukarki.

- a Wprowadź w terminalu polecenie „`uninstallprinter`”. Spowoduje to otwarcie okna **Uninstall Printer Wizard**. Wszystkie zainstalowane drukarki zostaną wyświetlone w formie listy rozwijanej.
- b Wybierz drukarkę do usunięcia.
- c Kliknij przycisk **Delete**, aby usunąć drukarkę z systemu.
- d Aby sprawdzić wynik instalacji, wprowadź polecenie „`./install -d`”.
- e Aby sprawdzić wyniki deinstalacji, wprowadź polecenie „`./install -c`”.

Aby wykonać ponowną instalację plików binarnych, wprowadź polecenie „`./install -i`”.

Konfigurowanie drukarki

Aby dodać drukarkę do systemu UNIX, wprowadź polecenie „`installprinter`” w wierszu poleceń. Spowoduje to wyświetlenie okna kreatora dodawania drukarki. W wyświetlonym oknie wprowadź konfigurację drukarki, zgodnie z poniższymi poleceniami:

Instalowanie sterownika przez sieć

- 1 Wprowadź nazwę drukarki.
- 2 Wybierz odpowiedni model drukarki z listy.
- 3 Wprowadź dowolny opis odpowiadający typowi drukarki w polu **Type**. Pole to jest opcjonalne.
- 4 Określ dowolny opis drukarki w polu **Description**. Pole to jest opcjonalne.
- 5 W polu **Location** określ lokalizację drukarki.
- 6 W polu tekstowym **Device** wprowadź adres IP lub nazwę DNS drukarki (w przypadku drukarek sieciowych). W przypadku systemu IBM AIX z funkcją **jetdirect Queue type** możliwe jest wprowadzenie jedynie nazwy DNS, cyfrowe adresy IP nie są dozwolone.
- 7 Funkcja **Queue type** określa połączenie jako **lpd** lub **jetdirect** w odpowiednim polu. W przypadku systemu operacyjnego Sun Solaris dostępny jest dodatkowy typ **usb**.
- 8 Wybierz opcję **Copies**, aby określić liczbę kopii.
- 9 Zaznacz opcję **Collate**, aby drukarka automatycznie sortowała kopie.
- 10 Zaznacz opcję **Reverse Order**, aby drukować kopie w odwrotnym porządku.
- 11 Zaznacz opcję **Make Default**, aby określić daną drukarkę jako domyślną.
- 12 Kliknij przycisk **OK**, aby dodać drukarkę.

konfiguracja protokołu IPv6



Protokół **IPv6** jest obsługiwany prawidłowo tylko w systemie Windows Vista lub nowszym.



Niektóre funkcje oraz wyposażenie opcjonalne mogą nie być dostępne, w zależności od modelu lub kraju (patrz „Funkcje poszczególnych modeli” na stronie 8 lub „Przegląd menu” na stronie 35).

Urządzenie obsługuje następujące adresy IPv6 do celów wydruków sieciowych i administracji.

- **Link-local Address:** samodzielnie skonfigurowany lokalny adres IPv6 (adres zaczyna się od FE80).
- **Stateless Address:** automatycznie skonfigurowany przez router sieciowy adres IPv6.
- **Stateful Address:** adres IPv6 skonfigurowany przez serwer DHCPv6.
- **Manual Address:** adres IPv6 ręcznie wprowadzony przez użytkownika.

Aby korzystać ze środowiska sieciowego IPv6, należy wykonać poniższą procedurę w celu użycia adresu IPv6.

Za pomocą panelu sterowania

Aktywacja protokołu IPv6



- Dostęp do menu może być różny w zależności od modelu (patrz „Przegląd menu” na stronie 35).
- W niektórych modelach konieczne może być naciśnięcie przycisku **OK**, aby przejść dalej do menu niższego poziomu.

1

Na panelu sterowania wybierz  (**Menu**) > **Sieciowa** > **TCP/IP (IPv6)** > **Protokół IPv6**.

LUB

W przypadku modelu z ekranem dotykowym wybierz na nim opcję  (**Konfiguracja**) > **Konfiguracja urządzenia** > **Dalej** > **Konfig. sieci** > **TCP/IP (IPv6)** > **Protokół IPv6**.

2

Wybierz opcję **WI**. i naciśnij przycisk **OK**.

W przypadku modelu z ekranem dotykowym wybierz opcję **WI**. przy użyciu wyświetlanych strzałek.

3

Wyłącz urządzenie i włącz je ponownie.

konfiguracja protokołu IPv6



Podczas instalacji sterownika drukarki nie należy konfigurować zarówno protokołu IPv4, jak i IPv6. Zalecamy skonfigurowanie albo protokołu IPv4, albo IPv6.

Konfiguracja adresu DHCPv6

Jeśli w sieci znajduje się serwer DHCPv6, możesz wybrać jedną z poniższych opcji domyślne dynamicznej konfiguracji hosta.



- Dostęp do menu może być różny w zależności od modelu (patrz „Przegląd menu” na stronie 35).
- W niektórych modelach konieczne może być naciśnięcie przycisku **OK**, aby przejść dalej do menu niższego poziomu.

1 Wybierz opcję  (**Menu**) > **Sieciowa** > **TCP/IP (IPv6)** > **Konfig. DHCPv6** na panelu sterowania.

LUB

W przypadku modelu z ekranem dotykowym wybierz na nim opcję  (**Konfiguracja**) > **Konfiguracja urządzenia** > **Dalej** > **Konfig. sieci** > **TCP/IP (IPv6)** > **Konfiguracja DHCPv6**.

2 Naciśnij **OK**, aby wybrać żądaną wartość.

W przypadku modelu z ekranem dotykowym wybierz żądaną opcję przy użyciu strzałek i naciśnij przycisk  (czarny), aby zapisać wybór.

- **Router:** Używaj protokołu DHCPv6 tylko na żądanie routera.
- **Zawsze używaj:** Zawsze używaj protokołu DHCPv6, niezależnie od żądania routera.
- **Nigdy nie używ:** Nigdy nie używaj protokołu DHCPv6, niezależnie od żądania routera.

konfiguracja protokołu IPv6

Z usługi SyncThru™ Web Service

Aktywacja protokołu IPv6

- 1 Uruchom przeglądarkę internetową, na przykład program Internet Explorer, w systemie Windows. W polu adresu podaj adres IP urządzenia (`http://xxx.xxx.xxx.xxx`) i naciśnij klawisz Enter lub kliknij opcję **Przejdź**.
- 2 Jeżeli jest to pierwsze logowanie do programu **SyncThru™ Web Service**, konieczne jest zalogowanie się jako administrator. Wpisz poniższy, domyślny identyfikator i hasło. Ze względów bezpieczeństwa zalecamy zmianę domyślnego hasła.
 - **ID:** admin
 - **Hasło:** sec00000
- 3 Po wyświetleniu okna **SyncThru™ Web Service** przenieś kursor na górny pasek menu w części **Ustawienia** i kliknij polecenie **Ustawienia sieciowe**.
- 4 Kliknij polecenie **TCP/IPv6** w lewej części witryny internetowej.
- 5 Aby włączyć opcję IPv6, zaznacz pole wyboru **Protokół IPv6**.
- 6 Kliknij przycisk **Zastosuj**.
- 7 Wyłącz urządzenie i włącz je ponownie.



- Można również ustawić protokół DHCPv6.
- Aby ręcznie ustawić adres IPv6:

Zaznacz pole wyboru **Ręczny adres**. Zostanie wówczas aktywowane pole **Adres/Prefiks**. Wprowadź pozostałą część adresu (np.: `3FFE:10:88:194::AAAA`). „A” oznacza wartość szesnastkową od 0 do 9 lub od A do F).

Konfiguracja adresu IPv6

- 1 Uruchom przeglądarkę internetową, która obsługuje wpisywanie adresów IPv6 jako adresy URL (np. Internet Explorer).
- 2 Wybierz jeden z adresów IPv6 (**Link-local Address**, **Stateless Address**, **Stateful Address**, **Manual Address**) z opcji **Raport konfiguracji sieci** (patrz część „Drukowanie raportu konfiguracji sieci” na stronie 189).
 - **Link-local Address:** samodzielnie skonfigurowany lokalny adres IPv6 (adres zaczyna się od FE80).
 - **Stateless Address:** automatycznie skonfigurowany przez router sieciowy adres IPv6.
 - **Stateful Address:** adres IPv6 skonfigurowany przez serwer DHCPv6.
 - **Manual Address:** adres IPv6 ręcznie wprowadzony przez użytkownika.
- 3 Wprowadź adresy IPv6 (np.: `http://[FE80::215:99FF:FE66:7701]`).



Adresy muszą być zawarte w nawiasach kwadratowych [].

Konfiguracja sieci bezprzewodowej



- Upewnij się, że urządzenie obsługuje sieć bezprzewodową. W zależności od modelu sieć bezprzewodowa może nie być dostępna (patrz „Funkcje poszczególnych modeli” na stronie 8).
- Jeśli sieć IPv6 nie działa, przywróć fabryczne wartości ustawień sieciowych i spróbuj ponownie używając opcji **Wyczyść ustaw..**

Rozpoczęcie pracy

Objaśnienie rodzajów sieci

Zwykle między komputerem a urządzeniem może istnieć tylko jedno połączenie w danym czasie.

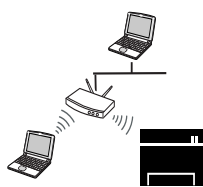

Tryb infrastruktury

Jest to środowisko używane zazwyczaj w sieciach domowych lub w sieciach typu SOHO (Small Office/Home Office). W tym trybie do komunikacji z urządzeniem bezprzewodowym wykorzystywany jest punkt dostępu.

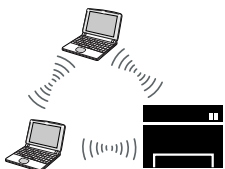

Tryb Ad-hoc

Ten tryb nie wykorzystuje punktu dostępu. Komputer bezprzewodowy oraz urządzenie bezprzewodowe komunikują się bezpośrednio.

Nazwa sieci bezprzewodowej i hasło sieciowe

Sieci bezprzewodowe wymagają wyższego poziomu zabezpieczeń, dlatego przy pierwszej konfiguracji punktu dostępu tworzone są nazwa sieci (SSID), używany typ zabezpieczeń i hasło sieciowe. Przed kontynuowaniem instalacji urządzenia poproś administratora sieci o te informacje.

Konfiguracja sieci bezprzewodowej

Wprowadzenie do metod konfiguracji bezprzewodowej

Ustawienia bezprzewodowe można skonfigurować z urządzenia lub komputera. Wybierz metodę konfiguracji z poniższej tabeli.



Niektóre rodzaje instalacji w sieci bezprzewodowej mogą nie być dostępne w zależności od modelu lub kraju (patrz „Funkcje poszczególnych modeli” na stronie 8).

Metoda konfiguracji	Metoda połączenia	Opis i instrukcje
Z punktem dostępu	Z komputera	Użytkownicy systemu Windows powinni zapoznać się z częścią „Punkt dostępu przez kabel USB (zalecane)” na stronie 212. Użytkownicy komputerów Mac powinni zapoznać się z częścią „Punkt dostępu przez kabel USB (zalecane)” na stronie 218. Patrz „Korzystanie z kabla sieciowego” na stronie 223.
	Za pomocą panelu sterowania urządzenia	<ul style="list-style-type: none">• Patrz „Urządzenia z wyświetlaczem” na stronie 208.• Patrz „Urządzenia bez wyświetlacza” na stronie 209. Patrz „Korzystanie z przycisku menu” na stronie 211.
	Bez punktu dostępu	Z komputera
	Konfiguracja Wi-Fi Direct	Patrz „Konfiguracja Wi-Fi Direct do drukowania mobilnego” na stronie 226.



- W przypadku wystąpienia problemów w trakcie konfiguracji bezprzewodowej lub instalacji sterowników należy zapoznać się z rozdziałem poświęconym rozwiązywaniu problemów (patrz „Rozwiązywanie problemów związanych z siecią bezprzewodową” na stronie 229).
- Zaleca się ustawienie hasła do Punktu dostępu. W przypadku braku ustawienia hasła do Punktu dostępu mogą one być narażone na nielegalny dostęp z nieznanymi urządzeniami np. komputerów, smartfonów lub drukarek. Więcej informacji o ustawieniach haseł zawiera podręcznik użytkownika Punktu dostępu.

Konfiguracja sieci bezprzewodowej

Korzystanie z przycisku WPS

Jeśli urządzenie lub punkt dostępu (router bezprzewodowy) obsługują funkcję Wi-Fi Protected Setup™ (WPS), to bez użycia komputera można w prosty sposób określić ustawienia sieci bezprzewodowej za pomocą przycisku  (WPS) dostępnego na panelu sterowania.





- Aby możliwe było korzystanie z sieci bezprzewodowej w trybie infrastruktury, należy upewnić się, że kabel sieciowy jest odłączony od urządzenia. W zależności od używanego punktu dostępu (routera bezprzewodowego) do łączenia z punktem dostępu używany jest przycisk **WPS (PBC)** lub konieczne jest wpisanie numeru PIN z komputera. Więcej informacji można znaleźć w podręczniku użytkownika dołączonym do używanego punktu dostępowego (lub routera bezprzewodowego).
- Podczas konfiguracji sieci bezprzewodowej za pomocą przycisku WPS, ustawienia zabezpieczeń mogą ulec zmianie. Aby temu zapobiec, zablokuj opcję WPS dla bieżących ustawień zabezpieczeń sieci bezprzewodowej. Nazwa opcji może się różnić w zależności od używanego punktu dostępu (lub rutera bezprzewodowego).

Co należy przygotować

- Sprawdź, czy punkt dostępu (lub router bezprzewodowy) obsługuje funkcję WPS (Wi-Fi Protected Setup™).
- Sprawdź, czy dane urządzenie obsługuje funkcję WPS (Wi-Fi Protected Setup™).
- Komputer podłączony do sieci (tylko w trybie PIN)

Wybieranie typu

Istnieją dwa sposoby podłączenia urządzenia do sieci bezprzewodowej za pomocą przycisku  (WPS) na panelu sterowania.

Metoda **konfiguracji przycisków (PBC)** umożliwia podłączenie urządzenia do sieci bezprzewodowej poprzez naciśnięcie przycisku  (WPS) na panelu sterowania urządzenia oraz przycisku WPS (PBC) odpowiednio punktu dostępu z obsługą funkcji Wi-Fi Protected Setup™ (WPS) lub routera bezprzewodowego.

Metoda z wykorzystaniem **osobistego numeru identyfikacyjnego (PIN)** umożliwia podłączenie urządzenia do sieci bezprzewodowej poprzez wprowadzenie dostarczonego numeru PIN w punkcie dostępu z obsługą funkcji WPS (Wi-Fi Protected Setup™) (lub routerze bezprzewodowym).

Domyślnym ustawieniem fabrycznym urządzenia jest tryb **PBC**, który jest zalecany dla typowego środowiska sieci bezprzewodowej.



Konfiguracja sieci bezprzewodowej

Urządzenia z wyświetlaczem

Łączenie w trybie PBC

- 1 W panelu sterowania wybierz  (**Menu**) > **Siec** > **Wi-Fi** > **Ustaw. WPS**.

LUB

W przypadku modeli wyposażonych w przycisk  (WPS) na panelu sterowania, naciśnij i przytrzymaj przycisk  (WPS) przez ponad 2 sekundy.

- 2 Naciśnij **PBC** (lub **Połącz przez PBC**).

- 3 Po wyświetleniu okna potwierdzenia naciśnij **OK**.

Zostanie wyświetlone okno informacji wskazujące 2-minutowy czas przetwarzania połączenia.

- 4 Naciśnij przycisk **WPS (PBC)** na punkcie dostępowym (lub routerze bezprzewodowym).

Komunikaty pokazywane na wyświetlaczu w poniższej kolejności:

- a **Łaczenie:** Urządzenie łączy się z punktem dostępu (lub routerem bezprzewodowym).
- b **Podłączony:** Gdy urządzenie nawiąże połączenie z siecią bezprzewodową, dioda LED WPS pozostanie włączona.



- c **AP SSID:** Po zakończeniu procesu łączenia z siecią bezprzewodową na wyświetlaczu ukażą się dane SSID punktu dostępu.

- 5 Włóż dostarczoną płytę CD z oprogramowaniem do napędu CD-ROM i postępuj zgodnie z instrukcjami w oknie, aby skonfigurować sieć bezprzewodową.

Łączenie w trybie PIN

- 1 W panelu sterowania wybierz  (**Menu**) > **Siec** > **Wi-Fi** > **Ustaw. WPS**.

LUB

W przypadku modeli wyposażonych w przycisk  (WPS) na panelu sterowania, naciśnij i przytrzymaj przycisk  (WPS) przez ponad 4 sekundy.

- 2 Naciśnij **PIN** (lub **Połącz przez PIN**).

- 3 Po wyświetleniu okna potwierdzenia naciśnij **OK**.

Konfiguracja sieci bezprzewodowej

- 4 Zostanie wyświetlony ośmiocyfrowy kod PIN.

W ciągu dwóch minut należy wprowadzić ten ośmiocyfrowy numer PIN w komputerze podłączonym do punktu dostępu (lub routera bezprzewodowego).

Komunikaty pokazywane na wyświetlaczu w poniższej kolejności:

- a **Laczenie:** Urządzenie jest podłączone do sieci bezprzewodowej.
 - b **Podłączony:** Gdy urządzenie nawiąże połączenie z siecią bezprzewodową, dioda LED WPS pozostanie włączona.
 - c **Typ SSID:** Po zakończeniu procesu łączenia z siecią bezprzewodową na wyświetlaczu LCD ukażą się dane SSID punktu dostępu.
- 5 Włóż dostarczoną płytę CD z oprogramowaniem do napędu CD-ROM i postępuj zgodnie z instrukcjami w oknie, aby skonfigurować sieć bezprzewodową.

Urządzenia bez wyświetlacza

Łączenie w trybie PBC

- 1 Naciśnij przycisk  (WPS) na panelu sterowania i przytrzymaj go przez 2–4 sekundy, aż dioda LED stanu zacznie szybko migać.
Oznacza to nawiązywanie połączenia z siecią bezprzewodową. Dioda LED miga powoli przez ok. 2 minuty, do momentu naciśnięcia przycisku PBC na punkcie dostępowym (lub routerze bezprzewodowym).
- 2 Naciśnij przycisk **WPS (PBC)** na punkcie dostępowym (lub routerze bezprzewodowym).
 - a Dioda LED sieci bezprzewodowej zacznie migać szybko. Urządzenie łączy się z punktem dostępu (lub routerem bezprzewodowym).
 - b Gdy urządzenie nawiąże połączenie z siecią bezprzewodową, dioda LED WPS pozostanie włączona.
- 3 Włóż dostarczoną płytę CD z oprogramowaniem do napędu CD-ROM i postępuj zgodnie z instrukcjami w oknie, aby skonfigurować sieć bezprzewodową.

Konfiguracja sieci bezprzewodowej

Łączenie w trybie PIN

- 1 Należy wydrukować raport konfiguracji sieci zawierający numer PIN (patrz „Drukowanie raportu konfiguracji sieci” na stronie 189).

W trybie gotowości należy nacisnąć i przytrzymać przez mniej więcej 5 sekund przycisk  (**Stop** lub **Stop/Clear** znajdujący się na panelu sterowania. Umożliwia wyświetlenie numeru PIN urządzenia.

- 2 Naciśnij i przytrzymaj przycisk  (WPS) na panelu kontrolnym przez ponad 4 sekundy, aż dioda LED stanu zaświeci się.

Oznacza to, że urządzenie nawiązuje połączenie z punktem dostępowym (lub routerem bezprzewodowym).

- 3 W ciągu dwóch minut należy wprowadzić ten ośmiocyfrowy numer PIN w komputerze podłączonym do punktu dostępu (lub routera bezprzewodowego).

Dioda LED miga powoli przez ok. 2 minuty, do momentu wprowadzenia 8-cyfrowego numeru PIN.

Dioda LED sieci bezprzewodowej miga w niżej opisany sposób:

- a Dioda LED sieci bezprzewodowej zacznie migać szybko. Urządzenie łączy się z punktem dostępu (lub routerem bezprzewodowym).
- b Gdy urządzenie nawiąże połączenie z siecią bezprzewodową, dioda LED WPS pozostanie włączona.

- 4 Włóż dostarczoną płytę CD z oprogramowaniem do napędu CD-ROM i postępuj zgodnie z instrukcjami w oknie, aby skonfigurować sieć bezprzewodową.

Ponowne łączenie się z siecią

Kiedy funkcja połączenia bezprzewodowego jest wyłączona, urządzenie automatycznie próbuje ponownie połączyć się z punktem dostępu (lub routerem bezprzewodowym) przy użyciu poprzednio używanych ustawień połączenia i adresu.



Urządzenie automatycznie łączy się ponownie z siecią bezprzewodową w następujących przypadkach:

- Urządzenie zostanie wyłączone i ponownie włączone.
- Punkt dostępu (lub router bezprzewodowy) zostanie wyłączony i ponownie włączony.

Anulowanie procesu łączenia

Aby anulować podłączanie do sieci bezprzewodowej w czasie łączenia się urządzenia z siecią bezprzewodową, naciśnij i zwolnij przycisk  (**Cancel** lub **Stop/Clear**) na panelu sterowania. **Należy poczekać 2 minuty, aż ponownie zostanie nawiązana komunikacja z siecią bezprzewodową.**

Konfiguracja sieci bezprzewodowej

Rozłączanie połączenia z siecią

Aby rozłączyć połączenie z siecią bezprzewodową, naciśnij przycisk  (WPS) na panelu sterowania przez ponad dwie sekundy.

- **Sieć Wi-Fi pracuje w trybie bezczynności:** Urządzenie jest natychmiast odłączane od sieci bezprzewodowej i gaśnie dioda WPS LED.
- **Sieć Wi-Fi jest używana:** Podczas oczekiwania urządzenia na zakończenie bieżącego zadania drukowania dioda LED sieci bezprzewodowej miga szybko. Następnie połączenie sieci bezprzewodowej jest automatycznie rozłączane i dioda WPS LED gaśnie.

Korzystanie z przycisku menu

 W zależności od dostępnych opcji lub modelu niektóre menu mogą nie być wyświetlane. Oznacza to, że opcja nie dotyczy danego urządzenia (patrz „Przegląd menu” na stronie 35).

Przed rozpoczęciem sprawdź nazwę sieciową (SSID) swojej sieci bezprzewodowej i klucz sieciowy, jeśli jest szyfrowana. Ta informacja została ustawiona podczas instalacji punktu dostępu (lub routera bezprzewodowego). W przypadku braku wiedzy na temat środowiska swojej sieci bezprzewodowej skontaktuj się z osobą, która ją skonfigurowała.



Po nawiązaniu połączenia sieci bezprzewodowej należy zainstalować sterownik urządzenia za pomocą aplikacji (patrz „Instalowanie sterownika przez sieć” na stronie 193).

- 1 Naciśnij przyciski  (**Menu**) > **Siec** > **Bezprzewodowy** > **WLAN Ustawienia** na panelu sterowania.
- 2 Naciśnij **OK**, aby wybrać żądaną metodę konfiguracji.
 - **Kreator** (zalecane): W tym trybie konfiguracja jest automatyczna. Urządzenie wyświetli listę dostępnych sieci. Po wybraniu sieci zostanie wyświetlony monit o podanie odpowiedniego klucza zabezpieczeń.
 - **Własne:** W tym trybie użytkownicy mogą wprowadzać lub ręcznie edytować własny identyfikator SSID lub wybrać szczegółowe opcje zabezpieczeń.

Konfiguracja w systemie Windows



Skrót do **Samsung Easy Wireless Setup** bez płyty CD: Jeśli sterownik drukarki został wcześniej zainstalowany, możesz uzyskać dostęp do **Samsung Easy Wireless Setup** bez płyty CD (patrz „Uzyskiwanie dostępu do narzędzi do zarządzania” na stronie 343).

Konfiguracja sieci bezprzewodowej

Punkt dostępu przez kabel USB (zalecane)

Co należy przygotować

- punkt dostępu
- komputer podłączony do sieci
- dysk CD dostarczony z urządzeniem
- Urządzenie zainstalowane z interfejsem sieci bezprzewodowej
- kabel USB.

Tworzenie infrastruktury sieci

- 1 Sprawdź, czy kabel USB jest podłączony do urządzenia.
- 2 Włącz komputer, punkt dostępu i urządzenie.

- 3 Włóż dostarczoną płytę CD z oprogramowaniem do napędu CD-ROM.

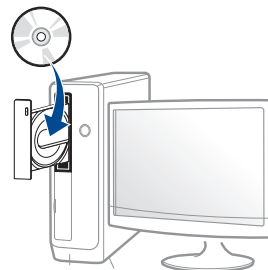

Jeśli okno instalacji nie zostanie wyświetlone, kliknij **Uruchom > Wszystkie programy > Akcesoria > Uruchom**.

Wpisz `X:\Setup.exe`, zastępując znak „X” literą odpowiadającą napędowi CD-ROM, a następnie kliknij przycisk **OK**.

- System Windows 8

Jeśli okno instalacji nie zostanie wyświetlone, w **Charms(Panele)** wybierz **Wyszukaj > Apps(Aplikacja)** i wyszukaj **Uruchom**. W polu `X:\Setup.exe`, zastępując symbol „X” literą oznaczającą napęd CD-ROM i kliknij **OK**.

Jeśli wyświetlone zostanie okno „**Stuknij, aby wybrać działanie dla płyty**”, kliknij okno i wybierz opcję **Run Setup.exe**.

- 4 Zapoznaj się z umowami instalacyjnymi i zaakceptuj je w oknie instalacji. Następnie kliknij **Dalej**.

Konfiguracja sieci bezprzewodowej

- 5 Na ekranie **Typ połączenia z drukarką** wybierz opcję **Bezprzewodowe połączenie sieciowe**. Następnie kliknij **Dalej**.

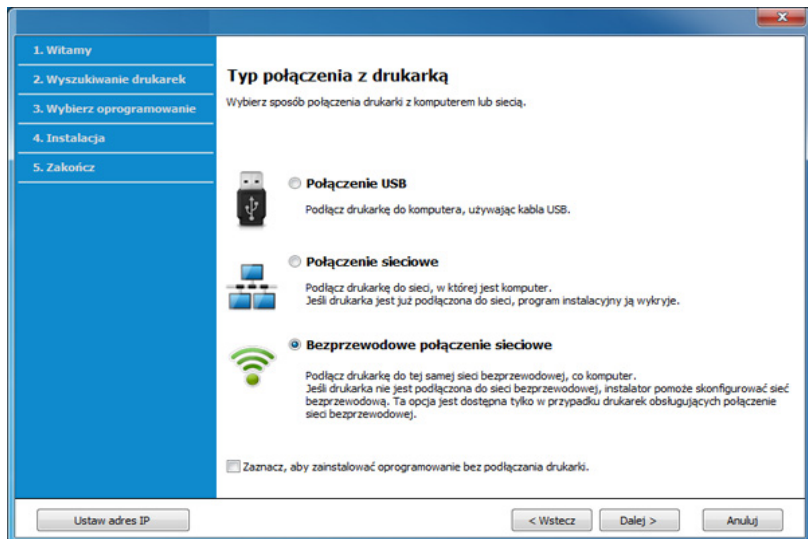

- 6 Na ekranie **Czy instalujesz drukarkę po raz pierwszy?** wybierz opcję **Tak, skonfiguruję sieć bezprzewodową mojej drukarki**. Następnie kliknij przycisk **Dalej**.

Jeśli drukarka jest już połączona z siecią, wybierz opcję **Nie, moja drukarka jest już podłączona do mojej sieci**.

- 7 Po zakończeniu wyszukiwania w oknie zostaną wyświetlone urządzenia z obsługą sieci bezprzewodowej. Wybierz nazwę (identyfikator SSID) punktu dostępu, którego chcesz użyć i kliknij przycisk **Dalej**.



Jeżeli nie możesz znaleźć żądanej nazwy sieci lub jeżeli chcesz skonfigurować sieć bezprzewodową ręcznie, kliknij opcję **Ustawienia zaawansowane**.

- **Wprowadź nazwę sieci bezprzewodowej:** Wpisz identyfikator SSID punktu dostępu (w identyfikatorze SSID rozróżniane są wielkie i małe litery).
- **Tryb działania:** Wybierz opcję **Tryb infrastr.**
- **Uwierzytelnianie:** Wybierz typ uwierzytelniania.
System otw.: Uwierzytelnianie nie jest używane, a szyfrowanie może, ale nie musi być używane, w zależności od potrzeby zabezpieczenia danych.
Klucz wsp.: Stosowana jest funkcja uwierzytelniania. Urządzenie mające odpowiedni klucz WEP może uzyskać dostęp do sieci.
WPA Personal lub WPA2 Personal: Wybierz jedną z tych opcji, aby przeprowadzać uwierzytelnianie serwera wydruku przy pomocy wcześniej udostępnionego klucza WPA. Używany jest tu udostępniony tajny klucz (ogólnie nazywany kluczem wstępnym), który należy ręcznie skonfigurować w punkcie dostępowym i u każdego klienta.
- **Szyfrowanie:** Wybierz szyfrowanie (Brak, WEP64, WEP128, TKIP, AES, TKIP AES).
- **Hasło sieciowe:** Wprowadź wartość hasła sieciowego dla szyfrowania.
- **Potwierdź klucz sieciowy:** Potwierdź wartość hasła sieciowego dla szyfrowania.
- **Indeks klucza WEP:** Jeśli korzystasz z szyfrowania WEP, wybierz odpowiedni **Indeks klucza WEP**.

Konfiguracja sieci bezprzewodowej



Jeśli punkt dostępu ma ustawienia zabezpieczeń, wyświetlone zostanie okno zabezpieczeń sieci bezprzewodowej.

Wprowadź hasło sieciowe punktu dostępu (lub routera).

8 Po wyświetleniu okna połączenia sieciowego odłącz kabel sieciowy. Następnie kliknij **Dalej**. Podłączony kabel sieciowy może zakłócać wyszukiwanie urządzeń bezprzewodowych.

9 Jeśli drukarka obsługuje opcję Wi-Fi Direct i funkcja ta jest wyłączona, wyświetlony zostanie odpowiedni ekran.

Aby włączyć funkcję Wi-Fi Direct, zaznacz pole wyboru, a następnie kliknij przycisk **Dalej**. W przeciwnym razie tylko kliknij **Dalej**.

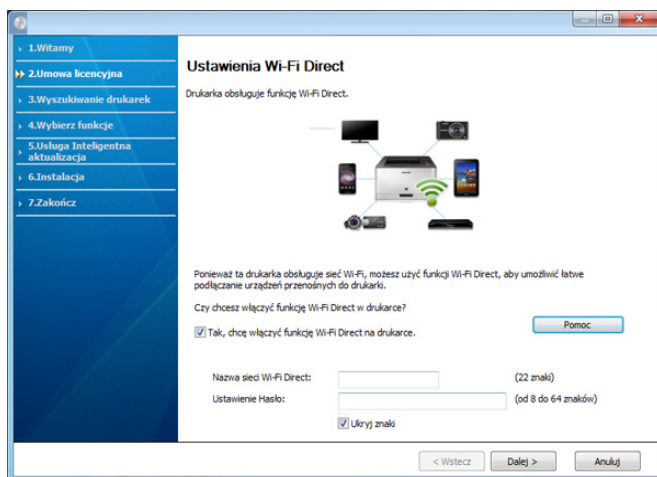

• Opcję Wi-Fi Direct można włączyć również za pomocą narzędzia Samsung Easy Printer Manager (patrz „Konfiguracja opcji Wi-Fi Direct” na stronie 226).

• **Nazwa Wi-Fi Direct:** Domyślnie nazwa Wi-Fi Direct to nazwa modelu oraz maksymalnie 23 znaków.

• **Ustawienie Hasła** to ciąg od 8 do 64 znaków.

10 Po zakończeniu konfigurowania ustawień sieci bezprzewodowej odłącz kabel USB od komputera i drukarki. Kliknij przycisk **Dalej**.

11 Należy postępować zgodnie z instrukcjami w oknie instalacji.

Połączenie Ad-hoc przez kabel USB

Jeśli użytkownik nie posiada punktu dostępu, może podłączyć urządzenie bezprzewodowo do komputera, konfigurując sieć bezprzewodową w trybie Ad-hoc według poniższych prostych czynności.

Co należy przygotować

- komputer podłączony do sieci
- dysk CD dostarczony z urządzeniem
- Urządzenie zainstalowane z interfejsem sieci bezprzewodowej
- kabel USB

Konfiguracja sieci bezprzewodowej

Tworzenie sieci ad-hoc w systemie Windows

- 1 Sprawdź, czy kabel USB jest podłączony do urządzenia.
- 2 Włącz komputer, punkt dostępu i urządzenie.

- 3 Włóż dostarczoną płytę CD z oprogramowaniem do napędu CD-ROM.

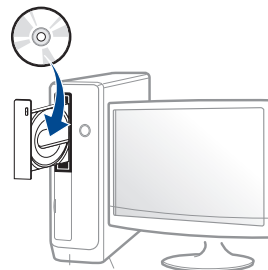

Jeśli okno instalacji nie zostanie wyświetlone, kliknij **Uruchom > Wszystkie programy > Akcesoria > Uruchom**.

Wpisz **X:\Setup.exe**, zastępując znak „X” literą odpowiadającą napędowi CD-ROM, a następnie kliknij przycisk **OK**.

- System Windows 8

Jeśli okno instalacji nie zostanie wyświetlone, w **Charms(Panele)** wybierz **Wyszukaj > Apps(Aplikacja)** i wyszukaj **Uruchom**. W polu **X:\Setup.exe**, zastępując symbol „X” literą oznaczającą napęd CD-ROM i kliknij **OK**.

Jeśli wyświetlone zostanie okno „**Stuknij, aby wybrać działanie dla płyty**”, kliknij okno i wybierz opcję **Run Setup.exe**.

- 4 Zapoznaj się z umowami instalacyjnymi i zaakceptuj je w oknie instalacji. Następnie kliknij **Dalej**.

Konfiguracja sieci bezprzewodowej

- 5 Na ekranie **Typ połączenia z drukarką** wybierz opcję **Bezprzewodowe połączenie sieciowe**. Następnie kliknij **Dalej**.

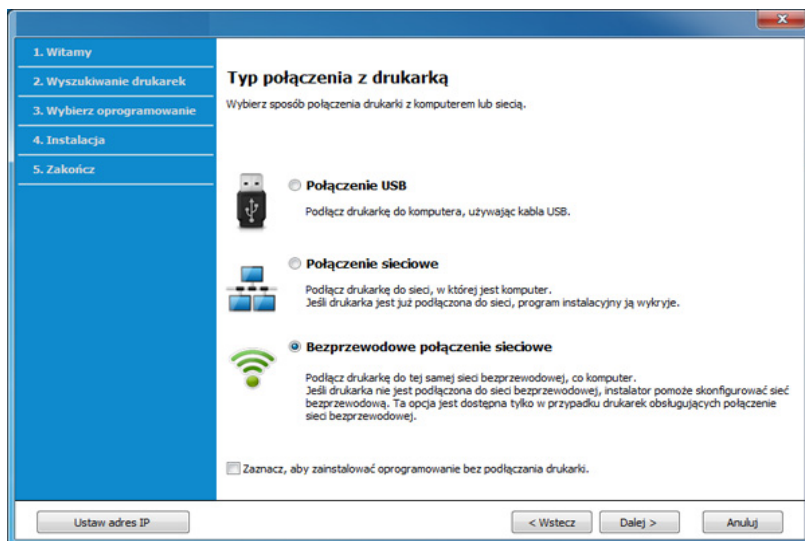

- 6 Na ekranie **Czy instalujesz drukarkę po raz pierwszy?** wybierz opcję **Tak, skonfiguruję sieć bezprzewodową mojej drukarki**. Następnie kliknij przycisk **Dalej**.

Jeśli drukarka jest już połączona z siecią, wybierz opcję **Nie, moja drukarka jest już podłączona do mojej sieci**.

- 7 Po wyszukiwaniu sieci bezprzewodowych zostanie wyświetlona lista sieci bezprzewodowych wyszukanych przez urządzenie. Kliknij przycisk **Ustawienia zaawansowane**.



- **Wprowadź nazwę sieci bezprzewodowej:** Wpisz identyfikator SSID (w identyfikatorze SSID rozróżniane są wielkie i małe litery).
- **Tryb działania:** Wybierz opcję Ad-Hoc.

- **Kanał:** Wybierz kanał. (**Ust. autom.** lub wartość z zakresu od 2412 MHz do 2467 MHz).
- **Uwierzytelnianie:** Wybierz typ uwierzytelniania.
System otw.: Uwierzytelnianie nie jest używane, a szyfrowanie może, ale nie musi być używane, w zależności od potrzeby zabezpieczenia danych.
Klucz wsp.: Stosowana jest funkcja uwierzytelniania. Urządzenie mające odpowiedni klucz WEP może uzyskać dostęp do sieci.
- **Szyfrowanie:** Wybierz typ szyfrowania (brak, WEP64, WEP128).
- **Hasło sieciowe:** Wprowadź wartość hasła sieciowego dla szyfrowania.
- **Potwierdź klucz sieciowy:** Potwierdź wartość hasła sieciowego dla szyfrowania.
- **Indeks klucza WEP:** Jeśli korzystasz z szyfrowania WEP, wybierz odpowiedni **Indeks klucza WEP**.

Jeśli sieć Ad-hoc ma określone ustawienia zabezpieczeń, zostanie wyświetlone okno zabezpieczeń sieci bezprzewodowej.

Wybierz typ uwierzytelniania **System otw.** lub **Klucz wsp.** i kliknij przycisk **Dalej**.

- WEP (Wired Equivalent Privacy) to protokół zabezpieczeń zapobiegający nieuprawnionemu dostępowi do sieci bezprzewodowej. Protokół WEP szyfruje fragment z danymi w każdym pakiecie wymienianym w sieci bezprzewodowej za pomocą 64- lub 128-bitowego klucza szyfrującego WEP.

8

Zostanie wyświetlone okno zawierające ustawienia sieci bezprzewodowej. Sprawdź ustawienia i kliknij przycisk **Dalej**.

Konfiguracja sieci bezprzewodowej



Przed wprowadzeniem adresu IP urządzenia należy sprawdzić informacje o konfiguracji sieciowej komputera. Jeśli w komputerze z obsługą sieci bezprzewodowej ustawiona jest metoda DHCP, to ustawienie sieci bezprzewodowej również powinno być ustawione na DHCP. Podobnie jeśli w komputerze z obsługą sieci bezprzewodowej ustawiona jest metoda Statyczny, to ustawienie sieci bezprzewodowej również powinno być ustawione na Statyczny.

Jeśli w komputerze z obsługą sieci bezprzewodowej ustawiona jest metoda DHCP, aby użyć ustawienia statycznego adresu sieci bezprzewodowej, należy skontaktować się z administratorem sieci w celu uzyskania statycznego adresu IP.

- **W przypadku metody z wykorzystaniem serwera DHCP.**
Jeśli metodą przypisywania adresu IP jest DHCP, sprawdź, czy w oknie **Potwierdzenie ustawień sieci bezprzewodowej** jest wyświetlana wartość DHCP. Jeśli wyświetlana jest metoda adresu statycznego (Stacyjny), kliknij przycisk **Zmień TCP/IP**, aby zmienić metodę przypisywania na **Otrzymuj adres IP automatycznie (DHCP)**.
- **W przypadku metody z wykorzystaniem adresu statycznego**
Jeśli metodą przypisywania adresu IP jest Statyczny, sprawdź, czy w oknie **Potwierdzenie ustawień sieci bezprzewodowej** jest wyświetlana wartość Statyczny. Jeśli jednak jest wyświetlana metoda DHCP, kliknij przycisk **Zmień TCP/IP**, aby wprowadzić adres IP oraz inne wartości konfiguracji sieci dla urządzenia.
Na przykład:
Jeśli ustawienia sieciowe w komputerze wyglądają następująco:
 - Adres IP: 169.254.133.42
 - Maska podsieci: 255.255.0.0W takim przypadku ustawienia sieci urządzenia powinny być

następujące:

- Adres IP: 169.254.133.43
- Maska podsieci: 255.255.0.0 (użyj maski podsieci komputera)
- Brama: 169.254.133.1

- 9 Zostanie wyświetlone okno **Konfigurowanie sieci bezprzewodowej zakończone**. Kliknij przycisk **Dalej**.
- 10 Po zakończeniu konfiguracji ustawień sieci bezprzewodowej odłącz kabel USB od komputera i drukarki. Kliknij przycisk **Dalej**.
- 11 Należy postępować zgodnie z instrukcjami w oknie instalacji.

Konfiguracja przy użyciu komputera Mac

Co należy przygotować

- punkt dostępu
- komputer podłączony do sieci
- dysk CD dostarczony z urządzeniem
- Urządzenie zainstalowane z interfejsem sieci bezprzewodowej
- kabel USB

Konfiguracja sieci bezprzewodowej

Punkt dostępu przez kabel USB (zalecane)

- 1 Upewnij się, że urządzenie jest włączone i podłączone do komputera.
- 2 Włóż dostarczoną płytę CD z oprogramowaniem do napędu CD-ROM.

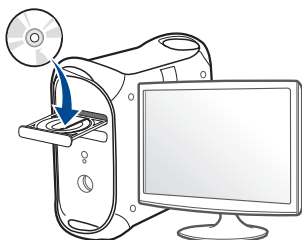

- 3 Kliknij dwukrotnie ikonę CD-ROM na pulpicie komputera Mac.
 - W przypadku systemu Mac OS X 10.8 kliknij dwukrotnie ikonę CD-ROM, która zostanie wyświetlona w oknie **Finder**.
- 4 Kliknij dwukrotnie folder **MAC_Installer** > ikonę **Installer OS X**.
- 5 Kliknij przycisk **Continue**.
- 6 Przeczytaj umowę licencyjną i kliknij przycisk **Continue**.
- 7 Kliknij przycisk **Agree**, aby zaakceptować umowę licencyjną.

- 8 Kliknij przycisk **Install**. Zostaną zainstalowane wszystkie składniki niezbędne do pracy urządzenia.

W przypadku wybrania opcji **Customize** można wybrać poszczególne składniki do zainstalowania.

- 9 Podaj hasło i kliknij **OK**.

- 10 Wybierz opcję **Configuration of Wireless network** na ekranie **Printer Connection Type** i kliknij przycisk **Continue**.

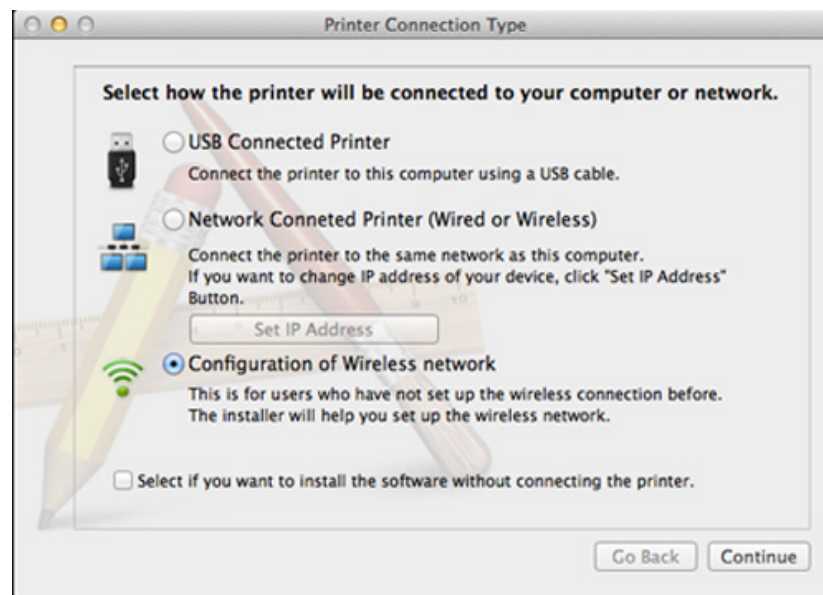

- 11 Po zakończeniu wyszukiwania w oknie zostaną wyświetlone urządzenia z obsługą sieci bezprzewodowej. Wybierz nazwę (identyfikator SSID) punktu dostępu, którego chcesz użyć i kliknij przycisk **Next**.

Konfiguracja sieci bezprzewodowej



Po ręcznym skonfigurowaniu obsługi sieci bezprzewodowej kliknij opcję **Advanced Setting**.

- **Enter the wireless Network Name:** Wpisz identyfikator SSID punktu dostępu (w identyfikatorze SSID rozróżniane są wielkie i małe litery).
- **Operation Mode:** Wybierz opcję **Infrastructure**.
- **Authentication:** Wybierz typ uwierzytelniania.
Open System: Uwierzytelnianie nie jest używane, a szyfrowanie może, ale nie musi być używane, w zależności od potrzeby zabezpieczenia danych.
Shared Key: Stosowana jest funkcja uwierzytelniania. Urządzenie mające odpowiedni klucz WEP może uzyskać dostęp do sieci.
WPA Personal lub WPA2 Personal: Wybierz jedną z tych opcji, aby przeprowadzać uwierzytelnianie serwera wydruku przy pomocy wcześniej udostępnionego klucza WPA. Używany jest tu udostępniony tajny klucz (ogólnie nazywany kluczem wstępnym), który należy ręcznie skonfigurować w punkcie dostępowym i u każdego klienta.
- **Encryption:** Wybierz szyfrowanie. (brak, WEP64, WEP128, TKIP, AES, TKIP AES)
- **Network Password:** Wprowadź wartość hasła sieciowego dla szyfrowania.
- **Confirm Network Password:** Potwierdź wartość hasła sieciowego dla szyfrowania.
- **WEP Key Index:** Jeśli korzystasz z szyfrowania WEP, wybierz odpowiedni **WEP Key Index**.

Jeśli punkt dostępu ma ustawienia zabezpieczeń, wyświetlone zostanie okno zabezpieczeń sieci bezprzewodowej.

Wprowadź hasło sieciowe punktu dostępu (lub routera).

12 Jeśli drukarka obsługuje opcję Wi-Fi Direct i funkcja ta jest wyłączona, wyświetlony zostanie odpowiedni ekran.

Aby włączyć funkcję Wi-Fi Direct, zaznacz pole wyboru, a następnie kliknij przycisk **Next**. W przeciwnym razie tylko kliknij **Next**.

Wireless Settings

Wi-Fi Direct Settings

Your printer supports Wi-Fi Direct.

Since your printer is a Wi-Fi-enabled printer, you can use Wi-Fi Direct to enable your mobile device to easily connect to your printer.

Do you want to turn on Wi-Fi Direct on your printer?

Yes, I want to turn on Wi-Fi Direct on my printer. [Help](#)

Wi-Fi Direct Name: (23 characters)

Password setting: (8-64 characters)

Hide characters

< Back Next > Cancel



- Opcję Wi-Fi Direct można włączyć również za pomocą narzędzia Samsung Easy Printer Manager (patrz „Konfiguracja opcji Wi-Fi Direct” na stronie 226).
- **Wi-Fi Direct Name:** Domyślnie nazwa Wi-Fi Direct to nazwa modelu oraz maksymalnie 23 znaków.
- **Password setting** to ciąg od 8 do 64 znaków.

Konfiguracja sieci bezprzewodowej

13 Po zakończeniu konfiguracji ustawień sieci bezprzewodowej odłącz kabel USB od komputera i drukarki.

14 Konfiguracja sieci bezprzewodowej jest zakończona. Po zakończeniu instalacji kliknij przycisk **Quit**.



Po nawiązaniu połączenia sieci bezprzewodowej należy zainstalować sterownik urządzenia za pomocą aplikacji (patrz „Instalacja na komputerze Mac” na stronie 183).

Połączenie Ad-hoc przez kabel USB

Jeśli użytkownik nie posiada punktu dostępu, może podłączyć urządzenie bezprzewodowo do komputera, konfigurując sieć bezprzewodową w trybie Ad-hoc według poniższych prostych wskazówek.

Co należy przygotować

- komputer podłączony do sieci
- dysk CD dostarczony z urządzeniem
- Urządzenie zainstalowane z interfejsem sieci bezprzewodowej
- kabel USB

Tworzenie sieci ad hoc w komputerze Mac

- 1** Upewnij się, że urządzenie jest włączone i podłączone do komputera.
- 2** Włóż dostarczoną płytę CD z oprogramowaniem do napędu CD-ROM.

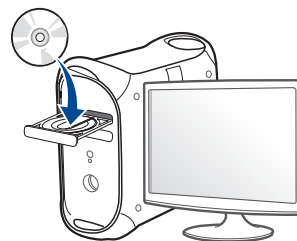

- 3** Kliknij dwukrotnie ikonę CD-ROM, która zostanie wyświetlona na pulpicie komputera Mac.
 - W przypadku systemu Mac OS X 10.8 kliknij dwukrotnie ikonę CD-ROM, która zostanie wyświetlona w oknie **Finder**.
- 4** Kliknij dwukrotnie folder **MAC_Installer** > ikonę **Installer OS X**.
- 5** Kliknij przycisk **Continue**.
- 6** Przeczytaj umowę licencyjną i kliknij przycisk **Continue**.
- 7** Kliknij przycisk **Agree**, aby zaakceptować umowę licencyjną.

Konfiguracja sieci bezprzewodowej

- 8 Kliknij przycisk **Install**. Zostaną zainstalowane wszystkie składniki niezbędne do pracy urządzenia.

W przypadku wybrania opcji **Customize** można wybrać poszczególne składniki do zainstalowania.

- 9 Podaj hasło i kliknij **OK**.

- 10 Wybierz opcję **Configuration of Wireless network** na ekranie **Printer Connection Type** i kliknij przycisk **Continue**.

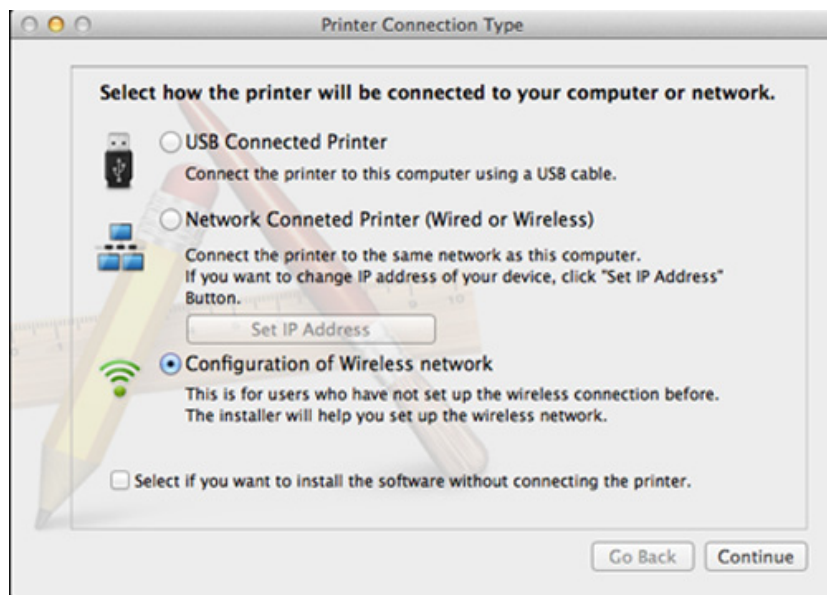

- 11 Po wyszukiwaniu sieci bezprzewodowych zostanie wyświetlona lista sieci bezprzewodowych wyszukanych przez urządzenie. Kliknij przycisk **Ustawienia zaawansowane**.



- **Enter the wireless Network Name:** Wpisz identyfikator SSID (w identyfikatorze SSID rozróżniane są wielkie i małe litery).
- **Operation Mode:** Wybierz opcję Ad-Hoc.
- **Channel:** Wybierz kanał (**Auto Setting** lub wartość z zakresu od 2412 MHz do 2467 MHz).
- **Authentication:** Wybierz typ uwierzytelniania.
 - **Open System:** Uwierzytelnianie nie jest używane, a szyfrowanie może, ale nie musi być używane, w zależności od potrzeby zabezpieczenia danych.
 - **Shared Key:** Stosowana jest funkcja uwierzytelniania. Urządzenie mające odpowiedni klucz WEP może uzyskać dostęp do sieci.
- **Encryption:** Wybierz typ szyfrowania (brak, WEP64, WEP128).
- **Network Password:** Wprowadź wartość hasła sieciowego dla szyfrowania.
- **Confirm Network Password:** Potwierdź wartość hasła sieciowego dla szyfrowania.
- **WEP Key Index:** Jeśli korzystasz z szyfrowania WEP, wybierz odpowiedni **WEP Key Index**.

Konfiguracja sieci bezprzewodowej

Jeśli sieć Ad-hoc ma określone ustawienia zabezpieczeń, zostanie wyświetlone okno zabezpieczeń sieci bezprzewodowej.

Wybierz typ uwierzytelniania **Open System** lub **Shared Key** i kliknij przycisk **Next**.

- WEP (Wired Equivalent Privacy) to protokół zabezpieczeń zapobiegający nieuprawnionemu dostępowi do sieci bezprzewodowej. Protokół WEP szyfruje fragment z danymi w każdym pakiecie wymienianym w sieci bezprzewodowej za pomocą 64- lub 128-bitowego klucza szyfrującego WEP.

12 Zostanie wyświetlone okno zawierające ustawienia sieci bezprzewodowej. Sprawdź ustawienia i kliknij przycisk **Next**.



Przed wprowadzeniem adresu IP urządzenia należy sprawdzić informacje o konfiguracji sieciowej komputera. Jeśli w komputerze z obsługą sieci bezprzewodowej ustawiona jest metoda DHCP, to ustawienie sieci bezprzewodowej również powinno być ustawione na DHCP. Podobnie jeśli w komputerze z obsługą sieci bezprzewodowej ustawiona jest metoda Statyczny, to ustawienie sieci bezprzewodowej również powinno być ustawione na Statyczny.

Jeśli w komputerze z obsługą sieci bezprzewodowej ustawiona jest metoda DHCP, aby użyć ustawienia statycznego adresu sieci bezprzewodowej, należy skontaktować się z administratorem sieci w celu uzyskania statycznego adresu IP.

- **W przypadku metody z wykorzystaniem serwera DHCP**

Jeśli metodą przypisywania adresu IP jest DHCP, sprawdź, czy w oknie **Wireless Network Setting Confirm** jest wyświetlana wartość DHCP. Jeśli wyświetlana jest metoda adresu statycznego (Stacyjny), kliknij przycisk **Change TCP/IP**, aby zmienić metodę przypisywania na **Receive IP address automatically (DHCP)**.

- **W przypadku metody z wykorzystaniem adresu statycznego**
Jeśli metodą przypisywania adresu IP jest Statyczny, sprawdź, czy w oknie **Potwierdzenie ustawień sieci bezprzewodowej** jest wyświetlana wartość Statyczny. Jeśli jednak jest wyświetlana metoda DHCP, kliknij przycisk **Zmień TCP/IP**, aby wprowadzić adres IP oraz inne wartości konfiguracji sieci dla urządzenia.

Na przykład:

Jeśli ustawienia sieciowe w komputerze wyglądają następująco:

- Adres IP: 169.254.133.42
- Maska podsieci: 255.255.0.0

W takim przypadku ustawienia sieci urządzenia powinny być następujące:

- Adres IP: 169.254.133.**43**
- Maska podsieci: 255.255.0.0 (użyj maski podsieci komputera)
- Brama: 169.254.133.**1**

13 Po wyświetleniu okna potwierdzającego podłączenie kabla sieciowego, odłącz kabel sieciowy i kliknij **Dalej**.

Jeśli kabel sieciowy jest podłączony, może wystąpić problem z wyszukaniem urządzenia podczas konfiguracji sieci bezprzewodowej.

14 Połączenie z siecią bezprzewodową jest nawiązywane zgodnie z konfiguracją sieci.

Konfiguracja sieci bezprzewodowej

- 15** Konfiguracja sieci bezprzewodowej jest zakończona. Po zakończeniu instalacji kliknij przycisk **Quit**.



Po nawiązaniu połączenia sieci bezprzewodowej należy zainstalować sterownik urządzenia za pomocą aplikacji (patrz „Instalacja na komputerze Mac” na stronie 183).

Korzystanie z kabla sieciowego



Urządzenie, które nie obsługuje portu sieciowego nie będzie korzystać z tej funkcji (patrz „Widok z tyłu” na stronie 23).

Urządzenie jest zgodne z siecią. Aby umożliwić urządzeniu pracę z siecią, należy wykonać pewne procedury konfiguracyjne.



- Po nawiązaniu połączenia sieci bezprzewodowej należy zainstalować sterownik urządzenia za pomocą aplikacji (patrz „Instalowanie sterownika przez sieć” na stronie 193).
- Skontaktuj się z administratorem sieci lub osobą odpowiedzialną za konfigurację sieci bezprzewodowej w celu uzyskania informacji na temat konfiguracji sieci.

Co należy przygotować

- punkt dostępu
- komputer podłączony do sieci
- dysk CD dostarczony z urządzeniem
- Urządzenie zainstalowane z interfejsem sieci bezprzewodowej
- kabel sieciowy.

Drukowanie raportu konfiguracji sieci

Ustawienia sieciowe urządzenia można sprawdzić, drukując raport konfiguracji sieciowej.

Patrz „Drukowanie raportu konfiguracji sieci” na stronie 189.

Ustawianie adresu IP za pomocą programu SetIP (system Windows)

Ten program ten służy do ręcznego ustawiania adresu IP używanego urządzenia. Komunikacja z urządzeniem odbywa się za pomocą jego adresu MAC. Adres MAC to sprzętowy numer seryjny karty sieciowej drukarki. Można go znaleźć w **Raporcie konfiguracji sieci**.

Patrz „Ustawianie adresu IP” na stronie 189.

Konfiguracja sieci bezprzewodowej

Konfigurowanie sieci bezprzewodowej w urządzeniu

Przed rozpoczęciem sprawdź nazwę sieciową (SSID) swojej sieci bezprzewodowej i klucz sieciowy, jeśli jest szyfrowany. Ta informacja została ustawiona podczas instalacji punktu dostępu (lub routera bezprzewodowego). W przypadku braku wiedzy na temat środowiska swojej sieci bezprzewodowej skontaktuj się z osobą, która ją konfigurowała.

Parametry sieci bezprzewodowej można skonfigurować za pomocą programu **SyncThru™ Web Service**.

Korzystanie z programu SyncThru™ Web Service

Przed rozpoczęciem konfiguracji parametrów sieci bezprzewodowej sprawdź stan połączenia kablem sieciowym.

- 1 Sprawdź, czy kabel sieciowy jest prawidłowo podłączony do urządzenia. Jeżeli nie jest, podłącz urządzenie, używając standardowego kabla sieciowego.
- 2 Uruchom przeglądarkę internetową, na przykład Internet Explorer, Safari lub Firefox i wprowadź nowy adres IP urządzenia w oknie przeglądarki.

Na przykład:



- 3 Kliknij polecenie **Logowanie** w górnej prawej części witryny SyncThru™ Web Service.
- 4 Wpisz **ID** i **Hasło**, a następnie kliknij przycisk **Logowanie**. Ze względów bezpieczeństwa zalecamy zmianę domyślnego hasła.
 - **ID: admin**
 - **Hasło: sec00000**
- 5 Po otwarciu okna **SyncThru™ Web Service** kliknij opcję **Ustawienia sieciowe**.
- 6 Kliknij przycisk **Bezprzewodowa > Kreator**.



Kreator pomoże w ustawieniu konfiguracji sieci bezprzewodowej. Jednak aby bezpośrednio skonfigurować sieć bezprzewodową, należy wybrać opcję **Niestandardowy**.

Konfiguracja sieci bezprzewodowej

7 Wybierz jedną nazwę sieciową **Nazwa sieci (SSID)** z listy.

- **SSID:** Nazwa SSID (Service Set Identifier) identyfikuje sieć bezprzewodową. Punkty dostępu i urządzenia bezprzewodowe próbujące się połączyć z daną siecią bezprzewodową muszą używać takiego samego identyfikatora SSID. W identyfikatorze SSID uwzględniana jest wielkość liter.
- **Tryb działania: Tryb działania** oznacza typ połączeń bezprzewodowych (patrz „Nazwa sieci bezprzewodowej i hasło sieciowe” na stronie 205).
 - **Ad-hoc:** Umożliwia bezpośrednią komunikację między urządzeniami bezprzewodowymi w środowisku peer-to-peer.
 - **Infrastruktura:** Umożliwia komunikację między urządzeniami bezprzewodowymi za pośrednictwem punktu dostępu.



Jeśli opcja **Tryb działania** jest ustawiona na wartość **Infrastruktura**, wybierz identyfikator SSID punktu dostępu. Jeśli w opcji **Tryb działania** ustawiono wartość **Ad-hoc**, wybierz identyfikator SSID urządzenia.

8 Kliknij przycisk **Dalej**.

Jeśli wyświetlone zostanie okno ustawień bezpieczeństwa sieci bezprzewodowej, wpisz zarejestrowane hasło (hasło sieciowe) i kliknij przycisk **Dalej**.

9 Wyświetlone zostanie okno potwierdzenia, w którym należy sprawdzić ustawienia sieci bezprzewodowej. Jeśli ustawienia są prawidłowe, kliknij przycisk **Zastosuj**.



Odłącz kabel sieciowy (standardowy lub sieciowy). Urządzenie powinno zacząć komunikować się bezprzewodowo z siecią. W przypadku trybu Ad-hoc istnieje możliwość jednoczesnego używania bezprzewodowej i przewodowej sieci LAN.

10 Włóż dostarczoną płytę CD z oprogramowaniem do napędu CD-ROM i postępuj zgodnie z instrukcjami w oknie, aby skonfigurować sieć bezprzewodową.

Włączanie/wyłączanie sieci Wi-Fi



Jeśli urządzenie wyposażone jest w wyświetlacz, możesz także włączyć/wyłączyć Wi-Fi w panelu sterowania urządzenia za pomocą menu **Sieć**.

Konfiguracja sieci bezprzewodowej

- 1 Sprawdź, czy kabel sieciowy jest prawidłowo podłączony do urządzenia. Jeżeli nie jest, podłącz urządzenie, używając standardowego kabla sieciowego.
- 2 Uruchom przeglądarkę internetową, na przykład Internet Explorer, Safari lub Firefox i wprowadź nowy adres IP urządzenia w oknie przeglądarki.

Na przykład:

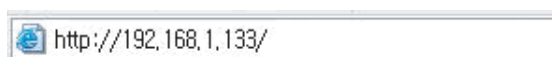

- 3 Kliknij polecenie **Logowanie** w górnej prawej części witryny SyncThru™ Web Service.
- 4 Wpisz **ID** i **Hasło**, a następnie kliknij przycisk **Logowanie**. Ze względów bezpieczeństwa zalecamy zmianę domyślnego hasła.
 - **ID: admin**
 - **Hasło: sec00000**
- 5 Po otwarciu okna **SyncThru™ Web Service** kliknij opcję **Ustawienia sieciowe**.
- 6 Kliknij kolejno opcje **Bezprzewodowa > Niestandardowy**. Sieć Wi-Fi można włączyć i wyłączyć.

Konfiguracja Wi-Fi Direct do drukowania mobilnego

Wi-Fi Direct to łatwa w konfiguracji metoda połączenia peer-to-peer drukarki obsługującej Wi-Fi Direct z urządzeniem mobilnym, która zapewnia bezpieczne połączenie oraz lepszą wydajność niż tryb Ad Hoc.

Dzięki opcji Wi-Fi Direct możesz połączyć drukarkę z siecią Wi-Fi Direct przy jednoczesnym połączeniu z punktem dostępu. Możesz także skorzystać z sieci przewodowej i sieci Wi-Fi Direct jednocześnie, dzięki czemu wielu użytkowników będzie mogło mieć dostęp i możliwość drukowania dokumentów zarówno przez sieć Wi-Fi Direct, jak i sieć przewodową.



- Za pomocą funkcji Wi-Fi Direct drukarki nie można łączyć urządzenia mobilnego z Internetem.
- Lista obsługiwanych protokołów może być inna niż w modelu, sieci Wi-Fi Direct NIE obsługują protokołu IPv6, filtrowania sieci, usług IPsec, WINS i SLP.
- Za pośrednictwem technologii Wi-Fi Direct można podłączyć maksymalnie 3 urządzenia.

Konfiguracja opcji Wi-Fi Direct

Możesz włączyć funkcję Wi-Fi Direct za pomocą jednej z następujących metod.

Konfiguracja sieci bezprzewodowej

Z komputera podłączonego kablem USB (zalecane)

Po zakończeniu instalacji sterownika można skonfigurować narzędzie Samsung Easy Printer Manager i wprowadzić zmiany w funkcji Wi-Fi Direct.



Narzędzie Samsung Easy Printer Manager dostępne jest wyłącznie dla użytkowników systemów Windows i Mac.



- W menu **Uruchom** wybierz **Programy** lub **Wszystkie programy** > **Samsung Printers** > Samsung Easy Printer Manager > **Ustawienia urządzenia** > **Sieć**.
 - **Bezpośrednie połączenie Wi-Fi wł./wyl.:** Wybierz **Wł.**, aby włączyć.
 - **Nazwa urządzenia:** Wprowadź nazwę drukarki, aby wyszukiwać drukarkę w sieci bezprzewodowej. Domyślnie nazwą urządzenia jest nazwa modelu.
 - **Adres IP:** Wprowadź adres IP drukarki. Adres IP stosowany jest tylko w sieci lokalnej, a nie w sieci przewodowej lub bezprzewodowej w trybie infrastrukturalnym. Zalecamy zastosowanie domyślnego lokalnego adresu IP (domyślny lokalny adres IP drukarki w opcji Wi-Fi Direct to 192.168.3.1).
 - **Właścicielem grupy:** Włącz tę opcję, aby przypisać drukarkę do właściciela grupy Wi-Fi Direct. **Właścicielem grupy** działa podobnie jak bezprzewodowy punkt dostępu. Zalecamy włączenie tej opcji.

- **Hasło sieciowe:** Jeśli drukarka ma status **Właścicielem grupy**, do podłączenia innych urządzeń mobilnych wymagane jest **Hasło sieciowe**. Możesz skonfigurować hasło sieciowe samodzielnie lub zapamiętać dane hasło sieciowe generowane losowo domyślnie.

Z urządzenia (urządzenia z wyświetlaczem/ekranem dotykowym)



Dostęp do menu może być różny w zależności od modelu (patrz „Przegląd menu” na stronie 35).

- Wybierz  (**Menu**) > **Sieciowa** > **Wi-Fi** > **Wi-Fi Direct** > **Wł./Wyl.** > **Wł.** na panelu sterowania.
- Wybierz opcję  (**Konfiguracja**) > **Konfiguracja urządzenia** > **Dalej** > **Konfig. sieci** > **Bezprzewodowy** > **Wi-Fi Direct** na ekranie dotykowym.

Konfiguracja sieci bezprzewodowej

Z komputera połączonego z siecią

Jeśli drukarka korzysta z kabla sieciowego lub bezprzewodowego punktu dostępu, możesz włączyć funkcję Wi-Fi Direct i skonfigurować ją z narzędzia SyncThru™ Web Service.

- Przejdź do narzędzia **SyncThru™ Web Service**, wybierz **Ustawienia > Ustawienia sieciowe > Bezprzewodowa > Bezpośrednie połączenie Wi-Fi**.
- Włącz lub wyłącz opcję **Bezpośrednie połączenie Wi-Fi** i skonfiguruj inne opcje.



- Dla użytkowników systemu Linux
 - Wydrukuj raport z konfiguracji sieci IP, aby sprawdzić wydruk (patrz „Drukowanie raportu konfiguracji sieci” na stronie 189).
 - Przejdź do narzędzia **Usługa SyncThru sieci Web**, wybierz **Ustawienia > Ustawienia sieciowe > Bezprzewodowa > Wi-Fi Direct**.
 - Włącz lub wyłącz opcję **Wi-Fi Direct**.

Konfiguracja urządzenia mobilnego

- Po skonfigurowaniu opcji Wi-Fi Direct w drukarce zapoznaj się z instrukcją obsługi urządzenia mobilnego, aby skonfigurować opcję Wi-Fi Direct w urządzeniu.
- Po skonfigurowaniu opcji Wi-Fi Direct pobierz aplikację do drukowania dla urządzeń mobilnych (np. Samsung Mobile Printer), aby drukować dokumenty ze smartfona.



- Po wyszukaniu drukarki, z którą chcesz połączyć urządzenie mobilne, wybierz drukarkę, dioda LED drukarki zacznie migać. Naciśnij przycisk WPS drukarki, nastąpi połączenie drukarki z urządzeniem mobilnym.
- Jeśli urządzenie mobilne nie obsługuje technologii Wi-Fi Direct, wpisz klucz sieciowy drukarki zamiast naciskać przycisk WPS.

Konfiguracja sieci bezprzewodowej

Rozwiązywanie problemów związanych z siecią bezprzewodową

Problemy występujące w trakcie konfiguracji lub instalacji sterownika

Nie znaleziono drukarek

- Urządzenie może nie być włączone. Włącz komputer i urządzenie.
- Kabel USB nie jest podłączony do komputera i urządzenia. Podłącz urządzenie do komputera, używając kabla USB.
- Urządzenie nie obsługuje sieci bezprzewodowej (patrz: „Funkcje poszczególnych modeli” na stronie 8).

Awaria podłączania - nie znaleziono nazwy SSID

- Nie udało się wyszukać wybranej lub wprowadzonej nazwy sieci (SSID). Sprawdź nazwę sieci (identyfikator SSID) w punkcie dostępu i spróbuj połączyć się ponownie.
- Punkt dostępu nie jest włączony. Włącz punkt dostępu.

Konfiguracja sieci bezprzewodowej

Awaria podłączania — Nieprawidłowe zabezpieczenia

- Ustawienia zabezpieczeń nie są poprawnie skonfigurowane. Sprawdź skonfigurowane opcje zabezpieczeń w punkcie dostępu i urządzeniu.

Awaria podłączania — Ogólny błąd połączenia

- Komputer nie odbiera sygnału z urządzenia. Sprawdź połączenie kabla USB i zasilanie urządzenia.

Awaria podłączania — Połączenie z siecią przewodową

- Urządzenie jest podłączone za pomocą kabla sieciowego. Odłącz kabel sieciowy od urządzenia.

Awaria podłączania - Przypisywanie adresu IP

- Wyłącz i ponownie włącz punkt dostępu (lub bezprzewodowy router) i urządzenie.

Błąd połączenia z komputerem

- Wprowadzony adres sieciowy nie umożliwia połączenia komputera z urządzeniem
 - W środowisku sieciowym z adresowaniem DHCP
Jeśli komputer jest skonfigurowany do obsługi serwera DHCP, urządzenie pobiera adres IP automatycznie (przez serwer DHCP).



Jeśli dane zadanie drukowania nie działa w trybie DHCP, przyczyną problemu mogą być automatyczne zmiany adresu IP. Porównaj adres IP urządzenia i portu drukarki.

Jak porównać:

- 1 Wydrukuj raport informacji o sieci drukarki i sprawdź na nim adres IP (patrz „Drukowanie raportu konfiguracji sieci” na stronie 189).
- 2 Sprawdź adres IP portu drukarki z komputera.
 - a Kliknij przycisk **Uruchom** w systemie Windows.
 - W przypadku systemu Windows 8 w **Charms(Panele)** wybierz opcję **Wyszukaj > Ustawienia**.
 - b W systemie Windows XP/Server 2003 wybierz pozycję **Drukarki i faksy**.
 - W systemie Windows Server 2008/Vista wybierz pozycję **Panel sterowania > Sprzęt i dźwięk > Drukarki**.
 - W systemie Server 2008 R2 wybierz kolejno pozycje **Panel sterowania > Sprzęt > Urządzenia i drukarki**.
 - W systemie Windows 7/Windows 8 wybierz pozycję **Panel sterowania > Urządzenia i drukarki**.
 - c Kliknij prawym przyciskiem myszy urządzenie.
 - d W systemie Windows XP/2003/2008/Vista wybierz polecenie **Właściwości**.
W przypadku systemów Windows 7/ Windows 8 lub Windows Server 2008 R2 w menu podręcznym wybierz polecenie **Właściwości drukarki**.
Jeśli przy pozycji **Właściwości drukarki** znajduje się symbol ►, można wybrać inne sterowniki drukarki połączone z wybraną drukarką.
 - e Kliknij kartę **Port**.

Konfiguracja sieci bezprzewodowej

f Kliknij przycisk **Konfiguruj port**.

g Sprawdź, czy **Nazwa drukarki** lub **Adres IP::** znajduje się ten sam adres IP co na arkuszu konfiguracji sieci.

- 3 Jeśli adres IP jest inny niż w raporcie informacji o sieci, zmień go. Aby zmienić adres IP portu przy użyciu płyty CD instalującej oprogramowanie, podłącz do drukarki sieciowej. Następnie ponownie nawiąż połączenie z adresem IP.

- W środowisku sieciowym z adresowaniem statycznym

Urządzenie wykorzystuje statyczny adres IP, jeśli komputer skonfigurowany jest do jego obsługi.

Na przykład:

Jeśli ustawienia sieciowe w komputerze wyglądają następująco:

- Adres IP: 169.254.133.42
- Maska podsieci: 255.255.0.0

W takim przypadku ustawienia sieci urządzenia powinny być następujące:

- Adres IP: 169.254.133.**43**
- Maska podsieci: 255.255.0.0 (użyj maski podsieci komputera)
- Brama: 169.254.133.1

Inne problemy

Jeśli podczas używania urządzenia w sieci wystąpią problemy, sprawdź poniższe informacje:



Aby dowiedzieć się więcej na temat punktu dostępu (lub bezprzewodowego routera), zapoznaj się z jego instrukcją obsługi.

- Jednoczesne włączenie sieci przewodowej i bezprzewodowej jest niemożliwe.
- Być może komputer, punkt dostępu (lub router bezprzewodowy) bądź urządzenie są wyłączone.
- Sprawdź sygnał sieci bezprzewodowej w pobliżu urządzenia. Jeśli router znajduje się daleko od urządzenia lub jego odbiór zakłóca jakaś przeszkoda, mogą występować trudności z łącznością.
- Wyłącz i ponownie włącz punkt dostępu (lub bezprzewodowy router), urządzenie i komputer. Czasami wyłączenie i ponowne włączenie pomaga przywrócić łączność sieciową.
- Sprawdź, czy oprogramowanie zapory sieciowej (V3 lub Norton) nie blokuje łączności.
Jeśli komputer i urządzenie są podłączone do tej samej sieci, ale nie można znaleźć urządzenia, oprogramowanie funkcjonujące jako zaporę może blokować łączność. Wyłącz to oprogramowanie, postępując zgodnie z procedurą opisaną w jego instrukcji obsługi, i spróbuj ponownie wyszukać urządzenie.
- Sprawdź, czy adres IP urządzenia został prawidłowo przydzielony. Adres IP można sprawdzić, drukując raport konfiguracji sieci.
- Sprawdź, czy punkt dostępu (lub bezprzewodowy router) ma skonfigurowane zabezpieczenie (hasło). Jeśli posiada hasło, skontaktuj się z administratorem punktu dostępu (lub bezprzewodowego routera).

Konfiguracja sieci bezprzewodowej

- Sprawdź adres IP urządzenia. Ponownie zainstaluj sterownik urządzenia i zmień ustawienia w celu podłączenia urządzenia do sieci. Z powodu właściwości protokołu DHCP przydzielony adres IP mógł się zmienić, jeśli urządzenie nie było używane przez długi czas lub punkt dostępu został zresetowany.

Zarejestruj adres MAC urządzenia podczas konfiguracji serwera DHCP w punkcie dostępu (lub routerze bezprzewodowym). Adres IP ustawiony w adresie MAC będzie wtedy automatycznie używany. Adres MAC urządzenia można sprawdzić, drukując raport konfiguracji sieciowej (patrz „Drukowanie raportu konfiguracji sieci” na stronie 189).

- Sprawdź środowisko sieci bezprzewodowej. Może nie być możliwe podłączenie do sieci w trybie infrastruktury, w którym przed połączeniem z punktem dostępu (lub bezprzewodowym routerem) konieczne jest wprowadzenie danych użytkownika.
- To urządzenie jest kompatybilne tylko z sieciami IEEE 802.11b/g/n i Wi-Fi. Inne typy komunikacji bezprzewodowej (np. Bluetooth) nie są obsługiwane.
- W przypadku używania trybu Ad-Hoc w systemach operacyjnych takich jak Windows Vista konfiguracja ustawienia połączenia bezprzewodowego może być konieczna przy każdym użyciu urządzenia bezprzewodowego.
- Bezprzewodowe urządzenie sieciowe firmy Samsung nie umożliwia jednoczesnego korzystania z trybów infrastruktury i Ad-Hoc.
- Urządzenie znajduje się w zasięgu sieci bezprzewodowej.

- Urządzenie znajduje się z daleka od przeszkód, które mogłyby blokować sygnał bezprzewodowy.

Usuń duże metalowe przedmioty pomiędzy punktu dostępu (lub routera bezprzewodowego) i urządzenia.

Upewnij się, że urządzenie i bezprzewodowy punkt dostępu (lub router bezprzewodowy) nie są oddzielone słupami, ścianami lub kolumnami wspornikowymi składającymi się z metalu lub betonu.

- Urządzenie znajduje się z daleka od innych urządzeń elektronicznych, które mogą zakłócać sygnał bezprzewodowy.

Wiele urządzeń może zakłócać sygnał bezprzewodowy, w tym kuchenka mikrofalowa i niektóre urządzenia Bluetooth.

- Po każdorazowej zmianie konfiguracji punktu dostępu (lub routera sieciowego) konieczna będzie ponowna konfiguracja sieci bezprzewodowej.
- Za pośrednictwem Wi-Fi Direct można podłączyć maksymalnie 3 urządzenia.
- Jeśli opcja Wi-Fi Direct jest WŁ., urządzenie jest kompatybilne tylko z sieciami IEEE 802.11 b/g.
- Jeśli punkt dostępu skonfigurowany jest tylko do pracy w standardzie 802.11n, może nie połączyć się z urządzeniem.

Samsung Mobile Print

Co to jest Samsung Mobile Print?

Samsung Mobile Print to bezpłatna aplikacja umożliwiająca użytkownikom drukowanie zdjęć, dokumentów i stron internetowych bezpośrednio ze smartfonu lub tabletu. Aplikacja **Samsung Mobile Print** jest nie tylko zgodna z telefonami obsługującymi systemy Android i iOS ale również z urządzeniem iPod Touch i tabletami. Umożliwia podłączenie urządzenia mobilnego do drukarki Samsung podłączonej do sieci przewodowej lub do drukarki z obsługą sieci bezprzewodowej przez punkt dostępu Wi-Fi. Nie ma konieczności instalowania nowego sterownika lub konfigurowania ustawień sieciowych — wystarczy zainstalować aplikację **Samsung Mobile Print**, a ona automatycznie wykryje zgodne drukarki Samsung. Oprócz drukowania zdjęć, stron internetowych i plików PDF można również skanować. Użytkownicy korzystający z drukarki wielofunkcyjnej Samsung mogą zeskanować dokumenty do formatu JPG, PDF lub PNG w celu szybkiego i łatwego przeglądania ich w urządzeniu mobilnym.

Pobieranie aplikacji Samsung Mobile Print

Aby pobrać aplikację **Samsung Mobile Print**, przejdź do sklepu z aplikacjami (Samsung Apps, Android Market, App Store) w urządzeniu mobilnym i wyszukaj „**Samsung Mobile Print**”. W przypadku urządzeń Apple możesz przejść do iTunes na komputerze.



Obsługiwane systemy operacyjne urządzeń

- Android OS 2.1 lub nowszy
- iOS 4.0 lub nowszy

Obsługiwane urządzenia

- **iOS 4.0 lub nowszy:** iPod Touch, iPhone, iPad
- **Android 2.1 lub nowszy:** Urządzenia serii Galaxy urządzenia mobilne z systemem Android

AirPrint



- Tylko urządzenia z certyfikatem **AirPrint** mogą korzystać z funkcji **AirPrint**. Zobacz, czy na opakowaniu, w którym dostarczono urządzenie, znajduje się oznaczenie certyfikacji **AirPrint**.
- Funkcja ta może nie być dostępna w zależności od modelu lub wyposażenia opcjonalnego (patrz „Różne funkcje” na stronie 10).



AirPrint umożliwia bezprzewodowe drukowanie z urządzeń iPhone, iPad i iPod touch z najnowszym systemem iOS.

Konfiguracja funkcji AirPrint

Do korzystania z funkcji **AirPrint** wymagane są protokoły Bonjour(mDNS) i IPP. Funkcję **AirPrint** można włączyć za pomocą jednej z następujących metod.

- 1 Sprawdź, czy urządzenie jest podłączone do sieci.
- 2 Uruchom przeglądarkę internetową, na przykład Internet Explorer, Safari lub Firefox, i wprowadź nowy adres IP urządzenia w oknie przeglądarki.

Na przykład:

 http://192.168.1.133/

- 3 Kliknij polecenie **Logowanie** w górnej prawej części witryny SyncThru™ Web Service.
- 4 Wpisz **ID** i **Hasło**, a następnie kliknij przycisk **Logowanie**. Jeżeli jest to pierwsze logowanie do usługi SyncThru™ Web Service, wpisz domyślny identyfikator i hasło. Ze względów bezpieczeństwa zalecamy zmianę domyślnego hasła.
 - **ID: admin**
 - **Hasło: sec00000**
- 5 Po otwarciu okna **SyncThru™ Web Service** kliknij opcję **Ustawienia > Ustawienia sieciowe**.
- 6 Kliknij przycisk **AirPrint**.
Możesz włączyć funkcję **AirPrint**.

Drukowanie za pomocą funkcji AirPrint

Na przykład, podręcznik urządzenia iPad zawiera następujące instrukcje:

- 1 Otwórz wiadomość e-mail, zdjęcie, stronę internetową lub dokument, który chcesz wydrukować.
- 2 Dotknij ikonę działania ().

- 3 Wybierz **nazwę sterownika drukarki** i menu opcji do skonfigurowania.
- 4 Dotknij przycisku **Drukuj**. Wydrukuj dokument.



Anulowanie zadania drukowania: Aby anulować zadanie drukowania lub wyświetlić podsumowanie drukowania, kliknij środkową ikonę drukowania () w obszarze wielozadaniowym. W centrum drukowania możesz kliknąć polecenie anulowania.

Google Cloud Print™

Google Cloud Print™ to usługa umożliwiająca drukowanie przy użyciu drukarki ze smartfonów, tabletów i innych urządzeń podłączonych do sieci. Wystarczy zarejestrować konto Google wraz z drukarką i można zacząć korzystać z usługi Google Cloud Print™. Możesz wydrukować dokument lub wiadomość e-mail przy użyciu systemu operacyjnego Chrome, przeglądarki Chrome lub aplikacji Gmail™/ Google Docs™ w urządzeniu mobilnym, dzięki czemu nie trzeba w urządzeniu instalować sterownika drukarki. Więcej informacji na temat usługi Google Cloud Print™ można znaleźć na stronie internetowej firmy Google (<http://support.google.com/cloudprint>).

Rejestracja konta Google z drukarką



- Upewnij się, że urządzenie drukujące jest włączone i podłączone do sieci przewodowej lub bezprzewodowej z dostępem do Internetu.
- Wcześniej należy utworzyć konto Google.

- 1 Otwórz przeglądarkę Chrome.
- 2 Otwórz stronę www.google.com.
- 3 Zaloguj się na stronie Google przy użyciu swojego adresu Gmail™.
- 4 W polu adresu wprowadź adres IP drukarki i naciśnij klawisz Enter lub kliknij opcję **Przejdź**.

- 5 Kliknij opcję **Logowanie** w prawym górnym rogu witryny SyncThru™ Web Service.
- 6 Jeżeli jest to pierwsze logowanie do programu **SyncThru™ Web Service**, konieczne jest zalogowanie się jako administrator. Wpisz poniższe domyślne **ID** i **Hasło**. Ze względów bezpieczeństwa zalecamy zmianę domyślnego hasła.
 - **ID: admin**
 - **Hasło: sec00000**



Jeśli środowisko sieciowe korzysta z serwera proxy, konieczne jest skonfigurowanie adresu IP i numeru portu tego serwera w opcji **Ustawienia > Ustawienia sieciowe > Google Cloud Print > Ustawienia Proxy**. Aby uzyskać więcej informacji, skontaktuj się ze swoim dostawcą usług sieciowych lub administratorem sieci.

- 7 Po otwarciu się okna **SyncThru™ Web Service** kliknij opcję **Ustawienia > Ustawienia sieciowe > Google Cloud Print**.
- 8 Wpisz nazwę i opis drukarki.
- 9 Kliknij opcję **Rejestruj**.
Wyświetlone zostanie okno z potwierdzeniem.

Google Cloud Print™



Jeśli w przeglądarce włączona jest funkcja blokowania okien podręcznych, okno z potwierdzeniem nie zostanie wyświetlone. Pozwól na wyświetlanie okien podręcznych przez tę witrynę.

10 Kliknij polecenie **Zakończ rejestrację drukarki**.

11 Kliknij polecenie **Zarządzaj drukarkami**.

Drukarka jest teraz zarejestrowana w usłudze Google Cloud Print™.

Zostanie wyświetlona lista urządzeń obsługujących usługę Google Cloud Print™.

Drukowanie przy użyciu usługi Google Cloud Print™

Procedura drukowania różni się w zależności od aplikacji lub używanego urządzenia. Lista zawiera aplikacje obsługujące usługę Google Cloud Print™.



Upewnij się, że drukarka jest włączona i podłączona do sieci przewodowej lub bezprzewodowej z dostępem do Internetu.

Drukowanie z aplikacji w urządzeniu mobilnym

W poniższych krokach przedstawiamy przykład korzystania z aplikacji Google Docs™ przy użyciu telefonu komórkowego z systemem Android.

1 Zainstaluj w urządzeniu mobilnym aplikację Cloud Print.



Jeśli nie posiadasz tej aplikacji, pobierz ją ze sklepu z aplikacjami, np. Android Market lub App Store.

2 Otwórz aplikację Google Docs™ w urządzeniu mobilnym.

3 Dotknij przycisku opcji  dokumentu, który chcesz wydrukować.

4 Dotknij przycisku wysyłania .

5 Dotknij przycisku Cloud Print .

6 Ustaw opcje drukowania zgodnie z potrzebą.

7 Dotknij opcji **Click here to Print**.

Drukowanie z przeglądarki Chrome

W poniższych krokach przedstawiamy przykład korzystania z przeglądarki Chrome.

Google Cloud Print™

- 1 Uruchom przeglądarkę Chrome.
- 2 Otwórz dokument lub wiadomość e-mail, którą chcesz wydrukować.
- 3 Kliknij ikonę klucza  w prawym górnym narożniku przeglądarki.
- 4 Kliknij przycisk **Drukuj**. Zostanie wyświetlona nowa karta drukowania.
- 5 Wybierz opcję **Drukuj przy użyciu funkcji Google Cloud Print**.
- 6 Kliknij przycisk **Drukuj**.



3. Użyteczne menu ustawień

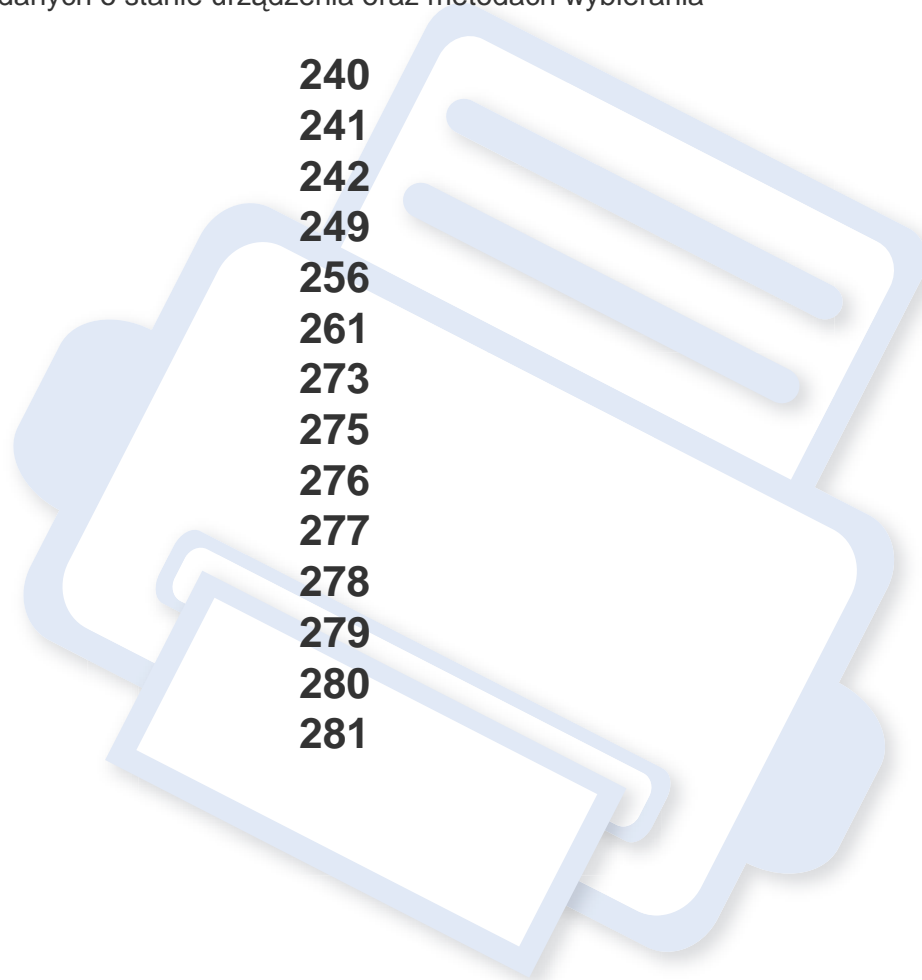

Ten rozdział zawiera informacje na temat uzyskiwania danych o stanie urządzenia oraz metodach wybierania ustawień konfiguracji zaawansowanej.

• Przed przeczytaniem rozdziału	240
• Drukowanie	241
• Kopiowanie	242
• Faks	249
• Skanowanie	256
• Konfig. syst.	261
• Konfiguracja sieci	273
• Zarządzanie zadaniami	275
• Stan zadania	276
• Eco	277
• USB	278
• Skrzynka dokumentów	279
• Skanowanie do chmury	280
• Bezpieczne zwalnianie	281



Przed przeczytaniem rozdziału

Ten rozdział zawiera objaśnienie wszystkich funkcji dostępnych w modelu. Podstawowy podręcznik obejmuje opisy funkcji dostępnych w każdym modelu (patrz „Przegląd menu” na stronie 35). Poniżej przedstawione są wskazówki dotyczące korzystania z tego rozdziału



- Panel sterowania udostępnia szereg menu umożliwiających konfigurację urządzenia i korzystanie z jego funkcji. Aby uzyskać dostęp do tych menu, należy nacisnąć przycisk  (**Menu**) i użyć ekranu dotykowego.
- W zależności od opcji lub modelu niektóre menu mogą nie być wyświetlane. Oznacza to, że opcja nie dotyczy danego urządzenia.
- Funkcja ta nie dotyczy modeli bez opcji  (**Menu**) na panelu sterowania (patrz „Omówienie panelu sterowania” na stronie 24).
- Niektóre nazwy menu w danym urządzeniu mogą się różnić w zależności od ich opcji lub modeli.



Drukowanie



W zależności od opcji lub modelu niektóre menu mogą nie być wyświetlane. Oznacza to, że opcja nie dotyczy danego urządzenia (patrz „Przegląd menu” na stronie 35).

Aby zmienić opcje menu:

- Na panelu sterowania naciśnij przycisk  (**Menu**) > **Konfig. druku**.
- W przypadku modelu z ekranem dotykowym wybierz na nim opcje  (**Konfiguracja**) > **Konfiguracja urządzenia** > **Dalej** > **Konfig. druku**.

Element	Opis
Orientacja	<p>Wybierz kierunek wydruku danych na stronie.</p> <ul style="list-style-type: none">• Pionowa  <ul style="list-style-type: none">• Pozioma 
Dupleks	<p>Możesz skonfigurować urządzenie tak, aby drukowało po obu stronach papieru.</p>

Element	Opis
Kopie	<p>Liczbę wydruków można wprowadzić za pomocą klawiatury numerycznej.</p>
Rozdzielczość	<p>Pozwala na ustawienie opcji rozdzielczości. Im wyższa wartość, tym drukowane znaki i grafika są wyraźniejsze.</p>
Usuń tekst	<p>Drukowany tekst jest ciemniejszy niż w przypadku zwykłego dokumentu.</p>
Ulepszanie krawędzi	<p>Ta opcja umożliwia użytkownikowi wzmocnienie ostrości tekstu i grafiki w celu poprawy wyrazistości.</p>
Pomiń puste strony	<p>Za pomocą danych drukowania z komputera drukarka wykrywa, czy strona jest pusta. Można ustawić wydrukowanie lub pominięcie pustej strony.</p>
Automatyczny CR	<p>To menu umożliwia dopisanie znaku powrotu karetki do każdego znaku końca wiersza, co jest przydatne w przypadku użytkowników systemu Unix lub DOS.</p>
Emulacja	<p>Ustaw typ i opcję emulacji.</p> <ul style="list-style-type: none">• Typ emulacji: Język urządzenia określa, w jaki sposób komputer komunikuje się z urządzeniem.• Konfiguracja: Pozwala skonfigurować szczegółowe ustawienia wybranego rodzaju emulacji.



Kopiowanie

Funk. kopiow.





W zależności od opcji lub modelu niektóre menu mogą nie być wyświetlane. Oznacza to, że opcja nie dotyczy danego urządzenia (patrz „Przegląd menu” na stronie 35).

Aby zmienić opcje menu:

- Na panelu sterowania naciśnij  (Kopia) >  (**Menu**) > **Funk.kopiowania**.

Można także nacisnąć przycisk  (**Menu**) > **Funk.kopiowania** na panelu sterowania.





- W przypadku modelu z ekranem dotykowym wybierz na nim opcje  (**Konfiguracja**) > **Konfiguracja urządzenia** > **Dalej** > **Ustawienie domyslnie** > **Ustawienie domyslnie kop.**
- W przypadku modelu z ekranem dotykowym naciśnij przycisk  (**Kopiowanie**) > wybierz żadaną opcję menu na ekranie.

Element	Opis
Oryginalny rozmiar	ustawia rozmiar obrazu.

Element	Opis
Typ oryginału	Zwiększanie jakości kopiowania przez wybór typu dokumentu dla bieżącego zadania kopiowania (patrz „Typ oryginału” na stronie 77).
Orientacja oryginału	Umożliwia wybór kierunku umieszczania skopiowanych danych na stronie.
Pomniejsz/Powiększ	Pomniejszanie lub powiększanie rozmiaru kopiowanego obrazu (patrz „Kopia pomniejszona lub powiększona” na stronie 78).  Jeśli włączony jest tryb ekologiczny, funkcje zmniejszania i zwiększania nie są dostępne.
Kopia podstawowa	Szybkie kopiowanie z podstawowymi ustawieniami. Umożliwia dostosowanie kopii przy użyciu szczegółowych opcji.
Kop. niestand.	Ustawienia niestandardowe dla bieżącego zadania kopiowania.
Autom dop kopii	Automatyczne pomniejszenie lub powiększenie oryginalnego obrazu w celu dopasowania do papieru umieszczonego w urządzeniu.
Kopie	Umożliwia wprowadzenie liczby kopii za pomocą klawiatury numerycznej.

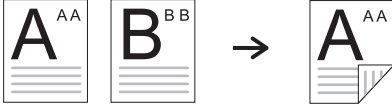
Kopiowanie

Element	Opis
Zasobnik	<p>Umożliwia sprawdzenie ustawień zasobnika i zmianę ich w razie potrzeby.</p> <p> Auto: Automatyczne lokalizowanie zasobnika z papierem w takim samym rozmiarze jak oryginał.</p>

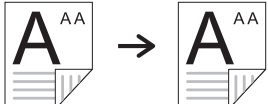
Element	Opis
Dupleks	<p>Umożliwia ustawienie drukowania kopii na obu stronach arkusza papieru.</p> <ul style="list-style-type: none">• 1->1-stronny: Urządzenie skanuje jedną stronę oryginału i drukuje ją na jednej stronie papieru.• 1->2 stronne • 1->2-stronny obrocony • 2->1 stronne • 2->1-stronny obrocony • 2->2 stronne 

Kopiowanie

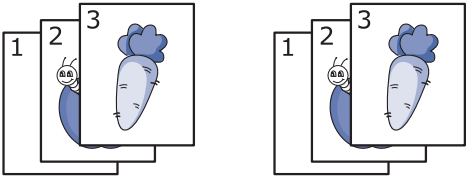
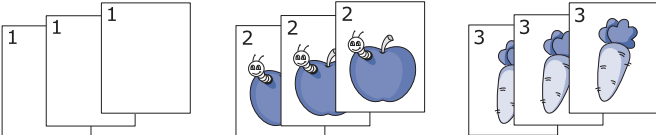
Element	Opis
Zaciemnienie	Dostosowywanie poziomu jasności w celu uzyskania łatwej do przeczytania kopii w przypadku, kiedy oryginał zawiera niewyraźne znaki i ciemne obrazy (patrz „Zaciemnienie” na stronie 77).
<ul style="list-style-type: none">• Sortowanie• Sortowanie kopii	<p>Powoduje sortowanie zadania kopiowania. Jeśli na przykład użytkownik chce zrobić 2 kopie oryginału mającego 3 strony, zostaną wydrukowane kolejno dwa kompletne 3-stronicowe dokumenty.</p> <ul style="list-style-type: none">• Wyl.: na wydruku zachowywana jest sekwencja oryginałów.  <ul style="list-style-type: none">• Wyl.: wydruk jest sortowany według pojedynczych stron. 
Układ	Dostosowanie układu, np. kopia ID, kopiowanie 2/4 na stronie itp.

Element	Opis
Dostosuj tło	<p>Drukowanie obrazu bez tła. Ta funkcja kopiowania usuwa kolor tła i może być przydatna podczas kopiowania oryginału zawierającego kolor w tle, takiego jak gazeta lub katalog.</p> <ul style="list-style-type: none">• Wyl.: Funkcja nie jest używana.• Automatycznie: Optymalizacja tła.• Ulepsz poz. 1-2: Im większa liczba, tym żywsze są kolory tła.• Usun poziom 1-4: Im większa liczba, tym jaśniejsze jest tło.

Kopiowanie

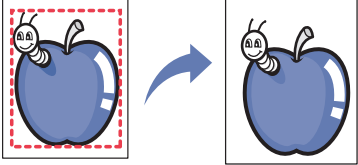

Element	Opis
Kasow kraw	<p>Umożliwia usunięcie plam, otworów, zagięć i znaków po zszywaczach na wszystkich czterech krawędziach dokumentu.</p>  <ul style="list-style-type: none">• Wył.: Funkcja nie jest używana.• Mały oryginał: Wybiela brzeg małego oryginału. Ta funkcja jest dostępna tylko wtedy, gdy oryginał zostanie umieszczony na szybie skanera.• Dziurkacz: Wybiela ślady po dziurkaczu.• Środek książki: Wybiela czarne poziome smugi ze środkowej części papieru, które powstają podczas kopiowania książki. Ta funkcja jest dostępna tylko wtedy, gdy oryginał zostanie umieszczony na szybie skanera.• Kasow kraw: Usunięcie fragmentu oryginału na górnej, dolnej, prawej i lewej krawędzi.

Element	Opis
Stempel	<p>Na wydrukach można umieszczać stemple.</p> <ul style="list-style-type: none">• Aktywacja stempla: Umożliwia uruchomienie funkcji stempla.• Item: Na kopii drukowana jest godzina i data, adres IP, numer strony, dane urządzenia, uwaga lub identyfikator użytkownika.• Nieprzezroczystosc: Można wybrać przezroczystość.• Pozycja: Umożliwia wybór pozycji.
Znak wodny	<p>Opcja znaku wodnego umożliwia drukowanie tekstu na istniejącym dokumencie. Można jej użyć, jeżeli na przykład chcesz wydrukować duży szary napis „WERSJA ROBOCZA” lub „POUFNE” ukośnie na pierwszej stronie lub na wszystkich stronach dokumentu.</p> 
Kopia ID	<p>Ta funkcja jest przydatna podczas kopiowania niewielkich dokumentów, takich jak wizytówki (patrz „Kopiowanie dokumentów identyfikacyjnych” na stronie 80).</p>

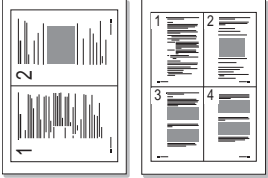
Kopiowanie

Element	Opis
<ul style="list-style-type: none">• Kopiowanie N-up• 2 str. na ark.• 4 str. na ark.	<p>Zmniejsza rozmiar oryginalnych obrazów i wykonuje wydruk 2 lub 4 stron na jednym arkuszu papieru. Możesz wybrać kierunek wydruku danych na stronie.</p> 

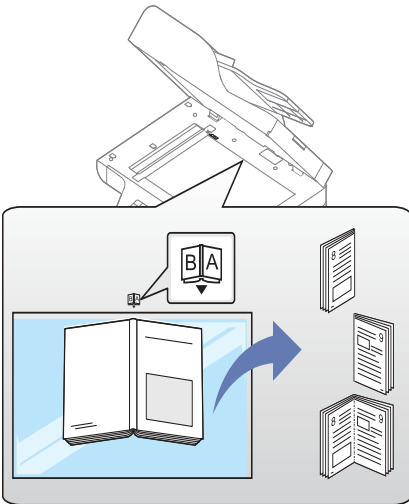
Kopiowanie

Element	Opis
Kopia książki	<p>Funkcja Kopia książki umożliwia skopiowanie całej książki. Jeśli książka jest za gruba, unieś pokrywę do chwili zablokowania jej zawiasów w uchwycie, a następnie zamknij pokrywę. Jeśli grubość książki lub czasopisma przekracza 30 mm, należy rozpocząć kopiowanie przy otwartej pokrywie.</p>  <ul style="list-style-type: none">• Lewa strona: Ta opcja służy do wydrukowania lewej strony książki.• Prawa strona: Ta opcja służy do wydrukowania prawej strony książki.• Obie strony: Ta opcja służy do wydrukowania obu stron książki. <p> Ta funkcja kopiowania jest dostępna tylko wtedy, gdy oryginał zostanie umieszczony na szybie skanera.</p>

Element	Opis
<ul style="list-style-type: none">• Zapisz program• Wczytaj program	Ta opcja umożliwia zapisywanie bieżących ustawień do przyszłego zastosowania. Możesz także użyć poprzednich ustawień z ostatniego zadania.



Kopiowanie

Konfiguracja kopiowania



W zależności od opcji lub modelu niektóre menu mogą nie być wyświetlane. Oznacza to, że opcja nie dotyczy danego urządzenia (patrz „Przegląd menu” na stronie 35).

Aby zmienić opcje menu:

Na panelu sterowania naciśnij przycisk  (kopia) >  (**Menu**) > **Konfig. kopiowania**.

Można także nacisnąć przycisk  (**Menu**) > **Konfig. kopiowania** na panelu sterowania.





Element	Opis
Zmień domyślne	Umożliwia ustawienie opcji kopiowania na najczęściej używane wartości.

Funk. faksu



W zależności od opcji lub modelu niektóre menu mogą nie być wyświetlane. Oznacza to, że opcja nie dotyczy danego urządzenia (patrz „Przegląd menu” na stronie 35).



Aby zmienić opcje menu:

- Na panelu sterowania naciśnij przycisk  (Faks) >  (Menu) > **Funkcja faksu**.
- Zamiast tego można wybrać opcje **Konfiguracja > Konfiguracja urządzenia > Dalej > Ustawienie domyślne > Ustawienie domyślne faksu** na ekranie dotykowym.
- W przypadku modelu z ekranem dotykowym naciśnij na nim przycisk  (Faks) > wybierz żądaną pozycję.
- W przypadku modelu z ekranem dotykowym wybierz na nim opcje  (Konfiguracja) > **Konfiguracja urządzenia > Dalej > Konfiguracja faksu**.

Element	Opis
Zaciemnienie	Dostosowuje poziom jasności w celu uzyskania łatwego do przeczytania skanu w przypadku, kiedy oryginał zawiera niewyraźne znaki i ciemne obrazy (patrz „Zaciemnienie” na stronie 89).
Rozdzielczość	Domyślne ustawienia dokumentu dają dobre wyniki w przypadku używania typowych oryginałów tekstowych. Jednak w przypadku wysyłania oryginałów słabej jakości lub zawierających zdjęcia można dostosować rozdzielczość w celu uzyskania faksu wyższej jakości (patrz „Rozdzielczosc” na stronie 88).
Tryb koloru	Umożliwia wybranie trybu kolorów, w jakim ma zostać wysłany faks.
Typ oryginału	Poprawia jakość faksu na podstawie typu oryginalnego, skanowanego dokumentu.
Oryginalny rozmiar	ustawia rozmiar obrazu.

Faks

Element	Opis
Dupleks	<p>Ta funkcja jest przeznaczona w szczególności do dwustronnych oryginałów. Można wybrać, czy urządzenie ma wysłać faks na jednej stronie papieru czy na obydwu.</p> <ul style="list-style-type: none">• 1-stronny: W przypadku oryginałów zadrukowanych tylko z jednej strony.• 2-stronnie: W przypadku oryginałów zadrukowanych z obu stron.• 2-stronny obrocony: W przypadku oryginałów zadrukowanych z obu stron, z których druga jest obrócona o 180 stopni. <div style="border: 1px solid #ccc; padding: 5px; margin-top: 10px;"> Aby użyć opcji 2-stronnie i 2-stronny obrocony, należy umieścić oryginały w podajniku DADF. Jeśli urządzenie nie może wykryć oryginału w podajniku DADF, opcja ta zostanie automatycznie zmieniona na 1-stronny.</div>
Pamięć — Wysłane	Umożliwia dostosowanie faksu przy użyciu szczegółowych opcji.
Wybór przy odłożeniu słuchawki	Dostęp do tonu wybierania numeru w celu wysłania faksu.
Wysyłanie z szybkiego wybierania numeru	Wysyłanie obrazu do odbiorcy z listy numerów szybkiego wybierania.

Element	Opis
Wysyłanie z wybrania numeru grupy	Wysyłanie obrazu do odbiorcy z listy wybierania grupowego.
W.p.	Wybiera ponownie ostatnio wybrany numer faksu lub odebrany identyfikator dzwoniącego w trybie gotowości, lub wstawia pauzę (-) w numerze faksu w trybie edycji (patrz „Ponowne wybieranie numeru faksu” na stronie 326).
Wysyłanie do wielu odbiorców	Wysyła faks do wielu odbiorców (patrz „Wysyłanie faksu do wielu odbiorców” na stronie 86). <div style="border: 1px solid #ccc; padding: 5px; margin-top: 10px;"> Za pomocą tej funkcji nie można wysyłać kolorowych faksów.</div>
Wysyłanie opóźnione Opóźnione wysyłanie	Ustawia funkcję wysyłania faksu w czasie późniejszym, pod nieobecność użytkownika (patrz „Opóźnianie transmisji faksu” na stronie 328). <div style="border: 1px solid #ccc; padding: 5px; margin-top: 10px;"> Za pomocą tej funkcji nie można wysyłać kolorowych faksów.</div>





Element	Opis
<ul style="list-style-type: none"> • Przekaz wysłane • Przekaz odebrane 	<p>Przekazuje odebrane lub wysłane fakсы do innego miejsca docelowego za pomocą faksu, komputera itp. Jeśli adresat faksu jest poza biurem, funkcja ta może okazać się przydatna.</p> <ul style="list-style-type: none"> • Patrz „Przekazywanie wysłanego faksu do innego miejsca docelowego” na stronie 330. • Patrz „Przekazywanie odebranego faksu” na stronie 331.
Zabezpieczony odbiór	<p>Zapisuje otrzymany faks w pamięci bez drukowania. Aby wydrukować otrzymane dokumenty, należy wprowadzić hasło. Odebrane fakсы można zabezpieczyć przed dostępem osób nieupoważnionych (patrz „Odbieranie w trybie bezpiecznego odbierania” na stronie 336).</p>
Anuluj zadanie	<p>Anuluje opóźnione zadanie faksu, które jest zapisane w pamięci urządzenia (patrz „Anulowanie zadania faksu z zarezerwowanym opóźnieniem” na stronie 329).</p>
<ul style="list-style-type: none"> • Zapisz program • Wczytaj program 	<p>Ta opcja umożliwia zapisywanie bieżących ustawień do przyszłego zastosowania. Możesz także użyć poprzednich ustawień z ostatniego zadania.</p>

Konfiguracja wysyłania



W zależności od opcji lub modelu niektóre menu mogą nie być wyświetlane. Oznacza to, że opcja nie dotyczy danego urządzenia (patrz „Przegląd menu” na stronie 35).

Aby zmienić opcje menu:

- Na panelu sterowania naciśnij przycisk  (Faks) >  (**Menu**) > **Konfiguracja faksu > Wysyłanie.**
- W przypadku modelu z ekranem dotykowym wybierz na nim opcje  (**Konfiguracja**) > **Konfiguracja urządzenia > Dalej > Ustawienie domyślne > Ustawienie domyślne faksu.**
- W przypadku modelu z ekranem dotykowym wybierz na nim opcje  (**Konfiguracja**) > **Konfiguracja urządzenia > Dalej > Konfiguracja faksu.**

Element	Opis
Liczba ponow.wyb.	Ustawia liczbę prób ponownego wybierania numeru. Wprowadzenie wartości 0 powoduje, że urządzenie nie ponawia wybierania.
Okr. ponow.wyb.nr	Ustawia odstęp czasu dla automatycznego ponownego wybierania.

Faks



Element	Opis
Prefiks wybierania	Ustawia prefiks składający się z maksymalnie pięciu cyfr. Ten numer jest wybierany przed wybraniem jakiegokolwiek automatycznie wybranego numeru. Funkcja przydatna w przypadku dostępu do skrzynki PABX.
Tryb ECM	Wysyła fakсы korzystając z trybu korekcji błędów (ECM), aby zapewnić, że fakсы są wysyłane bezproblemowo. Może trwać to dłużej.
<ul style="list-style-type: none">• Potw. Faksu• Potw. wysł. faksu	Ustawia urządzenie tak, aby po zakończeniu transmisji faksu drukowany był raport.  Przy wybranej opcji W przypadku błędu urządzenie drukuje raport wyłącznie w przypadku nieudanej transmisji.
Predkosc modemu	Wybierz maksymalną żadaną prędkość modemu, jeśli linia telefoniczna nie obsługuje większych prędkości modemu. Dostępne są opcje: 33,6; 28,8; 14,4; 12,0; 9,6 i 4,8 kb/s.
Obraz TCR	Drukuj raport z potwierdzeniem transmisji z pomniejszonym obrazem pierwszej wysłanej strony.
Tryb wybierania	Ustawia tryb tonowy lub impulsowy. W zależności od kraju zakupu urządzenia to ustawienie może być niedostępne.

Element	Opis
Oszczędzanie energii	Wysyła fakсы w zaprogramowanych godzinach, w których obowiązują niższe ceny za połączenia. W zależności od kraju zakupu urządzenia to ustawienie może być niedostępne.
Kreator konfiguracji faksu	Umożliwia konfigurację niezbędnych opcji faksu, np. ID urządzenia, Numer faksu itp.

Konfiguracja odbierania

 W zależności od opcji lub modelu niektóre menu mogą nie być wyświetlane. Oznacza to, że opcja nie dotyczy danego urządzenia (patrz „Przegląd menu” na stronie 35).

Aby zmienić opcje menu:

- Na panelu sterowania naciśnij przycisk  (Faks) >  (**Menu**) > **Konfiguracja faksu > Odbieranie.**
- W przypadku modelu z ekranem dotykowym wybierz na nim opcję  (**Konfiguracja**) > **Konfiguracja urządzenia > Dalej > Ustawienie domyślne > Ustawienie domyślne faksu.**

Faks

- W przypadku modelu z ekranem dotykowym wybierz na nim opcje  (Konfiguracja) > Konfiguracja urządzenia > Dalej > Konfiguracja faksu.

Element	Opis
Tryb odbioru	Umożliwia wybór domyślnego trybu odbierania faksów (patrz „Zmiana trybów odbierania” na stronie 333).
Liczba sygnałów do odebrania	Określa liczbę dzwonek emitowanych przez urządzenie przed odebraniem przez nie połączenia przychodzącego.
<ul style="list-style-type: none">Nazwa stempla odb.Nazwa stemp. odb.	Automatycznie drukuje numer strony oraz datę i godzinę odbioru na dole każdej strony odebranego faksu.
<ul style="list-style-type: none">Kod rozpoczęcia odb.Kod rozpoczęcia odbioru	Inicjuje odbiór faksu z telefonu wewnętrznego podłączonego do gniazda EXT z tyłu urządzenia. Należy go wprowadzić po podniesieniu słuchawki telefonu zewnętrznego i usłyszeniu sygnału faksu. Fabrycznie jest on ustawiony na *9*.
Automatyczne zmniejszanie	Automatycznie zmniejsza stronę faksu przychodzącego tak, aby odpowiadała rozmiarowi załadowanego papieru.
Rozmiar przeniesienia	Odrzuca określoną długość na końcu odbieranego faksu.

Element	Opis
Kon. faks.-sm.	<p>W zależności od kraju zakupu urządzenia to ustawienie może być niedostępne. W trakcie korzystania z tej funkcji system nie będzie w odbierać faksów wysłanych ze stacji zdalnych, których numery zapisane są w pamięci jako numery, z których wysyłany jest spam. Jest to pomocna funkcja pozwalająca na blokowanie odbierania niechcianych faksów.</p> <p>Po włączeniu tej funkcji możliwe będzie uzyskanie dostępu do następujących opcji, aby skonfigurować numery faksów, z których wysyłany jest spam.</p>
Tryb DRPD	Umożliwia użytkownikowi jednej linii telefonicznej odbieranie połączeń z kilkoma różnymi numerami telefonów. Można ustawić urządzenie na rozpoznawanie wzorów dzwonek dla każdego numeru. W zależności od kraju zakupu urządzenia to ustawienie może być niedostępne (patrz „Odbieranie faksów w trybie DRPD” na stronie 335).



Element	Opis
Drukowanie dwustr.	<p>Drukuję odebrane fakсы na obu stronach papieru. Pozwala zmniejszyć zużycie papieru.</p> <ul style="list-style-type: none">• Wył.: Drukowanie tylko na jednej stronie papieru.• Długa krawędź: Drukowanie na obu stronach papieru. Miejsce na oprawę znajduje się na długiej krawędzi.• Krótką krawędź: Drukowanie na obu stronach papieru. Miejsce na oprawę znajduje się na krótkiej krawędzi.
Reczne wys/odb	<p>Ta opcja umożliwia ręczne wysyłanie/odbieranie faktów przy użyciu przycisku  On Hook Dial, telefonu zewnętrznego lub słuchawki.</p>

Zmiana konfiguracji domyślnej



W zależności od opcji lub modelu niektóre menu mogą nie być wyświetlane. Oznacza to, że opcja nie dotyczy danego urządzenia (patrz „Przegląd menu” na stronie 35).

Aby zmienić opcje menu:

Na panelu sterowania naciśnij przycisk  (faks) >  (**Menu**) > **Konfiguracja faksu > Zmień domyślne.**



Element	Opis
Zmień domyślne	Można ustawić opcje faksu na najczęściej używane wartości.

Konfiguracja funkcji Reczne wys/odb



W zależności od opcji lub modelu niektóre menu mogą nie być wyświetlane. Oznacza to, że opcja nie dotyczy danego urządzenia (patrz „Przegląd menu” na stronie 35).

Aby zmienić opcje menu:

- Na panelu sterowania naciśnij przycisk  (Faks) >  (**Menu**) > **Konfiguracja faksu > Reczne wys/odb.**
- W przypadku modelu z ekranem dotykowym wybierz na nim opcję  (**Konfiguracja**) > **Konfiguracja urządzenia > Dalej > Konfiguracja faksu.**

Element	Opis
Reczne wys/odb	Ta opcja umożliwia ręczne wysyłanie/odbieranie faksów przy użyciu przycisku  On Hook Dial , telefonu zewnętrznego lub słuchawki.





Skanowanie

Funkcja skanowania



W zależności od opcji lub modelu niektóre menu mogą nie być wyświetlane. Oznacza to, że opcja nie dotyczy danego urządzenia (patrz „Przegląd menu” na stronie 35).

Aby zmienić opcje menu:

- Na panelu sterowania naciśnij przycisk  (skanowanie) >  (Menu) > **Funk. skanowania**.
Możesz także nacisnąć **Scan to** >  (Menu) > **Funk. skanowania** na panelu sterowania.
- W przypadku modelu z ekranem dotykowym wybierz na nim opcję  (**Konfiguracja**) > **Konfiguracja urządzenia** > **Dalej** > **Ustawienie domyślne** > **Ustawienie domyślne skan**.
- W przypadku modelu z ekranem dotykowym naciśnij przycisk  (**Skan**) > wybierz żądaną opcję menu na ekranie.

Pozycja	Opis
<ul style="list-style-type: none">Funkcja USBUSB	Ustawia pamięć USB jako miejsce docelowe skanu. Można skanować oryginalne dokumenty i zapisywać zeskanowane obrazy na pamięci USB.

Pozycja	Opis
<ul style="list-style-type: none">Skan do e-mailE-mail	Ustawia adres e-mail jako miejsce docelowe skanu. Można skanować oryginały i wysyłać skany (patrz „Skanowanie do wiadomości e-mail” na stronie 315).
<ul style="list-style-type: none">Funkcja FTPDomyślny FTPFTP	Ustawia serwer FTP jako miejsce docelowe skanu. Można skanować oryginały i zapisywać je na serwerze FTP (patrz „Skanowanie do serwera FTP/SMB” na stronie 317).
<ul style="list-style-type: none">Funkcja SMBDomyślny SMBSMB	Ustawia serwer SMB jako miejsce docelowe skanu. Można skanować oryginały i zapisywać je na serwerze SMB (patrz „Skanowanie do serwera FTP/SMB” na stronie 317).
Komp. lok.	Ustawia serwer udostępnianego folderu jako miejsce docelowe skanu. Można skanować oryginały i zapisywać je na serwerze folderów (patrz „Korzystanie z funkcji folderu udostępnionego” na stronie 339).
Komp. Siec	Ustawia komputer podłączony przez USB jako miejsce docelowe skanu. Po zeskanowaniu oryginałów obraz zapisywany jest w katalogu, np. Moje dokumenty (patrz „Skanowanie podstawowe” na stronie 82).

Skanowanie

Pozycja	Opis
Format pliku	<p>Umożliwia ustawienie formatu pliku, w jakim są zapisywane obrazy. W przypadku wybrania formatu JPEG, TIFF, XPS lub PDF można wybrać funkcję skanowania wielu stron. W zależności od wybranego typu skanowania ta opcja może nie być widoczna.</p> <ul style="list-style-type: none">• Wielostron. PDF: Oryginały są skanowane w formacie PDF. W przypadku kilku oryginałów są one zapisywane jako jeden plik.• Jednostronicowy PDF: Oryginały są skanowane w formacie PDF. W przypadku kilku oryginałów każdy jest zapisywany jako osobny plik PDF.• Wielostronicowy TIFF: Oryginały są skanowane w formacie TIFF (Tagged Image File Format). W przypadku kilku oryginałów są one zapisywane jako jeden plik.• Jednostronicowy TIFF: Oryginały są skanowane w formacie TIFF (Tagged Image File Format). W przypadku kilku oryginałów każdy jest zapisywany jako osobny plik TIFF.• Wielostronicowy XPS: Oryginały są skanowane w formacie XPS. W przypadku kilku oryginałów są one zapisywane jako jeden plik.• Jednostronicowy XPS: Oryginały są skanowane w formacie XPS. W przypadku kilku oryginałów każdy jest zapisywany jako osobny plik XPS.• JPEG: Oryginały są skanowane w formacie JPEG. <div style="border: 1px solid #ccc; padding: 5px; margin-top: 10px;"><p> • XPS: Ta funkcja jest obsługiwana tylko przez urządzenia z pamięcią masową.</p><p>• Formatu pliku JPEG nie można wybrać w opcji Format pliku, jeśli jako Tryb kolor wybrano opcję Mono.</p></div>





Pozycja	Opis
Udost. folder	Ustawia folder udostępniony jako miejsce docelowe skanu. Można utworzyć i używać folder udostępniony (patrz „Korzystanie z funkcji folderu udostępnionego” na stronie 339).

Konfiguracja skanowania



W zależności od opcji lub modelu niektóre menu mogą nie być wyświetlane. Oznacza to, że opcja nie dotyczy danego urządzenia (patrz „Przegląd menu” na stronie 35).

Aby zmienić opcje menu:



- Na panelu sterowania naciśnij przycisk  (skanowanie) >  (**Menu**) > **Konfig. skanowania**.
Możesz także nacisnąć **Scan to** >  (**Menu**) > **Konfig. skanowania** na panelu sterowania.
- W przypadku modelu z ekranem dotykowym wybierz na nim opcję  (**Konfiguracja**) > **Konfiguracja urządzenia** > **Dalej** > **Ustawienie domyślne** > **Ustawienie domyślne skan.**

Skanywanie

- W przypadku modelu z ekranem dotykowym naciśnij przycisk





(Skanywanie) > wybierz żądaną opcję menu na ekranie.

Element	Opis
Przezn	Wprowadź dane miejsca docelowego.
Zmień domyślne	Można ustawić opcje skanowania na najczęściej używane wartości.
Oryginalny rozmiar	ustawia rozmiar obrazu.
Typ oryginału	Ustawia typ dokumentu oryginału.
Rozdzielczość	ustawia rozdzielczość obrazu.
Tryb kolor	<p>Można wybrać opcje kolorów skanowanych dokumentów.</p> <ul style="list-style-type: none">Kolor: Obraz jest wyświetlany w kolorze. Na 1 piksel przypadają 24 bity, 8 bitów na każdy kanał RGB.Szar: Obraz jest wyświetlany przy użyciu gradacji czerni. 8 bitów na piksel.  <ul style="list-style-type: none">Mono: Obraz jest wyświetlany jako czarno-biały. 1 bit na piksel. 

Element	Opis
Zaciemnienie	Dostosowuje poziom jasności skanu.
Dupleks	<p>Umożliwia wybranie, czy ma być skanowana jedna strona arkusza (1-stronnie), obie strony arkusza (2-stronnie) czy obie strony z obroceniem (2-stronny obrocony).</p> <ul style="list-style-type: none">1-stronny: W przypadku oryginałów zadrukowanych tylko z jednej strony.2-stronnie: W przypadku oryginałów zadrukowanych z obu stron.2-stronny obrocony: W przypadku oryginałów zadrukowanych z obu stron, z których druga jest obrócona o 180 stopni. <div data-bbox="1491 858 2197 1142" style="border: 1px solid gray; padding: 5px;"><p>Jeśli oryginał jest umieszczony na szybie skanera, urządzenie wyświetli monit o umieszczenie na niej następnej strony. Umieść następny oryginał i naciśnij przycisk Tak. Po zakończeniu wybierz opcję Nie.</p></div>

Skanowanie

Element	Opis
File Policy	<p>Przed wykonaniem skanowania na serwer lub nośnik pamięci USB można ustawić zasadę tworzenia nazw plików. Jeśli na serwerze lub nośniku pamięci USB znajduje się już plik o wprowadzonej nazwie, można zmienić nazwę, anulować zadanie lub zastąpić plik.</p> <ul style="list-style-type: none">• Zm naz: Wysłany plik zostaje zapisywany pod inną, automatycznie nadaną nazwą.• Zastap: Nowy plik zastępuje istniejący.
Nazwa pliku	<p>Pozwala utworzyć nazwę pliku, w którym ma zostać zapisany skan.</p>
Potwierdz. serwera	<p>Urządzenie może drukować raport z potwierdzeniem z serwera.</p> <div><p>Przy wybranej opcji W przypadku błedu urządzenie drukuje raport wyłącznie w przypadku nieudanej transmisji.</p></div>

Element	Opis
Potwierdz. email	<p>Urządzenie może drukować raport z potwierdzeniem e-mail.</p> <div><ul style="list-style-type: none">• Przy wybranej opcji W przypadku błedu urządzenie drukuje raport wyłącznie w przypadku nieudanej transmisji.• Jeśli raport zawiera znaki lub czcionki, których urządzenie nie obsługuje, zamiast nich w raporcie może pojawić się słowo Unknown.</div>
Szyfrowanie PDF	<p>Umożliwia szyfrowanie plików PDF w przypadku skanowania oryginałów do formatu PDF. Wybierz opcję Wł., aby zaszyfrować plik PDF i ustawić hasło. Aby otworzyć plik, konieczne jest wprowadzenie hasła.</p>
Podpis elektroniczny w PDF	<p>Umożliwia umieszczenie podpisu cyfrowego w plikach PDF w przypadku skanowania oryginałów do formatu PDF. Wybierz opcję Wł., aby dodać podpis elektroniczny do pliku PDF i skonfigurować podpis elektroniczny. Aby otworzyć plik, konieczne jest wprowadzenie podpisu elektronicznego.</p>
Temat	<p>Pozwala ustawić temat wiadomości e-mail.</p>
Od	<p>Pozwala ustawić adres e-mail nadawcy.</p>

Skanowanie

Element	Opis
DW	Umożliwia wysłanie kopii wiadomości e-mail do dodatkowego odbiorcy.
UDW	Taka sama funkcja jak w przypadku DW , ale nazwa odbiorcy pozostaje ukryta.
WSD	Skanuje oryginały i zapisuje zeskanowane dane na podłączonym komputerze, jeśli obsługuje on funkcję WSD (Web Service for Device).
<ul style="list-style-type: none">• Zapisz program• Wczytaj program	Ta opcja umożliwia zapisywanie bieżących ustawień do przyszłego zastosowania. Możesz także użyć poprzednich ustawień z ostatniego zadania.





Konfig. syst.

Konfig. urzadz.



W zależności od opcji lub modelu niektóre menu mogą nie być wyświetlane. Oznacza to, że opcja nie dotyczy danego urządzenia (patrz „Przegląd menu” na stronie 35).

Aby zmienić opcje menu:

- Na panelu sterowania naciśnij przycisk  (**Menu**) > **Konfiguracja systemu** > **Konfiguracja urządzenia**.
- W przypadku modelu z ekranem dotykowym wybierz na nim opcję  (**Konfiguracja**) > **Konfiguracja urządzenia** > **Dalej** > **Konfiguracja początkowa**.
- W przypadku modelu z ekranem dotykowym naciśnij przycisk  (**Konfiguracja**) > **Konfiguracja urządzenia** > **Dalej** > wybierz żadaną opcję menu na ekranie.
- W przypadku modelu z ekranem dotykowym wybierz na nim opcję  (**Konfiguracja**).

Element	Opis
<ul style="list-style-type: none">• Identyfikator urządzenia• ID urządzenia i numer faksu	Ustawia ID urządzenia, które zostanie wydrukowane u góry każdego wysłanego faksu.
Numer faksu	Ustawia numer faksu, które zostanie wydrukowane u góry każdego wysłanego faksu.
Data i czas	Ustawia datę i godzinę.
Tryb zegara	Wybiera format wyświetlania godziny — 12- lub 24-godzinny.
Tryb odbioru	Umożliwia wybór domyślnego trybu odbierania faksów.
Kod odbioru	Ta funkcja sprawdza się najlepiej w przypadku używania wewnętrznej linii telefonicznej podłączonej do gniazda EXT z tyłu urządzenia. Umożliwia ona odbiór faksu od osoby, z którą się rozmawia na podłączonej wewnętrznej linii telefonicznej, bez podchodzenia do urządzenia. Fabrycznie ustawiony kod zdalnego odbioru to *9* (patrz „Odbieranie faksów za pomocą zewnętrznego telefonu” na stronie 335).
Wybierz kraj	Pozwala wybrać kraj.
Glosnosc	Umożliwia ustawienie opcji dźwięku/głośności (patrz „Dźwięk/Glosn.” na stronie 269).

Konfig. syst.

Element	Opis
Nadpisanie obrazu	Można ustawić nadpisywanie danych zapisanych w pamięci. Urządzenie nadpisuje dane przy użyciu różnych schematów, eliminując w ten sposób możliwość ich odzyskania.
Język	Umożliwia ustawienie języka tekstu wyświetlanego na wyświetlaczu panelu sterowania.
Troubleshooting	Jeżeli w urządzeniu wystąpią problemy, niektórym komunikatom o błędzie towarzyszą animacje ułatwiające rozwiązanie problemów (patrz „usuwanie zakleszczeń” na stronie 126).
Tryb domyślny	Ustawia tryb domyślny urządzenia: faks, kopiowanie lub skanowanie.
Domyślny rozmiar papieru	Można wybrać domyślny rozmiar papieru.
Oszczędzanie energii	Pozwala ustawić okres, po którym urządzenie przejdzie do trybu oszczędzania energii. Jeżeli przez dłuższy czas do drukarki nie są przesyłane żadne dane, pobór mocy zostanie automatycznie obniżony.
Limit czasu systemu	Ustawia czas, który urządzenie zapamiętuje jako wcześniej zastosowane ustawienia kopiowania. Po upływie limitu czasu urządzenie przywróci domyślne ustawienia fabryczne.

Element	Opis
Limit czasu zadania	Ustawia okres oczekiwania drukarki przed wydrukowaniem ostatniej strony zadania, które nie kończy się poleceniem drukowania strony.
Limit czasu wst. zad.	Umożliwia ustawienie czasu wstrzymania tymczasowo zatrzymanego zadania.
Zdarzenie wybudzenia	Gdy opcja ta jest „ Wł. ”, możesz wybudzić urządzenie z trybu oszczędzania energii wykonując następujące czynności: <ul style="list-style-type: none">• załaduj papier do zasobnika• otwórz i zamknij pokrywę przednią.• wyjmij lub włóż zasobnik• podłącz nośnik pamięci USB (tylko modele obsługujące nośniki pamięci USB)

Konfig. syst.

Element	Opis
Kontynuuj automatycznie	<p>Pozwala określić, czy urządzenie ma kontynuować drukowanie w przypadku wykrycia, że załadowany papier nie odpowiada ustawieniom.</p> <ul style="list-style-type: none">• 0 s: Ta opcja umożliwia kontynuowanie drukowania, gdy ustawiony rozmiar papieru nie odpowiada papierowi w zasobniku.• 30 s: W przypadku niezgodności papieru zostanie wyświetlony komunikat o błędzie. Urządzenie odczeka 30 sekund, a następnie automatycznie skasuje komunikat i będzie kontynuować drukowanie.• Wył.: W razie niezgodności papieru urządzenie czeka, aż użytkownika załaduje odpowiedni papier.
Regulacja wysokości	<p>Umożliwia optymalizację jakości wydruku w zależności od wysokości, na jakiej pracuje urządzenie.</p>
Automatyczny CR	<p>To menu umożliwia dopisanie znaku powrotu karetki do każdego znaku końca wiersza, co jest przydatne w przypadku użytkowników systemu Unix lub DOS.</p>
Wersja oprogram	<p>Wyświetla wersję oprogramowania produktu.</p>

Element	Opis
Układanie papieru	<p>W przypadku korzystania z urządzenia w wilgotnym środowisku lub używania nośników druku zawilgoconych w wyniku wysokiej wilgotności powietrza, wydruki w zasobniku wyjściowym mogą być pozaginane i mogą nie układać się prawidłowo w stos. W takim przypadku, można włączyć w urządzeniu tę funkcję w celu prawidłowego układania wydruków w stos. Jednak korzystanie z tej funkcji sprawi, że zmniejszy się prędkość wydruku.</p>
Automatyczne przełączanie zasobnika	<p>Pozwala określić, czy urządzenie ma kontynuować drukowanie w przypadku wykrycia, że załadowany papier nie odpowiada ustawieniom. Na przykład, jeśli zarówno w zasobniku 1, jak i 2 znajduje się papier o tym samym rozmiarze, urządzenie będzie automatycznie pobierać papier z zasobnika 2 po wyczerpaniu się papieru w zasobniku 1.</p> <div style="border: 1px solid gray; padding: 5px; margin-top: 10px;"><p>Opcja ta nie jest wyświetlana, jeśli w sterowniku drukarki wybrano ustawienie Automatyczna dla opcji Źródło papieru.</p></div>

Konfig. syst.

Element	Opis
Zastąpienie papieru	Automatycznie podstawia rozmiar papieru sterownika drukarki, aby wyeliminować niezgodność między formatami Letter i A4. Jeśli na przykład w podajniku załadowano papier formatu A4, a rozmiar papieru w sterowniku to Letter, urządzenie wydrukuje na papierze A4. Tak samo stanie się w sytuacji odwrotnej.
Zabezpieczenie tacy	<p>Ta funkcja pozwala zdecydować, czy ma być używana funkcja Automatyczne przelaczanie zasobnika.</p> <p>Na przykład, w przypadku ustawienia zasobnika 1 na Wł. zasobnik 1 będzie wyłączony z przełączania zasobników.</p> <div> To ustawienie działa w przypadku zadań kopiowania i drukowania. Nie ma wpływu na faksy.</div>
Oszczędzanie tonera	Włączenie tego trybu zwiększa wydajność kasety z tonerem i zmniejsza koszt wydrukowania strony w stosunku do drukowania w normalnym trybie, ale również pogarsza jakość wydruku.

Element	Opis
Typ PDF	<p>Ta opcja umożliwia wybór typu PDF w przypadku zapisywania danych w formie pliku PDF.</p> <ul style="list-style-type: none">• Standardowa: Dane są zapisywane jako zwykły plik PDF.• PDF/A: Dane są zapisywane jako plik PDF zawierający informacje niezbędne do użycia w dowolnym środowisku. <div> Plik PDF/A musi być samowystarczalny: nie może zależeć od żadnej aplikacji pod względem renderowania czcionek, otwierania hiperłączy, wykonywania skryptów czy odtwarzania plików dźwiękowych lub wideo.</div>
Stempel	<p>Na wydrukach można umieszczać stemple.</p> <ul style="list-style-type: none">• Aktywacja stempla: Umożliwia uruchomienie funkcji stempla.• Item: Na kopii drukowana jest godzina i data, adres IP, numer strony, dane urządzenia, uwaga lub identyfikator użytkownika.• Nieprzezroczystosc: Można wybrać przezroczystość.• Pozycja: Umożliwia wybór pozycji.
Książka adres	Wyświetla lub drukuje książkę adresową.

Konfig. syst.

Element	Opis
Importuj ustaw	Importuje dane zapisane na pamięci USB do urządzenia.
Eksportuj ustaw	Eksportuje dane zapisane na pamięci USB do urządzenia.
Ustawienia eko	<p>Pozwala oszczędzać zasoby drukowania i zapewnia ekologiczne drukowanie.</p> <ul style="list-style-type: none">• Tryb domyślny: Pozwala włączyć lub wyłączyć tryb Eco. <div style="border: 1px solid #ccc; padding: 5px; margin: 5px 0;"> Tr. gotowości (WI.- Wym.): Zabezpiecza tryb Eco hasłem. Jeśli użytkownik chce włączyć/ wyłączyć tryb Eco, musi wpisać hasło.</div> <ul style="list-style-type: none">• Wybierz szablon: Umożliwia zmianę szablonu ustawień eco w usłudze SyncThru™ Web Service.
Zarz. obrazem	Umożliwia dostosowanie ustawień kolorów, np. rejestracji kolorów, gęstości barw itp.

Element	Opis
Zarządzanie zadaniami	<p>To menu umożliwia ustawienie kontrastu poszczególnych kolorów.</p> <ul style="list-style-type: none">• Domyślny: Automatyczna optymalizacja kolorów.• Gęstość zadruku: Umożliwia ręczną regulację gęstości drukowanych kolorów. Można dostosować gęstość druku. <p>W celu uzyskania najlepszej jakości kolorów zaleca się użycie ustawienia Domyślny.</p>
<ul style="list-style-type: none">• Menedz. obr.• Zarz. obrazem	Umożliwia dostosowanie ustawień kolorów, np. rejestracji kolorów, gęstości barw itp.
Us. kom. braku	Ta opcja wyświetlana jest wtedy, gdy kasetka z tonerem jest pusta. Można usunąć ten komunikat.
Alarm nisk. poz. ton	Umożliwia ustawienie powiadomienia o niskim poziomie toneru lub o pustym wkładzie dla wkładu toneru (patrz „Ustawianie alertu niskiego poziomu toneru” na stronie 115).
Alarm prawie zużytej jedn.przetw.obr.	Umożliwia ustawienie powiadomienia o niskim poziomie toneru lub o pustym wkładzie dla zespołu obrazującego.
Konfig. druku	Dostosowywanie zadania wydruku.

Konfig. syst.

Ustawienia admina



- W zależności od opcji lub modelu niektóre menu mogą nie być wyświetlane. Oznacza to, że opcja nie dotyczy danego urządzenia (patrz „Przegląd menu” na stronie 35).
- W celu przejścia do tego menu należy podać hasło. Hasło domyślne to **sec00000**.

W przypadku modelu z ekranem dotykowym wybierz na nim opcje  (Konfiguracja) > Ustawienia administratora > Dalej.

Element	Opis
Kontrola dostępu użytkownika	<p>Pozwala kontrolować dostęp użytkowników do urządzenia. Można przypisać różne poziomy uprawnień poszczególnym użytkownikom.</p> <p> Tej funkcji można użyć również z poziomu usługi SyncThru™ Web Service. Otwórz przeglądarkę internetową z komputera sieciowego i wpisz adres IP swojego urządzenia. Po otwarciu okna SyncThru™ Web Service kliknij opcję Zabezpieczenia > Kontrola dostępu użytkownika (patrz „Rejestrowanie autoryzowanych użytkowników” na stronie 294).</p>
Stempel	<p>Pozwala ustawić funkcję stempla związanego z dostępem do menu Ustawienia admina.</p>

Konfig. syst.

Element	Opis
Zwolnienie zabezpieczenia	<p>Możesz skonfigurować ustawienia bezpiecznego zwalniania. Funkcja bezpiecznego zwalniania umożliwia wstrzymanie zadania w urządzeniu i wydrukowania go po uwierzytelnieniu.</p> <ul style="list-style-type: none">• Maks. liczba prac na Użytkownika: Istnieje możliwość ustawienia liczby zadań drukowania dla każdego użytkownika.• Inteligentne zwalnianie: Funkcja ta umożliwia natychmiastowe wydrukowanie wszystkich zapisanych zadań drukowania, które zostały przesłane po zalogowaniu.• Tryb zwolnienia: Możesz wybrać tryb zwolnienia. Wybranie opcji Tryb bezpieczny powoduje, że zadania normalne i poufne są drukowane po uwierzytelnieniu. Jednak zadania zapisane w pamięci są drukowane bez uwierzytelniania. Inne zadania zostają anulowane. Wybranie trybu Tryb mieszany powoduje drukowanie zadań poufnych po uwierzytelnieniu, ale inne prace są drukowane bez uwierzytelniania.
Zmień hasło administratora	<p>Pozwala zmienić hasło w urządzeniu umożliwiające dostęp do Ustawienia administratora.</p>
Aktual. oprogram.	<p>Aktualizuje oprogramowanie systemowe do najnowszej wersji. Ustaw tę opcję na „WI.”, a następnie pobierz plik oprogramowania.</p>

Element	Opis
Nadpisanie obrazu	<p>Możesz wybrać metodę nadpisywania bezpiecznej pamięci nieulotnej.</p> <ul style="list-style-type: none">• Własne: Wybierz, aby określić, ile razy pamięć zostanie nadpisana. Dysk twarde zostanie nadpisany wybraną liczbą razy.• VSITR —Niemcy: Wybierz, aby siedmiokrotnie nadpisać pamięć. Przy nadpisywaniu 6 razy stosuje się na przemian wartości 0x00 i 0xff do nadpisania danych na dysku, a za siódmym razem dysk zostaje nadpisany wartościami 0xAA.• DoD5220.28-M: Wybierz, aby trzykrotnie nadpisać pamięć. W przypadku trzykrotnego nadpisania, w celu nadpisania pamięci dysku stosowane są wzorce 0x35, 0xCA, 0x97. Ta metoda nadpisywania dysku jest rekomendowana przez Departament Obrony USA.• ACSI33 — Australia: Wybierz, aby pięciokrotnie nadpisać pamięć. Przy pięciokrotnym nadpisywaniu stosuje się naprzemiennie znak „C” i jego dopełnienie do nadpisania danych na dysku. Po drugim nadpisaniu następuje obowiązkowa walidacja. Przy piątym razie stosowane są dane losowe.

Konfig. syst.



Element	Opis
Aplikacja	<p>Możesz instalować i odinstalowywać aplikacje.</p> <ul style="list-style-type: none">• Zarządzanie aplikacją: Możesz odinstalować lub włączyć/wyłączyć zainstalowane aplikacje.• Zainstaluj nowa aplikacje: Możesz zainstalować nową aplikację z pamięci USB lub ręcznie wprowadzając adres URL.

Konfig. pap.



W zależności od opcji lub modelu niektóre menu mogą nie być wyświetlane. Oznacza to, że opcja nie dotyczy danego urządzenia (patrz „Przegląd menu” na stronie 35).

Aby zmienić opcje menu:

- Na panelu sterowania naciśnij przycisk  (**Menu**) > **Konfiguracja systemu** > **Konfiguracja papieru**.
- W przypadku modelu z ekranem dotykowym wybierz na nim opcje  (**Konfiguracja**) > **Konfiguracja urządzenia** > **Dalej** > **Konfiguracja papieru**.

Pozycja	Opis
Rozmiar papieru	Określa rozmiar papieru A4, Letter lub inny, zgodnie z preferencjami.
Typ papieru	Wybiera typ papieru dla każdego zasobnika.
Źródło papieru	Wybiera zasobnik, z którego pobrany zostanie papier.
Margines	Określa marginesy dokumentu.
Margines wspólny	<ul style="list-style-type: none">• Margines simpleksu: Umożliwia ustawienie marginesu dla drukowania jednostronnego.• Podwójny margines: Umożliwia ustawienie marginesu dla drukowania dwustronnego.• Oprawa: Podczas drukowania na obu stronach papieru margines strony A najbliżej oprawy będzie taki sam jak bliższy oprawie margines strony B. Podobnie, marginesy boczne znajdujące się dalej od oprawy będą tej samej szerokości.• Margines górny: Ustawianie górnego marginesu.• Margines lewy: Ustawianie lewego marginesu.
Margines emulacji	<p>Pozwala ustawić marginesy papieru dla strony w trybie emulacji.</p> <ul style="list-style-type: none">• Margines górny: Ustawianie górnego marginesu.• Margines lewy: Ustawianie lewego marginesu.

Konfig. syst.



Pozycja	Opis
Zasobnik uniwersalny	<p>Ustawianie marginesów papieru znajdującego się w podajniku uniwersalnym.</p> <ul style="list-style-type: none">• Margines simpleksu: Umożliwia ustawienie marginesu dla drukowania jednostronnego.• Podwójny margines: Umożliwia ustawienie marginesu dla drukowania dwustronnego.• Margines górny: Ustawianie górnego marginesu.• Margines lewy: Ustawianie lewego marginesu.
Podajnik ręczny	<p>Ustawianie marginesów papieru znajdującego się w podajniku ręcznym.</p>
Potwierdz. zasobnika	<p>Włącza komunikat potwierdzenia zasobnika. W przypadku otwarcia i zamknięcia zasobnika wyświetlone zostanie okno z pytaniem, czy ustawić rozmiar i typ papieru dla otwartego zasobnika.</p>
<Zasobnik X>	<p>Umożliwia ustawienie marginesów papieru w zasobnikach.</p> <ul style="list-style-type: none">• Margines simpleksu: Umożliwia ustawienie marginesu dla drukowania jednostronnego.• Podwójny margines: Umożliwia ustawienie marginesu dla drukowania dwustronnego.• Margines górny: Ustawianie górnego marginesu.• Margines lewy: Ustawianie lewego marginesu.

Dźwięk/Głosn.





W zależności od opcji lub modelu niektóre menu mogą nie być wyświetlane. Oznacza to, że opcja nie dotyczy danego urządzenia (patrz „Przegląd menu” na stronie 35).

Aby zmienić opcje menu:

- W panelu sterowania wybierz  (Menu) > **Konfiguracja systemu** > **Głosnosc.**
- W przypadku modelu z ekranem dotykowym wybierz na nim opcje  (Konfiguracja) > **Konfiguracja urządzenia** > **Dalej** > **Konfiguracja początkowa** > **Głosnosc.**

Element	Opis
Dźwięk klawiszy	Włączanie i wyłączenie dźwięku klawiszy. Jeśli ta opcja jest włączona, przy każdym naciśnięciu klawisza emitowany jest dźwięk.
Dzw. alarmu	Umożliwia włączanie i wyłączenie dźwięku alarmu. Jeśli ta opcja jest włączona, w przypadku wystąpienia błędu lub zakończenia przesyłania faksu odtwarzany jest sygnał alarmowy.

Konfig. syst.



Element	Opis
Glosnosc glosnika	<p>umożliwia włączanie i wyłączanie odtwarzanych przez głośnik dźwięków linii telefonicznej, takich jak sygnał wybierania lub sygnał faksu. Przy ustawieniu tej opcji na wartość Komunikacja głośnik będzie włączony do chwili odpowiedzi zdalnego urządzenia.</p> <p> Głośność można regulować za pomocą pokrętki On Hook Dial. Głośność głośnika można dostosować tylko wtedy, gdy linia telefoniczna jest podłączona.</p> <ol style="list-style-type: none">Naciśnij przycisk  (faks) na panelu sterowania.Naciśnij opcję On Hook Dial. Z głośnika wyemitowany zostanie sygnał wybierania.Naciskaj przyciski strzałek do chwili ustawienia żądanej głośności.Naciśnij przycisk On Hook Dial, aby zapisać zmianę i powrócić do trybu gotowości.
Glosn.sygn.wyb.	Służy do regulacji głośności sygnału wybierania. Użytkownik może wybrać różne poziomy.
Glosnosc dzwonka	Umożliwia regulację głośności dzwonka. Użytkownik może wybrać różne poziomy.

Raport



W zależności od opcji lub modelu niektóre menu mogą nie być wyświetlane. Oznacza to, że opcja nie dotyczy danego urządzenia (patrz „Przegląd menu” na stronie 35).

Aby zmienić opcje menu:

- Na panelu sterowania naciśnij przycisk  (**Menu**) > **Konfiguracja systemu** > **Raport**.
- W przypadku modelu z ekranem dotykowym wybierz na nim opcje **(Konfiguracja)** > **Konfiguracja urządzenia** > **Dalej** > **Raporty**. 

Element	Opis
Konfiguracja	Drukuje raport zawierający informacje o konfiguracji ogólnej urządzenia.
<ul style="list-style-type: none">Informacje o materiałach eksploatacyjnychInfo o mat eksp	Wydruk strony z informacjami o materiałach eksploatacyjnych.
Książka adr.	Drukuje wszystkie adresy aktualnie zapisane w pamięci urządzenia.

Konfig. syst.

Element	Opis
Strona demonstracyjna	Drukuje stronę testową w celu sprawdzenia, czy urządzenie drukuje poprawnie.
Lista pomocy	Drukuje stronę pomocy w celu sprawdzenia, czy urządzenie drukuje poprawnie.
Potw. wysł. faksu	Powoduje drukowanie potwierdzenia faksu.
Faks wysłany	Drukuje informacje dotyczące ostatnio wysłanych faksów.
Odebrano faks	Drukuje informacje dotyczące ostatnio otrzymanych faksów.
Email wysłany	Drukuje informacje dotyczące ostatnio wysłanych e-maili.
<ul style="list-style-type: none">• Zaplan. zadania faksu• Przeslij zaplanowane zadania faksem	Drukuje listę dokumentów aktualnie zapisanych jako opóźnione fakсы wraz z czasem rozpoczęcia i typem każdej operacji.
Konfiguracja sieci	Drukuje informacje o połączeniu i konfiguracji sieciowej urządzenia.
Lst czc PCL	Drukuje listę czcionek PCL.
Lista czcionek PS	Drukuje listę czcionek PS/PS3.
Czcionka EPSON	Drukuje listę czcionek EPSON.
Czcionka KSC5843	Drukuje listę czcionek KSC5843.
Czcionka KSC5895	Drukuje listę czcionek KSC5895.

Element	Opis
Czcionka KSSM	Drukuje listę czcionek KSSM.
Licznik użycia	Drukuje stronę użytkownika. Strona użytkownika wyświetla całkowitą liczbę wydrukowanych stron.
Opcje faksu	Drukuje informacje z raportów o faksach.
Niechciany faks	Drukuje niepożądane numery faksu.
Konto	Ta opcja dostępna jest tylko wtedy, gdy opcja rozliczania zadań włączona jest na poziomie usługi SyncThru™ Web Admin Service. Można wydrukować raport dotyczący zadań drukowania dla każdego użytkownika.

Konserwacja



W zależności od opcji lub modelu niektóre menu mogą nie być wyświetlane. Oznacza to, że opcja nie dotyczy danego urządzenia (patrz „Przegląd menu” na stronie 35).

Konfig. syst.

Aby zmienić opcje menu:

- Na panelu sterowania naciśnij przycisk  (**Menu**) > **Konfiguracja systemu** > **Konserwacja**.

Element	Opis
Usun pusta wiad.	Pojawia się, gdy kasetka z tonerem jest pusta. Można usunąć ten komunikat.
Materiały eksploat.	Wyświetla wskaźniki zużycia materiałów eksploatacyjnych (patrz „Monitorowanie stanu zużycia materiałów eksploatacyjnych” na stronie 114).
Zarz. obrazem	Umożliwia dostosowanie ustawień kolorów, np. rejestracji kolorów, gęstości barw itp.
Alarm nisk.poz. ton.	Dostosowuje poziom, na którym wyświetlany jest komunikat o niskim lub zerowym poziomie toneru (patrz „Ustawianie alertu niskiego poziomu toneru” na stronie 115).
Alarm prawie zużytej jedn.przetw.obr.	Dostosowuje poziom, na którym wyświetlany jest komunikat o niskim lub zerowym poziomie toneru.
Numer seryjny	Sprawdza numer seryjny urządzenia. Może być wymagany w przypadku kontaktu z serwisem lub rejestracji użytkownika w witrynie internetowej firmy Samsung.
Ram dysk	Włącza / wyłącza dysk RAM w celu zarządzania zadaniami.

Konfiguracja książki adresowej



W zależności od opcji lub modelu niektóre menu mogą nie być wyświetlane. Oznacza to, że opcja nie dotyczy danego urządzenia (patrz „Przegląd menu” na stronie 35).

- Na ekranie dotykowym wybierz opcję  (**Konfiguracja**) > **Konfiguracja urządzenia** > **Dalej** > **Książka adres.**

Pozycja	Opis
Indywidualny	Umożliwia utworzenie indywidualnego kontaktu.
Grupa	Umożliwia utworzenie grupy kontaktów.
Druk	Możesz wydrukować książką adresową.
Usun wsz.	Możesz usunąć bieżącą książką adresową.



Konfiguracja sieci





W zależności od opcji lub modelu niektóre menu mogą nie być wyświetlane. Oznacza to, że opcja nie dotyczy danego urządzenia (patrz „Przegląd menu” na stronie 35).



Tej funkcji można użyć również z poziomu usługi SyncThru™ Web Service. Otwórz przeglądarkę internetową z komputera sieciowego i wpisz adres IP swojego urządzenia. Po otwarciu okna SyncThru™ Web Service kliknij opcję **Ustawienia** > **Ustawienia sieciowe** (patrz „Korzystanie z programu SyncThru™ Web Service” na stronie 347).

- Naciśnij przycisk  (**Menu**) > **Sieciowa** na panelu sterowania,
- W przypadku modelu z ekranem dotykowym wybierz na nim opcje  (**Konfiguracja**) > **Konfiguracja urządzenia** > **Dalej** > **Konfig. sieci**.

Pozycja	Opis
TCP/IP (IPv4)	<p>Wybierz odpowiedni protokół i konfiguruje parametry w celu korzystania z sieci (patrz „Ustawianie adresu IP” na stronie 189).</p> <p> Można ustawić wiele parametrów. Dlatego jeżeli nie masz pewności co do znaczenia parametrów, pozostaw bieżące ustawienia lub skonsultuj się z administratorem sieci.</p>

Pozycja	Opis
TCP/IP (IPv6)	Wybierz tę opcję, aby w środowisku sieciowym używać protokołu IPv6 (patrz „konfiguracja protokołu IPv6” na stronie 202).
Sieć Ethernet	Konfiguruje szybkość transmisji sieci lub portu. <p> Po zmianie tej opcji wyłącz i ponownie włącz zasilanie.</p>
802.1x	Pozwala wybrać uwierzytelnianie użytkownika w komunikacji sieciowej. Aby uzyskać szczegółowe informacje, skonsultuj się z administratorem sieci.
Wi-Fi	Wybierz tę opcję, aby użyć sieci bezprzewodowej.
Wyczyszczenie ustawienia	Przywraca ustawienia sieci do wartości domyślnych. <p> Po zmianie tej opcji wyłącz i ponownie włącz zasilanie.</p>
Konfiguracja sieci	Wyświetla informacje o połączeniu i konfiguracji sieciowej urządzenia.

Konfiguracja sieci

Pozycja	Opis
Port Ethernet	<p>Możesz włączyć lub wyłączyć Ethernet.</p> <div> Po zmianie tej opcji wyłącz i ponownie włącz zasilanie.</div>
Szybkość sieci Ethernet	Umożliwia ustawienie szybkości sieci Ethernet.

Pozycja	Opis
Zarządzanie protokołami	<ul style="list-style-type: none">• HTTP: Można włączyć lub wyłączyć usługę SyncThru™ Web Service.• WINS: Umożliwia ustawienie serwera WINS. WINS (ang. Windows Internet Name Service) jest używany w systemie operacyjnym Windows.• SNMPv1/v2: Umożliwia ustawienie protokołu SNMP (Simple Network Management Protocol). Administrator może wykorzystywać protokół SNMP do monitorowania i zarządzania urządzeniami w sieci.• SNTP: Umożliwia ustawienie protokołu SNTP (Simple Network Time Protocol). Protokół SNTP synchronizuje zegary systemów komputerowych za pośrednictwem Internetu (NTP), więc w przypadku zmiany danych powstanie różnica czasu.• UPnP(SSDP): Umożliwia ustawienie protokołu UPnP.• mDNS: Umożliwia skonfigurowanie ustawień mDNS (Multicast Domain Name System).• SetIP: Można włączyć lub wyłączyć usługę SyncThru™ Web Service.• SLP: Umożliwia skonfigurowanie ustawień protokołu SLP (Service Location Protocol). Protokół ten umożliwia aplikacjom hostom odnajdywanie usług w lokalnej sieci bez wcześniejszej konfiguracji. <div> Po zmianie tej opcji wyłącz i ponownie włącz zasilanie.</div>

Zarządzanie zadaniami



W zależności od opcji lub modelu niektóre menu mogą nie być wyświetlane. Oznacza to, że opcja nie dotyczy danego urządzenia (patrz „Przegląd menu” na stronie 35).

Aby zmienić opcje menu:

- Naciśnij na panelu sterowania kolejno  (**Menu**) > **Zarządzanie zadaniami**.

Element	Opis
Zadanie aktywne	Wyświetla zadania drukowania oczekujące na wydrukowanie.
Zapisane zadanie	Wyświetla listy zadań drukowania zapisane na dysku.
Zad. chronione	Wyświetla listy zabezpieczonych zadań drukowania na dysku.
Udostępniany folder	Wyświetla listy zadań drukowania zapisane w folderze udostępnionym na dysku.

Stan zadania



W zależności od opcji lub modelu niektóre menu mogą nie być wyświetlane. Oznacza to, że opcja nie dotyczy danego urzędnika (patrz „Przegląd menu” na stronie 35).

Aby zmienić opcje menu:

- Naciśnij przycisk  (**Stan zadania**) > wybierz żądaną pozycję menu na ekranie dotykowym.

Element	Opis
Bieżące zad.	Wyświetla listy zadań w toku i oczekujących.
Zad. zakońc.	Wyświetla listę ukończonych zadań.



W zależności od opcji lub modelu niektóre menu mogą nie być wyświetlane. Oznacza to, że opcja nie dotyczy danego urządzenia (patrz „Przegląd menu” na stronie 35).

Aby zmienić opcje menu:

- Naciśnij przycisk  (**Eco**) > wybierz żądaną pozycję menu na ekranie dotykowym.

Pozycja	Opis
Eco-Wl. Eco-Wyl.	Umożliwia sprawdzenie bieżącego trybu ekologicznego i zmianę włączenie/wyłączenie tej opcji.
Ustawienia	<p>Pozwala skonfigurować ustawienia trybu ekologicznego i zmienić ustawienia domyślne.</p> <ul style="list-style-type: none">Tryb domyslny: Wybierz tę opcję, aby włączyć lub wyłączyć tryb domyslny.Konfiguracja funkcji: Wybierz tryb Domyslny lub Wlasne.

USB



W zależności od opcji lub modelu niektóre menu mogą nie być wyświetlane. Oznacza to, że opcja nie dotyczy danego urządzenia (patrz „Przegląd menu” na stronie 35).

Aby zmienić opcje menu:

- Podłącz nośnik pamięci USB do gniazda pamięci USB urządzenia i naciśnij przycisk **USB**.
- Naciśnij przycisk  (**USB**) > wybierz żądaną pozycję menu na ekranie dotykowym.

Pozycja	Opis
<ul style="list-style-type: none">• Druk z USB• Drukuj z	Wybierz plik do wydrukowania.
Skanuj do USB	Umożliwia zeskanowanie dokumentu na urządzenie USB.
Zarz. plikami	Wybierz plik do usunięcia. Możesz sformatować nośnik USB.
Pokaz miejsce	Wyświetla pozostałe miejsce.

Skrzynka dokumentów



W zależności od opcji lub modelu niektóre menu mogą nie być wyświetlane. Oznacza to, że opcja nie dotyczy danego urządzenia (patrz „Przegląd menu” na stronie 35).

Naciśnij przycisk  (**Skrzynka dok.**) > wybierz żądaną pozycję menu > wybierz opcję **Dalej** na ekranie dotykowym.

Pozycja	Opis
Skrzynki syst.	Najpierw zapisuje dane druku, a następnie rozpoczyna drukowanie. <ul style="list-style-type: none">• Zap. wydr.: Umożliwia wydrukowanie zapisanych danych bez wprowadzania hasła.• Zabezpieczone druk.: Umożliwia wydrukowanie zapisanych danych po wprowadzeniu hasła.
Udost. folder	Umożliwia wyświetlanie udostępnionych folderów w sieci i zapisywanie w nich skanowanych danych.

Skanowanie do chmury



W zależności od opcji lub modelu niektóre menu mogą nie być wyświetlane. Oznacza to, że opcja nie dotyczy danego urządzenia (patrz „Przegląd menu” na stronie 35).

Naciśnij przycisk  (**Skanuj do chmury**) > wybierz żądaną pozycję menu > wybierz opcję **Dalej** na ekranie dotykowym.

Pozycja	Opis
Dysk Google	Ustawia miejsce docelowe skanowania do chmury na Google Drive, Dropbox, Evernote. Można skanować oryginały i wysyłać je do serwisów Google Drive, Dropbox, Evernote (patrz „Skanowanie przy użyciu chmury” na stronie 319).
Dropbox	
Evernote	

Bezpieczne zwalnianie



W zależności od opcji lub modelu niektóre menu mogą nie być wyświetlane. Oznacza to, że opcja nie dotyczy danego urządzenia (patrz „Przegląd menu” na stronie 35).

Naciśnij przycisk  (**Zwolnienie zabezpieczenia**) na ekranie dotykowym.



Funkcja ta wyświetla listę zadań drukowania, ustawionych przez użytkownika w sterowniku drukarki. Ustaw zadania drukowania w oknie **Preferencje drukowania** > wybierz tryb z listy rozwijanej **Tryb wydruki** (patrz „Otwieranie okna preferencji drukowania” na stronie 70).

Pozycja	Opis
Opcje	<p>Można wybrać metody uwierzytelniania, które będą stosowane w funkcji bezpiecznego zwalniania. Można wybrać więcej niż jedną metodę uwierzytelniania. Na przykład jeżeli zostanie wybrana opcja Card and PIN, użytkownicy muszą zostać uwierzytelnieni za pomocą zarówno karty jak i numeru PIN. Domyślne okno logowania możesz zmienić w aplikacji SyncThru™ Web Service.</p> <ul style="list-style-type: none">• Karta: Możesz zarejestrować kartę używaną do uwierzytelniania.• ID/PW: Możesz zarejestrować ID/PW używany do uwierzytelniania.• PIN: Możesz zarejestrować numer PIN używany do uwierzytelniania.
Zapisane zadanie	<p>Umożliwia wyświetlenie zadań zapisanych w pamięci urządzenia oraz informacji o nich. Możesz wydrukować lub usunąć zapisane zadania.</p>
Bieżące zad.	<p>Umożliwia wyświetlenie zadań obecnie wysłanych do urządzenia oraz informacji o nich.</p>



4. Funkcje specjalne

Ten rozdział zawiera informacje na temat specjalnych funkcji kopiowania, skanowania, wysyłania faksów i drukowania.

- **Ustawianie wysokości** 283
- **Zapisywanie adresów e-mail** 284
- **Wprowadzanie różnych alfanumerycznych** 286
- **Konfigurowanie książki adresowej** 288
- **Rejestrowanie autoryzowanych użytkowników** 294
- **Funkcje drukowania** 295
- **Funkcje skanowania** 313
- **Funk. faksu** 326
- **Korzystanie z funkcji folderu udostępnionego** 339
- **Korzystanie z funkcji opcjonalnego urządzenia** 340

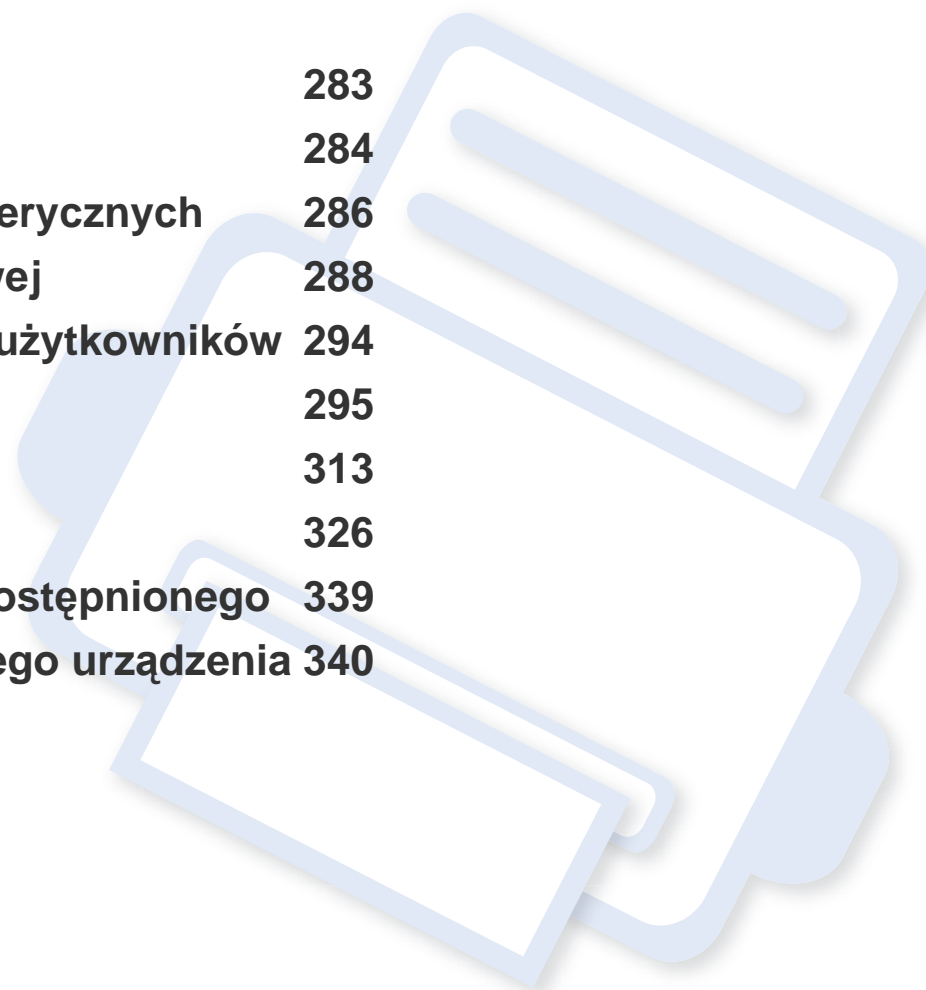

Ustawianie wysokości

Na jakość wydruku wpływ ma ciśnienie atmosferyczne, zależne od wysokości nad poziomem morza, na której urządzenie jest używane. Poniższe informacje pozwalają na skonfigurowanie urządzenia w celu uzyskania jak najwyższej jakości wydruku.

Przed ustawieniem wartości wysokości należy określić wysokość, na której znajduje się urządzenie.

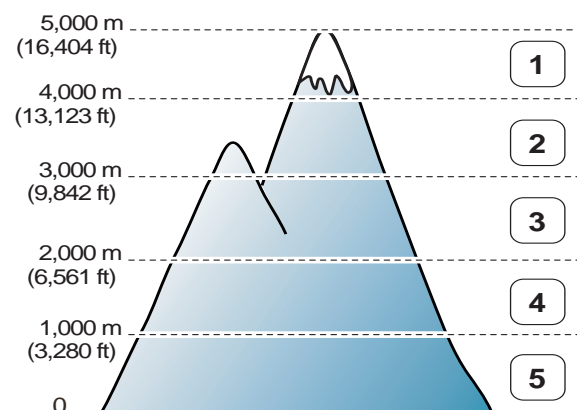

- 1 Wysoki 4
- 2 Wysoki 3
- 3 Wysoki 2
- 4 Wysoki 1
- 5 Normalna

Wysokość nad poziomem morza można ustawić w sekcji **Ustawienia urządzenia** programu Samsung Easy Printer Manager.

- Użytkownicy systemów Windows i Mac powinni przejść do: **Samsung Easy Printer Manager** >  **(Przełącz w tryb zaawansowany)** > **Ustawienia urządzenia**, patrz „Ustawienia urządzenia” na stronie 354.



- Jeśli urządzenie jest podłączone do sieci, wysokość możesz ustawić przy użyciu programu SyncThru™ Web Service (patrz „Korzystanie z programu SyncThru™ Web Service” na stronie 347).
- Wysokość można także ustawić przy użyciu opcji **Konfiguracja systemu** na ekranie urządzenia (patrz „Ustawienia podstawowe urządzenia” na stronie 49).

Zapisywanie adresów e-mail



Ta funkcja może nie być dostępna, w zależności od modelu lub wyposażenia opcjonalnego (patrz „Funkcje poszczególnych modeli” na stronie 8).

W książce adresowej można ustawić adresy e-mail często używane w usłudze SyncThru™ Web Service, a następnie łatwo i szybko wprowadzać te adresy, podając przypisane do nich numery lokalizacji z książki adresowej.

Zapisywanie w urządzeniu

Aby zeskanować i wysłać obraz jako załącznik wiadomości e-mail, należy skonfigurować adres e-mail za pomocą usługi SyncThru™ Web Service.

- 1 Przejdź do usługi SyncThru™ Web Service (patrz „Korzystanie z programu SyncThru™ Web Service” na stronie 347).
- 2 Kliknij kolejno opcje **Książka adresowa > Osoba > Dodaj**.
- 3 Wybierz opcję **Nr szybkiego wybierani** i wprowadź adres e-mail i numer faksu.



Jeśli trzeba skonfigurować serwer SMB lub FTP, zaznacz pole SMB lub FTP.

- 4 Kliknij przycisk **Zastosuj**.





W przypadku tworzenia grupy:

- 1 Kliknij kolejno opcje **Książka adresowa > Grupa > Dodaj grupę**.
- 2 Wybierz opcję **Nr szybkiego wybierani** i wprowadź **Nazwa grupy**. Poszczególne adresy można dodawać w łatwy sposób po wybraniu wartości **Tak** opcji **Dodaj osoby po utworzeniu grupy**.
- 3 Kliknij przycisk **Zastosuj**.



Wyszukiwanie adresu e-mail

Wyszukiwanie sekwencyjne w pamięci

- 1 Na panelu sterowania wybierz opcję  (skanowanie) >  (**Address Book**) > **Wyszukaj i wyślij** > Wybierz grupę adresów > **Wszystkie**.
LUB
W przypadku modelu z ekranem dotykowym wybierz na nim opcję  (**Konfiguracja**) > **Konfiguracja urządzenia > Dalej > Książka adres > E-mail > Przeglądaj listę > Indywidualny lub Grupa**.
- 2 Przeszukuj całą pamięć w kolejności od najmniejszej do największej liczby lub odwrotnie i wybierz żądaną nazwę i adres.

Zapisywanie adresów e-mail

Wyszukiwanie według określonej pierwszej litery

- 1 Na panelu sterowania wybierz opcję  (skanowanie) >  (Address Book) > **Wyszukaj i wyślij** > Wybierz grupę adresów > **ID**.

LUB

W przypadku modelu z ekranem dotykowym wybierz na nim opcję

 (Konfiguracja) > **Konfiguracja urządzenia** > **Dalej** > **Książka adres** > **E-mail** > **Widok list** > **Indywidualny** lub **Grupa**.

- 2 Wpisz kilka pierwszych liter żądanej nazwy.

W przypadku modelu z ekranem dotykowym naciśnij przycisk

 (opcje) > wybierz opcję **Znajdz** > wprowadź kilka pierwszych liter żądanej nazwy.

- 3 Naciskaj strzałki do momentu wyświetlenia żądanej nazwy i numeru.

Wprowadzanie różnych alfanumerycznych

Podczas wykonywania różnych czynności konieczne może być wprowadzanie nazw i liczb. Na przykład podczas konfigurowania urządzenia należy wprowadzić własne nazwisko lub nazwę firmy i numer faksu. W przypadku przechowywania w pamięci numerów faksów lub adresów e-mail można również wprowadzić odpowiednie nazwy.

Obsługa klawiatury

Naciskaj przycisk, aż na wyświetlaczu zostanie wyświetlona właściwa litera. Przykładowo, aby wpisać literę O, naciśnij przycisk 6, oznaczony dodatkowo jako MNO. Po każdym naciśnięciu 6 na wyświetlaczu jest wyświetlana inna litera: M, N, O, m, n, o, a na końcu cyfra 6.



- Naciskając dwukrotnie przycisk 1, można wprowadzić spację.
- Aby usunąć ostatnią cyfrę lub znak, naciśnij przycisk strzałki.

- Zbiory znaków specjalnych w danym urządzeniu mogą się różnić w zależności od ich opcji lub modeli.
- Niektóre z poniższych znaków klawiszy mogą nie być wyświetlane przy wykonywaniu określonych czynności.



Przycisk	Przypisane cyfry, litery lub znaki
1	@ / . \' 1
2	A B C a b c 2
3	D E F d e f 3
4	G H I g h i 4
5	J K L j k l 5
6	M N O m n o 6
7	P Q R S p q r s 7
8	T U V t u v 8

Wprowadzanie różnych alfanumerycznych

Przycisk	Przypisane cyfry, litery lub znaki
9	W X Y Z w x y z 9
0	& + - , 0
*	* % ^ _ ~ ! # \$ () [] (Te symbole są dostępne, jeśli wpisze się żądanie autoryzacji sieci.)
#	# = ? " : { } < > ; (Te symbole są dostępne, jeśli wpisze się żądanie autoryzacji sieci.)

Obsługa klawiatury ekranowej



- Ta funkcja jest dostępna tylko w modelach z ekranem dotykowym.
- Niektóre z poniższych znaków klawiszy mogą nie być wyświetlane przy wykonywaniu określonych czynności.

Przy użyciu klawiatury wyświetlanej na ekranie głównym można wprowadzać litery, cyfry, znaki diakrytyczne i znaki specjalne. Aby korzystanie z tej klawiatury było łatwiejsze, ma ona układ imitujący tradycyjną klawiaturę.

Aby wyświetlić klawiaturę ekranową, wystarczy dotknąć pola, w którym chce się wprowadzić litery, cyfry, znaki diakrytyczne lub znaki specjalne.

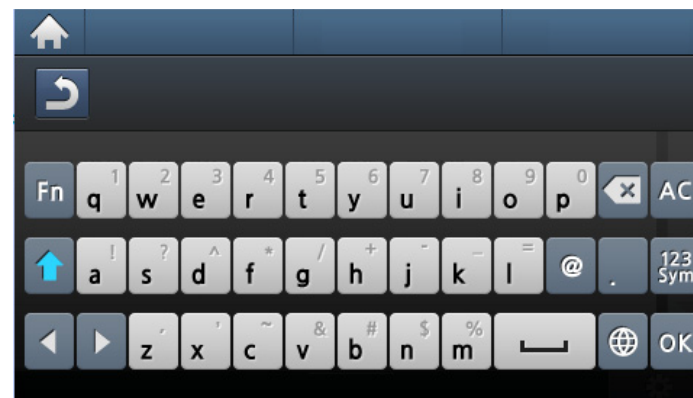



- : Powraca do menu wyższego poziomu.
- : Usuwa wszystkie znaki z obszaru wprowadzania danych.
- : Usuwa znak w obszarze wprowadzania danych.
- : Przemieszcza kursor między znakami w obszarze wprowadzania danych.
- : Zapisuje wprowadzone dane i zamyka klawiaturę.
- : Wprowadza puste miejsce pomiędzy znakami. Umożliwia również wprowadzenie pauzy.
- : Przełącza pomiędzy małymi i dużymi literami.
- : Przełącza z klawiatury alfanumerycznej na klawiaturę numeryczną lub ze znakami specjalnymi.
- : Przełącza znaki diakrytyczne.

Konfigurowanie książki adresowej



Do szybkiego wybierania można przypisać numery faksów często używane w usłudze SyncThru™ Web Service, a następnie łatwo i szybko wprowadzać te numery, podając przypisane do nich numery lokalizacji z książki adresowej.

Rejestrowanie numeru szybkiego wybierania

1 Na panelu sterowania wybierz opcje  (faks) >  (**Address Book**) > **Nowy i edycja** > **Szyb. wyb..**



LUB

W przypadku modelu z ekranem dotykowym wybierz na nim opcje

 (**Konfiguracja**) > **Konfiguracja urządzenia** > **Dalej** > **Książka adres** > **Książka telefoniczna** > **Widok list** > **Indywidualny** >  (opcje) > **Dodaj**.



2 Wpisz numer szybkiego wybierania i naciśnij **OK**.

W przypadku modelu z ekranem dotykowym wprowadź nazwę, numer faksu, adres e-mail i numer szybkiego wybierania. Naciśnij przycisk  (**Wstecz**) i przejdź do kroku 5.

 Jeśli dla wybranego numeru istnieje już wpis, na wyświetlaczu zostanie wyświetlony komunikat w celu umożliwienia jego zmiany. Aby przejść do innego numeru szybkiego wybierania, naciśnij przycisk .

3 Wpisz żadaną nazwę i naciśnij przycisk **OK**.

4 Wpisz żądany numer faksu i naciśnij przycisk **OK**.

5 Naciśnij przycisk  (**Stop/Clear**) lub ikonę ekranu głównego () , aby powrócić do trybu gotowości.

Korzystanie z numerów szybkiego wybierania

Jeśli podczas wysyłania faksu pojawi się monit o wprowadzenie numeru docelowego, należy wpisać numer szybkiego wybierania, pod którym został zapisany dany numer.







W przypadku jednocyfrowego numeru szybkiego wybierania (0–9) naciśnij i przytrzymaj przez ponad 2 sekundy przycisk odpowiedniej cyfry na klawiaturze numerycznej.

W przypadku dwu- lub trzycyfrowych numerów szybkiego wybierania naciśnij przyciski pierwszych cyfr, a następnie naciśnij i przytrzymaj przez ponad 2 sekundy przycisk ostatniej cyfry.







W przypadku modelu z ekranem dotykowym naciśnij przycisk  (**Faks**) > wybierz opcje **Wysyl. z szyb. wyb. num.** lub **Wysyl z wybier numeru gr** > **Dalej**. Możesz teraz wybrać żądany numer.

Konfigurowanie książki adresowej



Edytowanie numerów szybkiego wybierania

- 1 Na panelu sterowania wybierz opcje  (faks) >  (**Address Book**) > **Nowy i edycja** > **Szyb. wyb..**
LUB
W przypadku modelu z ekranem dotykowym wybierz na nim opcje  (**Konfiguracja**) > **Konfiguracja urządzenia** > **Dalej** > **Książka adres** > **Książka telefoniczna** > **Widok list** > **Indywidualny**.
- 2 Wpisz numer szybkiego wybierania, który chcesz zmienić, i naciśnij przycisk **OK**.
W przypadku modelu z ekranem dotykowym wybierz numer szybkiego wybierania, który chcesz edytować.
- 3 Zmień nazwę i naciśnij przycisk **OK**.
W przypadku modelu z ekranem dotykowym zmień nazwę, numer faksu, adres e-mail i numer szybkiego wybierania. Naciśnij przycisk  (**Wstecz**) i przejdź do kroku 5.
- 4 Zmień numer faksu i naciśnij przycisk **OK**.
- 5 Naciśnij przycisk  (**Stop/Clear**) lub ikonę ekranu głównego () , aby powrócić do trybu gotowości.



Rejestrowanie numeru wybierania grupowego



- 1 Na panelu sterowania wybierz opcje  (faks) >  (**Address Book**) > **Nowy i edycja** > **Wyb. grupowe**.
LUB
W przypadku modelu z ekranem dotykowym wybierz na nim opcje  (**Konfiguracja**) > **Konfiguracja urządzenia** > **Dalej** > **Książka adres** > **Książka telefoniczna** > **Widok list** > **Grupa** >  (opcje) > **Dodaj**.
 - 2 Wpisz numer grupowego wybierania i naciśnij **OK**.
W przypadku modelu z ekranem dotykowym naciśnij przyciski **Członek grupy** > **Książka telefoniczna**.
-  Jeśli dla wybranego numeru istnieje już wpis, na wyświetlaczu zostanie wyświetlony komunikat w celu umożliwienia jego zmiany. Aby przejść do innego numeru szybkiego wybierania, naciśnij przycisk .
- 3 Wyszukuj wpisując kilka pierwszych liter nazwy szybkiego wybierania w grupie.
W przypadku modelu z ekranem dotykowym wybierz pojedynczy adres i naciśnij przycisk  (**Wstecz**).
 - 4 Wpisz żadaną nazwę i numer i naciśnij przycisk **OK**.

Konfigurowanie książki adresowej

- 5 Po wyświetleniu komunikatu **Dodaj**: wybierz opcję **Tak**.
- 6 Powtórz punkt 3, aby dołączyć do grupy inne numery szybkiego wybierania.
- 7 Po zakończeniu wybierz opcję **Nie**, gdy wyświetlone zostanie zapytanie **Następny nr?**, i naciśnij przycisk **OK**.
- 8 Naciśnij przycisk  (**Stop/Clear**) lub ikonę ekranu głównego () , aby powrócić do trybu gotowości.

Edycja numerów wybierania grupowego



- 1 Na panelu sterowania wybierz opcję  (faks) >  (**Address Book**) > **Nowy i edycja** > **Wyb. grupowe**.
LUB
W przypadku modelu z ekranem dotykowym wybierz na nim opcję  (**Konfiguracja**) > **Konfiguracja urządzenia** > **Dalej** > **Książka adres** > **Książka telefoniczna** > **Widok list** > **Grupa**.
- 2 Wpisz numer wybierania grupowego, który chcesz zmienić i naciśnij przycisk **OK**.
W przypadku modelu z ekranem dotykowym naciśnij przycisk **Nazwa** > edytuj nazwę grupy przy użyciu klawiatury.

- 3 Wprowadź nowy numer szybkiego wybierania, który chcesz dodać, i naciśnij przycisk **OK**. Zostanie wyświetlony komunikat **Dodaj**:
Wprowadź numer szybkiego wybierania zapisany w grupie i naciśnij przycisk **OK**. Zostanie wyświetlony komunikat **Usuń**:
W przypadku modelu z ekranem dotykowym naciśnij przycisk **Członek grupy** > dodaj lub usuń numer grupy przy użyciu **Książka telefoniczna**. Przejdź do punktu 7.
- 4 Naciśnij przycisk **OK**, aby dodać lub usunąć numer.
- 5 Powtórz czynności kroku 3, aby dodać lub usunąć więcej numerów.
- 6 Po wyświetleniu pytania **Następny nr?** wybierz opcję **Nie** i naciśnij przycisk **OK**.
- 7 Naciśnij przycisk  (**Stop/Clear**) lub ikonę ekranu głównego () , aby powrócić do trybu gotowości.

Wyszukiwanie wpisu w książce adresowej



Istnieją dwa sposoby wyszukania numeru w pamięci. Można albo kolejno przeglądać wpisy od A do Z, albo wyszukać, wprowadzając pierwsze litery nazwy powiązanej z numerem.

Konfigurowanie książki adresowej

- 1 Na panelu sterowania wybierz opcje  (faks) >  (**Address Book**) > **Wyszukaj i wyb.** > **Szyb. wyb.** lub **Wyb. grup..**

LUB

W przypadku modelu z ekranem dotykowym wybierz na nim opcje



-  (**Konfiguracja**) > **Konfiguracja urządzenia** > **Dalej** > **Książka adres** > **Książka telefoniczna** > **Widok list** > **Grupa** >  (opcje) > **Znajdz.**

- 2 Wpisz **Wszystkie** lub **ID** i naciśnij przycisk **OK**.

W przypadku modelu z ekranem dotykowym wprowadź szukaną nazwę, numer lub literę i naciśnij przycisk **OK** przy użyciu klawiatury. Przejdź do punktu 4.

- 3 Naciśnij nazwę i liczbę lub przycisk klawiatury oznaczony odpowiednią literą.

Na przykład aby wyszukać nazwę „MOBILE”, naciśnij przycisk 6 oznaczony literami „MNO”.

- 4 Naciśnij przycisk  (**Stop/Clear**) lub ikonę ekranu głównego () , aby powrócić do trybu gotowości.

Eksportowanie elementów książki adresowej



Ta funkcja może nie być dostępna, w zależności od modelu lub wyposażenia opcjonalnego (patrz „Funkcje poszczególnych modeli” na stronie 8).

Możesz zaimportować elementy książki adresowej zapisane na urządzeniu do komputera w formacie CSV, za pomocą usługi SyncThru™ Web Service.

- 1 Przejdź do usługi SyncThru™ Web Service (patrz „Korzystanie z programu SyncThru™ Web Service” na stronie 347).
- 2 Kliknij kartę **Książka adresowa** > **Indywidualny**.
- 3 Wybierz opcję **Eksportuj** z listy rozwijanej **Zadanie**.
- 4 Wybierz żądaną opcję i kliknij przycisk **Eksportuj**. Następnie kliknij plik książki adresowej zapisany na komputerze.

Konfigurowanie książki adresowej

Importowanie elementów książki adresowej

Możliwe jest edytowanie wyeksportowanej książki adresowej w pliku w formacie CSV, a następnie ponowne przesłanie jej do urządzenia za pomocą funkcji eksportowania do urządzenia z komputera.



Aby możliwe było edytowanie zaimportowanego pliku CSV, spełnione muszą być poniższe warunki.

- Plików CSV chronionych hasłem lub o podwyższonym poziomie bezpieczeństwa nie da się edytować.
- Plik CSV należy zapisać za pomocą programu Notatnik w standardzie UTF-8.
- Nie należy zmieniać pierwszego rzędu danych (nazwa modelu, wersja, pole nazwy).
- Używaj przecinka (,), jako elementu oddzielającego.
- Podczas importowania danych z książki adresowej z komputera na urządzenie, zapisana na urządzeniu książka adresowa zostanie usunięta.
- Upewnij się, że wprowadzono prawidłowe dane. Jeżeli wprowadzone dane są nieprawidłowe, mogą wystąpić nieoczekiwane błędy. Spełnione muszą być poniższe zasady dotyczące wprowadzania prawidłowych danych.
 - **Szybkie wybieranie:** Dla każdego adresu musi być podany numer. Numery nie mogą się powtarzać. Dozwolone jest wpisywanie wyłącznie cyfr.



- **Nazwa użytkownika:** To pole jest obowiązkowe. W standardzie UTF-8 można wprowadzić maksymalnie 64 bity. Znaki <, “, >, \, / nie są dozwolone.
- **Faks:** To pole jest obowiązkowe. Można wprowadzić maksymalnie 40 bitów, w tym cyfry od 0 do 9 i znaki specjalne (#, *, -).
- **E-mail:** To pole jest obowiązkowe. Można wprowadzić maksymalnie 128 bitów w formacie adresu email (np.: printer@domain.com)

- 1 Przejdź do usługi SyncThru™ Web Service (patrz „Korzystanie z programu SyncThru™ Web Service” na stronie 347).
- 2 Kliknij kartę **Książka adresowa > Indywidualny**.
- 3 Wybierz opcję **Importuj** z listy rozwijanej **Zadanie**.
- 4 Wybierz **Przeglądaj**, a następnie wybierz zapisany plik.
- 5 Kliknij opcje **Importuj > OK**.

Drukowanie elementów książki adresowej

Ustawienia książki adresowej można sprawdzić poprzez wydrukowanie listy.

Konfigurowanie książki adresowej

1 Na panelu sterowania wybierz opcje  (faks) >  (**Address Book**) > **Drukuj**.

LUB

W przypadku modelu z ekranem dotykowym wybierz na nim opcje

 (**Konfiguracja**) > **Konfiguracja urządzenia** > **Dalej** > **Raport** > **Ksiazka adres**.

2 Naciśnij opcję **OK**.

W przypadku modelu z ekranem dotykowym naciśnij przycisk **Tak**, gdy pojawi się okno potwierdzenia.

Urządzenie rozpocznie drukowanie.

Rejestrowanie autoryzowanych użytkowników



Ta funkcja może nie być dostępna, w zależności od modelu lub wyposażenia opcjonalnego (patrz „Funkcje poszczególnych modeli” na stronie 8).

Aby bezpiecznie wysyłać zeskanowany obraz, skopiowany obraz lub dokument faksowy za pośrednictwem poczty e-mail lub serwera sieciowego, należy dane konta autoryzowanego użytkownika w urządzeniu lokalnym za pomocą programu SyncThru™ Web Service.

- 1 Przejdź do usługi SyncThru™ Web Service (patrz „Korzystanie z programu SyncThru™ Web Service” na stronie 347).
- 2 Kliknij polecenie **Logowanie** w górnej prawej części witryny SyncThru™ Web Service.
- 3 Wpisz **ID** i **Hasło**, a następnie kliknij przycisk **Logowanie**. Zalecamy zmianę hasła domyślnego ze względów bezpieczeństwa.
 - **ID:** admin
 - **Hasło:** sec00000
- 4 Kliknij kolejno opcje **Zabezpieczenia > Kontrola dostępu użytkownika > Uwierzytelnianie**.
- 5 Wybierz opcję **Uwierzytelnianie podstawowe** w pozycji **Tryb uwierzytelniania** oraz opcję **Uwierzytelnianie lokalne** w pozycji **Metoda uwierzytelniania**.

- 6 Kliknij przycisk **Zastosuj**.
 - 7 Kliknij **OK** w oknie z potwierdzeniem.
 - 8 Kliknij przycisk **Profil użytkownika > Dodaj**.
 - 9 Wprowadź wartości w obszarach **Nazwa użytkownika**, **Identyfikator logowania**, **Hasło**, **Potwierdź hasło**, **Adres e-mail** i **Numer faksu**.
-
- Poszczególne adresy można dodawać w łatwy sposób po wybraniu wartości **Tak** opcji **Dodaj osoby po utworzeniu grupy**.
- 10 Kliknij przycisk **Zastosuj**.

Funkcje drukowania



- Aby uzyskać informacje o podstawowych funkcjach drukowania, zapoznaj się z Podstawowy podręcznik (patrz „Drukowanie podstawowe” na stronie 68).
- Funkcja ta może nie być dostępna w zależności od modelu lub wyposażenia opcjonalnego (patrz „Funkcje poszczególnych modeli” na stronie 8).

Zmiana domyślnych ustawień drukowania

- 1** Kliknij przycisk **Uruchom** w systemie Windows.
 - W przypadku systemu Windows 8 w **Charms(Panele)** wybierz opcję **Wyszukaj > Ustawienia**.
- 2** W systemie Windows XP/Server 2003 wybierz pozycję **Drukarki i faksy**.
 - W systemie Windows Server 2008/Vista wybierz polecenie **Panel sterowania > Sprzęt i dźwięk > Drukarki**.
 - W systemie Windows 7/8 wybierz pozycję **Panel sterowania > Urządzenia i drukarki**.
 - W systemie Server 2008 R2 wybierz kolejno pozycje **Panel sterowania > Sprzęt > Urządzenia i drukarki**.
- 3** Prawym przyciskiem myszy kliknij używane urządzenie.

- 4** W systemie Windows XP/Server 2003/Server 2008/Vista wybierz opcję **Preferencje drukowania**.

W systemie Windows 7/8 lub Windows Server 2008 R2 w menu kontekstowym wybierz opcję **Preferencje drukowania**.



Jeśli polecenie **Preferencje drukowania** ma oznaczenie ►, można wybrać inne sterowniki drukarki powiązane z wybraną drukarką.

- 5** Zmień ustawienia na każdej karcie.

- 6** Kliknij przycisk **OK**.



Możesz zmienić ustawienia dla poszczególnych zadań drukowania w opcji **Preferencje drukowania**.

Funkcje drukowania

Ustawianie urządzenia jako domyślnego

- 1 Kliknij przycisk **Uruchom** w systemie Windows.
 - W przypadku systemu Windows 8 w **Charms(Panele)** wybierz opcję **Wyszukaj** > **Ustawienia**.
- 2 W systemie Windows XP/Server 2003 wybierz pozycję **Drukarki i faksy**.
 - W systemie Windows Server 2008/Vista wybierz polecenie **Panel sterowania** > **Sprzęt i dźwięk** > **Drukarki**.
 - W systemie Windows 7/8 wybierz pozycję **Panel sterowania** > **Urządzenia i drukarki**.
 - W systemie Server 2008 R2 wybierz kolejno pozycje **Panel sterowania** > **Sprzęt** > **Urządzenia i drukarki**.
- 3 Wybierz urządzenie.
- 4 Kliknij prawym przyciskiem myszy urządzenie i wybierz **Ustaw jako drukarkę domyślną**.



W przypadku systemów Windows 7 lub Windows Server 2008 R2: jeśli polecenie **Ustaw jako drukarkę domyślną** ma oznaczenie ►, można wybrać inne sterowniki drukarki powiązane z wybraną drukarką.

Korzystanie z zaawansowanych funkcji drukowania



Sterownik XPS drukarki: stosowany do drukowania plików w formacie XPS.

- Patrz „Funkcje poszczególnych modeli” na stronie 8.
- Sterownik XPS może być instalowany tylko w środowiskach Windows Vista lub nowszych.
- Dodaj opcjonalną pamięć, gdy zadania XPS nie są drukowane z powodu braku pamięci drukarki.
- Modele, których sterownik XPS dostępny jest na stronie internetowej firmy Samsung, <http://www.samsung.com> > znajdź swój produkt > Wsparcie lub Centrum Pobierania.

Drukowanie do pliku (PRN)

Czasem konieczne może być zapisanie danych drukowania w formie pliku.

Funkcje drukowania

- 1 Zaznacz pole **Drukuj do pliku** w oknie **Drukuj**.

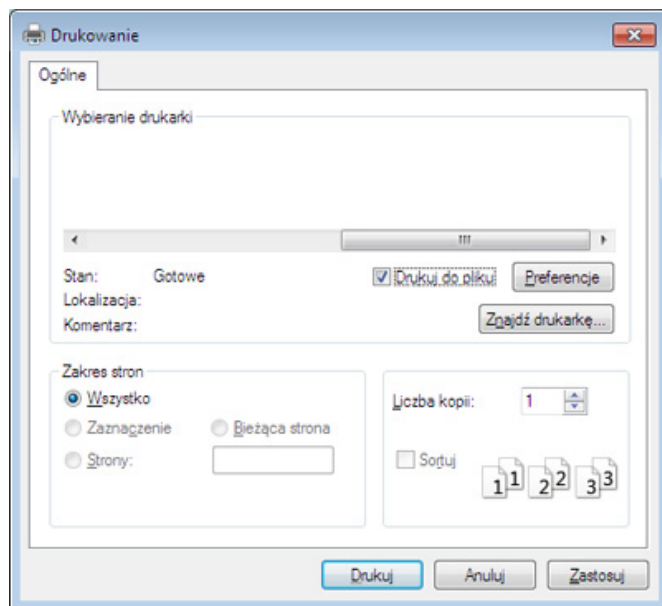

- 2 Kliknij przycisk **Drukuj**.
- 3 Wprowadź ścieżkę docelową i nazwę pliku, a następnie kliknij przycisk **OK**.

Przykład: **c:\Temp\nazwa pliku**.



W przypadku wprowadzenia samej nazwy pliku zostanie on zapisany automatycznie w folderze **Moje dokumenty**, **Documents and Settings** lub **Użytkownicy**. Zapisany folder może wyglądać inaczej w zależności od systemu i używanej aplikacji.

Funkcje drukowania

Objaśnienie specjalnych funkcji drukarki

Podczas korzystania z urządzenia można używać zaawansowanych funkcji drukowania.

Aby skorzystać z opcji drukarki udostępnianych przez sterownik drukarki i zmienić ustawienia drukowania, kliknij **Właściwości** lub **Preferencje** w oknie **Drukuj** używanej aplikacji. Nazwa urządzenia, która jest wyświetlana w oknie właściwości drukarki, może się różnić w zależności od używanego urządzenia.





- W zależności od opcji lub modelu niektóre menu mogą nie być wyświetlane. Oznacza to, że opcja nie dotyczy danego urządzenia.
- Wybierz menu **Pomoc** lub kliknij przycisk  w oknie, lub naciśnij klawisz **F1** na klawiaturze i kliknij opcję, o której chcesz dowiedzieć się więcej (patrz „Korzystanie z pomocy” na stronie 71).

Element	Opis
Wiele stron na arkusz 	Umożliwia wybór liczby stron do wydrukowania na jednym arkuszu papieru. Aby wydrukować więcej niż jedną stronę na arkusz, strony zostaną zmniejszone i ułożone w określonym porządku. Na jednym arkuszu można wydrukować do 16 stron.

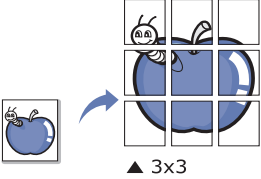
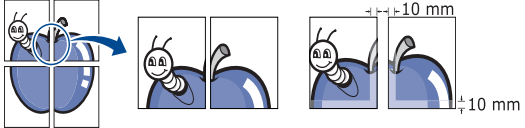
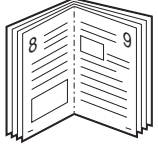
Funkcje drukowania

Element	Opis
<p data-bbox="53 312 344 344">Drukowanie plakatu</p> 	<p data-bbox="441 272 2177 344">Dokument zajmujący jedną stronę można wydrukować na 4 (Plakat 2x2), 9 (Plakat 3x3) lub 16 arkuszach (Plakat 4x4). Później te arkusze można skleić w jeden duży plakat.</p> <p data-bbox="441 368 2177 440">Wybierz wartość opcji Nakładanie się plakatu. Aby łączenie arkuszy było łatwiejsze, określ wartość opcji Nakładanie się plakatu w milimetrach lub calach, klikając przycisk wyboru znajdujący się w prawym górnym rogu karty Podstawowe.</p> 
<p data-bbox="53 727 383 759">Drukowanie broszury^a</p> 	<p data-bbox="441 647 2177 679">Drukuj dokument po obu stronach kartki i rozmieszczaj kartki tak, aby po złożeniu wydruku na pół można było otrzymać broszurę.</p> <div data-bbox="461 727 2177 1015" style="background-color: #f0f0f0; padding: 10px;"><ul data-bbox="539 759 2163 975" style="list-style-type: none"><li data-bbox="539 759 2163 791">• Aby utworzyć broszurę, należy drukować na nośniku w formacie Letter, Legal, A4, US Folio lub Oficio.<li data-bbox="539 807 2163 879">• Opcja Drukowanie broszury nie jest dostępna dla wszystkich rozmiarów papieru. Wybierz dostępną opcję Rozmiar papieru na karcie Papier, aby sprawdzić dostępne rozmiary.<li data-bbox="539 895 2163 975">• W przypadku wybrania niedostępnego rozmiaru papieru, wybór zostanie automatycznie anulowany. Wybierz tylko dostępny papier (papier bez znaku ⚠ lub ✖).</div>
<p data-bbox="53 1158 412 1190">Drukowanie dwustronne</p>	<p data-bbox="441 1054 1951 1086">Można drukować na obu stronach papieru (dupleks). Przed drukowaniem należy wybrać orientację dokumentu.</p> <div data-bbox="461 1134 2177 1294" style="background-color: #f0f0f0; padding: 10px;"><p data-bbox="539 1166 2163 1246">Jeśli urządzenie nie ma zespołu druku dwustronnego, należy ręcznie dokończyć zadanie drukowania. Najpierw zostanie wydrukowana każda co druga strona dokumentu. Potem na ekranie wyświetlona zostanie wiadomość.</p></div>

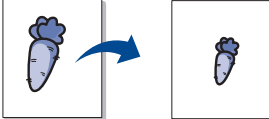

Funkcje drukowania

Element	Opis
Drukowanie dwustronne	<p> W zależności od opcji lub modelu niektóre menu mogą nie być wyświetlane. Oznacza to, że opcja nie dotyczy danego urządzenia.</p> <ul style="list-style-type: none">• Domyślne drukarki: Jeśli wybierzesz tę opcję, działanie tej funkcji zależy od ustawień wprowadzonych z panelu sterowania drukarki.• Brak: wyłączenie tej funkcji.• Długa krawędź: typowy układ używany przy oprawianiu książek. <p></p> <ul style="list-style-type: none">• Krótką krawędź: typowy układ używany przy oprawianiu kalendarzy. <p></p> <ul style="list-style-type: none">• Odwrotny druk dwustronny: Zaznacz tę opcję, aby odwrócić kolejność drukowania podczas drukowania dwustronnego.
Opcje papieru	<p>Zmienia rozmiar dokumentu, aby na wydrukowanej stronie był on większy lub mniejszy, poprzez wprowadzenie wartości procentowej, o którą dokument ma zostać zwiększony lub zmniejszony.</p> <p></p>

Funkcje drukowania

Element	Opis
Znak wodny 	Opcja znaku wodnego umożliwia drukowanie tekstu na istniejącym dokumencie. Można jej użyć, jeżeli na przykład chcesz wydrukować duży szary napis „ DRAFT ” lub „ CONFIDENTIAL ” ukośnie na pierwszej stronie lub na wszystkich stronach dokumentu.
Znak wodny (Tworzenie znaku wodnego)	<ul style="list-style-type: none">a Aby zmienić ustawienia drukowania z aplikacji oprogramowania, należy otworzyć okno Preferencje drukowania.b Z karty Zaawansowane wybierz Edytuj z listy rozwijanej Znak wodny. Zostanie wyświetlone okno Edycja znaków wodnych.c Wpisz tekst w polu Komunikat znaku wodnego. Można wpisać do 256 znaków. Tekst zostanie wyświetlony w oknie podglądu obrazu.
Znak wodny (Edycja znaku wodnego)	<ul style="list-style-type: none">a Aby zmienić ustawienia drukowania z aplikacji oprogramowania, należy otworzyć okno Preferencje drukowania.b Z karty Zaawansowane wybierz Edytuj z listy rozwijanej Znak wodny. Zostanie wyświetlone okno Edycja znaków wodnych.c Aby zmienić tekst znaku wodnego i jego opcje, należy wybrać żądany znak wodny z listy Aktualne znaki wodne.d Kliknij Aktualizuj, aby zachować zmiany.e Kliknij przycisk OK lub Drukuj przed opuszczeniem okna Drukuj.
Znak wodny (Usuwanie znaku wodnego)	<ul style="list-style-type: none">a Aby zmienić ustawienia drukowania z aplikacji oprogramowania, należy otworzyć okno Preferencje drukowania.b Z karty Zaawansowane wybierz Edytuj z listy rozwijanej Znak wodny. Zostanie wyświetlone okno Edycja znaków wodnych.c Wybierz znak wodny, który chcesz usunąć z listy Aktualne znaki wodne, i kliknij Usuń.d Kliknij przycisk OK lub Drukuj przed opuszczeniem okna Drukuj.



Funkcje drukowania

Element	Opis
<p data-bbox="53 451 203 480">Nakładka^a</p> 	<p data-bbox="441 272 2085 301">Funkcja jest dostępna tylko wtedy, gdy używany jest sterownik drukarki PCL/XPS (patrz „Oprogramowanie” na stronie 8).</p> <p data-bbox="441 328 2179 523">Nakładka to tekst i/lub obrazy przechowywane na dysku twardym komputera w formie pliku (w specjalnym formacie), które można wydrukować na dowolnym dokumencie. Nakładki umożliwiają zastąpienie papieru firmowego odpowiednim nadrukiem. Zamiast używania wcześniej wydrukowanego papieru firmowego, można utworzyć nakładkę zawierającą dokładnie te same informacje co papier firmowy. Aby wydrukować list z logo i danymi firmy, nie trzeba wkładać gotowego papieru firmowego do urządzenia — wystarczy wydrukować nakładkę firmową na dokumencie.</p> <p data-bbox="441 550 1856 579">Aby użyć nakładki strony, należy ją najpierw utworzyć. Nowa nakładka powinna zawierać logo lub obraz.</p> <div data-bbox="459 638 2179 866" style="background-color: #f0f0f0; padding: 10px;"><ul data-bbox="537 662 2179 821" style="list-style-type: none">• Rozmiar dokumentu nakładki musi być taki sam jak rozmiar dokumentu, który będzie drukowany z nakładką. Nie należy tworzyć nakładek ze znakami wodnymi.• Rozdzielczość dokumentu nakładki musi być taka sama jak rozdzielczość dokumentu, na którym będzie drukowana nakładka.</div>
<p data-bbox="53 1010 315 1137">Nakładka^a (Tworzenie nowej nakładki strony)</p>	<ol data-bbox="441 903 2179 1238" style="list-style-type: none">a Aby zapisać dokument jako nakładkę, otwórz okno Preferencje drukowania.b Kliknij kartę Zaawansowane i wybierz opcję Edytuj z listy rozwijanej Nakładka. Wyświetlone zostanie okno Edycja nakładki.c W oknie Edycja nakładki kliknij przycisk Utwórz.d W oknie Zapisz jako wpisz nazwę o długości do ośmiu znaków w polu Nazwa zadania. Jeżeli jest to konieczne, wybierz ścieżkę docelową. (Ścieżka domyślna to C:\FormOver).e Kliknij przycisk Zapisz. Nazwa zostanie wyświetlona w polu Lista nakładek.f Kliknij przycisk OK lub Drukuj przed opuszczeniem okna Drukuj. Plik nie zostanie wydrukowany. Zostanie natomiast zapisany na dysku twardym komputera.



Funkcje drukowania

Element	Opis
Nakładka^a (Korzystanie z nakładek stron)	<p>a Kliknij kartę Zaawansowane.</p> <p>b Z listy rozwijanej Nakładka wybierz żadaną nakładkę.</p> <p>c Jeżeli żądany plik nakładki nie znajduje się na liście rozwijanej Nakładka, wybierz z listy opcję Edytuj... i kliknij opcję Załaduj. Wybierz plik nakładki, z której chcesz skorzystać. Jeżeli wybrany plik nakładki jest przechowywany w zewnętrznym źródle, można go również załadować po otwarciu okna Otwórz.</p> <p>Po wybraniu pliku kliknij przycisk Otwórz. Plik zostanie wyświetlony na liście Lista nakładek i będzie można go użyć do drukowania. Wybierz nakładkę z listy Lista nakładek.</p> <p>d W razie potrzeby zaznacz pole Potwierdzaj nakładanie stron podczas druku. Jeśli to pole wyboru jest zaznaczone, za każdym razem po wysłaniu dokumentu do drukowania wyświetlany będzie monit o potwierdzenie, czy na dokumencie ma być drukowana nakładka. Jeśli to pole nie jest zaznaczone, a nakładka została wybrana, będzie ona automatycznie drukowana razem z dokumentem.</p> <p>e Kliknij przycisk OK lub Drukuj przed opuszczeniem okna Drukuj.</p>
Nakładka^a (Usuwanie nakładki strony)	<p>a W oknie Printing Preferences kliknij kartę Zaawansowane.</p> <p>b Z listy rozwijanej Nakładka wybierz opcję Edytuj.</p> <p>c Wybierz nakładkę, którą chcesz usunąć z listy Lista nakładek.</p> <p>d Kliknij przycisk Usuń.</p> <p>e Po wyświetleniu komunikatu z prośbą o potwierdzenie kliknij przycisk Tak.</p> <p>f Kliknij przycisk OK lub Drukuj przed opuszczeniem okna Drukuj. Nieużywane nakładki stron można usunąć.</p>

Funkcje drukowania

Element	Opis
Tryb wydruku	<ul style="list-style-type: none"><li data-bbox="461 312 2168 576"> • Funkcja ta jest dostępna wyłącznie po zainstalowaniu urządzenia pamięci masowej lub opcjonalnej pamięci (patrz „Różne funkcje” na stronie 10).<ul style="list-style-type: none"><li data-bbox="539 403 2168 435">• W zależności od opcji lub modelu niektóre menu mogą nie być wyświetlane. Oznacza to, że opcja nie dotyczy danego urządzenia.<li data-bbox="539 456 2168 488">• Ta funkcja nie jest włączona, Opcje przechowywania (patrz „Konfigurowanie ustawień Opcje urządzenia” na stronie 110).<li data-bbox="539 509 2168 576">• W przypadku niezainstalowania urządzenia pamięci masowej w urządzeniu funkcja dysku RAM oferuje tylko 3 opcje: Normalna, Korekta i Poufne.<li data-bbox="439 647 2179 1026">• Tryb wydruku: Wartość domyślna opcji Tryb wydruku to Normalna. Ustawienie to dotyczy drukowania bez zapisywania drukowanego pliku w pamięci.<ul style="list-style-type: none"><li data-bbox="479 735 1816 767">- Normalna: W tym trybie drukowanie wykonywane jest bez zapisywania dokumentu w pamięci opcjonalnej.<li data-bbox="479 772 2179 826">- Korekta: Ten tryb jest przydatny podczas druku więcej niż jednej kopii. Na początku można wydrukować jedną kopię próbną, a pozostałe kopie w późniejszym czasie.<li data-bbox="479 831 1966 863">- Poufne: Ten tryb jest używany do druku dokumentów poufnych. W celu wydrukowania dokumentu należy podać hasło.<li data-bbox="479 868 1935 900">- Zapisz: Wybranie tego ustawienia powoduje zapisanie dokumentu na urządzeniu pamięci masowej bez drukowania.<li data-bbox="479 904 1827 936">- Zapisz i wydrukuj: Ten tryb stosowany jest podczas jednoczesnego drukowania i zapisywania dokumentu.<li data-bbox="479 941 2179 995">- Buforowanie: Ta opcja przydaje się do obsługi dużych ilości danych. W przypadku wybrania tego ustawienia drukarka buforuje dokument na urządzeniu pamięci masowej, a następnie drukuje dokument z kolejki pamięci, zmniejszając obciążenie komputera.<li data-bbox="479 1000 2047 1026">- Harmonogram drukowania: Wybranie tego ustawienia powoduje, że dokument zostanie wydrukowany o określonym czasie.<li data-bbox="461 1094 2179 1393"> • Nazwa zadania: Ta opcja jest używana, jeśli zachodzi potrzeba znalezienia zapisanego pliku przy użyciu panelu sterowania.<ul style="list-style-type: none"><li data-bbox="539 1174 2179 1265">• Identyfikator użytkownika: Ta opcja jest używana, jeśli zachodzi potrzeba znalezienia zapisanego pliku przy użyciu panelu sterowania. Nazwa użytkownika pojawia się automatycznie jako nazwa użytkownika używana do logowania w systemie Windows.<li data-bbox="539 1286 2179 1345">• Wprowadź hasło: Jeśli Właściwość wybranej skrzynki dokumentów to Zabezpieczona, konieczne jest wprowadzenie hasła do skrzynki dokumentów. Ta opcja jest używana do załadowania zapisanego pliku przy użyciu panelu sterowania.<li data-bbox="539 1366 1464 1393">• Potwierdź hasło: Wprowadź hasło ponownie, aby je potwierdzić.

Funkcje drukowania

Element	Opis
Rozliczanie zadań	<p>Ta opcja umożliwia drukowanie na podstawie posiadanych uprawnień.</p> <ul style="list-style-type: none">• Uprawnienia indywidualne: Jeśli ta opcja jest zaznaczona, tylko użytkownicy posiadający uprawnienia indywidualne mogą rozpocząć zadanie drukowania.• Uprawnienia grupowe: Jeśli ta opcja jest zaznaczona, tylko grupy posiadające uprawnienia grupowe mogą rozpocząć zadanie drukowania. <div data-bbox="443 539 2184 790"><ul style="list-style-type: none">• Kliknij znak zapytania () w prawym górnym rogu okna, a następnie kliknij dowolną opcję, aby uzyskać informacje na jej temat.• Administratorzy mogą włączać rozliczanie zadań i konfigurować uprawnienia w panelu sterowania lub w programie SyncThru™ Web Service.</div>

a. Ta opcja nie jest dostępna, gdy używany jest sterownik XPS.

Funkcje drukowania

Korzystanie z programu Narzędzie do drukowania bezpośredniego



- Narzędzie to dostępne jest tylko dla użytkowników systemu Windows.
- Narzędzie do drukowania bezpośredniego może nie być dostępne w zależności od modelu lub wyposażenia opcjonalnego (patrz „Oprogramowanie” na stronie 8).

Czym jest program Narzędzie do drukowania bezpośredniego?

Program Narzędzie do drukowania bezpośredniego pozwala na wysyłanie plików PDF do urządzenia w celu wydrukowania, bez konieczności ich otwierania.

Aby zainstalować ten program:

Pobierz oprogramowanie z witryny firmy Samsung, następnie rozpakuj i zainstaluj je: (<http://www.samsung.com> > znajdź swój produkt > Wsparcie lub Centrum pobierania).



- Nie można drukować plików PDF z ograniczeniami druku. Należy wyłączyć funkcję ograniczającą drukowanie i spróbować ponownie.
- Nie można drukować plików PDF, do których dostęp ograniczony jest hasłem. Należy wyłączyć funkcję ograniczania dostępu hasłem i spróbować ponownie.
- Możliwość drukowania pliku PDF za pomocą programu Narzędzie do drukowania bezpośredniego zależy od sposobu utworzenia pliku PDF.
- Program Narzędzie do drukowania bezpośredniego obsługuje pliki PDF w wersji 1.7 lub starszej. W przypadku wersji nowszych w celu wydrukowania plik należy otworzyć.

Drukowanie

Istnieje kilka metod drukowania za pomocą programu Narzędzie do drukowania bezpośredniego.

- 1 W menu **Uruchom** wybierz opcję **Programy** lub **Wszystkie programy**.
 - W przypadku systemu Windows 8 z **Charms(Panele)** wybierz opcję **Wyszukaj** > **Apps(Aplikacja)**.
- 2 Wyszukaj **Drukarki Samsung** > **Narzędzie do drukowania bezpośredniego**.
- 3 Wybierz drukarkę z listy rozwijanej **Wybierz drukarkę** i kliknij przycisk **Przełóżaj**.

Funkcje drukowania

- 4 Wybierz plik do wydrukowania i kliknij przycisk **Otwórz**.
Plik zostanie dodany do sekcji **Wybierz pliki**.
- 5 Dostosuj ustawienia urządzenia zgodnie z wymaganiami.
- 6 Kliknij przycisk **Drukuj**. Wybrany plik PDF zostanie wysłany do urządzenia.

Korzystając z menu kontekstowego

- 1 Kliknij prawym przyciskiem myszy plik PDF do wydrukowania i wybierz polecenie **Drukowanie bezpośrednie**.
Zostanie otwarte okno programu Narzędzie do drukowania bezpośredniego z dodanym plikiem PDF.
- 2 Wybierz urządzenie, którego chcesz użyć.
- 3 Dostosuj ustawienia urządzenia.
- 4 Kliknij przycisk **Drukuj**. Wybrany plik PDF zostanie wysłany do urządzenia.

Drukowanie z komputera Mac



Niektóre funkcje mogą nie być dostępne w zależności od modelu lub opcji. Oznacza to, że funkcje nie są obsługiwane.

Drukowanie dokumentu

W przypadku drukowania z komputera Mac należy sprawdzić ustawienia sterownika drukarki w każdej używanej aplikacji. Aby drukować z komputera Mac, wykonaj poniższe kroki:

- 1 Otwórz dokument do wydruku.
- 2 Otwórz menu **File** i kliknij polecenie **Page Setup** (w niektórych programach **Document Setup**).
- 3 Wybierz rozmiar papieru, orientację strony, skalowanie i inne opcje oraz upewnij się, że wybrane jest urządzenie użytkownika. Kliknij przycisk **OK**.
- 4 Otwórz menu **File** i kliknij polecenie **Print**.
- 5 Wybierz liczbę kopii i zaznacz, które strony mają zostać wydrukowane.
- 6 Kliknij przycisk **Print**.

Funkcje drukowania

Zmiana ustawień drukarki

Podczas korzystania z urządzenia można używać zaawansowanych funkcji drukowania.

Otwórz aplikację i wybierz opcję **Print** z menu **File**. Nazwa urządzenia, która jest wyświetlana w oknie właściwości drukarki, może się różnić w zależności od używanego urządzenia. Z wyjątkiem nazwy układ okna właściwości drukarki jest podobny do okna przedstawionego poniżej.

Drukowanie wielu stron na jednym arkuszu

Na jednym arkuszu papieru można drukować więcej niż jedną stronę. Jest to oszczędny sposób na drukowanie stron szkicowych.

- 1 Otwórz aplikację i wybierz opcję **Print** z menu **File**.
- 2 Wybierz opcję **Layout** z listy rozwijanej pod opcją **Orientation**. Z listy rozwijanej **Pages per Sheet** wybierz liczbę stron do wydrukowania na jednym arkuszu papieru.
- 3 Wybierz inne opcje, których chcesz użyć.
- 4 Kliknij przycisk **Print**.
Urządzenie wydrukuje wybraną liczbę stron na jednym arkuszu papieru.

Drukowanie na obydwu stronach papieru



Niektóre funkcje mogą nie być dostępne w zależności od modelu lub opcji. Oznacza to, że funkcje nie są obsługiwane (patrz „Różne funkcje” na stronie 10).

Przed rozpoczęciem drukowania w trybie dwustronnym należy wybrać krawędź oprawiania dokumentu. Dostępne opcje oprawiania to:

- **Long-Edge Binding:** Typowy układ przy oprawianiu książek.
- **Short-Edge Binding:** Opcja stosowana często w przypadku kalendarzy.

- 1 W aplikacji komputera Mac wybierz polecenie **Print** z menu **File**.
- 2 Wybierz opcję **Layout** z listy rozwijanej pod opcją **Orientation**.
- 3 Wybierz orientację oprawy w obszarze **Two-Sided**.
- 4 Wybierz inne opcje, których chcesz użyć.
- 5 Kliknij przycisk **Print**, aby drukować na obu stronach arkusza.



Jeżeli drukujesz więcej niż dwie kopie, pierwsza i druga kopia mogą zostać wydrukowane na tym samym arkuszu. Kiedy drukujesz więcej niż jedną kopię, unikaj drukowania na obu stronach papieru.

Funkcje drukowania

Korzystanie z pomocy

Kliknij znak zapytania dostępny w lewym dolnym rogu okna i kliknij temat, o którym chcesz dowiedzieć się więcej. Zostanie wyświetlone okno wyskakujące z informacjami o obsługiwanych przez sterownik cechach tej opcji.

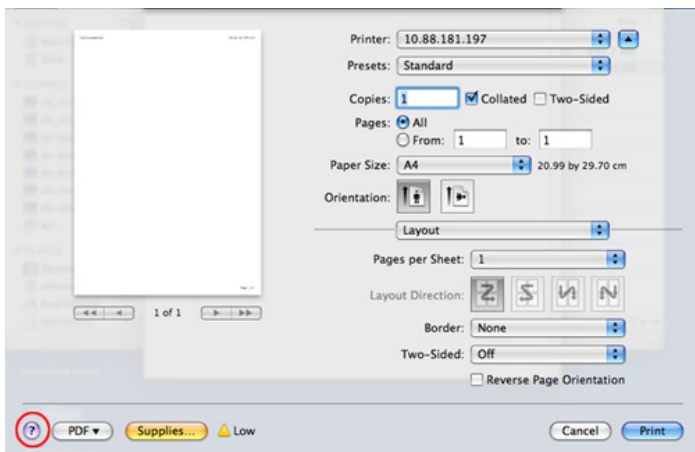

Drukowanie w systemie Linux



Niektóre funkcje mogą nie być dostępne w zależności od modelu lub opcji. Oznacza to, że funkcje nie są obsługiwane.

Drukowanie z poziomu aplikacji

Istnieje wiele aplikacji systemu Linux, które umożliwiają drukowanie za pomocą systemu Common UNIX Printing System (CUPS). Urządzenie może drukować z poziomu dowolnej aplikacji tego typu.

- 1 Otwórz dokument do wydruku.
- 2 Otwórz menu **File** i kliknij polecenie **Page Setup** (w niektórych programach **Print Setup**).
- 3 Wybierz rozmiar papieru, orientację strony oraz upewnij się, że wybrane jest urządzenie użytkownika. Kliknij przycisk **Apply**.
- 4 Otwórz menu **File** i kliknij polecenie **Print**.
- 5 Wybierz urządzenie, z którego chcesz drukować.
- 6 Wybierz liczbę kopii i zaznacz, które strony mają zostać wydrukowane.
- 7 W razie potrzeby zmień inne opcje drukowania w każdej karcie.
- 8 Kliknij przycisk **Print**.

Funkcje drukowania



W zależności od modelu drukowanie w trybie automatycznego/ręcznego druku dwustronnego może nie być dostępne. Możesz zastosować system drukowania lpr lub inne aplikacje do drukowania stron nieparzystych i parzystych (patrz „Funkcje poszczególnych modeli” na stronie 8).

Drukowanie plików

Korzystając z systemu CUPS można drukować pliki tekstowe, obrazy i pliki pdf — bezpośrednio z poziomu wiersza polecenia. Do tego celu służy program narzędziowy CUPS lp lub lpr. Pliki te można wydrukować, korzystając z poniższego formatu poleceń.

```
"lp -d <nazwa drukarki> -o <opcja> <nazwa pliku>"
```

Więcej informacji można znaleźć na głównej stronie lp lub lpr w systemie.

Konfigurowanie właściwości drukarki

W oknie **Printer Properties** w module **Printers configuration** można zmieniać różnorodne właściwości urządzenia używanego jako drukarka.

- 1** Otwórz program **Unified Driver Configurator**.
W razie potrzeby przejdź do modułu **Printers configuration**.
- 2** Z listy dostępnych drukarek wybierz odpowiednie urządzenie i kliknij przycisk **Properties**.
- 3** Zostanie otwarte okno **Printer Properties**.
U góry okna widocznych jest pięć następujących kart:
 - **General:** umożliwia zmianę lokalizacji i nazwy drukarki. Nazwa wpisana na tej karcie jest widoczna na liście drukarek na panelu **Printers configuration**.
 - **Connection:** umożliwia przeglądanie lub wybór innego portu. W przypadku zmiany używanego portu urządzenia z portu USB na port równoległy (lub odwrotnie) należy na tej karcie ponownie skonfigurować port urządzenia.
 - **Driver:** umożliwia przeglądanie lub wybór innego sterownika drukarki. Klikając przycisk **Options**, można ustawić domyślne opcje urządzenia.
 - **Jobs:** wyświetla listę zadań drukowania. Kliknij przycisk **Cancel job**, aby anulować wybrane zadanie i zaznacz pole wyboru **Show completed jobs**, aby wyświetlić poprzednie zadania na liście zadań.
 - **Classes:** Ta opcja pokazuje klasę danej drukarki. Aby dodać urządzenie do danej klasy, kliknij przycisk **Add to Class** lub kliknij przycisk **Remove from Class**, aby usunąć urządzenie z wybranej klasy.

Funkcje drukowania

- 4 Kliknij przycisk **OK**, aby zastosować zmiany i zamknąć okno **Printer Properties**.

Drukowanie w systemie UNIX

 Niektóre funkcje mogą nie być dostępne w zależności od modelu lub opcji. Oznacza to, że funkcje nie są obsługiwane (patrz „Funkcje poszczególnych modeli” na stronie 8).

Przetwarzanie zadania wydruku

Po zainstalowaniu drukarki wybierz dowolny obraz, plik tekstowy lub plik w formacie PS, który chcesz wydrukować.

- 1 Wykonaj polecenie „**printui <file_name_to_print>**”.
Na przykład, w przypadku drukowania pliku o nazwie „**document1**”
printui document1
Spowoduje to otwarcie okna **Print Job Manager** sterownika drukarki dla systemu UNIX, umożliwiającego określenie różnych opcji drukowania.
- 2 Wybierz dodaną wcześniej drukarkę.
- 3 Wybierz w oknie opcje drukowania, takie jak **Page Selection**.

- 4 Wybierz liczbę kopii w polu **Number of Copies**.



Aby skorzystać z funkcji drukarki oferowanych przez sterownik drukarki, naciśnij przycisk **Properties**.

- 5 Naciśnij przycisk **OK**, aby rozpocząć zadanie drukowania.

Zmiana ustawień urządzenia

Okno **Print Job Manager** sterownika drukarki dla systemu UNIX umożliwia wybór różnych opcji drukowania za pomocą opcji **Properties**.

Dostępne są także następujące klawisze skrótów: „H” – **Help**, „O” – **OK**, „A” – **Apply** i „C” – **Cancel**.

Karta General

- **Paper Size:** Określ rozmiar papieru A4, Letter lub inny, zgodnie ze swoimi preferencjami.
- **Paper Type:** Wybierz typ papieru. Dostępne opcje to **Printer Default**, **Plain** i **Thick**.
- **Paper Source:** Wybierz zasobnik, z którego pobrany zostanie papier. Domyślne źródło to **Auto Selection**.
- **Orientation:** Wybierz kierunek wydruku danych na stronie.

Funkcje drukowania

- **Duplex:** Drukuj na obu stronach arkusza, co zapewnia oszczędność papieru.



W zależności od modelu drukowanie w trybie automatycznego/ręcznego druku dwustronnego może nie być dostępne. Możesz zastosować system drukowania lpr lub inne aplikacje do drukowania stron nieparzystych i parzystych.

- **Multiple pages:** Drukuj kilka stron na jednej stronie arkusza papieru.
- **Page Border:** Wybierz dowolny styl krawędzi (np. **Single-line hairline**, **Double-line hairline**)

Karta Image

Ta karta umożliwia zmianę jasności, rozdzielczości i położenia obrazu w dokumencie.

Karta Text

Określ margines znaków oraz odstęp między wierszami i kolumnami na wydruku.

Karta Margins

- **Use Margins:** Określ marginesy dokumentu. Domyślnie marginesy są wyłączone. Użytkownik może zmienić ustawienia marginesów, zmieniając wartość odpowiednich pól. Wartości domyślne są zależne od wybranego rozmiaru strony.
- **Unit:** Zmień jednostki na punkty, cale lub centymetry.

Karta Printer-Specific Settings

Określ różne wartości w ramach **JCL** i **General**, aby dostosować różne ustawienia. Opcje te są różne dla poszczególnych modeli drukarek i zależne od pliku PPD.

Funkcje skanowania



- Aby uzyskać informacje o podstawowych funkcjach skanowania, zapoznaj się z Podstawowy podręcznik (patrz „Skanowanie podstawowe” na stronie 82).
- Ta funkcja może nie być dostępna, w zależności od modelu lub wyposażenia opcjonalnego (patrz „Funkcje poszczególnych modeli” na stronie 8).
- Maksymalna rozdzielczość, jaką można uzyskać zależy od wielu czynników, m.in. szybkości komputera, dostępnego miejsca na dysku, pamięci, rozmiaru skanowanego obrazu i ustawień głębi bitowej. Dlatego też, w zależności od systemu i skanowanego obrazu, skanowanie w niektórych rozdzielczościach może nie być możliwe, zwłaszcza przy wyższym dpi.

Podstawowa metoda skanowania



- Ta funkcja może nie być dostępna w zależności od modelu lub wyposażenia opcjonalnego (patrz „Różne funkcje” na stronie 10).

Za pomocą urządzenia możesz skanować oryginały przez kabel USB lub sieć. Do skanowania dokumentów mogą zostać wykorzystane następujące metody:

- **Skanuj do PC:** zeskanuj oryginały z poziomu panelu sterowania. Następnie zeskanowane dane zostaną zapisane w folderze **Moje dokumenty** podłączonego komputera (patrz „Skanowanie podstawowe” na stronie 82).
- **E-mail:** Zeskanowany obraz można wysłać jako załącznik wiadomości e-mail (patrz temat „Skanowanie do wiadomości e-mail” na stronie 315).
- **FTP/SMB:** Obraz można zeskanować i przesłać go na serwer FTP/SMB (patrz temat „Skanowanie do serwera FTP/SMB” na stronie 317).
- **Skanowanie do WSD:** Skanuje oryginały i zapisuje zeskanowane dane na podłączonym komputerze, jeśli obsługuje on funkcję WSD (Web Service for Device) (patrz „Skanowanie do WSD” na stronie 318).
- **Skanowanie do chmury:** Umożliwia zeskanowanie obrazu i zapisanie go w chmurze (patrz „Skanowanie przy użyciu chmury” na stronie 319).
- **TWAIN:** TWAIN to jedna z ze wstępnie ustawionych aplikacji obrazowania. Skanowanie obrazu uruchamia wybraną aplikację, umożliwiając sterowanie procesem skanowania. Z tej funkcji można korzystać za pomocą połączenia lokalnego lub połączenia sieciowego (patrz temat „Skanowanie z programu do edycji obrazów” na stronie 320).

Funkcje skanowania

- **WIA:** WIA to skrót od uzyskiwanie obrazów w systemie Windows. Aby użyć tej funkcji, należy bezpośrednio podłączyć komputer do urządzenia za pomocą kabla USB (patrz „Skanowanie przy użyciu sterownika WIA” na stronie 321).
- **Samsung Easy Document Creator:** Ten program służy do skanowania obrazów lub dokumentów (patrz „Skanowanie za pomocą aplikacji Samsung Easy Document Creator” na stronie 321).
- **Pamięć USB:** Urządzenie umożliwia zeskanowanie dokumentu i zapisanie go na nośniku pamięci USB (patrz „Skanowanie na nośnika pamięci USB” na stronie 91).

Konfiguracja ustawień skanowania w komputerze



Ta funkcja może nie być dostępna, w zależności od modelu lub wyposażenia opcjonalnego (patrz „Funkcje poszczególnych modeli” na stronie 8).

- 1 Otwórz aplikację **Samsung Easy Printer Manager** (patrz „Korzystanie z aplikacji Samsung Easy Printer Manager” na stronie 352).
- 2 Wybierz odpowiednie urządzenie z listy **Lista drukarek**.
- 3 Wybierz menu **Ustawienia skanowania do komputera**.

4 Wybierz żądaną opcję.

- **Włączanie skanowania:** Określa, czy skanowanie jest włączone w urządzeniu.
- Karta **Podstawowe:** Zawiera ogólne ustawienia skanowania i urządzenia.
- Karta **Obraz:** Zawiera ustawienia zmiany obrazu.

5 Naciśnij **Zapisz > OK**.

Skanowanie z urządzenia podłączonego do sieci



Funkcja ta jest niedostępna w przypadku urządzenia nieobsługującego interfejsu sieciowego (patrz „Widok z tyłu” na stronie 23).

Upewnij się, że sterownik drukarki zainstalowano na komputerze z dysku CD z oprogramowaniem, ponieważ sterownik drukarki zawiera program do skanowania (patrz „Lokalna instalacja sterownika” na stronie 30).

Funkcje skanowania

1 Połóż jeden arkusz na płycie stroną zadrukowaną skierowaną do dołu lub wiele arkuszy w automatycznym podajniku dokumentów, stroną zadrukowaną skierowaną do góry (patrz „Wkładanie oryginałów” na stronie 65).

2 Na panelu sterowania wybierz opcję  (Skanowanie) > **Skanuj do PC > Komp. Siec.**



LUB

W przypadku modelu z ekranem dotykowym wybierz na nim opcje

 (**Skan**) > **Komp. Siec > Dalej** > wybierz żądane miejsce docelowe skanowania.

 Jeśli pojawi się komunikat **Niedostępny**, sprawdź połączenie portu.

3 Wybierz **ID** zarejestrowanego komputera i w razie potrzeby wprowadź **Hasło**.

-  **ID** jest taki sam, jak identyfikator skanowania zarejestrowany w programie **Samsung Easy Printer Manager** >  Przełącz na tryb zaawansowany > **Ustawienia skanowania do komputera**.
- Hasło** to czterocyfrowy numer zarejestrowany jako hasło w programie **Samsung Easy Printer Manager** >  Przełącz na tryb zaawansowany > **Ustawienia skanowania do komputera**.

4 Wybierz żądaną opcję i naciśnij przycisk **OK**.

W przypadku modelu z ekranem dotykowym wybierz na nim opcje

 (Ustawienia opcji) > wybierz żądaną opcję przy użyciu strzałek > przycisk **Rozpocznij**.

5 Rozpocznie się skanowanie.

 Zeskanowany obraz zapisywany jest na komputerze, w folderze **C:\Użytkownicy\users name\Moje dokumenty**. Zapisany folder może wyglądać inaczej w zależności od systemu i używanej aplikacji.

Skanowanie do wiadomości e-mail

 Ta funkcja może nie być dostępna, w zależności od modelu lub wyposażenia opcjonalnego (patrz „Funkcje poszczególnych modeli” na stronie 8).

Funkcje skanowania



Konfigurowanie konta poczty e-mail

- 1 Przejdź do usługi SyncThru™ Web Service (patrz „Korzystanie z programu SyncThru™ Web Service” na stronie 347).
- 2 Wybierz **Ustawienia, Ustawienia sieciowe i Serwer poczty wychodzącej SMTP**.
- 3 Wprowadź adres IP za pomocą notacji dziesiętnej z kropkami lub jako nazwę hosta.
- 4 Wprowadź numer portu serwera w zakresie od 1 do 65535.
- 5 Zaznacz pole obok **SMTP wymaga uwierzytelniania**, aby żądać uwierzytelniania.
- 6 Wprowadź nazwę logowania i hasło do serwera SMTP.
- 7 Naciśnij przycisk **Apply**.



- Jeśli metodą uwierzytelniania serwera SMTP jest POP3 przed SMTP, zaznacz opcję **SMTP wymaga uwierzytelnienia POP przed SMTP**.
- Wprowadź adres IP i numer portu.

Skanowanie i wysyłanie wiadomości e-mail

- 1 Połóż jeden arkusz na płycie stroną zadrukowaną skierowaną do dołu lub wiele arkuszy w automatycznym podajniku dokumentów, stroną zadrukowaną skierowaną do góry (patrz „Wkładanie oryginałów” na stronie 65).
- 2 Na panelu sterowania wybierz  (Skanuj) > **Skan do e-mail**.
LUB
W przypadku modelu z ekranem dotykowym wybierz na nim opcje  (**Skan**) > **E-mail** > **Dalej**.
- 3 Wprowadź nazwę logowania i hasło, jeśli usługa SyncThru™ Web Service jest skonfigurowana (patrz „Korzystanie z programu SyncThru™ Web Service” na stronie 347).
- 4 Wprowadź adres e-mail nadawcy i odbiorcy.



- Można wysłać wiadomość e-mail do samego siebie, po włączeniu opcji **Automatyczna kopia wysyłana do siebie > Ustawienia > Skanuj > Skanuj do wiadomości e-mail** w usłudze SyncThru™ Web Service.

- 5 Wpisz temat wiadomości i naciśnij przycisk **OK**.
W przypadku modelu z ekranem dotykowym naciśnij przycisk **Bezpwproprow** lub **Książka adres** > wprowadź adres e-mail przy użyciu klawiatury numerycznej na ekranie.

Funkcje skanowania

- Wybierz format pliku do skanowania i naciśnij **OK**.
W przypadku modelu z ekranem dotykowym wybierz na nim opcje  (Ustawienia opcji) > wybierz żądaną opcję przy użyciu strzałek > przycisk **Rozpocznij**.
- Urządzenie rozpocznie skanowanie, a następnie wyśle wiadomość e-mail.

Skanowanie do serwera FTP/SMB

-  Ta funkcja może nie być dostępna, w zależności od modelu lub wyposażenia opcjonalnego (patrz „Funkcje poszczególnych modeli” na stronie 8).

Konfiguracja serwera FTP/SMB

- Przejdź do usługi SyncThru™ Web Service (patrz „Korzystanie z programu SyncThru™ Web Service” na stronie 347).
- Kliknij kolejno opcje **Książka adresowa > Osoba > Dodaj**.
- Zaznacz pole obok opcji **Dodaj FTP** lub **Dodaj SMB**.



- Wprowadź adres IP za pomocą notacji dziesiętnej z kropkami lub jako nazwę hosta.
- Wprowadź numer portu serwera w zakresie od 1 do 65535.
- Zaznacz pole obok pozycji **Anonimowe**, jeśli serwer ma zezwalać na dostęp nieautoryzowanych osób.
- Wprowadź nazwę logowania i hasło.
- Jeśli serwer połączony jest z określoną domeną wprowadź nazwę domeny, w przeciwnym razie wprowadź nazwę komputera zarejestrowaną na serwerze SMB.
- Wprowadź lokalizację zapisywania zeskanowanych obrazów.

-  • Folder, w którym zapisywane są zeskanowane obrazy, musi być w katalogu głównym.
- We właściwościach folderu należy wybrać opcje udostępniania.
 - Nazwa użytkownika powinna uzyskać uprawnienia do czytać i pisać folder.

- Naciśnij przycisk **Zastosuj**.

Funkcje skanowania

Skanowanie i wysyłanie do serwera FTP/SMB

- 1 Upewnij się, że urządzenie jest podłączone do sieci.
- 2 Połóż jeden arkusz na płycie stroną zadrukowaną skierowaną do dołu lub wiele arkuszy w automatycznym podajniku dokumentów, stroną zadrukowaną skierowaną do góry (patrz „Wkładanie oryginałów” na stronie 65).
- 3 Na panelu sterowania wybierz  (Skanuj) > **Skan do SMB** lub **Skan do FTP**.
LUB
W przypadku modelu z ekranem dotykowym wybierz na nim opcje  (**Skanowanie**) > **SMB** lub **FTP** > **Dalej** > wybierz żądane miejsce docelowe skanowania.
- 4 Wybierz żądany serwer i format skanu.
W przypadku modelu z ekranem dotykowym wybierz na nim opcje  (Ustawienia opcji) > wybierz żądaną opcję przy użyciu strzałek > przycisk **Rozpocznij**.
- 5 Urządzenie rozpocznie skanowanie, a następnie wyśle plik zeskanowanego obrazu na określony serwer.

Skanowanie do WSD

Skanuje oryginały i zapisuje zeskanowane dane na podłączonym komputerze, jeśli obsługuje on funkcję WSD (Web Service for Device). Aby korzystać z funkcji WSD konieczne jest zainstalowanie sterownika drukarki WSD na komputerze. W przypadku systemu Windows 7 można zainstalować sterownik WSD za pomocą opcji **Panel sterowania > Urządzenia i drukarki > Dodaj drukarkę**. Kliknij **Dodaj drukarkę sieciową, bezprzewodową lub Bluetooth**.



- Urządzenie, które nie obsługuje interfejsu sieciowego nie będzie korzystać z tej funkcji (patrz „Funkcje poszczególnych modeli” na stronie 8).
- Funkcja WSD działa tylko w systemie Windows Vista® lub późniejszym, obsługującym opcję WSD.
- Poniższe kroki instalacji dotyczą komputera z systemem Windows 7.

Instalowanie sterownika drukarki WSD

- 1 Wybierz polecenia **Uruchom > Panel sterowania > Urządzenia i drukarki > Dodaj drukarkę**.
- 2 Kliknij **Dodaj drukarkę sieciową, bezprzewodową lub Bluetooth**.

Funkcje skanowania

- 3 Z listy drukarek wybierz drukarkę, której chcesz użyć, następnie kliknij **Dalej**.



- Adres IP drukarki WSD to http://IP address/ws/ (przykład: http://111.111.111.111/ws/).
- Jeśli na liście nie ma drukarki WSD, kliknij opcję **Żądanej drukarki nie ma na liście > Dodaj drukarkę, używając adresu TCP/IP lub nazwy hosta** i wybierz opcję **Urządzenie usług sieci Web** w oknie **Typ urządzenia**. Następnie wprowadź adres IP drukarki.

- 4 Należy postępować zgodnie z instrukcjami w oknie instalacji.

Skanowanie za pomocą funkcji WSD

- 1 Upewnij się, że urządzenie jest włączone i podłączone do komputera.
- 2 Połóż jeden arkusz na płycie stroną zadrukowaną skierowaną do dołu lub wiele arkuszy w automatycznym podajniku dokumentów, stroną zadrukowaną skierowaną do góry (patrz „Wkładanie oryginałów” na stronie 65).
- 3 Na panelu sterowania wybierz  (Scan) > **Skanow. do WSD**.



- Jeśli pojawi się komunikat **Niedostępny**, sprawdź połączenie portu. Sprawdź, czy sterownik drukarki WSD jest poprawnie zainstalowany.

- 4 Wybierz nazwę komputera w opcji **Lista miej.docel**.
- 5 Wybierz żądaną opcję i naciśnij przycisk **OK**.
- 6 Rozpocznie się skanowanie.

Skanowanie przy użyciu chmury

Aby móc korzystać z tej funkcji, należy być zarejestrowanym użytkownikiem usług **Google Drvie**, **Dropbox** i **Evernote**.



Ta funkcja jest dostępna tylko w modelach z ekranem dotykowym.

Logowanie do usług Dysk Google, Dropbox i Evernote

Usługi **Google Drvie**, **Dropbox** i **Evernote** mają własne zasady logowania do chmury.

- 1 Naciśnij przycisk  (**Skanuj do chmury**) na ekranie dotykowym.
- 2 Wybierz usługę chmury, do której chcesz wysłać zeskanowane dane.

Funkcje skanowania

- 3 Wprowadź nazwę konta oraz hasło, aby uzyskać dostęp do wybranej usługi chmury.





Aby logować się automatycznie, zaznacz opcję **Włącz automatyczne logowanie** > naciśnij przycisk **OK**.

Aby zalogować się na inne konto, naciśnij przycisk **Wyloguj** na ekranie dotykowym i zaloguj się jako inny użytkownik.

- 4 Naciśnij opcję **OK**.

Skanowanie do usług Dysk Google, Dropbox i Evernote

- 1 Upewnij się, że urządzenie jest włączone i podłączone do komputera.
- 2 Połóż jeden arkusz na płycie stroną zadrukowaną skierowaną do dołu lub wiele arkuszy w automatycznym podajniku dokumentów, stroną zadrukowaną skierowaną do góry (patrz „Wkładanie oryginałów” na stronie 65).
- 3 Naciśnij przycisk  (**Skanuj do chmury**) na ekranie dotykowym.
- 4 Wybierz usługę chmury w opcji **Lista miej.docel**.
- 5 Wybierz folder, do którego chcesz skanować.

- 6 W razie potrzeby naciśnij przycisk  (Ustawienia opcji) > wybierz żądane ustawienia skanowania.

- 7 Naciśnij przycisk **Rozpocznij** na ekranie dotykowym. Rozpocznie się skanowanie.

Skanowanie z programu do edycji obrazów

Można skanować i importować dokumenty za pomocą programów do edycji obrazów takich jak, Adobe Photoshop, jeśli oprogramowanie jest zgodne ze standardem TWAIN. Wykonaj czynności opisane poniżej, aby skanować za pomocą oprogramowania zgodnego ze standardem TWAIN:

- 1 Upewnij się, że urządzenie jest włączone i podłączone do komputera.
- 2 Połóż jeden arkusz na płycie stroną zadrukowaną skierowaną do dołu lub wiele arkuszy w automatycznym podajniku dokumentów, stroną zadrukowaną skierowaną do góry (patrz „Wkładanie oryginałów” na stronie 65).
- 3 Otwórz aplikację, np. Adobe Photoshop.
- 4 Kliknij **Plik > Importuj** i wybierz skaner.
- 5 Określ ustawienia skanowania.

Funkcje skanowania

- 6 Zeskanuj i zapisz zeskanowany obraz.

Skanowanie przy użyciu sterownika WIA

Urządzenie obsługuje sterownik Windows Image Acquisition (WIA), który pozwala na skanowanie obrazów. WIA jest jednym ze standardowych składników zawartych w systemie Microsoft Windows 7 i współpracuje z aparatami cyfrowymi i skanerami. W odróżnieniu od sterownika TWAIN sterownik WIA umożliwia skanowanie i łatwe przetwarzanie obrazów bez korzystania z dodatkowego oprogramowania.



Sterownik WIA działa tylko w systemie Windows OS z portem USB.

- 1 Upewnij się, że urządzenie jest włączone i podłączone do komputera.
- 2 Połóż jeden arkusz na płycie stroną zadrukowaną skierowaną do dołu lub wiele arkuszy w automatycznym podajniku dokumentów, stroną zadrukowaną skierowaną do góry (patrz „Wkładanie oryginałów” na stronie 65).
- 3 Kliknij **Uruchom > Panel sterowania > Sprzęt i dźwięk > Urządzenia i drukarki**.
- 4 Kliknij prawym przyciskiem myszy ikonę sterownika urządzenia w oknie **Drukarki i faksy > Rozpocznij skanowanie**.

- 5 Zostanie wyświetlona aplikacja **Nowy skan**.

- 6 Wybierz preferencje skanowania, a następnie kliknij przycisk **Podgląd**, aby sprawdzić, jak wybrane ustawienia zmieniają wygląd obrazu.

- 7 Zeskanuj i zapisz zeskanowany obraz.

Skanowanie za pomocą aplikacji Samsung Easy Document Creator

Samsung Easy Document Creator to aplikacja ułatwiająca skanowanie, łączenie i zapisywanie dokumentów w różnych formatach, w tym w formacie .epub.

Zalecamy korzystanie z funkcji skanowania za pomocą programu Samsung Easy Document Creator dostarczonego na dołączonej płycie CD z oprogramowaniem.

Funkcje skanowania



- Narzędzie to dostępne jest tylko dla użytkowników systemu Windows.
- Do korzystania z programu Samsung Easy Document Creator wymagany jest system Windows XP lub nowszy oraz program Internet Explorer w wersji 6.0 lub nowszej.
- Aplikacja Samsung Easy Document Creator jest instalowana automatycznie podczas instalacji oprogramowania urządzenia (patrz „Korzystanie z aplikacji Samsung Easy Document Creator” na stronie 351).

- 1** Połóż jeden arkusz na płycie stroną zadrukowaną skierowaną do dołu lub wiele arkuszy w automatycznym podajniku dokumentów, stroną zadrukowaną skierowaną do góry (patrz „Wkładanie oryginałów” na stronie 65).
- 2** W menu **Uruchom** wybierz opcję **Programy** lub **Wszystkie programy**.
 - W przypadku systemu Windows 8 z **Charms(Panele)** wybierz opcję **Wyszukaj > Apps(Aplikacja)**.
- 3** Kliknij **Samsung Printers** i uruchom aplikację **Samsung Easy Document Creator**.
Kliknij opcję **Skanuj** () na ekranie głównym.
- 4** Wybierz typ skanowania lub ulubiony profil, a następnie kliknij opcję **Uruchom**.

- 5** Dostosuj ustawienia obrazu (**Ustawienia skanowania i Więcej opcji**).
- 6** Kliknij opcję **Skanuj**, aby zeskanować ostateczny obraz, lub opcję **Skan. wstępne**, aby uzyskać podgląd obrazu.
- 7** Wybierz opcję **Lokalizacja zapisywania, Wyślij do wiadomości e-mail** lub **Wyślij do witryny społeczn.**
- 8** Kliknij opcję **Zapisz** (zapisanie skanu), **Wyślij** (wysłanie skanu w wiadomości e-mail) lub **Udostępnij** (umieszczenie w Internecie).



Jeśli na płycie jest wystarczająca ilość miejsca, można jednocześnie zeskanować więcej niż jeden dokument. Aby dokonać wyboru kilku obszarów, skorzystaj z narzędzia .

Funkcje skanowania

Skanowanie z komputera Mac

Skanowanie z urządzenia podłączonego za pomocą kabla USB

- 1 Upewnij się, że urządzenie jest włączone i podłączone do komputera.
- 2 Połóż jeden arkusz na płycie stroną zadrukowaną skierowaną do dołu lub wiele arkuszy w automatycznym podajniku dokumentów, stroną zadrukowaną skierowaną do góry (patrz „Wkładanie oryginałów” na stronie 65).
- 3 Uruchom menu **Applications** i kliknij opcję **Image Capture**.

 Jeśli wyświetlany jest komunikat **No Image Capture device connected**, odłącz i podłącz ponownie kabel USB. Jeśli problem nie ustępuje, patrz pomoc programu **Image Capture**.

- 4 Wybierz żądaną opcję.
- 5 Zeskanuj i zapisz zeskanowany obraz.



Jeżeli w programie **Image Capture** nie działa skanowanie, należy zaktualizować system Mac OS do najnowszej wersji.

Skanowanie z urządzenia podłączonego do sieci



Tylko modele sieciowe lub bezprzewodowe (patrz „Funkcje poszczególnych modeli” na stronie 8).

- 1 Upewnij się, że urządzenie jest podłączone do sieci.
- 2 Połóż jeden arkusz na płycie stroną zadrukowaną skierowaną do dołu lub wiele arkuszy w automatycznym podajniku dokumentów, stroną zadrukowaną skierowaną do góry (patrz „Wkładanie oryginałów” na stronie 65).
- 3 Uruchom menu **Applications** i kliknij opcję **Image Capture**.
- 4 W zależności od systemu operacyjnego, wykonaj następujące kroki.
 - Dla wersji 10.5
 - Na pasku Menu kliknij **Devices > Browse Devices**.
 - Upewnij się, że pole wyboru **Connected** znajduje się obok odpowiedniego urządzenia w obszarze **Bonjour Devices**.
 - W systemie 10.6-10.8 wybierz polecenie **SHARED**.

Funkcje skanowania

5 Ustaw opcje skanowania w tym programie.

6 Zeskanuj i zapisz zeskanowany obraz.



- Jeżeli w programie Image Capture nie działa skanowanie, należy zaktualizować system Mac OS do najnowszej wersji.
- Aby uzyskać więcej informacji, przejdź do pomocy do programu **Image Capture**.
- Skanowanie może również odbywać się za pomocą oprogramowania zgodnego ze standardem TWAIN, np. Adobe Photoshop.
- Możesz rozpocząć skanowanie za pomocą aplikacji Asystent skanowania Samsung. Otwórz folder **Applications > Samsung > Asystent skanowania Samsung**.

Skanowanie w systemie Linux

Skanowanie

1 Upewnij się, że urządzenie jest włączone i podłączone do komputera.

2 Kliknij dwukrotnie umieszczoną na pulpicie ikonę **Unified Driver Configurator**.

3 Kliknij przycisk , aby przełączyć się na konfigurację skanerów.

4 Wybierz skaner z listy.

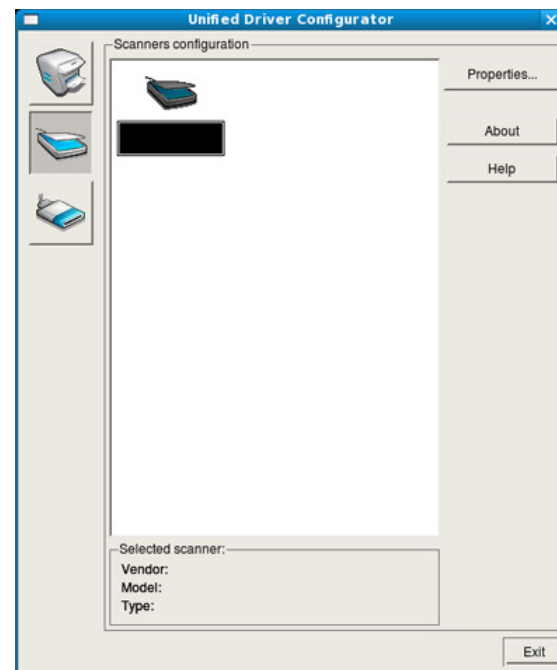

5 Kliknij przycisk **Properties**.

6 Połóż jeden arkusz na płycie stroną zadrukowaną skierowaną do dołu lub wiele arkuszy w automatycznym podajniku dokumentów, stroną zadrukowaną skierowaną do góry (patrz „Wkładanie oryginałów” na stronie 65).

7 W oknie **Scanner Properties** kliknij przycisk **Preview**.

Funkcje skanowania

- 8 Rozpocznie się skanowanie dokumentu, a na panelu podglądu okna **Preview Pane** zostanie wyświetlony podgląd dokumentu.

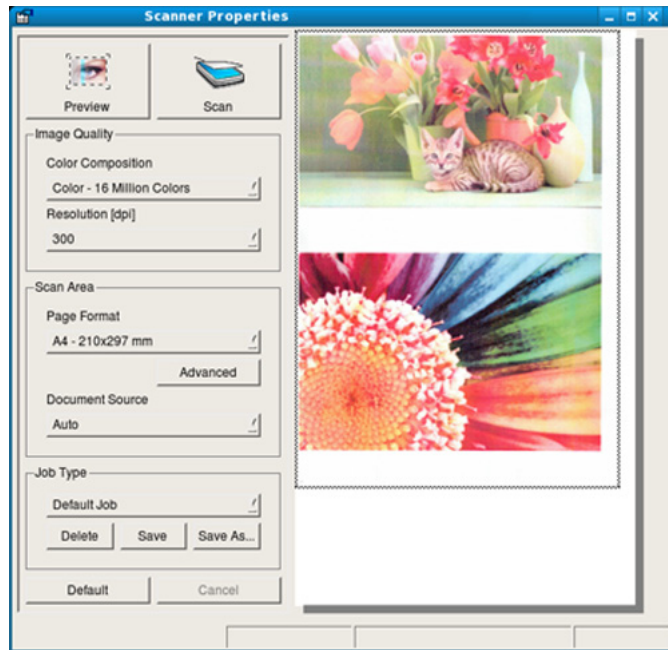

- 9 W oknie **Preview Pane** przeciągnij wskaźnik, aby wybrać obszar, który ma być skanowany.

- 10 Wybierz żądaną opcję.

- 11 Zeskanuj i zapisz zeskanowany obraz.



Można zapisać ustawienia skanowania i dodać je listy rozwijanej **Job Type** do późniejszego wykorzystania.

Edycja obrazu za pomocą Image Manager

Program Image Manager zapewnia polecenia menu i przyciski narzędzi służące do edycji zeskanowanych obrazów.

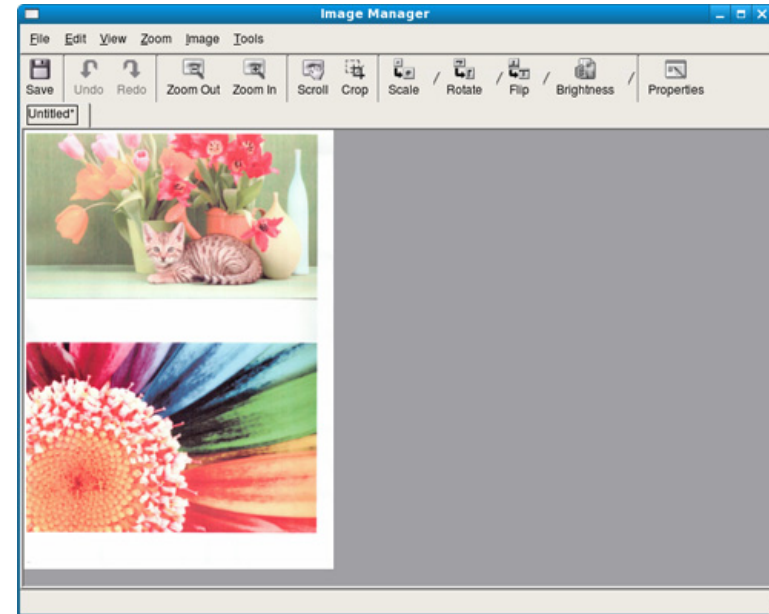



Funk. faksu





Aby uzyskać informacje o podstawowych funkcjach faksowania, zapoznaj się z Podstawowy podręcznik (patrz „Skanowanie podstawowe” na stronie 84).

Automatyczne ponowne wybieranie numeru

Jeśli wybrany numer jest zajęty lub nie odpowiada podczas wysyłania faksu, urządzenie automatycznie ponawia wybieranie numeru. Odstępy czasu pomiędzy próbami ponownego wybierania numeru uzależnione są od fabrycznych ustawień domyślnych w danych kraju.

Gdy na wyświetlaczu zostanie wyświetlony komunikat **Powtórzyć wybier.?**, naciśnij przycisk  (**Start**), aby wybrać numer ponownie bez oczekiwania. Aby anulować automatyczne wybieranie ponowne, naciśnij przycisk  (**Stop** lub **Stop/Clear**).

Aby zmienić odstęp czasu pomiędzy próbami ponownego wybierania numeru oraz liczbę prób ponownego wybrania numeru

1 Na panelu sterowania naciśnij przycisk  (Faks) >  (**Menu**) > **Konfiguracja faksu** > **Wysyłanie**.

LUB

W przypadku modelu z ekranem dotykowym wybierz na nim opcje

 (**Konfiguracja**) > **Konfiguracja urządzenia** > **Dalej** > **Konfiguracja faksu**.

2 Wybierz żądaną wartość dla opcji **Liczba ponow.wyb.** lub **Okr. ponow.wyb.nr.**

3 Wybierz żądaną opcję.

Ponowne wybieranie numeru faksu

1 Naciśnij przycisk  (**Redial/Pause**) na panelu sterowania.

2 Wybierz żądany numer faksu.

Wyświetlanych jest dziesięć numerów, na które wysłano ostatnio fakсы i dziesięć numerów nadawców.

Funk. faksu

- 3 Jeśli oryginał został załadowany do podajnika dokumentów, urządzenie rozpocznie skanowanie i automatycznie rozpocznie wysyłanie.

Jeśli oryginał został umieszczony na szybie skanera, wybierz opcję **Tak**, aby dodać kolejną stronę. Włóż kolejny oryginał i naciśnij przycisk **OK**. Po zakończeniu, kiedy pojawi się pytanie **Następna strona?**, wybierz opcję **Nie**.



Potwierdzanie transmisji

Po pomyślnym wysłaniu ostatniej strony oryginału urządzenie wyemituje sygnał i powróci do trybu gotowości.

W przypadku wystąpienia problemów podczas wysyłania faksu na wyświetlaczu zostanie wyświetlony komunikat o błędzie. Jeśli wystąpi komunikat o błędzie, należy nacisnąć przycisk  (**Stop** lub **Stop/Clear**), aby usunąć komunikat i ponowić próbę wysłania faksu.



Urządzenie można ustawić w taki sposób, aby po każdym pomyślnym wysłaniu faksu drukowany był raport z potwierdzeniem.

- Na panelu sterowania naciśnij przycisk  (faks) >  (**Menu**) > **Konfiguracja faksu** > **Wysyłanie** > **Potw. Faksu**.
- Wybierz opcję  (**Konfiguracja**) > **Konfiguracja urządzenia** > **Dalej** > **Konfiguracja faksu** > **Potwierdzenie faksu** na ekranie dotykowym.

Wysyłanie faksu z komputera



Ta funkcja może nie być dostępna, w zależności od modelu lub wyposażenia opcjonalnego (patrz „Funkcje poszczególnych modeli” na stronie 8).

faksy można wysłać za pośrednictwem komputera, bez konieczności podchodzenia do urządzenia.

Aby wysłać faksy z komputera, musi być zainstalowany program **Samsung Network PC Fax**. Program ten jest instalowany podczas instalacji sterownika drukarki.

Funk. faksu



- 1 Otwórz dokument, który chcesz wysłać.
- 2 W menu **Plik** wybierz pozycję **Drukuj**.
Zostanie wyświetlone okno **Drukuj**. Okno może się nieznacznie różnić w zależności od aplikacji.
- 3 Wybierz pozycję **Samsung Network PC Fax** w oknie **Drukuj**
- 4 Kliknij polecenie **Drukuj** lub **OK**.
- 5 Wprowadź numery odbiorców i wybierz żądaną opcję.

 Wybierz menu **Pomoc** w oknie lub kliknij przycisk i kliknij dowolną opcję, o której chcesz dowiedzieć się więcej.

- 6 Kliknij przycisk **Wyślij**.

Opóźnianie transmisji faksu

Można ustawić funkcję wysyłania faksu w czasie późniejszym, pod nieobecność użytkownika. Za pomocą tej funkcji nie można wysłać kolorowych faksów.

- 1 Połóż jeden arkusz na płycie stroną zadrukowaną skierowaną do dołu lub wiele arkuszy w automatycznym podajniku dokumentów, stroną zadrukowaną skierowaną do góry.
- 2 Naciśnij przycisk  (faks) na panelu sterowania.
- 3 Dostosuj rozdzielczość i zaciemnienie odpowiednio do faksu.
- 4 Na panelu sterowania naciśnij przycisk  (**Menu**) > **Funkcja faksu** > **Wysyłanie opóźnione**.
LUB
W przypadku modelu z ekranem dotykowym wybierz na nim opcje  (**Faks**) > **Opóźnione wysyłanie** > **Dalej**. Przejdź do punktu 8.
- 5 Wprowadź numer faksu odbierającego i naciśnij przycisk **OK**.
- 6 Na wyświetlaczu zostanie wyświetlony monit o podanie innego numeru w celu wysłania dokumentu.
- 7 Aby wprowadzić więcej numerów faksów, naciśnij przycisk **OK** po podświetleniu opcji **Tak**, a następnie powtórz krok 5.



- Można dodać do 10 adresatów.
- Po wprowadzeniu numeru wybierania grupowego nie można wprowadzić kolejnych numerów wybierania grupowego.

Funk. faksu

8 Wprowadź nazwę i czas zadania.

W przypadku modelu z panelem dotykowym wprowadź czas > wybierz opcje **Dalej** > **Bezp wpraw** lub **Lista faksów** > wprowadź numer faksu przy użyciu klawiatury numerycznej na ekranie.





Jeśli ustawiona godzina jest wcześniejsza od bieżącej, faks zostanie wysłany o wskazanej porze następnego dnia.

9 Przed przesłaniem oryginały są skanowane do pamięci.



Urządzenie powróci do trybu gotowości. Na wyświetlaczu zostanie wyświetlona informacja przypominająca, że urządzenie znajduje się w trybie gotowości i ustawiona jest funkcja faksu opóźnionego.



Umożliwia sprawdzenie listy opóźnionych zadań faksowania.

- Na panelu sterowania naciśnij  (**Menu**) > **Konfiguracja systemu** > **Raport** > **Zaplan. zadania faksu**.
- Wybierz opcje  (**Konfiguracja**) > **Konfiguracja urządzenia** > **Dalej** > **Raporty** > **Przeslij zaplanowane zadania faksem** na ekranie dotykowym.

Anulowanie zadania faksu z zarezerwowanym opóźnieniem

1 Na panelu sterowania naciśnij przycisk  (faks) >  (**Menu**) > **Funkcja faksu** > **Anuluj zadanie**.

LUB



W przypadku modelu z ekranem dotykowym wybierz na nim opcje  (**Stan zadania**) > **Biezace zad.** > **Dalej**.

2 Wybierz żądane zadanie faksu i naciśnij przycisk **OK**.

W przypadku modelu z ekranem dotykowym naciśnij na nim przycisk (Anuluj) dla żądanego zadania faksu.

3 Po podświetleniu opcji **Tak** naciśnij przycisk **OK**.

W przypadku modelu z ekranem dotykowym naciśnij przycisk **Tak**, gdy pojawi się okno potwierdzenia.

4 Naciśnij przycisk  (**Stop** lub **Stop/Clear**) lub ikonę ekranu głównego () , aby powrócić do trybu gotowości.

Funk. faksu



Przekazywanie wysłanego faksu do innego miejsca docelowego

Można skonfigurować urządzenie tak, aby otrzymane lub wysłane fakсы były przekazywane do innego miejsca docelowego jako faks, wiadomość e-mail lub za pośrednictwem serwera. Funkcja ta może okazać się przydatna, gdy adresat faksu jest poza biurem.



- W przypadku przekazywania faksu za pośrednictwem poczty e-mail należy najpierw skonfigurować serwer poczty i adres IP w usłudze SyncThru™ Web Service (patrz „Korzystanie z programu SyncThru™ Web Service” na stronie 347).
- Jeśli wysłany lub otrzymany faks jest kolorowy, dane przekazywane będą w skali szarości.

1 Połóż jeden arkusz na płycie stroną zadrukowaną skierowaną do dołu lub wiele arkuszy w automatycznym podajniku dokumentów, stroną zadrukowaną skierowaną do góry.

2 Na panelu sterowania naciśnij przycisk  (faks) >  (**Menu**) > **Funkcja faksu > Przekaz wysłane > Przekaz do faksu, Przekaż do poczty e-mail lub Przekaż na serwer.**

LUB

W przypadku modelu z ekranem dotykowym wybierz na nim opcje



 (**Konfiguracja**) > **Konfiguracja urządzenia > Dalej > Konfiguracja faksu > Przekaz wysłane > Przekaz do faksu, Przekaż do poczty e-mail lub Przekaż na serwer.**



Opcja **Przekaż** może nie być dostępna, w zależności od modelu lub wyposażenia opcjonalnego (patrz „Różne funkcje” na stronie 10).

3 Wprowadź docelowy numer faksu, adres e-mail lub serwera i naciśnij przycisk **OK**.

W przypadku modelu z ekranem dotykowym ustaw tę opcję na „**WI.**”, a następnie wprowadź numer przekazywania

4 Naciśnij przycisk  (**Stop/Clear**) lub ikonę ekranu głównego () , aby powrócić do trybu gotowości.

Kolejne wysyłane fakсы będą przekazywane do określonego faksu.



Funk. faksu

Przekazywanie odebranego faksu

Można skonfigurować urządzenie tak, aby otrzymane lub wysłane fakсы były przekazywane do innego miejsca docelowego jako faks, wiadomość e-mail lub za pośrednictwem serwera. Jeśli adresat faksu jest poza biurem, funkcja ta może okazać się pożyteczna.



Jeśli wysłany lub otrzymany faks jest kolorowy, dane przekazywane będą w skali szarości.

- 1 Na panelu sterowania naciśnij przycisk  (faks) >  (**Menu**) > **Funk. faksu** > **Przełącz odebrane** > **Przełącz do faksu**, **Przełącz do PC**, **Przełącz do poczty e-mail** lub **Przełącz na serwer**.

LUB

W przypadku modelu z ekranem dotykowym wybierz na nim opcje

 (**Konfiguracja**) > **Konfiguracja urządzenia** > **Dalej** > **Konfiguracja faksu** > **Przełącz odebrane** > **Przełącz do faksu**, **Przełącz do PC**, **Przełącz do poczty e-mail** lub **Przełącz na serwer**.





- Opcja **Przełącz** może nie być dostępna, w zależności od modelu lub wyposażenia opcjonalnego (patrz „Różne funkcje” na stronie 10).
- Aby ustawić funkcję drukowania faksu po zakończeniu jego przekazywania, wybierz opcję **Przełącz i drukuj**.

- 2 Wprowadź docelowy numer faksu, adres e-mail lub serwera i naciśnij **OK**.

W przypadku modelu z ekranem dotykowym ustaw tę opcję na „**WI.**”, a następnie wprowadź numer przekazywania

- 3 Wprowadź czas rozpoczęcia i czas zakończenia, a następnie naciśnij przycisk **OK**.

- 4 Naciśnij przycisk  (**Stop/Clear**) lub ikonę ekranu głównego () , aby powrócić do trybu gotowości.

Następne wysłane fakсы zostaną przekazane do określonego faksu.

Wysyłanie faksów na obu stronach arkusza papieru



- Funkcja ta jest dostępna tylko w sytuacji, gdy oryginały są umieszczone w podajniku dokumentów.
- W zależności od opcji lub modelu niektóre menu mogą nie być wyświetlane. Oznacza to, że opcja nie dotyczy danego urządzenia.
- Ta funkcja może nie być dostępna, w zależności od modelu lub wyposażenia opcjonalnego (patrz „Funkcje poszczególnych modeli” na stronie 8).

Funk. faksu

- 1 Połóż jeden arkusz na płycie stroną zadrukowaną skierowaną do dołu lub wiele arkuszy w automatycznym podajniku dokumentów, stroną zadrukowaną skierowaną do góry.
- 2 Na panelu sterowania naciśnij przycisk  (faks) > **Funkcja faksu** > **Dupleks**.

LUB

W przypadku modelu z ekranem dotykowym wybierz na nim opcję

 (**Faks**) > wybierz żądane menu > wybierz opcję **Dupleks** z podmenu.

- **1-stronny:** W przypadku oryginałów zadrukowanych tylko z jednej strony.
- **2-stronnie:** W przypadku oryginałów zadrukowanych z obu stron.
- **2 ->1-stronny obrócony:** W przypadku oryginałów zadrukowanych z obu stron, z których druga jest obrócona o 180°.





Aby użyć opcji **2-stronnie** i **2-stronny obrocony**, należy umieścić oryginały w podajniku DADF. Jeśli urządzenie nie może wykryć oryginału w podajniku DADF, opcja ta zostanie automatycznie zmieniona na **1-stronny**.

- 3 Naciśnij przycisk **OK**, aby zapisać wybór.

W przypadku modelu z ekranem dotykowym naciśnij przycisk  (Wstecz), aby zapisać wybór.

Odbieranie faksu na komputerze



- Ta funkcja może nie być dostępna, w zależności od modelu lub wyposażenia opcjonalnego (patrz „Funkcje poszczególnych modeli” na stronie 8).
- Aby użyć tej funkcji, ustaw tę opcję na panelu sterowania lub na ekranie dotykowym:
 - Na panelu sterowania naciśnij przycisk  (faks) >  (**Menu**) > **Funkcja faksu** > **Przekaz odebrane** > **Przekaz do PC** > **Przekaż**.
 - Wybierz opcję  (**Konfiguracja**) > **Konfiguracja urządzenia** > **Dalej** > **Konfiguracja faksu** > **Przekaz odebrane** > **Przekaz do PC** > **Przekaz** na ekranie dotykowym.



- 1 Otwórz aplikację Samsung Easy Printer Manager.
- 2 Wybierz odpowiednie urządzenie z **Lista drukarek**.
- 3 Wybierz menu **Ustawienia faksowania do komputera**.

Funk. faksu

- 4 Użyj karty **Włącz odbieranie faksów z urządzenia**, aby zmienić ustawienia faksu.
- **Typ obrazu:** Odebrane fakсы można przekształcić w plik PDF lub TIFF.
 - **Lokalizacja zapisywania:** Wybór miejsca zapisywania skonwertowanych faksów.
 - **Prefiks:** Wybierz prefiks.
 - **Wydrukuj odebrany faks:** Po odebraniu faksu ustaw drukowanie informacji dla odebranego faksu.
 - **Powiadamaj po zakończeniu:** W celu powiadomienia o odebraniu faksu zostanie wyświetlone okno wyskakujące.
 - **Otwórz za pomocą aplikacji domyślnej:** Po odebraniu faksu otwórz faks w domyślnej aplikacji.
 - **Brak:** Po odebraniu faksu urządzenie nie powiadamia użytkownika ani nie otwiera aplikacji.

- 5 Naciśnij **Zapisz > OK**.

Zmiana trybów odbierania



- 1 Na panelu sterowania naciśnij przycisk  (faks) >  (**Menu**) > **Konfiguracja faksu > Odbieranie > Tryb odbioru**.

LUB

W przypadku modelu z ekranem dotykowym wybierz na nim opcję

-  (**Konfiguracja**) > **Konfiguracja urządzenia > Dalej > Konfiguracja faksu > Tryb odbioru**.

- 2 Wybierz żądaną opcję.

- **Faks:** odbieranie przychodzącego połączenia faksu i automatyczne przechodzenie do trybu odbierania faksu.
- **Telefon:** Odbieranie faksu po naciśnięciu przycisku  (**On Hook Dial**), a następnie  (**Start**).
- **Ans/Faks:** ta funkcja jest używana wtedy, gdy do urządzenia podłączona jest automatyczna sekretarka. Urządzenie odbiera połączenie przychodzące, po czym osoba dzwoniąca może zostawić wiadomość na automatycznej sekretarce. Jeśli na linii pojawi się sygnał faksu, urządzenie automatycznie przełączy się w tryb Faks w celu odebrania faksu.



Aby korzystać z trybu **Ans/Faks**, należy podłączyć automatyczną sekretarkę do gniazda EXT z tyłu urządzenia.

Funk. faksu



- **DRPD:** Można odebrać połączenie za pomocą funkcji DRPD (Distinctive Ring Pattern Detection). Funkcja DRPD to usługa firmy telefonicznej, która umożliwia użytkownikowi korzystanie z jednej linii telefonicznej do odbierania połączeń z kilku różnych numerów telefonów. Aby uzyskać szczegółowe informacje, patrz temat „Odbieranie faksów w trybie DRPD” na stronie 335.



W zależności od kraju zakupu urządzenia to ustawienie może być niedostępne.

3 Naciśnij przycisk **OK**, aby zapisać wybór.

W przypadku modelu z ekranem dotykowym naciśnij przycisk  (Wstecz), aby zapisać wybór.

4 Naciśnij przycisk  (**Stop/Clear**) lub ikonę ekranu głównego () , aby powrócić do trybu gotowości.

Odbieranie ręczne w trybie Tel

Faks można odebrać naciskając przycisk  (**On Hook Dial**), a następnie

 (**Start**) po usłyszeniu sygnału faksu. Jeśli urządzenie posiada słuchawkę, można przy jej użyciu odbierać połączenia (patrz „Funkcje poszczególnych modeli” na stronie 8).

Odbieranie w trybach Automatyeczna sekretarka/ Faks

Aby użyć tego trybu, należy podłączyć automatyczną sekretarkę do gniazda EXT. z tyłu urządzenia. Jeśli osoba dzwoniąca zostawi wiadomość, automatyczna sekretarka zapisze ją. Jeśli urządzenie wykryje sygnał faksu na linii, automatycznie rozpocznie odbieranie faksu.



- Jeśli dla urządzenia ustawiono ten tryb, a automatyczna sekretarka jest wyłączona lub do gniazda EXT. nie jest podłączona żadna automatyczna sekretarka, urządzenie automatycznie przejdzie w tryb faksu po wstępnie ustawionej liczbie dzwonek.
- Jeśli automatyczna sekretarka jest wyposażona w funkcję odliczania liczby dzwonek określonej przez użytkownika, należy ustawić urządzenie tak, aby połączenia przychodzące były odbierane po 1 dzwonku.
- Jeśli urządzenie włączone jest w trybie Tel. odłącz lub wyłącz automatyczną sekretarkę urządzenia faksu. W przeciwnym wypadku wiadomość wychodząca z automatycznej sekretarki będzie zakłócać rozmowę telefoniczną.

Funk. faksu

Odbieranie faksów za pomocą zewnętrznego telefonu

W przypadku korzystania z telefonu zewnętrznego podłączonego do gniazda EXT. można odbierać fakсы podczas rozmowy za pośrednictwem telefonu zewnętrznego, bez konieczności podchodzenia do faksu.

W przypadku odebrania połączenia za pomocą telefonu zewnętrznego i usłyszenia dźwięku faksu, naciśnij klawisze *9* na telefonie zewnętrznym. Urządzenie odbierze faks.

9 to kod zdalnego odbioru, zaprogramowany fabrycznie. Gwiazdki na początku i końcu są stałe, ale można zmienić znajdujący się w środku numer na dowolnie wybrany.





Podczas rozmowy za pomocą telefonu podłączonego do gniazda EXT. funkcje kopiowania i skanowania nie są dostępne.

Odbieranie faksów w trybie DRPD

W zależności od kraju zakupu urządzenia to ustawienie może być niedostępne. Funkcja DRPD to usługa firmy telefonicznej, która umożliwia użytkownikowi korzystanie z jednej linii telefonicznej do odbierania połączeń z kilku różnych numerów telefonów. Ta funkcja jest często używana w usługach odbierania połączeń telefonicznych, gdzie odbierane są połączenia od różnych klientów i informacje o numerze, z którego dana osoba próbuje się skontaktować, są wymagane, aby udzielić prawidłowej odpowiedzi.



W zależności od kraju zakupu urządzenia to ustawienie może być niedostępne.

1 Na panelu sterowania naciśnij przycisk  (faks) >  (**Menu**) > **Konfiguracja faksu > Odbieranie > Tryb odbioru > DRPD.**

LUB

W przypadku modelu z ekranem dotykowym wybierz na nim opcje  (**Konfiguracja**) > **Konfiguracja urządzenia > Dalej > Konfiguracja faksu > Tryb odbioru > DRPD.**

2 Wybierz numer swojego faksu z innego telefonu.

Funk. faksu

- 3 Gdy urządzenie zacznie dzwonić, nie odbieraj połączenia. Urządzenie potrzebuje kilku dzwonek, aby zarejestrować wzór.

Urządzenie wyświetli komunikat **Oczekiwanie na** podczas nagrywania wzoru dzwonka. Kiedy nagrywanie zostanie zakończone, na wyświetlaczu pojawi się komunikat **Ukończone konfigurację DRPD**.

- 4 Naciśnij przycisk **OK**, gdy zostanie wyświetlona opcja DRPD, i rozpocznij ponownie od punktu 2.



- Tryb DRPD należy ustawić ponownie, jeśli numer faksu uległ zmianie lub jeśli podłączono urządzenie do innej linii telefonicznej.
- Po skonfigurowaniu funkcji DRPD należy ponownie wybrać numer swojego faksu, aby sprawdzić, czy urządzenie odpowiada sygnałem faksu. Następnie należy połączyć się z innym numerem przypisanym do tej samej linii, aby upewnić się, że połączenie jest przekazywane do telefonu wewnętrznego lub automatycznej sekretarki podłączonej do gniazda EXT.

Odbieranie w trybie bezpiecznego odbierania





Ta funkcja może nie być dostępna, w zależności od modelu lub wyposażenia opcjonalnego (patrz „Funkcje poszczególnych modeli” na stronie 8).



Może zaistnieć konieczność uniemożliwienia dostępu do odebranych faksów osobom nieupoważnionym. W trybie bezpiecznego odbierania wszystkie przychodzące fakсы są umieszczane w pamięci. Można wydrukować wszystkie przychodzące fakсы po wprowadzeniu hasła.



Aby skorzystać z trybu bezpiecznego odbierania:

- Na panelu sterowania naciśnij przyciski  (faks) >  (**Menu**) > **Funkcja faksu** > **Zabezpieczony odbiór** > **Wł.**
- Wybierz opcje  (**Konfiguracja**) > **Konfiguracja urządzenia** > **Dalej** > **Konfiguracja faksu** > **Bezp. odbier.** na ekranie dotykowym.

Drukowanie odebranych faksów

- 1 Na panelu sterowania wybierz opcje  (faks) >  (**Menu**) > **Funkcja faksu** > **Zabezpieczony odbiór** > **Drukuj**.

LUB

W przypadku modelu z ekranem dotykowym wybierz na nim opcje  (**Konfiguracja**) > **Konfiguracja urządzenia** > **Dalej** > **Konfiguracja faksu** > **Bezp. odbier.** > **Druk**.

- 2 Wprowadź czterocyfrowy kod dostępu, a następnie naciśnij przycisk **OK** lub **Druk**.



- 3 Urządzenie wydrukuje wszystkie fakсы przechowywane w pamięci.

Funk. faksu

Drukowanie na obydwu stronach papieru



- W zależności od opcji lub modelu niektóre menu mogą nie być wyświetlane. Oznacza to, że opcja nie dotyczy danego urządzenia.
- Ta funkcja może nie być dostępna, w zależności od modelu lub wyposażenia opcjonalnego (patrz „Funkcje poszczególnych modeli” na stronie 8).

- 1 Połóż jeden arkusz na płycie stroną zadrukowaną skierowaną do dołu lub wiele arkuszy w automatycznym podajniku dokumentów, stroną zadrukowaną skierowaną do góry.
- 2 Na panelu sterowania naciśnij przycisk  (faks) >  (Menu) > **Konfiguracja faksu > Odbieranie > Drukowanie dwustr.**

W przypadku modelu z ekranem dotykowym wybierz na nim opcję



(Faks) > wybierz żądane menu > wybierz opcję **Dupleks** z podmenu.

- **Wył.:** Drukuje w trybie normalnym.
- **Długa krawędź:** Drukuje strony tak, aby można je było czytać jak książkę.

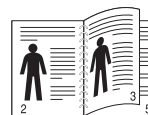

- **Krótką krawędź:** Drukuje strony tak, aby można je było czytać, odwracając jak w notesie.

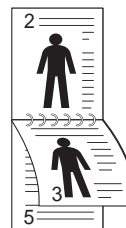

Funk. faksu

3 Naciśnij przycisk **OK**, aby zapisać wybór.

W przypadku modelu z ekranem dotykowym naciśnij przycisk  (Wstecz), aby zapisać wybór.

Odbieranie faksów do pamięci

Ponieważ urządzenie jest urządzeniem wielofunkcyjnym, może odbierać fakсы podczas wykonywania kopii lub drukowania. Jeśli w trakcie kopiowania lub drukowania zostanie odebrany faks, urządzenie zapisze go w pamięci. Następnie, po zakończeniu kopiowania lub drukowania, urządzenie automatycznie wydrukuje faks.



W przypadku odbioru i drukowania faksu niemożliwe jest przetworzenie innych zadań kopiowania i drukowania.

Korzystanie z funkcji folderu udostępnionego

Funkcja ta pozwala na korzystanie z pamięci urządzenia jako folderu udostępnionego. Dzięki temu można w wygodny korzystać z udostępnionego folderu w oknie komputera.



- Ta funkcja może nie być dostępna, w zależności od modelu lub wyposażenia opcjonalnego (patrz „Funkcje poszczególnych modeli” na stronie 8).
- Funkcja ta dostępna jest w urządzeniach wyposażonych w pamięć (patrz „Różne funkcje” na stronie 10).
- Administrator może ustawić ID i hasło, aby ograniczyć dostęp użytkownika oraz ustawić maksymalną liczbę użytkowników jednoczesnych.

Korzystanie z folderu udostępnionego

Z folderu udostępnionego można korzystać tak, jak z folderu na komputerze. Możesz tworzyć, edytować i usuwać folder lub plik tak, jak w przypadku folderów w systemie Windows. W folderze udostępnionym można także zapisywać zeskanowane dane. Można bezpośrednio wydrukować pliki zapisane w folderze udostępnionym. Można drukować pliki w formacie TIFF, JPEG i PRN.

Tworzenie folderu udostępnionego

- 1 Otwórz okno aplikacji Eksplorator Windows na komputerze.
- 2 Wprowadź **\\[adres ip]** drukarki (np.: \\169.254.133.42) w polu adresu, naciśnij Enter lub kliknij przycisk **Przejdź**.
- 3 Utwórz nowy folder w katalogu **nfsroot**.

Korzystanie z funkcji opcjonalnego urządzenia



Niektóre funkcje mogą nie być dostępne w zależności od modelu lub opcji. Oznacza to, że funkcje nie są obsługiwane (patrz „Różne funkcje” na stronie 10).

Ze sterownika drukarki

Po zainstalowaniu opcjonalnego urządzenia można korzystać z takich zaawansowanych funkcji drukowania jak sprawdzanie zadania i drukowanie zadania prywatnego w oknie **Drukuj**. Sprawdź opcję pamięci masowej lub dysku RAM w obszarze **Opcje urządzenia**. Następnie możesz wybrać rozmaite funkcje w pozycji **Tryb wydruku** (patrz „Konfigurowanie ustawień Opcje urządzenia” na stronie 110).

- 1 Otwórz dokument, który ma zostać wydrukowany.
- 2 Wybierz pozycję **Drukuj** z menu **Plik**. Zostanie wyświetlone okno **Drukuj**.

- 3 Wybierz sterownik drukarki z listy **Wybieranie drukarki**.

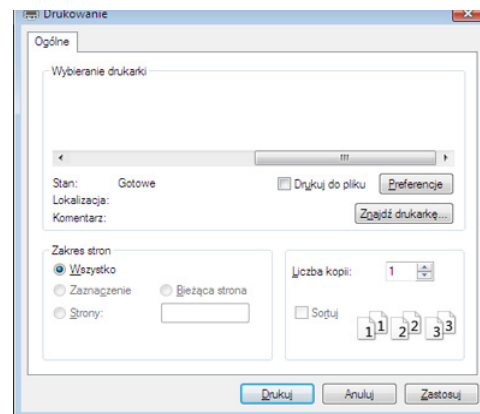

- 4 Kliknij opcję **Właściwości** lub **Preferencje**.
- 5 Wybierz poszczególne karty, a następnie wybierz opcję **Tryb wydruku**.
- 6 Wybierz żądaną opcję (patrz „Objaśnienie specjalnych funkcji drukarki” na stronie 298).
- 7 Wybierz opcję **OK**.

Za pomocą panelu sterowania

Jeśli urządzenie ma opcjonalną pamięć lub opcjonalny dysk twardy, można użyć tych funkcji.

Korzystanie z funkcji opcjonalnego

Naciśnij na panelu sterowania przyciski  (**Menu**) > **Zarządzanie zadaniami**.

LUB

W przypadku modelu z ekranem dotykowym wybierz na nim opcje  (**Skrzynka dok.**) > **Dalej** > **Skrzynki syst.**



W zależności od opcji lub modelu niektóre menu mogą nie być wyświetlane. Oznacza to, że opcja nie dotyczy danego urządzenia.

- **Zadanie aktywne:** Wszystkie zadania drukowania oczekujące na wydrukowanie wymienione są na liście kolejki aktywnych zadań w kolejności wysłania ich na drukarkę. Można usunąć zadanie z kolejki przed wydrukowaniem lub przesunąć je do przodu, aby zostało wydrukowane wcześniej.
- **Zad. chronione:** Użytkownik może wydrukować lub usunąć zabezpieczone zadanie. Funkcja ta wyświetla listę zabezpieczonych zadań, ustawionych przez użytkownika w sterowniku drukarki. Konieczne jest wprowadzenie nazwy użytkownika i hasła, ustawionych w sterowniku drukarki.
- **Zapisane zadanie:** Możesz wydrukować lub usunąć zapisane zadanie.
- **Zasady pliku:** Można ustawić regułę dla plików, zgodnie z którą nazwa pliku generowana jest przed wykonaniem zadania z pamięci opcjonalnej. Jeśli w pamięci opcjonalnej znajduje się plik o nazwie identycznej z nazwą nowego pliku, można zmienić nazwę pliku lub nadpisać plik.



5. Użyteczne narzędzia do zarządzania

W tym rozdziale opisano narzędzia do zarządzania pomocne w pełnym wykorzystaniu możliwości urządzenia.

- Uzyskiwanie dostępu do narzędzi do zarządzania 343
- Easy Capture Manager 344
- Samsung AnyWeb Print 345
- Easy Eco Driver 346
- Korzystanie z programu SyncThru™ Web Service 347
- Korzystanie z aplikacji Samsung Easy Document Creator 351
- Korzystanie z aplikacji Samsung Easy Printer Manager 352
- Korzystanie z aplikacji Stan drukarki Samsung 356
- Korzystanie z aplikacji Samsung Printer Experience 358
- Korzystanie z programu Unified Driver Configurator w systemie Linux 364

Uzyskiwanie dostępu do narzędzi do zarządzania

Firma Samsung zapewnia szeroki wybór narzędzi do zarządzania drukarkami Samsung.

- 1 Upewnij się, że urządzenie jest włączone i podłączone do komputera.
- 2 W menu **Uruchom** wybierz opcję **Programy** lub **Wszystkie programy**.
 - W przypadku systemu Windows 8 w **Charms(Panele)** wybierz opcję **Wyszukaj > Apps(Aplikacja)**.
- 3 Wyszukaj opcję **Drukarki Samsung**.
- 4 W menu **Drukarki Samsung** możesz sprawdzić zainstalowane narzędzia do zarządzania.
- 5 Kliknij narzędzie do zarządzania, które chcesz użyć.



- W przypadku niektórych narzędzi do zarządzania po zainstalowaniu sterownika można uzyskać bezpośredni dostęp do narzędzia z menu **Uruchom > Programy** lub **Wszystkie programy**.
- W przypadku niektórych narzędzi do zarządzania w systemie Windows 8 po zainstalowaniu sterowania można uzyskać bezpośredni dostęp do narzędzia z ekranu **Uruchom** po kliknięciu odpowiedniego kafelka.

Easy Capture Manager



- Narzędzie to dostępne jest tylko dla użytkowników systemu Windows.
- Ta funkcja może nie być dostępna, w zależności od modelu lub wyposażenia opcjonalnego (patrz „Oprogramowanie” na stronie 8).

Aby przechwycić ekran i uruchomić aplikację Easy Capture Manager, wystarczy nacisnąć klawisz Print Screen na klawiaturze. Teraz możesz łatwo wydrukować przechwycony lub edytowany ekran.

Samsung AnyWeb Print

-  • Narzędzie to dostępne jest tylko dla użytkowników systemu Windows.
- Ta funkcja może nie być dostępna, w zależności od modelu lub wyposażenia opcjonalnego (patrz „Oprogramowanie” na stronie 8).

To narzędzie umożliwia tworzenie zrzutów ekranu stron w przeglądarce Windows Internet Explorer, a także ich podgląd, usuwanie i drukowanie.

Pobierz oprogramowanie z witryny firmy Samsung, następnie rozpakuj i zainstaluj je: (<http://www.samsung.com> > znajdź swój produkt > Wsparcie lub Centrum pobierania).

Easy Eco Driver



Narzędzie to dostępne jest tylko dla użytkowników systemu Windows (patrz „Oprogramowanie” na stronie 8).

Za pomocą narzędzia Easy Eco Driver, przed drukowaniem można zastosować funkcje Eco, aby oszczędzać papier i toner.

Aplikacja Easy Eco Driver umożliwia także prostą edycję, np. usuwanie obrazów i tekstu, itp. Często używane ustawienia można zapisać jako ustawienia wstępne.

Jak używać:

- 1 Otwórz dokument do wydruku.
- 2 Otwórz okno **preferencji drukowania** (patrz „Otwieranie okna preferencji drukowania” na stronie 70).
- 3 Na karcie **Ulubione** wybierz opcję **Podgląd drukowania ekologicznego**.
- 4 Kliknij opcje **OK > Drukuj** w oknie. Zostanie wyświetlone okno podglądu.
- 5 Zaznacz opcje, które chcesz zastosować do dokumentu.
Możesz obejrzyć podgląd zastosowanych funkcji.
- 6 Kliknij przycisk **Drukuj**.



Aby uruchamiać sterownik Easy Eco Driver przy każdym drukowaniu, zaznacz pole wyboru **Uruchom Easy Eco Driver** na karcie **Podstawowe** w oknie preferencji drukowania.

Korzystanie z programu SyncThru™ Web Service



- Do działania aplikacji SyncThru™ Web Service wymagane jest zainstalowanie przeglądarki Internet Explorer 8.0 lub nowszej.
- Objasnienia dotyczące usługi SyncThru™ Web Service zawarte w tym podręczniku użytkownika mogą się różnić od zakupionego urządzenia, w zależności od opcji i modelu.
- Tylko model sieciowy (patrz „Oprogramowanie” na stronie 8).

Uzyskiwanie dostępu do usługi SyncThru™ Web Service

- 1 Uruchom przeglądarkę internetową, na przykład program Internet Explorer, w systemie Windows.

W polu adresu podaj adres IP drukarki (<http://xxx.xxx.xxx.xxx>) i naciśnij klawisz Enter lub kliknij opcję **Przejdź**.

- 2 Zostanie otwarta wbudowana witryna internetowa urządzenia.

Logowanie do programu SyncThru™ Web Service.

Przed ustawieniem opcji usługi SyncThru™ Web Service należy zalogować się jako administrator. Z usługi SyncThru™ Web Service można korzystać bez logowania, ale w takim przypadku dostęp do kart **Ustawienia** i **Zabezpieczenia** będzie niemożliwy.

- 1 Kliknij polecenie **Logowanie** w górnej prawej części witryny SyncThru™ Web Service.
- 2 Wpisz **ID** i **Hasło**, a następnie kliknij przycisk **Logowanie**. Ze względów bezpieczeństwa zalecamy zmianę domyślnego hasła.
 - **ID: admin**
 - **Hasło: sec00000**

Program SyncThru™ Web Service – przegląd



Informacje

Książka adr.

Ustawienia

Zabezpieczenia

Konserwacja



W zależności od używanego modelu urządzenia niektóre karty mogą nie być wyświetlane.

Korzystanie z programu SyncThru™ Web Service

Karta Informacje

ta karta przedstawia ogólne informacje dotyczące urządzenia. Można sprawdzić na przykład, ile toneru pozostało. Można również wydrukować raporty, np. raport błędów.

- **Aktywne alerty:** Wskazuje alerty, które wystąpiły w urządzeniu oraz ich ważność.
- **Materiały:** Wskazuje, ile stron zostało zadrukowanych oraz ilość toneru pozostałego w kasecie.
- **Liczniki użycia:** Wskazuje obciążenia pracą w rozbiciu na typy wydruków: jednostronne i dwustronne.
- **Bieżące ustawienia:** Wyświetla dane urządzenia i sieci.
- **Dane zabezpieczeń:** Ta funkcja pokazuje informacje o zabezpieczeniach urządzenia.
- **Drukuj informacje:** Drukuje raporty dotyczące np. systemu, adresu e-mail i czcionki.

Karta Książka adr.

Możesz zarządzać książką adresową. Funkcja ta dostępna jest także w urządzeniu

- **Indywidualny:** Możesz zarządzać wpisami osób w książce adresowej.
- **Grupa:** Możesz zarządzać grupowymi książkami adresowymi.

Karta Ustawienia

Ta karta umożliwia ustawienie opcji konfiguracji dostępnych w urządzeniu i sieci. Aby karta była widoczna, należy zalogować się jako administrator.

- Karta **Ustawienia urządzenia:** Umożliwia ustawienie opcji dostępnych w urządzeniu.
- Karta **Ustawienia sieciowe:** Wyświetla opcje środowiska sieciowego. Pozwala na ustawienie opcji takich jak TCP/IP oraz protokołów sieciowych.

Karta Zabezpieczenia

Ta karta umożliwia ustawienie informacji bezpieczeństwa systemu i sieci. Aby karta była widoczna, należy zalogować się jako administrator.

- **Zabezpieczenia komputera:** Umożliwia określenie informacji dotyczących administratora systemu. Można także włączać lub wyłączać funkcje urządzenia.
- **Zabezpieczenia Sieci:** Umożliwia określenie ustawień protokołów HTTP, IPSec, filtrowania IPv4/IPv6, protokołu 802.1x i serwerów uwierzytelniania.
- **Kontrola dostępu użytkownika:** Można wybrać metody/tryby uwierzytelniania użytkowników. Można dodać/usunąć/zmodyfikować profil użytkownika, używany do lokalnego uwierzytelniania.

Korzystanie z programu SyncThru™ Web Service

- **Dziennik systemu:** Dziennik systemu zawiera ustawienia związane z rejestracją zdarzeń dotyczących urządzenia.
 - **Konfiguracja dziennika:** Sekcja Konfiguracja dziennika zawiera ustawienia dotyczące zapisywania dzienników.
 - **Przeglądarka dziennika:** Sekcja Przeglądarka dziennika zawiera opcje dotyczące przeglądania dzienników zapisanych lokalnie w urządzeniu.

Karta Konserwacja

Ta karta umożliwia konserwację urządzenia poprzez aktualizację oprogramowania układowego i ustawienie informacji kontaktowych do wysyłania poczty elektronicznej. Po wybraniu menu **Łącze** można również połączyć się z witryną Samsung lub pobrać sterowniki.

- **Aktualizacja oprogramowania systemowego:** Aktualizuj oprogramowanie systemowe urządzenia.
- **Zarządzanie aplikacją:** Ta funkcja jest dostępna tylko w modelach z ekranem dotykowym. Umożliwia zarządzanie aplikacjami. Ponadto użytkownik może instalować nowe aplikacje z nośnika pamięci USB lub z adresu URL.
- **Zarządzanie licencją:** Funkcja zarządzania licencją obejmuje ustawienia zainstalowanych aplikacji oraz licencje aplikacji.
- **Klonowanie:** Można importować lub eksportować (przesyłać) różne ustawienia (ustawienie urządzenia, informacje o sieci, książkę adresową itd.) pomiędzy urządzeniami, które posiadają funkcję **Klonowanie** w SyncThru™ Web Service.

- **Informacje kontaktowe:** Konfiguracja informacji kontaktowych.
- **Łącze:** Wyświetla łącza do przydatnych witryn, na których można przeczytać lub pobrać informacje.

Konfiguracja powiadomienia e-mail

Włączenie tej opcji umożliwia odbieranie wiadomości e-mail z informacjami o stanie urządzenia. Dzięki ustawieniu takich informacji, jak adres IP, nazwa hosta, adres e-mail i dane serwera SMTP, informacje o stanie urządzenia (np. poziom zużycia kasety z tonerem lub błąd urządzenia) będą automatycznie wysyłane na adres e-mail określonej osoby. Z tej opcji może częściej korzystać administrator urządzenia.



W zależności od opcji lub modelu niektóre menu mogą nie być wyświetlane. Oznacza to, że opcja nie dotyczy danego urządzenia.

- 1 Uruchom przeglądarkę internetową, na przykład program Internet Explorer, w systemie Windows.
W polu adresu podaj adres IP urządzenia (<http://xxx.xxx.xxx.xxx>) i naciśnij klawisz Enter lub kliknij opcję **Przejdź**.
- 2 Zostanie otwarta wbudowana witryna internetowa urządzenia.
- 3 Z karty **Ustawienia** wybierz kolejno opcje **Ustawienia urządzenia** > **Powiadomienie e-mail**.

Korzystanie z programu SyncThru™ Web Service



Jeżeli nie skonfigurowano wcześniej środowiska serwera poczty wychodzącej, należy przejść do obszaru **Ustawienia > Ustawienia sieciowe > Serwer poczty wychodzącej SMTP**, aby skonfigurować środowisko sieciowe przed wysłaniem powiadomienia e-mail.

4 Zaznacz pole **Włącz** znajdujące się obok opcji **Powiadomienie e-mail**.

5 Kliknij przycisk **Dodaj**, aby dodać użytkownika korzystającego z powiadomienia e-mail.

Określ imię i nazwisko odbiorcy oraz adres(-y) e-mail, razem z elementami powiadomienia, o których chcesz otrzymywać informacje.

6 Kliknij przycisk **Zastosuj**.



Jeśli włączona jest zaporę internetowa, wiadomość e-mail może nie zostać wysłana prawidłowo. W takiej sytuacji należy skontaktować się z administratorem sieci.

Ustawianie informacji dotyczących administratora systemu

To ustawienie jest niezbędne do używania opcji powiadomienia e-mail.



W zależności od opcji lub modelu niektóre menu mogą nie być wyświetlane. Oznacza to, że opcja nie dotyczy danego urządzenia.

1 Uruchom przeglądarkę internetową, na przykład program Internet Explorer, w systemie Windows.

W polu adresu podaj adres IP urządzenia (<http://xxx.xxx.xxx.xxx>) i naciśnij klawisz Enter lub kliknij opcję **Przejdź**.

2 Zostanie otwarta wbudowana witryna internetowa urządzenia.

3 Z karty **Zabezpieczenia** wybierz kolejno **Zabezpieczenia komputera > Administrator systemu**.

4 Wprowadź imię i nazwisko administratora, numer telefonu, lokalizację i adres e-mail.

5 Kliknij przycisk **Zastosuj**.

Korzystanie z aplikacji Samsung Easy Document Creator

Samsung Easy Document Creator to aplikacja ułatwiająca skanowanie, łączenie i zapisywanie dokumentów w różnych formatach, w tym w formacie .epub. Dokumenty te można udostępniać w serwisach społecznościowych lub za pośrednictwem faksu. Niezależnie od tego, czy jesteś studentem i chcesz uporządkować materiały z biblioteki, czy mamą, która chce się pochwalić zdjęciami z ostatnich urodzin dziecka, program Samsung Easy Document Creator zapewni Ci niezbędne narzędzia.

Program Samsung Easy Document Creator oferuje następujące funkcje:

- **Skanowanie obrazu:** Służy do skanowania pojedynczych obrazów i większej liczby obrazów.
- **Skanowanie dokumentu:** Służy do skanowania dokumentów zawierających tekst lub tekst i obrazy.
- **Konwersja tekstu:** Służy do skanowania dokumentów wymagających zapisu w formie edytowalnego tekstu.
- **Skanowanie książki:** Służy do skanowania książek przy użyciu skanera płytowego.
- **Przesyłanie do witryny społecznościowej:** Ta funkcja umożliwia łatwe i szybkie przesyłanie zeskanowanych obrazów lub istniejących obrazów do różnych witryn społecznościowych.
- **Konwersja do książki elektronicznej:** Ta funkcja umożliwia skanowanie wielu dokumentów po postaci jednej książki elektronicznej lub konwersję istniejących plików do formatu książki elektronicznej.
- **Dodatek:** Skanowanie, faksowanie i konwertowanie do formatu książki elektronicznej bezpośrednio z aplikacji Microsoft Office.



Wybierz menu **Pomoc** lub kliknij przycisk  w oknie i kliknij dowolną opcję, o której chcesz dowiedzieć się więcej.

Korzystanie z aplikacji Samsung Easy Printer Manager



- Ta funkcja może nie być dostępna, w zależności od modelu lub wyposażenia opcjonalnego (patrz „Oprogramowanie” na stronie 8).
- Narzędzie to dostępne jest tylko dla użytkowników systemów Windows i Mac OS (patrz „Oprogramowanie” na stronie 8).
- W przypadku systemu Windows do korzystania z programu Samsung Easy Printer Manager wymagany jest program Internet Explorer w wersji 6.0.

Narzędzie Samsung Easy Printer Manager to aplikacja, która gromadzi wszystkie ustawienia urządzenia firmy Samsung w jednym miejscu. Narzędzie Samsung Easy Printer Manager obejmuje ustawienia urządzenia, a także środowiska drukowania, ustawienia/działania oraz uruchamianie. Wszystkie te funkcje gwarantują wygodę użytkownika urządzenia firmy Samsung. Narzędzie Samsung Easy Printer Manager obejmuje dwa różne interfejsy użytkownika: podstawowy oraz zaawansowany. Przełączanie pomiędzy dwoma interfejsami jest proste: wystarczy kliknąć przycisk.

Opis narzędzia Samsung Easy Printer Manager

Otwieranie programu:

Środowisko Windows

Wybierz menu **Uruchom > Programy** lub **Wszystkie programy > Samsung Printers > Samsung Easy Printer Manager**.

- W przypadku systemu Windows 8 spośród **Panelów funkcji** wybierz opcje **Wyszukaj > Aplikacje > Samsung Printers > Samsung Easy Printer Manager**.

Środowisko Mac

Otwórz kolejno foldery **Applications > Samsung > Samsung Easy Printer Manager**.

Interfejs aplikacji Samsung Easy Printer Manager składa się z różnych prostych sekcji opisanych w poniższej tabeli:

Korzystanie z aplikacji Samsung Easy Printer Manager



Zrzut ekranu może się różnić w zależności od systemu operacyjnego.

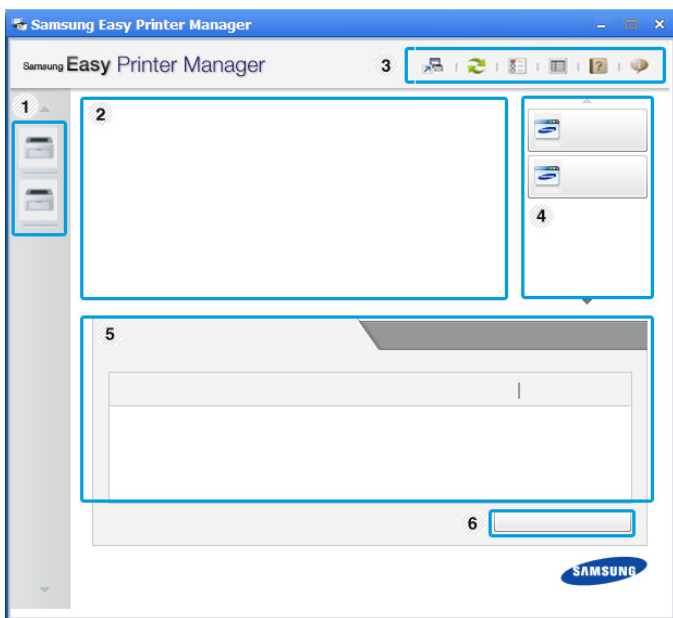

1

Lista drukarek

Lista drukarek wyświetla drukarki zainstalowane na komputerze oraz drukarki sieciowe dodane podczas wykrywania sieci (tylko system Windows).

2

Informacje o drukarce

Tutaj znajdują się informacje ogólne na temat urządzenia. Można tu sprawdzić takie informacje, jak nazwa modelu urządzenia, adres IP (lub nazwa portu) oraz stan urządzenia.



Umożliwia wyświetlenie **Podręcznik użytkownika**.

Przycisk Rozwiązywanie problemów: W przypadku wystąpienia błędu ten przycisk otwiera **Pod. wyk. i usuw. usterek**. Umożliwia to bezpośrednie otwieranie odpowiedniej części w podręczniku użytkownika.

3

Informacje o aplikacji

Obejmuje łącza do zmiany na ustawienia zaawansowane (przełączanie interfejsu użytkownika), odświeżania, ustawiania preferencji, podsumowania, pomocy i informacji o aplikacji.



Przycisk  służy do zmiany interfejsu użytkownika na **interfejs ustawień zaawansowanych** (patrz „Przegląd interfejsu ustawień zaawansowanych” na stronie 354).

Korzystanie z aplikacji Samsung Easy Printer Manager

4	Szybkie łącza	Wyświetla Szybkie łącza do określonych funkcji urządzenia. Ta sekcja zawiera także łącza do aplikacji w ustawieniach zaawansowanych.  Po podłączeniu urządzenia do sieci aktywowana zostanie ikona aplikacji SyncThru™ Web Service.
5	Obszar zawartości	Wyświetla informacje o wybranym urządzeniu, pozostałym poziomie toneru i papieru. Informacje te różnić się będą w zależności od wybranego urządzenia. Niektóre urządzenia nie obsługują tej funkcji.
6	Zamów materiały ekspl.	Kliknij przycisk Zamów w oknie zamówienia materiałów. Nowe kasety z tonerem zamawiać można za pośrednictwem Internetu.



Wybierz menu **Pomoc** lub kliknij przycisk  w oknie i kliknij dowolną opcję, o której chcesz dowiedzieć się więcej.

Przegląd interfejsu ustawień zaawansowanych

Interfejs zaawansowany przeznaczony jest dla osób zarządzających siecią i urządzeniami.



W zależności od opcji lub modelu niektóre menu mogą nie być wyświetlane. Oznacza to, że opcja nie dotyczy danego urządzenia.

Ustawienia urządzenia

Umożliwia skonfigurowanie różnych ustawień np. konfiguracji urządzenia, papieru, układu strony, emulacji, sieci i informacji o drukowaniu.

Ustawienia skanowania do komputera

To menu zawiera ustawienia umożliwiające tworzenie lub usuwanie profili skanowania do PC.

- **Włączanie skanowania:** Określa, czy skanowanie jest włączone w urządzeniu.
- Karta **Podstawowe:** Zawiera ogólne ustawienia skanowania i urządzenia.
- Karta **Obraz:** Zawiera ustawienia zmiany obrazu.

Korzystanie z aplikacji Samsung Easy Printer Manager

Ustawienia faksowania do komputera

Zawiera ustawienia podstawowej funkcji skanowania wybranego urządzenia.

- **Wyłącz:** Jeśli opcja **Wyłącz** ma wartość **Wł.**, przychodzące fakсы nie będą odbierane w urządzeniu.
- **Włącz odbieranie faksów z urządzenia:** Umożliwia wysyłanie faksów za pomocą urządzenia i konfigurację większej liczby opcji.

Ustawienia ostrzeżeń (tylko środowisko Windows)

To menu zawiera ustawienia powiązane z alarmami o błędach.

- **Ostrzeżenie drukarki:** Obejmuje ustawienia czasu otrzymania alarmu.
- **Ostrzeżenie e-mail:** Zawiera opcje dotyczące otrzymywania alertów pocztą elektroniczną.
- **Historia ostrzeżeń:** Obejmuje alerty dotyczące historii urządzenia i toneru.

Rozliczanie zadań

Umożliwia obsługę zapytań dotyczących informacji o przydziałach określonego użytkownika rozliczania zadań. Informacje o przydziałach mogą być tworzone i stosowane do urządzeń przez oprogramowanie do rozliczania zadań, np. oprogramowanie administracyjne SyncThru™ lub CounThru™.

Korzystanie z aplikacji Stan drukarki Samsung

Aplikacja Stan drukarki Samsung to program służący do monitorowania stanu drukarki i informowania o nim.





- Okno programu Stan drukarki Samsung i jego zawartość, pokazane w tym podręczniku użytkownika, mogą się różnić w zależności od urządzenia i używanego systemu operacyjnego.
- Należy sprawdzić, czy system operacyjny jest zgodny z urządzeniem (patrz temat „Dane techniczne” na stronie 156).
- Narzędzie to dostępne jest tylko dla użytkowników systemu Windows (patrz „Oprogramowanie” na stronie 8).

Przegląd Stan drukarki Samsung

W programie Stan drukarki Samsung można uzyskać informacje o błędach, które wystąpiły podczas pracy. Aplikacja Stan drukarki Samsung instalowana jest automatycznie podczas instalacji oprogramowania urządzenia.

Program Stan drukarki Samsung można także uruchomić ręcznie. Przejdź do **Preferencje drukowania**, kliknij kartę **Podstawowe** > przycisk **Stan drukarki**.

Na pasku zadań systemu Windows wyświetlone zostaną następujące ikony:

Ikona	Znaczenie	Opis
	Normalny	Urządzenie jest w trybie gotowości, nie występują błędy ani ostrzeżenia.
	Ostrzeżenie	Stan urządzenia może spowodować wystąpienie błędu w przyszłości. Na przykład, poziom toneru może być niski, co oznacza, że niedługo może dojść do jego wyczerpania.
	Wskaźnik błędów	Wystąpił przynajmniej jeden błąd.

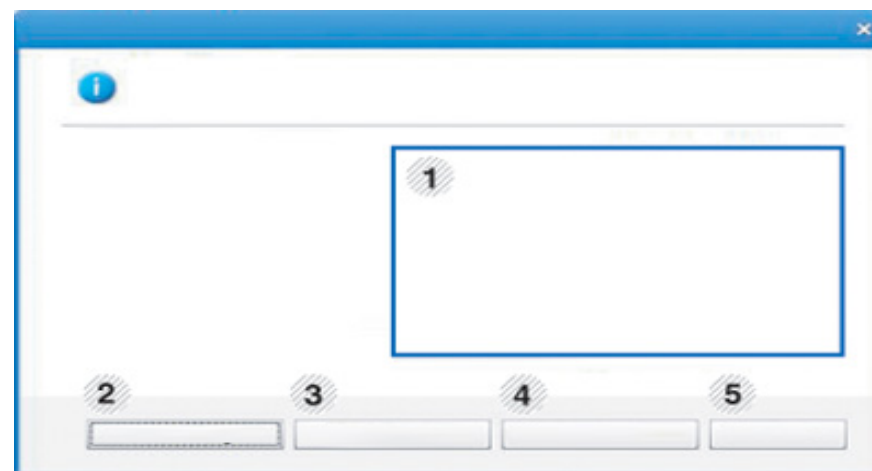

1	Poziom tonera	Możesz sprawdzić poziom toneru w każdej kasecie. Urządzenie i liczba kaset z tonerem wyświetlane w powyższym oknie mogą się różnić w zależności od używanego urządzenia. Niektóre urządzenia nie obsługują tej funkcji.
---	----------------------	---

Korzystanie z aplikacji Stan drukarki Samsung

2	Opcja	Możesz skonfigurować ustawienia ostrzeżeń związanych z zadaniami drukowania.
3	Zamów mat. ekspl.	Nowe kasety z tonerem zamawiać można za pośrednictwem Internetu.
4	Podręcznik użytkownika	<p>Umożliwia wyświetlenie Podręcznik użytkownika.</p> <div data-bbox="421 502 1081 783"><p>W przypadku wystąpienia błędu ten przycisk otwiera okno Pod. wyk. i usuw. usterek. Umożliwia to otwieranie sekcji rozwiązywania problemów bezpośrednio w podręczniku użytkownika.</p></div>
5	Zamknij	Zamknij okno.

Korzystanie z aplikacji Samsung Printer Experience

Aplikacja **Samsung Printer Experience** to aplikacja firmy Samsung, która łączy w jednym miejscu ustawienia urządzenia Samsung i zarządzanie urządzeniem. Za pomocą aplikacji można konfigurować ustawienia, zamawiać materiały eksploatacyjne, otwierać przewodniki dotyczące rozwiązywania problemów, odwiedzać witrynę firmy Samsung i sprawdzać dane podłączonego urządzenia. Aplikacja ta zostanie automatycznie pobrana ze **Store(Sklep)**, jeśli urządzenie podłączone jest do komputera z dostępem do Internetu.

Informacje o aplikacji Samsung Printer Experience

Aby otworzyć aplikację,

Na ekranie **Uruchom** wybierz kafelek **Samsung Printer Experience**



Interfejs aplikacji **Samsung Printer Experience** obejmuje wiele różnych przydatnych funkcji opisanych w poniższej tabeli:



Zrzut ekranu może się różnić w zależności od modelu.

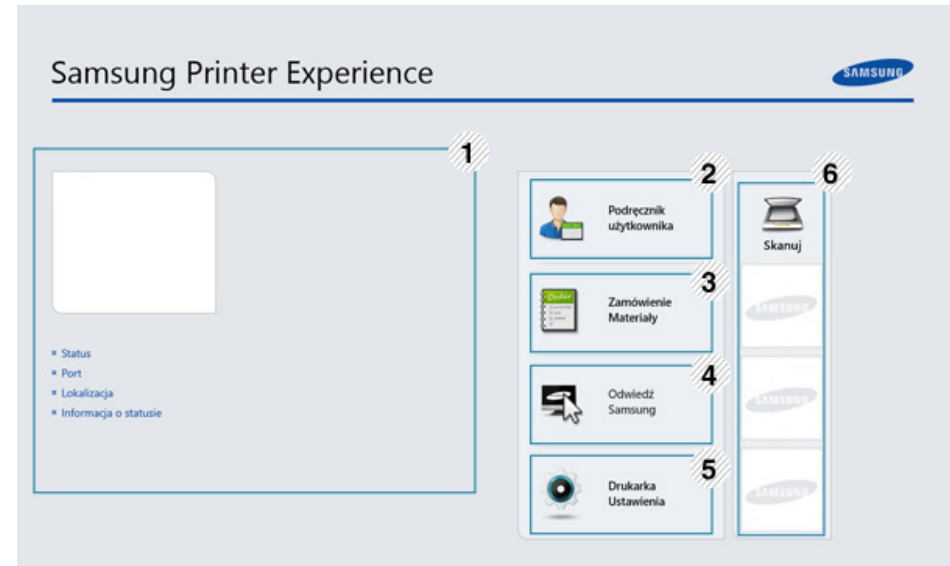

1	Informacje o drukarce	Tutaj znajdują się informacje ogólne na temat urządzenia. Można tu sprawdzić takie informacje, jak stan urządzenia, lokalizacja, adres IP oraz poziom toneru.
---	------------------------------	---

Korzystanie z aplikacji Samsung Printer Experience

2	Podręcznik użytkownika	<p>Umożliwia wyświetlenie Podręcznik użytkownika. Do korzystania z tej funkcji wymagane jest podłączenie do Internetu.</p> <div><p>W przypadku wystąpienia błędu ten przycisk otwiera okno Pod. wyk. i usuw. usterek. Umożliwia to otwieranie sekcji rozwiązywania problemów bezpośrednio w podręczniku użytkownika.</p></div>
3	Zamówienie Materiały	<p>Kliknij ten przycisk, aby zamówić nowe kasety z tonerem przez Internet. Do korzystania z tej funkcji wymagane jest podłączenie do Internetu.</p>
4	Odwiedź Samsung	<p>Łączy z witryną drukarki Samsung. Do korzystania z tej funkcji wymagane jest podłączenie do Internetu.</p>
5	Drukarka Ustawienia	<p>Umożliwia skonfigurowanie różnych ustawień np. konfiguracji urządzenia, papieru, układu strony, emulacji, sieci i informacji o drukowaniu za pomocą aplikacji SyncThru™ Web Service. Urządzenie musi być podłączone do sieci. Ten przycisk będzie wyłączony, jeśli urządzenie podłączone jest za pomocą kabla USB.</p>

6	Lista urządzeń i Ostatnie zeskanowane obrazy	<p>Lista skanowania obejmuje urządzenia obsługujące aplikację Samsung Printer Experience. Pod każdym urządzeniem znajdują się ostatnio zeskanowane obrazy. Aby możliwe było skanowanie w sieci, urządzenie musi być podłączone do sieci. Ta część przeznaczona jest dla użytkowników drukarek wielofunkcyjnych.</p>
---	---	--

Dodawanie/Usuwanie drukarek

Jeśli do aplikacji **Samsung Printer Experience** nie dodano żadnej drukarki lub w celu dodania/usunięcia drukarki, postępuj zgodnie z poniższymi instrukcjami.





Można dodawać/usuwać drukarki podłączone do sieci.

Dodawanie drukarki

- 1 W **Panelach funkcji** wybierz opcję **Ustawienia**.
Lub kliknij prawym przyciskiem myszy stronę **Samsung Printer Experience** i wybierz **Ustawienia**.
- 2 Kliknij pozycję **Dodaj drukarkę**

Korzystanie z aplikacji Samsung Printer Experience

- Wybierz żadaną drukarkę, którą chcesz dodać.
Możesz zobaczyć dodaną drukarkę.

Jeśli widzisz oznaczenie , możesz również kliknąć oznaczenie , aby dodać drukarki.

Usuwanie drukarki

- W **Panelach funkcji** wybierz opcję **Ustawienia**.
Lub kliknij prawym przyciskiem myszy stronę **Samsung Printer Experience** i wybierz **Ustawienia**.
- Kliknij pozycję **Usuń drukarkę**
- Wybierz żadaną drukarkę, którą chcesz usunąć.
- Kliknij przycisk **Tak**.
Zobaczysz, że wybrana drukarka została usunięta z ekranu.

Drukowanie w systemie Windows 8

W tej części wyjaśniono drukowanie z ekranu **Uruchom**.

Drukowanie podstawowe

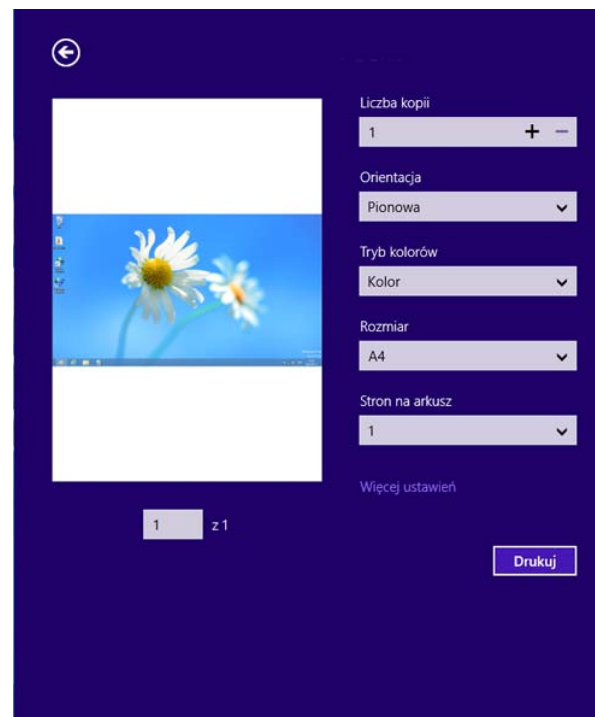

- Otwórz dokument do wydruku.
- Z **Charms(Panele)** wybierz opcję **Urządzenie**.
- Wybierz drukarkę z listy.
- Wybierz ustawienia drukarki, np. liczbę kopii i orientację strony.
- Kliknij przycisk **Drukuj**, aby rozpocząć zadanie drukowania.



Korzystanie z aplikacji Samsung Printer Experience

Anulowanie zadania drukowania

Jeśli zadanie drukowania oczekuje w kolejce wydruku lub w buforze wydruku, anuluj zadanie w podany sposób:

- Do tego okna można również łatwo przejść, klikając dwukrotnie ikonę urządzenia () na pasku zadań systemu Windows.
- Bieżące zadanie można również anulować, naciskając przycisk  (**Cancel** lub **Stop/Clear**) na panelu sterowania.

Otwieranie większej liczby ustawień

 W zależności od używanego modelu lub opcji ekran może być inny.

Można skonfigurować więcej parametrów drukowania.

- 1 Otwórz dokument, który ma zostać wydrukowany.
- 2 Z **Charms(Panele)** wybierz opcję **Urządzenie**.
- 3 Wybierz drukarkę z listy.
- 4 Kliknij przycisk **Więcej ustawień**.

Karta Podstawowe

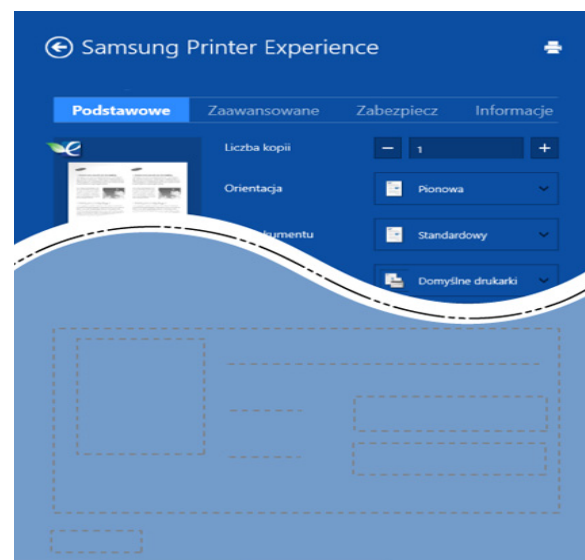

Podstawowe

Ta opcja umożliwia wybranie podstawowych ustawień drukowania, np. kopii, orientacji i typu dokumentu.

Ustawienia Eko

Ta opcja pozwala na wybór wielu stron na arkusz, aby oszczędzać nośnik.

Korzystanie z aplikacji Samsung Printer Experience

Karta Zaawansowane

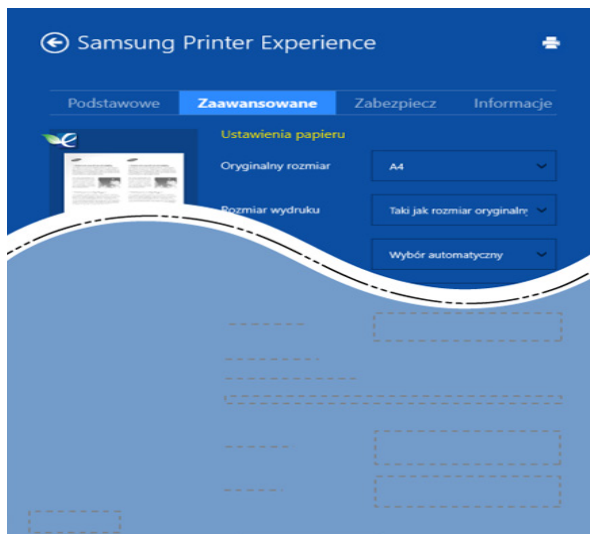

Ustawienia papieru

Ta opcja pozwala na ustawienie podstawowych specyfikacji papieru.

Ustawienia układu

Ta opcja pozwala na ustawienie różnych sposobów organizowania układu dokumentów.

Karta Zabezpieczenia



Niektóre funkcje mogą nie być dostępne w zależności od modelu lub opcji. Jeśli ta karta nie jest wyświetlana lub jest nieaktywna, oznacza to, że te funkcje nie są obsługiwane.

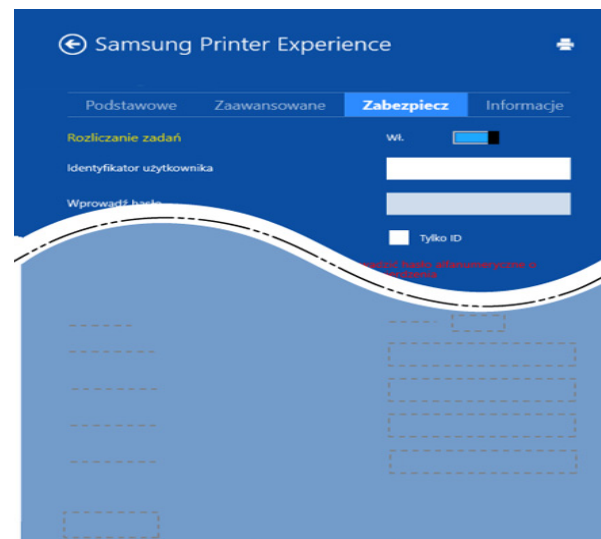

Rozliczanie zadań

Ta opcja umożliwia drukowanie na podstawie posiadanych uprawnień.

Drukowanie dokumentów poufnych

Ta opcja służy do druku dokumentów poufnych. W celu wydrukowania dokumentu należy podać hasło.

Korzystanie z aplikacji Samsung Printer Experience

Używanie funkcji udostępniania

Aplikacja **Samsung Printer Experience** umożliwia drukowanie z innych aplikacji zainstalowanych na komputerze dzięki funkcji udostępniania.

 Ta funkcja jest dostępna tylko w przypadku plików o formatach jpeg, bmp, tiff, gif i png.

- 1 Wybierz zawartość, którą chcesz wydrukować z innej aplikacji.
- 2 W **Panelach funkcji** wybierz opcję **Udostępnij > Samsung Printer Experience**.
- 3 Wybierz ustawienia drukarki, np. liczbę kopii i orientację strony.
- 4 Kliknij przycisk **Drukuj**, aby rozpocząć zadanie drukowania.



Skanowanie w systemie Windows 8



 Ta część przeznaczona jest dla użytkowników drukarek wielofunkcyjnych.

Skanowanie za pomocą urządzenia umożliwia przekształcenie obrazów i tekstu w pliki cyfrowe, które można zapisać na komputerze.

Skanowanie z aplikacji Samsung Printer Experience

W celu szybkiego skanowania wyświetlane są najczęściej używane menu drukowania.

- 1 Połóż jeden arkusz na płycie stroną zadrukowaną skierowaną do dołu lub wiele arkuszy w automatycznym podajniku dokumentów, stroną zadrukowaną skierowaną do góry.
- 2 Kliknij kafelek **Samsung Printer Experience** na ekranie **Uruchom**.
- 3 Kliknij **Skanuj** ().
- 4 Ustaw parametry skanowania, np. typ obrazu, rozmiar dokumentu i rozdzielczość.
- 5 Aby sprawdzić obraz, kliknij **Podgląd** ().
- 6 Dostosuj wstępnie zeskanowany obraz za pomocą funkcji skanowania, np. obracania i lustrzanego odbicia.
- 7 Aby zapisać obraz, kliknij **Skanuj** ().

-  • Jeśli oryginały umieszczono w podajniku ADF, funkcja (lub DADF), **Podgląd** () nie będzie dostępna.
- Jeśli wybrano opcję wstępnego skanowania, możesz opuścić krok 5.

Korzystanie z programu Unified Driver Configurator w systemie Linux

Unified Driver Configurator to narzędzie służące głównie do konfigurowania urządzeń wielofunkcyjnych. Stosowanie narzędzia Unified Driver Configurator wymaga zainstalowania zunifikowanego sterownika dla systemu Linux (Unified Linux Driver) (patrz „Instalacja w systemie Linux” na stronie 185).

Po zainstalowaniu sterownika Unified Linux Driver w systemie Linux na pulpicie zostanie automatycznie utworzona ikona pakietu Unified Driver Configurator.

Korzystanie z programu Unified Driver Configurator w systemie Linux

Uruchamianie programu Unified Driver Configurator

- 1 Dwukrotnie kliknij ikonę **Unified Driver Configurator**, znajdującą się na pulpicie.
Można również kliknąć ikonę menu **Startup** i wybrać kolejno opcje **Samsung Unified Driver > Unified Driver Configurator**.
- 2 Aby przejść do okna konfiguracji danego modułu, należy kliknąć odpowiednie przyciski po lewej stronie.

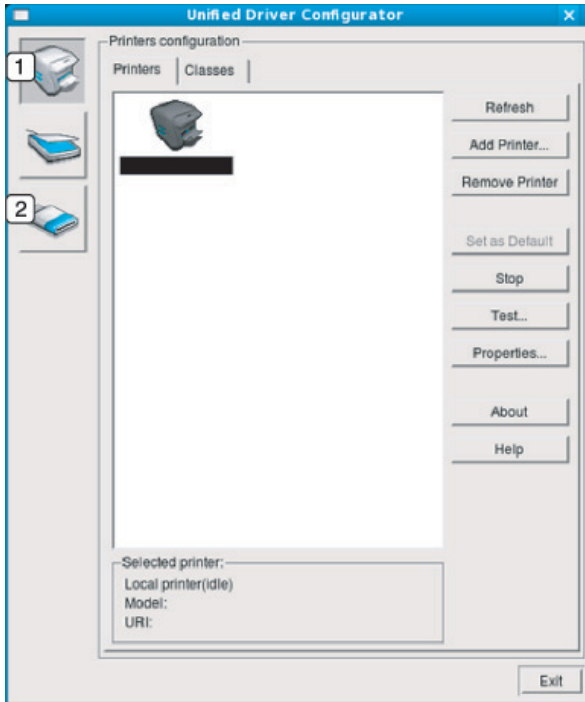

1 Printer Configuration

2 Port Configuration



Aby skorzystać z pomocy ekranowej, kliknij przycisk **Help** lub  w oknie.

- 3 Po zmianie konfiguracji kliknij przycisk **Exit**, aby zamknąć aplikację **Unified Driver Configurator**.

Konfiguracji Drukarki

Menu **Printers configuration** ma dwie karty: **Printers** i **Classes**.

Korzystanie z programu Unified Driver Configurator w systemie Linux

Karta Printers

Klikając przycisk z ikoną urządzenia z lewej strony okna programu **Unified Driver Configurator**, można wyświetlić bieżącą konfigurację drukarki systemowej.

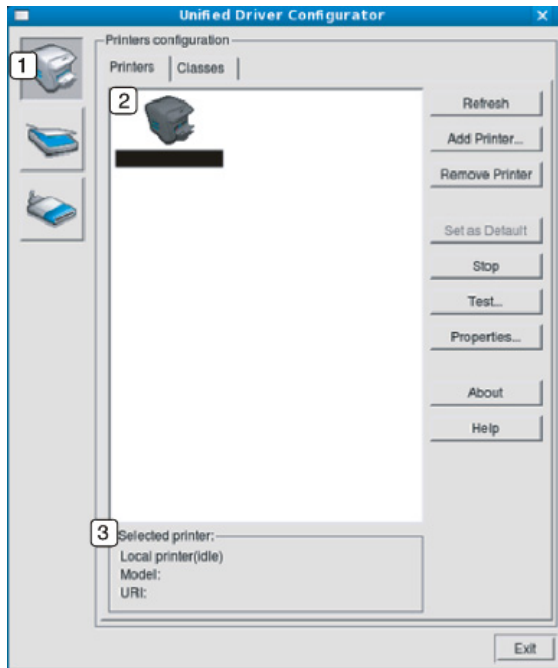

Przyciski sterujące drukarką są następujące:

- **Refresh:** Odświeża listę dostępnych urządzeń.
- **Add Printer:** Umożliwia dodanie nowego urządzenia.
- **Remove Printer:** Usuwa wybrane urządzenie.
- **Set as Default:** Ustawia wybrane urządzenie jako domyślne.
- **Stop/Start:** Zatrzymuje/uruchamia urządzenie.
- **Test:** Umożliwia wydruk strony testowej w celu sprawdzenia, czy urządzenie działa poprawnie.
- **Properties:** Umożliwia przeglądanie i zmianę właściwości drukarki.

- | | |
|---|--|
| 1 | Przełącza do opcji Printers configuration . |
| 2 | Wyświetla wszystkie zainstalowane urządzenia. |
| 3 | Wyświetla stan, nazwę modelu i URI dla urządzenia. |

Korzystanie z programu Unified Driver Configurator w systemie Linux

Karta Classes

Na karcie Classes znajduje się lista dostępnych klas urządzeń.

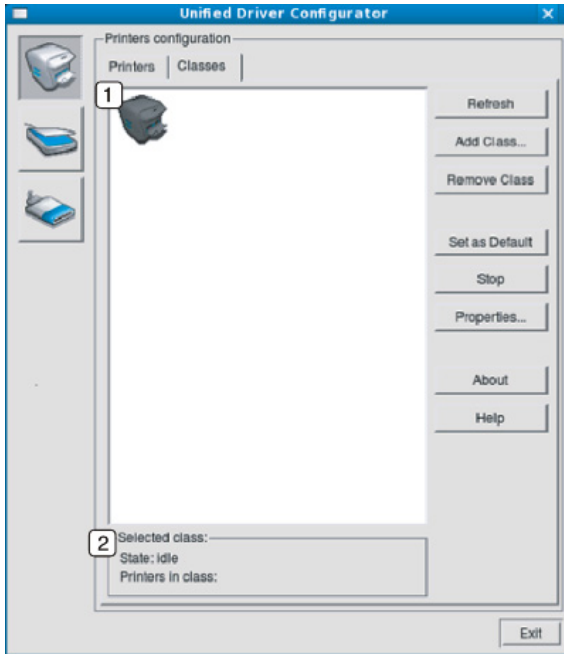

- 1 Wyświetla wszystkie klasy urządzeń.
- 2 Wyświetla stan klasy i liczbę urządzeń w tej klasie.

- **Refresh:** Odświeża listę klas.
- **Add Class:** Umożliwia dodanie nowej klasy urządzeń.
- **Remove Class:** Usuwa wybraną klasę urządzeń.

Ports configuration

W tym oknie można wyświetlać listę dostępnych portów, sprawdzać ich stan oraz zwalniać porty, które zostały zablokowane jako zajęte w momencie, kiedy proces nadrzędny został przerwany.

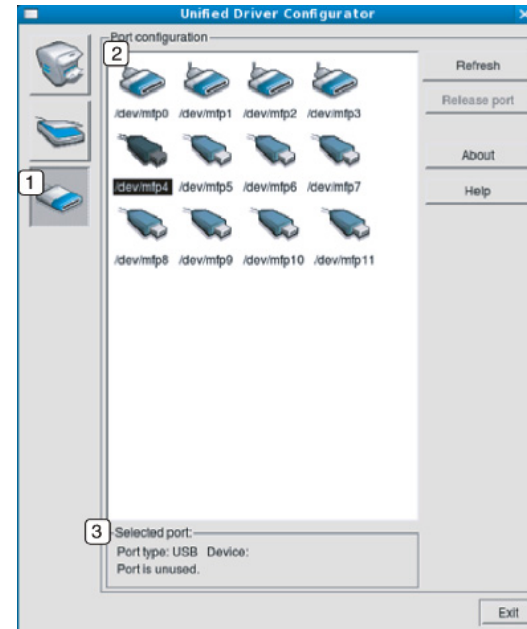

Korzystanie z programu Unified Driver Configurator w systemie Linux

1	Przełącza do opcji Ports configuration .
2	Wyświetla wszystkie dostępne porty.
3	Wyświetla rodzaj portu, urządzenie podłączone do tego portu oraz stan.

- **Refresh:** odświeża listę dostępnych portów.
- **Release port:** Zwalnia wybrany port.



6. Rozwiązywanie problemów

Ten rozdział zawiera przydatne informacje dotyczące postępowania w przypadku wystąpienia błędu.

- **Problemy z podawaniem papieru** 370
- **Problemy z zasilaniem i podłączaniem kabla** 371
- **Problemy z drukowaniem** 372
- **Problemy z jakością wydruków** 377
- **Problemy z kopiowaniem** 385
- **Problemy ze skanowaniem** 386
- **Problemy z faksem** 388
- **Problemy związane z systemem operacyjnym** 390



W przypadku błędów występujących podczas bezprzewodowej instalacji i konfiguracji oprogramowania, zapoznaj się z sekcją dotyczącą rozwiązywania problemów w rozdziale konfiguracji połączenia bezprzewodowego (patrz „Rozwiązywanie problemów związanych z siecią bezprzewodową” na stronie 229).

Problemy z podawaniem papieru

Stan	Sugerowane rozwiązania
Papier zakleszcza się podczas drukowania	Usuń zakleszczenie papieru.
Papier skleja się.	<ul style="list-style-type: none">• Sprawdź maksymalną pojemność zasobnika.• Upewnij się, że użyto właściwego typu papieru.• Wyjmij papier z zasobnika papieru i wygnij go lub przekartkuj.• Wilgoć może powodować sklejanie się niektórych typów papieru.
Arkusze papieru nie są podawane ze stosu.	W zasobniku mogą znajdować się różne typy papieru. Załaduj do zasobnika papier jednego typu, rozmiaru i o jednakowej gramaturze.
Papier nie jest podawany do urządzenia.	<ul style="list-style-type: none">• Usuń wszystkie przeszkody z wnętrza urządzenia.• Papier nie został prawidłowo załadowany. Usuń papier z zasobnika i załaduj go prawidłowo.• W zasobniku znajduje się zbyt duża ilość papieru. Wyjmij nadmiar papieru.• Papier jest za gruby. Używaj tylko papieru zgodnego z wymaganiami technicznymi danego urządzenia.
Papier nadal ulega zakleszczeniu.	<ul style="list-style-type: none">• W zasobniku znajduje się zbyt duża ilość papieru. Wyjmij nadmiar papieru. W przypadku drukowania na materiałach specjalnych należy załadować materiał ręcznie.• Używany jest niewłaściwy typ papieru. Używaj tylko papieru zgodnego z wymaganiami technicznymi danego urządzenia.• Wewnątrz urządzenia mogą znajdować się resztki papieru. Otwórz pokrywę przednią i wyjmij resztki papieru.
Koperty przekrzywiają się lub nie są podawane prawidłowo.	Upewnij się, że prowadnice papieru dotykają koperty po obu jej stronach.

Problemy z zasilaniem i podłączaniem kabla

Stan	Sugerowane rozwiązania
Urządzenie nie jest zasilane lub kabel łączący urządzenie z komputerem nie jest podłączony prawidłowo.	<ul style="list-style-type: none"><li data-bbox="658 288 2184 379">• Najpierw podłącz urządzenie do źródła zasilania. Jeśli na panelu sterowania urządzenia znajduje się przycisk  (Power/Wakeup), naciśnij go.<li data-bbox="658 400 1352 437">• Odłącz kabel urządzenia i podłącz go ponownie.

Problemy z drukowaniem

Stan	Możliwa przyczyna	Sugerowane rozwiązania
Urządzenie nie drukuje.	Urządzenie nie jest zasilane.	Najpierw podłącz urządzenie do źródła zasilania. Jeśli na panelu sterowania urządzenia znajduje się przycisk  (Power/Wakeup), naciśnij go.
	Urządzenie nie jest wybrane jako urządzenie domyślne.	Wybierz urządzenie jako urządzenie domyślne w systemie Windows.
	Sprawdź następujące możliwości:	
	<ul style="list-style-type: none">• pokrywa nie jest zamknięta. Zamknij pokrywę.• Wystąpiło zakleszczenie papieru. Usuń zakleszczenie papieru (patrz „usuwanie zakleszczeń” na stronie 126).• Nie załadowano papieru do podajnika. Załaduj papier (patrz „Wkładanie papieru do zasobnika” na stronie 53).• Nie zainstalowano kasety z tonerem. Zainstaluj kasetę z tonerem (patrz „Wymiana kasety z tonerem” na stronie 106).• Upewnij się, że z kasety z tonerem została zdjęta osłona ochronna i arkusze (patrz „Wymiana kasety z tonerem” na stronie 106).	
	Jeśli wystąpił błąd systemowy, skontaktuj się z przedstawicielem serwisu.	
	Kabel łączący urządzenie z komputerem nie jest podłączony prawidłowo.	Odłącz kabel urządzenia i podłącz go ponownie (patrz „Widok z tyłu” na stronie 23).
Kabel łączący urządzenie z komputerem jest uszkodzony.	Jeśli to możliwe, podłącz kabel do innego sprawnego komputera i wykonaj wydruk. Można także spróbować użyć innego kabla urządzenia.	
Ustawienia portu są nieprawidłowe.	Sprawdź ustawienia drukarki w systemie Windows, aby określić, czy zadanie drukowania zostało wysłane do prawidłowego portu. Jeśli komputer wyposażony jest w więcej niż jeden port, upewnij się, że urządzenie jest podłączone do prawidłowego portu.	

Problemy z drukowaniem

Stan	Możliwa przyczyna	Sugerowane rozwiązania
Urządzenie nie drukuje.	Urządzenie może być nieprawidłowo skonfigurowane.	Sprawdź okno Preferencje drukowania , aby się upewnić, że wszystkie ustawienia są prawidłowe.
	Sterownik drukarki został nieprawidłowo zainstalowany.	Odinstaluj i zainstaluj ponownie sterownik urządzenia.
	Urządzenie nie działa prawidłowo.	Sprawdź, czy urządzenie nie wyświetla błędu systemowego na wyświetlaczu panelu sterowania. Skontaktuj się z serwisem.
	Rozmiar dokumentu jest zbyt duży – brakuje pamięci dyskowej komputera, aby umożliwić dostęp do tego zadania drukowania.	Zwolnij więcej przestrzeni na dysku i wydrukuj dokument ponownie.
	Zasobnik odbiorczy jest pełny.	Po wyjęciu papieru z zasobnika wyjściowego urządzenie wznowi drukowanie.
Urządzenie wybiera materiały do drukowania z niewłaściwego źródła papieru.	Opcje papieru wybrane w oknie Preferencje drukowania mogą być nieprawidłowe.	W wielu aplikacjach źródło papieru można wybrać na karcie Papier w oknie Preferencje drukowania (patrz „Otwieranie okna preferencji drukowania” na stronie 70). Wybierz właściwe źródło papieru. Zobacz ekran pomocy sterownika drukarki (patrz „Korzystanie z pomocy” na stronie 71).
Wykonywanie zadania drukowania trwa bardzo długo.	Zadanie może być bardzo złożone.	Zmniejsz złożoność strony lub zmień ustawienia jakości wydruku.

Problemy z drukowaniem

Stan	Możliwa przyczyna	Sugerowane rozwiązania
Połowa strony jest pusta.	Mogła zostać wybrana niewłaściwa orientacja strony.	Zmień orientację strony w aplikacji (patrz „Otwieranie okna preferencji drukowania” na stronie 70). Zobacz ekran pomocy sterownika drukarki (patrz „Korzystanie z pomocy” na stronie 71).
	Rzeczywisty rozmiar papieru oraz ustawienia rozmiaru papieru nie są zgodne.	Upewnij się, że rozmiar papieru w ustawieniach sterownika drukarki odpowiada arkuszom znajdującym się w zasobniku. Upewnij się także, czy rozmiar papieru w ustawieniach sterownika drukarki odpowiada papierowi wybranemu w ustawieniach używanej aplikacji oprogramowania (patrz „Otwieranie okna preferencji drukowania” na stronie 70).
Urządzenie drukuje, ale tekst jest niepoprawny, zniekształcony lub niepełny.	Kabel urządzenia jest nieprawidłowo podłączony lub uszkodzony.	Odłącz kabel urządzenia i podłącz go ponownie. Spróbuj wydrukować dokument, który wcześniej został już prawidłowo wydrukowany. Jeśli to możliwe, podłącz kabel i urządzenie do innego komputera i spróbuj wydrukować zadanie, które na pewno jest poprawne. Jeśli problem nie zostanie rozwiązany, wymień kabel urządzenia.
	Wybrano niewłaściwy sterownik drukarki.	Sprawdź menu wyboru drukarki w aplikacji, aby się upewnić, że wybrano właściwe urządzenie.
	Aplikacja działa nieprawidłowo.	Spróbuj wydrukować dokument z innej aplikacji.
	System operacyjny działa nieprawidłowo.	Zamknij system Windows i ponownie uruchom komputer. Wyłącz i włącz ponownie urządzenie.

Problemy z drukowaniem



Stan	Możliwa przyczyna	Sugerowane rozwiązania
Strony są drukowane, ale są puste.	Kaseta z tonerem jest uszkodzona lub pusta.	W razie potrzeby wstrząśnij kasetą z tonerem. W razie konieczności wymień kasetę z tonerem. <ul style="list-style-type: none">• Patrz „Rozprowadzanie tonera” na stronie 103.• Patrz „Wymiana kasety z tonerem” na stronie 106.
	Plik może zawierać puste strony.	Sprawdź, czy w pliku nie ma pustych stron.
	Niektóre elementy, np. kontroler lub płyta główna, są uszkodzone.	Skontaktuj się z serwisem.
Urządzenie niepoprawnie drukuje pliki PDF. Brakuje niektórych elementów graficznych, tekstu lub ilustracji.	Niezgodność między plikiem PDF a produktami firmy Acrobat.	Wydrukowanie pliku PDF jako obrazu może umożliwić tę czynność. Włącz opcję Drukuj jako obraz w opcjach drukowania programu Acrobat.  Drukowanie potrwa dłużej w przypadku drukowania pliku PDF jako obrazu.
Jakość druku zdjęć nie jest dobra. Obrazy nie są wyraźne.	Rozdzielczość zdjęcia jest bardzo niska.	Zmniejsz rozmiar zdjęcia. Po zwiększeniu rozmiaru w aplikacji rozdzielczość zostaje zmniejszona.
Przed rozpoczęciem drukowania urządzenie wydziela parę w pobliżu zasobnika wyjściowego.	Używanie wilgotnego/mokrego papieru może spowodować powstawanie pary [białego dymu] podczas wydruku.	Nie stanowi to problemu. Możesz kontynuować drukowanie. Aby uniknąć powstawania dymu [pary], wyjmij wilgotny papier i zastąp go świeżym z nieużywanej rzyzy.

Problemy z drukowaniem

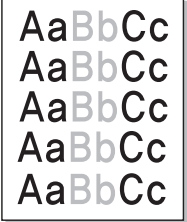

Stan	Możliwa przyczyna	Sugerowane rozwiązania
Drukarka nie drukuje na papierze o nietypowym formacie, jak papier do druku faktur.	Rzeczywisty rozmiar papieru i ustawiony rozmiar papieru nie są zgodne.	Wybierz właściwy rozmiar papieru w obszarze Niestandardowa na karcie Papier w oknie Preferencje drukowania (patrz „Otwieranie okna preferencji drukowania” na stronie 70).
Zadrukowany papier z fakturami jest zawinięty.	Ustawienia typu papieru nie pasują do siebie.	Zmień opcję drukarki i spróbuj ponownie. Przejdź do okna Preferencje drukowania , kliknij kartę Papier i ustaw typ na Cienki (patrz „Otwieranie okna preferencji drukowania” na stronie 70).

Problemy z jakością wydruków

Jeśli wewnątrz urządzenia jest brudne lub jeśli papier został załadowany nieprawidłowo, jakość wydruku może się pogorszyć. Poniższa tabela zawiera informacje dotyczące usuwania problemu.

Stan	Sugerowane rozwiązania
Zbyt jasny lub wyblakły wydruk 	<ul style="list-style-type: none">• Jeżeli na stronie występują pionowe, białe pasma lub wyblakłe obszary, kończy się zapas toneru. Zamów nową kasetę z tonerem (patrz „Wymiana kasety z tonerem” na stronie 106).• Papier może być niezgodny ze specyfikacjami, np. jest zbyt wilgotny lub zbyt chropowaty.• Jeśli cała strona jest jasna, ustawienie rozdzielczości druku jest zbyt niskie lub włączony jest tryb oszczędzania tonera. Ustaw rozdzielczość wydruku i wyłącz tryb oszczędzania tonera. Patrz ekran pomocy sterownika drukarki.• Obecność wyblakłych powierzchni i plam sugeruje konieczność wyczyszczenia kasety z tonerem. Wyczyść wewnątrz urządzenia (patrz „Czyszczenie urządzenia” na stronie 116).• Powierzchnia modułu LSU wewnątrz urządzenia może być zabrudzona. Wyczyść wewnątrz urządzenia (patrz „Czyszczenie urządzenia” na stronie 116). Jeśli te czynności nie spowodują rozwiązania problemu, skontaktuj się z serwisem.
Górna część papieru jest zadrukowywana jaśniejszymi kolorami niż pozostała część 	<p>Toner może nie przylegać prawidłowo do tego typu papieru.</p> <ul style="list-style-type: none">• Zmień opcję drukarki i spróbuj ponownie. Przejdź do okna Preferencje drukowania, kliknij kartę Papier i ustaw typ papieru na Wtórny (patrz „Otwieranie okna preferencji drukowania” na stronie 70).

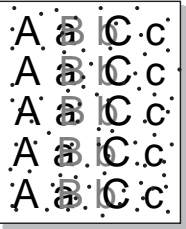
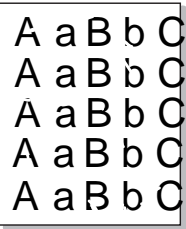
Problemy z jakością wydruków

Stan	Sugerowane rozwiązania
<p>Plamy toneru</p> 	<ul style="list-style-type: none">• Papier może być niezgodny ze specyfikacjami, np. jest zbyt wilgotny lub zbyt chropowaty.• Wałek transferowy może być brudny. Wyczyść wnętrze urządzenia (patrz „Czyszczenie urządzenia” na stronie 116).• Ścieżka papieru może wymagać wyczyszczenia. Jeśli te czynności nie spowodują rozwiązania problemu, skontaktuj się z serwisem (patrz: „Czyszczenie urządzenia” na stronie 116).
<p>Wyblakłe obszary</p> 	<p>Jeśli w różnych miejscach na stronie występują wyblakłe, zazwyczaj okrągłe obszary:</p> <ul style="list-style-type: none">• Jeden z arkuszy papieru może być wadliwy. Spróbuj ponownie wydrukować zadanie.• Zawartość wilgoci w papierze jest nierównomierna lub papier ma wilgotne plamy. Użyj papieru innej marki.• Zła partia papieru. Błędy w procesie produkcyjnym mogą sprawić, że niektóre obszary papieru nie wchłaniają toneru. Użyj papieru innego typu lub innej marki.• Zmień opcję drukarki i spróbuj ponownie. Przejdź do okna Preferencje drukowania, kliknij kartę Papier i ustaw typ Gruby (patrz „Otwieranie okna preferencji drukowania” na stronie 70). <p>Jeśli te czynności nie spowodują rozwiązania problemu, skontaktuj się z serwisem.</p>
<p>Białe plamy</p> 	<p>Jeśli na stronie widoczne są białe plamy:</p> <ul style="list-style-type: none">• Papier jest zbyt chropowaty i jego drobiny są przenoszone na części wewnętrzne urządzenia, co powoduje zabrudzenie wałka transferowego. Wyczyść wnętrze urządzenia (patrz „Czyszczenie urządzenia” na stronie 116).• Ścieżka papieru może wymagać wyczyszczenia. Wyczyść wnętrze urządzenia (patrz „Czyszczenie urządzenia” na stronie 116). <p>Jeśli te czynności nie spowodują rozwiązania problemu, skontaktuj się z serwisem.</p>

Problemy z jakością wydruków

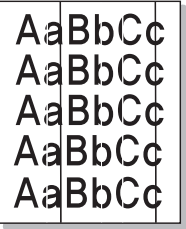
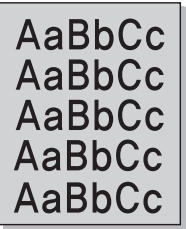
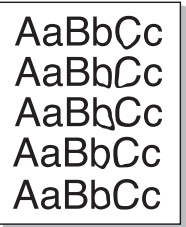
Stan	Sugerowane rozwiązania
<p data-bbox="53 272 427 300">Pionowe linie na wydruku</p> 	<p data-bbox="510 272 1077 300">Jeśli na stronie występują pionowe smugi:</p> <ul data-bbox="510 328 2186 400" style="list-style-type: none">• Powierzchnia (część bębna) kasety wewnątrz urządzenia została prawdopodobnie zarysowana. Wyjmij kasetę i zainstaluj nową (patrz „Wymiana kasety z tonerem” na stronie 106, „Wymiana zespołu obrazowania” na stronie 109). <p data-bbox="510 421 1151 448">Jeśli na stronie występują białe pionowe smugi:</p> <ul data-bbox="510 477 2186 549" style="list-style-type: none">• Powierzchnia modułu LSU wewnątrz urządzenia może być zabrudzona. Wyczyść wnętrze urządzenia (patrz „Czyszczenie urządzenia” na stronie 116). Jeśli te czynności nie spowodują rozwiązania problemu, skontaktuj się z serwisem.
<p data-bbox="53 612 405 639">Tło czarne lub kolorowe</p> 	<p data-bbox="510 612 1122 639">Jeśli stopień zaciemnienia tła jest zbyt duży:</p> <ul data-bbox="510 668 2114 900" style="list-style-type: none">• Zmień papier na papier o mniejszej gramaturze.• Sprawdź warunki panujące w miejscu, w którym ustawiono urządzenie: bardzo suche lub bardzo wilgotne powietrze (wilgotność względna wyższa niż 80%) może powodować większe cieniowanie tła.• Wyjmij kasetę z tonerem i zainstaluj nową (patrz „Wymiana kasety z tonerem” na stronie 106).• Dokładnie rozprowadź toner (patrz „Rozprowadzanie tonera” na stronie 103).
<p data-bbox="53 954 255 981">Smugi toneru</p> 	<ul data-bbox="510 954 1823 1091" style="list-style-type: none">• Wyczyść wnętrze urządzenia (patrz temat „Czyszczenie urządzenia” na stronie 116).• Sprawdź typ i jakość papieru.• Wyjmij kasetę z tonerem i zainstaluj nową (patrz „Wymiana kasety z tonerem” na stronie 106).

Problemy z jakością wydruków

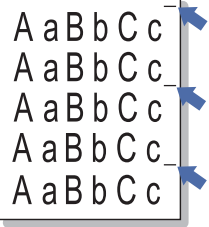
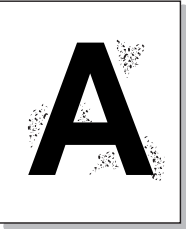
Stan	Sugerowane rozwiązania
<p data-bbox="53 272 434 347">Powtarzające się pionowe pasy</p> 	<p data-bbox="510 272 1473 304">Jeśli na drukowanej stronie występują powtarzające się pionowe ślady:</p> <ul data-bbox="510 328 2141 539" style="list-style-type: none"><li data-bbox="510 328 2141 400">• Kasetę z tonerem może być uszkodzona. Jeśli problem nie ustąpi, wyjmij kasetę z tonerem i zainstaluj nową (patrz „Wymiana kasety z tonerem” na stronie 106).<li data-bbox="510 416 2141 488">• Na niektórych częściach urządzenia może znajdować się toner. Jeśli wady występują na tylnej części strony, problem zostanie prawdopodobnie rozwiązany po wydrukowaniu kilku następnych stron.<li data-bbox="510 504 1487 539">• Zespół utrwalający może być uszkodzony. Skontaktuj się z serwisem.
<p data-bbox="53 655 434 687">Rozproszenie toneru w tle</p> 	<p data-bbox="510 655 1906 687">Plamki w tle powstają z drobin toneru rozproszonych w sposób przypadkowy na drukowanej stronie.</p> <ul data-bbox="510 711 2186 1177" style="list-style-type: none"><li data-bbox="510 711 2186 783">• Papier może być zbyt wilgotny. Użyj papieru z innej partii. Nie otwieraj opakowania papieru, jeżeli nie jest to konieczne, aby papier nie wchłonął zbyt wiele wilgoci.<li data-bbox="510 799 2186 951">• Jeśli rozproszenie toneru w tle pojawia się na kopercie, zmień układ wydruku, aby uniknąć drukowania w obszarach, które mają nachodzące na siebie połączenia po drugiej stronie. Drukowanie na połączeniach może powodować problemy. Możesz też wybrać opcję Gruby w oknie Preferencje drukowania (patrz „Otwieranie okna preferencji drukowania” na stronie 70).<li data-bbox="510 967 2186 1118">• Jeżeli plamki tła pokrywają całą powierzchnię drukowanej strony, dostosuj rozdzielczość drukowania z poziomu aplikacji lub w oknie Preferencje drukowania (patrz „Otwieranie okna preferencji drukowania” na stronie 70). Upewnij się, że wybrany został odpowiedni typ papieru. Na przykład: Jeśli wybrano Grubszy papier, a zastosowano Zwykły papier, może wystąpić nagromadzenie toneru, co powoduje ten problem z jakością.<li data-bbox="510 1134 2101 1177">• Jeśli używasz nowej kasety z tonerem, najpierw rozprosz toner (patrz „Rozprowadzanie tonera” na stronie 103).

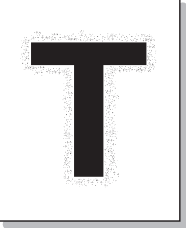
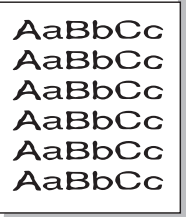
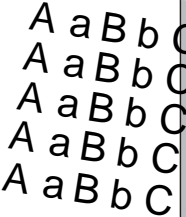

Problemy z jakością wydruków

Stan	Sugerowane rozwiązania
<p data-bbox="51 272 483 384">Wokół pogrubionych znaków lub obrazów widać cząsteczki toneru</p> 	<p data-bbox="506 272 1323 304">Toner może nie przylegać prawidłowo do tego typu papieru.</p> <ul data-bbox="506 328 2186 488" style="list-style-type: none"><li data-bbox="506 328 2186 400">• Zmień opcję drukarki i spróbuj ponownie. Przejdź do okna Preferencje drukowania, kliknij kartę Papier i ustaw typ papieru na Wtórny (patrz „Otwieranie okna preferencji drukowania” na stronie 70).<li data-bbox="506 416 2186 488">• Upewnij się, że wybrany został odpowiedni typ papieru. Na przykład: Jeśli wybrano Grubszy papier, a zastosowano Zwykły papier, może wystąpić nagromadzenie toneru, co powoduje ten problem z jakością.
<p data-bbox="51 699 360 730">Zniekształcone znaki</p> 	<ul data-bbox="506 699 2186 730" style="list-style-type: none"><li data-bbox="506 699 2186 730">• Jeżeli litery są zniekształcone, a obrazy niekompletne, używany papier może być zbyt śliski. Spróbuj użyć innego papieru.
<p data-bbox="51 1034 376 1066">Przekrzywienie strony</p> 	<ul data-bbox="506 1034 1659 1174" style="list-style-type: none"><li data-bbox="506 1034 1659 1066">• Upewnij się, że papier został poprawnie załadowany.<li data-bbox="506 1082 1659 1114">• Sprawdź typ i jakość papieru.<li data-bbox="506 1134 1659 1174">• Upewnij się, że prowadnice nie obejmują stosu arkuszy zbyt ciasno ani zbyt luźno.

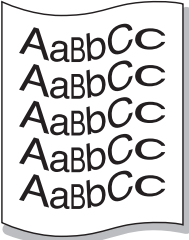
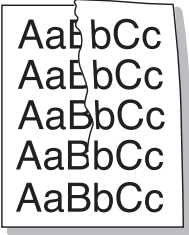
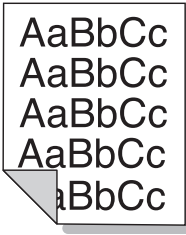
Problemy z jakością wydruków

Stan	Sugerowane rozwiązania
<p data-bbox="49 268 434 300">Podwijanie się i falowanie</p> 	<ul data-bbox="504 268 2056 411" style="list-style-type: none">• Upewnij się, że papier został poprawnie załadowany.• Sprawdź typ i jakość papieru. Zwijanie się papieru może być spowodowane wysoką temperaturą i wilgotnością.• Odwróć stos papieru w zasobniku. Spróbuj także obrócić papier w zasobniku o 180°.
<p data-bbox="49 624 353 655">Marszczenie papieru</p> 	<ul data-bbox="504 624 1697 767" style="list-style-type: none">• Upewnij się, że papier został poprawnie załadowany.• Sprawdź typ i jakość papieru.• Odwróć stos papieru w zasobniku. Spróbuj także obrócić papier w zasobniku o 180°.
<p data-bbox="49 975 439 1050">Zabrudzenie tylnych stron wydruków</p> 	<ul data-bbox="504 975 2152 1050" style="list-style-type: none">• Sprawdź, czy toner nie wysypuje się z kasety. Wyczyść wnętrze urządzenia (patrz temat „Czyszczenie urządzenia” na stronie 116).

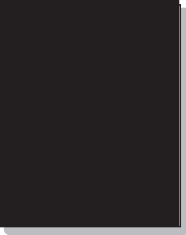
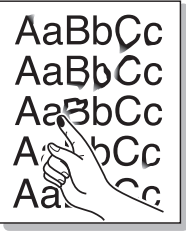
Problemy z jakością wydruków

Stan	Sugerowane rozwiązania
<p data-bbox="53 272 443 347">Jednokolorowe lub czarne strony</p> 	<ul data-bbox="510 272 2186 448" style="list-style-type: none">• Kasetę z tonerem może być nieprawidłowo zainstalowana. Wyjmij kasetę z tonerem i włóż ją ponownie.• Kasetę z tonerem może być uszkodzona. Wyjmij kasetę z tonerem i zainstaluj nową (patrz „Wymiana kasety z tonerem” na stronie 106).• Urządzenie może wymagać naprawy. Skontaktuj się z serwisem.
<p data-bbox="53 659 443 734">Wysypywanie się toneru z kasety</p> 	<ul data-bbox="510 659 1906 799" style="list-style-type: none">• Wyczyść wnętrze urządzenia (patrz temat „Czyszczenie urządzenia” na stronie 116).• Sprawdź typ, grubość i jakość papieru.• Wyjmij kasetę z tonerem i zainstaluj nową (patrz temat „Wymiana kasety z tonerem” na stronie 106). <p data-bbox="510 815 1809 847">Jeśli problem występuje nadal, urządzenie może wymagać naprawy. Skontaktuj się z serwisem.</p>
<p data-bbox="53 1038 360 1070">Niewypełnione znaki</p> 	<p data-bbox="510 1038 2051 1070">W częściach znaków występują białe plamy w miejscach, gdzie powinny znajdować się wypełnione powierzchnie:</p> <ul data-bbox="510 1094 1720 1182" style="list-style-type: none">• Druk może odbywać się na niewłaściwej stronie papieru. Wyciągnij papier i odwróć go.• Papier może być niezgodny ze specyfikacjami.

Problemy z jakością wydruków

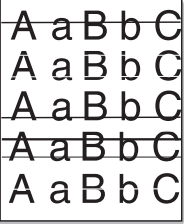
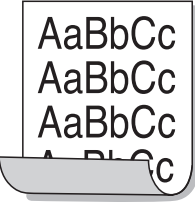
Stan	Sugerowane rozwiązania
<p>Poziome smugi</p> 	<p>Jeśli wystąpią poziome równoległe czarne paski lub smugi:</p> <ul style="list-style-type: none">• Kasetę z tonerem może być nieprawidłowo zainstalowana. Wyjmij kasetę z tonerem i włóż ją ponownie.• Kasetę z tonerem może być uszkodzona. Wyjmij kasetę z tonerem i zainstaluj nową (patrz „Wymiana kasety z tonerem” na stronie 106). <p>Jeśli problem występuje nadal, urządzenie może wymagać naprawy. Skontaktuj się z serwisem.</p>
<p>Podwinięcie</p> 	<p>Jeśli zadrukowany papier jest pozwijany lub papier nie jest podawany do drukarki:</p> <ul style="list-style-type: none">• Odwróć stos papieru w zasobniku. Spróbuj także obrócić papier w zasobniku o 180°.• Zmień opcję papieru w drukarce i spróbuj ponownie. Przejdź do okna Preferencje drukowania, kliknij kartę Papier i ustaw typ na Cienki (patrz „Otwieranie okna preferencji drukowania” na stronie 70).
<ul style="list-style-type: none">• Nieznany obraz pojawia się wielokrotnie na kilku arkuszach• Wysypywanie się toneru z kasety• Wydruk jest jasny lub występują zabrudzenia	<p>Korzystanie z urządzenia na wysokości większej niż 1000 m może mieć niekorzystny wpływ na jakość wydruku np. powodując wysypywanie się toneru lub zbyt jasne wydruki. Należy poprawić ustawienie wysokości w urządzeniu (patrz „Ustawianie wysokości” na stronie 283).</p>

Problemy z kopiowaniem

Stan	Sugerowane rozwiązania
Kopie są zbyt jasne lub zbyt ciemne.	Użyj opcji Zaciemnienie w obszarze Funk.kopioiw., aby rozjaśnić lub przyciemnić tło na kopiach (patrz „Zmiana ustawień dla poszczególnych kopii” na stronie 76).
Na kopiach występują rozmazania, linie, znaki lub plamy.	<ul style="list-style-type: none">• Jeśli wady występują na oryginale, użyj opcji Zaciemnienie w obszarze Funk.kopioiw., aby przyciemnić lub rozjaśnić tło kopii.• Jeśli wady nie występują na oryginale, wyczyść moduł skanera (patrz temat „Czyszczenie zespołu skanowania” na stronie 121).
Obraz kopii jest przekrzywiony.	<ul style="list-style-type: none">• Upewnij się, że oryginał jest wyrównany względem wskaźnika dopasowania.• Walek transferowy może być brudny. Wyczyść wnętrze urządzenia (patrz „Czyszczenie urządzenia” na stronie 116).
Drukowane są puste kopie.	Upewnij się, że oryginały leżą na szybie skanera stroną zadrukowaną skierowaną w dół lub zostały włożone do podajnika dokumentów stroną zadrukowaną skierowaną do góry. Jeśli te czynności nie spowodują rozwiązania problemu, skontaktuj się z serwisem.
Obraz łatwo ściera się z kopii.	<ul style="list-style-type: none">• Wymień papier w zasobniku na papier z nowego opakowania.• W miejscach o dużej wilgotności nie należy pozostawiać papieru w urządzeniu przez dłuższy czas.
Występują częste zakleszczenia papieru do kopiowania.	<ul style="list-style-type: none">• Przekartkuj papier, a następnie odwróć go w zasobniku papieru. Wymień papier w zasobniku na nowy. Sprawdź i dopasuj prowadnice papieru, jeśli to konieczne.• Upewnij się, że używasz papieru odpowiedniego typu i o właściwej gramaturze (patrz „Dane techniczne nośnika druku” na stronie 158).• Po usunięciu zakleszczenia papieru sprawdź, czy w urządzeniu nie pozostały resztki papieru do kopiowania.
Kaseta z tonerem wystarcza na mniejszą liczbę kopii niż oczekiwana.	<ul style="list-style-type: none">• Może to wynikać z faktu, że oryginały zawierają obrazy, duże ciemne obszary i grube linie. Formularze, biuletyny informacyjne, książki i podobne dokumenty należą do oryginałów, których kopiowanie wymaga większej ilości toneru.• Pokrywa skanera mogła pozostać otwarta podczas wykonywania kopii.• Wyłącz i włącz urządzenie.

Problemy ze skanowaniem

Stan	Sugerowane rozwiązania
Skaner nie działa.	<ul style="list-style-type: none">• Upewnij się, że oryginał umieszczono na szybie skanera stroną zadrukowaną do dołu lub w podajniku dokumentów stroną zadrukowaną do góry (patrz „Wkładanie oryginałów” na stronie 65).• Ilość dostępnej pamięci może nie być wystarczająca do pomieszczenia dokumentu, który ma być zeskanowany. Należy wypróbować funkcję skanowania wstępnego, aby zobaczyć, czy zadziała. Spróbuj zmniejszyć rozdzielczość skanowania.• Sprawdź, czy kabel drukarki urządzenia jest podłączony prawidłowo.• Upewnij się, że kabel drukarki urządzenia nie jest uszkodzony. Zamień kabel drukarki na taki, który jest na pewno sprawny. Jeśli to konieczne, wymień kabel drukarki.• Sprawdź, czy skaner jest poprawnie skonfigurowany. Sprawdź ustawienia skanowania w używanej aplikacji w celu upewnienia się, że zadanie skanera zostało wysłane do prawidłowego portu (na przykład USB001).
Moduł skanera skanuje bardzo wolno.	<ul style="list-style-type: none">• Sprawdź, czy urządzenie drukuje odebrane dane. Jeśli tak, zeskanuj dokument po wydrukowaniu odebranych danych.• Grafika jest skanowana wolniej niż tekst.• Szybkość komunikacji spada w trybie skanowania, ponieważ do przeanalizowania i odtworzenia zeskanowanego obrazu wymagana jest duża ilość pamięci. Ustaw w komputerze tryb ECP, w ustawieniach BIOS. Pomoże to zwiększyć szybkość. Szczegóły dotyczące ustawiania opcji BIOS zawiera podręcznik użytkownika komputera.

Problemy ze skanowaniem

Stan	Sugerowane rozwiązania
<p>Na ekranie komputera wyświetlany jest następujący komunikat:</p> <ul style="list-style-type: none">• Urządzenie nie może być ustawione w wybranym trybie sprzętowym.• Port jest używany przez inny program.• Port jest wyłączony.• Skaner jest zajęty przyjmowaniem lub drukowaniem danych. Spróbuj ponownie po zakończeniu bieżącego zadania.• Nieprawidłowe dojście.• Skanowanie nie powiodło się.	<ul style="list-style-type: none">• Prawdopodobnie jest wykonywane zadanie kopiowania lub drukowania. Spróbuj wykonać zadanie po zakończeniu tego zadania.• Wybrany port jest obecnie używany. Uruchom ponownie komputer i ponów próbę.• Kabel drukarki urządzenia może być nieprawidłowo podłączony lub zostało wyłączone zasilanie.• Sterownik drukarki nie jest zainstalowany lub system operacyjny nie został prawidłowo skonfigurowany.• Upewnij się, że urządzenie jest prawidłowo podłączone i że włączono zasilanie, a następnie uruchom ponownie komputer.• Kabel USB może być nieprawidłowo podłączony lub zostało wyłączone zasilanie.

Problemy z faksem

Stan	Sugerowane rozwiązania
Urządzenie nie działa, na wyświetlaczu nie ma żadnych komunikatów lub przyciski nie działają.	<ul style="list-style-type: none">• Odłącz przewód zasilający i podłącz ponownie.• Upewnij się, że do gniazda elektrycznego dostarczane jest zasilanie.• Upewnij się, że włączone jest zasilanie.
Brak sygnału wybierania.	<ul style="list-style-type: none">• Sprawdź, czy linia telefoniczna jest prawidłowo podłączona (patrz „Widok z tyłu” na stronie 23).• Sprawdź, czy gniazdo telefoniczne działa, podłączając do niego inny telefon.
Numery przechowywane w pamięci nie są prawidłowo wybierane.	Upewnij się, że numery zapisane w pamięci są prawidłowe. Aby to sprawdzić, wydrukuj listę z książki adresowej.
Oryginał nie jest podawany do urządzenia.	<ul style="list-style-type: none">• Upewnij się, że papier nie jest pomarszczony i został włożony prawidłowo. Sprawdź, czy oryginał ma prawidłowy rozmiar i nie jest za gruby lub za cienki.• Upewnij się, że podajnik dokumentów jest prawidłowo zamknięty.• Konieczna może być wymiana podkładki gumowej podajnika dokumentów. Skontaktuj się z serwisem.
Faksy nie są odbierane automatycznie.	<ul style="list-style-type: none">• Tryb odbierania powinien być ustawiony na Faks (patrz „Zmiana trybów odbierania” na stronie 333).• Upewnij się, że w zasobniku znajduje się papier (patrz „Dane techniczne nośnika druku” na stronie 158).• Sprawdź, czy na wyświetlaczu nie ma komunikatu o błędzie. Jeśli jest, usuń problem.
Urządzenie nie wysyła faksów.	<ul style="list-style-type: none">• Upewnij się, że oryginał został załadowany do podajnika dokumentów albo umieszczony na szybie skanera.• Sprawdź, czy urządzenie, do którego wysyłany jest faks, może go odebrać.

Problemy z faksem

Stan	Sugerowane rozwiązania
Faks przychodzący zawiera puste miejsca lub jest niskiej jakości.	<ul style="list-style-type: none">• Urządzenie wysyłające faks może być wadliwe.• Zaszumiona linia telefoniczna może powodować błędy linii.• Sprawdź urządzenie poprzez wykonanie kopii.• Kasetę z tonerem zbliża się do końca szacowanego czasu swej eksploatacji. Wymień kasetę z tonerem (patrz „Wymiana kasety z tonerem” na stronie 106).
Niektóre słowa na faksie przychodzącym są rozciągnięte.	W urządzeniu wysyłającym faks wystąpiło tymczasowe zakleszczenie dokumentu.
Na wysyłanych oryginałach występują linie.	Sprawdź, czy na jednostce skanującej nie ma zanieczyszczeń i usuń je (patrz temat „Czyszczenie zespołu skanowania” na stronie 121).
Urządzenie wybiera numer, ale nie może nawiązać połączenia z innym urządzeniem faksowym.	Faks odbiorczy może być wyłączony, może nie być w nim papieru lub może nie być w stanie odbierać połączeń przychodzących. Porozmawiaj z operatorem drugiego urządzenia i poproś o rozwiązanie problemów z ich strony.
Faksy nie są zapisywane w pamięci.	Może być za mało pamięci do zapisania faksu. Jeżeli wyświetlany jest komunikat o ilości dostępnej pamięci, usuń niepotrzebne fakсы z pamięci, a następnie spróbuj zapisać faks ponownie. Skontaktuj się z serwisem.
W dolnej części każdej strony lub na innych stronach znajdują się puste obszary, z małym paskiem tekstu w górnej części.	W ustawieniach opcji użytkownika mogły zostać wybrane nieprawidłowe ustawienia papieru. Sprawdź rozmiar papieru i spróbuj ponownie.

Problemy związane z systemem operacyjnym

Typowe problemy w systemie Windows

Stan	Sugerowane rozwiązania
Podczas instalacji pojawia się komunikat „Plik w użyciu”	Zamknij wszystkie aplikacje. Usuń wszystkie aplikacje z grupy Autostart, a następnie uruchom system Windows ponownie. Ponownie zainstaluj sterownik drukarki.
Wyświetlane są komunikaty: „Ogólny błąd ochrony”, „Wyjątek OE”, „Spool 32” lub „Niedozwolona operacja”	Zamknij wszystkie aplikacje, uruchom ponownie system Windows i ponownie wydrukuj zadanie.
Pojawiają się komunikaty: „Drukowanie nie powiodło się”, „Przekroczony limit czasu drukarki”.	Takie komunikaty mogą zostać wyświetlone podczas drukowania. Wystarczy poczekać, aż urządzenie zakończy drukowanie. Jeżeli komunikat pojawi się w trybie gotowości lub po ukończeniu drukowania, sprawdź połączenie i/lub określ, czy wystąpił błąd.
Aplikacja Samsung Printer Experience nie jest wyświetlana po kliknięciu opcji więcej ustawień.	Aplikacja Samsung Printer Experience nie jest zainstalowana. Pobierz aplikację ze Sklepu Windows i zainstaluj ją.
Informacje o urządzeniu nie są wyświetlane po kliknięciu urządzenia w opcji Urządzenia i drukarki.	Sprawdź Właściwości drukarki . Kliknij kartę Porty . (Panel sterowania > Urządzenia i drukarki > Prawym przyciskiem myszy kliknij ikonę drukarki i wybierz opcję Właściwości drukarki) Jeśli w ustawieniach portu wybrano Plik lub LPT, usuń zaznaczenie tych opcji i wybierz TCP/IP, USB lub WSD.

Problemy związane z systemem operacyjnym



Więcej informacji na temat komunikatów o błędach systemu Microsoft Windows znajduje się w podręczniku użytkownika systemu Microsoft Windows dostarczonym wraz z komputerem.

Typowe problemy dotyczące komputerów Mac

Stan	Sugerowane rozwiązania
Urządzenie niepoprawnie drukuje pliki PDF. Brakuje niektórych elementów graficznych, tekstu lub ilustracji.	<p>Wydrukowanie pliku PDF jako obrazu może umożliwić tę czynność. Włącz opcję Drukuj jako obraz w opcjach drukowania programu Acrobat.</p> <p> Drukowanie potrwa dłużej w przypadku drukowania pliku PDF jako obrazu.</p>
Niektóre litery nie są normalnie wyświetlane podczas drukowania okładki.	<p>System Mac OS nie może utworzyć czcionki podczas drukowania strony tytułowej. Litery alfabetu angielskiego i cyfry wyświetlane są prawidłowo na okładce.</p>
Podczas drukowania dokumentu na komputerze Mac w programie Acrobat Reader w wersji 6.0 lub nowszej kolory drukowane są nieprawidłowo.	<p>Upewnij się, że wybrane ustawienie rozdzielczości jest takie samo w sterowniku urządzenia i w programie Acrobat Reader.</p>

Problemy związane z systemem operacyjnym



Więcej informacji na temat komunikatów o błędach dotyczących komputerów Mac znajduje się w podręczniku użytkownika systemu komputera Mac, dostarczonym wraz z komputerem.

Typowe problemy w systemie Linux

Stan	Sugerowane rozwiązania
Urządzenie nie drukuje.	<ul style="list-style-type: none">• Sprawdź, czy w systemie zainstalowano sterownik drukarki. Otwórz program Unified Driver Configurator i przejdź do karty Printers w oknie Printers configuration, aby wyświetlić listę dostępnych drukarek. Sprawdź, czy dane urządzenie znajduje się na tej liście. Jeśli nie ma go tam, uruchom kreatora Add new printer wizard w celu skonfigurowania urządzenia.• Sprawdź, czy urządzenie jest uruchomione. Otwórz okno Printers configuration i wybierz urządzenie z listy drukarek. Zapoznaj się z opisem w panelu Selected printer. Jeśli w obszarze stanu widoczny jest ciąg „Stopped”, naciśnij przycisk Start. Spowoduje to wznowienie normalnej pracy drukarki. Stan „stopped” może zostać uaktywniony, gdy wystąpią problemy podczas drukowania.• Sprawdź, czy dla aplikacji wybrano specjalną opcję drukowania, np. „-oraw”. Jeśli w wierszu poleceń wpisano parametr „-oraw”, skasuj go, aby drukowanie przebiegało prawidłowo. W aplikacji Gimp wybierz „print” → „Setup printer” i edytuj parametr w wierszu poleceń.
Urządzenie nie drukuje całych stron; strony są zadrukowane w połowie.	<p>To znany problem występujący w przypadku korzystania z urządzeń kolorowych z wersjami programu Ghostscript (8.51 lub wcześniejszymi) w 64-bitowym środowisku Linux. Usterka jest zgłoszona w witrynie bugs.ghostscript.com jako Ghostscript Bug 688252. Problem został rozwiązany w oprogramowaniu AFPL Ghostscript w wersji 8.52 i nowszych. Aby rozwiązać problem, pobierz oprogramowanie AFPL Ghostscript z witryny http://sourceforge.net/projects/ghostscript/ i zainstaluj je.</p>

Problemy związane z systemem operacyjnym

Stan	Sugerowane rozwiązania
Nie można skanować za pomocą aplikacji GIMP.	<p>Sprawdź, czy w menu Acquire aplikacji Gimp występuje tekst Xsane:Device dialog. Jeśli nie, zainstaluj na komputerze moduł Xsane dla programu Gimp. Moduł Xsane dla programu Gimp znajduje się na dysku CD z dystrybucją systemu Linux lub na stronie głównej programu Gimp. Szczegółowe informacje podano w pomocy na płycie z dystrybucją systemu Linux lub aplikacji Gimp.</p> <p>W przypadku korzystania z innej aplikacji do skanowania sprawdź w systemie pomocy tej aplikacji.</p>
Podczas drukowania dokumentu wyświetlany jest komunikat o błędzie „Cannot open port device file”.	<p>Należy unikać zmiany parametrów zadania drukowania (na przykład przy pomocy interfejsu użytkownika LPR), gdy zadanie drukowania jest w toku. Znane wersje serwera CUPS przerywają zadanie drukowania zawsze po zmianie opcji drukowania, po czym drukowanie zadania jest rozpoczynane ponownie. Ponieważ sterownik Unified Linux Driver blokuje port w trakcie drukowania, nagłe przerwanie jego pracy powoduje, że port pozostaje zablokowany i nie jest dostępny dla kolejnych zadań drukowania. Jeśli wystąpi taka sytuacja, spróbuj zwolnić port, wybierając opcję Release port w oknie Port configuration.</p>
Urządzenie nie znajduje się na liście skanerów.	<ul style="list-style-type: none">• Upewnij się, że urządzenie jest prawidłowo podłączone do komputera za pomocą portu USB i że włączono zasilanie.• Sprawdź, czy w systemie zainstalowano sterownik skanera danego urządzenia. Otwórz program Unified Linux Driver Configurator, przejdź do opcji Scanners configuration i naciśnij przycisk Drivers. Sprawdź, czy sterownik o nazwie odpowiadającej nazwie urządzenia znajduje się na liście.• Upewnij się, że port nie jest zajęty. Ponieważ moduły funkcjonalne urządzenia (drukarka i skaner) korzystają z tego samego interfejsu wejścia/wyjścia (portu), możliwe jest, że różne aplikacje użytkownika próbują równocześnie uzyskać dostęp do tego samego portu. Aby uniknąć konfliktu, tylko jedna z nich może w danej chwili przejąć kontrolę nad urządzeniem. Drugi użytkownik uzyska odpowiedź „device busy”. Taka sytuacja ma zazwyczaj miejsce podczas uruchamiania procedury skanowania. Zostanie wyświetlone okno z odpowiednim komunikatem. <p>Aby zidentyfikować źródło problemu należy otworzyć konfigurację portów i wybrać port przypisany do skanera. Port o symbolu /dev/mfp0 odpowiada oznaczeniu LP:0 wyświetlanemu w opcjach skanera, /dev/mfp1 – LP:1 itd. Porty USB rozpoczynają się od /dev/mfp4, stąd skanerowi podłączonemu do portu USB:0 odpowiada /dev/mfp4 itd. Na panelu Selected port można sprawdzić, czy ten port jest zajęty przez inną aplikację. W takim przypadku należy poczekać na zakończenie bieżącego zadania lub nacisnąć przycisk Release port, jeżeli jesteś pewien, że port w bieżącej aplikacji nie działa poprawnie.</p>

Problemy związane z systemem operacyjnym

Stan	Sugerowane rozwiązania
Urządzenie nie skanuje.	<ul style="list-style-type: none">• Upewnij się, że w urządzeniu jest załadowany dokument, a urządzenie jest podłączone do komputera.• Jeśli podczas skanowania wystąpił błąd wejścia/wyjścia.



Więcej informacji na temat komunikatów o błędach systemu Linux znajduje się w podręczniku użytkownika systemu Linux dostarczonym wraz z komputerem.

Typowe problemy z językiem PostScript

Następujące sytuacje dotyczą wyłącznie języka PS i mogą wystąpić w przypadku używania kilku języków drukarki.

Problemu	Możliwa przyczyna	Rozwiązanie
Nie można wydrukować pliku PostScript.	Sterownik PostScript może nie być prawidłowo zainstalowany.	<ul style="list-style-type: none">• Zainstaluj sterownik języka PostScript (patrz „Instalacja oprogramowania” na stronie 182).• Wydrukuj stronę konfiguracyjną i sprawdź, czy wersja PS jest dostępna do drukowania.• Jeżeli problem nie ustąpi, skontaktuj się z pracownikiem serwisu.
Drukowany jest raport Błąd przekroczenia limitu.	Zadanie drukowania było zbyt złożone.	Może być konieczne zmniejszenie złożoności strony lub zainstalowanie większej ilości pamięci.
Została wydrukowana strona błędu języka PostScript.	Zadanie drukowania może nie być zadaniem PostScript.	Upewnij się, że zadanie drukowania jest zadaniem używającym języka PostScript. Sprawdź, czy aplikacja oczekiwała na wysłanie do urządzenia konfiguracji lub pliku nagłówka PostScript.

Problemy związane z systemem operacyjnym

Problemu	Możliwa przyczyna	Rozwiązanie
W sterowniku nie wybrano zasobnika opcjonalnego.	Konfiguracja sterownika drukarki uniemożliwia rozpoznanie zasobnika opcjonalnego.	Otwórz właściwości sterownika PostScript, wybierz kartę Opcje urządzenia i ustaw opcję zasobnika (patrz „Konfigurowanie ustawień Opcje urządzenia” na stronie 110).
Podczas drukowania dokumentu na komputerze Mac w programie Acrobat Reader w wersji 6.0 lub nowszej kolory drukowane są nieprawidłowo.	Ustawienie rozdzielczości w sterowniku drukarki nie odpowiada ustawieniu wybranemu w programie Acrobat Reader.	Upewnij się, że wybrane ustawienie rozdzielczości jest takie samo w sterowniku drukarki i w programie Acrobat Reader.

Contact SAMSUNG worldwide

If you have any comments or questions regarding Samsung products, contact the Samsung customer care center.

Country/Region	Customer Care Center	WebSite
ALGERIA	0800 100 100	www.samsung.com/n_africa
ANGOLA	91-726-7864	www.samsung.com
ARGENTINA	0800-333-3733	www.samsung.com.ar
ARMENIA	0-800-05-555	www.samsung.com
AUSTRALIA	1300 362 603	www.samsung.com/au
AUSTRIA	0810-SAMSUNG (7267864, € 0.07/min)	www.samsung.com
AZERBAIJAN	088-55-55-555	www.samsung.com
BAHRAIN	8000-4726	www.samsung.com/ae (English) www.samsung.com/ae_ar (Arabic)
BELARUS	810-800-500-55-500	www.samsung.com

Country/Region	Customer Care Center	WebSite
BELGIUM	02-201-24-18	www.samsung.com/be (Dutch) www.samsung.com/be_fr (French)
BOLIVIA	800-10-7260	www.samsung.com
BOSNIA	051 133 1999	www.samsung.com
BOTSWANA	8007260000	www.samsung.com
BRAZIL	0800-124-421 (Demais cidades e regiões) 4004-0000 (Capitais e grandes centros)	www.samsung.com.br
BULGARIA	07001 33 11 , share cost tariff	www.samsung.com/bg
BURUNDI	200	www.samsung.com
CAMEROON	7095- 0077	www.samsung.com/africa_fr/
CANADA	1-800-SAMSUNG (726-7864)	www.samsung.com/ca (English) www.samsung.com/ca_fr (French)
CHILE	800-SAMSUNG (726-7864) [HHP] 02-24828200	www.samsung.com/cl

Contact SAMSUNG worldwide

Country/Region	Customer Care Center	WebSite
CHINA	400-810-5858	www.samsung.com
COLOMBIA	01-8000112112 Bogotá: 6001272	www.samsung.com/ co
COSTA RICA	0-800-507-7267	www.samsung.com/ latin (Spanish) www.samsung.com/ latin_en (English)
CROATIA	062 SAMSUNG (062 726 786)	www.samsung.com/ hr
Cote D' Ivoire	8000 0077	www.samsung.com/ africa_fr/
CYPRUS	8009 4000 only from landline	www.samsung.com/ gr
CZECH	800-SAMSUNG (800-726786)	www.samsung.com
DENMARK	70 70 19 70	www.samsung.com
DOMINICA	1-800-751-2676	www.samsung.com/ latin (Spanish) www.samsung.com/ latin_en (English)
DRC	499999	www.samsung.com

Country/Region	Customer Care Center	WebSite
ECUADOR	1-800-10-7267	www.samsung.com/ latin (Spanish) www.samsung.com/ latin_en (English)
EGYPT	08000-726786	www.samsung.com
EIRE	0818 717100	www.samsung.com
EL SALVADOR	800-6225	www.samsung.com/ latin (Spanish) www.samsung.com/ latin_en (English)
ESTONIA	800-7267	www.samsung.com/ ee
FINLAND	030-6227 515	www.samsung.com
FRANCE	01 48 63 00 00	www.samsung.com/fr
GERMANY	0180 6 SAMSUNG bzw. 0180 6 7267864* [HHP] 0180 6 M SAMSUNG bzw. 0180 6 67267864* (*0,20 €/ Anruf aus dem dt. Festnetz, aus dem Mobilfunk max. 0,60 €/Anruf)	www.samsung.com

Contact SAMSUNG worldwide

Country/Region	Customer Care Center	WebSite
GEORGIA	8-800-555-555	www.samsung.com
GHANA	0800-10077 0302-200077	www.samsung.com/ africa_en/
GREECE	80111-SAMSUNG (80111 726 7864) only from land line(+30) 210 6897691 from mobile and land line	www.samsung.com/ gr
GUATEMALA	1-800-299-0013	www.samsung.com/ latin (Spanish) www.samsung.com/ latin_en (English)
HONDURAS	800-27919267	www.samsung.com/ latin (Spanish) www.samsung.com/ latin_en (English)
HONG KONG	(852) 3698-4698	www.samsung.com/ hk (Chinese) www.samsung.com/ hk_en (English)
HUNGARY	06-80-SAMSUNG (726-7864)	www.samsung.com/ hu
INDIA	1800 3000 8282 1800 266 8282	www.samsung.com/in

Country/Region	Customer Care Center	WebSite
INDONESIA	0800-112-8888 (Toll Free) 021-5699-7777	www.samsung.com/id
IRAN	021-8255	www.samsung.com
ITALIA	800-SAMSUNG (726-7864) [HHP] 800.Msamsung (800.67267864)	www.samsung.com
JAMAICA	1-800-234-7267	www.samsung.com
JAPAN	0120-327-527	www.samsung.com
JORDAN	800-22273 065777444	www.samsung.com/ Levant (English)
KAZAKHSTAN	8-10-800-500-55-500 (GSM:7799)	www.samsung.com
KENYA	0800 545 545	www.samsung.com
KUWAIT	183-2255 (183-CALL)	www.samsung.com/ ae (English) www.samsung.com/ ae_ar (Arabic)
KYRGYZSTAN	00-800-500-55-500	www.samsung.com
LATVIA	8000-7267	www.samsung.com/lv
LITHUANIA	8-800-77777	www.samsung.com/lt

Contact SAMSUNG worldwide

Country/Region	Customer Care Center	WebSite
LUXEMBURG	261 03 710	www.samsung.com
MALAYSIA	1800-88-9999	www.samsung.com/ my
MEXICO	01-800-SAMSUNG (726-7864)	www.samsung.com
MOLDOVA	0-800-614-40	www.samsung.com
MONGOLIA	+7-800-555-55-55	www.samsung.com
MONTENEGRO	020 405 888	www.samsung.com
MOROCCO	080 100 2255	www.samsung.com
MOZAMBIQUE	847267864 / 827267864	www.samsung.com
NAMIBIA	08 197 267 864	www.samsung.com
NIGERIA	0800-726-7864	www.samsung.com/ africa_en/
NETHERLANDS	0900-SAMSUNG (0900-7267864) (€0,10/min)	www.samsung.com
NEW ZEALAND	0800 SAMSUNG (0800 726 786)	www.samsung.com/ nz
NICARAGUA	00-1800-5077267	www.samsung.com/ latin (Spanish) www.samsung.com/ latin_en (English)
NORWAY	815-56 480	www.samsung.com

Country/Region	Customer Care Center	WebSite
OMAN	800-SAMSUNG (726-7864)	www.samsung.com/ ae (English) www.samsung.com/ ae_ar (Arabic)
PAKISTAN	0800-Samsung (72678)	www.samsung.com/ pk/
PANAMA	800-7267	www.samsung.com/ latin (Spanish) www.samsung.com/ latin_en (English)
PARAGUAY	009 800 542 0001	www.samsung.com.p y
PERU	0-800-777-08 Desde celulares por favor llamar al número 336 8686	www.samsung.com/ pe
PHILIPPINES	1-800-10-7267864 [PLDT] 1-800-8-7267864 [Globe landline and Mobile] 02-4222111 [Other landline]	www.samsung.com/ ph

Contact SAMSUNG worldwide

Country/Region	Customer Care Center	WebSite
POLAND	0 801-1SAMSUNG(172-678) * lub +48 22 607-93-33 ** [HHP] 0 801-672-678* lub +48 22 607-93-33** * (całkowity koszt połączenia jak za 1 impuls według taryfy operatora) ** (koszt połączenia według taryfy operatora)	www.samsung.com/pl
PORTUGAL	808 20-SAMSUNG (808 20 7267)	www.samsung.com
PUERTO RICO	1-800-682-3180	www.samsung.com
QATAR	800-2255 (800-CALL)	www.samsung.com/ ae (English) www.samsung.com/ ae_ar (Arabic)
RWANDA	9999	www.samsung.com
ROMANIA	08008 SAMSUNG (08008 726 7864)TOLL FREE No.	www.samsung.com/ ro
RUSSIA	800-00-0077	www.samsung.com
SAUDI ARABIA	9200-21230	www.samsung.com/ sa (Arabic)

Country/Region	Customer Care Center	WebSite
SENEGAL	8-800-555-55-55	www.samsung.com/ africa_fr/
SERBIA	011 321 6899	www.samsung.com/ rs
SINGAPORE	1800-SAMSUNG (726-7864)	www.samsung.com/ sg
SLOVAKIA	0800 - SAMSUNG(0800-726 786)	www.samsung.com
SOUTH AFRICA	0860 SAMSUNG (726-7864)	www.samsung.com
SPAIN	902-1-SAMSUNG(902 172 678)	www.samsung.com
SUDAN	1969	www.samsung.com
SWEDEN	0771 726 7864 (SAMSUNG)	www.samsung.com
SWITZERLAND	0848-SAMSUNG (7267864, CHF 0.08/min)	www.samsung.com/ ch www.samsung.com/ ch_fr/
SYRIA	18252273	www.samsung.com/ Levant (English)
TADJIKISTAN	8-10-800-500-55-500	www.samsung.com
TAIWAN	0800-329-999	www.samsung.com/ tw

Contact SAMSUNG worldwide

Country/Region	Customer Care Center	WebSite
TANZANIA	0685 88 99 00	www.samsung.com
THAILAND	1800-29-3232 02-689-3232	www.samsung.com/ th
TRINIDAD & TOBAGO	1-800-SAMSUNG (726-7864)	www.samsung.com
TURKEY	444 77 11	www.samsung.com
U.A.E	800-SAMSUNG (726-7864)	www.samsung.com
U.K	0330 SAMSUNG (726-7864)	www.samsung.com
U.S.A	1-800-SAMSUNG (726-7864)	www.samsung.com/ us
U.S.A (Mobile Phones)	[HHP] 1-888-987-HELP(4357)	www.samsung.com
UGANDA	0800 300 300	www.samsung.com
UKRAINE	0-800-502-000	www.samsung.com/ ua (Ukrainian) www.samsung.com/ ua_ru (Russian)
URUGUAY	000 405 437 33	www.samsung.com
UZBEKISTAN	8-10-800-500-55-500	www.samsung.com
VENEZUELA	0-800-100-5303	www.samsung.com/ ve

Country/Region	Customer Care Center	WebSite
VIETNAM	1 800 588 889	www.samsung.com
ZAMBIA	0211 350370	www.samsung.com



W celu ułatwienia korzystania z urządzenia w niniejszym glosariuszu omówiono terminologię powszechnie stosowaną w odniesieniu do drukowania, a także terminy stosowane w tym podręczniku użytkownika.

802.11

802.11 to zbiór standardów dotyczących komunikacji w bezprzewodowej sieci lokalnej (WLAN), opracowany przez IEEE LAN/MAN Standards Committee (IEEE 802).

802.11b/g/n

Tryb 802.11b/g/n jest obsługiwany przez ten sam sprzęt i korzysta z pasma 2,4 GHz. Tryb 802.11b obsługuje przepustowość do 11 Mb/s, a tryb 802.11n przepustowość do 150 Mb/s. Praca urządzeń 802.11b/g/n może w pewnych przypadkach być zakłócana przez kuchenki mikrofalowe, telefony bezprzewodowe i urządzenia Bluetooth.

Punkt dostępu

Punkt dostępowy (AP) lub bezprzewodowy punkt dostępowy (WAP) to urządzenie sprzęgające urządzenia komunikacji bezprzewodowej w lokalną sieć bezprzewodową (WLAN). Działa jako centralny nadajnik i odbiornik radiowych sygnałów WLAN.

ADF

Automatyczny podajnik dokumentów (ADF) to moduł skanowania, który automatycznie podaje arkusz papieru oryginału, tak że urządzenie może natychmiast zeskanować pewną jego część.

AppleTalk

AppleTalk to zastrzeżony zestaw protokołów stworzony przez firmę Apple, Inc. dla sieci komputerowych. Był on dołączany do oryginalnego komputera Mac (1984). Obecnie firma Apple zastępuje go protokołem sieciowym TCP/IP.

Głębia bitowa

Termin z dziedziny grafiki komputerowej oznaczający liczbę bitów używanych do przedstawienia barwy pojedynczego piksela mapy bitowej. Im większa głębina barwy, tym szerszy zakres odrębnych barw. W miarę zwiększania liczby bitów liczba możliwych barw staje się w praktyce zbyt duża dla mapy kolorów. Kolor 1-bitowy jest powszechnie nazywany monochromatycznym lub czarno-białym.

BMP

Format grafiki bitmapowej, używany wewnętrznie w podsystemie grafiki (GDI) systemu Microsoft Windows, powszechnie używany jako prosty format plików graficznych na tej platformie.

BOOTP

Protokół BOOTP. Protokół sieciowy używany przez klienta sieciowego w celu automatycznego przydzielenia adresu IP. Zazwyczaj odbywa się to w trakcie wykonywania procedury startowej komputera lub systemu operacyjnego. Serwery BOOTP przypisują każdemu klientowi adres IP z puli adresów. Protokół BOOTP umożliwia „komputerom bezdyskowym” uzyskanie adresu IP przed uruchomieniem zaawansowanego systemu operacyjnego.

CCD

Moduł CCD (Charge Coupled Device) to sprzęt umożliwiający wykonywanie zadań skanowania. Mechanizm blokowania modułu CCD jest używany do ochrony modułu CCD przed uszkodzeniami podczas przenoszenia urządzenia.

Sortowanie

Sortowanie to proces drukowania zadania kopiowania wielu dokumentów w zestawach. Kiedy wybrana jest opcja sortowania, urządzenie drukuje cały zestaw przed wydrukowaniem dodatkowych kopii.

Panel sterowania

Panel sterowania to płaski, zwykle pionowo zorientowany obszar, na którym wyświetlane są elementy odpowiadające za sterowanie i monitorowanie. Panel sterowania znajduje się zazwyczaj w przedniej części urządzenia.

Pokrycie

Termin z dziedziny technologii druku, określający stopień zużycia toneru w czasie drukowania. Na przykład pokrycie 5% oznacza, że strona papieru A4 jest w około 5% pokryta obrazem lub tekstem. Jeżeli więc na dokumencie lub oryginale znajdują się złożone obrazy lub duża ilość tekstu, pokrycie będzie większe i w związku z tym zużycie toneru będzie tak duże jak pokrycie.

CSV

Wartości oddzielane przecinkami (CSV). Format plików CSV jest używany do wymiany danych między różnymi aplikacjami. Ten format plików, używany w programie Microsoft Excel, stał się faktycznym standardem w branży, nawet w przypadku platform innych niż firmy Microsoft.

DADF

Podajnik dwustronny Automatyczny Podajnik Dokumentów Dwustronny (DADF) to moduł skanowania, który automatycznie podaje i odwraca arkusz oryginału, tak że obie strony mogą zostać zeskanowane.

Domyślny

Wartość lub ustawienie obowiązujące w nowo zakupionych urządzeniach, a także po ich zresetowaniu oraz uruchomieniu.

DHCP

Protokół DHCP (Dynamic Host Configuration Protocol) to protokół sieciowy klient-serwer. Serwer DHCP udostępnia parametry konfiguracyjne specyficzne dla klienta DHCP hosta żądającego zazwyczaj informacji wymaganych przez hosta klienta w celu włączenia się do sieci IP. Oprócz tego protokół DHCP zapewnia mechanizm przydzielania adresów IP hostom klienta.

DIMM

Moduł pamięci DIMM (Dual Inline Memory Module) to niewielka płytko drukowana przechowująca pamięć. Moduł DIMM przechowuje w urządzeniu wszystkie dane, takie jak dane drukowania lub dane odebranego faksu.

DLNA

Standard opracowany przez organizację DLNA (Digital Living Network Alliance) umożliwia urządzeniom podłączonym do sieci domowej przesyłanie informacji za pośrednictwem sieci.

DNS

Serwer DNS (Domain Name Server) to komputer przechowujący informacje powiązane z nazwami domen w rozproszonej bazie danych w sieciach, na przykład w Internecie.

Drukarka igłowa

Drukarka igłowa to rodzaj drukarki wyposażonej w głowicę drukującą przesuwającą się wzdłuż strony i drukującą poprzez nacisk, przy uderzeniu nasączoną atramentem taśmą o papier (podobnie jak w maszynie do pisania).

DPI

Jednostka DPI (Dots Per Inch) to jednostka, za pomocą której opisywana jest rozdzielczość używana przy drukowaniu i skanowaniu. Zwykle im wyższa wartość DPI, tym wyższa rozdzielczość, więcej szczegółów widocznych w obrazie oraz większy rozmiar pliku.

DRPD

Distinctive Ring Pattern Detection. Distinctive Ring to usługa firm telekomunikacyjnych, która umożliwia użytkownikowi używanie jednej linii telefonicznej do odbierania kilku różnych numerów telefonów.

Drukowanie dwustronne

Mechanizm, który automatycznie odwraca arkusz papieru, aby urządzenie mogło drukować na obu stronach papieru (lub skanować z obu stron). Drukarka wyposażona w moduł druku dwustronnego może drukować na dwóch stronach arkusza podczas jednej operacji drukowania.

Cykl eksploatacyjny

Cykl eksploatacyjny to liczba stron, których wydrukowanie w ciągu miesiąca nie wpływa na wydajność drukarki. Do drukarki odnoszą się ograniczenia dotyczące okresu eksploatacji, takie jak liczba wydrukowanych w ciągu roku stron. Okres eksploatacji oznacza średnią liczbę wydruków, zwykle podczas okresu gwarancji. Jeśli na przykład cykl eksploatacyjny wynosi 48 000 stron na miesiąc liczący 20 dni roboczych, drukarka ma drukowanie ograniczone do 2400 stron dziennie.

ECM

Tryb ECM (Error Correction Mode) to opcjonalny tryb transmisji dostępny w faksach i modemach klasy 1. Automatycznie wykrywa i naprawia błędy podczas transmisji danych faksu, powodowane przez zakłócenia na linii telefonicznej.

Emulacja

Emulacja to technologia pozwalająca danemu urządzeniu na osiągnięcie takich samych wyników, jakie osiąga inne urządzenie.

Emulator kopiuje funkcje jednego systemu w innym systemie, w wyniku czego drugi system działa tak jak pierwszy. Emulacja polega na dokładnym kopiowaniu zewnętrznych działań systemu, natomiast symulacja dotyczy symulowania działania danego modelu systemu, często z uwzględnieniem jego operacji wewnętrznych.

Ethernet

Ethernet to oparta na ramach technologia sieci komputerowych dla sieci lokalnych (LAN). Definiuje ona okablowanie i sygnały dla warstwy fizycznej oraz formaty ramek i protokoły dla warstwy MAC/łącza danych modelu OSI. Ethernet jest przeważnie standaryzowany jako IEEE 802.3. Jest to najszerzej rozpowszechniona technologia LAN, znajdująca się w użyciu od lat 90. aż do dzisiaj.

EtherTalk

Zestaw protokołów opracowany przez firmę Apple Computer dla sieci komputerowych. Był on dołączany do oryginalnego komputera Mac (1984). Obecnie firma Apple zastępuje go protokołem sieciowym TCP/IP.

FDI

Interfejs FDI (Foreign Device Interface) to karta instalowana wewnątrz urządzenia, która pozwala na użytkowanie innych urządzeń, takich jak urządzenie na monety lub czytnik kart. Urządzenia tego typu umożliwiają wprowadzenie opłat za drukowanie za pomocą danego urządzenia.

FTP

Protokół FTP (File Transfer Protocol) to powszechnie stosowany protokół do wymiany plików w dowolnej sieci obsługującej protokół TCP/IP (na przykład internet lub intranet).

Zespół utrwalający

Część drukarki laserowej utrwalająca toner na powierzchni nośnika druku. Składa się z wałka termicznego i wałka dociskowego. Po naniesieniu toneru na papier jednostka utrwalacza rozpoczyna obróbkę cieplną i ciśnieniową w celu utrwalenia toneru na papierze; z tego powodu papier po opuszczeniu drukarki laserowej jest ciepły.

Brama

Połączenie między sieciami komputerowymi lub między siecią komputerową i linią telefoniczną. Zazwyczaj jest to komputer lub sieć umożliwiająca dostęp do innego komputera lub sieci.

Skala szarości

Odcienie szarości, odpowiadające jasnym i ciemnym częściom dokumentu, stosowane w przypadku przekształcania obrazu kolorowego na obraz w skali szarości; poszczególnym kolorom odpowiadają różne odcienie koloru szarego.

Półtony

Obraz, na którym skala szarości jest symulowana za pomocą różnic w ilości punktów. Na obszarach o dużym natężeniu kolorów występuje duża liczba punktów, podczas gdy na obszarach jaśniejszych występuje mniejsza liczba punktów.

Urządzenie pamięci masowej

Urządzenie pamięci masowej, zwane potocznie dyskiem twardym, to urządzenie do trwałego zapisu danych, przechowujące dane zakodowane cyfrowo na szybko obracających się płytach o magnetycznych powierzchniach.

IEEE

Instytut IEEE (Institute of Electrical and Electronics Engineers) to międzynarodowa, profesjonalna organizacja typu non-profit, zajmująca się rozwojem technologii związanych z elektrycznością.

IEEE 1284

Standard portu równoległego 1284 został opracowany przez instytut IEEE. Termin „1284-B” odnosi się do określonego typu łącza na końcu kabla równoległego podłączanego do urządzenia peryferyjnego (na przykład drukarki).

Intranet

Prywatna sieć wykorzystująca protokoły internetowe IP, połączenia sieciowe i ewentualnie publiczny system telekomunikacyjny w celu bezpiecznego udostępniania części informacji pracownikom organizacji lub umożliwiania im brania udziału w operacjach. Czasami ten termin dotyczy tylko najbardziej widocznej usługi: wewnętrznej witryny sieciowej.

Adres IP lub nazwa hosta

Adres protokołu internetowego (IP) to unikatowa liczba używana przez urządzenia w celu wzajemnej identyfikacji i komunikacji w sieci korzystającej ze standardu IP.

IPM

Jednostka obr./min (IPM) służy do określania szybkości drukarki. Szybkość w obrazach na minutę to liczba jednostronnych arkuszy, jakie drukarka może wydrukować w ciągu minuty.

IPP

Protokół IPP (Internet Printing Protocol) to standardowy protokół zarówno drukowania jak i zarządzania zadaniami drukowania, rozmiarami nośników, rozdzielczością itd. Protokołu IPP można używać lokalnie lub przez internet, łącząc się z wieloma drukarkami. Obsługuje on także funkcje kontroli dostępu, uwierzytelniania oraz szyfrowania, jest więc znacznie bardziej przydatny i bezpieczny od starszych rozwiązań z zakresu drukowania.

IPX/SPX

IPX/SPX to skrót od angielskiej nazwy Internet Packet Exchange/Sequenced Packet Exchange. Jest to protokół sieciowy używany w systemach operacyjnych Novell NetWare. Oba protokoły, IPX i SPX, zapewniają usługi połączenia podobne do protokołów TCP/IP. Protokół IPX przypomina protokół IP, a SPX — protokół TCP. IPX/SPX był początkowo projektowany dla sieci lokalnych (LAN); jest niezwykle wydajny w takich zastosowaniach (jego wydajność w sieci LAN jest zwykle znacznie większa od wydajności protokołu TCP/IP).

ISO

Międzynarodowa Organizacja Normalizacyjna (ISO) to międzynarodowa instytucja ustanawiająca standardy, złożona z przedstawicieli instytucji narodowych. Ustanawia globalne standardy obowiązujące w przemyśle i handlu.

ITU-T

ITU (International Telecommunication Union) jest międzynarodową organizacją założoną w celu utworzenia standardów i regulacji międzynarodowych usług radiowych i telekomunikacyjnych. Do jego podstawowych zadań należy standaryzacja, przydział pasm radiowych oraz organizacja umów w zakresie połączeń pomiędzy krajami w celu umożliwienia międzynarodowych rozmów telefonicznych. Litera T ze skrótu ITU-T oznacza telekomunikację.

Arkusze ITU-T Nr 1

Schemat ustandaryzowanego testu opublikowany przez instytut ITU-T dla transmisji dokumentów faksowych.

JBIG

JBIG (Joint Bi-level Image experts Group) to standard kompresji obrazów, zapewniający brak utraty dokładności i jakości, opracowany na potrzeby kompresji obrazów binarnych, szczególnie faksów. Może być używany również w przypadku innych obrazów.

JPEG

JPEG (Joint Photographic Experts Group) to najczęściej wykorzystywana w przypadku obrazów fotograficznych standardowa metoda kompresji stratnej. Jest to format używany do przechowywania i przesyłania zdjęć w sieci WWW.

LDAP

LDAP (Lightweight Directory Access Protocol) to protokół sieciowy służący do modyfikacji i wysyłania zapytań do usług katalogowych działających zgodnie z protokołem TCP/IP.

LED

Dioda emitująca światło (LED) to urządzenie półprzewodnikowe informujące o stanie urządzenia.

Adres MAC

Adres MAC (Media Access Control) to unikatowy identyfikator przypisany do karty sieciowej. Adres MAC to unikatowy 48-bitowy identyfikator, zazwyczaj zapisywany jako 12 szesnastkowych znaków pogrupowanych w pary (np. 00-00-0c-34-11-4e). Adres ten jest zwykle zakodowany na karcie sieciowej przez producenta. Umożliwia lokalizowanie przez routery urządzeń w dużych sieciach.

MFP

Urządzenie wielofunkcyjne (MFP) to urządzenie biurowe łączące funkcjonalność drukarki, kopiarki, faksu, skanera itd.

MH

MH (Modified Huffman) to metoda kompresji rekomendowana przez ITU-T T.4, polegająca na zmniejszaniu ilości danych, które mają być przesłane jako obrazy pomiędzy urządzeniami faksującymi. MH to schemat kodowania długości serii, wykorzystujący książkę kodów, zoptymalizowany pod kątem efektywnego kompresowania białych obszarów. Ponieważ większość faksów składa się głównie z białego tła, metoda ta skraca czas transmisji w przypadku większości faksów.

MMR

MMR (Modified Modified READ) to metoda kompresji rekomendowana przez ITU-T T.6.

Modem

Urządzenie do modulowania sygnału informacyjnego w celu zakodowania informacji cyfrowych, a także do demodulacji takiego sygnału w celu odcodowania przesłanych informacji.

MR

MR (Modified READ) to metoda kompresji rekomendowana przez ITU-T T.4. W metodzie MR pierwsza zeskanowana linia jest dekodowana za pomocą metody MH. Druga linia jest porównywana z pierwszą. Ustalone różnice są kodowane i przesyłane.

NetWare

Sieciowy system operacyjny opracowany przez firmę Novell, Inc. Początkowo system ten używał systemu wielozadaniowości równoległej do uruchamiania różnych usług na komputerze PC, a protokoły sieciowe były oparte na archetypowym stosie Xerox XNS. Obecnie NetWare obsługuje zarówno protokoły TCP/IP jak i IPX/SPX.

OPC

OPC (Organic Photo Conductor) to mechanizm tworzący za pomocą wiązki laserowej, emitowanej z drukarki laserowej, wirtualny obraz do wydrukowania; zwykle jest koloru zielonego lub rdzawego, o cylindrycznym kształcie.

Zespół obrazowania wyposażony w bęben powoduje powolne zużycie powierzchni bębna na skutek kontaktu ze szczotką wywoływacza, mechanizmem czyszczącym oraz papierem i wymaga odpowiednio częstej wymiany.

Oryginał

Pierwszy egzemplarz, na przykład dokumentu, fotografii lub tekstu itd., który jest kopiowany, reprodukowany lub tłumaczony w celu utworzenia kolejnych egzemplarzy. Oryginał nie jest kopią ani nie pochodzi od innej rzeczy.

OSI

OSI (Open Systems Interconnection) to model komunikacji opracowany przez organizację ISO (International Organization for Standardization). Model OSI to standardowa, modułarna wizja budowy sieci, w której wymagany zbiór złożonych funkcji jest podzielony na łatwe do zarządzania, niezależne i funkcjonalne warstwy. Poszczególne warstwy, od górnej do dolnej: warstwa aplikacji, warstwa prezentacji, warstwa sesji, warstwa transportowa, warstwa sieciowa, warstwa łącza danych, warstwa fizyczna.

PABX

PABX (Private Automatic Branch Exchange) to wewnętrzna automatyczna centrala telefoniczna prywatnego przedsiębiorstwa.

PCL

PCL (Printer Command Language) to język opisu strony (PDL), opracowany przez firmę HP jako protokół drukarki, który stał się standardem branżowym. Opracowany dla wczesnych drukarek atramentowych, język PCL został wydany w różnych wersjach dla drukarek termicznych, igłowych i drukarek laserowych.

PDF

PDF (Portable Document Format) to zastrzeżony format pliku, opracowany przez firmę Adobe Systems, umożliwiający wyświetlanie dwuwymiarowych dokumentów w formacie niezależnym od urządzenia i rozdzielczości.

PostScript

Język PS (PostScript) to język opisu strony i język programowania, używany głównie w zastosowaniach elektronicznych i DTP. Jest wykorzystywany przez interpreter do wygenerowania obrazu.

Printer Driver

Program używany do wysyłania poleceń i przesyłania danych z komputera do drukarki.

Nośnik druku

Nośnik, taki jak papier, koperty, etykiety i przezrocza, który może być używany w drukarkach, skanerach, faksach i kopiarkach.

PPM

PPM (Pages Per Minute) to metoda określania szybkości działania drukarki, oznaczającą ilość stron, które drukarka jest w stanie wydrukować w ciągu minuty.

Plik PRN

Interfejs sterownika urządzenia, umożliwiający oprogramowaniu współpracę ze sterownikiem urządzenia przy użyciu standardowych systemowych wywołań wejścia/wyjścia, co upraszcza wykonywanie wielu zadań.

Protokół

Konwencja lub standard sterujący bądź uaktywniający połączenie, komunikację i przesyłanie danych między dwoma punktami końcowymi sieci.

PS

Patrz PostScript.

PSTN

PSTN (Public-Switched Telephone Network) to publiczna komutowana sieć telefoniczna, która w warunkach przemysłowych jest zazwyczaj poddana routinowi przez centralę telefoniczną.

RADIUS

RADIUS (Remote Authentication Dial In User Service) to protokół służący do zdalnego uwierzytelniania i autoryzacji użytkowników. RADIUS umożliwia centralne zarządzanie danymi uwierzytelniającymi, np. nazwami użytkowników i hasłami. Do celów zarządzania dostępem do sieci wykorzystywana jest koncepcja AAA (uwierzytelnianie, autoryzacja, rozliczanie).

Rozdzielczość

Ostrość obrazu, mierzona w punktach na cale (DPI). Im wyższy parametr dpi, tym większa rozdzielczość.

SMB

SMB (Server Message Block) to protokół sieciowy używany głównie do udostępniania plików, drukarek, portów szeregowych oraz różnych typów komunikacji pomiędzy węzłami w sieci. Zapewnia również uwierzytelniony mechanizm komunikacji międzyprocesowej.

SMTP

SMTP (Simple Mail Transfer Protocol) to standard przesyłania wiadomości e-mail w Internecie. SMTP to względnie prosty, oparty na tekście protokół, w którym określony zostaje jeden lub większa liczba odbiorców, a następnie przesyłany jest tekst wiadomości. Jest to protokół typu klient-serwer, w którym klient przesyła wiadomość e-mail na serwer.

SSID

Identyfikator Service Set Identifier (SSID) to nazwa bezprzewodowej sieci lokalnej (WLAN). Wszystkie urządzenia bezprzewodowe w sieci WLAN używają do wzajemnej komunikacji tego samego SSID. W przypadku identyfikatorów SSID ważna jest wielkość liter, natomiast długość identyfikatora nie może przekraczać 32 znaków.

Subnet Mask

Maska podsieci jest używana w połączeniu z adresem sieciowym, aby ustalić, która część adresu jest adresem sieciowym, a która adresem hosta.

TCP/IP

Protokół kontroli transmisji (TCP) i protokół IP to zbiór protokołów komunikacyjnych, implementujących stos protokołów, z którego korzysta sieć Internet oraz większość sieci komercyjnych.

TCR

Raport TCR (Transmission Confirmation Report) zawiera szczegóły każdej transmisji, takie jak stan zadania, wynik transmisji i liczba wysłanych stron. Można ustawić funkcję drukowania raportu po każdym zadaniu lub tylko po transmisjach zakończonych niepowodzeniem.

TIFF

TIFF (Tagged Image File Format) to format map bitowych o zmiennej rozdzielczości. TIFF opisuje dane obrazów, które zazwyczaj pochodzą ze skanera. Obrazy TIFF wykorzystują tagi — słowa kluczowe definiujące charakterystykę obrazu dołączone do pliku. Ten elastyczny i niezależny od platformy format może być używany dla obrazów utworzonych przez różne aplikacje do przetwarzania obrazu.

Kaseta z tonerem

Rodzaj pojemnika z tonerem używanego w urządzeniu takim jak drukarka. Toner to proszek tworzący na drukowanym papierze tekst i zdjęcia, wykorzystywany w laserowych drukarkach i fotokopiarkach. Toner może być utrwalany przez połączenie ciepła i ciśnienia pochodzących z utrwalacza, co umożliwia wiązanie go z włóknami papieru.

TWAIN

Standard przemysłowy dla skanerów i oprogramowania. W przypadku korzystania zarówno ze skanera, jak i programu zgodnego ze standardem TWAIN, można zainicjować proces skanowania bezpośrednio z programu. Jest to interfejs API przechwytywania obrazów dla systemów operacyjnych Microsoft Windows i Apple Mac.

Ścieżka UNC

UNC (Uniform Naming Convention) to standardowy sposób na uzyskanie dostępu do udziałów sieciowych w systemie Windows NT i innych produktach firmy Microsoft. Format ścieżki UNC:
`\\<nazwaserwera>\<nazwaudziału>\<dodatkowy katalog>`

URL

URL (Uniform Resource Locator) to globalny adres dokumentów i zasobów w sieci Internet. Pierwsza część adresu zawiera informację o protokole, który ma zostać użyty, druga określa adres IP lub nazwę domeny, w której zlokalizowano zasoby.

USB

USB (Universal Serial Bus) to standard podłączania komputerów i urządzeń peryferyjnych opracowany przez organizację USB Implementers Forum, Inc. W odróżnieniu od portów równoległych porty USB są zaprojektowane w celu równoczesnego podłączania do pojedynczego komputera wielu urządzeń peryferyjnych.

Znak wodny

Znak wodny to rozpoznawalny obraz lub wzór na papierze, który wydaje się jaśniejszy, kiedy jest oglądany pod światło. Pierwsze znaki wodne wprowadzono w Bolonii we Włoszech w 1282 roku; używane były przez wytwórców papieru do identyfikacji ich produktów, a także na znaczkach pocztowych, pieniądzach i innych dokumentach państwowych w celu utrudnienia sfałszowania.

WEP

WEP (Wired Equivalent Privacy) to protokół szyfrowania określony w standardzie IEEE 802.11, zapewniający taki sam poziom bezpieczeństwa jak w kablowej sieci LAN. WEP zapewnia bezpieczeństwo poprzez szyfrowanie danych przesyłanych radiowo. Dzięki temu są one chronione podczas przekazywania ich z jednego punktu do innego.

WIA

WIA (Windows Imaging Architecture) to architektura obrazów, która została oryginalnie wprowadzona w systemach Windows Me i Windows XP. W tych systemach operacyjnych można zainicjować skanowanie z użyciem skanera zgodnego z architekturą WIA.

WPA

Wi-Fi Protected Access (WPA) to standard szyfrowania służący do zabezpieczania komputerowych sieci bezprzewodowych (Wi-Fi), opracowany w celu poprawienia poziomu bezpieczeństwa zapewnianego przez protokół WEP.

WPA-PSK

WPA-PSK (WPA Pre-Shared Key) to specjalny tryb WPA, przeznaczony dla małych biur i użytkowników domowych. Klucz udostępniony lub hasło są konfigurowane w bezprzewodowych punkcie dostępowych (WAP) i w dowolnym laptopie bezprzewodowym lub urządzeniu biurkowym. W celu zwiększenia bezpieczeństwa protokół WPA-PSK generuje unikalny klucz dla każdej sesji nawiązywanej pomiędzy klientem bezprzewodowym oraz powiązaniem punktem dostępowym.

WPS

Standard WPS (Wi-Fi Protected Setup) służy do konfiguracji bezprzewodowej sieci domowej. Jeśli bezprzewodowy punkt dostępowy obsługuje standard WPS, połączenie sieci bezprzewodowej można łatwo skonfigurować bez korzystania z komputera.

XPS

XPS (XML Paper Specification) to opracowana przez firmę Microsoft specyfikacja języka opisu strony (PDL) i nowego formatu dokumentu, przynosząca korzyści w przypadku dokumentów przenośnych i elektronicznych. Jest to specyfikacja na bazie języka XML, wykorzystująca nową procedurę print path i wektorowy format dokumentów, niezależny od urządzenia.

A

AirPrint	234
AnyWeb Print	345
adres email	284
wyszukiwanie	284
zapisywanie	284
akcesoria	
instalacja	110
zamawianie	100

B

bezpieczeństwo	
informacje	15
symbole	15
bezpieczne zwalnianie	281
bezprowadowa	
kabel USB	212
Tryb Adhoc	205
Tryb infrastruktury	205
WPS	
odłączanie	208
WPS urządzenie bez wyświetlacza	
PBC	209
PIN	210

C

czyszczenie	
moduł skanera	121
na zewnątrz	116
rolka odbierająca	119
wewnątrz	117
czyszczenie urządzenia	116

D

dane techniczne	156
nośnik druku	158
drukowanie	
drukowanie do pliku	296
drukowanie dokumentu	
Windows	68
drukowanie na obydwu stronach papieru	
Mac	308
konfiguracja ogólna	241
korzystanie z narzędzia do drukowanie	
bezpośredniego	306
Linux	309
Mac	307
mobileprint	233
pamięć USB	93

specjalne funkcje drukarki	298
systemy operacyjne urządzeń	
przenośnych	233
UNIX	311
ustawianie jako urządzenie domyślne	296
wielu stron na pojedynczym arkuszu	
papieru	
Mac	308
zmiana domyślnych ustawień drukowania	295
drukowanie dokumentu	
Linux	309
Mac	307
UNIX	311
drukowanie ekologiczne	72
drukowanie nakładki	
drukowanie	303
tworzenie	302
usuwanie	303
drukowanie w chmurze google	236
drukowanie wielu stron na jednym	
arkuszu	
Mac	308
drukowanie zabezpieczone	75

E

Eco	277
easy document creator	351
konwersja do książki elektronicznej	351
ekran dotykowy	
klawiatura	287

F

Funkcje specjalne	282
faks	
anulowanie zadania faksu z zarezerwowanym opóźnieniem	329
automatyczne wybieranie ponowne	326
Drukowanie na obydwu stronach papieru	337
konfiguracja ogólna	249
odbieranie faksów do pamięci	338
odbieranie faksu na komputerze	332
odbieranie w trybie Automatyczna sekretarka	334
odbieranie w trybie bezpiecznego odbierania	336
odbieranie w trybie DRPD	335
odbieranie w trybie faksu	334
odbieranie w trybie telefonu	334

odbieranie za pomocą zewnętrznego telefonu	335
opóźnianie transmisji faksu	328
ponowne wybieranie ostatniego numeru	326
przekazywanie otrzymanego faksu do innego miejsca docelowego	331
przekazywanie wysłanego faksu do innego miejsca docelowego	330
Wysyłanie faksu z komputera	327
wysyłanie faksów na obu stronach arkusza papieru	331
Zmiana trybów odbierania	333
faksowanie	
odbieranie w trybie faksu	87
przygotowanie do korzystania z faksu	84
ustawianie rozdzielczości	88
ustawianie zaciemnienia	89
funkcja drukowania	295
funkcja faksu	326
funkcja pamięćciwardego dysku	339, 340
funkcja skanowania	313
funkcje	5
funkcje nośnika druku	158
funkcje urządzenia	239

G

glosariusz	402
------------	-----

I

informacje o urządzeniu	242, 248, 249, 254, 257, 270
informacje prawne	164
instalacja sterownika	
Unix	199

K

Kaseta z tonerem	
rozprowadzanie tonera	103
szacowany czas eksploatacji	102
kabel USB	
instalacja sterownika	30, 33, 183, 185
ponowna instalacja sterownika	186
przeinstalowanie sterownika	184
kaseta z tonerem	
inna niż firmy Samsung i ponowne napełnianie	101
instrukcje dotyczące przenoszenia	101
przechowywanie	101
wymiana kasety	106

komunikat o błędzie	147
konfiguracja administratora	266
konfiguracja książki adresowej	288
konfiguracja urządzenia	
stan urządzenia	242, 248, 249, 254, 257, 270
konwencja	14
kopia	
konfiguracja ogólna	242
kopia id	80
kopiowanie	
kopiowanie podstawowe	76
pomniejszanie lub powiększanie kopii	78
korzystanie	
klawiatura	287
korzystanie z pomocy	71, 309
książka adresowa	
edycja grupy	290
edytowanie	289
konfiguracja ogólna	272
korzystanie	288
rejestracja grupy	289
rejestrowanie	288

L

Linux

drukowanie	309
instalacja sterownika przy podłączonej sieci	198
instalacja sterownika przy podłączonym kablu USB	185
korzystanie z programu SetIP	191
ponowna instalacja sterownika przy podłączonym kablu USB	186
skanowanie	324
typowe problemy w systemie Linux	392
unified driver configurator	364
właściwości drukarki	310
wymagania systemowe	161

Ł

ładowanie

nośniki specjalne	57
papier w zasobniku 1	53
papier w zasobniku uniwersalnym	55

M

Mac

drukowanie	307
------------	-----

instalacja sterownika przy podłączonej sieci	197
instalacja sterownika przy podłączonym kablu USB	183
korzystanie z programu SetIP	190
przeinstalowanie sterownika przy podłączonym kablu USB	184
skanowanie	323
typowe problemy dotyczące komputerów Mac	391
wymagania systemowe	161

Menu Drukuj

materiały eksploatacyjne

dostępne materiały eksploatacyjne	99
monitorowanie stanu zużycia materiałów eksploatacyjnych	114
szacowany czas eksploatacji kasety z tonerem	102
wymiana kasety z tonerem	106
zamawianie	99

N

narzędzie do drukowania bezpośredniego	306
nośnik druku	
etykiety	60

folia	60	podajnik uniwersalny		skanowanie do	26
karton	61	korzystanie z nośników specjalnych	57	WPS	25
koperta	58	preferencje drukarki		Zaciemnienie	25
nośniki specjalne	57	Linux	310	Zmnpowiększ	26
papier z nadrukiem	62	problemu		przygotowanie typu oryginału	64
ustawianie rozmiaru papieru	62	problemy związane z systemem operacyjnym	390		
ustawianie typu papieru	62	problemy		R	
wspornik wyjściowy	158	problemy z drukowaniem	372	raporty	
		problemy z faksem	388	informacje o urządzeniu	242, 244, 249, 250, 251, 253, 258, 262, 270, 271
O		problemy z jakością wydruków	377	rozdzielczość	
ogólne ikony	14	problemy z kopiowaniem	385	faksowanie	88
opcje urządzenia	110	problemy z podawaniem papieru	370		
opis diody LED stanu	144	problemy z zasilaniem	371	S	
		problemy ze skanowaniem	386	Samsung Easy Document Creator	321
P		program SetIP	189, 223	Skanowanie	
pamięć		przeгляд menu	35	Skanowanie za pomocą aplikacji Samsung Easy Document Creator	321
rozbudowa modułu pamięci	112	przycisk pomocy	28	Skanowanie w systemie Linux	324
pamięć flash USB		przycisk Resetuj	28	Stan drukarki Samsung	356
drukowanie	93	przycisk wyczyść	27	Sterownik PostScript	
kopia zapasowa danych	94	przyciski		rozwiązywanie problemów	394
skanowanie	91	eco	26	SyncThru Web Service	347
zarządzanie	95	klawiatura numeryczna	25, 27	samsung printer experience	358
panel sterowania	24	kopia id	24, 25		
ekran dotykowy	40				

service contact numbers	396	321	usługa SyncThru Web Service	
sieć		Skanowanie w systemie Linux	informacje ogólne	347
instalacja sterownika		Skanowanie z programu do edycji obrazów	ustawienia domyślne	
Linux	198		ustawienia zasobnika	62
Mac	197	Skanowanie z urządzenia podłączonego do sieci	ustawienia na karcie Ogólne	261
UNIX	199	314, 318, 319	ustawienia ulubionych drukowanie	71
Windows	193	skanowanie do chmury	użytkownicy autoryzowani	
konfiguracja ogólna	273	280	rejestrowanie	294
konfiguracja protokołu IPv6	202	skanowanie z komputera mac		
konfiguracja sieci bezprzewodowej	205	323	W	
konfiguracja sieci przewodowej	189	skrzynka dokumentów	Windows	
program SetIP	189, 190, 191, 223	279	instalacja sterownika przy podłączonej sieci	193
środowisko instalacji	163	konfiguracja ogólna	instalacja sterownika przy podłączonym kablu USB	30, 33
wprowadzenie do programów sieciowych	188	279	korzystanie z programu SetIP	189, 223
sieć bezprzewodowa		stan	typowe problemy w systemie Windows	390
kabel sieciowy	223	26, 28	wymagania systemowe	160
skanowanie		stan drukarki	widok z przodu	22
informacje podstawowe	313	informacje ogólne	widok z tyłu	23
konfiguracja ogólna	256	356	wkładanie oryginałów	65
Mac	323	U	wprowadzanie znaków	286
pamięć flash USB	91	UNIX	wspornik wyjściowy	63
Skanowanie do serwera FTPSMB	317	drukowanie		
Skanowanie do wiadomości email	315	instalacja sterownika przy podłączonej sieci		
Skanowanie przy użyciu sterownika WIA		199		
		311		
		317		
		319		
		280		
		323		
		279		
		279		
		26, 28		
		356		
		U		
		UNIX		
		drukowanie		
		instalacja sterownika przy podłączonej sieci		
		199		
		311		
		317		
		319		
		280		
		323		
		279		
		279		
		26, 28		
		356		
		U		
		UNIX		
		drukowanie		
		instalacja sterownika przy podłączonej sieci		
		199		
		311		
		317		
		319		
		280		
		323		
		279		
		279		
		26, 28		
		356		
		U		
		UNIX		
		drukowanie		
		instalacja sterownika przy podłączonej sieci		
		199		
		311		
		317		
		319		
		280		
		323		
		279		
		279		
		26, 28		
		356		

wysyłanie faksu

wysyłanie do wielu odbiorców 86

wyświetlacz LCD

przeglądanie stanu urządzenia 242, 248,
249, 254, 257

Z

Zapisywanie 284

Złącze równoległe

zamawianie 100

zakleszczenie

usuwanie zakleszczenia 126

wskazówki dotyczące unikania

zakleszczeń papieru 125

zasobnik

dostosowywanie szerokości i długości 51

ustawianie rozmiaru i typu papieru 62

wkładanie papieru do zasobnika

uniwersalnego 55

zamawianie zasobnika opcjonalnego 100

zamawianie złącza równoległego 100

zmiana rozmiaru zasobnika 51

zasobnik opcjonalny 100

ładowanie papieru 53

zamawianie 100

zasobnik uniwersalny

ładowanie 55

znak wodny

edycja 301

tworzenie 301

usuwanie 301