



Cooking

UA Посібник користувача

D@ Q•d` \ &azf à•ÿ *ã

RO Manual de Utilizare

SK Návod na Obsluhu

SL Navodila za Uporabo

SR Wj` o q[ÁzÁ] [d^à`

SV Öf çê) åæ(æ` æ

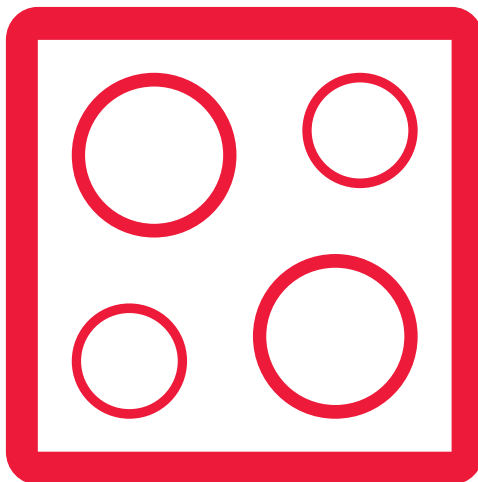

Hob

KH-6I19FT00-EU

ЗМІСТ

Вимоги безпеки

Опис апарату.

Варочна поверхня та пульт керування нагрівачами

Експлуатація апарату

Увімкнення та вимкнення апарату

Увімкнення та вимкнення варочних зон

Інтелектуальна перерва

Індикатор залишкової теплоти.

Функція захисного вимкнення

Блокування від дітей

Функція таймера

Звуковий сигнал

Функція підсиленого нагрівання

Поради та рекомендації

Монтаж апарату

Правила безпеки під час монтажу

Встановлення варочної поверхні в робочу поверхню

Виконання електричних з'єднань

Підключення до електромережі

ПОПЕРЕДЖЕННЯ, ЩО СТОСУЮТЬСЯ БЕЗПЕКИ

УВАЖНО ТА ПОВНІСТЮ ПРОЧИТАЙТЕ ЦЕ КЕРІВНИЦТВО, ПЕРШ НІЖ ПОЧИНАТИ КОРИСТУВАННЯ СВОЇМ АПАРАТОМ. ЗБЕРЕЖІТЬ КЕРІВНИЦТВО У ЗРУЧНОМУ МІСЦІ ДЛЯ МАЙБУТНЬОГО ВИКОРИСТАННЯ.

ЦЕ КЕРІВНИЦТВО Є СПІЛЬНИМ ДЛЯ ДЕКИЛЬКОХ МОДЕЛЕЙ. ДЕЯКІ ФУНКЦІЇ, ЯКІ ОПИСАНО В НЬОМУ, МОЖУТЬ БУТИ ВІДСУТНІ У ВАШОМУ АПАРАТІ. ЧИТАЮЧИ КЕРІВНИЦТВО, ЗВЕРТАЙТЕ УВАГУ НА ВИРАЗИ З ПОСИЛАННЯМИ НА РИСУНКИ.

Загальні попередження, що стосуються безпеки

- Користуватись апаратом можуть діти віком від 8 років, особи з погіршеними фізичними, чуттєвими чи розумовими здібностями, або люди, яким бракує знань або досвіду, за умови, якщо хтось наглядає за ними, пояснює небезпеки, пов'язані з користуванням апарату, та навчає користуватись ним в безпечний спосіб. Діти не мають гра-

тися з апаратом. Заборонено дітям без нагляду здійснювати чищення та поточне обслуговування.

- **УВАГА!** Апарат і його доступні деталі під час роботи нагріваються до високої температури. Необхідно бути обережним, щоб не дотикатися до нагрівних елементів. Дітей віком до 8 років, які не перебувають під постійним наглядом, не слід допускати до апарату.
- **УВАГА!** Готувати їжі на варочній поверхні, залишивши її без нагляду, може бути небезпечно: це може призвести до пожежі. **НІ ВЯКОМУ РАЗІ** не намагайтеся гасити пожежу водою! Вимкніть апарат, а після цього накрийте полум'я, наприклад

кришкою чи повстиною.

- УВАГА! Небезпека пожежі: Не складайте на варочні поверхні жодні предмети.
- УВАГА! У разі утворення тріщини в поверхні вимкніть апарат, щоб уникнути можливості ураження електричним струмом.
- Не можна класти на індукційну варочну поверхню металеві предмети, як-от ножі, виделки, ложки та кришки — вони можуть нагріватись до високої температури.
- Після користування індукційною поверхнею вимикайте нагрівні елементи за допомогою відповідних елементів керування; не покладайте на давач на-

явності посуду.

- Якщо варочну поверхню оснащено кришкою, перед відкриттям кришки слід усунути з неї будь-які розлиті рідини. Крім того, перш ніж закривати кришку, слід дочекатись охолодження варочної поверхні.
- Апарат не призначений для роботи під керуванням зовнішнього таймера чи окремої системи дистанційного керування.
- Не користуйтеся жорсткими абразивними засобами чи гострими металевими шкребками для чищення скла дверцят духовки та інших поверхонь: вони можуть подрпати поверхню, що може призвести до пошко-

дження скла чи іншої поверхні.

• **Не користуйтеся для чищення апарату паровими очищувачами.**

- Апарат виготовлено у відповідності до всіх чинних національних і міжнародних стандартів і правил.
- Технічне обслуговування та ремонт мусять здійснюватися тільки вповноваженими спеціалістами з обслуговування. Здійснення монтажних і ремонтних робіт некваліфікованими особами може призводити до виникнення небезпеки. Вводити будь-які зміни в конструкції чи характеристиках апарату небезпечно.
- Перед монтажем переконайтеся у тому, що місцеві умови постачання (вид і тиск газу, напруга та частота електроенергії) відповідають вимогам апарату. Ці вимоги апарату наведено на табличці.
- **ЗАСТЕРЕЖЕННЯ:** Цей апарат призначений лише для приготування їжі та використання в приміщенні; не слід використовувати апарат з інакшою метою чи в інших умовах, наприклад, не для побутового приготування їжі, у комерційних цілях чи для опалення приміщень.
- Під час виготовлення апарату було вжито всіх можливих захо-

дів для забезпечення безпеки користувача. Оскільки скло може розбиватися, під час чищення слід бути обережним, щоб не подряпати скло. Не вдарте по склу якимсь приладдям.

- Під час монтажу стежте за тим, щоб не перегнути шнур живлення. Щоб уникнути небезпеки, заміну шнура живлення в разі пошкодження має здійснити виробник, його агент із обслуговування чи особи аналогічної кваліфікації.

Застереження щодо монтажу

- Не користуйтеся апаратом до закінчення монтажу.
- Монтаж та введення в експлуатацію апарату має здійснювати вповноважений технічний спеціаліст. Виробник не несе відповідальність за будь-які дефекти, які можуть виникнути внаслідок неправильного розташування та монтажу особами, які не мають відповідних повноважень.
- Розпакувавши апарат, переконайтеся у тому, що його не було пошкоджено під час транспортування. У разі наявності будь-якої несправності не користуйтеся апаратом, а негайно зверніться до кваліфікованого агента з обслуговування. Оскільки пакувальні матеріали (нейлон, скоби, пінополістирол тощо) можуть бути шкідливими для дітей, їх не слід зберігати; негайно позбавтесь їх.
- Захистіть апарат від атмосферних явищ. Не піддавайте його дії

сонця, дощу, снігу тощо.

- Матеріали навколо апарату (тумба) мають бути здатні витримувати температуру не менше ніж 100°C. Низ варочної поверхні під нагрівається під час роботи. Тому під виробом слід встановити теплоізоляційну панель.

• Під час користування

- Під час роботи апарату в ньому та поряд із ним не має бути легкозаймистих чи горючих матеріалів.
- не залишайте плиту без нагляду, готуючи в ній їжу з використанням рідких чи твердих жирів. Сильно нагріті жири можуть загорітися. Ні в якому разі не гасіть полум'я олії водою. Загасіть це полум'я, накривши каструлю чи сковорідку кришкою, та вимкніть плиту.
- Ставити каструлі завжди слід над центром варочної зони, а ручки розвертати у безпечне положення, щоб їх не можна біло стукнути чи зачепити.
- Якщо передбачається не користуватись апаратом протягом тривалого часу, вимкніть його з розетки. Не залишайте головний вимикач керування ввімкненим. Також, коли не користуєтесь апаратом, перекривайте газовий кран.
- Коли апарат не використовується, обов'язково переконауйтесь у тому, що ручки керування апаратом переведено в положення «0» (вимкнено).

Під час чищення та технічного обслуговування

- Перш ніж починати такі роботи як чищення чи технічне обслуговування апарату, його обов'язково слід вимкати. Це можна робити, вимкнувши апарат із розетки чи перевівши його вимикачі у положення «вимкнено».
- Для чищення панелі керування не слід знімати ручки керування.
- **ДЛЯ ЗБЕРЕЖЕННЯ ЕФЕКТИВНОСТІ ТА БЕЗПЕКИ АПАРАТУ РЕКОМЕНДУЄТЬСЯ ЗАВЖДИ КОРИСТУВАТИСЬ ОРИГІНАЛЬНИМИ ЗАПАСНИМИ ЧАСТИНАМИ, А В РАЗІ ПОТРЕБИ ЗВЕРТАТИСЬ ТІЛЬКИ ДО ВПОВНОВАЖЕНИХ АГЕНТІВ З ОБСЛУГОВУВАННЯ.**

ОПИС СКЛОКЕРАМІЧНОЇ ВАРОЧНОЇ ПОВЕРХНІ

Шановний споживач!

Перш ніж користуватися цією варочною поверхнею, прочитайте вказівки, які містяться у цьому керівництві з експлуатації і збережіть її для подальшого використання.

Варочна поверхня з 4 нагрівачами:

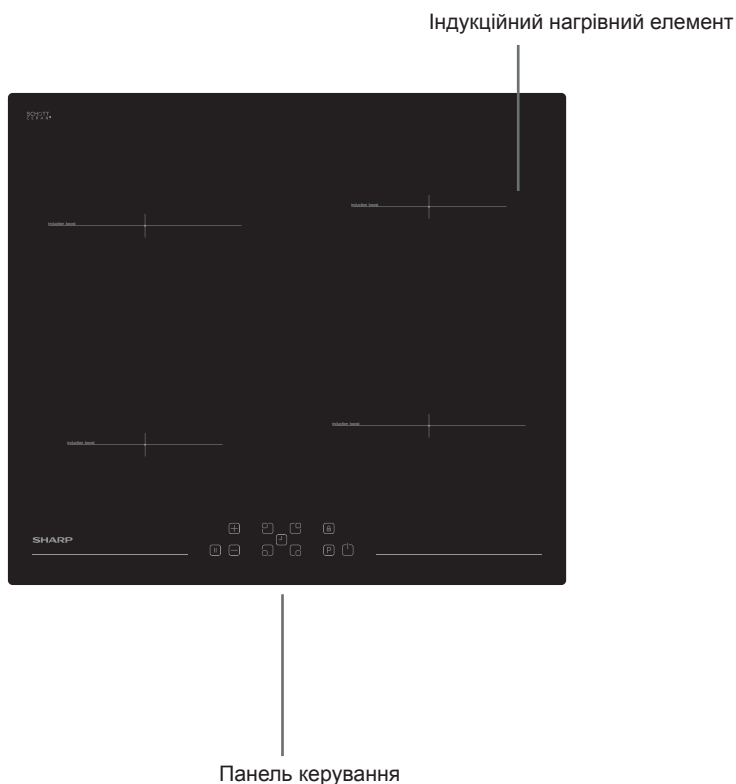

Примітка: Через наявність різних конфігурацій зовнішній вигляд вашої варочної поверхні може відрізнятися від зображеного на рисунку.

Пульт керування панелі з 4 нагрівачами:

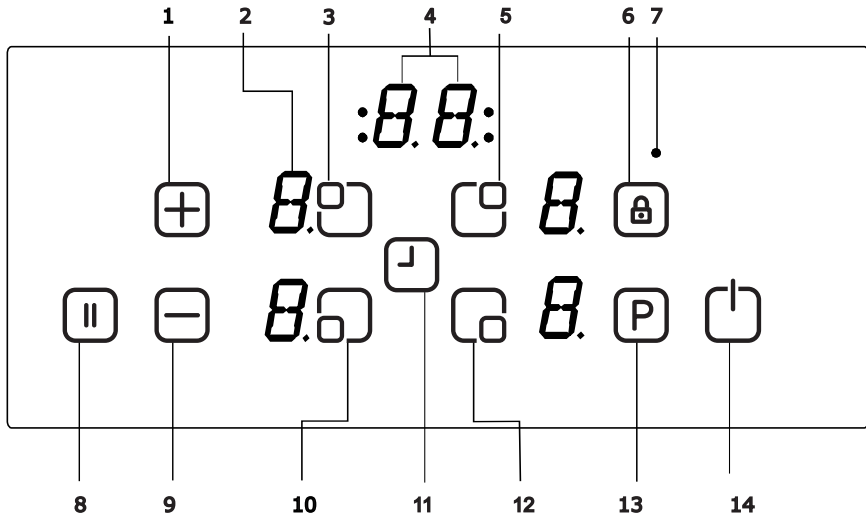

1 - Збільшення заданої потужності або часу таймера

2 - Дисплей нагрівача

3 - Вибір лівого верхнього нагрівача

4 - Дисплей таймера

5 - Вибір правого верхнього нагрівача

6 - Блокування клавiш

7 - Індикатор блокування клавiш

8 - Інтелектуальна пауза

9 - Зменшення заданої потужності або часу таймера

10 - Вибір лівого нижнього нагрівача

11 - Таймер

12 - Вибір правого нижнього нагрівача

13 - Підсилення

14 - Увімкнення та вимкнення

ЕКСПЛУАТАЦІЯ АПАРАТУ

На варочні зони слід ставити посуд з відповідними характеристиками.

Після увімкнення напруги живлення всі дисплеї на деякий час засвічуються. По закінченні цього часу варочна поверхня переходить у черговий режим, тобто готова для використання.

Керування варочною поверхнею здійснюється за допомогою електронних сенсорних кнопок, які спрацьовують у разі дотику. Натискання кожної сенсорної кнопки супроводжується звуковим сигналом.

Увімкнення апарату:

Увімкніть апарат, натиснувши клавішу увімкнення . На дисплеях усіх нагрівачів відобразяться нулі, причому крапки у правих нижніх кутах дисплеїв блиматимуть. (Якщо протягом 20 секунд не вибрати жодну варочну зону, варочна поверхня автоматично вимкнеться.)

Вимкнення апарату:



Варочну поверхню можна у будь-який момент вимкнути, натиснувши клавішу .

Клавіша увімкнення  завжди має пріоритет у функції вимкнення.

Увімкнення варочних зон:



Доторкніться до клавіші вибору нагрівача, на якому потрібно готувати їжу. На дисплеї вибраного нагрівача крапка засвічується постійним світлом; крапки, що блимали на індикаторах інших нагрівачів, згасають.

Виберіть задану температуру клаві-

шами збільшення  чи зменшення  потужності нагрівача. Тепер на цьому елементі можна готувати їжу. Щоб якнайшвидше закип'ятити їжу, виберіть потрібний рівень потужності і натисніть клавішу P, щоб увімкнути функцію підсиленого нагрівання.

Вимкнення варочних зон:

Виберіть елемент, який потрібно вимкнути, натиснувши відповідну клавішу збільшення потужності нагрівача .

Натискаючи клавішу , зменшіть потужність до нуля'. (Зменшити потужність до нуля можна також, одночасно натиснувши кнопки  та .)

Якщо варочна зона ще гаряча, замість нуля на дисплеї відобразиться літера «Н».

Вимкнення всіх варочних зон:

Щоб одночасно вимкнути всі варочні зони, доторкніться до клавіші .

У черговому режимі літера «Н» відображається на дисплеях усіх варочних зон, які є гарячими.

Індикатор залишкового тепла:

Індикатор залишкового тепла відображає наявність небезпечно високої температури склокерамічної поверхні навколо варочної зони.

Після вимкнення варочної зони на відповідному дисплеї відобразиться літера «Н», аж доки температура відповідної варочної зони не зменшиться до безпечного значення.

Функція захисного вимкнення:

Якщо задану потужність варочної зони не змінювати, по закінченні певного максимального часу роботи ця варочна зона буде вимкнено. Будь-яка зміна щодо варочної зони відновлює початковий максимальний час її роботи. Максимальний час роботи залежить від вибраного діапазону температури.

Дочекайтесь, поки для всіх зон зникне буква «F», увімкніть варочну поверхню кнопкою  та продовжуйте користуватись нею.



Налаштування потужності	Захисне вимкнення через
1 - 2	6 годин
3 - 4	5 годин
5	4 години
6 - 9	1,5 години

Блокування від дітей:

Після встановлення цього параметра можна ввімкнути функцію блокування від дітей. Щоб увімкнути блокування від дітей, слід одночасно натиснути передні клавіші збільшення  та зменшення  потужності, а потім знов натиснути клавішу збільшення потужності . На дисплеях усіх нагрівачів буде відображено літеру «L» (від слова «LOCKED» — заблоковано), після чого змінити їхній стан неможливо. (Якщо варочна зона є гарячою, на її дисплеї по чергово відображатимуться літери «L» і «H».)

Варочна поверхня залишатиметься в заблокованому стані, доки її не розблокують, і зберігатиме той стан

навіть у разі вимкнення та повторного ввімкнення пульта керування.

Щоб вимкнути блокування від дітей, слід спочатку ввімкнути варочну поверхню. Одночасно натисніть передні клавіші збільшення  та зменшення  потужності, а потім знов натисніть клавішу зменшення потужності . З дисплеїв зникне літера «L», і варочна поверхня вимкнеться.

Блокування клавіш

Функція блокування клавіш служить для блокування і переведення апарату в безпечний режим під час роботи. У цьому режимі неможливо з клавіатури змінити рівень нагрівання чи інші настройки. Можна тільки вимкнути апарат.

Для ввімкнення функції блокування слід натиснути кнопку блокування клавіатури  принаймні на 2 секунди. Ця дія підтверджується звуковим сигналом. По закінченні 2 секунд індикатор блокування клавіатури блимне і нагрівач буде заблоковано.

Функція таймера:

Функція таймера реалізується двома способами:



Таймер зворотного відліку (1 – 99 хв.):

Таймером зворотного відліку можна користуватися, коли варочні зони вимкнено. На дисплеї таймера відображаються цифри «00» з крапкою, що блимає.

Для збільшення часу слід натискати клавішу налаштування таймера 

, а для зменшення — клавішу  . Його можна налаштувати в межах від 0 до 99 хвилин. Якщо протягом 10 секунд не робити жодних дій, таймер зворотного відліку буде встановлено, і крапка, що блимає, згасне. Після встановлення таймер відраховує час у зворотному напрямі згідно з налаштуванням.

Про спливання часу апарат просигналізує звуковим сигналом і блиманням дисплея. Звуковий сигнал вимкнеться автоматично через 30 секунд і (або) після натискання будь-якої клавіші.

Таймер зворотного відліку можна в будь-який час змінити чи вимкнути, натиснувши клавіші збільшення  та (або) зменшення часу таймера  . У разі вимкнення варочної поверхні шляхом натискання клавіші  в будь-який момент також призведе до вимкнення таймера зворотного відліку.

Таймер варочної зони (1 – 99 хв.):

Коли варочну поверхню ввімкнено, для кожної варочної зони можна запрограмувати власний таймер.

Виберіть варочну зону, встановіть задану температуру і натисніть клавішу таймера  . Функція таймера вимикає варочну зону. Навколо таймера розміщено чотири світлодіоди. Вони вказують на те, для якої варочної зони ввімкнено таймер.

За 10 секунд після останньої дії на

дисплеї таймера почне відображатися таймер, час якого спливе наступним (якщо запрограмовано більше ніж одну варочну зону).

Коли час таймера спливе, прозвучить звуковий сигнал, і на дисплеї таймера з'являться цифри «00», а індикатор таймера відповідної варочної зони блимне. Запрограмована варочна зона вимкнеться, і якщо ця зона гаряча, на дисплеї з'явиться літера «Н».

Звуковий сигнал і блимання індикатора таймера припиняться автоматично через 30 секунд і (або) після натискання будь-якої клавіші.

Звуковий сигнал:

Коли варочна поверхня працює, звуковий сигнал сповіщає про такі дії: звичайне натискання клавіші — короткий звуковий сигнал; неперервне натискання клавіш протягом тривалого часу (10 секунд) — довгий переривчастий звуковий сигнал.

Функція підсиленого нагрівання:

Слід вибрати варочну зону, встановити бажаний рівень потужності і ще раз натиснути натиснути клавішу P (підсилене нагрівання).

Функцію підсиленої потужності можна ввімкнути, якщо індукційний модуль підтримує це налаштування для даної варочної зони. Якщо функцію підсиленого нагрівання ввімкнено, на відповідному дисплеї відображається літера «P».

Увімкнення функції підсиленого нагрівання може призвести до перевищення максимальної потужності

та спрацювання вбудованої функції обмеження потужності.

Вимушене зменшення потужності відображається блиманням дисплея відповідної варочної зони. Дисплей блимає протягом 3 секунд; у цей час можливо змінити налаштування потужності, перш ніж буде потужність буде обмежено.

Функція кип'ятіння**

Ця функція передбачає кип'ятіння води і підтримання її при температурі кипіння. Щоб увімкнути функцію кип'ятіння, слід двічі торкнутися клавіші вибору нагрівача. Коли увімкнено функцію кип'ятіння, на відповідному дисплеї відображається літера «b». Коли вода закипить, варочна поверхня подає звуковий сигнал, який вказує на те, що вода закипіла. Надалі вона підтримується в стані кипіння.

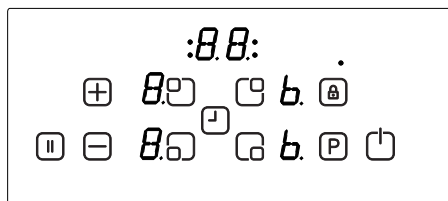

Дисплей заднього правого нагрівача під час використання функції кип'ятіння

Функція смаження

Ця функція передбачає смаження на олії при температурі коло 160°C. Щоб увімкнути функцію смаження, слід тричі торкнутися клавіші вибору нагрівача. Коли увімкнено функцію смаження, на відповідному дисплеї відображається літера «F». За деякий час варочна поверхня подає звуковий сигнал. Він вказує на готов-

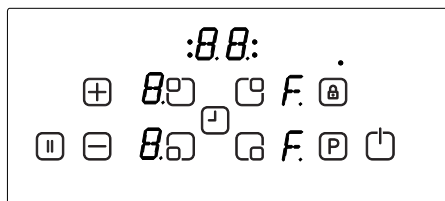

ність олії до смаження.

Дисплей переднього правого нагрівача під час використання функції смаження

Функція підтримання температури**

Ця функція передбачає автоматичне підтримання температури страви коло 50°C. Щоб увімкнути функцію підтримання температури, слід торкнутися клавіші вибору нагрівача чотири рази. Коли увімкнено функцію підтримання температури, на відповідному дисплеї відображається літера «u».

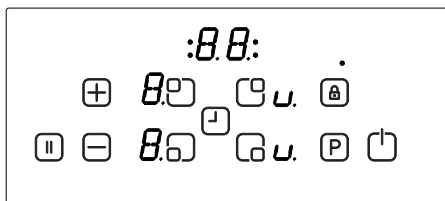

Дисплей заднього правого нагрівача під час використання функції підтримання температури

Функція розтоплення шоколаду

Ця функція передбачає автоматичне розтоплення шоколаду чи аналогічних продуктів при температурі коло 40°C. Щоб увімкнути функцію розтоплення шоколаду, слід торкнутися клавіші вибору нагрівача п'ять разів. Коли увімкнено функцію розтоплення шоколаду, на відповідному дисплеї відображається літера «c».

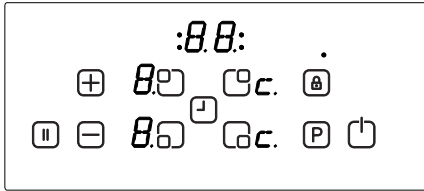

Дисплей переднього правого нагрівача під час використання функції розтоплення шоколаду **і час роботи можуть залежати від кількості продуктів і якості сковорідки. Найкраще ця функція працює за наявності 1,5 л води і 0,5 л олії.

Інтелектуальна пауза

Коли увімкнено функцію інтелектуальної паузи, зменшується потужність усіх нагрівачів, які було увімкнено.

Вимкнення інтелектуальної паузи автоматично відновлює попередню потужність нагрівачів.

Якщо інтелектуальну паузу не вимкнути, варочна поверхня автоматично вимкнеться за 30 хвилин.

Щоб увімкнути інтелектуальну паузу, торкніться до клавіші (). Потужність увімкненого нагрівача (нагрівачів) зменшиться до 1-го рівня, і на всіх дисплеях з'являться дві паралельні риски (||).

Щоб вимкнути інтелектуальну паузу, знову торкніться до клавіші (). Паралельні риски зникнуть, і нагрівачі почнуть працювати з попередньо встановленою потужністю.

ПОРАДИ ТА РЕКОМЕНДАЦІЇ

Посуд

- Користуйтеся посудом із товстим рівним плоским дном, діаметр якого

відповідає діаметру елемента. Це сприятиме зменшенню часу приготування.

- Найліпші результати готування досягаються в посуді зі сталі, емальованої сталі, чавуну та нержавіючої сталі (якщо на нього виробником нанесено відповідні маркування).

- Користування посудом з емальованої сталі, алюмінію чи міді може призводити до утворення на варочній поверхні слідів чи залишків. Такі залишки важко видаляються. Чистіть варочну поверхню кожного разу після користування.

- Посуд є придатним для використання на варочній поверхні, якщо до нього пристає магніт.

- Посуд слід розміщувати по центру варочної зони. Якщо посуд розміщено неправильно, відображається символ .

- Під час користування певними видами посуду можна почути, як посуд видає різні звуки. Це відбувається внаслідок конструкції посуду і не впливає на характеристики чи безпеку варочної поверхні.



Енергозбереження

- Зони індукційного нагрівання у пев-

них межах автоматично підлаштовуються під розміри дна посуду. Однак діаметр магнітної частини дна повинен мати певний мінімальний діаметр, який визначається розміром варочної зони.

- Поставте посуд на варочну зону, перш ніж вмикати її. Перш ніж посуд стоятиме в зоні, вона не працюватиме, і на дисплеї відобразатиметься контроль.
- Для зменшення часу приготування готуйте під кришкою.
- Коли рідина починатиме кипіти, зменшіть задану температуру.
- Для зменшення часу приготування застосовуйте мінімальну кількість рідини чи жиру.
- Виберіть задану температуру, що відповідає виду термообробки.

Приклади видів термообробки

Інформація, яку наведено в наступній таблиці, призначена лише для ознайомлення.

Налаштування	Призначення
0	Вимкнення елемента
1- 3	М'яке нагрівання
4 - 5	Повільне кип'ятіння, повільне нагрівання
6 - 7	Розігрівання і швидке кип'ятіння
8	Кип'ятіння, пасерування та обсмажування
9	Максимальна потужність
P	Підсилене нагрівання

Поради з чищення

- Не користуйтеся для чищення варочної поверхні шліфувальними подушками, корозивними засобами для чищення, аерозольними засобами для чищення чи гострими предметами.
- Для усунування пригорілої їжі намочіть її вологою тканиною з рідким мийним засобом.

Для видалення продуктів або їхніх залишків можна користуватися шкребком. Клейкі продукти слід видаляти одразу після їхнього виливу, перед остиганням скла.

- Будьте уважні, щоб не подряпати шкребком силіконовий клей, який нанесено на краї скла.
- На шкребкові є лезо, тому його слід тримати поза межами досяжності дітей.
- Користуйтеся спеціальним засобом для чищення керамічних поверхонь, поки вона тепла на дотик. Вимийте її та витеріть насухо тканиною чи паперовою серветкою.

МОНТАЖ ПРИЛАДУ

УВАГА!

Електричне підключення варочної поверхні має здійснювати кваліфікований електрик у відповідності з інструкціями, що містяться в цьому керівництві, а також чинними правилами. Якщо внаслідок неправильного підключення чи монтажу відбудеться якась аварія чи пошкодження, гарантія не буде чинною. Апарат має бути заземлено.

Правила безпеки під час монтажу

- Поверхня будь-якого предмету, який висить над варочною поверхнею, має бути розташована на висоті не менше ніж 65 см над варочною поверхнею.
- Витяжні вентилятори має бути встановлено відповідно до вказівок виробника.
- Стіна, яка дотикається до задньої стінки варочної поверхні, має бути виготовлена з негорючого матеріалу.
- Довжина кабелю живлення не має перевищувати 2 метри.

Встановлення варочної поверхні в робочу поверхню

- Робоча поверхня, в яку планується встановлювати варочну поверхню, має бути стійкою до температур не менш ніж 90°C.
- Виріжте в робочій поверхні отвір, розміри якого показано на рисунку нижче і на наступній сторінці.
- Індукційну варочну поверхню можна вбудовувати в робочі поверхні завтовшки від 25 до 40 мм.

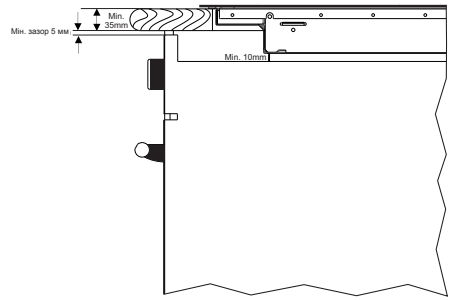

Вид А

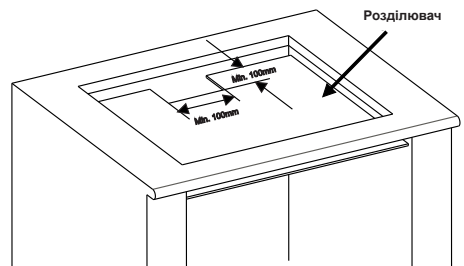
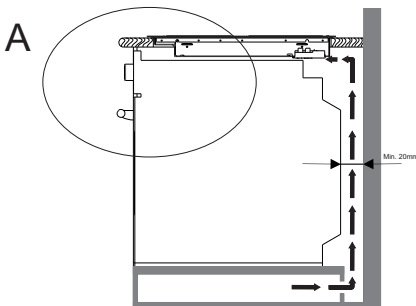
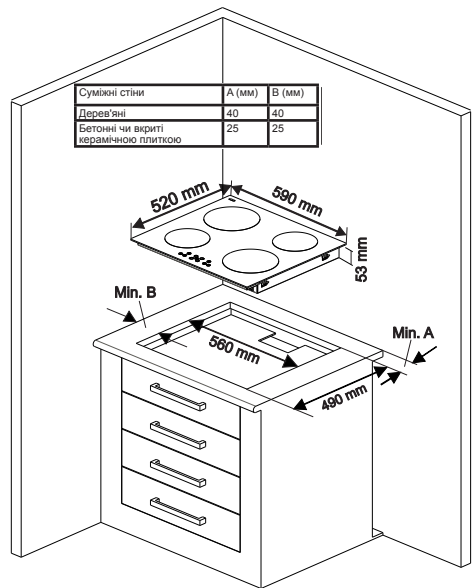

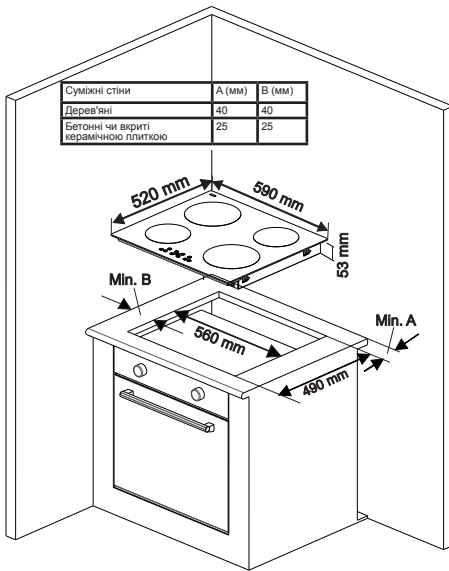

Нанесіть по периметру нижнього краю варочної поверхні вздовж зовнішнього краю скляної поверхні односторонню ущільнювальну липку стрічку. Не розтягуйте її.

· Прикрутіть до бічних стінок виробу 4 монтажні скоби для кріплення до робочої поверхні.

Виконання електричних з'єднань

Перед виконанням з'єднання переконайтесь у тому, що:

напряга живлення відповідає діапазону, зазначеному на паспортній таблиці на задній стінці варочної поверхні;

коло живлення здатне витримати навантаження, яке створює апарат (див. паспортну таблицю);

у мережі живлення передбачено заземлення, яке відповідає вимогам поточних правил та придатне для використання;

вимикач із запобіжником легко доступний після монтажу варочної поверхні.

Якщо для живлення варочної поверхні не передбачено окреме коло та вимикач із запобіжником, перед підключенням варочної поверхні їх має встановити кваліфікований електрик.

Від щитка (панелі запобіжників) споживача має бути прокладено визнаний придатним кабель, захищений власним запобіжником або автоматичним вимикачем на 50 А.

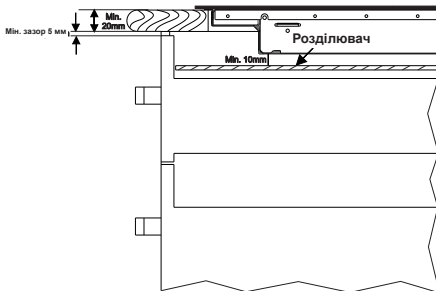
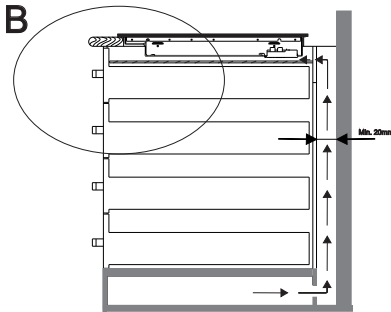

Вид В

Електрик повинен встановити вимикач із запобіжниками на всі провідники, який роз'єднує і провідник фази, і провідник нейтралі, з зазором між контактами не менше ніж 3,0 мм.

Вимикач із запобіжниками має бути встановлено на стіні кухні, над робочою поверхнею збоку від варочної поверхні, але не безпосередньо над нею, згідно з правилами IEEE.

Вимикач із запобіжниками слід з'єднати зі з'єднувальною коробкою, яку слід встановити на стіну на висоті приблизно 61 см (24 дюйми) над рівнем підлоги, за варочною поверхнею.

Після цього можна підключити кабель живлення варочної поверхні. Підключіть його одним кінцем до з'єднувальної коробки, а іншим кінцем до коробки живлення варочної поверхні, розміщеної на задній стінці варочної поверхні. Зніміть кришку коробки живлення варочної поверхні і підключіть кабель згідно зі схемою підключення.

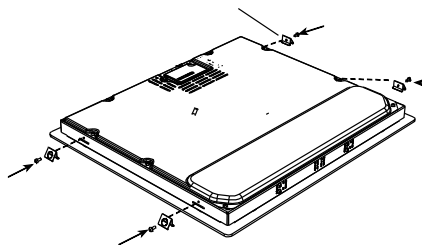
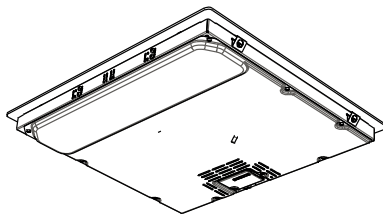
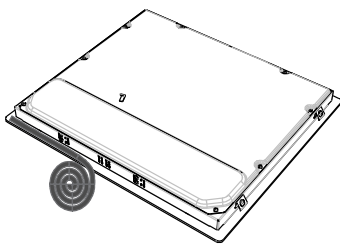

Скоба для монтажу в робочу поверхню

Кабель живлення слід розмістити подалі від безпосередніх джерел тепла. На нього не повинні діяти температури, що перевищують кімнатну більш як на 50°C.

Цей апарат відповідає вимогам наступних директив ЄС:

- директиви 2006/95/EC про низьковольтні установки;
- директиви 2004/108/EC про електромагнітну сумісність;
- директиви 93/68/EEC про маркування «СЕ».

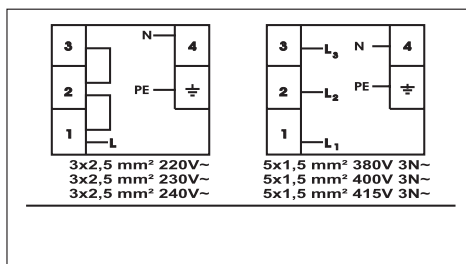



Для живлення індукційної варочної поверхні має використовуватись кабель H05VV-F 3X2,5 мм², який відповідає стандарту 60227 IEC 53. Схему підключення наведено на дні апарату.

КОДИ ПОМИЛОК



У разі виникнення помилки її код буде відображено на дисплеях нагрівачів.

E1 : Несправний вентилятор охолодження. Зверніться до вповноважених агентів з обслуговування.

E3 : Напруга живлення перевищує допустимий діапазон. Вимкніть варочну поверхню, доторкнувшись до клавіші  . Дочекайтесь, поки на дисплеях усіх зон не зникнуть літери «Н», увімкніть варочну поверхню, доторкнувшись до клавіші  , та продовжуйте

користуватись нею. Якщо знову з'явиться та сама помилка, зверніться до вповноважених агентів з обслуговування.

E4 : Частота живлення відрізняється від номінального значення. Вимкніть варочну поверхню, доторкнувшись до клавіші  . Дочекайтесь, поки на дисплеях усіх зон не зникнуть літери «Н», увімкніть варочну поверхню, доторкнувшись до клавіші

 , та продовжуйте користуватись нею. Якщо знову з'явиться та сама помилка, вийміть і вставте вилку живлення в розетку, увімкніть варочну поверхню, доторкнувшись до клавіші  , та продовжуйте користуватись поверхнею. Якщо знову з'явиться та сама помилка, зверніться до вповноважених агентів з обслуговування.

E5 : Надто висока температура всередині варочної поверхні, доторкнувшись до клавіші  , і дочекайтесь охолодження нагрівачів.

E6 : Збій зв'язку між сенсорним пультом керуванням і нагрівачем. , Зверніться до вповноважених агентів з обслуговування.

E7 : Несправний давач температури котушки. Зверніться до вповноважених агентів з обслуговування.

E8: Несправний давач температури охолоджувача. Зверніться до вповноважених агентів з обслуговування.

E9 : Помилка калібрування. Зверніться до вповноважених агентів з обслуговування.

SPIS TREŚCI:

Środki ostrożności

Opis urządzenia

Powierzchnia do gotowania i panel sterowania elementów grzejnych

Obsługa urządzenia

Włączenie i wyłączenie urządzenia

Włączenie i wyłączenie stref gotowania

Inteligentna pauza

Wskaźnik pozostającego ciepła

Funkcja zabezpieczenia

Zabezpieczenie przed dziećmi

Funkcja timera

Sygnał dźwiękowy

Podgrzewanie przyspieszone (Boost)

Zalecenia i wskazówki

Instalacja urządzenia

Wskazówki dotyczące bezpieczeństwa podczas instalacji

Montaż płyty grzewczej w blacie kuchennym

Wykonanie podłączeń elektrycznych

Schemat instalacji elektrycznej

OSTRZEŻENIA DOTYCZĄCE BEZPIECZEŃSTWA

PRZED UŻYCIEM URZĄDZENIA NALEŻY UWAŻNIE PRZECZYTAĆ CAŁĄ INSTRUKCJĘ, A NASTĘPNIE PRZECHOWYWAĆ JĄ W DOSTĘPNYM MIEJSCU NA WYPADEK PÓŹNIEJSZYCH WĄTPLIWOŚCI.

NINIEJSZA INSTRUKCJA ZOSTAŁA OPRACOWANA Z MYŚLĄ O DLA KILKU MODELACH URZĄDZENIA. ZAKUPIONY PIEKARNIK MOŻE NIE OBSŁUGIWAĆ NIEKTÓRYCH FUNKCJI OPISANYCH W NINIEJSZEJ INSTRUKCJI. CZYTAJĄC INSTRUKCJE OBSŁUGI, NALEŻY ZWRACAĆ SZCZEGÓLNA UWAGĘ NA PODANE WARTOŚCI LICZBOWE.

Ogólne ostrzeżenia dotyczące bezpieczeństwa

- Urządzenie to może być obsługiwane przez dzieci powyżej 8 roku życia oraz osoby z obniżonymi zdolnościami fizycznymi, zmysłowymi bądź umysłowymi, a także przez osoby bez doświadczenia i wiedzy na temat obsługi, jeśli pozostają pod nadzorem opiekunów bądź zostały szczegółowo

poinstruowane o sposobie bezpiecznego używania urządzenia i rozumieją ryzyka związane z niewłaściwym użyciem. Dzieci nie powinny wykorzystywać urządzenia do zabawy. Dzieci nie powinny czyścić urządzenia ani wykonywać czynności konserwacyjnych, jeśli pozostają bez nadzoru.

- **OSTRZEŻENIE:** Urządzenie i jego dostępne elementy silnie nagrzewają się podczas gotowania. Należy zachować szczególną ostrożność, aby nie dotykać elementów grzejnych. Dzieci poniżej 8 roku życia nie należy dopuszczać w pobliże urządzenia, jeśli nie znajdują się pod stałym nadzorem opiekunów.
- **OSTRZEŻENIE:** Po zostawieniu bez

nadzoru na płycie grzewczej naczynia z podgrzewanym tłuszczem lub olejem może być niebezpieczne i doprowadzić do pożaru. W **ŻADNYM WYPADKU** nie wolno próbować gasić pożaru wodą. Należy wyłączyć zasilanie urządzenia, a następnie nakryć ogień, np. pokrywą lub kocem strażackim.

- **OSTRZEŻENIE:** Zagrożenie pożarem: nie wolno przechowywać żadnych przedmiotów na powierzchniach przeznaczonych do gotowania.
- **OSTRZEŻENIE:** W przypadku pęknięcia powierzchni należy wyłączyć urządzenie, aby uniknąć możliwości porażenia prądem elektrycznym.
- Na powierzchniach

płyt grzewczych nie wolno umieszczać przedmiotów metalowych, np. noży, widelców, łyżek i przykrywek, ponieważ powierzchnie płyt grzewczych mogą się silnie nagrzewać.

- Po użyciu element płyty grzewczej należy wyłączyć za pomocą przycisków sterujących, aby nie polegać na czujniku patelni.
- W przypadku płyt grzewczych wyposażonych w pokrywę należy usunąć wszelkie zabrudzenia z pokrywy przed jej otwarciem. Należy również pamiętać o zamykaniu pokrywy dopiero po całkowitym ostygnięciu powierzchni płyty grzewczej.
- Urządzenie nie jest przeznaczone do obsługi za pomocą ze-

wnętrznego włącznika czasowego lub oddzielnego systemu zdalnego sterowania.

- Nie należy stosować środków do szorowania ani innych środków powodujących zadrapania, które mogłyby uszkodzić szklane drzwiczki lub inne powierzchnie urządzenia.
- Do czyszczenia urządzenia nie należy stosować odkurzaczy parowych.
- Urządzenie zostało wyprodukowane zgodnie ze wszystkimi krajowymi oraz międzynarodowymi normami i przepisami.
- Czynności konserwacyjne i naprawy należy powierzać wyłącznie pracownikom autoryzowanego serwisu. Instalacja i naprawy przeprowadzone przez osoby inne niż pracownicy autoryzowanego serwisu mogą zagrażać bezpieczeństwu użytkowników urządzenia. Wszelkie zmiany i modyfikacje specyfikacji mogą być niebezpieczne pod wieloma względami.
- Przed przystąpieniem do instalacji należy sprawdzić lokalne warunki dystrybucji (rodzaj i ciśnienie gazu, napięcie i częstotliwość sieci elek-

trycznej) oraz zgodność z wymaganiami dotyczącymi urządzenia. Wymagania dotyczące urządzenia znajdują się na etykiecie.

- **OSTRZEŻENIE:** Urządzenie przeznaczone jest wyłącznie do gotowania potraw w gospodarstwie domowym i nie powinno być wykorzystywane w innych celach lub zastosowaniach, np. do użytku komercyjnego lub ogrzewania pomieszczenia.
- Żeby zapewnić bezpieczeństwo, należy przeprowadzić wszystkie możliwe pomiary. Ponieważ szkło może pęknąć, podczas czyszczenia należy zachować szczególną ostrożność, aby nie zadrapać powierzchni drzwiczek. Nie należy uderzać ani stukać o szkło innym wyposażeniem.
- Upewnij się, że przewód zasilający nie został ściśnięty podczas instalacji. Wymianę uszkodzonego kabla zasilającego należy powierzyć producentowi urządzenia, pracownikom autoryzowanego serwisu lub podobnie wykwalifikowanym osobom, aby uniknąć zagrożeń.

Ostrzeżenia dotyczące instalacji

- Nie wolno korzystać z urządzenia dopóki jego instalacja nie zostanie całkowicie zakończona.
- Instalację urządzenia i uruchomienie powinien przeprowadzić personel autoryzowanego serwisu. Producent nie ponosi odpowiedzialności za wszelkie szkody powstałe na skutek niewłaściwej lokalizacji i instalacji urządzenia przez osoby nieupoważnione.

- Po rozpakowaniu urządzenia należy upewnić się, że nie zostało ono uszkodzone podczas przewożenia. W przypadku stwierdzenia jakichkolwiek usterek nie wolno korzystać z urządzenia i natychmiast skontaktować się z przedstawicielem autoryzowanego serwisu. Ponieważ materiały wykorzystane do opakowania urządzenia (folia, zszywki, styropian itp.) mogą być niebezpieczne dla dzieci, należy je natychmiast zebrać i usunąć.
- Urządzenie należy chronić przed wpływem czynników atmosferycznych. Nie należy narażać urządzenia na działanie światła słonecznego, deszczu, śniegu itp.
- Materiały znajdujące się w pobliżu urządzenia (obudowa) powinny być odporne na temperaturę minimum 100°C. Temperatura dolnej powierzchni płyty grzewczej może wzrosnąć podczas pracy urządzenia. Dlatego pod spodem urządzenia należy zainstalować płytę ochronną.
- **Podczas eksploatacji**
 - Podczas pracy urządzenia nie należy wkładać do niego ani umieszczać w pobliżu łatwopalnych lub wybuchowych materiałów.
 - Nie należy odchodzić od urządzenia podczas gotowania z użyciem stałych lub płynnych olejów. Oleje mogą spowodować pożar w przypadku nadmiernego podgrzania. Ognia spowodowanego gorącym olejem nie wolno polewać wodą. Nakryj rondelki lub patelnię pokrywką, aby zadusić powstały ogień, a następnie wyłącz piekarnik.
- Należy zawsze umieszczać rondelki na środku strefy gotowania i obrócić uchwyty w bezpiecznym położeniu, aby nie zostały potrącone lub zrzucone.
- Jeśli urządzenie nie będzie używane przez długi czas, należy odłączyć przewód zasilający od gniazdka elektrycznego. Główny włącznik należy ustawić w pozycji wyłączonej. Jeśli urządzenie nie jest wykorzystywane, należy również zakręcić zawór gazu.
- Sprawdź, czy pokrętła regulacyjne urządzenia znajdują się zawsze w położeniu „0” (praca zatrzymana), jeśli urządzenie nie jest używane.

Podczas czyszczenia i konserwacji

- Przed rozpoczęciem czyszczenia lub konserwacji należy zawsze wyłączyć zasilanie urządzenia. Do powyższych czynności można przystąpić po odłączeniu przewodu zasilającego lub ustawieniu głównego włącznika w pozycji wyłączonej.
- Nie wolno demontować pokręteł regulacyjnych, aby oczyścić panel sterowania.
- **ABY ZACHOWAĆ WYDAJNOŚĆ I BEZPIECZEŃSTWO URZĄDZENIA, ZALECAMY KORZYSTANIE WYŁĄCZNIE Z ORYGINALNYCH CZĘŚCI ZAMIENNYCH ORAZ USŁUG AUTORYZOWANEGO SERWISU W RAZIE KONIECZNOŚCI.**

OPIS PŁYTY

Szanowny kliencie,

Przed przystąpieniem do korzystania z płyty grzewczej należy uważnie zapoznać się z niniejszą instrukcją obsługi i zachować ją na przyszłość.

Powierzchnia do gotowania z 4 elementami grzejnymi:

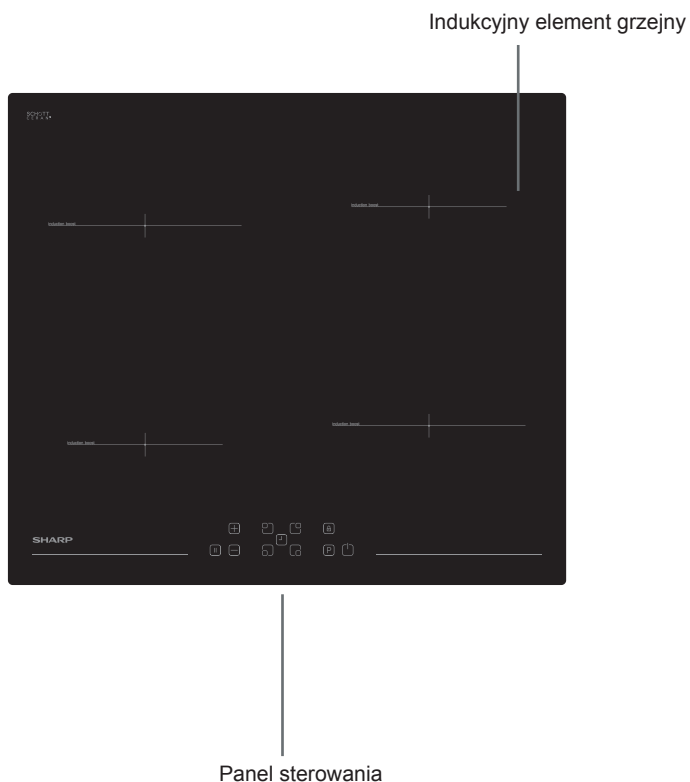

Uwaga: Wygląd zakupionej płyty grzewczej może różnić od powyższego rysunku pod względem konfiguracji.

Panel sterowania 4 elementami grzejnymi:

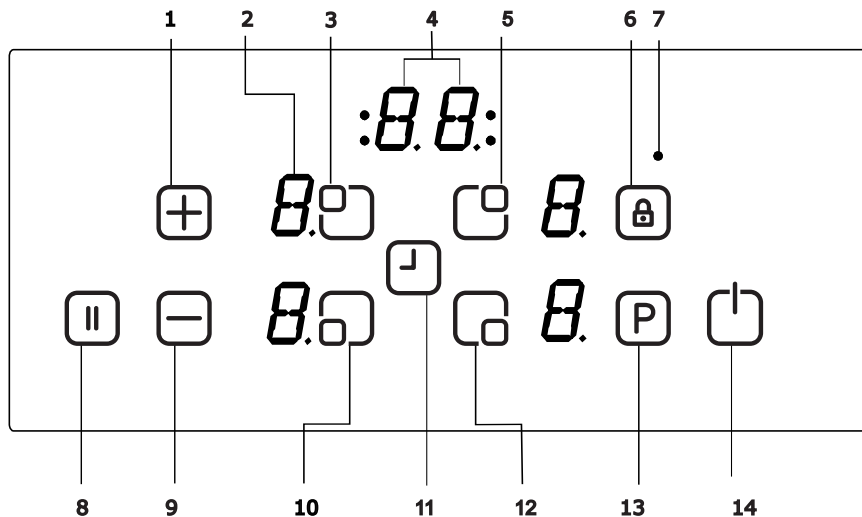

1- Zwiększenie poziomu ciepła/czasu

2- Wskazanie elementu grzejnego

3- Wybór lewego górnego elementu grzejnego

4- Wskazanie timera

5- Wybór prawego górnego elementu grzejnego

6- Blokada przycisków

7- Wskaźnik zablokowania przycisków

8- Inteligentna pauza

9- Zmniejszenie poziomu ciepła/czasu

10- Wybór lewego dolnego elementu grzejnego

11- Timer

12- Wybór prawego dolnego elementu grzejnego

13- Podgrzewanie przyspieszone (Boost)

14- Przycisk WŁ./WYŁ.

OBSŁUGA URZĄDZENIA

Korzystaj z indukcyjnych stref gotowania stosując odpowiednie naczynia kuchenne.



Po podłączeniu urządzenia do zasilania na moment zaświecą się wszystkie wskazania. Po chwili płyta grzewcza przełączy się do trybu czuwania i będzie gotowa do użycia.

Płyta grzewcza sterowana jest za pomocą elektronicznych czujników sterowanych poprzez powiązane przyciski dotykowe. Po każdej aktywacji przycisku zostanie wyemitowany sygnał dźwiękowy.

Włączenie urządzenia:

Włącz płytę grzewczą naciskając przycisk WŁ./WYŁ. . Wszystkie wskazania elementu grzejnego wyświetlają statyczne „0” i pulsują kropki u dołu po prawej stronie. (Jeśli żadna strefa gotowania nie zostanie wybrana w ciągu 20 sekund, płyta grzewcza wyłączy się automatycznie.)



Wyłączenie urządzenia:

Płytę grzewczą można wyłączyć w dowolnym czasie naciskając przycisk . Przycisk WŁ./WYŁ.  zawsze posiada priorytet jako wyłącznik.

Włączenie stref gotowania:



Naciśnij przycisk wyboru elementu grzejnego i wybierz żądany element, na którym chcesz gotować. Na wybranym elemencie grzejnym wyświetli się wskazanie statycznej kropki, a we wszystkich innych wskazaniach znikną pulsujące kropki.

Wybierz temperaturę za pomocą przy-

cisku zwiększenia ustawienia poziomu ciepła  lub przycisku zmniejszenia ustawienia poziomu ciepła . Element jest już gotowy do pracy. Aby ustawić krótszy czas gotowania, wybierz żądany poziom gotowania. Następnie naciśnij przycisk P, żeby włączyć funkcję przyspieszonego podgrzewania (Boost).

Wyłączenie stref gotowania:

Wybierz element, który chcesz wyłączyć i naciśnij odpowiedni powiązany przycisk ustawienia poziomu ciepła .

Przyciskiem  zmniejsz ustawienie temperatury do „0”. (Równoczesne użycie przycisków  i  również zmniejsza ustawienie temperatury do „0”)

Jeśli strefa gotowania jest gorąca, wyświetli się symbol „H” zamiast „0”.

Wyłączenie wszystkich stref gotowania:

Aby natychmiast wyłączyć wszystkie strefy gotowania, naciśnij przycisk . Jeśli urządzenie znajduje się w trybie czuwania, wyświetla się symbol „H” na wszystkich gorących strefach gotowania.

Wskaźnik pozostającego ciepła:

Wskaźnik pozostającego ciepła wskazuje, że temperatura szklanej ceramicznej powierzchni w obrębie strefy gotowania jest bardzo wysoka.

Po wyłączeniu strefy gotowania na odpowiednim wskazaniu wyświetla się symbol „H”, dopóki temperatura przyporządkowanej strefy gotowania znajduje się krytycznym poziomie.



Funkcja zabezpieczenia:

Każda strefa gotowania wyłączy po określonym maksymalnym czasie pracy, jeśli ustawienie poziomu ciepła nie zostanie zmienione. Każda zmiana w strefie gotowania cofa maksymalny czas pracy do wartości początkowej ograniczenia czasu pracy. Maksymalny czas pracy zależy od wybranego poziomu temperatury.



Odczekaj, dopóki nie zniknie symbol „F” we wszystkich strefach, a następnie włącz płytę grzewczą naciskając przycisk  i kontynuuj pracę.

Ustawienie poziomu ciepła	Bezpieczne wyłączenie po upływie
1 - 2	6 godzin
3 - 4	5 godzin
5	4 godzin
6 - 9	1,5 godziny

Zabezpieczenie przed dziećmi:

Po włączeniu elementów sterujących można włączyć funkcję zabezpieczenia przed dziećmi. Żeby włączyć zabezpieczenie przed dziećmi, równocześnie naciśnij przedni przycisk zwiększenia ustawienia poziomu ciepła  i przycisk zmniejszenia ustawienia poziomu ciepła , a następnie ponownie naciśnij przycisk zwiększenia ustawienia poziomu ciepła . Na wskazaniach wszystkich elementów grzejnych wyświetli się symbol „L” oznaczający BLOKADĘ i obsługa za pomocą elementów sterujących nie będzie możliwa. (Jeśli strefa gotowania jest gorąca, na przemian wyświetlają się symbole „L” i „H”).

Płyta grzewcza będzie zablokowana, dopóki nie zostanie odblokowana, nawet jeśli elementy sterujące zostaną włączone i wyłączone.

Żeby włączyć zabezpieczenie przed dziećmi, najpierw, należy włączyć płytę grzewczą. Równocześnie naciśnij przedni przycisk zwiększenia ustawienia poziomu ciepła  i przycisk zmniejszenia ustawienia poziomu ciepła , a następnie ponownie naciśnij przycisk zmniejszenia ustawienia poziomu ciepła . We wskazaniu zniknie symbol „L” i wyłączy się płyta grzewcza.

Blokada przycisków

Funkcja blokady służy do zablokowania przycisków i ustawienia urządzenia w bezpiecznym trybie pracy. Dokonanie zmian, jak zwiększenie ustawienia poziomu ciepła i inne, nie będzie możliwe. Istnieje tylko możliwość wyłączenia urządzenia.

Funkcja blokady włączy się, jeśli przycisk blokady przycisków  zostanie naciśnięty i przytrzymany przez 2 sekundy lub więcej. Operacja zostanie potwierdzona sygnałem dźwiękowym. Po pomyślnym zakończeniu operacji naciśnięcia i przytrzymania przycisku przez 2 sekundy lub więcej, zacznie pulsować wskaźnik blokady przycisków, a element grzejny zostanie zablokowany.

Funkcja timera:



Funkcja timera jest dostępna w 2 wersjach:

Minutnik (1..99 minut):

Minutnik można obsługiwać po wyłączeniu stref gotowania. Wskazanie timera wyświetla „00” z pulsującą kropką. Naciśnij przycisk ustawienia timera , żeby zwiększyć wskazanie czasu

lub naciśnij przycisk , żeby je zwiększyć. Zakres ustawienia: od 0 do 99 minut. Jeśli w ciągu 10 sekund nie zostanie naciśnięty żaden przycisk, zostanie ustawiony minutnik i zniknie pulsująca kropka. Po ustawieniu timer rozpocznie odliczanie pozostałego czasu zgodnie z ustawieniem.

Po upływie ustawionego czasu zostanie wyemitowany sygnał dźwiękowy i zacznie pulsować wskazanie timera. Sygnał dźwiękowy wyłączy się automatycznie po 30 sekundach lub po naciśnięciu dowolnego przycisku.

W dowolnym momencie można zmienić ustawienie minutnika lub wyłączyć minutnik naciskając przycisk zwiększenia wskazania czasu  i/lub przycisk zmniejszenia wskazania czasu . Wyłączenie płyty grzewczej poprzez naciśnięcie przycisku  w dowolnej chwili spowoduje również wyłączenie minutnika.

Timer strefy gotowania (1..99 minut):

Jeśli płyta grzewcza jest włączona, można zaprogramować niezależne operacje sterowane zegarem dla poszczególnych stref gotowania.

Wybierz strefę gotowania, a następnie ustaw temperaturę i przyciskiem ustawienia timera  zaprogramuj operację sterowaną zegarem, np. wykorzystaj timer jako funkcję zabezpieczenia strefy gotowania. Wokół timera zostały rozmieszczone 4 wskaźniki LED. Wskazują strefę gotowania, dla której została zaprogramowana operacja sterowana zegarem.

Po upływie 10 sekund od ostatniej opera-

cji wskazanie timera zmienia się na wskazanie timera, który zakończy działanie jako następny (w przypadku zaprogramowania więcej niż 1 strefy gotowania).

Po upływie ustawionego czasu zostanie wyemitowany sygnał dźwiękowy, na wskazaniu timera wyświetli się statyczne „00” i zaczną pulsować wskaźniki timera przyporządkowanego do danej strefy gotowania. Zaprogramowana strefa gotowania zostanie wyłączona i wyświetli się symbol „H”, jeśli strefa gotowania jest gorąca.

Sygnał dźwiękowy i pulsujące wskaźniki timera wyłączą się automatycznie po 30 sekundach lub po naciśnięciu dowolnego przycisku.

Sygnał dźwiękowy:

Podczas pracy płyty grzewczej następujące działania zostaną zasygnalizowane poprzez wyemitowanie sygnału dźwiękowego:

Normalne naciśnięcie przycisku sygnalizowane krótkim sygnałem dźwiękowym
Naciśnięcie i przytrzymanie przycisku przez dłuższy czas (10 sekund) sygnalizowane długim, przerywanym sygnałem dźwiękowym.

Funkcja przyspieszonego podgrzewania (Boost)

Należy wybrać strefę gotowania, ustawić żądany poziom gotowania i ponownie nacisnąć przycisk P (podgrzewanie przyspieszone).

Funkcję Boost można włączyć, jeśli moduł indukcyjny zaakceptuje ustawienie w danej strefie gotowania. Jeśli funkcja Boost zostanie włączona, wyświetli się symbol „P” w odpowiednim wskazaniu.

Włączenie funkcji Boost umożliwia ustawienie maksymalnej mocy i aktywację zintegrowanego zarządzania mocą. Pulsowanie wskazania odpowiedniej strefy gotowania oznacza konieczność obniżenia poziomu mocy. Wskazanie pulsuje przez 3 sekundy i umożliwia przeprowadzenie dalszych ustawień przed obniżeniem poziomu mocy.

Funkcja gotowania**

Funkcja umożliwia zagotowanie wody i utrzymanie temperatury wrzenia. Żeby włączyć funkcję gotowania, naciśnij dwa razy przycisk wyboru elementu grzejnego. Jeśli funkcja gotowania zostanie włączona, na odpowiednim wskazaniu pojawi się symbol „b”. Po zagotowaniu wody płyta grzewcza wyemituje sygnał dźwiękowy oznaczający zakończenie gotowania i kontynuację gotowania na wolnym ogniu.

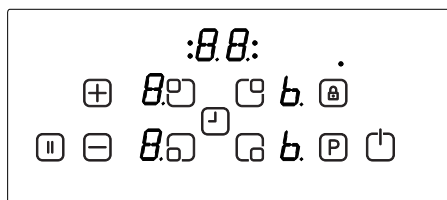

Wyświetlacz tylnego prawego elementu grzejnego będzie sygnalizował funkcję gotowanie.

Funkcja smażenia

Funkcja umożliwia smażenie na oleju w temperaturze ok. 160°C. Żeby włączyć funkcję smażenia, naciśnij trzy razy przycisk wyboru elementu grzejnego. Jeśli funkcja gotowania zostanie włączona, na odpowiednim wskazaniu pojawi się symbol „F”. Po chwili płyta grzewcza wyemituje sygnał dźwięko-

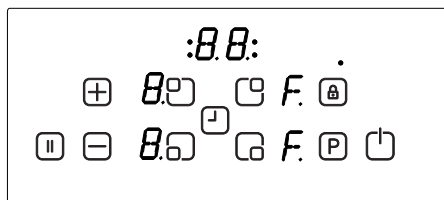

wy. Sygnał wskazuje, że temperatura oleju jest odpowiednia do smażenia. Wskazanie prawego przedniego elementu grzejnego oznacza włączoną funkcję smażenia.

Funkcja utrzymania ciepła**

Funkcja umożliwia automatyczne utrzymanie ciepła potrawy w temperaturze 50°C. Żeby włączyć funkcję utrzymania ciepła, naciśnij cztery razy przycisk wyboru elementu grzejnego. Jeśli funkcja utrzymania ciepła zostanie włączona, na odpowiednim wskazaniu pojawi się symbol „u”.

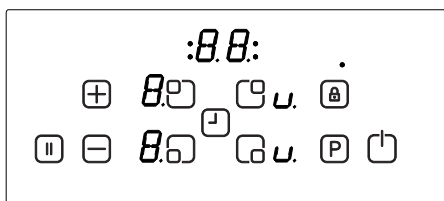

Wskazanie prawego tylnego elementu grzejnego oznacza włączoną funkcję utrzymania ciepła.

Funkcja topienia czekolady

Funkcja umożliwia automatyczne topienie czekolady lub podobnych produktów w temperaturze ok. 40°C. Żeby włączyć funkcję topienia czekolady naciśnij pięć razy przycisk wyboru elementu grzejnego. Jeśli funkcja topienia czekolady zostanie włączona, na odpowiednim wskazaniu pojawi się symbol „c”.

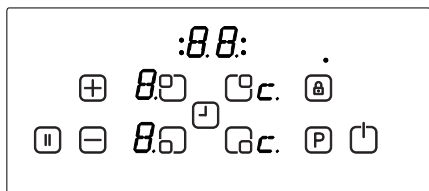

Wskazanie prawego tylnego elementu grzejnego oznacza włączoną funkcję topienia czekolady.

** Wydajność i czas przygotowania potrawy w dużym stopniu zależy od ilości produktu i jakości patelni. Funkcje zapewniają najlepsze rezultaty przy zastosowaniu 1,5 litra wody i 0,5 litra oleju.

Inteligentna pauza

Włączenie inteligentnej pauzy spowoduje obniżenie poziomu mocy wszystkich działających palników.

Jeśli wyłączysz inteligentną pauzę, moc elementów grzejnych powróci do poprzedniego poziomu.

Jeśli inteligentna pauza nie zostanie wyłączona, płyta kuchenna wyłączy się po 30 minutach.

Naciśnij przycisk (II), żeby włączyć inteligentną pauzę. Poziom mocy wszystkich włączonych elementów grzejnych zostanie obniżony do poziomu 1 i wyświetli się symbol „II” w odpowiednich wskazaniach.

Ponowne naciśnięcie przycisku (II) spowoduje wyłączenie inteligentnej pauzy. Symbol „II” zniknie i moc elementów grzejnych powróci do poprzedniego ustawionego poziomu.

ZALECENIA I WSKAZÓWKI

Naczynia kuchenne

- Należy stosować naczynia kuchenne

o grubych, płaskich, gładkich spodach i tej samej samej średnicy co element grzejny. W ten sposób można zmniejszyć czasy przygotowania potraw.

- Najlepsze rezultaty gotowania zapewniają naczynia kuchenne wykonane ze stali, stali emaliowanej, żeliwa i stali nierdzewnej (jeśli są zalecane przez producenta).

- Naczynia kuchenne wykonane ze stali emaliowanej, albo z aluminiowymi lub miedzianymi spodami mogą pozostawiać metaliczny osad na płycie grzewczej. Pozostawiony osad będzie trudny do usunięcia. Należy czyścić płytę grzewczą po każdym użyciu.

- Naczynie kuchenne jest odpowiednie do płyty indukcyjnej, jeśli magnes przylega do spodu naczynia.

- Naczynia kuchenne należy ustawiać na środku strefy gotowania. Niewłaściwe ustawienie naczynia jest sygnalizowane we wskazaniu.

- Podczas używania niektórych patelni może mogą być słyszalne rozmaite odgłosy spowodowane konstrukcją patelni, ale nie mają one wpływu na wydajność ani bezpieczeństwo płyty grzewczej.

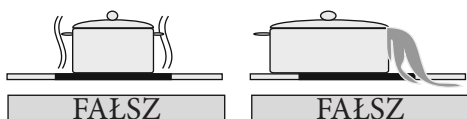

Oszczędność energii

- Indukcyjne strefy gotowania automatycznie dostosowują się do rozmiarów spodów naczyń kuchennych w pewnych granicach. Jednak magnetyczna część spodu naczynia kuchennego musi mieć minimalną średnicę w zależności od rozmiarów strefy gotowania.
- Naczynia kuchenne należy umieścić w strefie gotowania przed jej włączeniem. Jeśli płyta zostanie włączona przed ustawieniem naczynia kuchennego, strefa gotowania nie będzie działała i wyświetlą się elementy sterujące.
- Żeby zmniejszyć czas przygotowania potrawy, stosuj przykrywkę do naczyń.
- Jeśli płyn zaczyna gotować się, należy zmniejszyć ustawienie temperatury.
- Zmniejszenie ilości płynu lub tłuszczu skraca czas przygotowania potrawy.
- Wybierz ustawienie temperatury odpowiednio do sposobu przygotowania potrawy.

Przykładowe sposoby przygotowania potraw

Informacje zawarte w poniższej tabeli zostały podane wyłącznie jako pomocnicze wskazówki.

Ustawienia	Zastosowanie
0	Element grzejny wyłączony
1 - 3	Delikatne gotowanie
4 - 5	Łagodne gotowanie na wolnym ogniu, powoli
6 - 7	Odgrzewanie i szybkie gotowanie na wolnym ogniu
8	Gotowanie, smażenie w małej ilości tłuszczu i pieczenie
9	Maksymalny poziom ciepła
P	Podgrzewanie przyspieszone (Boost)

Wskazówki dotyczące czyszczenia

- Do czyszczenia powierzchni płyty grzewczej nie wolno stosować szorstkich ściereczek, środków czyszczących powodujących korozję, środków czyszczących w aerozolu ani żadnych ostrych przedmiotów.
- Żeby usunąć przypalone resztki potraw, namocz powierzchnię płyty korzystając z wilgotnej ściereczki i zmyj pozostałości.
- Do czyszczenia powierzchni płyty lub usunięcia resztek potrawy można użyć skrobaczki. Lepiące się resztki potraw należy usuwać natychmiast po rozlaniu, zanim szklana powierzchnia ostygnie.
- Korzystając ze skrobaczki, należy zachować ostrożność, aby nie zdrapać silikonowych uszczelnień znajdujących się na krawędziach szklanej powierzchni.
- Ponieważ skrobaczka posiada ostrze, należy ją przechowywać w miejscu niedostępnym dla małych dzieci.
- Jeśli płyta grzewcza jest gorąca, do czyszczenia zastosuj specjalny środek czyszczący przeznaczony do ceramicznych płyt grzewczych. Po wyczyszczeniu należy spłukać wodą i wytrzeć do sucha czystą ściereczką lub papierowym ręcznikiem.

INSTALACJA URZĄDZENIA

OSTRZEŻENIE:

Podłączenia elektryczne płyty grzewczej należy powierzyć wykwalifikowanemu elektrykowi oraz przeprowadzić zgodnie z zaleceniami podanymi w niniejszej instrukcji i aktualnymi przepisami. W przypadku jakichkolwiek uszkodzeń, spowodowanych nieprawidłowym podłączeniem lub nieprawidłowo-

wą instalacją, gwarancja traci ważność.
Opisywane urządzenie należy uziemić.

Wskazówki dotyczące bezpieczeństwa podczas instalacji

- Wszelkie zwisające przedmioty powinny znajdować się przynajmniej o 65 cm powyżej płyty grzewczej.
- Wyciągi kuchenne należy dostosować zgodnie z zaleceniami producenta.
- Ściana stykająca się z tylnym panelem płyty grzewczej musi być wykonana z ogniotrwałych materiałów.
- Długość kabla zasilającego nie powinna przekraczać 2 metrów.

Dopasowanie płyty grzewczej do powierzchni roboczej

- Płytę grzewczą można zamontować w dowolnym blacie kuchennym, odpornym na temperaturę przynajmniej 90°C.
- Wykonaj otwór o wymiarach pokazanych na poniższych rysunkach i na następnej stronie.
- Indukcyjną płytę grzewczą można zabudować w blacie kuchennym o grubości od 25 do 40 mm.

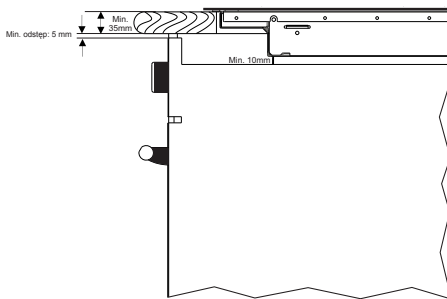

Widok A

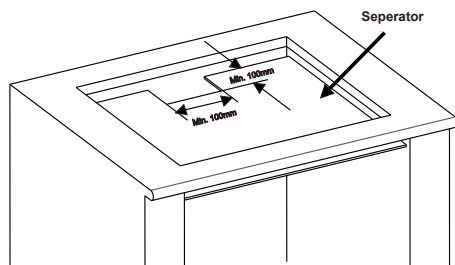
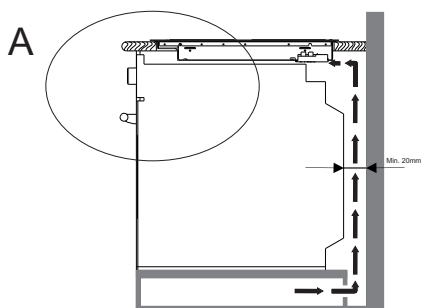
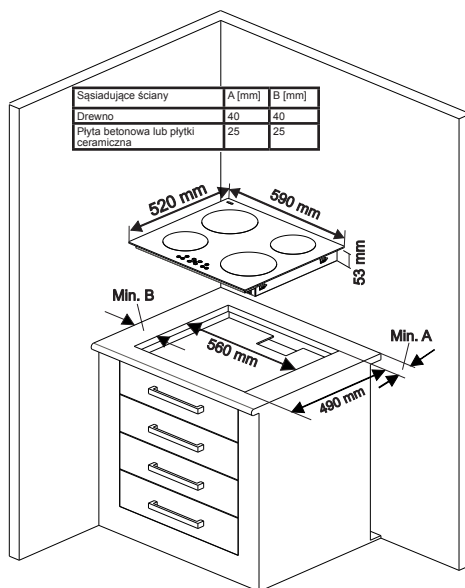

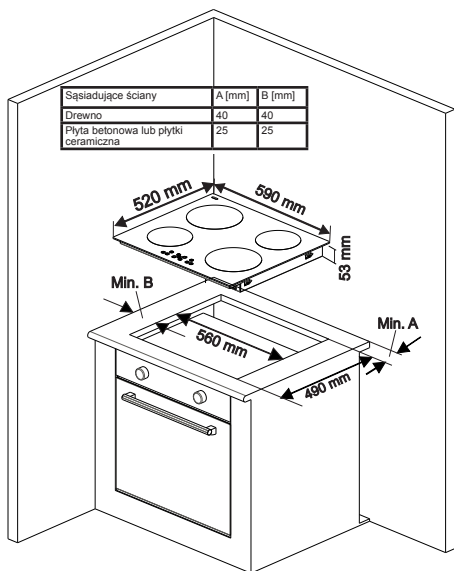

Zastosuj jednostronnie przylepną taśmę uszczelniającą do wszystkich ścian wokół dolnej krawędzi szklanej powierzchni do gotowania, wzdłuż zewnętrznej krawędzi szklanego panelu ceramicznego. Nie wolno jej naciągać.

Przykręć 4 wsporniki montażowe blatu kuchennego do bocznych ścianek urządzenia.

Wykonanie połączeń elektrycznych

Przed podłączeniem urządzenia należy sprawdzić, czy:

Napięcie sieciowe jest takie samo jak wymienione na tabliczce znamionowej umieszczonej na bocznym panelu płyty grzewczej.

Obwód zasilania jest przystosowany do przyłączenia urządzeń o odpowiedniej mocy (patrz tabliczka znamionowa).

Źródło zasilania jest uziemione zgodnie z wymogami aktualnych przepisów i jest ono w dobrym stanie.

Przełącznik z bezpiecznikiem powinien być łatwo dostępny po zainstalowaniu płyty grzewczej.

Jeśli brakuje oddzielnego obwodu zasilania płyty grzewczej i przełącznika z bezpiecznikiem, instalację płyty grzewczej należy powierzyć wykwalifikowanemu elektrykowi.

Odpowiedni kabel należy podłączyć do skrzynki głównego bezpiecznika sieciowego i powinien być on chroniony bezpiecznikiem topikowym lub bezpiecznikiem Micro Circuit Breaker (MCB) o wartości 50 A. Elektryk wykonujący instalację powinien zapewnić przełącznik z bezpiecznikiem, który umożliwi rozłączenie linii napięciowej i neutralnej o separacji styku przynajmniej 3,0 mm dla każdego bieguna. Przełącznik z bezpiecznikiem należy

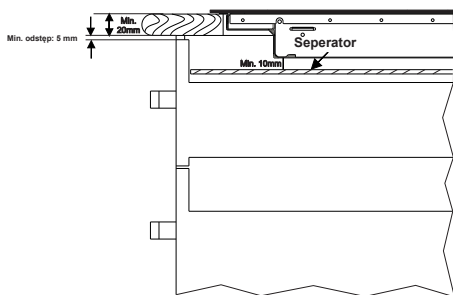
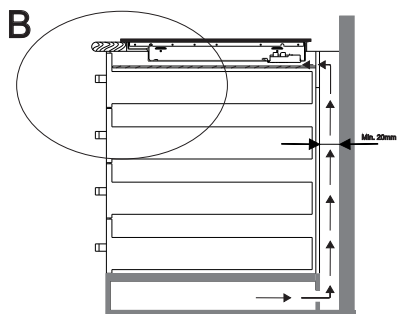

Widok B

zamontować na ścianie kuchennej, powyżej powierzchni roboczej i obok płyty grzewczej, a nie nad płytą, zgodnie z przepisami IEE. Podłącz przełącznik z bezpiecznikiem do skrzynki połączeniowej, którą należy zamontować na ścianie ok. 61 cm powyżej podłogi i za płytą grzewczą. Następnie można podłączyć kabel zasilający płyty grzewczej. Podłącz jeden koniec przewodu do skrzynki połączeniowej, a drugi do skrzynki podłączenia zasilania w płycie grzewczej, znajdującej się na tylnym panelu płyty. Zdejmij osłonę skrzynki podłączenia zasilania i zainstaluj kabel zgodnie ze schematem instalacji elektrycznej.

Kabel zasilający należy umieścić z dala od bezpośrednich źródeł ciepła. Temperatura otoczenia nie powinna przekraczać 50°C.

Opisywane urządzenie spełnia wymagania następujących Dyrektyw EU:
 - Dyrektywa niskonapięciowa 2006/95/WE
 - Dyrektywa zgodności elektromagnetycznej 2004/108/WE
 - Dyrektywa dotycząca oznaczeń CE 93/68/EEC

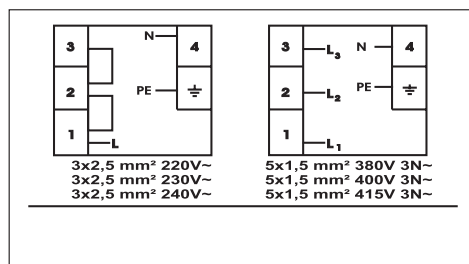

Do podłączenia sterowania indukcyjnej płyty grzewczej należy zastosować przewód H05VV-F 3x2,5 mm² 60227 IEC 53 ••. Schemat połączeń elektrycznych znajduje się na dolnym panelu urządzenia.

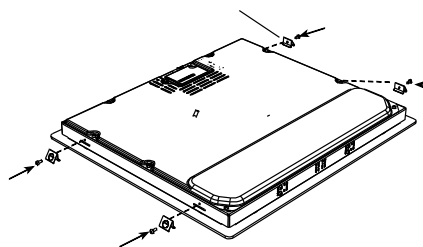
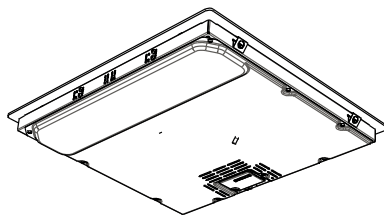
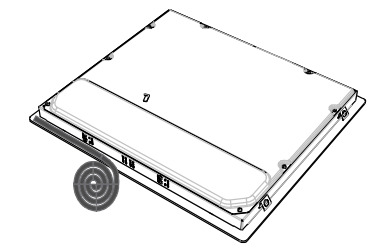

Wspornik montażowy blatu kuchennego

SYMBOLE BŁĘDÓW

W przypadku wystąpienia usterki we wskazaniach elementów grzejnych wyświetla się symbol błędu.



E1: Usterka wentylatora chłodzącego: skontaktuj się z autoryzowanym serwisem.

E3: Napięcie sieciowe jest wyższe od wartości znamionowej: wyłącz zasilanie płyty grzewczej naciskając przycisk

, odczekaj dopóki nie zniknie symbol „H” we wskazaniach wszystkich

stref. Następnie włącz zasilanie płyty grzewczej naciskając przycisk  i kontynuuj

pracę. Jeśli ten sam błąd się powtarza, skontaktuj się z autoryzowanym serwisem.

E4: Częstotliwość napięcia sieciowego różni się od wartości znamionowej: wyłącz zasilanie płyty grzewczej naciskając przycisk , odczekaj dopóki nie zniknie symbol „H” we wskazaniach wszystkich stref. Następnie włącz zasilanie płyty grzewczej naciskając przycisk  i kontynuuj pracę. Jeśli ten sam błąd się powtarza, wyłącz i włącz zasilanie płyty grzewczej naciskając przycisk  i kontynuuj pracę. Jeśli ten błąd wciąż się powtarza, skontaktuj się z autoryzowanym serwisem.

E5: Zbyt wysoka temperatura we wnętrzu płyty grzewczej: wyłącz i włącz zasilanie płyty grzewczej naciskając przycisk  i odczekaj, dopóki nie ostygną elementy grzejne.

E6: Błąd komunikacji między dotykowym panelem sterowania i elementem grzejnym: skontaktuj się z autoryzowanym serwisem.

E7: Usterka czujnika temperatury spirali: skontaktuj się z autoryzowanym serwisem.

E8: Usterka czujnika temperatury układu chłodzącego: skontaktuj się z autoryzowanym serwisem.

E9: Błąd kalibracji: skontaktuj się z autoryzowanym serwisem.

CUPRINS

Descrierea instrucțiunilor de siguranță ale aparatului Suprafața de gătit și panoul de control ale arzătoarelor.

Utilizarea aparatului. Pornirea și oprirea aparatului.

Pornirea și oprirea zonei de gătit. Pauză inteligentă. Indicatorul de căldură reziduală. Funcția de oprire în siguranță

Blocarea accesului copiilor

Funcție de temporizator

Semnalul sonor

Funcția de creștere

Indicii și sfaturi

Instalarea aparatului

Instalarea în siguranță

Montarea poliței pe un blat

Realizarea unei racordări electrice

Schița racordării electrice

AVERTISMENTE PRIVIND SIGURANȚA

CITIȚI ACESTE INSTRUCȚIUNI CU ATENȚIE ȘI COMPLET, ÎNAINTE DE A UTILIZA APARATUL ELECTROCASNIC, ȘI PĂSTRAȚI-LE LA ÎNDEMÂNĂ, PENTRU REFERINȚE VIITOARE, CÂND ESTE NECESAR.

ACEST MANUAL A FOST ELABORAT PENTRU MAI MULTE MODELE COMUNE. ESTE POSIBIL CA APARATUL DUMNEAVOASTRĂ SĂ NU AIBĂ ANUMITE CARACTERISTICI EXPLICATE ÎN ACEST MANUAL. ACORDAȚI ATENȚIE EXPRESIILOR CU FIGURI, CÂND CITIȚI MANUALUL DE UTILIZARE.

Avertismente generale privind siguranța

- Acest aparat electrocasnic poate fi folosit de copiii în vârstă de 8 ani și mai mari și de persoanele cu capacități fizice, senzoriale sau mentale reduse sau cu lipsă de experiență și cunoștințe, în cazul în care se află sub supraveghere sau au fost instruite în ceea ce privește folosirea aparatului electrocasnic într-o manieră sigură și dacă

înțeleg pericolele la care se expun. Copiii nu au voie să se joace cu aparatul electrocasnic. Curățarea și mentenanța nu vor fi executate de copiii nesupravegheați.

- **AVERTISMENT:** Aparatul electrocasnic și piesele sale accesibile se înfierbântă în timpul utilizării. Aveți grijă să evitați atingerea elementelor de încălzire. Copiii cu vârste sub 8 ani nu vor avea voie să se apropie de aparat, dacă nu sunt supravegheați constant.
- **AVERTISMENT:** Este periculoasă gătirea nesupravegheată pe plită, cu grăsimi sau ulei, și există risc de incendiu. Nu încercați NICIODATĂ să stingeți focul cu apă; în schimb, stingeți aparatul și acoperiți fla-

căra, de exemplu, cu un capac sau o pătură ignifugă.

- **AVERTISMENT:** Pericol de incendiu: nu depozitați articole pe suprafețele de gătit.
- **AVERTISMENT:** Dacă suprafața este crăpată, opriți aparatul, pentru a evita posibilitatea producerii unui șoc electric.
- Pentru plitele cu inducție, obiecte metalice precum cuțite, furculițe, linguri și capace nu trebuie puse pe suprafața plitei, deoarece acestea se pot înfierbânta.
- Pentru plitele cu inducție, după utilizare, opriți elementul plitei de la comandă și nu vă sprijiniți de detectorul de tigăi.
- Pentru plitele ce încorporează un capac, orice scurgere trebuie îndepărtată de pe capac, înainte de a-l deschide. De asemenea, suprafața plitei trebuie să se răcească, înainte de a închide capacul.
- Aparatul nu se poate utiliza cu un temporizator extern sau printr-un sistem de control de la distanță.
- Nu utilizați agenți de curățare aspri sau abrazivi sau instrumente de metal ascuțite, pentru curățarea sticlei de pe ușa cuptorului sau a altor suprafețe, deoarece acestea pot zgâria suprafețele, sticla se poate sparge sau se poate deteriora suprafața.
- Nu utilizați agenți de curățare pe bază de abur, pentru curățarea aparatului electrocasnic.
- Aparatul dumneavoastră electrocasnic este produs în conformitate cu toate standardele și normele

locale și internaționale, aplicabile.

- Lucrările de mentenanță și reparații trebuie efectuate doar de tehnicieni autorizați. Lucrările de instalare și reparații efectuate de tehnicieni neautorizați vă pot pune în pericol. Transformarea sau modificarea specificațiilor aparatului sub orice formă este periculoasă.
- Înainte de instalare, asigurați-vă că cerințele aparatului sunt compatibile cu condițiile locale de distribuție (tipul de gaz și presiunea gazului sau tensiunea și frecvența electrică). Cerințele acestui aparat sunt specificate pe etichetă.
- **ATENȚIE:** Acest aparat este proiectat doar pentru gătitul alimentelor și poate fi utilizat doar în locuințe; acesta nu trebuie utilizat cu alt scop sau în alte aplicații, în afara locuințelor, în spații comerciale sau pentru încălzirea încăperilor.
- S-au luat toate măsurile posibile, pentru a vă garanta siguranța. Dat fiind faptul că este posibil ca sticla să se spargă, trebuie să curățați aparatul cu atenție, pentru a evita zgârierea. Evitați lovirea sau ciocnirea sticlei, cu accesoriile.
- Asigurați-vă că, în timpul instalării, cablul de alimentare nu este blocat. În situația în care cablul de alimentare este defect, acesta trebuie înlocuit de producător, operatorul de service sau alte persoane calificate, pentru a preveni apariția pericolelor.

Avertismente de instalare

- Nu utilizați aparatul înainte ca

acesta să fie complet instalat.

- Aparatul trebuie instalat și pus în funcțiune de către un tehnician autorizat. Producătorul nu este responsabil pentru orice pagubă cauzată de poziționarea și instalarea greșită, efectuate de persoane neautorizate.
- Când despachetați aparatul, asigurați-vă că nu a fost avariat în timpul transportului. În situația în care acesta prezintă defecte, nu utilizați aparatul electrocasnic și contactați imediat un operator de service calificat. Deoarece materialele utilizate pentru ambalare (nailon, capse, polistiren etc.) pot fi periculoase pentru copii, acestea trebuie strânse și îndepărtate imediat.
- Protejați aparatul de impactul atmosferic. Nu îl expuneți la soare, ploaie, ninsoare etc.
- Materialele din jurul aparatului (dulap) trebuie să poată rezista la o temperatură de minimum 100°C. Temperatura suprafeței inferioare a plitei poate crește în timpul utilizării. Astfel, trebuie montată o placă sub acest produs.
- **În timpul utilizării**
- Nu așezați materiale inflamabile sau combustibile, în sau lângă aparat, când acesta este în funcțiune.
- Nu lăsați aparatul de gătit nesupravegheat, când gătiți cu uleiuri solide sau lichide. Acestea pot lua foc, în caz de încălzire extremă. Nu turnați apă peste flăcări generate de ulei. Acoperiți oala sau tigaia cu capacul, pentru a înăbuși

flacăra produsă în acest caz și opriți aparatul de gătit.

- Așezați întotdeauna tigăile în centrul zonei de gătit, cu mânerul într-o poziție sigură, pentru a nu putea fi dărâmate sau apucate.
- Dacă nu utilizați aparatul pentru o perioadă lungă de timp, deconectați-l. Păstrați panoul principal stins. De asemenea, când nu utilizați aparatul, închideți robinetul de gaz.
- Asigurați-vă că butoanele de control ale aparatului se află întotdeauna în poziția "0"(stop), când acesta nu este utilizat.

În timpul procesului de curățare și mentenanță

- Stingeți întotdeauna aparatul, înainte de operațiuni cum sunt curățarea și mentenanța. Aceste operațiuni se pot efectua după ce deconectați aparatul sau îl stingeți din butoane.
- Nu îndepărtați butoanele de control, pentru a curăța panoul de control.
- **PENTRU A CONSERVA EFICIENȚA ȘI SIGURANȚA APARATULUI DUMNEAVOASTRĂ, VĂ RECOMANDĂM SĂ UTILIZAȚI ÎNTOTDEAUNA PIESE ORIGINALE ȘI SĂ APELAȚI DOAR LA OPERĂTORII NOȘTRI AUTORIZAȚI DE SERVICII, ÎN CAZ DE NECESITATE. UTILIZAREA APARATULUI.**

DESCRIEREA PLITEI

Stimate client,

Vă rugăm să citiți cu atenție instrucțiunile din acest manualul de utilizare, înainte de folosi plita și păstrați-le la îndemână pentru referințe viitoare.

Suprafața de gătit pentru 4 arzătoare:

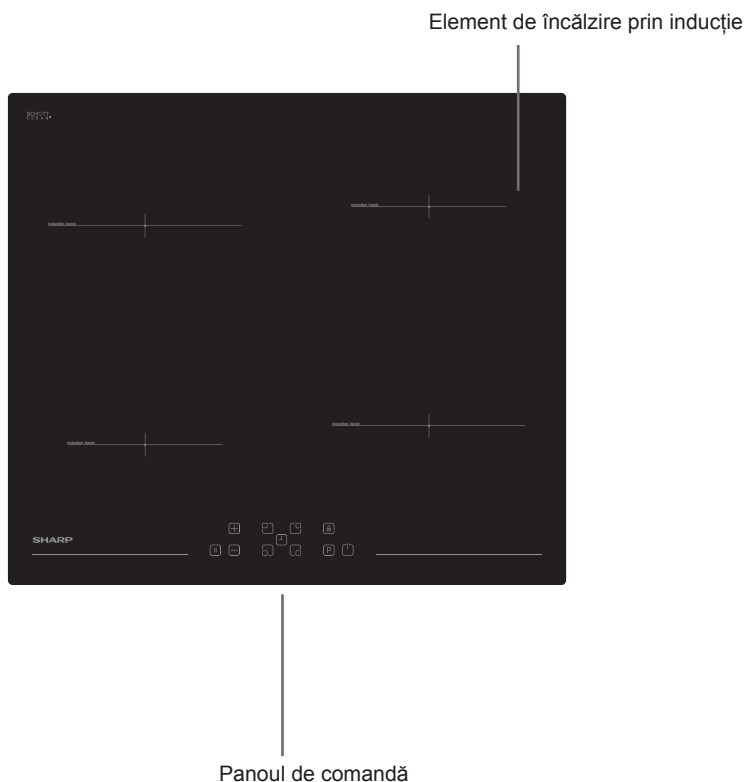

Notă: Este posibil ca aspectul plitei să fie diferit de modelul prezentat mai sus, pentru că are configurație diferită. Panoul de control al arzătoarelor.

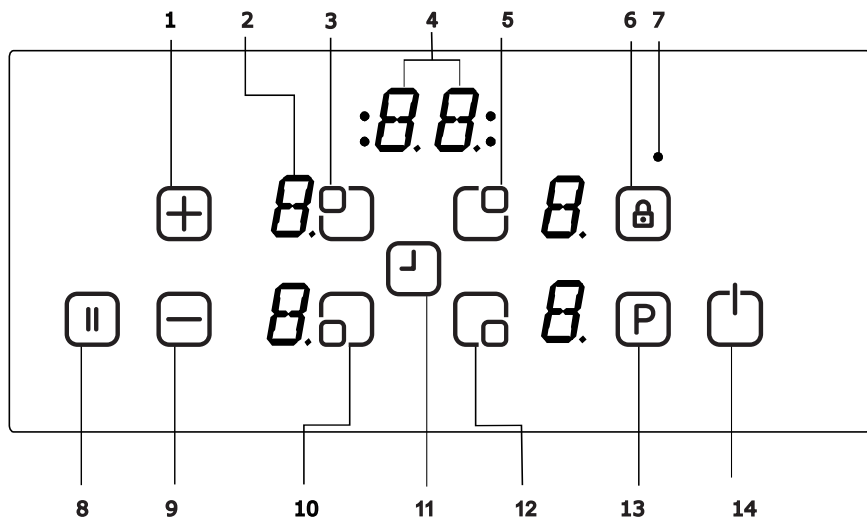

1- Setare creștere temperatură/temporizator

2- Afișajul arzătoarelor

3-Selectarea arzătorului superior din stânga

4- Afișajul temporizatorului

5-Selectarea arzătorului superior din dreapta

6- Blocarea tastelor

7- Indicator de taste blocate

8-Pauză inteligentă

9- Setare reducere temperatură/temporizator

10-Selectarea arzătorului inferior din stânga

11-Temporizator

12-Selectarea arzătorului inferior din dreapta

13-Creștere

14- Aprindere/Stingere

UTILIZAREA APARATULUI

Utilizați zonele de gătit cu inducție cu vase de bucătărie adecvate.



După ce a fost aplicată tensiunea de alimentare, toate afișajele se vor aprinde pentru un moment. După ce se termină această operație, plita este în modul în așteptare și este gata de utilizare.

Plita este controlată prin senzori electronici ce sunt acționați prin atingerea senzorilor aferenți. Activarea fiecărui senzor este urmată de un semnal sonor (sonerie).

Pornirea aparatului:



Porniți plita apăsând tasta APRINDE-RE/STINGERE . Afișajul arzătoarelor indică un „O” static, iar punctele din partea dreaptă jos licăresc. (Dacă nici o zonă de gătit nu este selectată în 20 de secunde, plita se va închide automat.)

Oprirea aparatului:

Opriți aparatul oricând apăsând . Tasta APRINDE-RE/STINGERE  are întotdeauna prioritate în funcția de oprire.

Pornirea zonelor de gătit:



Apăsați tasta de selectare a arzătorului pe care doriți să gătiți. Se va vedea un punct static indicator pe afișajul arzătorului selectat, iar punctul care licărește pe celelalte afișaje se va opri.

Selectați reglarea temperaturii folosind tasta de creștere temperatură  sau tasta de scădere temperatură .

Elementul este acum pregătit pentru a găti pe el. Pentru cei mai rapizi timpi de fierbere, selectați nivelul dorit de gătit, apoi apăsați tasta P pentru a activa funcția de creștere.

Oprirea zonelor de gătit:

Selectați elementul pe care doriți să-l opriți apăsând tasta de creștere temperatură aferentă .

Folosind tasta , dați temperatura la "0". (Folosind, de asemenea tastele  și , în același timp, temperatura scade la "0")

Dacă zona de gătit este fierbinte, se afișează "H" în loc de "0".

Oprirea tuturor zonelor de gătit:

Pentru a opri toate zonele de gătit, apăsați tasta .

În modul în așteptare, se va afișa "H" pe toate zonele de gătit ce sunt fierbinți.

Indicatorul de căldură reziduală

Indicatorul de căldură reziduală indică faptul că sticla ceramică are o temperatură periculoasă la atingere în perimetrul zonei de gătit.

În urma opririi zonei de gătit, afișajul respectiv indică „H” până când temperatura zonei de gătit asociată este la un nivel necritic.

Funcția de oprire în siguranță:



Dacă setarea de temperatură nu este modificată, fiecare zonă de gătit se va opri după o durată maximă de funcționare. Fiecare schimbare din zona de



gătit amână durata maximă de funcționare la valoarea inițială de limitare a timpului de funcționare. Durata maximă de funcționare depinde de nivelul de temperatură selectat.

Așteptați până dispăre „F”, din toate zonele, porniți plita, atingând butonul  , și continuați utilizarea.

Setare de temperatură	Funcția de oprire în siguranță după
1-2	6 ore
3-4	5 ore
5	4 ore
6-9	1,5 ore

Blocarea accesului copiilor

După ce ați pornit comanda, funcția de blocare a accesului copiilor poate fi activată. Pentru a activa blocarea accesului copiilor, acționați simultan  tasta frontală de  creștere temperatură și tasta de  scădere temperatură , apoi acționați tasta de creștere temperatură încă o dată. „L” înseamnă BLOCAT și va apărea pe toate afișajele arzătorului, iar comanda nu poate fi schimbată. (Dacă o zonă de gătit este fierbinte, „L” și „H” se vor afișa alternativ.)

Plita va rămâne blocată până la deblocare chiar dacă controlul este oprit și pornit. Pentru a dezactiva blocarea accesului copiilor, porniți mai întâi plita. Acționați  simultan  tasta frontală de creștere temperatură și tasta de scădere temperatură , apoi acționați

din nou tasta  . „L” va dispărea de pe afișaj, iar plita se va opri.

Blocarea tastelor

Funcționalitatea de blocare a tastelor este pentru blocarea tastelor și setarea aparatului în mod de economisire a energiei, în timpul funcționării. Modificările de tipul creșterii temperaturii, de exemplu, prin atingerea butoanelor, nu este posibilă. Este posibilă doar stingerea aparatul electrocasnic.



Funcția de blocare este activă, dacă butonul de blocare a tastelor  este apăsat timp de cel puțin 2 secunde. Această operațiune este confirmată printr-un semnal sonor. După apăsarea butonului, timp de mai mult de 2 secunde, indicatorul de blocare a tastelor se aprinde intermitent, iar arzătorul este blocat.

Funcție de temporizator

Funcția de temporizator este realizată în două versiuni:

Temporizatorul alarmei (1..99 min):

Temporizatorul alarmei poate fi acționat dacă zonele de gătit sunt oprite. Afișajul temporizatorului indică „00” ce se aprinde intermitent.

Apăsați tasta de testare temporizator  pentru a crește timpul sau apăsați  pentru a reduce timpul. Intervalul de reglare este între 0 și 99 de minute. Dacă nu se acționează nimic timp de 10 secunde, temporizatorul alarmei se va seta, iar punctul intermitent va dispărea. După ce temporizatorul este setat, durata se va scurge conform reglării.

Când durată respectivă s-a scurs, se va emite un semnal, iar afișajul temporizatorului se aprinde intermitent. Semnalul sonor se va opri automat după 30 de secunde și/sau prin acționarea oricărei taste.

Temporizatorul alarmei poate fi schimbat sau oprit prin utilizarea tastei de creștere temporizator \oplus și/sau a tastei de reducere temporizator \ominus . Oprirea plitei apăsând oricând \square , va opri și temporizatorul alarmei.

Temporizatorul zonei de gătit (1..99 min):

Când plita este pornită, un temporizator autonom poate fi programat pentru fiecare zonă de gătit.

Selectați o zonă de gătit, apoi selectați setarea temperaturii și la final activați setarea temporizatorului.

Tasta \square , temporizatorul poate fi programat ca funcție de oprire pentru o zonă de gătit. În jurul temporizatorului se află patru LED-uri. Acestea indică pentru ce zonă de gătit a fost activat temporizatorul.

La 10 secunde după ultima acțiune, afișajul temporizatorului se schimbă în afișajul temporizatorului care urmează (în cazul programării mai multor zone de gătit).

Când timpul s-a scurs, este emis un semnal și afișajul temporizatorului indică „00” static, LED-ul temporizatorului zonei de gătit aferente se aprinde intermitent. Zona de gătit programată

se va opri, iar „H” se va afișa dacă zona de gătit este fierbinte.

Semnalul sonor și aprinderea intermitentă a LED-ului temporizatorului se vor opri automat după 30 de secunde și/sau acționarea oricărei taste.

Semnalul sonor:

În timpul funcționării plitei, următoarele activități vor fi semnalate printr-un semnal sonor:

Activarea tastei normal printr-un semnal sonor scurt

Acționarea continuă a tastelor pe o perioadă mai lungă de timp (10 secunde) însoțite de un semnal sonor intermitent mai lung.

Funcția de creștere

Selectați o zonă de gătit, setați nivelul de gătit pe „nivelul dorit de gătit” și apăsați din nou tasta P (Creștere).

Funcția de creștere poate fi activată dacă modul de inducție acceptă setarea pe zona de gătit. Dacă funcția de creștere este activă „P” va fi afișat pe ecranul corespunzător.

Activând funcția de creștere se poate depăși puterea maximă, iar gestionarea integrată a consumului de energie va fi activată.

Reducerea necesară de energie este indicată prin aprinderea intermitentă a afișajului zonei de gătit corespunzătoare. Aprinderea intermitentă este activă timp de 3 secunde și permite mai multe ajustări ale setărilor înainte de reducerea energiei.

Funcția de fierbere**

Această funcție asigură fierberea apei și menținerea acesteia la punctul de fierbere. Pentru a activa funcția de fierbere, apăsați de două ori tasta de selecție a arzătorului. Când funcția de fierbere este activă, afișajul aferent indică „b”. După ce apa a fiert, plita emite un semnal bip ce indică terminarea acțiunii.

fierberea la foc mic continuă.

Afișajul arzătorului drept din spate indică funcția de fierbere

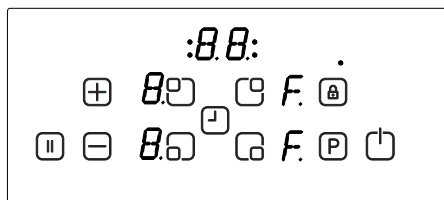

activată, afișajul aferent indică „u”.

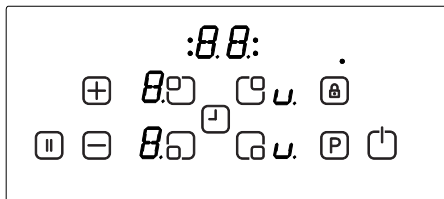

Afișajul arzătorului drept din spate indică funcția de menținere a căldurii.

Funcția de prăjire

Această funcție asigură încălzirea uleiului la o temperatură de aproximativ

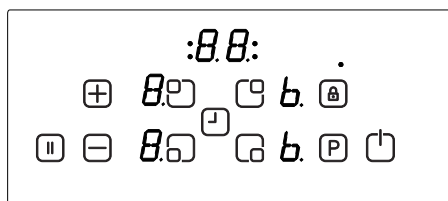

160°C. Pentru a activa funcția de prăjire, apăsați de trei ori tasta de selectare a arzătorului. Când funcția de prăjire este activă, afișajul aferent indică „F”.

După scurt timp, plita va emite un semnal bip. Acest semnal sonor indică faptul că uleiul poate fi încălzit.

Afișajul arzătorului drept din față indică funcția de prăjire de menținere a căldurii

**

Această funcție asigură menținerea mâncării la o temperatură de aproximativ 50°C. Pentru a activa funcția de menținere a căldurii, apăsați tasta de selectare arzător de patru ori. Când funcția de menținere a căldurii este

Funcția de topire ciocolată

Această funcție asigură că temperatura de topire a ciocolatei sau a unor lucruri asemănătoare este menținută la aproximativ 40°C. Pentru a activa funcția de topire ciocolată, apăsați tasta de selectare arzător de cinci ori. Când funcția de topire ciocolată este activă, afișajul aferent indică 'c'.

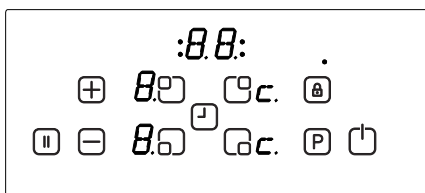

Afișajul arzătorului drept din față arată funcția de topire ciocolată.

**Aceste acțiuni și timpii aferenți variază în funcție de cantitatea de mâncare și de calitatea tigăii. 1,5 litri de apă și 0,5 litri de ulei vă oferă cea

mai bună calitate a mâncării cu aceste funcții.

Pauză inteligentă

Când este activată, Pauza Inteligentă reduce consumul tuturor arzătoarelor pornite.

Când dezactivați Pauza Inteligentă, arzătoarele vor reveni la nivelul precedent.

Dacă nu dezactivați Pauza Inteligentă, aragazul se va opri după 30 de minute

Apăsăți () pentru a activa Pauza Inteligentă. Puterea arzătoarelor activate se va reduce la nivelul 1 și pe toate afișajele va apărea „I”.

Apăsăți  din nou pentru a dezactiva Pauza Inteligentă. „I” va dispărea, iar arzătoarele vor funcționa toate la nivelul setat înainte.

INDICII ȘI SFATURI

Vase de bucătărie

· Folosiți vase de bucătărie cu fund gros, plat, neted și care au același diametru cu elementul. Acest lucru va reduce timpul de gătire.

· Vasele de bucătărie confecționate din oțel, oțel emailat, fontă și oțel inoxidabil (etichetate corespunzător de producător) vă vor oferi cele mai bune rezultate.

· Fundul vaselor de bucătărie confecționate din oțel emailat, aluminiu sau cupru pot lăsa reziduuri metalice pe plită. În acest caz, acestea vor fi greu

de îndepărtat. Curățați plita după fiecare utilizare.

· Vasele de bucătărie potrivite pentru inducție sunt acelea de fundul cărora se pot lipi magneți.

· Vasele de bucătărie trebuie așezate pe centrul zonei de gătit. În cazul în care nu sunt plasate corect, se afișează.

· Când folosiți anumite tigăi, acestea pot produce anumite sunete din cauza designului, dar acest lucru nu afectează performanța sau siguranța plitei.

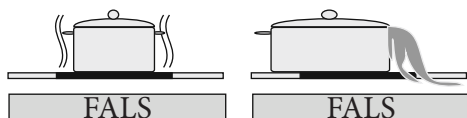
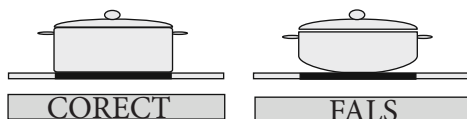

Economisire de energie

· Până la o anumită limită, zonele de gătire cu inducție se adaptează automat la mărimea vaselor de bucătărie. Totuși, partea magnetică a fundului vaselor de bucătărie trebuie să aibă un diametru minim în funcție de mărimea zonei de gătit.

· Așezați vasele pe zona de gătit înainte de a o porni. Dacă o porniți înainte de a așeza vasele, zona de gătit nu va funcționa, iar afișajul de control va indica.

· Folosiți un capac pentru a reduce timpul de gătire.

- Când lichidul atinge punctul de fierbere, reduceți setarea temperaturii.
- Reduceți cantitatea de lichid sau de grăsime pentru a reduce timpii de gătire.
- Selectați temperatura potrivită pentru aplicațiile de gătit.

Exemple de aplicații de gătit

Informațiile ce urmează au un scop orientativ.

Setări	Utilizare
0	Element oprit
1-3	Avertisment discret
4-5	Fierbere la foc mic, avertizare discretă
6-7	Reîncălzire și fierbere la foc rapid
8	Fierbere, sote și prăjire
9	Încălzire maximă
P	Funcția de creștere

Sfaturi de curățare

- Nu utilizați cârpe abrazive, agenți de curățare corozivi sau cu aerosol și obiecte ascuțite pentru a curăța suprafața plitei.
- Pentru a îndepărta mâncarea arsă, înmuiați-o cu o cârpă umedă și agent de spălare.
- Puteți folosi și un instrument de curățat geamuri pentru a curăța mâncarea și depunerile. Mâncărurile care se lipesc trebuie curățate imediat, înainte ca sticla să se răcească.
- Aveți grijă să nu zgâriați adezivul din silicon plasat pe marginile sticlei, în

timp ce folosiți un instrument de curățat pentru geamuri .

- Instrumentul de curățat pentru geamuri are și o lamă, deci accesul copiilor mici este interzis.
- Folosiți un agent de curățare pentru plită ceramică cât timp plita este încă caldă. Clătiți și ștergeți cu o cârpă curată sau cu prosop de bucătărie.

INSTALAREA APARATULUI

AVERTISMENT:

Racordarea electrică a acestei plite trebuie efectuată de personal de service autorizat sau electrician calificat, în conformitate cu instrucțiunile din acest manual și cu normele curente. În cazul oricăror defecțiuni rezultate din racordarea sau instalarea inacevate, garanția nu este validă. * Acest aparat trebuie împământat.

Instalarea în siguranță

- Orice corp suspendat trebuie să fie așezat la cel puțin 65 cm deasupra plitei.
- Ventilatoarele de extracție trebuie montate conform instrucțiunilor producătorului.
- Peretele care intră în contact cu partea din spate a plitei trebuie construit dintr-un material neinflamabil.
- Cablul de alimentare nu trebuie să fie mai lung de 2 metri.

Montarea poliței pe un blat

- Plita poate fi introdusă în orice blat

doar în cazul în care blatul respective este rezistent la o căldură de cel puțin 90°C.

Creați o deschizătură cu dimensiunile prezentate în imaginea de mai jos și în pagina următoare.

· Plita cu inducție poate fi încorporată în blaturi cu o grosime cuprinsă între 25 și 40 de mm.

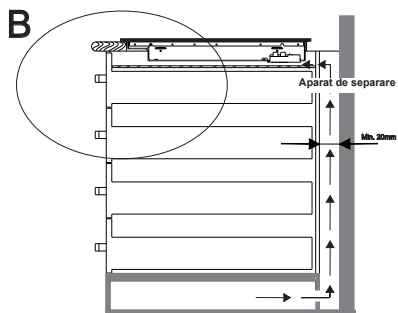
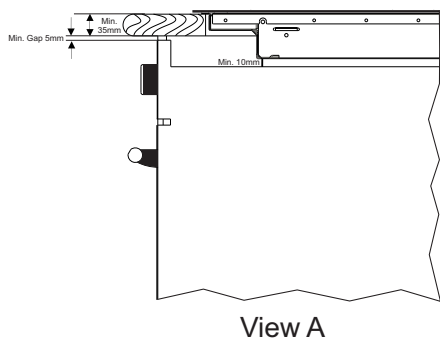
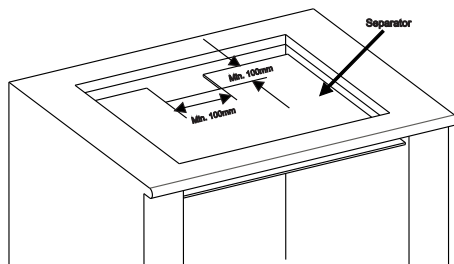
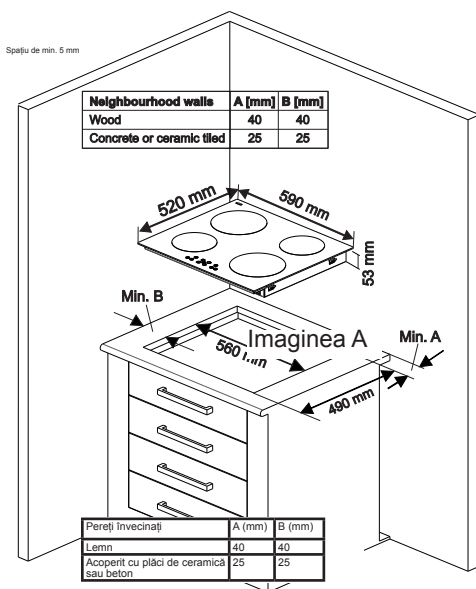
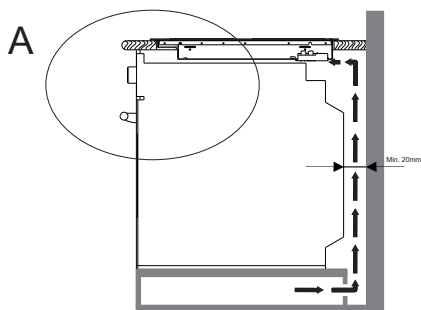

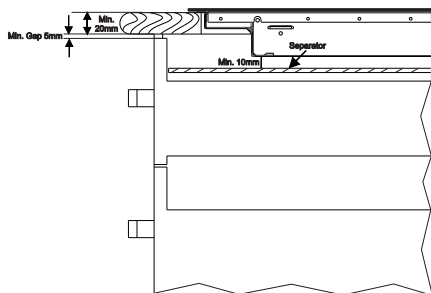
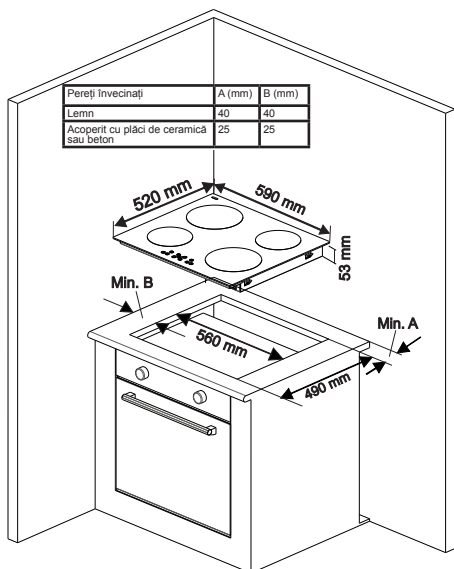

View B

Aplicați bandă autoadezivă de etanșare, pe toată marginea inferioară a suprafeței de gătit, în paralel cu marginea exterioară a panoului de sticlă ceramică. Nu trageți de ea.

Înșurubați cele 4 brațe de montare pe blat, pe pereții laterali ai produsului

Realizarea unei racordări electrice

Imaginea B

Înainte de racordarea aparatului la alimentare electrică, verificați dacă:

Tensiunea rețelei de alimentare este cea indicată pe plăcuța indicatoare aflată pe spatele plitei.

Circuitul poate suporta tensiunea aparatului (vezi plăcuța indicatoare).

Alimentarea cu energie este legată la pământ, conform dispozițiilor normelor curente și este în stare bună de funcționare.

Comutatorul cu siguranță trebuie să fie ușor accesibil, după instalarea plitei.

Dacă nu există un circuit special pentru plită și un comutator cu siguranță, acestea trebuie instalate de un electrician calificat, înainte de racordarea plitei. Un cablu adecvat și aprobat trebuie conectat la la Unitatea de Consum (cutia principală de siguranță) și trebuie protejat de propria siguranță de 50 amperi sau de un Micro Întrerupător (MCB). Electricianul trebuie să asigure un întrerupător instalat pe stâlp cu siguranțe ce deconectează și cablul (activ) și cablul neutru cu un interval de contact de cel puțin 3,0 mm.

Comutatorul siguranță trebuie montat în peretele bucătăriei, deasupra suprafeței și în lateralul plitei, nu deasupra ei, conform normelor IEE. Comutatorul siguranță se conectează la o cutie de racord montată în perete la aproximativ 61 de cm (24 inci) deasupra podelei și în spatele plitei. Cablul de alimentare la rețea al poliței poate fi acum conectat. Conectați un capăt la cutia de racord și pe celălalt capăt conectați-l la alimentatorul de conexiune poziționat în spatele poliței. Scoateți capacul alimentatorului de conexiune și instalați cablul conform schiței de conexiune.

Cablul de alimentare la rețea nu trebuie pus în preajma unor surse directe de căldură. **Nu trebuie expus la o temperatură mai mare de 50°C temperatura camerei.**

Acest aparat îndeplinește cerințele următoarelor Directive UE:

-Directiva privind tensiunea joasă CE/95/2006

-Directiva EMC CE/108/2004

-Directiva referitoare la marcajul CE CEE/68/93

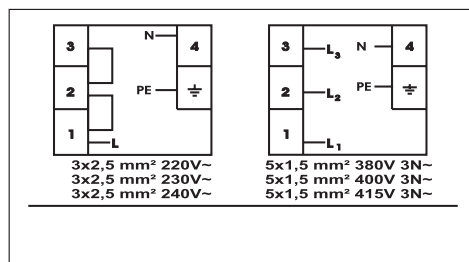

Pentru plita vitroceramică operată tactil, cablul trebuie să fie H05VV-F 3X2,5 mm² / 60227 IEC 53. Diagrama de racordare este prezentată pe spatele aparatului electrocasnic.

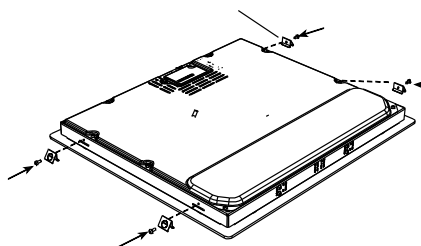
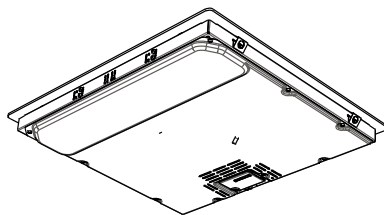
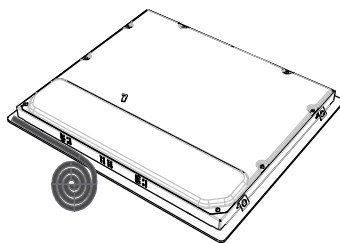





Braț de montaj pe blat

COD DE EROARE

În cazul unei erori, un cod de eroare va fi afișat pe ecranul arzătorului..

E1 Ventilatorul de răcire este dezactivat, contactați agenții de service autorizați.

E3 Tensiunea de alimentare este peste valorile nominale, opriți polița apăsând  , așteptați până când „H” dispăre de pe toate zonele, porniți polița apăsând  și continuați utilizarea. Dacă aceeași eroare apare din nou, contactați agenții de service autorizați.

E4 Frecvența rețelei de alimentare este diferită de valorile nominale, opriți polița apăsând  , așteptați până dispăre „H” din toate zonele, porniți polița apăsând  și continuați utilizarea. Dacă aceeași eroare apare din nou, opriți/porniți polița apăsând  și continuați utilizarea. Dacă eroare persistă, contactați agenții de service autorizați.

E5 Temperatura din interiorul poliței este prea ridicată, opriți polița apăsând  lăsați arzătoarele să se răcească.

E6 Eroare de comunicare între panoul de control și arzător, contactați agenții de service autorizați.

E7 Temperatura senzorului bobină este dezactivată, contactați agenții de service autorizați.

E8 Temperatura senzorului de răcire este dezactivată, contactați agenții de service autorizați.

E9 Eroare de calibrare, contactați agenții de service autorizați.

OBSAH:

Bezpečnostné pokyny Opis zariadenia.

Varný povrch a ovládací panel ohrievačov

Prevádzka zariadenia Zapnutie a vypnutie zariadenia

Zapnutie a vypnutie varných zón Inteligentná pauza Indikátor zvyškového tepla.

Funkcia bezpečného vypnutia

Detský zámok

Funkcia časovača

Bzučiak

Funkcia posilnenia

Rady a tipy

Inštalácia zariadenia

Bezpečnosť pri inštalácii

Montáž variča do pracovnej plochy

Elektrické pripojenie

Diagram elektrického pripojenia

BEZPEČNOSTNÉ UPOZORNENIA

PRED POUŽITÍM ZARIADENIA SI PREČÍTAJTE DÔKLADNE VŠETKY TIETO POKYNY A PONECHAJTE ICH NA VHODNOM MIESTE, ABY STE V PRÍPADE POTREBY MOHLI DO NICH NAHLIADNUŤ.

TENTO NÁVOD NA POUŽITIE JE PRIPRAVENÝ PRE VIAC AKO JEDEN MODEL. VAŠE ZARIADENIE NEMUSÍ MAŤ NIEKTORÉ FUNKCIE, KTORÉ SÚ VYSVETLENÉ V TOMTO NÁVODE NA POUŽITIE. POČAS ČÍTANIA NÁVODU NA POUŽITIE DÁVAJTE POZOR NA VYJADRENIA S OBRÁZKAMI.

Všeobecné bezpečnostné upozornenia

- Toto zariadenie smú používať deti od 8 rokov a osoby so zníženými fyzickými, zmyslovými alebo mentálnymi schopnosťami, alebo nedostatkom skúseností a znalostí, pokiaľ na nich dohliada osoba zodpovedná za ich bezpečnosť, alebo ak im táto osoba dala pokyny ohľadom používania a chápu riziká. Deti sa nesmú so za-

riadením hrať. Deti by nemali vykonávať čistenie a údržbu, pokiaľ na nich niekto nedohliada.

- **VÝSTRAHA:** Zariadenie a niektoré časti sa počas používania zahrievajú. Dávajte pozor, aby ste sa nedotkli ohrevných prvkov. Deti, ktoré majú menej ako 8 rokov, by ste mali udržiavať ďalej od zariadenia, pokiaľ na ne nepretržite nedohliadate.
- **VÝSTRAHA:** Varenie na variči s tukom alebo olejom môže byť nebezpečné a môže spôsobiť požiar. **NIKDY** sa nepokúšajte uhasiť požiar vodou, namiesto toho vypnite zariadenie a potom prekryte plameň napr. príklopom alebo hasiacou handrou.
- **VÝSTRAHA:** Nebez-

- pečenstvo požiariu: neskladujte veci na variacích povrchoch.
- **VÝSTRAHA:** Ak je povrch prasknutý, vypnite zariadenie, aby ste zabránili elektrickému šoku.
 - Pri indukčných varičoch nesmiete na povrch variča klásť kovové predmety, ako sú nože, vidličky, lyžice a pokrievky, pretože sa môžu zahriať.
 - Pri indukčných varičoch po použití vypnite varič pomocou ovládania a nespoliehajte sa na detektor panvice.
 - Pri varičoch s príklopom by ste pred otvorením príklopu mali z neho odstrániť všetky rozliate kvapaliny. Pred zatvorením príklopu by ste mali nechať vychladiť aj povrch variča.
 - Toto zariadenie nie je určené na použitie s externým časovačom ani systémom diaľkového ovládania.
 - Na čistenie skla na dvierkach rúry nepoužívajte žiadne abrazívne čistiace prostriedky ani ostré kovové škrabky, mohli by sklo poškriabať a spôsobiť jeho rozbitie alebo poškodenie povrchu.
 - Na čistenie zariadenia nepoužívajte parné čističe.
 - Vaše zariadenie spĺňa všetky platné miestne a medzinárodné normy a nariadenia.
 - Údržbu a opravu môžu vykonávať iba k tomu oprávnení servisní technici. Inštalácia a oprava vykonaná neoprávnenými technikmi môže byť pre vás nebezpečná. Úprava a modifikácia špecifikácií zariadenia je nebezpečná.
 - Pred inštaláciou sa uistite, či sú podmienky miestnej distribúcie (vlastnosti plynu a tlak plynu alebo napätie a frekvencia elektrickej siete) a požiadavky zariadenia kompatibilné. Požiadavky tohto zariadenia sú uvedené na štítku.
 - **UPOZORNENIE:** Toto zariadenie

- je určené iba na varenie jedla v interiéri domácnosti a nesmie sa používať na iný účel, napríklad na použitie iné ako v domácnosti alebo v komerčnom prostredí alebo na ohrev miestnosti.
- Na zaistenie vašej bezpečnosti boli urobené všetky možné bezpečnostné opatrenia. Keďže sa sklo môže rozbiť, počas čistenia by ste mali dávať pozor, aby ste sklo nepoškriabali. Zabráňte úderu alebo klepnutiu na sklo s príslušenstvom.
 - Počas inštalácie zaistite, aby sa napájací kábel nezaklinil. Ak je napájací kábel poškodený, musí ho vymeniť výrobca, jeho servisný agent alebo podobne kvalifikovaná osoba, aby to bolo bezpečné.

Výstrahy týkajúce sa inštalácie

- Neobsluhujte zariadenie pred jeho úplnou inštaláciou.
- Zariadenie musí nainštalovať k tomu oprávnený technik, ktorý ho uvedie aj do prevádzky. Výrobca nie je zodpovedný za žiadne poškodenie spôsobené nesprávnym umiestnením a inštaláciou neoprávnenými osobami.
- Keď rozbalíte zariadenie, uistite sa, že sa počas prepravy nepoškodilo. Ak sa niečo poškodilo, nepoužívajte zariadenie a okamžite sa obráťte na zástupcu autorizovaného servisu. Keďže baliace materiály (nylon, svorky, polystyrén...a pod.) môžu deťom ublížiť, okamžite ich pozbierajte a odstráňte.

- Chráňte zariadenie pred poveternostnými vplyvmi. Nevystavujte ho slnku, dažďu, snehu a pod.
- Okolité materiály pri zariadení (skrinka) musia byť schopné odolať teplote min. 100 °C. Počas prevádzky môže stúpnuť teplota dolného povrchu variča. Pod výrobok preto musí byť nainštalovaná doska.

Počas používania

- Počas prevádzky nedávajte horľavé a zápalné materiály dovnútra ani do blízkosti zariadenia.
- Nenechávajte sporák bez dozoru pri varení s pevnými či kvapalnými olejmi. Pri extrémnom ohreve sa môžu vznietiť. Plamene spôsobené olejom nikdy nehaste vodou. Prekryte rajnicu alebo panvicu s ich pokrievkami, aby sa udusil plameň, ktorý sa vyskytol, a vypnite sporák.
- Vždy dajte panvice do stredu varnej zóny a dajte rúčky do bezpečnej polohy, aby ste o ne nezavadili.
- Ak zariadenie nebudete dlhšiu dobu používať, odpojte ho. Ponechajte prepínač hlavného ovládania vypnutý. Keď zariadenie nepoužívate, zatvorte plynový ventil.
- Keď zariadenie nepoužívate, uistite sa, že ovládače sú vždy v polohe „0“ (stop).

Počas čistenia a údržby

- Pred čistením alebo údržbou vždy vypnite zariadenie. Môžete to urobiť tak, že odpojíte zariadenie z elektrickej siete alebo vypnete

hlavné prepínače.

- Pri čistení ovládacieho panela neodstraňujte ovládače.
- NA UDRŽANIE EFEKTIVITY A BEZPEČNOSTI VÁŠHO ZARIADENIA VÁM ODPORÚČAME VŽDY POUŽIŤ ORIGINÁLNE NÁHRADNÉ DIELY A V PRÍPADE POTREBY ZAVOLAŤ IBA NAŠICH ZÁSTUPCOV AUTORIZOVANÉHO SERVISU.

OPIS VARIČA

Vážený zákazník,

Pred použitím tohto variča si prečítajte pokyny v tomto návode na použitie a uschovajte ho, aby ste doň mohli nahliadnuť aj v budúcnosti.

Varný povrch pre 4 ohrievače:

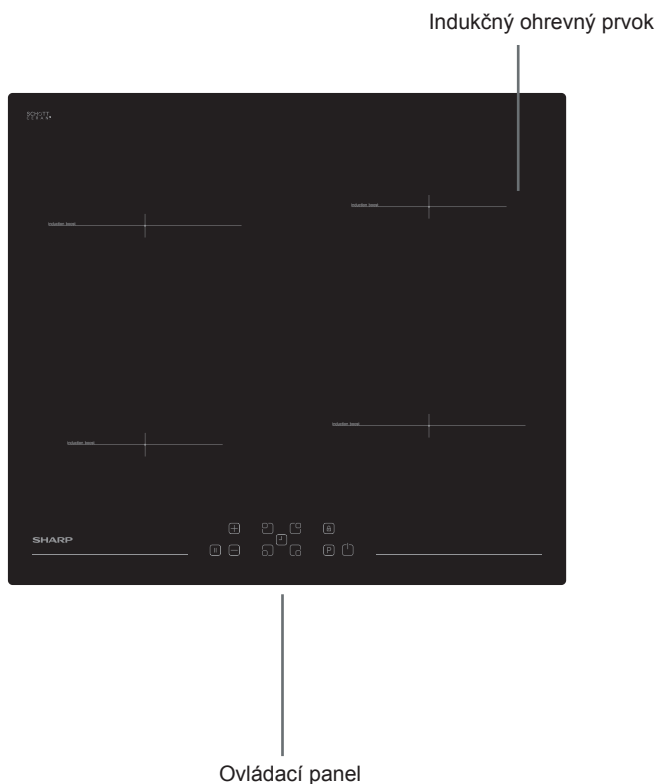

Poznámka: V závislosti od konfigurácie sa vzhľad vášho variča môže líšiť od vyššie zobrazeného modelu.

Ovládací panel pre 4 ohrievače:

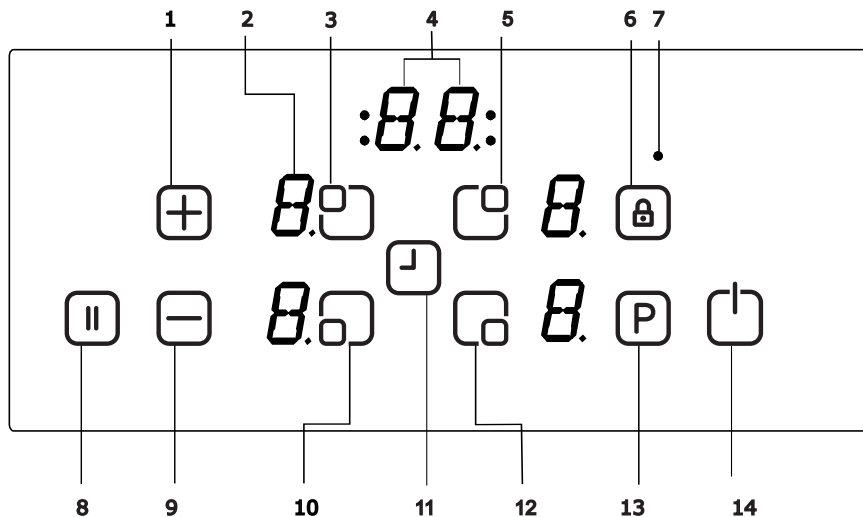

1- Zvýšenie nastavenia ohrievača/
časovača

2- Displej ohrievača

3- Výber ohrievača vľavo hore

4- Displej časovača

5- Výber ohrievača vpravo hore

6- Zámok tlačidiel

7- Indikátor zámku tlačidiel

8- Inteligentná pauza

9- Zníženie nastavenia ohrievača/
časovača

10- Výber ohrievača vľavo dole

11- Časovač

12- Výber ohrievača vpravo dole

13- Posilnenie

14- Zap./Vyp.

OBSLUHA ZARIADENIA

Použite indukčné varné zóny s vhodným riadom.



Po zapojení sieťového napätia sa na chvíľu rozsvietia všetky displeje. Keď uplynie táto doba, varič prejde do pohotovostného režimu a je pripravený na prevádzku.

Varič sa ovláda elektronickými senzormi, ktoré sa ovládajú dotykom príslušných senzorov. Pri každej aktivácii senzora zaznie zvukový signál (bzučiak).

Zapnutie zariadenia:



Zapnite varič dotknutím sa vypínača . Na všetkých displejoch ohrievačov bude svietiť „0“ a budú blikať bodky vpravo dole. (Ak do 20 sekúnd nevyberiete žiadnu varnú zónu, varič sa automaticky vypne.)

Vypnutie zariadenia:

Vypnite varič kedykoľvek stlačením . Vypínač  má pri vypínaní vždy prioritu.

Zapnutie varných zón:



Dotknite sa tlačidla výberu ohrievača, na ktorom chcete variť. Na displeji vybraného ohrievača bude svietiť bodka a zmiznú blikajúce bodky na všetkých ostatných displejoch.

Vyberte nastavenie teploty pomocou tlačidla nastavenia zvýšenia ohrevu  alebo tlačidla nastavenia zníženia ohrevu . Ohrievač je teraz pripravený na varenie. Pre najrýchlejšie

varenie vyberte požadovanú úroveň varenia a potom sa dotknite tlačidla P na aktiváciu funkcie posilnenia ohrevu.

Vypnutie varných zón:

Vyberte stlačením príslušného tlačidla nastavenia zvýšenia ohrevu  ohrievač, ktorý chcete vypnúť.

Pomocou tlačidla  znížte teplotu až na „0“. (Súčasným stlačením tlačidiel  a  dáte teplotu na „0“)

Ak je varná zóna horúca, namiesto „0“ sa zobrazí písmeno „H“.

Vypnutie všetkých varných zón:

Ak chcete naraz vypnúť všetky varné zóny, dotknite sa tlačidla .

V pohotovostnom režime sa na všetkých horúcich varných zónach objaví písmeno „H“.

Indikátor zvyškového tepla:

Indikátor zvyškového tepla indikuje, že sklokeramická doska má v okolí varnej zóny nebezpečnú teplotu na dotyk.

Po vypnutí varnej zóny sa na príslušnom displeji zobrazí písmeno „H“, až kým teplota príslušnej varnej zóny neklesne na bezpečnú úroveň.



Funkcia bezpečného vypnutia:

Pokiaľ neupravíte nastavenie teploty, každá varná zóna sa po definovanom maximálnom čase prevádzky vypne. Každá zmena varnej zóny vráti maximálnu dobu prevádzky na počiatočnú hodnotu obmedzenia doby prevádzky. Maximálna doba prevádzky závisí od vybranej úrovne teploty.

Počkajte, kým nezmizne „F“ pre všetky zóny, zapnite varič dotykom  a pokračujte v jeho používaní.



Nastavenie ohrevu	Vyp. bezpečnostného prepínača po
1 – 2	6 hodinách
3 – 4	5 hodinách
5	4 hodinách
6 – 9	1,5 hodine

Detský zámok:

Po zapnutí ovládania môžete aktivovať funkciu detského zámku. Ak chcete aktivovať detský zámok, súčasne sa dotknite tlačidla nastavenia zvýšenia ohrevu  a tlačidla nastavenia zníženia ohrevu  a potom sa opäť dotknite tlačidla nastavenia zvýšenia ohrevu . Na displejoch všetkých ohrievačov sa zobrazí písmeno „L“, ktoré značí, že sú uzamknuté, a ovládanie nemožno zmeniť. (Ak je varná zóna horúca, budú sa striedať písmená „L“ a „H“.)

Varič zostane v stave uzamknutia, až kým sa neodomkne, aj keď sa vypne a

zapne ovládanie.

Ak chcete deaktivovať detský zámok, najprv zapnite varič. Súčasne sa dotknite predného tlačidla nastavenia zvýšenia ohrevu  a tlačidla nastavenia zníženia ohrevu  a potom sa opäť dotknite tlačidla nastavenia zníženia

ohrevu . Písmeno „L“ zmizne z displeja a varič sa vypne.

Zámok tlačidiel

Funkcia zámku tlačidiel je určená na blokovanie a nastavenie zariadenia do režimu šetrenia počas prevádzky. Úpravy dotykovo, napríklad zvýšenie nastavení ohrevu a iné, nebudú možné. Môžete len vypnúť zariadenie.



Funkciu zámku aktivujete tak, že budete stláčať tlačidlo zámku tlačidiel  po dobu aspoň 2 sekundy. Táto operácia sa potvrdí bzučiacim. Po úspešnom stlačení po dobu aspoň 2 sekundy indikátor zámku tlačidiel zabliká a ohrievač sa zablokuje.

Funkcia časovača:

Funkcia časovača funguje v dvoch verziách:



Minútka (1..99 min.):

Minútka sa dá ovládať, ak sú varné zóny vypnuté. Displej časovača zobrazí „00“ a blikajúcu bodku.

Dotknite sa tlačidla nastavenia časovača  na zvýšenie času alebo sa dotknite  na zníženie času. Rozsah nastavenia je medzi 0 a 99 minútami.

Ak 10 sekúnd nič nestlačíte, minútka sa nastaví a zmizne blikajúca bodka. Po nastavení časovača sa čas odpočítava podľa nastavenia.

Po uplynutí času zaznie signál a displej časovača začne blikať. Zvukový signál sa automaticky zastaví po 30 sekundách a/alebo po dotknutí sa ľubovoľného tlačidla.

Minútka sa dá kedykoľvek zmeniť alebo vypnúť pomocou tlačidla zvýšenia časovača  a/alebo tlačidla zníženia časovača . Vypnutím variča dotknutím sa  tiež vypnete minútku.

Časovač varnej zóny (1..99 min.):

Keď je varič zapnutý, pre každú varnú zónu sa dá naprogramovať nezávislý časovač.

Vyberte varnú zónu, potom vyberte nastavenie teploty a nakoniec aktivujte tlačidlo nastavenia

časovača , časovač sa dá naprogramovať ako vypínač varnej zóny. Okolo časovača sú štyri LED diódy. Tie indikujú, pre ktorú varnú zónu bol aktivovaný časovač.

10 sekúnd po poslednej operácii sa displej časovača zmení na časovač, ktorý je nasledujúci (pri programovaní viac ako 1 varnej zóny).

Keď uplynie doba nastavená na časovači, zaznie zvukový signál a na

displeji časovača bude svietiť „00“, zabliká LED dióda priradeného časovača varnej zóny. Naprogramovaná varná zóna sa vypne a ak je varná zóna horúca, zobrazí sa písmeno „H“.

Zvukový signál a blikanie LED diódy časovača sa automaticky zastaví po 30 sekundách a/alebo po dotknutí sa ľubovoľného tlačidla.

Bzučiak:

Keď je varič v prevádzke, pomocou bzučiaka sa signalizujú nasledujúce aktivity:

Normálna aktivácia tlačidla pomocou krátkoého zvukového signálu

Nepretržitá obsluha tlačidiel po dlhšiu dobu (10 sekúnd) pomocou dlhšieho, prerušovaného zvukového signálu.

Funkcia posilnenia:

Treba vybrať varnú zónu, nastaviť úroveň varenia na „požadovanú úroveň avrenia“ a treba opäť stlačiť tlačidlo P (posilnenie).

Ak indukčný modul prijíma nastavenie tejto varnej zóny, môžete aktivovať funkciu posilnenia. Ak je funkcia posilnenia aktívna, na príslušnom displeji sa zobrazí písmeno „P“.

Aktiváciou posilnenia sa môže presiahnuť maximálny povolený príkon, v takom prípade sa aktivuje integrované riadenie výkonu.

Potrebné zníženie výkonu sa zobrazí blikaním displeja príslušnej varnej zóny. Blikanie trvá 3 sekundy a umožňuje ďalšie prispôsobenie nastavení

pred znížením výkonu.

Funkcia varu**

Táto funkcia slúži na privedenie vody do bodu varu a jej udržanie v blízkosti bodu varu. Ak chcete aktivovať funkciu varu, dotknite sa dvakrát tlačidla výberu ohrievača. Keď je aktívna funkcia varu, na príslušnom displeji sa zobrazí písmeno „b“. Po privedení vody do bodu varu varič zapípa. Tento signál znamená, že sa dokončilo varenie a znížila sa intenzita ohrievača.

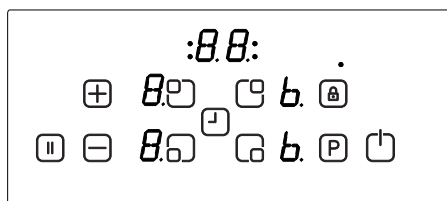

Displej pravého zadného ohrievača označuje funkciu varu

Funkcia vyprážania

Táto funkcia poskytuje privedenie oleja na teplotu okolo 160 °C. Ak chcete aktivovať funkciu vyprážania, dotknite sa trikrát tlačidla výberu ohrievača. Keď je aktívna funkcia vyprážania, na príslušnom displeji sa zobrazí písmeno „F“. Varič po chvíli zapípa. Tento signál znamená, že olej je pripravený na vyprážanie.

Displej pravého predného ohrievača označuje funkciu vyprážania

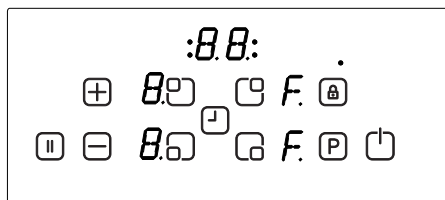

Funkcia udržania tepla**

Táto funkcia umožní automaticky udržať teplotu jedla na teplotu okolo 50 °C. Ak chcete aktivovať funkciu udržania tepla, dotknite sa štyrikrát tlačidla výberu ohrievača. Keď je aktívna funkcia udržania tepla, príslušný displej zobrazuje písmeno „u“.

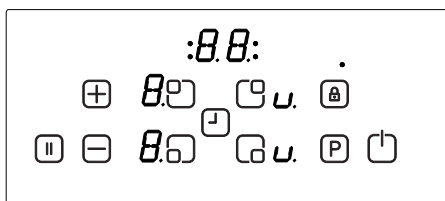

Displej pravého zadného ohrievača označuje funkciu udržania tepla

Funkcia rozpustenia čokolády

Táto funkcia umožňuje rozpustenie čokolády alebo podobných potravín pri teplote okolo 40 °C.

Ak chcete aktivovať funkciu rozpustenia čokolády, dotknite sa päťkrát tlačidla výberu ohrievača. Keď je aktívna funkcia rozpustenia čokolády, príslušný displej zobrazuje písmeno „c“.

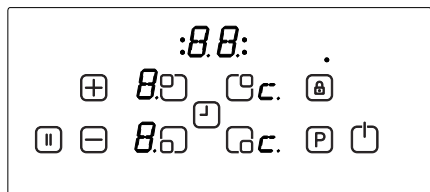

Displej pravého predného ohrievača označuje funkciu rozpustenia čokolády

**Výkon a doba sa môžu líšiť v závislosti od množstva jedla a kvality panvice. S 1,5 litrom

vody a 0,5 litrom oleja dosiahnete s touto funkciou najlepšie výsledky.

Inteligentná pauza

Keď je aktivovaná inteligentná pauza, znižuje výkon všetkých ohrievačov, ktoré boli zapnuté.

Ak potom deaktivujete inteligentnú pauzu, ohrievače sa automaticky vrátia na predchádzajúcu úroveň.

Ak nedeaktivujete inteligentnú pauzu, horný panel sporáka sa po 30 minútach vypne.

Ak chcete aktivovať inteligentnú pauzu, dotknite sa (). Výkon aktivovaných ohrievačov sa zníži na úroveň 1 a na všetkých displejoch sa zobrazí značka „II“.

Ak chcete deaktivovať inteligentnú pauzu, dotknite sa opäť (). Značka „II“ zmizne a ohrievače sa vrátia na predtým nastavenú úroveň.

RADY A TIPY

Riad

- Použite hrubý, plochý riad s hladkým spodkom a rovnakým priemerom, ako má ohrievač. Tak sa znížia doby varenia.

- Najlepšie výsledky dosiahnete s riadom z ocele, smaltovanej ocele, liatiny a nehrdzavejúcej ocele (ak je správne označená výrobcom).

- Riad vyrobený so spodkom zo smaltovanej ocele, hliníka alebo medi môžu spôsobiť, že na variči zostanú zvyšky kovu. Ak to necháte tak, ťažko sa to odstraňuje. Vyčistite varič po každom použití.

- Riad je vhodný na indukčné varenie, ak sa k spodku riadu prichytí magnet.

- Riad musíte na varnú zónu umiestniť do stredu. Ak nie je umiestnený správne, varič vás na to upozorní.

- Pri použití určitých panvíc môžete z panvíc začuť rôzne zvuky. To je spôsobené dizajnom panvíc a nemá to vplyv na výkon alebo bezpečnosť variča.

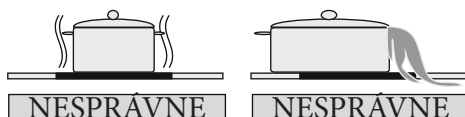
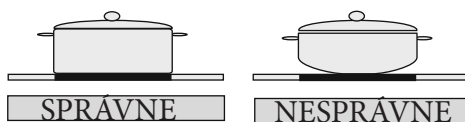

Šetrenie energiou

- Indukčné varné zóny sa až do určitého limitu automaticky prispôbujú veľkosti spodku riadu. V závislosti od varnej zóny však magnetická časť spodku riadu musí mať určitý minimálny priemer.
- Dajte riad na varnú zónu pred jej zapnutím. Ak ju zapnete pred položením ľubovoľného riadu, varná zóna nebude fungovať a upozorní vás na to displej ovládania.
- Na zníženie doby varenia použite pokrievku.
- Keď sa kvapalina privedie do varu, znížte nastavenie teploty.
- Na zníženie doby varenia minimalizujte množstvo kvapaliny alebo tuku.
- Vyberte správne nastavenie teploty na varenie.

Príklady varenia

Informácie uvedené v nasledujúcej tabuľke slúžia iba ako pomôcka.

Nastavenia	Použitie na
0	Vypnutý prvok
1 – 3	Ohrev delikátnych potravín
4 – 5	Jemné varenie, pomalý ohrev
6 – 7	Opätovný ohrev a silné varenie
8	Vrenie, praženie a opaľovanie
9	Maximálne teplo
P	Funkcia posilnenia

Tipy na čistenie

- Na čistenie povrchov variča nepoužívajte drôtenky, korozívne čističe, aerosólové čističe ani ostré predmety.
- Ak chcete odstrániť spáleniny jedla, namočte ich vlhkou handričkou a kvapalinou na čistenie
- Na čistenie zvyškov jedla môžete použiť škrabku. Lepkavé jedlo musíte vyčistiť okamžite po jeho rozliatí skôr, ako vychladne sklo.
- Počas používania škrabky dávajte pozor, aby ste nepoškriabali silikónové lepidlo umiestnené na okrajoch skla.
- Škrabka obsahuje žiletku, preto ju musíte udržiavať mimo dosahu detí.
- Pri čistení variča používajte špeciálny čistič na keramické variče. Čistite ho kým je teplý na dotyk. Opláchnite a otrite dosucha čistou handričkou alebo papierovou utierkou.

INŠTALÁCIA ZARIADENIA

VÝSTRAHA:

Elektrické pripojenie tohto variča musí urobiť kvalifikovaný elektrikár, a to podľa pokynov v tomto návode na použitie a v súlade s aktuálnymi nariadeniami. Na ľubovoľné poškodenie spôsobené vplyvom nesprávneho pripojenia alebo inštalácie sa nevzťahuje záruka. Toto zariadenie musí byť uzemnené.

Bezpečnosť pri inštalácii

- Nad varičom musí byť priestor aspoň 65 cm.

- Sacie ventilátory musia byť namontované v súlade s pokynmi výrobcu.
- Stena, ktorá je v kontakte so zadnou časťou variča, musí byť vyrobená z ohňovzdorného materiálu.
- Dĺžka napájacieho kábla nesmie presahovať 2 metre.

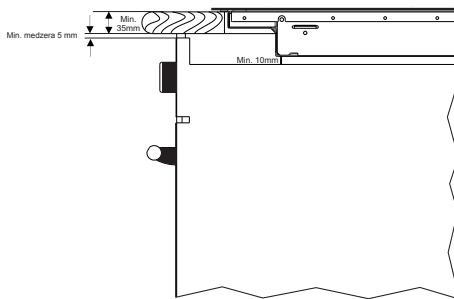

Pohľad A

Montáž variča do pracovného povrchu

- Varič sa dá vložiť do ľubovoľnej pracovnej plochy, ktorá je odolná voči teplu do teploty aspoň 90 °C.
- Urobte otvor s rozmermi zobrazenými na obrázku nižšie a na ďalšej strane.
- Indukčný varič sa dá zabudovať do pracovných plôch s hrúbkou 25 až 40 mm.

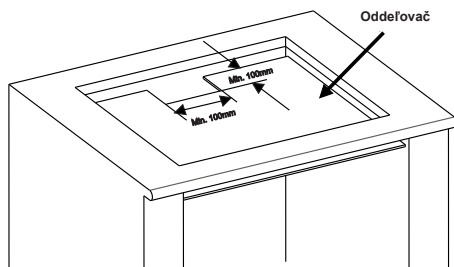
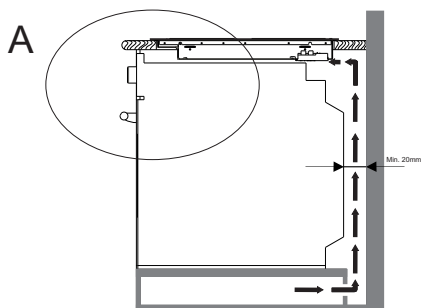
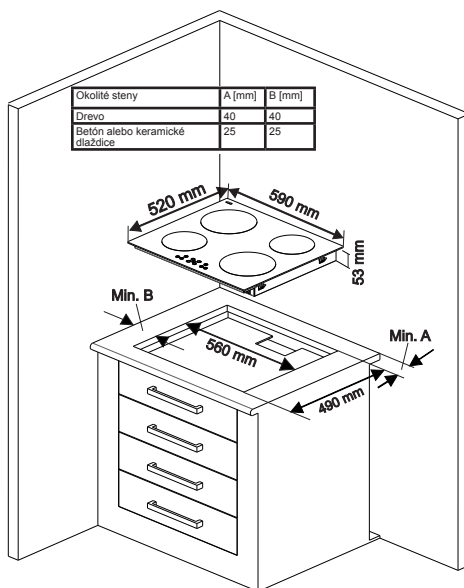

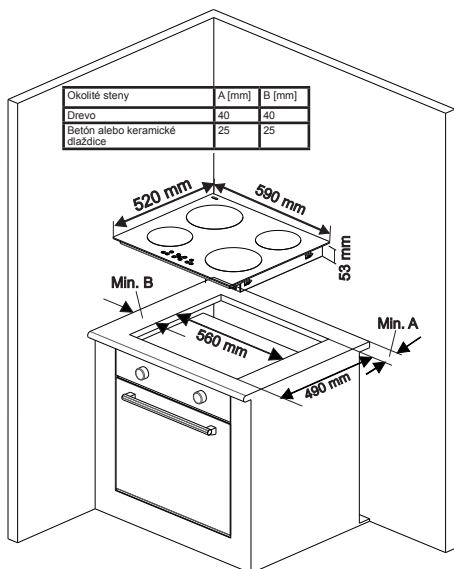

- Použite dodanú jednostrannú samo-lepiacu tesniacu pásku okolo celého dolného skleneného okraja varného povrchu pozdĺž vonkajšieho okraja sklo-keramického panelu. Nenaťahujte ju.

- Zaskrutkujte 4 nosné držiaky pracovnej plochy na bočné steny výrobku

Elektrické pripojenie

Pred pripojením skontrolujte, či:

je sieťové napätie rovnaké ako je uvedené na menovitom štítku, ktorý sa nachádza v zadnej časti vášho variča. elektrický obvod dokáže vydržať záťaž zariadenia (pozrite si menovitý štítok). napájanie je uzemnené podľa aktuálnych nariadení a či dobre funguje. prepínač s poistkou je po inštalácii variča ľahko dostupný.

Ak nie je pre varič vyčlenený obvod a ak prepínač nemá poistku, musí ich pred pripojením variča nainštalovať kvalifikovaný elektrikár.

Schválený vhodný kábel musí byť pripojený z domovného rozvádzača (hlavná poistková skriňa) a musí byť chránený vlastnou 50-ampérovou poistkou alebo ističom (MCB). Elektrikár musí dodať spínač s poistkami, ktorý odpojí vedenie (živé) a stredné vodiče s oddelením kontaktu aspoň 3,0 mm.

Spínač s poistkami by mal byť podľa nariadení IEE v stene v kuchyni nad pracovnou plochou a na strane variča, nie nad ním. Pripojte spínač s poistkami k rozvodnej skrinii, ktorá by mala byť namontovaná na stene asi 61 cm (24 palcov) nad úrovňou podlahy a za

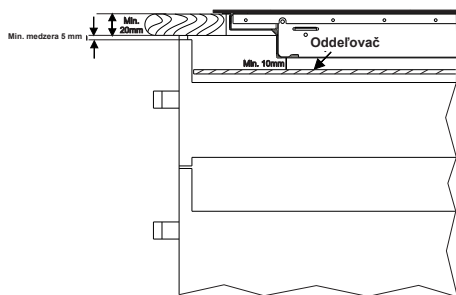
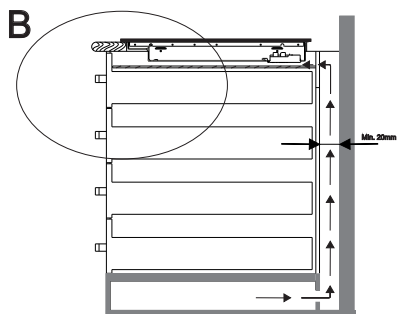

Pohľad B

varičom. Potom môžete pripojiť napájací kábel variča. Pripojte jeden koniec k rozvodnej skrini a druhý koniec k rozvodnej komore variča, ktorá sa nachádza na zadnej strane variča. Odstráňte kryt rozvodnej komory variča a nainštalujte kábel podľa schémy zapojenia.

Napájací kábel sa musí nachádzať mimo priamych zdrojov ohrevu. Teplota by nemala byť vyššia o viac ako 50 °C nad teplotou v miestnosti.

Toto zariadenie spĺňa požiadavky týchto smerníc EÚ:

-Smernica o nízkonapäťových zariadeniach 2006/95/ES

-Smernica o elektromagnetickej kompatibilite 2004/108/ES

-Smernica o označení CE 93/68/EHS

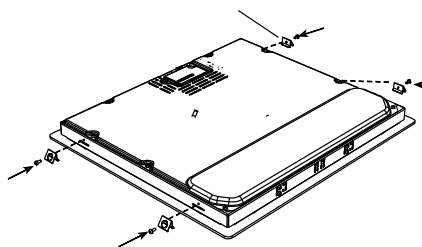
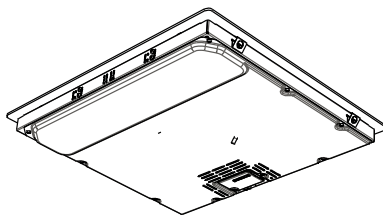
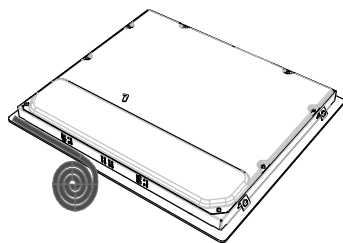

Nosný držiak pracovnej plochy

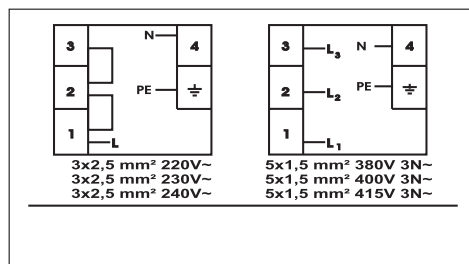





Pri sklokeramickom variči musí byť kábel typu H05VV-F 3X2,5 mm² / 60227 IEC 53••. Na spodnej strane zariadenia nájdete zobrazený diagram pripojenia.

CHYBOVÉ KÓDY

Ak dôjde k chybe, na displejoch ohrievačov sa zobrazí chybový kód.

E1: Ventilátor je deaktivovaný, zavolajte autorizovaný servis.

E3: Napájacie napätie presahuje menovité hodnoty, vypnite varič dotknutím sa , počkajte, kým pre všetky zóny nezmizne písmeno „H“, zapnite varič dotknutím sa  a pokračujte v jeho používaní. Ak sa rovnaká chyba prejaví znova, zavolajte autorizovaný servis.

E4: Napájací kmitočtet sa líši od menovitých hodnôt, vypnite varič dotknutím sa , počkajte, kým pre všetky zóny nezmizne písmeno „H“, zapnite varič dotknutím sa  a pokračujte v jeho používaní. Ak sa rovnaká chyba prejaví znova, odpojte a pripojte varič, zapnite ho dotknutím sa  a pokračujte v jeho používaní. Ak sa rovnaká chyba prejaví znova, zavolajte autorizovaný servis.

E5: Vnútna teplota variča je príliš vysoká, vypnite varič dotknutím sa  a nechajte vychladnúť ohrievače.

E6: Komunikačná chyba medzi dotykovým ovládaním a ohrievačom, zavolajte autorizovaný servis.

E7: Senzor teploty cievky je deaktivovaný, zavolajte autorizovaný servis.

E8: Senzor teploty chladiča je deaktivovaný, zavolajte autorizovaný servis.

E9: Chyba kalibrácie, zavolajte zástupcov autorizovaných servisov.

VSEBINA:

Varnostna navodila
Opis naprave.
Kuhalna površina in upravljalna plošča grelcev
Upravljanje naprave
Vklon in izklon naprave
Vklon in izklon območij kuhanja
Pametna prekinitvev
Indikator odvečne toplote.
Funkcija varnostnega izklopa
Varnostno zaklepanje
Časovnik
Zvočni signal
Funkcija ojačitve
Napotki in nasveti
Namestitvev naprave
Varnost pri namestitvi
Vgradnja grelne plošče v delovni pult
Električni priklop
Diagram električnih povezav

VARNOSTNA OPOZORILA

PRED ZAČETKOM UPORABE NAPRAVE NATANČNO PREBERITE TA NAVODILA IN JIH HRANITE NA VARNEM MESTU, DA JIH BOSTE ZLAHKA UPORABILI ZA REFERENCO.

TA NAVODILA SO PRIPRAVLJENA ZA VEČ PODOBNIH MODELOV. VAŠA NAPRAVA MORDA NE BO IMELA VSEH FUNKCIJ V TEH NAVODILIH. MED BRANJEM NAVODIL UPOŠTEVAJTE IZRAZE S SLIKAMI.

Splošna varnostna opozorila

- Uporaba te naprave ni namenjena otrokom, mlajšim od 8 let, in osebam z zmanjšanimi fizičnimi, senzoričnimi in mentalnimi zmožnostmi ali z nezadostnimi izkušnjami in znanjem o pravilni uporabi, razen če te osebe niso bile ustrezno podučene s strani odgovornega in zato razumejo možno tveganje. Otroci se ne smejo igrati z napravo. Čiščenje in vzdrževanje s strani otrok brez nadzora ni dovoljeno.

- **OPOZORILO:** Med uporabo lahko dosegljivi deli naprave postanejo vroči. Pazite, da se grelnih delov ne dotikate. Otroci, mlajši od 8 let, lahko pečico uporabljajo le pod stalnim nadzorom.
- **OPOZORILO:** Nenaadzorovano kuhanje z mastjo ali oljem na grelni plošči je nevarno in lahko pripelje do požara. NIKOLI ne poskušajte pogasiti ognja z vodo, temveč izklopite napravo in nato pokrijte nastali plamen s pokrovom ali protipožarno odejo.
- **OPOZORILO:** Nevarnost ognja: predmetov ne shranjujte na kuhalnih površinah.
- **OPOZORILO:** Če je površina počena, izklopite napravo, da se izognete nevarnosti električnega udara.

- Na površino indukcijske plošče ne postavljajte kovinskih predmetov, kot so noži, žlice, vilice in pokrovke, saj lahko postanejo vroče.
- Po uporabi indukcijske plošče izključite element plošče s krmilnikom in se ne zanašajte na detektor za lonce.
- Pri grelnih ploščah s pokrovom morate polito tekočino s pokrova odstraniti, preden ga odpirate. Preden zaprete pokrov, se mora površina grelne plošče ohladiti.
- Naprava ni namenjena uporabi z zunanjim časovnikom ali ločnim sistemom daljinskega upravljanja.
- Za čiščenje stekla pečice in drugih površin ne uporabljajte grobih čistilnih sredstev in ostrih, kovinskih strgalnikov, ki lahko povzročijo praske.
- Za čiščenje naprave ne uporabljajte parnih čistilnikov.
- Vaša naprava je izdelana v skladu z vsemi veljavnimi lokalnimi in mednarodnimi standardi in uredbami.
- Vzdrževalna dela in popravila lahko opravljajo samo pooblašteni servisni tehniki. Namestitev in popravila, ki jih opravljajo nepooblašteni tehniki, vas lahko ogrožajo. Spreminjanje ali prilagajanje specifikacij naprave v kakršni koli meri je nevarno.
- Pred namestitvijo zagotovite, da so lokalni distribucijski pogoji (narava plina in tlak ali električna napetost in frekvenca) in zahteve naprave združljive. Zahteve za to napravo so navedene na oznaki.
- POZOR: Ta naprava je zasnovana samo za kuhanje hrane in je namenjena samo za domačo gospodinjsko uporabo, zato je ne smete uporabljati v katere koli druge namene, kot je uporaba izven domačih gospodinjstev ali v komercialne namene ali za segrevanje prostorov.
- Vsi varnostni ukrepi za vašo varnost so v veljavi. Ker lahko steklo počni, bodite pri čiščenju previdni, da se izognete praskam. Izogibajte se trkom in udarcem v steklo s pripomočki.

- Zagotovite, da napajalni kabel med namestitvijo ni zvit. Če se napajalni kabel poškoduje, ga mora zamenjati proizvajalec, usposobljen serviser ali podobno usposobljena oseba, saj je le tako zagotovljena ustrezna varnost.

Namestitvena opozorila

- Naprave ne zaganjajte, dokler ni dokončno nameščena.
- Napravo mora namestiti in zagnati pooblaščen serviser. Proizvajalec ni odgovoren za kakršno koli škodo, ki jo lahko povzroči okvarjena namestitvev s strani nepooblaščenih oseb.
- Ko odpakirate napravo se prepričajte, da se med transportom ni poškodovala. V primeru okvare naprave ne uporabljate in takoj stopite v stik s servisnim tehnikom. Ker lahko materiali, uporabljeni za pakiranje (najlon, sponke, stiropor ipd.), slabo vplivajo na otroke, jih nemudoma zberite in odstranite.
- Zavarujte svojo napravo pred okoljskimi vplivi. Ne izpostavljajte je soncu, dežju, snegu itd.
- Materiali, ki so okoli naprave (ohišja), morajo vzdržati temperaturo najm. 100 °C. Temperatura spodnje površine grelne plošče se lahko med delovanjem dvigne. Zato morate pod izdelek namestiti ploščo.
- **Med uporabo**
- Med delovanjem naprave vanjo ali poleg nje ne postavljajte vnetljivih materialov.
- Če kuhate vsakovrstna olja, ne za-

puščajte kuhalnika. Lahko se namreč pri ekstremnem segrevanju vnamejo. Na oljne plamene nikoli ne zlivajte vode. Pokrijte ponev ali drugo posodo s pokrovko, da zadržite nastali plamen, in ugasnite kuhalnik.

- Poneve vedno postavite prek sredine območja kuhanja in obrnite ročaje v varen položaj, da jih ne morete prevrniti ali zgrabiti.
- Če naprave dalj časa ne boste uporabljali, jo ugasnite. Glavno stikalo naj bo ugasnjeno. Ko ne uporabljate naprave, naj bo ventil za plin izključen.
- Prav tako naj bodo krmilni gumbi naprave vedno v položaju "0" (stop).

Med čiščenjem in vzdrževanjem

- Pred čiščenjem ali vzdrževanjem vedno izklopite napravo. Lahko izklopite glavno stikalo ali pa odklopite napajanje.
- Za čiščenje upravljalne plošče ne odstranjujte upravljalnih gumbov.
- **DA OHRANITE UČINKOVITOST IN VARNOST VAŠE NAPRAVE PRIPOROČAMO, DA VEDNO UPORABLJATE ORIGINALNE NADOMESTNE DELE IN PO POTREBI POKLIČETE LE PO-OBLAŠČENE SERVISNE SLUŽBE.**

OPIS GRELNE PLOŠČE

Dragi kupec,

Pred uporabo grelne plošče preberite ta varnostna navodila in jih hranite za v prihodnje.

Kuhalna površina za 4 grelce:

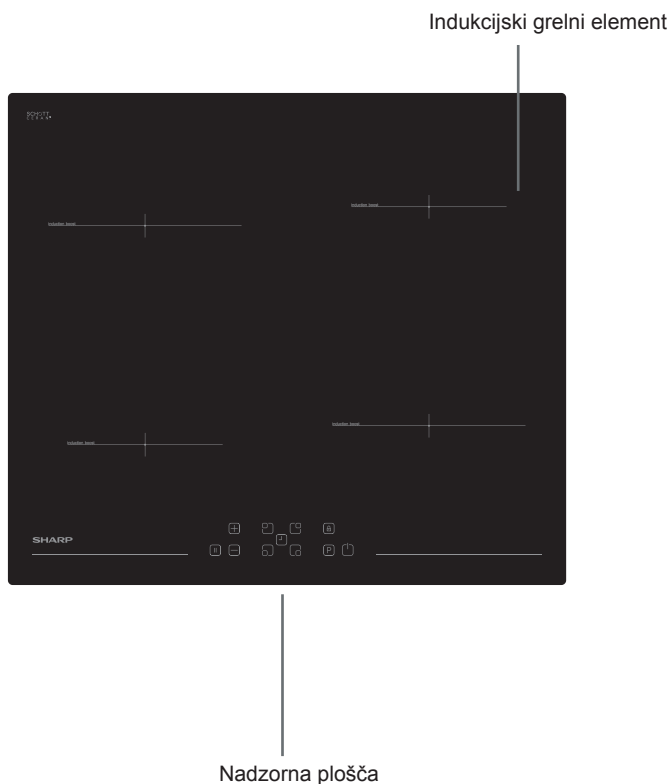

Opomba: Izgled vaše grelne plošče se zaradi konfiguracije morda razlikuje od zgoraj prikazanega modela.

Upravljalna plošča za 4 grelce:

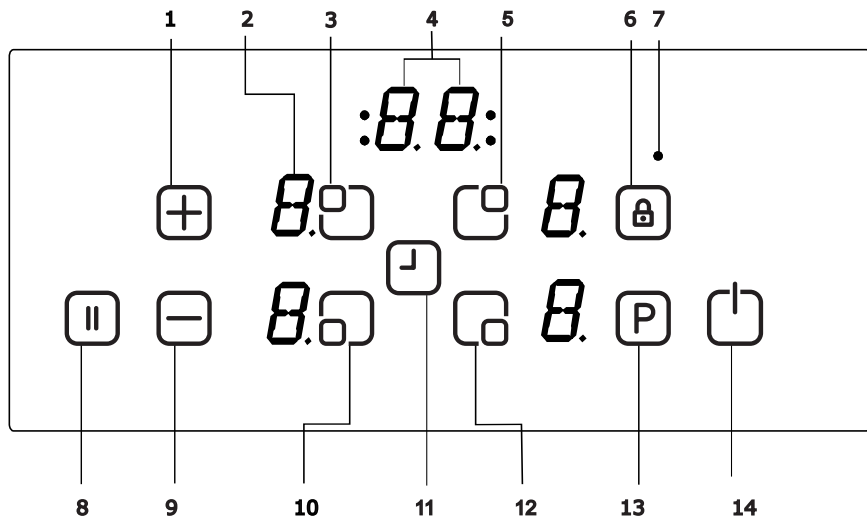

1- Nastavitev povečanja toplote/
časovnik

2- Zaslona grelca

3- Izbira grelca zgoraj levo

4- Zaslona časovnika

5- Izbira grelca zgoraj desno

6- Zaklepanje

7- Indikator zaklepanja

8- Pametna prekinitvev

9- Nastavitev zmanjšanja toplote/
časovnik

10- Izbira grelca spodaj levo

11- Časovnik

12- Izbira grelca spodaj desno

13- Ojačitev

14- Vklon/izklon

UPRAVLJANJE NAPRAVE

Območja indukcijskega kuhanja so namenjena samo za uporabo s predpisano posodo.

Ko dovedete glavno napetost, se vsi zasloni za trenutek vključijo. Zatem je grelna plošča v stanju pripravljenosti in jo lahko uporabljate.

Grelno ploščo krmilijo elektronski senzorji, ki jih upravljate z dotikom ustreznih senzorjev. Vsaki aktivaciji senzorja sledi zvočni signal.

Vklop naprave:

Grelno ploščo vklopite z dotikom tipke za VKLOP/IZKLOP . Vsi zasloni grelcev statično prikazujejo "0" in utripajo lučke desno spodaj. (Če v 20 sekundah ne izberete območja kuhanja, se bo grelna plošča samodejno izklopila.)



Izklop naprave:

Kadarkoli izklopite grelno ploščo z dotikom .

Tipka VKLOP/IZKLOP  ima pri funkciji izklopa vedno prednost.

Vklop območij kuhanja:



Dotaknite se tipke za izbiro grelca, na katerem želite kuhati. Na zaslonu izbranega grelca je statična pika in utripajoče pike na vseh drugih zaslonih izginejo.

Izberite temperaturno nastavitev s tipko za povečanje toplote  ali zmanjšanje toplote . Element je sedaj pripravljen za kuhanje. Za najhitrejši čas vretja izberite zeleno raven kuhanja in

se nato dotaknite tipke P za vklop funkcije ojačitve.

Izklop območij kuhanja:

Izberite element, ki ga želite izklopiti s pritiskom ustrezne tipke za povečanje toplote .

S tipko  nastavite temperaturo na "0". (Z istočasnim pritiskom tipke  in  prav tako nastavite temperaturo na "0")

Če je območje kuhanja vroče, bo namesto "0" prikazano "H".

Izklop vseh območij kuhanja:

Če želite hkrati izključiti vsa območja kuhanja, se dotaknite tipke .

V stanju pripravljenosti se na vseh območjih kuhanja, ki so vroča, prikaže "H".

Indikator odvečne toplote:

Indikator odvečne toplote nakazuje, da je keramično steklo prevroče in se območja kuhanja in okolice ne smete dotakniti.

Po izklopu območja kuhanja zaslon območja prikazuje "H", dokler temperatura določenega območja kuhanja ni izven kritične temperature.

Funkcija varnostnega izklopa:



Vsako območje kuhanja bo izključno po določenem najdaljšem času delovanja, če niste spremenili nastavitve toplote. Vsaka sprememba na območju

kuhanja ponastavi najdaljši čas delovanja na začetno vrednost omejitve časa delovanja. Najdaljši čas delovanja je odvisen od izbranega nivoja temperature.

Počakajte, dokler na vseh območjih 'F' ne izgine, vklopite grelno ploščo z dotikom  in nadaljujte z uporabo.



Nastavitev toplote	Varnostni izklop po
1 - 2	6 urah
3 - 4	5 urah
5	4 urah
6 - 9	1,5 ure

Varnostno zaklepanje:

Ko ponovno vključite upravljanje, lahko aktivirate varnostno zaklepanje. Če želite aktivirati varnostno zaklepanje, istočasno zadržite sprednjo tipko za povečanje toplote  in za zmanjšanje toplote  in nato ponovno pritisnite tipko za povečanje toplote . Na vseh zaslonih grelcev se pojavi "L", kar pomeni ZAKLENJENO, in upravljanja ne morete spremeniti. (Če je območje kuhanja vroče, se izmenično prikazujeta "L" in "H".)

Grelna ploščica bo ostala zaklenjena, dokler je ne odklenete, četudi ste izključili in vključili upravljanje.

Za deaktivacijo varnostnega zaklepanja najprej vključite grelno ploščico.

Istočasno zadržite sprednjo tipko za povečanje toplote  in za zmanjšanje toplote  in nato ponovno pritisnite tipko za

zmanjšanje toplote . Na zaslonu se pojavi "L" in grelna ploščica bo izključena.

Zaklepanje

Zaklepanje je namenjeno blokiranju in nastavljanju naprave v varčevalni način med delovanjem. Spremembe z dotikom, kot je npr. povišanje toplote in drugo, ni mogoče. Mogoče je samo izklopiti napravo.



Zaklepanje je aktivno, če gumb za zaklepanje  pritisnete za vsaj 2 s. To potrdi zvočni signal. Po uspešni potrditvi po 2 sekundah utripa indikator zaklepanja in grelec je zaklenjen.

Časovnik:



Funkcija časovnika deluje na dva načina.

Minutni opomnik (1..99 min):

Minutni opomnik lahko uporabljate, če so območja kuhanja izključena. Zaslonski časovnika prikazuje "00" z utripajočo piko.

Dotaknite se tipke za nastavitev časovnika  za povečanje časa ali se dotaknite  za zmanjšanje časa. Prilagoditveno območje je med 0 in 99 minut. Če v 10 sekundah ne pride do delovanja, bo minutni opomnik nastavljen in utripajoča pika bo izginila. Po nastavitvi časovnika se čas odšteva v skladu z nastavitvijo.

Ko čas poteče, se oglasi signal in zaslon časovnika utripa. Zvočni signal se bo samodejno zaustavil po 30 sekundah in/ali s pritiskom katerega koli gumba.

Minutni opomnik lahko kadar koli spremenite ali izključite s tipko za povečanje časovnika  in/ali tipko za zmanjšanje časovnika . Z izklopom grelne plošče z  kadar koli izključite tudi minutni opomnik.

Časovnik območja kuhanja (1..99 min):

Ko je grelna plošča vključena, lahko za vsako območje kuhanja programirate neodvisen časovnik.

Izberite območje kuhanja, nato izberite nastavev temperature in na koncu aktivirajte tipko za nastavev časovnika

, časovnik lahko programirate kot funkcijo izklopa za območje kuhanja. Okrog časovnika so štiri indikatorji LED. Ti prikazujejo, za katero območje kuhanja je bil aktiviran časovnik.

10 sekund po zadnji spremembi se zaslon časovnika spremeni v časovnik, ki bo potekel naslednji (če ste programirali več kot 1 območje kuhanja).

Ko časovnik poteče, se oglasi signal in zaslon časovnika statično prikazuje "00", indikator LED časovnika dodeljena območja kuhanja utripa. Programirano območje kuhanja bo izključeno

in, če je območje kuhanja vroče, bo prikazan "H".

Zvočni signal in utripanje indikatorja LED se samodejno zaustavi po 30 sekundah in/ali s pritiskom katere koli tipke.

Zvočni signal:

Ko grelna plošča deluje, bodo z zvočnim signalom signalizirane sledeče aktivnosti:

Normalno aktiviranje s tipko s kratkim zvočnim signalom

Neprekinjeno upravljanje s tipkami v daljšem obdobju (10 sekund) z daljšim zvočnim signalom v presledkih.

Funkcija ojačitve:

Izbrati morate območje kuhanja, nastaviti nivo kuhanja na "želeno raven kuhanja" in ponovno pritisniti tipko P (ojačitev).

Funkcijo ojačitve lahko aktivirate, če indukcijski modul sprejme nastavev na tem območju kuhanja. Če je aktivna funkcija ojačitve, se na ustreznem zaslonu prikaže "P".

Z aktivacijo ojačitve lahko presežete največjo moč in vgrajeno upravljanje z močjo se aktivira.

Potrebno zmanjšanje moči je prikazano z utripajočim zaslonom ustreznega območja kuhanja. Utripanje je aktivno 3 sekunde in omogoča nadaljnje prilagoditve nastavev pred zmanjšanjem moči.

Funkcija vrenja**

S to funkcijo lahko zavrete vodo in jo ohranjate blizu vrelišča. Za aktivacijo funkcije vrenja se dvakrat dotaknite tipke za izbiro grelca. Ko je funkcija vrenja aktivna, ustrezni zaslon prikazuje 'b'. Ko ste zavreli vodo, grelna plošča to oznani s signalom za zaključeno vrenje, obenem pa voda rahlo vre.

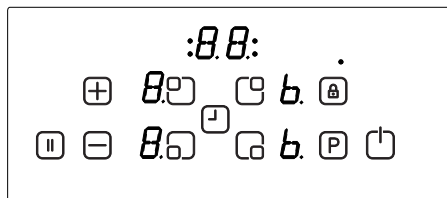

Zadnji desni zaslon grelca prikazuje funkcijo vrenja

Funkcija cvrtja

S to funkcijo lahko cvrete olje pri pribl. 160 °C. Za aktivacijo trikrat pritisnite tipko za izbiro grelca. Ko je funkcija cvrtja aktivna, ustrezni zaslon prikazuje 'F'. Po nekaj časa se grelna plošča oglasi z zvočnim signalom. Ta signal oznani, da je olje pripravljeno za cvrtje. Sprednji desni zaslon grelca prikazuje funkcijo cvrtja

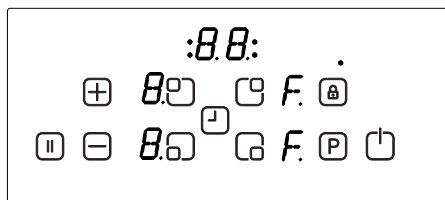

Funkcija ohranjanja toplote**

S to funkcijo bo temperatura hrane samodejno vzdrževana pri 50 °C. Za aktivacijo funkcije ohranjanja toplote se štirikrat dotaknite tipke za izbiro grelca. Ko je funkcija ohranjanja toplote aktivna, ustrezni zaslon prikazuje 'u'.

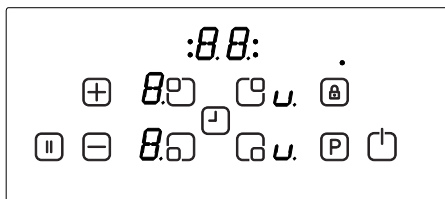

Zadnji desni zaslon grelca prikazuje funkcijo ohranjanja toplote

Funkcija topljenja čokolade

S to funkcijo lahko samodejno stopite čokolado ali podobne snovi pri pribl. 40 °C. Za aktivacijo funkcije topljenja čokolade se petkrat dotaknite tipke za izbiro grelca. Ko je funkcija topljenja čokolade aktivna, ustrezni zaslon prikazuje 'c'.

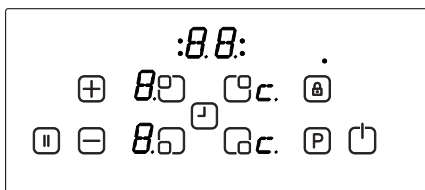

Sprednji desni zaslon grelca prikazuje funkcijo topljenja čokolade

**Čas in delovanje se lahko spreminja glede na količino hrane in kakovost ponve. 1,5 l

vode in 0,5 l olja zagotavlja najboljše delovanje s to funkcijo.

Pametna prekinitev

Ko je aktivirana pametna prekinitev, se zmanjša moč vseh kuhalnih plošč, ki so vključene.

Če nato pametno prekinitev izključite, se bodo grelci samodejno vrnili na prejšnjo raven.

Če pametna prekinitev ni deaktivirana, se bo kuhalna površina izključila po 30 minutah.

Za aktivacijo pametne prekinitve se dotaknite (). Moč aktiviranih grelcev (grelca) se zmanjša na raven 1 in na vseh zaslonih je prikazano "II".

Za deaktivacijo pametne prekinitve se ponovno dotaknite (). Napis "II" bo izginil in grelci bodo sedaj delovali na predhodno nastavljeni ravni.

NAPOTKI IN NASVETI

Pripomočki za kuhanje

· Uporabljajte debele, ravne posode za kuhanje z gladkim dnom enakega premera kot element. Tako boste zmanjšali čas kuhanja.

· posode za kuhanje iz jekla, emajliranega jekla, litega železa in nerjavečega

jekla (če jih odobri proizvajalec) dajejo najboljše rezultate.

· posode za kuhanje iz emajliranega jekla ali aluminija ali bakra lahko na grelni plošči pustijo kovinske ostanke. Te je lahko težko odstraniti. Očistite grelno ploščo po vsaki uporabi.

· Posoda za kuhanje je primerna za indukcijo, če se magnet prilepi na dno posode za kuhanje.

· Posodo za kuhanje morate postaviti središčno na območje kuhanja. Če je ne postavite pravilno, je prikazano .

· Pri uporabi določenih ponev, te lahko povzročajo določene zvoke, do česar pride zaradi zasnove ponve in ne vpliva na zmogljivost ali varnost grelne plošče.

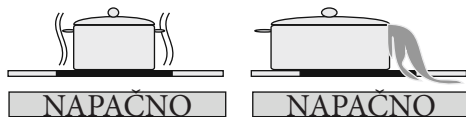
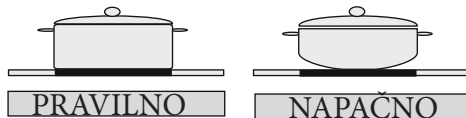

Varčevanje z energijo

· Območja indukcijskega kuhanja se do določene mere samodejno prilagodijo na velikost dna posode za kuhanje. Kljub temu mora imeti magnetni del posode za kuhanje minimalni premer, ki je odvisen od velikosti območja kuhanja.

· Postavite posode za kuhanje na območje kuhanja, preden ga vključite.

Če območja vključite, preden nanj postavite posode za kuhanje, ta ne bodo delovala, kar bo prikazano na zaslonu.

- Za krajši čas kuhanja uporabljajte pokrovke.
- Ko se tekočina bliža vrenju, zmanjšajte nastavitve temperature.
- Zmanjšajte količino tekočine ali maščobe za krajši čas kuhanja.
- Izberite ustrezno nastavitve temperature za kuhanje.

Primeri uporabe za kuhanje

Informacije v sledeči tabeli so samo smernice.

Nastavitve	Uporabite za
0	Element izkl.
1- 3	Delikatno opozorilo
4 - 5	Rahlo vrenje, počasno opozorilo
6 - 7	Ponovno pogrevanje in hitro vrenje
8	Vrenje, hitro cvrtje in praženje
9	Največja toplota
P	Funkcija ojačitve

Nasveti za čiščenje

- Za čiščenje površine grelne plošče ne uporabljajte jedkih blazinic, jedkih čistil, aerosolnih čistil ali ostrih predmetov.
- Če želite odstraniti zapečeno hrano, jo namočite z vlažno krpo in tekočino za izpiranje.
- Za čiščenje hrane ali ostankov lahko uporabljate strgalo. Lepljivo hrano morate očistiti takoj, ko se polije in še

preden se steklo ohladi.

- Pazite, da ne opraskate silikonske nalepke na robovih stekla, ko uporabljate strgalo.
- Strgalo ima rezilo, zato ga ne približujte otrokom.
- Uporabite posebno čistilo za keramične grelne plošče, ko je ta še topla na dotik. Izperite in obrišite do suhega s čisto krpo ali papirnato brisačko.

NAMESTITEV NAPRAVE

OPOZORILO:

Električno povezavo te grelne plošče naj izvede usposobljen električar v skladu z navodili v tem priročniku in v skladu z veljavnimi uredbami. V primeru škode, ki nastane zaradi nepravilne povezave ali namestitve, je garancija neveljavna. Ta naprava mora biti ozeumljena.

Varnost pri namestitvi

- Vsakršna čez rob viseča površina mora biti vsaj 65 cm nad grelno ploščo.
- Izločevalni ventilatorji morajo biti nameščeni v skladu z navodili proizvajalca.
- Stena v stiku z zadnjim delom grelne plošče mora biti izdelana iz protipožarnega materiala.
- Dolžina napajalnega kabla naj ne presega 2 metra.

Vgradnja grelne plošče v delovno površino

- Grelno ploščo lahko vstavite v katero koli delovno površino, če je ta odporna proti vročini do vsaj 90 °C.
- Ustvarite odprtino z dimenzijami kot na spodnji sliki in na naslednji strani.
- Indukcijska grelna plošča je lahko vgrajena v 25 do 40 mm debele delovne površine.

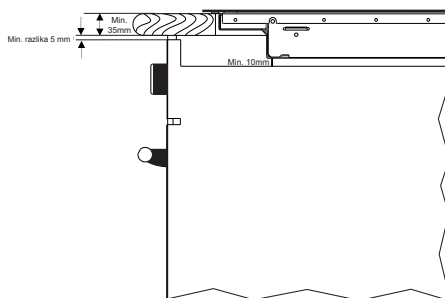

Pogled A

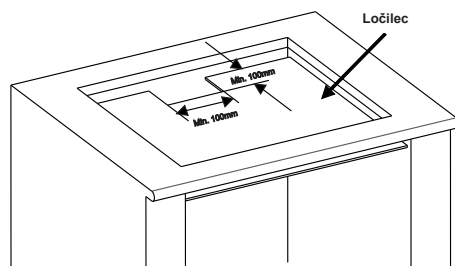
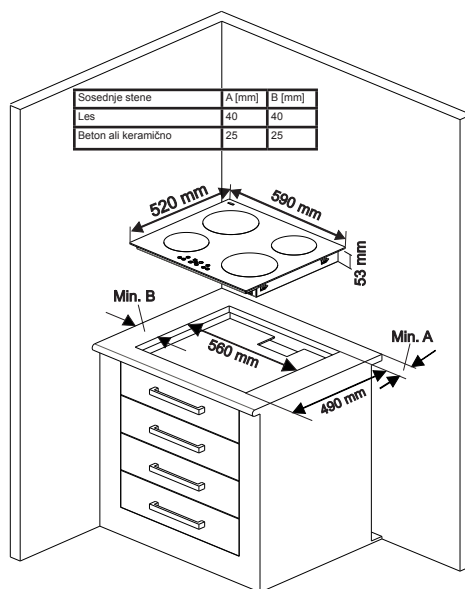
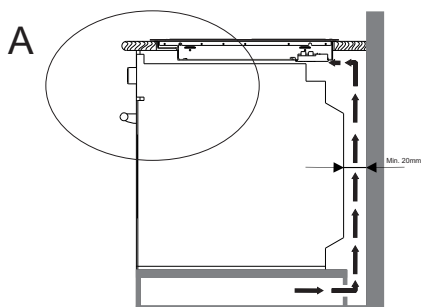

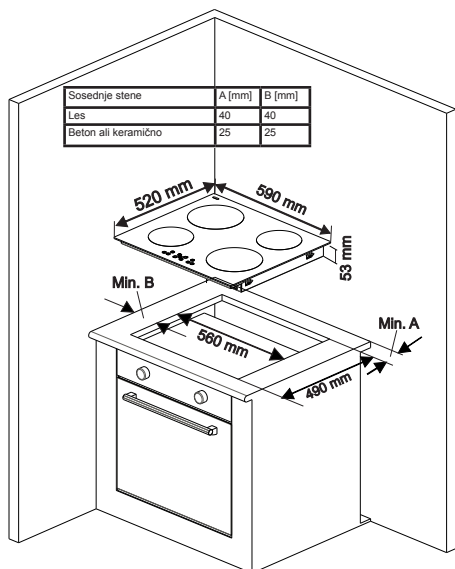

- Namestite dobavljen enostranski samolepilni trak okoli spodnjega roba kuhalne površine vzdolž zunanjega roba steklene keramične plošče. Ne raztegujte.

- Privijte 4 montažna okovja na stranske stene izdelka.

Električni priklop

Pred priklopom pazite, da:

je glavna napetost enaka kot navedena na tipski ploščici, ki je na zadnji strani grelne plošče.

tokokrog lahko podpira obremenitev naprave (glej tipsko ploščico).

je napajalni kabel ozemljen, in da je ozemljitev skladna s trenutnimi direktivami ter je brezhibna.

Stikalo z varovalko mora biti po namestitvi grelne plošče lahko dostopno.

Če ni na voljo namenskega vezja grelne plošče in stikala z varovalko, jih mora pred povezavo grelne plošče namestiti usposobljen električar.

Odobren primeren kabel mora biti povezan iz uporabniške enote (glavna omarica z varovalkami) in zaščiteno z lastno 50 A varovalko ali mikro prekinjalom električnega toka (MCB).

Električar mora zagotoviti polno stikalo z varovalko, ki odklopi tako linijo (faza) kot nevtralne prevodnike z vsaj 3,0 mm ločevanjem kontakta.

Stikalo z varovalko v skladu z uredbo IEE namestite na kuhinjsko steno nad delovno površino in ob stran grelne plošče in ne nad njo. Priključite stikalo z varovalko na razdelilno dozo, ki naj

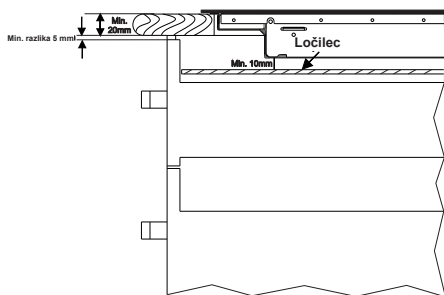
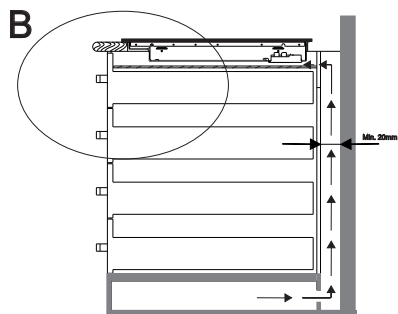

Pogled B

bo nameščena na steno pribl. 61 cm nad tlemi in za grelno ploščo. Nato lahko priključite napajalni kabel grelne plošče. En konec priključite v razdelilno dozo in drugi konec v električno omarico za povezavo grelne plošče na zadnji strani grelne plošče. Odstranite pokrov električne omarice za povezavo in namestite kabel v skladu s priključitvenim diagramom.

Napajalni kabel ne sme biti nameščen blizu neposrednih virov toplote. Ne sme priti do dviga temperature več kot 50 °C nad sobno temperaturo.

Ta naprava je skladna z naslednjimi smernicami EU:

-2006/95/ES, smernica o nizki napetosti

-2004/108/ES, direktiva EMC

-93/68/EEC CE, označevalna direktiva

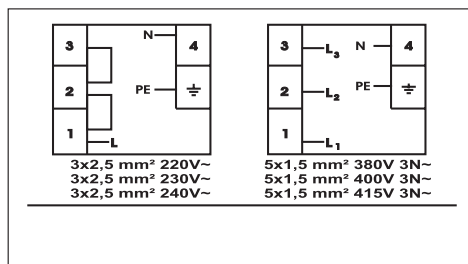

Za indukcijsko grelno ploščo je ustrezen samo kabel H05VV-F 3X2,5 mm² 60227 IEC 53 ••. Shemo povezave boste našli na spodnjem delu naprave.

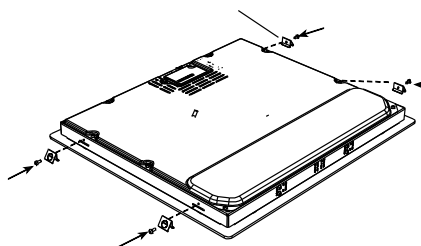
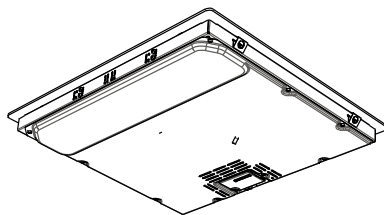
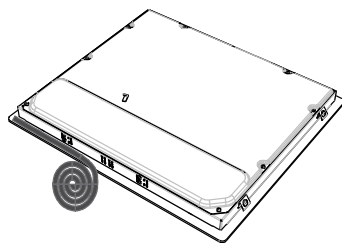

Montažno okovje delovne površine

KODE NAPAKE



Če pride do napake, bo koda napake prikazana na zaslonih grelcev.

E1 : Ventilator hlajenja je onemogočen, pokličite pooblaščenega serviserja.

E3 : Napajalna napetost je nad nominalnimi vrednostmi, izključite grelno ploščo z dotikom , počakajte, da "H" izgine iz vseh območij in vključite grelno ploščo z dotikom in nadaljujte

z uporabo. Če se napaka znova poja-

vi, pokličite pooblaščenega serviserja.

E4 : Napajalna frekvenca se razlikuje od nominalnih vrednosti, izključite grelni ploščo z dotikom , počakajte, da "H" izgine iz vseh območij in vključite grelni ploščo z dotikom  in nadaljujte. Če se napaka znova pojavi, odklopite/priklopite grelni ploščo z dotikom  in nadaljujte z uporabo. Če se napaka znova pojavi, pokličite pooblaščenega serviserja.

E5 : Notranja temperatura grelne plošče je previsoka, izključite grelni ploščo z dotikom  in pustite, da se grelci ohladi.

E6 : Napaka v komunikaciji med upravljanjem na dotik in grelcem, pokličite pooblaščenega serviserja.

E7 : Senzor temperature je onemogočen, pokličite pooblaščenega serviserja.

E8: Senzor temperature za hlajenje je onemogočen, pokličite pooblaščenega serviserja.

E9 : Napaka v kalibraciji, pokličite pooblaščenega serviserja.

SADRŽAJ:

Bezbednosna uputstva
Opis uređaja.
Površina za kuvanje i kontrolni panel grejača
Rukovanje uređajem
Uključivanje i isključivanje uređaja
Uključivanje i isključivanje zoni kuvanja
Pametna pauza
Indikator prisutne toplote.
Funkcija bezbednosnog isključivanja
Zaključavanje za decu
Funkcija tajmera
Zvučni signal
Funkcija porasta
Nagoveštaji i saveti
Instaliranje uređaja
Bezbednost instalacije
Postavljanje ploče u radni deo
Uspostavljanje električnog povezivanja
Dijagram električnog povezivanja

BEZBEDNOSNA UPOZORENJA

PAŽLJIVO I U POTPUNOSTI PROČITAJTE OVA UPOZORENJA PRE KORIŠĆENJA VAŠEG UREĐAJA I SAČUVAJTE IH NA ZGODNOM MESTU ZARAD REFERENCI AKO JE TO POTREBNO.

OVO UPUTSTVO JE PRIPREMLJENO ZA VIŠE OD JEDNOG ZAJEDNIČKOG MODELA. VAŠ UREĐAJ MOŽDA NEĆE IMATI NEKE FUNKCIJE KOJE SU OPISANE U OVOM UPUTSTVU. OBRATITE PAŽNJU NA IZRAZE KOJI SADRŽE CIFRE DOK ČITATE UPUTSTVO ZA RUKOVANJE.

Opšta bezbednosna upozorenja

• • Ovaj uređaj mogu da koriste deca od 8 godina i starija i osobe sa smanjenim fizičkim, senzornim ili mentalnim mogućnostima ili ona koja nemaju iskustva ili znanje ako im se pruži nadgledanje ili daju instrukcije u vezi sa korišćenjem uređaja na siguran način i ako razumeju opasnosti koje postoje. Deca ne treba da se igraju sa aparatom. Čišćenje i korisničko

održavanje ne treba da se izvrši od strane dece bez nadgledanja.

- **U P O Z O R E N J E :** Uređaj i njegovi pristupni delovi postaju topli u toku korišćenja. Treba voditi računa da se izbegne dodirivanje elemenata koji greju. Deca mlađa od 8 godina treba da se drže podalje osim ako nisu neprekidno nadgledana.
- **UPOZORENJE:** Kuvanje na ploči bez nadzora sa masnoćom ili uljem može da bude opasno i može da dovede do požara. **NIKADA** ne pokušavajte da ugasite požar sa vodom, već isključite uređaj i zatim pokrijte plamen npr. sa poklopcem ili ćebetom za požar.
- **U P O Z O R E N J E :**

Opasnost od požara: ne čuvajte stvari na površini za kuvanje.

- **UPOZORENJE:** Ako je površina napukla, isključite uređaj da biste izbegli mogućnost strujnog udara.
- Za indukzione ploče, metalni objekti kao što su noževi, viljuške, kašike i poklopci ne treba da se stave na površinu ploče jer mogu da postanu topli.
- Za indukzione ploče, nakon korišćenja, isključite element ploče putem njene kontrole i ne oslanjajte se na detektor tiganja.
- Za ploče koje u sebi imaju poklopac, bilo kakvo izlivanje treba da se ukloni sa poklopcu pre nego što se otvori. I površina ploče takođe treba da se ohladi pre nego što

se zatvori poklopac.

- Uređaj nije planiran za rukovanje putem eksternog tajmera ili odvojenog sistema daljinske kontrole.
- Ne koristite jaka abrazivna sredstva za čišćenje ili oštre metalne strugače da biste očistili staklo od vrata na rerni i drugu površinu jer mogu da ogrebu površinu što može da dovede do slamanja stakla ili štete nad površinom.
- Ne koristite sredstva za čišćenje na paru za čišćenje uređaja.
- Vaš uređaj je proizveden u skladu sa primenjivim lokalnim i internacionalnim standardima i propisima.
- Održavanje i popravka moraju da se načine samo od strane ovlašćenih servisnih tehničara. Instalacija i popravka koje je izvršena od strane neovlašćenih tehničara može da vas dovede u opasnost. Opasno je menjati ili modifikovati specifikacije uređaja na bilo koji način.
- Pre instalacije, postarajte se da lokalni distributivni uslovi (priroda

gasa i pritisak gasa ili napon struje i frekvencija) i zahtevi uređaja budu kompatibilni. Zahtevi ovog uređaja su navedeni na etiketi.

- **OPREZ:** Ova uređaj je dizajniran samo za kuvanje hrane i za unutrašnje korišćenje u domaćinstvu i ne treba da se koristi za bilo koju drugu svrhu ili u bilo koju drugu primenu, kao što je korišćenje van domaćinstva ili u komercijalnom okruženju ili zarad grejanja sobe.
- Sve moguće bezbednosne mere su preduzete kako bi se osigurala vaša bezbednost. Pošto staklo može da se slomi, treba da budete pažljivi dok ga čistite da biste izbegli ogrebotine. Izbegavajte udaranje ili kucanje po staklu sa dodacima.
- Postarajte se da produžni kabl ne bude uglavljen u toku instalacije. Ako je produžni kabl oštećen, mora biti zamenjen od strane proizvođača, njegovog uslužnog agenta ili slično kvalifikovanih osoba kako bi se sprečila opasnost.

Instalaciona upozorenja

- Ne rukujte uređajem pre nego što je u potpunosti instaliran.
- Uređaj mora da se instalira od strane ovlašćenog tehničara i da se stavi u upotrebu. Proizvođač ne odgovara za bilo kakve štete koje mogu da se izazovu od strane defektivnih zamena i instalacija od strane neovlašćenih ljudi.
- Kada otpakujete uređaj, postarajte se da nije oštećen u toku transpor-

ta. U slučaju bilo kakvog defekta; ne koristite uređaj i odmah kontaktirajte kvalifikovanog servisnog agenta. Pošto materijali koji se koriste za pakovanje (najlon, heftalice, stiropor...itd.) mogu da izazovu štetne efekte nad decom, treba da se sakupe i odmah uklone.

- Zaštitite svoj uređaj od atmosferskih efekata. Ne izlažite ga efektima kao što su sunce, kiša, sneg itd.
- Susedni materijali uređaja (naukasne) moraju da izdrže temperaturu od minimalno 100 °C. Temperatura donje površine ploče može da se poveća u toku rukovanja. Prema tome, daska mora da se instalira ispod proizvoda.
- **U toku korišćenja**
 - Ne stavljajte zapaljive ili sagorive materijale, u ili u blizini uređaja kada on radi.
 - Ne ostavljajte šporet kada kuvate sa tvrdim ili tečnim uljima. Mogu da se zapale pod uslovom izuzetne toplote. Nikada ne sipajte vodu na plamen koji je izazvan od strane ulja. Pokrijte šerpu ili tiganj sa njihovim poklopcima kako biste zaustavili plamen koji se u ovom slučaju pojavio i isključite šporet.
 - Uvek postavljajte tiganj preko centra zone za kuvanje i okrenite ručke na bezbednu poziciju tako da ne mogu da se udare ili uhvate.
 - Ako nećete koristiti uređaj duži vremenski period, isključite ga. Neka glavni kontrolni prekidač bude isključen. Takođe, kada ne koristite uređaj neka ventil za gas bude

isključen.

- Postarajte se da dugmad kontrolnog uređaja uvek bude na poziciji „0“ (stop) poziciji kada se ne koristi.

U toku čišćenja i održavanja

- Uvek isključite uređaj pre rukovanja kao što su čišćenje ili održavanje. To možete da uradite nakon što isključite uređaj ili nakon što isključite glavni prekidač.
- Ne uklanjajte kontrolnu dugmad da biste očistili kontrolnu tablu.
- **DA BISTE ODRŽALI EFIKASNOST I BEZBEDNOST VAŠEG UREĐAJA, PREPORUČUJEMO DA UVEK KORISTITE ORIGINALNE REZERVNE DELOVE I DA POZOVETE SAMO NAŠE OVLAŠĆENE USLUŽNE AGENTE U SLUČAJU POTREBE.**

OPIS PLOČE

Poštovani korisniče,

Molimo vas da pročitate uputstva u ovom korisničkom uputstvu pre korišćenja ploče i da ga čuvate zarad budućih referenci.

Površina kuvala za 4 grejača:

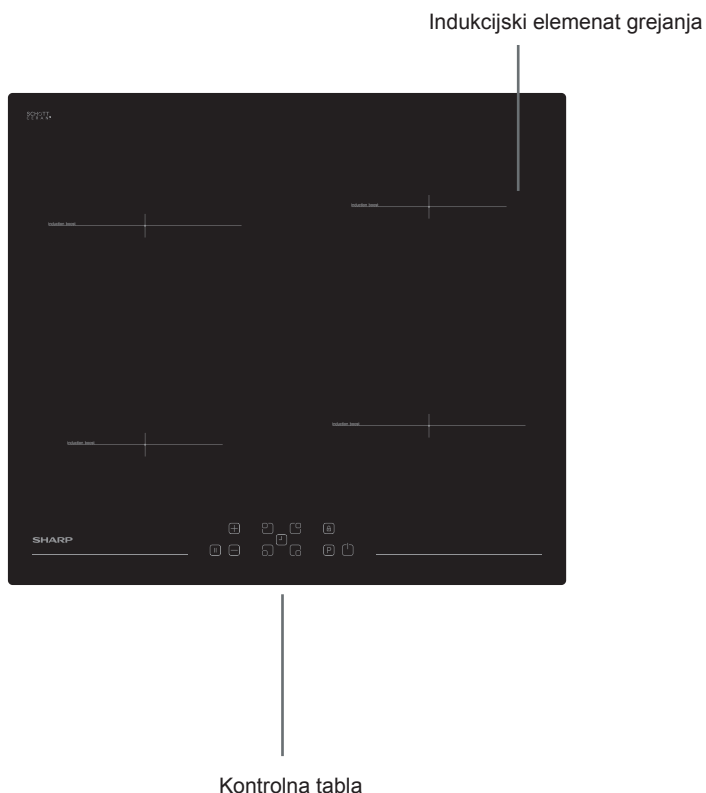

Napomena: Izgled vaše ploče može da bude drugačiji od modela koji je iznad prikazan usled svoje konfiguracije.

Kontrolni panel za 4 grejača:

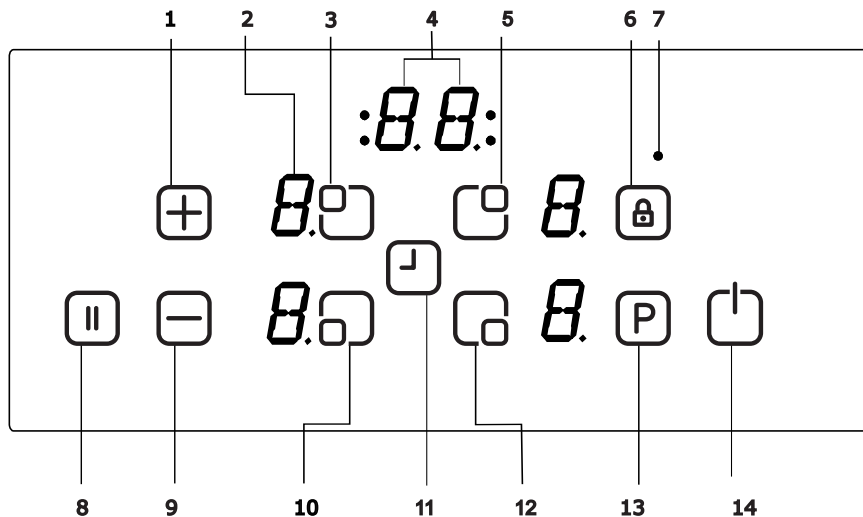

1- Povećajte podešavanje toplote/
tajmer

2- Prikaz grejača

3- Izbor gornjeg levog grejača

4- Prikaz tajmera

5- Izbor gornjeg desnog grejača

6- Zaključavanje ključa

7- Indikator zaključavanja ključa

8- Pametna pauza

9- Smanjite podešavanje toplote/taj-
mer

10- Izbor donjeg levog grejača

11- Tajmer

12- Izbor donjeg desnog grejača

13- Podstrek

14- Uključeno/Isključeno

UKLOVANJE UREĐAJEM

Koristite zone indukcionog kuvanja sa odgovarajućim posuđem.

Nakon što je glavno napajanje primenjeno, svi prikazi se pojavljuju na trenutak. Kada ovo vreme istekne, ploča je u režimu pripravnosti i spremna je za rukovanje.

Ploča se kontroliše se elektronskim senzorima kojima se rukuje dodirivanjem određenih senzora. Svaka aktivacija senzora je praćena zvućnim signalom (zvukom).

Ukljućivanje uređaja:

Ukljućite ploću dodirivanjem dugmeta UKLJUĆENO/ISKLJUĆENO  Svi prikazi grejaća pokazuju statićni „0“ a donja desna taćka blješti. (Ako se nijedna zona kuvanja ne izabere u roku od 20 sekundi, ploća će se automatski iskljućiti).

Iskljućivanje uređaja:



Iskljućivanje ploće u bilo koje vreme dodirivanjem .

Dugme UKLJUĆENO/ISKLJUĆENO  uvek ima prioritet u funkcijama iskljućivanja.

Ukljućivanje zona za kuvanje:



Touch the heater selection key you wish to cook on. Postoji statićka taćka indikacije na izabranom prikazu grejaća a blješteća taćka na svim drugim prikazima se iskljućuje.

Izaberite podešavanje temperature

koristeći kljuć za podešavanje povećanja grejanja  ili kljuć za podešavanje smanjenja grejanja . Element je sada spreman za kuvanje. Za najbrža vremena kljućanja, izaberite željeni nivo kuvanja a zatim dodirnite P dugme da biste aktivirali funkciju porasta.

Iskljućivanje zona za kuvanje:

Izaberite element koji želite da iskljućite pritiskajući povezano dugme za podešavanje povećanja grejanja .

Koristeći  dugme, smanjite temperaturu na „0“. (Simultano korišćenje  i  dugmeta vraća temperaturu na „0“)

Ako je zona kuvanja vruća, „H“ će se prikazati umesto „0“.

Iskljućivanje svih zona za kuvanje:

Da biste u isto vreme iskljućili sve zone za kuvanje, dodirnite  dugme.

U režimu pripravnosti, „H“ se pojavljuje na svim zonama kuvanja koja su vruća.

Indikator prisutnosti toplote:

Indikator prisutnosti toplote nagoveštava da keramićko staklo ima opasnu temperaturu na dodir u okviru zone kuvanja.

Nakon iskljućivanja zone kuvanja, odgovarajući prikaz pokazuje „H“ dok je dodeljena temperatura zone kuvanja na nekritićnom nivou.



Funkcija bezbednosnog isključivanja:

Svaka zona za kuvanje će se isključiti nakon određenog vremena maksimalnog rukovanja ako podešavanje grejanja nije modifikovano. Svaka promena u zoni kuvanja vraća maksimalno vreme rukovanja na početnu vrednost ograničenja vremena rukovanja. Maksimalno vreme rukovanja zavisi od izabranog nivoa temperature.

Čekajte dok 'F' ne nestane za sve zone, uključite ploču dodirujući  i nastavite sa korišćenjem.



Podešavanje toplote	Bezbednosni prekidač isključen nakon
1 - 2	6 sati
3 - 4	5 sati
5	4 sata
6 - 9	1,5 sata

Zaključavanje za decu:

Nakon uključivanja kontrole, funkcija zaključavanja za decu može da se aktivira. Da biste aktivirali zaključavanje za decu, simultano rukujte prednjim dugmetom podešavanja povećanja toplote  i dugmetom podešavanja smanjenja toplote  a zatim ponovo rukujte dugmetom podešavanja povećanja toplote . „L“ koje znači ZAKLJUČANO će se pojaviti na prikazima grejača i kontrola ne može da se promeni. (Ako je zona kuvanja

pod uslovima toplote, „L“ i „H“ će se naizmenično prikazivati).

Ploča će ostati u zaključanom uslovu dok se ne otključa, čak i ako je kontrola isključena i uključena.

Da biste deaktivirali zaključavanje za decu, prvo uključite ploču. Simultano rukujte prednjim dugmetom podešavanja povećanja toplote  i dugmetom podešavanja smanjenja toplote  a zatim ponovo rukujte dugmetom podešavanja povećanja toplote

. „L“ će nestati na prikazu a ploča će se isključiti.

Zaključavanje ključa

Funkcionalnost zaključavanja ključa je za blokiranje i podešavanje uređaja u bezbedne režime u toku rukovanja. Modifikacije na dodir, na primer, povećavaju podešavanja toplote i drugi neće biti mogući. Moguće je samo isključiti uređaj.



Funkcija zaključavanja je aktivan ako je dugme ključa za zaključavanje  pritisnuto najmanje 2 sekunde. Ovo rukovanje je prihvaćeno od strane zvučnog signala. Nakon uspešnog rukovanja dužeg od 2 sekunde, indikator zaključavanja ključa blješti i grejač je zaključan.

Funkcija tajmera:



Funkcija tajmera se realizuje u dve verzije:

Tajmer minutnog podsećanja (1..99 min):

Tajmerom minutnog podsećanja može da se rukuje ako su zone kuvanja isključene. Prikaz tajmer pokazuje „00“ sa tačkom koja blješti.

Dodirnite dugme za podešavanje tajmera  da biste povećali vreme ili dodirnite  da biste smanjili vreme. Raspon podešavanja je između 0 i 99 minuta. Ako nema rukovanja 10 sekundi, tajmer minutnog podsetnika će se podesiti a tačka koja blješti će nestati. Nakon što se tajmer podesi, vreme opada prema prilagođavanju.

Kada vreme istekne, zvučni signal se čuje i prikaz tajmera blješti. Zvučni signal će se automatski zaustaviti nakon 30 sekundi i/ili rukovanjem bilo kojeg dugmeta.

Tajmer minutnog podsetnika može da se promeni ili isključi bilo kada rukovanjem dugmeta za povećanje tajmera  i/ili dugmetom za smanjenje tajmera . Isključivanje ploče dodirivanjem  u bilo koje vreme će takođe isključiti tajmer minutnog podsetnika.

Tajmer zone kuvanja (1..99 min):

Kada je ploča uključena, nezavisni tajmer može da se programira za svaku zonu kuvanja.

Izaberite zonu za kuvanje, zatim izaberite podešavanje temperature i na kraju aktivirajte dugme podešavanja tajmera , tajmer može da se programira kao funkcija isključivanja za zonu kuvanja. Oko tajmera je četiri

LED-ova aranžirano. Oni ukazuju za koju zonu kuvanja je tajmer aktiviran.

10 sekundi nakon poslednjeg rukovanja, prikaz tajmera se menja na tajmer koji će sledeći isteći (u slučaju programiranja više od 1 zone za kuvanje).

Kada je tajmer istekao, signal se čuje i prikaz tajmera pokazuje „00“ statično, dodeljeni LED tajmer zone za kuvanje blješti. Programirana zona kuvanja će se isključiti i „H“ će se prikazati ako je zona kuvanja vruća.

Zvučni signal i blještanje tajmera LED će se automatski zaustaviti nakon 30 sekundi i/ili rukovanjem bilo kojeg dugmeta.

Zvučni signal :

Dok ploča radi, sledeće aktivnosti će biti signalizirane putem zvučnog signala:

Normalna aktivacija dugmeta sa kratkim zvučnim signalom

Neprekidno rukovanje dugmadima tokom dužeg vremenskog perioda (10 sekundi) sa dužim, naizmeničnim zvučnim signalom.

Funkcija porasta :

Zona kuvanja mora da se izabere, nivo kuvanja da se podesi na „željeni nivo kuvanja“ i P(Podstrek) dugme treba da se ponovo pritisne.

Podstrek funkcija može da se aktivira ako indukcioni modul prihvata podešavanje na ovoj zoni kuvanja. Ako je funkcija podstreka aktivna, „P“ se

prikazuje na odgovarajućem prikazu.
 Aktiviranje bustera može da prevaziđe maksimalni napon i integrirano upravljanje naponom će se aktivirati.
 Neophodno smanjenje napajanja je prikazano blještanjem odgovarajuće zone prikaza kuvanja. Blještanje je aktivno 3 sekunde i dopušta dalja prilagođavanja podešavanja pre smanjenja napajanja.

Funkcija ključanja**

Ova funkcija nudi ključanje vode i drži se blizu tačke ključanja. Da biste aktivirali funkciju ključanja, dodirnite dugme za izbor grejača dva puta. Kada je funkcija ključanja aktivna, prikaz s tim u vezi pokazuje 'b'. Nakon ključanja vode, ploča daje zvučni signal, ovaj signal pokazuje da je ključanje završeno.

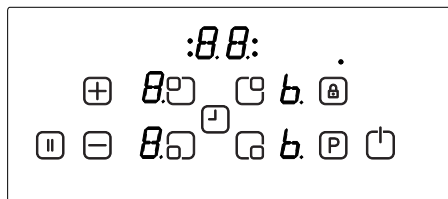

Zadnji desni prikaz grejača ukazuje na funkciju ključanja

Funkcija pečenja

Ova funkcija nudi pečenje ulja na oko 160°C. Da biste aktivirali funkciju pečenja dodirnite dugme za izbor grejača tri puta. Kada je funkcija pečenja aktivna, prikaz s tim u vezi pokazuje 'F'. Ploča daje zvučni signal nakon nekog vremena. Ovaj signal pokazuje da je ulje spremno za pečenje.

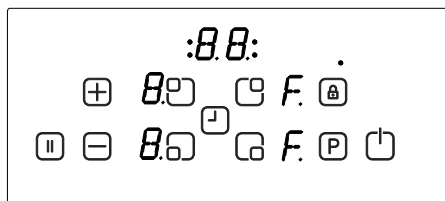

Prikaz prednjeg desnog grejača ukazuje na funkciju pečenja

Funkcija održavanja toplote**

Ova funkcija čini da jelo bude automatski držano na blizu 50 °C. Da biste aktivirali funkciju održavanja toplote, dodirnite dugme za izbor grejača četiri puta. Kada je funkcija održavanja toplote aktivna prikaz s tim u vezi pokazuje 'u'.

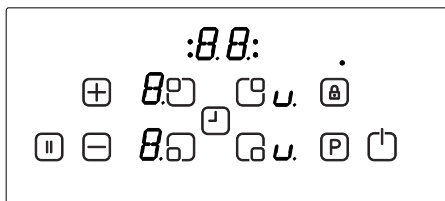

Zadnji desni prikaz grejača ukazuje na funkciju održavanja toplote

Funkcija topljenja čokolade

Ova funkcija nudi topljenje čokolade ili sličnih stvari automatski na 40 °C. Da biste aktivirali funkciju topljenja čokolade, dodirnite dugme za izbor grejača pet puta. Kada je funkcija topljenja čokolade aktivna prikaz s tim u vezi pokazuje 'c'.

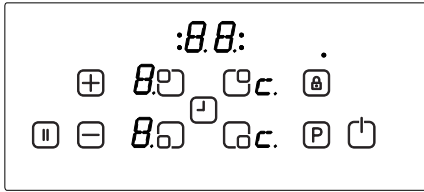

Prednji desni prikaz grejača ukazuje na funkciju topljenja čokolade

**Ovaj učinak i vreme mogu da se razlikuju u zavisnosti od količine hrane i kvaliteta tiganja. 1,5 litara vode i 0,5 litara ulja daju najbolji kuvarski učinak sa ovom funkcijom.

Pametna pauza

Pametna pauza, kada se aktivira, smanjuje napajanje svih grejača koji su uključeni.

Ako zatim deaktivirate pametnu pauzu, grejači će se automatski vratiti na prethodni nivo.

Ako pametna pauza nije deaktivirana, poklopac kuvanja će se isključiti nakon 30 minuta.

Dodirnite () da biste aktivirali pametnu pauzu. Napajanje aktiviranih grejača će smanjiti nivo 1 i „II“ će se pojaviti na svim prikazima.

Dodirnite () ponovo da biste deaktivirali pametnu pauzu. „II“ će nestati i grejači će sada raditi na prethodno podešenom nivou.

NAGOVEŠTAJI I SAVETI

Posuđe

- Koristite posuđe sa dnom koje je debelo, ravno, glatko i koje je istog prečnika kao element. Ovo će smanjiti vreme kuvanja.
- Posuđe koje je napravljeno od čelika, emajliranog čelika, livenog gvožđa i nerđajućeg čelika (ako je odgovarajuće obeleženo od strane proizvođača) će dati najbolje rezultate.
- Posuđe čije je dno napravljeno od emajliranog čelika ili aluminijuma ili bakra može da izazove metalne naslage na ploči. Ako se ostavi, ovo teško može da se ukloni. Očistite ploču nakon svake upotrebe.
- Posuđe je odgovarajuće za indukciju ako se magnet zakači na dnu posuđa.
- Posuđe mora da se stavi na centar zone za kuvanje. Ako se nepravilno postavi, se prikazuje.
- Kada koristite određene tiganje, razna buka može da se čuje, to je zbog dizajna tiganja i ne utiče na učinak ili bezbednost ploče.

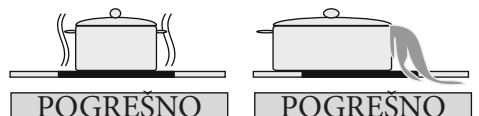
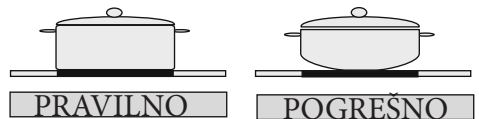

Čuvanje energije

- Indukcijske zone kuvanja se automatski adaptiraju na veličinu donjeg dela posuđa do određenog ograničenja. Međutim, magnetski deo dna posuđa mora da ima minimalni prečnik u zavisnosti od veličine zone kuvanja.
- Stavite posuđe na zonu za kuvanje pre nego što se uključi. Ako se uključi pre nego što se stavi posuđe, zona za kuvanje neće raditi i pokazaće se kontrolni prikaz.
- Koristite poklopac da biste smanjili vreme kuvanja.
- Kada tečnost ključa, smanjite podešavanje temperature.
- Smanjite količinu tečnosti ili masnoće kako biste smanjili vreme kuvanja.
- Izaberite odgovarajuće podešavanje temperature za dodatke kuvanju.

Primeri dodataka kuvanja

Informacije koje su date u sledećoj tabeli su samo zarad vođenja.

Podešavanja	Koristite za
0	Element isključen
1 - 3	Delikatno upozorenje
4 - 5	Nežno krčkanje, sporo upozorenje
6 - 7	Podgrevanje i brzo krčkanje
8	Ključanje, vrenje i penušanje
9	Maksimalna toplota
P	Funkcija porasta

Saveti za čišćenje

- Ne koristite abrazivne podloge, korozivne čistače, aerosol čistače ili oštre objekte da biste očistili površinu ploče.
- Da biste uklonili izgorelu hranu, utopite je u mokru krpu i tečnost za pranje.
- Možete da koristite strugač za čišćenje hrane ili ostataka. Hrana koja se lepi mora odmah da se očisti kada se prospe, pre nego što se staklo ohladi.
- Postarajte se da ne ogrebete lepljivi silikon koji je postavljen na krajevima stakla dok koristite strugač.
- Strugač ima brijač pa se zato mora čuvati van domašaja dece.
- Koristite specijalan keramički čistač za ploču na ploči dok je još topla na dodir. Isperite i obrišite čistom krpom ili papirnim ubrusom.

INSTALIRANJE UREĐAJA

UPOZORENJE:

Električno povezivanje ove ploče treba da se izvrši od strane kvalifikovanog električara, u skladu sa instrukcijama u ovom vodiču i u skladu sa trenutnim propisima. U slučaju bilo kakve štete koja se pojavi usled nepravilnog povezivanja ili instalacije, garancija neće važiti. Ovaj uređaj mora da se uzemlji.

Bezbednost instalacije

- Bilo koja viseća površina treba da je najmanje 65 cm iznad ploče.
- Ventilatori za izvlačenje moraju da se postave u skladu sa instrukcijama proizvođača.
- Zid u kontaktu sa zadnjim delom ploče mora da bude napravljen od materijala otpornih na plamen.
- Dužina kabla za napajanje ne treba da pređe 2 metra.

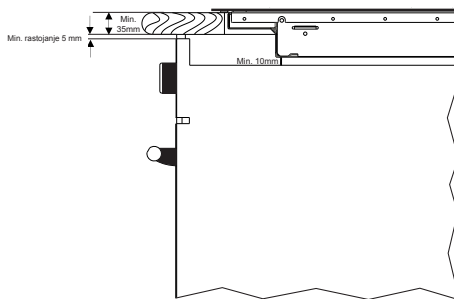

Pogled A

Postavljanje ploče u radni deo

- Ploča može da se ubaci u bilo koji radni deo koji je otporan na toplotu do najmanje 90 °C.
- Napravite otpor sa dimenzijama prikazanim na slici ispod i na sledećoj strani.
- Ploča za indukciju može da se ugradi u 25 do 40 mm široke radne delove.

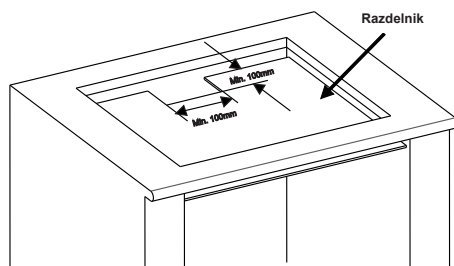
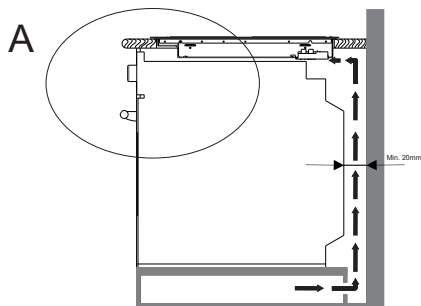
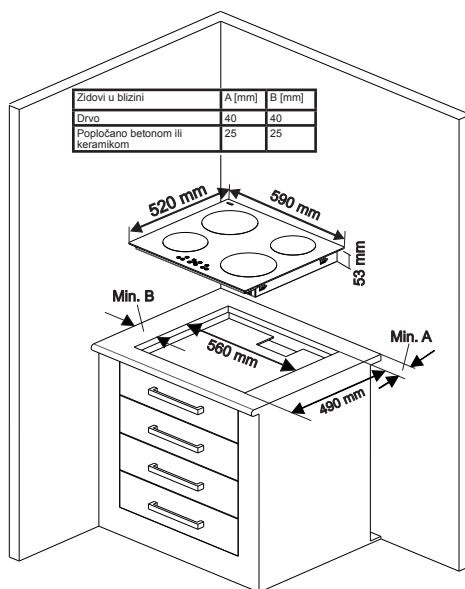

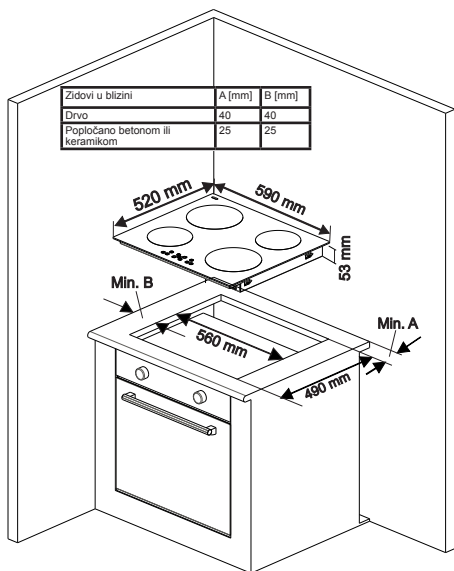

· Nanesite jednostranu samolepljivu traku za zaptivanje koja je došla sa uređajem oko niže ivice površine za kupovanje pored spoljnih ivica staklene keramičke table. Ne razvlačite ga.

· Zašrafite 4 držača za montiranje gornjeg dela na bočne zidove proizvoda.

Uspostavljanje električnog povezivanja

Pre uspostavljanja povezivanja, proverite da li je:

Glavni napon isti kao onaj naveden na ploči za određivanje koja se nalazi na zadnjem delu ploče.

Kolo može da podrži težinu uređaja (pogledajte ploču za određivanje).

Dovod napajanja ima povezivanje uzemljenjem, koje poštuje zahteve trenutnih regulativa i dobro radi.

Prekidač osiguranja mora da bude lako dohvatljiv kada se jednom ploča instalira.

Ako ne postoji pravilno kolo ploče i prekidač osigurača, moraju se instalirati od strane kvalifikovanog električara pre nego što se ploča poveže.

Odobreni odgovarajući kabl mora da se poveže sa Jedinice potrošnje (glavna kutija osigurača) i da se zaštiti svojim osiguračem od 50 ampera ili prekidačem mikro kola (MCB). Električar mora da dostavi prekidač za polove osigurača, koji prekida povezivanje sa obe linije (uživo) i neutralne provodnike sa kontakt odvojnicima koji su najmanje 3,0 mm.

Prekidač osigurača treba da se postavi

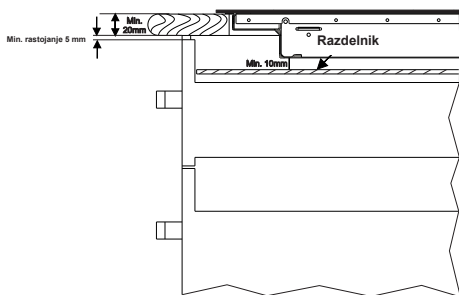
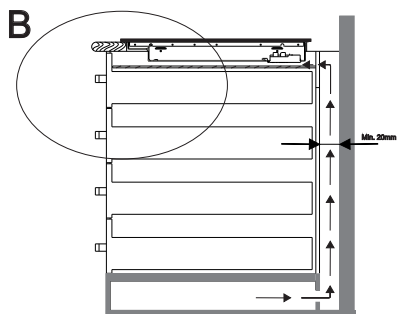

Pogled B

na zid kuhinje, iznad radnog dela i sa strane ploče, ne iznad nje, u skladu sa IEE propisima. Povežite prekidač osigurača na razvodnu kutiju koja treba da se nalazi na zidu oko 61 cm (24 inča) iznad nivoa poda i iza ploče. Kabel dovoda napajanja ploče zatim može da se poveže. Povežite jedan kraj razvodne kutije i povežite drugi kraj na kutiju za povezivanje napajanja ploče koja se nalazi na zadnjoj strani ploče. Uklonite poklopac kutije za povezivanje napajanja i instalirajte kabl, u skladu sa dijagramom za povezivanje.

Kabl za napajanje mora da se postavi podalje od direktnih izvora toplote. Ne treba da bude na temperaturi većoj od 50 °C temperature u sobi.

Ovaj uređaj poštuje sledeće EU direktive:

- 2006/95/EC direktiva niskog napona
- 2004/108/EC EMC direktiva
- 93/68/EEC CE direktiva obeležavanja

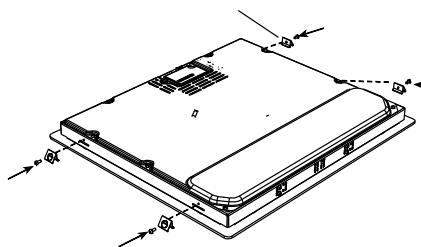
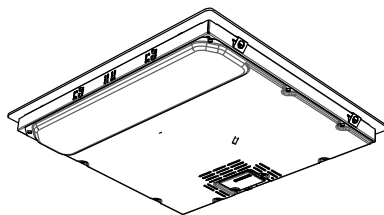
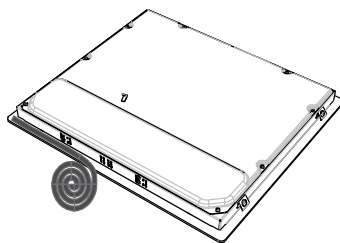

Držač za montiranje gornjeg dela

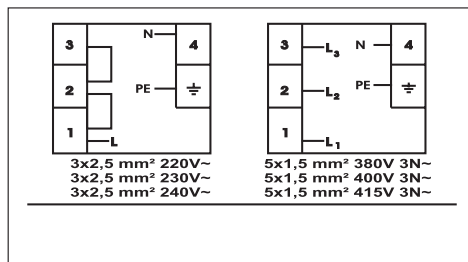



Za indukcionu ploču, kabl mora da bude H05VV-F 3X2,5 mm² 60227 IEC 53 ••. Pronaći ćete dijagram za povezivanje prikazan na zadnjem delu vašeg uređaja.

KODOVI GREŠKE



Ako postoji greška, kod greške će se prikazati na prikazima grejača.

E1: Ventilator za hlađenje je onemogućen, pozovite ovlašćene servisne agente.

E3: Dovodna voltaža je veća od određenih vrednosti, uključite ploču dodirujući , sačekajte dok se „H“ ne pojavi za sve zone, uključite ploču dodirujući  i nastavite sa korišćenjem. Ako se ista greška ponovo pokaže, pozovite ovlašćene

servisne agente.

E4: Dostavljena frekvencija je različita od određenih vrednosti, isključite

ploču dodirujući  , sačekajte dok „H“ ne nestane sa svih zona, uključite ploču dodirujući  i nastavite sa korišćenjem. Ako se ista greška ponovo pokaže, isključite i uključite ploču dodirujući  i nastavite da je koristite. Ako se ista greška još uvek prikazuje pozovite ovlašćene servisne agente.

E5: Unutrašnja temperatura ploče je previsoka, isključite ploču dodirujući  i pustite da se grejači ohlade.

E6: Greška komunikacije između kontrole dodirom i grejača, pozovite ovlašćene

servisne agente.

E7: Senzor kalema temperature je onemogućen, pozovite ovlašćene servisne agente.

E8: Senzor hlađenja temperature je onemogućen, pozovite ovlašćene servisne agente.

E9: Greška u kalibraciji, pozovite ovlašćene servisne agente.

INNEHÅLL:

Säkerhetsanvisningar
Beskrivning av enheten.
Tillagningsyta och kontrollpanel för plattor
Drift av enheten
Slå av och på enheten
Slå på och av tillagningszonerna
Smart paus
Restvärmeindikator.
Säkerhetsavstängningsfunktion
Barnlås
Timerfunktion
Summer
Boost-funktion:
Tips och råd
Installation av enheten
Installations säkerhet
Montering av hällen i en bänkskiva
Koppla elektriska anslutningar
Elektrisk anslutning diagram

SÄKERHETSVARNINGAR

LÄS DESSA INSTRUKTIONER NOGRANT OCH FULLSTÄNDIGT INNAN DU ANVÄNDER DIN APPARAT, OCH FÖRVARA DEM PÅ EN LÄMPLIG PLATS FÖR REFERENS VID BEHOV.

DENNA BRUKSANVISNING ÄR SAMMANSTÄLLD FÖR MER ÄN EN MODELL GEMENSAMT. APPARATEN KANSKE INTE HAR NÅGRA AV DE FUNKTIONER SOM BESKRIVS I DENNA BRUKSANVISNING. UPPMÄRKSAMMA DE UTTRYCK SOM HAR SIFFROR, MEDAN DU LÄSER BRUKSANVISNINGEN.

Allmänna säkerhetsvarningar

- Enheten kan användas av barn från 8 år och uppåt och personer med nedsatt fysisk, sensorisk eller mental förmåga eller brist på erfarenhet och kunskap om de övervakas eller får instruktioner angående användning av enheten på ett säkert sätt och förstår riskerna. Barn skall inte leka med enheten. Rengöring och användarunderhåll skall inte utföras

av barn utan övervakning.

- **VARNING:** Enheten och dess åtkomliga delar blir varma vid användning. Försiktighet bör iakttas för att undvika onödig kroppskontakt med värmelement. Barn mindre än 8 år ska hållas borta om de inte är kontinuerligt övervakade.
- **VARNING:** Obevakad matlagning på en häll med fett eller olja kan vara farligt och kan resultera i brand. Försök aldrig att släcka en brand med vatten, utan stäng av enheten och täck sedan lågan t.ex. med ett lock eller en brandfilt.
- **VARNING:** Risk för brand: förvara inte föremål på matlagingsytor.
- **VARNING:** Om ytan är sprucken, stäng av

enheten för att undvika risken för elektriska stötar.

- För induktionshällar, bör inte metallföremål såsom knivar, gafflar, skedar och lock placeras på hällens ytan eftersom de kan bli heta.
- För induktionshällar, efter användning, stäng av hällelementet med dess kontroll och lita inte på kast-rulldetektorn.
- För kokplattor med lock, bör allt spill tas bort från locket innan öppning. Och även hällens yta bör svalna innan du stänger locket.
- Enheten är inte avsedd att manövreras med hjälp av en extern timer eller separat fjärrkontrollsystem.
- Använd inte starka slipande rengöringsmedel eller vassa metall-

skrapor för att rengöra ugnsluckans glas och andra ytor eftersom de kan repa ytan, vilket kan resultera i splittring av glaset eller skador på ytan.

- Använd inte ångrengöringsapparater för rengöring av enheten.
- Din enhet tillverkas enligt alla tillämpliga lokala och internationella standarder och föreskrifter.
- Underhåll och reparationsarbete måste göras endast av auktoriserade servicetekniker. Installation och reparationsarbete som utförs av icke auktoriserade tekniker kan vara en fara för dig. Det är farligt att ändra eller modifiera specifikationerna i enheten på något sätt.
- Före installationen, se till att villkor för lokal distribution (typ av gas och gastryck eller elspänning och frekvens) och kraven för enheten är kompatibla. Kraven för denna enhet anges på etiketten.
- **WARNING:** Denna enhet är avsedd endast för matlagning och är avsedd för inomhusbruk i hushåll och bör inte användas för andra ändamål eller för annan tillämpning, som för icke-hushållsbruk eller i en kommersiell miljö eller rumsuppvärmning.
- Alla möjliga säkerhetsåtgärder har vidtagits för att garantera din

säkerhet. Eftersom glaset kan gå sönder, bör du vara försiktig vid rengöring för att undvika repor. Undvik att slå eller knacka på glaset med tillbehör.

- Se till att nätsladden inte blir klämd under installationen. Om nätsladden är skadad måste den bytas ut av tillverkaren, dess servicerepresentant eller liknande kvalificerade personer för att förebygga fara.

Installationsvarningar

- Använd inte enheten förrän den är fullständigt installerad.
- Enheten måste installeras av en auktoriserad tekniker och tas i bruk. Tillverkaren ansvarar inte för eventuella skador som kan orsakas av felaktig placering och installation av obehöriga.
- När du packar upp enheten, se till att den är inte skadad under transporten. Vid eventuella fel, använd inte apparaten och kontakta omedelbart ett kvalificerat serviceombud. Eftersom materialen som används som förpackning (nylon, häftklamrar, cellplast... etc) kan orsaka skadliga effekter på barn, bör de samlas in och tas bort omedelbart.
- Skydda enheten mot atmosfäriska effekter. Utsätt den inte för effekter som sol, snö osv.
- Enhetens omgivande material (kabinett) måste tåla en temperatur på minst 100C. Temperaturen i den nedre ytan av hällen kan stiga under användning. En skiva måste därför installeras under produkten.

• Under användning

- Placera inte lättantändliga eller brännbara material, i eller i närheten av enheten när den är i drift.
- Lämna inte spisen när du lagar mat med fasta eller flytande oljor. De kan brinna med anledning av extrem värme. Häll aldrig vatten på eld som orsakas av olja. Täck kastrullen eller stekpannan med locket för att kväva lågan som har inträffat i detta fall och stäng av spisen.
- Placera alltid kastruller över centrum av matlagingszonen och vänd handtagen till en säker position så att de inte kan slås till eller gripas tag i.
- Om du inte ska använda enheten under en längre tid, koppla från den. Behåll huvudströmbrytaren avstängd. Även när du inte använder enheten, håll gasventilen avstängd.
- Se till att enhetens kontrollvred alltid är i läge "0" (stopp) när den inte används.

Under rengöring och underhåll

- Stäng alltid av enheten innan funktioner som rengöring eller underhåll. Du kan göra det efter frånkoppling av enheten eller frånkoppling av huvudkontakten.
- Ta inte bort kontrollvreden för att rengöra kontrollpanelen.
- FÖR ATT BIBEHÅLLA EFFEKTIVITETEN OCH SÄKERHETEN I ENHETEN, REKOMMENDERAR

VI ATT DU ALLTID ANVÄNDER
ORIGINALRESERVDELAR OCH
ATT ENDAST RINGA VÅRA
AUKTORISERADE OMBUD VID
BEHOV.

BESKRIVNING AV HÄLLEN

Bäste kund,

Vänligen läs instruktionerna i den här användarhandboken innan du använder hällen och spara den för framtida referens.

Tillagningsyta för 4 plattor:

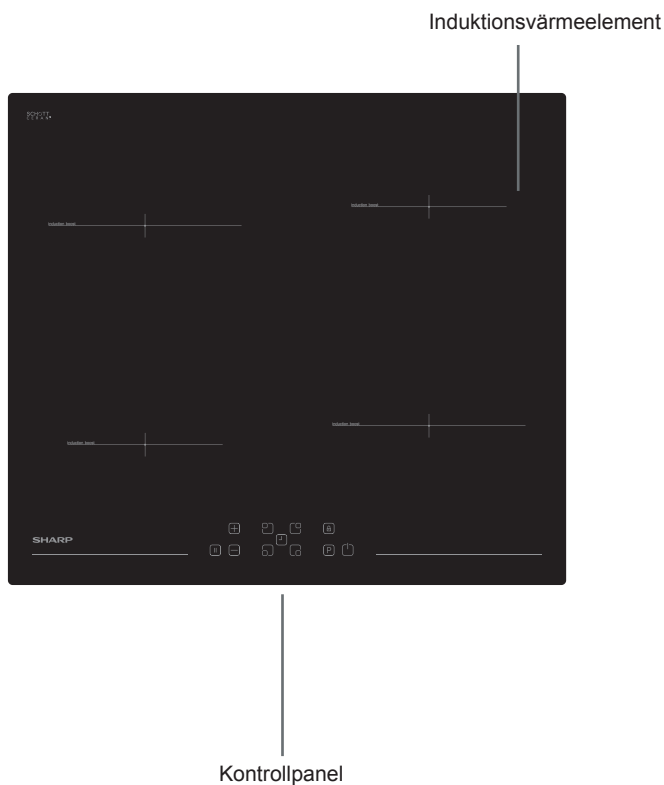

Obs: Utseendet på din häll kan vara annorlunda än modellen ovan beroende på dess konfiguration.

Kontrollpanel för 4 plattor:

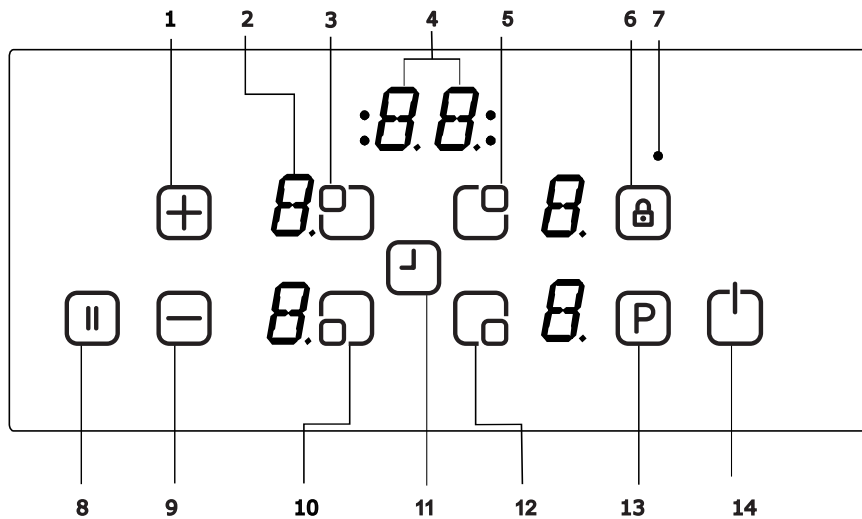

1- Öka värmeinställning/timer

2- Plattdisplay

3- Övre vänstra plattval

4- Timerdisplay

5- Övre högra plattval

6- Knapplås

7- Knapplås-indikator

8- Smart paus

9- Minska värmeinställning/timer

10- Nedre vänstra plattval

11- Timer

12- Nedre högra plattval

13- Boost

14- På/Av

ANVÄNDNING AV ENHETEN

Använd induktionstillagningszonerna med lämpliga köksredskap.



När nätspänningen är tillslagen, kommer alla displayer att visas ett ögonblick. När denna tid är över, är hällen i standby-läge och är klar för användning.

Hällen kontrolleras med elektroniska sensorer som används genom att röra vid tillhörande sensorer. Varje sensoraktivering följs av en ljudsignal (summer).

Slå på enheten:

Slå på hällenn genom att trycka på tangenten PÅ/AV . Alla plattors displayer visar en statisk "0" och den längst ned till högers punkter blinkar. (om ingen tillagningszon väljs inom 20 sekunder, stängs hällen av automatiskt.)



Stänga av enheten:

Att stänga av hällen när som helst genom att trycka på . Tangenten PÅ/AV  har alltid prioritet i avstängningsfunktionen,

Att slå på tillagningszonerna:



Tryck på valknappen för plattan du vill laga mat på. Det finns en statisk punktindikator på denn valda plattdisplayen och den blinkande punkten på alla andra displayer släcks.

Välj temperaturinställningen, genom att använda tangenten för att öka värmen

 eller tangenten för att minska värmen . Elementet är nu redo att laga mat på. För snabbaste koktider, välj önskad tillagningsnivå och tryck sedan på P-tangenten för att aktivera boost-funktionen.

Att stänga av tillagningszonerna:

Välj det element du vill stänga av genom att trycka på tillhörande tangent för att öka värmen  . .

Med tangenten , sänk temperaturen ned till "0". (Ävenn att använda  och  tangenterna samtidigt sänker temperaturen till "0")

Om tillagningszonenn är varm, kommer "H" att visas istället för "0".

Att stänga av alla tillagningszoner:

För att stänga av alla tillagningszoner samtidigt, rör vid tangenten  .

I standby-läge visas ett "H" på alla tillagningszoner som är varma.

Restvärme-indikator

Restvärmeindikatorn anger att glaskeramiken har en farlig vidrörningstemperatur i omkretsen av en tillagningszon.

Efter avstängningen av tillagningszonen visar respektive display "H" tills den tilldelade tillagningszonens temperatur är på en okritisk nivå.



Säkerhetsavstängningsfunktion:

Varje tillagningszon stängs av efter en definierad maximal drifttid om värmevärdet inte ändras. Varje förändring i tillagningszonen ställer tillbaka den maximala drifttiden till det ursprungliga värdet för drifttidens Den maximala drifttiden beror på den valda temperaturnivån.



Vänta tills 'F' försvinner för alla zoner, slå på hällen genom att trycka på  och fortsätt att använda.

Värmeinställning	Säkerhetsavstängning efter
1 - 2	6 timmar
3 - 4	5 timmar
5	4 timmar
6 - 9	1,5 timmar

Barnlås:

Efter att ha slagit på kontrollen, kan barnlåsfunktionen aktiveras. To activate the child lock, simultaneously operate the front increase heat setting key  and decrease heat setting key  and then operate the increase heat setting key  again. "L" som betyder LÅST visas i alla plattdisplayer och kontrollen kan inte ändras. (Om en tillagningszon är i varmt tillstånd, visas "L" och "H" omväxlande.)

Hällen förblir i ett låst tillstånd tills den blir upplåst, även om kontrollen har slagits av och på.

För att avaktivera barnlåset, slå först på hällen. Använd samtidigt den främre värmeökningstangenten  och värmeminskningstangenten  och använd sedan värmeminskningstangenten  igen. "L" försvinner på displayen och hällen stängs av.

Knapplås

Knapplåsfunktionen är till för att blockera och ställa enheten i ett sparläge under drift. Tryck på ändringar som till exempel höja värmeinställningar och annat bör inte vara möjligt. Det är endast möjligt att stänga av enheten.



Låsfunktionen är aktiv, om knapplåsknappen  trycks minst 2 sek. Denna funktion bekräftas av en summer. Efter framgångsrik funktion i mer än 2 sek, blinkar knapplåsindikatorn och plattan är låst.

Timerfunktion:

Timerfunktionen realiseras i två versioner:

Äggklockstimer (1..99 min):

Äggklockstimern kan användas om tillagningszonerna är avstängda. Timerdisplayen visar "00" med en blinkande punkt.

Tryck på timerinställningstangenten  för att öka tiden eller tryck på  för att minska tiden. Justeringsområdet är mellan 0 och 99 minuter. Om det inte finns någon drift inom 10 sekunder, kommer äggklockstimern att ställas in och den blinkande punkten försvinner. Efter att timern är inställd, räknas tiden ned med hänsyn till justeringen.

När tiden är slut, hörs en signal och timerdisplayen blinkar. Ljudsignalen kommer att stoppas automatiskt efter 30 sekunder och/eller genom att använda valfri tangent.

Äggklockstimern kan ändras eller stängas av när som helst genom att använda timerökningstangenten \oplus och/eller minska timertangenten \ominus . Att stänga av hällen genom att trycka på \square när som helst kommer också att stänga av äggklockstimern.

Tillagningszonstimer (1..99 min):

När hällen är påslagen, kan en oberoende timer programmeras för varje tillagningszon.

Välj en tillagningszon, välj sedan temperaturinställning och slutligen aktivera timerinställningens

tangent \square , timern kan programmeras som en avstängningsfunktion för en tillagningszon. Runt timern är fyra lysdioder placerade. Dessa indikerar för vilken tillagningszon timern har aktiverats.

10 sek efter den senaste användningen ändras timerdisplayen till timern som kommer att stanna nästa gång (i fall av programmering av fler än en tillagningszon).

När timern har gått till slut, ljuder en signal och timerdisplayen visar "00" statiskt, den tilldelade tillagningszonens timers lysdiod blinkar. Den programmerade tillagningszonen

stängs av och "H" kommer att visas om tillagningszonen är varm.

Ljudsignalen och timerns lysdiods blinkande kommer att stoppas automatiskt efter 30 sekunder och/eller genom att använda valfri tangent.

Summer:

Medan hällen är i drift, kommer följande aktiviteter signaleras med hjälp av en summer:

Normal tangentaktivering med en kort ljudsignal

Kontinuerlig användning av tangenter över en längre tidsperiod (10 sekunder) med en längre, intermitterande ljudsignal.

Boost-funktion:

En tillagningszon måste väljas, tillagningsnivå ställas in till "önskad tillagningsnivå" och P(ost) tangenten tryckas på igen.

Boost-funktion kan aktiveras om induktionsmodulen godtar inställningen på denna tillagningszon. Om Boost-funktionen är aktiv visas ett "P" på motsvarande display.

Att aktivera boostern kan överskrida gränsen för maximal effekt och den integrerade effekthanteringen kommer att aktiveras.

Den nödvändiga effektminskningen visas genom blinkande med motsvarande tillagningszons display. Blinkandet är aktivt i 3 sek. och tillåter ytterligare anpassningar av inställningarna före effektminskning.

Kokfunktion**

Denna funktion kokar vattnet och håller det nära kokpunkten. För att aktivera kokningsfunktionen vidrör plattväljartangenten två gånger. När kokningsfunktionen är aktiv, visar den relaterade displayen "b". Efter kokning av vatten, avger hällen en ljudsignal, denna signal betyder att kokningen är klar sjudning pågår.

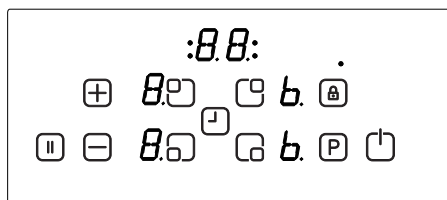

Bakre högra plattdisplayen visar kokfunktion

Stekfunktion

Denna funktion ger stekning i olja runt 160°C. För att aktivera stekfunktionen vidrör plattväljartangenten tre gånger. När stekningsfunktionen är aktiv, visar den relaterade displayen "F". Hällen avger en ljudsignal efter ett tag. Denna signal anger att oljan är redo att steka i. Främre högra plattdisplayen visar stekfunktion

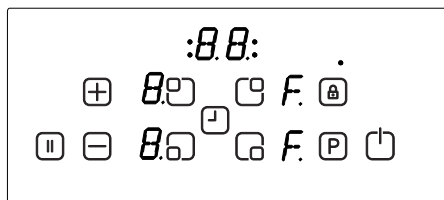

Håll varm funktion**

Denna funktion ser till att rätten automatiskt hålls nära 50°C. För att aktivera håll varm funktionen vidrör plattväljartangenten fyra gånger. När håll varm funktionen är aktiv visar den relaterade displayen "u".

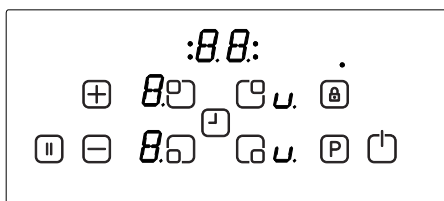

Bakre högra plattdisplayen visar håll varm funktion

Chokladsmältningssfunktion

Denna funktion ser till att smältning av choklad och liknande automatiskt hålls nära 40°C. För att aktivera chokladsmältningssfunktionen vidrör plattväljartangenten fem gånger. När chokladsmältningssfunktionen är aktiv visar den relaterade displayen "c".

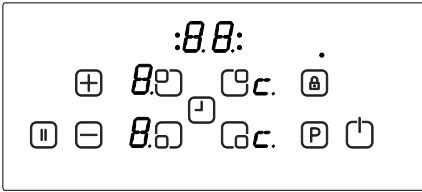

Främre högra plattdisplayen indikerar chokladsmältningsfunktionen

**Dessa utföranden och tider kan variera beroende på mängden mat och kastrull-/stekjärnskvalitet. 1,5 liter vatten och 0,5 liter olja ger bästa tillagningsprestanda med denna funktion.

Smart paus

Smart paus, när den är aktiverad, reducerar effekten hos alla plattor som har slagits på.

Om du inaktiverar Smart paus, kommer plattorna automatiskt återgå till den tidigare nivån.

Om Smart paus inte inaktiveras, kommer hällen att stängas av efter 30 minuter.

Rör vid () för att aktivera Smart paus. Effekten för aktiverad platta(or) kommer att minska till nivå 1 och "II" visas på alla displayer.

Rör vid () igen för att inaktivera Smart paus. "II" kommer att försvinna och plattorna kommer nu att köra på den nivå som tidigare ställts in.

TIPS OCH RÅD

Köksredskap

- Använd tjocka, plana och slätbottnade köksredskap som är samma diameter som elementet. Detta kommer att bidra till att minska tillagningstiden.
- Kockkärl av stål, emaljerat stål, gjutjärn och rostfritt stål (om lämpligt märkta av tillverkaren) kommer att ge dig de bästa resultaten.
- Kockkärl av emaljerat stål eller aluminium eller kopparbottnar kan orsaka en metallisk rest kvar på hällen. Om det lämnas kvar blir det svårt att ta bort. Rengör hällen noggrant efter varje användning.
- Kockkärl är lämpliga för induktion om en magnet fastnar på kockkärlens botten.
- Kockkärl måste placeras centralt på tillagningszonen. Om det inte är korrekt placerat, visas.
- Vid användning av vissa kockkärl, kan du få olika ljud från kastruller, detta är på grund av utformningen av kastrullerna och påverkar inte prestandan eller säkerheten för hällen.

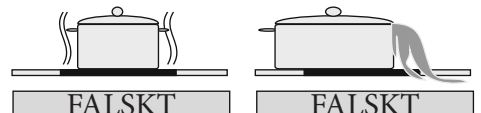
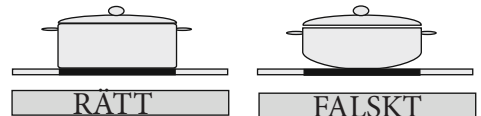

Energibesparing

- Induktionstillagningszoner anpassas automatiskt till storleken på kokkärlets botten upp till en viss gräns. Dock måste den magnetiska delen av kokkärlets botten ha en minsta diameter beroende på storleken på tillagningszonen.
- Placera kokkärlet på tillagningszonen innan den slås på. Om den är påslagen innan något kokärl är på, kommer tillagningszonen inte att fungera och kontrolldisplayen visas.
- Använd ett lock för att minska tillagningstiden.
- När vätskan börjar koka, minska temperaturinställningen.
- Minimera mängden vätska eller fett för att minska tillagningstiden.
- Välj rätt temperaturinställning för tillagningstillämpningarna.

Exempel på tillagningstillämpningar

Den information som ges i nedanstående tabell är endast vägledning.

Inställningar	Använd för
0	Element av
1 - 3	Känslig varning
4 - 5	Stilla sjudning, långsam varning
6 - 7	Återuppvärmning och snabb sjudning
8	Kokning, fräsning och bryning
9	Maximal värme
P	Boost-funktion

Rengöringstips

- Använd inte slipdynamor, frätande rengöringsmedel, rengöringssprayer eller vassa föremål för att rengöra ytorna på hällen.
- För att ta bort bränd mat, blöt den med en fuktig trasa och diskmedel.
- Du kan använda en skrapa för rengöring av mat eller rester. Klibbiga livsmedel måste rengöras omedelbart när de spiller, innan glaset har svalnat.
- Var noga med att inte repa silikonet som placerats på kanterna av glaset när du använder en skrapa.
- Skrapan har ett rakblad, därför måste den hållas borta från barn.
- Använd speciella keramikhållsrengöringsmedel på hällen när den är varm vid beröring. Skölj och torka med en ren trasa eller hushållspapper.

INSTALLATION AV ENHETEN

VARNING:

Den elektriska anslutningen av denna håll bör utföras av en behörig elektriker, enligt instruktionerna i bruksanvisningen och i enlighet med gällande regler. I händelse av eventuella skador som uppstår till följd av felaktig anslutning eller installation, kommer garantin inte vara giltig. Denna enhet måste vara jordad.

Installationssäkerhet

- Alla överhängande ytor bör vara minst 65cm ovanför hällen.

- Köksfläktar måste monteras i enlighet med tillverkarens anvisningar.

- Väggen i kontakt med den bakre delen av hällen måste vara gjord av flamsäkert material.

- Strömkabellängden bör inte överstiga 2 meter.

Montering av hällen i en bänkskiva

- Hällen kan infogas i varje bänkskiva under förutsättning att den är värmebeständig upp till åtminstone 90°C.

- Skapa en öppning med de mått som visas i bilden nedan och på nästa sida.

- Induktionshällen kan byggas in i 25 till 40 mm tjocka bänkskivor.

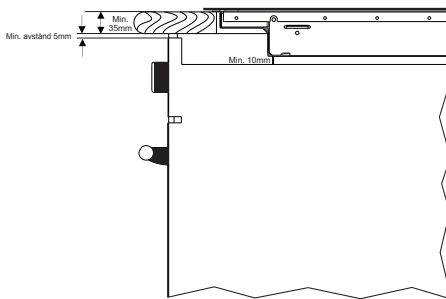

Vy A

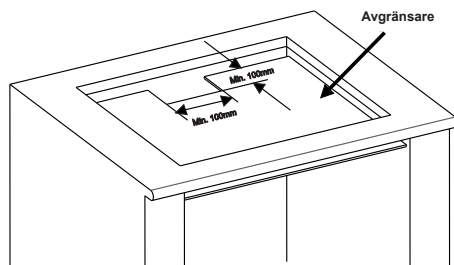
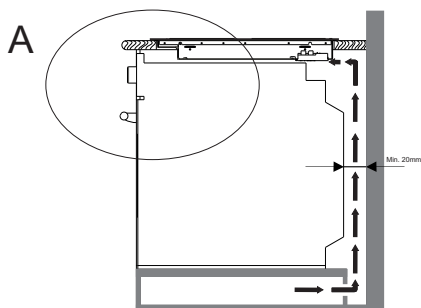
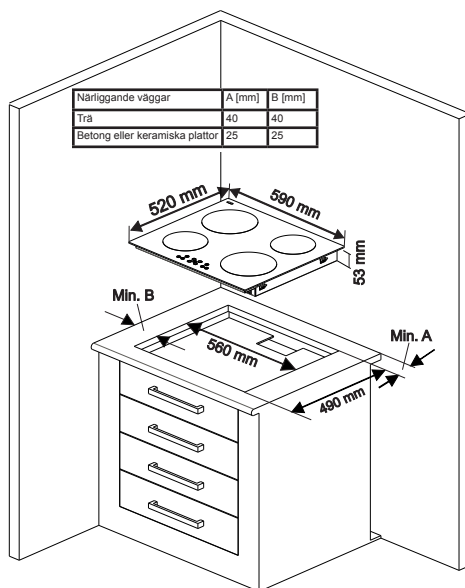

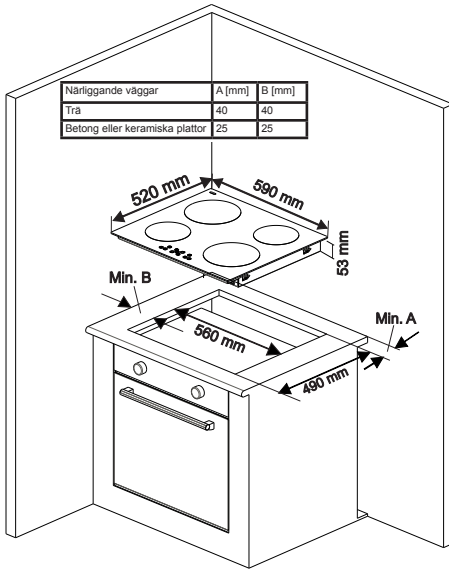

Applicera den ensidiga självhäftande förseglingstejpen som medföljer hela vägen runt den nedre glaskanten av tillagningsytan längs den yttre kanten av den glaskeramiska panelen. Sträck den inte.

Skruva fast de 4 monteringsfästena för bänkskivan på sidoväggarna på produkten.

Koppla elektriska anslutningar

Innan anslutning, kontrollera att:

Nätspänningen är densamma som noterats på märkplåten som är placerad på baksidan av hällen.

Kretsen kan stödja enhetsbelastningen (se märkplåten).

Strömförsörjningen har en jordanslutning, som överensstämmer med bestämmelserna i gällande föreskrifter och är i gott skick.

Säkringsbrytaren måste vara lättåtkomlig när hällen har installerats.

Om det inte finns någon särskild hållkrets och säkringsbrytare, måste de installeras av en behörig elektriker innan hällen blir ansluten.

En godkänd lämplig kabel måste anslutas från konsumentenheten (elcentralen) och skyddas av sin egen 50amp säkring eller mikrokretsbrytare (MCB). Elektrikern måste tillhandahålla en säkrad allpolig brytare, som kopplar från från både kabeln (strömförande) och neutrala ledare med en kontaktseparation av åtminstone 3,0 mm.

Säkringsbrytaren bör monteras på köksväggen ovanför arbetsytan och

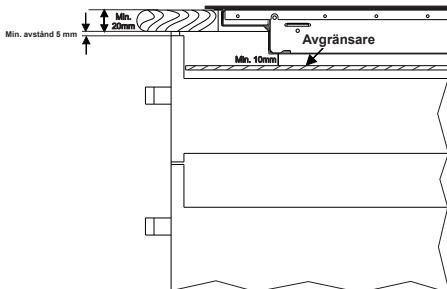
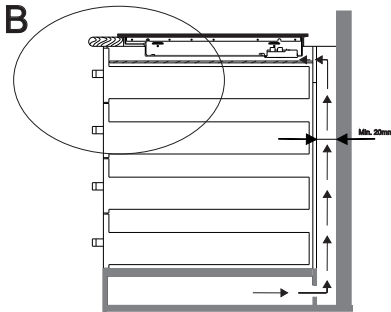

Vy B

vid sidan av hällen, inte över den, i enlighet med IEE föreskrifter. Anslut säkringsbrytaren till en kopplingsdosa som ska monteras på väggen ca 61cm (24 tum) över golvnivå och bakom hällen. Hällens strömförsörjningskabel kan sedan anslutas. Anslut den ena änden till kopplingsdosen och anslut den andra änden till hällens kopplingsdosa som finns på baksidan av hällen. Ta bort locket på kopplingsdosen och installera kabeln i enlighet med kopplingsdiagrammet.

Strömförsörjningskabeln ska placeras på avstånd från direkta värmekällor. Den bör inte utsättas för en temperaturökning med mer än 50°C över rumstemperatur.

Denna enhet uppfyller kraven i följande EU-direktiv:

- 2006/95/EG Lågspänningsdirektivet
- 2004/108/EG EMC-direktivet
- 93/68/EEG CE-märkningsdirektivet

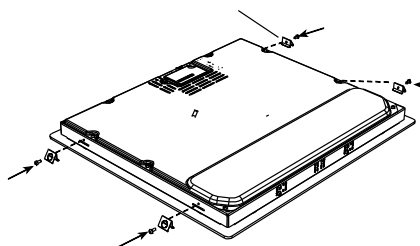
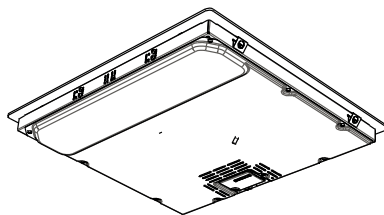
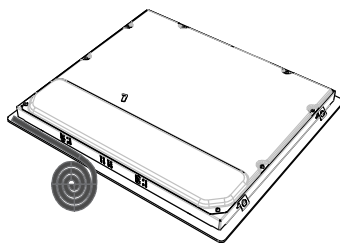

Monteringsfäste bänkskiva

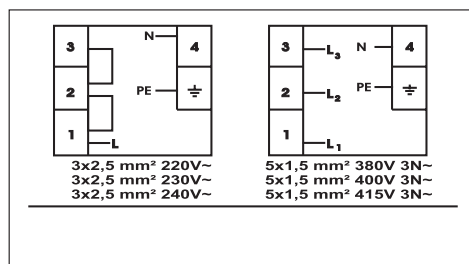



För induktionshällenn, måste kabeln vara H05VV-F 3 X 2,5 mm² 60227 IEC 53 .. Du hittar kopplingsdiagrammet som visas på botten av din enhet.



FELKODER

Om det finns ett fel, kommer felkoden att visas på plattdisplayerna.

E1 : Kylfläkten är inaktiverad, ring auktoriserad serviceagent.

E3 : Tillförselspänningen är över märkvärdet, stäng av hällen genom att trycka på , vänta tills "H" försvinner för alla zoner, slå på hällen genom att trycka på  och fortsätt användningen. Om samma fel uppstår igen, ring auktoriserad agent.

E4 : Tillförselsfrekvensen är annorlunda

än märkvärdet, stäng av hällen genom att trycka på  , vänta tills "H" försvinner för alla zoner, slå på hällen genom att trycka på  och fortsätt användningen. Om samma fel uppstår igen, koppla av/på hällen genom att trycka på  fortsätt att använda den. Om samma fel fortfarande sker, ring auktoriserad serviceagent.

E5 : Hällens inre temperatur är för hög, stäng av hällen genom att trycka på  låt plattorna svalna.

E6 : Kommunikationsfel mellan touch-kontroll och platta. Kontakta auktoriserad serviceagent.

E7 : Spoltemperatursensor är inaktiverad, ring auktoriserad serviceagent.

E8 : Kyltemperatursensor är inaktiverad, ring auktoriserad serviceagent.

E9 : Kalibreringsfel, ring auktoriserad agent.



Service
& Support

Visit our website:

www.sharphomeappliances.com

Or contact us:



You **Tube**