

EVY5841BAX  
EVY5841BOX



PL Piekarnik

Instrukcja obsługi



**Electrolux**

## SPIS TREŚCI

1. INFORMACJE DOTYCZĄCE BEZPIECZEŃSTWA.....	3
2. WSKAZÓWKI DOTYCZĄCE BEZPIECZEŃSTWA.....	5
3. OPIS URZĄDZENIA.....	7
4. PANEL STEROWANIA.....	8
5. PRZED PIERWSZYM UŻYCIEM.....	10
6. CODZIENNA EKSPLOATACJA.....	10
7. FUNKCJE ZEGARA.....	14
8. PROGRAMY AUTOMATYCZNE.....	16
9. KORZYSTANIE Z AKCESORIÓW.....	16
10. DODATKOWE FUNKCJE.....	18
11. WSKAZÓWKI I PORADY.....	20
12. KONSERWACJA I CZYSZCZENIE.....	35
13. ROZWIĄZYWANIE PROBLEMÓW.....	37
14. EFEKTYWNOŚĆ ENERGETYCZNA.....	39

## Z MYŚLĄ O TOBIE

Dziękujemy za zakup urządzenia Electrolux. Jest ono owocem dziesięcioleci doświadczeń i innowacji. To pomysłowe i stylowe urządzenie zostało zaprojektowane z myślą o Tobie. Użytkując je, możesz mieć zawsze pewność uzyskania wspaniałych efektów.

Witamy w świecie marki Electrolux!

**Zapraszamy na naszą witrynę internetową, aby:**



Otrzymać wskazówki dotyczące użytkowania, broszury, pomoc w rozwiązywaniu problemów oraz informacje dotyczące serwisu:

**[www.electrolux.com/webselfservice](http://www.electrolux.com/webselfservice)**



Zarejestrować swój produkt i uprościć jego obsługę serwisową:

**[www.registerelectrolux.com](http://www.registerelectrolux.com)**



Nabyć akcesoria, materiały eksploatacyjne i oryginalne części zamienne do swojego urządzenia:

**[www.electrolux.com/shop](http://www.electrolux.com/shop)**

## OBSŁUGA KLIENTA

Zalecamy stosowanie oryginalnych części zamiennych.

Kontaktując się z autoryzowanym centrum serwisowym, należy przygotować poniższe dane: informacje o modelu, numer produktu, numer seryjny.

Stosowne informacje można znaleźć na tabliczce znamionowej.

 Ostrzeżenie/przestroga — informacje dotyczące bezpieczeństwa

 Ogólne informacje i wskazówki

 Informacje dotyczące środowiska naturalnego

Producent zastrzega sobie możliwość wprowadzenia zmian bez wcześniejszego powiadomienia.

## 1. ⚠ INFORMACJE DOTYCZĄCE BEZPIECZEŃSTWA

Przed przystąpieniem do instalacji i rozpoczęciem eksploatacji urządzenia należy uważnie zapoznać się z załączoną instrukcją obsługi. Producent nie odpowiada za obrażenia ciała ani szkody spowodowane nieprawidłową instalacją lub eksploatacją urządzenia. Należy zachować instrukcję obsługi w bezpiecznym i łatwo dostępnym miejscu do wykorzystania w przyszłości.

### 1.1 Bezpieczeństwo dzieci i osób o ograniczonych zdolnościach ruchowych, sensorycznych lub umysłowych

- Urządzenie mogą obsługiwać dzieci po ukończeniu ósmego roku życia oraz osoby o ograniczonych zdolnościach fizycznych, sensorycznych lub umysłowych, a także nieposiadające odpowiedniej wiedzy lub doświadczenia, jeśli będą one nadzorowane lub zostaną poinstruowane w zakresie bezpiecznego korzystania z urządzenia i będą świadome związanych z tym zagrożeń.
- Nie pozwalać dzieciom bawić się urządzeniem.
- Przechowywać opakowanie w miejscu niedostępnym dla dzieci lub pozbyć się go w odpowiedni sposób.
- Dzieciom i zwierzętom nie wolno zbliżać się do pracującego lub stygnącego urządzenia. Łatwo dostępne elementy urządzenia mocno się nagrzewają.
- Jeśli urządzenie wyposażono w blokadę uruchomienia, zaleca się jej włączenie.
- Dzieciom nie wolno zajmować się czyszczeniem ani konserwacją urządzenia bez odpowiedniego nadzoru.
- Dzieciom w wieku do 3 lat nie wolno zbliżać się do urządzenia podczas jego pracy.

## 1.2 Ogólne zasady bezpieczeństwa

- Instalacji urządzenia i wymiany jego przewodu zasilającego może dokonać wyłącznie osoba o odpowiednich kwalifikacjach.
- **OSTRZEŻENIE:** Urządzenie oraz jego nieosłonięte elementy nagrzewają się podczas pracy do wysokiej temperatury. Należy zachować ostrożność, aby uniknąć kontaktu z elementami grzejnymi. Dzieci poniżej 8 roku życia nie powinny znajdować się w pobliżu urządzenia, jeśli nie są pod stałym nadzorem.
- Podczas wyjmowania i wkładania akcesoriów lub naczyń należy zawsze używać rękawic kuchennych.
- Przed przystąpieniem do konserwacji urządzenia należy odłączyć je od zasilania.
- Aby uniknąć porażenia prądem, przed przystąpieniem do wymiany żarówki należy upewnić się, że urządzenie jest wyłączone.
- Nie czyścić urządzenia za pomocą myjek parowych.
- Do czyszczenia szyb w drzwiach nie używać ściernych środków czyszczących ani ostrych, metalowych myjek, ponieważ mogą one porysować powierzchnię, co może skutkować pęknięciem szkła.
- Jeśli przewód zasilający jest uszkodzony, musi wymienić go producent, autoryzowane centrum serwisowe lub inna wykwalifikowana osoba, aby zapobiec zagrożeniu porażeniem prądem.
- Aby wymontować prowadnice blach, należy odciągnąć najpierw ich przednią, a następnie tylną część od bocznych ścianek. Zamontować prowadnice blach w odwrotnej kolejności.
- Należy stosować wyłącznie termosondę zalecaną do danego modelu urządzenia.

## 2. WSKAZÓWKI DOTYCZĄCE BEZPIECZEŃSTWA

### 2.1 Instalacja



#### **OSTRZEŻENIE!**

Urządzenie może zainstalować wyłącznie wykwalifikowana osoba.

- Usunąć wszystkie elementy opakowania.
- Nie instalować ani nie używać uszkodzonego urządzenia.
- Należy postępować zgodnie z instrukcją instalacji dołączonej do urządzenia.
- Zachować ostrożność podczas przenoszenia urządzenia, ponieważ jest ono ciężkie. Należy zawsze stosować rękawice ochronne i mieć na stopach pełne obuwie.
- Nigdy nie ciągnąć urządzenia za uchwyt.
- Zachować minimalne odstępstwa od innych urządzeń i mebli.
- Należy zadbać o to, aby meble itp. znajdujące się obok urządzenia i nad nim spełniały odpowiednie wymogi bezpieczeństwa.
- Boki urządzenia powinny sąsiadować z urządzeniami lub meblami o tej samej wysokości.

### 2.2 Podłączenie do sieci elektrycznej



#### **OSTRZEŻENIE!**

Występuje zagrożenie pożarem i porażeniem prądem elektrycznym.

- Wszystkie połączenia elektryczne powinien wykonać wykwalifikowany elektryk.
- Urządzenie musi być uziemione.
- Należy upewnić się, że informacje o podłączeniu elektrycznym podane na tabliczce znamionowej są zgodne z parametrami instalacji zasilającej. W przeciwnym razie należy skontaktować się z elektrykiem.
- Należy używać wyłącznie prawidłowo zamontowanego gniazda elektrycznego z uziemieniem.
- Nie stosować rozgałęźników ani przedłużaczy.
- Należy zwrócić uwagę, aby nie uszkodzić wtyczki ani przewodu zasilającego. Wymiany przewodu zasilającego można dokonać wyłącznie w naszym autoryzowanym centrum serwisowym.
- Przewody zasilające nie mogą dotykać drzwi urządzenia, zwłaszcza gdy drzwi są mocno rozgrzane.
- Zarówno dla elementów znajdujących się pod napięciem, jak i zaizolowanych części, zabezpieczenie przed porażeniem prądem należy zamocować w taki sposób, aby nie można go było odłączyć bez użycia narzędzi.
- Podłączyć wtyczkę do gniazda elektrycznego dopiero po zakończeniu instalacji. Należy zadbać o to, aby w zainstalowanym urządzeniu wtyczka przewodu zasilającego była łatwo dostępna.
- Jeśli gniazdo elektryczne jest obluzowane, nie wolno podłączać do niego wtyczki.
- Odłączając urządzenie, nie ciągnąć za przewód zasilający. Należy zawsze ciągnąć za wtyczkę sieciową.
- Konieczne jest zastosowanie odpowiednich wyłączników obwodu zasilania: wyłączniki automatyczne, bezpieczniki topikowe (typu wykręcane – wyjmowane z oprawki), wyłączniki różnicowo-prądowe (RCD) oraz styczniki.
- W instalacji elektrycznej należy zastosować wyłącznik obwodu umożliwiający odłączenie urządzenia od zasilania na wszystkich biegunach. Wyłącznik obwodu musi mieć rozwarcie styków wynoszące minimum 3 mm.
- Urządzenie spełnia wymogi dyrektyw EWG.

## 2.3 Obsługa



### **OSTRZEŻENIE!**

Niebezpieczeństwo odniesienia obrażeń ciała, oparzenia, porażenia prądem lub wybuchu.

- Urządzenie jest przeznaczone wyłącznie do użytku domowego.
- Nie zmieniać parametrów technicznych urządzenia.
- Należy upewnić się, że otwory wentylacyjne są drożne.
- Nie pozostawiać włączonego urządzenia bez nadzoru.
- Wyłączać urządzenie po każdym użyciu.
- Podczas pracy urządzenia należy zachować ostrożność przy otwieraniu jego drzwi. Może dojść do uwolnienia gorącego powietrza.
- Nie obsługiwać urządzenia mokrymi rękami lub jeśli ma ono kontakt z wodą.
- Nie opierać się o otwarte drzwi urządzenia.
- Nie używać urządzenia jako powierzchni roboczej ani miejsca do przechowywania przedmiotów.
- Należy ostrożnie otwierać drzwi urządzenia. Stosowanie składników zawierających alkohol może spowodować powstanie mieszanki alkoholu i powietrza.
- Podczas otwierania drzwi urządzenia nie wolno zbliżać do niego iskrzących przedmiotów ani otwartego płomienia.
- Nie umieszczać w urządzeniu, na nim ani w jego pobliżu łatwopalnych substancji ani przedmiotów nasączonych łatwopalnymi substancjami.
- Nie używać funkcji kuchenki mikrofalowej do wstępnego ogrzania piekarnika.



### **OSTRZEŻENIE!**

Występuje zagrożenie uszkodzenia urządzenia.

- Aby zapobiec uszkodzeniu lub odbarwieniu się emalii:

- Nie należy kłaść naczyń ani innych przedmiotów bezpośrednio na dnie urządzenia.
- Nie należy kłaść folii aluminiowej bezpośrednio na dnie urządzenia.
- Nie należy wlewać wody bezpośrednio do rozgrzanego urządzenia.
- Nie należy pozostawiać wilgotnych naczyń ani potraw w urządzeniu po zakończeniu pieczenia.
- Należy zachować ostrożność podczas wyjmowania i wkładania akcesoriów.
- Odbarwienie emalii nie ma wpływu na działanie urządzenia.
- Do pieczenia wilgotnych ciast należy używać głębokiej blachy. Sok z owoców może trwale zaplamieć emalię.
- Urządzenie jest przeznaczone wyłącznie do przyrządzania potraw. Nie wolno go używać do innych celów, takich jak np. ogrzewanie pomieszczeń.
- Podczas pieczenia drzwi piekarnika powinny być zawsze zamknięte.
- Jeśli urządzenie zainstalowano za ścianką meblową (np. za drzwiami szafki), drzwi nie wolno zamykać podczas użytkowania urządzenia. Połączenie wysokiej temperatury i wilgoci wewnątrz zamkniętego mebla może doprowadzić do uszkodzenia urządzenia, mebla lub podłogi. Nie zamykać drzwi szafki, aż urządzenie całkowicie ostygnie po użyciu.

## 2.4 Konserwacja i czyszczenie



### **OSTRZEŻENIE!**

Występuje zagrożenie odniesieniem obrażeń, pożarem lub uszkodzeniem urządzenia.

- Przed przystąpieniem do konserwacji należy wyłączyć urządzenie i wyjąć wtyczkę przewodu zasilającego z gniazda elektrycznego.
- Upewnić się, że urządzenie ostygło. Występuje zagrożenie pęknięciem szyb w drzwiach urządzenia.

- Jeśli szyba pęknie, należy ją niezwłocznie wymienić. Należy skontaktować się z autoryzowanym centrum serwisowym.
- Przy zdejmowaniu drzwi urządzenia należy zachować ostrożność. Drzwi są ciężkie!
- Aby zapobiec uszkodzeniu powierzchni urządzenia, należy regularnie ją czyścić.
- Czyścić urządzenie za pomocą wilgotnej szmatki. Stosować wyłącznie obojętne środki czyszczące. Nie używać żadnych produktów ściernych, myjek do szorowania, rozpuszczalników ani metalowych przedmiotów.
- Stosując aerozol do piekarników, należy przestrzegać wskazówek dotyczących bezpieczeństwa umieszczonych na opakowaniu.
- Nie używać detergentów do czyszczenia emalii katalitycznej (jeśli dotyczy).

## 2.5 Wewnętrzne oświetlenie

- Żarówka zwykła lub halogenowa zastosowana w tym urządzeniu jest przeznaczona wyłącznie do urządzeń domowych. Nie należy używać jej do oświetlania pomieszczeń.



**OSTRZEŻENIE!**  
Niebezpieczeństwo porażenia prądem.

- Przed przystąpieniem do wymiany lampy należy odłączyć urządzenie od źródła zasilania.
- Używać wyłącznie lamp tego samego typu.

## 2.6 Utylizacja



### OSTRZEŻENIE!

Występuje zagrożenie odniesieniem obrażeń ciała lub uduszeniem.

- Odłączyć urządzenie od źródła zasilania.
- Odciąć przewód zasilający blisko urządzenia i oddać do utylizacji.
- Wymontować zatrzask drzwi, aby uniemożliwić zamknięcie się dziecka lub zwierzęcia w urządzeniu.

## 2.7 Serwis

- Należy skontaktować się z autoryzowanym punktem serwisowym, który naprawi urządzenie.
- Należy stosować wyłącznie oryginalne części zamienne.

# 3. OPIS URZĄDZENIA

## 3.1 Informacje ogólne

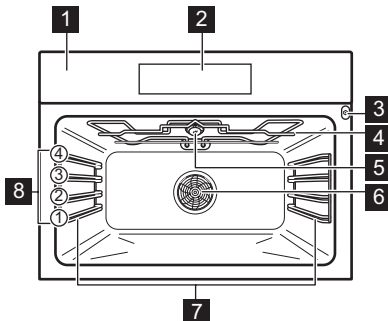

- 1 Panel sterowania
- 2 Sterowanie elektroniczne
- 3 Gniazdo termosondy
- 4 Grzałka
- 5 Oświetlenie
- 6 Wentylator
- 7 Prowadnice blach, wyjmowane
- 8 Poziomy umieszczenia potraw

## 3.2 Akcesoria

### Ruszt

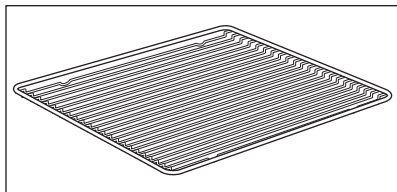

Do ustawiania naczyń, form do ciast oraz do pieczenia mięs.

### Blacha do pieczenia ciasta

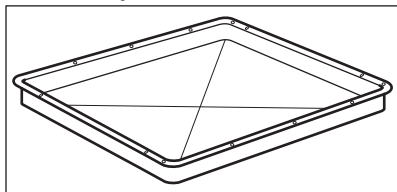

Do pieczenia ciast i ciastek.

### Głęboka blacha

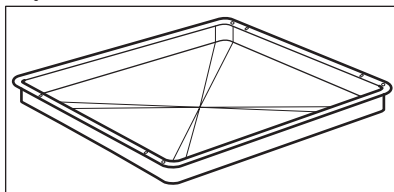

Do pieczenia mięsa lub ciasta oraz do zbierania skapującego tłuszczu.

### Termosonda

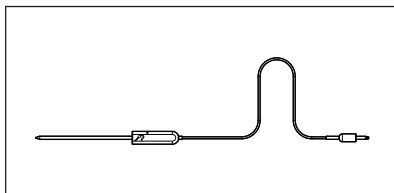

Do mierzenia stopnia upieczenia potrawy.

## 4. PANEL STEROWANIA



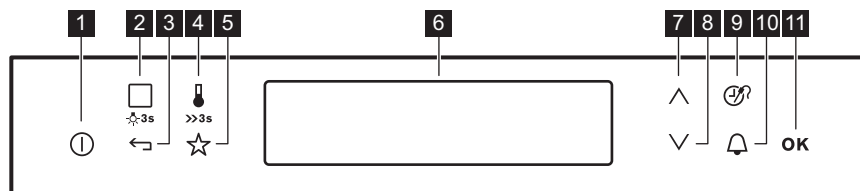



### 4.1 Sterowanie elektroniczne



Urządzenie obsługuje się, dotykając pól czujników.

Pole czujnika	Funkcja	Uwagi
<b>1</b>	WŁ. / WYŁ.	Włączanie i wyłączenie urządzenia.
<b>2</b>	Funkcje pieczenia lub Gotowania wspomagane	Aby wybrać funkcję pieczenia, należy jednokrotnie dotknąć pole czujnika: Gotowanie wspomagane. Ponowne dotknięcie pola czujnika umożliwia przełączanie pomiędzy pozycjami menu: Funkcje pieczenia, Gotowanie wspomagane. Aby włączyć lub wyłączyć oświetlenie piekarnika, należy dotknąć i przytrzymać pole czujnika przez 3 sekundy.



Pole czujnika	Funkcja	Uwagi
3 	Przycisk Powrót	Powrót do poprzedniego poziomu menu. Aby wyświetlić menu główne, należy dotknąć pole czujnika i przytrzymać je przez 3 sekundy.
4 	Wybór temperatury	Ustawianie temperatury lub wyświetlanie aktualnej temperatury w urządzeniu. Dotknąć i przytrzymać pole czujnika przez 3 sekundy, aby włączyć lub wyłączyć funkcję: Szybkie nagrzewanie.
5 	Ulubione	Zapisywanie i dostęp do ulubionych programów.
6 -	Wyświetlacz	Przedstawia bieżące ustawienia urządzenia.
7 	Przycisk W górę	Służy do przemieszczania się w górę menu.
8 	Przycisk W dół	Służy do przemieszczania się w dół menu.
9 	Godzina i dodatkowe funkcje	Ustawianie różnych funkcji. Gdy działa funkcja pieczenia, należy dotknąć pole czujnika, aby ustawić zegar funkcji: Blokada panelu, Ulubione, Pieczenie+utrzym. temp., Ustaw + start. Można także zmienić ustawienia czujki temperatury.
10 	Minutnik	Aby ustawić funkcję: Minutnik.
11 OK	OK	Potwierdzenie wyboru lub ustawienia.



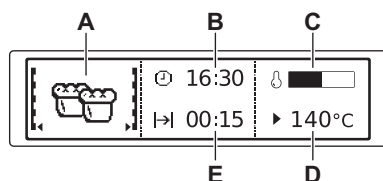







## 4.2 Wyświetlacz



- A. Funkcja pieczenia
- B. Aktualny czas
- C. Wskaźnik rozgrzania
- D. Temperatura
- E. Czas trwania lub czas zakończenia działania funkcji

### Inne wskazania wyświetlacza:

Symbol	Funkcja
	Minutnik
	Funkcja jest włączona.

Symbol		Funkcja
	Aktualny czas	Wyświetlacz pokazuje aktualną godzinę.
	Czas	Wyświetlacz wskazuje wymagany czas pieczenia.
	Koniec	Wyświetlacz wskazuje czas zakończenia pieczenia.
	Temperatura	Wyświetlacz wskazuje temperaturę.
	Wskazanie czasu	Wyświetlacz wskazuje czas działania funkcji pieczenia. Nacisnąć jednocześnie $\nabla$ i $\blacktriangle$ , aby wyzerować czas.
	Obliczanie	Urządzenie oblicza czas pieczenia.
	Wskaźnik rozgrzania	Wyświetlacz wskazuje temperaturę w urządzeniu.
	Wskaźnik szybkiego grzania	Funkcja jest włączona. Zapewnia ona krótszy czas nagrzewania.
	Automatyka wagowa	Wskazanie informuje, że system automatycznego ważenia jest włączony lub można zmienić ciężar.
	Pieczenie+utrzym. temp.	Funkcja jest włączona.

## 5. PRZED PIERWSZYM UŻYCIEM



**OSTRZEŻENIE!**  
Patrz rozdział dotyczący bezpieczeństwa.

Umieścić akcesoria i wyjmowane przewodnice blach w początkowym położeniu.

### 5.1 Czyszczenie wstępne

Wyjąć z urządzenia wszystkie akcesoria i przewodnice blach.



Patrz rozdział „Konserwacja i czyszczenie”.

Wyczyścić urządzenie i akcesoria przed pierwszym użyciem.

### 5.2 Pierwsze podłączenie

Podłączając urządzenie do źródła zasilania lub po zaniku zasilania, należy ustawić język, kontrast wyświetlacza, jasność wyświetlacza oraz aktualną godzinę.

1. Nacisnąć  $\blacktriangle$  lub  $\nabla$ , aby ustawić wartość.
2. Nacisnąć OK, aby potwierdzić.

## 6. CODZIENNA EKSPLOATACJA



**OSTRZEŻENIE!**  
Patrz rozdział dotyczący bezpieczeństwa.

### 6.1 Obsługa menu

1. Włączyć urządzenie.

2. Nacisnąć  $\checkmark$  lub  $\wedge$ , aby wybrać opcję menu.
3. Nacisnąć OK, aby przejść do podmenu lub zaakceptować ustawienie.



Aby w dowolnej chwili powrócić do menu głównego, należy użyć  $\leftarrow$ .





## 6.2 Przegląd menu

### Menu główne







Sym-bol	Pozycja menu	Zastosowanie
	Funkcje pieczenia	Zawiera listę funkcji pieczenia.
	Gotowanie wspomagane	Zawiera listę programów automatycznych.
	Ulubione	Zawiera listę ulubionych programów pieczenia utworzonych przez użytkownika.
	Ustawienia podstawowe	Konfiguracja pozostałych ustawień.
	Specjalne	Zawiera listę dodatkowych funkcji pieczenia.





### Podmenu opcji: Ustawienia podstawowe

Sym-bol	Podmenu	Opis
	Ustaw aktualną godzinę	Ustawianie aktualnej godziny na zegarze.
	Wskazanie czasu	Gdy opcja jest WŁĄCZONA, po wyłączeniu urządzenia na wyświetlaczu widoczna jest aktualna godzina.
	Szybkie nagrzewanie	Gdy opcja jest WŁĄCZONA, funkcja zapewnia krótszy czas nagrzewania.
	Ustaw + start	Umożliwia ustawienie funkcji i włączenie jej w późniejszym czasie poprzez naciśnięcie dowolnego symbolu na panelu sterowania.
	Pieczenie+utrzym. temp.	Umożliwia utrzymywanie temperatury potrawy przez 30 minut po zakończeniu pieczenia.
	Wydłużenie czasu	Włącza i wyłącza funkcję wydłużenia czasu.
	Kontrast wyświetlacza	Stopniowa regulacja kontrastu wyświetlacza.
	Jasność wyświetlacza	Stopniowa regulacja jasności wyświetlacza.
	Język	Wybór języka komunikatów na wyświetlaczu.
	Głośność sygnału	Stopniowa regulacja głośności dźwięku przycisków oraz sygnałów.

Sym-bol	Podmenu	Opis
	Dźwięki przycisków	Włączanie i wyłączanie dźwięku pól dotykowych. Nie można wyłączyć dźwięku towarzyszącemu dotknięciu pola WŁ./WYŁ.
	Alarm/sygnal błędu	Włączanie i wyłączanie sygnałów alarmowych.
	Tryb DEMO	Kod włączenia/wyłączenia: 2468
	Serwis	Wyświetlanie informacji o wersji oprogramowania i konfiguracji.
	Ustawienia fabryczne	Przywracanie ustawień fabrycznych.

### 6.3 Funkcje pieczenia







Funkcja pieczenia	Zastosowanie
 Termoobieg	Do jednoczesnego pieczenia na dwóch poziomach i do suszenia żywności. Ustawić temperaturę o 20-40°C niższą niż dla funkcji: Górna/dolna grzałka.
 Pizza	Do pieczenia na jednym poziomie dań wymagających intensywnego przyrumienienia i kruchego spodu. Ustawić temperaturę o 20-40°C niższą niż dla funkcji: Górna/dolna grzałka.
 Termoobieg + para	Do przyrządzania wypieków w foremkach na jednym poziomie. Zapewnia oszczędność energii podczas pieczenia. Aby zapewnić najlepszy efekt pieczenia, funkcji należy używać zgodnie z tabelami pieczenia. W celu uzyskania dodatkowych informacji o zalecanych ustawieniach należy zapoznać się z tabelami pieczenia. Na podstawie tej funkcji określana była klasa energetyczna urządzenia zgodnie z normą EN 60350-1.
 Górna/dolna grzałka	Do pieczenia mięsa lub ciasta na jednym poziomie.
 Termoobieg (niska temp.)	Do przyrządzania delikatnych, soczystych pieczeni.
 Grzałka dolna	Do pieczenia ciast na kruchym spodzie oraz do pasteryzowania żywności.



Funkcja pieczenia	Zastosowanie
 Pieczenie ekonomiczne	Użycie tej funkcji umożliwia zmniejszenie zużycia energii podczas pieczenia. W celu uzyskania dodatkowych informacji o zalecanych ustawieniach należy zapoznać się z tabelami pieczenia dotyczącymi odpowiedniej funkcji (Turbo grill).
 Potrawy mrożone	Do przyrządzania produktów gotowych, takich jak frytki, pieczone ziemniaki w ćwiartkach, sajonki.
 Grill	Do grillowania płaskich potraw i opiekania chleba.
 Szybki grill	Do grillowania potraw płaskich w dużych ilościach i do opiekania pieczywa.
 Turbo grill	Do pieczenia większych kawałków mięsa lub drobiu z kością na jednym poziomie. Również do przyrządzania zapiekanek i przyrumieniania.



W niektórych funkcjach piekarnika oświetlenie może wyłączyć się automatycznie w temperaturze poniżej 60°C.

## 6.4 Specjalne

Funkcja pieczenia	Zastosowanie
 Chleb	Do wypieku chleba.
 Zapiekanki	Do przyrządzania takich potraw jak lasagne czy dania ziemniaczane. Również zapiekanie i przyrumienianie.
 Wyrastanie ciasta	Do kontrolowanego wspomaganie wyrastania ciasta drożdżowego przed wypiekiem.
 Podgrzewanie talerzy	Do podgrzewania talerzy przed podaniem na stół.
 Pasteryzowanie	Do pasteryzowania przetworów z warzyw, np. pikli.
 Suszenie	Do suszenia pokrojonych owoców (np. jabłek, śliwek, brzoskwiń) oraz warzyw (np. pomidorów, cukinii lub grzybów).

Funkcja pieczenia	Zastosowanie
 Podtrzymywanie temp.	Do utrzymywania temperatury potraw.
 Rozmrażanie	Tej funkcji można użyć do rozmrażania potraw mrożonych, takich jak warzywa i owoce. Czas rozmrażania uzależniony jest od ilości i grubości mrożonej potrawy.

## 6.5 Włączanie funkcji pieczenia

1. Włączyć urządzenie.
2. Wybrać menu: Funkcje pieczenia.
3. Nacisnąć **OK**, aby potwierdzić.
4. Wybrać funkcję pieczenia.
5. Nacisnąć **OK**, aby potwierdzić.
6. Ustawić temperaturę.
7. Nacisnąć **OK**, aby potwierdzić.

## 6.6 Wskaźnik rozgrzania

Po włączeniu funkcji pieczenia na wyświetlaczu pojawia się pasek. Pasek sygnalizuje wzrost temperatury piekarnika. Po osiągnięciu właściwej temperatury rozlega się trzykrotnie sygnał dźwiękowy, pasek przez chwilę miga, a następnie znika.

## 6.7 Wskaźnik szybkiego grzania

Ta funkcja zapewnia krótszy czas nagrzewania.



Nie wkładać żywności do piekarnika, gdy włączona jest funkcja szybkiego nagrzewania.





Aby włączyć tę funkcję, należy przytrzymać  przez 3 sekundy. Wskaźnik nagrzewania zmieni wygląd.



## 6.8 Ciepło resztkowe

Po wyłączeniu urządzenia na wyświetlaczu pokazywany jest poziom ciepła resztkowego. Ciepło resztkowe można wykorzystać do utrzymania temperatury potraw.

# 7. FUNKCJE ZEGARA

## 7.1 Tabela funkcji zegara

Funkcja zegara	Zastosowanie
 Minutnik	<p>Służy do odliczania ustawionego czasu (maksymalnie 2 godziny i 30 minut). Funkcja nie ma wpływu na działanie urządzenia.</p> <p>Włączyć funkcję za pomocą . Nacisnąć  lub , aby ustawić minuty, a następnie nacisnąć <b>OK</b>, aby rozpocząć odliczanie.</p>

Funkcja zegara	Zastosowanie
 Czas	Służy do ustawiania czasu pracy urządzenia (maksymalnie 23 godziny i 59 minut).
 Koniec	Służy do ustawiania czasu wyłączenia funkcji pieczenia (maksymalnie 23 godziny i 59 minut).

Po ustawieniu czasu dla funkcji zegara odliczanie czasu rozpoczyna się po upływie 5 sekund.





Przy korzystaniu z funkcji zegara: Czas, Koniec urządzenie wyłącza grzałki po upływie 90% ustawionego czasu. Urządzenie wykorzystuje ciepło resztkowe, kontynuując proces pieczenia do końca ustawionego czasu (od 3 do 20 minut).

## 7.2 Ustawianie funkcji zegara



Przed użyciem funkcji: Czas, Koniec należy najpierw ustawić funkcję pieczenia i temperaturę. Urządzenie wyłączy się automatycznie. Można jednocześnie użyć funkcji: Czas i Koniec, jeśli urządzenie ma włączyć i wyłączyć się automatycznie w późniejszym czasie. Funkcje: Czas i Koniec nie działają podczas korzystania z termosondy.

1. Ustawić funkcję pieczenia.
2. Nacisnąć kilkakrotnie , aż na wyświetlaczu pojawi się żądana funkcja zegara i odpowiedni symbol.
3. Nacisnąć  lub , aby ustawić żądany czas.
4. Nacisnąć OK, aby potwierdzić. Gdy upłynie czas pieczenia, zostanie wyemitowany sygnał dźwiękowy. Urządzenie wyłączy się. Na wyświetlaczu pojawi się komunikat.
5. Nacisnąć dowolny symbol, aby wyłączyć sygnał dźwiękowy.

## 7.3 Pieczenie+utrzym. temp.

Warunki działania funkcji:

- Ustawiona temperatura musi przekraczać 80°C.
- Funkcja: Czas jest ustawiona.

Funkcja: Pieczenie+utrzym. temp. umożliwi utrzymywanie temperatury gotowej potrawy na poziomie 80°C przez 30 minut. Funkcja włącza się po zakończeniu procesu pieczenia.

Funkcję można włączyć lub wyłączyć w menu: Ustawienia podstawowe.

1. Włączyć urządzenie.
2. Wybrać funkcję pieczenia.
3. Ustawić temperaturę powyżej 80°C.
4. Nacisnąć kilkakrotnie , aż na wyświetlaczu pojawi się wskazanie: Pieczenie+utrzym. temp..
5. Nacisnąć OK, aby potwierdzić. Gdy funkcja zakończy działanie, zostanie wyemitowany sygnał dźwiękowy.

Funkcja pozostaje nadal włączona w przypadku zmiany funkcji pieczenia.

## 7.4 Wydłużenie czasu

Funkcja: Wydłużenie czasu powoduje, że funkcja pieczenia jest kontynuowana po zakończeniu Czas.



Dotyczy wszystkich funkcji pieczenia z opcją Czas lub Automatyka wagowa. Funkcja nie działa podczas korzystania z termosondy.

1. Gdy upłynie czas pieczenia, zostanie wyemitowany sygnał dźwiękowy. Nacisnąć dowolny symbol. Na wyświetlaczu pojawią się komunikat.

2. Nacisnąć , aby włączyć lub , aby anulować.
3. Ustawić czas działania funkcji.
4. Nacisnąć OK .

## 8. PROGRAMY AUTOMATYCZNE



**OSTRZEŻENIE!**  
Patrz rozdział dotyczący bezpieczeństwa.

### 8.1 Przepisy w Internecie



Przepisy dla programów automatycznych dostępnych w tym urządzeniu można znaleźć na naszej witrynie internetowej. Aby znaleźć odpowiednią książkę kucharską, należy sprawdzić numer produktu podany na tabliczce znamionowej umieszczonej na obramowaniu komory piekarnika.

### 8.2 Gotowanie wspomaganie z opcją Automatyczne przepisy

Urządzenie umożliwia wybranie zaprogramowanych przepisów. Przepisy są ustalone i nie można ich zmieniać.





1. Włączyć urządzenie.
2. Wybrać menu: Gotowanie wspomaganie. Nacisnąć OK, aby potwierdzić.
3. Wybrać kategorię i potrawę. Nacisnąć OK, aby potwierdzić.
4. Wybrać przepis. Nacisnąć OK, aby potwierdzić.



Podczas używania funkcji: Wybór ręczny w urządzeniu stosowane są ustawienia automatyczne. Można je zmienić podobnie jak inne funkcje.

### 8.3 Gotowanie wspomaganie z opcją Automatyka wagowa

Ta funkcja automatycznie oblicza czas pieczenia. Aby jej użyć, należy wprowadzić ciężar produktu.

1. Włączyć urządzenie.
  2. Wybrać menu: Gotowanie wspomaganie. Nacisnąć OK, aby potwierdzić.
  3. Wybrać kategorię i potrawę. Nacisnąć OK, aby potwierdzić.
  4. Wybrać funkcję: Automatyka wagowa. Nacisnąć OK, aby potwierdzić.
  5. Dotknąć  lub , aby ustawić ciężar produktu. Nacisnąć OK, aby potwierdzić.
- Rozpocznie się program automatyczny.
6. W dowolnej chwili można zmienić ciężar. Nacisnąć  lub , aby zmienić ciężar produktu.
  7. Gdy upłyne czas pieczenia, zostanie wyemitowany sygnał dźwiękowy. Nacisnąć dowolny symbol, aby wyłączyć sygnał dźwiękowy.



Korzystając z niektórych programów, należy po 30 minutach obrócić potrawę. Na wyświetlaczu pojawi się przypomnienie.

## 9. KORZYSTANIE Z AKCESORIÓW



**OSTRZEŻENIE!**  
Patrz rozdział dotyczący bezpieczeństwa.



## 9.1 Termosonda

Do ustawienia są dwie wartości temperatur: temperatura piekarnika oraz temperatura wewnątrz produktu.

Termosonda mierzy temperaturę wewnątrz mięsa. Gdy mięso osiągnie ustawioną temperaturę, urządzenie wyłącza się.



### UWAGA!

Należy stosować wyłącznie termosondę w zestawie z urządzeniem lub odpowiednie części zamienne.



Podczas pieczenia termosonda musi pozostawać w mięsie, a jej wtyczka musi być podłączona do gniazda w urządzeniu.

1. Włączyć urządzenie.
2. Umieścić końcówkę termosondy wewnątrz mięsa.
3. Włożyć wtyczkę termosondy do gniazda znajdującego się na przedniej ściance urządzenia.

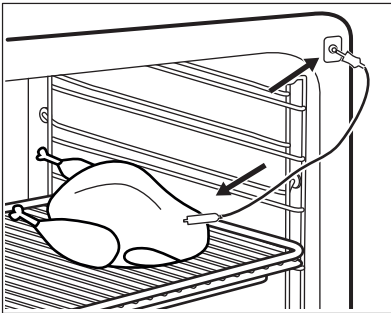

Na wyświetlaczu pojawi się symbol termosondy.

4. Nacisnąć  $\wedge$  lub  $\vee$  w ciągu maksymalnie 5 sekund, aby ustawić temperaturę wewnątrz produktu.
5. Ustawić funkcję pieczenia i w razie potrzeby temperaturę piekarnika.

Urządzenie obliczy przybliżony czas zakończenia pieczenia. Czas zakończenia pieczenia różni się w zależności od ilości żywności, ustawionej

temperatury piekarnika (minimum 120°C) oraz trybu pracy. Urządzenie oblicza czas zakończenia pieczenia w ciągu około 30 minut.

6. Aby zmienić ustawienie temperatury wewnątrz produktu, należy nacisnąć  $\mathcal{P}$ .

Gdy mięso osiągnie ustawioną temperaturę, zostanie wyemitowany sygnał dźwiękowy. Urządzenie wyłączy się automatycznie.

7. Dotknąć dowolnego symbolu, aby wyłączyć sygnał dźwiękowy.
8. Wyjąć wtyczkę termosondy z gniazda i wyjąć mięso z piekarnika.



### OSTRZEŻENIE!

Termosonda jest gorąca. Występuje zagrożenie poparzeniem. Należy zachować ostrożność podczas wyjmowania końcówki i wtyczki termosondy.

## 9.2 Wkładanie akcesoriów

Ruszt:

Wsunąć ruszt między prowadnice jednego z poziomów umieszczania potraw; upewnić się, że nóżki są skierowane w dół.

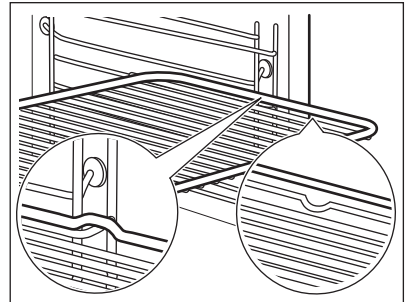

Głęboka blacha:

Wsunąć głęboką blachę między prowadnice jednego z poziomów umieszczania potraw.

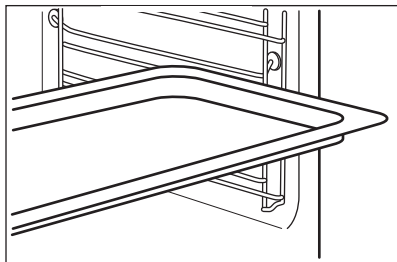

Ruszt wraz z głęboką blachą:

Wsunąć głęboką blachę między prowadnice blachy, a ruszt między prowadnice powyżej; upewnić się, że nóżki są skierowane w dół.

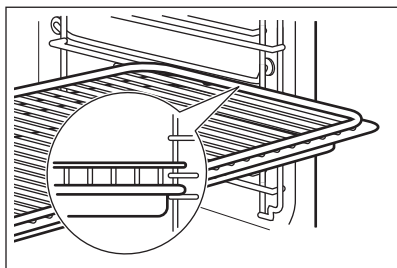

Niewielkie występy na górze mają na celu zapewnienie większego bezpieczeństwa. Występy służą także jako zabezpieczenie przed wypadnięciem. Wysoka krawędź wokół rusztu zapobiega zsuwaniu się naczyń z rusztu.

## 10. DODATKOWE FUNKCJE

### 10.1 Ulubione

W pamięci można zapisać ulubione ustawienia, np. czas pieczenia, temperaturę lub funkcję pieczenia. Są one dostępne w menu: Ulubione. Można zapisać w pamięci 20 programów.

#### Zapisywanie programu

1. Włączyć urządzenie.
2. Ustawić funkcję pieczenia lub program automatyczny.
3. Dotknąć kilka razy  $\mathcal{R}$ , aż na wyświetlaczu pojawi się: ZAPISZ.
4. Nacisnąć OK, aby potwierdzić. Na wyświetlaczu pojawi się pierwsza wolna pozycja pamięci.
5. Nacisnąć OK, aby potwierdzić.
6. Wprowadzić nazwę programu. Pierwsza litera będzie migać.

7. Dotknąć  $\checkmark$  lub  $\wedge$ , aby zmienić literę.
8. Nacisnąć OK. Zacznie migać następna litera.
9. W razie potrzeby powtórzyć krok 7.
10. Nacisnąć i przytrzymać OK, aby zapisać.

Można zastąpić wypełnione pozycje pamięci. Gdy na wyświetlaczu pojawi się pierwsza wolna pozycja pamięci, dotknąć  $\checkmark$  lub  $\wedge$  i nacisnąć OK, aby zastąpić istniejący program.

Można zmienić nazwę programu w menu: Edycja nazwy programu.

#### Włączanie programu

1. Włączyć urządzenie.
2. Wybrać menu: Ulubione.
3. Nacisnąć OK, aby potwierdzić.
4. Wybrać nazwę ulubionego programu.

5. Nacisnąć OK, aby potwierdzić.

Nacisnąć ☆, aby przejść bezpośrednio do menu: Ulubione.

## 10.2 Użycie funkcji Blokada uruchomienia

Gdy funkcja Blokada uruchomienia jest aktywna, nie można przypadkowo włączyć urządzenia.

1. Dotknąć ①, aby włączyć wyświetlacz.
2. Dotknąć jednocześnie ⌚ i ☆, aż na wyświetlaczu pojawi się komunikat.

Aby wyłączyć funkcję Blokada uruchomienia, należy powtórzyć krok 2.

## 10.3 Blokada panelu

Ta funkcja chroni przed przypadkową zmianą ustawień funkcji pieczenia. Funkcję można włączyć tylko podczas pracy urządzenia.

1. Włączyć urządzenie.
2. Ustawić funkcję pieczenia lub wybrać żądane ustawienie.
3. Nacisnąć kilkakrotnie ⌚, aż na wyświetlaczu pojawi się wskazanie: Blokada panelu.
4. Nacisnąć OK, aby potwierdzić.

Aby wyłączyć funkcję, należy nacisnąć ⌚. Na wyświetlaczu pojawi się komunikat. Nacisnąć ponownie ⌚, a następnie OK w celu potwierdzenia.



Po wyłączeniu urządzenia funkcja również zostaje wyłączona.

## 10.4 Ustaw + start

Funkcja umożliwia ustawienie funkcji (lub programu) pieczenia i użycie jej w późniejszym czasie za jednym naciśnięciem symbolu.

1. Włączyć urządzenie.
2. Ustawić funkcję pieczenia.

3. Nacisnąć kilkakrotnie ⌚, aż na wyświetlaczu pojawi się wskazanie: Czas.

4. Ustawić czas.

5. Nacisnąć kilkakrotnie ⌚, aż na wyświetlaczu pojawi się wskazanie: Ustaw + start.

6. Nacisnąć OK, aby potwierdzić.

Nacisnąć dowolny symbol (z wyjątkiem ①), aby uruchomić funkcję: Ustaw + start. Zostanie uruchomiona ustawiona funkcja pieczenia.

Gdy funkcja pieczenia zakończy działanie, zostanie wyemitowany sygnał dźwiękowy.



- Blokada panelu działa, gdy funkcja pieczenia jest włączona.
- Menu: Ustawienia podstawowe umożliwia włączenie lub wyłączenie funkcji: Ustaw + start.

## 10.5 Samoczynne wyłączenie

Z powodów bezpieczeństwa urządzenie wyłącza się samoczynnie po upływie pewnego czasu, jeśli uruchomiona jest funkcja pieczenia, a żadne ustawienia nie są zmieniane.

Temperatura (°C)	Czas wyłączenia (godz.)
30 - 115	12.5
120 - 195	8.5
200 - 245	5.5
250 - maksimum	1.5



Funkcja samoczynnego wyłączenia nie działa z funkcjami: Oświetlenie piekarnika, Czujka temperatury, Koniec, Czas.

## 10.6 Jasność wyświetlacza

Dostępne są dwa tryby jasności wyświetlacza:

- Jasność w nocy – gdy urządzenie jest wyłączone, jasność wyświetlacza jest mniejsza w godzinach od 22:00 do 06:00.
- Jasność w dzień:
  - gdy urządzenie jest włączone;
  - gdy włączona jest jasność w nocy, dotknięcie dowolnego symbolu (z wyjątkiem WŁ./WYŁ.) powoduje przełączenie się wyświetlacza na 10 sekund do trybu jasności w dzień;
  - jeśli urządzenie jest wyłączone i została włączona funkcja:

Minutnik. Gdy zakończy się działanie funkcji, wyświetlacz powraca do trybu jasności w nocy.

## 10.7 Wentylator chłodzący

Podczas pracy urządzenia wentylator chłodzący włącza się automatycznie, aby utrzymać powierzchnię urządzenia w niskiej temperaturze. Po wyłączeniu urządzenia wentylator chłodzący może nadal działać do czasu schłodzenia urządzenia.

## 11. WSKAZÓWKI I PORADY



### OSTRZEŻENIE!

Patrz rozdział dotyczący bezpieczeństwa.



Temperatury i czasy pieczenia podane w tabelach mają wyłącznie charakter orientacyjny. Zależą one od przepisu, jakości oraz ilości użytych składników.

### 11.1 Wewnętrzna strona drzwi

**W niektórych modelach po wewnętrznej stronie drzwi urządzenia znajdują się:**

- numery poziomów piekarnika.
- informacje o funkcjach pieczenia, zalecanych poziomach umieszczania potraw i temperaturach dla popularnych potraw.

### 11.2 Porady dotyczące specjalnych funkcji pieczenia piekarnika

#### Podtrzymywanie temp.

Ta funkcja umożliwia podtrzymanie temperatury potrawy.

Temperatura zostanie automatycznie ustawiona na 80°C.

#### Podgrzewanie talerzy

Podgrzewanie talerzy i naczyń.

Rozłóż równomiernie talerze i naczynia na ruszcie. Po upływie połowy czasu zamień miejscami naczynia na górze i na dole.

Temperatura jest automatycznie ustawiona na 70°C.

Zalecany poziom umieszczenia potrawy: 3.

#### Wyrastanie ciasta

Tę automatyczną funkcję można wykorzystać do przygotowywania dowolnego ciasta drożdżowego. Stwarza ona dobre warunki do wyrastania ciasta. Umieścić ciasto w naczyniu odpowiednio dużym do wyrastania i przykryć wilgotnym ręcznikiem lub folią plastikową. Umieścić ruszt na pierwszej półce i postawić na nim naczynie. Zamknąć drzwi i ustawić funkcję: Wyrastanie ciasta. Ustawić wymagany czas.

### 11.3 Pieczenie ciast

- Nowy piekarnik może piec inaczej niż dotychczas używane urządzenie. Należy dostosować używane ustawienia (temperatury, czasu pieczenia) i poziomy umieszczania potraw do wartości podanych w tabelach.
- Zaleca się ustawienie za pierwszym razem niższej temperatury.

- Jeśli nie można znaleźć ustawień dla danego przepisu, należy wybrać najbardziej podobny.
  - Piekąc ciasta na więcej niż jednym poziomie, można wydłużyć czas pieczenia o 10-15 minut.
  - Ciasta i ciastka na różnych poziomach nie zawsze przyrumieniają się równomiernie. W tym przypadku nie należy zmieniać ustawienia temperatury. Różnice wyrównają się podczas pieczenia.
  - Przy dłuższym czasie pieczenia można wyłączyć piekarnik około 10 minut przed końcem pieczenia i wykorzystać ciepło resztkowe.
- Umieszczenie w piekarniku mrożonej żywności może spowodować odkształcenie blach podczas pieczenia. Po ostygnięciu blach odkształcenia znikną.

## 11.4 Wskazówki dotyczące pieczenia ciast

Efekt pieczenia	Prawdopodobna przyczyna	Rozwiązanie
Spód ciasta nie jest odpowiednio przyrumieniony.	Wybrano nieodpowiedni poziom piekarnika.	Umieścić ciasto na niższym poziomie piekarnika.
Ciasto zapada się, robi się zakalcowate, wycieka z niego woda.	Temperatura piekarnika jest zbyt wysoka.	Przy następnym pieczeniu należy nieznacznie obniżyć temperaturę piekarnika.
Ciasto zapada się, robi się zakalcowate, wycieka z niego woda.	Zbyt krótki czas pieczenia.	Ustawić dłuższy czas pieczenia. <b>Nie można skrócić czasu pieczenia poprzez ustawienie wyższej temperatury.</b>
Ciasto zapada się, robi się zakalcowate, wycieka z niego woda.	Do ciasta wiano zbyt dużo płynu.	Użyć mniej wody. Należy przestrzegać czasu mieszania ciasta, zwłaszcza korzystając z robota kuchennego.
Ciasto jest zbyt suche.	Temperatura piekarnika jest zbyt niska.	Przy następnym pieczeniu należy zwiększyć temperaturę piekarnika.
Ciasto jest zbyt suche.	Zbyt długi czas pieczenia.	Przy następnym pieczeniu należy skrócić czas pieczenia.
Ciasto nierówno się przyrumienia.	Temperatura piekarnika jest zbyt wysoka, a czas pieczenia zbyt krótki.	Ustawić niższą temperaturę piekarnika i wydłużyć czas pieczenia.
Ciasto nierówno się przyrumienia.	Ciasto nie zostało równomiernie rozprowadzone.	Rozprowadzić ciasto równomiernie na blasze.
Ciasto nie jest gotowe po upływie podanego czasu pieczenia.	Temperatura piekarnika jest zbyt niska.	Przy następnym pieczeniu należy nieznacznie zwiększyć temperaturę piekarnika.

## 11.5 Pieczenie na jednym poziomie

### Pieczenie w formach

Produkt	Funkcja	Temperatura (°C)	Czas (min)	Poziom piekarnika
Kołacz lub bułeczki maślane	Termoobieg	150 - 160	50 - 70	1
Tort biszkoptowy / ciasta owocowe	Termoobieg	140 - 160	70 - 90	1
Sponge cake / biszkopt	Termoobieg	140 - 150	35 - 50	1
Sponge cake / biszkopt	Górna/dolna grzałka	160	35 - 50	1
Kruchy spód placaka <sup>1)</sup>	Termoobieg	170 - 180	10 - 25	2
Spód placaka – ciasto ukręcane	Termoobieg	150 - 170	20 - 25	2
Apple pie / szarlotka (2 formy, Ø 20 cm, umieszczone po przekątnej)	Termoobieg	160	70 - 90	2
Apple pie / szarlotka (2 formy, Ø 20 cm, umieszczone po przekątnej)	Górna/dolna grzałka	180	70 - 90	1
Sernik na blasze <sup>2)</sup>	Górna/dolna grzałka	160 - 170	70 - 90	2

1) Rozgrzać wstępnie piekarnik.

2) Użyć głębokiej blachy do pieczenia.

### Ciasta / ciastka / chleb na blachach do pieczenia

Produkt	Funkcja	Temperatura (°C)	Czas (min)	Poziom piekarnika
Warkocz drożdżowy / wieniec drożdżowy	Górna/dolna grzałka	170 - 190	30 - 40	1
Strucla bożonarodzeniowa <sup>1)</sup>	Górna/dolna grzałka	160 - 180	50 - 70	1
Chleb (żytni) <sup>1)</sup>	Górna/dolna grzałka			1
najpierw		230	20	
następnie		160 - 180	30 - 60	
Ptysie z kremem / eklery <sup>1)</sup>	Górna/dolna grzałka	190 - 210	20 - 35	2

Produkt	Funkcja	Temperatura (°C)	Czas (min)	Poziom piekarnika
Rolada biszkoptowa <sup>1)</sup>	Górna/dolna grzałka	180 - 200	10 - 20	2
Ciasto z kruszonką (suche)	Termoobieg	150 - 160	20 - 40	2
Maślane ciasto migdłowe / ciasto cukrowe <sup>1)</sup>	Górna/dolna grzałka	190 - 210	20 - 30	2
Placki owocowe (na cieście drożdżowym/biszkoptowym) <sup>2)</sup>	Termoobieg	150 - 160	35 - 55	2
Placki owocowe (na cieście drożdżowym/biszkoptowym) <sup>2)</sup>	Górna/dolna grzałka	170	35 - 55	2
Tarty owocowe na kruchym cieście	Termoobieg	160 - 170	40 - 80	2
Ciasta drożdżowe z delikatnymi dodatkami (np. twarogiem, kremem, słodkim sosem) <sup>1)</sup>	Górna/dolna grzałka	160 - 180	40 - 80	2

<sup>1)</sup> Rozgrzać wstępnie piekarnik.

<sup>2)</sup> Użyć głębokiej blachy do pieczenia.

### Ciastka

Produkt	Funkcja	Temperatura (°C)	Czas (min)	Poziom piekarnika
Kruche ciasteczka	Termoobieg	150 - 160	10 - 20	2
Short bread / ciasteczka maślane / ciasta przekładane	Termoobieg	140	20 - 35	2
Short bread / ciasteczka maślane / ciasta przekładane <sup>1)</sup>	Górna/dolna grzałka	160	20 - 30	2
Ciasteczka z ciasta biszkoptowego	Termoobieg	150 - 160	15 - 20	2
Ciasteczka z białek jaj, bezy	Termoobieg	80 - 100	120 - 150	2
Makaroniki	Termoobieg	100 - 120	30 - 50	2
Ciasteczka z ciasta drożdżowego	Termoobieg	150 - 160	20 - 40	2

Produkt	Funkcja	Temperatura (°C)	Czas (min)	Poziom piekarnika
Ciasteczka z ciasta francuskiego <sup>1)</sup>	Termoobieg	170 - 180	20 - 30	2
Butki <sup>1)</sup>	Termoobieg	160	10 - 25	2
Butki <sup>1)</sup>	Górna/dolna grzałka	190 - 210	10 - 25	2
Small cakes / ciasteczka <sup>1)</sup>	Termoobieg	160	20 - 35	2
Small cakes / ciasteczka <sup>1)</sup>	Górna/dolna grzałka	170	20 - 35	2

<sup>1)</sup> Rozgrzać wstępnie piekarnik.

## 11.6 Wypieki i zapiekanki

Produkt	Funkcja	Temperatura (°C)	Czas (min)	Poziom piekarnika
Makaron zapiekany	Górna/dolna grzałka	180 - 200	45 - 60	1
Lasagne	Górna/dolna grzałka	180 - 200	25 - 40	1
Zapiekanka warzywna <sup>1)</sup>	Turbo grill	160 - 170	15 - 30	1
Bagietki posypane serem	Termoobieg	160 - 170	15 - 30	1
Słodkie suflety	Górna/dolna grzałka	180 - 200	40 - 60	1
Suflety z rybą	Górna/dolna grzałka	180 - 200	30 - 60	1
Nadziewane warzywa	Termoobieg	160 - 170	30 - 60	1

<sup>1)</sup> Rozgrzać wstępnie piekarnik.

## 11.7 Termoobieg + para

Produkt	Temperatura (°C)	Czas (min)	Poziom piekarnika
Zapiekanka z makaronu	200 - 220	45 - 60	1
Zapiekanka ziemniaczana	180 - 200	70 - 85	1



Produkt	Temperatura (°C)	Czas (min)	Poziom piekarnika
Moussaka	180 - 200	75 - 90	1
Lasagne	180 - 200	70 - 90	1
Cannelloni	180 - 200	65 - 80	1
Pudding chlebowy	190 - 200	55 - 70	1
Pudding ryżowy	180 - 200	55 - 70	1
Szarlotka, na cieście ukręcanym (okrągła foremka do ciasta)	160 - 170	70 - 80	1
Biały chleb	200 - 210	55 - 70	1

## 11.8 Pieczenie na kilku poziomach

Użyć funkcji: Termoobieg.

### Ciasta / ciastka / chleb na blachach do pieczenia ciasta

Produkt	Temperatura (°C)	Czas (min)	Poziom piekarnika
Ptysie / eklery <sup>1)</sup>	160 - 180	25 - 45	1 / 4
Strucla sucha	150 - 160	30 - 45	1 / 4

<sup>1)</sup> Rozgrzać wstępnie piekarnik.

### Ciasta / małe ciasteczka / chleb na blachach do pieczenia

Produkt	Temperatura (°C)	Czas (min)	Poziom piekarnika
Krucze ciasteczka	150 - 160	20 - 40	1 / 4
Short bread / Ciasteczka maślane / Ciasta przekładane	140	25 - 45	1 / 4
Ciasteczka z ciasta biszkoptowego	160 - 170	25 - 40	1 / 4
Ciasteczka z białek jaj, bezy	80 - 100	130 - 170	1 / 4
Makaroniki	100 - 120	40 - 80	1 / 4
Ciasteczka z ciasta drożdżowego	160 - 170	30 - 60	1 / 4

## 11.9 Termoobieg (niska temp.)

Tę funkcję należy stosować do przygotowywania delikatnego, chudego mięsa lub ryb. Nie jest ona odpowiednia do przyrządzania takich potraw, jak mięso duszone w sosie własnym czy tłusta pieczeń wieprzowa. W celu zapewnienia odpowiedniej temperatury wewnątrz produktu można użyć czujki temperatury (patrz tabela dla czujki temperatury).

W ciągu pierwszych 10 minut można ustawić temperaturę piekarnika w przedziale od 80°C do 150°C. Domyślna temperatura wynosi 90°C. Po ustawieniu temperatury piekarnik będzie kontynuował pieczenie w temperaturze

80°C. Nie należy używać tej funkcji do pieczenia drobiu.



Używając tej funkcji, należy zawsze piec potrawy pod przykryciem.

1. Obsmażyć mięso na patelni na płycie grzejnej przez 1-2 minuty po każdej stronie.
2. Umieścić gorącą patelnię z mięsem na ruszcie w piekarniku.
3. Umieścić czujkę temperatury w mięsie.
4. Wybrać funkcję: Termoobieg (niska temp.) i ustawić odpowiednią docelową temperaturę wewnątrz produktu.

Produkt	Ilość (kg)	Temperatura (°C)	Czas (min)	Poziom piekarnika
Pieczeń wołowa	1 - 1.5	150	120 - 150	1
Filet wołowy	1 - 1.5	150	90 - 110	1
Pieczeń cielęca	1 - 1.5	150	120 - 150	1
Stek	0.2 - 0.3	120	20 - 40	1

## 11.10 Pizza

Produkt	Temperatura (°C)	Czas (min)	Poziom piekarnika
Pizza (na cienkim cieście) <sup>1)</sup>	200 - 230	15 - 20	2
Pizza (z dużą ilością dodatków) <sup>2)</sup>	180 - 200	20 - 30	2
Tarty	180 - 200	40 - 55	1
Tarta szpinakowa	160 - 180	45 - 60	1
Quiche Lorraine (tarta pikantna)	170 - 190	45 - 55	1
Tarta szwajcarska	170 - 190	45 - 55	2
Sernik	140 - 160	60 - 90	1
Szarlotka przykryta	150 - 170	50 - 60	1
Zapiekanka warzywna	160 - 180	50 - 60	1

Produkt	Temperatura (°C)	Czas (min)	Poziom piekarnika
Podpłomyk <sup>1)</sup>	230 - 250	10 - 20	2
Zapiekanka z ciasta francuskiego <sup>1)</sup>	160 - 180	45 - 55	2
Flammekuchen <sup>1)</sup>	230 - 250	12 - 20	2
Pierogi (rosyjska wersja calzone) <sup>1)</sup>	180 - 200	15 - 25	2

<sup>1)</sup> Rozgrzać wstępnie piekarnik.

<sup>2)</sup> Użyć głębokiej blachy do pieczenia.

### 11.11 Pieczenie mięs

- Do pieczenia należy używać naczyń żaroodpornych (należy zapoznać się ze wskazówkami producenta).
- Duże kawałki mięsa można piec bezpośrednio w głębokiej blasze do pieczenia (jeśli jest w wyposażeniu) lub na ruszcie nad głęboką blachą do pieczenia.
- Chude mięsa należy piec w brytfannie pod przykryciem. Dzięki temu mięso będzie bardziej soczyste.
- Wszystkie rodzaje mięs, które mają się przyrumienić lub mieć chrupiącą skórkę, można piec w brytfannie bez przykrycia.
- Zaleca się pieczenie w urządzeniu mięsa i ryb w ilości powyżej 1 kg.
- Aby zapobiec przypaleniu się sosu lub tłuszczu, zaleca się wlanie niewielkiej ilości wody do głębokiej blachy do pieczenia.
- W razie potrzeby należy obrócić pieczeń (po upływie 1/2 - 2/3 czasu pieczenia).
- Polać kilkakrotnie większe kawałki mięsa i drobiu własnym sosem podczas pieczenia. Pozwoli to uzyskać lepszy efekt pieczenia.
- Można wyłączyć urządzenie na 10 minut przed zakończeniem czasu pieczenia i wykorzystać ciepło resztkowe.

### 11.12 Tabele pieczenia mięs

#### Wołowina

Produkt	Funkcja	Ilość	Temperatura (°C)	Czas (min)	Poziom piekarnika
Mięso duszone	Górna/dolna grzałka	1-1,5 kg	230	120 - 150	1
Pieczeń wołowa lub filet: lekko wypieczone <sup>1)</sup>	Turbo grill	na każdy cm grubości	190 - 200	5-6 na cm grubości	1

Produkt	Funkcja	Ilość	Temperatura (°C)	Czas (min)	Poziom piekarnika
Pieczeń wołowa lub filet: średnio wypieczone	Turbo grill	na każdy cm grubości	180 - 190	6-8 na cm grubości	1
Pieczeń wołowa lub filet: dobrze wypieczone	Turbo grill	na każdy cm grubości	170 - 180	8-10 na cm grubości	1

1) Rozgrzać wstępnie piekarnik.

### Wieprzowina

Produkt	Funkcja	Ilość	Temperatura (°C)	Czas (min)	Poziom piekarnika
Łopatka, karkówka, szynka	Turbo grill	1-1,5 kg	160 - 180	90 - 120	1
Kotlet, żeberka	Turbo grill	1-1,5 kg	170 - 180	60 - 90	1
Klops	Turbo grill	750 g - 1 kg	160 - 170	50 - 60	1
Golonka wieprzowa (obgotowana)	Turbo grill	750 g - 1 kg	150 - 170	90 - 120	1

### Cielęcina

Produkt	Funkcja	Ilość	Temperatura (°C)	Czas (min)	Poziom piekarnika
Pieczeń cielęca	Turbo grill	1 kg	160 - 180	120 - 150	1
Gicz cielęca	Turbo grill	1,5-2 kg	160 - 180	120 - 150	1

### Jagnięcina

Produkt	Funkcja	Ilość	Temperatura (°C)	Czas (min)	Poziom piekarnika
Udziec jagnięcy, pieczeń jagnięca	Turbo grill	1-1,5 kg	150 - 180	100 - 120	1
Comber jagnięcy	Turbo grill	1-1,5 kg	160 - 180	40 - 60	1

**Dziczyzna**

Produkt	Funkcja	Ilość	Temperatura (°C)	Czas (min)	Poziom piekarnika
Comber zajęczy, udziec zajęczy 1)	Górna/dolna grzałka	do 1 kg	230	30 - 40	1
Comber sarni	Górna/dolna grzałka	1,5-2 kg	210 - 220	35 - 40	1
Udziec z sarny	Górna/dolna grzałka	1,5-2 kg	180 - 200	60 - 90	1

1) Rozgrzać wstępnie piekarnik.

**Drób**

Produkt	Funkcja	Ilość	Temperatura (°C)	Czas (min)	Poziom piekarnika
Kurczak, młody kurczak	Turbo grill	po 200–250 g	200 - 220	30 - 50	1
Połówki kurczaka	Turbo grill	po 400-500 g	190 - 210	35 - 50	1
Kawałki drobiu	Turbo grill	1-1,5 kg	190 - 210	50 - 70	1
Kaczka	Turbo grill	1,5-2 kg	180 - 200	80 - 100	1

**Ryba (gotowanie na parze)**

Produkt	Funkcja	Ilość	Temperatura (°C)	Czas (min)	Poziom piekarnika
Cała ryba	Górna/dolna grzałka	1-1,5 kg	210 - 220	45 - 60	1

**11.13 Grill**

- Funkcji grilla należy zawsze używać przy maksymalnym ustawieniu temperatury.
- Ruszt należy umieścić na poziomie piekarnika zalecanym w tabeli grillowania.
- Blachę do zbierania tłuszczu należy zawsze umieszczać na pierwszym poziomie.

- Należy grillować tylko płaskie porcje mięsa lub ryb.
- Korzystając z funkcji grilla, należy zawsze rozgrzewać pusty piekarnik przez 5 minut.

**UWAGA!**

Podczas grillowania drzwi piekarnika powinny być zawsze zamknięte.

**Grill**

Produkt	Temperatura (°C)	Czas grillowania (min)		Poziom piekarnika
		1. strona	2. strona	
Pieczeń wołowa, średnio wypieczona	210 - 230	30 - 40	30 - 40	1
Filet wołowy, średnio wypieczony	230	20 - 30	20 - 30	1
Karczek wieprzowy	210 - 230	30 - 40	30 - 40	1
Karczek cielęcy	210 - 230	30 - 40	30 - 40	1
Karczek jagnięcy	210 - 230	25 - 35	20 - 35	1
Cała ryba, 500-1000 g	210 - 230	15 - 30	15 - 30	1

**Szybki grill**

Produkt	Czas grillowania (min)		Poziom piekarnika
	1. strona	2. strona	
Burgers / Hamburgery	9 - 13	8 - 10	3
Filet wieprzowy	10 - 12	6 - 10	3
Kiełbaski	10 - 12	6 - 8	3
Steki wołowe, steki cielęce	7 - 10	6 - 8	3
Toast / Grzanki	1 - 3	1 - 3	3
Grzanki z dodatkami	6 - 8	-	3

**11.14 Potrawy mrożone**

- Usunąć opakowanie. Umieścić produkt na talerzu.

- Nie przykrywać talerzem ani miską. Może to wydłużyć czas rozmrażania.

Produkt	Temperatura (°C)	Czas (min)	Poziom piekarnika
Pizza mrożona	200 - 220	15 - 25	2
Pizza American mrożona	190 - 210	20 - 25	2
Pizza chłodna	210 - 230	13 - 25	2

Produkt	Temperatura (°C)	Czas (min)	Poziom piekarnika
Pizza Snacks mrożone	180 - 200	15 - 30	2
Frytki, cienkie	200 - 220	20 - 30	2
Frytki, grube	200 - 220	25 - 35	2
Ćwiartki / Krokiety	220 - 230	20 - 35	2
Zapiekane mięso i ziemniaki	210 - 230	20 - 30	2
Lasagne/Cannelloni świeże	170 - 190	35 - 45	2
Lasagne / Cannelloni mroż.	160 - 180	40 - 60	2
Ser zapiekany w piekarniku	170 - 190	20 - 30	2
Skrzydółka kurczaka	190 - 210	20 - 30	2

### Mrożone dania gotowe

Produkt	Funkcja	Temperatura (°C)	Czas (min)	Poziom piekarnika
Mrożona pizza	Górna/dolna grzałka	zgodnie ze wskazówkami producenta	zgodnie ze wskazówkami producenta	2
Frytki <sup>1)</sup> (300 - 600 g)	Górna/dolna grzałka lub Turbo grill	200 - 220	zgodnie ze wskazówkami producenta	2
Bagietki	Górna/dolna grzałka	zgodnie ze wskazówkami producenta	zgodnie ze wskazówkami producenta	2
Ciasto owocowe	Górna/dolna grzałka	zgodnie ze wskazówkami producenta	zgodnie ze wskazówkami producenta	2

<sup>1)</sup> Obrócić frytki 2-3-krotnie podczas pieczenia.

## 11.15 Rozmrażanie

- Odpakować produkt i umieścić na talerzu.
- Używać pierwszego poziomu piekarnika od dołu.

- Nie przykrywać potrawy miską ani talerzem, ponieważ może to wydłużyć czas rozmrażania.

Produkt	Ilość	Czas rozmrażania (min)	Dalszy czas rozmrażania (min)	Uwagi
Kurczak	1 kg	100 - 140	20 - 30	Umieścić kurczaka na odwróconym spodku na dużym talerzu. Obrócić po upływie połowy czasu.
Mięso	1 kg	100 - 140	20 - 30	Obrócić po upływie połowy czasu.
Mięso	500 g	90 - 120	20 - 30	Obrócić po upływie połowy czasu.
Pstrąg	150 g	25 - 35	10 - 15	-
Truskawki	300 g	30 - 40	10 - 20	-
Masło	250 g	30 - 40	10 - 15	-
Śmietana	2 x 200 g	80 - 100	10 - 15	Ubić śmietanę, gdy jest jeszcze lekko zmrożona.
Tort	1,4 kg	60	60	-

### 11.16 Pasteryzowanie

- Należy stosować wyłącznie słoiki do pasteryzowania o tych samych rozmiarach.
- Nie stosować słoików z zamknięciem typu twist-off, zamknięciem bagietowym ani puszek metalowych.
- Korzystając z tej funkcji, należy używać pierwszego poziomu piekarnika od dołu.
- Umieścić na blasze do pieczenia nie więcej niż sześć jednolitrowych słoików wekowych.
- Napełnić słoiki do takiego samego poziomu i zamknąć obejmami.
- Słoiki nie mogą się stykać.
- Na blachę do pieczenia ciasta wlać około 1/2 litra wody, aby zapewnić wystarczającą wilgotność w piekarniku.
- Gdy płyn w słoikach zacznie lekko wrzeć (po około 35-60 minutach w słoikach jednolitrowych), należy wyłączyć piekarnik lub zmniejszyć temperaturę do 100°C (patrz tabela).

### Owoce jagodowe

Produkt	Temperatura (°C)	Czas do zagotowania (min)	Dalsze gotowanie w temperaturze 100°C (min)
Truskawki / Jagody leśne / Maliny / Dojrzały agrest	160 - 170	35 - 45	-



**Owoce pestkowe**

Produkt	Temperatura (°C)	Czas do zagotowania (min)	Dalsze gotowanie w temperaturze 100°C (min)
Gruszki / Pigwy / Śliwki	160 - 170	35 - 45	10 - 15

**Warzywa**

Produkt	Temperatura (°C)	Czas do zagotowania (min)	Dalsze gotowanie w temperaturze 100°C (min)
Marchew <sup>1)</sup>	160 - 170	50 - 60	5 - 10
Ogórki	160 - 170	50 - 60	-
Pikle	160 - 170	50 - 60	5 - 10
Kalarepa / Groch / Szparagi	160 - 170	50 - 60	15 - 20

<sup>1)</sup> Pozostawić w piekarniku po jego wyłączeniu.

**11.17 Suszenie**

Produkt	Temperatura (°C)	Czas (godz.)	Poziom piekarnika
Fasola	60 - 70	6 - 8	2
Papryka	60 - 70	5 - 6	2
Warzywa na zupę	60 - 70	5 - 6	2
Grzyby	50 - 60	6 - 8	2
Zioła	40 - 50	2 - 3	2
Śliwki	60 - 70	8 - 10	2
Morele	60 - 70	8 - 10	2
Krojone jabłka	60 - 70	6 - 8	2
Gruszki	60 - 70	6 - 9	2

**11.18 Chleb**

Wstępne nagrzewanie nie jest zalecane.

Produkt	Temperatura (°C)	Czas (min)	Poziom piekarnika
Biały chleb	180 - 200	40 - 60	2
Bagietka	200 - 220	35 - 45	2
Brioszki	160 - 180	40 - 60	2

Produkt	Temperatura (°C)	Czas (min)	Poziom piekarnika
Ciabatta	200 - 220	35 - 45	2
Chleb żytni	180 - 200	50 - 70	2
Ciemny chleb	180 - 200	50 - 70	2
Chleb pełnoziarnisty	170 - 190	60 - 90	2

## 11.19 Tabela temperatur dla termosondy

### Wołowina

Produkt	Temperatura wewnątrz produktu (°C)
Stek z rostbefu/połędwicy: lekko wypieczony	45 - 50
Stek z rostbefu/połędwicy: średnio wypieczony	60 - 65
Stek z rostbefu/połędwicy: dobrze wypieczony	70 - 75

### Wieprzowina

Produkt	Temperatura wewnątrz produktu (°C)
Łopatka/szynka/karkówka	80 - 82
Schab (comber)/wędzona wieprzowina	75 - 80
Klops	75 - 80

### Cielęcina

Produkt	Temperatura wewnątrz produktu (°C)
Pieczeń cielęca	75 - 80
Gicz cielęca	85 - 90

### Baranina/jagnięcina

Produkt	Temperatura wewnątrz produktu (°C)
Udziec barani	80 - 85
Comber barani	80 - 85
Pieczeń jagnięca/udziec jagnięcy	70 - 75

### Dziczyzna

Produkt	Temperatura wewnątrz produktu (°C)
Comber zajęczy	70 - 75
Udziec zajęczy	70 - 75

Produkt	Temperatura wewnątrz produktu (°C)
Zając cały	70 - 75
Comber sarni	70 - 75
Udziec sarni	70 - 75

## Ryby

Produkt	Temperatura wewnątrz produktu (°C)
Łosoś	65 - 70
Pstrąg	65 - 70

## 12. KONSERWACJA I CZYSZCZENIE



**OSTRZEŻENIE!**  
Patrz rozdział dotyczący bezpieczeństwa.

### 12.1 Uwagi dotyczące czyszczenia

- Przęd urządzenia należy myć miękką ściereczką zwilżoną ciepłą wodą z dodatkiem płynu do mycia naczyń.
- Do czyszczenia powierzchni metalowych należy stosować łagodny środek czyszczący.
- Po każdym użyciu należy oczyścić wnętrze urządzenia. Nagromadzenie się tłuszczu lub resztek potraw może spowodować pożar. Zagrożenie jest większe dla blachy do opiekania.
- Trudne do usunięcia zabrudzenia należy usuwać za pomocą specjalnego środka do czyszczenia piekarników.
- Po każdym użyciu akcesoriów należy wyczyścić je i pozostawić do wyschnięcia. Do czyszczenia należy użyć miękkiej ściereczki zwilżonej ciepłą wodą z dodatkiem płynu do mycia naczyń.
- Akcesoriów nieprzywierających nie wolno czyścić żrącymi środkami, ostrymi przedmiotami ani myć w zmywarce. Mogłyby one uszkodzić powłokę zapobiegającą przywieraniu.
- Jeśli komora piekarnika po użyciu jest mokra, należy ją osuszyć.

### 12.2 Wyjmowanie przewodnic blach

Aby oczyścić piekarnik, należy wyjąć przewodnice blach.

1. Odciągnąć przednią część przewodnic blach od bocznej ścianki.

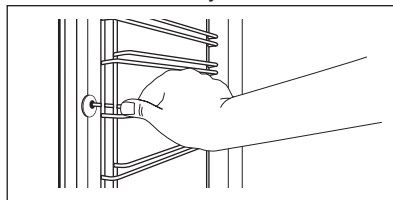

2. Odciągnąć tylną część przewodnic blach od bocznej ścianki i wyjąć je.

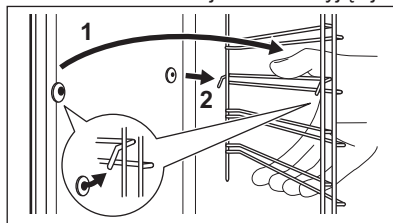

Zamontować przewodnice blach w odwrotnej kolejności.

## 12.3 Górna ścianka piekarnika



### OSTRZEŻENIE!

Przed odchyleniem grzałki należy wyłączyć urządzenie. Upewnić się, że urządzenie ostygło. Występuje zagrożenie poparzeniem.

Wymontować prowadnice blach.

W celu łatwiejszego wyczyszczenia górnej ścianki piekarnika można odchylić jego górną grzałkę.

1. Chwycić grzałkę z przodu obiema rękami.
2. Pokonując opór sprężyny, pociągnąć ją do przodu wzdłuż wsporników po obu stronach.

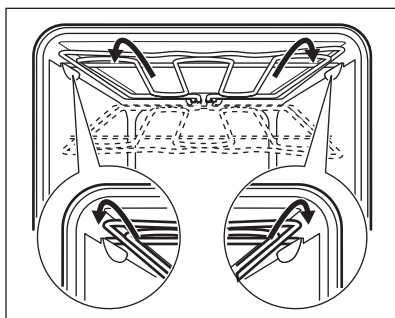

Grzałka odchyli się w dół.

3. Wyczyścić górną ściankę piekarnika.
4. Zamontować grzałkę w odwrotnej kolejności.



Zamontować grzałkę prawidłowo nad wspornikami na wewnętrznych ściankach urządzenia.

5. Zamontować prowadnice blach.

## 12.4 Zdejmowanie i zakładanie drzwi

Drzwi i wewnętrzne szyby można wymontować w celu ich wyczyszczenia. Liczba szyb różni się w zależności od modelu urządzenia.



### OSTRZEŻENIE!

Przy zdejmowaniu drzwi urządzenia należy zachować ostrożność. Drzwi są ciężkie.

1. Całkowicie otworzyć drzwi.
2. Do końca docisnąć dźwignie zaciskowe (A) na obu zawiasach drzwi.

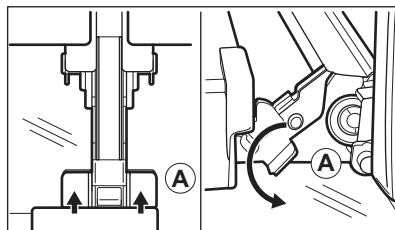

3. Przymknąć drzwi piekarnika do pierwszej pozycji otwarcia (kąt około 70°).
4. Chwycić drzwi rękoma po obu stronach i odciągnąć je pod kątem do góry od urządzenia.
5. Umieścić drzwi zewnętrzzną stroną w dół na miękkim i stabilnym podłożu. Zapobiegnie to ich zarysowaniu.
6. Chwycić z obu stron górną listwę drzwi (B) i nacisnąć do środka, aby zwolnić zatrzaski.

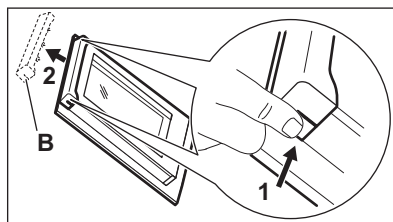

7. Pociągnąć listwę drzwi do przodu, aby ją zdjąć.
8. Przytrzymując pojedynczo szyby przy górnej krawędzi, wyciągnąć je do góry wzdłuż prowadnicy.

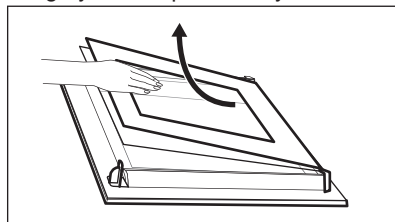

9. Umyć szybę wodą z dodatkiem mydła. Ostrożnie wytrzeć szybę do sucha.

Po umyciu należy najpierw włożyć wewnętrzne szyby a następnie

zamontować drzwi. Wykonać powyższe czynności w odwrotnej kolejności. Zamontować najpierw mniejszą szybę, a następnie większą.

## 12.5 Wymiana oświetlenia

Położyć szmatkę na spodzie komory urządzenia. Zabezpieczy ona klosz oświetlenia i komorę urządzenia przed uszkodzeniem.



### OSTRZEŻENIE!

Ryzyko porażenia prądem! Przed wymianą oświetlenia należy odłączyć bezpiecznik. Oświetlenie i klosz oświetlenia mogą być gorące.

1. Wyłączyć urządzenie.
2. Wykręcić bezpieczniki ze skrzynki bezpieczników lub wyłączyć wyłącznik obwodu.

## Górne oświetlenie

1. Obrócić szklany klosz w kierunku przeciwnym do ruchu wskazówek zegara, aby go zdjąć.

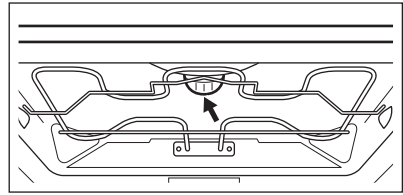

2. Wyczyścić szklany klosz.
3. Wymienić żarówkę na nową, odpowiednią do piekarnika i odporną na działanie wysokiej temperatury (do 300°C).
4. Zamontować klosz.

# 13. ROZWIĄZYWANIE PROBLEMÓW



### OSTRZEŻENIE!

Patrz rozdział dotyczący bezpieczeństwa.

## 13.1 Co zrobić, gdy...

Problem	Prawdopodobna przyczyna	Rozwiązanie
Nie można uruchomić piekarnika ani nim sterować.	Piekarnika nie podłączono do zasilania lub podłączono nieprawidłowo.	Sprawdzić, czy piekarnik prawidłowo podłączono do zasilania (patrz schemat połączeń, jeśli jest dostępny).
Piekarnik nie nagrzewa się.	Piekarnik jest wyłączony.	Włączyć piekarnik.
Piekarnik nie nagrzewa się.	Nie jest ustawiony aktualny czas.	Ustawić aktualny czas.
Piekarnik nie nagrzewa się.	Nie wprowadzono wymaganych ustawień.	Upewnić się, że wprowadzono prawidłowe ustawienia.
Piekarnik nie nagrzewa się.	Uruchomiona jest funkcja samoczynnego wyłączenia.	Patrz rozdział „Samoczynne wyłączenie”.

Problem	Prawdopodobna przyczyna	Rozwiązanie
Piekarnik nie nagrzewa się.	Blokada uruchomienia jest włączona.	Patrz „Użycie funkcji Blokada uruchomienia”.
Piekarnik nie nagrzewa się.	Drzwi nie zamknięto prawidłowo.	Domknąć drzwi.
Piekarnik nie nagrzewa się.	Zadziałał bezpiecznik.	Sprawdzić, czy przyczyną nieprawidłowego działania jest bezpiecznik. Jeżeli nadal będzie dochodzić do wyzwania bezpiecznika, należy skontaktować się z wykwalifikowanym elektrykiem.
Nie działa oświetlenie.	Przepaliła się żarówka.	Wymienić żarówkę.
Na wyświetlaczu widoczne jest wskazanie F111.	Wtyczkę termosondy włożono nieprawidłowo do gniazda.	Włożyć wtyczkę termosondy jak najgłębiej do gniazda.
Na wyświetlaczu pojawia się kod błędu niewymieniony w tej tabeli.	Usterka układu elektrycznego.	<ul style="list-style-type: none"> <li>Wyłączyć piekarnik za pomocą bezpiecznika lub wyłącznika bezpieczeństwa w szafce z bezpiecznikami, a następnie ponownie włączyć.</li> <li>Jeżeli na wyświetlaczu nadal wyświetla się kod błędu, należy skontaktować się z serwisem.</li> </ul>
Na potrawach i w komorze piekarnika osiadają para i skropliny.	Potrawa pozostawała za długo w piekarniku.	Nie należy pozostawiać potraw w piekarniku na dłużej niż 15-20 minut po zakończeniu procesu pieczenia.

### 13.2 Dane naprawy

Jeżeli rozwiązanie problemu w własnym zakresie nie jest możliwe, należy skontaktować się ze sprzedawcą lub autoryzowanym punktem serwisowym.

Dane niezbędne dla serwisu znajdują się na tabliczce znamionowej. Tabliczka

znamionowa znajduje się na przednim obramowaniu komory urządzenia. Nie usuwać tabliczki znamionowej z komory urządzenia.

Zalecamy wpisanie danych w tym miejscu:	
Model (MOD.)	.....
Numer produktu (PNC)	.....
Numer seryjny (S.N.)	.....

## 14. EFEKTYWNOŚĆ ENERGETYCZNA

### 14.1 Etykieta produktu i informacje zgodnie z normą UE 65-66/2014

Nazwa dostawcy	Electrolux	
Oznaczenie modelu	EVY5841BAX EVY5841BOX	
Wskaźnik efektywności energetycznej	80.8	
Klasa efektywności energetycznej	A+	
Zużycie energii przy standardowym obciążeniu w trybie tradycyjnym	0.89 kWh/cykl	
Zużycie energii przy standardowym obciążeniu w trybie z termoobiegiem	0.59 kWh/cykl	
Liczba komór	1	
Źródło ciepła	Prąd elektryczny	
Pojemność	43 l	
Typ piekarnika	Piekarnik do zabudowy	
Masa	EVY5841BAX	31.6 kg
	EVY5841BOX	31.8 kg

EN 60350-1 – Elektryczny sprzęt do gotowania do użytku domowego – Część 1: Elektryczne kuchnie, piekarniki, piekarniki parowe i opiekacze – Metody badań cech funkcjonalnych.

### 14.2 Oszczędzanie energii



Urządzenie wyposażono w funkcje umożliwiające oszczędzanie energii podczas codziennego pieczenia.

#### Ogólne porady

Należy sprawdzić, czy podczas pracy urządzenia drzwi piekarnika są

prawidłowo zamknięte. Drzwi powinny być dokładnie zamknięte podczas pieczenia.

Korzystanie z metalowych naczyń pozwala oszczędzać energię.

Jeśli to możliwe, nie należy wstępnie nagrzewać piekarnika przez umieszczeniem w nim potrawy.

Podczas pieczenia trwającego ponad 30 minut należy zmniejszyć temperaturę do minimum na ostatnie 3-10 minut pieczenia (odpowiednio do czasu pieczenia). Ciepło resztkowe zgromadzone w piekarniku pozwoli dokończyć pieczenie.

Używać ciepła resztkowego do podgrzewania innych potraw.

#### **Pieczenie z wykorzystaniem funkcji termoobiegu**

Jeśli to możliwe, w celu oszczędzania energii należy korzystać z funkcji termoobiegu.

#### **Ciepło resztkowe**

W niektórych funkcjach piekarnika, gdy włączono program z wyborem czasu (Czas lub Koniec), a czas pieczenia przekracza 30 minut, grzałki wyłączają się automatycznie po upływie 90% ustawionego czasu.

Wentylator i oświetlenie nadal działają.

#### **Podtrzymywanie temperatury potraw**

Wybrać najniższe możliwe ustawienie temperatury, aby wykorzystać ciepło resztkowe i podtrzymać temperaturę potrawy. Na wyświetlaczu pokazywany jest wskaźnik ciepła resztkowego lub temperatura.

#### **Pieczenie z wyłączonym oświetleniem**

Należy wyłączyć oświetlenie podczas pieczenia i włączać je tylko w razie potrzeby.

#### **Termoobieg + para**

Funkcja zapewnia oszczędność energii podczas pieczenia. W czasie działania tej funkcji temperatura w komorze piekarnika może różnić się od temperatury pokazanej na wyświetlaczu w cyklu pieczenia, a czas pieczenia może różnić się od czasu pieczenia w innych programach.

Podczas korzystania z funkcji Termoobieg + para oświetlenie wyłącza się automatycznie po 30 sekundach.

Oświetlenie można ponownie włączyć, ale wpłynie to na wzrost zużycia energii.

## 15. OCHRONA ŚRODOWISKA

Materiały oznaczone symbolem  należy poddać utylizacji. Opakowanie urządzenia włożyć do odpowiedniego pojemnika w celu przeprowadzenia recyklingu. Należy zadbać o ponowne przetwarzanie odpadów urządzeń elektrycznych i elektronicznych, aby chronić środowisko naturalne oraz

ludzkie zdrowie. Nie wolno wyrzucać urządzeń oznaczonych symbolem  razem z odpadami domowymi. Należy zwrócić produkt do miejscowego punktu ponownego przetwarzania lub skontaktować się z odpowiednimi władzami miejskimi.









[www.electrolux.com/shop](http://www.electrolux.com/shop)



867325079-C-372016

