



Electrolux

Instruction Book

MOTION SENSE



GB INSTRUCTION BOOK
FR MODE D'EMPLOI
IT MANUALE D'USO

SE BRUKSANVISNING
NO BRUKSANVISNING
FI OHJEKIRJA

DK VEJLEDNING
RU ИНСТРУКЦИЯ
CZ PŘÍRUČKA K POUŽITÍ

PL INSTRUKCJA OBSŁUGI

Safety precautions

This appliance can be used by children aged from 8 years and above and persons with reduced physical, sensory or mental capabilities or lack of experience and knowledge if they have been given supervision or instruction concerning use of the appliance in a safe way and understand the hazards involved.

Cleaning and user maintenance shall not be made by children without supervision.

The robot should only be used for normal vacuuming in a domestic/indoor environment.

Make sure the robot is stored in a dry place.

All service or repairs must be carried out by an authorized Electrolux service centre.

Remove the robot from the charger and switch it off before cleaning or maintaining your robot.

Do not allow children to play with the appliance.

Packaging material, e.g. plastic bags should not be accessible to children to avoid suffocation.

The robot is only to be used with the power supply unit (power adaptor) provided with the appliance.

The robot is designed for a specific voltage. Check that your supply voltage is the same as that stated on the rating plate on the charging adaptor. For 14,4V - Type: OSBP72LI25 (ANC:405534857/9).

Use only the original charging station and adaptor designed for the robot.

Never use the robot:

- In wet areas.
 - Close to flammable gases, etc.
 - When the product shows visible signs of damage.
 - On sharp objects or fluids.
 - On hot or cold ashes, lighted cigarette butts, etc.
 - On fine dust, for instance from plaster, concrete, flour, hot or cold ashes.
 - Do not leave the robot in direct sunlight.
 - Avoid exposing the robot to strong heat.
 - The battery pack within must not be dismantled, short circuited or placed against a metal surface.
- Use only the battery pack designed for the robot.

- Batteries must be removed from the appliance before it is disposed of / scrapped.
- The battery is to be disposed of safely.
- Never use the robot without filter.
- Do not touch the brush roll while the cleaner is switched on and the brush roll is turning. Do not touch the wheels while the robot is operating.

Using the robot in a manner that conflicts with above recommendations may cause serious personal injury or damage to the product. Such injury or damage is not covered by the warranty or by Electrolux.

The warranty does not cover reduction in battery runtime due to battery age or use, as the life of the battery depends upon the length and number of times the robot is used.

Before cleaning, remove small and fragile objects such as clothing, curtain strings, papers and power cords from the floor. If the device passes over a power cord and pulls it, there is a risk that an object could be pulled off a table or shelf.

The product is intended for indoor use only.

For best performance, it is recommended to avoid using the robot on carpets that are more than 20mm thick and on low carpets with long loose piles.

The robot is designed to not move any larger objects in its way. Objects such as chairs can therefore be left on the floor as the robot will clean around them.

Instructions for test institutes

For the control according to international standards, please visit www.electrolux.com/test-rvc-standard



Recommended operation, charging and storage environment for Electrolux battery products

1. Operation and charging environment, storage environment/condition

This product is intended to be used in normal household environment and should not be exposed to abnormal temperature.

Charge the product for minimum 24 hours:

- Before first use.
- Before storage for a longer time period. (Remove batteries from the robot before long time storage.)
- After storage for a longer time period.

2. Dew condensation warning

Dew condensation may form inside the product under the following conditions:

- The unit is moved from a cold to a warm place.
- Under conditions of very high humidity.
- After heating a cold room.

Please wait a few hours for the internal components of the products to warm up and dry before usage.

3. To preserve the battery life and performance:

- Always keep the robot charging when not in use.
- Charge it as soon as possible after the cleaning cycle. Waiting too long might affect the batteries.

Visit our website to:



Get usage advice, brochures, trouble shooter, service information: www.electrolux.com



Register your product for better service: www.electrolux.com/productregistration



Buy Accessories and Consumables for your appliance: www.electrolux.com/shop

Environmental concerns

The battery should be removed from the product, remote control and virtual barrier before disposal. Dispose of or recycle the battery in accordance with local regulations.



The symbol  on the product or on its packaging indicates that the product may not be treated as household waste. Instead it shall be handed over to the applicable collection point for the recycling of electrical and electronic equipment. By ensuring this product is disposed of correctly, you will help prevent potential negative consequences for the environment and human health, which could otherwise be caused by inappropriate waste handling of this product. For more detailed information about recycling of this product, please contact your local city office, your household waste disposal service or the shop where you purchased the product.

gb
fr

it
se

no
fi

dk
ru

cz
pl



Consignes de sécurité

Cet appareil peut être utilisé par des enfants âgés d'au moins 8 ans et par des personnes ayant des capacités physiques, sensorielles ou mentales réduites ou dénuées d'expérience ou de connaissance, s'ils (si elles) sont correctement surveillé(e)s ou si des instructions relatives à l'utilisation de l'appareil en toute sécurité leur ont été données et si les risques encourus ont été appréhendés.

Les enfants ne doivent pas nettoyer ni entreprendre une opération de maintenance sur l'appareil sans surveillance.

Le robot doit être uniquement utilisé pour une aspiration normale dans un environnement domestique/intérieur.

Assurez-vous que le robot est conservé dans un endroit sec.

Toutes les opérations de maintenance et de réparation doivent être effectuées par un service après-vente Electrolux agréé.

Retirez le robot du chargeur et éteignez-le avant de procéder à son nettoyage ou à son entretien.

Veillez à ce que les enfants ne jouent pas avec l'appareil.

Tenez les emballages, notamment les sacs en plastique, hors de portée des enfants afin d'éviter tout risque d'étouffement.

Le robot doit être uniquement utilisé avec l'unité d'alimentation électrique (adaptateur d'alimentation) fournie avec l'appareil.

Chaque robot est conçu pour une tension spécifique. Vérifiez que la tension d'alimentation est la même que celle indiquée sur la plaque signalétique de l'adaptateur de chargement.

Pour 14,4 V - Type : OSBP72LI25 (ANC : 405534857/9).

Utilisez uniquement le socle et l'adaptateur de chargement d'origine conçus pour le robot.

Ne jamais utiliser le robot :

- Dans un environnement humide.
- À proximité de gaz inflammables, etc.

- Lorsque le corps de l'aspirateur est visiblement endommagé.
- Sur des objets tranchants ou des liquides.
- Sur des cendres chaudes ou froides, des mégots de cigarettes incandescents, etc.
- Sur de la poussière fine provenant par exemple de plâtre, de béton, de farine ou de cendres chaudes ou froides.
- Ne laissez pas le robot directement exposé à la lumière du soleil.
- Évitez d'exposer le robot à une forte chaleur.
- La batterie ne doit pas être démontée, court-circuitée ni placée contre une surface métallique. Utilisez uniquement la batterie conçue pour le robot.
- Les batteries doivent être retirées de l'appareil avant qu'il soit mis au rebut ou détruit.
- La batterie doit être mise au rebut en toute sécurité.
- N'utilisez jamais le robot sans filtre.
- Ne touchez pas la brosse rouleau alors que l'aspirateur est allumé et que la brosse rouleau tourne. Ne touchez pas les roulettes alors que le robot est en cours de fonctionnement.

L'utilisation du robot d'une façon non-conforme et non-respectueuse des recommandations ci-dessus peut provoquer des blessures sérieuses ou endommager le produit. De tels dommages ou blessures ne sont pas couverts par la garantie ni par Electrolux.

La garantie ne couvre pas la réduction de la durée de fonctionnement de la batterie due à l'âge ou à l'utilisation de celle-ci, car la durée de vie de la batterie dépend de la durée et du nombre d'utilisations du robot.

Avant le nettoyage, retirez du sol les objets petits et fragiles comme les vêtements, les embrases de rideaux, les papiers et les câbles électriques. Si l'appareil passe sur un câble électrique et tire dessus, un objet pourrait tomber d'une table ou d'une étagère.

Le produit est exclusivement destiné à un usage intérieur.

Pour de meilleures performances, il est recommandé d'éviter d'utiliser le robot sur des tapis de plus de 20 mm d'épaisseur et sur des moquettes à poils longs.

Le robot est conçu pour ne pas déplacer les gros objets qui se trouvent sur son chemin. Des objets, comme des chaises, peuvent cependant être laissés sur le sol car le robot procèdera au nettoyage autour d'eux.

Instructions pour les organismes de test

Pour le contrôle de conformité aux normes internationales, rendez-vous sur le site www.electrolux.com/test-rvc-standard

Environnements de fonctionnement, de chargement et de stockage recommandés pour les produits Electrolux équipés d'une batterie

1. Environnements de fonctionnement et de chargement, conditions/environnement de stockage

Ce produit est destiné à être utilisé dans un environnement domestique normal et ne doit pas être exposé à des températures anormales.

Chargez le produit pendant au minimum 24 heures :

- Avant la première utilisation.
- Avant stockage pendant une période prolongée. (retirez les batteries du robot avant un stockage prolongé.)
- Après stockage pendant une période prolongée.

2. Avertissement concernant la condensation

De la condensation peut se former à l'intérieur du produit dans les conditions suivantes :

- L'unité a été déplacée d'une pièce froide vers une pièce chaude.
- Dans des conditions d'humidité très élevée.
- Après chauffage d'une pièce froide.

Veillez patienter quelques heures pour laisser les composants internes des produits se réchauffer et sécher avant utilisation.

3. Pour préserver la durée de vie et les performances de la batterie :

- Laissez toujours le robot en charge quand il n'est pas utilisé.
- Chargez-le dès que possible après le cycle de nettoyage. Une trop longue attente peut affecter les batteries.

Visitez notre site Internet pour :



Obtenir des conseils d'utilisation, des brochures, de l'aide, des informations sur le service après-vente : www.electrolux.com



Enregistrer votre produit pour obtenir un meilleur service : www.electrolux.com/productregistration



Acheter des accessoires et des consommables pour votre appareil : www.electrolux.com/shop

En matière de protection de l'environnement

La batterie doit être retirée du produit, de la télécommande et de la barrière virtuelle avant mise au rebut. Mettre au rebut ou recycler la batterie conformément aux réglementations locales en vigueur.



Le symbole  sur l'appareil ou l'emballage indique que le produit ne doit pas être jeté avec les ordures ménagères. L'appareil doit par conséquent être remis à un centre de collecte spécialisé dans le recyclage des appareils électriques et électroniques. En procédant à la mise au rebut de l'appareil dans les règles, vous évitez de polluer l'environnement et de porter préjudice à la santé publique, ce qui serait le cas si vous ne recyclez pas l'appareil de manière appropriée. Pour obtenir plus de détails sur le recyclage de ce produit, veuillez prendre contact avec les services de votre commune ou le magasin où vous avez effectué l'achat.

gb
fr

it
se

no
fi

dk
ru

cz
pl

Precauzioni di sicurezza

Questa apparecchiatura può essere usata dai bambini a partire dagli 8 anni e da adulti con limitate capacità fisiche, sensoriali o mentali o con scarsa esperienza o conoscenza dell'uso dell'apparecchiatura, SOLAMENTE se sorvegliati o se istruiti sull'uso dell'apparecchiatura in sicurezza e se ne hanno compreso i possibili rischi.

La pulizia e gli interventi di manutenzione non devono essere eseguiti dai bambini senza supervisione.

Il robot dovrebbe essere usato unicamente per operazioni di normale aspirazione in ambienti domestici/interni.

Conservare sempre il robot in un ambiente asciutto.

Qualsiasi intervento di manutenzione e riparazione deve essere eseguito presso un centro di assistenza autorizzato Electrolux.

Togliere il robot dal caricatore e spegnerlo prima di sottoporre il robot a interventi di pulizia o manutenzione.

Non permettere ai bambini di giocare col dispositivo.

Tenere il materiale di imballaggio, tra cui i sacchetti di plastica, fuori dalla portata dei bambini per evitare il rischio di soffocamento.

Il robot deve essere usato unicamente con l'unità di alimentazione (adattatore di corrente) fornita in dotazione con l'apparecchiatura.

Il robot è stato progettato per l'utilizzo con una tensione di alimentazione specifica. Assicurarsi che il voltaggio indicato sulla targhetta della base di ricarica corrisponda alla tensione di alimentazione in utilizzo.

Per 14,4V - Tipo: OSBP72LI25 (ANC:405534857/9).

Servirsi unicamente della stazione di caricamento e dall'adattatore originali progettati per il robot.

Non usare mai il robot:

- In aree bagnate.
- Vicino a gas infiammabili, ecc.
- Quando il prodotto mostra segni visibili di danneggiamenti.
- Su oggetti appuntiti o su liquidi.

- Su ceneri calde o fredde, mozziconi di sigarette accesi, ecc.
- Sul polveri fini, ad esempio polveri di gesso, stucco, calcestruzzo, farina, ceneri calde o fredde.
- Non lasciare il robot esposto alla luce diretta del sole.
- Evitare di esporre il robot a fonti di calore troppo forti.
- Il pacco batteria all'interno non va smontato, cortocircuitato o appoggiato contro superfici metalliche. Servirsi unicamente del pacco batteria progettato per il robot.
- Le batterie vanno rimosse prima che l'apparecchio venga smaltito / buttato.
- La batteria va smaltita in modo sicuro.
- Non usare mai il robot senza filtro.
- Non toccare il rullo a spazzola mentre l'aspirapolvere è acceso e il rullo spazzola sta ruotando. Non toccare le ruote mentre il robot è in funzione.

L'uso del robot secondo modalità non conformi alle summenzionate indicazioni potrebbe causare gravi lesioni personali o danni al prodotto. Tali danni o lesioni non sono coperti dalla garanzia o da Electrolux.

La garanzia non copre la riduzione del tempo di funzionamento della batteria a causa di invecchiamento o uso della stessa, dato che la durata di vita della batteria dipende dalla durata e dal numero di utilizzi del dispositivo.

Prima di procedere alla pulizia, rimuovere dal pavimento tutti gli oggetti piccoli e fragili, quali ad esempio indumenti, cordicelle di tende, pezzi di carta e cavi di alimentazione. Qualora il dispositivo passi su un cavo di alimentazione e lo tiri, sussiste il rischio che un oggetto cada da un tavolo o da un ripiano.

Il prodotto è stato pensato unicamente per un uso in ambienti interni.

Al fine di garantire prestazioni ottimali consigliamo di evitare di usare il robot su tappeti spessi più di 2 cm e su tappeti bassi con frange lunghe.

Il robot è stato progettato per non spostare gli eventuali oggetti di grandi dimensioni che potrebbe incontrare sul suo percorso. Gli oggetti quali ad



esempio le sedie possono quindi essere lasciati a terra, il robot pulirà girando loro intorno.

Istruzioni per gli istituti di test

Per eseguire controlli in linea con gli standard internazionali rimandiamo al sito www.electrolux.com/test-rvc-standard

Uso consigliato, caricamento e ambiente di conservazione per i prodotti a batteria Electrolux

1. Funzionamento e ambiente di caricamento, ambiente/condizioni di conservazione

Il prodotto è stato pensato per essere usato in un normale ambiente domestico e non dovrebbe essere esposto a temperature anomali.

Caricare il prodotto per un periodo minimo di 24 ore:

- Prima di usare il dispositivo per la prima volta.
- Prima di un lungo periodo di inutilizzo del dispositivo. (Togliere le batterie dal robot prima di lunghi periodi di inutilizzo del dispositivo).
- Dopo un lungo periodo di inutilizzo.

2. Avvertenza sulla temperatura di condensazione

All'interno del prodotto si potrebbe formare della condensa nelle seguenti situazioni:

- L'unità viene spostata da un luogo freddo ad un luogo caldo.
- In condizioni di altissima umidità.
- Dopo aver riscaldato una stanza fredda.

Attendere alcune ore per consentire alle componenti del prodotto di riscaldarsi e di asciugarsi prima dell'uso.

3. Per preservare la durata di vita e le prestazioni del dispositivo:

- Tenere sempre il robot in carica quando non viene usato.
- Caricarlo quanto prima dopo l'esecuzione del ciclo di pulizia. Un'attesa eccessivamente lunga potrebbe ripercuotersi sulla durata delle batterie.

Visitate il nostro sito web per:



Ottenere consigli d'uso, brochure, guida alla risoluzione dei problemi, informazioni di servizio: www.electrolux.it



Registrare il vostro prodotto per ricevere un servizio di assistenza migliore: www.electrolux.it/registrati



Acquistare accessori e ricambi per il vostro dispositivo: <http://ricambi.electrolux.it/>

Attenzioni per l'ambiente

La batteria va rimossa del prodotto, dal telecomando e dalla barriera virtuale prima di procedere allo smaltimento degli stessi. Smaltire o riciclare le batterie in conformità con le normative locali.



Il simbolo  sul prodotto o sulla confezione indica che il prodotto non deve essere considerato come un normale rifiuto domestico. Consegnarlo al punto di raccolta appropriato per consentire il riciclaggio dei componenti elettrici ed elettronici. Lo smaltimento corretto del prodotto previene potenziali conseguenze negative per l'ambiente e per la salute umana, che potrebbero derivare dalla manipolazione inappropriata del prodotto. Per informazioni più dettagliate sul riciclaggio di questo prodotto, contattare l'ufficio municipale competente, il servizio locale di smaltimento dei rifiuti o il negozio presso il quale è stato acquistato il prodotto.

gb
frit
seno
fidk
rucz
pl

Allmänna försiktighetsåtgärder

Denna produkt kan användas av barn från 8 års ålder och uppåt, och av personer med nedsatt fysisk, sensorisk eller mental förmåga, samt personer med bristande erfarenhet och kunskap, om de övervakas eller instrueras beträffande hur produkten används på ett säkert sätt och förstår de risker som är förknippade med användningen.

Rengöring och användarunderhåll ska inte utföras av barn utan tillsyn.

Robotdammsugaren får endast användas för normal dammsugning i hemmet.

Robotdammsugaren måste förvaras på en torr plats.

Allt servicearbete och alla reparationer måste utföras av en av Electrolux auktoriserad serviceverkstad.

Ta bort robotdammsugaren från laddaren och stäng av den före rengöring eller underhåll.

Låt inte barn leka med produkten.

För att undvika kvävningsrisk får inte förpackningsmaterial, t.ex. plastpåsar, förvaras så att barn kan komma åt dem.

Robotdammsugaren får endast användas med den strömförsörjningsenhet (nätadapter) som medföljer produkten.

Alla robotdammsugare är konstruerade för en viss spänning. Kontrollera att matningsspänningen är samma som anges på typskylten på laddningsadaptorn.

För 14,4V - Typ: OSBP72LI25 (ANC:405534857/9).

Använd bara den laddningsstation och adapter som är avsedd för produkten.

Använd inte robotdammsugaren:

- I våtutrymmen.
- Nära brandfarliga gaser osv.
- När höljet visar tecken på skador.
- På vassa föremål eller vätskor.
- På varm eller kall aska, tända cigarettfimpar osv.
- På fint damm från t.ex. gips, betong, mjöl, varm eller kall aska.
- Låt inte dammsugaren stå i direkt solljus.

- Undvik att exponera dammsugaren för stark hetta.
- Battericellerna inuti får inte demonteras, kortslutas eller placeras mot en metallyta. Använd endast de batterier som är avsedda för produkten.
- Batterierna måste tas ur produkten innan den kasseras/skrotas.
- Batteriet måste kasseras på ett säkert sätt.
- Använd aldrig robotdammsugaren utan filter.
- Ta inte i den roterande borsten när dammsugaren är påslagen och borsten roterar. Vidrör inte hjulen när dammsugaren är igång.

Om man använder robotdammsugaren på ett sätt som strider mot ovanstående rekommendationer, kan det leda till allvarliga personskador eller skador på produkten. Sådana skador eller personskador täcks inte av garantin eller Electrolux.

Garantin täcker inte minskning av batterikapacitet på grund av batteriets ålder eller användning, eftersom batteriets livslängd beror på längden och antalet gånger robotdammsugaren används.

Före rengöring ska små och ömtåliga föremål såsom kläder, papper och nätsladdar tas bort från golvet. Om dammsugaren passerar över en nätsladd och drar i den, finns det en risk att ett föremål kan dras ner från ett bord eller en hylla.

Denna produkt får endast användas inomhus.

För bästa prestanda ska du undvika att använda robotdammsugaren på mattor som är mer än 20 mm tjocka och mattor med lösa trådar.

Robotdammsugaren kommer inte att flytta på stora saker som står i vägen. saker som stolar kan därför lämnas kvar på golvet och den dammsuger runt dessa.

Instruktioner för testinstitut

Gå in på www.electrolux.com/test-rvc-standard för kontroll enligt internationell standard



Rekommenderad drift, laddning och förvaringsmiljö för Electrolux batteriprodukter

1. Drifts- och laddningsmiljö, förvaringsmiljö

Denna produkt är avsedd att användas i vanlig hushållsmiljö och bör inte utsättas för onormal temperatur.

Ladda produkten i minst 24 timmar:

- Före första användningen.
- Före en längre tids förvaring. (Ta bort batterierna från robotdammsugaren innan den ska ställas undan för förvaring en längre tid.)
- Efter en längre tids förvaring.

2. Kondensvarning

Kondens kan bildas inuti produkten under följande förhållanden:

- Om produkten flyttas från en kall till en varm plats.
- Om det är mycket hög luftfuktighet.
- Efter uppvärmning av ett kallt rum.

Vänta i några timmar före användning, så att de interna delarna av produkten får tid att värmas upp.

3. För att bevara batteriets livslängd och prestanda:

- Låt alltid robotdammsugaren stå på laddning när den inte används.
- Ladda den igen efter användning. Om man väntar för länge kan det påverka batterierna.

Besök vår webbplats för att:



Få tips om användning, broschyrer, felsökning, serviceinformation: www.electrolux.com



Registrera din produkt för bättre service: www.electrolux.com/productregistration



Köp tillbehör och förbrukningsvaror för din produkt på: www.electrolux.com/shop

Miljöskydd

Batteriet måste avlägsnas från produkten, fjärrkontrollen och virtuella barriären före avyttring. Avyttra eller återvinn batteriet i enlighet med lokala föreskrifter.



Symbolen  på produkten eller dess förpackning indikerar att denna produkt inte får hanteras som vanligt hushållsavfall. Den ska i stället lämnas in på en lämplig uppsamlingsplats för återvinning av elektrisk och elektronisk utrustning. Genom att säkerställa en korrekt kassering av denna produkt bidrar du till att förhindra potentiellt negativa konsekvenser för vår miljö och vår hälsa, som annars kan bli följden om produkten inte hanteras på rätt sätt. Kontakta de lokala myndigheterna, ortens sophanteringstjänst eller butiken där produkten inhandlades för mer information om återvinning av denna produkt.

gb
frit
seno
fidk
rucz
pl

Sikkerhetsanvisninger

Dette produktet kan brukes av barn fra åtte år og oppover og personer med reduserte fysiske, sensoriske eller mentale evner eller manglende erfaring og kunnskap hvis de har tilsyn eller får instruksjon i sikker bruk av produktet og forstår hvilke farer som kan inntreffe.

Rengjøring og vedlikehold skal ikke gjøres av barn med mindre de har tilsyn.

Roboten bør bare brukes av voksne og bare til normal husholdnings støvsuging (innendørs).

Sørg for at roboten blir oppbevart på et tørt sted.

Alle reparasjoner skal utføres på et servicesenter som er autorisert av Electrolux.

Koble roboten fra laderen og slå den av før du rengjør den eller utfører vedlikehold.

Ikke la barn leke med produktet.

Emballasje, f.eks. plastposer, skal oppbevares utilgjengelig for barn for å unngå kvelningsfare.

Roboten skal kun tas i bruk med den strømforsyningen (strømadapteren) som følger med produktet.

Roboten er laget for et spesifikt spenningsnivå. Kontroller at nettspenningen er den samme som er angitt på typeskiltet på ladeadapteren.

For 14,4 V – Type: OSBP72LI25 (ANC:405534857/9).

Bruk bare den originale ladestasjonen og adapteren som er produsert for roboten.

Aldri bruk roboten:

- i våte områder.
- i nærheten av brennbar gass o.l.
- når produktet viser synlige tegn på skade.
- på skarpe objekter eller væsker.
- på varm eller kald aske, tente sigarettneiper o.l.
- på fint støv, for eksempel fra puss, betong, mel, varm eller kald aske.
- ikke etterlat roboten i direkte sollys.
- unngå å utsette støvsugeren for sterk varme.
- batteripakken inni må ikke demonteres, kortsluttes eller plasseres mot en metalloverflate. Bruk kun den batteripakken som er designet for roboten.

- batteriene må tas ut av produktet før det kastes.
- batteriet må kastes på en trygg måte.
- aldri bruk roboten uten filter.
- ikke rør børstevalsen når støvsugeren er slått på og børstevalsen roterer. Ikke ta på hjulene mens roboten er i drift.

Bruk av roboten på en måte som bryter med de ovennevnte anbefalingene kan føre til alvorlig personskade eller skade på produktet. Slik skade dekkes ikke av reklamasjon eller av Electrolux.

Reduksjon av batterilevetiden på grunn av batteriets alder eller bruk, dekkes ikke av reklamasjon, ettersom batteriets levetid avhenger av hvor lenge og hvor ofte roboten er i bruk.

Før rengjøring, fjern små og skjøre gjenstander som klær, gardinhemper, aviser og strømledninger fra gulvet. Dersom enheten kjører over en strømledning og drar den med seg, er det fare for at gjenstander kan velte fra bord eller hyller.

Produkt er kun beregnet for innendørs bruk.

For best mulig ytelse, er det anbefalt å unngå å bruke roboten på tepper som er mer enn 20 mm tykke og på lave tepper med lange og løse tråder.

Roboten er ikke designet for å flytte på større gjenstander som er i veien. Gjenstander som stoler kan derfor bli stående ettersom roboten rengjør rundt dem.

Instruksjoner for testinstitutter

For kontroll i samsvar med internasjonale standarder, se www.electrolux.com/test-rvc-standard



Anbefalt bruks-, lade- og oppbevaringsmiljø for batteriprodukter fra Electrolux

1. Bruks- og lademiljø, oppbevaringsmiljø

Dette produktet er tiltenkt bruk i et normalt husholdningsmiljø og skal ikke utsettes for unormale temperaturer.

Lad produktet i minst 24 timer:

- før første gangs bruk.
- før langtidslagring. (Fjern batteriene fra roboten før langtidslagring.)
- etter langtidslagring.

2. Advarsel om kondensering (dugg)

Duggkondensering kan oppstå inne i produktet under følgende forhold:

- enheten blir flyttet fra et kaldt til et varmt sted.
- under svært fuktige forhold.
- etter oppvarming av et kaldt rom.

Vent noen timer, slik at de interne produktkomponentene får tid til å tørke og bli varme.

3. For å bevare batteriets levetid og ytelse:

- lad alltid roboten når den ikke er i bruk.
- lad den så snart som mulig etter rengjøringscyklusen. Venter du for lenge kan det påvirke batteriene.

Gå inn på nettstedet vårt for å:



Få råd om bruk, finne brosjyrer, feilsøking og serviceinformasjon: www.electrolux.com



Registrer produktet ditt for å få bedre service: www.electrolux.com/productregistration



Kjøp tilbehør til produktet ditt: www.electrolux.com/shop

Miljøhensyn

Batteriet skal tas ut av både produktet, fjernkontrollen og den virtuelle barrieren før de blir kastet. Kast eller resirkuler batteriet i samsvar med lokale reguleringer.



Symbolet  på produktet eller på emballasjen forteller at dette produktet ikke må behandles som vanlig husholdningsavfall. Det skal i stedet leveres til et returpunkt for gjenvinning av elektrisk og elektronisk utstyr. Hvis du sørger for å avfallsbehandle dette produktet på riktig måte, er du med på å forhindre eventuelle negative følger for miljøet og personers helse, som ellers kan inntreffe dersom produktet ikke avfallshåndteres korrekt. Hvis du ønsker mer detaljert informasjon om resirkulering av dette produktet, kan du kontakte kommunen, renovasjonstjenesten eller butikken hvor du kjøpte produktet.

gb
frit
seno
fidk
rucz
pl

Turvallisuusohjeet

Vähintään 8 vuotta täyttäneet lapset ja sellaiset henkilöt, joiden fyysiset, sensoriset tai henkiset kyvyt eivät ole tähän riittäviä tai joilla ei ole laitteen tuntemusta tai kokemusta sen käytöstä, saavat käyttää tätä laitetta ainoastaan silloin, kun heidän turvallisuudestaan vastaava henkilö valvoo ja ohjaa heitä käyttämään laitetta turvallisesti ja ymmärtämään sen käyttöön liittyvät vaarat.

Lapset eivät saa suorittaa puhdistusta tai huoltoa ilman valvontaa.

Robottia tulee käyttää vain normaaliin pölynimurointiin koti-/sisäympäristössä.

Varmista, että robottia säilytetään kuivassa paikassa.

Ainoastaan valtuutettu Electrolux-huoltopalvelu saa suorittaa kaikki huolto- ja korjaustoimenpiteet.

Poista robotti laturista ja sammuta se ennen robotin puhdistusta tai huoltoa.

Älä anna lasten leikkiä laitteella.

Pakkausmateriaalit (esim. muovipussit) tulee pitää lasten ulottumattomissa tukehtumisvaaran välttämiseksi.

Robottia saa käyttää vain laitteen mukana toimitetun virransyöttöyksikön (virtasovittimen) kanssa.

Robotit on tarkoitettu tiettyä jännitettä varten. Tarkista, että syöttöjännite vastaa lataussovittimen tyyppikilven jännitearvoa.

14,4 V - Tyyppi: OSBP72LI25 (ANC:405534857/9).

Käytä ainoastaan alkuperäistä latausasemaa ja robottiin tarkoitettua sovitinta.

Älä koskaan käytä robottia:

- Märillä alueilla.
- Syttyvien kaasujen jne. lähellä.
- Kun tuotteessa on nähtävissä olevia vaurioita.
- Teräviin esineisiin tai nesteisiin.
- Kuumaan tai kylmään tuhkaan, palaviin tupakantumpeihin, jne.
- Hienoon pölyyn, esimerkiksi kipsistä, betonista, jauhosta, kuumasta tai kylmästä tuhkasta tulevaan pölyyn.

- Älä jätä robottia suoraan auringonvaloon.
- Älä altista robottia voimakkaalle lämmölle.
- Akkua ei saa purkaa, asettaa oikosulkuun tai metallipinnan päälle. Käytä ainoastaan robottiin tarkoitettua akkua.
- Akut tulee poistaa laitteesta ennen sen hävittämistä/romuttamista.
- Akku tulee hävittää turvallisesti.
- Älä käytä robottia koskaan ilman suodatinta.
- Älä kosketa harjarullaan, kun imuri on kytketty toimintaan ja harjarulla pyörii. Älä kosketa pyöriin robotin ollessa toiminnassa.

Jos robottia käytetään yllä mainittujen suosituksien vastaisesti, seurauksena voivat olla vakavat henkilövahingot tai tuotteen vaurioituminen. Takuu ei kata kyseisiä vahinkoja tai vaurioita eikä Electrolux ota niistä vastuuta.

Takuu ei kata akun käyttöajan vähentymistä akun käyttöiän tai käytön seurauksena, sillä akun käyttöikä riippuu robotin käytön pituudesta ja käyttömäärästä.

Poista pienet ja arkalaatuiset esineet (esim. vaatteet, verhojen narut, paperit ja virtajohdot) lattialta ennen imurointia. Jos laite menee virtajohdon yli tai vetää johtoa, pöydällä tai hyllyllä oleva esine voi pudota.

Tuote on tarkoitettu vain sisäkäyttöön.

Jotta laitteen paras suorituskyky taattaisiin, vältä käyttämästä robottia yli 20 mm paksuisilla matoilla tai matalilla matoilla, joissa on pitkiä irtonaisia nukkia.

Robotti ei siirrä sen edessä olevia suuria esineitä. Tuolit ja muut vastaavat esineet voidaan täten jättää lattialle ja robotti imuroi niiden ympäriltä.

Ohjeita testilaitokselle

Lisätietoa kansainvälisten standardien mukaisesti ohjauksesta on saatavilla osoitteesta www.electrolux.com/test-rvc-standard



Electroluxin akkujen käyttö-, lataus- ja säilytysohjeet

1. Käyttö- ja latausympäristö, säilytysympäristö/-olosuhteet

Tämä tuote on tarkoitettu käytettäväksi normaalissa kotiympäristössä ja se tulee suojata normaalista poikkeavilta lämpötiloilta.

Lataa tuotetta vähintään 24 tunnin ajan:

- Ennen ensimmäistä käyttökertaa.
- Ennen pitkäaikaista säilytystä. (Poista akut robotista ennen pitkäaikaista säilytystä).
- Pitkän säilytyksen jälkeen.

2. Kosteuden tiivistymistä koskevat varoitukset

Tuotteen sisälle voi tiivistyä kosteutta seuraavissa olosuhteissa:

- Laite siirretään kylmästä paikasta lämpimään.
- Erittäin kosteissa olosuhteissa.
- Kylmän huoneen lämmittämisen jälkeen.

Odota muutaman tunnin ajan, jotta tuotteiden sisäosat lämpenevät ja kuivuvat ennen käyttöä.

3. Akun käyttöön ja tehon säilyttämiseksi:

- Pidä roboti aina latauksessa, kun sitä ei käytetä.
- Lataa se mahdollisimman pian puhdistusjakson jälkeen. Jos laite on lataamatta liian pitkään, se voi vaikuttaa akkuihin.

Vieraile verkkosivullamme:



Saadaksesi käyttöön liittyviä neuvoja, esitteitä, vianmääritysohjeita ja huolto-ohjeita:
www.electrolux.com



Tuotteen rekisteröimiseksi parempaa huoltoa varten: www.electrolux.com/productregistration



Hankkiaksesi lisävarusteita ja tarvikkeita laitteeseesi: www.electrolux.com/shop

Ympäristönsuojelu

Akku ja paristot tulee poistaa tuotteesta, kaukosäätimestä sekä Virtual Barrier -suojasta ennen hävittämistä. Hävitä akku tai vie se kierrätykseen paikallisten määräyksien mukaisesti.

Laitteessa tai sen pakkauksessa oleva symboli  ilmaisee, että tuotetta ei voi käsitellä tavallisena kotitalousjätteenä. Sen sijaan tuote on toimitettava sähkö- ja elektroniikkalaitteiden keräys- ja kierrätyspisteeseen. Varmistamalla, että laite poistetaan käytöstä asianmukaisesti, voit auttaa estämään sellaisia ympäristö- ja terveyshaittoja, joita voisi aiheutua jätteiden asiattomasta käsittelystä. Lisätietoja laitteen kierrätyksestä on saatavilla kaupungin tai kunnan jätehuoltoviranomaiselta, jätehuoltokeskuksesta tai liikkeestä, josta laite on ostettu.

gb
frit
seno
fidk
rucz
pl

Sikkerhedsforanstaltninger

Apparatet kan kun bruges af børn fra 8 år og opefter samt af personer med nedsat fysisk, sensorisk eller psykisk funktionsevne, eller som mangler den nødvendige erfaring eller viden, hvis de er under opsyn eller er blevet instrueret i at bruge apparatet på en sikker måde samt forstår de medfølgende farer.

Rengøring og vedligeholdelse må ikke udføres af børn uden overvågning.

Robotten må kun anvendes til normal støvsugning i hjemmet/indendørsmiljø.

Sørg for, at robotten opbevares på et tørt sted.

Al service eller reparationer må udelukkende udføres af et autoriseret Electrolux servicecenter.

Fjern robotten fra opladeren, og sluk den, før du rengør eller vedligeholder din robot.

Giv ikke børn lov til at lege med apparatet.

For at undgå risiko for kvælning må emballagemateriale som f.eks. plastikposer ikke være tilgængeligt for børn.

Robotten må kun anvendes med strømforsyningsenheden (strømadapter), der leveres sammen med apparatet.

Robotten er udformet til en specifik spænding. Kontrollér, at din spændingsforsyning er den samme som på mærkepladen på ladeadapteren.

For 14,4 V - Type: OSBP72LI25 (ANC:405534857/9).

Brug kun den originale ladestation og adapter, som er designet til robotten.

Brug aldrig robotten:

- I våde omgivelser.
- I nærheden af brændbare gasser osv.
- Når produktet viser tegn på beskadigelse.
- På skarpe genstande eller i væsker.
- På varm eller kold aske, tændte cigaretskodder osv.
- På fint støv f.eks. fra puds, beton, mel, varm eller kold aske.
- Lad ikke robotten stå i direkte sollys.
- Undgå at udsætte robotten for stærk varme.

- Batteripakken i den må ikke skilles ad, kortsluttes eller anbringes mod metalflader. Brug kun batteripakken, som er designet til robotten.
- Batterierne skal tages ud af apparatet, før du bortskaffer/skrotter det.
- Batteriet skal bortskaffes på en sikker måde.
- Brug aldrig robotten uden filter.
- Rør ikke ved børsterullen, mens støvsugeren er tændt, og børsterullen drejer rundt. Rør ikke ved hjulene, mens støvsugeren er i gang.

Brug af robotten på en måde, som strider mod ovenstående henstillinger, kan forårsage alvorlig personskade eller skade på produktet. En sådan personskade eller skade dækkes ikke af garantien eller af Electrolux.

Garantien dækker ikke reduceret batterikøretid på grund af alder eller brug, da batteriets levetid afhænger af varigheden og antallet af de gange robotten anvendes.

Fjern alle små og skrøbelige genstande som tøj, gardinsnore, papirer og ledninger fra gulvet, før du støvsuger. Hvis enheden kører hen over en ledning og trækker i den, er der risiko for, at en genstand kan blive trukket ned fra et bord eller en hylde.

Produktet er kun beregnet til indendørs brug.

For at få det bedste resultat anbefales det at undgå at bruge robotten på tæpper, der er mere end 20 mm tykke og på lave tæpper med lang løs luv.

Robotten er designet til ikke at flytte større genstande, som står i vejen for den. F.eks. kan stole blive stående på gulvet, fordi robotten vil støvsuge omkring dem.

Anvisninger til testinstitutter

For kontrollen iht. de internationale standarder henvises til www.electrolux.com/test-rvc-standard



Anbefalet betjening, opladning og opbevaringsmiljø for Electrolux batteriprodukter

1. Betjening og opladningsmiljø, opbevaringsmiljø/forhold

Dette produkt er beregnet til brug i et normalt husholdningsmiljø og må ikke udsættes for unormal temperatur.

Oplad produktet i mindst 24 timer:

- Før ibrugtagning.
- Før opbevaring i længere tid. (Fjern batterierne fra robotten før længere tids opbevaring).
- Efter opbevaring i længere tid.

2. Advarsel om dugkondens

Der kan dannes dugkondens indvendigt i produktet under følgende forhold:

- Enheden flyttes fra et koldt til et varmt sted.
- På steder, hvor der er høj fugtighed.
- Efter opvarmning af et koldt rum.

Vent et par timer på, at produktkomponenterne varmes og tørrer før brug.

3. Sådan bevarer du batteriets levetid og ydeevne:

- Oplad altid robotten, når den ikke er i brug.
- Oplad den så hurtigt som muligt efter støvsugning. Hvis du venter for længe, kan det påvirke batterierne.

Besøg vores websted for at:



Få rådgivning til brug, brochure, fejlfinding, serviceoplysninger: www.electrolux.com



Registrer dit produkt for bedre service: www.electrolux.com/productregistration



Køb tilbehør og forbrugsartikler til dit apparat: www.electrolux.com/shop

Miljøhensyn

Før bortskaffelse skal batteriet, fjernbetjeningen og den virtuelle barriere fjernes fra produktet. Bortskaf eller genbrug batteriet iht. de lokale bestemmelser.



Dette symbol  på produktet eller dets emballage betyder, at produktet ikke må behandles som husholdningsaffald. I stedet skal det afleveres i beholderen til kasserede el-apparater på den kommunale genbrugsstation. Ved at sørge for korrekt aflevering af produktet, når du kasserer det, er du også med til at forebygge de negative virkninger på miljø og sundhed, som forkert bortskaffelse af produktet vil kunne føre til. For yderligere oplysninger om håndtering, genvinding og genbrug af dette produkt bedes man kontakte de lokale myndigheder, renovationselskabet eller forretningen, hvor produktet er købt.

gb
frit
seno
fidk
rucz
pl

Меры предосторожности

Данный прибор может эксплуатироваться детьми старше 8 лет и лицами с ограниченными физическими, сенсорными или умственными способностями и с недостаточным опытом или знаниями только при условии нахождения под присмотром лица, отвечающего за их безопасность, или после получения соответствующих инструкций, позволяющих им безопасно эксплуатировать электроприбор и дающих им представление об опасности, сопряженной с его эксплуатацией.

Очистка и доступное пользователю техническое обслуживание не должно выполняться детьми без присмотра.

Робот предназначен для использования только в бытовых условиях/внутри помещения.

Робот должен храниться в сухом месте.

Все работы по обслуживанию и ремонту должны производиться в уполномоченном сервисном центре Electrolux.

Перед очисткой или обслуживанием робота снимите его с базы и выключите.

Не позволяйте детям играть с прибором.

Упаковочный материал, например, полиэтиленовые пакеты, следует хранить в недосягаемом для детей месте для предотвращения риска смерти от удушья.

Робот следует использовать только с блоком питания (сетевым адаптером), поставляемым вместе с прибором.

Робот рассчитан на определенное напряжение питания. Убедитесь, что напряжение в Вашей электросети соответствует напряжению, указанному на зарядном адаптере.

Напряжение для модели OSBP72LI25 (ANC:405534857/9) составляет 14,4 В.

Используйте только фирменную базу и сетевой адаптер, предназначенный для данного робота.

Ни в коем случае не используйте робота:

- На влажных поверхностях.
- В непосредственной близости от горючих газов и т. д.

- При явных признаках повреждения корпуса.
- Для уборки острых предметов или жидкостей.
- Для уборки горячего или холодного угольного мусора, непогашенных окурков и т. д.
- Для уборки тонкой пыли, например штукатурки, бетона, муки, горячей или холодной золы.
- Не оставляйте робота там, где на него будет падать прямой солнечный свет.
- Не подвергайте робота сильному нагреву.
- Запрещается разбирать или замыкать аккумуляторную батарею накоротко, придвигать ее вплотную к металлической или облицованной металлом поверхности. Используйте только аккумуляторную батарею, предназначенную для данного робота.
- Перед тем, как выбросить/сдать прибор на утилизацию, необходимо извлечь батареи из прибора.
- Обеспечьте безопасную утилизацию аккумуляторной батареи.
- Ни в коем случае не пользуйтесь роботом без фильтра.
- Не касайтесь щеточного валика, когда пылесос включен и щеточный валик вращается. Не касайтесь колес во время работы пылесоса.

Эксплуатация робота в условиях, не соответствующих приведенным выше рекомендациям, может привести к серьезным травмам или повреждениям изделия. На подобные травмы и повреждения гарантия Electrolux не распространяется.

Гарантия не покрывает сокращение времени работы от батареи, которое может иметь место в ходе старения или в процессе эксплуатации батареи, поскольку срок ее службы зависит от продолжительности и интенсивности использования робота.

Перед уборкой уберите с пола мелкие и хрупкие предметы, например предметы одежды, шнуры от занавесок, документы и бумагу, а также сетевые шнуры. Если изделие переедет через провод и потянет его в ходе своей работы, это может привести к падению со стола или полку каких-либо предметов.

Данное изделие предназначено только для бытового применения.

Для достижения оптимальной производительности рекомендуется избегать использования робота на коврах с высотой ворса более 20 мм, а также на тонких коврах с длинным редким ворсом.

Робот разработан таким образом, чтобы не сдвигать встречающиеся на пути крупные предметы. Поэтому такие предметы, как кресла, можно оставить стоять на полу; робот уберется вокруг них.

Инструкции для тестирующих организаций

Для тестирования в соответствии с международными требованиями просим посетить веб-страницу www.electrolux.com/test-rvc-standard

Рекомендации по эксплуатации, зарядке и условиям хранения изделий Electrolux с питанием от аккумуляторных батарей

1. Эксплуатация и условия зарядки, условия хранения

Данное изделие предназначено для работы в обычных бытовых условиях и не должно подвергаться воздействию повышенных или пониженных температур.

Дайте изделию зарядиться в течение не менее 24 часов:

- Перед первым использованием.
- Перед помещением на длительное хранение (перед помещением на длительное хранение извлеките из робота батареи).
- После длительного хранения.

2. Предупреждение о конденсации влаги

Следующие условия могут привести к конденсации влаги внутри прибора:

- Перемещение прибора с холода в тепло.
- Крайне высокая влажность.
- Нагрев холодного помещения.

Перед использованием дайте прибору постоять несколько часов, чтобы его внутренние компоненты нагрелись и высохли.

3. Для сохранения производительности и срока службы батареи:

- Следите за тем, чтобы в случае неиспользования робот всегда был заряжен.
- Как можно быстрее заряжайте его после цикла уборки. Длительная отсрочка зарядки может отрицательно сказаться на батареях.

На нашем веб-сайте Вы сможете:



Найти рекомендации по использованию изделий, руководства по эксплуатации, мастер устранения неисправностей, информацию о техническом обслуживании: www.electrolux.com



Зарегистрировать свое изделие для улучшения обслуживания: www.electrolux.com/productregistration



Приобрести принадлежности и расходные материалы для своего прибора: www.electrolux.com/shop

Охрана окружающей среды

Перед утилизацией необходимо извлечь батарею из изделия, батарейки из пульта ДУ и виртуального барьера. Утилизация или вторичная переработка батареи должна производиться в соответствии с местным законодательством.



Символ  на самом изделии или на его упаковке означает, что его нельзя утилизировать вместе с бытовыми отходами. Вместо этого оно должно быть передано в соответствующий пункт приема подлежащего утилизации электрического и электронного оборудования. Соблюдение правил утилизации изделия поможет предотвратить причинение вреда окружающей среде и здоровью людей, который возможен при неправильном обращении с изделием. За более подробной информацией о правилах утилизации и переработки данного изделия обращайтесь в местные органы власти, в службу по утилизации отходов или в магазин, в котором было приобретено данное изделие.

gb
frit
seno
fidk
rucz
pl

Bezpečnostní opatření

Tento spotřebič smí používat děti starší osmi let nebo osoby se sníženými fyzickými, smyslovými nebo duševními schopnostmi nebo osoby bez patřičných zkušeností a znalostí, pouze pokud tak činí pod dozorem nebo vedením, které zohledňuje bezpečný provoz spotřebiče, a pokud rozumí rizikům spojeným s provozem spotřebiče.

Čištění a uživatelskou údržbu spotřebiče by neměly provádět děti bez dozoru.

Tento robotický vysavač by měl být používán pouze pro běžné vysávání v domácím prostředí/interiéru.

Ujistěte se, že je robotický vysavač uchováván na suchém místě.

Veškerý servis či opravy musí být prováděny autorizovaným servisním střediskem společnosti Electrolux.

Před čištěním nebo prováděním údržby robotický vysavač vypojte z nabíječky a vypněte.

Nenechte děti hrát si se spotřebičem.

Obalový materiál, jako např. plastové pytle, by měl být držen mimo dosah dětí z důvodu rizika udušení.

Tento robotický vysavač se používá pouze s napájecí jednotkou (síťovým adaptérem) dodanou spolu se spotřebičem.

Tento robotický vysavač je navržen pro konkrétní napětí. Zkontrolujte, zda vaše napájecí napětí odpovídá hodnotě uvedené na typovém štítku na nabíječce.

Pro 14,4 V – Typ: OSBP72LI25 (ANC:405534857/9).

Používejte pouze originální dobíjecí stanici a adaptér navržený pro tento robotický vysavač.

Nikdy robotický vysavač nepoužívejte:

- Na mokřích místech.
- Blízko hořlavých plynů apod.
- Když spotřebič nese viditelné známky poškození.
- Na ostré předměty nebo na kapaliny.
- Na horký či chladný popel, zapálené cigaretové nedopalky apod.
- Na jemný prach např. ze sádky či betonu, mouku nebo horký či studený popel.

- Nenechávejte robotický vysavač na přímém slunečním světle.
- Nevystavujte robotický vysavač silnému teplu.
- Bateriový modul se nesmí demontovat, zkratovat ani pokládat na kovové povrchy. Používejte pouze bateriový modul navržený pro tento robotický vysavač.
- Před likvidací / recyklací spotřebiče je z něho nutné vyjmout baterie.
- Baterie je nutné bezpečně zlikvidovat.
- Nikdy nepoužívejte robotický vysavač bez filtru.
- Nedotýkejte se kartáčového válečku, když je vysavač zapnutý a váleček se otáčí. Nedotýkejte se koleček za chodu robotického vysavače.

Použití robotického vysavače způsobem, který je v rozporu s výše uvedenými doporučeními, může způsobit vážné zranění nebo poškození spotřebiče. Na taková zranění či poškození se nevztahuje záruka a nejsou kryta společností Electrolux.

Záruka se nevztahuje na snížení výdrže baterie z důvodu jejího stáří či používání, jelikož výdrž baterie závisí na délce a četnosti používání robotického vysavače.

Před vysáváním z podlahy odstraňte malé a křehké předměty, jako jsou kusy oblečení, šňůry od záclon, papír a napájecí kabely. Pokud zařízení přejede přes napájecí kabel a zatáhne za něj, hrozí nebezpečí stržení předmětu ze stolu či police.

Tento spotřebič je určen pouze k použití v interiéru.

Pro nejlepší výkon se doporučuje vyvarovat se používání robotického vysavače na kobercích, které jsou vyšší než 20 mm, a na nízkých kobercích s dlouhým volným chlupem.

Robotický vysavač je navržen tak, aby neodsouval větší předměty z cesty. Předměty jako židle tak lze ponechat na podlaze, jelikož robotický vysavač vysaje kolem nich.

Pokyny pro zkušební

Pokud jde o kontrolu podle mezinárodních norem, navštivte www.electrolux.com/test-rvc-standard



Doporučené prostředí pro provoz, nabíjení a skladování spotřebičů Electrolux na baterie

1. Provoz a prostředí pro nabíjení, prostředí/podmínky pro uskladnění

Tento spotřebič je určen k použití v prostředí běžné domácnosti a neměl by být vystavován abnormálním teplotám.

Spotřebič nabíjejte minimálně 24 hodin:

- Před prvním použitím.
- Před delším uskladněním. (Před dlouhodobým uskladněním vyjměte z robotického vysavače baterie.)
- Po delším uskladnění.

2. Varování ohledně kondenzace vlhkosti

Uvnitř spotřebiče může docházet ke kondenzaci vlhkosti za následujících podmínek:

- Zařízení bylo přesunuto z chladu do teplého prostředí.
- Při velké relativní vlhkosti.
- Po vyhřátí chladné místnosti.

Před použitím vyčkejte několik hodin, dokud se vnitřní součásti spotřebiče neohřejí a nevysuší.

3. K zachování životnosti a výkonu baterie:

- Robotický vysavač vždy neustále dobíjejte, když jej nepoužíváte.
- Po vysávání jej co nejrychleji dobijte. Příliš dlouhá prodleva by mohla mít dopad na výkonnost baterií.

Na našich webových stránkách naleznete:



Rady ohledně používání, brožury, poradce při potížích, servisní informace:
www.electrolux.com



Zaregistrujte svůj spotřebič pro lepší servis:
www.electrolux.com/productregistration



Nakupte příslušenství a spotřební materiál pro svůj spotřebič: www.electrolux.com/shop

Poznámky k ochraně životního prostředí

Před likvidací by měly být odstraněny baterie ze spotřebiče, dálkového ovládání a virtuální bariéry. Baterie zlikvidujte či recyklujte v souladu s místními předpisy.



Symbol  na spotřebiči nebo na jeho obalu znamená, že spotřebič nepatří do domovního odpadu. Je nutné odvézt jej do vhodného sběrného dvora k recyklaci elektrických a elektronických zařízení. Zajištěním správné likvidace tohoto výrobku pomůžete zabránit případným negativním dopadům na životní prostředí a lidské zdraví, které by jinak mohly být způsobeny jeho nevhodnou likvidací. Podrobnější informace o recyklaci tohoto spotřebiče získáte na místním obecním úřadu, ve středisku pro likvidaci domovního odpadu nebo v obchodě, kde jste tento spotřebič zakoupili.

gb
frit
seno
fidk
rucz
pl

Środki bezpieczeństwa

Urządzenie mogą obsługiwać dzieci po ukończeniu ósmego roku życia oraz osoby o ograniczonych zdolnościach fizycznych, sensorycznych lub umysłowych, a także nieposiadające odpowiedniej wiedzy lub doświadczenia, jeśli będą one nadzorowane lub zostaną poinstruowane w zakresie bezpiecznego korzystania z urządzenia i będą świadome związanych z tym zagrożeń.

Czyszczeniem i konserwacją nie mogą zajmować się dzieci bez odpowiedniego nadzoru.

Robot jest przeznaczony wyłącznie do normalnego odkurzania w warunkach domowych, wewnątrz pomieszczeń.

Robota należy przechowywać w suchym miejscu.

Serwis i naprawy można wykonywać wyłącznie w autoryzowanym serwisie firmy Electrolux.

Przed przystąpieniem do czyszczenia lub konserwacji robota należy wyjąć z ładowarki i wyłączyć.

Dzieciom nie wolno bawić się urządzeniem.

Materiały opakowaniowe, takie jak torby plastikowe, należy trzymać w miejscu niedostępnym dla dzieci, aby uniknąć uduszenia.

Robota należy używać wyłącznie z zasilaczem dostarczonym wraz z urządzeniem.

Robota należy podłączać do źródła zasilania o odpowiednim napięciu. Należy sprawdzić, czy napięcie zasilania jest zgodne z napięciem podanym na tabliczce znamionowej zasilacza.

Dla 14,4 V – typ: OSBP72LI25 (ANC:405534857/9).

Używać wyłącznie oryginalnej stacji ładującej i zasilacza przeznaczonego do robota.

Nie używać robota:

- Jeśli powierzchnia jest mokra.
- W pobliżu gazów łatwopalnych itp.
- Gdy urządzenie nosi wyraźne ślady uszkodzenia.
- Do odkurzania przedmiotów z ostrymi krawędziami lub płynów.
- Do odkurzania gorącego lub zimnego popiołu, tłących się niedopałków itp.

- Do odkurzania drobnego pyłu – np. gipsu, cementu, mąki, gorącego lub zimnego popiołu.
- Nie wystawiać robota na działanie promieni słonecznych.
- Nie wystawiać robota na działanie wysokiej temperatury.
- Akumulatorów nie można rozbierać, zwierać ani kłaść na metalowych powierzchniach. Używać wyłącznie akumulatorów przeznaczonych do tego modelu robota.
- Przed utylizacją lub złomowaniem urządzenia należy wyjąć z niego akumulatory.
- Należy pozbyć się akumulatorów w bezpieczny sposób.
- Nigdy nie używać robota bez filtra.
- Nie dotykać szczotki obrotowej, gdy odkurzacz jest włączony, a szczotka się obraca. Nie dotykać kół podczas pracy robota.

Użytkowanie robota w sposób niezgodny z powyższymi wskazówkami może być przyczyną poważnych obrażeń ciała lub uszkodzenia produktu. Uszkodzenia tego typu nie są objęte gwarancją firmy Electrolux.

Gwarancja nie obejmuje skrócenia żywotności akumulatorów na skutek upływu czasu lub użytkowania, ponieważ ich żywotność zależy od częstotliwości użytkowania i czasu pracy robota.

Przed rozpoczęciem odkurzania usunąć z podłogi małe i delikatne przedmioty, takie jak odzież, sznury od zasłon, papiery czy przewody zasilające. Jeśli urządzenie przejedzie nad przewodem zasilającym i pociągnie go, może dojść do ściągnięcia przedmiotu ze stołu lub półki.

Produkt jest przeznaczony tylko do użytku domowego.

Aby uzyskać najlepsze efekty, nie zaleca się używania robota do odkurzania dywanów o grubości powyżej 20 mm ani cienkich dywanów z długim włosiem.

Robot jest tak skonstruowany, aby nie przesuwiał dużych przedmiotów na swojej drodze. Przedmioty takie jak krzesła można zostawić na podłodze – robot ominie je podczas sprzątania.

Instrukcje dla ośrodków przeprowadzających testy

Informacje na temat zgodności z normami międzynarodowymi znajdują się na stronie www.electrolux.com/test-rvc-standard

Zalecenia dotyczące obsługi, ładowania i przechowywania akumulatorów do urządzeń firmy Electrolux

1. Środowisko pracy i ładowania, środowisko/warunki przechowywania

Produkt jest przeznaczony do użytkowania w normalnych warunkach domowych i nie powinien być wystawiany na działanie skrajnych temperatur.

Produkt należy ładować przez co najmniej 24 godziny:

- Przed pierwszym użyciem.
- Przed długim okresem przechowywania. (Przed długim okresem przechowywania należy wyjąć akumulatory z robota).
- Po długim okresie przechowywania.

2. Ostrzeżenie dotyczące skraplania się pary wodnej

W następujących sytuacjach może dochodzić do skraplania się pary wodnej wewnątrz produktu:

- Przeniesienie urządzenia z chłodnego miejsca w ciepłe.
- W warunkach bardzo wysokiej wilgotności.
- Po ogrzaniu chłodnego pomieszczenia.

Przed użyciem należy odczekać kilka godzin, aż wewnętrzne podzespoły urządzenia nagrzeją się i wyschną.

3. Aby zachować żywotność i wydajność akumulatorów:

- Nieużytkowany robot należy przechowywać po uprzednim naładowaniu.
- Należy naładować robota niezwłocznie po zakończeniu odkurzania. Zbyt długa przerwa może mieć negatywny wpływ na żywotność akumulatorów.

Odwiedź naszą witrynę internetową, aby uzyskać:



Wskazówki dotyczące użytkowania, broszury, pomoc w rozwiązywaniu problemów, informacje dotyczące serwisu:
www.electrolux.com



Zarejestruj produkt, aby korzystać z lepszej obsługi serwisowej:
www.electrolux.com/productregistration



Zarejestruj produkt, aby korzystać z lepszej obsługi serwisowej:
www.electrolux.com/shop

Ochrona środowiska

Przed utylizacją należy wyjąć baterie z produktu, pilota zdalnego sterowania i wirtualnej bariery. Baterie należy oddać do recyklingu zgodnie z miejscowymi przepisami.



Symbol  na produkcie lub na opakowaniu oznacza, że tego produktu nie wolno traktować tak, jak innych odpadów domowych. Należy oddać go do właściwego punktu skupu surowców wtórnych, zajmującego się złomowanym sprzętem elektrycznym i elektronicznym. Właściwa utylizacja i złomowanie pomaga eliminować niekorzystny wpływ złomowanych produktów na środowisko naturalne oraz zdrowie człowieka. Aby uzyskać szczegółowe informacje dotyczące możliwości ponownego przetworzenia niniejszego produktu, należy skontaktować się z miejscowym urzędem miasta, służbami oczyszczania miasta lub sklepem, w którym zakupiono produkt.

gb
frit
seno
fidk
rucz
pl

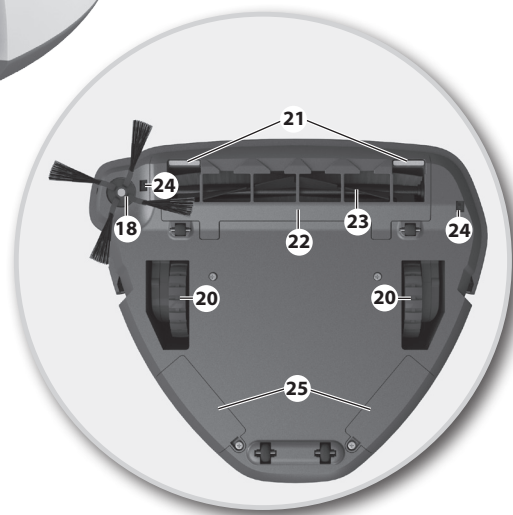
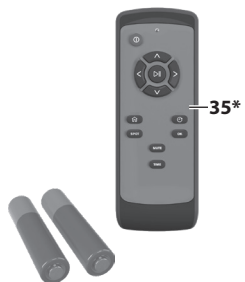
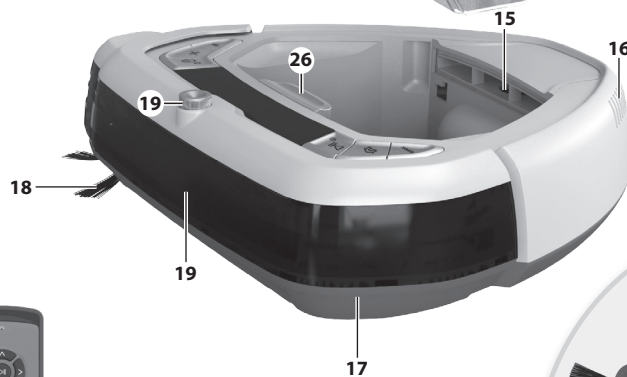
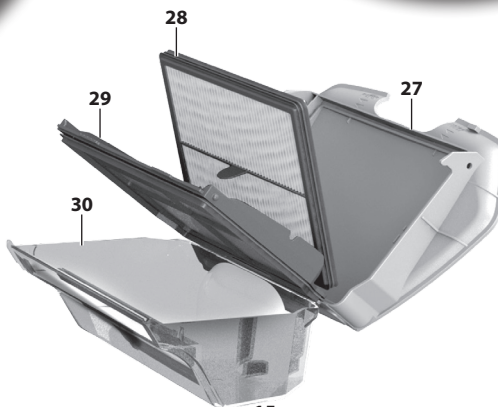
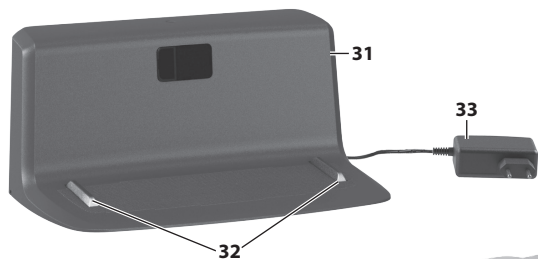



English

Before starting

- Unpack your Electrolux MotionSense robot vacuum cleaner model and the accessory system and check that all accessories are included.*
- Read the instruction manual carefully.
- Pay special attention to the Safety advice chapter.

Enjoy your Electrolux MotionSense robot vacuum cleaner!

Table of contents:

Safety advice	2
Consumer information and sustainability policy	3
How to use the robot	24–27
Tips on how to get the best results	28–29
Emptying the Dust container	30
Cleaning/Replacing the Filter	30
Cleaning and maintenance	31
Changing the batteries	32
Error handling	32
Troubleshooting	33

Description of your robot vacuum cleaner

- 1 Display / Control panel
- 2 SPOT cleaning button
- 3 Home button
- 4 Play/Pause button / Off button (long press)
- 5 Schedule button / Setting button (long press)
- 6 + button
- 7 OK button (Confirm)
- 8 Clock / Week day indicator
- 9 Scheduled cleaning indicator
- 10 Dust container indicator
- 11 Home indicator
- 12 SPOT indicator
- 13 Battery status indicator
- 14 Warning indicator
- 15 Fan unit
- 16 Air outlet
- 17 Bumper
- 18 Side brush
- 19 MotionSense System (for obstacle detection)
- 20 Main wheels
- 21 Charging connectors
- 22 Brush roll lid
- 23 Brush roll
- 24 Cliff sensors
- 25 Battery compartments
- 26 Dust container release button
- 27 Dust container lid
- 28 Filter
- 29 Filter frame (and mesh net)
- 30 Dust container
- 31 Charging base
- 32 Charging connectors
- 33 Power adaptor and cord
- 34 Virtual barrier* (batteries not included)
- 35 Remote control* (batteries included)

* Accessories may vary from model to model.

Français

Avant de commencer

- Déballez votre robot aspirateur MotionSense Electrolux et son système d'accessoires et vérifiez qu'aucun ne manque.*
- Lisez attentivement le manuel d'utilisation.
- Prêtez tout particulièrement attention au chapitre « Conseils de sécurité ».

Profitez de votre robot aspirateur MotionSense Electrolux !

Sommaire :

Conseils de sécurité	4
Information du consommateur et politique de durabilité	5
Comment utiliser l'aspirateur	24–27
Astuces pour un résultat impeccable	28–29
Vidange du bac à poussière	30
Nettoyage/Remplacement du filtre	30
Nettoyage et entretien	31
Remplacement des batteries	32
Traitement des erreurs	32
Dépannage	34

Description de votre aspirateur robot

- 1 Écran / Bandeau de commande
- 2 Touche Nettoyage de TACHE
- 3 Touche Accueil
- 4 Touche Marche/Pause Touche / Arrêt (pression longue)
- 5 Touche Programmer / Touche Réglage (pression longue)
- 6 Touche +
- 7 Touche OK (Confirmer)
- 8 Voyant Horloge / Jour de la semaine
- 9 Voyant Nettoyage programmé
- 10 Voyant Bac à poussière
- 11 Voyant Accueil
- 12 Voyant TACHE
- 13 Voyant État de la batterie
- 14 Voyant Avertissement
- 15 Ventilateur
- 16 Sortie d'air
- 17 Pare-choc
- 18 Brosse latérale
- 19 Système MotionSense (pour la détection des obstacles)
- 20 Roulettes principales
- 21 Connecteurs de chargement
- 22 Cache de la brosse rouleau
- 23 Brosse rouleau
- 24 Capteurs de dénivellation
- 25 Compartiments de la batterie
- 26 Bouton de déverrouillage du bac à poussière
- 27 Cache du bac à poussière
- 28 Filtre
- 29 Cadre du filtre (et filet à mailles)
- 30 Bac à poussière
- 31 Socle de chargement
- 32 Connecteurs de chargement
- 33 Adaptateur et câble d'alimentation
- 34 Barrière virtuelle* (piles non incluses)
- 35 Télécommande* (piles incluses)

* Les accessoires peuvent varier d'un modèle à un autre.

gb
frit
seno
fidk
rucz
pl

Installation of the robot vacuum cleaner

Installation du robot aspirateur

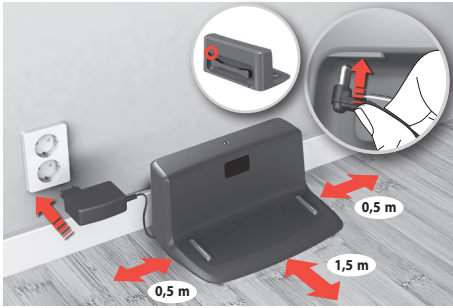

1. **Place the Charging base** on the floor against the wall. Plug the adaptor to the power jack on the back of the base. Connect the Power cord plug to the main socket. Wind up excessive cord on the back of the base. Make sure there is an empty area of 0.5 m on the sides and 1.5 m in front of the Charging base.

1. **Placez le socle de chargement sur le sol**, contre le mur. Branchez l'adaptateur sur la prise d'alimentation à l'arrière du socle. Branchez la fiche du câble d'alimentation à la prise de courant. Enroulez l'excès de câble à l'arrière de la station. Assurez-vous de disposer d'un espace libre de 0,5 m sur les côtés et de 1,5 m devant le socle de chargement.



2. **Use the magnetic function to attach the side brush in the socket** located on the bottom side of the robot.
Note: Should the bristles need straightening, simply place the side brush under hot water. Let the bristles dry completely before reattaching the side brush.
⚠ Caution! If the robot is used to clean rooms with wall-to-wall carpet, remove the side brush to avoid damaging it.

2. **Utilisez la fonction magnétique pour fixer la brosse latérale dans la fiche** qui se trouve sous le robot.
Remarque : si les poils doivent être redressés, passez la brosse latérale sous l'eau chaude. Laissez les poils sécher complètement avant de refixer la brosse latérale.
⚠ Attention ! Si le robot est utilisé pour nettoyer des pièces entièrement moquetées, retirez la brosse latérale pour ne pas l'endommager.



3. **To start the robot, place it on the charging base.** The Battery icon will pulse in red, to indicate that the battery is low and is recharging.
Note: The robot is not fully charged when unpacked for the first time.

3. **Pour démarrer le robot, placez-le sur le socle de chargement.** L'icône Batterie va clignoter en rouge, pour indiquer que la batterie est faible et en cours de chargement.
Remarque : le robot n'est pas complètement chargé lorsque vous le déballez pour la première fois.

Battery/Charging status

État/Chargement de la batterie

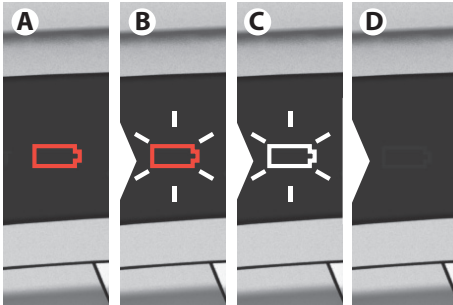

1. **Red battery (A)** indicates that the device needs to get charged.
Red light pulse (B): The device is charging – Low charging level.
White light pulse (C): The device has charged enough to be used. (Press Play/Pause button to clean.)
The icon will disappear (D) when fully charged. Full charging time is ~3 hours.
1. **L'icône Batterie rouge (A)** indique que l'appareil doit être chargé.
icône rouge clignotante (B) : l'appareil se recharge – Faible niveau de charge.
icône blanche clignotante (C) : L'appareil est suffisamment chargé pour être utilisé. (Appuyez sur la touche Marche/Pause pour nettoyer.)
L'icône disparaîtra (D) quand l'appareil sera complètement chargé.
Le délai pour un chargement complet est d'environ 3 heures.



2. **To preserve the battery life and performance:**
 - Always keep the robot charging when not in use.
 - Charge it as soon as possible after the cleaning cycle. Waiting too long might affect the batteries.
2. **Pour préserver la durée de vie et les performances de la batterie :**
 - Laissez toujours le robot en charge quand il n'est pas utilisé.
 - Chargez-le dès que possible après le cycle de nettoyage. Une trop longue attente peut endommager les batteries.



3. **Storage (not plugged):** In case the robot is stored without being charged, remove the batteries and store them separately. (Charge batteries before removing them). To remove the batteries see instruction "Changing/removing the batteries" on page 32.
3. **Stockage (non branché) :** Dans le cas où le robot est stocké sans être chargé, retirez les batteries et conservez-les à part. (Chargez les batteries avant de les retirer). Pour retirer les batteries voir les instructions « Changement/retrait des batteries » à la page 32.

Setting the clock and presentation settings

Réglage de l'horloge et des paramètres de présentation

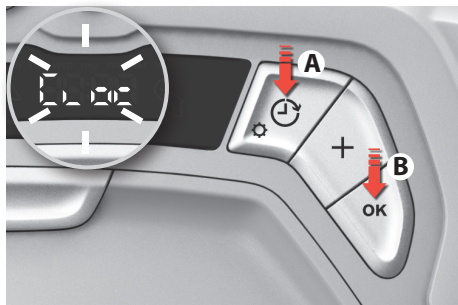

- 1. Set the clock:** Press and hold the Schedule/Setting button (A) until "CLOC" starts flashing. Press "OK" (B), weekdays starts flashing.

Note: The Schedule/Setting button (A) can be used at any time to exit. The settings can also be managed more conveniently through the remote control.

- 1. Régler l'horloge :** Maintenez la touche Programmer/Réglage (A) enfoncée jusqu'à ce que « HOR » clignote. Appuyez sur « OK » (B), les jours de la semaine commencent à clignoter.

Remarque : la touche Programmer/Réglage (A) peut être utilisée à tout moment pour quitter. Les réglages peuvent également être gérés plus commodément grâce à la télécommande.

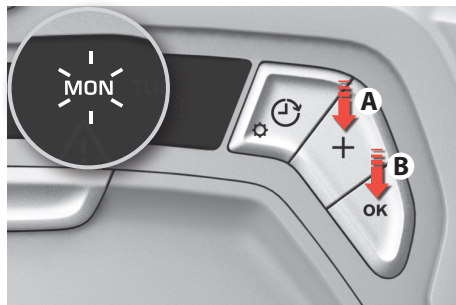

- 2. Set the current weekday and time:**
"Weekday": Press + button (A) until the correct day flashes. Confirm by pressing "OK" (B).
"Hour": Press + button (A) until the correct hour flashes. Confirm by pressing "OK" (B).
"Minute": Press + button (A) until the correct minute flashes. Confirm by pressing "OK" (B) and exit.

- 2. Régler le jour de la semaine et l'heure :**
« Jour de la semaine » : Appuyez sur la touche + (A) jusqu'à ce que le jour correct clignote. Confirmez en appuyant sur « OK » (B).
« Heure » : Appuyez sur la touche + (A) jusqu'à ce que l'heure correcte clignote. Confirmez en appuyant sur « OK » (B).
« Minute » : Appuyez sur la touche + (A) jusqu'à ce que la minute correcte clignote. Confirmez en appuyant sur « OK » (B) et quittez.

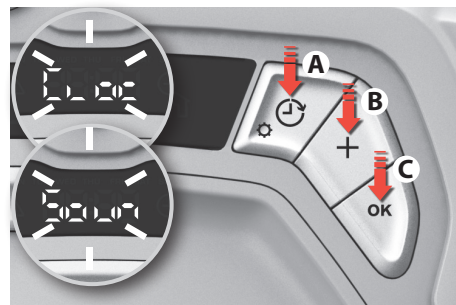

- 3. Enable/disable the sound:**
 Press and hold the Schedule/Setting button (A) until "CLOC" starts flashing. Press + button (B), "SOUN" appears. Press "OK" (C), "ON" appears. Press + button (B) to enable (On) or disable (Off) the sound. Press "OK" (C) to confirm and exit.

- 3. Activer/Désactiver le son :**
 Maintenez la touche Programmer/Réglage (A) enfoncée jusqu'à ce que « HOR » clignote. Appuyez sur la touche + (B), « SON » apparaît. Appuyez sur « OK », « ON » apparaît. Appuyez sur la touche + (B) pour activer (On) ou désactiver (Off) le son. Appuyez sur « OK » (C) pour confirmer et quitter.

Cleaning modes

Modes de nettoyage



- 1. Press Play/Pause button (A) to start cleaning.**
 The display indicates "Auto".
Note: Press "Play/Pause" (A) briefly to pause cleaning, or press and hold to terminate cleaning.

- 1. Appuyez sur la touche Marche/Pause (A) pour lancer le nettoyage.** L'écran indique « Auto ».
Remarque : appuyez brièvement sur la touche Marche/Pause (A) pour mettre le nettoyage en pause ou maintenez-la enfoncée pour terminer le nettoyage.

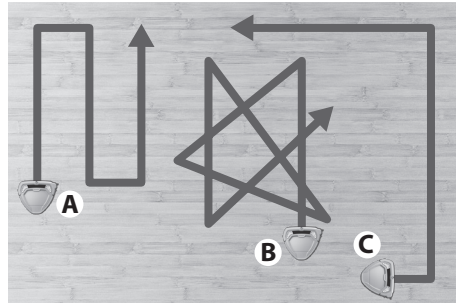

- 2. The robot intelligence detects obstacles and calculate accordingly the optimal cleaning path for an efficient cleaning.** It will automatically switch between different cleaning modes:
 - Snake (A)
 - Bounce (B)
 - Wall following (C)

- 2. De façon intelligente, le robot détecte les obstacles et calcule en fonction de ces obstacles le trajet optimal pour un nettoyage efficace.** Il passera automatiquement d'un mode de nettoyage à un autre :
 - Serpent (A)
 - Rebond (B)
 - Tracé des murs (C)

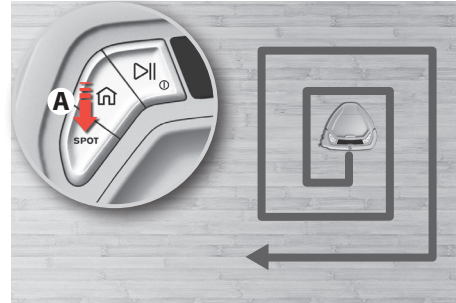

- 3. Spot cleaning (small area, ~1 m²):** Place the robot on the spot you want to clean and press the SPOT button (A). Spot cleaning can be started while the robot is vacuuming or is in schedule mode. When finished, the robot will enter idle mode. Press Play/Pause button to continue vacuuming in normal mode.

- 3. Nettoyage de tache (petite surface, ~1 m²):** Placez le robot sur la tache que vous voulez nettoyer et appuyez sur la touche TACHE (A). Le nettoyage de tache peut être lancé pendant que le robot aspire ou se trouve en mode Programmer. Quand il a terminé, le robot se met en mode Ralenti. Appuyez sur la touche Marche/Pause pour continuer l'aspiration en mode normal.

gb
frit
seno
fidk
rucz
pl

Auto Docking/Charging

Rangement/Chargement automatique

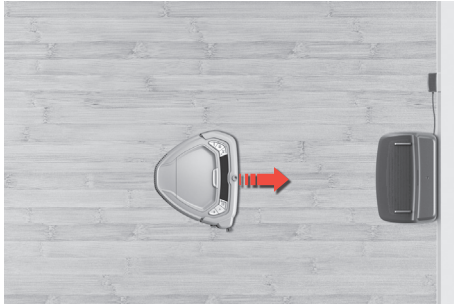

1. **When cleaning is completed**, the robot automatically returns to the base for charging. Should the robot be in a different room, it will look for the Charging base until it runs out of battery.

⚠ Caution! Charge the robot as soon as possible after the cleaning cycle. Waiting too long might affect the batteries.

1. **Quand le nettoyage est terminé**, le robot revient automatiquement au socle pour se charger. Si le robot se trouve dans une pièce différente, il va rechercher le socle de chargement jusqu'à ce que la batterie soit vide.

⚠ Attention ! Chargez-le dès que possible après le cycle de nettoyage. Une trop longue attente peut endommager les batteries.

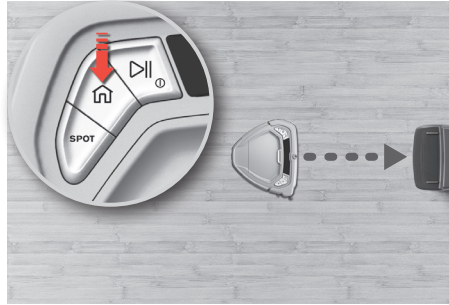

2. **Stop cleaning and send the robot to the charging station:** Press the Home button. The robot will automatically stop cleaning and go back to base. If the robot is started in a room where no charger is available it will start looking for it.

2. **Arrêtez le nettoyage et envoyez le robot vers le socle de chargement :** Appuyez sur le bouton Accueil. Le robot va automatiquement arrêter le nettoyage et revenir vers le socle. Si le robot a été lancé dans une pièce où aucun chargeur n'est disponible, il va commencer à en rechercher un.

Carrying the robot

Transport du robot



1. **Always carry the robot with two hands keeping the front up.**

1. **Transportez toujours le robot à deux mains en maintenant la partie avant vers le haut.**

Virtual barrier (Depending on model)

Barrière virtuelle (selon le modèle)

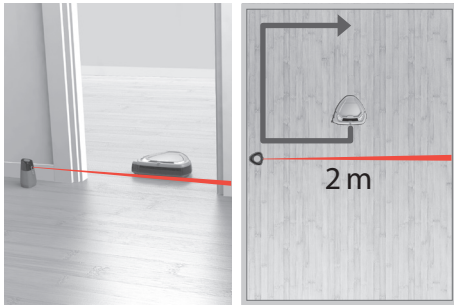

1. **The virtual barrier creates an invisible line (2 m) that the robot can't cross.** It can be used to define a certain area to clean or create forbidden areas (eg: cables or delicate objects).

Note: In case the virtual barrier runs out of batteries, the robot may enter the forbidden area.

1. **La barrière virtuelle crée une ligne invisible (de 2 m) que le robot ne peut pas franchir.** Elle peut être utilisée pour délimiter une certaine zone à nettoyer ou des espaces interdits (par ex. : des câbles ou objets fragiles).

Remarque : si les piles de la barrière virtuelle sont vides, le robot peut entrer dans les espaces interdits.

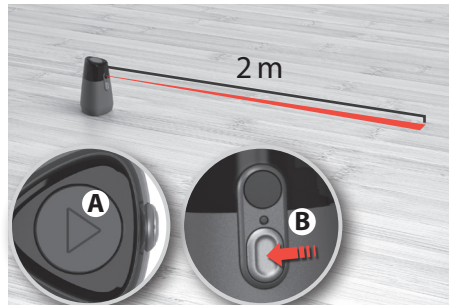

2. **Place the virtual barrier on the floor.** (The arrow on the top (A) indicates the direction of the barrier.) **Press the ON-Off button (B) to turn it on. 2 modes are available.** Press and hold for 2 seconds the ON-Off button (B) to turn it off. **Note:** Place the virtual barrier at least 0,5m away from the charging base.

2. **Posez la barrière virtuelle sur le sol.** (La flèche au sommet (A) indique la direction de la barrière.) **Appuyez sur la touche Marche/Arrêt (B) pour l'allumer. 2 modes sont proposés.** Maintenez la touche Marche/Arrêt (B) enfoncée pendant 2 secondes pour l'éteindre. **Remarque :** placez la barrière virtuelle à une distance minimale de 50 cm du socle de chargement.

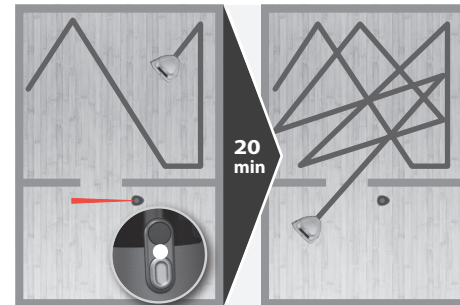

3. **Auto off 20 minutes:** Place the virtual barrier in the doorway. Press the button once, the green led light indicates that it will switch off after 20 minutes. The robot will focus the cleaning in the define area. It will automatically switch off after 20 minutes allowing the robot to clean a new area.

3. **Arrêt automatique au bout de 20 minutes :** Posez la barrière virtuelle devant la porte. Appuyez une fois sur la touche, le voyant vert indique que la barrière s'éteindra au bout de 20 minutes. Le robot se concentrera alors sur le nettoyage de la zone délimitée. La barrière s'éteindra automatiquement au bout de 20 minutes pour que le robot puisse nettoyer un nouvel espace.

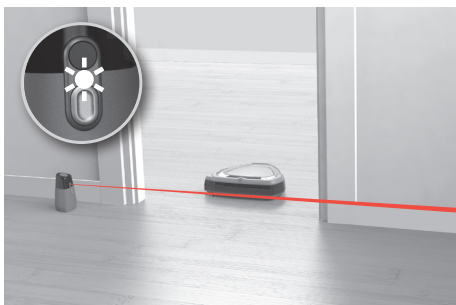

4. Auto off 8 hours: Place the Virtual Barrier to define the forbidden zone. Press the button twice, the pulsing green led light indicates that it will switch off after 8 hours allowing one or more cleaning cycle.

4. Arrêt automatique au bout de 8 heures : Placez la barrière virtuelle pour délimiter la zone interdite. Appuyez deux fois sur la touche, le voyant vert clignotant indique que la barrière s'éteindra au bout de 8 heures pour permettre un ou plusieurs cycles de nettoyage.



5. Changing the batteries: The red pulsing led indicates that the batteries need to be changed. The battery compartment is located on the bottom side of the virtual barrier. Press the latch inwards and remove the lid. Replace the two batteries and refit the battery compartment lid. (Ref: **LR14 /C**, batteries not included)

5. Remplacement des piles : Le voyant rouge clignotant indique que les piles doivent être changées. Le compartiment des piles se trouve sous la barrière virtuelle. Enfoncez la languette et retirez le cache. Changez les deux piles et réinstallez le cache du compartiment des piles. (Réf: **LR14 /C**, piles non incluses)



6. The Virtual barrier is available as an accessory for all models. You can use one or more virtual barriers to limit the cleaning area. (Ref: **EVW1**)

6. La barrière virtuelle est disponible comme accessoire pour tous les modèles. Vous pouvez utiliser une ou plusieurs barrières virtuelles pour délimiter la surface de nettoyage. (Réf: **EVW1**)

Scheduled cleaning Nettoyage programmé

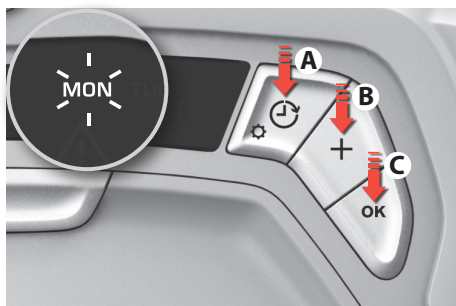

1. Schedule a cleaning: press Schedule/Setting button (A). The weekday flashes.

Change "Weekday"; Press + button (B) until the desired day flashes. Press "OK" (C) to confirm. "OFF" on the display flashes.

1. Programmer un nettoyage : Appuyez sur la touche Programmer/Réglage (A). Le jour de la semaine clignote.
Modifier « Jour de la semaine » ; appuyez sur la touche + (B) jusqu'à ce que le jour souhaité clignote. Appuyez sur « OK » (C) pour confirmer. « OFF » clignote sur l'écran.

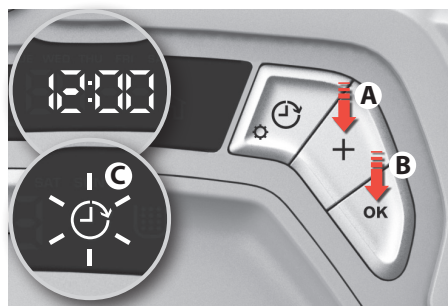

2. Change "Hour"; press + button (A) until the desired hour flashes. Press "OK" (B) to confirm.

Change "Minutes"; press + button (A) until the desired minute flashes (only 10th of minutes can be selected) . Press "OK" (B) to confirm.
The Schedule icon (C) is lit to indicate that a scheduled cleaning is active.

2. Modifier « Heure » ; appuyez sur la touche + (A) jusqu'à ce que l'heure souhaitée clignote. Appuyez sur « OK » (B) pour confirmer.
Modifier « Minutes » ; appuyez sur la touche + (A) jusqu'à ce que la minute souhaitée clignote (il n'est possible de sélectionner que des tranches de 10 minutes). Appuyez sur « OK » (B) pour confirmer.
L'icône Programmer (C) s'allume pour indiquer qu'un Nettoyage programmé est actif.

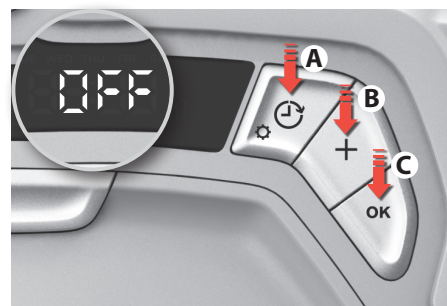

3. Remove a scheduled cleaning:

Press Schedule/Setting button (A), week days are flashing, press + button (B) until the correct day flashes. Press "OK" (C) to confirm.
Press + button (B) until "OFF" flashes. Press "OK" (C) to confirm and exit.

3. Supprimer un nettoyage programmé :

Appuyez sur la touche Programmer/Réglage (A), les jours de la semaine clignotent, appuyez sur la touche + (B) jusqu'à ce que le jour correct clignote.
Appuyez sur « OK » (C) pour confirmer.
Appuyez sur la touche + (B) jusqu'à ce que « OFF » clignote. Appuyez sur « OK » (C) pour confirmer et quitter.

Remote control (Depending on model)

Télécommande (selon le modèle)

**1. To control the robot remotely:**

Turn on by pressing "On/Off" (A).
 Prompt a cleaning direction using arrow buttons (B).
 Start or stop cleaning by pressing Play/Pause button (C).

1. Pour commander le robot à distance :

Allumez-le en appuyant sur « Marche/Arrêt » (A).
 Donnez une direction de nettoyage à l'aide des touches fléchées (B).
 Lancez ou arrêtez le nettoyage en appuyant sur la touche Marche/Pause (C).

**2. Set the clock:** Press time button (A), the weekday flashes.

Change "Weekday": Press < or > button (B) until the correct day flashes. Confirm by pressing "OK" (D).
 "OFF" on the display flashes.

Note: You can press either "OK" or "Play/Pause" to confirm.

2. Régler l'horloge : Appuyez sur la touche Heure (A), le jour de la semaine clignote.

Modifier « Jour de la semaine » : Appuyez sur < ou sur la touche > (B) jusqu'à ce que le jour correct clignote. Confirmez en appuyant sur « OK » (D).
 « OFF » clignote sur l'écran.

Remarque : vous pouvez appuyer soit sur « OK » soit sur « Marche/Pause » pour confirmer.

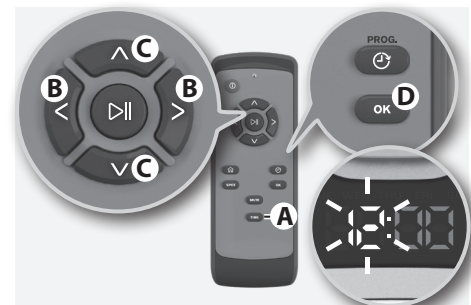
**3. Change "Hour":** press ^ or v button (C) until the correct hour flashes. Confirm by pressing "OK" (D).

Change "Minutes": press ^ or v button (C) until the correct minute flashes (only 10th of minutes can be selected). Confirm by pressing "OK" (D).

3. Modifier « Heure » : appuyez sur ^ ou sur la touche v (C) jusqu'à ce que l'heure correcte clignote. Confirmez en appuyant sur « OK » (D).

Modifier « Minutes » : appuyez sur ^ ou sur la touche v (C) jusqu'à ce que la minute souhaitée clignote (il n'est possible de sélectionner que des tranches de 10 minutes). Confirmez en appuyant sur « OK » (D).

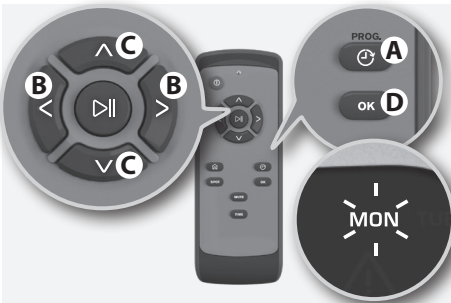
**4. Schedule a cleaning:** press Schedule/prog button (A). The weekday flashes.

Change "Weekday": Press < or > button (B) until the desired day flashes. Press "OK" (D) to confirm. "OFF" on the display flashes.

4. Programmer un nettoyage : Appuyez sur la touche Programmer/prog (A).

Le jour de la semaine clignote.
Modifier « Jour de la semaine » : appuyez sur < ou sur la touche > (B) jusqu'à ce que le jour souhaité clignote. Appuyez sur « OK » (D) pour confirmer. « OFF » clignote sur l'écran.

**5. Change "Hour":** press ^ or v button (C) until the desired hour flashes. Press "OK" (D) to confirm.

Change "Minutes": press ^ or v button (C) until the desired minute flashes (only 10th of minutes can be selected). Press "OK" (D) to confirm.

The Schedule icon (E) is lit to indicate that a scheduled cleaning is active.

5. Modifier « Heure » : appuyez sur ^ ou sur la touche v (C) jusqu'à ce que l'heure souhaitée clignote. Appuyez sur « OK » (D) pour confirmer.

Modifier « Minutes » : appuyez sur ^ ou sur la touche v (C) jusqu'à ce que la minute souhaitée clignote (il n'est possible de sélectionner que des tranches de 10 minutes). Appuyez sur « OK » (D) pour confirmer. L'icône Programmer (E) s'allume pour indiquer qu'un Nettoyage programmé est actif.

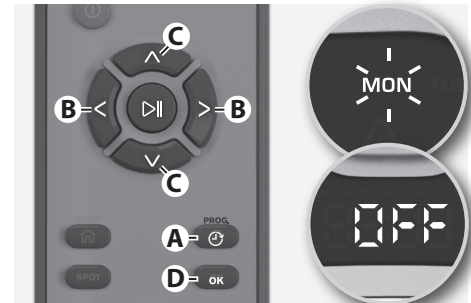
**6. Remove a scheduled cleaning:**

Press Schedule/prog button (A), weekdays are flashing, press < or > button (B) until the correct day flashes. Press "OK" (D) to confirm.
 Press ^ or v button (C) until "OFF" flashes. Press "OK" (D) to confirm and exit.

6. Supprimer un nettoyage programmé :

Appuyez sur la touche Programmer/prog (A), les jours de la semaine clignent, appuyez sur < ou sur la touche > (B) jusqu'à ce que le jour correct clignote. Appuyez sur « OK » (D) pour confirmer. Appuyez sur ^ ou sur la touche v (C) jusqu'à ce que le « OFF » clignote. Appuyez sur « OK » (D) pour confirmer et quitter.

Preparing the cleaning area

Before cleaning, remove smaller and fragile objects such as clothing, curtain strings, papers and power cords from the floor. If the device passes over a power cord and drags it, there is a risk that an object could be pulled off a table or shelf.

Larger/taller objects such as chairs can be left as the robot will clean around them.

For best performance, it is recommended to avoid using the robot on carpets that are more than 20mm thick and on low carpets with long loose piles.

Note that dark surfaces (walls) might affect the MotionSense System (for obstacle detection).

Limiting the cleaning area

The robot will clean all floors it can access. To limit the cleaning area, simply close doors or use the virtual barrier.

Dust emptying between scheduled cleanings

To get the most out of scheduled cleaning, empty the dust container regularly.

Préparation de la surface de nettoyage

Avant le nettoyage, retirez du sol les petits objets fragiles comme les vêtements, les embrases de rideaux, les papiers et les câbles électriques. Si l'appareil passe sur un câble électrique et tire dessus, un objet pourrait tomber d'une table ou d'une étagère.

Les objets plus grands/gros comme les chaises peuvent être laissés en place car le robot nettoiera autour d'eux.

Pour de meilleures performances, il est recommandé d'éviter d'utiliser le robot sur des tapis de plus de 20 mm d'épaisseur et sur des moquettes à poils longs.

Notez que les surfaces sombres (murs) peuvent affecter le système MotionSense (de détection des obstacles).

Délimitation de la surface de nettoyage

Le robot nettoiera tous les sols auxquels il a accès. Pour limiter la surface de nettoyage, il suffit de fermer les portes ou d'utiliser la barrière virtuelle.

Vidange de la poussière entre les nettoyages programmés

Pour tirer le meilleur de vos nettoyages programmés, videz régulièrement le bac à poussière.

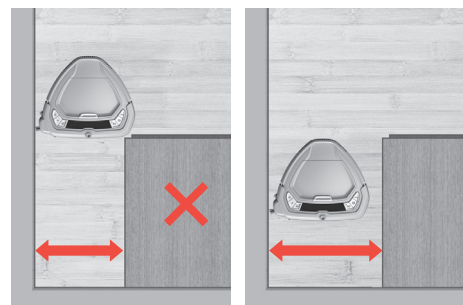

1. To secure that the robot cleans everywhere, we recommend that you leave enough space between furniture and walls (approximately 40 cm).

1. Pour s'assurer que le robot nettoie partout, nous vous recommandons de laisser un espace suffisant entre les meubles et les murs (environ 40 cm).

gb
fr

it
se

no
fi

dk
ru

cz
pl

Emptying the Dust container

Vidange du bac à poussière



1. Empty the dust container regularly or when the dust container icon lights up.

Note: We recommend that you simultaneously check that the cliff sensors are cleaned (see instructions in "Clean the sensors").

1. Videz régulièrement le bac à poussière ou quand son icône s'allume.

Remarque : nous vous recommandons d'en profiter pour vérifier que les capteurs de dénivellation sont propres (voir les instructions dans « Nettoyer les capteurs »).

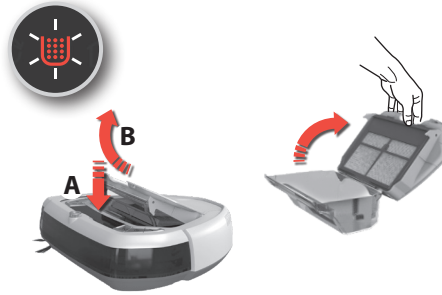

2. Press Release button (A), remove the Dust container by swinging it upwards (B).

Open the lid by swinging it upwards.
Empty the dust container into a waste bin.

Note: The dust container icon flashes to indicate that the Dust container has been removed, or is not in the right position.

2. Appuyez sur la touche Déverrouillage (A), retirez le bac à poussière en le basculant vers le haut (B).

Ouvrez le cache en le basculant vers le haut.
Videz ensuite le bac à poussière dans un conteneur à déchets.

Remarque : l'icône du bac à poussière clignote pour indiquer qu'il a été retiré ou qu'il n'est pas en bonne position.

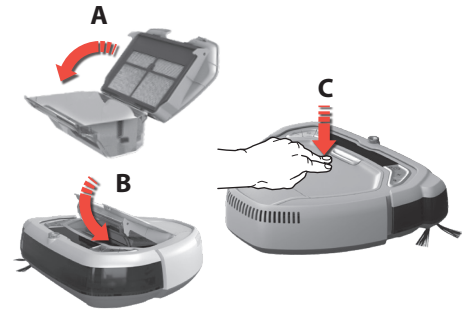

3. After emptying the container, close the lid (A) and put it back in place (B).

Refit the Dust container within the robot and press the front of the lid downwards until properly locked (C).

Note: If the Dust container has not been properly assembled and Play/Pause button is pressed, the dust container icon flashes. Refit the Dust container properly.

3. Après avoir vidé le bac, fermez le cache (A) et remettez-le en place (B). Remettez en place le bac à poussière dans le robot et poussez l'avant du cache vers le bas jusqu'à ce qu'il soit correctement verrouillé (C).

Remarque : si le bac à poussière n'a pas été correctement assemblé et que la touche Marche/Pause a été enfoncée, l'icône du bac à poussière clignote. Remettez le bac à poussière bien en place.

Cleaning the Filter

Nettoyage du filtre

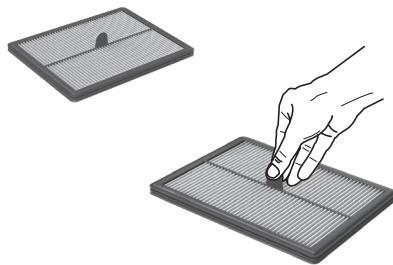

1. For best performance, we recommend to clean the filter every 5th cleaning and to replace it every 6 months. (Ref: ERK1)

1. Pour de meilleures performances, nous vous recommandons de nettoyer le filtre tous les 5 nettoyages et de le remplacer tous les 6 mois. (Réf : ERK1)

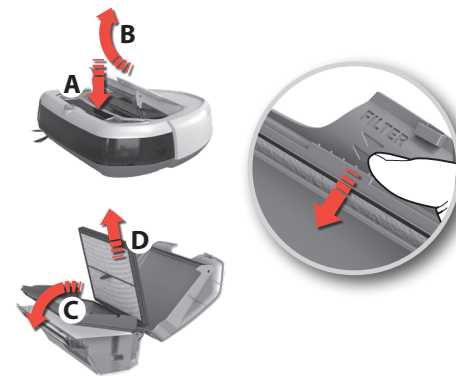

2. Remove the filter:

Remove the Dust container by swinging it upwards (B).
Open the lid by swinging it upwards.
Swing the Filter frame downwards (C).
Remove the filter (D).

2. Retirer le filtre :

Retirez le bac à poussière en le basculant vers le haut (B).
Ouvrez le cache en le basculant vers le haut.
Basculez le cadre du filtre vers le bas (C).
Retirez le filtre (D).

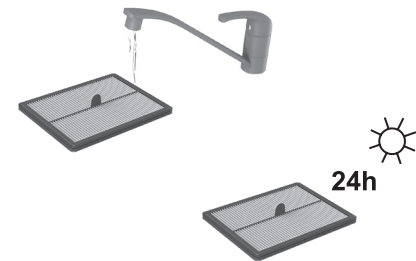

3. Rinse the filter with cold water. Tap the filter frame to remove water. Let dry for 24 hours before placing it back in the machine.

3. Rincez le filtre à l'eau courante froide. Tapotez le cadre du filtre pour en éliminer l'eau. Laissez-le sécher pendant 24 heures avant de le remettre en place dans l'appareil.

Cleaning the sensors Nettoyage des capteurs



1. The MotionSense System works best if the front is kept clean.

Clean from light dust by using a dry soft cloth. If its heavily soiled you can use a mild detergent to clean it.

1. Le système MotionSense fonctionne mieux si sa façade reste propre.

Éliminez les poussières légères à l'aide d'un tissu doux sec. En cas de forte salissure, vous pouvez utiliser un détergent doux pour la nettoyer.

Cleaning the Side brush Nettoyage de la brosse latérale

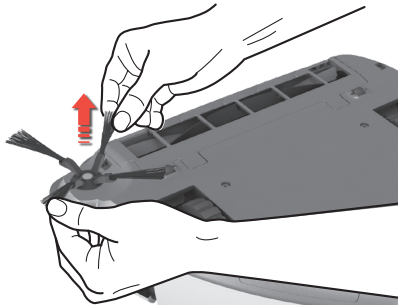

1. Pull the Side brush outwards to remove it. Clean the Side brush. Reattach the Side brush in the socket. Side brush can be changed. (Ref: ERK1)

Note: Should the bristles need straightening, simply place the side brush under hot water. Let the bristles dry completely before reattaching the side brush.

1. Tirez la brosse latérale vers l'extérieur pour la retirer. Nettoyez la brosse latérale. Refixez la brosse latérale dans la fiche.

La brosse latérale peut être changée. (Réf: ERK1)

Remarque: si les poils doivent être redressés, passez la brosse latérale sous l'eau chaude. Laissez les poils sécher complètement avant de refixer la brosse latérale.

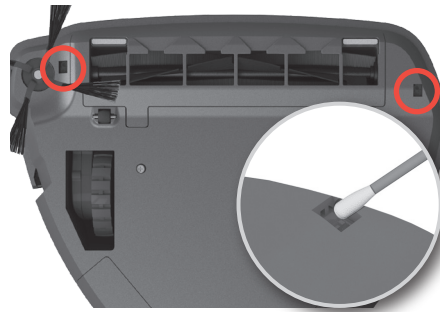

2. Regularly clean the cliff sensors for best performance.

2. Nettoyez régulièrement les capteurs de dénivellation pour de meilleures performances.

Cleaning the Brush roll Nettoyage de la brosse rouleau



2. Press the two latches and slide the lid forward to remove the brush roll lid.

2. Appuyez sur les deux languettes et faites glisser le cache vers l'avant pour retirer le cache de la brosse rouleau.

Cleaning the Wheels Nettoyage des roulettes

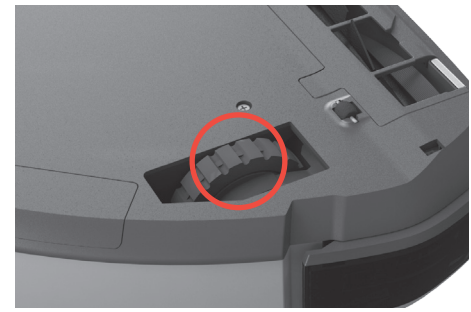

3. Remove entangled hairs or such from the main wheels so that they can turn freely.

3. Retirez les cheveux ou autres débris pris dans les roulettes principales de façon qu'elles puissent tourner librement.

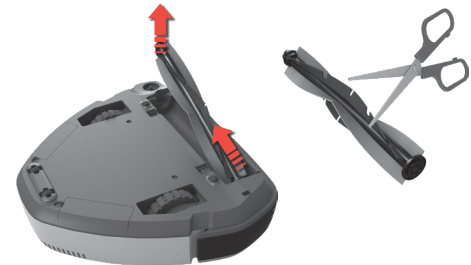

3. Pull out the Brush roll and clean the brush and bearings. Remove entangled threads by snipping them away with scissors. Refit in reverse order. Brush roll can be replaced. (Ref: ERK1)

3. Sortez la brosse rouleau et nettoyez la brosse et les roulements. Retirez les fils pris en les coupant avec des ciseaux. Réinstallez en effectuant ces étapes dans l'ordre inverse.

La brosse rouleau peut être remplacée. (Réf: ERK1)

gb
frit
seno
fidk
rucz
pl

Changing/removing the batteries

Changement/Remplacement des batteries

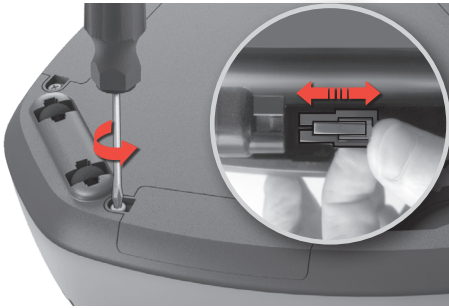

- 1. The battery compartments are located on the bottom side of the robot.** Use a screwdriver (PH2) to unscrew the battery compartment lids. Replace the battery packs and refit the battery compartment lids.

⚠ Caution! Make sure to change the two battery packs at the same time.

- 1. Les compartiments des batteries se trouvent sous le robot.** Utilisez un tournevis (PH2) pour dévisser les caches des compartiments des batteries. Remplacez les batteries et réinstallez les caches des compartiments des batteries.

⚠ Attention ! Assurez-vous de changer les deux batteries en même temps.

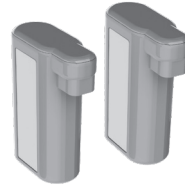

- 2. Use only original supplier batteries.**

Batteries must be removed and disposed of safely, before disposing of the machine.
(ANC:406 000 017/3)

- 2. Utilisez uniquement des batteries provenant du fournisseur d'origine.**

Les batteries doivent être retirées et éliminées en toute sécurité, avant la mise au rebut de l'appareil.
(ANC : 406 000 017/3)

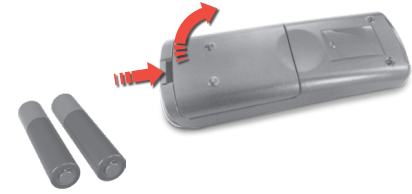

- 3. Replacement of the Remote control batteries:**

Press the latch and swing the lid upwards to open the Battery compartment. Replace the two batteries. Refit the lid. Use only batteries type R03 (AAA).

- 3. Remplacement des piles de la télécommande :**

Appuyez sur la languette et basculez le cache vers le haut pour ouvrir le compartiment des piles. Remplacez les deux piles. Remettez le cache en place. Utilisez uniquement des piles de type R03 (AAA).

Cleaning the Air channel

Nettoyage des dispositifs de ventilation

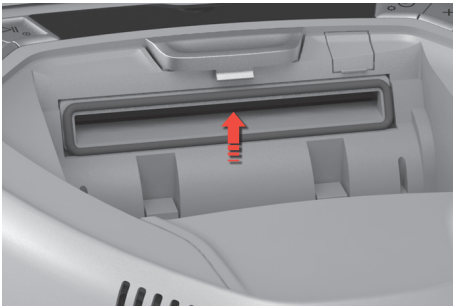

- 1. Remove the dust container.** Remove clogged debris in the air channel. Put the dust container into place.

- 1. Retirez le bac à poussière.** Retirez les débris agglomérés dans les dispositifs de ventilation. Remettez le bac à poussière en place.

Error handling

Traitement des erreurs



- 1. If an error occurs,** the robot stops cleaning. The warning icon will pulse and the digits "E:" followed by an error code, is shown on the display.

Note: For a complete list of the error codes and solutions, see instructions in "Troubleshooting".

- 1. Si une erreur se produit,** le robot arrête le nettoyage. L'icône Avertissement clignote et le symbole « E : » suivi par un code d'erreur s'affiche sur l'écran.

Remarque : pour une liste complète des codes d'erreur et des solutions, voir les instructions dans « Dépannage ».

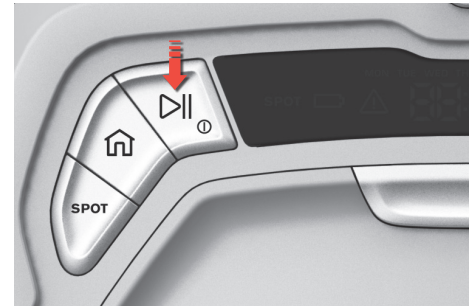

- 2. When an error is resolved,** press Play/Pause button to start cleaning.

- 2. Quand une erreur est résolue,** appuyez sur la touche Marche/Pause pour lancer le nettoyage.

Troubleshooting

Problem	Error Code	Cause	Solution
The display is blank.	-	The battery is empty.	Charge the robot.
The current time does not appear on the display.	-	The robot has not been charged for a too long time.	Charge the robot and set the clock.
The robot does not start.		The Dust container is not present or properly closed.	Place the Dust container in the robot, properly close the lid.
The robot does not move/clean properly.	E:10	Bumper is stuck.	The robot is stuck, and is in need of help to get loose. Lift and place the robot where it can move freely.
	E:11	Right wheel is stuck.	Check that all parts turns freely.
	E:12	Left wheel is stuck.	Clean and remove entangled threads from parts if needed.
	E:13	Brush roll is stuck.	Replace Brush roll or Side brush if damaged.
	E:14	Side brush is stuck.	Replace Brush roll or Side brush if damaged.
The robot is stuck.	E:15	The robot is stuck.	Lift and place the robot where it can move freely.
	-	The power cord and adapter is not properly assembled, and/or connected to the mains. The Charging plates on the robot and the Charging base are not connected.	Connect the adapter connector to the Charging base. Connect the power cable to the mains. Make sure the Charging plates on the robot and the Charging base are connected. Check that the plug and cable are not damaged.
The batteries does not charge.	-	The power cord and adapter is not properly assembled, and/or connected to the mains. The Charging plates on the robot and the Charging base are not connected.	Connect the adapter connector to the Charging base. Connect the power cable to the mains. Make sure the Charging plates on the robot and the Charging base are connected. Check that the plug and cable are not damaged.
The batteries does not longer charge or runs empty fast.	-	The batteries life has expired.	Replace the batteries. Always change the 2 battery packs at the same time. Warranty.
The batteries are malfunctioning when charging.	E:21	The batteries are malfunctioning when charging.	Immediately stop charging and disconnect the Charging base from the mains socket. Please contact authorized Electrolux service centre.
The robot overheats when cleaning.	E:30	The ambient temperature is too high.	Turn off the robot and wait for it to cool down. Pull down blinds for the windows to block out strong sunlight.
Service needed.	E:40		Contact an authorized Electrolux service centre.
Digits on the display flashes. The Schedule button does not respond when pressed.	-	The current time is not set.	Set the current time. It is not possible to use schedule cleaning if the current time is not set.
Water has been sucked into the robot.	-	-	It will be necessary to replace the motor at an authorized Electrolux service centre. Damage to the motor caused by the penetration of water is not covered by the warranty.

For any further problems, please check the service area on our website or contact an authorized Electrolux service center.

Visit our website to:



Get usage advice, brochures, trouble shooter, service information: www.electrolux.com



Register your product for better service: www.electrolux.com/productregistration



Buy Accessories and Consumables for your appliance: www.electrolux.com/shop

Consumables & Accessories

www.electrolux.com/shop

MotionSense Kit
Ref: ERK1
PNC: 900168214/6

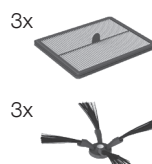

Virtual Barrier™
Ref: EVW1
PNC: 900168216/1



Battery Pack
ANC: 406 000 017/3

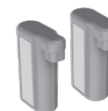

Charging Base
ANC: 406 000 029/8

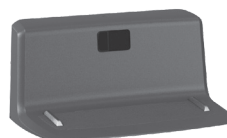

gb
fr

it
se

no
fi

dk
ru

cz
pl

Dépannage

Problème	Code d'erreur	Cause	Solution
L'écran est vide.	-	La batterie est vide.	Chargez le robot.
L'heure en cours n'apparaît pas à l'écran.	-	Le robot n'a pas été chargé depuis trop longtemps.	Chargez le robot et réglez l'horloge.
Le robot ne démarre pas.		Le bac à poussière n'est pas présent ou n'est pas correctement fermé.	Placez le bac à poussière dans le robot et fermez correctement le cache.
Le robot ne se déplace pas/ne nettoie pas correctement.	E:10	Le pare-choc est bloqué.	Le robot est bloqué et a besoin d'aide pour se débloquent. Soulevez le robot et placez-le là où il peut se déplacer librement.
	E:11	La roulette droite est bloquée.	Vérifiez que toutes les pièces tournent librement. Nettoyez et retirez, si nécessaire, les fils qui bloquent les pièces.
	E:12	La roulette gauche est bloquée.	Remplacez la brosse rouleau ou la brosse latérale si elles sont endommagées.
	E:13	La brosse rouleau est bloquée.	
	E:14	La brosse latérale est bloquée.	
Le robot est bloqué.	E:15	Le robot est bloqué.	Soulevez le robot et placez-le là où il peut se déplacer librement.
	-	Le câble et l'adaptateur d'alimentation ne sont pas correctement assemblés et/ou branchés à l'alimentation secteur. Les plaques de chargement du robot et le socle ne sont pas connectés.	Branchez l'adaptateur au connecteur du socle de chargement. Branchez le câble à l'alimentation secteur. Assurez-vous que les plaques de chargement du robot et le socle de chargement sont connectés. Vérifiez que la fiche et le câble ne sont pas endommagés.
Les batteries ne se chargent pas.	-	Les batteries sont arrivées en fin de vie.	Remplacez les batteries. Changez toujours les deux 2 batteries simultanément. Garantie.
Les batteries fonctionnent mal quand elles se chargent.	E:21	Les batteries fonctionnent mal quand elles se chargent.	Arrêtez immédiatement le chargement et déconnectez le socle de chargement de la prise d'alimentation secteur. Veuillez contacter un centre de service après-vente Electrolux agréé.
Le robot surchauffe pendant le nettoyage.	E:30	La température ambiante est trop élevée.	Éteignez le robot et attendez qu'il refroidisse. Tirez les stores devant les fenêtres pour occulter des rayons du soleil trop forts.
Entretien nécessaire	E:40		Contactez un centre de service après-vente Electrolux agréé.
Des chiffres clignotent à l'écran. La touche Programmer ne répond pas quand elle est enfoncée.	-	L'heure en cours n'est pas réglée.	Régler l'heure. Il n'est pas possible d'utiliser le nettoyage programmé si l'heure en cours n'est pas réglée.

Problème	Code d'erreur	Cause	Solution
De l'eau a été aspirée à l'intérieur du robot.	-	-	Il sera nécessaire de remplacer le moteur dans un centre de service après-vente Electrolux agréé. Les dommages subis par le moteur du fait de la pénétration d'eau ne sont pas couverts par la garantie.
Pour tout autre problème, veuillez consulter le service après-vente le plus proche de chez vous sur notre site Internet ou contacter un centre de service après-vente Electrolux agréé.			

Visitez notre site Internet pour :



Obtenir des conseils d'utilisation, des brochures, de l'aide, des informations sur le service après-vente : **www.electrolux.com**



Enregistrer votre produit pour obtenir un meilleur service : **www.electrolux.com/productregistration**



Acheter des accessoires et des consommables pour votre appareil : **www.electrolux.com/shop**

Consommables et accessoires

 www.electrolux.com/shop

 Kit MotionSense
Ref: ERK1
PNC: 900168214/6

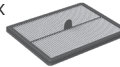
3x 

3x 



 Virtual Barrier™
Ref: EVW1
PNC: 900168216/1



 Batterie
ANC: 406 000 017/3

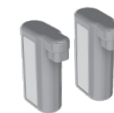

 Socle de chargement
ANC: 406 000 029/8

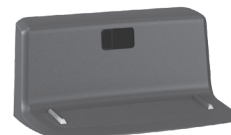



gb
fr

it
se

no
fi

dk
ru

cz
pl



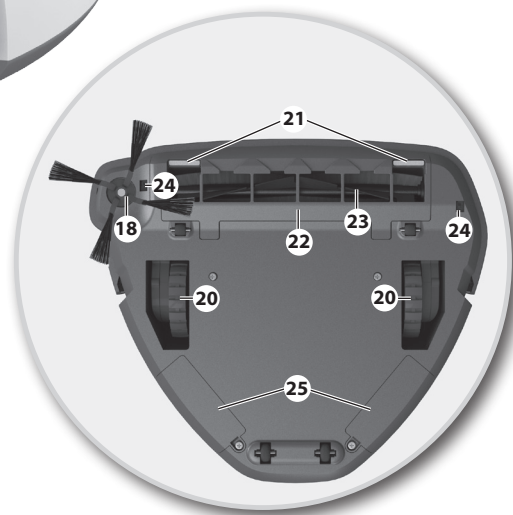

Italiano

Prima di iniziare

- Disimballare il robot aspirapolvere MotionSense e gli accessori, quindi verificare che tutti gli accessori siano forniti in dotazione.*
- Leggere attentamente il manuale d'uso.
- Prestare particolare attenzione al capitolo Informativa sulla sicurezza.

Godetevi il vostro nuovo robot aspirapolvere MotionSense di Electrolux!

Indice:

Informativa sulla sicurezza.....	6
Informazioni per il cliente e politica di sostenibilità	7
Come usare il robot	38–41
Suggerimenti su come ottenere risultati ottimali	42–43
Svuotamento del contenitore della polvere.....	44
Pulizia/Sostituzione del filtro	44
Pulizia e manutenzione	45
Sostituzione delle batterie	46
Gestione di eventuali malfunzionamenti.....	46
Guida alla risoluzione dei problemi	47

Descrizione del robot aspirapolvere

- 1 Display / Pannello di controllo
- 2 Pulsante di pulizia SPOT
- 3 Pulsante Home
- 4 Pulsante Play/Pausa/Off (pressione prolungata)
- 5 Pulsante Programma/Imposta (pressione prolungata)
- 6 Pulsante +
- 7 Pulsante OK (Conferma)
- 8 Indicatore orologio / Giorno della settimana
- 9 Icona di pulizia programmata
- 10 Spia contenitore della polvere pieno
- 11 Spia Home
- 12 Indicatore Pulizie SPOT
- 13 Indicatore del livello della batteria
- 14 Indicatore Avvertenza
- 15 Unità ventola
- 16 Bocchetta di uscita dell'aria
- 17 Paracolpi
- 18 Spazzola laterale
- 19 Sistema MotionSense (per il rilevamento degli ostacoli)
- 20 Ruote principali
- 21 Connettori di caricamento
- 22 Coperchio rullo spazzola
- 23 Rullo spazzola
- 24 Sensori di dislivello
- 25 Comparti batteria
- 26 Pulsante di rilascio del contenitore della polvere
- 27 Coperchio del contenitore della polvere
- 28 Filtro
- 29 Telaio del filtro (e retina)
- 30 Contenitore della polvere
- 31 Base di caricamento
- 32 Connettori di ricarica
- 33 Alimentatore di corrente e cavo
- 34 Barriera virtuale* (batterie non fornite in dotazione)
- 35 Telecomando* (batterie fornite in dotazione)

* Gli accessori possono variare a seconda del modello.

Svenska

Före användning

- Packa upp din Electrolux MotionSense robotdamsugare och tillbehör och kontrollera att alla tillbehör medföljer.*
- Läs noga igenom instruktionsboken.
- Var uppmärksam på kapitlet med säkerhetsföreskrifterna.

Njut av din Electrolux MotionSense robotdamsugare!

Innehåll:

Säkerhetsföreskrifter	8
Konsumentinformation och hållbarhetspolicy	9
Hur man använder robotdamsugaren	38–41
Tips om hur man får bästa resultat.....	42–43
Tömning av dammbehållaren	44
Rengöra/byta filtret	44
Rengöring och underhåll	45
Byta batterier.....	46
Felhantering	46
Felsökning	48

Beskrivning av din robotdamsugare

- 1 Display/kontrollpanel
- 2 SPOT rengöringsknapp
- 3 Home-knapp
- 4 Play/Pause-knapp/Off-knapp (tryck lite längre)
- 5 Schemalägnings-/inställningsknapp (tryck lite längre)
- 6 + knapp
- 7 OK-knapp (bekräfta)
- 8 Indikator för klocka/veckodag
- 9 Indikator för schemalagd rengöring
- 10 Indikator för dammbehållaren
- 11 Home-indikator
- 12 SPOT-indikator
- 13 Batteristatusindikator
- 14 Varningsindikator
- 15 Fläktenhet
- 16 Luftutlopp
- 17 Stötdämpare
- 18 Sidorborste
- 19 MotionSense-system (för detektion av föremål i vägen)
- 20 Hjulen
- 21 Laddningskontakter
- 22 Borstvalsens lucka
- 23 Roterande borste
- 24 Kantsensorer
- 25 Batterifack
- 26 Knapp för att lossa dammbehållaren
- 27 Lucka till dammbehållaren
- 28 Filter
- 29 Filterram (och nät)
- 30 Dammbehållare
- 31 Laddningsbas
- 32 Laddningskontakter
- 33 Strömadapter och sladd
- 34 Virtuell barriär* (batterier medföljer ej)
- 35 Fjärrkontroll* (batterier medföljer)

* Tillbehören varierar från modell till modell.

gb
fr

it
se

no
fi

dk
ru

cz
pl

Installazione del robot aspirapolvere Installation of the robot vacuum cleaner

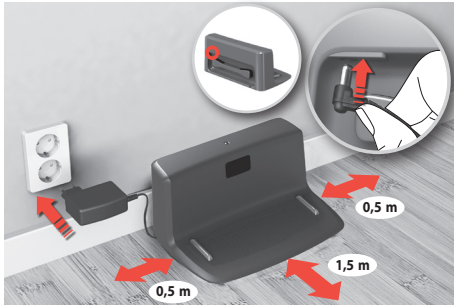

1. Collocare la base di caricamento a terra, appoggiata contro la parete. Collegare l'adattatore al jack di alimentazione sulla parte posteriore della base. Collegare il cavo di alimentazione alla presa principale. Avvolgere il cavo in eccesso sulla parte posteriore della base. Verificare che ci sia uno spazio vuoto di 0,5 m sui lati e di 1,5 m sulla parte anteriore della base di caricamento.

1. Placera laddningsbasen på golvet mot väggen. Anslut adaptern till strömuttaget på baksidan av basen. Sätt i stickkontakten i eluttaget. Vira upp överflödigt sladd på basens baksida. Se till att det finns ett tomt område på 0,5 meter på sidorna och 1,5 meter framför laddningsbasen.



2. Servirsi della funzione magnetica per fissare la spazzola laterale nell'attacco che si trova sul lato inferiore del robot.
Nota: Qualora fosse necessario raddrizzare le setole, mettere la spazzola laterale sotto acqua calda corrente. Lasciare che le setole si asciughino completamente prima di fissare nuovamente la spazzola laterale.

⚠ Attenzione! Qualora il robot venga usato per pulire camere interamente ricoperte di moquette, togliere la spazzola laterale per evitare di danneggiarla.

2. Använd magnetfunktionen för att fästa sidoborsten i sockeln belägen på undersidan av roboten.
OBS! Om borsten behöver rätas ut kan den hållas under varmt vatten. Låt borsten torka helt före montering.

⚠ Var försiktig! Om robotdammsugaren ska användas i rum med heltäckningsmatta kan man ta bort sidoborsten för att den inte ska ta skada.



3. Per avviare il robot, collocarlo sulla base di caricamento. L'icona della batteria lampeggia in colore rosso, ad indicare che la batteria è scarica e che si sta ricaricando.

Nota: Il robot non è completamente carico quando viene aperta la confezione per la prima volta.

3. För att starta robotdammsugaren ska den placeras i laddningsbasen.

Batteriikonen blinkar rött för att indikera att batteriet är lågt och måste laddas.

OBS! Robotdammsugaren är inte helt laddad när den packas upp ur kartongen för första gången.

Stato batteria / caricamento Batteri-/laddningsstatus

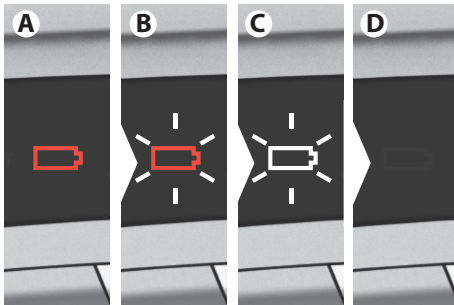

1. L'icona della batteria rossa (A) indica che il dispositivo deve essere ricaricato.
Lampeggiamento della spia rossa (B): Il dispositivo è in fase di caricamento - basso livello di carica.
Lampeggiamento della spia bianca (C): Il dispositivo è stato caricato a sufficienza per poter essere usato. (Premere il pulsante Play/Pause per avviare le operazioni di pulizia.)
L'icona scompare (D) quando il dispositivo è completamente carico. Il tempo di caricamento completo è di indicativamente ~3 ore.

1. Rött batteri (A) indikerar att enheten måste laddas.
Röd blinkande lampa (B): Enheten laddas – Låg laddningsnivå.
Vit blinkande lampa (C): Enheten har laddats tillräckligt och kan användas. (Tryck på Play/Pause-knappen för att starta dammsugningen.)
Ikonen försvinner (D) när den är fulladdad. Tid till full laddning är ca 3 timmar.



2. Per conservare la durata di vita e le prestazioni del dispositivo:

- Tenere sempre il robot in carica quando non viene usato.
- Caricarlo appena possibile al termine del ciclo di pulizia. Un'attesa eccessivamente lunga potrebbe danneggiare le batterie.

2. För att bevara batteriets livslängd och prestanda:

- Låt alltid robotdammsugaren stå på laddning när den inte används.
- Ladda den igen efter användning. Om man väntar för länge kan det påverka batterierna.



3. Riposo (non collegato): Qualora il robot venga riposto senza essere mantenuto in carica, togliere le batterie e conservarle separatamente. (Caricare le batterie prima di toglierle).
Per togliere le batterie consultare le istruzioni "Sostituire/togliere le batterie" a pagina 46.

3. Förvaring (utan att kontakten sitter i väggen): När robotdammsugaren ska förvaras utan att vara på laddning, ska batterierna tas ur och förvaras separat. (Ladda batterierna innan du tar ur dem).
För att ta bort batterierna, se instruktionerna på sidan 46, "Ladda/ta ur batterierna".

Impostazioni Orologio e di altre modalità

Ställa klockan och displayen

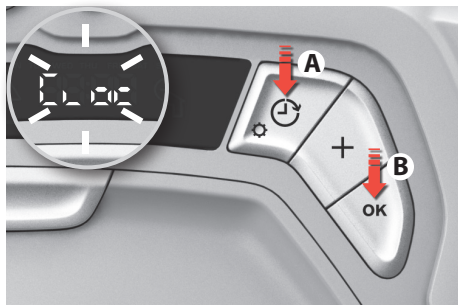

1. Impostare l'orologio: Premere e tenere premuto il pulsante Programma/Imposta (A) fino a che la dicitura "CLOC" non inizia a lampeggiare. Premere "OK" (B), i giorni della settimana iniziano a lampeggiare.

Nota: Il pulsante Programma/Imposta (A) può essere usato in qualsiasi momento per uscire. Sarà inoltre possibile gestire comodamente le impostazioni tramite il telecomando.

1. Ställa klockan: Tryck och håll ner Schemalägnings-/inställningsknappen (A) tills "CLOC" börjar blinka. Tryck på "OK" (B), veckodagarna börjar blinka.

OBS! Tryck på Schemalägnings-/inställningsknappen (A) när som helst för att avsluta. Inställningarna kan också göras med fjärrkontrollen.

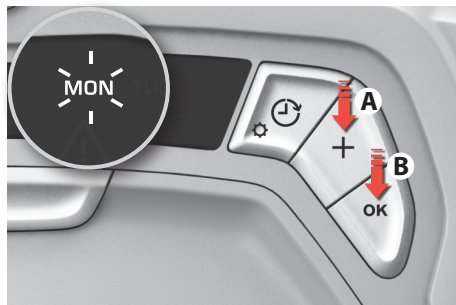

2. Impostare il giorno della settimana attuale e l'ora:
"Giorno": Premere il pulsante + (A) fino a che non lampeggia il giorno giusto. Confermare premendo "OK" (B).
"Ora": Premere il pulsante + (A) fino a che non lampeggia l'ora giusta. Confermare premendo "OK" (B).
"Minuto": Premere il pulsante + (A) fino a che non lampeggia il minuto giusto. Confermare premendo "OK" (B), quindi uscire.

2. Ställ in aktuell veckodag och tid:

"Veckodag": Tryck på + (A) tills rätt veckodag blinkar. Bekräfta genom att trycka på "OK" (B).
"Timme": Tryck på + (A) tills rätt timme blinkar. Bekräfta genom att trycka på "OK" (B).
"Minut": Tryck på + (A) tills rätt minut blinkar. Bekräfta genom att trycka på "OK" (B) och avsluta.

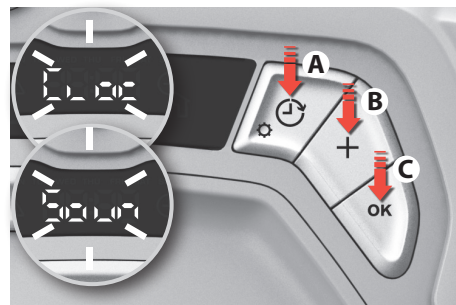

3. Attivare/disattivare l'audio:
 Premere e tenere premuto il pulsante Programma/Imposta (A) fino a che la dicitura "CLOC" non inizia a lampeggiare. Premere il pulsante + (B), compare la dicitura "SOUN". Premere "OK" (C), compare "ON". Premere il pulsante + (B) per attivare (On) o disattivare (Off) l'audio. Premere il pulsante "OK" (C) per confermare e uscire.

3. Sätta på/stänga av ljudet:

Tryck och håll ner Schemalägnings-/inställningsknappen (A) tills "CLOC" börjar blinka. Tryck på + (B), "SOUN" visas. Tryck på "OK" (C), "ON" visas. Tryck på + (B) för att sätta på (On) eller stänga av (Off) ljudet. Tryck på "OK" (C) för att bekräfta och avsluta.

Modalità di pulizia

Rengöringslägen



1. Premere il Pulsante Play/Pausa/Off (A) per avviare la pulizia. Il display indica "Auto".

Nota: Premere brevemente il "Pulsante Play/Pausa/Off" (A) per mettere in pausa la pulizia, oppure mantenere premuto per concludere la pulizia.

1. Tryck på Play/Pause-knappen (A) för att starta rengöringen.

Displayen visar "Auto".

OBS! Tryck kort på "Play/Pause" (A) för att sätta dammsugaren på paus, eller tryck och håll ner för att avsluta dammsugningen.

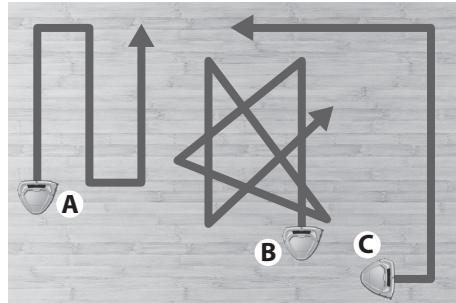

2. Il sistema intelligente del robot rileva gli ostacoli e calcola di conseguenza il percorso ottimale per una pulizia efficace. Passerà automaticamente da una modalità di pulizia all'altra:

- Serpente (A)
- Rimbalzo (B)
- Perimetro parete (C)

2. Robotdammsugaren upptäcker hinder och beräknar därmed den optimala rengöringsvägen för en effektiv rengöring. Den går automatiskt mellan olika rengöringslägen:

- Orm (A)
- Studs (B)
- Följer väggen (C)

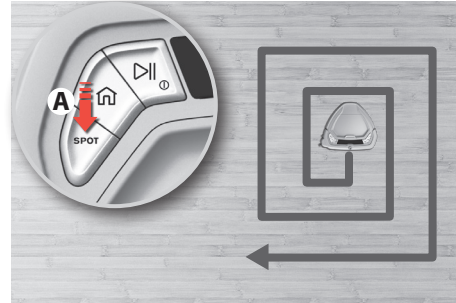

3. Pulizia di un determinato punto (zone di piccole dimensioni, ~1 m²): Collocare il robot sul punto che si desidera pulire, quindi premere il pulsante di pulizia "SPOT" (A). La pulizia di un determinato punto può essere avviata sia mentre il robot sta aspirando, sia mentre si trova in modalità di programmazione. Al termine, il robot accederà alla modalità inattiva. Premere il pulsante Play/Pausa/Off per continuare ad aspirare in modalità normale.

3. Fläckvis rengöring (litet område, ca 1 m²): Placera robotdammsugaren på det område du vill dammsuga och tryck på SPOT-knappen (A). Fläckvis rengöring kan startas medan robotdammsugaren dammsuger eller är i schemalagt läge. När den är klar går den in i viloläge. Tryck på Play/Pause-knappen för att fortsätta dammsuga i normalt läge.

gb
frit
seno
fidk
rucz
pl

Ritorno alla base/Caricamento automatico

Automatisk dockning/laddning

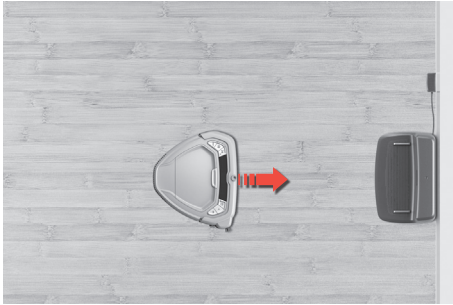

1. Al termine della pulizia il robot torna automaticamente alla base per il caricamento. Qualora il robot si trovasse in un'altra stanza, cercherà la Base di caricamento fino a che la batteria non sarà completamente scarica.

! Attenzione! Caricare il robot quanto prima dopo l'esecuzione del ciclo di pulizia. Un'attesa eccessivamente lunga potrebbe danneggiare le batterie.

1. När rengöringen är klar återvänder robotdammsugaren automatiskt till laddningsbasen. Om robotdammsugaren är i ett annat rum kommer den att leta efter laddningsstationen tills batteriet tar slut.

! Var försiktig! Ladda den så snart som möjligt efter användning. Om man väntar för länge kan det påverka batterierna.



2. Interrompere la pulizia e inviare il robot alla stazione di caricamento: Premere il pulsante Home. Il robot interromperà automaticamente l'operazione di pulizia e tornerà alla base. Qualora il robot venga avviato in una camera dove non c'è una base, inizierà a cercarla.

2. Avsluta rengöringen och låt robotdammsugaren återgå till laddningsstationen: Tryck på Home-knappen. Robotdammsugaren avslutar rengöringen automatiskt och återgår till basen. Om robotdammsugaren startar i ett rum utan laddningsstation kommer den att börja leta efter den.

Trasportare il robot

Att bära robotdammsugaren



1. Trasportare sempre il robot con due mani, tenendo sollevata la parte anteriore.

1. Bär alltid robotdammsugaren med två händer utan att vända på den.

Barriera virtuale (a seconda del modello)

Virtuell barriär (beroende på modell)

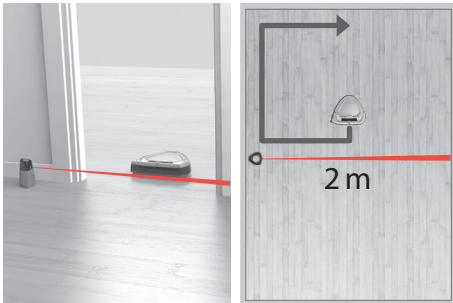

1. La barriera virtuale crea una linea invisibile (2 m) che il robot non può oltrepassare. Può essere usata per definire una determinata area da pulire o creare aree proibite (ad esempio: cavi od oggetti delicati).
Nota: Qualora la barriera virtuale abbia le batterie scariche, il robot potrebbe accedere all'area proibita.

1. Den virtuella barriären skapar en osynlig linje (2 m) som roboten inte kan gå förbi. Den kan användas för att definiera ett speciellt område som den ska rengöra eller ett förbjudet område (t.ex.: kablar eller ömtåliga objekt).
OBS! Om den virtuella barriärens batterier tar slut kan roboten komma in på det förbjudna området.

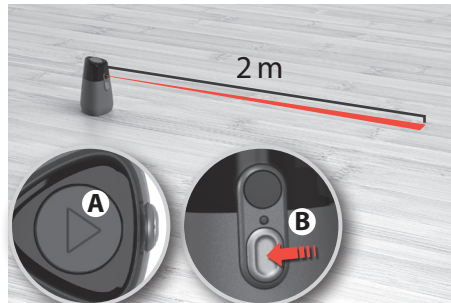

2. Appoggiare la barriera virtuale per terra. (La freccia sulla parte superiore (A) indica la direzione della barriera).
Premere il pulsante ON-Off (B) per accenderla.
Sono disponibili 2 modalità (20 minuti oppure 8 ore).
Premere e tenere premuto per 2 secondi il pulsante ON-Off (B) per spegnerla.
Nota: Collocare la barriera virtuale ad almeno 0,5 m dalla base di caricamento.

2. Placera den virtuella barriären på golvet. (Pilen överst (A) indikerar riktningen på barriären.)
Tryck på On-Off-knappen (B) för att sätta på den.
Två (2) lägen kan väljas. Tryck och håll inne On-Off-knappen (B) i 2 sekunder för att stänga av den.
OBS! Placera den virtuella barriären minst 0,5 m från laddningsbasen.

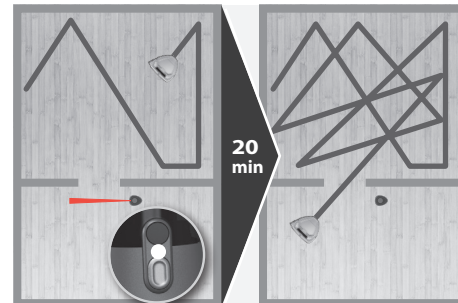

3. Spegnimento automatico dopo 20 minuti: Posizionare la barriera virtuale sulla soglia della porta. Premere una volta il pulsante, la spia LED verde indica che si spegnerà dopo 20 minuti. Il robot concentrerà la pulizia sull'area definita. La barriera virtuale si spegnerà automaticamente dopo 20 minuti consentendo al robot di pulire una nuova area.

3. Automatisk avstängning efter 20 minuter: Placera den virtuella barriären i dörröppningen. Tryck på knappen en gång, den gröna lampan indikerar att den stängs av efter 20 minuter. Robotdammsugaren fokuserar på att rengöra det avgränsade området. Den stängs av automatiskt efter 20 minuter. Därefter kan den rengöra ett nytt område.



4. Spegnimento automatico dopo 8 ore: Collocare la Barriera Virtuale per definire la zona proibita. Premere due volte il pulsante, la spia LED verde lampeggiante indica che si spegnerà dopo 8 ore consentendo uno o più cicli di pulizia.

4. Automatisk avstängning efter 8 timmar: Placera den virtuella barriären för att avgränsa det förbjudna området. Tryck på knappen två gånger, den blinkande gröna lampan indikerar att den stängs av efter 8 timmar, därefter kan den fortsätta med ett eller flera program.



5. Sostituzione delle batterie: Il LED rosso lampeggiante indica che è necessario provvedere alla sostituzione delle batterie. Il vano batteria si trova sul lato inferiore della barriera virtuale. Premere il blocco verso l'interno e togliere il coperchio. Sostituire le due batterie e inserire nuovamente il coperchio del vano batteria.

(Rif: LR14 /C, batterie non fornite in dotazione)

5. Byta batterier: Den röda blinkande lampan indikerar att batterierna behöver bytas. Batterifacket är placerat på undersidan av den virtuella barriären. Tryck spärren inåt och ta bort luckan. Byt de två batterierna och sätt tillbaka batteriluckan.

(Ref: LR14 /C, batterier ingår ej)



6. La barriera virtuale è disponibile come accessorio per tutti i modelli. Sarà possibile usare una o più barriere virtuali per limitare l'area di pulizia. (Rif: EVW1)

6. Den virtuella barriären finns som tillbehör för alla modeller. Du kan använda en eller flera virtuella barriärer för att begränsa rengöringsområdet. (Ref: EVW1)

Pulizia programmata Schemalagd rengöring

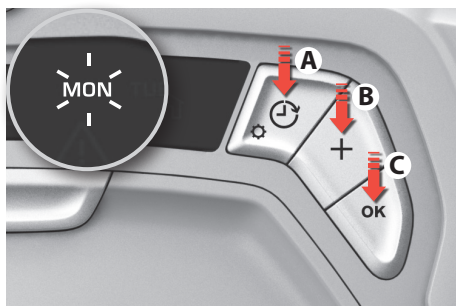

1. Programmare una pulizia: premere il pulsante Programma/Imposta (A). Il giorno della settimana lampeggia.

Modificare "Giorno": Premere il pulsante + (B) fino a che il giorno desiderato non lampeggia. Premere "OK" (C) per confermare. "OFF" lampeggia sul display.

1. Schemalägga en rengöring: tryck på Schemalägnings-/inställningsknappen (A). Veckodagarna blinkar.

Ändra "Veckodag": Tryck på + (B) tills önskad dag blinkar. Tryck på "OK" (C) för att bekräfta. "OFF" blinkar på displayen.

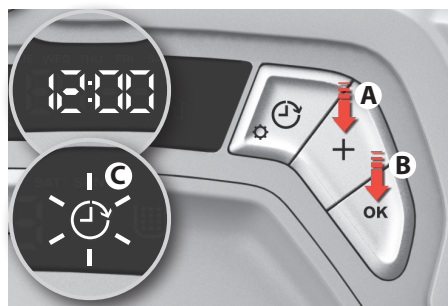

2. Modificare "Ora": premere il pulsante + (A) fino a che l'ora desiderata non lampeggia. Premere "OK" (B) per confermare.

Modificare "Minuto": premere il pulsante + (A) fino a che il minuto desiderato non lampeggia (sarà possibile selezionare i minuti solo a intervalli di 10 minuti). Premere "OK" (B) per confermare.

L'icona di pulizia programmata (C) si illumina ad indicare che un programma di pulizia è stato impostato.

2. Ändra "Timme": tryck på + (A) tills önskad timme blinkar. Tryck på "OK" (B) för att bekräfta.

Ändra "Minuter": tryck på + (A) tills önskad minut blinkar (bara var 10:e minut kan väljas). Tryck på "OK" (B) för att bekräfta.

Ikonen för Schemalagd rengöring (C) tänds för att indikera att schemalagd rengöring är på.

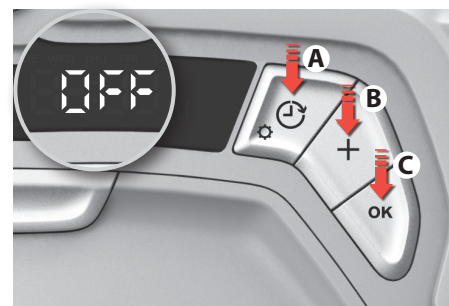

3. Cancellare una pulizia programmata:

Premere il pulsante Programma/Imposta (A), i giorni della settimana lampeggiano; premere il pulsante + (B) fino a che il giorno corretto non inizia a lampeggiare.

Premere il tasto "OK" (C) per confermare. Premere il pulsante + (B) fino a che "OFF" non lampeggia. Premere il pulsante "OK" (C) per confermare e uscire.

3. Avsluta schemalagd rengöring:

Tryck på Schemalägnings-/inställningsknappen (A), veckodagen blinkar, tryck på + (B) tills rätt dag blinkar. Tryck på "OK" (C) för att bekräfta.

Tryck på + (B) tills "OFF" blinkar.

Tryck på "OK" (C) för att bekräfta och avsluta.

Telecomando (A seconda del modello)**Fjärrkontroll** (beroende på modell)**1. Per controllare il robot in modalità remota:**

Accendere premendo "On/Off" (A).

Indicare una direzione di pulizia servendosi dei pulsanti freccia (B).

Avviare o interrompere un'operazione di pulizia premendo il pulsante Play/Pausa (C).

1. Kontrollera robotdammsugaren med fjärrkontrollen:

Sätt på den genom att trycka på "On/Off" (A).

Ställ in riktningen på rengöringen med pilknapparna (B).

Starta eller avsluta rengöringen genom att trycka på Play/Pause (C).



2. Impostare l'orologio: Premere il pulsante time (A), il giorno della settimana lampeggia.

Modificare "Giorno": Premere il pulsante < oppure > (B) fino a che il giorno corretto non lampeggia. Confermare premendo "OK" (D).

"OFF" sul display lampeggia.

Nota: Sarà possibile premere "OK" oppure "Play/Pausa" per confermare.

2. Ställa klockan: Tryck på knappen för tiden (A), veckodagarna blinkar.

Ändra "Veckodag": Tryck på < eller > (B) tills rätt dag blinkar. Bekräfta genom att trycka på "OK" (D).

"OFF" blinkar på displayen.

OBS! Du kan trycka på antingen "OK" eller "Play/Pause" för att bekräfta.

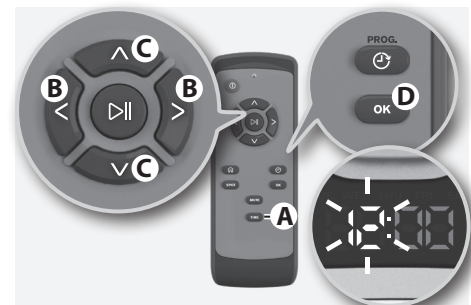

3. Modificare "Ora": premere il pulsante ^ o v (C) fino a che l'ora corretta non lampeggia. Confermare premendo "OK" (D).

Modificare "Minuto": premere il pulsante ^ o v (C) fino a che il minuto corretto non lampeggia (sarà possibile selezionare i minuti solo a intervalli di 10 minuti).

Confermare premendo "OK" (D).

3. Ändra "Timme": tryck på ^ eller v (C) tills rätt timme blinkar. Bekräfta genom att trycka på "OK" (D).

Ändra "Minuter": tryck på ^ eller v (C) tills rätt minut blinkar (bara var 10:e minut kan väljas). Bekräfta genom att trycka på "OK" (D).

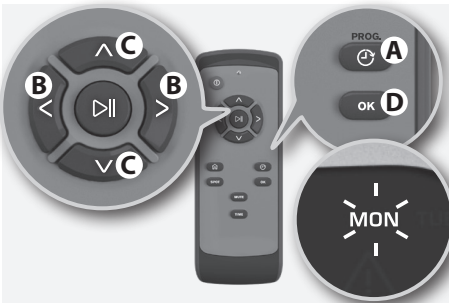

4. Programmare una pulizia: premere il pulsante Prog (A). Il giorno della settimana lampeggia.

Modificare "Giorno": Premere il pulsante < o > (B) fino a che il giorno desiderato non lampeggia. Premere "OK" (D) per confermare. "OFF" sul display lampeggia.

4. Schemalägga en rengöring: tryck på Schemalägnings-/programknappen (A).

Veckodagarna blinkar.

Ändra "Veckodag": Tryck på < eller > (B) tills önskad dag blinkar. Tryck på "OK" (D) för att bekräfta. "OFF" blinkar på displayen.



5. Modificare "Ora": premere il pulsante ^ o v (C) fino a che l'ora desiderata non lampeggia. Premere "OK" (D) per confermare.

Modificare "Minuto": premere il pulsante ^ o v (C) fino a che il minuto desiderato non lampeggia (sarà possibile selezionare i minuti solo a intervalli di 10 minuti). Premere "OK" (D) per confermare.

L'icona di Pulizia Programmata (E) è illuminata ad indicare che un programma di pulizia è stato impostato.

5. Ändra "Timme": tryck på ^ eller v (C) tills önskad timme blinkar. Tryck på "OK" (D) för att bekräfta.

Ändra "Minuter": tryck på ^ eller v (C) tills önskad minut blinkar (bara var 10:e minut kan väljas). Tryck på "OK" (D) för att bekräfta.

Ikonen för Schemalagd rengöring (E) tänds för att indikera att schemalagd rengöring är på.

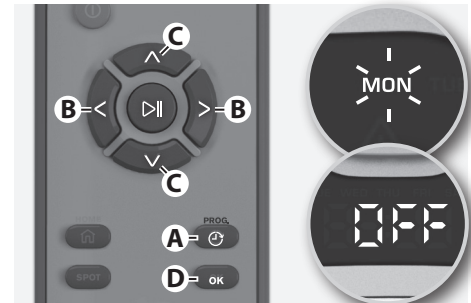
**6. Eliminare una pulizia programmata:**

Premere il pulsante Prog (A), i giorni della settimana lampeggiano; premere il pulsante < o > (B) fino a che il giorno corretto non inizia a lampeggiare.

Premere "OK" (D) per confermare.

Premere il pulsante ^ o v (C) fino a che "OFF" non lampeggia.

Premere il pulsante "OK" (D) per confermare e uscire.

6. Avsluta schemalagd rengöring:

Tryck på Schemalägnings-/programknappen (A), veckodagarna blinkar, tryck på < eller > (B) tills rätt dag blinkar.

Tryck på "OK" (D) för att bekräfta.

Tryck på ^ eller v (C) tills "OFF" blinkar.

Tryck på "OK" (D) för att bekräfta och avsluta.

Preparazione dell'area di pulizia

Prima di procedere con la pulizia, togliere gli oggetti fragili e piccoli come indumenti, cordicelle di tende, pezzi di carta e cavi di alimentazione dal pavimento. Qualora il dispositivo passi su un cavo di alimentazione e lo trascini, sussiste il rischio che un oggetto cada da un tavolo o da un ripiano.

Oggetti più grandi/più alti, come le sedie, possono essere lasciati dove sono: il robot girerà loro intorno.

Al fine di garantire prestazioni ottimali consigliamo di evitare di usare il robot su tappeti spessi più di 2 cm e su tappeti bassi con frange lunghe.

Si prega di notare che le superfici scure (ad esempio le pareti) potrebbero influire sul sistema MotionSense (per il rilevamento degli ostacoli).

Limitazione dell'area di pulizia

Il robot pulirà tutte le superfici alle quali è in grado di accedere. Per limitare l'area di pulizia basta chiudere le porte o usare la barriera virtuale.

Svuotamento del contenitore tra una pulizia programmata e l'altra

Per ottenere il massimo dalle pulizie programmate, svuotare a intervalli regolari il contenitore della polvere.

Förbereda rengöringsområdet

Före rengöring ska små och ömtåliga föremål såsom kläder, papper och nätsladdar tas bort från golvet. Om dammsugaren passerar över en nätsladd och drar i den, finns det en risk att ett föremål kan dras ner från ett bord eller en hylla.

Större saker som stolar kan lämnas kvar eftersom dammsugaren går runt dessa.

För bästa prestanda ska du undvika att använda robotdammsugaren på mattor som är mer än 20 mm tjocka och mattor med lösa trådar.

Observera att mörka ytor (väggar) kan påverka MotionSense System (för detektion av hinder).

Avgränsa rengöringsområdet

Robotdammsugaren rengör alla golv den kan komma åt. För att avgränsa rengöringsområdet, stäng dörren eller använd den virtuella barriären.

Tömning av dammet mellan schemalagda rengöringar

För att få ut mesta möjliga av schemalagd rengöring, töm dammbehållaren regelbundet.

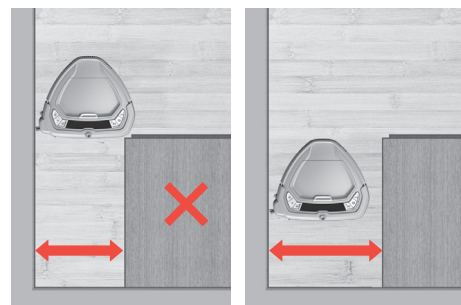

1. Per assicurarsi che il robot pulisca dappertutto, consigliamo di lasciare spazio a sufficienza fra l'arredamento e le pareti (indicativamente 40 cm).

1. To secure that the robot cleans everywhere, we recommend that you leave enough space between furniture and walls (approximately 40 cm).

gb
frit
seno
fidk
rucz
pl

Svuotamento del contenitore della polvere

Tömning av dammbehållare



1. **Svuotare il contenitore della polvere a intervalli regolari o quando la spia del contenitore pieno si accende.**

Nota: Consigliamo di controllare contemporaneamente che i sensori di dislivello siano puliti (vedere le istruzioni nella sezione "Pulire i sensori").

1. **Töm dammbehållaren regelbundet eller när ikonen för dammbehållaren tänds.**

OBS! Vi rekommenderar att du samtidigt kontrollerar att kantsensorerna är rena (se instruktionerna i "Rengöra sensorerna").

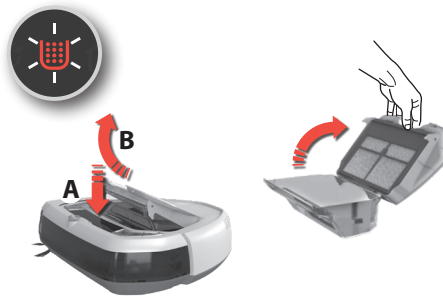

2. **Premere il pulsante di Rilascio (A), togliere il contenitore della polvere tirandolo verso l'alto (B).**

Aprire il coperchio tirandolo verso l'alto.
Svuotare il contenitore della polvere in un cestino.

Nota: La spia del contenitore della polvere pieno lampeggia ad indicare che il contenitore della polvere è stato rimosso o che non si trova nella posizione giusta.

2. **Tryck på frigöringsknappen (A), ta bort dammbehållaren genom att svänga den uppåt (B).**

Öppna luckan genom att svänga den uppåt.
Töm dammbehållaren i soptunnan.

OBS! Ikonen för dammbehållaren blinkar för att indikera att dammbehållaren har tagits bort eller att den inte är korrekt ditsatt.

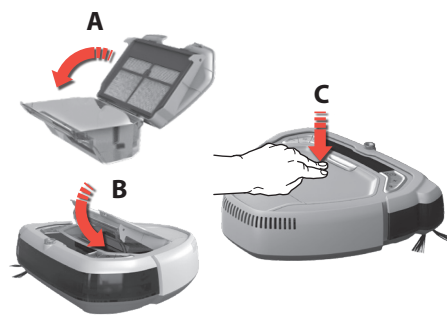

3. **Dopo aver svuotato il contenitore, chiudere il suo coperchio (A) e ricollocarlo (B).** Rimettere il contenitore della polvere nel robot e premere la parte anteriore del coperchio verso il basso fino a che non sarà completamente bloccato (C).

Nota: Qualora il contenitore della polvere non sia stato montato correttamente e sia stato premuto il pulsante Play/Pausa/Off, la spia del contenitore della polvere pieno lampeggia. Ricollocare correttamente il contenitore della polvere.

3. **Efter tömning av behållaren, stäng luckan (A) och sätt tillbaka den (B).**

Sätt tillbaka dammbehållaren i robotdamsugaren och tryck luckan neråt tills den är ordentligt låst (C).

OBS! Om dammbehållaren inte har satts fast ordentligt och Play/Pause-knappen har tryckts in, blinkar ikonen för dammbehållaren. Sätt fast dammbehållaren ordentligt.

Pulizia del filtro

Rengöring av filtret

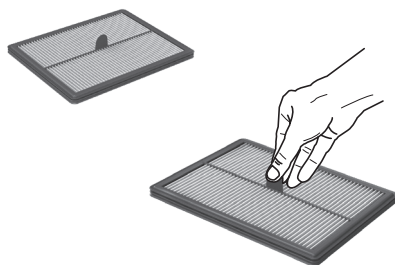

1. **Al fine di garantire prestazioni ottimali consigliamo di pulire il filtro** ogni cinque sessioni di pulizia e consigliamo altresì di sostituirlo ogni 6 mesi. (Rif: ERK1)

1. **För bästa prestanda rekommenderar vi att filtret rengörs** var 5:e gång och byts ut var 6:e månad. (Ref: ERK1)

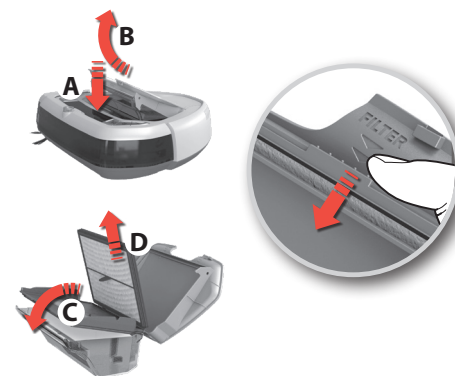

2. **Togliere il filtro:**

Togliere il contenitore della polvere tirandolo verso l'alto (B). Aprire il coperchio tirandolo verso l'alto. Aprire il telaio del filtro spingendolo verso il basso (C). Togliere il filtro (D).

2. **Ta bort filtret:**

Ta bort dammbehållaren genom att svänga den uppåt (B). Öppna luckan genom att svänga den uppåt. Sväng filterramen neråt (C). Ta bort filtret (D).

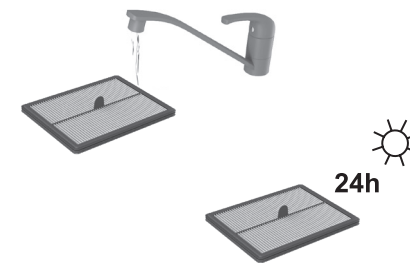

3. **Risciacquare il filtro con acqua fredda.** Scuotere la cornice del filtro per togliere l'acqua. Lasciarlo asciugare per 24 ore prima di inserirlo nuovamente all'interno della macchina. Non esponete il filtro direttamente ai raggi di sole o non mettetelo su radiatori o altri apparecchi di fonti di calore.

3. **Skölj filtret i kallt vatten.** Knacka på filterramen för att avlägsna vattnet. Låt filtret torka i 24 timmar innan du sätter tillbaka det i maskinen.

Pulire i sensori Rengöra sensorerna

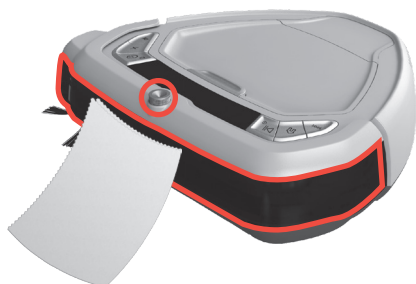

1. Il sistema MotionSense funziona meglio se la parte anteriore viene tenuta pulita.

Pulire dalla polvere sottile servendosi di un panno morbido asciutto. Qualora sia molto sporco sarà possibile usare un detergente delicato per eseguire la pulizia.

1. MotionSense-systemet fungerar bäst om framsidan hålls ren.

Rengör lättare smuts med en torr mjuk trasa. Om det är mer smuts kan du använda ett mildt rengöringsmedel.

Pulizia della spazzola laterale Rengöring av sidoborsten

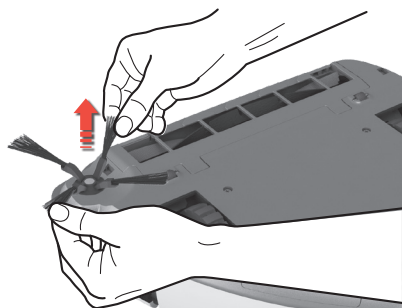

1. Tirare le spazzola laterale verso l'esterno per rimuoverla. Pulirla. Fissarla nuovamente nell'attacco. E' possibile sostituire la spazzola laterale. (Rif: ERK1)
Nota: Qualora fosse necessario raddrizzare le setole, mettere la spazzola laterale sotto acqua calda corrente. Lasciare che le setole si asciughino completamente prima di fissare nuovamente la spazzola laterale.

1. Dra sidoborsten utåt för att ta bort den. Rengör den. Sätt tillbaka sidoborsten i hylsan. Sidoborsten kan bytas. (Ref: ERK1)

OBS! Om borsten behöver rätas ut kan den hållas under varmt vatten. Låt borsten torka helt innan den sätts tillbaka.

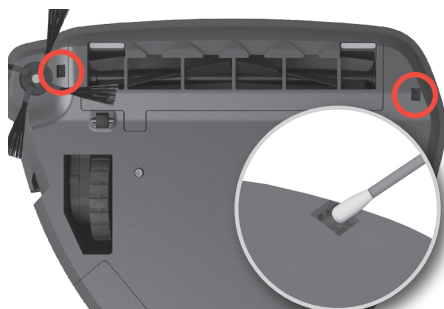

2. Pulire a intervalli regolari i sensori di dislivello per garantire prestazioni ottimali.

2. Regelbunden rengöring av kantsensorerna ger bäst prestanda.

Pulizia del rullo spazzola Rengöring av borstvalsen



2. Premere le due estremità del blocco e far scorrere il coperchio in avanti per togliere il coperchio del rullo spazzola.

2. Tryck på de två spärrarna och skjut luckan framåt för att ta bort luckan till borstvalsen.

Pulire le ruote Rengöra hjulen

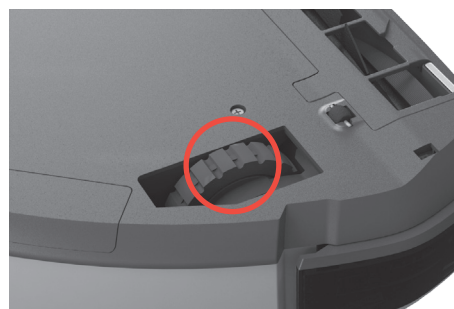

3. Rimuovere i capelli impigliati nelle ruote principali di modo che possano girare senza difficoltà.

3. Ta bort hår och dylikt från hjulen så att de kan röra sig fritt.

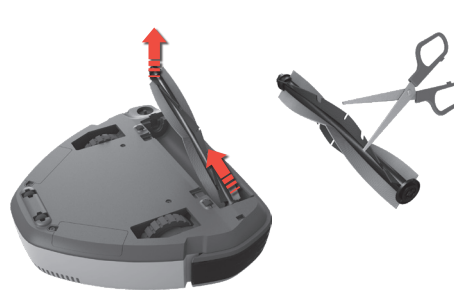

3. Estrarre il rullo spazzola e pulire le spazzole e gli ingranaggi. Togliere i fili e cappelli attorcigliati tagliandoli con un paio di forbici. Per il montaggio procedere nell'ordine inverso. Il rullo spazzola può essere sostituito. (Rif: ERK1)

3. Dra ut borstvalsen och rengör borsten och axeln. Ta bort trassliga trådar genom att klippa av dem med en sax. Sätt tillbaka den genom att göra proceduren i omvänd ordning. Borstvalsen kan bytas ut. (Ref: ERK1)

gb
fr

it
se

no
fi

dk
ru

cz
pl

Sostituzione / rimozione delle batterie

Byta/ta bort batterierna

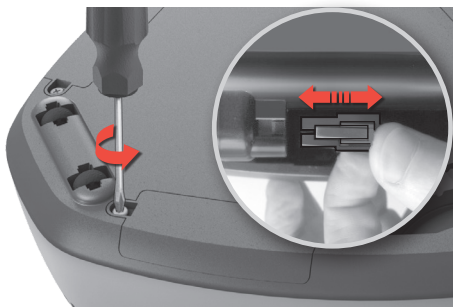

1. Gli scomparti batteria si trovano sul lato inferiore del robot. Usare un cacciavite (PH2) per svitare i coperchi dello scomparto batteria. Sostituire i due pacchi batteria e inserire nuovamente i coperchi del vano batteria.

! Attenzione! Accertarsi di sostituire contemporaneamente i due pacchi batteria.

1. Batterifacken sitter på robotdammsugarens undersida. Använd en skruvmejsel för att lossa skruvarna till batterifackens luckor. Byt batterierna och sätt tillbaka batteriluckorna.

! Var försiktig! Byt de två batterierna samtidigt.



2. Servirsi unicamente di batterie originali fornite dal produttore.

Le batterie vanno rimosse e smaltite in modo sicuro prima di procedere allo smaltimento della macchina.
(ANC:406 000 017/3)

2. Använd bara originalbatterier från leverantören.

Batterierna måste tas bort och kasseras på ett säkert sätt innan maskinen avyttras.
(ANC:406 000 017/3)

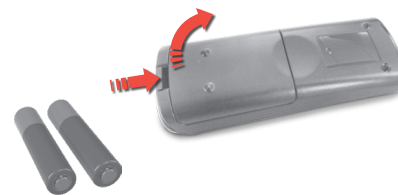

3. Sostituzione delle batterie del telecomando:

Premere il blocco e alzare il coperchio verso l'alto per aprire lo scomparto batterie. Sostituire le due batterie. Riposizionare il coperchio. Servirsi unicamente di batterie di tipo R03 (AAA).

3. Byte av batterierna i fjärrkontrollen:

Tryck på spärren och sväng luckan uppåt för att öppna batterifacket. Byt de två batterierna. Sätt tillbaka luckan. Använd endast batterier av typ R03 (AAA).

Pulizia del canale di ventilazione

Rengöring av luftkanalen



1. Rimuovere il contenitore della polvere. Pulire la sporcizia accumulata nel canale di ventilazione. Riposizionare il contenitore della polvere.

1. Ta bort dammbehållaren. Ta bort smuts som sitter i luftkanalen. Sätt tillbaka dammbehållaren.

Gestione di eventuali malfunzionamenti

Felhantering



1. Qualora si verifichi un errore, il robot aspirapolvere interrompe l'operazione di pulizia. L'icona di avvertimento lampeggia e la lettera "E" seguita da un codice di errore viene visualizzata sul display.

Nota: Per un elenco completo dei codici di errore e delle rispettive soluzioni, consultare le istruzioni nella sezione "Guida alla risoluzione dei problemi".

1. Om ett fel uppstår stannar robotdammsugaren. Varningsikonen blinkar och bokstaven "E:" följt av en felkod visas på displayen.

OBS! För en komplett lista över felkoder och lösningar, se instruktionerna i "Felsökning".



2. Quando un errore viene risolto, premere il pulsante Play/Pausa/Off per avviare le operazioni di pulizia.

2. När ett fel har lösts, tryck på Play/Pause-knappen för att starta rengöringen.

Risoluzione dei problemi

Problema	Codice di errore	Causa	Soluzione
Il display è vuoto.	-	La batteria è scarica.	Caricare il robot
L'ora attuale non compare sul display.	-	Il robot non è stato ricaricato per abbastanza tempo.	Caricare il robot e impostare l'orologio.
Il robot non si avvia.		Il contenitore della polvere non è presente o non è stato chiuso correttamente.	Collocare il contenitore della polvere nel robot e chiudere correttamente il coperchio.
Il robot non si sposta/non pulisce correttamente.	E:10	Il paracolpi è bloccato.	Il robot è bloccato, non riesce a sbocarsi da solo. Sollevare e posizionare il robot in un punto dove si possa muovere liberamente.
	E:11	La ruota destra è bloccata.	Controllare che tutte le componenti ruotino liberamente. Pulire e togliere i fili impigliati dai componenti, ove necessario. Sostituire il rullo spazzola o la spazzola laterale, qualora sia danneggiata.
	E:12	La ruota sinistra è bloccata.	
	E:13	Il rullo della spazzola è bloccato.	
	E:14	La spazzola laterale è bloccata.	
E:15	Il robot è bloccato.	Sollevare e posizionare il robot in un punto dove si possa muovere liberamente.	
Le batterie non si caricano.	-	Il cavo di alimentazione e/o l'adattatore non è inserito correttamente e/o collegato alla presa di corrente. Le piastre di caricamento sul robot e sulla base di caricamento non sono collegate.	Collegare l'adattatore del connettore alla base di caricamento. Collegare il cavo di alimentazione alla presa di corrente. Verificare che le piastre di collegamento sul robot e sulla base di caricamento siano connesse. Controllare che la presa e il cavo non siano danneggiati.
Le batterie non si caricano più o si scaricano rapidamente.	-	La durata di vita delle batterie è terminata.	Sostituire le batterie. Sostituire sempre contemporaneamente i 2 pacchi batteria. Garanzia.
Le batterie funzionano in modo anomalo in fase di caricamento.	E:21	Le batterie funzionano in modo anomalo in fase di caricamento.	Interrompere immediatamente l'operazione di caricamento e scollegare la base di caricamento della presa di corrente. Contattare un centro assistenza Electrolux autorizzato.
Il robot si surriscalda in fase di pulizia.	E:30	La temperatura ambiente è troppo alta.	Spegnere il robot e attendere che si raffreddi. Abbassare le persiane delle finestre per bloccare la luce solare diretta.
E' necessario un intervento del servizio assistenza.	E:40		Contattare un Centro di Assistenza Autorizzato Electrolux.
Le cifre sul display lampeggiano. Il pulsante Programma/Imposta non risponde quando viene premuto.	-	L'orario attuale non è stato impostato.	Impostare l'ora corretta. Non sarà possibile usare la funzione di pulizia programmata se non è stata impostata l'ora.

Problema	Codice di errore	Causa	Soluzione
Il robot ha aspirato dell'acqua.	-	-	Sarà necessario sostituire il motore rivolgendosi a un Centro assistenza Electrolux autorizzato. I danni al motore causati dall'ingresso di acqua non sono coperti dalla garanzia.
Per eventuali problemi invitiamo a controllare l'area di assistenza sul nostro sito web oppure a contattare un centro assistenza autorizzato Electrolux.			

Visitate il nostro sito web per:



Ottenere consigli d'uso, brochure, guida alla risoluzione dei problemi, informazioni di servizio: www.electrolux.it



Registrare il vostro prodotto per ricevere un servizio di assistenza migliore: www.electrolux.it/registrati



Acquistare accessori e ricambi per il vostro dispositivo: <http://ricambi.electrolux.it/>

Ricambi e accessori

<http://ricambi.electrolux.it/>

Kit Manutenzione MotionSense
Ref: ERK1
PNC: 900168214/6

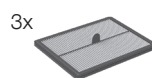

Barriera Virtuale™
Ref: EVW1
PNC: 900168216/1



Pacco batterie
ANC: 406 000 017/3

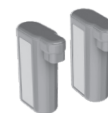

Base di ricarica
ANC: 406 000 029/8

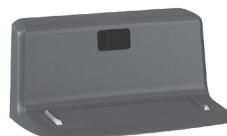

gb
fr

it
se

no
fi

dk
ru

cz
pl

Felsökning

Problem	Felkod	Orsak	Åtgärd
Displayen är tom.	-	Batteriet är tomt.	Ladda robotdammsugaren.
Aktuell tid visas inte på displayen.	-	Robotdammsugaren har inte laddats på en längre tid.	Ladda robotdammsugaren och ställ in tiden.
Robotdammsugaren startar inte.		Dammbehållaren finns inte på plats eller är inte ordentligt stängd.	Sätt i dammbehållaren och stäng luckan.
Robotdammsugaren rör sig inte/rengör inte ordentligt.	E:10	Stötdämparen har fastnat.	Robotdammsugaren har fastnat och behöver hjälp att komma loss. Lyft och sätt ner den där den kan röra sig fritt.
	E:11	Höger hjul har fastnat.	Kontrollera att alla delarna kan röra sig utan problem. Rengör och ta bort trådar och hår från delarna om det behövs. Byt borstvalsens och sidoborsten om det behövs.
	E:12	Vänster hjul har fastnat.	
	E:13	Borstvalsens har fastnat.	
	E:14	Sidoborsten har fastnat.	
E:15	Robotdammsugaren har fastnat.	Lyft och sätt ner robotdammsugaren där den kan röra sig fritt.	
Batterierna laddas inte.	-	Elsladden och adaptern är inte ordentligt anslutna och/eller inte anslutna till elnätet. Laddningsplattorna på robotdammsugaren och laddningsbasen är inte ordentligt anslutna.	Anslut adaptorns kontakt till laddningsbasen. Anslut strömkabeln till elnätet. Se till att laddningsplattorna på robotdammsugaren och laddningsbasen är anslutna. Kontrollera att kontakten och kabeln inte är skadade.
Batterierna laddar inte längre eller laddas ur väldigt snabbt.	-	Batteriernas livslängd är slut.	Replace the batteries. Always change the 2 battery packs at the same time. Warranty.
Det är något fel på batterierna när de laddas.	E:21	Det är något fel på batterierna när de laddas.	Avsluta omedelbart laddningen och koppla bort laddaren från vägguttaget. Kontakta Electrolux auktoriserade servicecenter.
Robotdammsugaren blir för varm när den dammsuger.	E:30	Omgivningstemperaturen är för hög.	Stäng av robotdammsugaren och vänta på att den ska svalna. Dra ner persiennerna för att utestänga solljuset.
Den måste genomgå service.	E:40		Kontakta Electrolux auktoriserade servicecenter.
Siffror blinkar på displayen. Knappen för schemalagd rengöring svarar inte när den trycks in.	-	Aktuell tid är inte inställd.	Ställ in aktuell tid. Det går inte att ställa in schemalagd rengöring om aktuell tid inte har ställts in.
Vatten har sugits in i dammsugaren.	-	-	Motorn måste bytas på ett auktoriserat Electrolux servicecenter. Garantin gäller inte om motorn har skadats på grund av att vatten har trängt in.
Om du har andra problem, kontrollera serviceområdet på vår hemsida eller kontakta ett auktoriserat Electrolux servicecenter.			

Besök vår webbplats för att:



Få tips om användning, broschyrer, felsökning, serviceinformation:
www.electrolux.com



Registrera din produkt för bättre service:
www.electrolux.com/productregistration



Köp tillbehör och förbrukningsvaror för din produkt på: **www.electrolux.com/shop**

Förbrukningsartiklar och tillbehör

 www.electrolux.com/shop

 MotionSense Kit
Ref: **ERK1**
PNC: **900168214/6**

3x

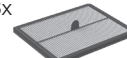

3x



 Virtual Barrier™
Ref: **EVW1**
PNC: **900168216/1**



 Batteri
ANC: **406 000 017/3**



 Laddningsbas
ANC: **406 000 029/8**





gb
fr

it
se

no
fi

dk
ru

cz
pl



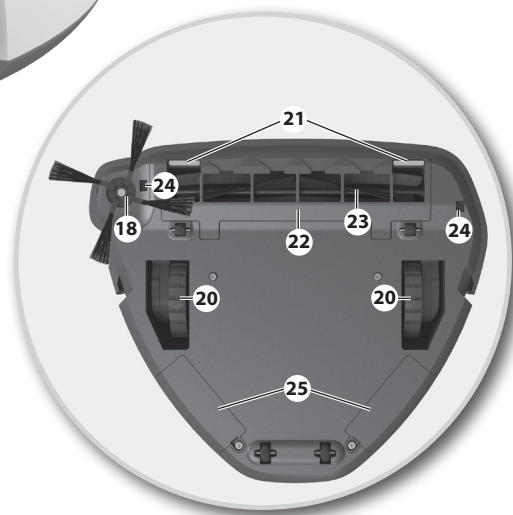
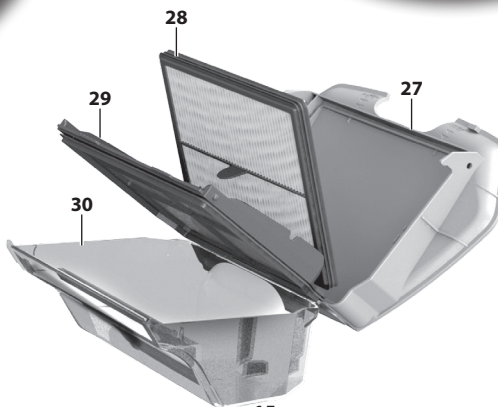
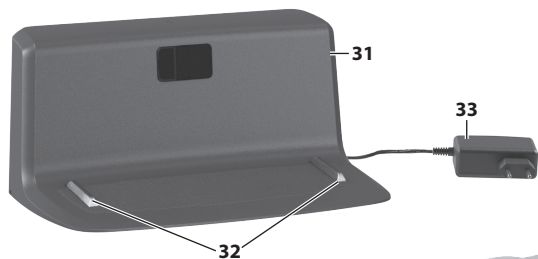

Norsk

Før bruk

- Pakk ut robotstøvsugeren MotionSense fra Electrolux og tilbehørssystemet, og kontroller at alt tilbehøret er der.*
- Les bruksanvisningen nøye før du bruker produktet.
- Vær spesielt oppmerksom på kapittelet om sikkerhetsanvisninger.

Nyt robotstøvsugeren MotionSense fra Electrolux!

Innholdsfortegnelse:

Sikkerhetsanvisninger	10
Forbrukerinformasjon og retningslinjer om bærekraft	11
Hvordan bruke roboten	52–55
Slik får du de beste resultatene	56–57
Tømme støvbeholderen	58
Rengjøre/bytte filteret	58
Rengjøring og vedlikehold	59
Skifte batteriene	60
Feilbehandling	60
Feilsøking	61

Beskrivelse av robotstøvsugeren

- 1 Skjerm/betjeningspanel
- 2 Knapp for punktrensing
- 3 Hjem-knapp
- 4 Start/Pause-knapp / Av-knapp (langt trykk)
- 5 Tidsskjemaknapp / Innstillingsknapp (langt trykk)
- 6 +-knapp
- 7 OK-knapp (for å bekrefte)
- 8 Indikator for klokke/ukedag
- 9 Indikator for planlagt rengjøring
- 10 Indikator for støvbeholder
- 11 Hjem-indikator
- 12 SPOT-indikator
- 13 Batteristatusindikator
- 14 Advarsel-indikator
- 15 Viftehet
- 16 Luftutløp
- 17 Fender
- 18 Sidebørste
- 19 MotionSense-system (oppdager hindre)
- 20 Hovedhjul
- 21 Ladekontakter
- 22 Lokk til børstevalse
- 23 Børstevalse
- 24 Kantsensor
- 25 Batteriseksjon
- 26 Utløserknapp for støvbeholder
- 27 Lokk til støvbeholder
- 28 Filter
- 29 Filterramme (og netting)
- 30 Støvbeholder
- 31 Ladestasjon
- 32 Ladekontakt
- 33 Strømadapter og ledning
- 34 Virtuell barriere* (batterier følger ikke med)
- 35 Fjernkontroll* (batterier følger med)

* Tilbehør kan variere fra modell til modell.

Suomi

Käyttöönotto

- Poista Electrolux MotionSense -robottipölynimuri ja lisävarusteet pakkauksesta ja tarkista, että se sisältää kaikki lisävarusteet.*
- Lue ohjekirja huolellisesti.
- Kiinnitä erityistä huomiota turvallisuusohjeisiin.

Toivotamme miellyttäviä käyttöhetkiä Electrolux MotionSense -robottipölynimurin kanssa!

Sisällysluettelo:

Turvallisuusohjeet	12
Kuluttajatiedot ja kestävä kehitys	13
Robotin käyttö	52–55
Vinkejä parhaiden tuloksien saavuttamiseen	56–57
Pölysäiliön tyhjentäminen	58
Suodattimen puhdistus/vaihto	58
Puhdistaminen ja kunnossapito	59
Akkujen vaihtaminen	60
Toimintavirhe	60
Vianmääritys	62

Robottipölynimurin kuvaus

- 1 Näyttö/Käyttöpaneeli
- 2 SPOT-puhdistuspainike
- 3 Home-painike
- 4 Käynnistä/Keskeytä-painike / Sammuta-painike (pitkä painallus)
- 5 Ohjelmointi-painike / Asetuspainike (pitkä painallus)
- 6 + -painike
- 7 OK-painike (Vahvistus)
- 8 Kello / viikonpäivän ilmaisin
- 9 Ohjelmoidun imuroinnin merkkivalo
- 10 Pölysäiliön merkkivalo
- 11 Home-merkkivalo
- 12 SPOT-merkkivalo
- 13 Akkuvirran merkkivalo
- 14 Varoitusmerkkivalo
- 15 Imuysikkö
- 16 Ilmanpoistoaukko
- 17 Puskuri
- 18 Sivuharja
- 19 MotionSense-järjestelmä (esteiden tunnistamiseen)
- 20 Pyörät
- 21 Latausliittimet
- 22 Harjarullan kansi
- 23 Harjarulla
- 24 Putoamisen eston tunnistimet
- 25 Akkukotelot
- 26 Pölysäiliön vapautuspainike
- 27 Pölysäiliön kansi
- 28 Suodatin
- 29 Suodattimen kehys (ja siivilän verkko)
- 30 Pölysäiliö
- 31 Latausasema
- 32 Latausliittimet
- 33 Virtasovitin ja -johto
- 34 Virtual Barrier* (ei sisällä paristoja)
- 35 Kaukosäädin* (sisältää paristot)

* Lisävarusteet voivat vaihdella mallikohtaisesti.

gb
frit
seno
fidk
rucz
pl

Slik installerer du robotstøvsugereren Robottipölynimurin asennus

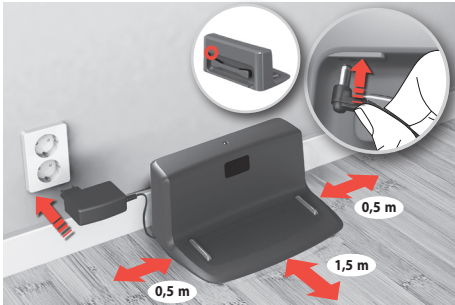

1. Plasser ladestasjonen på gulvet inntil veggen. Plugg i adapteren til strømkontakten på baksiden av stasjonen. Sett støpelet i stikkkontakten. Samle sammen ledning som er til overs på baksiden av stasjonen. Sørg for at det er et fritt område på 0,5 m på sidene og 1,5 m foran ladestasjonen.

1. Aseta latausalusta lattialle seinää vasten. Liitä sovitin alustan takana olevaan virtaliittimeen. Liitä virtajohdon pisteke pistorasiaan. Kelaä ylimääräinen johto alustan takaosaan. Varmista, että latausalustan sivuilla on 0,5 m vapaata tilaa ja edessä vastaavasti 1,5 m.

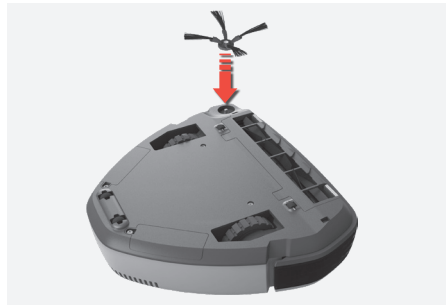

2. Bruk magnetfunksjonen til å feste sidebørsten i holderen på undersiden av roboten.
Merk: Hvis børstehårene behøver retting, bare hold børsten under varmt vann. La hårene tørke helt før du fester sidebørsten igjen.
⚠ Forsiktig! Fjern sidebørsten hvis roboten blir brukt til å rengjøre rom med vegg-til-vegg-teppe, dette for å unngå at den blir skadet.

2. Kiinnitä sivuharja robotin alaosaan olevaan magneettipidikkeeseen.
Huomaa: Jos harjaksien suoritus on tarpeen, aseta sivuharja kuumaa vettä alle. Anna harjaksien kuivua kokonaan ennen sivuharjan kiinnittämistä uudelleen.
⚠ Huomio! Jos robottia käytetään huoneissa, joissa on kokolattiamattoja seinästä seinään, poista sivuharja sen vaurioitumisen välttämiseksi.



3. For å starte roboten, plasser den på ladestasjonen. Batterikonet vil pulsere rødt for å indikere at batterinivået er lavt og blir ladet opp.
Merk: Roboten er ikke fulladet når den pakkes ut for første gang.

3. Käynnistä robotti asettamalla se latausalustalle. Akku-kuvakkeessa vilkkuu punainen valo, joka ilmoittaa akun alhaisesta virtatasosta ja latauksesta.
Huomaa: Robotti on ladattu täyteen, kun poistat sen ensimmäisen kerran pakkauksesta.

Batteri-/ladestatus Akku/lataustila

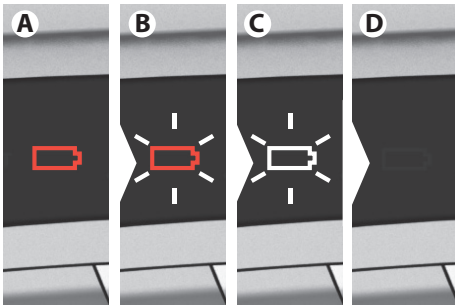

1. Rød batterilampe (A) indikerer at enheten må lades.
Pulserende rød lampe (B): Enheten lader – lavt ladenivå.
Pulserende hvit lampe (C): The device has charged enough to be used. (Press Play/Pause button to clean.)
Ikoner forsvinner (D) når den er fulladet. Fullstendig ladetid er ~3 timer.

1. Punainen akku (A) ilmoittaa laitteen lataustarpeesta.
Vilkkuva punainen valo (B): Laitteen lataus on käynnissä – Alhainen lataustaso.
Vilkkuva valkoinen valo (C): Laitte on latautunut riittävästi käyttöä varten. (Imuroi painamalla Käynnistä/Keskeytä-painiketta).
Kuvake häviää (D) kun akku on ladattu täyteen. Täyteen lataaminen kestää ~3 tuntia.



2. For å bevare batteriets levetid og ytelse:
- Roboten skal alltid lades når den ikke er i bruk.
- Lad den så snart som mulig etter rengjøringscyklusen. Venter du for lenge kan det påvirke batteriene.

2. Akun käyttöön pidentämiseksi ja tehon säilyttämiseksi:
- Pidä robotti aina latauksessa, kun sitä ei käytetä.
- Lataa se mahdollisimman pian puhdistusjakson jälkeen. Jos laite on lataamatta liian pitkään, se voi vaikuttaa akkuihin.



3. Oppbevaring (ikke plagget inn): Hvis roboten skal lagres uten å lades, fjern batteriene og oppbevar dem separat. (Lad batteriene før du fjerner dem).
Se instruks for å fjerne batteriene, «Bytte/fjerne batteriene», på side 60.

3. Säilytys (ei kytkettynä sähköverkkoon): Jos robotti asetetaan säilytön ilman, että se on latauksessa, irrota akut ja säilytä ne erikseen. (Lataa akut ennen niiden poistamista).
Katso akkujen irrotusohjeet osiosta «Akkujen vaihtaminen/poistaminen» sivulta 60.

Stille klokken og velge presentasjonsinnstillinger

Kellon asettaminen ja näyttöasetukset

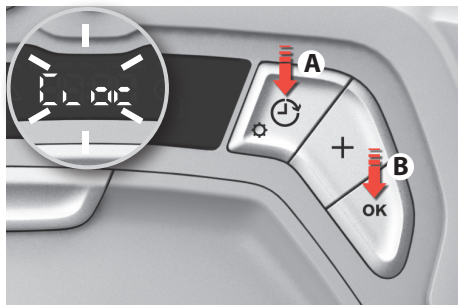

1. Still klokken: Trykk og hold inne Tidsskjema/Innstilling-knappen (A) til «CLOC» begynner å blinke. Trykk på «OK» (B), ukedager begynner å blinke.

Merk: Tidsskjema/Innstilling-knappen (A) kan brukes når som helst til å avbryte. Innstillingene kan også gjøres via fjernkontrollen.

1. Kellon asettaminen: Paina ja pidä alhaalla Ohjelmointi-/Asetuspainiketta (A), kunnes näytössä vilkkuu "CLOC". Paina "OK" (B) ja viikonpäivät vilkkuvat.

Huomaa: Voit poistua missä tahansa vaiheessa painamalla Ohjelmointi-/Asetuspainiketta (A). Voit hallita asetusta helposti myös kaukosäätimellä.

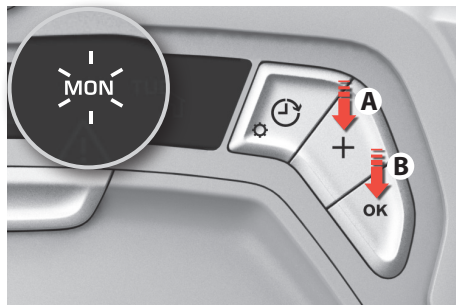

2. Stille inn ukedag og klokkeslett:

«Ukedag»: Trykk på +-knappen (A) til korrekt dag blinker. Bekreft ved å trykke på «OK» (B).

«Time»: Trykk på +-knappen (A) til korrekt time blinker. Bekreft ved å trykke på «OK» (B).

«Minutt»: Trykk på +-knappen (A) til korrekt minutt blinker. Bekreft ved å trykke på «OK» (B) og avslutt.

2. Viikonpäivän ja kellonajan asettaminen:

Viikonpäivä: Paina painiketta + (A), kunnes haluamasi päivä vilkkuu. Vahvasta painamalla "OK" (B).

Tunnit: Paina painiketta + (A), kunnes haluamasi tuntiarvo vilkkuu. Vahvasta painamalla "OK" (B).

Minuutit: Paina painiketta + (A), kunnes haluamasi minuuttiarvo vilkkuu. Vahvasta ja poistu painamalla "OK" (B).

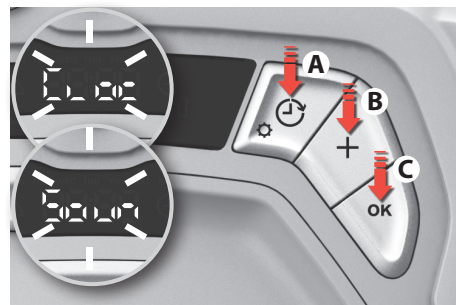

3. Aktivere/deaktivere lyden:

Trykk og hold inne Tidsskjema/Innstilling-knappen (A) til «CLOC» begynner å blinke. Trykk på +-knappen (B), «SOUN» dukker opp. Trykk på «OK» (C), «ON» dukker opp. Trykk på +-knappen (B) for å aktivere (On) eller deaktivere (Off) lyden. Trykk på «OK» (C) for å bekrefte og avslutte.

3. Äänen kytkeminen päälle/pois:

Paina ja pidä alhaalla Ohjelmointi-/Asetuspainiketta (A), kunnes näytössä vilkkuu "CLOC". Paina painiketta + (B), näyttöön tulee näkyviin "SOUN". Vahvasta painamalla "OK" -painiketta (C), näyttöön tulee näkyviin "ON". Paina painiketta + (B) äänen kytkemiseksi päälle (On) tai pois päältä (Off). Vahvasta ja poistu painamalla "OK" -painiketta (C).

Rengjøringsmoduser
Puhdistustoiminnot

1. Trykk på Start/Pause-knappen (A) for å begynne rengjøringen.

Displayet viser «Auto».

Merk: Trykk på «Start/Pause» (A) kort for å sette rengjøringen på pause, eller trykk og hold inne for å avbryte.

1. Käynnistä imurointi painamalla Käynnistä/Keskeytä-painiketta (A).

Näyttöön tulee näkyviin "Auto".

Huomaa: Paina lyhyesti Käynnistä/Keskeytä-painiketta (A) imuroinnin keskeyttämiseksi, tai lopeta imurointi painamalla ja pitämällä painiketta alhaalla.

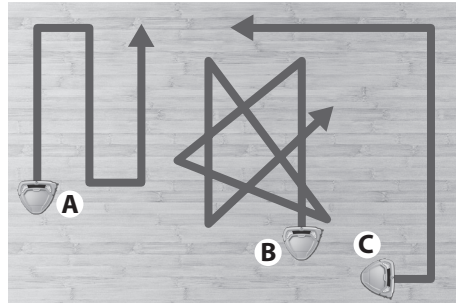

2. Robotens intelligens oppdager hindre og beregner optimal rengjøringsrute for effektiv rengjøring. Den bytter automatisk mellom ulike rengjøringsmoduser:

- Slange (A)
- Sprett (B)
- Følg vegg (C)

2. Robotti tunnistaa esteitä ja laskee sen mukaan optimaalisen reitin tehokasta imurointia varten. Se kytkee automaattisesti päälle eri sivouskuvioita:

- Mutkittelu (A)
- Pomppu (B)
- Seinänreunat (C)

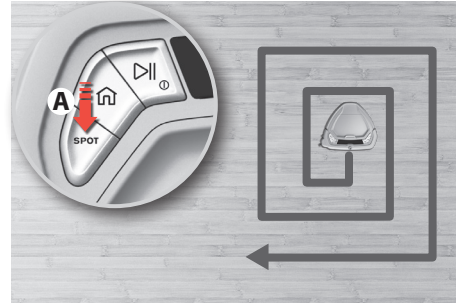

3. Punktrenngjøring (lite område, ~1 m²): Plasser roboten på punktet du vil rengjøre og trykk på SPOT-knappen (A). Punktrenngjøring kan startes mens roboten støvsuger eller er i tidsskjemamodus. Når den er ferdig, går roboten i dvalemodus. Trykk på Start/Pause-knappen for å fortsette å støvsuge i normal modus.

3. Tehoimurointi (pieni alue, ~1 m²): Aseta robotti puhdistettavaan kohtaan ja paina SPOT-painiketta (A). Tehoimurointi voidaan käynnistää robotin ollessa käynnissä tai ohjelmointitilassa. Robotti siirtyy tämän jälkeen tyhjäkäyntitilaan. Jatka imurointia normaalissa tilassa painamalla Käynnistä/Keskeytä-painiketta.

gb
frit
seno
fidk
rucz
pl

Automatisk dokking/lading

Automaattinen siirtyminen latausasemaan / lataaminen

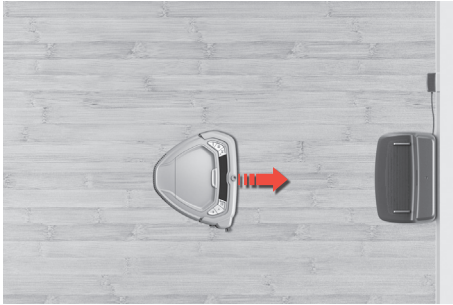

1. Når rengjøringen er fullført, returnerer roboten automatisk til stasjonen for å lade. Er roboten i et annet rom, vil den lete etter ladestasjonen til den går tom for batteri.

⚠ Forsiktig! Lad roboten så snart som mulig etter rengjøringscyklusen. Venter du for lenge kan det påvirke batteriene.

1. Imuroinnin jälkeen robotti palaa automaattisesti takaisin latausasemaan. Jos robotti on toisessa huoneessa, se etsii latausasemaa kunnes sen akkuvirta loppuu.

⚠ Huomio! Lataa robotti mahdollisimman pian puhdistusjakson jälkeen. Jos laite on lataamatta liian pitkään, se voi vaikuttaa akkuihin.



2. Avbryte rengjøringen og sende roboten til ladestasjonen: Trykk på Hjem-knappen. Roboten vil stanse rengjøringen automatisk og gå tilbake til stasjonen. Hvis roboten blir startet i et rom uten lader, vil den begynne å lete etter den.

2. Imuroinnin lopettaminen ja robotin lähettäminen latausasemaan: Paina Home-painiketta. Robotti lopettaa imuroinnin ja siirtyy automaattisesti latausalustaan. Jos robotti käynnistetään huoneessa, jossa ei ole latausasemaa se aloittaa sen etsimisen.

Bære roboten

Robotin kuljettaminen



1. Bær alltid roboten med to hender, med fremsiden opp.

1. Kuljeta robottia aina kahdella kädellä pitämällä etuosaa ylöspäin.

Virtuell barriere (avhengig av modell)

Virtual Barrier (mallikohtainen)

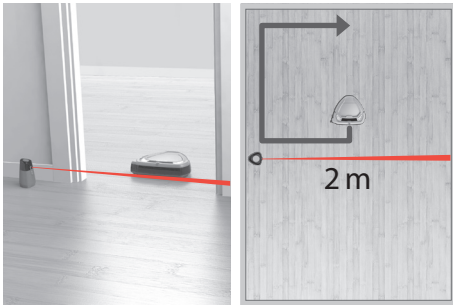

1. Den virtuelle barrieren skaper en usynlig linje (2 m) som roboten ikke kan krysse. Den kan brukes til å definere et rengjøringsområde eller opprette forbudte områder (f.eks. ved kabler eller skjøre gjenstander).
Merk: Hvis den virtuelle barrieren går tom for batteri, kan roboten gå inn på området.

1. Virtual Barrier luo näkymättömän linjan (2 m), jota robotti ei voi ylittää. Sen avulla voidaan määrittää puhdistettava alue tai rajata kiellettyjä alueita (esim. alueet, joissa on johtoja tai arkalautaisia esineitä).
Huomaa: Jos Virtual Barrier -järjestelmän paristojen virta loppuu, robotti voi mennä kielletylle alueelle.

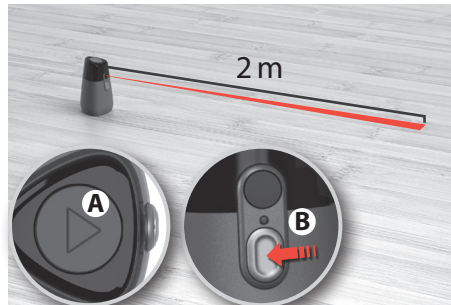

2. Plasser den virtuelle barrieren på gulvet. (Pilen på toppen (A) indikerer retningen til barrieren.)
Trykk på Av/På-knappen (B) for å slå den på. 2 moduser er tilgjengelig. Trykk og hold inne Av/På-knappen i 2 sekunder (B) for å slå den av.
Merk: Plasser den virtuelle barrieren minst 0,5 m unna ladestasjonen.

2. Aseta Virtual Barrier lattialle. (Yliösassa oleva nuoli (A) osoittaa järjestelmän suunnan).
Kytke järjestelmä päälle painamalla virtapainiketta (B). Valittavissa on kaksi käyttötilaa. Sammuta järjestelmä painamalla ja pitämällä virtapainiketta (B) alhaalla 2 sekunnin ajan.
Huomaa: Aseta Virtual Barrier vähintään 0,5 m päähän latausalustasta.

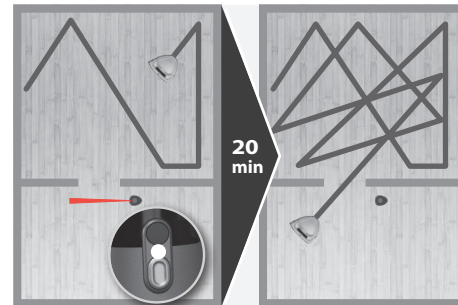

3. Automatisk av etter 20 minutter: Plasser den virtuelle barrieren i døråpningen. Trykk på knappen én gang. Den grønne LED-lampen indikerer at den kobles ut etter 20 minutter. Roboten vil fokusere rengjøringen på det definerte området. Den slår seg av automatisk etter 20 minutter, noe som lar roboten rengjøre et nytt område.

3. Automaattinen virrankatkaisu - 20 minuuttia: Aseta Virtual Barrier oviaukon lähelle. Paina painiketta kerran. Vihreä merkkivalo ilmoittaa, että järjestelmä sammuu automaattisesti 20 minuutin kuluttua. Robotti toimii määritetyllä alueella. Järjestelmä sammuu automaattisesti 20 minuutin kuluttua, minkä jälkeen robotti voi siirtyä uudelle alueelle.

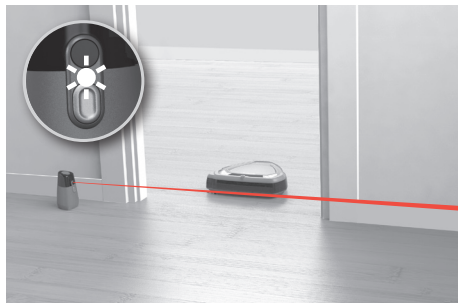

4. Automatisk av etter 8 timer: Plasser den virtuelle barrieren for å definere den forbudte sonen. Trykk på knappen to ganger. Den grønne, pulserende LED-lampen indikerer at den vil slå seg av etter 8 timer, noe som tillater én ekstra rengjøringsyklus.

4. Automaattinen virrankatkaisu - 8 tuntia: Aseta Virtual Barrier niin, että se rajaa kielletyn alueen. Paina painiketta kaksi kertaa. Vilkkuva vihreä merkkivalo ilmoittaa, että järjestelmä sammuu 8 tunnin kuluttua yhden tai useamman puhdistusjakson jälkeen.



5. Skifte batteriene: Den røde, pulserende LED-lampen indikerer at batteriene må skiftes. Batteriene er plassert nederst på siden av den virtuelle barrieren. Trykk inn lukkemekanismen og ta av lokket. Skift ut de to batteriene og sett lokket tilbake.
(Ref.: LR14/C, batterier er ikke inkludert)

5. Paristojen lataaminen: Vilkkuva punainen merkkivalo ilmoittaa paristojen vaihtotarpeesta. Paristokotelo sijaitsee Virtual Barrier -järjestelmän pohjassa. Irrota kotelon kansi painamalla lukitus sisään. Vaihda kaksi paristoa ja asenna paristokotelon kansi takaisin paikoilleen.
(Viite: LR14/C, ei sisällä paristoja)



6. Den virtuelle barrieren er tilgjengelig som tilbehør til alle modeller. Du kan bruke én eller flere virtuelle barrierer for å avgrense rengjøringsområdet. (Ref.: EVW1)

6. Virtual Barrier on saatavilla lisävarusteena kaikkiin malleihin. Voit halutessasi käyttää useampaa Virtual Barrier -yksikköä puhdistusalueen rajaamiseksi.
(Viite: EVW1)

gb
frit
seno
fidk
rucz
pl

Tidsbestemt rengjøring Imuroidinn ohjelmoiminen

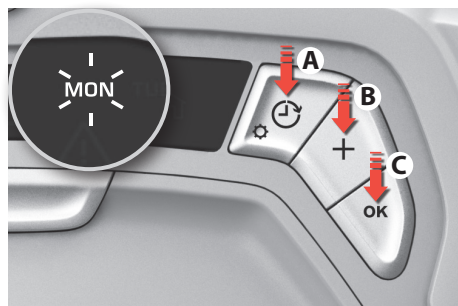

1. Planlegge en rengjøring: trykk på Tidsskjema/ Innstilling-knappen (A). Ukedager blinker.

Endre «Ukedag»: trykk på +-knappen (B) til korrekt dag blinker. Trykk på «OK» (C) for å bekrefte. «OFF» (Av) blinker i displayet.

1. Ohjelmoi imuroidint seuraavasti: paina Ohjelmoi/Asetus-painiketta (A). Viikonpäivä vilkkuu.

Vaihda viikonpäivää painamalla painiketta + (B), kunnes haluamasi päivä vilkkuu. Vahvista painamalla "OK"-painiketta (C). Näytössä vilkkuu "OFF".

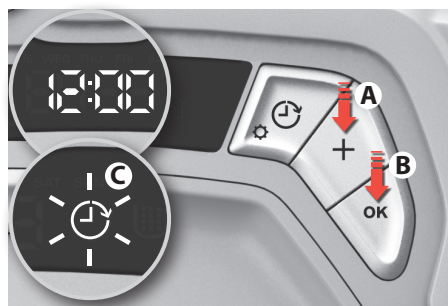

2. Endre «Time»: trykk på +-knappen (A) til korrekt time blinker. Trykk på «OK» (B) for å bekrefte.

Endre «Minutter»: trykk på +-knappen (A) til korrekt minutt blinker (kun ti minutter om gangen). Trykk på «OK» (B) for å bekrefte.
Tidsskjema-ikonet (C) blir tent for å indikere at tidsbestemt rengjøring er aktivert.

2. Vaihda tunti-arvoa painamalla painiketta + (A), kunnes haluamasi tunti-arvo vilkkuu. Vahvista painamalla "OK"-painiketta (B).

Sääda minuuttiarvoa painamalla painiketta + (A), kunnes haluamasi minuuttiarvo vilkkuu (voit valita vain minuutin kymmenesosia). Vahvista painamalla "OK"-painiketta (B).
Ohjelmoiminnin kuvake (C) palaa ilmoittaen ohjelmoidusta imuroidinnista.

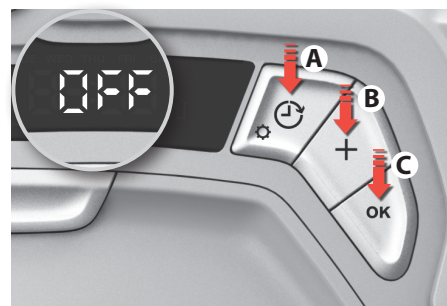

3. Slette en planlagt rengjøring:

Trykk på Tidsskjema/Innstilling-knappen (A), ukedager blinker. Trykk på +-knappen (B) til korrekt dag blinker. Trykk på «OK» (C) for å bekrefte.
Trykk på +-knappen (B) til «OFF» blinker. Trykk på «OK» (C) for å bekrefte og avslutte.

3. Ohjelmoidun imuroidinnin poistaminen:

Paina Ohjelmoi/Asetus-painiketta (A), viikonpäivät vilkkuvat, paina painiketta + (B), kunnes haluamasi päivä vilkkuu.
Vahvista painamalla "OK"-painiketta (C).
Paina painiketta + (B), kunnes näytössä vilkkuu "OFF".
Vahvista ja poistu painamalla "OK"-painiketta (C).

Fjernkontroll (avhengig av modell)**Kaukosäädin** (mallikohtainen)**1. Slik kontrollerer du roboten fjernstyrt:**

Slå på maskinen ved å trykke på «Av/På»-knappen (A).
Velg en retning med piltastene (B).
Start eller stopp rengjøring ved å trykke på Start/Pause-knappen (C).

1. Robotin hallinta etäkohteesta:

Kytke laite toimintaan painamalla virtapainiketta (A).
Ohjaa imuroinnin suuntaa nuolipainikkeilla (B).
Käynnistä tai keskeytä imurointi painamalla Käynnistä/
Keskeytä-painiketta (C).

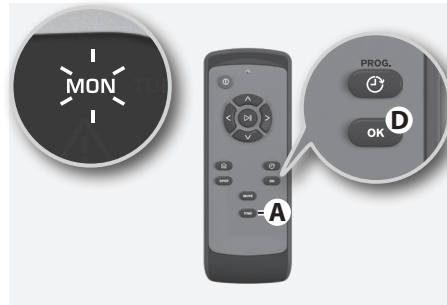
**2. Stille klokken:** Trykk på klokkeknappen (A) til ukedager blinker.

Endre «Ukedag»: Trykk på <- eller >-knappen (B) til korrekt dag blinker. Bekreft ved å trykke på «OK» (D).
«OFF» (Av) blinker i displayet.

Merk: Du kan trykke på «OK» eller «Start/Pause» for å bekrefte.

2. Kellon asettaminen: Paina kellopainiketta (A), viikonpäivä vilkkuu.

Viikonpäivän vaihtaminen: Paina painiketta < tai > (B), kunnes haluamasi päivä vilkkuu. Vahvistä painamalla «OK» (D).

Näytössä vilkkuu «OFF».

Huomaa: Voit vahvistaa joko painamalla «OK» tai «Käynnistä/Keskeytä»-painiketta.

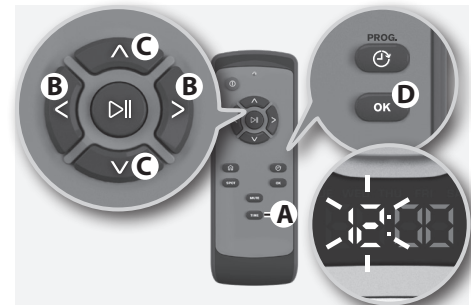
**3. Endre «Time»:** trykk på ^- eller v-knappen (C) til korrekt time blinker. Bekreft ved å trykke på «OK» (D).
Endre «Minutter»: trykk på ^- eller v-knappen (C) til korrekt minutt blinker (kun 10 minutter om gangen). Bekreft ved å trykke på «OK» (D).**3. Säädä tunti-arvoa** painamalla painiketta ^ tai v (C), kunnes haluamasi tunti-arvo vilkkuu. Vahvistä painamalla «OK» (D).

Säädä minuuttiarvoa painamalla painiketta ^ tai v (C), kunnes haluamasi minuuttiarvo vilkkuu (voit valita vain minuutin kymmenesosia). Vahvistä painamalla «OK» (D).

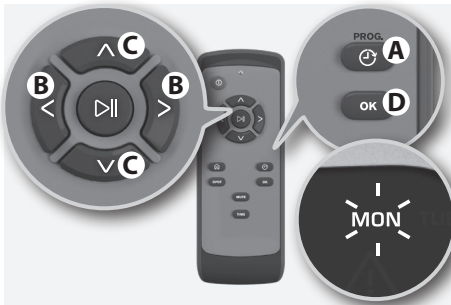
**4. Planlegge en rengjøring:** trykk på Tidsskjema/Prog-knappen (A).

Ukedager blinker.

Endre «Ukedag»: trykk på <- eller >-knappen (B) til korrekt dag blinker. Trykk på «OK» (D) for å bekrefte. «OFF» (Av) blinker i displayet.

4. Ohjelmoi imurointi seuraavasti: paina Ohjelmointi-painiketta (A).

Viikonpäivä vilkkuu.

Vaiha viikonpäivää painamalla painiketta < tai > (B), kunnes haluamasi päivä vilkkuu. Vahvistä painamalla «OK» (D). Näytössä vilkkuu «OFF».

**5. Endre «Time»:** trykk på ^- eller v-knappen (C) til ønsket time blinker. Trykk på «OK» (D) for å bekrefte.

Endre «Minutter»: trykk på ^- eller v-knappen (C) til ønsket minutt blinker (kun 10 minutter om gangen). Trykk på «OK» (D) for å bekrefte.

Tidsskjemaikonet (E) tennes for å indikere at tidsbestemt rengjøring er aktivert.

5. Säädä tunti-arvoa painamalla painiketta ^ tai v (C), kunnes haluamasi tunti-arvo vilkkuu. Vahvistä painamalla «OK» (D).

Säädä minuuttiarvoa painamalla painiketta ^ tai v (C), kunnes haluamasi minuuttiarvo vilkkuu (voit valita vain minuutin kymmenesosia). Vahvistä painamalla «OK» (D). Ohjelmoinnin kuvake (E) palaa ilmoittaen ohjelmoidusta imuroinnista.

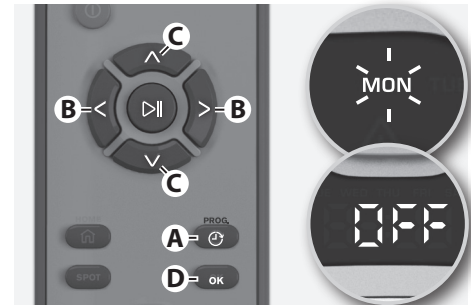
**6. Slette en planlagt rengjøring:**

Trykk på Tidsskjema/Prog-knappen (A), ukedager blinker, trykk på <- eller >-knappen (B) til korrekt dag blinker.

Trykk på «OK» (D) for å bekrefte.

Trykk på ^- eller v-knappen (C) til «OFF» blinker.

Trykk på «OK» (D) for å bekrefte og avslutte.

6. Ohjelmoidun imuroinnin poistaminen:

Paina Ohjelmointi-painiketta (A), viikonpäivät vilkkuvat, paina painiketta < tai > kunnes haluamasi päivä vilkkuu. Vahvistä painamalla «OK» (D).

Paina painiketta ^ tai v (C), kunnes näytössä vilkkuu «OFF».

Vahvistä ja poistu painamalla «OK»-painiketta (D).

Forberede rengjøringsområdet

Før rengjøring fjernes små og skjøre gjenstander som klær, gardinhemper, aviser og strømledninger fra gulvet. Dersom enheten kjører over en strømledning og drar den med seg, er det fare for at gjenstander kan velte fra bord eller hyller.

Større/høyere gjenstander som stoler kan derfor bli stående ettersom roboten rengjør rundt dem.

For best mulig ytelse, er det anbefalt å unngå å bruke roboten på tepper som er mer enn 20 mm tykke og på lave tepper med lange og løse tråder.

Merke at mørke overflater (vegger) kan påvirke MotionSense-systemet (som oppdager hindre).

Avgrense rengjøringsområdet

Roboten vil rengjøre alle gulvene den har tilgang til. For å avgrense rengjøringsområdet er det bare å lukke dørene eller bruke den virtuelle barrieren.

Støvtømming mellom planlagte rengjøringer

Tøm støvbeholderen ofte for å få mest mulig ut av en planlagt rengjøring.

Siivottavan alueen valmistelut

Poista pienet ja arkalaatuiset esineet (esim. vaatteet, verhojen narut, paperit ja virtajohdot) lattialta ennen imurointia. Jos laite menee virtajohdon yli tai vetää johtoa, pöydällä tai hyllyllä oleva esine voi pudota.

Tuolit ja muut suuremmat/korkeammat esineet voidaan jättää tilaan, sillä robotti imuroi niiden ympäriltä.

Jotta laitteen paras suorituskyky taattaisiin, vältä käyttämästä robottia yli 20 mm paksuisilla matoilla tai matalilla matoilla, joissa on pitkiä irtonaisia hapsuja.

Huomaa: tummat pinnat (seinät) voivat vaikuttaa MotionSense-järjestelmään (esteiden tunnistukseen).

Siivottavan alueen rajaaminen

Robotti imuroi kaikki lattiat, joihin se pääsee. Voit rajata puhdistusalueita sulkemalla ovia tai käyttämällä Virtual Barrier -toimintoa.

Pölyn tyhjentäminen ohjelmoitujen imurointien välissä

Jotta ohjelmoitu imurointi olisi mahdollisimman tehokasta, tyhjennä pölysäiliö säännöllisesti.

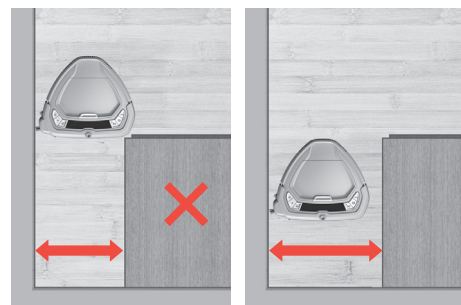

1. For å sikre at roboten rengjør overalt, anbefaler vi at du lar det være nok plass mellom møblene og veggene (omtrent 40 cm).

1. Jotta robotti imuroisi kaikki kohdat, suosittelemme jättämään riittävästi tilaa kalusteiden ja seinien väliin (noin 40 cm).

gb
frit
seno
fidk
rucz
pl

Tømme støvbeholderen Pölysäiliön tyhjentäminen



1. Tøm støvbeholderen ofte eller når støvbeholderikonet lyser.

Merk: Vi anbefaler at du samtidig kontrollerer at kantsensorene er rene (se instruksjoner i «Rengjøre sensorene»).

1. Tyhjennä pölysäiliö säännöllisesti tai kun pölysäiliön kuvake syttyy.

Huomaa: Suosittelemme samalla tarkistamaan, että putoamisen eston tunnistimet ovat puhtaita (katso ohjeet osiosta "Tunnistimien puhdistaminen").

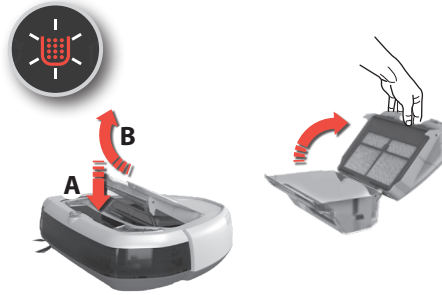

2. Trykk på utløserknappen (A) og fjern støvbeholderen ved å svinge den oppover.

Åpne lokket ved å svinge det oppover. Tøm støvbeholderen i en søppelbøtte.

Merk: Støvbeholderikonet blinker for å indikere at støvbeholderen er fjernet eller ikke er i korrekt posisjon.

2. Paina vapautuspainiketta (A), irrota pölysäiliö kääntämällä sitä ylöspäin.

Avaa kansi kääntämällä sitä ylöspäin.

Tyhjennä pölysäiliö roska-astiaan.

Huomaa: Pölysäiliön kuvake vilkkuu ilmoittaen irrotetusta pölysäiliöstä, tai sen virheellisestä asennosta.

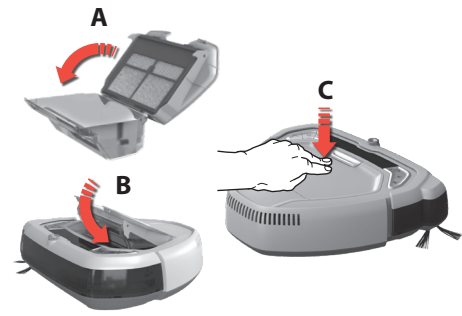

3. Etter at beholderen er tømt, lukk lokket (A) og sett den tilbake på plass (B). Sett støvbeholderen tilbake i roboten og trykk ned lokket til det blir låst (C).

Merk: Hvis støvbeholderen ikke er korrekt monteret og du trykker på Start/Pause-knappen, vil støvbeholderikonet blinke. Sett på plass støvbeholderen på korrekt måte.

3. Kun säiliö on tyhjennetty, sulje kansi (A) ja aseta se takaisin paikoilleen (B). Asenna pölysäiliö takaisin robottiin ja paina kannen etuosaa alaspäin, kunnes se lukittuu (C) oikein.

Huomaa: Jos pölysäiliötä ei ole asennettu oikein ja Käynnistä/Keskeytä-painiketta painetaan, pölysäiliön kuvake vilkkuu. Asenna tällöin pölysäiliö oikein paikoilleen.

Rengjøre filteret Suodattimen puhdistaminen

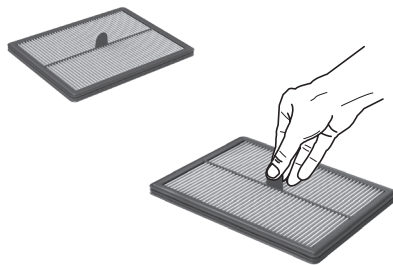

1. For best mulig ytelse, anbefaler vi å rengjøre filteret etter hver femte rengjøring og å skifte det ut hvert halvår.

(Ref.: ERK1)

1. Parhaan suorituskyvyn varmistamiseksi suosittelemme puhdistamaan suodattimen joka 5. käyttökerta ja vaihtamaan sen kuuden kuukauden välein.

(Viite: ERK1)

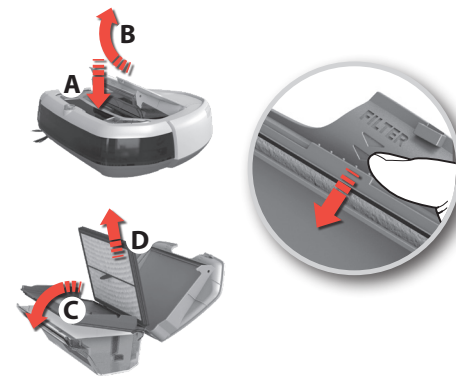

2. Ta ut filteret:

Fjern støvbeholderen ved å svinge den oppover (B). Åpne lokket ved å svinge det oppover. Sving filterrammen nedover (C). Ta ut filteret (D).

2. Suodattimen irrottaminen:

Irrota pölysäiliö kääntämällä sitä ylöspäin (B). Avaa kansi kääntämällä sitä ylöspäin. Käännä suodattimen kehystä alaspäin (C). Poista suodatin (D).

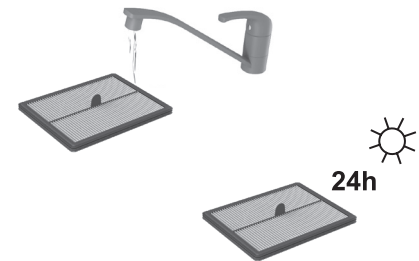

3. Rens filteret med kaldt vann. Bank på filterrammen for å bli kvitt vann. La det tørke i 24 timer før du setter den tilbake i maskinen.

3. Huuhtelee suodatin kylmällä vedellä. Napauta suodattimen kehystä veden poistamiseksi. Anna kuivua 24 tuntia, ennen kuin asennat sen takaisin laitteeseen.

Rengjøre sensorene Tunnistimien puhdistaminen



- 1. MotionSense-systemet fungerer best hvis fronten holdes ren.**
Rengjør med en tørr, myk klut. Hvis den er veldig skitten, kan du bruke et mildt vaskemiddel.

- 1. MotionSense-järjestelmä toimii parhaiten, kun sen etuosa pidetään puhtaana.**
Puhdista kevyt pöly kuivalla ja pehmeällä liinalla. Jos etuosa on erittäin likainen, puhdista se miedolla pesuaineella.

Rengjøre sidebørsten Sivuharjan puhdistaminen

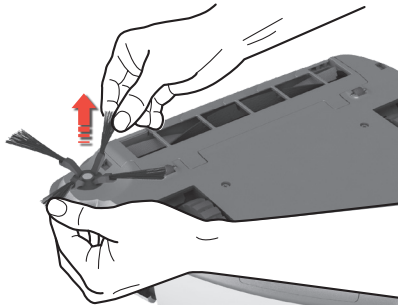

- 1. Trekk sidebørsten utover for å ta den av. Rengjør sidebørsten.** Fest sidebørsten i åpningen. Sidebørsten kan skiftes ut. (Ref.: ERK1)
Merk: Hvis børstehårene behøver retting, bare hold børsten under varmt vann. La hårene tørke helt før du fester sidebørsten igjen.
- 1. Vedä sivuharjaa ulospäin sen irrottamiseksi. Puhdista sivuharja.** Kiinnitä sivuharja takaisin liitäntään.
Sivuharja voidaan vaihtaa. (Viite: ERK1)
Huomaa: Jos harjaksien suoritus on tarpeen, aseta sivuharja kuumaa vettä alle. Anna harjaksien kuivua kokonaan ennen sivuharjan kiinnittämistä uudelleen.

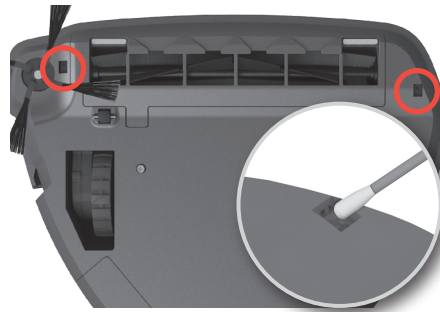

- 2. Rengjør kantsensorene ofte for optimal ytelse.**

- 2. Puhdista putoamisen eston tunnistimet säännöllisesti parhaan suorituskyvyn varmistamiseksi.**

Rengjøre børstevalsen Harjarullan puhdistaminen



- 2. Trykk på de to låsemekanismene og la lokket gli fremover for å fjerne lokket.**
- 2. Paina kahta lukituspainiketta ja liu'uta kantta eteenpäin harjarullan kannen poistamiseksi.**

Rengjøre hjulene Pyörien puhdistaminen

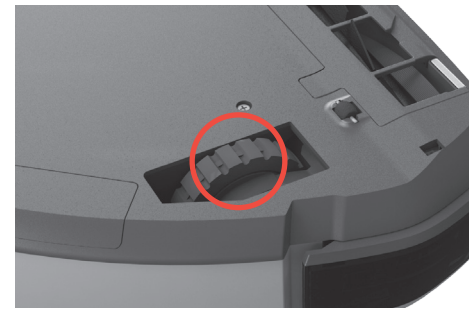

- 3. Fjern hår eller lignende som sitter fast i hovedhjulene slik at de ruller fritt.**

- 3. Irrota kiinni juuttuneet hiukset ja vastaavat pyöristä, jotta ne voivat pyöriä vapaasti.**

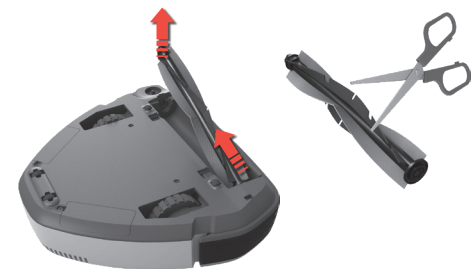

- 3. Trekk ut børstevalsen og rengjør børsten og endene.** Fjern hår som sitter fast med saks. Monter på nytt i motsatt rekkefølge. Børstevalsen kan skiftes. (Ref.: ERK1)
- 3. Vedä harjarulla ulos ja puhdista harja sekä laakerit.** Poista kiinni juuttuneet langat leikkaamalla ne saksilla irti. Asenna osat takaisin paikoilleen käänteisessä järjestyksessä. Harjarulla voidaan vaihtaa. (Viite: ERK1)

gb
frit
seno
fidk
rucz
pl

Skifte/fjerne batteriene

Akkujen vaihtaminen/poistaminen

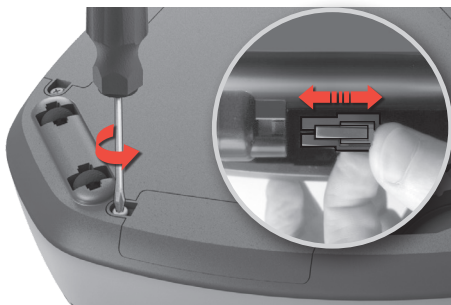

1. Batteriseksjonen er plassert på undersiden av roboten. Bruk en skrutrekker (PH2) for å skru løs batteridekslene. Skift ut batteripakkene og sett dekslene på igjen.

⚠ Forsiktig! Sørg for å skifte de to batteripakkene samtidig.

1. Akkukotelot sijaitsevat robotin pohjassa. Irrota akkukoteloiden kannet ruuvimeisselillä (PH2). Vaihda akut ja asenna akkukotelon kannet takaisin paikoilleen.

⚠ Huomio! Vaihda aina molemmat akut samanaikaisesti.



2. Bruk bare originalbatterier fra leverandøren.

Batteriene må fjernes og kastes på en trygg måte før maskinen blir kastet.
(ANC: 406 000 017/3)

2. Käytä vain alkuperäisiä valmistajan toimittamia akkuja.

Akut tulee poistaa ja hävittää turvallisesti ennen laitteen hävittämistä.
(ANC: 406 000 017/3)

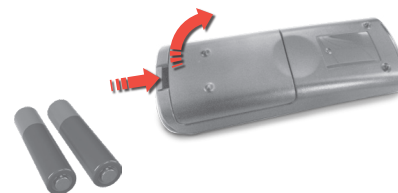

3. Skifte ut fjernkontrollbatteri: Trykk inn låsemekanismen og sving lokket oppover for å åpne batteriseksjonen. Skift ut de to batteriene. Sett lokket tilbake. Bruk kun batteritype R03 (AAA).

3. Kaukosäätimen paristojen vaihtaminen: Paina lukitusta ja käännä kansi ylös paristokotelon avaamiseksi. Vaihda paristot. Asenna kansi takaisin paikoilleen. Käytä vain tyyppin R03 (AAA) paristoja.

Rengjøre luftkanalen
Ilmanavan puhdistaminen

1. Fjern støvbeholderen. Fjern rester som sitter fast i luftkanalen. Sett på plass støvbeholderen.

1. Poista pölysäiliö. Poista epäpuhtaudet ilmanavasta. Aseta pölysäiliö takaisin paikoilleen.

Feilbehandling
Toimintavirhe

1. Hvis det oppstår en feil, vil roboten stanse. Advarselikonet vil pulserer og tegnet «E» etterfulgt av en feilkode vises i displayet.
Merk: For en komplett liste over feilkoder og løsninger, se instruksjonene i "Feilsøking".

1. Robotti pysähtyy virheen tapahtuessa. Varoitusmerkkivalo vilkkuu, näytössä näkyy "E:" ja sen jälkeen virhekoodi.
Huomaa: Katso kaikki virhekoodit ja ratkaisut osiosta "Vianmääritys".

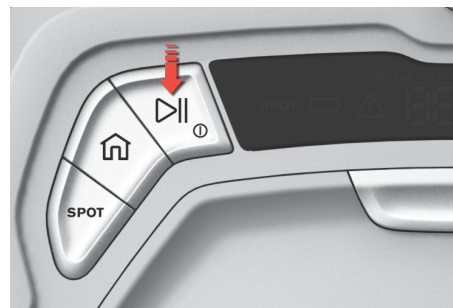

2. Når en feil er løst, trykk på Start/Pause-knappen for å starte rengjøringen.

2. Kun virhe on ratkaistu, käynnistä imurointi painamalla Käynnistä/Keskeytä-painiketta.

Feilsøking

Problem	Feil-kode	Årsak	Løsning
Displayet er tomt.	-	Batteriet er tomt.	Lad roboten.
Nåværende tidspunkt vises ikke i displayet.	-	Det er lenge siden roboten ble ladet.	Lad roboten og still klokken.
Roboten starter ikke.		Støvbeholderen er ikke satt inn eller ikke korrekt lukket.	Plasser støvbeholderen i roboten og lukk lokket ordentlig.
Roboten beveger seg ikke/rengjør ikke som den skal.	E:10	Fenderen sitter fast.	Roboten sitter fast og behøver hjelp til å komme seg løs. Løft opp og plasser roboten slik at den kan bevege seg fritt.
	E:11	Høyre hjul sitter fast.	Kontroller at alle deler beveger seg fritt. Fjern tråder som sitter fast og rengjør ved behov. Skift ut børstevalsen eller sidebørsten hvis de er skadet.
	E:12	Venstre hjul sitter fast.	
	E:13	Børstevalsen sitter fast.	
	E:14	Sidebørsten sitter fast.	
E:15	Roboten sitter fast.	Løft opp og plasser roboten slik at den kan bevege seg fritt.	
Batteriene blir ikke ladet.	-	Strømledningen og -adapteren er ikke satt sammen korrekt eller satt ordentlig i stikkkontakten. Ladekontaktene på roboten og ladestasjonen er ikke koblet sammen.	Koble adapterkontakten til ladestasjonen. Sett støpselet i stikkkontakten. Sørg for at ladekontaktene på roboten og ladestasjonen er koblet sammen. Kontroller at kontakten og ledningen ikke er skadet.
Batteriene blir ikke ladet eller går tomme raskt.	-	Batterilevetiden er utløpt.	Skift ut batteriene. Sørg alltid for å skifte de to batteripakkene samtidig.
Noe er feil med batteriene under lading.	E:21	Noe er feil med batteriene når de blir ladet.	Slå av produktet og trekk støpselet ut av stikkkontakten umiddelbart. Ta kontakt med et godkjent Electrolux-servicenter.
Roboten overopphetes under rengjøring.	E:30	Romtemperaturen er for høy.	Slå av roboten og vent på at den kjøler seg ned. Trekk for gardiner for å hindre kraftig sollys.
Service er nødvendig.	E:40		Kontakt et godkjent Electrolux-servicenter.
Tallene i displayet blinker. Tidsskjema-knappen responderer ikke.	-	Nåværende tid er ikke innstilt.	Still inn klokkeslett. Det er ikke mulig å bruke tidsinnstilt rengjøring dersom gjeldende klokkeslett ikke er angitt.
Det har blitt sugd inn vann i roboten.	-	-	Motoren må skiftes ut hos et godkjent Electrolux-servicenter. Skade forårsaket av vann som trenger inn i motoren dekkes ikke av reklamasjon.

For andre problemer, se kundeservice på nettsiden vår eller kontakt et godkjent Electrolux-servicenter.

Gå inn på nettstedet vårt for å:



Få råd om bruk, finne brosjyrer, feilsøking og serviceinformasjon: www.electrolux.com



Registrer produktet ditt for å få bedre service: www.electrolux.com/productregistration



Kjøp tilbehør til produktet ditt: www.electrolux.com/shop

Forbruksartikler og tilbehør

www.electrolux.com/shop

MotionSense Kit
Ref: ERK1
PNC: 900168214/6

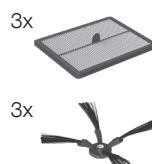

Virtual Barrier™
Ref: EVW1
PNC: 900168216/1



Batteripakke
ANC: 406 000 017/3

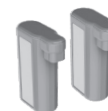

Ladestasjon
ANC: 406 000 029/8

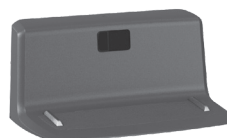
gb
frit
seno
fidk
rucz
pl

Vianmääritys

Ongelma	Virhe Koodi	Syy	Korjaustoimenpide
Näyttö on tyhjä.	-	Akku on tyhjä.	Lataa robotti.
Kellonaika ei näy näytössä.	-	Robotti on ollut lataamatta liian pitkän aikaa.	Lataa robotti ja aseta kello.
Robotti ei käynnisty.		Pölysäiliö ei ole paikoillaan tai se on kiinnitetty virheellisesti.	Aseta pölysäiliö robottiin ja sulje kansi hyvin.
Robotti ei liiku/ puhdistu oikein.	E:10	Puskuri on juuttunut kiinni.	Robotti on juuttunut kiinni ja se tarvitsee apuasi. Nosta robottia ja aseta se vapaaseen tilaan.
	E:11	Oikea pyörä on juuttunut kiinni.	Tarkista, että kaikki osat pyörivät vapaasti. Puhdista osat ja poista niistä tarvittaessa kiinni juuttuneet langat. Vaihda harjarulla tai sivuharja, jos ne ovat vaurioituneet.
	E:12	Vasen pyörä on juuttunut kiinni.	
	E:13	Harjarulla on juuttunut kiinni.	
	E:14	Sivuharja on juuttunut kiinni.	
	E:15	Robotti on juuttunut kiinni.	Nosta robottia ja aseta se vapaaseen tilaan.
Akut eivät lataudu.	-	Virtajohtoa ja sovitinta ei ole asennettu oikein ja/tai liitetty sähköverkkoon. Robotissa olevia latauslevyjä ei ole kytketty latausalustaan.	Liitä sovitimen liitin latausalustaan. Liitä virtajohto sähköverkkoon. Varmista, että robotissa olevat latauslevyt on kytketty latausalustaan. Tarkista pistoke ja johto vaurioiden varalta.
Akut eivät enää lataudu tai ne tyhjentyvät nopeasti.	-	Akkujen käyttöikä on päättynyt.	Vaihda akut. Vaihda aina molemmat akut samanaikaisesti. Takuu.
Akuissa esiintyy toimintahäiriöitä lataamisen aikana.	E:21	Akuissa esiintyy toimintahäiriöitä lataamisen aikana.	Lopeta lataus välittömästi ja irrota latausalusta sähköverkosta. Ota yhteys valtuutettuun Electrolux-huoltoliikkeeseen.
Robotti ylikuumenee käytön aikana.	E:30	Ympäristön lämpötila on liian korkea.	Sammuta robotti ja odota, että se jäähtyy. Vedä ikkunoiden sälekaihtimet alas voimakkaan auringonvalon varalta.
Huolto on tarpeen.	E:40		Ota yhteyttä valtuutettuun Electrolux-huoltoliikkeeseen.
Näytössä vilkkuvat luvut. Ohjelmointipainike ei vastaa sitä painaessa.	-	Kellonaikaa ei ole asetettu.	Aseta kellonaika. Imurointia ei voi ohjelmoida, jos kellonaikaa ei ole asetettu.
Robotin sisälle on päässyt vettä.	-	-	Moottori on vaihdettava valtuutetussa Electrolux-huoltoliikkeessä. Takuu ei ole voimassa, jos moottoriin on päässyt vettä ja se on vaurioitunut.

Lue muissa ongelmatapauksissa lisätietoa verkkosivustomme Huolto-osioista tai ota yhteyttä valtuutettuun Electrolux-huoltoliikkeeseen.

Vieraile verkkosivullamme:



Saadaksesi käyttöön liittyviä neuvoja, esitteitä, vianmääritysohjeita ja huolto-ohjeita:
www.electrolux.com



Tuotteen rekisteröimiseksi parempaa huoltoa varten:
www.electrolux.com/productregistration



Hankkiaksesi lisävarusteita ja tarvikkeita laitteeseesi: **www.electrolux.com/shop**

Kulutustarvikkeet ja varusteet

 www.electrolux.com/shop

 MotionSense-pakkaus
Ref: ERK1
PNC: 900168214/6

3x

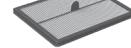

3x



 Virtual Barrier™
Ref: EVW1
PNC: 900168216/1



 Akku
ANC: 406 000 017/3



 Latausasema
ANC: 406 000 029/8





gb
fr

it
se

no
fi

dk
ru

cz
pl



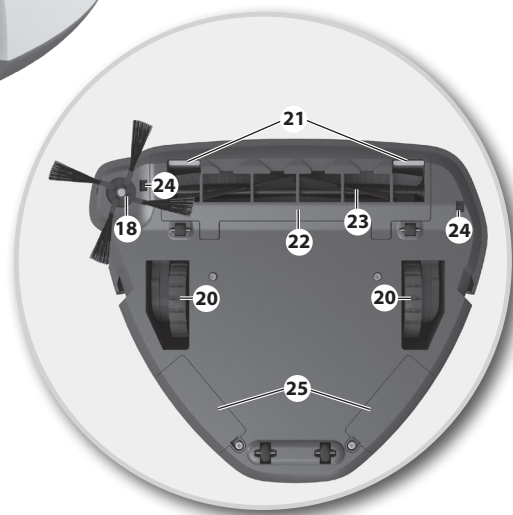
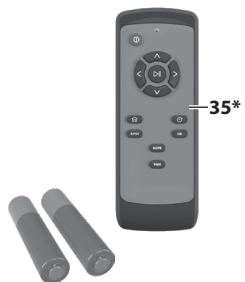
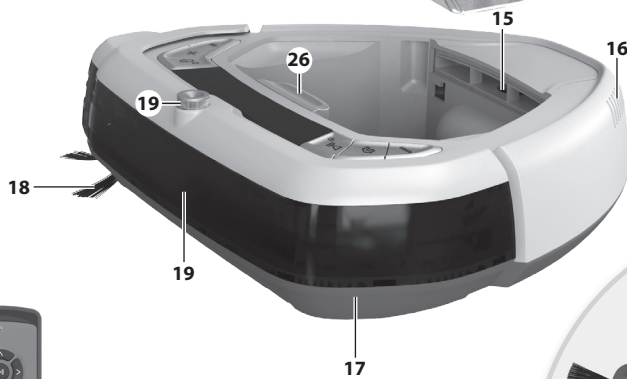
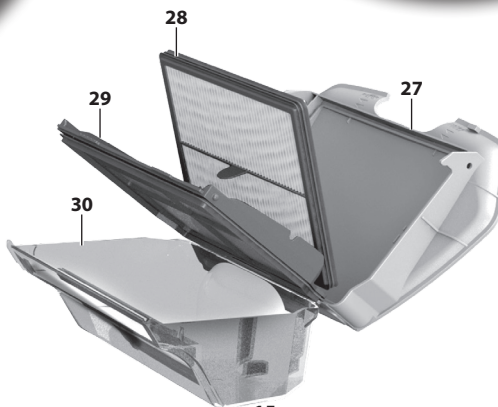
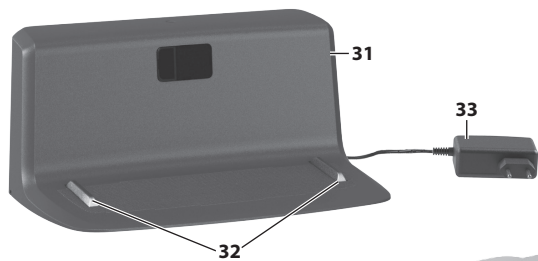

Dansk

Før start

- Pak din Electrolux MotionSense robotstøvsuger og tilbehør ud, og tjek, at alt tilbehør er inkluderet.*
- Læs brugsanvisningen grundigt igennem.
- Vær særlig opmærksom på kapitlet om sikkerhedsanvisning.

Nyd din Electrolux MotionSense robotstøvsuger!

Indholdsfortegnelse:

Sikkerhedsanvisning	14
Forbrugeroplysninger og bæredygtighedspolitik	15
Sådan bruger du robotten	66–69
Gode råd til, hvordan du får de bedste resultater	70–71
Tømning af støvbeholderen	72
Rengøring/udskiftning af filteret	72
Rengøring og vedligeholdelse	73
Udskiftning af batterierne	74
Fejlhåndtering	74
Fejlfinding	75

Beskrivelse af din robotstøvsuger

- 1 Display/betjeningspanel
- 2 SPOT støvsugningsknap
- 3 Home knap
- 4 Play/Pause knap / Off knap (langt tryk)
- 5 Schedule knap (planlægning) / Setting knap (indstilling) (langt tryk)
- 6 + knap
- 7 OK knap (Bekræft)
- 8 Ur/ugedag indikator
- 9 Indikator for planlagt rengøring
- 10 Støvbeholderindikator
- 11 Home indikator
- 12 SPOT indikator
- 13 Indikator for batteristatus
- 14 Advarselsindikator
- 15 Blæserenhed
- 16 Luftudblæsning
- 17 Stødfanger
- 18 Sidebørste
- 19 MotionSense System (detektion af forhindringer)
- 20 Hovedhjul
- 21 Opladerstik
- 22 Børsterullelæg
- 23 Børsterulle
- 24 Klippesensorer
- 25 Batterirum
- 26 Støvbeholder udløsningsknap
- 27 Støvbeholderlæg
- 28 Filter
- 29 Filterramme (og masket net)
- 30 Støvbeholder
- 31 Ladestand
- 32 Opladerstik
- 33 Strømadapter og ledning
- 34 Virtuel barriere* (batterier ikke inkluderet)
- 35 Fjernbetjening* (batterier inkluderet)

* Tilbehøret kan variere fra model til model.

Русский

Перед первым использованием

- Распакуйте робот-пылесос Electrolux MotionSense и набор принадлежностей и убедитесь в наличии всех принадлежностей.*
- Внимательно прочитайте руководство.
- Уделите особое внимание главе, описывающей меры предосторожности.

Надеемся, что робот-пылесос Electrolux MotionSense Вам понравится и хорошо Вам послужит!

Оглавление:

Указания по безопасности	16
Сведения для потребителя и политика устойчивого развития	17
Использование робота	66–69
Полезные советы: как достичь оптимальных результатов	70–71
Опорожнение пылесборника	72
Очистка/замена фильтра	72
Очистка и техническое обслуживание	73
Замена аккумуляторов и батареек	74
Коды ошибок	74
Поиск и устранение неисправностей	75

Описание робота-пылесоса

- 1 Дисплей / Панель управления
- 2 Кнопка уборки заданной области «ЗОНА»
- 3 Кнопка «Возврат»
- 4 Кнопка «Пуск/Пауза/Выкл» (длинное нажатие)
- 5 Кнопка «Расписание/Настройка» (длинное нажатие)
- 6 Кнопка «+»
- 7 Кнопка «OK» (Подтверждение)
- 8 Индикация времени/дня недели
- 9 Индикация уборки по расписанию
- 10 Индикация пылесборника
- 11 Индикация возврата
- 12 Индикация уборки заданной области («ЗОНА»)
- 13 Индикатор аккумулятора
- 14 Предупреждающий индикатор
- 15 Вентилятор
- 16 Отверстие для выпуска воздуха
- 17 Бампер
- 18 Мягкая щетка
- 19 Система обнаружения препятствий MotionSense
- 20 Основные колеса
- 21 Разъемы для зарядки
- 22 Крышка щеточного валика
- 23 Щеточный валик
- 24 Датчики свешивания
- 25 Батарейные отсеки
- 26 Кнопка высвобождения пылесборника
- 27 Крышка пылесборника
- 28 Фильтр
- 29 Рамка фильтра (и ячеистая сетка)
- 30 Пылесборник
- 31 База
- 32 Разъемы для зарядки
- 33 Сетевой адаптер и шнур
- 34 Виртуальный барьер* (батареи в комплект не входят)
- 35 Пульт дистанционного управления* (батареи в комплекте)

* Комплектность принадлежностей может отличаться в зависимости от модели.

gb
frit
seno
fidk
rucz
pl

Installation af robotstøvsugeren

Установка робота-пылесоса

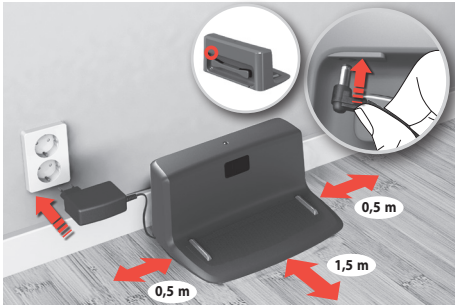

1. Anbring ladestanden på gulvet op mod væggen. Sæt adapteren i fatningen bagpå ladestanden. Sæt ledningens stik i stikkontakten. Rul overskydende ledning op bag på ladestanden. Sørg for, at der er et tomt område på 0,5 m på siderne og 1,5 m foran ladestanden.

1. Поставьте базу на пол у стены. Вставьте разъем сетевого адаптера в гнездо на задней стенке базы. Вставьте вилку сетевого шнура в розетку. Смотрите и скройте избыток шнура на задней стороне базы. Убедитесь в наличии просвета 0,5 м по бокам и 1,5 м спереди от базы.

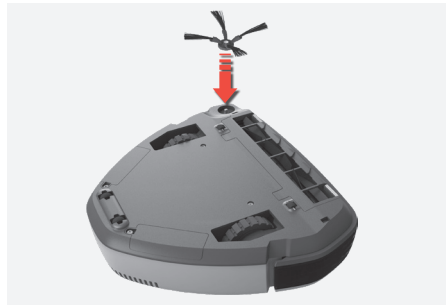

2. Brug den magnetiske funktion til at fastgøre sidebørsten i fatningen på bunden af robotten.
Bemærk: Hvis børstens hår har behov for at blive strakt, er det nok at lægge sidebørsten i varmt vand. Lad børstens hår tørre helt, før du sætter sidebørsten på igen.
⚠ Forsigtig! Hvis robotten anvendes til at støvsuge rum med væg-til-væg-tæppe, skal du fjerne sidebørsten for at undgå at beskadige den.

2. Установите боковую щетку в гнезде на дне робота, воспользовавшись функцией магнитной фиксации.
Примечание. Если необходимо выпрямить щетинки, просто подставьте боковую щетку под горячую воду. Прежде чем устанавливать боковую щетку обратно на место, дайте щетинкам полностью высохнуть.
⚠ Предупреждение! В случае использования робота в помещении с ковром, закрывающим пол от стены до стены, снимите боковую щетку во избежание ее повреждения.



3. For at starte robotten skal du stille den på ladestanden.

Batteriikonet pulserer rødt for at angive, at batteriniveau er lavt og er under opladning.

Bemærk: Robotten er ikke helt opladet, når den pakkes ud første gang.

3. Для запуска робота поместите его на базу.

Значок батареи мигает красным цветом, указывая, что батарея имеет низкий заряд и идет ее зарядка.

Примечание. После распаковки и перед первым использованием робот заряжен не полностью.

Batteri-/ladestatus

Батарея/Уровень заряда

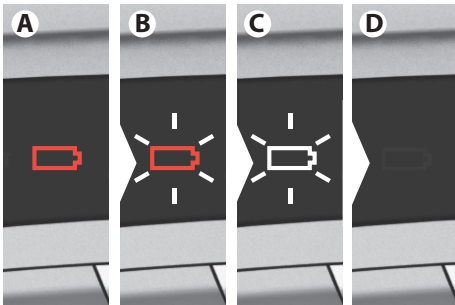

1. Rødt batteri (A) angiver, at enheden skal oplades.
Rødt pulserende lys (B): Enheden er ved at blive opladet – Lavt opladningsniveau.
Hvidt pulserende lys (C): Enheden er tilstrækkeligt opladet til at blive brugt. (Tryk på Play/Pause knappen for at støvsuge.)
Ikonet forsvinder (D), når robotten er helt opladet. Fuld opladningstid er ~3 timer.

1. Красный индикатор (A) указывает на то, что прибор следует зарядить.
Мигание красного индикатора (B): идет зарядка прибора – низкий уровень заряда.
Мигание белого индикатора (C): уровня заряда достаточно, чтобы прибор мог приступить к работе (нажмите кнопку «Пуск/Пауза» для начала уборки).
При полном заряде значок исчезает (D). Для полного заряда требуется около 3 часов.



2. Sådan bevarer du batteriets levetid og ydeevne:

- Oplad altid robotten, når den ikke er i brug.
- Oplad den så hurtigt som muligt efter støvsugning. Hvis du venter for længe, kan det påvirke batterierne.

2. Для сохранения производительности и срока службы батареи:

- Следите за тем, чтобы в случае неиспользования робот всегда был заряжен.
- Как можно быстрее заряджайте его после цикла уборки. Длительная отсрочка зарядки может отрицательно сказаться на батареях.



3. Opbevaring (ikke tilsluttet): Hvis robotten opbevares uden at blive opladet, skal du fjerne batterierne og opbevare dem separat. (Oplad batterierne, før du fjerner dem).

Se instruktion "Opladning/udskiftning af batterierne" på side 74 for at fjerne batterierne.

3. Хранение (в отключенном виде): в случае, если робот хранится без подзарядки, выньте батареи и храните их отдельно (зарядите батареи перед их извлечением).

Извлечение батарей описано в Разделе «Зарядка/извлечение батарей» на стр. 74.

Indstilling af uret og præsentation af indstillinger

Установка текущего времени и настроек индикации

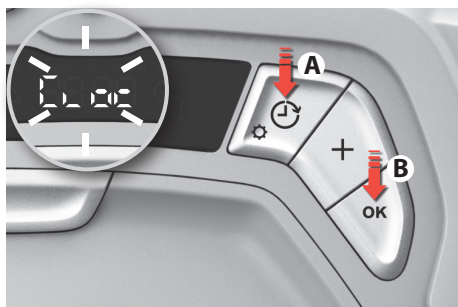

1. Indstil uret: Tryk, og hold på Schedule/Setting knappen (A), indtil "CLOC" begynder at blinke. Tryk "OK" (B), ugedagene begynder at blinke.

Bemærk: Schedule/Setting knappen (A) kan til enhver tid anvendes til at afslutte. Indstillingerne kan også styres mere bekvemt med fjernbetjeningen.

1. Установка времени: нажмите и удерживайте кнопку «Расписание/Настройка» (A), пока не начнет мигать индикатор «CLOC». Нажмите на кнопку «OK» (B); замигает значение дней недели.

Примечание. Из меню можно выйти в любое время, нажав на кнопку «Расписание/Настройка». Настройки также можно с удобством изменять при помощи пульта ДУ.

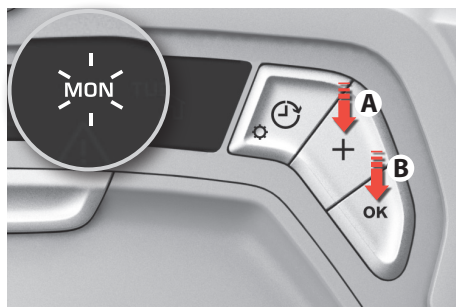

2. Indstil den aktuelle ugedag og det aktuelle klokkeslæt:

"Weekday" (ugedag): Tryk på + knappen (A), indtil den korrekte dag blinker. Bekræft ved at trykke "OK" (B).

"Hour" (Time): Tryk på + knappen (A), indtil den korrekte time blinker. Bekræft ved at trykke "OK" (B).

"Minute" (Minut): Tryk på + knappen (A), indtil det korrekte minut blinker. Bekræft ved at trykke "OK" (B), og afslut.

2. Установка дня недели и времени суток:

«День недели»: нажимайте на кнопку «+» (A) до тех пор, пока не замигает нужный день недели. Для подтверждения нажмите «OK» (B).

«Часы»: нажимайте на кнопку «+» (A) до тех пор, пока не замигает нужное значение часов. Для подтверждения нажмите «OK» (B).

«Минуты»: нажимайте на кнопку «+» (A) до тех пор, пока не замигает нужное значение минут. Для подтверждения и выхода нажмите «OK» (B).

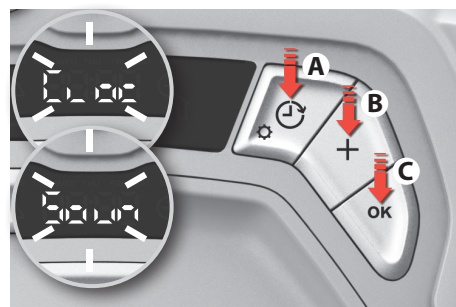

3. Aktivér/deaktivér lyden:

Tryk, og hold på Schedule/Setting knappen (A), indtil "CLOC" begynder at blinke. Tryk på + knappen (B), "SOUN" vises. Tryk "OK" (C), "ON" vises. Tryk på + knappen (B) for at aktivere (On) eller deaktivere (Off) lyden.

Tryk "OK" (C) for at bekræfte, og afslut.

3. Включение/выключение звукового сигнала:

нажмите и удерживайте кнопку «Расписание/Настройка» (A), пока не начнет мигать индикатор «CLOC». Нажмите на кнопку «+»; на дисплее высветится «SOUN». Нажмите «OK» (C); на дисплее высветится «ON» («Вкл»). Нажмите на кнопку «+» (B) для включения («On») или отключения («Off») звука.

Нажмите «OK» (C) для подтверждения и выхода из меню.

Rengøringsfunktioner

Режимы уборки



1. Tryk på Play/Pause knappen (A) for at starte rengøringen. Displayet viser "Auto".

Bemærk: Tryk kort på "Play/Pause" (A) for at sætte rengøringen på pause, eller tryk og hold for at afslutte rengøringen.

1. Нажмите на кнопку «Пуск/Пауза» (A) для начала уборки. На дисплее отобразится «Auto» (Авто).

Примечание. Кратковременное нажатие на кнопку «Пуск/Пауза» приостанавливает уборку; для прекращения уборки нажмите и удерживайте данную кнопку.

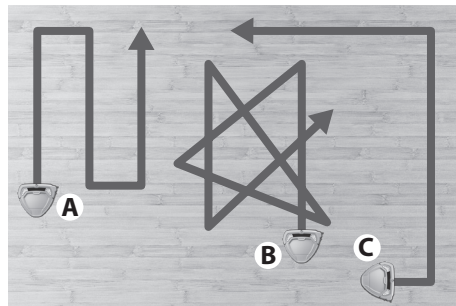

2. Robottens intelligens registrerer forhindringer og beregner derfor den optimale rengøringsbane til en effektiv rengøring. Den skifter automatisk mellem forskellige rengøringsfunktioner:

- Snake (A)
- Bounce (B)
- Wall following (C)

2. Робот способен обнаруживать препятствия и сообразно вычислять оптимальный маршрут, обеспечивая эффективную уборку.

Он автоматически переключается между различными режимами уборки:

- Змейка (A)
- Отскок (B)
- Wall following (C) («Вдоль стены»)

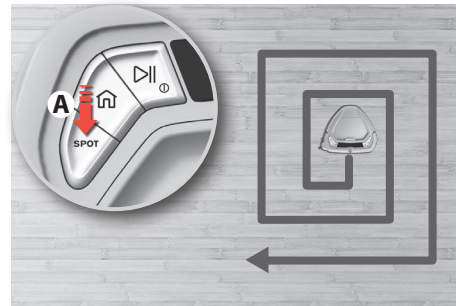

3. Spot rengøring (lille område, ~1 m²): Anbring robotten på den plet (spot) du vil gøre ren og tryk på SPOT knappen (A). Spot rengøring kan startes, mens robotten støvsuger eller er i tidsplan funktionen. Når robotten er færdig, går den i hviletilstand. Tryk på Play/Pause knappen for at fortsætte støvsugningen i normal funktion.

3. Уборка заданной области (небольшой участок площадью ок. 1 м²): поместите робота в область, которой требуется уборка, и нажмите на кнопку «ЗОНА» (A). Режим уборки заданной зоны можно включить, когда робот производит уборку или когда он находится в режиме «Расписание». Затем робот перейдет в режим ожидания. Нажмите на кнопку «Пуск/Пауза», чтобы он продолжил работу в обычном режиме.

gb
frit
seno
fidk
rucz
pl

Automatisk docking/opladning

Автостыковка/зарядка

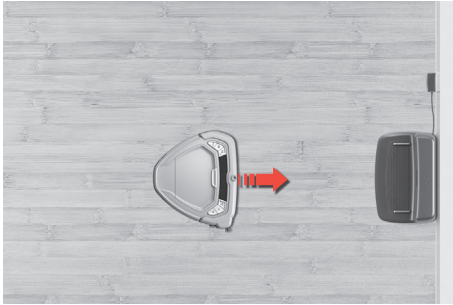

1. Når rengøringen er færdig, vender robotten automatisk tilbage til ladestanden for at blive opladet. Hvis robotten er i et andet rum, søger den efter ladestationen, indtil den løber tør for batteri.

⚠ Forsigtig! Oplad robotten så hurtigt som muligt efter støvsugning. Hvis du venter for længe, kan det påvirke batterierne.

1. По окончании уборки робот автоматически возвращается на базу для подзарядки.

Если робот находится в другой комнате, он будет производить поиск базы, пока у него не сядет батарея.

⚠ Предупреждение! Как можно быстрее зарядите робота после цикла уборки. Длительная отсрочка зарядки может отрицательно сказаться на батареях.



2. Stop rengøringen og send robotten til ladestationen: Tryk på Home knappen. Robotten stopper automatisk rengøringen og vender tilbage til ladestationen. Hvis robotten er startet i et rum, hvor der ikke er nogen ladestation, begynder den at søge efter den.

2. Прерывание уборки и отправка робота на базу: нажмите на кнопку «Возврат». Робот автоматически прервет уборку и вернется на базу. Если робот включен в комнате, где нет базы, он приступит к ее поискам.

Transport af robotten

Переноска робота



1. Bær altid robotten med to hænder og hold forsiden opad.

1. Всегда переносите робота двумя руками, поднимая его передней частью вверх.

Virtuel barriere (Afhængigt af model)

Виртуальный барьер (не во всех моделях)

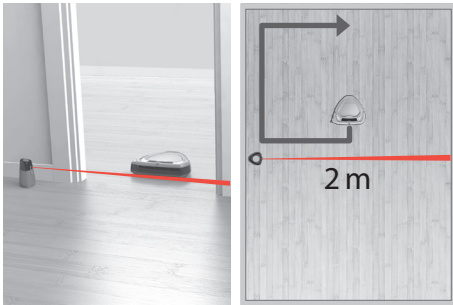

1. Den virtuelle barriere skaber en usynlig linje (2 m), som robotten ikke kan overskride. Den kan bruges til at definere et bestemt område, der skal rengøres, eller til at lave forbudte områder (f.eks. kabler eller følsomme genstande).

Bemærk: Hvis den virtuelle barriere skulle løbe tør for batterier, kan robotten køre ind i det forbudte område.

1. Виртуальный барьер создает невидимую линию (длиной 2 м), которую робот не может пересечь. Эту функцию можно использовать, чтобы задать зону уборки или создать запретные зоны (например, там, где расположены кабели или предметы, которых не следует касаться).

Примечание. В случае разрядки батарей виртуального барьера возможен вход робота в запретную зону.

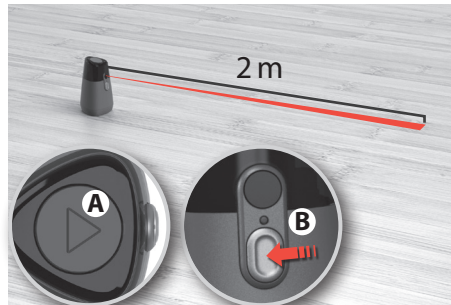

2. Anbring den virtuelle barriere på gulvet. (Pilen i toppen (A) angiver barrierens retning.)
Tryk på tænd/sluk knappen (B) for at tænde den. Der findes 2 tilstande. Tryk på tænd/sluk knappen (B) og hold den nede i 2 sekunder for at slukke den.
Bemærk: Anbring den virtuelle barriere mindst 0,5 m fra opladningsbasen.

2. Установите виртуальный барьер на пол. (Стрелка наверху (A) обозначает направление линии барьера).
Нажмите на кнопку «Вкл/Выкл» (B), чтобы включить барьер.
Имеются два режима. Для выключения барьера нажмите на кнопку «Вкл/Выкл» (B) и удерживайте ее в течение 2 секунд.
Примечание. Виртуальный барьер следует устанавливать как минимум за 0,5 м от базы.

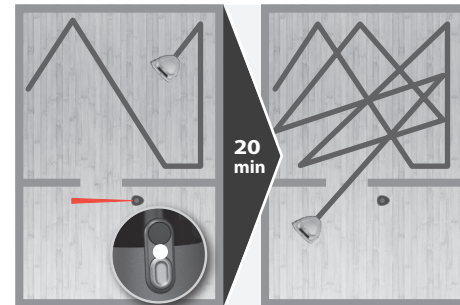

3. Autosluk efter 20 minutter: Anbring den virtuelle barriere i døråbningen. Tryk én gang på knappen, og den grønne lampe indikerer, at den slukkes om 20 minutter. Robotten fokuserer rengøringen i det angivne område. Den slukker automatisk efter 20 minutter, så robotten kan rengøre et nyt område.

3. Автоотключение через 20 минут: разместите виртуальный барьер в дверном проеме. Нажмите на кнопку один раз; загорится зеленый светодиодный индикатор, информируя о том, что через 20 минут барьер отключится. Благодаря этому робот более тщательно уберет заданную зону. Автоматическое выключение барьера через 20 минут позволит роботу убраться в новой зоне.

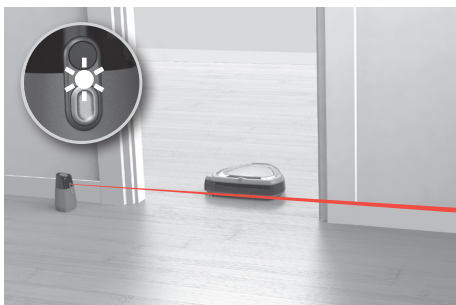

4. Autosluk efter 8 timer: Anbring den virtuelle barriere for at definere den forbudte zone. Tryk to gange på knappen. Den blinkende grønne lampe indikerer, at den slukkes efter 8 timer, og der er mulighed for en eller flere rengøringscykluser.

4. Автоотключение через 8 часов: установите виртуальный барьер, чтобы задать запретную зону. Нажмите на кнопку дважды; замигает зеленый светодиодный индикатор, информируя о том, что через 8 часов барьер отключится, что позволит роботу произвести один или более циклов уборки.



5. Opladning af batterierne: Den røde blinkende lampe indikerer, at batterierne skal oplades. Batterirummet er placeret på undersiden af den virtuelle barriere. Tryk klinken indad og fjern låget. Udskift de to batterier, og sæt batterirummets låg på plads. (Ref: LR14 /C, batterier er ikke inkluderet)

5. Замена аккумуляторов и батареек: мигание красного светодиода информирует о необходимости замены батарей. Батарейный отсек находится внизу виртуального барьера. Нажмите на защелку по направлению вовнутрь и снимите крышку. Замените две батарейки и установите крышку батарейного отсека на место. (Инф: LR14/C, батарейки в комплект не входят)



6. Den virtuelle barriere fås som tilbehør til alle modeller. Du kan bruge én eller flere virtuelle barrierer for at begrænse rengøringsområdet. (Ref: EVW1)

6. Виртуальный барьер доступен в виде дополнительной принадлежности; он подходит ко всем моделям. Для ограничения зоны уборки можно использовать один или более виртуальных барьеров. (Инф: EVW1)

Planlagt rengøring Уборка по расписанию

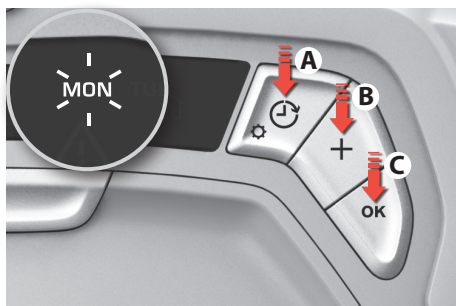

1. Planlæg en rengøring: Tryk på Schedule/Setting knappen (A). Ugedagen blinker.
Skift "Weekday" (ugedag). Tryk på + knappen (B), indtil den ønskede dag blinker. Tryk "OK" (C) for at bekræfte. "OFF" blinker på displayet.

1. Настройка уборки по расписанию: нажмите на кнопку «Расписание/Настройка» (A). Замигает день недели.
Для изменения дня недели нажимайте на кнопку «+» (B) до тех пор, пока не замигает нужный день недели. Нажмите «OK» (C) для подтверждения. На дисплее замигает «OFF» («Выкл»).

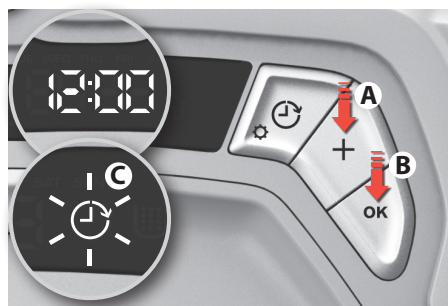

2. Skift "Hour" (time). Tryk på + knappen (A), indtil den ønskede time blinker. Tryk "OK" (B) for at bekræfte.
Skift "Minutes" (Minutter). Tryk på + knappen (A), indtil det ønskede minut blinker (der kan kun vælges 10 minutter ad gangen). Tryk "OK" (B) for at bekræfte. Planlægningsikonet (C) lyser for at angive, at den planlagte rengøring er aktiv.

2. Для изменения значения часов нажимайте на кнопку «+» (A) до тех пор, пока не замигает нужное значение часов. Нажмите «OK» (B) для подтверждения.
Для изменения значения минут нажимайте на кнопку «+» (A) до тех пор, пока не замигает нужное значение минут (доступен выбор только десятков минут). Нажмите «OK» (B) для подтверждения. Высветится значок «Расписание» (C), указывая на то, что включена уборка по расписанию.

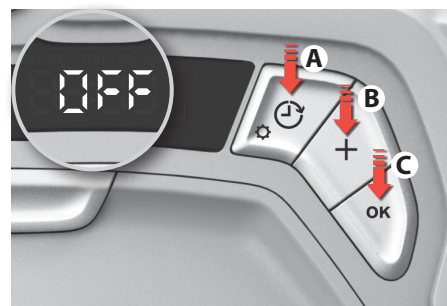

3. Fjern en planlagt rengøring:
Tryk på Schedule/Setting knappen (A), ugedagene blinker, tryk på + knappen (B), indtil den ønskede dag blinker. Tryk "OK" (C) for at bekræfte.
Tryk på + knappen (B), indtil "OFF" blinker. Tryk "OK" (C) for at bekræfte, og afslut.

3. Отмена уборки по расписанию: нажмите на кнопку «Расписание/Настройка» (A); замигает день недели. Нажимайте на кнопку «+» (B) до тех пор, пока не замигает нужный день недели. Нажмите «OK» (C) для подтверждения. Нажимайте на кнопку «+» (B), пока не замигает «OFF» («Выкл»). Нажмите «OK» (C) для подтверждения и выхода из меню.

Fjernbetjening (afhængigt af modellen)

Пульт дистанционного управления (не во всех моделях)



1. Sådan styrer du robotten med fjernbetjening:

Tænd ved at trykke på "On/Off" (A).

Angiv en rengøringsretning ved hjælp af pileknapperne (B).

Start eller stop rengøringen ved at trykke på Play/Pause knappen (C).

1. Удаленное управление роботом:

включите прибор, нажав на кнопку «Вкл./Выкл.» (A).

Задайте направление уборки при помощи кнопок со стрелками (B).

Запускайте или останавливайте уборку нажатием кнопки «Пуск/Пауза» (C).



2. Indstil uret: Tryk på tidsknappen (A), ugedagen blinker.

Skift "Weekday" (ugedag): Tryk på < eller > knappen (B), indtil den ønskede dag blinker. Bekræft ved at trykke "OK" (D).

"OFF" blinker på displayet.

Bemærk: Du kan enten trykke "OK" eller "Play/Pause" for at bekræfte.

2. Установка времени: нажмите на кнопку выбора времени (A); замигает день недели.

Изменение дня недели: нажимайте на кнопки < или > (B), пока не замигает нужный день недели. Для подтверждения нажмите «OK» (D).

На дисплее замигает «OFF» («Выкл.»).

Примечание. Для подтверждения можно нажать как «OK», так и «Пуск/Пауза».

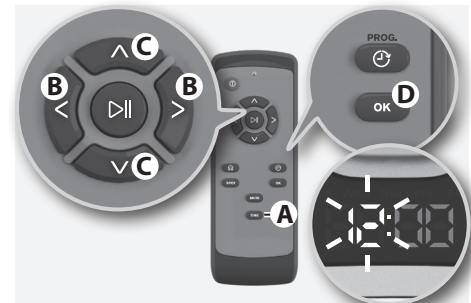

3. Skift "Hour" (time). Tryk på ^ eller v knappen (C), indtil den ønskede time blinker. Bekræft ved at trykke "OK" (D).

Skift "Minutes" (Minutter): Tryk på ^ eller v knappen (C), indtil det ønskede minut blinker (der kan kun vælges 10 minutter ad gangen). Bekræft ved at trykke "OK" (D).

3. Изменение значения часов: нажимайте на кнопки ^ или v (C), пока не замигает нужное значение часов. Для подтверждения нажмите «OK» (D).

Изменение значения минут: нажимайте на кнопки ^ или v (C), пока не замигает нужное значение минут (доступен выбор только десятков минут). Для подтверждения нажмите «OK» (D).

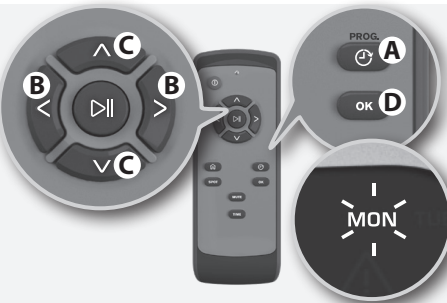

4. Planlæg en rengøring: Tryk på Schedule/prog knappen (A). Ugedagen blinker.

Skift "Weekday" (ugedag): Tryk på < eller > knappen (B), indtil den ønskede dag blinker. Tryk "OK" (D) for at bekræfte. "OFF" blinker på displayet.

4. Настройка уборки по расписанию: нажмите на кнопку «Расписание/Программа» (A). Замигает день недели.

Для изменения дня недели нажимайте на кнопку < или > (B), пока не замигает нужный день недели. Нажмите «OK» (D) для подтверждения. На дисплее замигает «OFF» («Выкл.»).



5. Skift "Hour" (time). Tryk på ^ eller v knappen (C), indtil den ønskede time blinker. Tryk "OK" (D) for at bekræfte.

Skift "Minutes" (Minutter): Tryk på ^ eller v knappen (C), indtil det ønskede minut blinker (der kan kun vælges 10 minutter ad gangen). Tryk "OK" (D) for at bekræfte.

Planlægningsikonet (E) lyser for at angive, at den planlagte rengøring er aktiv.

5. Изменение значения часов: нажимайте на кнопку ^ или v (C), пока не замигает требуемое значение часов. Нажмите «OK» (D) для подтверждения.

Изменение значения минут: нажимайте на кнопку ^ или v (C), пока не замигает требуемое значение минут (доступен выбор только десятков минут).

Нажмите «OK» (D) для подтверждения. Высветится значок «Расписание» (E), указывая на то, что включена уборка по расписанию.

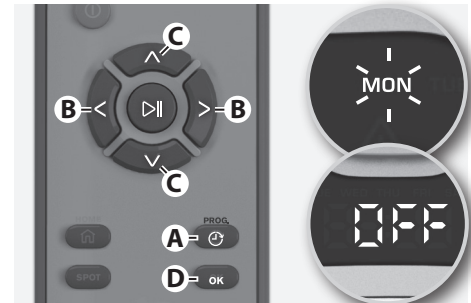

6. Fjern en planlagt rengøring:

Tryk på Schedule/prog knappen (A), ugedagene blinker, tryk på < eller > knappen (B), indtil den ønskede dag blinker.

Tryk "OK" (D) for at bekræfte.

Tryk på ^ eller v knappen (C), indtil "OFF" blinker.

Tryk "OK" (D) for at bekræfte, og afslut.

6. Отмена уборки по расписанию:

нажмите на кнопку «Расписание/Программа» (A); замигает день недели. Нажимайте на кнопку < или > (B)

до тех пор, пока не замигает нужный день недели. Нажмите «OK» (D) для подтверждения.

Нажимайте на кнопку ^ или v (C), пока не замигает нужный день недели.

Нажмите «OK» (C) для подтверждения и выхода из меню.

Forberedelse af rengøringsområdet

Fjern alle mindre og skrøbelige genstande som tøj, gardinsnore, papirer og ledninger fra gulvet, før du støvsuger. Hvis enheden kører hen over en ledning og trækker i den, er der risiko for, at en genstand kan blive trukket ned fra et bord eller en hylde.

Større/højere ting som f.eks. stole kan blive stående på gulvet, fordi robotten vil støvsuge omkring dem.

For at få det bedste resultat anbefales det at undgå at bruge robotten på tæpper, der er mere end 20 mm tykke og på lave tæpper med lang løs luv.

Bemærk, at mørke overflader (vægge) muligvis kan påvirke MotionSense System (for detektion af forhindringer).

Afgrænsning af rengøringsområdet

Robotten støvsuger alle gulve, den får adgang til. For at afgrænse rengøringsområdet er det nok at lukke dørene eller bruge den virtuelle barriere.

Tømning af støv mellem de planlagte rengøringer

For at få det meste ud af den planlagte rengøring, skal du tømme støvbeholderen jævnligt.

Подготовка области уборки

Перед уборкой уберите с пола мелкие и хрупкие предметы, например предметы одежды, шнуры от занавесок, документы и бумагу, а также сетевые шнуры. Если изделие переедет через провод и потянет его в ходе своей работы, это может привести к падению со стола или полок каких-либо предметов.

Предметы большего размера/высоты (такие как кресла) можно оставить стоять на полу; робот уберется вокруг них.

Для достижения оптимальной производительности рекомендуется избегать использования робота на коврах с высотой ворса более 20 мм, а также на тонких коврах с длинным редким ворсом.

Обратите внимание: темные поверхности (стены) могут затруднить работу системы обнаружения препятствий MotionSense.

Ограничение области уборки

Робот будет убираться везде, куда у него будет доступ. Для ограничения области уборки просто закройте двери или воспользуйтесь виртуальным барьером.

Опорожнение пылесборника между уборками по заданному расписанию

Для получения оптимальных результатов уборки по расписанию регулярно опорожняйте пылесборник.

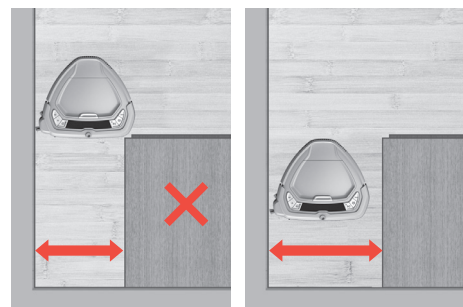

1. For at sikre, at robotten rengør overalt, anbefales det, at man sørger for tilstrækkeligt plads mellem møblerne og væggene (ca. 40 cm).

1. Чтобы робот гарантированно смог обработать всю поверхность, рекомендуется оставлять достаточно (около 40 см) места между мебелью и стенами

gb
frit
seno
fidk
rucz
pl

Tømning af støvbeholderen

Опорожнение пылесборника



1. Tøm støvbeholderen jævnligt, eller når støvbeholderikonet lyser.

Bemærk: Det anbefales, at du samtidigt kontrollerer, at klippesensorerne er rene (se instruktionerne i "Rengør sensorerne").

1. Следует регулярно опорожнять пылесборник; его также необходимо опорожнять, когда загорается значок пылесборника.

Примечание. Рекомендуется также очищать датчики свешивания (см. указания в Разделе «Очистка датчиков»).

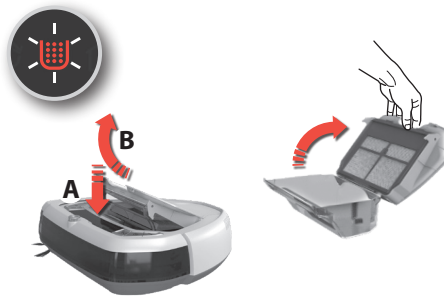

2. Tryk på udløserknappen (A), fjern støvbeholderen ved at svinge den opad (B).

Åbn låget ved at svinge det opad.

Tøm støvbeholderen i en affaldsspand.

Bemærk: Støvbeholderikonet blinker for at angive, at støvbeholderen er fjernet, eller at den ikke sidder rigtigt.

2. Нажмите кнопку высвобождения пылесборника (A) и извлеките пылесборник, развернув его вверх (B).

Откройте крышку, откинув ее вверх.

Опорожните пылесборник в мусорное ведро.

Примечание. Значок пылесборника при этом мигает, указывая на то, что пылесборник извлечен или находится не в надлежащем положении.

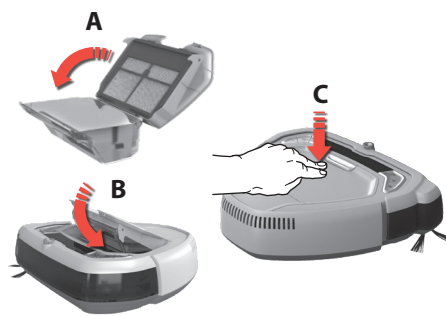

3. Når du har tømt beholderen, skal du lukke låget (A) og sætte beholderen på plads igen (B).

Sæt støvbeholderen på plads i roboten igen og tryk lågets front nedad, indtil det er låst rigtigt (C).

Bemærk: Hvis støvbeholderen ikke er samlet rigtigt, og der ikke trykkes Play/Pause knappen, blinker støvbeholderikonet. Sæt støvbeholderen rigtigt i igen.

3. Опорожнив контейнер, закройте крышку (A) и установите его на место (B).

Установите пылесборник обратно в робот и нажмите на переднюю часть крышки до фиксации (C).

Примечание. Если нажать на кнопку «Пуск/Пауза», не установив пылесборник надлежащим образом, замигает значок пылесборника. Установите пылесборник надлежащим образом.

Rengøring af filteret

Очистка фильтра

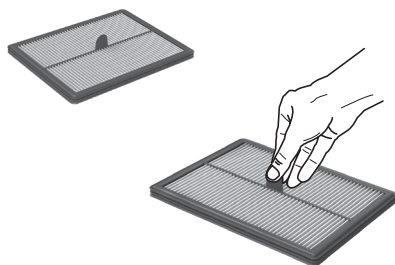

1. For at få den bedste ydeevne anbefales det at rengøre filteret efter hver 5. rengøring og at udskifte det hver 6. måned.

(Ref: ERK1)

1. Для достижения оптимальных результатов рекомендуется производить очистку фильтра каждую пятую уборку и заменять его каждые 6 месяцев.

(Инф: ERK1)

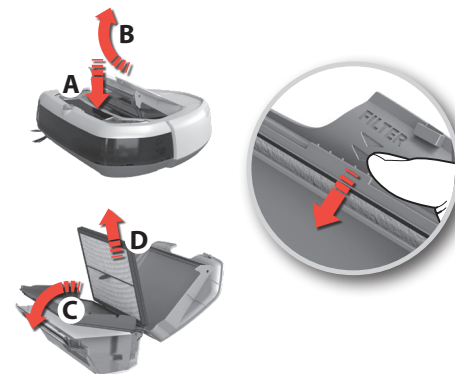

2. Fjern filteret:

Fjern støvbeholderen ved at svinge den opad (B). Åbn låget ved at svinge det opad.

Sving filterrammen nedad (C).

Tag filteret (D) ud.

2. Извлеките фильтр:

Извлеките пылесборник, откинув его вверх (B).

Откройте крышку, откинув ее вверх.

Опустите рамку фильтра вниз (C).

Извлеките фильтр (D).

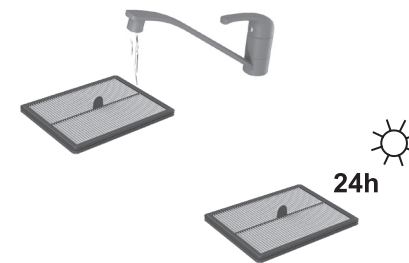

3. Vask filteret med koldt vand. Bank let på filterrammen for at fjerne vandet. Lad det tørre i 24 timer, inden det sættes tilbage i maskinen.

3. Промойте фильтр в холодной воде. Легко обстучите рамку фильтра, чтобы стряхнуть воду. Перед установкой обратно в прибор дайте просохнуть в течение 24 часов.

Rengøring af sensorerne

Очистка датчиков

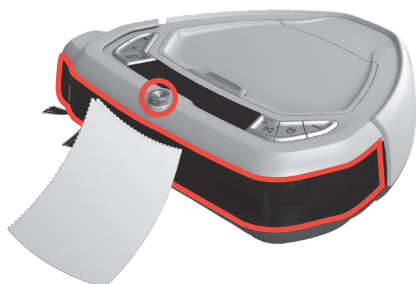

1. MotionSense System fungerer bedst, hvis fronten holdes ren.

Rengør for let støv ved hjælp af en tør, blød klud. Hvis det er meget snavset, kan du anvende et mildt rengøringsmiddel til at rengøre det med.

1. Оптимальная работа системы MotionSense достигается при содержании ее в чистоте.

Стирайте мелкую пыль сухой мягкой тряпкой. В случае сильного загрязнения можно воспользоваться мягким моющим средством.

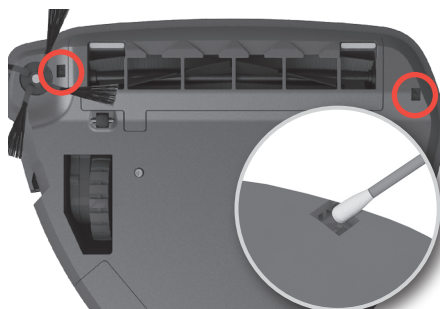

2. Rengør jævnligt klippesensorerne for at få den bedste ydeevne.

2. Для обеспечения оптимальной производительности регулярно производите очистку датчиков свешивания.

Rengøring af hjulene

Очистка колес

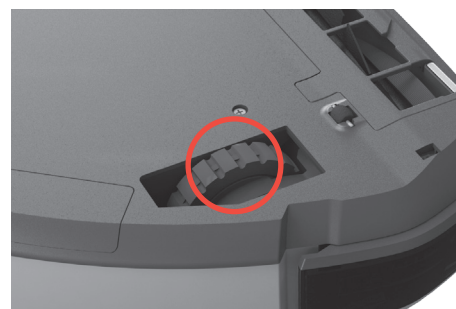

3. Fjern sammenfiltrede hår eller lignende fra hovedhjulene, så de kan dreje frit.

3. Уберите с основных колес намотавшиеся волосы, шерсть и аналогичные загрязнения, чтобы они могли легко вращаться.

Rengøring af sidebørsten

Очистка боковой щетки

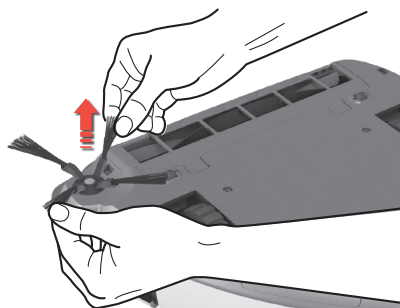

1. Træk sidebørsten udad for at fjerne den. Rengør sidebørsten. Sæt sidebørsten i fatningen igen. Sidebørsten kan udskiftes. (Ref: ERK1)

Bemærk: Hvis børstens hår har behov for at blive strakt, er det nok at lægge sidebørsten i varmt vand. Lad børstens hår tørre helt, før du sætter sidebørsten på igen.

1. Для извлечения боковой щетки потяните ее наружу. Очистите боковую щетку. Установите боковую щетку обратно в ее гнездо.

Боковую щетку можно заменять. (Инф: ERK1)
Примечание. Если необходимо выпрямить щетинки, просто подставьте боковую щетку под горячую воду. Прежде чем устанавливать боковую щетку обратно на место, дайте щетинкам полностью высохнуть.

Rengøring af børsterullen

Очистка щеточного валика



2. Tryk på de to låse og skub låget fremad for at fjerne børsterullelåget.

2. Для извлечения щеточного валика нажмите на две защелки и сдвиньте крышку вперед.

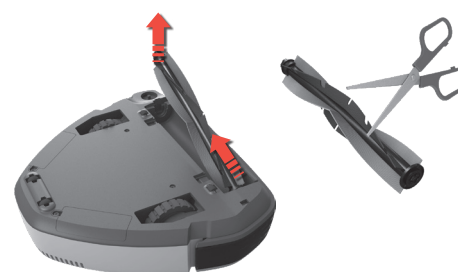

3. Træk børsterullen ud og rengør børsten og lejerne. Fjern sammenfiltrede tråde ved at klippe dem væk med en saks. Sæt det på i modsat rækkefølge. Børsterullen kan udskiftes. (Ref: ERK1)

3. Вытяните щеточный валик и произведите очистку щетки и подшипников. Удалите намотавшиеся нитки, перерезав их ножницами. Установите детали на место, выполнив описанные ранее операции в обратном порядке. Щеточный валик можно заменить. (Инф: ERK1)

gb
frit
seno
fidk
rucz
pl

Udskiftning/fjernelse af batterierne

Замена батареек и зарядка/замена аккумуляторов

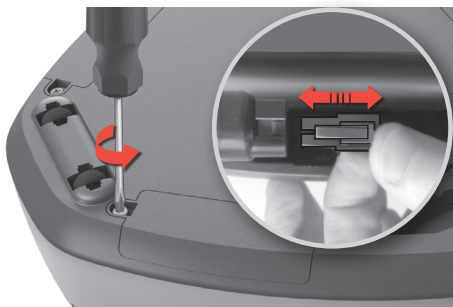

1. Batterirummene findes på robotens underside.

Brug en skruetrækker (PH2) til at skruе batterirummenes låg af. Udskift de to batteripakkerne, og sæt batterirummets låg på plads.

⚠ Forsigtig! Sørg for at udskifte de to batteripakker samtidigt.

1. Батарейные отсеки находится в днище робота.

Снимите крышки батарейных отсеков при помощи крестовой отвертки со шлицем (PH2). Замените аккумуляторные батареи и установите крышки батарейных отсеков на место.

⚠ Предупреждение! Заменять следует сразу обе аккумуляторные батареи.



2. Brug kun originale batterier fra forhandleren.

Batterier skal fjernes og bortskaffes på en sikker måde, før du bortskaffer maskinen. (ANC:406 000 017/3)

2. Используйте только оригинальные батареи.

Перед утилизацией прибора необходимо извлечь из него батареи и обеспечить их безопасную утилизацию. (ANC:406 000 017/3)

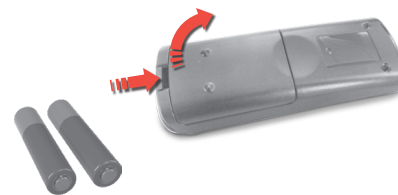

3. Udskiftning af fjernbetjeningens batterier:

Tryk på låsen og sving låget opad for at åbne batterirummet. Udskift de to batterier. Sæt lågen på igen. Brug kun batterier af typen R03 (AAA).

3. Замена батареек в пульте дистанционного управления:

для того, чтобы открыть батарейный отсек, нажмите на защелку и откиньте крышку вверх. Замените обе батарейки. Установите крышку на место. Используйте только батарейки типа R03 (AAA).

Rengøring af luftkanalen

Очистка воздуховода



1. Fjern støvbeholderen. Fjern snavs, der tilstopper luftkanalen. Sæt støvbeholderen på plads.

1. Извлеките пылесборник. Удалите мусор, застрявший в воздуховоде. Установите пылесборник на место.

Fejlhåndtering

Коды ошибок



1. Hvis der opstår en fejl, stopper robotten rengøringen. Advarselsikonet pulserer, og viser "E:" fulgt af en fejlkode, som vises på displayet.

Bemærk: For en komplet liste over fejlkoder og løsninger, se instruktionerne under "Fejlfinding".

1. В случае возникновения ошибки робот прекращает работу. На дисплее мигает предупредительный символ и код ошибки, состоящий из буквы «E:» и следующих за ней цифр. **Примечание.** Полный список кодов ошибок и методов устранения неисправностей приведен в Разделе «Поиск и устранение неисправностей».

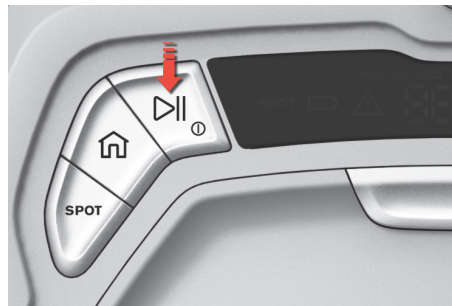

2. Når en fejl er udbedret, skal du trykke på Play/Pause knappen for at starte rengøringen.

2. Устранив ошибку, нажмите на кнопку «Пуск/Пауза» для начала уборки.

Fejlfinding

Problemer	Fejl Kode	Årsag	Løsning
Displayet er blankt.	-	Batteriet er fladt.	Oplad robotten.
Den aktuelle tid vise sikke på displayet.	-	Robotten har ikke været opladet i alt for lang tid.	Oplad robotten, og indstil uret.
Robotten starter ikke.		Støvbeholderen er der ikke eller er ikke lukket rigtig.	Sæt støvbeholderen i robotten, og luk låget rigtig.
Robotten flytter sig ikke/rengør ikke ordentligt.	E:10	Stødfangeren sidder fast.	Robotten sidder fast og har brug for hjælp til at komme fri. Løft og anbring robotten, hvor den kan bevæge sig frit.
	E:11	Højre hjul sidder fast.	Kontrollér, at alle dele drejer frit.
	E:12	Venstre hjul sidder fast.	Rengør og fjern sammenfiltrede tråde fra delene, om nødvendigt.
	E:13	Børsterullen sidder fast.	Udskift børsterullen eller siderullen, hvis den er beskadiget.
	E:14	Sidebørsten sidder fast.	Udskift børsterullen eller siderullen, hvis den er beskadiget.
Robotten sidder fast.	E:15	Robotten sidder fast.	Løft og anbring robotten, hvor den kan bevæge sig frit.
	-	Ledningen og adapteren er ikke sat rigtig sammen og/eller er ikke tilsluttet til lysnettet. Ladepladerne på robotten og ladestanden er ikke tilsluttet.	Sæt adapterstikket i ladestanden. Tilslut ledningen til lysnettet. Sørg for, at ladepladerne på robotten og ladestanden er tilsluttet. Kontrollér, at stikket og ledningen ikke er beskadigede.
Batterierne oplades ikke.	-	Batteriernes levetid er udløbet.	Udskift batterierne. Skift altid de 2 batteripakker samtidigt. Garanti.
Batterierne fungerer dårligt, når de oplades.	E:21	Batterierne fungerer dårligt, når de oplades.	Stop øjeblikkeligt opladningen, og frakobl ladestanden fra stikkontakten. Kontakt et autoriseret Electrolux-servicecenter.
Robotten overopvarmes, når den gør rent.	E:30	Omgivelses-temperaturen er for høj.	Sluk robotten og vent på, at den køler af. Træk rullegardiner ned for at holde stærkt sollys ude.
Service er påkrævet.	E:40	-	Kontakt et autoriseret Electrolux-servicecenter.
Tal blinker på displayet. Schedule (planlægnings) knappen svarer ikke, når der trykkes på den.	-	Den aktuelle tid er ikke indstillet.	Indstil den aktuelle tid. Man kan ikke anvende planlagt rengøring, hvis den aktuelle tid ikke er indstillet.
Der er kommet vand ind i robotten.	-	-	Det er nødvendigt at udskifte motoren på et autoriseret Electrolux-servicecenter. Skade på motoren pga. indtrængen af vand dækkes ikke af garantien.

For eventuelle yderligere problemer bedes du tjekke serviceområdet på vores webside eller kontakte et autoriseret Electrolux-servicecenter.

Besøg vores websted for at:



Få rådgivning til brug, brochure, fejlfinding, serviceoplysninger: www.electrolux.com



Registrer dit produkt for bedre service: www.electrolux.com/productregistration





Køb tilbehør og forbrugsartikler til dit apparat: www.electrolux.com/shop

Forbrugsartikler og tilbehør

 www.electrolux.com/shop

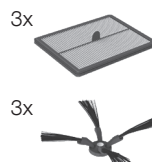
 MotionSense Kit
Ref: ERK1
PNC: 900168214/6



 Virtual Barrier™
Ref: EVW1
PNC: 900168216/1



 Batteripakke
ANC: 406 000 017/3

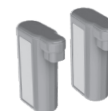

 Ladestand
ANC: 406 000 029/8

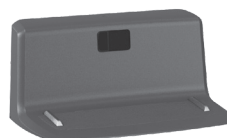

gb
fr

it
se

no
fi

dk
ru

cz
pl

Поиск и устранение неисправностей

Неисправность	Код ошибки	Причина	Решение
Дисплей погас.	-	Батарея разряжена.	Зарядите робота.
На дисплее не отображается текущее время.	-	Робот долго не заряжался.	Зарядите робота и установите текущее время.
Робот не запускается.		Пылесборник отсутствует или не закрыт надлежащим образом.	Вставьте в робота пылесборник, как следует закройте крышку.
Робот не двигается/не производит уборку надлежащим образом.	E:10	Бампер заклинен.	Робот застрял; ему нужна помощь, чтобы освободиться. Поднимите робот и поставьте его туда, где он сможет свободно передвигаться.
	E:11	Правое колесо заклинено.	Убедитесь, что все детали свободно вращаются. При необходимости произведите очистку и удалите намотавшиеся нитки. Замените щеточный валик или боковую щетку в случае их повреждения.
	E:12	Левое колесо заклинено.	
	E:13	Щеточный валик заклинен.	
	E:14	Боковая щетка заклинена.	
E:15	Робот застрял.	Поднимите робот и поставьте его туда, где он сможет свободно передвигаться.	
Батареи не заряжаются.	-	Сетевой шнур и адаптер не соединены надлежащим образом и/или не подключены к сети. Контакты для зарядки на базе и на роботе не соприкасаются.	Вставьте разъем адаптера в базу. Подключите шнур к сети. Убедитесь, что контакты для зарядки на базе и на роботе касаются друг друга. Проверьте вилку и шнур на предмет отсутствия повреждений.
Батареи не заряжаются или быстро садятся.	-	Истек срок службы аккумуляторов.	Замените батареи. Всегда заменяйте обе батареи. Гарантия.
Неисправность батарей во время зарядки.	E:21	Неисправность батарей во время зарядки.	Немедленно прервите зарядку и отключите базу от сети электропитания. Обратитесь в авторизованный сервисный центр Electrolux.
Робот перегревается при уборке.	E:30	Слишком высокая температура окружающей среды.	Выключите робот и дайте ему остыть. Опустите жалюзи на окнах, чтобы отсечь яркий солнечный свет.
Требуется техническое обслуживание.	E:40		Обратитесь в авторизованный сервисный центр Electrolux.
На дисплее мигают цифры. Прибор не реагирует на нажатие кнопки «Расписание».	-	Текущее время не установлено.	Установите текущее время. Если текущее время не установлено, использование уборки по расписанию недоступно.
Робот засосал воду.	-	-	Потребуется замена двигателя в авторизованном сервисном центре Electrolux. На повреждение двигателя вследствие попадания в него воды гарантия не распространяется.

В случае любых других проблем просим посетить раздел сервисного обслуживания на нашем веб-сайте или обратиться в авторизованный сервисный центр Electrolux.обслуживания на нашем веб-сайте или обратиться в авторизованный сервисный центр Electrolux.contact an authorized Electrolux service center.

На нашем веб-сайте Вы сможете:



Найти рекомендации по использованию изделий, руководства по эксплуатации, мастер устранения неисправностей, информацию о техническом обслуживании:

www.electrolux.com



Зарегистрировать свое изделие для улучшения обслуживания:

www.electrolux.com/productregistration



Приобрести принадлежности и расходные материалы для своего прибора:

www.electrolux.com/shop

Расходные материалы и принадлежности

 www.electrolux.com/shop

 Комплект MotionSense

Ref: ERK1
PNC: 900168214/6

3x 

3x 



 Virtual Barrier™
(«Виртуальный барьер»)

Ref: EVW1
PNC: 900168216/1



 Аккумуляторная батарея
ANC: 406 000 017/3

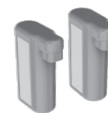

 База
ANC: 406 000 029/8

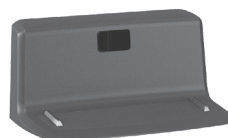



gb
fr

it
se

no
fi

dk
ru

cz
pl



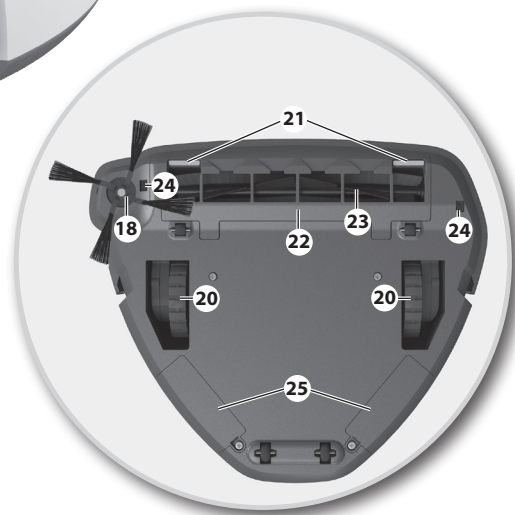
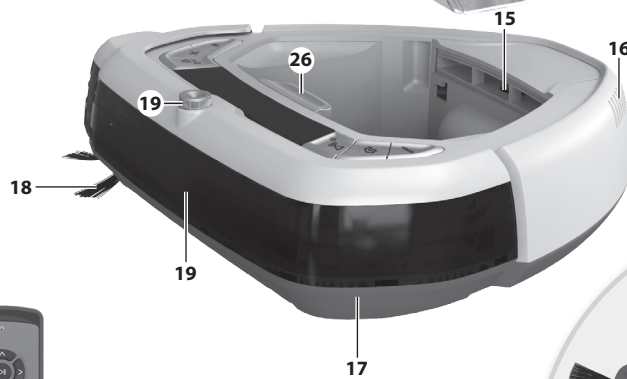
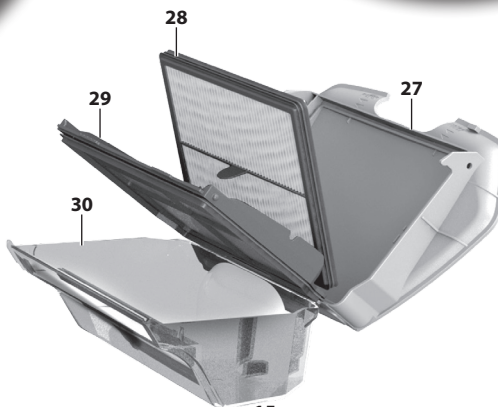
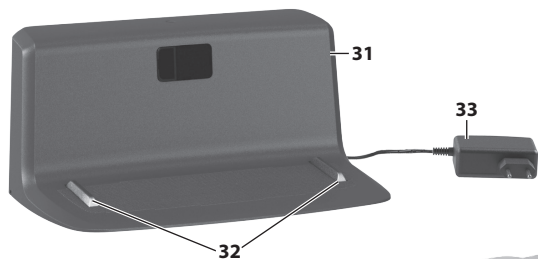

Česky

Před spuštěním

- Vybalte robotický vysavač Electrolux MotionSense a systém příslušenství a zkontrolujte, zda je obsaženo veškeré příslušenství.*
- Pozorně si přečtěte tento návod k použití.
- Věnujte zvláštní pozornost kapitole s bezpečnostními pokyny.

Ať vám robotický vysavač Electrolux MotionSense dobře slouží!

Obsah:

Bezpečnostní pokyny	18
Zákaznické informace a politika udržitelnosti	19
Jak používat robotický vysavač	80–83
Tipy k dosažení nejlepších výsledků	84–85
Vyprazdňování nádoby na prach	86
Čištění/výměna filtru	86
Čištění a údržba	87
Výměna baterií	88
Řešení chyb	88
Odstraňování závad	89

Popis robotického vysavače

- 1 Displej / ovládací panel
- 2 Tlačítko vysávání místa (SPOT)
- 3 Tlačítko návratu domů
- 4 Tlačítko spuštění/pozastavení/vypnutí (delší stisknutí)
- 5 Tlačítko plánovacího časovače / tlačítko nastavení (delší stisknutí)
- 6 Tlačítko +
- 7 Tlačítko OK (potvrzení)
- 8 Ukazatel hodin / dne v týdnu
- 9 Ukazatel plánovaného vysávání
- 10 Ukazatel nádoby na prach
- 11 Ukazatel návratu domů
- 12 Ukazatel vysávání místa (SPOT)
- 13 Ukazatel stavu baterie
- 14 Výstražný ukazatel
- 15 Jednotka ventilátoru
- 16 Vývod vzduchu
- 17 Nárazník
- 18 Boční kartáč
- 19 Systém MotionSense (k detekci překážek)
- 20 Hlavní kolečka
- 21 Dobíjecí konektory
- 22 Víko kartáčového válečku
- 23 Kartáčový váleček
- 24 Snímač srážu
- 25 Prostor pro baterie
- 26 Uvolňovací tlačítko nádoby na prach
- 27 Víko nádoby na prach
- 28 Filtr
- 29 Rám filtru (a sítko)
- 30 Nádoba na prach
- 31 Dobíjecí stanice
- 32 Dobíjecí konektory
- 33 Síťový adaptér a kabel
- 34 Virtuální bariéra* (baterie nejsou součástí balení)
- 35 Dálkové ovládání* (baterie jsou součástí balení)

* Příslušenství se může lišit v závislosti na modelu.

Polski

Przed rozpoczęciem

- Rozpakować robota odkurzającego Electrolux MotionSense oraz zestaw akcesoriów i sprawdzić, czy dołączono wszystkie akcesoria.*
- Uważnie zapoznać się z instrukcją obsługi.
- Zwrócić szczególną uwagę na wskazówki dotyczące bezpieczeństwa.

Życzymy zadowolenia z użytkowania robota Electrolux MotionSense!

Spis treści:

Wskazówki dotyczące bezpieczeństwa	20
Informacje dla użytkownika i polityka zrównoważonego rozwoju	21
Użytkowanie robota	80–83
Wskazówki pomocne w uzyskaniu najlepszych efektów	84–85
Opróżnianie pojemnika na kurz	86
Czyszczenie/wymiana filtra	86
Konserwacja i czyszczenie	87
Wymiana akumulatorów	88
Postępowanie po wystąpieniu błędu	88
Rozwiązywanie problemów	90

Opis robota do odkurzania

- 1 Wyświetlacz/panel sterowania
- 2 Przycisk czyszczenia SPOT
- 3 Przycisk pozycji początkowej
- 4 Przycisk Start/Pauza / Przycisk Wył. (długie naciśnięcie)
- 5 Przycisk Harmonogram / Przycisk Ustawienia (długie naciśnięcie)
- 6 Przycisk +
- 7 Przycisk OK (potwierdzenia)
- 8 Wskazanie godziny/dnia tygodnia
- 9 Wskaźnik odkurzania według harmonogramu
- 10 Wskaźnik pojemnika na kurz
- 11 Wskaźnik pozycji początkowej
- 12 Wskaźnik SPOT
- 13 Wskaźnik stanu akumulatora
- 14 Wskaźnik ostrzeżenia
- 15 Moduł wentylatora
- 16 Wylot powietrza
- 17 Zderzak
- 18 Boczna szczotka
- 19 System MotionSense (wykrywający przeszkody)
- 20 Koła główne
- 21 Styki ładowania
- 22 Pokrywa szczotki obrotowej
- 23 Szczotka obrotowa
- 24 Czujniki uskołu
- 25 Komory akumulatorów
- 26 Przycisk zwalnający pojemnik na kurz
- 27 Pokrywa pojemnika na kurz
- 28 Filtr
- 29 Ramka filtru (oraz siatka)
- 30 Pojemnik na kurz
- 31 Stacja ładująca
- 32 Styki ładowania
- 33 Zasilacz i przewód
- 34 Wirtualna bariera* (baterie nie wchodzi w skład zestawu)
- 35 Pilot zdalnego sterowania* (baterie nie wchodzi w skład zestawu)

* Akcesoria mogą różnić się w zależności od modelu.

gb
frit
seno
fidk
rucz
pl

Instalace robotického vysavače Instalacja robota do odkurzania

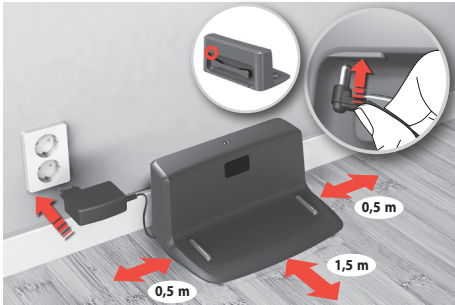

1. Dobíjecí stanici položte na podlahu ke zdi. Zapojte konektor adaptéru do zástrčky na zadní straně stanice. Zasuňte zástrčku napájecího kabelu do síťové zásuvky. Naviňte nadbytečný kabel na zadní stranu stanice. Ujistěte se, že je na obou stranách dobíjecí stanice 0,5 m volného místa a 1,5 m volného místa před ní.

1. Ustawić stację ładującą na podłodze przy ścianie. Podłączyć zasilacz do gniazda zasilania z tyłu stacji. Włożyć wtyczkę przewodu zasilającego do gniazdka. Nawinąć zbędną część przewodu z tyłu stacji. Zapewnić odstęp 0,5 m po bokach oraz 1,5 m z przodu stacji ładującej.

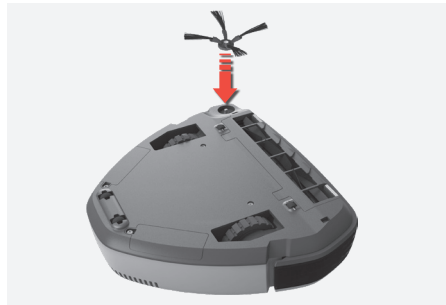

2. Pomocí magnetu připojte boční kartáč do držáku na spodní straně robotického vysavače.

Poznámka: Pokud štětiny potřebují narovnat, stačí boční kartáč namočit do horké vody. Před opětovným připojením bočního kartáče nechte štětiny zcela vyschnout.

⚠️ Pozor! Pokud používáte robotický vysavač k vysávání místností s kobercem ode zdi ke zdi, odstraňte boční kartáč, abyste zabránili jeho poškození.

2. Zamontować boczną szczotkę w uchwycie magnetycznym na spodniej stronie robota.

Uwaga: Jeśli włosie szczotki wymaga wyprostowania, wystarczy zanurzyć je w gorącej wodzie. Przez zamontowaniem bocznej szczotki włosie powinno całkowicie wyschnąć.

⚠️ Uwaga! Jeśli robot służy do odkurzania wykładziny zakrywającej całą powierzchnię podłogi, należy zdemontować boczną szczotkę, aby uniknąć jej uszkodzenia.



3. Chcete-li vysavač spustit, položte jej do dobíjecí stanice.

Ikona baterie bude červeně problíkávat na znamení, že má nízkou kapacitu a dobíjí se.

Poznámka: Robotický vysavač není při prvním vybalení plně dobítý.

3. Aby uruchomić robota, należy umieścić go na stacji ładującej.

Symbol baterii zacznie migać na czerwono, sygnalizując niski poziom naładowania akumulatora i jego ładowanie.

Uwaga: Robot nie jest fabrycznie w pełni naładowany.

Stav baterie/nabíjení Akumulator/stan naładowania

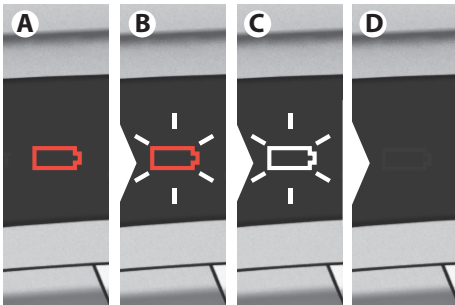

1. Červená baterie (A) značí, že zařízení potřebuje dobít. **Červené blikání (B):** Zařízení se dobíjí – nízký stav nabití.

Bílé blikání (C): Zařízení je dostatečně dobité k použití. (Po stisknutí tlačítka spuštění/pozastavení začne vysávat.) **Když je zařízení plně dobíté,** ikona zhasne (D). Plné dobíjení trvá přibližně tři hodiny.

1. Czerwona symbol baterii (A) oznacza, że urządzenie należy naładować.

Czerwony pulsujący symbol (B): Trwa ładowanie urządzenia – akumulator rozładowany.

Białe pulsujące symbol (C): Urządzenie jest wystarczająco naładowane i można go używać. (Nacisnąć przycisk Start/Pauza, aby rozpocząć odkurzanie).

Symbol zniknie (D) po całkowitym naładowaniu urządzenia. Czas całkowitego ładowania wynosi ok. 3 godzin.



2. K zachování životnosti a výkonu baterie:

- Robotický vysavač vždy neustále dobíjejte, když jej nepoužíváte.
- Po vysávání jej co nejrychleji dobijte. Příliš dlouhá prodleva by mohla mít dopad na výkonnost baterií.

2. Aby zachować żywotność i wydajność akumulatora:

- Nieużytkowany robot należy przechowywać po uprzednim naładowaniu.
- Należy naładować robota niezwłocznie po zakończeniu odkurzania. Zbyt długa przerwa może mieć negatywny wpływ na żywotność akumulatorów.



3. Uskladnění (bez zapojení do zásuvky): V případě, že je robotický vysavač uskladněn bez nabíjení, vyjměte baterie a uložte je odděleně. (Před vyjmutím baterie dobijte.)

Pokyny k vyjmutí baterií naleznete v části „Výměna/vyjmutí baterií“ na straně 88.

3. Przechowywanie (bez podłączenia do zasilania):

Przechowując robot odłączony od zasilania należy wyjąć akumulatory i przechowywać je osobno. (Naładować akumulatory przed wyjęciem.)

Instrukcja wyjmowania akumulatorów znajduje się w rozdziale „Wymiana/wyjmowanie akumulatorów“ na stronie 88.

Nastavení hodin a předváděcí nastavení Ustawianie zegara i sygnalizacji dźwiękowej

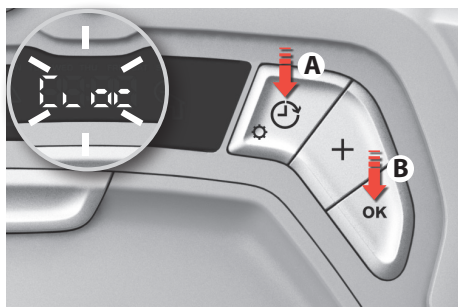

1. Nastavení hodin: Stisknete a podržte tlačítko plánovacího časovače/nastavení (A), dokud nezačne blikat „CLOC“. Stisknete „OK“ (B) a začnou blikat dny v týdnu.
Poznámka: Tlačítko plánovacího časovače/nastavení (A) lze použít kdykoliv k opuštění nabídky. Nastavení lze také pohodlněji spravovat pomocí dálkového ovládní.

1. Ustawianie zegara: Nacisnąć i przytrzymać przycisk Harmonogram/Ustawienia (A), aż zacznie migać wskazanie „CLOC“. Nacisnąć „OK“ (B) – zacznie migać dzień tygodnia.
Uwaga: Aby zakończyć, należy w dowolnej chwili nacisnąć przycisk Harmonogram/Ustawienia (A). Ustawienia można zmieniać wygodnie za pomocą pilota zdalnego sterowania.

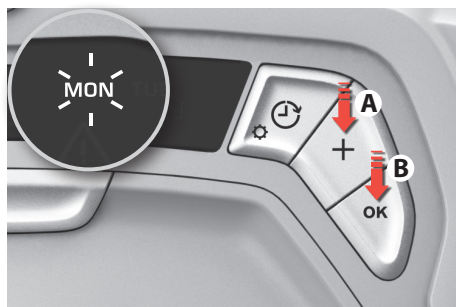

2. Nastavení aktuálního dne v týdnu a času:
„Den v týdnu“: Stisknete tlačítko + (A), dokud neblíká správný den. Potvrďte stisknutím „OK“ (B).
„Godzina“: Stisknete tlačítko + (A), dokud neblíká správná hodina. Potvrďte stisknutím „OK“ (B).
„Minuta“: Stisknete tlačítko + (A), dokud neblíká správná minuta. Potvrďte stisknutím „OK“ (B) a opusťte nabídku.

2. Ustawianie dnia tygodnia i godziny:
„Dzień tygodnia“: Naciskać przycisk + (A), aż zacznie migać odpowiedni dzień tygodnia. Zatwierdzić przyciskiem „OK“ (B).
„Godzina“: Naciskać przycisk + (A), aż zacznie migać odpowiednia godzina. Zatwierdzić przyciskiem „OK“ (B).
„Minuty“: Naciskać przycisk + (A), aż zacznie migać odpowiednia liczba minut. Zatwierdzić przyciskiem „OK“ (B) i zakończyć.

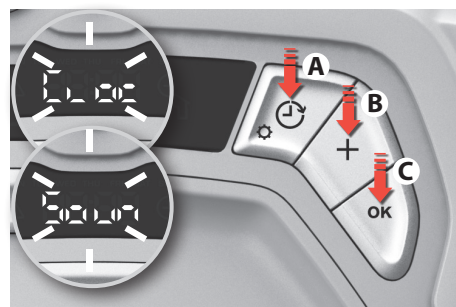

3. Zapnutí/vypnutí zvuku:
Stisknete a podržte tlačítko plánovacího časovače/nastavení (A), dokud nezačne blikat „CLOC“. Stisknete tlačítko + (B) a zobrazí se „SOUN“. Stisknete „OK“ (C) a zobrazí se „ON“. Stisknutím tlačítka + (B) zvuk zapnete („On“) nebo vypnete („Off“).
Potvrďte stisknutím „OK“ (C) a opusťte nabídku.

3. Włączanie/wyłączanie sygnalizacji dźwiękowej:
Nacisnąć i przytrzymać przycisk Harmonogram/Ustawienia (A), aż zacznie migać wskazanie „CLOC“. Nacisnąć przycisk + (B) – pojawi się wskazanie „SOUN“. Nacisnąć przycisk „OK“ (C) – pojawi się wskazanie „ON“ (Wł.). Nacisnąć przycisk + (B), aby włączyć (On) lub wyłączyć (Off) sygnalizację dźwiękową. Nacisnąć przycisk „OK“ (C), aby potwierdzić i zakończyć.

Režimy vysávání Tryby odkurzania



1. Stisknutím tlačítka spuštění/pozastavení (A) spustíte vysávání.
Na displeji se zobrazí „Auto“.
Poznámka: Krátkým stisknutím tlačítka spuštění/pozastavení (A) pozastavíte vysávání nebo jeho stisknutím a podržením vysávání ukončíte.

1. Nacisnąć przycisk Start/Pauza (A), aby rozpocząć odkurzanie.
Wyświetlacz będzie wskazywał „Auto“.
Uwaga: Nacisnąć krótko przycisk „Start/Pauza“ (A), aby wstrzymać odkurzanie, lub nacisnąć i przytrzymać, aby je zakończyć.

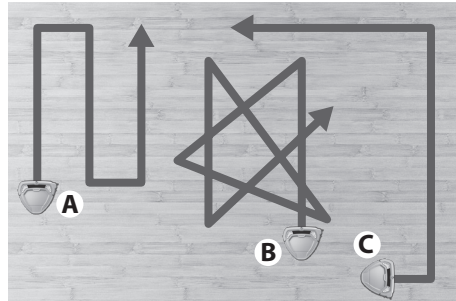

2. Logické obvody robotického vysavače detekují překážky a následně vypočítávají optimální trasu vysávání a účinné vysávání. Automaticky bude přepínat mezi různými režimy trasy vysávání:
- Had (A)
- Odraz (B)
- Podél stěn (C)

2. Robot inteligentnie wykrywa przeszkody i oblicza optymalny tor poruszania się, zapewniający wydajne odkurzanie. Urządzenie automatycznie przełącza się między trybami odkurzania:
- Wąż (A)
- Odbijanie (B)
- Wzdłuż ściany (C)

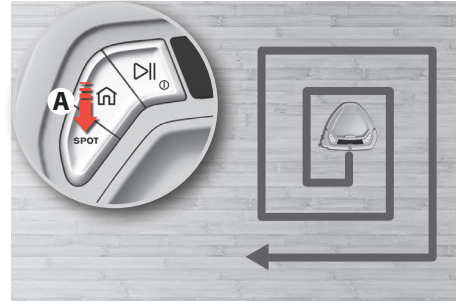

3. Vysávání místa (malé plochy, asi 1 m²): Položte robotický vysavač na místo, které chcete vysát, a stisknete tlačítko vysávání místa (SPOT) (A). Vysávání místa lze spustit, zatímco robotický vysavač pracuje nebo je v režimu plánovacího časovače. Když dokončí práci, robotický vysavač se přepne do pohotovostního režimu. Stisknutím tlačítka spuštění/pozastavení budete pokračovat ve vysávání v normálním režimu.

3. Odkurzanie punktowe (mały obszar, ok. 1 m²): Umieścić robota w miejscu do odkurzenia i nacisnąć przycisk SPOT (A). Odkurzanie punktowe można włączyć, gdy robot pracuje lub działa w trybie harmonogramu. Po zakończeniu robot przejdzie w tryb bezczynności. Nacisnąć przycisk Start/Pauza, aby kontynuować odkurzanie w normalnym trybie.

gb
fr

it
se

no
fi

dk
ru

cz
pl

Automatické dokování/dobíjení

Automatyczne dokowanie/ladowanie

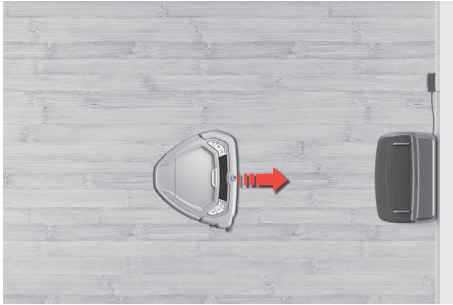

1. **Když je vysávání dokončeno**, robotický vysavač se automaticky vrátí do nabíjecí stanice k dobíjení. Pokud se robotický vysavač nachází v jiné místnosti, bude hledat dobíjecí stanici, dokud mu nedojdou baterie.

! Pozor! Po vysávání robotický vysavač co nejrychleji dobijte. Příliš dlouhá prodleva by mohla mít dopad na výkonnost baterií.

1. **Po zakończeniu odkurzenia** robot automatycznie powraca do stacji ładowującej w celu naładowania. Jeśli robot znajduje się w innym pomieszczeniu, będzie szukał stacji ładowującej tak długo, aż wyczerpią się akumulatory.

! Uwaga! Należy naładować robota niezwłocznie po zakończeniu odkurzenia. Zbyt długa przerwa może mieć negatywny wpływ na żywotność akumulatorów.

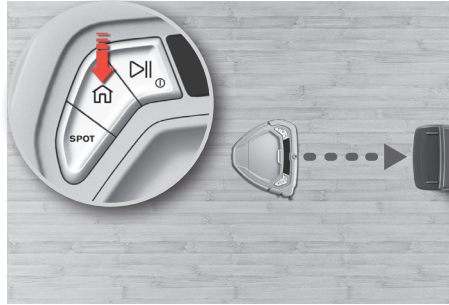

2. **Zastavte vysávání a pošlete robotický vysavač do nabíjecí stanice:** Stiskněte tlačítko návratu domů. Robotický vysavač automaticky zastaví vysávání a vrátí se do stanice. Pokud je robotický vysavač spuštěn v místnosti, kde není dostupná dobíjecí stanice, začne ji hledat.

2. **Zakończenie odkurzenia i wysłanie robota do stacji ładowującej:** Nacisnąć przycisk pozycji początkowej. Robot automatycznie zakończy odkurzenie i powróci do stacji. Jeśli robot znajduje się w pomieszczeniu bez dostępnej ładowarki, zacznie jej szukać.

Přenášení robotického vysavače

Przenoszenie robota



1. **Vždy přenášejte robotický vysavač oběma rukama přední částí nahoru.**

1. **Należy zawsze przenosić robota, trzymając go obiema rękami, przednią częścią skierowaną do góry.**

Virtuální bariéra (závisí na modelu)

Wirtualna bariera (zależnie od modelu)

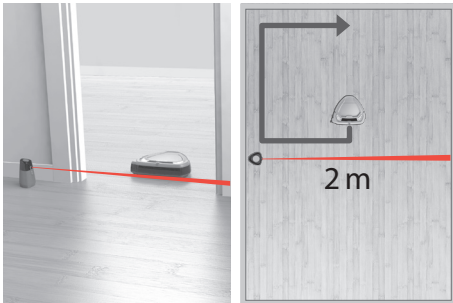

1. **Virtuální bariéra tvoří neviditelnou linii (2 m), za kterou se robotický vysavač nemůže přesunout.** Lze ji použít k vymezení určité oblasti vysávání nebo k vytvoření zakázaných zón (například s kabely nebo křehkými předměty).

Poznámka: Pokud virtuální bariéře dojdou baterie, může se robotický vysavač do zakázané oblasti přesunout.

1. **Wirtualna bariera tworzy niewidzialną linię (2 m), której nie może przekroczyć robot.** Można ją wykorzystać do określenia pewnego obszaru, który ma zostać odkurzony, lub obszarów niedozwolonych dla urządzenia (np. miejsc, w których znajdują się przewody lub delikatne przedmioty).
Uwaga: Jeśli dojdzie do rozładowania baterii wirtualnej bariery, robot może przedostać się do niedozwolonego obszaru.

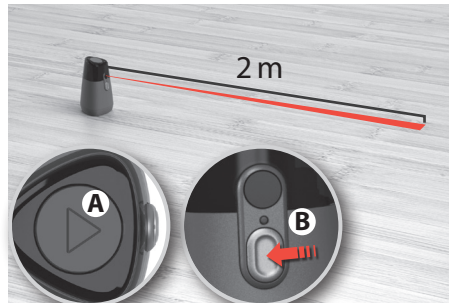

2. **Virtuální bariéru položte na podlahu.** (Šipka na vrchu (A) značí směr bariéry.)

Stisknutím tlačítka ZAP-VYP (B) bariéru zapnete. K dispozici jsou dva režimy. Stisknutím a podržením tlačítka ZAP-VYP (B) na dvě sekundy bariéru vypnete.

Poznámka: Virtuální bariéru položte minimálně 0,5 m od dobíjecí stanice.

2. **Ustawić wirtualną barierę na podłodze.** (Strzałka na górze (A) wskazuje kierunek ustawienia bariery.)

Nacisnąć przycisk Wł./Wyt. (B), aby włączyć barierę. Dostępne są dwa tryby działania urządzenia. Aby wyłączyć barierę, należy nacisnąć i przytrzymać przez 2 sekundy przycisk Wł./Wyt. (B).

Uwaga: Ustawić wirtualną barierę w odległości co najmniej 0,5 m od stacji ładowującej.

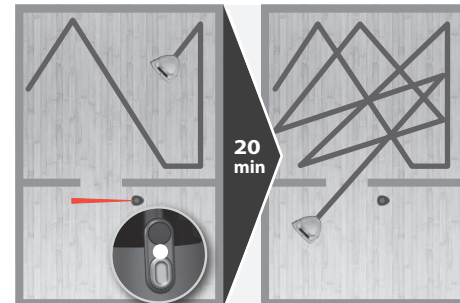

3. **Automatické vypnutí po 20 minutách:** Položte virtuální bariéru do dveří. Jednou stisknete tlačítko a zelená LED kontrolka bude značit, že se bariéra po 20 minutách vypne. Robotický vysavač se zaměří na úklid vymezené oblasti. Automaticky se vypne po 20 minutách, aby robotickému vysavači umožnila úklid nové oblasti.

3. **Funkcja samoczynnego wyłączenia po upływie 20 minut:** Ustawić wirtualną barierę w drzwiach. Nacisnąć jednokrotnie przycisk – świecąca się zielona kontrolka sygnalizuje, że urządzenie wyłączy się po upływie 20 minut. Robot będzie poruszał się w zdefiniowanym obszarze. Po upływie 20 minut bariera samoczynnie wyłączy się, umożliwiając robotowi odkurzenie nowego obszaru.

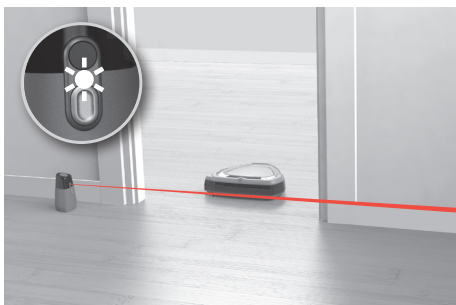

4. Automatické vypnutí po 8 hodinách: Položením virtuální bariéry vymezíte zakázanou zónu. Dvakrát stiskněte tlačítko a blikající zelená LED kontrolka bude značit, že se bariéra vypne po 8 hodinách, čímž umožní jeden nebo více vysávacích cyklů.

4. Funkcja samoczynnego wyłączenia po upływie 8 godzin: Ustawić wirtualną bariere, aby określić niedozwolony obszar. Nacisnąć dwukrotnie przycisk – migająca zielona kontrolka sygnalizuje, że urządzenie wyłączy się po upływie 8 godzin, umożliwiając jeden lub dwa cykle odkurzania.



5. Výměna baterií: Červená blikající LED kontrolka značí, že je zapotřebí vyměnit baterie. Prostor pro baterie se nachází na spodní straně virtuální bariéry. Stiskněte západku a odstraňte víko. Vyměňte obě baterie a znovu nasadte víko prostoru pro baterie.
(Ref.: LR14/C, baterie nejsou součástí balení)

5. Wymiana baterii: Migająca czerwona kontrolka sygnalizuje konieczność wymiany baterii. Komora baterii znajduje się na spodzie obudowy wirtualnej bariery. Nacisnąć zatrzask do wewnątrz i zdjąć pokrywę. Wymienić obie baterie na nowe i ponownie założyć pokrywę.
(typ LR14/C, baterie nie wchodzi w skład zestawu)



6. Virtuální bariéra je dostupná u všech modelů jako příslušenství. K vymezení oblasti vysávání můžete použít jednu nebo více virtuálních bariér. (Ref.: EVW1)

6. Wirtualna bariera jest dostępna jako wyposażenie dodatkowe do wszystkich modeli. Można używać jednej lub dwóch wirtualnych bariér do ograniczania obszaru odkurzania. (typ EVW1)

Naplánované vysávání Odkurzanie według harmonogramu

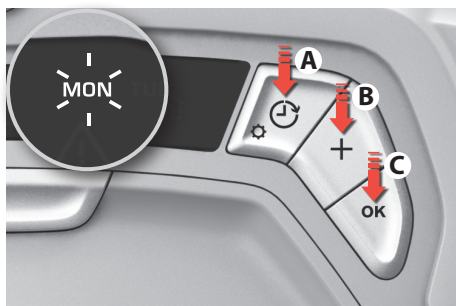

1. Naplánování vysávání: stiskněte tlačítko plánovacího časovače/nastavení (A). Rozbliká se den v týdnu.

Změna „Dne v týdnu“: stiskněte tlačítko + (B), dokud nebliká požadovaný den. Potvrďte stisknutím „OK“ (C). Na displeji bliká „OFF“.

1. Programowanie harmonogramu odkurzania: nacisnąć przycisk Harmonogram/Ustawienia (A). Zacznie migać dzień tygodnia.

Zmiana ustawienia dnia tygodnia: naciskać przycisk + (B), aż zacznie migać odpowiedni dzień tygodnia. Nacisnąć przycisk „OK“ (C), aby potwierdzić. Na wyświetlaczu zacznie migać wskazanie „OFF“.

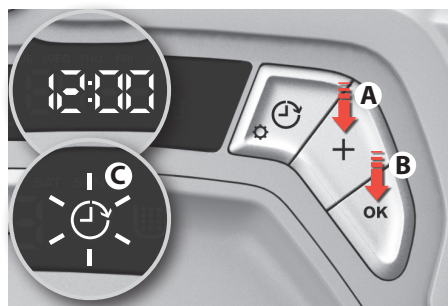

2. Změna „Hodiny“: stiskněte tlačítko + (A), dokud nebliká požadovaná hodina. Potvrďte stisknutím „OK“ (B).

Změna „Minut“: stiskněte tlačítko + (A), dokud neblikají požadované minuty (lze volit pouze po 10 minutách). Potvrďte stisknutím „OK“ (B).

Na znamení, že je aktivní plánované vysávání, se rozsvítí ikona plánování (C).

2. Zmiana ustawienia godziny: naciskać przycisk + (A), aż zacznie migać odpowiednia godzina. Nacisnąć przycisk „OK“ (B), aby potwierdzić.

Zmiana ustawienia minut: naciskać przycisk + (A), aż zacznie migać odpowiednia liczba minut (minuty można ustawić z dokładnością do 10). Nacisnąć przycisk „OK“ (B), aby potwierdzić. Zaświeci się symbol Harmonogram (C), sygnalizując włączony harmonogram odkurzania.

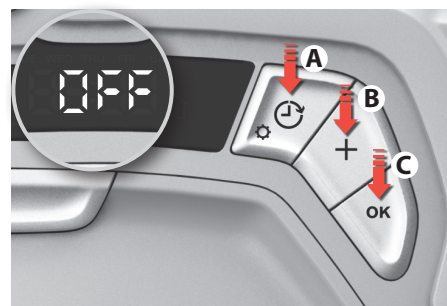

3. Odstranění plánovaného vysávání:

Stiskněte tlačítko plánovacího časovače/nastavení (A), rozbliká se den v týdnu, stiskněte tlačítko + (B), dokud nebliká správný den.

Potvrďte stisknutím „OK“ (C).

Stiskněte tlačítko + (B), dokud nebliká „OFF“.

Potvrďte stisknutím „OK“ (C) a opusťte nabídku.

3. Usuwanie harmonogramu odkurzania:

Nacisnąć przycisk Harmonogram/Ustawienia (A) – zacząć migać dni tygodnia; naciskać przycisk + (B), aż zacznie migać odpowiedni dzień.

Nacisnąć przycisk „OK“ (C), aby potwierdzić.

Naciskać przycisk + (B), aż zacznie migać wskazanie „OFF“ (WYŁ).

Nacisnąć przycisk „OK“ (C), aby potwierdzić i zakończyć.

Dálkové ovládání (závisí na modelu)

Pilot zdalnego sterowania (zależnie od modelu)

**1. Postup dálkového ovládání robotického vysavače:**

Zapněte vysavač stisknutím „Zap/Vyp“ (A).
Udejte směr vysávání pomocí tlačítek šipek (B).
Spustíte nebo zastavíte vysávání stisknutím tlačítka spuštění/pozastavení (C).

1. Aby zdalnie sterować robotem:

Włączyć urządzenie, naciskając przycisk „Wł./Wył.” (A).
Wskazać kierunek odkurzania za pomocą przycisków strzałek (B).
Rozpocząć lub przerwać odkurzanie, naciskając przycisk Start/Pauza (C).

**2. Nastavení hodin:** Stisknete tlačítko času (A), rozblíká se den v týdnu.

Změna „Dne v týdnu“: Stisknete tlačítko < nebo > (B), dokud neblíká správný den. Potvrďte stisknutím „OK“ (D). Na displeji blíká „OFF“.

Poznámka: K potvrzení můžete stisknout buď „OK“ nebo „spustit/pozastavit“.

2. Ustawianie zegara: Nacisnąć przycisk czasu (A) – zacznie migać dzień tygodnia.

Zmiana ustawienia dnia tygodnia: Naciskać przycisk < lub > (B), aż zacznie migać odpowiedni dzień. Zatwierdzić przyciskiem „OK“ (D).

Na wyświetlaczu zacznie migać wskazanie „OFF“ (WYŁ).

Uwaga: Aby potwierdzić, nacisnąć przycisk „OK“ lub „Start/Pauza“.

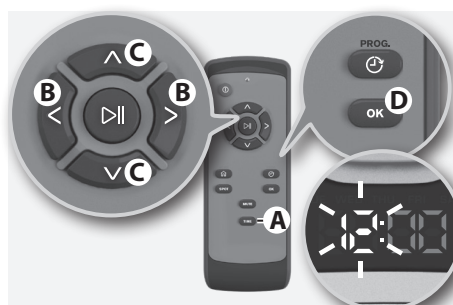
**3. Změna „Hodiny“:** stisknete tlačítko ^ nebo v, dokud neblíká správná hodina. Potvrďte stisknutím „OK“ (D).

Změna „Minut“: stisknete tlačítko ^ nebo v (C), dokud neblíká správné minuty (lze volit pouze po 10 minutách). Potvrďte stisknutím „OK“ (D).

3. Zmiana ustawienia godziny: naciskać przycisk ^ lub v (C), aż zacznie migać odpowiednia godzina. Zatwierdzić przyciskiem „OK“ (D).

Zmiana ustawienia minut: naciskać przycisk ^ lub v (C), aż zacznie migać odpowiednia liczba minut (minuty można ustawić z dokładnością do 10). Zatwierdzić przyciskiem „OK“ (D).

**4. Naplánování vysávání:** stisknete tlačítko plánovacího časovače/programu (A).

Rozblíká se den v týdnu.

Změna „Dne v týdnu“: stisknete tlačítko < nebo > (B), dokud neblíká požadovaný den. Potvrďte stisknutím „OK“ (D). Na displeji blíká „OFF“.

4. Programowanie harmonogramu odkurzania:

nacisnąć przycisk Harmonogram/prog (A).

Zacznie migać dzień tygodnia.

Zmiana ustawienia dnia tygodnia: naciskać przycisk < lub > (B), aż zacznie migać odpowiedni dzień tygodnia. Nacisnąć przycisk „OK“ (D), aby potwierdzić. Na wyświetlaczu zacznie migać wskazanie „OFF“.

**5. Změna „Hodiny“:** stisknete tlačítko ^ nebo v (C), dokud neblíká požadovaná hodina. Potvrďte stisknutím „OK“ (D).

Změna „Minut“: stisknete tlačítko ^ nebo v (C), dokud neblíká požadované minuty (lze volit pouze po 10 minutách). Potvrďte stisknutím „OK“ (D).

Na znamení, že je aktivní plánované vysávání, se rozsvítí ikona plánování (E).

5. Zmiana ustawienia godziny: naciskać przycisk ^ lub v (C), aż zacznie migać odpowiednia godzina. Nacisnąć przycisk „OK“ (D), aby potwierdzić.

Zmiana ustawienia minut: naciskać przycisk ^ lub v (C), aż zacznie migać odpowiednia liczba minut (minuty można ustawić z dokładnością do 10). Nacisnąć przycisk „OK“ (D), aby potwierdzić. Zaświeci się symbol Harmonogram (E), sygnalizując włączony harmonogram odkurzania.

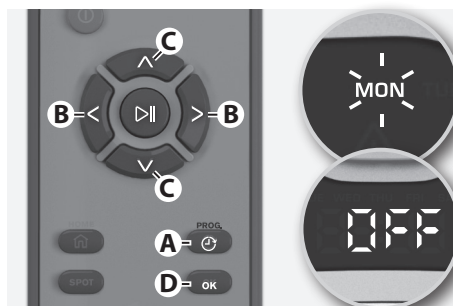
**6. Odstranění plánovaného vysávání:**

Stisknete tlačítko plánovacího časovače/programu (A), blíkájí dny v týdnu, stisknete tlačítko < nebo > (B), dokud neblíká správný den.

Potvrďte stisknutím „OK“ (D).

Stisknete tlačítko ^ nebo v (C), dokud neblíká „OFF“.

Potvrďte stisknutím „OK“ (D) a opusťte nabídku.

6. Usuwanie harmonogramu odkurzania:

Nacisnąć przycisk Harmonogram/prog (A) – zaczną migać dni tygodnia; naciskać przycisk < lub > (B), aż zacznie migać odpowiedni dzień.

Nacisnąć przycisk „OK“ (D), aby potwierdzić.

Naciskać przycisk ^ lub v (C), aż zacznie migać wskazanie „OFF“ (WYŁ.).

Nacisnąć przycisk „OK“ (D), aby potwierdzić i zakończyć.

Příprava oblasti vysávání

Před vysáváním z podlahy odstraňte menší a křehké předměty, jako jsou kusy oblečení, šňůry od záclon, papír a napájecí kabely. Pokud zařízení přejede přes napájecí kabel a zatáhne za něj, hrozí nebezpečí stržení předmětu ze stolu či police.

Větší/vyšší předměty, jako jsou židle, lze ponechat na místě, jelikož robotický vysavač bude vysávat kolem nich.

Pro nejlepší výkon se doporučuje vyvarovat se používání robotického vysavače na kobercích, které jsou vyšší než 20 mm, a na nízkých kobercích s dlouhým volným chlupem.

Tmavé plochy (stěny) mohou ovlivnit systém MotionSense (detekci překážek).

Vymezení oblasti vysávání

Robotický vysavač vysaje všechny podlahy, na které se dostane. K vymezení oblasti vysávání jednoduše zavřete dveře nebo použijte virtuální bariéru.

Vyprazdňování prachu mezi plánovaným vysáváním

Chcete-li dosáhnout nejlepších výsledků při plánovaném vysáváním, pravidelně vyprazdňujte nádobu na prach.

Przygotowanie obszaru do odkurzania

Przed rozpoczęciem odkurzania usunąć z podłogi małe i delikatne przedmioty, takie jak odzież, sznury od zasłon, papiery czy przewody zasilające. Jeśli urządzenie przejedzie nad przewodem zasilającym i pociągnie go, może dojść do ściągnięcia przedmiotu ze stołu lub półki.

Większe/wyższe przedmioty, takie jak krzesła, można zostawić – robot je ominie podczas sprzątania.

Aby uzyskać najlepsze efekty, nie zaleca się używania robota do odkurzania dywanów o grubości powyżej 20 mm ani cienkich dywanów z długim włosem.

Ciemne powierzchnie (ściany) mogą zakłócać działanie układu MotionSense (wykrywania przeszkód).

Ograniczanie obszaru odkurzania

Robot odkurzy wszystkie dostępne podłogi. Aby ograniczyć odkurzany obszar, wystarczy zamknąć drzwi lub użyć wirtualnej bariery.

Usuwanie kurzu między odkurzeniami według harmonogramu

Aby odkurzenie według harmonogramu dało najlepsze efekty, należy regularnie opróżniać pojemnik na kurz.

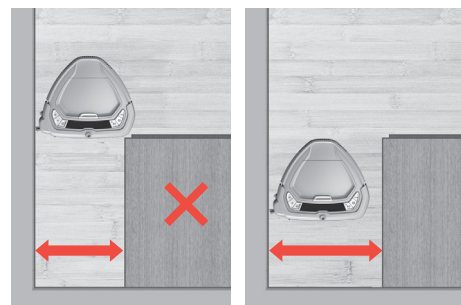

1. Doporučujeme ponechat dostatek místa mezi nábytkem a stěnami (asi 40 cm), aby mohl robotický vysavač vysávat všude.

1. Aby robot mógł dotrzeć we wszystkie miejsca, należy zapewnić odpowiedni odstęp między meblami a ścianami (około 40 cm).

gb
frit
seno
fidk
rucz
pl

Vyprazdňování nádoby na prach Opróżnianie pojemnika na kurz



1. Nádoby na prach vyprazdňujte pravidelně, případně vždy, když se rozsvítí ikona nádoby na prach.

Poznámka: Doporučujeme současně zkontrolovat čistotu snímačů srážu (viz pokyny v části „Čištění snímačů“).

1. Pojemnik na kurz należy opróżniać regularnie lub gdy zaświeci się symbol pojemnika.

Uwaga: Zaleca się, aby jednocześnie sprawdzać, czy czujniki uskoku są czyste (patrz wskazówki w rozdziale „Czyszczenie czujników“).

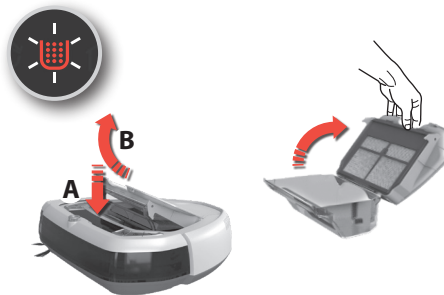

2. Stiskněte uvolňovací tlačítko (A), vyklopte nádobu na prach směrem vzhůru a vyjměte ji (B).

Vyklopením směrem vzhůru otevřete víko.

Nádoby na prach vyprazdňte do odpadkového koše.

Poznámka: Když ikona nádoby na prach bliká, znamená to, že byla nádoba na prach vyjmuta nebo že není ve správné poloze.

2. Naciśnięć przycisk zwalniający (A) i wyjąć pojemnik na kurz, kierując go w górę (B).

Otworzyć pokrywę, odchylając ją w górę.

Opróżnić pojemnik na kurz do kosza.

Uwaga: Migający symbol pojemnika na kurz sygnalizuje wyjęcie pojemnika lub jego nieprawidłowe włożenie.

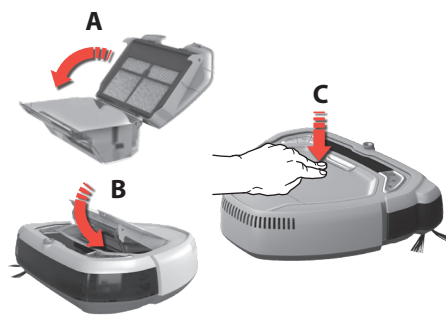

3. Po vyprazdňení nádoby zavřete víko (A) a vraťte ji zpět na místo (B).

Vraťte zpět nádobu na prach do robotického vysavače a zatlačte přední část víka směrem dolů, dokud se řádně nezajistí (C).

Poznámka: Pokud není nádoba na prach řádně vložena do přístroje a stisknete tlačítko spuštění/pozastavení, rozblíká se ikona nádoby na prach. Upravte polohu nádoby na prach.

3. Po opróżnieniu pojemnika zamknąć pokrywę (A) i włożyć pojemnik na swoje miejsce (B).

Włożyć pojemnik na kurz do robota i nacisnąć przednią część pokrywy, aż się zatrzaśnie (C).

Uwaga: Jeśli pojemnik na kurz włożono nieprawidłowo, po naciśnięciu przycisku Start/Pauza będzie migał symbol pojemnika. Włóż prawidłowo pojemnik na kurz.

Čištění filtru

Czyszczenie filtra

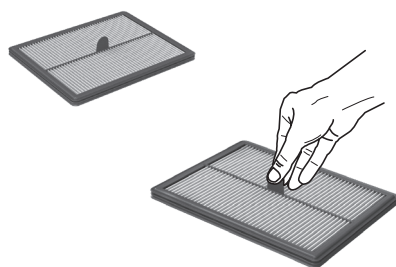

1. Pro dosažení nejlepších výkonů doporučujeme filtr čistit po každém 5. vysávání a vždy po uplynutí šesti měsíců jej vyměnit. (Ref.: ERK1)

1. W celu uzyskania najlepszych efektów zaleca się czyszczenie filtra po każdym 5 cyklach odkurzenia oraz jego wymianę co 6 miesięcy. (typ ERK1)

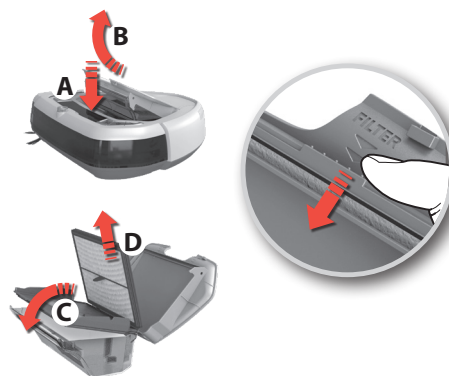

2. Vyjmutí filtru:

Vyklopte nádobu na prach směrem vzhůru a vyjměte ji (B).

Vyklopením směrem vzhůru otevřete víko.

Vyklopte rám filtru směrem dolů (C).

Vyjměte filtr (D).

2. Wyjmowanie filtra:

Wyjąć pojemnik na kurz, kierując go w górę (B). Otworzyć pokrywę, odchylając ją w górę.

Odchylić ramkę filtra w dół (C).

Wyjąć filtr (D).

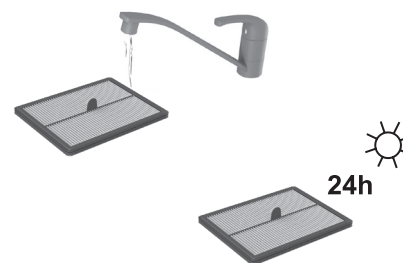

3. Opláchněte filtr studenou vodou. Poklepáním odstraňte vodu z rámu filtru. Nechte filtr vysychat alespoň 24 hodin, teprve poté jej znovu vložte do spotřebiče.

3. Przepłukać filtr zimną wodą. Potrząsnąć filtrem, aby usunąć wodę. Przed umieszczeniem filtra w urządzeniu należy pozostawić go na 24 godziny do wyschnięcia.

Čištění snímačů Czyszczenie czujników

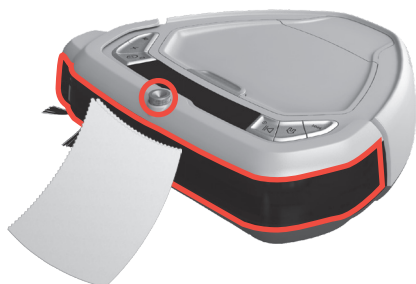

1. Systém MotionSense funguje nejlépe, když je přední část spotřebiče čistá.

Od lehkého zaprášení ji očistěte měkkým suchým hadříkem. Pokud je silně zašpiněná, můžete ji očistit jemným mycím prostředkem.

1. System MotionSense działa najlepiej, gdy jest utrzymywany w czystości.

Niewielkie zabrudzenia można usunąć suchą miękką szmatką. W celu usunięcia większych zabrudzeń można użyć łagodnego detergentu.

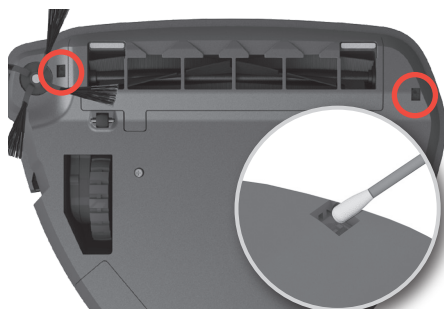

2. V zájmu zachování optimální výkonnosti pravidelně čistěte snímače srážu.

2. Regularnie czyścić czujniki uskoku, aby zapewnić ich optymalne działanie.

Čištění koleček Czyszczenie kół

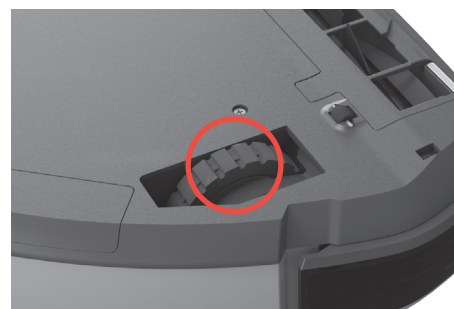

3. Odstraňte namotané vlasy či chlupy z hlavních koleček, aby se mohla volně otáčet.

3. Usuwać z głównych kół zaplątane włosy i podobne zanieczyszczenia, aby umożliwić ich swobodne obracanie się.

Čištění bočního kartáče Czyszczenie bocznej szczotki

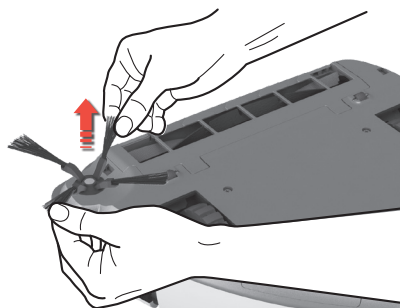

1. Vytažením směrem ven vyjměte boční kartáč. Boční kartáč vyčistěte. Nasaďte boční kartáč zpět do držáku. Boční kartáč lze vyměnit. (Ref.: ERK)

Poznámka: Pokud štětiny potřebují narovnat, stačí boční kartáč namočit do horké vody. Před opětovným připojením bočního kartáče nechte štětiny zcela vyschnout.

1. Pociągnąć boczną szczotkę na zewnątrz i wyjąć ją. Wyczyścić boczną szczotkę. Zamontować boczną szczotkę w uchwycie.

Boczną szczotkę można wymienić. (typ ERK1)
Uwaga: Jeśli włosie szczotki wymaga wyprostowania, wystarczy zanurzyć je w gorącej wodzie. Przez zamontowaniem bocznej szczotki włosie powinno całkowicie wyschnąć.

Čištění kartáčového válečku Czyszczenie szczotki obrotowej



2. Stiskněte dvě západky a posuňte víko kartáčového válečku směrem dopředu a sundejte je.

2. Nacisnąć oba zatrzaski i przesunąć pokrywę szczotki obrotowej do przodu, aby ją wyjąć.

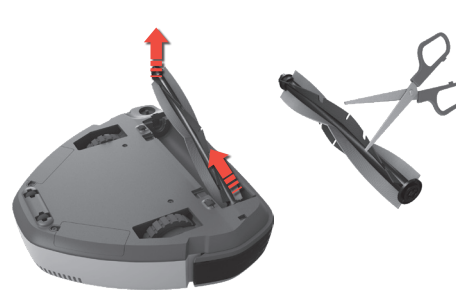

3. Vytáhněte kartáčový váleček a vyčistěte jej spolu s ložisky. Odstraňte namotaná vlákna, k jejich odstranění použijte nůžky. Vše osadte zpět v opačném pořadí. Kartáčový váleček lze vyměnit. (Ref.: ERK1)

3. Wyciągnąć szczotkę obrotową i wyczyścić szczotkę oraz łożyska. Usunąć zaplątane włókna, przycinając je nożyczkami. Zamontować w odwrotnej kolejności. Szczotkę obrotową można wymienić. (typ ERK1)

gb
frit
seno
fidk
rucz
pl

Výměna/vyjmutí baterií

Wymiana/wyjmowanie akumulatorów

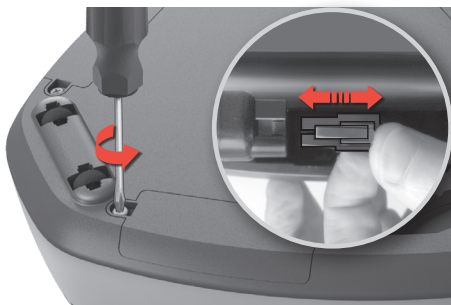

- 1. Prostor pro baterie se nachází na spodní straně robotického vysavače.** Pomocí šroubováku (PH2) odšroubujte víka prostoru pro baterie. Vyměňte oba bateriové moduly a vraťte zpět víka prostoru pro baterie.

⚠️ Pozor! Je nezbytné vyměňovat oba bateriové moduly současně.

- 1. Komory akumulatorów znajdują się na spodzie obudowy robota.** Odkręć pokrywę komór akumulatorów za pomocą wkrętaka (PH2). Wymień akumulatory na nowe i ponownie załóż pokrywę.

⚠️ Uwaga! Oba akumulatory należy wymienić jednocześnie.



- 2. Používejte pouze originální baterie výrobce.**

Baterie je nutné vyjmout a bezpečně zlikvidovat před likvidací samotného spotřebiče.
(ANC: 406 000 017/3)

- 2. Używać tylko oryginalnych akumulatorów dostarczonych przez producenta.**

Przed utylizacją urządzenia należy wyjąć akumulatory i bezpiecznie je zutylizować.
(ANC: 406 000 017/3)

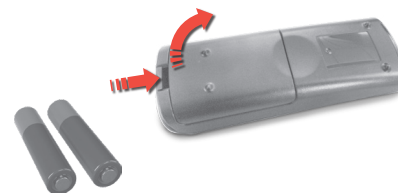

- 3. Výměna baterií v dálkovém ovládní:**

Stiskněte západku a vyklopte víčko směrem vzhůru. Takto otevřete prostor pro baterie. Vyměňte obě baterie. Zavřete víčko. Používejte pouze baterie typu R03 (AAA).

- 3. Wymiana baterii pilota zdalnego sterowania:**

Nacisnąć zatrzask i odchylić pokrywę, aby otworzyć komorę baterii. Wymień obie baterie. Załóż pokrywę. Stosować tylko baterie typu R03 (AAA).

Čištění vzduchovodu

Czyszczenie kanału powietrznego



- 1. Odstraňte nádobu na prach.** Odstraňte nečistoty zachycené ve vzduchovodu. Vraťte nádobu na prach na místo.

- 1. Wyjąć pojemnik na kurz.** Usunąć nagromadzone zanieczyszczenia z kanału powietrznego. Włożyć pojemnik na kurz na swoje miejsce.

Řešení chyb

Postępowanie w przypadku wystąpienia błędu



- 1. Pokud dojde k chybě,** robotický vysavač přestane vysávat. Bude blikat výstražná ikona a na displeji se zobrazí písmeno „E:“ následované chybovým kódem.
Poznámka: Úplný seznam chybových kódů a řešení naleznete v části „Odstraňování závad“.

- 1. W przypadku wystąpienia błędu** robot przestaje odkurzać. Na wyświetlaczu miga symbol ostrzeżenia i pojawia się wskazanie „E:” oraz kod błędu.
Uwaga: Pełna lista kodów błędów i rozwiązań znajduje się w części „Rozwiązywanie problemów“.



- 2. Když je chyba vyřešena,** stisknutím tlačítka spuštění/pozastavení spustíte vysávání.

- 2. Po usunięciu przyczyny błędu nacisnąć przycisk Start/Pauza (A),** aby rozpocząć odkurzanie.

Odstraňování závad

Problém	Chybový kód	Příčina	Řešení
Displej je prázdný.	-	Baterie je vybitá.	Robotický vysavač dobijte.
Aktuální čas se nezobrazuje na displeji.	-	Robotický vysavač byl dobít příliš krátce.	Robotický vysavač dobijte a nastavte hodiny.
Robotický vysavač se nespustí.		Nádoba na prach není ve vysavači nebo není řádně zavřena.	Vložte nádobu na prach do robotického vysavače a řádně zavřete víko.
Robotický vysavač se správně nepohybuje/ nevyšává.	E:10	Nárazník vážne.	Robotický vysavač vážne a potřebuje pomoc s uvolněním. Robotický vysavač zdvihněte a položte jej někam, kde se může volně pohybovat.
	E:11	Pravé kolo vážne	Zkontrolujte, zda se mohou všechny součásti volně otáčet. V případě potřeby součásti vyčistěte a odstraňte z nich namotaná vlákna. V případě poškození vyměňte kartáčový váleček nebo boční kartáč.
	E:12	Levé kolo vážne.	
	E:13	Kartáčový váleček vážne.	
	E:14	Boční kartáč vážne.	
E:15	Robotický vysavač vážne.	Robotický vysavač zdvihněte a položte jej někam, kde se může volně pohybovat.	
Baterie se nenabíjí.	-	Napájecí kabel a adaptér není správně sestavený nebo připojený do sítě. Nabíjecí destičky na robotickém vysavači a dobíjecí stanici nejsou v kontaktu.	Zapojte konektor adaptéru do dobíjecí stanice. Napájecí kabel připojte k napájecí síti. Ujistěte se, že jsou nabíjecí destičky na robotickém vysavači v kontaktu s dobíjecí stanicí. Zkontrolujte, zda není poškozen kabel či zástrčka.
Baterie se déle nenabíjí nebo se rychle vybíjí.	-	Životnost baterií vypršela.	Vyměňte baterie. Vždy vyměňte oba bateriové moduly zároveň. Záruka.
Baterie při nabíjení vykazují poruchy.	E:21	Baterie při nabíjení vykazují poruchy.	Okamžitě zastavte nabíjení a odpojte dobíjecí stanici ze sítě zásuvky. Obráťte se autorizované servisní středisko společnosti Electrolux.
Robotický vysavač se při vysávání přehřívá.	E:30	Okolní teplota je příliš vysoká.	Robotický vysavač vypněte a vyčkejte, až vychladne. Zajistěte odstínění slunečního svitu stažením rolet na oknech.
Je zapotřebí servisní zásah.	E:40		Obráťte se na autorizované servisní středisko společnosti Electrolux.
Na displeji blikají číslice. Tlačítko plánovacího časovače nereaguje na stisknutí.	-	Není nastaven aktuální čas.	Nastavte aktuální čas. Pokud není nastaven aktuální čas, plánované vysávání nelze použít.
Do robotického vysavače se dostala voda.	-	-	Bude zapotřebí vyměnit motor v autorizovaném servisním středisku společnosti Electrolux. Na poškození motoru způsobené vniknutím vody se záruka nevztahuje.

V případě jakýchkoli dalších problémů zkontrolujte servisní zónu na našich webových stránkách nebo se obraťte na autorizované servisní středisko společnosti Electrolux.

Na našich webových stránkách naleznete:



Rady ohledně používání, brožury, poradce při potížích, servisní informace: www.electrolux.com



Zaregistrujte svůj spotřebič pro lepší servis: www.electrolux.com/productregistration



Nakupte příslušenství a spotřební materiál pro svůj spotřebič: www.electrolux.com/shop

Spotřební zboží a příslušenství

www.electrolux.com/shop

Souprava MotionSense
Ref: ERK1
PNC: 900168214/6

3x

3x



Virtual Barrier™
Ref: EVW1
PNC: 900168216/1



Bateriový modul
ANC: 406 000 017/3

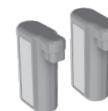

Dobíjecí stanice
ANC: 406 000 029/8

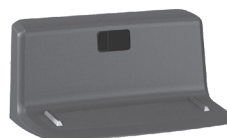

Rozwiązywanie problemów

Problem	Kod błędu	Przyczyna	Rozwiązanie
Wyświetlacz jest pusty.	-	Rozładowane akumulatory.	Naładować robota.
Na wyświetlaczu nie pojawia się wskazanie aktualnej godziny.	-	Robota nie ładowano przez dłuższy czas.	Naładować robota i ustawić godzinę.
Robot nie uruchamia się.		Nie włożono pojemnika na kurz lub nie zamknięto go prawidłowo.	Włożyć pojemnik na kurz do robota i prawidłowo zamknąć pokrywę.
Robot nie porusza się/nie odkurza prawidłowo.	E:10	Zablokowany zderzak.	Robot zablokował się, należy umożliwić mu oswobodzenie się. Podnieść robota i przenieść w miejsce, gdzie będzie mógł się swobodnie poruszać.
	E:11	Zablokowane prawe koło.	Sprawdzić, czy wszystkie części obracają się swobodnie. W razie potrzeby wyczyścić podzespoły i usunąć z nich zaplątane włókna.
	E:12	Zablokowane lewe koło.	
	E:13	Zablokowana szczotka obrotowa.	Wymienić szczotkę obrotową lub szczotkę boczną, jeśli jest uszkodzona.
	E:14	Zablokowana szczotka boczna.	
E:15	Zablokowany robot.	Podnieść robota i przenieść w miejsce, gdzie będzie mógł się swobodnie poruszać.	
Akumulatory nie ładują się.	-	Nieprawidłowe podłączenie przewodu zasilającego i zasilacza lub nieprawidłowe podłączenie zasilania. Brak połączenia między stykami ładowania robota i stacji ładującej.	Podłączyć zasilacz do stacji ładującej. Podłączyć przewód zasilający do gniazda sieciowego. Upewnić się, że jest połączenie między stykami ładowania robota i stacji ładującej. Sprawdzić, czy wtyczka i przewód nie są uszkodzone.
Akumulatory nie ładują się lub szybko się rozładowują.	-	Upłynął okres użytkowania akumulatorów.	Wymienić akumulatory. Zawsze wymieniać oba akumulatory jednocześnie. Gwarancja.
Nieprawidłowe działanie akumulatorów podczas ładowania.	E:21	Nieprawidłowe działanie akumulatorów podczas ładowania.	Natychmiast przerwać ładowanie i odłączyć stację ładującą od gniazda sieciowego. Skontaktować się z autoryzowanym centrum serwisowym firmy Electrolux.
Robot przegrzewa się podczas odkurzania.	E:30	Temperatura otoczenia jest zbyt wysoka.	Wylączyć robota i odczekać, aż ostygnie. Zasłonić okna, aby ograniczyć dostęp ostrego światła słonecznego.
Wymagana interwencja serwisu.	E:40		Skontaktować się z autoryzowanym centrum serwisowym firmy Electrolux.
Na wyświetlaczu migają liczby. Przycisk Harmonogram nie reaguje na naciśnięcie.	-	Nie ustawiono aktualnej godziny.	Ustawić aktualną godzinę. Nie można korzystać z funkcji zaplanowanego odkurzania, jeśli nie ustawiono aktualnej godziny.
Robot zassał wodę.	-	-	Konieczna będzie wymiana silnika w autoryzowanym centrum serwisowym firmy Electrolux. Uszkodzenie silnika spowodowane dostaniem się wody nie jest objęte gwarancją.

Gdy wystąpi inny problem należy sprawdzić obszar działania serwisu na naszej witrynie internetowej lub skontaktować się z autoryzowanym centrum serwisowym firmy Electrolux.

Odwiedź naszą witrynę internetową, aby uzyskać:



Wskazówki dotyczące użytkowania, broszury, pomoc w rozwiązywaniu problemów, informacje dotyczące serwisu: www.electrolux.com



Zarejestruj produkt, aby korzystać z lepszej obsługi serwisowej: www.electrolux.com/productregistration



Zarejestruj produkt, aby korzystać z lepszej obsługi serwisowej: www.electrolux.com/shop

Akcesoria i materiały eksploatacyjne

 www.electrolux.com/shop

 Zestaw MotionSense
Ref: ERK1
PNC: 900168214/6

3x

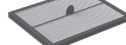

3x



 Bariera Virtual Barrier™
Ref: EVW1
PNC: 900168216/1



 Akumulator
ANC: 406 000 017/3

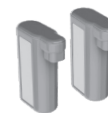

 Stacja ładująca
ANC: 406 000 029/8

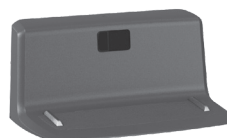



gb
fr

it
se

no
fi

dk
ru

cz
pl





Share more of our thinking at electrolux.com

electrolux.com/shop



Electrolux Appliances AB
Sankt Göransgatan 143
SE 105 45 Stockholm
Sweden