

# SAMSUNG

# USER MANUAL

---

**QLED TV** | **Q6F**  
Special Edition

Thank you for purchasing this Samsung product.



To receive more complete service, please register your product at [www.samsung.com/register](http://www.samsung.com/register)

Model \_\_\_\_\_ Serial No. \_\_\_\_\_

# Przed przystąpieniem do czytania tej instrukcji obsługi

W zestawie z tym telewizorem dostarczana jest niniejsza instrukcja obsługi oraz wbudowana w nim instrukcja elektroniczna e-Manual.

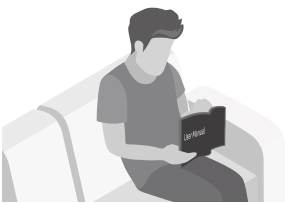
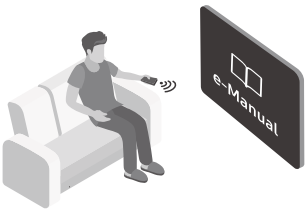

Przed przystąpieniem do czytania niniejszej instrukcji obsługi, zapoznaj się z następującymi informacjami:

	<b>Instrukcja obsługi</b>	Przeczytaj otrzymaną instrukcję obsługi, aby poznać informacje o zasadach bezpieczeństwa, montażu, akcesoriach, wstępnej konfiguracji i danych technicznych produktu.
	<b>e-Manual</b>	Przeczytaj instrukcję e-Manual wbudowaną w produkcie, aby uzyskać więcej informacji o tym telewizorze. <ul style="list-style-type: none"><li>Aby otworzyć instrukcję e-Manual:  &gt;  <b>Ustawienia</b> &gt; <b>Pomoc techn.</b> &gt; <b>Otwórz e-Manual</b></li></ul>



Na tej stronie internetowej można pobrać instrukcję obsługi i wyświetlić jej zawartość na komputerze lub urządzeniu mobilnym.

## Poznanie funkcji pomocniczych instrukcji e-Manual

- Niektóre ekrany menu są niedostępne z poziomu instrukcji e-Manual.







	<b>(Wyszukaj)</b>	Wybierz pozycję z wyników wyszukiwania, aby wczytać odpowiednią stronę.
A-Z	<b>(Indeks)</b>	Wybierz słowo kluczowe, aby przejść do odpowiedniej strony.
	<b>(Ostatnio oglądane)</b>	Wybierz temat z listy ostatnio wyświetlanych tematów.

## Poznanie funkcji przycisków wyświetlanych na stronach tematu instrukcji e-Manual

	<b>(Spróbuj)</b>	Przejdź do odpowiedniej pozycji menu i bezpośrednio wypróbuj działanie funkcji.
	<b>(Łącze)</b>	Przejdź do tematu powiązanego ze stroną tematu instrukcji e-Manual.

# Ostrzeżenie! Ważne zasady bezpieczeństwa

Przed przystąpieniem do korzystania z telewizora należy przeczytać instrukcje bezpieczeństwa.

<b>PRZESTROGA</b>			
<b>RYZIKO PORAŻENIA PRĄDEM. NIE OTWIERAĆ.</b>			Produkt klasy II: Ten symbol oznacza, że nie jest konieczne połączenie obudowy urządzenia z przewodem ochronnym (uziemiającym).
PRZESTROGA: ABY ZMNIJSZYĆ RYZYKO PORAŻENIA PRĄDEM, NIE NALEŻY ZDEJMOWAĆ POKRYWY (LUB TYLNEJ PŁYTY). W ŚRODKU URZĄDZENIA NIE MA ŻADNYCH CZĘŚCI, KTÓRE MOŻE NAPRAWIĆ UŻYTKOWNIK. WSZYSTKIE CZYNNOSCI SERWISOWE NALEŻY ZLECIĆ WYKWALIFIKOWANYM PRACOWNIKOM SERWISU.			Napięcie prądu przemiennego: Napięcie znamionowe oznaczone tym symbolem jest napięciem prądu przemiennego.
	Ten symbol oznacza wysokie napięcie w środku urządzenia. Dotykanie jakichkolwiek wewnętrznych części produktu jest niebezpieczne.		Napięcie prądu stałego: Napięcie znamionowe oznaczone tym symbolem jest napięciem prądu stałego.
	Ten symbol oznacza, że do urządzenia dołączono dokumentację zawierającą ważne informacje na temat jego obsługi i konserwacji.		Przeostroga. Należy zapoznać się z instrukcją obsługi: Ten symbol oznacza zalecenie zapoznania się z odpowiednim dokumentem w celu uzyskania przez użytkownika dalszych informacji związanych z bezpieczeństwem.

- Szczeliny i otwory z tyłu i na spodzie obudowy zapewniają niezbędną wentylację. Aby zadbać o niezawodne działanie urządzenia i zapobiec jego przegrzaniu się, nie należy zakrywać lub zatykać tych szczelin i otworów.
  - Nie wolno umieszczać urządzenia w zamkniętych przestrzeniach, np. w biblioteczkach czy szafkach, bez zapewnienia odpowiedniej wentylacji.
  - Nie wolno umieszczać urządzenia obok lub powyżej grzejnika czy innego źródła ciepła ani narażać go na bezpośrednie działanie światła słonecznego.
  - Nie wolno stawiać na urządzeniu naczyń z wodą (np. wazonów), gdyż stwarza to ryzyko pożaru lub porażenia prądem.
- Nie wolno narażać tego urządzenia na opady atmosferyczne ani umieszczać go w pobliżu wody (np. przy wannie, umywalce, zlewie, w pralni, mokrej piwnicy czy w pobliżu basenu itp.). Jeśli dojdzie do przypadkowego zawilgocenia urządzenia, należy natychmiast odłączyć je od źródła zasilania i skontaktować się z autoryzowanym sprzedawcą.
- W tym urządzeniu używane są baterie. Przepisy lokalne dotyczące ochrony środowiska mogą wymagać odpowiedniej utylizacji baterii. Informacje o utylizacji i recyklingu można uzyskać u lokalnych władz.
- Nie wolno powodować przeciążenia gniazdek elektrycznych, przedłużaczy i zasilaczy, gdyż grozi to pożarem lub porażeniem prądem.
- Przewody zasilające należy poprowadzić w taki sposób, aby nie były narażone na przydeptanie bądź przyciśnięcie przez przedmioty umieszczone na nich lub obok nich. Szczególną uwagę należy zwrócić na odcinki przewodu w pobliżu wtyczki i gniazdka elektrycznego oraz w miejscu ich podłączenia do urządzenia.

- W celu ochrony urządzenia na wypadek burzy oraz w przypadku, gdy nie jest używane przez dłuższy czas, należy odłączyć je od gniazdka elektrycznego. Należy także odłączyć antenę lub przewód telewizji kablowej. Zapobiegnie to uszkodzeniu urządzenia przez wyładowania atmosferyczne i skoki napięcia.
- Przed podłączeniem przewodu zasilającego prądu przemiennego do gniazdka zasilacza stałoprądowego należy upewnić się, że oznaczenie napięcia na zasilaczu odpowiada napięciu w lokalnej sieci elektrycznej.
- Nie wolno wkładać żadnych metalowych przedmiotów do otworów w urządzeniu. Może to spowodować porażenie prądem.
- W celu uniknięcia porażenia prądem nie należy dotykać elementów wewnątrz urządzenia. Obudowę urządzenia może otworzyć jedynie wykwalifikowany serwisant.
- Przy podłączaniu przewodu zasilającego należy sprawdzić, czy wtyczka jest dobrze włożona do gniazdka. Przy odłączaniu przewodu zasilającego od gniazdka należy zawsze ciągnąć za wtyczkę. Nie wolno ciągnąć za przewód. Nie wolno dotykać przewodu zasilającego mokrymi rękoma.
- Jeśli urządzenie nie działa prawidłowo — w szczególności jeśli z jego wnętrza dochodzą nietypowe dźwięki lub zapachy — należy natychmiast odłączyć je od sieci i skontaktować się z autoryzowanym sprzedawcą lub punktem serwisowym.
- Jeśli telewizor nie będzie używany przez dłuższy czas lub w przypadku dłuższej nieobecności (zwłaszcza jeśli w domu zostają małe dzieci, osoby starsze lub niepełnosprawne), należy odłączyć go od zasilania.
  - Zbierający się kurz może spowodować wydzielanie ciepła i isker przez przewód zasilający oraz uszkodzenie izolacji, a w konsekwencji porażenie prądem, uptyw prądu lub pożar.
- W przypadku zamiaru instalacji telewizora w miejscu, gdzie jest on narażony na działanie dużych ilości kurzu, wysokich lub niskich temperatur, znacznej wilgoci czy substancji chemicznych oraz jego całodobowej eksploatacji na przykład na lotnisku, dworcu kolejowym itp., należy skonsultować się z autoryzowanym punktem serwisowym Samsung. Konsultacja jest konieczna, gdyż korzystanie z urządzenia w takich warunkach może spowodować jego poważne uszkodzenie.
- Należy używać wyłącznie właściwie uziemionej wtyczki i gniazdka elektrycznego.
  - Niewłaściwe uziemienie grozi porażeniem prądem elektrycznym lub uszkodzeniem urządzenia. (Tylko sprzęt klasy I).
- Aby całkowicie wyłączyć zasilanie, należy odłączyć telewizor od gniazdka elektrycznego. Gniazdo sieci elektrycznej i wtyczka muszą być łatwo dostępne, aby w razie potrzeby można było szybko odłączyć to urządzenie od sieci elektrycznej.
- Akcesoria (baterie itp.) należy przechowywać w bezpiecznym miejscu, poza zasięgiem dzieci.
- Urządzenia nie wolno upuścić ani uderzyć. W razie uszkodzenia urządzenia należy je wyłączyć, odłączyć przewód zasilający i skontaktować się z punktem serwisowym Samsung.
- Przed przystąpieniem do czyszczenia urządzenia należy wyjąć wtyczkę przewodu zasilającego z gniazdka elektrycznego i przetrzeć urządzenie miękką, suchą szmatką. Nie wolno używać żadnych substancji chemicznych, takich jak wosk, benzyna, alkohol, rozpuszczalniki, środki owadobójcze, odświeżacze powietrza, smary czy detergenty. Substancje takie mogą wpłynąć na wygląd telewizora lub spowodować usunięcie nadruku z powierzchni jego obudowy.
- Nie wolno dopuścić do zamoczenia urządzenia lub rozlania na nie wody.
- Nie należy wrzucać baterii do ognia.
- Nie należy zwierać, demontować ani przegrzewać baterii.
- Wymiana baterii pilota na baterie nieprawidłowego typu stwarza niebezpieczeństwo ich wybuchu. Nowe baterie powinny być tego samego typu.

\* Rysunki i ilustracje w niniejszej instrukcji obsługi służą wyłącznie jako przykład i mogą odbiegać od faktycznego wyglądu urządzenia. Wygląd produktu i jego dane techniczne mogą ulec zmianie bez uprzedzenia. Produkt nie obsługuje języków używanych w krajach należących do WNP (rosyjski, ukraiński, kazachski), ponieważ przeznaczony jest on dla klientów mieszkających w krajach należących do UE.

# Zawartość

Przed przystąpieniem do czytania tej instrukcji obsługi	2
Ostrzeżenie! Ważne zasady bezpieczeństwa	3

## 01 Zawartość opakowania

## 02 Instalacja telewizora

Mocowanie telewizora na ścianie	7
Zapewnienie prawidłowej wentylacji telewizora	8
Mocowanie telewizora na podstawie	9
Środki ostrożności: Mocowanie telewizora do ściany zapobiegające jego upadkowi	9

## 03 Pilot Samsung Smart

Parowanie telewizora z pilotem Pilot Samsung Smart	12
Wkładanie baterii do pilota Samsung Smart Remote	12

## 04 Konfiguracja wstępna

Korzystanie z funkcji Kontroler telewizora	13
--	----

## 05 Podłączanie do sieci

Połączenie sieciowe — bezprzewodowe	14
Połączenie sieciowe — przewodowe	14

## 06 Rozwiązywanie problemów i konserwacja

Rozwiązywanie problemów	15
Co to jest zdalna pomoc techniczna?	17
Czujnik Eco a jasność ekranu	17
Ostrzeżenie dotyczące nieruchomych obrazów	18
Dbanie o telewizor	18

## 07 Dane techniczne i inne informacje

Dane techniczne	19
Uwagi dotyczące warunków pracy	19
Zmniejszanie poboru mocy	20
Licencje	20

# 01 Zawartość opakowania

Należy sprawdzić, czy wymienione elementy zostały dostarczone wraz z telewizorem. W przypadku braku któregokolwiek z elementów należy skontaktować się ze sprzedawcą.

- Pilot Samsung Smart i baterie (AA x 2)
- Instrukcja obsługi
- Przewód zasilający telewizora
- Karta gwarancyjna / przewodnik po przepisach (nieдоступny w niektórych krajach)

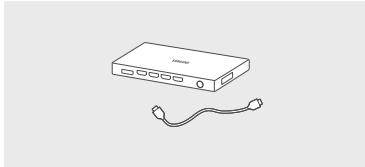

Urządzenie One Connect / kabel One Connect

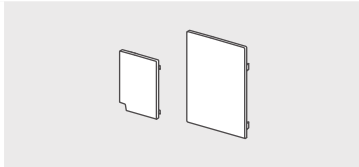

Osłona złączy



Adapter uchwyty ściennego



Opaska do kabli

- Kolor i kształt elementów mogą się różnić w zależności od modelu.
- Kable, które nie wchodzi w skład zawartości opakowania, można kupić oddzielnie.
- Należy sprawdzić, czy po opróżnieniu opakowania żadne akcesoria nie pozostały wewnątrz lub nie zostały przykryte elementami opakowania.

W poniższych sytuacjach może zostać naliczona opłata manipulacyjna:

- (a) Serwisant został wezwany do naprawy urządzenia, w którym nie wykryto żadnej usterki (tj. użytkownik nie zapoznał się z instrukcją obsługi).
- (b) Urządzenie dostarczono do punktu serwisowego bez żadnych usterek (tj. użytkownik nie zapoznał się z instrukcją obsługi).

Użytkownik zostanie poinformowany o wysokości opłaty administracyjnej przed wizytą serwisanta.



**Ostrzeżenie:** Bezpośredni nacisk przy nieprawidłowym obchodzeniu się może spowodować uszkodzenie ekranu. Zaleca się podnoszenie telewizora za krawędzie, w pokazany sposób.



# 02 Instalacja telewizora

## Mocowanie telewizora na ścianie



Mocując ten telewizor na ścianie, należy postępować dokładnie według instrukcji podanych przez producenta. W przypadku nieprawidłowego montażu telewizor może się zsunąć lub upaść, powodując poważne obrażenia ciała u dzieci lub dorosłych oraz może zostać poważnie uszkodzony.

W przypadku modeli wyposażonych w adaptory uchwyty ściennego należy je zamocować w sposób pokazany na poniższej ilustracji przed zamontowaniem zestawu uchwyty ściennego.

- Zapoznaj się z instrukcją montażu dołączoną do zestawu uchwyty ściennego firmy Samsung.

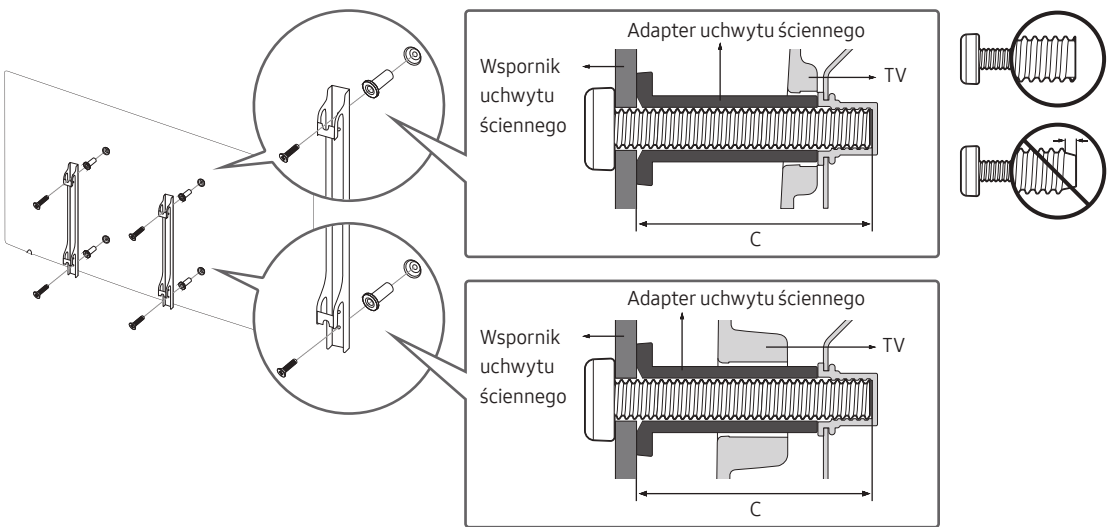

- Firma Samsung Electronics nie ponosi odpowiedzialności za uszkodzenia produktu lub obrażenia ciała powstałe w wyniku samodzielnego montażu uchwyty ściennego.
- Uchwyt ścienny można zamocować na litej ścianie prostopadłej do podłogi. Przed zamocowaniem uchwyty ściennego na powierzchniach innych niż okładzina tynkowa należy skontaktować się z najbliższym punktem sprzedaży w celu uzyskania dodatkowych informacji. Montaż telewizora na suficie lub pochyłej ścianie może doprowadzić do jego upadku i skutkować poważnymi obrażeniami ciała.
- Standardowe wymiary zestawów uchwyty ściennego są podane w tabeli na następnej stronie.
- W przypadku montażu uchwyty ściennego innej firmy należy zwrócić uwagę na podane w kolumnie C w tabeli na następnej stronie długości wkrętów, których można użyć do zamocowania telewizora do uchwyty ściennego.
- Wskazane jest dokręcenie wszystkich czterech śrub VESA podczas montażu zestawu uchwyty ściennego.
- Jeśli ma zostać zamontowany zestaw uchwyty ściennego mocowany do ściany tylko dwiema górnymi śrubami, należy użyć zestawu uchwyty ściennego Samsung dopuszczającego tego typu montaż. (W niektórych regionach geograficznych zestawu uchwyty ściennego tego typu może nie być w sprzedaży).

Rozmiar telewizora w calach	Parametry otworów na wkręty VESA (A * B) w milimetrach	C (mm)	Standardowy wkręt	Liczba	
55	400 x 400	43 ~ 45	M8	4	



**Nie należy instalować zestawu uchwyty ściennego, kiedy telewizor jest włączony. Może to skutkować obrażeniami ciała w wyniku porażenia prądem.**

- Nie używaj wkrętów, które są dłuższe od standardowych lub nie spełniają standardów VESA dla wkrętów. Zbyt długie wkręty mogą uszkodzić wewnątrz telewizora.
- W przypadku uchwytów ściennych, które nie spełniają standardowych wymagań VESA dla wkrętów, długość wkrętów może się różnić.
- Nie należy dokręcać wkrętów zbyt mocno. Może to spowodować uszkodzenie produktu lub doprowadzić do jego upadku i spowodowania obrażeń ciała. Firma Samsung nie ponosi odpowiedzialności za tego typu wypadki.
- Firma Samsung nie ponosi odpowiedzialności za uszkodzenia produktu lub obrażenia ciała powstałe w wyniku korzystania z uchwytu ściennego niespełniającego standardów VESA lub nieokreślonego w specyfikacjach, a także w wyniku niezastosowania się użytkownika do instrukcji montażu produktu.
- Nie wolno montować telewizora przy nachyleniu większym niż 15°.
- Montaż telewizora na ścianie powinny zawsze przeprowadzać dwie osoby.

## Zapewnienie prawidłowej wentylacji telewizora

Podczas instalowania telewizora należy zachować co najmniej 10 cm odstęp między telewizorem a innymi powierzchniami (takimi jak ściany, boki szafek itp.) w celu zapewnienia prawidłowej wentylacji. Brak prawidłowej wentylacji może spowodować pożar lub problemy z działaniem produktu na skutek wzrostu temperatury w jego wnętrzu.

Przy instalacji telewizora z użyciem podstawy lub wspornika naściennego zdecydowanie zaleca się używanie wyłącznie elementów dostarczonych przez firmę Samsung Electronics. Użycie elementów innego producenta może spowodować problemy z produktem lub obrażenia na skutek jego upadku.

Montaż na podstawie	Montaż przy użyciu uchwytu ściennego



## Mocowanie telewizora na podstawie

Należy sprawdzić, czy w zestawie znajdują się wszystkie pokazane akcesoria, po czym zamocować telewizor na podstawie zgodnie z dołączoną instrukcją montażu.

### Środki ostrożności: Mocowanie telewizora do ściany zapobiegające jego upadkowi



**Przeostroga:** W wyniku szarpania, pchania lub ciągnięcia telewizor może spaść. W szczególności należy dopilnować, aby dzieci nie uwieszały się na telewizorze ani nie powodowały jego destabilizacji. Mogłoby to spowodować upadek telewizora i w rezultacie poważne obrażenia lub nawet śmierć. Należy zawsze zachowywać środki ostrożności omówione w dołączonej do telewizora ulotce dotyczącej bezpieczeństwa. Aby dodatkowo ustabilizować i zabezpieczyć telewizor, można kupić urządzenie zapobiegające upadkowi i zamontować je, postępując zgodnie z poniższymi wskazówkami.



**OSTRZEŻENIE:** Nigdy nie należy umieszczać telewizora w niestabilnym miejscu. Telewizor może spaść i spowodować poważne obrażenia, a nawet śmierć. Wielu obrażeniom, szczególnie u dzieci, można zapobiec, zachowując poniższe środki ostrożności:

- Używanie szafek lub podstaw montażowych zalecanych przez producenta telewizora.
- Używanie wyłącznie takich mebli, które mogą bezpiecznie utrzymać ciężar telewizora.
- Ustawianie telewizora w sposób zapobiegający jego wystawianiu poza krawędź mebla, na którym stoi.
- Nieustawianie telewizora na wysokich meblach (np. kredens, biblioteczka) bez przytwierdzenia zarówno mebla, jak i telewizora do odpowiedniego wspornika.
- Nieumieszczanie telewizora na obrusie lub innych materiałach położonych na meblu pod telewizor.
- Poinstruowanie dzieci o niebezpieczeństwie związanym ze wspinaniem się na mebel w celu sięgnięcia do telewizora bądź jego przycisków.

W przypadku zachowywania i przenoszenia telewizora zastępowanego tym nowym telewizorem należy zastosować te same środki ostrożności do starego telewizora.

- Podczas przenoszenia lub podnoszenia telewizora w celu zmiany miejsca ustawienia lub czyszczenia należy zwrócić uwagę, aby nie odłączyć jego podstawy.

## Zabezpieczenie telewizora przed upadkiem

1. Mocno przykręć zestaw wsporników do ściany przy użyciu odpowiednich wkrętów. Upewnij się, że wkręty są dobrze zamontowane w ścianie.
  - W zależności od rodzaju ściany konieczne może być użycie dodatkowych elementów, takich jak kołki rozporowe.
2. Mocno przykręć zestaw wsporników do telewizora przy użyciu wkrętów odpowiedniej wielkości.
  - Wymiary wkrętów podano w kolumnie dotyczącej standardowych wkrętów w tabeli w części „Mocowanie telewizora na ścianie”.
3. Połącz wsporniki przymocowane do telewizora i wsporniki przymocowane do ściany za pomocą wytrzymałej linki, a następnie dokładnie zwiąż linkę.
  - Telewizor należy zamontować blisko ściany, aby nie upadł do tyłu.
  - Przymocuj linkę, aby wsporniki przymocowane do ściany znajdowały się na takiej samej wysokości jak wsporniki przymocowane do telewizora lub niżej.

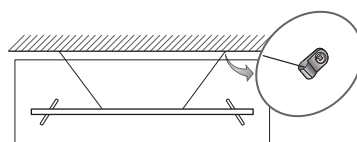
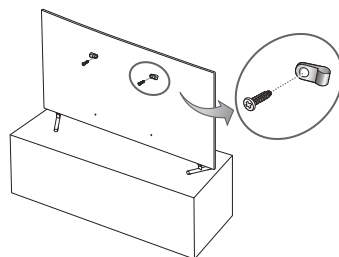

# 03 Pilot Samsung Smart

**(Zasilanie)**  
Naciśnij, aby włączyć lub wyłączyć telewizor.

**123 (Panel numeryczny)**  
Po jego naciśnięciu w dolnej części ekranu pojawia się pasek z cyframi. Wybierz cyfry, a następnie wybierz **Got.**, aby wprowadzić wartość numeryczną. Służy do zmiany kanału, wprowadzania kodu PIN, kodu pocztowego itd.

- Naciśnięcie przez 1 sekundę lub dłużej powoduje wyświetlenie menu TTX.

**Panel kierunkowy (góra/dół/lewo/prawo)**  
Przesuwanie fokusu i zmiana wartości wyświetlanych w menu telewizora.

**(Wróć)**  
Powrót do poprzedniego menu. Naciśnięcie przez 1 sekundę lub dłużej powoduje zakończenie uruchomionej funkcji. Naciśnięcie podczas oglądania programu powoduje powrót do poprzedniego kanału.

**(Odtwórz / pauza)**  
Naciśnięcie powoduje wyświetlenie elementów sterujących odtwarzaniem. Za pomocą tych elementów sterujących można kontrolować odtwarzanie treści multimedialnych.

**(Smart Hub)**  
Powrót do ekranu głównego.

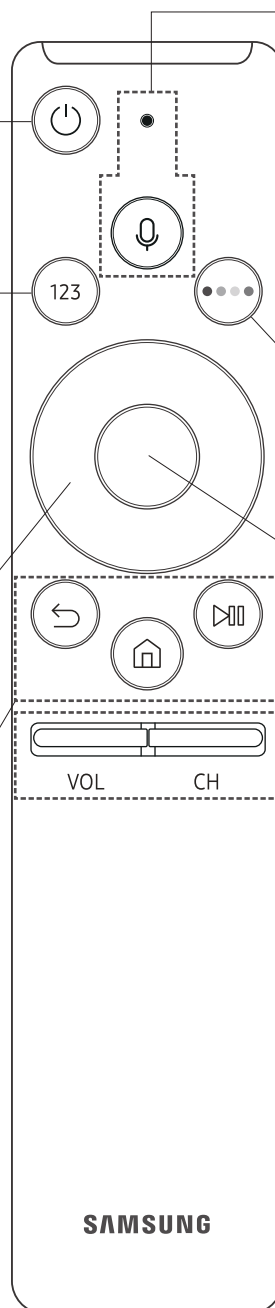

**(Interakcja głosowa)**  
Uruchamia funkcję **Interakcja głosowa**. Naciśnij przycisk, wypowiedz polecenie i zwolnij przycisk, aby uruchomić interakcję głosową. Jednokrotne naciśnięcie powoduje wyświetlenie poradnika funkcji **Interakcja głosowa**.

- Obsługiwane języki interakcji głosowej mogą różnić się w zależności od regionu geograficznego.

**4 kolorowe przyciski**  
Te kolorowe przyciski zapewniają dostęp do dodatkowych opcji używanej funkcji.

**Wybór**  
Wybór lub uruchomienie elementu znajdującego się w obszarze fokusu. Naciśnięcie podczas oglądania treści powoduje wyświetlenie szczegółowych informacji o programie. Ponowne naciśnięcie pozwala wybrać lub uruchomić wyświetlone funkcje.



**VOL (Głośność)**  
Przesunięcie przycisku w górę lub w dół pozwala regulować głośność. Naciśnięcie przycisku powoduje wyciszenie dźwięku. Przytrzymanie przez 1 sekundę lub dłużej powoduje wyświetlenie menu **Skróty dostępności**.

**CH (Kanał)**  
Przesunięcie przycisku w górę lub w dół pozwala zmienić kanał. Naciśnięcie przycisku powoduje wyświetlenie ekranu **Przewodnik**.

- Naciśnięcie przez 1 sekundę lub dłużej powoduje wyświetlenie ekranu **Lista kanałów**.

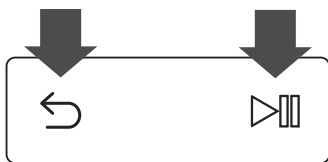
## Parowanie telewizora z pilotem Pilot Samsung Smart



Po włączeniu telewizora po raz pierwszy pilot Pilot Samsung Smart przeprowadza automatyczne sparowanie z telewizorem. Jeśli pilot Pilot Samsung Smart nie zostanie automatycznie sparowany z telewizorem, skieruj go w stronę czujnika pilota na telewizorze, a następnie naciśnij jednocześnie przyciski  oraz  i je przytrzymaj przez co najmniej 3 sekundy.

## Wkładanie baterii do pilota Samsung Smart Remote

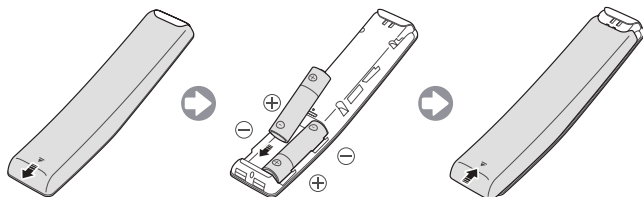

Aby włożyć baterie, należy przesunąć pokrywę w kierunku wskazywanym strzałką w celu jej otwarcia, a następnie włożyć baterie w sposób pokazany na rysunku. Należy zwrócić uwagę na biegunowość.

- Zaleca się stosowanie baterii alkalicznych, gdyż działają one dłużej.

# 04 Konfiguracja wstępna

Po pierwszym włączeniu telewizora wyświetlane jest okno dialogowe konfiguracji wstępnej. Aby zakończyć konfigurację wstępną, postępuj zgodnie z instrukcjami na ekranie. Tę procedurę można wykonać ręcznie w późniejszym czasie w menu **Ustawienia > Ogólne > Rozpocznij konfigurację**.

- Jeśli przed rozpoczęciem instalacji do gniazda HDMI1 zostanie podłączone jakiekolwiek urządzenie, opcja Źródło kanału zostanie automatycznie zmieniona na Dekoder.
- Jeśli użytkownik nie chce wybrać opcji Dekoder, należy wybrać opcję **Antena**.

## Korzystanie z funkcji Kontroler telewizora

Telewizor można włączyć przyciskiem **Kontroler telewizora** u dołu telewizora, a następnie użyć Menu sterowania. Naciśnięcie przycisku Kontroler telewizora włączonego telewizora spowoduje wyświetlenie **Menu sterowania**. Dodatkowe informacje dotyczące korzystania z niego prezentuje poniższy rysunek.

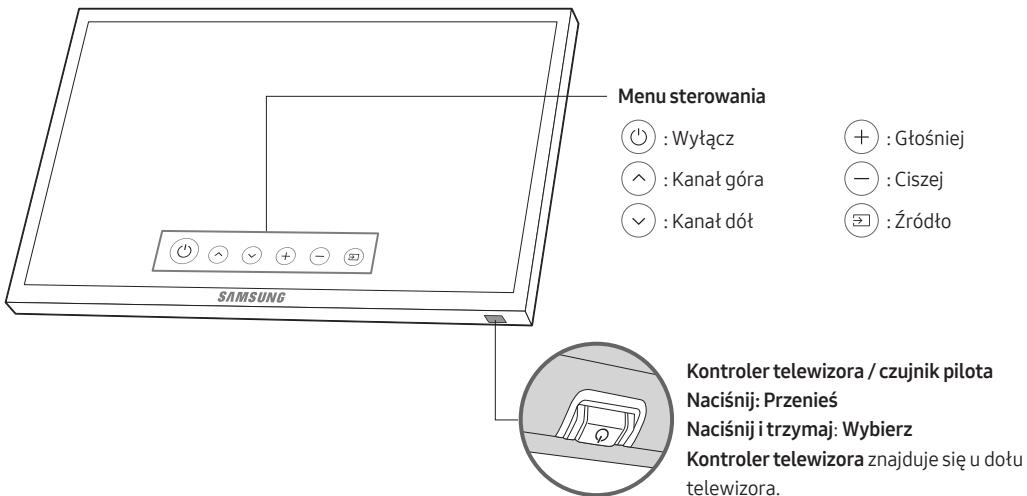

# 05 Podłączanie do sieci

Podłączenie telewizora do sieci pozwala na dostęp do usług internetowych, takich jak Smart Hub, jak również na aktualizowanie oprogramowania.

## Połączenie sieciowe — bezprzewodowe

Telewizor można połączyć z Internetem, używając standardowego routera lub modemu.

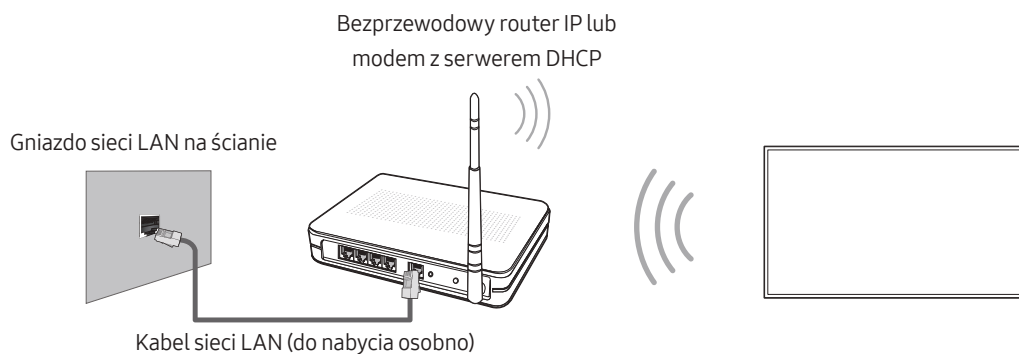

## Połączenie sieciowe — przewodowe

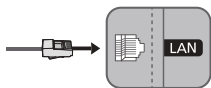

Telewizor można połączyć z siecią, używając kabla LAN.

- Telewizor nie obsługuje sieci o prędkości nieprzekraczającej 10 Mb/s.
- Użyć kabla kategorii 7 (typu STP\*).

\* Shielded Twist Pair

# 06 Rozwiązywanie problemów i konserwacja

## Rozwiązywanie problemów

Jeśli telewizor wydaje się działać nieprawidłowo, najpierw zapoznaj się z poniższą listą potencjalnych problemów i rozwiązań. Ewentualnie zapoznaj się z rozdziałem Rozwiązywanie problemów w instrukcji e-Manual. Jeśli żadne z podanych rozwiązań nie dotyczy danego problemu, należy odwiedzić stronę „www.samsung.com” i kliknąć opcję Wsparcie lub skontaktować się z telefonicznym centrum obsługi klienta (szczegóły na tylnej stronie okładki tej instrukcji).

- Panel ekranu TFT LED składa się z subpikseli, których wytworzenie wymaga zaawansowanej technologii. Mimo to na ekranie może występować kilka jasnych lub ciemnych pikseli. Nie mają one negatywnego wpływu na działanie urządzenia.
- Aby utrzymać telewizor w optymalnym stanie, aktualizuj jego oprogramowanie do najnowszej wersji. Użyj funkcji **Aktualizuj teraz** lub **Aktualizacja autom.** w menu telewizora (🏠) > ⚙️ **Ustawienia** > **Pomoc techn.** > **Aktualizacja oprogramowania** > **Aktualizuj teraz** lub **Aktualizacja autom.**

### Telewizor nie włącza się.

- Sprawdź, czy przewód zasilający prądu przemiennego jest prawidłowo podłączony zarówno do telewizora, jak i gniazdka elektrycznego.
- Upewnij się, że gniazdo sieciowe jest sprawne, a wskaźnik zasilania na telewizorze świeci w sposób ciągły na czerwono.
- Naciśnij przycisk zasilania na telewizorze, aby sprawdzić, czy problem nie dotyczy pilota. Jeśli telewizor włączy się, przejdź do punktu „Pilota nie działa” poniżej.

### Brak lub zniekształcenie obrazu/dźwięku z urządzenia zewnętrznego, wyświetlany komunikat „Słaby sygnał lub brak sygnału” na ekranie telewizora lub nie można znaleźć kanału.

- Upewnij się, że urządzenie jest prawidłowo podłączone oraz że wszystkie kable są całkowicie wsunięte.
- Odłącz i podłącz ponownie wszystkie kable podłączone do telewizora i urządzeń zewnętrznych. Jeśli to możliwe, przeprowadź próbę z nowymi kablami.
- Sprawdź, czy wybrano odpowiednie źródło sygnału wejściowego (🏠) > **Źródło**.
- Przeprowadź autodiagnostykę telewizora, aby stwierdzić, czy przyczyną problemu jest telewizor czy urządzenie (🏠) > ⚙️ **Ustawienia** > **Pomoc techn.** > **Diagnostyka** > **Rozpocznij test obrazu** lub **Rozpocznij test dźwięku**.
- Jeśli wyniki testu są prawidłowe, uruchom ponownie podłączone urządzenia przez odłączenie i ponowne podłączenie ich przewodów zasilania. Jeśli problem występuje nadal, zapoznaj się ze schematem połączeń w instrukcji użytkownika podłączonego urządzenia.
- Jeśli telewizor nie jest podłączony do dekodera telewizyjnego kablowego lub satelitarnej, uruchom funkcję **Automatyczne strojenie**, aby wyszukać kanały (🏠) > ⚙️ **Ustawienia** > **Nadawanie** > **Ustawienia automatycznego strojenia** > **Automatyczne strojenie**.
  - Ta funkcja jest dostępna tylko w niektórych modelach w określonych obszarach geograficznych.

## Pilot nie działa.

- Sprawdź, czy podczas naciskania przycisku zasilania na pilocie miga wskaźnik zasilania na telewizorze. Jeśli nie, wymień baterie w pilocie.
- Upewnij się, że baterie włożone są zgodnie z oznaczeniami biegunów (+/-).
- Skieruj pilota bezpośrednio na telewizor z odległości 1,5–1,8 m.
- Jeśli telewizor został dostarczony z pilotem Pilot Samsung Smart (Bluetooth), sparuj pilot z telewizorem.

## Pilotem dekodera telewizji kablowej/satelitarnej nie można włączyć telewizora ani regulować jego głośności.

- Zaprogramuj pilota dekodera telewizji kablowej lub satelitarnej do obsługi telewizora. Odnajdź kod telewizora firmy SAMSUNG w instrukcji obsługi dekodera telewizji kablowej lub satelitarnej.

## Ustawienia telewizora są kasowane po upływie 5 minut.

- Dla telewizora uruchomiono **Tryb sklepowy**. Zmień **Tryb użytkownika** w menu **Ogólne** na **Tryb domowy** (🏠 > ⚙️ **Ustawienia** > **Ogólne** > **Menedżer systemu** > **Tryb użytkownika** > **Tryb domowy**).

## Przerywana łączność Wi-Fi

- Upewnij się, że telewizor jest podłączony do sieci (🏠 > ⚙️ **Ustawienia** > **Ogólne** > **Sieć** > **Stan sieci**).
- Upewnij się, że hasło Wi-Fi zostało wprowadzone prawidłowo.
- Sprawdź odległość pomiędzy telewizorem i modemem/routerem. Odległość nie powinna przekraczać 15,2 m.
- Ogranicz zakłócenia przez rezygnację z użytkowania urządzeń bezprzewodowych lub ich wyłączenie. Sprawdź także, czy pomiędzy telewizorem i modemem/routerem nie ma przeszkód (urządzenia elektryczne, telefony bezprzewodowe, ściany murowane/kominki itp. mogą ograniczać siłę sygnału Wi-Fi).

Struktura jednopiętrowa

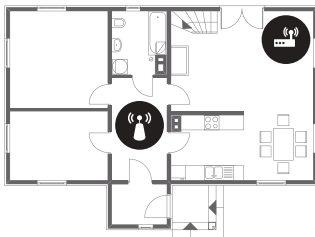

Struktura wielopiętrowa



Router bezprzewodowy







Regenerator sygnału sieci bezprzewodowej

- Skontaktuj się z dostawcą usług internetowych i poproś o zresetowanie obwodu sieciowego w celu ponownego zarejestrowania adresów MAC nowego modemu/routera oraz telewizora.



## Problemy z aplikacjami wideo (Youtube itp.)

- Zmień adres DNS na 8.8.8.8. Wybierz  >  **Ustawienia** > **Ogólne** > **Sieć** > **Stan sieci** > **Ustaw. IP** > **Ustaw. DNS** > **Wprowadź ręcznie** > **Serwer DNS** > wprowadź 8.8.8.8 > **OK**.
- Zresetuj przez wybranie  >  **Ustawienia** > **Pomoc techn.** > **Diagnostyka** > **Resetuj Smart Hub**.

## Co to jest zdalna pomoc techniczna?

Usługa zdalnej pomocy technicznej firmy Samsung obejmuje indywidualną pomoc techniczną serwisanta firmy Samsung, który może zdalnie wykonać następujące czynności:

- Diagnostyka telewizora
- Regulacja ustawień telewizora
- Przywrócenie ustawień fabrycznych telewizora
- Zainstalowanie zalecanych aktualizacji oprogramowania układowego



## Jak działa zdalna pomoc techniczna?

Zdalny serwis telewizora można w łatwy sposób zlecić serwisantowi firmy Samsung:

1. Zadzwoń do Centrum obsługi klienta firmy Samsung i poproś o zdalną pomoc techniczną.
2. Otwórz menu w telewizorze, a następnie przejdź do sekcji **Pomoc techn.**
3. Wybierz opcję **Zarządzanie zdalne**, a następnie przeczytaj i zaakceptuj umowę serwisową. Po wyświetleniu ekranu kodu PIN podaj kod PIN przedstawicielowi serwisu.
4. Przedstawiciel serwisu uzyska wówczas zdalny dostęp do telewizora.

## Czujnik Eco a jasność ekranu



Czujnik Eco powoduje automatyczne dostosowywanie jasności ekranu telewizora. Funkcja ta mierzy jasność otoczenia i optymalizuje jasność ekranu telewizora pod jej kątem. Dzięki temu zużycie energii przez telewizor zmniejsza się. Aby wyłączyć tę funkcję, wybierz  >  **Ustawienia** > **Ogólne** > **Rozwiązanie Eco** > **Wykrywanie światła otoczenia**.

- Jeśli podczas oglądania telewizji w zaciemnionym miejscu ekran telewizora będzie zbyt ciemny, może to być spowodowane działaniem funkcji **Wykrywanie światła otoczenia**.
- Czujnika nie należy niczym zastaniać. Zastonięcie powoduje zmniejszenie jasności obrazu.

## Ostrzeżenie dotyczące nieruchomych obrazów

Należy unikać wyświetlania na ekranie nieruchomych obrazów (np. plików JPEG) lub ich elementów (np. logo programu telewizyjnego, dolny pasek z przesuwanymi się notowaniami giełdowymi lub aktualnościami), programów w formacie panoramicznym czy obrazów w formacie 4:3. Ciągłe wyświetlanie nieruchomych obrazów może spowodować efekt „wypalenia” ekranu LED, który wpływa niekorzystnie na jakość obrazu. Aby zmniejszyć ryzyko wystąpienia tego niepożądanego efektu, należy postępować zgodnie z poniższymi zaleceniami:

- Unikaj wyświetlania jednego kanału telewizyjnego przez dłuższy czas.
- Każdy obraz należy zawsze spróbować wyświetlić najpierw na pełnym ekranie. Aby optymalnie ustawić obraz, użyj menu ustawiania formatu obrazu w telewizorze.
- Obniżenie poziomu jasności i kontrastu pozwala ograniczyć występowanie powidoków.
- Należy używać wszystkich funkcji telewizora służących do ograniczenia efektu utrwalania obrazu i „wypalenia” ekranu. Szczegółowe informacje na ten temat zawiera instrukcja e-Manual.

## Dbanie o telewizor

- Jeśli do ekranu telewizora została przyklejona naklejka, po jej odklejeniu na ekranie mogą pozostać ślady. Należy usunąć te ślady przed rozpoczęciem użytkowania telewizora.
- Obudowa i ekran telewizora mogą ulec zarysowaniu podczas czyszczenia. Aby uniknąć zarysowań, podczas czyszczenia obudowy i ekranu należy zachować ostrożność i korzystać z miękkiej szmatki.
- Nie należy rozpylać wody ani żadnej cieczy bezpośrednio na urządzenie. Dostanie się do produktu dowolnego płynu może spowodować awarię, pożar lub porażenie prądem.
- Aby wyczyścić ekran, należy wyłączyć telewizor, a następnie ostrożnie zetrzeć z panelu smugi i ślady palców szmatką z mikrofibry. Obudowę lub panel telewizora należy czyścić szmatką z mikrofibry zwilżoną niewielką ilością wody. Następnie należy usunąć wilgoć suchą szmatką. Podczas czyszczenia nie należy naciskać zbyt silnie na powierzchnię panelu, ponieważ może to spowodować jego uszkodzenie. Nigdy nie należy używać łatwopalnych substancji (benzyny, rozpuszczalników itp.) ani środków czyszczących. W przypadku ciężkich do usunięcia smug można spryskać szmatkę z mikrofibry niewielką ilością środka do czyszczenia ekranów, a następnie zetrzeć nią smugi.

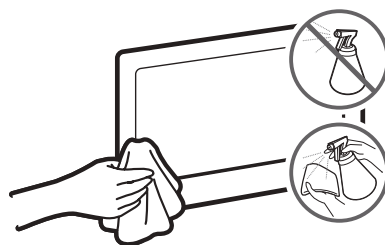

# 07 Dane techniczne i inne informacje

## Dane techniczne

Nazwa modelu	QE55Q6FAM
Rozdzielczość ekranu	3840 x 2160
Rozmiar ekranu (przekątna)	55 cali (138 cm)
Dźwięk (wyjście)	40 W
Obrót na podstawie (w lewo i w prawo)	0°
Wymiary (szer. x wys. x gł.)	
Korpus	1226,1 x 710,5 x 54,8 mm
Z podstawą	1226,1 x 746,1 x 209,9 mm
Ciężar	
Bez podstawy	17,4 kg
Z podstawą	17,9 kg

## Uwagi dotyczące warunków pracy

Temperatura podczas pracy	10°C–40°C (50°F–104°F)
Wilgotność podczas pracy	10%–80%, bez kondensacji
Temperatura podczas przechowywania	-20°C–45°C (-4°F–113°F)
Wilgotność podczas przechowywania	5%–95%, bez kondensacji

- Konstrukcja oraz dane techniczne mogą ulec zmianie bez wcześniejszego powiadomienia.
- Informacje dotyczące źródła zasilania i zużywanej mocy można znaleźć na tabliczce znamionowej produktu.
- Pomiar typowego poboru mocy zgodnie z normą IEC 62087.
- Tabliczka znamionowa znajduje się pod osłoną złączy.

## Zmniejszanie poboru mocy

Po wyłączeniu telewizor przechodzi w tryb gotowości. W trybie tym w dalszym ciągu zużywa nieco energii elektrycznej. Aby zmniejszyć pobór mocy, należy odłączyć przewód zasilania, gdy telewizor nie jest używany przez dłuższy czas.

## Licencje



The terms HDMI and HDMI High-Definition Multimedia Interface, and the HDMI Logo are trademarks or registered trademarks of HDMI Licensing LLC in the United States and other countries.

## Zalecenie — dotyczy wyłącznie UE



Firma Samsung Electronics niniejszym zaświadcza, że ten telewizor jest zgodny z podstawowymi wymogami i innymi stosownymi zapisami dyrektywy 1999/5/WE.

Oficjalną deklarację zgodności można znaleźć na stronie <http://www.samsung.com>. W tym celu należy kliknąć opcję Wsparcie > Wyszukaj swój produkt i wprowadzić nazwę modelu.

Urządzenie może być używane wyłącznie w pomieszczeniach.

Urządzenie może być używane we wszystkich krajach UE.



**Prawidłowa utylizacja tego produktu (przepisy dotyczące zużytego sprzętu elektrycznego i elektronicznego)**

**(Dotyczy krajów korzystających z oddzielnych systemów segregacji odpadów).**

Oznaczenie umieszczone na produkcie, akcesoriach lub w instrukcji wskazuje, że produktu i jego elektronicznych akcesoriów (np. ładowarki, zestawu słuchawkowego, kabla USB itd.) po upływie okresu użytkowania nie należy usuwać wraz z innymi odpadami pochodzącymi z gospodarstw domowych. W celu uniknięcia skażenia środowiska lub narażenia na utratę zdrowia z powodu nieprawidłowej utylizacji, należy oddzielić te odpady od innych i pozbyć się ich w sposób odpowiedzialny i umożliwiający ponowne wykorzystanie surowców.

Użytkownicy domowi powinni skontaktować się ze sprzedawcą, u którego zakupili produkt, lub z organizacjami samorządowymi w celu uzyskania informacji na temat miejsca i sposobu bezpiecznej utylizacji tych produktów.

Użytkownicy instytucjonalni powinni skontaktować się ze swoim dostawcą i sprawdzić warunki umowy zakupu. Produktu nie należy usuwać wraz z innymi odpadami komercyjnymi.



**Prawidłowa utylizacja baterii używanych wraz z produktem**

**(Dotyczy krajów korzystających z oddzielnych systemów segregacji odpadów).**

Takie oznaczenie umieszczone na baterii, w instrukcji lub na opakowaniu wskazuje, że po upływie okresu użytkowania baterii nie należy usuwać wraz z innymi odpadami pochodzącymi z gospodarstw domowych. Chemiczne symbole Hg, Cd lub Pb wskazują, że bateria zawiera rtęć, kadm lub ołów w ilościach przekraczających poziom ustalony w dyrektywie 2006/66/WE. W przypadku nieprawidłowej utylizacji baterii substancje te mogą stanowić zagrożenie dla zdrowia człowieka lub dla środowiska.

Aby chronić zasoby naturalne oraz promować ponowne wykorzystywanie materiałów, należy oddzielić baterie od innych odpadów i utylizować je, korzystając z lokalnego, bezpłatnego systemu zwrotu baterii.

Informacje na temat zobowiązań środowiskowych firmy Samsung i określonych obowiązków regulacyjnych dotyczących produktu, np. REACH, WEEE lub przepisy dot. usuwania baterii i akumulatorów, można uzyskać na stronie internetowej [http://www.samsung.com/uk/aboutsamsung/samsungelectronics/corporatecitizenship/data\\_corner.html](http://www.samsung.com/uk/aboutsamsung/samsungelectronics/corporatecitizenship/data_corner.html)

**OSTRZEŻENIE — ABY ZAPOBIEC ROZPRZESTRZENIANIU SIĘ OGNIA, ŚWIECZKI LUB INNE PRZEDMIOTY Z OTWARTYM OGNIEM NALEŻY TRZYMAĆ ZAWSZE Z DALA OD URZĄDZENIA.**



**SAMSUNG**

# E-MANUAL

Dziękujemy za zakup produktu firmy Samsung. Aby uzyskać dostęp do pełnej obsługi, prosimy zarejestrować produkt na stronie

[www.samsung.com/register](http://www.samsung.com/register)

Modelu \_\_\_\_\_ Numer seryjny \_\_\_\_\_

# Zawartość

## Skrócone instrukcje

Podłączanie pilota Pilot Samsung Smart do telewizora

Korzystanie z funkcji Smart Hub

Korzystanie z interakcji głosowej

- 4 Uruchamianie funkcji interakcji głosowej
- 6 Przeczytaj przed użyciem interakcji głosowej

Aktualizacja oprogramowania telewizora

- 7 Aktualizacja oprogramowania telewizora do najnowszej wersji
- 7 Automatyczna aktualizacja telewizora

Uzyskiwanie pomocy technicznej

- 8 Uzyskiwanie pomocy technicznej z wykorzystaniem funkcji Zarządzanie zdalne
- 9 Wyszukiwanie informacji kontaktowych serwisu
- 9 Zamówienie serwisu

## Połączenia

Przewodnik połączeń

Podłączanie anteny (Antena)

Podłączenie do Internetu

- 12 Połączenie z Internetem
- 14 Resetowanie sieci

Rozwiązywanie problemów z połączeniem internetowym

- 14 Rozwiązywanie problemów z przewodowym połączeniem internetowym
- 15 Rozwiązywanie problemów z bezprzewodowym połączeniem internetowym

Podłączanie urządzeń wideo

- 16 Podłączanie za pomocą kabla HDMI
- 17 Połączenie przy użyciu kabla komponentowego (dotyczy tylko modeli ze złączem COMPONENT IN/AV IN)
- 18 Połączenie przy użyciu kabla kompozytowego (dotyczy tylko modeli ze złączem COMPONENT IN/AV IN)

Połączenia wejścia i wyjścia audio

- 19 Podłączanie za pomocą kabla HDMI (ARC)
- 19 Podłączanie za pomocą cyfrowego kabla audio (optycznego)
- 19 Łączenie przez sieć bezprzewodową
- 20 Podłączanie urządzeń Bluetooth

Podłączanie komputera

- 20 Podłączanie przez gniazdo HDMI — współdzielenie ekranu (HDMI)

Podłączenie urządzenia mobilnego

- 21 Wyświetlanie ekranu urządzenia mobilnego na ekranie telewizora (współdzielenie ekranu)
- 21 Udostępnianie treści za pośrednictwem aplikacji Smart View
- 22 Zarządzanie urządzeniem mobilnym

Przełączanie urządzeń zewnętrznych podłączonych do telewizora

- 22 Zmiana sygnału wejściowego
- 23 Edytowanie nazwy i ikony urządzenia zewnętrznego
- 24 Korzystanie z funkcji dodatkowych

Uwagi dotyczące połączeń

- 24 Uwagi dotyczące połączenia HDMI
- 25 Uwagi dotyczące podłączania urządzeń audio
- 26 Uwagi dotyczące podłączania komputerów
- 26 Uwagi dotyczące podłączania urządzeń mobilnych

## Pilot i urządzenia peryferyjne

Informacje o pilocie Pilot Samsung Smart

Informacje o pilocie Pilot Samsung Smart (THE FRAME)

Łączenie z pilotem Pilot Samsung Smart

Sterowanie urządzeniami zewnętrznymi za pomocą pilota Pilot Samsung Smart — korzystanie z pilota uniwersalnego

Korzystanie z funkcji Anynet+ (HDMI-CEC)

- 32 Podłączenie urządzenia zewnętrznego przy użyciu funkcji Anynet+ i korzystanie z menu tego urządzenia

## Sterowanie telewizorem za pomocą klawiatury

- 33 Podłączanie klawiatury USB
- 33 Podłączanie klawiatury Bluetooth
- 33 Korzystanie z klawiatury

## Wprowadzanie tekstu za pomocą ekranowej klawiatury QWERTY

- 35 Korzystanie z funkcji dodatkowych
- 35 Wprowadzanie tekstu z użyciem mikrofonu pilota i ekranowej klawiatury QWERTY

# Funkcje Smart

## Smart Hub

- 37 Wyświetlanie ekranu głównego
- 40 Automatyczne uruchamianie funkcji Smart Hub
- 40 Automatyczne uruchamianie ostatnio używanej aplikacji
- 40 Testowanie połączeń Smart Hub
- 40 Resetowanie funkcji Smart Hub

## Korzystanie z konta Samsung

- 41 Tworzenie konta Samsung i zarządzanie nim
- 42 Logowanie się do konta Samsung

## Korzystanie z usługi Aplikacje

- 44 Instalowanie i uruchamianie aplikacji
- 45 Zarządzanie zakupionymi lub zainstalowanymi aplikacjami

## Korzystanie z funkcji e-Manual

- 47 Wyświetlanie instrukcji e-Manual
- 47 Korzystanie z przycisków instrukcji e-Manual

## Korzystanie z funkcji Internet

## Odtwarzanie zdjęć/filmów/utworów muzycznych

- 49 Odtwarzanie treści multimedialnych

## Korzystanie z usługi Muzyka

## Korzystanie z interakcji głosowej

- 51 Uruchamianie funkcji interakcji głosowej
- 52 Przeczytaj przed użyciem interakcji głosowej

# Oglądanie telewizji

## Wyświetlanie krótkich informacji o kanałach cyfrowych

- 54 Korzystanie z przewodnika

## Nagrywanie programów

- 56 Nagrywanie programów
- 57 Zarządzanie listą nagrywania programowanego
- 57 Oglądanie nagranych programów

## Konfigurowanie planowania oglądania

- 58 Konfiguracja harmonogramu wyświetlania kanału
- 59 Edytowanie pozycji zaplanowanego wyświetlania
- 59 Ustawianie czasu zaplanowanego oglądania

## Korzystanie z funkcji Timeshift

- 60 Przyciski i funkcje dostępne podczas nagrywania programu lub korzystania z funkcji Timeshift

## Korzystanie z funkcji Lista kanałów

## Edytowanie kanałów

- 62 Usuwanie zarejestrowanych kanałów
- 62 Edytowanie zarejestrowanych kanałów

## Tworzenie osobistej listy ulubionych

- 63 Rejestrowanie kanałów jako ulubionych
- 63 Wyświetlanie i wybieranie kanałów tylko z list ulubionych

## Edytowanie listy ulubionych

- 64 Dodawanie kanałów do listy ulubionych
- 64 Usuwanie kanałów z listy ulubionych
- 64 Zmiana kolejności na liście ulubionych
- 64 Zmiana nazwy listy ulubionych



## Funkcje ułatwiające oglądanie telewizji

- 65 Zmiana emitowanego sygnału
- 65 Wyszukiwanie dostępnych kanałów
- 66 Ograniczanie dostępu do oglądania określonych kanałów
- 66 Wybieranie opcji dźwięku emisji
- 66 Korzystanie z funkcji Blokada klasyfikacji programu
- 66 Konfiguracja zaawansowanych ustawień transmisji
- 67 Czytanie tekstu cyfrowego
- 67 Wybór języka nadawanego dźwięku
- 68 Ręczne dostrajanie sygnałów telewizyjnych
- 68 Precyzyjne dostrajanie odbioru kanałów analogowych
- 69 Transfer listy kanałów
- 69 Usuwanie profilu operatora CAM
- 69 Ustawianie systemu satelitarnego
- 69 Zmiana języka telegazety
- 70 Wyświetlanie menu interfejsu Common Interface

## Obraz i dźwięk

### Regulacja jakości obrazu

- 71 Wybór trybu obrazu
- 72 Konfiguracja zaawansowanych ustawień obrazu

### Ustawianie środowiska oglądania dla urządzeń zewnętrznych

- 74 Granie w gry na zoptymalizowanym ekranie
- 74 Oglądanie plików wideo UHD
- 74 Korzystanie z poziomu czerni HDMI
- 75 Rejestrowanie telewizora jako urządzenia z certyfikatem DivX (odtworzenie płatnych filmów DivX)

### Funkcje obsługi obrazu

- 75 Wyświetlanie obrazu telewizyjnego w okienku (PIP)
- 75 Zmiana rozmiaru obrazu
- 76 Automatyczna zmiana rozmiaru obrazu
- 76 Zmiana rozmiaru obrazu w trybie 4:3 lub w trybie dopasowania do ekranu

### Regulacja jakości dźwięku

- 77 Wybór trybu dźwięku
- 77 Konfiguracja zaawansowanych ustawień dźwięku

## Korzystanie z funkcji obsługi dźwięku

- 78 Wybór głośników
- 78 Słuchanie dźwięku telewizora za pośrednictwem urządzeń Bluetooth
- 79 Słuchanie dźwięku telewizora przez głośnik Multiroom

## System i pomoc techniczna

### Ustawianie godziny i korzystanie z czasomierza

- 80 Ustawianie bieżącej godziny
- 81 Korzystanie z czasomierzy

### Korzystanie z funkcji ochrony przed wypalaniem i oszczędzania energii

- 82 Zapobieganie wypalaniu ekranu
- 82 Ograniczanie zużycia energii przez telewizor

### Aktualizacja oprogramowania telewizora

- 83 Aktualizacja oprogramowania telewizora do najnowszej wersji
- 83 Automatyczna aktualizacja telewizora

### Ochrona telewizora przed atakami hakerskimi i szkodliwym kodem

- 84 Wykrywanie szkodliwego kodu w telewizorze i podłączonym nośniku pamięci masowej

### Korzystanie z innych funkcji

- 84 Uruchamianie funkcji dostępności
- 85 Włączanie instrukcji głosowych dla osób niedowidzących
- 85 Audiodeskrypcja
- 86 Oglądanie transmisji telewizyjnych z napisami
- 87 Biały tekst na czarnym tle (wysoki kontrast)
- 87 Powiększanie czcionki (dla osób niedowidzących)
- 87 Zapoznanie się z przyciskami pilota (dla osób niedowidzących)
- 87 Nauka korzystania z menu telewizora
- 87 Słuchanie dźwięku telewizora za pośrednictwem urządzeń Bluetooth (dla osób niedosłyszących)
- 88 Konfiguracja zaawansowanych ustawień systemu
- 89 Sprawdzanie informacji o sygnale cyfrowym i o jego sile
- 89 Przywracanie ustawień fabrycznych telewizora

### Automatyczne uruchamianie usługi danych

### HbbTV

## Korzystanie z kart telewizyjnych (karta CI lub CI+)

- 91 Podłączanie karty CI lub CI+ do gniazda COMMON INTERFACE
- 92 Korzystanie z karty CI lub CI+

## Funkcja telegazety

- 94 Typowa strona telegazety

# Rozwiązywanie problemów

## Uzyskiwanie pomocy technicznej

- 95 Uzyskiwanie pomocy technicznej z wykorzystaniem funkcji Zarządzanie zdalne
- 96 Wyszukiwanie informacji kontaktowych serwisu
- 96 Zamówienie serwisu

## Diagnostyka nieprawidłowego działania telewizora

### Występuje problem z obrazem

- 97 Testowanie obrazu

### Dźwięk jest niewyraźny

- 99 Testowanie dźwięku

### Występuje problem z emisją

### Nie można podłączyć komputera

### Telewizor nie łączy się z Internetem

### Usługa danych

### Nie działa funkcja programowania nagrywania/Timeshift

### Nie działa funkcja Anynet+ (HDMI-CEC)

### Występują problemy z uruchamianiem/używaniem aplikacji

### Nie można odtworzyć pliku

### Resetowanie telewizora

### Inne problemy

# Środki ostrożności i uwagi

## Zanim skorzystasz z funkcji Nagrywanie i Timeshift

- 107 Przed użyciem funkcji nagrywania i nagrywania programowanego
- 109 Przed użyciem funkcji Timeshift

## Obsługiwane opcje dźwięku emisji

## Przeczytaj przed użyciem funkcji Aplikacje

## Przeczytaj przed użyciem aplikacji Internet

## Przeczytaj przed odtwarzaniem plików zdjęć, wideo lub muzyki

- 113 Ograniczenia dotyczące używania plików zdjęć, wideo i muzyki
- 114 Obsługiwane napisy zewnętrzne
- 114 Obsługiwane napisy wewnętrzne
- 115 Obsługiwane formaty obrazu i rozdzielczości
- 115 Obsługiwane formaty muzyczne i kodeki
- 116 Obsługiwane kodeki wideo

## Przeczytać po zainstalowaniu telewizora

- 118 Rozmiary obrazu a sygnały wejściowe
- 119 Instalacja blokady przeciwkradzieżowej
- 119 Przeczytaj przed skonfigurowaniem bezprzewodowego połączenia internetowego

## Obsługiwane rozdzielczości sygnałów wejściowych UHD

- 120 Po wybraniu dla funkcji HDMI UHD Color ustawienia Wyłączone
- 120 Po wybraniu dla funkcji HDMI UHD Color ustawienia Włączone

## Przeczytaj przed podłączeniem komputera (obsługiwane rozdzielczości)

- 121 IBM
- 121 MAC
- 122 VESA DMT
- 122 CEA-861

## Obsługiwane rozdzielczości sygnałów wideo

- 123 CEA-861

## Przeczytaj przed użyciem urządzeń Bluetooth

- 124 Ograniczenia dotycząca korzystania z funkcji Bluetooth

## Przyciski i funkcje

- 125 Przyciski i funkcje dostępne podczas odtwarzania treści multimedialnych

## Licencja

# Przewodnik dostępności

## Korzystanie z pilota

- 129 Kierunek ustawienia pilota Pilot Samsung Smart
- 129 Opis pilota Pilot Samsung Smart

## Korzystanie z menu dostępności

- 131 Menu skrótów dostępności
- 132 Instrukcje krok po kroku
- 134 Zmiana ustawień dostępności przy użyciu funkcji Interakcja głosowa

## Korzystanie z telewizora z włączoną funkcją Przewodnik głosowy

- 135 Oglądanie telewizji

## Korzystanie z przewodnika

## Konfigurowanie funkcji Programowanie wyświetlania

## Korzystanie z funkcji Lista kanałów

- 142 Tworzenie osobistej listy ulubionych

## Nagrywanie

- 145 Korzystanie z opcji nagrywania natychmiastowego i planowanego za pośrednictwem ekranu przewodnika:
- 146 Korzystanie z opcji błyskawicznego nagrywania i programowania nagrywania w oknie informacji o programie
- 146 Nagrywanie oglądanego programu bezpośrednio z bieżącej emisji telewizyjnej
- 146 Zmiana czasu nagrywania
- 147 Oglądanie nagranych programów
- 147 Usuwanie nagranych programów

## Korzystanie z funkcji Smart Hub

- 148 Smart Hub
- 149 Wyświetlanie ekranu głównego w serwisie Smart Hub

## Korzystanie z funkcji e-Manual

- 151 Uruchamianie instrukcji e-Manual

## Korzystanie z funkcji Interakcja głosowa



- 152 Uruchamianie funkcji Interakcja głosowa

# Skrócone instrukcje



Informacje dotyczące szybkiego uruchamiania i korzystania z często używanych funkcji.

## Podłączanie pilota Pilot Samsung Smart do telewizora

Po podłączeniu pilota Pilot Samsung Smart do telewizora można za jego pomocą sterować telewizorem.

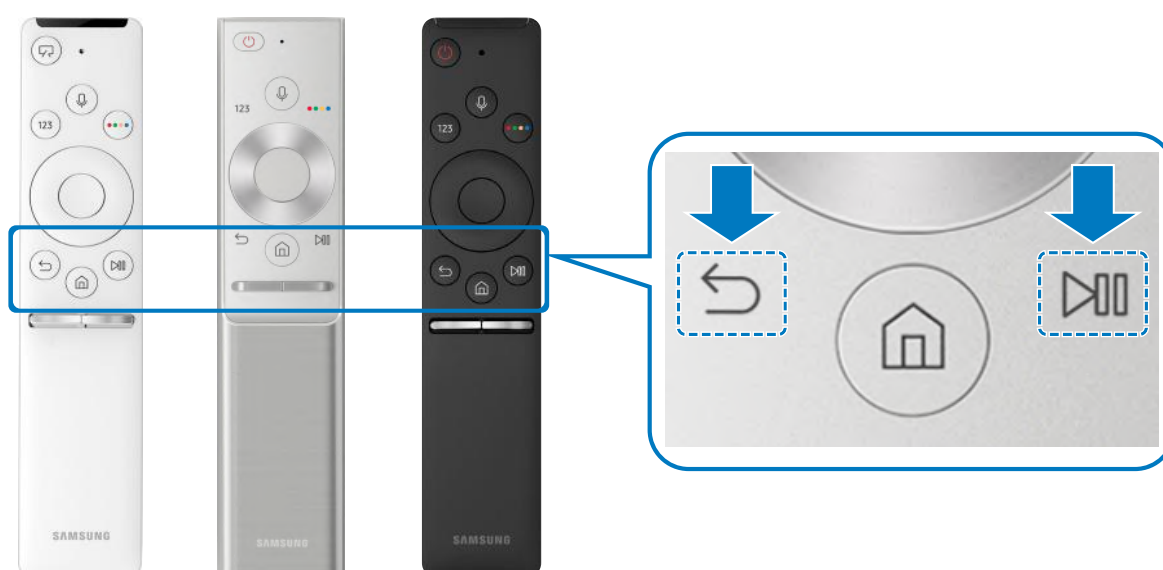
Po włączeniu telewizora po raz pierwszy pilot Pilot Samsung Smart przeprowadza automatyczne parowanie z telewizorem. Jeśli pilot Pilot Samsung Smart nie zostanie automatycznie sparowany z telewizorem, skieruj go w stronę czujnika pilota na telewizorze, a następnie jednocześnie naciśnij przyciski  oraz  i je przytrzymaj przez co najmniej 3 sekundy.





-  Obrazy, przyciski i funkcje pilota Pilot Samsung Smart mogą różnić się w zależności od modelu.
-  Aby uzyskać więcej informacji, przejdź do części „[Informacje o pilocie Pilot Samsung Smart](#)”.
-  Dostępność zależy od określonego modelu.

# Korzystanie z funkcji Smart Hub

Serwis Smart Hub to źródło aplikacji, gier, filmów itp.

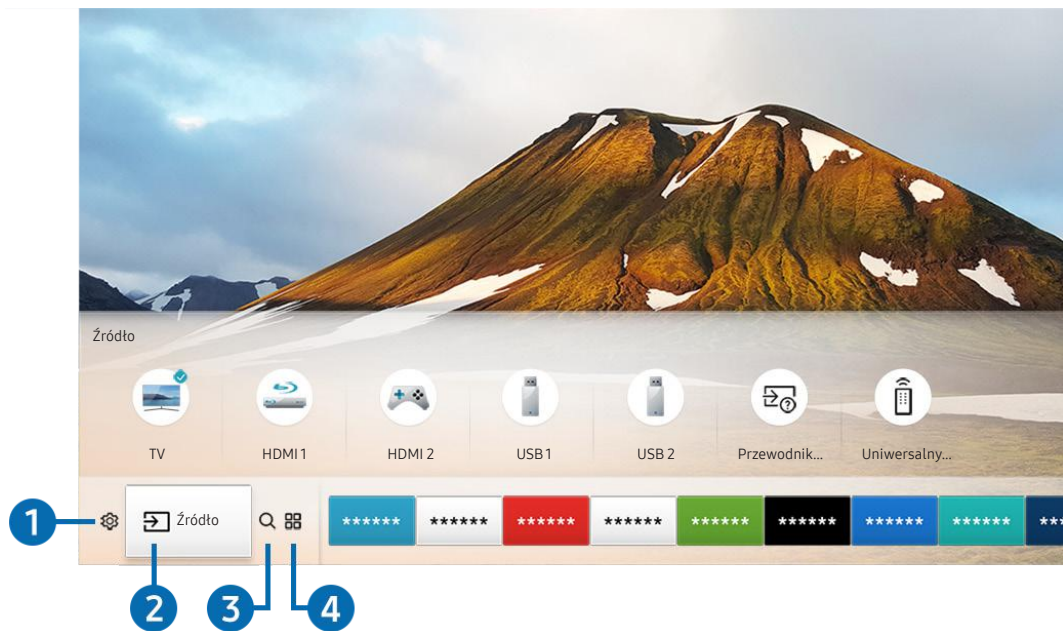
Na jednym ekranie można korzystać równocześnie z wielu funkcji serwisu [Smart Hub](#).



 Obraz na danym telewizorze może wyglądać inaczej niż na powyższej ilustracji zależności od modelu i regionu świata.

Po naciśnięciu przycisku  na pilocie można korzystać z poniższych funkcji.

## 1 Ustawienia

Po przesunięciu fokusu na ikonę  nad menu pojawi się lista szybkich ustawień. Kliknięcie ikon pozwala szybko ustawić często używane funkcje.

## 2 Źródło

Wybór urządzenia zewnętrznego podłączonego do telewizora.

 Aby uzyskać więcej informacji, przejdź do części „[Przetaczanie urządzeń zewnętrznych podłączonych do telewizora](#)”.

## 3 Wyszukaj

Można wyszukiwać dane na temat kanałów, programów, utworów muzycznych i aplikacji w usłudze Smart Hub.

 Aby uzyskać więcej informacji, przejdź do części „[Smart Hub](#)”.

## 4 APPS

Korzystanie z kolekcji aplikacji umożliwiających wyświetlanie na ekranie telewizora różnego rodzaju treści, takich jak wiadomości, sport, prognoza pogody oraz gry.

 Aby można było skorzystać z tej funkcji, telewizor musi być podłączony do Internetu.

 Aby uzyskać więcej informacji, przejdź do części „[Korzystanie z usługi Aplikacje](#)”.

## Sztuka



Funkcja trybu Sztuka pozwala na edytowanie zawartości obrazów takich jak grafika lub zdjęcia, gdy nie oglądasz telewizji lub gdy telewizor jest wyłączony, a następnie umożliwia wyświetlanie obrazów w trybie pełnoekranowym.

 Ta funkcja jest obsługiwana wyłącznie w modelach THE FRAME.



 Więcej informacji zawiera dostarczona instrukcja obsługi.



# Korzystanie z interakcji głosowej

Telewizorem można sterować, mówiąc do mikrofonu pilota Pilot Samsung Smart.

-  Dostępność zależy od określonego modelu.
-  Ta funkcja może nie być obsługiwana w zależności od modelu lub regionu.

## Uruchamianie funkcji interakcji głosowej

Naciśnij przycisk  na pilocie Pilot Samsung Smart i, przytrzymując go, wypowiedz polecenie, a następnie zwolnij przycisk . Telewizor rozpoznaje polecenia głosowe.

-  Gdy jednokrotnie naciśniesz przycisk , zostanie wyświetlony przewodnik pomocy. Sposób korzystania z funkcji interakcji głosowej jest opisany w przewodniku.
-  W trakcie analizowania głosu system nie może odbierać poleceń głosowych.

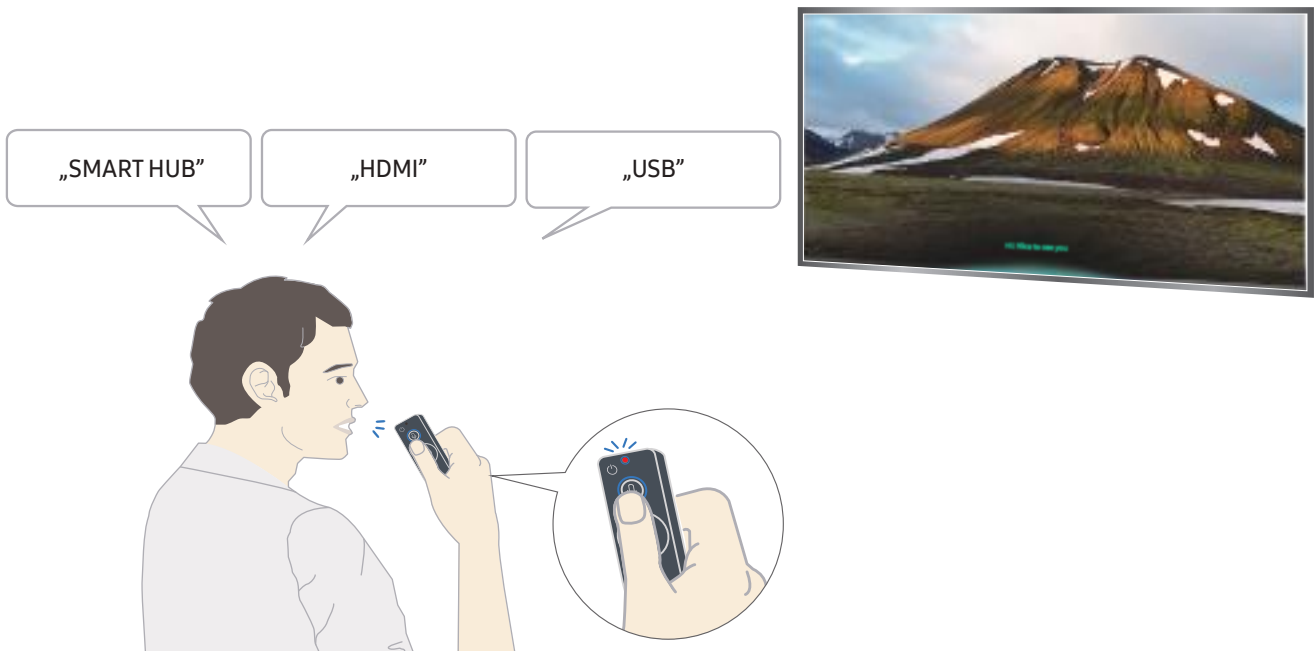



- Po wypowiedzeniu polecenia związanego z dostępnością, np. „Napisy” lub „Przewodnik głosowy” polecenie wykonywane jest bezpośrednio i zostanie wyświetlone powiadomienie o działaniu funkcji.
- Podczas odtwarzania treści multimedialnych można wydawać polecenia, np. „Odtwórz”, „Pauza”, „Zatrzymaj”, „Przewiń do tyłu” i „Przewiń do przodu”.

 Nie we wszystkich aplikacjach działa ta funkcja.

- Wyłącznik czasowy można ustawić za pomocą polecenia „Automatyczne wyłączenie za 30 minut”.
- Aby zmienić źródło, powiedz „HDMI”, „Telewizja” lub „USB”.
- Aby zmienić tryb obrazu, powiedz „Tryb obrazu – film” lub „Ustaw tryb obrazu na standardowy”.
- Aby wyszukiwać, powiedz „Wyszukaj \*\*\*\*” lub „Wyszukaj \*\*\*\* w YouTube”.
- Aby wyświetlić pomoc, powiedz „Pomoc”, „Co powiedzieć” lub „Instrukcja obsługi”.

 Obsługiwane języki zależą od regionu geograficznego.

 Gdy jednokrotnie naciśniesz przycisk , zostanie wyświetlony przewodnik pomocy. Sposób korzystania z funkcji interakcji głosowej jest opisany w przewodniku.



# Przeczytaj przed użyciem interakcji głosowej

## Zalecenia dotyczące funkcji interakcji głosowej

- Warunkiem korzystania z funkcji interakcji głosowej jest posiadanie konta Samsung. Aby uzyskać więcej informacji, przejdź do części „[Korzystanie z konta Samsung](#)”.
- Obsługiwane języki interakcji głosowej mogą różnić się w zależności od regionu geograficznego.
- Jeśli język różni się od języka w danym kraju, niektóre funkcje mogą być niedostępne.
- Funkcja jest dostępna tylko wówczas, gdy telewizor jest połączony z Internetem.
- Interakcja głosowa jest dostępna tylko w telewizorach, które ją obsługują i do których został dodany pilot z mikrofonem.
- Symbole, w tym „-”, a także znaki specjalne nie są obsługiwane. W związku z tym, jeśli słowo lub zdanie zawiera wartości numeryczne lub symbole, funkcja może nie działać prawidłowo.
- Wyniki wyszukiwania mogą być niepełne.
- Niektóre aplikacje mogą być płatne. W związku z tym można napotkać informacje o umowie lub zgłoszeniu usługi.
- Aby zmienić bieżący kanał, wypowiadając nazwy kanałów jako polecenia głosowe, należy wykonać funkcję [Wybierz usługodawcę](#). (🏠) > (⚙️) [Ustawienia](#) > [Ogólne](#) > [Rozpocznij konfigurację](#))
- Warunkiem korzystania z funkcji wprowadzania tekstu głosem oraz inteligentnego wyszukiwania jest wyrażenie zgody na postanowienia zezwalające innym podmiotom na zbieranie danych głosowych i korzystanie z nich.
- Aby korzystać z funkcji interaktywnej interakcji głosowej, musisz:
  - Wyrazić zgodę na regulamin serwisu Smart Hub.
  - Wyrazić zgodę na zbierania danych osobowych przez serwis Smart Hub i korzystanie z nich przez ten serwis.
  - Zgodzić się na zbieranie danych osobowych na potrzeby usługi opartej na interakcji głosowej i wykorzystywanie ich.

## Wymagania dotyczące używania funkcji interakcji głosowej

- Skuteczność interakcji głosowej różni się w zależności od głośności/tonu głosu, wymowy oraz warunków otoczenia (dźwięk z telewizora i hałas otoczenia).
- Optymalna głośność poleceń głosowych wynosi od 75 dB do 80 dB.

# Aktualizacja oprogramowania telewizora

Wyświetlanie wersji oprogramowania telewizora i jego aktualizacja w razie potrzeby.

 >  [Ustawienia](#) > [Pomoc techn.](#) > [Aktualizacja oprogramowania](#)

## Aktualizacja oprogramowania telewizora do najnowszej wersji

 **NIE WYŁĄCZAJ ZASILANIA** telewizora, dopóki aktualizacja nie zostanie zakończona. Po zakończeniu aktualizacji oprogramowania nastąpi automatyczne wyłączenie i ponowne włączenie telewizora. Po aktualizacji oprogramowania przywrócone zostaną ustawienia domyślne funkcji wideo i audio.

### Aktualizowanie przez Internet

 >  [Ustawienia](#) > [Pomoc techn.](#) > [Aktualizacja oprogramowania](#) > [Aktualizuj teraz](#)

 Aktualizowanie przez Internet wymaga aktywnego połączenia z Internetem.

### Aktualizowanie przez urządzenie USB

 >  [Ustawienia](#) > [Pomoc techn.](#) > [Aktualizacja oprogramowania](#) > [Aktualizuj teraz](#)

Po pobraniu pliku aktualizacji ze strony internetowej Samsung i zapisaniu go w urządzeniu USB podłącz urządzenie USB do telewizora w celu przeprowadzenia aktualizacji.

 Aby dokonać aktualizacji przy użyciu dysku USB flash, pobierz pakiet aktualizacji ze strony Samsung.com do komputera. Następnie zapisz pakiet aktualizacji w folderze najwyższego poziomu urządzenia USB. W przeciwnym razie telewizor nie będzie mógł zlokalizować pakietu aktualizacji.

## Automatyczna aktualizacja telewizora

 >  [Ustawienia](#) > [Pomoc techn.](#) > [Aktualizacja oprogramowania](#) > [Aktualizacja automatyczna](#)

Jeśli telewizor jest podłączony do Internetu, można skorzystać z funkcji automatycznej aktualizacji oprogramowania telewizora podczas oglądania telewizji. Po zakończeniu aktualizacji w tle zostanie ona zastosowana podczas następnego włączenia telewizora.

Jeśli wyrażasz zgodę na warunki korzystania z usługi Smart Hub, dla opcji [Aktualizacja automatyczna](#) zostanie automatycznie wybrane ustawienie **Włączone**. Jeśli chcesz, aby ta funkcja była nieaktywna, wyłącz ją za pomocą przycisku wyboru.

 Jeśli jednocześnie działa inna funkcja sieciowa, działanie tej funkcji może trwać dłużej.

 Ta funkcja wymaga połączenia internetowego.

# Uzyskiwanie pomocy technicznej



W przypadku problemów z telewizorem można uzyskać bezpośrednią pomoc firmy Samsung.

## Uzyskiwanie pomocy technicznej z wykorzystaniem funkcji Zarządzanie zdalne

 >  **Ustawienia** > **Pomoc techn.** > **Zarządzanie zdalne**

Po wyrażeniu zgody na naszą umowę serwisową można za pomocą funkcji **Zarządzanie zdalne** uzyskać dostęp do zdalnej pomocy technicznej i zlecić pracownikowi serwisu firmy Samsung zdalną diagnostykę telewizora, usuwanie problemów i aktualizację oprogramowania telewizora za pośrednictwem Internetu. Funkcję **Zarządzanie zdalne** można także włączyć i wyłączyć.

 Ta funkcja wymaga połączenia internetowego.

 Funkcję **Zarządzanie zdalne** można także uruchomić przez naciśnięcie i przytrzymanie przycisku  przez co najmniej 5 sekund.

### Co to jest zdalna pomoc techniczna?

Usługa zdalnej pomocy technicznej firmy Samsung obejmuje indywidualną pomoc techniczną serwisanta firmy Samsung, który może zdalnie wykonać następujące czynności:

- Diagnostyka telewizora
- Regulacja ustawień telewizora
- Przywrócenie ustawień fabrycznych telewizora
- Zainstalowanie zalecanych aktualizacji oprogramowania układowego

### Jak działa zdalna pomoc techniczna?

Zdalny serwis telewizora można w łatwy sposób zlecić serwisantowi firmy Samsung:

1. Zadzwoń do Centrum obsługi klienta firmy Samsung i poproś o zdalną pomoc techniczną.
2. Otwórz menu w telewizorze, a następnie przejdź do sekcji **Pomoc techn.**.
3. Wybierz opcję **Zarządzanie zdalne**, a następnie przeczytaj i zaakceptuj umowę serwisową. Po wyświetleniu ekranu kodu PIN podaj kod PIN przedstawicielowi serwisu.
4. Przedstawiciel serwisu uzyska wówczas zdalny dostęp do telewizora.

## Wyszukiwanie informacji kontaktowych serwisu

 >  [Ustawienia](#) > [Pomoc techn.](#) > [O telewizorze](#)

Wyświetlenie adresu strony internetowej firmy Samsung, numeru telefonu centrum obsługi klientów, numeru modelu telewizora, wersji oprogramowania telewizora, informacji o licencji Open Source oraz innych informacji, które mogą być wymagane w celu uzyskania pomocy technicznej od przedstawiciela serwisu firmy Samsung lub znalezienia jej na stronie internetowej firmy Samsung.

 Informacje te można także obejrzeć, skanując kod QR telewizora.

 Funkcję można także uruchomić przez naciśnięcie i przytrzymanie przycisku  przez co najmniej 5 sekund.

## Zamówienie serwisu

 >  [Ustawienia](#) > [Pomoc techn.](#) > [Prośba o pomoc techniczną](#)

W przypadku problemów z telewizorem można zamówić serwis. Wybierz pozycję opisującą napotkany problem i wybierz opcję [Poproś teraz](#) lub [Podaj termin](#) > [Wyślij](#). Zgłoszenie serwisowe zostanie zarejestrowane. Centrum obsługi klientów firmy Samsung skontaktuje się z Tobą w celu zawarcia lub potwierdzenia umowy serwisowej.

 Ta funkcja nie jest dostępna w niektórych obszarach geograficznych.

 Należy zaakceptować warunki korzystania z zamówionego serwisu.

 Ta funkcja wymaga połączenia internetowego.

# Połączenia

Po podłączeniu kabla antenowego i anteny do telewizora można oglądać programy telewizyjne, a za pośrednictwem kabla LAN lub routera bezprzewodowego uzyskiwać dostęp do Internetu. Korzystając z różnych złączy, można również podłączyć urządzenia zewnętrzne.

## Przewodnik połączeń

Ta funkcja zawiera szczegółowe informacje o urządzeniach zewnętrznych, które można podłączyć do telewizora.

 >  Źródło > Przewodnik połączeń

Pokazuje na obrazach sposób podłączania różnych urządzeń zewnętrznych, jak dekoder telewizji kablowej, konsola do gier i komputer. Po wybraniu metody podłączenia do urządzenia zewnętrznego zostaną wyświetlone szczegółowe informacje.

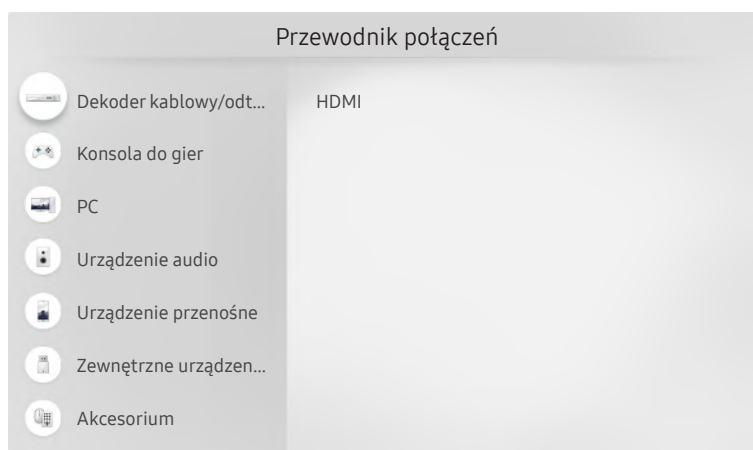

 Obraz na danym telewizorze może wyglądać inaczej niż na powyższej ilustracji zależności od modelu i regionu świata.

# Podłączanie anteny (Antena)

Do telewizora można podłączyć kabel antenowy.

✎ W przypadku korzystania z dekodera telewizji kablowej lub satelitarnej połączenie antenowe nie jest wymagane.

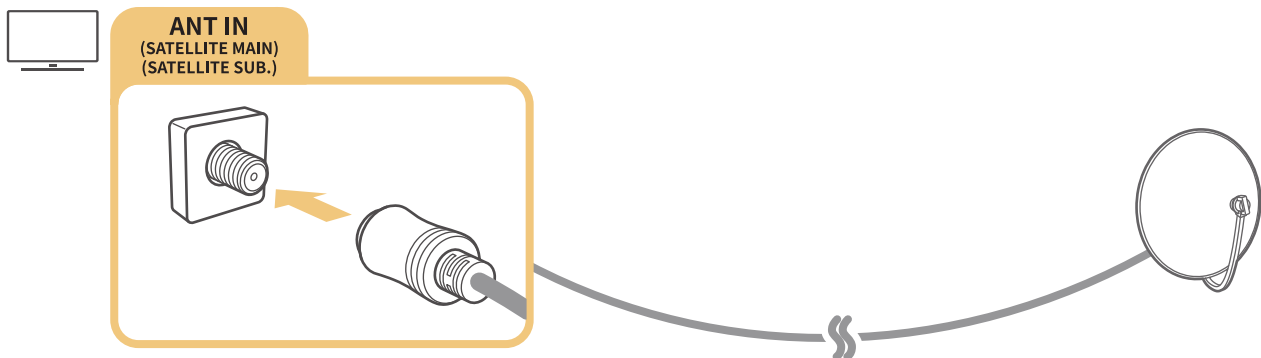
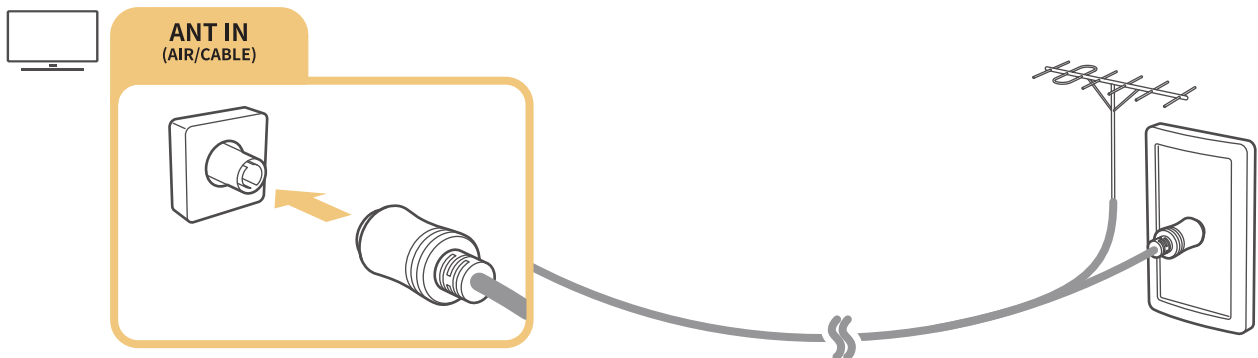

Zaleca się połączenie obu złączy za pomocą przełącznika typu Multi-Switch lub DiSEqC itp. oraz wybranie dla opcji **Typ połączenia antenowego** ustawienia **Podwójny oscylator**.

- ✎ Sposób podłączenia może się różnić w zależności od modelu.
- ✎ System DVB-T2 może nie być dostępny w niektórych regionach geograficznych.
- ✎ Dostępność zależy od określonego modelu i obszaru geograficznego.

# Podłączenie do Internetu

Za pośrednictwem telewizora można uzyskać dostęp do Internetu.

## Połączenie z Internetem

 >  **Ustawienia** > **Ogólne** > **Sieć** > **Otwórz Ustawienia sieci** 

Połączenie z dostępną siecią.

## Nawiązywanie przewodowego połączenia internetowego

 >  **Ustawienia** > **Ogólne** > **Sieć** > **Otwórz Ustawienia sieci** > **Kablowa**

Jeśli podłączysz kabel LAN, telewizor automatycznie uzyska dostęp do Internetu.

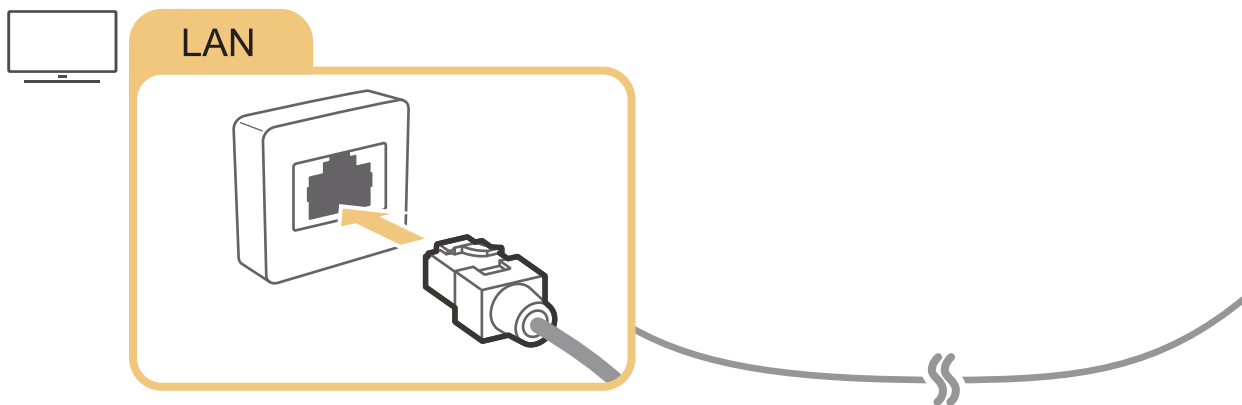

 Wykonaj połączenie przy użyciu kabla kat. 7 (typu STP).  
\* Shielded Twist Pair



 Telewizor nie może połączyć się z Internetem, gdy szybkość sieci wynosi poniżej 10 Mb/s.

## Nawiązywanie bezprzewodowego połączenia internetowego

 >  **Ustawienia** > **Ogólne** > **Sieć** > **Otwórz Ustawienia sieci** > **Bezprzewodowa**

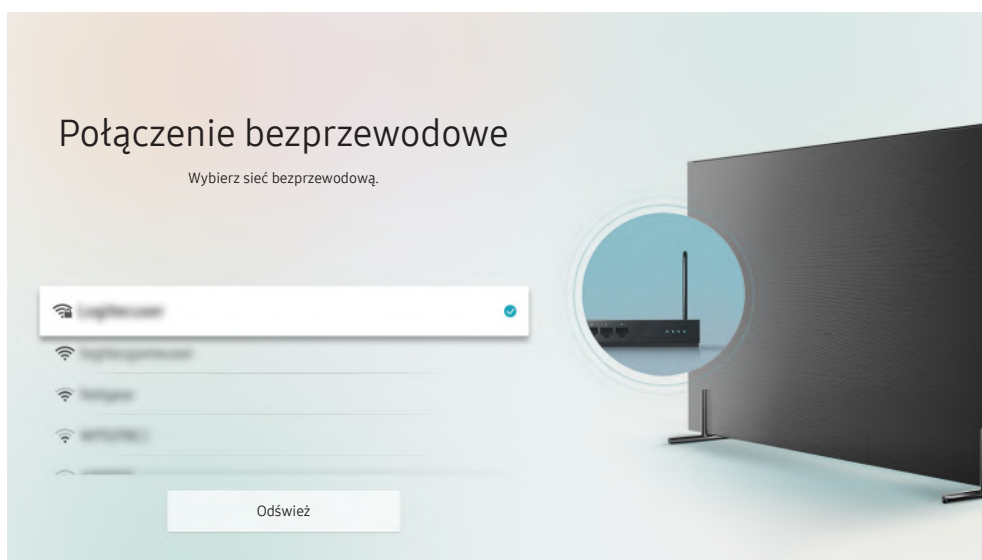
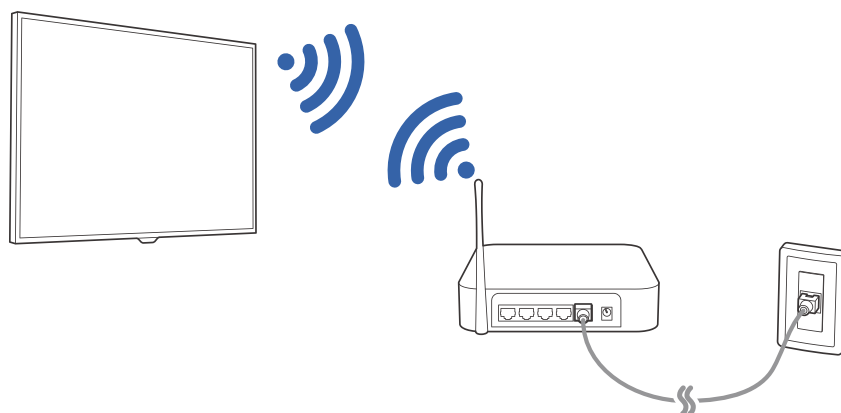
Przed próbą nawiązania połączenia należy sprawdzić ustawienia identyfikatora (nazwy) SSID i hasła, a następnie postępować zgodnie z instrukcjami wyświetlanymi na ekranie.



-  Obraz na danym telewizorze może wyglądać inaczej niż na powyższej ilustracji zależności od modelu i regionu świata.
-  Jeśli nie zostanie znaleziony router bezprzewodowy, wybierz opcję **Dodawanie sieci** u dołu listy i wprowadź nazwę sieci (SSID).
-  Jeśli router bezprzewodowy jest wyposażony w przycisk WPS lub PBC, wybierz opcję **Użyj WPS** u dołu listy, a następnie przed upływem 2 minut naciśnij przycisk WPS lub PBC na routerze. Telewizor zostanie podłączony automatycznie.



## Sprawdzanie stanu połączenia internetowego

 >  [Ustawienia](#) > [Ogólne](#) > [Sieć](#) > [Stan sieci](#) [Spróbuj](#)

Sprawdź aktualny stan sieci i Internetu.

## Resetowanie sieci

 >  [Ustawienia](#) > [Ogólne](#) > [Sieć](#) > [Resetuj sieć](#)

Przywróć ustawienia sieci do domyślnych wartości fabrycznych.

## Zmiana nazwy telewizora w sieci

 >  [Ustawienia](#) > [Ogólne](#) > [Menedżer systemu](#) > [Nazwa urządzenia](#) [Spróbuj](#)

Nazwę telewizora w sieci można zmienić. Wybierz opcję [Źród. użyt.](#) u dołu listy i zmień nazwę.

## Rozwiązywanie problemów z połączeniem internetowym

Jeśli telewizor nie łączy się z Internetem, wypróbuj następujące rozwiązania.

## Rozwiązywanie problemów z przewodowym połączeniem internetowym [Spróbuj](#)

Po przeczytaniu poniższych informacji rozwiąż problem związany z przewodowym połączeniem internetowym. Jeśli problem będzie się utrzymywał, skontaktuj się z dostawcą usług internetowych.

### Nie wykryto kabla sieciowego

Należy upewnić się, że oba końce kabla LAN są podłączone. Sprawdź, czy podłączony router jest włączony. Jeśli router jest włączony, wyłącz go, a następnie włącz.

## Nie powiodło się automatyczne ustawianie adresu IP

1. Skonfiguruj ustawienia w obszarze [Ustaw. IP](#).
2. Sprawdź, czy w routerze jest włączony serwer DHCP, a następnie zresetuj router.

## Nie można połączyć się z siecią

1. Sprawdź wszystkie [Ustaw. IP](#).
2. Po sprawdzeniu stanu serwera DHCP (musi być aktywny) w routerze odłącz kabel LAN, a następnie podłącz go ponownie.

## Nawiązano połączenie z siecią lokalną, ale bez dostępu do Internetu

1. Sprawdź, czy kabel sieci LAN połączonej z Internetem jest podłączony do zewnętrznego portu LAN routera.
2. Sprawdź wartości DNS w obszarze [Ustaw. IP](#).

## Konfiguracja sieci została zakończona, jednak nie można połączyć się z Internetem

Jeśli problem będzie się utrzymywał, skontaktuj się z dostawcą usług internetowych.

## Rozwiązywanie problemów z bezprzewodowym połączeniem internetowym

Po przeczytaniu poniższych informacji rozwiąż problem związany z bezprzewodowym połączeniem internetowym. Jeśli problem będzie się utrzymywał, skontaktuj się z dostawcą usług internetowych.

## Awaria bezprzewodowego połączenia sieciowego

Jeśli nie można znaleźć wybranego routera bezprzewodowego, przejdź do opcji [Otwórz Ustawienia sieci](#), a następnie wybierz odpowiedni router.

## Nie można połączyć się z routerem bezprzewodowym

1. Sprawdź, czy router jest włączony. Wyłącz, a następnie włącz podłączony router.
2. W razie potrzeby wprowadź prawidłowe hasło.

## Nie powiodło się automatyczne ustawianie adresu IP

1. Skonfiguruj ustawienia w obszarze [Ustaw. IP](#).
2. Sprawdź, czy w routerze jest włączony serwer DHCP. Następnie odłącz router i podłącz go ponownie.
3. W razie potrzeby wprowadź prawidłowe hasło.

## Nie można połączyć się z siecią

1. Sprawdź wszystkie [Ustaw. IP](#).
2. W razie potrzeby wprowadź prawidłowe hasło.

## Nawiązano połączenie z siecią lokalną, ale bez dostępu do Internetu

1. Sprawdź, czy kabel sieci LAN połączonej z Internetem jest podłączony do zewnętrznego portu LAN routera.
2. Sprawdź wartości DNS w obszarze [Ustaw. IP](#).

## Konfiguracja sieci została zakończona, jednak nie można połączyć się z Internetem

Jeśli problem będzie się utrzymywał, skontaktuj się z dostawcą usług internetowych.

## Podłączanie urządzeń wideo

Wymagane są poprawne połączenia wideo między telewizorem a urządzeniami zewnętrznymi.

### Podłączanie za pomocą kabla HDMI

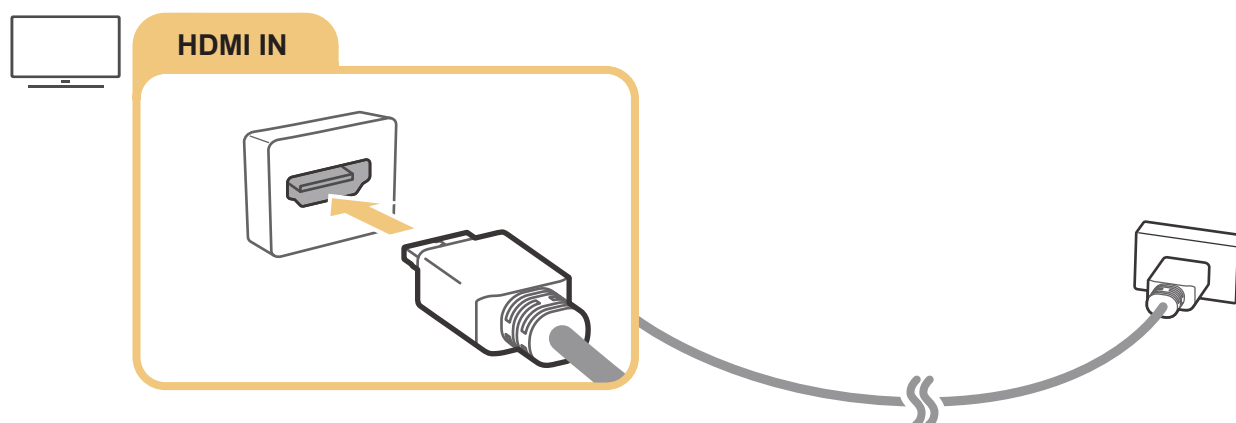

## Połączenie przy użyciu kabla komponentowego (dotyczy tylko modeli ze złączem COMPONENT IN/AV IN)

Połączenie komponentowe umożliwia oglądanie wideo w rozdzielczości do 1080p. Połączenie komponentowe jest najlepszym rozwiązaniem do oglądania wideo z większości odtwarzaczy DVD i Blu-ray.

Korzystając z poniższego rysunku, połącz gniazda Component IN i AV IN w telewizorze z gniazdem Component OUT w urządzeniu zewnętrznym za pomocą otrzymanych w zestawie adapterów komponentowych i AV. Pamiętaj, aby łączyć ze sobą złącza o tych samych kolorach. (niebieski do niebieskiego, żółty do żółtego itp.).

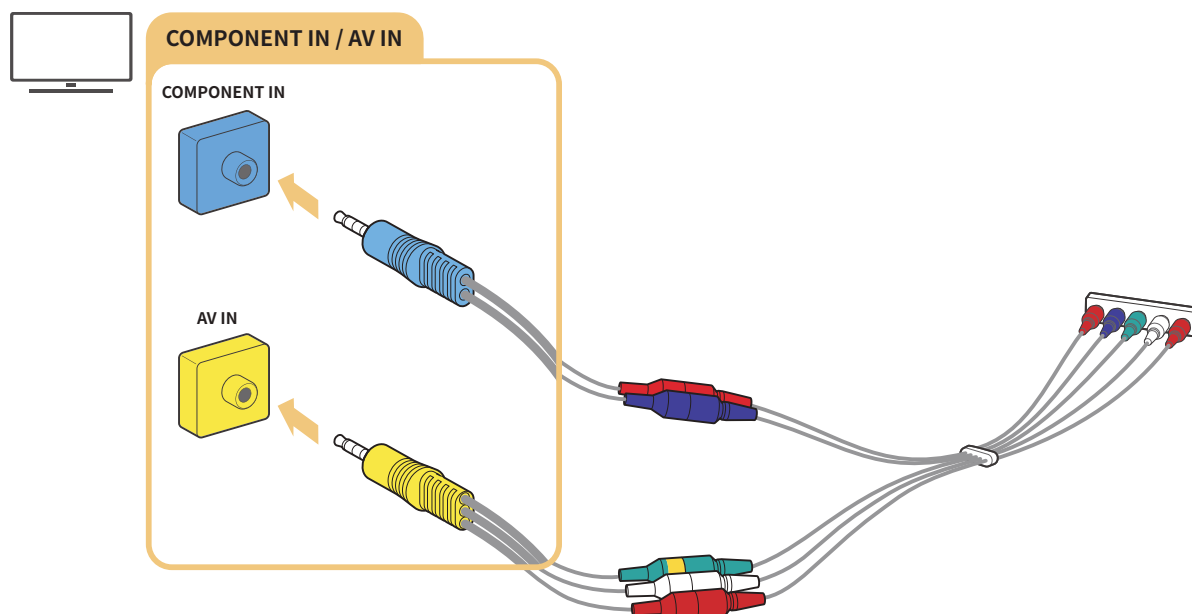

 Aby użyć urządzenia komponentowego, podłącz zarówno adapter komponentowy (niebieski), jak i adapter A/V (żółty).

## Połączenie przy użyciu kabla kompozytowego (dotyczy tylko modeli ze złączem COMPONENT IN/AV IN)

Poprzez połączenie kompozytowe można oglądać obrazy w rozdzielczości do 576i.

Korzystając z poniższego rysunku, połącz gniazdo AV IN w telewizorze z gniazdem AV OUT w urządzeniu zewnętrznym za pomocą otrzymanego w zestawie adaptera AV i kabla kompozytowego. Przy podłączaniu kabli sprawdź, czy kable i złącza są dopasowane kolorami.

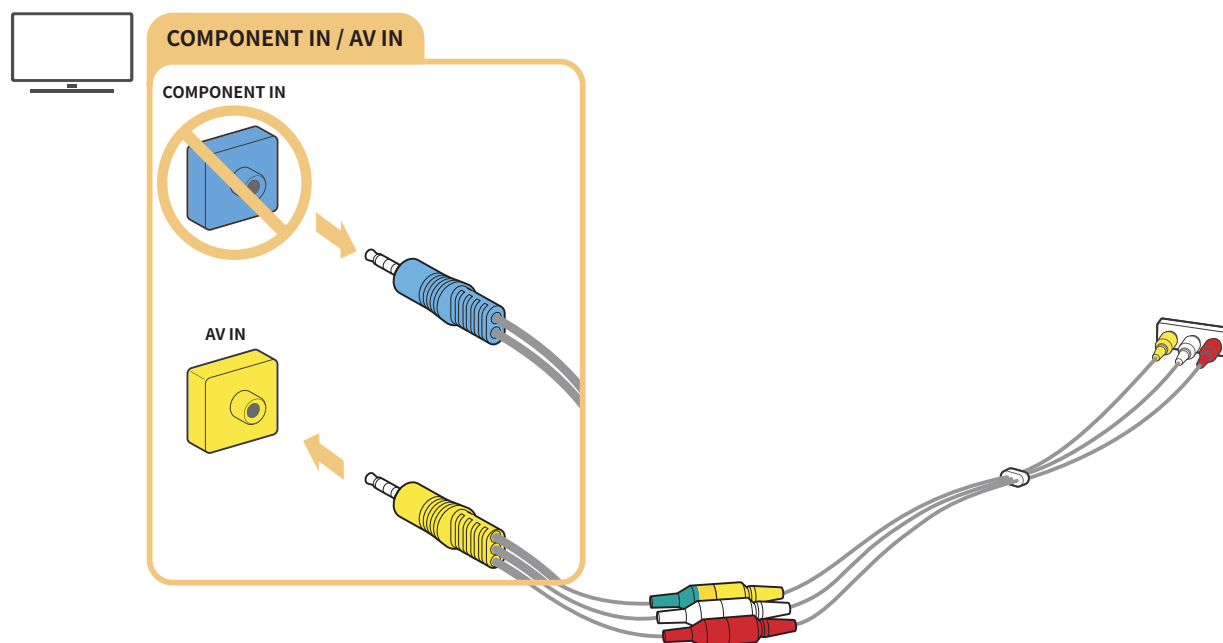

 Urządzenia AV (kompozytowe) należy podłączać tylko do wejścia AV. Nie należy ich podłączać do wejścia komponentowego.

## Połączenia wejścia i wyjścia audio

Wymagane są poprawne połączenia audio między telewizorem a urządzeniami zewnętrznymi.

 Więcej informacji dotyczących sposobu wyboru głośników zewnętrznych zawiera część „Wybór głośników”.

### Podłączanie za pomocą kabla HDMI (ARC)

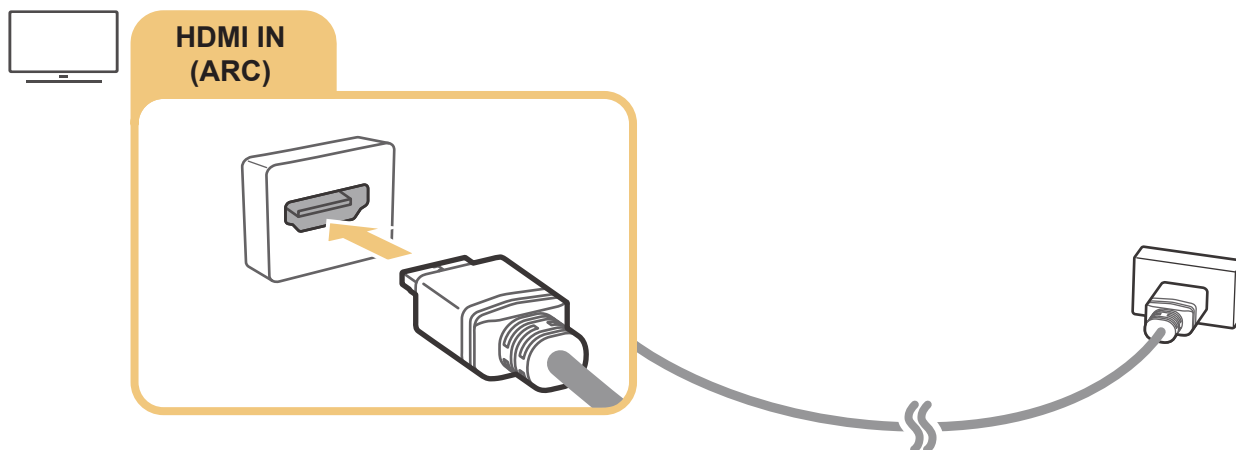

### Podłączanie za pomocą cyfrowego kabla audio (optycznego)

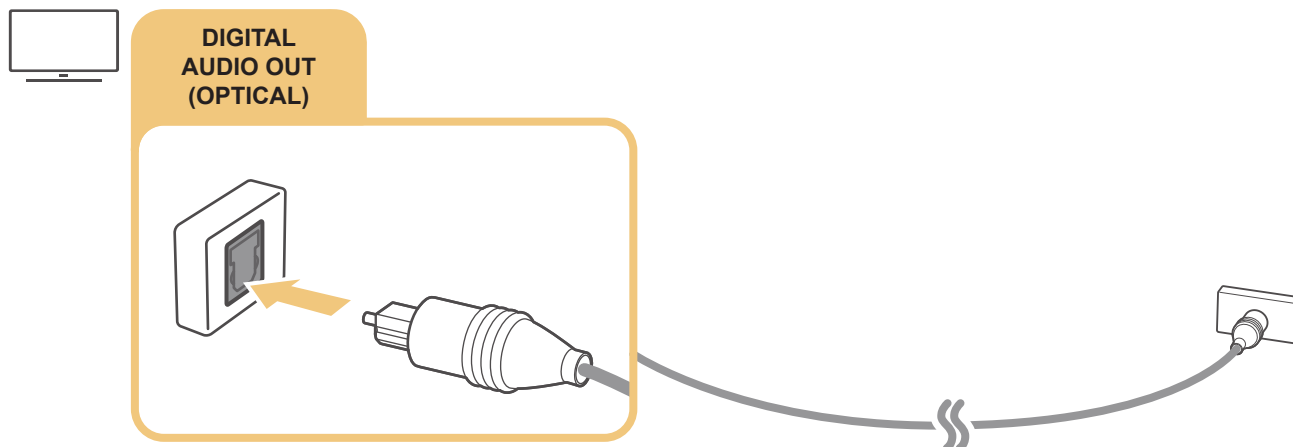

### Łączenie przez sieć bezprzewodową

Telewizor można połączyć z bezprzewodowym urządzeniem audio firmy Samsung za pośrednictwem sieci bezprzewodowej. Oba urządzenia muszą być podłączone do tej samej sieci. Więcej informacji na temat podłączania i użytkowania można znaleźć w podręczniku urządzenia audio.

## Podłączanie urządzeń Bluetooth

Więcej informacji dotyczących sposobu podłączenia i korzystania z głośników zewnętrznych zawiera część [Przewodnik połączeń](#) (🏠) > [Źródło](#) > [Przewodnik połączeń](#)) i instrukcje obsługi tych urządzeń.

 Ta funkcja nie jest dostępna w niektórych modelach w określonych obszarach geograficznych.

## Podłączanie komputera

Telewizora można używać jako monitora komputerowego lub podłączyć go do komputera poprzez sieć w celu uzyskania dostępu do zawartości komputera.

### Podłączanie przez gniazdo HDMI — współdzielenie ekranu (HDMI)

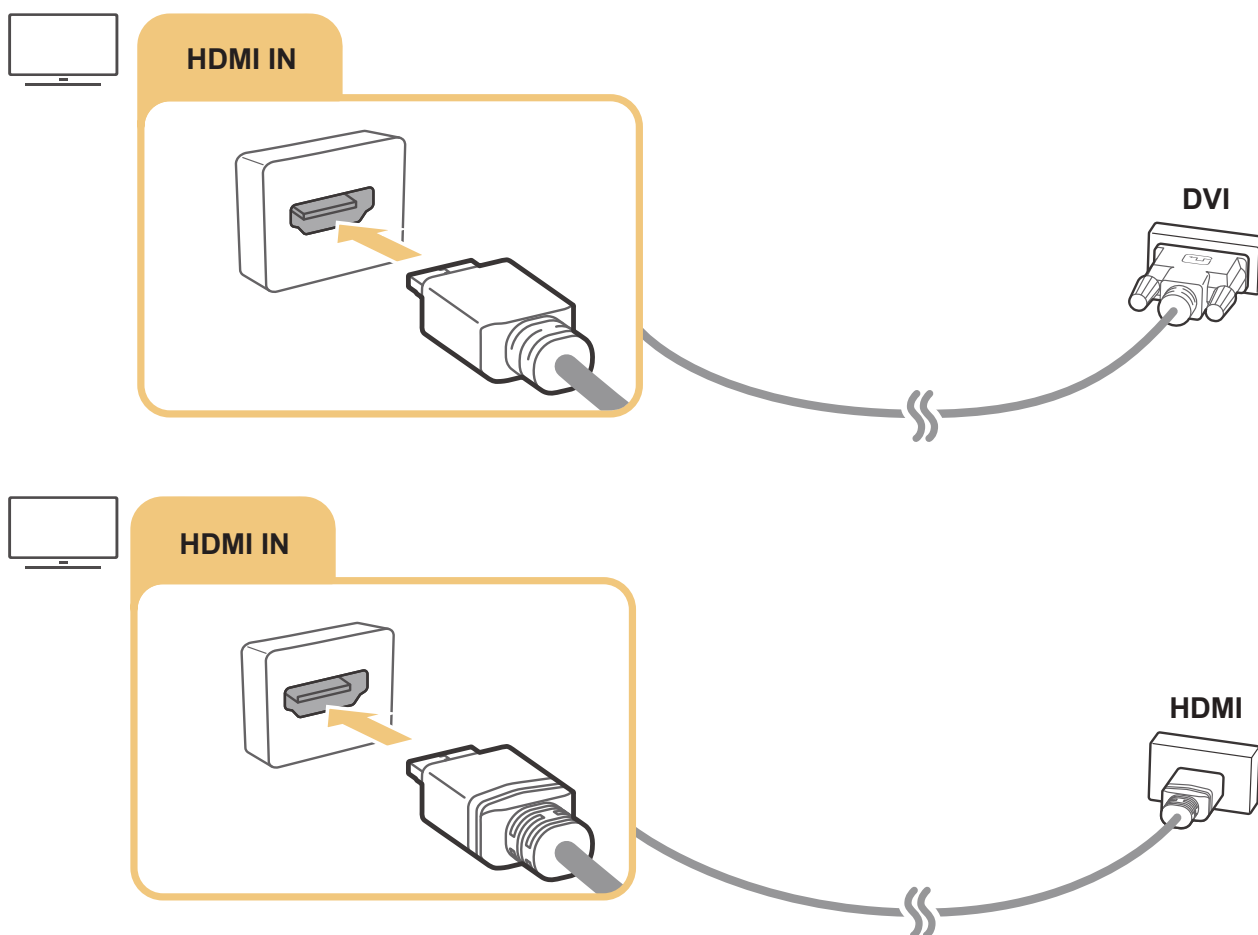

 Po podłączeniu komputera wybierz odpowiedni komputer dla opcji [Ikona urządzenia](#). Więcej informacji dotyczących ustawień złączy zawiera część „[Edytowanie nazwy i ikony urządzenia zewnętrznego](#)”.



# Podłączenie urządzenia mobilnego

Po podłączeniu urządzenia mobilnego do telewizora lub sieci można wyświetlać ekran urządzenia mobilnego i treść multimedialną.

Gdy do telewizora zostanie podłączone urządzenie mobilne obsługujące funkcję dublowania ekranu, można bezprzewodowo wyświetlać ekran urządzenia mobilnego na telewizorze, korzystając z funkcji dublowania ekranu, i odtwarzać pliki wideo, audio lub zdjęć w tym samym momencie na urządzeniu mobilnym i telewizorze. Jeśli dane urządzenie mobilne nie obsługuje funkcji dublowania ekranu, pobierz i zainstaluj aplikację Smart View (Screen Mirroring).

## Wyświetlanie ekranu urządzenia mobilnego na ekranie telewizora (współdzielenie ekranu)

Po uruchomieniu aplikacji Smart View na urządzeniu mobilnym można oglądać ekran urządzenia mobilnego na ekranie telewizora.

1. Uruchom aplikację Smart View na urządzeniu mobilnym. Urządzenie wyszuka telewizory, z którymi może się połączyć.
2. Wybierz wymagany telewizor z wyników wyszukiwania. Telewizor nawiąże połączenie z urządzeniem mobilnym.
  - W przypadku nieznaalezienia telewizora, spróbuj ponownie, wcześniej go wyłączając i włączając.
  - Jeśli istnieje kilka telewizorów, przypisz każdemu z nich inną nazwę przy użyciu funkcji  >  **Ustawienia** > **Ogólne** > **Menedżer systemu** > **Nazwa urządzenia**, aby w łatwy sposób je wybierać.

## Udostępnianie treści za pośrednictwem aplikacji Smart View



Po zainstalowaniu i uruchomieniu aplikacji Samsung Smart View na urządzeniu mobilnym można odtwarzać treść multimedialną z urządzenia mobilnego na telewizorze. Aplikację można pobrać z Google Play Store, Samsung Apps lub App Store.

Urządzenie mobilne i telewizor Smart TV muszą być połączone ze sobą w tej samej sieci.

 Ta funkcja nie jest dostępna w niektórych modelach w określonych obszarach geograficznych.



## Zarządzanie urządzeniem mobilnym

 >  [Ustawienia](#) > [Ogólne](#) > [Menedżer urządzeń zewnętrznych](#) > [Menedżer podłączania urządzeń](#) [Spróbuj](#)

- [Powiadomienie o dostępie](#)

Ustawianie wyświetlania powiadomienia, gdy urządzenie mobilne po raz pierwszy próbuje połączyć się z telewizorem.

- [Lista urządzeń](#)

Ta opcja umożliwia wyświetlenie listy urządzeń, które poprosiły o zezwolenie na połączenie się z telewizorem, oraz zarządzanie nią.

## Przełączanie urządzeń zewnętrznych podłączonych do telewizora

Istnieje możliwość przełączania się między programami telewizyjnymi a treścią z urządzeń zewnętrznych.

## Zmiana sygnału wejściowego

 >  [Źródło](#)

Po wybraniu podłączonego urządzenia zewnętrznego na ekranie [Źródło](#) obraz z wybranego urządzenia będzie wyświetlany na ekranie telewizora.

Na pilocie standardowym naciśnij przycisk [SOURCE](#).

 Aby sterować urządzeniem (odtwarzacz Blue-ray, konsola do gier itp.), które współdziała z pilotem uniwersalnym do telewizora, podłącz urządzenie do portu HDMI w telewizorze, a następnie włącz urządzenie. Umożliwia to przełączenie na sygnał wyjściowy urządzenia lub automatyczne skonfigurowanie pilota uniwersalnego do obsługi tego urządzenia. Aby urządzenie zostało automatycznie skonfigurowane do obsługi za pomocą pilota uniwersalnego, skieruj pilota telewizora w stronę tego urządzenia. Zależnie od rodzaju urządzenia i regionu geograficznego ta funkcja może nie być obsługiwana.

 Po podłączeniu urządzenia USB do gniazda USB wyświetlane jest okno podręczne ułatwiające przełączenie na ekran z listą treści multimedialnych zapisanych w urządzeniu.

## Edytowanie nazwy i ikony urządzenia zewnętrznego



Źródło

Istnieje możliwość zmiany nazwy portu dla podłączonego urządzenia zewnętrznego lub dodania go do ekranu głównego.

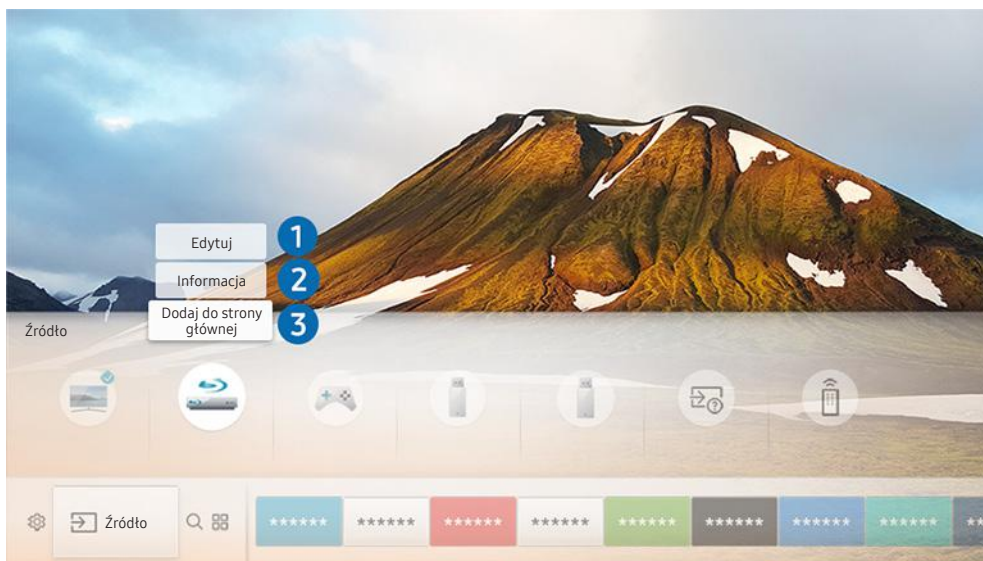

Obraz na danym telewizorze może wyglądać inaczej niż na powyższej ilustracji zależności od modelu i regionu świata.

1. Przesuń fokus na podłączone urządzenie zewnętrzne.
2. Naciśnij przycisk kierunkowy w górę. Zostaną wyświetlone 2 następujące funkcje. (Należy pamiętać, że dostępne funkcje mogą różnić się w zależności od typu portu).

### 1 Edytuj

Umożliwia zmianę nazwy portu urządzenia zewnętrznego, aby łatwiej je było rozpoznać.

### 2 Informacja

Umożliwia wyświetlenie szczegółowych informacji o urządzeniach zewnętrznych podłączonych do telewizora.

### 3 Dodaj do strony głównej

Umożliwia dodanie portu urządzenia zewnętrznego do ekranu głównego, aby można było szybciej się na nie przetaczać.

## Korzystanie z funkcji dodatkowych

Na ekranie [Źródło](#) można użyć poniższych funkcji.

- **Przewodnik połączeń:** Poradnik podłączania urządzeń
- **Uniwersalny pilot:** Ta funkcja umożliwia rejestrowanie urządzeń zewnętrznych w pilocie Pilot Samsung Smart i sterowanie nimi przy użyciu pilota standardowego.

 Ta funkcja nie jest dostępna w niektórych modelach w określonych obszarach geograficznych.

 Aby uzyskać więcej informacji, przejdź do części „[Sterowanie urządzeniami zewnętrznymi za pomocą pilota Pilot Samsung Smart — korzystanie z pilota uniwersalnego](#)”.

## Uwagi dotyczące połączeń

Przy podłączaniu urządzenia zewnętrznego należy uwzględnić następujące informacje.

 Liczba złączy, ich nazwy i umiejscowienie mogą się różnić w zależności od modelu.



 Przy podłączaniu do telewizora urządzenia zewnętrznego należy zapoznać się z jego instrukcją obsługi. Liczba złączy urządzeń zewnętrznych, ich nazwy i umiejscowienie mogą się różnić w zależności od producenta.

## Uwagi dotyczące połączenia HDMI

- Zaleca się używanie następujących kabli HDMI:
  - Kabel HDMI o wysokiej przepustowości
  - Kabel HDMI o wysokiej przepustowości z funkcją obsługi sieci Ethernet
- Należy używać kabla HDMI o grubości 17 mm (0,66 cala) lub mniejszej.
- Użycie nieatestowanego kabla HDMI może skutkować brakiem obrazu na ekranie lub błędem połączenia.
- Niektóre kable HDMI i urządzenia mogą nie być zgodne z telewizorem ze względu na inną specyfikację HDMI.
- Ten telewizor nie obsługuje standardu HDMI Ethernet Channel. Sieć Ethernet to sieć lokalna (LAN) zbudowana z użyciem kabli koncentrycznych zgodnych ze standardem IEEE.





- Aby uzyskać najwyższą jakość obrazu UHD dla wyświetlanych treści, należy używać kabla o długości poniżej 3 metrów (10 stóp).
- Wiele kart graficznych w komputerach nie ma gniazd HDMI, ma natomiast gniazda DVI. Jeśli komputer nie jest wyposażony w gniazdo wyjściowe wideo HDMI, połącz komputer kablem HDMI-DVI.

 Aby uzyskać więcej informacji, przejdź do części „Podłączanie komputera”.

- W przypadku modeli obsługujących urządzenie One Connect lub One Connect Mini po podłączeniu telewizora do innego urządzenia, takiego jak odtwarzacz DVD/BD lub dekodery, za pośrednictwem złącza HDMI, zostanie automatycznie uaktywniony tryb gotowości sieciowej. W trybie gotowości sieciowej telewizor nadal wykrywa podłączone urządzenia HDMI. Tę funkcję można dezaktywować, naciskając następujące przyciski na pilocie.
  - Pilot Samsung Smart: **VOL** > (przycisk kierunkowy w górę) > (przycisk kierunkowy w lewo) > (przycisk kierunkowy w górę) > (przycisk kierunkowy w dół) > **VOL** > .
  - Na pilocie standardowym:  > (przycisk kierunkowy w górę) > (przycisk kierunkowy w lewo) > (przycisk kierunkowy w górę) > (przycisk kierunkowy w dół) >  > **RETURN**.

 Jeśli dezaktywowano tę funkcję i wyłączono telewizor, ponowna aktywacja funkcji następuje automatycznie po kolejnym włączeniu telewizora.

## Uwagi dotyczące podłączania urządzeń audio

- W celu poprawy jakości dźwięku można użyć amplitunera AV.
- Podłączenie urządzenia kablem optycznym nie powoduje automatycznego przełączenia wyjścia audio na głośniki urządzenia. Aby przełączyć wyjście audio na urządzenie, należy wykonać jedną z następujących czynności:
  - Przełącz na podłączone urządzenie za pomocą ekranu **Szybkie ustawienia**:  
Przy użyciu przycisku wyboru wybierz opcję **Wyjście audio/optyczne** w menu **Wyjście dźwięku**. ( >  **Ustawienia** > przycisk kierunkowy w górę > **Wyjście dźwięku**).
  - Przełącz na podłączone urządzenie za pomocą ekranu **Ustawienia**:  
Wybierz opcję **Wyjście audio/optyczne** w menu **Wyjście dźwięku**. ( >  **Ustawienia** > **Dźwięk** > **Wyjście dźwięku**).
- Nietypowe dźwięki dochodzące z podłączonego urządzenia audio mogą sygnalizować problem z samym urządzeniem. W takim przypadku należy zwrócić się o pomoc do producenta urządzenia audio.
- Opcja dźwięku cyfrowego jest dostępna tylko dla programów z dźwiękiem 5,1-kanałowym.

## Uwagi dotyczące podłączania komputerów

- Informacje na temat rozdzielczości obsługiwanych przez telewizor zawiera część „Przeczytaj przed podłączeniem komputera (obsługiwane rozdzielczości)”.
- Gdy zostało włączone udostępnianie plików, może dojść do nieupoważnionego dostępu. Jeśli nie jest wymagany dostęp do danych, należy wyłączyć udostępnianie plików.
- Komputer i telewizor Smart TV muszą być połączone ze sobą w tej samej sieci.
- W przypadku współdzielenia treści z innymi urządzeniami sieciowymi, takimi jak system pamięci masowej oparty na protokole IP (Internet Protocol), współdzielenie może nie być obsługiwane ze względu na konfigurację, jakość lub funkcjonalność sieci, na przykład jeśli w sieci istnieje urządzenie NAS (Network-Attached Storage).

## Uwagi dotyczące podłączania urządzeń mobilnych

- Aby można było korzystać z funkcji Smart View, urządzenie mobilne musi obsługiwać funkcję udostępniania, jak np. AllShare Cast lub Smart View. Informacje dotyczące funkcji udostępniania obsługiwanej przez urządzenie mobilne można znaleźć na stronie internetowej producenta urządzenia mobilnego.
- Aby można było korzystać z funkcji Sieć Wi-Fi Direct, urządzenie mobilne musi obsługiwać funkcję Sieć Wi-Fi Direct. Sprawdź, czy posiadane urządzenie mobilne obsługuje funkcję Sieć Wi-Fi Direct.
- Urządzenie mobilne i telewizor Smart TV muszą być połączone ze sobą w tej samej sieci.
- W zależności od warunków działania sieci mogą wystąpić przerwy w odbiorze obrazu lub dźwięku.
- W przypadku współdzielenia treści z innymi urządzeniami sieciowymi, takimi jak system pamięci masowej oparty na protokole IP (Internet Protocol), współdzielenie może nie być obsługiwane ze względu na konfigurację, jakość lub funkcjonalność sieci, na przykład jeśli w sieci istnieje urządzenie NAS (Network-Attached Storage).







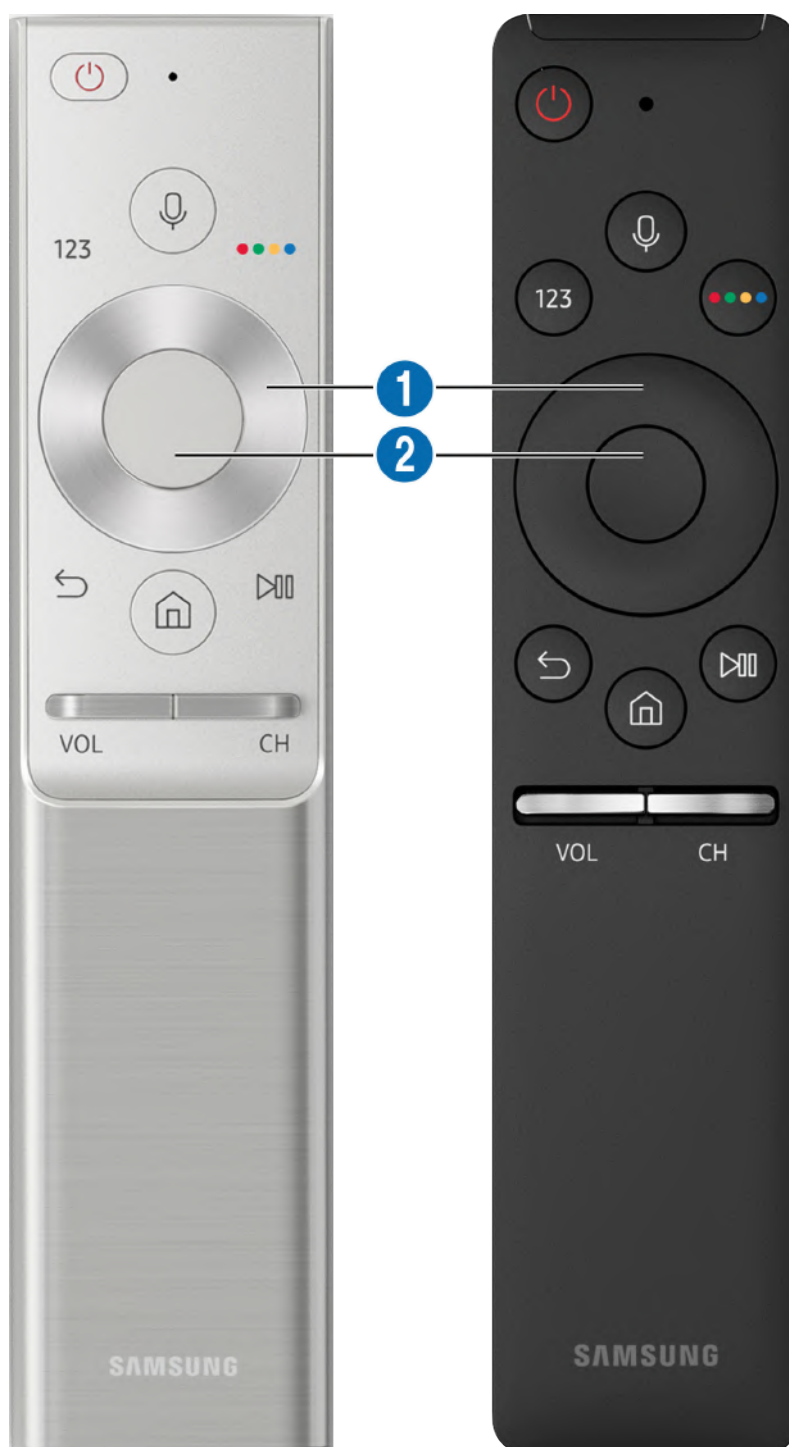

# Pilot i urządzenia peryferyjne





Telewizorem można sterować za pomocą pilota Pilot Samsung Smart. Sparowanie z urządzeniami zewnętrznymi, takimi jak klawiatura, ułatwia obsługę.

## Informacje o pilocie Pilot Samsung Smart

Dodatkowe informacje dotyczące przycisków na pilocie Pilot Samsung Smart.



Przycisk	Opis
 (Rozpoznawanie głosu)	Uruchamianie funkcji Interakcja głosowa. Naciśnij ten przycisk, wypowiedz polecenie i zwolnij przycisk, aby uruchomić funkcję Interakcja głosowa. Jednorazowe naciśnięcie powoduje wyświetlenie przewodnika funkcji Interakcja głosowa.
 (Wirtualny panel numeryczny)	Naciśnięcie powoduje wyświetlenie na ekranie wirtualnego panelu numerycznego umożliwiającego wprowadzanie wartości numerycznych. Wybierz cyfry, a następnie wybierz <b>Gotowe</b> , aby wprowadzić wartość numeryczną. Służy do zmiany kanału, wprowadzania kodu PIN, kodu pocztowego itd. Jeśli na ekranie jest widoczny <b>Przycisk koloru</b> z paskiem z cyframi, wybierz <b>Przycisk koloru</b> , a następnie wybierz określony kolor przy użyciu panelu kierunkowego (góra/dół/lewo/prawo). Umożliwia to uzyskanie dostępu do dodatkowych opcji właściwych dla używanej funkcji.
 4 kolorowe przyciski	Te kolorowe przyciski zapewniają dostęp do dodatkowych opcji, które są właściwe dla używanej funkcji.
 Panel kierunkowy (góra/dół/lewo/prawo)	Przenoszenie fokusu.
 Wybór	Wybór lub uruchomienie elementu znajdującego się w obszarze fokusu. Naciśnięcie podczas oglądania treści powoduje wyświetlenie szczegółowych informacji o programie.
 (Powrót)	Naciśnięcie tego przycisku powoduje powrót do poprzedniego menu. Naciśnięcie przez 1 sekundę lub dłużej powoduje zakończenie uruchomionej funkcji. Naciśnięcie podczas oglądania programu powoduje powrót do poprzedniego kanału.
 (Smart Hub)	Naciśnięcie tego przycisku powoduje powrót do ekranu głównego.
 (Odtwórz/pauza)	Naciśnięcie powoduje wyświetlenie elementów sterujących odtwarzaniem. Za pomocą tych elementów sterujących można kontrolować odtwarzanie treści multimedialnych.
<b>VOL</b> (Głośność)	Przesunięcie przycisku w górę lub w dół pozwala regulować głośność. Naciśnięcie przycisku powoduje wyciszenie dźwięku. Naciśnięcie przez 1 sekundę lub dłużej powoduje wyświetlenie menu <b>Skróty dostępności</b> .
<b>CH</b> (Kanał)	Przesunięcie przycisku w górę lub w dół pozwala zmienić kanał. Naciśnięcie przycisku powoduje wyświetlenie ekranu <b>Przewodnik</b> . Przytrzymanie przez 1 sekundę lub dłużej powoduje wyświetlenie ekranu <b>Lista kanałów</b> . Naciśnij i przytrzymaj przycisk w położeniu w górę lub w dół, aby szybko zmienić kanał.









-  Pilot Samsung Smart działa w odległości do 6 m od telewizora. Zasięg może być inny w zależności od warunków środowiska, w którym wykorzystywana jest komunikacja bezprzewodowa.
-  Obrazy, przyciski i funkcje pilota Pilot Samsung Smart mogą różnić się w zależności od modelu.
-  Aby za pomocą pilota Samsung Smart Remote sterować zgodnym urządzeniem zewnętrznym, które nie obsługuje funkcji HDMI-CEC (Anynet+), należy skonfigurować współdziałanie pilota uniwersalnego z tym urządzeniem. Aby uzyskać więcej informacji, przejdź do części „Sterowanie urządzeniami zewnętrznymi za pomocą pilota Pilot Samsung Smart — korzystanie z pilota uniwersalnego”.
-  Aby za pomocą pilota Samsung Smart Remote sterować zgodnym urządzeniem zewnętrznym, które nie obsługuje funkcji HDMI-CEC (Anynet+), należy podłączyć to urządzenie do portu HDMI w telewizorze kablem HDMI. Aby uzyskać więcej informacji, przejdź do części „Korzystanie z funkcji Anynet+ (HDMI-CEC)”.
-  Ta funkcja może nie być obsługiwana w zależności od modelu lub regionu.





# Informacje o pilocie Pilot Samsung Smart (THE FRAME)

Dodatkowe informacje dotyczące przycisków na pilocie Pilot Samsung Smart.







Przycisk	Opis
 (Zasilanie)	Naciśnięcie podczas oglądania telewizji powoduje włączenie trybu Sztuka. Naciśnij w trybie Sztuka, aby włączyć tryb oglądania telewizji. Naciśnij i przytrzymaj, aby całkowicie wyłączyć telewizor.
 (Rozpoznawanie głosu)	Uruchamianie funkcji Interakcja głosowa. Naciśnij ten przycisk, wypowiedz polecenie i zwolnij przycisk, aby uruchomić funkcję Interakcja głosowa. Jednorazowe naciśnięcie powoduje wyświetlenie przewodnika funkcji Interakcja głosowa.
 (Wirtualny panel numeryczny)	Naciśnięcie powoduje wyświetlenie na ekranie wirtualnego panelu numerycznego umożliwiającego wprowadzanie wartości numerycznych. Wybierz cyfry, a następnie wybierz <b>Gotowe</b> , aby wprowadzić wartość numeryczną. Służy do zmiany kanału, wprowadzania kodu PIN, kodu pocztowego itd. Jeśli na ekranie jest widoczny <b>Przycisk koloru</b> z paskiem z cyframi, wybierz <b>Przycisk koloru</b> , a następnie wybierz określony kolor przy użyciu panelu kierunkowego (góra/dół/lewo/prawo). Umożliwia to uzyskanie dostępu do dodatkowych opcji właściwych dla używanej funkcji.
 4 kolorowe przyciski	Te kolorowe przyciski zapewniają dostęp do dodatkowych opcji, które są właściwe dla używanej funkcji.
 Panel kierunkowy (góra/dół/lewo/prawo)	Przenoszenie fokusu.
 Wybór	Wybór lub uruchomienie elementu znajdującego się w obszarze fokusu. Naciśnięcie podczas oglądania treści powoduje wyświetlenie szczegółowych informacji o programie.
 (Powrót)	Naciśnięcie tego przycisku powoduje powrót do poprzedniego menu. Naciśnięcie przez 1 sekundę lub dłużej powoduje zakończenie uruchomionej funkcji. Naciśnięcie podczas oglądania programu powoduje powrót do poprzedniego kanału.
 (Smart Hub)	Naciśnięcie tego przycisku powoduje powrót do ekranu głównego. Naciśnij w trybie Sztuka, aby włączyć tryb TV.
 (Odtwórz/pauza)	Naciśnięcie powoduje wyświetlenie elementów sterujących odtwarzaniem. Za pomocą tych elementów sterujących można kontrolować odtwarzanie treści multimedialnych.
<b>VOL</b> (Głośność)	Przesunięcie przycisku w górę lub w dół pozwala regulować głośność. Naciśnięcie przycisku powoduje wyciszenie dźwięku. Naciśnięcie przez 1 sekundę lub dłużej powoduje wyświetlenie menu <b>Skróty dostępności</b> .
<b>CH</b> (Kanał)	Przesunięcie przycisku w górę lub w dół pozwala zmienić kanał. Naciśnięcie przycisku powoduje wyświetlenie ekranu <b>Przewodnik</b> . Przytrzymanie przez 1 sekundę lub dłużej powoduje wyświetlenie ekranu <b>Lista kanałów</b> . Naciśnij i przytrzymaj przycisk w położeniu w górę lub w dół, aby szybko zmienić kanał.

-  Pilot Samsung Smart działa w odległości do 6 m od telewizora. Zasięg może być inny w zależności od warunków środowiska, w którym wykorzystywana jest komunikacja bezprzewodowa.
-  Obrazy, przyciski i funkcje pilota Pilot Samsung Smart mogą różnić się w zależności od modelu.
-  Aby za pomocą pilota Samsung Smart Remote sterować zgodnym urządzeniem zewnętrznym, które nie obsługuje funkcji HDMI-CEC (Anynet+), należy skonfigurować współdziałanie pilota uniwersalnego z tym urządzeniem. Aby uzyskać więcej informacji, przejdź do części „Sterowanie urządzeniami zewnętrznymi za pomocą pilota Pilot Samsung Smart – korzystanie z pilota uniwersalnego”.
-  Aby za pomocą pilota Samsung Smart Remote sterować zgodnym urządzeniem zewnętrznym, które nie obsługuje funkcji HDMI-CEC (Anynet+), należy podłączyć to urządzenie do portu HDMI w telewizorze kablem HDMI. Aby uzyskać więcej informacji, przejdź do części „Korzystanie z funkcji Anynet+ (HDMI-CEC)”.
-  Ta funkcja może nie być obsługiwana w zależności od modelu lub regionu.

# Łączenie z pilotem Pilot Samsung Smart

Parowanie telewizora z pilotem Pilot Samsung Smart.

Po włączeniu telewizora po raz pierwszy pilot Pilot Samsung Smart przeprowadza automatyczne parowanie z telewizorem. Jeśli pilot Pilot Samsung Smart nie zostanie automatycznie sparowany z telewizorem, skieruj go w stronę czujnika pilota na telewizorze, a następnie jednocześnie naciśnij przyciski  oraz  i je przytrzymaj przez co najmniej 3 sekundy.

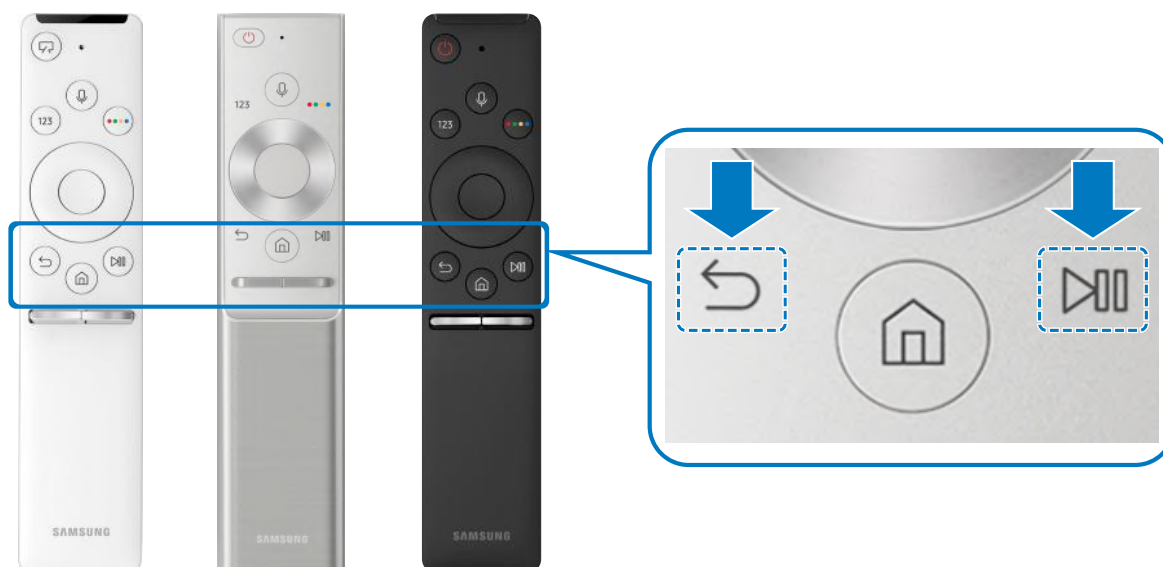

 Dostępność zależy od określonego modelu.

## Sterowanie urządzeniami zewnętrznymi za pomocą pilota Pilot Samsung Smart — korzystanie z pilota uniwersalnego

Telewizorem i podłączonymi do niego urządzeniami zewnętrznymi można sterować za pomocą pilota Pilot Samsung Smart.

 >  [Źródło](#) > [Uniwersalny pilot](#)

Za pomocą pilota można sterować urządzeniami zewnętrznymi podłączonymi do telewizora. Aby sterować urządzeniami zewnętrznymi, należy je zarejestrować, postępując zgodnie z instrukcjami na ekranie.

 Dostępność zależy od określonego modelu.

 Funkcja **Anynet+ (HDMI-CEC)** także pozwala na sterowanie urządzeniami zewnętrznymi firmy Samsung przy użyciu pilota telewizora bez potrzeby dodatkowej konfiguracji.

 Niektóre urządzenia zewnętrzne podłączone do telewizora mogą nie obsługiwać funkcji pilota uniwersalnego.

 Z przodu urządzenia zewnętrznego nie mogą się znajdować żadne przeszkody. W przeciwnym razie sygnały z pilota będą przesyłane niepoprawnie.

 Telewizor zapamięta urządzenie zewnętrzne oraz jego gniazdo (HDMI 1, HDMI 2 itp.).

# Korzystanie z funkcji Anynet+ (HDMI-CEC)

Za pomocą pilota można sterować urządzeniami zewnętrznymi podłączonymi za pośrednictwem funkcji Anynet+ (HDMI-CEC).

Za pomocą pilota telewizora można sterować urządzeniami zewnętrznymi, które są podłączone do telewizora przy użyciu kabla HDMI i obsługują funkcję Anynet+ (HDMI-CEC). Należy pamiętać, że funkcję Anynet+ (HDMI-CEC) można konfigurować i obsługiwać wyłącznie przy użyciu pilota.

## Podłączenie urządzenia zewnętrznego przy użyciu funkcji Anynet+ i korzystanie z menu tego urządzenia









 >  **Ustawienia** > **Ogólne** > **Menedżer urządzeń zewnętrznych** > **Anynet+ (HDMI-CEC)**

**Spróbuj**

1. Dla opcji **Anynet+ (HDMI-CEC)** wybierz ustawienie **Włączone**.
2. Podłącz do telewizora urządzenie zgodne ze standardem HDMI-CEC.
3. Włącz podłączone urządzenie zewnętrzne. Urządzenie zostanie automatycznie podłączone do telewizora. Po zakończeniu procesu podłączania można na ekranie telewizora uzyskać dostęp do menu podłączonego urządzenia przy użyciu pilota telewizora i sterować urządzeniem.

 Proces podłączania może potrwać do 2 minut.

## Przeczytaj przed podłączeniem urządzenia Anynet+ (HDMI-CEC)

-  Pilota uniwersalnego telewizora można skonfigurować w taki sposób, aby sterował, nieobsługującymi standardu HDMI-CEC, dekoderni telewizji kablowej, odtwarzaczami Blu-ray i zestawami kina domowego innych producentów. Aby uzyskać więcej informacji, przejdź do części „Sterowanie urządzeniami zewnętrznymi za pomocą pilota Pilot Samsung Smart — korzystanie z pilota uniwersalnego”.
-  Funkcji Anynet+ nie można używać do sterowania urządzeniami zewnętrznymi, które nie obsługują standardu HDMI-CEC.
-  Urządzenia współpracujące z funkcją Anynet+ (HDMI-CEC) należy podłączyć do telewizora za pomocą kabla HDMI. Należy pamiętać, że niektóre kable HDMI mogą nie obsługiwać funkcji Anynet+ (HDMI-CEC).
-  W niektórych sytuacjach pilot telewizora może nie działać. W takim przypadku należy ponownie skonfigurować urządzenie jako urządzenie współpracujące z funkcją Anynet+ (HDMI-CEC).
-  Funkcja Anynet+ (HDMI-CEC) działa tylko z urządzeniami zewnętrznymi obsługującymi standard HDMI-CEC i tylko wtedy, gdy urządzenia te są w trybie gotowości lub włączone.
-  Za pomocą funkcji Anynet+ (HDMI-CEC) można sterować maksymalnie 12 zgodnymi urządzeniami zewnętrznymi (maksymalnie 3 tego samego typu) z wyjątkiem zestawów kina domowego. Za pomocą funkcji Anynet+ (HDMI-CEC) można sterować maksymalnie jednym zestawem kina domowego.
-  Aby można było słuchać dźwięku w formacie 5,1 z urządzenia zewnętrznego, należy je podłączyć do telewizora za pomocą kabla HDMI, a zestaw kina domowego 5,1 bezpośrednio do złącza wyjściowego dźwięku cyfrowego w urządzeniu zewnętrznym.
-  Jeśli skonfigurowane zostało sterowanie urządzeniem zewnętrznym zarówno przy użyciu funkcji Anynet+, jak i pilota uniwersalnego, może być ono obsługiwane wyłącznie przy użyciu pilota uniwersalnego.



# Sterowanie telewizorem za pomocą klawiatury

Podłączenie klawiatury ułatwia sterowanie telewizorem.

## Podłączanie klawiatury USB

Podłącz kabel klawiatury do gniazda USB.

## Podłączanie klawiatury Bluetooth

 >  [Ustawienia](#) > [Ogólne](#) > [Menedżer urządzeń zewnętrznych](#) > [Menedżer klawiatury](#) > [Dodaj klawiaturę Bluetooth](#)



Ta funkcja nie jest dostępna w niektórych modelach w określonych obszarach geograficznych.





Jeśli urządzenie nie zostało wykryte, ustaw klawiaturę blisko telewizora, a następnie wybierz opcję [Odśwież](#). Telewizor ponownie rozpocznie skanowanie dostępnych urządzeń.

## Korzystanie z klawiatury

Klawiatura	Funkcje pilota
Klawisze kierunkowe	Przenoszenie fokusu
Klawisz Windows	Wyświetlanie ustawień telewizora
Klawisz Enter	Wybór lub uruchomienie elementu znajdującego się w obszarze fokusu
Klawisz ESC	Powrót do poprzedniego ekranu.
Klawisz F1/F2/F3/F4	Kolorowe przyciski —  /  /  / 
Klawisz F5	Uruchamianie ekranu głównego
Klawisz F6	Wyświetlanie ekranu źródłowego
Klawisz F7	Uruchamianie funkcji <a href="#">Lista kanałów</a>
Klawisz F8	Wyciszanie dźwięku
Klawisz F9/F10	Regulacja głośności dźwięku
Klawisz F11 / F12	Zmiana kanałów

## Konfiguracja klawiatury

W menu  >  **Ustawienia** > **Ogólne** > **Menedżer urządzeń zewnętrznych** > **Menedżer klawiatury** można ustawić poniższe funkcje. [Spróbuj](#)

- [Język klawiatury](#)
- [Typ klawiatury](#)

## Wprowadzanie tekstu za pomocą ekranowej klawiatury QWERTY

Do wprowadzania tekstu w telewizorze można używać klawiatury QWERTY.

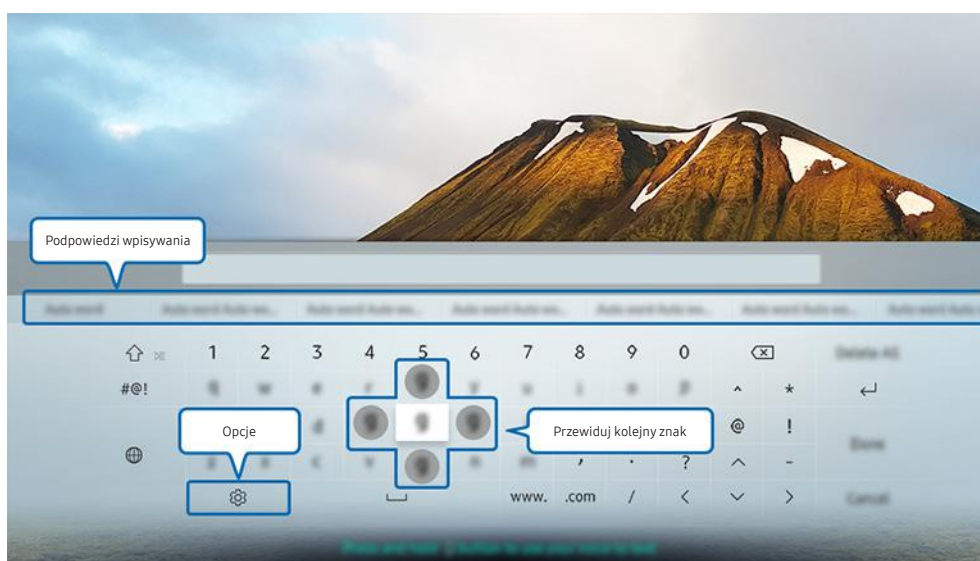

 Obraz na danym telewizorze może wyglądać inaczej niż na powyższej ilustracji zależności od modelu i regionu świata.

## Korzystanie z funkcji dodatkowych

Wybierz opcję  na ekranie klawiatury QWERTY. Dostępne są następujące opcje:

 Dostępne mogą być różne opcje, zależnie od wykonywanej funkcji.

- [Podpowiedzi wpisywania](#)
- [Zresetuj podpowiedzi wpisywania](#)
- [Przewiduj kolejny znak \(przy korzystaniu z przycisków kierunku\)](#)
- [Język](#)

## Wprowadzanie tekstu z użyciem mikrofonu pilota i ekranowej klawiatury QWERTY

Po wyświetleniu ekranowej klawiatury QWERTY naciśnij i przytrzymaj przycisk  na pilocie Pilot Samsung Smart, wypowiedz słowa do mikrofonu na pilocie Pilot Samsung Smart, a następnie zwolnij przycisk. Wypowiedź pojawi się na ekranie w formie tekstu.

 Ta funkcja nie jest dostępna w niektórych modelach w określonych obszarach geograficznych.











# Funkcje Smart

Za pośrednictwem serwisu Smart Hub można korzystać z różnych aplikacji.

## Smart Hub

Można wyświetlać opis podstawowych funkcji Smart Hub.

Po naciśnięciu przycisku  na pilocie można przeglądać strony internetowe i pobierać aplikacje z serwisu Smart Hub.

-  Niektóre z usług **Smart Hub** są płatne.
-  Z serwisu **Smart Hub** można korzystać, gdy telewizor jest podłączony do Internetu.
-  W zależności od dostawcy usług, języka lub regionu, niektóre funkcje **Smart Hub** mogą nie być dostępne.
-  Przerwy w usłudze **Smart Hub** mogą być spowodowane zakłóceniami w połączeniu z Internetem.
-  Aby wyświetlić cały tekst dokumentu **Zasady i warunki**, wybierz  >  **Ustawienia** > **Pomoc techn.** > **Zasady i warunki**. Aby zaprzestać korzystania z funkcji **Smart Hub**, można anulować umowę. **Spróbuj**
-  Aby anulować zgodę umowy serwisowej Smart Hub, pomimo że jest ona wymagana, wybierz opcję **Resetuj** ( >  **Ustawienia** > **Pomoc techn.** > **Diagnostyka** > **Resetuj**), a następnie w kroku **Warunki usługi Smart Hub i zasady ochrony prywatności** naciśnij przycisk kierunkowy w prawo.

# Wyświetlanie ekranu głównego

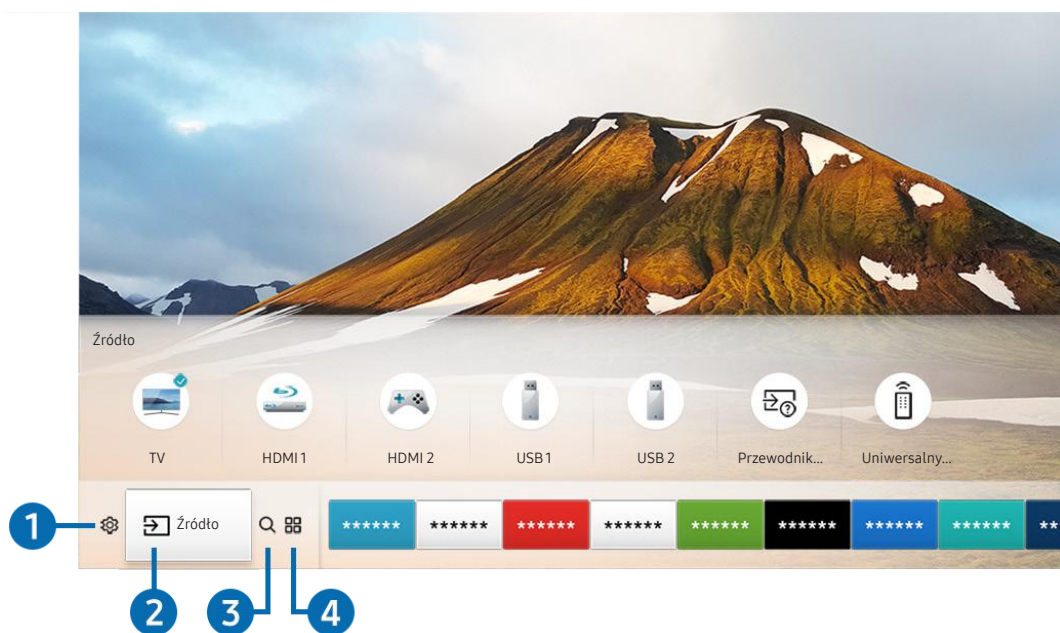

Naciśnij przycisk .



 Obraz na danym telewizorze może wyglądać inaczej niż na powyższej ilustracji zależności od modelu i regionu świata.

Na ekranie głównym można łatwo uruchamiać poprzednio lub często używane aplikacje. Aplikacje można także dodawać do tego ekranu lub je z niego usuwać.

## 1 Ustawienia

Po przesunięciu fokusu na ikonę  nad menu pojawi się lista szybkich ustawień. Kliknięcie ikon pozwala szybko ustawić często używane funkcje. Naciśnięcie przycisku  **Ustawienia** powoduje wyświetlenie wszystkich pozycji menu ustawień.

- **Tryb obrazu**

Wybór trybu obrazu zapewniającego najlepsze wrażenia podczas oglądania.

- **Tryb dźwięku**

Wybór trybu dźwięku zapewniającego najlepsze wrażenia podczas słuchania.

- **Wyjście dźwięku**

Wybór głośników wykorzystywanych przez telewizor do emitowania dźwięku.



- **Jęz. ścieżki dźwięk.**

Wybór języka ścieżki dźwiękowej.

- **Napisy**

Włączanie lub wyłączenie napisów.

- **PIP**

Podczas korzystania z podłączonego urządzenia zewnętrznego można oglądać transmisje telewizyjne w małym oknie trybu „obraz w obrazie” (PIP).

 Ta funkcja nie jest dostępna w niektórych modelach w określonych obszarach geograficznych.

- **Sieć**

Wyświetlanie aktualnego stanu sieci i Internetu.

## 2 Źródło

Wybór urządzenia zewnętrznego podłączonego do telewizora.

 Więcej informacji dotyczących podłączania urządzeń zewnętrznych zawiera część „Przełączanie urządzeń zewnętrznych podłączonych do telewizora”.

## 3 Wyszukaj

W serwisie Smart Hub można wyszukiwać aplikacje i gry.

## 4 APPS

Korzystanie z kolekcji aplikacji umożliwiających wyświetlanie na ekranie telewizora różnego rodzaju treści, takich jak wiadomości, sport, prognoza pogody oraz gry.

 Aby można było skorzystać z tej funkcji, telewizor musi być podłączony do Internetu.

 Aby uzyskać więcej informacji, przejdź do części „Korzystanie z usługi Aplikacje”.

## Sztuka

Funkcja trybu Sztuka pozwala na edytowanie zawartości obrazów takich jak grafika lub zdjęcia, gdy nie oglądasz telewizji lub gdy telewizor jest wyłączony, a następnie umożliwia wyświetlanie obrazów w trybie pełnoekranowym.

 Ta funkcja jest obsługiwana wyłącznie w modelach THE FRAME.

 Więcej informacji zawiera dostarczona instrukcja obsługi.

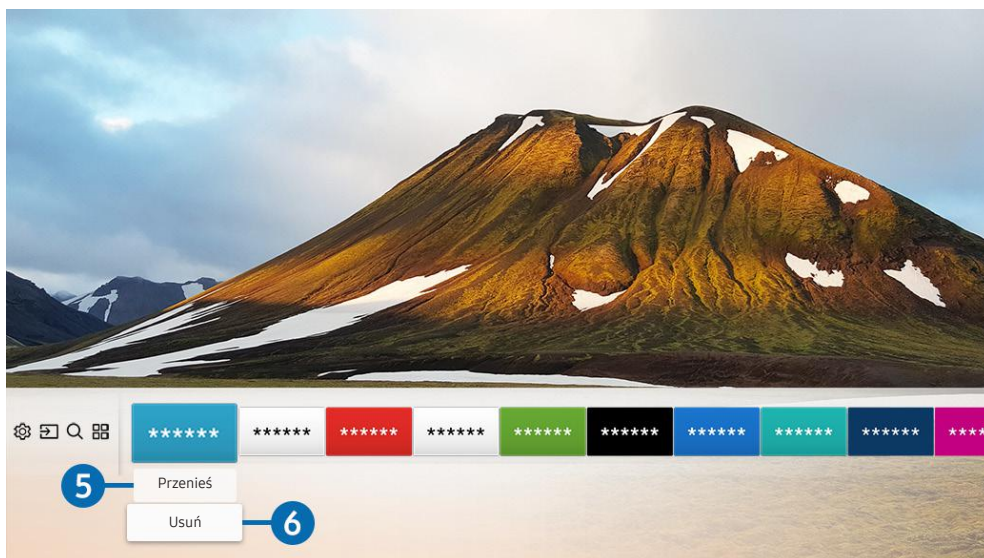

## 5 Przenoszenie pozycji na ekranie głównym

Przesuń fokus na aplikację, którą chcesz przenieść, naciśnij przycisk kierunkowy w dół na pilocie, a następnie wybierz opcję **Przenieś**. Przenieś aplikację w żądane miejsce, naciskając przycisk kierunkowy w lewo lub w prawo, a następnie naciśnij przycisk wyboru. Wybrana aplikacja zostanie przeniesiona na ekranie głównym.

## 6 Usuwanie pozycji z ekranu głównego

Przesuń fokus na aplikację, którą chcesz usunąć, naciśnij przycisk kierunkowy w dół na pilocie, a następnie wybierz opcję **Usuń**. Wybrana aplikacja zostanie usunięta.

## Automatyczne uruchamianie funkcji Smart Hub

 >  [Ustawienia](#) > [Ogólne](#) > [Funkcje Smart](#) > [Autouruchamianie Smart Hub](#) [Spróbuj](#)

Gdy dla opcji [Autouruchamianie Smart Hub](#) zostanie wybrane ustawienie [Włączone](#), po włączeniu telewizora na jego ekranie będzie automatycznie wyświetlany ekran główny.

## Automatyczne uruchamianie ostatnio używanej aplikacji

 >  [Ustawienia](#) > [Ogólne](#) > [Funkcje Smart](#) > [Autouruchamianie ostatniej aplikacji](#) [Spróbuj](#)

Jeśli dla opcji [Autouruchamianie ostatniej aplikacji](#) wybrano ustawienie [Włączone](#), po włączeniu telewizora ostatnio używana aplikacja zostanie uruchomiona automatycznie.

## Testowanie połączeń Smart Hub

 >  [Ustawienia](#) > [Pomoc techn.](#) > [Diagnostyka](#) > [Rozpocznij test połączenia Smart Hub](#) [Spróbuj](#)

## Resetowanie funkcji Smart Hub





 >  [Ustawienia](#) > [Pomoc techn.](#) > [Diagnostyka](#) > [Resetuj Smart Hub](#) [Spróbuj](#)

# Korzystanie z konta Samsung



Można utworzyć konto Samsung i nim zarządzać.

 >  [Ustawienia](#) > [Ogólne](#) > [Menedżer systemu](#) > [Konto Samsung](#) Spróbu



## Tworzenie konta Samsung i zarządzanie nim

-  Cały tekst dokumentu Zasady i warunki można wyświetlić, przechodząc do opcji  >  [Ustawienia](#) > [Ogólne](#) > [Menedżer systemu](#) > [Konto Samsung](#) > [Moje konto](#) > [Zasady ochrony prywatn. konta Samsung](#) po zalogowaniu się do konta Samsung.
-  Konto Samsung można także utworzyć na stronie <http://account.samsung.com>. Po utworzeniu konta można korzystać z tego samego identyfikatora w telewizorze i na stronie internetowej Samsung.



## Tworzenie nowego konta

 >  [Ustawienia](#) > [Ogólne](#) > [Menedżer systemu](#) > [Konto Samsung](#) > [\(Dodaj konto\)](#) > [Stwórz konto](#)



Aby utworzyć nowe konto Samsung, postępuj zgodnie z instrukcjami wyświetlanymi na ekranie.

-  Jeśli chcesz dowiedzieć się więcej o warunkach, wybierz [Wyświetl szczegóły](#).
-  Jeśli chcesz, aby dane osobowe były dodatkowo chronione, wybierz [Wybór obrazu profilu i wprowadzenie hasła \(zabezpieczenie wysokiego poziomu\)](#) w polu pod paskiem wprowadzania hasła.
-  Jeśli chcesz, aby telewizor automatycznie logował się do konta, gdy tylko go włączysz, kliknij [Zaloguj mnie automatycznie](#).

## Tworzenie konta Samsung przy użyciu konta w serwisie Facebook

 >  [Ustawienia](#) > [Ogólne](#) > [Menedżer systemu](#) > [Konto Samsung](#) > [\(Dodaj konto\)](#) > [Utwórz za pomocą danych Facebook](#)

## Tworzenie konta Samsung przy użyciu konta w serwisie PayPal



 >  [Ustawienia](#) > [Ogólne](#) > [Menedżer systemu](#) > [Konto Samsung](#) > [\(Dodaj konto\)](#) > [Utwórz za pomocą danych PayPal](#)

-  Ta funkcja jest dostępna tylko w niektórych modelach w określonych obszarach geograficznych.

## Logowanie się do konta Samsung



 >  [Ustawienia](#) > [Ogólne](#) > [Menedżer systemu](#) > [Konto Samsung](#) > [Zaloguj](#)

## Zmiana i dodawanie informacji do konta Samsung

 >  [Ustawienia](#) > [Ogólne](#) > [Menedżer systemu](#) > [Konto Samsung](#) > [Moje konto](#) > [Edytuj profil](#)



 Aby zmienić informacje o koncie, należy zalogować się do konta Samsung.

## Zarządzanie informacjami o płatnościach zapisanymi w telewizorze

 >  [Ustawienia](#) > [Ogólne](#) > [Menedżer systemu](#) > [Konto Samsung](#) > [Moje konto](#) > [Informacje o płatności](#)



 Aby zarządzać informacjami o płatnościach, należy zalogować się do konta Samsung.

## Konfigurowanie ustawień synchronizacji z Internetem

 >  [Ustawienia](#) > [Ogólne](#) > [Menedżer systemu](#) > [Konto Samsung](#) > [Moje konto](#) > [Synchronizuj przeglądarkę](#)



 Aby skonfigurować ustawienia synchronizacji z Internetem, użytkownik musi być zalogowany do konta Samsung.

## Usuwanie konta Samsung z telewizora



 >  [Ustawienia](#) > [Ogólne](#) > [Menedżer systemu](#) > [Konto Samsung](#) > [Moje konto](#) > [Usuń konto](#)

 Aby usunąć informacje o koncie, należy zalogować się do konta Samsung.

## Wylogowanie się z konta Samsung

Aby wylogować się z konta Samsung, przesunąć fokus na swoje konto na ekranie  >  [Ustawienia](#) > [Ogólne](#) > [Menedżer systemu](#) > [Konto Samsung](#), a następnie naciśnij przycisk wyboru. Gdy pojawi się okno podręczne, wybierz opcję [Tak](#).

## Wyświetlanie umowy z użytkownikiem oraz zasad ochrony prywatności

 >  [Ustawienia](#) > [Ogólne](#) > [Menedżer systemu](#) > [Konto Samsung](#) > [Moje konto](#) > [Zasady ochrony prywatn. konta Samsung](#)



 Aby wyświetlić umowę z użytkownikiem oraz zasady ochrony prywatności, należy zalogować się do konta Samsung.

# Korzystanie z usługi Aplikacje

Z serwisu Smart Hub można pobierać i uruchamiać różne aplikacje.

## > APPS

Korzystanie z kolekcji aplikacji umożliwiających wyświetlanie na ekranie telewizora różnego rodzaju treści, takich jak wiadomości, sport, prognoza pogody oraz gry.

-  Aby można było skorzystać z tej funkcji, telewizor musi być podłączony do Internetu.
-  Przy pierwszym uruchomieniu funkcji Smart Hub automatycznie instalowane są aplikacje domyślne. Aplikacje domyślne mogą się różnić w zależności od regionu geograficznego.

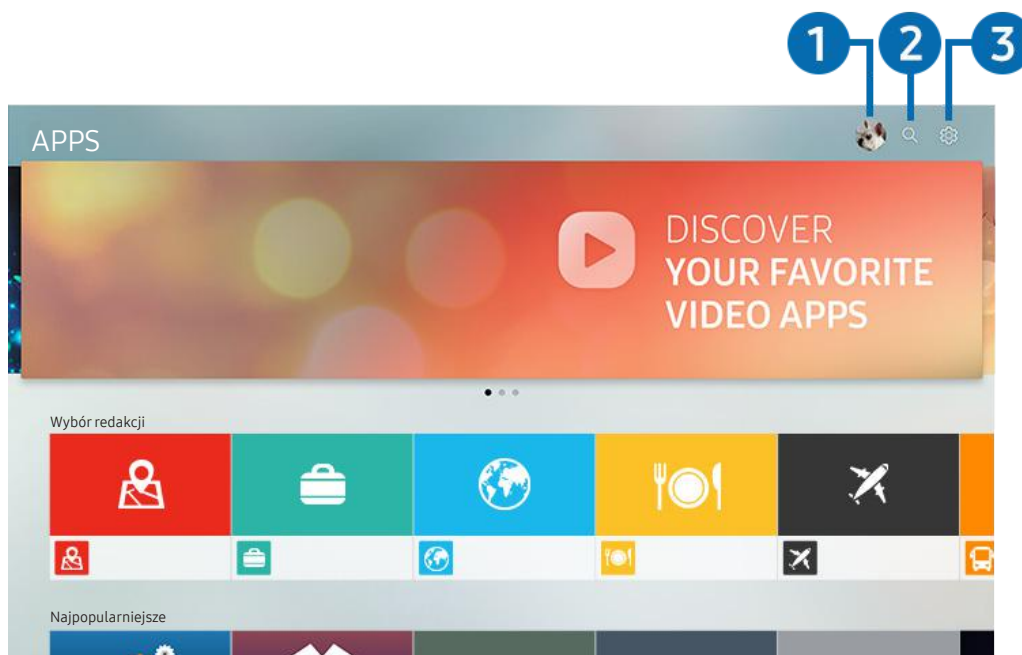

-  Obraz na danym telewizorze może wyglądać inaczej niż na powyższej ilustracji w zależności od modelu i regionu świata.

### **1** **Zaloguj**

Po wybraniu opcji **Zaloguj** zostanie wyświetlony ekran **Konto Samsung**, na którym można utworzyć konto Samsung lub zalogować się w systemie.

### **2** **Wyszukiwanie aplikacji**





Umożliwia wyszukiwanie dostępnych aplikacji.

### **3** **Ustawienia**

Umożliwia zarządzanie zainstalowanymi aplikacjami.

# Instalowanie i uruchamianie aplikacji





## Instalowanie aplikacji

1. Przejdź do aplikacji, którą chcesz zainstalować, a następnie naciśnij przycisk wyboru. Zostanie wyświetlony szczegółowy ekran informacyjny.
  2. Wybierz opcję **Zainstaluj**. Po zakończeniu instalacji możesz bezpośrednio uruchomić aplikację.
-  Zainstalowane aplikacje można wyświetlić na ekranie **Ustawienia**.
  -  Jeśli pamięć wewnętrzna telewizora jest niewystarczająca, aplikację można zainstalować na urządzeniu USB.
  -  Aplikację zainstalowaną w urządzeniu USB można uruchomić tylko wtedy, gdy urządzenie jest podłączone do telewizora. Jeśli urządzenie USB zostanie odłączone w trakcie działania aplikacji, aplikacja zostanie zamknięta.
  -  Aplikacji zainstalowanej w urządzeniu USB nie można uruchamiać na komputerze ani innym telewizorze.

## Uruchamianie aplikacji

Żądaną aplikację można uruchomić na ekranie **Pobrana aplikacja**.

W obrębie ikony wybranej aplikacji mogą zostać wyświetlone ikony o następującym znaczeniu:

-  : Aplikacja jest zainstalowana w urządzeniu USB.
-  : Aplikacja jest zabezpieczona hasłem.
-  : Aplikacja jest zainstalowana.
-  : Aplikacja wymaga aktualizacji.
-  : Aplikacja obsługuje funkcję Smart View.

# Zarządzanie zakupionymi lub zainstalowanymi aplikacjami

Wybierz  **Ustawienia** na ekranie **APPS**. Umożliwia zarządzanie zainstalowanymi aplikacjami.

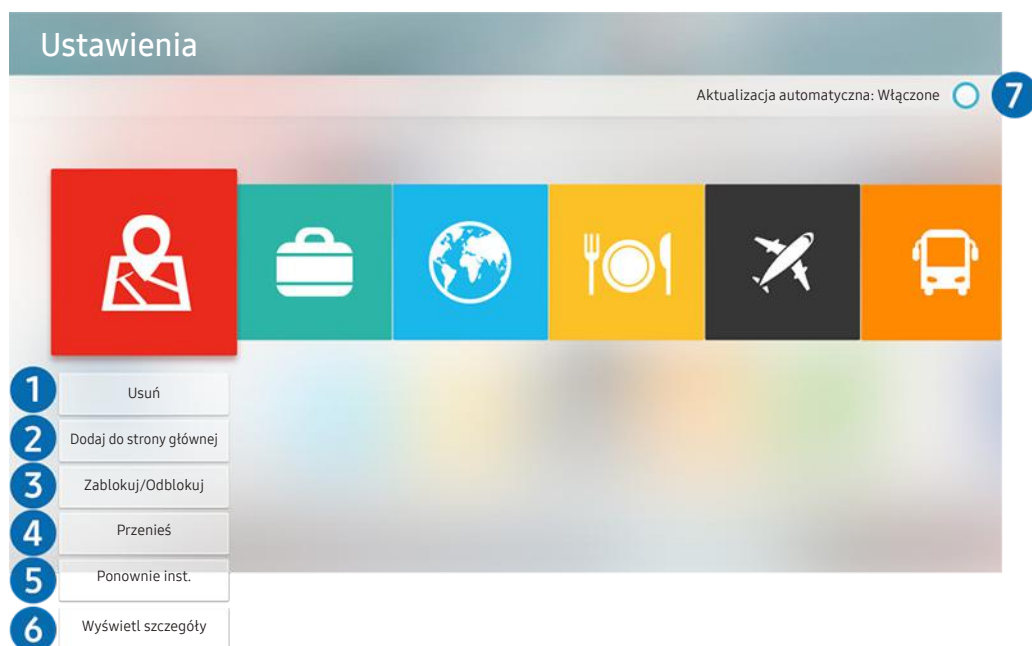

 Obraz na danym telewizorze może wyglądać inaczej niż na powyższej ilustracji z zależności od modelu i regionu świata.

## 1 Usuwanie aplikacji

1. Wybierz aplikację, którą chcesz usunąć.
2. Wybierz opcję **Usuń**. Wybrana aplikacja zostanie usunięta.

 Usunięcie aplikacji powoduje także usunięcie powiązanych z nią danych.



## 2 Dodawanie aplikacji do ekranu głównego

1. Wybierz aplikację, którą chcesz dodać.
2. Wybierz opcję **Dodaj do strony głównej**.
3. Gdy zostanie wyświetlony ekran główny, przenieś aplikację w żądane miejsce.
4. Naciśnij przycisk Wybór. Wybrana aplikacja zostanie dodana do ekranu głównego.



### 3 Blokowanie i odblokowanie aplikacji

1. Wybierz aplikację, którą chcesz zablokować lub odblokować.
2. Wybierz opcję **Zablokuj/Odblokuj**. Wybrana aplikacja zostanie zablokowana lub odblokowana.

 Zablokowanie lub odblokowanie aplikacji wymaga wprowadzenia kodu PIN. Domyślny kod PIN to „0000”. Kod PIN można ustawić, wybierając kolejno  >  **Ustawienia** > **Ogólne** > **Menedżer systemu** > **Zmień kod PIN**.

### 4 Przenoszenie aplikacji

1. Wybierz aplikację, którą chcesz przenieść.
2. Wybierz opcję **Przenieś**.
3. Naciśnij przycisk Wybór.

 Ta funkcja nie jest dostępna w niektórych modelach w określonych obszarach geograficznych.

### 5 Ponowne instalowanie aplikacji

1. Wybierz aplikację, aby zainstalować ją ponownie.
2. Wybierz opcję **Ponownie inst..** Zostanie rozpoczęte ponowne instalowanie.

### 6 Wyświetlanie szczegółowych informacji o aplikacji

1. Wybierz aplikację, informacje o której chcesz wyświetlić.
2. Wybierz opcję **Wyświetl szczegóły**.
3. Zostanie wyświetlony ekran informacji o aplikacji.

 Na ekranie informacji szczegółowych można ocenić aplikację, naciskając na pilocie przycisk kierunkowy w lewo lub w prawo.

### 7 Automatyczna aktualizacja aplikacji

Zainstalowane aplikacje mogą być aktualizowane automatycznie. Jeśli nie chcesz, aby aktualizacje były aktualizowane automatycznie, zmień ustawienie opcji **Aktualizacja automatyczna** na **Wyłączone**.

 Automatyczna aktualizacja jest aktywna tylko wówczas, gdy telewizor jest połączony z Internetem.

# Korzystanie z funkcji e-Manual

W telewizorze jest wbudowana instrukcja elektroniczna, którą można przeczytać, korzystając z elementów sterujących.

## Wyświetlanie instrukcji e-Manual





 >  **Ustawienia** > **Pomoc techn.** > **Otwórz e-Manual**

Umożliwia wyświetlenie wbudowanej instrukcji e-Manual, która zawiera informacje o podstawowych funkcjach telewizora.

 Można także pobrać kopię instrukcji e-Manual ze strony internetowej firmy Samsung.

 Niebieska czcionka (np. **Tryb obrazu**) oznacza opcje lub elementy menu.

## Korzystanie z przycisków instrukcji e-Manual



-  (**Wyszukaj**)
- **A-Z** (**Indeks**)
-  (**Ostatnio oglądane**)
-  (**Spróbuj**): Umożliwia przejście do odpowiedniej pozycji menu i natychmiastowe wypróbowanie działania danej funkcji.
-  (**Łącze**): Umożliwia dostęp do danej strony referencyjnej.

 Niektóre ekrany menu są niedostępne z poziomu instrukcji e-Manual.

## Korzystanie z funkcji Internet

Za pośrednictwem telewizora można surfować po Internecie.

 > **Internet**

 Po wybraniu aplikacji  > **Internet** można zobaczyć ostatnio wyświetlane lub promowane strony internetowe. Są one dostępne bezpośrednio po wybraniu żądanej strony internetowej.

 Korzystanie z aplikacji **Internet** jest łatwiejsze po podłączeniu klawiatury i myszy.

 Strony internetowe można przewijać za pomocą panelu kierunkowego.

 Strony internetowe mogą wyglądać inaczej niż na komputerze.

 Więcej informacji dotyczących aplikacji **Internet** zawiera część „Przeczytaj przed użyciem aplikacji Internet”.

# Odtwarzanie zdjęć/filmów/utworów muzycznych

Można odtwarzać treści multimedialne zapisane w telewizorze, urządzeniach USB, smartfonach, aparatach fotograficznych, komputerach itp.

 >  Źródło > podłączone urządzenie

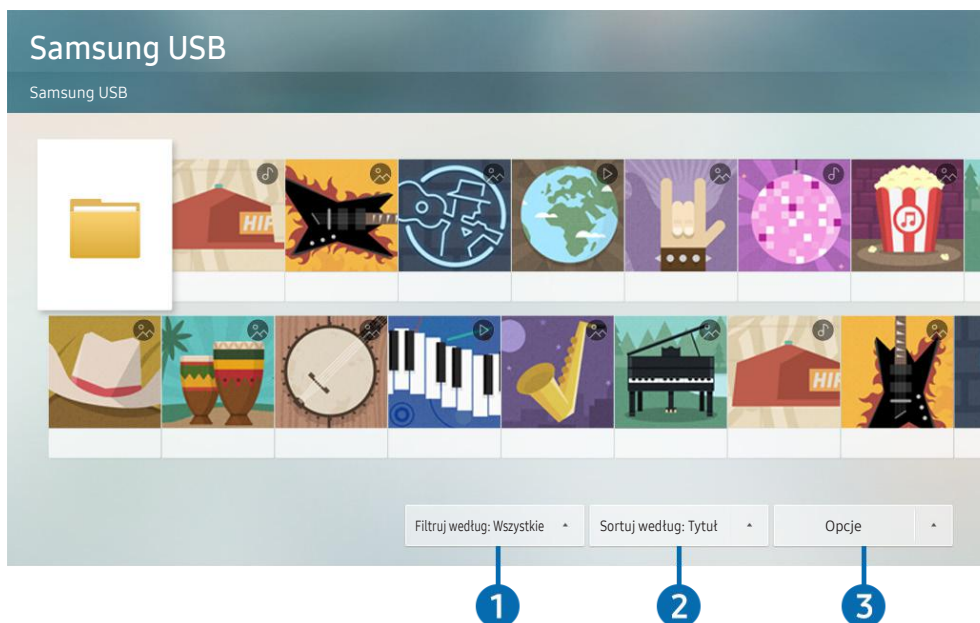

 Obraz na danym telewizorze może wyglądać inaczej niż na powyższej ilustracji zależności od modelu i regionu świata.

Na ekranie telewizora można odtwarzać treści multimedialne zapisane w urządzeniach pamięci masowej, takich jak urządzenia USB, urządzenia mobilne i aparaty fotograficzne.

 Nie można odtwarzać treści multimedialnych, jeśli treści te lub urządzenie pamięci masowej nie są obsługiwane przez telewizor. Aby uzyskać więcej informacji, przejdź do części „[Przeczytaj przed odtwarzaniem plików zdjęć, wideo lub muzyki](#)”.

 Aby podłączyć telewizor do komputera, patrz część „[Podłączanie komputera](#)”.

 Przed podłączeniem urządzenia USB należy wykonać kopię zapasową ważnych plików. Firma Samsung nie odpowiada za uszkodzone i utracone pliki.

 Aby podłączyć telewizor do urządzenia mobilnego, patrz część „[Podłączenie urządzenia mobilnego](#)”.

Na ekranie listy treści multimedialnych zapisanych w urządzeniu pamięci masowej dostępne są poniższe funkcje.

### 1 Filtruj według

Filtrowanie wyświetlanych treści według typu. (muzyka, zdjęcia, wideo, nagrane treści itp.)

### 2 Sortuj według

Sortowanie listy treści.

### 3 Opcje

Usuwanie lub odtwarzanie wybranej treści z listy treści multimedialnych. Po wybraniu opcji **Odśwież** lista treści zostanie załadowana ponownie.



 Usunąć można tylko nagrane treści. Aby usunąć zawartość, zmień ustawienie opcji **Filtruj według** na **Nagrane**.

## Odtwarzanie treści multimedialnych

### Odtwarzanie treści multimedialnych z urządzenia USB

1. Podłącz urządzenie USB do gniazda USB. Zostanie wyświetlone okno podręczne ułatwiające przełączenie na listę treści multimedialnych zapisanych w urządzeniu.
2. Wybierz z listy pozycję treści, którą chcesz odtworzyć. Treść zostanie odtworzona.

### Odtwarzanie treści multimedialnych z komputera lub urządzenia mobilnego

1. Wybierz urządzenie zawierające treści multimedialne przy użyciu opcji  >  **Źródło**. Zostanie wyświetlona lista treści multimedialnych zapisanych w urządzeniu.
2. Wybierz treść multimedialną z listy. Treść zostanie odtworzona.

 Więcej informacji dotyczących przycisków zawiera część „Przyciski i funkcje dostępne podczas odtwarzania treści multimedialnych”.

 Treści mogą nie być odtwarzane w zależności od metody kodowania lub formatu pliku. Ponadto niektóre funkcje mogą być ograniczone.

 Treść z urządzeń podłączonych do telewizora za pośrednictwem sieci może nie być wyświetlana płynnie ze względu na zakłócenia komunikacji z siecią. Jeśli tak się dzieje, należy użyć urządzenia USB.

 Więcej informacji dotyczących podłączania do komputera zawiera część „Podłączanie komputera”.

 Więcej informacji dotyczących podłączania do urządzenia mobilnego zawiera część „Podłączenie urządzenia mobilnego”.

# Korzystanie z usługi Muzyka

Ta usługa to aplikacja usługi muzycznej, która rekomenduje utwory.

 > Muzyka

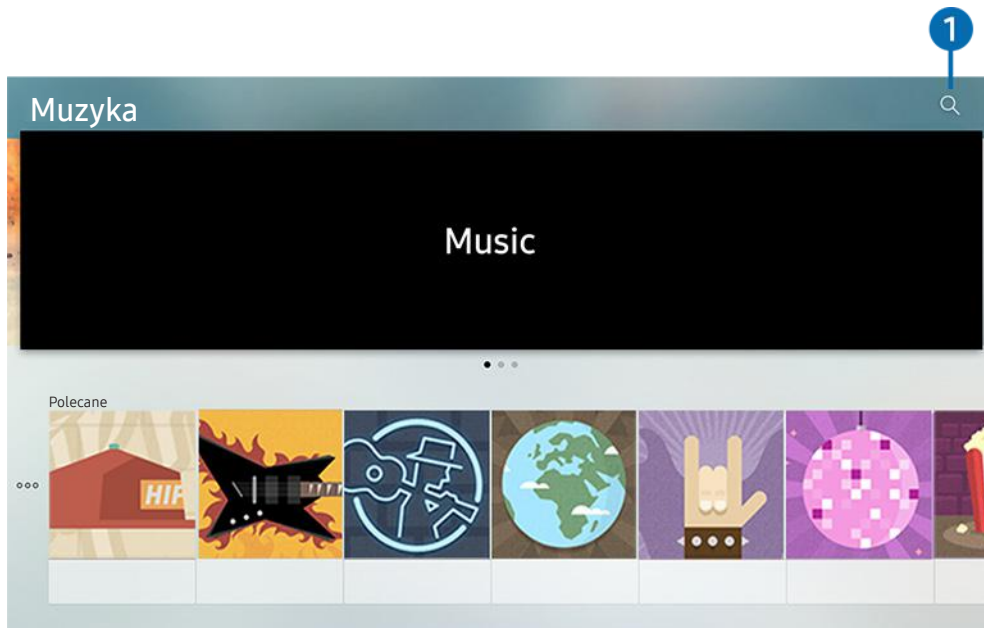

 Obraz na danym telewizorze może wyglądać inaczej niż na powyższej ilustracji ze względu na model i regionu świata.

Ta usługa to aplikacja usługi muzycznej, która we współpracy z innymi aplikacjami muzycznymi rekomenduje utwory. Umożliwia wyszukiwanie i odtwarzanie żądanych utworów. Po wybraniu utworu uruchamiana jest powiązana aplikacja, która odtwarza ten utwór.

 Ta funkcja nie jest dostępna w niektórych modelach w określonych obszarach geograficznych.

## Wyszukaj

Umożliwia wyszukiwanie dowolnej muzyki.



# Korzystanie z interakcji głosowej



Telewizorem można sterować, mówiąc do mikrofonu pilota Pilot Samsung Smart.

 Dostępność zależy od określonego modelu.

 Ta funkcja może nie być obsługiwana w zależności od modelu lub regionu.

## Uruchamianie funkcji interakcji głosowej

Naciśnij przycisk  na pilocie Pilot Samsung Smart i, przytrzymując go, wypowiedz polecenie, a następnie zwolnij przycisk . Telewizor rozpoznaje polecenia głosowe.

 Gdy jednokrotnie naciśniesz przycisk , zostanie wyświetlony przewodnik pomocy. Sposób korzystania z funkcji interakcji głosowej jest opisany w przewodniku.

 W trakcie analizowania głosu system nie może odbierać poleceń głosowych.



- Po wypowiedzeniu polecenia związanego z dostępnością, np. „Napisy” lub „Przewodnik głosowy” polecenie wykonywane jest bezpośrednio i zostanie wyświetlone powiadomienie o działaniu funkcji.
- Podczas odtwarzania treści multimedialnych można wydawać polecenia, np. „Odtwórz”, „Pauza”, „Zatrzymaj”, „Przewiń do tyłu” i „Przewiń do przodu”.

 Nie we wszystkich aplikacjach działa ta funkcja.

- Wyłącznik czasowy można ustawić za pomocą polecenia „Automatyczne wyłączenie za 30 minut”.
- Aby zmienić źródło, powiedz „HDMI”, „Telewizja” lub „USB”.
- Aby zmienić tryb obrazu, powiedz „Tryb obrazu – film” lub „Ustaw tryb obrazu na standardowy”.
- Aby wyszukiwać, powiedz „Wyszukaj \*\*\*\*\*” lub „Wyszukaj \*\*\*\*\* w YouTube”.
- Aby wyświetlić pomoc, powiedz „Pomoc”, „Co powiedzieć” lub „Instrukcja obsługi”.

 Obsługiwane języki zależą od regionu geograficznego.

 Gdy jednokrotnie naciśniesz przycisk , zostanie wyświetlony przewodnik pomocy. Sposób korzystania z funkcji interakcji głosowej jest opisany w przewodniku.

## Przeczytaj przed użyciem interakcji głosowej

### Zalecenia dotyczące funkcji interakcji głosowej

- Warunkiem korzystania z funkcji interakcji głosowej jest posiadanie konta Samsung. Aby uzyskać więcej informacji, przejdź do części „[Korzystanie z konta Samsung](#)”.
- Obsługiwane języki interakcji głosowej mogą różnić się w zależności od regionu geograficznego.
- Jeśli język różni się od języka w danym kraju, niektóre funkcje mogą być niedostępne.
- Funkcja jest dostępna tylko wówczas, gdy telewizor jest połączony z Internetem.
- Interakcja głosowa jest dostępna tylko w telewizorach, które ją obsługują i do których został dodany pilot z mikrofonem.

- Symbole, w tym „-”, a także znaki specjalne nie są obsługiwane. W związku z tym, jeśli słowo lub zdanie zawiera wartości numeryczne lub symbole, funkcja może nie działać prawidłowo.
- Wyniki wyszukiwania mogą być niepełne.
- Niektóre aplikacje mogą być płatne. W związku z tym można napotkać informacje o umowie lub zgłoszeniu usługi.
- Aby zmienić bieżący kanał, wypowiadając nazwy kanałów jako polecenia głosowe, należy wykonać funkcję **Wybierz usługodawcę**. (🏠 > ⚙️ **Ustawienia** > **Ogólne** > **Rozpocznij konfigurację**) **Spróbuj**
- Warunkiem korzystania z funkcji wprowadzania tekstu głosem oraz inteligentnego wyszukiwania jest wyrażenie zgody na postanowienia zezwalające innym podmiotom na zbieranie danych głosowych i korzystanie z nich.
- Aby korzystać z funkcji interaktywnej interakcji głosowej, musisz wyrazić zgodę.
  - Wyrazić zgodę na regulamin serwisu Smart Hub.
  - Wyrazić zgodę na zbierania danych osobowych przez serwis Smart Hub i korzystanie z nich przez ten serwis.
  - Zgodzić się na zbieranie danych osobowych na potrzeby usługi opartej na interakcji głosowej i wykorzystywanie ich.

### Wymagania dotyczące używania funkcji interakcji głosowej

- Skuteczność interakcji głosowej różni się w zależności od głośności/tonu głosu, wymowy oraz warunków otoczenia (dźwięk z telewizora i hałas otoczenia).
- Optymalna głośność poleceń głosowych wynosi od 75 dB do 80 dB.



# Oglądanie telewizji

Podczas oglądania telewizji można korzystać z różnych udogodnień. Oprócz tego można edytować listę kanałów lub tworzyć listy ulubionych kanałów.

## Wyświetlanie krótkich informacji o kanałach cyfrowych

Dostępne są zestawienia programu poszczególnych kanałów.

### Korzystanie z przewodnika

 > [TV na żywo](#) > [Przewodnik](#)

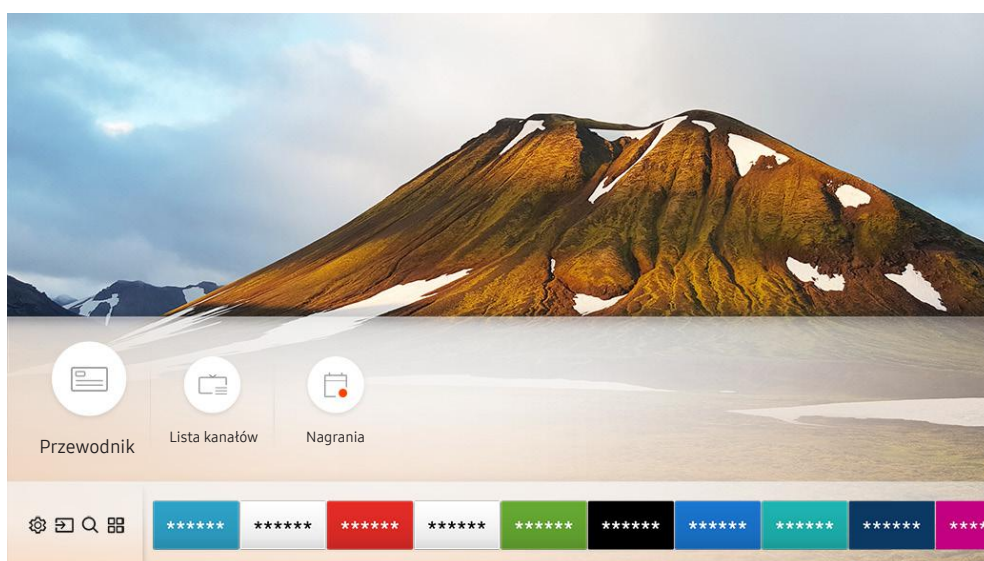



 Obraz na danym telewizorze może wyglądać inaczej niż na powyższej ilustracji ze względu na zależności od modelu i regionu świata.



Na ekranie [Przewodnik](#) można zobaczyć dzienny harmonogram programów poszczególnych nadawców, przeczytać informacje o programach, wybrać program do oglądania oraz zaplanować oglądanie lub nagrywanie.

 Ekran [Przewodnik](#) jest także wyświetlany po naciśnięciu przycisku **CH** w trakcie oglądania telewizji.

 Aby na ekranie [Przewodnik](#) były wyświetlane informacje o kanałach analogowych i można było korzystać z funkcji kanałów analogowych, należy uzupełnić ustawienia dostawcy usług w konfiguracji wstępnej.







 Przed wyświetleniem ekranu [Przewodnik](#) należy ustawić zegar telewizora ( >  [Ustawienia](#) > [Ogólne](#) > [Menedżer systemu](#) > [Czas](#) > [Zegar](#)).

Aby uruchomić planowane oglądanie, planowane nagrywanie lub inną funkcję dla programu z listy na ekranie **Przewodnik**, najpierw wskaż go kursorem, a następnie wykonaj następujące czynności na pilocie:

- Jeśli program jest w danej chwili emitowany: Naciśnij i przytrzymaj przycisk wyboru.
- Jeśli program znajduje się w harmonogramie emisji: Naciśnij przycisk Wybór.
- Przechodzenie do ekranu **Filtr kanałów** lub **Menedżer harmonogr.:** Naciśnij przycisk .
- **Nagrywaj:** Umożliwia nagranie bieżącego programu.
- **Timeshift:** Aktualnie oglądany emitowany program jest zapisywany w urządzeniu USB, dzięki czemu można go odtwarzać, wstrzymywać, szybko przewijać do tyłu i do przodu, odtwarzać w trybie zwolnionym do tyłu i do przodu, a nawet odtwarzać w zwolnionym tempie, podobnie jak nagranie DVD.
- **Programowanie wyświetlania:** Pozwala zaplanować wyświetlanie przyszłego programu.  
 Więcej informacji dotyczących oglądania lub funkcji **Programowanie wyświetlania**, zawiera część „Konfigurowanie planowania oglądania”.
- **Programowanie nagrywania:** Pozwala zaplanować nagrywanie przyszłego programu.  
 Więcej informacji dotyczących nagrywania lub funkcji **Programowanie nagrywania** zawiera część „Nagrywanie programów”.
- **Edytuj czas nagrywania:** Pozwala zmienić godziny rozpoczęcia i zakończenia nagrywania przyszłych programów.
- **Stop:** Pozwala zatrzymać nagrywanie lub aktualnie uruchomioną funkcję Timeshift.
- **Anuluj zaprogramowane wyświetlanie / Anuluj zaprogramowane nagrywanie:** Pozwala anulować zaplanowane sesje wyświetlania lub nagrywania.
- **Wyświetl szczegóły:** Pozwala wyświetlić szczegółowe informacje o wybranym programie. Informacje mogą się różnić w zależności od nadawanej transmisji. Jeśli wraz z programem nie są nadawane szczegóły na jego temat, żadne informacje nie pojawią się na ekranie.
- **Filtr kanałów:** Pozwala wybrać filtr kanałów z listy, aby wyświetlić listę aktualnie filtrowanych kanałów.
- **Menedżer harmonogr.:** Pozwala wyświetlić ekran **Nagrywanie i Menedżer harmonogramu**.
- **Antena:** Można zmienić odbierany sygnał emisji.

# Nagrywanie programów

Bieżący program lub przyszłe programy można nagrywać przy użyciu urządzenia USB zamiast nagrywarki wideo.

-  Przed skorzystaniem z funkcji nagrywania należy zapoznać się z wszystkimi środkami ostrożności. Więcej informacji zawiera część „Zanim skorzystasz z funkcji Nagrywanie i Timeshift”.
-  Nagrywać można jedynie programy odbierane przez antenę.
-  Obok kanałów i programów, których nagrywanie zostało zaplanowane, jest wyświetlana ikona .
-  Ta funkcja jest dostępna tylko w niektórych modelach w określonych obszarach geograficznych.
-  Przejście do funkcji  > **TV na żywo**, gdy nie jest podłączone żadne urządzenie USB, powoduje wyświetlenie ekranu **Menedżer harmonogr.** zamiast ekranu **Nagrania**.

## Nagrywanie programów

### Korzystanie z opcji nagrywania natychmiastowego i programowanego przy użyciu ekranu przewodnika

- **Błyskawiczne nagrywanie**

Wybierz emitowany program przy użyciu funkcji **Przewodnik**, naciśnij i przytrzymaj przycisk wyboru, a następnie wybierz opcję **Nagrywaj** z menu podręcznego, aby natychmiast rozpocząć nagrywanie.

- **Programowanie nagrywania**

Wybierz program znajdujący się w harmonogramie emisji, naciśnij przycisk wyboru, a następnie wybierz funkcję **Programowanie nagrywania**, aby zaplanować nagrywanie przyszłego programu.

### Korzystanie z opcji nagrywania natychmiastowego i planowanego podczas oglądania programu

- **Błyskawiczne nagrywanie**

Jeśli podczas oglądania emitowanego programu wybierzesz opcję **Nagrywaj** po naciśnięciu przycisku , rozpocznie się nagrywanie.

- **Programowanie nagrywania**

Podczas oglądania programu naciśnij przycisk wyboru, aby wyświetlić okno informacji o programie. Za pomocą przycisków kierunkowych w lewo lub w prawo wybierz przyszły program. Naciśnij przycisk wyboru, a następnie wybierz funkcję **Programowanie nagrywania**, aby zaplanować nagrywanie przyszłego programu.

## Planowanie nagrania wideo przez wprowadzenie daty i godziny

 > [TV na żywo](#) > [Menedżer harmonogr.](#) lub [Nagrania](#) > [Harmonogramy](#) > [Dodaj nagrywanie](#)

Aby zaplanować nagrywanie, dla nadawanego programu, który ma być nagrany, wybierz ustawienia dla opcji [Antena](#), [Kanał](#), [Powtórz](#), [Data](#), [Czas rozpoczęcia](#). oraz [Godz. zakończ.](#), a następnie wybierz opcję [Zapisz](#).

 Aby sprawdzić bieżącą godzinę, wybierz  > [Ustawienia](#) > [Ogólne](#) > [Menedżer systemu](#) > [Czas](#) > [Zegar](#).

## Zarządzanie listą nagrywania programowanego

 > [TV na żywo](#) > [Menedżer harmonogr.](#) lub [Nagrania](#) > [Harmonogramy](#)

Zaplanowane nagrania można zmodyfikować lub anulować.

 Przy użyciu funkcji [Programowanie nagrywania](#) oraz [Programowanie wyświetlania](#) można zaplanować jednoczesne nagrywanie lub wyświetlanie do 30 pozycji.

## Ustawianie czasu zaplanowanego nagrywania

 > [TV na żywo](#) > [Menedżer harmonogr.](#) lub [Nagrania](#) > [Harmonogramy](#) > [Edytuj](#)

Istnieje możliwość ustawienia godzin rozpoczęcia i zakończenia zaplanowanego nagrywania. Można ustawić czas rozpoczęcia do 10 minut przed rozpoczęciem programu i czas zakończenia do 10 minut po zakończeniu programu.

## Anulowanie nagrywania programowanego

 > [TV na żywo](#) > [Menedżer harmonogr.](#) lub [Nagrania](#) > [Harmonogramy](#) > [Usuń](#)

## Wyświetlanie zaplanowanych nagrań

 > [TV na żywo](#) > [Menedżer harmonogr.](#) lub [Nagrania](#) > [Harmonogramy](#) > [Wyświetl szczegóły](#)

## Oglądanie nagranych programów

 > [TV na żywo](#) > [Menedżer harmonogr.](#) lub [Nagrania](#) > [Nagrania](#)





Wybierz z listy plik zawierający nagranie. Plik zostanie odtworzony.

 Wyświetlane przyciski zależą od rodzaju odtwarzanego pliku. Więcej informacji dotyczących przycisków sterujących zawiera część [„Przyciski i funkcje dostępne podczas nagrywania programu lub korzystania z funkcji Timeshift”](#).

 Ta funkcja jest dostępna tylko w niektórych modelach w określonych obszarach geograficznych.

# Konfigurowanie planowania oglądania

Konfigurowanie telewizora do wyświetlania określonego kanału lub programu o określonej godzinie, konkretnego dnia.

-  Programy z ustawioną funkcją zaprogramowanego wyświetlania są oznaczone symbolem .
-  Aby skonfigurować planowanie oglądania, należy najpierw ustawić zegar telewizora ( >  [Ustawienia](#) > [Ogólne](#) > [Menedżer systemu](#) > [Czas](#) > [Zegar](#)).

## Konfiguracja harmonogramu wyświetlania kanału

### Korzystanie z opcji planowania oglądania na ekranie przewodnika

Na ekranie [Przewodnik](#) wybierz program, który chcesz oglądać, naciśnij przycisk wyboru, a następnie wybierz funkcję [Programowanie wyświetlania](#) w menu podręcznym.

### Korzystanie z opcji planowania oglądania w oknie informacji o programie

Podczas oglądania telewizji naciśnij przycisk wyboru. Zostanie wyświetlone okno informacji o programie. Za pomocą przycisków kierunkowych w lewo lub w prawo wybierz program, który będzie emitowany. Naciśnij i przytrzymaj przycisk wyboru, a następnie wybierz funkcję [Programowanie wyświetlania](#), aby zaplanować oglądanie tego programu.

### Planowanie oglądania programów o wyznaczonej godzinie w wyznaczony dzień za pomocą funkcji programowania wyświetlania

 > [TV na żywo](#) > [Menedżer harmonogr.](#) lub [Nagrania](#) > [Harmonogramy](#) > [Dodaj wyświetlanie](#)

Aby zaplanować wyświetlanie, dla nadawanego programu, który ma być nagrywany, wybierz ustawienia dla opcji [Antena](#), [Kanał](#), [Powtórz](#), [Data](#) oraz [Czas rozpoczęcia](#)., a następnie wybierz opcję [Zapisz](#).

Aby sprawdzić bieżącą godzinę, wybierz  >  [Ustawienia](#) > [Ogólne](#) > [Menedżer systemu](#) > [Czas](#) > [Zegar](#).

## Edytowanie pozycji zaplanowanego wyświetlania

 > [TV na żywo](#) > [Menedżer harmonogr.](#) lub [Nagrania](#) > [Harmonogramy](#)

 Łącznie można skonfigurować do 30 pozycji dla funkcji [Programowanie wyświetlania](#) oraz [Programowanie nagrywania](#).

## Ustawianie czasu zaplanowanego oglądania

 > [TV na żywo](#) > [Menedżer harmonogr.](#) lub [Nagrania](#) > [Harmonogramy](#) > [Edytuj](#)

 Istnieje możliwość ustawienia godziny rozpoczęcia zaplanowanego oglądania. Czas rozpoczęcia można ustawić do 10 minut przed rozpoczęciem programu.

## Anulowanie planowanego oglądania

 > [TV na żywo](#) > [Menedżer harmonogr.](#) lub [Nagrania](#) > [Harmonogramy](#) > [Usuń](#)

## Wyświetlanie zaplanowanych sesji oglądania

 > [TV na żywo](#) > [Menedżer harmonogr.](#) lub [Nagrania](#) > [Harmonogramy](#) > [Wyświetl szczegóły](#)

## Korzystanie z funkcji Timeshift

Program telewizyjny nadawany na żywo można odtwarzać, wstrzymywać lub przewijać do tyłu.

Przy użyciu funkcji [Timeshift](#) można wstrzymywać i przewijać do tyłu program telewizyjny nadawany na żywo. Uruchomienie tej funkcji powoduje wyłączenie funkcji [Nadawanie](#).

Aby uaktywnić funkcję [Timeshift](#) podczas oglądania telewizji, naciśnij przycisk , a następnie wybierz opcję [Timeshift](#) lub naciśnij przycisk .

 Jeśli uruchomiona jest funkcja [Timeshift](#), po wybraniu  >  [Ustawienia](#) > [Nadawanie](#) część funkcji nie jest dostępna.

 Aby można było korzystać z funkcji Timeshift, należy podłączyć do telewizora urządzenie USB, na którym będzie nagrywany program.

 Przed skorzystaniem z funkcji Timeshift należy zapoznać się z wszystkimi środkami ostrożności. Aby uzyskać więcej informacji, przejdź do części „[Zanim skorzystasz z funkcji Nagrywanie i Timeshift](#)”.

 Ta funkcja jest dostępna tylko w niektórych modelach w określonych obszarach geograficznych.

 Więcej informacji dotyczących przycisków sterujących zawiera część „[Przyciski i funkcje dostępne podczas nagrywania programu lub korzystania z funkcji Timeshift](#)”.

# Przyciski i funkcje dostępne podczas nagrywania programu lub korzystania z funkcji Timeshift

 Dostępne przyciski i funkcje mogą się różnić w zależności od funkcji.

Po naciśnięciu przycisku kierunkowego w dół zostaną wyświetlone następujące przyciski.

- **Edytuj czas nagrywania**

Pozwala ustawić czas nagrywania programu.

 Ta funkcja jest dostępna tylko wtedy, gdy program jest nagrywany.

- **Nagrywaj**

Pozwala przejść z funkcji Timeshift do funkcji nagrywania. Po przejściu do funkcji nagrywania można dołączyć treść nagranych przy użyciu funkcji Timeshift do nowego nagrania.

 Ta funkcja jest dostępna tylko wtedy, gdy uruchomiona jest funkcja Timeshift.

- **Idź do programu na żywo**

Wybór tej opcji, gdy funkcja nagrywania lub Timeshift odtwarza minione sceny, powoduje powrót do bieżącej sceny programu.

- **Zatrzymaj nagrywanie / Zatrzymaj funkcję Timeshift.**



Kończy nagrywanie lub działanie funkcji Timeshift.

- **Info**

Powoduje wyświetlenie okna informacji o programie obsługiwany przez funkcję nagrywania lub Timeshift.

- **Pauza / Odtwórz**

Po wstrzymaniu odtwarzania pliku wideo można korzystać z poniższych funkcji. (Gdy odtwarzanie jest wstrzymane, telewizor nie odtwarza dźwięku).

- **Powolne przewijanie w tył** lub **Powolne przewijanie do przodu**: Umożliwia odtwarzanie pliku wideo w zwolnionym tempie (1/8, 1/4, 1/2) do tyłu lub do przodu za pomocą przycisku  lub . Aby w trybie zwolnionym przewijać do tyłu lub do przodu 3 razy szybciej, wybierz przycisk kilkakrotnie. Aby powrócić do normalnej szybkości, wybierz przycisk .

 Uaktywnienie funkcji **Powolne przewijanie w tył** umożliwia zobaczenie różnicy między bieżącym czasem nagrywania a bieżącym czasem przewijania w tył.

- **Przejście do tyłu / do przodu**: Umożliwia przechodzenie do tyłu lub do przodu o 10 sekund podczas odtwarzania pliku wideo za pomocą przycisków kierunkowych w lewo lub prawo na pasku sterowania odtwarzaniem.

 Uaktywnienie funkcji przejścia do tyłu umożliwia zobaczenie różnicy między bieżącym czasem nagrywania a bieżącym czasem przewijania w tył.

- **Przewijanie w tył / Przewij. do przodu**

 Ta funkcja nie jest dostępna podczas oglądania aktualnie nadawanego programu.



# Korzystanie z funkcji Lista kanałów

Funkcja umożliwia zmianę kanału lub sprawdzenie programów na innych kanałach cyfrowych.

## > TV na żywo > Lista kanałów

Funkcja **Lista kanałów** umożliwia zmianę kanałów oraz sprawdzenie programów na innych kanałach cyfrowych podczas oglądania telewizji. Na pilocie standardowym naciśnij przycisk **CH LIST**.

Ekran **Wszystkie** zawiera następujące ikony:

-  : Ulubiony kanał
-  : Zablokowany kanał.

Po naciśnięciu przycisku kierunkowego w prawo na ekranie **Lista kanałów** można korzystać z następujących funkcji:

- **Wszystkie**

Wyświetlanie kanałów, które zostały automatycznie wyszukane.

- **TV PLUS**

Gdy telewizor jest połączony z Internetem, można oglądać popularne emisje lub najciekawsze programy z poszczególnych dziedzin w dowolnej chwili na kanale wirtualnym. Podobnie jak w przypadku zwykłego kanału, dostępny jest dzienny harmonogram programów **TV PLUS**.

 Ta funkcja jest dostępna tylko w niektórych modelach w określonych obszarach geograficznych.

- **Ulubione**

Wyświetlanie list ulubionych od 1 do 5.

- **Typ kanału**

Sortowanie listy, aby zawierała tylko kanały o wybranym rodzaju treści. Funkcja **Typ kanału** może być używana tylko wtedy, gdy kanały zawierają informację o rodzaju treści.

- **Sortuj**

Sortowanie listy według zawartości pola **Numer kanału** lub **Nazwa**.

 Ta opcja jest dostępna tylko dla kanałów cyfrowych.

- **Antena**

Wybór opcji **Naziemne**, **Kablowe** lub **Satelitarne**.

 Ta opcja jest dostępna tylko w niektórych modelach w określonych obszarach geograficznych.





# Edytowanie kanałów

Kanały zapisane w telewizorze można edytować.

 > [TV na żywo](#) > [Lista kanałów](#) > [Wszystkie](#) > [Edytuj kanały](#)

Ikony na ekranie [Edytuj kanały](#) mają następujące znaczenie:

-  : Ulubiony kanał
-  : Zablokowany kanał.

## Usuwanie zarejestrowanych kanałów

Aby usunąć kanał, zaznacz go, a następnie wybierz opcję [Usuń](#).

## Edytowanie zarejestrowanych kanałów

Po wybraniu [Wszystkie](#) > [Edytuj kanały](#) można uzyskać dostęp do następujących opcji:

- Blokowanie lub odblokowywanie kanału

Po wybraniu docelowego kanału na ekranie [Edytuj kanały](#), wybierz opcję [Zablokuj](#) lub [Odblokuj](#). Wtedy kanał zostanie zablokowany lub odblokowany. Jeśli kanał jest zablokowany, nie można go oglądać.

 Aby ustawić hasło, wybierz dla opcji  >  [Ustawienia](#) > [Nadawanie](#) > [Zastosuj blokadę kanału](#) ustawienie [Włączone](#).

 Więcej informacji dotyczących ustawiania hasła zawiera część „[Ustawianie hasła](#)”.

- Zmiana nazwy kanału

Po wybraniu kanału na ekranie [Edytuj kanały](#) wybierz opcję [Zmień nazwę kanału](#), aby zmienić nazwę kanału.

 Ta funkcja jest dostępna tylko dla niektórych kanałów.

 Ta funkcja jest dostępna tylko podczas transmisji analogowych.

- [Zmień numer](#)

 Ta funkcja jest dostępna tylko w niektórych modelach w określonych obszarach geograficznych.

 Po zmianie numeru kanału informacje o kanale nie są aktualizowane automatycznie.

- [Przywróć TV PLUS](#)

Otrzymane kanały [TV PLUS](#) można ponownie wyszukać i zapisać.

 Jeśli w telewizorze znajdują się kanały [TV PLUS](#), po usunięciu zapisanych kanałów system zapisuje nowo wyszukiwane kanały.

 Jeśli telewizor zapisał kanały [TV PLUS](#), funkcja [Przywróć TV PLUS](#) usunie istniejącą listę, a następnie zapisze nowo wyszukiwane kanały.

 Ta funkcja jest dostępna tylko w niektórych modelach w określonych obszarach geograficznych.

# Tworzenie osobistej listy ulubionych

Oznaczanie często oglądanych kanałów jako ulubionych.

Ulubione kanały wyświetlane na ekranie [Edytuj kanały](#) i [Wszystkie](#) są oznaczone symbolem .

## Rejestrowanie kanałów jako ulubionych

 > [TV na żywo](#) > [Lista kanałów](#)

1. Naciśnij przycisk kierunkowy w prawo na pilocie.
2. Wybierz opcję [Ulubione](#).
3. Wybierz jedną z pięciu list ulubionych.
4. Przejdź do opcji [Edytuj ulubione](#).
5. Wybierz kanał, który chcesz dodać do listy ulubionych.
6. Wybierz . Wybrany kanał zostanie zarejestrowany na liście ulubionych.

## Wyświetlanie i wybieranie kanałów tylko z list ulubionych

 > [TV na żywo](#) > [Lista kanałów](#)

1. Naciśnij przycisk kierunkowy w prawo na pilocie.
  2. Wybierz opcję [Ulubione](#).
  3. Wybierz żądaną listę spośród pięciu list ulubionych na ekranie. Zostaną wyświetlone kanały z wybranej listy ulubionych.
-  Wyświetlane są tylko kanały z list ulubionych zawierających zarejestrowane kanały.

# Edytowanie listy ulubionych

Umożliwia korzystanie z funkcji dostępnych podczas oglądania telewizji.

 > [TV na żywo](#) > [Lista kanałów](#)

Po naciśnięciu przycisku kierunkowego w prawo na pilocie wybierz [Ulubione](#) > [Ulubione 1 - Ulubione 5](#) > [Edytuj ulubione](#). Pojawi się ekran [Edytuj ulubione](#).

## Dodawanie kanałów do listy ulubionych

Wybierz kanały, które chcesz dodać, i wybierz ikonę . Wybrane kanały zostaną dodane do ulubionych.

## Usuwanie kanałów z listy ulubionych

Wybierz kanały na liście ulubionych, a następnie wybierz przycisk .

## Zmiana kolejności na liście ulubionych

Wybierz jeden lub więcej kanałów, a następnie wybierz opcję [Zmiana kolejn.](#). Zostanie zaznaczona opcja [Zmiana kolejn.](#). Za pomocą przycisków kierunkowych w górę/w dół wskaż nowe miejsce kanałów. Naciśnij przycisk Wybór, aby ustawić kanały w nowym miejscu.

## Zmiana nazwy listy ulubionych

Wybierz listę ulubionych, której nazwę chcesz zmienić, a następnie wybierz opcję [Zmień nazwę ulubion.](#). Za pomocą wyświetlonej klawiatury ekranowej wprowadź nową nazwę, a następnie wybierz opcję [Gotowe](#).

# Funkcje ułatwiające oglądanie telewizji

Można korzystać z funkcji obsługiwanych przez kanały cyfrowe lub analogowe.

## Zmiana emitowanego sygnału

 > [TV na żywo](#) > [Lista kanałów](#)

Po naciśnięciu przycisku kierunkowego w prawo na pilocie wybierz opcję [Antena](#), a następnie [Naziemne](#) lub [Kablowe](#).

 Nie musisz korzystać z tej funkcji, jeśli telewizor jest podłączony do dekodera telewizji kablowej lub satelitarnej.

## Wyszukiwanie dostępnych kanałów

 >  [Ustawienia](#) > [Nadawanie](#) > [Ustawienia automatycznego strojenia](#) > [Automatyczne strojenie](#)

 Ta funkcja jest dostępna tylko w niektórych modelach w określonych obszarach geograficznych.

 Nie jest to wymagane, gdy telewizor jest podłączony do dekodera telewizji kablowej lub satelitarnej.

 System DVB-T2 może nie być dostępny w niektórych regionach geograficznych.

 Wygląd menu OSD może się różnić w zależności od modelu.

## Wybieranie opcji wyszukiwania sieci kablowej

 >  [Ustawienia](#) > [Nadawanie](#) > [Ustawienia automatycznego strojenia](#) > [Opcje wyszukiwania kablowego](#)

Umożliwia ustawienie dodatkowych opcji, takich jak częstotliwość i szybkość transmisji symboli podczas wyszukiwania w sieciach kablowych.

 Ta funkcja jest dostępna tylko w niektórych modelach w określonych obszarach geograficznych.

## Wyszukiwanie dostępnych kanałów w trybie gotowości

 >  [Ustawienia](#) > [Nadawanie](#) > [Ustawienia automatycznego strojenia](#) > [Automatyczne strojenie w trybie gotowości](#)

Kanały są wyszukiwane automatycznie, gdy telewizor znajduje się w trybie gotowości.

 Ta funkcja jest dostępna tylko w niektórych modelach w określonych obszarach geograficznych.

## Ustawianie godziny budzenia

 >  [Ustawienia](#) > [Nadawanie](#) > [Ustawienia automatycznego strojenia](#) > [Budzik](#)

Programowanie włączenia telewizora wg czasomierza i automatyczne skanowanie kanałów.

 Ta funkcja jest dostępna tylko w niektórych modelach w określonych obszarach geograficznych.

## Ograniczanie dostępu do oglądania określonych kanałów

 >  [Ustawienia](#) > [Nadawanie](#) > [Zastosuj blokadę kanału](#) [Spróbuj](#)

Wybierając przycisk wyboru po wyświetleniu menu, można włączyć lub wyłączyć funkcję blokowania kanału.

## Wybieranie opcji dźwięku emisji

 >  [Ustawienia](#) > [Nadawanie](#) > [Dźwięk podwójny](#) [Spróbuj](#)

W przypadku emisji stereofonicznych lub dwujęzycznych można wybrać opcje dźwięku. Aby uzyskać więcej informacji, przejdź do części „[Obsługiwane opcje dźwięku emisji](#)”.

 Ta funkcja nie jest dostępna w niektórych modelach w określonych obszarach geograficznych.

## Korzystanie z funkcji Blokada klasyfikacji programu

 >  [Ustawienia](#) > [Nadawanie](#) > [Blokada klasyfikacji programu](#) [Spróbuj](#)

 Ta funkcja zależy od określonego modelu i obszaru.

Funkcja [Blokada klasyfikacji programu](#) blokuje programy o klasyfikacji wyższej od podanej. Jest przydatna do kontrolowania programów oglądanych przez dzieci. Funkcja nie działa w odniesieniu do programów pochodzących ze źródeł zewnętrznych, takich jak odtwarzacze DVD czy urządzenia USB.

Aby oglądać zablokowany program, należy podać kod PIN.

 Funkcja [Nadawanie](#) jest niedostępna w trybach HDMI i Component.

 Funkcja [Blokada klasyfikacji programu](#) może nie być obsługiwana w zależności od sygnału wejściowego.

## Konfiguracja zaawansowanych ustawień transmisji

 >  [Ustawienia](#) > [Nadawanie](#) > [Ustawienia eksperckie](#) [Spróbuj](#)

## Czytanie tekstu cyfrowego

 >  [Ustawienia](#) > [Nadawanie](#) > [Ustawienia eksperckie](#) > [Cyfrowy teletekst](#)

Z tej funkcji można skorzystać podczas oglądania programu zawierającego zarówno tekst, jak i treści multimedialne.

 Ta funkcja jest dostępna tylko w Wielkiej Brytanii.

 MHEG (Multimedia and Hypermedia Information Coding Experts Group) to międzynarodowy standard systemów kodowania danych stosowany w multimediami i hipermediach. Jest to standard wyższego poziomu w stosunku do systemu MPEG, obejmujący hipermedia łączące różne dane – zdjęcia, usługi znakowe, animacje, grafikę, filmy, a także dane multimedialne. Technologia MHEG jest interaktywnym środowiskiem użytkownika i znalazła zastosowanie w wielu dziedzinach, takich jak telewizja na żądanie (Video-On-Demand, VOD), telewizja interaktywna (Interactive TV, ITV), handel elektroniczny (Electronic Commerce, EC), edukacja telewizyjna, telekonferencje, biblioteki cyfrowe i gry sieciowe.

## Wybór języka nadawanego dźwięku

 >  [Ustawienia](#) > [Nadawanie](#) > [Ustawienia eksperckie](#) > [Opcje dźwięku](#) [Spróbuj](#)

Jest to język słyszany podczas oglądania telewizji, jeśli nadawany sygnał umożliwia wybór języka. Funkcja [Opcje dźwięku](#) działa w różny sposób w przypadku kanałów analogowych i cyfrowych.

 Ta funkcja nie jest dostępna w niektórych modelach w określonych obszarach geograficznych.

## Wybór języka

 >  [Ustawienia](#) > [Nadawanie](#) > [Ustawienia eksperckie](#) > [Opcje dźwięku](#) > [Ustawienia języka ścieżki dźwiękowej](#)

 Dostępne ścieżki dźwiękowe mogą się różnić w zależności od nadawanego programu.

## Wybór formatu dźwięku

 >  [Ustawienia](#) > [Nadawanie](#) > [Ustawienia eksperckie](#) > [Opcje dźwięku](#) > [Format dźwięku](#)

 Obsługiwany format dźwięku może różnić się w zależności od nadawanego programu.

 Ta opcja jest dostępna tylko dla kanałów cyfrowych.



## Ręczne dostrajanie sygnałów telewizyjnych

 >  [Ustawienia](#) > [Nadawanie](#) > [Ustawienia eksperckie](#) > [Ręczne strojenie](#) Spróbuj

Ręczne wyszukiwanie wszystkich kanałów i zapisanie ich w telewizorze. Aby zatrzymać wyszukiwanie, wybierz opcję [Stop](#).



 Ta funkcja jest dostępna tylko w niektórych modelach w określonych obszarach geograficznych.

## Dostrajanie kanałów cyfrowych

 >  [Ustawienia](#) > [Nadawanie](#) > [Ustawienia eksperckie](#) > [Ręczne strojenie](#) > [Dostrajanie kanałów cyfrowych](#)

Wybierz opcję [Nowy](#) > [Wyszukaj](#), aby automatycznie wyszukać kanały cyfrowe i zapisać ich listę w telewizorze.

## Dostrajanie kanałów analogowych

 >  [Ustawienia](#) > [Nadawanie](#) > [Ustawienia eksperckie](#) > [Ręczne strojenie](#) > [Dostrajanie kanałów analogowych](#)

Wybierz opcję [Nowy](#), a następnie skonfiguruj opcje [Program](#), [System kolorów](#), [System dźwięku](#), [Kanał](#) oraz [Wyszukaj](#), aby wyszukać kanały analogowe. Następnie wybierz opcję [Zapisz](#), aby zapisać znalezione kanały w telewizorze.

 Ta funkcja jest dostępna tylko podczas transmisji analogowych.

## Precyzyjne dostrajanie odbioru kanałów analogowych

 >  [Ustawienia](#) > [Nadawanie](#) > [Ustawienia eksperckie](#) > [Dostrój](#) Spróbuj

 Ta funkcja jest dostępna tylko podczas transmisji analogowych.

## Transfer listy kanałów

 >  [Ustawienia](#) > [Nadawanie](#) > [Ustawienia eksperckie](#) > [Transfer listy kanał.](#)

Listę kanałów można importować lub eksportować do urządzenia USB. Funkcja ta jest dostępna po wprowadzeniu kodu PIN.

- [Importuj z urządzenia USB](#): importowanie listy kanałów z urządzenia USB.
- [Eksportuj na urządzenie USB](#): eksportowanie listy kanałów zapisanych w telewizorze do urządzenia USB.

 Ta funkcja jest dostępna po podłączeniu urządzenia USB.

 Ta funkcja nie jest dostępna w niektórych modelach w określonych obszarach geograficznych.

## Usuwanie profilu operatora CAM

 >  [Ustawienia](#) > [Nadawanie](#) > [Ustawienia eksperckie](#) > [Usuń profil operatora CAM](#)

 Ta funkcja jest dostępna tylko w niektórych modelach w określonych obszarach geograficznych.

## Ustawianie systemu satelitarnego

 >  [Ustawienia](#) > [Nadawanie](#) > [Ustawienia eksperckie](#) > [System satelitarny](#) [Spróbuj](#)

Konfiguracja ustawień anteny satelitarnej przed rozpoczęciem wyszukiwania kanałów.

 Ta funkcja jest dostępna tylko w niektórych modelach w określonych obszarach geograficznych.

## Zmiana języka telegazety

 >  [Ustawienia](#) > [Nadawanie](#) > [Ustawienia eksperckie](#) > [Ustawienia języka teletekstu](#) > [Język telegazety](#)

Ustawienie lub zmiana języka telegazety. Aby wyświetlać telegazetę w preferowanym języku, wybierz odpowiedni język przy użyciu opcji [Podstawowy język telegazety](#). Jeśli dany język nie jest obsługiwany, telegazetę można wyświetlać w drugim preferowanym języku ustawionym w opcji [Dodatkowy język telegazety](#).

 Ta funkcja jest dostępna tylko w niektórych modelach w określonych obszarach geograficznych.



## Wyświetlanie menu interfejsu Common Interface

 >  **Ustawienia** > **Nadawanie** > **Wspólny interfejs CI**

Wyświetlanie informacji dotyczących interfejsów Common Interface.

- **Menu CI**

Wybór ustawień z menu udostępnianego przez moduł CAM. Wybierz menu CI, korzystając z menu karty PC.

- **Informacje o module CAM**

Wyświetlanie informacji o module CAM włożonym do gniazda CI oraz karcie CI lub CI+ włożonej do modułu CAM. Moduł CAM można włożyć w dowolnym momencie. Telewizor nie musi być włączony.

- **Menedżer PIN CICAM**

Zarządzanie kodem PIN modułu CICAM (Common Interface Common Access Module). Zapisz kod PIN lub zmień zapisany kod PIN, a następnie ustaw inne opcje kodu PIN.

 Ta funkcja jest dostępna tylko w niektórych modelach w określonych obszarach geograficznych.

- **Tryb dekodowania**

- **Transkodowanie CAM Video**

Konfiguracja automatycznego transkodowania dla kodeka wideo modułu CAM. Jeśli nie ma być używany, można go wyłączyć.

 Wymagane jest używanie modułu CAM, który obsługuje funkcję transkodowania kodeka wideo.

# Obraz i dźwięk

Ustawienia obrazu i dźwięku można zmieniać zgodnie z własnymi preferencjami.

## Regulacja jakości obrazu

Istnieje możliwość zmiany trybu obrazu i regulacji ustawień eksperckich.

### Wybór trybu obrazu

 >  [Ustawienia](#) > [Obraz](#) > [Tryb obrazu](#) [Spróbuj](#)

Ta funkcja umożliwia wybór opcji **Tryb obrazu**, która zapewnia najlepsze wrażenia podczas oglądania.

- **Dynamiczny**  
Zwiększenie jasności i wyrazistości obrazu podczas oglądania przy jasnym oświetleniu.
- **Standardowy**  
Domyślny tryb odpowiedni dla ogólnych warunków oglądania.
- **Naturalny**  
Ograniczenie męczenia oczu i zwiększenie komfortu oglądania.
- **Film**  
Odpowiedni tryb do oglądania telewizji lub filmów w ciemnym pokoju.

# Konfiguracja zaawansowanych ustawień obrazu

 >  **Ustawienia** > **Obraz** > **Ustawienia eksperckie** 

Ustawienia ekranu można dostosować do własnych potrzeb przy użyciu następujących funkcji:

- **Podświetlenie** 
- **Jasność** 
- **Kontrast** 
- **Ostrość** 
- **Kolor** 
- **Odcień (Z/C)** 
- **Zastosuj ustawienia obrazu** 
- **Czysty obraz cyfrowy** 
- **Ustawienia Auto Motion Plus** 
  -  Gdy dla opcji **Wyraźny ruch (LED)** jest wybrane ustawienie **Włączone**, ekran jest ciemniejszy niż przy ustawieniu **Wyłączone**.
- **Local Dimming**
  -  Automatyczna regulacja jasności poszczególnych obszarów ekranu w celu uzyskania maksymalnego kontrastu.
  -  Ta funkcja nie jest dostępna w niektórych modelach w określonych obszarach geograficznych.

- **Contrast Enhancer** [Spróbuj](#)

- **Tryb HDR+** [Spróbuj](#)

Automatyczne wywoływanie optymalnego efektu HDR na podstawie źródła wideo.

W technice HDR (High Dynamic Range) obraz wideo jest przetwarzany w sposób bardzo podobny do tego, jak obrazy są widziane przez ludzkie oczy, poprzez precyzyjne dopasowanie kontrastu źródła.

 Ta funkcja jest dostępna tylko w niektórych modelach w określonych obszarach geograficznych.

- **Tryb Film**

 Ta funkcja jest dostępna tylko wtedy dla sygnału telewizyjnego, AV, komponentowego (480i, 1080i) lub HDMI (1080i).

- **Tonacja kolorów** [Spróbuj](#)

 Opcje **Chłodno** i **Standardowy** są dostępne tylko wtedy, gdy dla opcji **Tryb obrazu** wybrano ustawienie **Dynamiczny**.

 Opcja **Tonacja kolorów** jest dostępna tylko wtedy, gdy telewizor jest połączony z komputerem za pomocą kabla HDMI-DVI.

- **Balans bieli** [Spróbuj](#)

- **Gamma** [Spróbuj](#)

- **Tylko tryb RGB** [Spróbuj](#)

- **Ustawienia przestrzeni kolorów** [Spróbuj](#)

- **Resetowanie obrazu** [Spróbuj](#)





# Ustawianie środowiska oglądania dla urządzeń zewnętrznych

Ustawienia telewizora można zoptymalizować pod kątem oglądania określonych formatów wideo.

## Granie w gry na zoptymalizowanym ekranie

 >  **Ustawienia** > **Ogólne** > **Menedżer urządzeń zewnętrznych** > **Tryb gry** 



Tryb gry optymalizuje ustawienia telewizora pod kątem korzystania z gier wideo na konsolach takich jak PlayStation™ czy Xbox™.

-  Tryb gry nie jest dostępny podczas oglądania telewizji.
-  Ekran może nieznacznie drgać.
-  Po uaktywnieniu funkcji **Tryb gry** dla funkcji **Tryb obrazu** i **Tryb dźwięku** automatycznie wybierane jest ustawienie **Gra**.
-  Aby użyć urządzenia zewnętrznego podłączonego do tego samego portu, odłącz konsolę do gier, wyłącz funkcję, a następnie podłącz urządzenie zewnętrzne do portu.

## Oglądanie plików wideo UHD

 >  **Ustawienia** > **Ogólne** > **Menedżer urządzeń zewnętrznych** > **HDMI UHD Color** 

Jeśli do telewizora jest podłączony zewnętrzny odtwarzacz UHD, należy przy użyciu funkcji HDMI UHD Color zoptymalizować złącze HDMI telewizora do obsługi sygnałów UHD 50P/60P.

-  Jeśli dla połączenia HDMI została wybrana opcja **Włączone**, ekran telewizora zacznie migać.
-  Złącze HDMI, w przypadku którego dla funkcji **HDMI UHD Color** wybrano ustawienie **Wyłączone**, obsługuje sygnały wejściowe o maksymalnych parametrach UHD 50P/60P 4:2:0. Natomiast złącze HDMI, w przypadku którego dla funkcji **HDMI UHD Color** wybrano ustawienie **Włączone**, obsługuje sygnały wejściowe o maksymalnych parametrach UHD 50P/60P 4:4:4 oraz 4:2:2. Aby uzyskać więcej informacji, przejdź do części „Obsługiwane rozdzielczości sygnałów wejściowych UHD”.
-  Jeśli telewizor został podłączony do urządzenia zewnętrznego, które obsługuje wyłącznie częstotliwość UHD 24 lub 30 Hz lub jakąkolwiek częstotliwość FHD, funkcja **HDMI UHD Color** może być niedostępna. W takim przypadku dla opcji **HDMI UHD Color** należy wybrać ustawienie **Wyłączone**.

## Korzystanie z poziomu czerni HDMI

 >  **Ustawienia** > **Ogólne** > **Menedżer urządzeń zewnętrznych** > **Poziom czerni HDMI** 



Funkcja Poziom czerni HDMI umożliwia regulowanie poziomu czerni w celu rozwiązania problemów z niskim poziomem czerni, niskim kontrastem lub mdłymi kolorami, spowodowanych przez urządzenia zewnętrzne podłączone do telewizora kablem HDMI.

-  Ta funkcja jest dostępna tylko wtedy, gdy sygnał wejściowy podawany przez złącze HDMI telewizora jest zgodny ze standardem RGB444.

## Rejestrowanie telewizora jako urządzenia z certyfikatem DivX (odtworzenie płatnych filmów DivX)

 >  [Ustawienia](#) > [Ogólne](#) > [Menedżer urządzeń zewnętrznych](#) > [Wideo DivX® na żąd.](#)

[Spróbuj](#)

-  DRM (Digital Rights Management) to techniczny mechanizm chroniący prawa autorskie dostawcy treści.
-  Nagrane filmy oraz bezpłatne filmy DivX można oglądać bez rejestracji.
-  Aby zarejestrować telewizor jako urządzenie z certyfikatem DivX, odwiedź stronę internetową DivX (<http://www.divx.com>) i zaloguj się na swoim koncie użytkownika. Jeśli nie masz konta, załóż je.





## Funkcje obsługi obrazu

W telewizorze można skonfigurować ustawienia obrazu.

### Wyświetlanie obrazu telewizyjnego w okienku (PIP)

 >  [Ustawienia](#) > [Obraz](#) > [PIP](#)

Podczas oglądania na ekranie głównym obrazu ze źródła zewnętrznego, takiego jak odtwarzacz Blu-ray, można jednocześnie oglądać program telewizyjny w okienku PIP.

-  Ta funkcja nie jest dostępna w niektórych modelach w określonych obszarach geograficznych.
-  Funkcja PIP jest niedostępna, gdy aktywny jest tryb [Smart Hub](#).
-  Włączenie gry lub skorzystanie z funkcji karaoke na ekranie głównym może skutkować obniżeniem jakości obrazu PIP.
-  Funkcja PIP jest dostępna tylko w następujących warunkach: 1) Źródłem obrazu na ekranie głównym jest złącze Component lub HDMI. 2) Rozdzielczość wejściowa jest niższa niż FHD (Full HD).
-  W oknie PIP obsługiwane są tylko kanały cyfrowe, natomiast nie są obsługiwane kanały UHD.

### Zmiana rozmiaru obrazu

 >  [Ustawienia](#) > [Obraz](#) > [Ustawienia rozmiaru obrazu](#) > [Rozmiar obrazu](#) [Spróbuj](#)

Zmiana wielkości obrazu wyświetlanego na ekranie telewizora.

- [Standardowy 16:9](#)
- [Użytkownika](#)
- [4:3](#)

 **Nie należy korzystać z telewizora w trybie 4:3 przez dłuższy czas. Może to powodować powstawanie i utrzymywanie się przez pewien czas czarnych pasów na wszystkich krawędziach ekranu. Należy pamiętać, że ta informacja nie została przedstawiona w gwarancji.**

 Obsługiwane rozmiary obrazu mogą różnić się w zależności od sygnału wejściowego. Więcej informacji dotyczących obsługiwanych rozmiarów obrazu zawiera część „[Rozmiary obrazu a sygnały wejściowe](#)”.

## Automatyczna zmiana rozmiaru obrazu

 >  [Ustawienia](#) > [Obraz](#) > [Ustawienia rozmiaru obrazu](#) > [Automatyczna szerokość](#) 

 Ta funkcja nie jest dostępna w niektórych modelach w określonych obszarach geograficznych.

## Zmiana rozmiaru obrazu w trybie 4:3 lub w trybie dopasowania do ekranu

 >  [Ustawienia](#) > [Obraz](#) > [Ustawienia rozmiaru obrazu](#) > [Rozmiar ekranu 4:3](#) 

Wybór rozmiaru obrazu odpowiedniego do obszaru geograficznego podczas oglądania telewizji w trybie **4:3** lub **Dopasuj do ekranu**. Obsługiwane rozmiary ekranu mogą się różnić w zależności kraju. Ta funkcja pozwala zmienić rozmiar obrazu.

 Tryb **4:3** nie jest dostępny, gdy urządzenie zewnętrzne jest podłączone do telewizora za pomocą złącza komponentowego lub HDMI.

 Ta funkcja nie jest dostępna w niektórych modelach w określonych obszarach geograficznych.

## Dopasowanie obrazu do ekranu

 >  [Ustawienia](#) > [Obraz](#) > [Ustawienia rozmiaru obrazu](#) > [Dopasuj do ekranu](#) 

 Dostępność tej funkcji zależy od wybranej opcji [Rozmiar obrazu](#).

 Dostępność tej funkcji zależy od odbieranych sygnałów.

## Dostosowanie rozmiaru i/lub pozycji obrazu

 >  [Ustawienia](#) > [Obraz](#) > [Ustawienia rozmiaru obrazu](#) > [Powiększenie i pozycja](#) 

 Ta funkcja jest dostępna tylko wtedy, gdy dla opcji [Rozmiar obrazu](#) wybrano ustawienie [Użytkownika](#).

 Aby zmienić pozycję obrazu na kanałach analogowych, w pierwszej kolejności powiększ obraz, a następnie zmień pozycję.

# Regulacja jakości dźwięku

Istnieje możliwość zmiany trybu dźwięku i regulacji ustawień eksperckich.

## Wybór trybu dźwięku

 >  **Ustawienia** > **Dźwięk** > **Tryb dźwięku** [Spróbuj](#)

Pozwala wybrać ulubiony trybu dźwięku odpowiedni do typu treści lub otoczenia.

- **Standardowy**
- **Zoptymalizowano**
- **Wzmocnienie**

## Konfiguracja zaawansowanych ustawień dźwięku

 >  **Ustawienia** > **Dźwięk** > **Ustawienia eksperckie** [Spróbuj](#)

Jakość dźwięku można dostosować przez regulację następujących ustawień.

- **Balans** [Spróbuj](#)
- **Korektor** [Spróbuj](#)
- **Format wejściowego dźwięku HDMI** [Spróbuj](#)
- **Format wyjściowego dźwięku cyfrowego** [Spróbuj](#)

 W przypadku korzystania z odbiornika nieobsługującego systemu Dolby Digital Plus i wybrania opcji **Dolby Digital+** żaden dźwięk nie będzie emitowany.

 Opcja **Dolby Digital+** jest dostępna wyłącznie za pośrednictwem funkcji ARC (HDMI) w przypadku urządzeń zewnętrznych, które obsługują ten format.

 Standard **Dolby Digital+** nie jest obsługiwany przez kanały telewizyjne.

- **Opóźnienie dźwięku** [Spróbuj](#)
- **Reagowanie dźwiękiem** [Spróbuj](#)
- **Zeruj dźwięk** [Spróbuj](#)

 Standardowe sygnały dźwiękowe są próbkowane z częstotliwością 48 kHz, natomiast sygnały dźwiękowe HD z częstotliwością 96 kHz.

 Niektóre odbiorniki S/PDIF mogą nie być zgodne z formatem HD Audio.



# Korzystanie z funkcji obsługi dźwięku

W telewizorze można skonfigurować ustawienia dźwięku.

## Wybór głośników

 >  **Ustawienia** > **Dźwięk** > **Wyjście dźwięku** [Spróbuj](#)





Wybór głośników wykorzystywanych przez telewizor do emitowania dźwięku.

-  Pilot Pilot Samsung Smart może nie obsługiwać głośników zewnętrznych. Jeśli głośnik zewnętrzny jest aktywny, niektóre pozycje menu dźwięku nie są obsługiwane.

## Słuchanie dźwięku telewizora za pośrednictwem urządzeń Bluetooth

 >  **Ustawienia** > **Dźwięk** > **Wyjście dźwięku** > **Lista głośników** 

Funkcja umożliwia podłączenie do telewizora urządzeń audio Bluetooth. Muszą być one sparowane za pomocą funkcji Bluetooth telewizora. Dodatkowe informacje dotyczące parowania można znaleźć w instrukcji obsługi urządzenia audio Bluetooth.

-  Ta funkcja nie jest dostępna w niektórych modelach w określonych obszarach geograficznych.
-  Jeśli telewizor nie wykryje urządzenia audio Bluetooth, umieść urządzenie bliżej telewizora, a następnie wybierz opcję **Odśwież**.
-  Po włączeniu sparowanego urządzenia audio Bluetooth telewizor wykrywa je automatycznie i wyświetla okno podręczne. To okno podręczne umożliwia włączanie/wyłączanie urządzenia audio Bluetooth.
-  Na jakość dźwięku może mieć wpływ stan połączenia Bluetooth.
-  Przed użyciem urządzenia audio Bluetooth należy przeczytać część „Przeczytaj przed użyciem urządzeń Bluetooth”.

## Słuchanie dźwięku telewizora przez głośnik Multiroom

Więcej informacji na temat podłączania i użytkowania można znaleźć w instrukcji obsługi urządzenia audio Multiroom.





 Ta funkcja nie jest dostępna w niektórych modelach w określonych obszarach geograficznych.

### Tworzenie konfiguracji dźwięku przestrzennego przy użyciu funkcji efektu dźwięku przestrzennego i głośników Multiroom

 >  **Ustawienia** > **Dźwięk** > **Ustawienia dźwięku przestrzennego głośnika Wi-Fi** [Spróbuj](#)

Po podłączeniu do telewizora jednego lub więcej głośników Multiroom można optymalnie skonfigurować dźwięk, korzystając z ustawień dźwięku przestrzennego. Można wybrać dowolną konfigurację głośników Multiroom z urządzeniem soundbar lub bez niego.

Po skonfigurowaniu efektu dźwięku przestrzennego można słuchać dźwięku telewizora przez głośniki Multiroom.

-  Funkcja **Ustawienia dźwięku przestrzennego głośnika Wi-Fi** jest dostępna tylko wtedy, gdy do telewizora został podłączony co najmniej jeden głośnik zgodny ze standardem Samsung Multiroom Link.
-  Funkcja Multiroom Link zostanie dezaktywowana, jeśli zostanie uaktywniona funkcja Smart View (Dublowanie ekranu).
-  Dźwięk emitowany przez urządzenia dodatkowe może być opóźniony w stosunku do obrazu i dźwięku z urządzenia głównego, z którego odtwarzane są treści.
-  Więcej informacji zawiera podręcznik Multiroom Link na stronie internetowej firmy Samsung. ([www.samsung.com](http://www.samsung.com))

# System i pomoc techniczna

Można skonfigurować ustawienia systemu i pomocy, takie jak czas, ochrona ekranu przed wypaleniem, aktualizacja oprogramowania itp.

## Ustawianie godziny i korzystanie z czasomierza

Można ustawić bieżącą godzinę i funkcję czasomierza.

### Ustawianie bieżącej godziny

 >  **Ustawienia** > **Ogólne** > **Menedżer systemu** > **Czas** [Spróbuj](#)

**Zegar** można ustawiać ręcznie lub automatycznie. Po ustawieniu funkcji **Zegar** można w dowolnym czasie wyświetlić aktualną godzinę na ekranie telewizora.

Zegar należy ustawić w następujących przypadkach:

- Został odłączony, a następnie ponownie podłączony przewód zasilający.
- **Tryb zegara** został zmieniony z trybu **Ręcznie** na **Auto**.
- Telewizor nie jest podłączony do Internetu.
- Żadne sygnały telewizyjne nie są odbierane.

### Automatyczne ustawianie zegara

 >  **Ustawienia** > **Ogólne** > **Menedżer systemu** > **Czas** > **Zegar** > **Tryb zegara** > **Auto**

 Ta funkcja działa tylko wtedy, gdy telewizor jest podłączony do Internetu lub odbiera sygnał transmisji cyfrowej przy użyciu podłączonej anteny.

 W zależności od sygnału transmisji wyświetlany czas może się różnić.

 Dokładność odbieranych danych czasowych może różnić się w zależności od kanału i jakości sygnału.

### Ręczne ustawianie zegara

 >  **Ustawienia** > **Ogólne** > **Menedżer systemu** > **Czas** > **Zegar** > **Tryb zegara** > **Ręcznie**

Po wybraniu dla opcji **Tryb zegara** ustawienia **Ręcznie** można bezpośrednio wprowadzić bieżącą godzinę. Wybierz datę i godzinę przy użyciu przycisków strzałek na pilocie.

## Automatyczne ustawianie zegara

 >  [Ustawienia](#) > [Ogólne](#) > [Menedżer systemu](#) > [Czas](#) > [Zegar](#) > [Strefa czasowa](#)

Ustawianie odpowiedniej godziny przez określenie funkcji czasu letniego i strefy czasowej.

 Ta funkcja jest dostępna tylko wtedy, gdy dla opcji [Tryb zegara](#) wybrano ustawienie [Auto](#).

- [GMT](#)

Wybór strefy czasowej.

- [DST](#)

Włączanie lub wyłączenie funkcji czasu letniego (DST).

 Ta funkcja jest dostępna tylko wtedy, gdy dla opcji [Tryb zegara](#) wybrano ustawienie [Auto](#).

## Zmiana bieżącej godziny

 >  [Ustawienia](#) > [Ogólne](#) > [Menedżer systemu](#) > [Czas](#) > [Zegar](#) > [Przesunięcie czasowe](#)

 Funkcja [Przesunięcie czasowe](#) pozwala ustawić czas z wykorzystaniem połączenia internetowego. Ta funkcja jest dostępna tylko wtedy, gdy dla opcji [Tryb zegara](#) wybrano ustawienie [Auto](#), a telewizor jest podłączony do Internetu za pośrednictwem sieci lokalnej.

 Funkcja [Przesunięcie czasowe](#) pozwala ustawić godzinę, jeżeli telewizor nie odbiera informacji czasowych za pośrednictwem normalnych sygnałów transmisji cyfrowej.

## Korzystanie z czasomierzy

### Korzystanie z funkcji automatycznego wyłączenia

 >  [Ustawienia](#) > [Ogólne](#) > [Menedżer systemu](#) > [Czas](#) > [Auto. wyłączenie](#)

Ta funkcja pozwala automatycznie wyłączać telewizor po wcześniej ustawionym czasie. Funkcję automatycznego wyłączenia można ustawić maksymalnie na 180 minut.

### Wyłączanie telewizora przy użyciu czasomierza

 >  [Ustawienia](#) > [Ogólne](#) > [Menedżer systemu](#) > [Czas](#) > [Wyłącznik czasowy](#)

Ustawienie funkcji [Wyłącznik czasowy](#) umożliwia automatyczne wyłączenie telewizora o określonej godzinie. Funkcja [Wyłącznik czasowy](#) jest dostępna, pod warunkiem ustawienia funkcji [Zegar](#).

# Korzystanie z funkcji ochrony przed wypalaniem i oszczędzania energii

Zabezpieczenie ekranu przed wypalaniem i ograniczenie zużycia energii przez telewizor.

## Zapobieganie wypalaniu ekranu

 >  **Ustawienia** > **Ogólne** > **Menedżer systemu** > **Czas automatycznej ochrony** [Spróbuj](#)

Nieruchome obrazy pozostawione na długi czas mogą spowodować wypalanie ekranu. Jeśli nieruchomy obraz będzie wyświetlany na ekranie dłużej niż dwie godziny, telewizor automatycznie uaktywni funkcję ochrony przed wypalaniem, aby zapobiec uszkodzeniu ekranu.

## Ograniczanie zużycia energii przez telewizor



 >  **Ustawienia** > **Ogólne** > **Rozwiązanie Eco** [Spróbuj](#)

Ta funkcja umożliwia dostosowanie jasności ekranu telewizora, zmniejszenie ogólnego zużycia energii i zapobieganie przegrzewaniu.

- **Wykrywanie światła otoczenia** [Spróbuj](#)

Automatyczne dostosowanie jasności ekranu telewizora na podstawie oświetlenia w celu ograniczenia zużycia energii przez telewizor. Jeśli funkcja **Wykrywanie światła otoczenia** spowodowała ustawienie zbyt wysokiej lub zbyt niskiej jasności ekranu, można ręcznie dostosować minimalny poziom jasności ekranu za pomocą opcji **Minimalne podświetlenie**.

- **Minimalne podświetlenie** [Spróbuj](#)

Gdy funkcja **Wykrywanie światła otoczenia** jest włączona, można ręcznie ustawić minimalną jasność ekranu telewizora zgodnie z jasnością otoczenia. Ta funkcja działa tylko wtedy, gdy jej wartość jest mniejsza niż ustawienie  >  **Ustawienia** > **Obraz** > **Ustawienia eksperckie** > **Podświetlenie**.

- **Tryb oszczędzania energii** [Spróbuj](#)

Wybór z listy ustawienia jasności w celu ograniczenia zużycia energii.

- **Oświetlenie dynamiczne** [Spróbuj](#)

Regulacja jasności w zależności od ruchów na ekranie w celu zmniejszenia zużycia energii.

- **Automatyczne wyłączenie zasilania** [Spróbuj](#)

Automatycznie wyłącza telewizor, aby ograniczyć zbędne zużycie energii, jeśli przez 4 godziny nie zostanie wykonana żadna operacja.

# Aktualizacja oprogramowania telewizora

Wyświetlanie wersji oprogramowania telewizora i jego aktualizacja w razie potrzeby.

 >  [Ustawienia](#) > [Pomoc techn.](#) > [Aktualizacja oprogramowania](#) [Spróbuj](#)

## Aktualizacja oprogramowania telewizora do najnowszej wersji

 **NIE WYŁĄCZAJ ZASILANIA** telewizora, dopóki aktualizacja nie zostanie zakończona. Po zakończeniu aktualizacji oprogramowania nastąpi automatyczne wyłączenie i ponowne włączenie telewizora. Po aktualizacji oprogramowania przywrócone zostaną ustawienia domyślne funkcji wideo i audio.

### Aktualizowanie przez Internet

 >  [Ustawienia](#) > [Pomoc techn.](#) > [Aktualizacja oprogramowania](#) > [Aktualizuj teraz](#) [Spróbuj](#)

 Aktualizowanie przez Internet wymaga aktywnego połączenia z Internetem.

### Aktualizowanie przez urządzenie USB

 >  [Ustawienia](#) > [Pomoc techn.](#) > [Aktualizacja oprogramowania](#) > [Aktualizuj teraz](#)

Po pobraniu pliku aktualizacji ze strony internetowej Samsung i zapisaniu go w urządzeniu USB podłącz urządzenie USB do telewizora w celu przeprowadzenia aktualizacji.

 Aby dokonać aktualizacji przy użyciu dysku USB flash, pobierz pakiet aktualizacji ze strony Samsung.com do komputera. Następnie zapisz pakiet aktualizacji w folderze najwyższego poziomu urządzenia USB. W przeciwnym razie telewizor nie będzie mógł zlokalizować pakietu aktualizacji.

## Automatyczna aktualizacja telewizora

 >  [Ustawienia](#) > [Pomoc techn.](#) > [Aktualizacja oprogramowania](#) > [Aktualizacja automatyczna](#) [Spróbuj](#)

Jeśli telewizor jest podłączony do Internetu, można skorzystać z funkcji automatycznej aktualizacji oprogramowania telewizora podczas oglądania telewizji. Po zakończeniu aktualizacji w tle zostanie ona zastosowana podczas następnego włączenia telewizora.

Jeśli wyrażasz zgodę na warunki korzystania z usługi Smart Hub, dla opcji [Aktualizacja automatyczna](#) zostanie automatycznie wybrane ustawienie [Włączone](#). Jeśli chcesz, aby ta funkcja była nieaktywna, wyłącz ją za pomocą przycisku wyboru.

 Jeśli jednocześnie działa inna funkcja sieciowa, działanie tej funkcji może trwać dłużej.

 Ta funkcja wymaga połączenia internetowego.

# Ochrona telewizora przed atakami hakerskimi i szkodliwym kodem

Telewizor można chronić przed atakami hakerskimi i szkodliwym kodem.

 >  [Ustawienia](#) > [Ogólne](#) > [Menedżer systemu](#) > [Inteligentne zabezpieczenia](#) [Spróbuj](#)

Funkcja [Inteligentne zabezpieczenia](#) chroni telewizor podłączony do Internetu przed atakami hakerskimi i szkodliwym kodem.

## Wykrywanie szkodliwego kodu w telewizorze i podłączonym nośniku pamięci masowej

 >  [Ustawienia](#) > [Ogólne](#) > [Menedżer systemu](#) > [Inteligentne zabezpieczenia](#) > [Skanuj](#)

Jeśli zostanie wykryty szkodliwy kod, na ekranie pojawią się wyniki skanowania. Okno wyników zawiera informacje o całym wykrytym szkodliwym kodzie. Wykryty kod można poddać kwarantannie (odizolować). Kwarantanna uniemożliwia wykonanie tego kodu.

1. Zaznacz cały szkodliwy kod, aby poddać go kwarantannie.
2. Wybierz opcję [Izoluj](#). Wybrany złośliwy kod zostanie przeniesiony do obszaru [Lista izolowanych](#).

 [Lista izolowanych](#) zawiera wszystkie szkodliwe kody poddane kwarantannie.

## Korzystanie z innych funkcji

Dostępne są również inne funkcje.

## Uruchamianie funkcji dostępności

 >  [Ustawienia](#) > [Ogólne](#) > [Dostępność](#) [Spróbuj](#)

Ekran [Skróty dostępności](#) ułatwia dostęp do funkcji dostępności. Aby wyświetlić [Skróty dostępności](#), naciśnij i przytrzymaj przez co najmniej 1 sekundę przycisk głośności. Można wtedy z łatwością włączyć lub wyłączyć takie funkcje, jak [Przewodnik głosowy](#), [Opis audio](#), [Wysoki kontrast](#), [Powiększ](#), [Naucz się korzystać z pilota](#), [Poznaj ekran Menu](#), [Napisy](#), [Wiele wyjść audio](#) itp.

 Nawet jeśli dla opcji [Przewodnik głosowy](#) wybrano ustawienie [Wyłączone](#) lub dźwięk jest wyciszony, instrukcje głosowe funkcji [Skróty dostępności](#) są aktywne.

## Włączanie instrukcji głosowych dla osób niedowidzących

 >  **Ustawienia** > **Ogólne** > **Dostępność** > **Ustawienia przewodnika głosowego** Spróbuj

Istnieje możliwość uaktywnienia instrukcji głosowych opisujących opcje menu w celu ułatwienia obsługi dla osób niedowidzących. Aby włączyć tę funkcję, wybierz dla opcji **Przewodnik głosowy** ustawienie **Włączone**. Po włączeniu funkcji **Przewodnik głosowy** telewizor emituje instrukcje głosowe dotyczące zmiany kanałów, regulowania głośności, informacji o bieżących i przyszłych programach, planowanym oglądaniu, innych funkcji telewizora, różnego rodzaju treści dostępnych przy użyciu aplikacji Web Browser oraz funkcji **Wyszukaj**.

 Funkcja **Przewodnik głosowy** działa w języku określonym na ekranie **Język**. Jednak nie wszystkie języki figurujące na ekranie **Język** są obsługiwane przez funkcję **Przewodnik głosowy**. Opcja **Angielski** jest zawsze obsługiwana.

## Zmiana głośności, tempa odtwarzania oraz wysokości głosu instrukcji głosowych

Głośność, wysokość głosu, tempo odtwarzania i poziom działania funkcji **Przewodnik głosowy** można skonfigurować.

## Audiodeskrypcja

 >  **Ustawienia** > **Ogólne** > **Dostępność** > **Ustawienia opisu audio** Spróbuj

W razie potrzeby można skorzystać z obsługi strumienia dźwięku dla funkcji AD (Audio Description — audiodeskrypcja), jeśli nadawca wysyła go równoległe z głównym strumieniem dźwięku. Głośność audiodeskrypcji można regulować za pomocą funkcji **Głośność opisu audio**.

 Ta funkcja jest dostępna tylko dla kanałów cyfrowych.



- **Opis audio**  
Włączanie lub wyłączanie funkcji audiodeskrypcji.
- **Głośność opisu audio**  
Regulacja głośności audiodeskrypcji.



## Oglądanie transmisji telewizyjnych z napisami

 >  [Ustawienia](#) > [Ogólne](#) > [Dostępność](#) > [Ustawienia napisów](#) Spróbuj

Dla opcji **Napisy** wybierz ustawienie **Włączone**. Od tego momentu program będzie wyświetlany z napisami.

-  Ta funkcja jest dostępna tylko w niektórych modelach w określonych obszarach geograficznych.
-  Za pomocą telewizora nie można sterować napisami dostępnymi na płycie DVD lub Blu-ray ani ich modyfikować. Do sterowania napisami dostępnymi na płycie DVD lub Blu-ray należy używać funkcji napisów dostępnej w odtwarzaczu DVD lub Blu-ray oraz na jego pilocie.

- **Napisy**

Włączanie i wyłączanie napisów.

- **Tryb napisów**

Ustawianie trybu napisów.

- **Język napisów**

Ustawianie języka napisów.

-  Za pomocą telewizora nie można sterować napisami dostępnymi na płycie DVD lub Blu-ray ani ich modyfikować. Do sterowania napisami dostępnymi na płycie DVD lub Blu-ray należy używać funkcji napisów dostępnej w odtwarzaczu DVD lub Blu-ray oraz na jego pilocie.

### Wybór języka nadawanych napisów

Można wybrać domyślny język napisów. Lista trybów może być różna zależnie od transmisji.

- **Podstawowy język napisów**

Ustawianie głównego języka napisów.

- **Dodatkowy język napisów**

Ustawianie dodatkowego języka napisów.

## Biały tekst na czarnym tle (wysoki kontrast)

 >  [Ustawienia](#) > [Ogólne](#) > [Dostępność](#) > [Wysoki kontrast](#) 

Zmiana głównych ekranów usług powodująca wyświetlanie białego tekstu na czarnym tle i wyłączenie przezroczystości menu telewizora. Ułatwia to odczytywanie tekstu. Aby włączyć tę funkcję, wybierz dla opcji [Wysoki kontrast](#) ustawienie [Włączone](#).



## Powiększanie czcionki (dla osób niedowidzących)

 >  [Ustawienia](#) > [Ogólne](#) > [Dostępność](#) > [Powiększ](#) 

Czcionkę, jaką są wyświetlane napisy na ekranie telewizora, można powiększyć. Aby włączyć tę funkcję, wybierz dla opcji [Powiększ](#) ustawienie [Włączone](#).

## Zapoznanie się z przyciskami pilota (dla osób niedowidzących)

 >  [Ustawienia](#) > [Ogólne](#) > [Dostępność](#) > [Naucz się korzystać z pilota](#) 

Funkcja pozwala osobom niedowidzącym zapoznać się z rozmieszczeniem przycisków na pilocie. Po włączeniu tej funkcji naciśnięcie dowolnego przycisku na pilocie spowoduje wypowiedzenie nazwy przycisku przez głośniki telewizora. Aby powrócić do poprzedniego ekranu, dwukrotnie naciśnij przycisk . Aby wyjść, naciśnij i przytrzymaj przycisk .

 Ta funkcja jest dostępna tylko wtedy, gdy jest aktywna funkcja [Przewodnik głosowy](#).

## Nauka korzystania z menu telewizora

 >  [Ustawienia](#) > [Ogólne](#) > [Dostępność](#) > [Poznaj ekran Menu](#)

Istnieje możliwość nauki korzystania z menu wyświetlanych na ekranie telewizora. Po włączeniu telewizor prześle informacje o strukturze i funkcjach wybranych menu.

## Słuchanie dźwięku telewizora za pośrednictwem urządzeń Bluetooth (dla osób niedosłyszących)

 >  [Ustawienia](#) > [Ogólne](#) > [Dostępność](#) > [Wiele wyjść audio](#) 

Jednocześnie można włączyć głośniki telewizora i urządzenia Bluetooth. Po uaktywnieniu tej funkcji dla urządzeń Bluetooth można ustawić wyższą głośność niż dla głośników telewizora.

 Ta funkcja nie jest dostępna w niektórych modelach w określonych obszarach geograficznych.

 Podłączenie urządzeń Bluetooth do telewizora powoduje uaktywnienie menu [Wiele wyjść audio](#). Więcej informacji dotyczących podłączania urządzeń Bluetooth do telewizora zawiera część [„Słuchanie dźwięku telewizora za pośrednictwem urządzeń Bluetooth”](#).

## Konfiguracja zaawansowanych ustawień systemu

 >  [Ustawienia](#) > [Ogólne](#) > [Menedżer systemu](#) [Spróbuj](#)





### Zmiana języka menu

 >  [Ustawienia](#) > [Ogólne](#) > [Menedżer systemu](#) > [Język](#) [Spróbuj](#)

### Ustawianie hasła

 >  [Ustawienia](#) > [Ogólne](#) > [Menedżer systemu](#) > [Zmień kod PIN](#) [Spróbuj](#)

Pojawi się okno z monitem o wprowadzenie kodu PIN. Wprowadź kod PIN. Wprowadź go ponownie w celu potwierdzenia. Domyślny kod PIN to 0000 (we Francji i Włoszech: 1111).

 W przypadku zapomnienia kodu PIN można go zresetować za pomocą pilota. Przy włączonym telewizorze naciśnij następujące przyciski na pilocie w podanej kolejności, aby przywrócić kod PIN 0000 (we Francji i Włoszech: „1-1-1-1”).  
Na pilocie Samsung Smart Remote: **VOL** → Głośniej →  → Ciszej →  → Głośniej → .

Na pilocie standardowym:  → **(+)** (Głośniej) → **RETURN** → **(-)** (Ciszej) → **RETURN** → **(+)** (Głośniej) → **RETURN**.

### Włączanie/wyłączanie przednich kontroltek

 >  [Ustawienia](#) > [Ogólne](#) > [Menedżer systemu](#) > [Efekt świetlny](#)

 Kolor wskaźników telewizora zależy od jego modelu.

 Ta funkcja nie jest dostępna w niektórych modelach w określonych obszarach geograficznych.

### Sprawdzanie powiadomień

 >  [Ustawienia](#) > [Ogólne](#) > [Menedżer systemu](#) > [Zobacz powiadomienia](#) [Spróbuj](#)

Istnieje możliwość wyświetlenia listy komunikatów o zdarzeniach wygenerowanych przez telewizor. Opcja [Zobacz powiadomienia](#) pojawia się na ekranie, gdy dochodzi do zdarzeń, takich jak dostępność aktualizacji aplikacji lub zalogowanie do konta Samsung albo wylogowanie z niego.

 Aby usunąć wszystkie powiadomienia, wybierz opcję [Usuń wszystko](#).

 Aby sprawdzić powiadomienia usługi SMART TV w aplikacji [Internet](#), wybierz opcję [Uwaga o usłudze](#).

### Korzystanie z telewizora w charakterze modelu wystawowego (opcja dla sklepów)

 >  [Ustawienia](#) > [Ogólne](#) > [Menedżer systemu](#) > [Tryb użytkownika](#) [Spróbuj](#)

Wybranie dla funkcji [Tryb użytkownika](#) ustawienia [Tryb sklepowy](#) powoduje przełączenie telewizora w tryb przeznaczony do prezentowania go w sklepie.

 W przypadku wszystkich innych zastosowań należy wybrać ustawienie [Tryb domowy](#).

 W trybie [Tryb sklepowy](#) niektóre funkcje są wyłączone i telewizor automatycznie resetuje się po pewnym czasie.

## Sprawdzanie informacji o sygnale cyfrowym i o jego sile

 >  [Ustawienia](#) > [Pomoc techn.](#) > [Diagnostyka](#) > [Informacja o sygnale](#) 

 Jeśli do telewizora podłączona jest oddzielna antena, korzystając z informacji o sile sygnału, można ją wyregulować tak, aby uzyskać optymalny sygnał i poprawić jakość odbioru kanałów HD.

## Przywracanie ustawień fabrycznych telewizora

 >  [Ustawienia](#) > [Pomoc techn.](#) > [Diagnostyka](#) > [Resetuj](#) 

Przywrócenie ustawień fabrycznych dla wszystkich funkcji telewizora (z wyjątkiem ustawień internetowych i sieciowych).

1. Wybierz opcję [Resetuj](#). Zostanie wyświetlone okno wprowadzania kodu PIN zabezpieczeń.
2. Wprowadź kod PIN zabezpieczeń, a następnie wybierz [Resetuj](#). Wszystkie ustawienia zostaną zresetowane. Telewizor automatycznie wyłączy się i włączy ponownie, a następnie zostanie wyświetlony ekran [Rozpocznij konfigurację](#).

 Dodatkowe informacje dotyczące funkcji [Rozpocznij konfigurację](#) można znaleźć w instrukcji obsługi telewizora.

# Automatyczne uruchamianie usługi danych

Zapewnia dostęp do informacji (tekstów, zdjęć, grafik, dokumentów, oprogramowania itp.) przesyłanych przez nadawców.

 Ta funkcja jest dostępna tylko w niektórych modelach w określonych obszarach geograficznych.

 >  **Ustawienia** > **Nadawanie** > **Ustawienia eksperckie** > **Autour. usł. danych**

Włączanie lub wyłączenie automatycznego uruchamiania usługi danych. Jeśli aktualnie oglądany kanał udostępnia tę funkcję, naciśnięcie czerwonego przycisku na pilocie udostępnia szeroką gamę usług danych.

 Ta funkcja nie jest dostępna, gdy aktywna jest inna funkcja.

 Informacje dostarczane za pomocą usługi danych mogą się różnić w zależności od nadawanego programu.

 W zależności od usługi zmiana kanału za pomocą przycisków numerycznych podczas korzystania z usług danych może nie być możliwa.

 Jeśli dla opcji **Autour. usł. danych** wybrano ustawienie **Włączone**, wyświetlany jest ekran ładowania i funkcja jest tymczasowo niedostępna.



## HbbTV

Dostępne są różne usługi, począwszy od rozrywki poprzez usługi sieciowe i producentów CE, aż po HbbTV.

 Ta funkcja jest dostępna tylko w niektórych modelach w określonych obszarach geograficznych.

 Niektóre kanały mogą nie obejmować usługi HbbTV.

W niektórych krajach usługa HbbTV jest domyślnie wyłączona. W takim przypadku z usługi HbbTV można korzystać po zainstalowaniu widżetu HbbTV (HbbTV Activation Widget) ze strony Samsung APPS.

Aby włączyć lub wyłączyć automatyczne uruchamianie usługi HbbTV, przejdź do  >  **Ustawienia** > **Nadawanie** > **Ustawienia eksperckie** > **Ustawienia HbbTV** i dla usługi **HbbTV** wybierz ustawienie **Włączone** lub **Wyłączone**. (Dostępność zależna od kraju)

Jeśli chcesz, aby ta funkcja była nieaktywna lub aktywna, wyłącz ją lub włącz za pomocą przycisku wyboru.



- Funkcja HbbTV jest niedostępna, jeśli uruchomiono funkcję Timeshift lub trwa odtwarzanie nagranych plików wideo.
- Aplikacja w usłudze HbbTV może czasowo nie działać, zależnie od sytuacji w stacji nadawczej lub u dostawcy aplikacji.
- Z aplikacji w usłudze HbbTV można skorzystać wyłącznie, gdy sieć telewizora jest podłączona do sieci zewnętrznej. Aplikacja może nie działać poprawnie w zależności od stanu sieci.
- W przypadku niektórych kanałów można korzystać zarówno z cyfrowej, jak i tradycyjnej telegazety, używając przycisku **TTX/MIX** jako przełącznika.

### Korzystanie z funkcji HbbTV:

- Gdy ekran wskazuje (za pomocą czerwonego przycisku itp.), że funkcja HbbTV jest dostępna.
- Naciśnij raz przycisk TTX na pilocie, aby uruchomić tryb wprowadzania tekstu HbbTV.
- Naciśnij dwukrotnie przycisk TTX na pilocie, aby uruchomić tryb wprowadzania tekstu non-HbbTV.

## Korzystanie z kart telewizyjnych (karta CI lub CI+)

Umieszczenie karty telewizyjnej w czytniku COMMON INTERFACE umożliwia oglądanie kanałów płatnych.

-  Zależnie od modelu dostępne są 2 gniazda na karty CI.
-  Wyłącz telewizor, aby podłączyć lub odłączyć kartę CI lub CI+.
-  Dostępność zależy od określonego modelu.

### Podłączanie karty CI lub CI+ do gniazda COMMON INTERFACE



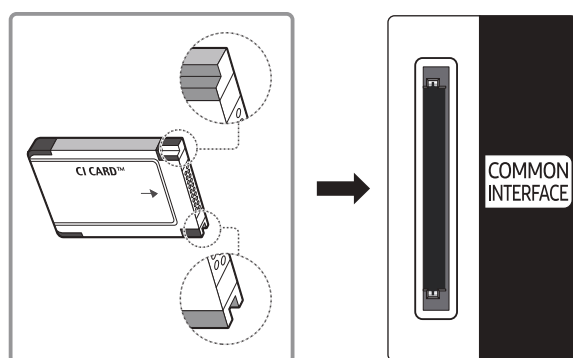



Podłącz kartę CI lub CI+ do gniazda COMMON INTERFACE w sposób pokazany na rysunku poniżej.



## Korzystanie z karty CI lub CI+



Aby oglądać kanały płatne, należy włożyć kartę CI lub CI+.

- Telewizory Samsung są zgodne ze standardem CI+ 1.3. Jeśli na ekranie telewizora jest wyświetlany komunikat „Sygnał zakodowany”, może to wynikać z powodu braku zgodności ze standardem CI+ w wersji 1.3. W przypadku problemów należy skontaktować się z centrum obsługi klienta firmy Samsung.
- Jeśli karta CI lub CI+ nie zostanie włożona, dla niektórych kanałów zostanie wyświetlony komunikat „Sygnał zakodowany”.
- Przez około 2–3 minuty wyświetlany będzie komunikat o parowaniu, zawierający numer telefonu, identyfikator karty CI lub CI+, identyfikator hosta i inne informacje. W przypadku wyświetlenia komunikatu o błędzie należy skontaktować się z dostawcą usługi.
- Po zakończeniu konfiguracji informacji dotyczących kanału wyświetlany jest komunikat „Aktualizacja zakończona”, który oznacza, że lista kanałów została zaktualizowana.

-  Kartę CI lub CI+ należy uzyskać od lokalnego operatora telewizji kablowej.
-  Kartę CI lub CI+ należy wyjmować bardzo ostrożnie, ponieważ jej upuszczenie może spowodować uszkodzenie.
-  Włóż kartę CI lub CI+ zgodnie ze wskazanym na niej kierunkiem.
-  Umieszczenie gniazda COMMON INTERFACE zależy od modelu.
-  Karta CI lub CI+ może nie być dostępna w niektórych krajach; informacji na ten temat udziela autoryzowany sprzedawca.
-  W przypadku problemów należy skontaktować się z operatorem telewizji kablowej.
-  Włóż kartę CI lub CI+, która obsługuje bieżące ustawienia anteny. Obraz będzie zakłócony lub niewidoczny.



## Funkcja telegazety

Sposób korzystania z telegazety i uruchamiania funkcji telegazety.

-  Ta funkcja jest dostępna tylko w kanale z usługą teletekstu.
-  Ta funkcja jest dostępna tylko w niektórych modelach w określonych obszarach geograficznych.

Na stronie początkowej znajdują się informacje dotyczące sposobu obsługi telegazety. Aby telegazeta była prawidłowo wyświetlana, wybrany program musi być dobrze odbierany. W przeciwnym razie informacje będą niepełne lub będzie brakować niektórych stron.

-  Strony telegazety można zmieniać, naciskając odpowiednie przyciski numeryczne na pilocie.

 **Całym ekranie / Podwójny ekran / Mix / Wyłączone:** Tryb teletekstu jest aktywowany w oglądanym kanale. Każde naciśnięcie przycisku  powoduje zmianę trybu teletekstu w następującej kolejności: **Całym ekranie** → **Podwójny ekran** → **Mix** → **Wyłączone**.



- **Całym ekranie:** Teletekst jest wyświetlany na całym ekranie.
- **Podwójny ekran:** Teletekst pojawia się na połowie ekranu z bieżąco oglądaną treścią kanału wyświetlaną na drugiej połowie.
- **Mix:** Teletekst pojawia się w formie przezroczystej nakładki na bieżąco wyświetlanym kanale.
- **Wyłączone:** Tryb teletekstu jest wyłączony.

 **Zapisz:** zapis stron telegazety.

 **Rozmiar:** wyświetlanie telegazety z górnej połowy ekranu w dwukrotnym powiększeniu. Aby uzyskać ten sam efekt na dolnej połowie ekranu, naciśnij przycisk ponownie. Naciśnij jeszcze raz, aby wyświetlić z powrotem standardowy ekran.

 **Wstrzymaj:** jeśli dostępne są kolejne, automatycznie wyświetlane strony, naciśnięcie tego przycisku powoduje zatrzymanie wyświetlania na bieżącej stronie. Aby wyłączyć tę funkcję, naciśnij przycisk ponownie.

**Kolorowe przyciski (czerwony, zielony, żółty, niebieski):** Jeżeli firma emitująca wykorzystuje systemu FASTEXT, różne tematy na stronie telegazety są kodowane kolorami i można je wybierać za pomocą kolorowych przycisków. Naciśnij kolorowy przycisk odpowiadający wybranemu tematowi. Zostanie wyświetlona nowa strona oznaczona kolorem. W ten sam sposób można wybierać poszczególne pozycje. Aby wyświetlić poprzednią lub następną stronę, naciśnij przycisk o odpowiednim kolorze.

 **Tryb:** wybór trybu telegazety (LIST/FLOF). Po naciśnięciu w trybie LIST powoduje przełączenie do trybu zapisywania listy. W trybie zapisywania listy można zapisać stronę telegazety na liście, naciskając przycisk  (zapisz).

 **Podstrona:** wyświetlanie dostępnej podstrony.

 **Strona w górę:** wyświetlanie następnej strony telegazety.

 **Strona w dół:** wyświetlanie poprzedniej strony telegazety.

 **Indeks:** wyświetlanie indeksu (spisu treści) w dowolnym momencie przeglądania telegazety.

 **Pokaż:** wyświetlanie ukrytego tekstu (np. odpowiedzi na pytania konkursowe). Aby przywrócić normalny ekran, naciśnij przycisk ponownie.

 **Anuluj:** zmniejszenie telegazety, aby nakładała się na emitowany kanał.



## Typowa strona telegazety

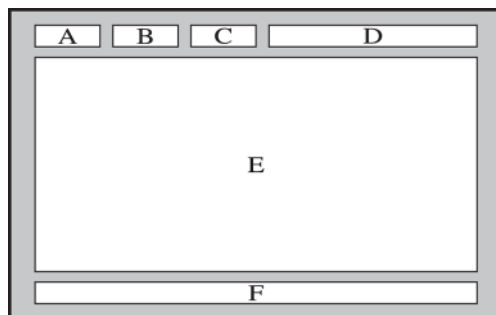

Część	Zawartość
A	Numer wybranej strony.
B	Identyfikator kanału.
C	Numer bieżącej strony lub wskazówki dotyczące wyszukiwania.
D	Data i godzina.
E	Tekst.
F	Informacje o stanie. Informacje o systemie FASTEXT.

# Rozwiązywanie problemów

W przypadku problemów z telewizorem podczas oglądania programów można uzyskać dostęp do różnych rozwiązań. Jeśli w sekcji Rozwiązywanie problemów brak opisu i rozwiązania danego problemu, należy skontaktować się z centrum obsługi klienta firmy Samsung.

## Uzyskiwanie pomocy technicznej



W przypadku problemów z telewizorem można uzyskać bezpośrednią pomoc firmy Samsung.

## Uzyskiwanie pomocy technicznej z wykorzystaniem funkcji Zarządzanie zdalne

 >  **Ustawienia** > **Pomoc techn.** > **Zarządzanie zdalne** 

Po wyrażeniu zgody na naszą umowę serwisową można za pomocą funkcji **Zarządzanie zdalne** uzyskać dostęp do zdalnej pomocy technicznej i zlecić pracownikowi serwisu firmy Samsung zdalną diagnostykę telewizora, usuwanie problemów oraz aktualizację oprogramowania telewizora za pośrednictwem Internetu. Funkcję **Zarządzanie zdalne** można także włączyć i wyłączyć.

 Ta funkcja wymaga połączenia internetowego.

 Funkcję **Zarządzanie zdalne** można także uruchomić przez naciśnięcie i przytrzymanie przycisku  przez co najmniej 5 sekund.

## Co to jest zdalna pomoc techniczna?

Usługa zdalnej pomocy technicznej firmy Samsung obejmuje indywidualną pomoc techniczną serwisanta firmy Samsung, który może zdalnie wykonać następujące czynności:

- Diagnostyka telewizora
- Regulacja ustawień telewizora
- Przywrócenie ustawień fabrycznych telewizora
- Zainstalowanie zalecanych aktualizacji oprogramowania układowego

## Jak działa zdalna pomoc techniczna?

Zdalny serwis telewizora można w łatwy sposób zlecić serwisantowi firmy Samsung:

1. Zadzwoń do Centrum obsługi klienta firmy Samsung i poproś o zdalną pomoc techniczną.
2. Otwórz menu w telewizorze, a następnie przejdź do sekcji **Pomoc techn.**
3. Wybierz opcję **Zarządzanie zdalne**, a następnie przeczytaj i zaakceptuj umowę serwisową. Po wyświetleniu ekranu kodu PIN podaj kod PIN przedstawicielowi serwisu.
4. Przedstawiciel serwisu uzyska wówczas zdalny dostęp do telewizora.

## Wyszukiwanie informacji kontaktowych serwisu

 >  [Ustawienia](#) > [Pomoc techn.](#) > [O telewizorze](#) Spróbuj

Wyświetlenie adresu strony internetowej firmy Samsung, numeru telefonu centrum obsługi klientów, numeru modelu telewizora, wersji oprogramowania telewizora, informacji o licencji Open Source oraz innych informacji, które mogą być wymagane w celu uzyskania pomocy technicznej od przedstawiciela serwisu firmy Samsung lub znalezienia jej na stronie internetowej firmy Samsung.

 Informacje te można także obejrzeć, skanując kod QR telewizora.

 Funkcję można także uruchomić przez naciśnięcie i przytrzymanie przycisku  przez co najmniej 5 sekund.

## Zamówienie serwisu

 >  [Ustawienia](#) > [Pomoc techn.](#) > [Prośba o pomoc techniczną](#) Spróbuj

W przypadku problemów z telewizorem można zamówić serwis. Wybierz pozycję opisującą napotkany problem i wybierz opcję [Poproś teraz](#) lub [Podaj termin](#) > [Wyślij](#). Zgłoszenie serwisowe zostanie zarejestrowane. Centrum obsługi klientów firmy Samsung skontaktuje się z Tobą w celu zawarcia lub potwierdzenia umowy serwisowej.

 Należy zaakceptować warunki korzystania z zamówionego serwisu.

 Ta funkcja nie jest dostępna w niektórych obszarach geograficznych.

 Ta funkcja wymaga połączenia internetowego.

## Diagnostyka nieprawidłowego działania telewizora

W przypadku problemów z telewizorem i funkcją Smart Hub można przeprowadzić diagnostykę i skorzystać z funkcji resetowania.

 >  [Ustawienia](#) > [Pomoc techn.](#) > [Diagnostyka](#) Spróbuj

Funkcja [Test obrazu](#) służy do diagnostyki problemów z obrazem, a [Test dźwięku](#) do diagnostyki problemów z dźwiękiem. Istnieje także możliwość wyświetlenia informacji o natężeniu sygnałów przesyłanych drogą radiową, przetestowania połączenia internetowego z serwisem Smart Hub oraz wykonania funkcji przywracania ustawień fabrycznych Smart Hub i telewizora.

















# Występuje problem z obrazem

W przypadku nieprawidłowości obrazu poniższe działania mogą pomóc w rozwiązaniu problemu.

## Testowanie obrazu

 >  [Ustawienia](#) > [Pomoc techn.](#) > [Diagnostyka](#) > [Rozpocznij test obrazu](#) Spróbuj

Przed przejrzaniem poniższej listy problemów i rozwiązań wybierz opcję [Rozpocznij test obrazu](#), aby stwierdzić, czy problem jest spowodowany przez telewizor. Opcja [Rozpocznij test obrazu](#) wyświetla obraz w wysokiej rozdzielczości, na podstawie którego można wykryć wady lub usterki.

Problem	Proponowane rozwiązania
Migotanie i przygasanie	Jeśli ekran telewizora Samsung migocze lub co pewien czas przygasa, może być wymagane wyłączenie niektórych funkcji oszczędzania energii. Wyłącz funkcję <a href="#">Tryb oszczędzania energii</a> (  >  <a href="#">Ustawienia</a> > <a href="#">Ogólne</a> > <a href="#">Rozwiązanie Eco</a> > <a href="#">Tryb oszczędzania energii</a> ), <a href="#">Wykrywanie światła otoczenia</a> (  >  <a href="#">Ustawienia</a> > <a href="#">Ogólne</a> > <a href="#">Rozwiązanie Eco</a> > <a href="#">Wykrywanie światła otoczenia</a> ) lub <a href="#">Oświetlenie dynamiczne</a> (  >  <a href="#">Ustawienia</a> > <a href="#">Ogólne</a> > <a href="#">Rozwiązanie Eco</a> > <a href="#">Oświetlenie dynamiczne</a> ).
Połączenia komponentowe/ kolor na ekranie	Jeśli ekran telewizora Samsung nie wyświetla prawidłowo kolorów lub kolory czarny i biały są wyłączone, uruchom funkcję <a href="#">Rozpocznij test obrazu</a> (  >  <a href="#">Ustawienia</a> > <a href="#">Pomoc techn.</a> > <a href="#">Diagnostyka</a> > <a href="#">Rozpocznij test obrazu</a> ). Jeżeli wyniki testu pokażą, że problem nie jest spowodowany przez telewizor, wykonaj następujące czynności: <ul style="list-style-type: none"><li>• Sprawdź, czy złącza wejścia wideo są podłączone do właściwych złączy wyjścia wideo urządzenia zewnętrznego.</li><li>• Sprawdź także inne połączenia. Jeśli telewizor jest połączony z urządzeniem zewnętrznym za pomocą kabla komponentowego, sprawdź, czy wtyki Pb, Pr i Y są podłączone do właściwych złączy.</li></ul>
Jasność ekranu	Jeśli kolory na ekranie telewizora Samsung są wyświetlane prawidłowo, ale są zbyt jasne lub zbyt ciemne, w pierwszej kolejności spróbuj dostosować poniższe ustawienia. <ul style="list-style-type: none"><li>• Wybierz  &gt;  <a href="#">Ustawienia</a> &gt; <a href="#">Obraz</a> &gt; <a href="#">Ustawienia eksperckie</a> i wyreguluj ustawienia <a href="#">Podświetlenie</a>, <a href="#">Kontrast</a>, <a href="#">Jasność</a>, <a href="#">Ostrość</a>, <a href="#">Kolor</a>, lub <a href="#">Odcień (Z/C)</a>.</li></ul>
Odbicia, rozmycie lub drgania	Jeśli na ekranie są widoczne odbicia lub rozmycie obrazu, spróbuj rozwiązać problem za pomocą funkcji <a href="#">Ustawienia Auto Motion Plus</a> (  >  <a href="#">Ustawienia</a> > <a href="#">Obraz</a> > <a href="#">Ustawienia eksperckie</a> > <a href="#">Ustawienia Auto Motion Plus</a> ).
Niespodziewane wyłączenie	Jeśli telewizor Samsung samoczynnie się wyłącza, spróbuj wyłączyć niektóre funkcje oszczędzania energii. Sprawdź, czy jest włączona funkcja <a href="#">Auto. wyłączenie</a> (  >  <a href="#">Ustawienia</a> > <a href="#">Ogólne</a> > <a href="#">Menedżer systemu</a> > <a href="#">Czas</a> > <a href="#">Auto. wyłączenie</a> ). Funkcja <a href="#">Auto. wyłączenie</a> umożliwia automatyczne wyłączenie telewizora po upływie określonego czasu. Jeśli funkcja automatycznego wyłączenia nie jest włączona i jest włączona funkcja <a href="#">Automatyczne wyłączenie zasilania</a> (  >  <a href="#">Ustawienia</a> > <a href="#">Ogólne</a> > <a href="#">Rozwiązanie Eco</a> > <a href="#">Automatyczne wyłączenie zasilania</a> ), wyłącz ją.
Problemy z włączaniem zasilania	W przypadku wystąpienia problemów z włączaniem zasilania telewizora Samsung należy sprawdzić kilka elementów przed skontaktowaniem się z działem pomocy technicznej. Sprawdź, czy oba końce przewodu zasilającego są podłączone prawidłowo, a pilot działa normalnie. Upewnij się, że kabel antenowy lub telewizji kablowej jest podłączony prawidłowo. Jeśli używasz dekodera telewizji kablowej lub satelitarnej, upewnij się, że jest on podłączony i włączony.

Problem	Proponowane rozwiązania
Nie można znaleźć kanału	<p>Jeśli telewizor nie jest podłączony do dekodera telewizji kablowej lub satelitarnej, uruchom funkcję <b>Automatyczne strojenie</b> (🏠 &gt; ⚙️ <b>Ustawienia</b> &gt; <b>Nadawanie</b> &gt; <b>Ustawienia automatycznego strojenia</b> &gt; <b>Automatyczne strojenie</b>).</p> <p> Ta funkcja jest dostępna tylko w niektórych modelach w określonych obszarach geograficznych.</p>
Jakość obrazu w telewizorze odbiega od jakości, która była prezentowana w sklepie.	<p>Produkt prezentowany w sklepie jest zawsze ustawiony na cyfrowe kanały HD (o wysokiej rozdzielczości).</p> <p>Jeśli używasz analogowego dekodera telewizji kablowej lub satelitarnej, wymień go na cyfrowy dekodery telewizji kablowej lub satelitarnej. Użyj połączenia HDMI lub komponentowego, aby odbierać treści w jakości HD (wysokiej rozdzielczości).</p> <p>Wiele kanałów HD wykorzystuje przeskalowane treści o jakości SD (Standard Definition). Znajdź kanał, na którym emitowana jest zawartość HD.</p> <ul style="list-style-type: none"> <li>• Abonenci telewizji kablowej/satelitarnej: wybierz kanał telewizyjny w standardzie HD.</li> <li>• Połączenie telewizji naziemnej/kablowej: sprawdź jakość obrazu na kanałach HD po użyciu funkcji <b>Automatyczne strojenie</b>.</li> </ul> <p>Ustaw rozdzielczość w dekodery telewizji kablowej lub satelitarnej na 1080i lub 720p.</p>
Występują zniekształcenia obrazu.	<p>Przyczyną zniekształceń może być kompresja treści wideo. Jest to szczególnie zauważalne w przypadku szybko zmieniających się obrazów, na przykład w sporcie czy filmach akcji.</p> <p>Jeśli odbiór sygnału jest słaby, mogą występować zniekształcenia obrazu, które nie są usterką.</p> <p>Używanie telefonów komórkowych w pobliżu telewizora (w odległości mniejszej niż 1 m) może spowodować zakłócenia obrazu na kanałach analogowych i cyfrowych.</p>
Nieprawidłowe kolory lub ich brak.	<p>Jeśli używasz złącza komponentowego, upewnij się, że kable komponentowe są podłączone do odpowiednich gniazd. Nieprawidłowe lub obluźwane połączenie kablowe może być przyczyną problemów z kolorami lub brakiem obrazu.</p>
Kolory są nieprawidłowe lub obraz nie jest dostatecznie jasny.	<p>Przejdź do menu <b>Obraz</b> i wyreguluj ustawienia <b>Tryb obrazu</b>, <b>Jasność</b>, <b>Ostrość</b> i <b>Kolor</b>.</p> <p>Sprawdź, czy została włączona funkcja <b>Tryb oszczędzania energii</b> (🏠 &gt; ⚙️ <b>Ustawienia</b> &gt; <b>Ogólne</b> &gt; <b>Rozwiązanie Eco</b> &gt; <b>Tryb oszczędzania energii</b>).</p> <p>Spróbuj zresetować obraz. (🏠 &gt; ⚙️ <b>Ustawienia</b> &gt; <b>Obraz</b> &gt; <b>Ustawienia eksperckie</b> &gt; <b>Resetowanie obrazu</b>)</p>
Przy krawędzi ekranu widoczna jest przerywana linia.	<p>Zmień ustawienie opcji <b>Rozmiar obrazu</b> na <b>Standardowy 16:9</b>.</p>
Obraz jest czarno-biały.	<p>Jeśli używasz analogowego sprzętu AV, odłącz adapter od gniazda wejścia sygnału komponentowego (niebieskiego) i podłącz go do gniazda wejścia AV (żółtego).</p>

 Jeśli obraz testowy nie zostanie wyświetlony lub występują na nim zakłócenia lub szумы, może występować problem z telewizorem. Skontaktuj się z Centrum obsługi klienta firmy Samsung.

 Jeżeli obraz testowy jest wyświetlany poprawnie, może występować problem z urządzeniem zewnętrznym. Sprawdź połączenia.

 Jeśli problem nadal będzie występować, sprawdź natężenie sygnału lub zapoznaj się z instrukcją obsługi urządzenia zewnętrznego.







# Dźwięk jest niewyraźny

W przypadku nieprawidłowości dźwięku poniższe działania mogą pomóc w rozwiązaniu problemu.

## Testowanie dźwięku













 >  **Ustawienia** > **Pomoc techn.** > **Diagnostyka** > **Rozpocznij test dźwięku** 

Jeżeli telewizor po wybraniu opcji **Rozpocznij test dźwięku** odtwarza melodię bez zakłóceń, może występować problem z urządzeniem zewnętrznym lub z natężeniem odbieranego sygnału.

Problem	Proponowane rozwiązania
Brak dźwięku lub poziom dźwięku jest zbyt niski przy maksymalnej głośności.	Sprawdź ustawienie głośności w urządzeniu (dekodek telewizji kablowej lub satelitarnej, odtwarzacz DVD, Blu-ray itp.) podłączonym do telewizora.
Obraz jest widoczny, ale nie słychać dźwięku.	<p>Dla opcji  &gt;  <b>Ustawienia</b> &gt; <b>Dźwięk</b> &gt; <b>Wyjście dźwięku</b> wybierz ustawienie <b>Telewizyjne</b>.</p> <p>Jeśli korzystasz z urządzenia zewnętrznego, sprawdź ustawienia wyjścia audio tego urządzenia (na przykład może być konieczna zmiana opcji audio dekodekera telewizji kablowej na HDMI, jeśli jest on podłączony do telewizora kablem HDMI).</p> <p>Aby umożliwić odstęp dźwięku z komputera, podłącz głośnik zewnętrzny do złącza wyjściowego audio komputera.</p> <p>Jeśli telewizor jest wyposażony w gniazdo słuchawkowe, upewnij się, że nie podłączono do niego żadnego wtyku.</p> <p>Uruchom ponownie podłączone urządzenie poprzez odłączenie i ponowne podłączenie jego kabla zasilającego.</p>
Nie słychać dźwięku.	Sprawdź, czy dla funkcji <b>Format wyjściowego dźwięku cyfrowego</b> wybrano ustawienie <b>Dolby Digital+</b> (  >  <b>Ustawienia</b> > <b>Dźwięk</b> > <b>Ustawienia eksperckie</b> > <b>Format wyjściowego dźwięku cyfrowego</b> ). W przypadku korzystania z odbiornika nieobsługującego systemu Dolby Digital Plus i wybrania opcji <b>Dolby Digital+</b> , żaden dźwięk nie będzie emitowany.
Głośniki emitują nietypowe dźwięki.	<p>Upewnij się, że kabel audio jest podłączony do odpowiedniego złącza wyjściowego audio w urządzeniu zewnętrznym.</p> <p>W przypadku połączenia antenowego lub kablowego sprawdź informację o sygnale. Niski poziom sygnału może być przyczyną zakłóceń dźwięku.</p> <p>Uruchom funkcję <b>Rozpocznij test dźwięku</b> ( &gt;  <b>Ustawienia</b> &gt; <b>Pomoc techn.</b> &gt; <b>Diagnostyka</b> &gt; <b>Rozpocznij test dźwięku</b>).</p>

# Występuje problem z emisją

W przypadku nieprawidłowości odbierania sygnałów poniższe działania mogą pomóc w rozwiązaniu problemu.

Problem	Proponowane rozwiązania
W trybie telewizora jest wyświetlany komunikat „Słaby sygnał lub brak sygnału”/nie można znaleźć kanału.	Wybierz opcję  >  <b>Źródło</b> , aby sprawdzić, czy wybrano odpowiednie źródło sygnału wejściowego. Jeśli telewizor nie jest podłączony do dekodera telewizji kablowej lub satelitarnej, uruchom funkcję <b>Automatyczne strojenie</b> , aby wyszukać kanały (  >  <b>Ustawienia</b> > <b>Nadawanie</b> > <b>Ustawienia automatycznego strojenia</b> > <b>Automatyczne strojenie</b> ).  Ta funkcja jest dostępna tylko w niektórych modelach w określonych obszarach geograficznych.
Telewizor nie odbiera wszystkich kanałów.	Sprawdź, czy kabel koncentryczny jest prawidłowo podłączony do telewizora. Uruchom funkcję <b>Rozpocznij konfigurację</b> (  >  <b>Ustawienia</b> > <b>Ogólne</b> > <b>Rozpocznij konfigurację</b> ) lub <b>Automatyczne strojenie</b> (  >  <b>Ustawienia</b> > <b>Nadawanie</b> > <b>Ustawienia automatycznego strojenia</b> > <b>Automatyczne strojenie</b> ).  Ta funkcja jest dostępna tylko w niektórych modelach w określonych obszarach geograficznych.
Na kanałach cyfrowych nie są wyświetlane napisy.	Przejdź do funkcji <b>Napisy</b> (  >  <b>Ustawienia</b> > <b>Ogólne</b> > <b>Dostępność</b> > <b>Ustawienia napisów</b> > <b>Napisy</b> ) i zmień ustawienie <b>Tryb napisów</b> . Niektóre kanały mogą nie zawierać danych napisów.
Występują zniekształcenia obrazu.	Przyczyną zniekształceń obrazu może być kompresja treści wideo. Jest to szczególnie zauważalne w przypadku szybko zmieniających się obrazów (sport, filmy akcji). Przyczyną zniekształceń obrazu może być słaby sygnał. Problem ten nie jest spowodowany wadą telewizora.
Jakość obrazu jest niska.	Wybierz kanały lub programy w jakości HD (wysokiej rozdzielczości).

## Nie można podłączyć komputera

W przypadku trudności z podłączeniem do komputera poniższe działania mogą pomóc w rozwiązaniu problemu.

Problem	Proponowane rozwiązania
Wyświetlany jest komunikat „Tryb niedostępny”.	Ustaw w komputerze rozdzielczość wyjściową tak, aby odpowiadała rozdzielczości obsługiwanej przez telewizor.
Obraz jest widoczny, ale nie słychać dźwięku.	Jeśli używasz połączenia HDMI, sprawdź ustawienia wyjścia dźwięku w komputerze. Jeśli korzystasz z połączenia HDMI-DVI, niezbędny jest osobny kabel audio. Należy pamiętać, że połączenie HDMI-DVI jest obsługiwane wyłącznie przez złącze HDMI (DVI) i nie przesyła dźwięku. Aby umożliwić odtwarzanie dźwięku z komputera, podłącz głośniki zewnętrzne do złącza wyjściowego audio komputera.

## Telewizor nie łączy się z Internetem

W przypadku trudności z podłączeniem do Internetu poniższe działania mogą pomóc w rozwiązaniu problemu.

Problem	Proponowane rozwiązania
Telewizor nie może połączyć się z siecią lub aplikacjami (dotyczy tylko modeli z obsługą Internetu).	Upewnij się, że telewizor jest podłączony do sieci (🏠 > ⚙️ <a href="#">Ustawienia</a> > <a href="#">Ogólne</a> > <a href="#">Sieć</a> > <a href="#">Stan sieci</a> ). Skontaktuj się z dostawcą usług internetowych.
Awaria bezprzewodowego połączenia sieciowego.	Upewnij się, że modem/router bezprzewodowy jest włączony i podłączony do Internetu.
Sygnał sieci bezprzewodowej jest zbyt słaby.	Przenieś router bezprzewodowy, router z modemem lub punkt dostępu w centralne miejsce pomieszczenia. Unikaj umieszczania go w rogu pomieszczenia. Użyj regeneratora sygnału bezprzewodowego, aby wzmocnić się sygnału sieci bezprzewodowej. Umieść regenerator w połowie odległości pomiędzy routerem bezprzewodowym i telewizorem. Najczęściej stosowana technologia bezprzewodowa 802.11g (sieć bezprzewodowa G) działa w częstotliwości 2,4 GHz. Ta częstotliwość jest często wykorzystywana w telefonach bezprzewodowych, kuchenkach mikrofalowych, monitorach dla niemowląt, bramach garażowych i innych urządzeniach bezprzewodowych. Ogranicz zakłócenia przez rezygnację z użytkowania lub wyłączenie urządzeń bezprzewodowych wykorzystujących częstotliwość 2,4 GHz. Zamiast tego używaj urządzeń, które wykorzystują do połączenia częstotliwość 5,0 GHz.
Nie działa aktualizacja oprogramowania za pośrednictwem Internetu.	Sprawdź stan połączenia sieciowego (🏠 > ⚙️ <a href="#">Ustawienia</a> > <a href="#">Ogólne</a> > <a href="#">Sieć</a> > <a href="#">Stan sieci</a> ). Jeśli telewizor nie jest podłączony do sieci, podłącz go. Jeśli jest już zainstalowana najnowsza wersja oprogramowania, aktualizacja nie jest kontynuowana.



## Usługa danych

W przypadku nieprawidłowości podczas korzystania z usługi danych poniższe działania mogą pomóc w rozwiązaniu problemu.

Problem	Proponowane rozwiązania
Dlaczego na ekranie są wyświetlane komunikaty, jeśli nie wybrano opcji Kanał z danymi?	Jeśli dla opcji <b>Autour. usł. danych</b> wybrano ustawienie <b>Włączone</b> , komunikaty będą automatycznie wyświetlane na ekranie podczas oglądania programu obsługującego usługę danych. Jeśli program nie obsługuje usługi danych, komunikaty nie są wyświetlane. Jeśli komunikaty usługi danych nie mają być wyświetlane, wyłącz opcję <b>Autour. usł. danych</b> .
Jak ukryć komunikaty usługi danych?	Naciśnij i przytrzymaj przycisk <b>RETURN</b> (↵). Jeśli komunikaty usługi danych nie mają być wyświetlane, wyłącz opcję <b>Autour. usł. danych</b> .
Jak korzystać z usługi danych?	Włączenie opcji <b>Autour. usł. danych</b> powoduje automatyczne wyświetlanie komunikatów na ekranie podczas oglądania programu obsługującego funkcję Kanał z danymi. Naciskając odpowiednie przyciski wyświetlane na ekranie, można uzyskać dostęp do funkcji dodatkowych oferowanych przez dany program.
Co to jest usługa interaktywna i jak działa?	Usługi interaktywne obejmują ankiety dla widzów, konkursy, zamawianie biletów, zakup produktów oraz inne interakcje między widzami a stacją telewizyjną. Zasadniczo, aby korzystać z usług interaktywnych, trzeba założyć konto u nadawcy i zalogować się na nim. Usługi interaktywne są dostępne tylko wtedy, gdy telewizor jest połączony z Internetem. Ponadto usługa T-Commerce wymaga posiadania certyfikatu. Skopiuj certyfikat z komputera do urządzenia USB i podłącz to urządzenie do telewizora. (Na chwilę obecną usługi interaktywne nie są jeszcze oferowane. Daty uruchomienia poszczególnych usług zależą od nadawców).
Wyświetlany jest komunikat „Odbieranie”, ale stan nie ulega zmianie.	Oznacza to wystąpienie błędu podczas odbierania danych. Dodatkowo na ekranie wyświetlany jest komunikat o błędzie wykonania. W takim przypadku spróbuj ponownie.
Po uruchomieniu funkcji Kanał z danymi ekran jest pusty.	Może trwać inicjalizacja usługi danych lub emisja sygnału została przerwana przez nadawcę.

## Nie działa funkcja programowania nagrywania/Timeshift

W przypadku nieprawidłowości działania funkcji Timeshift lub programowania nagrywania poniższe działania mogą pomóc w rozwiązaniu problemu.

Problem	Proponowane rozwiązania
Nie można użyć funkcji <b>Programowanie nagrywania</b> .	Sprawdź, czy urządzenie USB jest podłączone do telewizora. Nagrywanie zostaje automatycznie zatrzymane, gdy sygnał staje się zbyt słaby. Sprawdź wolne miejsce w urządzeniu USB. Funkcja nie działa, gdy w urządzeniu USB jest za mało miejsca.

# Nie działa funkcja Anynet+ (HDMI-CEC)

W przypadku nieprawidłowości działania funkcji Anynet+ (HDMI-CEC) poniższe działania mogą pomóc w rozwiązaniu problemu.

Problem	Proponowane rozwiązania
System Anynet+ nie działa.	<p>Sprawdź, czy urządzenie obsługuje system Anynet+. System Anynet+ obsługuje wyłącznie współpracujące z nim urządzenia.</p> <p>Sprawdź, czy przewód zasilający urządzenia Anynet+ jest prawidłowo podłączony.</p> <p>Sprawdź połączenia kablowe urządzenia Anynet+.</p> <p>Wybierz <b>Anynet+ (HDMI-CEC)</b> (🏠 &gt; ⚙️ <b>Ustawienia</b> &gt; <b>Ogólne</b> &gt; <b>Menedżer urządzeń zewnętrznych</b> &gt; <b>Anynet+ (HDMI-CEC)</b>), a następnie sprawdź, czy dla opcji <b>Anynet+ (HDMI-CEC)</b> wybrano ustawienie <b>Włączone</b>.</p> <p>Funkcja Anynet+ może nie działać, gdy są włączone inne funkcje, takie jak wyszukiwanie kanałów, Smart Hub, konfiguracja wstępna itp.</p> <p>Jeśli kabel HDMI został odłączony i podłączony ponownie, wyszukaj ponownie urządzenia lub wyłącz i włącz telewizor.</p>
Chcę uruchomić funkcję Anynet+.	<p>Przesuń fokus na urządzenie Anynet+ w menu 🏠 &gt; ➡️ <b>Źródło</b>, a następnie naciśnij przycisk kierunkowy w górę.</p> <p>Sprawdź, czy urządzenie Anynet+ jest prawidłowo podłączone do telewizora, a następnie wybierz menu <b>Anynet+ (HDMI-CEC)</b> (🏠 &gt; ⚙️ <b>Ustawienia</b> &gt; <b>Ogólne</b> &gt; <b>Menedżer urządzeń zewnętrznych</b> &gt; <b>Anynet+ (HDMI-CEC)</b>), aby sprawdzić, czy dla funkcji <b>Anynet+ (HDMI-CEC)</b> wybrano ustawienie <b>Włączone</b>.</p>
Chcę wyłączyć funkcję Anynet+.	<p>Wybierz dla opcji <b>Anynet+ (HDMI-CEC)</b> (🏠 &gt; ⚙️ <b>Ustawienia</b> &gt; <b>Ogólne</b> &gt; <b>Menedżer urządzeń zewnętrznych</b> &gt; <b>Anynet+ (HDMI-CEC)</b>) ustawienie <b>Wyłączone</b>.</p>
Na ekranie pojawi się komunikat „Łączenie z urządzeniem Anynet+” lub „Rozłączanie połączenia z urządzeniem Anynet+”.	<p>W trakcie konfigurowania systemu Anynet+ w telewizorze lub przełączania go w tryb oglądania nie można używać pilota. Użyj pilota dopiero po zakończeniu konfiguracji systemu Anynet+ lub po przełączeniu go w tryb oglądania.</p>
Urządzenie Anynet+ nie odtwarza.	<p>Z funkcji odtwarzania nie można korzystać, gdy jest uruchomiona funkcja <b>Rozpocznij konfigurację</b>.</p>
Podłączone urządzenie nie jest wyświetlane.	<p>Sprawdź, czy urządzenie obsługuje system Anynet+.</p> <p>Sprawdź, czy kabel HDMI jest prawidłowo podłączony.</p> <p>Wybierz <b>Anynet+ (HDMI-CEC)</b> (🏠 &gt; ⚙️ <b>Ustawienia</b> &gt; <b>Ogólne</b> &gt; <b>Menedżer urządzeń zewnętrznych</b> &gt; <b>Anynet+ (HDMI-CEC)</b>), a następnie sprawdź, czy dla opcji <b>Anynet+ (HDMI-CEC)</b> wybrano ustawienie <b>Włączone</b>.</p> <p>Wyszukaj ponownie urządzenia Anynet+.</p> <p>Urządzenia Anynet+ należy podłączyć do telewizora za pomocą kabla HDMI. Upewnij się, że urządzenie jest podłączone do telewizora za pomocą kabla HDMI. Niektóre kable HDMI mogą nie obsługiwać systemu Anynet+.</p> <p>Jeśli połączenie zostanie przerwane z powodu braku zasilania lub odłączenia kabla HDMI, należy powtórzyć procedurę wyszukiwania urządzeń.</p>
Dźwięk z telewizora nie jest odtwarzany przez amplituner.	<p>Podłącz kabel optyczny do telewizora i amplitunera.</p> <p>Funkcja ARC umożliwia przesyłanie dźwięku cyfrowego z telewizora przez złącze HDMI (ARC). Jest ona jednak dostępna tylko wtedy, gdy telewizor jest podłączony do amplitunera obsługującego funkcję ARC.</p>

# Występują problemy z uruchamianiem/używaniem aplikacji

W przypadku nieprawidłowości działania aplikacji poniższe działania mogą pomóc w rozwiązaniu problemu.

Problem	Proponowane rozwiązania
Po uruchomieniu aplikacja jest wyświetlana w języku angielskim. Jak zmienić język?	Języki obsługiwane przez aplikację mogą różnić się od języka interfejsu użytkownika. Możliwość zmiany języka zależy od dostawcy usług.
Moja aplikacja nie działa.	Skontaktuj się z dostawcą danej usługi. Przejdź do sekcji pomocy na stronie internetowej dostawcy usługi aplikacji.





## Nie można odtworzyć pliku

Jeśli nie można odtwarzać plików, w rozwiązaniu problemu mogą pomóc poniższe działania.

Problem	Proponowane rozwiązania
Nie można odtwarzać niektórych plików.	Problem ten może występować w przypadku plików o wysokiej szybkości transmisji bitów. Większość plików można odtwarzać, jednak w przypadku plików o wysokiej szybkości transmisji bitów mogą występować problemy.

## Resetowanie telewizora

Można przywrócić domyślne ustawienia fabryczne.

Resetowanie	Ścieżka	Opis
Resetowanie ustawień	 >  <a href="#">Ustawienia</a> > <a href="#">Pomoc techn.</a> > <a href="#">Diagnostyka</a> > <a href="#">Resetuj</a>	Przywraca domyślne ustawienia fabryczne <a href="#">Obraz</a> , <a href="#">Dźwięk</a> , <a href="#">Nadawanie</a> i wszystkich innych ustawień, z wyjątkiem sieciowych.
Resetuj Smart Hub	 >  <a href="#">Ustawienia</a> > <a href="#">Pomoc techn.</a> > <a href="#">Diagnostyka</a> > <a href="#">Resetuj Smart Hub</a>	Resetowanie wszystkich ustawień funkcji do ustawień fabrycznych i usunięcie wszystkich informacji związanych z kontami Samsung, kont powiązanych serwisów, umów serwisowych Smart Hub oraz aplikacji Smart Hub.

# Inne problemy

Aby rozwiązać inne problemy, skorzystaj z poniższych procedur.

Problem	Proponowane rozwiązania
Telewizor silnie się nagrzewa.	Oglądanie telewizora przez długi czas powoduje nagrzewanie się panelu. Ciepło takie jest odprowadzane przez wewnętrzne otwory wentylacyjne w górnej części obudowy telewizora. Dolna część może jednak być gorąca w dotyku po długotrwałym użytkowaniu. Należy stale pilnować dzieci oglądające telewizję, aby nie dotykały telewizora. Nagrzewanie się nie jest jednak spowodowane wadą konstrukcyjną i nie wpływa na funkcjonalność telewizora.
Obraz nie jest wyświetlany na pełnym ekranie.	Przy wyświetlaniu przeskalowanych treści SD (4:3) kanały HD mają po bokach wyświetlane czarne pasy. Podczas oglądania filmów, w których proporcje obrazu są inne niż w telewizorze, u góry i u dołu ekranu są widoczne czarne pasy. Zmień rozmiar obrazu w urządzeniu zewnętrznym lub ustaw w telewizorze tryb pełnoekranowy.
Wyświetlany jest komunikat „Tryb niedostępny”.	Rozdzielczość wyjściowa podłączonego urządzenia nie jest obsługiwana przez telewizor. Sprawdź rozdzielczości obsługiwane przez telewizor, a następnie dostosuj odpowiednio rozdzielczość wyjściową urządzenia zewnętrznego.
Opcja Napisy w telewizorze jest wyszarzona.	Po podłączeniu urządzenia zewnętrznego kablem HDMI lub komponentowym funkcja <b>Napisy</b> jest niedostępna. Dostosuj ustawienie napisów w urządzeniu zewnętrznym.
Telewizor ma zapach plastiku.	Jest to normalne zjawisko, które z czasem ustąpi.
Nie została uaktywniona funkcja <b>Informacja o sygnale</b> w obszarze <b>Diagnostyka</b> .	Sprawdź, czy bieżący kanał jest kanałem cyfrowym. Funkcja <b>Informacja o sygnale</b> jest dostępna tylko dla kanałów cyfrowych.
Telewizor jest przechylony na bok.	Zdemontuj, a następnie zamontuj ponownie podstawę telewizora.
Podstawa chwieje się lub jest wygięta.	Upewnij się, że strzałki na podstawie i wsporniku podstawy są prawidłowo wyrównane.
Nie działa pilot i/lub sterowanie głosowe.	Telewizor jest dostarczany z naklejkami ochronnymi zasłaniającymi niektóre czujniki. Upewnij się, że wszystkie naklejki zostały usunięte.

Problem	Proponowane rozwiązania
Funkcja <b>Nadawanie</b> została dezaktywowana.	<p>Funkcja <b>Nadawanie</b> jest dostępna tylko wtedy, gdy dla opcji <b>Źródło</b> wybrano ustawienie <b>TV</b>.</p> <p>Opcja <b>Nadawanie</b> nie jest dostępna podczas oglądania telewizji przy użyciu dekodera telewizji kablowej lub satelitarnej.</p> <p>Opcja <b>Nadawanie</b> nie jest dostępna podczas nagrywania programu lub działania funkcji Timeshift.</p>
Występują chwilowe zaniki dźwięku lub obrazu.	<p>Sprawdź połączenia kablowe i podłącz kable ponownie.</p> <p>Utrata dźwięku lub obrazu może wynikać z użycia zbyt sztywnych lub zbyt grubych kabli.</p> <p>Sprawdź, czy kable są wystarczająco elastyczne do długiego użytkowania. W przypadku montażu telewizora na ścianie zalecamy użycie kabli zakończonych prostopadnymi wtyczkami.</p>
Na obramowaniu telewizora znajdują się drobiny.	<p>Nie jest to wada konstrukcyjna, lecz element wzornictwa produktu.</p>
Funkcja PIP nie jest dostępna.	<p>Funkcja PIP jest dostępna tylko po podłączeniu urządzenia zewnętrznego za pomocą kabla HDMI lub komponentowego. Ta funkcja jest niedostępna, gdy aktywny jest tryb Smart Hub.</p>
Ustawienia są kasowane po upływie 5 minut lub po każdym wyłączeniu telewizora.	<p>Gdy dla opcji <b>Tryb użytkowania</b> wybrane jest ustawienie <b>Tryb sklepowy</b>, ustawienia audio i wideo telewizora są automatycznie resetowane co 5 minut.</p> <p>Zmień ustawienie <b>Tryb użytkowania</b> (🏠) &gt; ⚙️ <b>Ustawienia</b> &gt; <b>Ogólne</b> &gt; <b>Menedżer systemu</b> &gt; <b>Tryb użytkowania</b>) na <b>Tryb domowy</b>.</p>
Pojawi się obraz POP (wewnętrzna reklama telewizora).	<p>Zmień ustawienie <b>Tryb użytkowania</b> (🏠) &gt; ⚙️ <b>Ustawienia</b> &gt; <b>Ogólne</b> &gt; <b>Menedżer systemu</b> &gt; <b>Tryb użytkowania</b>) na <b>Tryb domowy</b>.</p>
Z telewizora wydobywają się trzaski.	<p>Trzaski może wywoływać rozszerzanie i kurczenie się obudowy telewizora. Nie jest to oznaką usterki produktu. Z telewizora można bezpiecznie korzystać.</p>
Z telewizora wydobywa się brzęczenie.	<p>W telewizorze zastosowano szybkie obwody przełączające i płynie w nim prąd o dużym natężeniu. W zależności od poziomu jasności telewizor może pracować nieco głośniejsze niż konwencjonalny telewizor.</p> <p>Telewizor przeszedł rygorystyczne procedury kontroli jakości, które spełniają nasze wysokie wymagania odnośnie do sprawności i niezawodności.</p> <p>Pewien hałas wydobywający się z telewizora jest uważany za zjawisko normalne i nie stanowi podstawy do jego wymiany lub zwrotu kosztów.</p>

# Środki ostrożności i uwagi

Dostępne są instrukcje i informacje, z którymi należy zapoznać się po instalacji.

## Zanim skorzystasz z funkcji Nagrywanie i Timeshift

Przed użyciem funkcji **Nagrywanie** i **Timeshift** należy zapoznać się z poniższymi informacjami.



Ta funkcja jest dostępna tylko w niektórych modelach w określonych obszarach geograficznych.

## Przed użyciem funkcji nagrywania i nagrywania programowanego

- Aby skonfigurować funkcję Programowanie nagrywania, należy najpierw ustawić zegar telewizora. Ustaw **Zegar** (🏠 > ⚙️ **Ustawienia** > **Ogólne** > **Menedżer systemu** > **Czas** > **Zegar**).
- Łącznie można skonfigurować do 30 pozycji dla funkcji **Programowanie wyświetlania** oraz **Programowanie nagrywania**.
- Nagrania są zabezpieczone systemem DRM i nie mogą być odtwarzane na komputerze lub innych telewizorach. Ponadto plików takich nie można odtwarzać na telewizorze, w którym wymieniono tor wizyjny.
- Zaleca się użycie dysku twardego USB o prędkości 5400 obr./min lub większej. Dyski twarde USB typu RAID nie są obsługiwane.
- Pamięci USB nie są obsługiwane.
- Łączna ilość miejsca do nagrywania zależy od pojemności dysku twardego i jakości nagrania.

- Funkcja **Programowanie nagrywania** wymaga co najmniej 100 MB wolnego miejsca w urządzeniu pamięci masowej USB. Nagrywanie zostaje zatrzymane, gdy ilość dostępnego miejsca spadnie w trakcie nagrywania poniżej 50 MB.
- Jeśli ilość dostępnego miejsca spadnie poniżej 500 MB, gdy aktywne są funkcje Programowanie nagrywania i Timeshift, zostaje zatrzymane tylko nagrywanie.
- Maksymalny czas nagrywania wynosi 720 minut.
- Pliki wideo są odtwarzane zgodnie z ustawieniami telewizora.
- W przypadku zmiany sygnału wejściowego podczas nagrywania obraz nie będzie wyświetlany na ekranie do momentu zakończenia zmiany. W takim przypadku nagrywanie będzie kontynuowane, jednakże opcja ● nie będzie dostępna.
- Przy korzystaniu z funkcji nagrywania lub Programowanie nagrywania, samo nagranie może rozpocząć się z jedno- lub dwusekundowym opóźnieniem w stosunku do ustawionej godziny.
- Jeśli funkcja Programowanie nagrywania działa równocześnie z funkcją nagrywania na urządzeniu zewnętrznym zgodnym ze standardem HDMI-CEC, wyższy priorytet ma funkcja Programowanie nagrywania.
- Podłączenie urządzenia nagrywającego do telewizora powoduje automatyczne usunięcie nieprawidłowo zapisanych plików z nagraniami.

## Przed użyciem funkcji Timeshift

- Zaleca się użycie dysku twardego USB o prędkości 5400 obr./min lub większej. Dyski twarde USB typu RAID nie są obsługiwane.
- Pamięci USB lub dyski flash nie są obsługiwane.
- Łączna ilość miejsca do nagrywania zależy od pojemności dysku twardego i jakości nagrania.
- Jeśli ilość dostępnego miejsca spadnie poniżej 500 MB, gdy aktywne są funkcje Programowanie nagrywania i Timeshift, zostaje zatrzymane tylko nagrywanie.
- Funkcja Timeshift działa maksymalnie przez 90 minut.
- Funkcja Timeshift nie jest dostępna dla zablokowanych kanałów.
- Pliki wideo z przesunięciem są odtwarzane zgodnie z ustawieniami telewizora.
- Funkcja Timeshift może zostać automatycznie przerwana po wyczerpaniu przeznaczonego na nią miejsca.
- Funkcja Timeshift wymaga co najmniej 1,5 GB wolnego miejsca w urządzeniu pamięci masowej USB.

## Obsługiwane opcje dźwięku emisji

	Rodzaj dźwięku	Dźwięk podwójny	Domyślnie
A2 Stereo	Mono	Mono	Automatyczna zmiana
	Stereo	Stereo, Mono	Automatyczna zmiana
	Podwójne	Dual I, Dual II	Dual I
NICAM Stereo	Mono	Mono	Automatyczna zmiana
	Stereo	Mono, Stereo	Automatyczna zmiana
	Podwójne	Mono, Dual I, Dual II	Dual I

 Jeśli sygnał **Stereo** jest zbyt słaby i następuje automatyczna zmiana, wybierz opcję **Mono**.

 Dostępne tylko w przypadku sygnałów stereofonicznych.

 Dostępna tylko wtedy, gdy jako źródło sygnału wejściowego ustawiono **TV**.



# Przeczytaj przed użyciem funkcji Aplikacje



Przed użyciem funkcji Aplikacje należy zapoznać się z poniższymi informacjami.

- W związku z cechami produktów dostępnych w serwisie Samsung Smart Hub oraz ograniczeniami w dostępnych treściach, niektóre funkcje, aplikacje i usługi mogą nie być dostępne we wszystkich urządzeniach lub regionach. Więcej szczegółowych informacji na temat urządzeń i dostępności materiałów znajduje się na stronie <http://www.samsung.com>. Dostępność usług i materiałów może ulec zmianie bez uprzedniego powiadomienia.
- Firma Samsung Electronics nie ponosi odpowiedzialności za przerwy w świadczeniu usług aplikacji spowodowane przez dostawcę usług.
- Usługi aplikacji mogą być dostępne tylko w języku angielskim, a dostępna zawartość może być zróżnicowana w zależności od regionu geograficznego.
- Aby uzyskać dodatkowe informacje dotyczące aplikacji, odwiedź stronę dostawcy aplikacji.
- Gdy połączenie z Internetem jest niestabilne, mogą wystąpić przerwy lub opóźnienia. Ponadto aplikacje mogą być automatycznie zamykane przy nieodpowiednim stanie sieci. W takim przypadku należy sprawdzić połączenie z Internetem i spróbować ponownie.
- Usługi aplikacji i aktualizacje mogą stać się niedostępne.
- Zawartość aplikacji może zostać zmieniona przez dostawcę usług bez wcześniejszego powiadomienia.
- Niektóre usługi mogą różnić się w zależności od wersji aplikacji zainstalowanej w telewizorze.
- Funkcje aplikacji mogą zmieniać się w jej wersjach w przyszłości. W takim przypadku należy skorzystać z samouczka aplikacji lub odwiedzić stronę internetową dostawcy usług.
- W zależności od zasad dostawcy usług niektóre aplikacje mogą nie obsługiwać wielozadaniowości.

# Przeczytaj przed użyciem aplikacji Internet

Przeczytaj tę informację przed użyciem aplikacji [Internet](#).

- Aplikacja [Internet](#) nie jest zgodna z aplikacjami Java.
- Mogą być pobierane obsługiwane typy plików, jak wideo, pliki mp3 i obrazy, ale nie można pobrać plików, które nie są obsługiwane przez telewizor. Przy próbie pobrania nieobsługiwanego pliku wyświetlany jest komunikat o błędzie.
- Aplikacja [Internet](#) może nie mieć dostępu do niektórych stron internetowych.
- Telewizor nie obsługuje odtwarzania plików Flash Video.
- Handel elektroniczny (kupowanie produktów w Internecie) nie jest obsługiwany.
- W przypadku stron internetowych z możliwością przewijania taka operacja przewijania może powodować zniekształcenia znaków.
- Formanty ActiveX nie są obsługiwane.
- Obsługiwana jest ograniczona liczba czcionek. Niektóre symbole i znaki mogą nie być prawidłowo wyświetlane.
- Odpowiedź na polecenia pilota na ekranie może być opóźniona, jeśli aktualnie trwa ładowanie strony internetowej.
- W przypadku niektórych systemów operacyjnych ładowanie strony internetowej może zostać opóźnione lub zatrzymane.
- Operacje Kopiuj i Wklej nie są obsługiwane.

- Podczas pisania wiadomości e-mail lub wiadomości SMS niektóre funkcje (np. zmiana rozmiaru lub koloru czcionek) mogą nie być dostępne.
- Ilość zakładek i rozmiar pliku dziennika, który można zapisać, są ograniczone.
- Maksymalna liczba jednocześnie otwartych okien różni się w zależności od warunków przeglądania i modelu telewizora.
- Szybkość przeglądania sieci zależy od środowiska sieciowego.
- Filmy dostępne na stronie internetowej nie mogą być odtwarzane, gdy włączona jest funkcja PIP (picture-in-picture).
- Jeśli nie jest ustawiona funkcja **Zegar** ( >  **Ustawienia** > **Ogólne** > **Menedżer systemu** > **Czas** > **Zegar**), historia przeglądania nie będzie zapisywana.
- Historia przeglądania jest zapisywana od najnowszych do najstarszych wpisów, a najstarsze wpisy są zastępowane w pierwszej kolejności.
- W zależności od typów obsługiwanych kodeków wideo/audio może nie być możliwe odtwarzanie niektórych plików wideo i audio HTML5.
- Treści wideo z usług przesyłania strumieniowego zoptymalizowanych pod kątem odtwarzania na komputerze mogą nie być prawidłowo odtwarzane za pomocą naszej aplikacji **Internet**.

# Przeczytaj przed odtwarzaniem plików zdjęć, wideo lub muzyki

Należy przeczytać te informacje przed odtworzeniem treści multimedialnych.

## Ograniczenia dotyczące używania plików zdjęć, wideo i muzyki Spróbuj

- Telewizor obsługuje tylko urządzenia pamięci masowej USB klasy MSC (Mass Storage Class). Skrót MSC to oznaczenie klasy urządzeń pamięci masowej. Urządzenia klasy MSC to zewnętrzne dyski twarde, czytniki kart pamięci flash i aparaty cyfrowe. (Koncentratory USB nie są obsługiwane). Urządzenia takie należy podłączać bezpośrednio do gniazda USB. Jeśli do podłączenia urządzenia USB został użyty przedłużacz USB, telewizor może nie rozpoznać urządzenia USB lub nie odczytać zapisanych na nim plików. Nie należy odłączać urządzenia USB w trakcie przesyłania plików.
- Przy podłączaniu zewnętrznego dysku twardego należy użyć gniazda USB (HDD). Zalecamy używanie zewnętrznego dysku twardego z własnym zasilaczem.
- Niektóre aparaty cyfrowe i urządzenia audio mogą być niezgodne z tym telewizorem.
- Jeśli do telewizora podłączonych jest kilka urządzeń USB, telewizor może nie rozpoznać niektórych lub wszystkich urządzeń. Urządzenia USB wymagające wysokiego poziomu zasilania należy podłączyć do gniazda USB [5 V, 1 A].
- Telewizor obsługuje systemy plików FAT, exFAT i NTFS.
- W przypadku sortowania plików w trybie Widok folderów w każdym folderze telewizor może wyświetlić do 1 000 plików. Jeśli jednak urządzenie USB zawiera ponad 8 000 plików i folderów, niektóre pliki i foldery mogą nie być dostępne.
- Możliwość odtwarzania niektórych plików w telewizorze zależy od sposobu ich zakodowania.
- Niektóre pliki nie są obsługiwane we wszystkich modelach.
- Zestaw UHD Video Pack nie jest obsługiwany przez telewizory UHD Samsung z roku 2017.

## Obsługiwane napisy zewnętrzne

Nazwa	Format
MPEG-4 Timed text	.txt
SAMI	.smi
SubRip	.srt
SubViewer	.sub
Micro DVD	.sub lub .txt
SubStation Alpha	.ssa
Advanced SubStation Alpha	.ass
Powerdivx	.psb
SMPTE-TT Text	.xml

## Obsługiwane napisy wewnętrzne

Nazwa	Kontener
Xsub	AVI
SubStation Alpha	MKV
Advanced SubStation Alpha	MKV
SubRip	MKV
VobSub	MKV
MPEG-4 Timed text	MP4
TTML w technologii Smooth Streaming	MP4
SMPTE-TT TEXT	MP4
SMPTE-TT PNG	MP4

## Obsługiwane formaty obrazu i rozdzielczości

Rozszerzenie pliku	Format	Rozdzielczość
*.jpg *.jpeg	JPEG	15360 x 8640
*.png	PNG	4096 x 4096
*.bmp	BMP	4096 x 4096
*.mpo	MPO	15360 x 8640

 Format MPO jest obsługiwany tylko częściowo.

## Obsługiwane formaty muzyczne i kodeki

Rozszerzenie pliku	Format	Kodek	Uwaga
*.mp3	MPEG	MPEG1 Audio Layer 3	
*.m4a *.mpa *.aac	MPEG4	AAC	
*.flac	FLAC	FLAC	Zapewnia obsługę maksymalnie 2 kanałów
*.ogg	OGG	Vorbis	Zapewnia obsługę maksymalnie 2 kanałów
*.wma	WMA	WMA	Obsługuje maksymalnie 5,1 kanałów WMA 10 Pro. Bezstratny format dźwięku WMA nie jest obsługiwany. Obsługa do profilu M2.
*.wav	wav	wav	
*.mid *.midi	midi	midi	Obsługa typu 0 i typu 1. Wyszukiwanie nie jest obsługiwane. Obsługa tylko urządzeń USB.
*.ape	ape	ape	
*.aif *.aiff	AIFF	AIFF	
*.m4a	ALAC	ALAC	

## Obsługiwane kodeki wideo

Format pliku	Kontener	Kodeki wideo	Rozdzielczość	Liczba klatek na sekundę (kl./s)	Szybkość transmisji (Mb/s)	Kodeki audio			
*.avi *.mkv *.asf *.wmv *.mp4 *.mov *.3gp *.vro *.mpg *.mpeg *.ts *.tp *.trp *.mov *.flv *.vob *.svi *.m2ts *.mts *.divx	AVI MKV ASF MP4 3GP MOV FLV VRO VOB PS TS SVAF	H.264 BP/MP/HP	4096 x 2160	4096 x 2160: 30	60	Dolby Digital LPCM ADPCM (IMA, MS) AAC HE-AAC WMA Dolby Digital Plus MPEG (MP3) DTS (Core, LBR, HD_MA, HD_HRA,) G.711 (A-Law, μ-Law)			
		HEVC (H.265 — Main, Main10)		3840 x 2160: 60			80		
		Motion JPEG	3840 x 2160	30	80				
		MVC	1920 x 1080	60	20				
		DivX 3.11/4/5/6							
		MPEG4 SP/ASP							
		Windows Media Video w wersji 9 (VC1)							
		MPEG2							
		MPEG1							
		Microsoft MPEG-4 ver. 1, 2, 3							
		Windows Media Video w wersji 7 (WMV1), w wersji 8 (WMV2)					30		
		H.263 Sorrenson							
		VP6							
		*.webm					WebM	VP8	1920 x 1080
VP9 (obsługiwany do profilu 2)	4096 x 2160					4096 x 2160: 60		40	
*.rmvb	RMVB	RV8/9/10 (RV30/40)	1920 x 1080	60	20	RealAudio 6			

## Inne ograniczenia

- W przypadku problemów z treścią kodeki mogą nie działać prawidłowo.
- Jeśli treść lub kontener zawiera błędy, filmy nie będą odtwarzane lub będą odtwarzane nieprawidłowo.
- Jeśli standardowa szybkość przesyłania/odtwarzania dźwięku lub obrazu przekracza wartości obsługiwane przez telewizor, dźwięk lub obraz może nie być odtwarzany.
- W przypadku uszkodzonej tablicy indeksów funkcja przeszukiwania (przeskakiwania) nie będzie działać.
- Filmy przesyłane za pośrednictwem sieci mogą nie być odtwarzane płynnie ze względu na szybkość transmisji danych.
- Niektóre urządzenia USB/aparaty cyfrowe mogą nie być zgodne z telewizorem.
- Kodek HEVC jest dostępny tylko w kontenerach MKV / MP4 / TS.
- Kodek MVC jest obsługiwany tylko częściowo.

## Dekodery wideo

- Standard H.264 FHD jest obsługiwany do poziomu 4,1. (Telewizor nie obsługuje FMO / ASO / RS).
- Standard H.264 UHD jest obsługiwany do poziomu 5,1.
- Standard HEVC FHD jest obsługiwany do poziomu 4,1, natomiast standard HEVC UHD jest obsługiwany do poziomu 5,1.
- Kodek VC1 AP L4 nie jest obsługiwany.
- Format GMC 2 lub nowszy nie jest obsługiwany.

## Dekodery audio

- Obsługuje maksymalnie 5,1 kanałów WMA10 Pro. Obsługa do profilu M2. Bezstratny format dźwięku WMA nie jest obsługiwany.
- Standardy QCELP i AMR NB/WB nie są obsługiwane.
- Standard Vorbis obsługiwany maksymalnie do 5,1 kanałów.
- Tryb Dolby Digital Plus jest obsługiwany tylko dla dźwięku wielokanałowego 5,1.
- Kodek DTS LBR jest dostępny tylko dla kontenerów MKV/MP4/TS.
- Obsługiwane częstotliwości próbkowania to 8, 11,025, 12, 16, 22,05, 24, 32, 44,1 oraz 48 kHz. Mogą się one różnić w zależności od kodeka.



# Przeczytać po zainstalowaniu telewizora

Po zainstalowaniu telewizora należy zapoznać się z poniższymi informacjami.

## Rozmiary obrazu a sygnały wejściowe

Ustawienia **Rozmiar obrazu** są stosowane do bieżącego źródła. Zastosowane ustawienie **Ustawienia rozmiaru obrazu** będzie aktywne za każdym razem po wybraniu tego źródła, chyba że zostanie zmienione.

Sygnał wejściowy	Rozmiar obrazu
Komponentowe	Standardowy 16:9, Użytkownika, 4:3
Kanał cyfrowy (720p)	Standardowy 16:9, Użytkownika, 4:3
Kanał cyfrowy (1080i, 1080p)	Standardowy 16:9, Użytkownika, 4:3
Kanał cyfrowy (3840 x 2160p przy 24/30 Hz)	Standardowy 16:9, Użytkownika
Kanał cyfrowy (3840 x 2160p przy 50/60 Hz)	Standardowy 16:9, Użytkownika
Kanał cyfrowy (4096 x 2160p)	Standardowy 16:9, Użytkownika
HDMI (720p)	Standardowy 16:9, Użytkownika, 4:3
HDMI (1080i, 1080p)	Standardowy 16:9, Użytkownika, 4:3
HDMI (3840 x 2160p)	Standardowy 16:9, Użytkownika
HDMI (4096 x 2160p)	Standardowy 16:9, Użytkownika
USB (720p)	Standardowy 16:9, Użytkownika, 4:3
USB (1080i/p przy 60 Hz)	Standardowy 16:9, Użytkownika, 4:3
USB (3840 x 2160p przy 24/30 Hz)	Standardowy 16:9, Użytkownika
USB (3840 x 2160p przy 60 Hz) USB (4096 x 2160p przy 24/30/60 Hz)	Standardowy 16:9, Użytkownika

## Instalacja blokady przeciwkradzieżowej

Blokada przeciwkradzieżowa to mechanizm służący do fizycznego zabezpieczenia telewizora przed kradzieżą. Poszukaj gniazda blokady z tyłu telewizora. Gniazdo jest oznaczone ikoną . Aby użyć blokady, owiń linkę wokół ciężkiego przedmiotu trudnego do przenoszenia, a następnie włóż blokadę do gniazda telewizora. Blokada jest sprzedawana osobno. W zależności od modelu telewizora metoda zastosowania blokady przeciwkradzieżowej może się różnić. Dodatkowe informacje można znaleźć w instrukcji obsługi blokady.

 Ta funkcja nie jest dostępna w niektórych modelach w określonych obszarach geograficznych.

## Przeczytaj przed skonfigurowaniem bezprzewodowego połączenia internetowego

### Środki ostrożności dotyczące bezprzewodowego połączenia internetowego

- Telewizor obsługuje protokoły komunikacyjne IEEE 802.11 a/b/g/n/ac. Firma Samsung zaleca używanie protokołu IEEE 802.11n. Pliki wideo zapisane na urządzeniu podłączonym do telewizora za pośrednictwem sieci domowej mogą nie być wyświetlane płynnie.

 Niektóre modele nie obsługują protokołu komunikacji IEEE 802.11 ac.

- Aby użyć bezprzewodowego połączenia internetowego, telewizor musi być połączony z routerem lub modemem bezprzewodowym. Jeśli router bezprzewodowy obsługuje protokół DHCP, telewizor można połączyć z siecią bezprzewodową zarówno za pomocą statycznego adresu IP, jak i protokołu DHCP.
- Należy wybrać dla routera bezprzewodowego aktualnie nieużywany kanał. Wybranie kanału zajętego przez inne urządzenie może powodować zakłócenia i błędy komunikacji.
- Większość sieci bezprzewodowych ma opcjonalny system zabezpieczeń. Aby go włączyć, trzeba utworzyć hasło składające się z cyfr i innych znaków. Następnie należy podać hasło w celu nawiązania połączenia z zabezpieczonym punktem dostępowym.

### Protokoły zabezpieczeń bezprzewodowych

Telewizor obsługuje wyłącznie następujące protokoły zabezpieczeń sieci bezprzewodowej:

- Tryby uwierzytelniania: WEP, WPAPSK, WPA2PSK
- Typy szyfrowania: WEP, TKIP, AES

Nie jest możliwe podłączenie telewizora do routerów bezprzewodowych bez certyfikacji.

Zgodnie z najnowszymi specyfikacjami certyfikacji Wi-Fi telewizory firmy Samsung nie obsługują szyfrowania WEP lub TKIP w sieciach pracujących w trybie 802.11n. Jeśli router bezprzewodowy obsługuje standard WPS (Wi-Fi Protected Setup), połączenie telewizora z siecią można nawiązać za pomocą funkcji PBC (Push Button Configuration) lub przy użyciu kodu PIN. Funkcja WPS automatycznie konfiguruje ustawienia identyfikatora SSID i klucza WPA.

# Obsługiwane rozdzielczości sygnałów wejściowych UHD

Należy zapoznać się z obsługiwanyimi częstotliwościami sygnałów wejściowych UHD.

- Rozdzielczość: 3840 x 2160p, 4096 x 2160p



Po wybraniu dla funkcji **HDMI UHD Color** ustawienia **Wyłączone** połączenie HDMI obsługuje maksymalnie sygnały wejściowe UHD 50P/60P 4:2:0, a po wybraniu dla funkcji **HDMI UHD Color** ustawienia **Włączone** — obsługuje maksymalnie sygnały wejściowe UHD 50P/60P 4:4:4 i 4:2:2.

## Po wybraniu dla funkcji HDMI UHD Color ustawienia Wyłączone

Liczba klatek na sekundę (kl./s)	Głębokość kolorów/ próbki chrominacji	RGB 4:4:4	YCbCr 4:4:4	YCbCr 4:2:2	YCbCr 4:2:0
50 / 60	8 bitów	-	-	-	0

## Po wybraniu dla funkcji HDMI UHD Color ustawienia Włączone

Liczba klatek na sekundę (kl./s)	Głębokość kolorów/ próbki chrominacji	RGB 4:4:4	YCbCr 4:4:4	YCbCr 4:2:2	YCbCr 4:2:0
50 / 60	8 bitów	0	0	0	0
	10 bitów	-	-	0	0
	12 bitów	-	-	0	0

# Przeczytaj przed podłączeniem komputera (obsługiwane rozdzielczości)

Należy zapoznać się z obsługiwaną rozdzielczością dla sygnałów wejściowych komputera.

W przypadku podłączenia telewizora do komputera należy ustawić kartę graficzną komputera na jedną ze standardowych rozdzielczości wymienionych w poniższych tabelach lub na następnej stronie. Telewizor automatycznie dostosuje się do wybranej rozdzielczości. Należy pamiętać, że optymalna i zalecana rozdzielczość to 3840 x 2160 przy 60 Hz. Wybranie rozdzielczości nieuwzględnionej w tabelach może skutkować brakiem obrazu lub włączaniem jedynie wskaźnika zasilania. Informacje na temat zgodnych rozdzielczości można znaleźć w instrukcji karty graficznej.

 Po wybraniu dla funkcji **HDMI UHD Color** ustawienia **Włączone** naturalną rozdzielczością przy 60 Hz jest rozdzielczość 3840 x 2160. Po wybraniu dla funkcji **HDMI UHD Color** ustawienia **Wyłączone** naturalną rozdzielczością przy 30Hz jest rozdzielczość 3840 x 2160.

## IBM

Rozdzielczość (Punkty x linie)	Format wyświetlania	Częstotliwość pozioma (kHz)	Częstotliwość pionowa (Hz)	Częstotliwość zegara (MHz)	Polaryzacja (pozioma / pionowa)
720 x 400	70 Hz	31,469	70,087	28,322	- / +

## MAC

Rozdzielczość (Punkty x linie)	Format wyświetlania	Częstotliwość pozioma (kHz)	Częstotliwość pionowa (Hz)	Częstotliwość zegara (MHz)	Polaryzacja (pozioma / pionowa)
640 x 480	67 Hz	35,000	66,667	30,240	- / -
832 x 624	75 Hz	49,726	74,551	57,284	- / -
1152 x 870	75 Hz	68,681	75,062	100,000	- / -

## VESA DMT

Rozdzielczość (Punkty x linie)	Format wyświetlania	Częstotliwość pozioma (kHz)	Częstotliwość pionowa (Hz)	Częstotliwość zegara (MHz)	Polaryzacja (pozioma / pionowa)
640 x 480	60 Hz	31,469	59,940	25,175	- / -
640 x 480	72 Hz	37,861	72,809	31,500	- / -
640 x 480	75 Hz	37,500	75,000	31,500	- / -
800 x 600	60 Hz	37,879	60,317	40,000	+ / +
800 x 600	72 Hz	48,077	72,188	50,000	+ / +
800 x 600	75 Hz	46,875	75,000	49,500	+ / +
1024 x 768	60 Hz	48,363	60,004	65,000	- / -
1024 x 768	70 Hz	56,476	70,069	75,000	- / -
1024 x 768	75 Hz	60,023	75,029	78,750	+ / +
1152 x 864	75 Hz	67,500	75,000	108,000	+ / +
1280 x 720	60 Hz	45,000	60,000	74,250	+ / +
1280 x 800	60 Hz	49,702	59,810	83,500	- / +
1280 x 1024	60 Hz	63,981	60,020	108,000	+ / +
1280 x 1024	75 Hz	79,976	75,025	135,000	+ / +
1366 x 768	60 Hz	47,712	59,790	85,500	+ / +
1440 x 900	60 Hz	55,935	59,887	106,500	- / +
1600 x 900RB	60 Hz	60,000	60,000	108,000	+ / +
1680 x 1050	60 Hz	65,290	59,954	146,250	- / +
1920 x 1080	60 Hz	67,500	60,000	148,500	+ / +

## CEA-861

Rozdzielczość (Punkty x linie)	Format wyświetlania	Częstotliwość pozioma (kHz)	Częstotliwość pionowa (Hz)	Częstotliwość zegara (MHz)	Polaryzacja (pozioma / pionowa)
3840 x 2160	30 Hz	67,500	30,000	297,000	- / -
*3840 x 2160	60 Hz	135,000	60,000	594,000	- / -

 \*: Ta rozdzielczość jest obsługiwana tylko w trybie HDMI 2.0.

# Obsługiwane rozdzielczości sygnałów wideo

Należy zapoznać się z obsługiwaną rozdzielczością dla sygnałów wideo.

## CEA-861

Rozdzielczość (Punkty x linie)	Format wyświetlania	Częstotliwość pozioma (kHz)	Częstotliwość pionowa (Hz)	Częstotliwość zegara (MHz)	Polaryzacja (pozioma / pionowa)
720 (1440) x 576i	50 Hz	15,625	50,000	27,000	- / -
720 (1440) x 480i	60 Hz	15,734	59,940	27,000	- / -
720 x 576	50 Hz	31,250	50,000	27,000	- / -
720 x 480	60 Hz	31,469	59,940	27,000	- / -
1280 x 720	50 Hz	37,500	50,000	74,250	+ / +
1280 x 720	60 Hz	45,000	60,000	74,250	+ / +
1920 x 1080i	50 Hz	28,125	50,000	74,250	+ / +
1920 x 1080i	60 Hz	33,750	60,000	74,250	+ / +
1920 x 1080	24 Hz	27,000	24,000	74,250	+ / +
1920 x 1080	25 Hz	28,125	25,000	74,250	+ / +
1920 x 1080	30 Hz	33,750	30,000	74,250	+ / +
1920 x 1080	50 Hz	56,250	50,000	148,500	+ / +
1920 x 1080	60 Hz	67,500	60,000	148,500	+ / +
3840 x 2160	24 Hz	54,000	24,000	297,000	+ / +
3840 x 2160	25 Hz	56,250	25,000	297,000	+ / +
3840 x 2160	30 Hz	67,500	30,000	297,000	+ / +
*3840 x 2160	50 Hz	112,500	50,000	594,000	+ / +
*3840 x 2160	60 Hz	135,000	60,000	594,000	+ / +
4096 x 2160	24 Hz	54,000	24,000	297,000	+ / +
4096 x 2160	25 Hz	56,250	25,000	297,000	+ / +
4096 x 2160	30 Hz	67,500	30,000	297,000	+ / +
*4096 x 2160	50 Hz	112,500	50,000	594,000	+ / +
*4096 x 2160	60 Hz	135,000	60,000	594,000	+ / +

 \*: Ta rozdzielczość jest obsługiwana tylko w trybie HDMI 2.0.

# Przeczytaj przed użyciem urządzeń Bluetooth

Przed użyciem urządzenia Bluetooth należy zapoznać się z poniższymi informacjami.

 Ta funkcja nie jest dostępna w niektórych modelach w określonych obszarach geograficznych.

## Ograniczenia dotycząca korzystania z funkcji Bluetooth

- Nie można korzystać jednocześnie z urządzeń Bluetooth i funkcji [Przestrzenne](#).
- W zależności od urządzenia Bluetooth mogą wystąpić problemy ze zgodnością. (W zależności od środowiska słuchawki do urządzeń mobilnych mogą nie być dostępne).
- Mogą pojawić się błędy w synchronizacji dźwięku z obrazem.
- Telewizor i urządzenie Bluetooth mogą ulec rozłączeniu w zależności od odległości między nimi.
- W urządzeniu Bluetooth mogą pojawić się zakłócenia dźwięku lub inne nieprawidłowości:
  - Gdy użytkownik dotyka ciała systemu nadawczego/odbiorczego urządzenia Bluetooth lub telewizora.
  - Gdy urządzenie jest narażone na zakłócenia elektryczne spowodowane przez przeszkody, takie jak ściany, narożniki lub ścianki działowe.
  - Gdy urządzenie jest narażone na zakłócenia elektromagnetyczne pochodzące z urządzeń medycznych, kuchenek mikrofalowych oraz bezprzewodowych sieci LAN pracujących w tym samym paśmie częstotliwości.
- Jeśli problem się powtarza, spróbuj podłączyć urządzenie do gniazda cyfrowego kabla optycznego lub gniazda HDMI (ARC).

# Przyciski i funkcje

W tej części znajdują się informacje na temat przycisków odtwarzania treści multimedialnych, sterowania i nagrywania wraz z opisami ich obsługi.

 Dostępne przyciski i funkcje mogą się różnić w zależności od oglądanej lub odtwarzanej treści.





## Przyciski i funkcje dostępne podczas odtwarzania treści multimedialnych

Naciśnij przycisk wyboru podczas odtwarzania pliku wideo, zdjęcia lub nagranej treści. Zostaną wyświetlone poniższe przyciski.

 Przedstawione przyciski lub funkcje mogą się różnić w zależności od rodzaju treści multimedialnej.

- **Pauza / Odtwórz**



Wstrzymanie lub wznowienie odtwarzania treści multimedialnych. Po wstrzymaniu odtwarzania pliku wideo można korzystać z poniższych funkcji.

- **Powolne przewijanie w tył** lub **Powolne przewijanie do przodu**: Umożliwia odtwarzanie pliku wideo w zwolnionym tempie (1/8, 1/4, 1/2) do tyłu lub do przodu za pomocą przycisku  lub . Aby w trybie zwolnionym przewijać do tyłu lub do przodu 3 razy szybciej, wybierz przycisk kilkakrotnie. Aby powrócić do normalnej szybkości, wybierz przycisk  lub naciśnij przycisk .

- **Poprzedni / Dalej**

Wyświetlanie poprzedniego lub następnego pliku treści multimedialnej.

- **Przewijanie w tył / Przewij. do przodu**

Przewijanie treści multimedialnej do tyłu lub do przodu. Wielokrotne wybranie przycisku powoduje zwiększenie szybkości przewijania maksymalnie 3-krotnie. Aby powrócić do normalnej szybkości, wybierz przycisk  lub naciśnij przycisk .

- **Tryb 360**

Wyświetlanie plików wideo i zdjęć w widoku 360 stopni.

 Ta funkcja nie jest obsługiwana przez niektóre formaty plików.

- **Powtórz**

Powtarzanie odtwarzania bieżącego pliku lub wszystkich plików multimedialnych w tym folderze.

- **Losowo**

Odtwarzanie plików muzycznych w kolejności losowej.

- **Wyłącz obraz**

Odtwarzanie treści multimedialnych przy wyłączonym ekranie.

- **Obróć w lewo / Obróć w prawo**

Obrót zdjęcia w lewo lub w prawo.



- **Powiększenie**

Powiększenie zdjęcia maksymalnie 4-krotnie.

- **Dopasuj do ekranu**

Dopasowanie zdjęcia do ekranu.

- **Podkład muzyczny**

Odtwarzanie lub wstrzymywanie podkładu muzycznego w trakcie pokazu slajdów.

- **Opcje**



Dostępne opcje mogą się różnić w zależności od modelu i rodzaju treści.

Funkcja	Opis
<b>Prędkość pokazu slajdów</b>	Ustawianie szybkości pokazu slajdów.
<b>Ef. pok. slajdów</b>	Zastosowanie efektu przenikania do pokazu slajdów.
<b>Podkład muzyczny</b>	<p>Włączanie podkładu muzycznego podczas wyświetlania zdjęć na ekranie telewizora.</p> <p> Pliki muzyczne muszą być zapisane na tym samym urządzeniu USB co pliki zdjęciowe.</p> <p> Jeśli chcesz wstrzymać odtwarzanie podkładu muzycznego, wybierz opcję <b>Podkład muzyczny</b> na ekranie odtwarzania.</p>
<b>Informacja</b>	Wyświetlanie szczegółowych informacji o bieżącej treści multimedialnej.
<b>Napisy</b>	<p>Sterowanie napisami do filmu.</p> <p><b>Napisy:</b> Włączanie lub wyłączenie napisów.</p> <p><b>Język:</b> Ustawianie języka napisów.</p> <p><b>Synchronizuj:</b> Dostosowanie synchronizacji, jeśli napisy nie są zsynchronizowane z filmem.</p> <p><b>Reset synchronizacji:</b> Zmiana ustawienia synchronizacji napisów na 0.</p> <p><b>Rozmiar:</b> Zmiana rozmiaru czcionki napisów.</p> <p><b>Kodowanie:</b> Wyświetlenie listy języków dekodowania. Umożliwia zmianę języka kodowania, jeśli napisy są wyświetlane nieprawidłowo.</p> <p><b>Typ kraw.:</b> Regulacja pozycji tekstu i krawędzi napisów.</p> <p><b>Kol. kraw.:</b> Zmiana koloru krawędzi napisów.</p>
<b>Obróć</b>	Obracanie obrazu z filmu.
<b>Jęz. ścieżki dźwięk.</b>	Ta funkcja jest dostępna tylko wtedy, gdy plik wideo obsługuje dźwięk wielościeżkowy.

# Licencja

Można zapoznać się z informacjami dotyczącymi licencji i znaków towarowych zastosowanych w telewizorze.



This DivX Certified® device can play DivX® HD video files (including .avi, .divx).

Download free software at [www.divx.com](http://www.divx.com) to create, play and stream digital videos.

To play purchased DivX movies, first register your device at [vod.divx.com](http://vod.divx.com). Find your registration code in the DivX VOD section of your device setup menu.

This DivX Certified® device can play DivX® HD video (including .avi, .divx).

DivX®, DivX Certified® and associated logos are trademarks of DivX, LLC and are used under license.

Covered by one or more of the following U.S. patents: 7,295,673; 7,460,668; 7,515,710; 8,656,183; 8,731,369; RE45,052.



Manufactured under license from Dolby Laboratories. Dolby, Dolby Audio, Pro Logic, and the double-D symbol are trademarks of Dolby Laboratories.



For DTS patents, see <http://patents.dts.com>. Manufactured under license from DTS, Inc. DTS, the Symbol, DTS in combination with the Symbol, DTS Premium Sound|5.1, DTS Digital Surround, DTS Express, and DTS Neo2:5 are registered trademarks or trademarks of DTS, Inc. in the United States and/or other countries.

© DTS, Inc. All Rights Reserved.



The terms HDMI and HDMI High-Definition Multimedia Interface, and the HDMI Logo are trademarks or registered trademarks of HDMI Licensing LLC in the United States and other countries.

## Open Source License Notice

Open Source used in this product can be found on the following webpage. (<http://opensource.samsung.com>) Open Source License Notice is written only English.



Znak towarowy: Rovi i Rovi Guide to znaki towarowe firmy Rovi Corporation i/lub jej spółek zależnych.

Licencja: System Rovi Guide jest produkowany na podstawie licencji uzyskanej od firmy Rovi Corporation i/lub jej spółek zależnych.

Patent: System Rovi Guide jest chroniony patentami przyznanymi oraz złożonymi w Stanach Zjednoczonych, Europie i innych krajach. Dotyczy to przynajmniej jednego z następujących patentów przyznanych firmie Rovi Corporation i/lub jej spółce zależnej: 6.396.546, 5.940.073, 6.239.794.

Wyłączenie odpowiedzialności: Firma Rovi Corporation i/lub jej spółki zależne oraz podmioty powiązane nie są w żaden sposób odpowiedzialne za dokładność lub dostępność informacji o programie telewizyjnym ani innych informacji w systemie Rovi Guide oraz nie mogą zagwarantować dostępności usługi na danym obszarze. W żadnym przypadku firma Rovi Corporation i/lub jej spółki zależne oraz podmioty powiązane nie ponoszą odpowiedzialności z tytułu jakichkolwiek szkód mających związek z dokładnością lub dostępnością informacji o programie telewizyjnym lub innych informacji w systemie Rovi Guide.



NINIEJSZY PRODUKT JEST SPRZEDAWANY Z OGRANICZONĄ LICENCJĄ I JEST DOPUSZCZONY DO UŻYTKU WYŁĄCZNIE W ODNIESIENIU DO TREŚCI HEVC, KTÓRA SPEŁNIA KAŻDY Z TRZECH NASTĘPUJĄCYCH WARUNKÓW: (1) TREŚĆ HEVC WYŁĄCZNIE DO UŻYTKU OSOBISTEGO; (2) TREŚĆ HEVC, KTÓRA NIE JEST OFEROWANA W CELU SPRZEDAŻY; ORAZ (3) TREŚĆ HEVC, KTÓRA ZOSTAŁA STWORZONA PRZEZ WŁAŚCIELA PRODUKTU.

PRODUKTU NIE MOŻNA UŻYWAĆ W ODNIESIENIU DO TREŚCI KODOWANEJ W STANDARDZIE HEVC UTWORZONEJ PRZEZ STRONY TRZECIE, KTÓRĄ UŻYTKOWNIK ZAMÓWIŁ LUB ZAKUPIŁ OD STRONY TRZECIEJ, O ILE LICENCJONOWANY SPRZEDAWCA TREŚCI NIE UDZIELIŁ UŻYTKOWNIKOWI ODDZIELNYCH PRAW DO UŻYCIA PRODUKTU Z TAKĄ TREŚCIĄ.

UŻYCIE NINIEJSZEGO PRODUKTU W ODNIESIENIU DO TREŚCI KODOWANEJ W STANDARDZIE HEVC STANOWI WYRAŻENIE ZGODY NA OGRANICZONE PRAWA DO UŻYTKU OKREŚLONE POWYŻEJ.

POWERED BY

QUICKSET®

 W zależności od kraju lub modelu licencja ta może nie być obsługiwana.

# Przewodnik dostępności

Przewodnik dotyczący menu i zdalnego sterowania stanowiący pomoc dla osób niedowidzących.

## Poznaj ekran Menu

Istnieje możliwość nauki korzystania z menu wyświetlanych na ekranie telewizora. Po włączeniu telewizor przekaże informacje o strukturze i funkcjach wybranych menu.

## Korzystanie z pilota





Przewodnik dla pilota Pilot Samsung Smart oraz pilota standardowego.



### Kierunek ustawienia pilota Pilot Samsung Smart

Pilota należy trzymać przyciskami do siebie. Pilot jest nieco cieńszy u góry i nieco grubszy u dołu. Nieco poniżej środka pilota znajdują się obok siebie dwa poziome srebrne przyciski kotyiskowe, które wystają trochę bardziej niż inne przyciski lub małe zgrubienia.



### Opis pilota Pilot Samsung Smart

Od góry do dołu i od lewej do prawej są rozmieszczone następujące elementy:

- Zgrubienie w górnym lewym rogu to przycisk .
- U góry pośrodku znajduje się mała dioda LED.
- Poniżej diody LED znajduje się okrągły przycisk .
- Pod przyciskiem rozpoznawania głosu znajdują się dwa małe zgrubienia, z czego to po lewej jest przyciskiem panelu numerycznego, a to po prawej przyciskiem .
- Pod tymi dwoma przyciskami znajduje się panel kierunkowy składający się z dużego zewnętrznego okręgu z okrągłym przyciskiem w środku.
- Pod panelem kierunkowym znajdują się ponownie dwa zgrubienia, jedno po lewej i jedno po prawej, oraz okrągły przycisk w środku. Zgrubienie po lewej to przycisk powrotu, a po prawej to przycisk . Okrągły przycisk pośrodku to przycisk .

- Pod przyciskiem  znajdują się dwa poziome srebrne przyciski kołyskowe, które są jedynymi przyciskami wystającymi z pilota. Po lewej to przycisk regulacji głośności, a po prawej to przycisk zmiany kanałów. Przyciski kołyskowe należy popchnąć od dołu lub od góry, aby zmienić kanał lub głośność.
    - Naciśnięcie przycisku regulacji głośności powoduje wyciszenie dźwięku.
    - Naciśnięcie przycisku regulacji głośności i przytrzymanie go powoduje otwarcie menu dostępności.
    - Naciśnięcie przycisku zmiany kanałów powoduje otwarcie przewodnika po programach.
    - Naciśnięcie i przytrzymanie przycisku zmiany kanałów powoduje wyświetlenie ekranu [Lista kanałów](#).
-  Ta funkcja jest dostępna tylko w niektórych modelach w określonych obszarach geograficznych.

## Przyciski kolorowe

Naciśnięcie przycisku  powoduje wyświetlenie na ekranie przycisku umożliwiającego nagranie programu lub uruchomienie funkcji Timeshift (gdy program jest wstrzymany) wraz z 4 kolorowymi przyciskami: czerwonym, zielonym, żółtym i niebieskim. Przycisk  można nacisnąć podczas oglądania telewizji.

## Przycisk odtwarzania/pauzy

Naciśnięcie przycisku  powoduje wyświetlenie okna zawierającego przyciski [Przewijanie w tył](#), [Odtwórz](#), [Przewij. do przodu](#), [Zatrzymaj funkcję Timeshift.](#), [Nagrywaj](#), [Idź do programu na żywo](#), [Info](#). Następnie naciśnięcie przycisku strzałki w górę na pilocie powoduje wyświetlenie czasu przesunięcia oraz czasu nagrywania na pasku sterowania.

# Korzystanie z menu dostępności

W tej części opisano funkcje menu dostępności.

Telewizor powinien być skonfigurowany i nastrojony. Z funkcji Interakcja głosowa można korzystać, pod warunkiem że telewizor jest podłączony do Internetu. Można go podłączyć osobiście, znając dobrze menu ustawień.

W tej skróconej instrukcji uruchomienia przyjmuje się pod względem funkcji Interakcja głosowa, że telewizor jest skonfigurowany, nastrojony i podłączony do Internetu. Jeśli nie jest jeszcze podłączony, informacje dotyczące funkcji Interakcja głosowa nie mają zastosowania.

## Menu skrótów dostępności

Menu skrótów dostępności umożliwia zmianę pewnych ustawień, które mogą ułatwić korzystanie z telewizora, jak np. włączanie i wyłączanie instrukcji głosowych. **Przewodnik głosowy** to konwerter tekstu na mowę, który wypowiada nazwy pozycji menu na ekranie, aby z telewizora mogły korzystać osoby, które nie widzą informacji na ekranie lub nie są w stanie ich przeczytać.

To menu zawiera m.in. następujące pozycje:

- **Przewodnik głosowy.** Ta funkcja działa na każdym ekranie telewizora i jeśli jest włączona, wypowiadane są nazwy pozycji wyświetlanych na ekranie. Na przykład mogą zostać przeczytane takie informacje, jak wybrana głośność, bieżący kanał i opis programu. Czytane na głos są także opisy programu z elektronicznego przewodnika po programach (Przewodnik EPG).
- Tryb **Wysoki kontrast** umożliwia wyświetlanie wszystkich menu na nieprzezroczystym czarnym tle białą czcionką, czyli z najlepszym możliwym kontrastem.
- Funkcja **Powiększ** sprawia, że ważne elementy na ekranie, jak nazwy programów, są większe.
- Funkcja **Naucz się korzystać z pilota** otwiera ekran menu z obrazem pilota. Naciśnięcie na tym ekranie przycisku zasilania (lewy górny przycisk) spowoduje wyłączenie telewizora, ale gdy zostanie naciśnięty dowolny inny przycisk, przez głośniki telewizora zostanie wypowiedziana nazwa przycisku wraz z krótkim opisem jego funkcji. Ten tryb nauki ułatwia zapoznanie się z rozmieszczeniem i działaniem przycisków pilota Pilot Samsung Smart bez zakłócania normalnej pracy telewizora. Aby wrócić do poprzedniego ekranu, należy dwukrotnie nacisnąć przycisk powrotu.
- **Poznaj ekran Menu.** Poznaj menu na ekranie telewizora. Po włączeniu telewizor przekaże Ci informacje o strukturze i funkcjach wybranych menu.

## Otwieranie menu skrótów dostępności:

Na pilocie Pilot Samsung Smart, nieco poniżej jego środka, znajdują się obok siebie dwa poziome srebrne przyciski kołyskowe. Po lewej to przycisk regulacji głośności. W instrukcji e-Manual przycisk ten jest określany jako przycisk **AD/SUBT.** Ten przycisk należy nacisnąć i przytrzymać, aby otworzyć menu skrótów dostępności.

Na pilocie standardowym przycisk **AD/SUBT.** jest drugim przyciskiem od prawej w drugim rzędzie od dołu. Ten przycisk należy nacisnąć, aby otworzyć menu dostępności.

Pozycje tego menu będą wypowiedane niezależnie od ustawień funkcji **Przewodnik głosowy**. Zawiera ono kilka opcji takich jak włączanie i wyłączenie funkcji **Przewodnik głosowy**, włączanie i wyłączenie funkcji **Opis audio**, zmiana opcji **Wysoki kontrast**, **Powiększ**, **Poznaj ekran Menu** w menu oraz opcja **Naucz się korzystać z pilota**.

## Korzystanie z menu dostępności

Aby można było skorzystać z menu skrótów dostępności, należy zlokalizować przyciski strzałek i przycisk Wybierz. Aby się dowiedzieć, gdzie się one znajdują, należy przeczytać opis pilota.

Przyciski strzałek w górę i w dół służą do poruszania się po liście pozycji menu. Przycisk Wybierz umożliwia otwarcie pozycji menu. Zazwyczaj jest wtedy otwierane podmenu z opcjami. Tutaj także przyciski strzałek w górę i w dół służą do poruszania się po liście opcji, a przycisk Wybierz do wybierania opcji. Aby zamknąć to menu, należy za pomocą przycisku strzałki w prawo dojść do przycisku **Zamknij** i wybrać go; ewentualnie nacisnąć przycisk **Return** lub **Exit**.

## Instrukcje krok po kroku

### Włączanie funkcji Przewodnik głosowy

1. Naciśnij i przytrzymaj przycisk **VOL** na pilocie. Zostanie wyświetlone menu **Skróty dostępności**.
2. Naciśnij przycisk strzałki w górę lub w dół na pilocie, aby przejść i wybrać opcję **Przewodnik głosowy**.
3. Naciśnij przycisk Wybierz na pilocie, aby włączyć lub wyłączyć **Przewodnik głosowy**.
4. Zamknij to menu, naciskając przycisk  na pilocie lub naciskając przycisk strzałki w prawo w celu wybrania opcji **Zamknij**, a następnie przycisk Wybierz.

## Włączanie funkcji Opis audio

1. Naciśnij i przytrzymaj przycisk **VOL** na pilocie. Zostanie wyświetlone menu **Skróty dostępności**.
2. Naciśnij przycisk strzałki w górę lub w dół na pilocie, aby przejść i wybrać opcję **Opis audio**.
3. Naciśnij przycisk Wybierz na pilocie, aby włączyć lub wyłączyć **Opis audio**.
4. Zamknij to menu, naciskając przycisk  na pilocie lub naciskając przycisk strzałki w prawo w celu wybrania opcji **Zamknij**, a następnie przycisk Wybierz.

## Zapoznanie się z pilotem

1. Naciśnij i przytrzymaj przycisk **VOL** na pilocie. Zostanie wyświetlone menu **Skróty dostępności**.
2. Naciśnij przycisk strzałki w górę lub w dół na pilocie, aby przejść i wybrać opcję **Naucz się korzystać z pilota**.
3. Naciśnij przycisk Wybierz na pilocie. Zostanie wyświetlona instrukcja e-Manual na stronie **Naucz się korzystać z pilota**.
4. Po skończeniu, gdy chcesz zamknąć instrukcję e-Manual, naciśnij dwukrotnie przycisk , aby przejść do poprzedniej strony.

## Zmiana ustawień funkcji Przewodnik głosowy w głównym menu dostępności

Do menu dostępności można też przejść z głównego menu telewizora. Zawiera ono dodatkowe opcje takie jak zmiany tempa działania funkcji Przewodnik głosowy.



Telewizor nie wypowiada nazwy tego menu, o ile funkcja Przewodnik głosowy nie została już włączona.

1. Naciśnij przycisk .
2. Naciskając przycisk strzałki w dół, przejdź do opcji **Ustawienia**.
3. Naciśnięcie przycisku Wybierz spowoduje otwarcie menu.
4. Naciskając przycisk strzałki w dół, przejdź do pozycji **Ogólne**, a następnie naciśnij przycisk Wybierz, aby otworzyć to menu.
5. Naciskając przyciski strzałek, przejdź do opcji **Dostępność**, a następnie naciśnij przycisk Wybierz, aby otworzyć to menu.
6. W menu, które zostanie wyświetlone, pierwszą opcją będzie **Ustawienia przewodnika głosowego**. Wybierz opcję **Ustawienia przewodnika głosowego**, a następnie naciśnij przycisk Wybierz.
7. Zostanie wyświetlone menu z opcjami zmiany tempa oraz wysokości i tonu głosu.
8. Wybierz opcje za pomocą przycisków strzałek, a następnie naciśnij przycisk Wybierz.



## Zmiana ustawień dostępności przy użyciu funkcji Interakcja głosowa

Istnieje wiele poleceń głosowych, za pomocą których można sterować telewizorem. Można z nich korzystać wraz z funkcją **Przewodnik głosowy**, co zapewnia reakcję głosową na polecenia głosowe. Warunkiem działania takiego rozwiązania jest korzystanie z pilota Pilot Samsung Smart i podłączenie telewizora do Internetu.

Przed wypowiedzeniem polecenia naciśnij i przytrzymaj przycisk  (okrągły przycisk u góry pilota Pilot Samsung Smart, bezpośrednio pod wskaźnikiem zasilania LED i nawigacyjnym panelem kierunkowym). Telewizor wyemituje komunikat zachęty „mów teraz”. Wypowiedz polecenie, a następnie zwolnij przycisk . Telewizor potwierdzi polecenie.

Przykładowo możliwe są następujące operacje:

### Włączanie funkcji Przewodnik głosowy:

Naciśnij przycisk  na pilocie Pilot Samsung Smart i wypowiedz polecenie „Włącz Przewodnik głosowy”. Po wyłączeniu funkcji **Przewodnik głosowy** nie jest już wypowiadane potwierdzenie jej wyłączenia.

### Włączanie funkcji Opis audio:

Naciśnij przycisk  na pilocie Pilot Samsung Smart, a następnie wypowiedz polecenie „Włącz Opis audio”.

### Włączanie funkcji Wysoki kontrast:

Naciśnij przycisk  na pilocie Pilot Samsung Smart, a następnie wypowiedz polecenie „Włącz Wysoki kontrast”.

# Korzystanie z telewizora z włączoną funkcją Przewodnik głosowy

Funkcja Przewodnik głosowy opisuje opcje menu w sposób głosowy w celu ułatwienia obsługi dla osób niedowidzących.

Aby można było użyć funkcji Przewodnik głosowy, telewizor musi być podłączony do Internetu.

## Oglądanie telewizji

### Włączanie telewizora

Naciśnij przycisk , aby włączyć telewizor. Funkcja przewodnika głosowego będzie wypowiadała numery kanałów, nazwy kanałów, tytuły programów oraz godziny rozpoczęcia i zakończenia programów.

### Zmiana kanału

Kanał można zmienić na różne sposoby. Po każdej zmianie kanałów wypowiadane są informacje dotyczące nowego kanału.

- Przycisk kołyskowy zmiany kanału w górę/dół
- Otwórz listę kanałów, wybierz kanał, naciskając przyciski strzałek w górę i w dół, a następnie naciśnij przycisk Wybierz.
- Użyj bezpośrednio przycisków numerycznych na pilocie standardowym.
- Naciśnij przycisk  na pilocie Pilot Samsung Smart, aby wyświetlić wirtualny panel numeryczny na ekranie.

## Ekranowe wprowadzanie cyfr przy użyciu pilota Pilot Samsung Smart:

Wirtualny panel numeryczny służy do wprowadzania cyfr np. podczas wprowadzania numeru kanału lub kodu PIN.

Naciśnij przycisk **123** na pilocie Pilot Samsung Smart, aby wyświetlić na ekranie wirtualny panel numeryczny z 2 rzędami przycisków. Funkcja Przewodnik głosowy wyemituje komunikat głosowy „wirtualny panel numeryczny, 6”, co oznacza, że na ekranie jest wyświetlony pasek cyfr, a fokus znajduje się na cyfrze 6. Pasek zawiera następujące przyciski:

- W dolnym rzędzie: Od lewej: TTX, **1 – 9, 0**, przejście do początku wirtualnego panelu numerycznego
- Górny rząd: zawiera jeden przycisk, **Gotowe**.

Po rzędzie można poruszać się za pomocą przycisków strzałek w lewo i w prawo, a następnie nacisnąć przycisk wyboru, aby wybrać numer lub przycisk. Po wybraniu wszystkich wymaganych cyfr (na przykład 123), naciśnij przycisk strzałki w górę, aby przejść do przycisku **Gotowe**, a następnie naciśnij przycisk wyboru, aby zakończyć.

Aby wprowadzić numer kanału, można wprowadzić numer, a następnie nacisnąć przycisk **Gotowe** w górnym rzędzie lub też wprowadzić numer i poczekać. Po chwili kanał się zmieni i wirtualny panel numeryczny zniknie z ekranu.

## Zmiana głośności

Do zmiany głośności służy przycisk kołyskowy głośności po lewej stronie. Za każdym razem, gdy następuje zmiana głośności, wypowiedziana jest informacja o nowym poziomie głośności.

## Korzystanie z informacji o programie

Podczas oglądania emisji telewizyjnej można nacisnąć przycisk Wybierz, aby wyświetlić informacje o programie u góry ekranu. Przewodnik głosowy wypowie szczegółowe informacje o programie oraz poinformuje, czy dla programu są dostępne opcje **Opis audio** i **Napisy**. Przy użyciu przycisków strzałek w lewo i w prawo można sprawdzić późniejsze pozycje na tym samym kanale. Przy użyciu przycisków strzałek w górę i w dół można wyświetlić inne kanały i sprawdzić pozycje nadawane w tym samym czasie.

Naciśnij i przytrzymaj przycisk Wybierz, aby wyświetlić szczegółowe informacje o programie.

Funkcja Przewodnik głosowy wyemituje na głos szczegółowe informacje o programie, w tym jego streszczenie. Pod streszczeniem znajdują się przyciski umożliwiające wykonywanie takich funkcji jak nagrywanie, planowanie oglądania, Timeshift (czyli wstrzymanie emisji telewizyjnej). Tego streszczenia obecnie nie można przerwać, dlatego też musisz wysłuchać go w całości. Pomiędzy przyciskami można poruszać się za pomocą przycisków strzałek w lewo i w prawo, a następnie po wybraniu żądanej opcji nacisnąć przycisk Wybierz. Można także nacisnąć przycisk , aby się cofnąć lub wyjść bezpośrednio do ekranu telewizora.

# Korzystanie z przewodnika

Dostępne są zestawienia programu poszczególnych kanałów.



 > [TV na żywo](#) > [Przewodnik](#)

[Przewodnik](#) pozwala sprawdzić codzienne plany emisji programów dla poszczególnych nadawców oraz informacje o programach. [Przewodnik](#) pozwala także wybierać programy do oglądania oraz zaplanować ich nagrywanie.

 Na ekranie [Przewodnik](#) można wyświetlać plan emisji tylko dla przyszłych programów.

[Przewodnik](#) można także otworzyć przy użyciu funkcji Interakcja głosowa. Naciśnij i przytrzymaj przycisk  na pilocie Pilot Samsung Smart, a następnie wypowiedz polecenie „przewodnik”.

 Informacje wyświetlane przez funkcję [Przewodnik](#) dotyczą wyłącznie kanałów cyfrowych. Kanały analogowe nie są obsługiwane.



 Przed wyświetleniem ekranu [Przewodnik](#) należy ustawić zegar telewizora ( >  [Ustawienia](#) > [Ogólne](#) > [Menedżer systemu](#) > [Czas](#) > [Zegar](#)).

W trakcie instalowania telewizora prawdopodobnie zostało wybrane automatyczne ustawianie zegara. W razie konieczności ponownego ustawienia zegara wykonaj poniższe instrukcje.

1. Naciśnij przycisk, aby wyświetlić ekran [Smart Hub](#).
2. Naciskając przycisk strzałki w dół, przejdź do opcji [Ustawienia](#).
3. Naciśnij przycisk Wybierz, aby otworzyć menu główne.
4. Naciskając przyciski strzałek w górę i w dół, przejdź w tym menu do opcji [Ogólne](#), a następnie naciśnij przycisk Wybierz.
5. Ponownie naciskając przyciski strzałek w górę i w dół, przejdź w tym menu do opcji [Menedżer systemu](#), a następnie naciśnij przycisk Wybierz.
6. Ponownie korzystając z przycisków strzałek w górę i w dół, przejdź do opcji [Czas](#), a następnie naciśnij przycisk Wybierz.
7. Przejdź do opcji [Zegar](#), a następnie naciśnij przycisk Wybierz. Przejdź do opcji [Tryb zegara](#), a następnie naciśnij przycisk Wybierz.
8. Przejdź do ustawienia [Auto](#), a następnie naciśnij przycisk Wybierz. Można także wybrać opcję [Ręcznie](#), a następnie ustawić godzinę za pomocą menu.

Po wyświetleniu ekranu **Przewodnik** zostanie wyświetlona tabela z kanałami i programami. W górnym rzędzie znajduje się opcja **Filtr kanałów**, a następnie data i godziny. W każdym rzędzie po lewej znajduje się nazwa kanału, a po prawej programy nadawane na tym kanale.

Na ekranie **Przewodnik** można przechodzić pomiędzy kanałami za pomocą przycisków strzałek w górę i w dół, a pomiędzy programami emitowanymi na tym kanale za pomocą przycisków strzałek w lewo i w prawo. Możliwe jest także wprowadzenie numeru kanału przy użyciu przycisku **123** i przejście bezpośrednio do tego kanału. Naciśnięcie przycisku  powoduje przejście do bieżącej godziny.

W przypadku korzystania z pilota standardowego można przemieszczać się w przewodniku po programach po 24 godziny do przodu i do tyłu, naciskając przyciski  oraz .

Po przesunięciu fokusu do programu usłyszysz jego tytuł, godzinę rozpoczęcia/zakończenia i streszczenie. Usłyszysz także, czy dla programu są dostępne funkcje **Opis audio** oraz **Napisy**. Po przesunięciu fokusu do innego kanału usłyszysz nazwę i numer kanału oraz szczegółowe informacje o programie. Jeśli przejdiesz do innego dnia, przy pierwszym programie z danego dnia zostanie wypowiedziana data. Data nie jest powtarzana, więc jeśli nie masz pewności, co do daty, możesz przejść do przodu lub do tyłu o 24 godziny, a wtedy data zostanie wypowiedziana.

## Oglądanie bieżącego programu

Przejdź do programu emitowanego w danej chwili, a następnie naciśnij przycisk wyboru, aby przejść do oglądania emisji telewizyjnej kanału i programu wybranego w przewodniku.

## Inne opcje w przewodniku

Po przejściu do żądanego programu naciśnij i przytrzymaj przycisk Wybierz na pilocie. Zostanie wyświetlone okno podręczne z poniższymi funkcjami.

Po tym menu należy się poruszać za pomocą przycisków strzałek w górę i w dół, a następnie nacisnąć przycisk Wybierz, aby wybrać pozycję. Jeśli chcesz zamknąć menu i powrócić do ekranu **Przewodnik**, naciśnij przycisk .

- **Programowanie wyświetlania**

Po wybraniu funkcji **Programowanie wyświetlania** można zaplanować oglądanie programu znajdującego się w harmonogramie emisji.

- **Programowanie nagrywania**

Po wybraniu funkcji **Programowanie nagrywania** można zaplanować nagrywanie programu znajdującego się w harmonogramie emisji.

 Ta funkcja jest dostępna tylko w niektórych modelach w określonych obszarach geograficznych.

 Więcej informacji na temat funkcji **Programowanie nagrywania** zawiera część „Nagrywanie programów”.

- **Informacje szczegółowe**

Po wybraniu opcji **Wyświetl szczegóły** wyświetlane są szczegółowe informacje na temat wybranego programu. Informacje mogą się różnić w zależności od nadawanej transmisji. Jeśli wraz z programem nie są nadawane szczegóły na jego temat, żadne informacje nie pojawią się na ekranie.

Naciśnij przycisk wyboru przy opcji **Wyświetl szczegóły**. Spowoduje to wyświetlenie strony szczegółów dla tego programu wraz ze streszczeniem. Jeśli chcesz zamknąć tę stronę, naciśnij przycisk **Wybierz**.

- **Wyświetlanie ekranu Nagrywaj & Menedżer harmonogr.**

Po wybraniu opcji **Menedżer harmonogr.** jest wyświetlany ekran **Nagrywanie i Menedżer harmonogramu**.

Jeśli zostało zaplanowane oglądanie lub nagrywanie programu, obok tytułu programu w oknie **Przewodnik** będzie wyświetlana ikona informująca o tym, że zaplanowane jest oglądanie lub nagrywanie tego programu (te ikony różnią się wyglądem). Informacja na ten temat nie jest wypowiedzana przez funkcję Przewodnik głosowy. Aby sprawdzić, czy dla programu zaplanowano nagrywanie lub oglądanie, naciśnij i przytrzymaj przycisk **Wybierz**. To menu będzie zawierało opcję anulowania planu zamiast planowania oglądania lub planowania nagrywania. Naciśnij przycisk , aby powrócić do ekranu **Przewodnik** bez zmiany ustawień.

## Wyświetlanie ulubionych kanałów:

Po skonfigurowaniu ulubionych kanałów można stosować filtry na ekranie **Przewodnik**, aby były wyświetlane tylko ulubione kanały. Ułatwia to znalezienie szukanych programów.

Aby wyświetlić listę ulubionych, przejdź do bieżącej godziny (naciśnij przycisk ) i, a następnie przejdź do listy kanałów, naciskając przycisk strzałki w lewo. Naciskając przycisk strzałki w górę, przejdź w górę listy aż do przycisku **Filtr kanałów**. Naciśnij przycisk **Wybierz**, aby wyświetlić listę opcji. Do poruszania się pomiędzy kategoriami na liście służą przyciski strzałek w górę i w dół. Wybierz żądaną opcję, na przykład **Ulubione 1**, a następnie naciśnij przycisk **Wybierz**. Na ekranie **Przewodnik** zostaną wtedy wyświetlone informacje tylko o tych kanałach.

 Filtr wybrany w przewodniku jest stosowany po zamknięciu ekranu **Przewodnik** i ponownym otwarciu ekranu **Przewodnik**. Po stwierdzeniu, że na liście brak kanałów, które powinny się na niej znajdować, warto sprawdzić kategorię, a następnie wybrać opcję „**Wszystkie**”, aby zostały wyświetlone wszystkie nastrojone kanały.

# Konfigurowanie funkcji Programowanie wyświetlania

Konfigurowanie telewizora do wyświetlania określonego kanału lub programu o określonej godzinie, konkretnego dnia.

Obok programów, których oglądanie zostało zaplanowane, jest wyświetlana ikona .

## Konfiguracja harmonogramu wyświetlania kanału

- Ekran Przewodnik

Na ekranie **Przewodnik** wybierz program, który chcesz oglądać, a następnie naciśnij i przytrzymaj przycisk Wybierz. Wybierz opcję **Programowanie wyświetlania** w wyświetlonym menu podręcznym.

- Ekran informacji o programie

Podczas oglądania telewizji naciśnij przycisk Wybierz. Zostanie wyświetlone okno informacji o programie. Za pomocą przycisków kierunkowych w lewo lub w prawo wybierz przyszły program, a następnie naciśnij i przytrzymaj przycisk Wybierz. Aby zaplanować oglądanie programu, wybierz opcję **Programowanie wyświetlania**.

## Anulowanie pozycji zaplanowanego wyświetlania

 > **TV na żywo** > **Menedżer harmonogr.** lub **Nagrania** > **Harmonogramy** > **Usuń**

Harmonogram wyświetlania można anulować z poziomu ekranu **Przewodnik** lub **Smart Hub**.

W przewodniku po programach przejdź do danego programu, a następnie naciśnij i przytrzymaj przycisk Wybierz. Przejdź do opcji **Anuluj harmonogram**, a następnie naciśnij przycisk Wybierz. Nastąpi powrót do przewodnika po programach z usuniętym harmonogramem wyświetlania.

W celu użycia funkcji **Smart Hub** naciśnij przycisk , aby otworzyć ekran **Smart Hub**, naciśnij przycisk strzałki w górę, aby przejść do górnego rzędu, a następnie naciśnij przycisk strzałki w prawo, aby przejść do ekranu **Menedżer harmonogr.** Naciśnij przycisk Wybierz, aby wyświetlić ekran **Menedżer harmonogr.** Naciskając przycisk strzałki w górę, przejdź do górnego menu, w którym znajdują się dwa przyciski – **Nagrania** i **Harmonogramy**. Przy użyciu przycisków strzałek w lewo i w prawo wybierz opcję **Harmonogramy**, a następnie naciśnij przycisk Wybierz. Naciskając przycisk strzałki w dół, przejdź do listy programów, których oglądanie jest zaplanowane. Przejdź do preferowanego programu, a następnie naciśnij przycisk strzałki w prawo, aby przejść do listy opcji. Naciskając przyciski strzałek w górę i w dół, przejdź na tej liście opcji do przycisku **Usuń**. Naciśnij przycisk Wybierz, aby usunąć harmonogram wyświetlania.

# Korzystanie z funkcji Lista kanałów

Kanały dostępne w telewizorze można wyświetlić na liście.

 > [TV na żywo](#) > [Lista kanałów](#)

Funkcja [Lista kanałów](#) umożliwia zmianę kanałów oraz sprawdzenie programów na innych kanałach cyfrowych podczas oglądania telewizji.

Naciśnij przycisk  na pilocie, aby wyświetlić ekran [Smart Hub](#), naciśnij przycisk strzałki w lewo lub w prawo, aby przejść do opcji [TV na żywo](#), naciśnij przycisk strzałki w górę, aby przejść do górnego rzędu, naciśnij przycisk strzałki w prawo, aby przejść do opcji [Lista kanałów](#), a następnie naciśnij przycisk Wybierz. Zostanie wyświetlona lista kanałów wraz z nadawanym w danej chwili programem. Fokus będzie ustawiony na oglądany w danej chwili kanał wraz z podaniem nazwy i numeru kanału oraz tytułu programu.

Po liście kanałów można się poruszać za pomocą strzałek w górę i w dół (lub zmieniać strony w górę i w dół za pomocą przycisku kołyskowego zmiany kanałów). Możliwe jest także wprowadzenie numeru kanału przy użyciu przycisku  i przejście bezpośrednio do tego kanału.

Naciśnięcie przycisku strzałki w prawo powoduje wyświetlenie listy kategorii. Do poruszania się po tej liście służą przyciski strzałek w górę i w dół. Naciśnij przycisk Wybierz, aby wybrać opcję. Zostanie otwarta druga lista. Do poruszania się pomiędzy pozycjami na liście służą przyciski strzałek w górę i w dół. Naciśnij przycisk Wybierz, aby wybrać jedną z opcji.

- [Wszystkie](#)

Wyświetlanie kanałów, które zostały automatycznie wyszukane.

- [TV PLUS](#)

Gdy telewizor jest połączony z Internetem, można oglądać popularne emisje lub najciekawsze programy z poszczególnych dziedzin w dowolnej chwili na kanale wirtualnym. Podobnie jak w przypadku zwykłego kanału, dostępny jest dzienny harmonogram programów [TV PLUS](#).



Ta funkcja jest dostępna tylko w niektórych modelach w określonych obszarach geograficznych.



- **Ulubione**

Wyświetlanie list ulubionych od 1 do 5. Do poruszania się pomiędzy listami ulubionych służą przyciski strzałek w górę i w dół. Wybierz żądaną opcję, a następnie naciśnij przycisk Wybierz. Na liście kanałów zostaną wtedy wyświetlone tylko kanały z tej listy.

- **Typ kanału**

Sortowanie listy, aby zawierała tylko kanały o wybranym rodzaju treści. Funkcja **Typ kanału** może być używana tylko w przypadku kanałów zawierających informacje o gatunku. Po liście gatunków (albo kanałach telewizyjnych, radiowych, z danymi) można poruszać się za pomocą strzałek w górę i w dół. Wybierz żądany gatunek, a następnie naciśnij przycisk Wybierz. Na liście kanałów zostaną wtedy wyświetlone tylko kanały w tym gatunku.

- **Sortuj**

Sortowanie listy według zawartości pola **Numer kanału** lub **Nazwa**.



Ta opcja jest dostępna tylko dla kanałów cyfrowych i nie zawsze jest dostępna.

- **Antena**

Wybór opcji **Naziemne**, **Kablowe** lub **Satelitarne**.



Ta opcja jest dostępna tylko w niektórych modelach w określonych obszarach geograficznych.

## Tworzenie osobistej listy ulubionych

Oznaczanie często oglądanych kanałów jako ulubionych.

Ulubione kanały są oznaczone na ekranach **Edytuj kanał** i **Wszystkie** symbolem ♥.



Informacja o tym nie jest obecnie przekazywana na głoś przez funkcję Przewodnik głosowy.

## Rejestrowanie kanałów jako ulubionych

### > [TV na żywo](#) > [Lista kanałów](#)

1. Naciśnij przycisk kierunkowy w prawo na pilocie.
2. Wybierz opcję [Ulubione](#).
3. Wybierz żądaną listę ulubionych.
4. Przejdź do opcji [Edytuj ulubione](#).
5. Wybierz kanał, który chcesz dodać do listy ulubionych.
6. Naciśnij przycisk wyboru. Wybrany kanał zostanie dodany do listy ulubionych.

### Dodawanie kanałów do listy ulubionych – szczegóły

1. Wyświetl ekran [Lista kanałów](#).
2. Naciśnij przycisk strzałki w prawo, aby przejść do listy kategorii.
3. Korzystając z przycisków strzałek w górę i w dół, przejdź do opcji [Ulubione](#), a następnie naciśnij przycisk Wybierz. Zostaną wyświetlone listy ulubionych od 1 do 5. Pięć list pozwala ustawić pięć różnych list ulubionych.
4. Przy użyciu przycisków strzałek w górę i w dół przejdź do żądanej listy, a następnie naciśnij przycisk Wybierz.
5. Przyciski strzałek w górę i w dół służą do poruszania się po kanałach. Po przejściu do kanału, który chcesz dodać jako ulubiony, naciśnij przycisk Wybierz. Spowoduje to wybranie kanału i zaznaczenie pola wyboru.
6. Po wybraniu wszystkich preferowanych kanałów naciśnij przycisk strzałki w prawo.
7. Na następnym ekranie wybierz opcję [Dodaj do ulubionych](#), a następnie naciśnij przycisk Wybierz. Wybrane kanały zostaną dodane do listy ulubionych.

## Usuwanie kanałów z listy ulubionych — szczegóły

1. Wyświetl ekran [Lista kanałów](#).
2. Naciśnij przycisk strzałki w prawo, aby przejść do listy kategorii.
3. Korzystając z przycisków strzałek w górę i w dół, przejdź do opcji **Ulubione**, a następnie naciśnij przycisk Wybierz. Zostaną wyświetlone listy ulubionych od 1 do 5.
4. Przy użyciu przycisków strzałek w górę i w dół przejdź do żądanej listy, a następnie naciśnij przycisk Wybierz.
5. Korzystając z przycisku strzałki w górę przejdź do opcji **Edytuj ulubione**, a następnie naciśnij przycisk Wybierz.
6. Korzystając z przycisku strzałki w prawo przejdź do opcji **Ulubione**, przejdź do kanału, który chcesz usunąć, a następnie naciśnij przycisk Wybierz. Powtarzaj dla innych kanałów do usunięcia.
7. Przy użyciu przycisku strzałki w lewo przejdź do przycisków **Dodaj do ulubionych** / **Usuń z ulubionych**.
8. Wybierz opcję **Usuń z ulubionych**, a następnie naciśnij przycisk Wybierz, aby usunąć zaznaczone kanały z listy ulubionych.
9. Naciśnij przycisk strzałki w prawo.
10. Na następnym ekranie wybierz opcję **Wyjdź**, a następnie naciśnij przycisk wyboru.

## Wyświetlanie i wybieranie kanałów tylko z list ulubionych



 > [TV na żywo](#) > [Lista kanałów](#)

1. Otwórz listę kanałów, naciskając przycisk **Lista kanałów**
  2. Naciśnij przycisk kierunkowy w prawo na pilocie. Do poruszania się po liście służą przyciski strzałek w górę i w dół.
  3. Wybierz opcję **Ulubione**, a następnie naciśnij przycisk Wybierz.
  4. Do poruszania się po liście służą przyciski strzałek w górę i w dół. Wybierz żądaną listę spośród pięciu list ulubionych na ekranie. Zostaną wyświetlone kanały z wybranej listy ulubionych.
-  Lista kanałów jest wyświetlana tylko wtedy, gdy wybrana lista ulubionych zawiera kanały.



# Nagrywanie

Dowolny program można nagrać na zewnętrznym dysku twardym podłączonym do gniazda USB.



Jeśli zostało ustawione nagrywanie programu, obok jego tytułu w przewodniku lub na liście kanałów, albo po wyświetleniu dalszych informacji na jego temat, widać ikonę .

-  Ta funkcja jest dostępna tylko w niektórych modelach w określonych obszarach geograficznych.
-  Przed skorzystaniem z funkcji nagrywania należy zapoznać się z wszystkimi środkami ostrożności. Aby uzyskać więcej informacji, przejdź do części „[Zanim skorzystasz z funkcji Nagrywanie i Timeshift](#)”.

## Korzystanie z opcji nagrywania natychmiastowego i planowanego za pośrednictwem ekranu przewodnika:

Jeśli chcesz nagrać nadawany w danej chwili program, otwórz przewodnik po programach, przejdź do programu, a następnie naciśnij i przytrzymaj przycisk Wybierz. Zostanie wyświetlone menu podręczne. Za pomocą przycisków strzałek w górę i w dół przejdź do opcji **Nagrywaj**. Naciśnij przycisk wyboru, aby nagrać program. Nastąpi powrót do przewodnika po programach. Obok tytułu programu zostanie wyświetlona ikona . Jeśli chcesz się dowiedzieć, czy jest ustawione nagrywanie programu, lub zatrzymać nagrywanie, naciśnij i przytrzymaj przycisk Wybierz, a zostanie wyświetlone menu z opcją **Stop** zamiast opcji **Nagrywaj**. Naciśnij przycisk wyboru po zaznaczeniu opcji **Stop**, aby zatrzymać nagrywanie, lub naciśnij przycisk , aby wrócić do przewodnika po programach bez zatrzymywania nagrywania.

Jeśli chcesz nagrać program, który ma być nadawany później, przejdź do preferowanego programu w przewodniku i naciśnij przycisk wyboru. Zostanie wyświetlone menu podręczne. Do poruszania się po tym menu służą przyciski strzałek w górę i w dół. Przejdź do opcji **Programowanie nagrywania**, a następnie naciśnij przycisk Wybierz. Usłyszysz komunikat, że nagrywanie programu zostało ustawione, i nastąpi powrót do przewodnika po programach.

Obok tytułu programu pojawi się ikona  oznaczająca, że jest ustawione jego nagrywanie. Jeśli chcesz się dowiedzieć, czy jest ustawione nagrywanie programu, lub anulować zaplanowane nagranie, naciśnij przycisk wyboru po zaznaczeniu programu. Jeśli jest już ustawione jego nagrywanie, menu będzie zawierało opcję **Anuluj zaprogramowane nagrywanie**. Możesz nacisnąć przycisk wyboru, aby anulować zaplanowane nagrywanie, lub nacisnąć przycisk , aby wrócić do przewodnika po programach bez anulowania nagrywania.

## Korzystanie z opcji błyskawicznego nagrywania i programowania nagrywania w oknie informacji o programie

Aby wyświetlić menu nagrywania programu lub uruchomienia funkcji Timeshift, podczas oglądania programu naciśnij przycisk . W menu można wybrać następujące funkcje:



- **Nagrywaj:** Natychmiastowe rozpoczęcie nagrywania oglądanego programu.
- **Timeshift:** Uruchomienie funkcji Timeshift.
- **Stop:** Zatrzymanie nagrywania lub uruchomionej funkcji Timeshift.
- **Info:** Wyświetlenie szczegółowych informacji o oglądanym programie.

## Nagrywanie oglądanego programu bezpośrednio z bieżącej emisji telewizyjnej

Oglądany w danej chwili program można nagrać, naciskając przycisk nagrywania na pilocie standardowym. Usłyszysz informacje o nagrywaniu programu i pozostałym czasie do końca nagrywania (domyślnie jest to czas do końca programu).

## Zmiana czasu nagrywania

Podczas nagrywania programu z bieżącej emisji, można określić, jak długo ma on być nagrywany.

Naciśnij przycisk  na pilocie, naciśnij przycisk strzałki w lewo lub w prawo, aby przejść do opcji **Edytuj czas nagrywania**, a następnie naciśnij przycisk Wybierz. Zostanie wyświetlona skala z suwakiem i usłyszysz aktualnie ustawiony czas nagrywania. Za pomocą przycisków strzałek w lewo i w prawo zmień czas, a następnie naciśnij przycisk Wybierz. Usłyszysz o menu zawierającym informacje o czasie nagrywania. Aby powrócić do oglądanego programu, naciśnij przycisk  na pilocie, lub naciśnij przycisk strzałki w lewo lub w prawo, aby przejść do opcji **Idź do programu na żywo**, a następnie naciśnij przycisk Wybierz.

## Oglądanie nagranych programów

 > [TV na żywo](#) > [Menedżer harmonogr.](#) lub [Nagrania](#) > [Nagrywaj](#)

Otwórz ekran [Smart Hub](#), naciskając przycisk  na pilocie. Zostanie wybrana opcja [TV na żywo](#). Naciskając przycisk strzałki w górę, przejdź jeden wiersz w górę, aby przejść do opcji [Przewodnik](#).

Naciśnij przycisk strzałki w prawo, aby przejść do opcji [Nagrania](#), a następnie naciśnij przycisk wyboru. Spowoduje to wyświetlenie ekranu [Nagrywanie i Menedżer harmonogramu](#) zawierającego pozycje [Nagrania](#) oraz [Harmonogramy](#). Fokus znajduje się na pierwszej pozycji [Nagrania](#).

Aby odtworzyć program, znajdź go na liście tytułów programów za pomocą przycisków strzałek w górę i w dół, a następnie naciśnij przycisk wyboru, aby odtworzyć program, lub naciśnij przycisk strzałki w prawo, aby przejść do listy opcji. Za pomocą przycisków strzałek w górę i w dół można wybrać z tej listy opcje odtwarzania programu, usunięcia go lub wyświetlenia szczegółów programu.

Wybierz opcję [Odtwórz](#), aby odtworzyć program. Zacznie się odtwarzanie programu. Jeśli program był już częściowo obejrany, na ekranie zostanie wyświetlone okno podręczne z opcjami [Odtwórz](#) (od początku), [Wznów](#) (od miejsca, gdzie przerwano oglądanie) lub [Anuluj](#). Za pomocą przycisków strzałek w lewo i w prawo wybierz żądaną opcję, a następnie naciśnij przycisk wyboru.



Ta funkcja jest dostępna tylko w niektórych modelach w określonych obszarach geograficznych.

## Usuwanie nagranego programu

Jeśli chcesz usunąć nagrany program, przejdź do listy [Nagrania](#) (patrz Oglądanie nagranych programów). Za pomocą przycisków strzałek w górę i w dół przejdź do nagrania, które chcesz usunąć.

Naciśnij przycisk strzałki w prawo, aby przejść do listy z 3 opcjami. Naciśnij przycisk strzałki w dół, aby przejść do przycisku [Usuń](#), a następnie naciśnij przycisk wyboru.











Zostanie zadane pytanie, czy chcesz usunąć wybraną pozycję. Naciśnij przycisk strzałki w lewo, aby przejść do przycisku [Usuń](#), a następnie naciśnij przycisk wyboru, aby usunąć ten tytuł programu. Program zostanie usunięty i nastąpi powrót do listy [Nagrania](#).

# Korzystanie z funkcji Smart Hub

W tej części znajdują się informacje dotyczące uzyskiwania dostępu do aplikacji, gier, filmów i innych treści za pośrednictwem serwisu Smart Hub.







## Smart Hub

Po naciśnięciu przycisku  na pilocie można przeglądać strony internetowe i pobierać aplikacje z serwisu Smart Hub.

-  Niektóre usługi **Smart Hub** są płatne. Aby skorzystać z płatnej usługi, należy posiadać konto w serwisie dostawcy lub konto Samsung. Aby uzyskać więcej informacji, przejdź do części „[Korzystanie z konta Samsung](#)”.
-  Aby można było skorzystać z tej funkcji, telewizor musi być podłączony do Internetu.
-  W zależności od dostawcy usług, języka lub regionu, niektóre funkcje **Smart Hub** mogą nie być dostępne.
-  Przerwy w usłudze **Smart Hub** mogą być spowodowane zakłóceniami w połączeniu z Internetem.
-  Cały tekst [Zasady i warunki](#) można wyświetlić, przechodząc do opcji  >  [Ustawienia](#) > [Pomoc techn.](#) > [Zasady i warunki](#).
-  Aby anulować zgodę umowy serwisowej Smart Hub, pomimo że jest ona wymagana, wybierz opcję [Resetuj](#) ( >  [Ustawienia](#) > [Pomoc techn.](#) > [Diagnostyka](#) > [Resetuj](#)), a następnie w kroku [Warunki usługi Smart Hub i zasady ochrony prywatności](#) naciśnij przycisk kierunkowy w prawo.

Naciśnij przycisk  na pilocie. Spowoduje to wyświetlenie 2 rzędów. Fokus będzie ustawiony na opcji **TV na żywo** w dolnym rzędzie. Górny rząd zawiera różne opcje zależnie od pozycji wybranej w dolnym rzędzie.

Dolny rząd zawiera przyciski na lewo od opcji TV na żywo. Są to:

-  [Wyszukaj](#) — wyszukiwanie danych na temat kanałów, programów, tytułów filmów i aplikacji w serwisie Smart Hub.
  -  [Źródło](#) — wybór urządzenia zewnętrznego podłączonego do telewizora
  -  [Ustawienia](#) — w górnym rzędzie zostaną wyświetlone skróty do różnych ustawień. Umożliwia to szybkie ustawianie często używanych funkcji.
  -  [APPS](#) - Korzystanie z kolekcji aplikacji umożliwiających wyświetlanie na ekranie telewizora różnego rodzaju treści, takich jak wiadomości, sport, prognoza pogody oraz gry.
  -  [Sztuka](#) - Funkcja trybu Sztuka pozwala na edytowanie zawartości obrazów takich jak grafika lub zdjęcia, gdy nie oglądasz telewizji lub gdy telewizor jest wyłączony, a następnie umożliwia wyświetlanie obrazów w trybie pełnoekranowym.
-  Ta funkcja jest obsługiwana wyłącznie w modelach THE FRAME.
  -  Więcej informacji zawiera dostarczona instrukcja obsługi.

Przyciski po prawej stronie opcji [TV na żywo](#) zapewniają szybki dostęp do aplikacji takich jak **Netflix** oraz **Amazon**. Obecnie większość tych aplikacji nie jest obsługiwanych przez funkcję Przewodnik głosowy.

Przyciski strzałek w lewo i w prawo umożliwiają przechodzenie między opcjami, a przyciski strzałek w górę i w dół przechodzenie między wierszami. Naciśnij przycisk wyboru, aby uaktywnić opcję.

Po otwarciu ekranu **Smart Hub** wybrana będzie opcja [TV na żywo](#). Naciśnij przycisk strzałki w górę, aby przejść do górnego rzędu. Będzie wybrany przycisk przewodnika. Pozycje w tym rzędzie są następujące:

- [Przewodnik](#) — wybierz tę pozycję, aby otworzyć przewodnik po programach
- [Lista kanałów](#) — wybierz tę pozycję, aby otworzyć listę kanałów
- Po prawej stronie przycisku Lista kanałów znajduje się lista ostatnio oglądanych kanałów. Wybierz jeden z kanałów na liście, a następnie naciśnij przycisk wyboru, aby szybko przejść do tego kanału.

## Wyświetlanie ekranu głównego w serwisie Smart Hub

Na ekranie głównym można łatwo uruchamiać poprzednio lub często używane aplikacje. Aplikacje można także dodawać do tego ekranu lub je z niego usuwać.

Ekran **Smart Hub** zawiera 2 rzędy opcji. Po jego otwarciu fokus znajduje się na opcji TV na żywo w dolnym rzędzie. Górny rząd zawiera różne opcje zależnie od pozycji wybranej w dolnym rzędzie. Przyciski strzałek w górę i w dół służą do poruszania się między rzędami, a przyciski strzałek w lewo i w prawo do poruszania się po danym rzędzie.

Dolny rząd zawiera przyciski na lewo od opcji TV na żywo. Są to [Ustawienia](#), [Źródło](#), [Wyszukaj](#) oraz [Aplikacje](#):

-  [Ustawienia](#)

Po przesunięciu fokusu na ikonę  nad menu pojawi się lista szybkich ustawień. Kliknięcie ikon pozwala szybko ustawić często używane funkcje.

  - [Tryb obrazu](#)

Wybór trybu obrazu zapewniającego najlepsze wrażenia podczas oglądania.
  - [Tryb dźwięku](#)

Wybór trybu dźwięku zapewniającego najlepsze wrażenia podczas słuchania.



- **Wyjście dźwięku**

Wybór głośników wykorzystywanych przez telewizor do emitowania dźwięku.

- **Jęz. ścieżki dżw.**

Wybór języka ścieżki dźwiękowej.

- **Napisy**

Włączanie lub wyłączenie napisów.

- **PIP**

Podczas korzystania z podłączonego urządzenia zewnętrznego można oglądać transmisje telewizyjne w małym oknie trybu „obraz w obrazie” (PIP).

 Ta funkcja nie jest dostępna w niektórych modelach w określonych obszarach geograficznych.

- **Sieć**

Wyświetlanie aktualnego stanu sieci i Internetu.

-  **Źródło**

Wybór urządzenia zewnętrznego podłączonego do telewizora.

 Aby uzyskać więcej informacji, przejdź do części „Przełączanie urządzeń zewnętrznych podłączonych do telewizora”.

-  **Wyszukaj**

W serwisie Smart Hub można wyszukiwać aplikacje i gry. Opcja wyszukiwania wyświetla klawiaturę ekranową w układzie QWERTY z fokusem na cyfrze 1.

-  **APPS**

Korzystanie z kolekcji aplikacji umożliwiających wyświetlanie na ekranie telewizora różnego rodzaju treści, takich jak wiadomości, sport, prognoza pogody oraz gry.

 Aby można było skorzystać z tej funkcji, telewizor musi być podłączony do Internetu. Aby uzyskać więcej informacji, przejdź do części „Korzystanie z usługi Aplikacje”.

-  **Sztuka**

Funkcja trybu Sztuka pozwala na edytowanie zawartości obrazów takich jak grafika lub zdjęcia, gdy nie oglądasz telewizji lub gdy telewizor jest wyłączony, a następnie umożliwia wyświetlanie obrazów w trybie pełnoekranowym.

 Ta funkcja jest obsługiwana wyłącznie w modelach THE FRAME.

 Więcej informacji zawiera dostarczona instrukcja obsługi.

# Korzystanie z funkcji e-Manual

W telewizorze jest wbudowana instrukcja, którą można otworzyć.

## Uruchamianie instrukcji e-Manual

Naciśnij przycisk menu na pilocie standardowym, aby otworzyć menu. Ewentualnie naciśnij przycisk , aby wyświetlić ekran **Smart Hub**, naciskaj przycisk strzałki w lewo aż do przejścia do ustawień, a następnie naciśnij przycisk wyboru.

Do poruszania się po tym menu służą przyciski strzałek w górę i w dół. Przejdź do opcji **Pomoc techn.**, wybierz opcję **e-Manual**, a następnie naciśnij przycisk wyboru w celu otwarcia.

 >  **Ustawienia** > **Pomoc techn.** > **Otwórz e-Manual**

Zapisana na stałe w pamięci telewizora instrukcja e-Manual zawiera informacje o podstawowych funkcjach telewizora.

 Można także pobrać kopię instrukcji e-Manual ze strony internetowej firmy Samsung.

 Niebieska czcionka (np. **Tryb obrazu**) oznacza opcje lub elementy menu.

Instrukcja e-Manual zawiera 2 rzędy przycisków. Przyciski strzałek w górę i w dół służą do poruszania się między rzędami, a przyciski strzałek w lewo i w prawo do poruszania się po danym rzędzie. Naciśnij przycisk wyboru, aby otworzyć część, którą chcesz przeczytać.

Instrukcja e-Manual zawiera część pod tytułem „**Naucz się korzystać z pilota**” w **Przewodniku dostępności** (w prawym rogu ekranu). Jest ona szczególnie przydatna dla osób, które nie widzą dobrze przycisków na pilocie lub nie są pewne, do czego one służą. W tej sekcji przyciski na pilocie nie wpływają na działanie telewizora.

# Korzystanie z funkcji Interakcja głosowa

Poradnik sterowania telewizorem przy użyciu funkcji Interakcja głosowa.

Aby można było użyć funkcji Interakcja głosowa, telewizor musi być podłączony do Internetu oraz należy korzystać z mikrofonu na pilocie Pilot Samsung Smart.

Interakcja głosowa oznacza, że można wypowiadać polecenia skierowane do telewizora, na przykład dotyczące zmiany kanału lub wyświetlenia przewodnika po programach. Nie jest to ta sama funkcja, co Przewodnik głosowy, która przez głośniki telewizora głosowo informuje o opcjach wyświetlanych na ekranie. Przewodnik głosowy jest przydatny dla osób, które mają trudności z odczytaniem pozycji menu na ekranie.

Aby skorzystać z funkcji Interakcja głosowa, naciśnij przycisk  na pilocie, a następnie wypowiedz polecenie, na przykład „Przewodnik”, do mikrofonu na pilocie Pilot Samsung Smart.

 Ta funkcja może nie być obsługiwana w zależności od modelu lub regionu.

## Uruchamianie funkcji Interakcja głosowa

Naciśnij i przytrzymaj przycisk  na pilocie Pilot Samsung Smart. Z głośników telewizora zostanie wyemitowany komunikat „mów teraz”. Wypowiedz żądane polecenie, a następnie zwolnij przycisk. Telewizor powtórzy na głos to, co zrozumiał, a następnie wykona operację.

 Jeśli telewizor nie może zidentyfikować polecenia, spróbuj ponownie z dokładniejszą wymową.

 Ta funkcja może nie być obsługiwana w zależności od modelu lub regionu.

Przydatne są m.in. następujące polecenia:

- **Włącz/wyłącz przewodnik głosowy** — włączanie/wyłączanie komunikatów głosowych
- **Włącz/wyłącz audiodeskrypcję** — włączanie/wyłączanie audiodeskrypcji
- **Przewodnik** — otwarcie przewodnika po programach
- **Lista kanałów** — otwarcie listy kanałów
- **Zwiększ/zmniejsz głośność** — zmiana poziomu głośności

Możliwe jest także wyszukiwanie wideo w YouTube. Naciśnij i przytrzymaj przycisk , a następnie wypowiedz frazę, na przykład „utwory [nazwisko wykonawcy]”. Zostanie wtedy wyświetlona lista wideoklipów do utworów tego wykonawcy.

 Przewodnik głosowy przekaże wiele informacji głosowych dotyczących nagrania wideo. Funkcja będzie uruchomiona przez pierwsze kilka sekund nagrania wideo i nie jest możliwe jej przerwanie.

Po wypowiedzeniu polecenia, które nie zostanie rozpoznane, telewizor często próbuje uaktywnić funkcję wyszukiwania. Naciśnij przycisk  w celu powrotu do ekranu telewizji.