

# Lenovo ideapad 520S/320S Podręcznik użytkownika



Przed rozpoczęciem korzystania z komputera przeczytaj informacje dotyczące bezpieczeństwa oraz ważne wskazówki zawarte w instrukcjach dołączonych do zestawu.

Lenovo™

### Uwagi

- Przed rozpoczęciem korzystania z urządzenia należy przeczytać *Podręcznik z informacjami ogólnymi i dotyczącymi bezpieczeństwa* Lenovo.
- Niektóre instrukcje w tym podręczniku mogą zakładać, że używany jest system operacyjny Windows® 10. Jeśli korzystasz z innej wersji systemu operacyjnego Windows, niektóre czynności mogą nieznacznie się różnić. Jeśli używane są inne systemy operacyjne, niektóre operacje mogą nie mieć zastosowania.
- Funkcje opisane w tym podręczniku są wspólne dla większości modeli. Niektóre funkcje mogą nie być dostępne na twoim komputerze, lub twój komputer może posiadać funkcje które nie są opisane w niniejszym Podręcznik użytkownika.
- Ilustracje użyte w niniejszej instrukcji dotyczą komputera Lenovo ideapad 520S-14IKB, chyba że określono inaczej.
- Rzeczywisty wygląd produktu może odbiegać od przedstawionego na ilustracjach w instrukcji. Należy zapoznać się z rzeczywistym produktem.

### Uwaga prawna

- Szczegółowe informacje zawarto w sekcji **Guides & Manuals** pod adresem <http://support.lenovo.com>.

# Lenovo

## Podręcznik użytkownika

Instrukcje i informacje techniczne podane w niniejszej instrukcji dotyczą wymienionych poniżej notebooków Lenovo, chyba że określono inaczej.

| Nazwa modelu               | MT         |
|----------------------------|------------|
| Lenovo ideapad 320S-14IKB  | 80X4, 81BN |
| Lenovo ideapad 320SH-14IKB | 80X4       |
| Lenovo ideapad 320SL-14IKB | 80X4       |
| Lenovo ideapad 320SR-14IKB | 80X4       |
| Lenovo ideapad 320SE-14IKB | 80X4       |
| Lenovo ideapad 520S-14IKB  | 80X2, 81BL |
| Lenovo ideapad 520SH-14IKB | 80X2       |
| Lenovo ideapad 520SL-14IKB | 80X2       |
| Lenovo ideapad 520SR-14IKB | 80X2       |
| Lenovo ideapad 520SE-14IKB | 80X2       |



# Spis treści

|                                                                  |           |
|------------------------------------------------------------------|-----------|
| <b>Rozdział 1. Poznaj swój komputer</b> .....                    | <b>1</b>  |
| Widok z góry.....                                                | 1         |
| Widok z lewej strony.....                                        | 5         |
| Widok z prawej strony.....                                       | 7         |
| Widok od dołu.....                                               | 9         |
| <b>Rozdział 2. Rozpoczęcie pracy z systemem Windows 10</b> ..... | <b>10</b> |
| Konfiguracja systemu operacyjnego po raz pierwszy.....           | 10        |
| Interfejs systemu operacyjnego.....                              | 10        |
| Przełączanie komputera do stanu uśpienia lub wyłączenie go.....  | 12        |
| Zarządzanie zadaniem i pulpitem.....                             | 14        |
| Podłączanie do sieci bezprzewodowej.....                         | 15        |
| Aplikacja Rozpoczynanie.....                                     | 15        |
| <b>Rozdział 3. System przywracania</b> .....                     | <b>16</b> |
| Reset this PC (Zresetuj ten komputer).....                       | 16        |
| <b>Rozdział 4. Rozwiązywanie problemów</b> .....                 | <b>17</b> |
| Często zadawane pytania.....                                     | 17        |
| Rozwiązywanie problemów.....                                     | 20        |
| <b>Znaki towarowe</b> .....                                      | <b>24</b> |



# Rozdział 1. Poznaj swój komputer

## ■ ■ Widok z góry

---

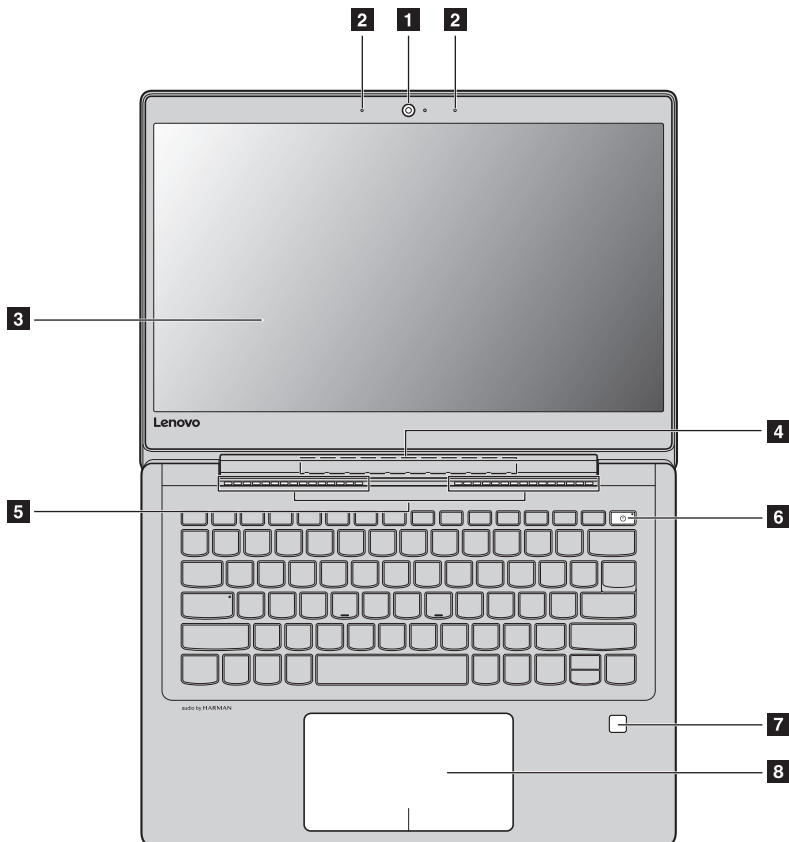

**Uwaga:** Obszary zaznaczone liniami przerywanymi oznaczają, że części nie są widoczne z zewnątrz.

### ⦿ Uwaga:

- Nie należy otwierać panelu wyświetlacza powyżej kąta 180 stopni. Przed zamknięciem wyświetlacza sprawdź, czy na klawiaturze nie został długopis lub inny przedmiot. W przeciwnym wypadku panel wyświetlacza może ulec uszkodzeniu.

## Rozdział 1. Poznaj swój komputer

- 1 Wbudowana kamera** Kamera może być używana do komunikacji wideo lub robienia zdjęć.
  - 2 Wbudowany mikrofon** Przechwytuje dźwięk, który może być wykorzystywany do wideokonferencji, narracji głosowej lub nagrywania dźwięku.
  - 3 Wyświetlacz komputera** Zapewnia doskonały obraz.
  - 4 Anteny bezprzewodowej sieci LAN** Umożliwiają wysyłanie i odbieranie transmisji bezprzewodowych po podłączeniu adaptera LAN.
  - 5 Otwory wentylacyjne** Rozpraszają ciepło wewnętrzne.
- Uwaga:** Nie należy zakrywać otworów wentylacyjnych gdyż może to doprowadzić do przegrzania komputera.
- 6 Przycisk zasilania** Należy nacisnąć ten przycisk, aby włączyć komputer.
  - 7 Czytnik linii papilarnych (Lenovo ideapad 520S-14IKB) (w wybranych modelach)** Rejestruje linie papilarne, które mogą być używane jako hasła do zabezpieczenia dostępu do komputera.
  - 8 Touchpad** Touchpad działa jak zwykła mysz.  
**Touchpad:** Aby przesunąć wskaźnik na ekranie, należy przesunąć opuszek palca nad płytką touchpada w kierunku, w którym ma się przesunąć wskaźnik.  
**Przyciski touchpada:** Funkcje lewej/prawej strony odpowiadają funkcjom lewego/prawego przycisku zwykłej myszy.

**Uwaga:** Możesz włączyć/wyłączyć touchpad naciskając **F6** (  ).



■ Korzystanie z klawiatury

**Kombinacje przycisków funkcyjnych**

Korzystając z przycisków funkcyjnych można natychmiastowo przełączać funkcje. Aby to zrobić, naciśnij i przytrzymaj klawisz **Fn** **1**; następnie naciśnij jeden z klawiszy funkcyjnych **2**.

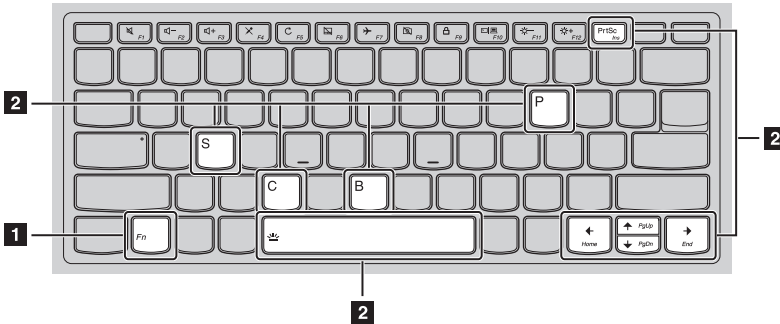

Poniżej opisane zostało działanie każdego z przycisków funkcyjnych.

|                                                                        |                                                                   |
|------------------------------------------------------------------------|-------------------------------------------------------------------|
| <b>Fn + PrtSc:</b>                                                     | Włącza funkcję insert.                                            |
| <b>Fn + B:</b>                                                         | Włącza funkcję break.                                             |
| <b>Fn + P:</b>                                                         | Włącza funkcję pauzy.                                             |
| <b>Fn + C:</b>                                                         | Włącza/wyłącza blokadę przewijania.                               |
| <b>Fn + S:</b>                                                         | Włącza żądanie systemowe.                                         |
| <b>Fn + ↑:</b>                                                         | Aktywuje funkcję przycisku Pgup.                                  |
| <b>Fn + ↓:</b>                                                         | Aktywuje funkcję przycisku Pgdn.                                  |
| <b>Fn + ←:</b>                                                         | Aktywuje funkcję przycisku home.                                  |
| <b>Fn + →:</b>                                                         | Aktywuje funkcję przycisku end.                                   |
| <b>Fn + Spacja (Lenovo ideapad 520S-14IKB) (w wybranych modelach):</b> | Ustawia podświetlenie klawiatury (wył → delikatne → jasne → wył). |

## Rozdział 1. Poznaj swój komputer

### Klawisze skrótów

Można uzyskać szybki dostęp do wybranych funkcji systemu naciskając odpowiednie klawisze skrótów.

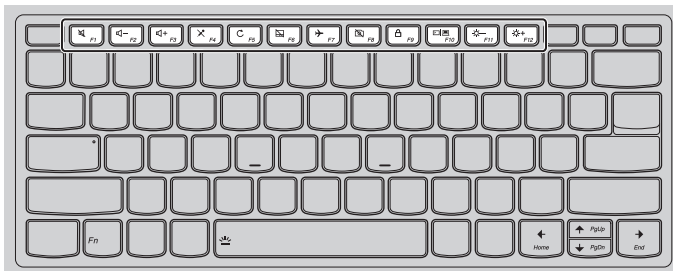

: Wycisza/przywraca dźwięk.



: Włącza/wyłącza tryb samolotowy.



: Zmniejsza poziom głośności.



: Włącza/wyłącza wbudowaną kamerę.



: Zwiększa poziom głośności.



: Blokuje ekran.



: Włącza/wyłącza mikrofon.



Przełącza wyświetlanie obrazu pomiędzy komputerem a zewnętrznym wyświetlaczem.



: Odświeża pulpit lub aktywne okno.



: Zmniejsza jasność wyświetlacza.



: Włącza/wyłącza touchpad.



: Zwiększa jasność wyświetlacza.

**Uwaga:** Można wykorzystać Lenovo Setting, żeby włączyć/wyłączyć funkcję klawisza skrótów.

## Widok z lewej strony

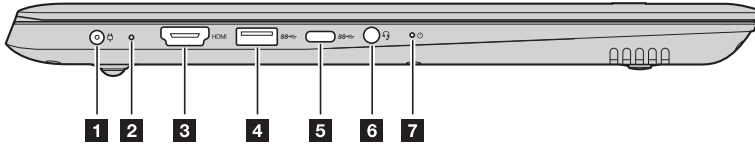

- 1 Gniazdo zasilacza sieciowego** Należy podłączyć zasilacz sieciowy.
- 2 Wskaźnik stanu akumulatora**

| Stan zasilacza sieciowego | Wskaźnik stanu                         | Znaczenie                                                                                                                                            |
|---------------------------|----------------------------------------|------------------------------------------------------------------------------------------------------------------------------------------------------|
| Odlączony                 | Wyłączony                              | Komputer znajduje się w trybie uśpienia lub jest wyłączony. Akumulator naładowany jest do poziomu powyżej 20%.                                       |
|                           | Świeci na bursztynowo światłem ciągłym | Akumulator naładowany jest do poziomu od 5% do 20%.                                                                                                  |
|                           | Miga szybko na bursztynowo             | Akumulator naładowany jest do poziomu od 1% do 5%.                                                                                                   |
| Podłączony                | Miga wolno na bursztynowo              | Akumulator jest ładowany. Gdy poziom naładowania akumulatora osiągnie 20%, kolor migania zmieni się na biały.                                        |
|                           | Miga wolno na biało                    | Akumulator naładowany jest do poziomu od 20% do 80% i wciąż się ładuje. Gdy poziom naładowania akumulatora osiągnie 80%, kontrolka przestanie migać. |
|                           | Świeci na biało światłem ciągłym       | Akumulator naładowany jest do poziomu powyżej 80%. Ładowanie będzie kontynuowane do chwili pełnego naładowania akumulatora.                          |

- 3 Gniazdo HDMI** Pozwala na podłączenie urządzeń z wejściem micro HDMI, takich jak telewizor lub wyświetlacz zewnętrzny.
- 4 Gniazdo USB 3.0** Pozwala na podłączenie urządzeń USB.

**Uwaga:** Szczegółowe informacje - zobacz „Podłączanie urządzeń USB” na stronie 6.

- 5 Gniazda typu-C** Pozwala na podłączenie urządzeń typu-C.
- 6 Gniazdo audio typu combo** Pozwala na podłączenie zestawu słuchawkowego.

**Uwagi:**

- Gniazdo audio typu combo nie obsługuje tradycyjnych mikrofonów.
- Ze względu na różnice w standardach przemysłowych funkcja nagrywania może nie być obsługiwana, jeśli zostaną podłączone słuchawki lub zestaw słuchawkowy innych producentów.

- 7 Wskaźnik stanu zasilania**

| Symbol                                                                              | Wskaźnik stanu                  | Znaczenie                        |
|-------------------------------------------------------------------------------------|---------------------------------|----------------------------------|
|  | Włączony (ciągłe światło białe) | Komputer jest włączony.          |
|                                                                                     | Miga                            | Komputer jest w trybie uśpienia. |
|                                                                                     | Wyłączony                       | Komputer jest wyłączony.         |

## Rozdział 1. Poznaj swój komputer

### ■ Podłączanie urządzeń USB

Można podłączyć urządzenie USB do komputera, wkładając jego wtyczkę USB (typ A/typ C) do gniazda USB w komputerze.

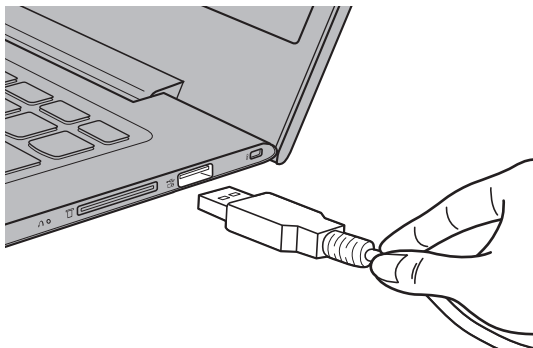

Podczas podłączania urządzenia USB do konkretnego gniazda USB w komputerze po raz pierwszy, system Windows automatycznie instaluje sterownik dla tego urządzenia. Po zainstalowaniu sterownika można odłączyć i ponownie podłączyć urządzenie bez wykonywania dodatkowych czynności.

**Uwaga:** W większości przypadków system Windows wykrywa nowe urządzenie po podłączeniu go, a następnie automatycznie instaluje sterownik. Jednakże niektóre urządzenia mogą wymagać instalacji sterownika przed ich podłączeniem. Należy sprawdzić dokumentację dostarczoną przez producenta urządzenia przed jego podłączeniem.

Przed odłączeniem urządzenia pamięci masowej USB należy upewnić się, że komputer zakończył przesyłanie danych do tego urządzenia. Kliknij ikonę **Bezpieczne usuwanie sprzętu i wysuwanie nośników** w obszarze powiadomień systemu Windows, aby usunąć urządzenie przed jego odłączeniem.

**Uwaga:** Jeśli twoje urządzenie USB wykorzystuje kabel zasilający, należy przed podłączeniem urządzenia do komputera podłączyć je do źródła zasilania. W przeciwnym wypadku urządzenie może nie zostać rozpoznane.

## ■ ■ Widok z prawej strony

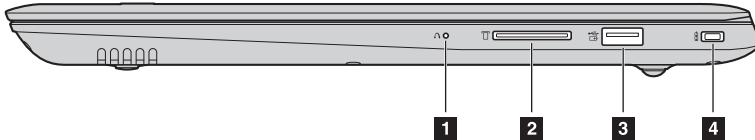

### 1 Przycisk Novo

Gdy komputer jest wyłączony, naciśnij ten przycisk w celu uruchomienia funkcji przywracania systemu lub narzędzia konfiguracji systemu BIOS, bądź przejścia do menu rozruchu.

#### Uwagi:

- Do łagodnego naciśnięcia przycisku Novo można użyć końcówki rozwiniętego spinacza biurowego (lub podobnego obiektu bez ostrego zakończenia).
- Szczegółowe informacje - zobacz „System przywracania” na stronie 16.

### 2 Gniazdo kart pamięci

Obsługuje karty pamięci (nie są dostarczone z komputerem).

**Uwaga:** Szczegółowe informacje - zobacz „Korzystanie z kart pamięci (nie są dostarczone z komputerem)” na stronie 8.

### 3 Gniazdo USB 2.0

Pozwala na podłączenie urządzeń USB.

#### Uwagi:

- Gdy komputer jest włączony, gniazdo USB obsługuje funkcję ładowania.
- Gdy poziom naładowania akumulatora przekroczy 20%, gniazdo USB oznaczone ikoną  może być użyte do ładowania zewnętrznych urządzeń USB, gdy komputer jest wyłączony.
- Szczegółowe informacje - zobacz „Podłączanie urządzeń USB” na stronie 6.

### 4 Gniazdo miniblokady Kensington

Dla przyłączenia blokady Kensington Minisaver™ (lub kompatybilnej).

**Uwaga:** Blokada nie jest dostarczana w zestawie. Podczas zakupu blokady należy wybrać blokadę z mechanizmem Cleat™ oraz sprawdzić jego zgodność z gniazdem przed dokonaniem zakupu. Blokada z mechanizmem T-Bar™ nie jest zgodna z gniazdem miniblokady Kensington.

## Rozdział 1. Poznaj swój komputer

### ■ Korzystanie z kart pamięci (nie są dostarczone z komputerem)

Komputer obsługuje następujące typy kart pamięci:

- Karty Secure Digital (SD)
- Karty Secure Digital High Capacity (SDHC)
- Karty Secure Digital eXtended Capacity (SDXC)
- MultiMediaCard (MMC)

**Uwagi:**

- Należy wkładać *wyłącznie* jedną kartę na raz.
- Czytnik kart nie obsługuje urządzeń SDIO (tj. Bluetooth SDIO itp.).

### Wkładanie karty pamięci

Należy włożyć kartę pamięci, aż dotknie ona tylnej krawędzi gniazda.

### Wymywanie karty pamięci

Należy delikatnie wyciągnąć kartę z gniazda kart pamięci.

**Uwaga:** Przed wyjęciem karty pamięci należy wyłączyć ją, korzystając z funkcji bezpiecznego usuwania sprzętu i wysuwania nośników systemu Windows, aby zapobiec uszkodzeniu danych.

■ ■ Widok od dołu

---

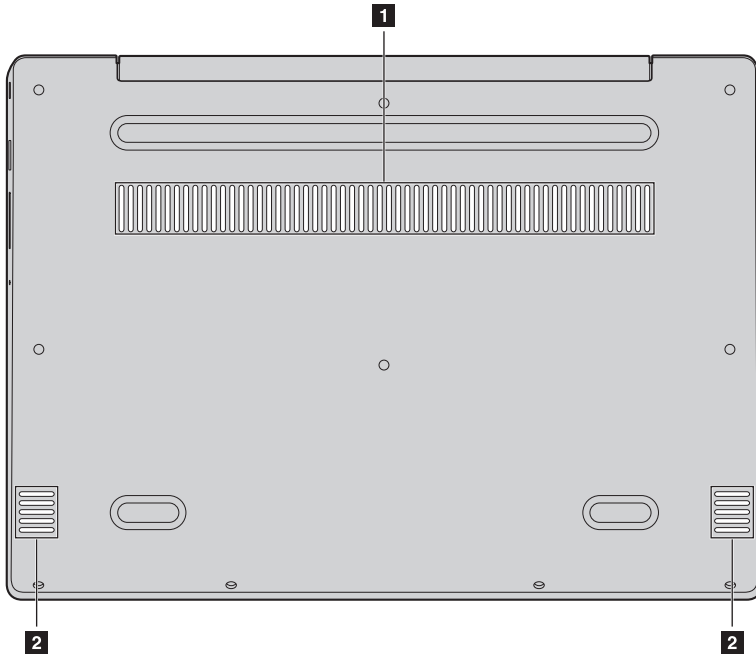

**1** Szczeliny

Umożliwiają dostawanie się powietrza do komputera.

**2** Głośniki

Zapewniają wyjście dźwięku.

## Rozdział 2. Rozpoczęcie pracy z systemem Windows 10

**Uwaga:** Windows® 10 ma już wersję zaktualizowaną. Jeśli korzystasz z wersji zaktualizowanej, to możesz stwierdzić, że część operacji jest odmienna. Należy zapoznać się z rzeczywistym produktem.

### ●● Konfiguracja systemu operacyjnego po raz pierwszy



Przy pierwszym użyciu komputera może być konieczne skonfigurowanie systemu operacyjnego. Proces konfiguracji może obejmować następujące czynności:

- Akceptacja warunków Umowy Licencyjnej Użytkownika Oprogramowania (EULA)
- Konfiguracja połączenia Internetowego
- Rejestracja systemu operacyjnego
- Utworzenie konta użytkownika

### ●● Interfejs systemu operacyjnego

System Windows 10 dostarczany jest z mocnym i użytecznym menu start.

Aby otworzyć menu start, wykonaj jedną z poniższych czynności:

- Naciśnij klawisz Windows  na klawiaturze.
- Wybierz **Start**  w lewym dolnym rogu pulpitu.



**1** Aplikacja Rozpocznianie

**2** Przycisk ustawień

**3** Przycisk zasilania

**4** Przycisk start

**5** Pole wyszukiwania

**6** Przycisk widoku zadania



### ■ Ustawienia

**Ustawienia** pozwalają na wykonywanie podstawowych zadań. Można także wyszukiwać więcej ustawień, za pomocą pola wyszukiwań w prawym górnym rogu.

Aby otworzyć ustawienia, należy wykonać następujące czynności:

- Otworzyć menu start, a następnie wybrać **Ustawienia** .

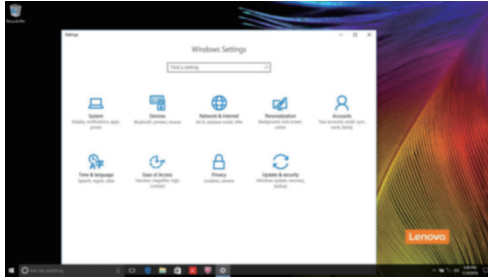

### ■ Personalizowanie menu start

Można spersonalizować menu start za pomocą swoich ulubionych aplikacji.

Aby spersonalizować menu start, należy wykonać następujące czynności:

- 1 Otwórz menu start i znajdź aplikację na liście po lewej.
- 2 Prawym przyciskiem kliknąć na aplikację, którą chcemy dodać do menu start, następnie wybrać **Pin to Start** (Przypnij do Start).



**Uwaga:** Można również przeciągnąć aplikację z listy i dodać ją do menu start.

### ■ ■ Przelączenie komputera do stanu uśpienia lub wyłączenie go

---

Po zakończeniu pracy z komputerem można przełączyć go w stan uśpienia lub wyłączyć go.

#### ■ Przelączenie komputera do stanu uśpienia

Jeśli oddalasz się od komputera tylko na chwilę, przełącz go w stan uśpienia.

Gdy komputer znajduje się w stanie uśpienia, można szybko przywrócić go do normalnej pracy, pomijając proces rozruchu.

Aby przełączyć komputer w stan uśpienia, wykonaj jedną z poniższych czynności:

- Zamknij pokrywę wyświetlacza.
- Naciśnij przycisk zasilania.
- Otworzyć menu start i wybrać **Zasilanie**  → **Stan Uśpienia**.

**Uwaga:** Przed przeniesieniem komputera poczekaj, aż wskaźnik zasilania zacznie migać (informując, że komputer jest w trybie uśpienia). Przenoszenie komputera kiedy talerze dysku twardego obracają się może uszkodzić dysk twardy powodując utratę danych.

Aby obudzić komputer, należy wykonać jedną z poniższych czynności:

- Naciśnij dowolny klawisz klawiatury.
- Naciśnij przycisk zasilania.

### ■ Wyłączanie komputera

Jeśli komputer nie będzie używany przez dłuższy czas, należy go wyłączyć. Aby wyłączyć komputer, wykonaj jedną z poniższych czynności:

- Otworzyć menu start i wybrać **Zasilanie**  → **Zamknij**.

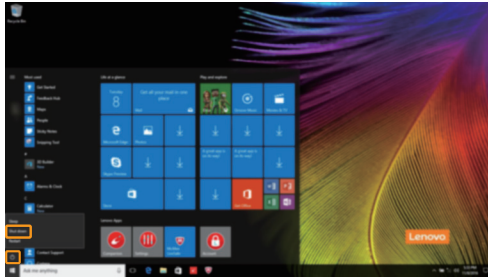

- Kliknąć prawym przyciskiem myszy na przycisku **Start** w lewym-dolnym rogu i wybrać **Zamknij** lub **wyloguj się** → **Zamknij**.





### ■ ■ Zarządzanie zadaniem i pulpitem

---

#### ■ Widok zadania

Aby otworzyć widok zadania, należy wykonać jedną z poniższych czynności:

- Wybrać przycisk Widok Zadania  na pasku zadań.
- Naciśnij klawisz Windows  + Tab.

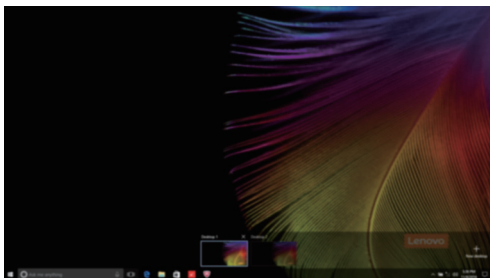



#### ■ Zarządzanie wirtualnym pulpitem

Windows 10 pozwala na tworzenie, zarządzanie i przełączanie pomiędzy wirtualnymi pulpitemi.

Aby stworzyć nowy wirtualny pulpit, należy wykonać jedną z poniższych czynności:

- Otworzyć widok zadania, a następnie wybrać **New desktop** (Nowy Pulpit).
- Naciśnij klawisz Windows  + Ctrl + D.

Aby przełączać pomiędzy różnymi pulpitemi, należy wykonać jedną z poniższych czynności:



- Otworzyć widok zadania i wybrać pulpit, który chcesz aktywować.
- Naciśnij klawisz Windows  + Ctrl +  /  , aby przewinąć pulpity, które utworzyłeś.

### ■ ■ Podłączanie do sieci bezprzewodowej

---

#### Włączanie połączenia bezprzewodowego

Aby uruchomić funkcje bezprzewodowe, wykonaj następujące czynności:

- 1 Naciśnij **F7** (  ), aby wyłączyć tryb samolotowy.
- 2 Naciśnij  w prawym dolnym rogu paska zadań, aby otworzyć stronę konfiguracji sieci.

#### Podłączanie do sieci bezprzewodowej

Po włączeniu łączności bezprzewodowej komputer automatycznie wyszuka dostępne sieci bezprzewodowe i wyświetli je na liście dostępnych sieci bezprzewodowych. Aby połączyć się z siecią, należy kliknąć jej nazwę na liście, a następnie kliknąć **Połącz**.

**Uwaga:** Niektóre sieci wymagają podania klucza zabezpieczeń lub hasła podczas łączenia. Aby połączyć się z jedną z takich sieci, należy poprosić administratora sieci lub Dostawcę usług internetowych (ISP) o wydanie klucza zabezpieczeń lub hasła.

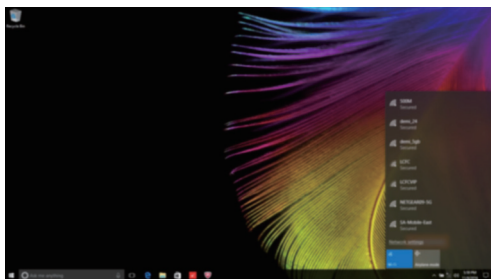

### ■ ■ Aplikacja Rozpoczynanie

---

Windows 10 zawiera aplikację **Get Started** (Rozpoczynanie), która objaśnia nowe funkcje Windows 10. Znajdziesz ją w menu start.

Aby otworzyć aplikację Rozpoczynanie, należy wykonać jedną z poniższych czynności:

- Otworzyć menu start i wybrać **Get Started** (Rozpoczynanie) .
- Naciśnij przyciski **Fn + F1** (zależnie od układu klawiatury).

## Rozdział 3. System przywracania

### ■ ■ Reset this PC (Zresetuj ten komputer)

---

#### ■ Wprowadzenie

**Reset this PC** (Zresetuj ten komputer) to wbudowane narzędzie odzyskiwania, które umożliwia użytkownikom przywrócenie systemu operacyjnego do pierwotnego stanu. Powoduje to zachowanie ich danych i ważnych dostosowanych funkcji bez konieczności wcześniejszego wykonania kopii zapasowych danych.

Następujące funkcje narzędzia **Reset this PC** (Zresetuj ten komputer) są dostępne dla użytkownika w wielu miejscach w systemie Windows:

#### **Keep my files (zachowaj moje pliki)**

Naprawia problemy z oprogramowaniem poprzez ponowną instalację domyślnej konfiguracji fabrycznej. Powoduje to zachowanie plików osobistych i usuwa aplikacje oraz ustawienia.

#### **Remove everything (Usuń wszystko)**

Przygotowuje komputer do recyklingu lub sprzedaży. Powoduje to ponowną instalację domyślnej konfiguracji fabrycznej i przywrócenie wszystkich danych użytkownika i aplikacji do stanu jak powycięciu z pudełka (ang. Out-of-Box Experience, OOBE).

#### ■ Używanie narzędzia **Reset this PC** (Zresetuj ten komputer)

Narzędzie **Reset this PC** (Zresetuj ten komputer) można uruchomić za pomocą jednej z następujących metod:

- Novo Menu:
  - Wciśnij przycisk Novo, aby otworzyć Novo Menu, następnie wybierz **System Recovery** (Odzyskiwanie systemu) → **Troubleshoot** (Rozwiązywanie problemów) → **Reset this PC** (Zresetuj ten komputer).
- Ustawienia komputera z systemem Windows:
  - Windows PC settings (Ustawienia komputera z systemem Windows) → **Update & security** (Aktualizacja i zabezpieczenia) → **Recovery** (Odzyskiwanie) → **Reset this PC** (Zresetuj ten komputer) → wybierz **Start** (Uruchom).

Aby uzyskać więcej informacji, patrz plik Pomoc i obsługa techniczna systemu Windows na komputerze.

## Rozdział 4. Rozwiązywanie problemów

### ■ Często zadawane pytania

---

Ten rozdział zawiera najczęściej zadawane pytania, pogrupowane według kategorii.

#### ■ Znajdowanie informacji

##### Jakich środków bezpieczeństwa należy przestrzegać podczas korzystania z komputera?

Należy przeczytać i przestrzegać wszystkich środków ostrożności dotyczących bezpieczeństwa, które podano w *Podręcznik z informacjami ogólnymi i dotyczącymi bezpieczeństwa* firmy Lenovo.

**Uwaga:** Aby wyświetlić *Podręcznik z informacjami ogólnymi i dotyczącymi bezpieczeństwa* firmy Lenovo, wybierz ikonę **Companion** (lub **Lenovo PC Manager**) na pulpicie. Można go również pobrać z serwisu WWW wsparcia Lenovo.

##### Jaki jest adres serwisu WWW wsparcia Lenovo?

<http://support.lenovo.com>

##### Gdzie można znaleźć informacje na temat gwarancji?

Odwiedź serwis WWW wsparcia Lenovo i wpisz numer seryjny komputera, dla którego chcesz wyszukać informacje na temat gwarancji.

#### ■ Wstępnie zainstalowany przez firmę Lenovo system operacyjny i oprogramowanie

##### Jaki system operacyjny został wstępnie zainstalowany przez firmę Lenovo?

Niektóre komputery firmy Lenovo dostarczane są z zainstalowaną fabrycznie kopią systemu operacyjnego. Firma Lenovo dla wygody użytkownika dostarcza komputery z wstępnie zainstalowanym systemem operacyjnym. W przypadku zakupu takiego komputera można go od razu używać bez konieczności instalacji systemu operacyjnego.

##### Jakie oprogramowanie zostało wstępnie zainstalowane przez firmę Lenovo?

Jest to oprogramowanie (opracowane przez firmę Lenovo lub innych dostawców oprogramowania), które dla wygody użytkownika zostało zainstalowane fabrycznie i posiada licencję. Licencja na niektóre wstępnie zainstalowane programy może być w wersji próbnej. Aby móc korzystać z oprogramowania po upływie okresu próbnego konieczne może być zakupienie licencji.

**Uwaga:** Jeśli po pierwszym uruchomieniu oprogramowania zostanie wyświetlona umowa licencyjna, należy ją uważnie przeczytać. Jeśli użytkownik nie wyraża zgody na postanowienia umowy, nie należy korzystać z oprogramowania.

##### Zakupiony komputer zawierał kopię systemu Windows. W jaki sposób można sprawdzić, czy kopia systemu Windows została wstępnie zainstalowana przez firmę Lenovo?

Na zewnętrznej stronie opakowania komputera powinna znajdować się etykieta zawierająca informacje na temat konfiguracji komputera. Sprawdź informacje wydrukowane obok tekstu **OS**. Jeśli zawiera ciąg **Windows** lub **WIN**, kopia systemu Windows została wstępnie zainstalowana przez firmę Lenovo.

## Rozdział 4. Rozwiązywanie problemów

**Wstępnie zainstalowane oprogramowanie zostało odinstalowane, ale ilość wolnego miejsca na dysku twardym nie zwiększyła się znacznie.**

Kopia systemu Windows uruchomiona na komputerze może obsługiwać funkcję kompaktowania. W przypadku komputerów z systemem Windows obsługującym funkcję kompaktowania, większość plików konieczna dla wstępnie zainstalowanego oprogramowania jest zainstalowana na partycji odzyskiwania i nie zostanie usunięta podczas normalnego odinstalowywania.

**Jak można określić, czy system Windows uruchomiony na komputerze obsługuje funkcję kompaktowania?**

Technologia kompaktowania jest zwykle włączona na kopiach systemu Windows 10 uruchomionych wyłącznie na modelach komputerów z dyskami SSD (lub eMMC). Aby sprawdzić komputer,

- 1 Kliknij prawym przyciskiem myszy przycisk Start w lewym dolnym rogu i wybierz **Zarządzanie dyskami**.
- 2 Uruchomiony zostanie program Zarządzanie dyskami.

Jeśli partycja systemu Windows oznaczona etykietą **Kompaktowa**, funkcja kompaktowania jest włączona dla danej kopii systemu Windows.

**Gdzie mogę znaleźć sterowniki różnych urządzeń znajdujących się w moim komputerze?**

Jeśli na komputerze został wstępnie zainstalowany system operacyjny Windows, najpierw należy sprawdzić, czy program instalacyjny znajduje się na partycji C dysku twardego. Jeśli nie można odnaleźć sterowników dla wszystkich niezbędnych urządzeń, należy pobrać sterowniki z witryny internetowej wsparcia klientów firmy Lenovo.

**Uwaga:** Serwis WWW wsparcia Lenovo zawiera najnowsze sterowniki.

### ■ Narzędzie konfiguracji systemu BIOS

**Czym jest narzędzie konfiguracji systemu BIOS?**

Narzędzie konfiguracji systemu BIOS to oprogramowanie umieszczone w pamięci ROM. Zawiera ono podstawowe informacje o komputerze i oferuje opcje ustawienia urządzeń rozruchowych, zabezpieczeń trybu sprzętowego i innych preferencji.

**Jak mogę uruchomić narzędzie konfiguracji systemu BIOS?**

Aby uruchomić narzędzie konfiguracji systemu BIOS:

- 1 Wyłącz komputer.
- 2 Naciśnij przycisk Novo i wybierz opcję **BIOS Setup** (Konfiguracja BIOS).

**Jak mogę zmienić priorytet rozruchu? (w wybranych modelach)**

Istnieją dwa tryby rozruchu: **UEFI** oraz **Legacy Support** (Wsparcie starszej wersji). Aby zmienić tryb rozruchu, otwórz narzędzie konfiguracji systemu BIOS i przełącz tryb rozruchu na **UEFI** lub **Legacy Support** (Wsparcie starszej wersji) w menu rozruchowym.



### Kiedy należy zmienić priorytet rozruchu? (w wybranych modelach)

Domyślny tryb rozruchu komputera to tryb **UEFI**. Jeśli konieczna jest instalacja starszej wersji systemu operacyjnego Windows na komputerze, należy zmienić tryb rozruchu na **Legacy Support** (Wsparcie starszej wersji). Nie można zainstalować starszej wersji systemu operacyjnego Windows, jeśli tryb rozruchu nie zostanie zmieniony.

### ■ Uzyskiwanie pomocy

#### Jak mogę skontaktować się z Centrum obsługi klienta?

Zobacz „Rozdział 3. Uzyskiwanie pomocy i obsługi technicznej” w *Podręcznik z informacjami ogólnymi i dotyczącymi bezpieczeństwa* firmy Lenovo.

### ■ ■ Rozwiązywanie problemów

#### Problemy z wyświetlaniem

Po włączeniu komputera nic nie pojawia się na ekranie.

- Jeśli na ekranie nie pojawia się obraz, należy upewnić się, że:
  - Zasilacz sieciowy jest podłączony do komputera, oraz podłączony do sprawnego gniazdka elektrycznego.
  - Komputer jest włączony. (Należy ponownie nacisnąć przycisk zasilania dla potwierdzenia.)
- Jeśli powyższe warunki są spełnione, a ekran pozostaje pusty, oddaj komputer do serwisu.

Po włączeniu komputera na pustym ekranie jest wyświetlany tylko biały kursor.

- Przywróć kopie zapasowe plików w systemie Windows lub całą zawartość dysku twardego do ustawień fabrycznych przy użyciu funkcji Reset this PC (Zresetuj ten komputer). Jeśli na ekranie nadal jest widoczny tylko kursor, oddaj komputer do serwisu.

Ekran gaśnie kiedy komputer jest włączony.

- Może być włączony wygaszacz ekranu lub tryb oszczędzania energii. Aby wyłączyć wygaszacz lub wyjść z trybu uśpienia wykonaj jedną z poniższych czynności:
  - Dotknij touchpada.
  - Naciśnij dowolny klawisz klawiatury.
  - Naciśnij przycisk zasilania.

#### Problemy z hasłem BIOS

Zapomniałem hasła.

- Jeśli zapomniałeś hasła użytkownika, poproś administratora systemu o jego zresetowanie.
- Jeśli zapomniałeś hasła dysku twardego, autoryzowany serwisant Lenovo nie będzie mógł zresetować hasła ani odzyskać danych z dysku. Należy zabrać komputer do autoryzowanego serwisu Lenovo lub przedstawiciela handlowego w celu wymiany dysku twardego. Wymagany jest dowód zakupu, a za usługę i części pobrana zostanie opłata.
- Jeśli nie pamiętasz hasła administratora, autoryzowany serwis firmy Lenovo nie będzie mógł go zresetować. Należy zabrać komputer do autoryzowanego serwisu Lenovo lub przedstawiciela handlowego w celu wymiany płyty głównej. Wymagany jest dowód zakupu, a za usługę i części pobrana zostanie opłata.

### Problemy z trybem uśpienia

Pojawia się komunikat o krytycznie niskim stanie akumulatora i komputer od razu wyłącza się.

- Akumulator rozładowuje się. Należy podłączyć do komputera zasilacz sieciowy.

Komputer przechodzi do stanu uśpienia natychmiast po wykonaniu testu Power-on selftest (POST).

- Należy upewnić się, że:
  - Akumulator jest naładowany.
  - Temperatura nie przekracza dopuszczalnego zakresu. Zobacz „Rozdział 2. Informacje na temat użytkowania i konserwacji” w *Podręcznik z informacjami ogólnymi i dotyczącymi bezpieczeństwa* Lenovo.

**Uwaga:** Jeśli akumulator jest naładowany, a temperatura jest odpowiednia, należy oddać komputer do serwisu.

Komputer nie wybudza się z trybu uśpienia i nie działa.

- Jeśli komputer znajduje się w trybie uśpienia, należy podłączyć zasilacz sieciowy do komputera, a następnie nacisnąć dowolny klawisz lub przycisk zasilania.
- Jeśli system nadal nie powraca z trybu uśpienia, system przestał odpowiadać lub nie można wyłączyć komputera, należy zrestartować komputer. Niezapisane dane mogą zostać utracone. Aby zresetować komputer, naciśnij i przytrzymaj przycisk zasilania przez co najmniej 4 sekundy. Jeśli komputer nadal nie uruchamia się ponownie, należy odłączyć zasilacz sieciowy.

### Problemy z panelem wyświetlacza

Ekran jest pusty.

- Należy:
  - Jeśli używasz zasilacza sieciowego lub akumulatora i wskaźnik stanu akumulatora świeci, naciśnij **F12** (  ), aby rozjaśnić ekran.
  - Jeśli wskaźnik zasilania miga, należy nacisnąć przycisk zasilania aby wybudzić komputer z trybu uśpienia.
  - Jeśli problem utrzymuje się, należy postępować zgodnie z rozwiązaniem kolejnego problemu: „Obraz jest nieczytelny lub zniekształcony.”

Obraz jest nieczytelny lub zniekształcony.

- Należy upewnić się, że:
  - Sterownik ekranu jest prawidłowo zainstalowany.
  - Rozdzielczość ekranu i jakość kolorów są poprawnie ustawione.
  - Ustawiony jest właściwy typ monitora.

Na ekranie pojawiają się niewłaściwe znaki.

- Czy system operacyjny i programy są zainstalowane poprawnie? Jeśli są zainstalowane i skonfigurowane poprawnie, należy oddać komputer do serwisu.

## Rozdział 4. Rozwiązywanie problemów

### Problemy z dźwiękiem

Z głośników nie słychać dźwięku, nawet po zwiększeniu głośności.

- Należy upewnić się, że:
  - Wyłączona jest funkcja wyciszenia.
  - Nie jest używane gniazdo audio typu combo.
  - Głośniki są wybrane jako urządzenie do odtwarzania.

### Problemy z akumulatorem

Komputer wyłącza się zanim wskaźnik akumulatora pokaże, że jest on rozładowany.

*-lub-*

Komputer pracuje mimo tego, że wskaźnik akumulatora pokazuje, że jest on rozładowany.

Komputer nie działa z w pełni naładowanym akumulatorem.

- Rozładuj i naładuj ponownie akumulator.
- Ochrona przed przepięciami w akumulatorze może być wyłączona. Wyłącz komputer na minutę aby zresetować ochronę; włącz ponownie komputer.

### Problemy z dyskiem twardym

Dysk twardy nie działa.

- Upewnij się, że dysk twardy jest widoczny w menu **Boot** w narzędziu konfiguracji systemu BIOS.

### Inne problemy

Komputer nie odpowiada.

- Aby wyłączyć komputer, należy nacisnąć i przytrzymać przycisk zasilania przez co najmniej 4 sekundy. Jeśli komputer nadal nie odpowiada, należy odłączyć zasilacz sieciowy.
- Komputer może blokować się podczas przechodzenia w tryb uśpienia w trakcie wykonywania operacji sieciowych. Należy wyłączyć zegar uśpienia podczas pracy w sieci.

Rozruch nie następuje z wybranego urządzenia.

- Sprawdź menu **Boot** w narzędziu konfiguracji systemu BIOS. Upewnij się, że kolejka uruchamiania w BIOS jest ustawiona tak, aby rozruch następował zżądanego urządzenia.
- Upewnij się także, że urządzenie jest włączone. Upewnij się, że urządzenie znajduje się w menu **Boot** w narzędziu konfiguracji systemu BIOS.
- Kiedy komputer jest wyłączony, naciśnij przycisk Novo aby wybrać urządzenie z którego komputer ma zostać uruchomiony.

Podłączone urządzenie zewnętrzne nie działa.

- *Nie* należy podłączać ani odłączać żadnych kabli urządzeń zewnętrznych innych niż USB, kiedy komputer jest włączony. W przeciwnym wypadku, może dojść do uszkodzenia komputera.
- Podczas korzystania z urządzeń zewnętrznych o dużym użyciu mocy, takich jak zewnętrzny napęd dysków optycznych USB, należy użyć zasilacza sieciowego urządzenia zewnętrznego. W przeciwnym wypadku, urządzenie może nie zostać rozpoznane, lub system może wyłączyć się.

## Znaki towarowe

Następujące nazwy są znakami towarowymi lub zastrzeżonymi znakami towarowymi firmy Lenovo w Polsce i/lub innych państwach.

Lenovo  
ideapad

Microsoft i Windows są znakami towarowymi Microsoft Corporation w Stanach Zjednoczonych Ameryki i/lub innych państwach.

Nazwy innych firm, produktów lub usług mogą być ich znakami towarowymi lub znakami usługowymi.

