



Instrukcja użytkowania

Pralka



Przed ustawieniem - instalacją - uruchomieniem należy **koniecznie** przeczytać instrukcję użytkowania. Dzięki temu można uniknąć zagrożeń i uszkodzeń urządzenia.

Spis treści

Ochrona środowiska naturalnego	6
Wskazówki bezpieczeństwa i ostrzeżenia	7
Obsługa pralki	14
Panel sterowania	14
Wyświetlacz	16
Przykłady obsługi	16
Pierwsze uruchomienie	17
1. Ustawianie języka wyświetlacza	18
2. Instalacja Miele@home	18
3. Usuwanie zabezpieczenia transportowego	20
4. Pierwsze uruchomienie TwinDos	20
5. Uruchamianie programu do kalibracji	23
Pranie przyjazne dla środowiska	24
1. Przygotowanie prania	25
2. Wybieranie programu	26
3. Załadunek pralki	28
4. Wybieranie ustawień programowych	29
Wybieranie temperatury/ilości obrotów	29
Wybieranie funkcji dodatkowych	29
 Stopień zabrudzenia	29
 Programowanie startu/SmartStart	30
5. Dodawanie środków piorących	32
TwinDos	32
Szuflada na środki piorące	34
Uzupełnianie środków piorących	34
Uzupełnianie płynu zmiękczającego	34
Wskazówki dotyczące dozowania	35
Dozowanie w kapsułkach (Cap)	36
6. Start programu - koniec programu	38
Wirowanie	39
Ilość obrotów wirowania końcowego w programie prania	39
Wirowanie między płukaniem	39
Wyłączanie wirowania końcowego (W wodzie)	39
Wyłączanie wirowania między płukaniem i wirowania końcowego	39

Przegląd programów	40
Funkcje dodatkowe	45
Program skrócony	45
Woda +	45
Funkcje dodatkowe możliwe do wybrania poprzez przycisk dotykowy „Funkcje dodatkowe“	46
Pranie wstępne.....	46
Namaczanie.....	46
Intensywny	46
Wyciszenie.....	46
Bardzo łagodnie	46
AllergoWash	46
Przegląd programów prania - Funkcje dodatkowe.....	47
Przebieg programu	48
Zmiana przebiegu programu	50
Przerywanie programu.....	50
Wstrzymywanie programu.....	50
Zmiana programu	50
Blokada rodzicielska	51
Dokładanie/wyjmowanie prania.....	51
Symbole konserwacyjne	52
Środki piorące	53
Prawidłowy dobór środków piorących	53
Odkamieniacz.....	53
Pomoc w dozowaniu	53
Środki wykańczające.....	53
Zalecane środki piorące Miele.....	55
Zalecenia dotyczące środków piorących zgodnie z rozporządzeniem (EU) nr 1015/2010	56
Czyszczenie i konserwacja	57
Czyszczenie bębna (Wskaz. higien.)	57
Czyszczenie obudowy i panelu sterowania.....	57
Czyszczenie szuflady na środki piorące.....	57
Pielęgnacja systemu TwinDos.....	59
Czyszczenie sitka w dopływie wody	60

Spis treści

Co robić, gdy	61
Nie można uruchomić żadnego programu	61
Komunikaty błędu po przerwaniu programu	62
Komunikaty błędu po zakończeniu programu	63
Komunikaty lub usterki systemu TwinDos	64
Ogólne problemy z pralką	65
Niezadowolające efekty prania	67
Nie można otworzyć drzwiczek	68
Otwieranie drzwiczek przy zatkany odpływie i/lub braku prądu	69
Serwis	71
Kontakt w przypadku wystąpienia usterki	71
Wyposażenie dodatkowe	71
Gwarancja	71
Ustawianie i podłączanie	72
Widok z przodu	72
Widok z tyłu	73
Podłoże	74
Przenoszenie pralki na miejsce ustawienia	74
Usuwanie zabezpieczenia transportowego	74
Montaż zabezpieczenia transportowego	76
Wyrównywanie	77
Wykręcanie i kontrowanie nóżek	77
Zabudowa pod blatem roboczym	78
Słupek pralka-suszarka	78
System zabezpieczający przed wylaniem wody	79
Dopływ wody	80
Odpływ wody	81
Podłączenie elektryczne	82
Dane eksploatacyjne	83
Wskazówka do testów porównawczych	83
Dane techniczne	84
Deklaracja zgodności	85
Karta produktu do pralek dla gospodarstw domowych	86

Ustawienia	88
Wywoływanie ustawień	88
Wybór ustawień.....	88
Modyfikowanie ustawienia	88
Kończenie ustawień.....	88
Język 	89
TwinDos.....	89
Stopień zabrudzenia.....	90
Głośność brzęczyka	90
Dźwięk przycisków	90
Dźwięk powitania	90
Kod PIN	91
Jednostki	91
Jasność	91
Wyłączanie wyśw.	92
Info programowe	92
Pamięć.....	92
D. czas pr. wst. Baw.	92
Czas namaczania	93
Rytm łagodny	93
Obniżenie temp.	93
Woda plus	93
Poziom Woda plus.....	93
Maks. poziom płuk.	94
Schładz. kąpeli pior.	94
Obniżone ciśn. wody.....	94
Bez zagnieceń	94
Miele@home	95
Obsługa zdalna.....	96
SmartGrid	96
RemoteUpdate	97
Wyposażenie dodatkowe	98
Środki piorące	98
Specjalne środki piorące	99
Środki do konserwacji tkanin	99
Środki dodatkowe	100
Konserwacja urządzenia	100

Ochrona środowiska naturalnego

Utylizacja opakowania transportowego

Opakowanie chroni urządzenie przed uszkodzeniami podczas transportu. Materiały, z których wykonano opakowanie zostały specjalnie dobrane pod kątem ochrony środowiska i techniki utylizacji i dlatego nadają się do ponownego wykorzystania.

Zwrot opakowań do obiegu materiałowego pozwala na zaoszczędzenie surowców i zmniejsza nagromadzenie odpadów.

Utylizacja starego urządzenia

To urządzenie, zgodnie z Dyrektywą Europejską 2002/96/WE oraz polską Ustawą o zużyтым sprzęcie elektrycznym i elektronicznym, jest oznaczone symbolem przekreślonego kontenera na odpady.



Takie oznakowanie informuje, że sprzęt ten, po okresie jego użytkowania, nie może być umieszczany razem z innymi odpadami domowymi. Użytkownik jest zobowiązany do oddania go prowadzącym zbieranie zużytego sprzętu elektrycznego i elektronicznego. Prowadzący zbieranie, w tym lokalne punkty zbiórki, sklepy oraz gminne jednostki, tworzą odpowiedni system umożliwiający oddanie takiego sprzętu. Właściwe postępowanie ze zużyтым sprzętem elektrycznym i elektronicznym przyczynia się do uniknięcia konsekwencji szkodliwych dla zdrowia ludzi i środowiska naturalnego, wynikających z obecności składników niebezpiecznych oraz z niewłaściwego składowania i przetwarzania.

Proszę zatroszczyć się o to, aby stare urządzenie było zabezpieczone przed dziećmi do momentu odtransportowania.

Wskazówki bezpieczeństwa i ostrzeżenia

Ta pralka spełnia wymagania obowiązujących przepisów bezpieczeństwa. Nieprawidłowe użytkowanie może jednak doprowadzić do wystąpienia uszkodzeń i zagrożeń.

Przed pierwszym użyciem pralki należy przeczytać instrukcję użytkowania. Zawiera ona ważne wskazówki dotyczące bezpieczeństwa, użytkowania i konserwacji urządzenia. Dzięki temu można uniknąć zagrożeń i uszkodzeń pralki.

Instrukcję użytkowania należy zachować do dalszego wykorzystania i przekazać ją ewentualnemu następnemu posiadaczowi wraz z urządzeniem.

Użytkowanie zgodne z przeznaczeniem

- ▶ Ta pralka jest przeznaczona do stosowania w gospodarstwach domowych i w warunkach domowych.
- ▶ Ta pralka nie jest przeznaczona do użytkowania na zewnątrz pomieszczeń.
- ▶ Stosować pralkę wyłącznie w domowym zakresie i tylko do prania takich tekstyliów, które są oznaczone przez producenta na etykiecie konserwacyjnej jako nadające się do prania. Wszelkie inne zastosowania są niedozwolone. Firma Miele nie odpowiada za szkody wynikłe ze stosowania niezgodnego z przeznaczeniem lub spowodowane nieprawidłową obsługą urządzenia.
- ▶ Osoby, które ze względu na upośledzenie psychiczne, umysłowe lub fizyczne, czy też brak doświadczenia lub niewiedzę, nie są w stanie bezpiecznie obsługiwać urządzenia, nie mogą z niego korzystać bez nadzoru lub wskazań osoby odpowiedzialnej.

Wskazówki bezpieczeństwa i ostrzeżenia

Dzieci w gospodarstwie domowym

- ▶ Dzieci poniżej ósmego roku życia należy trzymać z daleka od pralki, chyba że są pod stałym nadzorem.
- ▶ Dzieciom powyżej ósmego roku życia wolno używać pralki bez nadzoru tylko wtedy, gdy jej obsługa została im objaśniona w takim stopniu, że mogą z niej bezpiecznie korzystać. Dzieci muszą być w stanie rozpoznać i zrozumieć możliwe zagrożenia wynikające z nieprawidłowej obsługi.
- ▶ Dzieci nie mogą przeprowadzać zabiegów czyszczenia lub konserwacji pralki bez nadzoru.
- ▶ Proszę nadzorować dzieci przebywające w pobliżu urządzenia. Nigdy nie pozwalać dzieciom na zabawy urządzeniem.

Bezpieczeństwo techniczne

- ▶ Przestrzegać wskazówek zamieszczonych w rozdziale „Ustawianie i podłączanie” oraz w rozdziale „Dane techniczne”.
- ▶ Przed ustawieniem pralki należy ją skontrolować pod kątem widocznych uszkodzeń. Uszkodzonej pralki nie należy instalować ani uruchamiać.
- ▶ Przed podłączeniem pralki należy koniecznie porównać dane przyłączeniowe na tabliczce znamionowej (zabezpieczenie, napięcie i częstotliwość prądu) z parametrami sieci elektrycznej. W razie wątpliwości należy zasięgnąć porady wykwalifikowanego elektryka.
- ▶ Niezawodna i bezpieczna praca pralki jest zagwarantowana tylko wtedy, gdy pralka jest podłączona do publicznej sieci elektrycznej.

Wskazówki bezpieczeństwa i ostrzeżenia

▶ Elektryczne bezpieczeństwo urządzenia jest zagwarantowane tylko wtedy, gdy pralka zostanie podłączona do przepisowej instalacji ochronnej.

To bardzo ważne, żeby ten podstawowy środek bezpieczeństwa był sprawny, a w razie wątpliwości należy zlecić przeprowadzenie kontroli instalacji domowej przez specjalistę.

Firma Miele nie może zostać pociągnięta do odpowiedzialności za szkody spowodowane przez brak lub przerwanie przewodu ochronnego.

▶ Ze względów bezpieczeństwa nie należy stosować przedłużaczy, gniazd wielokrotnych itp. (zagrożenie pożarowe przez przegrzanie).

▶ Uszkodzone podzespoły mogą zostać wymienione wyłącznie na oryginalne części zamienne Miele. Tylko w przypadku takich części firma Miele może zagwarantować spełnienie wymagań bezpieczeństwa w pełnym zakresie.

▶ Należy zawsze zagwarantować dostępność wtyczki, żeby istniała możliwość odłączenia pralki od zasilania.

▶ Nieprawidłowo przeprowadzone naprawy mogą się stać przyczyną poważnych zagrożeń dla użytkownika, za co producent nie przejmuje odpowiedzialności. Naprawy mogą być przeprowadzane wyłącznie przez specjalistów autoryzowanych przez firmę Miele, w przeciwnym razie w przypadku wystąpienia kolejnych usterek nie będą uwzględniane roszczenia gwarancyjne.

▶ Gdy uszkodzony jest przewód zasilający, musi on zostać wymieniony przez specjalistę autoryzowanego przez producenta, żeby uniknąć zagrożeń dla użytkownika.

Wskazówki bezpieczeństwa i ostrzeżenia

- ▶ W przypadku wystąpienia awarii lub podczas czyszczenia i konserwacji urządzenie jest tylko wtedy odłączone od sieci, gdy:
 - wtyczka urządzenia jest wyjęta z gniazdka,
 - odpowiedni bezpiecznik instalacji domowej jest wyłączony,
 - odpowiedni bezpiecznik topikowy jest całkowicie wykręcony z oprawki.
- ▶ Pralkę należy podłączać do ujęcia wodnego wyłącznie przy zastosowaniu zestawu nowych węży. Stare węże nie mogą być ponownie wykorzystywane. Kontrolować węże w regularnych odstępach czasu. Można je wówczas wymienić we właściwym momencie unikając w ten sposób szkód wodnych.
- ▶ Dynamiczne ciśnienie wody musi wynosić przynajmniej 100 kPa i nie może przekraczać 1000 kPa.
- ▶ To urządzenie nie może być użytkowane w miejscach niestacjonarnych (np. na statkach).
- ▶ Nie podejmować w pralce żadnych zmian, które nie są wyraźnie dozwolone przez firmę Miele.

Prawidłowe użytkowanie

- ▶ Nie ustawiać pralki w pomieszczeniach zagrożonych mrozem. Zamrożnięte węże mogą ulec pęknięciu lub rozerwaniu, natomiast sprawność części elektronicznych może się obniżyć w ujemnych temperaturach.
- ▶ Przed uruchomieniem należy usunąć zabezpieczenie transportowe z tylnej ścianki urządzenia (patrz rozdział „Ustawianie i podłączanie“, punkt „Usuwanie zabezpieczenia transportowego“). Podczas wirowania pozostawione zabezpieczenie może spowodować uszkodzenie pralki i stojących obok urządzeń/mebli.
- ▶ W przypadku dłuższej nieobecności (np. w czasie urlopu), należy zamykać zawór wody, szczególnie wtedy, gdy w pobliżu brak jest w podłodze kratki ściekowej.
- ▶ Niebezpieczeństwo zalania!
Przed zawieszeniem węża odpływowego w umywalce należy się upewnić, czy prędkość spływania wody jest wystarczająca. Zabezpieczyć wąż odpływowy przed ześlizgnięciem. Siła odrzutu wypływającej wody może go wypchnąć z umywalki.
- ▶ Zwrócić uwagę na to, żeby wraz z odzieżą nie zostały uprane żadne obce ciała (np. gwoździe, igły, monety, spinacze biurowe). Mogą one uszkodzić podzespoły urządzenia (np. bęben, zbiornik), co z kolei może doprowadzić do uszkodzenia prania.

Wskazówki bezpieczeństwa i ostrzeżenia

- ▶ Zachować ostrożność przy otwieraniu drzwiczek po stosowaniu funkcji pary. Zachodzi ryzyko odniesienia oparzeń przez wydobywającą się parę i wysokie temperatury na powierzchni bębna oraz na szybie drzwiczek. Proszę się cofnąć i poczekać, aż para się ulotni.
- ▶ Maksymalna wielkość ładunku wynosi 8 kg (suchego prania). W niektórych programach maksymalna wielkość ładunku jest mniejsza, co można sprawdzić w rozdziale „Przegląd programów“.
- ▶ Przy prawidłowym dozowaniu środków piorących odkamienianie pralki nie jest konieczne. Jeśli jednak pralka mimo wszystko zostanie zakamieniona, należy zastosować środek odkamieniający na bazie naturalnego kwasu cytrynowego. Firma Miele zaleca odkamieniacz Miele, który można nabyć w sklepie internetowym Miele, w sklepach specjalistycznych lub w serwisie firmy Miele. Należy ściśle przestrzegać instrukcji zastosowania odkamieniacza.
- ▶ Tekstylia, które zostały poddane działaniu środków czyszczących zawierających rozpuszczalniki, przed praniem muszą zostać dobrze wypłukane w czystej wodzie.
- ▶ Nigdy nie stosować w pralce środków czyszczących zawierających rozpuszczalniki (jak np. benzyna). Podzespoły urządzenia mogą ulec uszkodzeniu i mogą się wytworzyć trujące opary. Zagrożenie pożarowe i wybuchowe!
- ▶ Nigdy nie stosować przy ani na pralce środków czyszczących zawierających rozpuszczalniki (jak np. benzyna). Pod wpływem kontaktu powierzchnie z tworzyw sztucznych mogą zostać uszkodzone.
- ▶ Środki farbujące muszą być przeznaczone do zastosowania w pralkach i mogą być stosowane wyłącznie w domowym zakresie. Proszę ściśle przestrzegać wskazówek producenta dotyczących stosowania.

Wskazówki bezpieczeństwa i ostrzeżenia

- ▶ Związki siarki zawarte w środkach odbarwiających mogą doprowadzić do korozji urządzenia. Środki odbarwiające nie mogą być stosowane w pralce.
- ▶ Jeśli środek piorący dostanie się do oczu, natychmiast obficie przepłukać je letnią wodą. W razie przypadkowego połknięcia natychmiast zasięgnąć porady lekarskiej. Osoby z uszkodzeniami skóry lub z wrażliwą skórą powinny unikać kontaktu ze środkami piorącymi.

Wyposażenie

- ▶ Elementy wyposażenia mogą zostać dobudowane lub wbudowane tylko wtedy, gdy jest to wyraźnie dopuszczone przez firmę Miele. Jeśli obce wyposażenie zostanie dobudowane lub wbudowane, przepadają roszczenia wynikające z gwarancji, rękojmi i/lub odpowiedzialności za produkt.
- ▶ Suszarki Miele i pralki Miele mogą być ustawiane w słupku. W tym celu wymagany jest dostępny jako wyposażenie dodatkowe zestaw połączeniowy Miele. Należy zwrócić uwagę na to, czy zestaw połączeniowy pasuje do posiadanej suszarki Miele i pralki Miele.
- ▶ Zwrócić uwagę, czy dostępny jako wyposażenie dodatkowe cokol Miele pasuje do tej pralki.

Firma Miele nie może zostać pociągnięta do odpowiedzialności za szkody, które zostaną spowodowane w wyniku nieprzestrzegania wskazówek bezpieczeństwa i ostrzeżeń.

Obsługa pralki

Panel sterowania

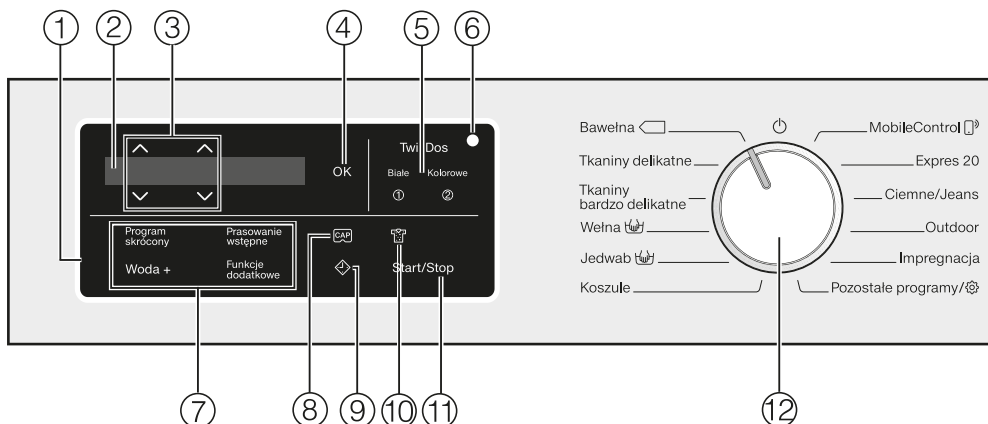

① Panel sterowania

Panel sterowania składa się z wyświetlacza i różnych przycisków dotykowych. Poszczególne przyciski dotykowe zostały opisane poniżej.

② Wyświetlacz

Wyświetlacz służy do pokazywania i/lub wybierania następujących wartości:

1. Temperatura, ilość obrotów i czas pozostały dla wybranego programu prania.
2. Poszczególne wartości z list wyboru dla funkcji dodatkowych i ustawień.

③ Przyciski dotykowe $\wedge \vee$

Za pomocą przycisków dotykowych $\wedge \vee$ można zmieniać wartości na wyświetlaczu. Przycisk dotykowy \wedge zwiększa wartość lub przesuwą listę wyboru do góry, przycisk dotykowy \vee zmniejsza wartość lub przesuwą listę wyboru do dołu.

④ Przycisk dotykowy OK

Za pomocą przycisku dotykowego OK potwierdza się wybrane wartości.

⑤ Przycisk dotykowy TwinDos z dodatkowymi przyciskami dotykowymi Białe i Kolorowe

Poprzez przycisk dotykowy TwinDos można zdezaktywować lub uaktywnić automatyczne dozowanie środków piorących. W zależności od składu kolorystycznego prania poprzez przyciski dotykowe *Białe* lub *Kolorowe* steruje się składem dozowanych środków piorących. Dalsze informacje znajdują się w rozdziale „TwinDos“.

⑥ Złącze optyczne

Służy serwisowi jako punkt kontrolny i dostępowy.

⑦ Przyciski dotykowe dla funkcji dodatkowych

Programy prania można uzupełnić za pomocą funkcji dodatkowych. Jeśli został wybrany program prania, przyciski dotykowe możliwych do wybrania funkcji dodatkowych są delikatnie podświetlone.

⑧ Przycisk dotykowy

Za pomocą tego przycisku dotykowego można uaktywnić dozowanie środków piorących poprzez kapsułki.

⑨ Przycisk dotykowy

Przycisk dotykowy  uruchamia funkcję programowania startu. Za pomocą funkcji programowania startu można wybrać późniejszy czas startu programu. Start programu może zostać opóźniony od 15 minut do maksymalnie 24 godzin. Dzięki temu można np. skorzystać korzystniejszą nocną taryfą elektryczną.

Dalsze informacje znajdują się w rozdziale „Programowanie startu“.

⑩ Przycisk dotykowy

Stopień zabrudzenia prania można określić na trzech poziomach. Przycisk dotykowy jest aktywny tylko przy uaktywnionym przycisku dotykowym TwinDos.

⑪ Przycisk dotykowy Start/Stop

Naciśnięcie przycisku dotykowego *Start/Stop* uruchamia wybrany program lub przerywa uruchomiony program. Przycisk dotykowy pulsuje światłem, gdy tylko program może zostać uruchomiony, i świeci się stale po uruchomieniu programu.

⑫ Programator

Do wybierania programu i do wyłączenia. Poprzez wybranie programu pralka zostaje włączona, a ustawienie pokrętła programatora w pozycji  ją wyłącza.

Obsługa pralki

Wyświetlacz

Ekran podstawowy pokazuje od lewej do prawej następujące wartości:





- wybraną temperaturę prania
- wybraną ilość obrotów wirowania
- czas trwania programu

Przykłady obsługi

Poruszanie się po liście wyboru

Po pasku przewijania  na wyświetlaczu można rozpoznać, czy lista wyboru jest dostępna.



Naciśnięcie przycisku dotykowego  przesuwają listę wyboru do dołu. Naciśnięcie przycisku dotykowego  przesuwają listę wyboru do góry. Za pomocą przycisku dotykowego  uaktywnia się punkt pokazywany na wyświetlaczu.



Zaznaczenie wybranego punktu



Punkt uaktywniony na liście wyboru jest zaznaczony „ptaszkiem“ .

Ustawianie wartości liczbowych



Wartość liczbową jest podświetlona na biało. Naciśnięcie przycisku dotykowego  powoduje zmniejszenie wartości liczbowej. Naciśnięcie przycisku dotykowego  powoduje zwiększenie wartości liczbowej. Za pomocą przycisku dotykowego  uaktywnia się wartość liczbową pokazywaną na wyświetlaczu.

Wychodzenie z podmenu

Podmenu opuszcza się przez wybranie opcji powrót .

⚠ Przed pierwszym uruchomieniem należy prawidłowo ustawić i podłączyć urządzenie. Proszę przestrzeżać wskazówek zamieszczonych w rozdziale „Ustawianie i podłączanie“.

Usuwanie folii ochronnej i naklejek reklamowych

■ Usunąć:

- folię ochronną z drzwiczek
- wszystkie naklejki reklamowe (o ile występują) z frontu i pokrywy

⚠ Nie wolno usuwać naklejek, które są widoczne po otwarciu drzwiczek (jak np. tabliczka znamionowa)!

Na tej pralce został przeprowadzony kompleksowy test funkcjonalny, dlatego w bębnie znajduje się resztkę wody.

Wyjmowanie z bębna wkładów ze środkami piorącymi i kabłąka

W bębnie znajdują się dwa wkłady ze środkami piorącymi dla automatycznego dozowania środków piorących i kabłąk dla węża odpływowego.

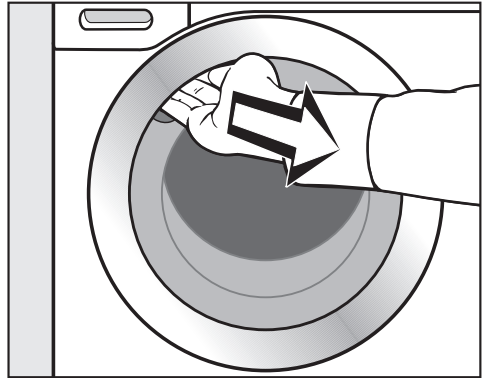

- Chwycić za zagłębienie uchwytu i pociągnąć drzwiczki.
- Wyjąć oba wkłady i kabłąk.

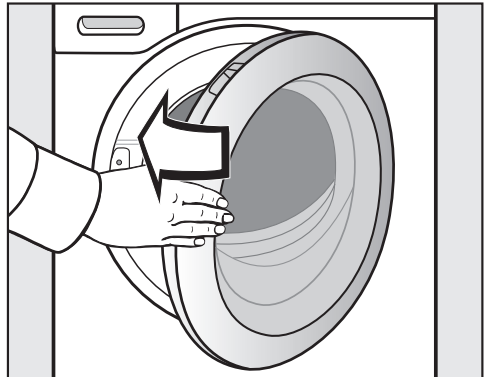

- Zamknąć drzwiczki z lekkim rozmachem.

Pierwsze uruchomienie



Włączanie pralki

- Obrócić pokrętkę programatora na program *Bawelna*.

Rozlega się sygnał powitalny a na wyświetlaczu pojawia się ekran powitania.

Wyświetlacz przeprowadzi Państwa przez **5 kroków** pierwszego uruchomienia.

1. Ustawianie języka wyświetlacza

Pojawia się prośba o ustawienie języka wyświetlacza. Przetastawienie języka jest możliwe w każdej chwili w podpunkcie Ustawienia  przy ustawieniu programatora na *Pozostałe programy* .



- Naciskać przyciski dotykowe \vee \wedge , aż na wyświetlaczu pojawi się żądany język.
- Potwierdzić język przez naciśnięcie przycisku *OK*.

2. Instalacja Miele@home

Państwa pralka jest wyposażona w zintegrowany moduł Wi-Fi. Pralka może zostać połączona z domową siecią Wi-Fi.

Możliwa jest wówczas obsługa pralki poprzez aplikację Miele@mobile.

Na wyświetlaczu pojawia się następujący komunikat:

 Miele@home

- Potwierdzić za pomocą *OK*.

Na wyświetlaczu pojawia się następujący komunikat:

Zainstaluj teraz

- Jeśli instalacja Miele@home ma zostać przeprowadzona od razu: Nacisnąć przycisk dotykowy *OK*.
- Jeśli instalacja ma zostać przeprowadzona w późniejszym terminie: Nacisnąć przycisk dotykowy \vee , a gdy na wyświetlaczu pojawi się Zainstaluj później, potwierdzić za pomocą przycisku *OK*.
- Wybrać na wyświetlaczu preferowany sposób połączenia.

1. Połącz. przez WPS

2. Połącz. przez aplik.

Proszę się upewnić, że w miejscu ustawienia pralki dostępna jest lokalna sieć Wi-Fi o wystarczającej mocy sygnału.

Aplikacja Miele@mobile

Aplikację Miele@mobile można bezpłatnie pobrać z Apple App Store® lub z Google Play Store™.



Łączenie przez WPS

Państwa router Wi-Fi musi posiadać funkcjonalność WPS (Wi-Fi Protected Setup).

- Postępować według instrukcji na wyświetlaczu.

Jeśli połączenie nie mogło zostać utworzone, WPS nie został ewentualnie wystarczająco szybko uaktywniony na routerze. Proszę ponownie przeprowadzić opisane powyżej kroki.

Wskazówka: Jeśli Państwa router Wi-Fi nie obsługuje połączeń WPS, proszę skorzystać z możliwości połączenia przez aplikację Miele@mobile.

Łączenie przez aplikację

Połączenie sieciowe można utworzyć za pomocą aplikacji Miele@mobile.

- Zainstalować aplikację Miele@mobile na swoim mobilnym urządzeniu końcowym.
- Postępować według wskazówek w aplikacji.

Do zalogowania będą Państwo potrzebować:

1. hasło swojej sieci Wi-Fi
2. hasło pralki

W przypadku hasła pralki chodzi o dziewięć ostatnich cyfr numeru seryjnego, który znajduje się na tabliczce znamionowej.

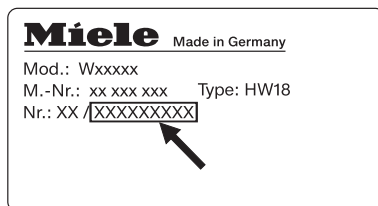

Po prawidłowym połączeniu na wyświetlaczu pojawia się:



- Potwierdzić przyciskiem dotykowym OK.

Pierwsze uruchomienie

3. Usuwanie zabezpieczenia transportowego

 Nie usunięte zabezpieczenie transportowe może doprowadzić do uszkodzeń pralki i stojących obok mebli/urządzeń.

Usunąć zabezpieczenie transportowe zgodnie z opisem w rozdziale „Ustawianie i podłączanie“.

Na wyświetlaczu pojawia się następujący komunikat:

-  Usunąć zabezpieczenie transportowe
- Potwierdzić przyciskiem dotykowym **OK**.

4. Pierwsze uruchomienie TwinDos

W stanie fabrycznym ustawione są środki UltraPhase 1 i UltraPhase 2 i muszą tylko zostać potwierdzone.

Na wyświetlaczu pojawia się następujący komunikat:

-  TwinDos
 - Potwierdzić za pomocą **OK**.
- Na wyświetlaczu pojawia się następujący komunikat:
- Ustaw teraz
- Jeśli instalacja TwinDos ma zostać przeprowadzona od razu: Nacisnąć przycisk dotykowy **OK**.

- Jeśli instalacja ma zostać przeprowadzona w późniejszym terminie: Nacisnąć przycisk dotykowy **∇**, a gdy na wyświetlaczu pojawi się *Ustaw później*, potwierdzić za pomocą przycisku **OK**.

Ustawienia dla komory ①

W stanie fabrycznym ustawione są dane dla UltraPhase 1.



- Potwierdzić przyciskiem dotykowym **OK**.



- Potwierdzić przyciskiem dotykowym **OK**.

Na wyświetlaczu pojawia się komunikat:



 Ustawić dozowanie. Przestrzegać twardości wody.

- Potwierdzić przyciskiem dotykowym **OK**.

Wielkość dozowania dla UltraPhase 1 jest wstępnie ustawiona dla  (**zakres twardości II**).



- Potwierdzić ustawioną wstępnie wartość przyciskiem dotykowym **OK** lub skorygować wartość za pomocą przycisków dotykowych **∇** i **∧** i potwierdzić ją przyciskiem dotykowym **OK**.

UltraPhase 1		
	Zakres twardości I	48 ml
	Zakres twardości II	60 ml
	Zakres twardości III	72 ml

Pierwsze uruchomienie

Na wyświetlaczu pojawia się komunikat:

i Załóż ①

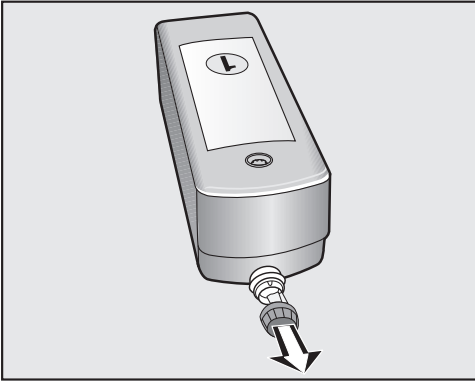

■ Usunąć zaślepkę transportową z wkładu ze środkiem piorącym.

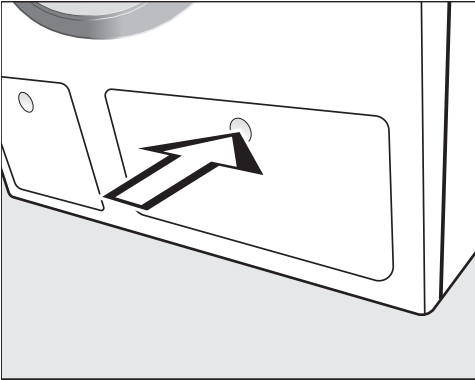

■ W celu otwarcia nacisnąć klapkę zasobnika TwinDos.

Klapka odskakuje.

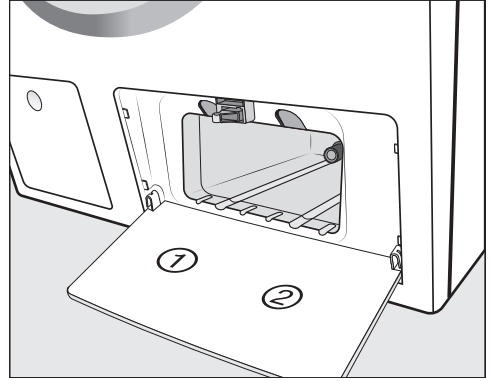

■ Otworzyć klapkę.

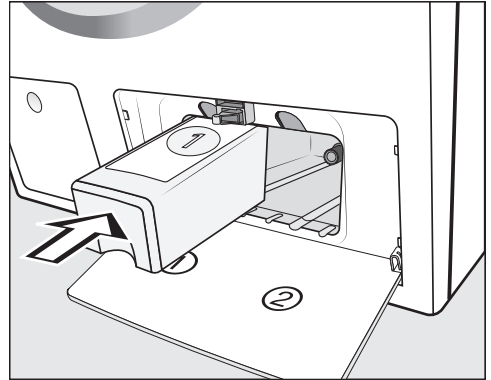

■ Wsunąć wkład ze środkiem piorącym dla **UltraPhase 1** do komory ①, aż zatrzaśnie się blokada.

Pierwsze uruchomienie

Ustawienia dla komory ②

W stanie fabrycznym ustawione są dane dla UltraPhase 2.

Po wsunięciu pierwszego wkładu wskazanie na wyświetlaczu zmienia się na:



- Potwierdzić przyciskiem dotykowym OK.



- Potwierdzić przyciskiem dotykowym OK.

Wielkość dozowania dla UltraPhase 2 jest wstępnie ustawiona dla (zakres twardości II).



- Potwierdzić ustawioną wstępnie wartość przyciskiem dotykowym OK lub skorygować wartość za pomocą przycisków dotykowych ∨∧ i potwierdzić ją przyciskiem dotykowym OK.

UltraPhase 2		
	Zakres twardości I	36 ml
	Zakres twardości II	45 ml
	Zakres twardości III	54 ml

Na wyświetlaczu pojawia się komunikat:

- Załóż ②

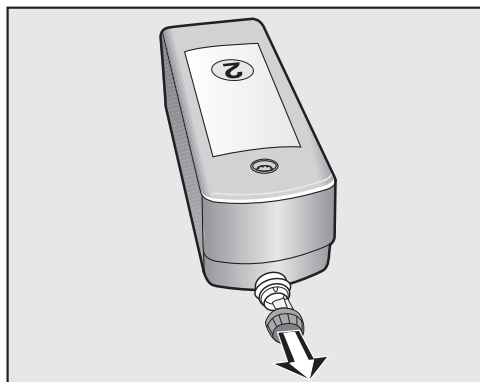

- Usunąć zaślepkę transportową z wkładu ze środkiem piorącym.

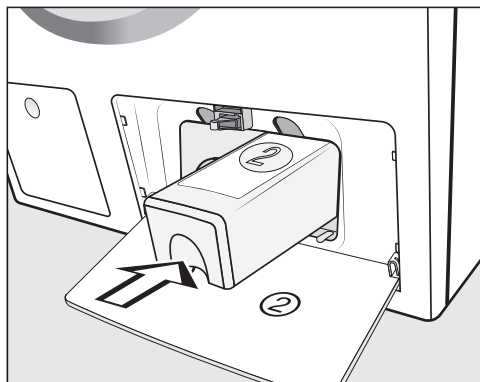

- Wsunąć wkład ze środkiem piorącym dla **UltraPhase 2** do komory ②, aż zatrzaśnie się blokada.

Po wsunięciu wkładu wskazanie na wyświetlaczu zmienia się na:

- "TwinDos" jest ustawione. Zmiany możliwe w menu "Ustawienia"

- Potwierdzić przyciskiem dotykowym OK.
- Zamknąć klapkę zasobnika TwinDos.

Korzystanie z systemu TwinDos z innymi środkami piorącymi

Z dozowania TwinDos można korzystać z innymi płynnymi środkami piorącymi. W tym celu potrzebne są pojemniki TwinDos (wyposażenie dodatkowe). Dalsze informacje znajdują się w rozdziale „Ustawienia“, punkt „TwinDos“.

5. Uruchamianie programu do kalibracji

Dla uzyskania optymalnego zużycia wody i energii oraz optymalnych rezultatów prania istotne jest, żeby pralka była skalibrowana.

W tym celu **musi** zostać uruchomiony program *Bawełna bez* prania i *bez* środków piorących.

Uruchomienie innego programu jest możliwe dopiero po przeprowadzeniu kalibracji.

Na wyświetlaczu pojawia się następujący komunikat:

Otworzyć  i włączyć program "Bawełna" 90°C bez prania.

- Naciskać przycisk dotykowy , aż zapali się przycisk dotykowy OK i potwierdzić za pomocą OK.



- Odkręcić zawór z wodą.
- Nacisnąć przycisk dotykowy *Start/Stop*.

Program do kalibracji pralki jest uruchomiony. Czas trwania wynosi ok. 2 godziny.

Jego zakończenie jest wskazywane przez komunikat na wyświetlaczu:

- Pierwsze uruchomienie zakończone

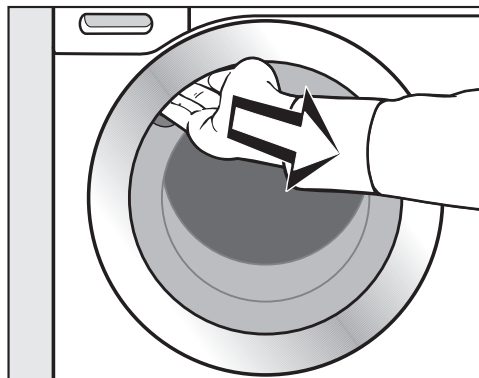

- Chwycić za zagłębienie uchwyty i otworzyć drzwiczki przez pociągnięcie.

Wskazówka: Pozostawić drzwiczki nieco uchylone, żeby bęben mógł schnąć.

- Obrócić pokrętko programatora na pozycję .

Pranie przyjazne dla środowiska

Zużycie energii i wody

- Wykorzystywać maksymalną wielkość załadunku dla danego programu prania.
Zużycie energii i wody jest wówczas najmniejsze w stosunku do całkowitej ilości prania.
- Przy mniejszym załadunku automatyka wagowa pralki troszczy się o redukcję zużycia wody i energii.
- Do mniejszych ilości lekko zabrudzonego prania proszę korzystać z programu *Expres 20*.
- Nowoczesne środki piorące umożliwiają pranie w obniżonej temperaturze (np. 20 °C). W celu zaoszczędzenia energii należy zastosować odpowiednie ustawienia temperatury.
- Przy praniu w niskich temperaturach i/lub z płynnymi środkami piorącymi zachodzi ryzyko wytworzenia w pralce osadów bakteryjnych i nieprzyjemnego zapachu. Dlatego Miele zaleca, żeby wyczyścić pralkę przynajmniej raz w miesiącu.

Pralka przypomina o tym za pomocą komunikatu *Wskazówka higieniczna*:
Zastosować program o temp. min. 75 °C lub "Czyszczenie urządzenia" na wyświetlaczu.

Zużycie środków piorących

- Dla uzyskania dokładnego dozowania należy korzystać z automatycznego dozowania środków piorących.
- Przy dozowaniu należy uwzględnić stopień zabrudzenia prania.
- Stosować co najwyżej tyle środka piorącego, ile jest podane na jego opakowaniu.

Wskazówka przy następującym po praniu suszeniu maszynowym

W celu zaoszczędzenia energii przy suszeniu należy wybrać możliwie najwyższą ilość obrotów wirowania dla programu.

1. Przygotowanie prania

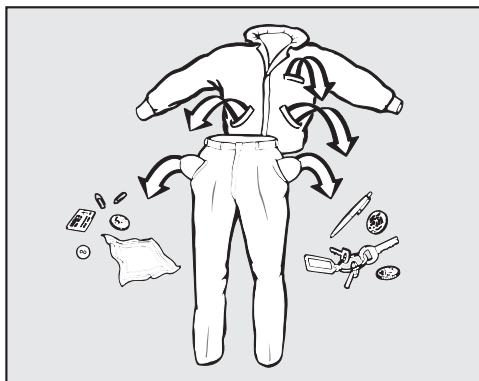

- Opróżnić kieszenie.

⚠ Ciąta obce (np. gwoździe, monety, spinacze biurowe) mogą uszkodzić tekstylia i podzespoły urządzenia.

Skontrolować pranie przed rozpoczęciem prania pod kątem występowania ciał obcych i je usunąć.

Sortowanie prania

- Posortować tekstylia według kolorów i symboli umieszczonych na etykietach informacyjnych (przy kołnierzu lub w bocznym szwie).

Wskazówka: Ciemne tekstylia często nieco farbują przy pierwszych praniach. Aby uniknąć zafarbowania, jasne i ciemne rzeczy należy prać oddzielnie.

Postępowanie z plamami

- Przed praniem należy usunąć ewentualne plamy na tekstyliach, w miarę możliwości dopóki jeszcze są świeże. Wytrzeć delikatnie plamy za pomocą niefarbującej ściereczki. Nie wcierać!

Wskazówka: Niektóre plamy (krew, ja-ja, kawa, herbata itp.) dają się usuwać przy pomocy domowych sposobów.

⚠ Środki czyszczące zawierające rozpuszczalniki (np. benzyna do czyszczenia) mogą uszkodzić elementy z tworzyw sztucznych. Przy postępowaniu z tekstyliami zwrócić uwagę, żeby nie doszło do zwilżenia tymi środkami żadnych elementów z tworzyw sztucznych.

⚠ Chemiczne środki czyszczące (zawierające rozpuszczalniki) mogą spowodować poważne uszkodzenia pralki. Nigdy nie stosować takich środków czyszczących w pralce!

Wskazówki ogólne

- W przypadku firanek: usunąć żabki i taśmę obciążającą lub włożyć do worka.
- W przypadku biustonoszy zaszyć lub usunąć poluzowane fiszbiny.
- Przed praniem pozapinać zamki, rzepy, zatrzaski i haftki.
- Pozapinać poszwy i poszewki, aby drobne przedmioty nie dostały się do środka.

Nie prać tkanin, które mają oznaczenie **nie prać** (symbol konserwacyjny )

2. Wybieranie programu

Włączanie pralki

- Obrócić pokrętkę programatora na dowolny program.

Wybór programu

Istnieją trzy możliwości wybrania programu:

1. Wybór programu standardowego poprzez pokrętkę programatora

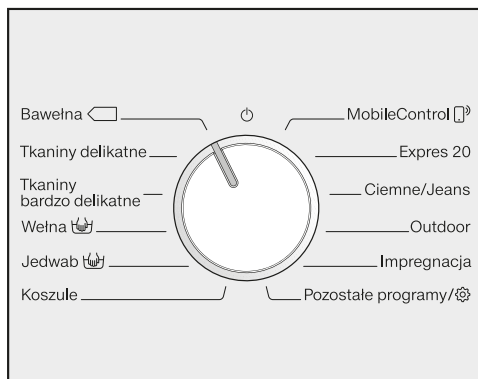

- Obrócić pokrętkę programatora na żądany program.

Na wyświetlaczu pojawia się wybrany program. Następnie wyświetlacz przechodzi do ekranu podstawowego.

2. Wybór dalszych programów poprzez pozycję programatora „Pozostałe programy/” i wyświetlacz

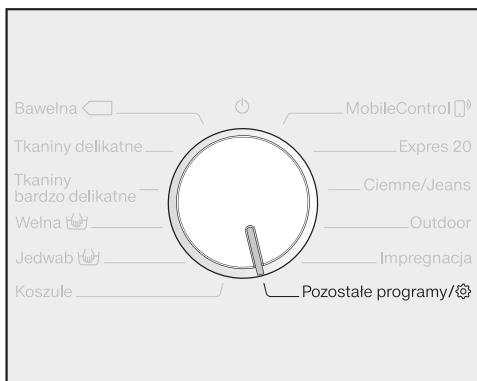

- Obrócić pokrętkę programatora na pozycję *Pozostałe programy/*.

Na wyświetlaczu pojawia się wskazanie:



- Naciskać przyciski dotykowe ∇ \blacktriangle , aż na wyświetlaczu pojawi się żądany program.
- Potwierdzić program za pomocą przycisku dotykowego OK.

W zależności od wybranego programu zostają wyświetlone wstępnie ustawione parametry programu.

3. Wybór programu poprzez pozycję programatora MobileControl [M] i aplikację Miele@mobile

Wskazówka: Aby móc korzystać z MobileControl [M] pralka musi być zalogowana do sieci Wi-Fi i Obsługa zdalna musi być włączona.

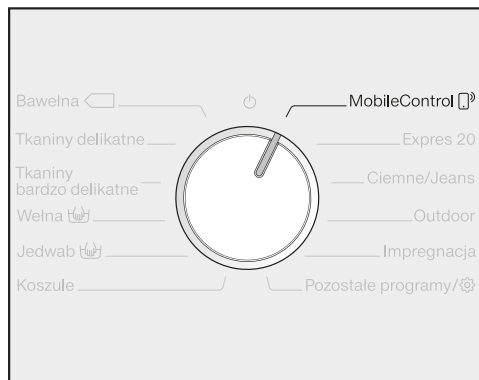

- Obrócić pokrętkę programatora na pozycję *MobileControl* [M].

Na wyświetlaczu pojawia się komunikat: [M] Włóż pranie, zamknij drzwi i naciśnij "Start". Urządzenie można obsługiwać zdalnie

- Proszę postępować według wskazówek na wyświetlaczu i uruchomić program.

Na wyświetlaczu pokazywane jest:

[M] MobileControl [M]

Pralka może być teraz obsługiwana za pomocą aplikacji Miele@mobile.

3. Załadunek pralki

Otwieranie drzwiczek

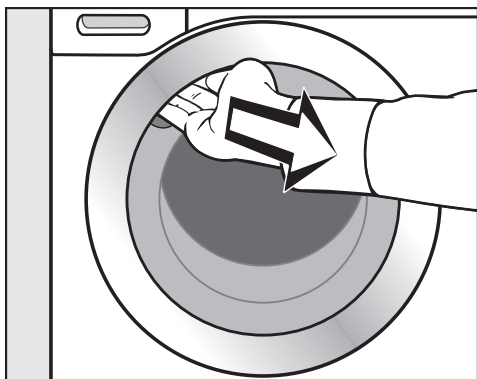

- Chwycić za zagłębienie uchwyty i pociągnąć drzwiczki.

Skontrolować bęben pod kątem obecności zwierząt lub ciał obcych, zanim włoży się do niego pranie.

Przy maksymalnej wielkości ładunku zużycie energii i wody jest najniższe w stosunku do całkowitej ilości prania. Przeładowanie pogarsza efekt prania i powoduje wzmożone tworzenie zagnieść.

- Włożyć do bębna rozłożone luźno pranie.

Sztuki prania o różnej wielkości poprawiają skuteczność prania i lepiej się rozkładają w bębnie podczas wirowania.

Wskazówka: Przestrzegać maksymalnej wielkości ładunku dla poszczególnych programów piorących. Przy wybieraniu programu na wyświetlaczu zawsze podawana jest odpowiednia wielkość ładunku.

Zamykanie drzwiczek

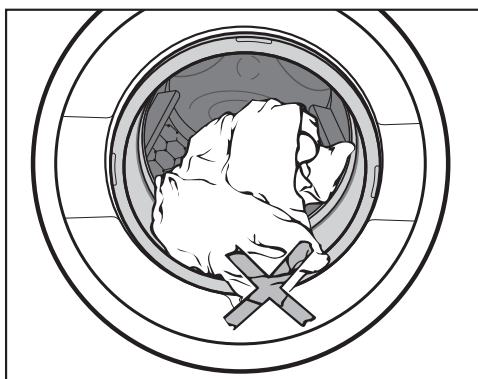

- Zwrócić uwagę, żeby nie przytrzasnąć prania pomiędzy drzwiczkami i kołnierzem uszczelniającym.

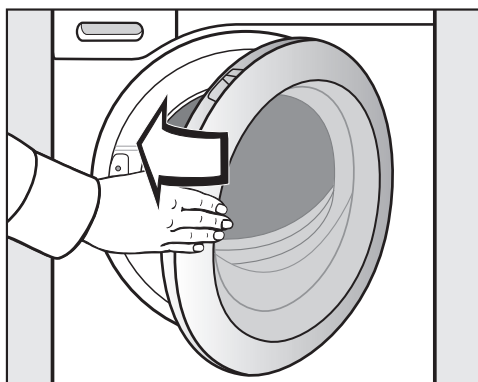

- Zamknąć drzwiczki z lekkim rozmachem.

4. Wybieranie ustawień programowych

Wybieranie temperatury/ilości obrotów

Wstępnie ustawioną temperaturę/ilość obrotów programu prania można zmienić, gdy jest to dozwolone przez program.



- Naciskać przyciski dotykowe ∇/\wedge nad lub pod wskazaniami temperatury lub ilości obrotów na wyświetlaczu, aż na ekranie pojawi się żądana temperatura/ilość obrotów.

Wybieranie funkcji dodatkowych

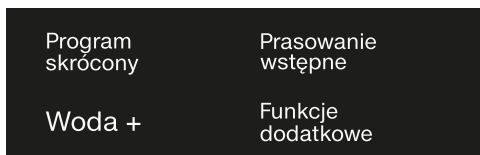

- Nacisnąć przycisk dotykowy z żądaną funkcją dodatkową, tak żeby się jasno zaświecił.

Wskazówka: Dla pojedynczego programu prania można wybrać kilka funkcji dodatkowych.

Nie wszystkie funkcje dodatkowe mogą zostać wybrane w każdym programie prania. Jeśli funkcja dodatkowa nie jest delikatnie podświetlona, funkcja nie jest dozwolona dla programu prania (patrz rozdział „Funkcje dodatkowe“).

Przycisk dotykowy Funkcje dodatkowe

Za pomocą przycisku dotykowego Funkcje dodatkowe można wybrać dalsze funkcje dodatkowe.

- Nacisnąć przycisk dotykowy *Funkcje dodatkowe*.

Na wyświetlaczu pojawia się wskazanie:



- Naciskać przyciski dotykowe ∇/\wedge , aż na wyświetlaczu pojawi się żądana funkcja dodatkowa.
- Potwierdzić funkcję dodatkową przyciskiem dotykowym *OK*.

Stopień zabrudzenia

Przycisk dotykowy  jest aktywny tylko przy uaktywnionym przycisku dotykowym TwinDos. Dalsze informacje w rozdziale „5. Dodawanie środków piorących“, punkt „TwinDos“.

4. Wybieranie ustawień programowych

◆ Programowanie startu/ SmartStart

Programowanie startu

Za pomocą funkcji programowania startu można wybrać późniejszy czas startu programu.

Funkcja jest aktywna, gdy ustawienie SmartGrid jest wyłączone.

Godziny można ustawiać w zakresie od 00 do 24. Minuty można ustawiać w krokach 15-minutowych od 00 do 45.

Ustawianie czasu opóźnienia startu

- Nacisnąć przycisk dotykowy ◆.

Na wyświetlaczu pojawia się następujące wskazanie:



- Ustawić godziny za pomocą przycisków dotykowych ∨∧. Potwierdzić przyciskiem dotykowym OK.

Zawartość wyświetlacza ulega zmianie:



- Ustawić minuty za pomocą przycisków dotykowych ∨∧. Potwierdzić przyciskiem dotykowym OK.

Wskazówka: Długotrwałe naciskanie przycisków dotykowych ∨∧ spowoduje automatyczne odliczanie wartości do góry lub do dołu.

Zmiana czasu opóźnienia startu

Zaprogramowany czas opóźnienia startu można zmienić, zanim program zostanie uruchomiony.

- Nacisnąć przycisk dotykowy ◆.
- Jeśli potrzeba, zmienić podany czas i potwierdzić go za pomocą przycisku dotykowego OK.

Kasowanie czasu opóźnienia startu

Zaprogramowany czas opóźnienia startu można skasować, zanim program zostanie uruchomiony.

- Nacisnąć przycisk dotykowy ◆.

Na wyświetlaczu pokazywany jest wybrany czas opóźnienia startu.

- Korzystając z przycisków dotykowych ∨∧ ustawić wartość czasu 00:00 h. Potwierdzić przyciskiem dotykowym OK.

Wybrany czas opóźnienia startu został skasowany.

Po starcie programu wybrany czas opóźnienia startu można zmienić lub skasować wyłącznie przez przerwanie programu.

4. Wybieranie ustawień programowych

SmartStart

Za pomocą funkcji SmartStart można zdefiniować przedział czasowy, w którym pralka zostanie uruchomiona automatycznie. Start następuje poprzez sygnał np. od dostawcy energii, gdy taryfa prądowa jest szczególnie korzystna.

Ta funkcja jest aktywna, gdy ustawienie SmartGrid jest włączone.

Możliwy do zdefiniowania przedział czasowy wynosi od 15 minut do 24 godzin. W tym przedziale czasowym pralka oczekuje na sygnał dostawcy prądu. Jeśli w zdefiniowanym przedziale czasowym nie zostanie wysłany żaden sygnał, pralka uruchomi program prania bez dalszej zwłoki.

Ustawianie przedziału czasowego

Gdy w ustawieniach została uaktywniona funkcja SmartGrid, po naciśnięciu przycisku dotykowego  na wyświetlaczu nie pojawi się więcej SmartStart za, lecz Start za (patrz rozdział „Ustawienia, Miele@home, SmartGrid“).

Sposób postępowania odpowiada ustawianiu czasu przy programowaniu startu.

- Korzystając z przycisków dotykowych \vee/\wedge ustawić liczbę godzin i potwierdzić za pomocą *OK*.

Godziny zostają zapamiętane i zaznaczone są cyfry bloku minutowego.

- Ustawić liczbę minut przyciskami dotykowymi \vee/\wedge i potwierdzić za pomocą przycisku dotykowego *OK*.
- Nacisnąć przycisk *Start/Stop*, żeby uruchomić program za pomocą SmartStart.

Na wyświetlaczu pojawia się następujące wskazanie:



5. Dodawanie środków piorących

Pralka oferuje Państwu różne możliwości dodawania środków piorących.

TwinDos

Ta pralka jest wyposażona w system TwinDos.

System TwinDos musi zostać uaktywniony zgodnie z opisem w rozdziale „Pierwsze uruchomienie“.

Sposób działania środków piorących UltraPhase 1 i UltraPhase 2

UltraPhase 1 jest płynnym środkiem piorącym, który rozpuszcza zabrudzenia i usuwa najczęściej spotykane plamy. UltraPhase 2 jest środkiem wybielającym i usuwa uporczywe plamy. Oba środki są dozowane w procesie prania w różnych punktach czasowych, dla uzyskania optymalnych rezultatów prania. UltraPhase 1 i UltraPhase 2 czyszczą dokładnie białe i kolorowe tekstylia. UltraPhase 1 i UltraPhase 2 można nabyć we wkładach jednorazowych w sklepie internetowym Miele lub w sklepach specjalistycznych Miele.

Włączanie dozowania TwinDos

Dozowanie TwinDos jest automatycznie włączone we wszystkich programach, w których dozowanie jest możliwe.

Wskazówka: Wielkości dozowania środków piorących są wstępnie ustawione. W przypadku zbyt silnego wytwarzania piany wielkość dozowania można zredukować poprzez Ustawienia

 TwinDos.

Zmiana dozowania TwinDos

Można zmienić zaproponowany skład kolorystyczny prania.

- Nacisnąć przycisk dotykowy *Białe* lub *Kolorowe*.

Wyłączanie dozowania TwinDos



- Nacisnąć przycisk dotykowy *TwinDos*.

Przycisk dotykowy świeci się delikatnie i dozowanie jest wyłączone.

5. Dodawanie środków piorących

Stopień zabrudzenia

Zabrudzenie prania jest podzielone na trzy stopnie zabrudzenia:

-  lekki
Bez widocznych plam i zabrudzeń
-  średni
Widoczne zabrudzenia i/lub nieliczne słabe plamy
-  silny
Wyraźnie widoczne zabrudzenia i/lub plamy

Wielkość dozowania środków piorących poprzez TwinDos i ilość wody przy płukaniu są ustawione dla stopnia zabrudzenia  średni.

- Nacisnąć przycisk dotykowy , żeby wybrać inny stopień zabrudzenia.

Ilość środków piorących i ilość wody do płukania są dostosowywane odpowiednio do stopnia zabrudzenia.

Stosowanie dalszych środków do usuwania plam

Gdy stosowane są jeszcze dodatkowe środki do usuwania plam, istnieją następujące możliwości:

- Zastosowanie Cap Booster i aktywacja dozowania w kapsułkach.
- Napełnić solą do odplamiania komorę  w szufladzie na środki piorące.

5. Dodawanie środków piorących

Szuflada na środki piorące

Można stosować wszystkie środki piorące, które są przeznaczone do pralek domowych. Proszę przestrzegać wskazówek dotyczących stosowania i dozowania na opakowaniu środka piorącego.

Zwrócić uwagę, czy dozowanie TwinDos jest wyłączone.

Uzupełnianie środków piorących

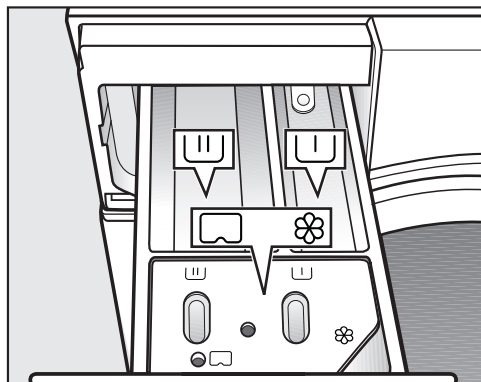

- Wyciągnąć szufladę na środki piorące i napełnić komory środkami piorącymi.

▮ Środek piorący do prania wstępnego

▮ Środek piorący do prania głównego i namaczania

⊗ Płyn zmiękczający, płyn usztywniający, krochmal w płynie lub kapsułki

Uzupełnianie płynu zmiękczającego

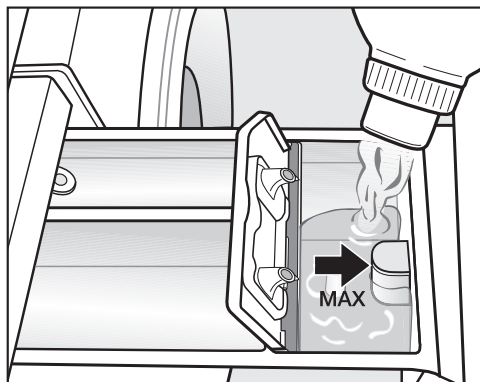

- Wlać płyn zmiękczający, płyn usztywniający lub krochmal w płynie do komory ⊗. **Przestrzegać maksymalnego poziomu napełnienia.**

Środek zostanie spłukany przy ostatnim płukaniu. Po zakończeniu programu prania w komorze ⊗ pozostaje niewielka ilość wody.

Po wielokrotnym automatycznym krochmaleniu należy oczyścić komorę spłukiwania, a w szczególności zasysacz.

5. Dodawanie środków piorących

Wskazówki dotyczące dozowania

Przy dozowaniu środka piorącego należy uwzględnić stopień zabrudzenia prania i wielkość ładunku. W przypadku mniejszych ilości ładunku należy zredukować ilość środka piorącego (np. przy połowie ładunku zredukować ilość środka piorącego o $\frac{1}{3}$).

Zbyt mało środków piorących:

- Powoduje, że pranie nie będzie czyste i z biegiem czasu stanie się szare i twarde.
- Sprzyja tworzeniu pleśni w pralce.
- Sprawia, że tłuszcz nie zostanie całkowicie usunięty z prania.
- Sprzyja odkładaniu kamienia na grzałkach.

Zbyt dużo środków piorących:

- Przyczynia się do pogorszenia rezultatów prania, płukania i wirowania.
- Skutkuje zwiększonym zużyciem wody z powodu automatycznego włączenia dodatkowego cyklu płukania.
- Powoduje zwiększone obciążenie środowiska naturalnego.

Stosowanie płynnych środków piorących przy praniu wstępnym

Przy uaktywnionym praniu wstępnym zastosowanie płynnych środków piorących do prania głównego jest niemożliwe.

Do prania z uaktywnionym praniem wstępnym należy stosować dozowanie TwinDos.

Stosowanie środków piorących w tabletkach lub w kapsułkach rozpuszczalnych

Środki piorące w tabletkach lub w kapsułkach rozpuszczalnych należy **zawsze** podawać bezpośrednio do prania w bębnie. Podanie przez szufladę na środki piorące jest niemożliwe.

5. Dodawanie środków piorących

Dozowanie w kapsułkach (Cap)

Występują kapsułki o trzech różnych zawartościach:

- ☼ = środki do pielęgnacji tekstyliów (jak np. płyn zmiękczający, środek impregacyjny)
- ☼☼ = środki dodatkowe (jak np. wzmacniacz detergentu)
- ☼☼☼ = środki piorące (tylko dla prania głównego)

Kapsułka zawiera zawsze właściwą ilość środka na jeden cykl piorący.

Kapsułki można nabyć w sklepie internetowym Miele, w serwisie Miele lub w specjalistycznych punktach sprzedaży Miele.

⚠ Kapsułki należy przechowywać poza zasięgiem dzieci.

Włączanie dozowania w kapsułkach (Cap)

- Nacisnąć przycisk dotykowy **CAP**.

Na wyświetlaczu pojawia się wskazanie:



- Naciskać przyciski dotykowe ∇ / \wedge , aż na wyświetlaczu pojawi się żądana kapsułka.
- Potwierdzić kapsułkę przyciskiem dotykowym **OK**.

Wkładanie kapsułek

- Otworzyć szufladę na środki piorące.

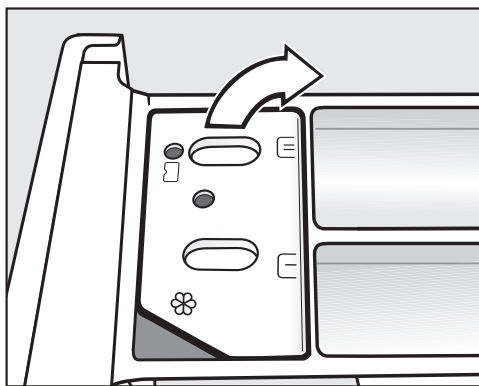

- Otworzyć pokrywkę zasobnika ☼/☼☼.

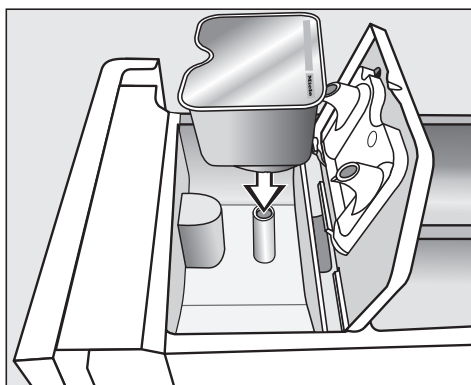

- Docisnąć dobrze kapsułkę.

5. Dodawanie środków piorących

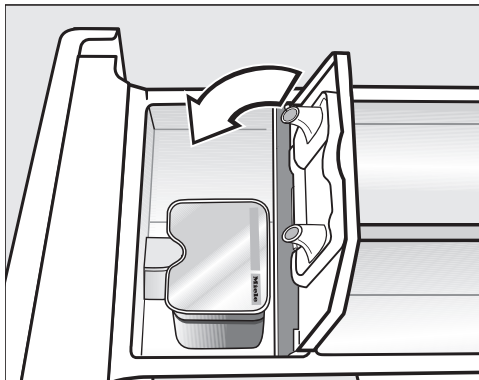



- Zamknąć pokrywkę i dobrze ją dociśnąć.
- Zamknąć szufladę na środki piorące.

Przy wkładaniu kapsułki do szuflady na środki piorące zostaje ona otwarta. Jeśli niezuzyta kapsułka zostanie z powrotem wyjęta z szuflady, jej zawartość może wypłynąć.

Wyrzucić kapsułkę i nie używać jej ponownie.

Zawartość każdego rodzaju kapsułek jest dodawana do programu piorącego we właściwym momencie.

Pobieranie wody do komory  przy dozowaniu w kapsułkach odbywa się wyłącznie poprzez kapsułkę.

Przy zastosowaniu kapsułki nie wolno dodatkowo napełniać komory  żadnym płynem zmiękczającym.

- Usunąć pustą kapsułkę po zakończeniu programu prania.

Ze względów technicznych w kapsułce pozostaje niewielka ilość wody.

Wyłączenie lub zmiana dozowania w kapsułkach (Cap)

Wyłączenie lub zmiana są możliwe wyłącznie przed startem programu.

- Nacisnąć przycisk dotykowy .
- Wybrać opcję Brak Cap (wyłączenie) lub inny rodzaj kapsułek (zmiana).

6. Start programu - koniec programu

Uruchamianie programu

- Nacisnąć pulsujący światłem przycisk dotykowy Start/Stop.

Drzwiczki zostają zablokowane (co można rozpoznać po symbolu  na wyświetlaczu) i rozpoczyna się program prania.

Jeśli został wybrany czas opóźnienia startu, jest on odliczany na wyświetlaczu czasu. Po upływie zaprogramowanego czasu opóźnienia lub natychmiast po uruchomieniu programu na wyświetlaczu czasu pojawia się czas trwania programu.

Oszczędzanie energii

Po 10 minutach wskazania na panelu sterowania zostają wygaszone. Tylko przycisk dotykowy Start/Stop pulsuje światłem

Wskazania można z powrotem włączyć:

- Nacisnąć przycisk dotykowy Start/Stop (nie ma to żadnego wpływu na bieżący program).

Zakończenie programu

Podczas ochrony przed zagniataniem drzwiczki są jeszcze zablokowane, a wskazania na wyświetlaczu zmieniają się pomiędzy:

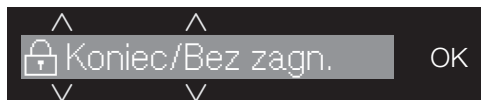

i



- Nacisnąć przycisk dotykowy Start/Stop. Drzwiczki zostają odblokowane.
- Otworzyć drzwiczki przez pociągnięcie.
- Wyjąć pranie.

Rzeczy, które nie zostaną wyjęte, przy następnym praniu mogą się zbiec lub zafarbować na inny kolor. Nie zapomnieć w bębnie żadnych upranych rzeczy!

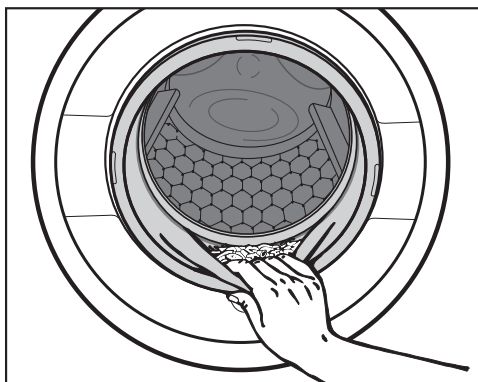

- Sprawdzić kołnierz uszczelniający przy drzwiczkach pod kątem ciał obcych.

Wskazówka: Pozostawić drzwiczki nieco uchylone, żeby bęben mógł schnąć.

- Obrócić pokrętkę programatora na pozycję , wyłączając w ten sposób pralkę.
- Jeśli była zastosowana, usunąć użytą kapsułkę z szuflady na środki piorące.

Wskazówka: Pozostawić szufladę na środki piorące nieco otwartą, żeby mogła schnąć.

Ilość obrotów wirowania końcowego w programie prania

Przy wybieraniu programu na wyświetlaczu jest zawsze pokazywana ilość obrotów wirowania optymalna dla programu prania.

W niektórych programach prania możliwe jest wybranie wyższej ilości obrotów wirowania.

W tabeli jest podawana najwyższa możliwa do wybrania ilość obrotów wirowania.

Program	obr/min
Bawełna	1400
Tkaniny delikatne	1200
Tkaniny bardzo delikatne	900
Wełna 	1200
Jedwab 	600
Koszule	900
Expres 20	1200
Ciemne/Jeans	1200
Outdoor	800
Impregnacja	1000
Odzież sportowa	1200
Automatic plus	1400
Tylko płukanie/krochmalenie	1400
Pompowanie/Wirowanie	1400
Czyszczenie urządzenia	900

Wirowanie między płukaniem

Pranie jest wirowane po praniu głównym i pomiędzy płukaniem. W przypadku zredukowania ilości obrotów wirowania końcowego zostaje również ew. odpowiednio zredukowana ilość obrotów wirowania między płukaniem.

Wyłączanie wirowania końcowego (W wodzie)

Włączenie funkcji W wodzie powoduje, że po ostatnim płukaniu pranie pozostaje w wodzie. Dzięki temu zmniejsza się tworzenie zagnieceń, gdy pranie nie zostanie wyjęte z pralki natychmiast po zakończeniu programu.

- Ustawić ilość obrotów .

Uruchamianie wirowania końcowego

Pralka oferuje Państwu maksymalną możliwą ilość obrotów wirowania. Ilość obrotów można zredukować.

- Nacisnąć przycisk dotykowy *Start/Stop*.

Kończenie programu prania

Jeśli mokre pranie ma zostać wyjęte bez wirowania:

- Zredukować ilość obrotów na 0.
- Nacisnąć przycisk dotykowy *Start/Stop*.

Woda zostaje odpompowana.

Wyłączanie wirowania między płukaniem i wirowania końcowego

- Przed startem programu prania zredukować ilość obrotów na 0.
- Nacisnąć przycisk dotykowy *Start/Stop*.

Po ostatnim cyklu płukania woda zostaje odpompowana i włącza się ochrona przed zagniataniem.





Przy tym ustawieniu w niektórych programach zostaje przeprowadzony dodatkowy cykl płukania.

Przegląd programów

Programy na programatorze

Bawełna		90 °C do < 20°	maksymalnie 8,0 kg
Artykuły	Koszulki, bielizna, bielizna stołowa itp. tekstylia z bawełny, lnu lub tkanin mieszanych		
Wskazówki	Ustawienia 60/40 °C odróżniają się od $\langle 60^{\circ}\text{C} \rangle / \langle 40^{\circ}\text{C} \rangle$ przez: <ul style="list-style-type: none">– krótszy czas trwania programu– dłuższy czas utrzymywania temperatury– wyższe zużycie energii Przy szczególnie higienicznych wymaganiach wybrać ustawienie temperatury 60 °C lub wyższe.		
Bawełna		$\langle 60^{\circ}\text{C} \rangle / \langle 40^{\circ}\text{C} \rangle$	maksymalnie 8,0 kg
Artykuły	Normalnie zabrudzone pranie bawełniane		
Wskazówki	<ul style="list-style-type: none">– Te ustawienia są najbardziej efektywne pod względem zużycia energii i wody do prania tkanin bawełnianych.– W przypadku $\langle 60^{\circ}\text{C} \rangle$ osiągnięta temperatura prania jest niższa niż 60 °C, wydajność prania odpowiada programowi <i>Bawełna 60 °C</i>.		
Wskazówka dla instytutów testowych:			
Program testowy wg EN 60456 i etykieta energetyczna wg rozporządzenia 1061/2010			
Tkaniny delikatne		60 °C do < 20°	maksymalnie 3,5 kg
Artykuły	Tekstylia z włókien syntetycznych, tkanin mieszanych lub delikatnie wykończonej bawełny		
Wskazówki	W przypadku tekstyliów wrażliwych na zagniatanie należy zredukować ilość obrotów wirowania końcowego.		

Przegląd programów

Tkaniny bardzo delikatne		40 °C do < 20°	maksymalnie 2,0 kg
Artykuły	<ul style="list-style-type: none"> – Do wrażliwych tekstyliów z włókien syntetycznych, tkanin mieszanych, wiskozy – Firanki zadeklarowane przez producenta jako przeznaczone do prania maszynowego 		
Wskazówki	<ul style="list-style-type: none"> – Występujący w firankach drobny kurz wymaga często zastosowania programu z praniem wstępnym. – W przypadku tekstyliów wrażliwych na zagniatanie wyłączyć wirowanie. 		
Wełna 		40 °C do < 20°	maksymalnie 2,0 kg
Artykuły	Tekstylia z wełny lub z mieszanek wełnianych		
Wskazówki	W przypadku tekstyliów wrażliwych na zagniatanie przestrzegać ilości obrotów wirowania końcowego.		
Jedwab 		30 °C do < 20°	maksymalnie 1,0 kg
Artykuły	Jedwab i wszystkie tekstylia do prania ręcznego, które nie zawierają wełny		
Wskazówki	Cienkie rajstopy i biustonosze prać w worku do prania.		
Koszule		60 °C do < 20°	maksymalnie 1,0 kg/2,0 kg
Artykuły	Koszule i bluzki z bawełny i tkanin mieszanych		
Wskazówki	<ul style="list-style-type: none"> – W zależności od zabrudzenia zaprać wcześniej kołnierzyki i mankiety. – Do koszul i bluzek z jedwabiu zastosować program <i>Jedwab</i> . – Jeśli zostanie wyłączona ustawiona wstępnie opcja <i>Prasowanie wstępne</i>, maksymalna wielkość załadunku ulega zwiększeniu do 2,0 kg. 		
MobileControl 			
Wybór programu i obsługa odbywają się poprzez aplikację Miele@mobile.			

Przegląd programów

Expres 20		40 °C do < 20°	maksymalnie 3,5 kg
Artykuły	Tekstylia z bawełny, które były niewiele noszone lub wykazują tylko niewielkie zabrudzenia		
Wskazówki	Funkcja dodatkowa <i>Program skrócony</i> jest uaktywniana automatycznie.		
Ciemne/Jeans		60 °C do < 20°	maksymalnie 3,0 kg
Artykuły	Czarne i ciemne tekstylia z bawełny, tkanin mieszanych i tkanin dżinsowych		
Wskazówki	<ul style="list-style-type: none"> – Prać wywrócone na lewą stronę. – Odzież dżinsowa często trochę farbuję przy pierwszym praniu. Dlatego jasne i ciemne rzeczy należy prać oddzielnie. 		
Outdoor		40 °C do < 20°	maksymalnie 2,5 kg
Artykuły	Tekstylia funkcyjne, jak kurtki i spodnie turystyczne z membraną Gore-Tex®, SYMPATEX®, WINDSTOPPER® itd.		
Wskazówki	<ul style="list-style-type: none"> – Pozapinać zamki błyskawiczne i rzepy. – Nie stosować żadnego płynu zmiękczającego. – W razie potrzeby tekstylia turystyczne można obrobić dodatkowo w programie <i>Impregnacja</i>. Impregnacja po każdym praniu nie jest zalecana. 		
Impregnacja		40 °C	maksymalnie 2,5 kg
Artykuły	Do dalszej obróbki tekstyliów z mikrofazy, odzieży narciarskiej lub bielizny stołowej z przewagą włókien syntetycznych, w celu osiągnięcia efektu odporności na wodę i zabrudzenia		
Wskazówki	<ul style="list-style-type: none"> – Artykuły powinny być świeżo uprane i odwirowane lub wysuszone. – W celu uzyskania optymalnych efektów, tkaniny należy poddać obróbce termicznej. Może to się odbyć przez suszenie w suszarce do prania lub prasowanie. 		

Programy na pozycji programatora Pozostałe programy/⚙️

Odzież sportowa		60 °C do < 20°	maksymalnie 3,0 kg
Artykuły	Ubrania do uprawiania sportu i fitness jak koszulki i spodenki, odzież mikrofazowa i polarowa		
Wskazówki	<ul style="list-style-type: none"> – Nie stosować żadnego płynu zmiękczającego. – Przestrzegać zaleceń konserwacyjnych producenta. 		
Automatic plus		40 °C do < 20°	maksymalnie 6,0 kg
Artykuły	Pranie posortowane kolorystycznie, składające się z tekstyliów przeznaczonych do prania w programach <i>Bawełna</i> i <i>Tkaniny delikatne</i>		
Wskazówki	Dla każdej ilości prania osiąga się zawsze najlepsze możliwe efekty pielęgnacji i czyszczenia dzięki automatycznemu dopasowaniu parametrów prania (jak np. poziom wody, rytm prania i profil wirowania).		
Tylko płukanie/krochmalenie		maksymalnie 8,0 kg	
Artykuły	<ul style="list-style-type: none"> – Do płukania tekstyliów wypranych ręcznie – Serwety, serwetki, odzież robocza, które muszą zostać wykrochmalone 		
Wskazówki	<ul style="list-style-type: none"> – W przypadku tekstyliów wrażliwych na zagniatanie przestrzegać ilości obrotów wirowania końcowego. – Pranie do krochmalenia powinno być świeżo uprane, ale bez płukania zmiękczającego. – Szczególnie dobre rezultaty płukania osiąga się przy dwóch cyklach płukania przez aktywację przycisku dotykowego <i>Woda +</i>. 		
Pompowanie/Wirowanie		maksymalnie 8,0 kg	
Wskazówki	<ul style="list-style-type: none"> – Tylko odpompowywanie: ustawić ilość obrotów na 0 /min. – Zwrócić uwagę na ustawioną ilość obrotów. 		

Przegląd programów

Ustawienia /Konserwacja

Ustawienia

Za pomocą ustawień można dopasować elektronikę pralki do zróżnicowanych wymagań. Dalsze informacje znajdują się w rozdziale „Ustawienia“.

Konserwacja

Występują dwa programy konserwacyjne dla pralki.

1. Czyszczenie urządzeń do czyszczenia pralki.
2. Pielęgnacja TwinDos do konserwacji komór ①/② zasobnika TwinDos. Dalsze informacje znajdują się w rozdziale „Czyszczenie i konserwacja“, punkt „Pielęgnacja TwinDos“.

Czyszczenie urządzenia	85 °C	bez ładunku
Częste pranie w niskich temperaturach powoduje, że w pralce może dojść do namnożenia drobnoustrojów.		
Dzięki czyszczeniu pralki ilość bakterii, grzybów i innych drobnoustrojów zostaje wyraźnie zredukowana i unika się wytworzenia nieprzyjemnego zapachu.		
Wskazówki	<ul style="list-style-type: none">– Optymalny efekt uzyskuje się przez zastosowanie środka czyszczącego Miele. Alternatywnie można zastosować uniwersalny proszek do prania.– Podać środek czyszczący lub uniwersalny środek piorący bezpośrednio do bębna.– Nie wkładać żadnego prania. Czyszczenie odbywa się przy pustym bębnie.	

Programy piorące można uzupełnić za pomocą programów dodatkowych.

Wybieranie funkcji dodatkowych

Wybieranie lub odwoływanie funkcji dodatkowych odbywa się poprzez odpowiednie przyciski dotykowe na panelu sterowania. Przyciski dotykowe *Funkcje dodatkowe* w połączeniu z wyświetlaczem umożliwiają dokonanie wyboru funkcji dodatkowych.

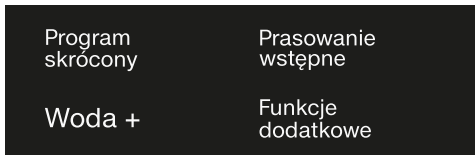

- Nacisnąć przycisk dotykowy żądanej funkcji dodatkowej.

Odpowiedni przycisk zaczyna jasno świecić.

Nie wszystkie funkcje dodatkowe mogą zostać wybrane w każdym programie prania.





Funkcje dodatkowe niedozwolone dla programu prania nie są delikatnie podświetlone i nie można ich uaktywnić przez naciśnięcie.

Program skrócony

Przebieg programu zostanie skrócony. Mechanika prania i wydatek energii zostaną zwiększone.

Prasowanie wstępne

W celu zredukowania zagnieceń, na koniec programu pranie zostanie wyłączone parą. Dla uzyskania optymalnych rezultatów proszę zredukować maksymalną wielkość załadunku o 50%. Przestrzegać wskazówek na wyświetlaczu. Mała ilość prania poprawia efekt końcowy.

Odzież wierzchnia musi być przeznaczona do suszenia   i odporna na prasowanie  .

Woda +

Stan wody przy praniu i przy płukaniu zostaje podwyższony, a w programie „*Tylko płukanie/krochmalenie*“ zostaje przeprowadzony drugi cykl płukania.

Istnieje możliwość zaprogramowania innych funkcji dla przycisku *Woda +*, zgodnie z opisem w rozdziale „*Ustawienia*“.

Funkcje dodatkowe

Funkcje dodatkowe możliwe do wybrania poprzez przycisk dotykowy „Funkcje dodatkowe“

Wybieranie funkcji dodatkowej na wyświetlaczu

- Nacisnąć przycisk dotykowy *Funkcje dodatkowe*.

Na wyświetlaczu pojawia się pierwsza możliwa do wybrania funkcja dodatkowa.

- Naciskać przyciski dotykowe $\vee \wedge$, aż na wyświetlaczu pojawi się żądana funkcja dodatkowa.
- Potwierdzić funkcję dodatkową przyciskiem dotykowym *OK*.

Funkcja zostaje oznaczona „ptaszkiem“ ✓.

Odwoływanie wyboru wybranej funkcji dodatkowej

- Nacisnąć przycisk dotykowy *Funkcje dodatkowe*.

Na wyświetlaczu pojawia się pierwsza możliwa do wybrania funkcja dodatkowa.

- Naciskać przyciski dotykowe $\vee \wedge$ dotąd, aż na wyświetlaczu pojawi się opcja *Bez funkcji dodatk.*
- Potwierdzić opcję *Bez funkcji dodatk.* przyciskiem dotykowym *OK*.

Wybór wybranej wcześniej funkcji dodatkowej został odwołany.

Pranie wstępne

Do usuwania większych ilości zabrudzeń, jak np. pył, piasek.

Namaczanie

Do szczególnie mocno zabrudzonych tekstyliów z plamami zawierającymi białko.

Istnieje możliwość wybrania czasu namaczania od 30 minut do 6 godzin w krokach 30-minutowych, zgodnie z opisem w rozdziale „Ustawienia“.

Ustawienie fabryczne wynosi 30 minut.

Intensywny

Do szczególnie mocno zabrudzonego i odpornego na zużycie prania. Dzięki wzmocnieniu mechaniki prania i zwiększeniu wkładu energii cieplnej wzmacnia się działanie czyszczące.





Wyciszenie

Wytwarzanie hałasu podczas programu prania zostaje zredukowane. Proszę korzystać z tej funkcji, gdy pranie odbywa się w czasie ciszy. Ilość obrotów wirowania końcowego zostaje automatycznie ustawiona na \cup (W wodzie). Czas trwania programu ulega przedłużeniu.

Bardzo łagodnie



Ruch bębna i czas prania zostają zredukowane. Lekko zabrudzone tekstylia będą prane łagodniej.

AllergoWash

Przy zwiększonych wymaganiach higienicznych wobec pranej odzieży. Podwyższone zużycie energii pozwala na przedłużenie czasu utrzymywania temperatury, a zwiększony wkład wody poprawia płukanie. Prana odzież musi się nadawać do suszenia   i prasowania  .

Przegląd programów prania - Funkcje dodatkowe





























W przypadku programów, które **nie** są tutaj wymienione, nie można wybrać żadnej z tych funkcji dodatkowych.

	Program skrócony	Prasowanie wstępne	Woda +	Pranie wstępne	Namaczanie	Intensywny	Wyciszenie	Bardzo łagodnie	AllergoWash
Bawełna	X	X	X	X	X	X	X	X	X
Tkaniny delikatne	X	X	X	X	X	X	X	X	X
Tkaniny bardzo delikatne	X	X	X	X	X	-	X	X	X
Wełna 	-	-	-	-	-	-	X	-	-
Jedwab 	-	-	-	-	-	-	X	-	-
Koszule	X	✓	X	X	X	-	X	X	X
Expres 20	✓	X	-	-	-	-	-	-	-
Ciemne/Jeans	X	X	X	X	X	-	X	X	X
Outdoor	X	-	X	X	X	-	X	X	-
Odzież sportowa	X	-	X	X	X	-	X	X	X
Automatic plus	X	X	X	X	X	-	X	X	X
Tylko płukanie/krochmalenie	-	-	X	-	-	-	-	-	-
Czyszczenie urządzenia	✓	-	-	-	-	-	-	-	-

X = możliwość wyboru **-** = brak możliwości wyboru

✓ = włączone automatycznie

Przebieg programu

	Pranie główne		Płukanie		Wirowanie
	Poziom wody	Rytm prania	Poziom wody	Cykle płukania	
Bawełna		Ⓐ		2-5 ¹⁾²⁾³⁾	✓
Tkaniny delikatne		Ⓑ		2-4 ²⁾³⁾	✓
Tkaniny bardzo delikatne		Ⓒ		2-4 ²⁾³⁾	✓
Wełna 		Ⓔ		2	✓
Jedwab 		Ⓔ		2	✓
Koszule		Ⓒ		3-4 ³⁾	✓
Expres 20		Ⓐ		1	✓
Ciemne/Jeans		Ⓑ		3-5 ²⁾³⁾	✓
Outdoor		Ⓒ		3-4 ³⁾	✓
Impregnacja	-	Ⓑ		1	✓
Odzież sportowa		Ⓒ		2-3 ³⁾	✓
Automatic plus		ⒶⒷ		2-4 ²⁾³⁾	✓
Tylko płukanie/ krochmalenie		Ⓑ		0-1 ⁵⁾	✓
Pompowanie/ Wirowanie	-	-	-	-	✓
Czyszczenie urządzenia		Ⓐ		3	✓

Legenda znajduje się na następnej stronie.

-  = niski poziom wody
 = średni poziom wody
 = wysoki poziom wody
Ⓐ = rytm intensywny
Ⓑ = rytm normalny
Ⓒ = rytm delikatny
Ⓔ = rytm prania ręcznego
✓ = będzie przeprowadzone
– = nie będzie przeprowadzone

Pralka dysponuje w pełni elektronicznym sterowaniem z automatyką wagową. Pralka samodzielnie ustala wymagane zużycie wody w zależności od ilości i nasiąkliwości prania.



Wymienione tutaj przebiegi programów odnoszą się zawsze do programu podstawowego przy maksymalnym załadunku.

Wskazania przebiegu programu informują w każdej chwili podczas trwania programu o aktualnie osiągniętym etapie programu.

Cechy szczególne w przebiegu programów

Ochrona przed zagniataniem:

Bęben porusza się jeszcze nawet do 30 minut po zakończeniu programu, aby zapobiec tworzeniu zagnieceń.

Wyjątek: W programach *Wetna*  i *Jedwab*  ochrona przed zagniataniem się nie odbywa.

Pralka może zostać otwarta w każdej chwili.

1) W przypadku wybrania temperatury 60 °C i wyższej oraz przy temperaturach <40°C i <60°C zostaną przeprowadzone 2 cykle płukania. Przy wyborze temperatury niższej niż 60 °C zostaną przeprowadzone 3 cykle płukania.

2) Dodatkowy cykl płukania odbywa się, gdy:

- w bębnie jest za dużo piany,
- ilość obrotów wirowania końcowego jest mniejsza niż 700 obr/min.

3) Dodatkowy cykl płukania odbywa się w przypadku:

- wybrania funkcji dodatkowej *Woda +*, gdy w menu *Ustawienia* została uaktywniona opcja *Dodatk. płukanie lub Woda dod. i pł. dod.*

5) Dodatkowy cykl płukania odbywa się w przypadku:

- wybrania funkcji dodatkowej *Woda +*.

Zmiana przebiegu programu

Przerywanie programu

Program prania można przerwać w każdej chwili po starcie.

- Nacisnąć przycisk dotykowy *Start/Stop*.

Na wyświetlaczu pojawia się komunikat:



- Nacisnąć przycisk dotykowy *OK*.

Pralka odpompowuje kąpiel piorącą. Na wyświetlaczu pojawia się komunikat:



Poczekać, aż drzwiczki zostaną odblokowane.

- Otworzyć drzwiczki przez pociągnięcie.
- Wyjąć pranie.

Wstrzymywanie programu

- Obrócić pokrętkę programatora na pozycję .

Pralka zostaje wyłączona.

- W celu kontynuacji: Obrócić pokrętkę programatora na pozycję uruchomionego programu prania.

Wskazówka: Jeśli na wyświetlaczu czasu pojawi się  Zmiana niemożliwa, pokrętkę programatora znajduje się w niewłaściwej pozycji.

Zmiana programu

Zmiana programu nie jest możliwa po jego uruchomieniu.

Blokada rodzicielska

Program prania nie może zostać przypadkowo przerwany.

Aktywacja blokady rodzicielskiej

- Nacisnąć przycisk dotykowy *Start/Stop*.

Na wyświetlaczu pojawia się komunikat:



- Korzystając z przycisków dotykowych ∨∧ przesunąć listę na:

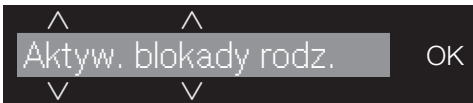

- Nacisnąć przycisk dotykowy *OK*.

Deaktywacja blokady rodzicielskiej

- Nacisnąć przycisk dotykowy *Start/Stop*.

Na wyświetlaczu pojawia się komunikat:



- Nacisnąć przycisk dotykowy *OK*.

Dokładanie/wyjmowanie prania

Dołożenie lub wyjęcie prania jest możliwe tylko na początku programu prania.

Jeśli poniższy komunikat nie jest więcej pokazywany na wyświetlaczu, dołożenie prania nie jest więcej możliwe.

- Nacisnąć przycisk *Start/Stop*.

Na wyświetlaczu pojawia się komunikat:



- Naciskać przyciski dotykowe ∨∧, aż na wyświetlaczu pojawi się:



- Nacisnąć przycisk dotykowy *OK*.

Program prania zostaje wstrzymany i drzwiczki zostają odblokowane.

- Otworzyć drzwiczki przez pociągnięcie.
- Dołożyć pranie lub wyjąć wybrane sztuki prania.
- Zamknąć drzwiczki.
- Nacisnąć przycisk dotykowy *Start/Stop*.

Program prania jest kontynuowany.

Symbole konserwacyjne

Pranie	
Stopnie w wannie oznaczają maksymalną temperaturę, z jaką można prać dany artykuł.	
	normalne obciążenie mechaniczne
	łagodne obciążenie mechaniczne
	bardzo łagodne obciążenie mechaniczne
	pranie ręczne
	nie prać

Przykłady wyboru programów

Program	Symbole konserwacyjne
Bawełna	
Tkaniny delikatne	
Tkaniny bardzo delikatne	
Wełna	
Jedwab	
Expres 20	
Automatic plus	

Suszenie	
Punkty oznaczają temperaturę	
	normalna temperatura
	zredukowana temperatura
	nie suszyć

Prasowanie & Maglowanie	
Punkty oznaczają zakresy temperaturowe	
	ok. 200°C
	ok. 150°C
	ok. 110°C prasowanie z parą może spowodować nieodwracalne szkody
	nie prasować/nie maglować

Czyszczenie profesjonalne	
	czyszczenie za pomocą rozpuszczalników chemicznych; litery oznaczają środek czyszczący
	czyszczenie na mokro
	nie czyścić chemicznie

Wybielanie	
	dozwolone wszystkie wybielacze oksydacyjne
	dozwolone tylko wybielacze tlenowe
	nie wybielać

Prawidłowy dobór środków piorących

Można stosować wszystkie środki piorące, które są przeznaczone do pralek domowych. Wskazówki dotyczące stosowania i dozowania są umieszczone na opakowaniu środka.

Dozowanie zależy od:

- zabrudzenia prania
 - ilości prania
 - twardości wody
- Gdy nie znają Państwo zakresu twardości, proszę się zapytać w lokalnym przedsiębiorstwie wodociągowym.

Odkamieniacz

W zakresach twardości II i III można dodać odkamieniacza, żeby zaoszczędzić środki piorące. Prawidłowe dozowanie jest opisane na opakowaniu. Uzupelniać najpierw środek piorący, potem odkamieniacz.

Środek piorący można wówczas dozo- wać jak przy zakresie twardości I.

Twardości wody

Zakres twardości	Twardość całkowita w mmol	Twardość niemiecka °d
miękka (I)	0 – 1,5	0 – 8,4
średnia (II)	1,5 – 2,5	8,4 – 14
twarda (III)	powyżej 2,5	powyżej 14

Pomoc w dozowaniu

Do dozowania środków piorących stosować udostępnione przez producentów środków piorących dozowniki (kule dozujące), szczególnie przy dozowaniu płynnych środków piorących.

Opakowania uzupełniające

Przy zakupie środków piorących w miarę możliwości należy korzystać z opakowań uzupełniających, żeby zredukować ilość odpadów.

Środki wykańczające

Płyn zmiękczający

nadaje tekstyliom miękkości i zmniejsza ładowanie statyczne przy suszeniu maszynowym.

Płyn usztywniający

to syntetyczny krochmal, który nadaje tekstyliom ciężkości.

Krochmal

nadaje tekstyliom sztywności i wypełnienia.

Środki piorące

Oddzielne płukanie zmiękcza- jące, płukanie usztywniające lub krochmalenie

Krochmal musi zostać przygotowany zgodnie ze wskazówkami na opakowa-
niu.

Wskazówka: Przy płukaniu zmiękcza-
jącym należy uaktywnić funkcję dodatko-
wą *Woda +*.

Dozowanie poprzez TwinDos

Pojemnik automatycznego dozowania
musi zostać napełniony płynem zmięk-
czającym.

- Wybrać program *Tylko płukanie/
krochmalenie*.
- Nacisnąć przycisk dotykowy
TwinDos.
- Uaktywnić odpowiedni pojemnik.
- Nacisnąć przycisk dotykowy *Start/
Stop*.

Dozowanie poprzez szufladę na środ- ki piorące

- Wlać płyn zmiękczający do komory
⌘ lub założyć kapsułkę (Cap).
- Wlać płynny krochmal/płyn usztywnia-
jący do komory ⌘, a krochmalem/pły-
nem usztywniającym w formie proszku
lub żelu napełnić komorę ⊥.
- Wybrać program *Tylko płukanie/
krochmalenie*.
- W razie potrzeby skorygować ilość
obrotów wirowania.
- Przy zastosowaniu kapsułki uaktyw-
nić przycisk dotykowy .
- Nacisnąć przycisk dotykowy *Start/
Stop*.





Odbarwianie/Farbowanie

 Nie stosować w pralce **żadnych**
środków odbarwiających. Może to
doprowadzić do wystąpienia korozji
w pralce.

Farbowanie w pralce jest dopuszczalne
wyłącznie w domowym zakresie. Sól
stosowana do farbowania przy dłuż-
szym oddziaływaniu może doprowadzić
do uszkodzenia stali szlachetnej. Należy
ściśle przestrzegać wskazówek produ-
centa środka farbującego.

Zalecane środki piorące Miele

Środki piorące Miele zostały opracowane przez firmę Miele specjalnie do pralek Miele. Środki piorące Miele można zamówić w sklepie internetowym www.miele-shop.pl lub nabyć je w serwisie firmy Miele lub w specjalistycznych punktach sprzedaży.

	Miele UltraPhase 1 / 2	Miele Cap 	Miele Cap 	Miele Cap 
Bawełna	✓	–	Ⓕ	Ⓗ
Tkaniny delikatne	✓	–	Ⓕ	Ⓗ
Tkaniny bardzo delikatne	✓	Ⓐ, Ⓑ, Ⓒ	Ⓕ	–
Włna 	–	Ⓓ, Ⓔ	–	–
Jedwab 	–	Ⓔ	–	–
Koszule	✓	–	Ⓕ	Ⓗ
Expres 20	✓	–	Ⓕ	–
Ciemne/Jeans	✓	–	Ⓕ	–
Outdoor	–	Ⓒ	–	–
Impregnacja	–	–	Ⓖ	–
Odzież sportowa	–	Ⓐ	–	–
Automatic plus	✓	–	Ⓕ	Ⓗ
Tylko płukanie/ krochmalenie	–/–	–/–	Ⓕ/–	–/–

✓ zalecane

– niezalecane

Ⓐ Sport

Ⓑ Płyn do prania puchu

Ⓒ Outdoor

Ⓓ WoolCare

Ⓔ SilkCare

Ⓕ Płyn zmiękczający



Ⓖ Impregnacja

Ⓗ Booster

Środki piorące

Zalecenia dotyczące środków piorących zgodnie z rozporządzeniem (EU) nr 1015/2010

Zalecenia obowiązują dla zakresów temperatur podanych w rozdziale „Przeгляд programów“.

	Środki piorące			
	uniwersalne	do kolorów	do tkanin delikatnych i wełny	specjalne
Bawełna	✓	✓	-	-
Tkaniny delikatne	-	✓	-	-
Tkaniny bardzo delikatne	-	-	✓	-
Wełna 	-	-	✓	✓
Jedwab 	-	-	✓	✓
Koszule	✓	✓	-	-
Expres 20	-	✓ ¹⁾	-	-
Ciemne/Jeans	-	✓ ¹⁾	-	✓
Outdoor	-	-	✓	✓
Odzież sportowa	-	-	✓	✓
Automatic plus	-	✓	-	-
Czyszczenie urządzenia	✓ ²⁾	-	-	✓

✓ zalecane

- niezalecane

1) Środki piorące w płynie

2) Środki piorące w proszku

Czyszczenie bębna (Wskaz. higien.)

Przy praniu w niskich temperaturach i/lub z płynnymi środkami piorącymi zachodzi ryzyko wytworzenia w pralce osadów bakteryjnych i nieprzyjemnego zapachu. Wyczyścić pralkę za pomocą programu *Czyszczenie urządzenia*.

Zwrócić uwagę na komunikat na wyświetlaczu:

Wskazówka higieniczna: Zastosować program o temp. min. 75 °C lub "Czyszczenie urządzenia."

Czyszczenie obudowy i panelu sterowania

⚠ Przed czyszczeniem i konserwacją wyjąć wtyczkę z gniazdka.

⚠ W żadnym wypadku nie spryskiwać pralki wodą z węża.

- Wyczyścić obudowę i panel łagodnym środkiem myjącym lub roztworem mydła i wytrzeć do sucha miękką ściereczką.
- Wyczyścić bęben za pomocą odpowiedniego środka do czyszczenia stali szlachetnej.

⚠ Nie stosować środków czyszczących zawierających rozpuszczalniki, środków szorujących, środków do mycia szkła ani środków uniwersalnych! Mogą one uszkodzić powierzchnie z tworzyw sztucznych i inne elementy.

Czyszczenie szuflady na środki piorące

Stosowanie niskich temperatur prania i płynnych środków piorących sprzyja namnażaniu drobnoustrojów w szufladzie na środki piorące.

- Ze względów higienicznych należy regularnie czyścić całą szufladę na środki piorące, także przy korzystaniu wyłącznie z TwinDos.

Wymijanie szuflady na środki piorące

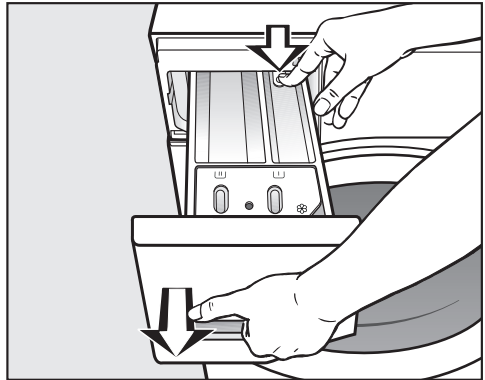



- Wyciągnąć do oporu szufladę na środki piorące, nacisnąć przycisk odblokowujący i wyjąć szufladę.
- Umyć szufladę ciepłą wodą.

Czyszczenie i konserwacja

Czyszczenie zasysacza i kanału komory

Krochmal w płynie może doprowadzić do zaklejenia.

Zasysacz w komorze   przestaje wówczas działać i komora może się przelać.

Po wielokrotnym zastosowaniu krochmalu w płynie zasysacz należy wyczyścić szczególnie dokładnie.

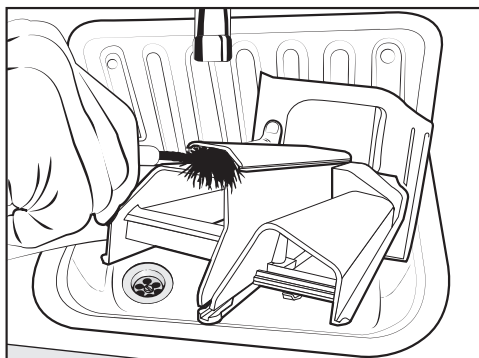

- Wyczyścić kanał spłukiwania płynu zmiękczającego ciepłą wodą i szczoteczką.

Czyszczenie wnętrza szuflady na środki piorące

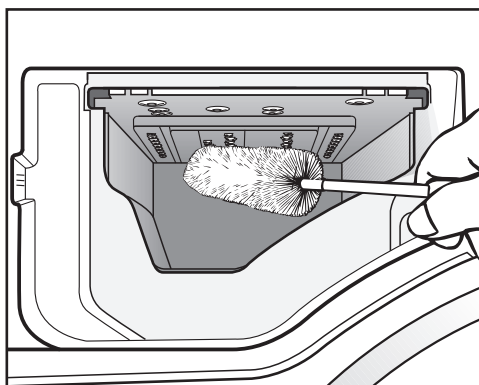

- Za pomocą szczotki do butelek usunąć resztki środków piorących i osady wapnia z dysz spryskujących szuflady na środki piorące.
- Włożyć z powrotem szufladę na środki piorące.

Wskazówka: Pozostawić szufladę na środki piorące nieco otwartą, żeby mogła schnąć.

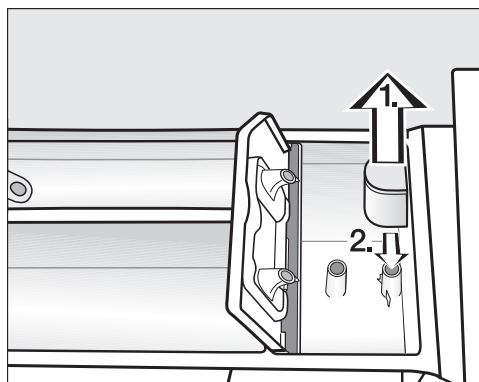

1. Wyjąć zasysacz z komory  i umyć pod bieżącą, ciepłą wodą. Wyczyścić również rurkę, na którą wciśnięty jest zasysacz.
2. Założyć z powrotem zasysacz.

Pielęgnacja systemu TwinDos

⚠ W przypadku dłuższej przerwy w korzystaniu (więcej niż dwa miesiące) środki piorące w węzłach mogą ulec zżelowaniu (dotyczy również UltraPhase 1 i UltraPhase 2).

Węże mogą zostać zatkane i będą musiały zostać wyczyszczone przez serwis.

Wyczyścić system TwinDos.

Do czyszczenia wymagany jest wkład czyszczący „TwinDosCare“ albo pusty pojemnik TwinDos. Oba są do nabycia w sklepie internetowym Miele.

Pralka posiada program służący do czyszczenia systemu TwinDos. Za jego pomocą zostaną wyczyszczone węże znajdujące się w pralce.

Uruchamianie programu konserwacyjnego

- Obrócić programator na pozycję *Pozostałe programy* .



- Naciskać przyciski dotykowe ∇/\wedge dołąd, aż na wyświetlaczu pojawi się:



- Potwierdzić ustawienie za pomocą przycisku dotykowego OK.

- Naciskać przyciski dotykowe ∇/\wedge dołąd, aż na wyświetlaczu pojawi się:



- Potwierdzić ustawienie za pomocą przycisku dotykowego OK.



- Naciskać przyciski dotykowe ∇/\wedge , aż na wyświetlaczu pojawi się żądana komora i potwierdzić przyciskiem dotykowym OK.



- Naciskać przycisk dotykowy ∇ , aż na wyświetlaczu pojawi się:



- Potwierdzić ustawienie za pomocą przycisku dotykowego OK.
- Postępować według dalszych instrukcji na wyświetlaczu.

Węże zostały wyczyszczone. W każdej chwili można znowu korzystać z systemu TwinDos.

Czyszczenie komór zasobnika TwinDos

Pozostałości środków piorących mogą doprowadzić do zaklejenia.

- Wyczyścić wnętrze zasobnika TwinDos przy wymianie wkładów lub pojemników za pomocą wilgotnej ściereczki.

Czyszczenie i konserwacja

Czyszczenie sitka w dopływie wody

Dla ochrony zaworu w dopływie wody pralka posiada dwa sitka. Sitka te należy sprawdzać co około 6 miesięcy. Przy częstszych przerwach w dostawie wody czas ten może być krótszy.

Czyszczenie sitka w węźu dopływowym.

- Zakręcić zawór z wodą.
- Odkręcić wąż dopływowy od zaworu wodnego.

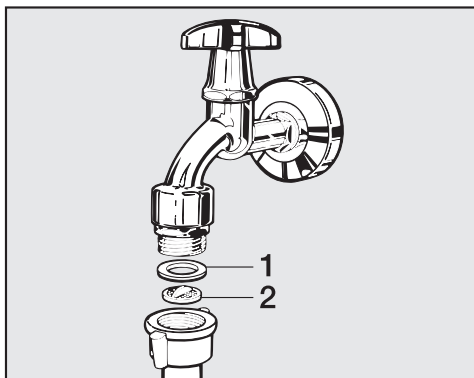

- Wyjąć uszczelkę gumową **1** z prowadnicy.
- Chwycić szczypcami kołnierz sitka plastikowego **2** i je wyciągnąć.
- Wyczyścić sitko.
- Ponowny montaż odbywa się w odwrotnej kolejności.

Czyszczenie sitka w króćcu dopływowym zaworu wody

- Odkręcić ostrożnie cęgami żebrowaną nakrętkę z tworzywa sztucznego od króćca dopływowego.

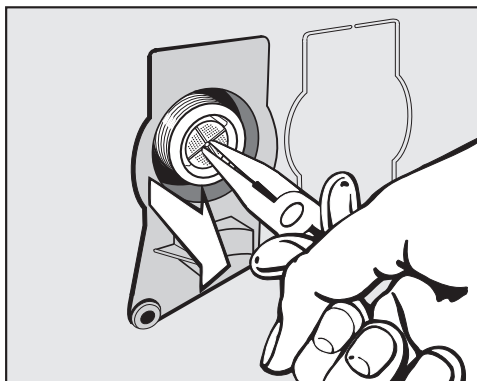

- Wyciągnąć sitko szczypcami za kołnierz.
- Wyczyścić sitko.
- Ponowny montaż odbywa się w odwrotnej kolejności.

Po czyszczeniu powoli odkręcić zawór wodny i sprawdzić szczelność połączeń gwintowych. Jeśli wycieka woda, należy dokręcić nakrętki.



Po czyszczeniu sitka **muszą** zostać z powrotem zamontowane.

Większość usterek i błędów, do których dochodzi podczas codziennego użytkowania, można usunąć samodzielnie. W wielu przypadkach pozwoli to zaoszczędzić czas i koszty, ponieważ nie ma wówczas potrzeby wzywania serwisu.

Poniższa tabela powinna być pomocna w ustaleniu przyczyn ewentualnych usterek i błędów i ich usunięciu.









Niektóre wskazówki na wyświetlaczu są kilkunastokrotne i mogą być w całości odczytane po naciśnięciu przycisku dotykowego \vee lub \wedge .

Nie można uruchomić żadnego programu

Problem	Przyczyna i postępowanie
Wyświetlacz pozostaje ciemny i nie świeci się lampka kontrolna przy przycisku Start/Stop.	Pralka nie ma prądu. <ul style="list-style-type: none"> ■ Sprawdzić, czy wtyczka jest włożona do gniazdka. ■ Sprawdzić, czy bezpieczniki są w porządku. Pralka wyłączyła się automatycznie ze względu na oszczędzanie energii. <ul style="list-style-type: none"> ■ Włączyć z powrotem pralkę przyciskiem .
Na wyświetlaczu pojawia się żądanie podania kodu PIN.	Kod PIN jest aktywny. <ul style="list-style-type: none"> ■ Podać i potwierdzić kod PIN. Zdeaktywować kod PIN, jeśli żądanie nie powinno zostać wyświetlone przy następnym włączeniu.
Wyświetlacz pokazuje:  Serwis  Blokada drzwi Błąd F34	Drzwiczki nie są prawidłowo zamknięte. Blokada drzwiczek nie mogła się zatrzasnąć. <ul style="list-style-type: none"> ■ Zamknąć drzwiczki jeszcze raz. ■ Uruchomić ponownie program. Jeśli komunikat błędu znowu się pojawi, wezwać serwis.

Co robić, gdy ...

Komunikaty błędów po przerwaniu programu

Problem	Przyczyna i postępowanie
 Odpływ wody. Patrz 	Odpływ wody jest zablokowany lub utrudniony. Wąż odpływowy jest ułożony zbyt wysoko. <ul style="list-style-type: none">■ Wyczyścić filtr odpływowy i pompę spustową.■ Maksymalna wysokość odpompowywania wynosi 1 m.
 Dopływ wody. Patrz 	Dopływ wody jest zablokowany lub utrudniony. <ul style="list-style-type: none">■ Sprawdzić, czy zawór wodny jest wystarczająco otwarty.■ Sprawdzić, czy wąż dopływowy nie jest załamany.■ Sprawdzić, czy ciśnienie wody nie jest zbyt niskie. Sitko w dopływie wody jest zatkane. <ul style="list-style-type: none">■ Wyczyścić sitko. Pompa spustowa była włączona przez 2 minuty. Następnie drzwiczki pralki zostały zwolnione. Poczekać na zakończenie procesu pompowania, zanim wyłączy się pralkę.
 Waterproof. Zamknąć  . Serwis 	Zareagował system ochrony przed zalaniem. <ul style="list-style-type: none">■ Zamknąć zawór z wodą.■ Wezwać serwis.
 Serwis  Błąd F	Wystąpił jakiś defekt. <ul style="list-style-type: none">■ Odłączyć pralkę od sieci elektrycznej, wyjmując wtyczkę z gniazdka lub wyłączając odpowiedni bezpiecznik instalacji domowej.■ Odczekać przynajmniej 2 minuty, zanim znowu podłączy się pralkę do sieci elektrycznej.■ Włączyć z powrotem pralkę.■ Uruchomić program jeszcze raz. Jeśli komunikat błędów pojawi się ponownie, wezwać serwis.

Aby wyłączyć komunikat błędów: Wyłączyć pralkę przyciskiem .



Komunikaty błędu po zakończeniu programu

Problem	Przyczyna i postępowanie
<p>i Spr. dozowanie</p>	<p>Podczas prania utworzyło się zbyt dużo piany.</p> <ul style="list-style-type: none"> ■ Sprawdzić wielkość dozowania ustawioną w systemie TwinDos. ■ Zredukować ustawioną wielkość dozowania w krokach 10-procentowych. ■ Przy następnym praniu zmniejszyć dozowanie środków piorących i przestrzegać wskazówek dotyczących dozowania zamieszczonych na opakowaniu środka piorącego.
<p>i Wskazówka higieniczna: Zastosować program o temp. min. 75 °C lub "Czyszczenie urządzenia"</p>	<p>Przez dłuższy czas nie został uruchomiony żaden program prania o temperaturze przekraczającej 60 °C.</p> <ul style="list-style-type: none"> ■ Obrócić programator na pozycję <i>Pozostałe programy</i>/☼. ■ Naciskać przyciski dotykowe $\wedge \vee$, aż na wyświetlaczu pojawi się <i>Konserwacja</i>. ■ Nacisnąć przycisk dotykowy <i>OK</i>. <p>Na wyświetlaczu pokazywane jest: <i>Czyszczenie urząd.</i></p> <ul style="list-style-type: none"> ■ Nacisnąć przycisk dotykowy <i>OK</i>. ■ Uruchomić program <i>Czyszczenie urząd.</i> ze środkiem czyszczącym Miele lub z uniwersalnym proszkiem do prania. <p>Pralka zostaje wyczyszczona, co zapobiega wytworzeniu osadów bakteryjnych i nieprzyjemnych zapachów.</p>
<p>i Wypoziomować pralkę</p>	<p>Funkcja dodatkowa <i>Prasowanie wstępne</i> nie mogła zostać prawidłowo przeprowadzona na końcu programu.</p> <ul style="list-style-type: none"> ■ Sprawdzić, czy pralka jest ustawiona poziomo, zgodnie z opisem w rozdziale „Ustawianie i podłączanie“, punkt „Wyrównywanie“. ■ Sprawdzić, czy nie została przekroczona maksymalna wysokość odpompowywania 1 m. <p>Jeśli komunikat błędu znowu się pojawi, wezwać serwis. Pralka może być dalej używana bez funkcji dodatkowej <i>Prasowanie wstępne</i>.</p>

Wskazówki są wyświetlane na koniec programu i przy włączaniu i muszą zostać potwierdzone przyciskiem dotykowym *OK*.

Co robić, gdy ...

Komunikaty lub usterki systemu TwinDos



Problem	Przyczyna i postępowanie
i Wkład 1 prawie pusty. Możliwe jeszcze tylko kilka prań	Środek piorący we wkładzie zostanie wkrótce zużyty. Możliwych jest jeszcze ok. 4 do 8 cykli piorących. ■ Proszę się zaopatrzyć w nowy wkład.
i TwinDos ① pusty. Skontrolować rezultat prania.	Wkład jest pusty. ■ Wymienić wkład. ■ Skontrolować czystość prania. Mogło się zdarzyć, że ilość środka piorącego nie była już wystarczająca. Ewentualnie uprać pranie jeszcze raz.
i Zastosować "TwinDos" lub uruchomić pielęgnację. Patrz 	TwinDos lub automatyczne dozowanie poprzez komorę ① i/lub ② nie były używane przez dłuższy czas. ■ Zastosować TwinDos przy jednym z kolejnych cykli piorących. ■ Przeprowadzić pielęgnację systemu TwinDos, zgodnie z opisem w rozdziale „Czyszczenie i konserwacja“, punkt „Pielęgnacja systemu TwinDos“.
 Należy uruchomić pielęgnację TwinDos dla komory ①. Patrz 	TwinDos lub automatyczne dozowanie poprzez komorę ① i/lub ② nie były używane przez dłuższy czas. Istnieje niebezpieczeństwo, że środek piorący zaschło w węzach. ■ Natychmiast przeprowadzić pielęgnację systemu TwinDos, zgodnie z opisem w rozdziale „Czyszczenie i konserwacja“, punkt „Pielęgnacja systemu TwinDos“.
Nie nastąpiło dozowanie żadnego środka piorącego.	Automatyczne dozowanie jest zdezaktywowane. ■ Zwrócić uwagę przed następnym cyklem piorącym, czy świeci się przycisk dotykowy <i>TwinDos</i> .
	Chociaż świeci się przycisk dotykowy <i>TwinDos</i> , nie jest dozowany żaden środek piorący. ■ Proszę spróbować ponownie. ■ Jeśli nadal nie jest dozowany żaden środek piorący, wezwać serwis.
Komunikaty na tej stronie są przykładowe. W zależności od komory ①/② mogą się one zmieniać.	

Ogólne problemy z pralką

Problem	Przyczyna i postępowanie
Pralka brzydko pachnie.	<p>Zignorowano wskazówkę higieniczną. Przez dłuższy czas nie został uruchomiony żaden program prania o temperaturze przekraczającej 60 °C.</p> <ul style="list-style-type: none"> ■ Aby uniknąć tworzenia się w pralce osadów bakteryjnych i nieprzyjemnych zapachów, należy uruchomić program <i>Czyszczenie urządzenia ze środkiem czyszczącym Miele</i> lub z uniwersalnym proszkiem do prania. <p>Drzwiczki i szuflada na środki piorące zostały zamknięte po praniu.</p> <ul style="list-style-type: none"> ■ Pozostawić drzwiczki i szufladę na środki piorące nieco otwarte, żeby mogły schnąć.
Pralka nie stoi spokojnie podczas wirowania.	<p>Nóżki urządzenia nie stoją równomiernie i nie są zakontrowane.</p> <ul style="list-style-type: none"> ■ Wyrównać pralkę i zakontrować nóżki.
Pralka nie odwirowała prania tak jak zwykle i jest ono jeszcze mokre.	<p>Przy wirowaniu końcowym zostało zmierzone duże niewyważenie i nastąpiło automatyczne zredukowanie ilości obrotów.</p> <ul style="list-style-type: none"> ■ Zawsze wkładać do bębna duże i małe sztuki prania, żeby osiągnąć lepsze rozłożenie ładunku.
Podczas odpompowywania występują osobliwe odgłosy.	<p>To nie jest usterka! Odgłosy zasysania na początku i na końcu pompowania są normalne.</p>
Na wyświetlaczu jest obcy język.	<p>W punkcie „Ustawienia, Język” został wybrany inny język.</p> <ul style="list-style-type: none"> ■ Ustawić preferowany język. Symbol flagi służy jako wskazówka.

Co robić, gdy ...



Ogólne problemy z pralką

Problem	Przyczyna i postępowanie
W szufladzie na środki piorące pozostają większe pozostałości środków piorących.	<p>Ciśnienie wody jest niewystarczające.</p> <ul style="list-style-type: none">■ Wyczyścić sitko w dopływie wody.■ Zwrócić uwagę na to, że ciśnienie wody musi wynosić przynajmniej 100 kPa (1 bar). <p>Proszek do prania w połączeniu ze środkami odwapniającymi wodę ma tendencje do sklejanja.</p> <ul style="list-style-type: none">■ Wyczyścić szufladę na środki piorące, a w przyszłości napełniać najpierw środki piorące i dopiero potem środki odwapniające wodę.
Płyn zmiękczający nie jest całkowicie splukiwany lub w komorze  zostaje zbyt dużo wody.	<p>Zasysacz nie jest prawidłowo osadzony lub jest zatkany.</p> <ul style="list-style-type: none">■ Wyczyścić zasysacz, patrz rozdział „Czyszczenie i konserwacja“, punkt „Czyszczenie szuflady na środki piorące“.
Po zakończeniu programu w kapsułce znajduje się jeszcze płyn.	<p>Rurka odpływowa w szufladzie na środki piorące, na którą nakłada się kapsułkę, jest zatkana.</p> <ul style="list-style-type: none">■ Wyczyścić rurkę. <p>To nie jest błąd! Ze względów technicznych w kapsułce zostaje niewielka ilość wody.</p>
W komorze na płyn zmiękczający obok kapsułki stoi woda.	<p>Przycisk dotykowy  nie został uaktywniony lub po ostatnim praniu nie została wyjęta pusta kapsułka.</p> <ul style="list-style-type: none">■ Uaktywnić przycisk dotykowy  przy następnym zastosowaniu kapsułki.■ Wyjąć i wyrzucić kapsułkę po każdym cyklu piorącym. <p>Rurka odpływowa w szufladzie na środki piorące, na którą nakłada się kapsułkę, jest zatkana.</p> <ul style="list-style-type: none">■ Wyczyścić rurkę.

Niezadowolające efekty prania

Problem	Przyczyna i postępowanie
<p>Na uprany praniu przyczepione są szare, elastyczne pozostałości.</p>	<p>Dozowanie środka piorącego było zbyt małe. Pranie było mocno zabrudzone tłuszczem (olejki, maści).</p> <ul style="list-style-type: none"> ■ Przy tak zabrudzonym praniu należy albo dodać więcej środka piorącego albo zastosować środek piorący w płynie. ■ Przed następnym praniem uruchomić program <i>Czyszczenie urządzenia</i> z dodatkiem środka do czyszczenia urządzeń Miele lub uniwersalnego proszku do prania.
<p>Na upranych ciemnych tekstyliach znajdują się białe pozostałości, podobne do proszku do prania.</p>	<p>Środek piorący zawiera składniki nierozpuszczalne w wodzie (zeolity) do odwapniania wody. To one osadzają się na tekstyliach.</p> <ul style="list-style-type: none"> ■ Proszę spróbować usunąć pozostałości szczoteczką po wyschnięciu. ■ W przyszłości ciemne tkaniny prać w środkach piorących bez zeolitów. Płynne środki piorące najczęściej nie zawierają żadnych zeolitów. ■ Prać tekstylia w programie <i>Ciemne/Jeans</i>.

Nie można otworzyć drzwiczek

Problem	Przyczyna i postępowanie
Drzwiczki nie dają się otworzyć podczas prania.	<p>Podczas prania bęben jest zablokowany.</p> <ul style="list-style-type: none">■ Nacisnąć przycisk dotykowy <i>Start/Stop</i> i przerwać program. <p>Program zostaje przerwany, drzwiczki zostają odblokowane i można je teraz otworzyć.</p>
	<p>W bębnie znajduje się jeszcze woda i pralka nie może jej odpompować.</p> <ul style="list-style-type: none">■ Wyczyścić filtr odpływowy i pompę spustową, zgodnie z opisem w rozdziale „Otwieranie drzwiczek przy zatkany odpływie i/lub braku prądu“.
Po przerwaniu programu na wyświetlaczu pojawia się komunikat: Chłodzenie komfort	<p>W celu ochrony przed oparzeniami nie można otworzyć drzwiczek przy temperaturze kąpeli piorącej wyższej niż 55 °C.</p> <ul style="list-style-type: none">■ Począkać, aż temperatura w bębnie opadnie i zgaśnie wskazanie na wyświetlaczu.
Wyświetlacz pokazuje:  Serwis  Odblokowanie drzwi Błąd F35	<p>Zamek drzwiczek jest zablokowany.</p> <ul style="list-style-type: none">■ Wezwać serwis.

Otwieranie drzwiczek przy zatkany odpływie i/lub braku prądu

- Wyłączyć pralkę.

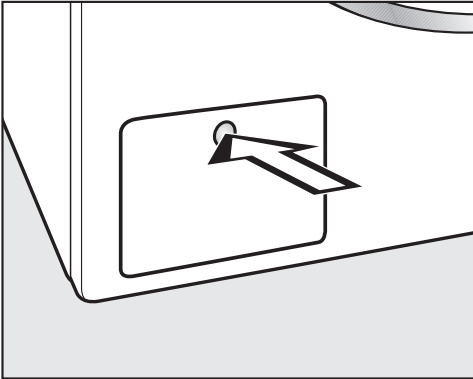

- W celu otwarcia nacisnąć klapkę pompy spustowej.

Klapka odskakuje.

Zatkany odpływ

Gdy odpływ jest zatkany, w pralce może znajdować się większa ilość wody.

⚠ Niebezpieczeństwo odniesienia oparzeń, jeśli krótko przedtem odbywało się pranie w wysokiej temperaturze!

Zachować ostrożność przy spuszczeniu kąpieli piorącej.

Proces opróżniania

Nie wykręcać całkowicie filtra odpływowego.

- Podstawić jakieś naczynie pod klapkę, np. uniwersalną blachę do pieczenia.

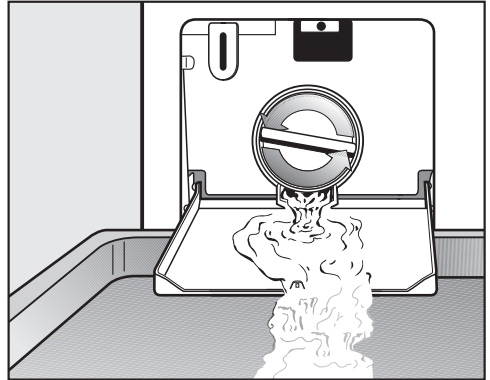

- Odkręcać powoli filtr odpływowy, aż zacznie wypływać woda.
- Dokręcić z powrotem filtr odpływowy, żeby przerwać wypływanie wody.

Jeśli nie wypływa już więcej woda:

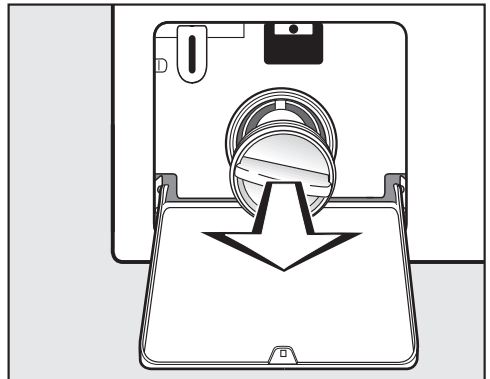

- Wykręcić całkowicie filtr odpływowy.

Co robić, gdy ...

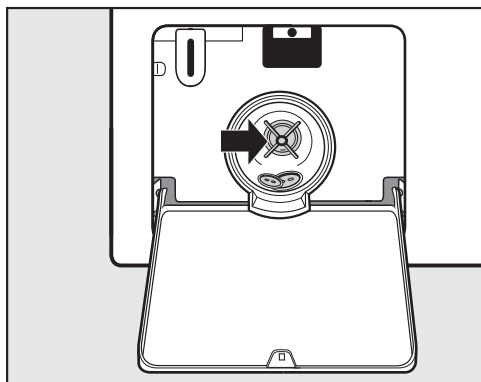

- Dokładnie wyczyścić filtr odpływowy.
- Sprawdzić, czy skrzydełka pompy spustowej łatwo się obracają, ew. usunąć ciała obce (guziki, monety itp.) i wyczyścić wnętrze.
- Założyć z powrotem prawidłowo filtr odpływowy i dobrze go dokręcić.

⚠ Jeśli filtr odpływowy nie zostanie z powrotem założony i dobrze dokręcony, z pralki będzie wypływać woda.

Otwieranie drzwiczek

⚠ Przed wyjęciem prania zawsze należy się upewnić, że bęben się zatrzymał. Sięganie do obracającego się jeszcze bębna grozi poważnymi obrażeniami.

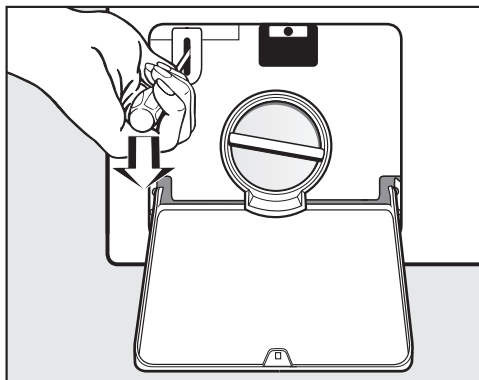

- Odblokować drzwiczki za pomocą śrubokręta.
- Otworzyć drzwiczki przez pociągnięcie.

Kontakt w przypadku wystąpienia usterki

W razie wystąpienia usterek, których nie można usunąć samodzielnie, proszę powiadomić sprzedawcę Miele lub serwis Miele.

Numer telefonu do serwisu Miele znajduje się na końcu tej instrukcji użytkowania.

Serwis wymaga podania modelu i numeru fabrycznego urządzenia. Obie te informacje znajdują się na tabliczce znamionowej.

Tabliczkę znamionową można znaleźć przy otwartych drzwiczkach powyżej szyby drzwiczek.

Wyposażenie dodatkowe

Wyposażenie dodatkowe dla tej pralki można nabyć w sklepach specjalistycznych lub w serwisie firmy Miele.

Gwarancja

Okres gwarancji wynosi 2 lata.

Dalsze informacje można znaleźć w dostarczonych wraz z urządzeniem warunkach gwarancji.

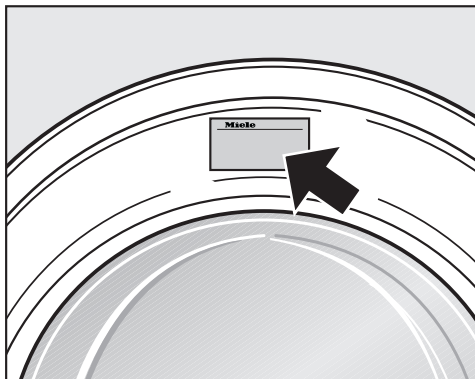

Ustawianie i podłączanie

Widok z przodu

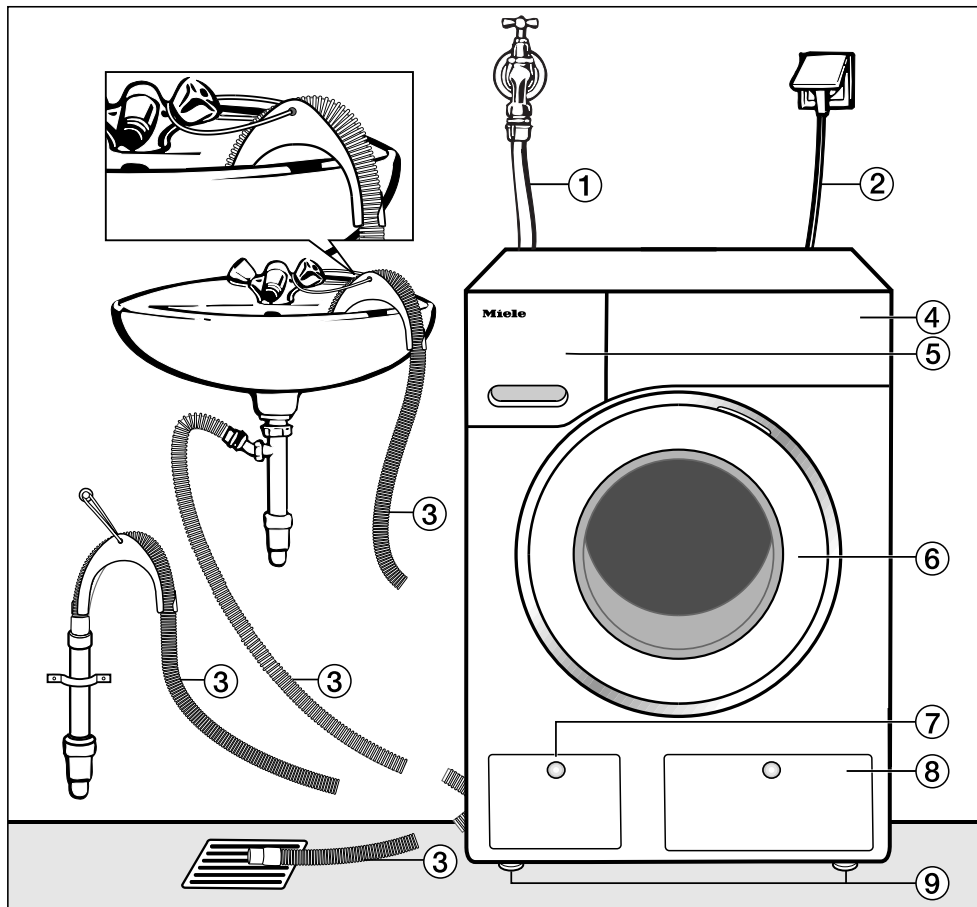

- ① Wąż doprowadzający wodę (odporny na ciśnienie do 7000 kPa)
- ② Przyłącze elektryczne
- ③ Wąż odpływowy z kabłąkiem (wypośażenie) z różnymi możliwościami odprowadzania wody
- ④ Panel sterowania
- ⑤ Szuflada na środki piorące
- ⑥ Drzwiczki
- ⑦ Kłapka filtra odpływowego, pompy spustowej i odblokowywania awaryjnego
- ⑧ Kłapka zasobnika na wkłady TwinDos
- ⑨ Cztery nóżki regulowane na wysokość

Widok z tyłu

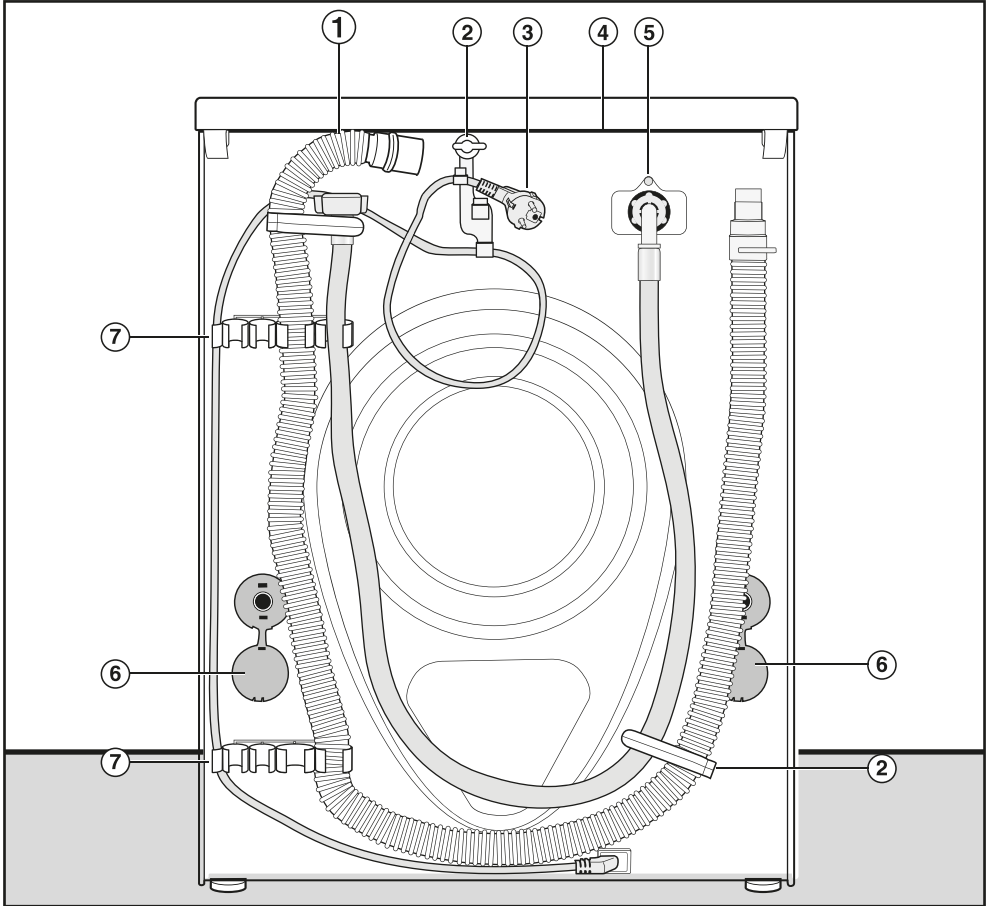

- ① Wąż odpływowy
- ② Uchwyty transportowe na węże dopływowe i odpływowe oraz kabel elektryczny
- ③ Przyłącze elektryczne
- ④ Występ pokrywy z możliwością uchwycenia do celów transportowych
- ⑤ Wąż doprowadzający wodę (odporny na ciśnienie do 7000 kPa)
- ⑥ Krążki zabezpieczające z drążkami transportowymi
- ⑦ Uchwyty transportowe na węże dopływowe i odpływowe i uchwyt na wyjęte drążki transportowe

Ustawianie i podłączanie

Podłoże

Najlepszym podłożem jest podłoga betonowa. W porównaniu z podłogą drewnianą lub inną podłogą o „miękkich“ właściwościach, jest ona w niewielkim stopniu narażona na drgania podczas wirowania

Proszę przestrzegać:

- Ustawić pralkę poziomo i stabilnie.
- Nie ustawiać pralki na miękkich okładzinach podłogowych, ponieważ w przeciwnym razie pralka będzie wibrować podczas wirowania.

Przy ustawieniu na stropie z belek drewnianych:

- Ustawić pralkę na płycie ze sklejki (co najmniej 59x52x3 cm). Płyta powinna być skręcona w możliwie wielu punktach z belkami nośnymi, nie tylko z deskami podłogowymi.

Wskazówka: W miarę możliwości pralkę należy ustawić w rogu pomieszczenia. Tam każdy strop ma największą stabilność.

⚠ Istnieje niebezpieczeństwo, że pralka przy wirowaniu może spaść z cokołu.

Przy ustawieniu na przygotowanym wcześniej cokole (betonowym lub murowanym) pralka musi być zabezpieczona przez pałąki mocujące (dostępne w handlu specjalistycznym lub w serwisie firmy Miele).

Przenoszenie pralki na miejsce ustawienia

⚠ Może się zdarzyć, że w nadzwyczajnych okolicznościach tylne mocowanie pokrywy stanie się łamiwe. Pokrywa może się wówczas oderwać przy przenoszeniu. Sprawdzić wytrzymałość występu pokrywy przed przenoszeniem.

- Przenosić pralkę za przednie nóżki urządzenia i tylny występ pokrywy.

Usuwanie zabezpieczenia transportowego

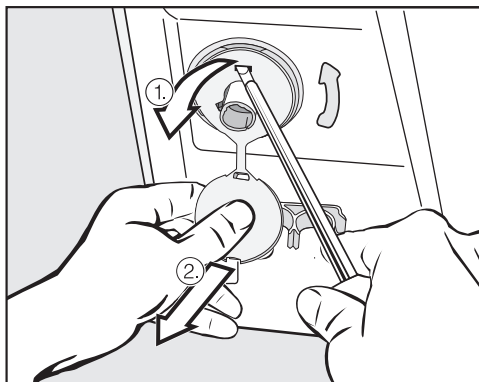

- Usunąć lewy i prawy krążek zabezpieczający.

1. Pociągnąć za zaślepkę przymocowaną do krążka zabezpieczającego i
2. wyczepić górne i dolne zaczepy za pomocą śrubokręta.

Ustawianie i podłączanie

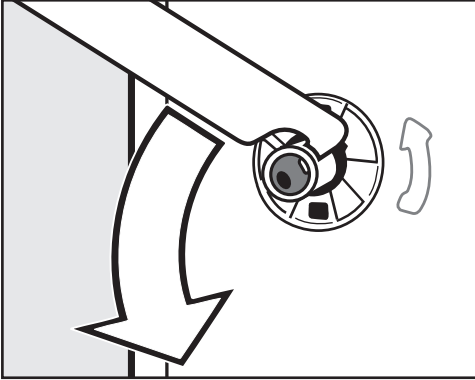

- Obrócić lewy drążek transportowy o 90° za pomocą załączonego klucza płaskiego, a następnie

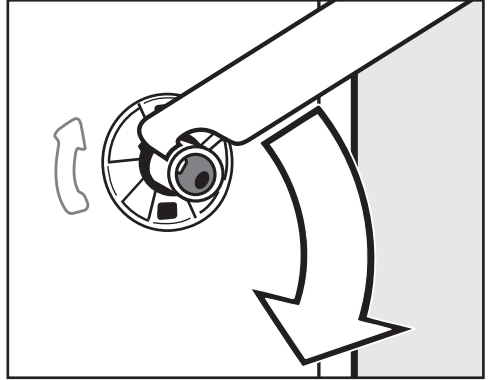

- Obrócić prawy drążek transportowy o 90°, a następnie

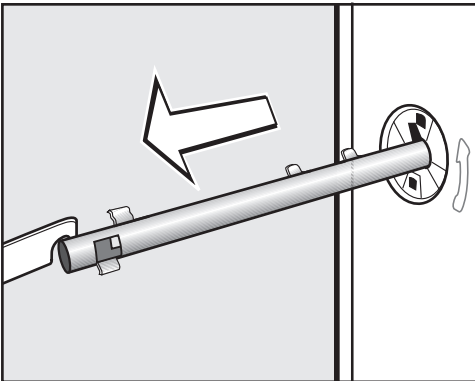

- wyciągnąć drążek transportowy.

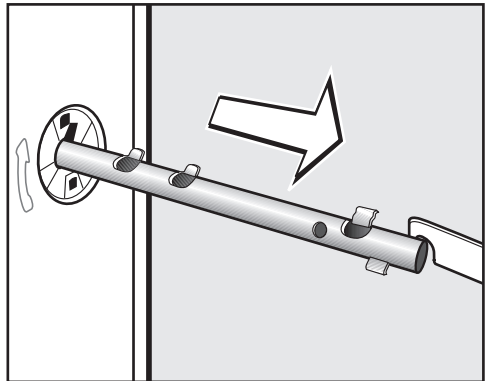

- wyciągnąć drążek transportowy.

Ustawianie i podłączanie

⚠ Zaślepić otwory po wyjętym zabezpieczeniu transportowym! Przy niezaslepionych otworach występuje ryzyko odniesienia zranień.

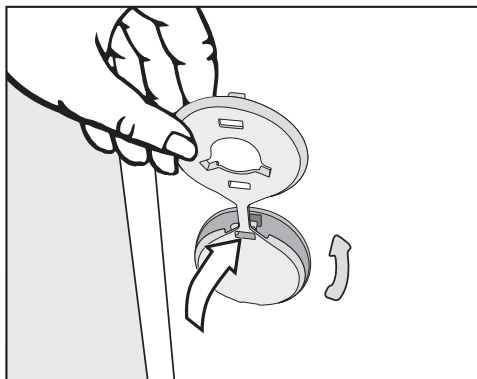

- Zamknąć otwory za pomocą zaślepek.

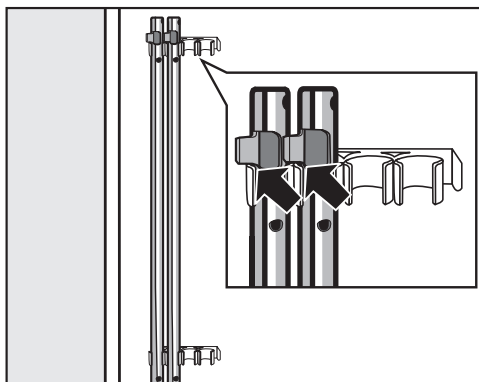

- Zamocować drążki transportowe na tylnej ściance pralki. Zwrócić uwagę na to, żeby górne zaczepy drążków znajdowały się powyżej uchwytów.

⚠ Nie wolno transportować pralki bez zabezpieczenia transportowego. Zabezpieczenie transportowe należy zachować. Musi ono znowu zostać zamontowane przed transportem pralki (np. przy przeprowadzce).

Montaż zabezpieczenia transportowego

Montaż zabezpieczenia transportowego odbywa się w odwrotnej kolejności.

Wyrównywanie

Pralka musi stać pionowo i równo na wszystkich czterech nóżkach, aby zagwarantować jej bezusterkową pracę.

Nieprawidłowe ustawienie podnosi zużycie wody i energii, a pralka może się przemieszczać.

Wykręcanie i kontrowanie nóżek

Równe ustawienie urządzenia następuje poprzez cztery wykręcane nóżki. W stanie fabrycznym wszystkie nóżki są całkowicie wkręcone.

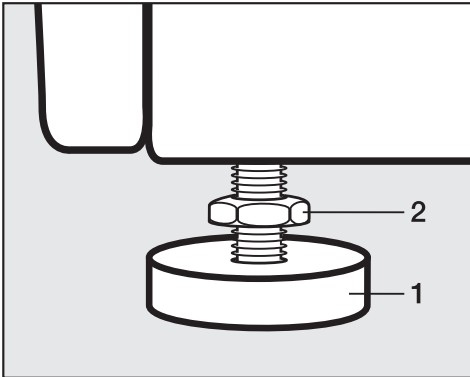

- Odkręcić nakrętkę kontrolującą **2** za pomocą dostarczonego klucza płaskiego w kierunku zgodnym z ruchem wskazówek zegara. Wykręcić nakrętkę kontrolującą **2** razem z nóżką **1**.

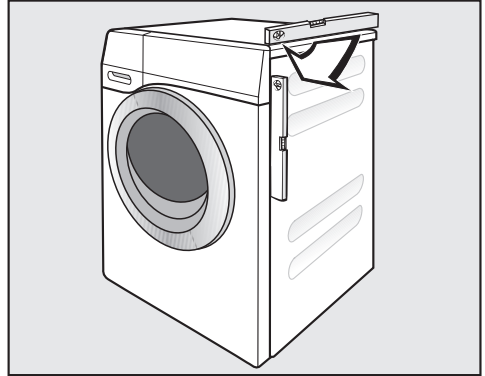

- Sprawdzić za pomocą poziomnicy, czy pralka jest wypoziomowana.
- Przytrzymać nóżkę **1** za pomocą szczypiec hydraulicznych. Nakrętkę kontrolującą **2** dokręcić dobrze do obudowy za pomocą klucza płaskiego.

⚠ Wszystkie cztery nakrętki kontrolujące muszą być dobrze dokręcone do obudowy. Proszę również sprawdzić nóżki, które przy ustawianiu nie były wykręcane. W przeciwnym razie istnieje ryzyko, że pralka będzie się przemieszczać.

Ustawianie i podłączanie

Zabudowa pod blatem roboczym

 Nie wolno demontować pokrywy pralki.

Ta pralka może w całości (z pokrywą) zostać wsunięta pod blat roboczy, gdy znajduje się on na wystarczającej wysokości.

Słupek pralka-suszarka

Pralka może zostać ustawiona z suszarką Miele w formie słupka. W tym celu wymagany jest zestaw pośredni* (WTV).

Części oznaczone * można nabyć na indywidualne zamówienie w handlu specjalistycznym lub w serwisie firmy Miele.

Proszę przestrzegać:

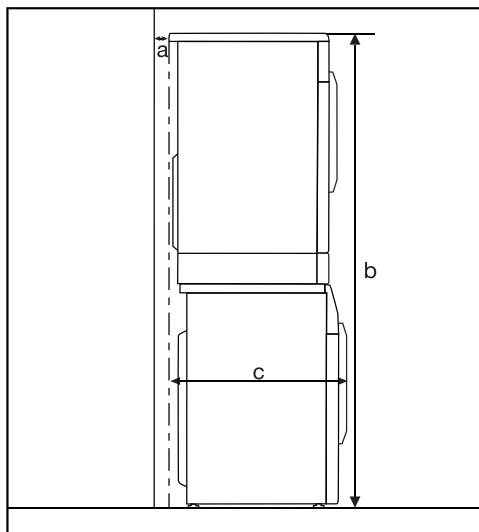

a = przynajmniej 2 cm

b = zestaw prosty: 172 cm
zestaw z szufladą: 181 cm

c = 68 cm

System zabezpieczający przed wylaniem wody

System zabezpieczający przed wylaniem wody Miele gwarantuje kompleksową ochronę przed szkodami wodnymi spowodowanymi przez pralkę.

Zasadniczo system składa się z następujących części składowych:

- wąż dopływowy
- elektronika i zabezpieczenie przeciw-wypływowe i antyprzelewowe
- wąż odpływowy

Wąż dopływowy

- zabezpieczenie przed rozerwaniem węża

Odporność ciśnieniowa węża dopływowego na rozerwanie przekracza 7000 kPa.

Elektronika i obudowa

- wanna podłogowa
Woda wypływająca z urządzenia wskutek jego nieuszczelnienia jest zbierana w wannie podłogowej. Przełącznik pływakowy powoduje wyłączenie zaworów dopływowych wody. Dalsze doprowadzanie wody zostaje zablokowane; woda znajdująca się w zbiorniku kąpielii piorącej zostaje odpompowana.
- zabezpieczenie antyprzelewowe
Zapobiega przelaniu wody w pralce wskutek niekontrolowanego dopływu wody. Jeżeli stan wody podniesie się powyżej określonego poziomu, zostaną włączone pompy spustowe i nastąpi odpompowanie wody.

Wąż odpływowy

Wąż odpływowy jest zabezpieczony systemem wentylacyjnym. W ten sposób zapobiega się zasysaniu pustej wartości pralki.

Ustawianie i podłączanie

Dopływ wody

Pralka może zostać podłączona do instalacji wodociągowej z wodą pitną bez zabezpieczenia zwrotnego, ponieważ została skonstruowana zgodnie z obowiązującymi normami DIN.

Ciśnienie dynamiczne musi wynosić przynajmniej 100 kPa i nie może przekraczać 1000 kPa. Jeśli ciśnienie jest wyższe niż 1000 kPa, musi zostać zainstalowany ciśnieniowy zawór redukcyjny.

Do podłączenia wymagany jest zawór wodny z gwintem $\frac{3}{4}$ ". Jeżeli nie ma takiego zaworu, wówczas pralka może zostać podłączona do instalacji wodociągowej wyłącznie przez uprawnionego instalatora.

 Połączenie gwintowe znajduje się pod ciśnieniem. Z tego powodu należy skontrolować poprzez powolne otwieranie zaworu, czy połączenie jest szczelne. W razie potrzeby należy skorygować osadzenie uszczelki i połączenie gwintowe.

Pralka nie jest przystosowana do podłączenia do ciepłej wody.

Konserwacja

W razie wymiany stosować wyłącznie oryginalne węże Miele z odpornością na rozzerwanie przekraczającą 7000 kPa.

W celu ochrony zaworu dopływowego w wolnym końcu węża dopływowego i w króćcu dopływowym znajdują się sitka.

Nie wolno usuwać żadnego z tych dwóch sitek.

Wyposażenie dodatkowe - przedłużenie węża

Jako wyposażenie dodatkowe w handlu specjalistycznym lub w serwisie Miele dostępne są węże o długości 2,5 lub 4,0 m.

Odptyw wody

Kąpiel piorąca jest odpompowywana przez pompę spustową o wysokości tłoczenia 1 m. Aby nie utrudniać odpływu wody, wąż musi być ułożony bez załamania.

W razie potrzeby wąż spustowy może być przedłużony do 5 m. Niezbędne akcesoria są do nabycia w handlu specjalistycznym lub w serwisie Miele.

Dla wysokości odpompowywania przekraczających 1 m (maksymalnie do 1,8 m) w sklepach specjalistycznych lub w serwisie firmy Miele można nabyć zamienną pompę spustową.

Przy wysokości odpływu 1,8 m wąż może zostać przedłużony do 2,5 m. Niezbędne akcesoria są do nabycia w handlu specjalistycznym lub w serwisie Miele.

Możliwości odprowadzenia wody:

1. Zawieszenie w umywalce lub w zlewie:

Proszę przestrzegać:

- Zabezpieczyć wąż przed ześlizgnięciem!
- Jeżeli woda jest odprowadzana do umywalki, musi wystarczająco szybko odpływać. W przeciwnym razie zachodzi niebezpieczeństwo, że woda może się przelać lub część odpompowywanej wody zostanie zassana z powrotem do pralki.

2. Podłączenie do plastikowej rury kanalizacyjnej z mufą gumową (syfon nie jest bezwzględnie konieczny).

3. Odpływ do kratki ściekowej w podłozie.

4. Podłączenie do umywalki za pomocą króćca plastikowego.

Proszę przestrzegać:

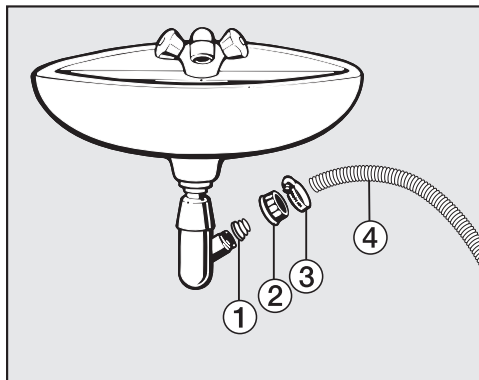

① Adapter

② Nakrętka do syfonu umywalkowego

③ Opaska zaciskowa

④ Końcówka węża

- Zainstalować adapter ① do syfonu umywalkowego za pomocą nakrętki ②.
- Nasadzić końcówkę węża ④ na adapter ①.
- Zaciągnąć opaskę zaciskową ③ śrubokrętem bezpośrednio za nakrętką.

Ustawianie i podłączanie

Podłączenie elektryczne

Pralka jest fabrycznie wyposażona w gotową do podłączenia wtyczkę ochronną.

 Po ustawieniu pralki gniazdo musi być dostępne. Ze względów bezpieczeństwa nie należy stosować żadnych przedłużaczy lub gniazd wielokrotnych, żeby wykluczyć potencjalne źródło zagrożeń (np. zagrożenie pożarowe przez przegrzanie).

Instalacja elektryczna musi być wykonana zgodnie z obowiązującymi normami.

Uszkodzony przewód zasilający może zostać zastąpiony wyłącznie przez specjalny przewód zasilający tego samego typu (do nabycia w serwisie Miele). Ze względów bezpieczeństwa wymiana może zostać dokonana wyłącznie przez wykwalifikowanego specjalistę lub przez serwis Miele.

Tabliczka znamionowa informuje o znamionowym poborze prądu i odpowiednim zabezpieczeniu. Porównać dane na tabliczce znamionowej z parametrami sieci elektrycznej.

Dane eksploatacyjne

		Wielkość ładunku	Energia	Woda	Czas trwania	Wilgotność resztkowa
		kg	kWh	w litrach	godz:min	%
Bawełna	90 °C	8,0	2,30	49	2:29	53
	60 °C	8,0	1,35	49	2:29	53
	60 °C	4,0	1,15	48	2:19	53
	◁60°C*	8,0	0,90	49	2:59	53
	◁60°C*	4,0	0,88	48	2:59	53
	40 °C	8,0	1,20	65	2:39	53
	◁40°C*	4,0	0,51	39	2:59	53
	20 °C	8,0	0,45	65	2:39	53
Tkaniny delikatne	30 °C	3,5	0,55	57	1:59	30
Tkaniny bardzo delikatne	30 °C	2,0	0,25	35	1:09	–
Wetna 	30 °C	2,0	0,23	35	0:39	–
Automatic plus	40 °C	6,0	0,77	59	1:59	–
Expres 20 ¹⁾	40 °C	3,5	0,30	30	0:20	–
Koszule ²⁾	60 °C	2,0	0,77	40	1:31	–

1) uaktywniona funkcja dodatkowa Program skrócony

2) funkcja dodatkowa Prasowanie wstępne nieaktywna

Wskazówka do testów porównawczych

* Program testowy wg EN 60456 i etykieta energetyczna zgodnie z rozporządzeniem 1061/2010

Dane eksploatacyjne mogą odbiegać od podanych wartości w zależności od ciśnienia wody, jej twardości, temperatury pobieranej wody, temperatury pomieszczenia, rodzaju prania, ilości prania, wahań napięcia w sieci elektrycznej i wybranych funkcji dodatkowych.

Dane techniczne

Wysokość	850 mm
Szerokość	596 mm
Głębokość	636 mm
Głębokość przy otwartych drzwiczkach	1054 mm
Wysokość w zabudowie podblatowej	850 mm
Szerokość w zabudowie podblatowej	600 mm
Ciężar	ok. 90 kg
Zdolność załadunkowa	8 kg suchego prania
Napięcie zasilające	patrz tabliczka znamionowa
Moc przyłączeniowa	patrz tabliczka znamionowa
Zabezpieczenie	patrz tabliczka znamionowa
Dane eksploatacyjne	patrz rozdział Dane eksploatacyjne
Ciśnienie dynamiczne minimalnie	100 kPa (1 bar)
Ciśnienie dynamiczne maksymalnie	1000 kPa (10 bar)
Długość węża dopływowego	1,60 m
Długość węża odpływowego	1,50 m
Długość przewodu przyłączeniowego	2,00 m
Wysokość odpompowywania maksymalnie	1,00 m
Odległość odpompowywania maksymalnie	5,00 m
Diody LED	klasa 1
Znaki certyfikacyjne	patrz tabliczka znamionowa
Pobór mocy w stanie wyłączonym	0,1 W
Pobór mocy w stanie niewyłączonym	3,0 W
Częstotliwość	2,412 GHz – 2,462 GHz
Maksymalna moc nadawania	< 100 mW

Deklaracja zgodności

Niniejszym Miele oświadcza, że ta pralka spełnia wymagania Dyrektywy 2014/53/WE.

Pełny tekst deklaracji zgodności WE jest dostępny pod jednym z poniższych adresów internetowych:

- Produkty, Pobieranie, na stronie www.miele.pl
- Serwis, Materiały informacyjne, na stronie www.miele.pl/domestic/materialy-informacyjne-miele-385.htm przez podanie nazwy produktu lub numeru fabrycznego

Dane techniczne

Karta produktu do pralek dla gospodarstw domowych

w odniesieniu do rozporządzenia delegowanego Komisji (UE) nr 1061/2010

MIELE	
Identyfikator modelu	WCE 670 WCS
Pojemność znamionowa ¹	8,0 kg
Klasa efektywności energetycznej	
A+++ (największa efektywność) do D (najmniejsza efektywność)	A+++
Roczne zużycie energii (AE _e) ²	176 kWh/rok
Zużycie energii w przypadku standardowego programu prania tkanin bawełnianych w 60 °C przy pełnym załadowaniu	0,90 kWh
Zużycie energii w przypadku standardowego programu prania tkanin bawełnianych w 60 °C przy częściowym załadowaniu	0,88 kWh
Zużycie energii w przypadku standardowego programu prania tkanin bawełnianych w 40 °C przy częściowym załadowaniu	0,51 kWh
Ważone zużycie energii w trybie wyłączenia (P _o)	0,40 W
Ważone zużycie energii w trybie czuwania (P _i)	3,50 W
Ważone roczne zużycie wody (AW _e) ³	10.120 litr/rok
Klasa efektywności wirowania	
A (największa efektywność) do G (najmniejsza efektywność)	B
maksymalna szybkość wirowania ⁴	1.400 obr/min
Wilgotność resztkowa ⁴	53 %
Program standardowy, do którego odnoszą się informacje zawarte na etykiecie i w karcie produktu ⁵	Baw. 60/40 ze strz.
Czas trwania standardowego programu prania	
„Program prania tkanin bawełnianych przy 60°C“ (pełne załadowanie)	179 min
„Program prania tkanin bawełnianych przy 60°C“ (częściowe załadowanie)	179 min
„Program prania tkanin bawełnianych przy 40°C“ (częściowe załadowanie)	179 min
Czas trwania trybu czuwania (T _i) ⁶	15 min
Poziom emitowanego hałasu	
pranie ⁷	48 dB(A) re 1 pW
wirowanie ⁷	72 dB(A) re 1 pW
Urządzenie do zabudowy	-
Niniejszy produkt nie uwalnia jonów srebra podczas cyklu prania.	

- Tak, występuje

- ¹ W kg bawełny w przypadku standardowego programu prania tkanin bawełnianych w 60 °C przy pełnym załadunku lub standardowego programu prania tkanin bawełnianych w 40 °C przy pełnym załadunku, w zależności od tego, która z tych wartości jest niższa
- ² na podstawie 220 standardowych cykli prania w przypadku programów prania tkanin bawełnianych w 60 °C i 40 °C przy pełnym i częściowym załadunku oraz zużycie w trybach niskiego zużycia energii. Rzeczywiste zużycie energii zależy od sposobu użytkowania urządzenia.
- ³ na podstawie 220 standardowych cykli prania w przypadku programów prania tkanin bawełnianych w 60 °C i 40 °C przy pełnym i częściowym załadunku. Rzeczywiste zużycie wody zależy od sposobu użytkowania urządzenia.
- ⁴ W przypadku standardowego programu prania tkanin bawełnianych w 60 °C przy pełnym załadunku lub standardowego programu prania tkanin bawełnianych w 40 °C przy częściowym załadunku, w zależności od tego, która z tych wartości jest niższa, oraz wilgotność resztkowa uzyskana w przypadku standardowego programu prania tkanin bawełnianych w 60 °C przy pełnym załadunku lub standardowego programu prania tkanin bawełnianych w 40 °C przy częściowym załadunku, w zależności od tego, która z tych wartości jest wyższa.
- ⁵ Te programy są odpowiednie do prania tkanin bawełnianych normalnie zabrudzonych oraz są najbardziej efektywnymi programami pod względem łącznego zużycia energii i wody.
- ⁶ w przypadku, gdy pralka dla gospodarstw domowych jest wyposażona w system zarządzania energią
- ⁷ w przypadku standardowego programu prania tkanin bawełnianych w 60 °C przy pełnym załadunku

Ustawienia

Za pomocą ustawień można dopasować elektronikę pralki do zróżnicowanych wymagań.

Ustawienia można w każdej chwili zmienić.

Wywoływanie ustawień

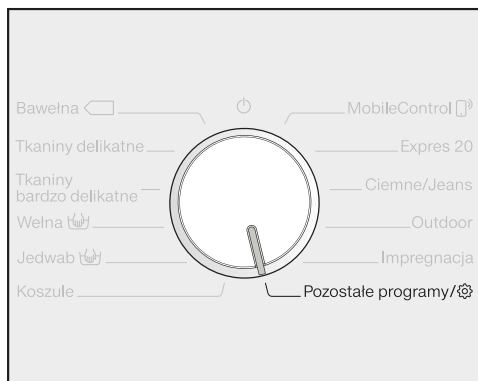

- Obrócić programator na pozycję *Pozostałe programy/*.



- Naciskać przyciski dotykowe ∇/\wedge dół, aż na wyświetlaczu pojawi się:



- Potwierdzić przyciskiem dotykowym *OK*.



Znajdują się Państwo teraz w menu *Ustawienia*.

Wybór ustawień

- Naciskać przyciski dotykowe ∇/\wedge , aż na wyświetlaczu pojawi się żądane ustawienie.
 - Przycisk dotykowy ∇ przesuwa listę wyboru do dołu.
 - Przycisk dotykowy \wedge przesuwa listę wyboru do góry.
- Nacisnąć przycisk dotykowy *OK*, żeby zmodyfikować wyświetlane ustawienie.

Modyfikowanie ustawienia

- Po naciśnięciu przycisków dotykowych ∇/\wedge uzyskuje się różne możliwości wyboru dla ustawienia.

Wybrane ustawienie jest zaznaczone „ptaszkiem“ \surd .

- Gdy żądany wybór jest pokazywany na wyświetlaczu, nacisnąć przycisk dotykowy *OK*, żeby go uaktywnić.

Kończenie ustawień

- Obrócić pokrętkę programatora.

Język

Wyświetlacz może operować w różnych językach.

Flaga  za słowem *Język* służy jako wskazówka, jeśli wybrany zostanie język, który jest niezrozumiały.

Wybrany język zostaje zapamiętany.

TwinDos

Można ustalić zastosowane środki piorące i wielkości dozowania oraz sprawdzić stan napełnienia wkładów ze środkami piorącymi UltraPhase 1 i UltraPhase 2.

Zmiana dozowania

Można sprawdzić i skorygować wartości dozowania środków piorących dla komór ① i ②.

Sprawdzanie stanu

Ta funkcja jest do dyspozycji tylko wtedy, gdy stosowane są środki UltraPhase 1 i UltraPhase 2.

Stan napełnienia jest prezentowany za pomocą paska segmentowego.

Wskazanie funkcjonuje prawidłowo tylko wtedy, gdy spełnione są następujące warunki:

1. Zostały założone nowe (pełne) wkłady.
2. Wkłady nie mogą być w międzyczasie wyjmowane z pralki.

Wskazówka: Stan napełnienia można skorygować poprzez aplikację Miele@mobile.

Wybór śr. piorącego

Jeśli poprzez funkcję TwinDos mają być dozowane środki inne niż UltraPhase 1 i 2, potrzebne są puste pojemniki TwinDos (wyposażenie dodatkowe).

Zastosowanie środków UltraPhase 1 i 2 jest możliwe tylko w pakiecie. Dlatego w przypadku wybrania innego środka automatycznie zostają skasowane ustawienia dla drugiej komory.

Można stosować następujące środki:

- Uniw. śr. piorący
- Śr. pior. do tk. delik.
- Śr. do delik./wełny
- Płyn zmiękczający
- Brak środka

Przestrzegać wskazówek dozowania zamieszczonych przez producenta na opakowaniu.

Należy wprowadzić wielkość dozowania odpowiadającą wybranemu środkowi. Wyświetlacz przeprowadzi Państwa przez ustawienia.

Wskazówka: W przypadku wybrania opcji *Brak środka* odpowiednia komora funkcji TwinDos zostanie wyłączona z użycia.

Ustawienia

Stopień zabrudzenia

Można ustalić jaki stopień zabrudzenia jest wstępnie ustawiony dla przycisku dotykowego .

Ustawienia

- lekki
- średni (ustawienie fabryczne)
- silny

Głośność brzęczyka

Brzęczyk informuje akustycznie o zakończeniu programu. Można go ustawić głośniejsze lub cichsze.

Ustawienia

- Wyl.
- ■■■■■■■■ (cicho)
- ■■■■■■■■ (głośno) ustawienie fabryczne

Dźwięk przycisków

Naciśnięcie przycisku dotykowego zostaje potwierdzone sygnałem akustycznym.

Ustawienia

- Wyl.
- ■■■■■■■■ (cicho)
- ■■■■■■■■ (ustawienie fabryczne)
- ■■■■■■■■ (głośno)

Dźwięk powitania

Głośność dźwięku powitania można ustawić na siedmiu różnych poziomach.

Ustawienia

- Wyl.
- ■■■■■■■■ (cicho)
- ■■■■■■■■ (ustawienie fabryczne)
- ■■■■■■■■ (głośno)

Kod PIN

Kod PIN chroni pralkę przed nieuprawnionym użyciem.

Ustawienia

– aktywacja

Przy uaktywnionym kodzie PIN po włączeniu należy wprowadzić kod PIN, żeby móc obsługiwać pralkę. Kod PIN przydzielony fabrycznie brzmi 125.

– Zmiana

Można przydzielić własny trzycyfrowy kod PIN.



Proszę nie zapomnieć nowo przydzielonego kodu PIN.

Bez kodu PIN pralka może zostać z powrotem włączona wyłącznie przez serwis Miele.

Proszę zanotować nowy kod PIN.

– Dezaktywacja

Pralka ma być znowu obsługiwana bez podawania kodu PIN. Pojawia się tylko wtedy, gdy kod PIN został wcześniej uaktywniony.

Jednostki

Dane temperaturowe mogą być podawane w stopniach Celsjusza (°C) lub Fahrenheita (°F).

Fabrycznie uaktywnione są stopnie Celsjusza (°C).

Jasność

Można określić jasność wyświetlacza, przycisków dotykowych i przygaszonych przycisków dotykowych.

Ustawienia

– Wyświetlacz

Steruje jasnością wyświetlacza.

– ■■■■■■■■ (ciemny)

– ■■■■■■■■ (jasny) (ustawienie fabryczne)

– Przyciski aktywne

Steruje jasnością uaktywnionych przycisków dotykowych.

– ■■■■■■■■ (ciemne)

– ■■■■■■■■ (ustawienie fabryczne)

– ■■■■■■■■ (jasne)

– Przyciski nieaktyw.

Steruje jasnością przycisków dotykowych, które mogą zostać uaktywnione.

– ■■■■■■■■ (ciemne)

– ■■■■■■■■ (ustawienie fabryczne)

– ■■■■■■■■ (jasne)

Wskazówka: Zwrócić uwagę na zachowanie dużej różnicy jasności pomiędzy uaktywnionymi i przygaszonymi przyciskami dotykowymi. To ułatwia obsługę.

Ustawienia

Wyłączanie wyśw.

W celu zaoszczędzenia energii podświetlenie wyświetlacza i przycisków dotykowych zostaje wyłączone. Przycisk dotykowy *Start/Stop* miga powoli.

Ustawienia

- Wł.
Oświetlenie zostaje wyłączone po 10 minutach.
- Wł. (nie w bież. pr.) (ustawienie fabryczne)
Oświetlenie pozostaje włączone podczas trwania programu. 10 minut po zakończeniu programu oświetlenie zostaje wyłączone.
- Wył.
Oświetlenie pozostaje włączone.

Info programowe

Można wybrać, jakie informacje będą przez chwilę pokazywane na wyświetlaczu po wybraniu programu.

Ustawienia

- Nazwa programu
Wyświetlacz pokazuje przez kilka sekund nazwę programu.
- Nazwa i maks. zał. (ustawienie fabryczne)
Wyświetlacz pokazuje przez kilka sekund nazwę programu i maksymalną wielkość załadunku.
- Wył.
Bezpośrednio po wybraniu programu wyświetlacz pokazuje ekran podstawowy z temperaturą, ilością obrotów i czasem trwania programu.

Pamięć

Po starcie programu pralka zapamiętuje ostatnio wybrane ustawienia programu prania (temperatura, ilość obrotów i niektóre funkcje dodatkowe).

Przy ponownym wybraniu programu prania pralka wyświetla zapamiętane ustawienia.

Fabrycznie funkcja pamięci jest zdezaktywowana.

D. czas pr. wst. Baw.

Jeśli mają Państwo szczególne wymagania wobec prania wstępnego, wówczas można przedłużyć ten czas podstawowy 25 minut.

Ustawienia

- Normalnie (ustawienie fabryczne)
Czas prania wstępnego wynosi 25 minut.
- + 6 min
Czas prania wstępnego wynosi 31 minut.
- + 9 min
Czas prania wstępnego wynosi 34 minuty.
- + 12 min
Czas prania wstępnego wynosi 37 minut.

Czas namaczania

Czas namaczania można ustawić w zakresie pomiędzy 30 minut i 6 godzin.

Czas trwania można wybierać w krokach 30-minutowych. W przypadku wybrania funkcji dodatkowej *Namaczanie* zostaje ustawiony wybrany czas.

Fabrycznie ustawiony jest czas trwania 0: 30 godz.

Rytm łagodny

Aktywacja trybu łagodnego powoduje redukcję ruchów bębna. Dzięki temu lekko zabrudzone tekstylia mogą być prane łagodniej.

Tryb łagodny może zostać uaktywniony w programach *Bawełna* i *Tkaniny delikatne*.

Fabrycznie tryb łagodny jest zdezaktywowany.

Obniżenie temp.

Na dużych wysokościach woda ma niższy punkt wrzenia. Miele zaleca, żeby na wysokościach przekraczających 2000 m włączyć obniżenie temperatury, żeby uniknąć „wrzenia wody“. Maksymalna temperatura zostaje obniżona do 80 °C, także gdy zostanie wybrana wyższa temperatura.

Fabrycznie obniżenie temperatury jest zdezaktywowane.

Woda plus

Istnieje możliwość zwiększenia ilości wody pobieranej w programach prania.

Ustawienia

- Woda dodatkowa (ustawienie fabryczne)
Stan wody (więcej wody) zostanie podwyższony przy praniu i przy płukaniu.
- Dodatk. płukanie
Zostanie przeprowadzony dodatkowy cykl płukania
- Woda dod. i pł. dod.
Podwyższenie poziomu wody przy praniu i przy płukaniu oraz dodatkowy cykl płukania.

Poziom Woda plus

Stan wody przy aktywacji funkcji dodatkowej *Woda +* można zwiększyć na czterech poziomach.

Poziomy

- Normalnie (ustawienie fabryczne)
- Plus ◊
- Plus ◊◊
- Plus ◊◊◊

Ustawienia

Maks. poziom płuk.

Stan wody przy płukaniu zawsze może zostać ustawiony na maksymalną wartość.

Ta funkcja jest ważna dla alergików, żeby osiągnąć dobre efekty płukania. Zwiększa się zużycie wody.

Fabrycznie maksymalny poziom płukania jest zdezaktywowany.

Schładz. kąpeli pior.

Na koniec prania głównego pralka pobiera do bębna dodatkową wodę, żeby schłodzić kąpiel piorącą.

Schładzanie kąpeli jest przeprowadzane w przypadku wybrania programu Bawełna o temperaturze 70 °C i wyższej.

Schładzanie kąpeli powinno zostać uaktywnione:

- przy zawieszeniu węża odpływowego w umywalce lub zlewie, żeby uniknąć ryzyka odniesienia oparzeń.
- w budynkach, w których rury kanalizacyjne nie odpowiadają normie DIN 1986.

Fabrycznie schładzanie kąpeli jest zdezaktywowane.

Obniżone ciśn. wody

Przy ciśnieniu wody poniżej 100 kPa (1 bar) pralka przerywa program z komunikatem błędu.

Jeśli nie można podwyższyć ciśnienia wody w instalacji, uaktywnienie tej opcji zapobiegnie przerwaniu programu.

Fabrycznie obniżone ciśnienie wody jest zdezaktywowane.

Bez zagnieceń

Ochrona przed zagniataniem redukuje tworzenie zagnieceń po zakończeniu programu.

Bęben porusza się jeszcze nawet do 30 minut po zakończeniu programu. Drzwiczki pralki można w każdej chwili odblokować, a następnie otworzyć, przez naciśnięcie przycisku dotykowego *Start/Stop*.

Fabrycznie ochrona przed zagniataniem jest uaktywniona.

Miele@home

Umożliwia sterowanie połączeniem pralki z domową siecią Wi-Fi.

W podmenu mogą się pojawić następujące punkty:

Utwórz połączenie

Ten komunikat jest wyświetlany tylko wtedy, gdy pralka nie została jeszcze połączona z siecią Wi-Fi.

Opis przebiegu konfiguracji można znaleźć w rozdziale „Pierwsze uruchomienie“.

Dezaktywacja (pokazywane, gdy Miele@home jest uaktywnione)

Miele@home pozostaje skonfigurowane, funkcja Wi-Fi zostaje wyłączona.

Aktywacja (pokazywane, gdy Miele@home jest zdezaktywowane)

Funkcja Wi-Fi zostaje z powrotem włączona.

Status połączenia (pokazywane, gdy Miele@home jest uaktywnione)

Pokazywane są następujące wartości:

- jakość odbioru Wi-Fi
- nazwa sieci
- adres IP

Ponowne łączenie (pokazywane, gdy połączenie jest skonfigurowane)

Resetuje logowanie Wi-Fi (sieć), żeby natychmiast przeprowadzić nową konfigurację.

Resetowanie (pokazywane, gdy połączenie jest skonfigurowane)

- Wi-Fi zostaje wyłączone.
- Połączenie z siecią Wi-Fi zostaje przywrócone do ustawień fabrycznych.

Miele@home nie jest więcej skonfigurowane. Aby móc znowu korzystać z Miele@home, należy skonfigurować nowe połączenie.

Ustawienia

Obsługa zdalna

Ustawienie Obsługa zdalna jest widoczne tylko wtedy, gdy ustawienie Miele@home jest skonfigurowane i uaktywnione.

Gdy zainstalowali Państwo aplikację Miele@mobile na swoim mobilnym urządzeniu końcowym, mogą Państwo sprawdzić status swojej pralki z dowolnego miejsca oraz uruchomić zdalnie pralkę i ją obsługiwać przez program *MobileControl*.

Ustawienie Obsługa zdalna można wyłączyć, gdy nie chce się więcej obsługiwać swojej pralki za pomocą urządzenia mobilnego.

Poprzez aplikację można również dokonać przerwania programu wtedy, gdy Obsługa zdalna nie jest włączona.

Korzystając z przycisku „Programowanie startu“ ustawić przedział czasowy, w którym pralka ma zostać uruchomiona i włączyć funkcję opóźnienia startu (patrz rozdział „Programowanie startu/SmartStart“).

Pralka może zostać uruchomiona w ustawionym przedziale czasowym przez wysłany przez Państwa sygnał.

Jeśli do czasu najpóźniejszego możliwego momentu startu nie zostanie wysłany żaden sygnał startowy, pralka uruchomi się automatycznie.

Fabrycznie zdalne sterowanie jest uaktywnione.

SmartGrid

Ustawienie SmartGrid jest widoczne tylko wtedy, gdy ustawienie Miele@home jest skonfigurowane i uaktywnione.

Za pomocą tej funkcji można automatycznie uruchomić pralkę, gdy taryfa elektryczna dostawcy prądu jest szczególnie korzystna.

Gdy uaktywniono SmartGrid, przycisk *Programowanie startu* ma nową funkcję. Poprzez przycisk „Programowanie startu“ ustawia się SmartGrid. Pralka może wówczas zostać uruchomiona w ustawionym przedziale czasowym przez sygnał wysłany przez Państwa dostawcę prądu.

Jeśli do czasu najpóźniejszego możliwego momentu startu nie zostanie wysłany przez dostawcę prądu żaden sygnał startowy, pralka uruchomi się automatycznie (patrz rozdział „Programowanie startu“).

Fabrycznie funkcja SmartGrid jest zdezaktywowana.

RemoteUpdate

Ustawienie RemoteUpdate jest widoczne tylko wtedy, gdy ustawienie Miele@home jest skonfigurowane i uaktywnione.

Jeśli RemoteUpdate jest uaktywniony, pralka sprawdza w regularnych odstępach czasu, czy dostępna jest aktualizacja oprogramowania.

Gdy aktualizacja oprogramowania jest dostępna, pojawia się odpowiedni komunikat.

W celu zainstalowania oprogramowania należy wybrać **Uruchom teraz** i potwierdzić za pomocą **OK**.

Jeśli oprogramowanie ma nie być zainstalowane, wybrać **Uruchom później** i potwierdzić za pomocą **OK**.

Fabrycznie RemoteUpdate jest zdezaktywowany.

Wyposażenie dodatkowe

Dla tej pralki można nabyć środki piorące, środki pielęgnujące tekstylia, środki dodatkowe i środki konserwacyjne. Wszystkie produkty są przeznaczone do pralek Miele.

Te i wiele innych interesujących produktów można zamówić w sklepie internetowym Miele. Można je również nabyć w serwisie Miele lub w sklepach specjalistycznych Miele.



Środki piorące

UltraPhase 1

- Uniwersalny płynny środek piorący
- do tkanin białych i kolorowych
- brak konieczności napełniania, ponieważ dostarczane są wkłady do zastosowania w systemie TwinDos
- stosowanie wyłącznie w połączeniu z UltraPhase 2

UltraPhase 2

- Uniwersalny wzmacniacz czyszczenia
- do tkanin białych i kolorowych
- brak konieczności napełniania, ponieważ dostarczane są wkłady do zastosowania w systemie TwinDos
- stosowanie wyłącznie w połączeniu z UltraPhase 1

UltraWhite

- środek piorący w formie proszku
- do białego i jasnego prania, jak również do mocno zabrudzonej bawełny
- efektywne usuwanie plam już w niskich temperaturach

UltraColor

- płynny środek piorący do kolorów
- do kolorowych i czarnych tekstyliów
- chroni żywe kolory przed wyblaknięciem
- efektywne usuwanie plam już w niskich temperaturach

Środek piorący do wełny i tkanin delikatnych

- płynny środek piorący do tkanin delikatnych
- szczególnie zalecany do tekstyliów z wełny i jedwabiu
- czyści już od 20 °C i chroni formę i kolor delikatnych tkanin

Specjalne środki piorące

Specjalne środki piorące można nabyć w formie kapsułek  do wygodnego indywidualnego dozowania lub w praktycznych butelkach.

Outdoor

- płynny środek piorący do odzieży turystycznej i funkcyjnej
- czyści i pielęgnuje kolory
- łagodny dla tkanin membranowych dzięki lanolinie

Sport

- płynny środek piorący do odzieży sportowej i polarowej
- neutralizuje nieprzyjemne zapachy
- zachowuje stabilność formy tekstyliów

Płyn do prania puchu

- płynny środek piorący do poduszek, śpiworów i odzieży puchowej
- zachowuje elastyczność pierza i puchu
- zachowuje aktywne oddychanie odzieży puchowej
- zapobiega zbijaniu puchu

WoolCare

- płynny środek piorący do wełny i tkanin delikatnych
- zawiera specjalny biokompleks z protein roślinnych
- zapobiega filcowaniu
- chroni kolory
- dostępny tylko w kapsułkach 

SilkCare

- płynny środek piorący do jedwabiu
- zawiera specjalny biokompleks z protein jedwabiu
- chroni kolory
- dostępny tylko w kapsułkach 

Środki do konserwacji tkanin

Środki do konserwacji tkanin są dostępne w kapsułkach  do wygodnego indywidualnego dozowania lub w praktycznych butelkach.

Środek impregnacyjny

- do impregnacji tekstyliów z mikrofazy, jak np. odzież przeciwdeszczowa
- zachowuje funkcję oddychania tkanin

Płyn do płukania

- świeży, naturalny zapach
- zmiękcza pranie

Wyposażenie dodatkowe

Środki dodatkowe

Booster

- do usuwania plam
- do tkanin białych i kolorowych
- dostępny w formie kapsułek  do wygodnego indywidualnego dozowania

Konserwacja urządzenia

TwinDosCare

- Do mycia przewodów dozujących TwinDos
- Do zastosowania przed dłuższą przerwą w eksploatacji (przynajmniej 2 miesiące)
- Do zastosowania przed zmianą produktu

Środek do czyszczenia

- efektywne dokładne czyszczenie pralki
- usuwa tłuszcze, bakterie i wynikające stąd zapachy
- stosować 1-3 razy w roku

Odkamieniacz

- usuwa silne osady wapienne
- łagodny i delikatny dzięki naturalnemu kwasowi cytrynowemu

Tabletki odwapniające wodę

- zredukowane dozowanie środków piorących przy twardej wodzie
- mniej pozostałości środków piorących na tekstyliach
- mniej chemii w ściekach dzięki zredukowanemu dozowaniu środków piorących

Miele

Miele Sp. z o.o.
ul. Gotarda 9
02-683 Warszawa
Tel.: (022) 548 40 00
Fax: (022) 548 40 20
www.miele.pl

Miele & Cie. KG
Carl-Miele-Straße 29
33332 Gütersloh
Niemcy

WCE 670

pl-PL

M.-Nr 10 842 300 / 00