

USER MANUAL

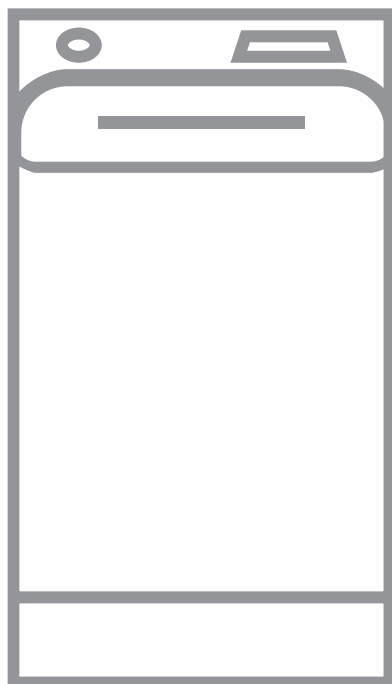

SPIS TREŚCI

1. INFORMACJE DOTYCZĄCE BEZPIECZEŃSTWA.....	3
2. WSKAZÓWKI DOTYCZĄCE BEZPIECZEŃSTWA.....	5
3. OPIS URZĄDZENIA.....	7
4. PANEL STEROWANIA.....	8
5. TABELA PROGRAMÓW.....	10
6. PARAMETRY EKSPLOATACYJNE.....	15
7. OPCJE.....	16
8. USTAWIENIA.....	18
9. PRZED PIERWSZYM UŻYCIEM.....	19
10. CODZIENNA EKSPLOATACJA.....	19
11. WSKAZÓWKI I PORADY.....	24
12. KONSERWACJA I CZYSZCZENIE.....	25
13. ROZWIĄZYWANIE PROBLEMÓW.....	29
14. DANE TECHNICZNE.....	32
15. KRÓTKI PRZEWODNIK.....	32
16. KARTA PRODUKTU ZGODNA Z ROZPORZĄDZENIEM UE 1369/2017.....	34

Z MYŚLĄ O DOSKONAŁYCH EFEKTACH

Dziękujemy za wybór tego produktu AEG. Zaprojektowaliśmy go z myślą o wieloletniej bezawaryjnej pracy i wyposażyliśmy w innowacyjne rozwiązania techniczne ułatwiające życie — nie wszystkie z nich można znaleźć w zwykłych urządzeniach. Prosimy o poświęcenie kilku minut na zapoznanie się z niniejszą instrukcją w celu zapewnienia najlepszego wykorzystania urządzenia. Zapraszamy na naszą witrynę internetową, aby:



Otrzymać wskazówki dotyczące użytkowania, broszury, pomoc w rozwiązywaniu problemów oraz informacje dotyczące serwisu:
www.aeg.com/webselfservice



Zarejestrować swój produkt i uprościć jego obsługę serwisową:
www.registreaeg.com



Nabyć akcesoria, materiały eksploatacyjne i oryginalne części zamienne do swojego urządzenia:
www.aeg.com/shop

OBSŁUGA KLIENTA

Zalecamy stosowanie oryginalnych części zamiennych.

Kontaktując się z autoryzowanym centrum serwisowym, należy przygotować poniższe dane: informacje o modelu, numer produktu, numer seryjny. Stosowne informacje można znaleźć na tabliczce znamionowej.

 Ostrzeżenie/przestroga — informacje dotyczące bezpieczeństwa

 Ogólne informacje i wskazówki

 Informacje dotyczące środowiska naturalnego

Producent zastrzega sobie możliwość wprowadzenia zmian bez wcześniejszego powiadomienia.

1. INFORMACJE DOTYCZĄCE BEZPIECZEŃSTWA

Przed przystąpieniem do instalacji i rozpoczęciem eksploatacji urządzenia należy uważnie zapoznać się z załączoną instrukcją obsługi. Producent nie odpowiada za obrażenia ciała ani szkody spowodowane nieprawidłową instalacją lub eksploatacją urządzenia. Należy zachować instrukcję obsługi w bezpiecznym i łatwo dostępnym miejscu do wykorzystania w przyszłości.

1.1 Bezpieczeństwo dzieci i osób o ograniczonych zdolnościach ruchowych, sensorycznych lub umysłowych

- Urządzenie mogą obsługiwać dzieci po ukończeniu ósmego roku życia oraz osoby o ograniczonych zdolnościach fizycznych, sensorycznych lub umysłowych, a także nieposiadające odpowiedniej wiedzy lub doświadczenia, jeśli będą one nadzorowane lub zostaną poinstruowane w zakresie bezpiecznego korzystania z urządzenia i będą świadome związanych z tym zagrożeń.
- Dzieci w wieku od 3 do 8 lat i osoby o znacznym stopniu niepełnosprawności nie powinny zbliżać się do urządzenia, jeśli nie znajdują się pod stałym nadzorem.
- Dzieci poniżej 3 roku życia nie powinny zbliżać się do urządzenia, jeśli nie znajdują się pod stałym nadzorem.
- Nie pozwalać, aby dzieci bawiły się urządzeniem.
- Przechowywać opakowanie w miejscu niedostępnym dla dzieci lub pozbyć się go w odpowiedni sposób.
- Przechowywać detergenty poza zasięgiem dzieci.
- Dzieci i zwierzęta domowe nie powinny zbliżać się do urządzenia, gdy otworzone są jego drzwi.
- Jeśli urządzenie wyposażono w blokadę uruchomienia, zaleca się jej włączenie.

- Dzieci nie powinny zajmować się czyszczeniem ani konserwacją urządzenia bez odpowiedniego nadzoru.

1.2 Ogólne zasady bezpieczeństwa

- Nie zmieniać parametrów technicznych urządzenia.
- Urządzenie jest przeznaczone do użytku w gospodarstwie domowym oraz do podobnych zastosowań w takich miejscach, jak:
 - kuchnie dla pracowników na zapleczkach sklepów w biurach oraz innych miejscach pracy;
 - do obsługi przez klientów w hotelach, motelach, obiektach noclegowych i innych obiektach mieszkalnych;
 - do wspólnego użytku w blokach mieszkalnych lub pralniach samoobsługowych.
- Nie należy przekraczać maksymalnego ciężaru ładunku, który wynosi 7 kg (patrz „Tabela programów”).
- Ciśnienie robocze wody w punkcie podłączenia powinno wynosić od 0,5 bara (0,05 MPa) do 8 barów (0,8 MPa).
- Wykładzina podłogowa, dywan lub mata podłogowa nie mogą zasłaniać otworów wentylacyjnych w podstawie.
- Urządzenie powinno być podłączone do sieci wodociągowej za pomocą dołączonego nowego zestawu węży lub innego nowego zestawu węży dostarczonego przez autoryzowane centrum serwisowe.
- Nie wolno używać starego zestawu węży.
- Jeśli przewód zasilający jest uszkodzony, musi go wymienić producent, autoryzowane centrum serwisowe lub inna wykwalifikowana osoba, aby zapobiec ryzyku porażenia prądem.
- Przed przystąpieniem do konserwacji należy wyłączyć urządzenie i wyjąć wtyczkę przewodu zasilającego z gniazda.

- Do czyszczenia urządzenia nie wolno używać wody pod ciśnieniem ani pary wodnej.
- Wyczyścić urządzenie za pomocą wilgotnej szmatki. Stosować wyłącznie obojętne środki do czyszczenia. Nie używać produktów ściernych, myjek do szorowania, rozpuszczalników ani metalowych przedmiotów.

2. WSKAZÓWKI DOTYCZĄCE BEZPIECZEŃSTWA

2.1 Instalacja



Urządzenie należy zainstalować zgodnie z odpowiednimi krajowymi przepisami.

- Usunąć wszystkie elementy opakowania i blokady transportowe, w tym gumową tuleję z plastikowym elementem dystansowym.
- Przechowywać blokady transportowe w bezpiecznym miejscu. Jeśli w przyszłości zajdzie potrzeba ponownego transportu urządzenia, należy zamontować blokady w celu unieruchomienia bębna, aby zapobiec wewnętrznym uszkodzeniom.
- Zachować ostrożność podczas przenoszenia urządzenia, ponieważ jest ono ciężkie. Należy zawsze stosować rękawice ochronne i mieć na stopach pełne obuwie.
- Należy postępować zgodnie z instrukcją instalacji dołączonej do urządzenia.
- Nie instalować ani nie używać uszkodzonego urządzenia.
- Nie instalować ani nie korzystać z urządzenia w miejscach, w których temperatura może spaść poniżej 0°C lub w których mogłoby być ono narażone na działanie czynników atmosferycznych.
- Podłoże, na którym będzie stało urządzenie, musi być płaskie, stabilne, odporne na działanie wysokiej temperatury i czyste.
- Zapewnić odpowiednią cyrkulację powietrza pomiędzy urządzeniem i podłogą.
- Po ustawieniu urządzenia w docelowym miejscu należy za pomocą poziomiczy sprawdzić, czy jest prawidłowo wypoziomowane. W przeciwnym razie należy odpowiednio wyregulować jego nóżki.
- Nie instalować urządzenia bezpośrednio nad podłogową kratką ściekową.
- Nie rozpryskiwać wody na urządzenie i nie narażać go na nadmierny kontakt z wilgocią.
- Nie instalować urządzenia w miejscach uniemożliwiających całkowite otworzenie pokrywy urządzenia.
- Nie umieszczać pod urządzeniem żadnych zamkniętych pojemników na wypadek ewentualnego wycieku wody. Skontaktować się z autoryzowanym centrum serwisowym w celu uzyskania informacji, jakich akcesoriów można używać.

2.2 Podłączenie do sieci elektrycznej



OSTRZEŻENIE!

Zagrożenie pożarem i porażeniem prądem elektrycznym.

- Urządzenie musi być uziemione.
- Należy używać wyłącznie prawidłowo zamontowanego gniazda elektrycznego z uziemieniem.
- Upewnić się, że parametry na tabliczce znamionowej odpowiadają parametrom znamionowym źródła zasilania.
- Nie stosować rozgałęźników ani przedłużaczy.

- Należy zwrócić uwagę, aby nie uszkodzić wtyczki ani przewodu zasilającego. Wymiany przewodu zasilającego można dokonać wyłącznie w naszym autoryzowanym centrum serwisowym.
- Podłączyć wtyczkę do gniazda elektrycznego dopiero po zakończeniu instalacji. Należy zadbać o to, aby po zakończeniu instalacji urządzenia wtyczka przewodu zasilającego była łatwo dostępna.
- Nie dotykać przewodu zasilającego ani wtyczki mokrymi rękami.
- Odłączając urządzenie, nie należy ciągnąć za przewód zasilający. Należy zawsze ciągnąć za wtyczkę sieciową.
- Urządzenie spełnia wymogi dyrektyw EWG.

2.3 Podłączenie do sieci wodociągowej

- Uważać, aby nie uszkodzić węży wodnych.
- Przed podłączeniem urządzenia do nowej instalacji wodociągowej lub instalacji, z której nie korzystano przez dłuższy czas lub która była naprawiana lub do której podłączono nowe urządzenia (liczniki wody itp.), należy umożliwić wypływ wody, aż będzie ona czysta.
- Podczas pierwszego użycia urządzenia i bezpośrednio po nim należy upewnić się, że nie ma widocznych wycieków wody.
- Jeśli wąż dopływowy jest za krótki, nie stosować węży przedłużających. Należy skontaktować się z autoryzowanym punktem serwisowym, aby zamówić dłuższy wąż dopływowy.
- Podczas rozpakowywania urządzenia z węża spustowego może wypływać woda. Są to pozostałości wody po testach przeprowadzanych w fabryce.
- Wąż spustowy można przedłużyć maksymalnie do 400 cm. Więcej informacji na temat innych węży spustowych i przedłużających można uzyskać w autoryzowanym punkcie serwisowym.

- Należy zadbać o to, aby po zainstalowaniu urządzenia zawór wody był łatwo dostępny.

2.4 Użytkowanie



OSTRZEŻENIE!

Zagrożenie odniesieniem obrażeń, porażeniem prądem, pożarem lub uszkodzeniem urządzenia.

- Należy przestrzegać wskazówek dotyczących bezpieczeństwa podanych na opakowaniu detergentu.
- Nie umieszczać w urządzeniu, na nim ani w jego pobliżu łatwopalnych substancji ani przedmiotów nasączonych łatwopalnymi substancjami.
- Nie prac odzieży mocno zaplamionej olejem, smarem lub innymi tłustymi substancjami. Mogą one uszkodzić gumowe części pralki. Przed włożeniem do pralki należy taką odzież wyprać wstępnie ręcznie.
- Upewnić się, że w praniu nie ma żadnych metalowych przedmiotów.

2.5 Oświetlenie wewnętrzne



OSTRZEŻENIE!

Zagrożenie odniesieniem obrażeń.

- Widoczne światło emitowane przez diodę LED – nie wpatrywać się bezpośrednio w źródło światła.
- Lampka LED jest przeznaczona do oświetlenia bębna. Nie należy jej używać do innych celów.
- Aby wymienić wewnętrzne oświetlenie, należy skontaktować się z autoryzowanym punktem serwisem.

2.6 Serwis

- Aby naprawić urządzenie, należy skontaktować się z autoryzowanym centrum serwisowym.
- Należy stosować wyłącznie oryginalne części zamienne.

2.7 Utylizacja



OSTRZEŻENIE!

Zagrożenie odniesieniem obrażeń lub uduszeniem.

- Odłączyć urządzenie od źródła zasilania i zamknąć dopływ wody.
- Odciąć przewód zasilający blisko urządzenia i oddać do utylizacji.

- Wymontować zatrzask drzwi, aby uniemożliwić zamknięcie się dziecka lub zwierzęcia w bębnie.
- Utylizację urządzenia należy przeprowadzić zgodnie miejscowymi przepisami w zakresie utylizacji zużytego sprzętu elektrycznego i elektronicznego (WEEE).

3. OPIS URZĄDZENIA

3.1 Funkcje specjalne

Zakupiona przez Państwa pralka spełnia wszystkie nowoczesne wymagania związane z efektywnym praniem przy jednoczesnym niskim zużyciu wody, energii i detergentów, zapewniając wyjątkową wydajność prania i suszenia.

- Dzięki technologii **ProSense** urządzenie automatycznie dostosowuje czas trwania cyklu, aby zapewnić doskonale efekty prania w jak najkrótszym czasie.
- Para to szybki i łatwy sposób na odświeżenie ubrań. Delikatne programy parowe usuwają

nieprzyjemne zapachy i zmniejszają zagniecenia w suchych tkaninach, co ułatwia prasowanie.

Opcja Wykończenie parowe

powoduje dodanie delikatnej fazy parowej na końcu każdego cyklu, co sprzyja rozluźnieniu włókien i zmniejszeniu zagnieceń. Prasowanie będzie łatwiejsze!

- Dzięki **opcji Soft Plus** płyn zmiękczający do tkanin jest równomiernie rozprowadzany w praniu i dociera do każdego włókna, zapewniając idealną miękkość tkanin.

3.2 Widok urządzenia

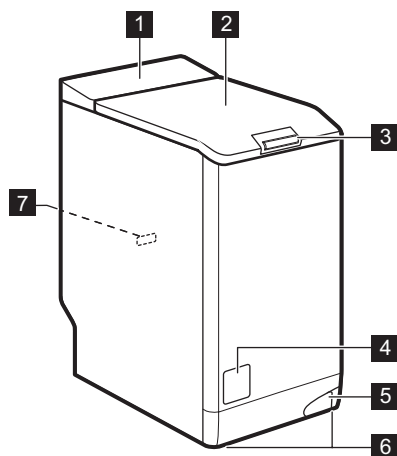

- 1 Panel sterowania
- 2 Pokrywa
- 3 Uchwyt pokrywy z przyciskiem
- 4 Filtr pompy opróżniającej
- 5 Dźwignia do transportu urządzenia
- 6 Nóżki do poziomowania urządzenia
- 7 Tabliczka znamionowa

4. PANEL STEROWANIA



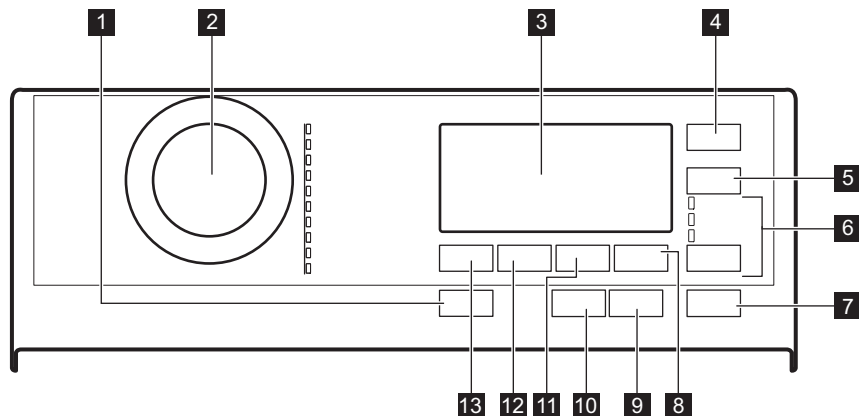





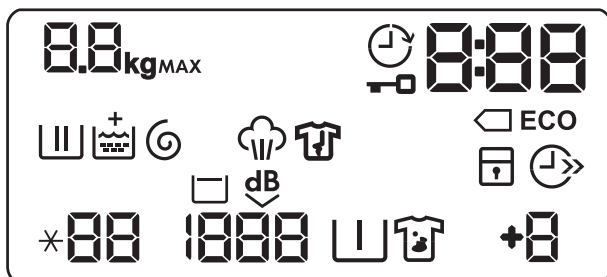













4.1 Opis panelu sterowania



- | | |
|--|---|
| <p>1 Przycisk Wł./Wył. ①</p> <p>2 Pokrętko wyboru programów</p> <p>3 Wyświetlacz</p> <p>4 Przycisk dotykowy Eco ◀</p> <p>5 Przycisk dotykowy Oszczędność czasu ⌚</p> <p>6 Przycisk dotykowy Opcje ☑</p> <ul style="list-style-type: none"> • Tylko płukanie 🧺 • Tylko wirowanie 🌀 • Tylko odpompowanie 📉 <p>7 Przycisk dotykowy Start/pauza ▶▶</p> | <p>8 Przycisk dotykowy Dodatkowe płukanie 🧺+</p> <p>9 Przycisk dotykowy Opóźnienie rozpoczęcia programu ⌚</p> <p>10 Przycisk dotykowy Wykończenie parowe 🌀</p> <p>11 Przycisk dotykowy Odplamianie/Pranie wstępne 🧺🧺</p> <p>12 Przycisk dotykowy Wirowanie 🌀</p> <p>13 Przycisk Temperatura 🌡</p> |
|--|---|









4.2 Wyświetlacz











	Wskaźnik maksymalnego wsadu. Symbol kg miga podczas obliczania czasu trwania programu (patrz rozdział „Funkcja wykrywania ładunku PROSENSE”).
	Wskaźnik opóźnienia rozpoczęcia programu.
	Wskaźnik blokady drzwi.
	Wskaźnik cyfrowy może pokazywać: <ul style="list-style-type: none"> • Czas trwania programu (np. 2:40). • Czas opóźnienia programu (np. 30' lub 2h). • Zakończenie cyklu (0). • Kod ostrzeżenia (np. E20).
	Wskaźniki trybu energooszczędnego. Wskaźnik  pojawia się w przypadku wyboru programu do prania bawełny w temperaturze 40°C lub 60°C.
	Wskaźnik fazy prania: miga podczas fazy prania wstępnego i zasadniczego.
	Wskaźnik fazy płukania: miga podczas fazy płukania.
	Wskaźnik  pojawia się, gdy włączono opcję Soft Plus.
	Wskaźnik fazy wirowania i odpompowania. Miga podczas fazy wirowania i odpompowania.
	Wskaźnik fazy parowej.
	Wskaźnik fazy chroniącej przed zagnieceniami.
	Wskaźnik blokady uruchomienia.
	Wskaźnik funkcji oszczędzania czasu.
	Wskaźnik temperatury. Wskaźnik * - - pojawia się, gdy wybrano pranie w zimnej wodzie.
	Wskaźnik prędkości wirowania.
	Wskaźnik funkcji Stop z wodą.
	Wskaźnik funkcji Bardzo ciche.
	Wskaźnik prania wstępnego.
	Wskaźnik odplamiania.
	Wskaźnik dodatkowego płukania.

















5. TABELA PROGRAMÓW

Programy prania

Program	Temperatura domyślna Zakres temperatury	Referencyjna prędkość wirowania Zakres prędkości wirowania	Maksymalny ciężar wsadu	Opis programu
 Bawełniane	40°C 95°C – pranie w zimnej wodzie	1300 obr./min 1300-400 obr./min	7 kg	<p>Białe i kolorowe tkaniny bawełniane. Średnio, bardzo lub lekko zabrudzone.</p> <p>Standardowe programy do określenia parametrów eksploatacyjnych dla klasy energetycznej. Zgodnie z rozporządzeniem 1061/2010 programy Bawełniane 60°C oraz Bawełniane 40°C z opcją  są odpowiednikami programów: „standardowy program prania tkanin bawełnianych w 60°C” i „standardowy program prania tkanin bawełnianych w 40°C”. Są one najbardziej wydajnymi programami pod względem łącznego zużycia wody i energii do prania średnio zabrudzonych tkanin bawełnianych.</p> <p> Temperatura wody w fazie prania może różnić się od temperatury podanej dla wybranego programu.</p>
 Syntetyczne	40°C 60°C – pranie w zimnej wodzie	1200 obr./min 1200-400 obr./min	3 kg	<p>Tkaniny syntetyczne lub mieszane. Średnio zabrudzone.</p>
 Delikatne	30°C 40°C – pranie w zimnej wodzie	1200 obr./min 1200-400 obr./min	2 kg	<p>Delikatne tkaniny, takie jak akryl, wiskoza oraz tkaniny mieszane wymagające delikatnego prania. Średnio zabrudzone.</p>
   Wełna/ Jedwab	40°C pranie w zimnej wodzie	1200 obr./min 1200-400 obr./min	1,5 kg	<p>Rzeczy wełniane nadające się do prania w pralce i przeznaczone do prania ręcznego oraz inne tkaniny z symbolem „pranie ręczne”¹⁾.</p>

Program	Temperatura domyślna Zakres temperatury	Referencyjna prędkość wirowania Zakres prędkości wirowania	Maksymalny ciężar wsadu	Opis programu
 Para	-	-	1 kg	<p>Program parowy do tkanin bawełnianych i syntetycznych. Program parowy można stosować do odzieży suszonej²⁾, pranej lub raz noszonej. Program zmniejsza zagniecenia i usuwa nieprzyjemne zapachy³⁾ oraz rozluźnia włókna. Po zakończeniu programu należy szybko wyjąć pranie z bębna. Prasowanie po programie parowym jest dużo łatwiejsze. Nie stosować jakiegokolwiek detergentu. Jeśli jest to konieczne, należy usunąć plamy wypraniem lub miejscowym odplamianiem. Programy parowe nie realizują żadnych cykli higienicznych. Nie włączać programu parowego dla następujących rodzajów odzieży:</p> <ul style="list-style-type: none"> • Rzeczy nieprzeznaczone do suszenia w suszarce. • Rzeczy z elementami plastikowymi, metalowymi, drewnianymi itp.
 Antyalergiczne	60°C	1300 obr./min 1300-400 obr./min	7 kg	<p>Białe rzeczy bawełniane. Program usuwa mikroorganizmy dzięki fazie prania, w której przez kilka minut utrzymuje się temperatura powyżej 60°C. Pozwala to usunąć zarazki, bakterie, mikroorganizmy i cząstki stałe. Dodatkowa faza płukania zapewnia skuteczne usunięcie resztek detergentu oraz pyłków i alergenów. Dzięki temu pranie jest skuteczniejsze.</p>
 20 min – 3 kg	30°C 40°C – 30°C	1200 obr./min 1200-400 obr./min	3 kg	<p>Rzeczy bawełniane i syntetyczne, lekko zabrudzone lub noszone jeden raz.</p>

Program	Temperatura domyślna Zakres temperatury	Referencyjna prędkość wirowania Zakres prędkości wirowania	Maksymalny ciężar wsadu	Opis programu
 Ubrania wierzchnie	30°C 40°C – pranie w zimnej wodzie	1200 obr./min 1200-400 obr./min	2,5 kg ⁴⁾ 1 kg ⁵⁾	<p> Nie używać płynu zmiękczającego do tkanin i upewnić się, że w dozowniku detergentu nie został płyn.</p> <p>Odzież turystyczna, techniczna, sportowa, kurtki z materiałów nieprzemakalnych i oddychających, kurtki z odpinanym futerkiem lub wewnętrzną podpinką. Zalecany ciężar wsadu to 2,5 kg. Programu można także używać do regeneracji tkanin nieprzemakalno-oddychających, zwłaszcza tkanin z powłoką hydrofobową. Aby prawidłowo zregenerować tkaniny nieprzemakalno-oddychające, należy postępować zgodnie z poniższymi zaleceniami:</p> <ul style="list-style-type: none"> • Wlać detergent piorący do przegródki . • Wlać specjalny środek przywracający właściwości hydrofobowe do przegródki na płyn zmiękczający . • Zmniejszyć wielkość wsadu do 1 kg. <p>Aby dodatkowo poprawić właściwości hydrofobowe odzieży, należy wysuszyć ją w suszarce, ustawiając program Ubrania wierzchnie (jeśli jest dostępny i suszenie w suszarce jest dozwolone w instrukcjach umieszczonych na metce).</p>
 Koce	40°C 60°C – pranie w zimnej wodzie	800 obr./min 800-400 obr./min	2 kg	<p>Pojedynczy syntetyczny koc, odzież pikowana, kołdra, kurtki puchowe i tym podobne.</p>

	 Bawełniane	 Syntetyczne	 Delikatne	 Wełna/Jedwab	 Para	 Antyalergiczne	 20 min – 3 kg	 Ubrania wierzchnie	 Koce	 Dżinsy
Eco ²) 	■	■	■						■	■
Oszczędność czasu ³) 	■	■	■		■					■
Tylko płukanie 	■	■	■	■		■	■	■	■	■
Tylko wirowanie 	■	■	■	■		■	■	■	■	■
Tylko odpompowanie 	■	■	■	■		■	■	■	■	■
Opóźnienie rozpoczęcia programu 	■	■	■	■	■	■	■	■	■	■
Wykończenie parowe  4)	■	■				■				■
Soft Plus	■	■	■			■			■	■

1) Funkcja nie jest dostępna z temperaturą poniżej 40°C.

2) Funkcja nie działa w temperaturze poniżej 30°C.

3) Po wybraniu najkrótszego czasu trwania programu zaleca się zmniejszenie wielkości wsadu. Pełny załadunek prania jest możliwy, ale efekty prania mogą być mniej zadowalające.

4) Funkcja nie jest dostępna z temperaturą poniżej 40°C.

5.1 Woolmark Apparel Care – zielony







Firma Woolmark Company zatwierdziła cykl prania wełny dostępny w tym urządzeniu jako nadający się do prania odzieży wełnianej oznaczonej metką „prać ręcznie”, pod warunkiem, że pranie będzie wykonane zgodnie z zaleceniami producenta pralki. Należy stosować się do informacji dotyczących suszenia oraz pozostałych wskazówek zamieszczonych na metce odzieży. M1734
W wielu krajach symbol Woolmark jest certyfikowanym znakiem towarowym.

6. PARAMETRY EKSPLOATACYJNE

 Podane wartości uzyskano w warunkach laboratoryjnych zgodnie z odpowiednimi standardami. Różne czynniki, takie jak ilość i rodzaj prania oraz temperatura otoczenia, mogą wpływać na zmianę tych wartości. Czas trwania programu może również zależeć od ciśnienia wody, napięcia zasilania oraz temperatury doprowadzanej wody.

 Producent zastrzega sobie możliwość zmiany parametrów technicznych urządzenia w celu poprawy jego jakości bez uprzedniego powiadomienia.

 W programach prania funkcja Prosense może wpływać na czas trwania programu oraz parametry eksploatacyjne. Więcej informacji znajduje się w części „Funkcja wykrywania ładunku Prosense” w rozdziale „Codzienna eksploatacja”.

Programy	Wsad (kg)	Zużycie energii (kWh)	Zużycie wody (litry)	Przybliżony czas trwania programu (minuty)	Wilgotność (%) ¹⁾
Bawełniane 60°C	7	1,46	80	205	53
Bawełniane 40°C	7	0,94	81	210	53
Syntetyczne 40°C	3	0,55	49	135	35
Delikatne 40°C	2	0,45	35	80	35
Włna/Jedwab 30°C	1,5	0,17	39	70	30
Standardowe programy do prania tkanin bawełnianych 					
Bawełniane 60°C – program standardowy 	7	0,82	44	250	53
Bawełniane 60°C – program standardowy 	3.5	0,49	36	195	53
Bawełniane 40°C – program standardowy 	3.5	0,45	35	195	53

¹⁾ Po zakończeniu fazy wirowania.

Tryb wyłączenia (W)	Tryb czuwania (W)
0.30	0.30

Podane wyżej informacje są zgodne z rozporządzeniem 1015/2010 Komisji UE, wdrażającym dyrektywę 2009/125/WE.

7. OPCJE

7.1 Wprowadzenie



Opcje/funkcje nie są dostępne dla wszystkich programów prania. Należy sprawdzić zgodność opcji/funkcji z programami prania w „Tabeli programów”. Dana opcja/funkcja może wykluczać inną. W takim przypadku urządzenie nie pozwoli na jednoczesny wybór niezgodnych opcji/funkcji.

Ekran dotykowy i przyciski powinny być zawsze czyste i suche.

7.2 Wł./Wył.

Naciśnięcie tego przycisku przez kilka sekund umożliwia włączenie lub wyłączenie urządzenia. Podczas włączania i wyłączania urządzenia emitowane są dwa różne dźwięki.

W niektórych przypadkach funkcja Tryb czuwania automatycznie wyłącza urządzenie, aby zmniejszyć pobór energii. Należy wtedy ponownie włączyć urządzenie.

Więcej informacji znajduje się w rozdziale Codzienna eksploatacja.

7.3 Eco

Opcja **ECO** zapewnia zmniejszenie zużycia energii przy jednoczesnym zachowaniu dobrych efektów prania.

Tę opcję należy ustawić dla normalnie zabrudzonych rzeczy pranych w temperaturze 30°C lub wyższej.

Zużycie wody i energii zależy od różnych czynników, takich jak ciśnienie wody, jej twardość i temperatura, temperatura otoczenia, rodzaj i ilość prania, ustawione opcje, prędkość wirowania oraz wahania napięcia w sieci elektrycznej. Na wyświetlaczu pojawi się wskaźnik **ECO**.



Jeśli wybrano program Bawełniane z temperaturą 40°C lub 60°C, na wyświetlaczu pojawi się wskaźnik **ECO**. Są to najbardziej wydajne programy do prania tkanin bawełnianych pod względem całkowitego zużycia wody i energii.

7.4 Oszczędność czasu

Ta opcja umożliwia skrócenie czasu trwania programu.

- W przypadku średnio lub lekko zabrudzonego prania można skrócić program prania. Dotknąć przycisku **jednokrotnie**, aby skrócić czas trwania.
- Gdy ładunek jest niewielki, dotknąć przycisku **dwukrotnie**, aby ustawić program bardzo szybko.

Na wyświetlaczu pojawi się wskaźnik .



Ta opcja służy także do skracania programu Para.

7.5 Temperatura

Przy wyborze programu prania urządzenie automatycznie proponuje domyślną temperaturę.

Użyć tej opcji, aby zmienić domyślną temperaturę.



Włącza się wskaźnik *-- = zimna woda o zadanej temperaturze (urządzenie nie podgrzewa wody).

7.6 Wirowanie

Po ustawieniu programu urządzenie automatycznie wybiera maksymalną prędkość wirowania.

Dotknąć tego przycisku, aby:





- **Zmniejszyć prędkość wirowania.**

-  Na wyświetlaczu widoczne są wyłącznie prędkości wirowania dostępne dla ustawionego programu.
- **Włączyć opcję Stop z wodą.**
Urządzenie nie odpompuje wody z ostatniego płukania, aby zapobiec powstaniu zagnieień na praniu. Program prania kończy się z wodą w bębnie, a ostatnia faza wirowania nie jest przeprowadzana. Na wyświetlaczu pojawi się wskaźnik .
Pokrywa pozostaje zablokowana. Bęben obraca się regularnie, aby zmniejszyć zagniecenia. Należy odpompować wodę, aby odblokować pokrywę.
Dotknięcie przycisku Start/pauza: urządzenie wykona fazę wirowania i odpompuje wodę.
- **Włączyć opcję Bardzo ciche.**
Wszystkie fazy wirowania (pośrednie i ostatnia) są wstrzymane, a program kończy się z wodą w bębnie. Pozwala to zmniejszyć zagniecenia. Program jest bardzo cichy, można go uruchamiać nocą, gdy dostępne są tańsze taryfy za prąd. W niektórych programach płukania pobierana jest większa ilość wody. Na wyświetlaczu pojawi się wskaźnik .
Pokrywa pozostaje zablokowana. Bęben obraca się regularnie, aby zmniejszyć zagniecenia. Należy odpompować wodę, aby odblokować pokrywę.
Dotknięcie przycisku Start/pauza: urządzenie wykonuje tylko fazę odpompowania.
-  Urządzenie automatycznie odpompuje wodę po około 18 godzinach.

7.7 Odplamianie/Pranie wstępne

Naciskać przycisk, aby włączyć jedną z dwóch opcji.

Na wyświetlaczu pojawi się odpowiedni wskaźnik.

- **Odplamianie **
Wybrać tę opcję, aby dodać fazę odplamiania do programu w celu usunięcia uporczywych plam za pomocą odplamiacza.
Dodać odplamiacz do przegródki .
Odplamiacz zostanie dodany podczas odpowiedniej fazy programu prania.
-  Opcja ta może wydłużyć czas trwania programu oraz nie jest dostępna w temperaturze poniżej 40°C.
- **Pranie wstępne **
Opcja ta umożliwi dodanie fazy prania wstępnego w 30°C przed fazą prania.
Opcja jest zalecana do mocno zabrudzonego prania, zwłaszcza zawierającego piasek, pył, błoto lub inne cząstki stałe.
-  Opcja ta może wydłużyć czas trwania programu.



7.8 Dodatkowe płukanie

Ta opcja umożliwi dodanie maksymalnie 3 cykli płukania do wybranych programów prania.

Opcji tej należy używać w miejscach, w których występuje miękka woda oraz do prania rzeczy osób wrażliwych na detergenty.

Wskaźnik  pokazuje wybraną liczbę cykli płukania.

Opcja ta wydłuży czas trwania programu.

-  Jeśli opcję Dodatkowe płukanie ustawiono jako domyślną i wybrano zgodny program prania, na wyświetlaczu pojawi się wskazanie . W tym przypadku naciśnięcie przycisku Dodatkowe płukanie umożliwi dodanie tylko jednego płukania.

7.9 Przycisk pominięcia fazy (Opcje)

Naciskając ten przycisk, można ustawić:

- Opcja Tylko płukanie. Urządzenie wykonuje tylko fazę płukania oraz fazy wirowania i odpompowania wybranego programu.
- Opcja Tylko wirowanie. Urządzenie wykonuje tylko fazę wirowania wybranego programu prania.
- Opcja Tylko odpompowanie. Urządzenie wykonuje tylko fazę odpompowania wybranego programu prania.

 Czwarte dotknięcie spowoduje przywrócenie domyślnych ustawień programu prania.

7.10 Wykończenie parowe



Opcja ta powoduje dodanie fazy parowej, a następnie krótkiej fazy chroniącej przed zagnieceniami na koniec programu prania.

Faza parowa chroni przed zagnieceniami oraz ułatwia prasowanie odzieży.

Podczas fazy parowej na wyświetlaczu miga wskaźnik .

 Opcja ta może wydłużyć czas trwania programu.

Po zakończeniu programu na wyświetlaczu pojawia się zero .

wskaźnik  świeci się, a wskaźnik  zaczyna migać. Bęben delikatnie obraca się przez około 30 minut, aby zachować działanie pary. Dotknięcie jakiegokolwiek przycisku spowoduje zatrzymanie fazy ochrony przed zagnieceniami i odblokowanie pokrywy.

 Mniejszy ładunek prania umożliwi osiągnięcie lepszych efektów.

7.11 Opóźnienie rozpoczęcia programu

Ta opcja umożliwia późniejsze rozpoczęcie programu, w dogodnym czasie.

Dotykając przycisku, aby ustawić żądany czas opóźnienia. Czas zwiększa się skokowo co 30 minut do 90 minut, a następnie od 2 godzin do 20 godzin.



Po dotknięciu przycisku Start/pauza na wyświetlaczu pojawia się wskaźnik  i wybrany czas opóźnienia, a urządzenie rozpoczyna odliczanie.

7.12 Start/pauza

Dotknąć przycisku Start/pauza, aby uruchomić urządzenie, włączyć tryb paury lub przerwać działanie programu.

8. USTAWIENIA





8.1 Sygnały dźwiękowe

Aby wyłączyć sygnały dźwiękowe informujące o zakończeniu programu, należy dotknąć jednocześnie i przytrzymać przez około 3 sekund przyciski  i .

 Po wystąpieniu usterki urządzenia sygnały dźwiękowe nadal będą emitowane.

8.2 Blokada uruchomienia

Ta opcja pozwala zapobiec manipulowaniu przez dzieci przy panelu sterowania.

- Aby **włączyć/wyłączyć** tę opcję, należy jednocześnie dotknąć przycisków   i , aż wskaźnik  na wyświetlaczu **zaświeci się/zgaśnie**.

Opcję można włączyć:

- Po dotknięciu przycisku Start/pauza: wszystkie przyciski i pokrętko wyboru

programów są wyłączone (z wyjątkiem przycisku Wł./Wył.).



- Przed dotknięciem przycisku Start/pauza: urządzenie nie uruchomi się. Po wyłączeniu urządzenie zapamiętuje wybór tej opcji.



8.3 Soft Plus

Ustawić opcję Soft Plus, aby optymalnie dozować płyn zmiękczający do tkanin i zapewnić miękkość tkanin.

Zaleca się to w przypadku używania płynu zmiękczającego do tkanin.



-  Opcja ta nieznacznie wydłuża czas trwania programu.

Aby **włączyć/wyłączyć** tę opcję, należy jednocześnie dotknąć przycisków  i .

, aż wskaźnik  nad wskaźnikiem  **zaświeci się/zgaśnie**.

8.4 Stałe dodatkowe płukanie

Ta opcja umożliwi dodanie na stałe jednego cyklu płukania do programu, który umożliwia dokonanie takiego wyboru.

- Aby **włączyć/wyłączyć** tę opcję, należy nacisnąć jednocześnie i przytrzymać przyciski  i , aż odpowiedni wskaźnik **włączy/wyłączy się**. Ta opcja dodaje dwie fazy płukania, a na wyświetlaczu pojawi się .

9. PRZED PIERWSZYM UŻYCIEM

-  Podczas instalacji lub przed pierwszym użyciem w urządzeniu może znajdować się niewielka ilość wody. Woda w urządzeniu jest pozostałością po testach funkcjonalnych przeprowadzonych przez producenta mających na celu upewnienie się, że dostarczone urządzenie jest w idealnym stanie technicznym, bez usterek.

1. Włożyć wtyczkę przewodu zasilającego do gniazda elektrycznego.
2. Odkręcić zawór wody.
3. Umieścić niewielką ilość detergentu w przegródce na detergent do fazy prania.
4. Ustawić i uruchomić program do prania bawełny z ustawioną najwyższą temperaturą, nie wkładając prania.

Spowoduje to usunięcie wszelkich możliwych zabrudzeń z bębna i zbiornika.

10. CODZIENNA EKSPLOATACJA

-  **OSTRZEŻENIE!** Patrz rozdział dotyczący bezpieczeństwa.

10.1 Włączanie urządzenia

1. Włożyć wtyczkę przewodu zasilającego do gniazda elektrycznego.
2. Odkręcić zawór wody.
3. Nacisnąć przycisk Wł./Wył., aby włączyć urządzenie.

Rozlegnie się krótki sygnał dźwiękowy.

10.2 Wkładanie prania

1. Otworzyć pokrywę urządzenia.

2. Nacisnąć przycisk **A**.

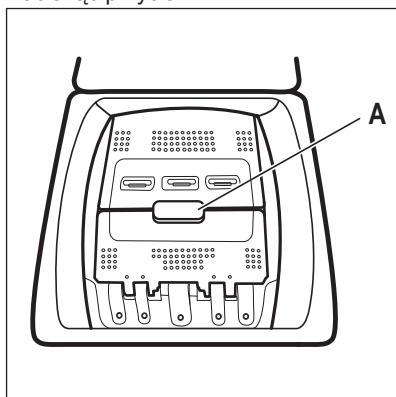

Bęben otworzy się automatycznie.

3. Włożyć pranie do bębna (należy robić to pojedynczo).
4. Strzepnąć rzeczy przed włożeniem ich do urządzenia.

Nie należy wkładać za dużo prania do bębna.

5. Zamknąć bęben i pokrywę.



UWAGA!

Przed zamknięciem pokrywy urządzenia należy sprawdzić, czy bęben został prawidłowo zamknięty.

10.3 Pojemniki na detergenty. Stosowanie detergentów i dodatków

1. Odmierzyć środki do prania przeznaczone do pralki – detergent i płyn zmiękczający.
2. Umieścić detergent i płyn zmiękczający w odpowiednich komorach.



Zawsze należy przestrzegać instrukcji zamieszczonych na opakowaniu detergentów.

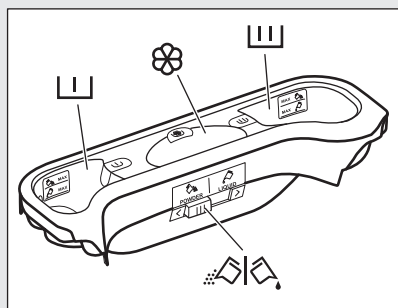

Przegrodka na detergent do fazy prania wstępnego.

Oznaczenia MAX wskazują maksymalny poziom detergentu (w proszku lub w płynie).

Przy wyborze programu z odplamianiem należy dodać detergent (w proszku lub w płynie).



Przegrodka na detergent do fazy prania.

Oznaczenia MAX wskazują maksymalny poziom detergentu (w proszku lub w płynie).



Przegrodka na dodatkowe środki w płynie (płyn zmiękczający, krochmal).

Oznaczenie **M** wskazuje maksymalny poziom dodatków w płynie.



Klapka do detergentu w proszku lub w płynie.

10.4 Detergent w płynie lub proszku

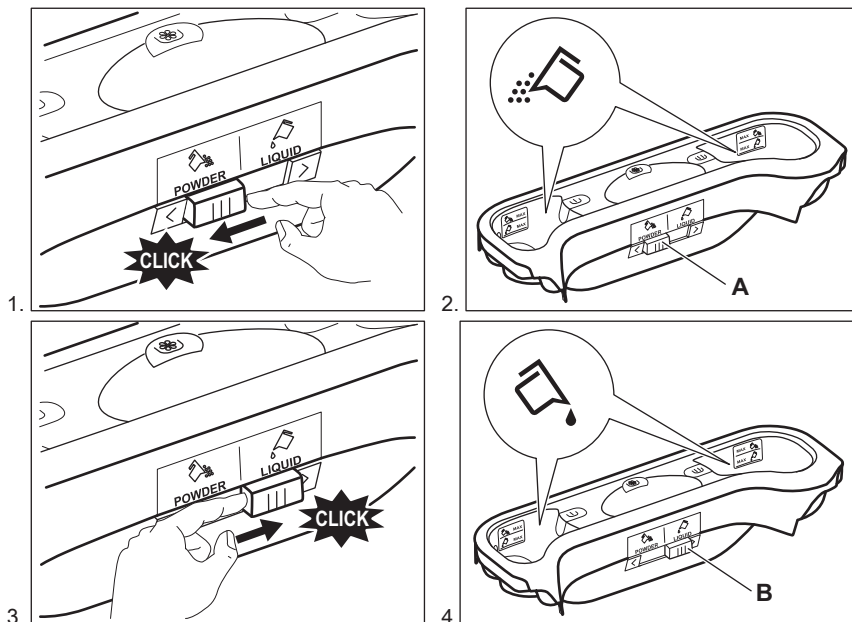

- Położenie **A** – detergent w proszku (ustawienie fabryczne).
- Położenie **B** – detergent w płynie.



Korzystając z detergentu w płynie:

- Nie stosować gęstych ani żelowych detergentów.
- Nie przekraczać maksymalnego poziomu płynu.

10.5 Ustawianie programu

1. Ustawić pokrętko wyboru programów. Zaświeci się wskaźnik odpowiedniego programu. Kontrolka przycisku Start/pauza będzie migać na czerwono. Na wyświetlaczu pojawią się: domyślna temperatura, prędkość wirowania oraz puste wskaźniki paskowe dostępnych funkcji.
2. Aby zmienić temperaturę i/lub prędkość wirowania, należy nacisnąć odpowiednie przyciski.
3. Ustawić dostępne funkcje.

10.6 Uruchamianie programu bez opóźnienia

Aby rozpocząć program, należy nacisnąć przycisk Start/pauza. Odpowiedni wskaźnik przestanie migać i pozostanie włączony. Na wyświetlaczu zacznie migać wskaźnik aktualnej fazy programu. Program uruchomi się, a pokrywa zostanie zablokowana. Na wyświetlaczu pojawi się wskaźnik .



Gdy urządzenie napełnia się wodą, na krótki czas może włączyć się pompa opróżniająca.

10.7 Ponowne obliczanie czasu trwania cyklu



Po około 15 minutach od chwili rozpoczęcia programu:

- Urządzenie automatycznie dopasowuje czas trwania programu do ładunku prania w celu zapewnienia doskonałego efektu prania w jak najkrótszym czasie.
- Na wyświetlaczu pojawi się nowa wartość czasu.

10.8 Uruchamianie programu z opóźnieniem

1. Nacisnąć kilka razy przycisk Opóźnienie rozpoczęcia programu, aż na wyświetlaczu pojawi się odpowiednia wartość minut lub godzin opóźnienia.

Włączy się odpowiedni wskaźnik.

2. Nacisnąć przycisk Start/pauza. Urządzenie rozpocznie odliczanie czasu opóźnienia.

Po zakończeniu odliczania program rozpocznie się automatycznie.



Przed naciśnięciem przycisku Start/pauza w celu uruchomienia urządzenia można zmienić lub anulować ustawienie funkcji opóźnienia rozpoczęcia programu.

10.9 Anulowanie opóźnienia rozpoczęcia programu

Aby anulować opóźnienie rozpoczęcia programu:

1. Nacisnąć przycisk Start/pauza, aby włączyć tryb pauzy.

Zacznie migać odpowiedni wskaźnik.

2. Nacisnąć kilkakrotnie przycisk Opóźnienie rozpoczęcia programu, aż na wyświetlaczu pojawi się wskazanie .

3. Ponownie nacisnąć przycisk Start/pauza, aby natychmiast uruchomić program.

10.10 Przerwywanie programu i zmiana opcji

Niektóre opcje można zmienić tylko przed uruchomieniem programu.

1. Nacisnąć przycisk Start/pauza. Zacznie migać odpowiedni wskaźnik.
2. Zmienić ustawioną opcję.
3. Ponownie nacisnąć przycisk Start/pauza.

Program będzie kontynuowany.

10.11 Anulowanie programu w trakcie jego trwania

1. Nacisnąć przycisk Wł./Wył., aby anulować program i wyłączyć urządzenie.
2. Nacisnąć ponownie przycisk Wł./Wył., aby uruchomić urządzenie.



Następnie można ustawić nowy program prania.



Przed rozpoczęciem nowego programu urządzenie może odpompować wodę. W takim przypadku należy upewnić się, że detergent nadal znajduje się w przegródce; w przeciwnym razie należy uzupełnić detergent.

10.12 Funkcja wykrywania ładunku ProSense



Dotknąć przycisku Start/pauza:

1. Zacznie migać wskaźnik .
2. Funkcja ProSense rozpocznie proces rozpoznawania wielkości ładunku, aby określić rzeczywisty czas trwania programu. Zaczną migać: wskaźnik **kg** i kropki wskazania czasu .
3. Po upływie ok. 15 na wyświetlaczu pojawi się nowe wskazanie czasu trwania programu: wskaźnik **kg** zgaśnie, a kropki wskazania czasu  przestaną migać. Urządzenie automatycznie dostosowuje czas trwania programu do wielkości ładunku, aby zapewnić

doskonale efekty prania w jak najkrótszym czasie. Czas trwania programu może ulec wydłużeniu lub skróceniu.

-  Wykrywanie wielkości ładunku przez funkcję ProSense odbywa się tylko przy pełnych programach prania (jeśli nie wybrano pominięcia faz).

10.13 Otwieranie pokrywy w trakcie trwania programu

-  **UWAGA!** Jeśli temperatura i poziom wody w bębnie są za wysokie, wskaźnik blokady pokrywy  pozostanie widoczny na wyświetlaczu i nie będzie można otworzyć pokrywy.

Aby otworzyć pokrywę, należy wykonać następujące czynności:

1. Nacisnąć i przytrzymać przez kilka sekund przycisk Wł./Wył., aby wyłączyć urządzenie.
2. Odczekać kilka minut, a następnie ostrożnie otworzyć pokrywę.
3. Zamknąć pokrywę.
4. Włączyć urządzenie i ponownie ustawić program.

10.14 Otwieranie pokrywy, gdy włączona jest funkcja opóźnienia rozpoczęcia programu

Gdy włączona jest funkcja opóźnienia rozpoczęcia programu, pokrywa urządzenia jest zablokowana.



Otwarcie pokrywy urządzenia:

1. Nacisnąć przycisk Start/pauza. Zgaśnie wskaźnik blokady pokrywy .
2. Otworzyć pokrywę urządzenia.
3. Zamknąć pokrywę i nacisnąć przycisk Start/pauza.

Funkcja opóźnienia rozpoczęcia programu wznowi działanie.

10.15 Zakończenie cyklu

Po zakończeniu programu urządzenie wyłączy się automatycznie. Rozlegnie się sygnał dźwiękowy (jeśli jest włączony).

Na wyświetlaczu pojawi się wskazanie  i zgaśnie wskaźnik blokady pokrywy . Zgaśnie wskaźnik przycisku Start/pauza.

1. Nacisnąć przycisk Wł./Wył., aby wyłączyć urządzenie.

Po upływie pięciu minut od momentu zakończenia programu funkcja oszczędzania energii automatycznie wyłączy urządzenie.

-  Po ponownym uruchomieniu urządzenia na wyświetlaczu pojawi się informacja o zakończeniu ostatnio ustawionego programu. Wybrać nowy program za pomocą pokręta wyboru programów.
2. Wyjąć pranie z bębna.
 3. Upewnić się, że bęben jest pusty.
 4. Pozostawić uchylone drzwi, aby nie dopuścić do powstawania pleśni i nieprzyjemnych zapachów.

10.16 Odpompowanie wody po zakończeniu cyklu

Program prania zakończył się, ale w bębnie pozostaje woda:

Bęben obraca się regularnie, aby nie dopuścić do powstania zagnieceń na praniu.

Świeci się wskaźnik blokady pokrywy . Pokrywa pozostaje zablokowana.

Należy odpompować wodę, aby móc otworzyć pokrywę.

1. W razie potrzeby należy zmniejszyć prędkość wirowania.
2. Nacisnąć przycisk Start/pauza. Urządzenie odpompuje wodę i przeprowadzi wirowanie.
3. Po zakończeniu programu, gdy zgaśnie wskaźnik blokady drzwi , można otworzyć drzwi.

- Nacisnąć i przytrzymać przez kilka sekund Wł./Wytł., aby wyłączyć urządzenie.



Urządzenie automatycznie odpompuje wodę i przeprowadzi odwirowanie po upływie około 18 godzin.

10.17 Oświetlenie bębna

Oświetlenie bębna włącza się przy otwieraniu pokrywy urządzenia.

Jeśli oświetlenie nie włącza się, należy nacisnąć przycisk Wł./Wytł..

10.18 Opcja AUTOMATYCZNE WYŁĄCZENIE

Funkcja AUTOMATYCZNE WYŁĄCZENIE automatycznie wyłącza urządzenie, aby ograniczyć zużycie energii, gdy:

- Urządzenia nie użytkowano przez 5 minut przed naciśnięciem przycisku Start/pauza.

Nacisnąć przycisk Wł./Wytł., aby ponownie włączyć urządzenie.

- Po 5 minutach od zakończenia programu prania Nacisnąć przycisk Wł./Wytł., aby ponownie włączyć urządzenie. Na wyświetlaczu pojawi się wskazanie zakończenia ostatnio ustawionego programu. Wybrać nowy program za pomocą pokrętki wyboru programów.



Po wybraniu programu lub opcji prania, które kończy się zatrzymaniem wody w bębnie, funkcja AUTOMATYCZNE WYŁĄCZENIE **nie wyłącza** urządzenia, aby przypomnieć użytkownikowi o konieczności odpompowania wody.

11. WSKAZÓWKI I PORADY



OSTRZEŻENIE!
Patrz rozdział dotyczący bezpieczeństwa.

11.1 Wkładanie prania

- Należy posegregować pranie: białe, kolorowe, syntetyczne, delikatne i wełniane.
- Należy przestrzegać instrukcji umieszczonych na etykietach prania.
- Nie prać razem białej i kolorowej odzieży.
- Niektóre kolorowe rzeczy mogą farbować podczas pierwszego prania. Zaleca się pranie ich oddzielnie za pierwszym razem.
- Odwrócić na drugą stronę wielowarstwowe tkaniny, wełnę oraz rzeczy z nadrukami.
- Usunąć uporczywe plamy specjalnym detergentem.
- Plamy i silne zabrudzenia należy zaprać przed włożeniem odzieży do bębna
- Należy zachować ostrożność przy praniu zasłon. Odczepić żabki/haczyki i umieścić zasłony w worku do prania lub poszewce od poduszki.
- Nie prać rozdartych tkanin lub tkanin o nieobszytych brzegach. Małe i/lub delikatne rzeczy (np. biustonosze z fiszbinami, paski, rajstopy, sznurowadła, wstążki itp.) należy prać w worku do prania.
- Mała ilość prania może stwarzać problemy z wyważeniem podczas wirowania. W takim przypadku należy ręcznie rozmieścić pranie w bębnie i powtórzyć próbę wirowania.
- Pozapinać poszewki i zatraski oraz zasunąć zamki błyskawiczne. Spiąć lub zawiązać paski, sznurki, sznurówki, wstążki i inne luźne elementy.
- Opróżnić kieszenie i rozłożyć zwinięte tkaniny.

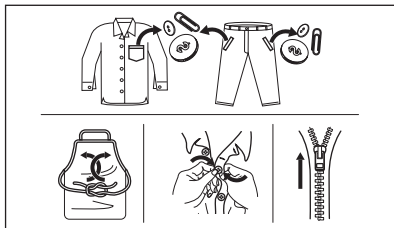

11.2 Uporczywe plamy

Woda i detergent nie wystarczą do usunięcia niektórych plam.

Zalecamy usunięcie takich plam przed włożeniem prania do urządzenia.

Dostępne są specjalne odplamiacze. Należy użyć specjalnego odplamiacza przystosowanego do określonego typu plamy i tkaniny.

11.3 Detergenty i dodatki

- Stosować wyłącznie detergenty i dodatki przeznaczone do pralek automatycznych:
 - detergenty w proszku do wszystkich rodzajów tkanin,
 - detergenty w proszku do tkanin delikatnych (maksymalnie 40°C) i wełnianych,
 - detergenty w płynie, najlepiej do prania w niskiej temperaturze (maksymalnie 60°C), do wszystkich rodzajów tkanin lub specjalne tylko do tkanin wełnianych.
- Nie należy mieszać różnych typów detergentów.
- W celu ochrony środowiska nie należy używać większej ilości detergentu, niż jest to konieczne.
- Należy przestrzegać instrukcji zamieszczonych na opakowaniu tych produktów.

- Stosować produkty odpowiednio dobrane do typu tkaniny i koloru, temperatury programu i stopnia zabrudzenia.
- Jeśli urządzenie nie jest wyposażone w dozownik detergentu z klapką, płynne detergenty należy umieszczać w specjalnym dozowniku (dostarczanym przez producenta detergentu).

11.4 Wskazówki dotyczące ekologii

- Do prania normalnie zabrudzonej odzieży należy wybrać program bez fazy prania wstępnego.
- Zawsze rozpoczynać program prania z maksymalnym dozwolonym ładunkiem w bębnie.
- W programach z niską temperaturą należy w razie potrzeby stosować odplamiacz.
- Aby stosować odpowiednią ilość detergentu, należy sprawdzić twardość wody w instalacji domowej. Patrz rozdział „Twardość wody”.

11.5 Twardość wody

Jeśli woda na danym obszarze jest twarda lub umiarkowanie twarda, zaleca się stosowanie zmiękczacza wody przeznaczonego do pralek. Jeśli woda jest miękka, nie ma konieczności stosowania zmiękczacza wody.

Aby uzyskać informacje na temat twardości wody, należy skontaktować się z miejscowym zakładem wodociągowym.

Używać odpowiedniej ilości zmiękczacza wody. Należy przestrzegać instrukcji umieszczonych na opakowaniu produktu.

12. KONSERWACJA I CZYSZCZENIE



OSTRZEŻENIE!
Patrz rozdział dotyczący bezpieczeństwa.

12.1 Czyszczenie obudowy

Urządzenie należy czyścić wyłącznie za pomocą ciepłej wody z mydłem. Dokładnie osuszyć wszystkie powierzchnie.

**UWAGA!**

Nie stosować alkoholu, rozpuszczalników ani produktów chemicznych.

12.2 Odkamienianie

Jeśli woda na danym obszarze jest twarda lub umiarkowanie twarda, zaleca się stosowanie środka do zmiękczenia wody przeznaczonego do pralek.

Należy regularnie sprawdzać bęben, aby nie dopuścić do nagromadzenia się osadów kamienia lub rdzy.

Do usuwania osadów rdzy należy stosować wyłącznie specjalne produkty przeznaczone do pralek. Tę procedurę należy przeprowadzać jako oddzielny cykl prania (bez odzieży).



Należy zawsze przestrzegać instrukcji umieszczonych na opakowaniu produktu.

12.3 Pranie konserwacyjne

W programach o niskiej temperaturze niektóre detergenty mogą pozostać w

bębnie. Należy regularnie przeprowadzać pranie konserwacyjne. W tym celu należy:

- Wyjąć pranie z bębna.
- Ustawić program do prania bawełny z najwyższą temperaturą i dodać niewielką ilość detergentu.

12.4 Uszczelka pokrywy

Regularnie sprawdzać uszczelkę. W razie potrzeby wyczyścić ją środkiem do czyszczenia w kremie na bazie amoniaku, uważając, aby nie zarysować jej powierzchni.



Należy zawsze przestrzegać instrukcji umieszczonych na opakowaniu produktu.

12.5 Czyszczenie oświetlenia bębna i jego klosza

Należy regularnie sprawdzać oświetlenie bębna i jego klosz, aby zapobiec osadzeniu się na nich kamienia.

1.

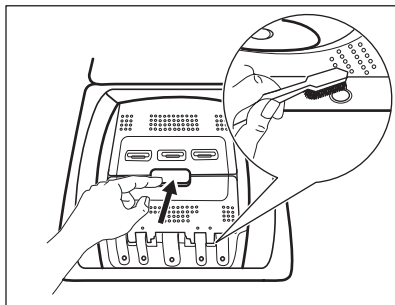

2.

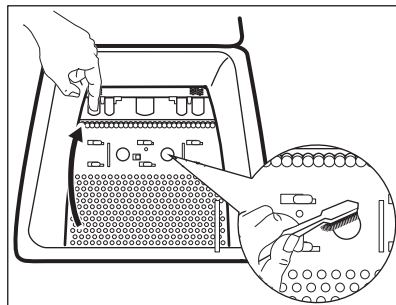

12.6 Czyszczenie dozownika detergentu

1.

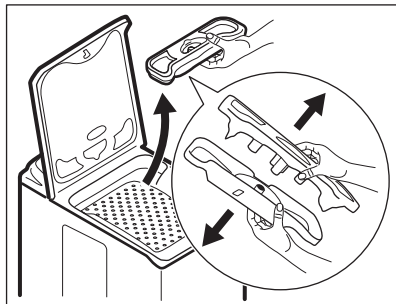

2.

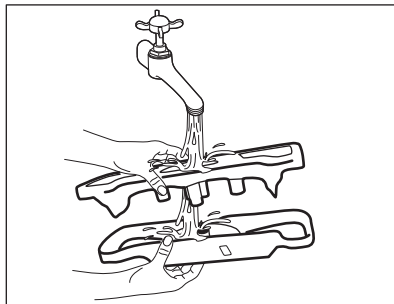

3.

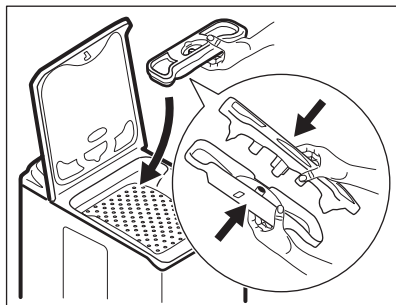

12.7 Czyszczenie filtra odpływowego



Nie czyścić filtra odpływowego, jeśli woda w urządzeniu jest gorąca.

1.

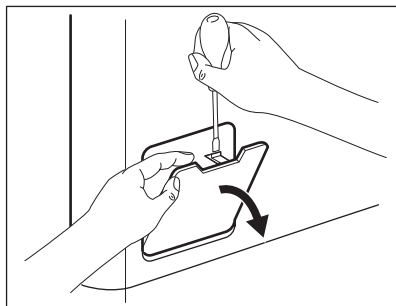

2.

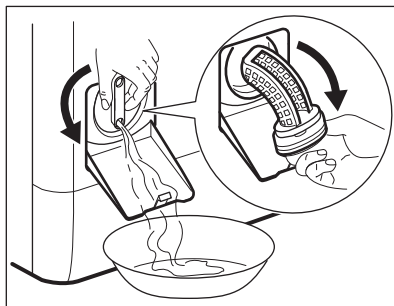

3.

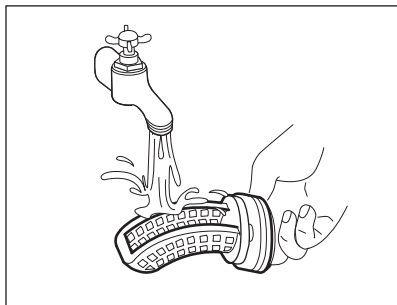

4.

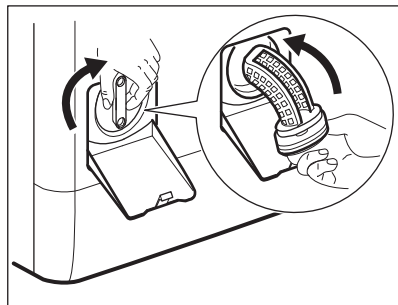

5.

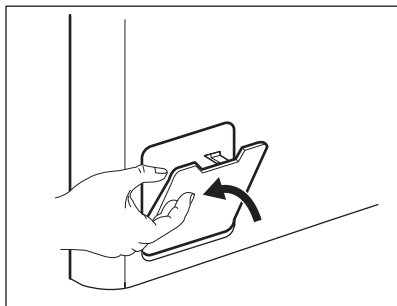

12.8 Czyszczenie węża dopływowego i filtra w zaworze

1.

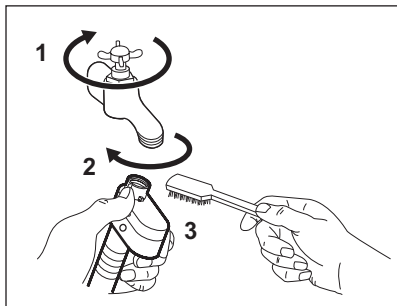

2.

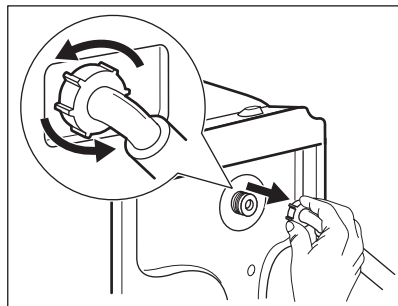

3.

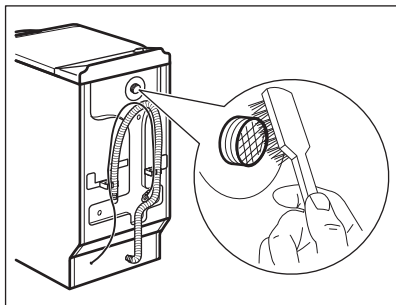

12.9 Awaryjne spuszczenie wody

W razie awarii urządzenie nie odpompowuje wody.

Należy wtedy przeprowadzić czynności od (1) do (5) z punktu „Czyszczenie filtra odpływowego”. W razie potrzeby wyczyścić pompę.

12.10 Środki ostrożności podczas mrozu

Jeśli urządzenie jest zainstalowane w miejscu, w którym temperatura może spaść poniżej 0°C, należy usunąć pozostałą wodę z węża dopływowego oraz z pompy opróżniającej.

1. Wyjąć wtyczkę przewodu zasilającego z gniazda elektrycznego.

4.

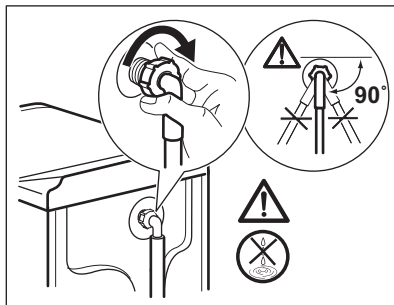

2. Zakręcić zawór wody.
3. Umieścić dwa końce węża dopływowego w zbiorniku i odczekać, aż woda spłynie z węża.
4. Wyczyścić pompę opróżniającą. Prześć do awaryjnej procedury opróżniania.
5. Gdy pompa opróżniająca jest pusta, zamocować wąż dopływowy.



OSTRZEŻENIE!

Przed ponownym uruchomieniem urządzenia należy upewnić się, że temperatura wynosi powyżej 0°C.

Producent nie odpowiada za uszkodzenia spowodowane niskimi temperaturami.

13. ROZWIĄZYWANIE PROBLEMÓW



OSTRZEŻENIE!

Patrz rozdział dotyczący bezpieczeństwa.

13.1 Wprowadzenie

Urządzenie nie daje się uruchomić lub przestaje działać podczas pracy.

W pierwszej kolejności należy spróbować znaleźć rozwiązanie problemu (patrz tabela). Jeśli problem będzie występował nadal, należy skontaktować się z autoryzowanym centrum serwisowym.

Jeśli wystąpią określone problemy, rozlega się sygnał dźwiękowy, a na wyświetlaczu pojawia się kod alarmu:

- **E10** – urządzenie nie napełnia się prawidłowo wodą. Uruchomić urządzenie, naciskając przycisk Start/pauza. Po 10 sekundach nastąpi odblokowanie pokrywy.
- **E20** – urządzenie nie odpompowuje wody.
- **E40** – pokrywa urządzenia jest otworzona lub nie jest prawidłowo zamknięta. Należy sprawdzić pokrywę!

- **EHO** – zasilanie jest niestabilne. Odczekać do czasu ustabilizowania się zasilania.
- **EFO** – włączyło się zabezpieczenie przed zalaniem. Odłączyć urządzenie i zamknąć zawór wody. Należy skontaktować się z autoryzowanym centrum serwisowym.



OSTRZEŻENIE!
Przed przystąpieniem do sprawdzenia należy wyłączyć urządzenie.

13.2 Możliwe usterki

Problem	Możliwe rozwiązanie
Program nie uruchamia się.	<ul style="list-style-type: none"> • Upewnić się, że wtyczkę przewodu zasilającego włożono do gniazdka. • Upewnić się, że prawidłowo zamknięto pokrywę urządzenia i drzwi bębna. • Upewnić się, że bezpiecznik w skrzynce bezpieczników jest sprawny. • Sprawdzić, czy naciśnięto przycisk Start/pauza. • Jeśli wybrano opóźnienie rozpoczęcia programu, należy je anulować lub poczekać do końca odliczania czasu. • Wyłączyć blokadę uruchomienia, jeśli została włączona.
Urządzenie nie napelnia się prawidłowo wodą.	<ul style="list-style-type: none"> • Sprawdzić, czy zawór wody jest otworzony. • Upewnić się, że ciśnienie wody nie jest za niskie. W tym celu należy skontaktować się z miejscowym zakładem wodociągowym. • Upewnić się, że zawór wody jest drożny. • Upewnić się, że wąż dopływowy nie jest zagięty, uszkodzony lub przygnieciony. • Upewnić się, że wąż dopływowy podłączono prawidłowo. • Upewnić się, że filtr w wężu dopływowym oraz filtr zaworu są drożne. Patrz rozdział „Konserwacja i czyszczenie”.
Urządzenie napelnia się wodą i od razu wypompuje wodę	<ul style="list-style-type: none"> • Upewnić się, że wąż spustowy ułożono prawidłowo. Wąż może być umieszczony za nisko. Patrz punkt „Instrukcja instalacji”.
Urządzenie nie wypompuje wody.	<ul style="list-style-type: none"> • Upewnić się, że syfon umywalki jest drożny. • Upewnić się, że wąż spustowy nie jest zagięty ani przygnieciony. • Upewnić się, że filtr odpływowy jest drożny. W razie potrzeby wyczyścić filtr. Patrz „Konserwacja i czyszczenie”. • Upewnić się, że wąż spustowy podłączono prawidłowo. • Jeśli ustawiono program bez fazy odpompowania, należy wybrać program odpompowania. • Jeśli ustawiono opcję, po zakończeniu której woda pozostaje w bębnie, należy wybrać program odpompowania.

Problem	Możliwe rozwiązanie
Nie włącza się faza wirowania lub cykl prania trwa dłużej niż zwykle.	<ul style="list-style-type: none"> • Należy ustawić program wirowania. • Upewnić się, że filtr odpływowy jest drożny. W razie potrzeby wyczyścić filtr. Patrz „Konserwacja i czyszczenie”. • Ręcznie rozmieścić pranie w bębnie i powtórzyć próbę wirowania. Problem mógł być spowodowany nieprawidłowym rozłożeniem prania.
Wyciek wody na podłogę.	<ul style="list-style-type: none"> • Upewnić się, że połączenia węży wody są szczelne i sprawdzić je pod kątem obecności wycieków. • Sprawdzić, czy węże dopływowy oraz spustowy wody nie są uszkodzone. • Sprawdzić, czy użyto odpowiedniego detergentu oraz jego odpowiedniej ilości.
Nie można otworzyć pokrywy urządzenia	<ul style="list-style-type: none"> • Sprawdzić, czy zakończył się program prania. • Jeśli w bębnie pozostaje woda, wybrać opcję odpompowania lub wirowania.
Urządzenie wydaje nietypowe dźwięki i wibruje.	<ul style="list-style-type: none"> • Upewnić się, że urządzenie jest prawidłowo wypoziomowane. Patrz punkt „Instrukcja instalacji”. • Upewnić się, że usunięto wszystkie elementy opakowania i blokady transportowe. Patrz punkt „Instrukcja instalacji”. • Dodać do bębna więcej prania. W bębnie może być za mało prania.
Czas trwania programu wydłuża się lub skraca podczas trwania programu.	<ul style="list-style-type: none"> • Funkcja ProSense dostosowuje czas trwania programu odpowiednio do rodzaju i ilości prania. Patrz „Funkcja wykrywania wsadu ProSense” w rozdziale „Codzienna eksploatacja”.
Efekty prania są niezadowolające.	<ul style="list-style-type: none"> • Zwiększyć ilość lub użyć innego detergentu. • Użyć specjalnych środków do usuwania uporczywych plam przed praniem. • Należy sprawdzić, czy ustawiono prawidłową temperaturę. • Zmniejszyć ilość prania.
Nadmierna ilość piany w bębnie podczas cyklu prania.	<ul style="list-style-type: none"> • Zmniejszyć ilość detergentu.
Po zakończeniu prania w szufladzie na deterenty zostają resztki detergentu.	<ul style="list-style-type: none"> • Upewnić się, czy klapka znajduje się we właściwym położeniu (w lewo dla detergentu w proszku, w prawo dla detergentu w płynie). • Upewnić się, że użyto dozownika detergentu zgodnie ze wskazówkami podanymi w tej instrukcji.
Nie włącza się oświetlenie bębna.	<ul style="list-style-type: none"> • Upewnić się, że lampka LED nie jest przepalona. W celu jej wymiany należy skontaktować się z autoryzowanym centrum serwisowym.

Po sprawdzeniu włączyć urządzenie. Program zostanie wznowiony od momentu jego przerwania.

Jeśli problem wystąpi ponownie, należy skontaktować się z autoryzowanym centrum serwisowym.

Jeśli na wyświetlaczu pojawią się inne kody alarmowe. Wyłączyć i ponownie włączyć urządzenie. Jeśli problem będzie występował nadal, należy skontaktować się z autoryzowanym centrum serwisowym.

14. DANE TECHNICZNE

Wymiary	Szerokość / wysokość / głębokość / całkowita głębokość	400 mm / 890 mm / 600 mm / 600 mm
Podłączenie do sieci elektrycznej	Napięcie Moc całkowita Bezpiecznik Częstotliwość	230 V 2200 W 10 A 50 Hz
Stopień zabezpieczenia przed wnikaniem cząstek stałych i wilgoci zapewniona przez osłonę zabezpieczającą z wyjątkiem sytuacji, gdy sprzęt niskonapięciowy nie ma zabezpieczenia przed wilgocią		IPX4
Ciśnienie doprowadzanej wody	Minimalne Maksymalne	0,5 bara (0,05 MPa) 8 barów (0,8 MPa)
Zasilanie wodą ¹⁾		Zimna woda
Maksymalny wsad	Bawełniane	7 kg
Klasa efektywności energetycznej		A+++
Prędkość wirowania	Maksymalna prędkość wirowania	1251 obr./min

¹⁾ Podłączyć wąż doprowadzający wodę do zaworu z gwintem 3/4" .

15. KRÓTKI PRZEWODNIK

15.1 Codzienna eksploatacja

Włożyć wtyczkę przewodu zasilającego do gniazda elektrycznego.

Odkręcić zawór wody.

Włożyć pranie.

Dodać detergent i inne środki do właściwych przegródek dozownika detergentu.

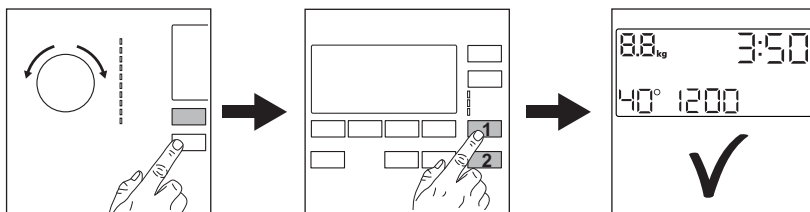



1. Nacisnąć przycisk **Wł./Wytł.**, aby włączyć urządzenie. Obrócić pokrętkę wyboru programów, aby ustawić żądany program.
2. Wybrać żądane opcje (1) za pomocą odpowiednich przycisków dotykowych. Aby uruchomić program, należy dotknąć przycisku **Start/pauza** ▷|| (2).
3. Urządzenie uruchomi się. Po zakończeniu programu wyjąć pranie. Nacisnąć przycisk **Wł./Wytł.**, aby wyłączyć urządzenie.

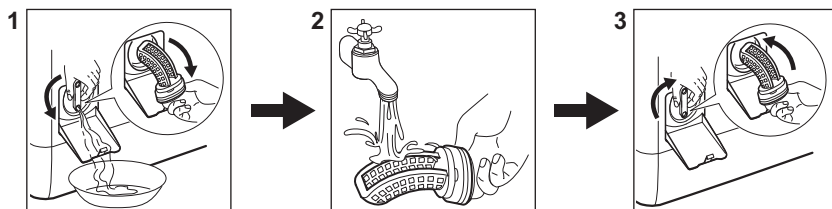







15.2 Czyszczenie filtra pompy opróżniającej



Regularnie czyścić filtr, zwłaszcza gdy na wyświetlaczu pojawi się kod alarmu **E20**.

15.3 Programy

Programy	Wsad	Opis urządzenia
 Bawełniane	7 kg	Białe i kolorowe tkaniny bawełniane.
 Bawełniane	7 kg	Białe i kolorowe tkaniny bawełniane. Standardowe programy do określenia parametrów eksploatacyjnych dla klasy energetycznej.
 Syntetyczne	3 kg	Tkaniny syntetyczne lub mieszane.

Programy	Wsad	Opis urządzenia
 Delikatne	2 kg	Delikatne tkaniny, takie jak akryl, wiskoza, poliester.
 Wełna/Jedwab	1,5 kg	Delikatne i wełniane tkaniny nadające się do prania w pralce lub przeznaczone do prania ręcznego.
 Para	1 kg	Program parowy do tkanin bawełnianych, syntetycznych i delikatnych.
 Antyalergiczne	7 kg	Białe rzeczy bawełniane. Ten program pomaga usuwać zarazki i bakterie.
 20 min – 3 kg	3 kg	Rzeczy bawełniane i syntetyczne, lekko zabrudzone lub noszone jeden raz.
 Ubrania wierzchnie	2,5 kg ¹⁾ 1 kg ²⁾	Nowoczesna odzież sportowa.
 Koce	2 kg	Pojedynczy syntetyczny koc, narzuta, kołdra.
 Dżinsy	3 kg	Odzież jeansowa i dzianiny.

1) Program prania.

2) Program prania i faza impregnacji.

16. KARTA PRODUKTU ZGODNA Z ROZPORZĄDZENIEM UE 1369/2017

Karta produktu	
Znak towarowy	AEG
Model	LTX7C373E, PNC913123803
Pojemność znamionowa, wyrażona w kg	7
Klasa efektywności energetycznej	A+++
Zużycie energii kWh rocznie na podstawie 220 standardowych cykli prania w przypadku programów prania tkanin bawełnianych w 60 °C i 40 °C przy pełnym i częściowym załadunku oraz zużycie w trybach niskiego zużycia energii. Rzeczywiste zużycie energii zależy od sposobu użytkowania urządzenia.	139

Zużycie energii w przypadku standardowego programu prania tkanin bawełnianych w 60 °C przy pełnym załadunku (kWh)	0,82
Zużycie energii w przypadku standardowego programu prania tkanin bawełnianych w 60 °C przy częściowym załadunku (kWh)	0,49
Zużycie energii w przypadku standardowego programu prania tkanin bawełnianych w 40 °C przy częściowym załadunku (kWh)	0,45
Ważone zużycie energii w trybie wyłączenia (W)	0,30
Ważone zużycie energii w trybie czuwania (W)	0,30
Zużycie wody litrów na rok na podstawie 220 standardowych cykli prania w przypadku programów prania tkanin bawełnianych w 60 °C i 40 °C przy pełnym i częściowym załadunku. Rzeczywiste zużycie wody zależy od sposobu użytkowania urządzenia.	9990
Klasa »X« efektywności wirowania w skali od G (najmniejsza efektywność) do A (największa efektywność)	B
Maksymalna szybkość wirowania w obr./min.	1251
Wilgotność resztkowa wyrażona w procentach	53
"Standardowy program prania tkanin bawełnianych w 60 °C" i "standardowy program prania tkanin bawełnianych w 40 °C" stanowią standardowe programy prania, do których odnoszą się informacje na etykiecie i w karcie, że są one odpowiednie do prania tkanin bawełnianych normalnie zabrudzonych oraz że są najbardziej efektywnymi programami pod względem łącznego zużycia energii i wody.	-
Czas standardowego programu prania tkanin bawełnianych w 60 °C przy pełnym załadunku wyrażony w minutach	250
Czas standardowego programu prania tkanin bawełnianych w 60 °C przy częściowym załadunku wyrażony w minutach	195
Czas standardowego programu prania tkanin bawełnianych w 40 °C przy częściowym załadunku wyrażony w minutach	195
Czas trwania trybu czuwania wyrażony w minutach	5
Poziom emitowanego hałasu, który powstaje podczas faz prania, wyrażony w dB(A)	47

Poziom emitowanego hałasu, który powstaje podczas faz wirowania, wyrażony w dB(A)	79
Przeznaczony do zabudowy T/N	Nie

Podane wyżej informacje są zgodne z rozporządzeniem 1015/2010 Komisji UE, wdrażającym dyrektywę 2009/125/WE.

17. OCHRONA ŚRODOWISKA

Materiały oznaczone symbolem  należy poddać utylizacji. Opakowanie urządzenia włożyć do odpowiedniego pojemnika w celu przeprowadzenia recyklingu. Należy zadbać o ponowne przetwarzanie odpadów urządzeń elektrycznych i elektronicznych, aby chronić środowisko naturalne oraz

ludzkie zdrowie. Nie wolno wyrzucać urządzeń oznaczonych symbolem  razem z odpadami domowymi. Należy zwrócić produkt do miejscowego punktu ponownego przetwarzania lub skontaktować się z odpowiednimi władzami miejskimi.

KAZALO

1. VARNOSTNA INFORMACIJE.....	38
2. VARNOSTNA NAVODILA.....	39
3. OPIS IZDELKA.....	41
4. UPRAVLJALNA PLOŠČA.....	42
5. RAZPREDELNICA PROGRAMOV.....	44
6. VREDNOSTI PORABE.....	49
7. FUNKCIJE.....	50
8. NASTAVITVE.....	52
9. PRED PRVO UPORABO.....	53
10. VSAKODNEVNA UPORABA.....	53
11. NAMIGI IN NASVETI.....	57
12. VZDRŽEVANJE IN ČIŠČENJE.....	59
13. ODPRAVLJANJE TEŽAV.....	62
14. TEHNIČNI PODATKI.....	64
15. HITRI VODNIK.....	65
16. INFORMACIJSKI LIST O IZDELKU SE NANAŠA NA UREDBO EU 1369/2017.....	66

ZA ODLIČNE REZULTATE

Hvala, ker ste izbrali izdelek AEG. Ustvarili smo ga z namenom, da bi vam brezhibno služil vrsto let, inovativna tehnologija pa vam bo olajšala življenje – tega morda ne boste našli pri običajnih napravah. Prosimo, vzemite si nekaj minut časa za branje, da boste izdelek čim bolje izkoristili.

Obiščite naše spletno mesto za:



pridobitev nasvetov glede uporabe, brošure, odpravljanje težav, servisne informacije:

www.aeg.com/webselfservice



Registrirajte svoj izdelek za boljši servis:

www.registreaeg.com



Kupite dodatke, potrošni material in originalne nadomestne dele za vašo napravo:

www.aeg.com/shop

POMOČ STRANKAM IN SERVIS

Priporočamo uporabo originalnih nadomestnih delov.

Ko kličete servis, imejte pri roki naslednje podatke: model, številko izdelka, serijsko številko.

Podatke najdete na ploščici za tehnične navedbe.

 Opozorilo/Pozor - Varnostne informacije

 Splošne informacije in nasveti

 Okoljske informacije.

Pridržujemo si pravico do sprememb.

1. ⚠️ VARNOSTNA INFORMACIJE

Pred namestitvijo in uporabo naprave natančno preberite priložena navodila. Proizvajalec ni odgovoren za poškodbe ali škodo, nastalo zaradi nepravilne namestitve ali uporabe. Navodila vedno shranite na varnem in dostopnem mestu za poznejšo uporabo.

1.1 Varnost otrok in ranljivih oseb

- To napravo lahko uporabljajo otroci od osmega leta naprej ter osebe z zmanjšanimi telesnimi, čutnimi ali razumskimi sposobnostmi ali s pomanjkanjem izkušenj ter znanja le pod nadzorom ali če so dobile ustrezna navodila glede varne uporabe naprave in če se zavedajo nevarnosti, ki obstajajo.
- Otroci med tretjim in osmim letom starosti ter invalidi se ne smejo približevati napravi, če niso pod nenehnim nadzorom.
- Otroci, mlajši od treh let, se ne smejo približevati napravi, če niso pod nenehnim nadzorom.
- Preprečite, da bi se otroci igrali z napravo.
- Vso embalažo hranite zunaj dosega otrok in jo ustrezno zavržite.
- Pralna sredstva hranite zunaj dosega otrok.
- Ko so vrata naprave odprta, poskrbite, da bodo otroci in hišni ljubljenci dovolj oddaljeni od naprave.
- Če ima naprava varovalo za otroke, ga je treba vklopiti.
- Čiščenja naprave in uporabniškega vzdrževanja na njej ne smejo izvajati otroci brez nadzora.

1.2 Splošna varnostna navodila

- Ne spreminjajte specifikacij te naprave.
- Ta naprava je namenjena uporabi v gospodinjstvu in podobni vrsti uporabe, npr.:
 - kuhinjah za zaposlene v trgovinah, pisarnah in drugih delovnih okoljih,

- s strani gostov v hotelih, motelih, kjer nudijo prenočišča z zajtrkom, in drugih stanovanjskih okoljih,
- prostorih za skupno uporabo v stanovanjskih blokih ali v čistilnicah.
- Ne prekoračite največje količine perila 7 kg (oglejte si poglavje »Razpredelnica programov«).
- Delovni tlak vode na vhodnem mestu vode od priključka za odvod mora biti med 0,5 bara (0,05 MPa) in 8 bari (0,8 MPa).
- Prezračevalnih odprtih na dnu ne sme ovirati preproga, predpražnik ali katera koli druga talna obloga.
- Napravo je treba priključiti na vodovodni sistem z novim priloženim kompletom cevi ali drugimi kompleti cevi, ki jih priskrbi pooblaščen servisni center.
- Starih kompletov cevi ne smete ponovno uporabiti.
- Če je napajalni kabel poškodovan, ga mora zamenjati predstavnik proizvajalca, pooblaščenega servisnega centra ali druga strokovno usposobljena oseba, da se izognete nevarnosti električnega udara.
- Pred vzdrževanjem izklopite napravo in iztaknite vtič iz vtičnice.
- Za čiščenje naprave ne uporabljajte visokotlačnega vodnega pršca in/ali pare.
- Napravo očistite z vlažno krpo. Uporabljajte samo nevtralna čistilna sredstva. Za čiščenje ne uporabljajte abrazivnih čistil, grobih gobic, topil ali kovinskih predmetov.

2. VARNOSTNA NAVODILA

2.1 Namestitvev



Namestitev mora biti izpeljana v skladu z ustreznimi državnimi predpisi.

- Odstranite vso embalažo in transportne vijake, vključno z

gumijasto pušo s plastičnim distančnikom.

- Transportne vijake hranite na varnem. Če boste napravo v prihodnje premikali, jih morate ponovno namestiti, da zaklenete boben in preprečite poškodbe notranjosti.
- Pri premikanju naprave bodite pazljivi, ker je težka. Vedno uporabljajte zaščitne rokavice in priloženo obutev.

- Upoštevajte navodila za namestitvev, priložena napravi.
- Ne nameščajte ali uporabljajte poškodovane naprave.
- Naprave ne nameščajte ali uporabljajte na mestu, kjer lahko temperatura pade pod 0 °C ali kjer je izpostavljena vremenskim vplivom.
- Tla, kjer bo stala naprava, morajo biti ravna, stabilna, odporna na toploto in čista.
- Poskrbite za kroženje zraka med napravo in tlemi.
- Ko je naprava na mestu, kjer bo trajno delovala, z vodno tehniko preverite, ali je pravilno poravnana. V nasprotnem primeru ustrezno nastavite noge.
- Naprave ne nameščajte neposredno čez talni odtok.
- Ne pršite vode po napravi in ne izpostavljajte je prekomerni vlagi.
- Naprave ne postavljajte na mesto, kjer njenega pokrova ne morete povsem odpreti.
- Pod napravo ne postavljajte zaprte posode za zbiranje morebitne iztekajoče vode. V pooblaščenem servisnem centru preverite, katere pripomočke lahko uporabite.

2.2 Električna povezava



OPOZORILO!

Nevarnost požara in električnega udara.

- Naprava mora biti ozemljena.
- Vedno uporabite pravilno nameščeno varnostno vtičnico.
- Preverite, ali so parametri s ploščice za tehnične navedbe združljivi z električno napetostjo omrežja.
- Ne uporabljajte razdelilnikov in podaljškov.
- Pazite, da ne poškodujete vtiča in kabla. Če je treba kabel zamenjati, mora to storiti osebje pooblaščenega servisnega centra.
- Vtič vtaknite v vtičnico šele ob koncu nameščanja. Poskrbite, da bo vtič dosegljiv tudi po namestitvi.
- Priključnega kabla ali vtiča se ne dotikajte z mokrimi rokami.

- Ne vlecite za električni priključni kabel, če želite izključiti napravo. Vedno povlecite za vtič.
- Naprava je izdelana v skladu z direktivami EGS.

2.3 Vodovodna napeljava

- Ne poškodujte cevi za vodo.
- Pred priključitvijo na nove cevi, cevi, ki že dolgo niso bile v uporabi, tam, kjer so bila izvedena popravila ali nameščene nove naprave (vodni števcji itd.), naj voda teče toliko časa, da bo čista in prozorna.
- Med in po prvi uporabi naprave se prepričajte, da ni prisotnih vidnih iztekanj vode.
- Če je cev za dovod vode prekratka, ne uporabite cevnega podaljška. Za zamenjavo cevi se obrnite na pooblaščen servisni center.
- Med odstranjevanjem embalaže lahko vidite iztekanje vode iz cevi za odvod vode. To je zaradi tovarniških testiranj naprav za vodo.
- Cev za odvod vode lahko podaljšate do največ 400 cm. Za drugo cev za odvod vode in podaljšek se obrnite na pooblaščen servisni center.
- Poskrbite, da bo pipa dosegljiva tudi po namestitvi.

2.4 Uporaba



OPOZORILO!

Nevarnost telesnih poškodb, električnega udara, požara, opeklin ali poškodb naprave.

- Upoštevajte varnostna navodila z embalaže pralnega sredstva.
- V napravo, njeno bližino ali nanjo ne postavljajte vnetljivih izdelkov ali mokrih predmetov z vnetljivimi izdelki.
- Ne perite perila, močno umazanega od olja, maščobe ali druge mastne snovi. Lahko se poškodujejo gumijasti deli pralnega stroja. Takšno perilo operite ročno, preden ga daste v pralni stroj.
- S perila odstranite vse kovinske predmete.

2.5 Notranja osvetlitev



OPOZORILO!
Nevarnost poškodbe.

- Vidno LED-sevanje, ne glejte neposredno v žarek.
- LED-žarnica je namenjena osvetlitvi bobna. Te žarnice ne morete ponovno uporabiti za druge vrste osvetlitve.
- Za menjavo notranje žarnice se obrnite na pooblaščen servisni center.

2.6 Servis

- Za popravilo naprave se obrnite na pooblaščen servisni center.
- Uporabljajte samo originalne nadomestne dele.

2.7 Odstranjevanje



OPOZORILO!
Nevarnost poškodbe ali zadušitve.

- Napravo izključite iz napajanja in vodovodnega sistema.
- Odrežite električni priključni kabel tik ob napravi in napravo zavržite.
- Odstranite zapah in na ta način preprečite, da bi se otroci ali živali zaprli v bobnen.
- Napravo odstranite v skladu s krajevnimi zahtevami za odstranjevanje odpadne električne in elektronske opreme (OEEO).

3. OPIS IZDELKA

3.1 Posebne značilnosti

Vaš novi pralni stroj je izdelan v skladu z vsemi sodobnimi zahtevami za učinkovito pranje perila z nizko porabo vode, energije in pralnih sredstev ter skrbi za ustrezno nego perila.

- Tehnologija **ProSense** samodejno prilagodi trajanje programa perilu v bobnu za doseg odličnih rezultatov pranja v najkrajšem možnem času.
- Para je hiter in preprost način za osveževanje oblačil. Nežni programi s

paro odstranijo neprijetne vonjave in zmanjšajo pomečkanost pri suhih tkaninah, tako jih je treba manj likati. Funkcija **Končevanje s paro** konča vsak cikel z nežno paro, ki zmehča vlakna in zmanjša mečkanje tkanin. Likanje bo lažje!

- Zahvaljujoč funkciji **Soft Plus** se mehčalec enakomerno porazdeli po perilu in prodre globoko v vlakna tkanine, kar zagotavlja popolno mehko.

3.2 Pregled naprave

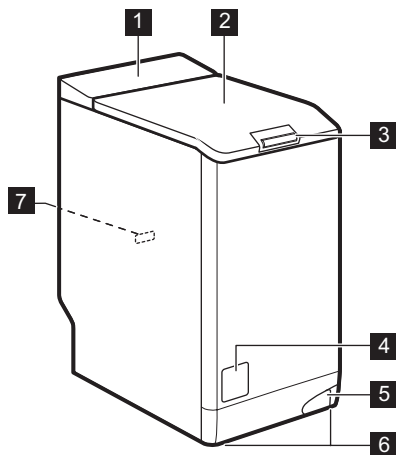

- 1 Upravljalna plošča
- 2 Pokrov
- 3 Potisni ročaj za odpiranje pokrova
- 4 Filter odtočne črpalke
- 5 Ročaj za premikanje naprave
- 6 Nogi za izravnavo naprave
- 7 Ploščica za tehnične navedbe

4. UPRAVLJALNA PLOŠČA

4.1 Opis upravljalne plošče

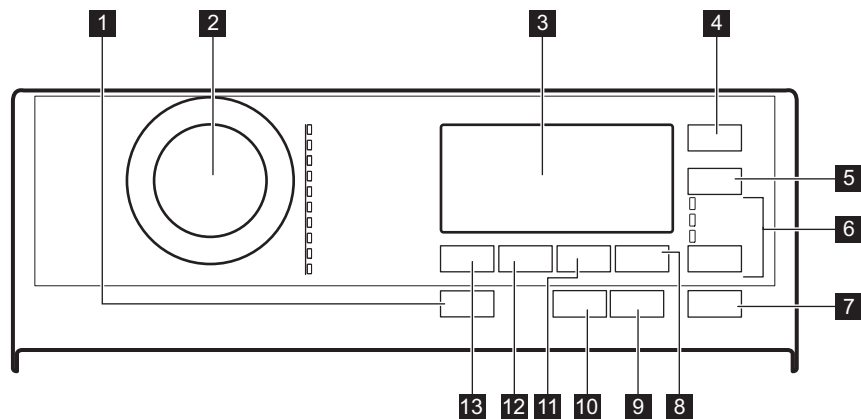

- 1 Tipka Vklop/Izklop Ⓛ
- 2 Gumb za izbiro programa
- 3 Prikazovalnik
- 4 Tipka Eco ◀
- 5 Tipka Prihranek časa ⌚
- 6 Tipka Funkcije ☑
 - Samo izpiranje 🧼

- Samo ožemanje Ⓞ
- Samo črpanje ⚡
- 7 Tipka Začetek/Prekinitev ▶||
- 8 Tipka Dodatno izpiranje 🧼
- 9 Tipka Zamik vklopa ⌚
- 10 Tipka Končevanje s paro ☁









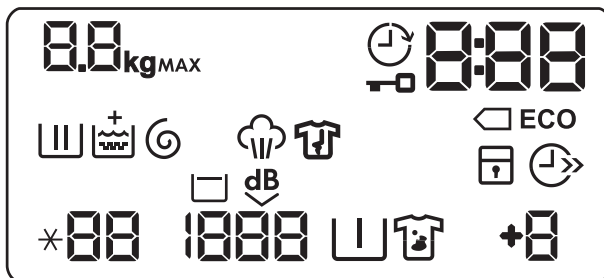



11 Tipka Madeži/Predpranje 









13 Tipka Temperatura 

12 Tipka Ožemanje 

4.2 Prikazovalnik











	Prikazovalnik največje količine perila. Ikona kg utripa med preverjanjem časa trajanja programa (oglejte si poglavje »Zaznavanje količine perila PROSENSE«).
	Indikator zamika vklopa.
	Indikator zaklenjenih vrat.
	Digitalni indikator lahko pokaže: <ul style="list-style-type: none"> • Trajanje programa (npr. 2:40). • Zamik vklopa (npr. 30' ali 2h). • Konec programa (□). • Opozorilno kodo (npr. E20).
	Indikator varčevanja z energijo. Indikator  se prikaže z izborom programa za bombaž pri 40 °C ali 60 °C.
	Indikator faze pranja: utripa med fazo predpranja in pranja.
	Indikator faze izpiranja: utripa med fazo izpiranja.
	Indikator  se prikaže, ko je vklopljena funkcija Soft Plus.
	Indikator faze ožemanja in črpanja. Utripa med fazo ožemanja in črpanja.
	Indikator faze s paro.
	Indikator faze za zaščito proti mečkanju.







	Indikator varovala za otroke.
	Indikator prihranka časa.
	Prikazovalnik temperature. Indikator «-» se prikaže, ko je nastavljeno hladno pranje.
	Prikazovalnik hitrosti ožemanja.
	Indikator Zadržano izpiranje.
	Indikator Zelo tiho.
	Indikator predpranja.
	Indikator madežev.
	Indikator dodatnega izpiranja.

















5. RAZPREDELNICA PROGRAMOV

Programi pranja

Program	Privzeta temperatura Temperaturni razpon	Referenčno število vrtljajev centrifuge Razpon hitrosti ožemanja	Največja količina perila	Opis programa
 Bombaž	40 °C 95 °C - hladno	1300 vrt./min. 1300 - 400 vrt./min.	7 kg	<p>Belo in barvno bombažno perilo. Običajno, močno in malo umazano.</p> <p>Standardni programi za vrednosti porabe po energijskem razredu. Glede na predpis 1061/2010 sta programa Bombaž pri 60 °C in Bombaž pri 40 °C s funkcijo  »standardni program za bombaž 60°« in »standardni program za bombaž 40°«. Sta najučinkovitejša programa v smislu porabe energije in vode za pranje običajno umazanega bombažnega perila.</p> <p> Temperatura vode pri fazi pranja se lahko razlikuje od temperature, navedene za izbrani program.</p>

Program	Privzeta temperatura Temperaturni razpon	Referenčno število vrtljajev centrifuge Razpon hitrosti ožemanja	Največja količina perila	Opis programa
 Sintetika	40 °C 60 °C - hladno	1200 vrt./min. 1200 - 400 vrt./min.	3 kg	Sintetično ali mešano perilo. Običajno umazano.
 Občutljivo	30 °C 40 °C - hladno	1200 vrt./min. 1200 - 400 vrt./min.	2 kg	Občutljivo perilo, kot je perilo iz akrila, viskoze in mešano perilo, ki zahteva bolj nežno pranje. Običajno umazano.
 Volna/Svila	40 °C 40 °C - hladno	1200 vrt./min. 1200 - 400 vrt./min.	1,5 kg	Volneno perilo za strojno pranje, volneno perilo za ročno pranje in druge tkanine s simbolom za »ročno pranje« ¹⁾
 Para	-	-	1 kg	Program s paro za bombažno in sintetično perilo. Paro lahko uporabite za suho perilo ²⁾ Ta program zmanjša pomečkanost in neprijeten vonj perila ³⁾ ter zmehča vlakna. Po zaključku programa perilo hitro odstranite iz bobna. Po programu s paro postane likanje preprosto. Ne uporabljajte pralnega sredstva. Po potrebi odstranite madeže s pranjem ali uporabo lokalnega sredstva za odstranjevanje madežev. Programi s paro ne opravijo higienskega cikla. Programa s paro ne nastavite za naslednje vrste perila: <ul style="list-style-type: none"> • Perilo, ki ni primerno za sušenje v sušilnem stroju. • Vse perilo z deli iz plastike, kovine, lesa ali podobnih materialov.
 Anti-alergijski	60 °C	1300 vrt./min. 1300 - 400 vrt./min.	7 kg	Bela bombažna oblačila. Ta program odstrani mikroorganizme, zahvaljujoč fazi pranja z nekajminutnim ohranjanjem temperature nad 60 °C. To pomaga odstraniti mikrobe, bakterije, mikroorganizme in delce. Dodatna faza izpiranja zagotavlja ustrezno odstranitev ostankov pralnega sredstva in cvetnega prahu/alergenov. Pranje je na ta način bolj učinkovito.

Program	Privzeta temperatura Temperaturni razpon	Referenčno število vrtljajev centrifuge Razpon hitrosti ožemanja	Največja količina perila	Opis programa
 20 min. - 3 kg	30 °C 40 °C - 30 °C	1200 vrt./min. 1200 - 400 vrt./min.	3 kg	Malo umazana ali enkrat nošena bombažna in sintetična oblačila.
 Oblačila za zunaj	30 °C 40 °C - hladno	1200 vrt./min. 1200 - 400 vrt./min.	2,5 kg ⁴⁾ 1 kg ⁵⁾	<p> Ne uporabljajte mehčalca in se prepričajte, da v predalu za pralno sredstvo ni ostankov mehčalca.</p> <p>Oblačila, ki jih nosite zunaj, tehnična, športna oblačila, vodoodporne in zrakoprepustne jakne, jakne z odstranljivim flisom ali notranjo podlogo. Priporočena količina perila je 2,5 kg. Ta program je mogoče uporabiti tudi kot obnovitveni cikel za vodoodbojna oblačila, posebej zasnovan za oblačila s hidrofobno prevleko. Za izvedbo obnovitvenega cikla za vodoodbojna oblačila nadaljujte na naslednji način:</p> <ul style="list-style-type: none"> • Pralno sredstvo nalijte v predelek . • V predelek predala za mehčalec  nalijte posebno sredstvo za obnovev vodoodbojnih oblačil. • Zmanjšajte količino perila na 1 kg. Za še boljši učinek sredstva za obnovev vodoodbojnih oblačil oblačila posušite v sušilnem stroju, tako da nastavite program sušenja Oblačila za zunaj (če je na voljo in če je na etiketi za nego perila navedeno, da je dovoljeno sušenje v sušilnem stroju).
 Odeja	40 °C 60 °C - hladno	800 vrt./min. 800 - 400 vrt./ min.	2 kg	Odeja iz sintetike, podložena oblačila, prešite odeje, puhovke in podobno perilo.

	 Bombaž	 Sintetika	 Občutljivo	 Volna/Svila	 Para	 Anti-alerijski	 20 min. - 3 kg	 Oblačila za zunaj	 Odeja	 Jeans
Prihranek časa ³⁾ 	■	■	■		■					■
Samo izpiranje 	■	■	■	■		■	■	■	■	■
Samo ožemanje 	■	■	■	■		■	■	■	■	■
Samo črpanje 	■	■	■	■		■	■	■	■	■
Zamik vklopa 	■	■	■	■	■	■	■	■	■	■
Končevanje s paro  ⁴⁾	■	■				■				■
Soft Plus	■	■	■			■			■	■

1) Ta funkcija ne deluje pri temperaturah, nižjih od 40 °C.

2) Ta funkcija ne deluje pri temperaturah, nižjih od 30 °C.

3) Če nastavite najkrajše trajanje, priporočamo, da zmanjšate količino perila. Napravo je mogoče povsem napolniti, vendar so lahko rezultati pranja manj zadovoljivi.

4) Ta funkcija ne deluje pri temperaturah, nižjih od 40 °C.

5.1 Woolmark Apparel Care - Zelena



Postopek pranja volne tega stroja so odobrili pri podjetju Woolmark za pranje volnenih oblačil z oznako za »ročno pranje«, pod pogojem, da so oblačila oprana v skladu z navodili, ki jih je izdal proizvajalec tega pralnega stroja. Upoštevajte navodila z etikete za sušenje perila in druga navodila za nego perila. M1734 Woolmarkov simbol je certifikacijska znamka v številnih državah.

6. VREDNOSTI PORABE



Navedene vrednosti so dosežene v laboratorijskih pogojih z ustreznimi standardi. Različni vzroki lahko spremenijo podatke: količina in vrsta perila ter temperatura v prostoru, tlak vode, napajalna napetost in temperatura dovodne vode lahko tudi vplivajo na čas trajanja programa pranja.



Tehnične podatke lahko spremenimo brez predhodnega obvestila za izboljšanje kakovosti izdelka.



Med programom pranja lahko tehnologija Prosense spreminja trajanje pranja in vrednosti porabe. Za podrobnejše informacije si oglejte odstavek »Zaznavanje količine perila Prosense« v poglavju »Vsakodnevna uporaba«.

Programi	Količina (kg)	Poraba energije (kWh)	Poraba vode (v litrih)	Približno trajanje programa (v minutah)	Preostala vlaga (%) ¹⁾
Bombaž 60 °C	7	1,46	80	205	53
Bombaž 40 °C	7	0,94	81	210	53
Sintetika 40 °C	3	0,55	49	135	35
Občutljivo 40 °C	2	0,45	35	80	35
Volna/Svila 30 °C	1,5	0,17	39	70	30
Standardni programi za bombaž					
Standardno 60 °C bombaž	7	0,82	44	250	53
Standardno 60 °C bombaž	3.5	0,49	36	195	53
Standardno 40 °C bombaž	3.5	0,45	35	195	53

¹⁾ Ob koncu ožemanja.

Način izklopa (W)	Način stanja vklopa (W)
0,30	0,30

Podatki iz zgornje razpredelnice so skladni z uredbo Evropske komisije 1015/2010 izvedbene direktive 2009/125/ES.

7. FUNKCIJE

7.1 Uvod



Možnosti/funkcij se ne da izbrati pri vseh programih pranja. Preverite združljivost možnosti/funkcij s programi pranja v »Razpredelnici programov«. Možnost/funkcija lahko izključuje drugo, v tem primeru vam naprava ne dopušča nastaviti nezdružljivih možnosti/funkcij skupaj. Prikazovalnik in tipke morajo biti vedno čisti in suhi.

7.2 Vkllop/Izklop

S pritiskom te tipke nekaj sekund lahko vklopite ali izklopite napravo. Ob vklopu ali izklopu naprave se oglasita dva različna zvočna signala.

Ker funkcija stanja pripravljenosti samodejno izklopi napravo, da v nekaterih primerih zmanjša porabo energije, boste morda morali ponovno vklopiti napravo.

Za dodatne podrobnosti si oglejte odstavek Stanje pripravljenosti v poglavju Vsakodnevna uporaba.

7.3 Eco

Funkcija **ECO** zmanjša porabo energije in ohranja dobre rezultate pranja.

To funkcijo nastavite za rahlo ali običajno umazano perilo, oprano pri 30 °C ali višjih temperaturah.

Poraba vode in energije je lahko odvisna od različnih dejavnikov, kot so tlak vode, trdota in temperatura vode, temperatura okolja, vrsta in količina perila, nastavljene funkcije, hitrost ožemanja in napetostna nihanja v električnem omrežju. Na prikazovalniku se prikaže indikator **ECO**.



Če izberete program Bombaž pri 40 °C ali 60 °C in ne nastavite druge funkcije, se na prikazovalniku prikaže indikator  **ECO**; to so standardni programi za bombaž, najučinkovitejši programi v smislu združene porabe energije in vode.

7.4 Prihranek časa

S to funkcijo lahko skrajšate trajanje programa.

- Če je perilo normalno ali malo umazano, je priporočljivo skrajšati program pranja. **Enkrat** se dotaknete te tipke, da skrajšate trajanje.
- V primeru manjše količine perila se te tipke dotaknete **dvakrat**, da nastavite izredno hiter program.

Na prikazovalniku se prikaže indikator .



To funkcijo lahko uporabite tudi za skrajšanje trajanja programa Para.

7.5 Temperatura

Ko izberete program pranja, naprava samodejno predlaga privzeto temperaturo.

To funkcijo nastavite za spremembo privzete temperature.



Zasveti indikator *--= hladna voda nastavljene temperature (naprava ne segreva vode).

7.6 Ožemanje

Ko nastavite program, naprava samodejno izbere najvišje število vrtljajev centrifuge.

To tipko pritiskajte za:

- **Znižanje števila vrtljajev centrifuge.**

-  Na prikazovalniku se prikaže le število vrtljajev centrifuge, ki je na voljo pri nastavljenem programu.
- **Vklop funkcije Zadržano izpiranje.**
Voda zadnjega izpiranja se ne izčrpa in s tem prepreči mečkanje perila. Program pranja se konča z vodo v bobnu, končno ožemanje pa se ne izvede.
Na prikazovalniku se prikaže indikator .
Pokrov ostane zaklenjen. Boben se občasno obrne in na ta način zmanjša zmečkanost perila. Če želite pokrov odkleniti, morate izčrpati vodo.
Dotaknite se tipke Začetek/Prekinitev: naprava izvede fazo ožemanja in izčrpa vodo.
 - **Vklop funkcije Zelo tiho.**
Vse faze ožemanja (vmesno in končno ožemanje) so ukinjene, program pa se konča z vodo v bobnu. To pomaga zmanjšati mečkanje. Ker je program zelo tih, je primeren za uporabo ponoči, ko je električna energija cenejša. Pri nekaterih programih se izpiranje izvaja z večjo količino vode.
Na prikazovalniku se prikaže indikator .
Pokrov ostane zaklenjen. Boben se občasno obrne in na ta način zmanjša zmečkanost perila. Če želite pokrov odkleniti, morate izčrpati vodo.
Dotaknite se tipke Začetek/Prekinitev: naprava izvede samo fazo črpanja.

-  Naprava samodejno izčrpa vodo po približno 18 urah.

7.7 Madeži/Predpranje

To tipko pritiskajte, da vklopite eno izmed dveh funkcij.

Na prikazovalniku se prikaže ustrezni indikator.

- **Madeži** 
To funkcijo izberite, če želite programu dodati fazo za odstranjevanje madežev, da močno umazano perilo ali perilo z madeži

obdelate s sredstvom za odstranjevanje madežev.

V predelek  vlijte sredstvo za odstranjevanje madežev. Sredstvo za odstranjevanje madežev bo dodano med ustrezno fazo programa pranja.

-  Ta funkcija lahko podaljša trajanje programa in ne deluje pri temperaturah, nižjih od 40 °C.

- **Predpranje** 
To funkcijo uporabite za dodajanje faze predpranja pri 30 °C pred pranjem.
Ta funkcija je priporočljiva za močno umazano perilo, še posebej, če vsebuje pesek, prah, blato in druge trdne delce.

-  Ta funkcija lahko podaljša trajanje programa.



7.8 Dodatno izpiranje

S to funkcijo lahko dodate do tri izpiranja glede na izbrane programe pranja.

Uporabno za osebe, ki so alergične na pralna sredstva, in na območjih z mehko vodo.

Indikator  prikazuje izbrano število izpiranj.

Ta funkcija podaljša trajanje programa.

-  Če je funkcija Dodatno izpiranje nastavljena kot privzeta možnost in izberete združljiv program pranja, se na prikazovalniku prikaže . V tem primeru je možno s pritiskom tipke Dodatno izpiranje dodati samo eno izpiranje.

7.9 Tipka za preskok faze (Funkcije)

Z dotikom te tipke lahko nastavite:

- Funkcija Samo izpiranje. Naprava izvede samo faze izpiranja, ožemanja in črpanja izbranega programa.

- Funkcija Samo ožemanje. Naprava izvede samo fazo ožemanja izbranega programa pranja.
- Funkcija Samo črpanje. Naprava izvede samo fazo črpanja izbranega programa pranja.

 Ob prvem dotiku naprava ponovno predlaga privzeto nastavev programa pranja.



7.10 Končevanje s paro

Ta funkcija doda fazo s paro, kateri sledi kratka faza proti mečkanju na koncu programa pranja.

Faza s paro zmanjša mečkanje tkanin in olajša likanje.

Indikator  med fazo s paro utripa na prikazovalniku.

 Ta funkcija lahko podaljša trajanje programa.

Ko se program konča, se na prikazovalniku prikaže ničla , indikator  sveti, indikator  pa začne utripati.

Boben se nežno premika približno 30 minut, da se ohrani korist pare. Z dotikom poljubne tipke se premikanje za zaščito proti mečkanju ustavi, pokrov pa se odklene.

 Majhna količina perila pomaga doseči boljše rezultate.

7.11 Zamik vklopa

S to funkcijo lahko vklop programa premaknete na ustrežnejši čas.

Pritisčajte tipko za nastavev želenega zamika. Čas narašča po korakih 30 minut do 90 minut in od dveh do 20 ur.



Po pritisku tipke Začetek/Prekinitev se na prikazovalniku prikažeta indikator  in izbrana vrednost zamika vklopa, naprava pa začne z odštevanjem.

7.12 Začetek/Prekinitev

Dotaknite se tipke Začetek/Prekinitev za začetek, zaustavitev naprave ali prekinitev trenutnega programa.

8. NASTAVITVE



8.1 Zvočni signali

Za izklop zvočnih signalov ob zaključku programa se za približno tri sekunde sočasno dotaknite tipk  in .

 Zvočni signali se še naprej oglašajo v primeru napake v delovanju naprave.

8.2 Varovalo za otroke

S to funkcijo lahko otrokom preprečite igranje z upravljalno ploščo.

- Za **vklop/izklop** te funkcije se sočasno dotikajte tipk  in , dokler na prikazovalniku ne **zasveti/ugasne** indikator .

To funkcijo lahko vklopite:

- Ko se dotaknete tipke Začetek/Prekinitev: se izklopijo vse tipke in gumb za izbiro programa (razen tipke Vklp/Izklop).

- Preden se dotaknete tipke Začetek/Prekinitev: naprave ni mogoče vklopiti.

Naprava po izklopu ohrani izbor te funkcije.

8.3 Soft Plus

Nastavite funkcijo Soft Plus za optimizirano porazdelitve mehčalca in bolj mehko perilo.

Priporočljiva je pri uporabi mehčalca.

 Ta funkcija malce podaljša trajanje programa.

Za **vklop/izklop** te funkcije se sočasno dotikajte tipk  in , dokler nad indikatorjem  ne **zasveti/ugasne** indikator .

8.4 Trajno dodatno izpiranje

S to funkcijo lahko trajno nastavite dodatno izpiranje, ko nastavite program, kjer je možno.

- Za **vklop/izklop** te funkcije sočasno pritisnite tipki  in , dokler ne **zasveti/ugasne** ustrezni indikator.

Ta funkcija doda dve izpiranji, na prikazovalniku pa se prikaže **+2**.

9. PRED PRVO UPORABO



Med nameščanjem ali pred prvo uporabo lahko v napravi opazite nekaj vode. To je odvečna voda, ki je ostala v napravi po celotnem preizkusu delovanja v tovarni, da je naprava zagotovo dobavljena stranki v odličnem delovnem stanju in ni razloga za skrb.

1. Vtaknite vtič v vtičnico.
2. Odprite pipo.
3. V predelek za fazo pranja dajte majhno količino pralnega sredstva.
4. Nastavite in vklopite program za bombaž pri najvišji temperaturi brez perila.

Na ta način iz bobna in kadi odstranite vso morebitno umazanijo.

10. VSAKODNEVNA UPORABA



OPOZORILO!
Oglejte si poglavja o varnosti.

10.1 Vklop naprave

1. Vtaknite vtič v vtičnico.
2. Odprite pipo.
3. Pritisnite tipko **Vklop/Izklop** za vklop naprave.

Oglasi se kratek zvočni signal.

10.2 Vstavljanje perila

1. Odprite pokrov naprave.

2. Pritisnite tipko **A**.

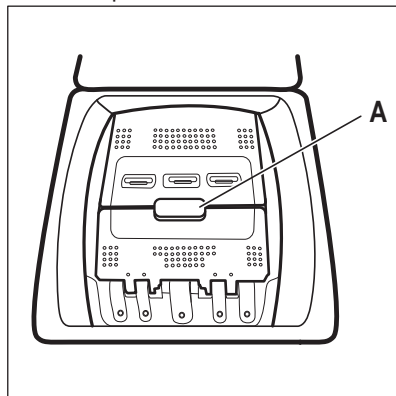

Boben se samodejno odpre.

3. Posamezne kose perila enega za drugim vstavite v boben.
 4. Oblačila stresite, preden jih daste v napravo.
- Pazite, da v boben ne boste dali preveč perila.
5. Zaprite boben in pokrov.

**POZOR!**

Preden zaprete pokrov naprave, se prepričajte, da ste pravilno zaprli boben.





2. Pralno sredstvo in mehčalec dajte v ustrezna predelka.



Vedno upoštevajte navodila z embalaže pralnih sredstev.

10.3 Predelki za pralno sredstvo. Uporaba pralnega sredstva in dodatkov

1. Izmerite določeno količino pralnega sredstva in mehčalca.

	 <p>Predelk za pralno sredstvo za fazo predpranja. Oznake MAX predstavljajo najvišjo raven pralnega sredstva (praška ali tekočega). Ko nastavite program za madeže, dodajte pralno sredstvo (prašek ali tekoče pralno sredstvo).</p>
	 <p>Predelk za pralno sredstvo za fazo pranja. Oznake MAX predstavljajo najvišjo raven pralnega sredstva (praška ali tekočega).</p>
	 <p>Predelk za tekoče dodatke (mehčalec, škrob). Oznaka M predstavlja najvišjo raven za tekoče dodatke.</p>
	 <p>Loputa za pralni prašek ali tekoče pralno sredstvo.</p>

10.4 Tekoče pralno sredstvo ali pralni prašek

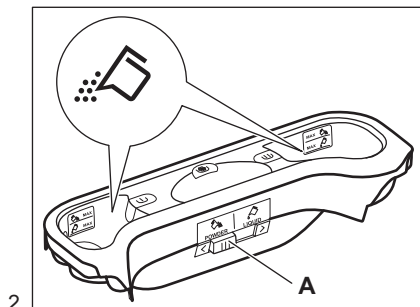
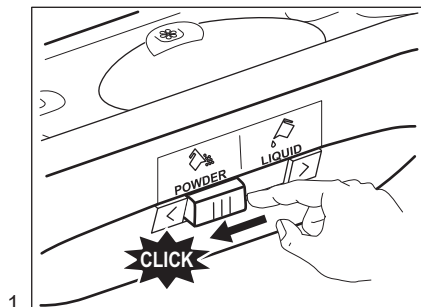

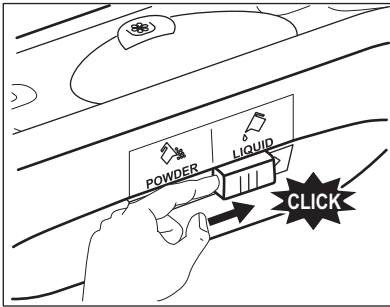

3.

- Položaj **A** za pralni prašek (tovarniška nastavitve).
- Položaj **B** za tekoče pralno sredstvo.

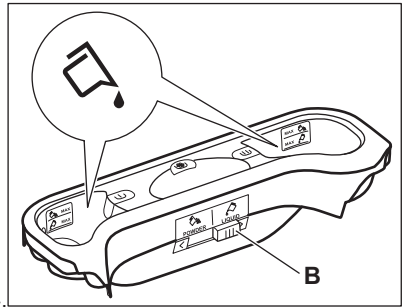

4.



Ko uporabljate tekoče pralno sredstvo:

- Ne uporabljajte želatinastih ali gostih tekočih pralnih sredstev.
- Tekočine ne vlijte preko oznake za najvišjo raven.

10.5 Nastavitev programa

1. Obrnite gumb za izbiro programa. Zasveti ustrezen programski indikator.

Indikator tipke Začetek/Prekinitev utripa rdeče.

Na prikazovalniku se prikažejo privzeta temperatura, število vrtljajev centrifuge in prazni indikatorski stolpci razpoložljivih funkcij.

2. Če želite spremeniti temperaturo in/ali število vrtljajev centrifuge, pritisnite ustrezne tipke.
3. Nastavite razpoložljive funkcije.

10.6 Začetek programa brez zamika vklopa

S pritiskom tipke Začetek/Prekinitev vklopite program.

Ustrezni indikator preneha utripati in sveti.

Na prikazovalniku začne utripati indikator trenutne faze.

Program se zažene, pokrov je zaklenjen.

Na prikazovalniku se prikaže indikator



Ko se naprava polni z vodo, lahko kratek čas deluje odtočna črpalka.

10.7 Ponovno preračunavanje časa trajanja programa



Približno 15 minut po začetku programa:

- Naprava samodejno nastavi trajanje programa glede na količino perila, ki ste ga vstavili v boben, ter tako zagotovi odličen rezultat pranja v najkrajšem času.
- Na prikazovalniku se prikaže nov čas.

10.8 Začetek programa z zamikom vklopa

1. Pritiskajte tipko Zamik vklopa, dokler se na prikazovalniku ne prikaže število minut ali ur zamika.

Zasveti ustrezen indikator.

2. Pritisnite tipko Začetek/Prekinitev. Naprava začne z odštevanjem časa zamika vklopa.

Po koncu odštevanja se program zažene samodejno.



Predn pritisnete tipko Začetek/Prekinitev za vklop naprave, lahko prekličete ali spremenite nastavitve zamika vklopa.

10.9 Preklic zamika vklopa

Preklic zamika vklopa:

1. Pritisnite tipko Začetek/Prekinitev, da prekinete delovanje naprave. Utripa ustrezeni indikator.
2. Pritiskajte tipko Zamik vklopa, dokler se na prikazovalniku ne prikaže .
3. Ponovno pritisnite tipko Začetek/Prekinitev za takojšen vklop programa.

10.10 Prekinitev programa in spreminjanje funkcije

Spremenite lahko le nekatere funkcije pred njihovim izvajanjem.

1. Pritisnite tipko Začetek/Prekinitev. Utripa ustrezeni indikator.
2. Spremenite nastavljeni funkcijo.
3. Ponovno pritisnite tipko Začetek/Prekinitev.

Program se nadaljuje.

10.11 Preklic delujočega programa

1. Pritisnite tipko Vklop/Izklop za preklic programa in izklop naprave.
2. Ponovno pritisnite tipko Vklop/Izklop za vklop naprave.



Sedaj lahko nastavite nov program pranja.



Pred začetkom novega programa lahko naprava izčrpa vodo. V tem primeru preverite, ali je pralno sredstvo še vedno v predalu za pralno sredstvo; v nasprotnem primeru ponovno dodajte pralno sredstvo.

10.12 Zaznavanje količine perila ProSense

Po dotiku tipke Začetek/Prekinitev:

1. Indikator  utripa.
2. ProSense začne z zaznavanjem količine perila za izračun dejanskega trajanja programa. Utripata indikator **kg** in dvopičje ure .

3. Po približno 15 minutah se na prikazovalniku prikaže novo trajanje programa: indikator **kg** ugasne, dvopičje ure  pa preneha utripati. Naprava samodejno prilagodi trajanje programa količini perila za doseg odličnih rezultatov pranja v najkrajšem možnem času. Trajanje programa se lahko podaljša ali skrajša.



Zaznavanje ProSense se izvede samo pri celotnih programih pranja (brez izbrane faze preskoka).

10.13 Odpiranje pokrova med izvajanjem programa



POZOR!

Če sta temperatura in raven vode v bobnu previsoki, indikator zaklenjenega pokrova  še naprej sveti in pokrova ne morete odpreti.

Če želite odpreti pokrov, nadaljujte po naslednjem postopku:

1. Nekaj sekund pritisnite tipko Vklop/Izklop, da izklopite napravo.
2. Počakajte nekaj minut in nato previdno odprite pokrov.
3. Zaprite pokrov.
4. Vklopite napravo in ponovno nastavite program.

10.14 Odpiranje pokrova med izvajanjem zamika vklopa.

Med izvajanjem zamika vklopa je pokrov naprave zaklenjen.



Postopek odpiranja pokrova naprave:

1. Pritisnite tipko Začetek/Prekinitev. Indikator zaklenjenega pokrova  ugasne.
2. Odprite pokrov naprave.
3. Zaprite pokrov in pritisnite tipko Začetek/Prekinitev.

Izvajanje zamika vklopa se nadaljuje.

10.15 Konec programa

Ob koncu programa se naprava samodejno izklopi. Oglasi se zvočni signal (če je vklopljen).

Na prikazovalniku zasveti  in indikator zaklenjenega pokrova  ugasne.

Indikator tipke Začetek/Prekinitiv ugasne.

1. Pritisnite tipko Vklop/Izklop za izklop naprave.

Pet minut po koncu programa funkcija varčevanja z energijo samodejno izklopi napravo.

 Ob ponovnem vklopu naprave se na prikazovalniku prikaže konec zadnjega nastavljenega programa. Z obračanjem gumba za izbiro programa nastavite nov program.

2. Iz naprave odstranite perilo.
3. Preverite, ali je boben prazen.
4. Vrata pustite priprta, da preprečite nastajanje plesni in neprijetnih vonjav.

10.16 Izčrpanje vode po koncu programa

Program pranja je zaključen, a v bobnu je voda:

Boben se občasno obrne in na ta način prepreči mečkanje perila.

Sveti indikator zaklenjenega pokrova . Pokrov ostane zaklenjen.

Če želite odpreti pokrov, morate izčrpati vodo:

1. Po potrebi znižajte število vrtljajev centrifuge.
2. Pritisnite tipko Začetek/Prekinitiv.

Naprava izčrpa vodo in zažene centrifugo.

3. Ko je program zaključen in indikator zaklenjenih vrat  ugasne, lahko odprete vrata.
4. Nekaj sekund držite pritisnjeno Vklop/Izklop, da izklopite napravo.

 Naprava samodejno izčrpa vodo in zažene centrifugo po približno 18 urah.

10.17 Žarnica v bobnu

Žarnica v bobnu zasveti, ko odprete pokrov.

Če ne zasveti, pritisnite tipko Vklop/Izklop.

10.18 Funkcija SAMODEJNI IZKLOP

Funkcija SAMODEJNI IZKLOP samodejno izklopi napravo za zmanjšanje porabe energije v naslednjih primerih:

- Ko naprave ne uporabljate pet minut, preden pritisnete tipko Začetek/Prekinitiv. Pritisnite tipko Vklop/Izklop za ponoven vklop naprave.
- Pet minut od konca programa pranja. Pritisnite tipko Vklop/Izklop za ponoven vklop naprave. Na prikazovalniku se prikaže konec zadnjega nastavljenega programa. Z obračanjem gumba za izbiro programa nastavite nov program.

 Če nastavite program ali funkcijo, ki se konča z vodo v bobnu, funkcija SAMODEJNI IZKLOP **ne izklopi** naprave in vas na ta način opozori, da je treba izčrpati vodo.

11. NAMIGI IN NASVETI



OPOZORILO!
Oglejte si poglavja o varnosti.

11.1 Vstavljanje perila

- Perilo razdelite na: belo, barvno, sintetično, občutljivo in volneno.

- Upoštevajte navodila za pranje, ki se nahajajo na etiketah za vzdrževanje perila.
- Belega in barvnega perila ne perite skupaj.
- Nekatero barvno perilo se pri prvem pranju razbarva. Priporočamo, da ga prvič perete ločeno.
- Večslojno, volнено perilo in perilo s poslikavami obrnite z notranjo stranjo navzven.
- S posebnim čistilnim sredstvom odstranite trdovratne madeže.
- Trdovratne madeže sperite in obdelajte, preden daste perilo v boben.
- Pri zavesah bodite pazljivi. Snemite kaveljčke in dajte zaveso v pralno vrečo ali prevleko za blazino.
- Ne perite nezarobljenega ali strganega perila. Za pranje majhnih predmetov (kosov perila) in/ali občutljivega perila (npr. nadržkov z lokom, pasov, hlačnih nogavic, vezalk, trakov itd.) uporabite pralno vrečo.
- Majhna količina perila lahko povzroči težave z uravnoteženostjo pri centrifugi. Če pride do tega, ročno porazdelite perilo v kadi in ponovno vklopite centrifugo.
- Zapnite gumbe na prevlekah za blazine, zadrge, sponke in kaveljčke. Zapnite pasove, zavežite vrvice, vezalke, trakove in vse druge ohlapne predmete.
- Izpraznite žepa in razgrnite oblačila.

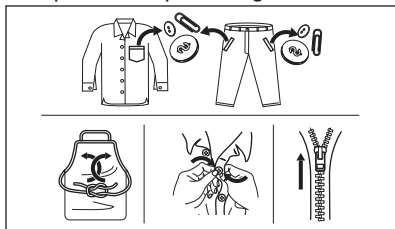

11.2 Trdovratni madeži

Za nekatere madeže voda in pralno sredstvo nista dovolj.

Priporočamo, da te madeže odstranite, preden daste perilo v napravo.

Na voljo so posebna sredstva za odstranjevanje madežev. Uporabite

posebno sredstvo za odstranjevanje madežev, ki je primerno za vrsto madeža in tkanine.

11.3 Pralna sredstva in dodatki

- Uporabljajte samo pralna sredstva in dodatke, ki so posebej namenjeni pranju v pralnem stroju:
 - pralne praške za vse vrste tkanin,
 - pralne praške za občutljive tkanine (najv. 40 °C) in volno,
 - tekoča pralna sredstva, po možnosti za programe pranja pri nižjih temperaturah (največ 60 °C) za vse vrste tkanin ali posebne samo za volno.
- Ne mešajte različnih vrst pralnih sredstev.
- Zaradi varovanja okolja uporabljajte le predpisano količino pralnega sredstva.
- Upoštevajte navodila z embalaže teh izdelkov.
- Uporabljajte prave izdelke za vrsto in barvo perila, temperaturo programa in stopnjo umazanosti.
- Če vaša naprava nima predala za pralno sredstvo z loputo, dodajte tekoča pralna sredstva z dozirno kroglo (pralnemu sredstvu jo priloži proizvajalec pralnega sredstva).

11.4 Ekološki nasveti

- Za pranje običajno umazanega perila nastavite program brez predpranja.
- Program pranja vedno vklopite, ko bo pralni stroj povsem poln.
- Ko nastavite program z nizko temperaturo, po potrebi uporabite sredstvo za odstranjevanje madežev.
- Za pravilno količino pralnega sredstva preverite trdoto vode vašega domačega sistema. Oglejte si »Trdota vode«.

11.5 Trdota vode

Če je trdota vode na vašem območju visoka ali srednja, priporočamo, da uporabite sredstvo za mehčanje vode za pralne stroje. Na območjih, kjer je voda bolj mehka, uporaba sredstva za mehčanje vode ni potrebna.

Za informacije o trdoti vode v vašem kraju se obrnite na krajevno vodovodno podjetje.

Uporabite pravo količino sredstva za mehčanje vode. Upoštevajte navodila z embalaže izdelka.

12. VZDRŽEVANJE IN ČIŠČENJE



OPOZORILO!
Oglejte si poglavja o varnosti.

12.1 Čiščenje zunanjih površin

Napravo čistite le z milom in toplo vodo. Povsem posušite vse površine.



POZOR!
Ne uporabljajte alkohola, topil ali kemičnih izdelkov.

12.2 Odstranjevanje vodnega kamna

Če je trdota vode na vašem območju visoka ali srednja, priporočamo, da uporabite sredstvo za odstranjevanje vodnega kamna za pralne stroje.

Redno pregledujte boben in tako preprečite nastajanje vodnega kamna in nabiranje delcev rje.

Za odstranjevanje delcev rje uporabite le posebne izdelke za pralne stroje. To naredite ločeno od pranja perila.



Vedno upoštevajte navodila z embalaže izdelka.

12.3 Vzdrževalno pranje

Pri programih z nizko temperaturo je možno, da nekaj pralnega sredstva ostane v bobnu. Redno izvajajte vzdrževalna pranja. To storite na naslednji način:

- Iz bobna odstranite vse perilo.
- Izberite program za bombaž z najvišjo temperaturo in majhno količino pralnega sredstva.

12.4 Tesnilo pokrova

Redno pregledujete tesnilo. Po potrebi ga očistite s čistilnim sredstvom, ki vsebuje amonijak, ne da bi opraskali površino tesnila.



Vedno upoštevajte navodila z embalaže izdelka.

12.5 Čiščenje žarnice v bobnu in difuzorja

Redno pregledujte žarnico v bobnu in difuzor, da preprečite delce vodnega kamna.

1.

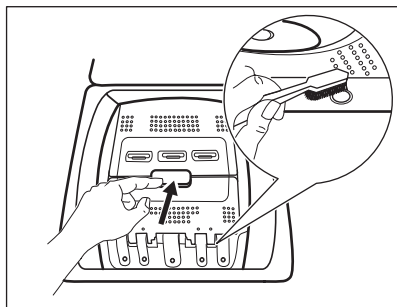

2.

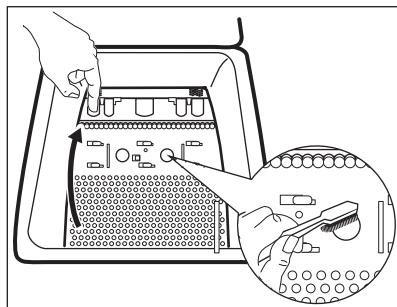

12.6 Čiščenje dozirnega predala za pralno sredstvo

1.

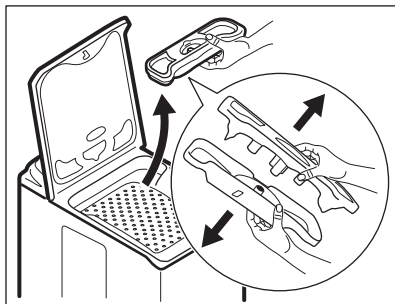

2.

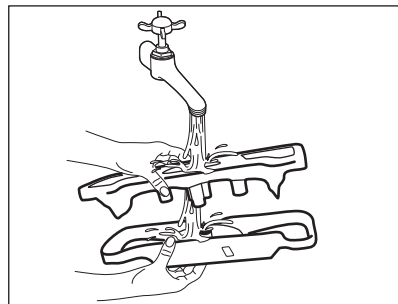

3.

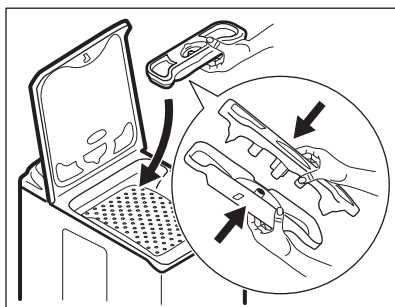

12.7 Čiščenje filtra na odtoku



Filtra na odtoku ne čistite, če je voda v napravi vroča.

1.

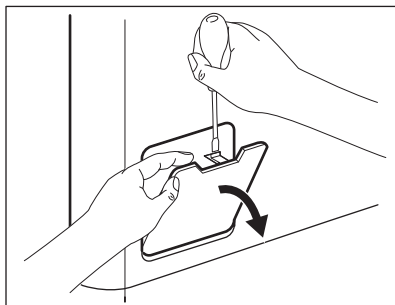

2.

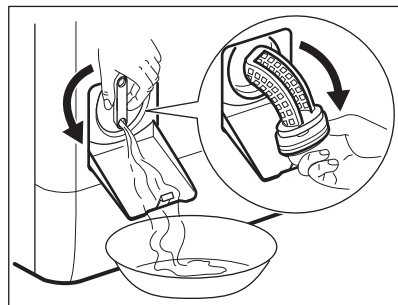

3.

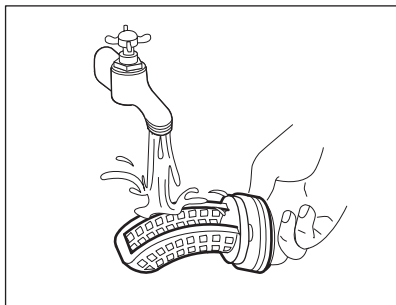

4.

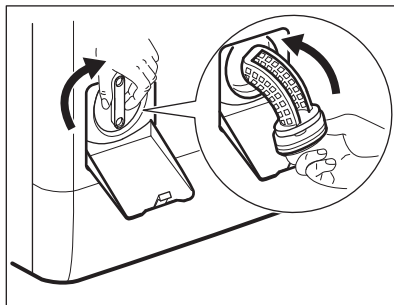

5.

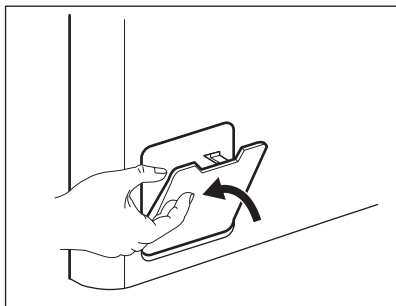

12.8 Čiščenje filtra v cevi za dovod vode in filtra v ventilu

1.

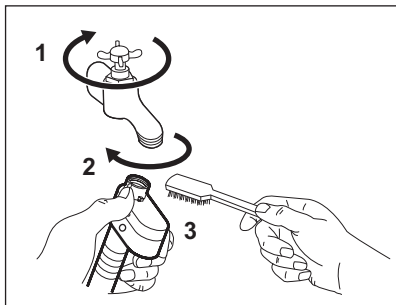

2.

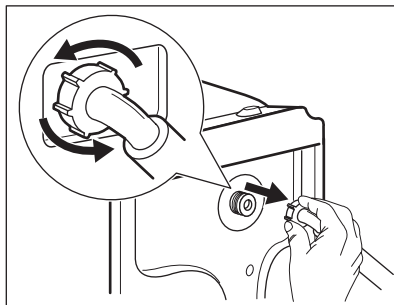

3.

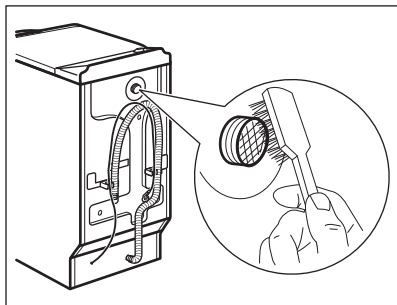

12.9 Črpanje v sili

Zaradi motenj v delovanju naprava ne more izčrpati vode.

V tem primeru izvedite korake od (1) do (5) razdelka »Čiščenje filtra na odtoku«. Po potrebi očistite črpalko.

12.10 Zaščita pred zmrzaljo

Če je naprava nameščena na mestu, kjer lahko temperatura pade pod 0 °C, odstranite preostalo vodo iz cevi za dovod vode in odtočne črpalke.

1. Iztaknite vtič iz omrežne vtičnice.

4.

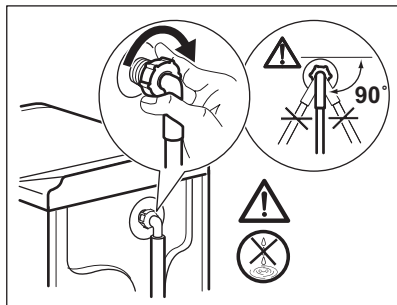

2. Zaprite pipo.
3. Konca cevi za dovod vode položite v posodo in pustite, da voda odteče iz cevi.
4. Izpraznite odtočno črpalko. Glejte postopek za črpanje v sili.
5. Ko je odtočna črpalka prazna, znova namestite cev za dovod vode.



OPOZORILO!

Pred ponovno uporabo naprave se prepričajte, da je temperatura višja od 0 °C. Proizvajalec ni odgovoren za škodo, nastalo zaradi nizkih temperatur.

13. ODPRAVLJANJE TEŽAV



OPOZORILO!

Oglejte si poglavja o varnosti.

13.1 Uvod

Naprava se ne zažene oz. se ustavi med delovanjem.

Najprej poskusite najti rešitev težave (oglejte si razpredelnico). Če se težava nadaljuje, se obrnite na pooblaščen servisni center.

Pri nekaterih težavah se oglašijo zvočni signali, na prikazovalniku pa se prikaže opozorilna koda:

- **E10** - Naprava se ne napolni z vodo pravilno. Ponovno zaženite napravo s

pritiskom tipke Začetek/Prekinitev. Po 10 sekundah se pokrov odklene.

- **E20** - Naprava ne izčrpa vode.
- **E40** - Pokrov naprave je odprt ali ni pravilno zaprt. Preverite pokrov!
- **E40** - Električno napajanje je nestabilno. Počakajte, da se električno napajanje stabilizira.
- **E60** - Vključen je zaščitni sistem za zaporo vode. Izklopite napravo in zaprite pipo. Obrnite se na pooblaščen servisni center.



OPOZORILO!

Pred preverjanji izklopite napravo.

13.2 Možne okvare

Težava	Možna rešitev
Program se ne zažene.	<ul style="list-style-type: none"> • Poskrbite, da bo vtič vtaknjen v vtičnico. • Poskrbite, da boste pravilno zaprli pokrov naprave in vrata bobna. • Prepričajte se, da v omarici z varovalkami ni poškodovane varovalke. • Morate se dotakniti tipke Začetek/Prekinitve. • Če je nastavljen zamik vklopa, nastavitev prekličite ali počakajte, da se odštevanje konča. • Izklopite funkcijo Varovalo za otroke, če je vklopljena.
Naprava se ne napolni z vodo pravilno.	<ul style="list-style-type: none"> • Preverite, ali je pipa odprta. • Prepričajte se, da tlak dovoda vode ni prenizek. Za te informacije se obrnite na krajevno vodovodno podjetje. • Prepričajte se, da pipa ni zamašena. • Prepričajte se, da cev za dovod vode ni prepognjena, poškodovana ali ukrivljena. • Preverite, ali je cev za dovod vode pravilno priključena. • Prepričajte se, da filter v cevi za dovod vode in filter v ventilu nista zamašena. Oglejte si »Vzdrževanje in čiščenje«.
Naprava se napolni z vodo in jo takoj izčrpa.	<ul style="list-style-type: none"> • Poskrbite, da bo cev za odvod vode v pravem položaju. Cev je morda nameščena prenizko. Oglejte si »Navodila za namestitev«.
Naprava ne izčrpa vode.	<ul style="list-style-type: none"> • Prepričajte se, da sifon ni zamašen. • Prepričajte se, da cev za odvod vode ni prepognjena ali ukrivljena. • Prepričajte se, da filter na odtoku ni zamašen. Po potrebi očistite filter. Oglejte si »Vzdrževanje in čiščenje«. • Preverite, ali je cev za odvod vode pravilno priključena. • Nastavite program črpanja, če ste nastavili program brez faze črpanja. • Nastavite program črpanja, če ste nastavili funkcijo, ki se zaključuje z vodo v kadi.
Centrifuga ne deluje ali pa pranje traja dlje kot običajno.	<ul style="list-style-type: none"> • Nastavite program ožemanja. • Prepričajte se, da filter na odtoku ni zamašen. Po potrebi očistite filter. Oglejte si »Vzdrževanje in čiščenje«. • Ročno porazdelite perilo v kadi in ponovno vklopite centrifugo. To težavo lahko povzročajo težave z uravnoteženostjo.
Na tleh je voda.	<ul style="list-style-type: none"> • Preverite, ali priključki cevi za vodo tesnijo in da voda ne izteka. • Poskrbite, da na cevi za dovod in cevi za odvod vode ne bo poškodb. • Poskrbite za uporabo pravega pralnega sredstva in zadostne količine.
Pokrova naprave ne morete odpreti.	<ul style="list-style-type: none"> • Preverite, ali je program pranja končan. • Nastavite funkcijo črpanja ali ožemanja, če je voda v kadi.

Težava	Možna rešitev
Naprava povzročča neobičajen hrup in se trese.	<ul style="list-style-type: none"> • Preverite, ali je naprava pravilno poravnana. Oglejte si »Navodila za namestitvev«. • Poskrbite za odstranitev embalaže in/ali transportnih vijakov. Oglejte si »Navodila za namestitvev«. • V boben dodajte še perila. Količina perila je verjetno premajhna.
Trajanje programa se podaljša ali skrajša med izvajanjem programa.	<ul style="list-style-type: none"> • Funkcija ProSense lahko nastavi trajanje programa glede na vrsto in količino perila. Oglejte si »Zaznavanje količine perila ProSense« v poglavju »Vsakodnevna uporaba«.
Rezultati pranja niso zadovoljivi.	<ul style="list-style-type: none"> • Povečajte količino pralnega sredstva ali uporabite drugega. • Pred pranjem perila uporabite posebne izdelke za odstranitev trdovratnih madežev. • Poskrbite, da boste nastavili pravo temperaturo. • Zmanjšajte količino perila.
Preveč pene v bobnu med pranjem.	<ul style="list-style-type: none"> • Zmanjšajte količino pralnega sredstva.
Po pranju se v predalu za pralno sredstvo nahajajo ostanki pralnega sredstva.	<ul style="list-style-type: none"> • Poskrbite, da bo loputa v pravem položaju (levo za prašek - desno za tekoče pralno sredstvo). • Prepričajte se, da ste predal za pralno sredstvo uporabili v skladu z navodili za uporabo.
Žarnica v bobnu ne deluje.	<ul style="list-style-type: none"> • Prepričajte se, da LED-žarnica ni pregorela. Za zamenjavo se obrnite na pooblaščen servisni center.

Po opravljenem pregledu vklopite napravo. Program se nadaljuje od trenutka prekinitve.

Če se težava ponovi, se obrnite na pooblaščen servisni center.

Če se na prikazovalniku prikažejo druge opozorilne kode. Izklopite in vklopite napravo. Če se težava nadaljuje, se obrnite na pooblaščen servisni center.

14. TEHNIČNI PODATKI

Mera	Širina/višina/globina/ skupna globina	400 mm/890 mm/600 mm/600 mm
Električna povezava	Napetost	230 V
	Skupna moč	2200 W
	Varovalka	10 A
	Frekvenca	50 Hz
Stopnja zaščite pred vstopom trdih delcev in vlage, kar zagotavlja zaščitni pokrov, razen v primeru, kjer nizkonapetostna oprema nima zaščite pred vlago.		IPX4
Tlak vode	Najmanj	0,5 bara (0,05 MPa)
	Največ	8 barov (0,8 MPa)
Dovod vode ¹⁾		Hladna voda

Največja količina perila	Bombaž	7 kg
Razred energijske učinkovitosti		A+++
Hitrost ožemanja	Najvišje število vrtljajev centrifuge	1251 vrt./min.

1) Cev za dovod vode priključite na pipo s spojko 3/4".

15. HITRI VODNIK

15.1 Vsakodnevna uporaba

Vtaknite vtič v vtičnico.

Odprite pipo.

Vstavite perilo.

Vlijte pralno sredstvo in drugo sredstvo v ustrezni predelek predala za pralno sredstvo.

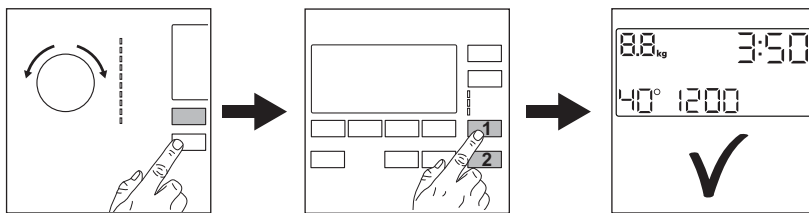





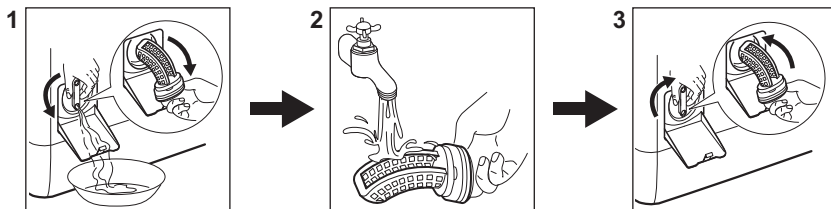





1. Pritisnite tipko **Vklop/Izklop** za vklop naprave. Obrnite gumb za izbiro programa, da nastavite želeni program.
2. Z ustreznimi tipkami nastavite zelene funkcije (1). Za zagon programa se dotaknite tipke **Začetek/Prekinitev**  (2).
3. Naprava se zažene. Po koncu programa odstranite perilo. Pritisnite tipko **Vklop/Izklop** za izklop naprave.

15.2 Čiščenje filtra odtocne črpalke



Filter čistite redno, še posebej pa, če se na prikazovalniku prikaže opozorilna koda **E20**.

15.3 Programi

Programi	Količina perila	Opis izdelka
 Bombaž	7 kg	Belo in barvno bombažno perilo.
 Bombaž	7 kg	Belo in barvno bombažno perilo. Standardni programi za vrednosti porabe po energijskem razredu.
 Sintetika	3 kg	Sintetično ali mešano perilo.
 Občutljivo	2 kg	Občutljivo perilo, kot je perilo iz akrila, viskoze in poliestra.
 Volna/Svila	1,5 kg	Volneno perilo za strojno in ročno pranje ter občutljive tkanine.
 Para	1 kg	Program s paro za bombažno, sintetično in občutljivo perilo.
 Anti-alergijski	7 kg	Bela bombažna oblačila. Ta program pomaga odstraniti mikrobe in bakterije.
 20 min. - 3 kg	3 kg	Malo umazana ali enkrat nošena bombažna in sintetična oblačila.
 Oblacila za zunaj	2,5 kg ¹⁾ 1 kg ²⁾	Sodobna oblačila za dejavnosti na prostem.
 Odeja	2 kg	Odeja iz sintetike, posteljno pregrinjalo, prešita odeja.
 Jeans	3 kg	Oblacila iz denima in perilo iz jerseyja.

1) Program pranja.

2) Program pranja in impregnacijska faza.

16. INFORMACIJSKI LIST O IZDELKU SE NANAŠA NA UREDBO EU 1369/2017

Informacijski list o izdelku	
Blagovna znamka	AEG
Model	LTX7C373E, PNC913123803
Nazivna zmogljivost v kg	7

Razred energetske učinkovitosti	A+++
Poraba energije v kWh na leto, na podlagi 220 standardnih pralnih ciklov za programe pranja bombaža pri 60 °C in 40 °C pri polni in delni obremenitvi, in poraba v načinih nizke porabe. Dejanska poraba energije je odvisna od načina uporabe aparata.	139
Poraba energije za standardni program pranja bombaža pri 60 °C pri polni obremenitvi v kWh	0,82
Poraba energije za standardni program pranja bombaža pri 60 °C pri delni obremenitvi v kWh	0,49
Poraba energije za standardni program pranja bombaža pri 40 °C pri delni obremenitvi v kWh	0,45
Poraba električne energije v stanju izključenosti v W	0,30
Poraba električne energije v stanju pripravljenosti v W	0,30
Poraba vode v litrih na leto, na podlagi 220 standardnih pralnih ciklov za programe pranja bombaža pri 60 °C in 40 °C pri polni in delni obremenitvi. Dejanska poraba vode je odvisna od načina uporabe aparata.	9990
Razred učinkovitosti ožemanja na lestvici od G (najmanj učinkovit) do A (najbolj učinkovit)	B
Največja hitrost ožemanja v rpm	1251
Vsebnost preostale vlage v %	53
Standardni program pranja bombaža pri 60 °C in 'standardni program pranja bombaža pri 40 °C' sta standardna pralna programa, na katera se nanašajo podatki na nalepki in podatkovni kartici. Oba programa sta primerna za pranje običajno umazanega bombažnega perila in sta najučinkovitejša programa v smislu porabe energije in vode.	-
Programski čas za standardni program pranja bombaža pri 60 °C pri polni obremenitvi v minutah	250
Programski čas za standardni program pranja bombaža pri 60 °C pri delni obremenitvi v minutah	195
Programski čas za "standardni program pranja bombaža pri 40 °C pri delni obremenitvi v minutah	195
Čas trajanja stanja pripravljenosti v minutah	5
Emisije akustičnega hrupa, ki se prenašajo po zraku, izražene v dB(A) med fazo pranja	47
Emisije akustičnega hrupa, ki se prenašajo po zraku, izražene v dB(A) med fazo ožemanja	79

Vgradni aparat D/N

Ne

Podatki iz zgornje razpredelnice so skladni z uredbo Evropske komisije 1015/2010 izvedbene direktive 2009/125/ES.

17. SKRB ZA OKOLJE

Reciklirajte materiale, ki jih označuje simbol . Embalažo odložite v ustrezne zabojnike za reciklažo. Pomagajte zaščititi okolje in zdravje ljudi ter reciklirati odpadke električnih in elektronskih naprav. Naprav, označenih

s simbolom , ne odstranjajte z gospodinjstvi odpadki. Izdelek vrnite na krajevno zbirališče za recikliranje ali se obrnite na občinski urad.

www.aeg.com/shop



192938291-A-092019



AEG