

Jesteśmy do Twoich usług

Aby uzyskać pomoc techniczną, zarejestruj swój produkt na stronie internetowej:
www.philips.com/welcome

AZ1137



Instrukcja obsługi

PHILIPS

Spis treści

1	Ważne	2
	Bezpieczeństwo	2
2	Radioodtwarzacz CD	3
	Wstęp	3
	Zawartość opakowania	3
	Opis urządzenia	4
3	Czynności wstępne	5
	Wkładanie baterii	5
	Podłączanie zasilania	6
4	Korzystanie z radioodtwarzacza CD	6
	Odtwarzanie płyty CD	6
	Słuchanie stacji radiowych	6
	Sterowanie odtwarzaniem	7
	Wybór trybu odtwarzania	7
5	Inne funkcje	7
	Programowanie utworów	7
	Odtwarzanie dźwięku z urządzenia zewnętrznego	8
6	Informacje o produkcie	8
7	Rozwiązywanie problemów	9
8	Uwaga	10

1 Ważne

Bezpieczeństwo

Poznaj symbole bezpieczeństwa



„Błyskawica” wskazuje na nieizolowany materiał w urządzeniu, który może spowodować porażenie prądem elektrycznym. W celu zapewnienia bezpieczeństwa wszystkich domowników prosimy o niezdejmowanie osłony.

Wykrzyknik zwraca uwagę na funkcje, w przypadku których należy dokładnie przeczytać dołączoną dokumentację w celu uniknięcia problemów związanych z obsługą i konserwacją.

OSTRZEŻENIE: W celu zmniejszenia ryzyka pożaru lub porażenia prądem elektrycznym nie należy narażać urządzenia na deszcz lub wilgoć. Nie należy stawiać na urządzeniu przedmiotów wypełnionych cieczą, np. wazonów.

UWAGA: Aby uniknąć ryzyka porażenia prądem, należy włożyć wtyczkę do końca. (W krajach z wtyczką uniwersalną: Aby uniknąć ryzyka porażenia prądem, należy szerszy styk wtyczki dopasować do szerszego otworu).

Ważne informacje dotyczące bezpieczeństwa

- Postępuj zgodnie ze wszystkimi instrukcjami.
- Rozważ wszystkie ostrzeżenia.
- Nie korzystaj z urządzenia w pobliżu wody.
- Czyść urządzenie suchą ściereczką.
- Nie blokuj żadnych otworów wentylacyjnych. Instaluj urządzenie zgodnie z instrukcjami producenta.

- Nie instaluj urządzenia w pobliżu źródeł ciepła, takich jak kaloryfery, wloty ciepłego powietrza, kuchenki i inne urządzenia (w tym wzmacniacze), które wytwarzają ciepło.
- Zabezpiecz przewód zasilający w taki sposób, aby nie mógł być deptany ani uciskany, zwłaszcza przy wtykach, gniazdach oraz w miejscach, w których przewód wychodzi z urządzenia.
- Korzystaj wyłącznie z dodatków oraz akcesoriów wskazanych przez producenta.
- Korzystaj wyłącznie z wózka, stojaka, trójnoga, wspornika lub stołu wskazanego przez producenta lub sprzedawanego wraz z urządzeniem. W przypadku korzystania z wózka zachowaj ostrożność przy jego przemieszczaniu. Przewrócenie grozi obrażeniami ciała.



- Odłączaj urządzenie od źródła zasilania podczas burzy i gdy nie jest używane przez dłuższy czas.
- Naprawę urządzenia należy zlecić wykwalifikowanym serwisantom. Naprawa jest konieczna w następujących przypadkach: uszkodzenie elementu urządzenia, np. przewodu zasilającego bądź wtyczki; wylanie na urządzenie płynu lub upuszczenie na niego jakiegoś przedmiotu; narażenie urządzenia na działanie deszczu lub wilgoci; niepoprawne działanie urządzenia lub jego upuszczenie.
- **OSTRZEŻENIE** dotyczące korzystania z baterii. Aby zapobiec wyciekowi elektrolitu z baterii, który może doprowadzić do obrażeń ciała, uszkodzenia mienia lub uszkodzenia urządzenia:
 - Nie należy używać różnych baterii (starych z nowymi, zwykłych z alkalicznymi itp.).

- Wkładaj baterię w prawidłowy sposób, zgodnie ze znakami + i - umieszczonymi na urządzeniu.
- Baterie i akumulatory należy chronić przed działaniem wysokich temperatur, których źródłem są światło słoneczne, ogień itp.
- Wyjmuj baterię, jeśli nie korzystasz z urządzenia przez długi czas.
- Nie narażaj urządzenia na kontakt z kapiącą lub przyskającą wodą.
- Nie wolno stawiać na urządzeniu potencjalnie niebezpiecznych przedmiotów (np. naczyń wypełnionych płynami czy płonących świec).
- Jeśli urządzenie jest podłączone do gniazdką za pomocą zasilacza, jego wtyczka musi być łatwo dostępna.



Ostrzeżenie

- Nie zdejmuj obudowy tego urządzenia.
- Nie smaruj żadnej części urządzenia.
- Nigdy nie stawiaj urządzenia na innym urządzeniu elektronicznym.
- Nigdy nie wystawiaj urządzenia na działanie promieni słonecznych, źródeł otwartego ognia lub ciepła.
- Nigdy nie patrz na wiązkę lasera urządzenia.
- Upewnij się, że zawsze masz łatwy dostęp do przewodu zasilającego, wtyczki lub zasilacza w celu odłączenia urządzenia od źródła zasilania.

2 Radioodtworacz CD

Gratulujemy zakupu i witamy wśród klientów firmy Philips! Aby w pełni skorzystać z obsługi świadczonej przez firmę Philips, należy zarejestrować zakupiony produkt na stronie www.philips.com/welcome.

Wstęp

Radioodtworacz CD umożliwia:

- odtwarzanie płyt CD, MP3/WMA;
- słuchanie radia FM/MW (AM);
- programowanie kolejności odtwarzania utworów.

Zawartość opakowania

Po otwarciu opakowania należy sprawdzić jego zawartość:

- Jednostka centralna (bez baterii)
- 1 zasilacz sieciowy
- 1 przewód MP3 LINK
- Instrukcja obsługi

Opis urządzenia

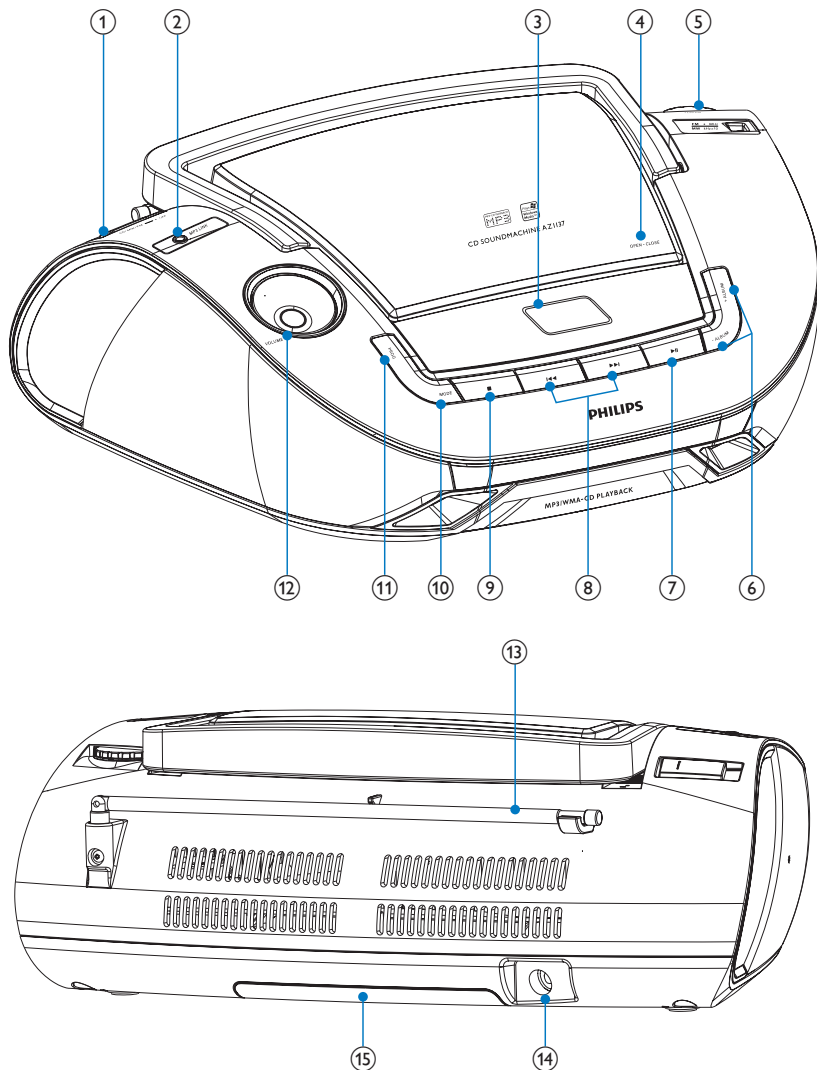

① Przełącznik źródła dźwięku: CD, MW, FM, OFF.

- Wybór źródła: CD, MW (AM) lub FM.
- Wyłączanie urządzenia.

② MP3 LINK

- Gniazdo do podłączenia urządzenia zewnętrznego.

③ Panel wyświetlacza

- Wyświetlanie bieżącego stanu urządzenia.

④ OPEN•CLOSE

- Naciśnij, aby otworzyć lub zamknąć kieszeń na płytę.

- ⑤ **TUNING**
 - Wyszukiwanie stacji radiowych.
- ⑥ **ALBUM+/-**
 - W przypadku płyt MP3-CD: przechodzenie do następnego lub poprzedniego albumu na płycie MP3-CD.
- ⑦ **▶▶**
 - Wstrzymywanie lub wznawianie odtwarzania.
- ⑧ **◀◀ / ▶▶**
 - Wybór poprzedniego lub następnego utworu.
 - Wyszukiwanie do tyłu/do przodu.
- ⑨ **■**
 - Zatrzymywanie odtwarzania.
 - Usuwanie programu.
- ⑩ **MODE**
 - Wybór trybu odtwarzania: REPEAT lub SHUFFLE.
- ⑪ **PROG**
 - W przypadku płyt MP3-CD: programowanie utworów i przeglądanie programu.
- ⑫ **VOL+/-**
 - Dostosuj poziom głośności.
- ⑬ **Antena teleskopowa**
 - Regulacja odbioru radia FM.
- ⑭ **DC IN**
 - Gniazdo zasilania elektrycznego.
- ⑮ **Komora baterii**

3 Czynności wstępne



Przeostroga

- Obsługa urządzenia w sposób niezgodny z instrukcją obsługi grozi narażeniem użytkownika na działanie niebezpiecznego promieniowania laserowego.

Instrukcje z tego rozdziału zawsze wykonuj w podanej tu kolejności.

W przypadku kontaktu z firmą Philips należy podać numer modelu i numer seryjny urządzenia. Numer modelu i numer seryjny można znaleźć na spodzie urządzenia. Zapisz numery tutaj:

Nr modelu _____

Nr seryjny _____

Wkładanie baterii



Uwaga

- Urządzenie może być zasilane zarówno bateryjnie, jak i sieciowo.

- 1 Otwórz komorę baterii.
- 2 Włóż 6 baterii 1,5 V R14/UM2/C (niedołączonych do zestawu) z zachowaniem wskazanej prawidłowej biegunowości (+/-).
- 3 Zamknij komorę baterii.

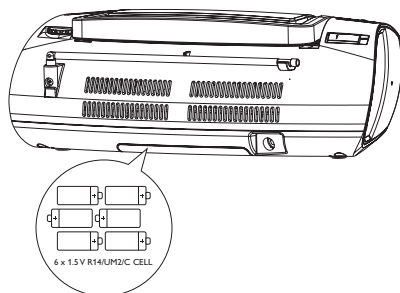

Podłączanie zasilania



Przeostoga

- Ryzyko uszkodzenia produktu! Upewnij się, że napięcie źródła zasilania jest zgodne z wartością zasilania podaną na spodzie lub na tylnej ścianie urządzenia.
- Ryzyko porażenia prądem! Po wyłączeniu zasilania zawsze pamiętaj o wyjęciu wtyczki z gniazdka. Nigdy nie ciągnij za przewód.
- Przed podłączeniem przewodu zasilającego upewnij się, że wykonane zostały wszystkie pozostałe połączenia.



Uwaga

- Aby zaoszczędzić energię, po zakończeniu korzystania z urządzenia ustaw przełącznik źródła dźwięku w pozycji **OFF**.
- Urządzenie przełącza się w tryb gotowości, jeśli pozostaje nieaktywne przez 15 minut.

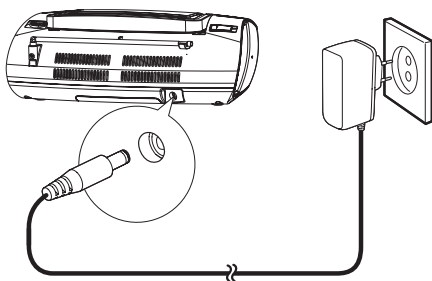

4 Korzystanie z radioodtwarzacza CD

Odtwarzanie płyty CD



Uwaga

- Nie można odtwarzać płyt CD zabezpieczonych prawami autorskimi.

Można odtwarzać dostępne w sprzedaży płyty CD:

- CD-R
- CD-RW
- MP3-CD
- WMA-CD

- 1 Ustaw przełącznik źródła dźwięku na **CD**.
- 2 Naciśnij i otwórz pokrywkę kieszeni na płytę CD.
- 3 Włóż płytę CD nadrukiem do góry, a następnie zamknij pokrywkę.
- 4 Naciśnij przycisk **▶||**, aby rozpocząć odtwarzanie.

Słuchanie stacji radiowych

- 1 Ustaw przełącznik MW/FM w pozycji **MW** lub **FM**.
- 2 Obracaj pokrętko **TUNING** do momentu uzyskania optymalnego odbioru.



Wskazówka

- Aby poprawić odbiór sygnału w paśmie FM, wysuń, przechyl lub obróć antenę teleskopową.
- Aby poprawić odbiór sygnału w paśmie MW, obróć urządzenie w innym kierunku.





Sterowanie odtwarzaniem

Przyciski	Funkcje
VOL	Regulacja głośności przez obracanie pokrętką.
■	Zatrzymanie odtwarzania.
▶	Wstrzymanie lub wznowienie odtwarzania.
◀◀ / ▶▶	Naciśnij, aby wybrać poprzedni/następny utwór. Naciśnij i przytrzymaj, aby szybko przewinąć do tyłu lub do przodu.

Uwaga

- Gdy wyszukiwanie dojdzie do końca ostatniego utworu, płyta CD zatrzyma się.

Wybór trybu odtwarzania

- 1 Naciśnij kilkakrotnie przycisk **MODE**, aby wybrać tryb odtwarzania:
 - [] (powtórz) — powtarzanie utworu;
 - [ ALL] (powtórz wszystkie) — powtarzanie całej płyty lub programu;
 - [] (losowo) — odtwarzanie utworów w losowej kolejności;
 - [ ALL] (powtórz wszystkie losowo) — powtarzanie wszystkich utworów w losowej kolejności.
- 2 W celu wznowienia normalnego odtwarzania naciśnij kilkakrotnie przycisk **MODE**, aż z wyświetlacza znikną ikony trybu odtwarzania.

Wskazówka

- Nie można wybrać trybu odtwarzania losowego podczas odtwarzania zaprogramowanych ścieżek.

5 Inne funkcje

Programowanie utworów

Użytkownik może zaprogramować odtwarzanie nawet 20 utworów w żądanej kolejności.

- 1 Przy zatrzymanym odtwarzaniu naciśnij przycisk **PROG**, aby uruchomić program odtwarzania w ustalonej kolejności.
 - ↳ Na wyświetlaczu zostaną wyświetlone [PROG] i [P01].
- 2 W przypadku płyt MP3-CD naciśnij przycisk - **ALBUM** +, aby wybrać album.
- 3 Naciśnij przycisk ◀◀ / ▶▶, aby wybrać utwór, a następnie naciśnij przycisk **PROG**, aby potwierdzić.
- 4 Powtórz czynności od 2 do 3, aby zaprogramować więcej utworów.
 - ↳ Po zapisaniu 20 utworów nie będzie można wybrać kolejnych, a na wyświetlaczu pojawi się komunikat [FUL].
- 5 Aby odtwarzać program, naciśnij przycisk ▶||.
 - Aby wyświetlić zaprogramowane utwory, naciśnij i przytrzymaj przycisk **PROG** w trybie zatrzymania.
- 6 Aby usunąć program, naciśnij przycisk ■ w trybie zatrzymania.
 - ↳ Wyświetli się [CLr].

Odtwarzanie dźwięku z urządzenia zewnętrznego

Za pośrednictwem zestawu można również słuchać muzyki z zewnętrznego urządzenia audio.

W przypadku urządzenia audio z gniazdem słuchawek:

- 1 Podłącz dołączony do zestawu przewód MP3 LINK do:
 - gniazda **MP3-LINK** z przodu urządzenia,
 - gniazda słuchawek w odtwarzaczu MP3.
- 2 Uruchom odtwarzanie odtwarzacza MP3 (zapoznaj się z instrukcją obsługi odtwarzacza MP3).

6 Informacje o produkcie



Uwaga

- Informacje o produkcie mogą ulec zmianie bez powiadomienia.

Zasilanie	
- Zasilacz sieciowy	Model: SEF0800100E1BA Napięcie wejściowe: 100–240 V~, 50/60 Hz, 0,3 A Napięcie wyjściowe: 8,0V $\overline{=}$ 1,0 A
- Bateria	6 baterii 1,5V R14/UM2/C
Pobór mocy	W czasie pracy < 12 W
Moc wyjściowa	2 x 1 W RMS
Temperatura podczas pracy	-10°C – 50°C 14°F – 122°F
Wymiary (szer. x wys. x głęb.)	341 x 122 x 236 mm
Waga	1,7 kg

7 Rozwiązywanie problemów

- Sprawdź, czy płyta CD nie jest zakodowana z użyciem technologii ochrony praw autorskich.



Ostrzeżenie

- Nie zdejmuj obudowy tego urządzenia.

Aby zachować ważność gwarancji, nie wolno samodzielnie naprawiać urządzenia.

Jeśli w trakcie korzystania z tego urządzenia wystąpią problemy, należy wykonać poniższe czynności sprawdzające przed wezwaniem serwisu. Jeśli nie uda się rozwiązać problemu, odwiedź stronę firmy Philips (www.philips.com/support). Kontaktując się z przedstawicielem firmy Philips, należy mieć przygotowane w pobliżu urządzenie oraz jego numer modelu i numer seryjny.

Brak zasilania

- Upewnij się, że wtyczka przewodu zasilającego jest podłączona prawidłowo.
- Upewnij się, że gniazdko elektryczne jest pod napięciem.
- Sprawdź, czy baterie zostały włożone w sposób zgodny z oznaczeniami +/- w komorze baterii.
- Wymień baterie.

Brak dźwięku

- Ustaw głośność.
- Sprawdź, czy odtwarzany utwór ma zgodny format.

Nie można odtworzyć płyty.

- Sprawdź, czy płyta jest umieszczona nadrukiem do góry.
- Płytę należy przecierać ściereczką wykonaną z mikrowłókien ruchem od środka ku zewnętrznej krawędzi, po linii prostej.
- Płyta może być uszkodzona. Spróbuj odtworzyć inną płytę.
- Upewnij się, że używana jest sfinalizowana płyta CD/CD-R/CD-RW.
- Sprawdź, czy soczewka lasera jest czysta.

8 Uwaga

Wszelkie zmiany lub modyfikacje tego urządzenia, które nie zostaną wyraźnie zatwierdzone przez firmę WOOX Innovations, mogą unieważnić pozwolenie na jego obsługę.



Niniejszy produkt jest zgodny z przepisami Unii Europejskiej dotyczącymi zakłóceń radiowych.



To urządzenie zostało zaprojektowane i wykonane z materiałów oraz komponentów wysokiej jakości, które nadają się do ponownego wykorzystania.



Dołączony do produktu symbol przekreślonego pojemnika na odpady oznacza, że produkt objęty jest dyrektywą europejską 2002/96/WE. Informacje na temat wydzielonych punktów składowania zużytych produktów elektrycznych i elektronicznych można uzyskać w miejscu zamieszkania.

Prosimy postępować zgodnie z wytycznymi miejscowych władz i nie wyrzucać tego typu urządzeń wraz z innymi odpadami pochodzącymi z gospodarstwa domowego. Prawidłowa utylizacja starych produktów pomaga zapobiegać zanieczyszczeniu środowiska naturalnego oraz utracie zdrowia.



Produkt zawiera baterie opisane w treści dyrektywy 2006/66/WE, których nie można zutylizować z pozostałymi odpadami domowymi. Należy zapoznać się z lokalnymi

przepisami dotyczącymi utylizacji baterii, ponieważ ich prawidłowa utylizacja pomaga zapobiegać zanieczyszczeniu środowiska naturalnego oraz utracie zdrowia.

Ochrona środowiska

Producent dołożył wszelkich starań, aby wyeliminować zbędne środki pakunkowe. Użyte środki pakunkowe można z grubsza podzielić na trzy grupy: tektura (karton), pianka polistyrenowa (boczne elementy ochronne) i polietylen (worki foliowe, folia ochronna). Urządzenie zbudowano z materiałów, które mogą zostać poddane utylizacji oraz ponownemu wykorzystaniu przez wyspecjalizowane przedsiębiorstwa. Prosimy zapoznać się z obowiązującymi w Polsce przepisami dotyczącymi utylizacji materiałów pakunkowych, rozładowanych baterii oraz zużytych urządzeń elektronicznych. Nagrywanie i odtwarzanie materiałów może wymagać pozwolenia. Patrz ustawa o prawie autorskim (Copyright Act 1956) i ustawy dotyczące ochrony własności przemysłowej i intelektualnej (The Performer's Protection Acts — 1958 - 1972).



Be responsible
Respect copyrights

Wykonywanie nieautoryzowanych kopii materiałów zabezpieczonych przed kopiowaniem, w tym programów komputerowych, plików, audycji i nagrań dźwiękowych, może stanowić naruszenie praw autorskich będące przestępstwem. Nie należy używać niniejszego urządzenia do takich celów.



Windows Media oraz logo Windows są znakami towarowymi lub zastrzeżonymi znakami towarowymi firmy Microsoft Corporation w Stanach Zjednoczonych i/lub innych krajach.

Na tym urządzeniu znajdują się następujące etykiety:



Symbol urządzenia klasy II



Symbol ten informuje, iż to urządzenie posiada podwójną izolację.

Uwaga

- Tabliczka znamionowa znajduje się na spodzie urządzenia.



Specifications are subject to change without notice

2013 © WOOX Innovations Limited. All rights reserved.

This product was brought to the market by WOOX Innovations Limited or one of its affiliates, further referred to in this document as WOOX Innovations, and is the manufacturer of the product. WOOX Innovations is the warrantor in relation to the product with which this booklet was packaged. Philips and the Philips Shield Emblem are registered trademarks of Koninklijke Philips N.V.

AZ1137_12_UM_V4.0

