

Jamo[®]

STUDIO SB 40

SOUNDBAR + BEZPRZEWODOWY SUBWOOFER

SPIS TREŚCI

- 2 - ZAWARTOŚĆ PUDEŁKA
- 3 - SOUNDBAR
- 4 - INSTALACJA GŁOŚNIKA
- 5 - ZŁĄCZA - HDMI - ARC
- 6 - WŁĄCZANIE HDMI CEC
- 6 - WYŁĄCZANIE GŁOŚNIKÓW TV
- 7 - ZŁĄCZA - CYFROWE OPTYCZNE
- 8 - ZŁĄCZA - 3.5 mm
- 9 - USTAWIENIE SUBWOOFERA
- 10 - BEZPRZEWODOWE PODŁĄCZANIE SUBWOOFERA
- 11 - PONOWNE PODŁĄCZANIE SUBWOOFERA
- 12 - PILOT
- 13 - TRYBY SURROUND
- 14 - TECHNOLOGIA BEZPRZEWODOWA BLUETOOTH[®]
- 16 - WŁĄCZ/WYŁĄCZ LED
- 17 - KODY PILOTA ZDALNEGO STEROWANIA
- 18 - PROGRAMOWANIE PILOTA TV
- 19 - PRZYWRACANIE USTAWIEŃ FABRYCZNYCH
- 19 - KONSERWACJA I CZYSZCZENIE
- 20 - ROZWIĄZYWANIE PROBLEMÓW

ZAWARTOŚĆ PUDEŁKA



Soundbar

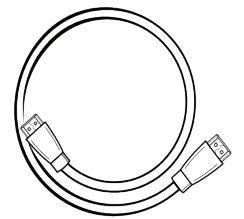

Kabel HDMI



Szablon montażowy



Subwoofer

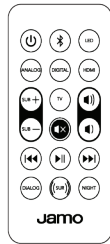

Pilot

Mała
żółta
końcówka

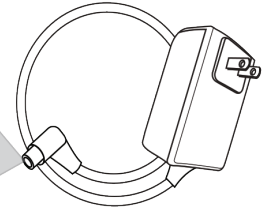
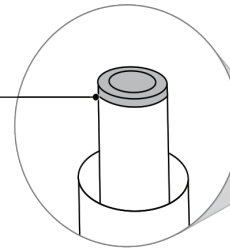

Zasilacz sieciowy
- Soundbar

Duża
czarna
końcówka

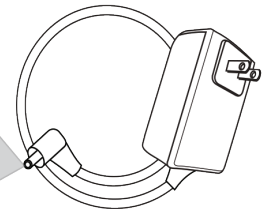
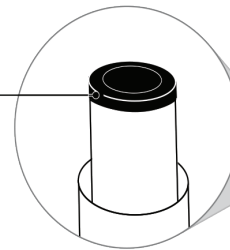

Zasilacz sieciowy
- Subwoofer

2

SOUNDBAR

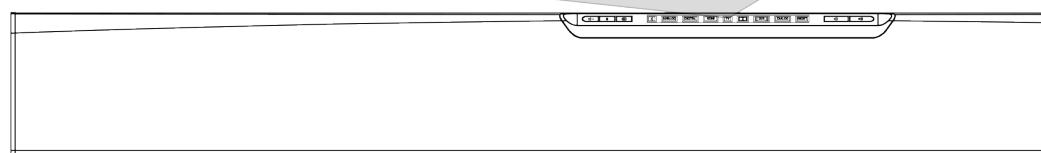
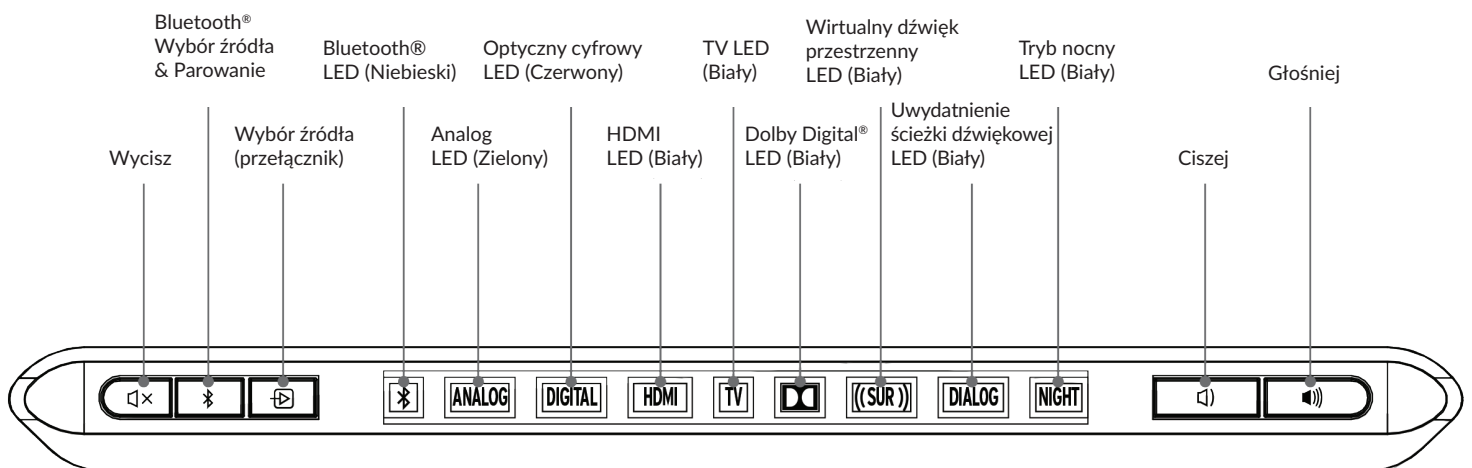

3

INSTALACJA GŁOŚNIKA

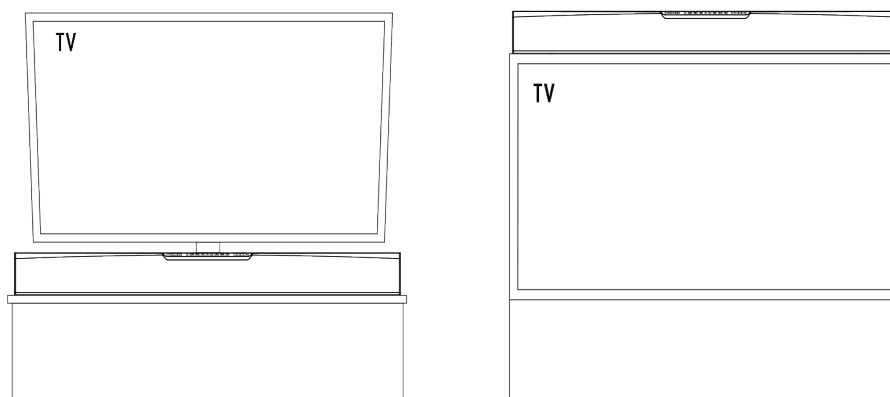
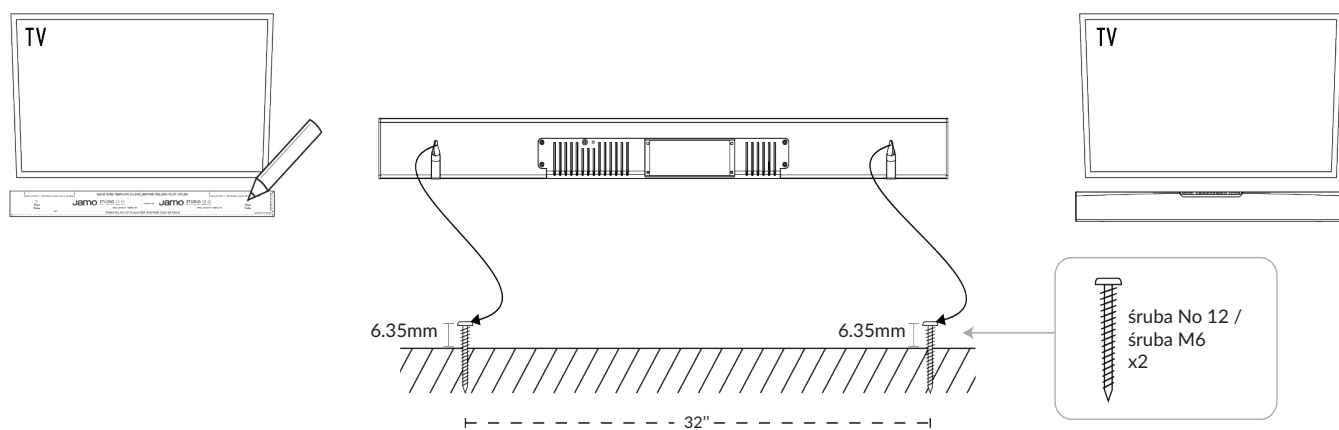

4

ZŁĄCZA - HDMI - ARC

Podstawowe wejście HDMI telewizora nie jest odpowiednie do przesyłu sygnału audio do JAMO 40 Soundbar. Należy użyć HDMI-ARC (z włączonym CEC), złącze optyczne lub analogowe.

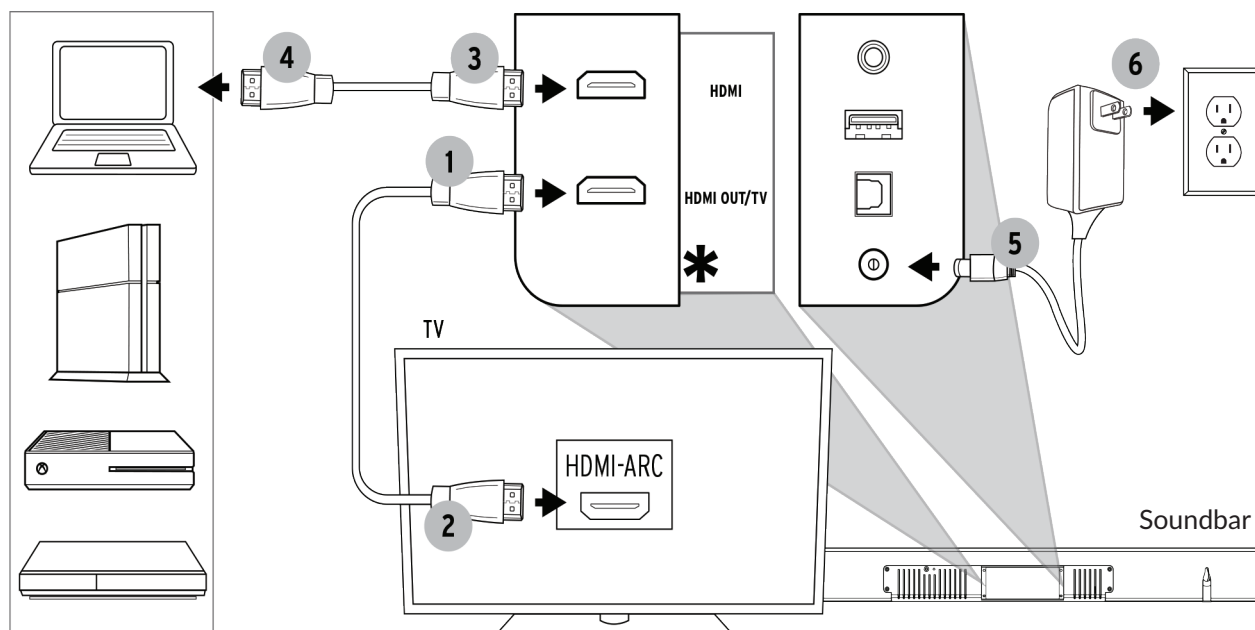

5

WŁĄCZANIE HDMI CEC (DOMYŚLNIE WYŁĄCZONE)



Powtórz kroki by wyłączyć

Wybrane źródło miga 3x

*Uwaga: CEC musi być włączony, aby włączyć dźwięk za pośrednictwem HDMI-ARC.

WYŁĄCZANIE GŁOŚNIKÓW TV

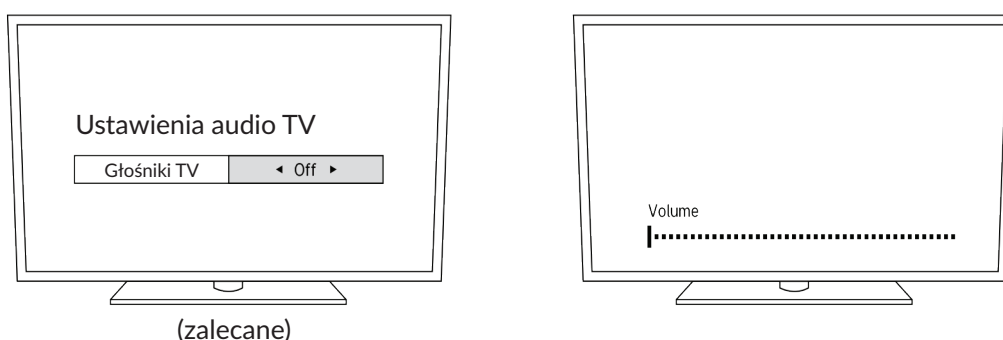

6

ZŁĄCZA - CYFROWE OPTYCZNE

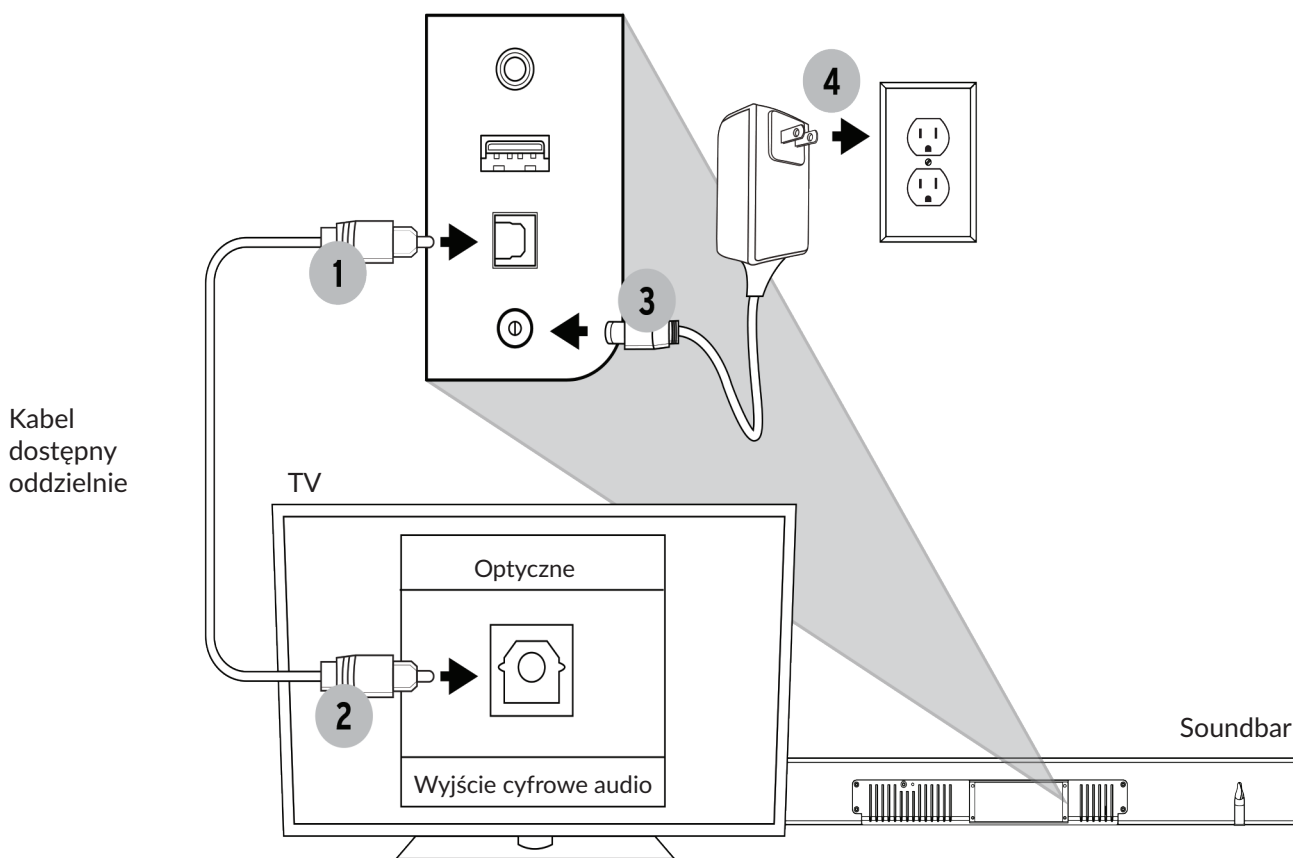

7

ZŁĄCZA - 3.5 mm

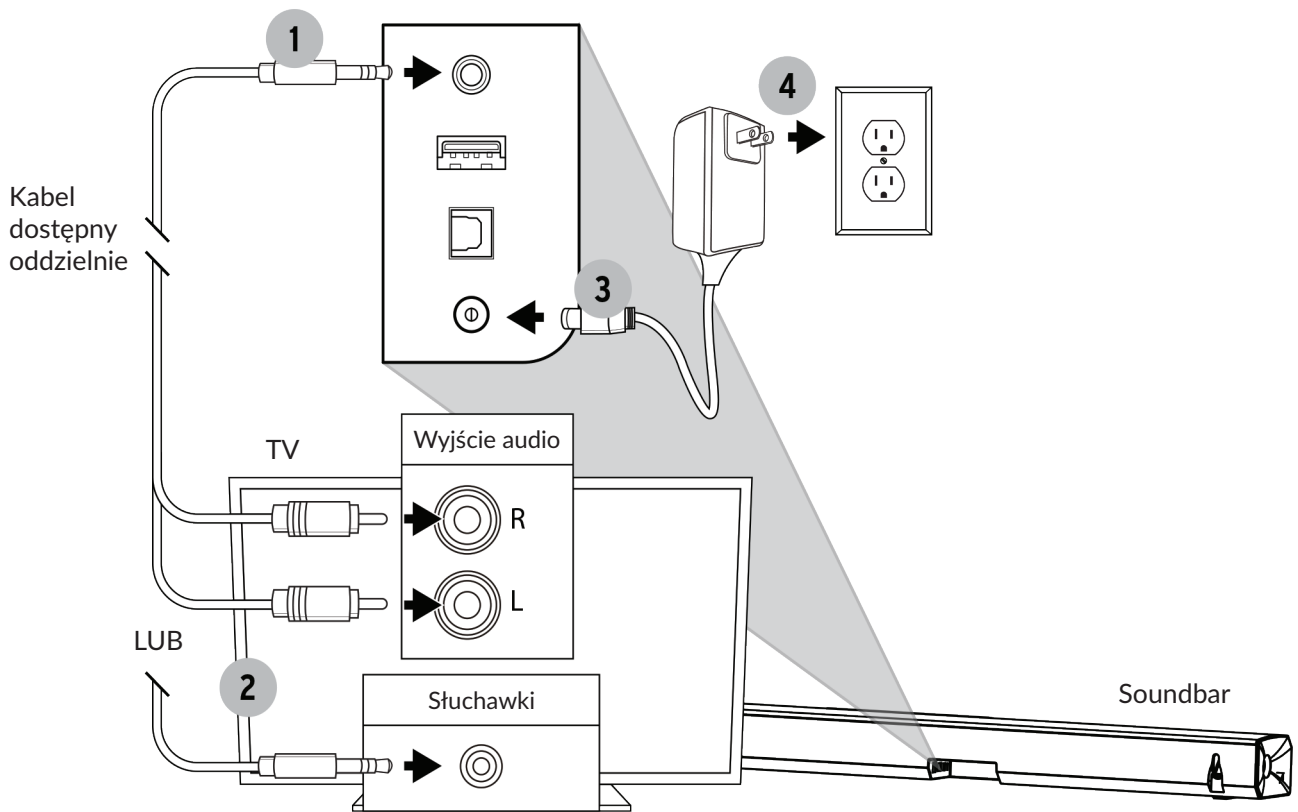

8

USTAWIENIE SUBWOOFERA

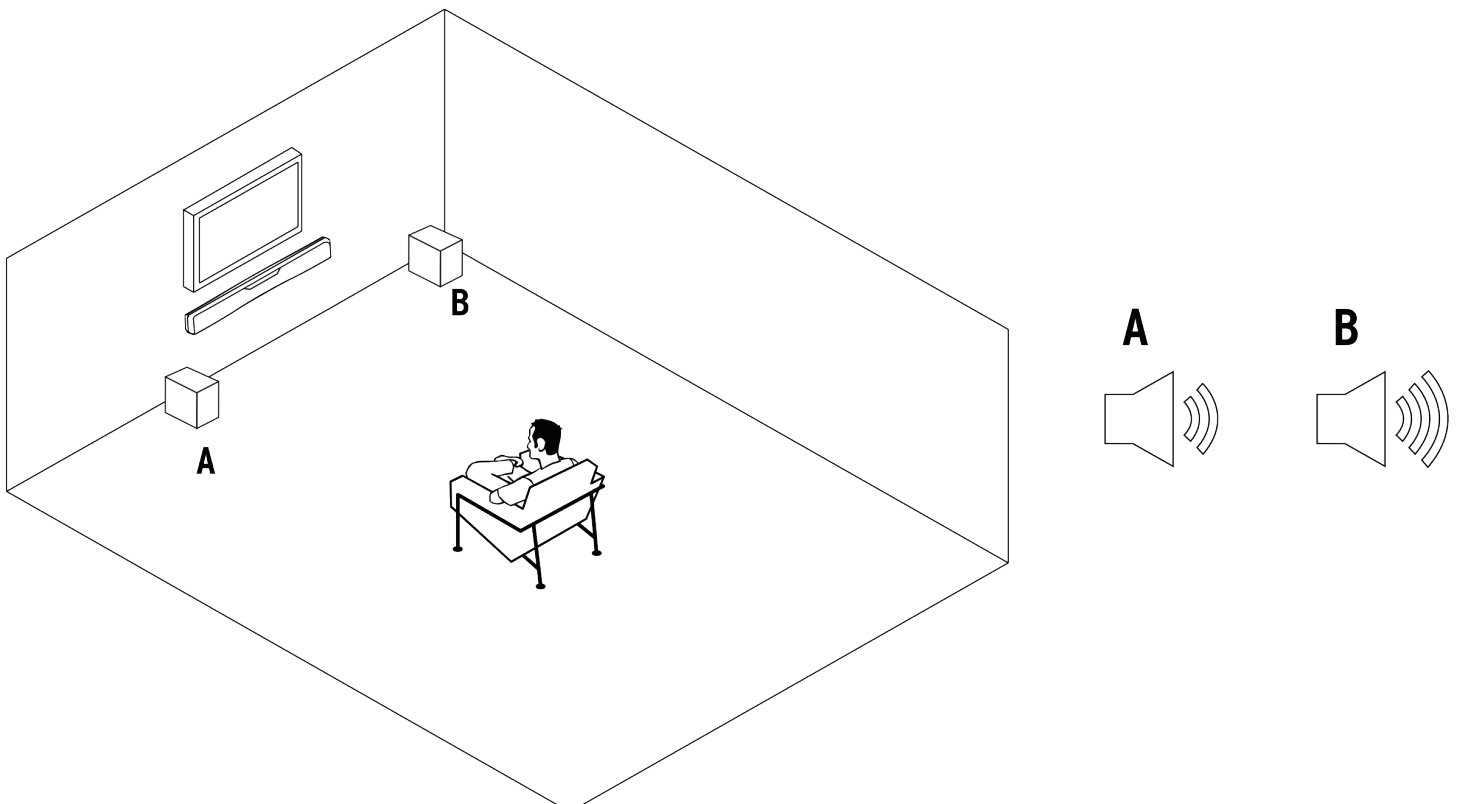

9

BEZPRZEWODOWE PODŁĄCZANIE SUBWOOFERA

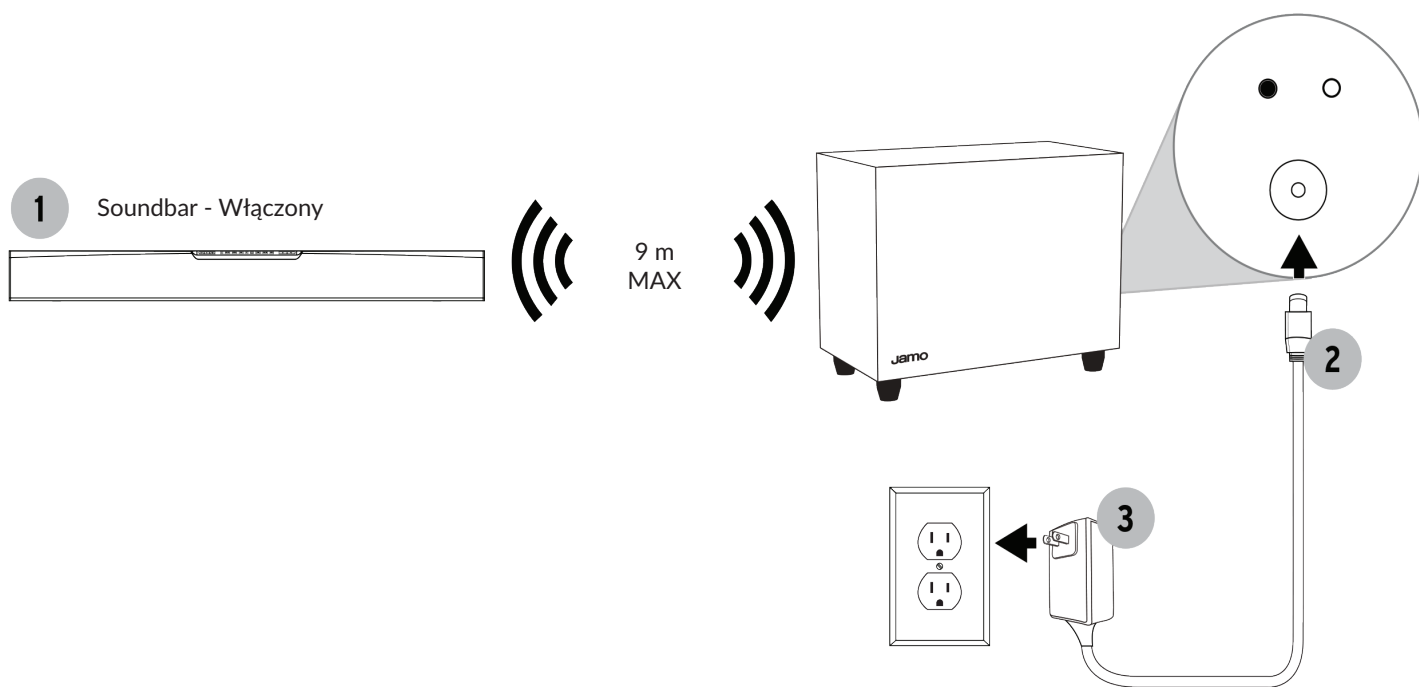

10

PONOWNE PODŁĄCZANIE SUBWOOFERA

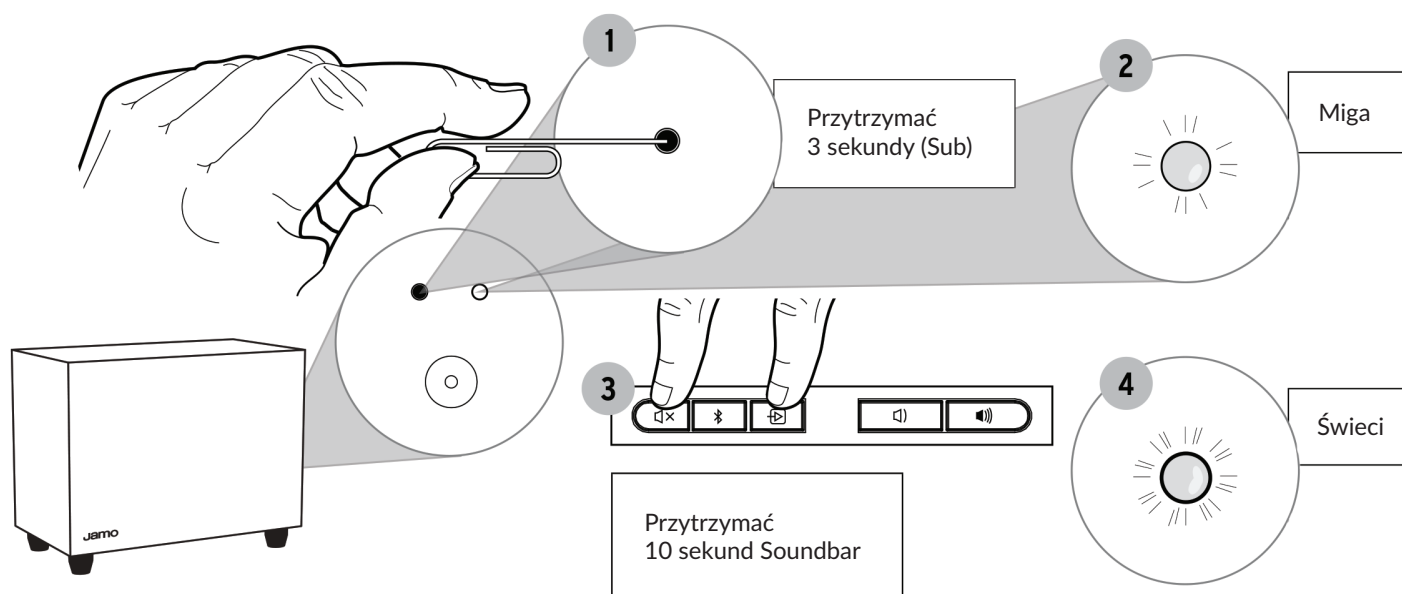

11

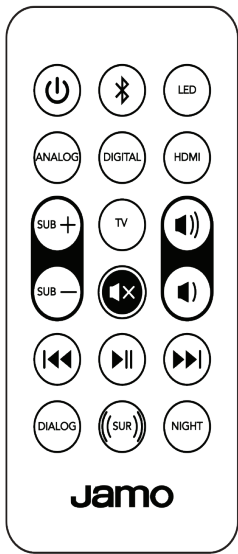

- Wybór źródła Bluetooth®
- Włącz/Wyłącz
- Włącz/Wyłącz LEDy (Soundbar)
- Uwydatnienie ścieżki dźwiękowej Włącz/wyłącz tryb
- Wirtualny dźwięk przestrzenny Włącz/wyłącz tryb
- Tryb nocny Włącz/wyłącz tryb

- Wybór źródła Analogowe
- Wybór źródła Cyfrowe optyczne
- Wybór źródła TV (HDMI - ARC)

- Wybór źródła HDMI
- Poprzedni Odtwarzaj/Pauza Następny
- Subwoofer Głośniej
- Subwoofer Ciszej
- Głośniej
- Ciszej
- Wycisz

TRYBY SURROUND



DOLBY AUDIO™

- Aktywny tylko przy sygnale Dolby® Digital
- Wyprodukowano na licencji Dolby Laboratories. Dolby, Dolby Audio i symbol są znakami towarowymi Dolby Laboratories.

((SUR))

WIRTUALNY DŹWIĘK PRZESTRZENNY

- Jamo Custom DSP
- Niezależny od ustawień EQ (Naturaly, Uwydatnienie ścieżki dialogowej, Tryb nocny)
- Może być włączony niezależnie od Dolby Digital

DIALOG

UWYDATNIENIE ŚCIEŻKI DIALOGOWEJ

- Optymalizacja EQ dla ścieżki dialogowej
- Może być włączony niezależnie od Dolby Digital i Wirtualnego dźwięku przestrzennego
- Aktywny tylko jeden profil EQ na raz (Naturaly, Uwydatnienie ścieżki dialogowej lub Tryb nocny)

NIGHT

TRYB NOCNY

- Dostosuj zakres dynamiki
- Wyłącza subwoofer
- Może być włączony niezależnie od Dolby Digital i Wirtualnego dźwięku przestrzennego
- Aktywny tylko jeden profil EQ na raz (Naturaly, Uwydatnienie ścieżki dialogowej lub Tryb nocny)

TECHNOLOGIA BEZPRZEWODOWA BLUETOOTH®

PAROWANIE

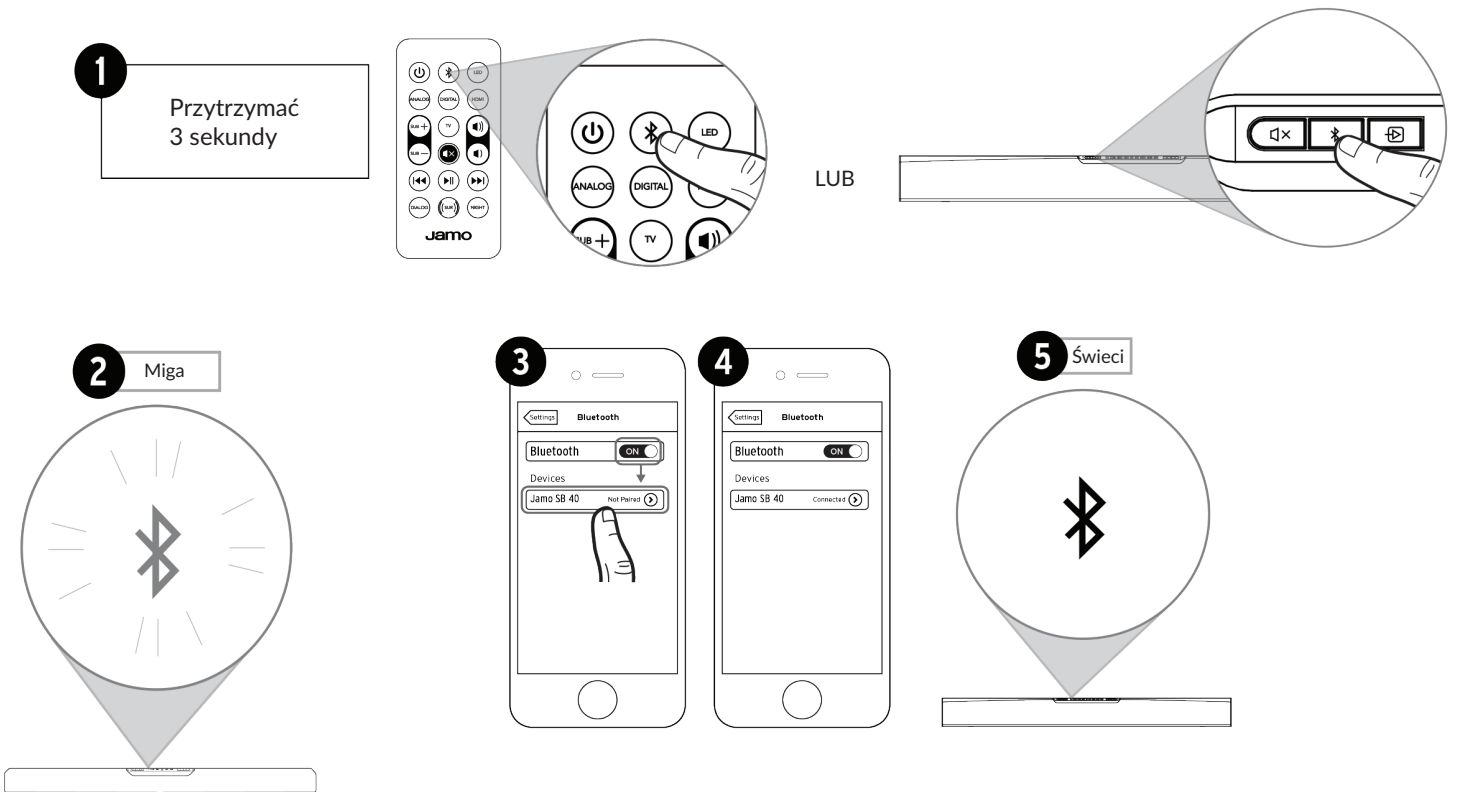

*Przykład. Urządzenia mogą się różnić.

14

TECHNOLOGIA BEZPRZEWODOWA BLUETOOTH®

PONOWNE POŁĄCZENIE

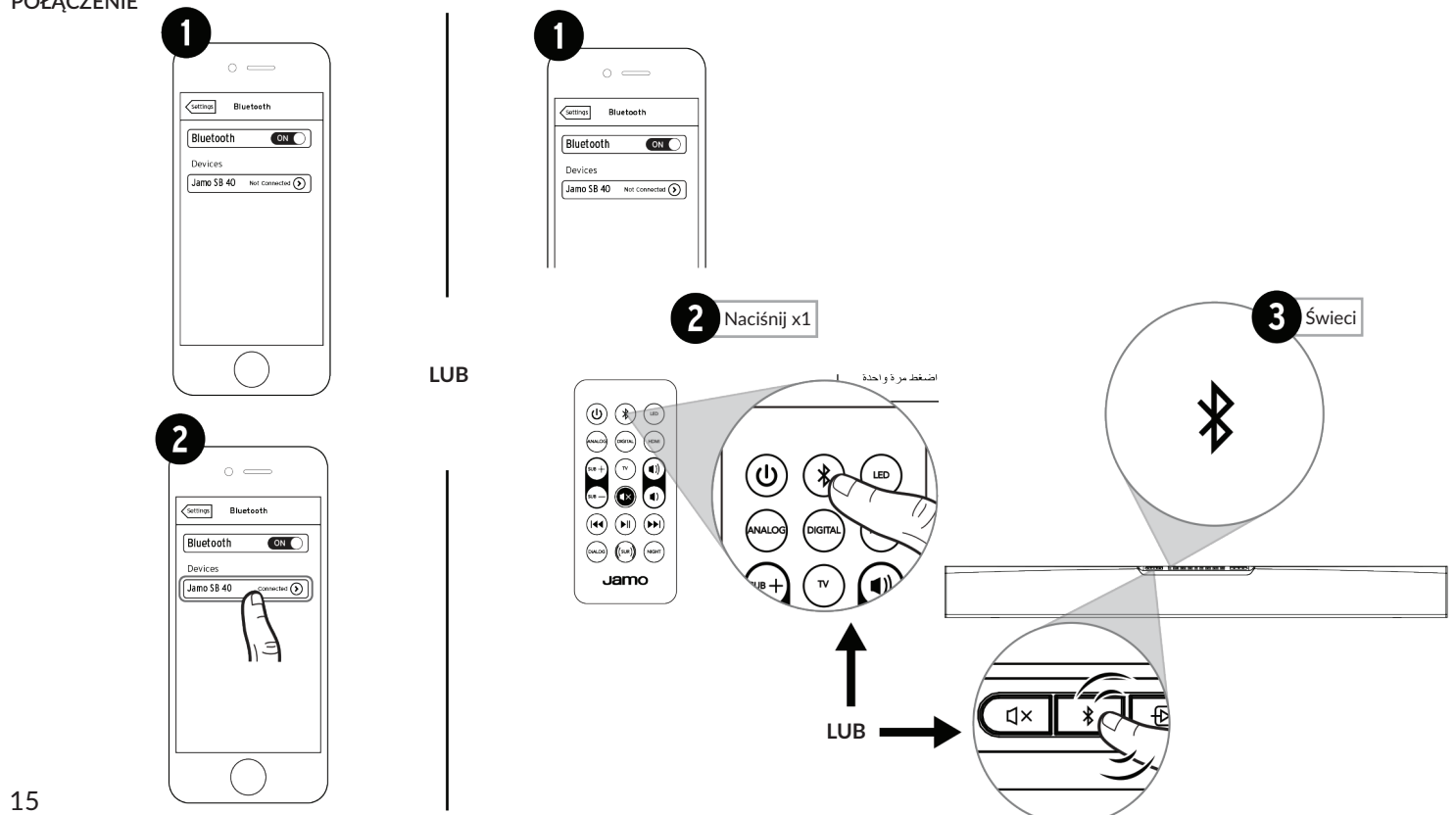

15

WŁĄCZ/WYŁĄCZ LED

WŁĄCZ

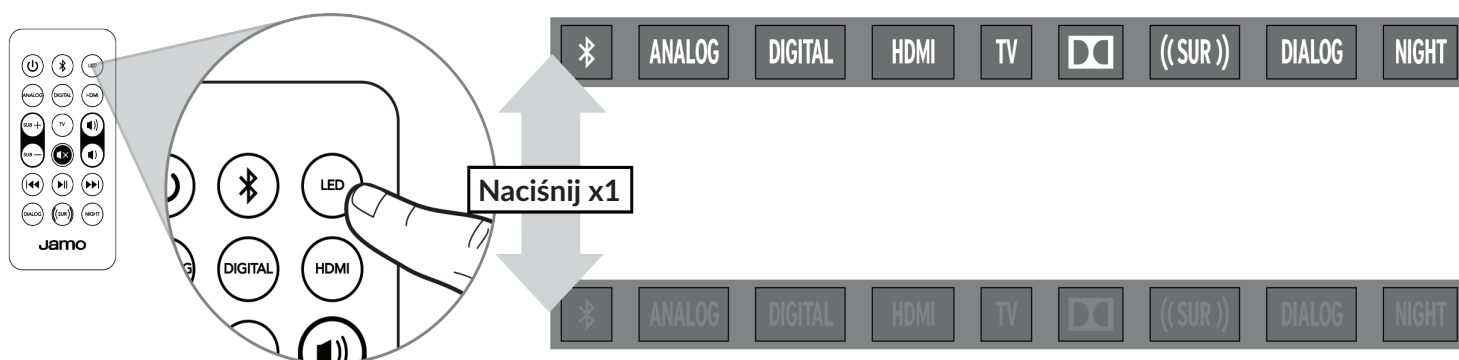

WYŁĄCZ

UWAGA: LEDy wyłącza się po 5 sekundach bezczynności

16

KODY PILOTA ZDALNEGO STEROWANIA (DLA PILOTÓW UNIWERSALNYCH I TV KABLOWYCH)

RCA*	41609 lub 43915
DIRECTV	31609
XFINITY**	30531 OR 31023
BRIGHT HOUSE	288
AT&T (SILVER)	5156 lub 5023
AT&T (BLACK)	5156

KODY HEX - ZESTAW 1	
GŁOŚNIEJ	0x 856A 9F60
CISZEJ	0x 856A 9E61
WYCISZ	0x 856A 9966

KODY HEX - ZESTAW 3	
GŁOŚNIEJ	0x A55A 0AF5
CISZEJ	0x A55A 0BF4
WYCISZ	0x A55A 12ED

* WYMAGANY PRZYCIŚK AUDIO/AUX LUB AUDIO-SB
** CZERWONY CENTRALNY PRZYCIŚK
UWAGA: NIE WSZYSTKIE UNIWERSALNE PILOTY SĄ KOMPATYBILNE

KODY HEX - ZESTAW 4	
GŁOŚNIEJ	0x 859A 817E
CISZEJ	0x 859A 827D
WYCISZ	0x 859A 8778

17

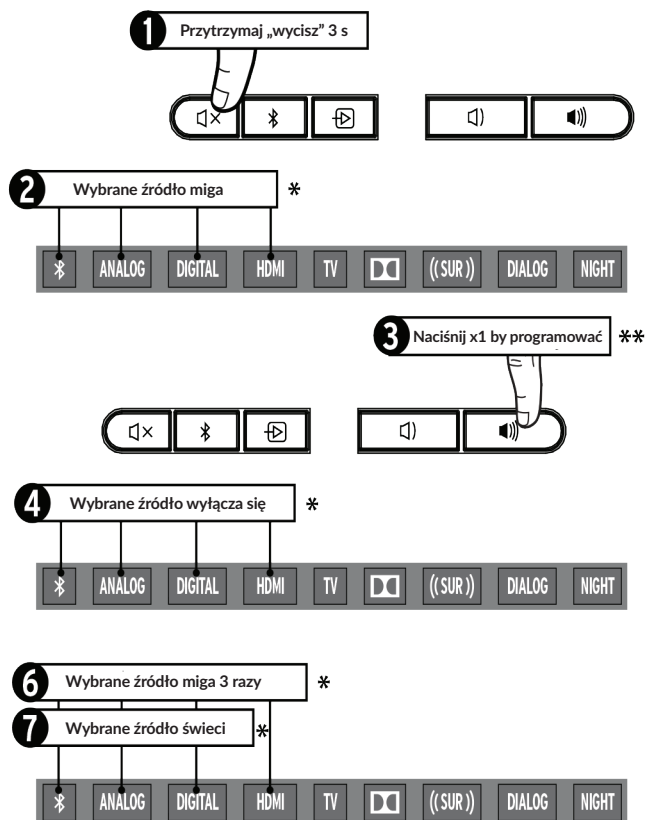

Możesz zaprogramować swój pilot TV do sterowania soundbarem.

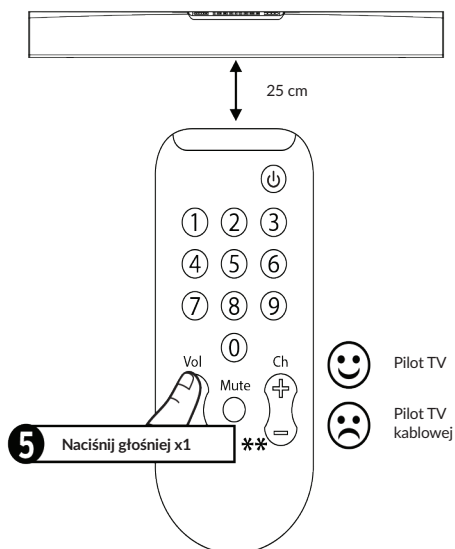

* Wpłyne tylko na aktywne źródło LED
** Aby zaprogramować przyciski zmniejszania głośności i wyciszania, powtórz przedstawione kroki i zastąp krok 3 oraz 5 przyciskiem, który chcesz zaprogramować.

PRZYWRACANIE USTAWIEŃ FABRYCZNYCH

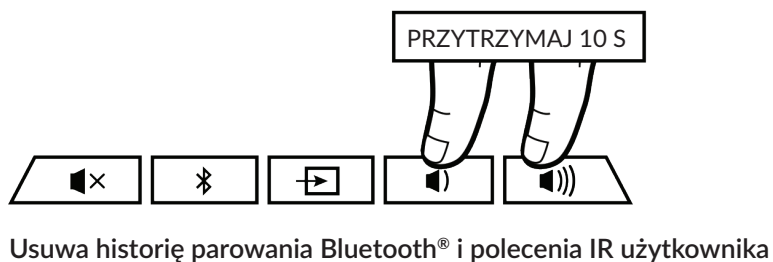

KONSERWACJA I CZYSZCZENIE

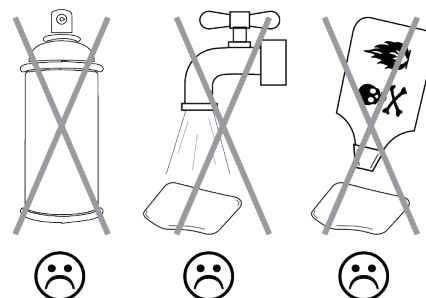
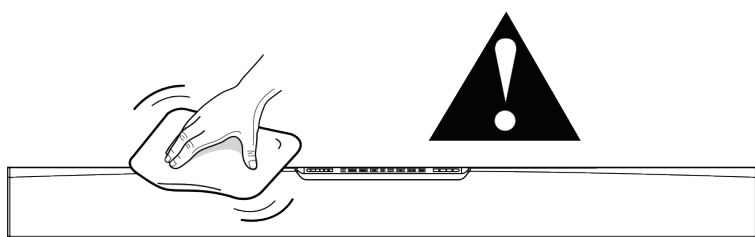

Więcej informacji i rozwiązywanie problemów dostępne na stronie jamo.com/studioSB36