

**Gebrauchsanweisung**  
Instructions for use  
**Mode d'emploi**  
Gebruiksaanwijzing  
Istruzioni per l'uso

**Brugsanvisning**  
Bruksanvisning  
**Käyttöohje**  
Manual de utilização  
Instrucciones para el uso

**Οδηγίες χρήσης**  
Instrukcje użytkowania  
**Használati utasítás**  
Инструкция за употреба  
Қолдану бойынша нұсқаулық

**Návod k použití**  
Návod na použitie  
**Instrucțiuni de utilizare**  
Инструкції по експлуатації  
Інструкція з експлуатації



**SXBHAE 920**  
**SXBHAE 925**  
**SXBHAE 930**

<b>DEUTSCH</b>	Gebrauchsanweisung	Seite 4
<b>ENGLISH</b>	Instructions for use	Page 20
<b>FRANÇAIS</b>	Mode d'emploi	Page 37
<b>ESPAÑOL</b>	Instrucciones para el uso	Página 53
<b>ITALIANO</b>	Istruzioni per l'uso	Pagina 69
<b>ČESKY</b>	Návod k použití	Strana 85
<b>SLOVENSKY</b>	Návod na použitie	Strana 101
<b>РУССКИЙ</b>	Инструкции по эксплуатации	Страница 117
<b>ROMANA</b>	Instrucțiuni de utilizare	Pagina 133
<b>ҚАЗАҚ</b>	Қолдану нұсқаулықтары	бет 149
<b>УКРАЇНСЬКА</b>	Інструкція з експлуатації	Сторінка 165
<b>СРПСКИ</b>	Упутство за употребу	Страна 181
<b>POLSKI</b>	Instrukcja obsługi chłodziarki	Strona 197

# WICHTIGE SICHERHEITSHINWEISE

- **WARNHINWEIS:** Um Gefahren aufgrund von Instabilität zu verhindern, muss das Gerät gemäß Herstelleranweisungen platziert oder befestigt werden.
  - **WARNHINWEIS:** Die Lüftungsöffnungen des Geräts dürfen nicht behindert werden.
  - **WARNHINWEIS:** Beschädigen Sie auf keinen Fall die Leitungen des Kühlmittelkreises.
  - **WARNHINWEIS:** Verwenden Sie keine mechanischen, elektrischen oder chemischen Mittel, um den Entfrostdvorgang zu beschleunigen, die nicht vom Hersteller empfohlen sind.
  - **WARNHINWEIS:** Verwenden Sie keine elektrischen Geräte in den Fächern des Geräts, wenn deren Einsatz nicht explizit vom Hersteller zugelassen worden ist.
  - **WARNHINWEIS:** Eisbereiter und/oder Wasserspender, die nicht direkt mit der Wasserleitung verbunden sind, dürfen nur mit Trinkwasser befüllt werden.
- Informationen:** Dieses Gerät enthält keine Fluorchlorkohlenwasserstoffe. Der Kühlmittelkreislauf enthält R134a oder R600a (siehe Typenschild im Inneren des Geräts).
- Geräte mit Isobutan (R600a): Isobutan ist ein umweltverträgliches, brennbares, natürliches Gas. Stellen Sie aus diesem Grund sicher, dass die Leitungen des Kühlmittelkreislaufs nicht beschädigt sind. Achten Sie vor allem auf beschädigte Leitungen, durch die der Kühlmittelkreislauf entleert werden kann.
  - Möglicherweise enthält das Produkt vom Kyoto-Protokoll abgedeckte, fluorierte Treibhausgase; das Kühlmittelgas befindet sich in einem hermetisch abgedichteten System. Kühlmittelgas: R134a hat ein Treibhauspotenzial (GWP) von 1300.
  - Das brennbare Gas C-Pentan wird als Treibmittel im Isolierschaum eingesetzt. Achten Sie beim Entsorgen besonders hierauf.
  - Dieses Gerät ist für Haushaltsanwendungen und ähnliche Anwendungen konzipiert, zum Beispiel



- Mitarbeiterküchen im Einzelhandel, in Büros oder in anderen Arbeitsbereichen;
- für Gäste in Gasthäusern, Hotels, Motels oder anderen Wohnbereichen;
- in Bed-and-Breakfast-Anwendungen;
- im Catering und in anderen Anwendungen, die nicht zum Einzelhandel gehören.
- Lagern Sie keine explosiven Substanzen, wie Sprühdosen mit brennbarem Treibmittel in diesem Gerät.
- Erwachsene mit eingeschränkten physischen, sensorischen oder geistigen Fähigkeiten oder einem Mangel an Erfahrung oder Kenntnis des Geräts sowie Kinder ab einem Alter von 8 Jahren dürfen dieses Gerät benutzen, wenn sie dabei beaufsichtigt werden oder in die sichere Verwendung des Geräts eingewiesen worden sind und die damit verbundenen Gefahren begreifen.
- Unbeaufsichtigte Kinder dürfen das Gerät nicht reinigen oder warten.
- Lassen Sie nicht zu, dass Kinder mit dem Gerät spielen oder sich darin verstecken, um zu verhindern, dass sie darin eingeschlossen werden und ersticken.
- Es muss im Einklang mit nationalen Sicherheitsbestimmungen möglich sein, den Netzstecker des Geräts zu ziehen, oder es mit einem Trennschalter, der der Steckdose vorgeschaltet ist, auszuschalten.
- Schließen Sie das Gerät an eine geerdete Steckdose an. Das Gerät benötigt eine gute Verbindung zu einem Erdungssystem.
- Verwenden Sie keine Mehrfachadapter oder Verlängerungskabel.
- Achten Sie beim Aufstellen darauf, das Netzkabel nicht mit dem Gerät selbst zu beschädigen.
- Ziehen Sie nicht am Netzkabel des Geräts.
- Das Gerät muss von zwei oder mehr Personen gehandhabt und aufgestellt werden.
- Um Gefahren zu verhindern müssen Einbau und Wartung, einschließlich Ersatz des Netzkabels, von einer Fachkraft gemäß den Herstellerangaben und gültigen örtlichen Sicherheitsbestimmungen durchgeführt werden. Reparieren Sie das Gerät nicht selbst und tauschen Sie keine Teile aus, wenn dies vom Bedienungshandbuch nicht ausdrücklich vorgesehen ist.

# HINWEISE ZUM UMWELTSCHUTZ

## 1. Verpackung

Das Verpackungsmaterial ist zu 100 % wiederverwertbar und trägt das Recycling-Symbol ♻️. Halten Sie sich bei der Entsorgung an örtliche Bestimmungen. Bewahren Sie Verpackungsmaterial (Plastiktüten, Polystyrol usw.) nicht in der Reichweite von Kindern auf, da es eine mögliche Gefahrenquelle darstellt.

## 2. Entsorgung

Das Gerät wurde aus wiederverwertbaren Materialien hergestellt.

Dieses Gerät ist gemäß der Europäischen Richtlinie 2002/96/EC für Elektro- und Elektronik-Altgeräte (WEEE) gekennzeichnet. Sie leisten einen positiven Beitrag für den Schutz der Umwelt und die Gesundheit des Menschen, wenn Sie dieses Gerät ordnungsgemäß entsorgen.

Das Symbol  auf dem Gerät bzw. auf dem beiliegenden Informationsmaterial weist darauf hin, dass dieses Gerät kein normaler Haushaltsabfall ist, sondern in einer Sammelstelle für Elektro- und Elektronik-Altgeräte entsorgt werden muss.

Machen Sie das Gerät beim Entsorgen unbrauchbar, indem Sie das Netzkabel

durchtrennen und Türen und Fächer herausnehmen, damit Kinder sich nicht versehentlich darin einschließen können. Entsorgen Sie das Gerät entsprechend örtlicher Bestimmungen zu Abfallentsorgung und bringen Sie es zu einer Sammelstelle. Lassen Sie das Gerät nicht längere Zeit unbeachtet, es stellt eine Gefahr für spielende Kinder dar. Ausführliche Einzelheiten über Behandlung, Wiederverwendung und Recycling dieses Produkts erhalten Sie bei den entsprechenden Stellen, den Sammelstellen für elektrische und elektronische Geräte oder Ihrem Händler, bei dem Sie dieses Produkt gekauft haben.

## Konformitätserklärung

- Dieses Gerät wurde zur Aufbewahrung von Lebensmitteln konzipiert und im Einklang mit Verordnung (EG) Nr. 1935/2004 hergestellt.
- Dieses Gerät wurde konzipiert, hergestellt und vermarktet im Einklang mit:
  - Sicherheitsanforderungen der Niederspannungsrichtlinie 2006/95/CE (die die Bestimmungen 73/23/CEE und folgende Zusätze ersetzt);
  - Schutzanforderungen der EMV-Verordnung 2004/108/EC.

# VOR DEM GEBRAUCH DES GERÄTS

**Lesen Sie die Gebrauchsanleitung aufmerksam durch, bevor Sie Ihr Gerät verwenden. Sie enthält eine Produktbeschreibung und nützliche Hinweise.**

**Bewahren Sie diese Gebrauchsanleitung sorgfältig auf.**

1. Packen Sie das Gerät aus und stellen Sie sicher, dass es nicht beschädigt ist und dass die Tür richtig schließt. Jegliche Schäden müssen Ihrem Händler innerhalb von 24 Stunden nach Erhalt des Geräts gemeldet werden.

2. Warten Sie mindestens zwei Stunden, bevor Sie das Gerät einschalten, um sicherzustellen, dass der Kühlmittelkreislauf einwandfrei funktioniert.
3. Reinigen Sie den Innenraum des Geräts, bevor Sie es benutzen.

# HINWEISE UND RATSCHLÄGE

## INSTALLATION

- Achten Sie beim Umbewegen des Geräts darauf, den Boden (z. B. Parkett) nicht zu beschädigen.
- Stellen Sie sicher, dass sich das Gerät nicht in der Nähe einer Wärmequelle befindet.
- Stellen Sie das Gerät auf ausreichend starkem Boden auf, und nivellieren Sie es aus. Dies sollte an einem Ort geschehen, der der Größe und der Nutzung des Geräts entspricht.
- Das Gerät ist für den Betrieb an Orten ausgerichtet, an denen die Temperatur sich in den folgenden Bereichen bewegt. Siehe Klimabereich auf dem Typenschild. Falls das Gerät für einen längeren Zeitraum an einem Ort außerhalb des angegebenen Temperaturbereichs aufgestellt wird, funktioniert es möglicherweise nicht angemessen.

Klimabereich	Umg.- Temp. (°C)
SN	Von 10 bis 32
N	Von 16 bis 32
ST	Von 16 bis 38
T	Von 16 bis 43

- Stellen Sie sicher, dass die Betriebsspannung auf dem Typenschild der am Aufstellort entspricht.

## SICHERER GEBRAUCH

- Lagern Sie kein Benzin, brennbare Flüssigkeiten oder Gase in der Nähe dieses Geräts oder anderer elektrischer Geräte. Die Dämpfe können Brände und Explosionen verursachen.

- Verschlucken Sie den (nicht toxischen) Inhalt der Kühlakkus (bei manchen Modellen enthalten) nicht.
- Verzehren Sie Eiswürfel oder Wassereis nicht unmittelbar nach der Entnahme aus dem Gefrierfach, da sie Kälteverbrennungen hervorrufen können.
- Bei Produkten, die für den Gebrauch eines Luftfilters hinter einer zugänglichen Lüfterabdeckung ausgelegt sind, muss der Filter bei laufendem Kühlschrank stets eingesetzt sein.
- Ziehen Sie vor Wartungs- und Reinigungsarbeiten den Netzstecker des Geräts oder unterbrechen Sie die Stromversorgung.
- Verwenden Sie das Kühlfach nur zur Aufbewahrung von frischen Lebensmitteln und das Gefrierfach nur zur Aufbewahrung von gefrorenen Lebensmitteln, zum Einfrieren von frischen Lebensmitteln und zur Herstellung von Eiswürfeln.
- Bewahren Sie keine Glasbehälter mit Flüssigkeiten im Gefrierfach, sie könnten zerbrechen.
- Bewahren Sie möglichst keine unverpackten Lebensmittel in direktem Kontakt mit den Oberflächen im Kühl- oder Gefrierfach auf.
- Die im Gerät verwendete Lampe ist speziell für Elektrogeräte konzipiert und ist nicht für die Beleuchtung von Räumen geeignet (EU-Verordnung 244/2009).

**Der Hersteller lehnt jegliche Haftung für Personen oder Tiere oder Sachschäden ab, wenn die obigen Hinweise und Warnung nicht beachtet worden sind.**

## ENERGIESPARTIPPS

- belüfteten Ort und von jeglichen Wärmequellen (z. B. Heizung, Herd usw.) entfernt. Stellen Sie außerdem sicher, dass es nicht direktem Sonnenlicht ausgesetzt ist. Verwenden Sie ggf. eine Isolierplatte.
- Befolgen Sie die Aufstelanweisungen, um angemessene Belüftung sicherzustellen.
- Eine unzureichende Belüftung hinten am Gerät erhöht den Energieverbrauch und verringert die Kühlkapazität.
- Die Innentemperaturen des Gerätes hängen von der Raumtemperatur, der Häufigkeit der Türöffnungen und dem Gerätestandort ab. Bei der Temperatureinstellung sind diese Faktoren zu berücksichtigen.
- Lassen Sie warme Speisen und Getränke abkühlen, bevor Sie diese im Gerät platzieren.
- Blockieren Sie das Gebläse (falls vorhanden) nicht mit Lebensmitteln.

- Prüfen Sie nach dem Ablegen von Lebensmitteln, ob die Tür der Fächer korrekt schließt, besonders die Tür des Gefrierfachs.
- Öffnen Sie die Tür nur so weit wie notwendig.
- Platzieren Sie Lebensmittel zum Auftauen im Kühlschrank. Die niedrige Temperatur der gefrorenen Lebensmittel kühlt das Essen im Kühlschrank.
- Möglicherweise verfügt das Gerät über Sonderfächer (Frischfach, Null-Grad-Box, ...). Falls nicht anderweitig in der Anleitung des Geräts angegeben, können diese für eine gleichmäßige Funktion im gesamten Gerät herausgenommen werden.
- Die Position der Regale im Kühlschrank hat keinen Einfluss auf den effizienten Energieverbrauch. Lebensmittel müssen so auf den Regalen platziert werden, dass eine korrekte Luftzirkulation sichergestellt wird (Lebensmittel dürfen sich nicht berühren und zwischen Lebensmitteln und Rückwand muss Abstand gehalten werden).
- Um die Lagerkapazität für eingefrorene Lebensmittel zu vergrößern können Sie Körbe und, falls vorhanden, den Stop-Frost-Einsatz herausnehmen, der Energieverbrauch ändert sich dementsprechend.
- Beschädigte Dichtungen müssen so schnell wie möglich ausgetauscht werden.
- Produkte hoher Energieeffizienzklasse sind mit hochwertigen Motoren ausgestattet, die länger laufen, aber weniger Energie verbrauchen. Machen Sie sich keine Sorgen, wenn der Motor länger läuft als gewohnt.

## ELEKTRISCHE SICHERHEIT

DIESES GERÄT MUSS AN EINE GEERDETE STECKDOSE ANGESCHLOSSEN WERDEN

- Kontrollieren Sie, bevor Sie das Gerät einschalten, dass Ihre Netzspannung der auf dem Typenschild angegebenen Spannung entspricht. Dieses Produkt ist für den Betrieb mit 220-240 VAC, 50 Hz, ausgelegt. Der Anschluss an jede andere Stromquelle kann das Gerät beschädigen.
- Das Produkt darf nur mit einem nicht neu verdrahtbaren Stecker installiert werden. Nach einem Austausch der Sicherung in dem Stecker muss die Sicherungsabdeckung wieder angebracht werden. Sollte der Sicherungsdeckel verloren gehen oder beschädigt werden, darf der Stecker nicht benutzt werden, bis ein passender Ersatzdeckel montiert ist.
- Falls der Stecker ersetzt werden muss, weil er nicht zu Ihrer Steckdose passt oder beschädigt ist, den Stecker abschneiden und einen neuen laut Verkabelungsanweisungen anbringen. Diese Arbeit darf nur von einem Fachelektriker ausgeführt werden. Der ersetzte Stecker muss sicher entsorgt werden, da es gefährlich ist, wenn der Stecker in eine I3-A- Steckdose gesteckt wird.

## TRANSPORT UND HANDHABUNG

Kippen Sie für sicheres Heben das Gerät maximal um 45 Grad nach hinten und fassen Sie es dann am Boden und an den hinteren Ecken. Den Kühlschrank vorsichtig anheben. Nie die Türgriffe zum Heben benutzen. Um den Kühlschrank auf einer ebenen Fläche zu bewegen, das Gerät etwas nach hinten kippen und dann rückwärts schieben.

**Das Gerät ist schwer und kann zu Verletzungen führen - stellen Sie sicher, dass eine ausreichende Anzahl von Personen für den Transport eingesetzt werden.**

## INSTALLATION UND EINSCHALTEN IHRES GERÄTES

- Die Betriebsspannung Ihres Gerätes beträgt 220-240 V, 50 Hz.
- Kontrollieren Sie vor dem Anschluss des Gerätes an die Netzleitung, dass die Nennspannung auf dem Typenschild mit der Spannung Ihres Haushalts übereinstimmt.

- Den Stecker in eine ordnungsgemäß geerdete Steckdose stecken. Wenn die Steckdose nicht geerdet ist oder der Stecker nicht passt, wenden Sie sich an einen erfahrenen Fachelektriker um Rat.
- Stellen Sie Ihren Kühlschrank an einer Stelle auf, die keiner direkten Sonneneinstrahlung ausgesetzt ist.
- Das Gerät sollte mindestens 10 cm entfernt von Herden, Backöfen und anderen Wärmequellen installiert werden.
- Das Gerät darf nicht im Freien verwendet oder im Regen stehen gelassen werden.
- Wenn der Kühlschrank neben einer Gefriertruhe oder einem Gefrierschrank aufgestellt wird, muss zur Vermeidung von Feuchtigkeit auf der Außenseite ein Mindestabstand von 10 cm gelassen werden.
- Keine Gegenstände auf das Gerät legen. Das Produkt in einem Raum so installieren, dass über dem Gerät ein Mindestabstand von 30 cm besteht.
- In der Küche einen Mindestabstand von 10 cm zu den Küchenmöbeln einhalten.
- Zwischen Geräterückseite und Wand ist ein Mindestabstand von 7,5 cm einzuhalten.
- Das Gerät muss in senkrechter Stellung auf ebenem Boden aufgestellt werden.
- Die Einstellfüße des Gerätes benutzen, um es zu nivellieren.
- Das Gerät nicht auf einem Teppichboden aufstellen, der die Lüftung beeinträchtigt.
- Das Gerät darf nur auf einer ebenen, festen Fläche installiert werden.
- Wählen Sie einen trockenen und gut belüfteten Raum.
- Das Gerät muss so aufgestellt werden, dass der Stecker immer leicht zugänglich ist.

## VOR DER ERSTEN INBETRIEBNAHME

- Vor der ersten Benutzung einen Teelöffel Natron in warmem Wasser lösen und mit einem feuchten Tuch alle Teile des neuen Gerätes abwischen; dann mit einem sauberen Tuch trocken reiben (Vorsicht, das Gerät darf bei dieser Arbeit nicht an das Stromnetz angeschlossen sein).
- Alle Transportsicherungen und Schaumstoffplatten entfernen. Reinigen Sie das Innere mit einem in lauwarmem Seifenwasser angefeuchteten Tuch. Mit sauberem Wasser abwischen und trocken reiben.
- Nach dem ersten Einschalten des Gerätes kann ein leichter Geruch wahrzunehmen sein, der jedoch verschwindet, sobald die Kühlung einsetzt.
- Nach der Aufstellung das Gerät mit den Füßen ausrichten und stabilisieren. Das ist wichtig für den ruhigen Lauf des Gerätes und das korrekte Öffnen/Schließen der Tür.
- Stecken Sie den Stecker in die Steckdose; warten Sie jedoch mindesten 3 Stunden, bevor Sie das Gerät einschalten. Das Kältemittel in dem Gerät benötigt eine gewisse Zeit, um sich nach dem Transport und der Aufstellung zu stabilisieren; die Missachtung dieser Anweisung kann die Kühlleistung beeinträchtigen.
- Nach der Stabilisierung das Gerät einschalten, der Kompressor läuft an. Stellen Sie auf dem Bedienfeld die Temperatur des Kühlteils auf 4 °C und des Geferraums auf -18 °C ein. Schließen Sie die Tür.
- Sie können ein leichtes Gucker- oder Blubbergeräusch vernehmen, wenn das Kältemittel in das Kühlsystem und durch die Schlangen und Rohre auf der Geräterückseite gepumpt wird. Während des Kompressorbetriebs kann ein leichtes Rauschen oder Pulsieren zu hören sein. Der Thermostat steuert den Kompressorbetrieb; beim Ein- und Ausschalten des Kompressors ist ein leichtes Klicken zu vernehmen (das ist ganz normal).
- Zur Energieeinsparung sollten Sie die Häufigkeit und Dauer der Türöffnung soweit wie möglich beschränken.

# EINSTELLUNG DER TÜRHÖHE

Wenn die Gerätetüren nicht ausgerichtet sind, kann ihre Höhe eingestellt werden; dazu wie folgt vorgehen.

**Hinweis: Die maximal mögliche Höhenverstellung beträgt 5 mm.**

Die Sicherungsmutter (siehe folgende Abbildung) mit einem Schlüssel durch 2 volle Umdrehungen nach rechts lockern. Jetzt kann mit der Stellmutter (siehe folgende Abbildung) die Tür angehoben oder gesenkt werden. Nach Einstellung der Tür auf die gewünschte Höhe die Sicherungsmutter nach links drehen und festziehen.

**Wenn die Kühlschranktür zu niedrig ist:**

Öffnen Sie die Tür, drehen Sie die Stellmutter mit einem Schlüssel nach links, um die Türhöhe nach oben zu verstellen. Nach Ausrichtung der Türen die Sicherungsmutter nach rechts festziehen.

**Wenn die Kühlschranktür zu hoch ist:**

Öffnen Sie die Tür, drehen Sie die Stellmutter mit einem Schlüssel nach rechts, um die Türhöhe nach unten zu verstellen. Nach Ausrichtung der Türen die Sicherungsmutter nach rechts festziehen.

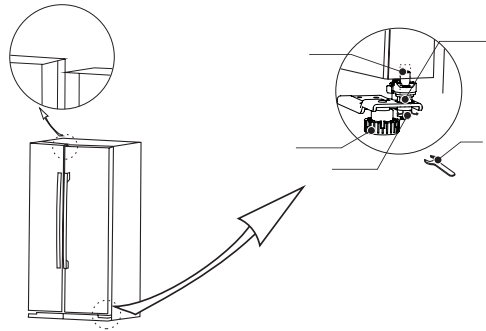

# IHR GERÄT UND DIE FÄCHER



- ① Gefrierteil-Türablage
- ② Gefrierteilglasablage
- ③ Twist-Eisbereiter
- ④ Gefrierfachschublade
- ⑤ Kühlteilglasablage
- ⑥ Gemüsefach
- ⑦ Kühlteil-Türablage

# BENUTZERINFORMATIONEN

## Bedienfeld

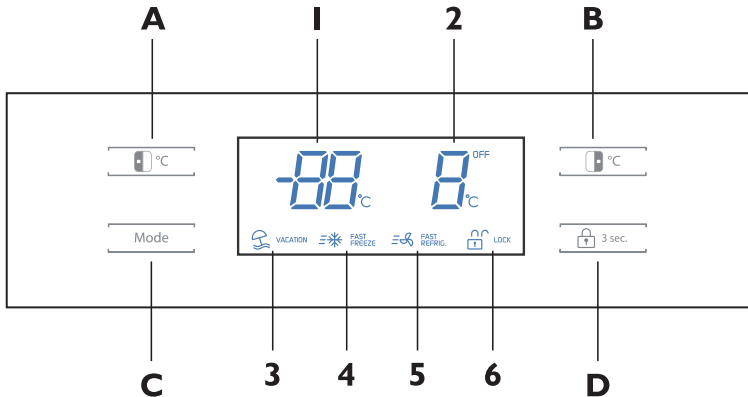

### Display

- 1. Gefrierfachtemperatur
- 2. K<sub>u</sub>hlfachtemperatur
- 3. Symbol Urlaub
- 4. Symbol Tiefgefrieren
- 5. Symbol Schnellk<sub>u</sub>hlen
- 6. Symbol Verriegeln/Entriegeln

### Bedientasten

- A. Einstellung der Gefrierteiltemperatur
- A. Einstellung der K<sub>u</sub>hlfachteiltemperatur
- C. Modus Betrieb/Einstellung
- D. Sperr-/Entsperrtaste

### Temperatureinstellung

**Wichtiger Hinweis:** Das Display ist nur erleuchtet, wenn eine Taste gedr<sub>u</sub>ckt oder die T<sub>u</sub>r eines Fachs ge<sub>o</sub>ffnet wird; in allen andern F<sub>o</sub>llen ist die Anzeige auf Standby geschaltet.

**Wichtiger Hinweis:** Das Bedienfeld wird automatisch gesperrt. Vor der Temperatureinstellung oder der Auswahl einer Betriebsart muss das Bedienfeld entriegelt werden; dazu die Sperrtaste 3 Sekunden dr<sub>u</sub>cken, bis das Sperrsymbol auf dem Display erlischt.

**Hinweis:** Die normale Betriebstemperatur des K<sub>u</sub>hlfachs sollte zwischen 0 °C und 4 °C liegen, die Betriebstemperatur des Gefrierfachs dagegen zwischen -18 °C und -25 °C.

**Hinweis:** Die Temperatur von frisch eingelagerten Lebensmitteln und die H<sub>o</sub>uchtigkeit der T<sub>u</sub>r<sub>o</sub>ffnungen beeintr<sub>o</sub>chtigen die Temperatur im K<sub>u</sub>hlraum. *ndern Sie ggf. die Temperatureinstellung.*

### Temperatureinstellung des Gefrierraums

Die Taste Temperatureinstellung des Gefrierraums dr<sub>u</sub>cken, um die Gefrierteiltemperatur einzustellen. Die Gefrierteiltemperatur kann im Bereich von -16 °C bis -24 °C eingestellt werden.

Dr<sub>u</sub>cken Sie die Taste Temperatureinstellung des Gefrierteils, bis das Display die gew<sub>u</sub>nschte Temperatur anzeigt. Hinweis: W<sub>o</sub>hrend der Temperatureinstellung blinkt die Gefrierteiltemperatur auf dem Display. Nach Einstellung der gew<sub>u</sub>nschten Temperatur blinkt die Gefrierteiltemperatur f<sub>u</sub>r einige Sekunden, das Bedienfeld wird automatisch gesperrt und nach 30 Sekunden erlischt die Anzeige.



# BENUTZERINFORMATIONEN

## Gefrierteiltemperatur

Die Gefrierteiltemperatur wird auf dem Display angezeigt, wenn eine Tür des Gefrierfachs geöffnet oder eine Taste gedrückt wird.

## Einstellung der Kälteiltemperatur

Die Taste Temperatureinstellung des Kälteils drücken, um die Kälteiltemperatur einzustellen. Die Kälteiltemperatur kann im Bereich von 2 °C bis 8 °C eingestellt werden.

Drücken Sie die Taste Temperatureinstellung des Kühlraums, bis das Display die gewünschte Temperatur anzeigt. Hinweis: Während der Temperatureinstellung blinkt die Kälteiltemperatur auf dem Display. Nach Einstellung der gewünschten Temperatur blinkt die Kälteiltemperatur für einige Sekunden, das Bedienfeld wird automatisch gesperrt und nach 30 Sekunden erlischt die Anzeige.

## Kälteiltemperatur

Die Kälteiltemperatur wird auf dem Display angezeigt, wenn eine Tür des Kühlraums geöffnet oder eine Taste gedrückt wird.

## Modus-Auswahl

Das Gerät verfügt über 4 voreingestellte Betriebsarten, die mit der Modus-Taste ausgewählt werden können:

- Vacation (Urlaub)
- Schockfrost
- Tiefgefrieren und Tiefkühlen
- Schnellkühlen



VACATION



FAST FREEZE



FAST REFRIG.



LOCK

## Vacation (Funktion Urlaub) VACATION

Dieser Modus dient zur Vermeidung von Energieverschwendung, wenn das Gerät nicht auf normale Weise benutzt wird (z. B. wenn Sie im Urlaub sind).

Bei Auswahl dieser Funktion werden die Gefrierteiltemperatur automatisch auf -18 °C gesetzt und der Kühlraum abgeschaltet.

Für die Auswahl dieser Funktion müssen Sie die Modus-Taste drücken, bis das Symbol Vacation auf dem Display aufleuchtet. Für die Abwahl der Funktion die Modus-Taste drücken, bis das Symbol Vacation auf dem Display erlischt.

**Wichtiger Hinweis:** Wenn dieser Modus ausgewählt wird, müssen alle Lebensmittel und Getränke aus dem Kühlraum entfernt werden.

## Tiefgefrieren FAST FREEZE

Dieser Modus ist für die Einlagerung von nicht bereits tiefgefrorenen Lebensmitteln bestimmt.

Wenn Sie frische Lebensmittel in das Gefrierteil legen, müssen Sie eigentlich zuvor die Temperatur senken und anpassen, um das Tiefgefrieren so weit wie möglich zu erleichtern. Sie sollten daher den Modus Tiefgefrieren 12 Stunden zuvor einstellen. Nach Auswahl dieser Funktion wird die Temperatur des Gefrierteils für maximal 26 Stunden automatisch auf -24 °C gesetzt (danach wird die Temperatur wieder auf den zuvor eingestellten Wert geschaltet). Wenn die Temperatur während der 26 Stunden unter -24 °C absinkt, wird der Modus Tiefgefrieren automatisch aufgehoben.

Für die Auswahl dieser Funktion müssen Sie die Modus-Taste drücken, bis das Symbol Tiefgefrieren auf dem Display aufleuchtet. Für die Abwahl der Funktion die Modus-Taste drücken, bis das Symbol Tiefgefrieren auf dem Display erlischt.

## Tiefgefrieren und Tiefkühlen FAST FREEZE FAST REFRIG.

Wenn Sie eine tiefere Temperatur für den Kälteil wünschen, wählen Sie den Modus Tiefgefrieren

# BENUTZERINFORMATIONEN

und Tiefkühlen, um das Gerät auf die tiefste Temperatur zu schalten. Nach Auswahl dieser Funktion wird die Temperatur des Gefrier- und Kühlteils automatisch auf  $-24\text{ }^{\circ}\text{C}$  und  $2\text{ }^{\circ}\text{C}$  gesetzt, für maximal 26 Stunden im Gefrierraum und für 2 Stunden und 30 Minuten im Kühlraum (danach wird die Temperatur wieder auf die zuvor eingestellten Werte geschaltet). Wenn die Temperatur während der 26 Stunden unter  $-24\text{ }^{\circ}\text{C}$  absinkt, wird der Modus Tiefgefrieren automatisch aufgehoben. Für die Auswahl dieser Funktion müssen Sie die Modus-Taste drücken, bis das Symbol Tiefgefrieren und Tiefkühlen auf dem Display aufleuchtet. Für die Abwahl der Funktion die Modus-Taste drücken, bis das Symbol Tiefgefrieren und Tiefkühlen auf dem Display erlischt.

## Tiefkühlen FAST REFRIG.

Wenn Sie eine tiefere Temperatur für den Kühlteil wünschen, wählen Sie den Modus Tiefkühlen, um das Gerät auf die tiefste Temperatur zu schalten. Nach Auswahl dieser Funktion wird die Temperatur des Gefrierteils für maximal 2 Stunden und 30 Minuten automatisch auf  $2\text{ }^{\circ}\text{C}$  gesetzt (danach wird die Temperatur wieder auf den zuvor eingestellten Wert geschaltet).

Für die Auswahl dieser Funktion müssen Sie die Modus-Taste drücken, bis das Symbol Tiefkühlen auf dem Display aufleuchtet. Für die Abwahl der Funktion die Modus-Taste drücken, bis das Symbol Tiefkühlen auf dem Display erlischt.

## Sperrern/Entsperren LOCK

Um die Sperrfunktion zu benutzen, müssen Sie die Sperr-Taste drücken (das Symbol auf dem Display leuchtet auf). Damit sind bis zur Aufhebung der Sperre alle Bedienelemente des Bedienfelds gesperrt. Um das Bedienfeld und die Funktionen zu entsperren, die Sperrtaste für 3 Sekunden drücken (das Symbol auf dem Bedienfeld erlischt).

## Bereiten von Eiswürfeln

1. Die Eiswürfelschale vorsichtig herausziehen und bis zur Markierung mit Wasser füllen. Danach wieder waagrecht einsetzen.
2. Wenn die Eiswürfel fertig sind, den Knopf bis zum Anschlag nach rechts drehen und loslassen; die Eiswürfel fallen aus der Schale in das Eiswürfelfach.

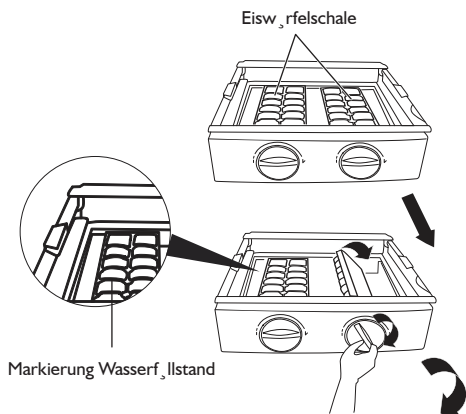

\* Die Abbildung dient nur zur Veranschaulichung

## Hinweise:

- Für eine schnellere Herstellung von Eiswürfeln das Gefrierfach auf die tiefste Temperatur einstellen oder die Funktion Tiefgefrieren wählen, um die Gefrierraumtemperatur zu senken.
- Nicht zu viel Wasser in die Schale füllen. Das Entnehmen der Eiswürfel aus der Eiswürfelschale kann schwierig werden; Wassertropfen im Eiswürfelfach führen dazu, dass die Eiswürfel zusammenfrieren.
- Wenn der Knopf betätigt wird, bevor die Eiswürfel fertig sind, tropft das restliche Wasser in das Eiswürfelfach und lässt die Eiswürfel zusammenfrieren.

# BENUTZERINFORMATIONEN

## Einstellen der Ablagen und Roste

**Wichtiger Hinweis:** alle Lebensmittel und Getränke vor dem Einstellen oder Ausbau der Roste und Ablagen entnehmen

Die Ablagen im Kühlteil können entsprechend Ihren Anforderungen eingesetzt werden. Zum Ausbau der Ablagen diese etwas anheben, sodass die Plastikzungen auf jeder Seite der Ablagen über den Schienen liegen und dann die Ablagen herausziehen.

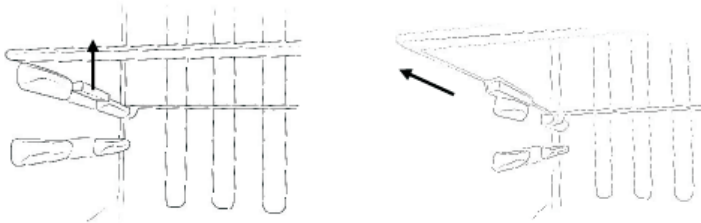

Die Ablagen im Kühl- und Gefriereteil können entsprechend Ihrem Bedarf angeordnet werden. Zum Ausbau den Rost auf beiden Seiten fassen, anheben (1) und nach vorn herausziehen (2).

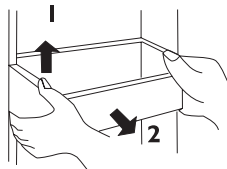

## Ersetzen von Lampen

Die Lampen des Gefrier- und Kühlteils sind energieeffiziente langlebige LED-Leuchten. Ein Ersetzen der Lampen sollte daher während der gesamten Lebenszeit des Produktes nicht erforderlich sein.

Die Lampe ist ein 12-V-Gleichstrommodul; in dem unwahrscheinlichen Fall eines Defektes muss es von einem Fachmann ausgetauscht werden.

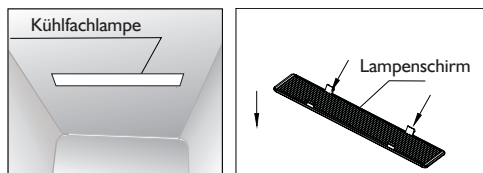

## Türanschlagwechsel

Der Türanschlag kann nicht gewechselt werden.

# ENERGIESPARTIPPS

- Das Gerät nicht in der Nähe von Wärmequellen wie Herde, Geschirrspüler oder Heizkörper aufstellen.
- Das Gerät in einem kühlen gut belüfteten Raum aufstellen und darauf achten, dass die Lüftungsschlitze frei von Hindernissen sind.
- Die Türen nur für kurze Zeit öffnen, sonst dringt warme Luft in das Innere ein, führt zur Eisbildung auf den Wänden und erhöht den Stromverbrauch. Achten Sie darauf, dass keine Hindernisse das Schließen der Türen behindern.
- Stellen Sie sicher, dass die Türdichtungen sauber sind und keine Risse oder Spalten aufweisen.
- Lagern Sie die verderblichsten Lebensmittel (solche mit kurzer Haltbarkeit wie gekochtes Fleisch) im kältesten Teil des Kühlraums. Das Gemüsefach ist der wärmste Teil des Kühlraums und sollte nur für Salat, Gemüse und Obst verwendet werden.
- Das Gerät nicht überlasten: die umlaufende Kühlluft kann aussetzen und es können sich Warmluftblasen bilden.
- Keine warme Speisen in den Kühl- oder Gefrierfach stellen - lassen Sie die Speisen zuvor abkühlen.

# HINWEISE ZUM EINLAGERN VON GEFRIERGUT

- Lagern Sie frische Lebensmittel in luftdichten Behältern oder wickeln Sie diese in Beuteln oder Folien zum Tieffrieren.
- Vermeiden Sie, dass Tiefkühlware mit einzufrierenden Lebensmittel in Berührung kommt.
- Tiefkühlware muss nach dem Kauf so schnell wie möglich in das Gefrierfach gelegt werden.
- Um Frostschäden an frischem Gemüse oder Obst zu vermeiden, müssen diese vor dem Einlagern im Gefrierfach sachgemäß behandelt werden.
- Beachten Sie immer die Hinweise zur Aufbewahrung auf der Gefriergutpackung. Im Folgenden finden Sie jedoch die empfohlenen maximalen Lagerzeiten bei -18 °C (4-Stern-Gefrierschrank) für verschiedene Lebensmittel:
  - Frisches Fleisch und Geflügel - bis zu 12 Monaten
  - Gekochtes Fleisch - bis zu 2 Monaten
  - Frischer Fisch - bis zu 6 Monaten
  - Obst und Gemüse - bis zu 12 Monaten
  - Brot und Gebäck - bis zu 6 Monaten

# STROMAUSFALL

Bei einem Stromausfall, wenn Gefriergut eingelagert ist, die Tür geschlossen halten. Wenn die Temperatur im Gefrierfach ansteigt, die Waren nicht ohne Kontrolle ihres Zustands wieder einfrieren.

- Speiseeis: Ist nach dem Auftauen wegzuwerfen.
- Obst und Gemüse: Kann nach dem Auftauen gekocht und verzehrt werden.
- Brot und Gebäck: Kann gefahrlos wieder eingefroren werden.
- Schalentiere: können gekühlt und sollten umgehend verbraucht werden.
- Gekochte Speisen: geschmorte Gerichte sollten gekühlt und aufgebraucht werden.

- Große Fleischstücke: Können gekühlt und sollten umgehend verbraucht werden.
- Kleine Stücke: Können gekühlt und sollten umgehend verbraucht werden.
- Huhn: Kann gekühlt und sollte umgehend verbraucht werden.

## WARTUNG UND REINIGUNG

**Trennen Sie das Gerät vor der Reinigung von der Stromversorgung.**

### Reinigen des Innenraums

- Kein Wasser auf das Gerät gießen.
- Den Innenraum regelmäßig mit einer Lösung aus Natron und warmem Wasser (5 ml in 0,5 Liter Wasser) säubern.
- Das Zubehör separat mit Seifenwasser reinigen. Das Zubehör nicht im Geschirrspüler reinigen.
- Keine Scheuer-, Reinigungsmittel oder Seife verwenden.
- Nach dem Reinigen mit sauberem Wasser spülen und trocknen.
- Nach dem Reinigen das Gerät mit trockenen Händen wieder anschließen.

### Reinigen des Äußeren

- Das äußere Gehäuse mit warmem Seifenwasser reinigen. KEINE Scheuermittel benutzen.
- Achten Sie beim Reinigen auf die scharfen Kanten auf der Unterseite des Gerätes.
- Ein- oder zweimal pro Jahr die Geräterückseite und den Kompressor auf der Rückwand des Gerätes mit einer Bürste oder einem Staubsauger reinigen; der angesammelte Staub beeinträchtigt die Geräteleistung und erhöht den Stromverbrauch.

### Längere Nichtbenutzung des Gerätes

Das Gerät vom Netz trennen, alle Lebensmittel entfernen und den Innenraum reinigen, wenn es für längere Zeit nicht benutzt wird. Die Tür etwas offen lassen, um die Bildung von unangenehmen Gerüchen zu vermeiden.

### Abtauen

**Hinweis: Seien Sie sehr vorsichtig bei der Ausführung dieser Arbeit.**

- Das Gerät ist frostfrei, daher besteht keine Notwendigkeit, den Gefrierteil abzutauen. In dem unwahrscheinlichen Fall, dass es notwendig ist, das Gerät abzutauen, wie folgt vorgehen:
- Verbrauchen Sie vor dem Abtauen so viel wie möglich des eingelagerten Gefrierguts. Wickeln Sie die restliche Tiefkühlware in Zeitungspapier und legen Sie diese beiseite, bis sie nach dem Reingen wieder eingelagert werden kann.
- Schalten Sie das Gerät ab, indem Sie den Netzstecker ziehen.
- Öffnen Sie die Gefrierraumtür.
- Platzieren Sie einen ausreichenden Behälter für die Aufnahme des Tauwassers.
- Nach dem Abtauen den Innenraum reinigen und trocknen.
- Das Gerät wieder einschalten und das Gefriergut wieder einlagern.

Das Abtauen kann beschleunigt werden, wenn Sie einen Topf mit heißem (nicht kochendem) Wasser in den Innenraum stellen und den Reif mit einem Plastikschaber entfernen.

 **Nie scharfe Metallwerkzeuge benutzen, die das Gerät beschädigen können. Auf keinen Fall ein elektrisches Heizgerät verwenden. Stromschlaggefahr!**

# FEHLERSUCHE

Fehler	Abhilfe
<b>Die Kühl- Gefrierkombination funktioniert nicht</b>	Vergewissern Sie sich, dass das Gerät eingeschaltet ist.
	Kontrollieren, ob ein Stromausfall vorliegt.
	Kontrollieren, ob der Stecker defekt ist.
	Sicherstellen, dass die Sicherung nicht durchgebrannt ist.
	Prüfen, dass die Netzspannung der Gerätespannung entspricht.  Liegt eine Störung der Steckdose vor? Stecken Sie zur Überprüfung den Gerätestecker in eine Steckdose, bei der Sie sicher sind, dass sie funktionstüchtig ist.
<b>Die Temperatur im Geräteinnenraum ist nicht kalt genug</b>	Kontrollieren, dass nicht zu viele Lebensmittel eingelagert sind.
	Kontrollieren, dass die Temperatur auf eine passende Temperatur eingestellt ist.
	Kontrollieren, dass das Gerät nicht direkter Sonneneinstrahlung ausgesetzt ist oder neben einer Wärmequelle steht.
	Kontrollieren, dass die Raumtemperatur innerhalb der zulässigen Einsatzbedingungen des Gerätes liegt.
	Werden die Türen des Gerätes häufig geöffnet? Nach dem Öffnen der Tür dringt die Feuchtigkeit der Raumluft in das Gerät ein, besonders wenn die Luftfeuchtigkeit des Raums sehr hoch ist. Je öfter die Tür bei feuchten Raumbedingungen geöffnet wird, um so größer ist das Risiko, dass sich Feuchtigkeit absetzt.
<b>Die Temperatur im Geräteinnenraum ist zu kalt</b>	Stellen Sie die Betriebstemperatur auf einen höheren Wert ein. Die tiefste Einstellung/Temperatur sollte nur für Tiefkühlen und maximal 2 Stunden vor dem Einlagern von größeren Mengen an Lebensmitteln in das Kühlfach benutzt werden. Anderenfalls kann die Temperatur in dem Kühlfach unter 0 °C abfallen, da der Kompressor ohne Unterbrechung läuft.
<b>Die Innenwände des Gerätes sind nass.</b>	Durch Kondensation verursacht - das Geräteinnere trocken wischen.
<b>Die Außenwände des Gerätes sind nass.</b>	Durch Kondensation verursacht - das Geräteäußere sorgfältig trocken wischen.
<b>Gerüche</b>	Die Aufbewahrungsfrist und die Verpackung aller Lebensmittel und Getränke im Kühlteil kontrollieren. Waren mit Mängeln sofort entfernen oder neu verpacken.  Ablagen, Roste und Schubladen auf Verschüttungen kontrollieren. Dazu sind auch die Schubladen zu entfernen, um sicher zu stellen, dass sich keine Schüttverlusten darunter befinden. Nicht entfernte Verschüttungen können unangenehme Gerüche verursachen.

# FEHLERSUCHE

Fehler	Abhilfe
<b>Gerüche</b>	Kontrollieren, dass die Ablaufleitung nicht verstopft oder die Abtropfschale auf der Geräterückseite nicht voll ist. Die Leitung kann durch Eingießen von heißem Wasser gereinigt werden. Dazu muss das Gerät abgeschaltet, der Netzstecker gezogen und ein Behälter für das ausfließende Wasser bereit getellt sein.
<b>Die Türen lassen sich nicht korrekt schließen</b>	Kontrollieren, dass keine Hindernisse das Schließen behindern.
	Kontrollieren, dass die Türablagen und die Abstellflächen korrekt eingesetzt sind.
	Kontrollieren, dass die Türdichtung nicht verformt oder verschlissen ist.
	Die korrekte Ausrichtung des Gerätes überprüfen.
<b>Anomale Geräusche</b>	Sicherstellen, dass das Gerät auf einer ebenen, glatten und stabilen Fläche aufgestellt ist.
	Den Freiraum um das Gerät kontrollieren und sicherstellen, dass das Gerät keine anderen Gegenstände berührt.
	<b>Glucker- oder Blubbergeräusche:</b> Die Geräusche entstehen, wenn das Kältemittel durch die Leitungen der Anlage strömt. Das ist normal.
	<b>Wassgeräusche:</b> Das ist das normale Geräusch, wenn das Tauwasser beim Abtauen in den Ablaufschlauch fließt.
	<b>Geräuschvoller Gerätelauf (Kompressorgeräusch):</b> Das ist normal. Es bedeutet, dass der Kompressor normal läuft. Wenn der Kompressor unter Spannung gesetzt wird, kann er für eine kurze Zeit geräuschvoller laufen.

## KUNDENDIENST

### Bevor Sie den Kundendienst rufen:

1. Prüfen Sie erst, ob Sie die Störung selbst beheben können (siehe "Störung - was tun?").
2. Schalten Sie das Gerät nochmals ein, um zu prüfen, ob die Störung anhält. Haben Sie keinen Erfolg, so schalten Sie das Gerät aus und wiederholen Sie den Versuch nach einer Stunde.
3. Bleibt das Ergebnis negativ, benachrichtigen Sie den Kundendienst.

### Machen Sie bitte folgende Angaben:

- Art der Störung,
- Gerätemodell,

- die Servicenummer (die Zahl hinter dem Wort SERVICE auf dem Typenschild im Geräteinnern),
- Ihre vollständige Adresse,
- Ihre Telefonnummer mit Vorwahl.

**SERVICE** 0000 000 00000



# IMPORTANT SAFETY INSTRUCTIONS

- **WARNING:** to avoid a hazard due to instability, positioning or fixing of the appliance must be done in accordance with the manufacturer instructions.
- **WARNING:** keep the appliance ventilation openings clear of obstruction.
- **WARNING:** do not damage the appliance refrigerant circuit pipes.
- **WARNING:** Do not use mechanical, electric or chemical means other than those recommended by the Manufacturer to speed up the defrost process.
- **WARNING:** Do not use or place electrical devices inside the appliance compartments if they are not of the type expressly authorised by the Manufacturer.
- **WARNING:** ice-makers and/ or water dispensers not directly connected to the water supply must be filled with potable water only.

**Information:** This appliance does not contain CFCs. The refrigerant circuit contains R134a (HFC) or R600a (HC) (see the rating plate inside the appliance).

- Appliances with Isobutane (R600a): isobutane is a natural gas without environmental impact, but is flammable. Therefore, make sure the refrigerant circuit pipes are not damaged. Keep special attention in case of damaged pipes emptying the refrigerant circuit.
- This product may contain Fluorinated Greenhouse Gases covered by the Kyoto Protocol; the refrigerant gas is inside a hermetically sealed system. Refrigerant gas: R134a has a Global Warming Potential of (GWP) 1300.
- C-Pentane is used as blowing agent in the insulation foam and it is a flammable gas. Pay special attention during disposal operations.
- This appliance is intended to be used in household and similar applications such as
  - staff kitchen areas in shops, offices and other working environments;



- farm houses and by clients in hotels, motels and other residential type environments;
- bed and breakfast type environments;
- catering and similar non-retail applications
- Do not store explosive substances such as aerosol cans with a flammable propellant in this appliance.
- This appliance can be used by children aged from 8 years and above and persons with reduced physical, sensory or mental capabilities or lack of experience and knowledge if they have been given supervision or instruction concerning use of the appliance in a safe way and understand the hazards involved.
- Cleaning and user maintenance shall not be made by children without supervision.
- To avoid the risk of children becoming trapped and suffocating, do not allow them to play or hide inside the appliance.
- It must be possible to disconnect the appliance from the power supply by unplugging it if plug is accessible, or by means of an accessible multi-pole switch installed upstream of the socket in conformity with national safety standards.
- Plug the appliance into a grounding socket: the appliance must be correctly connected to an approved earthing system.
- Do not use single/multi adapters or extension cords.
- During installation, make sure the appliance does not damage the power cable.
- Do not pull the appliance power cable
- The appliance must be handled and installed by two or more persons.
- In order to avoid an hazard, installation and maintenance, including Power cable replacement, must be carried out by a qualified technician, in compliance with the manufacturer's instructions and the local safety regulations in force. Do not repair or replace any part of the appliance unless specifically stated in the user manual.

# SAFEGUARDING THE ENVIRONMENT

## 1. Packing

The packing material is 100% recyclable and bears the recycling symbol . For disposal, comply with the local regulations. Keep the packing materials (plastic bags, polystyrene parts, etc.) out of the reach of children, as they are a potential source of danger.

## 2. Scrapping/Disposal

The appliance is manufactured using recyclable material.

This appliance is marked in compliance with European Directive 2002/96/EC on Waste Electrical and Electronic Equipment (WEEE). By ensuring the correct disposal of this appliance, you can help prevent potentially negative consequences for the environment and the health of persons.

The symbol  on the appliance, or on the accompanying documents, indicates that this appliance should not be treated as domestic waste but must be taken to a special collection centre for the recycling of electrical and electronic equipment.

When scrapping the appliance, make it unusable by cutting off the power cable and removing the

doors and shelves so that children cannot easily climb inside and become trapped.

Scrap the appliance in compliance with local regulations on waste disposal, taking it to a special collection centre; do not leave the appliance unattended even for a few days, since it is a potential source of danger for children.

For further information on the treatment, recovery and recycling of this product, contact your competent local office, the household waste collection service or the shop where you purchased the appliance.

## Declaration of conformity

- This appliance has been designed for preserving food and is manufactured in compliance with Regulation (CE) No. 1935/2004.
- This appliance has been designed, manufactured and marketed in compliance with:
  - safety objectives of the “Low Voltage” Directive 2006/95/CE (which replaces 73/23/CEE and subsequent amendments);
  - the protection requirements of Directive “EMC” 2004/108/EC.

# BEFORE USING THE APPLIANCE

**To ensure best use of your appliance, carefully read the operating instructions which contain a description of the product and useful advice.**

**Keep these instructions for future reference.**

1. After unpacking the appliance, make sure it is not damaged and that the door closes

properly. Any damage must be reported to the dealer within 24 hours of delivery of the appliance.

2. Wait at least two hours before switching the appliance on, to ensure that the refrigerant circuit is fully efficient.
3. Clean the inside of the appliance before using it.

# PRECAUTIONS AND GENERAL RECOMMENDATIONS

## INSTALLATION

- Be careful not to damage the floors (e.g. parquet) when moving the appliance.
- Make sure the appliance is not near a heat source.
- Install and level the appliance on a floor strong enough to take its weight and in a place suitable for its size and use.
- The appliance is arranged for operation in places where the temperature comes within the following ranges, according to the climatic class given on the rating plate. The appliance may not work properly if it is left for a long time at a temperature outside the specified range.

Climatic Class	Amb. T. (°C)
SN	From 10 to 32
N	From 16 to 32
ST	From 16 to 38
T	From 16 to 43

- Make sure the voltage specified on the rating plate corresponds to that of your home.

## SAFE USE

- Do not store or use petrol, flammable liquids or gas in the vicinity of this or other electrical appliances. The fumes can cause fires or explosions.

- Do not swallow the contents (non-toxic) of the ice packs (in some models).
- Do not eat ice cubes or ice lollies immediately after taking them out of the freezer since they may cause cold burns.
- For products designed to use an air filter inside an accessible fan cover, the filter shall be always in position when the refrigerator is in function.
- Before carrying out any maintenance or cleaning operation, unplug the appliance or disconnect it from the power supply.
- Use the refrigerator compartment only for storing fresh food and the freezer compartment only for storing frozen food, freezing fresh food and making ice cubes.
- Do not store glass containers with liquids in the freezer compartment since they may break.
- Avoid storing unwrapped food in direct contact with internal surfaces of the refrigerator or freezer compartments.
- “The bulb used inside the appliance is specifically designed for domestic appliances and is not suitable for general room lighting within the home (EC Regulation 244/2009)”.

**The Manufacturer declines any liability for injury to persons or animals or damage to property if the above advice and precautions are not respected.**

## ENERGY-SAVING TIPS

- Install the appliance in a dry, well ventilated room far away from any heat source (e.g. radiator, cooker, etc.) and in a place not exposed directly to the sun. If required, use an insulating plate.
- To guarantee adequate ventilation follow installation instructions.
- Insufficient ventilation on back of the product increases energy consumption and decreases cooling efficiency.
- The internal temperatures of the appliance may be affected by the ambient temperature, frequency of door opening, as well as location of the appliance. Temperature setting should take into consideration these factors.
- Allow warm food and drinks to cool down before placing in the appliance.
- Do not obstruct the fan (if available) with food items.
- After placing the food check if the door of compartments closes properly, especially the freezer door.
- Reduce to a minimum door opening.
- When thawing frozen food, place them in the refrigerator. The low temperature of the frozen products cools the food in the refrigerator.

- Appliances could have special compartments (Fresh Food Compartment, Zero Degree Box,...). In case not differently specified in the specific booklet of product, they can be removed, maintaining equivalent performances.
- Positioning of the shelves in the refrigerator has no impact on the efficient usage of energy. Food should be placed on the shelves in such way to ensure proper air circulation (food should not touch each other and distance between food and rear wall should be kept).
- You can increase storage capacity of frozen food by removing baskets and, if present, Stop Frost shelf, maintaining an equivalent energy consumption.
- Damaged gasket must be replaced as soon as possible.
- High energy class products are fitted with high efficiency motors that remain operational for longer, but have a low power consumption. Do not worry if the engine continues to run for longer periods.

## ELECTRICAL SAFETY

### THIS APPLIANCE MUST BE PLUGGED INTO AN EARTHED SOCKET

- Before switching on, make sure that the voltage of your electricity supply is the same as that indicated on the rating plate. This product is designed to operate on 220 –240V AC; 50Hz. Connection to any other power source may damage the unit.
- This product may be fitted with a non re-wireable plug. If it is necessary to change the fuse in the plug, the fuse cover must be refitted. If the fuse cover becomes lost or damaged, the plug must not be used until a suitable replacement is obtained.
- If the plug has to be changed because it is not suitable for your socket, or becomes damaged in any way, it should be cut off and an appropriate plug fitted following the wiring instructions. This should be carried out by a qualified electrician. The plug removed must be disposed of safely, as insertion into a 13 Amp socket is likely to cause an electrical hazard.

## TRANSPORTATION AND HANDLING

For safe lifting, tilt the appliance backwards by no more than 45 degrees, hold the base and rear corners of cabinet. Lift the refrigerator carefully. Never use the door handles for lifting. To move the refrigerator on a flat level surface, tilt it slightly backwards and push backwards.

**This unit is heavy and could cause injury –ensure there are adequate people present to move the appliance.**

## INSTALLING AND SWITCHING ON YOUR APPLIANCE

- Operating voltage for your appliance is 220-240V at 50Hz.
- Before plugging in the power supply, ensure that the voltage on the rating label corresponds to the working voltage of your electrical system in your home.
- Insert the plug into an efficient Ground(Earth) connection. If the socket has no Ground(Earth) contact or the plug does not match, we suggest you call an authorised electrician for assistance.
- Place your appliance in an area that is not exposed to direct sunlight.
- Your appliance should be placed at least 10cm away from stoves, ovens and other heating cores.
- This appliance should never be used outdoors or left in the rain.
- When your appliance is placed next to a chest freezer or freezer, there should be at least 10cms between them to prevent humidity on the outer surface.

- Do not place anything on your appliance and install the unit in a suitable place so that there is at least 30cm clearance above the appliance.
- If placing your appliance next to kitchen cabinets, leave 10cm between them.
- The rear of the appliance should be at least 7.5cm away from the backwall.
- The appliance must be used in the vertical position and on a flat surface.
- To level the appliance, use the adjustable feet on the appliance.
- Do not place your appliance on a carpeted surface as this will prevent adequate ventilation.
- This appliance should only be placed on a flat, firm surface.
- Choose a dry and well-ventilated space.
- The appliance should be positioned so that the plug is easily accessible.

## BEFORE SWITCHING ON

- Before using your appliance, add a teaspoon of bicarbonate of soda to warm water and with a damp cloth wipe down all parts of the new appliance, then repeat the process with a clean damp cloth and dry (ensure the appliance is not connected to the power when performing this task).
- Remove all transport tapes and foam protection pieces. Clean the interior with a cloth dampened in lukewarm soap and water. Wipe with clean water and wipe dry.
- There may be an odour when you first switch on the appliance, it will disappear when the appliance starts to cool.
- When the appliance has been positioned, adjust the feet to ensure the unit is stable. This is essential to ensure quiet running and proper door opening / closing.
- Connect to the electrical socket but do not switch the power to the refrigerator on for at least 3 hours. The coolant within the product needs time to settle after it has been transported and put in to position, failure to do this will affect the cooling performance of your appliance.
- Once the appliance has settled switch on the power, the compressor will begin to work. Locate the control panel and set the temperature of the fridge compartment to 4°C and the freezer compartment to -18°C. Close the door.
- You may hear faint gurgling or bubbling sounds when the refrigerant is pumped to the cooling system and through the coils or tubing at the rear of the appliance. When the compressor is in operation you may hear a slight whirring sound or pulsating noise. The thermostat controls the operation of the compressor, and you may hear a slight click as it cycles in and out (this is normal).
- To save energy, you should minimize the frequency and duration of door opening.

# ELECTRICAL CONNECTION FOR GREAT BRITAIN AND IRELAND ONLY

**Warning - this appliance must be earthed**

### Fuse replacement

If the mains lead of this appliance is fitted with a BS 1363A 13amp fused plug, to change a fuse in this type of plug use an A.S.T.A. approved fuse to BS 1362 type and proceed as follows:

1. Remove the fuse cover (A) and fuse (B).
2. Fit replacement 13A fuse into fuse cover.
3. Refit both into plug.

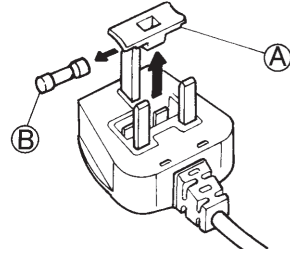

### Important:

The fuse cover must be refitted when changing a fuse and if the fuse cover is lost the plug must not be used until a correct replacement is fitted.

Correct replacement are identified by the colour insert or the colour embossed in words on the base of the plug. Replacement fuse covers are available from your local electrical store.

### For the Republic of Ireland only

The information given in respect of Great Britain will frequently apply, but a third type of plug and socket is also used, the 2-pin, side earth type.

### Socket outlet / plug (valid for both countries)

If the fitted plug is not suitable for your socket outlet, please contact After-sales Service for further instruction. Please do not attempt to change plug yourself. This procedure needs to be carried out by a qualified technician in compliance with the manufactures instructions and current standard safety regulations.

## DOOR HEIGHT ADJUSTMENT

If the doors of the appliance are not aligned then the height of them can be adjusted, if required please follow the below steps.

### Note: The maximum height adjustment is 5mm

Rotate the locking nut clockwise (as shown in the diagram below) with a wrench for 2 full rotations to loosen it. You can now rotate the adjusting nut(as shown in diagram below) to raise or lower the height of the door. Once the door is set to your desired position, then tighten the locking nut by rotating it anti-clockwise.

### When the fridge door is low:

Open the door, use a wrench to rotate the adjusting nut anti-clockwise to raise the height of the door. Once the doors are aligned, then tighten the locking nut by rotating it clockwise.

### When the fridge door is high:

Open the door, use a wrench to rotate the adjusting nut clockwise to lower the height of the door.

Once the doors are aligned, then tighten the locking nut by rotating it clockwise.

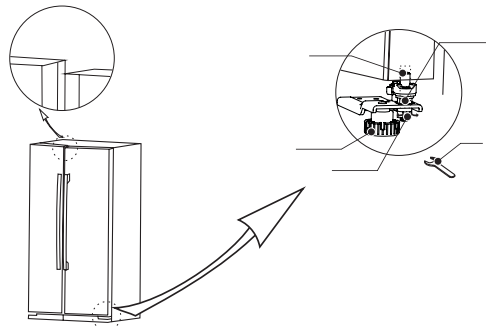

# YOUR APPLIANCE AND THE COMPARTMENTS



- ① Freezer door rack
- ② Freezer compartment glass shelf
- ③ Twist ice box
- ④ Freezer compartment drawer
- ⑤ Refrigerator compartment glass shelf
- ⑥ Vegetable crisper
- ⑦ Refrigerator door rack

# USAGE INFORMATION

## Control panel

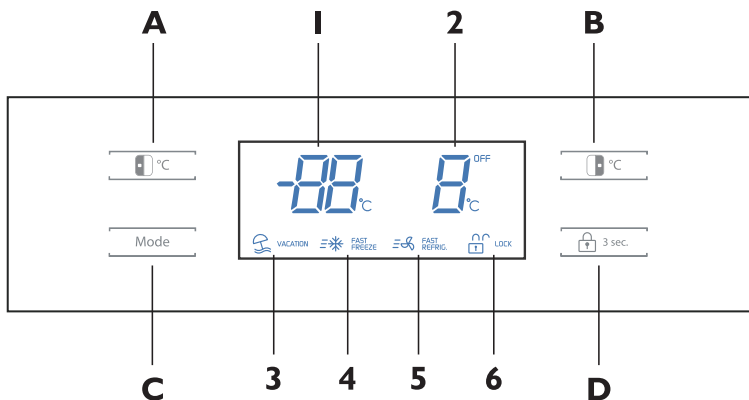

### Display

- 1. Freezer compartment temperature
- 2. Fridge compartment temperature
- 3. Vacation icon
- 4. Quick freeze icon
- 5. Quick cool icon
- 6. Lock/unlock icon

### Button operation

- A. Freezer compartment temperature adjustment
- B. Fridge compartment temperature adjustment
- C. Mode function/setting
- D. Lock/unlock controls

### Temperature setting

**Important note:** The display will only be illuminated when a button is pressed or a compartment door opened, at all other times the display will be in a standby state.

**Important note:** The control panel will automatically lock itself. Before adjusting the temperature or selecting any mode the panel must be unlocked by pressing and holding the lock button for 3 seconds until the lock symbol disappears from the display.

**Note:** The standard operating temperature for the fridge compartment should be between 0°C and 4°C and the standard operating temperature for the freezer compartment should be between -18°C and -25°C.

**Note:** The temperature of the freshly stored food and how often the door is opened affects the temperature in the refrigerator compartment. If required, change the temperature setting.

### Freezer compartment temperature adjustment

To change the temperature of the freezer compartment, press the freezer temperature adjustment button. The temperature of the freezer can be set between -16°C and -24°C.

Press the freezer temperature adjustment button until the required temperature is shown on the display.

Please note that during the temperature setting process the freezer temperature on the display will flash.

Once the required temperature is set the freezer temperature will flash for a few seconds, the display will be automatically locked and then after approximately 30 seconds the display will disappear.



# USAGE INFORMATION

## Freezer compartment temperature

The freezer compartment temperature will be shown on the display when a compartment door is opened or a button is pressed.

## Fridge compartment temperature adjustment

To change the temperature of the fridge compartment, press the fridge temperature adjustment button. The temperature of the fridge can be set between 2°C and 8°C.

Press the fridge temperature adjustment button until the required temperature is shown on the display.

Please note that during the temperature setting process the fridge temperature on the display will flash.

Once the required temperature is set the fridge temperature will flash for a few seconds, the display will be automatically locked and then after approximately 30 seconds the display will disappear.

## Fridge compartment temperature

The fridge compartment temperature will be shown on the display when a compartment door is opened or a button is pressed.

## Mode settings

The appliance has 4 pre-set modes that can be selected by pressing the mode button and these are:

- Vacation (holiday)
- Quick freeze
- Quick freeze and cool
- Quick cool



## Vacation mode (holiday mode) VACATION

This mode is designed to prevent your appliance from wasting energy during times when it's not in regular use (when you are on vacation/holiday for example).

By selecting this function the temperature of the freezer compartment will automatically be set to -18°C and the fridge compartment will be turned off.

To use the vacation mode you must press the mode button until the vacation icon is lit on the display.

To exit the vacation mode press the mode button until no mode icon is lit on the display.

**Important note:** If this mode is selected then all food and drinks must be removed from the fridge compartment

## Quick freeze FAST FREEZE

This mode is designed for when freezing items that are not already pre-frozen.

If you are placing fresh food inside the freezer then ideally you should have lowered the temperature beforehand ready to accommodate it and facilitate as quick a freeze as possible. You may need to pre select the quick freeze mode as early as 12 hours before. By selecting this function the temperature of the freezer compartment will automatically be set to -24 °C for a maximum of 26 hours (after this time the temperature will revert to what it was previously set at). If the temperature of freezer goes below -24°C during the 26 hours then the appliance will exit the quick freeze mode automatically.

To use the quick freeze mode you must press the mode button until the quick freeze icon is lit on the display. To exit the quick freeze mode press the mode button until no mode icon is lit on the display.

## Quick freeze & cool FAST FREEZE FAST REFRIG.

In order to have a colder temperature in the refrigerator, put the quick freeze & cool setting on to set the unit to the coldest temperature. By selecting this function the temperature of the freezer and fridge compartments will automatically be set to -24°C and 2°C for a maximum of 26 hours for the freezer setting and 2 hours 30 minutes for the fridge setting (after this time the temperature will

# USAGE INFORMATION

revert to what it was previously set at). If the temperature of freezer goes below  $-24^{\circ}\text{C}$  during the 26 hours then the appliance will exit the quick freeze mode automatically.

To use the quick freeze and cool modes together you must press the mode button until the quick freeze and cool icons are lit on the display. To exit the quick freeze and cool mode press the mode button until no mode icon is lit on the display.

## Quick cool FAST REFRIG.

In order to have a colder temperature in the refrigerator, put the quick cool setting on to set the unit to the coolest temperature. By selecting this function the temperature of the fridge compartment will automatically be set to  $2^{\circ}\text{C}$  for a maximum of 2 hours and 30 minutes (after this time the temperature will revert to what it was previously set at).

To use the quick cool mode you must press the mode button until the quick cool icon is lit on the display. To exit the quick cool mode press the mode button until no mode icon is lit on the display.

## Lock/unlock LOCK

To use the lock function you must press the lock button (the symbol on the display will be lit). This will cause all actions to be ignored, until the lock is removed.

To unlock the display and functions, hold the lock button for 3 seconds (the symbol on the display will be disappear).

**For glass door SXBHAE 925, please refer to the instructions of LED display below.**

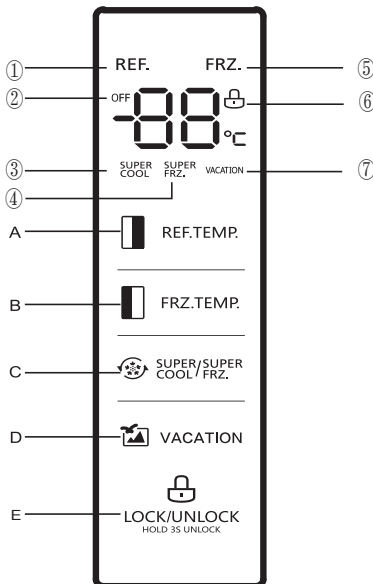

### Display

- ① Refrigerator compartment temperature
- ② OFF icon
- ③ Super cool
- ④ Super freezer
- ⑤ Freezer compartment temperature
- ⑥ Lock /unlock
- ⑦ Vacation icon

### Button operation

- A.Refrigerator compartment temperature adjustment
- B.Freezer compartment temperature adjustment
- C.Mode function
- D.Vacation setting
- E.Lock/unlock controls

( The picture above is only for reference. The actual configuration will depend on the physical product or statement by the distributor )

### Setting

#### 1 ) Lock /unlock

In the unlocked  state, continue to press the button  for 3 seconds, enter the lock  state;  
 In the locked  state, continue to press the button  for 3 seconds, enter the unlocked  state.  
 All the following functions must be operated in the unlocking status

## 2) vacation mode

Press the button  VACATION to enter the vacation mode. Icon VACATION lights up, the vacation mode will start, after locking..



## 3) Quick cooling mode

Press the button  SUPER COOL / SUPER FRZ. to enter the quick cooling mode. Icon SUPER COOL lights up, the quick cooling mode will start, after locking.



## 4) Quick freezing mode

Press the button  SUPER COOL / SUPER FRZ. to enter the quick freezing mode. Icon SUPER FRZ. lights up, the quick freezing mode will start, after locking.

## 5) Temperature setting of refrigerating chamber

Press temperature adjusting button of the refrigerating chamber  REF.TEMP, refrigerating chamber region will make flashing indication. Then press the button  REF.TEMP again to set the temperature, and will hear one beep. Setting scope is between 2°C and 8°C. Every time you press the button, the temperature will change 1°C. After adjusting, the digital tube will keep flashing for 5 seconds. New temperature setting will come into effect after locking.

## 6) Temperature setting of freezing chamber

Press temperature adjusting button of the freezing chamber  FRZ.TEMP, freezing chamber region will make flashing indication. Then press the button  FRZ.TEMP again to set the temperature, and you will hear one beep. Setting scope is between -16°C and -24°C. Every time you press the button, the temperature will change 1°C. After adjusting, the digital tube will keep flashing for 5 seconds. New temperature setting will come into effect after locking.

.....

## How to make ice

1. Gently pull out the ice tray and  the ice tray with water to the water level line. Then carefully replace the ice tray horizontally.
2. When the ice cubes are ready, turn the knob clockwise (turn to the end and release), the ice cubes will drop from the ice tray into the ice box.

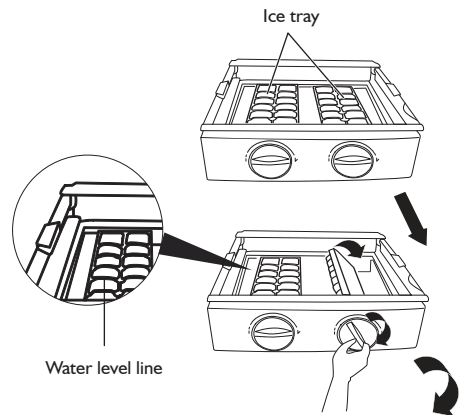

\* Picture is only for illustration

## Notes:

- In order to make ice cubes quickly, set the freezer to the lowest temperature, or select the Quick Freeze Mode. This will make the temperature of the freezer lower.
- Do not over-fill with water. It may become difficult to remove the ice cubes from the ice tray and any trickle of water into the ice box will make the ice cubes freeze together.
- If the knob is turned before the ice cubes are ready, any remaining water will trickle into the ice box and cause the ice cubes to freeze together.

# USAGE INFORMATION

## Shelving and rack adjustment

**Important note:** all food and drink should be removed from all shelves and racks before adjusting or removing them

You can adjust the shelving in the fridge compartment to your required configuration. To remove a shelf, lift it up slightly so the plastic stabilisers that on either side of the shelf are above the shelf rails and then pull it towards you.

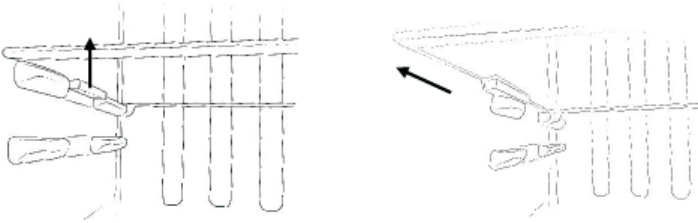

You can adjust the racks in the fridge and freezer compartments to your required configuration. To remove a rack hold both sides of the rack, lift it upwards (1) and then pull it towards you (2).

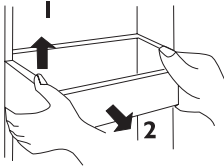

## Bulb Replacement

The fridge and freezer lights are energy efficient, long life LEDs. Therefore, they should not need replacing through out the life of the product.

The bulb is a direct current 12V LED module and in the unlikely event it does fail then it will need to be replaced by a qualified engineer.

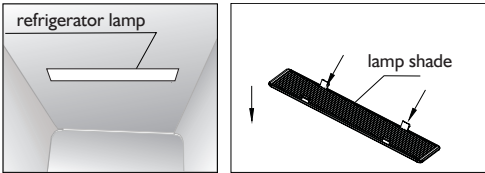

## Reversing the Door

The doors cannot be reversed.

## ENERGY SAVING ADVICE

- Do not install the appliance close to sources of heat, such as a cooker, dishwasher or radiator.
- Locate the appliance in a cool well-ventilated room and make sure that the air vents are clear.
- Try to avoid keeping the doors open for a long time, as warm air will enter the cabinet and may cause a build-up of ice as well as affecting the energy consumption. Ensure there are no obstructions preventing the doors from closing properly.
- Ensure that the door seals are clean and there are no tears or splits.
- Keep the most perishable foods, (those with a short shelf-life, such as cooked meats), in the coldest part of the fridge. The Salad Crisper Box is the warmest part of your fridge and should be used for vegetables, salads and fruits etc.
- Do not overload the appliance: the cooling air that circulates and keeps the appliance cold gets blocked, and pockets of warm air form.
- Do not put hot food into the fridge or freezer –let it cool down first.

## FREEZER STORAGE ADVICE

- Store fresh food in airtight boxes or wrap in bags or foil which are suitable for freezing.
- Do not allow frozen food to come in to direct contact with food to be frozen.
- Pre-frozen food must be placed in the freezer as quickly as possible after purchasing.
- To prevent frost damage to fresh vegetables or fruits they must be processed appropriately before being placed into the freezer compartment.
- You must always follow the storage guidelines printed on all food packaging.  
However, below is some suggested maximum storage times at  $-18^{\circ}\text{C}$  (4 star freezer rating) for a variety of foods:
  - Fresh meat & poultry –up to 12 months
  - Cooked meat –up to 2 months
  - Fresh fish –up to 6 months
  - Fruit & vegetables –up to 12 months
  - Bread & cakes –up to 6 months

## POWER FAILURE

If there is a power failure during the storage of frozen foods, keep the door closed. If the temperature within your freezer should rise, do not refreeze the food without checking it's condition.

- Ice Cream: Once thawed should be discarded.
- Fruit and Vegetables: If soft should be cooked and used up.
- Bread and Cakes: Can be refrozen without danger.
- Shellfish: Should be refrigerated and used up quickly.
- Cooked Dishes: i.e. casseroles should be refrigerated and used up.
- Large Pieces of Meat: Should be refrigerated and used up quickly
- Small Joints: Should be refrigerated and used up quickly
- Chicken: Should be refrigerated and used up quickly

# MAINTENANCE & CLEANING

**Disconnect the appliance from the power supply before cleaning.**

## Internal Cleaning

- Do not pour water over the appliance.
- The cavity should be cleaned periodically using a solution of bicarbonate of soda and lukewarm water (5ml to 0.5 litre of water)
- Clean the accessories separately with soap and water. Do not put them in the dishwasher.
- Do not use abrasive products, detergents or soaps.
- After washing, rinse with clean water and dry carefully.
- When you have finished cleaning reconnect the plug with dry hands.

## External Cleaning

- Wash the outer cabinet with warm soapy water. Do NOT use abrasive products.
- There are sharp edges on the underside of the product so care should be taken when cleaning.
- Once or twice a year dust the rear of the appliance and the compressor at the back of the appliance, with a brush or vacuum cleaner, as an accumulation of dust will affect the performance of the appliance and cause increased energy consumption.

## When the appliance is not in use

When the appliance is not in use for long periods, disconnect from the electricity supply, empty all of the food and clean the inside. Leave the door open to prevent the build-up of odours.

## Defrosting

**Note: Care must be taken when performing the following procedure.**

- The appliance is frost free, so there shouldn't be any requirement to defrost the freezer. However, in the unlikely event the appliance does need defrosting please follow the below steps:
- Try to use as much as possible of the food in the freezer, before defrosting. However, any food that is left, wrap in newspaper and place aside until ready to place back after cleaning.
- Switch the appliance off at the wall socket and remove the plug.
- Open the freezer door.
- Place a suitable container to collect the water created from the defrosted ice.
- After defrosting, clean and dry the interior.
- Switch the appliance on and replace any frozen food.

Defrosting can be accelerated by putting bowls of hot (not boiling) water in the freezer and loosening the frost with a suitable plastic scraper.

** Never use sharp metal tools as it may damage the appliance.  
Never use an electrical heater, this may cause an electric shock.**

# TROUBLE SHOOTING

Problem	Solution
<b>The fridge/freezer does not work</b>	Check that the appliance is switched on.
	Check that there has not been a power cut.
	Check that the plug is not faulty.
	Check that the fuse has not blown.
	Check that the voltage is correct for the appliance.
	Are there any faults with the socket? For this purpose, try the plug of your appliance by connecting it to a socket which you are sure is working.
<b>The temperature inside the appliance is not cold enough</b>	Check that there is not too much food in the appliance.
	Check that the temperature is set to a suitable temperature.
	Check that the appliance is not placed in direct sunlight, or too near to a heating source.
	Check that the ambient temperature is within the operation limits of the appliance.
	Are the doors of the appliance opened frequently? Once the door is opened, the humidity found in the air in the room enters the appliance, especially if the humidity levels in the room are very high. The more frequently the door is opened in humid conditions the more chance of the build up of moisture.
<b>The temperature within the appliance is too cold</b>	<p>Increase the working temperature by adjusting the temperature to a higher level.</p> <p>The lowest setting/temperature should only be used as a rapid cool setting and should only be set 2 hours before a large amount of food is placed in the fridge.</p> <p>If this is not done the temperature in the fridge compartment could fall below 0°C as the compressor will run continuously.</p>
<b>The inner surfaces of the appliance are wet</b>	Caused by condensation-dry the inside of the appliance.
<b>The outer surfaces of the appliance are wet</b>	Caused by condensation-dry the outer of the appliance carefully.
<b>Smell/odour</b>	<p>Check all the food and drink that is in the fridge is in date and correctly packaged. If it is not then it should be removed immediately or repackaged.</p> <p>Check for spillages on each shelf, rack and drawer. You may need to remove the drawers to check that no spillages have settled underneath them. As spillages that have not been cleaned and have been left can cause smells and unwanted odours.</p>

# TROUBLE SHOOTING

Problem	Solution
Smell/odour	Check the drainage pipe is not clogged or the drip tray at the back of the appliance is full. The pipe can be cleared by pouring hot water through, but you must ensure the appliance is turned off, the plug is removed from the socket and a jug or bucket is in place to catch the flow of water.
The doors do not close properly	Ensure there are no obstructions preventing door closure.
	Check the door compartments and shelves are correctly in place.
	Check the door seal is not warped or torn.
	Check the appliance is level.
Unusual noises	Check that the appliance is on a flat, level surface and is stable.
	Check the spacing"s around the appliance and ensure it is not touching other items.
	<b>Bubbling and gurgling sound:</b> This noise is emitted as the coolant fluid flows through the pipes within the system. This is normal.
	<b>Water flowing sound:</b> This is the normal sound of water flowing into the drain trough during the defrosting process.
	<b>If the appliance is operating noisily (compressor noise):</b> This is normal. This noise indicates that the compressor is operating normally. As the compressor is being energized, it might run a bit more noisily for a short period of time.

## AFTER-SALES SERVICE

### Before contacting After-Sales Service:

1. See if you can solve the problem yourself with the help of the "Troubleshooting guide").
2. Switch the appliance on again to see if the problem has been solved. If it has not, disconnect the appliance from the power supply and wait for about an hour before switching on again.
3. If the problem persists after this course of action, contact After-sales Service.

### Specify:

- the nature of the problem
- the appliance model,

- the Service number (the number after the word SERVICE on the rating plate on the inside of the appliance)
- your full address
- your telephone number and area code.

**SERVICE** 0000 000 00000





# CONSIGNES DE SECURITE IMPORTANTES

- **AVERTISSEMENT** : pour éviter tout danger dû à l'instabilité, le positionnement ou le montage de l'appareil doit être effectué conformément aux instructions du fabricant.
  - **AVERTISSEMENT** : n'obstruez pas les orifices de ventilation de l'appareil.
  - **AVERTISSEMENT** : n'endommagez pas les tuyaux du circuit réfrigérant de l'appareil.
  - **AVERTISSEMENT** : n'utilisez pas de moyens mécaniques, électriques ou chimiques autres que ceux recommandés par le fabricant pour accélérer le processus de dégivrage.
  - **AVERTISSEMENT** : n'utilisez ni ne placez aucun dispositif électrique à l'intérieur des compartiments de l'appareil s'ils ne sont pas du type expressément autorisé par le fabricant.
  - **AVERTISSEMENT** : les machines à glaçons et/ou les distributeurs d'eau non directement raccordés à l'arrivée d'eau doivent être remplis uniquement avec de l'eau potable.
- Informations** : cet appareil ne contient pas de chlorofluorocarbures. Le circuit réfrigérant contient du R134a (HFC) ou du R600a (HC) (voir l'étiquette signalétique à l'intérieur de l'appareil).
- Le c-pentane est utilisé en tant qu'agent gonflant dans la mousse d'isolation et est un gaz inflammable. Faites particulièrement attention lors des opérations de mise au rebut.
  - Cet appareil est destiné à un usage domestique, ainsi qu'aux environnements suivants
    - cuisines pour le personnel dans les magasins, bureaux et autres environnements de travail ;
    - fermes et pour les clients des hôtels, motels et autres environnements de type résidentiel ;
    - environnements de type chambre d'hôtes ;
    - restauration et applications hospitalières similaires
  - Ne stockez pas de substances explosives telles que des aérosols avec gaz propulseur inflammable dans cet appareil.
  - Les enfants âgés de 8 ans et plus, ainsi que les personnes présentant des capacités physiques, sensorielles ou mentales réduites, ou ne possédant ni l'expérience ni les connaissances requises,

- peuvent utiliser cet appareil sous la surveillance ou les instructions d'une personne responsable leur ayant expliqué l'utilisation de l'appareil en toute sécurité, ainsi que les dangers potentiels.
- Les enfants ne doivent pas nettoyer ni procéder à l'entretien de l'appareil sans surveillance.
  - Pour éviter tout risque que les enfants ne se retrouvent coincés à l'intérieur de l'appareil et ne s'asphyxient, ne les laissez pas jouer ou se cacher à l'intérieur de l'appareil.
  - Il doit être possible de déconnecter l'appareil de l'alimentation électrique en le débranchant (si la prise est accessible) ou au moyen d'un interrupteur multipolaire accessible installé en amont de la prise conformément aux normes de sécurité nationale.
  - Branchez l'appareil dans une prise de mise à la terre : l'appareil doit être correctement branché à une installation de mise à la terre agréée.
- N'utilisez ni rallonge ni adaptateur simple/multiple.
  - Pendant l'installation, assurez-vous que l'appareil n'endommage pas le cordon d'alimentation.
  - Ne tirez pas sur le cordon d'alimentation de l'appareil
  - L'appareil doit être manipulé et installé par au moins deux personnes.
  - Pour éviter tout danger, l'installation et l'entretien, y compris le remplacement du câble d'alimentation, doivent être effectués par un technicien qualifié, conformément aux instructions fournies par le fabricant et les normes locales en vigueur en matière de sécurité. Ne procédez à aucune réparation ni à aucun remplacement de pièce sur l'appareil autres que ceux spécifiquement indiqués dans le manuel d'utilisation.

# CONSEILS POUR LA PROTECTION DE L'ENVIRONNEMENT

## 1. Emballage

Les matériaux d'emballage sont entièrement recyclables et portent le symbole ♻️. Pour la mise au rebut, conformez-vous aux réglementations locales en vigueur dans le pays d'installation. Les matériaux d'emballage (sachets en plastique, éléments en polystyrène, etc.) doivent être tenus hors de la portée des enfants, car ils constituent une source potentielle de danger.

## 2. Mise au rebut/Élimination recyclables.

Cet appareil est certifié conforme à la Directive européenne 2002/96/CE relative aux déchets d'équipements électriques et électroniques (DEEE).

En procédant correctement à la mise au rebut de cet appareil, vous contribuez à empêcher toute conséquence nuisible à l'environnement et à la santé des personnes.

Le symbole  figurant sur l'appareil ou sur la documentation qui l'accompagne indique que cet appareil ne doit pas être traité comme un déchet ménager, mais doit être remis à un centre de collecte spécialisé dans le recyclage des appareils électriques et électroniques.

Lors de la mise au rebut de l'appareil, rendez-le inutilisable en sectionnant le cordon

d'alimentation et en déposant les portes et les étagères de sorte que les enfants ne puissent pas y grimper facilement et se retrouver enfermés à l'intérieur.

Mettez l'appareil au rebut conformément aux réglementations locales en vigueur sur la mise au rebut des déchets en le remettant à un centre de collecte spécialisé ; ne laissez pas l'appareil sans surveillance ne serait-ce que pour quelques jours, car il représente une source de danger potentielle pour les enfants.

Pour obtenir de plus amples informations sur le traitement, la récupération et le recyclage de ce produit, contactez le service municipal compétent ou la déchetterie de votre ville, ou encore le magasin où vous avez acheté le produit.

## Déclaration de conformité

- Cet appareil a été conçu pour la conservation des aliments et est fabriqué conformément à la réglementation (CE) n° 1935/2004.
- Cet appareil a été conçu, fabriqué et commercialisé conformément aux :
  - objectifs de sécurité de la Directive « Basse tension » 2006/95/CE (en remplacement de la Directive 73/23/CEE et modifications ultérieures) ;
  - normes de protection de la directive «CEM» 2004/108/CE.

# AVANT D'UTILISER L'APPAREIL

**Pour garantir une utilisation optimale de votre appareil, veuillez lire attentivement les consignes de fonctionnement, qui contiennent une description de l'appareil et des conseils utiles.**

**Conservez ces instructions pour toute consultation ultérieure.**

1. Après avoir déballé l'appareil, assurez-vous qu'il n'est pas endommagé et que la porte

ferme correctement. Tout dommage doit être signalé au revendeur dans un délai de 24 heures après la livraison de l'appareil.

2. Attendez au moins deux heures avant d'allumer l'appareil pour vous assurer que le circuit réfrigérant est totalement efficace.
3. Nettoyez l'intérieur de l'appareil avant de l'utiliser.

# PRECAUTIONS ET CONSEILS D'ORDRE GENERAL

## INSTALLATION

- Prenez garde à ne pas endommager les sols (p. ex., les parquets) lorsque vous déplacez l'appareil.
- Assurez-vous que l'appareil ne se trouve pas à proximité d'une source de chaleur.
- Installez et mettez l'appareil à niveau sur un sol suffisamment résistant pour supporter son poids et dans un endroit adapté à sa taille et à son utilisation.
- L'appareil est conçu pour un fonctionnement dans des endroits où la température est comprise dans les plages suivantes, selon la classe climatique indiquée sur l'étiquette signalétique. L'appareil peut ne pas fonctionner correctement s'il est exposé pendant une période prolongée à des températures non comprises dans la plage spécifiée.

Classe climatique	T. amb. (°C)
SN	De 10 à 32
N	De 16 à 32
ST	De 16 à 38
T	De 16 à 43

- Assurez-vous que la tension spécifiée sur l'étiquette signalétique correspond à celle de votre logement.

## UTILISATION SURE

- Veillez à ne pas stocker ni utiliser d'essence, de liquides ou de gaz inflammables à proximité de cet appareil ou de tout autre appareil électrique. Les émanations peuvent provoquer un incendie ou des explosions.

- N'avez pas le contenu (non toxique) des poches de glace (dans certains modèles).
- Ne consommez pas de glaçons ni de sucettes glacées immédiatement après les avoir sortis du congélateur, car le froid risque de provoquer des brûlures.
- Pour les produits congelés pour utiliser un filtre à air à l'intérieur d'un couvercle de ventilateur accessible, le filtre doit toujours être en place lorsque le réfrigérateur est en marche.
- Avant d'effectuer les opérations d'entretien ou de nettoyage, débranchez la fiche d'alimentation électrique de la prise de courant ou coupez l'alimentation électrique.
- Utilisez le compartiment réfrigérateur uniquement pour stocker les aliments frais et le compartiment congélateur uniquement pour stocker les aliments surgelés, congeler les aliments frais et faire des glaçons.
- Ne stockez pas de récipients en verre avec des liquides dans le compartiment congélateur, car ils peuvent se briser.
- Evitez de stocker des aliments non emballés en contact direct avec les surfaces internes des compartiments réfrigérateur ou congélateur.
- « L'ampoule utilisée dans l'appareil est spécialement conçue pour des appareils ménagers et ne convient pas à l'éclairage général d'une pièce (réglementation CE 244/2009) ».

**Le fabricant décline toute responsabilité en cas de blessure causée à des personnes ou des animaux et en cas de dommage matériel résultant du non-respect des consignes contenues dans ce chapitre.**

# SUGGESTIONS POUR LA REALISATION D'ECONOMIES D'ENERGIE

- Installez l'appareil dans une pièce non humide et bien aérée, à l'écart de toute source de chaleur (par ex. radiateur, cuisinier, etc.) et à l'abri des rayons directs du soleil. Si nécessaire, utilisez un panneau isolant.
- Pour garantir une ventilation adéquate, suivez les instructions d'installation.
- Une aération insuffisante à l'arrière du produit augmente la consommation d'énergie et réduit l'efficacité du refroidissement.
- La température intérieure de l'appareil dépend de la température ambiante, de la fréquence d'ouverture des portes et de l'endroit où est installé l'appareil. Le réglage de température doit toujours prendre ces facteurs en compte.
- Laissez refroidir les aliments et boissons chaudes avant de les placer dans l'appareil.

- N'obstruez pas le ventilateur (si disponible) avec des aliments.
- Après avoir placé les aliments, vérifiez si la porte des compartiments ferme correctement, en particulier la porte du congélateur.
- Evitez le plus possible d'ouvrir les portes.
- Lors de la décongélation des produits surgelés, placez-les dans le réfrigérateur. La basse température des produits surgelés refroidit les aliments dans le réfrigérateur.
- Les appareils peuvent être équipés de compartiments spéciaux (compartiment fraîcheur, compartiment « Zéro degré »,...). Ces compartiments peuvent être retirés, si le contraire n'est pas spécifié dans la brochure du produit, tout en maintenant des performances équivalentes.
- Le positionnement des clayettes dans le réfrigérateur n'affecte pas l'utilisation efficace de l'énergie. Les aliments doivent être placés sur les clayettes de sorte à assurer une bonne circulation de l'air (les aliments ne doivent pas être en contact les uns avec les autres et une certaine distance entre les aliments et la paroi arrière doit être maintenue).
- Vous pouvez augmenter la capacité de stockage des aliments surgelés en retirant les bacs et, si présente, la clayette Stop Frost, tout en maintenant une consommation d'énergie équivalente.
- Les joints endommagés doivent être remplacés dès que possible.
- Les produits de classe énergétique élevée sont montés avec des moteurs à efficacité élevée qui restent opérationnels plus longtemps, mais ont une consommation électrique faible. Ne vous inquiétez pas si le moteur continue de fonctionner pendant des périodes plus longues.

## SÉCURITÉ ÉLECTRIQUE

### CET APPAREIL DOIT ÊTRE BRANCHÉ DANS UNE PRISE DE TERRE

- Avant d'allumer l'appareil, vérifiez que la tension du secteur correspond à la tension indiquée sur la plaque signalétique. Ce produit est conçu pour fonctionner sur 220 –240V ca ; 50Hz. Toute connexion à toute autre source d'alimentation peut endommager l'appareil.
- Ce produit peut être muni d'une fiche moulée non démontable. S'il est nécessaire de remplacer le fusible dans la fiche, remettez toujours en place le couvercle du fusible. En cas de perte ou de détérioration du couvercle du fusible, la fiche ne doit pas être utilisée tant que le couvercle n'a pas été remplacé.
- Si la fiche doit être remplacée parce qu'elle n'est pas adaptée aux caractéristiques de votre prise électrique, il faut la couper et monter une autre fiche en suivant les instructions de câblage. L'opération doit être effectuée par un électricien qualifié. La fiche coupée doit être éliminée car son insertion dans une prise de 13 A peut entraîner un danger électrique.

## TRANSPORT ET MANIPULATION

Pour porter l'appareil en toute sécurité, inclinez-le de 45 degrés maximum en arrière, tenez-le par la base et par les coins arrière. Soulevez le réfrigérateur avec précaution. Ne soulevez jamais le réfrigérateur en le tenant par les poignées de porte. Pour déplacer le réfrigérateur sur une surface plane, l'incliner légèrement en arrière et le pousser vers l'arrière.

**Cet appareil est lourd et pourrait causer des accidents – faire appel à des personnes en mesure de déplacer l'appareil en toute sécurité.**

## INSTALLATION ET MISE EN SERVICE DE L'APPAREIL

- Cet appareil doit être branché sur du 220-240 V, 50 Hz.
- Avant de brancher l'appareil sur le secteur, vérifiez que la tension indiquée sur la plaque signalétique correspond bien à la tension de la ligne électrique de votre domicile.
- Insérez la fiche dans une prise de terre efficace. Si la prise de courant est sans terre ou qu'elle n'est

- pas adaptée à la fiche, il est conseillé d'appeler un électricien professionnel agréé.
- Installez votre appareil dans un lieu non exposé à la lumière directe du soleil.
  - Votre appareil doit être installé à au moins 10 cm d'un poêle, d'un four et de tout autre appareil de chauffage.
  - Cet appareil ne doit jamais être utilisé à l'extérieur, ni être exposé à la pluie.
  - Si votre appareil est installé à côté d'un congélateur, laissez un espace d'au moins 10 cm entre les deux appareils afin d'éviter l'humidité sur la surface extérieure.
  - Ne posez rien sur le réfrigérateur et installez-le dans un endroit permettant un dégagement minimum de 30 cm au-dessus de l'appareil.
  - Si votre appareil est installé à côté de meubles de cuisine, laissez un espace de 10 cm entre eux.
  - L'arrière de l'appareil doit se trouver à au moins 7,5 cm du mur.
  - L'appareil doit être utilisé en position verticale sur une surface plane.
  - Pour la mise à niveau, utilisez les pieds réglables de l'appareil.
  - Ne posez pas votre appareil sur un tapis ou une moquette pour ne pas entraver la ventilation.
  - Cet appareil doit exclusivement être installé sur une surface plane et dure.
  - Choisissez un lieu sec et bien ventilé.
  - Veillez à ce que la fiche soit facilement accessible.

## **AVANT D'ALLUMER L'APPAREIL**

- Avant d'utiliser votre appareil, ajoutez une cuillère à café de bicarbonate de soude dans de l'eau tiède, imbibe un chiffon de cette solution et passez le chiffon sur l'ensemble de votre appareil neuf ; essuyez ensuite l'appareil avec un chiffon propre et sec (assurez-vous que l'appareil n'est pas branché sur le secteur avant de procéder à son nettoyage).
- Retirez tous les rubans adhésifs et les éléments de protection en polystyrène utilisés pour le transport. Nettoyez l'intérieur de l'appareil à l'aide d'un chiffon imbibé d'eau tiède savonneuse. Rincez avec de l'eau propre puis essuyez.
- La première fois que vous allumez l'appareil, il peut dégager une odeur qui disparaîtra dès l'appareil commencera à refroidir.
- Après l'installation de l'appareil, réglez ses pieds afin qu'il soit bien stable. La stabilité de l'appareil est essentielle pour assurer un fonctionnement silencieux et une bonne ouverture / fermeture de la porte.
- Branchez le cordon d'alimentation dans la prise électrique, mais attendez au moins 3 heures avant d'allumer le réfrigérateur. En effet, le liquide de refroidissement contenu dans l'appareil a besoin de temps pour se stabiliser après le transport et l'installation, sinon le fonctionnement de votre appareil serait altéré.
- Après avoir laissé reposer l'appareil, allumez-le. Le compresseur démarrera. Sur le tableau de commande, réglez la température du réfrigérateur à 4 °C et du compartiment congélateur à -18 °C. Fermez la porte.
- Vous pouvez entendre un léger gargouillement lorsque le liquide de refroidissement circule dans le système de refroidissement et dans les tubulures à l'arrière de l'appareil. Pendant le fonctionnement du compresseur, vous pouvez entendre un léger bourdonnement ou un bruit de pulsation. Le thermostat contrôle le fonctionnement du compresseur et vous pouvez entendre un léger dé clic à son enclenchement et déclenchement (ceci est normal).
- Pour économiser de l'énergie, il est conseillé de réduire la fréquence et la durée d'ouverture de la porte.

# RÉGLAGE DE LA HAUTEUR DES PORTES

Si les portes de l'appareil ne sont pas parfaitement alignées, vous pouvez régler leur hauteur en procédant de la façon suivante.

**Remarque : Le réglage maximum en hauteur est de 5 mm**

Tournez l'écrou de blocage dans le sens des aiguilles d'une montre (voir le schéma ci-dessous) à l'aide d'une clé en effectuant 2 tours complets pour le desserrer. Vous pouvez ensuite tourner les écrous de réglage (voir le schéma ci-dessous) pour relever ou abaisser la porte. Lorsque la porte est bien réglée, resserrez l'écrou de blocage en le tournant dans le sens contraire aux aiguilles d'une montre.

**Si la porte du réfrigérateur est trop basse :**

Ouvrez la porte, tournez l'écrou de réglage à l'aide d'une clé pour relever la porte. Lorsque les portes sont bien alignées, resserrez l'écrou de blocage en le tournant dans le sens contraire aux aiguilles d'une montre.

**Si la porte du réfrigérateur est trop haute :**

Ouvrez la porte, tournez l'écrou de réglage à l'aide d'une clé pour abaisser la porte. Lorsque les portes sont bien alignées, resserrez l'écrou de blocage en le tournant dans le sens contraire aux aiguilles d'une montre.

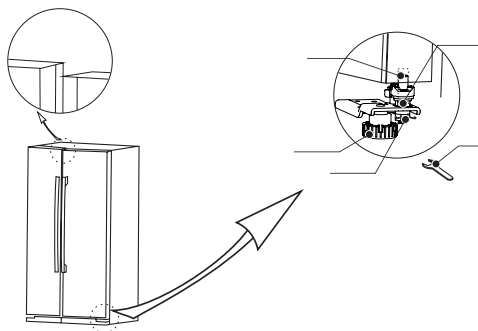

# VOTRE APPAREIL ET SES COMPARTIMENTS



- ① Balconnet congélateur
- ② Clayette en verre congélateur
- ③ Bac à glaçons
- ④ Tiroir congélateur
- ⑤ Clayette en verre réfrigérateur
- ⑥ Bac à légumes
- ⑦ Balconnet réfrigérateur



# INFORMATIONS POUR L'UTILISATION

## Bandeau de commande

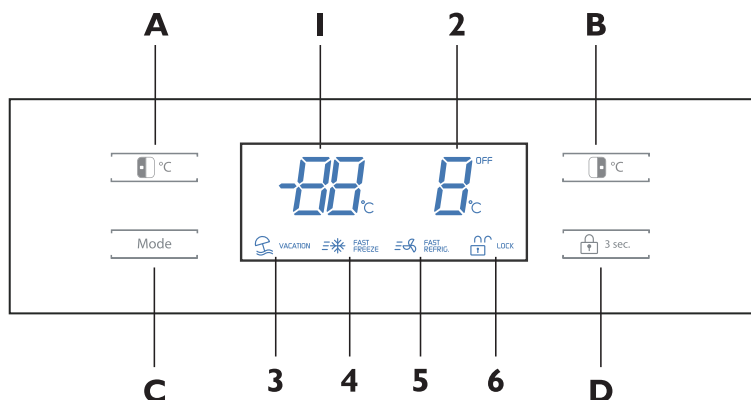

### Affichage

1. Température du compartiment congélateur
2. Température du compartiment réfrigérateur
3. Icône Vacation (Mode Absence de longue durée)
4. Icône Quick freeze (Mode Congélation rapide)
5. Icône Quick cool (Mode Refroidissement rapide)
6. Icône Lock/unlock (Verrouillage/Déverrouillage)

### Fonction des touches

- A. Réglage de la température du compartiment congélateur
- B. Réglage de la température du compartiment réfrigérateur
- C. Sélection du mode de fonctionnement
- D. Commandes de verrouillage et de déverrouillage

### Réglage de la température

**Recommandation importante :** L'écran ne s'allume qu'après la pression d'une touche ou l'ouverture d'une porte. Le reste du temps, il est en veille.

**Recommandation importante :** Le bandeau de commande se verrouille automatiquement. Avant le réglage de la température ou la sélection d'un mode de fonctionnement, il faut déverrouiller le bandeau de en appuyant sur le bouton de verrouillage pendant 3 secondes jusqu'à ce que le symbole du verrouillage disparaisse de l'écran.

**Remarque :** La température normale du compartiment réfrigérateur doit être comprise entre 0 °C et 4 °C, tandis que la température normale du compartiment congélateur doit être comprise entre -18 °C et -25 °C.

**Remarque :** La température des aliments déposés dans l'appareil et la fréquence d'ouverture de la porte ont une influence sur la température à l'intérieur du compartiment réfrigérateur. Si nécessaire, vous pouvez modifier les valeurs de température programmées

### Réglage de la température du compartiment congélateur

Pour modifier la température à l'intérieur du compartiment congélateur, appuyez sur la touche de réglage de la température du congélateur. La température à l'intérieur du congélateur peut être réglée entre -16 °C et + -24 °C.

Appuyez sur la touche de réglage de la température du congélateur jusqu'à ce que la température désirée soit affichée. Veuillez noter que la température du congélateur clignote à l'écran tant que la valeur réglée n'a pas été atteinte. Après le réglage de la température voulue, la température du congélateur clignotera à l'écran pendant quelques secondes, l'écran se verrouillera automatiquement puis, après environ 30 secondes, l'écran s'éteindra.

# INFORMATIONS POUR L'UTILISATION

## Température du compartiment congélateur

La température du compartiment congélateur s'affiche quand on ouvre la porte d'un compartiment ou qu'on appuie sur une touche.

## Réglage de la température du compartiment réfrigérateur

Pour modifier la température à l'intérieur du compartiment réfrigérateur, appuyez sur la touche de réglage de la température du réfrigérateur. La température du réfrigérateur peut être réglée entre 2 °C et 8 °C. Appuyez sur la touche de réglage de la température du réfrigérateur jusqu'à ce que la température désirée soit affichée. Veuillez noter que la température du réfrigérateur clignote à l'écran tant que la valeur réglée n'a pas été atteinte. Après le réglage de la température voulue, la température du réfrigérateur clignotera à l'écran pendant quelques secondes, l'écran se verrouillera automatiquement puis, après environ 30 secondes, l'écran s'éteindra.

## Température du compartiment réfrigérateur

La température du compartiment réfrigérateur s'affiche quand on ouvre la porte d'un compartiment ou qu'on appuie sur une touche.

## Sélection du mode de fonctionnement

L'appareil a 4 modes de fonctionnement prédéfinis qui peuvent être sélectionnés en appuyant sur la touche Mode. Ces modes sont les suivants :

- Vacation (Absence de longue durée)
- Quick freeze (Congélation rapide)
- Quick cool (Congélation et refroidissement rapides)
- Quick cool (Refroidissement rapide)



### Mode Vacation (Absence de longue durée) VACATION

Ce mode évite les gaspillages d'énergie lorsque votre appareil n'est pas utilisé régulièrement (par exemple, lorsque vous partez en vacances).

Si vous sélectionnez ce mode de fonctionnement, la température du compartiment congélateur sera automatiquement maintenue à -18 °C tandis que le compartiment réfrigérateur sera éteint.

Pour utiliser ce mode, vous devez appuyer sur la touche jusqu'à ce que l'icône Vacation soit allumée. Pour quitter ce mode, appuyez sur la touche Mode jusqu'à ce que toutes les icônes des modes soient éteintes.

**Recommandation importante :** Si ce mode est sélectionné, tous les aliments et les boissons contenus dans le compartiment réfrigérateur doivent être retirés

### Quick freeze (Congélation rapide) FAST FREEZE

Ce mode permet de congeler des aliments non surgelés.

Avant d'introduire des aliments frais dans le congélateur, l'idéal serait d'avoir abaissé la température afin de faciliter et d'accélérer au maximum la congélation. Il peut être nécessaire de présélectionner le mode congélation rapide au moins 12 heures au préalable. En sélectionnant cette fonction, la température du compartiment congélateur passera automatiquement à -24 °C pendant un maximum de 26 heures (après ce temps, la température retournera à sa valeur précédente). Si la température du congélateur reste au-dessous de -24 °C pendant 26 heures, l'appareil quittera automatiquement le mode congélation rapide.

Pour utiliser le mode congélation rapide, vous devez appuyer sur la touche Mode jusqu'à ce que l'icône Mode soit allumée. Pour quitter ce mode, appuyez sur la touche Mode jusqu'à ce que l'icône Quick freeze (Congélation rapide) soit éteinte.

### Quick freeze & cool (Congélation et refroidissement rapides) FAST FREEZE FAST REFRIG.

Pour baisser la température dans le réfrigérateur, sélectionnez le mode congélation et

# INFORMATIONS POUR L'UTILISATION

refroidissement rapides qui règle la température sur sa valeur la plus basse possible. En sélectionnant cette fonction, la température des compartiments congélateur et réfrigérateur passeront automatiquement à  $-24^{\circ}\text{C}$  et  $2^{\circ}\text{C}$  pendant un maximum de 26 heures pour le congélateur et de 2 heures 30 minutes pour le réfrigérateur (après ce temps, la température retournera à sa valeur précédente). Si la température du congélateur reste au-dessous de  $-24^{\circ}\text{C}$  pendant 26 heures, l'appareil quittera automatiquement le mode congélation rapide.

Pour utiliser le mode congélation et refroidissement rapides, vous devez appuyer sur la touche Mode jusqu'à ce que l'icône Mode soit allumée. Pour quitter ce mode, appuyez sur la touche Mode jusqu'à ce que l'icône Quick freeze & cool (Congélation et refroidissement rapides) soit éteinte.

## Quick cool (Refroidissement rapide)

Pour baisser la température dans le réfrigérateur, sélectionnez le mode refroidissement rapide qui règle la température sur sa valeur la plus basse possible. En sélectionnant cette fonction, la température du compartiment réfrigérateur passera automatiquement à  $2^{\circ}\text{C}$  pendant un maximum de 2 heures 30 minutes (après ce temps, la température retournera à sa valeur précédente).

Pour utiliser le mode refroidissement rapide, vous devez appuyer sur la touche Mode jusqu'à ce que l'icône Quick cool (Refroidissement rapide) soit allumée. Pour quitter ce mode, appuyez sur la touche Mode jusqu'à ce que l'icône Quick cool (Refroidissement rapide) soit éteinte.

## Lock/unlock (Verrouillage/Déverrouillage) LOCK

Pour utiliser la fonction de verrouillage, appuyez sur le bouton de verrouillage (le symbole correspondant sera allumé). Toutes les commandes seront ignorées jusqu'à la désactivation du verrouillage.

Pour déverrouiller l'écran et les commandes, appuyez sur la touche LOCK pendant 3 secondes (le symbole de verrouillage s'éteindra).

## Fabrication de glaçons

1. Sortez délicatement le bac à glaçons et remplissez-le d'eau jusqu'au repère. Remettez en place le bac à glaçons en le tenant bien horizontalement.
2. Lorsque les glaçons sont prêts, tournez le bouton dans le sens des aiguilles d'une montre (tournez jusqu'en butée puis relâchez) : les glaçons tomberont dans le bac à glace.

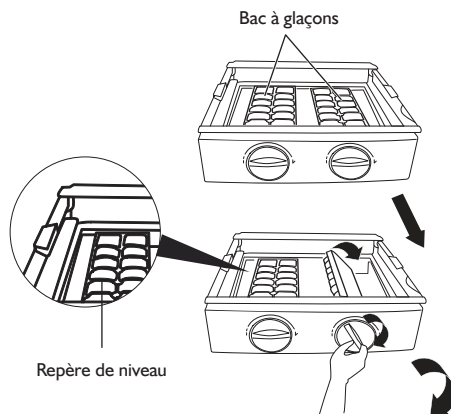

\* Image uniquement pour illustration

## Remarques :

- Pour accélérer la fabrication de glaçons, réglez le congélateur sur la température la plus basse possible ou sélectionnez le mode Quick Freeze (Congélation rapide) pour abaisser la température du congélateur.
- Ne versez pas d'eau en excès dans le bac à glaçons. Il pourrait être difficile de décoller les glaçons pour les faire tomber dans le bac à glace et tout filet d'eau dans le bac à glace entraînerait la formation d'un bloc de glace.
- Si vous tournez le bouton avant que les glaçons ne soient prêts, toute l'eau non gelée coulera dans le bac à glace en entraînant la formation d'un bloc de glace.

# INFORMATIONS POUR L'UTILISATION

## Réglage des clayettes et des balconnets

**Recommandation importante :** tous les aliments et boissons doivent être enlevés des clayettes et des balconnets avant de les régler ou de les retirer

Vous pouvez ajuster la configuration des clayettes du compartiment réfrigérateur selon vos besoins. Pour enlever une clayette, la soulever légèrement de sorte que les stabilisateurs en plastique de chaque côté de la clayette soient au-dessus des rails, puis tirez-la vers vous.

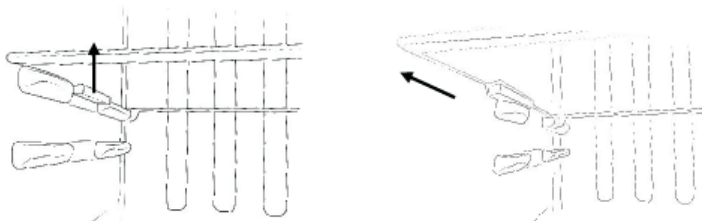

Vous pouvez ajuster la configuration des balconnets des compartiments réfrigérateur et congélateur selon vos besoins. Pour enlever un balconnet, saisissez-le de chaque côté, soulevez-le (1) puis tirez-le vers vous (2).

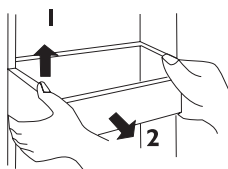

## Remplacement des ampoules

Le réfrigérateur et le congélateur sont éclairés par une lampe à leds, basse consommation et longue durée. Par conséquent, elles ne devraient jamais avoir besoin d'être remplacées pendant toute la durée de vie de l'appareil.

L'ampoule est constituée par un module LED de 12V cc. Dans l'éventualité improbable qu'elle doivent être remplacée, il faudra faire appel à un technicien qualifié.

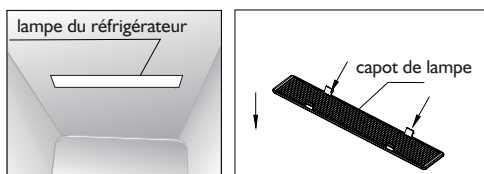

## Réversibilité des portes

Les portes ne sont pas réversibles.

# CONSEILS POUR ÉCONOMISER L'ÉNERGIE

- N'installez pas l'appareil près de sources de chaleur, telles qu'une cuisinière, un lave-vaisselle ou un radiateur.
- Installez l'appareil dans une pièce bien ventilée et vérifiez que les fentes d'aération ne sont pas bouchées.
- Évitez de laisser les portes ouvertes trop longtemps, car l'air extérieur plus chaud entrerait à l'intérieur de l'appareil en causant la formation de givre sur les parois et en augmentant la consommation d'énergie. Vérifiez que les portes ferment correctement et ne sont pas gênées dans leur fermeture.
- Vérifiez que les joints des portes sont propres et ne sont pas fendillés ou déchirés.
- Placez les aliments les plus périssables (avec des dates courtes de consommation, comme la viande cuite) dans la partie la plus froide du réfrigérateur. Le bac à légumes est la partie la moins froide de votre réfrigérateur et doit être utilisé pour la conservation de légumes, salades et fruits, etc.
- Ne surchargez pas l'appareil : la circulation de l'air de refroidissement pourrait être entravée, ce qui pourrait entraîner la formation de poches d'air tiède.
- N'introduisez pas d'aliments chauds dans le réfrigérateur ou le congélateur – laissez-les d'abord refroidir.

# CONSEILS POUR LA CONSERVATION D'ALIMENTS AU CONGÉLATEUR

- Rangez les aliments frais dans des boîtes hermétiques, des sachets de congélation ou du papier d'aluminium.
- Veillez à ce que les aliments congelés n'entrent pas en contact direct avec des aliments à congeler.
- Les aliments déjà surgelés doivent être placés dans le congélateur le plus rapidement possible après l'achat.
- Pour éviter que vos fruits et légumes ne soient abîmés par le gel, ils doivent être préparés correctement avant de les placer dans le compartiment congélateur.
- Vous devez toujours respecter les consignes de conservation indiquées sur l'emballage des aliments. Voici toutefois quelques suggestions concernant la durée maximum de conservation à -18 °C (congélateur 4 étoiles) d'une série d'aliments :
  - Viande fraîche et volaille – jusqu'à 12 mois
  - Viande cuite – jusqu'à 2 mois
  - Poisson frais – jusqu'à 6 mois
  - Fruit et légumes – jusqu'à 12 mois
  - Pain et gâteaux – jusqu'à 6 mois

# COUPURE DE COURANT

En cas de coupure de courant pendant la conservation d'aliments congelés, laissez la porte du congélateur fermée. Si la température augmente à l'intérieur de votre congélateur, ne recongelez jamais les aliments sans avoir d'abord contrôlé leur condition.

- Crèmes glacées : Une fois décongelées, elles doivent être jetées.
- Fruits et légumes : S'ils sont mous, vous devez les faire cuire et les consommer.
- Pain et gâteaux : Ils peuvent être recongelés sans danger.
- Fruits de mer : ils doivent être réfrigérés et consommés rapidement.
- Plats cuisinés (ex. ragoûts) ils doivent être réfrigérés et consommés rapidement.
- Grosses pièces de viandes : Elles doivent être réfrigérées et consommées rapidement.
- Petites pièces de viande : Elles doivent être réfrigérées et consommées rapidement.
- Poulet : Il doit être réfrigéré et consommé rapidement.

# ENTRETIEN ET NETTOYAGE

**Débranchez l'appareil avant de procéder à son nettoyage.**

## **Nettoyage intérieur**

- Ne versez pas d'eau sur l'appareil.
- La cavité doit être nettoyée périodiquement à l'aide d'une solution de bicarbonate de soude et d'eau tiède (5 ml pour 0,5 litre d'eau)
- Nettoyez les accessoires séparément avec de l'eau savonneuse. Ne les lavez pas au lave-vaisselle.
- N'utilisez pas de produits abrasifs, de détergents ou de savons.
- Après le lavage, rincez à l'eau claire et séchez soigneusement.
- Après le nettoyage de l'appareil, rebranchez la fiche avec les mains sèches.

## **Nettoyage extérieur**

- Lavez l'extérieur de l'appareil avec de l'eau tiède savonneuse. N'utilisez PAS de produits abrasifs.
- Faites attention à ne pas vous blesser avec les bords coupants sous l'appareil pendant son nettoyage.
- Une ou deux fois par an, éliminez la poussière à l'arrière de l'appareil et sur le condenseur à l'aide d'une brosse ou d'un aspirateur. L'accumulation de poussière peut réduire les performances de l'appareil et augmenter la consommation électrique.

## **Lorsque l'appareil n'est pas utilisé**

Si l'appareil reste inutilisé pendant de longues périodes, débranchez-le, videz-le et nettoyez l'intérieur. Laissez les portes ouvertes pour éviter les mauvaises odeurs.

## **Dégivrage**

**Remarque : Si vous devez dégivrer l'appareil, prenez les précautions suivantes.**

- L'appareil est antigivre de sorte que le congélateur ne devrait pas avoir besoin de dégivrage. Toutefois, dans le cas peu probable que l'appareil ait besoin de dégivrage, procédez comme suit :
- Essayez de consommer la plus grande quantité possible des aliments conservés dans le congélateur, avant de procéder au dégivrage. S'il reste des aliments dans le congélateur, enveloppez-les dans du papier journal et mettez-les de côté pendant le dégivrage et le nettoyage du compartiment congélateur.
- Éteignez l'appareil et débranchez sa fiche de la prise murale.
- Ouvrez la porte du congélateur.
- Utilisez un récipient adapté pour recueillir l'eau de dégivrage.
- Après le dégivrage, nettoyez et séchez les parois intérieures.
- Allumez l'appareil et placez à l'intérieur les aliments congelés.

Vous pouvez accélérer le dégivrage en plaçant des bols d'eau chaude (non bouillante) dans le congélateur et en décollant la glace à l'aide d'une raclette en plastique.

** N'utilisez jamais d'outils métalliques tranchants, car ils pourraient endommager l'appareil.**

**N'utilisez jamais un appareil de chauffage électrique à cause des risques d'électrocution.**

# DÉPANNAGE

Problème	Solution
<b>Le réfrigérateur/ congélateur ne fonctionne pas</b>	Vérifiez que l'appareil est allumé.
	Vérifiez qu'il n'y a pas de coupure de courant.
	Vérifiez que la fiche n'est pas défectueuse.
	Vérifiez que le fusible n'est pas grillé.
	Vérifiez que la tension d'alimentation de l'appareil est correcte.
	La prise de courant est-elle défectueuse ? Pour contrôler, branchez votre appareil dans une prise de courant qui fonctionne
<b>La température à l'intérieur de l'appareil n'est pas suffisamment basse</b>	Vérifiez qu'il n'y a pas trop d'aliments dans l'appareil.
	Vérifiez que la température est réglée sur une valeur appropriée.
	Vérifiez que l'appareil n'est pas exposé à la lumière directe du soleil ni installé à proximité d'une source de chaleur.
	Vérifiez que la température est comprise dans les limites de fonctionnement de l'appareil.
	Les portes de l'appareil sont-elles ouvertes fréquemment ? Lorsque la porte est ouverte, l'humidité ambiante pénètre dans l'appareil, notamment si le taux d'humidité de la pièce est très élevé. Plus la porte est ouverte fréquemment avec un taux d'humidité élevé, plus l'accumulation d'humidité dans l'appareil augmente.
<b>La température dans l'appareil est trop basse</b>	Augmentez la température en la réglant sur une valeur supérieure.  La température la plus basse ne doit être utilisée que pour un refroidissement rapide et doit être sélectionnée seulement 2 heures avant l'introduction d'une grande quantité d'aliments dans le réfrigérateur.  Si ces conditions ne sont pas respectées, la température dans le compartiment réfrigérateur pourrait descendre au-dessous de 0 °C à cause du fonctionnement continu de compresseur.
<b>Les parois à l'intérieur de l'appareil sont humides</b>	À cause de la condensation-essayez l'intérieur de l'appareil.
<b>Les parois à l'extérieur de l'appareil sont humides</b>	À cause de la condensation-essayez soigneusement l'extérieur de l'appareil.
<b>Odeur</b>	Vérifiez que tous les aliments et les boissons conservés dans le réfrigérateur ne sont pas périmés et qu'ils sont correctement emballés. Si ce n'est pas le cas, retirez-les immédiatement de l'appareil ou emballez-les correctement.  Contrôlez la présence de déversements sur chaque clayette, balconnet et tiroir. Il peut être nécessaire de sortir les tiroirs pour s'assurer qu'aucun déversement ne s'est infiltré au-dessous. Les déversements qui n'ont pas été nettoyés peuvent entraîner la formation d'odeurs désagréables.

# DÉPANNAGE

Problème	Solution
<b>Odeurs</b>	Vérifiez que le tuyau d'évacuation de l'eau de dégivrage n'est pas bouché et que le bac de récupération à l'arrière de l'appareil n'est pas plein. Le tuyau d'évacuation peut être débouché en versant de l'eau chaude à l'intérieur, mais vous devez vous assurer que l'appareil est éteint, que la fiche est débranchée de la prise secteur et qu'un récipient adapté a été placé dessous pour récupérer l'eau.
<b>Les portes ne se ferment pas correctement</b>	Vérifiez que rien ne gêne la fermeture des portes.
	Vérifiez que les compartiments des portes et les clayettes sont bien en place.
	Vérifiez que le joint de porte n'est pas déformé ou déchiré.
	Vérifiez que l'appareil est bien horizontal.
<b>Bruits anormaux</b>	Vérifiez que l'appareil est stable et posé sur une surface plane et horizontale.
	Vérifiez qu'un espace suffisant a été laissé tout autour de l'appareil et que l'appareil ne touche pas d'autres éléments.
	<b>Gargouillement</b> : Ce bruit est provoqué par la circulation du liquide de refroidissement dans les tuyaux de l'appareil. Ceci est normal.
	<b>Bruit d'eau</b> : Le bruit de l'eau qui coule dans le tuyau d'évacuation de l'eau de dégivrage est normal.
	<b>Si l'appareil est bruyant (bruit du compresseur)</b> : Ceci est normal. Ce bruit indique que le compresseur fonctionne normalement. À sa mise sous tension, le compresseur peut être légèrement plus bruyant pendant une courte durée.

## SERVICE APRÈS-VENTE

### Avant d'appeler le Service Après-vente :

1. Vérifiez s'il n'est pas possible de remédier aux pannes sans aide (voir "Diagnostic").
2. Remettez l'appareil en marche pour vous assurer que l'inconvénient a été éliminé. Si le problème persiste, débranchez de nouveau l'appareil et répétez l'opération une heure plus tard.
3. Si le résultat est encore négatif, contactez le Service Après-vente.

### Précisez :

- le type de panne,
- le modèle,

- le numéro de Service (numéro qui se trouve après le mot SERVICE, sur la plaque signalétique apposée à l'intérieur de l'appareil),
- votre adresse complète,
- votre numéro de téléphone avec l'indicatif.

**SERVICE** 0000 000 00000





# INSTRUCCIONES IMPORTANTES PARA LA SEGURIDAD

- **ADVERTENCIA:** para evitar accidentes debido a la inestabilidad, la posición o la fijación del electrodoméstico debe realizarse según las instrucciones del fabricante.
  - **ADVERTENCIA:** mantenga las aberturas de ventilación del electrodoméstico libre de obstrucciones.
  - **ADVERTENCIA:** no dañe las tuberías del circuito de refrigerante del electrodoméstico.
  - **ADVERTENCIA:** No use elementos mecánicos, eléctricos o químicos, excepto los indicados por el fabricante, para acelerar el proceso de descongelación.
  - **ADVERTENCIA:** No use ni coloque dispositivos eléctricos dentro de los compartimentos del electrodoméstico, salvo que se trate de aquellos autorizados expresamente por el fabricante.
  - **ADVERTENCIA:** las máquinas de hielo o los dispensadores de agua que no estén conectados directamente a la toma de agua deben llenarse solamente con agua potable.
- Información:** Este electrodoméstico no contiene CFC. El circuito de refrigerante contiene R134a (HFC) o R600a (HC) (consulte la placa de características en el interior del electrodoméstico).
- Electrodomésticos con isobutano (R600a): el isobutano es un gas natural sin impacto medioambiental, pero que resulta inflamable. Por este motivo, compruebe que las tuberías del circuito de refrigerante no están dañadas. Preste especial atención en el caso de tuberías dañadas de vaciado del circuito refrigerante.
  - Este producto puede contener gases fluorados de efecto invernadero incluidos en el Protocolo de Kyoto; el gas refrigerante está dentro de un sistema sellado herméticamente. Gas refrigerante: el R134a tiene un potencial de calentamiento atmosférico (PCA) de 1300.
  - El pentano C se utiliza como agente expansor en la espuma aislante y es un gas inflamable. Tenga especial cuidado durante su eliminación.
  - Este electrodoméstico está destinado a un uso en ambientes domésticos o en ambientes similares como
    - áreas de cocina en oficinas, tiendas y otros;

- casas de campo y por clientes de hoteles, hostales y otros entornos residenciales;
- establecimientos tipo “alojamiento y desayuno”;
- catering y aplicaciones minoristas similares
- No deje sustancias explosivas como aerosoles inflamables en el electrodoméstico.
- Tanto los niños a partir de 8 años como las personas cuyas capacidades físicas, sensoriales o mentales estén disminuidas o que carezcan de la experiencia y conocimientos necesarios pueden utilizar este electrodoméstico con la supervisión o las instrucciones necesarias respecto al uso del mismo de forma segura y comprenden los riesgos a que se exponen.
- Los niños sin supervisión no deben realizar tareas de limpieza ni de mantenimiento.
- Para evitar el riesgo de que los niños queden atrapados y se asfixien, no les deje jugar ni esconderse dentro del electrodoméstico.
- Debe ser posible desconectar el electrodoméstico de la alimentación eléctrica desconectándolo si el enchufe está accesible o mediante un interruptor omnipolar accesible instalado delante del enchufe en conformidad con la normativa de seguridad vigente.
- Conecte el electrodoméstico a un enchufe con conexión a masa: el electrodoméstico debe estar conectado correctamente a un sistema de toma a tierra aprobado.
- No emplee adaptadores sencillos/múltiples ni cables alargadores.
- Durante la instalación, compruebe que el electrodoméstico no provoca daños en el cable de alimentación.
- No tire del cable de alimentación del electrodoméstico
- La manipulación e instalación del electrodoméstico la deben realizar dos o más personas.
- Para evitar accidentes, la instalación y el mantenimiento, incluyendo la sustitución del cable de alimentación debe ser realizada por un técnico cualificado, según las instrucciones del fabricante y la normativa local vigente. No realice reparaciones ni sustituciones de partes del aparato no indicadas específicamente en el manual del usuario.

# PROTECCIÓN DEL MEDIO AMBIENTE

## 1. Embalaje

El material de embalaje es totalmente reciclable y lleva el símbolo de reciclaje . Para el reciclaje, cumpla la normativa local. No deje los materiales de embalaje (bolsas de plástico, trozos de poliestireno, etc.) al alcance de los niños, ya que pueden resultar peligrosos.

## 2. Eliminación/reciclaje

Este electrodoméstico está fabricado con materiales reciclables.

Este electrodoméstico lleva la marca de conformidad con la Directiva europea 2002/96/CE sobre residuos de aparatos eléctricos y electrónicos (RAEE). Al garantizar el correcto reciclaje de este electrodoméstico ayuda a evitar posibles consecuencias negativas para el medio ambiente y la salud humana.

El símbolo  que incluye el electrodoméstico, o la documentación que lo acompaña, indica que no puede tratarse como un residuo doméstico, sino que debe entregarse en un punto de recogida adecuado para el reciclado de aparatos eléctricos y electrónicos.

Cuando deseche el electrodoméstico, haga que resulte inutilizable cortando el cable de alimentación y retirando las puertas y las baldas

para que los niños no puedan trepar por el interior y quedar atrapados.

Deseche el electrodoméstico según la normativa local sobre eliminación de residuos, llevándolo a un centro especial de recogida; no deje el electrodoméstico sin supervisión ni unos pocos días, ya que puede resultar peligroso para los niños.

Para más información sobre el tratamiento, la recuperación y el reciclaje de este producto, contacte con la oficina local competente, el servicio de recogida de desechos domésticos o la tienda en la que adquirió el electrodoméstico.

## Declaración de conformidad

- Este electrodoméstico ha sido diseñado para la conservación de alimentos y se ha fabricado de acuerdo con la Normativa (CE) n° 1935/2004.
- Este electrodoméstico ha sido diseñado, fabricado y puesto a la venta de acuerdo con:
  - los requisitos de seguridad de la Directiva 2006/95/CE de “Baja Tensión” (que sustituye a la Directiva 73/23/CEE y modificaciones posteriores);
  - las normas de protección de la Directiva “EMC” 2004/108/CE.

# ANTES DE USAR EL ELECTRODOMÉSTICO

**Para un uso óptimo del electrodoméstico, lea atentamente las instrucciones de funcionamiento que incluyen una descripción del producto y consejos útiles.**

**Guarde estas instrucciones para consultas posteriores..**

1. Después de desembalar el electrodoméstico, compruebe que no presenta daños y que la puerta cierra correctamente. Cualquier

daño deberá comunicarse al proveedor en un plazo de 24 horas tras la entrega del electrodoméstico.

2. Espere al menos dos horas antes de encender el electrodoméstico para garantizar que el circuito de refrigerante funciona correctamente.
3. Limpie el interior antes del uso.

# RECOMENDACIONES GENERALES Y DE SEGURIDAD

## INSTALACIÓN

- Tenga cuidado de no dañar el piso (por ejemplo, parquet) al mover el electrodoméstico.
- Asegúrese de que el electrodoméstico no esté cerca de una fuente de calor.
- Instale y nivele el electrodoméstico en un piso capaz de soportar el peso y en un lugar adecuado para su tamaño y uso.
- El electrodoméstico puede funcionar en sitios en los que la temperatura esté dentro de los límites siguientes, según la clase climática indicada en la placa de características. El electrodoméstico podría no funcionar correctamente si se deja durante bastante tiempo a una temperatura distinta de los límites especificados.

Clase climática	Temp. amb. (°C)
SN	Entre 10 y 32
N	Entre 16 y 32
ST	Entre 16 y 38
T	Entre 16 y 43

- Compruebe que la tensión indicada en la placa de características se corresponde con la de la vivienda.

## SEGURIDAD

- No guarde ni use gasolina, gases o líquidos inflamables cerca de este o de otros electrodomésticos. Los gases pueden provocar fuego o explosiones.
- No ingiera el contenido (no es tóxico) de los acumuladores de frío (en algunos modelos).

- No coma cubitos de hielo ni polos inmediatamente después de sacarlos del congelador, ya que pueden provocar quemaduras por frío.
- Para los productos diseñados para funcionar con un filtro de aire integrados en una cubierta del ventilador accesible, el filtro debe estar siempre bien colocado si el frigorífico está en funcionamiento.
- Antes de realizar cualquier tarea de limpieza o mantenimiento, desenchufe el electrodoméstico o desconéctelo de la red.
- Utilice el compartimento frigorífico solamente para conservar alimentos frescos y el compartimento congelador solamente para conservar alimentos congelados, congelar alimentos frescos y hacer cubitos de hielo.
- No guarde recipientes de cristal con líquidos en el compartimento congelador ya que podrían romperse.
- Envuelva los alimentos para guardarlos; de este modo se evita que entren en contacto directo con las superficies interiores de los compartimentos del frigorífico o del congelador.
- La bombilla que se usa dentro del electrodoméstico está diseñada específicamente para electrodomésticos y no es adecuada para la iluminación general de habitaciones en una vivienda (Normativa CE 244/2009).

**El fabricante declina toda responsabilidad por daños a personas o animales o daños a la propiedad si no se respetan los consejos y precauciones de seguridad.**

# RECOMENDACIONES DE AHORRO ENERGÉTICO

- Instale el electrodoméstico en una sala sin humedad y bien ventilada, alejado de fuentes de calor (por ejemplo, radiadores, cocinas, etc.), y en un lugar no expuesto directamente a los rayos solares. En caso necesario, utilice una placa de aislamiento.
- Para garantizar una ventilación adecuada, siga las instrucciones de instalación.
- Una ventilación insuficiente en la parte trasera del electrodoméstico incrementa el consumo de energía y reduce la eficiencia de la refrigeración.
- La temperatura en el interior del aparato depende de la temperatura ambiente, la frecuencia de apertura de las puertas y la ubicación del aparato. Cuando seleccione la temperatura, tenga en cuenta todos estos factores.
- Deje enfriar los alimentos y las bebidas antes de introducirlos en el electrodoméstico.
- No obstruya el ventilador (si procede) con los alimentos.

- Después de colocar los alimentos compruebe si las puertas de los compartimentos cierran correctamente, especialmente la puerta del congelador.
- Reduzca al mínimo el tiempo que la puerta permanece abierta.
- Para descongelar alimentos, colóquelos en el frigorífico. La baja temperatura de los productos congelados enfría los alimentos del frigorífico.
- Los electrodomésticos podrían incluir compartimentos especiales (compartimento de alimentos frescos, compartimento de cero grados,...). Salvo que se especifique lo contrario en el folleto específico del producto pueden retirarse, manteniendo rendimientos equivalentes.
- La posición de las bandejas en el frigorífico no tiene efecto en la eficiencia energética. Los alimentos deben colocarse en las bandejas de forma que se asegure una adecuada circulación de aire (los alimentos no deben tocarse entre sí y deben estar separados de la pared posterior).
- Es posible aumentar la capacidad de almacenamiento de la comida congelada retirando las cestas y, si la hay, la bandeja libre de escarcha manteniendo el consumo de energía equivalente.
- Las juntas dañadas deben sustituirse lo antes posible.
- Los productos con alta eficiencia energética llevan incorporados motores de alta eficacia que permanecen más tiempo en funcionamiento con un bajo consumo de energía. No se preocupe si el motor sigue funcionando durante períodos más largos.

## SEGURIDAD ELÉCTRICA

### ESTE APARATO DEBE CONECTARSE EN UN ENCHUFE CON TOMA DE TIERRA

- Antes de encender el aparato, asegúrese de que el voltaje coincide con el indicado en la placa de características. Este producto ha sido diseñado para funcionar en una red de 220–240 V CA; 50 Hz. Si se conecta a otra fuente de alimentación, puede dañarse el aparato.
- En este producto no se puede instalar un enchufe recableado. Si fuera necesario cambiar el fusible del enchufe, coloque la tapa del fusible de nuevo. Si se extravía o daña la tapa del fusible, no utilice el enchufe hasta instalar un recambio adecuado.
- Si fuera necesario cambiar el enchufe porque no es apto para la toma de corriente o porque se ha dañado, córtelo y coloque un enchufe adecuado siguiendo las instrucciones de cableado. Esta tarea debe correr a cargo de un electricista cualificado. El enchufe que se ha quitado debe eliminarse de forma segura; si se introduce en una toma de 13 A puede producir una descarga eléctrica.

## TRANSPORTE Y MANIPULACIÓN

Para levantar el aparato de forma segura, no lo incline hacia atrás más de 45 grados y sujételo por la base y las esquinas posteriores. Levante el frigorífico con cuidado. No utilice los tiradores de la puerta para levantar el aparato. Para mover el frigorífico sobre una superficie plana, inclínelo ligeramente hacia atrás y empújelo hacia atrás.

**El frigorífico es muy pesado y puede causar lesiones; asegúrese de disponer de las personas necesarias para mover el aparato.**

## INSTALACIÓN Y ENCENDIDO DEL APARATO

- La tensión de funcionamiento del aparato es de 220-240 V, 50 Hz.
- Antes de enchufar el aparato, asegúrese de que la tensión que figura en la placa de características coincide con la de la casa.
- Enchufe el aparato en una toma de corriente con tierra. Si la toma de corriente no tiene toma de tierra o no dispone de un enchufe adecuado, póngase en contacto con un electricista cualificado.
- Coloque el aparato en un lugar donde no esté expuesto a la luz directa del sol.

- El aparato debe instalarse al menos a 10 cm de los fogones, hornos y otras fuentes de calor.
- Este aparato no debe utilizarse al aire libre ni exponerlo a la lluvia.
- Si instala el aparato junto a un arcón congelador o un congelador, deje al menos 10 cm entre ambos aparatos para evitar que se forme humedad en las superficies exteriores.
- No coloque nada sobre el aparato e instale la unidad en un lugar adecuado de manera que haya un espacio libre de al menos 30 cm encima del aparato.
- Si coloca el aparato junto a armarios de cocina, deje un espacio libre de al menos 10 cm entre ambos.
- En la parte posterior del aparato debe haber un espacio libre de al menos 7,5 cm entre el aparato y la pared posterior.
- El aparato debe utilizarse en posición vertical y apoyarse sobre una superficie plana.
- Para nivelar el aparato, utilice las patas ajustables del aparato.
- No coloque el aparato en una superficie con alfombra; impide una ventilación adecuada.
- Instale el aparato sobre una superficie plana y firme.
- Elija un lugar seco y bien ventilado.
- El aparato debe instalarse de modo que sea fácil acceder al enchufe.

## **ANTES DE PONER EN MARCHA EL APARATO**

- Antes de usar el aparato, limpie las piezas con un paño humedecido en agua tibia con una cucharadita de bicarbonato de sodio; repita en el proceso con un paño húmedo limpio (antes de llevar a cabo esta tarea, asegúrese de desenchufar el aparato).
- Quite todas las cintas de transporte y piezas de goma-espuma. Limpie la parte exterior con un paño humedecido con agua tibia y jabón. Enjuáguelo con agua tibia y seque.
- Es posible que el aparato huela la primera vez que se enciende; el olor desaparece cuando empieza a enfriarse el aparato.
- Una vez colocado el aparato, ajuste las patas para asegurar su estabilidad. Esto es importante para que no haga ruido y para que las puertas se abran y cierren correctamente.
- Deje reposar el aparato 3 horas antes de ponerlo en marcha. Después de transportar e instalar el aparato, el refrigerante del frigorífico necesita tiempo para asentarse. Si no lo hace su capacidad de refrigeración y rendimiento se verán afectados.
- A continuación, enchufe el aparato; el compresor se pondrá en marcha. Localice el panel de control y ajuste la temperatura en el compartimento frigorífico a 4°C y en el congelador a -18°C. Cierre la puerta.
- Puede que oiga gorgoteo y zumbidos cuando el refrigerante entra en el sistema de refrigeración y pasa por las bobinas y los tubos de la parte posterior del aparato. Es posible que oiga zumbidos o ruidos cuando el compresor está en marcha. El termostato controla el funcionamiento del compresor y puede que oiga ligeros chasquidos cuando se pone en marcha y se detiene. Esto es normal.
- Para ahorrar energía, reduzca al mínimo la frecuencia con la que se abren las puertas y el tiempo que permanecen abiertas.

# AJUSTE DE LA ALTURA DE LA PUERTA

Si las puertas del frigorífico no están alineadas, puede ajustar su altura. Si fuera necesario, siga estos pasos.

**Nota: La altura máxima que se puede ajustar es 5 mm**

Para aflojar la tuerca de bloqueo, realice 2 giros completos hacia la izquierda (como se muestra en la figura) con una llave inglesa. A continuación, gire la tuerca para subir o bajar la altura de la puerta (como se muestra en la figura). Una vez ajustada la posición de la puerta, gire la tuerca de bloqueo hacia la izquierda.

## Cuando la puerta está excesivamente baja:

Abra la puerta y utilice una llave inglesa para girar la tuerca de bloqueo hacia la izquierda y subir la altura de la puerta. Una vez ajustada la posición de la puerta, gire la tuerca hacia la derecha para apretarla.

## Cuando la puerta está excesivamente alta:

Abra la puerta y utilice una llave inglesa para girar la tuerca de bloqueo hacia la derecha y bajar la altura de la puerta.

Una vez ajustada la posición de la puerta, gire la tuerca hacia la derecha para apretarla.

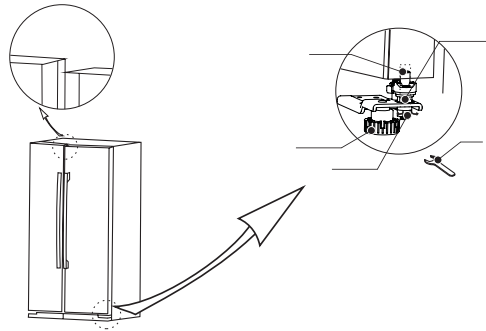

# EL FRIGORÍFICO Y SUS COMPARTIMENTOS



- ① Estantes de la puerta del congelador
- ② Estante de cristal del compartimento congelador
- ③ Cajón de hielo por giro
- ④ Cajón del compartimento congelador
- ⑤ Estante de cristal del compartimento frigorífico
- ⑥ Cajón para frutas y verduras
- ⑦ Estantes de la puerta del frigorífico



# INFORMACIÓN DE USO

## Panel de control

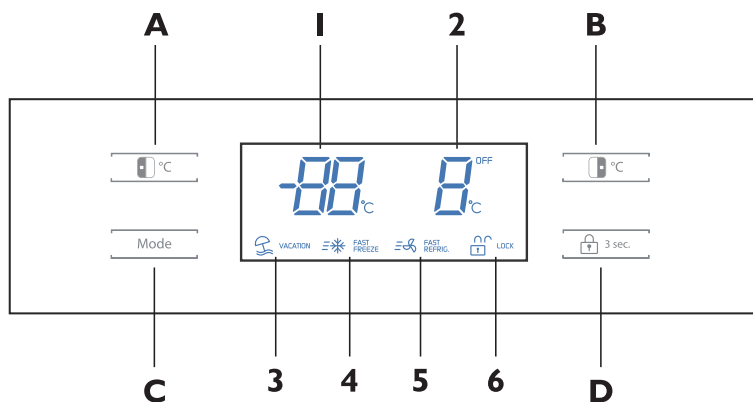

### Pantalla

1. Temperatura del compartimento congelador
2. Temperatura del compartimento frigorífico
3. Icono de vacaciones
4. Icono de congelación rápida
5. Icono de enfriamiento rápido
6. Icono de bloqueo/desbloqueo

### Función de los botones

- A. Regulación de la temperatura interior del congelador
- B. Regulación de la temperatura interior del frigorífico
- C. Modo/ajuste
- D. Bloqueo/desbloqueo de botones

### Ajuste de la temperatura

**Nota importante:** La pantalla sólo se ilumina cuando se pulsa un botón o se abre una de las puertas; el resto del tiempo la pantalla permanece en modo de espera.

**Nota importante:** El panel de control se bloquea automáticamente. Para ajustar la temperatura o seleccionar un modo, primero desbloquee el panel. Para ello, pulse y mantenga pulsado el botón del candado durante 3 segundos hasta que desaparezca el icono de la pantalla.

**Nota:** La temperatura estándar en el interior del frigorífico debe estar comprendida entre 0 y 4 °C y en el interior del congelador entre -18 y -25°C.

**Nota:** La temperatura de los alimentos almacenados y la frecuencia con la que se abre la puerta afecta a la temperatura del compartimento frigorífico. Si fuera necesario, cambie la temperatura ajustada.

### Regulación de la temperatura interior del congelador

Para modificar la temperatura programada dentro del congelador, pulse el botón de ajuste de temperatura del congelador. La temperatura interna del congelador puede regularse entre -16 y -24 °C.

Pulse el botón de ajuste de temperatura del congelador hasta que en el visor aparezca la temperatura deseada. Tenga en cuenta que durante el proceso de ajuste de la temperatura, la temperatura del congelador parpadea en la pantalla. Una vez ajustada, la temperatura del congelador parpadea durante unos segundos, la pantalla se bloquea automáticamente y, tras aproximadamente 30 segundos, la pantalla se apaga.

# INFORMACIÓN DE USO

## Temperatura del compartimento congelador

La temperatura del interior del congelador aparece en la pantalla cuando se abre una puerta o se pulsa un botón.

## Regulación de la temperatura en el compartimento frigorífico

Para modificar la temperatura programada dentro del frigorífico, pulse el botón de ajuste de temperatura del compartimento frigorífico. La temperatura interna del frigorífico puede regularse entre 2 °C y 8 °C. Pulse el botón de ajuste de temperatura del frigorífico hasta que en el visor aparezca la temperatura deseada. Tenga en cuenta que durante el proceso de ajuste de la temperatura, la temperatura del frigorífico parpadea en la pantalla. Una vez ajustada la temperatura, la temperatura del frigorífico parpadea durante unos segundos, la pantalla se bloquea automáticamente y, tras aproximadamente 30 segundos, la pantalla se apaga.

## Temperatura del compartimento frigorífico

La temperatura del compartimento frigorífico aparece en la pantalla cuando se abre una puerta o se pulsa un botón.

## Modos

Este aparato dispone de 4 modos prefijados que se pueden seleccionar pulsando el botón del modo y son:

- Vacation (Modo Vacaciones)
- Congelación rápida
- Enfriamiento y congelación rápida
- Enfriamiento rápido



### Modo Vacation (Modo Vacaciones) VACATION

Este modo está diseñado para evitar el consumo energético durante la época vacacional o cuando no se utiliza el aparato.

Cuando se selecciona esta función, la temperatura del congelador automáticamente se regula en -18 °C y el compartimento frigorífico se apaga.

Para activar el modo de vacaciones, pulse el botón del modo hasta que se ilumine el icono correspondiente en la pantalla. Para salir del modo de vacaciones, pulse el botón del modo hasta que se apague el icono correspondiente en la pantalla.

**Nota importante:** Si selecciona este modo, saque todos los alimentos y bebidas del compartimento frigorífico.

### Congelación rápida FAST FREEZE

Este modo está diseñado para congelar alimentos que no están congelados previamente.

Si va a introducir alimentos frescos en el congelador, reduzca la temperatura previamente para facilitar la congelación rápida. Puede ser necesario seleccionar el modo de congelación rápida hasta 12 horas antes. Al seleccionar esta función, la temperatura interior del congelador se regula automáticamente a -24 °C durante un máximo de 26 horas (transcurrido este tiempo, la temperatura vuelve a la establecida anteriormente). Si la temperatura del congelador alcanza los -24 °C antes de que transcurran 26 horas, el aparato sale del modo de congelación rápida automáticamente.

Para utilizar el modo de congelación rápida, pulse el botón del modo hasta que se ilumine el icono correspondiente en la pantalla. Para salir del modo de congelación rápida, pulse el botón del modo hasta que se apague el icono correspondiente en la pantalla.

### Enfriamiento y congelación rápida FAST FREEZE FAST REFRIG.

Para tener una temperatura más fría en el frigorífico, active este modo. Al seleccionar esta función, la temperatura interior del congelador y del frigorífico se regula automáticamente a -24 °C y 2 °C

# INFORMACIÓN DE USO

respectivamente, durante un máximo de 26 horas, en el caso del congelador y, 2 horas y 30 minutos en el caso del frigorífico (transcurrido este tiempo, la temperatura vuelve a la establecida anteriormente). Si la temperatura del congelador alcanza los  $-24\text{ }^{\circ}\text{C}$  antes de que transcurran 26 horas, el aparato sale del modo de congelación rápida automáticamente.

Para utilizar los modos de enfriamiento y congelación rápida al mismo tiempo, pulse el botón del modo hasta que se iluminen los iconos correspondientes en la pantalla. Para salir de los modos de enfriamiento y congelación rápida, pulse el botón del modo hasta que se apaguen los iconos correspondientes en la pantalla.

## Enfriamiento rápido FAST REFRIG.

Para tener una temperatura más fría en el frigorífico, active este modo. Al seleccionar esta función, la temperatura interior del compartimento frigorífico se regula automáticamente a  $2\text{ }^{\circ}\text{C}$  durante un máximo de 2 horas y 30 minutos (transcurrido este tiempo, la temperatura vuelve a la establecida anteriormente).

Para utilizar el modo de enfriamiento rápido, pulse el botón del modo hasta que se ilumine el icono correspondiente en la pantalla. Para salir del modo de enfriamiento rápido, pulse el botón del modo hasta que se apague el icono correspondiente en la pantalla.

## Bloqueo/desbloqueo LOCK

Para utilizar la función de bloqueo, pulse el botón del candado (se ilumina el símbolo correspondiente en la pantalla). Una vez activada esta función, se ignora cualquier acción, hasta que se desbloquea la función.

Para desbloquear la pantalla y las funciones, pulse y mantenga pulsado el botón del candado durante 3 segundos (el símbolo desaparecerá de la pantalla).

## Cómo elaborar hielo

1. Extraiga con cuidado la bandeja para hielo y llénela de agua hasta la línea de nivel. Después vuelva a colocar la bandeja horizontalmente.
2. Cuando estén listos los cubitos de hielo, gire el mando hacia la derecha (hasta el límite) y los cubitos de hielo caerán de la bandeja al cajón para la recogida de hielo.

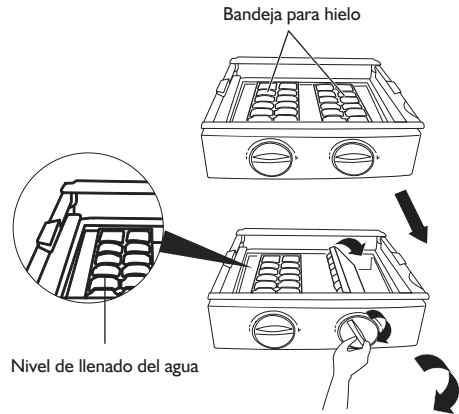

\* La imagen es orientativa

## Notas:

- Para hacer cubitos de hielo con rapidez, reduzca la temperatura del congelador al máximo o seleccione el modo de congelación rápida para reducir la temperatura del congelador.
- No llene la bandeja de agua en exceso. Esto puede dificultar la extracción de los cubitos de la bandeja y, si se derrama agua en el cajón para la recogida de hielo, los cubitos se pegarán formando un bloque.
- Si se gira el mando antes de que estén listos los cubitos de hielo, el agua se derramará en el cajón para el hielo y los cubitos se pegarán formando un bloque.

# INFORMACIÓN DE USO

## Ajuste de los estantes y anaqueles

**Nota importante:** antes de ajustar o extraer los estantes y anaqueles, quite todos los alimentos.

Los estantes del compartimento frigorífico se pueden ajustar a la altura deseada. Para quitar un estante, levántelo ligeramente para sacar los estabilizadores de plástico de los rieles situados a ambos lados y tire del estante hacia fuera.

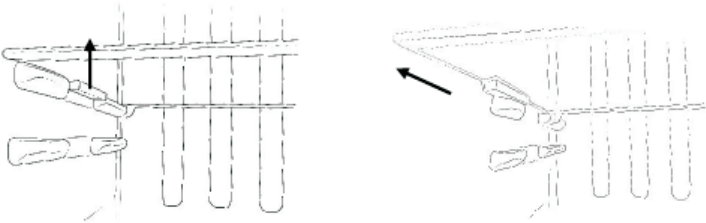

Los estantes del compartimento frigorífico y congelador se pueden ajustar a la altura deseada. Para quitar un anaquel, sujete el anaquel por ambos lados, levántelo (1) y tire hacia fuera (2).

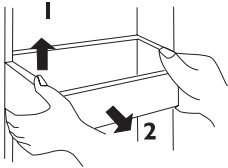

## Sustitución de la bombilla

Las bombillas del frigorífico y congelador son de LED de larga duración (eficientes energéticamente). Por tanto, no será necesario cambiarlas a lo largo de la vida útil del producto.

La bombilla es de LED de 12 V de corriente continua y en el muy improbable caso de se funda, deberá cambiarlo un técnico cualificado.

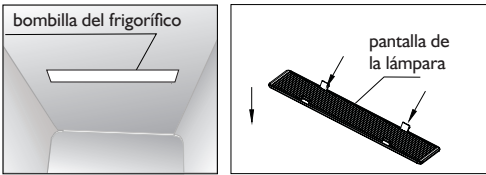

## Cambio de dirección de apertura de la puerta

No se puede cambiar la dirección de apertura de la puerta.

# CONSEJOS PARA AHORRAR ENERGÍA

- No instale el aparato cerca de fuentes de calor como cocinas, lavavajillas o radiadores.
- Coloque el aparato en un lugar fresco y bien ventilado y compruebe que los orificios de ventilación no están bloqueados.
- No deje las puertas abiertas durante mucho tiempo. Al entrar aire caliente se forma hielo y afecta al consumo energético. Compruebe que no haya nada que impida cerrar bien las puertas.
- Asegúrese de que las juntas de las puertas están limpias y no están rotas o rasgadas.
- Coloque los alimentos más perecederos (con caducidad breve, como las carnes cocinadas) en la parte más fría del frigorífico. El cajón para frutas y verduras es el compartimento con temperatura más elevada y debe utilizarse para almacenar frutas, verduras, ensaladas, etc.
- No sobrecargue el aparato: el aire de refrigeración que circula y mantiene frío el interior del aparato se bloquea y se forman bolsas de aire caliente.
- No introduzca alimentos calientes en el frigorífico o congelador; deje que se enfríen previamente.

# CONSEJOS PARA LLENAR EL CONGELADOR

- Almacene los alimentos frescos en recipientes herméticamente cerrados aptos para congelar o envuélvalos en film transparente o papel de aluminio.
- Impida que los alimentos congelados entren en contacto con alimentos que se van a congelar.
- Los alimentos precongelados deben introducirse en el congelador lo antes posible.
- Para evitar que el hielo dañe las frutas y verduras frescas, es necesario procesarlas adecuadamente antes de introducirlas en el compartimento congelador.
- Siga las indicaciones impresas en el envase.

A continuación se especifican los tiempos de almacenamiento máximos a  $-18^{\circ}\text{C}$  (congelador de 4 estrellas) de distintos alimentos:

- Carne y pollo fresco: hasta 12 meses
- Carne cocinada: hasta 2 meses
- Pescado fresco: hasta 6 meses
- Frutas y verduras: hasta 12 meses
- Panes y pasteles: hasta 6 meses

# INTERRUPCIÓN DEL SUMINISTRO ELÉCTRICO

Si se produce una interrupción en el suministro eléctrico y hay alimentos congelados en el congelador, mantenga la puerta cerrada. Si sube la temperatura del congelador, compruebe el estado de los alimentos antes de volver a congelarlos.

- Helados: Deséchelos una vez descongelados.
- Frutas y verduras: Si están blandas, cocínelas y consúmalas.
- Pan y pasteles: Pueden volver a congelarse sin riesgos.
- Marisco: debe mantenerse refrigerado y consumirse lo antes posible.
- Platos cocinados: por ejemplo, guisados deben mantenerse refrigerados y consumirse.
- Grandes trozos de carne: deben mantenerse refrigerados y consumirse lo antes posible.
- Pequeños trozos de carne: deben mantenerse refrigerados y consumirse lo antes posible.
- Pollo: debe mantenerse refrigerado y consumirse lo antes posible.

# MANTENIMIENTO Y LIMPIEZA

**Antes de realizar cualquier tarea de limpieza, desconecte el aparato de la red eléctrica.**

## **Limpieza del interior**

- No vierta agua sobre el aparato.
- Limpie regularmente la cavidad con una solución de bicarbonato de sodio y agua tibia (5 ml para 0,5 litros de agua).
- Limpie los accesorios por separado con agua y jabón. No los limpie en el lavavajillas.
- No utilice productos, detergentes o jabones abrasivos.
- Una vez lavados, aclárelos con agua limpia y séquelos con cuidado.
- Cuando haya terminado de limpiar los accesorios, vuelva a enchufar el aparato con las manos secas.

## **Limpieza del exterior**

- Limpie la parte exterior del aparato con agua jabonosa tibia. NO utilice nunca sustancias abrasivas.
- Hay bordes afilados en la parte inferior del aparato: tenga cuidado al limpiarlos.
- Una o dos veces al año, limpie la parte posterior del aparato, incluido el compresor, con un cepillo o un aspirador, ya que la acumulación de polvo afecta al rendimiento del aparato y aumenta el consumo eléctrico.

## **Cuando no se usa el aparato**

Si no se va a utilizar el aparato durante un largo periodo de tiempo, desconecte el suministro eléctrico, vacíe el aparato y limpie la cavidad interior. Deje las puertas abiertas para evitar la formación de malos olores.

## **Descongelación**

**Nota: Tenga cuidado al realizar el procedimiento siguiente.**

- El aparato posee un sistema libre de escarcha, por tanto, no debería ser necesario descongelar el congelador. Sin embargo, en el muy improbable caso de que fuera necesario descongelarlo, siga estos pasos:
- Intente consumir la mayor parte de los alimentos del congelados antes de descongelar el aparato. Envuelva los alimentos restantes en papel de periódico y guárdelos hasta que vuelva a introducirlos después de limpiar el congelador.
- Desenchufe el aparato.
- Abra la puerta del congelador.
- Coloque un recipiente adecuado para recoger el agua de la descongelación.
- Una vez descongelado, limpie y seque el interior.
- Ponga en marcha el aparato y vuelva a introducir los alimentos congelados.

Para acelerar la descongelación, coloque recipientes con agua caliente (que no hierva) en el congelador y suelte el hielo con una espátula de plástico adecuada.

 **No utilice nunca herramientas metálicas afiladas; pueden dañar el aparato.**  
**No utilice nunca calentadores eléctricos, pueden provocar una descarga eléctrica.**

# SOLUCIÓN DE PROBLEMAS

Problema	Solución
<b>El frigorífico/congelador no funciona</b>	Compruebe que el aparato está encendido.
	Compruebe que no haya una interrupción del suministro eléctrico.
	Compruebe que el enchufe funciona correctamente.
	Compruebe que no se ha fundido el fusible.
	Compruebe que el aparato está enchufado en una toma de corriente con el voltaje adecuado.
	¿Hay problemas con la toma de corriente? Para determinar si el problema reside en la toma de corriente, enchufe el aparato en una toma de corriente que esté seguro que funciona.
<b>La temperatura dentro del aparato no es lo bastante fría</b>	Asegúrese de que no se han introducido demasiados alimentos en el aparato.
	Compruebe que se ha regulado la temperatura adecuada.
	Asegúrese de que el aparato no está situado cerca de una fuente de calor o expuesta a la luz directa del sol.
	Compruebe que la temperatura ambiente no supera los límites recomendados.
	¿Se abre alguna de las puertas del aparato con frecuencia? Cuando se abre la puerta, la humedad del aire entra en el aparato, sobre todo si hay mucha humedad en el ambiente. Si se abre la puerta con frecuencia en ambientes húmedos hay más posibilidades de que se acumule humedad.
<b>La temperatura dentro del aparato es demasiado fría</b>	Suba la temperatura de funcionamiento.
	Ajuste una temperatura baja solo para enfriar el aparato con rapidez y sólo 2 horas antes de introducir una gran cantidad de alimentos en el frigorífico.
	De lo contrario, la temperatura del compartimento frigorífico puede caer por debajo de los 0 °C, porque el compresor funcionará ininterrumpidamente.
<b>Las superficies interiores del aparato están mojadas</b>	Esto se debe a la condensación; seque el interior del aparato.
<b>Las superficies exteriores del aparato están mojadas</b>	Esto se debe a la condensación; seque el exterior del aparato.
<b>Malos olores</b>	Compruebe que no han caducado los alimentos y las bebidas que hay dentro del aparato y que están envueltos correctamente. En caso contrario, saque inmediatamente los alimentos caducados o vuelva a envolver aquellos que no están bien envueltos.
	Compruebe que no se ha derramado ningún alimento o líquido en los estantes, anaqueles y cajones. Puede ser necesario sacar los cajones para comprobarlo. Los alimentos y líquidos derramados causan malos olores.

# SOLUCIÓN DE PROBLEMAS

Problema	Solución
<b>Malos olores</b>	Compruebe que el tubo de desagüe no esté obstruido o que la bandeja de recogida del agua situada la parte posterior del aparato no esté llena. Apague y desenchufe el aparato, coloque un cubo o una jarra para recoger el agua y vierta agua caliente por el tubo para desbloquearlo.
<b>Las puertas no se cierran correctamente</b>	Compruebe que no haya nada que impida cerrar bien las puertas.
	Compruebe que los estantes y los anaqueles de la puerta están colocados correctamente.
	Compruebe que la junta de la puerta no está torcida o rota.
	Compruebe si el aparato está nivelado correctamente.
<b>Ruidos inusuales</b>	Compruebe que el aparato está apoyado sobre una superficie plana y firme.
	Compruebe el espacio alrededor del aparato y asegúrese de que no toca otros objetos.
	<b>Borboteo/zumbido:</b> Estos ruidos están producidos por el líquido refrigerante al pasar por el circuito refrigerante del sistema. Esto es completamente normal.
	<b>Agua que fluye:</b> Es el ruido normal cuando el agua fluye al desagüe durante el proceso de descongelación.
	<b>Si el aparato saca mucho ruido (compresor):</b> Esto es completamente normal. Significa que el compresor funciona correctamente. El compresor puede producir más ruido del habitual durante un breve periodo de tiempo cuando está siendo energizado.

## SERVICE APRÈS-VENTE

### Antes de contactar con el Servicio de Asistencia:

1. Compruebe si puede solucionar el problema (consulte “Guía para la solución de problemas”).
2. Vuelva a poner en marcha el aparato para comprobar si la avería se ha solucionado. Si el resultado es negativo, desconecte el aparato y repita la operación al cabo de una hora.
3. Si el resultado sigue siendo negativo, póngase en contacto con el Servicio de Asistencia Técnica.

### Comuniqué:

- el tipo de problema,
- el modelo,
- el número de servicio (número que aparece después de la palabra SERVICE, en la placa de características situada en el interior del aparato),
- su dirección completa,
- su número y prefijo telefónico.

**SERVICE** 0000 000 00000





# ISTRUZIONI IMPORTANTI PER LA SICUREZZA

- **AVVERTENZA:** per evitare rischi dovuti a instabilità, posizionare o fissare l'apparecchio rispettando le istruzioni del produttore.
  - **AVVERTENZA:** mantenere le feritoie di ventilazione dell'apparecchio libere da ostruzioni.
  - **AVVERTENZA:** non danneggiare i tubi del circuito refrigerante dell'apparecchio.
  - **AVVERTENZA:** non usare dispositivi meccanici, elettrici o chimici per accelerare il processo di sbrinamento diversi da quelli raccomandati dal produttore.
  - **AVVERTENZA:** non usare o introdurre apparecchiature elettriche all'interno degli scomparti dell'apparecchio se queste non sono del tipo espressamente autorizzato dal produttore.
  - **AVVERTENZA:** i produttori di ghiaccio e/o i distributori di acqua non collegati direttamente all'utenza idrica devono essere riempiti solo con acqua potabile.
- Informazioni:** questo apparecchio è privo di CFC. Il circuito refrigerante contiene R134a (HFC) o R600a (HC), vedere la targhetta di matricola posta all'interno dell'apparecchio.
- Apparecchi con isobutano (R600a): l'isobutano è un gas naturale senza effetti nocivi sull'ambiente, tuttavia è infiammabile. È quindi indispensabile assicurarsi che i tubi del circuito refrigerante non siano danneggiati. Prestare particolare attenzione in caso di tubi danneggiati quando si svuota il circuito refrigerante.
  - Questo prodotto potrebbe contenere gas serra fluorurati trattati nel Protocollo di Kyoto; il gas refrigerante è contenuto in un sistema sigillato ermeticamente. Gas refrigerante: R134a ha un potenziale di riscaldamento globale (GWP) di 1.300.
  - Il c-pentano è utilizzato come agente dilatante nella schiuma isolante ed è un gas infiammabile. Prestare particolare attenzione nelle operazioni di smaltimento.
  - L'apparecchio è destinato all'utilizzo domestico e ad analoghe applicazioni quali - aree di cucina per il personale di negozi, uffici e altri contesti lavorativi;

- agriturismi e alberghi, motel e altre strutture residenziali;
- bed and breakfast;
- catering e analoghe attività che non prevedono vendita al dettaglio.
- Non conservare all'interno dell'apparecchio sostanze esplosive quali bombolette spray con propellente infiammabile.
- Questo apparecchio può essere utilizzato da bambini di età superiore agli 8 anni e da persone con ridotte capacità fisiche, sensoriali o mentali o con esperienza e conoscenza inadeguate solo se sorvegliati o se hanno ricevuto istruzioni sull'utilizzo sicuro dell'apparecchio e ne comprendono i rischi.
- La pulizia e la manutenzione non devono essere effettuate da bambini senza la supervisione di un adulto.
- Controllare che i bambini non giochino con l'apparecchio, per evitare il rischio di intrappolamento e soffocamento all'interno dell'apparecchio.
- Deve essere possibile scollegare l'apparecchio dalla rete elettrica disinserendo la spina, se questa è accessibile, o tramite un interruttore multipolare accessibile installato a monte della presa e conforme ai requisiti di sicurezza locali.
- Inserire la spina dell'apparecchio in una presa dotata di messa a terra: l'apparecchio deve essere collegato correttamente a un sistema di messa a terra omologato.
- Non usare adattatori singoli/multipli o prolunghe.
- Durante l'installazione, assicurarsi che l'apparecchio non danneggi il cavo di alimentazione.
- Non tirare il cavo di alimentazione dell'apparecchio.
- La movimentazione e l'installazione dell'apparecchio devono essere effettuate da due o più persone.
- Per evitare ogni pericolo, l'installazione e la manutenzione, compresa la sostituzione del cavo di alimentazione, devono essere eseguite da un tecnico specializzato, in conformità alle istruzioni del produttore e nel rispetto delle norme locali vigenti in materia di sicurezza. Non riparare né sostituire alcuna parte dell'apparecchio a meno che non sia specificamente affermato nel manuale dell'utente.

# CONSIGLI PER LA SALVAGUARDIA DELL'AMBIENTE

## 1. Imballaggio

Il materiale di imballaggio è riciclabile al 100% ed è contrassegnato dal simbolo di riciclo . Per lo smaltimento seguire le normative locali.

Il materiale da imballo deve essere tenuto fuori dalla portata dei bambini, in quanto potenziale fonte di pericolo.

## 2. Rottamazione/Smaltimento

L'apparecchio è stato realizzato con materiale riciclabile.

Questo apparecchio è contrassegnato in conformità alla Direttiva Europea 2002/96/CE sui rifiuti di apparecchiature elettriche ed elettroniche (RAEE).

Assicurandosi che l'apparecchio venga smaltito in modo corretto, si contribuisce a prevenire le potenziali conseguenze negative per l'ambiente e la salute.

Il simbolo  sull'apparecchio o sulla documentazione di accompagnamento indica che questo apparecchio non deve essere trattato come rifiuto domestico, ma deve essere consegnato presso l'idoneo punto di raccolta per il riciclaggio di apparecchiature elettriche ed elettroniche.

Al momento della rottamazione, rendere l'apparecchio inservibile tagliando il cavo di alimentazione e rimuovendo le porte ed i ripiani

in modo che i bambini non possano accedere facilmente all'interno dell'apparecchio e rimanervi intrappolati all'interno.

Rottamarlo seguendo le norme locali per lo smaltimento dei rifiuti e consegnarlo negli appositi punti di raccolta, non lasciandolo incustodito neanche per pochi giorni essendo una fonte di pericolo per i bambini.

Per ulteriori informazioni sul trattamento, recupero e riciclaggio di questo apparecchio, contattare l'idoneo ufficio locale, il servizio di raccolta dei rifiuti domestici o il negozio presso il quale l'apparecchio è stato acquistato.

## Dichiarazione di conformità

- Questo apparecchio è stato progettato per la conservazione degli alimenti ed è stato prodotto in conformità al Regolamento (CE) n. 1935/2004.
- L'apparecchio è stato progettato, fabbricato e commercializzato in conformità:
  - agli obiettivi di sicurezza della direttiva "Bassa Tensione" 2006/95/CE (che sostituisce la 73/23/CEE e successivi emendamenti);
  - ai requisiti di protezione della Direttiva "EMC" 2004/108/CE.

# PRIMA DI UTILIZZARE L'APPARECCHIO

**Per assicurarsi di usare al meglio l'apparecchio, leggere con attenzione le istruzioni di funzionamento in quanto contengono una descrizione del prodotto e suggerimenti utili.**

**Conservare le presenti istruzioni per l'uso futuro.**

1. Dopo avere disimballato l'apparecchio, assicurarsi che non sia danneggiato e che la

porta si chiuda correttamente. Segnalare al rivenditore gli eventuali danni entro 24 ore dalla ricezione dell'apparecchio.

2. Attendere almeno due ore prima di attivare l'apparecchio, per dare modo al circuito refrigerante di essere perfettamente efficiente.
3. Pulire l'interno dell'apparecchio prima di utilizzarlo.

# PRECAUZIONI E RACCOMANDAZIONI GENERALI

## INSTALLAZIONE

- Nello spostare l'apparecchio, fare attenzione per evitare di danneggiare i pavimenti (es. parquet).
- Accertarsi che l'apparecchio non sia vicino a fonti di calore.
- Installare e livellare l'apparecchio su un pavimento in grado di sostenerne il peso e in un ambiente adatto alle sue dimensioni e al suo utilizzo.
- L'apparecchio è predisposto per il funzionamento in ambienti in cui la temperatura sia compresa nei seguenti intervalli, a seconda della classe climatica riportata sulla targhetta. L'apparecchio potrebbe non funzionare correttamente se lasciato per un lungo periodo ad una temperatura superiore o inferiore all'intervallo previsto.

Classe climatica	Temp. amb. (°C)
SN	Da 10 a 32
N	Da 16 a 32
ST	Da 16 a 38
T	Da 16 a 43

- Assicurarsi che la tensione elettrica indicata sulla targhetta di matricola dell'apparecchio corrisponda a quella della propria abitazione.

## USO SICURO

- Non conservare o usare benzina, gas o liquidi infiammabili nelle vicinanze dell'apparecchio o di altri elettrodomestici. I vapori possono causare incendi o esplosioni.

- Non ingerire il liquido (atossico) contenuto negli accumulatori di freddo (in alcuni modelli).
- Non mangiare cubetti di ghiaccio o ghiaccioli subito dopo averli tolti dal congelatore poiché potrebbero causare bruciature da freddo.
- Per i prodotti che prevedono l'uso di un filtro aria all'interno di un coperchio ventola accessibile, il filtro deve essere sempre in posizione quando il frigorifero è in funzione.
- Prima di qualsiasi operazione di manutenzione o pulizia, disinserire la spina dalla presa di corrente o scollegare l'alimentazione.
- Utilizzare il comparto frigorifero solo per la conservazione di alimenti freschi e il comparto congelatore solo per la conservazione di alimenti congelati, per la congelazione di cibi freschi e per la produzione di cubetti di ghiaccio.
- Non conservare nel comparto congelatore alimenti liquidi in contenitori di vetro, perché questi potrebbero rompersi.
- Non conservare alimenti senza confezione a contatto diretto con le superfici del frigorifero o del congelatore.
- “La lampada utilizzata nell'apparecchio è progettata specificatamente per gli elettrodomestici e non è adatta per l'illuminazione domestica (CE N. 244/2009).”

**Il produttore declina ogni responsabilità per lesioni a persone o animali o danni alla proprietà dovuti al mancato rispetto delle precauzioni e dei suggerimenti sopra elencati.**

# CONSIGLI PER IL RISPARMIO ENERGETICO

- Installare l'apparecchio in un locale asciutto e ben ventilato, lontano da fonti di calore (radiatore, piano di cottura e così via) e in una posizione non esposta direttamente alla luce del sole. Se necessario, utilizzare un pannello isolante.
- Per garantire un'adeguata ventilazione, seguire le istruzioni di installazione.
- Una ventilazione insufficiente sul retro dell'apparecchio provoca un aumento del consumo energetico e una riduzione dell'efficienza del raffreddamento.
- Le temperature interne dell'apparecchio dipendono dalla temperatura ambiente, dalla frequenza di apertura delle porte e dal punto in cui viene collocato l'apparecchio. Questi fattori devono essere presi in considerazione quando si imposta il termostato.
- Fare raffreddare alimenti e bevande calde prima di introdurli nell'apparecchio.
- Non ostruire la ventola (se presente) con alimenti.
- Dopo avere introdotto gli alimenti, assicurarsi che le porte dei comparti chiudano bene, in particolare la porta del comparto congelatore.

- Ridurre allo stretto necessario l'apertura delle porte.
- Per scongelare prodotti surgelati, collocarli nel comparto frigorifero. La bassa temperatura dei prodotti surgelati raffredda gli alimenti nel comparto frigorifero.
- Gli apparecchi possono essere dotati di comparti speciali (comparto cibi freschi, comparto zero gradi, ecc.). Se non altrimenti indicato nel libretto specifico del prodotto, possono essere rimossi senza compromettere le prestazioni corrispondenti.
- Il posizionamento dei ripiani nel frigorifero non ha effetto sull'efficiente utilizzo dell'energia. Collocare gli alimenti sui ripiani in maniera da assicurare un'appropriata circolazione dell'aria (gli alimenti non devono essere a contatto tra di loro e non devono essere a contatto con la parete posteriore interna).
- È possibile aumentare la capacità di conservazione dei cibi congelati rimuovendo i cestelli e, se presente, il ripiano Stop Frost mantenendo invariato il consumo energetico.
- Sostituire non appena possibile le guarnizioni danneggiate.
- I prodotti di classe energetica alta sono dotati di motori ad alta efficienza che rimangono operativi più a lungo consumando meno energia elettrica. Se il motore continua a funzionare per periodi prolungati, ciò non deve essere considerato un'anomalia.

## SICUREZZA ELETTRICA

QUESTO APPARECCHIO DEVE ESSERE COLLEGATO A UNA PRESA DOTATA DI MESSA A TERRA

- Prima di accendere l'apparecchio, verificare che la tensione della rete di alimentazione corrisponda a quella indicata sulla targhetta dei dati tecnici. Questo prodotto è progettato per funzionare con 220-240V CA, 50 Hz. Il collegamento a una fonte di alimentazione non adeguata potrebbe danneggiare l'unità.
- Questo prodotto potrebbe essere dotato di una spina non ricablabile. Qualora sia necessario sostituire il fusibile all'interno della spina, la copertura del fusibile deve essere riposizionata. Nel caso in cui la copertura del fusibile venga smarrita o danneggiata, evitare di utilizzare la spina finché non si dispone di un'adeguata copertura sostitutiva.
- Se è necessario sostituire la spina, perché non è adatta alla presa o perché risulta danneggiata, rimuovere la spina tagliando il cavo e dotare l'apparecchio di una spina appropriata, attenendosi alle istruzioni di cablaggio. Questa operazione deve essere eseguita da un elettricista qualificato. La spina rimossa deve essere smaltita in modo sicuro, poiché l'inserimento in una presa da 13 A potrebbe causare rischi elettrici.

## TRASPORTO E MOVIMENTAZIONE

Per sollevare l'apparecchio in modo sicuro, inclinarlo all'indietro di 45 gradi al massimo, quindi afferrare la base e gli spigoli posteriori. Sollevare il frigorifero con cautela. Non utilizzare mai le maniglie delle porte per sollevare l'apparecchio. Per collocare il frigorifero su una superficie piana, inclinarlo leggermente all'indietro e spingere all'indietro.

**L'unità è pesante e potrebbe provocare lesioni; accertarsi che siano presenti persone fisicamente idonee per spostare l'apparecchio.**

## INSTALLAZIONE E ACCENSIONE DELL'APPARECCHIO

- La tensione di esercizio dell'apparecchio è di 220-240V a 50 Hz.
- Prima di collegare l'apparecchio alla rete di alimentazione, verificare che la tensione indicata sulla targhetta dei dati tecnici corrisponda alla tensione di esercizio dell'impianto elettrico domestico.
- Inserire la spina in una presa di corrente dotata di messa a terra. Se la presa non è dotata di

messa a terra o se la spina non è idonea, è consigliabile richiedere l'assistenza di un elettricista autorizzato.

- Collocare l'apparecchio in un luogo non esposto alla luce solare diretta.
- L'apparecchio deve essere collocato ad almeno 10 cm di distanza da stufe, forni e altri elementi riscaldanti.
- Questo apparecchio non deve mai essere usato all'aperto o lasciato sotto la pioggia.
- Quando si colloca l'apparecchio accanto ad un congelatore orizzontale o ad un surgelatore, devono essere lasciati almeno 10 cm di spazio tra i due apparecchi per impedire la formazione di umidità sulla superficie esterna.
- Non collocare oggetti di alcun tipo sull'apparecchio e installare l'unità in un luogo adatto, in modo che vi siano almeno 30 cm di spazio libero al di sopra dell'apparecchio.
- Se l'apparecchio viene posizionato accanto agli armadi della cucina, lasciare almeno 10 cm di spazio tra di essi.
- Il retro dell'apparecchio deve essere distanziato dalla parete di almeno 7,5 cm.
- L'apparecchio deve essere utilizzato in posizione verticale e deve poggiare su una superficie piana.
- Per livellare l'apparecchio, usare gli appositi piedini regolabili.
- Non collocare l'apparecchio su una superficie rivestita da moquette, poiché questo impedirebbe la ventilazione adeguata.
- L'apparecchio deve essere posizionato su una superficie piana e solida.
- Scegliere un luogo asciutto e ben ventilato.
- Posizionare l'apparecchio in modo che la spina sia facilmente accessibile.

## **PRIMA DI ACCENDERE L'APPARECCHIO**

- Prima di utilizzare l'apparecchio, sciogliere un cucchiaino di bicarbonato di soda in acqua calda e strofinare tutte le parti del nuovo apparecchio con un panno inumidito, quindi ripetere l'operazione con un panno asciutto e pulito (accertarsi che l'apparecchio non sia collegato all'alimentazione mentre si esegue questa operazione).
- Rimuovere i nastri di imballaggio e le protezioni in gommapiuma usate per il trasporto. Pulire l'interno con un panno inumidito in una soluzione di acqua tiepida e sapone. Lavare con acqua pulita e asciugare.
- Alla prima accensione l'apparecchio potrebbe emettere un odore particolare; tale odore svanisce quando l'apparecchio inizia a raffreddarsi.
- Dopo avere collocato l'apparecchio nella giusta posizione, regolare i piedini in modo che l'unità risulti stabile. Questo è importante per garantire il funzionamento silenzioso e la corretta apertura/chiusura delle porte.
- Collegare l'apparecchio alla presa elettrica ma non accendere il frigorifero per almeno 3 ore. Il refrigerante presente all'interno del prodotto richiede un po' di tempo per tornare nella sede originale dopo il trasporto e il posizionamento dell'apparecchio; in caso contrario potrebbero essere compromesse le prestazioni del refrigerante.
- Una volta trascorso il tempo indicato, accendere l'apparecchio in modo da attivare il compressore. Agendo sul pannello comandi impostare la temperatura del comparto frigorifero su 4°C e quella del comparto congelatore su -18°C. Chiudere la porta.
- Potrebbero venire emessi suoni simili a lievi gorgoglii durante il pompaggio del refrigerante nel sistema di raffreddamento e attraverso le serpentine o i tubi sul retro dell'apparecchio. Quando il compressore è in funzione è possibile udire un leggero ronzio o un rumore intermittente. Il termostato controlla il funzionamento del compressore e potrebbe venire emesso un leggero clic periodicamente (questo è normale).
- Per risparmiare energia, ridurre al minimo la frequenza e la durata dell'apertura delle porte.

# REGOLAZIONE DELL'ALTEZZA DEGLI SPORTELLI

Se le porte dell'apparecchio non sono allineate è possibile regolarne l'altezza; se necessario, seguire la procedura sotto descritta.

**Nota: l'altezza può essere regolata al massimo di 5 mm**

Ruotare il dado di fissaggio in senso orario (come mostrato in figura) con una chiave inglese per 2 rotazioni complete in modo da allentarlo. A questo punto è possibile ruotare il dado di regolazione (come mostrato in figura) per aumentare o ridurre l'altezza della porta. Quando la porta è nella posizione desiderata, serrare il dado di fissaggio ruotandolo in senso antiorario.

## Quando la porta del frigorifero è troppo bassa:

Aprire la porta e, servendosi di una chiave inglese, ruotare il dado di regolazione in senso antiorario per aumentare l'altezza della porta. Quando le porte sono allineate, serrare il dado di fissaggio ruotandolo in senso orario.

## Quando la porta del frigorifero è troppo alta:

Aprire la porta e, servendosi di una chiave inglese, ruotare il dado di regolazione in senso orario per ridurre l'altezza della porta.

Quando le porte sono allineate, serrare il dado di fissaggio ruotandolo in senso orario.

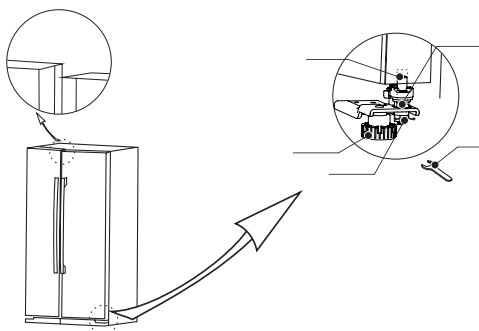

# APPARECCHIO E SCOMPARTI



- ① Balconcini congelatore
- ② Ripiano in vetro comparto congelatore
- ③ Scatola del ghiaccio girevole
- ④ Cassetto comparto congelatore
- ⑤ Ripiano in vetro comparto frigorifero
- ⑥ Cassetto verdure
- ⑦ Balconcini frigorifero



# ISTRUZIONI PER L'USO

## Pannello comandi

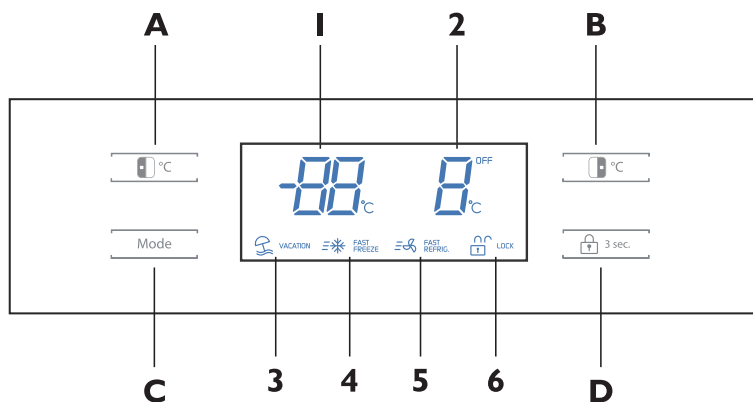

### Display

- 1. Temperatura del compartimento congelatore
- 2. Temperatura del compartimento frigorifero
- 3. Icona di vacanza
- 4. Icona di congelamento rapido
- 5. Icona di raffreddamento rapido
- 6. Icona di blocco/sblocco

### Tasti

- A.** Regolazione della temperatura del compartimento congelatore
- B.** Regolazione della temperatura del compartimento frigorifero
- C.** Impostazione della modalità
- D.** Comandi di blocco/sblocco

## Regolazione della temperatura

**Avvertenza:** il display si illumina solo quando si preme un tasto o quando viene aperta una porta; in ogni altro momento il display è in stato di attesa.

**Avvertenza:** il pannello comandi si blocca automaticamente. Prima di regolare la temperatura o di selezionare qualsiasi modalità, è necessario sbloccare il pannello tenendo premuto il tasto di blocco per 3 secondi, fino a quando il simbolo 'blocco' non scompare dal display.

**Nota:** la temperatura di esercizio standard per il compartimento frigorifero deve essere compresa tra 0°C e 4°C, mentre la temperatura di esercizio standard per il compartimento congelatore deve essere compresa tra -18°C e -25°C.

**Nota:** la temperatura degli alimenti freschi introdotti nell'apparecchio e la frequenza di apertura della porta influiscono sulla temperatura nel compartimento frigorifero. Se necessario, modificare l'impostazione della temperatura.

### Regolazione della temperatura del compartimento congelatore

Per modificare la temperatura del compartimento congelatore, premere il tasto di regolazione della temperatura del congelatore. La temperatura del congelatore può essere impostata su un valore compreso tra -16°C e -24°C.

Premere il tasto di regolazione della temperatura del congelatore finché sul display non compare la temperatura desiderata. Si noti che, durante il processo di regolazione della temperatura, la temperatura del congelatore indicata sul display lampeggia. Dopo che la temperatura desiderata è stata impostata, la temperatura del congelatore lampeggia per alcuni secondi, il display si blocca automaticamente e quindi, dopo circa 30 secondi, il display scompare.

# ISTRUZIONI PER L'USO

## Temperatura del comparto congelatore

La temperatura del comparto congelatore compare sul display ogni volta che viene aperta una porta o viene premuto un tasto.

## Regolazione della temperatura del comparto frigorifero

Per modificare la temperatura del comparto frigorifero, premere il tasto di regolazione della temperatura del frigorifero. La temperatura del frigorifero può essere impostata su un valore compreso tra 2°C e 8°C. Premere il tasto di regolazione della temperatura del frigorifero finché sul display non compare la temperatura desiderata. Si noti che, durante il processo di regolazione della temperatura, la temperatura del frigorifero indicata sul display lampeggia. Dopo che la temperatura desiderata è stata impostata, la temperatura del frigorifero lampeggia per alcuni secondi, il display si blocca automaticamente e quindi, dopo circa 30 secondi, il display scompare.

## Temperatura del comparto frigorifero

La temperatura del comparto frigorifero compare sul display ogni volta che viene aperta una porta o viene premuto un tasto.

## Impostazioni della modalità

L'apparecchio presenta 4 modalità predefinite che è possibile selezionare premendo il tasto MODE:

- Vacanza
- Congelamento rapido
- Congelamento e raffreddamento rapido
- Raffreddamento rapido



### Modalità vacanza VACATION

Questa modalità consente di risparmiare energia nei periodi in cui l'apparecchio non viene usato regolarmente (ad esempio quando si è in vacanza).

Se si seleziona questa funzione la temperatura del comparto congelatore viene impostata automaticamente su -18°C e il comparto frigorifero viene spento.

Per impostare la modalità di vacanza, premere il tasto MODE finché l'icona di vacanza non si illumina sul display. Per uscire dalla modalità di vacanza, premere il tasto MODE finché sul display non è illuminata alcuna icona di modalità.

**Avvertenza:** se questa modalità è selezionata è necessario rimuovere tutti gli alimenti e le bevande dal comparto frigorifero.

### Congelamento rapido FAST FREEZE

Questa modalità è adatta per congelare gli alimenti che non sono già precongelati.

Idealmente prima di introdurre alimenti freschi nel congelatore sarebbe opportuno ridurre la temperatura al fine di favorire il congelamento più rapido possibile. Potrebbe essere necessario selezionare la modalità di congelamento rapido fino a 12 ore prima. Se si seleziona questa funzione la temperatura del comparto congelatore viene impostata automaticamente su -24°C per un massimo di 26 ore (trascorso questo periodo la temperatura torna al valore precedentemente impostato). Se la temperatura del congelatore scende al di sotto di -24°C durante le 26 ore, l'apparecchio disattiva automaticamente la modalità di congelamento rapido.

Per impostare la modalità di congelamento rapido, premere il tasto MODE finché l'icona di congelamento rapido non si illumina sul display. Per uscire dalla modalità di congelamento rapido, premere il tasto MODE finché sul display non è illuminata alcuna icona di modalità.

### Congelamento e raffreddamento rapido FAST FREEZE FAST REFRIG.

Per ottenere una temperatura inferiore all'interno del frigorifero, attivare la modalità di congelamento e raffreddamento rapido; questo consente di impostare la temperatura più bassa possibile per

# ISTRUZIONI PER L'USO

l'apparecchio. Se si seleziona questa funzione la temperatura dei comparti congelatore e frigorifero viene impostata automaticamente su  $-24^{\circ}\text{C}$  e  $2^{\circ}\text{C}$  per un massimo di 26 ore per il congelatore e 2 ore e 30 minuti per il frigorifero (trascorso questo periodo le temperature tornano ai valori precedentemente impostati). Se la temperatura del congelatore scende al di sotto di  $-24^{\circ}\text{C}$  durante le 26 ore, l'apparecchio disattiva automaticamente la modalità di congelamento rapido. Per usare le modalità di congelamento rapido e di raffreddamento rapido simultaneamente, premere il tasto MODE finché le icone di congelamento e raffreddamento rapido non si illuminano sul display. Per uscire dalla modalità di congelamento e raffreddamento rapido, premere il tasto MODE finché sul display non è illuminata alcuna icona di modalità.

## Raffreddamento rapido

Per ridurre la temperatura all'interno del frigorifero, attivare la modalità di raffreddamento rapido; questo consente di impostare la temperatura più bassa possibile per l'apparecchio. Se si seleziona questa funzione la temperatura del comparto frigorifero viene impostata automaticamente su  $2^{\circ}\text{C}$  per un massimo di 2 ore e 30 minuti (trascorso questo periodo la temperatura torna al valore precedentemente impostato).

Per impostare la modalità di raffreddamento rapido, premere il tasto MODE finché l'icona di raffreddamento rapido non si illumina sul display. Per uscire dalla modalità di raffreddamento rapido, premere il tasto MODE finché sul display non è illuminata alcuna icona di modalità.

## Blocco/sblocco LOCK

Per usare la funzione di blocco, premere il tasto di blocco (il simbolo si illumina sul display). Se questa funzione è selezionata, tutte le azioni vengono ignorate finché il blocco non viene rimosso.

Per sbloccare il display e le funzioni, tenere premuto il tasto di blocco per 3 secondi (il simbolo sul display scompare).

## Come produrre ghiaccio

1. Estrarre delicatamente la vaschetta del ghiaccio e riempirla con acqua fino alla linea che indica il livello dell'acqua. Con cautela, riposizionare la vaschetta del ghiaccio in senso orizzontale.
2. Quando i cubetti di ghiaccio sono pronti, ruotare la manopola in senso orario (ruotare fino in fondo e rilasciare); i cubetti di ghiaccio si staccano dalla vaschetta e cadono nella scatola del ghiaccio.

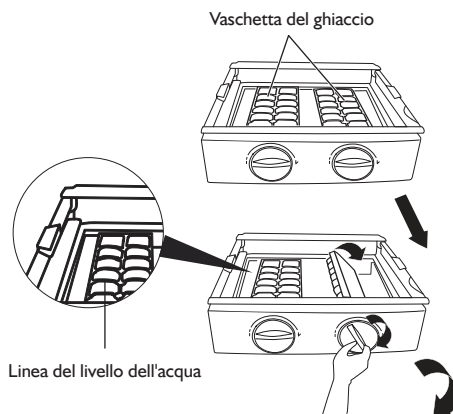

\* L'immagine ha solo scopo illustrativo

## Note:

- Per produrre cubetti di ghiaccio velocemente, impostare il congelatore sulla temperatura più bassa possibile oppure selezionare la modalità di congelamento rapido. In questo modo la temperatura del congelatore si abbassa.
- Non riempire la vaschetta con una quantità eccessiva di acqua. La rimozione dei cubetti di ghiaccio dalla vaschetta potrebbe risultare difficile e il gocciolamento di acqua nella scatola del ghiaccio provocherebbe la fusione dei cubetti.
- Se si ruota la manopola prima che i cubetti di ghiaccio siano pronti, l'acqua residua si riversa nella scatola del ghiaccio provocando la fusione dei cubetti.

# ISTRUZIONI PER L'USO

## Regolazione dei ripiani e dei balconcini

**Avvertenza:** prima di regolare o estrarre i ripiani e i balconcini, rimuovere tutti gli alimenti e le bevande dagli stessi.

È possibile regolare i ripiani del comparto frigorifero nel modo desiderato. Per estrarre un ripiano, sollevarlo leggermente in modo che i supporti in plastica ad entrambi i lati del ripiano siano al di sopra delle guide, quindi tirare il ripiano verso di sé.

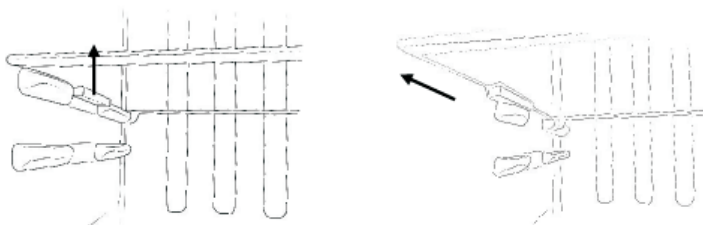

È possibile regolare i balconcini dei comparti frigorifero e congelatore nel modo desiderato. Per rimuovere un balconcino, afferrarne entrambi i lati, fare scorrere verso l'alto (1) e quindi tirare verso di sé (2).

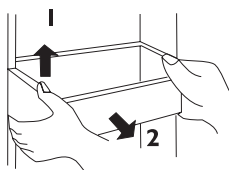

## Sostituzione della lampadina

Le luci del frigorifero e del congelatore sono lampade a LED a risparmio energetico di lunga durata. Pertanto non dovrebbe essere necessario sostituirle per l'intero ciclo di vita del prodotto.

La lampadina è un modulo LED 12V CC e, nell'improbabile caso in cui si guasti, deve essere sostituita da un tecnico qualificato.

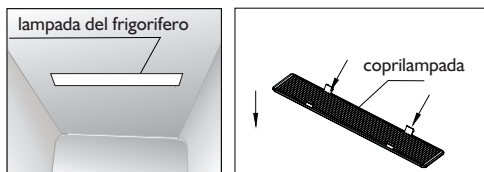

## Reversibilità della porta

Le porte non sono reversibili.

## CONSIGLI PER IL RISPARMIO DI ENERGIA

- Non installare l'apparecchio vicino a fonti di calore, come ad esempio fornelli, lavastoviglie o termosifoni.
- Collocare l'apparecchio in un luogo fresco dotato di adeguata ventilazione e accertarsi che le prese d'aria non siano ostruite.
- Evitare di tenere le porte aperte per lunghi periodi, poiché l'aria calda che penetra nell'apparecchio potrebbe causare la formazione di ghiaccio e influire sul consumo di energia. Accertarsi che non vi sia nulla che possa impedire la corretta chiusura delle porte.
- Verificare che le guarnizioni delle porte siano pulite e prive di lacerazioni o tagli.
- Conservare gli alimenti più deperibili (quelli con scadenza ravvicinata, come ad esempio le carni cotte) nella parte più fredda del frigorifero. Il Cassetto verdure è la parte meno fredda del frigorifero e deve essere utilizzato per ortaggi, insalate, frutta e così via.
- Non sovraccaricare l'apparecchio, poiché ciò potrebbe causare il blocco dell'aria di raffreddamento che circola e mantiene freddo l'apparecchio, con la conseguente formazione di tasche di aria calda.
- Non introdurre cibi caldi nel frigorifero o nel congelatore; attendere che si siano raffreddati.

## CONSIGLI PER LA CONSERVAZIONE NEL CONGELATORE

- Conservare gli alimenti freschi in contenitori ermetici o avvolti in sacchetti o pellicola adatti al congelamento.
- Impedire che gli alimenti congelati vengano a contatto con gli alimenti ancora da congelare.
- Gli alimenti precongelati devono essere introdotti nel congelatore prima possibile dopo l'acquisto.
- Per evitare che ortaggi e frutta freschi vengano danneggiati dal ghiaccio, è necessario trattare tali alimenti in modo appropriato prima di introdurli nel comparto congelatore.
- Osservare sempre le istruzioni di conservazione riportate sulle confezioni degli alimenti.  
Di seguito sono indicati i tempi di conservazione consigliati alla temperatura di -18°C (comparto congelatore a 4 stelle) per diversi tipi di alimenti:
  - Carne e pollame freschi: fino a 12 mesi
  - Carne cotta: fino a 2 mesi
  - Pesce fresco: fino a 6 mesi
  - Frutta e verdura: fino a 12 mesi
  - Pane e torte: fino a 6 mesi

## INTERRUZIONE DI CORRENTE

In caso di interruzione dell'erogazione di corrente durante la conservazione di alimenti congelati, tenere la porta del congelatore chiusa. Se la temperatura all'interno del congelatore aumenta, non ricongelare gli alimenti senza prima verificarne le condizioni.

- Gelato: una volta scongelato va buttato via.
- Frutta e verdura: se rammollite devono essere cucinate e consumate.
- Pane e torte: possono essere ricongelati senza rischi.
- Frutti di mare: devono essere refrigerati e consumati in breve tempo.
- Pietanze cotte (es. stufati): devono essere refrigerate e consumate.
- Tagli di carne grandi: devono essere refrigerati e consumati in breve tempo.
- Tagli di carne piccoli: devono essere refrigerati e consumati in breve tempo.
- Pollo: deve essere refrigerato e consumato in breve tempo.

# MANUTENZIONE E PULIZIA

**Prima di eseguire la pulizia scollegare l'apparecchio dalla rete di alimentazione.**

## **Pulizia della parte interna**

- Non versare acqua sull'apparecchio.
- La cavità deve essere pulita periodicamente con una soluzione di bicarbonato di soda e acqua tiepida (5 ml per 0,5 litri di acqua).
- Pulire gli accessori separatamente con acqua e sapone. Non introdurli nella lavastoviglie.
- Non usare prodotti, detergenti o saponi abrasivi.
- Dopo la pulizia, risciacquare con acqua pulita e asciugare accuratamente.
- Al termine della pulizia ricollegare l'apparecchio inserendo la spina con le mani asciutte.

## **Pulizia della parte esterna**

- Lavare l'involucro esterno con acqua calda e sapone. **NON** utilizzare prodotti abrasivi.
- Sul lato inferiore del prodotto vi sono bordi taglienti, prestare quindi la massima attenzione durante la pulizia.
- Una o due volte all'anno pulire la parte posteriore dell'apparecchio e il compressore situato sul retro dell'apparecchio con una spazzola o un aspirapolvere, poiché un accumulo di polvere influisce sulle prestazioni dell'apparecchio e provoca un maggiore consumo di energia elettrica.

## **Quando l'apparecchio non è in uso**

Quando l'apparecchio non viene utilizzato per un lungo periodo, scollegarlo dalla rete di alimentazione, rimuovere tutto il contenuto e pulire l'interno. Lasciare aperte le porte per impedire la formazione di cattivi odori.

## **Sbrinamento**

**Nota: eseguire le operazioni indicate di seguito con estrema cautela.**

- L'apparecchio è Frost Free, pertanto non dovrebbe essere necessario sbrinare il congelatore. Tuttavia, qualora occorra sbrinare l'apparecchio, osservare le istruzioni indicate di seguito.
- Prima di sbrinare il congelatore, cercare di consumare la maggiore quantità possibile di alimenti. Avvolgere i restanti alimenti in carta di giornale e conservarli a parte, finché non è possibile rimetterli nel congelatore dopo la pulizia.
- Spegnerne l'apparecchio in corrispondenza della presa di corrente e disinserire la spina.
- Aprire la porta del congelatore.
- Posizionare un recipiente adatto a raccogliere l'acqua prodotta dal ghiaccio sciolto.
- Dopo lo sbrinamento, pulire e asciugare l'interno.
- Accendere l'apparecchio e reintrodurre gli alimenti congelati.

Per accelerare lo sbrinamento, è possibile introdurre ciotole di acqua calda (non bollente) nel congelatore e rimuovere il ghiaccio con un raschietto di plastica.

** Non usare mai utensili metallici appuntiti poiché potrebbero danneggiare l'apparecchio. Non usare mai un dispositivo di riscaldamento elettrico, poiché potrebbe provocare scosse elettriche.**

# SOLUZIONE DEI PROBLEMI

Problema	Soluzione
<b>Il frigorifero/congelatore non funziona</b>	Verificare che l'apparecchio sia acceso.
	Verificare che non vi sia un'interruzione di corrente.
	Verificare che la spina non sia difettosa.
	Verificare che il fusibile non sia bruciato.
	Verificare che la tensione sia corretta per l'apparecchio.
	La presa è difettosa? Per eseguire questo controllo, collegare la spina dell'apparecchio ad una presa funzionante.
<b>La temperatura all'interno dell'apparecchio non è sufficientemente bassa</b>	Verificare che non vi sia una quantità eccessiva di alimenti nell'apparecchio.
	Verificare che la temperatura sia impostata su un valore appropriato.
	Verificare che l'apparecchio non sia posizionato in un luogo esposto alla luce solare diretta o troppo vicino ad una fonte di calore.
	Verificare che la temperatura ambiente sia compresa entro i valori di funzionamento dell'apparecchio.
	Le porte dell'apparecchio vengono aperte spesso? Quando la porta viene aperta, l'umidità presente nell'aria della stanza penetra nell'apparecchio, soprattutto se il grado di umidità è particolarmente elevato. Maggiore è la frequenza di apertura della porta in condizioni di umidità dell'ambiente, maggiore è la probabilità di formazione di umidità all'interno dell'apparecchio.
<b>La temperatura all'interno dell'apparecchio è troppo bassa</b>	Aumentare la temperatura di funzionamento impostando la temperatura su un valore più alto.
	Il valore di temperatura più basso possibile deve essere usato solo per il raffreddamento rapido e va impostato 2 ore prima di introdurre una grande quantità di alimenti nel frigorifero. Diversamente la temperatura del comparto frigorifero potrebbe scendere al di sotto di 0°C, a causa del funzionamento continuo del compressore.
<b>Le superfici interne dell'apparecchio sono bagnate</b>	Questo problema è causato dalla condensa. Asciugare l'interno dell'apparecchio.
<b>Le superfici esterne dell'apparecchio sono bagnate</b>	Questo problema è causato dalla condensa. Asciugare accuratamente l'esterno dell'apparecchio.
<b>Odori sgradevoli</b>	Verificare che gli alimenti e le bevande presenti nel frigorifero non siano scaduti e che siano confezionati correttamente. In caso contrario, rimuoverli immediatamente e riconfezionarli. Verificare che non vi siano residui di liquidi versati inavvertitamente su ripiani, balconcini e cassetti. Potrebbe essere necessario rimuovere i cassetti per controllare che non si siano depositati liquidi al di sotto di essi. La mancata rimozione dei liquidi versati può causare la formazione di odori sgradevoli e indesiderati.

# SOLUZIONE DEI PROBLEMI

Problema	Soluzione
<b>Odori sgradevoli</b>	Verificare che il tubo di scarico non sia ostruito e che il raccoglitore di gocciolamento sul retro dell'apparecchio non sia pieno. Il tubo può essere pulito versando al suo interno acqua calda, ma occorre dapprima spegnere l'apparecchio, disinserire la spina dalla presa di corrente e posizionare una caraffa o un secchio per raccogliere l'acqua.
<b>Le porte non si chiudono correttamente</b>	Verificare che non vi siano ostacoli che impediscono la chiusura delle porte.
	Verificare che i balconcini e i ripiani delle porte siano posizionati correttamente.
	Verificare che la guarnizione delle porte non sia deformata o lacerata.
	Verificare il corretto livellamento dell'apparecchio.
<b>Rumori insoliti</b>	Verificare che l'apparecchio sia collocato stabilmente su una superficie piana.
	Verificare lo spazio disponibile intorno all'apparecchio e accertarsi che l'apparecchio non sia a contatto di altri oggetti.
	<b>Gorgoglio:</b> questo rumore viene emesso quando il fluido refrigerante scorre attraverso i tubi all'interno del sistema. Tale fenomeno è da considerarsi normale.
	<b>Rumore di scorrimento d'acqua:</b> si tratta del normale rumore dell'acqua che scorre attraverso il tubo di scarico durante lo sbrinamento.
	<b>Se l'apparecchio è rumoroso (rumore del compressore):</b> tale fenomeno è da considerarsi normale. Questo rumore indica che il compressore funziona normalmente. Mentre viene energizzato, il compressore potrebbe risultare più rumoroso per un breve lasso di tempo.

## SERVIZIO ASSISTENZA TECNICA

### Prima di contattare il Servizio Assistenza:

1. Verificare se non è possibile eliminare da soli i guasti (vedere "Guida ricerca guasti").
2. Riavviare l'apparecchio per accertarsi che l'inconveniente sia stato avviato. Se il risultato è negativo, disinserire nuovamente l'apparecchio e ripetere l'operazione dopo un'ora.
3. Se il risultato è ancora negativo, contattare il Servizio Assistenza.

### Comunicare:

- il tipo di guasto,
- il modello,

- il numero Service (la cifra che si trova dopo la parola SERVICE, sulla targhetta matricola posta all'interno dell'apparecchio),
- il Vostro indirizzo completo,
- il Vostro numero e prefisso telefonico.

**SERVICE** 0000 000 00000





# DŮLEŽITÉ BEZPEČNOSTNÍ POKYNY

- **VAROVÁNÍ:** aby se zabránilo nebezpečí v důsledku nestability, musí být umístění nebo upevnění spotřebiče provedeno v souladu s pokyny výrobce.
  - **VAROVÁNÍ:** zabraňte zakrytí větracích otvorů spotřebiče jakýmkoliv překážkami.
  - **VAROVÁNÍ:** zabraňte poškození trubek chladicího okruhu spotřebiče.
  - **VAROVÁNÍ:** Neurychlujte odmrazování jinými mechanickými, elektrickými a chemickými postupy, než jaké doporučuje výrobce.
  - **VAROVÁNÍ:** V oddílech spotřebiče nepoužívejte elektrické přístroje, které nejsou výslovně schváleny výrobcem, ani je do nich neukládejte.
  - **VAROVÁNÍ:** výrobníky ledu a dávkovače vody, které nejsou přímo připojeny k přívodu vody, musí být plněny pouze pitnou vodou.
- Informace:** Tento spotřebič neobsahuje CFC. Chladicí okruh obsahuje R134a (HFC) a R600a (HC) (viz typový štítek uvnitř spotřebiče).
- Spotřebiče obsahující isobutan (R600a): isobutan je přírodní plyn bez škodlivých účinků na životní prostředí, ale je hořlavý. Je tedy nutné se přesvědčit, že nedošlo k poškození trubek chladicího okruhu. Při poškození trubek věnujte zvýšenou pozornost vyprazdňování chladicího okruhu.
  - Tento spotřebič může obsahovat fluorované skleníkové plyny, na které se vztahuje Kjótský protokol; chladicí plyn je obsažen v hermeticky uzavřeném systému. Chladicí plyn: R134a má potenciál globálního oteplování (GWP) 1 300.
  - Cyklopentan se používá jako nadouvadlo v izolační pěně a je hořlavý. Věnujte zvýšenou pozornost při likvidaci spotřebiče.
  - Tento spotřebič je určen k použití v domácnosti a podobných zařízeních, jako jsou - kuchyňské kouty pro zaměstnance v obchodech, kancelářích a na jiných pracovištích;

- farmy a pro použití klienty v hotelech, motelech a jiných ubytovacích zařízeních;
- zařízení nabízející nocleh se snídaní;
- stravovací a podobná nemaloobchodní zařízení.
- V tomto spotřebiči neskladujte výbušné látky, jako jsou aerosolové plechovky s hořlavými pohonnými látkami.
- Děti starší 8 let a osoby s fyzickým, smyslovým či duševním postižením nebo bez patřičných zkušeností a znalostí mohou tento spotřebič používat pod dohledem nebo tehdy, pokud obdržely informace o bezpečném použití spotřebiče a pokud rozumějí rizikům, která s používáním spotřebiče souvisejí.
- Nedovolte dětem, aby bez dohledu prováděly čištění a běžnou údržbu spotřebiče.
- Abyste zabránili riziku uvěznění a udušení, nedovolte jim hrát si uvnitř spotřebiče ani se v něm schovávat.
- V souladu s vnitrostátními bezpečnostními normami musí být možné odpojit spotřebič od elektrické sítě vytažením zástrčky, je-li přístupná, nebo prostřednictvím přístupného multipólového spínače umístěného před zásuvkou.
- Zapojte spotřebič do uzemněné zásuvky: spotřebič musí být správně připojen ke schválenému uzemňovacímu systému.
- Nepoužívejte adaptéry pro jednu či více zásuvek ani prodlužovací kabely.
- Během instalace se ujistěte, že zařízení nepoškozuje napájecí kabel.
- Netahejte za napájecí kabel spotřebiče.
- Ke stěhování a instalaci spotřebiče jsou nutné minimálně dvě osoby.
- Aby se zabránilo nebezpečí, musí být montáž a údržba, včetně výměny napájecího kabelu, prováděny kvalifikovaným technikem v souladu s pokyny výrobce a platnými místními bezpečnostními předpisy. Neopravujte ani nevyměňujte žádnou část spotřebiče, pokud to není výslovně požadováno v návodu k použití.

# RADY K OCHRANĚ ŽIVOTNÍHO PROSTŘEDÍ

## 1. Obal

Obal je ze 100 % recyklovatelného materiálu a je označen recyklačním znakem ♻️. Při likvidaci se řiďte místními předpisy. Obalové materiály (plastové sáčky, polystyrén apod.) mohou být pro děti nebezpečné, proto je třeba odstranit obalový materiál z jejich dosahu.

## 2. Likvidace/zpracování odpadu

Spotřebič byl vyroben z recyklovatelného materiálu.

Tento spotřebič je označen v souladu s evropskou směrnicí 2002/96/ES o likvidaci elektrického a elektronického zařízení (WEEE). Zajištěním správné likvidace tohoto spotřebiče pomůžete zabránit případným negativním důsledkům na životní prostředí a lidské zdraví.

Symbol  na spotřebiči nebo příslušných dokladech udává, že tento výrobek nesmí být likvidován spolu s domácím odpadem, ale je nutné ho odevzdat do příslušného sběrného centra k recyklaci elektrických a elektronických zařízení.

Jestliže už nechcete spotřebič používat, znehodnot'te ho odříznutím elektrického

přívodního kabelu a odstraňte police a dveře, aby se děti nemohly zavřít uvnitř.

Při likvidaci spotřebiče se řiďte místními předpisy pro odstraňování odpadu a odevzdejte ho do příslušného sběrného dvora; nenechávejte ho bez dozoru ani jen na několik dní, protože pro děti představuje možný zdroj nebezpečí.

Další informace o zpracování, rekuperaci a recyklaci tohoto výrobku se dozvíte u příslušného místního úřadu, úřadu pro likvidaci domovního odpadu nebo v obchodě, kde jste spotřebič zakoupili.

## Prohlášení o souladu s předpisy

- Tento spotřebič je určen k uchovávání potravin a byl vyroben v souladu s předpisem (ES) č. 1935/2004.
- Tento spotřebič byl navržen, vyroben a uveden na trh v souladu s:
  - požadavky směrnice pro „nízké napětí“ 2006/95/CE (která nahrazuje směrnici 73/23/CEE a její další znění);
  - bezpečnostními požadavky směrnice „EMC“ 2004/108/ES.

# PŘED PRVNÍM POUŽITÍM SPOTŘEBIČE

**Chcete-li vsvůj spotřebič využívat co nejlépe, přečtete si pozorně návod k použití, ve kterém najdete popis spotřebiče a užitečné rady.**

**Návod si uschovejte pro další použití.**

1. Po vybalení spotřebiče se přesvědčte, zda není poškozený a zda dveře dokonale přiléhají.

Případná poškození je třeba nahlásit prodejci do 24 hodin od dodání spotřebiče.

2. Doporučujeme Vám, abyste se zapojením spotřebiče počkali nejméně dvě hodiny, aby chladicí okruh mohl dokonale fungovat.
3. Před použitím vnitřek spotřebiče vymyjte.

# VŠEOBECNÉ POKYNY A UPOZORNĚNÍ

## INSTALACE

- Při přemísťování spotřebiče dejte pozor, abyste nepoškodili podlahy (např. parkety).
- Přesvědčte se, zda chladnička nestojí v blízkosti tepelného zdroje.
- Spotřebič umístěte na podlahu, která unese jeho váhu a na místo vhodné pro jeho velikost a použití.
- Spotřebič je určen k provozu v prostředích, ve kterých je teplota v následujícím rozmezí podle klimatické třídy uvedené na výrobním štítku. Při dlouhodobém ponechání spotřebiče v nižší či vyšší teplotě nemusí spotřebič správně fungovat.

Klimatická třída	T. prostř. (°C)
SN	od 10 do 32
N	od 16 do 32
ST	od 16 do 38
T	od 16 do 43

- Zkontrolujte, zda napětí na typovém štítku odpovídá napětí ve vaší domácnosti.

## BEZPEČNÉ POUŽITÍ

- V blízkosti chladničky ani jiných elektrických spotřebičů nepoužívejte benzín, hořlavé kapaliny ani plyn. Uvolněné páry mohou způsobit požár nebo výbuch.
- Je-li váš model vybaven mrazicími akumulátory, nepolykejte kapalinu (netoxickou), která je v nich obsažena.

- Nejezte ledové kostky nebo ledová lízátka ihned po vyjmutí z mrazničky, mohly by vám způsobit omrzliny v ústech.
- Je-li výrobek určen k použití se vzduchovým filtrem v přístupném krytu ventilátoru, musí být filtr vložen vždy, když je chladnička zapnutá.
- Před každým čištěním či údržbou vytáhněte přívodní kabel ze zásuvky, nebo spotřebič odpojte od elektrické sítě.
- Chladicí oddíl používejte pouze k uchovávání čerstvých potravin a mrazicí oddíl pouze k uchovávání zmrazených potravin, zmrazování čerstvých potravin a k výrobě ledových kostek.
- Do mrazničky nedávejte skleněné nádoby s tekutinami, protože by mohly prasknout.
- Vyvarujte se skladování nezabalených potravin v přímém kontaktu s vnitřními povrchy chladničky nebo mrazničky.
- “Žárovka použita uvnitř spotřebiče je speciálně navržena pro domácí spotřebiče a není vhodná pro všeobecné osvětlení místnosti v domácnosti (Nařízení ES 244/2009)“.

**Výrobce odmítá jakoukoli odpovědnost v případě zranění osob a zvrátat či poškození majetku při nedodržení výše uvedených doporučení a bezpečnostních opatření.**

## TIPY PRO ÚSPORU ENERGIE

- Spotřebič umístěte do suché a dobře větrané místnosti v dostatečné vzdálenosti od zdrojů tepla (např. radiátoru, sporáku atd.) a tak, aby nebyl vystaven přímému slunci. V případě potřeby použijte izolační desku.
- Pro zajištění adekvátní ventilace dodržujte pokyny k instalaci spotřebiče.
- Nedostatečné větrání na zadní straně spotřebiče zvyšuje spotřebu energie a snižuje účinnost chlazení.
- Vnitřní teploty spotřebiče mohou být ovlivněny teplotou v místnosti, četností otevírání dveří i umístěním spotřebiče. Při nastavení teploty musíte brát tyto faktory v úvahu.
- Před vložením do spotřebiče nechte teplá jídla a nápoje vychladnout.
- Nezakrývejte ventilátor (je-li k dispozici) potravinami.
- Po vložení potravin zkontrolujte, zda jste správně zavřeli dveře, zejména pak dveře mrazničky.
- Omezte otevírání dveří na minimum.
- Rozmrazujte potraviny tak, že je umístíte do chladničky. Nízká teplota zmrazených výrobků pomáhá chladit potraviny v chladničce.
- Spotřebiče mohou obsahovat speciální přihrádky (přihrádka na čerstvé potraviny, přihrádka s nulovou teplotou, ...). Není-li v příručce ke konkrétnímu výrobku uvedeno jinak, tyto přihrádky je možné vyjmout, aniž by tento úkon ovlivnil výkon spotřebiče.

- Umístění polic v chladničce nemá žádný vliv na efektivitu využití energie. Potraviny by měly být na policích uloženy takovým způsobem, aby byla zajištěna patřičná cirkulace vzduchu (potraviny by se neměly navzájem dotýkat a mezi potravinami a zadní stěnou by měl být dostatečný volný prostor).
- Kapacitu k ukládání mražených potravin můžete zvýšit odstraněním košů a poličky Stop Frost (je-li součástí) se současným zachováním stejné spotřeby energie.
- Poškozené těsnění je nutné okamžitě vyměnit.
- Výrobky vysoké energetické třídy jsou vybaveny motorem s vysokou účinností, který zůstává v provozu déle, ale má nízkou spotřebu energie. Nedělejte si proto starosti, pokud motor běží delší dobu.

## BEZPEČNOSTNÍ POKYNY K ELEKTRICKÉMU SPOTŘEBIČI

TENTO SPOTŘEBIČ MUSÍ BÝT ZAPOJEN DO UZEMNĚNÉ ZÁSUVKY.

- Před použitím spotřebiče ověřte, zda napětí elektrické sítě odpovídá hodnotě uvedené na typovém štítku. Tento spotřebič je určen k provozu na 220 -240 V AC; 50 Hz. Zapojení do jiného zdroje napájení může spotřebič poškodit.
- Tento spotřebič může být vybaven nedemontovatelnou zástrčkou. Pokud je nutné vyměnit pojistku v této zástrčce, je nutné vrátit zpět kryt zástrčky. V případě, že jste kryt ztratili, nebo poškodili, nesmíte zástrčku používat, dokud si nekoupíte náhradní nový kryt.
- Jestliže je nutné vyměnit zástrčku, protože není vhodná pro zásuvku ve vašem bytě, je nutné ji odříznout a nahradit vhodnou zástrčkou podle pokynů k elektroinstalaci. To smí provést pouze kvalifikovaný elektrikář. Odstraněná zástrčka se musí bezpečně zlikvidovat, protože při zasunutí odříznuté zástrčky do 13 A zásuvky hrozí nebezpečí úrazu elektrickým proudem.

## DOPRAVA A MANIPULACE

K bezpečnému zvedání nakloňte spotřebič dozadu o více než 45 stupňů, podržte podstavec a zadní rohy spotřebiče. Chladničku zvedejte opatrně. Nikdy nepoužívejte ke zvedání dveřní rukojeti. Chcete-li přesunout chladničku na plochý rovný povrch, nakloňte ji mírně dozadu a zatlačte dozadu.

**Tento spotřebič je těžký a může vám způsobit zranění, zajistěte si k jeho přesunu pomoc dalších osob.**

## INSTALACE A ZAPNUTÍ SPOTŘEBIČE

- Provozní napětí pro váš spotřebič je 220-240 při frekvenci 50 Hz.
- Před zapojením do elektrické sítě se ujistěte, že napětí na typovém štítku odpovídá pracovnímu napětí elektrického systému ve vaší domácnosti.
- Zasuňte zástrčku do dobře uzemněné síťové zásuvky. V případě, že zásuvka nemá žádný zemnicí kontakt nebo zástrčka neodpovídá zásuvce, doporučujeme vám zavolat autorizovanému elektrikáři.
- Umístěte spotřebič na místo, které není vystaveno přímému slunečnímu světlu.
- Spotřebič by měl být umístěn minimálně 10 cm od kamen, trub a dalších topných těles. Tento spotřebič se nikdy nesmí používat venku nebo ponechat na dešti.
- Je-li spotřebič umístěn vedle truhlicové nebo skříňové mrazničky, mělo by mezi nimi být alespoň 10 cm, aby se zabránilo vlhkosti na vnějším povrchu.
- Na spotřebič nic nepokládejte a postavte spotřebič na vhodném místě tak, že je nad ním alespoň 30cm prostor.

- Pokud umístíte spotřebič do bezprostřední blízkosti kuchyňských skříněk, ponechte mezi nimi 10cm prostor.
- Zadní část spotřebiče by měla být nejméně 7,5 cm od zadní stěny.
- Spotřebič musí být používán ve svislé poloze a na rovném povrchu.
- Pro vyrovnání spotřebiče použijte nastavitelné nožičky na spotřebiči.
- Nepokládejte spotřebič na povrch pokrytý kobercem, protože by to bránilo dostatečnému větrání.
- Tento spotřebič smí být umístěn pouze na rovném, pevném povrchu.
- Vyberte si suchý a dobře větraný prostor.
- Spotřebič by měl být umístěn tak, aby byla zástrčka snadno přístupná.

## PŘED ZAPNUTÍM

- Před použitím spotřebiče přidejte lžičku jedlé sody do teplé vody a vlhkým hadříkem otřete všechny části nového spotřebiče, pak opakujte postup s čistým vlhkým hadříkem a vysušte (ujistěte se, že spotřebič není při plnění tohoto úkolu připojen k napájení).
- Odstraňte všechny přepravní pásy a kousky ochranné pěny. Vyčistěte vnitřek hadříkem namočeným ve vlažné vodě s mýdlem. Otřete ještě čistou vodou a osušte.
- Při prvním zapnutí zařízení může být cítit zápach, který zmizí, jakmile se spotřebič začne ochlazovat.
- Po umístění spotřebiče upravte nožičky tak, aby byl stabilní. To je zásadní pro zajištění tichého chodu a správného otvírání / zavírání dveří.
- Připojte ho k elektrické zásuvce, ale se zapnutím chladničky počkejte nejméně 3 hodiny. Chladicí kapalina ve spotřebiči potřebuje čas na usazení po dopravě a postavení do svislé polohy, v opačném případě by to negativně ovlivnilo chladicí výkon vašeho spotřebiče.
- Jakmile se vše usadí, zapněte spotřebič a kompresor začne pracovat. Najděte ovládací panel a nastavte teplotu chladničky na 4 °C a mrazničky na -18 °C. Zavřete dveře.
- Když se chladicí kapalina čerpá chladicím potrubím na zadní straně spotřebiče do chladicího systému, můžete zaslechnout slabé bubláni či zurčení.  
Když je kompresor v provozu, můžete slyšet slabý bzučivý nebo pulzující zvuk. Termostat řídí provoz kompresoru a můžete slyšet nepatrné cvaknutí, když se zapíná a vypíná (to je normální).
- Chcete-li ušetřit energii, otevírejte dveře co nejméně a na co nejkratší dobu.

# SEŘÍZENÍ VÝŠKY DVEŘÍ

Pokud nejsou dveře spotřebiče vyrovnány, lze seřídit jejich výšku, v případě potřeby postupujte podle níže uvedených kroků.

**Poznámka: Maximální výška seřízení je 5 mm.**

Otočte pojistnou matici ve směru hodinových ručiček (jak je znázorněno na obrázku níže) pomocí klíče o 2 úplné otáčky k jejímu uvolnění. Nyní můžete otáčet seřizovací maticí (jak je znázorněno na obrázku níže) a zvýšit nebo snížit výšku dveří. Jakmile se dveře nastaví do požadované polohy, utáhněte pojistnou matici otáčením proti směru hodinových ručiček.

## **Když jsou dveře chladničky příliš nízké:**

Otevřete dveře a pomocí klíče otáčejte seřizovací maticí proti směru hodinových ručiček pro zvýšení výšky dveří. Jakmile se dveře vyrovnají, utáhněte pojistnou matici otáčením proti směru hodinových ručiček.

## **Když jsou dveře chladničky příliš vysoké:**

Otevřete dveře a pomocí klíče otáčejte seřizovací maticí proti směru hodinových ručiček pro zvýšení výšky dveří. Jakmile se dveře vyrovnají, utáhněte pojistnou matici otáčením proti směru hodinových ručiček.

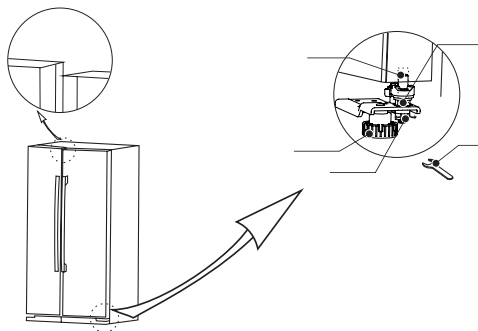

# VÁŠ SPOTŘEBIČ A JEHO ODDÍLY



- ① Dveřní přihrádky mrazničky
- ② Skleněná police mrazicího oddílu
- ③ Otočný výrobek ledu
- ④ Zásuvka mrazicího oddílu
- ⑤ Skleněná police chladicího oddílu
- ⑥ Zásuvka na čerstvou zeleninu
- ⑦ Chladnička dveřní přihrádky



# NÁVOD K POUŽITÍ

## Ovládací panel

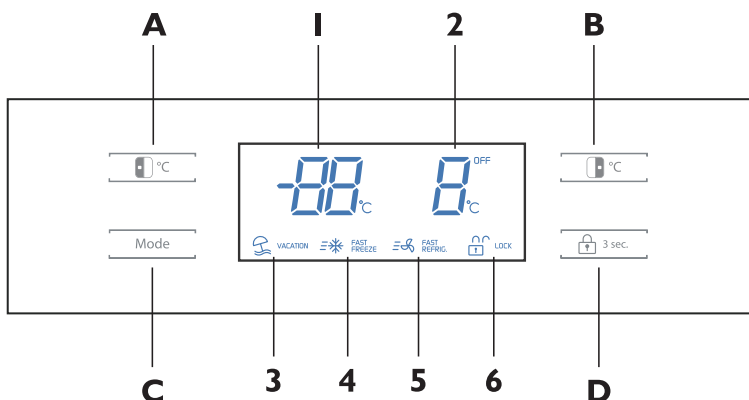

### Displej

1. Teplota mrazicího oddílu
2. Teplota chladicího oddílu
3. Ikona Dovolená
4. Ikona rychlého zmrazení
5. Ikona rychlého chlazení
6. Ikona zamknutí/odemknutí

### Funkce tlačítek

- A. Nastavení teploty mrazicího oddílu
- B. Nastavení teploty chladicího oddílu
- C. Funkce/nastavení režimu
- D. Ovladače zamknutí/odemknutí

### Seřízení teplot

**Důležité upozornění:** Displej se rozsvítí pouze při stisknutí tlačítka nebo otevření dveří oddílu, ve všech ostatních případech bude displej v pohotovostním stavu.

**Důležité upozornění:** Ovládací panel se automaticky sám zamyká. Před nastavením teploty nebo výběrem jakéhokoli režimu se musí panel odemknout stiskem a podržením tlačítka zámku do dobu 3 sekund, dokud symbol zámku nezmizí z displeje.

**Poznámka:** Standardní provozní teplota chladničky by měla být mezi 0 °C a 4 °C a standardní provozní teplota pro mrazničky by měla být mezi -18 °C a -25 °C.

**Poznámka:** Teplota čerstvě uložených potravin a časté otvírání dveří ovlivňují teplotu v prostoru chladničky. V případě potřeby změňte nastavení teploty.

### Nastavení teploty mrazicího oddílu

Chcete-li změnit teplotu mrazicího oddílu, stiskněte tlačítko nastavení teploty v mrazničce. Teplotu mrazničky lze nastavit v rozmezí od -16 °C do -24 °C.

Stiskněte tlačítko nastavení teploty mrazničky, až se požadovaná teplota objeví na displeji. Upozorňujeme, že během procesu nastavování teploty bude teplota mrazničky na displeji blikat. Jakmile je požadovaná teplota nastavena, teplota mrazničky bude blikat po dobu několika sekund, displej se automaticky zamkne a pak asi po 30 sekundách displej zmizí.

# NÁVOD K POUŽITÍ

## Teplota mrazicího oddílu

Teplota mrazicího oddílu se zobrazí na displeji, když se otevrou dveře oddílu, nebo se stiskne tlačítko.

## Nastavení teploty chladicího oddílu

Chcete-li změnit teplotu chladicího oddílu, stiskněte tlačítko nastavení teploty chladničky. Teplotu chladničky lze nastavit v rozmezí 2 °C a 8 °C.

Stiskněte tlačítko nastavení teploty chladničky, až se požadovaná teplota objeví na displeji. Upozorňujeme, že během procesu nastavování teploty bude teplota chladničky na displeji blikat. Jakmile je požadovaná teplota nastavena, teplota chladničky bude blikat po dobu několika sekund, displej se automaticky zamkne a pak asi po 30 sekundách displej zmizí.

## Teplota chladicího oddílu

Teplota chladicího oddílu se zobrazí na displeji, když se otevrou dveře oddílu, nebo se stiskne tlačítko.

## Nastavení režimu

Spotřebič má 4 přednastavené režimy, které lze vybrat stisknutím tlačítka režimu a ty jsou:

- Dovolená
- Rychlé zmrazení
- Rychlé zmrazení a chlazení
- Rychlé chlazení



### Režim Dovolená



Tento režim je navržen tak, aby se zabránilo plýtvání energií v době, kdy se spotřebič pravidelně nepoužívá (například pokud jste na dovolené).

Výběrem této funkce bude automaticky nastavena teplota mrazničky na -18 °C a prostor chladničky se vypne.

Pro použití režimu Dovolená je třeba stisknout tlačítko režimu, až se na displeji rozsvítí ikona dovolené. Pro ukončení režimu Dovolená je třeba stisknout tlačítko režimu, až na displeji zmizí všechny ikony dovolené.

**Důležité upozornění:** Je-li zvolen tento režim, pak se musí všechny potraviny a nápoje odstranit z chladničky

### Rychlé zmrazení



Tento režim je určen pro při zmrazování potravin, které nejsou již předem zmrazené.

Pokud umístíte čerstvé potraviny dovnitř mrazničky, pak byste v ideálním případě měli předem snížit teplotu a usnadnit tak co nejrychlejší zmrazení jak je to možné. Možná bude nutné zvolit režim rychlého zmrazení již 12 hodin předem. Výběrem této funkce se teplota v mrazničce automaticky nastaví na -24 °C po dobu maximálně 26 hodin (po uplynutí této doby se teplota vrátí k hodnotě, která byla předtím nastavena). V případě, že teplota mrazničky klesne pod -24 °C během 26 hodin, pak spotřebič sám automaticky ukončí režim rychlého zmrazení.

Pro použití režimu rychlého zmrazení je třeba stisknout tlačítko režimu, až se na displeji rozsvítí ikona mrazení. Pro ukončení režimu rychlého zmrazení je třeba stisknout tlačítko režimu, až na displeji zmizí všechny ikony.

### Rychlé zmrazení a chlazení



Chcete-li mít v chladničce chladnější teploty, zapněte nastavení rychlého zmrazení a chlazení k nastavení spotřebiče na co nejchladnější teplotu. Výběrem této funkce se teplota v mrazničce a chladničce automaticky nastaví na -24 °C a 2 °C na maximálně 26 hodin pro nastavení mrazničky a 2 hodiny a 30 minut pro nastavení chladničky (po uplynutí této doby se teplota vrátí

# NÁVOD K POUŽITÍ

k hodnotě, která byla předtím nastavena). V případě, že teplota mrazničky klesne pod  $-24^{\circ}\text{C}$  během 26 hodin, pak spotřebič sám automaticky ukončí režim rychlého zmrazení.

Pro použití režimu rychlého zmrazení a chlazení dohromady je třeba stisknout tlačítko režimu, až se na displeji rozsvítí ikona mrazení a chlazení. Pro ukončení režimu rychlého zmrazení a chlazení je třeba stisknout tlačítko režimu, až na displeji zmizí všechny ikony.

## Rychlé chlazení FAST REFRIG.

Chcete-li mít v chladničce chladnější teploty, zapněte nastavení rychlého chlazení k nastavení spotřebiče na co nejchladnější teplotu. Výběrem této funkce se teplota v chladničce automaticky nastaví na  $2^{\circ}\text{C}$  po dobu maximálně 2 hodin a 30 minut (po uplynutí této doby se teplota vrátí k hodnotě, která byla předtím nastavena).

Pro použití režimu chlazení je třeba stisknout tlačítko režimu, až se na displeji rozsvítí ikona chlazení. Pro ukončení režimu rychlého chlazení je třeba stisknout tlačítko režimu, až na displeji zmizí všechny ikony.

## Zamknout / odemknout LOCK

Pro použití funkce Zamknout je třeba stisknout tlačítko Zamknout, až se na displeji rozsvítí příslušný symbol. To způsobí, že všechny akce bude spotřebič ignorovat, dokud není zamknutí zrušeno.

Chcete-li odemknout displej a funkce, podržte tlačítko Zamknout po dobu 3 sekund (symbol na displeji zmizí).

## Jak vyrobit led

1. Opatrně vytáhněte zásobník na led a naplňte ho vodou k rysce vodní hladiny. Potom ho pomalu postavte ve vodorovné poloze.
2. Když jsou ledové kostky připraveny, otočením knoflíku ve směru hodinových ručiček (otočte až do konce a uvolněte) začnou kostky ledu padat ze zásobníku do krabice na led.

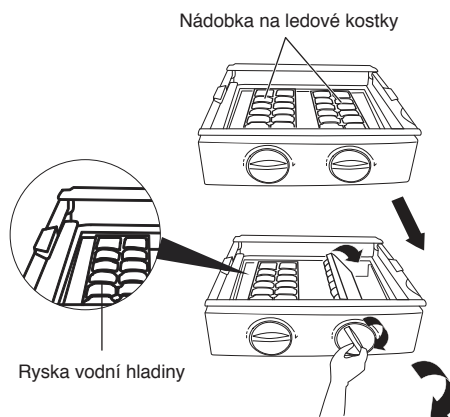

\* Obrázek je pouze ilustrační

## Poznámky:

- K rychlé výrobě ledových kostek nastavte mrazničku na nejnižší teplotu, nebo vyberte režim rychlého zmrazení. Tím se teplota v mrazničce sníží.
- Nepoužívejte nadměrné množství vody. Pak je obtížné odstranit kostky ledu z misky na led a pramínky vody stékající do krabice na led způsobí slepení ledových kostek dohromady.
- Jestliže otočíte knoflíkem předtím, než jsou ledové kostky připraveny, zbývající voda steče do krabice na led způsobí slepení ledových kostek dohromady.

# NÁVOD K POUŽITÍ

## Nastavení polic a přihrádek

**Důležité upozornění:** Před nastavením nebo odstraněním polic a přihrádek vydejte všechno jídlo a pití.

Police v chladničce můžete nastavit podle svého přání. Chcete-li odstranit polici, mírně ji nadzvedněte z plastových stabilizátorů, které jsou po obou stranách police nebo nad kolejničkami polic, a vytáhněte ji směrem k sobě.

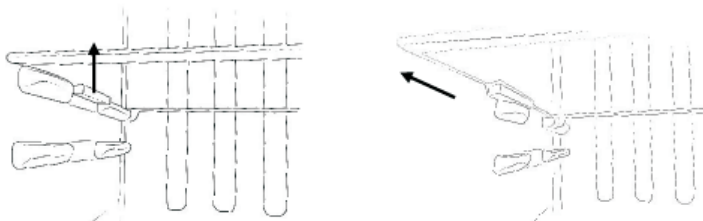

Přihrádky v chladničce a mrazničce můžete rovněž nastavit podle svého přání. Chcete-li odstranit přihrádku, podržte ji na obou stranách, vysuňte ji nahoru (1) a vytáhněte ji směrem k sobě (2).

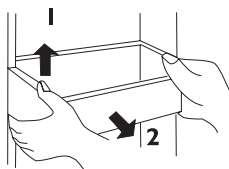

## Výměna žárovky

Žárovky v chladničce a mrazničce jsou energeticky účinné LED diody s dlouhou životností. Z tohoto důvodu není nutná jejich výměna po celou dobu životnosti výrobku.

Žárovka je 12V LED modul na stejnosměrný proud a v případě poruchy, což je nepravděpodobné, ji smí vyměnit pouze kvalifikovaný technik.

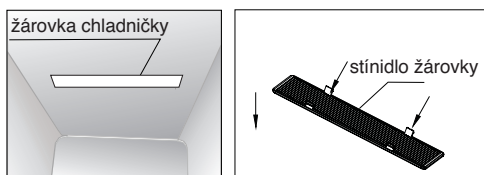

## Změna směru otvírání dveří

Směr otvírání dveří nelze změnit.

# RADY K ÚSPORĚ ENERGIE

- Spotřebič nesmí stát v blízkosti tepelných zdrojů jako sporáků, myček nebo radiátorů.
- Umístěte ho v chladné a dobře větrané místnosti a zkontrolujte, zda jsou větrací otvory průchozí.
- Snažte se nenechávat dveře dlouho otevřené, aby se dovnitř nedostal teplý vzduch, neusazoval se led a nezvýšila se spotřeba energie. Ověřte si, že nic nebrání správnému zavření dveří.
- Ujistěte se, že těsnění dveří jsou čistá a nejsou tam žádné trhliny nebo dírky.
- Ukládejte nejrychleji se kazící potraviny (s krátkou trvanlivostí, jako je vařené maso) v nejchladnější části chladničky. Box na čerstvé ovoce a zeleninu je nejteplejší část chladničky je určen pro zeleninu, saláty a ovoce atd.
- Spotřebič nepřepřehřejte: Chladicí vzduch, který cirkuluje a udržuje spotřebič v chladu, se tím zablokuje a vytvoří se kapsy teplého vzduchu.
- Nedávejte horké jídlo do ledničky nebo mrazničky - nechte ho nejprve vychladnout.

# RADY KE SKLADOVÁNÍ POTRAVIN V MRAZNIČCE

- Skladujte čerstvé potraviny v hermeticky uzavřených krabicích nebo je zabalte do sáčků nebo fólií, které jsou vhodné pro zmrazení.
- Čerstvé potraviny, které chcete zmrazit, se nesmí dotýkat již zmrazených potravin.
- Mražené potraviny se musí vložit do mrazničky co nejdříve po zakoupení.
- Aby se zabránilo poškození čerstvé zeleniny nebo ovoce mrazem, musí být zpracovány odpovídajícím způsobem ještě před vložením do mrazničky.
- Vždy je nutné dodržovat pokyny pro skladování vytištěné na všech potravinářských obalech. Dole je několik doporučených maximálních dob skladování při teplotě -18 °C (4hvězdičková mraznička) pro různé potraviny:
  - Čerstvé maso a drůbež –maximálně 12 měsíců
  - Vařené maso –maximálně 2 měsíce
  - Čerstvá ryba –maximálně 6 měsíců
  - Ovoce a zelenina –maximálně 12 měsíců
  - Chléb a koláče –maximálně 6 měsíců

# VÝPADEK PROUDU

Jestliže při skladování zmrazených potravin dojde k výpadku proudu, nechte dveře zavřené. Pokud se teplota v mrazničce zvýší, zkontrolujte stav potravin, a teprve potom je případně znovu zmrazte.

- Zmrzlina: Když roztaje, je nutné ji vyhodit.
- Ovoce a zelenina: Jestliže je měkká, musí se uvařit a spotřebovat.
- Chléb a moučníky: lze znovu bezpečně zmrazit.
- Koryši: Musí se zchladit a rychle spotřebovat.
- Vařená jídla: např. dušené maso se zeleninou se musí zchladit a spotřebovat.
- Velké kusy masa: Musí se zchladit a rychle spotřebovat.
- Malé kusy masa: Musí se zchladit a rychle spotřebovat.
- Kuře: Musí se zchladit a rychle spotřebovat.

# ÚDRŽBA A ČIŠTĚNÍ

**Před čištěním spotřebič odpojte od zdroje elektrického napájení.**

## **Čištění vnitřního prostoru**

- Nelijte na spotřebič vodu.
- Vnitřní prostor je třeba pravidelně čistit roztokem jedlé sody a vlažné vody (5 ml na 0,5 litru vody)
- Příslušenství omyjte zvlášť mýdlem a vodou. Nedávejte do je myčky nádoby.
- Nepoužívejte abrazivní prostředky, saponáty nebo mýdla.
- Po umytí opláchněte čistou vodou a pečlivě osušte.
- Po vyčištění znovu připojte suchýma rukama zástrčku do zásuvky.

## **Čištění vnějších ploch**

- Vnějších plochy omyjte teplou saponátovou vodou. Nepoužívejte čisticí prostředky s drsnými částicemi.
- Na spodní straně spotřebiče jsou ostré hrany, buďte proto při čištění opatrní.
- Jednou nebo dvakrát za rok oprašte prach z kompresoru a zadní strany spotřebiče kartáčem nebo vysajte vysavačem, protože nahromaděný prach snižuje výkon spotřebiče a je příčinou nadměrné spotřeby elektrické energie.

## **Když spotřebič nepoužíváte**

Jestliže spotřebič nebudete po dlouhou dobu používat, odpojte ho od elektrické sítě, vyndejte všechny potraviny a spotřebič vyčistěte. Dveře nechte trochu pootvěřenou, aby se uvnitř netvořily nežádoucí pachy.

## **Odmrazování**

**Poznámka: Při provádění následujícího postupu je nutná velká opatrnost.**

- Spotřebič je beznárazový, takže se mraznička nemusí odmrazovat. Nicméně, pokud by spotřebič z nějakého důvodu opravdu potřeboval odmrazit, postupujte podle následujících kroků:
- Snažte se před odmrazováním spotřebovat co nejvíce potravin z mrazničky. Všechny zbylé potraviny zabalte do novin a dejte stranou, a po vyčištění je vraťte zpět.
- Vypněte spotřebič v zásuvce a vytáhněte zástrčku ze zásuvky.
- Otevřete dveře mrazničky.
- Umístěte vhodnou nádobu pro zachycení vody z rozmrazeného ledu.
- Po odmrazení vyčistěte a vysušte vnitřek spotřebiče.
- Zapněte spotřebič a vložte do něj všechny zmrazené potraviny.

Rozmrazování můžete urychlit postavením misek s horkou vodou (ne vařící) do mrazničky a uvolněním námrazy vhodnou plastovou škrabkou.

**A Nikdy nepoužívejte ostré kovové nástroje, protože by mohly poškodit spotřebič. Nikdy nepoužívejte k odmrazování elektrické topení, může způsobit úraz elektrickým proudem.**

# JAK ODSTRANIT PORUCHU

Problém	Řešení
<b>Chladnička/mraznička nefunguje</b>	Zkontrolujte, zda je spotřebič zapnutý.
	Zkontrolujte, zda není výpadek proudu.
	Zkontrolujte, zda není zástrčka vadná.
	Zkontrolujte, zda není spálená pojistka.
	Zkontrolujte, zda napětí je pro tento spotřebič správné.
	Zásuvka nefunguje správně? Vyzkoušejte zástrčku spotřebiče připojením k zásuvce, u které jste si jisti, že funguje.
<b>Teplota uvnitř spotřebič není dostatečně nízká</b>	Zkontrolujte, zda není v chladničce příliš mnoho potravin.
	Zkontrolujte, zda je teplota nastavena na vhodnou hodnotu.
	Zkontrolujte, zda spotřebič nestojí na přímém slunečním světle, nebo příliš blízko ke zdroji tepla.
	Zkontrolujte, zda je okolní teplota v požadovaném rozmezí.
	Neotvíráte často dveře spotřebiče? Při otevření dveří pronikne totiž vlhkost z okolního vzduchu do chladničky, a to zejména v případě, že úroveň vlhkosti v místnosti je velmi vysoká. Čím častěji se dveře ve vlhkém prostředí otvírají, tím rychleji se vlhkost hromadí.
<b>Teplota uvnitř spotřebiče je příliš nízká</b>	Zvyšte pracovní teplotu nastavením teploty na vyšší úroveň. Nejnižší nastavení/teplota by se měla používat pouze jako nastavení rychlého chlazení a smí se nastavit pouze 2 hodiny před vložením velkého množství potravin v chladničce. Pokud se tak nestane, teplota v chladničce by mohla klesnout pod 0 °C, protože kompresor poběží nepřetržitě.
<b>Vnitřní části spotřebiče jsou vlhké.</b>	Způsobené kondenzací - vysušte vnitřek spotřebiče.
<b>Vnější plochy spotřebiče jsou vlhké.</b>	Způsobené kondenzací - osušte pečlivě vnější plochy spotřebiče.
<b>Nepříjemný pach</b>	Zkontrolujte, zda nejsou žádné potraviny ani nápoje v chladničce prošlé, a jsou správně zabalené. Pokud tomu tak není, okamžitě je odstraňte nebo přebalte. Zkontrolujte, zda se něco nevyliilo na polici, v přihrádce nebo zásuvce. Možná budete muset vytáhnout zásuvky a zkontrolovat, zda se pod ně něco nerozlilo. Tyto loužičky mohou způsobovat nežádoucí pachy, a proto je nutné je setřít.

# JAK ODSTRANIT PORUCHU

Problém	Řešení
Nepříjemný pach	Zkontrolujte odtokový žlábek, zda není ucpaný nebo zda není odkapávací miska na zadní straně spotřebiče plná. Žlábek lze vyčistit prolitím horkou vodou, ale spotřebič musí být vypnutý, zástrčka vytažená ze zásuvky a k zachycení vytékající vody musíte připravit vhodný džbán nebo kbelík.
Dveře se dobře nezavírají.	Ověřte si, že nic nebrání zavření dveří.
	Zkontrolujte, zda jsou přihrádky dveří a police správně na svém místě.
	Zkontrolujte, zda není těsnění dveří poškozené nebo zdeformované.
	Zkontrolujte, zda je spotřebič ve vodorovné poloze.
Neobvyklý hluk	Zkontrolujte, zda spotřebič stojí na pevném, rovném povrchu a je stabilní.
	Zkontrolujte odstup okolo spotřebiče; nesmí se dotýkat okolního nábytku nebo stěn.
	<b>Bublání a zurčení:</b> Tento hluk je způsoben prouděním chladicí kapaliny přes potrubí v systému. To je normální jev.
	<b>Zvuk tekoucí vody:</b> Toto je normální zvuk vody proudící do odtokového žlábků během procesu odmrazování.
	<b>Pokud je spotřebič v provozu hlučný (hluk kompresoru):</b> To je normální jev. Tento zvuk znamená, že kompresor pracuje normálně. Když je kompresor pod napětím, může běžet na krátkou dobu o něco hlučněji.

## POPRODEJNÍ SERVIS

### Než se spojíte se servisem:

1. Přesvědčte se, zda nemůžete odstranit poruchu sami (viz "Jak odstranit poruchu").
2. Znovu zapněte spotřebič a zkontrolujte, zda porucha trvá. Je-li tomu tak, spotřebič opět vypněte a zkoušku po hodině opakujte.
3. V případě stále trvajících poruch zavolejte do servisu.

### Sdělte:

- typ poruchy,
- model,

- servisní číslo (číslo za slovem SERVICE na typovém štítku umístěném uvnitř spotřebiče),
- svoji úplnou adresu,
- své telefonní číslo s předvolbou.

**SERVICE** 0000 000 00000





# DÔLEŽITÉ BEZPEČNOSTNÉ POKYNY

- **VAROVANIE:** ak sa má zabrániť rizikám z dôvodu nestability, umiestnenie alebo upevnenie spotrebiča sa musí vykonať podľa pokynov výrobcu.
  - **VAROVANIE:** nedovoľte, aby prekážky zablokovali ventilačné otvory spotrebiča.
  - **VAROVANIE:** nepoškodíte potrubia na rozvod chladiva v spotrebiči.
  - **VAROVANIE:** Na zrýchlenie procesu odmrazovania nepoužívajte mechanické, elektrické ani chemické prostriedky nad rámec tých, ktoré odporúča výrobca.
  - **VAROVANIE:** Nepoužívajte ani neumiestňujte elektrické zariadenia do vnútra priečinkov spotrebiča, pokiaľ nejde o typ, ktorý výslovne povolil výrobca.
  - **VAROVANIE:** pomôcky na tvorbu ľadu a výdajníky vody, ktoré nie sú priamo pripojené k vodovodu, sa musia plniť výlučne pitnou vodou.
- Informácie:** Tento spotrebič neobsahuje látky CFC. Rozvody chladiva obsahujú plyny R134a (HFC) alebo R600a (HC) (pozri údajový štítok vo vnútri spotrebiča).
- Spotrebiče s izobutánom (R600a): izobután je prírodný plyn bez negatívnych účinkov na životné prostredie; je však horľavý. Preto dávajte pozor, aby sa potrubia na rozvod chladiva nepoškodili. Pri vyprázdňovaní rozvodov chladiva v prípade poškodenia potrubí dávajte veľký pozor.
  - Tento produkt môže obsahovať skleníkové plyny obohatené o fluór v súlade Kjótskym protokolom; chladiaci plyn sa nachádza vo vnútri hermeticky uzavretého systému. Chladiaci plyn: R134a vykazuje potenciál pôsobiť globálne otepľovanie (GWP) v intenzite 1 300.
  - C-pentán sa používa ako nadúvadlo v izolačnej pene a ide o horľavý plyn. Počas likvidácie postupujte veľmi opatrne.
  - Tento spotrebič je určený na použitie v domácnosti alebo na podobné účely ako napr.
    - v oblastiach kuchyniek pre personál v dielňach, kanceláriách a iných pracovných prostrediach;

- farmárske domy a klienti v hoteloch, moteloch a iných prostrediach obytného typu;
- priestory poskytujúce ubytovacie a stravovacie služby;
- kateringové a podobné nekomerčné aplikácie.
- Výbušné látky ako plechovky s horľavými aerosólmi neuchovávajú v tomto spotrebiči.
- Tento spotrebič môžu používať deti od 8 rokov veku a osoby so zníženými fyzickými, senzorickými a mentálnymi schopnosťami alebo s nedostatkom skúseností a znalostí, pokiaľ sú pod dozorom alebo dostali pokyny týkajúce sa používania spotrebiča bezpečným spôsobom a chápu hroziace nebezpečenstvá.
- Čistenie a údržbu nesmú vykonávať deti bez dozoru.
- Ak sa má zabrániť možnosti uväznenia alebo zadusenia dieťaťa, neumožnite deťom hrať sa ani skrývať sa vo vnútri spotrebiča.
- Spotrebič musí byť možné odpojiť od napájania buď vytiahnutím zástrčky (pokiaľ je ľahko dostupná), alebo prostredníctvom prístupného viacpólového prepínača nainštalovaného v hornoprúdovom smere od zásuvky v súlade s národnými bezpečnostnými štandardmi.
- Spotrebič zapojte do uzemnenej zásuvky: spotrebič sa musí správne pripojiť k schválenému uzemňovaciemu systému.
- Nepoužívajte rozvojky ani predĺžovacie káble.
- Počas inštalácie dávajte pozor, aby ste spotrebičom nepoškodili napájací kábel.
- Neťahajte napájací kábel spotrebiča
- So spotrebičom musia manipulovať a inštalovať ho minimálne dve osoby.
- Ak sa má zabrániť možným rizikám, inštaláciu a údržbu vrátane výmeny napájacieho kábla musí vykonať kvalifikovaný technik podľa pokynov výrobcu v súlade s platnými miestnymi bezpečnostnými štandardmi. Nikdy neopravujte ani nevymieňajte žiadnu časť spotrebiča, ak to nie je uvedené v návode na používanie.

# OCHRANA ŽIVOTNÉHO PROSTREDIA

## 1. Obal

Baliaci materiál je 100 % recyklovateľný a označený symbolom recyklácie ♻️. Likvidáciu vykonajte v súlade s miestnymi nariadeniami. Obalový materiál (plastové vrecia, polystyrénové časti a pod.) musí byť uložený mimo dosahu detí, pretože môže byť pre ne nebezpečný.

## 2. Šrotovanie/likvidácia

Tento spotrebič sa vyrába z recyklovateľných materiálov.

Tento spotrebič je označený v súlade s Európskou smernicou 2002/96/ES o likvidácii elektrických a elektronických zariadení (OEEZ). Zaistením náležitej likvidácie spotrebiča môžete pomôcť predchádzať potenciálne negatívnym vplyvom na životné prostredie a ľudské zdravie.

Symbol  na spotrebiči alebo na sprievodných dokumentoch znamená, že s týmto výrobkom sa nesmie zaobchádzať ako s domovým odpadom, ale treba ho odovzdať v špecializovanom zbernom stredisku pre elektrické a elektronické zariadenia. Pri šrotovaní spotrebiča je potrebné ho

znefunkčniť odrezaním napájacieho kábla a odmontovaním dvier a políc, aby doň nemohli vliezť deti a zostať uväznené vo vnútri. Spotrebič šrotujte v súlade s miestnymi nariadeniami o likvidácii odpadu; odveďte ho do špecializovaného zberného strediska; spotrebič nenechávajte bez dozoru ani na niekoľko dní, pretože pre deti môže predstavovať potenciálnu hrozbu. Podrobnejšie informácie o manipulácii, likvidácii a recyklácii spotrebiča vám poskytnú na obecnom úrade, v zberných surovinách alebo v predajni, kde ste spotrebič kúpili.

## Vyhlásenie o zhode

- Tento spotrebič bol navrhnutý na uchovávanie potravín a vyrába sa v súlade s Nariadením (CE) č. 1935/2004.
- Tento spotrebič bol navrhnutý, vyrobený a predáva sa v súlade s:
  - bezpečnostnými ustanoveniami Smernice o "Nízkom napätí" 2006/95/ES (ktorá nahrádza Smernicu 73/23/EHS v znení nasledujúcich úprav);
  - ochrannými požiadavkami Smernice "EMC" 2004/108/ES.

# PRED ZAHÁJENÍM POUŽÍVANIA SPOTREBIČA

**Ak sa má zaistiť optimálne použitie spotrebiča, pozorne si prečítajte prevádzkové pokyny, ktoré obsahujú popis produktu a užitočné rady.**

**Pokyny si odložte na budúce použitie.**

1. Po vybalení skontrolujte, či spotrebič nie je poškodený a či sa riadne zatvárajú dvierka. Každé poškodenie sa musí

ohlásiť predajcovi do 24 hodín od dodania spotrebiča.

2. Kým zapnete spotrebič, počkajte aspoň dve hodiny, čím sa zaistí plná efektivita rozvodov chladiva.
3. Pred zahájením používania vyčistite vnútro spotrebiča.

# ZÁSADY BEZPEČNOSTI A VŠEOBECNÉ ODPORÚČANIA

## INŠTALÁCIA

- Pri premiestňovaní spotrebiča dávajte pozor, aby ste nepoškodili podlahy (napr. parkety).
- Uistite sa, že spotrebič sa nenachádza v blízkosti zdrojov tepla.
- Spotrebič inštalujte na vodorovnú podlahu, ktorá je dostatočne pevná na to, aby uniesla jeho hmotnosť, pričom vyberte miesto vhodné vzhľadom na rozmery a cieľové použitie spotrebiča.
- Spotrebič je určený na používanie na miestach, kde teplota dosahuje nasledujúce rozsahy, v súlade s klimatickou triedou uvedenou na údajovom štítku. Spotrebič nemusí fungovať správne, ak sa prídlho ponechá pri teplote mimo špecifikovaného rozsahu.

Klimatická trieda	Tep. pr. (°C)
SN	od 10 do 32
N	od 16 do 32
ST	od 16 do 38
T	od 16 do 43

- Uistite sa, že napätie špecifikované na údajovom štítku zodpovedá napätiu vo vašej domácnosti.

## BEZPEČNÉ POUŽÍVANIE

- V blízkosti tohto a iných elektrických spotrebičov neuchovávajte benzín, horľavé kvapaliny ani plyny. Plyny môžu spôsobiť požiar alebo výbuch.
- Neprehltávajte obsah (netoxický) balíčkov s ľadom (v niektorých modeloch).

- Nekonzumujte kocky ľadu ani ľadové lízanky bezprostredne po vytiahnutí z mrazničky, pretože vám môžu spôsobiť omrzliny.
- V prípade produktov využívajúcich vzduchový filter vo vnútri prístupného krytu ventilátora bude počas prevádzky chladničky filter vždy nainštalovaný.
- Pred akýmkoľvek úkonom údržby alebo čistenia vytiahnite zástrčku zo zásuvky elektrickej siete alebo odpojte elektrické napájanie sieťovým spínačom.
- Priečinok chladničky využívajte výlučne na uchovávanie čerstvých potravín a priestor mrazničky výlučne na uchovávanie mrazených potravín, mrazenie čerstvých potravín a výrobu kociek ľadu.
- V priestore mrazničky neuchovávajte sklenené nádoby, pretože môžu prasknúť.
- Predchádzajte uchovávaniu nezabalených potravín v priamom kontakte s internými povrchmi priečinka chladničky alebo mrazničky.
- Žiarovka používaná vo vnútri spotrebiča je špeciálne určená pre domáce spotrebiče a nie je vhodná na bežné osvetľovanie miestností v domácnosti (Nariadenie ES 244/2009)“.

**Výrobca sa zrieka akejkoľvek zodpovednosti za ublíženie na zdraví osobám alebo zvieratám, ako aj škody na majetku, v prípade nedodržovania vyššie uvedených rád a bezpečnostných zásad.**

## TIPY NA ŠETRENIE ENERGIU

- Spotrebič namontujte do suchej a dobre vetranej miestnosti v dostatočnej vzdialenosti od tepelných zdrojov (napr. radiátor, šporák a pod.) a na miesto, ktoré nie je vystavené priamemu slnečnému svetlu. V prípade potreby použite izolačnú dosku.
- Dodržiavajte inštalčné pokyny, aby ste zaistili náležité vetranie.
- Nedostatočné vetranie za výrobkom zvyšuje spotrebu energie a znižuje účinnosť chladenia.
- Vnútorne teploty spotrebiča môže ovplyvňovať teplota prostredia, frekvencia otvárania dverí, ako aj umiestnenie spotrebiča. Teplotu treba nastaviť vzhľadom na tieto faktory.
- Pred vložením potravín do spotrebiča ich nechajte vychladnúť.
- Ventilátor (ak je súčasťou výbavy) neblokujte potravinami.
- Po vložení potravín skontrolujte, či sa dvierka priestorov správne zatvárajú. Platí to najmä o dvierkach mrazničky.
- Otváranie dverí obmedzte na minimum.

- Pri rozmrazovaní vložte potraviny do chladničky. Nízka teplota zmrazených potravín ochladí jedlo v chladničke.
- Spotrebiče sú vybavené špeciálnymi priečinkami (priečinko na čerstvé potraviny, nula stupňová skrinka...). Ak sa v špecifickej brožúre k produktu neuvádza opak, tieto položky sa môžu vybrať bez ohrozenia náležitej funkčnosti spotrebiča.
- Poloha políc v chladničke nemá vplyv na úsporu energie. Potraviny kladte na police tak, aby sa zabezpečila adekvátna cirkulácia vzduchu (potraviny by sa nemali navzájom dotýkať a mal by byť priestor medzi nimi a zadnou stenou).
- Úložnú kapacitu na mrazené potraviny je možné rozšíriť vybratím košov a police na predchádzanie zamrazeniu (ak je súčasťou výbavy), pri zachovaní rovnakej spotreby energie.
- Poškodené tesnenie je potrebné vymeniť čo najskôr.
- Produkty s vysokou energetickou triedou sú vybavené motormi s vysokou mierou účinnosti, ktoré si zostávajú v činnosti dlhšie, no napriek tomu majú nižšiu spotrebu energie. Nemajte obavy, ak motor zostáva pracovať po dlhšie časové intervaly.

## ELEKTRICKÁ BEZPEČNOSŤ

### PRÍSTROJ SA MUSÍ PRIPÁJAŤ DO UZEMNENEJ ZÁSUVKY

- Pred zapnutím spotrebiča skontrolujte, že napätie elektrického napájania je rovnaké, ako je uvedené na výkonnostnom štítku. Výrobok je určený na prevádzku na 220 – 240 V sieti pri 50 Hz. Pripojením k inému zdroju napájania môže dôjsť k poškodeniu prístroja.
- Tento výrobok môže obsahovať zástrčku, ktorej káble nemožno vymieňať. V prípade potreby výmeny poistky v zástrčke sa musí znova založiť aj kryt poistky. Ak sa kryt poistky stratí alebo poškodí, nemožno ju používať, kým nezoženiete vhodnú náhradu.
- V prípade, že je potrebná výmena zástrčky z dôvodu jej nekompatibility so zásuvkou, prípadne pre určité poškodenie, mala by sa odstrihnúť a podľa nasledujúcich pokynov namontovať správna zástrčka. Tento úkon musí vykonať kvalifikovaný elektrikár. Likvidácia demontovanej zástrčky musí byť bezpečná, pretože jej vloženie do 13 A zásuvky môže predstavovať elektrické riziko.

## PREPRAVA A MANIPULÁCIA

Zdvíhanie bude bezpečné, ak spotrebič nakloníte smerom vzad o maximálne 45 stupňov, pričom ho budete držať za spodné a zadné rohy. Chladničku zdvíhajte opatrne. Na dvíhanie nikdy nepoužívajte madlá. Ak chcete chladničku posúvať po rovnom povrchu, mierne ju nakloňte dozadu a následne ju tlačte smerom vzad.

**Tento spotrebič je ťažký a môže spôsobiť zranenia. Na presun spotrebiča zabezpečte dostatok osôb.**

## MONTÁŽ A ZAPNUTIE SPOTREBIČA

- Prevádzkové napätie spotrebiča predstavuje 220 – 240 V pri 50 Hz.
- Pred zapojením spotrebiča do elektrickej siete sa uistite, že napätie na výkonnostnom štítku zodpovedá pracovnému napätiu elektrického systému vo vašej domácnosti.
- Zásuvku vložte do systému s účinným uzemnením. V prípade, že zástrčka nemá uzemňovací kontakt, prípadne sa do nej zástrčka nedá vložiť, odporúčame obrátiť sa na autorizovaného elektrikára.
- Spotrebič umiestnite do oblasti, ktorá nie je priamo vystavená slnečným lúčom.
- Spotrebič by ste mali umiestniť aspoň 10 cm od pecí, rúr a ostatných ohrevných telies.
- Tento spotrebič by sa nemal nikdy používať vonku ani naň nesmie pršať.

- Ak spotrebič umiestňujete vedľa samostatne stojacej mrazničky alebo mraziaceho boxu, ich steny by mali byť od seba vzdialené aspoň 10 cm, aby sa predišlo zrážaniu vlhkosti na vonkajšom povrchu.
- Na spotrebič nič neukladajte. Zariadenie umiestnite na vhodné miesto, kde nad spotrebičom zostane priestor aspoň 30 cm.
- Ak spotrebič umiestňujete v blízkosti kuchynskej linky, nechajte si od nej odstup aspoň 10 cm.
- Zadná časť spotrebiča by sa mala nachádzať aspoň 7,5 cm od zadnej steny.
- Spotrebič sa musí používať vo zvislej polohe a na rovnom povrchu.
- Na vyrovnanie spotrebiča použite jeho nastaviteľné nožičky.
- Spotrebič neumiestňujte na koberec, pretože by to mohlo zabrániť správnej ventilácii.
- Tento spotrebič sa musí umiestniť iba na rovný a pevný povrch.
- Vyberte si suché a dobre odvetrávané miesto.
- Spotrebič by mal byť umiestnený tak, aby zástrčka zostala jednoducho prístupná.

## PRED ZAPNUTÍM

- Pred použitím spotrebiča pridajte do teplej vody čajovú lyžičku sódy bikarbóny a vlhkou handričkou poutierajte všetky časti nového spotrebiča. Tento postup následne zopakujte čistou vlhkou handričkou. Potom spotrebič nechajte vyschnúť (počas tohto kroku nechajte spotrebič odpojený zo siete).
- Odstráňte všetky prepravné pásky a penové ochranné súčasti. Interiér očistite vlhkou handričkou namočenou vo vlažnej mydlovej vode. Opláchnite čistou vodou a utrite dosucha.
- Po prvom zapnutí spotrebiča môžete cítiť zápach, ktorý sa stratí po tom, čo spotrebič začne s chladením.
- Po umiestnení spotrebiča nastavte nožičky tak, aby sa zabezpečila jeho stabilita. Tento krok je dôležitý pre tichý chod a správne otváranie/zatváranie dverí.
- Spotrebič zapojte do zásuvky, no chladničku nechajte vypnutú ešte aspoň 3 hodiny. Chladiaca tekutina vnútri výrobku potrebuje po preprave čas, aby sa usadila a dostala sa na svoje miesto. Ak sa tak nestane, ovplyvní to chladiaci výkon vášho spotrebiča.
- Po uplynutí tejto doby zapnite napájanie. Kompresor začne pracovať. Nájdite ovládací panel a nastavte teplotu chladničky na 4°C. Teplotu mrazničky nastavte na -18 °C. Zatvorte dverka.
- Počas čerpania chladiva do chladiaceho systému cez cievky a potrubia na zadnej strane zariadenia môžete začuť slabé zurčanie alebo bublanie. Ak je kompresor v prevádzke, môžete počuť slabý bzučivý alebo pulzujúci zvuk. Prevádzku kompresora riadi termostat. Pri jeho cykloch môžete počuť tiché kliknutia (je to normálne).
- Ak chcete šetriť energiu, obmedzte frekvenciu a dĺžku otvárania dverí.

# NASTAVENIE VÝŠKY DVERÍ

V prípade, že dvere zariadenia nie sú zarovnané, možno nastaviť ich výšku. Ak je to potrebné, postupujte podľa nižšie uvedených krokov.

## **Poznámka: Výšku možno upraviť o maximálne 5 mm**

Poistnou maticou otočte v smere hodinových ručičiek (ako je znázornené nižšie). Použite na to kľúč, ktorým na uvoľnenie urobte 2 plné rotácie. Teraz môžete otáčať regulačnou maticou (ako je znázornené nižšie), pomocou ktorej výšku dverí zdvihnete alebo spustíte. Po nastavení dvierok do požadovanej polohy utiahnite poistnú maticu jej otočením proti smeru hodinových ručičiek.

### **Ak sú dvere chladničky príliš nízko:**

Otvorte dvierka a pomocou kľúču otočte regulačnú maticu proti smeru hodinových ručičiek, čím výšku dverí zdvihnete. Po zarovnaní dvierok utiahnite poistnú maticu jej otočením v smere hodinových ručičiek.

### **Ak sú dvere chladničky príliš vysoko:**

Otvorte dvierka a pomocou kľúču otočte regulačnú maticu v smere hodinových ručičiek, čím výšku dverí znížite. Po zarovnaní dvierok utiahnite poistnú maticu jej otočením v smere hodinových ručičiek.

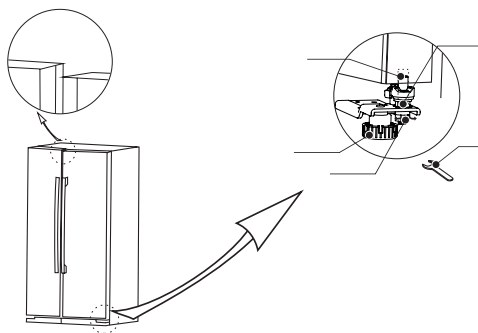

# SPOTREBIČ A JEHO PRIEČINKY



- ① Dverový košík v mrazničke
- ② Sklenená polica mrazničky
- ③ Nádobá na ľad Twist
- ④ Zásuvka mraziaceho priestoru
- ⑤ Sklenená polica chladničky
- ⑥ Zásuvka na zeleninu
- ⑦ Dverový košík v chladničke



# NÁVOD NA POUŽITIE

## Ovládací panel

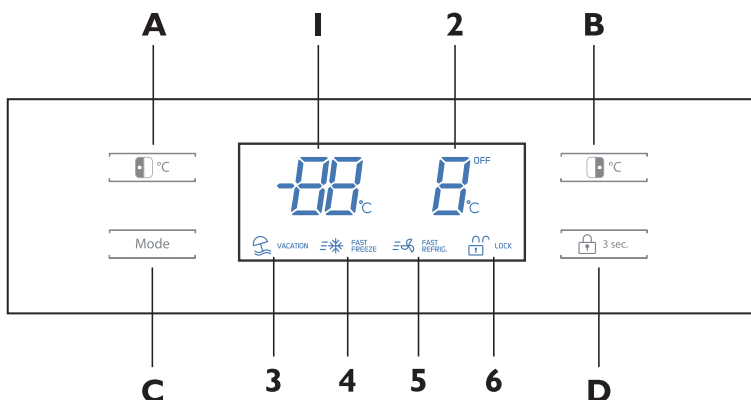

### Displej

1. Teplota mraziaceho priestoru
2. Teplota chladiaceho priestoru
3. Ikona Dovolenka
4. Ikona Rýchle mrazenie
5. Ikona Rýchle chladenie
6. Ikona zamknutia/odmknutia

### Funkcie tlačidiel

- A. Nastavenie vnútornej teploty mrazničky
- B. Nastavenie vnútornej teploty chladničky
- C. Funkcia/nastavenia režimu
- D. Uzamknutie/odmknutie ovládacích prvkov

### Regulácia teplôt

**Dôležité upozornenie:** Displej sa rozsvieti len po stlačení tlačidla alebo otvorení dveriek spotrebiča. V ostatných prípadoch bude displej v pohotovostnom stave.

**Dôležité upozornenie:** Ovládací panel sa sám automaticky uzamkne. Pred úpravou teploty či výberom niektorého z režimov je potrebné ovládací panel odomknúť stlačením tlačidla odomknutia na 3 sekundy, kým z displeja nezmizne symbol uzamknutia.

**Poznámka:** Štandardná prevádzková teplota chladničky by sa mala pohybovať medzi 0°C až 4°C. Štandardná prevádzková teplota mrazničky by zas mala byť nastavená medzi -18°C a -25°C.

**Poznámka:** Na teplotu v chladničke vplýva teplota čerstvo uskladnených potravín a frekvencia otvárania dveriek. Ak je to potrebné, zmeňte nastavenia teploty.

### Nastavenie vnútornej teploty mrazničky

Ak chcete zmeniť teplotu mrazničky, stlačte tlačidlo úpravy teploty mrazničky. Teplotu v mraziacom priestore možno nastaviť v rozsahu od -16 °C do + -24 °C.

Tlačidlo úpravy teploty mrazničky stláčajte dovtedy, kým sa na displeji nezobrazí požadovaná teplota. Počas nastavovania teploty bude teplota mrazničky blikať. Po nastavení požadovanej teploty mrazničky táto hodnota ešte niekoľkokrát zabliká a potom sa automaticky uzamkne. Hodnota z displeja zmizne po približne 30 sekundách.

# NÁVOD NA POUŽITIE

## Teplota mraziaceho priestoru

Teplota mraziaceho priestoru sa na displeji zobrazí po stlačení tlačidla alebo po otvorení dvierok chladiaceho priestoru.

## Nastavenie vnútornej teploty chladničky

Ak chcete zmeniť teplotu chladničky, stlačte tlačidlo úpravy teploty chladničky. Teplotu v chladiacom priestore možno nastaviť v rozsahu od 2 °C do + 8 °C.

Tlačidlo úpravy teploty chladničky stláčajte dovtedy, kým sa na displeji nezobrazí požadovaná teplota. Počas nastavovania teploty bude teplota chladničky blikať. Po nastavení požadovanej teploty chladničky táto hodnota ešte niekoľkokrát zablíkajú a potom sa automaticky uzamkne.

Hodnota z displeja zmizne po približne 30 sekundách.

## Teplota chladiaceho priestoru

Teplota chladiaceho priestoru sa na displeji zobrazí po stlačení tlačidla alebo po otvorení dvierok chladiaceho priestoru.

## Nastavenie režimu

Spotrebič obsahuje 4 prednastavené režimy, medzi ktorými si možno vyberať stlačením tlačidla režimu. Patria sem:

- Dovoľenka (prázdniny)
- Rýchle mrazenie
- Rýchle mrazenie a chladenie
- Rýchle chladenie



## Režim Dovoľenka (prázdninový režim) VACATION

Tento režim slúži na to, aby zabránil spotrebiču mrhanie energiou vtedy, keď sa bežne nepoužíva (napríklad počas dovolenky/prázdnin).

Výberom tejto funkcie sa teplota mraziacej časti automaticky nastaví na -18°C a chladiaca časť sa vypne.

Ak chcete režim Dovoľenka zapnúť, stláčajte tlačidlo režimu dovtedy, kým sa na displeji nerozsvieti ikona Dovoľenka. Ak chcete režim Dovoľenka zrušiť, stláčajte tlačidlo režimu dovtedy, kým nebude na displeji svietiť žiadna ikonka režimu.

**Dôležité upozornenie:** Pri zvolení tohto režimu je potrebné, aby ste z chladiaceho priestoru odstránili všetky potraviny a nápoje.

## Rýchle mrazenie FAST FREEZE

Tento režim je určený na mrazenie potravín, ktoré neboli predmrazené.

Ak do mrazičky vkladáte čerstvé potraviny, mali by ste za ideálnych podmienok znížiť teplotu ešte v predstihu, čím zabezpečíte ich čo najrýchlejšie možné zmrazenie. Režim rýchleho mrazenia by ste mali použiť už 12 hodín pred vložením potravín. Použitím tejto funkcie sa teplota mrazičky automaticky nastaví na -24°C, a to maximálne na 26 hodín (po uplynutí tohto času sa teplota vráti na predtým nastavenú hodnotu). Ak teplota mrazičky počas 26 hodín klesne pod -24°C, zariadenie režim rýchleho mrazenia automaticky ukončí.

Ak chcete režim Rýchle mrazenie zapnúť, stláčajte tlačidlo režimu dovtedy, kým sa na displeji nerozsvieti ikona Rýchle mrazenie. Ak chcete režim Rýchle mrazenie zrušiť, stláčajte tlačidlo režimu dovtedy, kým nebude na displeji svietiť žiadna ikonka režimu.

## Rýchle mrazenie a chladenie FAST FREEZE FAST REFRIG.

Ak chcete mať v chladničke menšiu teplotu, zapnite nastavenie Rýchle mrazenie a chladenie, čím sa spotrebič nastaví na nižšiu teplotu. Výberom tejto funkcie sa teplota mrazičky a chladničky automaticky nastaví na -24°C a 2°C, a to maximálne na 26 hodín pre nastavenie mrazičky a 2

# NÁVOD NA POUŽITIE

hodiny a 30 minút pre nastavenie chladničky (po uplynutí tohto času sa teplota vráti na predtým nastavenú hodnotu). Ak teplota mrazničky počas 26 hodín klesne pod  $-24^{\circ}\text{C}$ , zariadenie režim rýchleho mrazenia automaticky ukončí.

Ak chcete režim Rýchle mrazenie a chladenie zapnúť, stláčajte tlačidlo režimu stláčať dovtedy, kým sa na displeji nerozsvieti ikona Rýchle mrazenie a chladenie. Ak chcete režim Rýchle mrazenie a chladenie zrušiť, stláčajte tlačidlo režimu dovtedy, kým nebude na displeji svietiť žiadna ikona režimu.

## Rýchle chladenie FAST REFRIG.

Ak chcete mať v chladničke nižšiu teplotu, zapnite nastavenie Rýchle chladenie, čím sa spotrebič nastaví na nižšiu teplotu. Výberom tejto funkcie sa teplota chladničky automaticky nastaví na  $2^{\circ}\text{C}$ , a to maximálne na 2 hodiny a 30 minút (po uplynutí tohto času sa teplota vráti na predtým nastavenú hodnotu).

Ak chcete režim Rýchle chladenie zapnúť, stláčajte tlačidlo režimu stláčať dovtedy, kým sa na displeji nerozsvieti ikona Rýchle chladenie. Ak chcete režim Rýchle chladenie zrušiť, stláčajte tlačidlo režimu dovtedy, kým nebude na displeji svietiť žiadna ikona režimu.

## Zamknutie/odmknutie LOCK

Ak chcete použiť funkciu uzamknutia, stlačte tlačidlo uzamknutia (na displeji sa rozsvieti symbol). Všetky úkony budú ignorované, kým uzamknutie nevypnete.

Ak chcete odomknúť displej a funkcie, podržte 3 sekundy stlačené tlačidlo uzamknutia (symbol na displeji zhasne).

## Príprava ľadu

1. Opatrne vyťahnite priečinok na ľad a zalejte ho vodou po naznačenú rysku. Potom ho vodorovne opatrne vložte späť.
2. Po vytvorení ľadových kociek otočte klukou v smere hodinových ručičiek (až na doraz a potom ho uvoľnite). Ľadové kocky vypadnú z priečinka na ľad do nádoby na ľad.

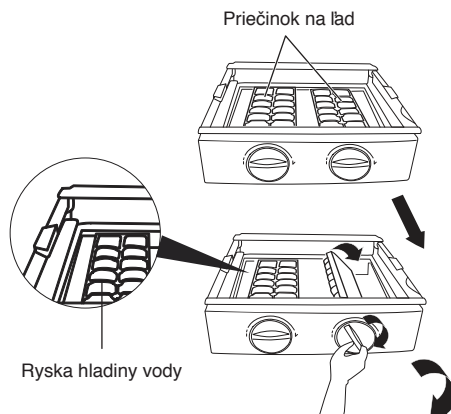

\* Obrázok je iba ilustračný

## Poznámky:

- Aby bolo možné ľadové kocky vytvárať rýchlejšie, nastavte mrazničku na najnižšiu teplotu alebo zvolte režim Rýchle mrazenie. Tým sa zníži teplota mrazničky.
- Vodu neprelievajte nad rysku. Ak sa tak stane, bude vyberanie ľadových kociek náročné. Navyše akákoľvek kvapka vody vnútri nádoby na ľad môže spôsobiť, že kocky k sebe primrznú.
- Ak klukou otočíte skôr, než sa vytvoria ľadové kocky, zostávajúca voda natečie do nádoby na ľad, a spôsobí, že ľadové kocky k sebe primrznú.

# NÁVOD NA POUŽITIE

## Úprava políc a koša

**Dôležitá poznámka:** pred úpravou alebo odstránením políc a košov by ste z nich mali vybrať všetky potraviny a nápoje

Police v priestore chladničky si môžete upraviť podľa seba. Ak chcete policu vybrať, jemne ju nadvihnite tak, aby sa plastové držiaky na oboch stranách police dostali nad koľajničky. Potom ju potiahnite smerom k sebe.

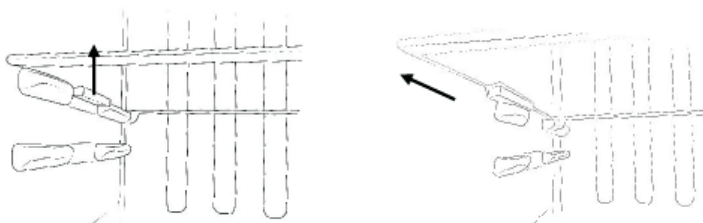

Koše v priestore chladničky a mrazničky si môžete upraviť podľa seba. Pri vyberaní koša ho držte za obidve strany, nadvihnite (1) a potom potiahnite smerom k sebe (2).

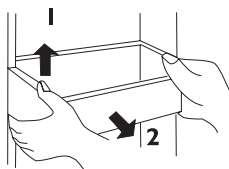

## Výmena žiarovky

O osvetlenie v chladničke a mrazničke sa stará energeticky efektívna žiarovka LED s dlhou životnosťou. Počas prevádzkovej životnosti výrobku by jej výmena nemala byť potrebná.

Žiarovku predstavuje 12 V LED modul. V nepravdepodobnom prípade poruchy ju musí vymeniť kvalifikovaný technik.

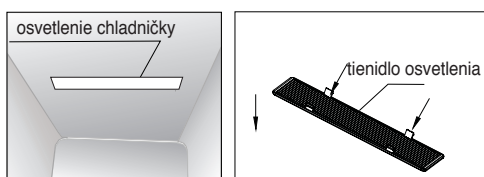

## Výmena dverí

Smer otvárania dverí nie je možné vymeniť.

## RADY PRE ÚSPORU ENERGIE

- Spotrebič neumiestňujte do blízkosti zdroju tepla, akými sú variče, umývačky riadu či radiátory.
- Spotrebič umiestnite do chladnej a dobre odvetranej miestnosti, pričom sa uistite, že jeho vzduchové prieduchy sú čisté.
- Vyhýbajte sa dlhému otváraní dverí, pretože do vnútra prenikne teplý vzduch, čo môže spôsobiť vytváranie námrazy a zároveň ovplyvniť aj spotrebu energie. Skontrolujte, aby dverám pri správnom zatváraní nič nebránilo.
- Skontrolujte čistotu tesnení dverí. Skontrolujte tiež ich opotrebenie alebo znečistenie tekutinami.
- Potraviny, ktoré sú najviac náchylné na pokazenie (určené na spotrebu v blízkom čase – napríklad varené mäso), umiestňujte do najchladnejšej časti chladničky. Priehradka na zeleninu predstavuje najteplejšiu časť chladničky, a preto by ste ju mali využívať iba na zeleninu, šaláty, ovocie a pod.
- Spotrebič nadmerne neprepínajte. Prúdiaci chladiaci vzduch sa zablokuje, čím sa vytvoria oblasti s teplým vzduchom.
- Do chladničky ani mrazničky nekladajte horúce potraviny. Vždy počkajte, kým vychladnú.

## RADY PRE SKLADOVANIE V MRAZNIČKE

- Čerstvé potraviny skladujte vo vzduchotesných nádobách alebo ich zabaľte do obalov, či fólie, ktoré sú vhodné na mrazenie.
- Mrazené potraviny nedávajte do priameho kontaktu s potravinami, ktoré sa chystáte zamraziť.
- Predmrazené potraviny je do mrazničky potrebné umiestniť čo najskôr po ich nákupe.
- Správnym spracovaním ovocia a zeleniny predídete ich poškodeniu po vložení do mraziaceho priestoru.
- Vždy dodržujte pokyny pre skladovanie vytlačené na balení jednotlivých potravín. Nižšie nájdete niekoľko navrhovaných maximálnych časov skladovania rôznych druhov potravín pri teplote -18°C (4-hviezdičková mraznička):
  - čerstvé mäso a hydina – až 12 mesiacov
  - varené mäso – až 2 mesiace
  - čerstvé ryby – až 6 mesiacov
  - ovocia a zelenina – až do 12 mesiacov
  - chlieb a pečivo – až do 6 mesiacov

## PRERUŠENIE DODÁVKY ELEKTRICKEJ ENERGIE

V prípade prerušenia dodávky elektrickej energie počas skladovania mrazených potravín nechajte dvierka zatvorené. Ak sa teplota v mrazničke zvýši, potraviny znovu nezmrazujte bez toho, aby ste skontrolovali ich stav.

- Zmrzlina: Po roztopení by ste ju mali vyhodiť.
- Ovocie a zelenina: Ak sú potraviny mäkké, mali by ste ich uvariť a spotrebovať.
- Chlieb a pečivo: Možno znova zmraziť bez akéhokoľvek rizika.
- Mäkkýše: Je potrebné ich znova chladiť a čo najrýchlejšie zužitkovať.
- Varené pokrmy: napr. zapečené cestoviny by sa mali znova schladiť a zužitkovať.
- Veľké kusy mäsa: Možno ich znova schladiť a čo najrýchlejšie zužitkovať.
- Malé kusky mäsa: Možno ich znova schladiť a čo najrýchlejšie zužitkovať.
- Hydina: Možno ju znova schladiť a čo najrýchlejšie zužitkovať.

# ÚDRŽBA A ČISTENIE

**Pred čistením spotrebič odpojte od elektrickej siete.**

## Čistenie vnútra

- Na spotrebič nelejte vodu.
- Vnútro by sa malo čistiť pravidelne pomocou roztoku sódy bikarbóny a vlažnej vody (5 ml na 0,5 litra vody).
- Príslušenstvo čistite samostatne pomocou čistiaceho prípravku a vody. Nevkladajte do umývačky riadu.
- Nepoužívajte abrazívne výrobky na čistenie, čistiace prostriedky ani prípravky.
- Po umytí spotrebič opláchnite vodou a starostlivo vysušte.
- Po dokončení čistenia suchými rukami znova zapojte zástrčku.

## Čistenie zvonka

- Na čistenie vonkajších častí používajte teplú vodu s čistiacim prípravkom. **NEPOUŽÍVAJTE** abrazívne čistiace prostriedky.
- Na spodnej strane výrobku sú ostré okraje, takže si pri čistení dávajte pozor.
- Raz alebo dvakrát ročne vyčistite oprášte zadnú časť spotrebiča a kompresor. Používajte na to kefu alebo vysávač. Nahromadenie prachu ovplyvňuje výkon spotrebiča a spôsobuje nadmernú spotrebu elektrickej energie.

## Ak spotrebič nepoužívate

V prípade, že spotrebič dlhšie nepoužívate, odpojte ho z elektrickej siete, vyberte všetky potraviny a vyčistite vnútrašok. Ak necháte dvere otvorené, zabránite vzniku nepríjemného zápachu.

## Odmrazovanie

**Poznámka: Pri vykonávaní nasledujúceho postupu je potrebná obozretnosť.**

- Tento spotrebič nenamíza, a preto neexistujú pre odmrázovanie mrazničky žiadne pokyny. V ojedinelých prípadoch, kedy bude potrebné spotrebič odmraziť, však postupujte podľa nižšie uvedených krokov:
- Pred odmrážením sa pokúste spotrebovať čo najviac potravín z mrazničky. Ak vám nejaké potraviny ostanú, zabaľte ich do novinového papiera a umiestnite nabok, kým ich po dokončení čistenia nevrátite späť.
- Spotrebič vypnite vytiahnutím zo zásuvky.
- Otvorte dvere mrazničky.
- Na zber vody z rozmrazeného ľadu použite vhodnú nádobu.
- Po dokončení rozmrazovania vnútro vyčistite a do sucha utrite.
- Zariadenie zapnite a opäť doň vložte zmrazené potraviny.

Odmrazovanie možno urýchliť, ak do mrazničky umiestnite misky s teplou (nie vriacou) vodou. Námrazu môžete uvoľniť pomocou vhodného plastového škrabadla.

** Nikdy nepoužívajte ostré kovové nástroje, ktoré môžu spotrebič poškodiť. Nikdy nepoužívajte fén, pretože to predstavuje riziko elektrického šoku.**

# RIEŠENIE PROBLÉMOV

Problém	Riešenie
<b>Chladnička/mraznička nefunguje</b>	Skontrolujte, či je spotrebič zapnutý.
	Skontrolujte, či nedošlo k výpadku dodávky energie.
	Skontrolujte, či chyba nie je v zásuvke.
	Skontrolujte, či sa nevypálila poistka.
	Skontrolujte, či napätie vyhovuje spotrebiču.
	Zistili sa v zástrčke nejaké poruchy? V tomto prípade skúste spotrebič pripojiť k zástrčke, pri ktorej máte istotu, že funguje.
<b>Teplota vnútri spotrebiča nie je dostatočne nízka</b>	Skontrolujte, či sa vnútri nenachádza priveľa potravín.
	Skontrolujte, či je teplota nastavená na vhodnú hodnotu.
	Skontrolujte, či zariadenie nie je umiestnené na priamom slnečnom svetle, ani v blízkosti tepelného zdroja.
	Skontrolujte, či okolitá teplota spadá pod prevádzkové limity zariadenia.
	Často otvárate dverka spotrebiča? Po otvorení dverok sa vlhkosť z izby dostane do spotrebiča. Stáva sa tak najmä vtedy, ak je úroveň vlhkosti v izbe veľmi vysoká. Čím častejšie otvárate dverka pri vlhkých podmienkach, tým väčšie je riziko, že sa bude kondenzovať vlhkosť.
<b>Teplota vnútri spotrebiča je príliš nízka</b>	Upravením teploty na vyššiu hodnotu zvýšte pracovnú teplotu.
	Najnižšie nastavenie by sa malo používať len na nastavenie rýchleho chladenia, pričom sa môže nastaviť len 2 hodiny pred umiestnením väčšieho objemu potravín do chladničky. Ak tak neurobíte, teplota v chladničke môže klesnúť pod 0°C, pričom kompresor zostane nepretržite pracovať.
<b>Vnútorý povrch spotrebiča je vlhký</b>	Spôsobila to kondenzácia – vysušte vnútro spotrebiča.
<b>Vonkajší povrch spotrebiča je vlhký</b>	Spôsobila to kondenzácia – opatrne vysušte vonkajšiu časť spotrebiča.
<b>Zápach</b>	Skontrolujte trvanlivosť a správnosť balenia všetkých potravín a nápojov v chladničke. V prípade, že zistíte nedostatky, mali by ste tovar vyhodiť alebo prebaliť. Skontrolujte znečistenie tekutinami na všetkých policiach, košoch a zásuvkách. Zásuvky vyťahujte a skontrolujte, či sa vyliate tekutiny nedostali až pod ne. Rozliate tekutiny, ktoré nevyčistíte, môžu spôsobiť neželaný zápach.

# RIEŠENIE PROBLÉMOV

Problém	Riešenie
Zápach	Skontrolujte, či nie je odtokové potrubie upchaté, alebo či nie je odtoková nádoba na zadnej strane spotrebiča zaplnená. Potrubie možno vyčistiť naliatím teplej vody. Spotrebič však musí byť vypnutý, zásuvka vytiahnutá zo zástrčky a na zachytenie vody je potrebné použiť vedro alebo lavór.
Dvere sa správne nezatvárajú	Skontrolujte, či dverám v zatváraní nič nebráni.
	Skontrolujte, či sú poličky a priečinky na dverách správne založené.
	Skontrolujte, či tesnenie dverí nie je odtrhnuté alebo skrútené.
	Skontrolujte, či je spotrebič umiestnený rovno.
Neobvyklé zvuky	Skontrolujte, či je spotrebič umiestnený na rovnom povrchu a či je stabilný.
	Skontrolujte priestor v okolí spotrebiča a zabezpečte, aby sa nedotýkal okolitých predmetov.
	<b>Zvuky zurčania alebo bublania:</b> Tento zvuk vytvára prietok chladiva cez potrubie systému. Tento jav je normálny.
	<b>Zvuk prietoku vody:</b> Ide o bežný zvuk prúdenia vody cez odtok počas procesu odmrazovania.
	<b>Spotrebič je hlučný (hluk z kompresora):</b> Tento jav je normálny. Tento zvuk značí, že kompresor funguje správne. Kompresor môže byť hlučný krátko po tom, čo sa doň dostane prívod energie.

## SERVIS

### Skôr ako zavoláte servis:

1. Presvedčte sa, či problém nedokázate vyriešiť samostatne (pozri "Príručka na odstraňovanie problémov").
2. Znovu zapnite domáci spotrebič a presvedčte sa, či problém naďalej pretrváva. Ak problém pretrváva aj naďalej, vypnite spotrebič znovu a pred opakovaným zapnutím počkajte jednu hodinu.
3. Ak problém pretrváva aj naďalej, zavolajte servis.

### Uveďte tieto informácie:

- charakter poruchy,
- model,
- servisné číslo (číslo uvedené po slove SERVICE na typovom štítku vnútri spotrebiča),
- Vašu úplnú adresu,
- Vaše telefónne číslo a smerový kód.

**SERVICE** 0000 000 00000





# ВАЖНЫЕ ИНСТРУКЦИИ ПО ТЕХНИКЕ БЕЗОПАСНОСТИ

- **ПРЕДУПРЕЖДЕНИЕ:** во избежание опасности из-за неустойчивости, установка и закрепление прибора должны производиться в соответствии с указаниями производителями.
  - **ПРЕДУПРЕЖДЕНИЕ:** следите, чтобы вентиляционные отверстия не были закрыты.
  - **ПРЕДУПРЕЖДЕНИЕ:** оберегайте трубки контура с хладагентом от повреждений.
  - **ПРЕДУПРЕЖДЕНИЕ:** не используйте какие-либо механические, электрические или другие приспособления для ускорения процесса оттаивания кроме тех, которые рекомендованы производителем.
  - **ПРЕДУПРЕЖДЕНИЕ:** не используйте и не располагайте электрические приборы в камерах прибора, если они не соответствуют типам, специально указанным производителем.
  - **ПРЕДУПРЕЖДЕНИЕ:** устройства для приготовления льда и/или устройства подачи воды, не подключенные непосредственно к системе водоснабжения, необходимо наполнять только питьевой водой.
- Для справки:** В данном приборе не используется хлорфторуглероды (ХФУ, CFC). Система охлаждения содержит хладагент R134a (HFC) или R600a (HC) (см. паспортную табличку в приборе).
- Для приборов, в которых используется изобутан (R600a): изобутан представляет собой природный газ, не оказывающий вредного воздействия на окружающую среду, но являющийся горючим. В связи с этим необходимо проверять трубопроводы холодильного контура на отсутствие повреждений. Обращайте особое внимание на возможность повреждения трубок: это способствует утечке хладагента.
  - В данном приборе могут содержаться парниковые газы –фторуглероды, подпадающие под Киотский протокол; хладагент содержится в герметично замкнутом контуре системы. Газообразный хладагент R134a имеет потенциал глобального потепления (GWP) 1300
  - С-пентан используется в качестве продувочного агента изолирующей пены и является горючим газом. Обратите особое внимание на операции по утилизации.

- Этот прибор предназначен для бытового применения, а также для применения
  - в бытовых комнатах персонала в различных предприятиях, офисах и др. трудовых коллективах;
  - на фермах, в отелях, мотелях и подобных жилых зонах;
  - хостелах;
  - в целях катеринга и подобных неторговых услуг
- Запрещается хранить в приборе взрывоопасные вещества, такие как аэрозоли с горючими пропеллентами.
- Этот прибор может использоваться детьми, начиная с 8-летнего возраста, и лицами с ограниченными физическими, сенсорными или умственными возможностями или лицами, не имеющими достаточного опыта и знаний; указанные лица могут пользоваться прибором только в том случае, если они были предварительно подготовлены или проинструктированы и понимают, в чем состоит опасность.
- Дети не должны осуществлять уход за прибором и его чистку без надзора со стороны взрослых
- Для предупреждения опасности удушья и застревания не позволяйте детям играть или прятаться внутри прибора.
- Прибор можно отключить от сети, вынув шнур из розетки, если розетка доступна, или с помощью переключателя, установленного в розетке и соответствующего национальным стандартам безопасности.
- Прибор следует подключать к гнезду с заземлением: прибор должен быть соответствующим образом заземлен.
- Использование разветвителей-переходников и удлинителей не допускается.
- После установки проверьте, чтобы прибор не опирался на кабель питания.
- Не тяните за кабель электропитания.
- Подъем и перемещение прибора необходимо выполнять силами двух или более лиц.
- Во избежание опасности, монтаж и техническое обслуживание должны выполняться квалифицированным специалистом в соответствии с инструкциями изготовителя и местными правилами техники безопасности. Запрещено ремонтировать или заменять части прибора, за исключением случаев, особо оговоренных в руководстве по эксплуатации.



# ОХРАНА ОКРУЖАЮЩЕЙ СРЕДЫ

## 1. Упаковка

Упаковочный материал может быть подвергнут 100%-ной вторичной переработке, о чем свидетельствует соответствующий символ ♻. Утилизацию следует выполнять с соблюдением действующих местных правил. Храните упаковочные материалы (целлофановые пакеты, полистироловые прокладки и т.п.) в местах, недоступных для детей, поскольку они являются потенциально опасными.

## 2. Утилизация / сдача на слом

Данный прибор изготовлен из материалов, допускающих вторичную переработку. Данный прибор имеет маркировку в соответствии с требованиями Европейской Директивы 2002/96/EC по утилизации электрического и электронного оборудования (WEEE). Обеспечивая правильную утилизацию данного изделия, вы сможете предотвратить потенциальные негативные последствия для окружающей среды и здоровья человека.

 Символ  на самом изделии или на сопроводительной документации указывает, что при утилизации данного изделия с ним нельзя обращаться как с обычными бытовыми отходами. Вместо этого, его следует сдать в соответствующий пункт приема электрического и электронного оборудования для последующей утилизации.

При сдаче прибора на слом приведите его в нерабочее состояние, срезав электрический кабель питания и сняв дверцы и полки так, чтобы дети не могли попасть внутрь прибора. Утилизацию следует проводить в соответствии с местными нормативами и доставлять прибор в специальный пункт сбора; не оставляйте прибор без присмотра даже на несколько дней, поскольку он представляет потенциальную опасность для детей. За более подробной информацией о правилах обращения с такими изделиями, их утилизации и переработке обращайтесь в местные органы власти, в службу по сбору бытовых отходов или в магазин, в котором вы приобрели изделие.

## Декларация соответствия

- Данный прибор предназначен для хранения продуктов и произведен в соответствии с Директивой ЕС 1935/2004.
- Прибор разработан, изготовлен и выпущен в продажу в соответствии со следующими требованиями:
  - требованиями по технике безопасности Директивы по низковольтному оборудованию 2006/95/EC (заменяющей собой Директиву 73/23/EEC с последующими изменениями);
  - требованиями по безопасности Директивы по электромагнитной совместимости 2004/108/CE.

# ПРЕЖДЕ ЧЕМ ПОЛЬЗОВАТЬСЯ ПРИБОРОМ

**Чтобы обеспечить оптимальный режим использования вашего прибора, внимательно ознакомьтесь с инструкцией по эксплуатации, содержащей описание продукта и полезные советы.**

**Сохраняйте настоящее руководство для консультаций в будущем.**

1. После распаковки прибора проверьте, не был ли он поврежден во время транспортировки и убедитесь, что дверца закрывается должным образом.

О любом повреждении следует сообщить в магазин, где был приобретен прибор, в течение 24 часов после его доставки.

2. Рекомендуем подождать не менее двух часов до включения прибора для того, чтобы восстановилась эффективность работы системы охлаждения.
3. Перед использованием вымойте прибор изнутри.

# МЕРЫ ПРЕДОСТОРОЖНОСТИ И ОБЩИЕ РЕКОМЕНДАЦИИ

## МОНТАЖ

- Будьте осторожны при перемещении прибора, чтобы не повредить полы (например, паркет).
- Убедитесь, что прибор не находится рядом с источником тепла.
- Устанавливайте изделие, тщательно выровняв его по горизонтали, на полу, способном выдерживать вес прибора, выбрав при этом пространство, соответствующее его размеру и назначению.
- Прибор предназначен для эксплуатации в среде, температура которой не превышает определенных пределов, которые определяются по климатическому классу прибора, указанному на паспортной табличке. Прибор может работать ненадлежащим образом в случае, если он длительное время находился при температуре, выходящей за пределы допустимых интервалов.

Климатический класс	Темп. окруж. воздуха (°C)
SN	od 10 do 32
N	od 16 do 32
ST	od 16 do 38
T	od 16 do 43

- Проверьте, чтобы указанное на паспортной табличке напряжение соответствовало напряжению сети в вашем доме.

## БЕЗОПАСНОЕ ПОЛЬЗОВАНИЕ

- Не храните бензин, горючие жидкости или огнеопасные вещества вблизи от этого изделия или любого другого электробытового прибора. Их пары могут вызвать пожар или взрыв.

- Не допускайте попадания в желудок жидкого содержимого (нетоксично) аккумуляторов холода (в некоторых моделях).
- Не ешьте кубики льда и мороженое типа эскимо сразу после того, как они вынуты из морозильной камеры, так как они могут вызвать холодовые ожоги.
- Если конструкция прибора предусматривает использование воздушного фильтра под крышкой вентилятора, то фильтр должен быть всегда установлен во время работы холодильника.
- Перед выполнением каких-либо операций по уходу или чистке вынимайте вилку из розетки или отключайте электропитание.
- Используйте холодильную камеру только для хранения свежих продуктов, а морозильную камеру только для хранения замороженных и замораживания свежих продуктов, а также для производства кубиков льда.
- Не храните в морозильной камере стеклянные емкости с жидкостью, так как они могут лопнуть. Избегайте хранения незавернутых продуктов в соприкосновении с внутренними поверхностями холодильной или морозильной камеры.
- Используемые лампочки специально предназначены для электрических приборов и непригодны для освещения помещений (Регламент Комиссии ЕС № 244/2009).

**Изготовитель снимает с себя всякую ответственность за повреждения предметов или травмы людей, явившиеся результатом несоблюдения указанных выше правил и предостережений.**

# СОВЕТЫ ПО СБЕРЕЖЕНИЮ ЭНЕРГИИ

- Устанавливайте прибор в сухом, хорошо проветриваемом помещении, вдали от источников тепла (например, радиаторов, кухонной плиты и т. п.), так, чтобы на прибор не попадал прямой солнечный свет. При необходимости используйте изолирующую подкладку.
- Для обеспечения соответствующей вентиляции следуйте указаниям относительно установки.
- Недостаточная вентиляция позади прибора приводит к повышению потребления энергии прибором и снижению эффективности охлаждения.
- Температура внутри камеры зависит от температуры в помещении, частоты открывания дверцы, а также места установки холодильника. При задании температуры примите эти факторы во внимание.
- Прежде чем помещать в прибор теплую еду и напитки, дайте им остыть.
- Нельзя загораживать продуктами вентилятор (если имеется).

- После помещения продуктов в холодильник следует проверить, хорошо ли закрыта дверца, в особенности дверца морозильной камеры.
- Старайтесь свести к минимуму продолжительность открывания дверцы.
- Размораживая замороженные продукты, помещайте их в холодильную камеру. Низкая температура замороженных продуктов будет способствовать снижению температуры в холодильной камере.
- В приборе могут быть специальные отделения (отделение для свежих продуктов, отделение с нулевой температурой и т. п.) Если нет особых инструкций в описании продукта, такие отделения могут быть вынуты, что не повлияет на качество работы прибора.
- Установка полок в холодильнике не влияет на эффективность использования электроэнергии. Продукты следует располагать на полках так, чтобы обеспечить правильную циркуляцию воздуха (продукты не должны соприкасаться друг с другом, а между продуктами и задней стенкой камеры должно быть расстояние).
- Пространство для хранения замороженных продуктов можно увеличить, вынув корзины и – при наличии – вкладку Stop Frost; это не повлияет на потребление электроэнергии.
- Поврежденную или протекающую прокладку необходимо заменить как можно скорее.
- Продукты с высоким классом энергопотребления оснащены высокоэффективными двигателями, которые функционируют дольше при более низком уровне энергопотребления. Не беспокойтесь, если двигатель продолжает работать в течение более длительных периодов времени.

#### ПРИМЕЧАНИЯ

Изготовитель постоянно ведет работы по улучшению изделия и оставляет за собой право вносить изменения без предварительного уведомления. Срок службы товара 10 лет.

Дата производства указана на этикетках в формате: неделя года (2 цифры)/ год (2 или 4 цифры)

Информация для РФ: настоящий товар имеет класс энергетической эффективности А, указанный в соответствии с требованиями Федерального закона № 261-ФЗ от 23.11.09 и Постановлением Правительства РФ № 1222 от 31.12.09г. (с поправками), и дополнительно указанный

в специальной русскоязычной этикетке, которой прибор маркируется в месте продажи потребителям. Любое другое указание класса энергоэффективности на любом другом языке как на самом товаре, так и в сопроводительной документации осуществляется в маркетинговых целях и в соответствии с местным законодательством других государств, где продукт может распространяться.

#### Символ



на Упаковочной Этикетке означает, что любой из элементов упаковки не предназначен для контакта с пищей

## ЭЛЕКТРОБЕЗОПАСНОСТЬ

**ДАННЫЙ ПРИБОР СЛЕДУЕТ ПОДКЛЮЧАТЬ К ЗАЗЕМЛЕННОЙ ЭЛЕКТРИЧЕСКОЙ РОЗЕТКЕ**

- Перед включением прибора убедитесь, что напряжение сети в вашем доме соответствует номинальному напряжению прибора, указанному на табличке технических данных. Данное изделие предназначено для работы от сети питания 220 –240 В переменного тока и частотой 50 Гц. Использование любого другого источника питания может привести к выходу прибора из строя.
- Данный прибор может иметь сетевой шнур, оснащенный не подлежащей ремонту вилкой. В случае замены предохранителя в вилке необходимо установить на место крышку предохранителя. В случае утери или повреждения крышки предохранителя вилку не следует использовать до замены крышки.
- Если необходимо заменить вилку ввиду того, что она не подходит к вашей розетке или получила какие-либо повреждения, ее следует срезать и установить новую вилку, соблюдая указания по подсоединению проводников. Эта операция должна выполняться квалифицированным электриком. Снятую вилку следует надлежащим образом утилизировать, так как ее включение в розетку с номинальным током 13 А может привести к поражению электрическим током.

# ТРАНСПОРТИРОВКА И ПЕРЕМЕЩЕНИЕ

Для обеспечения безопасного подъема прибора наклоняйте его назад максимум на 45 градусов; при этом беритесь за основание и задние углы шкафа. При подъеме холодильника будьте осторожны. Ни в коем случае не беритесь за дверные ручки для подъема прибора. Для перемещения холодильника по ровной поверхности слегка наклоните его назад и толкайте в этом же направлении.

**Прибор обладает большим весом и может причинить травмы - убедитесь в наличии достаточного количества людей для его перемещения.**

# УСТАНОВКА И ВКЛЮЧЕНИЕ ПРИБОРА

- Ваш прибор предназначен для работы от сети электропитания напряжением 220-240 В и частотой 50 Гц.
- Перед тем как подключить прибор к сети электропитания, убедитесь, что его номинальное напряжение, указанное на табличке технических данных, соответствует напряжению сети в вашем доме.
- Вставьте вилку сетевого шнура в заземленную электрическую розетку. Если розетка не оснащена контактом заземления, или если вилка не подходит к ней, рекомендуем вам обратиться за помощью к квалифицированному электрику.
- Устанавливайте прибор в месте, не подверженном воздействию прямых солнечных лучей.
- Прибор следует устанавливать на расстоянии минимум 10 см от кухонных плит, духовок и других источников тепла.
- Нельзя использовать прибор на открытом воздухе или оставлять его под дождем.
- В случае установки прибора рядом с морозильным ларем или морозильным шкафом между ними должно оставаться расстояние не менее 10 см во избежание выпадения конденсата на наружной поверхности.
- Не кладите никакие предметы на прибор и устанавливайте его таким образом, чтобы над ним имелось свободное пространство высотой минимум 30 см.
- В случае установки прибора рядом с другой кухонной мебелью, оставьте между ними расстояние не менее 10 см.
- Задняя стенка прибора должна находиться на расстоянии минимум 7,5 см от стены помещения.
- Во время эксплуатации прибор должен находиться в вертикальном положении и стоять на ровной поверхности.
- Для выравнивания прибора используйте регулируемые ножки.
- Не устанавливайте прибор на ковровое покрытие, т.е. оно препятствует надлежащей вентиляции.
- Прибор следует устанавливать только на ровную твердую поверхность.
- Выберите сухое и хорошо вентилируемое помещение.
- Прибор должен быть установлен таким образом, чтобы вилка сетевого шнура была легко доступна.

# ПЕРЕД ВКЛЮЧЕНИЕМ

- Перед тем как приступить к использованию прибора, разведите чайную ложку бикарбоната натрия в теплой воде и, увлажнив в ней тряпку, протрите все части нового прибора, затем еще раз протрите чистой влажной тряпкой и насухо вытрите (убедитесь, что прибор выключен перед тем, как выполнять эти работы).
- Удалите все транспортировочные ленты и полистироловые прокладки. Протрите прибор изнутри тканью, смоченной в теплой воде с мылом. Сполосните чистой водой и насухо вытрите.

- При первом включении прибора может ощущаться запах; он исчезнет, как только прибор начнет охлаждаться.
- После размещения прибора отрегулируйте положение ножек для обеспечения его устойчивости. Это необходимо для неслышной работы прибора и надлежащего закрывания / открывания дверцы.
- Вставьте вилку сетевого шнура в розетку, но не включайте холодильник в течение минимум 3 часов. Находящемуся в холодильном контуре прибора хладагенту нужно некоторое время для нормализации после транспортировки и установки; если же включить прибор сразу, это отрицательно скажется на эффективности охлаждения.
- После истечения указанного времени включите прибор, и компрессор начнет работать. На панели управления задайте температуру холодильной камеры 4°C, а температуру морозильной камеры -18°C. Закройте дверцу.
- При нагнетании хладагента в холодильный контур и его прохождении по трубкам, расположенным с задней стороны прибора, могут быть слышны легкие булькающие или журчащие звуки.  
Во время работы компрессора могут быть слышны щелчки или легкое гудение. Работой компрессора управляет термостат, при включении и выключении компрессора могут раздаваться негромкие щелчки (это нормальное явление).
- Для экономии электроэнергии следует свести к минимуму частоту и продолжительность открывания дверец.

## РЕГУЛИРОВКА ВЫСОТЫ ДВЕРЦ

Если дверцы приборы не находятся на одном уровне, их высоту можно отрегулировать; при необходимости такой регулировки следуйте приведенным ниже указаниям.

**Примечание: Максимальная величина регулировки высоты дверцы составляет 5 мм**

Поверните ключом стопорную гайку по часовой стрелке (как показано на приведенном ниже рисунке) на 2 полных оборота, чтобы ослабить ее. После этого вы можете поворачивать регулировочную гайку (как показано на приведенном ниже рисунке), чтобы поднять или опустить дверцу. После установки дверцы в нужное положение затяните стопорную гайку, поворачивая ее против часовой стрелки.

### Если дверца холодильной камеры установлена слишком низко:

Откройте дверцу и с помощью ключа поверните регулировочную гайку против часовой стрелки, чтобы приподнять дверцу. После выравнивания дверец затяните стопорную гайку, поворачивая ее по часовой стрелке.

### Если дверца холодильной камеры установлена слишком высоко:

Откройте дверцу и с помощью ключа поверните регулировочную гайку по часовой стрелке, чтобы опустить дверцу. После выравнивания дверец затяните стопорную гайку, поворачивая ее по часовой стрелке.

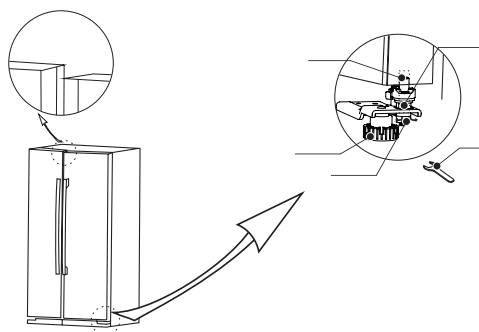



# ПРИБОР И ЕГО ОТДЕЛЕНИЯ



- ① Полка дверцы морозильной камеры
- ② Стеклопанель морозильной камеры
- ③ Контейнер для кубиков льда
- ④ Ящик морозильной камеры
- ⑤ Стеклопанель холодильной камеры
- ⑥ Ящик для овощей
- ⑦ Полка дверцы холодильной камеры



# ИНФОРМАЦИЯ ПО ПРИМЕНЕНИЮ

## Панель управления

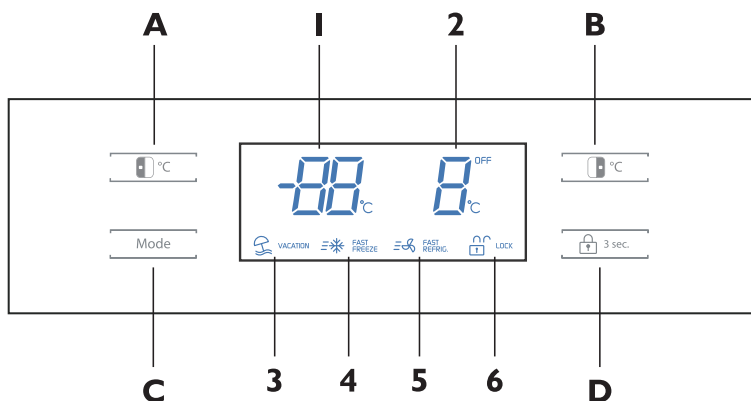

### Дисплей

1. Температура морозильной камеры
2. Температура холодильной камеры
3. Символ режима "Отпуск"
4. Символ режима "Быстрое замораживание"
5. Символ режима "Быстрое охлаждение"
6. Символ "Блокировка/разблокировка"

### Функции кнопок

- A. Регулировка температуры в морозильной камере
- B. Регулировка температуры в холодильной камере
- C. Задание режима работы
- D. Блокировка/разблокировка органов управления

## Регулировка температуры

**Важное примечание:** Дисплей загорается только при нажатии какой-либо кнопки или открывании дверцы камеры; в течение всего остального времени дисплей находится в режиме ожидания.

**Важное примечание:** Панель управления автоматически блокируется. Перед тем как отрегулировать температуру или выбрать какой-либо режим, следует разблокировать панель управления, нажав кнопку "Блокировка" и удерживая ее нажатой в течение 3 секунд - до тех пор, пока символ блокировки не исчезнет с дисплея.

**Примечание:** Стандартная рабочая температура холодильной камеры должна лежать в пределах от 0°C до 4°C, а стандартная рабочая температура морозильной камеры - от -18°C до -25°C.

**Примечание:** Температура свежих продуктов, помещенных в холодильную камеру, и частота открываний ее дверцы влияют на температуру в этой камере. При необходимости измените заданную температуру.

### Регулировка температуры в морозильной камере

Для изменения температуры в морозильной камере нажмите кнопку "Регулировка температуры в морозильной камере". Температуру в морозильной камере можно регулировать в пределах от -16 °C до -24 °C.

Нажимайте кнопку "Регулировка температуры в морозильной камере" до тех пор, пока на дисплее не высветится нужная температура. Имейте в виду, что в ходе задания температуры значение температуры морозильной камеры на дисплее будет мигать. После задания нужной температуры значение температуры в морозильной камере на дисплее будет мигать в течение нескольких секунд, затем дисплей будет автоматически заблокирован и примерно через 30 секунд погаснет.

# ИНФОРМАЦИЯ ПО ПРИМЕНЕНИЮ

## Температура морозильной камеры

Температура морозильной камеры будет высвечиваться на дисплее при открывании дверцы камеры или нажатии какой-либо кнопки.

## Регулировка температуры в холодильной камере

Для изменения температуры в холодильной камере нажмите кнопку "Регулировка температуры в холодильной камере". Температуру в холодильной камере можно регулировать в пределах от 2 °С до 8 °С.

Нажимайте кнопку "Регулировка температуры в холодильной камере" до тех пор, пока на дисплее не высветится нужная температура. Имейте в виду, что в ходе задания температуры значение температуры в холодильной камере на дисплее будет мигать. После задания нужной температуры значение температуры в холодильной камере на дисплее будет мигать в течение нескольких секунд, затем дисплей будет автоматически заблокирован и примерно через 30 секунд погаснет.

## Температура холодильной камеры

Температура холодильной камеры будет высвечиваться на дисплее при открывании дверцы камеры или нажатии какой-либо кнопки.

## Выбор предварительно заданных режимов

Прибор имеет 4 следующих предварительно заданных режима, которые можно выбрать, нажимая кнопку "Режим":

- Отпуск
- Быстрое замораживание
- Быстрое замораживание и охлаждение
- Быстрое охлаждение



### Режим "Отпуск" VACATION

Данный режим предназначен для предотвращения чрезмерного потребления энергии прибором, когда он не используется обычным образом (например, когда вы уезжаете в отпуск).

При выборе этого режима температура в морозильной камере автоматически задается равной -18°C, а холодильная камера выключается.

Для использования режима "Отпуск" нажимайте кнопку "Режим" до тех пор, пока на дисплее не загорится символ функции "Отпуск". Для выхода из режима "Отпуск" нажимайте кнопку "Режим" до тех пор, пока на дисплее не погаснут все символы функций.

**Важное примечание:** В случае выбора этого режима следует вынуть все продукты и напитки из холодильной камеры

### Быстрое замораживание FAST FREEZE

Данный режим предназначен для замораживания свежих продуктов.

Если вам нужно поместить в морозильную камеру свежие продукты, целесообразно предварительно понизить температуру в ней, чтобы подготовить ее к замораживанию и выполнить его как можно быстрее. Может потребоваться выбрать режим "Быстрое замораживание" за 12 часов до помещения в камеру свежих продуктов. При выборе этого режима температура в морозильной камере автоматически устанавливается на -24°C в течение максимум 26 часов (по истечении этого времени она возвращается к ранее заданному значению). Если температура в морозильной камере опустится ниже -24°C в течение этих 26 часов, прибор автоматически выйдет из режима "Быстрое замораживание". Для использования режима быстрого замораживания нажимайте кнопку "Режим" до тех пор, пока на дисплее не загорится символ функции "Быстрое замораживание". Для выхода из режима быстрого замораживания и охлаждения нажимайте кнопку "Режим" до тех пор, пока на дисплее не погаснут все символы функций.

# ИНФОРМАЦИЯ ПО ПРИМЕНЕНИЮ

## Быстрое замораживание и охлаждение FAST FREEZE FAST REFRIG.

Для понижения температуры в холодильнике выберите режим "Быстрое замораживание и охлаждение": при этом автоматически будут заданы самые низкие возможные значения температуры в обеих камерах. При выборе этого режима температура в морозильной и холодильной камерах автоматически устанавливается, соответственно, на  $-24^{\circ}\text{C}$  и  $2^{\circ}\text{C}$  в течение максимум 26 часов для морозильной камеры и 2 часов 30 минут для холодильной камеры (по истечении этого времени температура возвращается к ранее заданному значению). Если температура в морозильной камере будет держаться ниже  $-24^{\circ}\text{C}$  в течение 26 часов, прибор автоматически выйдет из режима "Быстрое замораживание".

Для использования режима быстрого замораживания и охлаждения нажимайте кнопку "Режим" до тех пор, пока на дисплее не загорятся символы функций "Быстрое замораживание" и "Быстрое охлаждение". Для выхода из режима быстрого замораживания и охлаждения нажимайте кнопку "Режим" до тех пор, пока на дисплее не погаснут все символы функций.

## Быстрое охлаждение FAST REFRIG.

Для понижения температуры в холодильной камере выберите режим "Быстрое охлаждение": при этом автоматически будет задано самое низкое возможное значение температуры в этой камере. При выборе этого режима температура в холодильной камере автоматически устанавливается на  $-24^{\circ}\text{C}$  в течение максимум 2 часов 30 минут (по истечении этого времени она возвращается к ранее заданному значению).

Для использования режима быстрого охлаждения нажимайте кнопку "Режим" до тех пор, пока на дисплее не загорится символ функции "Быстрое охлаждение". Для выхода из режима быстрого охлаждения нажимайте кнопку "Режим" до тех пор, пока на дисплее не погаснут все символы функций.

## Блокировка/разблокировка LOCK

Для использования функции "Блокировка" нажмите кнопку "Блокировка" (при этом на дисплее загорится символ блокировки). После этого, до выполнения разблокировки, нажатие на любые кнопки не будет давать никакого эффекта.

Для разблокировки дисплея и функций нажмите кнопку "Блокировка" и удерживайте ее нажатой в течение 3 секунд (после этого символ блокировки исчезнет с дисплея).

## Приготовление кубиков льда

1. Осторожно выдвиньте ванночку и налейте в нее воду до линии уровня. Затем, осторожно установите ванночку на место, двигая ее по горизонтали.
2. Когда кубики льда будут готовы, поверните ручку по часовой стрелке (поверните до упора и затем отпустите), при этом кубики упадут из ванночки в контейнер для льда.

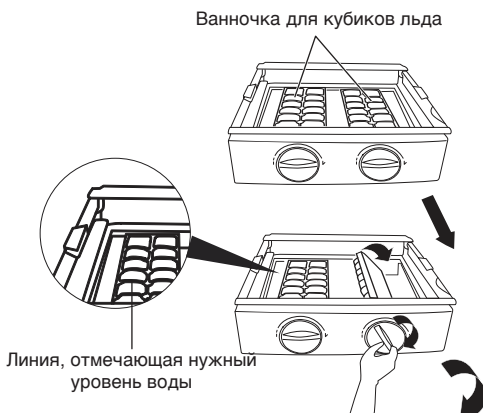

\* Данное изображение приведено исключительно в иллюстративных целях

# ИНФОРМАЦИЯ ПО ПРИМЕНЕНИЮ

## Примечания:

- Для быстрого приготовления льда задайте в морозильной камере максимально низкую температуру или выберите режим "Быстрое замораживание". Это приведет к снижению температуры в морозильной камере.
- Не заливайте в ванночку чрезмерное количество воды. В противном случае кубики будут трудно вынуть из контейнера, а даже незначительное количество воды, попавшее в него, приведет к тому, что кубики слипнутся друг с другом.
- Если повернуть ручку до того как кубики льда будут готовы, оставшаяся вода выльется в кубик для льда, что приведет к тому, что кубики слипнутся друг с другом.

## Регулировка положения полок и решеток

**Важное примечание:** перед тем как регулировать положение полок и решеток или снимать их, необходимо убрать с них все продукты

Вы можете регулировать положение полок в холодильной камере во своему желанию. Чтобы снять полку, слегка приподнимите пластиковые стабилизаторы, расположенные по обоим краям полки над ее направляющими, и затем потяните полку на себя.

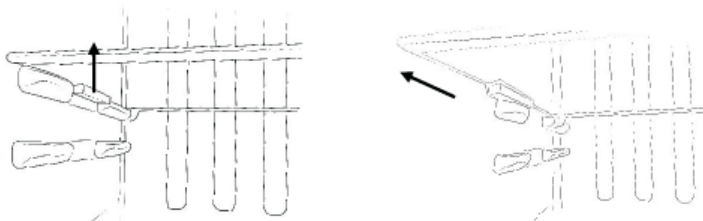

Вы можете регулировать положение решеток в холодильной и морозильной камерах во своему желанию. Чтобы снять решетку, возьмитесь за ее края и приподнимите(1), а затем потяните ее на себя (2).

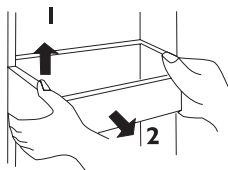

## Замена лампочки

Для освещения холодильной и морозильной камер используются высокоэффективные светодиодные лампочки, характеризующиеся длительным сроком службы. Поэтому обычно их не требуется заменять на протяжении жизненного цикла прибора.

Лампочка освещения представляет собой светодиодный модуль питанием 12 В постоянного тока; в том маловероятном случае, что она выйдет из строя, она должна быть заменена квалифицированным специалистом.

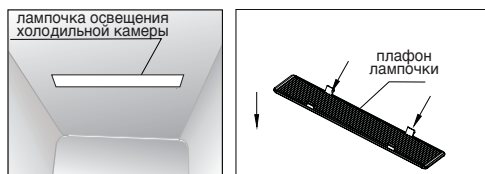

## Изменение стороны навески дверцы

Перевешивание дверец на другую сторону в данном приборе невозможно.

## РЕКОМЕНДАЦИИ ПО ЭКОНОМИИ ЭНЕРГИИ

- Не устанавливайте прибор рядом с источниками тепла, такими как кухонная плита, посудомоечная машина или радиатор отопления.
- Устанавливайте прибор в прохладном, хорошо вентилируемом помещении; убедитесь в том, что вентиляционные отверстия в его стенках не перегорожены.
- Старайтесь не держать дверцы открытыми в течение долгого времени, так как при этом теплый воздух поступает внутрь шкафа холодильника, что может привести к образованию большого количества льда и увеличению потребления электроэнергии. Убедитесь в отсутствии препятствий, которые могут помешать дверцам закрываться надлежащим образом.
- Убедитесь в том, что прокладки дверцы не загрязнены и не имеют разрывов или повреждений.
- Храните наиболее скоропортящиеся продукты, (например, вареное и жареное мясо) в самой холодной зоне холодильной камеры. Ящик для фруктов и овощей представляет собой наименее холодную зону в вашем холодильнике; его следует использовать для хранения фруктов, овощей, салатов и т.п.
- Не помещайте в холодильник чрезмерное количество продуктов: в противном случае может быть заблокирована циркуляция холодного воздуха внутри прибора с образованием зон теплого воздуха.
- Не помещайте в морозильную и холодильную камеры горячие продукты – вначале дайте им остыть.

## РЕКОМЕНДАЦИИ ПО ХРАНЕНИЮ ПРОДУКТОВ В МОРОЗИЛЬНОЙ КАМЕРЕ

- Храните свежие продукты в герметичных коробках или помещайте их в пакеты или заворачивайте в пленку, пригодные для замораживания.
- Не допускайте, чтобы уже замороженные продукты непосредственно касались продуктов, подлежащих замораживанию.
- Уже замороженные продукты следует помещать в морозильную камеру как можно раньше после покупки.
- Во избежание порчи свежих фруктов и овощей под воздействием низкой температуры их следует надлежащим образом обрабатывать перед тем, как помещать в морозильную камеру.
- Всегда соблюдайте указания по хранению, приведенные на упаковках с продуктами. Тем не менее, для ряда продуктов рекомендуется следующее максимальное время хранения при температуре  $-18^{\circ}\text{C}$  (в морозильной камере с классом 4 звезды):
  - Свежее мясо и птица – до 12 месяцев
  - Вареное мясо – до 2 месяцев
  - Свежая рыба – до 6 месяцев
  - Фрукты и овощи – до 12 месяцев
  - Хлеб и кондитерские изделия – до 6 месяцев

## ПРЕРЫВАНИЕ ПОДАЧИ ЭЛЕКТРОПИТАНИЯ

Если во время хранения в холодильнике замороженных продуктов прерывается подача электропитания, держите дверцу морозильной камеры закрытой. В случае повышения температуры в морозильной камере не выполняйте повторное замораживание продуктов без предварительной проверки их состояния.

- Мороженое: Растаявшее мороженое следует выбросить.

- Фрукты и овощи: Если они стали мягкими, их следует подвергнуть тепловой обработке и употребить в пищу.
- Хлеб и кондитерские изделия: Такие продукты можно повторно замораживать без опаски.
- Морепродукты: Подлежат охлаждению и быстрому использованию.
- Ранее подвергнутые тепловой обработке продукты, например, запеканки, следует охладить и использовать в пищу.
- Большие куски мяса: Подлежат охлаждению и быстрому использованию
- Небольшие куски мяса: Подлежат охлаждению и быстрому использованию
- Курица: Подлежат охлаждению и быстрому использованию

## ЧИСТКА И УХОД

**Перед тем как приступать к чистке прибора, отключите его от электрической сети.**

### **Чистка прибора изнутри**

- Не лейте воду на прибор.
- Камеры следует периодически мыть, используя раствор бикарбоната натрия в теплой воде (от 5 мл до 0,5 л воды)
- Мойте принадлежности отдельно, используя воду с мылом. Не мойте их в посудомоечной машине.
- Не используйте моющие средства или мыло, обладающие абразивным эффектом.
- После мойки сполосните чистой водой и тщательно вытрите.
- После завершения чистки вставьте вилку сетевого шнура в розетку сухими руками.

### **Чистка прибора снаружи**

- Мойте наружные поверхности шкафа холодильника теплой водой с мылом. НЕ используйте абразивные средства.
- С нижней стороны прибора имеются острые кромки, поэтому при чистке будьте осторожны, чтобы не порезаться.
- Раз или два в год очищайте от пыли заднюю стенку прибора и установленный на ней компрессор с помощью щетки или пылесоса, т.к. чрезмерное скопление пыли снижает эффективность работы прибора и увеличивает потребление энергии.

### **В случае неиспользования прибора**

Если прибор не используется в течение продолжительного времени, отсоедините его от сети электропитания, выньте из него все продукты и вымойте его изнутри. Оставьте дверцу открытой для предотвращения появления неприятных запахов.

### **Размораживание**

**Примечание: Будьте внимательны при выполнении описанной ниже операции.**

- Данный прибор относится к типу frost free, поэтому ручного размораживания морозильной камеры обычно не требуется. Тем не менее, в маловероятном случае необходимости такого размораживания выполните описанные ниже операции:
- Перед размораживанием постарайтесь использовать как можно больше из находящихся в морозильной камере продуктов. Заверните оставшиеся продукты в газетную бумагу и отложите в сторону - до тех пор, когда после размораживания и чистки их можно будет поместить обратно в камеру.
- Выньте вилку сетевого шнура прибора из розетки.
- Откройте дверцу морозильной камеры.
- Установите подходящую емкость для сбора талой воды.
- После размораживания вымойте прибор изнутри и затем тщательно вытрите.
- Включите прибор и вновь поместите в него оставшиеся замороженные продукты.

Процесс размораживания можно ускорить путем помещения в морозильную камеру кастрюль с горячей (на не с кипящей) водой и удаления наледи специальным пластиковым скребком.

**⚠ Ни в коем случае не используйте острые металлические инструменты, т.к. они могут повредить прибор.**

**Ни в коем случае не используйте электрический нагреватель во избежание поражения электрическим током.**

# ПОИСК И УСТРАНЕНИЕ НЕИСПРАВНОСТЕЙ

Неисправность	Способ устранения
<b>Холодильная/морозильная камера не работает</b>	Проверьте, включен ли прибор.
	Проверьте, нет ли сбоя в подаче электропитания.
	Проверьте, исправна ли вилка.
	Проверьте, не перегорел ли предохранитель.
	Убедитесь, что напряжение в сети соответствует номинальному напряжению прибора.
	Проверьте, исправна ли розетка. Чтобы убедиться в этом, включите прибор в другую розетку, в исправности которой вы уверены.
<b>Температура внутри прибора недостаточно низкая</b>	Убедитесь, что количество продуктов, помещенных в холодильник, не является чрезмерным.
	Убедитесь, в том, что температура задана правильно.
	Убедитесь, что прибор не установлен в месте, подверженном воздействию прямых солнечных лучей, или вблизи какого-либо источника тепла.
	Убедитесь, что температура окружающей среды находится в допустимых для прибора пределах.
	Часто ли открывались дверцы прибора? При открытой дверце влага, содержащаяся в воздухе помещения, проникает в прибор, особенно в том случае, когда влажность воздуха повышена. Чем чаще будет открываться дверца в условиях повышенной влажности в помещении, тем больше шансов скопления влаги.
<b>Температура внутри прибора слишком низкая</b>	<p>Задайте более высокое значение температуры на панели управления.</p> <p>Максимально низкое значение температуры следует использовать только при задании функции "Быстрое охлаждение" за 2 часа до помещения в холодильную камеру большого количества свежих продуктов.</p> <p>В противном случае температура в холодильной камере может опуститься ниже 0°C вследствие непрерывной работы компрессора.</p>
<b>Появление влаги на внутренних поверхностях прибора</b>	Причиной образования влаги является конденсация - тщательно протрите внутренние поверхности холодильника.
<b>Появление влаги на наружных поверхностях прибора</b>	Причиной образования влаги является конденсация - тщательно протрите наружные поверхности холодильника.
<b>Появление запахов</b>	Убедитесь, что сроки хранения всех продуктов и напитков, находящихся в холодильнике, не просрочены, и что они упакованы надлежащим образом. В противном случае их следует немедленно убрать из холодильника или упаковать по новой.
	Проверьте, нет ли пролившихся или просыпавшихся продуктов на всех полках, решетках и в ящиках. Может оказаться необходимым вынуть ящики, чтобы убедиться в отсутствии под ними остатков продуктов. Неубранные остатки продуктов могут приводить к образованию неприятных запахов.

# ПОИСК И УСТРАНЕНИЕ НЕИСПРАВНОСТЕЙ

Неисправность	Способ устранения
Появление запахов	Проверьте, не засорена ли трубка слива талой воды и не переполнен ли поддон для талой воды, расположенный с задней стороны холодильника. Трубку можно прочистить, залив в нее горячую воду; перед этим прибор следует выключить, вынуть вилку сетевого шнура из розетки и подставить подходящую емкость для сбора воды.
Дверцы не закрываются должным образом	Проверьте, нет ли препятствий, мешающих им закрываться.
	Проверьте правильность установки дверных полочек и принадлежностей.
	Убедитесь, что дверная прокладка не порвана и не деформирована.
	Проверьте, ровно ли стоит прибор.
Необычный шум	Убедитесь, что прибор установлен на ровном полу и находится в устойчивом положении.
	Проверьте наличие свободного пространства вокруг прибора, и убедитесь, что он не касается других предметов.
	<b>Булькающие и журчащие звуки:</b> Такие звуки образуются при прохождении хладагента по трубкам холодильного контура. Это нормальное явление.
	<b>Звук текущей воды:</b> Это нормальный звук, образующийся при сливе талой воды в ходе процесса размораживания.
	<b>Шум при работе прибора (звук работающего компрессора):</b> Это нормальное явление. Такой шум указывает на нормальную работу компрессора. При включении компрессора он может работать громче обычного в течение небольшого времени.

## СЕРВИСНЫЙ ЦЕНТР

### Прежде чем обращаться в сервисный центр:

1. Попробуйте устранить неисправности самостоятельно (см. раздел "Руководство по поиску неисправностей").
2. Вновь включите прибор, чтобы проверить, устранена ли неисправность. При отрицательном результате опять отключите прибор и повторите операцию через час.
3. Если неисправность остается, обратитесь в сервисный центр.

### Сообщите:

- тип неисправности,
- модель,
- сервисный номер (номер, следующий после слова SERVICE на паспортной табличке, находящейся внутри прибора),
- ваш полный адрес,
- ваш номер телефона и код города.

**SERVICE** 0000 000 00000





# INSTRUCȚIUNI IMPORTANTE PRIVIND SIGURANȚA

- **AVERTISMENT:** pentru a evita riscurile datorate instabilității, aparatul trebuie poziționat sau fixat în conformitate cu instrucțiunile producătorului.
  - **AVERTISMENT:** nu acoperiți orificiile de ventilare ale aparatului.
  - **AVERTISMENT:** nu deteriorați tuburile circuitului de răcire al aparatului.
  - **AVERTISMENT:** nu utilizați alte dispozitive mecanice, electrice sau chimice pentru a accelera procesul de dezghețare, în afară de cele recomandate de producător.
  - **AVERTISMENT:** Nu utilizați și nu introduceți dispozitive electrice în interiorul compartimentelor aparatului, dacă acestea nu sunt de tipul autorizat în mod expres de producător.
  - **AVERTISMENT:** dispozitivele de produs gheață și/sau dozatoarele de apă care nu sunt racordate direct la rețeaua de alimentare cu apă trebuie să fie umplute doar cu apă potabilă.
- Informare:** Acest aparat nu conține clorofluorocarburi (CFC). Circuitul de răcire conține R134a (HFC) sau R600a (HC) (vezi plăcuța cu date tehnice din interiorul aparatului).
- Aparatele cu izobutan (R600a): izobutanul este un gaz natural fără efecte asupra mediului, dar este inflamabil. De aceea, trebuie să vă asigurați că tuburile circuitului de răcire nu sunt deteriorate. Fiți foarte atenți dacă există tuburi deteriorate prin care se golește circuitul de răcire.
  - Acest produs poate conține gaze fluorurate cu efect de seră reglementate de protocolul de la Kyoto; gazul de răcire se află într-un sistem închis ermetic. Gaz de răcire: R134a are un potențial de încălzire globală (GWP) de 1.300.
  - C-Pentan este utilizat ca agent de expandare la fabricarea spumei izolatoare și este un gaz inflamabil. Acordați o atenție specială în timpul operațiunilor de eliminare.
  - Acest aparat este proiectat pentru a fi utilizat în gospodării, precum și în alte spații, cum ar fi
    - bucătării destinate personalului din magazine, birouri și alte spații de lucru;
    - ferme, hoteluri, moteluri și în alte spații de tip rezidențial;

- unități de cazare de tip “bed and breakfast”;
- se poate utiliza și pentru catering și alte activități similare non-retail
- Nu păstrați în acest aparat substanțe explozive, de exemplu recipiente cu aerosoli cu agent propulsor inflamabil.
- Acest aparat poate să fie folosit de copii cu vârste de minimum 8 ani și de persoane cu capacități fizice, senzoriale sau mintale reduse sau fără experiență și cunoștințe, dacă sunt supravegheate sau instruite cu privire la utilizarea în siguranță a aparatului și înțeleg riscurile implicate.
- Operațiunile de curățare și întreținere nu trebuie să fie efectuate de copiii nesupravegheați.
- Pentru a evita riscul de a rămâne blocați și de a se sufoca, nu permiteți copiilor să se joace sau să se ascundă în interiorul aparatului.
- Aparatul trebuie să poată fi deconectat de la rețeaua electrică fie prin scoaterea ștecherului din priză (dacă ștecherul este disponibil), fie prin intermediul unui întrerupător multipolar de rețea situat în amonte de priză, în conformitate cu standardele naționale privind siguranța.
- Introduceți ștecherul aparatului într-o priză cu împământare: aparatul trebuie să fie conectat corect la un sistem de împământare omologat.
- Nu folosiți adaptoare simple sau multiple ori prelungitoare.
- În timpul instalării, aveți grijă ca aparatul să nu deterioreze cablul de alimentare.
- Nu trageți de cablul de alimentare al aparatului.
- Manevrarea și instalarea aparatului trebuie să fie făcute de două sau mai multe persoane.
- Pentru a se evita riscurile, instalarea și întreținerea, inclusiv înlocuirea cablului de alimentare, trebuie să fie efectuate de către un tehnician calificat, în conformitate cu instrucțiunile producătorului și cu normele locale în vigoare referitoare la siguranță. Nu reparați și nu înlocuiți nicio componentă a aparatului, dacă acest lucru nu este indicat în mod expres în manualul de utilizare.

# RECOMANDĂRI PENTRU PROTECȚIA MEDIULUI ÎNCONJURĂTOR



## 1. Ambalajul

Materialul de ambalaj este reciclabil 100 % și este marcat cu simbolul reciclării . Pentru eliminare, respectați reglementările locale. Materialele de ambalaj (pungi de plastic, bucăți de polistiren etc.) nu trebuie lăsate la îndemâna copiilor, întrucât sunt o potențială sursă de pericol.

## 2. Casarea/Eliminarea

Aparatul a fost fabricat cu materiale reciclabile. Acest aparat este marcat în conformitate cu Directiva Europeană 2002/96/CE privind deșeurile de echipamente electrice și electronice (DEEE).

Asigurându-vă că acest aparat este eliminat în mod corect, contribuiți la prevenirea potențialelor consecințe negative pentru mediul înconjurător și pentru sănătate.

 Simbolul  de pe aparat sau de pe documentele care îl însoțesc indică faptul că acest aparat nu trebuie eliminat ca deșeu menajer, ci trebuie predat la un punct de colectare corespunzător pentru reciclarea aparatelor electrice și electronice. Când casați aparatul, faceți-l inutilizabil tăind cablul de alimentare și scoțând ușile și rafturile, astfel încât copiii să nu poată pătrunde cu

ușurință în interior și să rămână blocați.

Eliminați aparatul în conformitate cu normele locale pentru eliminarea deșeurilor, predându-l la un centru special de colectare; nu lăsați aparatul nesupravegheat nici măcar câteva zile, deoarece reprezintă o sursă potențială de pericol pentru copii.

Pentru informații ulterioare referitoare la tratarea, valorificarea și reciclarea acestui produs, contactați biroul local competent, serviciul de colectare a deșeurilor menajere sau magazinul de unde ați cumpărat aparatul.

## Declarație de conformitate

- Acest aparat a fost conceput pentru păstrarea produselor alimentare și este fabricat în conformitate cu Regulamentul (CE) nr. 1935/2004.
- Acest aparat a fost proiectat, construit și comercializat în conformitate cu:
  - obiectivele de siguranță din Directiva 2006/95/CE privind joasa tensiune (care înlocuiește Directiva 73/23/CEE și modificările ulterioare);
  - cerințele de protecție din Directiva 2004/108/CE privind compatibilitatea electromagnetică.

## ÎNAINTE DE A FOLOSI APARATUL

**Pentru a utiliza cât mai bine aparatul, citiți cu atenție instrucțiunile de utilizare, în care veți găsi descrierea produsului și recomandări utile.**

**Păstrați aceste instrucțiuni pentru a le consulta și pe viitor.**

1. După ce despachetați aparatul, asigurați-vă că nu este deteriorat și că ușa se închide perfect. Eventualele defectiuni trebuie comunicate vânzătorului în termen de 24 de ore de la livrarea aparatului.

2. Așteptați cel puțin două ore înainte de a pune în funcțiune aparatul pentru a vă asigura că circuitul de răcire atinge eficiența maximă.
3. Curățați aparatul în interior înainte de a-l utiliza.

# MĂSURI DE PRECAUȚIE ȘI RECOMANDĂRI GENERALE

## INSTALAREA

- În timpul mutării aparatului, aveți grijă să nu deteriorați podeaua (de ex. parchet).
- Asigurați-vă că aparatul nu este amplasat lângă o sursă de căldură.
- Instalați și așezați aparatul orizontal, pe o podea care îi poate susține greutatea și într-un spațiu adecvat pentru dimensiunile și utilizarea sa.
- Aparatul este proiectat pentru a funcționa în încăperi în care temperatura este cuprinsă în următoarele intervale, în funcție de clasa climatică indicată pe plăcuța cu date tehnice. Aparatul poate să nu funcționeze corect dacă este lăsat un timp îndelungat la o temperatură situată în afara limitelor specificate.

Clasa climatică	T. amb. (°C)
SN	Între 10 și 32
N	Între 16 și 32
ST	Între 16 și 38
T	Între 16 și 43

- Asigurați-vă că tensiunea indicată pe plăcuța cu date tehnice corespunde cu tensiunea din locuința dvs.

## UTILIZAREA ÎN SIGURANȚĂ

- Nu păstrați și nu folosiți benzină, lichide sau gaze inflamabile în apropierea acestui aparat sau a altor aparate electrice. Vaporii pot cauza incendii sau explozii.
- Nu înghițiți conținutul (netoxic) acumulatorilor de frig (la unele modele).

- Nu mâncați cuburi de gheață sau înghețată imediat după scoaterea lor din congelator, deoarece pot cauza degerături.
- La produsele proiectate să utilizeze un filtru de aer instalat în capacul ventilatorului, filtrul trebuie să fie întotdeauna montat când frigiderul este în funcțiune.
- Înainte de a efectua orice operație de întreținere sau de curățare, scoateți ștecherul din priză sau deconectați aparatul de la rețeaua electrică.
- Folosiți compartimentul frigider doar pentru păstrarea alimentelor proaspete, iar compartimentul congelator doar pentru păstrarea alimentelor înghețate, congelarea alimentelor proaspete și producerea cuburilor de gheață.
- Nu păstrați recipiente de sticlă cu lichide în congelator, deoarece se pot sparge.
- Evitați păstrarea alimentelor neambalate în contact direct cu suprafețele interioare ale compartimentelor frigider sau congelator.
- "Becul folosit în interiorul aparatului este proiectat special pentru aparate de uz casnic și nu este destinat iluminatului unei încăperi dintr-o gospodărie (Regulamentul CE nr. 244/2009)".

**Producătorul nu își asumă răspunderea pentru vătămările corporale suferite de persoane sau animale, respectiv pentru daunele asupra bunurilor, rezultate din nerespectarea recomandărilor și măsurilor de precauție menționate mai sus.**

# SUGESTII PENTRU REDUCEREA CONSUMULUI DE ENERGIE

- Instalați aparatul într-o încăpere uscată și bine aerisită, departe de orice sursă de căldură (de ex. radiator, aragaz, etc.) și într-o zonă ferită de razele directe ale soarelui. Dacă este necesar, folosiți o placă izolatoare.
- Pentru a asigura ventilarea adecvată, urmați instrucțiunile de instalare.
- O ventilare insuficientă în spatele aparatului mărește consumul de energie și scade eficiența de răcire.
- Temperaturile din interiorul aparatului pot fi afectate de temperatura ambiantă, de frecvența cu care se deschide ușa și de locul unde este amplasat aparatul. Setarea de temperatură trebuie să țină cont de acești factori.
- Permiteți răcirea alimentelor și a băuturilor înainte de a le introduce în frigider.
- Nu blocați ventilatorul (dacă există) cu produse alimentare.
- După introducerea alimentelor, verificați dacă ușile compartimentelor se închid corespunzător, în special ușa congelatorului.

- Reduceți cât de mult posibil unghiul de deschidere al ușii.
- Pentru a dezgheța alimentele congelate, introduceți-le în frigider. Temperatura scăzută a produselor înghețate va contribui la răcirea celorlalte alimente din frigider.
- Aparatele pot fi prevăzute cu compartimente speciale (compartimentul pentru alimente proaspete, compartimentul “Zero grade”,...). Dacă nu există mențiuni speciale în broșura cu instrucțiuni a produsului, aceste compartimente pot fi scoase, menținându-se rezultate echivalente.
- Poziția rafturilor din frigider nu afectează consumul de energie. Alimentele trebuie amplasate pe rafturi astfel încât să se asigure circulația corespunzătoare a aerului (alimentele nu ar trebui să intre în contact unele cu celelalte și nici cu peretele spate al frigiderului).
- Puteți mări capacitatea de depozitare a alimentelor congelate scoțând coșurile și raftul Oprește înghețare (dacă este disponibil), menținând un consum de energie echivalent.
- Garnitura deteriorată trebuie să fie înlocuită cât mai curând posibil.
- Produsele care aparțin clasei superioare de eficiență energetică sunt echipate cu motoare cu randament ridicat, capabile să funcționeze mai mult timp, la un consum redus de energie. Nu vă faceți griji dacă motorul rămâne în funcțiune perioade mai lungi de timp.

## SIGURANȚA ELECTRICĂ

ACEST APARAT TREBUIE RACORDAT LA O PRIZĂ ÎMPĂMÂNTATĂ

- Înainte de pornire, asigurați-vă că tensiunea rețelei electrice este aceeași cu cea indicată pe plăcuța indicatoare. Produsul este proiectat pentru funcționare la 220 –240V c.a.; 50Hz. Racordarea la orice altă sursă de alimentare poate avaria unitatea.
- Acest produs poate fi dotat cu un ștecăr nedemontabil. Dacă este necesară schimbarea siguranței din ștecăr, capacul siguranței trebuie montat la loc. În cazul în care capacul siguranței este pierdut sau deteriorat, ștecărul nu poate fi folosit decât după obținerea unui înlocuitor adecvat.
- Dacă ștecărul trebuie schimbat pentru că nu este compatibil cu priza dumneavoastră sau dacă este deteriorat în vreun fel, acesta trebuie tăiat și înlocuit cu un ștecăr adecvat, urmând instrucțiunile de cablare. Montarea trebuie să fie efectuată de către un electrician calificat. Ștecărul îndepărtat trebuie eliminat în siguranță, deoarece introducerea într-o priză de 13 A poate cauza risc electric.

## TRANSPORTUL ȘI MANEVRAREA

Pentru ridicare în siguranță, înclinați aparatul înspre înapoi la cel mult 45 de grade, țineți baza și colțurile din spate ale carcasei. Ridicați frigiderul cu atenție. Nu utilizați niciodată mânerul ușilor pentru ridicare. Pentru a muta frigiderul pe o suprafață plană, înclinați-l ușor în spate și împingeți-l înapoi.

**Această unitate este grea și poate cauza accidentări - asigurați-vă că sunt suficiente persoane pentru a muta aparatul.**

## INSTALAREA ȘI PORNIREA APARATULUI DUMNEAVOĂSTRĂ

- Tensiunea de funcționare a aparatului dumneavoastră este de 220-240 V la 50Hz.
- Înainte de racordarea la rețeaua electrică, asigurați-vă că tensiunea de pe plăcuța indicatoare corespunde tensiunii de funcționare a rețelei electrice din casa dumneavoastră.
- Introduceți ștecărul într-o priză eficientă cu împământare. Dacă priza nu are contact de împământare sau dacă ștecărul nu se potrivește, vă sugerăm să apelați la un electrician autorizat pentru asistență.

- Amplasați aparatul într-o zonă care nu este expusă la lumina directă a soarelui.
- Aparatul dumneavoastră trebuie amplasat la cel puțin 10 cm de aragazuri, cuptoare și alte surse de căldură.
- Acest aparat nu poate fi folosit în exterior sau lăsat în ploaie.
- Când aparatul dumneavoastră este amplasat lângă un congelator sau o ladă frigorifică, trebuie să fie o distanță de cel puțin 10 cm între acestea pentru a preveni umiditatea pe suprafața exterioară.
- Nu amplasați nimic pe aparat și instalați unitatea într-un loc adecvat, astfel încât să fie un spațiu de cel puțin 30 cm deasupra aparatului.
- Dacă amplasați aparatul dumneavoastră lângă corpuri de bucătărie, lăsați 10 cm între acestea.
- Spatele aparatului trebuie să fie la cel puțin 7,5 cm de perete.
- Aparatul trebuie să fie utilizat în poziție verticală și pe o suprafață plană.
- Pentru a așeza aparatul drept, utilizați piciorușele ajustabile.
- Nu amplasați aparatul pe o suprafață acoperită cu covor, deoarece aceasta va preveni ventilarea adecvată.
- Acest aparat trebuie amplasat doar pe o suprafață plană și fermă.
- Alegeți un spațiu uscat și bine ventilat.
- Aparatul trebuie poziționat astfel încât ștecărul să fie ușor accesibil.

## ÎNAINTE DE PORNIRE

- Înainte de a utiliza aparatul dumneavoastră, adăugați o linguriță de bicarbonat de sodiu în apă caldă și ștergeți cu o cârpă umedă toate părțile aparatului nou, apoi repetați procesul cu o cârpă umedă curată și uscați-l (asigurați-vă că aparatul nu este racordat la rețeaua electrică în timpul acestei operațiuni).
- Îndepărtați toate benzile de transport și piesele de protecție din spumă. Curățați interiorul cu o cârpă înmuiată în apă caldă și săpun. Ștergeți cu apă curată și uscați.
- Este posibil să existe un miros la prima pornire a aparatului, acesta va dispărea când aparatul începe să se răcească.
- După ce aparatul a fost poziționat, reglați piciorușele și asigurați-vă că unitatea este stabilă. Acest lucru este esențial pentru a asigura funcționarea silențioasă și dsechiderea/închiderea adecvată a ușilor.
- Racordați frigiderul la priza electrică, dar așteptați cel puțin 3 ore înainte de a-l porni. Agentul frigorific din interiorul produsului are nevoie de timp pentru a se așeza după ce a fost transportat și așezat în poziție; în caz contrar, performanțele de răcire ale aparatului dumneavoastră vor fi afectate.
- Odată ce aparatul s-a așezat, porniți-l; compresorul va începe să funcționeze. Găsiți panoul de control și reglați temperatura compartimentului frigider la 4°C și pe cea a compartimentului congelator la -18°C. Închideți ușa.
- Este posibil să auziți un bolborosit sau un clipocit slab când agentul frigorific este pompat în sistemul de răcire și prin bobinele sau tuburile din spatele aparatului. Când compresorul este în funcțiune este posibil să auziți un bâzâit sau o vibrație ușoară. Termostatul controlează funcționarea compresorului și este posibil să auziți un clic ușor când cuplează și decuplează (acest lucru este normal).
- Pentru a economisi energie, trebuie să reduceți la minim frecvența și durata deschiderii ușii.

# REGLAREA ÎNĂLȚIMII UȘILOR

Dacă ușile aparatului nu sunt alinierte, atunci înălțimea acestora poate fi reglată; dacă acest lucru este necesar, vă rugăm să urmați pașii de mai jos.

**Notă: Înălțimea maximă de reglare este de 5 mm**

Rotiți piulița de blocare în sens orar (conform schemei de mai jos) cu o cheie 2 rotații complete pentru a o slăbi. Acum puteți roti piulița de reglare (conform schemei de mai jos) pentru a ridica sau coborî înălțimea ușii. Odată ce ușa este reglată în poziția dorită, strângeți piulița de blocare rotind-o în sens antiorar.

## Când ușa frigiderului este jos:

Deschideți ușa, folosiți o cheie pentru a roti piulița de reglare în sens antiorar pentru a ridica înălțimea ușii. Odată ce ușile sunt alinierte, strângeți piulița de blocare rotind-o în sens orar.

## Când ușa frigiderului este sus:

Deschideți ușa, folosiți o cheie pentru a roti piulița de reglare în sens orar pentru a coborî înălțimea ușii.

Odată ce ușile sunt alinierte, strângeți piulița de blocare rotind-o în sens orar.

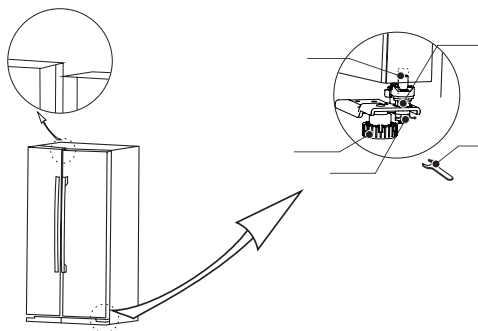

# APARATUL ȘI COMPARTIMENTELE



- ① Polița ușii congelatorului
- ② Raftul de sticlă al compartimentului congelator
- ③ Distribuitor de gheață
- ④ Sertarul compartimentului congelator
- ⑤ Raftul de sticlă al compartimentului congelator
- ⑥ Sertar pentru legume
- ⑦ Polița ușii frigiderului



# INFORMAȚII PRIVIND UTILIZAREA

## Panoul de comandă

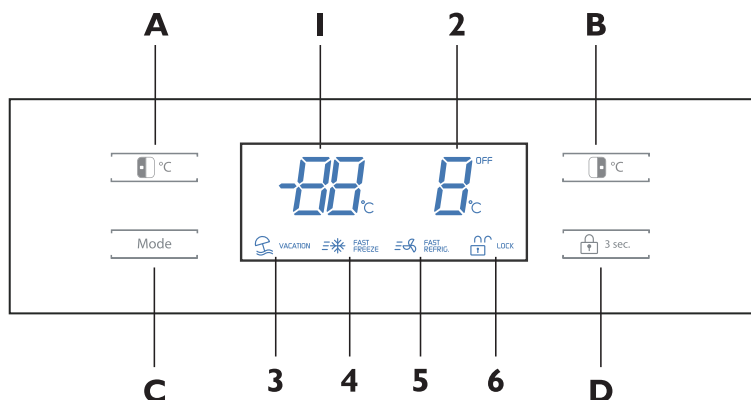

### Afișajul

1. Temperatura din compartimentul congelator
2. Temperatura din compartimentul frigider
3. Pictogramă vacanță
4. Pictogramă congelare rapidă
5. Pictogramă răcire rapidă
6. Pictogramă blocare/deblocare

### Operarea butoanelor

- A. Reglarea temperaturii din interiorul congelatorului
- B. Reglarea temperaturii din interiorul frigiderului
- C. Funcția/reglarea modului
- D. Buton blocare/deblocare

### Reglarea temperaturilor

**Notă importantă:** Afișajul este iluminat doar când se apasă un buton sau când se deschide ușa unui compartiment, în orice alt moment afișajul este în stare de așteptare.

**Notă importantă:** Panoul de control se blochează automat. Înainte de a regla temperatura sau de a selecta un mod, panoul trebuie deblocat ținând apăsat butonul de blocare timp de 3 secunde, până când simbolul de blocare dispăre de pe afișaj.

**Notă:** Temperatura de funcționare standard a compartimentului frigider trebuie să fie între 0°C și 4°C, iar temperatura de funcționare standard a compartimentului congelator trebuie să fie între -18°C și -25°C.

**Notă:** Temperatura alimentelor introduse și frecvența deschiderii ușii afectează temperatura compartimentului frigider. Reglați temperatura dacă este necesar.

### Reglarea temperaturii din interiorul congelatorului

Pentru a modifica temperatura din compartimentul congelator, apăsați pe butonul de reglare a temperaturii congelatorului. Temperatura congelatorului poate fi reglată între -16°C și -24°C. Apăsați butonul de reglare a temperaturii congelatorului până când temperatura dorită apare pe afișaj. Vă rugăm să notați că, în timpul procesului de reglare a temperaturii congelatorului, temperatura de pe afișaj va pâlpâi. Odată ce temperatura necesară este reglată, temperatura congelatorului va pâlpâi timp de câteva secunde, afișajul va fi blocat automat și, după aproximativ 30 de secunde, afișajul se va stinge.

# INFORMAȚII PRIVIND UTILIZAREA

## Temperatura din compartimentul congelator

Temperatura din compartimentul congelator apare pe afișaj când se deschide ușa unui compartiment sau când se apasă un buton.

## Temperatura din compartimentul frigider

Pentru a modifica temperatura din compartimentul frigider, apăsați pe butonul de reglare a temperaturii frigiderului. Temperatura frigiderului poate fi reglată între 2°C și 8°C.

Apăsați butonul de reglare a temperaturii frigiderului până când temperatura dorită apare pe afișaj. Vă rugăm să notați că, în timpul procesului de reglare a temperaturii frigiderului, temperatura de pe afișaj va pălpâi. Odată ce temperatura necesară este reglată, temperatura frigiderului va pălpâi timp de câteva secunde, afișajul va fi blocat automat și, după aproximativ 30 de secunde, afișajul se va stinge.

## Temperatura din compartimentul frigider

Temperatura din compartimentul frigider apare pe afișaj când se deschide ușa unui compartiment sau când se apasă un buton.

## Reglarea modurilor

Aparatul are 4 moduri pre-setate care pot fi selectate apăsând butonul de mod, iar acestea sunt:

- Vacanță
- Congelare rapidă
- Congelare și răcire rapide
- Răcire rapidă



### Modul Vacanță (modul concediu) VACATION

Acest mod este proiectat pentru a preveni ca aparatul să risipească energie atunci când nu este folosit în mod regulat (când sunteți în vacanță/concediu, de exemplu).

Selectând această funcție, temperatura compartimentului congelator va fi reglată automat la -18°C, iar compartimentul frigider se va opri.

Pentru a folosi modul Vacanță trebuie să apăsați butonul de mod până când pictograma Vacanță se aprinde pe afișaj. Pentru a ieși din modul Vacanță trebuie să apăsați butonul de mod până când nu mai este aprinsă nicio pictogramă de mod pe afișaj.

**Notă importantă:** Dacă acest mod este selectat, toate alimentele și băuturile trebuie scoase din compartimentul frigider

### Congelare rapidă FAST FREEZE

Acest mod este proiectat pentru congelarea alimentelor care nu sunt pre-congelate.

Dacă introduceți alimente proaspete în congelator, în mod ideal ar trebui să reduceți temperatura în prealabil pentru a facilita o congelare cât mai rapidă. Este posibil să fie necesară selectarea modului Congelare rapidă cu până la 12 ore înainte. Selectând această funcție, temperatura compartimentului congelator va fi reglată automat la -24 °C timp de maxim 26 de ore (după această perioadă temperatura va reveni la cea reglată anterior). Dacă temperatura congelatorului scade sub -24 °C în timpul celor 26 de ore, atunci aparatul va ieși automat din modul Congelare rapidă.

Pentru a folosi modul congelare rapidă trebuie să apăsați butonul de mod până când pictograma Congelare rapidă se aprinde pe afișaj. Pentru a ieși din modul Congelare rapidă trebuie să apăsați butonul de mod până când nu mai este aprinsă nicio pictogramă de mod pe afișaj.

### Congelare și răcire rapide FAST FREEZE FAST REFRIG.

Pentru a avea o temperatură mai redusă în frigider, porniți funcția Congelare și răcire rapide pentru a regla unitatea la cea mai joasă temperatură. Selectând această funcție, temperatura

# INFORMAȚII PRIVIND UTILIZAREA

compartimentelor congelator și frigider va fi reglată automat la  $-24\text{ }^{\circ}\text{C}$ , respectiv  $2\text{ }^{\circ}\text{C}$  timp de maxim 26 de ore pentru congelator și 2 ore și 30 de minute pentru frigider (după această perioadă temperatura va reveni la cea reglată anterior). Dacă temperatura congelatorului scade sub  $-24\text{ }^{\circ}\text{C}$  în timpul celor 26 de ore, atunci aparatul va ieși automat din modul Congelare rapidă. Pentru a folosi modul Congelare rapidă și Răcire rapidă împreună trebuie să apăsați butonul de mod până când pictogramele Congelare rapidă și Răcire rapidă se aprind pe afișaj. Pentru a ieși din modul Congelare și răcire rapide trebuie să apăsați butonul de mod până când nu mai este aprinsă nicio pictogramă de mod pe afișaj.

## Răcire rapidă FAST REFRIG.

Pentru a avea o temperatură mai redusă în frigider, porniți funcția Răcire rapidă pentru a regla unitatea la cea mai joasă temperatură. Selectând această funcție, temperatura compartimentului frigider va fi reglată automat la  $2\text{ }^{\circ}\text{C}$  timp de maxim 2 de ore și 30 de minute (după această perioadă temperatura va reveni la cea reglată anterior).

Pentru a folosi modul Răcire rapidă trebuie să apăsați butonul de mod până când pictograma Răcire rapidă se aprinde pe afișaj. Pentru a ieși din modul Răcire rapidă trebuie să apăsați butonul de mod până când nu mai este aprinsă nicio pictogramă de mod pe afișaj.

## Blocare/deblocare LOCK

Pentru a folosi funcția de blocare trebuie să apăsați butonul de blocare (se va aprinde simbolul pe afișaj). Aceasta va face ca toate acțiunile să fie ignorate până la deblocare.

Pentru a debloca afișajul și funcțiile, țineți apăsat butonul de blocare timp de 3 secunde (simbolul de pe afișaj va dispărea).

## Cum se fac cuburile de gheață

1. Scoateți încet tava de gheață și umpleți-o cu apă până la linia nivelului apei. Apoi reazezați cu grijă tava de gheață orizontal.
2. Când cuburile de gheață sunt gata, rotiți butonul în sens orar (rotiți până la capăt și eliberați); cuburile de gheață vor cădea din tava de gheață în distribuitorul de gheață.

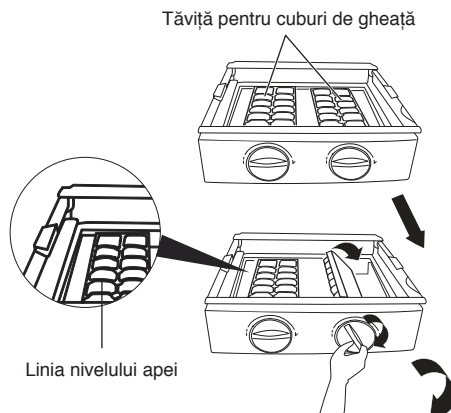

\* Imaginea este doar ilustrativă

### Note:

- Pentru a face cuburi de gheață rapid, reglați congelatorul pe cea mai scăzută temperatură sau selectați modul Congelare rapidă. Astfel, temperatura congelatorului va scădea.
- Nu umpleți prea mult cu apă. Îndepărtarea cuburilor de gheață din tavă poate deveni dificilă și orice scurgere de apă în distribuitorul de gheață va provoca lipirea cuburilor de gheață.
- Dacă butonul este rotit înainte de formarea cuburilor, apa rămasă va curge în distribuitorul de gheață și va provoca lipirea cuburilor de gheață.

# INFORMAȚII PRIVIND UTILIZAREA

## Reglarea rafturilor și polițelor

**Notă importantă:** toate alimentele și băuturile trebuie îndepărtate de pe rafturi și polițe înainte de reglarea sau scoaterea acestora

Puteți regla rafturile din compartimentul frigider în configurația dorită de dumneavoastră. Pentru a îndepărta un raft, ridicați-l puțin, astfel încât stabilizatoarele de plastic de pe fiecare parte a raftului să fie deasupra șinelor raftului, iar apoi trageți-l înspre dumneavoastră.

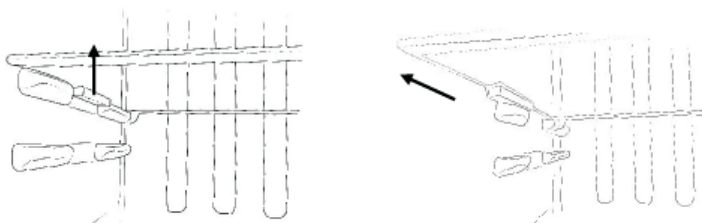

Puteți regla polițele din compartimentul frigider și compartimentul congelator în configurația dorită de dumneavoastră. Pentru a îndepărta o poliță, țineți de ambele părți ale poliței, ridicați-o(1) și apoi trageți-o înspre dumneavoastră (2).

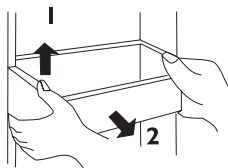

## Schimbarea becului

Luminile frigiderului și congelatorului sunt LED-uri economice cu durată lungă de viață. Așadar, nu ar trebui să fie necesară înlocuirea acestora pe durata de viață a produsului.

Becul este un modul LED de 12 V curent direct și, în eventualitatea puțin probabilă a defectării, va trebui să fie înlocuit de un inginer calificat.

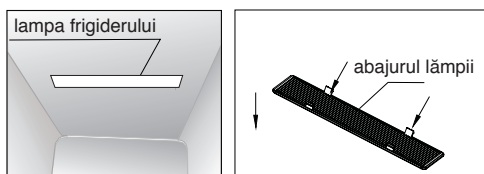

## Inversarea ușii

Ușile nu pot fi inversate.

# RECOMANDĂRI PENTRU ECONOMISIREA ENERGIEI

- Nu instalați aparatul aproape de surse de căldură, cum ar fi aragazuri, mașini de spălat vase sau calorifere.
- Amplasați aparatul într-o cameră răcoasă și bine ventilată și asigurați-vă că fantele de aer sunt libere.
- Încercați să evitați deschiderea ușilor pe perioade lungi de timp, deoarece aerul cald va intra în aparat și poate cauza depunerea gheții și va afecta consumul de energie. Asigurați-vă că nu există obstrucții care opresc închiderea adecvată a ușilor.
- Asigurați-vă că garniturile ușilor sunt curate și că nu există rupturi sau crăpături.
- Păstrați alimentele cele mai perisabile (cele cu durată de depozitare scurtă, cum ar fi carnea gătită) în cea mai rece parte a frigiderului. Sertarul de salată este cea mai caldă parte a frigiderului și trebuie folosit doar pentru legume, salate, fructe etc.
- Nu supraîncărcați aparatul: aerul de răcire care circulă și menține aparatul rece este blocat și se formează buzunare de aer cald.
- Nu introduceți alimente calde în congelator sau frigider - lăsați-le să se răcească mai întâi.

# RECOMANDĂRI PENTRU DEPOZITAREA ÎN CONGELATOR

- Depozitați alimentele proaspete în recipiente etanșe sau înveliți-le în pungi sau folii adecvate pentru congelare.
- Nu lăsați alimentele congelate să intre în contact cu alimentele încă necongelate.
- Alimentele pre-congelate trebuie introduse în congelator cât mai repede posibil după achiziționare.
- Pentru a preveni deteriorarea prin înghețare a legumelor și fructelor proaspete, acestea trebuie procesate corespunzător înainte de a fi introduse în compartimentul congelator.
- Trebuie să respectați întotdeauna instrucțiunile de depozitare de pe ambalajele alimentelor. Cu toate acestea, mai jos puteți găsi perioadele maxime de stocare la -18°C (congelator clasa 4 stele) pentru o varietate de alimente:
  - Carne și păsări proaspete – până la 12 luni
  - Carne gătită – până la 2 luni
  - Pește proaspăt – până la 6 luni
  - Fructe și legume – până la 12 luni
  - Pâine și prăjituri – până la 6 luni

# ÎNTRERUPERI DE CURENT

Dacă are loc o pană de curent pe perioada depozitării alimentelor congelate, țineți ușa închisă. Dacă temperatura din interiorul congelatorului crește, nu recongelați mâncarea decât după ce ați verificat starea acesteia.

- Înghețată: După ce se topește trebuie aruncată.
- Fructe și legume: Dacă sunt moi trebuie gătite și folosite.
- Pâine și prăjituri: Pot fi recongelate fără niciun pericol.
- Crustacee: trebuie refrigerate și utilizate imediat.
- Mâncăruri gătite: de ex. mâncărurile la tavă trebuie refrigerate și utilizate
- Bucăți mari de carne: Trebuie refrigerate și utilizate imediat
- Bucăți mici de carne: Trebuie refrigerate și utilizate imediat
- Pui: Trebuie refrigerat și utilizat imediat

# ÎNTREȚINERE ȘI CURĂȚARE

**Deconectați aparatul de la rețeaua electrică înainte de curățare.**

## Curățarea internă

- Nu turnați apă peste aparat.
- Interiorul trebuie curățat periodic folosind o soluție de bicarbonat de sodiu și apă caldă ( 5 ml la 0,5 litri de apă)
- Curățați accesoriile separat cu apă și săpun. Nu se pot spăla cu mașina de spălat vase.
- Nu folosiți produse, detergenți sau săpunuri abrazive.
- După spălare clătiți cu apă curată și uscați cu atenție.
- După curățare reconectați ștecărul cu mâinile uscate.

## Curățarea externă

- Spălați carcasa exterioară cu apă caldă și săpun. NU folosiți produse abrazive.
- Există margini ascuțite în partea inferioară a produsului, deci curățați cu atenție.
- O dată sau de două ori pe an curățați de praf partea posterioară a aparatului și compresorul din spatele aparatului cu peria sau aspiratorul, deoarece acumularea prafului va afecta performanțele aparatului și va cauza creșterea consumului de energie.

## Când aparatul nu este în uz

Când aparatul nu este în uz pentru perioade îndelungate, deconectați-l de la rețeaua electrică, scoateți toate alimentele și curățați interiorul. Lăsați ușa deschisă pentru a preveni formarea mirosurilor neplăcute.

## Decongelare

**Notă: Trebuie să aveți grijă la efectuarea următoarei proceduri.**

- Aparatul este fără gheață, deci nu ar trebui să fie necesară decongelarea congelatorului. Cu toate acestea, în eventualitatea puțin probabilă în care este necesară decongelarea, vă rugăm să urmați pașii de mai jos:
- Încercați să folosiți cât mai multe alimente din congelator înainte de a decongela. Înveliți alimentele rămase în hârtie de ziar și puneți-le deoparte până când sunteți gata să le reintroduceți după curățare.
- Opriți aparatul la priză și scoateți ștecărul.
- Deschideți ușa congelatorului.
- Așezați un recipient adecvat pentru a colecta apa formată din topirea gheții.
- După decongelare, curățați și uscați interiorul.
- Porniți aparatul și reintroduceți alimentele congelate.

Decongelarea poate fi accelerată așezând boluri cu apă fierbinte (nu clocotită) în congelator și îndepărtând gheața cu o racletă adecvată din plastic.

**⚠ Nu utilizați niciodată unelte ascuțite din metal deoarece acestea pot deteriora aparatul. Nu utilizați niciodată un radiator electric, deoarece acesta poate cauza electrocutare.**

# DEPISTAREA PROBLEMELOR

Problemă	Soluție	
<b>Frigiderul/congelatorul nu funcționează</b>	Verificați ca aparatul să fie pornit.	
	Verificați să nu fie o pană de curent.	
	Verificați ca ștecărul să nu fie defect.	
	Verificați ca siguranța să nu fie arsă.	
	Verificați ca tensiunea să fie cea corectă pentru aparat.	
	Există defecțiuni la priză? În acest scop, probați ștecărul aparatului dumneavoastră racordându-l la o priză funcțională.	
<b>Temperatura din interiorul aparatului nu este suficient de scăzută</b>	Verificați să nu fie prea multe alimente în aparat.	
	Verificați ca temperatura reglată să fie adecvată.	
	Verificați ca aparatul să nu fie amplasat în lumina directă a soarelui sau prea aproape de o sursă de căldură.	
	Verificați ca temperatura ambientală să fie în limitele de funcționare ale aparatului.	
	Ușile aparatului sunt deschise frecvent? Odată ce ușa este deschisă, umiditatea din aerul din cameră intră în aparat, mai ales dacă nivelul de umiditate din cameră este foarte ridicat. Cu cât ușa este deschisă mai frecvent și cu cât umezeala este mai mare, cu atât șansele de acumulare a umezelii sunt mai mari.	
<b>Temperatura din interiorul aparatului este prea scăzută</b>	Măriți temperatura de funcționare reglând temperatura la un nivel mai înalt.  Setarea/temperatura cea mai scăzută trebuie folosită doar ca setare de răcire rapidă și trebuie setată doar pentru 2 ore înainte de introducerea unei cantități mari de mâncare în frigider.  Dacă nu se respectă acest lucru, temperatura din compartimentul frigider poate scădea sub 0°C deoarece compresorul funcționează în continuu.	
	<b>Suprafețele interioare ale aparatului sunt umede</b>	Cauzată de condensare - uscați interiorul aparatului.
	<b>Suprafețele exterioare ale aparatului sunt umede</b>	Cauzată de condensare - uscați exteriorul aparatului cu atenție.
<b>Miros</b>	Verificați dacă alimentele și băuturile din frigider sunt în termenul de valabilitate și ambalate corect. Dacă nu, acestea trebuie îndepărtate sau reambalate imediat.  Verificați dacă există scurgeri pe fiecare raft, poliță și sertar. Este posibil să fie nevoie să îndepărtați sertarele pentru a verifica dacă există scurgeri acumulate sub acestea. Scurgerile care rămân necurățate pot cauza mirosuri nedorite.	

# DEPISTAREA PROBLEMELOR

Problemă	Soluție
<b>Miros</b>	Verificați dacă țeava de scurgere este înfundată sau dacă tava pentru picături din spatele aparatului este plină. Țeava poate fi desfundată turnând apă fierbinte prin ea, dar trebuie să vă asigurați că aparatul este oprit, că ștecărul este scos din priză și că ați așezat un ulcior sau o găleată pentru scurgerea apei.
<b>Ușile nu se închid corect</b>	Asigurați-vă că nu există obstrucții care blochează închiderea ușii.
	Verificați compartimentele ușilor și rafturile pentru ca acestea să fie montate corect.
	Verificați ca garnitura ușii să nu fie strâmbă sau ruptă.
<b>Zgomote neobișnuite</b>	Verificați ca aparatul să fie pe o suprafață plată, plană și să fie stabil.
	Verificați distanțele din jurul aparatului pentru a vă asigura că nu atinge alte obiecte.
	<b>Bolborosit sau un clipocit:</b> Acest zgomot este emis de agentul frigorific care curge prin țevile sistemului. Acest lucru este normal.
	<b>Sunet de scurgere a apei:</b> Acesta este sunetul normal al apei care curge în jgheabul de scurgere în timpul procesului de decongelare.
	<b>Dacă aparatul funcționează zgomotos (zgomotul compresorului):</b> Acest lucru este normal. Zgomotul indică funcționarea normală a compresorului. Pe măsură ce compresorul pornește, este posibil să funcționeze puțin mai zgomotos pentru o perioadă scurtă de timp.

## SERVICIUL DE ASISTENȚĂ TEHNICĂ

**Înainte de a contacta Serviciul de Asistență:**

- 1. Controlați dacă nu este posibil să** eliminați singuri defecțiunile (vezi “Ghidul de detectare a defecțiunilor”).
- 2. Puneți din nou în funcțiune** aparatul pentru a vă asigura că inconvenientul a fost eliminat. Dacă rezultatul este negativ, deconectați din nou aparatul și repetați operația după o oră.
- 3. Dacă rezultatul este din nou negativ,** contactați Serviciul de Asistență.

**Comunicați:**

- tipul de defecțiune,
- modelul,
- numărul Service (numărul ce se găsește după cuvântul SERVICE, pe plăcuța cu datele tehnice situată în interiorul aparatului),
- adresa dv. completă,
- numărul dv. de telefon și prefixul.

**SERVICE** 0000 000 00000





# МАҢЫЗДЫ ҚАУІПСІЗДІК НҰСҚАУЛАРЫ

- **ЕСКЕРТУ:** өнімнің тұрақсыздығынан орын алатын қауіпті болдырмау үшін, құрылғыны орналастыру не бекіту жұмыстары өндіруші нұсқауларына сәйкес орындалуы керек.
  - **ЕСКЕРТУ:** құрылғының желдету саңылауларына кедергі келтірмеңіз.
  - **ЕСКЕРТУ:** құрылғыдағы хладагент тізбегінің құбырларын зақымдап алмаңыз.
  - **ЕСКЕРТУ:** Еріту процесін жылдамдату үшін өндіруші ұсынғаннан басқа механикалық, электрлік не химиялық құралдарды пайдаланбаңыз.
  - **ЕСКЕРТУ:** Электрлік құрылғылар өндіруші арнайы рұқсат бермеген түрге жатса, оларды пайдаланбаңыз немесе құрылғы бөлімдерінің ішіне орналастырмаңыз.
  - **ЕСКЕРТУ:** су көздеріне тікелей қосылмаған мұздатқыштар және/ немесе су диспенсерлері тек ауыз сумен толтырылуы керек.
- Ақпарат:** Бұл құрылғы құрамында фреондар жоқ. Хладагент тізбегі R134a (HFC) немесе R600a (HC) қамтиды (құрылғы ішіндегі техникалық төлқұжатты қараңыз).
- Құрамында Изобутан (R600a) бар құрылғылар: изобутан - қоршаған орта үшін қауіпсіз болып табылатын, бірақ жанғыш табиғи газ. Сондықтан хладагент тізбегінің құбырларын зақымдалудан қорғаңыз. Құбырлар зақымдалған жағдайда, хладагент тізбегін босату әрекетіне ерекше назар аударыңыз.
  - Бұл өнім құрамында Киото протоколында қамтылған фторлы көшетхана газдары бар болуы мүмкін; хладагент буы герметикалық түрде жабылған жүйенің ішінде болады. Хладагент буы: R134a газының Ғаламдық жылу шамасы - (GWP) 1 300.
  - С-пентан оқшаулағыш көбітекөбіктендіретін агент ретінде пайдаланылады және жанғыш газ болып табылады. Қоқысқа тастау әрекеттерінің барысында ерекше назар аударыңыз.
  - Бұл құрылғы тұрмыстық және сәйкес қолданыстарда пайдаланылуға арналған, мысалы,

- дүкендердегі, кеңселер мен жұмыс орталарындағы қызметкерлерге арналған асхана аумақтары;
- фермалар және қонақүйдегі, мотельдер мен басқа тұрғын үй орталарындағы клиенттерге арналған;
- таңертеңгі аспен бөлмелерді ұсынатын қонақүй орталары;
- қоғамдық тамақтандыру және сәйкес бөлшек саудағы жатпайтын қолданыстар
- Жанғыш отын қамтитын аэрозоль баллондары сияқты жарылғыш заттарды осы құрылғы ішінде сақтамаңыз.
- 8 жастан үлкен балалар және дене, сезу не ақыл қабілеттері шектеулі немесе тәжірибесі мен біліктілігі аз адамдар бұл құрылғыны біреудің бақылауында қауіпсіз пайдалану бойынша нұсқауларды алған және ықтимал қатерлерді түсінген жағдайда ғана оны пайдалана алады.
- Балаларға тазалау және техникалық қызмет көрсету жұмыстарын бақылаусыз орындауға рұқсат бермеңіз.
- Балалардың торға түсіп, тұншығыпөлу қаупін болдырмау үшін, оларға құрылғының ішінде ойнауға немесе тығылуға рұқсат бермеңіз.
- Құрылғының ток айырына қолжеткізу мүмкін болған жағдайда оны розеткадан суыру немесе ұлттық қауіпсіздік стандарттарына сай розеткадан жоғары орнатылған қол жеткізуге болатын көп полюсті қосқыш көмегімен, құрылғыны қуат көзінен ажырату мүмкін болуы керек.
- Құрылғыны жерге тұйықталған розеткаға жалғаңыз: құрылғы расталған жерге тұйықтау жүйесіне тиісінше жалғануы керек.
- Жеке/мульти адаптерлерді немесе ұзартқыш сымдарды пайдаланбаңыз.
- Орнату барысында, құрылғы қуат кабеліне зақым келтірмейтіндігіне көз жеткізіңіз.
- Құрылғының қуат кабелін тартпаңыз
- Құрылғыны екі не одан көп адам тасуы және орнатуы керек.
- Қауіпті болдырмау үшін, орнату және техникалық қызмет көрсету, соның ішінде қуат кабелін алмастыру жұмыстарын өндіруші нұсқаулары мен қолданыстағы жергілікті қауіпсіздік ережелеріне сай білікті техникалық маман орындауы керек. Пайдаланушы нұсқаулығында ерекше белгіленген болмаса, құрылғының ешбір бөлшегін жөндемеңіз не ауыстырмаңыз.

# ҚОРШАҒАН ОРТАНЫ ҚОРҒАУ

## 1. Орауыш

Орауыш материалы қайта өңделуге 100% жарамды және оның  қайта өңдеу белгісі бар. Қоқысқа тастау үшін, жергілікті ережелерді орындаңыз. Орауыш материалдарын (пластикалық қораптар, полистирол бөлшектер және т.б.) балалардан алшақ ұстаңыз, себебі олар қауіп көзі болып табылады.

## 2. Қайта өңдеу пунктіне өткізу/қоқысқа тастау

Бұл құрылғы қайта өңделмелі материал пайдаланылып өндірілген. Бұл құрылғы Электрлік және электрондық жабдықты қоқысқа тастау (WEEE) бойынша 2002/96/ЕС Еуропалық директивасына сай белгіленген. Құрылғының тиісті қоқысқа тасталуын қамтамасыз ету арқылы, қоршаған орта мен адамдардың денсаулығы үшін ықтимал жағымсыз салдардың алдын алуға көмектесе аласыз. Құрылғыдағы немесе онымен бірге берілген

құжаттардағы  белгісі бұл құрылғы тұрмыстық қоқыс болып есептелмеуі керек және электрлік және электрондық жабдықты қайта өңдеуге арналған арнайы жинау орталығына өткізілуі тиіс екендігін көрсетеді.

Құрылғыны қайта өңдеу пунктіне өткізген кезде, қуат кабелін кесу және балалар ішіне кіріп, торға түсуін болдырмау үшін есіктер мен сөрелерді алып тастау арқылы құрылғыны қолданыстан шығарыңыз. Құрылғыны арнайы жинау орталығына апарып, қоқыстарды тастау бойынша жергілікті ережелерге сәйкес қайта өңдеу пунктіне өткізіңіз; құрылғы балалар үшін қауіпті ықтимал көзі болғандықтан, оны бірнеше күнге бақылаусыз қалдырмаңыз. Бұл өнімді өңдеу, қалпына келтіру және қоқысқа тастау бойынша қосымша ақпарат алу үшін, құзыретті жергілікті кеңсеңізге, тұрмыстық қоқысты жинау қызметіне немесе құрылғы сатып алынған дүкенге хабарласыңыз.

## Сәйкестілік бойынша декларация



- Бұл құрылғы тағамды сақтау үшін жасақталған және (CE) № 1935/2004 ережесіне сәйкес өндірілген.
- Бұл құрылғы төмендегілерге сәйкес жасақталған, өндірілген және нарыққа өткізілген:
  - 2006/95/CE «Төмен кернеу» директивасының қауіпсіздік талаптары (73/23/CEE және кейінгі түзетулерді ауыстырады);
  - 2004/108/ЕС «EMC» директивасының қорғаныс талаптары.

# ҚҰРЫЛҒЫНЫ ПАЙДАЛАНУ АЛДЫНДА

Құрылғының үздік қолданылуын қамтамасыз ету үшін, өнімнің сипаттамасын және пайдалы кеңестерді қамтитын қолдану нұсқауларын мұқият оқып шығыңыз.

Бұл нұсқауларды болашақта қарау үшін сақтап қойыңыз.

1. Құрылғыны орауыштан шығарғаннан кейін, оның зақымдалмағандығына және есіктің тиісінше жабылатындығына көз

жеткізіңіз. Кез келген зақым туралы дилерге құрылғы жеткізілгеннен кейін 24 сағатта хабарлау керек.

2. Хладагент тізбегі толығымен жұмыс істеуге қабілетті екендігіне көз жеткізу үшін құрылғыны қоспас бұрын кемінде екі сағат күтіңіз.
3. Құрылғыны пайдаланбас бұрын оның ішін тазалап шығыңыз.

# САҚТЫҚ ШАРАЛАРЫ МЕН ЖАЛПЫ ҰСЫНЫСТАР

## ОРНАТУ

- Құрылғыны жылжитқан кезде, есіктерін (мысалы, паркет) зақымдап алудан сақ болыңыз.
- Құрылғының қызу көзінің жанында тұрмағандығына көз жеткізіңіз.
- Құрылғыны салмағын ұстау үшін берікті жеткілікті еденге және өлшемі мен қолданысы үшін жарамды жерге орнатыңыз және деңгейлетіңіз.
- Құрылғы, техникалық төлқұжатта берілген климат класына сәйкес, температура келесі ауқымдарда болатын жерлерде жұмыс істеу үшін өзірленген. Құрылғы көрсетілген ауқымнан тыс температурада ұзақ уақытқа қалдырылған кезде, дұрыс жұмыс істемеуі мүмкін.

Климат класы	Қоршаған орта темп. (°C)
SN	10 - 32
N	16 - 32
ST	16 - 38
T	16 - 43

- Техникалық төлқұжатта көрсетілген көрнеу үйіңздегі көрнеуге сәйкес келетіндігіне көз жеткізіңіз.

## ҚАУІПСІЗ ПАЙДАЛАНУ

- Осы не басқа электрлік құрылғылардың жанында бензин, жанғыш сұйықтықтарды не газды сақтамаңыз және пайдаланбаңыз. Түтіндер өрт не жарылысқа апарып соғуы мүмкін.
- Мұз пакеттерінің (кейбір үлгілерде) ішіндегісін (уытты емес) жұтпаңыз.

- Мұз текшелері немесе жеміс мұзы суық күйіктерін тудыра алатындықтан, оларды мұздатқыштан алған соң бірден аузыңызға салмаңыз.
- Қолжетімді желдеткіш қақпағының ішінде ауа сүзгісін пайдалану үшін жасақталған өнімдер үшін, тоңазытқыш жұмыс істеген кезде сүзгі ерқашан орнында болуы керек.
- Кез келген техникалық қызмет көрсету не тазалау жұмысын орындамас бұрын, құрылғыны сөндіріңіз немесе қуат көзінен ажыратыңыз.
- Тоңазытқыш бөлімін тек жаңа піскен тағамды сақтау, ал мұздату бөлімін тек тоңазытылған тағамды сақтау, жаңа піскен тағамды тоңазыту және мұз текшелерін жасау үшін пайдаланыңыз.
- Мұздату бөліміндегі сұйықтықтар жарылып кете алатындықтан, әйнек контейнерлерді бос мұздату бөлімімен сақтаңыз.
- Қапталмаған тағамды тоңазытқыш не мұздату бөлімдерінің ішкі беттеріне тікелей тигізіп сақтамаңыз.
- «Құрылғы ішінде пайдаланылған шам тұрмыстық техника үшін арнайы жасақталған және үй ішіндегі жалпы бөлме жарықтандыру үшін жарамсыз болып табылады (244/2009 ЕО ережесі)».

**Өндіруші жоғарыдағы кеңес пен сақтық шаралары орындалмаған жағдайда адамдар мен жануарлардың жарақаттануы немесе мүліктің зақымдалуы үшін жауапкершіліктен бас тартады.**

# ҚУАТ ҮНЕМДЕУ БОЙЫНША КЕҢЕСТЕР

- Құрылғыны құрғақ, жақсы желдетілген бөлмеге, кез келген жылу көзінен алшақ (мысалы, радиатор, пеш және т.б.) және күн сәулесі тікелей түспейтін жерге орнатыңыз. Қажет болса, оқшаулағыш тақтаны пайдаланыңыз.
- Жеткілікті желдетуді қамтамасыз ету үшін, орнату нұсқауларын орындаңыз.
- Өнімнің артындағы жеткіліксіз желдету қуат тұтынылуын арттырады және салқындату тиімділігін азайтады.
- Құрылғының ішкі температураларына қоршаған орта температурасы, есік ашудың жиілігі және құрылғының орналасқан орны әсер етуі мүмкін. Температураны орнату кезінде осы ықпалдарды ескере отырыңыз керек.
- Жылы тағам мен сусындарды құрылғы ішіне салмас бұрын, оларға салқындауға мүмкіндік беріңіз.
- Желдеткішті (қолжетімді болса) тағаммен кедергілеменіз.
- Тағамды орналастырғаннан кейін, бөлімдердің есігі, әсіресе мұздату бөлімінің есігі дұрыс жабылғанына көз жеткізіңіз.
- Минималды есік орнын азайтыңыз.
- Еріп жатқан мұздатылған тағамды тоңазытқыш ішіне салыңыз. Мұздатылған өнімдердің төмен температурасы тоңазытқыш ішіндегі тағамды салқындатады.

- Құрылғылардың арнайы бөлімдері болуы мүмкін (Жаңа піскен тағам бөлімі, нөл градустық жәшік,...). Өнімнің арнайы буклетінде басқаша көрсетілмеген болса, сәйкес өнімділіктерді сақтай отырып, оларды алып тастауға болады.
- Тоңазытқыштағы сөрелердің орналасуы қуаттың тиімді қолданылуына әсер етпейді. Тағам тиісті ауа айналымын қамтамасыз ету үшін сөрелерге қойылуы керек (тағамдар бір біріне тимеуі керек және тағам мен артқықабырға арасындағы қашықтық сақталуы керек).
- Мұздатылған тағамның сақтау сыйымдылығын, себеттерді және, бар болса, Қырауды тоқтату сөресін алып тастап, баламалы қуат тұтынылуын сақтау арқылы, арттыруға болады.
- Зақымдалған аралық қабат мүмкіндігінше дереу ауыстырылуы керек.
- Қуат класы жоғары өнімдер ұзақ уақыт қызмет ететін, бірақ қуат тұтынылуы төмен болатын пайдалы әсер коэффициенті жоғары моторлармен жабдықталған. Мотор ұзақ уақыт жұмыс істеуді жалғастырса, алаңдамаңыз.

#### Примітки:

Өндіруші алдын ала ескертусіз өз қалауы бойынша өнімге қажет немесе маңызды деп есептейтін өзгерістерді енгізу құқығына ие. Пайдалану ұзақтығы - 10 жыл

Өндірістік күні заттаңбаларда форматта: апталық(2 цифр) /жыл(2 немесе 4 цифр)  
 Радио жиілігі туралы ақпарат: бұл өнім 23.11.09 күніндегі Nn 261-FZ Федералды заңына және 31.12.09 күніндегі Nn 1222 Үкімет қаулысына (қосымша ұсынылған) сәйкес XXXX қуат тиімділігі класына

жатады, бұл сондай-ақ, өнімнің соңғы сатылу нүктесінде орыс тілінде белгіленетін Қуат тиімділігі туралы белгісінде де қосымша көрсетілген. Өнімнің өзінде немесе қосымша құжаттамадағы қуат тиімділігінің басқа кез келген белгілері маркетинг мақсаттарында және өнім сатылатын басқа мемлекеттердің жергілікті заңнамасына сәйкес жасалған.

#### Орау жапсырмасының



осы белгісі кез келген орау элементі азықпен жанасу үшін арналмағанын білдіреді

## ЭЛЕКТР САҚТЫҚ ШАРАЛАРЫ

### БҰЛ ҚҰРЫЛҒЫ ЖЕРГЕ ТҰЙЫҚТАЛҒАН ҰЯШЫҚҚА ҚОСЫЛУЫ ТИІС

- Оны қосар алдында құрылғының тоқ көрнеуі ақпарат тақтайшасында көрсетілгендей екендігіне көз жеткізіңіз. Бұл өнім 220 –240В айнымалы тоқ; 50Гц аралығында жұмыс жасауға арналып өндірілген. Өзге тоқ көздеріне жалғау құрылғының зақымдануына әкелуі мүмкін.
- Бұл өнім жиналмалы емес істікшеге сәйкес келуі мүмкін. Істікшенің сақтандырғышын ауыстыру қажет болса, оның қақпағын қайта жабдықтау қажет. Сақтандырғыштың қақпағы жоғалып немесе зақымданған болса, жарамдысы табылғанша істікшені қолдануға болмайды.
- Егер істікше ұяшыққа жарамсыз болып, немесе зақымдалу себепті ауыстырылу қажет болса, оны кесіп алып, монтаждау нұсқауларына сәйкес жарамды істікшені жабдықтау қажет. Оны тек қана білікті электр маманы жүзеге асыруы тиіс. Істікшені қауіпсіз түрде жойған дұрыс, себебі, оны 13 амперлік ұяшыққа енгізу тоқ соғу қаупін тудыруы әбден мүмкін.

## ТАСЫМАЛДАУ ЖӘНЕ ТИЕУ/ТҮСІРУ ЖҰМЫСТАРЫ

Қауіпсіз көтеру үшін, құрылғыны 45 градустан кем бұрышпен артқа шалқайтып, корпусстың артқы бұрыштары мен табанынан ұстаңыз. Тоңазытқышты абайлап көтеріңіз. Көтерген кезде ешқашан есігінің тұтқаларынан ұстамаңыз. Тоңазытқышты жазық жерде қозғау үшін, оны сәл артқа шалқайтып, артқа қарай итеріңіз.

**Бұл құрылғы ауыр болғандықтан жарақаттану мүмкіндігі бар - құрылғыны қозғай алатын адамдардың болуын қамтамасыз етіңіз.**

# ҚҰРЫЛҒЫҢЫЗДЫ ОРНАТУ ЖӘНЕ ҚОСУ

- Құрылғының жұмыс жасау кернеуі 220-240В, 50Гц аралығында.
- Электр желісіне қоспас бұрын, жабдықтау тақтайшасындағы кернеу сіздің үйіңіздегі электр желісінің жұмыс кернеуіне сәйкес келетіндігін тексеріңіз.
- Істікшені неғұрлым жарамды жерге тұйықталған желіге қосыңыз. Егер ұяшық жерге тұйықталмаған болса, немесе істікше оған сәйкес келмесе, көмектесетін өкілетті электр маманына хабарласуға кеңес береміз.
- Құрылғыңызды күн сәулесі тура түспейтін орынға орналастырыңыз.
- Сіздің құрылғыңыз пештер, қазандықтар сияқты жылытқыш көздерден кем дегенде 10 см алшақ болуы тиіс.
- Бұл құрылғы ешқашан далада қолданылмауы тиіс, әрі, жаңбыр астында қалтырылмауы тиіс.
- Сіздің құрылғыңыз тоңазытқыш тұғырдың немесе тоңазытқыштың қасында орналасса, оның сыртында ылғал болмау үшін, олардың арасында кем дегенде 10 см алшақтық болуы тиіс.
- Құрылғының үстіне ешнәрсе қоймаңыз және оның төбесінен кем дегенде 30см бос кеңістік қалатындай қолайлы жерге орнатыңыз.
- Егер құрылғыңызды асүй жиназдарының қасына орнатар болсаңыз, олардың арасына 10см кеңістік тастаңыз.
- Құрылғының артқы беті қабырғадан кем дегенде 7,5см алыс орналасуы тиіс.
- Құрылғы тік күйінде және жазық жерде қолданылуы тиіс.
- Құрылғыны түзулеу үшін, құрылғының реттегіш аяқтарын қолданыңыз.
- Құрылғыңызды кілем төселген жазықтыққа орналастырмаңыз, себебі, ол, оның дұрыс желдетілуіне кедергі келтіреді.
- Бұл құрылғы тек қана тегіс орнықты жазықтыққа орнатылуы тиіс.
- Құрғақ және жақсы желдетілетін кеңістікті таңдаңыз.
- Құрылғыны істікшесі оңай алынатындай етіп орналастыру қажет.

## ҚОСПАС БҰРЫН

- Құрылғыны пайдаланар алдында, жылы суға бір ас қасық сода бикарбонатын қосып, жаңа құрылғының барлық жерлерін оған малынған дымқыл шүберекпен сүртіп алыңыз, сосын, оны қайтадан құрғақ шүберекпен сүртіп алып, құрғатыңыз (бұл әрекет кезінде құрылғының тоққа қосылмағандығына сенімді болыңыз).
- Барлық тасымалдау таспалары мен пенопласт бөлшектерді алып тастаңыз. Ішкі жағын қанжылым сабын суға малынған шүберекпен тазалап алыңыз. Таза сумен құрғата сүртіп алыңыз.
- Құрылғыны алғаш қосқан кезде иіс болуы мүмкін, ол құрылғы салқындаата бастаған кезде жоғалып кетеді.
- Құрылғыны орналастырған кезде, корпусты тұрақтандыру үшін оның аяқтарын реттеңіз. Бұл оның тыныш жұмыс жасауы үшін және есіктің дұрыс ашылып/жабылуы үшін өте маңызды.
- Электр ұяшығына қосыңыз, бірақ, тоңазытқышты тоққа кем дегенде 3 сағат бойы қоспаңыз. Өнімнің ішіндегі тоңазытқыш зат тасымалданғаннан соң әрі орналастырылған соң қалпына келуді қажет етеді, ол талапты орындамау құрылғының тоңазыту жұмысына өсер етеді.
- Құрылғы әбден қалпына келген соң, оны тоқ көзіне қосыңыз, компрессор жұмыс жасай бастайды. Басқару панелін табыңыз да, тоңазытқыштың температурасын 4°C және мұздатқыштың температурасын -18°C деңгейге орнатыңыз. Есікті жабыңыз.
- Сіз тоңазытқыш заттың салқындату жүйесіне құрылғының артындағы ирек түтікшелер арқылы айдалған кезінде, әлсіз бүлкілдеген немесе шұрылдаған дыбыстар естуіңіз мүмкін. Компрессор жұмыс істеп тұрғанда, сіз, сәл ызыңдаған немесе дірілдеген дыбыс естуіңіз мүмкін. Термостат компрессордың жұмысын бақылап отырады, және сіз, ол бір айналып шыққан/кірген кезде сәл сырт өткен дыбысты естуіңіз мүмкін (ол қалыпты жағдай).
- Қуат сақтау үшін, сіз, есік ашылу жиілігі мен ұзақтығын мейлінше азайтуыңыз қажет.

# ЕСІК БИІКТІГІН РЕТТЕУ

Егер құрылғының есіктері біркелкі болмаса, онда олардың биіктігін реттеуге болады; қажет болса, төмендегі қадамдарды орындаңыз.

## Ескертпе: Биіктікті 5мм дейін реттеуге болады

Сомын бекітпесін босату үшін, оны сомын кілтімен 2 толық айналымға сағат бағытымен (төмендегі диаграммада көрсетілгендей) бұраңыз. Енді есіктің биіктігін көтеріп немесе төмендетіп реттеу үшін, реттеу бекітпесін (төмендегі диаграммада көрсетілгендей) бұрауға болады. Есікті қажетті биіктікке орнатқаннан кейін, сомын бекітпесін сағат бағытына қарсы бұрап бекітіңіз.

### Тоңазытқыш есігі төмен болғанда:

Есікті ашып, оның биіктігін көтеру үшін реттеу бекітпесін сағат бағытына қарсы, сомын кілтін пайдаланып бұраңыз. Есіктер теңестірілгеннен кейін, сомын бекітпесін сағат бағытымен бұрап бекітіңіз.

### Тоңазытқыш есігі жоғары болғанда:

Есікті ашып, оның биіктігін төмендету үшін реттеу бекітпесін сағат бағытымен, сомын кілтін пайдаланып бұраңыз. Есіктер теңестірілгеннен кейін, сомын бекітпесін сағат бағытымен бұрап бекітіңіз.

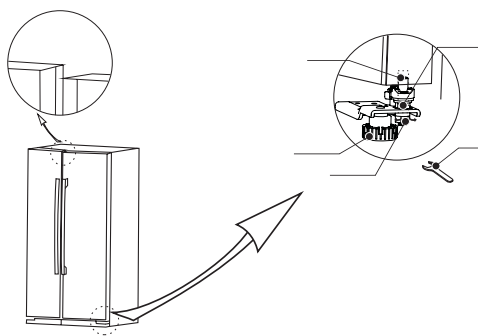

# ҚҰРЫЛҒЫ ЖӘНЕ БӨЛІМШЕЛЕР



- ① Мұздатқыш есігінің сәресі
- ② Мұздатқыш бөлімшесінің шыны сәресі
- ③ Бұрамалы мұз қорапшасы
- ④ Мұздатқыш бөлімшесінің тартпасы
- ⑤ Тоңазытқыш бөлімшесінің шыны сәресі
- ⑥ Көкөніс сауыты
- ⑦ Тоңазытқыш есігінің сәресі



# ҚОЛДАНЫС АҚПАРАТЫ

## Басқару панелі

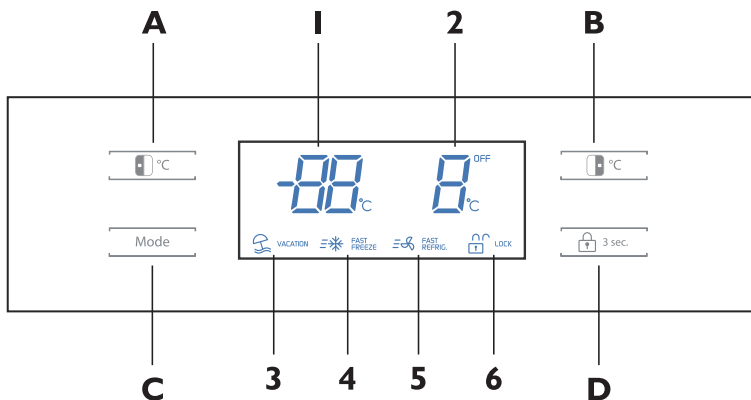

### Дисплей

1. Мұздатқыш бөлімшесінің температурасы
2. Мұздатқыш бөлімшесінің температурасы
3. Демалыс белгісі
4. Жылдам мұздату белгісі
5. Жылдам салқындату белгісі
6. Бекіту/босату белгісі

### Түйме қызметі

- A. Мұздатқыш бөлімшесінің температура реттеуі
- B. Тоңазытқыш бөлімшесінің температура реттеуі
- C. Режим функциясы/параметрі
- D. Пәрмендерді бекіту/босату

## Температураны орнату

**Маңызды ескертпе:** Дисплей түйме басылғанда немесе бөлімше есігі ашылғанда ғана жанады, басқа кезде дисплей күту режимінде тұрады.

**Маңызды ескертпе:** Басқару панелі автоматты түрде бұғатталады. Температураны реттегіңіз келсе немесе кез келген режимді таңдау үшін, дисплейдегі бұғаттау белгісі жоғалғанша, бұғаттау түймесін 3 секунд бойы басып, панельді бұғаттан шығару қажет.

**Ескертпе:** Тоңазытқыш бөлімшесінің стандартты жұмыс істеу температурасы 0°C және 4°C аралығында, ал мұздатқыш бөлімшесінің стандартты жұмыс істеу температурасы -18°C және -25°C аралығында болуы тиіс.

**Ескертпе:** Жаңадан салынған тағамдардың температурасы және есіктің ашылу жиілігі тоңазытқыш бөлімшесіндегі температураға әсер етеді. Қажет болса, температура параметрін өзгертіңіз.

### Мұздатқыш бөлімшесінің температурасын реттеу

Мұздатқыш бөлімшесіндегі температураны өзгерту үшін, мұздатқыш температурасын реттеу түймесін басыңыз. Мұздатқыш температурасын -16°C және -24°C аралығына орнатуға болады.

Мұздатқыш температурасын реттеу түймесін, дисплейде қажетті температура көрсетілгенше басыңыз. Температураны орнату барысында, дисплейдегі мұздатқыш температурасы жыпықтайтынын ескеріңіз. Қажетті температура орнатылғаннан кейін, мұздатқыш температурасы бірнеше секунд жыпықтап, дисплей автоматты түрде бұғатталады және шамамен 30 секундтан кейін жоғалады.

# ҚОЛДАНЫС АҚПАРАТЫ

## Мұздатқыш бөлімшесінің температурасы

Мұздатқыштың есігі ашылғанда немесе түйме басылғанда дисплейде температура көрсетіледі.

## Тоңазытқыш бөлімшесінің температурасын реттеу

Тоңазытқыш бөлімшесіндегі температураны өзгерту үшін, тоңазытқыш температурасын реттеу түймесін басыңыз. Тоңазытқыш температурасын 2°C және 8°C аралығына орнатуға болады.

Тоңазытқыш температурасын реттеу түймесін, дисплейде қажетті температура көрсетілгенше басыңыз. Температураны орнату барысында, дисплейдегі тоңазытқыш температурасы жыпықтайтынын ескеріңіз. Қажетті температура орнатылғаннан кейін, тоңазытқыш температурасы бірнеше секунд жыпықтап, дисплей автоматты түрде бұғатталады және шамамен 30 секундтан кейін жоғалады.

## Тоңазытқыш бөлімшесінің температурасы

Тоңазытқыштың есігі ашылғанда немесе түйме басылғанда дисплейде температура көрсетіледі.

## Режим параметрлері

Құрылғыда 4 алдын-ала орнатылған орнатылған режимдер бар және оларды режим түймесін басу арқылы таңдауға болады:

- Демалыс (мереке)
- Жылдам мұздату
- Жылдам мұздату және салқындату
- Жылдам салқындату



### Демалыс режимі (мереке режимі) VACATION

Бұл режим, құрылғы тұрақты түрде қолданылмаған кезде, қуатты үнемдеуге арналған режим (демалыс кезінде/мысалға мереке кезінде).

Осы функцияны таңдасаңыз, мұздатқыш бөлімшесінің температурасы автоматты түрде -18°C орнатылады және тоңазытқыш бөлімшесі өшіріледі.

Демалыс режимін қолдану үшін, режим түймесін, дисплейде демалыс белгісі жанғанша басу қажет. Демалыс режимінен шығу үшін, режим түймесін, дисплейде ешбір режим белгісі жанбағанша басу қажет.

**Маңызды ескертпе:** Осы режим таңдалған жағдай, тоңазытқыш бөлімшесіндегі барлық тағамдар мен сусындарды алып шығу қажет

### Жылдам мұздату FAST FREEZE

Бұл режим, мұздатылатын заттар алдын-ала мұздатылмаған болса қолданылады.

Тамақты мұздатқышқа жаңадан салатын болсаңыз, оларды барынша тез әрі оңай мұздату үшін, мұздатқыш температурасын алдын төмендетіп қойған жөн. Жылдам мұздату режимін 12 сағат бұрын таңдауыңыз қажет болуы мүмкін. Осы функцияны таңдасаңыз, мұздатқыш бөлімшесінің температурасы автоматты түрде, көп дегенде 26 сағатта -24 °C орнайды (бұл уақыт өткеннен кейін, температура алдында орнатылған күйіне оралады). Егер мұздатқыш температурасы, 26 сағат ішінде -24°C градустан төмен түссе, құрылғы жылдам мұздату режимінен автоматты түрде шығады.

Жылдам мұздату режимін қолдану үшін, режим түймесін, дисплейде жылдам мұздату белгісі жанғанша басу қажет. Жылдам мұздату режимінен шығу үшін, режим түймесін, дисплейде ешбір режим белгісі жанбағанша басу қажет.

### Жылдам мұздату және салқындату FAST FREEZE FAST REFRIG.

Тоңазытқыштың ішінде суығырақ температура болу үшін, жылдам мұздату және салқындату параметрін қосып, құрылғыны ең салқын температураға қойыңыз. Осы

# ҚОЛДАНЫС АҚПАРАТЫ

функцияны таңдасаңыз, мұздатқыш бөлімшесінің температурасы автоматты түрде, ең көп дегенде 26 сағат ішінде және де тоңазытқышта 2 сағат 30 минуттан соң  $-24^{\circ}\text{C}$  -  $2^{\circ}\text{C}$  мөлшеріне орнайды (бұл уақыт өткеннен кейін, температура алдында орнатылған күйіне оралады). Егер мұздатқыш температурасы, 26 сағат ішінде  $-24^{\circ}\text{C}$  градустан төмен түссе, құрылғы жылдам мұздату режимінен автоматты түрде шығады. Жылдам мұздату мен салқындату режимін бірге қолдану үшін, режим түймесін дисплейде жылдам мұздату мен салқындату белгісі жанғанша басу қажет. Жылдам мұздату мен салқындату режимінен шығу үшін, режим түймесін, дисплейде ешбір режим белгісі жанбай қалғанша басу қажет.

## Жылдам салқындату FAST REFRIG.

Тоңазытқыштың ішінде суығырақ температура болу үшін, жылдам салқындату параметрін қосып, құрылғыны ең салқын температураға қойыңыз. Осы функцияны таңдасаңыз, тоңазытқыш бөлімшесінің температурасы автоматты түрде, ең көп дегенде 2 сағат 30 минутта  $2^{\circ}\text{C}$  -қа орнайды (бұл уақыт өткеннен кейін, температура алдында орнатылған күйіне оралады).

Жылдам салқындату режимін қолдану үшін, режим түймесін, дисплейде жылдам салқындату белгісі жанғанша басу қажет. Жылдам салқындату режимінен шығу үшін, режим түймесін, дисплейде ешбір режим белгісі жанбағанша басу қажет.

## Бекіту/босату LOCK

Бекіту қызметін қолдану үшін, бекіту түймесін басу қажет (дисплейде белгі жанады). Бұл әрекет барлық әрекеттердің еленбеуіне себеп болады; бекіту бұғаты алынып тасталғанша.

Дисплей мен қызметтерді бұғаттан босату үшін, бекіту түймесін 3 секунд бойы басып тұрыңыз (дисплейдегі белгі жоғалып кетеді).

## Мұзды жасау жолдары

1. Мұз науасын жайлап суырып алыңыз да оны су деңгейінің шегіне дейін сумен толтырыңыз. Содан соң жайлап мұз науасын көлденең күйінде ауыстырып қойыңыз.
2. Мұз текшелері дайын болғанда, тұтқаны сағат тілінің бойымен бұраңыз (аяғына дейін бұрап, босатыңыз), мұз текшелері науадан мұз қораптарға түседі.

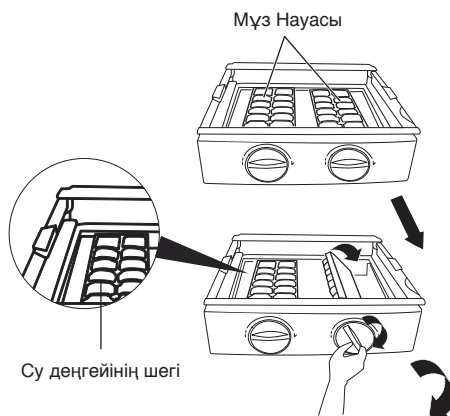

\* Сурет тек көрнекілік үшін

## Ескертпе:

- Мұз текшелерін тез жасау үшін, мұздатқышты ең төменгі температурасына орнатыңыз, немесе Тез Мұздату Режимін таңдаңыз. Бұл шара мұздатқыштың температурасын төмендетеді.
- Суды асыра құймаңыз. Ол мұз текшелерін науадан алуды қиындатуы мүмкін, және де мұз қораптарына тамшылап кеткен кез-келген су мұз текшелерін бірге қатырып тастайды.
- Егер тұтқа мұз текшелері қатпай тұрып бұралса, қалып қойған су мұз қораптарына еніп, мұз текшелерін бірге мұздатып тастайды.

# ҚОЛДАНЫС АҚПАРАТЫ

## Сөрелер мен тартпаларды реттеу

**Маңызды ескертпе:** сөрелер мен тартпаларды реттеу және алу алдында ондағы барлық тағамдар мен сусындарды алып тастау қажет

Тоңазытқыштағы сөрелерді өзіңізге қажетті конфигурациямен реттеуге болады. Сөрелі суырып алу үшін, оның екі жағындағы пластик ұстағыштары сөре сырғытпаларынан жоғары болатындай етіп сәл көтеріңіз де, өзіңізге қарай тартыңыз.

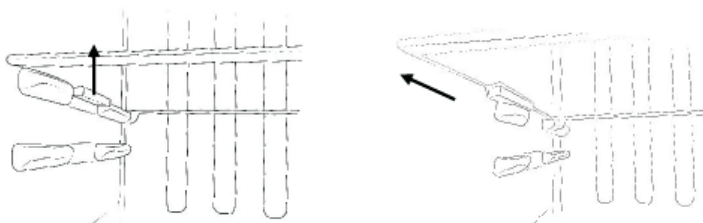

Тоңазытқыш пен мұздатқыштағы тартпаларды өзіңізге қажетті конфигурациямен реттеуге болады. Тартпаны алу үшін, тартпаның екі жағынан ұстап, жоғары қарай көтеріңіз (1) және оны өзіңізге қарай тартыңыз (2).

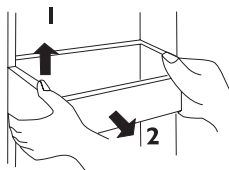

## Шамды ауыстыру

Тоңазытқыш пен мұздатқыштың шамдары қуат үнемдегіш, ұзақ ғұмырлы жарық диодты шамдар. Сол себепті, өнімнің ғұмырының аяғына дейін оларды ауыстырудың қажеті болмайды.

Шам тұрақты тоқты 12В жарық диодты модуль және де ол екіталай жағдайда істемей қалған болса, білікті инженер маманның қолымен ауыстырылады.

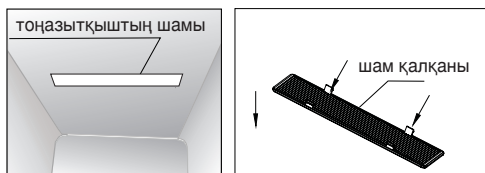

## Есікті ауыстыру

Есіктер ауыстырылмайды.

## ҚУАТТЫ ҮНЕМДЕУ КЕҢЕСТЕРІ

- Құрылғыны пеш, ыдыс жуғыш немесе радиатор сияқты жылу көздеріне жақын жерге орнатпаңыз.
- Құрылғыны салқын әрі жақсы желдетілетін бөлменің ішіне орналастырыңыз және желдеткіш саңылауларының ашық екендігін қадағалаңыз.
- Есіктердің ұзақ уақыт ашық қалуын болдырмауға тырысыңыз, өйткені жылы ауа корпусқа еніп, мұздың жиналуына, сондай-ақ, қуат тұтынуына әсер етеді. Есіктердің жабылуына ешнәрсенің кедергі келтірмеуін қадағалаңыз.
- Есік тығыздыштарының таза, жыртылмаған, жарылмағандығын тексеріңіз.
- Тез бұзылатын тағамдарды (пісірілген ет сияқты сәреде ұзақ сақталмайтын) тоңазытқыштың ең суық бөлігінде сақтаңыз. Салат сауыты сіздің тоңазытқышыңыздың ең жылы бөлігі, сондықтан онда көкөністер, салаттар және жемістерді сақтаған дұрыс.
- Құрылғыны асыра толтырып жібермеңіз: құрылғыны суық етіп сақтайтын салқын ауа айналымы бітеліп, жылы ауа қалташалары пайда болады.
- Тоңазытқыш немесе мұздатқышқа ыстық тағамдарды бірден қоймаңыз - оны алдымен салқындатып алыңыз.

## МҰЗДАТҚЫШТА САҚТАУ КЕҢЕСТЕРІ

- Тағамды қояр алдында оны герметикалық қораптарда сақтаңыз немесе қалташаларға ораңыз немесе мұздатуға ыңғайлы фольгаға ораңыз.
- Мұздатылған тағам мен енді мұздатылатын тағамның жанасуын болдырмаңыз.
- Алдын-ала мұздатылған тағам мұздатқышқа сатып алынған соң дереу орналастырылуы қажет.
- Балғын көкөністер мен жемістердің үсіп кетпеуі үшін оларды мұздатқышқа орналастырар алдында дұрыстап өңдеу қажет.
- Сіз үнемі тағам орамдарының сыртында басылған сақтау нұсқауларын орындап отыруыңыз қажет.  
Алайда, төменде әртүрлі тағамдар үшін  $-18^{\circ}\text{C}$  (4 жұлдызды мұздатқыш бағамы) температурада ең ұзақ сақтау уақыттарын ұсынамыз:
  - Жас ет және құс еті – 12 айға дейін
  - Піскен ет – 2 айға дейін
  - Жас балық – 6 айға дейін
  - Жеміс және көкөністер – 12 айға дейін
  - Нан және торттар – 6 айға дейін

## ҚУАТТЫҢ ЖОҒАЛУЫ

Мұздатылған тағамдарды сақтау кезінде қуат жоғалып кетсе, онда есіктерді жабық күйінде ұстаңыз. Егер мұздатқыштың ішіндегі температураны көтеру қажет болса, тағамның күйін тексермей оны қайта мұздатпаңыз.

- Балмұздақ: Еріп кеткен соң оны тастау қажет.
- Жеміс пен Көкөніс: Жұмсарып кетсе, оны пісіріп пайдаланып тастаған жөн.
- Нан және торттар: Қауіпсіз қайта мұздатуға болады.
- Ұлулар: тоңазытылуы және тез пайдаланылуы тиіс.
- Пісірілген тағамдар: мысалы, күлшелер тоңазытылып, пайдаланып тасталуы тиіс.
- Ет кесектері: Тоңазытылып, тез пайдаланып тасталуы тиіс
- Шағын сүйектер: Тоңазытылып, тез пайдаланып тасталуы тиіс
- Тауық: Тоңазытылып, тез пайдаланып тасталуы тиіс

# КҮТІП ҰСТАУ ЖӘНЕ ТАЗАЛАУ

Тазалар алдында құрылғыны қуат көзінен ажыратыңыз.

## Ішін тазалау

- Құрылғының үстіне су құймаңыз.
- Ішкі қуысты сода бикарбонаты мен қанжылым суды (5 мл 0,5 литр суға) қолданып, ауық-ауық тазалап отыру қажет
- Қосымша бөлшектерді жеке, сабын мен су қолданып тазалаңыз. Оларды ыдыс жуғыштың ішіне салмаңыз.
- Жеміргіш өнімдерді, тазалағыш заттарды немесе сабындарды қолданбаңыз.
- Жуып болған соң, таза сумен шайып, мұқият құрғатып алыңыз.
- Тазалап болған соң, істікшені құрғақ қолмен қайта қосыңыз.

## Сыртын тазалау

- Корпустың сыртын жылы сабын сумен жуыңыз. Жеміргіш өнімдерді қолданбаңыз.
- Өнімнің астыңғы жағында өткір қырлар бар, сондықтан, тазалау кезінде сақтық шараларын сақтау керек.
- Жылына бір немесе екі рет құрылғы мен оның артқы жағындағы компрессорды қылшақпен немесе шаңсорғышпен тазалап отырыңыз, өйткені, шаңның жиналуы құрылғының жұмысына әсер етеді және қуат тұтынуды арттырады.

## Құрылғы қолданылмаған жағдайда

Құрылғы ұзақ уақыт қолданылмаған жағдайда, қуат көзінен ажыратып, тағамдардан босатып, ішін тазалап қойыңыз. Иістеніп кетпеу үшін, есігін ашып қойыңыз.

## Жібіту

**Ескертпе: Төмендегі әрекеттерді жасаған кезде абай болған дұрыс.**

- Құрылғыда қырау жоқ, сондықтан мұздатқышты еш қыраудан тазалау қажеттігі жоқ. Алайда, егер құрылғы жібітуді қажет ете қалған жағдайда, келесі қадамдарды орындаңыз:
- Мұздатқыштағы тағамды, мүмкіндігінше, жібітудің алдында пайдаланып тастауға тырысыңыз. Бірақ, тағам қалып қойған жағдайда, оны газетке орап, тазаланып болып, қайта орнына қойғанша, шетке қоя тұрыңыз.
- Құрылғыны қабырғадағы ұяшықтан өшіріп, істікшені суырып алып тастаңыз.
- Мұздатқыштың есігін ашыңыз.
- Еріген мұздан пайда болған суды жинайтын қолайлы ыдыс қойыңыз.
- Ерітіп болған соң, ішін тазалап, құрғатып алыңыз.
- Құрылғыны қосып, кез-келген мұздатылған тағамды қайта орналастырыңыз.

Мұздатқыштың ішіне ыстық су (қайнап тұрған емес) құйылған шұңғылдарды қою арқылы және арнайы пластик қырғышпен қырауды босату арқылы жібітуді тездетуге болады.

**⚠ Ешқашан өткір метал саймандарды қолданбаңыз, өйткені ол құрылғыға зақым келтіруі мүмкін.**

**Ешқашан электр қыздырғыштарды қолданбаңыз, ол тоқ соғу қаупін тудырады.**

# АҚАУЛАРДЫ ТАБУ МЕН ТҮЗЕТУ

Мәселе	Шешімі
<p><b>Тоңазытқыш/мұздатқыш істемейді</b></p>	Құрылғының қосылғандығына көз жеткізіңіз.
	Тоқтың кесіліп тасталмағанына көз жеткізіңіз.
	Істікшенің дұрыс жұмыс жасайтындығын тексеріңіз.
	Сақтандырғыштың жанып кетпегеніне көз жеткізіңіз.
	Кернеудің құрылғыға сәйкес екендігін тексеріңіз.  Қуат ұяшығының жұмыс жасап тұрғандығын тексердіңіз бе? Осы мақсатта құрылғының істікшесін әлбетте жұмыс істеп тұрған ұяшыққа қосып, тексеріңіз.
<p><b>Құрылғының ішкі температурасының суықтығы жеткілікті емес</b></p>	Құрылғының ішінде шамадан тыс тағам жоқ екендігін тексеріңіз.
	Температураның тиісті деңгейге орнатылғанын тексеріңіз.
	Құрылғының тікелей күн сәулесі немесе жылыту көзіне тым жақын қойылмағандығын тексеріңіз.
	Қоршаған ортаның температурасы құрылғының жұмыс жасау шектеуінде екендігіне көз жеткізіңіз.  Құрылғының есіктері жиі ашыла ма? Есік ашылған кезде, бөлме ауасының ылғалдылығы құрылғының ішіне енеді, әсіресе, егер бөлме ылғалдылығы өте жоғары болса. Есік ылғалды жерде ашылған сайын, судың жиналу мүмкіндігі арта түседі.
<p><b>Құрылғы ішіндегі температура тым суық</b></p>	<p>Жұмыс істеу температурасын жоғары деңгейге реттеңіз.</p> <p>Ең төменгі параметр/температура тек жылдам салқындату ретінде қолданылуы тиіс және оны 2 сағат бұрын, тағамның үлкен мөлшерін тоңазытқышқа салмас бұрын орнату қажет.</p> <p>Егер осы әрекет орындалмаса, тоңазытқыш бөлімшесіндегі температура 0°C төмен түсуі мүмкін, себебі компрессор үздіксіз жұмыс істейді.</p>
<p><b>Құрылғының ішкі беттері ылғалды</b></p>	<p>Оның себебі конденсация - құрылғының ішін құрғатыңыз.</p>
<p><b>Құрылғының сыртқы беттері ылғалды</b></p>	<p>Оның себебі конденсация - құрылғының сыртын абайлап құрғатыңыз.</p>
<p><b>Иіс шығу</b></p>	<p>Тоңазытқыштағы тағамдар мен сусындардың жарамдылық мерзімін және дұрыс қапталуын қадағалаңыз. Кері жағдайда, ол затты алып тастау немесе қайта қаптау қажет.</p> <p>Әр сәредегі, тор-сәредегі және тартпадағы заттардың төгілген-төгілмегенін тексеріңіз. Заттардың тартпалардың астына төгілген-төгілмегенін тексеру үшін, тартпаларды алып тастау қажет болуы мүмкін. Себебі төгіліп қалған заттар тазаланбаса және сол күйі қалса, жағымсыз иіс пайда болады.</p>

# АҚАУЛАРДЫ ТАБУ МЕН ТҮЗЕТУ

Мәселе	Шешімі
Иіс шығу	Ағызба құбырының бітелгенін немесе құрылғы артындағы тамшы науасының толғанын тексеріңіз. Құбырға ыстық су ағызып, оны толықтай тазалауға болады; бірақ құрылғының өшірулі екендігіне, істікшенің ұяшықтан ажыратылып тұрғандығына және ағатын суды ұстайтын шелектің орнында тұрғанына көз жеткізіңіз.
Есіктер дұрыс жабылмайды	Есіктің жабылуына ешнәрсе кедергі келтіріп тұрмағанына көз жеткізіңіз.
	Есік бөлімшелерінің және сөрелердің дұрыс орналасуын тексеріңіз.
	Есік тығыздаушының жыртылмағандығын немесе бүлінбегендігін тексеріңіз.
	Құрылғының тегісте тұруын тексеріңіз.
Әдеттен тыс шулар	Құрылғының тегіс, жазық және орнықты жерде тұрғанын тексеріңіз.
	Құрылғының айналасындағы кеңістікті тексеріңіз және оның басқа заттармен жанасып тұрмағанына көз жеткізіңіз.
	<b>Шұрылдау мен бүлкілдеу дыбысы:</b> Бұл дыбыс тоңызытқыш сұйық жүйенің ішіндегі түтіктер арқылы аққан кезде шығады. Бұл қалыпты жағдай.
	<b>Су ағысының дыбысы:</b> Бұл жібіту кезінде судың ағызбаның ішіне ағуының қалыпты дыбысы.
	<b>Құрылғының жұмысы кезінде шу шықса (компрессордың шуы):</b> Бұл қалыпты жағдай. Бұл шу компрессордың жұмысы қалыпты екендігін көрсетеді. Компрессор күш алып жатқан кезде қысқа мерзімге әдеттен көрі шулырақ жұмыс істеуі мүмкін.

## КЕПІЛДІ ҚЫЗМЕТ КӨРСЕТУ

**Кепілді қызмет көрсету орталығына хабарласар алдында:**

1. Ақауды өз бетіңізбен "Ақаулықтарды Жою нұсқамасының" көмегімен шеше алатыныңды тексеріңіз.
2. Ақаудың жөнделгеніне көз жеткізу үшін құрылғыны қайта қосып көріңіз. Егер жөнделмесе, құрылғыны қуат кезінен ажыратып, бір сағаттай күткен соң ғана қайта қосыңыз.
3. Егер ақаулық осы әрекеттерден соң жойылмаса, Кепілді Қызмет Көрсету бөліміне хабарласыңыз.

**Айқындаңыз:**

- ақаудың табиғатын
- құрылғының үлгісі,
- Қызмет нөмірін (құрылғының артындағы техникалық кестеде ҚЫЗМЕТ деген сөзден соң тұрған сан)
- толық мекен-жайыңыз
- телефон нөміріңіз бен аймақтық индекс.

**SERVICE** 0000 000 00000





# ВАЖЛИВА ІНФОРМАЦІЯ З ТЕХНІКИ БЕЗПЕКИ

- **УВАГА!** для запобігання небезпеці. Щоб уникнути небезпеки, установлення приладу має виконуватися виключно згідно з рекомендаціями виробника.
  - **УВАГА!** Пильнуйте, щоб вентиляційні отвори пристрою не були закупорені.
  - **УВАГА!** Не пошкодьте шланги контуру циркуляції холодильного агента.
  - **УВАГА!** Не використовуйте жодні механічні, електричні або хімічні засоби окрім тих, які рекомендує виробник, щоб прискорити процес розмороження.
  - **УВАГА!** Не кладіть жодні електричні пристрої всередину відділень приладу, якщо вони не рекомендовані до використання безпосередньо виробником.
  - **УВАГА!** Льодогенератори та/або водороздатчики не підключені безпосередньо до системи водопостачання, отож їх потрібно наповнювати виключно питною водою.
- Інформація:** Цей прилад не містить графітокомпонентних елементів. Контур циркуляції холодильного агента містить R134a (гідрофторвуглець) або R600a (вуглеводень) (див. табличку з паспортними даними, розташовану всередині пристрою).
- Прилади з ізобутаном (R600a). Ізобутан – це природний легкозаймистий газ, який не шкодить навколишньому середовищу. Пильнуйте, щоб шланги контуру циркуляції холодильного агента не були пошкоджені. У випадку пошкодження шлангів дуже обережно звільніть контур циркуляції холодильного агента.
  - Для належного функціонування приладу може використовуватися зареєстрований у Кіотському протоколі фторований газ, що викликає парниковий ефект. Холодильний газ міститься в загерметизованій системі. Холодильний газ. Коефіцієнт потенціалу глобального потепління (ПГП), який має газ R134a, становить 1300.
  - Пентан – це легкозаймистий газ, який використовується в пінопластовій ізоляції як пороутворюючий агент. Будьте дуже уважними й обережними під час утилізації.
  - Цей прилад призначено для використання в домашніх умовах, а також:

- у кухонних зонах магазинів, офісів та інших робочих середовищ;
  - у житлових будинках за містом, у мотелях, готелях та інших закладах, які передбачають можливість проживання;
  - у домашніх готелях, які пропонують ночівлю та сніданок;
  - у закладах громадського харчування й інших установах, які не займаються роздрібною торгівлею.
- Не зберігайте всередині приладу вибухонебезпечні речовини, а також балони з аерозолями, до складу яких входять легкозаймисті гази.
  - Діти, яким виповнилося 8 років, особи з психічними, сенсорними або розумовими вадами й особи, яким бракує знань і досвіду, можуть користуватися приладом лише під наглядом або якщо вони пройшли підготовку з техніки безпеки використання приладу та розуміють можливу небезпеку.
  - Не дозволяйте дітям проводити очищення або обслуговування приладу без нагляду.
  - Не дозволяйте дітям гратись або ховатись усередині приладу, щоб уникнути ризику застрягання та задухи.
  - Прилад завжди має бути доступним для вимкнення. Це можна зробити, витягнувши вилку з розетки або використовуючи багатополюсний перемикач, установлений над розеткою з дотриманням національних стандартів безпеки.
  - Підключіть прилад до гнізда заземлення. Прилад має бути належним чином підключений до затвердженої системи електрозаземлення.
  - Не використовуйте адаптери з одним або багатьма гніздами чи подовжувальні кабелі.
  - Під час установки переконайтеся, що прилад не перетискає та не пошкоджує кабель живлення.
  - Не тягніть за кабель живлення приладу.
  - Установку приладу мають здійснювати принаймні дві особи.
  - З метою уникнення небезпечних ситуацій установлення та технічне обслуговування, зокрема заміну кабелю живлення, повинен виконувати кваліфікований технічний спеціаліст, дотримуючись при цьому інструкцій виробника та чинних місцевих правил техніки безпеки. Не ремонтуйте та не заміняйте жодних частин приладу, якщо в інструкції з експлуатації прямо не вказано, що це необхідно зробити.

# ЗАХИСТ ДОВ КІЛЛЯ

## 1. Упаковка

Пакувальний матеріал на 100% підлягає вторинній переробці та позначений символом . Утилізація має здійснюватися відповідно до місцевих норм. Тримайте пакувальні матеріали (поліетиленові пакети, полістиролові деталі тощо) в недоступному для дітей місці, оскільки вони можуть бути небезпечними.

## 2. Утилізація

Прилад виготовлено з використанням матеріалів, що пройшли вторинну переробку. Цей прилад марковано відповідно до Європейської директиви 2002/96/EC щодо відпрацьованого електричного й електронного обладнання (WEEE). Переконавшись, що прилад буде утилізовано належним чином, ви можете запобігти негативному впливу на навколишнє середовище та здоров'я людей.

Символ  на приладі або в супровідній документації вказує на те, що з ним не слід поводитись як із побутовими відходами, а здавати на утилізацію у відповідні центри збору відходів для вторинної переробки електричного й електронного обладнання. Перш ніж здавати прилад на утилізацію, виведіть його з ладу, відрізавши кабель живлення та знявши дверцята та полиці, щоб діти не змогли залізти всередину та застрягти там.

Утилізуйте прилад згідно з місцевими нормами утилізації відходів. Здавайте його на утилізацію у відповідні центри збору відходів. Не залишайте прилад без нагляду навіть на кілька днів, оскільки він може становити загрозу для дітей.

Щоб отримати додаткову інформацію про використання, відновлення та вторинну переробку цього приладу, звертайтеся до відповідних місцевих органів, пунктів збирання побутових відходів або до магазину, де прилад було придбано.

## Декларація про відповідність

- Цей прилад розроблено для зберігання продуктів харчування та виготовлено відповідно до Стандарту (CE) No. 1935/2004.
- Цей прилад розроблено, виготовлено та представлено на ринку відповідно до:
  - положень Директиви 2006/95/CE про низьковольтні пристрої (яка замінює Директиву 73/23/CEE та подальші доповнення);
  - вимог до захисту, викладених у Директиві 2004/108/EC з електромагнітної сумісності.

# ПЕРЕД ВИКОРИСТАННЯМ ПРИЛАДУ

**Щоб отримати оптимальні результати роботи приладу, перед його використанням прочитайте детальні інструкції, які містять корисні поради.**

**Не викидайте ці інструкції, щоб користуватися ними в майбутньому.**

1. Розпакувавши прилад переконайтеся, що його не пошкоджено, і що дверцята зачиняються належним чином. Про всі наявні пошкодження слід повідомити дилера протягом 24 годин з моменту доставки приладу.

2. Перш ніж вмикати прилад, зачекайте принаймні 2 години, щоб контур циркуляції холодильного агента працював належним чином.

3. Перед використанням приладу очистьте його внутрішні поверхні.

# ВКАЗІВКИ З ТЕХНІКИ БЕЗПЕКИ ТА ЗАГАЛЬНІ РЕКОМЕНДАЦІЇ

## УСТАНОВЛЕННЯ

- Пересуваючи прилад, будьте обережними, щоб не пошкодити підлогу (наприклад, паркет).
- Переконайтеся, поблизу приладу немає джерела тепла.
- Установіть і вирівняйте прилад на підлозі таким чином, щоб він витримав власну вагу. Розташуйте його в місці, яке відповідає розмірам приладу та не перешкоджатиме належному його використанню.
- Прилад придатний до використання у приміщеннях, температура в яких відповідає наведеним нижче діапазнам (відповідно до кліматичного класу, указанного на таблиці з паспортними даними). Якщо протягом тривалого часу прилад перебуватиме у приміщенні, температура в якому не відповідатиме наведеним нижче діапазнам, це може призвести до виникнення несправностей.

Кліматичний клас	Сер. темп. (°C)
SN	Від 10 до 32
N	Від 16 до 32
ST	Від 16 до 38
T	Від 16 до 43

- Переконайтеся, що величина напруги, указана на таблиці з паспортними даними, відповідає тій, що у вас удома.

## БЕЗПЕЧНЕ ВИКОРИСТАННЯ

- цього або інших електричних приладів бензинові чи інші легкозаймисті рідини або газ. Їхні випари можуть призвести до пожежі або вибуху.
- Не проковтуйте вміст (нетоксичний) пакетів із льодом (у деяких моделях).

- Не їжте кубики льоду або фруктовий лід відразу після витягання його з морозильного відділення, оскільки це може призвести до обмороження.
- Якщо для деяких моделей передбачено використання фільтрів, що прикріплюються під кришкою вентилятора, ці фільтри завжди потрібно використовувати, щоб холодильник працював належним чином.
- Перед виконанням будь-яких робіт із очищення або технічного обслуговування від'єднайте прилад від електромережі або витягніть вилку з розетки.
- Використовуйте холодильне відділення виключно для зберігання свіжих, а морозильне – для зберігання заморожених продуктів. Також у морозильному відділенні можна заморожувати свіжі продукти та кубики льоду.
- Не зберігайте в морозильному відділенні скляні контейнери з рідинами, оскільки вони можуть зламатися.
- Не зберігайте в морозильному та холодильному відділеннях продукти, незагорнуті в харчову плівку, і уникайте контакту незагорнутих продуктів із внутрішніми стінками цих відділень.
- «Лампа, що використовується у приладі, розроблена спеціально для побутових електричних приладів, і не підходить для побутового освітлення приміщень (Постанова (ЄС) № 244/2009)».

**Виробник не нестиме жодної відповідальності за травми людей або тварин чи пошкодження майна, спричинені недотриманням наведених вище порад і вказівок.**

## ПОРАДИ ЩОДО ЕНЕРГОЗБЕРЕЖЕННЯ

- Установлюйте прилад у кімнаті з хорошою вентиляцією та незначною вологістю повітря подалі від джерела теплової енергії (наприклад, радіатора, кухонної плити тощо) і в місцях, куди не потрапляє пряме сонячне проміння. За потреби використовуйте ізоляційні пластини.
- Щоб забезпечити належну вентиляцію, дотримуйтесь інструкцій з установки.
- Недостатня вентиляція задньої стінки приладу призводить до збільшення кількості спожитої електроенергії та зменшення охолоджувальних властивостей приладу.
- На температуру всередині приладу може вплинути температура навколишнього середовища, частота відкривання дверцят, а також розташування приладу. Установлюючи температуру, слід звертати увагу на ці фактори.
- Не ставте теплі напої та їжу в холодильник – спочатку дайте їм охолонути.
- Не закривайте вентилятор продуктами (за наявності).
- Поклавши продукти всередину, переконайтеся, що дверцята зачинено належним чином (особливо дверцята морозильного відділення).
- Уникайте зайвого відкривання дверцят холодильника.

- Заморожені продукти розморозуйте в холодильному відділенні. Низька температура заморожених продуктів поширюється на продукти в холодильному відділенні, охолоджуючи їх.
- Прилад може містити спеціальні відділення (наприклад, відділення для свіжих продуктів, контейнер «Нуль градусів» тощо). Якщо в посібнику з експлуатації не вказано інше, ці відділення можна вилучити, зберігаючи при цьому функціональність пристрою.
- Розташування полицок у холодильнику не впливає на рівень споживання енергії. Продукти на полицях слід розташовувати таким чином, щоб забезпечити належну циркуляцію повітря (продукти не мають торкатись один одного, а між задньою стінкою холодильника та продуктами має бути певна відстань).
- Місце для зберігання заморожених продуктів можна збільшити, вилучивши контейнери та, за наявності, полицю для накопичення інею. Рівень споживання приладом електроенергії при цьому не зміниться.
- Пошкоджену прокладку потрібно якнайшвидше замінити.
- Енергоефективні прилади оснащені потужними моторами, які слугують довше, але при цьому споживають менше електроенергії. Не хвилюйтеся, якщо мотор працює протягом тривалішого часу.

#### Примітки:

Виробник постійно веде роботи з покращення приладу та залишає за собою право вносити зміни без попереднього повідомлення.

Строк експлуатації товару 10 років.

Дата виробництва зазначена на етикетці в форматі: тиждень (2 цифри) / рік (2 або 4 цифри)

#### Символ



Будь-який з елементів упаковки не призначений для контакту з їжею

## ЕЛЕКТРИЧНА БЕЗПЕКА

### ДАНИЙ ПРИЛАД НЕОБХІДНО ПІДКЛЮЧИТИ ДО ЗАЗЕМЛЕНОЇ РОЗЕТКИ

- Перед увімкненням переконайтеся, що напруга електроживлення відповідає значенню, вказаному в таблиці з технічними даними. Цей продукт призначений для роботи під напругою 220 – 240 В змінного струму; 50 Гц. Підключення до будь-якого іншого джерела живлення може призвести до пошкодження приладу.
- Цей продукт може бути оснащений нерозбірною штепсельною вилкою. Якщо необхідно, замініть запобіжник в штепсельній вилці; кришку запобіжника необхідно повторно встановити на місце. При втраті або пошкодженні кришки запобіжника штепсельну вилку не слід використовувати, поки не буде виконана відповідна заміна.
- Якщо вилку необхідно змінити через те, що вона не підходить для вашої розетки, або вона якимось чином пошкоджена, її слід відрізати і встановити відповідну вилку, дотримуючись інструкцій з монтажу електропроводки. Цю процедуру повинен виконувати кваліфікований електрик. Знята вилка повинна бути безпечно утилізована, оскільки процедура вставки в гніздо 13 А може призвести до ураження електричним струмом.

## ТРАНСПОРТУВАННЯ І ВАНТАЖНО-РОЗВАНТАЖУВАЛЬНІ РОБОТИ

Для безпечного підйому нахиліть прилад назад під кутом не більше ніж 45 градусів, утримуйте його за основу і задні кути корпусу. Обережно підніміть холодильник. Ніколи не використовуйте ручки дверцят для підйому. Для переміщення холодильника по рівній поверхні нахиліть його трохи назад і штовхайте у тому ж напрямку.

**Цей пристрій є важким і може призвести до травм. Переконайтеся, що в процедурі переміщення приладу задіяні адекватні спеціалісти.**

# ВСТАНОВЛЕННЯ І УВІМКНЕННЯ ПРИБАДУ

- Робоча напруга приладу становить 220-240 В при 50 Гц.
- Перед підключенням до джерела живлення переконайтеся, що напруга на табличці з технічними даними відповідає робочій напрузі електричної системи в вашому домі.
- Вставте вилку в ефективний роз'єм заземлення (з'єднання з землею). Якщо розетка не має контакту заземлення (з'єднання з землею) або вилка не підходить, ми рекомендуємо вам скористатися послугами авторизованого електрика для отримання допомоги.
- Помістіть прилад в місці, де на нього не потрапляють прямі сонячні промені.
- Прилад необхідно розміщувати на відстані, як мінімум, 10 см від печей, духовок і інших нагрівальних установок.
- Цей прилад не повинен використовуватися на відкритому повітрі або залишатися під дощем.
- При розміщенні приладу поруч з переносною або стандартною морозильною камерою між ними необхідно залишити вільний простір, як мінімум, 10 см, щоб запобігти накопиченню вологи на його зовнішній поверхні.
- Не розміщуйте на приладі будь-які предмети і встановлюйте його у відповідному місці, так щоб над приладом було, як мінімум, 30 см вільного простору.
- При розміщенні приладу поруч кухонними шафами залиште 10 см вільного простору між ними.
- Задня панель приладу має бути на відстані не менше 7,5 см від задньої стінки.
- Прилад повинен експлуатуватися у вертикальному положенні і на рівній поверхні.
- Щоб вирівняти положення приладу, використовуйте регульовані ніжки на ньому.
- Не розміщуйте прилад на килимовому покритті, оскільки це буде обмежувати необхідний рівень вентиляції.
- Цей прилад повинен бути розміщений тільки на рівній і твердій поверхні.
- Виберіть сухе і добре вентилязоване місце.
- Прилад необхідно розмістити таким чином, щоб штепсельна вилка була легко доступною.

## ПЕРЕД УВІМКНЕННЯМ

- Перед використанням приладу додайте чайну ложку соди в теплу воду і за допомогою вологої ганчірки протріть всі частини нового приладу, а потім повторіть цей процес, використовуючи чисту вологу тканину, і дозвольте всьому приладу висохнути (переконайтеся, що прилад не підключений до джерела живлення при виконанні цієї процедури).
- Зніміть всі транспортні стрічки і шматки пінопласту. Очистіть внутрішню частину холодильника, використовуючи тканину, змочену в теплій мильній воді. Промийте чистою водою і витріть насухо.
- При першому включенні приладу може з'явитися запах. Він зникне, коли прилад перейде в режим охолодження.
- Після розміщення приладу відрегулюйте положення його ніжок, щоб забезпечити його стійкість. Це має важливе значення для забезпечення тихої роботи і правильного відкривання/закривання дверцят.
- Вставте вилку в електричну розетку, але не вмикайте холодильник протягом, як мінімум, 3 годин. Після транспортування і встановлення для належного розподілення охолоджуючої рідини всередині холодильника потрібно трохи зачекати. В іншому випадку це негативно вплине на ефективність функції охолодження приладу.
- Після встановлення приладу увімкніть його. Почне працювати компресор. Знайдіть панель управління і встановіть температуру 4°C для холодильного відділення і -18°C – для морозильного. Закрийте дверцята. Ви можете чути слабке дзюрчання або булькання при закачуванні охолоджуючої рідини в систему охолодження і при її протіканні через змійовики або трубки в задній частині холодильника. При роботі компресора ви можете чути легке дзижчання або пульсуючий шум. Термостат управляє роботою компресора, і ви можете чути легке клацання при його включенні і виключенні (це цілком нормально).
- Для економії енергії мінімізуйте періодичність і тривалість відкриття дверцят.

# РЕГУЛЮВАННЯ ВИСОТИ ДВЕРЦЯТ

Якщо положення дверцят приладу не вирівняно, то їх висоту можна відрегулювати. Якщо це необхідно, будь ласка, виконайте наступні дії.

**Примітка. Максимальне значення регулювання висоти становить 5 мм**

Поверніть стопорну гайку за годинниковою стрілкою (як показано на малюнку нижче), використовуючи гайковий ключ, на 2 повних обороти, щоб відпустити її. Тепер ви можете обертати регульовальну гайку (як показано на малюнку нижче), щоб піднімати або опускати висоту дверцят. Після встановлення дверцят в потрібному положенні затягніть стопорну гайку, повертаючи її проти годинникової стрілки.

**Коли дверцята холодильника знаходяться в низькому положенні:**

Відкрийте дверцята, використовуйте гайковий ключ, щоб повернути регульовальну гайку проти годинникової стрілки, щоб підняти висоту дверцят. Після вирівнювання положення дверцят затягніть стопорну гайку, повертаючи її за годинниковою стрілкою.

**Коли дверцята холодильника знаходяться в високому положенні:**

Відкрийте дверцята, використовуйте гайковий ключ, щоб повернути регульовальну гайку проти годинникової стрілки, щоб знизити висоту дверцят. Після вирівнювання положення дверцят затягніть стопорну гайку, повертаючи її за годинниковою стрілкою.

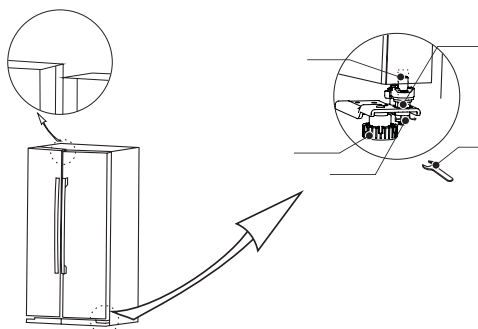

# ПРИЛАД ТА ЙОГО ВІДДІЛЕННЯ



- ① Сійка дверцят морозильника
- ② Скляна полиця морозильного відділення
- ③ Контейнер Twist Ice
- ④ Ящик морозильного відділення
- ⑤ Скляна полиця холодильного відділення
- ⑥ Контейнер для фруктів и овочів
- ⑦ Сійка дверцят морозильника



# ІНФОРМАЦІЯ ПРО ЕКСПЛУАТАЦІЮ

## Панель керування

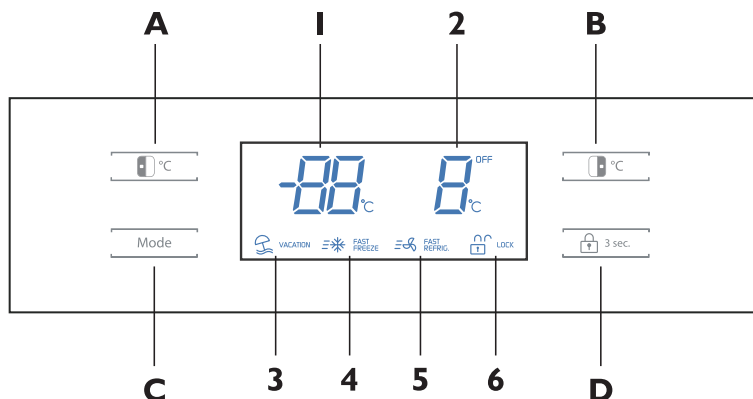

### Дисплей

1. Температура морозильного відділення
2. Температура в холодильному відділенні
3. Значок Vacation (режим відпустки)
4. Значок Quick freeze (швидке замороження)
5. Значок Quick cool (швидке охолодження)
6. Значок Lock/unlock (блокування/розблокування)

### Функціонування кнопок

- A. Коригування температури морозильного відділення
- B. Коригування температури холодильного відділення
- C. Функціонування/налаштування режимів
- D. Засоби управління блокуванням/розблокуванням

### Налаштування температури

**Важлива примітка:** Дисплей буде загорятися тільки при натисканні кнопки або відкритті дверцят відділення. У всіх інших випадках дисплей буде перебувати в стані очікування.

**Важлива примітка:** Панель управління автоматично заблокується. Перед регулюванням температури або при виборі режиму панель управління повинна бути розблокована шляхом натиснення і утримання кнопки блокування протягом 3 секунд, поки з дисплею не зникне значок замку.

**Примітка.** Стандартна робоча температура холодильного відділення повинна знаходитися в діапазоні від 0 °C і 4 °C, а стандартна робоча температура морозильного відділення повинна знаходитися в діапазоні від -18 °C до -25 °C.

**Примітка.** Температура зберігання свіжих продуктів і періодичність відкриття дверцят впливає на температуру в холодильному відділенні. Якщо необхідно, змініть налаштування температури.

### Коригування температури морозильного відділення

Щоб змінити температуру всередині морозильного відділення, натисніть кнопку регулювання температури морозильного відділення. Температура у морозильному відділенні повинна бути в діапазоні від -16°C до -24°C.

Натискайте кнопку регулювання температури морозильного відділення, поки на дисплеї не відобразиться необхідна температура. Зверніть увагу, що під час процесу коригування температури на дисплеї буде блимати значення температури морозильного відділення. Після встановлення необхідної температури протягом декількох секунд буде блимати значення температури морозильного відділення, дисплей автоматично заблокується, а потім приблизно через 30 секунд дисплей зникне.

# ІНФОРМАЦІЯ ПРО ЕКСПЛУАТАЦІЮ

## Температура морозильного відділення

Температура морозильного відділення буде відображатися на дисплеї при відкритті дверцят морозильного відділення або при натисненні кнопки.

## Коригування температури холодильного відділення

Щоб змінити температуру всередині холодильного відділення, натисніть кнопку регулювання температури холодильного відділення. Температура у холодильному відділенні повинна бути в діапазоні від 2°C до 8°C.

Натискайте кнопку регулювання температури холодильного відділення, поки на дисплеї не відобразиться необхідна температура. Зверніть увагу, що під час процесу коригування температури на дисплеї буде блимати значення температури холодильного відділення. Після встановлення необхідної температури протягом декількох секунд буде блимати значення температури холодильного відділення, дисплей автоматично заблокується, а потім приблизно через 30 секунд дисплей зникне.

## Температура в холодильному відділенні

Температура холодильного відділення буде відображатися на дисплеї при відкритті дверцят холодильного відділення або при натисненні кнопки.

## Налаштування режимів

Прилад має 4 попередньо задані режими, які можна вибрати, натиснувши режим кнопку режиму. Серед них:

- Режим Vacation (режим відпустки)
- Режим Quick freeze (швидке замороження)
- Режим Quick freeze and cool (швидке замороження та охолодження)
- Режим Quick cool (швидке охолодження)



### Відпустка (режим відпустки) VACATION

Цей режим призначений для економії енергії вашим приладом за часів під час його нерегулярного використання (наприклад, коли ви перебуваєте у відпустці/в'їжджаєте на свята). При виборі цієї функції автоматично встановлюється температура морозильного відділення до -18 °C і холодильне відділення вимикається.

Щоб використати режим відпустки, необхідно натискати кнопку режиму, поки на дисплеї не загориться значок режиму відпустки. Щоб вийти з режиму відпустки, необхідно натискати кнопку режиму, поки на дисплеї не загориться значок режиму.

**Важлива примітка:** При виборі цього режиму всі продукти харчування і напої повинні бути видалені з холодильного відділення.

### Режим Quick freeze FAST FREEZE

Цей режим призначений для заморожування продуктів, які ще не піддавалися попередньому заморожуванню.

При розміщенні свіжих продуктів всередині морозильного відділення по можливості заздалегідь знизьте температуру перед їх розміщенням і якомога швидке почніть процес заморожування. Можливо, вам буде потрібно попередньо (заздалегідь за 12 годин) вибрати режим швидкого заморожування. При виборі цієї функції автоматично встановлюється температура морозильного відділення -24 °C на період максимум 26 годин (після закінчення цього часу відбудеться повернення до попередньо встановленого значення температури). Якщо температура морозильного відділення опускається нижче -24 °C протягом 26 годин, прилад автоматично виходить з режиму швидкого заморожування.

Щоб використати режим швидкого заморожування, необхідно натискати кнопку режиму, поки на дисплеї не загориться значок режиму швидкого заморожування. Щоб вийти з режиму швидкого заморожування, необхідно натискати кнопку режиму, поки на дисплеї не загориться значок режиму.

# ІНФОРМАЦІЯ ПРО ЕКСПЛУАТАЦІЮ

## Режим Quick freeze and cool FAST FREEZE FAST REFRIG.

Щоб встановити більш низьку температуру в холодильнику, увімкніть функцію швидкого заморожування і охолодження з метою встановлення в приладі максимально холодної температури. При виборі цієї функції автоматично встановлюється температура  $-24^{\circ}\text{C}$  для морозильного відділення (на період максимум 26 годин) і  $2^{\circ}\text{C}$  для холодильного відділення (на період 2 години 30 хвилин) (після закінчення цього часу відбудеться повернення до попередньо встановленого значення температури). Якщо температура морозильного відділення опускається нижче  $-24^{\circ}\text{C}$  протягом 26 годин, прилад автоматично виходить з режиму швидкого заморожування. Для одночасного використання режиму швидкого заморожування і охолодження необхідно натискати кнопку режиму, поки на дисплеї не загориться значок режиму швидкого заморожування і охолодження. Щоб вийти з режиму швидкого заморожування і охолодження, необхідно натискати кнопку режиму, поки на дисплеї не загориться значок режиму.

## Режим Quick cool FAST REFRIG.

Щоб встановити більш низьку температуру в холодильнику, увімкніть функцію швидкого охолодження з метою встановлення в приладі максимально холодної температури. При виборі цієї функції автоматично встановлюється температура холодильного відділення  $2^{\circ}\text{C}$  на період максимум 2 години 30 хвилин (після закінчення цього часу відбудеться повернення до попередньо встановленого значення температури). Щоб використати режим швидкого охолодження, необхідно натискати кнопку режиму, поки на дисплеї не загориться значок режиму швидкого охолодження. Щоб вийти з режиму швидкого охолодження, необхідно натискати кнопку режиму, поки на дисплеї не загориться значок режиму.

## Значок Lock/unlock LOCK

Для використання функції блокування необхідно натиснути кнопку блокування (на дисплеї загориться відповідний значок). Завдяки цій функції будуть ігноруватися всі дії, поки блокування не буде знято.

Для розблокування дисплею і функцій утримуйте кнопку блокування протягом 3 секунд (відповідний значок на дисплеї зникне)

## Як готувати лід

1. Обережно висуньте лоток для льоду і заповніть його водою до відповідного рівня. Потім обережно замініть лоток в горизонтальному напрямку.
2. Коли кубики льоду будуть готові, поверніть ручку за годинниковою стрілкою (поверніть її до кінця і відпустіть), кубики льоду впадут з лотка для льоду в контейнер для льоду.

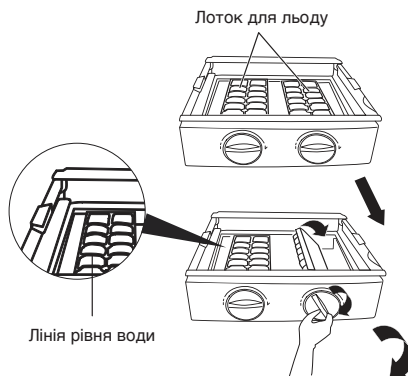

\* Зображення наведено тільки для ілюстрації

## Примітки:

- Для того, щоб швидко приготувати кубики льоду, встановіть в морозильному відділенні максимально низьку температуру або виберіть режим швидкого заморожування Quick Freeze. Це дозволить знизити температуру у морозильному відділенні.
- Не переповнюйте контейнер водою. Це може ускладнити процес видалення кубиків льоду з лотка для льоду, і потрапляння незначної кількості води в контейнер для льоду призведе до змерзання кубиків льоду.
- При повороті ручки до того, як будуть готові кубики льоду, залишки води будуть просочуватися в контейнер для льоду і це призведе до змерзання кубиків льоду.

# ІНФОРМАЦІЯ ПРО ЕКСПЛУАТАЦІЮ

## Регулювання положення полиць і стійок

**Важлива примітка:** всі продукти і напої необхідно прибрати з усіх полиць і стійок перед їх регулюванням та зняттям

Ви можете відрегулювати положення полиць в холодильному відділенні у відповідності з вибраною вами конфігурацією. Щоб зняти полицю, підійміть її трохи вгору, щоб пластикові стабілізатори на зворотній стороні полиці знаходились над рейками полиці, а потім потягніть її на себе.

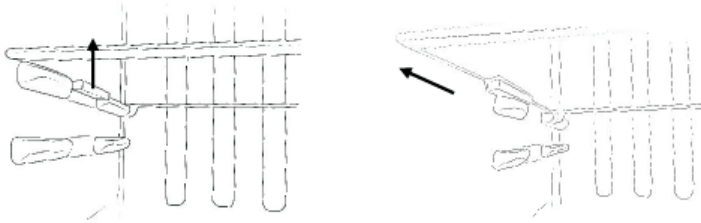

Ви можете відрегулювати положення рейок в холодильному і морозильному відділеннях у відповідності з вибраною вами конфігурацією. Щоб зняти стійку, утримуйте обидві сторони стійки, підійміть її вгору (1), а потім потягніть її на себе (2).

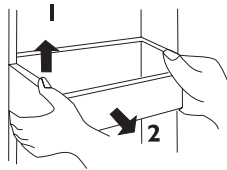

## Заміна лампочки

Лампочки холодильного і морозильного відділень – це енергоефективні світлодіоди з тривалим терміном експлуатації. Отже, немає потреби в їх заміні впродовж усього терміну служби приладу.

Лампочка – це світлодіодний модуль постійного струму 12 В і малоімовірно, що він вийде з ладу. В такому випадку він повинен бути замінений кваліфікованим спеціалістом.

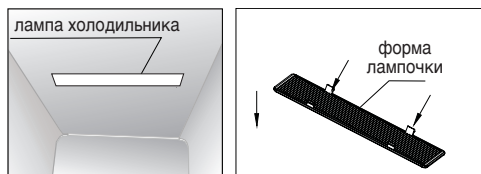

## Перевішування дверцят

Дверцята не можуть бути перевішені.

# РЕКОМЕНДАЦІЇ ЩОДО ЗАОЩАДЖЕННЯ ЕЛЕКТРОЕНЕРГІЇ

- Не встановлюйте прилад поблизу джерел тепла, таких як плита, посудомийна машина або радіатор.
- Розташуйте прилад в прохолодному, добре провітрюваному приміщенні і переконайтеся, що вентиляційні отвори відкриті.
- Намагайтеся не тримати дверцята відкритими протягом тривалого часу, оскільки тепле повітря буде потрапляти в корпус холодильника і це може викликати накопичення льоду, а також негативно вплинути на рівень споживання енергії. Переконайтеся, що немає ніяких перешкод, які можуть заважати належному закриттю дверцят.
- Переконайтеся, що ущільнювачі дверцят є чистими і на них немає ніяких розривів або розколів.
- Зберігайте найбільш швидкокопсувні продукти (продукти з коротким терміном зберігання, такі як ковбасні вироби) в найпрохолоднішій частині холодильника. Контейнер для фруктів і овочів є найтеплішою частини холодильника і його необхідно використовувати для зберігання овочів, салатів, фруктів і т.д.
- Не перевантажуйте прилад. Охолоджуюче повітря, яке циркулює і підтримує холод в приладі, блокується, і утворюються кишені теплої повітря.
- Ніколи не кладіть гарячу їжу в холодильник або морозильне відділення, поки вона повністю не охолоне.

# РЕКОМЕНДАЦІЇ ПО ЗБЕРІГАННЮ ПРОДУКТІВ У МОРОЗИЛЬНОМУ ВІДДІЛЕННІ

- Зберігайте свіжі продукти в герметичних контейнерах або загорніть їх в кульки чи фольгу, що придатні для заморожування.
- Не допускайте прилягання заморожених продуктів до харчових продуктів, які будуть заморожені.
- Попередньо заморожені продукти необхідно помістити в морозильне відділення якомога швидше після покупки.
- Для запобігання пошкодження свіжих овочів або фруктів під дією морозу їх необхідно обробити відповідним чином перед тим, як помістити в морозильне відділення.
- Ви завжди повинні слідувати рекомендаціям по зберіганню, надрукованим на всіх упаковках харчових продуктів.  
Проте, нижче приведені деякі рекомендовані максимальні терміни зберігання при температурі -18 °C (рейтинг морозильної установки – 4 зірки) для різних продуктів харчування:
  - Свіже м'ясо і м'ясо птиці – до 12 місяців
  - Приготоване м'ясо – до 2 місяців
  - Свіжа риба – до 6 місяців
  - Фрукти і овочі – до 12 місяців
  - Хліб і торти – до 6 місяців

# ЗБІЙ ЕЛЕКТРОПОСТАЧАННЯ

У випадку збою живлення під час зберігання заморожених продуктів тримайте дверцята закритими. Якщо в морозильному відділенні підніметься температура, не заморожуйте їжу повторно, не перевірявши її стан.

- Морозиво: Після відтавання слід утилізувати.
- Фрукти та овочі: Якщо вони в м'якому стані їх необхідно приготувати і вжити.
- Хліб і торти: Можна безпечно заморожувати.
- Молюски: Повинні бути охолоджені і вжиті якомога швидше.
- Приготовлені страви: наприклад, запіканка повинна бути охолоджена і вжита.
- Великі шматки м'яса: Повинні бути охолоджені і вжиті якомога швидше
- Невеликі шматки м'яса: Повинні бути охолоджені і вжиті якомога швидше
- Курка: Повинні бути охолоджені і вжиті якомога швидше

# ТЕХНІЧНЕ ОБСЛУГОВУВАННЯ І ОЧИЩЕННЯ

**Відключіть прилад від електромережі перед очищенням.**

## **Очищення внутрішньої частини**

- Не розливайте воду на прилад.
- Внутрішню частину слід періодично очищати з використанням розчину бікарбонату соди і теплої води (5 мл на 0,5 л води)
- Очистіть приналежності окремо милом і водою. Ніколи не кладіть їх в посудомийну машину.
- Не застосовуйте абразивні чистячі засоби, миючі засоби або мило.
- Після миття промийте чистою водою і ретельно висушіть.
- Після завершення очищення знову підключіть вилку сухими руками.

## **Очищення зовнішньої частини**

- Промийте зовнішній корпус теплою мильною водою. НЕ використовуйте абразивні засоби.
- На нижньому боці приладу є гострі краї, тому під час очищення необхідно дотримуватися обережності.
- Один або два рази на рік видаляйте пил на задній частині приладу і в місті компресора на задній стороні приладу за допомогою щітки або пилососа, оскільки накопичення пилу негативно впливатиме на продуктивність роботи приладу і призведе до збільшення рівня споживання енергії.

## **Якщо прилад не використовується**

Коли прилад не використовується протягом тривалого часу, відключіть його від мережі електроживлення, дістаньте з нього всі продукти харчування і очистіть його зсередини. Залиште дверцята відкритими, щоб запобігти утворенню неприємних запахів.

## **Розморожування**

**Примітка. Необхідно дотримуватися обережності при виконанні наступної процедури.**

- Робота цього приладу не супроводжується утворенням намерзлої криги, тому немає необхідності в розморожуванні морозильного відділення. Проте, якщо в малоімовірному випадку виникне необхідність в його розморожуванні, будь ласка, виконайте наступні дії:
- Перед виконанням розморожування спробуйте покласти в морозильне відділення якомога більше продуктів харчування. Проте, всі інші продукти харчування, які залишилися, загорніть в газету і помістіть в сторону, поки не покладете їх назад в холодильник після очищення.
- Відключіть прилад від розетки і відкладіть вилку в сторону.
- Відкрийте дверцята морозильного відділення.
- Помістіть відповідний контейнер для збору води, що утворюється з розмороженого льоду.
- Після розморожування очистіть і висушіть внутрішню частину холодильника.
- Увімкніть прилад і покладіть назад заморожені продукти.

Процес розморожування можна прискорити, якщо помістити миску з гарячою (не киплячою) водою в морозильне відділення і здирати намерзлий лід за допомогою відповідного пластмасового скребка.

**⚠ Ніколи не використовуйте для цього металеві предмети, оскільки це може призвести до пошкодження приладу.**

**Ніколи не використовуйте електричний нагрівач, оскільки це може призвести до ураження електричним струмом.**

# УСУНЕННЯ НЕСПРАВНОСТЕЙ

Що робити, якщо ...	Спосіб усунення
<b>Холодильне/морозильне відділення не працює</b>	Переконайтеся, що прилад включений.
	Перевірте, чи не відключене електропостачання.
	Переконайтеся, що вилка не пошкоджена.
	Переконайтеся, що запобіжник не перегорів.
	Переконайтеся, що прилад працює під правильною напругою.
	Чи справна розетка? Для цього, спробуйте підключити штепсельну вилку приладу до розетки, у справності якої ви переконані.
<b>Температура всередині приладу недостатньо низька</b>	Переконайтеся, що в холодильнику знаходиться не занадто багато харчових продуктів.
	Переконайтеся, що встановлена потрібна температура.
	Переконайтеся, що прилад не розташований під прямими сонячними променями або занадто близько до джерела тепла.
	Переконайтеся, що температура навколишнього середовища не перевищує діапазон робочих температур приладу.
	Чи часто відкриваються дверцята приладу? Після відкриття дверцят вологе повітря в приміщенні потрапляє в прилад, особливо якщо рівень вологості в приміщенні є дуже високим. Чим частіше дверцята відкриваються у вологих умовах, тим більше шансів на накопичення вологи.
<b>Температура всередині приладу занадто низька</b>	Збільшіть робочу температуру шляхом встановлення більш високого рівня температури. Найнижчий параметр (температура) повинен бути використаний тільки в якості налаштування швидкого охолодження і повинен бути встановлений тільки за 2 години до того, як в холодильник буде поміщена велика кількість продуктів харчування. Якщо це не буде зроблено, температура в холодильному відділенні може впасти нижче 0 °С, оскільки компресор працюватиме безперервно.
<b>Внутрішні поверхні приладу є вологими</b>	Це результатом формування конденсації/висушування внутрішньої частини приладу.
<b>Зовнішні поверхні приладу є вологими</b>	Це результатом формування конденсації/висушування зовнішньої частини приладу.
<b>Запах/неприємний запах</b>	Перевірте відповідність строку придатності і цілісність упаковки всіх продуктів харчування і напоїв, які знаходяться в холодильнику. В іншому випадку ці продукти необхідно негайно утилізувати або переупакувати. Перевірте кожну полицю, стійку і ящик на наявність розливів. Можливо, вам буде потрібно зняти ящики, щоб перевірити, що під ними немає ніяких розливів. Оскільки невидалені і залишені без очищення розливи можуть викликати специфічні і неприємні запахи.

# УСУНЕННЯ НЕСПРАВНОСТЕЙ

Що робити, якщо ...	Спосіб усунення
<b>Запах/неприємний запах</b>	Переконайтеся, що дренажна трубка не засмічена, а піддон на задній стороні приладу не заповнений. Трубка може бути очищена шляхом промивання гарячою водою, але ви повинні переконатися, що при цьому прилад вимкнений, вилка не підключена до розетки, і під нею розміщена пляшка або відро для зливання потоку води.
<b>Дверцята приладу не закриваються як слід</b>	Переконайтеся, що закриттю дверцят нічого не заважає.
	Перевірте правильність встановлення відділень і полиць дверцят.
	Переконайтеся, що ущільнювач дверцят не є деформованим або розірваним.
	Переконайтеся, що прилад знаходиться у рівному положенні.
<b>Присутні незвичайні шуми</b>	Переконайтеся, що прилад знаходиться на плоскій, рівній поверхні і в стійкому положенні.
	Переконайтеся, що навколо приладу є відповідний вільний простір і що він не прилягає до інших предметів.
	<b>Звук дзюрчання або булькання:</b> Цей шум виникає під час протікання охолоджуючої рідини по трубах системи. Це цілком нормально.
	<b>Звук протікання води:</b> Це нормальний звук протікання води в дренажну трубку в процесі розморожування.
	<b>Якщо робота приладу супроводжується шумом (шум роботи компресора):</b> Це цілком нормально. Цей шум вказує на те, що компресор працює в нормальному режимі. Оскільки компресор працює під напругою, його робота може супроводжуватися трохи підвищеним шумом протягом коротких періодів часу.

## ПІСЛЯПРОДАЖНЕ ОБСЛУГОВУВАННЯ

**Перш ніж звернутися в сервісний центр післяпродажного обслуговування:**

1. Перевірте, чи можна вирішити проблему самостійно за допомогою «Посібника з усунення несправностей».
2. Знову увімкніть прилад, щоб перевірити, чи не зникла проблема. Якщо цього не сталося, відключіть прилад від електромережі і зачекайте приблизно годину, перш ніж вмикати його знову.
3. Якщо після виконання цих дій проблема не усувається, зверніться в сервісний центр післяпродажного обслуговування.

**Вкажіть:**

- характер проблеми;
- модель приладу;
- сервісний номер (номер після слова «SERVICE» на табличці з технічними даними всередині приладу);
- свою повну адресу;
- свій номер телефону та код міста.

**SERVICE** 0000 000 00000





# ВАЖНА БЕЗБЕДНОСНА УПУТСТВА

- **УПОЗОРЕЊЕ:** да бисте избегли опасност због нестабилности, позиционирање или причвршћивање уређаја мора се обавити у сагласности са упутствима произвођача.
  - **УПОЗОРЕЊЕ:** одржавајте чистоћу вентилационих отвора.
  - **УПОЗОРЕЊЕ:** немојте оштетити цеви кола за расхладно средство у уређају.
  - **УПОЗОРЕЊЕ:** Немојте користити механичка, електрична или хемијска средства за убрзавање процеса одмрзавања другачија од оних које препоручује произвођач.
  - **УПОЗОРЕЊЕ:** Немојте користити или стављати електричне направе у одељке уређаја ако нису таквог типа ког је изричито препоручио Произвођач.
  - **УПОЗОРЕЊЕ:** (ако су присутни) ледомати и/или дозатори воде који нису директно спојени на систем за снабдевање водом морају се пунити само пијаћом водом.
  - **УПОЗОРЕЊЕ:** (ако су присутни) ледомати и/или дозатори воде морају бити спојени на систем за снабдевање водом који испоручују само пијаћу воду, са главним притиском воде између 0,17 и 0,81 МПа (1,7 и 8,1 бара)
- Информације:** Овај уређај не садржи ЦФЦ гасове.
- уређаји са изобутаном (R600a): изобутан је природни гас без утицаја на природну средину, али је запаљив. Стога је неопходно да цеви расхладног кола не буду оштећене. Нарочито опрезни будите у случају оштећених цеви током пражњења расхладног кола.
  - Ц-пентан се користи као средство за експандирање у изолационој пени и он је запаљиви гас. Будите нарочито опрезни током одлагања.
  - Овај уређај намењен је за коришћење у домаћинству и сличним применама као што су простори за кување за особље у трговинама, канцеларијама и осталим радним срединама;
    - намењен је за коришћење на фармама и у хотелима од стране клијената и другим срединама стамбеног типа;
    - у срединама за смештај за ноћење са доручком;
    - кетеринг и сличне примене који се односе на малопродају
  - У овом уређају немојте чувати експлозивне супстанце попут лименки аеросола са запаљивим погонским горивом.
  - Овај уређај могу да користе деца у доби од 8 и старија и особе са смањеним физичким, сензорним или менталним способностима или са недостатком искуства и знања

- ако се налазе под надзором или су добила упутства која се односе на употребу уређаја на безбедан начин и ако разумеју опасности које обухватају.
- Деца не би смела да обављају чишћење и корисничко одржавање без надзора.
  - Да бисте избегли опасност од гушења или нежељеног затварања деце, немојте им дозволити да се играју или сакривају у уређају.
  - Мора да постоји могућност одвајања уређаја од електричног напајања путем извлачења утикача, ако утикач постоји, или посредством вишеполног прекидача инсталираног пре утичнице у сагласности са националним стандардима безбедности.
  - Утакните уређај у утичницу за уземљење: уређај мора бити правилно прикључен на одобрени систем за уземљење.
- Немојте користити један/ више адаптера или продужних каблова.
  - Током инсталације, уверите се да уређај не оштећује кабл за напајање.
  - Немојте потезати напојни кабл уређаја
  - Уређајем морају да рукују и да га инсталтирају два или више лица.
  - Инсталацију и одржавање које обухвата и замену напојног кабла мора да изврши произвођач или квалификовани техничар, у сагласности са упутствима произвођача и важећим локалним прописима. Да бисте избегли опасност, немојте поправљати нити мењати било који део уређаја укључујући и напојни кабл, сем ако то није изричито наведено у корисничком приручнику.

# ЗАШТИТА ПРИРОДНЕ ОКОЛИНЕ

## 1. Паковање

Материјал за паковање се може рециклирати 100% и означен је симболом . Кад је реч о одлагању, усагласите се са локалним прописима. Материјал за паковање (пластичне кесе, делови од полистирена, итд.) држите ван домаћаја деце будући да је он потенцијалан извор опасности.

## 2. Расходовање/одлагање

Уређај је израђен од материјала који је могуће рециклирати.

Овај уређај означен је у сагласности са Европском Директивом 2002/96/ЕС о отпадној електричној и електронској опреми (WEEE). Обезбеђујући исправно одлагање овог уређаја можете да спречите потенцијално негативне последице за природну средину и здравље особа.

Симбол  који се налази на уређају или на пратећој документацији показује да овај уређај не треба да се третира као отпад у домаћинству него да мора да се одвезе до специјалног центра за сакупљање и рециклажу електричне и електронске опреме.

Приликом расходовања уређаја учините га неупотребљивим пресецањем напојног електричног кабла и скидањем врата и полица тако да деца не могу лако да уђу у њега и да остану заробљена.

Уређај одложите у сагласности са локалним прописима о одлагању отпада одневши га у специјални центар за сакупљање, не остављајте уређај без надзора чак нити на неколико дана, будући да представља потенцијални извор опасности за децу.

Да бисте добили више информација о преради, обнављању и рециклажи овог производа молимо вас да контактирате своју надлежну локалну канцеларију, сервис за сакупљање отпада из домаћинства или продавницу у којој сте купили уређај.

## Изјава о саобразности

- Овај уређај конструисан је за чување хране и произведен у сагласности са Уредбом (СЕ) бр. 1935/2004.
- Овај уређај је конструисан, произведен и стављен на тржиште у сагласности са:
  - циљевима безбедности Директиве о "ниском напону" 2006/95/СЕ (која замењује 73/23/СЕЕ и следеће допуне);
  - захтевима заштите Директиве о електромагнетној компатибилности "ЕМС" 2004/108/ЕС.

# ПРЕ КОРИЋЕЊА УРЕЂАЈА

**Да бисте обезбедили најбољу примену вашег уређаја, пажљиво прочитајте упутства за рад која садрже опис производа и користан савет.**

**Ова упутства чувајте за будућу употребу.**

1. Након распаковања уређаја уверите се да није оштећен и да се врата затварају правилно. Свако оштећење мора да се

пријави продавцу у року од 24 сата од испоруке уређаја.

2. Саветујемо да сачекате најмање два сата пре него што пустите уређај у рад како би се расхладном колу омогућило да постигне потпуну ефикасност.
3. Пре коришћења уређај очистите изнутра.

# МЕРЕ ОПРЕЗА И ОПШТЕ ПРЕПОРУКЕ

## ИНСТАЛАЦИЈА

- Пазите да не оштетите подове (нпр. паркет) приликом померања уређаја.
- Уверите се да се уређај не налази близу извора топлоте.
- Поставите и поравнајте уређај на поду који је довољно чврст да издржи његову тежину и на месту које је прикладно за његову величину и употребу.
- Уређај је предивђен за рад на местима на којима се температура креће унутар следећих распона, према климатској класи наведеној на натписној плочици. Уређај можда неће исправно радити ако га се дуго времена остави на температури ван наведеног распона.

Климатска класа	Амб. Т. (°C)
СН	Од 10 до 32
Н	Од 16 до 32
СТ	Од 16 до 38
Т	Од 16 до 43

- Уверите се да напон наведен на натписној плочици одговара оном у вашој кући.

## БЕЗБЕДНА УПОТРЕБА

- Немојте да складиштите или да користите бензин, запаљиве течности или гас у близини овог или других електричних уређаја. Испарења могу да узрокују пожар или експлозије.
- Немојте гутати садржај (неотрован) паковања са ледом (у неким моделима).
- Немојте јести коцкице леда или сладоледе на штапићу одмах након што

- их извадите из замрзивача будући да могу да узрокују опекотине.
- За производе који су дизајнирани за коришћење ваздушног филтера унутар приступачног поклопца вентилатора, филтер увек мора бити на свом положају кад је фрижидер у функцији.
- Пре обављања било каквог рада на одржавању или чишћењу, извучите утикач уређаја из утичнице или га одвојите од извора напајања.
- Одељак фрижидера употребљавајте само за чување свеже хране, а одељак замрзивача само за чување замрзнуте хране, замрзавање свеже хране и прављење коцкица леда.
- У одељку замрзивача немојте да користите стаклене судове будући да би они могли да се распрсну.
- Избегавајте чување незамотане хране у директном контакту са унутрашњим површинама фрижидера или замрзивача.
- “Сијалица која се користи у уређају специфично је конструисана за уређаје у домаћинству и није прикладна за освету просторија у домаћинству (Уредба ЕУ 244/2009)”.

**Произвођач одбацује сваку одговорност за повреде на особама или животињама или оштећење имовине ако се не поштују горе наведени савети и мере предострожности.**

# САВЕТИ ЗА УШТЕДУ ЕНЕРГИЈЕ

- Уређај инсталирајте у сувој, добро проветреној просторији далеко од било ког извора топлоте (нпр. радијатор, штедњак итд.) и на месту које није директно изложено сунцу. Према потреби употребите изолациону плочу.
- Да бисте загарантовали одговарајућу вентилацију, следите упутства за инсталацију.
- Недовољна вентилација на позадини производа повећава потрошњу енергије и смањује ефикасност хлађења.
- На температуре у унутрашњости уређаја могу да утичу температура у простору, учесталост отварања врата, као и локација уређаја. Код подешавања температуре потребно је узети обзир те факторе.
- Пустите да се врућа храна и пића охладе пре него што их ставите у уређај.
- Немојте да ометате вентилатор (ако је доступан) прехрамбеним артиклима.
- Након стављања хране проверите да ли се врата одељака затварају како треба, нарочито врата замрзивача.

- Отварање врата смањите на најмању могућу меру.
- Када одмрзавате замрзнуту храну, ставите је у фрижидер. Ниска температура замрзнутих производа хлади храну у фрижидеру.
- Уређаји могу имати специјалне одељке (одељак за свежу храну, кутија за нула степени,...). У случају да није друкчије наведено у специфичној брошури производа, могуће их је уклонити, задржавајући једнаке перформансе.
- Стављање полица у фрижидер не утиче на ефикасно коришћење енергије. Храна треба да се стави на полице на такав начин да обезбеђује правилно циркулисање ваздуха (храна не сме да буде у међусобном додиру, а треба да се и одржава одстојање хране и задњег зида).
- Капацитет за чување замрзнуте хране можете повећати уклањањем кошара, а ако је има и полице за задржавање замрзавања, одржавајући једнаку потрошњу енергије.
- Оштећену заптивку замените што пре.
- Производи високе енергетске класе опремљени су високо ефикасним моторима који раде дуже али троше мало електричне енергије. Не брините ако мотор настави са радом у дужем периоду.

## БЕЗБЕДНОСТ ЕЛЕКТРИЧНИХ ИНСТАЛАЦИЈА

ОВАЈ УРЕЂАЈ МОРА СЕ ПРИКЉУЧИУТИ У УЗЕМЉЕНУ УТИЧНИЦУ

- Пре прикључивања уверите се да је напон на вашем извору електричне енергије исти као и онај наведен на натписној плочици. Овај производ је дизајниран за рад на 220 –240V AC; 50Hz. Спајање на неки други извор електричне енергије може да оштети јединицу.
- Овај производ може се опремити утикачем ког није могуће поново ожичити. Ако је потребно заменити осигурач у утикачу, поклопац осигурача мора се поново монтирати. Ако се поклопац осигурача изгуби или оштети, утикач не сме да се користи све док се не набави његова прикладна замена.
- Ако је утикач промењен јер не одговара вашој утичници или се оштети на било који начин, одсеците га и на његово место ставите одговарајући утикач следећи упутства за ожичавање. То треба да уради квалификовани електричар. Уклоњени утикач мора се одложити на безбедан начин јер ако га се утакне у утичницу од 13 ампера вероватно би се електричне инсталације довеле у опасност.

## ТРАНСПОРТ И РУКОВАЊЕ

За безбедно дизање нагните уређај уназад под углом не већим од 45 степени, држећи га за постолје и задње углове кућишта. Замрзивач подигните пажљиво. Никад не користите ручке на вратима за подизање. Да бисте померали фрижидер на равной површини нагните га лагано уназад и гурните га према напред.

**Ова јединица је тешка и може да узрокује повреду –уверите се да је приступан број људи довољан за померање уређаја.**

## ИНСТАЛАЦИЈА И УКЉУЧИВАЊЕ ВАШЕГ УРЕЂАЈА

- Радни напон вашег уређаја износи 220-240V на 50Hz.
- Пре прикључивања на електрично напајање, уверите се да напон наведен на етикети са називним вредностима напона одговара радном напону електричног система у вашем домаћинству.
- Утикач утакните у ефикасан прикључак за уземљење (масу). Ако утичница нема

контакт са уземљењем (масом) или се утикач не подудара, препоручујемо да позовете овлашћеног електричара.

- Свој уређај сместите у подручју које није изложено директном сунчевом светлу.
- Свој уређај треба да сместите бар 10 см од штедњака, рерни и осталих грејних елемената.
- Овај уређај никад не сме да се користи на отвореном или да буде остављен на киши.
- Када је ваш уређај постављен поред замрзивача сандучара или замрзивача, међу њима треба да постоји одстојање од 10 см да би се спречило влажење спољне површине.
- Никад немојте да стављате ништа на свој уређај и поставите јединицу на прикладно место тако да изнад уређаја буде најмање 30 см слободног простора.
- Ако уређај постављате поред кухињских ормана, оставите 10 см растојања међу њима.
- Позадина уређаја треба да буде бар 7.5 см удаљена од зида иза њега.
- Уређај се мора користити у вертикалном положају на равној површини.
- Да бисте поравнали уређај, употребите одговарајуће ноге на уређају.
- Свој уређај не стављајте на површину прекривену ћилимима будући да то спречава одговарајућу вентилацију.
- Овај уређај треба поставити само на равну, тврду површину.
- Изаберите сув и добро проветрен простор.
- Уређај треба да се постави на такав начин да утичач буде лако доступан.

## ПРЕ УКЉУЧИВАЊА

- Пре употребе овог уређаја, у топлу воду додајте малу кашику соде бикарбоне и навлаженом крпом обришите све делове новог уређаја, а затим поновите поступак користећи чисту навлажену крпу и осушите га (уверите се да уређај није прикључен на струју током обављања овог задатка).
- Уклоните све транспортне траке и комаде заштитне пене. Унутрашњост очистите крпом натопљеном млаком сапуњавом водом. Овришите унутрашњост крпом натопљеном чистом водом и бришите је док не буде сува.
- Приликом првог укључивања уређаја може да се појави неугодан мирис који ће нестати када уређај почне да се загрева.
- Када је уређај позициониран, наместите ноге да бисте обезбедили стабилност јединице. То је од суштинске важности да би се обезбедио тихи рад и правилно отварање/затварање врата.
- Прикључите се на струјну утичницу али немојте укључити напајање фрижидера још бар 3 сата. Расхладном средству у производу потребно је одређено време да се слегне и да дође на своје место након превоза, ако то не урадите, то може имати негативан утицај на учинак хлађења вашег уређаја.
- Након што је уређај смештен, прикључите га на довод електричне енергије и компресор ће почети са радом. Одредите положај контролне табле и подесите температуру одељка фрижидера на 4°C, а одељка замрзивача на -18°C. Затворите врата.
- Можете чути слабе шумове клоцотања или жуборења када се расхладно средство пумпа у расхладни систем кроз вијугасте цеви или цевовод на позадини уређаја. Када компресор ради можете чути тихо брујање или пулсирајући шум. Термостат контролише рад компресора и могли бисте чути тихи шкљоцај док се циклус покреће и зауставља (то је уобичајено).
- Да бисте уштедели енергију, учесталост и трајање отварања врата смањите на најмању меру.

# ПОДЕШАВАЊЕ ВИСИНЕ ВРАТА

Ако врата уређаја нису поравната, тада је потребно подесити њихову висину, у случају потребе молимо вас да следите кораке наведене у наставку.

## **Напомена: Максимална висина за подешавање је 5 мм**

Безбедносну навртку кључем окрените у смеру окретања казаљки на сату (како приказује шема у наставку) за цела 2 обртаја да бисте је олабавили. Сада навртку за подешавање можете да окренете (ако приказује шема у наставку) да бисте повећали или смањили висину врата. Након што врата поставите у жељени положај притегните безбедносну навртку okreћући је у смеру супротном од окретања казаљки на сату.

## **Када су врата фрижидера ниска:**

Отворите врата, употребите кључ да бисте окренули навртку за подешавање у смеру супротном од смера окретања казаљки на сату да бисте повисили врата. Након што сте поравнали врата притегните безбедносну навртку okreћући је у смеру окретања казаљки на сату.

## **Када су врата фрижидера висока:**

Отворите врата, употребите кључ да бисте окренули навртку за подешавање у смеру окретања казаљки на сату да бисте спустили врата.

Након што сте поравнали врата притегните безбедносну навртку okreћући је у смеру окретања казаљки на сату.

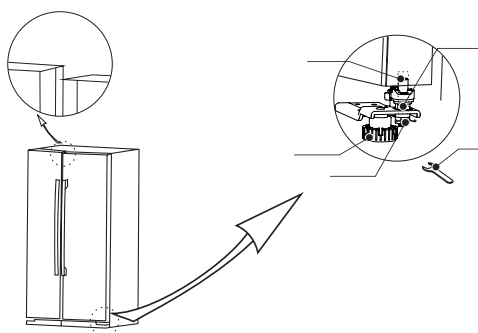

## ВАШ ИРЕЋАЈ И ЊЕГОВИ ОДЕЉЦИ



- ① Преграда на вратима замрзивача
- ② Стаклена полица одељка замрзивача
- ③ Леденица Twist
- ④ Фиока одељка замрзивача
- ⑤ Стаклена полица одељка фрижидера
- ⑥ Кутија за одржавање свежине поврћа
- ⑦ Преграда на вратима замрзивача



# ИНФОРМАЦИЈЕ О КОРИШЋЕЊУ

## Контролна табла

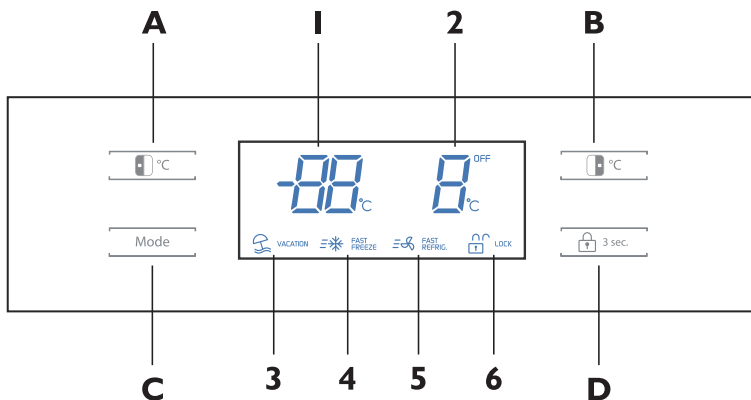

### Екран

1. Температура у одељку замрзивача
2. Температура у одељку фрижидера
3. Икона одмора

4. Икона брзог замрзавања
5. Икона брзог хлађења
6. Икона блокирања/деблокирања

### Рад дугмета

- А. Подешавање температуре у одељку замрзивача
- Б. Подешавање температуре у одељку фрижидера
- Ц. Функција/подешавање режима
- Д. Контроле блокирања/деблокирања

## Подешавање температуре

**Важна напомена** Екран ће засветлити само када се притисне дугме или се отворе врата на одељку, у свим осталим случајевима екран ће бити у стању приправности.

**Важна напомена** Контролна табла ће се аутоматски блокирати. Пре подешавања температуре или бирања било ког режима, табла се мора деблокирати притискањем и држањем дугмета за деблокирање у трајању од 3 секунде све док симбол блокирања не нестане са екрана.

**Напомена:** Стандардна радна температура за одељак фрижидера треба да биде између 0°C и 4°C, а стандардна радна температура за одељак замрзивача треба да буде између -18°C и -25°C.

**Напомена:** Температура свеже спремљене хране као и учесталост отварања врата утиче на температуру у одељку фрижидера. Према потреби промените поставку температуре.

### Подешавање температуре у одељку замрзивача

Да бисте променили температуру у одељку замрзивача притисните дугме за подешавање температуре замрзивача. Температуру замрзивача могуће је подесити у опсегу од -16°C до -24°C.

Притишћите дугме за подешавање температуре замрзивача све док се жељена температура не покаже на екрану. Молимо вас да имате у виду да ће током процеса подешавања температуре замрзивача екран блескати. Након подешавања жељене температуре замрзивача, екран ће блескати неколико секунди, затим ће се аутоматски блокирати а након приближно 30 секунди приказ на екрану ће нестати.

# ИНФОРМАЦИЈЕ О КОРИШЋЕЊУ

## Температура у одељку замрзивача

Температура одељка замрзивача биће приказана на екрану када се отворе врата одељка или се притисне дугме.

## Подешавање температуре у одељку фрижидера

Да бисте променили температуру у одељку фрижидера притисните дугме за подешавање температуре фрижидера. Температуру фрижидера могуће је подесити у опсегу од 2°C до 8°C.

Притишћите дугме за подешавање температуре фрижидера све док се жељена температура не покаже на екрану. Молимо вас да имате у виду да ће током процеса подешавања температуре фрижидера екран блескати. Након подешавања жељене температуре фрижидера, екран ће блескати неколико секунди, затим ће се аутоматски блокирати а након приближно 30 секунди приказ на екрану ће нестати.

## Температура у одељку фрижидера

Температура одељка фрижидера биће приказана на екрану када се отворе врата одељка или се притисне дугме.

## Поставке режима

Уређај има 4 унапред подешена режима рада које је могуће бирати притиском на дугме режима рада, а они су следећи:

- Одмор (распуст)
- Брзо замрзавање
- Брзо замрзавање и хлађење
- Брзо хлађење



## Режим рада за одмор (режим распуста)

Овај режим рада спречава да ваш уређај троши енергију у тренуцима када није у редовној употреби (на пример када се налазите на одмору/распусту).

Бирањем ове функције, температура одељка замрзивача се аутоматски подешава на -18°C а одељак фрижидера се искључује.

Да бисте употребили режим рада за одмор морате притиснути дугме за бирање режима рада све док икона режима за одмор не засветли на екрану. Да бисте изашли из режима рада за одмор морате притиснути дугме за бирање режима рада све док икона без режима рада не засветли на екрану.

**Важна напомена** Ако је изабран овај режим, онда из одељка фрижидера морате уклонити сву храну и пиће

## Брзо замрзавање

Овај режим рада намењен је замрзавању намирница које нису биле претходно замрзнуте. Ако стављате свежу храну у замрзивач, онда у идеалном случају треба да унапред снизите температуру да би он био спреман да је прими и да би њено замрзавање било што брже. Можда ћете требати унапред изабрати режим брзог замрзавања 12 сати раније. Бирањем ове функције, температура одељка замрзивача ће се аутоматски подесити на -24 °C у максималном трајању од 26 сати (након тог времена температура ће се поново вратити на ону на која је била подешена пре тога). Ако се температура замрзивача спусти испод -24°C током 26 сати тада ће уређај аутоматски изаћи из режима са замрзавањем.

Да бисте употребили режим рада са брзим замрзавањем морате притиснути дугме за бирање режима рада све док икона брзог замрзавања не засветли на екрану. Да бисте изашли из режима рада са брзим замрзавањем морате притиснути дугме за бирање режима рада све док икона без режима рада не засветли на екрану.

## Брзо замрзавање и хлађење

# ИНФОРМАЦИЈЕ О КОРИШЋЕЊУ

Да бисте добили нижу температуру у фрижидеру, укључите поставку за брзо замрзавање и хлађење да бисте подесили јединицу за рад на најнижој температури. Бирањем ове функције, температура одељка замрзивача и фрижидера ће се аутоматски подесити на  $-24^{\circ}\text{C}$  и  $2^{\circ}\text{C}$  у максималном трајању од 26 сати за подешавање замрзивача и 2 сата и 30 минута за подешавање фрижидера (након тог времена температура ће се поново вратити на ону која је била подешена пре тога). Ако се температура замрзивача спусти испод  $-24^{\circ}\text{C}$  током 26 сати тада ће уређај аутоматски изаћи из режима са замрзавањем.

Да бисте употребили режим рада са брзим замрзавањем и хлађењем морате притиснути дугме за бирање режима рада све док иконе брзог замрзавања и хлађења не засветле на екрану. Да бисте изашли из режима рада са брзим замрзавањем и хлађењем морате притиснути дугме за бирање режима рада све док икона без режима рада не засветли на екрану.

## Брзо хлађење FAST REFRIG.

Да бисте добили нижу температуру у фрижидеру, укључите поставку за брзо хлађење да бисте подесили јединицу за рад на најхладнијој температури. Бирањем ове функције, температура одељка фрижидера ће се аутоматски подесити на  $2^{\circ}\text{C}$  у максималном трајању од 2 сата и 30 минута (након тог времена температура ће се поново вратити на ону на која је била подешена пре тога).

Да бисте употребили режим рада са брзим хлађењем морате притиснути дугме за бирање режима рада све док икона брзог хлађења не засветли на екрану. Да бисте изашли из режима рада са брзим хлађењем морате притиснути дугме за бирање режима рада све док икона без режима рада не засветли на екрану.

## Блокирање/деблокирање LOCK

Да бисте употребили функцију блокирања морате притиснути дугме за блокирање (засветлиће симбол на екрану). То ће довести до занемаривања свих поступака све док се не уклони блокада.

Да бисте деблокирали екран и функције, држите дугме за блокирање притиснуто 3 секунде (нестаће симбол на екрану).

## Како правити лед

1. Лагано извучите калуп са ледом и напуните га водом до линије нивоа воде. Затим пажљиво вратите на место калуп са ледом у хоризонталном положају.
2. Када су коцкице леда готове, окрените дугме у смеру казаљке на сату (закрените га до краја и пустите), коцкице леда падаће из калупа за лед у кутију за лед.

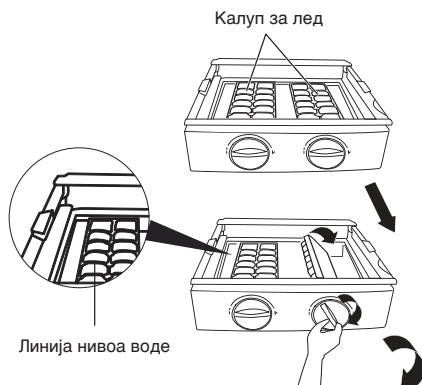

\* Слика служи само као илустрација

## Напомене:

- Да бисте брзо направили коцкице леда, замрзивач подесите на најнижу температуру или изаберите режим брзог замрзавања. То ће снизити температуру замрзивача.
- Немојте га препунити водом. Могло би да постане тешко уклонити коцкице леда из калупа за лед, а свако капање воде у кутију са ледом узроковаће стапање коцкица леда у целину.
- Ако се дугме окрене пре него што су коцкице леда завршене, сва преостала вода ће капати у кутију са ледом и узроковаће стапање коцкица леда у целину.

# ИНФОРМАЦИЈЕ О КОРИШЋЕЊУ

## Подешавање полица и преграда

**Важна напомена:** сву храну и пића треба скинути са свих полица и преграда пре њиховог намештања или уклањања

Полице у одељку фрижидера можете да наместите према жељеној конфигурацији. Да бисте подигли полицу, подигните је лагано тако да пластични стабилизатори који се налазе на обе стране полице буду изнад вођица на полици, а затим је повуците према себи.

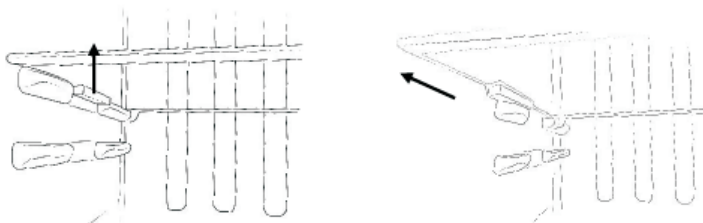

Можете да наместите преграде у одељцима фрижидера и замрзивача према вама потребној конфигурацији. Да бисте уклонили преграду, ухватите преграду са обе стране, подигните је према горе (1) а затим га потегните према себи (2).

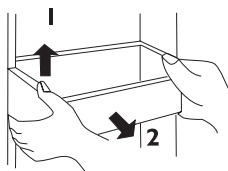

## Измена сијалице

Светла фрижидера и замрзивача су штедљива, дуготрајна ЛЕД светла. Стога их неви требало мењати током целог животног века производа.

Сијалица је LED modul од 12V, а у мало вероватном случају његовог квара, тада треба да га замени квалификовани инжењер.

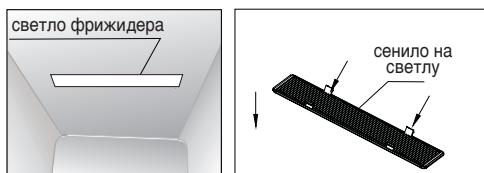

## Променљив смер отварања врата

Није могуће променити смер отварања врата.

## САВЕТ ЗА УШТЕДУ ЕЛЕКТРИЧНЕ ЕНЕРГИЈЕ

- Уређај немојте инсталирати близу избора топлоте као што је штедњак, машина за прање судова или радијатор.
- Уређај сместите у добро проветравану просторију и уверите се да су вентилациони отвори чисти.
- Настојте избегавати држање врата отворенима дуго времена будући да ће топао ваздух ући у орман и може да узрокује накупљање леда као и да утиче на потрошњу енергије. Уверите се да нема препрека које спречавају правилно затварање врата.
- Уверите се да су заптивке на вратима чисте и да нема пукотина или расцепа.
- Храну која најбрже пропада (ону са кратким роком трајања, као што је кувано месо), држите у најхладнијем делу фрижидера. Кутија за чување свежине салате је најтоплија део вашег фрижидера и треба да се користи за поврће, салате и воће итд.
- Немојте преоптеретити уређај: расхладни ваздух који циркулише и одржава хладноћу уређаја се блокира и стварају се џепови врућег ваздуха.
- У фрижидер или замрзивач не стављајте врућу храну –пустите да се прво охлади.

## САВЕТ О ЧУВАЊУ У ЗАМРЗИВАЧУ

- Свежу храну чувајте у кутијама непропусним за ваздух или омотајте у кесице или фолије које су прикладне за замрзавање.
- Немојте дозволити да замрзнута храна дође у директни контакт са храном која се замрзава.
- Претходно замрзнута храна мора се ставити у замрзивач што је могуће пре након куповине.
- Да бисте спречили да мраз оштети свеже поврће или воће морате га исправно обрадити пре стављања у одељак замрзивача.
- Увек морате да следите смернице за чување штампане на свим паковањима хране. Међутим, у наставку наводимо нека од максималних времена чувања на температури од  $-18^{\circ}\text{C}$  (класа замрзивача са 4 звездице) за разне врсте хране:
  - Свеже месо и живина –до 12 месеци
  - Кувано месо –до 2 месеца
  - Свежа риба –до 6 месеци
  - Воће и поврће –до 12 месеци
  - Хлеб и колачи –до 6 месеци

## НЕСТАНАК СТРУЈЕ

Ако је дошло до нестанка струје током чувања замрзнуте хране, врата држите затворенима. Ако порасте температура у вашем замрзивачу, немојте опет замрзавати храну док претходно не проверите њено стање.

- Сладолед: Након одмрзавања треба га бацити.
- Воће и поврће: Ако је меко, треба га скувати и искористити.
- Хлеб и колачи: Могуће их је поново замрзнати без опасности.
- Љускари и шкољке: треба их замрзнати и брзо употребити.
- Кувана јела: нпр. шерпе треба замрзнати и употребити.
- Велики комади меса: Треба их замрзнати и брзо употребити
- Мали зглобови: Треба их замрзнати и брзо употребити
- Пилетина: Треба их замрзнати и брзо употребити

# ОДРЖАВАЊЕ И ЧИШЋЕЊЕ

**Уређај пре чишћења одвојите од извора електричне енергије.**

## **Чишћење изнутра**

- Не сипајте воду по уређају.
- Комора треба да се очисти периодично уз примену раствора соде бикарбоне и млаке воде (5 ml до 0,5 литра воде)
- Додатне уређаје чистите одвојено сапуном и водом. Не стављајте их у машину за прање судова.
- Не користите абразивне производе детергенте или сапуне.
- Након прања, исперите чистом водом и пажљиво осушите.
- Када сте завршили са чишћењем, поново утакните утикач сувим рукама.

## **Чишћење споља**

- Спољни орман оперите сапуњавом водом. НЕ користите абразивне производе.
- На доњем делу производа налазе се оштре ивице, будите пажљиви током чишћења.
- Једном или двапут годишње четком или усисивачем уклоните прашину са позадине уређаја и компресора на стражњем делу уређаја будући да накупљена прашина негативно утиче на ефикасност уређаја и узрокује повећање потрошње енергије.

## **Када уређај није у употреби**

Кад уређај није у употреби у дужим временским периодима, одвојите га од извора напајања електричном енергијом, испразните сву храну и очистите га изнутра. Оставите врата отворенима да бисте спречили накупљање неугодних мириса.

## **Одмрзавање**

**Напомена: будите пажљиви током обављања следећег поступка.**

- Уређај нема леда тако да неби требало да буде никакве потребе за одмрзавањем замрзивача. Међутим, у мало вероватном случају да уређај треба да се одмрзне, молимо вас да следите кораке наведене у наставку:
- Покушајте пре одмрзавања користити што је могуће више хране у замрзивачу. Међутим ако је остало нешто хране, умотајте је у новине и ставите на страну све док нисте спремни да је вратите на место након чишћења.
- Искључите уређај на зидној утичници и извуците утикач.
- Отворите врата замрзивача.
- У уређај ставите одговарајући суд за сакупљање воде настале отапањем леда.
- Након одмрзавања очистите и осушите унутрашњост.
- Укључите уређај и замените сву замрзнуту храну.

Одмрзавање се може убрзати стаљањем чинија вруће (не кључале) воде у замрзивач и скидањем леда помоћу одговарајућег пластичног стругача.

** Никад не користите оштре металне алате јер они могу да оштете уређај.  
Никад не користите електрични грејач, он може да узрокује струјни удар.**

# РЕШАВАЊЕ ПРОБЛЕМА

Проблем	Решење
<b>Фрижидер/замрзивач не ради</b>	Проверите да ли је уређај укључен.
	Проверите да није дошло до прекида напајања.
	Проверите да ли је утикач неисправан.
	Проверите да ли је дошло до прегарања осигурача.
	Проверите да ли је напон одговарајући за уређај.
	Да ли на утичници има било каквих неисправности? У ту сврху, испробајте утикач свог уређаја прикључивши га на утичницу за коју сте сигурни да ради.
<b>Температура у уређају није довољно ниска</b>	Проверите да ли у уређају има сувише хране.
	Проверите да ли је температура подешена на прикладну температуру.
	Проверите да ли се уређај налази на директном сунчевом светлу или сувише близу извора грејања.
	Проверите да ли је температура у просторији у радним границама уређаја.
	Да ли се врата уређаја често отварају? Након отварања врата, влага која се налази у ваздуху улази у уређај, нарочито ако је ниво влаге у просторији веома висок. Што чешће се врата отварају у влажним условима, то је већа могућност за накупљање влаге.
<b>Температура у уређају је сувише ниска</b>	Повећајте радну температуру подешавањем температуре на виши ниво. Најнижа поставка/температура треба да се употреби као поставка за брзо хлађење и потребно ју је подесити 2 сата пре стављања велике количине хране у фрижидер. Ако се то не уради, температура у одељку фрижидера мобла би пасти испод 0°C будући да ће компресор да ради без престанка.
<b>Унутрашње површине уређаја су мокре</b>	То узрокује кондензација-осушите унутрашњост уређаја.
<b>Спољне површине уређаја су мокре</b>	То узрокује кондензација-пажљиво осушите спољне површине уређаја.
<b>Непријатан мирис/воњ</b>	Проверите датум производње хране и пића која се налазе у фрижидеру и уверите се да су исправно пакована. Ако није, онда ју је потребно одмах уклонити или поново паковати. На свакој полици, прегради и фиоци проверите да ли је дошло до проливања. Можда ћете требати да извадите фиоке да бисте се уверили да нема проливених течности које су се накупиле под њима. Ако се проливане течности не чисте и остају тамо где јесу могу да узрокују стварање непријатних мириса и нежељеног воња.

# РЕШАВАЊЕ ПРОБЛЕМА

Проблем	Решење
Непријатан мирис/воњ	Проверите да ли је одводна цев запушена и да ли је посуда за сакупљање течности пуна. Цев може да се очисти ако се кроз њу пусти врућа вода али се морате уверити да је уређај искључен, да је утикач извучен из утичнице и да су крчаг или ведро припремљени за хватање воденог тока.
Врата се не затварају правилно	Уверите се да ништа не омета затварање врата.
	Проверите да ли се одељци и полице налазе на свом месту.
	Проверите да ли је заптивка на вратима искривљена или поцепана.
	Проверите да ли је уређај на равном.
Неуобичајена бука	Проверите да ли се уређај налази на равной, нивелисаной површини и да ли је стабилан.
	Проверите простор око уређаја и побрините се да не додирује остале елементе.
	<b>Звук жуборења и клокотања:</b> Овај шум се емитује док расхладна течност тече кроз цеви у систему. Ово је нормално.
	<b>Звук протока воде:</b> Ово је нормалан звук воде која тече у одвод током процеса одмрзавања.
	<b>Ако уређај ради бучно (бука компресора):</b> Ово је нормално. Ова бука показује да компресор нормално ради. Док се компресор укључује, могао би да ради нешто бучније у кратком временском периоду.

## СЛУЖБА ЗА ПОСТ-ПРОДАЈНЕ УСЛУГЕ

Пре контактирања службе за пост-продајне услуге:

1. Проверите да ли можете сами да решите проблем помоћу “Водича за решавање проблема”).
2. Поново укључите уређај да бисте видели да ли је проблем решен. Ако није, одвојите уређај од извора електричног напајања и сачекајте око један сат пре поновног укључивања.
3. Ако проблем и даље постоји након овог поступања, контактирајте службу за пост-продајне услуге.

Наведите следеће:

- природу проблема
- модел уређаја,
- Сервисни број (број након речи SERVICE на натписној плочици у унутрашњости уређаја)
- своју потпуну адресу
- свој број телефона и међуградски позивни број.

**SERVICE** 0000 000 00000





## WAŻNE ZALECENIA DOTYCZĄCE BEZPIECZEŃSTWA

- **OSTRZEŻENIE:** aby uniknąć ryzyka związanego z brakiem stabilności, pozycjonowanie lub mocowanie urządzenia należy przeprowadzić zgodnie z instrukcjami producenta.
  - **OSTRZEŻENIE:** utrzymywać otwory wentylacyjne urządzenia w stanie wolnym od przeszkód.
  - **OSTRZEŻENIE:** nie uszkodzić rur obwodów chłodniczych urządzenia.
  - **OSTRZEŻENIE:** W celu przyspieszenia procesu odszraniania nie stosować środków mechanicznych, elektrycznych lub chemicznych innych niż zalecane przez producenta.
  - **OSTRZEŻENIE:** Nie używać ani nie umieszczać urządzeń elektrycznych w komorach urządzenia, jeżeli nie zostały one wyraźnie dopuszczone do tego celu przez producenta.
  - **OSTRZEŻENIE:** kostkarki do lodu i/lub dozowniki wody, które nie są podłączone bezpośrednio do instalacji wodnej, należy napełniać wyłącznie wodą pitną.
- Informacja:** To urządzenie nie zawiera CFC. Obwód chłodzenia zawiera czynnik R134a (HFC) lub R600a (HC) (patrz tabliczka znamionowa wewnątrz urządzenia).
- Urządzenia zawierające Izobutan (R600a): izobutan jest gazem naturalnym i nieszkodliwym dla środowiska, ale jest łatwopalny. Dlatego należy uważać, aby przewody rurowe obwodu chłodzenia nie uległy uszkodzeniu. W przypadku uszkodzonych przewodów rurowych należy zachować szczególną ostrożność podczas opróżniania obwodu chłodzenia.
  - Omawiane urządzenie może zawierać fluorowane gazy cieplarniane objęte protokołem z Kioto; Gaz chłodniczy znajduje się wewnątrz hermetycznie zamkniętego układu. Gaz chłodniczy: Współczynnik globalnego ocieplenia czynnika (GWP) R134a wynosi 1300.
  - C-Pentan jest stosowany jako czynnik napęczniający w piance izolacyjnej i jest gazem palnym. Zachować szczególną ostrożność podczas utylizacji.
  - To urządzenie jest przeznaczone do użytku w gospodarstwach domowych i miejscach, takich jak
    - pomieszczenia kuchenne dla personelu w sklepach, biurach i innych środowiskach pracy;

- budynki gospodarcze oraz pokoje hotelowe, motelowe i inne środowiska mieszkalne;
- obiekty typu "bed and breakfast" (noclegi ze śniadaniem); obiekty cateringowe i podobne obiekty nieprzeznaczone do sprzedaży
- Nie przechowywać palnych substancji, takich jak puszki aerozolu z palnymi propelentami, w tym urządzeniu.
- To urządzenie może być używane przez dzieci w wieku 8 lat i starsze, osoby o ograniczonej sprawności fizycznej, sensorycznej lub umysłowej oraz osoby bez odpowiedniego doświadczenia i wiedzy wyłącznie pod nadzorem lub przy odpowiednich instrukcjach dotyczących bezpiecznego użytkowania urządzenia i pod warunkiem, że rozumieją zagrożenia związane z obsługą urządzenia.
- Dzieci nie mogą bez nadzoru czyścić ani konserwować urządzenia.
- Aby uniknąć ryzyka uwięzienia dzieci i ich uduszenia, nie pozwolić im na zabawę lub chowanie się wewnątrz urządzenia.
- Musi istnieć możliwość odłączenia urządzenia od źródła zasilania poprzez wyjęcie wtyczki (jeśli wtyczka jest dostępna) lub za pomocą dostępnego przełącznika wielobiegunowego, zainstalowanego w przewodzie do gniazda zasilania zgodnie z obowiązującymi normami krajowymi.
- Podłączyć urządzenie do gniazda z uziemieniem: urządzenie musi być prawidłowo podłączone do zatwierdzonego układu uziemiającego.
- Nie stosować rozgałęziaczy ani przedłużaczy.
- Podczas instalacji upewnić się, że urządzenie nie uszkadza kabla zasilania.
- Nie ciągnąć za kabel zasilający
- Urządzenie musi być trzymane i instalowane przez co najmniej dwie osoby.
- Aby uniknąć zagrożenia, instalacja i konserwacja, w tym wymiana kabla zasilania, muszą być wykonywane przez wykwalifikowanego technika, zgodnie z instrukcjami producenta i obowiązującymi lokalnymi przepisami bezpieczeństwa. Nie naprawiać ani nie wymieniać żadnej części urządzenia, jeśli nie jest to wyraźnie dozwolone w instrukcji obsługi.

# OCHRONA ŚRODOWISKA

## 1. Opakowanie

Materiał opakowania jest w 100% zdatny do recyklingu i jest oznaczony symbolem recyklingu. Podczas utylizacji należy zachować zgodność z obowiązującymi przepisami lokalnymi. Części opakowania (worki plastikowe, kawałki styropianu itd.) należy przechowywać z dala od dzieci, gdyż stanowią one potencjalne zagrożenie.

## 2. Utylizacja

Urządzenie zostało wykonane z materiałów nadających się na surowce wtórne. Niniejsze urządzenie jest oznaczone jako zgodne z Dyrektywą Europejską 2002/96/WE (WEEE) o zużyтым sprzęcie elektrycznym i elektronicznym. Zapewniając prawidłową utylizację tego urządzenia, można pomóc w zapobieganiu potencjalnie negatywnym konsekwencjom dla środowiska i zdrowia ludzi.

Symbol  na urządzeniu lub w dokumentacji do niego dołączonej oznacza, że urządzenia nie wolno traktować jak zwykłego odpadu domowego. Należy oddać je do specjalnego punktu zajmującego się utylizacją i recyklingiem urządzeń elektrycznych i elektronicznych. Podczas utylizacji urządzenia należy sprawić, że nie będzie ono użyteczne, odcinając kabel zasilania oraz usuwając drzwi i półki, aby dzieci nie

mogły wspiąć się do góry i uwięzić się w środku. Urządzenie należy utylizować w zgodzie z lokalnie obowiązującymi przepisami dotyczącymi usuwania odpadów, dostarczając je do specjalnego punktu zbiórki; Nie pozostawiać urządzenia bez nadzoru nawet na kilka dni, ponieważ stanowi ono potencjalne źródło zagrożenia dla dzieci. Další informacje na temat utylizacji, złomowania i recyklingu niniejszego urządzenia można uzyskać w lokalnym urzędzie miasta/gminy, specjalistycznych punktach zbiórki odpadów oraz w sklepie, w którym urządzenie zostało zakupione.

## Deklaracja zgodności

- To urządzenie jest przeznaczone do utrzymania świeżości żywności i zostało wyprodukowane zgodnie z dyrektywą (WE) nr 1935/2004.
- Niniejsze urządzenie zostało zaprojektowane, wyprodukowane i jest sprzedawane zgodnie z następującymi przepisami:
  - cele w zakresie bezpieczeństwa określone w dyrektywie "niskonapięciowej" 2006/95/CE (która zastępuje dyrektywę 73/23/CEE z późniejszymi zmianami);
  - wymogi bezpieczeństwa dyrektywy "kompatybilności elektromagnetycznej EMC" 2004/108/WE.

# PRZED UŻYCIEM URZĄDZENIA

**Aby zapewnić najlepsze wykorzystanie urządzenia, należy dokładnie zapoznać się z instrukcją obsługi, która zawiera opis produktu i przydatne porady.**

**Instrukcję należy zachować do użycia w przyszłości.**

1. Po rozpakowaniu urządzenia należy się upewnić, że nie jest ono uszkodzone i drzwi zamykają się prawidłowo. Wszelkie uszkodzenia należy zgłosić sprzedawcy w ciągu

24 godzin od odbioru urządzenia.

2. Przed włączeniem urządzenia należy odczekać co najmniej dwie godziny, aby obwód chłodzenia był w pełni efektywny.

3. Przed użyciem wyczyścić wnętrze urządzenia.

# ŚRODKI OSTROŻNOŚCI I ZALECENIA OGÓLNE

## INSTALACJA

- Zachować ostrożność, aby nie uszkodzić podłogi (np. parkietu) podczas przemieszczania urządzenia.
- Upewnić się, że urządzenie nie znajduje się w pobliżu źródeł wysokiej temperatury.
- Urządzenie należy zainstalować i wyrównać na podłożu o odpowiedniej wytrzymałości i w miejscu odpowiednim do jego masy, rozmiarów i przeznaczenia.
- Urządzenie jest przeznaczone do pracy w miejscach, w których temperatura należy do następujących zakresów, zgodnie z klasą klimatyczną podaną na tabliczce znamionowej. Urządzenie może nie działać prawidłowo, jeśli przez dłuższy czas będzie pozostawało w pomieszczeniu o temperaturze przekraczającej podany zakres.

Klasa klimatyczna	Temp. otoczenia. (°C)
SN	Od 10 do 32
N	Od 16 do 32
ST	Od 16 do 38
T	Od 16 do 43

- Upewnić się, że napięcie podane na tabliczce znamionowej jest zgodne z napięciem występującym w gospodarstwie domowym.

## BEZPIECZNE UŻYTKOWANIE

- W pobliżu tego urządzenia lub innych urządzeń elektrycznych nie przechowywać ani nie używać benzyny, palnych cieczy i gazów. Opary mogą spowodować pożar lub wybuch.

- Nie połykać zawartości (nietoksycznej) opakowań do lodu (w niektórych modelach).
- Nie jeść kostek lodu lub lizaków lodowych bezpośrednio po wyjęciu ich z zamrażarki, ponieważ mogą one spowodować odmrożenia.
- W przypadku produktów przeznaczonych do użycia filtra wewnątrz pokrywy wentylatora, filtr musi być zawsze dostępny podczas pracy chłodziarki.
- Przed przystąpieniem do mycia lub innych czynności konserwacyjnych, odłączyć urządzenie od źródła zasilania lub wyjąć wtyczkę z gniazda.
- Komory chłodziarki używać wyłącznie do przechowywania świeżej żywności, a komory zamrażarki wyłącznie do przechowywania zamrożonej żywności, zamrażania świeżej żywności i przygotowywania kostek lodu.
- Nie przechowywać szklanych pojemników z płynami w komorze zamrażarki, ponieważ mogą one pęknąć.
- Unikać przechowywania nieowiniętej żywności w bezpośrednim kontakcie z powierzchniami wewnętrznymi komór chłodziarki lub zamrażarki.
- „Żarówka zastosowana w urządzeniu jest przeznaczona do urządzeń domowych i nie jest odpowiednia do ogólnego oświetlenia pomieszczeń w gospodarstwie domowych (dyrektywa WE 244/2009)“.

**Producent nie ponosi odpowiedzialności za obrażenia osób lub zwierząt ani za straty materialne w przypadku nieprzebrzegania powyższych zaleceń i środków ostrożności.**

# WSKAZÓWKI ENERGOOSZCZĘDNE

- Zainstalować urządzenie w suchym, dobrze wentylowanym pomieszczeniu, z dala od źródeł ciepła (takich jak grzejnik, kuchenka itp.) oraz w miejscu nienarażonym na bezpośrednie światło słoneczne. Jeśli to konieczne, użyć płyty izolacyjnej.
- Aby zapewnić odpowiednią wentylację, postępować zgodnie z instrukcją instalacji.
- Niedostateczna wentylacja z tyłu produktu zwiększa zużycie energii i zmniejsza efektywność chłodzenia.
- Temperatury wewnątrz urządzenia zależą od temperatury otoczenia, częstotliwości otwierania drzwiczek oraz miejsca, w którym stoi urządzenie. Czynniki te należy uwzględnić podczas ustawiania temperatury.
- Potrawy i napoje należy pozostawić do ostygnięcia przed umieszczeniem ich w urządzeniu.
- Nie zasłaniać wentylatora (jeśli jest w wyposażeniu) produktami spożywczymi.
- Po włożeniu żywności sprawdzić, czy drzwi komór, w szczególności zamrażarki, zamykają się prawidłowo.
- Ograniczyć otwieranie drzwi do minimum.
- Rozmrażane potrawy umieszczać w chłodziarce. Zamrożone produkty dzięki swojej niskiej temperaturze będą chłodzić potrawy w chłodziarce.
- Urządzenie może być wyposażone w specjalne komory (komora na świeżą żywność, komora

„Zero Degree” itd.). Jeśli nie określono inaczej w broszurze danego produktu, można je usunąć, zachowując równoważne poziomy wydajności.

- Rozmieszczenie półek w chłodziarce nie ma wpływu na efektywność wykorzystania energii. Żywność powinna być umieszczona na półkach w taki sposób, aby zapewnić odpowiednią cyrkulację powietrza: potrawy nie powinny dotykać się nawzajem, należy również pozostawić trochę miejsca między produktami spożywczymi a tylną ścianką.
- Pojemność przechowywania zamrożonej żywności można zwiększyć, usuwając kosze i, jeśli jest w wyposażeniu, półkę Stop Frost, przy zbliżonym zużyciu energii.
- Uszkodzoną uszczelkę należy jak najszybciej wymienić.
- Produkty klasy wysokoenergetycznej są wyposażone w wydajne silniki, które działają dłużej, ale zużywają mniejszą ilość energii. Nie należy się niepokoić jeśli silnik pracuje przez dłuższy czas.

## BEZPIECZEŃSTWO ELEKTRYCZNE

TO URZĄDZENIE MUSI BYĆ PODŁĄCZONE DO UZIEMIIONEGO GNIAZDKA

- Przed włączeniem należy upewnić się, że napięcie zasilania jest takie samo jak podane na tabliczce znamionowej. To urządzenie jest zaprojektowane do pracy przy napięciu 220 –240V AC; 50Hz. Podłączenie do dowolnego innego źródła zasilania może spowodować uszkodzenie urządzenia.
- Produkt ten może być wyposażony w niewymienialną wtyczkę. Jeżeli konieczna jest wymiana bezpiecznika we wtyczce, należy ponownie założyć osłonę bezpiecznika. W przypadku zgubienia lub uszkodzenia osłony bezpiecznika, wtyczki nie wolno używać do czasu otrzymania odpowiedniej zamienniej osłony.
- Jeśli wtyczka musi zostać wymieniona, ponieważ nie jest odpowiednia dla danego gniazdka lub ulegnie uszkodzeniu w jakikolwiek sposób, należy ją odciąć i zamontować odpowiednią wtyczkę zgodnie z instrukcją podłączenia. Powinno to być przeprowadzone przez uprawnionego elektryka. Usunięta wtyczka musi być bezpiecznie zutylizowana, ponieważ włożenie jej do gniazda o natężeniu 13 Amp może wywołać zagrożenie elektryczne.

## TRANSPORT I OBSŁUGA

Aby zapewnić bezpieczne podnoszenie, należy przechylić urządzenie o nie więcej niż 45 stopni do tyłu, trzymając za podstawę i tylne narożniki obudowy. Ostrożnie podnieść chłodziarkę. Nie wolno używać uchwytów drzwiowych do podnoszenia. Aby przenieść chłodziarkę na płaską, poziomą powierzchnię, należy ją lekko przechylić do tyłu, a następnie przesunąć do tyłu.

**Urządzenie jest ciężkie i może spowodować obrażenia - należy upewnić się, że dysponujemy odpowiednią ilością osób do przemieszczania urządzenia.**

## INSTALACJA I WŁĄCZANIE URZĄDZENIA

- Napięcie robocze urządzenia wynosi 220-240V przy częstotliwości 50Hz.
- Przed podłączeniem zasilania należy upewnić się, że napięcie na tabliczce znamionowej odpowiada napięciu robocznemu instalacji elektrycznej w domu.
- Włożyć wtyczkę do złącza ze sprawnym uziemieniem. Jeśli gniazdo nie ma styku z uziemieniem lub wtyczka nie pasuje, zalecamy wezwanie uprawnionego elektryka w celu uzyskania pomocy.
- Należy umieścić urządzenie w miejscu, które nie jest wystawione na bezpośrednie działanie promieni słonecznych.
- Urządzenie powinno być umieszczone w odległości co najmniej 10 cm od pieców, piekarników i innych źródeł ciepła.
- Urządzenia tego nie wolno użytkować na zewnątrz ani pozostawiać w deszczu.
- Jeśli urządzenie jest umieszczone obok zamrażarki skrzyniowej lub zamrażarki, powinno być między nimi co najmniej 10 cm odstępu, aby zapobiec powstawaniu wilgoci na powierzchni zewnętrznej.
- Nie należy umieszczać niczego na wierzchu urządzenia, należy je zainstalować w odpowiednim

- miejscu, tak aby zapewnić co najmniej 30 cm wolnej przestrzeni nad urządzeniem.
- Jeśli urządzenie zostaje umieszczone obok szafek kuchennych, należy pozostawić między nimi odstęp 10 cm.
  - Tylna część urządzenia powinna znajdować się w odległości co najmniej 7,5 cm od ściany znajdującej się za nim.
  - Urządzenie musi znajdować się w pozycji pionowej i na płaskiej powierzchni.
  - Aby wypoziomować urządzenie, należy użyć regulowanych nóżek urządzenia.
  - Nie należy umieszczać urządzenia na wykładzinie dywanowej, ponieważ uniemożliwi to odpowiednią wentylację.
  - Urządzenie należy umieszczać wyłącznie na płaskiej, stabilnej powierzchni.
  - Należy wybrać pomieszczenie suche i dobrze wentylowane.
  - Urządzenie powinno być ustawione w taki sposób, aby wtyczka była łatwo dostępna.

## **PRZED WŁĄCZENIEM**

- Przed użyciem urządzenia, należy dodać łyżeczkę sody oczyszczonej do ciepłej wody i ściereczką zwilżoną tym roztworem wytrzeć wszystkie części nowego urządzenia, a następnie powtórzyć ten proces przy użyciu czystej wilgotnej ściereczki i osuszyć (upewnić się, że podczas wykonywania tej czynności urządzenie nie jest podłączone do zasilania).
- Usunąć wszystkie taśmy transportowe i elementy ochronne z pianki. Ściany wewnętrzne urządzenia umyć gąbką nawilżoną letnią wodą z mydłem. Przeczyścić czystą wodą i wytrzeć do sucha.
- Po pierwszym włączeniu urządzenia może wydzielać się nieprzyjemny zapach, który zniknie, gdy urządzenie zacznie się ochładzać.
- Po ustawieniu urządzenia należy wyregulować nóżki, aby zapewnić stabilność urządzenia. Jest to niezbędne dla zapewnienia cichej pracy i prawidłowego otwierania/zamykania drzwi.
- Podłączyć chłodziarkę do gniazdka elektrycznego, ale nie włączać zasilania przez co najmniej 3 godziny. Płyn chłodzący w urządzeniu potrzebuje czasu na opadnięcie po przetransportowaniu i ustawieniu urządzenia w odpowiedniej pozycji, niedopełnienie tego wymogu wpłynie na wydajność chłodniczą urządzenia.
- Po włączeniu zasilania urządzenia, sprężarka rozpocznie pracę. Proszę znaleźć panel sterowania i ustawić temperaturę w chłodziarce na 4°C, a w zamrażarce na -18°C. Zamknąć drzwiczki.
- Podczas pompowania czynnika chłodniczego do układu chłodzenia oraz przez węzownice lub rurki z tyłu urządzenia można usłyszeć cichego burczenia lub bulgotania. Podczas pracy sprężarki można usłyszeć lekki dźwięk wirowania lub pulsujący hałas. Pracą sprężarki steruje termostat, a podczas włączania i wyłączania można usłyszeć lekkie kliknięcie (jest to normalne).
- W celu oszczędzania energii należy zminimalizować częstotliwość i czas trwania otwierania drzwi.

# PODŁĄCZENIE ELEKTRYCZNE – DOTYCZY WYŁĄCZNI WIELKIEJ BRYTANII I IRLANDII

**Ostrzeżenie – niniejsze urządzenie musi być uziemione**

## Wymiana bezpiecznika

Jeśli przewód zasilający niniejszego urządzenia jest zaopatrzony we wtyczkę z bezpiecznikiem BS 1363A 13 A, w razie potrzeby bezpiecznik należy wymienić na nowy, zatwierdzony przez ASTA dla wtyczek BS 1362. W tym celu należy:

1. Zdjąć pokrywę bezpiecznika (A) i wyjąć bezpiecznik (B).
2. Włożyć nowy bezpiecznik 13 A do osłony bezpiecznika.
3. Zamontować ponownie we wtyczce.

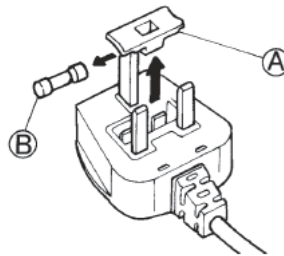

## Ważne:

Po wymianie bezpiecznika osłonę należy ponownie założyć na miejsce. Jeśli osłona zostanie zgubiona, nie wolno używać wtyczki do momentu założenia właściwej części zamiennnej.

Prawidłowy element zamienny można zidentyfikować na podstawie wkładki kolorowej lub koloru liter na korpusie wtyczki. Zamiennie osłony do bezpieczników można nabyć w sklepie elektrycznym.

## Dotyczy tylko Republiki Irlandii

Obowiązuje większość informacji podanych dla użytkowników w Wielkiej Brytanii, lecz stosowany jest także trzeci typ wtyczek i gniazd – z 2 bolcami stykowymi i bocznymi stykami uziemienia.

## Gniazdo sieciowe/wtyczka (dotyczy obu krajów)

Jeśli zamontowana wtyczka nie pasuje do gniazda sieciowego w miejscu użytkowania urządzenia, należy skontaktować się z serwisem technicznym w celu uzyskania dalszych instrukcji. Nie należy podejmować samodzielnych prób wymiany wtyczki. Procedura ta musi zostać wykonana przez wykwalifikowanego technika firmy według instrukcji producenta i zgodnie z lokalnymi przepisami dotyczącymi bezpieczeństwa.

# REGULACJA WYSOKOŚCI DRZWI

Jeśli drzwi urządzenia nie są wyrównane, można regulować ich wysokość, w razie potrzeby należy wykonać poniższe czynności.

## Uwaga: Maksymalna regulacja wysokości wynosi 5 mm

Obrócić nakrętkę zabezpieczającą w prawo (jak pokazano na poniższym schemacie) za pomocą klucza do 2 pełnych obrotów, aby ją poluzować. Teraz można obrócić nakrętkę regulacyjną (jak pokazano na rysunku poniżej), aby podnieść lub obniżyć wysokość drzwi. Po ustawieniu drzwi w żądanej pozycji, dokręcić nakrętkę kontruującą, obracając ją w lewo.

## Kiedy drzwi chłodziarki są za nisko:

Otworzyć drzwi, za pomocą klucza obrócić nakrętkę regulacyjną w lewo w celu podniesienia wysokości drzwi. Po wyrównaniu drzwi należy dokręcić nakrętkę kontruującą, obracając ją w prawo.

## Kiedy drzwi chłodziarki są za wysoko:

Otworzyć drzwi, za pomocą klucza obrócić nakrętkę regulacyjną w prawo w celu obniżenia wysokości drzwi.

Po wyrównaniu drzwi należy dokręcić nakrętkę kontruującą, obracając ją w prawo.

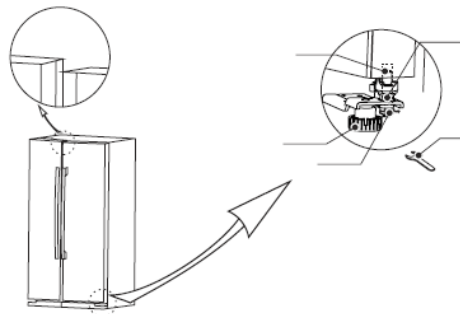



# URZĄDZENIE I JEGO KOMORY



- ① Półka regał na drzwiach zamrażarki
- ② Półka szklana komory zamrażarki
- ③ Pojemnik na lód
- ④ Szuflada w komorze zamrażarki
- ⑤ Półka szklana komory chłodziarki
- ⑥ Pudełko na warzywa
- ⑦ Regał na drzwiach chłodziarki



# INFORMACJE O UŻYTKOWANIU

## Panel sterowania

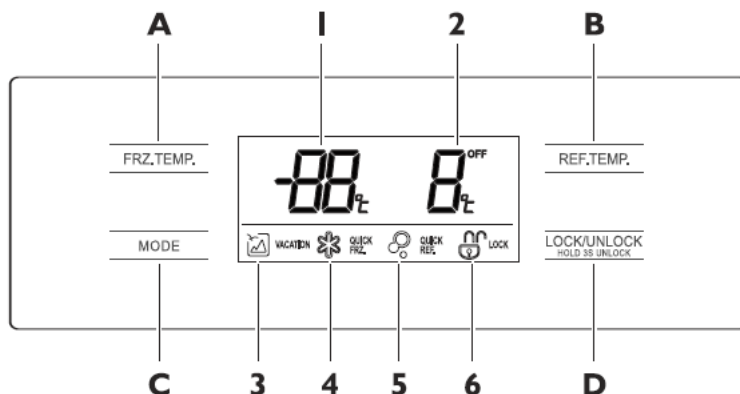

### Wyświetlacz

1. Temperatura w komorze zamrażarki
2. Temperatura komory chłodziarki
3. Ikona trybu wakacyjnego
4. Ikona szybkiego zamrażania
5. Ikona szybkiego chłodzenia
6. Ikona zablokowania/odblokowywania

### Obsługa przycisków

- A. Regulacja temperatury komory zamrażarki
- B. Regulacja temperatury komory chłodziarki
- C. Ustawienie trybu/funkcji
- D. Sterowanie blokowaniem/odblokowaniem

### Ustawianie temperatury

**Ważne:** Wyświetlacz będzie podświetlany tylko po naciśnięciu przycisku lub otwarciu drzwi komory, w pozostałych przypadkach wyświetlacz będzie pozostawał w stanie gotowości.

**Ważne:** Panel sterowania automatycznie blokuje się samoczynnie. Przed ustawieniem temperatury lub wyborem dowolnego trybu, odblokować panel, naciskając i przytrzymując przycisk blokady przez 3 sekundy, aż symbol blokady zniknie z wyświetlacza.

**Uwaga:** Standardowa temperatura pracy chłodziarki powinna wynosić od 0 °C do 4 °C, a standardowa temperatura pracy zamrażarki od -18 °C do -25 °C.

**Uwaga:** Temperatura świeżo przechowywanej żywności i częstotliwość otwierania drzwi wpływa na temperaturę w komorze chłodziarki. W razie potrzeby zmienić ustawienie temperatury.

### Regulacja temperatury komory zamrażarki

Aby zmienić temperaturę komory zamrażarki, należy nacisnąć przycisk regulacji temperatury zamrażarki. Temperaturę zamrażarki można ustawić w zakresie od -16 °C do -24 °C.

Należy naciskać przycisk regulacji temperatury zamrażarki, aż na wyświetlaczu pojawi się żądana temperatura. Należy pamiętać, że podczas procesu ustawiania temperatury temperatura zamrażarki na wyświetlaczu będzie migać. Po ustawieniu wymaganej temperatury, temperatura zamrażarki będzie migać przez kilka sekund, wyświetlacz zostanie automatycznie zablokowany, a następnie po około 30 sekundach wyświetlacz zgaśnie.

# INFORMACJE O UŻYTKOWANIU

## Temperatura w komorze zamrażarki

Temperatura komory zamrażarki będzie wyświetlana na wyświetlaczu po otwarciu drzwi komory lub naciśnięciu przycisku.

## Regulacja temperatury komory chłodziarki

Aby zmienić temperaturę komory chłodziarki, należy nacisnąć przycisk regulacji temperatury chłodziarki. Temperaturę chłodziarki można ustawić w zakresie od 2 °C do 8 °C.

Należy naciskać przycisk regulacji temperatury chłodziarki, aż na wyświetlaczu pojawi się żądana temperatura. Należy pamiętać, że podczas procesu ustawiania temperatury temperatura chłodziarki na wyświetlaczu będzie migać. Po ustawieniu wymaganej temperatury, temperatura chłodziarki będzie migać przez kilka sekund, wyświetlacz zostanie automatycznie zablokowany, a następnie po około 30 sekundach wyświetlacz zgaśnie.

## Temperatura komory chłodziarki

Temperatura komory chłodziarki będzie wyświetlana na wyświetlaczu po otwarciu drzwi komory lub naciśnięciu przycisku.

## Ustawienia trybu pracy

Urządzenie posiada 4 wstępnie ustawione tryby pracy, które można wybrać przez naciśnięcie przycisku trybu i są to:

- Tryb wakacyjny (urlopowy)
- Szybkie zamrażanie
- Szybkie zamrażanie i chłodzenie
- Szybkie chłodzenie



## Tryb wakacyjny (urlopowy) VACATION

Tryb ten ma na celu zapobieganie marnowaniu energii przez urządzenie w czasie, gdy nie jest ono regularnie używane (np. podczas wakacji/urlopow).

Po wybraniu tej funkcji temperatura komory zamrażarki zostanie automatycznie ustawiona na -18°C, a komora chłodziarki zostanie wyłączona.

Aby korzystać z trybu urlopowego, należy naciskać przycisk trybu, aż na wyświetlaczu zapali się ikona trybu urlopowego. Aby wyjść z trybu urlopowego należy naciskać przycisk trybu, aż na wyświetlaczu nie będzie podświetlona żadna ikona trybu.

**Ważne:** W przypadku wybrania tego trybu, należy usunąć z komory chłodziarki wszystkie produkty spożywcze i napoje

## Szybkie zamrażanie QUICK FRZ.

Tryb ten jest przeznaczony do zamrażania produktów, które nie są jeszcze wstępnie zamrożone. Jeżeli w zamrażarce umieszczane są świeże produkty spożywcze, najlepszym rozwiązaniem jest wcześniejsze obniżenie temperatury, tak by przygotować zamrażarkę i ułatwić jak najszybsze zamrożenie. Możliwe, że tryb szybkiego zamrażania trzeba będzie wstępnie wybrać już 12 godzin wcześniej. Po wybraniu tej funkcji temperatura w komorze zamrażarki zostanie automatycznie ustawiona na -24 °C przez maksymalnie 26 godzin (po tym czasie temperatura powróci do wcześniej ustawionej). Jeśli temperatura zamrażarki spadnie poniżej -24°C w ciągu tych 26 godzin, urządzenie automatycznie wyjdzie z trybu szybkiego zamrażania.

Aby skorzystać z trybu szybkiego zamrażania, należy nacisnąć przycisk trybu, aż na wyświetlaczu wyświetli się ikona szybkiego zamrażania. Aby wyjść z trybu szybkiego zamrażania, należy naciskać przycisk trybu, aż na wyświetlaczu nie będzie podświetlona żadna ikona trybu.

## Szybkie zamrażanie i chłodzenie QUICK FRZ. QUICK REF.

W celu uzyskania niższej temperatury w chłodziarce, należy ustawić tryb szybkiego zamrażania i chłodzenia, aby ustawić najniższą temperaturę urządzenia. Po wybraniu tej funkcji temperatura w komorach zamrażarki i chłodziarki zostanie automatycznie ustawiona na -24 °C i 2 °C przez maksymalnie

# INFORMACJE O UŻYTKOWANIU

26 godzin dla ustawienia zamrażarki i 2 godziny i 30 minut dla ustawienia chłodziarki (po tym czasie temperatura powróci do wcześniejszych ustawień). Jeśli temperatura zamrażarki spadnie poniżej  $-24^{\circ}\text{C}$  w ciągu tych 26 godzin, urządzenie automatycznie wyjdzie z trybu szybkiego zamrażania. Aby użyć trybu szybkiego zamrażania i chłodzenia jednocześnie, należy nacisnąć przycisk trybu, aż na wyświetlaczu wyświetlą się ikony szybkiego zamrażania i chłodzenia. Aby wyjść z trybu szybkiego zamrażania i chłodzenia, należy nacisnąć przycisk trybu, aż na wyświetlaczu nie będzie podświetlona żadna ikona trybu.

## Szybkie chłodzenie

W celu uzyskania niższej temperatury w chłodziarce należy ustawić tryb szybkiego chłodzenia, aby ustawić urządzenie na najniższą temperaturę. Po wybraniu tej funkcji temperatura w komorze chłodziarki zostanie automatycznie ustawiona na  $2^{\circ}\text{C}$  przez maksymalnie 2 godziny i 30 minut (po tym czasie temperatura powróci do wcześniejszych ustawień).

Aby skorzystać z trybu szybkiego chłodzenia, należy nacisnąć przycisk trybu, aż na wyświetlaczu wyświetli się ikona szybkiego chłodzenia. Aby wyjść z trybu szybkiego chłodzenia, należy nacisnąć przycisk trybu, aż na wyświetlaczu nie będzie podświetlona żadna ikona trybu.

## Blokowanie/odblokowanie

Aby skorzystać z funkcji blokady, należy nacisnąć przycisk blokady (na wyświetlaczu pojawi się symbol blokady). Spowoduje to, że wszystkie operacje będą pomijane, dopóki blokada nie zostanie usunięta.

Aby odblokować wyświetlacz i funkcje, należy przytrzymać przycisk blokady przez 3 sekundy (symbol na wyświetlaczu zniknie).

## Jak przygotować lód

1. Delikatnie wyciągnąć tacę na lód i napełnić ją do linii poziomej wody, a następnie ostrożnie wsunąć ją w poziomy sposób.
2. Kiedy kostki lodu są gotowe, przekręcić pokrętkę w prawo (przekręcić do końca i puścić), kostki lodu spadną z tacy na lód do pojemnika na lód.

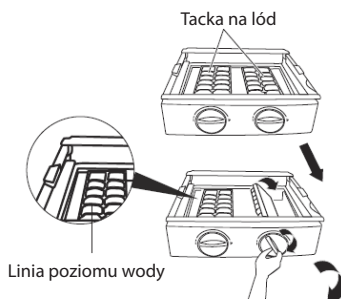

\* Ilustracja służy tylko do celów poglądowych

## Uwagi:

- Aby szybko wykonać kostki lodu, należy ustawić zamrażarkę na najniższą temperaturę lub wybrać tryb szybkiego zamrażania, co spowoduje obniżenie temperatury zamrażarki.
- Nie przepełniać wodą. Wydobycie kostek lodu z tacki na lód może być trudne, ponieważ woda przedostająca się do pojemnika na lód powoduje, że kostki lodu zmrzają się ze sobą.
- Jeśli pokrętkę zostanie obrócone, zanim kostki lodu będą gotowe, pozostała woda wleje się do pojemnika na lód i spowoduje, że kostki lodu zmrzają się ze sobą.

# INFORMACJE O UŻYTKOWANIU

## Regulacja półek i stelaży

**Ważne:** wszystkie produkty spożywcze i napoje powinny być usunięte ze wszystkich półek i regałów przed ich regulacją lub usunięciem

Regały w komorze chłodziarki można dostosować do wymaganej konfiguracji. Aby wyjąć półkę, należy ją lekko unieść, tak aby plastikowe stabilizatory po obu stronach półki znajdowały się nad szynami półki, a następnie pociągnąć ją do siebie.

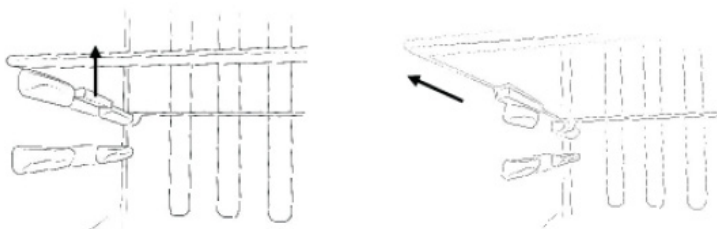

Regały w komorach chłodziarki i zamrażarki można dostosować do wymaganej konfiguracji. Aby wyjąć regał, należy przytrzymać obie strony regału, podnieść go do góry (1), a następnie pociągnąć do siebie (2).

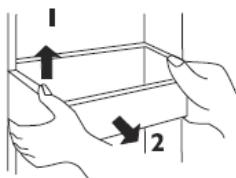

## Wymiana żarówki

Lampy w chłodziarce i zamrażarce są energooszczędnymi, trwałymi diodami LED. Dlatego też nie powinny one wymagać wymiany przez cały okres eksploatacji produktu. Żarówka jest modulem LED 12V zasilanym prądem stałym, a w mało prawdopodobnym przypadku jej awarii, będzie podlegała wymianie przez wykwalifikowanego inżyniera.

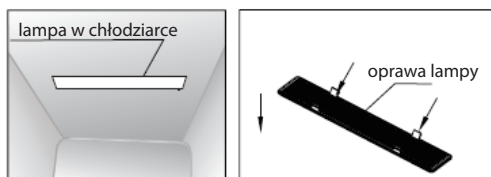

## Przekładanie drzwi na przeciwną stronę

Drzwi nie można przelożyć na drugą stronę.

## PORADY DOTYCZĄCE OSZCZĘDZANIA ENERGII

- Nie należy instalować urządzenia w pobliżu źródeł ciepła, takich jak kuchenka, zmywarka lub grzejnik.
- Urządzenie należy umieścić w chłodnym, dobrze wentylowanym pomieszczeniu i upewnić się, że kanały wentylacyjne są drożne.
- Należy unikać utrzymywania otwartych drzwi przez dłuższy czas, ponieważ powoduje to napływ ciepłego powietrza do komory i może powodować tworzenie się lodu, a także wpływać na zużycie energii. Należy upewnić się, że nie występują jakiegokolwiek przeszkody uniemożliwiające prawidłowe zamknięcie drzwi.
- Należy upewnić się, że uszczelki drzwi są czyste i nie mają rozdarć ani pęknięć.
- Najłatwiej psujące się produkty spożywcze (o krótkim okresie przydatności do spożycia, np. gotowane mięso) należy przechowywać w najzimniejszej części chłodziarki. Pudełko sałatkowe Crisper Box jest najcieplejszą częścią chłodziarki i powinno być wykorzystywane do przechowywania warzyw, sałatek i owoców itp.
- Nie należy przeładowywać urządzenia: może to spowodować zablokowanie obiegu powietrza chłodzącego, które cyrkuluje i utrzymuje urządzenie w niskiej temperaturze, oraz powstawanie obszarów z ciepłym powietrzem.
- Nie wkładać gorącego jedzenia do chłodziarki lub zamrażarki - najpierw należy je schłodzić.

## WSKAZÓWKI DOTYCZĄCE PRZECHOWYWANIA W ZAMRAŹARCE

- Świeże produkty spożywcze należy przechowywać w szczelnych pudełkach lub owinąć w worki lub folię, które nadają się do zamrażania.
- Nie dopuszczać do bezpośredniego kontaktu zamrożonej żywności z żywnością przeznaczoną do zamrożenia.
- Wstępnie zamrożone produkty spożywcze muszą być umieszczone w zamrażarce tak szybko, jak to możliwe po zakupie.
- Aby zapobiec uszkodzeniu świeżych warzyw lub owoców przez niskie temperatury, muszą one zostać odpowiednio przetworzone przed umieszczeniem ich w komorze zamrażarki.
- Należy bezwzględnie przestrzegać wytycznych dotyczących przechowywania, wydrukowanych na wszystkich opakowaniach żywności.  
Poniżej podano niektóre sugerowane maksymalne czasy przechowywania w temperaturze -18°C (klasa zamrażarki 4 gwiazdki) dla różnych produktów spożywczych:
  - Świeże mięso i drób - do 12 miesięcy
  - Gotowane mięso - do 2 miesięcy
  - Świeże ryby - do 6 miesięcy
  - Owoce i warzywa - do 12 miesięcy
  - Chleb i ciasta - do 6 miesięcy

## AWARIA ZASILANIA

W przypadku awarii zasilania podczas przechowywania mrożonych produktów spożywczych, drzwi powinny być zamknięte. W przypadku, gdy temperatura w zamrażarce wzrośnie, nie należy zamrażać ponownie żywności bez sprawdzenia jej stanu.

- Lody: Po rozmrożeniu należy je wyrzucić.
- Owoce i Warzywa: Jeśli są miękkie, należy je ugotować i wykorzystać.
- Chleb i ciasta: Mogą być ponownie zamrażane bez żadnego zagrożenia.
- Skorupiaki: Należy je szybko schłodzić i wykorzystać.
- Dania gotowe: tj. zapiekanki powinny być schłodzone i wykorzystane.
- Duże porcje mięsa: Należy je szybko schłodzić i wykorzystać
- Małe porcje: Należy je szybko schłodzić i wykorzystać
- Kurczaki: Należy je szybko schłodzić i wykorzystać

# KONSERWACJA I CZYSZCZENIE

**Przed przystąpieniem do czyszczenia należy odłączyć urządzenie od źródła zasilania.**

## Czyszczenie wnętrza

- Nie polewać urządzenia wodą.
- Wnękę należy okresowo czyścić roztworem sody oczyszczonej i letniej wody (od 5 ml do 0,5 litra wody)
- Akcesoria należy czyścić oddzielnie za pomocą mydła i wody. Nie wkładać ich do zmywarki.
- Nie używać ściernych środków do czyszczenia, detergentów ani mydła.
- Po przemyciu spłukać czystą wodą i dokładnie wytrzeć do sucha.
- Po zakończeniu czyszczenia należy ponownie podłączyć wtyczkę suchymi rękoma.

## Czyszczenie powierzchni zewnętrznych

- Obudowę zewnętrzną należy umyć ciepłą wodą z mydłem. NIE używać środków ściernych.
- Na spodzie produktu znajdują się ostre krawędzie, dlatego podczas czyszczenia należy zachować ostrożność.
- Raz lub dwa razy w roku należy odkurzyć tył urządzenia i kompresor z tyłu urządzenia za pomocą szczotki lub odkurzacza, ponieważ gromadzenie się pyłu wpływa na wydajność urządzenia i powoduje zwiększone zużycie energii.

## Gdy urządzenie nie jest używane

Gdy urządzenie nie jest używane przez dłuższy czas, należy odłączyć je od zasilania elektrycznego, usunąć całą żywność i wyczyścić wnętrze. Drzwi należy pozostawić otwarte, aby zapobiec powstawaniu nieprzyjemnych zapachów.

## Rozmrażanie

**Uwaga: Podczas wykonywania poniższej procedury należy zachować ostrożność.**

- Urządzenie jest odporne na zamarzanie, więc nie powinno być potrzeby rozmrażania zamrażarki. Jednak w mało prawdopodobnym przypadku, gdy urządzenie wymaga odmrażania, należy postępować zgodnie z poniższymi krokami:
- Przed rozmrożeniem należy spróbować wykorzystać jak najwięcej jedzenia znajdującego się w zamrażarce. Natomiast wszelkie produkty spożywcze, które pozostaną, należy zawinąć w gazetę i odłożyć do czasu, aż będą gotowe do ponownego umieszczenia w zamrażarce po czyszczeniu.
- Wyłączyć urządzenie przy gniazdku ściennym i wyjąć wtyczkę.
- Otworzyć drzwi zamrażarki.
- Umieścić odpowiedni pojemnik do zbierania wody powstałej z rozmrożonego lodu.
- Po rozmrożeniu, oczyścić i wysuszyć wnętrze.
- Włączyć urządzenie i ponownie umieścić w nim zamrożone produkty spożywcze.

Rozmrażanie można przyspieszyć przez umieszczenie w zamrażarce misek z gorącą (nie wrzącą) wodą i odłupywanie lodu za pomocą odpowiedniego plastikowego skrobaka.



**Nie wolno używać ostrych metalowych narzędzi, ponieważ może to spowodować uszkodzenie urządzenia.**

**Nie wolno używać grzejników elektrycznych, gdyż może to spowodować porażenie prądem.**

# ROZWIĄZYWANIE PROBLEMÓW

Problem	Rozwiązanie	
<b>Chłodziarka/zamrażarka nie działa</b>	Sprawdzić, czy urządzenie jest włączone.	
	Sprawdzić, czy nie nastąpiło odcięcie dopływu prądu.	
	Sprawdzić, czy wtyczka nie jest uszkodzona.	
	Sprawdzić, czy bezpiecznik nie jest przepalony.	
	Sprawdzić, czy napięcie jest prawidłowe dla urządzenia.	
	Czy występują jakiegokolwiek usterki gniazdka? W tym celu należy spróbować podłączyć urządzenie do gniazdka, które na pewno działa.	
<b>Temperatura wewnątrz urządzenia nie jest wystarczająco niska</b>	Sprawdzić, czy w urządzeniu nie ma zbyt dużo produktów żywnościowych.	
	Sprawdzić, czy temperatura jest odpowiednio ustawiona.	
	Sprawdzić, czy urządzenie nie jest umieszczone w bezpośrednim świetle słonecznym lub zbyt blisko źródła ciepła.	
	Sprawdzić, czy temperatura otoczenia mieści się w granicach pracy urządzenia.	
	Czy drzwi urządzenia są często otwierane? Po otwarciu drzwi wilgotność zawarta w powietrzu w pomieszczeniu dostaje się do urządzenia, zwłaszcza jeśli poziom wilgotności w pomieszczeniu jest bardzo wysoki. Im częściej drzwi otwierane są w wilgotnych warunkach, tym większe są szanse na gromadzenie się wilgoci.	
<b>Temperatura wewnątrz urządzenia jest zbyt niska</b>	Zwiększyć temperaturę pracy, dostosowując ją do wyższego poziomu. Najniższa wartość nastawienia/temperatury powinna być stosowana tylko jako ustawienie szybkiego chłodzenia i powinna być ustawiona tylko na 2 godziny przed umieszczeniem dużej ilości produktów spożywczych w chłodziarce. W przeciwnym razie temperatura w komorze chłodziarki może spaść poniżej 0°C, ponieważ sprężarka będzie pracować w sposób ciągły	
	<b>Wewnętrzne powierzchnie urządzenia są mokre</b>	Spowodowane jest to kondensacją wilgotności - wysuszyć wewnątrz urządzenia.
	<b>Zewnętrzne powierzchnie urządzenia są mokre</b>	Spowodowane jest to kondensacją wilgotności - wysuszyć dokładnie zewnętrzną powierzchnię urządzenia.
<b>Nieprzyjemny zapach</b>	Sprawdzić, czy wszystkie produkty spożywcze i napoje znajdujące się w chłodziarce nie mają przekroczonych terminów ważności i są prawidłowo zapakowane. Jeśli nie, to należy je natychmiast usunąć lub przepakować. Sprawdzić, czy na żadnej z półek, regałów i szuflad nie ma wycieków. Może zająć potrzeba usunięcia szuflad, aby sprawdzić, czy nie znajdują się pod nimi jakieś wycieki. Wycieki, które nie zostały oczyszczone, mogą powodować powstawanie nieprzyjemnych zapachów.	

# ROZWIĄZYWANIE PROBLEMÓW

Problem	Rozwiązanie
Nieprzyjemny zapach	Sprawdzić, czy rura odpływowa nie jest zatkana lub czy taca ściekowa z tyłu urządzenia jest zapełniona. Rurę można oczyścić, przepuszczając gorącą wodę, ale należy upewnić się, czy urządzenie jest wyłączone, wtyczka jest wyciągnięta z gniazdka, oraz czy umieszczono we właściwym miejscu naczynie lub wiadro w celu przechwycenia spływającej wody.
Drzwi nie zamykają się prawidłowo	Upewnić się, że nie ma żadnych przeszkód uniemożliwiających zamknięcie drzwi.
	Sprawdzić, czy przedziały drzwi i półki są na swoim miejscu.
	Sprawdzić, czy uszczelka drzwi nie jest odkształcona lub rozerwana.
	Sprawdzić, czy urządzenie jest wypoziomowane.
Nietypowe odgłosy	Sprawdzić, czy urządzenie znajduje się na płaskiej, równej powierzchni i jest stabilne.
	Sprawdzić odstępów wokół urządzenia i upewnić się, że nie dotyka ono innych przedmiotów.
	<b>Odgłosy bulgotania:</b> Dźwięk ten jest emitowany, gdy płyn chłodzący przepływa przez rury w instalacji. Jest to zjawisko normalne.
	<b>Odgłosy przepływu wody:</b> Jest to normalny dźwięk wody wpływającej do korytka odpływowego podczas procesu odszraniania.
	<b>Jeżeli urządzenie pracuje w sposób głośny (odgłos pracy kompresora):</b> Jest to zjawisko normalne. Dźwięk ten oznacza, że kompresor pracuje normalnie. Gdy kompresor się włącza, może przez krótki okres czasu pracować nieco głośniej.

## SERWIS TECHNICZNY

### Przed kontaktem z serwisem technicznym:

1. Sprawdzić, czy nie ma możliwości samodzielnego usunięcia usterki (patrz "Instrukcja rozwiązywania problemów").
2. Ponownie włączyć urządzenie, aby sprawdzić, czy problem został rozwiązany. Jeśli nie, odłączyć urządzenie od zasilania i poczekać około godziny, następnie jeszcze raz włączyć.
3. Jeżeli rezultat jest w dalszym ciągu negatywny, należy skontaktować się z autoryzowanym zakładem serwisowym.

### Podać następujące informacje:

- charakter problemu
- model urządzenia

- numer serwisowy (numer po słowie SERVICE na tabliczce znamionowej znajdującej się wewnątrz urządzenia) oraz pełny adres użytkownika
- Numer telefonu użytkownika wraz z numerem kierunkowym

**SERVICE** 0000 000 00000







400011033300

DE EN FR ES IT CS  
SK RU RO KK UK SR



09/16