



BOSCH

Zarejestruj
swoje nowe
urządzenie na MyBosch
i skorzystaj z bezpłatnych
opcji dodatkowych:
[bosch-home.com/
welcome](https://bosch-home.com/welcome)



Pralka

WAT2876EPL

pl Instrukcja obsługi i ustawiania

Nowa pralka

Gratulujemy decyzji zakupu pralki marki Bosch.

Zachęcamy do przeczytania instrukcji obsługi i zapoznania się z zaletami nowej pralki.

Każde urządzenie opuszczające nasz zakład zostało starannie sprawdzone pod kątem działania i stanu, aby sprostać wysokim wymaganiom jakości urządzeń marki Bosch.

W celu uzyskania szczegółowych informacji oraz zapoznania się z ofertą naszych produktów, wyposażenia dodatkowego, części zamiennych oraz usług serwisowych można odwiedzić naszą stronę internetową www.bosch-home.com lub skontaktować się z serwisem.

Instrukcja obsługi i ustawiania przedstawia różne modele; różnice są wskazane w odpowiednich miejscach.



Przed uruchomieniem pralki należy przeczytać instrukcję obsługi i ustawiania!

Zasady prezentacji

Ostrożnie!

Taka kombinacja symbolu i hasła ostrzegawczego wskazuje na sytuację, która jest potencjalnie niebezpieczna. Niezachowanie środków ostrożności może prowadzić do obrażeń lub śmierci.

Uwaga!

To hasło ostrzegawcze wskazuje na sytuację, która jest potencjalnie niebezpieczna. Niezachowanie środków ostrożności może spowodować szkody materialne lub zanieczyszczenie środowiska.

Wskazówka / Rada

Wskazówki odnośnie optymalnej eksploatacji urządzenia / przydatne informacje.

1. 2. 3. / a) b) c)

Poszczególne etapy działania są oznaczone cyframi lub literami.

■ / -

Elementy wykazów są oznaczone punktem lub myślnikiem.

Spis treści

 Przeznaczenie urządzenia 4	Oszczędzanie energii i środka piorącego 25
 Instrukcje bezpieczeństwa 5	 Przegląd programów 26
Dzieci/inne osoby/zwierzęta 5	Programy na programatorze 26
Instalacja 6	ActiveOxygen Refresh  30
Obsługa 9	Krochmalenie 31
Czyszczenie/konserwacja 11	Farbowanie/Odbarwianie 31
 Ochrona środowiska 12	Namaczanie 31
Opakowanie/zużyte urządzenie 12	 Wstępne ustawienia programów 31
Wskazówki dotyczące oszczędności 13	Temperatura 31
 Ustawianie i podłączanie 14	Prędkość wirowania 31
Zakres dostawy 14	Koniec za 31
Wskazówki dotyczące bezpieczeństwa 14	Program pamięci 32
Powierzchnia ustawienia 15	 Dodatkowe ustawienia programów 32
Ustawienie na cokole lub na drewnianym stropie belkowym 15	ActiveOxygen 32
Ustawianie na podeście z szufladą . . 15	SpeedPerfect 32
Ustawienie urządzenia pod blatem kuchennym 15	EcoPerfect 32
Demontaż zabezpieczeń transportowych 16	Redukcja zagnieć 32
Długości węży i przewodów 16	Dodatk. płukanie 33
Dopływ wody 17	Pranie wstępne 33
Odptyw wody 18	Zatrzymanie płukania 33
Wypoziomowanie urządzenia 18	 Obsługa urządzenia 33
Podłączenie do sieci elektrycznej . . 19	Przygotowanie pralki do pracy 33
Przed pierwszym użyciem 19	Włączanie urządzenia/wybór programu 33
Transport 20	Zmiana wstępnych ustawień programów 34
 Informacje na temat urządzenia 21	Wybór dodatkowych ustawień programów 34
Pralka 21	Wkładanie prania do bębna 34
Elementy obsługi 22	Dozowanie środków piorących i pielęgnacyjnych 35
 Pranie 24	Włączenie programu 36
Przygotowanie prania 24	Zab. przed dziećmi/ Blokada obsługi 36
Sortowanie prania 24	Dokładanie prania 36
 Środek piorący 25	Zmiana programu 37
Wybór prawidłowego środka piorącego 25	Zatrzymanie programu 37
	Zakończenie programu przy opcji  (bez odwirowania) 37

Koniec programu	37
Wymywanie prania/wyłączanie urządzenia	38

 **Ustawienia urządzenia 38**

Aktywacja trybu ustawiania	38
Zmiana głośności	38
Zmiana jasności wyświetlacza dotykowego	39
Aktywacja/dezaktywacja funkcji przypomnienia programu czyszczenia bębna	39
Wyjście z trybu ustawiania	39

 **Sensoryka 39**

Automatyka wagowa	39
System kontroli wyważenia	39
VoltCheck	39

 **Czyszczenie i konserwacja 40**

Obudowa urządzenia/panel obsługi	40
Bęben pralki	40
Odkamienianie	40
Pompa wody zapchana, opróżnianie awaryjne	40
Zapchany wąż odpływowy przy podłączeniu do syfonu	41
Zapchane sito w węży dopływowym	42

 **Usterka, co robić? 42**

Odblokowanie awaryjne	42
Wskazówki na wyświetlaczu	43
Usterka, co robić?	44

 **Serwis 46**

 **Parametry zużycia 47**

Zużycie energii i wody, czas trwania programu i wilgotność końcowa w przypadku poszczególnych programów podstawowych	47
--	----

 **Dane techniczne 48**

 **Gwarancja Aqua-stop 49**

 **Przeznaczenie urządzenia**

- Urządzenie jest przeznaczone wyłącznie do użytku w warunkach domowych.
- Nie instalować ani nie używać urządzenia w żadnym miejscu narażonym na ujemne temperatury ani na zewnątrz. Istnieje ryzyko, że w przypadku zamarznięcia pozostałej w nim wody urządzenie ulegnie uszkodzeniu. Zamarznięte węże mogą ulec rozerwaniu/rozsadzeniu.
- Urządzenie może być używane wyłącznie do prania w warunkach domowych, rzeczy nadających się do prania maszynowego lub tkanin wełnianych do prania ręcznego (patrz etykieta na danym egzemplarzu). Zabrania się używania urządzenia do celów niezgodnych z jego przeznaczeniem.
- Urządzenie jest przystosowane do działania z użyciem wody wodociągowej i z zastosowaniem dostępnych w sprzedaży środków piorących i zmiękczających (przeznaczonych do pralek automatycznych).
- Urządzenie jest przeznaczone do użytkowania na wysokości do 4000 m n.p.m.

Przed włączeniem urządzenia:

Sprawdzić, czy nie ma na nim widocznych uszkodzeń. Nie użytkować urządzenia, jeśli jest uszkodzone. Jeśli zaistnieją jakieś problemy, prosimy o zwrócenie się do wyspecjalizowanego dealera lub naszego punktu obsługi klienta.

Należy zapoznać się i postępować według instrukcji obsługi i instalacji oraz wszelkich pozostałych informacji dołączonych do urządzenia.

Należy zachować tę dokumentację do późniejszego użytku lub do użytku przyszłego właściciela.

Instrukcje bezpieczeństwa

Poniższe informacje dotyczące bezpieczeństwa i ostrzeżenia służą zminimalizowaniu ryzyka obrażeń i szkód materialnych w Twoim otoczeniu.

Tym niemniej, ważne jest podjęcie czynności zapobiegawczych oraz zachowanie odpowiedniej ostrożności podczas montażu, konserwacji, czyszczenia oraz użytkowania urządzenia.

Dzieci/inne osoby/zwierzęta

Ostrzeżenie Ryzyko utraty życia!

Dzieci oraz inne osoby, które nie są w stanie ocenić ryzyka wiążącego się z używaniem urządzenia mogą ulec zranieniu lub znaleźć się w sytuacjach zagrożenia życia. Dlatego należy pamiętać:

- To urządzenie może być używane przez dzieci powyżej 8 lat oraz osoby z obniżonym poziomem możliwości fizycznych, sensorycznych lub umysłowych, a także osoby bez doświadczenia czy wiedzy o bezpiecznym używaniu urządzenia pod warunkiem, że osoby te rozumieją potencjalne ryzyko, jakie wiąże się z używaniem tego urządzenia.
- Dzieciom należy zabronić zabawy tym urządzeniem.
- Nie zezwalać dzieciom na czyszczenie ani na konserwację urządzenia bez nadzoru osoby dorosłej.
- Należy pilnować, aby dzieci w wieku poniżej 3 lat oraz zwierzęta nie przebywały w pobliżu urządzenia.
- Dzieci ani osoby, które nie są w stanie ocenić ryzyka nie mogą bez nadzoru pozostawać w pobliżu urządzenia.

Ostrzeżenie Ryzyko utraty życia!

Dzieci mogą zatrasnąć się w urządzeniach, znajdując się tym samym w sytuacji zagrożenia życia.

- Nie umieszczaj urządzenia za drzwiami, ponieważ może to utrudnić otwarcie drzwi urządzenia bądź też spowodować, że ich otwarcie będzie w ogóle niemożliwe.
- Gdy urządzenie osiągnie kres swojego okresu eksploatacyjnego, wyciągnąć wtyczkę z gniazdka **przed** odcięciem kabla zasilającego, a następnie zniszczyć zamek znajdujący się na drzwiach urządzenia.

Ostrzeżenie

Ryzyko uduszenia się!

Jeżeli pozwolimy dzieciom bawić się opakowaniem/folią lub częściami opakowania, będą mogły się tym owinąć lub naciągnąć na głowę i może dojść do uduszenia. Chronić z dala od dzieci opakowanie/folię lub części opakowania.

Ostrzeżenie

Ryzyko zatrucia!

Środki piorące i preparaty do tkanin mogą spowodować zatrucie w przypadku ich spożycia.

W razie przypadkowego połknięcia środka, należy zasięgnąć porady lekarza. Środki piorące i preparaty do tkanin należy przechowywać poza zasięgiem dzieci.

Ostrzeżenie

Ryzyko oparzenia!

Jeśli rzeczy są prane w wysokich temperaturach, szkło drzwiczek urządzenia staje się gorące.

Uniemożliwić dzieciom dotykanie rozgrzanych drzwi urządzenia.

Ostrzeżenie

Podrażnienie oczu/skóry!

Kontakt ze środkami piorącymi i zmiękczejacymi może spowodować podrażnienie oczu lub skóry.

W razie dostania się do oczu/ kontaktu ze skórą środka piorącego lub preparatu do tkanin, dokładnie przepłukać oczy/skórę. Środki piorące i preparaty do tkanin należy przechowywać poza zasięgiem dzieci.

Instalacja

Ostrzeżenie

Ryzyko porażenia prądem / pożaru/ szkód materialnych/ uszkodzenia urządzenia!

Jeżeli urządzenie nie zostało prawidłowo zamontowane, może dojść do niebezpiecznej sytuacji. Upewnić się, że:

- Napięcie w gniazdku jest zgodne z napięciem określonym na urządzeniu (tabliczka identyfikacyjna). Poziomy obciążenia oraz wymagana ochrona bezpiecznika są określone na tabliczce identyfikacyjnej.
- Wtyczka do sieci zasilającej oraz gniazdko wtykowe z bolcem ochronnym pasują do siebie oraz że instalacja uziemiająca została prawidłowo wykonana.
- Przekrój poprzeczny kabla w instalacji jest odpowiedni.
- Swobodny dostęp do wtyczki sieciowej musi być zapewniony przez cały czas. Jeśli nie jest to możliwe, w celu zapewnienia zgodności z odpowiednimi przepisami w zakresie bezpieczeństwa, do instalacji podłączonej na stałe należy wbudować przełącznik (2-biegunowy wyłącznik) zgodny z przepisami dotyczącymi instalacji elektrycznych.
- W przypadku zastosowania stacjonarnego wyłącznika nadmiarowo-prądowego, używać tylko takiego wyłącznika, który ma następujące oznaczenie: . Obecność tego oznaczenia jest jedynym sposobem na upewnienie się, że spełnia on wymagania wszystkich obowiązujących przepisów.

Ostrzeżenie

Ryzyko porażenia prądem/ ryzyko pożaru/ryzyko szkód materialnych/ryzyko dla urządzenia!

Jeżeli kabel do podłączenia do sieci elektrycznej był modyfikowany lub uległ uszkodzeniu, może to skutkować porażeniem prądem, zwarcie lub pojawieniem się ognia z racji jego przegrzania.

Przewód zasilający nie jest skręcony, zgnieciony lub zmodyfikowany i nie styka się z żadnym źródłem ciepła.

Ostrzeżenie

Ryzyko pożaru/ryzyko szkód materialnych/uszkodzenia urządzenia!

Używanie przedłużaczy lub rozgałęźników może zakończyć się pożarem wskutek przegrzania lub zwarcia.

Podłączyć urządzenie bezpośrednio do odpowiednio zamontowanego gniazdka z uziemieniem. Nie używać przedłużaczy, rozgałęźników ani listew wielogniazdkowych.

Ostrzeżenie

Ryzyko dla zdrowia/ryzyko szkód materialnych/ uszkodzenia urządzenia!

- Urządzenie może wibrować lub przemieszczać się w trakcie użytkowania, co potencjalnie może skutkować obrażeniami lub szkodami materialnymi. Ustawić urządzenie na czystej, równej i twardej powierzchni przy pomocy poziomicy, a następnie przytwierdzić w wypoziomowanej pozycji wykorzystując wkęcane podstawki.
- W przypadku pochwycenia jednego z wystających elementów urządzenia (np. drzwi) w celu podniesienia urządzenia bądź jego przesunięcia, element taki może się oderwać i spowodować obrażenia. Nie chwytać za żadne wystające elementy urządzenia w celu jego przesunięcia.

Ostrzeżenie

Ryzyko odniesienia obrażeń!

- Urządzenie jest bardzo ciężkie. Jego podnoszenie może spowodować obrażenia. Nie podnosić tego urządzenia samodzielnie.

- Urządzenie to posiada ostre krawędzie, które mogą spowodować okaleczenie dłoni. Nie chwytać urządzenia za ostre krawędzie. Podnosić je jedynie po założeniu rękawic ochronnych.
- Jeżeli przewody lub kable elektryczne nie są poprowadzone prawidłowo, można się o nie potknąć i odnieść obrażenia. Poprowadzić przewody i kable tak, aby nie stanowiły zagrożenia potknięcia.

Uwaga!

Szkody materialne/ uszkodzenie urządzenia

- Jeżeli poziom wody jest zbyt wysoki lub zbyt niski, urządzenie może nie działać poprawnie, co może spowodować szkody materialne lub uszkodzenie urządzenia. Upewnić się, że woda dostarczana jest pod ciśnieniem min. 100 kPa (1 bar) i nie przekraczającym 1000 kPa (10 bar).
- Jeżeli węże dostarczające wodę zostały zmodyfikowane lub uszkodzone, może to spowodować szkody materialne lub uszkodzenie urządzenia. Węże dostarczające wodę nie mogą być skręcone, zgniecione, zmodyfikowane ani przecięte.

- Użycie węży innych marek do podłączenia urządzenia do źródła wody może spowodować szkody materialne lub uszkodzenie urządzenia.
Używać jedynie węży dostarczanych wraz z urządzeniem, lub oryginalnych węży zapasowych przeznaczonych do tego urządzenia.
- Urządzenie jest zabezpieczone na czas transportu za pomocą urządzeń blokujących. Jeżeli przed przystąpieniem do użytkowania urządzenia blokady używane podczas transportu nie zostaną usunięte, może to spowodować uszkodzenie urządzenia.
Przed przystąpieniem do użytkowania urządzenia po raz pierwszy należy usunąć wszystkie blokady używane podczas transportu.
Dopilnować, aby zachować oddzielnie blokady do transportu. Jeżeli urządzenie będzie ponownie transportowane, dla uniknięcia jego uszkodzenia należy ponownie zamontować blokady do transportu.

Obsługa

Ostrzeżenie **Ryzyko eksplozji/ryzyko pożaru!**

Prane rzeczy, na których zastosowano środki czyszczące zawierające rozpuszczalniki, np. odrdzewiacze, rozpuszczalniki do czyszczenia, stwarzają ryzyko wybuchu w bębnie. Przed przystąpieniem do prania w maszynie, dokładnie przepłukać wodą przeznaczone do prania rzeczy.

Ostrzeżenie **Ryzyko zatrucia!**

Trujące opary mogą być wydzielane przez środki do czyszczenia zawierające rozpuszczalniki, np. rozpuszczalnik do czyszczenia. Nie używać środków do czyszczenia zawierających rozpuszczalniki.

Ostrzeżenie **Ryzyko odniesienia obrażeń!**

- Opieranie się/siedzenie na drzwiach urządzenia, gdy są otwarte, może skutkować przewróceniem się urządzenia i spowodować obrażenia.
Nie opierać się o otwarte drzwiczki urządzenia.
- Wchodzenie na urządzenie może prowadzić do złamania się jego blatu i spowodować obrażenia.
Nie wchodzić na urządzenie.

- Sięganie do bębna, gdy nadal się obraca naraża dłoń na zranienie. Należy poczekać, aż bęben przestanie się obracać.

⚠ Ostrzeżenie
Ryzyko poparzenia!

Podczas prania w wysokich temperaturach istnieje ryzyko poparzenia w wyniku kontaktu z gorącym roztworem wody i środka piorącego (np. podczas spuszczenia gorącego roztworu do umywalki). Nie wkładać rąk do gorącego roztworu wody ze środkiem piorącym.

⚠ Ostrzeżenie
Podrażnienie dróg oddechowych/oczu!

Urządzenie obsługuje programy wykorzystujące aktywny tlen. Aktywny tlen może powodować podrażnienie błony śluzowej i wywołać łzawienie oczu. Nie otwierać drzwiczek przy pomocy dźwigniki awaryjnego odblokowania, jeżeli jest włączony program z aktywnym tlenem. Poczekać, aż drzwiczki odblokują się samoczynnie.

⚠ Ostrzeżenie
Podrażnienie oczu/skóry!

Środki piorące i preparaty do tkanin mogą rozprysnąć, jeśli szufladka na środki piorące pozostanie otwarta podczas pracy urządzenia.

W razie dostania się do oczu/kontaktu ze skórą środka piorącego lub preparatu do tkanin, dokładnie przepłukać oczy/skórę. W razie przypadkowego połknięcia środka, należy zasięgnąć porady lekarza.

Uwaga!
**Szkody materialne/
uszkodzenie urządzenia**

- Jeżeli ilość prania w urządzeniu przekracza limit ładowności, może ono nie działać poprawnie lub też spowodować szkody materialne albo uszkodzenie urządzenia. Nie przekraczać limitu ładowności suchego prania. Pilnować, aby nie przekraczać limitów określonych dla poszczególnych programów. → *Strona 26*
- Wlanie nieodpowiedniej ilości środka piorącego lub środka czyszczącego do urządzenia może spowodować szkody materialne lub uszkodzenie urządzenia. Używać środków piorących/płynów zmiękczających zgodnie z instrukcjami producenta.

Czyszczenie/konserwacja

Ostrzeżenie

Ryzyko utraty życia!!

Urządzenie jest zasilane prądem elektrycznym. Kontakt z elementami znajdującymi się pod napięciem oznacza ryzyko porażenia prądem. Dlatego należy pamiętać:

- Wyłączyć urządzenie. Odłączyć urządzenie od zasilania prądem (wyciągnąć wtyczkę).
- Nigdy nie chwytać wtyczki wilgotnymi rękami.
- W momencie usuwania wtyczki z gniazdka, zawsze chwytać za wtyczkę a nie za kabel, ponieważ w przeciwnym przypadku może to spowodować uszkodzenie kabla.
- Nie wprowadzać modyfikacji technicznych do urządzenia ani jego elementów.
- Wszelkie naprawy lub inne prace na urządzeniu powinny być wykonywane jedynie przez nasz punkt serwisowy lub przez elektryka. To samo odnosi się do wymiany kabla elektrycznego (jeśli konieczne).
- Zapasowe kable elektryczne mogą być zamówione w naszym punkcie serwisowym.

Ostrzeżenie **Ryzyko zatrucia!**

Trujące opary mogą być wydzielane przez środki do czyszczenia zawierające rozpuszczalniki, np. rozpuszczalnik do czyszczenia. Nie używać środków do czyszczenia zawierających rozpuszczalniki.

Ostrzeżenie **Ryzyko porażenia prądem/ szkód materialnych/ uszkodzenia urządzenia!**

Jeżeli wilgoć dostanie się do urządzenia, może to być przyczyną zwarcia. Do czyszczenia urządzenia nie należy używać myjki ciśnieniowej, oczyszczacza parowego, węża ani pistoletu na parę.

Ostrzeżenie **Ryzyko dla zdrowia/ryzyko szkód materialnych/ uszkodzenia urządzenia!**

Użycie części zamiennych oraz akcesoriów innych marek jest niebezpieczne i może spowodować uszkodzenie zdrowia, szkód materialnych lub też uszkodzenie urządzenia. Ze względów bezpieczeństwa należy używać jedynie oryginalnych części zamiennych.

Uwaga!

Szkody materialne/ uszkodzenie urządzenia

Środki czyszczące i środki impregnujące do tkanin (np. odplamiacze, spryskiwacze do prania wstępnego itp.) mogą spowodować uszkodzenia w przypadku zetknięcia się z powierzchniami urządzenia. Dlatego należy pamiętać:

- Aby takie środki nie stykały się z powierzchnią urządzenia.
- Czyścić urządzenie jedynie wodą i wilgotną szmatką.
- Natychmiast usuwać wszystkie środki piorące, spryskiwacze i inne pozostałe rzeczy.



Ochrona środowiska

Opakowanie/zużyte urządzenie





To urządzenie jest oznaczone zgodnie z Dyrektywą Europejską 2012/09/UE oraz polską Ustawą z dnia 11 września 2015 „O zużytym sprzęcie elektrycznym i elektronicznym” (Dz.U. z dn. 23.10.2015 poz. 11688) symbolem przekreślonego kontenera na odpady. Takie oznakowanie informuje, że sprzęt ten, po okresie jego użytkowania nie może być umieszczany łącznie z innymi odpadami pochodzącymi z gospodarstwa domowego. Użytkownik jest zobowiązany do oddania go prowadzącym zbieranie zużytego sprzętu elektrycznego i elektronicznego. Prowadzący zbieranie, w tym lokalne punkty zbiórki, sklepy oraz gminne jednostki, tworzą odpowiedni system umożliwiający oddanie tego sprzętu. Właściwe postępowanie ze użytym sprzętem elektrycznym i elektronicznym przyczynia się do uniknięcia szkodliwych dla zdrowia ludzi i środowiska naturalnego konsekwencji, wynikających z obecności składników niebezpiecznych oraz niewłaściwego składowania i przetwarzania takiego sprzętu.

Wskazówki dotyczące oszczędności

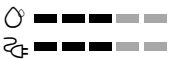
- Wykorzystywać maksymalny wsad danego programu.
Zestawienie programów → Załącznik do instrukcji obsługi i ustawienia
- Normalnie zabrudzone tkaniny prać bez prania wstępnego.
- W przypadku lekko i normalnie zabrudzonych tkanin możliwe jest oszczędzanie energii i środków piorących. → *Strona 25*
- Możliwe ustawienia temperatury odnoszą się do zaleceń podawanych na metkach dotyczących pielęgnacji tkanin. Rzeczywista temperatura w urządzeniu może odbiegać od podanych informacji, co pozwala uzyskać optymalny rezultat prania, oszczędzając jednocześnie energię.
- **Wskazówki dotyczące zużycia wody i energii elektrycznej:**
Wskaźniki podają relatywne parametry zużycia wody lub energii elektrycznej w przypadku wybranych programów.
Im więcej elementów wskaźnika widać na wyświetlaczu, tym wyższy jest poziom zużycia.
Można porównać parametry zużycia poszczególnych programów z wykorzystaniem różnych ustawień i na tej podstawie wybrać takie ustawienia programu, które zmniejszają zużycie wody lub energii elektrycznej.



-  Zużycie energii elektrycznej
-  Zużycie wody

- **Tryb oszczędzania energii:**
podświetlenie wyświetlacza dotykowego gaśnie po upływie kilku minut, miga przycisk .

W celu aktywowania podświetlenia dotknąć wyświetlacza dotykowego. Tryb oszczędzania energii nie zostanie włączony podczas trwania programu.

- **Automatyczne wyłączenie** (tylko przed uruchomieniem lub po zakończeniu programu): Jeśli urządzenie nie jest obsługiwane przez dłuższy czas, może wyłączyć się automatycznie w celu zaoszczędzenia energii. W celu włączenia urządzenia ponownie nacisnąć przycisk włącznika głównego.
- W przypadku suszenia prania w suszarce bębnowej proszę wybrać prędkość wirowania według instrukcji obsługi producenta suszarki.

Ustawianie i podłączanie

Zakres dostawy

Wskazówka: Sprawdzić, czy urządzenie nie uległo uszkodzeniu podczas transportu. Nigdy nie włączać uszkodzonego urządzenia. W razie jakichkolwiek zastrzeżeń należy zwrócić się do punktu zakupu lub do naszego serwisu.

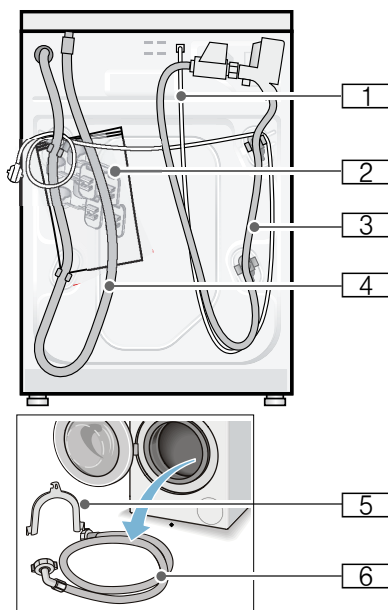

- 1** Przewód sieciowy
- 2** Torebka:
 - Instrukcja obsługi i ustawiania
 - Wykaz placówek serwisowych*
 - Gwarancja*
 - Zaślepki do otworów po usunięciu zabezpieczeń transportowych
 - Klucz do śrub*
- 3** Wąż dopływowy w przypadku modelu Aqua-stop

- 4** Wąż odpływowy
 - 5** Uchwyt do mocowania węża odpływowego*
 - 6** Wąż dopływowy w przypadku modeli Standard/Aqua-Secure
- * w zależności od modelu

Dodatkowo do podłączenia węża odpływowego do syfonu potrzebna jest opaska zaciskowa \varnothing 24 - 40 mm (sklep specjalistyczny).

Potrzebne narzędzia

- Poziomnica do wypoziomowania urządzenia
- Klucz do śrub o:
 - rozmiarze 13 do odkręcenia zabezpieczeń transportowych oraz
 - rozmiarze 17 do wypoziomowania urządzenia

Wskazówki dotyczące bezpieczeństwa

Ostrzeżenie **Niebezpieczeństwo zranienia!**

- Pralka jest bardzo ciężka. Podczas podnoszenia/transportu urządzenia należy zachować ostrożność.
- Podczas podnoszenia pralki za wystające części (na przykład za drzwiczki), elementy te mogą się oderwać i spowodować skaleczenie. Nie podnosić pralki za wystające części.
- Poprzez nieprawidłowe rozłożenie węży i przewodów występuje niebezpieczeństwo potknięcia się i zranienia. Węże i przewody ułożyć w taki sposób, aby nie występowało żadne niebezpieczeństwo potknięcia się.

Uwaga!**Uszkodzenie urządzenia**

Zamarznęte węże mogą rwać się lub pękać.

Nie ustawiać pralki w miejscach narażonych na wystąpienie ujemnej temperatury ani na działanie czynników atmosferycznych.

Uwaga!**Szkody spowodowane przez wodę**

Miejsca podłączenia węża dopływowego i odpływowego znajdują się pod wysokim ciśnieniem wody. Aby zapobiec przeciekom oraz szkodom spowodowanym przez wodę, należy koniecznie przestrzegać wskazówek zawartych w niniejszym rozdziale.

Wskazówki

- Oprócz wymienionych wskazówek mogą obowiązywać specjalne przepisy właściwego przedsiębiorstwa wodociągowego i zakładu energetycznego.
- W razie wątpliwości zlecić podłączenie wykwalifikowanemu fachowcowi.

Powierzchnia ustawienia

Wskazówka: Stabilne ustawienie jest ważne, aby pralka nie przesuwiała się podczas pracy!

- Powierzchnia ustawienia musi być twarda i płaska.
- Nie nadają się miękkie podłoga/ wykładziny podłogowe.

Ustawienie na cokole lub na drewnianym stropie belkowym**Uwaga!****Uszkodzenie urządzenia**

Pralka może się przesuwać podczas wirowania i spaść z cokołu.

Nóżki pralki koniecznie przymocować za pomocą uchwytów mocujących.

Nr artykułu: WMZ 2200, WX 9756, Z 7080X0

Wskazówka: W przypadku drewnianych stropów belkowych pralkę należy ustawić:

- możliwie w rogu,
- na wodoodpornej płycie drewnianej (o grubości min. 30 mm), która jest przykręcona do podłogi.

Ustawianie na podeście z szufladą

Podest, nr artykułu: WMZ 20490, WZ 20490, WZ 20510, WZ 20520

Ustawienie urządzenia pod blatem kuchennym** Ostrzeżenie
Zagrożenie życia!**

Kontakt z elementami znajdującymi się pod napięciem wiąże się z niebezpieczeństwem porażenia prądem. Nie demontować pokrywy urządzenia.

Wskazówki

- Wymagana jest wnęka o szerokości 60 cm.
- Pralkę można ustawić wyłącznie pod ciągłym blatem roboczym, stabilnie połączonym z sąsiadującymi szafkami.

Demontaż zabezpieczeń transportowych

Uwaga!

Uszkodzenie urządzenia

- Podczas transportu urządzenie ma zamontowane zabezpieczenia transportowe. Nieusunięte zabezpieczenia transportowe mogą po uruchomieniu urządzenia spowodować na przykład uszkodzenie bębna. Przed pierwszym użyciem urządzenia należy usunąć w całości wszystkie 4 zabezpieczenia transportowe. Zabezpieczenia należy zachować.
- W celu zabezpieczenia urządzenia przed uszkodzeniem podczas późniejszego transportu, konieczne jest ponowne zamontowanie zabezpieczeń transportowych.

Wskazówka: Zachować śruby oraz tuleje.

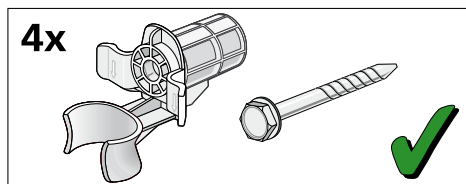

1. Wyjąć węże z uchwytów.

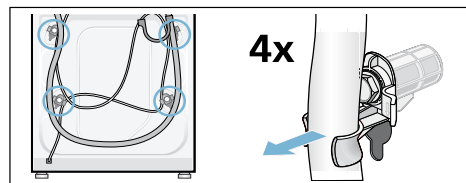

2. Odkręcić i usunąć wszystkie 4 śruby zabezpieczeń transportowych. Usunąć tuleje. Wyjąć z uchwytów przewód sieciowy.

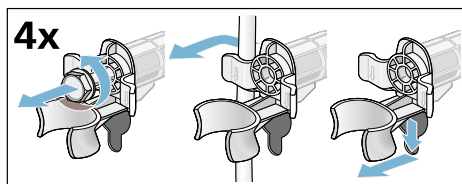

3. Założyć osłony. Mocno zablokować osłony naciskając na hak zapadki.

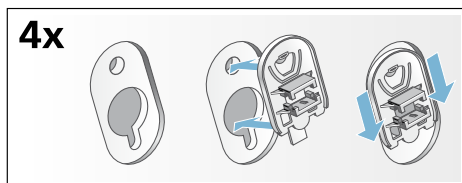

Długości węży i przewodów

■ Przyłącze lewostronne

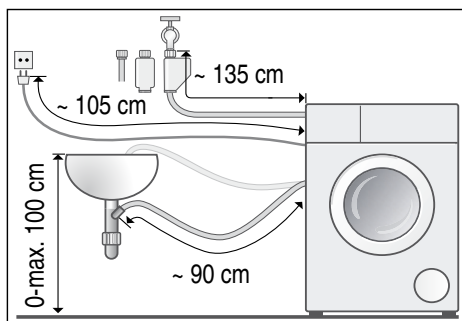

■ Przyłącze prawostronne

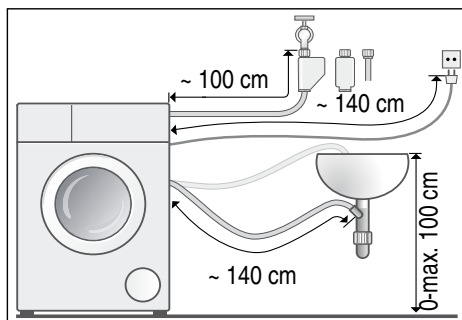

Porada: Do nabycia w sklepach specjalistycznych/serwisie:

- Przedłużenie węża do zabezpieczenia przeciw zalaniu wodą (Aqua-stop) lub węża doprowadzającego zimną wodę (ok. 2,50 m); nr artykułu WMZ2380, WZ10130, CZ11350, Z7070X0
- Dłuższy wąż dopływowy (ok. 2,20 m) do modelu standardowego.

Dopływ wody

Ostrzeżenie **Zagrożenie życia!**

Kontakt z elementami znajdującymi się pod napięciem wiąże się z niebezpieczeństwem porażenia prądem. Nie zanurzać w wodzie zabezpieczenia przeciw zalaniu wodą Aqua-Stop (posiada zawór elektromagnetyczny).

Podczas podłączania przestrzegać poniższych wskazówek.

Wskazówki

- Pralkę zasilać wyłącznie zimną wodą pitną.
- Nie podłączać urządzenia do baterii mieszakowej bezciśnieniowego podgrzewacza wody.
- Stosować wyłącznie nowy, dostarczony lub zakupiony w specjalistycznym sklepie wąż dopływowy.
- Węża dopływowego nie wolno zginać, zaciskać, modyfikować ani przecinać (wytrzymałość nie będzie wówczas gwarantowana).
- Złączki przykręcać wyłącznie ręcznie. Zbyt mocne dokręcenie złączek za pomocą narzędzia (obcęgi) może spowodować uszkodzenie gwintów.

Optymalne ciśnienie wody w sieci wodociągowej

co najmniej 100 kPa (1 bar)

maksymalnie 1000 kPa (10 bar)

Przy odkręconym kurku dopływu wody wpływa przynajmniej 8 l/min.

Przy wyższym ciśnieniu wody zainstalować zawór redukcyjny.

Przyłącze

Podłączyć wąż dopływowy do kurka wody ($\frac{3}{4}$ " = 26,4 mm) oraz do urządzenia (w modelach z Aqua-Stop nie jest to konieczne, wąż jest zainstalowany na stałe):

- Model: **Standard**

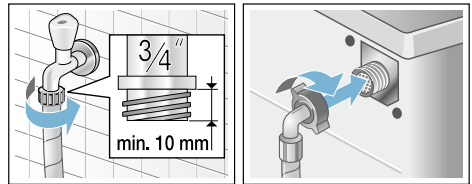

- Model: **Aqua-Secure**

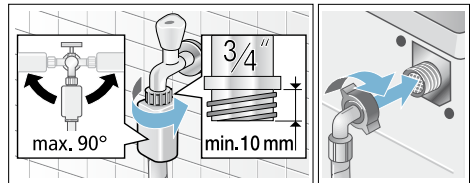

- Model: **Aqua-stop**

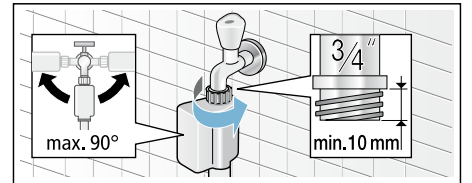

Wskazówka: Ostrożnie otworzyć kurek dopływu wody i sprawdzić przy tym szczelność w miejscach podłączenia. Połączenie śrubowe znajduje się pod ciśnieniem wody.

Odpływ wody

Ostrzeżenie

Niebezpieczeństwo poparzenia!

Podczas prania w wysokich temperaturach może dojść do poparzenia gorącym roztworem środka piorącego, na przykład podczas odpompowywania gorącego roztworu do umywalki.

Nie dotykać gorącego roztworu środka piorącego.

Uwaga!

Szkody spowodowane przez wodę

Podczas odpompowywania wąż odpływowy znajduje się pod ciśnieniem i może się wysunąć z umywalki lub z przyłącza.

Należy zabezpieczyć wąż odpływowy przed wysunięciem się.

Uwaga!

Uszkodzenie urządzenia/uszkodzenia tkanin

Gdy końcówka węża odpływowego zostanie zanurzona w odpompowywanej wodzie, może dojść do zasysania odpompowywanej wody z powrotem do urządzenia, a w konsekwencji do uszkodzenia urządzenia/tkanin. Zwrócić uwagę na to, aby:

- korek nie zatykał odpływu umywalki.
- końcówka węża odpływowego nie była zanurzona w odpompowywanej wodzie.
- woda odpływała wystarczająco szybko.

Wskazówka: Nie zginać ani nie rozciągać na długość węża odpływowego.

Przyłącze

■ Odpływ do syfonu

W miejscu podłączenia założyć opaskę zaciskową \varnothing 24-40 mm (sklepy specjalistyczne).

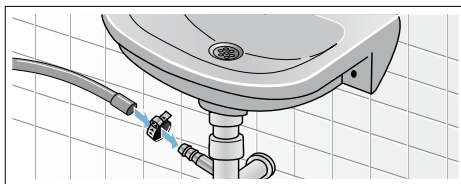

■ Odpływ do umywalki

Należy zabezpieczyć wąż odpływowy przed wysunięciem się.

Kolanko można nabyć w punktach serwisowych:

Numer części 00655300

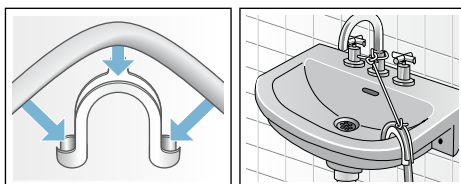

■ Odpływ wody do rury z tworzywa sztucznego z gumowym kołnierzem lub do kratki ściekowej

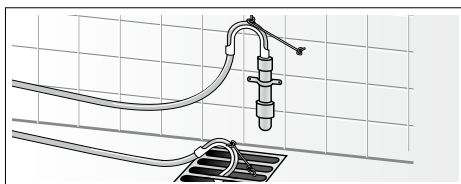

Wypoziomowanie urządzenia

Urządzenie wypoziomować za pomocą poziomnicy.

Głośne odgłosy pracy, wibracje i przesuwanie się pralki mogą być skutkiem nieprawidłowego ustawienia!

1. Nakrętkę zabezpieczającą odkręcić kluczem płaskim w kierunku zgodnym z ruchem wskazówek zegara.
2. Sprawdzić i ewentualnie skorygować wypoziomowanie pralki za pomocą poziomnicy. Wyregulować wysokość urządzenia kręcąc nóżkami.

Wszystkie cztery nóżki urządzenia muszą stać stabilnie na podłożu.

3. Dokręcić nakrętkę zabezpieczającą do obudowy. Przy tym przytrzymać nóżkę urządzenia nie zmieniając jej wysokości. Nakrętki zabezpieczające wszystkich czterech nóżek muszą być mocno dokręcone do obudowy!



Podłączenie do sieci elektrycznej

⚠ Ostrzeżenie **Zagrożenie życia!**

Kontakt z elementami znajdującymi się pod napięciem wiąże się z niebezpieczeństwem porażenia prądem.

- Nigdy nie chwytać wtyczki mokrymi rękoma.
- Przewód sieciowy wyciągać chwytając wyłącznie za wtyczkę, nigdy za przewód, ponieważ może on ulec uszkodzeniu.
- Nigdy nie wyciągać wtyczki podczas pracy urządzenia.

Należy przestrzegać poniższych wskazówek i upewnić się, że:

Wskazówki

- Napięcie sieciowe i napięcie podane na pralce (tabliczka znamionowa) są zgodne. Parametry przyłącza oraz konieczne bezpieczniki podane są na tabliczce znamionowej.
- Pralka zostanie podłączona do sieci prądu zmiennego poprzez prawidłowo zainstalowane gniazdo z uziemieniem.

- Wtyczka i gniazdo sieciowe pasują do siebie.
- Przekrój poprzeczny przewodów jest wystarczający.
- Instalacja uziemiająca jest prawidłowo zainstalowana.
- Wymiana przewodu sieciowego (o ile konieczna) zostanie przeprowadzona przez wykwalifikowanego elektryka. Nowy przewód sieciowy można nabyć w serwisie.
- Podłączenie nie wymaga użycia rozgałęziaczy ani przedłużaczy.
- W przypadku korzystania z wyłącznika różnicowoprądowego stosować tylko typ z następującym znakiem:

Tylko ten znak gwarantuje spełnienie aktualnie obowiązujących przepisów.

- Swobodny dostęp do wtyczki sieciowej musi być zapewniony przez cały czas. Jeśli nie jest to możliwe, w celu zapewnienia zgodności z odpowiednimi przepisami w zakresie bezpieczeństwa, do instalacji podłączonej na stałe należy wbudować przetątnik (2-biegunowy wyłącznik) zgodny z przepisami dotyczącymi instalacji elektrycznych.
- Przewodu sieciowego nie wolno zginać, ścisnąć, modyfikować, przecinać ani narażać na styczność ze źródłami ciepła.

Przed pierwszym użyciem

Pralka została poddana dokładnej kontroli przed opuszczeniem fabryki. W celu usunięcia resztek wody pozostałych po kontroli urządzenia przy pierwszym praniu włączyć program **bez** wkładania prania.

Wskazówki

- Pralka **musi być prawidłowo ustawiona i podłączona.** od → Strona 14

pl Ustawianie i podłączenie

- Nigdy nie włączać uszkodzonego urządzenia. Skontaktować się z serwisem.

Czynności przygotowawcze:

1. Sprawdzić urządzenie.
2. Usunąć folię ochronną z panelu obsługi.
3. Włożyć wtyczkę do gniazda.
4. Odkręcić zawór wody.

Włączyć program bez wkładania prania.

1. Włączyć urządzenie.
2. Zamknąć drzwi (nie wkładać prania!).
3. Ustawić program **Czyszczenie bębna 90°C**.
4. Otworzyć szufladkę na środki piorące.
5. Wlać ok. 1 litra wody do przegródki II.
6. Wsypać uniwersalny proszek do prania do przegródki II.
Wskazówka: Aby zapobiec powstawaniu piany użyć tylko połowy zalecanej przez producenta ilości środka piorącego. Nie stosować środków do prania wełny i tkanin delikatnych.
7. Zamknąć szufladkę na środki piorące.
8. Nacisnąć przycisk ▷|||.
9. Po zakończeniu programu wyłączyć urządzenie.

Pralka jest teraz gotowa do normalnego użytkowania.

Transport

np. w przypadku przeprowadzki

Czynności przygotowawcze:

1. Zamknąć kurek dopływu wody.
2. Zmniejszyć ciśnienie wody w węży dopływowym.
Konserwacja – Sito w węży dopływowym → *Strona 42*
3. Spuścić resztki wody po praniu.

Konserwacja – Zapchana pompa wody

4. Odłączyć pralkę od sieci elektrycznej.
5. Odłączyć węże.

Zamontowanie zabezpieczeń transportowych:

1. Zdjąć osłony i przechowywać je do ewentualnego późniejszego transportu.
Ewentualnie użyć śrubokręta.

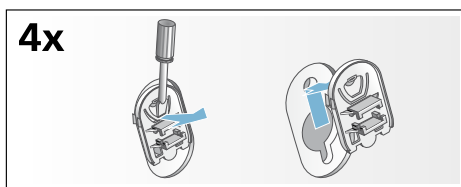

2. Założyć wszystkie 4 tuleje. Umieścić przewód sieciowy w uchwytach. Mocno przykręcić śruby.

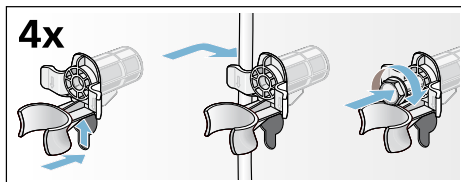

Przed ponownym uruchomieniem:

Wskazówki

- **koniecznie** usunąć zabezpieczenia transportowe!
- Aby zapobiec odpłynięciu środka piorącego do odpływu przy następnym praniu: wlać ok. 1 litra wody do przegródki II, a następnie wybrać i uruchomić program **Odpompowanie**.

Informacje na temat urządzenia

Pralka

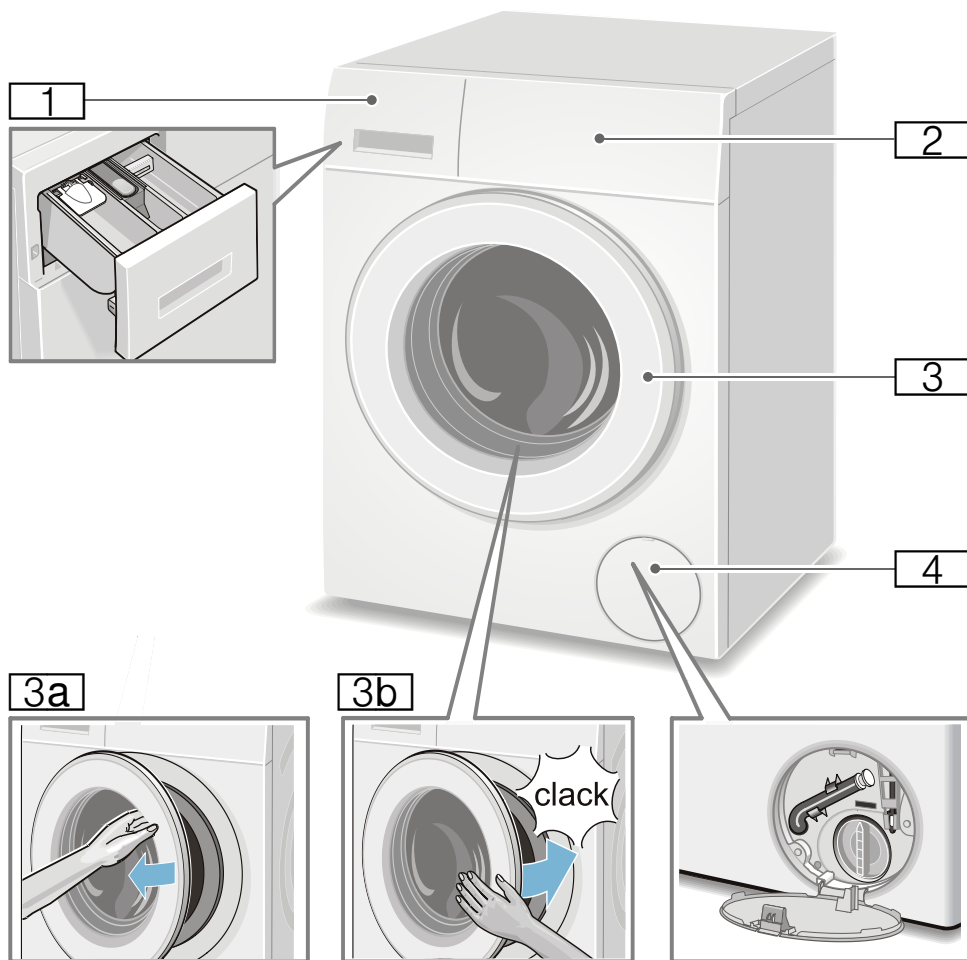

- 1** Szufładka na środki piorące
→ *Strona 35*
- 2** Elementy obsługi
- 3** Drzwi z uchwytem
- 3a** Otwieranie drzwi
- 3b** Zamykanie drzwi
- 4** Pokrywa serwisowa

Elementy obsługi

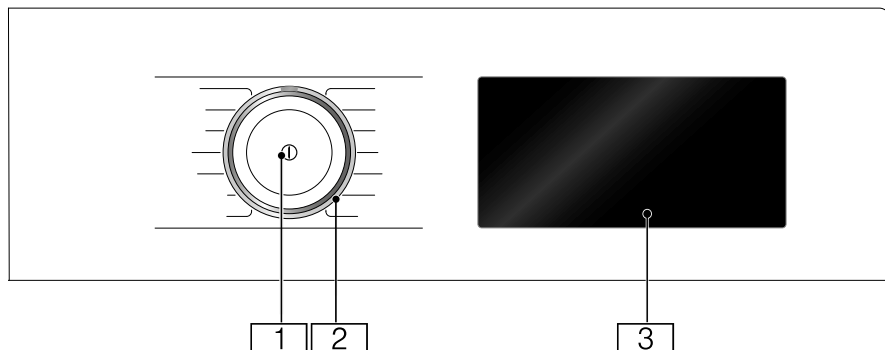

- 1 Włącznik główny**
Włączanie i wyłączenie urządzenia odbywa się za pomocą przycisku ①.
- 2 Programator**
Programator można obracać w obie strony (w prawo i w lewo).

- 3 Wyświetlacz dotykowy**
Tutaj wyświetlane są informacje o programie i możliwości wyboru ustawień; odpowiednio ustawienia można wybrać, dotykając obszarów zaznaczonych ramką lub podkreślonych.

Elementy wyświetlacza dotykowego

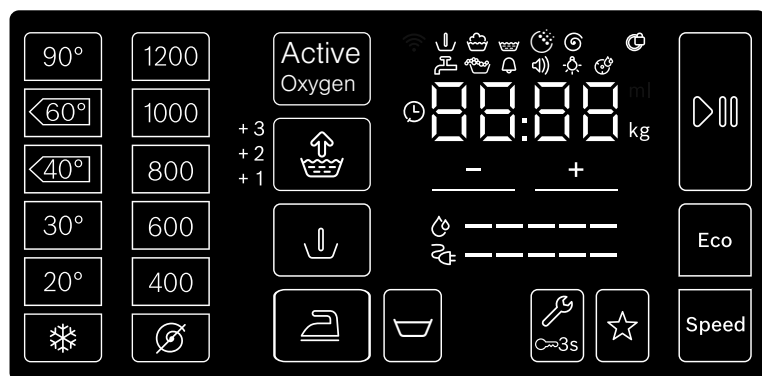

Wskaźniki i pola obsługi	Wskaźniki wartości ustawień	Ustawienie
90°, <60°, <40°, 30°, 20°, ❄️		Temperatura w °C; ❄️ = zimna
1400*, 1200, 800, 600, 400, ⌀		Prędkość wirowania; ⌀ = bez wirowania
ActiveOxygen		ActiveOxygen (Aktywne leczenie tlenem)
* maksymalna prędkość wirowania w zależności od urządzenia		

Wskaźniki i pola obsługi	Wskaźniki wartości ustawień	Ustawienie
		SpeedPerfect
		EcoPerfect
	+1, +2, +3, wył.	Dodat. płukanie; + dodatkowe cykle płukania
		Redukcja zagnieceń
		Pranie wstępne
		Zatrzymanie płukania = nie finału
3s		Zab. przed dziećmi / blokada pulpitu obsługi
		Program zapisany w pamięci
		Start / Pauza
		Ustawienia urządzenia; sygnał informacyjny, sygnał obsługi, jasność wyświetlacza dotykowego, funkcja przypominania programu czyszczenia bębna
+ , -	Zmiana wartości ustawień Wskazówka: W przypadku ustawień wielostopniowych wartości ustawień zmieniają się automatycznie po naciśnięciu i przytrzymaniu przycisku +, -, aż do osiągnięcia wartości końcowej. Ponowne naciśnięcie przycisku umożliwi wprowadzenie kolejnych zmian wartości ustawień.	
* maksymalna prędkość wirowania w zależności od urządzenia		

Pozostałe wskaźniki	Informacja na temat
-----	Zużycie energii elektrycznej
-----	Zużycie wody
	Status programu: Pranie wstępne Pranie Płukanie Ilość aktywnego tlenu w fazie Wirowanie
	Zablokowane drzwi pralki
	Zamknięty zawór wody / Zbyt małe ciśnienie wody
	Wykryta piana
	Czas trwania programu, np. 1:51; czas zakończenia programu (Gotowe za), np. 8,5 h; zalecany załadunek np. 8,0 kg; status programu, np. Koniec.



Pranie

Przygotowanie prania

Uwaga!

Uszkodzenie urządzenia/uszkodzenie tkanin

Drobne przedmioty (np. monety, spinacze biurowe, igły, gwoździe) mogą uszkodzić pranie oraz elementy pralki.

Z tego względu należy przestrzegać następujących zaleceń odnośnie przygotowania prania:

- Opróżnić kieszenie.

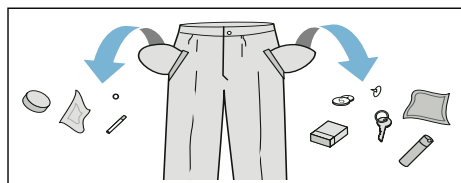

- Usunąć metalowe elementy (spinacze biurowe itp.).
- Tkaniny delikatne prać w siatkach ochronnych (np. pończochy, biustonosze z pałąkiem z drutu).
- Zamknąć zamki błyskawiczne oraz zapiąć guziki.
- Wyszczotkować ewentualny piasek z kieszeni i zaszywek.
- Usunąć zawieszki z firanek albo zawiązać je w siatce do prania lub w woreczku.

Sortowanie prania

Pranie należy posortować zgodnie ze wskazówkami dotyczącymi pielęgnacji tkanin oraz informacjami umieszczonymi przez producenta na metkach według:

- rodzaju tkaniny/włókien
- koloru



Wskazówka: Pranie może farbować. Białe i kolorowe rzeczy należy prać osobno. Nowe kolorowe rzeczy prać pierwszy raz oddzielnie.

- zabrudzenia
W jednym cyklu prania należy prać rzeczy o takim samym stopniu zabrudzenia.
Przykładowe stopnie zabrudzenia podane są na → *Strona 25*
 - **lekki:** bez prania wstępnego, w razie potrzeby wybrać ustawienie **SpeedPerfect**
 - **normalny**
 - **silny:** włożyć mniej prania, wybrać program z praniem wstępnym
 - **Plamy:** Plamy należy wywabić/ wstępnie usunąć, dopóki są świeże. Najpierw nasączyć roztworem wody i mydła/nie wcierać. Następnie prać poplamione rzeczy przy użyciu odpowiedniego programu. Usunięcie uporczywych/ zaschniętych plam może wymagać wielokrotnego prania.
- symboli na metkach/naszywkach
Wskazówka: Liczby umieszczone w symbolach wskazują maksymalną temperaturę prania, którą można nastawić w przypadku danej tkaniny.

 tkanina przeznaczona do normalnego procesu prania; np. program: Baumwolle (Bawełna)

 konieczny jest delikatny proces prania; np. program: Pflegeleicht (Syntetyki)

 konieczny jest bardzo delikatny proces prania; np. program Fein/Seide (Delikatne/Jedwab)

 tkanina wymaga prania ręcznego; np. program  Wolle (Włna)

 nie prać rzeczy w pralce.

Środek piorący

Wybór prawidłowego środka piorącego

Decydujące znaczenie dla wyboru prawidłowego środka piorącego, temperatury oraz cyklu prania mają informacje na metce/naszywce. → także www.sartex.ch

Na stronie internetowej www.cleanright.eu można znaleźć wiele innych pożytecznych informacji na temat środków piorących, pielęgnacyjnych oraz środków czyszczących przeznaczonych do użytku domowego.

- **Uniwersalny środek piorący z rozjaśniaczami optycznymi** przeznaczony do białych tkanin z bawełny lub lnu, odpornych na wysoką temperaturę prania
Program: Bawełna / zimna - maks. 90 °C
- **Środek piorący do tkanin kolorowych bez wybielaczy oraz rozjaśniaczy optycznych** przeznaczony do kolorowych tkanin z lnu lub bawełny
Program: Bawełna / zimna - maks. 60 °C
- **Środek piorący do tkanin kolorowych i delikatnych bez rozjaśniaczy optycznych** przeznaczony do kolorowych tkanin z włókien syntetycznych, syntetyków
Program: Syntetyki / zimna - maks. 60 °C
- **Delikatny środek piorący** przeznaczony do tkanin delikatnych, jedwabiu lub wiskozy
Program: Delikatne/Jedwab / zimna - maks. 40 °C
- **Środek piorący do wełny** przeznaczony do wełny
Program: Wełna / zimna - maks. 40 °C

Oszczędzanie energii i środka piorącego



















W przypadku lekko i normalnie zabrudzonych tkanin możliwe jest oszczędzanie energii (zmniejszenie temperatury prania) i środków piorących.

Oszczędzanie	Zabrudzenie/Wskazówka
Zredukowana temperatura, ilość środka piorącego zgodnie z zaleceniami dozowania	<p>Lekkie Zabrudzenia i plamy nie są widoczne. Ubrania mają nieświeży zapach, np.:</p> <ul style="list-style-type: none"> ■ lekkie ubrania letnie/ odzież sportowa (noszona przez kilka godzin) ■ koszulki, koszule, bluzki, (noszone do 1 dnia) ■ pościel i ręczniki gościnne (używane przez 1 dzień)
	<p>Normalne Widoczne są zabrudzenia lub nieliczne lekkie plamy, np.:</p> <ul style="list-style-type: none"> ■ koszulki, koszule, bluzki (przepocone, wielokrotnie noszone) ■ pościel, ręczniki (używane do 1 tygodnia)
	<p>Mocne Zabrudzenia i/lub plamy są wyraźnie widoczne, np. ręczniki do wycierania naczyń, ubranka/bielizna dla niemowląt, odzież robocza.</p>
Temperatura według metki/naszywki, ilość środka piorącego według zaleceń dozowania/mocne zabrudzenie	







Wskazówka: Przy dozowaniu środków piorących/pomocniczych/pielęgnacyjnych oraz czyszczących należy bezwzględnie przestrzegać zaleceń producenta. → *Strona 35*



























Przegląd programów

Programy na programatorze

Program/Rodzaj prania/Wskazówki	Ustawienia
<p>Nazwa programu</p> <p>Krótki opis programu lub informacja, do jakich tkanin jest przeznaczony.</p>	<p>maks. wsad</p> <p>nastawiana Temperatura( = zimna)</p> <p>nastawiana Prędkość wirowania**;</p> <p> = wirowanie stop, 0 = bez wirowania, tylko odpompowanie</p> <p>możliwość wyboru dodatkowych ustawień programu</p>
<p>Bawełna</p> <p>Tkaniny wytrzymałe, tkaniny z bawełny lub lnu odporne na gotowanie</p> <p>Wskazówka: W przypadku ustawienia Speed może być stosowany jako program krótki do lekko zabrudzonego prania.</p>	<p>maks. 9.0 kg /5.0* kg</p> <p> - 90 °C</p> <p>400 - 1400** obr./min</p> <p>Eco, Speed, , , , , ActiveOxygen****</p>
<p>Pambuk eco</p> <p>Tkaniny wytrzymałe, tkaniny z bawełny lub lnu odporne na wysoką temperaturę prania;</p> <p>Zoptymalizowane energetycznie pranie dzięki redukcji temperatury przy porównywalnym rezultacie prania do programu Bawełna.</p> <p>Wskazówka: Temperatura prania jest niższa od wybranej temperatury. W celu uzyskania określonej temperatury roztworu środka piorącego zastosować program Bawełna, ustawiając wyższą temperaturę.</p>	<p>maks. 9.0 kg</p> <p> - 90 °C</p> <p>400 - 1400** obr./min</p> <p>, , , , ActiveOxygen****</p>
<p>Łatwa pielęgnacja</p> <p>Tkaniny z włókien syntetycznych lub mieszanych</p>	<p>maks. 4.0 kg</p> <p> - 60 °C</p> <p> - 1200 obr./min</p> <p>Eco, Speed, , , , , ActiveOxygen****</p>
<p>* zredukowany załadunek przy ustawieniu Speed</p> <p>** maks. prędkość wirowania w zależności od modelu</p> <p>*** program w zależności od modelu</p> <p>**** możliwość wyboru w przypadku temperatury prania do 40°C</p>	

Program/Rodzaj prania/Wskazówki	Ustawienia
Mix Mieszany wsad z tkanin bawełnianych i syntetyków	maks. 4.0 kg - 40 °C - 1400** obr./min Eco, Speed, , , , , ActiveOxygen
Delikatne / Jedwab Delikatne wyroby tekstylne, np. z jedwabiu, satyny, syntetyków lub włókien mieszanych (np. bluzki jedwabne, szal jedwabny) Wskazówka: Używać środka piorącego do tkanin delikatnych lub jedwabiu nadającego się do prania w pralkach.	maks. 2.0 kg - 40 °C - 800 obr./min Eco, Speed, , , , , ActiveOxygen
Wełna Tkaniny wełniane lub z domieszką wełny nadające się do prania ręcznego lub w pralce; Wyjątkowo delikatny program prania zapobiegający zbieganiu się rzeczy przeznaczonych do prania; dłuższe przerwy w programie (tkaniny leżą w roztworze środka piorącego) Wskazówki <ul style="list-style-type: none"> ■ Wełna jest pochodzenia zwierzęcego na przykład: z angory, alpaki, lamy, owcy. ■ Używać środka piorącego do wełny przystosowanego do prania w pralkach. 	maks. 2.0 kg - 40 °C - 800 obr./min
Płukanie / Wirowanie / Odpompowanie / /	-
Kombinowany program do płukania, wirowania prania oraz do odpompowania wody pozostałej z płukania Wskazówka: W przypadku tego programu fabrycznie aktywowany jest przycisk .	-
Jeśli pranie ma być tylko odwirowane: dezaktywować przycisk i w razie potrzeby dopasować prędkość wirowania. Jeżeli woda ma być tylko odpompowana: dezaktywować przycisk i wybrać prędkość wirowania .	- 1400** obr./min , ,
Super 15/30' Program bardzo krótki, ok. 15/30 minut, nadający się do lekko zabrudzonych rzeczy w małych ilościach Wskazówka: W przypadku ustawienia Speed wykonywany jest program Super 15 .	maks. 2.0 kg / 3.5 kg - 40 °C - 1200 obr./min Speed, \$
* zredukowany załadunek przy ustawieniu Speed ** maks. prędkość wirowania w zależności od modelu *** program w zależności od modelu **** możliwość wyboru w przypadku temperatury prania do 40°C	

Program/Rodzaj prania/Wskazówki	Ustawienia
<p>ActiveOxygen Refresh </p> <p>Mieszany wsad z tkanin bawełnianych, syntetyków, jedwabiu, satyny, wełny;</p> <p>Program do usuwania zapachów, np. zapachu papierosów lub oparów kuchennych</p> <p>Wskazówki</p> <ul style="list-style-type: none"> ■ Przestrzegać maksymalnego wsadu. ■ Nie jest to program piorący/nie służy do usuwania plam ani potu. ■ Wkładać wyłącznie suche pranie. ■ Przed włożeniem prania usunąć ewentualne pozostałości wody, obracając bęben i wycierając go do sucha. 	<p>maks. 1 kg</p> <p>-</p> <p>-</p> <p>-</p>
<p>Czyszczenie bębna</p> <p>Program do czyszczenia i pielęgnacji bębna oraz zbiornika pralki,</p> <p>Program stosować np.:</p> <ul style="list-style-type: none"> ■ przed pierwszym użyciem, ■ w przypadku częstego prania w niskich temperaturach (40°C i niższych) lub ■ w przypadku niepożądanych zapachów po dłuższej nieobecności. <p>Wskazówki</p> <ul style="list-style-type: none"> ■ Lampka kontrolna Czyszczenie bębna miga, jeżeli od dłuższego czasu nie był używany program o temperaturze 60°C lub wyższej. ■ Wykonać program bez wkładania prania. ■ Użyć uniwersalnego proszku do prania lub środka piorącego z wybielaczem. Aby zapobiec powstawaniu piany użyć tylko połowy zalecanej przez producenta ilości środka piorącego. Nie stosować środków do prania wełny i tkanin delikatnych. 	<p>0 kg</p> <p>90 °C</p> <p>1200 obr./min</p> <p>ActiveOxygen</p>
<p>*** Jeans / Ciemne mycie</p> <p>Ciemne tkaniny z bawełny oraz ciemne tkaniny syntetyczne;</p> <p>Tekstylia prać odwrócone stroną wewnętrzną na zewnątrz.</p>	<p>maks. 3.5 kg</p> <p> - 40 °C</p> <p> - 1200 obr./min</p> <p>Eco, Speed, , , , , ActiveOxygen****</p>
<p>* zredukowany załadunek przy ustawieniu Speed</p> <p>** maks. prędkość wirowania w zależności od modelu</p> <p>*** program w zależności od modelu</p> <p>**** możliwość wyboru w przypadku temperatury prania do 40°C</p>	

Program/Rodzaj prania/Wskazówki	Ustawienia
Higiena Tkaniny wytrzymałe z bawełny lub lnu Wskazówka: Nadaje się szczególnie w przypadku podwyższonych wymagań higienicznych lub szczególnie wrażliwej skóry, ze względu na dłuższy cykl prania przy określonej temperaturze, wyższym poziomie wody oraz dłuższym płukaniu.	maks. 6.5 kg  - 60 °C 400 - 1400** obr./min Eco, Speed,  ,  ,  ,  , ActiveOxygen****
*** Odzież sportowa Odzież sportowa i rekreacyjna mikrowłókien Wskazówki <ul style="list-style-type: none"> ■ Pranie nie może mieć kontaktu z płynem zmiękczającym. ■ Przed praniem dokładnie wyczyścić szufladkę na środki piorące (wszystkie przegródki) z resztek płynu zmiękczającego. 	maks. 2.0 kg  - 40 °C  - 800 obr./min Eco, Speed,  ,  ,  ,  , ActiveOxygen
*** kołdra Nadające się do prania w pralce tekstylia wypełnione włóknami syntetycznymi, poduszki, kołdry pikowane lub kapy, jak również tekstylia z wypełnieniem puchowym Wskazówka: Duże części prania prać oddzielnie. Używać środka do prania tkanin delikatnych i przestrzegać zaleceń na metkach/naszywkach. Środek piorący dozować oszczędnie.	maks. 2.5 kg (Daunen maks. 2.0 kg)  - 60 °C  - 1200 obr./min Eco, Speed,  ,  , ActiveOxygen****
*** Mylnia nocna Szczególnie cichy program prania do prania w nocy, nadaje się do tkanin z bawełny, lnu, syntetyków lub włókien mieszanych. Wskazówki <ul style="list-style-type: none"> ■ Wyłączony sygnał zakończenia, ■ ustawiona fabrycznie zredukowana prędkość obrotowa wirowania końcowego i skrócony czas prania 	maks. 4.0 kg  - 40 °C  - 1200 obr./min Eco, Speed,  ,  ,  ,  , ActiveOxygen
*** bielizna Do delikatnej bielizny osobistej, np. z aksamitu, koronki lycra, jedwabiu lub satyny	maks. 1.0 kg  - 40 °C  - 600 obr./min Eco, Speed,  ,  ,  , ActiveOxygen
* zredukowany ładunek przy ustawieniu Speed ** maks. prędkość wirowania w zależności od modelu *** program w zależności od modelu **** możliwość wyboru w przypadku temperatury prania do 40°C	

Program/Rodzaj prania/Wskazówki	Ustawienia
Koszulki / Biznes	maks. 2.0 kg
Niewymagające prasowania koszule/bluzki z bawełny, lnu, syntetyków lub tkanin mieszanych	☼ - 60 °C
Wskazówki	🌀 - 800 obr./min
<ul style="list-style-type: none"> ■ W przypadku ustawienia tylko krótkie wirowanie koszul/bluzek; rozwieszać na mokro. —> Efekt samowygładzania ■ Koszule/bluzki z jedwabiu lub innych delikatnych tkanin prać przy użyciu programu Delikatne / Jedwab. 	Eco, Speed, , , , , ActiveOxygen****
* zredukowany załadunek przy ustawieniu Speed	
** maks. prędkość wirowania w zależności od modelu	
*** program w zależności od modelu	
**** możliwość wyboru w przypadku temperatury prania do 40°C	

ActiveOxygen Refresh

ActiveOxygen Refresh to innowacyjny program do odświeżania prania oraz usuwania zapachów (np. zapachu papierosów i oparów kuchennych). Przepocone tekstylia należy wyprać.

Ten program poddaje pranie jedynie działaniu aktywnego tlenu i mgły wodnej, bez dodatku środka piorącego.

Aktywny tlen to specyficzna postać tlenu. Charakteryzuje się zdolnością skutecznego neutralizowania zapachów.

Program można stosować do odświeżania wszystkich tekstyliów i gatunków tkanin, które są przeznaczone wyłącznie do profesjonalnego czyszczenia.

Po uruchomieniu programu włącza się wewnętrzne oświetlenie bębna i widoczna jest wytwarzana mgła.

Po zakończeniu programu wyjąć pranie z bębna i krótko wstrząsnąć.

Wskazówki

- Gdy urządzenie nie jest używane, drzwi pralki oraz szufladkę na środki piorące pozostawić uchylone. —> *Strona 40*
- Efektywność działania aktywnego tlenu spada, jeżeli bęben jest zabrudzony. Regularnie wykonywać program **Czyszczenie bębna**.
- Po uruchomieniu programu dołożenie prania jest niemożliwe.
- W przypadku zmiany i przerywania wybranego programu drzwi urządzenia pozostają zablokowane do momentu rozkładu aktywnego tlenu. Może to potrwać do 25 minut. W tym czasie migają oba symbole i . Następnie drzwi zostaną automatycznie odblokowane.

Krochmalenie

Wskazówka: Pranie nie powinno mieć kontaktu z płynem zmiękczającym.



Krochmalenie jest możliwe przede wszystkim w przypadku stosowania programu Płukanie lub Bawełna z użyciem płynnego krochmalu. Krochmal, w ilości zalecanej przez producenta, włóż do przegródki  (po jej ewentualnym wyczyszczeniu).

Farbowanie/Odbarwianie

Farbowanie tylko w zakresie odpowiadającym warunkom domowym. Sól może uszkodzić powłokę ze stali nierdzewnej! Należy przestrzegać zaleceń producenta środka barwiącego.

Nie odbarwiać prania w pralce!

Namaczanie

1. Włączyć urządzenie.
2. Wybrać program **Bawełna 20 °C**.
3. Napełnić przegródkę II środkiem do namaczania/środkiem piorącym zgodnie z zaleceniami producenta.
4. Nacisnąć przycisk .
5. Aby zatrzymać program, po upływie ok. 10 minut nacisnąć przycisk .
6. Po upływie żądanego czasu namaczania ponownie nacisnąć przycisk , jeśli program ma być kontynuowany, lub zmienić program.

Wskazówki

- Włożyć pranie jednakowego koloru.
- Dodatkowy środek piorący nie jest potrzebny; do prania użyty zostanie roztwór środka do namaczania.

Wstępne ustawienia programów

Po dokonaniu wyboru programu na wyświetlaczu dotykowym wyświetlane są wstępne ustawienia programu i możliwa jest ich zmiana.

Wykaz wszystkich możliwych ustawień programów można znaleźć w załączniku do instrukcji obsługi i ustawienia.

Temperatura

Przed uruchomieniem oraz w trakcie trwania programu można, w zależności od stopnia zaawansowania programu, zmienić ustawioną temperaturę.

Maksymalna wartość temperatury zależy od wybranego programu.

Prędkość wirowania

Przed uruchomieniem oraz w trakcie trwania programu można, w zależności od stopnia zaawansowania programu, zmienić prędkość wirowania (w obr./min; obroty na minutę).

Ustawienie  : Bez wirowania, woda jest tylko odpompowywana. Mokre pranie pozostaje w bębnie, np. pranie, którego nie należy odwirowywać.

Maksymalna ustawiana prędkość wirowania zależy od wybranego programu oraz modelu pralki.

Koniec za



Po dokonaniu wyboru programu wyświetlany jest czas trwania programu, np. **1:51** (w h:min (godziny:minuty)).

Przed uruchomieniem programu można przesunąć godzinę, o której program powinien się zakończyć, w odstępach co 30 minut – maksymalnie do 24h (h=godzina).

Po uruchomieniu programu wyświetlona zostanie wybrana liczba godzin, np. **8,5h**, i rozpocznie się odliczanie czasu do momentu włączenia programu prania. Następnie wyświetlony zostanie się czas trwania programu.

Wskazówka: Czas trwania programu jest automatycznie dopasowywany w trakcie jego przebiegu. Zmiany wstępnych ustawień lub wprowadzonych ustawień programu, systemu kontroli piany, systemu kontroli wyważenia wsadu, załadunku lub stopnia zabrudzenia mogą spowodować zmianę czasu trwania programu.

Po uruchomieniu programu, w trakcie odliczania wybranego czasu, ustawienia te można zmienić w następujący sposób:

1. Dotknąć pola obsługi .
2. Dotykając **+** lub **-**, zmienić czas.
3. Następnie ponownie dotknąć .

Po uruchomieniu programu, w trakcie odliczania upływu czasu trwania, można w razie potrzeby dołożyć lub wyjąć pranie.

→ *Strona 36*

Program pamięci





Tutaj można zapisać wybrany program wraz z preferowanymi ustawieniami.

W celu zapisania w pamięci:

1. Włączyć urządzenie.
2. Wybrać program.
3. Zmienić ustawienia i/lub wybrać dodatkowe ustawienia.
4. Dotknąć pola obsługi  i przytrzymać przez ok. 3 sekundy.

Program jest zapisany, gdy przez krótki czas migają wszystkie ustawienia.

W celu wykorzystania zapisanego programu włączyć urządzenie i dotknąć krótko .

W celu zmiany zapisanego programu wybrać nowe ustawienia, ponownie dotknąć  i przytrzymać przez ok. 3 sekundy.

Dodatkowe ustawienia programów

Przegląd wszystkich dodatkowych ustawień, dostępnych w zależności od wybranego programu, znajduje się w załączniku do instrukcji obsługi i ustawiania.

ActiveOxygen

Dodatkowe poddanie prania działaniu aktywnego tlenu przed cyklem prania oraz przed ostatnim cyklem płukania w celu dokładnego usunięcia zarasków i bakterii.

Wskazówki

- Możliwość wyboru w przypadku temperatury prania do 40 °C.
- W programie Czyszczenie bębna funkcja ta jest zawsze dostępna.

SpeedPerfect

Speed

Skrócenie czasu trwania programu przy porównywalnym efekcie prania, ale większym zużyciu energii w stosunku do wybranego programu bez ustawienia SpeedPerfect.

Wskazówka: Nie przekraczać maksymalnego załadunku.

EcoPerfect

Eco

Pranie z optymalizacją zużycia energii dzięki redukcji temperatury przy efektywności prania porównywalnej do wybranego programu bez ustawienia EcoPerfect.

Redukcja zagnieceń



Zmniejsza powstawanie zagnieceń dzięki specjalnemu przebiegu wirowania z luźniejszym ułożeniem prania oraz zredukowaną prędkością wirowania.

Wskazówka: Wilgotność końcowa prania jest podwyższona.

Dodatk. płukanie



Wartości ustawień:

+1 + 1 płukanie
 +2 + 2 płukania
 +3 + 3 płukania
 wył. Ustawienie dezaktywowane

Wyższy poziom wody oraz dodatkowe cykle płukania w zależności od programu, dłuższy czas trwania programu. Szczególnie w przypadku wrażliwej skóry i/lub w miejscach występowania bardzo miękkiej wody.

Liczba faktycznie przeprowadzonych cykli płukania zależy od liczby zapisanej w ustawieniach podstawowych danego programu.

Pranie wstępne



Do mocno zabrudzonego prania.

Wskazówka: Rozdzielić środek piorący do przegródki I oraz II.

Zatrzymanie płukania



Jeśli nie zostanie wybrane końcowe wirowanie, pranie pozostanie w wodzie po ostatnim płukaniu.

Mozesz wybrać "zatrzymanie płukania", aby zapobiec marszczeniu. Jeśli pranie nie zostanie wyjęte z pralki po zakończeniu programu.

Zum Fortsetzen/Beenden des Programm beenden → *Strona 37*



Obsługa urządzenia

Przygotowanie pralki do pracy

Wskazówka: Pralka **musi zostać prawidłowo ustawiona i podłączona.**
 od → *Strona 14*

1. Włożyć wtyczkę do gniazda sieciowego.
2. Odkręcić zawór wody.
3. Otworzyć drzwiczki.
4. Sprawdzić, czy bęben jest całkowicie opróżniony. Ewentualnie opróżnić.

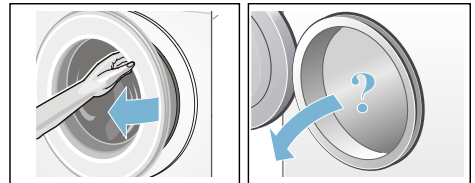

Włączanie urządzenia/wybór programu

Nacisnąć przycisk ①. Urządzenie jest włączone.

Następnie zawsze ukazuje się fabrycznie nastawiony program **Bawełna**.

Aktualne ustawienia i informacje o programie świecą się z maksymalną jasnością, miga wskaźnik ▷|||.

Możliwości wyboru ustawień świecą się ze zredukowaną do połowy jasnością.

Wskazówki

- Krótkotrwałe miganie wskaźnika ☹ informuje o konieczności wykonania wkrótce programu **Czyszczenie bębna** lub dowolnego innego programu o temperaturze prania co najmniej 60 °C.

- Jeżeli miga wskaźnik \approx 3s, zabezpieczenie przed dziećmi jest aktywne.
Należy je dezaktywować przed dokonaniem zmiany ustawień lub uruchomieniem programu.
→ Strona 36

W przypadku urządzeń z **oświetleniem bębna**:

Oświetlenie bębna włącza się po uruchomieniu urządzenia, po otwarciu i zamknięciu drzwi oraz po włączeniu programu. Oświetlenie gaśnie samoczynnie.

Można:

- użyć tego programu i włożyć pranie.
→ Strona 34
- lub wybrać inny program.
Wykaz wszystkich programów można znaleźć w załączniku do instrukcji obsługi i ustawienia.
- lub zmienić wstępne ustawienia programów. → Strona 34
- i/lub wybrać dodatkowe ustawienia programów. → Strona 34

Zmiana wstępnych ustawień programów

W celu zmiany aktualnych ustawień dotknąć żądanego pola obsługi, odpowiedni wskaźnik przestawi się na maksymalną jasność.

Czas do zakończenia można zmienić, dotykając + lub -.

Wstępne ustawienia programów
→ Strona 31

Wybór dodatkowych ustawień programów

Wybór dodatkowych ustawień umożliwia optymalne dopasowanie procesu prania do specyfiki pranych rzeczy.

W tym celu dotknąć żądanego pola obsługi, odpowiedni wskaźnik przestawi się na maksymalną jasność.

Dodatkowe ustawienia programów
→ Strona 32

Wkładanie prania do bębna

Ostrzeżenie **Zagrożenie życia!**

Włożenie do pralki tekstyliów nasączonych środkami czyszczącymi zawierającymi rozpuszczalnik – np. odplamiaczem, benzyną do usuwania plam – może spowodować wybuch. Pranie należy uprzednio dokładnie wyflukać ręcznie.

Wskazówki

- Wkładać na przemian duże i małe części prania. Rzeczy różnej wielkości lepiej się rozmieszczają podczas wirowania. Pojedyncze rzeczy mogą doprowadzić do braku wyważenia wsadu bębna.
 - Przestrzegać zaleceń dotyczących maksymalnego wsadu. Przekroczenie podanych wartości ma negatywny wpływ na rezultat prania i sprzyja powstawaniu zagniecień.
1. Włożyć do bębna nieposkładane, wstępnie posortowane rzeczy.
 2. Przy zamykaniu drzwi uważać, aby nie przytrzasnąć prania pomiędzy ramą drzwi a gumowym kołnierzem.



Dozowanie środków piorących i pielęgnacyjnych

Uwaga!

Uszkodzenie urządzenia

Środki do czyszczenia oraz do wstępnego usuwania plam (na przykład odplamiacze, spraye do wstępnego zmiękczenia plam itp.) mogą uszkodzić powierzchnie pralki.

Nie dopuszczać do kontaktu wymienionych środków z powierzchniami pralki. Ewentualne resztki sprayu oraz inne pozostałości/krople wytrzeć natychmiast wilgotną ściereczką.

Dozowanie

Środki piorące i pielęgnacyjne dozować w zależności od:

- twardości wody; informacje na ten temat dostępne są w lokalnym przedsiębiorstwie wodociągowym
- wskazówek producenta podanych na opakowaniu
- ilości prania
- stopnia zabrudzenia → *Strona 25*

Napełnianie

Ostrzeżenie

Podrażnienia oczu/skóry!

Podczas otwierania szufladki na środki piorące w trakcie pracy urządzenia może wyprysnąć środek piorący/pielęgnacyjny.

Zachować ostrożność przy otwieraniu szufladki.

W przypadku kontaktu ze środkiem piorącym/pielęgnacyjnym dokładnie przemyć oczy lub skórę.

W razie przypadkowego połknięcia środka należy zasięgnąć porady lekarza.

Wskazówka: Gęste płyny do zmiękczenia i płukania rozcieńczać wodą, co zapobiegnie zatkanium w systemie przewodów pralki.

Napełnić odpowiednie przegródki środkiem piorącym i pielęgnacyjnym:

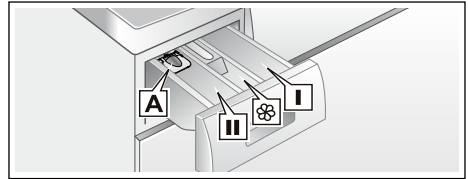

- Dozownik **A** środków piorących w płynie
- Przegródka **II** środek piorący do prania głównego, środek do zmiękczenia wody, wybielacz, odplamiacz
- Przegródka  płyn zmiękczący, krochmal, Nie przekraczać oznaczenia **max**
- Przegródka **I** środek piorący dla prania wstępnego

1. Wysunąć do oporu szufladkę na środki piorące.
2. Napełnić środkiem piorącym i/lub pielęgnacyjnym.
3. Zamknąć szufladkę na środki piorące.

Dozownik środków piorących w płynie

W celu właściwego dozowania środka piorącego w płynie prawidłowo zamocować dozownik:

1. Wysunąć szufladkę na środki piorące. Wkładkę nacisnąć w dół i całkowicie wyjąć szufladkę.
2. Dozownik przesunąć do przodu, opuścić i zatrzasnąć.
3. Ponownie włożyć szufladkę.

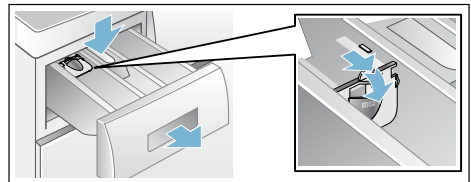



Wskazówka: Nie stosować dozownika przy środkach o żelowej konsystencji

lub proszkach do prania, jak również przy programach z praniem wstępnym lub ustawionym czasem zakończenia (Gotowe za).

Włączenie programu

Dotknąć pola obsługi .

Program włącza się, a wskaźnik  stale się świeci.

Drzwi urządzenia są zablokowane i świeci się odpowiedni wskaźnik .

W trakcie trwania programu wyświetlane są aktualne informacje o programie:

- Czas do zakończenia lub po włączeniu programu prania świeci się czas jego trwania
- oraz wskaźniki stopnia zaawansowania programu.
→ Strona 22

Informacje dotyczące kolejnych faz programu oraz ustawienia, które można zmienić w trakcie przebiegu programu, świecą się ze zredukowaną do połowy jasnością.

Wskazówka: System wykrywania piany

Jeżeli dodatkowo świeci się wskaźnik , wtedy pralka wykryła zbyt dużą ilość piany w trakcie trwania programu prania i automatycznie uruchomiła dodatkowe cykle płukania w celu usunięcia piany. Przy następnym praniu z tym samym wsadem należy zastosować mniej środka piorącego.

Aby zapobiec przypadkowej zmianie ustawień, należy włączyć zabezpieczenie przed dziećmi, jak opisano poniżej.

Zab. przed dziećmi/ Blokada obsługi

 3s

Pralkę można zabezpieczyć przed przypadkową zmianą ustawionych funkcji.

W celu **aktywacji/dezaktywacji** naciskać oba przyciski **Zabezp.przed dziećmi** przez ok. 3 sekundy. Wyświetlacz zmienia się na pełną jasność.

Jeśli wybierak programu zostanie obrócony lub dotknięty na panelu sterowania, gdy blokada przed dziećmi jest aktywna, wyświetlacz krótko miga i rozlega się sygnał dźwiękowy. Program działa bez zmian do końca programu.

Wskazówki

- Zabezpieczenie przed dziećmi można aktywować w każdym trybie działania urządzenia.
- Zabezpieczenie przed dziećmi pozostaje aktywowane również po wyłączeniu pralki.
- W przypadku wyłączenia urządzenia w trakcie programu i po aktywowaniu zabezpieczenia przed dziećmi, program będzie kontynuowany po włączeniu urządzenia.

Dokładanie prania

Po uruchomieniu programu można w razie potrzeby dołożyć lub wyjąć pranie.

W tym celu dotknąć pola obsługi .

Miga wskaźnik. Pralka znajduje się w stanie przerwy i sprawdza, czy dołożenie prania jest możliwe.

Gdy wskaźnik  zgaśnie, dołożenie prania jest możliwe. Drzwi urządzenia są odblokowane i można je otworzyć.



W celu kontynuowania programu ponownie dotknąć . Program będzie automatycznie kontynuowany.



Wskazówki

- Podczas dokładania prania nie można pozostawiać otwartych drzwi przez dłuższy czas - z pranych rzeczy mogłaby wyciekać woda.
- Ze względu na bezpieczeństwo użytkownika drzwi urządzenia są zablokowane, dopóki bęben pozostaje w ruchu, przy wysokim poziomie wody, wysokiej temperaturze lub w trakcie faz z wykorzystaniem aktywnego tlenu; dołożenie prania nie jest wtedy możliwe.
- W przypadku programu ActiveOxygen Refresh  oraz przy ustawieniu ActiveOxygen nie ma możliwości dołożenia prania.
- Wyświetlacz wsadu nie jest aktywny podczas dokładania rzeczy.

Zmiana programu



Jeśli przez pomyłkę uruchomiony został niewłaściwy program, można go zmienić w sposób opisany poniżej:

1. Dotknąć pola obsługi .
2. Wybrać inny program.
3. Następnie ponownie dotknąć . Nowy program zaczyna się od początku.

Wskazówka: Po przerwaniu programów z użyciem aktywnego tlenu drzwi urządzenia pozostają zablokowane do momentu rozkładu aktywnego tlenu, czyli maks. 25 minut. W razie potrzeby ponownie włączyć urządzenie. Migają symbole  i . Gdy symbole zgasną, można otworzyć drzwi urządzenia.



Zatrzymanie programu

Przy programach z wysoką temperaturą:

1. Dotknąć pola obsługi .
2. W celu ostudzenia prania: wybrać **Płukanie**.
3. Następnie ponownie dotknąć .

Przy programach z niską temperaturą:





1. Dotknąć .
2. Wybrać **Wirowanie** lub **Odpompowanie**.
3. Następnie ponownie dotknąć .

Wskazówka: Po przerwaniu programów z użyciem aktywnego tlenu drzwi urządzenia pozostają zablokowane do momentu rozkładu aktywnego tlenu, czyli maks. 25 minut. W razie potrzeby ponownie włączyć urządzenie. Migają symbole  i . Gdy symbole zgasną, można otworzyć drzwi urządzenia.



Zakończenie programu przy opcji (bez odwirowania)

Na wyświetlaczu miga , widoczna jest ustawiona wstępnie prędkość wirowania oraz pozostały czas trwania wybranego programu.

W celu kontynuowania programu:

- dotknij  w panelu kontrolnym lub
- zmienić prędkość wirowania i dotknij  w panelu kontrolnym lub wzgl
- wybrać mniej zagnieceń  i dotknij  w panelu kontrolnym lub wzgl
- ustawić programator na **Odpompowanie** i nacisnąć przycisk .

Koniec programu

Na wyświetlaczu świeci się **End**, a wskaźniki  i  są wyłączone.

Wskazówka: Miganie wskaźnika  informuje o konieczności wykonania skrótce programu **Czyszczenie bębna** lub dowolnego innego programu o temperaturze prania co najmniej 60 °C.

Wymowanie prania/ wyłączanie urządzenia

1. Otworzyć drzwi i wyjąć pranie.
2. Wyłączyć urządzenie.
3. Zamknąć zawór wody.

Wskazówka: Nie jest to konieczne w przypadku modeli wyposażonych w system AquaStop.

Wskazówki

- Nie pozostawiać w bębnie żadnych rzeczy. Pozostawione rzeczy w bębnie mogą się przy następnym praniu zbiec lub zafarbować inne rzeczy.
- Ewentualnie usunąć przypadkowe przedmioty znajdujące się w bębnie lub w obrębie kołnierza gumowego – niebezpieczeństwo rdzewienia.
- Kołnierz gumowy wytrzeć do sucha.

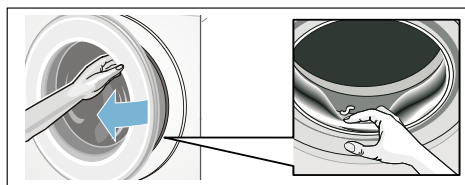

- Drzwi urządzenia i szufladkę na środki piorące pozostawić otwarte, aby reszta wody mogła wyschnąć.
- Zawsze poczekać do końca programu, w przeciwnym przypadku urządzenie może być jeszcze zablokowane. Następnie włączyć urządzenie i odczekać, aż się odblokuje.



Ustawienia urządzenia

Na pulpicie obsługi oraz na wyświetlaczu można zmienić następujące ustawienia:

- głośność sygnałów informacyjnych (np. na zakończenie programu),
- głośność sygnałów obsługi,
- jasność pulpitu obsługi i wyświetlacza,
- aktywacja/deaktywacja funkcji przypominania programu czyszczenia bębna. → *Strona 26*

W celu zmiany ustawień należy najpierw aktywować tryb ustawiania.

Aktywacja trybu ustawiania

1. Włączyć urządzenie. Wyświetlone zostaną ustawienia aktualnego programu.
2. Dotknąć pola obsługi . Tryb ustawiania został aktywowany i świeci się wskaźnik sygnałów informacyjnych  oraz ustawiona fabrycznie głośność.

Teraz można zmienić ustawienia:

Zmiana głośności

W tym celu dotykać pola obsługi + lub -, aż pojawi się żądane ustawienie głośności **sygnałów informacyjnych**:

Wartości ustawień:

- 0 wył.
- 1 cicho
- 2 średnio
- 3 głośno
- 4 bardzo głośno



Wyjść z trybu ustawiania lub:

Ponownie dotknąć . Świeci się wskaźnik **sygnałów obsługi**  oraz ustawiona fabrycznie głośność.

Dotykając **+** lub **-** zmienić wartość ustawienia (jak powyżej).

Wyjść z trybu ustawiania lub:

Zmiana jasności wyświetlacza dotykowego

Ponownie dotknąć . Świeci się wskaźnik jasności wyświetlacza dotykowego  oraz ustawiona fabrycznie jasność.



Zmienić wartość ustawienia, dotykając **+** lub **-**:

Wartości ustawień:

- 1 niezbyt jasno
- 2 standardowo jasno
- 3 jasno
- 4 bardzo jasno

Wyjść z trybu ustawiania lub:

Aktywacja/dezaktywacja funkcji przypominania programu czyszczenia bębna

Ponownie dotknąć . Świeci się wskaźnik funkcji przypominania programu czyszczenia bębna .

Dotykając **+** lub **-** aktywować (on) lub dezaktywować (off) funkcję przypominania.

Wyjście z trybu ustawiania

W celu zakończenia trybu ustawiania oraz zapisania wprowadzonych ustawień:

- poczekać ok. 15 minut lub
- po raz ostatni dotknąć  lub
- wyłączyć urządzenie. Wybrane ustawienia zostaną aktywowane przy następnym włączeniu urządzenia.

Sensoryka

Automatyka wagowa

System automatyki wagowej dopasowuje optymalne zużycie wody dla każdego programu w zależności od rodzaju tkaniny i wsadu.

System kontroli wyważenia

Automatyczny system kontroli wyważenia rozpoznaje brak wyważenia załadowania bębna i równomiernie rozmieszcza pranie poprzez kilkukrotne próby rozpoczęcia wirowania.

Ze względów bezpieczeństwa prędkość obrotowa zostaje obniżona lub wirowanie zostaje anulowane, jeśli dochodzi do bardzo niekorzystnego rozmieszczenia prania.

Wskazówka: Do bębna wkładać małe i duże sztuki prania. → *Strona 44*

VoltCheck

w zależności od modelu

Dwukropek na wskaźniku Czas do zakończenia:

- **miga**, jeżeli w danym momencie doszło do spadku napięcia.
- **pulsuje**, jeżeli spadek napięcia został wykryty w trakcie trwania programu.



Wskazówka: Spadki napięcia mogą prowadzić np. do wydłużenia czasu trwania programu i/lub do niezadowalającego wyniku wirowania.



Czyszczenie i konserwacja

Ostrzeżenie

Zagrożenie życia!

Kontakt z elementami znajdującymi się pod napięciem wiąże się z niebezpieczeństwem porażenia prądem.

Wyłączyć urządzenie i wyciągnąć wtyczkę.

Ostrzeżenie

Niebezpieczeństwo zatrucia!

Używanie środków czyszczących zawierających rozpuszczalnik, np. benzynę ekstrakcyjną, może być przyczyną wydzielania się trujących oparów.

Nie stosować środków czyszczących zawierających rozpuszczalniki.

Uwaga!

Uszkodzenie urządzenia

Środki czyszczące zawierające rozpuszczalnik, np. benzynę ekstrakcyjną, mogą uszkodzić powierzchnie oraz elementy pralki. Nie stosować środków czyszczących zawierających rozpuszczalniki.

Zapobieganie tworzeniu się osadów mikrobiologicznych i nieprzyjemnych zapachów:

Wskazówki

- Zadbać o prawidłową wentylację pomieszczenia, w którym ustawiona jest pralka.
- W czasie, gdy pralka nie jest używana, pozostawić uchylone drzwi i wysunięte lekko korytko.
- Od czasu do czasu wykonać pranie z zastosowaniem programu **Bawełna 60 °C**, używając uniwersalnego proszku do prania.

Obudowa urządzenia/panel obsługi

- Obudowę i panel obsługi czyścić miękką, wilgotną ściereczką.
- Natychmiast usuwać pozostałości środków piorących.
- Czyszczenie strumieniem wody jest zabronione.

Bęben pralki

Stosować środki czyszczące bez dodatku chloru, nie używać druciaków.

W celu usunięcia niepożądanych zapachów z pralki lub wyczyszczenia bębna zastosować program **Czyszczenie bębna 90 °C** bez wkładania prania. Użyć uniwersalnego proszku do prania.

Odkamienianie

W przypadku prawidłowego dozowania środka piorącego, odkamienianie nie jest konieczne. W razie potrzeby stosować się do zaleceń producenta środka do odkamieniania. Odpowiednie produkty do usuwania kamienia można nabyć poprzez naszą stronę internetową lub w punktach serwisowych.

→ *Strona 46*

Pompa wody zapchana, opróżnianie awaryjne

Ostrzeżenie

Niebezpieczeństwo oparzenia!

Roztwór środka piorącego jest gorący podczas prania w wysokich temperaturach. Dotknięcie gorącego roztworu środka piorącego może spowodować oparzenie. Odczekać, aż roztwór środka piorącego ostygnie.

1. Zamknąć zawór wody, aby nie zwiększać ilości wody, która musiałaby zostać spuszczone przez pompę.
2. Wyłączyć urządzenie. Wyciągnąć wtyczkę z gniazda sieciowego.
3. Otworzyć i zdjąć pokrywę serwisową.

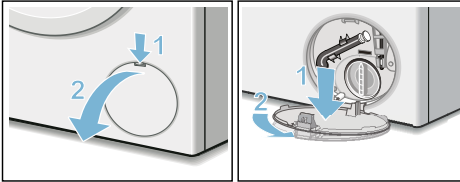

4. Zdjąć wąż spustowy z uchwytu. Wyjąć zatyczkę i spuścić wodę do odpowiedniego naczynia. Wcisnąć zatyczkę i włożyć wąż spustowy w uchwyt.

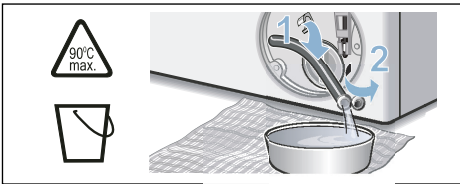

5. Ostrożnie odkręcić pokrywę pompy i spuścić resztki wody. Wyczyścić wnętrze, gwint pokrywy oraz obudowę pompy. Wirnik skrzydełkowy pompy musi dać się obracać. Wstawić pokrywę pompy na miejsce i dokręcić. Uchwyt musi znajdować się w pozycji pionowej.

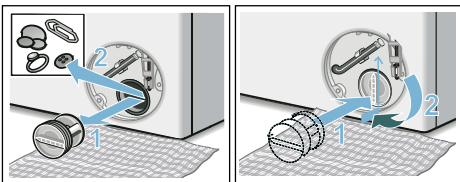

6. Wstawić, zatrzasknąć i zamknąć pokrywę serwisową.

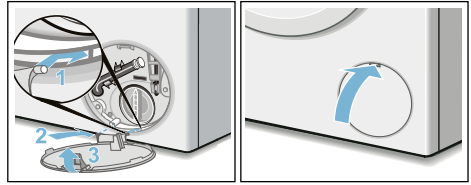

Wskazówka: Aby przy następnym praniu zapobiec odpłynięciu środka piorącego do odpływu: wlać 1 litr wody do lewej przegródki i włączyć program **Odpompowanie**.

Zapchany wąż odpływowy przy podłączeniu do syfonu

1. Wyłączyć urządzenie. Wyciągnąć wtyczkę z gniazda sieciowego.
2. Poluzować opaskę zaciskową. Ostrożnie wyjąć wąż odpływowy i spuścić resztki wody.
3. Wyczyścić wąż odpływowy oraz króciec syfonu.

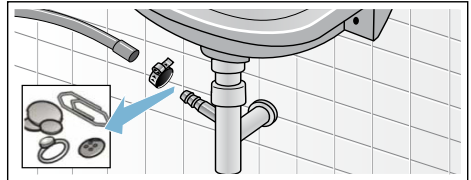

4. Ponownie zamontować wąż odpływowy i zabezpieczyć opaską zaciskową w miejscu podłączenia.

Zapchane sito w węży dopływowym

1. Zmniejszyć ciśnienie wody w węży dopływowym:
 - a) Zamknąć zawór wody.
 - b) Wybrać dowolny program (z wyjątkiem Płukanie/Wirowanie/Odpompowanie).
 - c) Włączyć program i pozostawić uruchomiony przez ok. 40 sekund.
 - d) Wyłączyć urządzenie.
 - e) Wyciągnąć wtyczkę.
2. Wyczyścić filtry:
 - a) Odłączyć węży od zaworu wody. Oczyszczyć filtr małą szczoteczką.

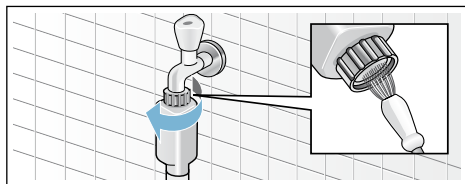

- b) W modelach Standard i Aqua-Secure wyczyścić filtr z tyłu urządzenia:
Zdjąć węży z tylnej ścianki urządzenia,
Wyjąć filtr obcęgami i wyczyścić.

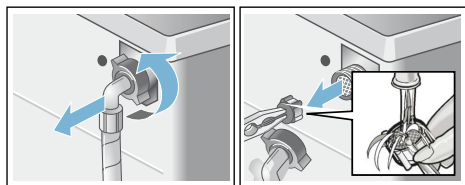

- c) Podłączyć węży i sprawdzić szczelność.

Usterka, co robić?

Odblokowanie awaryjne

np. w przypadku awarii zasilania

Program będzie kontynuowany z chwilą ponownego włączenia zasilania.

Aby mimo to wyjąć pranie, drzwi można otworzyć w następujący sposób:

⚠ Ostrzeżenie
Niebezpieczeństwo poparzenia!

Podczas prania przy wysokich temperaturach może dojść do poparzenia w przypadku kontaktu z gorącym roztworem środka piorącego i pranymi rzeczami. Ewentualnie pozostawić do ostygnięcia.

⚠ Ostrzeżenie
Niebezpieczeństwo zranienia!
Przy wkładaniu rąk do obracającego się bębna może dojść do zranienia. Nie wkładać rąk do obracającego się bębna. Poczekać, aż bęben się całkowicie zatrzyma.

⚠ Ostrzeżenie
Podrażnienie dróg oddechowych!
Uwalniany się aktywny tlen może być przyczyną podrażnienia śluzówki i łzawienia oczu.

W trakcie programów z wykorzystaniem aktywnego tlenu nie otwierać drzwi za pomocą odblokowania awaryjnego. Odczekać, aż aktywny tlen ulegnie rozkładowi.

Uwaga!
Szkody spowodowane przez wodę







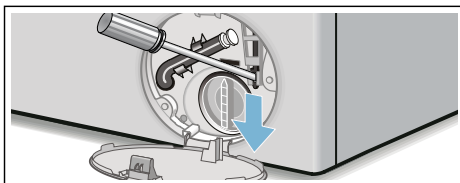







Wyciekająca woda może spowodować szkody.

Nie otwierać drzwi, jeśli przez okienko widać wodę.

1. Wyłączyć urządzenie. Wyciągnąć wtyczkę z gniazda sieciowego.
2. Spuścić wodę z pralki. → *Strona 40*
3. Pociągnąć odblokowanie awaryjne w dół przy pomocy narzędzia i puścić. Następnie można otworzyć drzwi.









Wskazówki na wyświetlaczu









Wskaźnik	Przyczyna/rozwiązanie problemu
 wyt.	Drzwi urządzenia są odblokowane, po zakończeniu programu lub w stanie przerwy, gdy możliwe jest dolożenie prania.
Świeci się 	<ul style="list-style-type: none"> ■ W trakcie trwania programu. Drzwi urządzenia są zablokowane. ■ W stanie przerwy: temperatura jest zbyt wysoka. Poczekać, aż temperatura spadnie. ■ W stanie przerwy: prędkość wirowania jest zbyt duża. Poczekać, aż zatrzyma się bęben. ■ W stanie przerwy: poziom wody jest zbyt wysoki. Dolożenie prania nie jest możliwe. W celu kontynuowania programu dotknąć .
Miga 	<ul style="list-style-type: none"> ■ powoli: w danej chwili nie można zablokować ani odblokować drzwi urządzenia. Należy poczekać, aż minie czas oczekiwania. ■ szybko: zamknąć drzwi urządzenia, ponieważ z pranych rzeczy może wyciekać woda.
 i lampka kontrolna ActiveOxygen Refresh  miga	Nie można otworzyć drzwi urządzenia ze względu na techniczne aspekty przebiegu programu. Gdy lampy są wyłączone, można otworzyć drzwi urządzenia. Nie wyłączaj urządzenia i nie wyciągnąć wtyczkę z gniazdka.
 wyt.	Po zakończeniu programu, przy otwartych drzwiach urządzenia
Świeci się 	Po uruchomieniu programu
Miga 	Przed uruchomieniem programu, w stanie przerwy
Świeci się 	Zbyt niskie ciśnienie wody, czas trwania programu może ulec wydłużeniu.
Miga 	Brak dopływu wody: <ul style="list-style-type: none"> ■ Całkowicie odkręcić zawór wody, ■ Wąż dopływowy jest zagięty/przycięty, ■ w razie potrzeby wyczyścić filtr. → <i>Strona 42</i>
Świeci się  3s	Aktywowane zabezpieczenie przed dziećmi; dezaktywować. → <i>Strona 36</i>
Miga  3s	Aktywowano zabezpieczenie przed dziećmi, obrócono programator lub dotknięto pola obsługi.
Miga 	Włączyć program Czyszczenie bębna 90 °C lub program 60 °C w celu przeprowadzenia czyszczenia i pielęgnacji bębna oraz zbiornika pralki. Wskazówki <ul style="list-style-type: none"> ■ Wykonać program przy pustej pralce. ■ Użyć uniwersalnego proszku do prania lub środka piorącego z wybielaczem. Aby zapobiec powstawaniu piany użyć tylko połowy zalecanej przez producenta ilości środka piorącego. Nie stosować środków do prania wełny i tkanin delikatnych. ■ Włączanie/wyłączanie sygnału informacyjnego
Świeci się 	Urządzenie wykryło nadmierną ilość piany, włączone zostały dodatkowe cykle płukania. Przy następnym praniu z tym samym wsadem należy zastosować mniej środka piorącego.

Wskaźnik	Przyczyna/rozwiązanie problemu
E:60 na zmianę z - 2b i End	po zakończeniu programu. Brak usterki urządzenia - system kontroli wyważenia przerwał wirowanie z powodu nierównomiernego rozłożenia prania. Do bębna wkładać małe i duże części prania. W razie potrzeby jeszcze raz odwirować pranie.
E:35 na zmianę z - 10	Woda na dnie obudowy urządzenia, nieszczelność urządzenia. Zamknąć zawór wody. Wezwać serwis! → <i>Strona 46</i>
E: 36 na zmianę z - 10	<ul style="list-style-type: none"> ■ Zapchana pompa wody. Wyczyścić pompę wody. → <i>Strona 40</i> ■ Zapchany/-a wąż odpływowy/rura odpływu. Wyczyścić wąż odpływowy przy podłączeniu do syfonu. → <i>Strona 41</i>
Inne wskaźniki	Wyłączyć urządzenie, poczekać 5 sekund i ponownie włączyć. Jeśli wskazanie pojawi się ponownie, wezwać serwis. → <i>Strona 46</i>

Usterka, co robić?

Usterki	Przyczyna/rozwiązanie problemu
Wycieka woda.	<ul style="list-style-type: none"> ■ Prawidłowo podłączyć/wymienić wąż odpływowy. ■ Dokręcić złącze śrubowe węża dopływowego.
Brak poboru wody. Środek piorący nie jest spłukiwany do bębna.	<ul style="list-style-type: none"> ■ Czy naciśnięty został przycisk ? ■ Czy zawór wody jest odkręcony? ■ Czy filtr nie jest zapchany? Wyczyścić filtr. ■ Czy wąż dopływowy nie jest zagięty lub zaciśnięty?
Nie można otworzyć drzwi.	<ul style="list-style-type: none"> ■ Funkcja zamka zabezpieczającego jest aktywna. Czy program został przerwany? ■ Czy aktywowano zabezpieczenie przed dziećmi zabezpieczenie przed dziećmi? Dezaktywować. ■ Czy wybrano  (Wirowanie stop = bez wirowania końcowego)? ■ Czy otwieranie jest możliwe tylko poprzez odblokowanie awaryjne? ■ W przypadku zmiany/przełączenia programu z użyciem aktywnego tlenu drzwi urządzenia pozostają zablokowane do momentu rozkładu aktywnego tlenu, czyli maks. 25 minut.
Program nie włącza się.	<ul style="list-style-type: none"> ■ Program rozpoczął? ■ Czas do zakończenia wybrany? ■ Czy drzwi są zamknięte? ■ Czy aktywowano zabezpieczenie przed dziećmi zabezpieczenie przed dziećmi? Dezaktywować.
Krótkie szarpnięcie/obrót bębna po uruchomieniu programu.	To nie usterka - podczas uruchamiania programu prania mogą wystąpić krótkie szarpnięcia bębna, spowodowane wewnętrznym testem silnika.
Woda po praniu nie jest odpompowywana.	<ul style="list-style-type: none"> ■ Czy wybrano  (Wirowanie stop = bez wirowania końcowego)? ■ Wyczyścić pompę wody. ■ Wyczyścić rurę odpływową i/lub wąż odpływowy.

Usterki	Przyczyna/rozwiązanie problemu
Woda w bębnie pralki nie jest widoczna.	Brak usterki – poziom wody poniżej okienka drzwi.
Wynik wirowania nie jest zadowalający. Pranie mokre/zbyt wilgotne.	<ul style="list-style-type: none"> ■ Brak usterki – system kontroli wyważenia przerwał wirowanie z powodu nierównomiernego rozłożenia prania. Do bębna wkładać małe i duże części prania. ■ Czy wybrano Redukcja zagnieceń (w zależności od modelu)? ■ Czy wybrano zbyt niską prędkość wirowania?
Kilukrotne próby rozpoczęcia wirowania.	Brak usterki – system kontroli wyważenia podejmuje próby wyrównania wyważenia.
Czas trwania programu jest dłuższy niż zwykle.	<ul style="list-style-type: none"> ■ Brak usterki – system kontroli wyważenia podejmuje próby wyrównania wyważenia poprzez wielokrotne rozmieszczanie prania. ■ Brak usterki – system kontroli piany jest aktywny – dołączenie procesu płukania.
Podczas cyklu prania zmienia się czas trwania programu.	Brak usterki - przebieg programu jest optymalnie dostosowywany do danego prania. Może to spowodować zmianę czasu trwania programu widocznego na wyświetlaczu.
Resztki wody w przegródce  na środek pielęgnacyjny.	<ul style="list-style-type: none"> ■ Brak usterki – nie wywiera to wpływu na działanie środka pielęgnacyjnego. ■ Ewentualnie wyczyścić wkładkę.
W pralce tworzą się nieprzyjemne zapachy.	<p>Włączyć program Czyszczenie bębna lub Bawełna 90 °C bez wkładania prania.</p> <p>W tym celu użyć uniwersalnego proszku do prania lub środka piorącego z wybielaczem.</p> <p>Wskazówka: Aby zapobiec powstawaniu piany użyć tylko połowy zalecanej przez producenta ilości środka piorącego. Nie stosować środków do prania wełny i tkanin delikatnych.</p>
Na wyświetlaczu świeci się symbol  . Ewentualnie z szufladki na środki piorące wydobywa się piana.	<p>Zastosowano zbyt dużo środka piorącego?</p> <p>Wymieszać jedną łyżkę stołową środka do zmiękczenia tkanin z 1/2 litra wody i włączyć do przegródki II (nie stosować w przypadku odzieży wierzchniej, sportowej i puchowej!).</p> <p>Przy następnym praniu zmniejszyć ilość środka piorącego.</p>
Głośne odgłosy pracy, wibracje i przesuwanie się pralki podczas wirowania.	<ul style="list-style-type: none"> ■ Czy urządzenie zostało wypoziomowane? Wypoziomować urządzenie. ■ Czy nożyki urządzenia są stabilnie zamocowane? Stabilnie ustawić nożyki. ■ Czy usunięto wszystkie zabezpieczenia transportowe? Usunąć zabezpieczenia transportowe.
Wyświetlacz/lampki kontrolne nie działają podczas pracy urządzenia.	<ul style="list-style-type: none"> ■ Zanik zasilania sieciowego? ■ Czy zadziałały bezpieczniki? Włączyć/wymienić bezpieczniki. ■ Jeśli usterka wystąpi ponownie, wezwać serwis.
Odgłosy słyszalne po uruchomieniu programu ActiveOxygen Refresh  .	To nie usterka - urządzenie napętnia się wodą niezbędną do produkcji mgły, czemu towarzyszą odgłosy działania wentylatora i pompy.

Usterki	Przyczyna/rozwiązanie problemu
Po zakończeniu programu ActiveOxygen Refresh  na suchym praniu widoczne są plamy wody.	<ul style="list-style-type: none"> ■ Czy przed włożeniem prania usunięte zostały pozostałości wody? ■ Wypoziomować urządzenie. Warunkiem prawidłowego działania funkcji odświeżania przy użyciu aktywnego tlenu jest prawidłowe wypoziomowanie urządzenia.
Po zakończeniu programu ActiveOxygen Refresh  wyczuwalny jest nietypowy zapach.	Aktywny tlen pozostawia na praniu specyficzny zapach. Krótko wstrząsnąć pranie.
Niezadowolający efekt usuwania zapachów po zakończeniu programu ActiveOxygen Refresh  .	<ul style="list-style-type: none"> ■ Efektywność działania aktywnego tlenu spada, jeżeli bęben jest zabrudzony. Program Czyszczenie bębna należy wykonać przed pierwszym użyciem, a następnie włączać go regularnie w trakcie okresu eksploatacji. ■ Czy do bębna włożono zbyt dużo prania? Przestrzegać maksymalnego wsadu. ■ Czy wybrano zbyt niski stopień intensywności? Wybrać większą intensywność. ■ Drzwi urządzenia i szufladkę na środki piorące pozostawić otwarte, aby reszta wody mogła wyschnąć.
Na praniu pozostają resztki środka piorącego.	<ul style="list-style-type: none"> ■ Czasami zdarza się, że środki bez zawartości fosforanów pozostawiają ślady nierozpuszczalne w wodzie. ■ Wybrać Płukanie lub wyszczotkować rzeczy po praniu.
W stanie przerwy miga  i świeci się  .	<ul style="list-style-type: none"> ■ Poziom wody jest zbyt wysoki. Dołożenie prania nie jest możliwe. Ewentualnie natychmiast zamknąć drzwi. ■ W celu wznowienia programu nacisnąć przycisk .
W stanie przerwy miga  , a  jest wyłączony.	Drzwi są odblokowane. Dołożenie prania jest możliwe.
Jeśli usunięcie usterki we własnym zakresie nie jest możliwe (po wyłączeniu/włączeniu) lub gdy konieczna jest naprawa urządzenia:	
<ul style="list-style-type: none"> ■ Wyłączyć urządzenie i wyciągnąć wtyczkę z gniazda sieciowego. ■ Zamknąć zawór wody i wezwać serwis. 	

Serwis

Jeśli usterki nie da się usunąć we własnym zakresie, należy zwrócić do naszego serwisu. → okładka

Pracownicy serwisu znajdą odpowiednie rozwiązanie, co pozwoli również uniknąć zbędnych przyjazdów techników.

Serwisowi należy podać symbol produktu (E-Nr.) oraz numer fabryczny urządzenia (FD).

E-Nr. _____	FD _____
-------------	----------

Nr E Symbol produktu
Nr FD Numer fabryczny

Dane te można odczytać *w zależności od modelu:

wewnątrz drzwi*/otwarta pokrywa serwisowa* oraz na tylnej ściance urządzenia.





Warto zaufać kompetencjom producenta.

W razie usterki prosimy o kontakt. Dzięki temu mają Państwo gwarancję, że naprawy zostaną wykonane przez przeszkolonych techników serwisu, którzy dysponują oryginalnymi częściami zamiennymi.

Parametry zużycia

Zużycie energii i wody, czas trwania programu i wilgotność końcowa w przypadku poszczególnych programów podstawowych

(dane przybliżone)

Program	Wsad	Zużycie energii*	Zużycie wody*	Czas trwania programu*
Bawełna 20°C	9 kg	0,25 kWh	90 l	2 ¾ h
Bawełna 40°C	9 kg	1,10 kWh	90 l	3 h
Pambuk eco +  **	9 kg	0,92 kWh	57 l	4 ¾ h
Pambuk eco +  **	4,5 kg	0,60 kWh	46 l	4 ½ h
Pambuk eco +  **	4,5 kg	0,42 kWh	46 l	4 ½ h
Bawełna 60°C	9 kg	1,16 kWh	90 l	2 ¾ h
Bawełna 90°C	9 kg	2,14 kWh	100 l	2 ¾ h
łatwa pielęgnacja 40 °C	4 kg	0,71 kWh	64 l	2 h
Mix 40 °C	4 kg	0,60 kWh	45 l	1 ¼ h
Delikatne / Jedwab 30 °C	2 kg	0,19 kWh	37 l	¾ h
Włna 30 °C	2 kg	0,19 kWh	41 l	¾ h
ActiveOxygen Refresh 	1 kg	0,02 kWh	0 l	¾ h

Program	Przybliżona wilgotność końcowa***		
	WAT28... maks. 1400 obr./min	WAT24... maks 1200 obr./min	WAT20... maks 1000 obr./min
Bawełna	48 %	53 %	62 %
łatwa pielęgnacja	40 %	40 %	40 %

* Wartości odbiegają od podanych wartości w zależności od ciśnienia oraz twardości wody, temperatury wody doprowadzanej, temperatury otoczenia, rodzaju i ilości tkanin oraz stopnia zabrudzenia, od używanego środka piorącego, wahań napięcia sieciowego oraz wybranych funkcji dodatkowych.

** Programmeinstellung mit maximaler Drehzahl für Prüfungen und Energiekettierung gemäß Richtlinie 2010/30/EU mit Kaltwasser (15 °C). Die Angabe der Programmtemperatur orientiert sich an der ausgewiesenen Temperatur auf dem Pflegeetikett in den Textilien. Die tatsächliche Waschttemperatur kann aus Energiespargründen von der angegebenen Programmtemperatur abweichen, die Waschwirkung entspricht der der gewählten Temperatur.

*** Informacje na temat wilgotności końcowej na podstawie danych dotyczących ograniczenia prędkości wirowania i maksymalnego wsadu w odniesieniu do poszczególnych programów.

Program	Przybliżona wilgotność końcowa***		
	WAT28... maks. 1400 obr./min	WAT24... maks 1200 obr./min	WAT20... maks 1000 obr./min
Delikatne / Jedwab	30 %	30 %	30 %
Wełna	45 %	45 %	45 %

* Wartości odbiegają od podanych wartości w zależności od ciśnienia oraz twardości wody, temperatury wody doprowadzanej, temperatury otoczenia, rodzaju i ilości tkanin oraz stopnia zabrudzenia, od używanego środka piorącego, wahań napięcia sieciowego oraz wybranych funkcji dodatkowych.

** Programmeinstellung mit maximaler Drehzahl für Prüfungen und Energieetikettierung gemäß Richtlinie 2010/30/EU mit Kaltwasser (15 °C). Die Angabe der Programmtemperatur orientiert sich an der ausgewiesenen Temperatur auf dem Pflegeetikett in den Textilien. Die tatsächliche Waschtemperatur kann aus Energiespargründen von der angegebenen Programmtemperatur abweichen, die Waschwirkung entspricht der der gewählten Temperatur.

*** Informacje na temat wilgotności końcowej na podstawie danych dotyczących ograniczenia prędkości wirowania i maksymalnego wsadu w odniesieniu do poszczególnych programów.



Dane techniczne

Wymiary:

850 x 600 x 590 mm

(wysokość x szerokość x głębokość)

Waga:

70 - 85 kg (w zależności od modelu)

Przyłącze sieciowe:

Napięcie sieciowe 220 - 240 V, 50Hz

Prąd znamionowy 10 A

Moc znamionowa 1900 - 2300 W

Ciśnienie wody:

100 - 1000 kPa (1 - 10 bar)

Pobór mocy przy wyłączonym urządzeniu:

0,12 W

Pobór mocy, gdy urządzenie nie jest wyłączone:

0,43 W



Gwarancja Aqua-stop

tylko dla urządzeń z Aqua-stopem

Dodatkowo do roszczeń z tytułu gwarancji w stosunku do placówki handlowej wynikających z umowy sprzedaży oraz dodatkowo do naszej gwarancji, świadczone jest odszkodowanie pod następującymi warunkami:

1. W przypadku wystąpienia szkód wodnych w wyniku usterki naszego systemu Aqua-stop, świadczone jest odszkodowanie dla prywatnych użytkowników.
2. Gwarancja odpowiedzialności obowiązuje przez cały okres użytkowania urządzenia.
3. Warunkiem wysuwania roszczeń z tytułu gwarancji jest prawidłowe ustawienie i podłączenie urządzenia z Aqua-stopem zgodnie z naszą instrukcją. Obejmuje ona także prawidłowe przedłużenie Aqua-stopu (oryginalne wyposażenie dodatkowe).

Nasza gwarancja nie obejmuje wadliwych przewodów zasilających i armatur aż do przyłącza Aqua-Stopu na zaworze kurkowym.

4. Zasadniczo urządzenia z Aqua-stopem nie wymagają nadzorowania podczas pracy lub zabezpieczenia po pracy poprzez zamknięcie kurka dopływu wody.

Jedynie w przypadku dłuższego okresu nieobecności w mieszkaniu (np. kilkutygodniowy urlop), należy zakręcić kurek dopływu wody.



Dziękujemy za zakup sprzętu gospodarstwa domowego Bosch!

Zarejestruj swoje nowe urządzenie na MyBosch i skorzystaj bezpośrednio z dodatkowych opcji:

- **Porady i wskazówki ekspertów dla każdego urządzenia**
- **Opcje przedłużenia gwarancji**
- **Rabaty na akcesoria i części zamienne**
- **Instrukcja obsługi w wersji cyfrowej i wszystkie dane urządzenia dostępne od ręki**
- **Łatwy dostęp do serwisu sprzętu gospodarstwa domowego Bosch**

Bezpłatna i łatwa rejestracja – także na telefonach komórkowych

www.bosch-home.com/welcome

BOSCH
HOME APPLIANCES
SERVICE

Potrzebujesz pomocy? Znajdziesz ją tutaj.

Porady specjalistów w zakresie sprzętu gospodarstwa domowego, pomoc w razie problemów lub naprawy wykonywane przez wykwalifikowanych serwisantów Bosch.

Dowiedz się wszystkiego o wielu sposobach udzielania pomocy technicznej przez Bosch:

www.bosch-home.com/service

Dane kontaktowe dla wszystkich krajów podano w załączonym katalogu serwisowym.

Robert Bosch Hausgeräte GmbH

Carl-Wery-Straße 34

81739 München, GERMANY

www.bosch-home.com



9001329027 (9905)

pl