

ESF8820ROW  
ESF8820ROX



---

PL Zmywarka

Instrukcja obsługi



**Electrolux**

## SPIS TREŚCI

1. INFORMACJE DOTYCZĄCE BEZPIECZEŃSTWA.....	3
2. WSKAZÓWKI DOTYCZĄCE BEZPIECZEŃSTWA.....	4
3. OPIS URZĄDZENIA.....	6
4. PANEL STEROWANIA.....	7
5. PROGRAMY.....	8
6. USTAWIENIA.....	10
7. OPCJE.....	12
8. PRZED PIERWSZYM UŻYCIEM.....	13
9. CODZIENNA EKSPLOATACJA.....	16
10. WSKAZÓWKI I PORADY.....	18
11. KONSERWACJA I CZYSZCZENIE.....	20
12. ROZWIĄZYWANIE PROBLEMÓW.....	22
13. DANE TECHNICZNE.....	25

## Z MYŚLĄ O TOBIE

Dziękujemy za zakup urządzenia Electrolux. Jest ono owocem dziesięcioleci doświadczeń i innowacji. To pomysłowe i stylowe urządzenie zostało zaprojektowane z myślą o Tobie. Używając je, możesz mieć zawsze pewność uzyskania wspaniałych efektów.

Witamy w świecie marki Electrolux!

**Zapraszamy na naszą witrynę internetową, aby:**



Otrzymać wskazówki dotyczące użytkowania, broszury, pomoc w rozwiązywaniu problemów oraz informacje dotyczące serwisu:

**[www.electrolux.com/webselfservice](http://www.electrolux.com/webselfservice)**



Zarejestrować swój produkt i uprościć jego obsługę serwisową:

**[www.registerelectrolux.com](http://www.registerelectrolux.com)**



Nabyć akcesoria, materiały eksploatacyjne i oryginalne części zamienne do swojego urządzenia:

**[www.electrolux.com/shop](http://www.electrolux.com/shop)**

## OBSŁUGA KLIENTA

Zalecamy stosowanie oryginalnych części zamiennych.

Kontaktując się z autoryzowanym centrum serwisowym, należy przygotować poniższe dane: informacje o modelu, numer produktu, numer seryjny.

Stosowne informacje można znaleźć na tabliczce znamionowej.

 Ostrzeżenie/przestroga — informacje dotyczące bezpieczeństwa

 Ogólne informacje i wskazówki

 Informacje dotyczące środowiska naturalnego

Producent zastrzega sobie możliwość wprowadzenia zmian bez wcześniejszego powiadomienia.

## 1. ⚠ INFORMACJE DOTYCZĄCE BEZPIECZEŃSTWA

Przed przystąpieniem do instalacji i rozpoczęciem eksploatacji urządzenia należy uważnie zapoznać się z załączoną instrukcją obsługi. Producent nie odpowiada za obrażenia ciała ani szkody spowodowane nieprawidłową instalacją lub eksploatacją urządzenia. Należy zachować instrukcję obsługi w bezpiecznym i łatwo dostępnym miejscu do wykorzystania w przyszłości.

### 1.1 Bezpieczeństwo dzieci i osób o ograniczonych zdolnościach ruchowych, sensorycznych lub umysłowych

- Urządzenie mogą obsługiwać dzieci po ukończeniu ósmego roku życia oraz osoby o ograniczonych zdolnościach fizycznych, sensorycznych lub umysłowych, a także nieposiadające odpowiedniej wiedzy lub doświadczenia, jeśli będą one nadzorowane lub zostaną poinstruowane w zakresie bezpiecznego korzystania z urządzenia i będą świadome związanych z tym zagrożeń.
- Nie pozwalać dzieciom bawić się urządzeniem.
- Przechowywać detergenty poza zasięgiem dzieci.
- Dzieci i zwierzęta domowe nie powinny znajdować się w pobliżu urządzenia, gdy jego drzwi są otwarte.
- Dzieciom nie wolno zajmować się czyszczeniem ani konserwacją urządzenia bez odpowiedniego nadzoru.

### 1.2 Ogólne zasady bezpieczeństwa

- Urządzenie jest przeznaczone do użytku w gospodarstwie domowym oraz do podobnych zastosowań w takich miejscach, jak:
  - gospodarstwa rolne, kuchnie w obiektach sklepowych, biurowych oraz innych placówkach pracowniczych;

- do obsługi przez klientów w hotelach, motelach, obiektach noclegowych i innych obiektach mieszkalnych.
- Nie zmieniać parametrów technicznych urządzenia.
- Robocze ciśnienie wody (minimalne i maksymalne) musi mieścić się w granicach 0.5 (0.05) / 8 (0.8) barów (MPa)
- Maksymalna liczba kompletów wynosi 15.
- Jeśli przewód zasilający jest uszkodzony, ze względów bezpieczeństwa musi go wymienić producent, autoryzowane centrum serwisowe lub inna wykwalifikowana osoba.
- Sztucce należy wkładać do kosza na sztucce, ostrymi zakończeniami skierowanymi w dół, lub umieścić je poziomo w szufladzie na sztucce, ostrymi krawędziami skierowanymi w dół.
- Nie zostawiać urządzenia z otworzonymi drzwiami, aby zapobiec przypadkowemu nastąpieniu na nie.
- Przed przystąpieniem do konserwacji należy wyłączyć urządzenie i wyjąć wtyczkę przewodu zasilającego z gniazda.
- Do czyszczenia urządzenia nie wolno używać wody pod ciśnieniem ani pary wodnej.
- Jeśli podstawę urządzenia wyposażono w otwory wentylacyjne, nie należy ich zasłaniać np. wykładziną.
- Urządzenie należy podłączyć do instalacji wodociągowej za pomocą nowego zestawu węży dostarczonych w komplecie z urządzeniem. Nie wolno używać starego zestawu węży.

## 2. WSKAZÓWKI DOTYCZĄCE BEZPIECZEŃSTWA

### 2.1 Instalacja



#### **OSTRZEŻENIE!**

Urządzenie może zainstalować wyłącznie wykwalifikowana osoba.

- Usunąć wszystkie elementy opakowania.

- Nie instalować ani nie używać uszkodzonego urządzenia.
- Nie instalować ani nie używać urządzenia w miejscach, w których panuje temperatura poniżej 0°C.
- Należy postępować zgodnie z instrukcją instalacji dołączonej do urządzenia.

- Zachować ostrożność podczas przenoszenia urządzenia, ponieważ jest ono ciężkie. Należy zawsze stosować rękawice ochronne i mieć na stopach pełne obuwie.

## 2.2 Podłączenie do sieci elektrycznej



### OSTRZEŻENIE!

Występuje zagrożenie pożarem i porażeniem prądem elektrycznym.

- Urządzenie musi być uziemione.
- Upewnić się, że parametry na tabliczce znamionowej odpowiadają parametrom znamionowym źródła zasilania.
- Należy używać wyłącznie prawidłowo zamontowanego gniazda elektrycznego z uziemieniem.
- Nie stosować rozgałęźników ani przedłużaczy.
- Należy zwrócić uwagę, aby nie uszkodzić wtyczki ani przewodu zasilającego. Wymiany przewodu zasilającego można dokonać wyłącznie w naszym autoryzowanym centrum serwisowym.
- Podłączyć wtyczkę do gniazda elektrycznego dopiero po zakończeniu instalacji. Należy zadbać o to, aby po zakończeniu instalacji urządzenia wtyczka przewodu zasilającego była łatwo dostępna.
- Odłączając urządzenie, nie należy ciągnąć za przewód zasilający. Należy zawsze ciągnąć za wtyczkę sieciową.
- Urządzenie spełnia wymogi dyrektyw EWG.
- Dotyczy tylko Wielkiej Brytanii i Irlandii. Urządzenie wyposażono we wtyczkę zasilającą z bezpiecznikiem 13 A. Jeśli zachodzi konieczność wymiany bezpiecznika we wtyczce zasilającej, należy użyć bezpiecznika: 13 amp ASTA (BS 1362).

## 2.3 Podłączenie do sieci wodociągowej

- Uważać, aby nie uszkodzić wężu wodnych.

- Przed podłączeniem urządzenia do nowej instalacji wodociągowej lub instalacji, z której nie korzystano przez dłuższy czas lub która była naprawiana lub do której podłączono nowe urządzenia (liczniki wody itp.), należy umożliwić wypływ wody, aż będzie ona czysta.
- Podczas pierwszego użycia urządzenia i bezpośrednio po nim należy sprawdzić, czy nie ma widocznych wycieków wody.
- Wąż dopływowy wyposażono w zawór bezpieczeństwa i ścianki z wewnętrznym przewodem zasilającym.

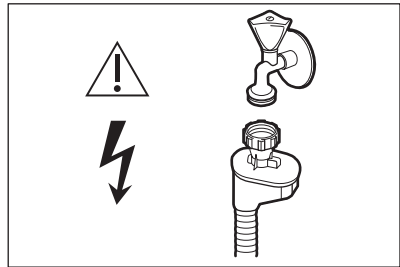

### OSTRZEŻENIE!

Niebezpieczne napięcie.

- W razie uszkodzenia węża dopływowego należy natychmiast zamknąć zawór wody i wyjąć wtyczkę z gniazda elektrycznego. Należy skontaktować się z autoryzowanym centrum serwisowym w celu wymiany węża dopływowego.

## 2.4 Eksploatacja

- Nie siadać ani nie stawać na otworzonych drzwiach urządzenia.
- Detergenty do zmywarki są niebezpieczne. Należy przestrzegać instrukcji bezpieczeństwa podanych na opakowaniu detergentu.
- Nie pić wody z urządzenia ani nie wykorzystywać jej do zabawy.
- Nie wyjmować naczyń z urządzenia przed zakończeniem programu. Na naczyniach mogą pozostać resztki detergentu.
- Po otwarciu drzwi w czasie pracy urządzenia może dojść do uwolnienia gorącej pary.

- Nie umieszczać w urządzeniu, na nim ani w jego pobliżu łatwopalnych substancji ani przedmiotów nasączonych łatwopalnymi substancjami.

## 2.5 Wewnętrzne oświetlenie



### OSTRZEŻENIE!

Zagrożenie odniesieniem obrażeń.

- Urządzenie jest wyposażone w oświetlenie wewnętrzne, które włącza się w momencie otwarcia drzwi i wyłącza po ich zamknięciu.
- Źródło światła zastosowane w urządzeniu nie jest odpowiednie do oświetlania pomieszczeń domowych.
- Aby wymienić oświetlenie, należy skontaktować się z autoryzowanym serwisem.

## 2.6 Serwis

- Aby zlecić naprawę urządzenia, należy skontaktować się z

autoryzowanym centrum serwisowym. Zaleca się stosowanie wyłącznie oryginalnych części zamiennych.

- Kontaktując się z autoryzowanym centrum serwisowym, należy przygotować następujące dane z tabliczki znamionowej.

Model:

Numer produktu (PNC):

Numer seryjny (Serial Number):

## 2.7 Utylizacja



### OSTRZEŻENIE!

Występuje zagrożenie odniesieniem obrażeń ciała lub uduszeniem.

- Odłączyć urządzenie od źródła zasilania.
- Odciąć i wyrzucić przewód zasilający.
- Wymontować zatrzask drzwi, aby uniemożliwić zamknięcie się dzieci lub zwierząt w urządzeniu.

# 3. OPIS URZĄDZENIA

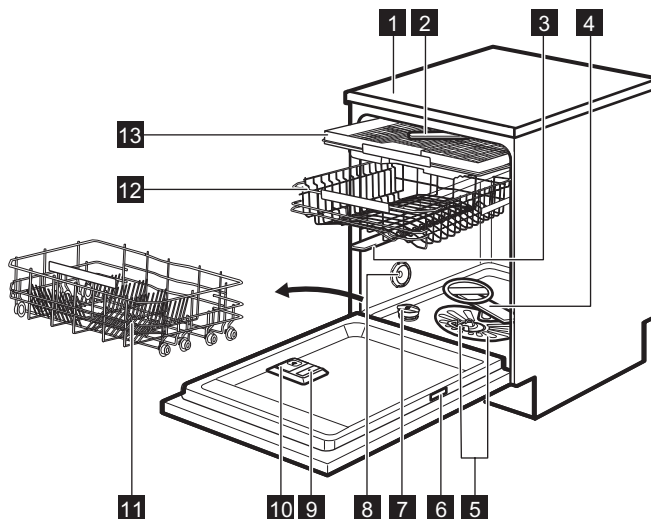

**1** Błat roboczy

**2** Najwyżej położone ramię spryskujące

**3** Górne ramię spryskujące

**4** Dolne ramię spryskujące

**5** Filtry

- |  |                               |
|--|-------------------------------|
| <b>6</b> Tabliczka znamionowa            | <b>11</b> Dolny kosz          |
| <b>7</b> Zbiornik soli                   | <b>12</b> Górny kosz          |
| <b>8</b> Otwór wentylacyjny              | <b>13</b> Szuflada na sztućce |
| <b>9</b> Dozownik płynu nablyszczającego |                               |
| <b>10</b> Dozownik detergentu            |                               |

## 4. PANEL STEROWANIA

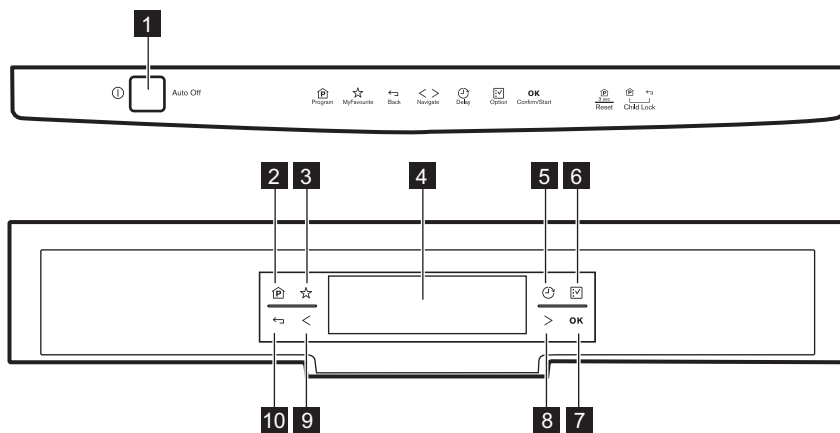

- |                               |                               |
|-------------------------------|-------------------------------|
| <b>1</b> Przycisk wł./wył.    | <b>7</b> Przycisk OK          |
| <b>2</b> Przycisk Program     | <b>8</b> Przycisk nawigacyjny |
| <b>3</b> Przycisk MyFavourite | <b>9</b> Przycisk nawigacyjny |
| <b>4</b> Wyświetlacz          | <b>10</b> Przycisk Powrót     |
| <b>5</b> Przycisk Delay       |                               |
| <b>6</b> Przycisk Option      |                               |

### 4.1 Działanie przycisków

#### Przycisk Program

- Krótkie naciśnięcie powoduje wyświetlenie listy programów. Domyślny program: ECO.
- Długie naciśnięcie (3 s) podczas trwania programu powoduje anulowanie programu. Na wyświetlaczu zostanie wyświetlony domyślny program.
- Nacisnąć jednocześnie Program i Powrót, aby włączyć lub wyłączyć opcję Blokada uruchomienia.

#### Przycisk MyFavourite

- Krótkie naciśnięcie powoduje wybranie programu MyFavourite. Jeśli nie zapisano żadnego programu, na wyświetlaczu pojawi się ustawienie Ustaw MyFavourite.
- Długie naciśnięcie powoduje wyświetlenie ustawienia Ustaw MyFavourite.

#### Przycisk Delay

- Nacisnąć, aby ustawić opóźnienie rozpoczęcia programu.

#### Przycisk Option

- Nacisnąć ten przycisk, aby wyświetlić listę opcji i ustawień.

#### Przycisk OK

- Jego naciśnięcie potwierdza wybór programu, opcji i ustawień.

#### Przyciski nawigacyjne

- Służą do przewijania list i tekstu informacji.

#### Przycisk Powrót

- Umożliwia powrót do poprzedniego ekranu bez zapisywania zmian.

## 5. PROGRAMY

Program	Stopień zabrudzenia Rodzaj załadunku	Fazy programu	Opcje
ECO 1)	<ul style="list-style-type: none"> <li>• Średnie</li> <li>• Naczynia stołowe i sztućce</li> </ul>	<ul style="list-style-type: none"> <li>• Zmywanie wstępne</li> <li>• Zmywanie 50°C</li> <li>• Płukania</li> <li>• Suszenie</li> </ul>	<ul style="list-style-type: none"> <li>• TimeSaver</li> <li>• XtraDry</li> </ul>
AutoFlex 2)	<ul style="list-style-type: none"> <li>• Dowolne</li> <li>• Naczynia stołowe, sztućce, garnki i patelnie</li> </ul>	<ul style="list-style-type: none"> <li>• Zmywanie wstępne</li> <li>• Zmywanie od 45°C do 70°C</li> <li>• Płukania</li> <li>• Suszenie</li> </ul>	<ul style="list-style-type: none"> <li>• XtraDry</li> </ul>
FlexiWash 3)	<ul style="list-style-type: none"> <li>• Zróżnicowane</li> <li>• Naczynia stołowe, sztućce, garnki i patelnie</li> </ul>	<ul style="list-style-type: none"> <li>• Zmywanie wstępne</li> <li>• Zmywanie 50°C i 65°C</li> <li>• Płukania</li> <li>• Suszenie</li> </ul>	<ul style="list-style-type: none"> <li>• TimeSaver</li> <li>• XtraDry</li> </ul>
Intensive	<ul style="list-style-type: none"> <li>• Duże</li> <li>• Naczynia stołowe, sztućce, garnki i patelnie</li> </ul>	<ul style="list-style-type: none"> <li>• Zmywanie wstępne</li> <li>• Zmywanie 70°C</li> <li>• Płukania</li> <li>• Suszenie</li> </ul>	<ul style="list-style-type: none"> <li>• TimeSaver</li> <li>• XtraDry</li> </ul>
Quick Plus 4)	<ul style="list-style-type: none"> <li>• Świeże</li> <li>• Naczynia stołowe i sztućce</li> </ul>	<ul style="list-style-type: none"> <li>• Zmywanie 60°C</li> <li>• Płukania</li> </ul>	<ul style="list-style-type: none"> <li>• XtraDry</li> </ul>
Glass Care	<ul style="list-style-type: none"> <li>• Średnie lub lekkie</li> <li>• Delikatne naczynia i szkło</li> </ul>	<ul style="list-style-type: none"> <li>• Zmywanie 45°C</li> <li>• Płukania</li> <li>• Suszenie</li> </ul>	<ul style="list-style-type: none"> <li>• XtraDry</li> </ul>



Program	Stopień zabrudzenia Rodzaj załadunku	Fazy programu	Opcje
Rinse & Hold 5)	• Dowolne	• Zmywanie wstępne	

1) W tym programie uzyskuje się największą efektywność zużycia wody i energii elektrycznej podczas zmywania średnio zabrudzonych naczyń i sztućców. (Jest to standardowy program dla ośrodków przeprowadzających testy).

2) Urządzenie rozpoznaje stopień zabrudzenia oraz ilość naczyń znajdujących się w koszach. Automatycznie reguluje temperaturę i ilość wody, a także zużycie energii oraz czas trwania programu.

3) Program ten umożliwia zmywanie naczyń o różnym stopniu zabrudzenia. Bardzo zabrudzone naczynia należy umieścić w dolnym koszu, a średnio zabrudzone – w górnym. Ciśnienie i temperatura wody w dolnym koszu są większe niż w górnym koszu.

4) Program ten umożliwia zmywanie świeżo zabrudzonych naczyń. Program pozwala w krótkim czasie uzyskać dobre efekty zmywania.

5) Program ten umożliwia szybkie optukanie naczyń, aby zapobiec przywieraniu resztek żywności do naczyń i powstawaniu nieprzyjemnych zapachów. W tym programie nie należy stosować detergentu.

## 5.1 Parametry eksploatacyjne

Program 1)	Zużycie wody (l)	Zużycie energii (kWh)	Czas trwania (min)
ECO	11	0.857	232
AutoFlex	7 - 14	0.6 - 1.6	40 - 170
FlexiWash	14 - 16	1.2 - 1.5	160 - 180
Intensive	12.5-14.5	1.4-1.7	170-190
Quick Plus	10	0.9	30
Glass Care	12 - 14	0.7 - 0.9	82-92
Rinse & Hold	4	0.1	14

1) Parametry eksploatacyjne mogą ulec zmianie w zależności od ciśnienia i temperatury wody, zmian w napięciu zasilania, użytych opcji oraz ilości naczyń.

## 5.2 Informacje dla ośrodków przeprowadzających testy

Aby uzyskać więcej informacji na temat wyników testu, należy wysłać wiadomość e-mail na adres:

[info.test@dishwasher-production.com](mailto:info.test@dishwasher-production.com)

Należy zapisać numer produktu (PNC) podany na tabliczce znamionowej.

## 6. USTAWIENIA

### 6.1 Lista ustawień

Ustawienia	Wartości	Opis
Ustaw MyFavourite	Lista programów	Ustawienie ulubionego, często używanego programu. Dokładne informacje podano w odpowiedniej części tego rozdziału.
AutoOpen	Wł. (wartość domyślna) Wył.	Ustawienie automatycznego otwierania drzwi w programie ECO. Dokładne informacje podano w odpowiedniej części tego rozdziału.
Czas	Godziny i minuty	Ustawienie czasu.
Dźwięk zakończenia	Wł. Wył.	Informuje o zakończeniu programu. Ustawienie fabryczne: wył.
Dźwięki przycisków	Wył. Klik Sygnał	Ustawienie dźwięku towarzyszącego naciskaniu przycisków.
Pojemność	Poziomy od 1 do 10.	Ustawienie głośności dźwięków przycisków, alarmu i sygnału zakończenia programu. Ustawienie fabryczne: poziom 5.
Jasność	Poziomy od 0 do 9.	Zmiana jasności wyświetlacza. Ustawienie fabryczne: poziom 5.
Kontrast	Poziomy od 0 do 9.	Zmiana kontrastu wyświetlacza. Ustawienie fabryczne: poziom 5.
Twardość wody	Poziomy od 1 do 10.	Ustawienie poziomu zmiękczenia wody zależnie od twardości wody w danym rejonie. Ustawienie fabryczne: poziom 5.
Języki	Lista języków.	Ustawienie preferowanego języka. Domyślny język: Angielski.

Ustawienia	Wartości	Opis
Zerowanie ustawień	Resetowanie Anuluj	Przywrócenie ustawień fabrycznych urządzenia.
Dawka płynu nabylicz.	Poziomy od 0 do 6. Poziom 0 = płyn nabyliczający nie jest uwalniany.	Ustawienie poziomu dozowania płynu nabyliczającego. Ustawienie fabryczne: poziom 4.

## 6.2 Zapisywanie ustawienia

Zapisane ustawienie jest przechowywane w pamięci do czasu, aż nie zostanie zmienione.

1. Nacisnąć przycisk **Option**.
2. Użyć przycisków nawigacyjnych, aby przewinąć listę ustawień.
3. Wybrać ustawienie.
4. Nacisnąć przycisk **OK**, aby przejść do poziomu wartości ustawień.
5. Wybrać wartość ustawienia.
6. Nacisnąć przycisk **OK** w celu potwierdzenia.

Na wyświetlaczu pojawi się lista programów.

Aby zapisać inne ustawienie, należy ponownie wykonać powyższą procedurę.

## 6.3 Zapisywanie programu MyFavourite

Istnieje możliwość zapisania w pamięci programu wraz z wybranymi opcjami. Niemożliwe jest zapisanie w pamięci opóźnienia rozpoczęcia programu lub ustawienie opóźnienia rozpoczęcia programu MyFavourite. Można zapisać w pamięci tylko 1 program. Wprowadzenie nowego ustawienia powoduje anulowanie poprzedniego.

1. Nacisnąć przycisk **Option**.
2. Ustawić opcje, które mają być zapisane w pamięci wraz z programem.

3. Wybrać Ustaw MyFavourite.

4. Nacisnąć przycisk **OK**.

Na wyświetlaczu pojawi się lista programów.

5. Wybrać program i nacisnąć przycisk **OK**.

Jeśli dla danego programu można wybrać opcję TimeSaver, należy wybrać tryb Szybki lub Normalny.

6. Nacisnąć przycisk **OK** w celu potwierdzenia.

Na wyświetlaczu pojawi się informacja potwierdzająca zapisanie programu MyFavourite.

## 6.4 AutoOpen

Opcja AutoOpen zapewnia lepsze efekty suszenia przy mniejszym zużyciu energii.

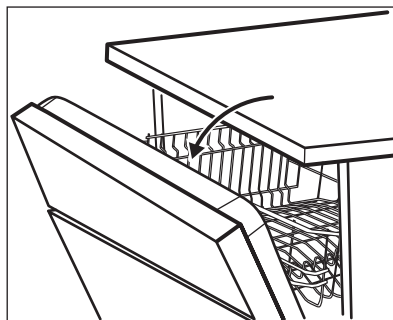

W trakcie fazy suszenia urządzenie otwiera drzwi. Drzwi pozostają otwarte.



### UWAGA!

Nie należy zamykać drzwi urządzenia w ciągu 2 minut od ich automatycznego otwarcia. Może to spowodować uszkodzenie urządzenia.

**UWAGA!**

W przypadku obecności dzieci opcję AutoOpen można wyłączyć, aby drzwi pozostawały zamknięte po zakończeniu cyklu.

Opcja AutoOpen włącza się automatycznie we wszystkich programach z wyjątkiem Rinse & Hold.

Aby poprawić skuteczność suszenia, należy skorzystać z opcji XtraDry lub włączyć opcję AutoOpen.

## 7. OPCJE



Żądane opcje należy zawsze włączać przed uruchomieniem programu. Opcji nie można włączać ani wyłączać w trakcie programu.



Nie wszystkie opcje są ze sobą zgodne. Po wybraniu niezgodnych ze sobą opcji urządzenie automatycznie wyłączy jedną lub większą liczbę opcji. Tylko wskaźniki aktywnych opcji pozostaną wówczas włączone.

### 7.1 Lista opcji

Opcje	Wartości	Opis
Opóźnienie rozpoczęcia programu	Od 1 do 24 godzin Wył. (wartość domyślna)	Opóźnienie rozpoczęcia programu.
XtraDry	Wł. Wył. (wartość domyślna)	Tę opcję należy włączyć, aby zwiększyć skuteczność suszenia. Dokładne informacje podano w odpowiedniej części tego rozdziału.
Blokada uruchomienia	Włącz Anuluj	Ta opcja pozwala zapobiec manipulowaniu przez dzieci przyciskami na panelu sterowania. Dokładne informacje podano w odpowiedniej części tego rozdziału.

### 7.2 Ustawianie opcji

Niektórych opcji nie można używać wraz z innymi. Po ustawieniu dwóch wykluczających się opcji urządzenie automatycznie wyłączy jedną z nich. Na wyświetlaczu pojawi się komunikat informujący, która opcja została wyłączona.

Po zakończeniu lub anulowaniu programu zostaną przywrócone domyślne wartości opcji.

1. Nacisnąć przycisk **Option**.

2. Użyć przycisków nawigacyjnych, aby przewinąć listę opcji.

3. Wybrać opcję.

4. Nacisnąć przycisk **OK**, aby przejść do poziomu wartości ustawień.

5. Wybrać ustawienie dla opcji.

6. Nacisnąć przycisk **OK** w celu potwierdzenia.

Na wyświetlaczu pojawi się lista programów.

Aby ustawić inną opcję, należy ponownie wykonać powyższą procedurę.

### 7.3 XtraDry

Tę opcję należy włączyć, aby poprawić wydajność suszenia. Użycie tej opcji może wpłynąć na czas trwania niektórych programów, zużycie wody oraz temperaturę ostatniego płukania.

Opcja XtraDry jest stała dla wszystkich programów z wyjątkiem ECO i nie ma potrzeby włączać jej na początku każdego cyklu.

Każde włączenie programu ECO powoduje wyłączenie opcji XtraDry, którą należy włączyć ręcznie. W innych programach opcja XtraDry jest stale włączona i automatycznie stosowana w kolejnych cyklach. Konfigurację tę można w dowolnej chwili zmienić.

Włączenie opcji XtraDry powoduje wyłączenie opcji TimeSaver.

### 7.4 TimeSaver

Ta opcja powoduje zwiększenie ciśnienia oraz temperatury wody.

Fazy zmywania i suszenia zostają skrócone. Całkowity czas trwania programu skraca się o około 50%.

Rezultaty zmywania są takie same jak w programie o normalnym czasie trwania, jednak rezultaty suszenia mogą być nieco gorsze.



Opcja nie działa ze wszystkimi programami. Jeśli z danym programem działa opcja TimeSaver, można ją włączyć lub wyłączyć.

Wybrać program i nacisnąć przycisk **OK**. Jeśli działa opcja TimeSaver, na wyświetlaczu zostaną pokazane tryby Szybki i Normalny oraz czas trwania programu w każdym z trybów:

- Szybki: wybrać ten tryb, aby włączyć opcję TimeSaver i nacisnąć przycisk **OK** w celu potwierdzenia.
- Normalny: wybrać ten tryb, aby wyłączyć opcję TimeSaver i nacisnąć przycisk **OK** w celu potwierdzenia.

Przed ustawieniem opcji TimeSaver z programem ECO konieczne jest wyłączenie opcji AutoOpen.

### 7.5 Blokada uruchomienia

Ta opcja uniemożliwia dzieciom manipulowanie przy panelu sterowania podczas trwania programu lub gdy urządzenie jest włączone i gotowe do pracy.

Włączenie opcji Blokada uruchomienia powoduje automatyczne wyłączenie opcji AutoOpen.

Nacisnąć jednocześnie przyciski **Program** i **Powrót**.

Wyświetli się komunikat informujący o włączeniu opcji Blokada uruchomienia. Aby wyłączyć opcję Blokada uruchomienia, należy ponownie wykonać powyższą procedurę.

## 8. PRZED PIERWSZYM UŻYCIEM

Podczas pierwszego użycia urządzenia należy ustawić język i aktualny czas. Językiem domyślnym jest angielski.

1. Wybrać język.
  - Nacisnąć przycisk **OK** w celu potwierdzenia wyboru języka angielskiego.
  - Wybrać inny język, a następnie nacisnąć przycisk **OK** w celu potwierdzenia.
2. Ustawić aktualny czas, a następnie nacisnąć przycisk **OK** w celu potwierdzenia.
3. **Sprawdzić, czy bieżący poziom zmiękczenia wody odpowiada twardości wody doprowadzanej do urządzenia. Jeśli nie, dostosować poziom zmiękczenia wody.**
4. Napełnić zbiornik soli.
5. Napełnić dozownik płynu nabyliczającego.

6. Odkręcić zawór wody.
7. Uruchomić program, aby usunąć wszelkie pozostałości poprodukcyjne mogące wciąż znajdować się w urządzeniu. Nie należy stosować detergentu ani umieszczać naczyń w koszach.

Po uruchomieniu programu urządzenie zaczyna doprowadzać żywicę do zmiękczacza wody – może to potrwać do 5 minut. Może wydawać się, że urządzenie nie pracuje. Program rozpoczyna się dopiero po zakończeniu tego procesu. Proces ten jest powtarzany co pewien czas.

## 8.1 Zmiękczenie wody

Zmiękczacze usuwa z wody substancje mineralne, które mogą mieć negatywny

wpływ na efekty zmywania lub na pracę urządzenia.

Im wyższa zawartość substancji mineralnych, tym twardsza jest woda. Twardość wody jest mierzona w równoważnych skalach.

Zmiękczenie należy dostosować do stopnia twardości wody doprowadzonej do urządzenia. W lokalnym zakładzie wodociągowym można uzyskać informację na temat twardości wody. Istotne jest ustawienie właściwego poziomu zmiękczenia wody, aby zapewnić dobre efekty zmywania.

### Twardość wody

Stopnie niemieckie (°dH)	Stopnie francuskie (°fH)	mmol/l	Stopnie Clarka	Poziom zmiękczenia wody
47 - 50	84 - 90	8.4 - 9.0	58 - 63	10
43 - 46	76 - 83	7.6 - 8.3	53 - 57	9
37 - 42	65 - 75	6.5 - 7.5	46 - 52	8
29 - 36	51 - 64	5.1 - 6.4	36 - 45	7
23 - 28	40 - 50	4.0 - 5.0	28 - 35	6
19 - 22	33 - 39	3.3 - 3.9	23 - 27	5 1)
15 - 18	26 - 32	2.6 - 3.2	18 - 22	4
11 - 14	19 - 25	1.9 - 2.5	13 - 17	3
4 - 10	7 - 18	0.7 - 1.8	5 - 12	2
<4	<7	<0.7	< 5	1 2)

1) Ustawienie fabryczne.

2) Przy tym poziomie nie stosować soli.

**Stosując standardowy detergent lub tabletki wieloskładnikowe (zawierające lub niezawierające sól) należy ustawić prawidłową twardość wody, aby wskaźnik poziomu soli był włączony.**



Tabletki wieloskładnikowe zawierające sól nie są wystarczająco skuteczne, aby zmiękczyć twardą wodę.

## 8.2 Zbiornik soli



### UWAGA!

Stosować wyłącznie grubą sól przeznaczoną do zmywarek. Sól drobnoziarnista zwiększa ryzyko korozji.

Sól aktywuje żywicę w zmiękczaczu wody oraz zapewnia dobre efekty zmywania podczas codziennej eksploatacji.

### Napełnianie zbiornika soli

1. Obrócić pokrywę zbiornika soli w lewo i ją zdjąć.
2. Wlać 1 litr wody do zbiornika soli (tylko za pierwszym razem).
3. Napełnić zbiornik soli solą do zmywarek.



4. Usunąć sól rozsypaną wokół otworu zbiornika soli.

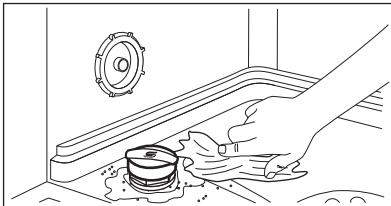

5. Obrócić pokrywę zbiornika soli w prawo, aby zamknąć zbiornik soli.

**i** Podczas napełniania zbiornika soli może się z niego wydostawać woda i sól. Zagrożenie wystąpieniem korozji. Aby tego uniknąć, po napełnieniu zbiornika soli należy uruchomić program.

**i** Gdy zbiornik soli wymaga napełnienia, na wyświetlaczu pojawi się stosowny komunikat.

### 8.3 Dozownik płynu nablyszczającego

Płyn nablyszczający umożliwia wysuszenie naczyń bez smug i plam.

Płyn nablyszczający jest uwalniany automatycznie w fazie gorącego płukania.

Dozowanie płynu nablyszczającego można ustawić w przedziale od 1 (minimalna ilość) do 6 (maksymalna ilość). Poziom 0 oznacza wyłączenie dozownika płynu nablyszczającego oraz dozowania.

Ustawienie fabryczne: poziom 4.

### Napełnianie dozownika płynu nablyszczającego

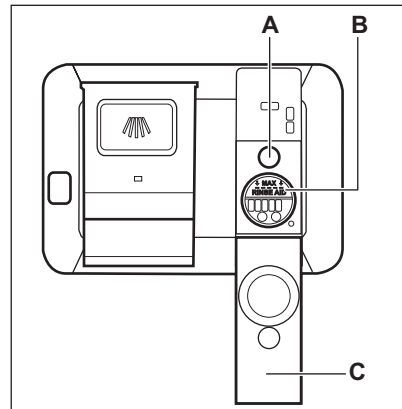

#### UWAGA!

Należy stosować wyłącznie płyn nablyszczający przeznaczony do zmywarek.

1. Otworzyć pokrywę (A).
2. Napełnić dozownik (B), aż poziom płynu nablyszczającego osiągnie oznaczenie „MAX”.
3. Rozlany płyn nablyszczający należy usunąć za pomocą chłonnej szmatki, aby zapobiec powstaniu zbyt dużej ilości piany.
4. Zamknąć pokrywę. Upewnić się, że pokrywa jest zablokowana.

**i** Napełnić dozownik płynu nablyszczającego, gdy wskaźnik **(A)** stanie się przezroczysty.

**i** Gdy dozownik płynu nablyszczającego będzie wymagał napełnienia, na wyświetlaczu pojawi się komunikat.

Jeśli wydajność suszenia podczas stosowania tabletek wieloskładnikowych

jest zadowalająca, można wyłączyć wskaźnik uzupełniania płynu nablyszczającego, ustawiając poziom płynu nablyszczającego na 0.

**i** W celu zapewnienia lepszych efektów suszenia zaleca się stałe stosowanie płynu nablyszczającego, także w połączeniu z tabletkami wieloskładnikowymi zawierającymi środek nablyszczający.

## 9. CODZIENNA EKSPLOATACJA

1. Odkręcić zawór wody.
2. Nacisnąć przycisk wł./wyt., aby włączyć urządzenie.

Upewnić się, że urządzenie jest w trybie wyboru programu.

- Jeśli na wyświetlaczu pojawi się komunikat o zbyt małej ilości soli, należy napełnić zbiornik soli.
  - Jeśli pojawi się komunikat o konieczności uzupełnienia płynu nablyszczającego, napełnić dozownik płynu nablyszczającego.
3. Załadować kosze.
  4. Dodać detergent.
  5. Ustawić i uruchomić odpowiedni program dla określonego rodzaju naczyń i poziomu zabrudzenia.



### UWAGA!

Stosować wyłącznie detergent przeznaczony do zmywarek.

1. Nacisnąć przycisk zwalniający **(A)**, aby otworzyć pokrywę **(C)**.
2. Umieścić detergent, w postaci proszku lub tabletki, w przegródce **(B)**.
3. Jeśli program przewiduje fazę zmywania wstępnego, umieścić niewielką ilość detergentu na wewnętrznej stronie drzwi urządzenia.
4. Zamknąć pokrywę. Upewnić się, że pokrywa jest zablokowana.

### 9.1 Stosowanie detergentu

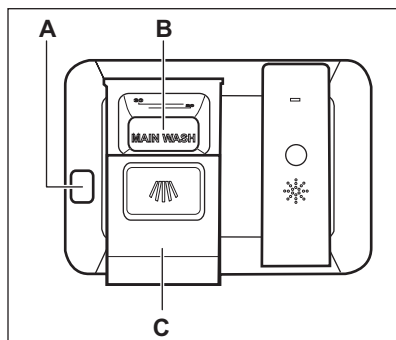

### 9.2 Ustawianie i uruchamianie programu

#### Funkcja Auto Off

Funkcja ta służy do zmniejszenia zużycia energii elektrycznej przez automatyczne wyłączenie urządzenia, gdy nie jest ono używane.

Funkcja uruchamia się:

- Po upływie 5 minut od zakończenia programu.
- Po upływie 5 minut, jeśli nie uruchomiono programu.



## Uruchamianie programu

1. Nacisnąć przycisk wł./wyt., aby włączyć urządzenie.
2. Zamknąć drzwi urządzenia.
3. W razie potrzeby wybrać odpowiednie opcje. Po dokonaniu wyboru opcji powrócić do listy programów.
4. Wybrać program. Program ECO jest zawsze programem domyślnym.

Jeśli dany program działa z opcją TimeSaver, należy wybrać pozycję Szybki lub Normalny.

5. Nacisnąć przycisk **OK**, aby uruchomić program.

Po uruchomieniu programu wyświetlane są:

- Czas trwania programu odliczany skokowo co 1 minutę.
- Symbol trwającego programu.
- W dolnej części wyświetlacza widoczny jest pasek programu. Jego środkowy segment świeci w sposób ciągły, a dwa skrajne segmenty migają. Wraz z postępem programu wzrasta liczba segmentów świecących ciągle.

## Uruchamianie programu MyFavourite

1. Nacisnąć przycisk wł./wyt., aby włączyć urządzenie.
2. Zamknąć drzwi urządzenia.
3. Nacisnąć przycisk MyFavourite, aby uruchomić program.

Po uruchomieniu programu wyświetlane są:

- Czas trwania programu odliczany skokowo co 1 minutę.
- Symbol trwającego programu.
- W dolnej części wyświetlacza widoczny jest pasek programu. Jego środkowy segment świeci ciągle, a dwa skrajne segmenty migają. Wraz z postępem programu wzrasta liczba segmentów świecących ciągle.

## Anulowanie opóźnienia rozpoczęcia programu

Funkcji opóźnienia rozpoczęcia programu nie można ustawić z programem MyFavourite.

1. Ustawić program.
2. Nacisnąć przycisk **Delay**.

Wyświetlacz pokaże:

- Start: czas rozpoczęcia programu.
  - Koniec: czas zakończenia programu.
3. Nacisnąć kilkakrotnie przycisk nawigacyjny po prawej stronie, aby zwiększyć liczbę godzin opóźnienia rozpoczęcia programu. Rozpoczęcie programu można opóźnić od 1 do 24 godzin. Nacisnąć przycisk nawigacyjny po lewej stronie, aby zmniejszyć liczbę godzin.

Czas wskazywany przez Start i Koniec zostanie zaktualizowany.

4. Nacisnąć przycisk **OK**, aby potwierdzić i uruchomić odliczanie czasu. Po zakończeniu odliczania nastąpi uruchomienie programu.

## Otwieranie drzwi w trakcie pracy urządzenia

Otworzenie drzwi w trakcie działania programu zatrzymuje urządzenie. Może mieć to wpływ na zużycie energii i czas trwania programu. Po zamknięciu drzwi urządzenie kontynuuje pracę od momentu jej przerwania.



Po otworzeniu drzwi na dłużej niż 30 sekund podczas fazy suszenia bieżący program zakończy się. Nie dotyczy to otwarcia drzwi przez funkcję AutoOpen.

**UWAGA!**

Nie należy zamykać drzwi w ciągu 2 minut od automatycznego otworzenia drzwi przez funkcję AutoOpen, ponieważ urządzenie może się uszkodzić. Jeśli następnie użytkownik zamknie drzwi w ciągu kolejnych 3 minut, bieżący program zakończy się.

## Anulowanie opóźnienia rozpoczęcia programu w trakcie odliczania

1. Otworzyć drzwi urządzenia.
2. Nacisnąć przycisk **Delay**.
3. Nacisnąć kilkakrotnie przycisk nawigacyjny po lewej stronie, aby zmniejszyć liczbę godzin, aż wyświetli się wskazanie 0h.
4. Nacisnąć przycisk **OK**.

Na wyświetlaczu pojawi się polecenie Anulowanie opóźnienia i następujące opcje:

- Tak: Nacisnąć przycisk **OK** i zamknąć drzwi urządzenia. Wybrany program uruchomi się.
- Nie: Nacisnąć przycisk **OK**, aby urządzenie powróciło do odliczania czasu opóźnienia. Zamknąć drzwi urządzenia, aby kontynuować odliczanie.

Możliwe jest również anulowanie opóźnienia rozpoczęcia programu poprzez wykonanie takiej samej procedury jak procedura anulowania trwającego programu, ale wtedy dla

wybranego programu i opcji są ustawiane ich domyślne wartości.

## Anulowanie programu w trakcie jego trwania

1. Otworzyć drzwi urządzenia.
2. Nacisnąć i przytrzymać przycisk **Program** przez około 3 sekundy, aż na wyświetlaczu pojawi się Anulować zmywanie?
  - Wybrać Wznów, aby kontynuować program. Nacisnąć przycisk **OK**, aby potwierdzić i zamknąć drzwi urządzenia.
  - Wybrać Stop, aby anulować trwający program. Nacisnąć przycisk **OK** w celu potwierdzenia.

Przed uruchomieniem nowego programu należy upewnić się, że w dozowniku znajduje się detergent.

## Koniec programu

Po zakończeniu programu na wyświetlaczu pojawi się 0:00 i Koniec programu.

Wszystkie segmenty paska programu zaczną świecić w sposób ciągły.

Otworzenie drzwi spowoduje automatyczne wyłączenie urządzenia.

1. Nacisnąć przycisk wł./wyl. lub poczekać, aż funkcja Auto Off automatycznie wyłączy urządzenie. Po otwarciu drzwi przed uruchomieniem funkcji Auto Off urządzenie wyłącza się automatycznie.
2. Zakręcić zawór wody.

# 10. WSKAZÓWKI I PORADY

## 10.1 Informacje ogólne

Stosowanie się do poniższych wskazówek pozwoli zapewnić optymalne efekty zmywania i suszenia podczas codziennej eksploatacji oraz przyczyni się do ochrony środowiska.

- Większe resztki żywności z naczyń należy wyrzucić do kosza.

- Nie opłukiwać naczyń ręcznie. W razie potrzeby użyć programu zmywania wstępnego (jeśli jest dostępny) lub wybrać program z fazą zmywania wstępnego.
- Należy zawsze wykorzystywać całą pojemność koszy.
- Podczas ładowania urządzenia sprawdzić, czy woda wydostająca się z dysz ramion spryskujących ma

swobodny dostęp do naczyń. Upewnić się, że przedmioty nie stykają się ze sobą ani się nie zasłaniają.

- Można osobno stosować detergent, płyn nablyszczający i sól do zmywarek lub tabletki wieloskładnikowe (np. typu „3 w 1”, „4 w 1”, „Wszystko w jednym”). Przestrzegać informacji podanych na opakowaniu. Tabletki wieloskładnikowe są zwykle przeznaczone do stosowania z wodą o twardości do 21°dH. Gdy twardość wody jest większa, należy stosować także płyn nablyszczający i sól.
- Ustawić odpowiedni program dla określonego rodzaju naczyń i poziomu zabrudzenia. W programie ECO uzyskuje się największą efektywność zużycia wody i energii elektrycznej podczas zmywania średnio zabrudzonych naczyń i sztućców.

## 10.2 Stosowanie soli, płynu nablyszczającego i detergentu

- Należy stosować wyłącznie sól, płyn nablyszczający i detergent do zmywarek. Inne produkty mogą uszkodzić urządzenie.
- Tabletki wieloskładnikowe są zwykle przeznaczone do użycia z wodą o twardości do 21°dH. Gdy twardość wody jest większa, należy oprócz tabletek wieloskładnikowych stosować także płyn nablyszczający i sól. Jednak do twardej i bardzo twardej wody zaleca się stosowanie się osobno detergentu (w postaci proszku, żelu lub tabletek bez dodatkowych funkcji), płynu nablyszczającego i soli, aby zapewnić optymalne efekty mycia i suszenia.
- Choć podczas korzystania z tabletek wieloskładnikowych dozownik płynu nablyszczającego można wyłączyć, zaleca się zawsze stosowanie płynu nablyszczającego w celu uzyskania lepszych efektów suszenia. Jeśli twardość wody jest niższa niż 21 °dH, podczas korzystania z tabletek wieloskładnikowych

zmiękczaczy wody można ustawić na najniższą wartość.

- Detergent w tabletkach nie rozpuszcza się całkowicie w trakcie krótkich programów. Zaleca się stosowanie tabletek przy długich programach, aby zapobiec osadzeniu się detergentu na naczyńniach.
- Nie używać większej ilości detergentu niż zalecana. Postępować zgodnie ze wskazówkami podanymi na opakowaniu detergentu.

## 10.3 Postępowanie po zaprzestaniu korzystania z tabletek wieloskładnikowych

Przed rozpoczęciem stosowania oddzielnie dozowanego detergentu, soli i płynu nablyszczającego należy wykonać poniższą procedurę.

1. Ustawić najwyższy poziom zmiękczenia wody.
2. Upewnić się, że zbiornik soli oraz dozownik płynu nablyszczającego są pełne.
3. Uruchomić najkrótszy program z fazą płukania. Nie dodawać detergentu ani nie umieszczać naczyń w koszach.
4. Po zakończeniu programu ustawić stopień zmiękczenia wody odpowiednio do twardości wody doprowadzanej do urządzenia.
5. Wyregulować dozowanie płynu nablyszczającego.
6. Włączyć funkcję powiadomienia o konieczności uzupełnienia płynu nablyszczającego.

## 10.4 Ładowanie koszy

- W urządzeniu należy zmywać przedmioty, które są przystosowane do zmywania w zmywarkach.
- Nie wkładać do urządzenia elementów wykonanych z drewna, rogu, aluminium, cynolowiu i miedzi.
- Nie wkładać do urządzenia przedmiotów, które mogą pochłaniać wodę (gąbki, ściereczki).
- Usunąć z naczyń resztki jedzenia.
- Namoczyć przypalone resztki potraw.
- Wkłęśle naczynia (kubki, szklanki i miski) układać otworami w dół.

- Upewnić się, że naczynia i sztućce nie przylegają do siebie. Wymieszać łyżki z innymi sztućcami.
- Upewnić się, że szklanki nie stykają się ze sobą.
- Małe elementy umieścić w koszu na sztućce.
- Lekkie elementy umieścić w górnym koszu. Upewnić się, że naczynia się nie przemieszczają.
- Przed uruchomieniem programu upewnić się, że ramię spryskujące może swobodnie się obracać.

## 10.5 Przed rozpoczęciem programu

Upewnić się, że:

- filtry są czyste i prawidłowo założone;
- pokrywka zbiornika soli nie jest poluzowana;
- ramiona spryskujące są drożne;
- w zmywarce znajduje się sól do zmywarek i płyn nablyszczający

(chyba że stosowane są wieloskładnikowe tabletki z detergentem);

- ułożenie naczyń i przyborów kuchennych w koszach jest prawidłowe;
- program jest odpowiedni dla danego rodzaju załadunku i stopnia zabrudzenia;
- użyto prawidłową ilość detergentu.

## 10.6 Opróżnianie koszy

1. Przed wyjęciem naczyń ze zmywarki poczekać, aż wystygną. Gorące naczynia łatwo ulegają uszkodzeniu.
2. Najpierw wyjmować naczynia z dolnego kosza, a potem z górnego.

- i** Po zakończeniu programu po bokach oraz na drzwiach urządzenia może wciąż znajdować się woda.

# 11. KONSERWACJA I CZYSZCZENIE



### OSTRZEŻENIE!

Przed przystąpieniem do konserwacji należy wyłączyć urządzenie i wyjąć wtyczkę przewodu zasilającego z gniazda elektrycznego.



Brudne filtry i zapchane ramiona spryskujące pogarszają efekt zmywania. Należy je regularnie sprawdzać i w razie potrzeby wyczyścić.

## 11.1 Czyszczenie filtrów

System filtrów składa się z 3 części.

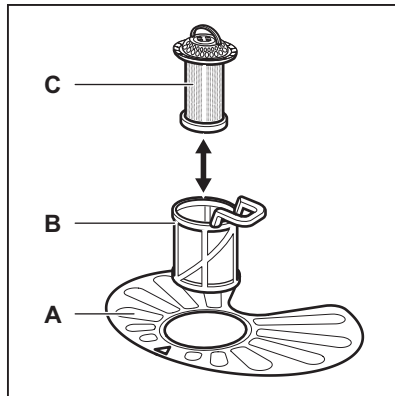

1. Obrócić filtr (B) przeciwnie do ruchu wskazówek zegara i wyjąć go.

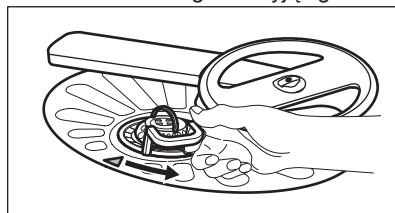

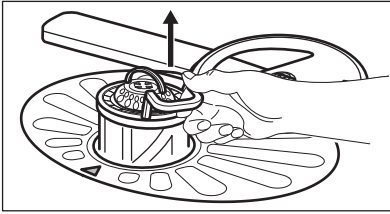

2. Wyjąć filtr (C) z filtra (B).
3. Wyjąć filtr płaski (A).

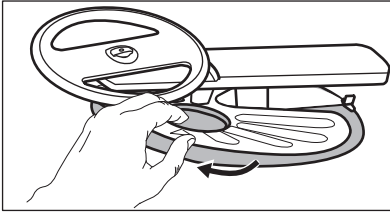

4. Umyć filtry.

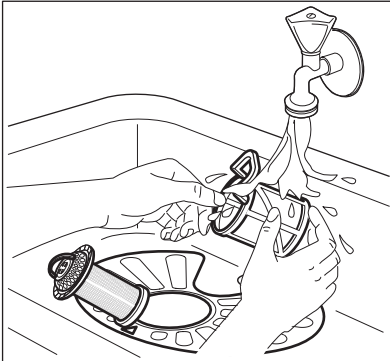

5. Upewnić się, że wokół krawędzi osadnika nie znajdują się resztki żywności ani zanieczyszczenia.
6. Włożyć na miejsce filtr płaski (A). Upewnić się, że jest prawidłowo umieszczony pod 2 prowadnicami.

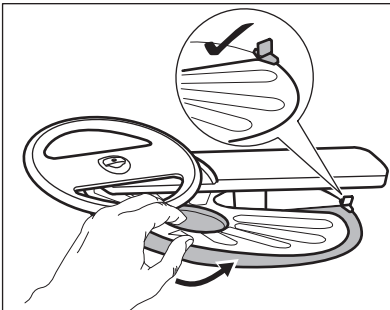

7. Włożyć filtry (B) i (C).

8. Włożyć filtr (B) do filtra płaskiego (A). Obrócić zgodnie z ruchem wskazówek zegara, aż się zablokuje.

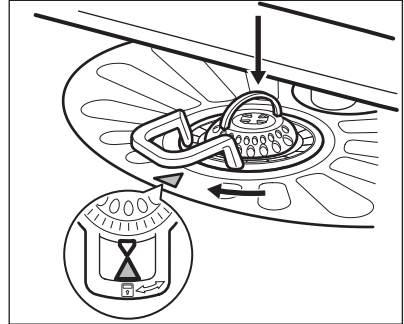

#### UWAGA!

Nieprawidłowe umiejscowienie filtrów może skutkować niezadowolającymi efektami zmywania i uszkodzeniem urządzenia.

## 11.2 Czyszczenie ramion spryskujących

Nie wolno wyjmować ramion spryskujących. Jeżeli otwory w ramionach spryskujących są zatkane, zabrudzenia należy usunąć za pomocą cienkiego, spiczastego przedmiotu.

## 11.3 Czyszczenie górnego ramienia spryskującego

Zaleca się regularne czyszczenie górnego ramienia spryskującego, aby uniknąć zatkania znajdujących się w nim otworów.

Zatkanie otworów może być przyczyną niezadowolających efektów zmywania.

1. Całkowicie wysunąć górny kosz.
2. Aby wymontować ramię spryskujące z kosza, należy popchnąć je w górę w kierunku wskazanym przez dolną strzałkę i jednocześnie obrócić zgodnie z ruchem wskazówek zegara.

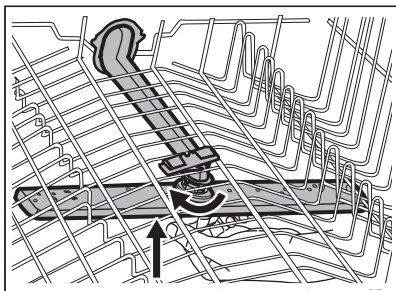

3. Umyć ramię spryskujące pod bieżącą wodą. Za pomocą spiczastego przedmiotu (np. wykałaczki) usunąć zabrudzenia z otworów.

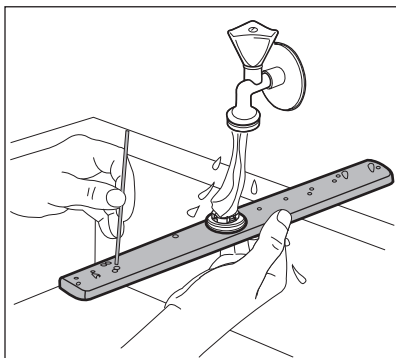

4. Aby zamocować ramię spryskujące do kosza, należy popchnąć je w górę w kierunku wskazanym przez dolną strzałkę i jednocześnie obrócić przeciwnie do ruchu wskazówek zegara, aż do zatrzaśnięcia.

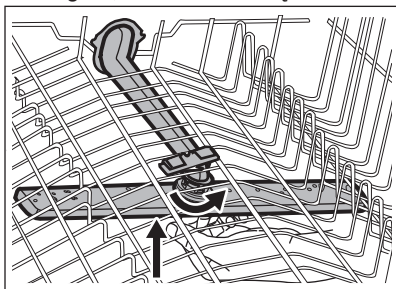

## 11.4 Czyszczenie obudowy

- Czyścić urządzenie za pomocą wilgotnej szmatki.
- Używać wyłącznie neutralnych detergentów.
- Nie używać produktów ściernych, myjek do szorowania ani rozpuszczalników.

## 11.5 Czyszczenie wnętrza

- Urządzenie, w tym gumową uszczelkę drzwi, należy czyścić miękką wilgotną szmatką.
- Częste korzystanie z krótkich programów może powodować osadzanie się tłuszczu i kamienia wewnątrz urządzenia. Aby temu zapobiec, zaleca się korzystanie z długich programów co najmniej 2 razy w miesiącu.
- Aby zapewnić optymalną pracę urządzenia, zaleca się stosowanie raz w miesiącu specjalnego środka czyszczącego do zmywarek. Należy ściśle przestrzegać wskazówek umieszczonych na opakowaniu produktu.

## 12. ROZWIĄZYWANIE PROBLEMÓW

Jeśli urządzenie nie daje się uruchomić lub przestaje działać podczas pracy. Przed skontaktowaniem się z autoryzowanym centrum serwisowym

należy sprawdzić, czy problem można rozwiązać samodzielnie, korzystając z informacji zawartych w tabeli.

**Przy niektórych problemach na wyświetlaczu pojawia się komunikat.**

<b>Problem</b>	<b>Możliwe rozwiązanie</b>
Urządzenie nie włącza się.	<ul style="list-style-type: none"> <li>• Upewnić się, że wtyczkę przewodu zasilającego włożono do gniazda.</li> <li>• Upewnić się, że bezpiecznik w skrzynce bezpieczników jest sprawny.</li> </ul>
Program nie uruchamia się.	<ul style="list-style-type: none"> <li>• Upewnić się, że drzwi urządzenia są zamknięte.</li> <li>• Nacisnąć OK</li> <li>• Jeśli wybrano opóźnienie rozpoczęcia programu, należy je anulować lub poczekać do końca odliczania czasu.</li> <li>• W urządzeniu rozpoczął się proces regeneracji zmiękczacza wody. Czas trwania tego procesu wynosi około 5 minut.</li> </ul>
Urządzenie nie napełnia się wodą. Na wyświetlaczu pojawia się komunikat: Uwaga: zmywarka nie pobiera wody.	<ul style="list-style-type: none"> <li>• Sprawdzić, czy zawór wody jest otwarty.</li> <li>• Upewnić się, że ciśnienie wody nie jest zbyt niskie. W tym celu należy skontaktować się z miejscowym zakładem wodociągowym.</li> <li>• Upewnić się, że zawór wody jest drożny.</li> <li>• Upewnić się, że filtr w wężu dopływowym jest drożny.</li> <li>• Upewnić się, że wąż dopływowy nie jest zagięty ani przygnieciony.</li> </ul>
Urządzenie nie wypompuje wody. Na wyświetlaczu pojawia się komunikat: Uwaga: zmywarka nie odpompuje wody.	<ul style="list-style-type: none"> <li>• Upewnić się, że syfon zlewozmywaka jest drożny.</li> <li>• Upewnić się, że wąż spustowy nie jest zagięty ani przygnieciony.</li> </ul>
Włączyło się zabezpieczenie przed zalaniem. Na wyświetlaczu pojawia się komunikat: Uwaga: Zadziałał system zabezpieczenia przed zalaniem.	<ul style="list-style-type: none"> <li>• Zakręcić zawór wody i skontaktować się z autoryzowanym centrum serwisowym.</li> </ul>

Po sprawdzeniu urządzenia należy je wyłączyć i włączyć. Jeśli problem wystąpi ponownie, należy skontaktować się z autoryzowanym centrum serwisowym.

Jeśli pojawi komunikat alarmowy lub wystąpi problem nieujęty w tabeli, należy skontaktować się z autoryzowanym centrum serwisowym.

## 12.1 Efekty zmywania i suszenia są niezadowolające

Problem	Możliwa przyczyna i rozwiązanie
Niezadowolające efekty zmywania.	<ul style="list-style-type: none"> <li>• Patrz punkty „<b>Codzienna eksploatacja</b>”, „<b>Wskazówki i porady</b>” oraz broszura dotycząca załadunku koszy.</li> <li>• Używać programów zapewniających bardziej intensywny cykl zmywania.</li> <li>• Wyczyścić ramię spryskujące i filtr. Patrz „<b>Konserwacja i czyszczenie</b>”.</li> </ul>
Niezadowolające efekty suszenia.	<ul style="list-style-type: none"> <li>• Naczynia pozostawały za długo w zamkniętym urządzeniu.</li> <li>• Nie ma płynu nablyszczającego lub dozowana jest jego niewystarczająca ilość. Ustawić wyższy poziom dozowania płynu nablyszczającego.</li> <li>• Przedmioty z tworzywa sztucznego mogą wymagać wytarcia ściereczką.</li> <li>• By uzyskać najwyższą wydajność suszenia włączyć opcję XtraDry i ustawić AutoOpen.</li> <li>• Zaleca się stałe stosowanie płynu nablyszczającego, także w połączeniu z tabletkami wieloskładnikowymi.</li> </ul>
Białawe smugi lub niebieskawy nalot na szklankach i naczyniach.	<ul style="list-style-type: none"> <li>• Za dużo płynu nablyszczającego. Zmniejszyć dozowanie płynu nablyszczającego.</li> <li>• Użyto za dużo detergentu.</li> </ul>
Plamy i ślady po odparowanych kropkach wody na szklankach i naczyniach.	<ul style="list-style-type: none"> <li>• Za mało płynu nablyszczającego. Zwiększyć dozowanie płynu nablyszczającego.</li> <li>• Przyczyną może być jakość płynu nablyszczającego.</li> </ul>
Naczynia są mokre.	<ul style="list-style-type: none"> <li>• By uzyskać najwyższą wydajność suszenia włączyć opcję XtraDry i ustawić AutoOpen.</li> <li>• Program nie obejmuje fazy suszenia lub faza suszenia odbywa się w niskiej temperaturze.</li> <li>• Dozownik płynu nablyszczającego jest pusty.</li> <li>• Przyczyną może być jakość płynu nablyszczającego.</li> <li>• Przyczyną może być jakość wieloskładnikowych tabletek. Należy wypróbować inną markę lub włączyć dozownik płynu nablyszczającego i zastosować płyn nablyszczający wraz z wieloskładnikowymi tabletkami.</li> </ul>
Wnętrze urządzenia jest mokre.	<ul style="list-style-type: none"> <li>• Nie świadczy to o usterce urządzenia. Jest to efekt skraplania się na ściankach wilgoci obecnej w powietrzu.</li> </ul>
Nadmiar piany podczas zmywania.	<ul style="list-style-type: none"> <li>• Stosować wyłącznie detergent przeznaczony do zmywarek.</li> <li>• Wystąpił wyciek z dozownika płynu nablyszczającego. Skontaktować się z autoryzowanym centrum serwisowym.</li> </ul>



Problem	Możliwa przyczyna i rozwiązanie
Ślady rdzy na sztućcach.	<ul style="list-style-type: none"> <li>• W wodzie używanej do zmywania jest za dużo soli. Patrz „<b>Zmiękczacze wody</b>”.</li> <li>• Umieszczono razem sztućce ze srebra i stali nierdzewnej. Należy unikać umieszczania blisko siebie sztućców ze srebra i stali nierdzewnej.</li> </ul>
Po zakończeniu programu w dozowniku znajdują się pozostałości detergentu.	<ul style="list-style-type: none"> <li>• Tabletkę z detergentem zablokowała się w dozowniku i woda nie wypłukała jej całkowicie.</li> <li>• Woda nie wypłukała detergentu z dozownika. Należy sprawdzić, czy ramię spryskujące może się obracać i jest drożne.</li> <li>• Sprawdzić, czy przedmioty w koszach nie uniemożliwiają otworzenia pokrywy dozownika detergentu.</li> </ul>
Nieprzyjemny zapach w urządzeniu.	<ul style="list-style-type: none"> <li>• Patrz „<b>Czyszczenie wnętrza</b>”.</li> </ul>
Osad z kamienia na naczyniach, w komorze zmywarki i po wewnętrznej stronie jej drzwi.	<ul style="list-style-type: none"> <li>• Poziom soli jest niski; sprawdzić wskaźnik poziomu soli.</li> <li>• Pokrywka zbiornika soli jest poluzowana.</li> <li>• Woda doprowadzana do urządzenia jest twarda. Patrz „<b>Zmiękczacze wody</b>”.</li> <li>• Nawet stosując uniwersalne tabletki do zmywarki, należy używać soli i ustawić poziom regeneracji zmiękczacza wody. Patrz „<b>Zmiękczacze wody</b>”.</li> <li>• Jeśli nadal widoczny jest osad z kamienia, należy oczyścić urządzenie odpowiednimi środkami czyszczącymi.</li> <li>• Spróbować użyć innego detergentu.</li> <li>• Skontaktować się z producentem detergentu.</li> </ul>
Matowe, odbarwione lub wyszczerbione naczynia.	<ul style="list-style-type: none"> <li>• Upewnić się, że w urządzeniu zmywane są tylko przedmioty, które można myć w zmywarce.</li> <li>• Ostrożnie wkładać i wyjmować naczynia z koszy. Należy zapoznać się z broszurą dotyczącą załadunku koszy.</li> <li>• Delikatne naczynia należy umieszczać w górnym koszu.</li> </ul>



Patrz „**Przed pierwszym użyciem**”, „**Codzienna eksploatacja**” lub „**Wskazówki i porady**”, aby znaleźć inne możliwe przyczyny.

## 13. DANE TECHNICZNE

Wymiary	Szerokość / wysokość / głębokość (mm)	596 / 850 / 610
---------	---------------------------------------	-----------------

Podłączenie do sieci elektrycznej <sup>1)</sup>	Napięcie (V)	200 - 240
	Częstotliwość (Hz)	50 / 60
Ciśnienie doprowadzanej wody	bar (minimalne i maksymalne)	0.5 - 8
	MPa (minimalne i maksymalne)	0.05 - 0.8
Dopływ wody	Zimna lub ciepła woda <sup>2)</sup>	maks. 60°C
Pojemność	Liczba kompletów	15
Pobór mocy	Tryb czuwania (W)	5.0
Pobór mocy	Tryb wyłączenia (W)	0.10

1) Pozostałe wartości znajdują się na tabliczce znamionowej.

2) Jeżeli ciepła woda pochodzi z alternatywnych źródeł energii (np. z kolektorów słonecznych, elektrowni wiatrowych), można użyć jej do zasilania urządzenia, aby zmniejszyć zużycie energii.

## 14. OCHRONA ŚRODOWISKA

Materiały oznaczone symbolem  należy poddać utylizacji. Opakowanie urządzenia włożyć do odpowiedniego pojemnika w celu przeprowadzenia recyklingu. Należy zadbać o ponowne przetwarzanie odpadów urządzeń elektrycznych i elektronicznych, aby chronić środowisko naturalne oraz

ludzkie zdrowie. Nie wolno wyrzucać urządzeń oznaczonych symbolem  razem z odpadami domowymi. Należy zwrócić produkt do miejscowego punktu ponownego przetwarzania lub skontaktować się z odpowiednimi władzami miejskimi.



[www.electrolux.com/shop](http://www.electrolux.com/shop)



117882560-A-132017

