

Instrukcja obsługi

43PUS6501
49PUS6501
55PUS6501

PHILIPS

Spis treści

1 Nowości	4
1.1 Menu źródła typu „wszystko w jednym”	4
1.2 Najczęściej wybierane treści	4
1.3 Przeglądarka multimedialna	5
2 Instalacja	6
2.1 Przeczytaj wskazówki dotyczące bezpieczeństwa	6
2.2 Montaż telewizora na podstawie lub na ścianie	6
2.3 Wskazówki dotyczące wyboru miejsca	6
2.4 Przewód zasilający	6
2.5 Przewód antenowy	7
2.6 Antena satelitarna	7
3 Pilot zdalnego sterowania	8
3.1 Przegląd przycisków	8
3.2 Wyszukiwanie głosowe	9
3.3 Klawiatura	10
3.4 Czujnik podczerwieni	10
3.5 Baterie i akumulatory	11
3.6 Czyszczenie	11
4 Włączanie i wyłączanie	12
4.1 Włączanie lub przełączanie w tryb gotowości	12
4.2 Przyciski na telewizorze	12
5 Kanały	13
5.1 Kanał, instalacja satelity	13
5.2 Instalacja naziemnych/kablowych	16
5.3 Kopia listy kanałów	18
5.4 Informacje o kanałach	19
6 Podłączanie urządzeń	26
6.1 Uwagi dotyczące rodzajów połączeń	26
6.2 Porty HDMI	26
6.3 Y Pb Pr — rozdzielone składowe sygnały	28
6.4 Scart	28
6.5 Wyjście audio — optyczne	28
6.6 Moduł CAM z kartą chipową — CI+	29
6.7 Odbiornik — dekodery	30
6.8 Zestaw kina domowego	30
6.9 Smartfony i tablety	31
6.10 Odtwarzacz płyt Blu-ray	31
6.11 Odtwarzacz DVD	32
6.12 Łączność Bluetooth — głośniki i kontrolery do gier	32
6.13 Słuchawki	33
6.14 Konsola do gier	33
6.15 Gamepad	34
6.16 Dysk twardy USB	35
6.17 Klawiatura USB	36
6.18 Pamięć flash USB	36
6.19 Aparat fotograficzny	37
6.20 Kamera wideo	37
6.21 Komputer	37
7 Podłączanie telewizora Android TV	39
7.1 Sieć i Internet	39
7.2 Konto Google	42
7.3 Galeria aplikacji Philips	43
7.4 Ustawienia systemu Android	43
7.5 Menu główne	44
8 Aplikacje	45
8.1 Informacje o aplikacjach	45
8.2 Google Play	45
8.3 Uruchamianie i zatrzymywanie aplikacji	46
8.4 Blokowanie aplikacji	47
8.5 Zarządzanie aplikacjami	48
8.6 Przechowywanie	48
9 Internet	49
9.1 Korzystanie z Internetu	49
9.2 Opcje internetowe	49
10 Menu telewizora	50
10.1 Informacje o menu telewizora	50
10.2 Otwieranie Menu telewizora	50
11 Źródła	51
11.1 Przełączanie na urządzenie	51
11.2 Opcje dotyczące sygnału TV	51
11.3 Nazwa i typ urządzenia	51
11.4 Komputer	51
12 Ustawienia	53
12.1 Często używane ustawienia	53
12.2 Obraz	53
12.3 Dźwięk	58
12.4 Ustawienia funkcji Ambilight	61
12.5 Sprawdzanie zużycia energii	64
12.6 Ustawienia ogólne	65
12.7 Zegar, region i język	67
12.8 Uniwersalny dostęp	70
12.9 Blokowane funkcje	71
13 Filmy, zdjęcia i muzyka	73
13.1 Z połączenia USB	73
13.2 Z komputera lub urządzenia NAS	73
13.3 Usługa przechowywania plików w chmurze	73
13.4 Menu Ulubione, Najpopularniejsze, Ostatnio odtwarzane	73
13.5 Odtwarzanie filmów	74
13.6 Oglądanie zdjęć	74
13.7 Odtwarzanie muzyki	74
14 Przewodnik telewizyjny	76
14.1 Co jest potrzebne	76
14.2 Dane przewodnika TV	76
14.3 Korzystanie z przewodnika telewizyjnego	76
15 Nagrywanie i funkcja Pause TV	78
15.1 Nagrywanie	78
15.2 Wstrzymywanie programu	79
16 Smartfony i tablety	81
16.1 Aplikacja Philips TV Remote App	81
16.2 Google Cast	81
16.3 Funkcja AirPlay	81
16.4 MHL	81
17 Gry	82
17.1 Co jest potrzebne	82
17.2 Granie w gry	82
18 Ambilight	83
18.1 Styl Ambilight	83
18.2 Wyłączanie funkcji Ambilight	83
18.3 Ustawienia funkcji Ambilight	84
19 Najczęściej wybierane treści	85
19.1 Informacje o najczęściej wybieranych treściach	85

19.2	Zainstalowane w telewizorze	85
19.3	TV on Demand	85
19.4	Wideo na żądanie	86
20	Netflix	87
21	Multi View	88
21.1	Teletekst i telewizja	88
21.2	HDMI i telewizja TV	88
21.3	Nettv i telewizja	88
21.4	NetTv i HDMI	88
22	Oprogramowanie	89
22.1	Aktualizuj oprogramowanie	89
22.2	Wersja oprogramow.	89
22.3	Automatyczna aktualizacja oprogramowania	89
22.4	Oprogramowanie o otwartym kodzie źródłowym	90
22.5	Licencja Open Source	90
22.6	Komunikaty	117
23	Dane techniczne	118
23.1	Ochrona środowiska	118
23.2	Moc	118
23.3	System operacyjny	119
23.4	Odbiór	119
23.5	Typ wyświetlacza	119
23.6	Rozdzielczość wejściowa wyświetlacza	119
23.7	Wymiary i waga	119
23.8	Możliwości połączeń	120
23.9	Dźwięk	120
23.10	Multimedia	120
24	Pomoc i wsparcie techniczne	121
24.1	Rejestracja produktu	121
24.2	Korzystanie z menu Pomoc	121
24.3	Rozwiązywanie problemów	121
24.4	Pomoc w Internecie	123
24.5	Naprawa i pomoc techniczna	124
25	Bezpieczeństwo i konserwacja	125
25.1	Bezpieczeństwo	125
25.2	Pielęgnacja ekranu	126
26	Zasady korzystania	127
26.1	Zasady korzystania — telewizor	127
26.2	Zasady korzystania, Galeria aplikacji Philips	127
27	Prawa autorskie	129
27.1	MHL	129
27.2	Ultra HD	129
27.3	HDMI	129
27.4	Dolby Digital Plus	129
27.5	DTS Premium Sound™	129
27.6	Microsoft	129
27.7	Wi-Fi Alliance	130
27.8	Kensington	130
27.9	Inne znaki towarowe	130
28	Oświadczenie o zrzeczeniu się odpowiedzialności w odniesieniu do usług i/lub oprogramowania stron trzecich.	131
Indeks		132

Nowości





Menu źródła typu „wszystko w jednym”

Informacje o menu źródła typu „wszystko w jednym”

Po pierwszym naciśnięciu przycisku  SOURCES można zapoznać się z instrukcjami na temat konfigurowania menu źródła.

Udoskonalone menu źródła zawiera zwykle menu źródła oraz łatwy do otwierania przewodnik telewizyjny. Naciskając przycisk **+** (plus), można ustawić przypomnienie lub zaplanować nagrywanie w przewodniku telewizyjnym.



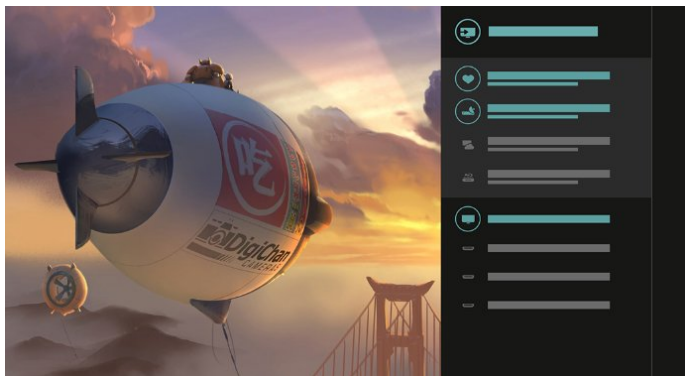

Wielofunkcyjne menu Źródła, przeprojektowany przewodnik telewizyjny oraz nowa i łatwa w użyciu przeglądarka programów.

Lista ulubionych kanałów  jest teraz częścią menu  Źródła. To samo dotyczy list kanałów obu tunerów: telewizji  naziemnej/kablowej oraz  satelitarnej.

Nowe menu Źródła zawiera listę wszystkich podłączonych urządzeń, a także wszystkie tunery. Dzięki temu w menu Źródła użytkownik znajdzie wszystkie możliwe „źródła” dla telewizora.



Przełączanie między tunerami, kanałami i przewodnikiem telewizyjnym

Wybierz tuner jako źródło i naciśnij przycisk , aby otworzyć listę kanałów. Naciśnij ponownie przycisk , aby otworzyć  Przewodnik telewizyjny i sprawdzić aktualny program. Naciśnij przycisk , aby powrócić do listy kanałów.







Ulepszony przewodnik telewizyjny

Przejrzysty i bardziej atrakcyjny przewodnik telewizyjny. Wybierz program i przeczytaj informacje na jego temat lub naciśnij przycisk **+**, aby ustawić przypomnienie lub zaplanować nagrywanie.



Najczęściej wybierane treści

Za pomocą funkcji  TOP PICKS telewizor poleca bieżące programy telewizyjne, najnowsze filmy do wypożyczenia oraz usługi telewizji internetowej.

- 1 - Naciśnij przycisk  TOP PICKS.
- 2 - Wybierz jeden program i za pomocą przycisku **+** (plus) zaplanuj nagrywanie, ustaw przypomnienie lub obejrzyj go.
- 3 - Za pomocą przycisków  /  nawigacyjnych wybierz 3 kropki w prawym górnym rogu ekranu, a następnie naciśnij przycisk **OK**, aby otworzyć menu **OPTIONS**.

Wybierz ikonę , aby nagrywać, lub ikonę , aby ustawić przypomnienie



Wybierz opcję , aby oznaczyć jako ulubione

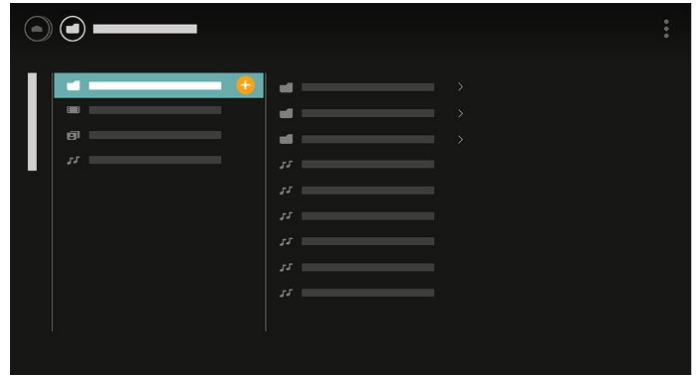

4 - Podczas odtwarzania dostępny jest dodatkowy pasek sterujący u dołu ekranu. Odpowiednie treści można wybierać za pomocą strzałek i przycisku OK.

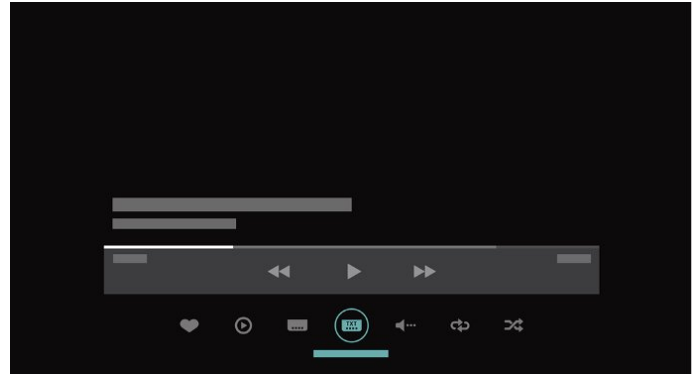

1.3

Przeglądarka multimediiów

Można przeglądać multimedia w wybrany sposób oraz oznaczyć dowolny kanał, utwór muzyczny lub zdjęcie jako ulubione.

1 - Naciśnij przycisk **+** (plus), aby oznaczyć dowolny film, utwór muzyczny lub zdjęcie jako ulubione.

2 - Filmy, utwory muzyczne i zdjęcia można wyświetlać w widoku siatki lub w widoku listy.

3 - Za pomocą przycisków **strzałek** / **nawigacyjnych** wybierz 3 kropki w prawym górnym rogu ekranu, a następnie naciśnij przycisk **OK**, aby otworzyć menu **OPTIONS**.

Widok siatki

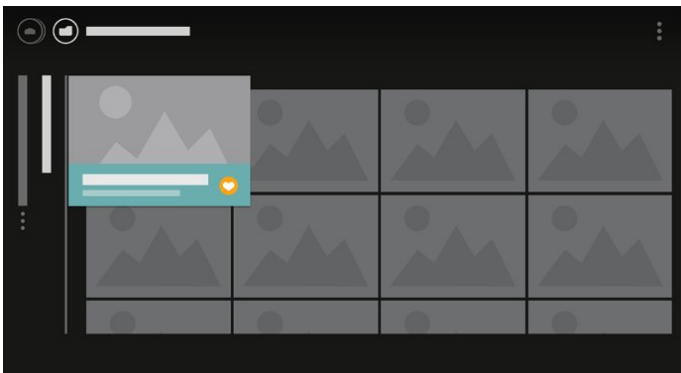

Widok listy

Instalacja

2.1

Przeczytaj wskazówki dotyczące bezpieczeństwa

Przed rozpoczęciem korzystania z telewizora przeczytaj wskazówki dotyczące bezpieczeństwa.

Aby uzyskać więcej informacji, w menu **Pomoc** wybierz opcję **Słowa kluczowe** i wyszukaj temat **Informacje dotyczące bezpieczeństwa**.

2.2

Montaż telewizora na podstawie lub na ścianie

Podstawa telewizora

Sposób zamontowania podstawy telewizora opisano w skróconej instrukcji obsługi dołączonej do telewizora. Jeżeli zgubisz tę instrukcję, możesz ją pobrać ze strony internetowej www.philips.com.

Wprowadź na stronie numer modelu telewizora, aby pobrać odpowiednią **Skróconą instrukcję obsługi**.

Montaż naścienny

Telewizor jest także przystosowany do zamocowania na wsporniku do montażu naściennego zgodnego ze standardem VESA (do nabycia osobno).

Skorzystaj z kodu VESA znajdującego się poniżej w celu zakupu wspornika do montażu naściennego. . .

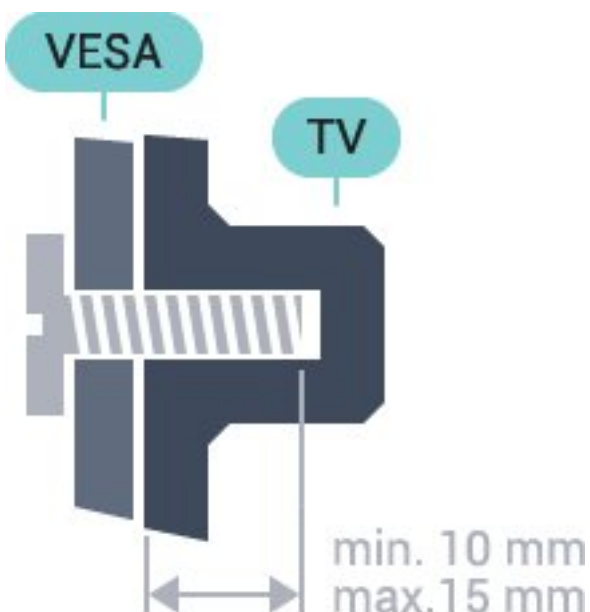

- 43PUS6501
VESA MIS-F 200x200, M6
- 49PUS6501, 49PUS6551, 49PUS6561
VESA MIS-F 400x200, M6
- 55PUS6501, 55PUS6551, 55PUS6561, 55PUS6581
VESA MIS-F 400x200, M6
- 65PUS6521
VESA MIS-F 400x200, M6

Przygotowanie

Usuń najpierw 4 plastikowe nakrętki z gwintowanych tulejek z tyłu telewizora.

Upewnij się, że metalowe śruby służące do zamocowania telewizora do wspornika zgodnego ze standardem VESA wchodzą na około 10 mm w gwintowane tulejki telewizora.

Uwaga

Montaż naścienny telewizora wymaga odpowiednich umiejętności i powinien być wykonywany przez wykwalifikowanych pracowników serwisu. Sposób zamocowania telewizora na ścianie powinien spełniać wymogi bezpieczeństwa z uwzględnieniem ciężaru telewizora. Przed ustawieniem telewizora w odpowiednim położeniu należy również zapoznać się z zasadami bezpieczeństwa.

Firma TP Vision Europe B.V. nie ponosi jakiegokolwiek odpowiedzialności za niewłaściwy montaż ani za wypadki i obrażenia wynikłe z montażu.

2.3

Wskazówki dotyczące wyboru miejsca

- Ustaw telewizor w pozycji, w której światło nie pada bezpośrednio na ekran.
- Ustaw telewizor w odległości maksymalnie 15 cm od ściany.
- Idealna odległość do oglądania telewizji to trzykrotność przekątnej ekranu telewizora. W pozycji siedzącej oczy powinny znajdować się na wysokości środka ekranu telewizora.

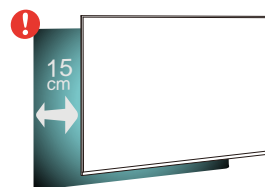

Przewód zasilający

- Podłącz przewód zasilający do gniazda **POWER** z tyłu telewizora.
- Upewnij się, że przewód zasilający jest dokładnie podłączony do gniazda.
- Upewnij się, że zapewniony jest łatwy dostęp do wtyczki przewodu zasilającego podłączonej do gniazdarka elektrycznego.
- Podczas odłączania przewodu zasilającego zawsze ciągnij za wtyczkę, nie za przewód.

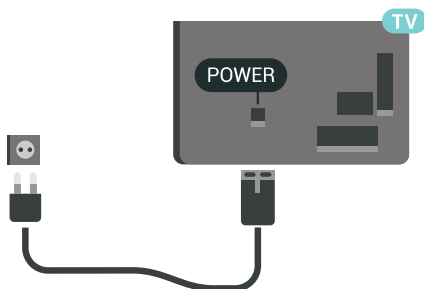

Telewizor pochłania bardzo mało prądu w trybie gotowości, jednak jeśli telewizor nie jest używany przez długi czas, to odłączenie przewodu zasilającego pozwoli oszczędzać energię.

Przewód antenowy

Włóż dokładnie wtyczkę antenową do gniazda **Antenna** z tyłu telewizora.

Możesz podłączyć własną antenę lub sygnał antenowy z anteny zbiorczej. Użyj koncentrycznego złącza antenowego RF IEC 75 omów.

Użyj tego złącza antenowego dla sygnałów wejściowych DVB-T i DVB-C.

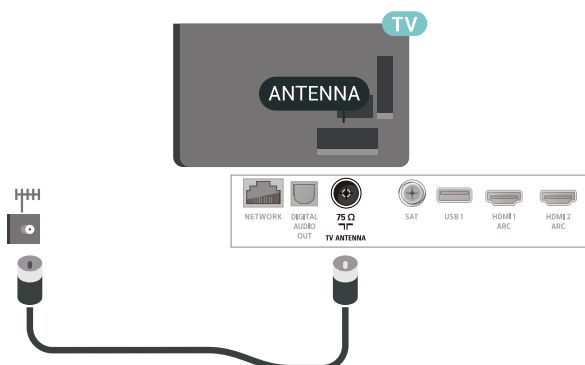

Antena satelitarna

Podłącz złącze typu F anteny satelitarnej do gniazda anteny satelitarnej **SAT** z tyłu telewizora.

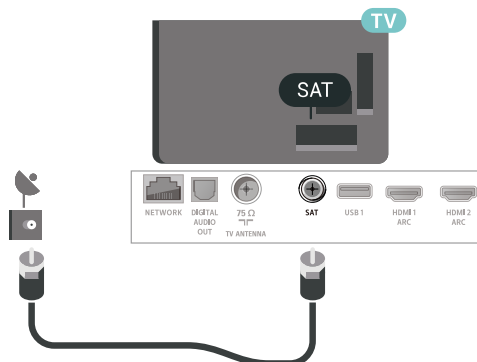

Pilot zdalnego sterowania

Przegląd przycisków

Góra

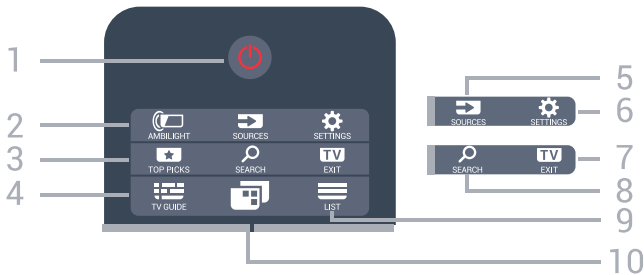

1. Tryb gotowości / włączanie
Włączanie telewizora i przełączanie go w tryb gotowości.
2. AMBILIGHT
Wybór jednego ze stylów Ambilight.
3. TOP PICKS
Otwieranie menu z rekomendowanymi programami, Wideo na żądanie (Filmy do wypożyczenia) lub telewizji internetowej (Catch Up TV). Jeżeli są one dostępne.
4. TV GUIDE
Otwieranie lub zamykanie przewodnika telewizyjnego.
5. SOURCES
Otwieranie lub zamykanie menu Źródła.
6. SETTINGS
Otwieranie menu Często używane ustawienia.
7. TV EXIT
Powrót do oglądania telewizji. Wyjście z interaktywnej aplikacji telewizora.
8. SEARCH
Otwieranie strony wyszukiwania.
9. LIST
Otwieranie lub zamykanie listy kanałów.
10. Menu telewizora
Otwieranie menu telewizora z typowymi funkcjami telewizora.

Środek

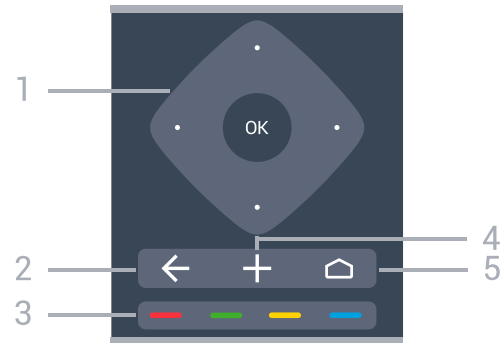

1. Przycisk OK / przyciski strzałek / przyciski nawigacyjne
Potwierdzenie wyboru lub ustawienia. Poruszanie się w górę, w dół, w lewo lub w prawo.
2. BACK
Powrót do ostatniego wybranego kanału. Powrót do poprzedniego menu. Powrót do poprzedniej strony aplikacji/internetowej.
3. Kolorowe przyciski
Bezpośredni wybór opcji.
4. + OPTIONS
Otwieranie lub zamykanie menu Opcje.
5. HOME
Otwieranie menu głównego.

Dół



1. **NETFLIX**
Bezpośrednie otwieranie aplikacji Netflix. Przy włączonym telewizorze lub w trybie gotowości.
2. Głośność
Regulacja głośności.

3. Przyciski numeryczne
Bezpośredni wybór kanału telewizyjnego.

4. SUBTITLE

Włączanie lub wyłączanie napisów albo włączanie ich, gdy dźwięk jest wyciszony.

5. Przyciski do odtwarzania i nagrywania

- Odtwarzanie ►, służący do odtwarzania
- Wstrzymanie odtwarzania ||, służący do wstrzymywania odtwarzania
- Zatrzymanie ■, służący do zatrzymywania odtwarzania
- Przewijanie do tyłu ◀◀, służący do przewijania do tyłu
- Przewijanie do przodu ▶▶, służący do przewijania do przodu
- Nagrywanie ●, służący do rozpoczynania nagrywania

6. ≡ Kanał

Przejdźcie do następnego lub poprzedniego kanału na liście kanałów. Otwieranie następnej lub poprzedniej strony telegazety / teletekstu. Rozpoczęcie następnego lub poprzedniego rozdziału na płycie.

7. 🔊 Wyciszenie

Wyciszenie lub włączenie dźwięku.

8. TEXT

Otwieranie lub zamykanie telegazety / teletekstu.

3.2

Wyszukiwanie głosowe

Pobieranie aplikacji z serwisu Google Play

Możesz użyć smartfonu lub tabletu z systemem Android w roli pilota do telewizora Android TV. Wygodne przełączanie pomiędzy przyciskami kierunkowymi, panelem dotykowym i trybami kontrolera ułatwia nawigację i sterowanie w grach na urządzeniu Android TV. Dotknij ikony mikrofonu, aby rozpocząć wyszukiwanie lub użyj klawiatury do wpisania tekstu.

Aby rozpocząć, podłącz telefon lub tablet z systemem Android do tej samej sieci co odbiornik TV. Możesz również wyszukać telewizor w trybie Bluetooth.

Gwarantowana jest współpraca ze wszystkimi urządzeniami Android TV.

* Do korzystania z aplikacji Android TV Remote Control potrzebny jest telefon lub tablet z systemem Android w wersji 4.3 lub nowszej.

Parowanie z telewizorem

Pilot nie ma wbudowanego mikrofonu. Jeżeli chcesz korzystać z funkcji wyszukiwania głosowego, musisz zainstalować aplikację **Android TV Remote Control** w telefonie lub tablecie z systemem Android.

- 1 - Używając telefonu lub tabletu z systemem Android, wyszukaj frazę „Android TV Remote Control” w sklepie Google Play.
- 2 - Pobierz i zainstaluj aplikację **Android TV Remote Control*** w telefonie lub tablecie z systemem Android.
- 3 - Połącz telefon lub tablet z systemem Android z tą samą siecią, z którą jest połączone urządzenie Android TV.
- 4 - W telefonie lub tablecie z systemem Android wybierz pozycję „PhilipsTv”**. Na ekranie urządzenia Android TV pojawi się kod.
- 5 - Wpisz ten kod w telefonie lub tablecie, aby dokonać parowania z urządzeniem Android TV.



* Do korzystania z aplikacji Android TV Remote Control potrzebny jest telefon lub tablet z systemem Android w wersji 4.3 lub nowszej.

** Nazwa urządzenia Android TV zależy od wartości podanej w polu Nazwa sieciowa telewizora. Wartość fabryczna to nazwa modelu odbiornika.

Korzystanie z wyszukiwania głosowego

Możesz wyszukiwać filmy, muzykę i inne materiały w Internecie, korzystając z ikony  w górnej części Menu głównego. Wyszukiwanie głosowe jest dostępne w każdej chwili. Możesz też wprowadzać tekst za pomocą klawiatury pilota zdalnego sterowania.

Aby użyć wyszukiwania głosowego...

- 1 - Dotknij ikony  na ekranie smartfonu, aby rozpocząć wyszukiwanie głosowe.
- 2 - Kiedy ikona  ma kolor czerwony, mikrofon jest aktywny.
- 3 - Wyraźnie powiedz, czego szukasz. Wyniki pojawiają się po pewnym czasie.
- 4 - Na ekranie wyników wyszukiwania możesz wybrać dowolną pozycję.





Dalsze informacje:

www.support.google.com/androidtv

Ustawienia wyszukiwania głosowego

Możesz zmienić język wyszukiwania głosowego.

Aby ustawić język wyszukiwania głosowego...

- 1 - Naciśnij przycisk , wybierz opcję **Wszystkie ustawienia** i naciśnij przycisk **OK**.
- 2 - Wybierz opcję **Ustawienia systemu Android** i naciśnij przycisk **OK**.
- 3 - Wybierz opcję **Preferencje** >  **Mowa** i zatwierdź wybór przyciskiem **OK**.
- 4 - Wybierz żądany język i naciśnij przycisk **OK**.
- 5 - Naciśnij przycisk  **BACK**, aby cofnąć się o jedną czynność. Przycisk  **EXIT** pozwala zamknąć menu.

3.3

Klawiatura

Przegląd

Qwerty i Azerty

Przegląd klawiatury Qwerty / Azerty*.

1. **Klawisz znaku Azerty**
Pozycja znaku w przypadku, gdy wybrano układ klawiatury Azerty.

2.  **Shift**
Umożliwia wpisywanie wielkich liter.

3. Klawisz **Fn**
Służy do wpisywania cyfr lub znaków przestankowych.

4.  **Spacja**

5. **Przyciski nawigacyjne** i **OK**

6.  **Udostępnij to**
Służy do udostępniania online aktualnie oglądanej zawartości.

* W zależności od regionu pilot zdalnego sterowania ma układ klawiatury Qwerty / Azerty lub Qwerty / cyrylickiej.

Qwerty i cyrylicka

Przegląd klawiatury Qwerty / cyrylickiej*.

1. **Znaki cyrylicy**
Znaki dostępne, jeśli wybrany jest układ klawiatury cyrylickiej.

2.  **Przełącznik klawiatury cyrylickiej**
Służy do zmiany układu klawiatury na cyrylicki lub Qwerty.

3.  **Shift**
Umożliwia wpisywanie wielkich liter.

4. Klawisz **Fn**

Służy do wpisywania cyfr lub znaków przestankowych

5.  **Spacja**

6.  **Udostępnij to**
Służy do udostępniania online aktualnie oglądanej zawartości.

7. **Przyciski nawigacyjne** i przycisk **OK**

* W zależności od regionu pilot zdalnego sterowania ma układ klawiatury Qwerty / Azerty lub Qwerty / cyrylickiej.

Wpisywanie tekstu

Korzystając z klawiatury z tyłu pilota, można wpisywać tekst w dowolnym polu tekstowym na ekranie.

Aby wpisać tekst...

- 1 - Wybierz pole tekstowe.
 - 2 - Obróć pilota klawiaturą do góry, aby aktywować jej klawisze. Chwyć pilota obiema rękami i wpisyj tekst za pomocą kciuków.
 - 3 - Aby ukryć klawiaturę ekranową, naciśnij przycisk  **BACK**.
- Naciśnij przycisk **OK**, aby zatwierdzić tekst.

Klawiatura ekranowa

Jeżeli korzystasz z klawiatury ekranowej do wpisywania tekstu, możesz zmienić układ klawiszy na taki, którego używasz najczęściej.

Aby otworzyć menu tych ustawień...

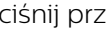
Naciśnij przycisk  **HOME**, wybierz opcję **Wszystkie ustawienia** i zatwierdź wybór przyciskiem **OK**.

5 - Wybierz opcję **Ustawienia systemu Android** i naciśnij przycisk **OK**.

6 - Wybierz opcję **Preferencje** >  **Klawiatura** i zatwierdź wybór przyciskiem **OK**.

7 - Wybierz opcję **Konfiguruj** > **Język** i naciśnij przycisk **OK**. W tym miejscu możesz ustawić układ języka klawiatury.

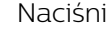
8 - Naciśnij przycisk  **BACK**, aby zamknąć menu i cofnąć się o jeden etap.

- Najlepsza odległość do obsługi telewizora za pomocą pilota wynosi poniżej 5 metrów.
- Podczas korzystania z klawiatury pilota należy trzymać go pod kątem mniejszym niż 50 stopni.
- Nie należy zasłaniać wiązki podczerwieni pilota.

Czujnik podczerwieni

Telewizor może również odbierać polecenia od pilota na podczerwień. W przypadku takiego pilota należy zawsze kierować go w stronę czujnika podczerwieni znajdującego się z przodu telewizora.

▲ Ostrzeżenie

Nie należy umieszczać żadnych przedmiotów przed czujnikiem podczerwieni telewizora, ponieważ mogą one zablokować sygnał podczerwieni.

Baterie i akumulatory

Jeśli telewizor nie reaguje na naciśnięcia przycisków na pilocie zdalnego sterowania, mogły się rozładować baterie.

Aby wymienić baterie, otwórz komorę baterii znajdującą się u dołu przedniej części pilota.

- 1 - Przesuń pokrywkę komory baterii w kierunku wskazywanym przez strzałkę.
- 2 - Wymień stare baterie na dwie baterie typu **AAA-R03-1,5 V** . Upewnij się, że baterie są prawidłowo włożone, zgodnie z oznaczeniami + i -.
- 3 - Załóż pokrywkę komory baterii i przesuń ją tak, aby się zatrzasnęła.

Jeżeli pilot zdalnego sterowania nie jest używany przez długi czas, należy wyjąć z niego baterie. Zużyte baterie należy bezpiecznie wyrzucać zgodnie z zaleceniami dotyczącymi utylizacji.

Aby uzyskać więcej informacji, w menu **Pomoc** wybierz opcję **Słowa kluczowe** i wyszukaj temat **Utylizacja**.

Czyszczenie

Pilot zdalnego sterowania jest pokryty warstwą odporną na zarysowania.



Czyść pilota miękką, wilgotną ściereczką. Do czyszczenia pilota nie używaj substancji takich, jak alkohol, środki chemiczne lub inne domowe środki czyszczące.

Włączanie i wyłączanie

Włączanie lub przełączanie w tryb gotowości

Upewnij się, że jest podłączony do sieci elektrycznej. Podłącz dołączony przewód zasilający do złącza AC in na tylnym panelu telewizora. Zaświeci się wskaźnik świetlny u dołu telewizora.

Włączanie

Naciśnij przycisk  na pilocie, aby włączyć telewizor. Możesz też nacisnąć przycisk  HOME. Aby włączyć telewizor lub w przypadku, gdy nie możesz znaleźć pilota bądź jego baterie są rozładowane, możesz również nacisnąć niewielki przycisk joysticka z tyłu telewizora.

Przełączanie w tryb gotowości

Aby przełączyć telewizor w tryb gotowości, naciśnij przycisk  na pilocie. Możesz też nacisnąć niewielki przycisk joysticka z tyłu telewizora.



W trybie gotowości telewizor jest nadal podłączony do sieci elektrycznej, ale zużywa minimalną ilość energii.

Aby całkowicie wyłączyć telewizor, odłącz wtyczkę zasilania.





Podczas odłączania przewodu zasilającego należy zawsze ciągnąć za wtyczkę, a nie za przewód. Zawsze powinno być możliwe uzyskanie pełnego dostępu do przewodu zasilającego, wtyczki przewodu oraz gniazdka elektrycznego.

Przyciski na telewizorze

W przypadku utraty pilota lub rozładowania jego baterii można nadal obsługiwać podstawowe funkcje telewizora.

Aby otworzyć menu podstawowe...

- 1 - Po włączeniu telewizora naciśnij przycisk joysticka z tyłu telewizora, aby wyświetlić menu podstawowe.
- 2 - Naciśnij przycisk w lewo lub w prawo, aby wybrać

 Głośność,  Kanał lub  Źródła. Wybierz opcję  Demonstracja, aby rozpocząć film demonstracyjny.

3 - Naciśnij strzałkę w górę lub w dół, aby ustawić głośność albo przejść do następnego lub poprzedniego kanału. Naciśnij strzałkę w górę lub w dół, aby przewinąć listę źródeł, łącznie z wyborem tunera. Naciśnij przycisk joysticka, aby włączyć film demonstracyjny.

4 - Menu zniknie automatycznie.

Aby przełączyć telewizor w tryb gotowości, wybierz opcję  i naciśnij przycisk joysticka.



Kanały

Kanał, instalacja satelity

Informacje o instalacji satelitów

Do 4 satelitów

Telewizor może odbierać kanały z 4 różnych satelitów (4 konwerterów LNB). Na początku instalacji określ liczbę satelitów, które chcesz zainstalować. Przyspieszy to proces instalacji.

Unicable

Do połączenia anteny satelitarnej z telewizorem można użyć systemu Unicable. Po rozpoczęciu instalacji można wybrać opcję Unicable dla jednego lub dwóch satelitów.

Rozpoczęcie instalacji

Przed rozpoczęciem instalacji upewnij się, że antena satelitarna jest prawidłowo podłączona i idealnie ustawiona.

Aby rozpocząć instalację satelitów...

- 1 - Naciśnij przycisk , wybierz opcję **Wszystkie ustawienia** i naciśnij przycisk **OK**.
- 2 - Wybierz opcję **Kanały > Instalacja satelity**. W razie potrzeby wpisz kod PIN.
- 3 - Wybierz opcję **Wyszukaj satelitę**.
- 4 - Wybierz opcję **Szukaj**. Telewizor rozpocznie wyszukiwanie satelitów.
- 5 - Wybierz opcję **Konfiguruj**. Telewizor wyświetli bieżącą konfigurację instalacji satelitów. Aby zmienić tę konfigurację, wybierz opcję **Ustawienia**.
Jeśli nie chcesz zmieniać konfiguracji, wybierz opcję **Szukaj**. Przejdź do kroku 7.

- 6 - W pozycji **System instalacji** wybierz liczbę satelitów do zainstalowania lub wybierz jeden z systemów Unicable. Po wybraniu systemu Unicable można wybrać opcję **Numery pasma użytkownika** i wprowadzić częstotliwości pasma użytkownika dla każdego użytkownika. Pasma użytkownika można znaleźć w routerze systemu Unicable. W niektórych krajach można dostosować pewne ustawienia zaawansowane dla każdego konwertera LNB w pozycji **Więcej ustawień**.
- 7 - Telewizor rozpocznie wyszukiwanie satelitów dostępnych przy aktualnym ustawieniu anteny satelitarnej. Może to potrwać kilka minut. Po znalezieniu satelity na ekranie pojawi się jego nazwa i moc sygnału.

8 - Kiedy telewizor znajdzie właściwe satelity, wybierz opcję **Instaluj**.

9 - Jeśli satelita będzie oferować pakiety kanałów, telewizor wyświetli dostępne pakiety dla tego satelity. Wybierz pakiet.

10 - Aby zapisać konfigurację satelitów oraz zainstalowane kanały i stacje radiowe, wybierz opcję **Gotowe**.

Ustawienia instalacji satelitarnej

Ustawienia instalacji satelitarnej są zaprogramowane fabrycznie i zależne od kraju. To od nich zależy, w jaki sposób telewizor wyszukuje i zapamiętuje programy. W każdej chwili można zmienić te ustawienia.

Aby zmienić ustawienia instalacji satelitarnej...

- 1 - Rozpocznij instalację systemu satelitarnego.
- 2 - Na ekranie wyszukiwania satelitów wybierz opcję **Ustawienia** i naciśnij przycisk **OK**.
- 3 - W wybranych ustawieniach wybierz liczbę satelitów do zainstalowania lub jeden z systemów Unicable. Po wybraniu systemu Unicable można wybrać opcję **Numery pasma użytkownika** i wprowadzić częstotliwości pasma użytkownika dla każdego użytkownika.
- 4 - Gdy skończysz wprowadzać ustawienia, użyj opcji **Następny** i zatwierdź wybór przyciskiem **OK**.
- 5 - W menu **Ustawienia**, naciśnij przycisk **OK**, aby powrócić do ekranu i rozpocząć wyszukiwanie satelitów.

Przełącznik domowy i konwerter LNB

W niektórych krajach można regulować ustawienia zaawansowane przełącznika domowego i każdego z konwerterów LNB. Zmieniaj te ustawienia tylko wtedy, gdy typowa instalacja się nie powiedzie. Jeżeli korzystasz z niestandardowych urządzeń satelitarnych, możesz za pomocą tych opcji zastąpić ustawienia standardowe. Część operatorów podaje wartości dla przełączników i konwerterów LNB — możesz je podać w tym miejscu.

Moduły CAM telewizji satelitarnej

Jeśli używasz modułu dostępu warunkowego CAM z kartą Smart w celu oglądania kanałów satelitarnych, zalecamy przeprowadzenie instalacji satelity z modułem CAM włożonym do telewizora.

Większość modułów CAM służy do dekodowania kanałów.

Moduły CAM najnowszej generacji (CI+ 1.3 z profilem operatora) umożliwiają samodzielną instalację wszystkich kanałów satelitarnych w telewizorze. Moduł CAM wyświetla monit o zainstalowanie satelitów i kanałów. Takie moduły CAM nie tylko umożliwiają instalację i dekodowanie kanałów, ale

także obsługują regularne aktualizacje kanałów.

Pakiety kanałów

Operatorzy telewizji satelitarnej mogą oferować pakiety kanałów, w których znajdują się darmowe kanały (niekodowane), oraz sortowanie, które jest odpowiednie dla danego kraju. Niektóre satelity oferują pakiety subskrypcji – zbiory kanałów płatnych.

Konfiguracja Unicable

System Unicable

Do połączenia anteny satelitarnej z telewizorem można użyć systemu Single Cable. System Single Cable wykorzystuje jeden kabel do połączenia anteny ze wszystkimi odbiornikami telewizji satelitarnej w systemie. Taki system jest zwykle wykorzystywany w budynkach wielorodzinnych. W przypadku korzystania z systemu Single Cable podczas instalacji telewizor wyświetla monit o przypisaniu do niego pasma użytkownika i zgodnej z nim częstotliwości. Korzystając z systemu Single Cable, w tym telewizorze można zainstalować 1 lub 2 satelity.

Jeśli zauważysz, że po przeprowadzeniu instalacji Unicable brakuje niektórych kanałów, może to oznaczać, że w systemie Unicable przeprowadzana była równocześnie inna instalacja. Aby zainstalować brakujące kanały, przeprowadź instalację ponownie.

Numer pasma użytkownika

W systemie Unicable każdy podłączony tuner satelitarny musi mieć swój numer (np. 0, 1, 2 lub 3 itd.).

Dostępne pasma użytkownika i ich numery można znaleźć w urządzeniu przełączającym Unicable. Pasma użytkownika oznaczane jest czasami jako UB. Istnieją urządzenia przełączające Unicable, które oferują 4 lub 8 pasm użytkownika. W przypadku wybrania w ustawieniach opcji Unicable telewizor wyświetli monit o przypisaniu unikatowego numeru pasma użytkownika do wbudowanego tunera satelitarnego. Tuner satelitarny nie może mieć takiego samego numeru pasma użytkownika jak inny tuner w systemie Unicable.

Częstotliwość pasma użytkownika

Oprócz unikatowego numeru pasma użytkownika wbudowany odbiornik telewizji satelitarnej potrzebuje częstotliwości wybranego numeru pasma użytkownika. Częstotliwości te znajdują się zwykle obok numerów pasm użytkownika na urządzeniu przełączającym Unicable.

Ręczna aktualizacja kanałów

Aktualizację kanałów można wykonać ręcznie.

Aby samodzielnie rozpocząć aktualizację kanałów...

- 1 - Naciśnij przycisk , wybierz opcję **Wszystkie ustawienia** i naciśnij przycisk **OK**.
- 2 - Wybierz opcję **Kanały > Instalacja satelity**.
- 3 - Wybierz opcję **Wyszukaj kanały**.
- 4 - Wybierz opcję **Aktualizuj kanały**. Telewizor rozpocznie proces aktualizacji. Aktualizacja może potrwać kilka minut.
- 5 - Postępuj zgodnie z wyświetlanymi instrukcjami. Aktualizacja może potrwać kilka minut.
- 6 - Wybierz opcję **Zakończ** i naciśnij przycisk **OK**.

Dodawanie satelity

Można dodać satelitę do aktualnej konfiguracji telewizji satelitarnej. Zainstalowane satelity i powiązane z nimi kanały nie zmieniają się. Niektórzy operatorzy telewizji satelitarnej nie zezwalają na dodawanie satelitów.

Dodatkowy satelita powinien być wyświetlany jako dodatek. Nie jest to główna subskrypcja satelitarna ani główny satelita, z którego pakietu kanałów korzystasz. Zwykle dodaje się 4. satelitę w przypadku posiadania zainstalowanych 3 satelitów. Jeśli masz zainstalowane 4 satelity, może być konieczne usunięcie jednego z nich, aby można było dodać nowego satelitę.

Konfiguracja

Jeśli są zainstalowane 1 lub 2 satelity, aktualne ustawienia instalacyjne mogą nie zezwalać na dodanie następnego satelity. W razie konieczności zmiany ustawień instalacyjnych trzeba będzie ponownie przeprowadzić całą instalację telewizji satelitarnej. Nie można użyć opcji **Dodaj satelitę**, jeśli wymagana jest zmiana ustawień.

Aby dodać satelitę...

- 1 - Naciśnij przycisk , wybierz opcję **Wszystkie ustawienia** i naciśnij przycisk **OK**.
- 2 - Wybierz opcję **Kanały > Instalacja satelity**.
- 3 - Wybierz opcję **Wyszukaj satelitę**.
- 4 - Wybierz opcję **Dodaj satelitę**. Zostaną wyświetlone aktualnie zainstalowane satelity.
- 5 - Wybierz opcję **Szukaj**. Telewizor rozpocznie wyszukiwanie nowych satelitów.
- 6 - Jeśli telewizor wyszukał co najmniej jednego satelitę, wybierz opcję **Instaluj**. Telewizor zainstaluje kanały z wyszukanych satelitów.
- 7 - Aby zapisać kanały i stacje radiowe, wybierz opcję **Zakończ** i zatwierdź wybór przyciskiem **OK**.

Usuwanie satelity

Można usunąć jednego lub więcej satelitów z aktualnej konfiguracji telewizji satelitarnej. Usuwane są satelity i nadawane przez niego kanały. Niektórzy operatorzy telewizji satelitarnej nie zezwalają na usuwanie satelitów.

Aby usunąć satelity...

- 1 - Naciśnij przycisk **⚙️**, wybierz opcję **Wszystkie ustawienia** i naciśnij przycisk **OK**.
- 2 - Wybierz opcję **Kanały > Instalacja satelity**.
- 3 - Wybierz opcję **Wyszukaj satelitę**.
- 4 - Wybierz opcję **Usuń satelitę**. Zostaną wyświetlone aktualnie zainstalowane satelity.
- 5 - Wybierz satelitę i naciśnij przycisk **OK**, aby zaznaczyć go do usunięcia (lub usunąć jego zaznaczenie).
- 6 - Naciśnij przycisk **◀** (w lewo) (w razie potrzeby wielokrotnie), aby zamknąć menu.

Instalacja ręczna

Opcja Instalacja ręczna jest przeznaczona dla użytkowników zaawansowanych.

Można użyć opcji Instalacja ręczna, aby szybko dodać nowe kanały z przekaźnika satelity. Trzeba znać częstotliwość i polaryzację przekaźnika. Telewizor zainstaluje wszystkie kanały z danego przekaźnika. Jeśli przekaźnik był już wcześniej zainstalowany, wszystkie powiązane z nim kanały — te starsze i te nowe — zostaną przeniesione na koniec listy kanałów Wszystkie.

Nie można używać opcji Instalacja ręczna, jeśli trzeba zmienić liczbę satelitów. Aby zmienić liczbę satelitów, należy przeprowadzić całą instalację, korzystając z opcji Zainstaluj satelitę.

Aby zainstalować przekaźnik...

- 1 - Naciśnij przycisk **⚙️**, wybierz opcję **Wszystkie ustawienia** i naciśnij przycisk **OK**.
- 2 - Wybierz opcję **Kanały > Instalacja satelity**.
- 3 - Wybierz opcję **Instalacja ręczna** i naciśnij przycisk **▶** (w prawo), aby przejść do menu.
- 4 - Jeśli zainstalowano więcej niż jednego satelitę, wybierz konwerter LNB, dla którego chcesz dodać kanały.
- 5 - Określ polaryzację. Jeśli dla opcji **Tryb szybkości transmisji symboli** jest wybrane ustawienie **Ręcznie**, można ręcznie określić szybkości transmisji symboli w pozycji **Szybkość transmisji symboli**.
- 6 - Naciśnij strzałkę **▲** (w górę) lub **▼** (w dół), aby zmienić częstotliwość. Zatwierdź wybór przyciskiem **Wykonane**.
- 7 - Wybierz opcję **Szukaj** i naciśnij przycisk **OK**. Na ekranie pojawi się siła sygnału.
- 8 - Aby zapisać kanały nowego transpondera, wybierz opcję **Zapamiętaj** i naciśnij przycisk **OK**.

9 - Naciśnij przycisk **◀** (w lewo) (w razie potrzeby wielokrotnie), aby zamknąć menu.

Przekaźnik domowy i konwerter LNB

W niektórych krajach można regulować ustawienia zaawansowane przekaźnika domowego i każdego z konwerterów LNB. Zmieniaj te ustawienia tylko wtedy, gdy typowa instalacja się nie powiedzie. Jeżeli korzystasz z niestandardowych urządzeń satelitarnych, możesz za pomocą tych opcji zastąpić ustawienia standardowe. Część operatorów podaje wartości dla przekaźników i konwerterów LNB — możesz je podać w tym miejscu.

Moc LNB

Domyślnie opcja Aktualizuj jest włączona.

Sygnal 22 kHz

Domyślnie opcja Sygnal jest ustawiona na Automat.

Niska częstotliwość LO / Wysoka częstotliwość LO

Lokalne częstotliwości oscylatora są ustawione na wartości standardowe. Dostosuj te wartości tylko w przypadku nietypowego sprzętu, który wymaga innych parametrów.

Problemy

Telewizor nie może wyszukać wskazanego przeze mnie satelity lub dwa razy zainstalował tego samego satelitę

- Upewnij się, że na początku instalacji wybrano prawidłową liczbę satelitów w obszarze Ustawienia. Telewizor można skonfigurować tak, aby wyszukiwał 1, 2 lub 3/4 satelity.

Konwerter LNB z podwójną głowicą nie może wyszukać drugiego satelity

- Jeśli telewizor wyszukał jednego satelitę, ale nie może wyszukać drugiego, obróć antenę satelitarną o kilka stopni. Ustaw antenę satelitarną tak, aby uzyskać najsilniejszy sygnał dla pierwszego satelity. Sprawdź na ekranie wskaźnik siły sygnału pierwszego satelity. Po zainstalowaniu pierwszego satelity z najmocniejszym sygnałem wybierz opcję Wyszukaj ponownie, aby wyszukać drugiego satelitę.
- Upewnij się, że w ustawieniach wybrana jest opcja Dwa satelity.

Zmiana ustawień instalacji nie rozwiązała mojego problemu

- Wszystkie ustawienia, satelity i kanały są zapisywane dopiero po zakończeniu instalacji.

Zniknęły wszystkie kanały satelitarne

• Jeśli używasz konfiguracji Unicable, upewnij się, że do odbiornika telewizji satelitarnej przypisano dwa unikatowe numery pasma użytkownika dla obu tunerów w ustawieniach Unicable. Możliwe, że inny odbiornik telewizji satelitarnej korzysta z tego samego numeru pasma użytkownika.

Wydaje się, że niektóre kanały satelitarne zniknęły z listy kanałów

• Jeśli wydaje się, że brakuje niektórych kanałów satelitarnych lub są one umieszczone w nieodpowiednich miejscach, możliwe, że nadawca zmienił przekaźnik dla tych kanałów. Aby przywrócić pozycje kanałów na liście kanałów, można spróbować zaktualizować pakiet kanałów.

Nie mogę usunąć satelity

• Usuwanie satelitów nie jest możliwe w przypadku pakietów subskrypcji. Aby usunąć satelitę, należy ponownie przeprowadzić kompletną instalację i wybrać inny pakiet.

Czasami odbiór jest słaby

• Sprawdź, czy antena satelitarna jest solidnie zamocowana. Silny wiatr może poruszyć antenę.
• Śnieg i deszcz mogą pogorszyć odbiór.

5.2



Instalacja naziemnych/kablowych

Zaktualizuj lub zainstaluj ponownie

Aktualizuj kanały cyfrowe

Aktualizację kanałów można wykonać ręcznie.



Aby samodzielnie rozpocząć aktualizację kanałów...

- 1 - Naciśnij przycisk , wybierz opcję **Wszystkie ustawienia** i naciśnij przycisk **OK**.
- 2 - Wybierz opcję **Kanały > Instalacja naziemnych/kablowych**.
- 3 - W razie potrzeby wpisz kod PIN.
- 4 - Wybierz opcję **Wyszukaj kanały**.
- 5 - Wybierz opcję **Uruchom**.
- 6 - Wybierz opcję **Aktualizuj kanały cyfrowe**.
- 7 - Naciśnij przycisk **OK**, aby zaktualizować kanały cyfrowe. Może to potrwać kilka minut.
- 8 - Naciśnij przycisk  **BACK** pozwala zamknąć menu.

Szybka reinstalacja

Wybierz opcję **Szybka reinstalacja**, aby ponownie zainstalować wszystkie kanały z ustawieniami domyślnymi.

Szybka reinstalacja...



- 1 - Naciśnij przycisk , wybierz opcję **Wszystkie ustawienia** i naciśnij przycisk **OK**.
- 2 - Wybierz opcję **Kanały > Instalacja naziemnych/kablowych**.
- 3 - W razie potrzeby wpisz kod PIN.
- 4 - Wybierz opcję **Wyszukaj kanały**.
- 5 - Wybierz opcję **Uruchom**.
- 6 - Wybierz opcję **Szybka reinstalacja**.
- 7 - Naciśnij przycisk **OK**, aby zaktualizować kanały cyfrowe. Może to potrwać kilka minut.
- 8 - Naciśnij przycisk  **BACK** pozwala zamknąć menu.

Zaawansowana reinstalacja

Można ponownie zainstalować wszystkie kanały, pozostawiając wszystkie inne ustawienia telewizora bez zmian.

Jeżeli został ustawiony kod PIN, trzeba go wprowadzić przed ponowną instalacją kanałów.

Aby ponownie zainstalować kanały...

- 1 - Naciśnij przycisk , wybierz opcję **Wszystkie ustawienia** i naciśnij przycisk **OK**.
- 2 - Wybierz opcję **Kanały > Instalacja naziemnych/kablowych**.
- 3 - W razie potrzeby wpisz kod PIN.
- 4 - Wybierz opcję **Wyszukaj kanały**.
- 5 - Wybierz opcję **Rozpocznij** i naciśnij przycisk **OK**.
- 6 - Wybierz pozycję **Zaawansowana reinstalacja** i zatwierdź wybór przyciskiem **OK**.
- 7 - Wybierz swój kraj i naciśnij przycisk **OK**.
- 8 - Wybierz typ instalacji: **Antena (DVB-T)** lub **Kabel (DVB-C)** i zatwierdź wybór przyciskiem **OK**.
- 9 - Wybierz typ kanałów: **Kanały cyfrowe i analogowe** lub **Tylko kanały cyfrowe** i zatwierdź wybór przyciskiem **OK**.
- 10 - Wybierz opcję **Uruchom** i naciśnij przycisk **OK**, aby zaktualizować kanały cyfrowe. Może to potrwać kilka minut.
- 11 - Naciśnij przycisk  **BACK** pozwala zamknąć menu.

Automatyczna aktualizacja kanałów

Jeśli odbierane są kanały cyfrowe, można skonfigurować telewizor tak, aby je automatycznie aktualizował.

Raz dziennie, o godzinie 6:00, telewizor przeprowadza aktualizację kanałów i zapisuje nowe kanały. Nowe kanały są zapisywane na liście kanałów, a także oznaczane symbolem . Kanały bez sygnału zostają usunięte. Telewizor musi działać w trybie gotowości, aby możliwe było

przeprowadzenie automatycznej aktualizacji kanałów. Funkcję automatycznej aktualizacji kanałów można w razie potrzeby wyłączyć.

Aby wyłączyć funkcję automatycznej aktualizacji kanałów...

- 1 - Naciśnij przycisk , wybierz opcję **Wszystkie ustawienia** i naciśnij przycisk **OK**.
- 2 - Wybierz opcję **Kanały > Instalacja naziemnych/kablowych**.
- 3 - W razie potrzeby wpisz kod PIN.
- 4 - Wybierz opcję **Automatyczna aktualizacja kanałów**.
- 5 - Wybierz opcję **Wyłącz**.
- 6 - Naciśnij przycisk **◀** (w lewo), aby cofnąć się o jedną czynność. Przycisk **◀ BACK** pozwala zamknąć menu.

W przypadku dodania nowych bądź zaktualizowania/usunięcia istniejących kanałów po uruchomieniu telewizora wyświetlany jest komunikat. Można wyłączyć ten komunikat, aby nie był wyświetlany przy każdej aktualizacji kanałów.

Aby wyłączyć komunikat...

- 1 - Naciśnij przycisk , wybierz opcję **Wszystkie ustawienia** i naciśnij przycisk **OK**.
- 2 - Wybierz opcję **Kanały > Instalacja naziemnych/kablowych**.
- 3 - W razie potrzeby wpisz kod PIN.
- 4 - Wybierz opcję **Komunikat aktualizacji kanału**.
- 5 - Wybierz opcję **Wyłącz**.
- 6 - Naciśnij przycisk **◀** (w lewo), aby cofnąć się o jedną czynność. Przycisk **◀ BACK** pozwala zamknąć menu.

W niektórych krajach funkcja automatycznej aktualizacji kanałów jest uruchamiana podczas oglądania telewizji lub w dowolnym momencie, kiedy telewizor działa w trybie gotowości.

DVB-T lub DVB-C

Ustawienia dotyczące transmisji DVB

Tryb częstotliwości sieci

Jeśli do wyszukiwania kanałów zamierzasz użyć metody **Szybkie wyszukiwanie** w pozycji **Wyszukiwanie częstotliwości**, wybierz ustawienie **Automat**. Telewizor zastosuje jedną z zaprogramowanych częstotliwości sieci (lub HC — homing channel), używaną przez większość operatorów telewizji kablowej w danym kraju.

Jeśli masz otrzymaną od dostawcy konkretną wartość „częstotliwości sieci” potrzebną do wyszukiwania kanałów, wybierz ustawienie **Ręczne**.

Częstotliwość sieci

Gdy dla opcji **Tryb częstotliwości sieci** jest wybrane ustawienie **Ręczne**, można tu wprowadzić wartość częstotliwości sieci otrzymaną od operatora telewizji kablowej. Wprowadź tę wartość za pomocą przycisków numerycznych.

Wyszukiwanie częstotliwości

Wybierz metodę wyszukiwania kanałów. Możesz wybrać szybszą metodę **Szybkie wyszukiwanie** i zastosować zaprogramowane ustawienia używane przez większość operatorów telewizji kablowej w danym kraju.

Jeśli nie zostaną zainstalowane żadne kanały lub będzie brakowało niektórych kanałów, możesz wybrać rozszerzoną metodę **Pełne wyszukiwanie**. W przypadku użycia tej metody wyszukiwanie i instalowanie kanałów trwa dłużej.

Wielkość kroku częstotliwości

Telewizor wyszukuje kanały w odstępach co **8 MHz**.

Jeśli nie zostaną zainstalowane żadne kanały lub będzie brakowało niektórych kanałów, możesz wykonać wyszukiwanie w mniejszych krokach co **1 MHz**. W przypadku zastosowania kroków co 1 MHz wyszukiwanie i instalowanie kanałów potrwa dłużej.

Kanały cyfrowe

Jeśli wiesz, że operator telewizji kablowej nie oferuje kanałów cyfrowych, możesz pominąć ich wyszukiwanie.

Kanały analogowe

Jeśli wiesz, że operator telewizji kablowej nie oferuje kanałów analogowych, możesz pominąć ich wyszukiwanie.





Wolne/kodowane

Jeśli masz moduł dostępu warunkowego CAM i abonament na usługi płatnej telewizji, wybierz opcję **Darmowe i kodowane**. Jeśli nie masz abonamentu na płatne kanały lub usługi telewizyjne, możesz wybrać jedynie opcję **Tylko darmowe kanały**.

Jakość odbioru

Można sprawdzić jakość i siłę sygnału kanału. Jeśli masz własną antenę, możesz zmienić jej ustawienie w celu poprawy odbioru.

Aby sprawdzić jakość odbioru kanału cyfrowego...

- 1 - Ustaw kanał.
- 2 - Naciśnij przycisk , wybierz opcję **Wszystkie ustawienia** i naciśnij przycisk **OK**.
- 3 - Wybierz opcję **Kanały > Instalacja naziemnych/kablowych**. W razie potrzeby wpisz kod PIN.
- 4 - Wybierz opcję **Tryb cyfrowy: Test odbioru**.
- 5 - Wybierz opcję **Szukaj**. Zostanie wyświetlona częstotliwość cyfrowa dla kanału.
- 6 - Wybierz ponownie opcję **Szukaj** i naciśnij przycisk **OK**, aby sprawdzić jakość sygnału dla danej częstotliwości. Wynik testu pojawi się na ekranie. Możesz zmienić położenie anteny lub sprawdzić gniazda i kable, aby poprawić jakość odbioru.
- 7 - Możesz również samodzielnie zmieniać częstotliwość. Wybierz 1. częstotliwość i za pomocą przycisków  (w górę) lub  (w dół) ustal wartość docelową. Wybierz opcję **Szukaj** i naciśnij przycisk **OK**, aby ponownie sprawdzić odbiór.
- 8 - Naciśnij przycisk  (w lewo) (w razie potrzeby wielokrotnie), aby zamknąć menu.

Instalacja ręczna

Analogowe kanały telewizyjne można zainstalować ręcznie kanał po kanale.

Aby ręcznie zainstalować kanały analogowe...

- 1 - Naciśnij przycisk , wybierz opcję **Wszystkie ustawienia** i naciśnij przycisk **OK**.
- 2 - Wybierz opcję **Kanały > Instalacja naziemnych/kablowych**. W razie potrzeby wpisz kod PIN.
- 3 - Wybierz opcję **Analogowy: Instalacja ręczna**.

• System

Aby skonfigurować system TV, wybierz opcję **System**. Wybierz swój kraj lub część świata, w której aktualnie przebywasz, i naciśnij przycisk **OK**.

• Znajdź kanał

Aby znaleźć kanał, wybierz opcję **Znajdź kanał**. Możesz samodzielnie podać częstotliwość, aby wyszukać dany kanał, lub włączyć wyszukiwanie automatyczne. Naciśnij przycisk  (w prawo), aby wybrać opcję **Szukaj**. Kanał zostanie wyszukany automatycznie. Jeżeli wyświetlany na ekranie kanał ma słabą jakość sygnału, ponownie użyj opcji **Szukaj**. Aby zapisać kanał, wybierz opcję **Gotowe** i naciśnij przycisk **OK**.

• Zapamiętaj

Dostrojony kanał można zapisać pod bieżącym numerem kanału lub jako nowy kanał pod nowym

numerem.

Wybierz opcję **Zapisz bieżący kanał** lub **Zapisz jako nowy kanał**. Przez moment na ekranie będzie widoczny numer nowego kanału.



Możesz wykonywać te czynności do momentu dostrojenia wszystkich dostępnych analogowych kanałów telewizyjnych.

5.3

Kopia listy kanałów

Kopiowanie listy kanałów



Aby skopiować listę kanałów...

- 1 - Włącz telewizor. W telewizorze muszą być zainstalowane kanały.
- 2 - Podłącz pamięć flash USB.
- 3 - Naciśnij przycisk , wybierz opcję **Wszystkie ustawienia** i naciśnij przycisk **OK**.
- 4 - Wybierz opcję **Kanały > Kopia listy kanałów**.
- 5 - Wybierz opcję **Skopiuj na urządzenie USB**. Może zostać wyświetlona prośba o wprowadzenie kodu PIN blokady rodzicielskiej w celu skopiowania listy kanałów.
- 6 - Po zakończeniu kopiowania odłącz pamięć flash USB.
- 7 - Naciśnij przycisk  (w lewo) (w razie potrzeby wielokrotnie), aby zamknąć menu.

Po wykonaniu powyższych czynności można przesłać skopiowaną listę kanałów do innego telewizora firmy Philips.

Wersja listy kanałów

Aby sprawdzić bieżącą wersję listy kanałów...

- 1 - Naciśnij przycisk , wybierz opcję **Wszystkie ustawienia** i naciśnij przycisk **OK**.
- 2 - Wybierz opcję **Kanały** i naciśnij przycisk  (w prawo), aby przejść do menu.
- 3 - Wybierz opcję **Kopia listy kanałów Bieżąca wersja** i zatwierdź wybór przyciskiem **OK**.
- 4 - Naciśnij przycisk  (w lewo) (w razie potrzeby wielokrotnie), aby zamknąć menu.

Przesyłanie listy kanałów

Do niezainstalowanych telewizorów

W zależności od tego, czy telewizor został już zainstalowany, używane są różne metody przesyłania listy kanałów.

Do telewizora, w przypadku którego nie przeprowadzono jeszcze instalacji

1 - Podłącz wtyczkę przewodu zasilającego, aby rozpocząć instalację, i wybierz język oraz kraj. Możesz pominąć opcję wyszukiwania kanałów. Zakończ instalację.

2 - Podłącz pamięć flash USB, w której znajduje się lista kanałów z innego telewizora.

3 - Aby rozpocząć przesyłanie listy kanałów, naciśnij przycisk , wybierz opcję **Wszystkie ustawienia** i naciśnij przycisk **OK**.

4 - Wybierz opcję **Kanały > Kopia listy kanałów > Skopiuj na telewizor**. W razie potrzeby wpisz kod PIN.

5 - Telewizor wyświetli powiadomienie o pomyślnym przeprowadzeniu procesu kopiowania listy kanałów. Odłącz pamięć flash USB.

Do zainstalowanych telewizorów

W zależności od tego, czy telewizor został już zainstalowany, używane są różne metody przesyłania listy kanałów.

Do telewizora, w przypadku którego

przeprowadzono już instalację

1 - Sprawdź ustawienie kraju telewizora. (Aby sprawdzić poprawność tego ustawienia, przejdź do rozdziału **Ponowna instalacja wszystkich kanałów**. Rozpocznij procedurę i dotrzyj do ustawienia kraju. Aby anulować instalację, naciśnij przycisk  **BACK**). Jeśli wybrany kraj jest prawidłowy, przejdź do kroku 2. Jeśli kraj nie jest prawidłowy, należy ponownie wykonać instalację. Przejdź do rozdziału **Ponowna instalacja wszystkich kanałów** i rozpocznij instalację. Wybierz prawidłowy kraj i pomiń wyszukiwanie kanałów. Zakończ instalację. Następnie przejdź do kroku 2.

2 - Podłącz pamięć flash USB, w której znajduje się lista kanałów z innego telewizora.

3 - Aby rozpocząć przesyłanie listy kanałów, naciśnij przycisk , wybierz opcję **Wszystkie ustawienia** i naciśnij przycisk **OK**.

4 - Wybierz opcję **Kanały > Kopia listy kanałów > Skopiuj na telewizor**. W razie potrzeby wpisz kod PIN.

5 - Telewizor wyświetli powiadomienie o pomyślnym przeprowadzeniu procesu kopiowania listy kanałów. Odłącz pamięć flash USB.

5.4





Informacje o kanałach

Listy kanałów

Informacje o listach kanałów

Wszystkie dostrojone kanały pojawią się na liście. Kanały są wyświetlane z nazwą i logo, o ile ta informacja jest dostępna.

W przypadku każdego typu tunera — naziemny/kablowy (DVB-T/C) lub satelitarny (DVB-S) — istnieje lista kanałów zawierająca wszystkie zainstalowane kanały. Listę tę można filtrować, aby wyświetlane były tylko kanały telewizyjne lub tylko radiowe. Jeśli zainstalowano kilka satelitów, można filtrować kanały dla każdego satelity.

Po wybraniu listy kanałów naciśnij strzałkę  (w górę) lub  (w dół), aby wybrać kanał, a następnie naciśnij przycisk **OK**, aby oglądać wybrany kanał. Kanały z tej listy można ustawić tylko przy użyciu przycisków  **+** lub  **-**.

Ikony kanałów

Po wykonaniu automatycznej aktualizacji listy kanałów nowo znalezione kanały są oznaczane symbolem gwiazdki ().

Po zablokowaniu kanału jest on oznaczany symbolem blokady (.

Trzy najbardziej popularne kanały oglądane w danej chwili przez inne osoby są oznaczone symbolami 1, 2 i 3.

Stacje radiowe

Jeśli na danym obszarze są dostępne cyfrowe stacje radiowe, zostaną one zainstalowane podczas procesu instalacji. Kanały radiowe przełącza się w taki sam sposób jak kanały telewizyjne. W ramach instalacji kanałów kablowych (DVB-C) stacje radiowe są zwykle programowane na kanałach od numeru 1001 wzwyż.

Ten telewizor może odbierać programy cyfrowe w standardzie DVB. Telewizor może nie działać poprawnie w przypadku niektórych operatorów telewizji cyfrowej, jeśli emitowany przez nich sygnał nie jest w pełni zgodny z wymaganiami standardu.

Otwieranie listy kanałów

Obok listy zawierającej wszystkie kanały dla każdego tunera — naziemnego/kablowego lub satelitarnego — można wybrać listę przefiltrowaną lub jedną z utworzonych list ulubionych kanałów.

Aby otworzyć bieżącą listę kanałów...

1 - Naciśnij przycisk , aby przełączyć się na telewizor.

2 - Naciśnij przycisk  **LIST *** lub **OK**, aby wyświetlić bieżącą listę kanałów.

3 - Naciśnij przycisk BACK, aby zamknąć listę kanałów.

Aby wybrać jedną z list kanałów...

1 - Gdy lista kanałów jest otwarta na ekranie.

2 - Wybierz nazwę listy znajdującą się u góry listy kanałów i naciśnij przycisk **OK**, aby otworzyć menu listy.

3 - W menu listy wybierz jedną z dostępnych list kanałów i naciśnij przycisk **OK**.

Wskazówka

Za pomocą menu **Źródła** można łatwo przełączać się między dwoma tunerami.

Naciśnij przycisk **SOURCES** i wybierz opcję **Ogląd. telewizji**, aby przełączyć się na tuner naziemny/kablowy. Wybierz opcję **Oglądaj TV satelitarną**, aby przełączyć się na tuner satelitarny. Telewizor zawsze otwiera ostatnio wybraną listę kanałów dla wybranego tunera.

* Jeśli na pilocie znajduje się przycisk **LIST**

Filtrowanie listy kanałów

Listę zawierającą wszystkie kanały można filtrować. Możliwe jest takie skonfigurowanie listy kanałów, aby były na niej wyświetlane tylko kanały telewizyjne lub tylko stacje radiowe. W przypadku kanałów naziemnych/kablowych można ustawić wyświetlanie na liście kanałów bezpłatnych lub kanałów kodowanych. Jeśli zainstalowano kilka satelitów, można filtrować listę kanałów satelitarnych według satelity.

Aby ustawić filtr dla listy zawierającej wszystkie kanały...

1 - Naciśnij przycisk .

2 - Naciśnij przycisk **OK**, aby otworzyć bieżącą listę kanałów.

3 - Gdy lista kanałów jest otwarta na ekranie, wybierz nazwę listy znajdującą się u góry listy kanałów i naciśnij przycisk **OK**, aby otworzyć menu listy.

4 - W menu listy wybierz listę, którą chcesz przefiltrować.

5 - Naciśnij przycisk (w lewo), aby cofnąć się o jedną czynność. Przycisk pozwala zamknąć menu.

Wyszukiwanie kanału

Gdy lista kanałów jest długa, można wyszukać na niej konkretny kanał.

Telewizor umożliwia wyszukiwanie kanałów na jednej z trzech głównych list kanałów — naziemnych, kablowych lub satelitarnych.

Aby wyszukać kanał...

1 - Naciśnij przycisk .

2 - Naciśnij przycisk **OK**, aby otworzyć bieżącą listę

kanałów.

3 - Wybierz ikonę w prawym górnym rogu i naciśnij przycisk **OK**.

4 - Wybierz opcję **Znajdź kanał** i naciśnij przycisk **OK**, aby otworzyć pole tekstowe. Do wpisywania tekstu użyj klawiatury pilota (o ile jest dostępna) lub ekranowej.

5 - Wprowadź numer, nazwę lub część nazwy, wybierz opcję **Zastosuj** i naciśnij przycisk **OK**. Telewizor wyszuka zgodne nazwy kanałów na wybranej liście.

Wyniki wyszukiwania zostaną wyświetlone w postaci listy kanałów (z nazwą listy u góry). Wyniki wyszukiwania znikną z ekranu po wybraniu innej listy kanałów lub zamknięciu listy z wynikami wyszukiwania.

Oglądanie kanałów

Ustawianie kanału

Aby oglądać kanały telewizyjne, naciśnij przycisk . Telewizor dostroi ostatni oglądany kanał telewizyjny.

Przełączanie kanałów

Aby przełączać kanały, naciśnij przycisk **+** lub **-**.

Jeśli znasz numer kanału, wpisz go za pomocą przycisków numerycznych. Po wprowadzeniu numeru naciśnij przycisk **OK**, aby zmienić kanał.

Kiedy są dostępne dane z Internetu, telewizor wyświetla nazwę i szczegółowe informacje o bieżącym programie, a następnie nazwę i informacje o kolejnym programie.

Poprzedni kanał

Aby powrócić do poprzedniego kanału, naciśnij przycisk **BACK**.

Możesz także stroić kanały z poziomu listy kanałów.

Blokowanie kanału



Blokowanie i odblokowywanie kanału

Aby uniemożliwić dzieciom oglądanie określonego kanału, można go zablokować. W celu obejrzenia zablokowanego kanału trzeba najpierw wprowadzić 4-cyfrowy kod PIN funkcji **Blokowane funkcje**. Nie można zablokować kanałów odbieranych z podłączonych urządzeń.



Aby zablokować kanał...

1 - Naciśnij przycisk .

2 - Naciśnij przycisk **OK**, aby otworzyć listę kanałów. W razie potrzeby zmień listę kanałów.

- 3 - Wybierz ikonę  w prawym górnym rogu i naciśnij przycisk **OK**.
- 4 - Wybierz opcję **Zablokuj/Odblokuj** i naciśnij przycisk **OK**.
- 5 - Wprowadź 4-cyfrowy kod PIN, jeśli telewizor wyświetli stosowny monit.
- 6 - Wybierz kanał, który chcesz zablokować, i naciśnij przycisk **OK**. Zablokowany kanał zostanie oznaczony symbolem blokady (.
- 7 - Naciśnij przycisk **◀** (w lewo), aby cofnąć się o jedną czynność. Przycisk **← BACK** pozwala zamknąć menu.

Aby odblokować kanał...

- 1 - Naciśnij przycisk .
- 2 - Naciśnij przycisk **OK**, aby otworzyć listę kanałów. W razie potrzeby zmień listę kanałów.
- 3 - Wybierz ikonę  w prawym górnym rogu i naciśnij przycisk **OK**.
- 4 - Wybierz opcję **Zablokuj/Odblokuj** i naciśnij przycisk **OK**.
- 5 - Wprowadź 4-cyfrowy kod PIN, jeśli telewizor wyświetli stosowny monit.
- 6 - Naciśnij przycisk **◀** (w lewo), aby cofnąć się o jedną czynność. Przycisk **← BACK** pozwala zamknąć menu.

W przypadku blokowania lub odblokowywania kanały na liście wystarczy wprowadzić kod PIN tylko raz, dopóki lista kanałów nie zostanie zamknięta.

Zab. rodzicielskie

Aby uniemożliwić dzieciom oglądanie programów nieprzeznaczonych dla widzów w ich wieku, można ustawić klasyfikację wiekową.

Kanały cyfrowe mogą mieć klasyfikację wiekową. Kiedy klasyfikacja wiekowa programu jest równa lub wyższa niż wiek ustawiony dla dziecka, program zostanie zablokowany. W celu obejrzenia zablokowanego programu trzeba najpierw wprowadzić kod funkcji **Zab. rodzicielskie**.

Aby ustawić klasyfikację wiekową...

- 1 - Naciśnij przycisk , wybierz opcję **Wszystkie ustawienia** i naciśnij przycisk **OK**.
- 2 - Wybierz opcję **Blokowane funkcje > Zab. rodzicielskie**.
- 3 - Wprowadź 4-cyfrowy kod blokady rodzicielskiej. Jeśli kod nie został wcześniej ustawiony, wybierz opcję **Ustaw kod** w pozycji **Blokowane funkcje**. Wprowadź 4-cyfrowy kod blokady rodzicielskiej i potwierdź go. Można teraz ustawić klasyfikację wiekową.
- 4 - Wróć do pozycji **Zab. rodzicielskie** i wybierz wiek.
- 5 - Naciśnij przycisk **◀** (w lewo) (w razie potrzeby wielokrotnie), aby zamknąć menu.

Aby wyłączyć klasyfikację wiekową, wybierz

opcję **Brak**. W niektórych krajach ustawienie klasyfikacji wiekowej jest wymagane.

W przypadku niektórych nadawców/operatorów telewizor może blokować wyłącznie programy z klasyfikacją o wyższej wartości. Zabezpieczenie rodzicielskie jest włączane dla wszystkich kanałów.

Opcje dotyczące kanału

Otwieranie opcji

Podczas oglądania kanału możesz skonfigurować dotyczące go opcje.

Dostępne opcje są zależne od typu kanału oraz od wybranych ustawień telewizora.

Aby otworzyć menu opcji...

- 1 - Podczas oglądania kanału naciśnij przycisk **+ OPTIONS >**  **Preferencje**.
- 2 - Naciśnij przycisk **+ OPTIONS** ponownie, aby je zamknąć.

Zmiana nazw kanałów

Podczas oglądania kanału możesz zmienić jego nazwę.



Aby zmienić nazwę kanału...

- 1 - Podczas oglądania kanału naciśnij przycisk **+ OPTIONS**.
- 2 - Wybierz opcję  **Preferencje > Zmień nazwę kanału**.
- 3 - Użyj klawiatury z tyłu pilota zdalnego sterowania, aby usunąć bieżącą nazwę i wprowadzić nową.

Moduł CI

Jeśli w jednym z gniazd Common Interface zainstalowano moduł CAM, możliwe jest wyświetlenie informacji o module CAM i operatorze oraz wprowadzenie pewnych ustawień związanych z modułem CAM.

Aby wyświetlić informacje o module CAM...

- 1 - Naciśnij przycisk  **SOURCES**.
- 2 - Wybierz typ kanału, dla którego używany jest moduł CAM: **Ogląd. telewizji** lub **Oglądaj TV satelitarną**.
- 3 - Naciśnij przycisk **+ OPTIONS** i wybierz opcję  **Preferencje > Common Interface**.
- 4 - Wybierz odpowiednie gniazdo typu Common Interface i naciśnij przycisk **▶** (w prawo).
- 5 - Wybierz operatora telewizyjnego, który dostarczył moduł CAM, i naciśnij przycisk **OK**. Kolejne ekrany pochodzą od operatora telewizyjnego.

HbbTV na tym kanale

Jeśli chcesz wyłączyć dostęp do stron HbbTV na danym kanale, możesz zablokować strony HbbTV tylko dla tego kanału.

- 1 - Ustaw kanał, dla którego chcesz zablokować strony HbbTV.
- 2 - Naciśnij przycisk **+** **OPTIONS** i wybierz opcję **Preferencje > HbbTV na tym kanale**, a następnie naciśnij przycisk **➤** (w prawo).
- 3 - Wybierz opcję **Wyłącz** i naciśnij przycisk **OK**.
- 4 - Naciśnij przycisk **◀** (w lewo), aby cofnąć się o jedną czynność. Przycisk **←** **BACK** pozwala zamknąć menu.

Aby całkowicie zablokować usługi HbbTV w telewizorze...

- 1 - Naciśnij przycisk **⚙**, wybierz opcję **Wszystkie ustawienia** i naciśnij przycisk **OK**.
- 2 - Wybierz opcję **Ustawienia ogólne > Zaawansowane > HbbTV**.
- 3 - Wybierz opcję **Wyłącz** i naciśnij przycisk **OK**.
- 4 - Naciśnij przycisk **◀** (w lewo), aby cofnąć się o jedną czynność. Przycisk **←** **BACK** pozwala zamknąć menu.

Informacje o kanale

Istnieje możliwość wyświetlenia parametrów technicznych konkretnego kanału, takich jak sposób nadawania, typ dźwięku itp.

Aby wyświetlić informacje techniczne o kanale...

- 1 - Ustaw kanał.
- 2 - Naciśnij przycisk **+** **OPTIONS**, wybierz opcję **≡** **Preferencje** i naciśnij przycisk **OK**.
- 3 - Wybierz opcję **Informacje o kanale** i naciśnij przycisk **OK**.
- 4 - Aby zamknąć ten ekran, naciśnij przycisk **⏏** **OK**.

Informacje o programie

Wyświetlanie szczegółów programu

Aby wyświetlić szczegóły wybranego programu...

- 1 - Ustaw kanał.
- 2 - Naciśnij przycisk **+** **OPTIONS**, wybierz opcję **≡** **Preferencje** i naciśnij przycisk **OK**.
- 3 - Wybierz opcję **Informacje o programie** i naciśnij przycisk **OK**, aby wyświetlić informacje o programie.
- 4 - Naciśnij przycisk **←** **BACK**, aby zamknąć ekran.

Mono / Stereo

W przypadku kanału analogowego istnieje możliwość przełączenia dźwięku na monofoniczny lub stereofoniczny.

Aby przełączyć dźwięk na monofoniczny lub stereofoniczny...

- 1 - Ustaw kanał analogowy.
- 2 - Naciśnij przycisk **+** **OPTIONS** i wybierz opcję **≡** **Preferencje > Mono/Stereo**, a następnie naciśnij **➤** (w prawo).
- 3 - Wybierz opcję **Mono** lub **Stereo** i naciśnij przycisk **OK**.
- 4 - Naciśnij przycisk **◀** (w lewo), aby cofnąć się o jedną czynność. Przycisk **←** **BACK** pozwala zamknąć menu.

Wybór filmu

Niektóre kanały telewizji cyfrowej oferują przekaz wielu sygnałów wideo (tzw. przekaz wielowejściowy) w postaci różnych punktów lub kątów widzenia kamery w ramach jednej relacji albo różnych programów w ramach jednego kanału. Telewizor wyświetla komunikat o dostępności tego typu kanałów.

Fonia I-II

Ta opcja jest dostępna, jeśli sygnał audio zawiera dwa języki ścieżki dźwiękowej, ale jeden lub oba języki nie mają wskazania języka.



Mapowanie kanału

Jeśli początkowo informacje o programie nie są dostępne, można wykonać mapowanie kanału, aby uzyskać więcej informacji o programie.

- 1 - Naciśnij przycisk **≡** **TV GUIDE** i za pomocą przycisków nawigacji wybierz ikonę **⋮** na środku i naciśnij przycisk **OK**.
- 2 - Wybierz opcję **Przewodnik telewizyjny > Z Internetu** i naciśnij przycisk **OK**.
- 3 - Wybierz jeden z kanałów w przewodniku telewizyjnym, a następnie naciśnij przycisk **OK**, aby oglądać wybrany kanał.
- 4 - Podczas oglądania kanału naciśnij przycisk **+** **OPTIONS**.
- 5 - Wybierz opcję **≡** **Preferencje > Mapuj kanał**.
- 6 - Wybierz jedną pozycję na liście i naciśnij przycisk **OK**.
- 7 - Wybierz opcję **Mapuj kanał**.
- 8 - Po zakończeniu tej operacji w programie zostaną wyświetlone informacje o zmapowanym kanale.

Zmień logo

Jeśli początkowo informacje o programie nie są dostępne, można wykonać następujące czynności, aby uzyskać więcej informacji o programie.





- 1 - Naciśnij przycisk  TV GUIDE i za pomocą przycisków nawigacji wybierz ikonę  na środku i naciśnij przycisk **OK**.
- 2 - Wybierz opcję **Przewodnik telewizyjny > Od nadawcy** i naciśnij przycisk **OK**.
- 3 - Wybierz jeden z kanałów w przewodniku telewizyjnym, a następnie naciśnij przycisk **OK**, aby oglądać wybrany kanał.
- 4 - Podczas oglądania kanału naciśnij przycisk **+ OPTIONS**.
- 5 - Wybierz opcję  **Preferencje > Zmień logo**.
- 6 - Wybierz jedną pozycję na liście i naciśnij przycisk **OK**.
- 7 - Wybierz opcję **Zmień logo**.
- 8 - Po zakończeniu tej operacji w programie zostaną wyświetlone informacje o zmapowanym kanale.

Ulubione kanały

Informacje o ulubionych kanałach



Na liście ulubionych kanałów można zebrać często oglądane kanały.

Można utworzyć 8 list ulubionych kanałów, co ułatwia przełączanie kanałów. Każdej liście ulubionych kanałów można nadać inną nazwę. Kolejność kanałów można zmieniać tylko na liście ulubionych kanałów.



Po wybraniu listy ulubionych kanałów naciśnij strzałkę  (w górę) lub  (w dół), aby wybrać kanał, a następnie naciśnij przycisk **OK**, aby oglądać wybrany kanał. Kanały z tej listy można ustawić tylko przy użyciu przycisków  **+** lub  **-**.

Tworzenie listy ulubionych kanałów

Aby utworzyć listę ulubionych kanałów z listy kanałów...







- 1 - Naciśnij przycisk , aby przełączyć się na telewizor.
- 2 - Naciśnij przycisk  **LIST** (jeśli jest dostępny) lub **OK**, aby wyświetlić bieżącą listę kanałów.
- 3 - Wybierz ikonę  w prawym górnym rogu i naciśnij przycisk **OK**.
- 4 - Wybierz opcję **Utwórz listę ulubionych** i naciśnij przycisk **OK**.
- 5 - Na liście po lewej stronie zaznacz kanał, który ma być jednym z ulubionych, i naciśnij przycisk **+ OPTIONS**. Kanały trafiają do listy po

prawej stronie w kolejności, w jakiej są dodawane. Aby anulować wybór, zaznacz kanał na liście po lewej stronie i naciśnij jeszcze raz przycisk **+ OPTIONS**. Możesz też wybrać zakres kanałów, naciskając przycisk , aby wybrać ostatni kanał z zakresu, który ma zostać dodany, a następnie naciskając przycisk **OK**.

- 6 - Aby zakończyć dodawanie kanałów, naciśnij przycisk  **BACK**.
- 7 - Telewizor wyświetli monit o zmianę nazwy listy ulubionych. Możesz wprowadzić nową nazwę za pomocą klawiatury ekranowej lub nacisnąć przycisk  **BACK**, aby ją ukryć, a następnie użyć klawiatury z tyłu pilota (jeśli jest dostępna).

Jeśli lista kanałów jest długa, można wybrać dowolny kanał, a następnie nacisnąć przycisk **+ OPTIONS**, aby otworzyć menu opcji, a następnie wybrać opcję **Utwórz listę ulubionych** i nacisnąć przycisk **OK**.

Aby utworzyć nową listę ulubionych kanałów przez skopiowanie istniejącej listy ulubionych kanałów...



- 1 - Naciśnij przycisk , aby przełączyć się na telewizor.
- 2 - Naciśnij przycisk  **LIST** (jeśli jest dostępny) lub **OK**, aby wyświetlić bieżącą listę kanałów.
- 3 - Wybierz ikonę  w prawym górnym rogu i naciśnij przycisk **OK**.
- 4 - Wybierz opcję **Duplikuj listę ulubionych** i naciśnij przycisk **OK**.
- 5 - Na liście po lewej stronie zaznacz kanał, który ma być jednym z ulubionych, i naciśnij przycisk **+ OPTIONS**. Kanały trafiają do listy po prawej stronie w kolejności, w jakiej są dodawane. Aby anulować wybór, zaznacz kanał na liście po lewej stronie i naciśnij jeszcze raz przycisk **+ OPTIONS**. Możesz też wybrać zakres kanałów, naciskając przycisk , aby wybrać ostatni kanał z zakresu, który ma zostać dodany, a następnie naciskając przycisk **OK**.
- 6 - Aby zakończyć dodawanie kanałów, naciśnij przycisk  **BACK**.
- 7 - Telewizor wyświetli monit o zmianę nazwy listy ulubionych. Możesz wprowadzić nową nazwę za pomocą klawiatury ekranowej lub nacisnąć przycisk  **BACK**, aby ją ukryć, a następnie użyć klawiatury z tyłu pilota (jeśli jest dostępna).

Możliwe jest dodawanie całego zakresu kanałów jednocześnie oraz utworzenie nowej listy ulubionych przez skopiowanie listy istniejącej i usunięcie z niej niepotrzebnych kanałów.

Dodawanie zakresu kanałów

Aby dodać do listy ulubionych jednocześnie cały zakres kanałów występujących kolejno po sobie, należy użyć opcji **Wyb. zakres**.





Aby dodać zakres kanałów...

- 1 - Naciśnij przycisk  SOURCE.
- 2 - Wybierz opcję **Ulubione**.
- 3 - Otwórz **listę ulubionych** w miejscu, w którym chcesz dodać zakres kanałów.
- 4 - Wybierz ikonę  w prawym górnym rogu i naciśnij przycisk **OK**.
- 5 - Wybierz opcję **Edytuj listę ulubionych** i naciśnij przycisk **OK**.
- 6 - Na liście po lewej stronie zaznacz pierwszy kanał zakresu, który chcesz dodać, i naciśnij przycisk **OK**.
- 7 - Naciśnij przycisk  (w dół), aby wybrać ostatni kanał z zakresu, który chcesz dodać, a następnie naciśnij przycisk **OK**.
- 8 - Wybierz opcję **Dodaj** i naciśnij przycisk **OK**. Kanały zostaną zaznaczone po lewej stronie.

Zmianianie nazwy listy ulubionych kanałów

Zmiana nazwy jest możliwa wyłącznie w przypadku listy ulubionych.



Aby zmienić nazwę listy ulubionych...

- 1 - Naciśnij przycisk  SOURCE.
- 2 - Wybierz opcję **Ulubione**.
- 3 - Wybierz ikonę  w prawym górnym rogu i naciśnij przycisk **OK**.
- 4 - Wybierz opcję **Zmień nazwę listy ulubionych** i naciśnij przycisk **OK**.
- 5 - Wprowadź nową nazwę za pomocą klawiatury ekranowej lub naciśnij przycisk  **BACK**, aby ukryć klawiaturę ekranową, a następnie użyj klawiatury z tyłu pilota (jeśli jest dostępna).
- 6 - Po zakończeniu obrót pilota zdalnego sterowania, wybierz opcję **Zamkn.** i naciśnij przycisk **OK**.
- 7 - Naciśnij przycisk  **BACK**, aby zamknąć listę kanałów.

Usuwanie listy ulubionych kanałów

Usunąć można wyłącznie listę ulubionych.





Aby usunąć listę ulubionych...

- 1 - Naciśnij przycisk  SOURCE.
- 2 - Wybierz opcję **Ulubione**.
- 3 - Wybierz ikonę  w prawym górnym rogu i naciśnij przycisk **OK**.
- 4 - Wybierz opcję **Usuń listę ulubionych** i naciśnij przycisk **OK**.

Zmiana kolejności kanałów

Kolejność (uporządkowanie) kanałów można zmienić wyłącznie na liście ulubionych.

Aby zmienić kolejność kanałów...

- 1 - Naciśnij przycisk  SOURCES i wybierz opcję **Ulubione**.
- 2 - Otwórz **listę ulubionych**, którą chcesz ponownie uporządkować.
- 3 - Wybierz ikonę  w prawym górnym rogu i naciśnij przycisk **OK**.
- 4 - Wybierz opcję **Ponownie uporządkuj kanały** i naciśnij przycisk **OK**.
- 5 - Na liście ulubionych wybierz kanał, którego pozycję na liście chcesz zmienić, i naciśnij przycisk **OK**. (Kanał będzie oznaczony szarym polem).
- 6 - Za pomocą klawiszy  (w górę) lub  (w dół) przenieś kanał w żądane miejsce.
- 7 - Naciśnij przycisk **OK**, aby zatwierdzić nową lokalizację.
- 8 - Możesz w ten sposób zmieniać kolejność kanałów, dopóki nie zamkniesz listy ulubionych za pomocą klawisza  **BACK**.

Telegazeta / teletekst

Strony teletekstu

Aby otworzyć telegazetę / teletekst podczas oglądania kanałów telewizyjnych, naciśnij przycisk **TEXT**.

Aby zamknąć Teletekst, naciśnij ponownie przycisk **TEXT**.



Wybór strony teletekstu

Aby wybrać stronę. . .

- 1 - Wprowadź numer strony za pomocą przycisków numerycznych.
- 2 - Użyj przycisków strzałek do poruszania się po ekranie.
- 3 - Naciśnij kolorowy przycisk, aby wybrać oznaczony kolorem temat na dole ekranu.

Podstrony teletekstu

Pod numerem strony teletekstu może kryć się kilka podstron. Numery podstron są wyświetlane na pasku obok numeru głównej strony.

Aby wybrać podstronę, naciśnij przycisk  lub .

Tematy Strony teletekstu



Niektórzy nadawcy oferują funkcję tematów teletekstu.

Aby otworzyć strony tematów w ramach teletekstu, naciśnij przycisk  **OPTIONS** i wybierz opcję **Przegląd T.O.P.**

Ulubione strony

Telewizor tworzy listę ostatnich 10 stron teletekstu, jakie otwarto. Można łatwo je ponownie otworzyć w kolumnie Ulubione strony teletekstu.

1 - W trybie teletekstu wybierz  (serduszko) w lewym górnym rogu ekranu, aby wyświetlić kolumnę z ulubionymi stronami.

2 - Naciśnij przycisk  (w dół) lub  (w górę), aby wybrać numer strony, a następnie naciśnij przycisk **OK**, aby otworzyć stronę.

Zawartość listy można usunąć za pomocą opcji **Usuń ulubione strony**.

Wyszukiwanie w teletekście

Można wybrać słowo i wyszukać wszystkie jego wystąpienia w teletekście.

1 - Otwórz stronę teletekstu i naciśnij przycisk **OK**.

2 - Wybierz słowo lub liczbę za pomocą przycisków strzałek.

3 - Następnie ponownie naciśnij przycisk **OK**, aby przejść natychmiast do następnego wystąpienia tego słowa lub liczby.

4 - Naciśnij ponownie przycisk **OK**, aby przejść do kolejnego wystąpienia.

5 - Aby zakończyć wyszukiwanie, naciśnij przycisk  (w górę), aż nie będzie wybrany żaden element.

Teletekst z podłączonego urządzenia

Niektóre urządzenia, które odbierają kanały telewizyjne, mogą również udostępniać teletekst. Aby otworzyć teletekst z podłączonego urządzenia. . .

1 - Naciśnij przycisk  **SOURCES** wybierz urządzenie i zatwierdź wybór przyciskiem **OK**.

2 - Podczas oglądania kanału telewizyjnego w urządzeniu naciśnij przycisk **+ OPTIONS**, wybierz opcję **Pokaż przyciski urządzenia** i wybierz przycisk  oraz naciśnij przycisk **OK**.

3 - Naciśnij przycisk  **BACK**, aby ukryć przyciski urządzenia.

4 - Aby zamknąć teletekst, naciśnij ponownie przycisk  **BACK**.

Teletekst cyfrowy (dot. tylko Wielkiej Brytanii)

Niektórzy nadawcy telewizji cyfrowej oferują na swoich kanałach cyfrowych dedykowane usługi teletekstu cyfrowego lub telewizji interaktywnej. Usługi te wykorzystują normalne strony teletekstu, po których użytkownik porusza się za pomocą przycisków numerycznych, kolorowych przycisków i przycisków strzałek.

Aby zamknąć teletekst cyfrowy, naciśnij przycisk  **BACK**.

Opcje teletekstu

W trybie telegazety / teletekstu naciśnij przycisk **+ OPTIONS**, aby wybrać jedną z następujących opcji...

• **Zatrzymaj stronę**

Zatrzymywanie automatycznego przeglądania podstron telegazety.

• **Podwójny obraz / Pełny ekran**

Wyświetlanie kanału telewizyjnego i teletekstu obok siebie.

• **Przegląd T.O.P.**

Aby otworzyć teletekstu.

• **Powiększanie**

Powiększanie strony teletekstu, aby zwiększyć wygodę czytania.

• **Odkryj**

Pokazywanie ukrytych na stronie informacji.

• **Przeglądanie podstron**

Przewijanie stron, jeśli są dostępne.

• **Pokaż/Ukryj ulubione strony**

Pokazywanie i ukrywanie listy ulubionych stron.

• **Usuń ulubione strony**

Czyszczenie listy ulubionych stron.

• **Język**

Włączanie zestawu znaków potrzebnych do poprawnego wyświetlania teletekstu.

• **Teletekst 2.5**

Włączanie funkcji Teletekst 2.5 oferującej lepsze kolory i lepszą grafikę.

Konfiguracja teletekstu

Język teletekstu

Niektórzy nadawcy telewizji cyfrowej udostępniają kilka języków teletekstu.

Aby ustawić podstawowy i dodatkowy język teletekstu. . .

1 - Naciśnij przycisk , wybierz opcję **Wszystkie ustawienia** i naciśnij przycisk **OK**.

2 - Wybierz opcję **Region i język** i naciśnij przycisk  (w prawo), aby przejść do menu.

3 - Wybierz opcję **Język > Główna telegazeta** lub **Dodatkowa telegazeta**.

4 - Wybierz preferowane języki teletekstu.

5 - Naciśnij przycisk  (w lewo) (w razie potrzeby wielokrotnie), aby zamknąć menu.

Teletekst 2.5

Jeśli jest dostępny, Teletekst 2.5 oferuje lepsze kolory i lepszą grafikę. Teletekst 2.5 jest standardowym ustawieniem fabrycznym.

Aby wyłączyć Teletekst 2.5...

1 - Naciśnij przycisk **TEXT**.

2 - Podczas wyświetlenia telegazety / teletekstu na ekranie naciśnij przycisk **+ OPTIONS**.

3 - Wybierz kolejno opcje **Teletekst 2.5 > Wyłącz** i naciśnij przycisk **OK**.

4 - Naciśnij przycisk  (w lewo) (w razie potrzeby wielokrotnie), aby zamknąć menu.

Podłączanie urządzeń

Uwagi dotyczące rodzajów połączeń

Poradnik połączeń

Urządzenia zewnętrzne należy zawsze podłączać do telewizora, korzystając z połączenia o najlepszej dostępnej jakości. Należy też używać przewodów dobrej jakości, aby zapewnić wysoką jakość obrazu i dźwięku.

Po podłączeniu urządzenia telewizor rozpoznaje jego typ i nadaje każdemu urządzeniu prawidłową nazwę typu. Jeśli chcesz, możesz zmienić nazwę typu. Po ustawieniu prawidłowego typu dla urządzenia telewizor automatycznie optymalizuje ustawienia, kiedy użytkownik wybiera dane urządzenie z menu Źródła.

Jeśli potrzebujesz pomocy przy podłączaniu wielu urządzeń do telewizora, możesz wyświetlić Poradnik połączeń Philips. Ten poradnik zapewnia informacje dotyczące sposobu podłączania i przewodów, których należy użyć.

Odwiedź stronę internetową www.connectivityguide.philips.com

Port antenowy

Jeśli masz dekodery (odbiorniki cyfrowe) lub nagrywarkę, podłącz przewody antenowe w celu przesyłania sygnału antenowego najpierw przez dekodery i/lub nagrywarkę, a następnie do telewizora. Dzięki temu antena i dekodery będą mogły przesyłać do nagrywarki dodatkowe kanały na potrzeby nagrywania.

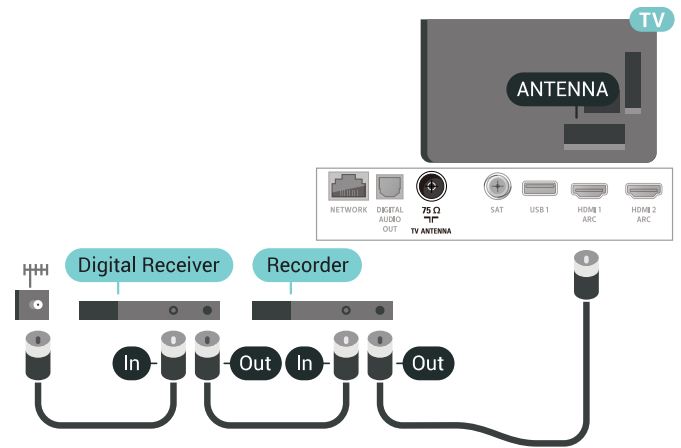

Porty HDMI

Jakość połączenia HDMI

Połączenie HDMI zapewnia najwyższą jakość obrazu i dźwięku. Jeden przewód HDMI pozwala na jednoczesne przesyłanie obu tych sygnałów. Użyj przewodu HDMI do przesyłania sygnału telewizyjnego.

Aby uzyskać najlepszą jakość przesyłu sygnału, użyj przewodu HDMI High Speed. Nie używaj przewodu dłuższego niż 5 metrów.

Jeżeli urządzenie podłączone za pomocą kabla HDMI nie działa poprawnie, sprawdź, czy inne ustawienie opcji HDMI Ultra HD rozwiąże problem. Aby uzyskać więcej informacji, w menu Pomoc wybierz opcję Słowa kluczowe i wyszukaj temat HDMI Ultra HD.

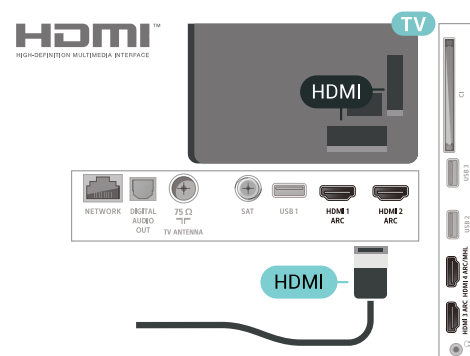

Zabezpieczenie przed kopiowaniem

Przewody HDMI obsługują standard HDCP 2.2 (High-bandwidth Digital Content Protection). Standard HDCP to sygnał zabezpieczenia przed kopiowaniem zawartości z płyt DVD i Blu-ray. Jest znany także pod

nazwą DRM (Digital Rights Management — cyfrowy system zarządzania prawami autorskimi).

HDMI ARC

Wszystkie złącza HDMI telewizora obsługują funkcję **HDMI ARC** (Audio Return Channel).

Jeśli urządzenie zewnętrzne, zwykle zestaw kina domowego, także ma gniazdo HDMI ARC, podłącz je do dowolnego gniazda HDMI tego telewizora. W przypadku połączenia HDMI ARC nie jest konieczne podłączanie dodatkowego przewodu audio, który przesyła dźwięk z telewizora do zestawu kina domowego. Połączenie HDMI ARC obsługuje oba sygnały.

Do podłączenia zestawu kina domowego można użyć dowolnego złącza HDMI tego telewizora, ale funkcja ARC jest dostępna tylko dla jednego urządzenia/połączenia w danym momencie.

HDMI MHL

Funkcja **HDMI MHL** umożliwia wysyłanie na ekran telewizora obrazu wyświetlanego na smartfonie lub tablecie z systemem operacyjnym Android.

Połączenie **HDMI 4** w tym telewizorze obejmuje łącze **MHL 2.0** (Mobile High-Definition Link).

To połączenie przewodowe zapewnia doskonałą stabilność i przepustowość, niskie opóźnienia, brak zakłóceń bezprzewodowych oraz dobrą jakość odtwarzania dźwięku. Ponadto połączenie MHL umożliwia ładowanie akumulatora smartfona lub tabletu. Kiedy telewizor działa w trybie gotowości, podłączone do niego urządzenie przenośne nie ładuje się.

Informacje na temat pasywnego przewodu MHL, który jest odpowiedni dla danego urządzenia, należy uzyskać we własnym zakresie. Szczególną uwagę należy zwrócić na typ złącza potrzebnego do podłączenia smartfona lub tabletu, po którego drugiej stronie znajduje się złącze HDMI przeznaczone dla telewizora.

MHL, Mobile High-Definition Link i logo MHL są znakami towarowymi lub zastrzeżonymi znakami towarowymi firmy MHL, LLC.



HDMI CEC — EasyLink

Połączenie HDMI zapewnia najwyższą jakość obrazu i dźwięku. Jeden przewód HDMI pozwala na jednoczesne przesyłanie obu tych sygnałów. W przypadku odbierania sygnałów telewizyjnych w formacie HD (High Definition) skorzystaj z przewodu HDMI. Aby uzyskać najlepszą jakość przesyłu sygnału, użyj przewodu HDMI High Speed. Nie używaj przewodu dłuższego niż 5 metrów.

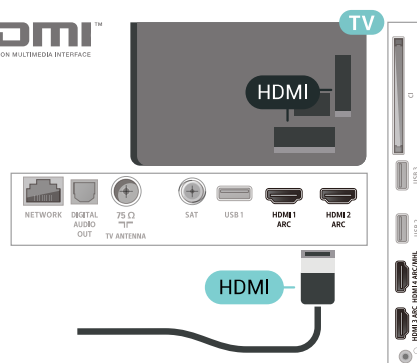

EasyLink HDMI CEC

Jeśli urządzenia zostały podłączone za pomocą przewodu HDMI i są wyposażone w funkcję EasyLink, możliwa jest ich obsługa za pomocą pilota zdalnego sterowania telewizora. Funkcja EasyLink HDMI CEC musi być włączona w telewizorze i podłączonym urządzeniu.

Dzięki funkcji EasyLink można sterować podłączonym urządzeniem przy użyciu pilota telewizora. Funkcja EasyLink używa protokołu HDMI CEC (Consumer Electronics Control) do komunikacji z podłączonymi urządzeniami. Urządzenia muszą obsługiwać protokół HDMI CEC, a także muszą być podłączone przy użyciu połączenia HDMI.

Ustawienia EasyLink

Funkcja EasyLink telewizora jest domyślnie włączona. Sprawdź, czy wszystkie ustawienia protokołu HDMI CEC podłączonych urządzeń EasyLink są właściwie skonfigurowane. Funkcja EasyLink może nie działać z urządzeniami innych producentów.

Nazwy HDMI CEC stosowane przez innych producentów

Poszczególni producenci używają różnych nazw funkcji HDMI CEC. Niektóre przykłady tych nazw to: Anynet, Aquos Link, Bravia Theatre Sync, Kuro Link, Simplink i Viera Link. Nie wszystkie marki urządzeń są w pełni zgodne z funkcją EasyLink.

Przykładowe nazwy funkcji HDMI CEC są własnością odpowiednich firm.

DVI–HDMI

Jeśli urządzenie, z którego korzystasz, jest wyposażone jedynie w złącze DVI, możesz je podłączyć do dowolnego złącza HDMI przy użyciu adaptera DVI–HDMI.

Jeśli urządzenie, z którego korzystasz, jest wyposażone jedynie w złącze DVI, skorzystaj z adaptera DVI–HDMI. Użyj jednego ze złączy HDMI i dodatkowo podłącz przewód audio L/R (gniazdo minijack 3,5 mm) do gniazda Audio IN z tyłu telewizora, aby uzyskać dźwięk.

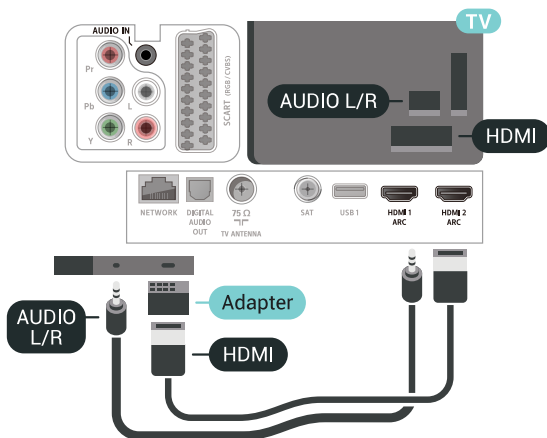

Zabezpieczenie przed kopiowaniem

Przewody DVI i HDMI obsługują system zabezpieczenia przed kopiowaniem HDCP (High-bandwidth Digital Content Protection). Standard HDCP to sygnał zabezpieczenia przed kopiowaniem zawartości z płyt DVD i Blu-ray. Jest znany także pod nazwą DRM (Digital Rights Management – cyfrowy system zarządzania prawami autorskimi).

6.3

Y Pb Pr – rozdzielone składowe sygnały

Połączenie rozdzielonych składowych sygnałów wideo Y Pb Pr zapewnia wysoką jakość obrazu.

Połączenie Y Pb Pr może zostać użyte dla sygnału telewizyjnego w formacie HD (High Definition). Oprócz złączy Y, Pb i Pr należy wykorzystać lewe i prawe złącze audio, aby uzyskać dźwięk.

Podłącz przewody (zielony, niebieski, czerwony), dopasowując kolory ich wtyków do kolorów złączy YPbPr.

Użyj adaptera Audio L/R z wtykami cinch, jeśli

urządzenie obsługuje także dźwięk.

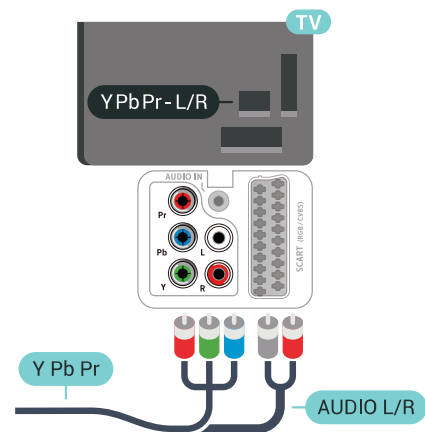

6.4

Scart

Połączenie SCART zapewnia dobrą jakość sygnału.

Połączenie SCART może zostać użyte dla sygnału wideo CVBS lub RGB, ale nie można go używać w przypadku sygnału telewizyjnego w formacie HD (High Definition). Połączenie SCART pozwala przesyłać zarówno sygnały audio, jak i wideo. To połączenie obsługuje także odtwarzanie sygnału w formacie NTSC.

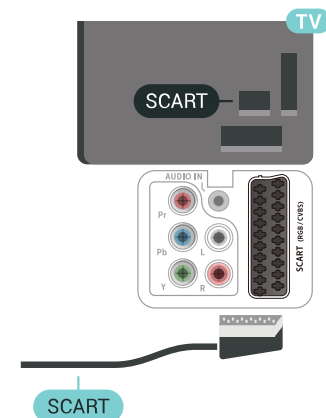

6.5

Wyjście audio – optyczne

Optyczne wyjście audio pozwala uzyskać wysokiej jakości dźwięk.

To połączenie optyczne umożliwia obsługę kanałów audio 5.1. Jeśli urządzenie, zwykle zestaw kina domowego, nie ma złącza HDMI ARC, można połączyć to złącze z optycznym wejściem audio w zestawie kina domowego. Optyczne wyjście audio

przesyła sygnał dźwiękowy z telewizora do zestawu kina domowego.

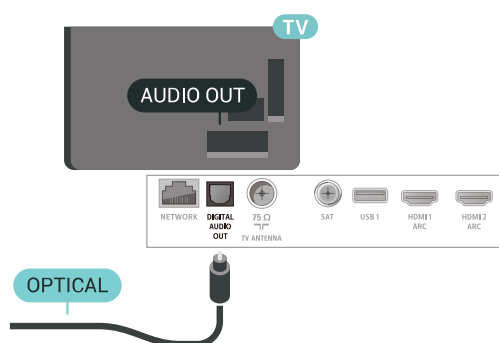

6.6

Moduł CAM z kartą chipową — CI+

Informacje o CI+

Uwaga: Brak obsługi dla krajów w Azji, na Pacyfiku, na Bliskim Wschodzie i w Afryce.

CI+

Ten telewizor obsługuje dostęp **warunkowy** przy użyciu standardu CI+.

Standard CI+ umożliwia oglądanie w rozdzielczości HD programów cyfrowych, takich jak filmy i relacje sportowe, które są oferowane przez operatorów telewizji cyfrowej w danym regionie. Takie programy są kodowane przez operatora telewizji i dekodowane przy użyciu opłacanego w ramach abonamentu modułu CI+.

Operatorzy telewizji cyfrowej dostarczają ten moduł CI+ (moduł dostępu warunkowego, CAM) i towarzyszącą mu kartę Smart po wykupieniu subskrypcji na programy. Takie programy mają wysoki poziom zabezpieczenia przed kopiowaniem.

Aby uzyskać więcej informacji na temat warunków, skontaktuj się z operatorem telewizji cyfrowej.



Karta Smart

Operatorzy telewizji cyfrowej dostarczają ten moduł CI+ (moduł dostępu warunkowego, CAM) i towarzyszącą mu kartę Smart po wykupieniu subskrypcji na programy.

Włóż kartę Smart do modułu CAM. Zapoznaj się z informacjami otrzymanymi od operatora.

Aby włożyć moduł CAM do telewizora...

- 1 - Na module CAM znajduje się informacja wskazująca prawidłową metodę montażu. Nieprawidłowe zamontowanie modułu CAM może spowodować uszkodzenie modułu i telewizora.
- 2 - Patrząc na tylną część telewizora, zwróć przód modułu CAM do siebie i delikatnie wsuń go do gniazda **COMMON INTERFACE**.
- 3 - Wsuń moduł CAM do oporu. Pozostaw go w gnieździe na stałe.

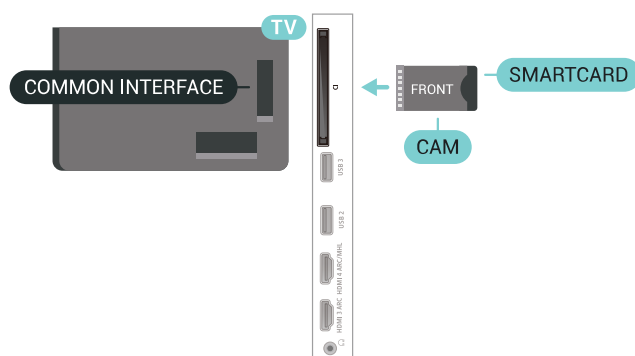

Aktywacja modułu CAM po włączeniu telewizora może potrwać kilka minut. Jeśli moduł CAM został zamontowany i opłaty za subskrypcję są uiszczane (metody połączenia mogą się różnić), możliwe jest oglądanie kodowanych kanałów obsługiwanych przez kartę Smart modułu CAM.

Moduł CAM i karta Smart są przeznaczone wyłącznie dla danego telewizora. Jeśli wyjmiesz moduł CAM, nie będzie już można oglądać kodowanych kanałów obsługiwanych przez ten moduł CAM.

Hasła i kody PIN

W przypadku niektórych modułów CAM należy wprowadzić kod PIN, aby oglądać kanały. Podczas ustawiania kodu PIN dla modułu CAM zaleca się użycie identycznego kodu jak ten, który służy do odblokowywania telewizora.

Aby ustawić kod PIN dla modułu CAM...

- 1 - Naciśnij przycisk **SOURCES**.
- 2 - Wybierz typ kanału, dla którego używany jest

moduł CAM i funkcja Ogląd. telewizji.

3 - Naciśnij przycisk **+ OPTIONS** i wybierz opcję **Common Interface**.

4 - Wybierz operatora telewizyjnego, który dostarczył moduł CAM. Kolejne ekrany pochodzą od operatora telewizyjnego. Postępuj zgodnie z instrukcjami wyświetlanymi na ekranie, aby wyszukać ustawienie kodu PIN.

6.7

Odbiornik — dekodery

Odbiornik telewizji kablowej

Podłącz antenę do dekodera (odbiornika cyfrowego) i do telewizora za pomocą dwóch przewodów antenowych.

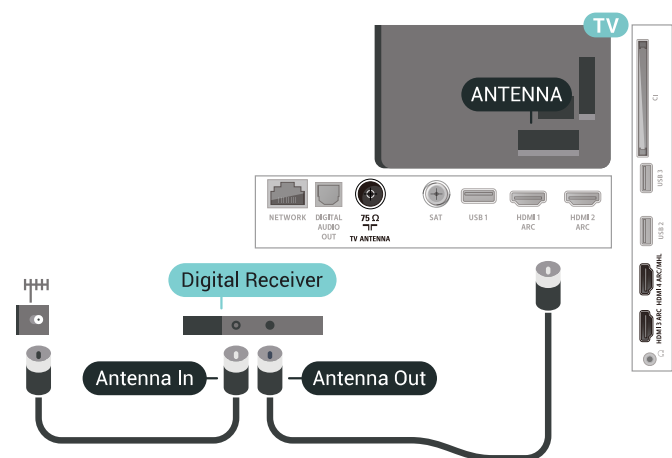

Następnie podłącz przewód HDMI, aby połączyć dekodery z telewizorem.

Można też użyć przewodu SCART, jeśli dekodery nie ma gniazda HDMI.

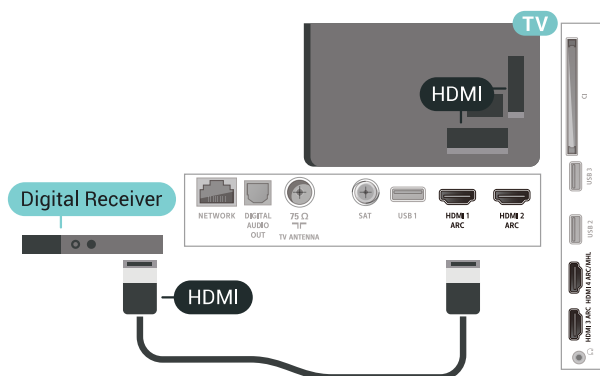

Wyłącznik czasowy

Jeśli używasz tylko pilota dekodera, dezaktywuj ten wyłącznik czasowy. Uniemożliwi to automatyczne wyłączenie telewizora po upływie 4 godzin od ostatniego naciśnięcia przycisku na pilocie telewizora.

Tuner satelitarny

Podłącz przewód anteny satelitarnej do odbiornika telewizji satelitarnej.

Następnie podłącz przewód HDMI, aby połączyć urządzenie z telewizorem.

Możesz też użyć przewodu SCART, jeśli urządzenie nie ma gniazda HDMI.

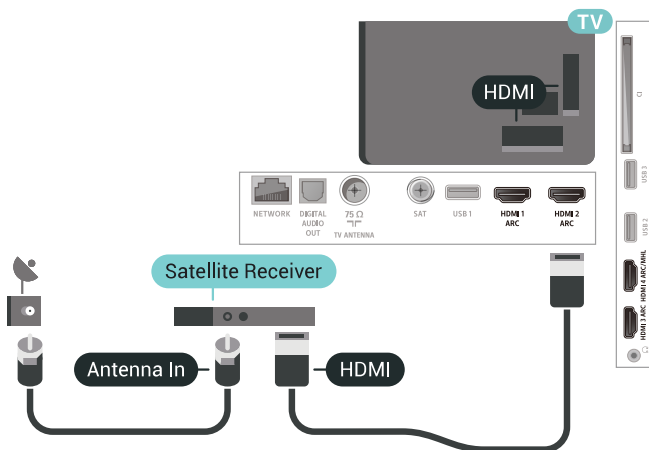

Wyłącznik czasowy

Jeśli używasz tylko pilota dekodera, dezaktywuj ten wyłącznik czasowy. Uniemożliwi to automatyczne wyłączenie telewizora po upływie 4 godzin od ostatniego naciśnięcia przycisku na pilocie telewizora.

6.8

Zestaw kina domowego

Podłączanie przy użyciu gniazda HDMI ARC

Podłącz zestaw kina domowego do telewizora za pomocą przewodu HDMI. Możesz podłączyć zestaw Philips Soundbar lub zestaw kina domowego z wbudowanym odtwarzaczem płyt.

HDMI ARC

Jeśli zestaw kina domowego ma gniazdo HDMI ARC, można użyć dowolnego gniazda HDMI telewizora w celu wykonania połączenia. W przypadku połączenia HDMI ARC nie jest konieczne podłączenie dodatkowego przewodu audio. Połączenie HDMI ARC obsługuje oba sygnały.

Wszystkie gniazda HDMI telewizora obsługują sygnał ARC (Audio Return Channel). Jednak po podłączeniu zestawu kina domowego telewizor może wysyłać sygnał ARC tylko przez dane połączenie.

Problemy z dźwiękiem zestawu kina domowego

Dźwięk z głośnym szumem

Podczas oglądania filmu pochodzącego z podłączonej pamięci flash USB lub podłączonego komputera dźwięk z zestawu kina domowego może być zniekształcony. Problem ten występuje w sytuacji, gdy w pliku dźwiękowym lub wideo zapisany jest dźwięk w systemie DTS, a zestaw kina domowego nie zapewnia przetwarzania dźwięku DTS. Aby rozwiązać problem, w telewizorze przejdź do opcji **Format sygnału wyj. audio** i ustaw ją na **Stereo (nieskompresowany)**.

Naciśnij przycisk , aby wybrać kolejno opcje **Wszystkie ustawienia > Dźwięk > Zaawansowane > Format sygnału wyj. audio**.

Brak dźwięku

Jeśli w zestawie kina domowego nie słychać dźwięku pochodzącego z telewizora, sprawdź, czy przewód HDMI został podłączony do złącza **HDMI ARC** zestawu kina domowego. Wszystkie złącza HDMI w telewizorze są typu HDMI ARC.

6.9

Smartfony i tablety

Smartfon lub tablet można podłączyć do telewizora bezprzewodowo lub przewodowo.

Bezprzewodowa

W celu wykorzystania połączenia bezprzewodowego należy pobrać na smartfon lub tablet aplikację **Philips TV Remote App** z wybranego sklepu z aplikacjami.

Sieć przewodowa

W celu wykorzystania połączenia przewodowego należy użyć złącza **HDMI 4 MHL** z tyłu telewizora. Aby uzyskać więcej informacji, w menu **Pomoc** wybierz opcję **Słowa kluczowe** i wyszukaj temat **HDMI MHL**.

6.10

Odtwarzacz płyt Blu-ray

Podłącz odtwarzacz płyt Blu-ray do telewizora za pomocą przewodu **HDMI High Speed**.

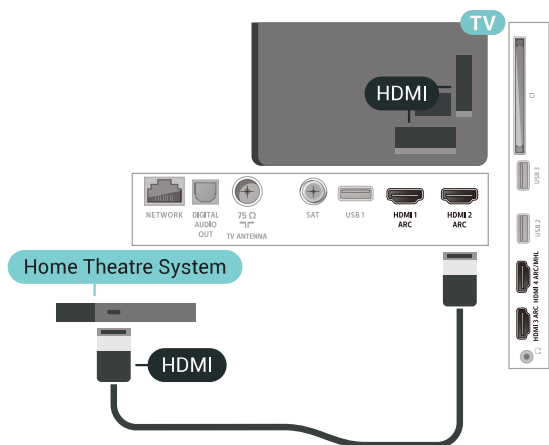

Synchronizacja dźwięku i obrazu

Jeśli dźwięk nie pasuje do obrazu wyświetlanego na ekranie, w większości zestawów kina domowego można ustawić opóźnienie, aby dopasować dźwięk i obraz.

Podłączanie przy użyciu gniazda HDMI

Podłącz zestaw kina domowego do telewizora za pomocą przewodu HDMI. Możesz podłączyć zestaw Philips Soundbar lub zestaw kina domowego z wbudowanym odtwarzaczem płyt.

Jeśli zestaw kina domowego nie ma gniazda HDMI ARC, podłącz optyczny przewód audio (Toslink), aby przesyłać dźwięk z telewizora do zestawu kina domowego.

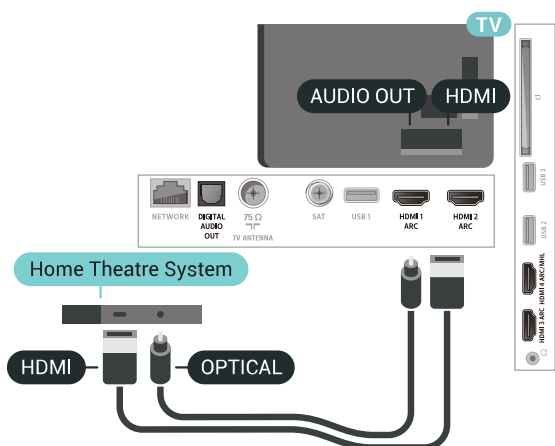

Synchronizacja dźwięku i obrazu

Jeśli dźwięk nie pasuje do obrazu wyświetlanego na ekranie, w większości zestawów kina domowego można ustawić opóźnienie, aby dopasować dźwięk i obraz.

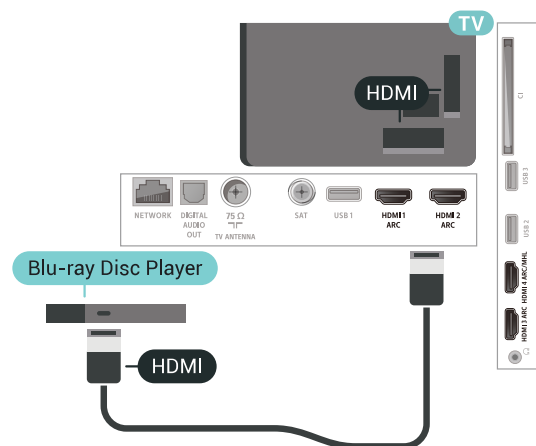

Jeśli odtwarzacz płyt Blu-ray obsługuje funkcję EasyLink HDMI CEC, możliwa jest jego obsługa za pomocą pilota zdalnego sterowania telewizora.

6.11

Odtwarzacz DVD

Podłącz odtwarzacz płyt DVD do telewizora za pomocą przewodu HDMI. Możesz też użyć przewodu SCART, jeśli urządzenie nie ma złącza HDMI.

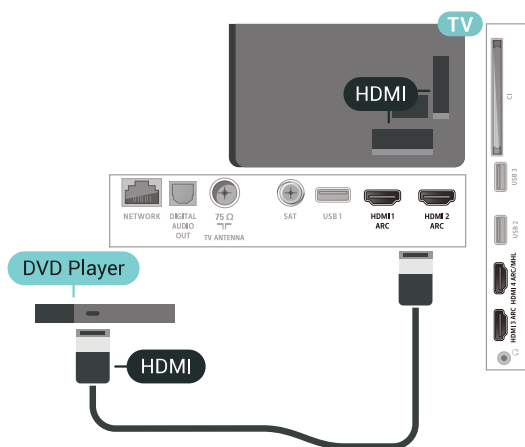

Jeśli odtwarzacz DVD został podłączony przy użyciu przewodu HDMI i obsługuje funkcję EasyLink CEC, możliwa jest jego obsługa za pomocą pilota zdalnego sterowania telewizora.

6.12

Łączność Bluetooth — głośniki i kontrolery do gier

Co jest potrzebne

Telewizor łączy się z urządzeniami bezprzewodowymi w trybie Bluetooth®. Może to być głośnik zwykły, subwoofer, głośnik typu soundbar, a także słuchawki. W trybie Bluetooth LE można również korzystać z bezprzewodowych kontrolerów do gier.

Aby można było odtwarzać dźwięk z telewizora przez głośnik bezprzewodowy, trzeba sparować ten głośnik z telewizorem. Odbiornik pozwala wykonać parowanie głośników bezprzewodowych oraz maksymalnie czterech urządzeń w trybie Bluetooth LE (Low Energy). Telewizor odtwarza dźwięk tylko w jednym dodatkowym głośniku. Jeśli podłączysz subwoofer, dźwięk będzie odtwarzany przez telewizor i subwoofer. Jeśli podłączysz zestaw głośników Sound Bar, dźwięk będzie odtwarzany tylko przez ten zestaw głośników.

Uwaga — synchronizacja dźwięku i obrazu

Wiele modeli głośników Bluetooth ma tzw. wysoką latencję. Oznacza to, że dźwięk jest opóźniony w stosunku do obrazu, co powoduje brak synchronizacji — np. w trakcie dialogów. Zanim podejmiesz decyzję o zakupie systemu głośników Bluetooth, zapoznaj się z parametrami najnowszych modeli i poszukaj wersji o najniższej latencji. Zasięgnij rady sprzedawcy.

Parowanie urządzenia

Umieść głośnik bezprzewodowy w odległości maksymalnie 5 metrów od telewizora. Zapoznaj się z instrukcją obsługi urządzenia, aby uzyskać szczegółowe informacje na temat parowania i zasięgu połączenia bezprzewodowego. Upewnij się, że funkcja Bluetooth jest włączona w telewizorze.

Możesz zacząć korzystać z kontrolera po zakończeniu parowania. Po zakończeniu parowania głośnika bezprzewodowego możesz go wybrać do odtwarzania dźwięku TV. Po sparowaniu urządzenia nie trzeba powtarzać tej procedury, chyba że dane urządzenie zostanie usunięte.

Aby sparować głośnik bezprzewodowy z telewizorem...

- 1 - Włącz głośnik bezprzewodowy i umieść go w zasięgu telewizora.
- 2 - Naciśnij przycisk , wybierz opcję **Wszystkie ustawienia** i naciśnij przycisk **OK**.
- 3 - Wybierz opcję **Połączenie bezprzewodowe i sieciowe** i naciśnij przycisk **➤** (w prawo), aby przejść do menu.
- 4 - Wybierz opcję **Bluetooth > Wyszukaj urządzenie Bluetooth**.
- 5 - Wybierz opcję **Rozpocznij** i naciśnij przycisk **OK**. Postępuj zgodnie z wyświetlanymi instrukcjami. Urządzenie zostanie sparowane z

telewizorem i telewizor zapamięta to połączenie. Konieczne może być wcześniejsze usunięcie sparowanego urządzenia, jeżeli osiągnięto maksymalną liczbę sparowanych urządzeń.

6 - Wybierz typ urządzenia (słuchawki, subwoofer itd.).

7 - Naciśnij przycisk ◀ (w lewo) (w razie potrzeby wielokrotnie), aby zamknąć menu.

Wybieranie urządzenia

Po zakończeniu parowania głośnika Bluetooth możesz go wybrać do odtwarzania dźwięku TV.

Aby wybrać głośnik do odtwarzania dźwięku z telewizora...

- 1 - Naciśnij przycisk ⚙, wybierz opcję **Głośniki** i naciśnij przycisk OK.
- 2 - Wybierz system głośników.
- 3 - Naciśnij przycisk ◀ (w lewo) (w razie potrzeby wielokrotnie), aby zamknąć menu.

Usuwanie urządzenia

Możesz podłączać i odłączać bezprzewodowe urządzenia Bluetooth. Po wykonaniu procedury podłączania możesz np. korzystać z kontrolera do gier lub odtwarzać dźwięk z głośnika bezprzewodowego. Możesz również usuwać bezprzewodowe urządzenia Bluetooth. Jeżeli usuniesz urządzenie Bluetooth, parowanie zostanie anulowane.

Aby usunąć lub rozłączyć urządzenie bezprzewodowe...

- 1 - Naciśnij przycisk ⚙, wybierz opcję **Wszystkie ustawienia** i naciśnij przycisk OK.
- 2 - Wybierz opcję **Połączenie bezprzewodowe i sieciowe**.
- 3 - Wybierz opcję **Bluetooth > Usuń urządzenie**.
- 4 - Wybierz urządzenie bezprzewodowe z listy.
- 5 - Wybierz opcję **Odłącz** lub **Usuń**.
- 6 - Wybierz opcję **OK**.
- 7 - Naciśnij przycisk ◀ (w lewo) (w razie potrzeby wielokrotnie), aby zamknąć menu.

Włączanie/wyłączanie funkcji Bluetooth

Aby można było nawiązać połączenie bezprzewodowe z urządzeniami Bluetooth, musi być włączony tryb Bluetooth.

Aby włączyć tryb Bluetooth...

- 1 - Naciśnij przycisk ⚙, wybierz opcję **Wszystkie ustawienia** i naciśnij przycisk OK.

- 2 - Wybierz opcję **Połączenie bezprzewodowe i sieciowe**.
- 3 - Wybierz opcję **Bluetooth > Bluetooth wł./wył.**
- 4 - Wybierz opcję **Włącz** lub **Wyłącz**.
- 5 - Naciśnij przycisk ◀ (w lewo) (w razie potrzeby wielokrotnie), aby zamknąć menu.

6.13

Słuchawki

Możesz podłączyć słuchawki do złącza 🎧 z boku telewizora. Złącze to jest gniazdem typu minijack 3,5 mm. Istnieje możliwość osobnej regulacji głośności słuchawek.

Aby ustawić głośność...

- 1 - Naciśnij przycisk ⚙, wybierz opcję **Głośność słuchawek**.
- 2 - Naciśnij strzałkę ▲ (w górę) lub ▼ (w dół), aby zmienić wartość.
- 3 - Naciśnij przycisk ◀ (w lewo) (w razie potrzeby wielokrotnie), aby zamknąć menu.

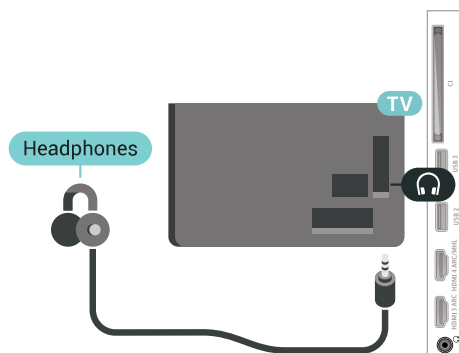

6.14

Konsola do gier

HDMI

Aby uzyskać najlepszą jakość, podłącz konsolę do gier do telewizora za pomocą przewodu HDMI High Speed.

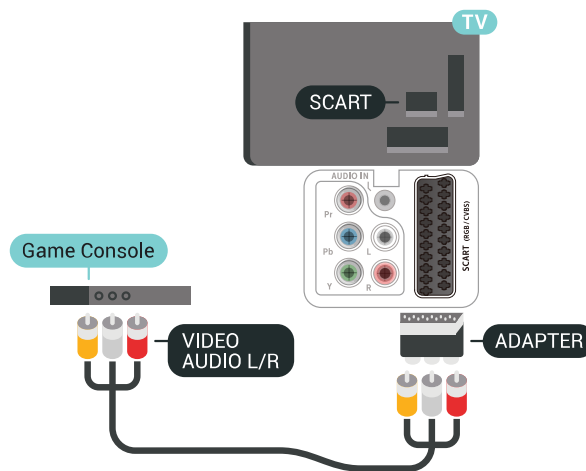
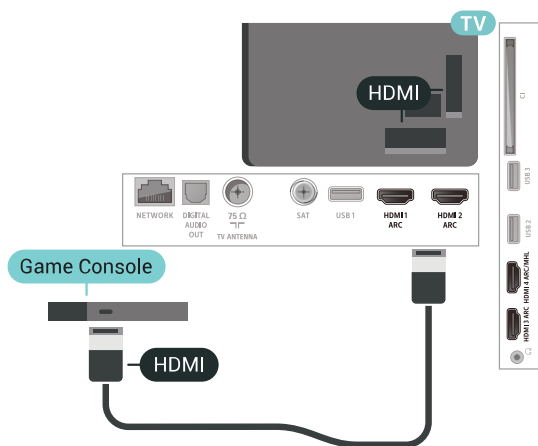

Y Pb Pr

Podłącz do telewizora konsolę do gier za pomocą przewodu rozdzielonych składowych sygnału wideo (Y Pb Pr) i przewodu audio L/R.

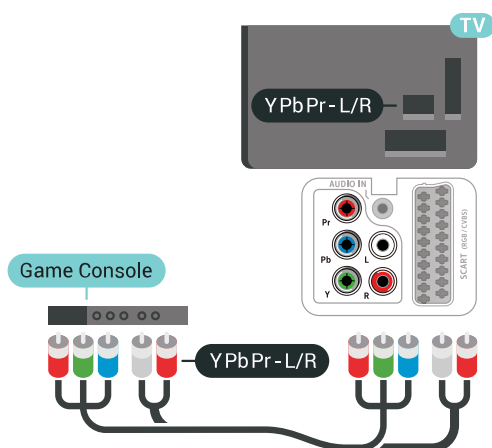

Scart

Podłącz konsolę do gier do telewizora za pomocą przewodu sygnału kompozytowego (CVBS) i przewodu audio L/R.

Jeśli Twoja konsola ma jedynie wyjście zespolonego sygnału wideo (CVBS) oraz wyjścia audio L/R, użyj adaptera video/audio L/R – SCART (sprzedawanego oddzielnie), aby podłączyć ją do złącza SCART.

Najlepsze ustawienia

Zanim rozpoczniesz granie na podłączonej konsoli, zalecamy wybór optymalnego ustawienia telewizora: Gra.

Aby określić optymalne ustawienie telewizora...

- 1 - Naciśnij przycisk , wybierz opcję **Wszystkie ustawienia** i naciśnij przycisk **OK**.
- 2 - Wybierz opcję **Obraz** i naciśnij przycisk **>** (w prawo), aby przejść do menu.
- 3 - Wybierz pozycję **Styl obrazu > Gra**.
- 4 - Naciśnij przycisk **<** (w lewo) (w razie potrzeby wielokrotnie), aby zamknąć menu.

6.15

Gamepad

Podłączanie gamepada

Aby grać na telewizorze w gry internetowe, można podłączyć obsługiwanego gamepada bezprzewodowego. Możesz użyć kontrolera z nanoodbiornikiem USB lub działającego w trybie Bluetooth.

Aby podłączyć kontroler z nanoodbiornikiem USB:

- 1 - Podłącz mały nanoodbiornik do jednego ze złączy USB z boku telewizora. Bezprzewodowy nanoodbiornik jest dostarczany wraz z gamepadem.
- 2 - Z gamepada można korzystać bezpośrednio po podłączeniu.

Do drugiego złącza USB z boku telewizora można podłączyć kolejny gamepad.

Problemy

Aby usunąć potencjalne zakłócenia telewizora powodowane przez inne urządzenia bezprzewodowe...

- Użyj przedłużacza USB, aby odsunąć nanoodbiornik na odległość około 1 metra od telewizora.
- Możesz także użyć podłączonego do telewizora zasilanego koncentratora USB, aby podłączyć do niego nanoodbiorniki.

6.16

Dysk twardy USB

Co jest potrzebne

Po podłączeniu dysku twardego USB można wstrzymywać i nagrywać cyfrowe programy telewizyjne (transmisje DVB i podobne).

Minimalne miejsce na dysku

- Aby wstrzymać odtwarzanie
Aby można było wstrzymywać program, wymagany jest zgodny ze standardem USB 2.0 dysk twardy o pojemności co najmniej 4 GB.
- Aby nagrywać
Aby można było wstrzymywać i nagrywać programy telewizyjne, wymagane jest co najmniej 250 GB miejsca na dysku twardym.

Instalacja

Zanim będzie możliwe wstrzymywanie odtwarzania i nagrywanie programów, konieczne jest podłączenie i sformatowanie dysku twardego USB. Formatowanie powoduje usunięcie wszystkich plików z dysku twardego USB.

- 1 - Podłącz dysk twardy USB do jednego ze złączy **USB** w telewizorze. Podczas formatowania nie podłączaj żadnego innego urządzenia USB do innych złączy USB.
- 2 - Włącz dysk twardy USB i telewizor.
- 3 - Po dostrojeniu telewizora do cyfrowego kanału telewizyjnego naciśnij przycisk **||** (wstrzymanie). Próba wstrzymania spowoduje rozpoczęcie formatowania.

Postępuj zgodnie z wyświetlanymi instrukcjami.

Po sformatowaniu dysk twardy USB powinien zostać podłączony na stałe.

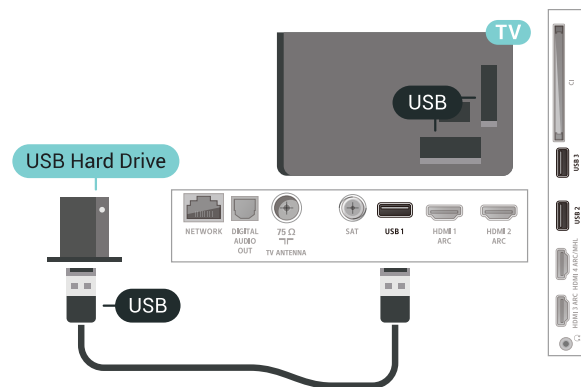

Ostrzeżenie

Dysk twardy USB jest sformatowany wyłącznie na potrzeby tego telewizora i nie można korzystać z zapisanych na nim nagrań w innym telewizorze ani komputerze. Nie należy kopiować ani zmieniać plików nagrań zapisanych na dysku twardym USB za pomocą jakichkolwiek aplikacji komputerowych. Może to doprowadzić do uszkodzenia nagrań. Sformatowanie innego dysku twardego USB spowoduje utratę danych zapisanych na poprzednim dysku. Dysk twardy USB zainstalowany w telewizorze wymaga ponownego sformatowania, jeśli ma być używany z komputerem.

Formatowanie

Zanim zaczniesz nagrywanie, odtwarzanie, zatrzymywanie programów i zapisywanie aplikacji, musisz podłączyć i sformatować dysk twardy USB. Formatowanie powoduje usunięcie wszystkich plików z dysku twardego USB. Jeżeli chcesz nagrywać programy razem z danymi internetowego przewoźnika telewizyjnego, przed instalacją dysku twardego USB musisz skonfigurować połączenie internetowe.

Ostrzeżenie

Dysk twardy USB jest sformatowany wyłącznie na potrzeby tego telewizora i nie można korzystać z zapisanych na nim nagrań w innym telewizorze ani komputerze. Nie należy kopiować ani zmieniać plików nagrań zapisanych na dysku twardym USB za pomocą jakichkolwiek aplikacji komputerowych. Może to doprowadzić do uszkodzenia nagrań. Sformatowanie innego dysku twardego USB spowoduje utratę danych zapisanych na poprzednim dysku. Dysk twardy USB zainstalowany w telewizorze wymaga ponownego sformatowania, jeśli ma być używany z komputerem.

Aby sformatować dysk twardy USB...

- 1 - Podłącz dysk twardy USB do jednego ze

złączy USB w telewizorze. Podczas formatowania nie podłączaj żadnego innego urządzenia USB do innych złączy USB.

2 - Włącz dysk twardy USB i telewizor.

3 - Po dostrojeniu telewizora do cyfrowego kanału telewizyjnego naciśnij przycisk **II** (wstrzymanie).

Próba wstrzymania spowoduje rozpoczęcie formatowania. Postępuj zgodnie z wyświetlanymi instrukcjami.

4 - Na ekranie telewizora pojawi się monit o użycie dysku twardego do zapisywania aplikacji. Wyraż zgodę, jeśli chcesz na to zezwolić.

5 - Po sformatowaniu dysk twardy USB powinien zostać podłączony na stałe.

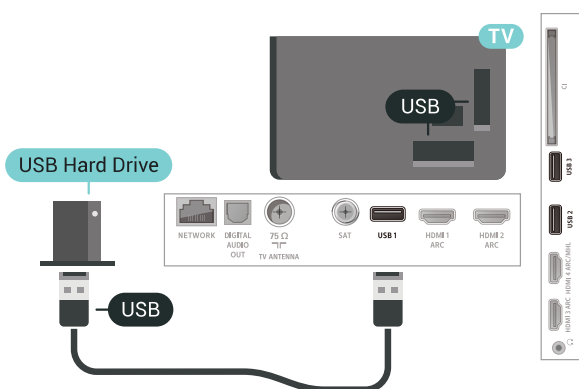

6.17

Klawiatura USB

Podłączanie

Podłącz klawiaturę USB (typu USB-HID), aby wprowadzać tekst na telewizorze.

Do podłączenia użyj jednego ze złączy USB.



Konfiguruj

Instalacja klawiatury

Aby zainstalować klawiaturę USB, włącz telewizor i podłącz klawiaturę USB do jednego ze złączy USB w telewizorze. Kiedy telewizor wykryje klawiaturę po raz pierwszy, będzie można wybrać układ klawiatury i przetestować wybór. W przypadku wyboru cyrylicznego lub greckiego układu klawiatury możliwe jest wybranie dodatkowo łacińskiego układu klawiatury.

Aby zmienić ustawienie układu klawiatury, gdy układ został już wybrany...

1 - Naciśnij przycisk **⚙**, wybierz opcję **Wszystkie ustawienia** i naciśnij przycisk **OK**.

2 - Wybierz opcję **Ustawienia ogólne** i naciśnij przycisk **➤** (w prawo), aby przejść do menu.

3 - Wybierz opcję **Ustawienia klawiatury USB**, aby rozpocząć konfigurację klawiatury.

Klawisze specjalne

Klawisze do wprowadzania tekstu

- Enter = OK
- Backspace = usunięcie znaku znajdującego się przed kursorem
- Przyciski strzałek = poruszanie się wewnątrz pola tekstowego
- Aby przełączać się między układami klawiatury (jeśli wybrano dodatkowy układ), naciśnij jednocześnie klawisze **Ctrl + spacja**.

Klawisze aplikacji i stron internetowych

- Tab i Shift + Tab = dalej i wstecz
- Home = przewijanie do góry strony
- End = przewijanie do dołu strony
- Page Up = przejście o jedną stronę w górę
- Page Down = przejście o jedną stronę w dół
- + = powiększenie o jeden krok
- - = pomniejszenie o jeden krok
- * = dopasowanie strony internetowej do szerokości ekranu

6.18

Pamięć flash USB

Możliwe jest przeglądanie zdjęć lub odtwarzanie muzyki i filmów z podłączonej pamięci flash USB.

Podłącz pamięć flash USB do jednego ze złączy USB w telewizorze, gdy telewizor jest włączony.

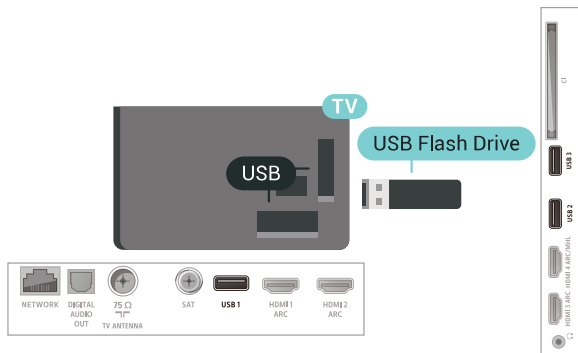

Telewizor wykryje pamięć flash i wyświetli listę przedstawiającą jej zawartość. Jeśli lista zawartości nie pojawia się automatycznie, naciśnij przycisk **SOURCES** i wybierz opcję **USB**.

Aby przerwać oglądanie zawartości pamięci flash USB, naciśnij przycisk **EXIT** lub wybierz inną czynność.

Aby odłączyć pamięć flash USB, możesz ją wyciągnąć w dowolnym momencie.

Aby uzyskać więcej informacji na temat oglądania lub odtwarzania materiałów z pamięci flash USB, w menu **Pomoc** wybierz opcję **Słowa kluczowe** i wyszukaj temat **Zdjęcia, filmy i muzyka**.

6.19

Aparat fotograficzny

Aby wyświetlać zdjęcia przechowywane w cyfrowym aparacie fotograficznym, można podłączyć go bezpośrednio do telewizora.

Do podłączenia użyj jednego ze złączy **USB** w telewizorze. Włącz aparat po ustanowieniu połączenia.

Jeśli lista zawartości nie pojawia się automatycznie, naciśnij przycisk **SOURCES** i wybierz opcję **USB**. Być może należy włączyć w aparacie ustawienie przesyłania zawartości przy użyciu protokołu PTP (Picture Transfer Protocol). Zapoznaj się z instrukcją obsługi cyfrowego aparatu fotograficznego.

Aby uzyskać więcej informacji na temat oglądania zdjęć, w menu **Pomoc** wybierz opcję **Słowa kluczowe** i wyszukaj temat **Zdjęcia, filmy i muzyka**.

6.20

Kamera wideo

HDMI

Aby uzyskać najlepszą jakość, podłącz kamerę wideo do telewizora za pomocą przewodu HDMI.

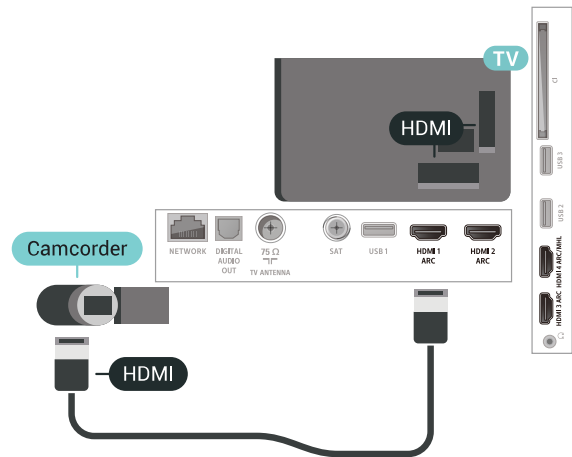

Gniazdo audio video LR/Scart

Do podłączenia kamery wideo można użyć połączenia HDMI, YPbPr lub SCART. Jeśli kamera wideo ma tylko wyjścia Video (CVBS) i Audio L/R, użyj adaptera Video Audio L/R-SCART (sprzedawanego oddzielnie) w celu podłączenia jej do gniazda SCART.

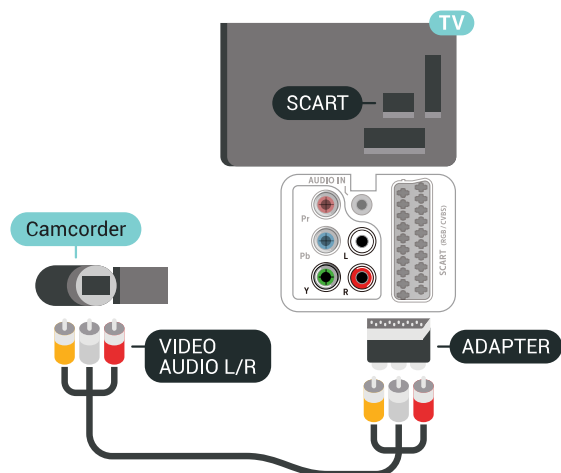

6.21

Komputer

Podłączanie

Możesz podłączyć telewizor do komputera, aby pełnił funkcję monitora komputerowego.

Połączenie HDMI

Podłącz urządzenie do telewizora za pomocą przewodu HDMI.

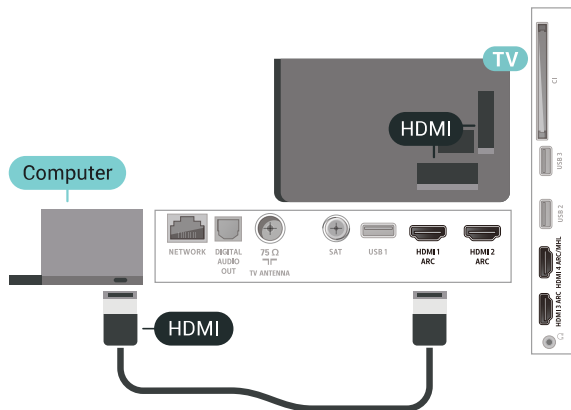

Połączenie DVI do HDMI

Możesz także użyć adaptera DVI-HDMI (sprzedawanego oddzielnie) w celu podłączenia komputera do złącza HDMI oraz przewodu audio L/R (gniazdo minijack 3,5 mm) w celu podłączenia do gniazda AUDIO IN L/R z tyłu telewizora.

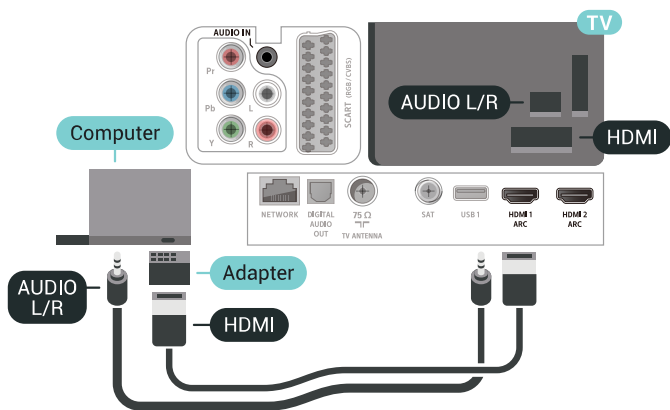

Optymalne ustawienie

Po podłączeniu komputera zalecamy określenie właściwego typu urządzenia w menu Źródło. Dzięki temu, gdy wybierzesz opcję **Komputer** w menu Źródło, telewizor automatycznie wybierze optymalne ustawienia obrazu.

Aby określić optymalne ustawienie telewizora...

1 - Naciśnij przycisk , wybierz opcję **Wszystkie ustawienia** i naciśnij przycisk **OK**.

2 - Wybierz opcję **Obraz** i naciśnij przycisk **➤** (w prawo), aby przejść do menu.

3 - Wybierz opcję **Zaawansowane > Komputer**.

4 - Wybierz opcję **Włącz** lub **Wyłącz**.

5 - Naciśnij przycisk **◀** (w lewo) (w razie potrzeby wielokrotnie), aby zamknąć menu.

Podłączanie telewizora Android TV

Sieć i Internet

Sieć domowa

Aby wykorzystać pełnię możliwości telewizora Philips Android TV, należy go podłączyć do Internetu.

Połącz telewizor z siecią domową za pomocą szybkiego łącza internetowego. Telewizor można podłączyć do routera sieciowego bezprzewodowo lub przewodowo.

Połącz z siecią

Połączenie bezprzewodowe

Co jest potrzebne

Aby podłączyć telewizor bezprzewodowo do Internetu, wymagany jest router bezprzewodowy z połączeniem internetowym.

Użyj szybkiego (szerokopasmowego) połączenia internetowego.



Aby nawiązać połączenie bezprzewodowe...

- 1 - Naciśnij przycisk , wybierz opcję **Wszystkie ustawienia** i naciśnij przycisk **OK**.
- 2 - Wybierz opcję **Połączenie bezprzewodowe i sieciowe** i naciśnij przycisk **➤** (w prawo), aby przejść do menu.
- 3 - Wybierz opcję **Sieć przewodowa lub Wi-Fi > Połącz z siecią**.
- 4 - Wybierz opcję **Bezprzewodowa**.
- 5 - Na liście znalezionych sieci wybierz swoją sieć

bezprzewodową. Jeśli sieć nie znajduje się na liście, ponieważ jej nazwa jest ukryta (w routerze wyłączono rozgłaszanie nazwy SSID), wybierz opcję **Dodaj nową sieć**, aby wprowadzić nazwę sieci.

6 - Wprowadź klucz szyfrowania (WEP, WPA lub WPA2) w zależności od typu routera. Jeśli wcześniej wprowadzono już klucz szyfrowania dla tej sieci, możesz kliknąć przycisk **OK**, aby natychmiast nawiązać połączenie.

7 - Po pomyślnym nawiązaniu połączenia zostanie wyświetlony komunikat.

Wi-Fi wł./wył.

Przed wykonaniem próby nawiązania połączenia upewnij się, że funkcja Wi-Fi jest włączona...

1 - Naciśnij przycisk , wybierz opcję **Wszystkie ustawienia** i naciśnij przycisk **OK**.

2 - Wybierz opcję **Połączenie bezprzewodowe i sieciowe** i naciśnij przycisk **➤** (w prawo).

3 - Wybierz opcję **Sieć przewodowa lub Wi-Fi > Wi-Fi wł./wył.**

4 - Jeśli funkcja jest wyłączona, wybierz opcję **Wł.** i naciśnij przycisk **OK**.

WPS

Jeśli router ma funkcję WPS, możesz połączyć się z nim bezpośrednio. W przypadku, gdy w sieci bezprzewodowej znajdują się urządzenia używające systemu szyfrowania WEP, nie można użyć funkcji WPS.

1 - Naciśnij przycisk , wybierz opcję **Wszystkie ustawienia** i naciśnij przycisk **OK**.

2 - Wybierz opcję **Połączenie bezprzewodowe i sieciowe** i naciśnij przycisk **➤** (w prawo), aby przejść do menu.

3 - Wybierz opcję **Sieć przewodowa lub Wi-Fi > Połącz z siecią**.

4 - Wybierz opcję **WPS**.

5 - Podejdź do routera, naciśnij przycisk WPS i wróć do telewizora w ciągu 2 minut.

6 - Wybierz opcję **Podłącz**, aby nawiązać połączenie.

7 - Po pomyślnym nawiązaniu połączenia zostanie wyświetlony komunikat.

WPS z kodem PIN

Jeśli router obsługuje funkcję WPS z kodem PIN, możesz połączyć się z nim bezpośrednio. W przypadku, gdy w sieci bezprzewodowej znajdują się urządzenia używające systemu szyfrowania WEP, nie można użyć funkcji WPS.

1 - Naciśnij przycisk , wybierz opcję **Wszystkie ustawienia** i naciśnij przycisk **OK**.

2 - Wybierz opcję **Połączenie bezprzewodowe i sieciowe** i naciśnij przycisk **➤** (w prawo), aby

przejsć do menu.

3 - Wybierz opcję **Sieć przewodowa lub Wi-Fi > Połącz z siecią.**

4 - Wybierz opcję **WPS z kodem PIN.**

5 - Zapisz wyświetlony ośmiocyfrowy kod PIN i wprowadź go w oprogramowaniu routera na komputerze. Aby dowiedzieć się, w którym miejscu należy wprowadzić kod PIN w oprogramowaniu routera, zapoznaj się z instrukcją obsługi routera.

6 - Wybierz opcję **Podłącz**, aby nawiązać połączenie.

7 - Po pomyślnym nawiązaniu połączenia zostanie wyświetlony komunikat.

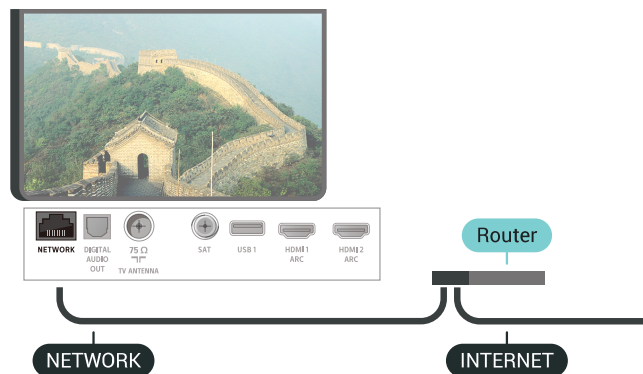

Problemy

Nie znaleziono sieci bezprzewodowej lub występują zakłócenia sieci

- Kuchenki mikrofalowe, telefony DECT i inne znajdujące się w pobliżu urządzenia Wi-Fi 802.11b/g/n mogą powodować zakłócenia sieci bezprzewodowej.
- Upewnij się, że zapory firewall w sieci pozwalają na dostęp do połączenia bezprzewodowego telewizora.
- Jeśli sieć bezprzewodowa nie działa w domu właściwie, spróbuj zainstalować sieć przewodową.

Nie działa Internet

- Jeśli połączenie z routerem jest prawidłowe, sprawdź połączenie z Internetem.

Połączenie z komputerem i Internetem jest

powolne

- Sprawdź w instrukcji obsługi bezprzewodowego routera jego zasięg wewnątrz pomieszczeń, szybkość przesyłania i inne czynniki związane z jakością sygnału.
- Router wymaga szybkiego (szerokopasmowego) połączenia z Internetem.

DHCP

- Jeśli nawiązanie połączenia nie jest możliwe, sprawdź ustawienie DHCP (Dynamic Host Configuration Protocol) w routerze. Ustawienie DHCP powinno być włączone.



Połączenie przewodowe

Co jest potrzebne

Aby podłączyć telewizor do Internetu, wymagany jest router sieciowy z połączeniem internetowym. Użyj szybkiego (szerokopasmowego) połączenia internetowego.

Nawiązywanie połączenia

Aby nawiązać połączenie przewodowe...

- 1 - Podłącz router do telewizora za pomocą kabla sieciowego (kabla sieci Ethernet**).
- 2 - Upewnij się, że router jest włączony.
- 3 - Naciśnij przycisk , wybierz opcję **Wszystkie ustawienia** i naciśnij przycisk **OK**.
- 4 - Wybierz opcję **Połączenie bezprzewodowe i sieciowe** i naciśnij przycisk  (w prawo), aby przejść do menu.
- 5 - Wybierz opcję **Sieć przewodowa lub Wi-Fi > Połącz z siecią.**
- 6 - Wybierz opcję **Przewodowa**. Telewizor natychmiast wyszuka połączenie sieciowe.
- 7 - Po pomyślnym nawiązaniu połączenia zostanie wyświetlony komunikat.

Jeśli nawiązanie połączenia nie jest możliwe, sprawdź ustawienie DHCP w routerze. Ustawienie DHCP powinno być włączone.

** Aby zapewnić zgodność połączenia z przepisami EMC, skorzystaj z ekranowanego kabla FTP Ethernet kat. Przewód Ethernet 5E.

Ustawienia sieci

Wyświetl ustawienia sieci

W tym miejscu są wyświetlane wszystkie bieżące ustawienia sieci: adresy IP i MAC, siła sygnału, szybkość, metoda szyfrowania itp.

Aby wyświetlić bieżące ustawienia sieci...

- 1 - Naciśnij przycisk , wybierz opcję **Wszystkie ustawienia** i naciśnij przycisk **OK**.
- 2 - Wybierz opcję **Połączenie bezprzewodowe i sieciowe** i naciśnij przycisk **➤** (w prawo), aby przejść do menu.
- 3 - Wybierz opcję **Sieć przewodowa lub Wi-Fi** > **Wyświetl ustawienia sieci**.
- 4 - Naciśnij przycisk **◀** (w lewo) (w razie potrzeby wielokrotnie), aby zamknąć menu.

Konfiguracja sieci

Jeśli jesteś zaawansowanym użytkownikiem i chcesz korzystać z sieci ze statycznymi adresami IP, skonfiguruj telewizor do pracy z użyciem statycznego adresu IP.

Aby skonfigurować telewizor z użyciem statycznego adresu IP...

- 1 - Naciśnij przycisk , wybierz opcję **Wszystkie ustawienia** i naciśnij przycisk **OK**.
- 2 - Wybierz opcję **Połączenie bezprzewodowe i sieciowe** i naciśnij przycisk **➤** (w prawo), aby przejść do menu.
- 3 - Wybierz opcję **Sieć przewodowa lub Wi-Fi** > **Konfiguracja sieci** i naciśnij przycisk **OK**.
- 4 - Wybierz opcję **Statyczny adres IP** i naciśnij przycisk **OK**, aby włączyć ustawienie **Konfiguracja statycznego adresu IP**.
- 5 - Wybierz opcję **Konfiguracja statycznego adresu IP** i skonfiguruj połączenie.
- 6 - Możesz skonfigurować ustawienia takie, jak **Adres IP**, **Maska sieci**, **Brama**, **DNS 1** i **DNS 2**.
- 7 - Naciśnij przycisk **◀** (w lewo) (w razie potrzeby wielokrotnie), aby zamknąć menu.

Włącz z siecią Wi-Fi (WoWLAN)

Telewizor działający w trybie gotowości można włączyć za pomocą smartfona lub tabletu. Warunkiem jest uaktywnienie opcji **Włącz z siecią Wi-Fi (WoWLAN)**.

Aby włączyć opcję WoWLAN...

- 1 - Naciśnij przycisk , wybierz opcję **Wszystkie ustawienia** i naciśnij przycisk **OK**.
- 2 - Wybierz opcję **Połączenie bezprzewodowe i sieciowe** i naciśnij przycisk **➤** (w prawo), aby przejść do menu.

- 3 - Wybierz opcję **Sieć przewodowa lub Wi-Fi** > **Włącz z siecią Wi-Fi (WoWLAN)**.
- 4 - Wybierz opcję **Włącz**.
- 5 - Naciśnij przycisk **◀** (w lewo) (w razie potrzeby wielokrotnie), aby zamknąć menu.

Włączanie połączenia Wi-Fi

Można włączać lub wyłączać połączenie Wi-Fi w telewizorze.

Aby włączyć opcję Wi-Fi...

- 1 - Naciśnij przycisk , wybierz opcję **Wszystkie ustawienia** i naciśnij przycisk **OK**.
- 2 - Wybierz opcję **Połączenie bezprzewodowe i sieciowe** i naciśnij przycisk **➤** (w prawo), aby przejść do menu.
- 3 - Wybierz opcję **Sieć przewodowa lub Wi-Fi** > **Wi-Fi wł./wył.**
- 4 - Wybierz opcję **Włącz**.
- 5 - Naciśnij przycisk **◀** (w lewo) (w razie potrzeby wielokrotnie), aby zamknąć menu.

Digital Media Renderer - DMR

Jeśli nie można odtworzyć plików multimedialnych w telewizorze, upewnij się, że opcja Digital Media Renderer jest włączona. DMR jest ustawieniem fabrycznym.

Aby włączyć opcję DMR...

- 1 - Naciśnij przycisk , wybierz opcję **Wszystkie ustawienia** i naciśnij przycisk **OK**.
- 2 - Wybierz opcję **Połączenie bezprzewodowe i sieciowe** i naciśnij przycisk **➤** (w prawo), aby przejść do menu.
- 3 - Wybierz opcję **Sieć przewodowa lub Wi-Fi** > **Digital Media Renderer - DMR**.
- 4 - Wybierz opcję **Włącz**.
- 5 - Naciśnij przycisk **◀** (w lewo) (w razie potrzeby wielokrotnie), aby zamknąć menu.

Wi-Fi Smart Screen

Aby oglądać cyfrowe kanały telewizyjne na smartfonie lub tablecie przy użyciu aplikacji Philips TV Remote App, należy włączyć opcję Wi-Fi Smart Screen. Niektóre kodowane kanały mogą być niedostępne w urządzeniu przenośnym.

Aby włączyć opcję Wi-Fi Smart Screen...

- 1 - Naciśnij przycisk , wybierz opcję **Wszystkie ustawienia** i naciśnij przycisk **OK**.
- 2 - Wybierz opcję **Połączenie bezprzewodowe i sieciowe** i naciśnij przycisk **➤** (w prawo), aby przejść do menu.
- 3 - Wybierz opcję **Sieć przewodowa lub**

Wi-Fi > Wi-Fi Smart Screen.

4 - Wybierz opcję **Włącz**.

5 - Naciśnij przycisk ◀ (w lewo) (w razie potrzeby wielokrotnie), aby zamknąć menu.

Nazwa sieciowa telewizora

Jeśli masz kilka telewizorów w sieci domowej, możesz ustawić unikatową nazwę tego telewizora.

Aby zmienić nazwę telewizora...

1 - Naciśnij przycisk ⚙, wybierz opcję **Wszystkie ustawienia** i naciśnij przycisk OK.

2 - Wybierz opcję **Połączenie bezprzewodowe i sieciowe** i naciśnij przycisk ▶ (w prawo), aby przejść do menu.

3 - Wybierz opcję **Sieć przewodowa lub Wi-Fi > Nazwa sieciowa telewizora**.

4 - Wprowadź nazwę za pomocą klawiatury pilota zdalnego sterowania.

5 - Aby zakończyć, naciśnij przycisk ✓.

6 - Naciśnij przycisk ◀ (w lewo) (w razie potrzeby wielokrotnie), aby zamknąć menu.

Wyczyść pamięć Internetu

Funkcja Wyczyść pamięć Internetu spowoduje wyczyszczenie następujących danych: rejestracja serwera Philips i ustawienia nadzoru rodzicielskiego, dane logowania w sklepie z filmami, wszystkie ulubione elementy w Galerii aplikacji, zakładki internetowe i historia. Interaktywne aplikacje MHEG mogą także zapisywać pliki cookie w telewizorze. Te pliki również zostaną wyczyszczone.

Aby wyczyścić pamięć Internetu...

1 - Naciśnij przycisk ⚙, wybierz opcję **Wszystkie ustawienia** i naciśnij przycisk OK.

2 - Wybierz opcję **Połączenie bezprzewodowe i sieciowe** i naciśnij przycisk ▶ (w prawo), aby przejść do menu.

3 - Wybierz opcję **Sieć przewodowa lub Wi-Fi > Wyczyść pamięć Internetu**.

4 - Wybierz opcję **OK**, aby potwierdzić.

5 - Naciśnij przycisk ◀ (w lewo) (w razie potrzeby wielokrotnie), aby zamknąć menu.

Udostępnianie plików

Telewizor można podłączyć do innych urządzeń w sieci bezprzewodowej, takich jak komputer lub smartfon. Można użyć komputera z systemem operacyjnym Microsoft Windows lub Apple OS X.

Na ekranie telewizora można przeglądać zdjęcia oraz odtwarzać muzykę i filmy zapisane na komputerze. Skorzystaj z dowolnego aktualnego oprogramowania

serwera multimedialnych z certyfikatem DLNA.

7.2

Konto Google

Zaloguj się

Aby w pełni wykorzystać możliwości telewizora Philips Android TV, zaloguj się do konta Google.

Dzięki temu będziesz mieć do dyspozycji ulubione gry w każdym urządzeniu: telefonie, tablecie i telewizorze. Ponadto będziesz otrzymywać osobiste rekomendacje odnośnie filmów i muzyki na ekranie głównym telewizora. Konto Google to także własne ustawienia w aplikacjach YouTube, Google Play i innych.

Zaloguj się

Użyj posiadanego **Konta Google**, aby zalogować się do niego w telewizorze. Potrzebne będą adres e-mail oraz hasło do konta Google. Jeżeli nie masz konta Google, użyj komputera lub tabletu, aby je założyć (skorzystaj z adresu accounts.google.com). Do grania w gry ze sklepu Google Play potrzebujesz profilu Google+. Jeżeli nie zalogujesz się do konta podczas wstępnej konfiguracji telewizora, możesz mógł/mogła to zrobić później.

Aby zalogować się po wykonaniu konfiguracji telewizora...

1 - Naciśnij przycisk ⚙, wybierz opcję **Wszystkie ustawienia** i naciśnij przycisk OK.

2 - Wybierz opcję **Ustawienia systemu Android** i naciśnij przycisk OK.

3 - Naciśnij przycisk ▼ (w dół), wybierz opcję **Osobisty > Dodaj konto** i naciśnij przycisk OK.

4 - Na ekranie **logowania** naciśnij przycisk OK.

5 - Korzystając z klawiatury pilota, podaj swój adres e-mail, a następnie naciśnij klawisz OK (z prawej strony klawiatury).

6 - Wpisz hasło i naciśnij klawisz OK, aby się zalogować.

7 - Naciśnij przycisk ◀ (w lewo) (w razie potrzeby wielokrotnie), aby zamknąć menu.



Jeżeli chcesz skorzystać z innego konta Google, najpierw wyloguj się z bieżącego.

Ustawienia systemu Android

Możesz wyświetlać i zmieniać dane lub ustawienia właściwe tylko dla systemu Android. Tutaj znajdziesz listę aplikacji zainstalowanych w telewizorze oraz informacje o zajmowanej przez nie ilości miejsca. Możesz zmienić język wyszukiwania głosowego. Możesz dokonać konfiguracji klawiatury

ekranowej lub zezwolić aplikacjom na odczyt Twojej lokalizacji. Możesz też przeglądać różnego rodzaju ustawienia systemu Android. Na stronie internetowej www.support.google.com/androidtv znajdziesz dalsze informacje o tych ustawieniach.

Aby otworzyć menu tych ustawień...

- 1 - Naciśnij przycisk , wybierz opcję **Wszystkie ustawienia** i naciśnij przycisk **OK**.
- 2 - Wybierz opcję **Ustawienia systemu Android**.
- 3 - Możesz też przeglądać różnego rodzaju ustawienia systemu Android.
- 4 - W razie potrzeby naciśnij przycisk  **BACK**, aby zamknąć menu.

7.3

Galeria aplikacji Philips



Aplikacje Philips

Podłącz telewizor do Internetu, aby korzystać z aplikacji wybranych przez firmę Philips. Aplikacje z **Galerii aplikacji Philips** zostały opracowane specjalnie dla telewizorów. Pobieranie i instalowanie aplikacji z **Galerii** jest darmowe.

Galeria aplikacji Philips może się różnić w zależności od kraju lub regionu.

Część aplikacji z galerii została zainstalowana fabrycznie w telewizorze. Aby zainstalować inne aplikacje z galerii, musisz zaakceptować ich zasady korzystania. Możesz zmienić ustawienia prywatności według własnych upodobań.

Aby zainstalować aplikację z **Galerii**...

- 1 - Naciśnij przycisk  **HOME**.
- 2 - Przewiń zawartość w dół i wybierz menu  **Kolekcja Philips >  Galeria aplikacji**. Zatwierdź wybór przyciskiem **OK**.
- 3 - Wybierz ikonę aplikacji i naciśnij przycisk **OK**.
- 4 - Wybierz opcję **Instaluj** i naciśnij przycisk **OK**.

Zasady korzystania

Aby zainstalować aplikację z galerii Philips, trzeba zaakceptować zasady korzystania. Jeżeli nie zaakceptujesz zasad korzystania podczas początkowej instalacji telewizora, będziesz mógł/mogła to zrobić później. Gdy tylko zaakceptujesz zasady korzystania, część aplikacji stanie się dostępna i będzie można przeglądać zawartość **Galerii aplikacji Philips**, aby zainstalować inne programy.

Aby zaakceptować zasady korzystania po wykonaniu konfiguracji telewizora...

- 1 - Naciśnij przycisk  **HOME**, wybierz opcję

Kolekcja Philips > Galeria aplikacji i zatwierdź wybór przyciskiem **OK**. W ten sposób otworzysz **Galerię aplikacji**.

2 - Możesz wybrać opcję **Zasady korzystania** i nacisnąć przycisk **OK**, aby przeczytać treść dokumentu.

3 - Wybierz opcję **Akceptuj** i naciśnij przycisk **OK**. Tej czynności nie można cofnąć.



4 - Naciśnij przycisk  **BACK**, aby zamknąć menu.

Ustawienia prywatności

Możesz zmienić ustawienia prywatności dla **Galerii aplikacji Philips**.

- Możesz wysyłać techniczne dane statystyczne firmie Philips.
- Możesz zezwalać na osobiste rekomendacje.
- Możesz zezwalać na korzystanie z plików cookie.
- Możesz włączyć blokadę rodzicielską dla aplikacji o kategorii wiekowej 18+.

Aby zmienić ustawienia prywatności **Galerii aplikacji Philips**...



- 1 - Naciśnij przycisk  **HOME**, wybierz opcję **Kolekcja Philips > Galeria aplikacji** i zatwierdź wybór przyciskiem **OK**. W ten sposób otworzysz **Galerię aplikacji**.
- 2 - Możesz wybrać opcję **Polityka prywatności** i nacisnąć przycisk **OK**.
- 3 - Wybierz poszczególne ustawienia i naciśnij przycisk **OK**, aby zezwolić na nie lub zablokować je. Możesz zapoznać się ze szczegółowymi informacjami na temat każdego ustawienia.
- 4 - Naciśnij przycisk  **BACK**, aby zamknąć menu.

7.4

Ustawienia systemu Android

Możesz wyświetlać i zmieniać dane lub ustawienia właściwe tylko dla systemu Android. Tutaj znajdziesz listę aplikacji zainstalowanych w telewizorze oraz informacje o zajmowanej przez nie ilości miejsca. Możesz zmienić język wyszukiwania głosowego. Możesz dokonać konfiguracji klawiatury ekranowej lub zezwolić aplikacjom na odczyt Twojej lokalizacji. Możesz też przeglądać różnego rodzaju ustawienia systemu Android. Na stronie internetowej www.support.google.com/androidtv znajdziesz dalsze informacje o tych ustawieniach.

Aby otworzyć menu tych ustawień...

- 1 - Naciśnij przycisk , wybierz opcję **Wszystkie ustawienia** i naciśnij przycisk **OK**.
- 2 - Wybierz opcję **Ustawienia systemu Android**.
- 3 - Możesz też przeglądać różnego rodzaju ustawienia systemu Android.
- 4 - W razie potrzeby naciśnij przycisk  **BACK**, aby

zamknąć menu.

7.5

Menu główne

Informacje o menu głównym

Aby wykorzystać możliwości telewizora z systemem Android, podłącz telewizor do Internetu.

Podobnie jak w przypadku smartfona lub tabletu z systemem Android menu główne stanowi swoiste centrum telewizora. Korzystając z menu głównego, możesz uruchomić dowolną aplikację, zmienić kanał telewizyjny, wypożyczyć film, otworzyć stronę internetową lub przełączyć się na podłączone urządzenie. W zależności od konfiguracji telewizora i kraju zamieszkania menu główne może zawierać różne pozycje.

Menu główne jest podzielone na wiersze...

Rekomendacje

Pierwszy wiersz sugeruje popularne filmy, teledyski lub hity Internetu. W menu Zasady korzystania można zmienić Ustawienia prywatności, aby zezwolić na sugestie tworzone w oparciu o osobiste upodobania.

Kolekcja Philips

W tym wierszu zawarte są sugestie dla Aplikacji.

Aplikacje

Wiersz Aplikacje zawiera wszystkie aplikacje, w które jest wyposażony telewizor, oraz aplikacje pobrane ze sklepu Google Play przez użytkownika. W tym wierszu znajdują się również aplikacje do telewizora, takie jak **Ogląd. telewizji**, **Źródła**, **Multimedia** i inne. Aplikacje uruchamiane w ostatnim czasie będą znajdowały się na początku wiersza.

Gry

W tym miejscu można uruchomić grę na telewizorze. W przypadku pobrania gry pojawi się ona w tym wierszu.

Ustawienia

W tym miejscu można otworzyć ustawienia. Jednak aby znaleźć wszystkie ustawienia, naciśnij przycisk  i wybierz opcję **Wszystkie ustawienia**. W tym miejscu można również otworzyć **Pomoc**.

Dalsze informacje:

www.support.google.com/androidtv

Otwieranie menu głównego

Aby otworzyć menu główne i jego pozycje...

1 - Naciśnij przycisk  HOME.

2 - Wybierz pozycję i naciśnij przycisk **OK**, aby ją otworzyć lub uruchomić.

3 - Naciśnij przycisk  BACK, aby zamknąć menu główne bez uruchamiania czegokolwiek.

Wyszukiwanie zwykłe i głosowe

Możesz wyszukiwać filmy, muzykę i inne materiały w Internecie, korzystając z ikony  w Menu głównym. Możesz wpisać lub wymówić szukaną frazę.

Profil z ograniczeniami

Możesz ograniczyć korzystanie z niektórych aplikacji, uruchamiając w telewizorze specjalny profil. Profil z ograniczeniami pozwala korzystać tylko z wybranych aplikacji. Zmiana profilu wymaga podania kodu PIN.

Profil z ograniczeniami nie pozwala:

- wyszukiwać ani otwierać aplikacji oznaczonych jako Niedozwolone;
- na dostęp do sklepu Google Play Store;
- na zakupy w serwisach Google Play Movies & TV ani Google Play Games;
- korzystać z aplikacji innych firm, które nie używają systemu logowania Google.

Profil z ograniczeniami pozwala:

- oglądać materiały zakupione lub wypożyczone z serwisów Google Play Movies & TV;
- grać w zainstalowane gry lub tytuły zakupione w serwisie Google Play Games;
- korzystać z następujących ustawień: sieć Wi-Fi, mowa i ułatwienia dostępu;
- dodawać akcesoria Bluetooth.

Konto Google pozostanie bez zmian. Korzystanie z ograniczonego profilu nie zmienia konta Google.

Aplikacje

8.1

Informacje o aplikacjach

Wszystkie zainstalowane pozycje znajdziesz w sekcji **Aplikacje** w Menu głównym.

Podobnie jak aplikacje na smartfonie lub tablecie, aplikacje w telewizorze oferują określone funkcje zapewniające rozszerzone możliwości korzystania z telewizora. Dostępne są między innymi aplikacje do obsługi serwisu YouTube, gry, wypożyczalnie filmów czy prognozy pogody. Aplikacja Internet pozwala korzystać z sieci.

Aplikacje mogą pochodzić z **Galerii aplikacji Philips** lub sklepu **Google Play™ Store**. W celu umożliwienia szybkiego rozpoczęcia korzystania z telewizora, zainstalowano już w nim kilka przydatnych aplikacji.

Aby można było zainstalować aplikacje z **Galerii aplikacji Philips** lub sklepu **Google Play Store**, telewizor musi być podłączony do Internetu. Musisz wyrazić zgodę na zasady korzystania, aby korzystać z **Galerii aplikacji**. Musisz zalogować się do konta Google, aby korzystać z aplikacji **Google Play** i serwisu **Google Play Store**.

8.2

Google Play

Movies & TV

Usługa **Google Play Movies & TV** pozwala wypożyczać lub kupować programy TV i filmy, a następnie oglądać je w telewizorze.

Co jest potrzebne

- Telewizor musi być połączony z Internetem.
- Musisz się zalogować do konta Google za pomocą telewizora.
- Dodaj informacje o karcie kredytowej do konta Google, aby kupować filmy i programy TV.

Aby kupić/wypożyczyć film lub program TV...

- 1 - Naciśnij przycisk **HOME**.
- 2 - Przejdź w dół i wybierz menu **Aplikacje** > **Google Play Movies & TV**. Zatwierdź wybór przyciskiem **OK**.
- 3 - Wybierz film lub program i naciśnij przycisk **OK**.
- 4 - Wybierz produkt do zakupienia i naciśnij przycisk **OK**. Przejdiesz przez procedurę zakupu.

Aby obejrzeć wypożyczony/zakupiony film lub program TV...

- 1 - Naciśnij przycisk **HOME**.

- 2 - Przejdź w dół i wybierz menu **Aplikacje** > **Google Play Movies & TV**. Zatwierdź wybór przyciskiem **OK**.

- 3 - Wybierz film lub program z biblioteki w aplikacji, wybierz tytuł i naciśnij przycisk **OK**.

- 4 - Możesz również użyć przycisków **■** (zatrzymaj), **||** (pauza), **◀** (przewiń do tyłu) lub **▶** (przewiń do przodu) na pilocie zdalnego sterowania.

- 5 - Aby zamknąć aplikację **Movies & TV**, kilkakrotnie naciśnij przycisk **← BACK** lub użyj przycisku **TV EXIT**.

Niektóre produkty z serwisu **Google Play** są dostępne tylko w wybranych krajach.

Szczegółowe informacje znajdziesz na stronie internetowej support.google.com/androidtv

Muzyka

Usługa **Google Play Music** pozwala odtwarzać w telewizorze ulubione utwory.

Dzięki usłudze **Google Play Music** możesz kupować nowe utwory i pobierać je na komputer lub urządzenie mobilne. Korzystając z telewizora, możesz skorzystać z abonamentu **All Access**. Ponadto możesz odtwarzać utwory, które zostały zakupione i zapisane na komputerze.

Co jest potrzebne

- Telewizor musi być połączony z Internetem.
- Musisz się zalogować do konta Google za pomocą telewizora.
- Dodaj informacje o karcie kredytowej do konta Google, aby opłacić abonament.

Aby rozpocząć korzystanie z usługi **Google Play Music**...

- 1 - Naciśnij przycisk **HOME**.
- 2 - Przejdź w dół i wybierz menu **Aplikacje** > **Google Play Music**. Zatwierdź wybór przyciskiem **OK**.
- 3 - Wybierz utwór i naciśnij przycisk **OK**.
- 4 - Aby zamknąć aplikację **Muzyka**, kilkakrotnie naciśnij przycisk **← BACK** lub użyj przycisku **TV EXIT**.

Niektóre produkty z serwisu **Google Play** są dostępne tylko w wybranych krajach.

Szczegółowe informacje znajdziesz na stronie internetowej support.google.com/androidtv

Gry

Usługa Google Play Games pozwala korzystać z telewizora do obsługi gier. Nie trzeba mieć połączenia z Internetem.





Możesz sprawdzić, w co grają znajomi, dołączyć do nich i podjąć rywalizację. System pozwala śledzić własne osiągnięcia i zaczynać od ostatniego punktu zapisu.

Co jest potrzebne

- Telewizor musi być połączony z Internetem.
- Musisz się zalogować do konta Google za pomocą telewizora.
- Dodaj informacje o karcie kredytowej do konta Google, aby kupować nowe gry.

Uruchom aplikację Google Play Games, aby wybierać i instalować nowe gry w telewizorze. Część gier jest bezpłatna. Jeżeli dany tytuł wymaga kontrolera, na ekranie pojawia się odpowiedni komunikat.

Aby rozpocząć lub zakończyć granie w usłudze Google Play Games...

- 1 - Naciśnij przycisk  HOME.
- 2 - Przejdź w dół i wybierz menu  Aplikacje > Google Play Games. Zatwierdź wybór przyciskiem OK.
- 3 - Wybierz grę lub nowy tytuł do zainstalowania i naciśnij przycisk OK.
- 4 - Po zakończeniu kilkakrotnie naciśnij przycisk  BACK (lub naciśnij raz przycisk  EXIT) albo zatrzymaj aplikację, korzystając z przypisanego do niej przycisku.

Zainstalowane gry pojawiają się również w wierszu  Gry Menu głównego.

Niektóre produkty z serwisu Google Play są dostępne tylko w wybranych krajach.

Szczegółowe informacje znajdziesz na stronie internetowej support.google.com/androidtv

Serwis Google Play Store

Korzystając z usługi Google Play Store, można pobierać i instalować nowe aplikacje. Część aplikacji jest bezpłatna.



Co jest potrzebne

- Telewizor musi być połączony z Internetem.
- Musisz się zalogować do konta Google za pomocą telewizora.
- Dodaj informacje o karcie kredytowej do konta Google, aby kupować aplikacje.

Aby zainstalować nową aplikację...

- 1 - Naciśnij przycisk  HOME.
- 2 - Przejdź w dół i wybierz menu  Aplikacje > Google Play Store. Zatwierdź wybór przyciskiem OK.





3 - Wybierz aplikację do zainstalowania i naciśnij przycisk OK.

4 - Aby zamknąć serwis Google Play Store, kilkakrotnie naciśnij przycisk  BACK lub użyj przycisku  EXIT.

Kontrola rodzicielska

Serwis Google Play Store pozwala ukrywać aplikacje w zależności od tego, czy użytkownik jest pełnoletni czy nie. Aby wybrać lub zmienić poziom uprawnień, należy wpisać kod PIN.

Aby zmienić ustawienia kontroli rodzicielskiej...

- 1 - Naciśnij przycisk  HOME.
- 2 - Przejdź w dół i wybierz menu  Aplikacje > Google Play Store. Zatwierdź wybór przyciskiem OK.
- 3 - Wybierz opcję Ustawienia > Kontrola rodzicielska.
- 4 - Wybierz grupę wiekową.
- 5 - Gdy pojawi się monit, podaj kod PIN.
- 6 - Aby zamknąć serwis Google Play Store, kilkakrotnie naciśnij przycisk  BACK lub użyj przycisku  EXIT.

Niektóre produkty z serwisu Google Play są dostępne tylko w wybranych krajach.

Szczegółowe informacje znajdziesz na stronie internetowej support.google.com/androidtv

Płatności

Aby można było dokonywać płatności w usłudze Google Play na telewizorze, trzeba przypisać do konta Google formę płatności — kartę kredytową (w przypadku osób spoza Stanów Zjednoczonych). Twoja karta zostanie obciążona podczas zakupu filmu lub programu telewizyjnego.

Aby dodać kartę kredytową...

- 1 - Korzystając z komputera, przejdź do adresu accounts.google.com i zaloguj się, używając konta Google takiego, jak w telewizorze.
- 2 - Przejdź do strony wallet.google.com, aby dodać kartę kredytową do konta Google.
- 3 - Wpisz dane swojej karty i zaakceptuj zasady korzystania z usługi.



8.3

Uruchamianie i zatrzymywanie aplikacji

Aplikację możesz uruchomić za pośrednictwem Menu głównego.

Aby uruchomić aplikację...

- 1 - Naciśnij przycisk  HOME.

2 - Przejdź w dół do menu  Aplikacje , wybierz żadaną pozycję i zatwierdź wybór przyciskiem OK.
3 - Aby zatrzymać aplikację, kilkakrotnie naciśnij przycisk  BACK (lub naciśnij raz przycisk  EXIT) albo zatrzymaj aplikację, korzystając z przypisanego do niej przycisku.

8.4

Blokowanie aplikacji

Informacje o blokadzie aplikacji

Możesz blokować aplikacje nieodpowiednie dla dzieci. Możesz zablokować aplikacje o kategorii wiekowej 18+ (przeznaczone dla osób dorosłych) z poziomu Galerii lub skonfigurować profil z ograniczeniami w Menu głównym.

Kategoria 18+

Blokada 18+ wymaga podania kodu PIN przy każdorazowym uruchomieniu takiej aplikacji. Mechanizm działa tylko w ramach aplikacji 18+ z Galerii aplikacji Philips.

Profil z ograniczeniami

W Menu głównym możesz skonfigurować profil z ograniczeniami, który pozwoli uruchamiać tylko wybrane aplikacje. Aby skonfigurować i włączyć profil z ograniczeniami, trzeba podać kod PIN.

Serwis Google Play Store — ustawienia wiekowe



Serwis Google Play Store pozwala ukrywać aplikacje w zależności od tego, czy użytkownik jest pełnoletni czy nie. Aby wybrać lub zmienić poziom uprawnień, należy wpisać kod PIN. Poziom wiekowy pozwala określić dostępność aplikacji do zainstalowania.

Aby uzyskać więcej informacji, w menu **Pomoc** wybierz opcję **Słowa kluczowe** i wyszukaj temat **Google Play Store**.

Blokada aplikacji w kategorii 18+

Możesz zablokować aplikacje w kategorii wiekowej 18+ (przeznaczone dla osób dorosłych) w ramach Galerii aplikacji Philips. Ustawienie to jest powiązane z kategorią 18+ dostępną w ustawieniach prywatności dotyczących Galerii aplikacji Philips.

Aby zablokować aplikacje w kategorii 18+...

- 1 - Naciśnij przycisk , wybierz opcję **Wszystkie ustawienia** i naciśnij przycisk **OK**.
- 2 - Wybierz opcję **Blokowane funkcje**, wybierz opcję **Blokada aplikacji**.
- 3 - Wybierz opcję **Włącz**.
- 4 - Naciśnij przycisk  (w lewo) (w razie potrzeby wielokrotnie), aby zamknąć menu.

Profil z ograniczeniami

Informacje o profilu z ograniczeniami

Możesz ograniczyć korzystanie z niektórych aplikacji, uruchamiając w telewizorze specjalny profil. W Menu głównym znajdują się tylko dopuszczone przez Ciebie aplikacje. Aby zmienić profil z ograniczeniami na inny, trzeba podać kod PIN.

Profil z ograniczeniami nie pozwala:

- wyszukiwać ani otwierać aplikacji oznaczonych jako **Niedozwolone**;
- na dostęp do sklepu Google Play Store;
- na zakupy w serwisach Google Play Movies & TV ani Google Play Games;
- korzystać z aplikacji innych firm, które nie używają systemu logowania Google.





Profil z ograniczeniami pozwala:

- oglądać materiały zakupione lub wypożyczone z serwisów Google Play Movies & TV;
- grać w zainstalowane gry lub tytuły zakupione w serwisie Google Play Games;
- korzystać z następujących ustawień: sieć Wi-Fi, mowa i ułatwienia dostępu;
- dodawać akcesoria Bluetooth.

Konto Google pozostanie bez zmian. Korzystanie z ograniczonego profilu nie zmienia konta Google.

Konfiguracja

Aby skonfigurować profil z ograniczeniami...





- 1 - Naciśnij przycisk , wybierz opcję **Wszystkie ustawienia** i naciśnij przycisk **OK**.
- 2 - Wybierz opcję **Ustawienia systemu Android** i naciśnij przycisk **OK**.
- 3 - Naciśnij przycisk , wybierz opcję **Osobisty > Bezpieczeństwo i ograniczenia** i naciśnij przycisk **OK**.
- 4 - Wybierz opcję **Profil z ograniczeniami** i naciśnij przycisk **OK**.
- 5 - Wybierz opcję **Ustawienia** i naciśnij przycisk **OK**.
- 6 - Wpisz kod PIN za pomocą pilota.
- 7 - Wybierz opcję **Dozwolone aplikacje** i naciśnij przycisk **OK**.
- 8 - Wybierz aplikację z listy i naciśnij przycisk **OK**, aby ją zablokować lub zezwolić na jej uruchamianie.
- 9 - Naciśnij przycisk , aby cofnąć się o jedną czynność. Przycisk  EXIT pozwala zamknąć menu.

Teraz możesz przejść do profilu z ograniczeniami.

Kod PIN można zmienić; można też edytować listę dozwolonych i niedozwolonych aplikacji.

Przełączanie



Aby przejść do profilu z ograniczeniami...

- 1 - Naciśnij przycisk , wybierz opcję **Wszystkie ustawienia** i naciśnij przycisk **OK**.
- 2 - Wybierz opcję **Ustawienia systemu Android** i naciśnij przycisk **OK**.
- 3 - Naciśnij przycisk , wybierz opcję **Osobisty > Bezpieczeństwo i ograniczenia** i naciśnij przycisk **OK**.
- 4 - Wybierz opcję **Uruchom profil z ograniczeniami** i naciśnij przycisk **OK**.
- 5 - Wpisz kod PIN za pomocą pilota.
- 6 - Naciśnij przycisk  **BACK**, aby cofnąć się o jedną czynność. Przycisk  **EXIT** pozwala zamknąć menu.

O profilu z ograniczeniami powiadamia ikona na ekranie głównym. Przejdź w dół do pozycji  **Ustawienia** i przewiń do końca w prawo.

Zamykanie

Aby wyjść z profilu z ograniczeniami...

- 1 - Naciśnij przycisk  **HOME**, przejdź w dół do pozycji  **Ustawienia** i przewiń do końca w prawo.
- 2 - Wybierz opcję **Profil z ograniczeniami** i naciśnij przycisk **OK**.
- 3 - Wybierz opcję **Zamknij profil z ograniczeniami** i naciśnij przycisk **OK**.
- 4 - Podaj kod PIN. Telewizor wyłączy profil z ograniczeniami.

8.5



Zarządzanie aplikacjami

Jeżeli zamkniesz aplikację i wrócisz do Menu głównego, tak naprawdę nie zostanie ona zatrzymana. Będzie działać w tle, gotowa do ponownego uruchomienia. Do płynnego działania większość aplikacji wykorzystuje dane pamięci podręcznej zapisywane w telewizorze. Całkowite zatrzymanie aplikacji lub wyczyszczenie jej pamięci podręcznej może korzystnie wpłynąć na ogólną wydajność urządzenia i zmniejszyć zapotrzebowanie na ilość pamięci. Warto również usuwać aplikacje, z których już się nie korzysta.

Aby otworzyć listę aplikacji pobranych i systemowych...

- 1 - Naciśnij przycisk , wybierz opcję **Wszystkie ustawienia** i naciśnij przycisk **OK**.
- 2 - Wybierz opcję **Ustawienia systemu Android** i naciśnij przycisk **OK**.
- 3 - Wybierz opcję **Urządzenie > Aplikacje** i naciśnij przycisk **OK**.
- 4 - Wybierz aplikację i naciśnij przycisk **OK**. Jeżeli

aplikacja jest nadal uruchomiona, możesz wymusić jej zatrzymanie lub usunąć jej dane pamięci podręcznej. Pobrane aplikacje można również usunąć.

5 - Naciśnij przycisk  **BACK**, aby cofnąć się o jedną czynność. Przycisk  **EXIT** pozwala zamknąć menu.



Jeżeli korzystasz z dysku twardego USB do zapisywania aplikacji, możesz je przenosić do pamięci telewizora i na odwrot.

8.6

Przechowywanie

Możesz sprawdzić, ile miejsca w wewnętrznej pamięci telewizora zajmują filmy, aplikacje czy muzyka, a także ile wolnej przestrzeni zostało na nowe aplikacje. Jeżeli wystąpią problemy z aplikacjami lub ich powolnym działaniem, sprawdź ilość dostępnej pamięci.

Aby sprawdzić ilość używanej pamięci...

- 1 - Naciśnij przycisk , wybierz opcję **Wszystkie ustawienia** i naciśnij przycisk **OK**.
- 2 - Wybierz opcję **Ustawienia systemu Android** i naciśnij przycisk **OK**.
- 3 - Wybierz opcję **Urządzenie > Pamięć i przywracanie** i naciśnij przycisk **OK**.
- 4 - Wyświetl ilość używanej pamięci telewizora.
- 5 - Naciśnij przycisk  **BACK**, aby cofnąć się o jedną czynność. Przycisk  **EXIT** pozwala zamknąć menu.

Dysk twardy USB

Dysk twardy USB pozwala rozbudować pamięć telewizora i przechowywać więcej aplikacji. Telewizor będzie próbował zapisać nowe aplikacje na dysku twardym USB, a później w pamięci wewnętrznej. Niektórych aplikacji nie można zapisać na dysku twardym USB.

Zwolnij miejsce w pamięci

Kiedy telewizor wyświetla komunikat „Mało pamięci...”, przejdź do menu  **HOME > Ustawienia > Zarządzanie aplikacjami**, aby zwolnić miejsce w pamięci poprzez usunięcie niektórych aplikacji lub przeniesienie ich do pamięci zewnętrznej.





Internet

Korzystanie z Internetu

Możesz przeglądać Internet na telewizorze. W telewizorze możesz wyświetlić każdą stronę internetową, ale większość z nich nie jest dostosowana do wyświetlania na takim ekranie.

- Niektóre wtyczki (np. umożliwiające wyświetlanie stron lub filmów) nie są dostępne w telewizorze.
- Nie ma możliwości pobierania ani wysyłania plików.
- Strony internetowe są wyświetlane pojedynczo i w trybie pełnoekranowym.

Aby uruchomić przeglądarkę...

- 1 - Naciśnij przycisk  HOME.
- 2 - Przejdź w dół i wybierz menu **Aplikacje** >  **Internet** . Zatwierdź wybór przyciskiem OK.
- 3 - Wpisz adres internetowy, wybierz opcję  i naciśnij przycisk OK.
- 4 - Aby zamknąć przeglądarkę, naciśnij przycisk  HOME lub  EXIT.

Opcje internetowe

Połączenie z Internetem pozwala korzystać z dodatkowych opcji.

Aby otworzyć dodatki...

- 1 - Po otwarciu strony internetowej naciśnij przycisk **+** **OPTIONS**.
- 2 - Wybierz żadaną pozycję i naciśnij przycisk OK.
- 3 - Naciśnij przycisk **<** (w lewo) (w razie potrzeby wielokrotnie), aby zamknąć menu.

Wprowadź adres

Wpisywanie nowego adresu internetowego.

Pokaż ulub.

Pozwala wyświetlić strony oznaczone jako ulubione.

Załaduj ponownie stronę

Ponowne wyświetlanie strony internetowej.

Powiększ stronę

Użyj suwaka, aby ustawić powiększenie.

Informacje o bezpieczeństwie

Poziom zabezpieczeń wyświetlanej strony.

Zaznacz jako ulubione

Pozwala oznaczyć wyświetlaną stronę jako ulubioną.

Napisy dialogowe

Pozwala włączyć napisy (o ile są dostępne).

Menu telewizora

Informacje o menu telewizora

Jeżeli telewizor jest podłączony do Internetu, możesz używać Menu telewizora jako menu głównego.

W tym menu znajdziesz wszystkie funkcje urządzenia.

Otwieranie Menu telewizora

Aby otworzyć Menu telewizora i jego pozycję...

1 - Naciśnij przycisk , aby otworzyć Menu telewizora.

2 - Wybierz pozycję i naciśnij przycisk **OK**, aby ją otworzyć lub uruchomić.

3 - Naciśnij przycisk **← BACK**, aby zamknąć Menu telewizora bez uruchamiania czegokolwiek.

Źródła

11.1

Przełączanie na urządzenie

Korzystając z listy źródeł, możesz przełączyć się na podłączone urządzenia. Możesz przełączyć się na tuner, aby oglądać telewizję, otworzyć zawartość pamięci flash USB lub przeglądać nagrania zapisane na podłączonym dysku twardym USB. Możesz korzystać z podłączonych urządzeń, aby oglądać programy za ich pośrednictwem, np. z amplitunera cyfrowego lub odtwarzacza płyt Blu-ray.

Aby przełączyć się na podłączone urządzenie...

- 1 - Naciśnij przycisk **SOURCES**, aby otworzyć menu Źródła.
- 2 - Wybierz jedną z pozycji listy źródeł i naciśnij przycisk **OK**. Telewizor wyświetli program lub zawartość urządzenia.
- 3 - Ponownie naciśnij przycisk **SOURCES**, aby zamknąć menu.

Odtwarzanie jednym przyciskiem

Gdy telewizor działa w trybie gotowości, możesz włączyć odtwarzacz płyt za pomocą pilota telewizora. Aby włączyć jednocześnie odtwarzacz i telewizor, oraz natychmiast rozpocząć odtwarzanie płyty, gdy urządzenia działają w trybie gotowości, naciśnij przycisk **▶** (odtwarzanie) na pilocie telewizora. Urządzenie musi być podłączone za pomocą przewodu HDMI, a funkcja HDMI CEC musi być włączona dla telewizora i urządzenia.

11.2

Opcje dotyczące sygnału TV

Niektóre urządzenia wejściowe mają własne ustawienia.

Aby skonfigurować opcje dla konkretnego sygnału wejściowego...

- 1 - Naciśnij przycisk **SOURCES**.
- 2 - Wybierz sygnał TV z listy i naciśnij przycisk **OK**.
- 3 - Naciśnij przycisk **+ OPTIONS**. W tym miejscu możesz skonfigurować opcje dla konkretnego sygnału TV.
- 4 - Ponownie naciśnij przycisk **+ OPTIONS**, aby zamknąć menu opcji.

Dostępne opcje...

Elementy sterujące

Dzięki tej opcji możesz sterować podłączonym urządzeniem przy użyciu pilota telewizora. Urządzenie musi być podłączone za

pomocą przewodu HDMI, a funkcja HDMI CEC musi być włączona dla telewizora i urządzenia.

Informacje o urządzeniu

Pozwala wyświetlić dane na temat podłączonego urządzenia.

11.3

Nazwa i typ urządzenia

Gdy telewizor wykryje podłączone urządzenie, możesz przypisać mu ikonę, która najlepiej pasuje do jego charakteru. Jeżeli podłączysz urządzenie, korzystając z kabla HDMI oraz gniazda HDMI CEC, telewizor automatycznie wykryje typ urządzenia i przypisze mu właściwą ikonę.

Typ urządzenia określa format obrazu i dźwięku, wartości rozdzielczości, określone ustawienia lub pozycję w menu Źródła. Nie trzeba się martwić o optymalne ustawienia.

Zmiana nazwy lub typu

W dowolnym momencie możesz zmienić nazwę lub typ podłączonego urządzenia. W menu Źródła poszukaj ikony **+** na prawo od nazwy urządzenia. Niektóre źródła sygnału TV nie pozwalają na zmianę nazwy.

Aby zmienić typ urządzenia...

- 1 - Wybierz urządzenie w menu Źródła.
- 2 - Naciśnij przycisk **+ OPTIONS**.
- 3 - Naciśnij przycisk **← BACK**, aby ukryć klawiaturę ekranową.
- 4 - Naciśnij przycisk **▼** (w dół), aby wyszukać wszystkie dostępne typy urządzeń. Wybierz typ urządzenia i naciśnij przycisk **OK**.

5 - Jeżeli chcesz przywrócić domyślny typ urządzenia, zgodnie z ustawieniem fabrycznym dla jego gniazda, wybierz opcję **Resetuj** i naciśnij przycisk **OK**.

6 - Wybierz opcję **Zamkn.** i zatwierdź wybór przyciskiem **OK**.



Aby zmienić nazwę urządzenia...

- 1 - Wybierz urządzenie w menu Źródła.
- 2 - Naciśnij przycisk **+ OPTIONS**.
- 3 - Naciśnij przycisk **← BACK**, aby ukryć klawiaturę ekranową.
- 4 - Użyj klawiatury na tylnej ścianie pilota, aby usunąć bieżącą nazwę i wpisać nową.
- 5 - Jeżeli chcesz przywrócić fabryczną nazwę gniazda, wybierz opcję **Resetuj** i zatwierdź wybór przyciskiem **OK**.
- 6 - Wybierz opcję **Zamkn.** i zatwierdź wybór przyciskiem **OK**.

Komputer

Po podłączeniu komputera zalecamy określenie właściwego typu urządzenia w menu Źródło. Dzięki temu, gdy wybierzesz opcję **Komputer** w menu Źródło, telewizor automatycznie wybierze optymalne ustawienia obrazu.

Aby określić optymalne ustawienie telewizora...

- 1 - Naciśnij przycisk , wybierz opcję **Wszystkie ustawienia** i naciśnij przycisk **OK**.
- 2 - Wybierz opcję **Obraz** i naciśnij przycisk  (w prawo), aby przejść do menu.
- 3 - Wybierz opcję **Zaawansowane** > **Komputer**.
- 4 - Wybierz opcję **Włącz** lub **Wyłącz**.
- 5 - Naciśnij przycisk  (w lewo) (w razie potrzeby wielokrotnie), aby zamknąć menu.

Ustawienia

12.1

Często używane ustawienia

Najczęściej używane ustawienia można znaleźć w menu **Często używane ustawienia**.

Aby otworzyć menu...

- 1 - Naciśnij przycisk **⚙**.
- 2 - Wybierz ustawienie, które chcesz dostosować, i naciśnij przycisk **OK**.
- 3 - Naciśnij przycisk **←** **BACK**, jeśli nie chcesz dokonywać zmian.

12.2

Obraz

Styl obrazu

Wybieranie stylu

W celu łatwego dostosowania ustawień obrazu można wybrać jeden z gotowych stylów obrazu.

- 1 - Podczas oglądania kanału telewizyjnego naciśnij przycisk **⚙**.
- 2 - Wybierz opcję **Styl obrazu** i wybierz jeden ze stylów z listy.
- 3 - Naciśnij przycisk **←** (w lewo) (w razie potrzeby wielokrotnie), aby zamknąć menu.

Dostępne style...

- **Osobisty** — preferencje obrazu ustawione po pierwszym włączeniu
- **Jaskrawy** — idealne do oglądania przy świetle dziennym
- **Naturalny** — naturalne ustawienia kolorów
- **Standard** — najbardziej energooszczędne ustawienie (ustawienie fabryczne)
- **Film** — idealne do oglądania filmów
- **Zdjęcie** — idealne do oglądania zdjęć
- **Gra** — idealne do gier
- **ISF Dzień** — na potrzeby kalibracji ISF
- **ISF Noc** — na potrzeby kalibracji ISF

Style dla rozdzielczości HDR to...

- HDR — osobisty
- HDR — jaskrawy
- HDR — naturalny
- HDR — standard
- HDR — film
- HDR Zdjęcie
- ISF Dzień
- ISF Noc
- HDR Gra

Dostosowywanie stylu

Dowolne dostosowane ustawienie obrazu, na przykład Kolor lub Kontrast, jest zapisywane w aktualnie wybranym **Stylu obrazu**. Umożliwia to dostosowanie każdego stylu.

Jedynie w przypadku stylu **Osobisty** możliwe jest zapisanie jego ustawień dla każdego źródła w menu **Źródła**.

Przywracanie stylu

Po wybraniu stylu obrazu można dostosować dowolne ustawienie obrazu za pomocą opcji **Wszystkie ustawienia > Obraz...**

Wybrany styl zachowa dokonane zmiany. Zalecamy, aby dostosowywać ustawienia obrazu tylko dla stylu **Osobisty**. Styl obrazu **Osobisty** umożliwia zapisanie ustawień dla poszczególnych źródeł w menu **Źródła**.

Aby przywrócić oryginalne ustawienia stylu...

- 1 - Podczas oglądania kanału telewizyjnego naciśnij przycisk **⚙**.
- 2 - Wybierz opcję **Styl obrazu** i wybierz styl obrazu, który chcesz przywrócić.
- 3 - Wybierz opcję **Przywróć styl** i naciśnij przycisk **OK**. Styl zostanie przywrócony.
- 4 - Naciśnij przycisk **←** (w lewo) (w razie potrzeby wielokrotnie), aby zamknąć menu.

Dom lub Sklep

Jeśli po każdym włączeniu telewizora automatycznie przywracany jest **styl obrazu Jaskrawy**, jako lokalizację telewizora wybrano **Sklep**. To ustawienie jest przeznaczone do celów promocji w sklepie.

Aby ustawić lokalizację Dom...

- 1 - Naciśnij przycisk **⚙**, wybierz opcję **Wszystkie ustawienia** i naciśnij przycisk **OK**.
- 2 - Wybierz opcję **Ustawienia ogólne** i naciśnij przycisk **➤** (w prawo), aby przejść do menu.
- 3 - Wybierz opcję **Lokalizacja > Dom**.
- 4 - Naciśnij przycisk **←** (w lewo) (w razie potrzeby wielokrotnie), aby zamknąć menu.

Ustawienia obrazu

Kolor

Za pomocą opcji **Kolor** można dostosować nasycenie kolorów obrazu.

Aby dostosować kolory...

- 1 - Naciśnij przycisk **⚙**, wybierz opcję **Wszystkie ustawienia** i naciśnij przycisk **OK**.

- 2 - Wybierz opcję **Obraz** i naciśnij przycisk **➤** (w prawo), aby przejść do menu.
- 3 - Wybierz opcję **Kolor** i naciśnij przycisk **➤** (w prawo).
- 4 - Naciśnij strzałkę **▲** (w górę) lub **▼** (w dół), aby zmienić wartość.
- 5 - Naciśnij przycisk **◀** (w lewo) (w razie potrzeby wielokrotnie), aby zamknąć menu.

Kontrast

Za pomocą opcji **Kontrast** można dostosować kontrast obrazu.

Aby dostosować kontrast...

- 1 - Naciśnij przycisk **⚙️**, wybierz opcję **Wszystkie ustawienia** i naciśnij przycisk **OK**.
- 2 - Wybierz opcję **Obraz** i naciśnij przycisk **➤** (w prawo), aby przejść do menu.
- 3 - Wybierz opcję **Kontrast** i naciśnij przycisk **➤** (w prawo).
- 4 - Naciśnij strzałkę **▲** (w górę) lub **▼** (w dół), aby zmienić wartość.
- 5 - Naciśnij przycisk **◀** (w lewo) (w razie potrzeby wielokrotnie), aby zamknąć menu.

Ostrość

Za pomocą opcji **Ostrość** można dostosować poziom ostrości szczegółów obrazu.

Aby dostosować ostrość...

- 1 - Naciśnij przycisk **⚙️**, wybierz opcję **Wszystkie ustawienia** i naciśnij przycisk **OK**.
- 2 - Wybierz opcję **Obraz** i naciśnij przycisk **➤** (w prawo), aby przejść do menu.
- 3 - Wybierz opcję **Ostrość** i naciśnij przycisk **➤** (w prawo).
- 4 - Naciśnij strzałkę **▲** (w górę) lub **▼** (w dół), aby zmienić wartość.
- 5 - Naciśnij przycisk **◀** (w lewo) (w razie potrzeby wielokrotnie), aby zamknąć menu.

Jasność

Za pomocą opcji **Jasność** można ustawić poziom jasności dla sygnału wizyjnego.

Aby dostosować ostrość...

- 1 - Naciśnij przycisk **⚙️**, wybierz opcję **Wszystkie ustawienia** i naciśnij przycisk **OK**.
- 2 - Wybierz opcję **Obraz** i naciśnij przycisk **➤** (w prawo), aby przejść do menu.
- 3 - Wybierz opcję **Jasność** i naciśnij przycisk **➤** (w prawo).
- 4 - Naciśnij strzałkę **▲** (w górę) lub **▼** (w dół), aby zmienić wartość.

- 5 - Naciśnij przycisk **◀** (w lewo) (w razie potrzeby wielokrotnie), aby zamknąć menu.

Zaawansowane ustawienia obrazu

Komputer

Po podłączeniu komputera zalecamy określenie właściwego typu urządzenia w menu **Źródło**. Dzięki temu, gdy wybierzesz opcję **Komputer** w menu **Źródło**, telewizor automatycznie wybierze optymalne ustawienia obrazu.

Aby określić optymalne ustawienie telewizora...

- 1 - Naciśnij przycisk **⚙️**, wybierz opcję **Wszystkie ustawienia** i naciśnij przycisk **OK**.
- 2 - Wybierz opcję **Obraz** i naciśnij przycisk **➤** (w prawo), aby przejść do menu.
- 3 - Wybierz opcję **Zaawansowane > Komputer**.
- 4 - Wybierz opcję **Włącz** lub **Wyłącz**.
- 5 - Naciśnij przycisk **◀** (w lewo) (w razie potrzeby wielokrotnie), aby zamknąć menu.

Ustawienia kolorów

Wzmocnienie kolorów

Za pomocą opcji **Wzmocnienie kolorów** można zwiększyć intensywność kolorów i poziom szczegółowości w przypadku jasnych kolorów.

Aby dostosować poziom...

- 1 - Naciśnij przycisk **⚙️**, wybierz opcję **Wszystkie ustawienia** i naciśnij przycisk **OK**.
- 2 - Wybierz opcję **Obraz** i naciśnij przycisk **➤** (w prawo), aby przejść do menu.
- 3 - Wybierz opcję **Zaawansowane > Kolor > Wzmocnienie kolorów**.
- 4 - Wybierz opcję **Maksimum**, **Średnio**, **Minimum** lub **Wyłącz**.
- 5 - Naciśnij przycisk **◀** (w lewo) (w razie potrzeby wielokrotnie), aby zamknąć menu.

Temperatura koloru

Za pomocą opcji **Temperatura barwowa** można wybrać dla obrazu zaprogramowaną temperaturę barw lub wybrać ustawienie **Niestandardowe**, aby samodzielnie określić temperaturę za pomocą opcji **Niestandardowa temperatura barwowa**. Temperatura barwowa i Niestandardowa temperatura barwowa to funkcje przeznaczone dla użytkowników zaawansowanych.

Aby wybrać zaprogramowaną temperaturę...

- 1 - Naciśnij przycisk **⚙️**, wybierz opcję **Wszystkie**

ustawienia i naciśnij przycisk **OK**.
2 - Wybierz opcję **Obraz** i naciśnij przycisk **➤** (w prawo), aby przejść do menu.
3 - Wybierz opcję **Zaawansowane > Kolor > Temperatura barwowa**.
4 - Wybierz opcję **Normalny**, **Ciepły** lub **Zimny**. Możesz też wybrać opcję **Niestandardowe**, aby samodzielnie dostosować temperaturę barwową.
5 - Naciśnij przycisk **◀** (w lewo) (w razie potrzeby wielokrotnie), aby zamknąć menu.

Niestandardowa temperatura barwowa

Za pomocą opcji **Niestandardowa temperatura barwowa** można ustawić własną temperaturę barwową. Aby ustawić niestandardową temperaturę barwową, najpierw wybierz opcję **Własne** dla ustawienia **Temperatura barwowa**. Niestandardowa temperatura barwowa to funkcja przeznaczona dla użytkowników zaawansowanych.

Aby ustawić niestandardową temperaturę barwową...

- 1 - Naciśnij przycisk **⚙️**, wybierz opcję **Wszystkie ustawienia** i naciśnij przycisk **OK**.
- 2 - Wybierz opcję **Obraz** i naciśnij przycisk **➤** (w prawo), aby przejść do menu.
- 3 - Wybierz opcję **Zaawansowane > Kolor > Niestandardowa temperatura barwowa**.
- 4 - Naciśnij strzałkę **▲** (w górę) lub **▼** (w dół), aby zmienić wartość. **WP** oznacza punkt bieli, a **BL** poziom czerni. Można również wybrać z tego menu jedno z ustawień zaprogramowanych.
- 5 - Naciśnij przycisk **◀** (w lewo) (w razie potrzeby wielokrotnie), aby zamknąć menu.

Ustawienia kalibracji kolorów

Kalibracja kolorów ISF

Za pomocą opcji **Kalibracja kolorów ISF** specjalista może skalibrować odwzorowanie barw przez telewizor. Kalibracja kolorów jest ustawieniem eksperckim ISF.

Kalibracja ISF® pozwala optymalnie wykorzystać wszystkie możliwości tego telewizora. Można poprosić eksperta w zakresie kalibracji ISF o przyście do domu i wybranie optymalnych ustawień obrazu. Poza tym ekspert może także wykonać kalibrację ISF dla funkcji **Ambilight**. Aby skorzystać z kalibracji ISF, skontaktuj się ze sprzedawcą.

Korzyści wynikające z kalibracji to...

- podwyższona jasność i ostrość obrazu;
- wyższy poziom szczegółowości jasnych i ciemnych fragmentów obrazu;

- głębsza, ciemniejsza czerń;
- lepsza jakość i czystość koloru;
- mniejsze zużycie energii.

Ekspert z zakresu kalibracji ISF zapisuje i blokuje wszystkie ustawienia ISF jako dwa style obrazu. Po zakończeniu kalibracji ISF naciśnij przycisk **⚙️** i wybierz opcję **Styl obrazu**, a następnie **ISF Dzień** lub **ISF Noc**. Wybierz opcję **ISF Dzień**, aby oglądać telewizję w warunkach intensywnego oświetlenia, lub **ISF Noc**, jeśli chcesz oglądać telewizję przy słabszym świetle.

Barwa

Aby dostosować wartość ustawienia **Barwa**...

- 1 - Naciśnij przycisk **⚙️**, wybierz opcję **Wszystkie ustawienia** i naciśnij przycisk **OK**.
- 2 - Wybierz opcję **Obraz** i naciśnij przycisk **➤** (w prawo), aby przejść do menu.
- 3 - Wybierz opcję **Zaawansowane > Kolor > Kalibracja kolorów**.
- 4 - Wybierz opcję **Barwa** i naciśnij przycisk **➤** (w prawo).
- 5 - Naciśnij strzałkę **▲** (w górę) lub **▼** (w dół), aby zmienić wartość.
- 6 - Naciśnij przycisk **◀** (w lewo) (w razie potrzeby wielokrotnie), aby zamknąć menu.

Nasycenie

Aby dostosować wartość ustawienia **Nasycenie**...

- 1 - Naciśnij przycisk **⚙️**, wybierz opcję **Wszystkie ustawienia** i naciśnij przycisk **OK**.
- 2 - Wybierz opcję **Obraz** i naciśnij przycisk **➤** (w prawo), aby przejść do menu.
- 3 - Wybierz opcję **Zaawansowane > Kolor > Kalibracja kolorów**.
- 4 - Wybierz opcję **Nasycenie** i naciśnij przycisk **➤** (w prawo).
- 5 - Naciśnij strzałkę **▲** (w górę) lub **▼** (w dół), aby zmienić wartość.
- 6 - Naciśnij przycisk **◀** (w lewo) (w razie potrzeby wielokrotnie), aby zamknąć menu.

Zresetuj wszystkie

Opcja **Zresetuj wszystkie** umożliwia przywrócenie wartości domyślnych wszystkich ustawień.

Aby zresetować wszystkie wartości w menu **Kalibracja kolorów**...

- 1 - Naciśnij przycisk **⚙️**, wybierz opcję **Wszystkie ustawienia** i naciśnij przycisk **OK**.
- 2 - Wybierz opcję **Obraz** i naciśnij przycisk **➤** (w

prawo), aby przejść do menu.

3 - Wybierz

opcję **Zaawansowane > Kolor > Kalibracja kolorów**.

4 - Wybierz opcję **Zresetuj wszystkie**.

5 - Naciśnij przycisk **◀** (w lewo) (w razie potrzeby wielokrotnie), aby zamknąć menu.

Tryb ISF Tylko RGB

Tryb Tylko RGB jest ustawieniem eksperckim ISF umożliwiającym wybór kolorów RGB. Aby dostosować wartości w menu **Tryb Tylko RGB**, należy najpierw ustawić opcję **ISF Dzień** lub **ISF Noc** w menu **Styl obrazu**.

Aby dostosować wartość ustawienia **Tryb Tylko RGB**...

1 - Naciśnij przycisk **⚙️**, wybierz opcję **Wszystkie ustawienia** i naciśnij przycisk **OK**.

2 - Wybierz opcję **Obraz** i naciśnij przycisk **▶** (w prawo), aby przejść do menu.

3 - Wybierz opcję **Zaawansowane > Kolor > Tryb Tylko RGB**.

4 - Wybierz opcję **Czerwony, Zielony, Niebieski** lub **Wyłącz**, aby wyłączyć tryb RGB.

5 - Naciśnij przycisk **◀** (w lewo) (w razie potrzeby wielokrotnie), aby zamknąć menu.

Ustawienia kontrastu

Tryby kontrastu

Za pomocą opcji **Tryb kontrastu** można ustawić poziom, od którego ma być oszczędzana energia poprzez zmniejszanie intensywności podświetlenia ekranu. Wybierz najmniejsze zużycie energii lub najlepszą intensywność obrazu.

Aby dostosować poziom...

1 - Naciśnij przycisk **⚙️**, wybierz opcję **Wszystkie ustawienia** i naciśnij przycisk **OK**.

2 - Wybierz opcję **Obraz** i naciśnij przycisk **▶** (w prawo), aby przejść do menu.

3 - Wybierz opcję **Zaawansowane > Kontrast > Tryb kontrastu**.

4 - Wybierz opcję **Standard, Najlepsze zasilanie, Najlepszy obraz** lub **Wyłącz**.

5 - Naciśnij przycisk **◀** (w lewo) (w razie potrzeby wielokrotnie), aby zamknąć menu.

Kontrast dynamiczny

Za pomocą opcji **Kontrast dynamiczny** można ustawić poziom, od którego telewizor ma rozpocząć automatyczne poprawianie

wyświetlanych szczegółów w ciemnych, średnio rozjaśnionych oraz jasnych obszarach obrazu.

Aby dostosować poziom...

1 - Naciśnij przycisk **⚙️**, wybierz opcję **Wszystkie ustawienia** i naciśnij przycisk **OK**.

2 - Wybierz opcję **Obraz** i naciśnij przycisk **▶** (w prawo), aby przejść do menu.

3 - Wybierz opcję **Zaawansowane > Kontrast > Kontrast dynamiczny**.

4 - Wybierz opcję **Maksimum, Średnio, Minimum** lub **Wyłącz**.

5 - Naciśnij przycisk **◀** (w lewo) (w razie potrzeby wielokrotnie), aby zamknąć menu.

Kontrast obrazu

Za pomocą opcji **Kontrast obrazu** można zmniejszyć poziom kontrastu obrazu.

Aby dostosować poziom...

1 - Naciśnij przycisk **⚙️**, wybierz opcję **Wszystkie ustawienia** i naciśnij przycisk **OK**.

2 - Wybierz opcję **Obraz** i naciśnij przycisk **▶** (w prawo), aby przejść do menu.

3 - Wybierz opcję **Zaawansowane > Kontrast > Kontrast obrazu**.

4 - Naciśnij strzałkę **▲** (w górę) lub **▼** (w dół), aby zmienić wartość.

5 - Naciśnij przycisk **◀** (w lewo) (w razie potrzeby wielokrotnie), aby zamknąć menu.

Czujnik światła

Opcja **Czujnik światła** automatycznie dostosowuje ustawienia obrazu do warunków oświetlenia panujących w pomieszczeniu. **Czujnik światła** można włączyć lub wyłączyć.

Aby włączyć lub wyłączyć opcję...

1 - Naciśnij przycisk **⚙️**, wybierz opcję **Wszystkie ustawienia** i naciśnij przycisk **OK**.

2 - Wybierz opcję **Obraz** i naciśnij przycisk **▶** (w prawo), aby przejść do menu.

3 - Wybierz opcję **Zaawansowane > Kontrast > Czujnik światła**.

4 - Wybierz opcję **Włącz** lub **Wyłącz**.





5 - Naciśnij przycisk **◀** (w lewo) (w razie potrzeby wielokrotnie), aby zamknąć menu.

Gamma

Za pomocą opcji **Gamma** można wybrać nieliniowe ustawienie jasności i kontrastu obrazu. Gamma to funkcja przeznaczona dla użytkowników

zaawansowanych.

Aby dostosować poziom...



- 1 - Naciśnij przycisk , wybierz opcję **Wszystkie ustawienia** i naciśnij przycisk **OK**.
- 2 - Wybierz opcję **Obraz** i naciśnij przycisk  (w prawo), aby przejść do menu.
- 3 - Wybierz opcję **Zaawansowane > Kontrast > Gamma**.
- 4 - Naciśnij strzałkę  (w górę) lub  (w dół), aby zmienić wartość.
- 5 - Naciśnij przycisk  (w lewo) (w razie potrzeby wielokrotnie), aby zamknąć menu.

Ustawienia ostrości

Ultra Resolution

Opcja **Ultra Resolution** zapewnia doskonałą ostrość linii oraz konturów.



Aby włączyć lub wyłączyć opcję...

- 1 - Naciśnij przycisk , wybierz opcję **Wszystkie ustawienia** i naciśnij przycisk **OK**.
- 2 - Wybierz opcję **Obraz** i naciśnij przycisk  (w prawo), aby przejść do menu.
- 3 - Wybierz opcję **Zaawansowane > Ostrość > Ultra Resolution**.
- 4 - Wybierz opcję **Włącz** lub **Wyłącz**.
- 5 - Naciśnij przycisk  (w lewo) (w razie potrzeby wielokrotnie), aby zamknąć menu.

Redukcja szumów

Za pomocą opcji **Redukcja szumów** można zredukować poziom szumów obrazu.

Aby dostosować redukcję szumów...



- 1 - Naciśnij przycisk , wybierz opcję **Wszystkie ustawienia** i naciśnij przycisk **OK**.
- 2 - Wybierz opcję **Obraz** i naciśnij przycisk  (w prawo), aby przejść do menu.
- 3 - Wybierz opcję **Zaawansowane > Ostrość > Redukcja szumów**.
- 4 - Wybierz opcję **Maksimum**, **Średnio**, **Minimum** lub **Wyłącz**.
- 5 - Naciśnij przycisk  (w lewo) (w razie potrzeby wielokrotnie), aby zamknąć menu.

Redukcja zniekształceń MPEG

Za pomocą opcji **Redukcja zniekształceń MPEG** można sprawić, aby przejścia cyfrowe obrazu stały się bardziej płynne. Zniekształcenia MPEG są na obrazie najczęściej widoczne jako niewielkie kwadraty lub

poszarpane krawędzie.

Aby zredukować zniekształcenia MPEG...



- 1 - Naciśnij przycisk , wybierz opcję **Wszystkie ustawienia** i naciśnij przycisk **OK**.
- 2 - Wybierz opcję **Obraz** i naciśnij przycisk  (w prawo), aby przejść do menu.
- 3 - Wybierz opcję **Zaawansowane > Ostrość > Redukcja zniekształceń MPEG**.
- 4 - Wybierz opcję **Maksimum**, **Średnio**, **Minimum** lub **Wyłącz**.
- 5 - Naciśnij przycisk  (w lewo) (w razie potrzeby wielokrotnie), aby zamknąć menu.

Ustawienia ruchu

Technologia Perfect Natural Motion

Za pomocą opcji **Perfect Natural Motion** można zredukować efekt migotania obrazu widoczny na filmach. Technologia **Perfect Natural Motion** sprawia, że każdy ruch jest płynny.



Aby dostosować migotanie obrazu...

- 1 - Naciśnij przycisk , wybierz opcję **Wszystkie ustawienia** i naciśnij przycisk **OK**.
- 2 - Wybierz opcję **Obraz** i naciśnij przycisk  (w prawo), aby przejść do menu.
- 3 - Wybierz opcję **Zaawansowane > Ruch > Perfect Natural Motion**.
- 4 - Wybierz opcję **Maksimum**, **Średnio**, **Minimum** lub **Wyłącz**.
- 5 - Naciśnij przycisk  (w lewo) (w razie potrzeby wielokrotnie), aby zamknąć menu.

Wyraźny ekran LCD

Opcja **Clear LCD** zapewnia doskonałą ostrość ruchu, lepszy poziom czerni, wyższy kontrast statycznego obrazu bez migotania oraz szerszy kąt widzenia.

Aby włączyć lub wyłączyć opcję...



- 1 - Naciśnij przycisk , wybierz opcję **Wszystkie ustawienia** i naciśnij przycisk **OK**.
- 2 - Wybierz opcję **Obraz** i naciśnij przycisk  (w prawo), aby przejść do menu.
- 3 - Wybierz opcję **Zaawansowane > Ruch > Clear LCD**.
- 4 - Wybierz opcję **Włącz** lub **Wyłącz**.
- 5 - Naciśnij przycisk  (w lewo) (w razie potrzeby wielokrotnie), aby zamknąć menu.

Format obrazu

Podstawowe

Jeśli obraz nie wypełnia całego ekranu albo widoczne są czarne pasy u góry i u dołu ekranu lub po bokach, możesz dostosować obraz tak, aby całkowicie wypełniał ekran.

Aby wybrać jedno z podstawowych ustawień w celu wypełnienia ekranu...

1 - Podczas oglądania kanału telewizyjnego naciśnij przycisk  (jeśli znajduje się na pilocie) lub naciśnij przycisk .

2 - Wybierz opcję **Format obrazu** > **Wypełnij ekran**, **Dopasuj do ekranu** lub **Panoramiczny**.

3 - Naciśnij przycisk  (w lewo) (w razie potrzeby wielokrotnie), aby zamknąć menu.

- **Wypełnij ekran** — automatyczne powiększanie obrazu tak, aby wypełnił cały ekran. Minimalne zniekształcenia obrazu, napisy są widoczne.

Ustawienie nieodpowiednie do wyświetlania obrazu z komputera. W przypadku niektórych nietypowych formatów obrazu nadal mogą być widoczne czarne pasy.

- **Dopasuj do ekranu** — automatyczne powiększanie obrazu tak, aby maksymalnie wypełniał ekran bez żadnych zniekształceń. Mogą być widoczne czarne pasy. Ustawienie nieodpowiednie do wyświetlania obrazu z komputera.



- **Panoramiczny** — automatyczne powiększanie obrazu do ekranu panoramicznego.

Zaawansowana technologia

Jeśli nie uda Ci się zmienić formatu obrazu w żądany sposób przy użyciu tych dwóch ustawień podstawowych, możesz skorzystać z ustawień zaawansowanych. Pozwalają one ręcznie zmienić format obrazu na ekranie.

Możesz powiększać, rozciągać i przesunąć obraz na ekranie, aby wyświetlić żądane elementy, takie jak brakujące napisy czy przewijane banery tekstowe. Kiedy ustawisz prawidłowy format obrazu dla określonego źródła, np. dla podłączonej konsoli do gier, możesz przywrócić to ustawienie, gdy będziesz następnym razem używać tej samej konsoli. Telewizor zapamiętuje ostatnie ustawienie określone dla każdego połączenia.

Aby ręcznie zmienić format obrazu...

1 - Podczas oglądania kanału telewizyjnego naciśnij przycisk  (jeśli znajduje się na pilocie) lub naciśnij przycisk .

2 - Wybierz opcję **Zaawansowane** i naciśnij przycisk **OK**.

3 - Użyj opcji **Przesuń**, **Powiększenie**, **Rozciągnij** lub **Oryginalny**, aby dostosować obraz.

4 - Możesz też wybrać opcję **Ostatnie ustawienie** i nacisnąć przycisk **OK**, aby przełączyć na wcześniej zachowany format.

5 - Albo też wybierz opcję **Cofnij**, aby przywrócić ustawienie, które było aktywne po otwarciu ekranu **Format obrazu**.

- **Przesuń** — wybierz strzałki, aby przesunąć obraz.

Przesuwanie obrazu jest możliwe tylko po jego powiększeniu.

- **Powiększenie** — wybierz strzałki, aby powiększyć.

- **Rozciągnij** — wybierz strzałki, aby rozciągnąć obraz w pionie lub w poziomie.

- **Cofnij** — wybierz, aby przywrócić pierwotny format obrazu.

- **Oryginalny** — wyświetla format macierzysty obrazu.

Jest to format pikseli 1:1. Tryb zaawansowany w przypadku wejścia HD lub komputerowego.

Szybkie ustawienia dźwięku

Podczas instalacji w kilku prostych krokach wybiera się ustawienia obrazu. Opcja **Szybkie ustawienia obrazu** umożliwia ponowne wykonanie tych kroków. Aby to zrobić, upewnij się, że telewizor może wyświetlić kanał telewizyjny lub materiał z podłączonego urządzenia.

Aby wybrać ustawienia obrazu, wykonując kilka prostych kroków...

1 - Naciśnij przycisk , wybierz opcję **Wszystkie ustawienia** i naciśnij przycisk **OK**.

2 - Wybierz opcję **Obraz** i naciśnij przycisk  (w prawo), aby przejść do menu.

3 - Wybierz opcję **Szybkie ustawienia obrazu**.

4 - Wybierz opcję **Uruchom**. Przyciski nawigacji pozwalają dokonać wyboru.

5 - Na końcu wybierz opcję **Zakończ**.

6 - Naciśnij przycisk  (w lewo) (w razie potrzeby wielokrotnie), aby zamknąć menu.

12.3

Dźwięk

Styl dźwięku

Wybieranie stylu

W celu łatwego dostosowania ustawień dźwięku można wybrać wstępnie zaprogramowane ustawienia stylu dźwięku.

1 - Podczas oglądania kanału telewizyjnego naciśnij przycisk .

2 - Wybierz opcję **Dźwięk** i naciśnij przycisk  (w prawo), aby przejść do menu.

3 - Wybierz opcję **Styl dźwięku** i wybierz jeden ze stylów z listy.

4 - Naciśnij przycisk ◀ (w lewo) (w razie potrzeby wielokrotnie), aby zamknąć menu.

Dostępne style...

- **Osobisty** — preferencje dźwięku ustawione po pierwszym włączeniu
- **Oryginalny** — najbardziej neutralne ustawienie dźwięku
- **Film** — idealne do oglądania filmów
- **Muzyka** — idealne do słuchania muzyki
- **Gra** — idealne do gier

- **Wiadomości** — idealne do odtwarzania mowy

Przywracanie stylu

Po wybraniu stylu dźwięku można dostosować dowolne ustawienie dźwięku za pomocą opcji **Konfiguracja > Dźwięk...**

Wybrany styl zachowa dokonane zmiany. Zalecamy, aby dostosowywać ustawienia dźwięku tylko dla stylu **Osobisty**. Styl dźwięku **Osobisty** umożliwia zapisanie ustawień dla poszczególnych źródeł w menu **Źródła**.

Aby przywrócić oryginalne ustawienia stylu...

- 1 - Podczas oglądania kanału telewizyjnego naciśnij przycisk ⚙.
- 2 - Wybierz opcję **Dźwięk** i naciśnij przycisk ▶ (w prawo), aby przejść do menu.
- 3 - Wybierz opcję **Styl dźwięku** i wybierz styl dźwięku, który chcesz przywrócić.
- 4 - Wybierz opcję **Przywróć styl**. Styl zostanie przywrócony.
- 5 - Naciśnij przycisk ◀ (w lewo) (w razie potrzeby wielokrotnie), aby zamknąć menu.

Ustawienia dźwięku

Basy

Za pomocą opcji **Basy** można dostosować nasycenie tonów niskich.

Aby dostosować poziom...

- 1 - Naciśnij przycisk ⚙, wybierz opcję **Wszystkie ustawienia** i naciśnij przycisk OK.
- 2 - Wybierz opcję **Dźwięk** i naciśnij przycisk ▶ (w prawo), aby przejść do menu.
- 3 - Wybierz opcję **Basy** i naciśnij przycisk ▶ (w prawo).
- 4 - Naciśnij strzałkę ▲ (w górę) lub ▼ (w dół), aby zmienić wartość.
- 5 - Naciśnij przycisk ◀ (w lewo) (w razie potrzeby wielokrotnie), aby zamknąć menu.

Tony wysokie

Za pomocą opcji **Tony wysokie** można dostosować nasycenie tonów wysokich.

Aby dostosować poziom...

- 1 - Naciśnij przycisk ⚙, wybierz opcję **Wszystkie ustawienia** i naciśnij przycisk OK.
- 2 - Wybierz opcję **Dźwięk** i naciśnij przycisk ▶ (w prawo), aby przejść do menu.
- 3 - Wybierz opcję **Tony wysokie** i naciśnij przycisk ▶ (w prawo).
- 4 - Naciśnij strzałkę ▲ (w górę) lub ▼ (w dół), aby zmienić wartość.
- 5 - Naciśnij przycisk ◀ (w lewo) (w razie potrzeby wielokrotnie), aby zamknąć menu.

Głośność słuchawek

Za pomocą opcji **Głośność słuchawek** można osobno ustawić głośność dla podłączonych słuchawek.

Aby ustawić głośność...

- 1 - Naciśnij przycisk ⚙, wybierz opcję **Wszystkie ustawienia** i naciśnij przycisk OK.
- 2 - Wybierz opcję **Dźwięk** i naciśnij przycisk ▶ (w prawo), aby przejść do menu.
- 3 - Wybierz opcję **Głośność słuchawek**.
- 4 - Naciśnij strzałkę ▲ (w górę) lub ▼ (w dół), aby zmienić wartość.
- 5 - Naciśnij przycisk ◀ (w lewo) (w razie potrzeby wielokrotnie), aby zamknąć menu.

Głośność subwoofera

Po podłączeniu bezprzewodowego subwoofera Bluetooth można nieco zwiększyć lub zmniejszyć jego głośność.

Aby skorygować głośność...

- 1 - Naciśnij przycisk ⚙, wybierz opcję **Wszystkie ustawienia** i naciśnij przycisk OK.
- 2 - Wybierz opcję **Dźwięk** i naciśnij przycisk ▶ (w prawo), aby przejść do menu.
- 3 - Wybierz opcję **Głośność subwoofera**.
- 4 - Naciśnij przycisk ▲ (w górę) lub ▼ (w dół), aby zmienić wartość.
- 5 - Naciśnij przycisk ◀ (w lewo) (w razie potrzeby wielokrotnie), aby zamknąć menu.

Efekt surround

Za pomocą opcji **Efekt surround** można wybrać efekt dźwiękowy dla głośników telewizora.

Aby skonfigurować efekt surround...

- 1 - Naciśnij przycisk , wybierz opcję **Wszystkie ustawienia** i naciśnij przycisk **OK**.
- 2 - Wybierz opcję **Dźwięk** i naciśnij przycisk **➤** (w prawo), aby przejść do menu.
- 3 - Wybierz opcję **Efekt surround**.
- 4 - Wybierz opcję **Stereo** lub **Incredible Surround**.
- 5 - Naciśnij przycisk **◀** (w lewo) (w razie potrzeby wielokrotnie), aby zamknąć menu.

Umieszczenie telewizora

Podczas instalacji dla tego ustawienia jest wybierana wartość **Na podstawie telewizora** lub **Na ścianie**. Jeśli od tego czasu umiejscowienie telewizora zmieniło się, odpowiednio dostosuj to ustawienie, aby zapewnić najlepszą jakość odtwarzania dźwięku.

- 1 - Naciśnij przycisk , wybierz opcję **Wszystkie ustawienia** i naciśnij przycisk **OK**.
- 2 - Wybierz opcję **Dźwięk** i naciśnij przycisk **➤** (w prawo), aby przejść do menu.
- 3 - Wybierz opcję **Umieszczenie telewizora**.
- 4 - Wybierz opcję **Na podstawie telewizora** lub **Na ścianie**.
- 5 - Naciśnij przycisk **◀** (w lewo) (w razie potrzeby wielokrotnie), aby zamknąć menu.

Zaawansowane ustawienia dźwięku

Automatyczna regulacja głośności

Za pomocą opcji **Automatyczna regulacja głośności** można skonfigurować telewizor tak, aby automatycznie wyrównywał nagłe różnice w głośności dźwięku, np. na początku bloków reklamowych lub podczas zmiany kanałów.

Aby włączyć lub wyłączyć opcję...

- 1 - Naciśnij przycisk , wybierz opcję **Wszystkie ustawienia** i naciśnij przycisk **OK**.
- 2 - Wybierz opcję **Dźwięk** i naciśnij przycisk **➤** (w prawo), aby przejść do menu.
- 3 - Wybierz opcję **Zaawansowane** i naciśnij przycisk **➤** (w prawo), aby przejść do menu.
- 4 - Wybierz opcję **Automatyczna regulacja głośności** i naciśnij przycisk **➤** (w prawo), aby przejść do menu.
- 5 - Wybierz opcję **Włącz** lub **Wyłącz**.
- 6 - Naciśnij przycisk **◀** (w lewo) (w razie potrzeby wielokrotnie), aby zamknąć menu.

Clear Sound

Za pomocą opcji **Clear Sound** można zwiększyć wyrazistość mowy. Idealnie sprawdza się ona przy oglądaniu programów informacyjnych. Funkcję można włączyć lub wyłączyć.

Aby włączyć lub wyłączyć opcję...

- 1 - Naciśnij przycisk , wybierz opcję **Wszystkie ustawienia** i naciśnij przycisk **OK**.
- 2 - Wybierz opcję **Dźwięk** i naciśnij przycisk **➤** (w prawo), aby przejść do menu.
- 3 - Wybierz opcję **Zaawansowane** > **Clear Sound**.
- 4 - Wybierz opcję **Włącz** lub **Wyłącz**.
- 5 - Naciśnij przycisk **◀** (w lewo) (w razie potrzeby wielokrotnie), aby zamknąć menu.

Format sygnału wyj. audio

Jeśli masz zestaw kina domowego z funkcją dekodowania dźwięku wielokanałowego, taką jak Dolby Digital, DTS® lub podobną, ustaw opcję **Format sygnału wyj. audio** na **Wielokanałowy**. Po wybraniu opcji **Wielokanałowy** telewizor będzie mógł wysyłać skompresowany wielokanałowy sygnał audio kanału telewizyjnego lub podłączonego odtwarzacza płyt do zestawu kina domowego. Jeśli masz zestaw kina domowego bez funkcji dekodowania dźwięku wielokanałowego, wybierz opcję **Stereo**.

Aby ustawić opcję **Format sygnału wyj. audio**...

- 1 - Naciśnij przycisk , wybierz opcję **Wszystkie ustawienia** i naciśnij przycisk **OK**.
- 2 - Wybierz opcję **Dźwięk** i naciśnij przycisk **➤** (w prawo), aby przejść do menu.
- 3 - Wybierz opcję **Zaawansowane** > **Format sygnału wyj. audio**.
- 4 - Wybierz opcję **Wielokanałowy** lub **Stereo**.
- 5 - Naciśnij przycisk **◀** (w lewo) (w razie potrzeby wielokrotnie), aby zamknąć menu.

Wyrównywanie wyjścia audio

Za pomocą opcji **Wyrównywanie wyjścia audio** można wyrównać poziom głośności telewizora i zestawu kina domowego podczas przełączania między tymi urządzeniami. Różnice w poziomie głośności mogą być spowodowane przez odmienne sposoby przetwarzania dźwięku.

Aby wyrównać różnice w głośności dźwięku...

- 1 - Naciśnij przycisk , wybierz opcję **Wszystkie ustawienia** i naciśnij przycisk **OK**.
- 2 - Wybierz opcję **Dźwięk** i naciśnij przycisk **➤** (w prawo), aby przejść do menu.
- 3 - Wybierz opcję **Zaawansowane** > **Wyrównywanie wyjścia audio**.
- 4 - Jeśli różnica w poziomie głośności jest duża, wybierz opcję **Więcej**. Jeśli różnica jest niewielka, wybierz opcję **Mniej**.
- 5 - Naciśnij przycisk **◀** (w lewo) (w razie potrzeby wielokrotnie), aby zamknąć menu.



Funkcja **Wyrównywanie wyjścia audio** wpływa na

sygnały audio przesyłane zarówno przez optyczne wyjście audio, jak i przez złącze HDMI ARC.

Opóźnienie wyjścia audio

Jeśli w zestawie kina domowego została włączona funkcja opóźnienia (synchronizacji) dźwięku, należy wyłączyć funkcję **Opóźnienie wyjścia audio** w telewizorze, aby zsynchronizować dźwięk z obrazem.



Aby wyłączyć opcję Opóźnienie wyjścia audio...

- 1 - Naciśnij przycisk , wybierz opcję **Wszystkie ustawienia** i naciśnij przycisk **OK**.
- 2 - Wybierz opcję **Dźwięk** i naciśnij przycisk  (w prawo), aby przejść do menu.
- 3 - Wybierz opcję **Zaawansowane** > **Opóźnienie wyjścia audio**.
- 4 - Wybierz opcję **Wyłącz**.
- 5 - Naciśnij przycisk  (w lewo) (w razie potrzeby wielokrotnie), aby zamknąć menu.

Dostosowanie wyjścia audio

W przypadku, gdy nie można ustawić opóźnienia w zestawie kina domowego, należy to zrobić w telewizorze za pomocą funkcji **Dostosowanie wyjścia audio**.

Aby zsynchronizować dźwięk w telewizorze...

- 1 - Naciśnij przycisk , wybierz opcję **Wszystkie ustawienia** i naciśnij przycisk **OK**.
- 2 - Wybierz opcję **Dźwięk** i naciśnij przycisk  (w prawo), aby przejść do menu.
- 3 - Wybierz opcję **Zaawansowane** > **Dostosowanie wyjścia audio**.
- 4 - Użyj suwaka, aby ustawić dostosowanie dźwięku.
- 5 - Naciśnij przycisk  (w lewo) (w razie potrzeby wielokrotnie), aby zamknąć menu.

Głośniki

Wybór głośników

W tym menu możesz włączać i wyłączać głośniki telewizora. Jeżeli podłączono do telewizora kino domowe lub bezprzewodowy głośnik Bluetooth, możesz wybrać, które urządzenie ma odtwarzać dźwięk z telewizora. Wszystkie dostępne zestawy głośników są pokazane na liście.

Jeżeli korzystasz z urządzenia audio (np. kino domowe), możesz wybrać opcję **Autostart EasyLink**. Telewizor będzie włączał urządzenie audio, przekierowywał sygnał dźwiękowy do tego urządzenia i wyłączał swoje głośniki.

Aby skonfigurować głośniki telewizora...

1 - Naciśnij przycisk , wybierz opcję **Wszystkie ustawienia** i naciśnij przycisk **OK**.

2 - Wybierz opcję **Dźwięk** i naciśnij przycisk  (w prawo), aby przejść do menu.

3 - Wybierz opcję **Zaawansowane** i naciśnij przycisk  (w prawo), aby przejść do menu.

4 - Wybierz opcję **Głośniki** i naciśnij przycisk  (w prawo), aby przejść do menu.

5 - Wybierz opcję **Włącz, Wyłącz lub Autostart EasyLink**.

6 - Naciśnij przycisk  (w lewo) (w razie potrzeby wielokrotnie), aby zamknąć menu.

12.4

Ustawienia funkcji Ambilight

Styl Ambilight





Aby uzyskać więcej informacji, w menu **Pomoc** wybierz opcję **Słowa kluczowe** i wyszukaj temat **Styl Ambilight**.

Ustawienia funkcji Ambilight

Jasność Ambilight

Za pomocą opcji **Jasność** można ustawić poziom jasności dla funkcji Ambilight.





Aby dostosować poziom...

- 1 - Naciśnij przycisk , wybierz opcję **Wszystkie ustawienia** i naciśnij przycisk **OK**.
- 2 - Wybierz opcję **Ambilight** i naciśnij przycisk  (w prawo), aby przejść do menu.
- 3 - Wybierz opcję **Jasność**.
- 4 - Naciśnij strzałkę  (w górę) lub  (w dół), aby zmienić wartość.
- 5 - Naciśnij przycisk  (w lewo) (w razie potrzeby wielokrotnie), aby zamknąć menu.

Nasycenie kolorów funkcji Ambilight

Za pomocą opcji **Nasycenie** można ustawić poziom nasycenia kolorów dla funkcji Ambilight.

Aby dostosować poziom...

- 1 - Naciśnij przycisk , wybierz opcję **Wszystkie ustawienia** i naciśnij przycisk **OK**.
- 2 - Wybierz opcję **Ambilight** i naciśnij przycisk  (w prawo), aby przejść do menu.
- 3 - Wybierz opcję **Nasycenie**.
- 4 - Naciśnij strzałkę  (w górę) lub  (w dół), aby zmienić wartość.
- 5 - Naciśnij przycisk  (w lewo) (w razie potrzeby wielokrotnie), aby zamknąć menu.

Zaawansowane ustawienia funkcji Ambilight

Kolor ściany

Opcja **Kolor ściany** umożliwia zneutralizowanie wpływu kolorowej ściany na kolory funkcji Ambilight. Określ kolor ściany za telewizorem, a telewizor dostosuje kolory funkcji Ambilight, aby były takie, jak zamierzono.

Aby wybrać kolor ściany. . .

- 1 - Naciśnij przycisk , wybierz opcję **Wszystkie ustawienia** i naciśnij przycisk **OK**.
- 2 - Wybierz opcję **Ambilight** i naciśnij przycisk **➤** (w prawo), aby przejść do menu.
- 3 - Wybierz opcję **Zaawansowane > Kolor ściany**.
- 4 - Na palecie kolorów wybierz kolor, który najlepiej pasuje do koloru ściany za telewizorem.
- 5 - Naciśnij przycisk **◀** (w lewo) (w razie potrzeby wielokrotnie), aby zamknąć menu.

Wyłączanie telewizora

Korzystając z opcji **Wyłączanie telewizora**, można skonfigurować oświetlenie Ambilight w taki sposób, aby wyłączało się natychmiast lub stopniowo gasło po wyłączeniu telewizora. Stopniowe wygaszanie zapewnia czas na włączenie normalnego oświetlenia.

Aby wybrać sposób wyłączania funkcji Ambilight+hue...

- 1 - Naciśnij przycisk , wybierz opcję **Wszystkie ustawienia** i naciśnij przycisk **OK**.
- 2 - Wybierz opcję **Ambilight** i naciśnij przycisk **➤** (w prawo), aby przejść do menu.
- 3 - Wybierz opcję **Zaawansowane > Wyłączanie telewizora**.
- 4 - Wybierz opcję **Wygaszanie** lub **Natychmiastowe wyłączenie**.
- 5 - Naciśnij przycisk **◀** (w lewo) (w razie potrzeby wielokrotnie), aby zamknąć menu.

Strojenie ISF

Podczas kalibracji telewizora specjalista może skalibrować statyczny kolor funkcji Ambilight. Do kalibracji można wybrać dowolny kolor. Po zakończeniu kalibracji ISF można wybrać statyczny kolor ISF.

Aby wybrać statyczny kolor ISF...

Naciśnij przycisk  (Ambilight) i wybierz opcję **ISF**, a następnie naciśnij przycisk **OK**.

Aby dostosować strojenie ISF...

- 1 - Naciśnij przycisk , wybierz opcję **Wszystkie ustawienia** i naciśnij przycisk **OK**.
- 2 - Wybierz opcję **Ambilight** i naciśnij przycisk **➤** (w prawo), aby przejść do menu.
- 3 - Wybierz opcję **Zaawansowane > Strojenie ISF**.
- 4 - Naciśnij przycisk **◀** (w lewo) (w razie potrzeby wielokrotnie), aby zamknąć menu.

Aby zresetować strojenie ISF...

- 1 - Naciśnij przycisk , wybierz opcję **Wszystkie ustawienia** i naciśnij przycisk **OK**.
- 2 - Wybierz opcję **Ambilight** i naciśnij przycisk **➤** (w prawo), aby przejść do menu.
- 3 - Wybierz opcję **Zaawansowane > Zresetuj ustawienia ISF**.
- 4 - Naciśnij przycisk **◀** (w lewo) (w razie potrzeby wielokrotnie), aby zamknąć menu.

Ambilight+hue

Konfiguruj

Krok 1. - Sieć

Najpierw należy przygotować telewizor do znalezienia **mostka Philips hue Bridge**. Telewizor i mostek Philips hue Bridge muszą znajdować się w tej samej sieci.

Instalacja...

- 1 - Podłącz mostek hue Bridge firmy Philips do gniazdka elektrycznego.
- 2 - Podłącz mostek hue Bridge firmy Philips do tego samego routera, którego używasz dla telewizora – użyj do tego celu przewodu Ethernet.
- 3 - Włącz żarówki hue.

Aby rozpocząć konfigurację...

- 1 - Naciśnij przycisk , wybierz opcję **Wszystkie ustawienia** i naciśnij przycisk **OK**.
- 2 - Wybierz opcję **Ambilight > Ambilight+hue**.
- 3 - Wybierz opcję **Konfiguruj**.
- 4 - Wybierz opcję **Rozpocznij** i naciśnij przycisk **OK**. Telewizor wyszuka mostek hue Bridge firmy Philips. W przeciwnym razie telewizor rozpocznie konfigurację sieci. Gdy mostek hue Bridge firmy Philips pojawi się na liście...

Przejdź do kroku 2. - Mostek hue Bridge.

Aby uzyskać więcej informacji na temat podłączania telewizora do sieci domowej, w menu **Pomoc** wybierz opcję **Słowa kluczowe** i wyszukaj temat **Sieć, bezprzewodowa**.

Krok 2. – Mostek hue Bridge

W kolejnym kroku należy połączyć telewizor z mostkiem Philips hue Bridge. Telewizor może być połączony tylko z jednym mostkiem hue Bridge.

Aby podłączyć mostek hue Bridge...

1 – Kiedy telewizor połączy się z siecią domową, wyświetli dostępne mostki hue Bridge. Jeśli telewizor nie znalazł jeszcze mostka hue Bridge, możesz wybrać opcję **Powt.przeszuk.** i nacisnąć przycisk **OK**.

Jeśli telewizor wyszukał jedyny mostek hue Bridge, który posiadasz, wybierz nazwę mostku hue Bridge i naciśnij przycisk **OK**.

Jeśli dostępnych jest kilka mostków hue Bridge, wybierz mostek, który ma być używany, a następnie naciśnij przycisk **OK**.

2 – Wybierz opcję **Rozpocznij** i naciśnij przycisk **OK**.

3 – Przejdź do mostka **Philips hue Bridge** i naciśnij przycisk połączenia na środku urządzenia. Spowoduje to połączenie mostka hue Bridge z telewizorem. Wykonaj tę czynność w ciągu 30 sekund. Telewizor potwierdzi nawiązanie połączenia z mostkiem.

4 – Wybierz opcję **OK** i naciśnij przycisk **OK**.

Po połączeniu mostka Philips hue Bridge z telewizorem przejdź do strony **Żarówki hue**.

Krok 3. – Żarówki hue

W kolejnym kroku należy wybrać żarówki Philips hue, które będą współpracować z funkcją Ambilight. Można wybrać maksymalnie 9 żarówek Philips hue dla funkcji Ambilight+hue.

Aby wybrać żarówkę dla funkcji Ambilight+hue...

1 – Zaznacz na liście żarówkę, które mają współpracować z funkcją Ambilight. Aby oznaczyć żarówkę, wybierz nazwę żarówki i naciśnij przycisk **OK**. Gdy oznaczysz żarówkę, mignie ona jeden raz.

2 – Gdy skończysz wprowadzać ustawienia, użyj opcji **OK** i zatwierdź wybór przyciskiem **OK**.

Krok 4. – Konfiguracja żarówki

W kolejnym kroku należy skonfigurować poszczególne żarówki Philips hue.

Aby skonfigurować poszczególne żarówki hue...

1 – Wybierz żarówkę do skonfigurowania i naciśnij przycisk **OK**. Wybrana żarówka zacznie migać.

2 – Wybierz opcję **Rozpocznij** i naciśnij przycisk **OK**.

3 – Zaczynaj od wskazania położenia żarówki

względem telewizora. Prawidłowe ustawienie kąta spowoduje wysłanie odpowiedniego koloru Ambilight do żarówki. Wybierz suwak, aby dostosować pozycję.

4 – Po drugie, należy określić odległość między żarówką a telewizorem. Im większa odległość od telewizora, tym słabszy kolor Ambilight. Wybierz suwak, aby dostosować odległość.

5 – Ostatnim krokiem jest ustawienie jasności żarówki. Wybierz suwak, aby dostosować jasność.

6 – Aby przerwać konfigurowanie tej żarówki, wybierz opcję **OK** i naciśnij przycisk **OK**.

7 – W menu **Skonfiguruj funkcję Ambilight+hue** można wybrać wszystkie żarówki i powtórzyć tę procedurę.

8 – Po skonfigurowaniu wszystkich żarówek Ambilight+hue wybierz opcję **Zakończ** i naciśnij przycisk **OK**.

Po wykonaniu tych czynności możesz zacząć korzystać z funkcji Ambilight+hue.

Wyłączanie

Aby wyłączyć funkcję Ambilight+hue...

1 – Naciśnij przycisk , wybierz opcję **Wszystkie ustawienia** i naciśnij przycisk **OK**.

2 – Wybierz opcję **Ambilight** i naciśnij przycisk  (w prawo), aby przejść do menu.

3 – Wybierz opcję **Ambilight+hue**.

4 – Wybierz opcję **Wyłącz** lub **Włącz**.

5 – Naciśnij przycisk  (w lewo) (w razie potrzeby wielokrotnie), aby zamknąć menu.

Otoczenie światłem



Za pomocą funkcji **Otoczenie światłem** można dostosować dokładność, z jaką żarówka hue ma reagować na funkcję Ambilight.

Aby dostosować otoczenie światłem Ambilight+hue...

1 – Naciśnij przycisk , wybierz opcję **Wszystkie ustawienia** i naciśnij przycisk **OK**.

2 – Wybierz opcję **Ambilight** i naciśnij przycisk  (w prawo), aby przejść do menu.

3 – Wybierz opcję **Ambilight+hue > Otoczenie światłem**.

4 – Naciśnij strzałkę  (w górę) lub  (w dół), aby zmienić wartość.

5 – Naciśnij przycisk  (w lewo) (w razie potrzeby wielokrotnie), aby zamknąć menu.

Lounge Light+hue

Jeśli zainstalowano funkcję Ambilight+hue, żarówki hue mogą stosować ustawienie Lounge Light funkcji Ambilight. Lamy Philips hue pozwalają uzyskać efekt Lounge Light w całym pomieszczeniu. W przypadku, gdy skonfigurowano funkcję Ambilight+hue, żarówki hue zostają włączone i automatycznie skonfigurowane zgodnie z ustawieniami funkcji Lounge Light. Jeśli nie chcesz, aby żarówki hue działały zgodnie z funkcją Lounge Light, możesz je wyłączyć.

Aby wyłączyć żarówki hue...

- 1 - Naciśnij przycisk , wybierz opcję **Wszystkie ustawienia** i naciśnij przycisk **OK**.
- 2 - Wybierz opcję **Ambilight** i naciśnij przycisk **➤** (w prawo), aby przejść do menu.
- 3 - Wybierz opcję **Ambilight+hue > Lounge Light+hue**.
- 4 - Wybierz opcję **Wyłącz**.
- 5 - Naciśnij przycisk **◀** (w lewo) (w razie potrzeby wielokrotnie), aby zamknąć menu.

Wyświetl konfigurację

Za pomocą opcji **Wyświetl konfigurację** można wyświetlić bieżącą konfigurację funkcji Ambilight+hue, sieci, mostka i żarówek.

Aby wyświetlić konfigurację funkcji Ambilight+hue...

- 1 - Naciśnij przycisk , wybierz opcję **Wszystkie ustawienia** i naciśnij przycisk **OK**.
- 2 - Wybierz opcję **Ambilight** i naciśnij przycisk **➤** (w prawo), aby przejść do menu.
- 3 - Wybierz opcję **Ambilight+hue > Wyświetl konfigurację**.
- 4 - Naciśnij przycisk **◀** (w lewo) (w razie potrzeby wielokrotnie), aby zamknąć menu.

Resetowanie konfiguracji

Aby przywrócić domyślne ustawienia funkcji Ambilight+hue...

- 1 - Naciśnij przycisk , wybierz opcję **Wszystkie ustawienia** i naciśnij przycisk **OK**.
- 2 - Wybierz opcję **Ambilight** i naciśnij przycisk **➤** (w prawo), aby przejść do menu.
- 3 - Wybierz opcję **Ambilight+hue > Zresetuj konfigurację**. Konfiguracja zostanie zresetowana.
- 4 - Naciśnij przycisk **◀** (w lewo) (w razie potrzeby wielokrotnie), aby zamknąć menu.

12.5

Sprawdzanie zużycia energii

Oszczędność energii

Ustawienia ekologiczne  obejmują ustawienia telewizora, które są przyjazne dla środowiska naturalnego.

Oszczędność energii

Po wybraniu opcji **Oszczędność energii** telewizor automatycznie wybiera styl obrazu Standard, który stanowi najbardziej energooszczędne ustawienie.

Aby skonfigurować telewizor do oszczędzania energii...

- 1 - Naciśnij przycisk , wybierz opcję **Wszystkie ustawienia** i naciśnij przycisk **OK**.
- 2 - Wybierz opcję **Ustawienia ekologiczne** i naciśnij przycisk **➤** (w prawo), aby przejść do menu.
- 3 - Wybierz opcję **Oszczędność energii**. Pozycja **Styl obrazu** zostanie automatycznie ustawiona na wartość **Standard**.
- 4 - Naciśnij przycisk **◀** (w lewo) (w razie potrzeby wielokrotnie), aby zamknąć menu.

Wyłączanie ekranu

Podczas słuchania muzyki można wyłączyć ekran telewizora, aby oszczędzać energię.

Aby był wyłączany tylko ekran telewizora...

- 1 - Naciśnij przycisk , wybierz opcję **Wszystkie ustawienia** i naciśnij przycisk **OK**.
- 2 - Wybierz opcję **Ustawienia ekologiczne** i naciśnij przycisk **➤** (w prawo), aby przejść do menu.
- 3 - Wybierz opcję **Wyłączanie ekranu**. Ekran telewizora zostanie wyłączony.
- 4 - Naciśnij przycisk **◀** (w lewo) (w razie potrzeby wielokrotnie), aby zamknąć menu.

Aby ponownie włączyć ekran, naciśnij dowolny przycisk na pilocie zdalnego sterowania.

Czujnik światła

Czujnik oświetlenia otoczenia pozwala oszczędzać energię poprzez obniżenie jasności ekranu telewizora, gdy światło otoczenia jest przyciemnione. Wbudowany czujnik światła wraz z funkcją Ambilight automatycznie dostosowuje obraz do warunków oświetlenia panujących w pomieszczeniu.

Aby włączyć czujnik światła...

- 1 - Naciśnij przycisk , wybierz opcję **Wszystkie**

ustawienia i naciśnij przycisk **OK**.
2 - Wybierz opcję **Ustawienia ekologiczne** i naciśnij przycisk **➤** (w prawo), aby przejść do menu.
3 - Wybierz opcję **Czujnik światła**. Gdy czujnik światła jest aktywny, wyświetlana jest przed nim ikona .
4 - Naciśnij przycisk **◀** (w lewo) (w razie potrzeby wielokrotnie), aby zamknąć menu.

Wyłącznik czasowy

Jeśli telewizor będzie odbierać sygnał telewizyjny, ale w ciągu 4 godzin nie zostanie naciśnięty żaden przycisk na pilocie, zasilanie wyłączy się automatycznie, co zapewnia oszczędność energii. Telewizor wyłączy się automatycznie także w przypadku, gdy nie będzie odbierać żadnego sygnału wejściowego ani poleceń pilota przez 10 minut.

Jeśli wykorzystujesz telewizor jako monitor komputerowy lub jeśli korzystasz z odbiornika cyfrowego (dekodera) do oglądania telewizji i nie używasz pilota do telewizora, wyłącz opcję automatycznego wyłączania.

Aby dezaktywować wyłącznik czasowy ...

- 1 - Naciśnij przycisk , wybierz opcję **Wszystkie ustawienia** i naciśnij przycisk **OK**.
- 2 - Wybierz opcję **Ustawienia ekologiczne** i naciśnij przycisk **➤** (w prawo), aby przejść do menu.
- 3 - Wybierz opcję **Wyłącznik czasowy**.
- 4 - Naciśnij strzałkę **▲** (w górę) lub **▼** (w dół), aby zmienić wartość. Wartość **0** powoduje dezaktywację opcji automatycznego wyłączania.
- 5 - Naciśnij przycisk **◀** (w lewo) (w razie potrzeby wielokrotnie), aby zamknąć menu.

12.6

Ustawienia ogólne

Dysk twardy USB

Aby skonfigurować i sformatować dysk twardy USB...

- 1 - Naciśnij przycisk , wybierz opcję **Wszystkie ustawienia** i naciśnij przycisk **OK**.
- 2 - Wybierz opcję **Ustawienia ogólne** i naciśnij przycisk **➤** (w prawo), aby przejść do menu.
- 3 - Wybierz opcję **Dysk twardy USB**.
- 4 - Wybierz opcję **Uruchom** i postępuj zgodnie z wyświetlanymi instrukcjami.
- 5 - Naciśnij przycisk **◀** (w lewo) (w razie potrzeby wielokrotnie), aby zamknąć menu.

Aby uzyskać więcej informacji na temat instalacji dysku twardego USB, w menu **Pomoc** wybierz

opcję **Słowa kluczowe** i wyszukaj temat **Dysk twardy USB, instalacja lub Instalacja, dysk twardy USB**.

Ustawienia klawiatury USB

Aby zainstalować klawiaturę USB, włącz telewizor i podłącz klawiaturę USB do jednego ze złączy **USB** w telewizorze. Kiedy telewizor wykryje klawiaturę po raz pierwszy, będzie można wybrać układ klawiatury i przetestować wybór. W przypadku wyboru cyrylicznego lub greckiego układu klawiatury możliwe jest wybranie dodatkowo łacińskiego układu klawiatury.

Aby zmienić ustawienie układu klawiatury, gdy układ został już wybrany...

- 1 - Naciśnij przycisk , wybierz opcję **Wszystkie ustawienia** i naciśnij przycisk **OK**.
- 2 - Wybierz opcję **Ustawienia ogólne** i naciśnij przycisk **➤** (w prawo), aby przejść do menu.
- 3 - Wybierz opcję **Ustawienia klawiatury USB**, aby rozpocząć konfigurację klawiatury.

Jasność logo Philips

Można wyłączyć lub dostosować podświetlenie logo Philips z przodu telewizora.

Aby dostosować lub wyłączyć...

- 1 - Naciśnij przycisk , wybierz opcję **Wszystkie ustawienia** i naciśnij przycisk **OK**.
- 2 - Wybierz opcję **Ustawienia ogólne** i naciśnij przycisk **➤** (w prawo), aby przejść do menu.
- 3 - Wybierz opcję **Jasność logo Philips** i naciśnij przycisk **➤** (w prawo), aby przejść do menu.
- 4 - Wybierz opcję **Minimum**, **Średnio**, **Maksimum** lub **Wyłącz**, aby wyłączyć podświetlanie logo.
- 5 - Naciśnij przycisk **◀** (w lewo) (w razie potrzeby wielokrotnie), aby zamknąć menu.



Dom lub Sklep

Jeśli telewizor jest zainstalowany w sklepie, można wybrać opcję wyświetlania banera promocyjnego. W pozycji **Styl obrazu** automatycznie ustawiana jest wówczas opcja **Jaskrawy**. **Wyłącznik czasowy** jest wyłączony.

Aby skonfigurować telewizor do użycia w sklepie...

- 1 - Naciśnij przycisk **⚙️**, wybierz opcję **Wszystkie ustawienia** i naciśnij przycisk **OK**.
- 2 - Wybierz opcję **Ustawienia ogólne** i naciśnij przycisk **➤** (w prawo), aby przejść do menu.
- 3 - Wybierz opcję **Lokalizacja > Sklep**.
- 4 - Naciśnij przycisk **◀** (w lewo) (w razie potrzeby wielokrotnie), aby zamknąć menu.

Jeśli używasz telewizora w domu, ustaw lokalizację **Dom**.

Konfiguracja sklepowa

Jeśli w telewizorze wybrano ustawienie **Sklep**, można ustawić dostępność określonej demonstracji do użytku w sklepie.

- 1 - Naciśnij przycisk **⚙️**, wybierz opcję **Wszystkie ustawienia** i naciśnij przycisk **OK**.
- 2 - Wybierz opcję **Ustawienia ogólne** i naciśnij przycisk **➤** (w prawo), aby przejść do menu.
- 3 - Wybierz opcję **Konfiguracja sklepowa** i naciśnij przycisk **➤** (w prawo), aby przejść do menu.
- 4 - Zmień ustawienia zgodnie z potrzebą.
- 5 - Naciśnij przycisk **◀** (w lewo) (w razie potrzeby wielokrotnie), aby zamknąć menu.

EasyLink

EasyLink

Aby wyłączyć całkowicie funkcję EasyLink...

- 1 - Naciśnij przycisk **⚙️**, wybierz opcję **Wszystkie ustawienia** i naciśnij przycisk **OK**.
- 2 - Wybierz opcję **Ustawienia ogólne** i naciśnij przycisk **➤** (w prawo), aby przejść do menu.
- 3 - Wybierz opcję **EasyLink**, naciśnij przycisk **➤** (w prawo) i wybierz kolejną czynność w ramach opcji **EasyLink**.
- 4 - Wybierz opcję **Wyłącz**.
- 5 - Naciśnij przycisk **◀** (w lewo) (w razie potrzeby wielokrotnie), aby zamknąć menu.

Pilot EasyLink

Aby wyłączyć pilota EasyLink...

- 1 - Naciśnij przycisk **⚙️**, wybierz opcję **Wszystkie ustawienia** i naciśnij przycisk **OK**.
- 2 - Wybierz opcję **Ustawienia ogólne** i naciśnij przycisk **➤** (w prawo), aby przejść do menu.
- 3 - Wybierz opcję **EasyLink > Pilot EasyLink**.
- 4 - Wybierz opcję **Wyłącz**.
- 5 - Naciśnij przycisk **◀** (w lewo) (w razie potrzeby wielokrotnie), aby zamknąć menu.

Ultra HD — HDMI

Na tym telewizorze można wyświetlać sygnały Ultra HD. Niektóre urządzenia — podłączone do złącza HDMI — nie rozpoznają telewizora z funkcją Ultra HD i mogą działać niepoprawnie lub wyświetlać zniekształcony obraz bądź dźwięk. Aby zapobiec nieprawidłowemu działaniu takiego urządzenia, można ustawić jakość sygnału na poziom przez nie obsługiwany. Jeśli urządzenie nie wykorzystuje sygnałów Ultra HD, można wyłączyć opcję Ultra HD dla tego złącza HDMI.

Ustawienie **UHD 4:4:4/4:2:2** umożliwia wykorzystanie sygnałów UHD YCbCr 4:4:4/4:2:2. Ustawienie **UHD 4:2:0** umożliwia wykorzystanie sygnałów UHD YCbCr 4:2:0.

Aby ustawić jakość sygnału...

- 1 - Naciśnij przycisk **⚙️**, wybierz opcję **Wszystkie ustawienia** i naciśnij przycisk **OK**.
- 2 - Wybierz opcję **Ustawienia ogólne** i naciśnij przycisk **➤** (w prawo), aby przejść do menu.
- 3 - Wybierz opcję **HDMI Ultra HD**.
- 4 - Wybierz opcję **UHD 4:4:4/4:2:2, UHD 4:2:0** lub **UHD wył.**
- 5 - Naciśnij przycisk **◀** (w lewo) (w razie potrzeby wielokrotnie), aby zamknąć menu.

Jeżeli urządzenie podłączone do gniazda **HDMI 1** lub **HDMI 2** przesyła zniekształcony obraz i dźwięk, podłącz urządzenie do gniazda **HDMI 3** lub **HDMI 4** w telewizorze.

Aby uzyskać więcej informacji, w menu **Pomoc** wybierz opcję **Słowa kluczowe** i wyszukaj temat **Problemy, HDMI** lub **Problemy, połączenie HDMI**.

Ustawienia zaawansowane

Przewodnik telewizyjny

Przewodnik telewizyjny odbiera informacje (dane) od nadawców lub z Internetu. Informacje przewodnika telewizyjnego mogą nie być dostępne w przypadku niektórych regionów i kanałów. Telewizor może gromadzić informacje przewodnika telewizyjnego dotyczące kanałów zainstalowanych w telewizorze. Nie może gromadzić informacji przewodnika telewizyjnego dotyczących kanałów oglądanych z odbiornika lub dekodera cyfrowego.

Do odbierania informacji w telewizorze fabrycznie jest ustawiona opcja **Od nadawcy**.

Jeśli informacje przewodnika telewizyjnego pochodzą z Internetu, przewodnik telewizyjny, oprócz kanałów cyfrowych, wyświetla kanały analogowe. W menu przewodnika telewizyjnego aktualnie oglądany kanał jest wyświetlany w małym oknie.

Przez Internet

Jeśli telewizor jest podłączony do Internetu, można go skonfigurować tak, aby odbierał informacje przewodnika telewizyjnego z Internetu.

Aby skonfigurować informacje przewodnika telewizyjnego...

- 1 - Naciśnij przycisk , wybierz opcję **Wszystkie ustawienia** i naciśnij przycisk **OK**.
- 2 - Wybierz opcję **Ustawienia ogólne** i naciśnij przycisk **▶** (w prawo), aby przejść do menu.
- 3 - Wybierz opcję **Zaawansowane > Przewodnik telewizyjny > Z Internetu**.
- 4 - Naciśnij przycisk **◀** (w lewo) (w razie potrzeby wielokrotnie), aby zamknąć menu.

Logo kanałów

W niektórych krajach telewizor może wyświetlać logo kanału.

Jeśli nie chcesz, aby logo były wyświetlane, możesz je wyłączyć.

Aby wyłączyć logo...

- 1 - Naciśnij przycisk , wybierz opcję **Wszystkie ustawienia** i naciśnij przycisk **OK**.
- 2 - Wybierz opcję **Ustawienia ogólne** i naciśnij przycisk **▶** (w prawo), aby przejść do menu.
- 3 - Wybierz opcję **Zaawansowane > Logo kanałów** i naciśnij przycisk **▶** (w prawo), aby przejść do menu.
- 4 - Wybierz opcję **Wyłącz**.
- 5 - Naciśnij przycisk **◀** (w lewo) (w razie potrzeby wielokrotnie), aby zamknąć menu.

HbbTV

Jeśli kanał telewizyjny oferuje strony HbbTV, w celu ich wyświetlenia należy najpierw włączyć funkcję HbbTV w ustawieniach telewizora.

- 1 - Naciśnij przycisk , wybierz opcję **Wszystkie ustawienia** i naciśnij przycisk **OK**.
- 2 - Wybierz opcję **Ustawienia ogólne** i naciśnij przycisk **▶** (w prawo), aby przejść do menu.
- 3 - Wybierz opcję **Zaawansowane > HbbTV**.
- 4 - Wybierz opcję **Włącz** lub **Wyłącz**.
- 5 - Naciśnij przycisk **◀** (w lewo) (w razie potrzeby wielokrotnie), aby zamknąć menu.

Jeśli chcesz wyłączyć dostęp do stron HbbTV na danym kanale, możesz zablokować strony HbbTV tylko dla tego kanału.

- 1 - Ustaw kanał, dla którego chcesz zablokować strony HbbTV.
- 2 - Naciśnij przycisk **+** **OPTIONS** i wybierz opcję **Preferencje > HbbTV na tym kanale**.
- 3 - Wybierz opcję **Wyłącz**.

Ustawienia fabryczne

Możesz przywrócić oryginalne (fabryczne) ustawienia telewizora.

Aby przywrócić oryginalne ustawienia...

- 1 - Naciśnij przycisk , wybierz opcję **Wszystkie ustawienia** i naciśnij przycisk **OK**.
- 2 - Wybierz opcję **Ustawienia ogólne** i naciśnij przycisk **▶** (w prawo), aby przejść do menu.
- 3 - Wybierz opcję **Ustawienia fabryczne**.
- 4 - Wybierz opcję **OK**.
- 5 - Naciśnij przycisk **◀** (w lewo) (w razie potrzeby wielokrotnie), aby zamknąć menu.

Instalacja TV

Można ponownie wykonać instalację telewizora. Zostanie wykonana pełna reinstalacja telewizora.

Aby ponownie wykonać pełną instalację telewizora...

- 1 - Naciśnij przycisk , wybierz opcję **Wszystkie ustawienia** i naciśnij przycisk **OK**.
- 2 - Wybierz opcję **Ustawienia ogólne**, a potem **Zainstaluj ponownie telewizor**.
- 3 - Postępuj zgodnie z wyświetlanymi instrukcjami. Instalacja może potrwać kilka minut.

Zegar, region i język

Język menu

Aby zmienić język menu i komunikatów telewizora...

- 1 - Naciśnij przycisk , wybierz opcję **Wszystkie ustawienia** i naciśnij przycisk **OK**.
- 2 - Wybierz opcję **Region i język** i naciśnij przycisk **➤** (w prawo), aby przejść do menu.
- 3 - Wybierz opcję **Język > Język menu**.
- 4 - Następnie wybierz żądany język i naciśnij przycisk **OK**.
- 5 - Naciśnij przycisk **◀** (w lewo) (w razie potrzeby wielokrotnie), aby zamknąć menu.

Preferencje językowe

Ustawienia języka ścieżki dźwiękowej

Cyfrowe kanały telewizyjne mogą nadawać programy z dodatkowymi językami ścieżki dźwiękowej. Można ustawić preferowany główny oraz dodatkowy język ścieżki dźwiękowej. Jeśli dostępny jest dźwięk w jednym z tych języków, zostaną ustawiony przez telewizor.

Jeśli żadne preferowane języki ścieżki dźwiękowej nie są dostępne, można wybrać inny dostępny język.

Aby ustawić główny i dodatkowy język ścieżki dźwiękowej...

- 1 - Naciśnij przycisk , wybierz opcję **Wszystkie ustawienia** i naciśnij przycisk **OK**.
- 2 - Wybierz opcję **Region i język** i naciśnij przycisk **➤** (w prawo), aby przejść do menu.
- 3 - Wybierz opcję **Języki > Główny dźwięk lub Dodatkowy dźwięk**.
- 4 - Wybierz żądany język.
- 5 - Naciśnij przycisk **◀** (w lewo) (w razie potrzeby wielokrotnie), aby zamknąć menu.

Napisy dialogowe

Włączanie

Aby włączyć napisy, naciśnij przycisk **SUBTITLE**.

Dla napisów są dostępne opcje **Włącz**, **Wyłącz** oraz **Włącz., gdy wyciszony**.

Aby automatycznie wyświetlić napisy, kiedy program telewizyjny nie jest nadawany w języku ustawionym w telewizorze, wybierz opcję **Automat**. To ustawienie umożliwia także automatyczne wyświetlanie napisów po wyciszeniu dźwięku.

Ustawienia języka napisów

W przypadku kanałów cyfrowych często dostępnych jest kilka wersji językowych napisów. Można ustawić preferowany główny oraz dodatkowy język napisów. Jeśli dostępne są napisy w jednym z tych języków, wybrane napisy zostaną wyświetlone przez telewizor.

Jeśli żadne preferowane języki napisów nie są dostępne, można wybrać inny dostępny język.

Aby ustawić główny i dodatkowy język napisów...

- 1 - Naciśnij przycisk , wybierz opcję **Wszystkie ustawienia** i naciśnij przycisk **OK**.
- 2 - Wybierz opcję **Region i język** i naciśnij przycisk **➤** (w prawo), aby przejść do menu.
- 3 - Wybierz opcję **Języki > Główne napisy lub Dodatkowe napisy**.
- 4 - Wybierz żądany język.
- 5 - Naciśnij przycisk **◀** (w lewo) (w razie potrzeby wielokrotnie), aby zamknąć menu.

Napisy z teletekstu

Jeśli dostrojono kanał analogowy, należy ręcznie udostępnić napisy dla każdego kanału.

- 1 - Ustaw kanał i naciśnij przycisk **TEXT**, aby otworzyć teletekst.
- 2 - Wprowadź numer strony napisów (zwykle **888**).
- 3 - Naciśnij przycisk **TEXT** ponownie, aby zamknąć teletekst.

Jeśli podczas oglądania danego kanału analogowego zostanie wybrana opcja **Włącz** w menu napisów, zostaną wyświetlone napisy (o ile będą dostępne).

Języki telegazety / teletekstu

Strony teletekstu

Aby otworzyć telegazetę / teletekst podczas oglądania kanałów telewizyjnych, naciśnij przycisk **TEXT**.

Aby zamknąć Teletekst, naciśnij ponownie przycisk **TEXT**.

Wybór strony teletekstu

Aby wybrać stronę. . .

- 1 - Wprowadź numer strony za pomocą przycisków numerycznych.
- 2 - Użyj przycisków strzałek do poruszania się po ekranie.
- 3 - Naciśnij kolorowy przycisk, aby wybrać oznaczony kolorem temat na dole ekranu.

Podstrony teletekstu

Pod numerem strony teletekstu może kryć się kilka podstron. Numery podstron są wyświetlane na pasku

obok numeru głównej strony.

Aby wybrać podstronę, naciśnij przycisk < lub >.

Tematy Strony teletekstu

Niektórzy nadawcy oferują funkcję tematów teletekstu.

Aby otworzyć strony tematów teletekstu w ramach teletekstu, naciśnij przycisk + OPTIONS i wybierz opcję Przegląd T.O.P..

Ulubione strony

Telewizor tworzy listę ostatnich 10 stron teletekstu, jakie otwarto. Można łatwo je ponownie otworzyć w kolumnie Ulubione strony teletekstu.

1 - W trybie teletekstu wybierz gwiazdkę w lewym górnym rogu ekranu, aby wyświetlić kolumnę z ulubionymi stronami.

2 - Naciśnij przycisk ▼ (w dół) lub ▲ (w górę), aby wybrać numer strony, a następnie naciśnij przycisk OK, aby otworzyć stronę.

Zawartość listy można usunąć za pomocą opcji Usuń ulubione strony.

Wyszukiwanie w teletekście

Można wybrać słowo i wyszukać wszystkie jego wystąpienia w teletekście.

1 - Otwórz stronę teletekstu i naciśnij przycisk OK.

2 - Wybierz słowo lub liczbę za pomocą przycisków strzałek.

3 - Następnie ponownie naciśnij przycisk OK, aby przejść natychmiast do następnego wystąpienia tego słowa lub liczby.

4 - Naciśnij ponownie przycisk OK, aby przejść do kolejnego wystąpienia.

5 - Aby zakończyć wyszukiwanie, naciskaj przycisk ▲ (w górę), aż nie będzie wybrany żaden element.

Teletekst z podłączonego urządzenia

Niektóre urządzenia, które odbierają kanały telewizyjne, mogą również udostępniać teletekst. Aby otworzyć teletekst z podłączonego urządzenia...

1 - Naciśnij przycisk  wybierz urządzenie i naciśnij przycisk OK.

2 - Podczas oglądania kanału telewizyjnego w urządzeniu naciśnij przycisk + OPTIONS, wybierz opcję Pokaż przyciski urządzenia i wybierz przycisk  oraz naciśnij przycisk OK.

3 - Naciśnij przycisk ← BACK, aby ukryć przyciski urządzenia.

4 - Aby zamknąć teletekst, naciśnij ponownie przycisk ← BACK.

Teletekst cyfrowy (dot. tylko Wielkiej Brytanii)

Niektórzy nadawcy telewizji cyfrowej oferują na swoich kanałach cyfrowych dedykowane usługi teletekstu cyfrowego lub telewizji interaktywnej. Usługi te wykorzystują normalne strony teletekstu, po których użytkownik porusza się za pomocą przycisków numerycznych, kolorowych przycisków i

przycisków strzałek.

Aby zamknąć teletekst cyfrowy, naciśnij przycisk ← BACK.

Opcje teletekstu

W trybie telegazety / teletekstu naciśnij przycisk + OPTIONS, aby wybrać jedną z następujących opcji...

• Zatrzymaj stronę

Zatrzymywanie automatycznego przeglądania podstron telegazety.

• Podwójny obraz / Pełny ekran

Wyświetlanie kanału telewizyjnego i teletekstu obok siebie.

• Przegląd T.O.P.

Aby otworzyć teletekstu.

• Powiększanie

Powiększanie strony teletekstu, aby zwiększyć wygodę czytania.

• Odkryj

Pokazywanie ukrytych na stronie informacji.

• Przeglądanie podstron

Przewijanie stron, jeśli są dostępne.

• Język

Włączanie zestawu znaków potrzebnych do poprawnego wyświetlania teletekstu.

• Teletekst 2.5

Włączanie funkcji Teletekst 2.5 oferującej lepsze kolory i lepszą grafikę.

Konfiguracja teletekstu

Język teletekstu

Niektórzy nadawcy telewizji cyfrowej udostępniają kilka języków teletekstu.

Aby ustawić podstawowy i dodatkowy język teletekstu...

1 - Naciśnij przycisk , wybierz opcję Wszystkie ustawienia i naciśnij przycisk OK.

2 - Wybierz opcję Region i język i naciśnij przycisk > (w prawo), aby przejść do menu.

3 - Wybierz opcję Język > Główna telegazeta lub Dodatkowa telegazeta.

4 - Wybierz preferowane języki teletekstu.

5 - Naciśnij przycisk < (w lewo) (w razie potrzeby wielokrotnie), aby zamknąć menu.

Teletekst 2.5

Jeśli jest dostępny, Teletekst 2.5 oferuje lepsze kolory i lepszą grafikę. Teletekst 2.5 jest standardowym ustawieniem fabrycznym.

Aby wyłączyć Teletekst 2.5...

1 - Naciśnij przycisk TEXT.

2 - Podczas wyświetlenia telegazety / teletekstu na ekranie naciśnij przycisk + OPTIONS.

- 3 - Wybierz kolejno opcje **Teletext 2.5 > Wyłącz**.
- 4 - Naciśnij przycisk **◀** (w lewo) (w razie potrzeby wielokrotnie), aby zamknąć menu.

Zegar

Data i czas

Automatycznie

Standardowe ustawienie zegara telewizora to **Automat**. Informacje o czasie pochodzą z nadawanego sygnału UTC - informacji uniwersalnego czasu koordynowanego.

Jeżeli ustawienie zegara jest nieprawidłowe, możesz wybrać opcję zegara **Zależne od dostępności w danym kraju**. W przypadku niektórych krajów możesz określić konkretną strefę czasową lub odstęp czasowy. W niektórych krajach i w przypadku niektórych operatorów ustawienia zegara są ukryte, co uniemożliwia nieprawidłowe ustawienie czasu.

Aby ustawić zegar telewizora...

- 1 - Naciśnij przycisk **⚙️**, wybierz opcję **Wszystkie ustawienia** i naciśnij przycisk **OK**.
- 2 - Wybierz opcję **Region i język**, a następnie **Zegar > Automatyczny tryb zegara**.
- 3 - Wybierz opcję **Automat** lub **Zależne od dostępności w danym kraju**.
- 4 - Naciśnij przycisk **◀** (w lewo), aby cofnąć do poprzedniego kroku.

Ręcznie

Jeśli żadne z dostępnych ustawień automatycznych nie wyświetla poprawnego czasu, można ustawić czas ręcznie.

W przypadku ustalania harmonogramu nagrywania za pomocą Przewodnika telewizyjnego nie zaleca się dokonywania ręcznych zmian daty i godziny. W niektórych krajach i w przypadku niektórych operatorów ustawienia zegara są ukryte, co uniemożliwia nieprawidłowe ustawienie czasu.

Aby ręcznie ustawić zegar telewizora (jeśli opcja ta jest dostępna)...

- 1 - Naciśnij przycisk **⚙️**, wybierz opcję **Wszystkie ustawienia** i naciśnij przycisk **OK**.
- 2 - Wybierz opcję **Region i język**, a następnie **Zegar > Automatyczny tryb zegara** i naciśnij przycisk **OK**.
- 3 - Wybierz opcję **Ręcznie** i naciśnij przycisk **OK**.
- 4 - Naciśnij przycisk **◀** (lewo) i wybierz opcję **Data** lub **Czas**.
- 5 - Naciśnij przycisk **▲** (w górę) lub **▼** (w dół), aby zmienić wartość.
- 6 - Naciśnij przycisk **◀** (w lewo), aby cofnąć do

poprzedniego kroku.

Strefa czasowa

W przypadku niektórych krajów możesz określić konkretną strefę czasową, aby poprawnie ustawić zegar telewizora.

Aby ustawić strefę czasową (jeśli opcja ta jest dostępna)...

- 1 - Naciśnij przycisk **⚙️**, wybierz opcję **Wszystkie ustawienia** i naciśnij przycisk **OK**.
- 2 - Wybierz opcję **Region i język** i naciśnij przycisk **▶** (w prawo), aby przejść do menu.
- 3 - Wybierz opcję **Zegar > Strefa czasowa**.
- 4 - W zależności od kraju możesz określić konkretną strefę czasową lub odstęp czasowy, aby skorygować ustawienie zegara telewizora.
- 5 - Naciśnij przycisk **◀** (w lewo) (w razie potrzeby wielokrotnie), aby zamknąć menu.

Wyłącznik czasowy

Wyłącznik czasowy pozwala zaprogramować telewizor tak, aby po określonym czasie automatycznie przełączył się w tryb gotowości.

Aby ustawić wyłącznik czasowy...

- 1 - Naciśnij przycisk **⚙️**, wybierz opcję **Wszystkie ustawienia** i naciśnij przycisk **OK**.
- 2 - Wybierz opcję **Region i język** i naciśnij przycisk **▶** (w prawo), aby przejść do menu.
- 3 - Wybierz opcję **Zegar > Zegar funkcji uśpienia**.
- 4 - Za pomocą suwaka można ustawić czas maksymalnie do 180 minut w odstępach 5-minutowych. Ustawienie 0 minut oznacza, że wyłącznik czasowy jest nieaktywny. Zawsze można wyłączyć telewizor wcześniej lub ponownie ustawić czas w trakcie odliczania.
- 5 - Naciśnij przycisk **◀** (w lewo) (w razie potrzeby wielokrotnie), aby zamknąć menu.

12.8



Uniwersalny dostęp

Włączanie

Po włączeniu funkcji **Uniwersalny dostęp** telewizor może być używany przez osoby niesłyszące, niedosłyszące, niewidome lub niedowidzące.

Włączanie





Jeśli funkcja **Uniwersalny dostęp** nie została włączona podczas instalacji, można włączyć ją w menu **Uniwersalny dostęp**. Aby włączyć funkcję **Dostępność**...

- 1 - Naciśnij przycisk , wybierz opcję **Wszystkie ustawienia** i naciśnij przycisk **OK**.
- 2 - Wybierz opcję **Uniwersalny dostęp** i naciśnij przycisk  (w prawo), aby przejść do menu.
- 3 - Wybierz kolejny krok dla opcji **Uniwersalny dostęp**.
- 4 - Wybierz opcję **Włącz**.
- 5 - Naciśnij przycisk  (w lewo) (w razie potrzeby wielokrotnie), aby zamknąć menu.

Osoby niedosłyszące

W przypadku niektórych cyfrowych kanałów telewizyjnych nadawana jest specjalna ścieżka dźwiękowa i emitowane są napisy dostosowane dla osób niesłyszących lub niedosłyszących. Kiedy funkcja **Słabosłyszący** jest włączona, telewizor przełącza się automatycznie na ścieżkę dźwiękową i napisy dla osób niedosłyszących, gdy tylko są one dostępne. Przed włączeniem opcji **Słabosłyszący** należy uaktywnić funkcję **Uniwersalny dostęp**.

Aby włączyć funkcję **Słabosłyszący**...

- 1 - Naciśnij przycisk , wybierz opcję **Wszystkie ustawienia** i naciśnij przycisk **OK**.
- 2 - Wybierz opcję **Uniwersalny dostęp** i naciśnij przycisk  (w prawo), aby przejść do menu.
- 3 - Wybierz opcję **Słabosłyszący** i naciśnij przycisk  (w prawo), aby przejść do menu.
- 4 - Wybierz opcję **Włącz**.
- 5 - Naciśnij przycisk  (w lewo) (w razie potrzeby wielokrotnie), aby zamknąć menu.

Opis dźwiękowy

Włączanie

Cyfrowe kanały telewizyjne mogą przysyłać specjalny komentarz dźwiękowy opisujący to, co dzieje się na ekranie.



Aby można było wybrać dźwięki i efekty opisu dźwiękowego, należy najpierw włączyć opcję **Audiodeskrypcja**.

Przed włączeniem opcji **Audiodeskrypcja** należy włączyć opcję **Uniwersalny dostęp** w menu konfiguracji.

Funkcja **Audiodeskrypcja** umożliwia dodanie do normalnego dźwięku komentarza narratora.

Aby włączyć komentarze (jeśli są dostępne)...

Aby włączyć funkcję **Audiodeskrypcja**...





- 1 - Naciśnij przycisk , wybierz opcję **Wszystkie ustawienia** i naciśnij przycisk **OK**.
- 2 - Wybierz opcję **Uniwersalny dostęp** i naciśnij przycisk  (w prawo), aby przejść do menu.
- 3 - Wybierz opcję **Audiodeskrypcja** i naciśnij przycisk  (w prawo), aby przejść do menu.

- 4 - Wybierz kolejny krok w opcji **Audiodeskrypcja**.
- 5 - Wybierz opcję **Włącz**.
- 6 - Naciśnij przycisk  (w lewo) (w razie potrzeby wielokrotnie), aby zamknąć menu.

Różna głośność

Możliwe jest połączenie głośności normalnej ścieżki dźwiękowej z komentarzem dźwiękowym.



Aby ustawić różną głośność...

- 1 - Naciśnij przycisk , wybierz opcję **Wszystkie ustawienia** i naciśnij przycisk **OK**.
- 2 - Wybierz opcję **Uniwersalny dostęp** i naciśnij przycisk  (w prawo), aby przejść do menu.
- 3 - Wybierz opcję **Audiodeskrypcja** > **Różna głośność**.
- 4 - Naciśnij strzałkę  (w górę) lub  (w dół), aby zmienić wartość.
- 5 - Naciśnij przycisk  (w lewo) (w razie potrzeby wielokrotnie), aby zamknąć menu.

Efekty audio

Niektóre komentarze dźwiękowe mogą zawierać dodatkowe efekty audio, takie jak dźwięk stereo lub stopniowo cichnący dźwięk.



Aby włączyć efekty audio (jeśli są dostępne)...

- 1 - Naciśnij przycisk , wybierz opcję **Wszystkie ustawienia** i naciśnij przycisk **OK**.
- 2 - Wybierz opcję **Uniwersalny dostęp** i naciśnij przycisk  (w prawo), aby przejść do menu.
- 3 - Wybierz opcję **Audiodeskrypcja** > **Efekty audio**.
- 4 - Wybierz opcję **Włącz**.
- 5 - Naciśnij przycisk  (w lewo) (w razie potrzeby wielokrotnie), aby zamknąć menu.

Mowa

Komentarz dźwiękowy może również zawierać napisy z wypowiedzianymi słowami.

Aby włączyć napisy (jeśli są dostępne)...

- 1 - Naciśnij przycisk , wybierz opcję **Wszystkie ustawienia** i naciśnij przycisk **OK**.
- 2 - Wybierz opcję **Uniwersalny dostęp** i naciśnij przycisk  (w prawo), aby przejść do menu.
- 3 - Wybierz opcję **Audiodeskrypcja** > **Mowa**.
- 4 - Wybierz opcję **Opisowy** lub **Napisy**.
- 5 - Naciśnij przycisk  (w lewo) (w razie potrzeby wielokrotnie), aby zamknąć menu.

Blokowane funkcje

Zab. rodzicielskie

Aby ustawić minimalny wiek ograniczenia wiekowego dla oglądanych programów...

- 1 - Naciśnij przycisk , wybierz opcję **Wszystkie ustawienia** i naciśnij przycisk **OK**.
- 2 - Wybierz opcję **Blokowane funkcje** i naciśnij przycisk **➤** (w prawo), aby przejść do menu.
- 3 - Wybierz opcję **Zab. rodzicielskie** i wybierz wiek z listy.
- 4 - Naciśnij przycisk **◀** (w lewo) (w razie potrzeby wielokrotnie), aby zamknąć menu.

Blokada aplikacji

Aby uzyskać więcej informacji, w menu **Pomoc** wybierz opcję **Słowa kluczowe** i wyszukaj temat **Blokada aplikacji**.

Ustaw kod / Zmień kod

Kod PIN blokady rodzicielskiej służy do blokowania i odblokowywania kanałów lub programów.

Aby ustawić kod lub zmienić aktualny kod...

- 1 - Naciśnij przycisk , wybierz opcję **Wszystkie ustawienia** i naciśnij przycisk **OK**.
- 2 - Wybierz opcję **Blokowane funkcje** i naciśnij przycisk **➤** (w prawo), aby przejść do menu.
- 3 - Wybierz opcję **Ustaw kod lub Zmień kod**.
- 4 - Wprowadź wybrany 4-cyfrowy kod. Jeśli kod jest już ustawiony, wprowadź aktualny kod blokady rodzicielskiej, a następnie dwukrotnie wprowadź nowy kod.
- 5 - Naciśnij przycisk **◀** (w lewo) (w razie potrzeby wielokrotnie), aby zamknąć menu.

Nowy kod zostanie zapisany.

Nie pamiętasz swojego kodu PIN blokady rodzicielskiej?

Jeśli nie pamiętasz kodu PIN, możesz zastąpić aktualny kod nowym.

- 1 - Naciśnij przycisk , wybierz opcję **Wszystkie ustawienia** i naciśnij przycisk **OK**.
- 2 - Wybierz opcję **Blokowane funkcje** i naciśnij przycisk **➤** (w prawo), aby przejść do menu.
- 3 - Wybierz opcję **Zmień kod**.
- 4 - Wprowadź uniwersalny kod zastępczy **8888**.
- 5 - Wprowadź nowy kod PIN blokady rodzicielskiej i powtórz go, aby potwierdzić.
- 6 - Naciśnij przycisk **◀** (w lewo) (w razie potrzeby wielokrotnie), aby zamknąć menu.

Filmy, zdjęcia i muzyka

13.1



Z połączenia USB

Można przeglądać zdjęcia lub odtwarzać muzykę i filmy z podłączone pamięci flash USB lub dysku twardego USB.

Gdy telewizor jest włączony, podłącz urządzenie USB do jednego ze złączy USB. Telewizor wykryje urządzenie i wyświetli listę znajdujących się w nim plików multimedialnych.

Jeśli lista plików nie pojawi się automatycznie...

1 - Naciśnij przycisk  SOURCES, wybierz  USB i zatwierdź wybór przyciskiem OK.

2 - Wybierz opcję  Urządzenia USB i naciśnij przycisk  (w prawo), aby przeglądać pliki w folderach utworzonych na dysku.

3 - Aby zatrzymać odtwarzanie filmów, odtwarzanie muzyki lub oglądanie zdjęć, naciśnij przycisk  EXIT.

Ostrzeżenie

Jeśli podejmiesz próbę wstrzymania lub nagrania programu na podłączonym urządzeniu USB, telewizor wyświetli monit o sformatowanie urządzenia USB. Takie formatowanie usunie wszystkie dane znajdujące się w urządzeniu USB.

13.2

Z komputera lub urządzenia NAS

Można przeglądać zdjęcia lub odtwarzać muzykę i filmy z komputera albo urządzenia NAS (Network Attached Storage) w sieci domowej.



Telewizor oraz komputer lub urządzenie NAS muszą znajdować się w tej samej sieci domowej. W komputerze lub urządzeniu NAS należy zainstalować oprogramowanie serwera multimedialnego. Serwer multimedialny musi być skonfigurowany do udostępniania plików multimedialnych dla telewizora. Telewizor wyświetla pliki i foldery w sposób, w jaki są one uporządkowane przez serwer multimedialny bądź w komputerze/urządzeniu NAS.

Telewizor nie obsługuje napisów dla transmisji strumieniowej z komputera ani urządzenia NAS.

Jeśli serwer multimedialny obsługuje funkcję wyszukiwania plików, dostępne jest pole wyszukiwania.

Aby przeglądać i odtwarzać pliki na komputerze...

1 - Naciśnij przycisk  SOURCES, wybierz  Sieć i zatwierdź wybór przyciskiem OK.

2 - Wybierz opcję  Urządzenia SimplyShare i naciśnij przycisk  (w prawo), aby wybrać urządzenie.

3 - Możesz przeglądać i odtwarzać pliki.

4 - Aby zatrzymać odtwarzanie filmów, odtwarzanie muzyki lub oglądanie zdjęć, naciśnij przycisk  EXIT.

13.3

Usługa przechowywania plików w chmurze

Możesz wyświetlać zdjęcia lub odtwarzać muzykę i filmy przesłane do usługi w chmurze*.

Aplikacja  Cloud Explorer umożliwia łączenie się z usługami hostingu w chmurze. Możesz użyć swojego loginu i hasła, aby nawiązać połączenie.

1 - Naciśnij przycisk  HOME.



2 - Przejdź w dół i wybierz menu .

Aplikacje >  Cloud Explorer . Zatwierdź wybór przyciskiem OK.

3 - Wybierz usługę hostingu.

4 - Połącz się i zaloguj do usługi hostingu za pomocą loginu i hasła.

5 - Wybierz zdjęcie lub film do obejrzenia i naciśnij przycisk OK.

6 - Naciśnij przycisk  (w lewo), aby cofnąć się o jedną czynność. Przycisk  BACK pozwala zamknąć menu.



* Na przykład Dropbox™.

13.4

Menu Ulubione, Najpopularniejsze, Ostatnio odtwarzane



Wyświetlanie ulubionych plików



1 - Naciśnij przycisk  SOURCES, wybierz  USB i zatwierdź wybór przyciskiem OK.

2 - Wybierz opcję  Urządzenia USB, a następnie  Ulubione.

3 - Można wyświetlić wszystkie ulubione pliki na liście.

Wyświetlanie najpopularniejszych plików

1 - Naciśnij przycisk  SOURCES, wybierz  USB i zatwierdź wybór przyciskiem OK.

2 - Wybierz opcję  Urządzenia USB, a następnie  Najpopularniejsze.

3 - Naciśnij przycisk OK, aby wyświetlić pliki na liście

lub naciśnij przycisk **+** **OPTIONS**, aby wyczyścić listę najpopularniejszych elementów.

Wyświetlanie ostatnio odtwarzanych plików

1 - Naciśnij przycisk **SOURCES**, wybierz **USB** i zatwierdź wybór przyciskiem **OK**.

2 - Wybierz opcję **Urządzenia USB**, a następnie **Ostatnio odtwarzane**.

3 - Naciśnij przycisk **OK**, aby wyświetlić pliki na liście lub naciśnij przycisk **+** **OPTIONS**, aby wyczyścić listę ostatnio odtwarzanych plików.

13.5

Odtwarzanie filmów

Pasek sterowania

Aby wyświetlić lub ukryć pasek postępu podczas odtwarzania filmu naciśnij przycisk **INFO***.

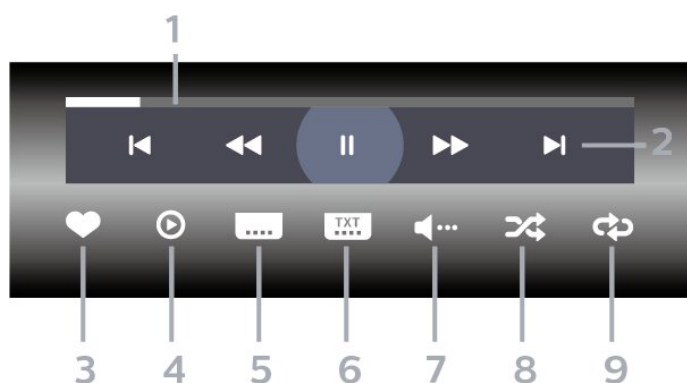

1 - Pasek postępu

2 - Pasek sterowania odtwarzaniem

— **◀**: Przejście do poprzedniego filmu w folderze

— **▶**: Przejście do następnego filmu w folderze

◀◀: Przewijanie w tył

▶▶: Szybkie przewijanie do przodu

⏸: Wstrzymanie odtwarzania

3 - Zaznaczanie jako ulubione

4 - Odtwarzanie wszystkich plików wideo

5 - Napisy — włączanie lub wyłączenie napisów albo włączanie ich, gdy dźwięk jest wyciszony.

6 - Język napisów — wybór języka napisów

7 - Język dźwięku — wybór języka ścieżki dźwiękowej

8 - Losowo — odtwarzanie plików w kolejności losowej

9 - Powtórz — jednokrotne odtworzenie wszystkich plików filmów w danym folderze lub ich odtwarzanie ciągle

* Jeśli przycisk **INFO** znajduje się na pilocie

13.6

Oglądanie zdjęć

Pasek sterowania

Aby wyświetlić lub ukryć pasek postępu podczas odtwarzania pokazu slajdów, naciśnij przycisk **INFO***.

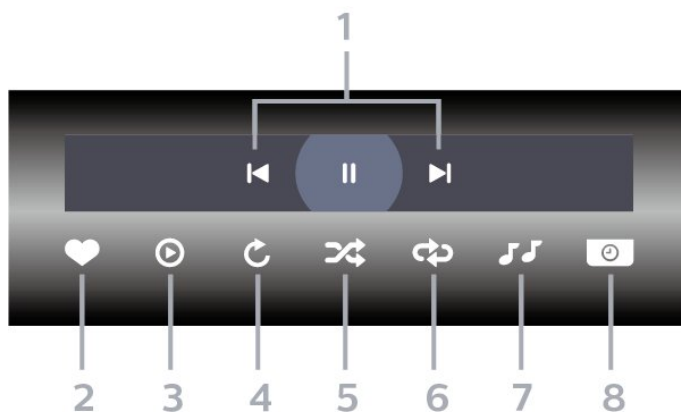

1 - Pasek sterowania odtwarzaniem

— **◀**: Przejście do poprzedniego zdjęcia w folderze

— **▶**: Przejście do następnego zdjęcia w folderze

⏸: Wstrzymanie odtwarzania pokazu slajdów

2 - Zaznaczanie jako ulubione

3 - Uruchomienie pokazu slajdów

4 - Obracanie zdjęcia

5 - Losowo — odtwarzanie plików w kolejności losowej

6 - Powtórz — jednokrotne odtworzenie wszystkich plików zdjęć w danym folderze lub ich odtwarzanie ciągle

7 - Zatrzymanie muzyki odtwarzanej w tle

8 - Umożliwia ustawienie szybkości wyświetlania pokazu slajdów

* Jeśli przycisk **INFO** znajduje się na pilocie

13.7

Odtwarzanie muzyki

Pasek sterowania

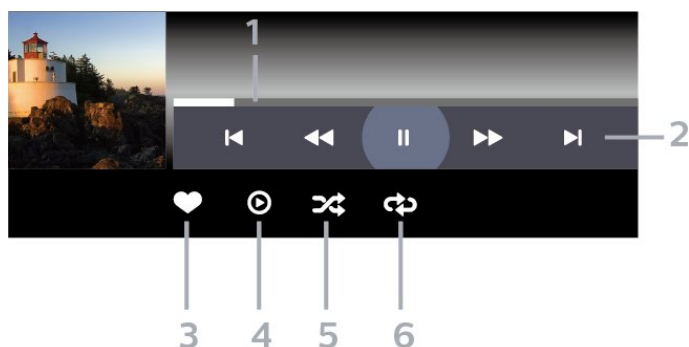

1 - Pasek postępu

- 2 - Pasek sterowania odtwarzaniem
 - ◀: Przejście do poprzedniego utworu w folderze
 - ▶: Przejście do następnego utworu w folderze
 - ◀◀: Przewijanie w tył
 - ▶▶: Szybkie przewijanie do przodu
 - ⏸: Wstrzymanie odtwarzania

3 - Zaznaczanie jako ulubione

4 - Odtwarzanie całej muzyki

5 - Losowo — odtwarzanie plików w kolejności losowej

6 - Powtórz — jednokrotne odtworzenie wszystkich utworów w danym folderze lub ich odtwarzanie ciągle

Przewodnik telewizyjny

14.1

Co jest potrzebne

Za pomocą przewodnika telewizyjnego można wyświetlić listę aktualnie nadawanych i zaplanowanych programów telewizyjnych. W zależności od źródła informacji (danych) przewodnika telewizyjnego wyświetlane są kanały analogowe i cyfrowe lub tylko kanały cyfrowe. Nie wszystkie kanały oferują dane przewodnika telewizyjnego.

Telewizor może gromadzić informacje przewodnika telewizyjnego dotyczące kanałów zainstalowanych w telewizorze. Nie może gromadzić informacji przewodnika telewizyjnego dotyczących kanałów oglądanych z odbiornika lub dekodera cyfrowego.

14.2

Dane przewodnika TV

Przewodnik telewizyjny odbiera informacje (dane) od nadawców lub z Internetu. Informacje przewodnika telewizyjnego mogą nie być dostępne w przypadku niektórych regionów i kanałów. Telewizor może gromadzić informacje przewodnika telewizyjnego dotyczące kanałów zainstalowanych w telewizorze. Nie może gromadzić informacji przewodnika telewizyjnego dotyczących kanałów oglądanych z odbiornika lub dekodera cyfrowego.

Do odbierania informacji w telewizorze fabrycznie jest ustawiona opcja **Od nadawcy**.

Jeśli informacje przewodnika telewizyjnego pochodzą z Internetu, przewodnik telewizyjny, oprócz kanałów cyfrowych, wyświetla kanały analogowe. W menu przewodnika telewizyjnego aktualnie oglądany kanał jest wyświetlany w małym oknie.

Przez Internet

Jeśli telewizor jest podłączony do Internetu, można go skonfigurować tak, aby odbierał informacje przewodnika telewizyjnego z Internetu.

Aby skonfigurować informacje przewodnika telewizyjnego...

1 - Naciśnij przycisk , wybierz opcję **Wszystkie ustawienia** i naciśnij przycisk **OK**.

2 - Wybierz opcję **Ustawienia ogólne** i naciśnij przycisk **▶** (w prawo), aby przejść do menu.

3 - Wybierz kolejno opcje

Zaawansowane > Przewodnik telewizyjny > Z

Internetu i zatwierdź wybór przyciskiem **OK**.

4 - Naciśnij przycisk **◀** (w lewo) (w razie potrzeby wielokrotnie), aby zamknąć menu.

Brakujące nagrania

Gdy wydaje się, że pewne nagrania zniknęły z listy nagrań, być może zmieniły się informacje (dane) w przewodniku telewizyjnym. Nagrania zarejestrowane przy ustawieniu **Od nadawcy** stają się niewidoczne na liście, jeśli użytkownik zmieni ustawienie na **Z Internetu** lub odwrotnie. Być może telewizor automatycznie przełączył się na ustawienie **Z sieci**. Aby określone nagrania były dostępne na liście nagrań, włącz ustawienie, które było wybrane podczas dokonania nagrania.

14.3

Korzystanie z przewodnika telewizyjnego

Otwieranie przewodnika telewizyjnego

Aby otworzyć przewodnik telewizyjny, naciśnij przycisk  **TV GUIDE**. Przewodnik telewizyjny zawiera kanały wybranego tunera.

Ponownie naciśnij przycisk  **TV GUIDE**, aby zamknąć przewodnik.

Przy pierwszym otwarciu przewodnika telewizyjnego telewizor przeszukuje wszystkie kanały telewizyjne pod kątem informacji do przewodnika. Może to zająć kilka minut. Dane przewodnika telewizyjnego są zapisywane w telewizorze.

Wybieranie programu

Z poziomu przewodnika telewizyjnego można ustawić aktualnie nadawany program.

Aby przełączyć się na program (kanał), wybierz program i naciśnij przycisk **OK**.

Wyświetlanie szczegółów programu

Aby wyświetlić szczegóły wybranego programu...

1 - Naciśnij przycisk **+** **OPTIONS** i wybierz opcję **Preferencje**.

2 - Wybierz opcję **Informacje o kanale** i naciśnij przycisk **OK**.

3 - Naciśnij przycisk **◀** **BACK**, aby zamknąć ekran.

Zmiana dnia

Przewodnik telewizyjny może wyświetlać zaplanowane programy na nadchodzące dni (maksymalnie 8 dni).



- 1 - Naciśnij przycisk  TV GUIDE.
- 2 - Wybierz opcję Teraz i naciśnij przycisk OK.
- 3 - Wybierz odpowiedni dzień.

Ustawianie przypomnienia



Można ustawić przypomnienie o programie. W momencie rozpoczęcia danego programu pojawi się komunikat z powiadomieniem. Można od razu przełączyć się na ten kanał.

Program z przypomnieniem jest oznaczony w przewodniku telewizyjnym symbolem  (zegar).

Aby ustawić przypomnienie...

- 1 - Naciśnij przycisk  TV GUIDE i wybierz zbliżający się program.
- 2 - Naciśnij przycisk + OPTIONS.
- 3 - Wybierz opcję Ustaw przypomnienie i naciśnij przycisk OK.
- 4 - Naciśnij przycisk  BACK , aby zamknąć menu.



Aby usunąć przypomnienie...

- 1 - Naciśnij przycisk  TV GUIDE i wybierz program z przypomnieniem.
- 2 - Naciśnij przycisk + OPTIONS.
- 3 - Wybierz opcję Usuń przypomnienie i naciśnij przycisk OK.
- 4 - Naciśnij przycisk  BACK , aby zamknąć menu.

Szukaj wg gatunku

Jeśli dostępne są informacje, można wyszukiwać zaplanowane programy według gatunku, takiego jak filmy lub sport.

Aby wyszukać programy według kategorii...



- 1 - Naciśnij przycisk  TV GUIDE.
- 2 - Za pomocą przycisków nawigacyjnych wybierz ikonę  na środku i naciśnij przycisk OK.
- 3 - Wybierz opcję Szukaj wg gatunku i naciśnij przycisk OK.
- 4 - Wybierz żądany gatunek i naciśnij przycisk OK. Zostanie wyświetlona lista znalezionych programów.
- 5 - Naciśnij przycisk  BACK , aby zamknąć menu.

Ustawianie nagrywania

Nagrywanie można ustawić w przewodniku telewizyjnym*.

W przewodniku telewizyjnym program ustawiony do nagrywania jest oznaczony znakiem .

Aby nagrać program...

- 1 - Naciśnij przycisk  TV GUIDE i wybierz przyszły lub trwający program.
- 2 - Naciśnij przycisk + OPTIONS i wybierz opcję Nagrywanie.
- 3 - Naciśnij przycisk  BACK , aby zamknąć menu.

* Więcej informacji można znaleźć w rozdziale Wstrzymywanie programu i nagrania.

Nagrywanie i funkcja Pause TV

Nagrywanie

Co jest potrzebne

Można nagrywać cyfrowe programy telewizyjne i oglądać je później.

Nagrywanie programu telewizyjnego wymaga...

- podłączenia dysku twardego USB sformatowanego w tym telewizorze;
- zainstalowania kanałów cyfrowych w telewizorze;
- odbioru informacji o kanałach przez ekranowy przewodnik telewizyjny;
- niezawodnego ustawienia zegara. Jeśli ręcznie zresetujesz zegar telewizora, nagrywanie może się nie udać.

Podczas korzystania z funkcji Pause TV nie można nagrywać programów.

W celu wyegzekwowania przepisów dotyczących praw autorskich niektórzy dostawcy DVB mogą zastosować różne ograniczenia, korzystając z technologii DRM (Digital Right Management). W przypadku kanałów z zabezpieczeniem transmisji nagrywanie, ważność nagrania lub liczba wyświetleń mogą być ograniczone. Nagrywanie może być całkowicie zabronione. W przypadku próby nagrania zabezpieczonej transmisji lub odtworzenia nagrania, którego ważność wygasa, może zostać wyświetlony komunikat o błędzie.

Nagrywanie programu

Nagrywanie błyskawiczne

Aby nagrać oglądany program, użyj pilota i naciśnij przycisk  (nagrywanie). Nagrywanie rozpocznie się automatycznie.





Aby zatrzymać nagrywanie, naciśnij przycisk  (zatrzymanie).

W przypadku, gdy będzie dostępny przewodnik telewizyjny, oglądany program będzie nagrywany od momentu naciśnięcia przycisku nagrywania do czasu zakończenia emisji. W przypadku, gdy te dane są niedostępne, nagrywanie będzie trwało tylko 30 minut. Na liście **Nagrania** możesz dostosować czas zakończenia nagrywania.

Zaplanuj nagrywanie

Możesz zaplanować nagrywanie zbliżających się programów na dany dzień lub na później (maks. za 8 dni). Telewizor wykorzystuje dane przewodnika do rozpoczęcia i zakończenia nagrywania.







Aby nagrać program...

- 1 - Naciśnij przycisk  TV GUIDE.
- 2 - Za pomocą przycisków nawigacyjnych wybierz opcję **Teraz** i naciśnij przycisk **OK**.
- 3 - Wybierz opcję **Teraz**, **Później**, **Jutro** lub inny dzień i naciśnij przycisk **OK** lub  **BACK**, aby zamknąć menu.
- 4 - Wybierz program, który chcesz nagrać, naciśnij przycisk **+** **OPTIONS**, wybierz opcję  **Nagrywanie** i naciśnij przycisk **OK**. Program zostanie uwzględniony w planie nagrań. W przypadku, gdy zaplanowane zostaną nagrania programów, których czas nadawania nakłada się na siebie, pojawi się ostrzeżenie. Jeśli chcesz, aby program został nagrany pod Twoją nieobecność, przełącz wcześniej telewizor w tryb gotowości oraz włącz dysk twardy USB.
- 5 - Naciśnij przycisk  **BACK**, aby zamknąć menu.

Konflikty nagrań

Jeżeli dwa zaplanowane nagrania będą się pokrywały w czasie, wystąpi konflikt nagrań. Aby rozwiązać ten problem, możesz zmienić początkową i końcową godzinę nagrywania przynajmniej jednego programu.

Aby dostosować czas rozpoczęcia zaplanowanego nagrywania...

- 1 - Naciśnij przycisk  **SOURCES** i wybierz opcję  **Nagrania**.
- 2 - U góry ekranu wybierz opcję  **Zaplanowane** i naciśnij przycisk **OK**.
- 3 - Na liście przypomnień i zaplanowanych nagrań wybierz **Nagrania** i naciśnij przycisk **OK**, aby wyświetlić tylko zaplanowane nagrania.
- 4 - Wybierz zaplanowane nagrywanie, które koliduje z innym, i naciśnij przycisk **+** **OPTIONS**.
- 5 - Wybierz opcję **Ustaw godzinę** i naciśnij przycisk **OK**.
- 6 - Wybierz czas początkowy lub końcowy i zmień go przyciskami  (w górę) lub  (w dół). Wybierz opcję **Zastosuj** i naciśnij przycisk **OK**.
- 7 - Naciśnij przycisk  **BACK**, aby zamknąć menu.

Automatyczny odstęp czasu zakończenia

Możesz ustawić odstęp czasowy, który zostanie dodany automatycznie pod koniec każdego nagrania.



Aby ustawić automatyczny odstęp czasowy dla zakończenia...

- 1 - Naciśnij przycisk  **SOURCES** i wybierz

opcję **Nagrania**.

2 - Za pomocą przycisków nawigacyjnych wybierz ikonę  w prawym górnym rogu i naciśnij przycisk **OK**.

3 - Wybierz opcję **Automat. odstęp czasu zakończ.** i naciśnij przycisk **OK**.

4 - Naciśnij przycisk  (w górę) lub  (w dół) i zatwierdź wybór przyciskiem **OK**, aby określić czas, który zostanie automatycznie dodany do nagrania. Do nagrania można dodać maksymalnie 45 minut.

5 - Naciśnij przycisk  **BACK**, aby zamknąć menu.

Nagrywanie ręczne

Możesz zaplanować nagrywanie, które nie będzie przypisane do konkretnego programu. Wystarczy że samodzielnie określisz typ tunera, kanał oraz czas rozpoczęcia i czas zakończenia nagrywania.

Aby zaplanować nagrywanie ręcznie...

1 - Naciśnij przycisk  **SOURCES** i wybierz opcję **Nagrania**.

2 - U góry ekranu wybierz opcję  **Zaplanowane**.



3 - Za pomocą przycisków nawigacyjnych wybierz ikonę  w prawym górnym rogu i naciśnij przycisk **OK**.

4 - Wybierz opcję **Harmonogram** i naciśnij przycisk **OK**.

5 - Wybierz tuner do nagrywania i naciśnij przycisk **OK**.

6 - Wybierz kanał i naciśnij przycisk **OK**.

7 - Określ dzień nagrywania i naciśnij przycisk **OK**.

8 - Ustaw czas rozpoczęcia i zakończenia nagrywania. Wybierz przycisk  (w górę) lub  (w dół) ustaw wartość godziny i minut.

9 - Wybierz opcję **Harmonogram** i naciśnij przycisk **OK**, aby zaplanować nagrywanie ręcznie.





Na liście zaplanowanych nagrań i przypomnień pojawi się nowa pozycja.

Oglądanie nagrania

Aby obejrzeć nagranie...

1 - Naciśnij przycisk  **SOURCES** i wybierz opcję **Nagrania**.

2 - Wybierz nagranie z listy i naciśnij przycisk **OK**, aby rozpocząć oglądanie.

3 - Możesz używać przycisków  (pauza),  (odtwarzanie),  (przewijanie do tyłu),  (przewijanie do przodu) i  (zatrzymanie).

4 - Aby wrócić do oglądania telewizji, naciśnij przycisk  **EXIT**.

Usuń lub zmień nagranie

Aby usunąć lub zmienić nagranie...

1 - Naciśnij przycisk  **SOURCES** i wybierz opcję **Nagrania**.

2 - Wybierz żądane nagranie z listy i naciśnij przycisk  **INFO**.

3 - Możesz wybrać opcję **Zmień**, aby zmienić nazwę nagrania, lub wybrać opcję **Usuń**, aby je usunąć.

4 - Aby wrócić do oglądania telewizji, naciśnij przycisk  **EXIT**.

15.2

Wstrzymywanie programu

Co jest potrzebne

Możesz wstrzymać odtwarzanie programu cyfrowego i wznowić je później.

Wstrzymanie odtwarzania programu telewizyjnego wymaga...

- podłączenia dysku twardego USB sformatowanego w tym telewizorze;
- zainstalowania kanałów cyfrowych w telewizorze;
- odbioru informacji o kanałach przez ekranowy przewodnik telewizyjny;



Po podłączeniu i sformatowaniu dysku twardego USB telewizor będzie przez cały czas zapisywać aktualnie oglądany program. Po przełączeniu na inny kanał zapis programu z poprzedniego kanału zostaje usunięty. Następuje to również w przypadku przełączenia telewizora w tryb gotowości.

Funkcji **Pause TV** nie można używać podczas nagrywania.

Aby uzyskać więcej informacji, w menu **Pomoc** wybierz opcję **Słowa kluczowe** i wyszukaj temat **Dysk twardy USB, instalacja lub Instalacja, dysk twardy USB**.

Wstrzymywanie programu

Aby wstrzymać i wznowić program...

- Aby wstrzymać program, naciśnij przycisk  (wstrzymanie). W dolnej części ekranu na moment pojawi się pasek postępu.
- Aby wyświetlić pasek postępu, ponownie naciśnij przycisk  (wstrzymanie).
- Aby wznowić oglądanie, naciśnij przycisk  (odtwarzanie).

Po pojawieniu się na ekranie paska postępu naciśnij przycisk  (do tyłu) lub  (do przodu), aby określić, od jakiego momentu ma być odtwarzany

wstrzymany program. Kilkakrotne naciśnięcie przycisku pozwala zmienić szybkość.

Program można wstrzymać na maksymalnie 90 minut.

Aby powrócić do oglądania programu na żywo, naciśnij przycisk ■ (zatrzymanie).

Powtórka

Ponieważ telewizor zapisuje aktualnie oglądany program TV, można skorzystać z funkcji kilkusekundowej powtórki programu.

Aby odtworzyć powtórkę bieżącego programu...

1 - Naciśnij przycisk || (wstrzymanie)

2 - Naciśnij przycisk ◀◀ (przewijanie do tyłu). Kilkakrotne naciśnij przycisk ◀◀, aby wybrać moment, od którego chcesz rozpocząć oglądanie wstrzymanej transmisji. Kilkakrotne naciśnięcie przycisku pozwala zmienić szybkość. W pewnym momencie dojdiesz do początku zapisu programu lub maksymalnego zakresu czasu.

3 - Naciśnij przycisk ▶ (odtwarzanie), aby ponownie obejrzeć program.

4 - Przycisk ■ (zatrzymanie) pozwala przejść do programu na żywo.

Smartfony i tablety

16.1

Aplikacja Philips TV Remote App

Nowa aplikacja **Philips TV Remote App** na smartfony i tablety szybko stanie się Twoim niezastąpionym pomocnikiem.

Korzystając z aplikacji TV Remote App, zapanujesz nad multimediami wokół siebie. Wysyłaj zdjęcia, muzykę lub filmy na wielki ekran telewizora lub oglądaj dowolne kanały telewizyjne na żywo na tablecie lub telefonie. Wyszukaj w przewodniku telewizyjnym program, który chcesz obejrzeć, a następnie włącz go na ekranie telefonu lub telewizora. Aplikacja TV Remote App pozwala użyć telefonu w roli pilota zdalnego sterowania.

Pobierz aplikację Philips TV Remote App ze swojego ulubionego sklepu z aplikacjami.

Aplikacja Philips TV Remote App jest dostępna za darmo dla systemów iOS i Android.

16.2

Google Cast

Co jest potrzebne

Jeżeli aplikacja w telefonie korzysta z trybu Google Cast, możesz wyświetlić jej zawartość w telewizorze. Poszukaj ikony trybu Google Cast na ekranie aplikacji mobilnej. Możesz korzystać z urządzenia mobilnego do sterowania funkcjami telewizora. Tryb Google Cast działa na urządzeniach z systemem operacyjnym Android lub iOS.

Urządzenie mobilne musi być podłączone do tej samej sieci Wi-Fi co telewizor.

Aplikacje z funkcją Google Cast

Każdego dnia pojawiają się nowe aplikacje z funkcją Google Cast. Już dziś możesz wypróbować tę funkcję z aplikacją YouTube, Chrome, Netflix, Photowall lub Big Web Quiz for Chromecast. Dalsze informacje znajdziesz na stronie google.com/cast

Niektóre produkty z serwisu Google Play są dostępne tylko w wybranych krajach.

Szczegółowe informacje znajdziesz na stronie internetowej support.google.com/androidtv

Przesyłanie obrazu na telewizor

Aby przesyłać obraz z aplikacji na telewizor...

- 1 - Korzystając ze smartfonu lub tabletu, otwórz aplikację obsługującą tryb Google Cast.
- 2 - Dotknij ikony trybu Google Cast.
- 3 - Wybierz docelowy telewizor.
- 4 - Naciśnij przycisk odtwarzania w smartfonie lub tablecie. Obraz powinien pojawić się na ekranie.

16.3

Funkcja AirPlay

Aby dodać funkcję AirPlay do telewizora Android TV, możesz pobrać i zainstalować jedną z aplikacji, która oferuje ten tryb transmisji. Znajdziesz je w sklepie Google Play Store.

16.4

MHL

Ten telewizor obsługuje tryb MHL™.

Jeżeli Twoje urządzenie mobilne również korzysta z tego trybu, możesz użyć kabla MHL i podłączyć je do odbiornika TV. Kabel MHL pozwala wyświetlać zawartość ekranu urządzenia mobilnego na telewizorze. W ten sposób jednocześnie ładujesz jego akumulator. Połączenie MHL idealnie nadaje się do oglądania filmów lub dłuższego grania na urządzeniu mobilnym.

Ładowanie

Pamiętaj, że urządzenie mobilne będzie ładować akumulator tylko wtedy, gdy telewizor będzie włączony (nie w trybie gotowości).

Kabel MHL

Do połączenia z telewizorem w trybie MHL potrzeba kabla HDMI -> Micro USB. Dane urządzenie mobilne może wymagać także dodatkowej przejściówki. Podłączając kabel MHL do telewizora, użyj gniazda HDMI 4 MHL.



MHL, Mobile High-Definition Link i logo MHL są znakami towarowymi lub zastrzeżonymi znakami towarowymi firmy MHL, LLC.

Gry

17.1

Co jest potrzebne

Telewizor pozwala grać w gry:

- pochodzące z Galerii aplikacji w Menu głównym,
- pochodzące z usługi Google Play Store w Menu głównym,
- uruchamiane na konsoli do gier.

Gry z Galerii aplikacji lub serwisu Google Play Store muszą być instalowane w pamięci telewizora. Część gier wymaga kontrolera.





Jeżeli chcesz instalować gry z Galerii aplikacji Philips lub sklepu Google Play Store, telewizor musi być podłączony do Internetu. Musisz wyrazić zgodę na zasady korzystania, aby korzystać z Galerii aplikacji. Musisz zalogować się do konta Google, aby korzystać z aplikacji Google Play i serwisu Google Play Store.

17.2

Granie w gry



Z Menu głównego

Aby rozpocząć grę z Menu głównego...

- 1 - Naciśnij przycisk  HOME.
- 2 - Przejdź w dół do sekcji  Gry , wybierz tytuł i naciśnij przycisk OK.
- 3 - Kilkakrotnie naciśnij przycisk  BACK (lub naciśnij raz przycisk  EXIT) albo zatrzymaj aplikację, korzystając z przypisanego do niej przycisku.

Z konsoli do gier

Aby rozpocząć grę z poziomu konsoli...

- 1 - Włącz konsolę do gier.
- 2 - Naciśnij przycisk  SOURCES i wybierz konsolę do gier lub nazwę połączenia.
- 3 - Uruchom grę.
- 4 - Kilkakrotnie naciśnij przycisk  BACK (lub naciśnij raz przycisk  EXIT) albo zatrzymaj aplikację, korzystając z przypisanego do niej przycisku.

Aby uzyskać więcej informacji, w menu **Pomoc** wybierz opcję **Słowa kluczowe** i wyszukaj temat **Konsola do gier, podłączanie**.

Ambilight

18.1



Styl Ambilight

Śledzenie wideo

Funkcję Ambilight można skonfigurować tak, aby oddawała dynamikę wyświetlanego obrazu lub dźwięku programu telewizyjnego. Ponadto można korzystać z tej funkcji do wyświetlania zaprogramowanej palety kolorów lub ją wyłączyć.

Jeśli wybierzesz opcję **Śledzenie wideo**, możesz wykorzystać jeden ze stylów, który dostosuje się do dynamiki obrazu na ekranie.

Aby skonfigurować styl Ambilight...

- 1 - Naciśnij przycisk  **AMBILIGHT**.
- 2 - Wybierz opcję **Śledzenie wideo**.
- 3 - Wybierz żądany styl.
- 4 - Naciśnij przycisk  (w lewo), aby cofnąć się o jedną czynność. Przycisk  **BACK** pozwala zamknąć menu.

Palety kolorów (style) dostępne w ramach opcji **Śledzenie wideo**:



- **Standard** — do codziennego oglądania telewizji.
- **Naturalny** — z dużą precyzją oddaje charakterystykę dźwięku i obrazu.
- **Wciągający** — do filmów akcji.
- **Jaskrawy** — do oglądania przy świetle dziennym.
- **Gra** — idealne do gier
- **Komfortowy** — na spokojny wieczór.
- **Odprężony** — idealny podczas wypoczynku.

Śledzenie audio

Funkcję Ambilight można skonfigurować tak, aby oddawała dynamikę wyświetlanego obrazu lub dźwięku programu telewizyjnego. Ponadto można korzystać z tej funkcji do wyświetlania zaprogramowanej palety kolorów lub ją wyłączyć.

Jeśli wybierzesz opcję **Śledzenie audio**, możesz wykorzystać jeden ze stylów, który dostosuje się do dynamiki dźwięku.

Aby skonfigurować styl Ambilight...

- 1 - Naciśnij przycisk  **AMBILIGHT**.
- 2 - Wybierz opcję **Śledzenie audio**.
- 3 - Wybierz żądany styl.
- 4 - Naciśnij przycisk  (w lewo), aby cofnąć się o jedną czynność. Przycisk  **BACK** pozwala zamknąć menu.

Palety kolorów (style) dostępne w ramach opcji **Śledzenie audio**:



- **Lumina** — miksuje dynamikę dźwięku z użyciem kolorów filmu
- **Colora** — oparty na dynamice dźwięku
- **Retro** — oparty na dynamice dźwięku
- **Spektrum** — oparty na dynamice dźwięku
- **Skaner** — oparty na dynamice dźwięku
- **Rytm** — oparty na dynamice dźwięku
- **Impreza** — miksuje wszystkie style opcji **Śledzenie audio**, jeden po drugim

Śledzenie koloru

Funkcję Ambilight można skonfigurować tak, aby oddawała dynamikę wyświetlanego obrazu lub dźwięku programu telewizyjnego. Ponadto można korzystać z tej funkcji do wyświetlania zaprogramowanej palety kolorów lub ją wyłączyć.

Jeżeli wybierzesz opcję **Śledzenie koloru**, możesz określić paletę kolorów.

Aby skonfigurować styl Ambilight...

- 1 - Naciśnij przycisk  **AMBILIGHT**.
- 2 - Wybierz opcję **Śledzenie koloru**.
- 3 - Wybierz żądany styl.
- 4 - Naciśnij przycisk  (w lewo), aby cofnąć się o jedną czynność. Przycisk  **BACK** pozwala zamknąć menu.



Palety kolorów (style) dostępne w ramach tej opcji to:

- **Gorąca lawa** — paleta czerwieni
- **Głębiny** — paleta błękitu
- **Świeża natura** — paleta zieleni
- **Ciepła biel ISF** — kolor statyczny
- **Chłodna biel** — kolor statyczny

Śledzenie aplikacji

Ta funkcja jest dostępna w przypadku sterowania funkcją Ambilight za pomocą aplikacji.

Aby skonfigurować styl Ambilight...



- 1 - Naciśnij przycisk  **AMBILIGHT**.
- 2 - Wybierz opcję **Śledzenie aplikacji**.
- 3 - Postępuj zgodnie z instrukcjami wyświetlanymi na ekranie.
- 4 - Naciśnij przycisk  (w lewo), aby cofnąć się o jedną czynność. Przycisk  **BACK** pozwala zamknąć menu.

Wyłączanie funkcji Ambilight

Aby wyłączyć funkcję Ambilight...

1 - Naciśnij przycisk  AMBILIGHT.

2 - Wybierz opcję **Wyłącz**.

3 - Naciśnij przycisk  (w lewo), aby cofnąć się o jedną czynność. Przycisk  BACK pozwala zamknąć menu.

Ustawienia funkcji Ambilight



Aby uzyskać więcej informacji, w menu **Pomoc** wybierz opcję **Słowa kluczowe** i wyszukaj temat **Ambilight, ustawienia**.

Najczęściej wybierane treści

19.1

Informacje o najczęściej wybieranych treściach

Dzięki funkcji  Najczęściej wybierane treści telewizor poleca...



- bieżące programy telewizyjne w sekcji  Teraz w TV
- najnowsze filmy do wypożyczenia w sekcji  Wideo na żądanie
- internetowe usługi telewizyjne (usługi typu CatchUp TV) w sekcji  TV on Demand

Aby można było korzystać z funkcji najczęściej wybieranych treści, telewizor musi być podłączony do Internetu. Należy pamiętać o wyrażeniu zgody na zasady korzystania. Informacje i usługi związane z funkcją najczęściej wybieranych treści są dostępne tylko w wybranych krajach.

Zasady korzystania

Aby umożliwić telewizorowi przedstawianie tych rekomendacji, należy wyrazić zgodę na zasady korzystania. Jeśli rekomendacje mają być spersonalizowane na podstawie osobistych upodobań, należy zaznaczyć pole wyboru Pokazywanie osobistych rekomendacji.

Aby otworzyć Zasady korzystania...

- 1 - Naciśnij przycisk  TOP PICKS.
- 2 - Za pomocą przycisków nawigacyjnych wybierz ikonę  w prawym górnym rogu. Wybierz opcję Zasady korzyst. i naciśnij przycisk  OK.

19.2

Zainstalowane w telewizorze

Informacje o funkcji Teraz w TV

Po wybraniu opcji  Teraz w TV telewizor przedstawia propozycje najpopularniejszych programów do obejrzenia w danym momencie.



Rekomendowane programy są wybierane spośród zainstalowanych kanałów. Wybór jest dokonywany spośród kanałów dostępnych w danym kraju. Możesz także skonfigurować funkcję Teraz w TV tak, aby przedstawiała spersonalizowane rekomendacje na podstawie regularnie oglądanych programów.

Aby informacje funkcji Teraz w TV były dostępne...

- Informacje funkcji Teraz w TV muszą być dostępne w danym kraju.
- W telewizorze muszą być zainstalowane kanały.
- Telewizor musi być połączony z Internetem.
- Zegar telewizora musi być ustawiony na opcję Automat. lub Zależne od dostępności w danym kraju.
- Należy zaakceptować Zasady korzystania (być może już je zaakceptowano podczas konfigurowania połączenia z Internetem).

Korzystanie z funkcji Teraz w TV

Aby otworzyć kartę Teraz w TV...

- 1 - Naciśnij przycisk  TOP PICKS, aby otworzyć menu Najczęściej wybierane treści.
- 2 - Wybierz ikonę  Teraz w TV u góry ekranu i naciśnij przycisk OK.
- 3 - Wybierz opcję Więcej, aby otworzyć przewodnik telewizyjny.

Po otwarciu ekranu Teraz w TV może być konieczne odczekanie kilku sekund na odświeżenie informacji na stronie przez telewizor.

19.3

TV on Demand

Informacje o funkcji TV on Demand



Korzystając z karty  TV on Demand, można obejrzeć przeoczone wcześniej programy lub oglądać programy w dogodnym dla siebie czasie. Inne nazwy tej usługi to Catch Up TV, Replay TV i telewizja internetowa. Programy dostępne w usłudze TV on Demand można oglądać nieodpłatnie.

Można zezwolić funkcji TV on Demand na przedstawianie spersonalizowanych rekomendacji programów na podstawie konfiguracji/instalacji telewizora i regularnie oglądanych programów.

Ikona  jest wyświetlana u góry ekranu tylko wtedy, gdy funkcja TV on Demand jest dostępna.

Korzystanie z funkcji TV on Demand

Aby otworzyć ekran TV on Demand...

- 1 - Naciśnij przycisk  TOP PICKS, aby otworzyć menu Najczęściej wybierane treści.
- 2 - Wybierz ikonę  TV on Demand u góry ekranu i naciśnij przycisk OK.
- 3 - Wybierz opcję Wszystkie programy i naciśnij przycisk OK. Można wybrać konkretnego nadawcę, jeśli dostępnych jest więcej niż jeden.
- 4 - Naciśnij przycisk  BACK, aby zamknąć ekran.

Po otwarciu ekranu TV on Demand może być

konieczne odczekanie kilku sekund na odświeżenie informacji na stronie przez telewizor.

Po rozpoczęciu oglądania możesz używać przycisków ► (odtwarzanie) i || (pauza).

sklepie z filmami i przeczytać opis filmu.

3 - Potwierdź zamówienie.

4 - Zapłać w telewizorze.

5 - Rozpocznij oglądanie. Można używać przycisków ► (odtwarzanie) i || (wstrzymanie).

19.4

Wideo na żądanie

Informacje o funkcji Wideo na żądanie

Karta  Wideo na żądanie umożliwia wypożyczenie filmów z internetowego sklepu z filmami.

Można zezwolić funkcji Wideo na żądanie na przedstawianie spersonalizowanych rekomendacji filmów na podstawie kraju zamieszkania, konfiguracji/instalacji telewizora i regularnie oglądanych programów.

Ikona  jest wyświetlana u góry ekranu tylko wtedy, gdy funkcja Wideo na żądanie jest dostępna.

Płatność



Wypożyczając lub kupując film, można bezpiecznie płacić w sklepie internetowym za pomocą karty kredytowej. W większości sklepów z filmami użytkownik jest proszony o utworzenie konta, kiedy chce wypożyczyć film po raz pierwszy.

Ruch w Internecie

Przesyłanie wielu filmów może spowodować przekroczenie dopuszczalnego miesięcznego limitu pobieranych danych.

Korzystanie z funkcji Wideo na żądanie

Aby otworzyć ekran Wideo na żądanie...

- 1 - Naciśnij przycisk  TOP PICKS, aby otworzyć menu Najczęściej wybierane treści.
- 2 - Wybierz opcję  Wideo na żądanie u góry ekranu i naciśnij przycisk OK.
- 3 - Wybierz opcję Wszystkie sklepy, Polecane, lub Popularne według uznania.
- 4 - Naciśnij przycisk  BACK, aby zamknąć ekran.

Po otwarciu ekranu Wideo na żądanie może być konieczne odczekanie kilku sekund na odświeżenie informacji na stronie przez telewizor.

Można wybrać konkretny sklep z filmami, jeśli dostępnych jest więcej niż jeden.

Aby wypożyczyć film...

- 1 - Podświetl plakat filmu. Po kilku sekundach pojawią się skrócone informacje.
- 2 - Naciśnij przycisk OK, aby otworzyć stronę filmu w

Netflix

Jeżeli posiadasz abonament w platformie Netflix, możesz z niej korzystać w połączeniu z tym telewizorem. Telewizor musi być połączony z Internetem. W niektórych regionach platforma Netflix może być dostępna dopiero po przyszłych aktualizacjach oprogramowania.

Aby przejść do usługi Netflix, naciśnij przycisk **NETFLIX** i uruchom aplikację. Możesz otworzyć aplikację Netflix bezpośrednio z trybu gotowości.

www.netflix.com



Multi View

21.1

Teletext i telewizja

Podczas przeglądania teletextu można oglądać kanał telewizyjny w małym oknie funkcji Multi View.

Aby oglądać kanał telewizyjny podczas przeglądania teletextu...

- 1 - Wybierz opcję  **Multi View** * lub naciśnij przycisk , aby otworzyć menu telewizora.
- 2 - Wybierz tryb **Multi View** i naciśnij przycisk **OK**.
- 3 - Wybierz na ekranie opcję **Multi View: Wł** na ekranie. Oglądany kanał będzie wyświetlany w małym oknie.

Aby ukryć mały ekran, wybierz tryb **Multi View: Wył.** na ekranie.



* Jeśli przycisk  **Multi View** znajduje się na pilocie

21.2

HDMI i telewizja TV

Podczas oglądania filmu z podłączonego urządzenia HDMI można oglądać kanał telewizyjny w małym oknie funkcji Multi View.

Aby oglądać kanał telewizyjny podczas oglądania filmu z podłączonego urządzenia HDMI*...

- 1 - Wybierz opcję  **Multi View** * lub naciśnij przycisk , aby otworzyć menu telewizora.
- 2 - Wybierz tryb **Multi View** i naciśnij przycisk **OK**.
- 3 - Wybierz na ekranie opcję **Multi View: Wł** na ekranie. Oglądany kanał będzie wyświetlany w małym oknie.

Aby ukryć mały ekran, wybierz tryb **Multi View: Wył.** na ekranie.

Uwaga: W trybie Multi View możesz oglądać tylko obraz kanału telewizyjnego. Dźwięk kanału telewizyjnego będzie wyciszony.

* Jeśli przycisk  **Multi View** znajduje się na pilocie

21.3

Nettv i telewizja



Podczas przeglądania aplikacji Nettv w Galerii aplikacji można oglądać kanał telewizyjny w małym oknie funkcji Multi View.

Aby oglądać kanał telewizyjny podczas przeglądania aplikacji Nettv w Galerii aplikacji*...

- 1 - Wybierz opcję  **Multi View** * lub naciśnij przycisk , aby otworzyć menu telewizora.

- 2 - Wybierz tryb **Multi View** i naciśnij przycisk **OK**.

3 - Wybierz na ekranie opcję **Multi View: Wł** na ekranie. Oglądany kanał będzie wyświetlany w małym oknie.

- 4 - Naciskając przycisk  **+** lub  **-**, można zmieniać kanały w małym oknie

Aby ukryć mały ekran, wybierz tryb **Multi View: Wył.** na ekranie.



Uwaga: Nie każda aplikacja Nettv obsługuje oglądanie kanału telewizyjnego z wykorzystaniem funkcji Multi View. Jeśli aplikacja nie obsługuje funkcji Multi View, na ekranie telewizora zostanie wyświetlona wiadomość: **Tryb Multi View nie jest obsługiwany.**

* Jeśli przycisk  **Multi View** znajduje się na pilocie

21.4

NetTv i HDMI

Podczas oglądania filmu z podłączonego urządzenia HDMI można oglądać obraz z aplikacji NetTV z Galerii aplikacji w małym oknie funkcji Multi View.

- 1 - Wybierz opcję  **Multi View** * lub naciśnij przycisk , aby otworzyć menu telewizora.
- 2 - Wybierz tryb **Multi View** i naciśnij przycisk **OK**.
- 3 - Wybierz na ekranie opcję **Multi View: Wł** na ekranie.

Aby ukryć mały ekran, wybierz tryb **Multi View: Wył.** na ekranie.

Uwaga: Nie każda aplikacja Nettv obsługuje oglądanie kanału telewizyjnego z wykorzystaniem funkcji Multi View. Jeśli aplikacja nie obsługuje funkcji Multi View, na ekranie telewizora zostanie wyświetlona wiadomość: **Tryb Multi View nie jest obsługiwany.**

* Jeśli przycisk  **Multi View** znajduje się na pilocie

Oprogramowanie

Aktualizuj oprogramowanie

Aktualizacja przez Internet



Jeśli telewizor będzie podłączony do Internetu, może zostać wyświetlony monit o aktualizację oprogramowania telewizora. Konieczne jest szybkie (szerokopasmowe) połączenie z Internetem. Jeśli zostanie wyświetlony ten monit, zalecamy przeprowadzenie aktualizacji.

Po wyświetleniu monitu na ekranie wybierz opcję **Aktualizuj** i postępuj zgodnie z wyświetlanymi instrukcjami.

Możesz również samodzielnie wyszukać aktualizację.

W trakcie aktualizacji oprogramowania na ekranie nie będzie wyświetlany żaden obraz, a telewizor będzie się włączał i wyłączał. Taka sytuacja może wystąpić kilka razy. Aktualizacja może potrwać kilka minut. Poczekaj, aż telewizor ponownie wyświetli obraz. Podczas aktualizacji oprogramowania nie naciskaj przycisku zasilania  na telewizorze ani na pilocie.

Aby samodzielnie wyszukać aktualizację oprogramowania...

- 1 - Naciśnij przycisk , wybierz opcję **Wszystkie ustawienia** i naciśnij przycisk **OK**.
- 2 - Wybierz opcję **Aktualizuj oprogramowanie** > **Wyszukaj aktualizacje**.
- 3 - Wybierz opcję **Internet**.
- 4 - Urządzenie wyszuka aktualizację w Internecie.
- 5 - Jeżeli aktualizacja jest dostępna, możesz ją od razu zainstalować.
- 6 - Aktualizacja oprogramowania może potrwać kilka minut. Nie korzystaj z przycisku  pilota ani telewizora.
- 7 - Gdy aktualizacja dobiegnie końca, telewizor włączy ostatnio oglądany kanał.

Aktualizacja przez złącze USB

Może być konieczna aktualizacja oprogramowania telewizora.

Aby przesłać oprogramowanie do telewizora, potrzebny będzie komputer z szybkim połączeniem internetowym oraz pamięć flash USB. Użyj pamięci flash USB z co najmniej 500 MB wolnego miejsca. Upewnij się też, że zabezpieczenie przez zapisem jest wyłączone.

Aby zaktualizować oprogramowanie telewizora...

- 1 - Naciśnij przycisk , wybierz opcję **Wszystkie**

ustawienia i naciśnij przycisk **OK**.

2 - Wybierz opcję **Aktualizuj oprogramowanie** > **Wyszukaj aktualizacje**.

3 - Wybierz opcję **USB** > **Aktualizacje lokalne** i naciśnij przycisk **OK**.

Identyfikacja telewizora

1 - Podłącz pamięć flash USB do jednego ze złączy USB w telewizorze.

2 - Wybierz opcję **Rozpocznij** i naciśnij przycisk **OK**. W pamięci flash USB zostanie zapisany plik identyfikacji.

Pobranie oprogramowania

1 - Podłącz pamięć flash USB do komputera.

2 - Odszukaj plik **update.htm** w pamięci flash USB i kliknij go dwukrotnie.

3 - Kliknij opcję **Wyślij kod ID**.

4 - Jeśli nowe oprogramowanie jest dostępne, pobierz plik **.zip**.

5 - Po zakończeniu pobierania rozpakuj archiwum i skopiuj plik o nazwie **autorun.upg** do pamięci flash USB. Nie umieszczaj tego pliku w folderze.

Aktualizacja oprogramowania telewizora

1 - Podłącz ponownie pamięć flash USB do telewizora. Aktualizacja rozpocznie się automatycznie.

2 - Aktualizacja oprogramowania może potrwać kilka minut. Nie korzystaj z przycisku  pilota ani telewizora. Nie odłączaj pamięci flash USB.

3 - Gdy aktualizacja dobiegnie końca, telewizor włączy ostatnio oglądany kanał.

Jeśli podczas aktualizacji wystąpi awaria zasilania, nie należy odłączać pamięci flash USB od telewizora. Po przywróceniu zasilania aktualizacja zostanie wznowiona.

Aby zapobiec przypadkowym aktualizacjom oprogramowania telewizora, usuń plik **autorun.upg** z pamięci flash USB.

Wersja oprogramow.

Aby wyświetlić bieżącą wersję oprogramowania telewizora...

1 - Naciśnij przycisk , wybierz opcję **Wszystkie ustawienia** i naciśnij przycisk **OK**.

2 - Wybierz opcję **Aktualizuj oprogramowanie** > **Wersja oprogramowania** i naciśnij przycisk **OK**.

3 - Na ekranie pojawią się: numer wersji, informacje oraz data utworzenia. Jeżeli będzie dostępny numer ESN Netflix, również zostanie wyświetlony.

4 - Naciśnij przycisk  (w lewo) (w razie potrzeby wielokrotnie), aby zamknąć menu.

Automatyczna aktualizacja oprogramowania

Możesz włączyć automatyczną aktualizację oprogramowania w celu jej samodzielnego przeprowadzenia przez telewizor. Pozostaw telewizor w trybie gotowości, kiedy nie jest używany.

- 1 - Naciśnij przycisk , wybierz opcję **Wszystkie ustawienia** i naciśnij przycisk **OK**.
- 2 - Wybierz opcję **Aktualizuj oprogramowanie** > **Automatyczna aktualizacja oprogramowania** i naciśnij przycisk **Włącz/Wyłącz**.
- 3 - Naciśnij przycisk **<** (w lewo) (w razie potrzeby wielokrotnie), aby zamknąć menu.

Oprogramowanie o otwartym kodzie źródłowym

Ten telewizor zawiera oprogramowanie o otwartym kodzie źródłowym. Firma TP Vision Europe B.V. niniejszym oferuje możliwość dostarczenia, na życzenie, kopii kompletnego wykorzystywanego w tym produkcie kodu źródłowego w przypadku pakietów oprogramowania chronionego prawem autorskim o otwartym kodzie źródłowym, dla których zażądano takiej możliwości na podstawie odpowiedniej licencji.

Ta oferta jest ważna przez okres trzech lat od momentu zakupu produktu dla każdego, kto otrzymał tę informację.

Aby otrzymać kod źródłowy, należy wysłać wiadomość w języku angielskim na adres: . .

open.source@tpvision.com

Licencja Open Source

Informacje na temat licencji Open Source

Plik README dla kodu źródłowego części oprogramowania telewizora firmy TP Vision Netherlands B.V., które podlegają licencjom Open Source.

W tym dokumencie opisano dystrybucję kodu źródłowego używanego w telewizorze firmy TP Vision Netherlands B.V., który podlega licencji GNU General Public License (GPL), licencji GNU Lesser General Public License (LGPL) bądź dowolnej innej licencji

Open Source. Instrukcje dotyczące sposobu uzyskania kopii tego oprogramowania można znaleźć w sekcji Wskazówki dotyczące użycia.

FIRMA TP Vision Netherlands B.V. NIE DAJE ŻADNYCH GWARANCJI, WYRAŻNYCH ANI DOROZUMIANYCH, W ZAKRESIE PRZYDATNOŚCI HANDLOWEJ NINIEJSZEGO OPROGRAMOWANIA ANI JEGO PRZYDATNOŚCI DO OKREŚLONEGO CELU. Firma TP Vision Netherlands B.V. nie zapewnia wsparcia dla tego oprogramowania. Powyższe zastrzeżenie nie wpływa na gwarancje ani prawa ustawowe dotyczące zakupionych produktów firmy TP Vision Netherlands B.V. Dotyczy wyłącznie udostępnionego kodu źródłowego.

Open Source

Android (6+)

This tv contains the Android Marshmello Software. Android is a Linux-based operating system designed primarily for touchscreen mobile devices such as smartphones and tablet computers. This software will also be reused in TPVision Android based TV's. The original download site for this software is : <https://android.google.com> This piece of software is made available under the terms and conditions of the Apache license version 2, which can be found below. Android APACHE License Version 2 (<http://source.android.com/source/licenses.html>) This includes all external sources used by official Android AOSP.

linux kernel (3.10.79)

This tv contains the Linux Kernel. The original download site for this software is : <http://www.kernel.org/>. This piece of software is made available under the terms and conditions of the GPL v2 license, which can be found below. Additionally, following exception applies : "NOTE! This copyright does *not* cover user programs that use kernel services by normal system calls - this is merely considered normal use of the kernel, and does *not* fall under the heading of "derived work". Also note that the GPL below is copyrighted by the Free Software Foundation, but the instance of code that it refers to (the linux kernel) is copyrighted by me and others who actually wrote it. Also note that the only valid version of the GPL as far as the kernel is concerned is `_this_` particular version of the license (ie v2, not v2.2 or v3.x or whatever), unless explicitly otherwise stated. Linus Torvalds"

libcurl (7.21.7)

libcurl is a free and easy-to-use client-side URL transfer library, supporting DICT, FILE, FTP, FTPS,

Gopher, HTTP, HTTPS, IMAP, IMAPS, LDAP, LDAPS, POP3, POP3S, RTMP, RTSP, SCP, SFTP, SMTP, SMTPS, Telnet and TFTP. libcurl supports SSL certificates, HTTP POST, HTTP PUT, FTP uploading, HTTP form based upload, proxies, cookies, user+password authentication (Basic, Digest, NTLM, Negotiate, Kerberos), file transfer resume, http proxy tunneling and more! The original download site for this software is : <http://curl.haxx.se/libcurl/COPYRIGHT> AND PERMISSION NOTICE Copyright (c) 1996 - 2010, Daniel Stenberg, daniel@haxx.se. All rights reserved. Permission to use, copy, modify, and distribute this software for any purpose with or without fee is hereby granted, provided that the above copyright notice and this permission notice appear in all copies. THE SOFTWARE IS PROVIDED "AS IS", WITHOUT WARRANTY OF ANY KIND, EXPRESS OR IMPLIED, INCLUDING BUT NOT LIMITED TO THE WARRANTIES OF MERCHANTABILITY, FITNESS FOR A PARTICULAR PURPOSE AND NONINFRINGEMENT OF THIRD PARTY RIGHTS. IN NO EVENT SHALL THE AUTHORS OR COPYRIGHT HOLDERS BE LIABLE FOR ANY CLAIM, DAMAGES OR OTHER LIABILITY, WHETHER IN AN ACTION OF CONTRACT, TORT OR OTHERWISE, ARISING FROM, OUT OF OR IN CONNECTION WITH THE SOFTWARE OR THE USE OR OTHER DEALINGS IN THE SOFTWARE. Except as contained in this notice, the name of a copyright holder shall not be used in advertising or otherwise to promote the sale, use or other dealings in this Software without prior written authorization of the copyright holder.

libfreetype (2.4.2)

FreeType is a software development library, available in source and binary forms, used to render text on to bitmaps and provides support for other font-related operations. The original download site for this software is : <https://github.com/julienr/libfreetype-android> Freetype License

libjpeg (8a)

This package contains C software to implement JPEG image encoding, decoding, and transcoding. This software is based in part on the work of the Independent JPEG Group.-----The authors make NO WARRANTY or representation, either express or implied, with respect to this software, its quality, accuracy, merchantability, or fitness for a particular purpose. This software is provided "AS IS", and you, its user, assume the entire risk as to its quality and accuracy. This software is copyright (C) 1991-1998, Thomas G. Lane. All Rights Reserved except as specified below. Permission is hereby granted to use, copy, modify, and distribute this software (or portions thereof) for any purpose, without fee, subject to these conditions: (1) If any part

of the source code for this software is distributed, then this README file must be included, with this copyright and no-warranty notice unaltered; and any additions, deletions, or changes to the original files must be clearly indicated in accompanying documentation. (2) If only executable code is distributed, then the accompanying documentation must state that "this software is based in part on the work of the Independent JPEG Group". (3) Permission for use of this software is granted only if the user accepts full responsibility for any undesirable consequences; the authors accept NO LIABILITY for damages of any kind. These conditions apply to any software derived from or based on the IJG code, not just to the unmodified library. If you use our work, you ought to acknowledge us. Permission is NOT granted for the use of any IJG author's name or company name in advertising or publicity relating to this software or products derived from it. This software may be referred to only as "the Independent JPEG Group's software". We specifically permit and encourage the use of this software as the basis of commercial products, provided that all warranty or liability claims are assumed by the product vendor.

libpng (1.4.1)

libpng is the official Portable Network Graphics (PNG) reference library (originally called pnglib). It is a platform-independent library that contains C functions for handling PNG images. It supports almost all of PNG's features, is extensible. The original download site for this software is : <https://github.com/julienr/libpng-android> libpng license

dvbsnoop (1.2)

dvbsnoop is a DVB / MPEG stream analyzer program. For generating CRC32 values required for composing PAT, PMT, EIT sections. The original download site for this software is : <https://github.com/a4tunado/dvbsnoop/blob/master/src/misc/crc32.c> PL v2 <http://dvbsnoop.sourceforge.net/dvbsnoop.html>

ezxml (0.8.6)

ezXML is a C library for parsing XML documents. The original download site for this software is : <http://ezxml.sourceforge.net>. Copyright 2004, 2005 Aaron Voisine. This piece of software is made available under the terms and conditions of the MIT license, which can be found below.

gSoap (2.7.15)

The gSOAP toolkit is an open source C and C++

software development toolkit for SOAP/XML Web services and generic (non-SOAP) C/C++ XML data bindings. Part of the software embedded in this product is gSOAP software. Portions created by gSOAP are Copyright 2001-2009 Robert A. van Engelen, Genivia inc. All Rights Reserved. THE SOFTWARE IN THIS PRODUCT WAS IN PART PROVIDED BY GENIVIA INC AND ANY EXPRESS OR IMPLIED WARRANTIES, INCLUDING, BUT NOT LIMITED TO, THE IMPLIED WARRANTIES OF MERCHANTABILITY AND FITNESS FOR A PARTICULAR PURPOSE ARE DISCLAIMED. IN NO EVENT SHALL THE AUTHOR BE LIABLE FOR ANY DIRECT, INDIRECT, INCIDENTAL, SPECIAL, EXEMPLARY, OR CONSEQUENTIAL DAMAGES (INCLUDING, BUT NOT LIMITED TO, PROCUREMENT OF SUBSTITUTE GOODS OR SERVICES; LOSS OF USE, DATA, OR PROFITS; OR BUSINESS INTERRUPTION) HOWEVER CAUSED AND ON ANY THEORY OF LIABILITY, WHETHER IN CONTRACT, STRICT LIABILITY, OR TORT (INCLUDING NEGLIGENCE OR OTHERWISE) ARISING IN ANY WAY OUT OF THE USE OF THIS SOFTWARE, EVEN IF ADVISED OF THE POSSIBILITY OF SUCH DAMAGE.

restlet (2.1.7)

Restlet is a lightweight, comprehensive, open source REST framework for the Java platform. Restlet is suitable for both server and client Web applications. It supports major Internet transport, data format, and service description standards like HTTP and HTTPS, SMTP, XML, JSON, Atom, and WADL. The original download site for this software is : <http://restlet.org> This piece of software is made available under the terms and conditions of the Apache License version 2.

FaceBook SDK (3.0.1)

This TV contains Facebook SDK. The Facebook SDK for Android is the easiest way to integrate your Android app with Facebook's platform. The SDK provides support for Login with Facebook authentication, reading and writing to Facebook APIs and support for UI elements such as pickers and dialogs. The original download site for this software is : <https://developer.facebook.com/docs/android> This piece of software is made available under the terms and conditions of the Apache License version 2.

ffmpeg (2.1.3)

This TV uses FFmpeg. FFmpeg is a complete, cross-platform solution to record, convert and stream audio and video. The original download site for this software is : <http://ffmpeg.org> This piece of software is made available under the terms and conditions of the GPL v2 license, which can be found below.

gson (2.3)

This TV uses gson. Gson is a Java library that can be used to convert Java Objects into their JSON representation. It can also be used to convert a JSON string to an equivalent Java object. Gson can work with arbitrary Java objects including pre-existing objects that you do not have source-code of. The original download site for this software is : <https://code.google.com/p/google-gson/> This piece of software is made available under the terms and conditions of the Apache License 2.0

This software includes an implementation of the AES Cipher, licensed by Brian Gladman. The original download site for this software is : <http://www.gladman.me.uk/> This piece of software is licensed by Brian Gladman

libUpNp (1.2.1)

The original download site for this software is : <http://upnp.sourceforge.net/> This piece of software is made available under the terms and conditions of the BSD.

live555 (0.82)

Live555 provides RTP/RTCP/RTSP client. The original download site for this software is : <http://www.live555.com> This piece of software is made available under the terms and conditions of the LGPL v2.1 license, which can be found below.

dnsmasq

Dnsmasq is a lightweight, easy to configure DNS forwarder and DHCP server. The original download site for this software is : <https://android.googlesource.com/platform/external/dnsmasq> This piece of software is made available under the terms and conditions of the GPL v2 license, which can be found below.

TomCrypt (1.1)

iwedia stack is using tomcrypt for sw decryption. The original download site for this software is : <http://manpages.ubuntu.com/manpages/saucy/man3/libtomcrypt.3.html> This piece of software is made available under the terms and conditions of the DO WHAT THE FUCK YOU WANT TO PUBLIC LICENSE

u-boot (2011-12)

U-boot is a boot loader for embedded boards based on ARM, MIPS and other processors, which can be

installed in a boot ROM and used to initialize and test the hardware or to download and run application code. This piece of software is made available under the terms and conditions of the GPL v2 license, which can be found below.

AsyncHttpClient (1.4.6)

The original download site for this software is : <http://loopj.com/android-async-http/> This piece of software is made available under the terms and conditions of the APACHE LICENSE 2.0

httpClient-4.4.1.1 (4.4.1.1)

This is needed to import `cz.msebera.android.httpClient` used by `AssyncHttpClient`. The original download site for this software is : <http://mvnrepository.com/artifact/cz.msebera.android/httpclient/4.4.1.1> This piece of software is made available under the terms and conditions of the APACHE LICENSE 2.0

Jackson Parser (2.x)

lpepg client uses Jackson Parser for string manipulation. The original download site for this software is : <https://github.com/FasterXML/jackson-core> This piece of software is made available under the terms and conditions of the APACHE LICENSE 2.0

Opera Web Browser (SDK 3.5)

This TV contains Opera Browser Software.

dlmalloc (2.7.2)

Opera uses Doug Lea's memory allocator. The original download site for this software is : <http://gee.cs.oswego.edu/dl/html/malloc.html>

double-conversion

Opera uses double-conversion library by Florian Loitsch, faster double : string conversions (dtoa and strtod). The original download site for this software is : <http://code.google.com/p/double-conversion/> Copyright 2006-2011, the V8 project authors. All rights reserved. Redistribution and use in source and binary forms, with or without modification, are permitted provided that the following conditions are met: * Redistributions of source code must retain the above copyright notice, this list of conditions and the following disclaimer. * Redistributions in binary form must reproduce the above copyright notice, this list of conditions and the following disclaimer in the documentation and/or other materials provided with the distribution. * Neither the name of Google Inc. nor

the names of its contributors may be used to endorse or promote products derived from this software without specific prior written permission. THIS SOFTWARE IS PROVIDED BY THE COPYRIGHT HOLDERS AND CONTRIBUTORS "AS IS" AND ANY EXPRESS OR IMPLIED WARRANTIES, INCLUDING, BUT NOT LIMITED TO, THE IMPLIED WARRANTIES OF MERCHANTABILITY AND FITNESS FOR A PARTICULAR PURPOSE ARE DISCLAIMED. IN NO EVENT SHALL THE COPYRIGHT OWNER OR CONTRIBUTORS BE LIABLE FOR ANY DIRECT, INDIRECT, INCIDENTAL, SPECIAL, EXEMPLARY, OR CONSEQUENTIAL DAMAGES (INCLUDING, BUT NOT LIMITED TO, PROCUREMENT OF SUBSTITUTE GOODS OR SERVICES; LOSS OF USE, DATA, OR PROFITS; OR BUSINESS INTERRUPTION) HOWEVER CAUSED AND ON ANY THEORY OF LIABILITY, WHETHER IN CONTRACT, STRICT LIABILITY, OR TORT (INCLUDING NEGLIGENCE OR OTHERWISE) ARISING IN ANY WAY OUT OF THE USE OF THIS SOFTWARE, EVEN IF ADVISED OF THE POSSIBILITY OF SUCH DAMAGE.

EMX (0.9c)

Opera uses EMX, which is an OS/2 port of the gcc suite. Opera uses modified versions of the `sprintf` and `scanf` methods from this C library. * The emx libraries are not distributed under the GPL. Linking an * application with the emx libraries does not cause the executable * to be covered by the GNU General Public License. You are allowed * to change and copy the emx library sources if you keep the copyright * message intact. If you improve the emx libraries, please send your * enhancements to the emx author (you should copyright your * enhancements similar to the existing emx libraries).

freetype (2.4.8)

Opera uses freetype. FreeType 2 is a software-font engine that is designed to be small, efficient, highly customizable and portable, while capable of producing high-quality output (glyph images). The original download site for this software is : <http://www.freetype.org/freetype2/index.html> Freetype License

HKSCS (2008)

Opera uses HKSCS: The Government of the Hong Kong Special Administrative Region HKSCS mappings. The original download site for this software is : <http://www.ogcio.gov.hk> Before downloading the Software or Document provided on this Web page, you should read the following terms (Terms of Use). By downloading the Software and Document, you are deemed to agree to these terms. 1. The Government of the Hong Kong Special Administrative Region (HKSARG) has the right to amend or vary the terms

under this Terms of Use from time to time at its sole discretion.2. By using the Software and Document, you irrevocably agree that the HKSARG may from time to time vary this Terms of Use without further notice to you and you also irrevocably agree to be bound by the most updated version of the Terms of Use.3. You have the sole responsibility of obtaining the most updated version of the Terms of Use which is available in the "Digital 21" Web site (http://www.ogcio.gov.hk/en/business/tech_promotion/ccli/terms/terms.htm).4. By accepting this Terms of Use, HKSARG shall grant you a non-exclusive license to use the Software and Document for any purpose, subject to clause 5 below.5. You are not allowed to make copies of the Software and Document except it is incidental to and necessary for the normal use of the Software. You are not allowed to adapt or modify the Software and Document or to distribute, sell, rent, or make available to the public the Software and Document, including copies or an adaptation of them.6. The Software and Document are protected by copyright. The licensors of the Government of Hong Kong Special Administrative Region are the owners of all copyright works in the Software and Document. All rights reserved.7. You understand and agree that use of the Software and Document are at your sole risk, that any material and/or data downloaded or otherwise obtained in relation to the Software and Document is at your discretion and risk and that you will be solely responsible for any damage caused to your computer system or loss of data or any other loss that results from the download and use of the Software and Document in any manner whatsoever.8. In relation to the Software and Document, HKSARG hereby disclaims all warranties and conditions, including all implied warranties and conditions of merchantability, fitness for a particular purpose and non-infringement.9. HKSARG will not be liable for any direct, indirect, incidental, special or consequential loss of any kind resulting from the use of or the inability to use the Software and Document even if HKSARG has been advised of the possibility of such loss.10. You agree not to sue HKSARG and agree to indemnify, defend and hold harmless HKSARG, its officers and employees from any and all third party claims, liability, damages and/or costs (including, but not limited to, legal fees) arising from your use of the Software and Document, your violation of the Terms of Use or infringement of any intellectual property or other right of any person or entity.11. The Terms of Use will be governed by and construed in accordance with the laws of Hong Kong.12. Any waiver of any provision of the Terms of Use will be effective only if in writing and signed by HKSARG or its representative.13. If for any reason a court of competent jurisdiction finds any provision or portion of the Terms of Use to be unenforceable, the remainder of the Terms of Use will continue in full force and effect.14. The Terms of Use constitute the entire agreement between the parties with respect to

the subject matter hereof and supersedes and replaces all prior or contemporaneous understandings or agreements, written or oral, regarding such subject matter.15. In addition to the licence granted in Clause 4, HKSARG hereby grants you a non-exclusive limited licence to reproduce and distribute the Software and Document with the following conditions:(i) not for financial gain unless it is incidental;(ii) reproduction and distribution of the Software and Document in complete and unmodified form; and(iii) when you distribute the Software and Document, you agree to attach the Terms of Use and a statement that the latest version of the Terms of Use is available from the "Office of the Government Chief Information Officer" Web site (http://www.ogcio.gov.hk/en/business/tech_promotion/ccli/terms/terms.htm).

IANA (Dec 30 2013)

Opera uses Internet Assigned Numbers Authority: Character encoding tag names and numbers. The original download site for this software is : <https://www.iana.org>

ICU (3)

Opera uses ICU : International Components for Unicode: Mapping table for GB18030 The original download site for this software is : <http://site.icu-project.org/http://source.icu-project.org/repos/icu/icu/trunk/license.html>

MozTW (1.0)

Opera uses MoxTW : MozTW project: Big5-2003 mapping tables. The original download site for this software is : <https://moztw.org> This piece of software is made available under the terms and conditions of CCPL

NPAPI (0.27)

Opera uses NPAPI : Netscape 4 Plugin API: npapi.h, npfunctions.h, npruntime.h and nptypes.h. Distributed as part of the Netscape 4 Plugin SDK. The original download site for this software is : wiki.mozilla.org This piece of software is made available under the terms and conditions of mozilla public licence (MPL) as described below.

openssl (1.0.0g)

Opera uses OpenSSL, developed by the OpenSSL project and based on SSLeay. The original download site for this software is : www.openssl.org OpenSSL license

Unicode (4.0)

Opera uses Unicode : Data from the Unicode character database. The original download site for this software is : www.unicode.org<http://www.unicode.org/copyright.html>

Webp (0.2.0)

Opera uses Webp : libwebp is a library for decoding images in the WebP format. Products may use it to decode WebP images. The turbo servers will eventually re-decode images to WebP. The original download site for this software is : <https://developers.google.com/speed/webp/?csw=1>
<https://chromium.googlesource.com/webm/libwebp/>
Additional IP Rights Grant (Patents)"This implementation" means the copyrightable works distributed by Google as part of the WebM Project. Google hereby grants to you a perpetual, worldwide, non-exclusive, no-charge, royalty-free, irrevocable (except as stated in this section) patent license to make, have made, use, offer to sell, sell, import, transfer, and otherwise run, modify and propagate the contents of this implementation of VP8, where such license applies only to those patent claims, both currently owned by Google and acquired in the future, licensable by Google that are necessarily infringed by this implementation of VP8. This grant does not include claims that would be infringed only as a consequence of further modification of this implementation. If you or your agent or exclusive licensee institute or order or agree to the institution of patent litigation against any entity (including a cross-claim or counterclaim in a lawsuit) alleging that this implementation of VP8 or any code incorporated within this implementation of VP8 constitutes direct or contributory patent infringement, or inducement of patent infringement, then any patent rights granted to you under this License for this implementation of VP8 shall terminate as of the date such litigation is filed.

Zlib (1.2.3)

Opera uses zlib as compression library. The original download site for this software is : <http://zlib.net> Copyright (C) 1995-2004 Jean-loup Gailly and Mark Adler. This software is provided 'as-is', without any express or implied warranty. In no event will the authors be held liable for any damages arising from the use of this software. Permission is granted to anyone to use this software for any purpose, including commercial applications, and to alter it and redistribute it freely, subject to the following restrictions: 1. The origin of this software must not be misrepresented; you must not claim that you wrote the original software. If you use this software in a product, an acknowledgment in the product documentation would be appreciated but is not

required. 2. Altered source versions must be plainly marked as such, and must not be misrepresented as being the original software. 3. This notice may not be removed or altered from any source distribution. Jean-loup Gailly jloup@gzip.org Mark Adler madler@alumni.caltech.edu

TPVision is grateful to the groups and individuals above for their contributions.

GNU GENERAL PUBLIC LICENSE

Version 2, June 1991

Copyright (C) 1989, 1991 Free Software Foundation, Inc.

51 Franklin Street, Fifth Floor, Boston, MA 02110-1301, USA

Everyone is permitted to copy and distribute verbatim copies

of this license document, but changing it is not allowed.

Preamble

The licenses for most software are designed to take away your freedom to share and change it. By contrast, the GNU General Public License is intended to guarantee your freedom to share and change free software--to make sure the software is free for all its users. This General Public License applies to most of the Free Software Foundation's software and to any other program whose authors commit to using it. (Some other Free Software Foundation software is covered by the GNU Lesser General Public License instead.) You can apply it to your programs, too.

When we speak of free software, we are referring to freedom, not price. Our General Public Licenses are designed to make sure that you have the freedom to distribute copies of free software (and charge for this service if you wish), that you receive source code or can get it if you want it, that you can change the software or use pieces of it in new free programs; and that you know you can do these things.

To protect your rights, we need to make restrictions that forbid anyone to deny you these rights or to ask you to surrender the rights. These restrictions translate to certain responsibilities for you if you distribute copies of the software, or if you modify it.

For example, if you distribute copies of such a program, whether gratis or for a fee, you must give the recipients all the rights that you have. You must

make sure that they, too, receive or can get the source code. And you must show them these terms so they know their rights.

We protect your rights with two steps: (1) copyright the software, and (2) offer you this license which gives you legal permission to copy, distribute and/or modify the software.

Also, for each author's protection and ours, we want to make certain that everyone understands that there is no warranty for this free software. If the software is modified by someone else and passed on, we want its recipients to know that what they have is not the original, so that any problems introduced by others will not reflect on the original authors' reputations.

Finally, any free program is threatened constantly by software patents. We wish to avoid the danger that redistributors of a free program will individually obtain patent licenses, in effect making the program proprietary. To prevent this, we have made it clear that any patent must be licensed for everyone's free use or not licensed at all.

The precise terms and conditions for copying, distribution and modification follow.

TERMS AND CONDITIONS FOR COPYING, DISTRIBUTION AND MODIFICATION

Activities other than copying, distribution and modification are not covered by this License; they are outside its scope. The act of running the Program is not restricted, and the output from the Program is covered only if its contents constitute a work based on the Program (independent of having been made by running the Program). Whether that is true depends on what the Program does.

You may charge a fee for the physical act of transferring a copy, and you may at your option offer warranty protection in exchange for a fee.

a) You must cause the modified files to carry prominent notices stating that you changed the files and the date of any change.

b) You must cause any work that you distribute or publish, that in whole or in part contains or is derived from the Program or any part thereof, to be licensed as a whole at no charge to all third parties under the terms of this License.

c) If the modified program normally reads commands interactively when run, you must cause it, when started running for such interactive use in the most ordinary way, to print or display an announcement including an appropriate copyright notice and a notice that there is no warranty (or else, saying that you provide a warranty) and that users may redistribute the program under these conditions, and telling the user how to view a copy of this License. (Exception: if the Program itself is interactive but does not normally print such an announcement, your work

based on the Program is not required to print an announcement.)

These requirements apply to the modified work as a whole. If identifiable sections of that work are not derived from the Program, and can be reasonably considered independent and separate works in themselves, then this License, and its terms, do not apply to those sections when you distribute them as separate works. But when you distribute the same sections as part of a whole which is a work based on the Program, the distribution of the whole must be on the terms of this License, whose permissions for other licensees extend to the entire whole, and thus to each and every part regardless of who wrote it.

Thus, it is not the intent of this section to claim rights or contest your rights to work written entirely by you; rather, the intent is to exercise the right to control the distribution of derivative or collective works based on the Program.

In addition, mere aggregation of another work not based on the Program with the Program (or with a work based on the Program) on a volume of a storage or distribution medium does not bring the other work under the scope of this License.

a) Accompany it with the complete corresponding machine-readable source code, which must be distributed under the terms of Sections 1 and 2 above on a medium customarily used for software interchange; or,

b) Accompany it with a written offer, valid for at least three years, to give any third party, for a charge no more than your cost of physically performing source distribution, a complete machine-readable copy of the corresponding source code, to be distributed under the terms of Sections 1 and 2 above on a medium customarily used for software interchange; or,

c) Accompany it with the information you received as to the offer to distribute corresponding source code. (This alternative is allowed only for noncommercial distribution and only if you received the program in object code or executable form with such an offer, in accord with Subsection b above.)

The source code for a work means the preferred form of the work for making modifications to it. For an executable work, complete source code means all the source code for all modules it contains, plus any associated interface definition files, plus the scripts used to control compilation and installation of the executable. However, as a special exception, the source code distributed need not include anything that is normally distributed (in either source or binary form) with the major components (compiler, kernel, and so on) of the operating system on which the executable runs, unless that component itself accompanies the executable.

If distribution of executable or object code is made by offering access to copy from a designated place, then offering equivalent access to copy the source code from the same place counts as distribution of the source code, even though third parties are not compelled to copy the source along with the object code.

If any portion of this section is held invalid or unenforceable under any particular circumstance, the balance of the section is intended to apply and the section as a whole is intended to apply in other circumstances.

It is not the purpose of this section to induce you to infringe any patents or other property right claims or to contest validity of any such claims; this section has the sole purpose of protecting the integrity of the free software distribution system, which is implemented by public license practices. Many people have made generous contributions to the wide range of software distributed through that system in reliance on consistent application of that system; it is up to the author/donor to decide if he or she is willing to distribute software through any other system and a licensee cannot impose that choice.

This section is intended to make thoroughly clear what is believed to be a consequence of the rest of this License.

Each version is given a distinguishing version number. If the Program specifies a version number of this License which applies to it and "any later version", you have the option of following the terms and conditions either of that version or of any later version published by the Free Software Foundation. If the Program does not specify a version number of this License, you may choose any version ever published by the Free Software Foundation.

NO WARRANTY

GNU LESSER GENERAL PUBLIC LICENSE

Version 2.1, February 1999

Copyright (C) 1991, 1999 Free Software Foundation, Inc.

51 Franklin Street, Fifth Floor, Boston, MA 02110-1301 USA

Everyone is permitted to copy and distribute verbatim copies

of this license document, but changing it is not allowed.

[This is the first released version of the Lesser GPL. It also counts as the successor of the GNU Library

Public License, version 2, hence the version number 2.1.]

Preamble

The licenses for most software are designed to take away your freedom to share and change it. By contrast, the GNU General Public Licenses are intended to guarantee your freedom to share and change free software--to make sure the software is free for all its users.

This license, the Lesser General Public License, applies to some specially designated software packages--typically libraries--of the Free Software Foundation and other authors who decide to use it. You can use it too, but we suggest you first think carefully about whether this license or the ordinary General Public License is the better strategy to use in any particular case, based on the explanations below.

When we speak of free software, we are referring to freedom of use, not price. Our General Public Licenses are designed to make sure that you have the freedom to distribute copies of free software (and charge for this service if you wish); that you receive source code or can get it if you want it; that you can change the software and use pieces of it in new free programs; and that you are informed that you can do these things.

To protect your rights, we need to make restrictions that forbid distributors to deny you these rights or to ask you to surrender these rights. These restrictions translate to certain responsibilities for you if you distribute copies of the library or if you modify it.

For example, if you distribute copies of the library, whether gratis or for a fee, you must give the recipients all the rights that we gave you. You must make sure that they, too, receive or can get the source code. If you link other code with the library, you must provide complete object files to the recipients, so that they can relink them with the library after making changes to the library and recompiling it. And you must show them these terms so they know their rights.

We protect your rights with a two-step method: (1) we copyright the library, and (2) we offer you this license, which gives you legal permission to copy, distribute and/or modify the library.

To protect each distributor, we want to make it very clear that there is no warranty for the free library. Also, if the library is modified by someone else and passed on, the recipients should know that what they have is not the original version, so that the original author's reputation will not be affected by problems that might be introduced by others.

Finally, software patents pose a constant threat to the existence of any free program. We wish to make sure that a company cannot effectively restrict the users of a free program by obtaining a restrictive license from

a patent holder. Therefore, we insist that any patent license obtained for a version of the library must be consistent with the full freedom of use specified in this license.

Most GNU software, including some libraries, is covered by the ordinary GNU General Public License. This license, the GNU Lesser General Public License, applies to certain designated libraries, and is quite different from the ordinary General Public License. We use this license for certain libraries in order to permit linking those libraries into non-free programs.

When a program is linked with a library, whether statically or using a shared library, the combination of the two is legally speaking a combined work, a derivative of the original library. The ordinary General Public License therefore permits such linking only if the entire combination fits its criteria of freedom. The Lesser General Public License permits more lax criteria for linking other code with the library.

We call this license the "Lesser" General Public License because it does Less to protect the user's freedom than the ordinary General Public License. It also provides other free software developers Less of an advantage over competing non-free programs. These disadvantages are the reason we use the ordinary General Public License for many libraries. However, the Lesser license provides advantages in certain special circumstances.

For example, on rare occasions, there may be a special need to encourage the widest possible use of a certain library, so that it becomes a de-facto standard. To achieve this, non-free programs must be allowed to use the library. A more frequent case is that a free library does the same job as widely used non-free libraries. In this case, there is little to gain by limiting the free library to free software only, so we use the Lesser General Public License.

In other cases, permission to use a particular library in non-free programs enables a greater number of people to use a large body of free software. For example, permission to use the GNU C Library in non-free programs enables many more people to use the whole GNU operating system, as well as its variant, the GNU/Linux operating system.

Although the Lesser General Public License is Less protective of the users' freedom, it does ensure that the user of a program that is linked with the Library has the freedom and the wherewithal to run that program using a modified version of the Library.

The precise terms and conditions for copying, distribution and modification follow. Pay close attention to the difference between a "work based on the library" and a "work that uses the library". The former contains code derived from the library, whereas the latter must be combined with the library in order to run.

TERMS AND CONDITIONS FOR COPYING, DISTRIBUTION AND MODIFICATION

A "library" means a collection of software functions and/or data prepared so as to be conveniently linked with application programs (which use some of those functions and data) to form executables.

The "Library", below, refers to any such software library or work which has been distributed under these terms. A "work based on the Library" means either the Library or any derivative work under copyright law: that is to say, a work containing the Library or a portion of it, either verbatim or with modifications and/or translated straightforwardly into another language. (Hereinafter, translation is included without limitation in the term "modification".)

"Source code" for a work means the preferred form of the work for making modifications to it. For a library, complete source code means all the source code for all modules it contains, plus any associated interface definition files, plus the scripts used to control compilation and installation of the library.

Activities other than copying, distribution and modification are not covered by this License; they are outside its scope. The act of running a program using the Library is not restricted, and output from such a program is covered only if its contents constitute a work based on the Library (independent of the use of the Library in a tool for writing it). Whether that is true depends on what the Library does and what the program that uses the Library does.

You may charge a fee for the physical act of transferring a copy, and you may at your option offer warranty protection in exchange for a fee.

?a) The modified work must itself be a software library.

?b) You must cause the files modified to carry prominent notices stating that you changed the files and the date of any change.

?c) You must cause the whole of the work to be licensed at no charge to all third parties under the terms of this License.

?d) If a facility in the modified Library refers to a function or a table of data to be supplied by an application program that uses the facility, other than as an argument passed when the facility is invoked, then you must make a good faith effort to ensure that, in the event an application does not supply such function or table, the facility still operates, and performs whatever part of its purpose remains meaningful.

(For example, a function in a library to compute square roots has a purpose that is entirely well-defined independent of the application. Therefore, Subsection 2d requires that any application-supplied function or table used by this function must be

optional: if the application does not supply it, the square root function must still compute square roots.)

These requirements apply to the modified work as a whole. If identifiable sections of that work are not derived from the Library, and can be reasonably considered independent and separate works in themselves, then this License, and its terms, do not apply to those sections when you distribute them as separate works. But when you distribute the same sections as part of a whole which is a work based on the Library, the distribution of the whole must be on the terms of this License, whose permissions for other licensees extend to the entire whole, and thus to each and every part regardless of who wrote it.

Thus, it is not the intent of this section to claim rights or contest your rights to work written entirely by you; rather, the intent is to exercise the right to control the distribution of derivative or collective works based on the Library.

In addition, mere aggregation of another work not based on the Library with the Library (or with a work based on the Library) on a volume of a storage or distribution medium does not bring the other work under the scope of this License.

Once this change is made in a given copy, it is irreversible for that copy, so the ordinary GNU General Public License applies to all subsequent copies and derivative works made from that copy.

This option is useful when you wish to copy part of the code of the Library into a program that is not a library.

If distribution of object code is made by offering access to copy from a designated place, then offering equivalent access to copy the source code from the same place satisfies the requirement to distribute the source code, even though third parties are not compelled to copy the source along with the object code.

However, linking a "work that uses the Library" with the Library creates an executable that is a derivative of the Library (because it contains portions of the Library), rather than a "work that uses the library". The executable is therefore covered by this License. Section 6 states terms for distribution of such executables.

When a "work that uses the Library" uses material from a header file that is part of the Library, the object code for the work may be a derivative work of the Library even though the source code is not. Whether this is true is especially significant if the work can be linked without the Library, or if the work is itself a library. The threshold for this to be true is not precisely defined by law.

If such an object file uses only numerical parameters, data structure layouts and accessors, and small macros and small inline functions (ten lines or less in

length), then the use of the object file is unrestricted, regardless of whether it is legally a derivative work. (Executables containing this object code plus portions of the Library will still fall under Section 6.)

Otherwise, if the work is a derivative of the Library, you may distribute the object code for the work under the terms of Section 6. Any executables containing that work also fall under Section 6, whether or not they are linked directly with the Library itself.

You must give prominent notice with each copy of the work that the Library is used in it and that the Library and its use are covered by this License. You must supply a copy of this License. If the work during execution displays copyright notices, you must include the copyright notice for the Library among them, as well as a reference directing the user to the copy of this License. Also, you must do one of these things:

?a) Accompany the work with the complete corresponding machine-readable source code for the Library including whatever changes were used in the work (which must be distributed under Sections 1 and 2 above); and, if the work is an executable linked with the Library, with the complete machine-readable "work that uses the Library", as object code and/or source code, so that the user can modify the Library and then relink to produce a modified executable containing the modified Library. (It is understood that the user who changes the contents of definitions files in the Library will not necessarily be able to recompile the application to use the modified definitions.)

?b) Use a suitable shared library mechanism for linking with the Library. A suitable mechanism is one that (1) uses at run time a copy of the library already present on the user's computer system, rather than copying library functions into the executable, and (2) will operate properly with a modified version of the library, if the user installs one, as long as the modified version is interface-compatible with the version that the work was made with.

?c) Accompany the work with a written offer, valid for at least three years, to give the same user the materials specified in Subsection 6a, above, for a charge no more than the cost of performing this distribution.

?d) If distribution of the work is made by offering access to copy from a designated place, offer equivalent access to copy the above specified materials from the same place.

?e) Verify that the user has already received a copy of these materials or that you have already sent this user a copy.

For an executable, the required form of the "work that uses the Library" must include any data and utility programs needed for reproducing the executable from it. However, as a special exception, the materials

to be distributed need not include anything that is normally distributed (in either source or binary form) with the major components (compiler, kernel, and so on) of the operating system on which the executable runs, unless that component itself accompanies the executable.

It may happen that this requirement contradicts the license restrictions of other proprietary libraries that do not normally accompany the operating system. Such a contradiction means you cannot use both them and the Library together in an executable that you distribute.

?a) Accompany the combined library with a copy of the same work based on the Library, uncombined with any other library facilities. This must be distributed under the terms of the Sections above.

?b) Give prominent notice with the combined library of the fact that part of it is a work based on the Library, and explaining where to find the accompanying uncombined form of the same work.

If any portion of this section is held invalid or unenforceable under any particular circumstance, the balance of the section is intended to apply, and the section as a whole is intended to apply in other circumstances.

It is not the purpose of this section to induce you to infringe any patents or other property right claims or to contest validity of any such claims; this section has the sole purpose of protecting the integrity of the free software distribution system which is implemented by public license practices. Many people have made generous contributions to the wide range of software distributed through that system in reliance on consistent application of that system; it is up to the author/donor to decide if he or she is willing to distribute software through any other system and a licensee cannot impose that choice.

This section is intended to make thoroughly clear what is believed to be a consequence of the rest of this License.

Each version is given a distinguishing version number. If the Library specifies a version number of this License which applies to it and "any later version", you have the option of following the terms and conditions either of that version or of any later version published by the Free Software Foundation. If the Library does not specify a license version number, you may choose any version ever published by the Free Software Foundation.

NO WARRANTY

BSD LICENSE

Redistribution and use in source and binary forms, with or without modification, are permitted provided that the following conditions are met:

THIS SOFTWARE IS PROVIDED BY THE REGENTS AND CONTRIBUTORS "AS IS" AND ANY EXPRESS OR IMPLIED WARRANTIES, INCLUDING, BUT NOT LIMITED TO, THE IMPLIED WARRANTIES OF MERCHANTABILITY AND FITNESS FOR A PARTICULAR PURPOSE ARE DISCLAIMED. IN NO EVENT SHALL THE REGENTS OR CONTRIBUTORS BE LIABLE FOR ANY DIRECT, INDIRECT, INCIDENTAL, SPECIAL, EXEMPLARY, OR CONSEQUENTIAL DAMAGES (INCLUDING, BUT NOT LIMITED TO, PROCUREMENT OF SUBSTITUTE GOODS OR SERVICES; LOSS OF USE, DATA, OR PROFITS; OR BUSINESS INTERRUPTION) HOWEVER CAUSED AND ON ANY THEORY OF LIABILITY, WHETHER IN CONTRACT, STRICT LIABILITY, OR TORT (INCLUDING NEGLIGENCE OR OTHERWISE) ARISING IN ANY WAY OUT OF THE USE OF THIS SOFTWARE, EVEN IF ADVISED OF THE POSSIBILITY OF SUCH DAMAGE.

MIT LICENSE

Permission is hereby granted, free of charge, to any person obtaining

a copy of this software and associated documentation files (the

"Software"), to deal in the Software without restriction, including

without limitation the rights to use, copy, modify, merge, publish,

distribute, sublicense, and/or sell copies of the Software, and to

permit persons to whom the Software is furnished to do so, subject to

the following conditions:

The above copyright notice and this permission notice shall be included

in all copies or substantial portions of the Software.

THE SOFTWARE IS PROVIDED "AS IS", WITHOUT WARRANTY OF ANY KIND,

EXPRESS OR IMPLIED, INCLUDING BUT NOT LIMITED TO THE WARRANTIES OF

MERCHANTABILITY, FITNESS FOR A PARTICULAR PURPOSE AND NONINFRINGEMENT.

IN NO EVENT SHALL THE AUTHORS OR COPYRIGHT HOLDERS BE LIABLE FOR ANY CLAIM, DAMAGES OR OTHER LIABILITY, WHETHER IN AN ACTION OF CONTRACT, TORT OR OTHERWISE, ARISING FROM, OUT OF OR IN CONNECTION WITH THE SOFTWARE OR THE USE OR OTHER DEALINGS IN THE SOFTWARE.

Apache
License
Version 2.0,
January 2004

<http://www.apache.org/licenses/>

TERMS AND CONDITIONS FOR USE, REPRODUCTION, AND DISTRIBUTION

1. Definitions.

"License" shall mean the terms and conditions for use, reproduction, and distribution as defined by Sections 1 through 9 of this document.

"Licensor" shall mean the copyright owner or entity authorized by the copyright owner that is granting the License.

"Legal Entity" shall mean the union of the acting entity and all other entities that control, are controlled by, or are under common control with that entity. For the purposes of this definition,

"control" means (i) the power, direct or indirect, to cause the

direction or management of such entity, whether by contract or

otherwise, or (ii) ownership of fifty percent (50%) or more of the

outstanding shares, or (iii) beneficial ownership of such entity.

"You" (or "Your") shall mean an individual or Legal Entity exercising permissions granted by this License.

"Source" form shall mean the preferred form for making modifications, including but not limited to software source code, documentation source, and configuration files.

"Object" form shall mean any form resulting from mechanical transformation or translation of a Source form, including but not limited to compiled object code, generated documentation, and conversions to other media types.

"Work" shall mean the work of authorship, whether in Source or Object form, made available under the License, as indicated by a copyright notice that is included in or attached to the work (an example is provided in the Appendix below).

"Derivative Works" shall mean any work, whether in Source or Object form, that is based on (or derived from) the Work and for which the editorial revisions, annotations, elaborations, or other modifications represent, as a whole, an original work of authorship. For the purposes of this License, Derivative Works shall not include works that remain separable from, or merely link (or bind by name) to the interfaces of, the Work and Derivative Works thereof.

"Contribution" shall mean any work of authorship, including the original version of the Work and any modifications or additions to that Work or Derivative Works thereof, that

is intentionally

submitted to Licensor for inclusion in the Work by the copyright owner

or by an individual or Legal Entity authorized to submit on behalf of

the copyright owner. For the purposes of this definition, "submitted"

means any form of electronic, verbal, or written communication sent

to the Licensor or its representatives, including but not limited to

communication on electronic mailing lists, source code control systems,

and issue tracking systems that are managed by, or on behalf of, the

Licensor for the purpose of discussing and improving the Work, but

excluding communication that is conspicuously marked or otherwise

designated in writing by the copyright owner as "Not a Contribution."

"Contributor" shall mean Licensor and any individual or Legal Entity

on behalf of whom a Contribution has been received by Licensor and

subsequently incorporated within the Work.

2. Grant of Copyright License. Subject to the terms and conditions of

this License, each Contributor hereby grants to You a perpetual,

worldwide, non-exclusive, no-charge, royalty-free, irrevocable

copyright license to reproduce, prepare Derivative Works of,

publicly display, publicly perform, sublicense, and distribute the

Work and such Derivative Works in Source or Object form.

3. Grant of Patent License. Subject to the terms and conditions of

this License, each Contributor hereby grants to You a perpetual,

worldwide, non-exclusive, no-charge, royalty-free, irrevocable

(except as stated in this section) patent license

to make, have made,

use, offer to sell, sell, import, and otherwise transfer the Work,

where such license applies only to those patent claims licensable

by such Contributor that are necessarily infringed by their

Contribution(s) alone or by combination of their Contribution(s)

with the Work to which such Contribution(s) was submitted. If You

institute patent litigation against any entity (including a

cross-claim or counterclaim in a lawsuit) alleging that the Work

or a Contribution incorporated within the Work constitutes direct

or contributory patent infringement, then any patent licenses

granted to You under this License for that Work shall terminate

as of the date such litigation is filed.

4. Redistribution. You may reproduce and distribute copies of the

Work or Derivative Works thereof in any medium, with or without

modifications, and in Source or Object form, provided that You

meet the following conditions:

(a) You must give any other recipients of the Work or

Derivative Works a copy of this License; and

(b) You must cause any modified files to carry prominent notices

stating that You changed the files; and

(c) You must retain, in the Source form of any Derivative Works

that You distribute, all copyright, patent, trademark, and

attribution notices from the Source form of the Work,

excluding those notices that do not pertain to any part of

the Derivative Works; and

(d) If the Work includes a "NOTICE" text file as part of its

distribution, then any Derivative Works that You distribute must

include a readable copy of the attribution notices contained

within such NOTICE file, excluding those notices that do not

pertain to any part of the Derivative Works, in at least one

of the following places: within a NOTICE text file distributed

as part of the Derivative Works; within the Source form or

documentation, if provided along with the Derivative Works; or,

within a display generated by the Derivative Works, if and

wherever such third-party notices normally appear. The contents

of the NOTICE file are for informational purposes only and

do not modify the License. You may add Your own attribution

notices within Derivative Works that You distribute, alongside

or as an addendum to the NOTICE text from the Work, provided

that such additional attribution notices cannot be construed

as modifying the License.

You may add Your own copyright statement to Your modifications and

may provide additional or different license terms and conditions

for use, reproduction, or distribution of Your modifications, or

for any such Derivative Works as a whole, provided Your use,

reproduction, and distribution of the Work otherwise complies with

the conditions stated in this License.

5. Submission of Contributions. Unless You explicitly state otherwise,

any Contribution intentionally submitted for inclusion in the Work

by You to the Licensor shall be under the terms and conditions of

this License, without any additional terms or conditions.

Notwithstanding the above, nothing herein shall supersede or modify

the terms of any separate license agreement you may have executed

with Licensor regarding such Contributions.

6. Trademarks. This License does not grant permission to use the trade

names, trademarks, service marks, or product names of the Licensor,

except as required for reasonable and customary use in describing the

origin of the Work and reproducing the content of the NOTICE file.

7. Disclaimer of Warranty. Unless required by applicable law or

agreed to in writing, Licensor provides the Work (and each

Contributor provides its Contributions) on an "AS IS" BASIS,

WITHOUT WARRANTIES OR CONDITIONS OF ANY KIND, either express or

implied, including, without limitation, any warranties or conditions

of TITLE, NON-INFRINGEMENT, MERCHANTABILITY, or FITNESS FOR A

PARTICULAR PURPOSE. You are solely responsible for determining the

appropriateness of using or redistributing the Work and assume any

risks associated with Your exercise of permissions under this License.

8. Limitation of Liability. In no event and under no legal theory,

whether in tort (including negligence), contract, or otherwise,

unless required by applicable law (such as deliberate and grossly

negligent acts) or agreed to in writing, shall any Contributor be

liable to You for damages, including any direct, indirect, special, incidental, or consequential damages of any character arising as a result of this License or out of the use or inability to use the Work (including but not limited to damages for loss of goodwill, work stoppage, computer failure or malfunction, or any and all other commercial damages or losses), even if such Contributor has been advised of the possibility of such damages.

9. Accepting Warranty or Additional Liability. While redistributing

the Work or Derivative Works thereof, You may choose to offer, and charge a fee for, acceptance of support, warranty, indemnity, or other liability obligations and/or rights consistent with this License. However, in accepting such obligations, You may act only on Your own behalf and on Your sole responsibility, not on behalf of any other Contributor, and only if You agree to indemnify, defend, and hold each Contributor harmless for any liability incurred by, or claims asserted against, such Contributor by reason of your accepting any such warranty or additional liability.

END OF TERMS AND CONDITIONS

APPENDIX: How to apply the Apache License to your work.

To apply the Apache License to your work, attach the following boilerplate notice, with the fields enclosed by brackets "[]" replaced with your own identifying information. (Don't include the brackets!) The text should be enclosed in

the appropriate

comment syntax for the file format. We also recommend that a file or class name and description of purpose be included on the same "printed page" as the copyright notice for easier identification within third-party archives.

Copyright [yyyy] [name of copyright owner]

Licensed under the Apache License, Version 2.0 (the "License");

you may not use this file except in compliance with the License.

You may obtain a copy of the License at

<http://www.apache.org/licenses/LICENSE-2.0>

Unless required by applicable law or agreed to in writing, software

distributed under the License is distributed on an "AS IS" BASIS,

WITHOUT WARRANTIES OR CONDITIONS OF ANY KIND, either express or implied.

See the License for the specific language governing permissions and

limitations under the License.

This copy of the libpng notices is provided for your convenience. In case of

any discrepancy between this copy and the notices in the file png.h that is

included in the libpng distribution, the latter shall prevail.

COPYRIGHT NOTICE, DISCLAIMER, and LICENSE:

If you modify libpng you may insert additional notices immediately following

this sentence.

This code is released under the libpng license.

libpng versions 1.2.6, August 15, 2004, through 1.4.1, February 25, 2010, are

Copyright (c) 2004, 2006-2007 Glenn Randers-Pehrson, and are

distributed according to the same disclaimer and license as libpng-1.2.5

with the following individual added to the list of Contributing Authors

Cosmin Truta

libpng versions 1.0.7, July 1, 2000, through 1.2.5 - October 3, 2002, are

Copyright (c) 2000-2002 Glenn Randers-Pehrson, and are

distributed according to the same disclaimer and license as libpng-1.0.6

with the following individuals added to the list of Contributing Authors

Simon-Pierre Cadieux

Eric S. Raymond

Gilles Vollant

and with the following additions to the disclaimer:

There is no warranty against interference with your enjoyment of the

library or against infringement. There is no warranty that our

efforts or the library will fulfill any of your particular purposes

or needs. This library is provided with all faults, and the entire

risk of satisfactory quality, performance, accuracy, and effort is with

the user.

libpng versions 0.97, January 1998, through 1.0.6, March 20, 2000, are

Copyright (c) 1998, 1999 Glenn Randers-Pehrson, and are

distributed according to the same disclaimer and

license as libpng-0.96,

with the following individuals added to the list of Contributing Authors:

Tom Lane

Glenn Randers-Pehrson

Willem van Schaik

libpng versions 0.89, June 1996, through 0.96, May 1997, are

Copyright (c) 1996, 1997 Andreas Dilger

Distributed according to the same disclaimer and license as libpng-0.88,

with the following individuals added to the list of Contributing Authors:

John Bowler

Kevin Bracey

Sam Bushell

Magnus Holmgren

Greg Roelofs

Tom Tanner

libpng versions 0.5, May 1995, through 0.88, January 1996, are

Copyright (c) 1995, 1996 Guy Eric Schalnat, Group 42, Inc.

For the purposes of this copyright and license, "Contributing Authors"

is defined as the following set of individuals:

Andreas Dilger

Dave Martindale

Guy Eric Schalnat

Paul Schmidt

Tim Wegner

The PNG Reference Library is supplied "AS IS". The Contributing Authors

and Group 42, Inc. disclaim all warranties, expressed or implied,

including, without limitation, the warranties of merchantability and of

fitness for any purpose. The Contributing Authors and Group 42, Inc.

assume no liability for direct, indirect, incidental, special, exemplary,

or consequential damages, which may result from the use of the PNG

Reference Library, even if advised of the possibility of such damage.

Permission is hereby granted to use, copy, modify, and distribute this

source code, or portions hereof, for any purpose, without fee, subject

to the following restrictions:

be misrepresented as being the original source.

source or altered source distribution.

The Contributing Authors and Group 42, Inc. specifically permit, without

fee, and encourage the use of this source code as a component to

supporting the PNG file format in commercial products. If you use this

source code in a product, acknowledgment is not required but would be

A "png_get_copyright" function is available, for convenient use in "about"

boxes and the like:

```
printf("%s",png_get_copyright(NULL));
```

Also, the PNG logo (in PNG format, of course) is supplied in the

files "pngbar.png.jpg" and "pngbar.jpg (88x31) and "pngnow.png.jpg" (98x31).

Libpng is OSI Certified Open Source Software. OSI Certified Open Source is a

certification mark of the Open Source Initiative.

Glenn Randers-Pehrson

glennrp at users.sourceforge.net

February 25, 2010

This software is based in part on the work of the FreeType Team.

The FreeType Project
LICENSE

2006-Jan-27

Copyright 1996-2002,
2006 by
David Turner, Robert Wilhelm, and
Werner Lemberg

Introduction

=====

The FreeType Project is distributed in several archive packages;

some of them may contain, in addition to the FreeType font engine,

various tools and contributions which rely on, or relate to, the

FreeType Project.

This license applies to all files found in such packages, and

which do not fall under their own explicit license. The license

affects thus the FreeType font engine, the test programs,

documentation and makefiles, at the very least.

This license was inspired by the BSD, Artistic, and IJG

(Independent JPEG Group) licenses, which all encourage inclusion

and use of free software in commercial and freeware products

alike. As a consequence, its main points are that:

- o We don't promise that this software works. However, we will be

- interested in any kind of bug reports. ('as is' distribution)

- o You can use this software for whatever you want, in parts or

- full form, without having to pay us. ('royalty-free' usage)

- o You may not pretend that you wrote this software. If you use

- it, or only parts of it, in a program, you must acknowledge

- somewhere in your documentation that you have used the

- FreeType code. ('credits')

We specifically permit and encourage the inclusion of this

software, with or without modifications, in commercial products.

We disclaim all warranties covering The FreeType Project and

assume no liability related to The FreeType Project.

Finally, many people asked us for a preferred form for a

credit/disclaimer to use in compliance with this license. We thus

encourage you to use the following text:

""

Portions of this software are copyright ?<year> The FreeType

Project (www.freetype.org). All rights reserved.

""

Please replace <year> with the value from the

FreeType version you actually use.

Legal Terms

=====

Throughout this license, the terms 'package', 'FreeType Project',

and 'FreeType archive' refer to the set of files originally

distributed by the authors (David Turner, Robert Wilhelm, and

Werner Lemberg) as the 'FreeType Project', be they named as alpha,

beta or final release.

'You' refers to the licensee, or person using the project, where

'using' is a generic term including compiling the project's source

code as well as linking it to form a 'program' or 'executable'.

This program is referred to as 'a program using the FreeType

engine'.

This license applies to all files distributed in the original

FreeType Project, including all source code, binaries and

documentation, unless otherwise stated in the file in its

original, unmodified form as distributed in the original archive.

If you are unsure whether or not a particular file is covered by

this license, you must contact us to verify this.

The FreeType Project is copyright (C) 1996-2000 by David Turner,

Robert Wilhelm, and Werner Lemberg. All rights reserved except as

specified below.

THE FREETYPE PROJECT IS PROVIDED 'AS IS' WITHOUT WARRANTY OF ANY KIND, EITHER EXPRESS OR IMPLIED, INCLUDING, BUT NOT LIMITED TO, WARRANTIES OF MERCHANTABILITY AND FITNESS FOR A PARTICULAR PURPOSE. IN NO EVENT WILL ANY OF THE AUTHORS OR COPYRIGHT HOLDERS BE LIABLE FOR ANY DAMAGES CAUSED BY THE USE OR THE INABILITY TO USE, OF THE FREETYPE PROJECT.

This license grants a worldwide, royalty-free, perpetual and irrevocable right and license to use, execute, perform, compile, display, copy, create derivative works of, distribute and sublicense the FreeType Project (in both source and object code forms) and derivative works thereof for any purpose; and to authorize others to exercise some or all of the rights granted herein, subject to the following conditions:

o Redistribution of source code must retain this license file ('FTL.TXT') unaltered; any additions, deletions or changes to the original files must be clearly indicated in accompanying documentation. The copyright notices of the unaltered, original files must be preserved in all copies of source files.

o Redistribution in binary form must provide a disclaimer that states that the software is based in part of the work of the

FreeType Team, in the distribution documentation. We also

encourage you to put an URL to the FreeType web page in your documentation, though this isn't mandatory.

These conditions apply to any software derived from or based on the FreeType Project, not just the unmodified files. If you use our work, you must acknowledge us. However, no fee need be paid to us.

Neither the FreeType authors and contributors nor you shall use the name of the other for commercial, advertising, or promotional purposes without specific prior written permission.

We suggest, but do not require, that you use one or more of the following phrases to refer to this software in your documentation or advertising materials: 'FreeType Project', 'FreeType Engine', 'FreeType library', or 'FreeType Distribution'.

As you have not signed this license, you are not required to

accept it. However, as the FreeType Project is copyrighted material, only this license, or another one contracted with the authors, grants you the right to use, distribute, and modify it.

Therefore, by using, distributing, or modifying the FreeType Project, you indicate that you understand and accept all the terms of this license.

There are two mailing lists related to FreeType:

o freetype@nongnu.org

Discusses general use and applications of FreeType, as well as

future and wanted additions to the library and distribution.

If you are looking for support, start in this list if you

haven't found anything to help you in the documentation.

o freetype-devel@nongnu.org

Discusses bugs, as well as engine internals, design issues,

specific licenses, porting, etc.

Our home page can be found at

<http://www.freetype.org>

--- end of FTL.TXT ---

MOZILLA PUBLIC
LICENSE
Version 1.1

1.0.1. "Commercial Use" means distribution or otherwise making the

Covered Code available to a third party.

1.1. "Contributor" means each entity that creates or contributes to

the creation of Modifications.

1.2. "Contributor Version" means the combination of the Original

Code, prior Modifications used by a Contributor, and the Modifications

made by that particular Contributor.

1.3. "Covered Code" means the Original Code or Modifications or the

combination of the Original Code and Modifications, in each case

including portions thereof.

1.4. "Electronic Distribution Mechanism" means a mechanism generally

accepted in the software development community for the electronic

transfer of data.

1.5. "Executable" means Covered Code in any form other than Source

Code.

1.6. "Initial Developer" means the individual or entity identified

as the Initial Developer in the Source Code notice required by Exhibit

A.

1.7. "Larger Work" means a work which combines Covered Code or

portions thereof with code not governed by the terms of this License.

1.8. "License" means this document.

1.8.1. "Licensable" means having the right to grant, to the maximum

extent possible, whether at the time of the initial grant or

subsequently acquired, any and all of the rights conveyed herein.

1.9. "Modifications" means any addition to or deletion from the

substance or structure of either the Original Code or any previous

Modifications. When Covered Code is released as a series of files, a

Modification is:

A. Any addition to or deletion from the contents of a file

containing Original Code or previous Modifications.

B. Any new file that contains any part of the Original Code or

previous Modifications.

1.10. "Original Code" means Source Code of computer software code

which is described in the Source Code notice required by Exhibit A as

Original Code, and which, at the time of its release under this

License is not already Covered Code governed by this License.

1.10.1. "Patent Claims" means any patent claim(s), now owned or

hereafter acquired, including without limitation, method, process,

and apparatus claims, in any patent Licensable by grantor.

1.11. "Source Code" means the preferred form of the Covered Code for

making modifications to it, including all modules it contains, plus

any associated interface definition files, scripts used to control

compilation and installation of an Executable, or source code

differential comparisons against either the Original Code or another

well known, available Covered Code of the Contributor's choice. The

Source Code can be in a compressed or archival form, provided the

appropriate decompression or de-archiving software is widely available

for no charge.

1.12. "You" (or "Your") means an individual or a legal entity

exercising rights under, and complying with all of the terms of, this

License or a future version of this License issued under Section 6.1.

For legal entities, "You" includes any entity which controls, is

controlled by, or is under common control with You. For purposes of

this definition, "control" means (a) the power, direct or indirect,

to cause the direction or management of such entity, whether by

contract or otherwise, or (b) ownership of more than fifty percent

(50%) of the outstanding shares or beneficial ownership of such

entity.

2.1. The Initial Developer Grant.

The Initial Developer hereby grants You a world-wide, royalty-free,

non-exclusive license, subject to third party intellectual property

claims:

(a) under intellectual property rights (other than patent or

trademark) Licensable by Initial Developer to use, reproduce,

modify, display, perform, sublicense and distribute the Original

Code (or portions thereof) with or without Modifications, and/or

as part of a Larger Work; and

(b) under Patents Claims infringed by the making, using or

selling of Original Code, to make, have made, use, practice,

sell, and offer for sale, and/or otherwise dispose of the

Original Code (or portions thereof).

(c) the licenses granted in this Section 2.1(a) and (b) are

effective on the date Initial Developer first distributes

Original Code under the terms of this License.

(d) Notwithstanding Section 2.1(b) above, no patent license is

granted: 1) for code that You delete from the Original Code; 2)

separate from the Original Code; or 3) for infringements caused

by: i) the modification of the Original Code or ii) the

combination of the Original Code with other software or devices.

2.2. Contributor Grant.

Subject to third party intellectual property claims, each Contributor

hereby grants You a world-wide, royalty-free, non-exclusive license

(a) under intellectual property rights (other than patent or

trademark) Licensable by Contributor, to use, reproduce, modify,

display, perform, sublicense and distribute the Modifications

created by such Contributor (or portions thereof) either on an

unmodified basis, with other Modifications, as Covered Code

and/or as part of a Larger Work; and

(b) under Patent Claims infringed by the making, using, or

selling of Modifications made by that Contributor either alone

and/or in combination with its Contributor Version (or portions

of such combination), to make, use, sell, offer for sale, have

made, and/or otherwise dispose of: 1) Modifications made by that

Contributor (or portions thereof); and 2) the combination of

Modifications made by that Contributor with its Contributor

Version (or portions of such combination).

(c) the licenses granted in Sections 2.2(a) and 2.2(b) are

effective on the date Contributor first makes Commercial Use of

the Covered Code.

(d) Notwithstanding Section 2.2(b) above, no patent license is

granted: 1) for any code that Contributor has deleted from the

Contributor Version; 2) separate from the Contributor Version;

3) for infringements caused by: i) third party modifications of

Contributor Version or ii) the combination of Modifications made

by that Contributor with other software (except as part of the

Contributor Version) or other devices; or 4) under Patent Claims

infringed by Covered Code in the absence of Modifications made by

that Contributor.

3.1. Application of License.

The Modifications which You create or to which You contribute are

governed by the terms of this License, including without limitation

Section 2.2. The Source Code version of Covered Code may be

distributed only under the terms of this License or a future version

of this License released under Section 6.1, and You must include a

copy of this License with every copy of the Source Code You

distribute. You may not offer or impose any terms on any Source Code

version that alters or restricts the applicable version of this

License or the recipients' rights hereunder. However, You may include

an additional document offering the additional rights described in

Section 3.5.

3.2. Availability of Source Code.

Any Modification which You create or to which You contribute must be

made available in Source Code form under the terms of this License

either on the same media as an Executable version or via an accepted

Electronic Distribution Mechanism to anyone to whom you made an

Executable version available; and if made available via Electronic

Distribution Mechanism, must remain available for at least twelve (12)

months after the date it initially became available, or at least six

(6) months after a subsequent version of that particular Modification

has been made available to such recipients. You are responsible for

ensuring that the Source Code version remains available even if the

Electronic Distribution Mechanism is maintained by a third party.

3.3. Description of Modifications.

You must cause all Covered Code to which You contribute to contain a

file documenting the changes You made to create that Covered Code and

the date of any change. You must include a prominent statement that

the Modification is derived, directly or indirectly, from Original

Code provided by the Initial Developer and including the name of the

Initial Developer in (a) the Source Code, and (b) in any notice in an

Executable version or related documentation in which You describe the

origin or ownership of the Covered Code.

3.4. Intellectual Property Matters

(a) Third Party Claims.

If Contributor has knowledge that a license under a third party's

intellectual property rights is required to exercise the rights

granted by such Contributor under Sections 2.1 or 2.2,

Contributor must include a text file with the Source Code

distribution titled "LEGAL" which describes the claim and the

party making the claim in sufficient detail that a recipient will

know whom to contact. If Contributor obtains such knowledge after

the Modification is made available as described in Section 3.2,

Contributor shall promptly modify the LEGAL file in all copies

Contributor makes available thereafter and shall take other steps

(such as notifying appropriate mailing lists or newsgroups)

reasonably calculated to inform those who received the Covered

Code that new knowledge has been obtained.

(b) Contributor APIs.

If Contributor's Modifications include an application programming

interface and Contributor has knowledge of patent licenses which

are reasonably necessary to implement that API, Contributor must

also include this information in the LEGAL file.

(c) Representations.

Contributor represents that, except as disclosed pursuant to

Section 3.4(a) above, Contributor believes that Contributor's

Modifications are Contributor's original creation(s) and/or

Contributor has sufficient rights to grant the rights conveyed by

this License.

3.5. Required Notices.

You must duplicate the notice in Exhibit A in each file of the Source

Code. If it is not possible to put such notice in

a particular Source

Code file due to its structure, then You must include such notice in a

location (such as a relevant directory) where a user would be likely

to look for such a notice. If You created one or more Modification(s)

You may add your name as a Contributor to the notice described in

Exhibit A. You must also duplicate this License in any documentation

for the Source Code where You describe recipients' rights or ownership

rights relating to Covered Code. You may choose to offer, and to

charge a fee for, warranty, support, indemnity or liability

obligations to one or more recipients of Covered Code. However, You

may do so only on Your own behalf, and not on behalf of the Initial

Developer or any Contributor. You must make it absolutely clear than

any such warranty, support, indemnity or liability obligation is

offered by You alone, and You hereby agree to indemnify the Initial

Developer and every Contributor for any liability incurred by the

Initial Developer or such Contributor as a result of warranty,

support, indemnity or liability terms You offer.

3.6. Distribution of Executable Versions.

You may distribute Covered Code in Executable form only if the

requirements of Section 3.1-3.5 have been met for that Covered Code,

and if You include a notice stating that the Source Code version of

the Covered Code is available under the terms of this License,

including a description of how and where You have fulfilled the

obligations of Section 3.2. The notice must be conspicuously included

in any notice in an Executable version, related documentation or

collateral in which You describe recipients' rights relating to the

Covered Code. You may distribute the Executable version of Covered

Code or ownership rights under a license of Your choice, which may

contain terms different from this License, provided that You are in

compliance with the terms of this License and that the license for the

Executable version does not attempt to limit or alter the recipient's

rights in the Source Code version from the rights set forth in this

License. If You distribute the Executable version under a different

license You must make it absolutely clear that any terms which differ

from this License are offered by You alone, not by the Initial

Developer or any Contributor. You hereby agree to indemnify the

Initial Developer and every Contributor for any liability incurred by

the Initial Developer or such Contributor as a result of any such

terms You offer.

3.7. Larger Works.

You may create a Larger Work by combining Covered Code with other code

not governed by the terms of this License and distribute the Larger

Work as a single product. In such a case, You must make sure the

requirements of this License are fulfilled for the Covered Code.

If it is impossible for You to comply with any of the terms of this

License with respect to some or all of the Covered Code due to

statute, judicial order, or regulation then You must: (a) comply with

the terms of this License to the maximum extent possible; and (b)

describe the limitations and the code they

affect. Such description must be included in the LEGAL file described in Section 3.4 and must be included with all distributions of the Source Code. Except to the extent prohibited by statute or regulation, such description must be sufficiently detailed for a recipient of ordinary skill to be able to understand it.

This License applies to code to which the Initial Developer has attached the notice in Exhibit A and to related Covered Code.

6.1. New Versions.

Netscape Communications Corporation ("Netscape") may publish revised and/or new versions of the License from time to time. Each version will be given a distinguishing version number.

6.2. Effect of New Versions.

Once Covered Code has been published under a particular version of the License, You may always continue to use it under the terms of that version. You may also choose to use such Covered Code under the terms of any subsequent version of the License published by Netscape. No one other than Netscape has the right to modify the terms applicable to Covered Code created under this License.

6.3. Derivative Works.

If You create or use a modified version of this License (which you may only do in order to apply it to code which is not already Covered Code governed by this License), You must (a) rename Your license so that the phrases "Mozilla", "MOZILLAPL", "MOZPL", "Netscape",

"MPL", "NPL" or any confusingly similar phrase do not appear in your

license (except to note that your license differs from this License)

and (b) otherwise make it clear that Your version of the license

contains terms which differ from the Mozilla Public License and

Netscape Public License. (Filling in the name of the Initial

Developer, Original Code or Contributor in the notice described in

Exhibit A shall not of themselves be deemed to be modifications of

this License.)

COVERED CODE IS PROVIDED UNDER THIS LICENSE ON AN "AS IS" BASIS,

WITHOUT WARRANTY OF ANY KIND, EITHER EXPRESSED OR IMPLIED, INCLUDING,

WITHOUT LIMITATION, WARRANTIES THAT THE COVERED CODE IS FREE OF

DEFECTS, MERCHANTABILITY, FIT FOR A PARTICULAR PURPOSE OR NON-INFRINGEMENT.

THE ENTIRE RISK AS TO THE QUALITY AND PERFORMANCE OF THE COVERED CODE

IS WITH YOU. SHOULD ANY COVERED CODE PROVE DEFECTIVE IN ANY RESPECT,

YOU (NOT THE INITIAL DEVELOPER OR ANY OTHER CONTRIBUTOR) ASSUME THE

COST OF ANY NECESSARY SERVICING, REPAIR OR CORRECTION. THIS DISCLAIMER

OF WARRANTY CONSTITUTES AN ESSENTIAL PART OF THIS LICENSE. NO USE OF

ANY COVERED CODE IS AUTHORIZED HEREUNDER EXCEPT UNDER THIS DISCLAIMER.

8.1. This License and the rights granted hereunder will terminate

automatically if You fail to comply with terms herein and fail to cure

such breach within 30 days of becoming aware of the breach. All

sublicenses to the Covered Code which are properly granted shall

survive any termination of this License.

Provisions which, by their nature, must remain in effect beyond the termination of this License shall survive.

8.2. If You initiate litigation by asserting a patent infringement claim (excluding declaratory judgment actions) against Initial Developer or a Contributor (the Initial Developer or Contributor against whom You file such action is referred to as "Participant") alleging that:

(a) such Participant's Contributor Version directly or indirectly infringes any patent, then any and all rights granted by such Participant to You under Sections 2.1 and/or 2.2 of this License shall, upon 60 days notice from Participant terminate prospectively, unless if within 60 days after receipt of notice You either: (i) agree in writing to pay Participant a mutually agreeable reasonable royalty for Your past and future use of Modifications made by such Participant, or (ii) withdraw Your litigation claim with respect to the Contributor Version against such Participant. If within 60 days of notice, a reasonable royalty and payment arrangement are not mutually agreed upon in writing by the parties or the litigation claim is not withdrawn, the rights granted by Participant to You under Sections 2.1 and/or 2.2 automatically terminate at the expiration of the 60 day notice period specified above.

(b) any software, hardware, or device, other than such Participant's Contributor Version, directly or indirectly infringes any patent, then any rights granted to You by such Participant under Sections 2.1(b)

and 2.2(b) are revoked effective as of the date You first made, used, sold, distributed, or had made, Modifications made by that Participant.

8.3. If You assert a patent infringement claim against Participant alleging that such Participant's Contributor Version directly or indirectly infringes any patent where such claim is resolved (such as by license or settlement) prior to the initiation of patent infringement litigation, then the reasonable value of the licenses granted by such Participant under Sections 2.1 or 2.2 shall be taken into account in determining the amount or value of any payment or license.

8.4. In the event of termination under Sections 8.1 or 8.2 above, all end user license agreements (excluding distributors and resellers) which have been validly granted by You or any distributor hereunder prior to termination shall survive termination.

UNDER NO CIRCUMSTANCES AND UNDER NO LEGAL THEORY, WHETHER TORT (INCLUDING NEGLIGENCE), CONTRACT, OR OTHERWISE, SHALL YOU, THE INITIAL DEVELOPER, ANY OTHER CONTRIBUTOR, OR ANY DISTRIBUTOR OF COVERED CODE, OR ANY SUPPLIER OF ANY OF SUCH PARTIES, BE LIABLE TO ANY PERSON FOR ANY INDIRECT, SPECIAL, INCIDENTAL, OR CONSEQUENTIAL DAMAGES OF ANY CHARACTER INCLUDING, WITHOUT LIMITATION, DAMAGES FOR LOSS OF GOODWILL, WORK STOPPAGE, COMPUTER FAILURE OR MALFUNCTION, OR ANY AND ALL OTHER COMMERCIAL DAMAGES OR LOSSES, EVEN IF SUCH PARTY SHALL HAVE BEEN INFORMED OF THE POSSIBILITY OF SUCH

DAMAGES. THIS LIMITATION OF LIABILITY SHALL NOT APPLY TO LIABILITY FOR DEATH OR PERSONAL INJURY RESULTING FROM SUCH PARTY'S NEGLIGENCE TO THE EXTENT APPLICABLE LAW PROHIBITS SUCH LIMITATION. SOME JURISDICTIONS DO NOT ALLOW THE EXCLUSION OR LIMITATION OF INCIDENTAL OR CONSEQUENTIAL DAMAGES, SO THIS EXCLUSION AND LIMITATION MAY NOT APPLY TO YOU.

The Covered Code is a "commercial item," as that term is defined in 48 C.F.R. 2.101 (Oct. 1995), consisting of "commercial computer software" and "commercial computer software documentation," as such terms are used in 48 C.F.R. 12.212 (Sept. 1995). Consistent with 48 C.F.R. 12.212 and 48 C.F.R. 227.7202-1 through 227.7202-4 (June 1995), all U.S. Government End Users acquire Covered Code with only those rights set forth herein.

This License represents the complete agreement concerning subject matter hereof. If any provision of this License is held to be unenforceable, such provision shall be reformed only to the extent necessary to make it enforceable. This License shall be governed by California law provisions (except to the extent applicable law, if any, provides otherwise), excluding its conflict-of-law provisions.

With respect to disputes in which at least one party is a citizen of, or an entity chartered or registered to do business in the United States of America, any litigation relating to this License shall be subject to the jurisdiction of the Federal Courts of the Northern

District of California, with venue lying in Santa Clara County,

California, with the losing party responsible for costs, including

without limitation, court costs and reasonable attorneys' fees and

expenses. The application of the United Nations Convention on

Contracts for the International Sale of Goods is expressly excluded.

Any law or regulation which provides that the language of a contract

shall be construed against the drafter shall not apply to this

License.

As between Initial Developer and the Contributors, each party is

responsible for claims and damages arising, directly or indirectly,

out of its utilization of rights under this License and You agree to

work with Initial Developer and Contributors to distribute such

responsibility on an equitable basis. Nothing herein is intended or

shall be deemed to constitute any admission of liability.

Initial Developer may designate portions of the Covered Code as

"Multiple-Licensed". "Multiple-Licensed" means that the Initial

Developer permits you to utilize portions of the Covered Code under

Your choice of the NPL or the alternative licenses, if any, specified

by the Initial Developer in the file described in Exhibit A.

EXHIBIT A -Mozilla Public License.

"The contents of this file are subject to the Mozilla Public License

Version 1.1 (the "License"); you may not use this file except in

compliance with the License. You may obtain a copy of the License at

<http://www.mozilla.org/MPL/>

Software distributed under the License is distributed on an "AS IS"

basis, WITHOUT WARRANTY OF ANY KIND, either express or implied. See the

License for the specific language governing rights and limitations

under the License.

The Original Code is

The Initial Developer of the Original Code is

Portions created by _____ are Copyright (C) _____

_____. All Rights Reserved.

Contributor(s):

Alternatively, the contents of this file may be used under the terms

of the _____ license (the "[_____] License"), in which case the

provisions of [_____] License are applicable instead of those

above. If you wish to allow use of your version of this file only

under the terms of the [_____] License and not to allow others to use

your version of this file under the MPL, indicate your decision by

deleting the provisions above and replace them with the notice and

other provisions required by the [_____] License. If you do not delete

the provisions above, a recipient may use your version of this file

under either the MPL or the [_____] License."

[NOTE: The text of this Exhibit A may differ slightly from the text of

the notices in the Source Code files of the

Original Code. You should

use the text of this Exhibit A rather than the text found in the

Original Code Source Code for Your Modifications.]

22.6

Komunikaty

Istnieje możliwość otrzymywania komunikatów dotyczących udostępnionego do pobrania nowego oprogramowania dla telewizora oraz innych kwestii związanych z oprogramowaniem.

Aby odczytać te komunikaty...

1 - Naciśnij przycisk , wybierz opcję **Wszystkie ustawienia** i naciśnij przycisk **OK**.

2 - Wybierz opcję **Aktualizuj**

oprogramowanie > Komunikaty.

3 - Jeżeli na ekranie pojawi się komunikat, możesz go odczytać lub wybrać inny dostępny.

4 - Naciśnij przycisk  (w lewo) (w razie potrzeby wielokrotnie), aby zamknąć menu.

Dane techniczne

23.1

Ochrona środowiska

Europejska etykieta energetyczna

Europejska etykieta energetyczna informuje o klasie energetycznej produktu. Im bardziej zielone jest oznaczenie klasy energetycznej produktu, tym mniej energii on zużywa.

Na etykiecie znajduje się informacja o klasie energetycznej, średnim poborze mocy podczas działania oraz średnim rocznym poborze mocy. Wartości poboru mocy produktu można znaleźć także na stronie internetowej firmy Philips dostępnej pod adresem www.philips.com/TV

Informacje o produkcie

43PUS6501

- Klasa wydajności energetycznej: B
- Widoczna przekątna ekranu: 108 cm / 43 cali
- Zużycie energii w trybie włączenia (W): 77 W
- Roczne zużycie energii (kWh)*: 112 kWh
- Zużycie energii w trybie gotowości (W)**: 0,30 W
- Rozdzielczość obrazu (piksele): 3840 x 2160p

49PUS6501

- Klasa wydajności energetycznej: B
- Widoczna przekątna ekranu: 123 cm / 49 cali
- Zużycie energii w trybie włączenia (W): 99 W
- Roczne zużycie energii (kWh)*: 144 kWh
- Zużycie energii w trybie gotowości (W)**: 0,30 W
- Rozdzielczość obrazu (piksele): 3840 x 2160p

55PUS6501

- Klasa wydajności energetycznej: A
- Widoczna przekątna ekranu: 139 cm / 55 cali
- Zużycie energii w trybie włączenia (W): 105 W
- Roczne zużycie energii (kWh)*: 153 kWh
- Zużycie energii w trybie gotowości (W)**: 0,30 W
- Rozdzielczość obrazu (piksele): 3840 x 2160p

65PUS6521

- Klasa wydajności energetycznej: A
- Widoczna przekątna ekranu: 164 cm / 65 cali
- Zużycie energii w trybie włączenia (W): 121 W
- Roczne zużycie energii (kWh)*: 177 kWh
- Zużycie energii w trybie gotowości (W)**: 0,30 W
- Rozdzielczość obrazu (piksele): 3840 x 2160p

* Zużycie energii wyrażane w kWh na rok, w oparciu o pobór mocy telewizora działającego 4 godziny dziennie przez 365 dni. Rzeczywiste zużycie energii zależy od sposobu użytkowania telewizora.

** Gdy telewizor jest wyłączony za pomocą pilota i

żadna funkcja nie jest aktywna.

Utylizacja

Utylizacja starych produktów i baterii

Ten produkt został wykonany z wysokiej jakości materiałów i elementów, które nadają się do ponownego wykorzystania.



Jeśli produkt jest opatrzony symbolem przekreślonego pojemnika na odpady, oznacza to, iż podlega postanowieniom dyrektywy europejskiej 2012/19/UE.



Informacje na temat wydzielonych punktów składowania zużytych produktów elektrycznych i elektronicznych można uzyskać w miejscu zamieszkania.

Prosimy postępować zgodnie z wytycznymi miejscowych władz i nie wyrzucać tego typu urządzeń wraz z innymi odpadami pochodzącymi z gospodarstwa domowego. Ścisłe przestrzeganie wytycznych w tym zakresie pomaga chronić środowisko naturalne oraz ludzkie zdrowie.

Produkt zawiera baterie opisane w treści dyrektywy 2006/66/WE, których nie można zutylizować z pozostałymi odpadami domowymi.



Należy zapoznać się z lokalnymi przepisami dotyczącymi selektywnej zbiórki baterii, ponieważ odpowiednia utylizacja baterii pomaga chronić środowisko naturalne oraz ludzkie zdrowie.

23.2

Moc

Dane techniczne produktu mogą ulec zmianie bez powiadomienia. Więcej danych technicznych dla tego produktu można znaleźć na stronie internetowej www.philips.com/support

Moc

- Zasilanie sieciowe: prąd przemienny 220–240 V, +/-10%

- Temperatura otoczenia: od 5°C do 35°C
- Funkcje oszczędzania energii: tryb Eco, wyłączenie obrazu (w przypadku korzystania z kanałów radiowych), wyłącznik czasowy, menu ustawień ekologicznych.

Aby uzyskać informacje dotyczące zużycia energii, zapoznaj się z rozdziałem **Informacje o produkcie**.

Moc podana na tabliczce znamionowej produktu wskazuje zużycie mocy produktu podczas normalnego użytkowania w warunkach domowych (IEC 62087 Ed.2). Maksymalna moc, podana w nawiasie, jest używana ze względów bezpieczeństwa (IEC 60065 Ed. 7.2).

23.3

System operacyjny

System Android:

Android Marshmallow 6.0

23.4

Odbiór

- Wejście antenowe: 75 omów, koncentryczne (IEC75)
- Pasma tunera: Hyperband, S-Channel, UHF, VHF
- DVB: DVB-T2 (obsługa HEVC), DVB-C (telewizja kablowa) QAM
- Analogowe odtwarzanie obrazu: SECAM, PAL
- Cyfrowe odtwarzanie obrazu: MPEG2 SD/HD (ISO/IEC 13818-2), MPEG4 SD/HD (ISO/IEC 14496-10)
- Cyfrowe odtwarzanie dźwięku (ISO/IEC 13818-3)
- Wejście sygnału z anteny satelitarnej: 75 omów, typ F
- Zakres częstotliwości sygnału: od 950 do 2150 MHz
- Zakres poziomów wejściowych: od 25 do 65 dBm
- DVB-S/S2 QPSK, szybkość transmisji symboli od 2 do 45 mln symboli, SCPC i MCPC
- LNB: DiSEqC 1.0, obsługa od 1 do 4 konwerterów LNB, wybór polaryzacji 14/18 V, wybór pasma 22 kHz, tryb Tone burst, maks. natężenie dla konwertera LNB: 300 mA

23.5

Typ wyświetlacza

Długość przekątnej ekranu

- 43PUS6501: 108 cm / 43 cali
- 49PUS65x1: 123 cm / 49 cali
- 55PUS65x1: 139 cm / 55 cali
- 65PUS6521: 164 cm / 65 cali

Rozdzielczość wyświetlacza

- 3840 x 2160p

23.6

Rozdzielczość wejściowa wyświetlacza

Formaty wideo

Rozdzielczość – częstotliwość odświeżania

- 480i – 60 Hz
- 480p – 60 Hz
- 576i – 50 Hz
- 576p – 50 Hz
- 720p – 50 Hz, 60 Hz
- 1080i – 50 Hz, 60 Hz
- 1080p – 24 Hz, 25 Hz, 30 Hz
- 2160p – 24 Hz, 25 Hz, 30 Hz, 50 Hz, 60 Hz

Formaty komputerowe

Rozdzielczości (wybrane)

- 640 x 480p – 60 Hz
- 800 x 600p – 60 Hz
- 1024 x 768p – 60 Hz
- 1280 x 768p – 60 Hz
- 1360 x 765p – 60 Hz
- 1360 x 768p – 60 Hz
- 1280 x 1024p – 60 Hz
- 1920 x 1080p – 60 Hz
- 3840 x 2160p – 24 Hz, 25 Hz, 30 Hz, 50 Hz, 60 Hz

23.7

Wymiary i waga

43PUS6501

- bez podstawy:

Szerokość 968,2 mm — wysokość 573,3 mm — głębokość 76,8 mm — waga ± 9,86 kg

- z podstawą:

Szerokość 968,2 mm — wysokość 621,6 mm — głębokość 200,6 mm — waga ± 10,42 kg

49PUS6501

- bez podstawy:

Szerokość 1099,2 mm — wysokość 643,1 mm — głębokość 78,6 mm — waga ± 11,97 kg

- z podstawą:

Szerokość 1099,2 mm — wysokość 692,8 mm — głębokość 219,5 mm — waga ± 12,47 kg

55PUS6501

- bez podstawy:

Szerokość 1239,2 mm — wysokość 722,6 mm — głębokość 84,8 mm — waga ± 16,75 kg

- z podstawą:

Szerokość 1239,2 mm — wysokość 772,8 mm — głębokość 234,8 mm — waga ± 17,4 kg

65PUS6521

- bez podstawy:

Szerokość 1456,2 mm — wysokość 850,4 mm —

głębokość 67,2 mm — waga ± 27,4 kg
• z podstawą:
Szerokość 1456,2 mm — wysokość 901 mm —
głębokość 258,6 mm — waga ± 28 kg

23.8

Możliwości połączeń

Bok telewizora

- Wejście HDMI 3 — ARC
- Wejście HDMI 4 — MHL — ARC
- Port USB 2 — USB 2.0
- Port USB 3 — USB 3.0 (niebieski)
- 1 x gniazdo Common Interface: CI+ CAM
- Słuchawki — gniazdo stereo typu minijack, 3,5 mm

Tył telewizora

- Wejście audio (DVI-HDMI): gniazdo stereo typu minijack, 3,5 mm
- SCART: Audio L/R, wejście CVBS, RGB
- YPbPr: Y Pb Pr, Audio L/R

Spód telewizora

- Wejście HDMI 1 — HDCP 2.2
- Wejście HDMI 2 — HDCP 2.2
- Port USB 1 — USB 2.0
- Wyjście audio — optyczne Toslink
- Sieć LAN: RJ45
- Antena (75 omów)
- Tuner satelitalny

23.9

Dźwięk

- wOOx
- HD Stereo
- Moc wyjściowa (RMS): 20 W
- Dolby Digital Plus®
- DTS Premium Sound™

23.10

Multimedia

Złącza

- USB 2.0 / USB 3.0
- Ethernet LAN RJ-45
- Wi-Fi 802.11a/b/g/n/ac (wbudowane)
- BT2.1 z EDR i BT4.0 z BLE

Obsługiwane systemy plików USB

- FAT 16, FAT 32, NTFS

Obsługiwane serwery multimedialne

- Kontenery: 3GP, AVCHD, AVI, MPEG-PS, MPEG-TS, MPEG-4, Matroska (MKV), Quicktime (MOV, M4V, M4A), Windows Media (ASF/WMV/WMA)
- Kodeki wideo: MPEG-1, MPEG-2, MPEG-4 Part 2, MPEG-4 Part 10 AVC (H264), H.265 (HEVC), VC-1,

WMV9

- Kodeki audio: AAC, HE-AAC (wer. 1/2), AMR-NB, Dolby Digital, Dolby Digital Plus, DTS Premium Sound™, MPEG-1/2/2.5 Layer I/II/III (z MP3), WMA (wer. 2 do 9.2), WMA Pro (wer. 9/10)
- Napisy:
 - Formaty: SAMI, SubRip (SRT), SubViewer (SUB), MicroDVD (TXT), mplayer2 (TXT), TMPlayer (TXT)
 - Kodowanie znaków: UTF-8, środkowoeuropejskie i wschodnioeuropejskie (Windows-1250), cyrylica (Windows-1251), greckie (Windows-1253), tureckie (Windows-1254), zachodnioeuropejskie (Windows-1252)
- Kodeki obrazu: JPEG, PNG, BMP
- Ograniczenia:
 - Maksymalna całkowita obsługiwana szybkość transmisji danych dla plików multimedialnych wynosi 30 Mb/s.
 - Maksymalna obsługiwana szybkość transmisji danych wideo dla plików multimedialnych wynosi 20 Mb/s.
 - MPEG-4 AVC (H.264) jest obsługiwany aż do profilu wysokiego na poziomie 5.1 (High Profile @ L5.1).
 - H.265 (HEVC) jest obsługiwany aż do profilu głównego / głównego 10 do poziomu 5.1
 - VC-1 jest obsługiwany aż do profilu zaawansowanego na poziomie 3 (Advanced Profile @ L3).

Obsługiwane oprogramowanie serwera multimedialnego (DMS)

- Można używać dowolnego oprogramowania serwera multimedialnego z certyfikatem DLNA 1.5 (klasy DMS).
- Aplikacji Philips TV Remote można używać na urządzeniach przenośnych (iOS i Android).

Wydajność może się różnić w zależności od możliwości urządzenia przenośnego i używanego oprogramowania.

Pomoc i wsparcie techniczne

24.1

Rejestracja produktu

Zarejestruj telewizor i ciesz się licznymi korzyściami, m.in. pełną pomocą techniczną (łącznie z dostępem do plików do pobrania), uprzywilejowanym dostępem do informacji dotyczących nowych produktów, ekskluzywnych ofert i zniżek, szansami wygranych, a także uczestnictwem w specjalnych ankietach dotyczących najnowszych produktów.

Odwiedź stronę internetową
www.philips.com/welcome

24.2

Korzystanie z menu Pomoc

Ten telewizor udostępnia ekranowe menu pomocy .

Otwieranie Pomocy

1 - Naciśnij przycisk  HOME.

2 - Wybierz

opcję **Ustawienia > Pomoc > Instrukcja obsługi**.

Aby czytać Pomoc jak książkę, wybierz opcję **Książka**. Aby wyszukać słowo kluczowe, wybierz opcję **Słowa kluczowe**.

Możesz również otworzyć sekcję  **Pomoc** w Menu głównym lub menu telewizora.

Przed zastosowaniem się do wskazówek Pomocy zamknij Pomoc.

W przypadku niektórych czynności, takich jak wyświetlanie teletekstu, kolorowe przyciski mają określone funkcje i nie otwierają Pomocy.

Pomoc dotycząca telewizora w tablecie, smartfonie lub komputerze

Aby w prostszy sposób wykonać długą serię instrukcji, można pobrać Pomoc do telewizora w formacie pliku PDF w celu przeczytania na smartfonie, tablecie lub komputerze. Można także wydrukować odpowiednią stronę z Pomocy, korzystając z komputera.

Aby pobrać Pomoc (instrukcję obsługi), odwiedź stronę internetową www.philips.com/support

Rozwiązywanie problemów

Włączanie i pilot zdalnego sterowania

Nie można włączyć telewizora

- Odłącz przewód zasilający od gniazdka elektrycznego. Odczekaj minutę i podłącz go ponownie.
- Sprawdź, czy przewód zasilający jest prawidłowo podłączony.

Trzaski przy włączaniu lub wyłączeniu

Po włączeniu/wyłączeniu/przełączeniu telewizora w tryb gotowości z jego obudowy słychać trzaski. Te dźwięki powstają wskutek normalnego rozszerzania się i kurczenia materiału obudowy telewizora przy nagrzewaniu się i stygnięciu. Nie ma to wpływu na działanie telewizora.

Telewizor nie reaguje na naciśnięcia przycisków pilota

Do uruchomienia telewizora potrzeba nieco czasu. W trakcie procesu uruchamiania telewizor nie reaguje na polecenia z pilota ani elementów sterujących telewizora. To zjawisko jest normalne.

Jeśli telewizor w dalszym ciągu nie reaguje na sygnały z pilota, można użyć aparatu w telefonie komórkowym, aby sprawdzić działanie pilota. Włącz tryb aparatu w telefonie i skieruj pilota na obiektyw aparatu. Jeśli po naciśnięciu dowolnego przycisku pilota na ekranie telefonu będzie widoczne migotanie diody LED podczerwieni, pilot działa. Konieczne jest wówczas sprawdzenie telewizora.

Jeśli migotanie nie jest widoczne, pilot może być uszkodzony lub rozładowały się jego baterie. Ta metoda sprawdzania pilota nie działa w przypadku pilotów, które zostały sparowane bezprzewodowo z telewizorem.

Telewizor powraca do trybu gotowości po wyświetleniu ekranu powitalnego Philips

Po odłączeniu i ponownym podłączeniu zasilania telewizora w trybie gotowości wyświetlany jest ekran powitalny, a następnie telewizor powraca do trybu gotowości. To zjawisko jest normalne. Aby ponownie włączyć telewizor działający w trybie gotowości, naciśnij przycisk  na pilocie lub telewizorze.

Kontrolka trybu gotowości telewizora stale miga

Odłącz przewód zasilający od gniazdka elektrycznego. Odczekaj 5 minut i podłącz go ponownie. Jeśli kontrolka będzie nadal migać, skontaktuj się z działem obsługi klienta firmy Philips.

Kanały

Podczas instalacji nie są znajdowane żadne kanały cyfrowe

Zapoznaj się z danymi technicznymi, aby upewnić się, że telewizor obsługuje kanały DVB-T lub DVB-C w danym kraju.

Upewnij się, że wszystkie przewody są prawidłowo podłączone, a także że wybrano odpowiednią sieć.

Zainstalowane wcześniej kanały nie pojawiają się na liście kanałów

Sprawdź, czy wybrana jest właściwa lista kanałów.

Kanał DVB-T2 HEVC

Zapoznaj się z danymi technicznymi, aby upewnić się, że telewizor obsługuje kanały DVB-T2 HEVC w danym kraju, i przeprowadź reinstalację kanału DVB-T.

Obraz

Brak obrazu/zniekształcony obraz

- Sprawdź, czy antena jest poprawnie podłączona do telewizora.
- Sprawdź, czy wybrano odpowiednie urządzenie jako źródło sygnału wideo.
- Sprawdź, czy urządzenie zewnętrzne lub źródło jest prawidłowo podłączone.

Słychać dźwięk, ale nie ma obrazu

- Upewnij się, że ustawienia obrazu są prawidłowe.

Słaby odbiór sygnału antenowego

- Sprawdź, czy antena jest poprawnie podłączona do telewizora.
- Na jakość obrazu mogą mieć wpływ głośniki, nieuziemiowane urządzenia audio, światła neonowe, wysokie budynki lub inne duże obiekty. Jeśli to możliwe, spróbuj polepszyć jakość odbioru, zmieniając kierunek anteny lub umieszczając urządzenia z dala od telewizora.
- Jeśli odbiór jest słabej jakości tylko na określonym kanale, spróbuj dostroić ten kanał.

Obraz z urządzenia jest słabej jakości

- Sprawdź, czy urządzenie jest prawidłowo podłączone.
- Upewnij się, że ustawienia obrazu są prawidłowe.

Ustawienia obrazu zmieniają się po pewnym czasie

Upewnij się, że opcja **Lokalizacja** jest ustawiona na **Dom**. W tym trybie można zmieniać i zapisywać ustawienia.

Pojawia się baner reklamowy

Upewnij się, że opcja **Lokalizacja** jest ustawiona na **Dom**.

Obraz nie jest dopasowany do rozmiarów ekranu

Zmień format obrazu.

Format obrazu zmienia się w zależności od kanału

Wybierz format obrazu inny niż **Auto**.

Nieprawidłowe położenie obrazu

Sygnały wideo z niektórych urządzeń są nieprawidłowo wyświetlane na ekranie. Sprawdź wyjście sygnału urządzenia.

Obraz z komputera jest niestabilny

Upewnij się, że komputer używa obsługiwanej rozdzielczości i częstotliwości odświeżania.

Dźwięk

Brak dźwięku lub jego niska jakość

Jeśli sygnał dźwięku nie zostanie wykryty, telewizor samoczynnie wyłączy dźwięk. Nie oznacza to usterki.

- Upewnij się, że ustawienia dźwięku są prawidłowe.
- Sprawdź, czy wszystkie przewody są prawidłowo podłączone.

• Upewnij się, że dźwięk nie jest wyciszony lub ustawiony na zero.

• Upewnij się, że wyjście audio telewizora jest podłączone do wejścia audio zestawu kina domowego.

Dźwięk powinien być odtwarzany przez głośniki zestawu kina domowego.

• Niektóre urządzenia mogą wymagać ręcznego włączenia wyjścia audio HDMI. Jeśli dźwięk HDMI został włączony, ale mimo to go nie słychać, spróbuj zmienić cyfrowy format audio urządzenia na PCM (Pulse Code Modulation). Instrukcje można znaleźć w instrukcji dołączonej do urządzenia.

HDMI i USB

HDMI

- Należy pamiętać, że obsługa funkcji HDCP (High-bandwidth Digital Content Protection) może wydłużyć czas potrzebny na wyświetlenie przez telewizor treści z urządzenia HDMI.
- Jeśli telewizor nie rozpoznaje urządzenia HDMI, a na ekranie nie pojawia się obraz, przełącz źródło na inne urządzenie, a następnie ponownie włącz poprzednie.
- Jeżeli urządzenie podłączone do gniazda **HDMI 1** lub **HDMI 2** przesyła zniekształcony obraz i dźwięk, podłącz urządzenie do gniazda **HDMI 3** lub **HDMI 4** w telewizorze.
- Jeżeli urządzenie podłączone za pomocą kabla HDMI przesyła zniekształcony obraz lub dźwięk, sprawdź, czy inne ustawienie opcji **HDMI Ultra HD** rozwiąże problem. Aby uzyskać więcej informacji, w menu **Pomoc** wybierz opcję **Słowa**

kluczowe i wyszukaj temat **HDMI Ultra HD**.

- W przypadku przerw w odtwarzaniu dźwięku upewnij się, że ustawienia wyjścia urządzenia HDMI są prawidłowe.
- Jeśli wykorzystywany jest adapter HDMI–DVI lub przewód HDMI–DVI, należy sprawdzić, czy do wejścia AUDIO L/R lub AUDIO IN (tylko gniazdo typu minijack) jest podłączony dodatkowy przewód audio.

Nie działa funkcja HDMI EasyLink

- Sprawdź, czy urządzenia HDMI są zgodne ze standardem HDMI-CEC. Funkcje EasyLink działają tylko z urządzeniami, które są zgodne ze standardem HDMI-CEC.

Nie jest wyświetlana ikona głośności

- Takie zjawisko jest normalne, jeśli po podłączeniu urządzenia audio HDMI-CEC używasz pilota do regulowania głośności.

Nie są wyświetlane zdjęcia, filmy i pliki muzyczne z urządzenia USB

- Upewnij się, że urządzenie USB zostało skonfigurowane jako zgodne z klasą urządzeń pamięci masowej według opisu w dokumentacji urządzenia.
- Sprawdź, czy urządzenie USB jest zgodne z telewizorem.
- Sprawdź, czy formaty plików audio i zdjęć są obsługiwane przez telewizor.

Przerywane odtwarzanie plików z urządzenia USB

- Niska klasa urządzenia USB może ograniczać szybkość przesyłania danych do telewizora, co powoduje problemy z odtwarzaniem.

Wi-Fi

Nie znaleziono sieci Wi-Fi lub występują zakłócenia

- Kuchenki mikrofalowe, telefony DECT i inne znajdujące się w pobliżu urządzenia Wi-Fi 802.11b/g/n mogą powodować zakłócenia sieci bezprzewodowej.
- Jeśli telewizor jest ustawiony w sąsiedztwie wielu innych routerów bezprzewodowych (mieszkania itp.), zalecamy używanie w routerze częstotliwości 5 GHz (802.11ac).
- Upewnij się, że zapory firewall w sieci pozwalają na dostęp do połączenia bezprzewodowego telewizora.
- Aby łatwo zainstalować sieć bezprzewodową, nie ukrywaj nazwy routera poprzez wyłączenie rozgłaszania SSID.
- Jeśli sieć bezprzewodowa nie działa w domu właściwie, spróbuj zainstalować sieć przewodową.

Połączenie Wi-Fi działa wolno

- Router wymaga szybkiego (szerokopasmowego) połączenia z Internetem.
- Zmniejsz liczbę urządzeń, które używają tego samego routera.
- Sprawdź w instrukcji obsługi bezprzewodowego routera jego zasięg wewnątrz pomieszczeń, szybkość

przesyłania i inne czynniki związane z jakością sygnału.

DHCP

- Jeśli nawiązanie połączenia nie jest możliwe, sprawdź ustawienie DHCP (Dynamic Host Configuration Protocol) w routerze. Ustawienie DHCP powinno być włączone.

Bluetooth

Nie można sparować

- Upewnij się, że urządzenie jest w trybie parowania. Zapoznaj się z instrukcją obsługi urządzenia.
- Umieść router i głośnik bezprzewodowy jak najbliżej telewizora.
- Miejsca o wysokiej aktywności sieci bezprzewodowych, takie jak mieszkania z dużą liczbą routerów bezprzewodowych, mogą zakłócać połączenie bezprzewodowe.
- Próba jednoczesnego sparowania kilku urządzeń z telewizorem może się nie powieść.

Utrata połączenia Bluetooth

- Zawsze umieszczaj głośnik bezprzewodowy w odległości 5 metrów od telewizora.

Synchronizacja dźwięku i obrazu w trybie Bluetooth

- Zanim kupisz głośnik Bluetooth, sprawdź jego możliwości synchronizacji dźwięku z obrazem (m.in. dialogów). Nie wszystkie urządzenia Bluetooth działają prawidłowo. Zasięgnij rady sprzedawcy.





Internet

Nie działa Internet

- Jeśli połączenie z routerem jest prawidłowe, sprawdź połączenie z Internetem.

Nieprawidłowy język menu

Ustaw żądany język.

- 1 - Naciśnij przycisk .
- 2 - Wybierz ikonę  (ustawienia) i zatwierdź wybór przyciskiem **OK**.
- 3 - Pięć razy naciśnij przycisk  (w dół).
- 4 - Trzy razy naciśnij przycisk , wybierz język i naciśnij przycisk **OK**.
- 5 - Naciśnij przycisk  **BACK**, aby zamknąć menu.

Pomoc w Internecie

Aby rozwiązać problem związany z telewizorem marki Philips, możesz skorzystać z naszej pomocy technicznej w Internecie. Należy w tym celu wybrać język i wprowadzić numer modelu produktu.

Odwiedź stronę www.philips.com/support.

Na stronie pomocy technicznej możesz znaleźć numer telefonu kontaktowego w swoim kraju, a także odpowiedzi na często zadawane pytania. W niektórych krajach można porozmawiać na czacie z jednym z naszych współpracowników i zadać mu pytania bezpośrednio lub za pomocą poczty elektronicznej.

Ze strony internetowej można pobrać nowe oprogramowanie do telewizora oraz instrukcję obsługi do przeglądania w komputerze.

Naprawa i pomoc techniczna

W razie potrzeby możesz skontaktować się telefonicznie z działem obsługi klienta w swoim kraju. W razie potrzeby nasi specjaliści zajmą się naprawą urządzenia.

Numer telefonu znajduje się w drukowanej dokumentacji dołączonej do telewizora.

W razie potrzeby można też odwiedzić naszą stronę internetową www.philips.com/support i wybrać odpowiedni kraj.

Numer modelu i numer seryjny telewizora

Konieczne może być podanie numeru modelu oraz numeru seryjnego telewizora. Numery te można znaleźć na etykiecie opakowania oraz z tyłu lub na spodzie urządzenia.

Ostrzeżenie

Nie wolno samodzielnie naprawiać telewizora. Może to spowodować poważne obrażenia, nieodwracalne uszkodzenie telewizora oraz utratę gwarancji.

Bezpieczeństwo i konserwacja

25.1

Bezpieczeństwo

Ważne

Przed rozpoczęciem korzystania z telewizora przeczytaj wszystkie instrukcje dotyczące bezpieczeństwa i upewnij się, że je rozumiesz. Jeśli uszkodzenia zostały spowodowane przez postępowanie niezgodne z instrukcjami, gwarancja traci ważność.

Niebezpieczeństwo pożaru lub porażenia prądem

- Zawsze chroń telewizor przed deszczem lub wodą. Nie stawiaj w pobliżu telewizora przedmiotów wypełnionych cieczą (np. wazonów). W przypadku rozlania cieczy na telewizor lub dostania się cieczy do jego wnętrza natychmiast odłącz telewizor od źródła zasilania. Aby sprawdzić telewizor przed użyciem, skontaktuj się z działem obsługi klienta firmy Philips.
- Zawsze chroń telewizor, pilota i baterie przed nadmiernym ciepłem. Nigdy nie umieszczaj ich w pobliżu zapalonych świec, otwartego ognia lub innych źródeł ciepła. Nie wystawiaj urządzenia na bezpośrednie działanie promieni słonecznych.
- Nigdy nie należy wkładać przedmiotów do otworów wentylacyjnych oraz innych otworów w telewizorze.
- Nigdy nie stawiaj ciężkich przedmiotów na przewodzie zasilającym.
- Unikaj wywierania nacisku na wtyczki przewodu zasilającego. Luźne wtyczki mogą spowodować iskrzenie lub pożar. Upewnij się, że przewód zasilający nie jest za bardzo naciągnięty podczas obracania ekranu telewizora.
- Aby odłączyć telewizor od sieci elektrycznej, należy odłączyć wtyczkę przewodu zasilającego telewizora. Podczas odłączania przewodu zasilającego należy zawsze ciągnąć za wtyczkę, a nie za przewód. Zawsze powinno być możliwe uzyskanie pełnego dostępu do przewodu zasilającego, wtyczki przewodu oraz gniazdka elektrycznego.

Niebezpieczeństwo obrażeń ciała lub uszkodzenia telewizora

- Do podnoszenia i przenoszenia telewizora, który waży więcej niż 25 kilogramów, potrzebne są dwie osoby.
- Do zamontowania telewizora na podstawie używaj wyłącznie podstawy dołączonej do zestawu. Przymocuj starannie podstawę do telewizora. Ustaw telewizor na płaskiej i równej powierzchni, zdolnej utrzymać ciężar telewizora i podstawy.
- W przypadku zamontowania telewizora na ścianie upewnij się, że konstrukcja bezpiecznie utrzyma ciężar telewizora. Firma TP Vision nie bierze na siebie żadnej odpowiedzialności za niewłaściwy montaż na ścianie będący przyczyną wypadku lub obrażeń.
- Niektóre elementy urządzenia mogą być wykonane ze szkła. Należy się z nimi obchodzić ostrożnie, aby uniknąć obrażeń ciała lub uszkodzenia telewizora.

Niebezpieczeństwo uszkodzenia telewizora!

Przed podłączeniem telewizora do źródła zasilania sprawdź, czy napięcie odpowiada wartości wydrukowanej z tyłu urządzenia. Nie podłączaj telewizora do gniazdka elektrycznego, jeżeli napięcie jest inne.

Niebezpieczeństwo odniesienia obrażeń ciała przez dzieci

Aby uniknąć sytuacji, w której telewizor mógłby się przewrócić i spowodować obrażenia ciała u dzieci, przestrzegaj następujących środków ostrożności:

- Dopilnuj, aby telewizor nigdy nie znajdował się na powierzchni nakrytej tkaniną lub innym materiałem, który może zostać ściągnięty.
- Upewnij się, że żadna część telewizora nie wystaje poza krawędź powierzchni.
- Nie stawiaj telewizora na wysokich meblach (takich jak biblioteczka) bez przymocowania zarówno mebla, jak i urządzenia do ściany lub odpowiedniej podpory.
- Pouch dzieci o niebezpieczeństwie wynikającym ze wspinania się na meble, aby dosięgnąć telewizora.

Ryzyko połknięcia baterii!

Pilot może zawierać baterie pastylkowe, które mogą zostać połknięte przez dzieci. Zawsze przechowuj baterie tego typu poza ich zasięgiem.

Ryzyko przegrzania

Nie umieszczaj telewizora w ciasnej przestrzeni. W celu zapewnienia odpowiedniej wentylacji zachowaj odstęp o szerokości co najmniej 10 cm z każdej strony telewizora. Upewnij się, że zasłony i inne przedmioty nie będą zakrywać otworów wentylacyjnych telewizora.

Podczas burzy

W przypadku zbliżającej się burzy odłącz telewizor od zasilania oraz anteny.

W trakcie burzy nie dotykaj żadnej części telewizora, przewodu zasilającego ani antenowego.

Niebezpieczeństwo uszkodzenia słuchu

Unikaj korzystania przez dłuższy czas ze słuchawek przy dużych poziomach głośności.

Niska temperatura

W przypadku transportu w temperaturze otoczenia poniżej 5°C, przed podłączeniem telewizora do źródła zasilania rozpakuj go i poczekaj, aż osiągnie temperaturę pokojową.

Wilgotność

W rzadkich przypadkach, w zależności od panującej temperatury i wilgotności, wewnątrz szklanego frontu telewizora mogą skraplać się niewielkie ilości wody (w przypadku niektórych modeli). Aby temu zapobiec, nie należy stawiać telewizora w miejscach narażonych na bezpośrednie działanie promieni słonecznych, wysokich temperatur i dużej wilgoci. Jeśli dojdzie już do skroplenia, zniknie ono samoistnie w czasie kilku godzin działania telewizora. Skropliny nie spowodują uszkodzenia ani usterek telewizora.

25.2

Pielęgnacja ekranu

- Nie dotykaj, nie naciskaj, nie trzymaj ani nie uderzaj ekranu jakimikolwiek przedmiotami.
 - Przed czyszczeniem odłącz telewizor od sieci elektrycznej.
 - Czyść telewizor i ramę miękką, wilgotną ściereczką.
- Unikaj dotykania diod LED funkcji Ambientlight z tyłu

telewizora. Do czyszczenia telewizora lub pilota nie używaj substancji takich, jak alkohol, środki chemiczne czy inne domowe środki czyszczące.

- Aby uniknąć zniekształcenia obrazu oraz płowienia kolorów, niezwłocznie usuwaj krople wody z ekranu.
- Unikaj wyświetlania nieruchomych obrazów, na ile to możliwe. Nieruchome obrazy to te, które są wyświetlane na ekranie przez długi czas. Nieruchome obrazy to menu ekranowe, czarne pasy, informacje o czasie itp. Jeśli nie możesz uniknąć ich wyświetlania, zmniejsz kontrast i jasność obrazu, aby zapobiec uszkodzeniu ekranu.

Zasady korzystania

26.1

Zasady korzystania — telewizor

2016 © TP Vision Europe B.V. Wszelkie prawa zastrzeżone.

Ten produkt został wprowadzony na rynek przez firmę TP Vision Europe B.V. lub jedną z jej spółek zależnych, dalej nazywaną firmą TP Vision, będącą producentem produktu. Firma TP Vision jest gwarantem dla telewizora, do którego dołączono tę broszurę. Philips i emblemat z tarczą Philips są zastrzeżonymi znakami towarowymi firmy Koninklijke Philips N.V.

Dane techniczne mogą ulec zmianie bez powiadomienia. Znaki towarowe są własnością firmy Koninklijke Philips Electronics N.V. lub odpowiednich firm. Firma TP Vision zastrzega sobie prawo do modyfikowania produktów bez konieczności dostosowywania do zmian wcześniejszych partii dostaw.

Pisemne materiały dołączone do telewizora oraz instrukcja obsługi zapisana w pamięci telewizora lub pobrana z witryny internetowej firmy Philips www.philips.com/support są opracowane pod kątem zestawu używanego zgodnie z przeznaczeniem.

Materiały zawarte w niniejszej instrukcji są opracowane pod kątem zestawu używanego zgodnie z przeznaczeniem. Jeśli produkt lub jego poszczególne moduły są używane do innych celów niż określa to niniejsza instrukcja, należy uzyskać potwierdzenie prawidłowego i odpowiedniego zastosowania. Firma TP Vision gwarantuje, że zawartość materiałów nie narusza żadnych patentów zarejestrowanych w Stanach Zjednoczonych. Firma nie udziela żadnych dodatkowych gwarancji ani w sposób wyraźny, ani dorozumiany. Firma TP Vision nie może zostać pociągnięta do odpowiedzialności za jakiegokolwiek błędy w zawartości tego dokumentu ani za wszelkie problemy wynikające z tej zawartości. Błędy zgłoszone firmie Philips zostaną poprawione i opublikowane w witrynie pomocy technicznej firmy Philips w najkrótszym możliwym terminie.

Warunki gwarancji — niebezpieczeństwo obrażeń ciała, uszkodzenia telewizora lub unieważnienia gwarancji!

Nigdy nie naprawiać samodzielnie telewizora. Należy używać telewizora i akcesoriów wyłącznie w sposób określony przez producenta. Symbol ostrzeżenia umieszczony z tyłu telewizora oznacza niebezpieczeństwo porażenia prądem. Nigdy nie

zdejmować osłony telewizora. W celu przeprowadzenia serwisu lub naprawy zawsze należy skontaktować się z działem obsługi klienta firmy Philips. Numer telefonu znajduje się w drukowanej dokumentacji dołączonej do telewizora. W razie potrzeby można też odwiedzić naszą stronę internetową www.philips.com/support i wybrać odpowiedni kraj. Wszelkie wyraźnie zabronione w instrukcji czynności, wszelkie niezalecane lub niezatwierdzone regulacje lub procedury montażu powodują utratę gwarancji.

Charakterystyka pikseli

Niniejszy produkt jest wykonany w technologii LCD/LED z wykorzystaniem dużej liczby kolorowych pikseli. Mimo iż jego współczynnik efektywnych pikseli wynosi co najmniej 99,999%, na ekranie mogą być stale wyświetlane czarne kropki lub jasne plamki światła (czerwone, zielone lub niebieskie). Jest to strukturalna cecha wyświetlacza (w ramach powszechnie obowiązujących standardów przemysłowych), która nie jest uznawana za usterkę.

Zgodność ze standardami CE

Firma TP Vision Europe B.V. niniejszym oświadcza, że ten telewizor jest zgodny z podstawowymi wymaganiami i innymi powiązаныmi warunkami dyrektyw 2014/53/WE (ws. urządzeń radiowych), 2009/125/WE (ws. ekoprojektu), 2010/30/WE (ws. etykietowania energetycznego) i 2011/65/WE (ws. RoHS).

Zgodność ze standardami EMF

Firma TP Vision produkuje i sprzedaje wiele produktów przeznaczonych dla klientów detalicznych, które — jak wszystkie urządzenia elektroniczne — mogą emitować oraz odbierać sygnały elektromagnetyczne. Jedną z najważniejszych zasad biznesowych firmy TP Vision jest podejmowanie wszelkich koniecznych działań zapewniających bezpieczne i nieszkodliwe dla zdrowia korzystanie z jej produktów. Obejmuje to spełnienie wszystkich obowiązujących przepisów prawnych oraz standardów dotyczących emisji fal elektromagnetycznych (EMF) już na etapie produkcji.

Firma TP Vision jest czynnie zaangażowana w opracowywanie, wytwarzanie i sprzedawanie produktów, które nie mają niekorzystnego wpływu na zdrowie. Firma TP Vision zaświadcza, iż zgodnie z posiadaną obecnie wiedzą naukową wytwarzane przez nas produkty są bezpieczne, jeżeli są używane zgodnie z ich przeznaczeniem. Firma TP Vision aktywnie uczestniczy także w doskonaleniu międzynarodowych standardów EMF i przepisów bezpieczeństwa, co umożliwi jej przewidywanie kierunków rozwoju standaryzacji i szybkie dostosowywanie produktów do nowych przepisów.

Zasady korzystania, Galeria aplikacji Philips

Aby uzyskać więcej informacji, w menu **Pomoc** wybierz opcję **Słowa kluczowe** i wyszukaj temat **Zasady korzystania, Galeria aplikacji**.

Prawa autorskie

27.1

MHL

MHL, Mobile High-Definition Link i logo MHL są znakami towarowymi lub zastrzeżonymi znakami towarowymi firmy MHL, LLC.



27.2

Ultra HD

Logo DIGITALEUROPE UHD Display jest znakiem towarowym firmy DIGITALEUROPE.



27.3

HDMI

Terminy HDMI, HDMI High-Definition Multimedia Interface oraz logo HDMI są znakami towarowymi lub zastrzeżonymi znakami towarowymi firmy HDMI Licensing LLC w Stanach Zjednoczonych i innych krajach.



27.4

Dolby Digital Plus

Wyprodukowano na licencji firmy Dolby Laboratories. Dolby oraz symbol podwójnej litery D są znakami towarowymi firmy Dolby Laboratories.



27.5

DTS Premium Sound™

Aby uzyskać informacje o patentach firmy DTS, odwiedź stronę <http://patents.dts.com>. Wyprodukowano na licencji firmy DTS Licensing Limited. DTS, symbol graficzny oraz DTS i symbol graficzny łącznie są zastrzeżonymi znakami towarowymi, a DTS Premium Sound jest znakiem towarowym firmy DTS, Inc. © DTS, Inc. Wszelkie prawa zastrzeżone.



27.6

Microsoft

Windows Media

Windows Media jest zastrzeżonym znakiem towarowym lub znakiem handlowym firmy Microsoft Corporation w Stanach Zjednoczonych i/lub innych krajach.



Microsoft PlayReady

Do ochrony własności intelektualnej, w tym treści chronionych prawem autorskim, właściciele treści używają technologii kontroli dostępu do treści Microsoft PlayReady™.

To urządzenie wykorzystuje technologię PlayReady, aby mieć dostęp do treści chronionej za pomocą technologii PlayReady i/lub WMDRM. Jeśli urządzenie nie będzie się stosowało do ograniczeń dotyczących wykorzystania treści, właściciele treści mogą zażądać od firmy Microsoft unieważnienia pozwolenia dla urządzenia na przetwarzanie treści chronionych za pomocą technologii PlayReady. To unieważnienie nie może mieć wpływu na niechronione treści i treści chronione przy użyciu innych technologii kontroli dostępu. Właściciele treści mogą wymagać od użytkownika urządzenia

wykonania aktualizacji oprogramowania PlayReady, aby mógł mieć dostęp do ich treści. W przypadku rezygnacji z aktualizacji, użytkownik nie będzie mieć dostępu do treści, które wymagają aktualizacji.

27.7

Wi-Fi Alliance

Wi-Fi®, logo Wi-Fi CERTIFIED i logo Wi-Fi są zastrzeżonymi znakami towarowymi organizacji Wi-Fi Alliance.



27.8

Kensington

(jeśli dotyczy)

Kensington i MicroSaver są zastrzeżonymi w Stanach Zjednoczonych znakami towarowymi firmy ACCO World Corporation z wydanymi patentami i zgłoszonymi wnioskami patentowymi w innych krajach z całego świata.



27.9

Inne znaki towarowe

Wszystkie inne zastrzeżone i niezastrzeżone znaki towarowe są własnością odpowiednich firm.

Oświadczenie o zrzeczeniu się odpowiedzialności w odniesieniu do usług i/lub oprogramowania stron trzecich.

Usługi i/lub oprogramowanie stron trzecich mogą podlegać zmianie, zawieszeniu lub wycofaniu bez powiadomienia. Firma TP Vision nie ponosi odpowiedzialności za tego rodzaju sytuacje.

Indeks

A

Aktualizuj oprogramowanie 89
Ambilight, ustawienia 61
Aparat fotograficzny, podłączanie 37
Aplikacje 45
APP, wyszukiwanie głosowe 9
Automatyczna regulacja głośności 60

B

Barwa 55
Basy 59
Baterie, pilot zdalnego sterowania na podczerwień 11
Blokada aplikacji 47
Bluetooth 32
Bluetooth, parowanie 32
Bluetooth, usuwanie urządzenia 33
Bluetooth, wybieranie urządzenia 33

C

Czujnik światła 56

D

Dane przewodnika TV 76
DMR, Digital Media Renderer 41
Dysk twardy USB 35
Dział obsługi klienta 124
Dźwięk, automatyczna regulacja głośności 60

E

Europejskie oznaczenie Eco Label 118

F

Format obrazu 58

G

Gamepad, podłączanie 34
Gamma 56
Głośność słuchawek 59

H

HDMI MHL 27
HDMI, ARC 27
HDMI-CEC, EasyLink 27

I

Informacje dotyczące bezpieczeństwa 125
Instalacja satelity 13
Instalacja sieci 39

J

Jasność 54

K

Kamera wideo, podłączanie 37
Kanał 19
Kanał, instalacja satelity 13
Kanał, klasyfikacja wiekowa 21
Kanał, lista kanałów, filtrowanie 20
Kanał, lista kanałów, informacje 19
Kanał, lista kanałów, otwieranie 19
Kanał, lista kanałów, wyszukiwanie 20
Kanał, przelączenie na kanał 20
Klasyfikacja wiekowa 21
Klawiatura pilota zdalnego sterowania 10

Klawiatura USB 36
Kolor 53
Kolor, kalibracja kolorów 55
Komputer, podłączanie 37
Komunikaty 117
Konsola do gier, podłączanie 33
Kontrast 54
Kontrast, Kontrast dynamiczny 56
Kontrast, Kontrast obrazu 56
Kopia listy kanałów 18
Kopia listy kanałów, bieżąca wersja 18
Kopia listy kanałów, kopiowanie 18
Kopia listy kanałów, przesyłanie 18

L

Logo Philips, jasność 65

M

Menu główne 44
Moduły CAM telewizji satelitarnej 13
Multi View 88

N

Nasycenie 55
Niedowidzący 71
Niestandardowa temperatura barwowa 55

O

Oglądanie telewizji 20
Opis dźwiękowy 71
Osoby niedosłyszące 70
Osoby niedowidzące 70
Ostrość 54

P

Pamięć Internetu, czyszczenie 41
Pielęgnacja ekranu 126
Pilot zdalnego sterowania, czujnik podczerwieni 11
Pilot zdalnego sterowania, przegląd 8
Pliki multimedialne, z chmury 73
Pliki multimedialne, z komputera lub urządzenia NAS 73
Pliki multimedialne, z urządzenia USB 73
Podłączanie, pamięć flash USB 36
Podłączanie, przewód zasilający 7
Pomoc techniczna w Internecie 124
Poradnik połączeń 26
Połączenie DVI-HDMI 28
Połączenie YPbPr 28
Połączenie, podłączanie anteny 7
Połączenie, połączenie satelitarne 7
Problemy, dźwięk 122
Problemy, język menu 123
Problemy, obraz 122
Problemy, pilot zdalnego sterowania 121
Problemy, połączenie HDMI 122
Problemy, połączenie USB 122
Programy, rekomendacje 85

R

Redukcja szumów 57
Redukcja zniekształceń MPEG 57
Ruch, Clear LCD 57
Ruch, Perfect Natural Motion 57

S

Satelita, dodawanie 14
Satelita, pakiety kanałów 14
Satelita, ręczna aktualizacja kanałów 14
Satelita, usuwanie 15
Serwis Google Play Store 46
Sieć bezprzewodowa 39
Sieć przewodowa 40
Sieć, bezprzewodowa 39
Sieć, nazwa sieciowa telewizora 42
Sieć, połączenie 39
Sieć, przewodowa 40
Sieć, statyczny adres IP 41
Sieć, tryb WPS z kodem PIN. 39
Sieć, ustawienia 41
Sieć, Wi-Fi Smart Screen 41
Sieć, WoWLAN 41
Sieć, WPS 39
Sieć, wyświetlanie ustawień 41
Sieć, włączanie sieci Wi-Fi 41
Sprawdzanie zużycia energii 64
Styl dźwięku 58
Styl obrazu 53
Szybkie ustawienia dźwięku 58
Słabosłyszący 71
Słuchawki 33

T

Technologia Perfect Natural Motion 57
Telegazeta 24
Telewizja naziemna, instalacja ręczna 15
Telewizja satelitarna, Unicable 14
Temperatura koloru 54
Tony wysokie 59
Tryb gotowości 12
Tryb kontrastu 56
TV on Demand 85

U

Ultra HD — HDMI 66
Ultra Resolution 57
Umieszczenie, odległość od ekranu 6
Umieszczenie, umieszczenie telewizora 6
Unicable 14
Uniwersalny dostęp 70
Ustawienia systemu Android 42
Utylizacja 118
Utylizacja telewizora lub baterii 118

W

Wi-Fi 39
Wideo na żądanie 86
Wstrzymywanie programu 79
Wybór filmu 22
Wyczyść pamięć Internetu 42
Wyszukiwanie głosowe, APP 9
Wyłączanie 12
Wyłącznik czasowy 70
Wyłącznik czasowy 65
Wzmocnienie kolorów 54
Włączanie 12

Z

Zab. rodzicielskie 21
Zainstalowane w telewizorze 85
Zasady korzystania 127
Zasady korzystania, Galeria aplikacji 43



www.philips.com/support

Հայաստան - Armenia
Հաճախորդների սպասարկում
0 800 01 004
փոխանցված 0,03€/ min

Azərbaycan - Azerbaijan
Müştəri xidmətləri
088 220 00 04
Köçürüldü zəng edin 0,17€/min

България
Грижа за клиента
02 4916 273
(Национален номер)

België/Belgique
Klantenservice/
Service Consommateurs
02 700 72 62
(0.15€/min.)

Bosna i Hercegovina
Potpora potrošačima
033 941 251
(Lokalni poziv)

Republika Srbija Potpora
potrošačima
011 321 6840
(Lokalni poziv)

Česká republika
Zákaznická podpora
228 880 895
(Místní tarif)

Danmark
Kundeservice
3525 8314

Deutschland
Kundendienst
069 66 80 10 10
(Zum Festnetzstarif Ihres
Anbieters)

Ελλάδα
Τμήμα καταναλωτών
2111983028
(Διεθνής κλήση)

Eesti
Klienditugi
668 30 61
(Kohalikud kõned)

España
Atención al consumidor
913 496 582
(0,10€ + 0,08€/min.)

France
Service Consommateurs
01 57 32 40 50
(coût d'un appel local sauf
surcoût éventuel selon opérateur
réseau)

Hrvatska
Potpora potrošačima
01 777 66 01
(Lokalni poziv)

Indonesia
Consumer Care
0800 133 3000

Ireland
Consumer Care
015 24 54 45
(National Call)

Italia
Servizio Consumatori
0245 28 70 14
(Chiamata nazionale)

Қазақстан Республикасы
байланыс орталығы
810 800 2000 00 04
(стационарлық нөмірлерден
Қазақстан Республикасы бойынша
қоңырау шалу тегін)

Latvija
Klientu atbalsts
6616 32 63
(Vietēlais tarifs)

Lietuva
Klientų palaikymo tarnyba
8 521 402 93
(Vietinai tarifais)

Luxembourg
Service Consommateurs
2487 11 00
(Appel nat./ (Nationale Ruf)

Magyarország
Ügyfélszolgálat
(061) 700 81 51
(Belföldi hívás)

Malaysia
Consumer Care
1800 220 180

Nederland
Klantenservice
0900 202 08 71
(1€/gesprek)

Norge
Forbrukerstotte
22 97 19 14

Österreich
Kundendienst
0150 284 21 40
(0,05€/Min.)

Республика Беларусь
Контакт Центр
8 10 (800) 2000 00 04
(бесплатный звонок по
Республике Беларусь со
стационарных номеров)

Российская Федерация
Контакт Центр
8 (800) 220 00 04
(бесплатный звонок по России)

Polska
Wsparcie Klienta
22 397 15 04
(Połączenie lokalne)

Portugal
Assistência a clientes
800 780 068
(0,03€/min. – Móvel 0,28€/min.)

România
Serviciul Clienti
031 630 00 42
(Tarif local)

Schweiz/Suisse/Svizzera
Kundendienst/Service
Consommateurs/Servizio
Consumatori
0848 000 291
(0,04 CHF/Min)

Slovenija
Skrb za potrošnike
01 88 88 312
(Lokalni klic)

Slovensko
Zákaznická podpora
02 332 154 93
(vnútroštátny hovor)

Suomi
Finland Kuluttajapalvelu
09 88 62 50 40

Sverige
Kundtjänst
08 57 92 90 96

Türkiye
Tüketici Hizmetleri
0 850 222 44 66

Україна
Служба підтримки
споживачів
0-800-500-480
(дзвінки зі стаціонарних і
мобільних телефонів у межах
України безкоштовні)

Кыргызстан
Байланыш борбору
810 800 2000 00 04

United Kingdom
Consumer Care
020 79 49 03 19
(5p/min BT landline)



All registered and unregistered trademarks are property of their respective owners. Specifications are subject to change without notice. Philips and the Philips' shield emblem are trademarks of Koninklijke Philips N.V. and are used under license from Koninklijke Philips N.V. 2016 © TP Vision Europe B.V. All rights reserved.

philips.com