



HOOVER



USER MANUAL (GB)P 01
 MANUEL D'UTILISATION (FR)P 04
 BEDIENUNGSANLEITUNG (DE)P 08
 MANUALE ISTRUZIONI (IT)P 11
 GEBRUIKERSHANDLEIDING (NL)P 15
 MANUAL DE INSTRUÇÕES (PT)P 18
 MANUAL DE INSTRUCCIONES (ES)P 22
 BRUGERVEJLEDNING (DK)P 25
 BRUKSANVISNING (NO)P 29
 INSTRUKTIONSMANUAL (SE)P 32
 KÄYTTÖOHJE (FI)P 36
 ΟΔΗΓΙΕΣ ΧΡΗΣΕΩΣ (GR)P 39
 РУКОВОДСТВО ПОЛЬЗОВАТЕЛЯ (RU)P 43
 INSTRUKCJA OBSŁUGI (PL)P 46
 NÁVOD K OBSLUZE (CZ)P 50
 NAVODILA ZA UPORABO (SI)P 53
 KULLANIM KILAVUZU (TR)P 57
 HASZNÁLATI ÚTMUTATÓ (HU)P 60

PRINTED IN P.R.C.
48024170/02

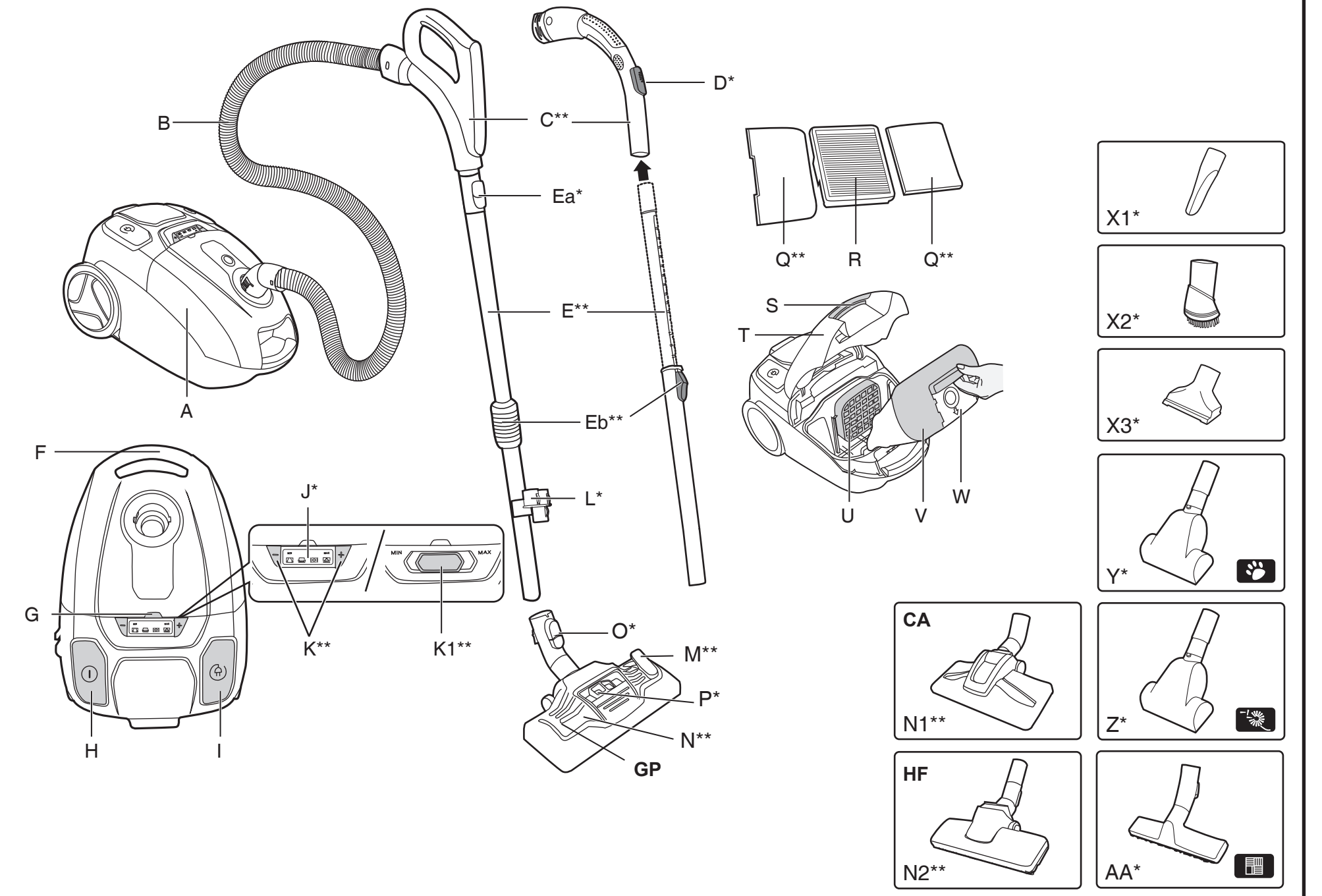

*Certain Models Only ** May vary according to the model

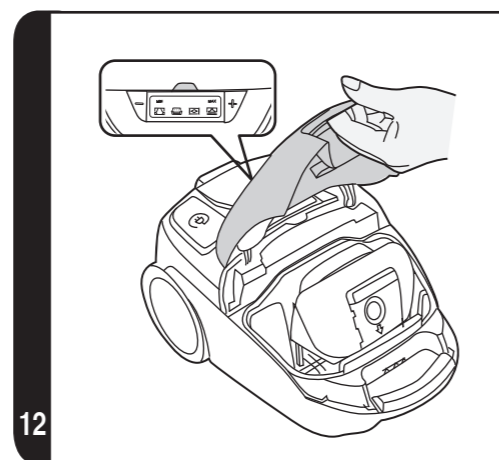
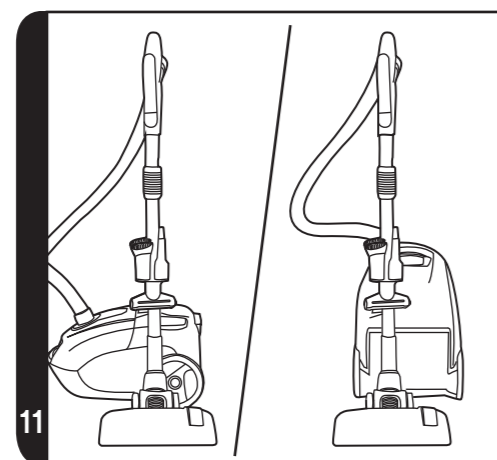
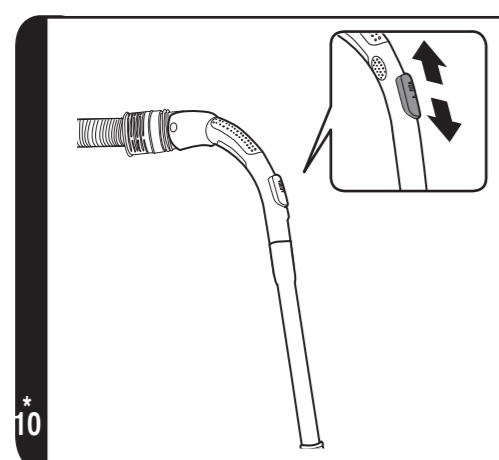
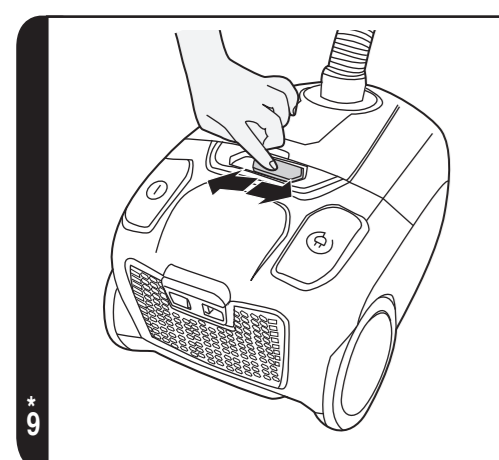
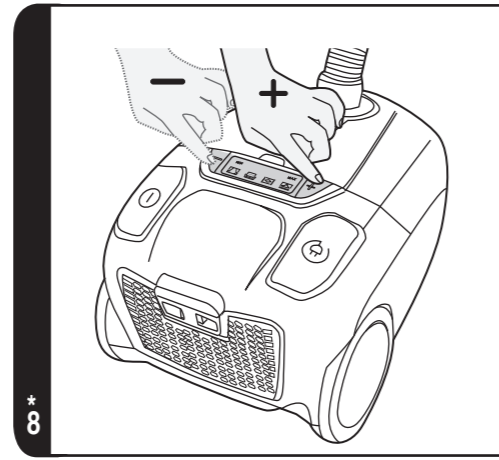
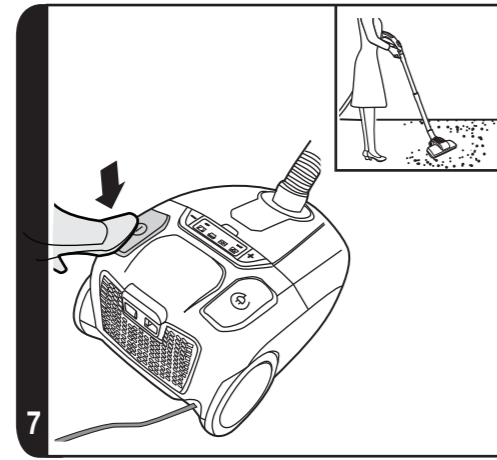
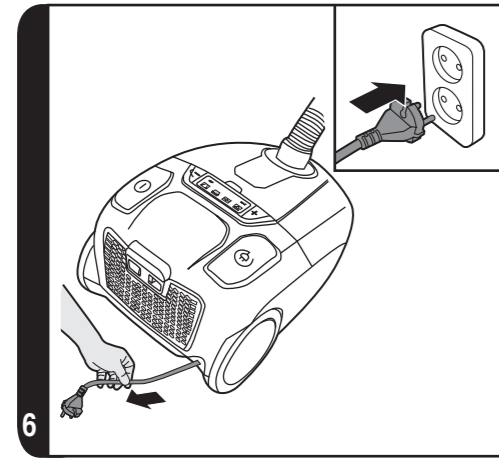
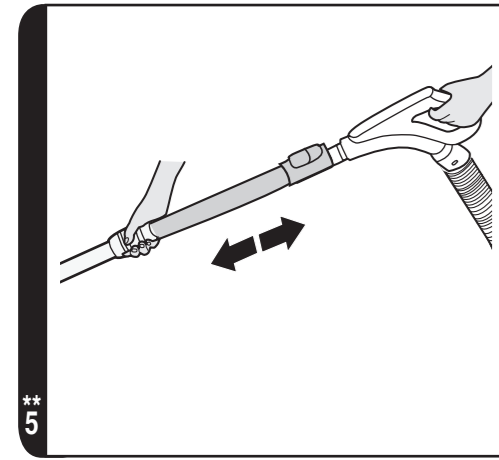
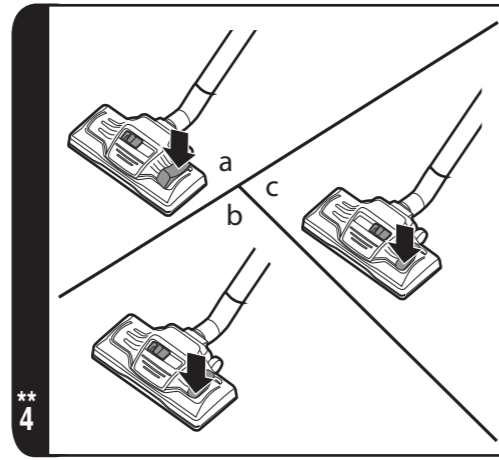
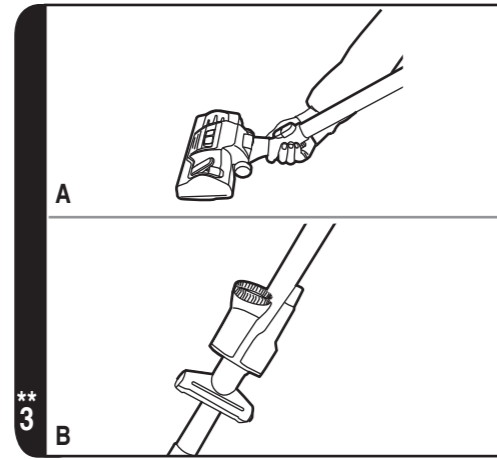
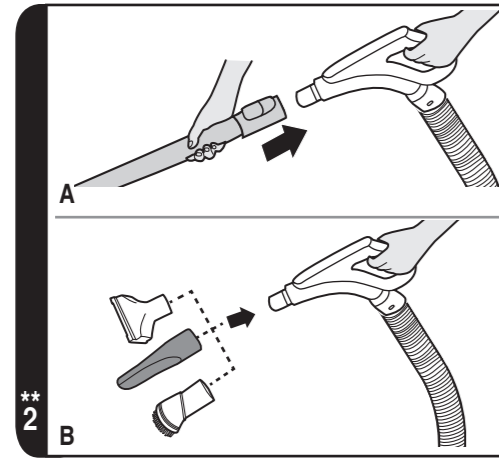
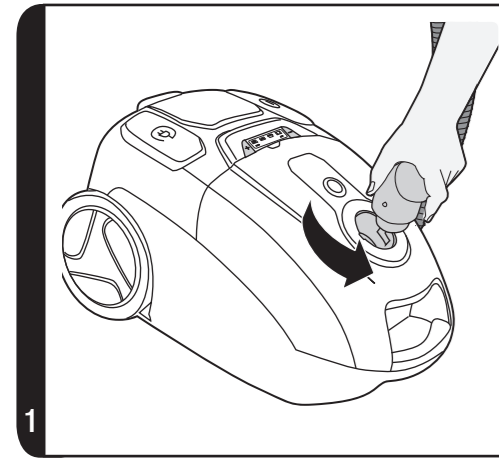

*Certain Models Only **May vary according to the model

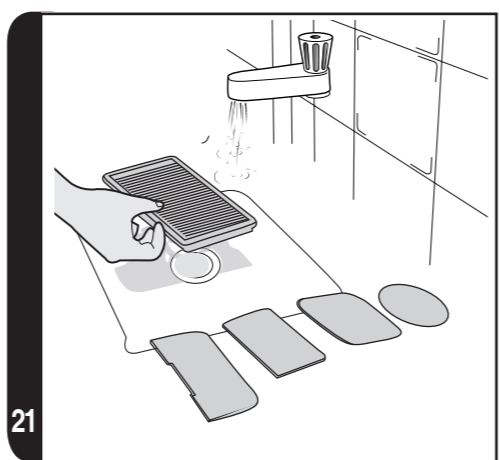
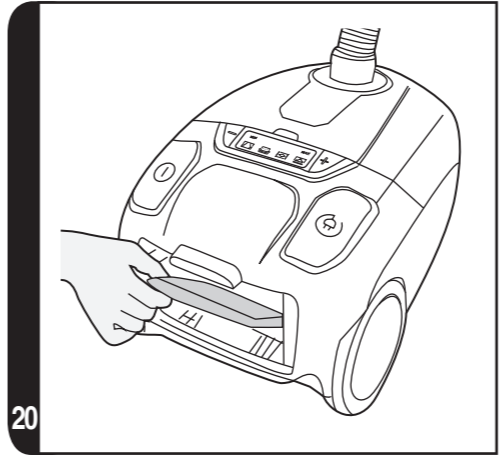
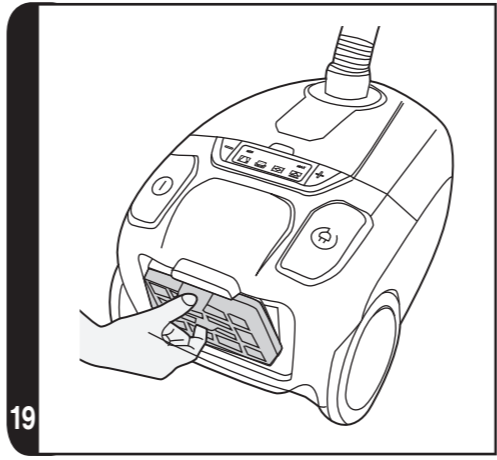
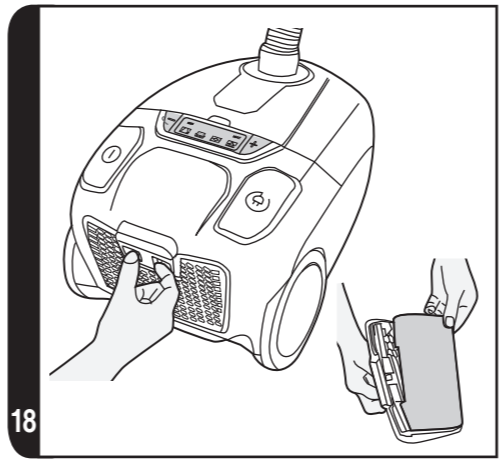
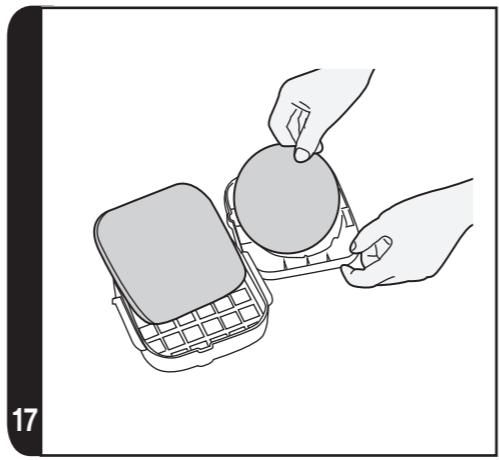
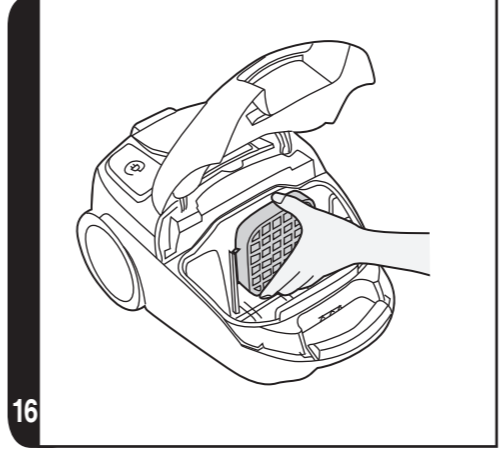
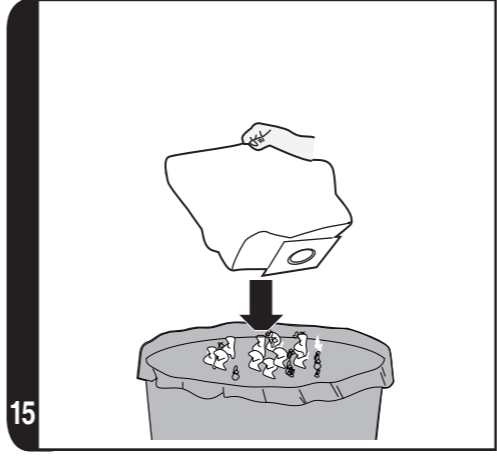
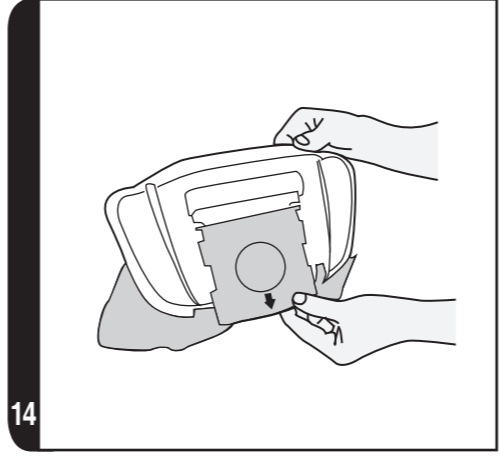
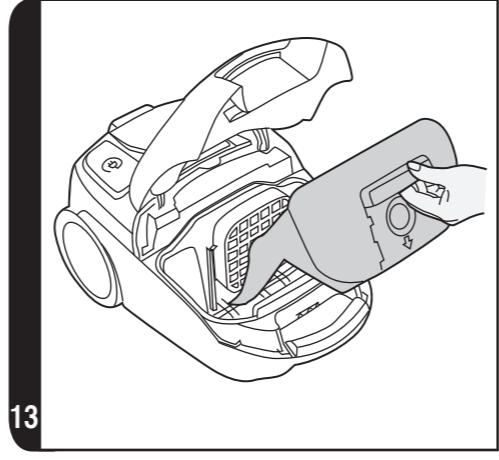

*Certain Models Only **May vary according to the model

INSTRUCTIONS FOR SAFE USE

This appliance should only be used for domestic cleaning, as described in this user guide. Please ensure that this guide is fully understood before operating the appliance.

Do not leave the appliance plugged in. Always switch off and remove the plug from the socket after use, or before cleaning the appliance or any maintenance task.

This appliance can be used by children aged from 8 years and above and persons with reduced physical, sensory or mental capabilities or lack of experience and knowledge if they have been given supervision or instruction concerning use of the appliance in a safe way and understand the hazards involved. Children shall not play with the appliance. Cleaning and user maintenance shall not be made by children without supervision.

If the power cord is damaged stop using the appliance immediately. To avoid a safety hazard, an authorised HOOVER service engineer must replace the power cord.

Keep hands, feet, loose clothing and hair away from rotating brushes.

Use only attachments, consumables or spares recommended or supplied by HOOVER.

Static electricity: some carpets can cause a small build up of static electricity. Any static discharge is not hazardous to health.

Do not use your appliance out of doors or on any wet surface or for wet pick up.

Do not pick up hard or sharp objects, matches, hot ashes, cigarette ends or other similar items.

Do not spray with or pick up flammable liquids, cleaning fluids, aerosols or their vapours.

Do not run over the power cord when using your appliance or remove the plug by pulling on the power cord.

Do not continue to use your appliance if it appears faulty.

HOOVER service: To ensure the continued safe and efficient operation of this appliance we recommend that any servicing or repairs are only carried out by an authorised HOOVER service engineer.

Do not stand on or wrap the cord around arms or legs when using your appliance.

Do not use the appliance to clean animals or people.

Do not position the appliance above you when cleaning the stairs.

The Environment

The symbol on this appliance indicates that this appliance may not be treated as household waste. Instead it must be handed over to the applicable collection point for the recycling of electrical and electronic equipment. Disposal must be carried out in accordance with local environmental regulations for waste disposal. 

For more detailed information about treatment, recovery and recycling of this appliance, please contact your local city office, your household and waste disposal service or the shop where you purchased the appliance.

 This appliance complies with the European Directives 2014/35/EU, 2014/30/EU and 2011/65/EU.

CANDY HOOVER GROUP S.r.l. Via Privata Eden Fumagalli, 20861 Brugherio (MB) Italy

GETTING TO KNOW YOUR CLEANER

- | | |
|-------------------------------------|--|
| A. Main Cleaner | O. Carpet and Floor Nozzle Latch* |
| B. Hose | P. Carpet and Floor Nozzle Slider* |
| C. Hose Handle** | Q. Exhaust Sponge Filter** |
| D. Suction Regulator* | R. Exhaust Filter |
| E. Telescopic Tube** | S. Bag Door Release Latch |
| Ea. Telescopic Tube Latch* | T. Bag Door |
| Eb. Telescopic Tube Adjuster** | U. Pre-motor Filter |
| F. Carry Handle | V. Bag holder |
| G. LED Bag Check Indicator | W. Bag |
| H. On/Off Pedal | X. Accessory Set* |
| I. Cord Reel Pedal | X1. Crevice Tool* |
| J. LED Display Screen* | X2. Dusting Brush* |
| K. Variable Power Control Button** | X3. Furniture Nozzle* |
| K1. Variable Power Control Slider** | Y. Pet Hair Remover Mini Turbo Nozzle* |
| L. Tool Holder* | Z. Allergen Remover Mini Turbo Nozzle* |
| M. Floor Type Selector Pedal** | AA. Parquet Nozzle* |
| N. Carpet and Floor Nozzle (GP)** | |
| N1. Carpet Nozzle (CA)** | |
| N2. Hard Floor Nozzle (HF)** | |

ASSEMBLING YOUR CLEANER

Remove all components from the packaging.

1. Connect the hose to the cleaner main body, ensuring it locks into position. [1]
To release the hose: rotate the connector counterclockwise and pull it.
2. Connect the hose handle** to the end of the fixed tube upper end and store the accessories on the tube. [2A,3B]
3. Connect the tube lower end to carpet and floor nozzle**. [3A]

USING YOUR CLEANER

1. Extract power cord and plug it into the power supply. Do not pull the cord beyond the red marker. [6]
2. Adjust the telescopic tube to the desired height by moving the telescopic tube adjuster and raise or lower the tube to the most comfortable cleaning position. [5]
3. After connecting the telescopic tube lower end to Carpet and Floor Nozzle** or accessories if required, press the floor type selector pedal* on the nozzle to select the ideal cleaning mode for the floor type.

*Certain Models Only ** May vary according to the model

Hard Floor – Brushes are lowered to protect the floor.

Carpet – Brushes are raised for deeper cleaning.

Carpet & Floor Nozzle**: [4]

- **Hard floor Cleaning**: Press the pedal on the nozzle on Hard Floor mode and adjust the slider on the nozzle on ALL FLOORS. In this position brushes, wheels and wiper blade are lowered to protect hard floors. [4a]

- **Standard Carpet & Rugs Cleaning**: Press the pedal on the nozzle on Carpet mode and adjust the slider on the nozzle on ALL FLOORS. In this position brushes and wiper blade are raised while wheels are lowered to allow a perfect ease of movement on such surfaces. [4b]

- **Deep Carpet Cleaning**: Press the pedal on the nozzle on Carpet mode and adjust the slider on the nozzle on DEEP CARPET CLEANING. In this position brushes, wheels and wiper blade are raised for a deeper cleaning of your carpet. [4c]

WARNING: It is recommended to avoid potential scratching of wooden floors that the pedal is not set on hard floor mode and the slider on deep carpet cleaning.

4. Switch the cleaner on by pressing the on/off Pedal on the cleaner main body. [7]
5. Adjust the power level by pressing the variable power control button** or by pushing the variable power control slider**. [8,9]
6. Adjust the suction regulator* to the desired level. [10]
7. Switch off at the end of use by pressing the on/off Pedal. Unplug and extract power cord again to wind the power cord back into the cleaner.
8. **Parking and Storage** - The tube can be parked for temporary storage while in use, or in the storage position when not in use. [11]

ACCESSORIES

To obtain the best performance and efficiency it is recommended that the correct nozzles are used for the main cleaning operations. These nozzles are indicated in the diagrams by the letters **GP**, **HF** or **CA**.

A nozzle type **GP** can be used to clean both carpet and hard floor.

A nozzle type **HF** is suitable for use only on hard floor.

A nozzle type **CA** is suitable for use only on carpet.

The other nozzles are accessories for specialist cleaning tasks and are recommended for occasional use only.

All accessories can be fitted to the end of the handle or the end of the telescopic tube.

Accessory Set* – The Crevice tool, Furniture nozzle and Dusting brush can be stored on tube thanks to the practical tool holder*.

Crevice Tool* – For corners and hard to reach areas. [X1]

Dusting Brush* – For bookshelves, frames, keyboards and other delicate areas. To extend the brushes push the button on the body of the tool. [X2]

Furniture Nozzle* – For soft furniture and fabrics. [X3]

Pet Hair Remover Mini Turbo Nozzle* - Use the mini turbo nozzle on stairs or for deep cleaning on textile surfaces and other hard to clean areas. Particularly suitable for pet hairs removal. [Y]

Allergen Remover Mini Turbo Nozzle* – Use the mini turbo nozzle on stairs or for deep cleaning on textile surfaces and other hard to clean areas, particularly suitable for allergen removal. [Z]

Parquet Nozzle* – For parquet floors and other delicate floors. [AA]

IMPORTANT: Do not use mini turbo nozzles on rugs with long fringes, animal hides and carpet pile deeper than 15mm. Do not keep the nozzle stationary while brush is rotating.

CLEANER MAINTENANCE

Replacing the Dust Bag

If the bag check indicator is red please check and, if necessary, replace the bag.

1. Lift the bag door release latch to open the bag door, pull the bag holder and pull the bag collar to remove the bag. [12,13]
2. Apply the peel and seal the sticker, located on the bag collar, to the bag inlet. The full dust bag should be disposed of correctly and carefully. [14,15]
3. Fold a new bag as shown on the bag and fit by inserting the collar into the bag holder.
4. Refit the bag holder and close the bag door.

WARNING: The bag door will NOT close if the dust bag and/or the bag holder are not assembled to the cleaner. Always ensure the bag and bag holder are present when closing the bag door.

REMEMBER: The LED bag check indicator* may also be lit if an obstruction has occurred. In this case, refer to 'Remove a Blockage From the System'.

Cleaning the Filters*

To maintain optimum performance of your cleaner, please wash the filters after each 5 bag changes.

Cleaning the pre-motor filter:

1. Lift the bag door release latch to open the bag door and remove the bag holder. [13]
2. Remove the pre-motor filter frame from the cleaner. [16]
3. Remove the filter sponge from the holder. [17]
4. Wash it in hand warm water, and allow it to dry thoroughly before inserting into the cleaner. [21, 22]

Cleaning the exhausted filter and exhaust sponge filter:

1. To remove the exhaust filter sponge and the exhaust filter, remove the exhaust sponge 1 from the exhaust cover, unclip the filter pack and remove the other sponge 2. [18, 19, 20]
2. Wash them in hand warm water, and allow them to dry thoroughly before replacing. [21, 22]

REMEMBER: Do not use hot water or detergents. In the unlikely event of the filters becoming damaged, fit a Genuine Hoover replacement. Do not try and use the product without a dust bag or filter fitted.

Cleaning the permanent cloth dust bag*

To maintain optimum performance we recommended that you wash the permanent cloth dust bag under warm water after every 5 full bags. Remove excess water and leave to dry fully before replacing.

Removing a blockage from the system (*Certain models only)

If the bag check indicator LED is illuminated or flashing:

1. Check if the bag is full. If so, refer to 'Replacing The Dust Bag'.
2. If it is not full, then:
 - A. Do the filters need cleaning? If so, refer to 'Cleaning the Filter'.
 - B. Check if there is any other blockage in the system - Use a cord or a pole to remove any blockage from the telescopic tube or flexible hose.

WARNING - The LED bag check indicator will turn on if the cleaner is used when full, if there is a blockage or if the filters are dirty. If the cleaner is used for a significant period of time with the bag LED check indicator is on, a thermal cut out will switch the cleaner off to prevent overheating. The LED bag check indicator turns off once the cleaner has switched off to signal that the thermal cut out has been activated. If this should happen, switch the cleaner off, unplug and correct the fault. It will take about 30 minutes for the cut out to automatically reset.

USER CHECK LIST

Should you have a problem with the product, complete this simple user checklist before calling your local Hoover service.

- Is there a working electricity supply to the cleaner? Please check with another electrical appliance.
- Is the dust bag over-filled? Please refer to 'Cleaner Maintenance'.
- Is the Filter blocked? Please refer to 'Cleaning the filter'.
- Is the hose or nozzle blocked? Please refer to 'Removing a blockage from the system'.
- Has the cleaner overheated? If so, it will take approximately 30 minutes to automatically reset.

IMPORTANT INFORMATION

Hoover spares and Consumables

Always replace parts with genuine Hoover spares. These are available from your local Hoover dealer or direct from Hoover. When ordering parts always quote your model number.

Hoover Service

Should you require service, spares and consumables at any time, please contact your local Hoover Service Office.

Quality

Hoover's factories have been independently assessed for quality. Our products are made using a quality system which meets the requirements of ISO 9001.

Your Guarantee

The guarantee conditions for this appliance are as defined by our representative in the country in which it is sold. Details regarding these conditions can be obtained from the dealer from whom the appliance was purchased. The bill of sale or receipt must be produced when making any claim under the terms of this guarantee.

Subject to change without notice.

INSTRUCTIONS DE SÉCURITÉ D'UTILISATION

Cet appareil ne doit être utilisé que pour un nettoyage domestique, conformément à ce guide d'utilisation. Veuillez vous assurer que ces instructions sont parfaitement comprises avant d'utiliser l'appareil.

Ne laissez pas l'appareil branché. Eteignez et débranchez toujours l'appareil après l'avoir utilisé, ou avant de le nettoyer ou de procéder à son entretien.

Cet appareil peut être utilisé par des enfants âgés d'au moins 8 ans et par des personnes ayant des capacités physiques, sensorielles ou mentales réduites, ou n'ayant pas d'expérience ou de connaissances en la matière. Ces dernières doivent recevoir des instructions sur l'utilisation de l'appareil en toute sécurité et comprendre les risques impliqués. Les enfants ne doivent pas jouer avec l'appareil. Le nettoyage et l'entretien ne devraient pas être effectués par des enfants sans supervision.

Si le cordon d'alimentation est endommagé, arrêtez immédiatement d'utiliser l'appareil. Pour éviter les risques d'accident, un réparateur HOOVER agréé doit remplacer le cordon d'alimentation.

Maintenez les mains, pieds, vêtements et cheveux à distance des brosses rotatives.

N'utilisez que les accessoires, consommables ou pièces détachées recommandés ou fournis par HOOVER.

Électricité statique : certains tapis peuvent entraîner une petite accumulation d'électricité statique. Les décharges d'électricité statique ne sont pas dangereuses pour la santé.

N'utilisez pas votre appareil à l'extérieur, sur une surface humide ou pour un ramassage humide.

N'aspirez pas d'objets durs ou tranchants, d'allumettes, de cendres chaudes, de mégots de cigarettes ou d'autres objets similaires.

Ne pulvérisez ou n'aspirez pas des liquides inflammables, des produits d'entretien liquides, des aérosols ou leurs vapeurs.

Ne marchez pas sur le cordon d'alimentation lorsque vous utilisez votre appareil et ne le débranchez pas de la prise en tirant sur le cordon d'alimentation.

Ne continuez pas à utiliser votre appareil s'il semble défectueux.

Service HOOVER : Pour assurer l'utilisation sûre et efficace de cet appareil, nous recommandons de n'en confier l'entretien ou les réparations qu'à un réparateur HOOVER agréé.

Ne marchez pas sur le cordon d'alimentation ou ne l'enroulez pas sur vos bras ou vos jambes quand vous utilisez l'appareil.

N'utilisez pas l'appareil sur des personnes ou des animaux.

Lors du nettoyage des escaliers, ne placez pas l'appareil dans une position plus haute que la vôtre.

Environnement

Le symbole figurant sur cet appareil indique qu'il ne peut pas être considéré comme une ordures ménagères. Vous devez le déposer dans un centre de recyclage des déchets électriques et électroniques. La déposition doit être effectuée conformément à la réglementation locale en matière de déchets. Pour obtenir des compléments d'information sur le traitement, la récupération et le recyclage de cet appareil, veuillez contacter votre municipalité, le service local d'élimination des ordures ménagères ou le revendeur de l'appareil.



Cet appareil est conforme aux Directives européennes 2014/35/UE, 2014/30/UE et 2011/65/UE.

CANDY HOOVER GROUP S.r.l. Via Privata Eden Fumagalli, 20861 Brugherio (MB) Italy

CONNAITRE VOTRE ASPIRATEUR

- | | |
|--|--|
| A. Corps de l'aspirateur | O. Verrou de brosse moquette et sol* |
| B. Flexible | P. Curseur de brosse moquette et sol* |
| C. Flexible Handle** | Q. Filtre d'évacuation en éponge.** |
| D. Variateur de puissance* | R. Filtre d'évacuation |
| E. Tube télescopique** | S. Loquet de déverrouillage de la trappe |
| Ea. Verrou de tube télescopique* | T. Trappe du sac |
| Eb. Bouton de réglage du tube télescopique** | U. Filtre pré-moteur |
| F. Poignée de transport | V. Porte-sac |
| G. Voyant de remplissage du sac | W. Sac |
| H. Bouton marche/arrêt | X. Jeu d'accessoires* |
| I. Pédale d'enroulement du cordon | X1. Suceur plat* |
| J. LED Écran d'affichage* | X2. Brosse meuble* |
| K. Bouton de réglage de puissance variable** | X3. Petit suceur* |
| K1. Variateur de puissance** | Y. Mini turbobrosse pour élimination des poils d'animaux domestiques* |
| L. Porte-outil* | Z. Mini turbobrosse pour élimination des poils d'animaux domestiques, limitant la prolifération des bactéries* |
| M. Sélecteur de type de sol** | AA. Brosse parquet* |
| N. Brosse pour moquette et sol dur (GP)** | |
| N1. Brosse pour moquette (CA)** | |
| N2. Brosse pour sols durs (HF)** | |

MONTAGE DE VOTRE NETTOYEUR VAPEUR

Sortez tous les composants de l'emballage.

- Raccordez le flexible au corps principal du nettoyeur, en veillant à ce qu'il se verrouille correctement. **[1]**
Pour détacher le flexible, il suffit de tourner le connecteur dans le sens inverse des aiguilles d'une montre et de tirer.
- Connectez la poignée du tuyau** à l'extrémité supérieure du tube fixe et rangez les accessoires sur le tube. **[2A,3B]**
- Raccordez l'extrémité inférieure du tube à la brosse moquette et sol dur**. **[3A]**

UTILISATION DE L'ASPIRATEUR

- Sortez le cordon d'alimentation et branchez-le sur la prise d'alimentation. Ne sortez pas le cordon au-delà du repère rouge. **[6]**
- Réglez le tube télescopique à la hauteur désirée en poussant vers le haut le bouton de réglage du tube télescopique et rehaussez ou abaissez le tube à la position de nettoyage la plus confortable pour vous. **[5]**
- Après avoir connecté l'extrémité inférieure du tube à la brosse moquette et sol** ou aux accessoires si nécessaire, appuyez sur la pédale* de la brosse pour sélectionner le mode d'aspiration idéal pour le type de sol.

*Sur certains modèles uniquement ** Peut varier en fonction du modèle

Sol dur – Les brosses sont baissées pour protéger le sol.

Moquette – Des brosses sont formulées pour un nettoyage en profondeur.

Brosse moquette et sol**: [4]

- **Dépoussiérage sur sols durs** : Appuyez sur la pédale de la brosse pour sélectionner le mode Sols Durs et ajustez le curseur sur la brosse sur TOUS LES SOLS. Dans cette position, les brosses, les roulettes et le balai d'essuie-glace sont baissés pour protéger le sol. [4a]

- **Nettoyage standard de moquette et tapis** : Appuyez sur la pédale de la brosse pour sélectionner le mode Sols Durs et ajustez le curseur de la brosse sur TOUS LES SOLS. Dans cette position, les brosses et le balai d'essuie-glace sont soulevés pendant que les roulettes sont baissées pour favoriser une parfaite liberté de mouvement. [4b]

- **Nettoyage en profondeur de moquette** : Appuyez sur la pédale de la brosse pour sélectionner le mode Moquette et ajustez le curseur de la brosse sur NETTOYAGE EN PROFONDEUR DE MOQUETTE. Dans cette position, les roulettes et le balai d'essuie-glace sont soulevés pour un nettoyage en profondeur de votre moquette. [4c]

MISE EN GARDE : Il est recommandé d'éviter d'éventuelles rayures du parquet sur lequel la pédale n'est pas réglée sur le mode sol dur et le curseur sur le mode nettoyage en profondeur de moquette.

- Allumez l'aspirateur en appuyant sur la pédale de marche/arrêt placé sur le corps principal de l'aspirateur. [7]
- Ajustez le niveau de puissance en appuyant sur le bouton du variateur de puissance** ou en poussant le variateur de contrôle de puissance**. [8,9]
- Réglez le variateur d'aspiration* au niveau désiré. [10]
- Eteignez l'aspirateur après utilisation en appuyant sur la pédale de marche/arrêt. Débranchez et sortez le cordon d'alimentation pour le rembobiner dans l'aspirateur.
- Parking et rangement** - Le tube peut être mis en position « parking » pour l'immobilisation temporaire pendant l'utilisation, ou en position « rangement » lorsque l'aspirateur n'est pas utilisé. [11]

ACCESSOIRES

Pour obtenir la meilleure performance et efficacité il est conseillé d'utiliser les bonnes brosses pour les principales opérations de nettoyage. Ces brosses sont indiquées dans les diagrammes par les lettres **GP**, **HF** ou **CA**.

Le type de brosse **GP** peut être utilisé pour nettoyer la moquette et les sols durs.

Le type de brosse **HF** n'est adapté que pour les sols durs.

Un type de brosse **CA** n'est adapté que pour les moquettes.

Les autres brosses sont des accessoires de nettoyage spécialisés et sont conseillées pour des usages occasionnels uniquement.

Tous les accessoires s'adaptent à la poignée du flexible ou à l'extrémité du tube télescopique.

Jeu d'accessoires* – Le suceur plat, la brosse à meubles et la brosse à poussière sont rangés sur le tube à travers un support* d'accessoires pratique.

Suceur plat* – Pour coins et endroits difficiles d'accès. [X1]

Brosse meuble* – Pour étagères, cadres, claviers et autres surfaces délicates. Pour sortir les brosses, appuyez sur le bouton situé sur le corps de l'accessoire. [X2]

Petit suceur* – Pour tissus d'ameublement. [X3]

Mini turbobrosse pour élimination des poils d'animaux domestiques* - Mini turbo brosse pour escaliers ou nettoyage en profondeur des surfaces textiles et autres surfaces difficiles à aspirer. Particulièrement efficace pour éliminer les poils d'animaux. [Y]

Mini turbobrosse pour élimination des poils d'animaux domestiques, limitant la prolifération des bactéries* – Utilisez la mini turbo brosse pour le nettoyage en profondeur des surfaces textiles et autres surfaces difficiles à nettoyer, particulièrement efficace pour éliminer les allergènes. [Z]

Brosse parquet* – Pour parquets et autres sols délicats. [AA]

IMPORTANT : N'utilisez pas les suceurs mini turbo sur les tapis à franges longues, les peaux d'animaux ou les moquettes à poils de plus de 15 mm de longueur. Ne pas laisser la brosse fixe au sol lorsque la turbo brosse est activé.

ENTRETIEN DE L'ASPIRATEUR

Remplacement du sac à poussière

Si le voyant de remplissage du sac est rouge, veuillez vérifier le sac et le cas échéant, le remplacer.

- Soulevez le loquet de déverrouillage de la trappe pour ouvrir la trappe du sac, tirez le porte-sac et tirez sur la cartonnnette pour retirer le sac. [12,13]
- Appliquez la bande autocollante, située sur la cartonnnette, sur l'ouverture du sac. Vous pouvez alors le mettre à la poubelle soigneusement. [14,15]
- Ensuite, mettez en place un sac neuf en insérant la cartonnnette dans le porte-sac comme illustré sur le sac.
- Remplacez le porte-sac et fermez le capot de l'aspirateur.

MISE EN GARDE : Le capot de l'aspirateur ne se fermera PAS si le sac à poussière et/ou le porte-sac ne sont pas mis en place dans l'aspirateur. Assurez-vous toujours qu'il y ait le sac et le porte-sac lorsque vous fermez le capot de l'aspirateur.

ATTENTION : Le voyant de remplissage du sac* peut également être allumé en cas de blocage. Dans ce cas, reportez-vous à « Pour éliminer un blocage dans le système ».

Nettoyage des filtres*

Pour maintenir votre aspirateur en état de marche optimal, veuillez laver les filtres dès que vous avez remplacé au moins 5 fois votre sac.

Nettoyage du filtre pré-moteur :

1. Soulevez le loquet de déverrouillage de la trappe pour ouvrir la trappe et retirez le porte-sac. [13]
2. Retirez le cadre du filtre pré-moteur de l'aspirateur. [16]
3. Retirez le filtre en mousse du support. [17]
4. Lavez-le à la main à l'eau tiède et laissez-le sécher complètement avant de le remettre sur l'aspirateur. [21, 22]

Nettoyage du filtre d'évacuation et du filtre d'évacuation en éponge :

1. Pour retirer l'éponge du filtre d'évacuation et le filtre d'évacuation, retirez l'éponge du filtre d'évacuation 1 du couvercle du filtre d'évacuation, déclipsez le jeu de filtre et retirez l'éponge 2. [18, 19, 20]
2. Lavez-les à la main à l'eau tiède, et laissez-les bien sécher avant de les remplacer. [21, 22]

ATTENTION : N'utilisez pas d'eau chaude ou de détergents. Dans le cas peu probable où les filtres seraient endommagés, remplacez-les par des filtres de la marque Hoover. N'utilisez pas l'aspirateur sans sac ou sans filtres.

Nettoyage du sac à poussière permanent*

Pour maintenir votre aspirateur en état de marche optimal, veuillez laver le sac permanent tous les 5 vidages de sac. Éliminez l'excédent d'eau et laissez-le sécher complètement avant de le réutiliser.

Pour éliminer un blocage dans le système (*Sur certains modèles uniquement)

Si le voyant de remplissage du sac est allumé ou clignote :

1. Vérifiez si le sac est plein. Si c'est le cas, reportez-vous à « Pour remplacer le sac à poussière ».
2. Si ce n'est pas le cas:
 - A. Les filtres ont-ils besoin d'être nettoyés ? Si c'est le cas, référez-vous à « Pour nettoyer le filtre ».
 - B. Vérifiez qu'il n'y ait pas de blocage à un autre endroit du système. - Éliminez toute obstruction dans le tube télescopique ou dans le flexible à l'aide d'un câble

MISE EN GARDE - Le voyant de remplissage du sac s'allumera si l'aspirateur est utilisé lorsqu'il est plein, s'il y a un blocage ou si les filtres sont sales. S'il est utilisé pendant une durée prolongée et que le voyant de remplissage du sac est allumé, un disjoncteur thermique arrête automatiquement l'aspirateur pour éviter tout risque de surchauffe. Le voyant de remplissage du sac s'éteint une fois que l'aspirateur est arrêté pour indiquer que le disjoncteur thermique a été activé. Si cela se produit, éteignez l'aspirateur, débranchez-le et faites le nécessaire pour rectifier le problème. Le coupe-circuit se réinitialisera automatiquement au bout de 30 minutes.

LISTE DE CONTROLE UTILISATEUR

En cas de problèmes avec l'appareil, effectuez les vérifications de la liste de vérifications avant d'appeler le service après-vente Hoover.

- L'aspirateur est-il alimenté en électricité ? Veuillez vérifier la prise utilisée avec un autre appareil électrique.
- Le sac à poussière est-il saturé ? Veuillez vous reporter à « Entretien de l'aspirateur ».
- Le filtre est-il encrassé ? Si c'est le cas, référez-vous à « Pour nettoyer le filtre ».
- Le tube ou le flexible est-il bouché ? Veuillez vous reporter à « Pour éliminer une obstruction ».
- L'aspirateur a-t-il surchauffé ? Si c'est le cas, il lui faudra environ 30 minutes pour se réinitialiser automatiquement.

INFORMATIONS IMPORTANTES

Pièces détachées et consommables Hoover

Toujours remplacer les pièces par des pièces détachées de la marque Hoover. Celles-ci sont disponibles auprès de votre revendeur Hoover. Lors de la commande de pièces, veuillez toujours préciser le numéro de votre modèle.

Service Hoover

Pour toute intervention, tous besoins de pièces détachées et de consommables, à tout moment, veuillez contacter le service après-vente Hoover local.

Qualité

La qualité des usines Hoover a fait l'objet d'une évaluation indépendante. Nos produits sont fabriqués selon un système de qualité conforme à la norme ISO 9001.

Votre garantie

Les conditions de garantie de cet appareil sont définies par notre représentant dans le pays où il est vendu et peuvent être obtenues auprès de votre revendeur. Les détails concernant ces conditions peuvent être obtenues auprès du revendeur auprès duquel l'appareil a été acheté. La facture d'achat ou le reçu doivent être présentés pour toutes réclamations relevant des conditions de cette garantie.

Ces conditions peuvent être modifiées sans préavis.

HINWEISE FÜR DIE SICHERE BENUTZUNG

Dieses Gerät ist nur zum Gebrauch im Haushalt und nicht für gewerbliche Zwecke bestimmt. Sie sollten das Gerät ausschließlich gemäß den Angaben in dieser Bedienungsanleitung verwenden. Vor dem Gebrauch des Gerätes muss die vorliegende Bedienungsanleitung vollständig gelesen und verstanden worden sein.

Ziehen Sie den Netzstecker nach Gebrauch aus der Steckdose. Vor der Reinigung oder Wartung das Gerät stets ausschalten, den Netzstecker aus der Steckdose ziehen und abkühlen lassen.

Dieses Gerät darf von Kindern ab 8 Jahren, sowie körperlich, geistig oder sensorisch behinderten Personen bzw. Personen ohne Erfahrung und Kenntnisse im Gebrauch nur unter Aufsicht oder unter Anleitung für die sichere Benutzung und den damit verbundenen Gefahren benutzt werden. Kinder sollten nicht unbeaufsichtigt mit dem Gerät spielen. Reinigungs- und Wartungsarbeiten dürfen von Kindern nur unter Aufsicht ausgeführt werden.

Ist das Netzkabel beschädigt, darf das Gerät NICHT mehr benutzt werden. Im Falle eines Defektes darf das Netzkabel nur durch einen autorisierten HOOVER-Kundendiensttechniker ausgetauscht werden.

Hände, Füße, lose Kleidung und Haare von den rotierenden Bürsten fernhalten.

Verwenden Sie nur von HOOVER empfohlene oder gelieferte Zubehörteile, Verbrauchsmaterialien und Ersatzteile.

Statische Aufladung: Manche Teppiche können die Bildung statischer Elektrizität verursachen. Diese ist jedoch sehr gering und bei Entladung nicht gesundheitsschädlich.

Benutzen Sie das Gerät nicht im Freien, auf nassen Oberflächen oder zur Aufnahme von feuchtem Schmutz.

Vermeiden Sie es, harte oder scharfe Gegenstände, Streichhölzer, heiße Asche, Zigarettenkippen oder Ähnliches aufzusaugen.

Niemals entzündliche Flüssigkeiten, Reinigungsmittel, Aerosole oder deren Dämpfe auf das Gerät sprühen oder damit aufsaugen.

Während des Betriebs nicht über das Netzkabel fahren. Nicht am Kabel ziehen, um den Gerätestecker aus der Steckdose zu ziehen.

Stellen Sie die Verwendung des Gerätes ein, wenn ein Defekt am Gerät vermutet wird.

HOOVER-Kundendienst: Um auf Dauer den sicheren und effizienten Betrieb dieses Gerätes zugewährleisten, empfehlen wir, Wartungs- und Reparaturarbeiten ausschließlich von einem zugelassenen HOOVER-Kundendienst durchführen zu lassen.

Treten Sie beim Gebrauch des Gerätes nicht auf das Netzkabel und wickeln es sich nicht um Arme oder Beine.

Benutzen Sie das Gerät nicht zur Reinigung von Menschen oder Tieren.

Positionieren Sie das Gerät bei der Reinigung von Treppen nicht oberhalb von Ihnen.

Umweltschutz

Das am Gerät angebrachte Symbol gibt an, dass dieses Gerät nicht als Hausmüll behandelt werden darf, sondern an einer entsprechenden Sammelstelle für das Recycling von elektrischen und elektronischen Geräten zu entsorgen ist. Die Entsorgung ist in Übereinstimmung mit allen geltenden Vorschriften für die umweltgerechte Abfallentsorgung vorzunehmen. Ausführlichere Informationen über die Müllbehandlung und das Recycling dieses Gerätes erhalten Sie von der zuständigen Umweltbehörde, der Müllentsorgungsstelle Ihrer Kommune oder dem Händler, bei dem Sie das Gerät erworben haben.



Dieses Gerät erfüllt die Europäischen Richtlinien 2014/35/EU, 2014/30/EU und 2011/65/EU.

CANDY HOOVER GROUP S.r.l. Via Privata Eden Fumagalli, 20861 Brugherio (MB) Italy

GERÄTEBESCHREIBUNG

- | | |
|---|--|
| A. Gerätechassis | N2. Hartbodendüse (HF)** |
| B. Saugschlauch | O. Teppich- und Bodendüsen-Schnappverschluss* |
| C. Saugschlauch Handle** | P. Schieberegler Umschaltbare Bodendüse* |
| D. Nebenluftregelung* | Q. Abluftfilterschwamm** |
| E. Rasterteleskoprohr**
Ea. Teleskoprohr-Schnappverschluss*
Eb. Teleskoprohrlängenverstellung** | R. Abluftfilter |
| F. Tragegriff | S. Entriegelungsglasche für Staubbehälterfachabdeckung |
| G. Staubbeutelfüllanzeige (LED) | T. Staubbehälterfachabdeckung |
| H. EIN-/AUS-Schalter | U. Vormotorfilter |
| I. Fußtaste für automatische Kabelaufwicklung | V. Staubbeutelhalter |
| J. LED-Anzeigefeld* | W. Staubbeutel |
| K. Tasten zur elektronischen Leistungsregulierung**
K1. Schieberegler für elektronische Leistungsregulierung** | X. Zubehör*
X1. Fugendüse*
X2. Möbelpinsel**
X3. Polsterdüse* |
| L. Zubehörhalterung* | Y. Miniturbodüse* |
| M. Bodenbelagswahlschalter** | Z. Miniturbodüse* |
| N. Umschaltbare Bodendüse (GP)**
N1. Teppichbodendüse (CA)** | AA. Hartbodendüse* |

ZUSAMMENBAU DES GERÄTES

Nehmen Sie alle Teile des Gerätes aus dem Karton.

1. Befestigen Sie das eine Ende des Saugschlauches am Gerätekorpus, so dass dieser einrastet. [1]
Zum Abnehmen des Schlauches: Drehen Sie den Anschluss entgegen dem Uhrzeigersinn und ziehen Sie ihn heraus.
2. Montieren Sie die den Handgriff am Saugschlauch und befestigen das Zubehör an der dafür vorgesehenen Stelle. [2A,3B]
3. Verbinden Sie das untere Ende des Rohrs mit der umschaltbaren Bodendüse**. [3A]

GEBRAUCH DES GERÄTES

1. Ziehen Sie das Netzkabel raus und schließen es an eine Steckdose an. Ziehen Sie das Kabel keinesfalls weiter, als bis zur roten Markierung heraus. [6]
2. Das Teleskoprohr auf die gewünschte Länge einstellen, indem Sie den entsprechenden Verstellknopf am Rohr drücken. [5]
3. Um den idealen Reinigungsmodus für die Bodenart auszuwählen, drücken Sie nach dem Anschließen des unteren Teleskoprohrendes an der umschaltbaren Bodendüse**

oder, wenn benutzt, an das Zubehör, auf der Düse das Pedal zur Auswahl* der Bodenart.

Hartboden – Der Borstenkranz wird zum Schutz des Bodens abgesenkt.

Teppichboden – Besonders gründliche Reinigung durch Anheben der Bürsten.

Teppich- und Bodendüse**: [4]

- **Hartbodenreinigung**: Drücken Sie das Pedal auf der Düse auf Hartbodenmodus und stellen Sie den Schieberegler auf der Düse auf ALLE BÖDEN. In dieser Position werden die Bürsten, Räder und das Wischblatt zum Schutz des Hartbodens abgesenkt. [4a]

- **Normale Teppichböden- und Vorlegerreinigung**: Drücken Sie das Pedal auf der Düse auf Teppichbodenmodus und stellen Sie den Schieberegler auf der Düse auf ALLE BÖDEN. In dieser Position werden die Bürsten und das Wischblatt angehoben, während die Räder abgesenkt bleiben, um die perfekte Bewegung auf diesen Böden zu erleichtern. [4b]

- **Tiefgehende Teppichreinigung**: Drücken Sie das Pedal auf der Düse auf Teppichbodenmodus und stellen Sie den Schieberegler auf der Düse auf TIEFGEHENDE TEPPICHREINIGUNG. In dieser Position werden die Bürsten, Räder und das Wischblatt für eine tiefgehende Reinigung Ihres Teppichbodens angehoben. [4c]

WARNUNG: Um mögliche Kratzer auf Holzböden zu vermeiden, wird empfohlen, das Pedal nicht auf den Hartbodenmodus und den Schieberegler nicht auf tiefgehende Teppichreinigung einzustellen.

4. Schalten Sie das Gerät ein, indem Sie die Ein-/Aus-Taste betätigen. [7]
5. Stellen Sie die Leistungsstufe durch Drücken auf die Leistungsregulierungstaste** oder Schieben des Leistungsregulierungsschiebers** ein. [8,9]
6. Stellen Sie den Nebenluftregler* auf die gewünschte Stufe ein. [10]
7. Nach Gebrauch durch erneutes Betätigen der Ein-/Aus-Taste ausschalten. Ziehen Sie den Stecker vorsichtig aus der Steckdose raus und ziehen das Kabel nochmals kurz aus dem Gerät heraus, damit das Kabel zurück in das Gerät gezogen wird.
8. **Abstellen und Parken** - Das Rohr kann während des Gebrauchs vorübergehend abgestellt oder geparkt werden, wenn es nicht in Gebrauch ist. [11]

ZUBEHÖR

Um die beste Leistung und Effizienz zu erzielen wird empfohlen, dass die richtigen Düsen für den Hauptreinigungsbetrieb verwendet werden. Die Düsen werden in den Diagrammen mit den Bezeichnungen **GP**, **HF** oder **CA** gekennzeichnet.

Die Düse mit der Bezeichnung **GP** kann zur Reinigung von Teppichen und Hartböden verwendet werden.

Die Düse mit der Bezeichnung **HF** ist nur für die Reinigung von Hartböden geeignet.

Die Düse mit der Bezeichnung **CA** ist nur für die Reinigung von Teppichen geeignet. Die anderen Düsen sind Zubehör für besondere Reinigungsaufgaben und werden nur für die fallweise Benutzung empfohlen.

Alle Zubehörteile können direkt am Handgriff oder am Teleskoprohr befestigt werden.

Zubehör* – Die Fugendüse, Polsterdüse und der Möbelpinsel können in der praktischen Zubehöralterung* auf dem Rohr aufbewahrt werden.

Fugendüse* – Ideal zur Reinigung von Ecken und schwer zugänglichen Bereichen. [X1]

Möbelpinsel* – Für Bücherregale, Bilderrahmen, Tastaturen und andere empfindliche Bereiche. Zum Verlängern der Bürsten die Taste am Zubehörteil drücken und die Bürsten in die gewünschte Position schieben. [X2]

Polsterdüse* – Ideal zur Reinigung von Polstermöbeln. [X3]

Miniturbodüse* - Die Miniturbodüse eignet sich speziell zur Reinigung von Matratzen und Polstermöbeln. Besonders geeignet zur Entfernung von Tierhaaren. [Y]

Miniturbodüse* – Diese Miniturbodüse eignet sich speziell zur Reinigung von Treppen, Polstermöbeln sowie Matratzen und ist besonders wirksam gegen allergieauslösende Faktoren. [Z]

Hartbodendüse* – Ideal zur Reinigung von Parkettböden und anderen empfindlichen Hartböden. [AA]

WICHTIG: Benutzen Sie die Miniturbodüse nicht auf Teppichen und Vorlegern mit langen Fransen, auf Tierfellen und auf über 15 mm tiefem Teppichflor. Halten Sie die Düse bei sich drehender Bürstwalze nicht still.

WARTUNG DES STAUBSAUGERS

Ersetzen des Staubbeutels

Wenn die Staubbeutelfüllanzeige rot aufleuchtet, überprüfen Sie bitte den Staubbeutel und ersetzen ihn gegebenenfalls.

1. Heben Sie den Verschluss der Staubbeutelabdeckung nach oben, um die Staubbeutelabdeckung zu öffnen und ziehen Sie am Beutel und Beutelbund, um den Beutel zu entfernen. [12,13]
2. Bringen Sie den abziehbaren Aufkleber* auf der Beutelöffnung an, um ihn zu versiegeln. Den vollen Staubbeutel dann vorsichtig entsorgen. [14,15]
3. Neuen Staubbeutel wie darauf abgebildet falten und mit der Manschette in den Beutelhalter einsetzen.
4. Setzen Sie den Staubbeutelhalter wieder ein und schließen die Staubbeutelabdeckung.

WARNUNG: Die Staubbeutelabdeckung lässt sich nicht schließen, wenn der Staubbeutel bzw. der Staubbeutelhalter nicht oder nicht korrekt eingesetzt sind. Achten Sie immer darauf, dass beim Schließen der Staubbeutelabdeckung der Staubbeutel und der Staubbeutelhalter eingesetzt sind.

ACHTUNG: Wenn die Staubbeutelfüllanzeige rot leuchtet*, handelt es sich unter Umständen um eine Verstopfung des Saugtraktes oder der Staubbeutel hat sich mit Feinstaub zugesetzt. Siehe dazu "Verstopfung des Saugtraktes beheben".

Reinigung der Filter*

Waschen Sie zur Aufrechterhaltung der optimalen Leistungsfähigkeit Ihres Gerätes die Filter spätestens nach jedem fünften Wechsel des Staubbeutels gründlich aus oder tauschen diese.

Reinigung des Vormotorfilters:

1. Heben Sie den Verschluss der Staubbeutelabdeckung nach oben, um die Staubbeutelabdeckung zu öffnen und den Beutelhalter zu entfernen. [13]
2. Nehmen Sie die Vormotorfilterhalterung vom Gerät ab. [16]
3. Nehmen Sie den Filter aus der Halterung. [17]
4. Waschen Sie ihn mit handwarmem Wasser, lassen Sie ihn vollständig trocknen und setzen Sie ihn wieder in den Staubsauger ein. [21, 22]

Reinigen des Abluftfilters und des Abluftfilterschwamms:

1. Zum Ausbau des Abluftfilterschwamms und des Abluftfilters nehmen Sie den Abluftfilterschwamm 1 von der Abluftabdeckung, lösen Sie die Klemme von der Filterkassette und nehmen Sie den anderen Schwamm 2 heraus. [18, 19, 20]
2. Waschen Sie diese mit handwarmem Wasser und lassen Sie sie vollständig trocknen, bevor Sie diese wieder in den Staubsauger einsetzen. [21, 22]

ACHTUNG: Verwenden Sie kein heißes Wasser und keine Reinigungsmittel. Sollte einer der Filter beschädigt sein, bitte nur gegen einen Hoover-Originalfilter austauschen. Nicht versuchen, das Gerät ohne eingesetzten Staubbeutel oder Filter in Betrieb zu nehmen.

Reinigung des Permanentstaubbeutels**

Die optimale Leistung erzielen Sie, wenn Sie den Permanentstaubbeutel spätestens nach jedem fünften Leeren gründlich auswaschen. Entfernen Sie überschüssiges Wasser aus dem Filter und lassen ihn vor erneuter Verwendung gründlich trocknen.

Siehe „Verstopfung des Saugtraktes beheben“

(*Geräteausstattung ist modellabhängig)

Wenn die Staubbeutelfüllanzeige leuchtet oder blinkt:

1. Prüfen, ob der Beutel voll ist. Wenn ja, siehe "Auswechseln des Staubbeutels".
2. Ist der Staubbeutel nicht voll:
 - A. Müssen die Filter gereinigt werden? Wenn ja, siehe „Reinigung der Filter“.
 - B. Prüfen Sie, ob der Saugtrakt an einer anderen Stelle verstopft ist. - Entfernen Sie Verstopfungen im Teleskoprohr oder im Saugschlauch mit einer Schnur oder Stab.

ACHTUNG - Die Staubbeutelfüllanzeige leuchtet auf, wenn das Gerät mit vollem Staubbeutel benutzt wird, eine Verstopfung vorhanden ist oder die Filter stark verschmutzt sind. Wird der Staubsauger über längere Zeit genutzt, während die Staubbeutelfüllanzeige leuchtet, schaltet ein Sicherheitsschalter das Gerät automatisch ab, um es vor Überhitzung zu schützen. Die Staubbeutelfüllanzeige schaltet sich nach dem Ausschalten des Staubsaugers aus, um anzuzeigen, dass der Überhitzungsschutz aktiviert ist. In diesem Fall das Gerät ausschalten, den Netzstecker ziehen und den Fehler beheben. Der Überhitzungsschutz schaltet sich nach ca. 30 Minuten automatisch ab.

CHECKLISTE

Bitte prüfen Sie zunächst die einzelnen Punkte dieser Prüfliste, bevor Sie sich bei einem Problem an Ihre zuständige Hoover-Kundendienststelle wenden.

- Ist die Stromversorgung in Ordnung? Bitte überprüfen Sie diese mit einem anderen elektrischen Gerät.
- Ist der Staubbeutel voll? Siehe „Wartung des Staubsaugers“.
- Ist der Filter blockiert? Siehe „Reinigung der Filter“.
- Ist der Saugschlauch oder die Düse verstopft? Siehe „Verstopfung des Saugtraktes beheben“.
- Ist der Staubsauger überhitzt? Falls ja, dauert es ca. 30 Minuten, bis der Überhitzungsschutz sich automatisch abschaltet.

WICHTIGE INFORMATIONEN

Hoover Ersatzteile und Verbrauchsmaterial

Verwenden Sie stets Originalersatzteile von Hoover. Diese sind über den Hoover-Kundendienst erhältlich. Geben Sie bei der Bestellung von Ersatzteilen bitte stets die komplette 16stellige Artikelnummer (Typenplakette auf der Rückseite des Gerätes) Ihres Gerätemodells an.

Hoover-Kundendienst

Zur Wartung Ihres Produktes oder für Ersatz- und Verbrauchsteile Ihres Gerätes wenden Sie sich bitte an Ihre zuständige Hoover-Kundendienststelle.

Qualität

Die Hoover-Werke wurden unabhängig voneinander jeweils einer Qualitätsprüfung unterzogen. Unsere Produkte werden nach einem Qualitätsstandard hergestellt, der die Anforderungen von ISO 9001 erfüllt.

Garantieerklärung

Die Garantiebestimmungen für dieses Gerät entsprechen den Richtlinien des Landes, in dem Sie das Gerät erworben haben. Weitere Einzelheiten dazu erhalten Sie vom Händler, bei dem Sie das Gerät erworben haben oder aus dem roten Garantieheft, das der Verpackung beiliegt. Bitte bewahren Sie den Kaufbeleg sorgfältig auf, denn er wird für eventuell auftretende Garantieansprüche benötigt.

Änderungen vorbehalten.

ISTRUZIONI PER UN USO SICURO

Questo apparecchio deve essere utilizzato esclusivamente in ambito domestico per interventi di pulizia, secondo le istruzioni riportate nel presente documento. Accertarsi di aver compreso le istruzioni prima di mettere in funzione l'apparecchio.

Non lasciare l'apparecchio collegato alla corrente. Prima di procedere alla pulizia dell'apparecchiatura o di effettuare qualsiasi operazione di manutenzione, spegnere sempre l'apparecchio e scollegare la spina.

Questo elettrodomestico non è destinato a essere utilizzato da persone dalle ridotte capacità fisiche, sensoriali o mentali (bambini inclusi), senza una adeguata assistenza o controllo da parte di una persona adulta responsabile della loro sicurezza. Controllare che i bambini non giochino con l'apparecchio. Pulizia e manutenzione non possono essere eseguite da bambini senza sorveglianza da parte di una persona responsabile.

Se il cavo di alimentazione è danneggiato, interrompere immediatamente l'utilizzo dell'apparecchio. Per evitare pericoli, il cavo di alimentazione dovrà essere sostituito da un tecnico del servizio assistenza autorizzato HOOVER.

Tenere le mani, i piedi, i capi di abbigliamento non attillati e i capelli lontani dalle spazzole rotanti.

Utilizzare solo accessori o parti di consumo e di ricambio consigliati o forniti da HOOVER.

Elettricità statica: Alcuni tappeti possono produrre un piccolo accumulo di elettricità statica. Le cariche di elettricità statica non sono pericolose per la salute.

Non utilizzare l'apparecchio all'aperto, su superfici bagnate o per aspirare liquidi.

Non aspirare oggetti solidi o appuntiti, fiammiferi, ceneri calde, mozziconi di sigaretta o simili.

Non vaporizzare o aspirare liquidi infiammabili, detergenti, aerosol o i loro vapori.

Non calpestare il cavo di alimentazione durante l'utilizzo dell'apparecchio o scollegare la spina dalla presa tirando il cavo di alimentazione.

Non continuare a utilizzare l'apparecchio in caso di presunto guasto.

Assistenza HOOVER: Per garantire un funzionamento sempre sicuro ed efficiente dell'apparecchiatura, si consiglia di fare eseguire eventuali interventi di assistenza o di riparazione dai tecnici del servizio assistenza autorizzato HOOVER.

Non calpestare il cavo di alimentazione o avvolgerlo intorno alle braccia o alle gambe mentre si usa l'apparecchio.

Non utilizzare l'apparecchio per l'igiene della persona o degli animali.

Non collocare l'apparecchio in una posizione più bassa rispetto alla propria quando si puliscono delle scale.

Ambiente:

Il simbolo apposto sul prodotto indica che lo stesso non può essere smaltito come i normali rifiuti domestici, bensì deve essere portato al punto di raccolta o al centro di riciclaggio delle apparecchiature elettriche ed elettroniche più vicino. Lo smaltimento deve essere eseguito in conformità alle normative locali vigenti per la salvaguardia dell'ambiente e lo smaltimento dei rifiuti. Per ulteriori informazioni sul trattamento, il recupero e il riciclaggio di questo prodotto, contattare l'unità territoriale competente per il servizio di smaltimento o il negozio in cui il prodotto è stato acquistato.



CE Questo prodotto è conforme alle Direttive Europee 2014/35/EU, 2014/30/EU e 2011/65/EU.

CANDY HOOVER GROUP S.r.l. Via Privata Eden Fumagalli, 20861 Brugherio (MB) Italy

DESCRIZIONE DELL'APPARECCHIO

A. Apparecchio principale	N2. Spazzola per pavimenti duri (HF)**
B. Tubo flessibile	O. Levetta spazzola tappeti e pavimenti*
C. Tubo flessibile Handle**	P. Cursore spazzola tappeti e pavimenti*
D. Regolatore forza aspirante*	Q. Filtro di scarico in spugna**
E. Tubo telescopico**	R. Filtro in uscita
Ea. Levetta tubo telescopico*	S. Levetta sblocco sportello sacco raccogli-polvere
Eb. Dispositivo di controllo del tubo telescopico**	T. Sportello del sacco
F. Maniglia per il trasporto	U. Filtro pre-motore
G. Indicatore LED di controllo sacco	V. Portasacco
H. Pulsante a pedale Accensione/ Spegnimento	W. Sacco
I. Pedale di riavvolgimento del cavo	X. Set accessori*
J. LED Screen Display*	X1. Bocchetta per fessure*
K. Pulsante controllo potenza variabile**	X2. Spazzola a pennello*
K1. Cursore controllo potenza variabile**	X3. Bocchetta tutti gli usi*
L. Porta-accessori*	Y. Mini turbospazzola per rimuovere i peli di animali domestici*
M. Pedale selettore tipo pavimento**	Z. Mini turbospazzola per rimuovere gli allergeni*
N. Spazzola per tappeti e pavimenti (GP)**	AA. Spazzola Parquet*
N1. Spazzola per tappeti (CA)**	

MONTAGGIO DELL'APPARECCHIO

Disimballare tutti i componenti.

- Collegare il tubo flessibile al corpo principale dell'apparecchio, assicurandosi che si blocchi in posizione. [1]
Per disinserire il tubo: ruotare il connettore in senso antiorario e tirarlo.
- Collegare l'impugnatura del tubo flessibile** all'estremità superiore del tubo rigido e riporre gli accessori sul tubo. [2A,3B]
- Collegare la spazzola** per tappeti e pavimenti all'estremità inferiore del tubo. [3A]

UTILIZZO DELL'APPARECCHIO

- Estrarre il cavo di alimentazione e inserirlo in una presa di corrente. Non tirare il cavo oltre l'indicatore rosso. [6]
- Regolare il tubo telescopico all'altezza desiderata spostando il dispositivo di controllo del tubo telescopico e sollevando o abbassando il tubo fino a trovare la posizione di pulizia più confortevole. [5]
- Dopo aver collegato l'estremità inferiore del tubo telescopico alla spazzola** per tappeti e pavimenti o, se necessario, agli accessori, premere il pedale sulla spazzola* per selezionare la modalità di pulizia ideale per il tipo di pavimento.

*Solo su alcuni modelli ** Possono variare secondo il modello

Pavimento – Le setole si abbassano per proteggere il pavimento.

Tappeto/moquette – Le spazzole si sollevano per garantire una pulizia più in profondità.

Spazzola tappeti e pavimenti**: [4]

- **Pulizia pavimentazioni dure**: Premere il pedale sulla spazzola in modalità “Pavimenti Duri” e selezionare con il cursore sulla spazzola la modalità “TUTTI I PAVIMENTI”. In questa modalità spazzole, ruote e spatole tergitristallo vengono abbassate per proteggere i pavimenti duri. [4a]

- **Pulizia standard per tappeti e moquette**: Premere il pedale sulla spazzola in modalità “Tappeti” e selezionare con il cursore sulla spazzola la modalità “TUTTI I PAVIMENTI”. In questa modalità spazzole e spatole tergitristallo vengono sollevate, mentre le ruote sono abbassate per facilitare il movimento su queste superfici. [4b]

- **Pulizia profonda per tappeti**: Premere il pedale sulla spazzola in modalità “Tappeti” e selezionare con il cursore sulla spazzola la modalità “PULIZIA PROFONDA TAPPETI”. In questa modalità spazzole, ruote e spatole tergitristallo vengono sollevate per pulire a fondo il tappeto. [4c]

ATTENZIONE: Per evitare graffiature a pavimenti in legno prestare attenzione e non posizionare il pedale in modalità “Pavimenti duri” e il cursore in modalità “PULIZIA PROFONDA TAPPETI”.

4. Accendere l'apparecchio premendo il pulsante a pedale di accensione/spengimento sul corpo principale dell'aspirapolvere. [7]
5. Regolare il livello di potenza premendo il pulsante di controllo potenza variabile** o facendo scorrere il cursore di controllo della potenza variabile**. [8,9]
6. Regolare il regolatore* di forza aspirante sul livello desiderato. [10]
7. Dopo l'uso, spegnere l'apparecchio premendo il pulsante a pedale di accensione/spengimento. Scollegare ed estrarre nuovamente il cavo di alimentazione per riavvolgerlo nell'apparecchio.
8. **Stazionamento e parcheggio** - È possibile parcheggiare il tubo temporaneamente durante l'uso, oppure riporlo quando l'apparecchio non viene utilizzato. [11]

ACCESSORI

Per ottenere prestazioni ottimali ed efficienza è consigliato usare le spazzole appropriate per le principali operazioni di pulizia. Queste spazzole sono indicate nel diagramma con le lettere **GP**, **HF** o **CA**.

La spazzola di tipo **GP** è adatta per pulire sia tappeti che pavimenti duri.

La spazzola di tipo **HF** è adatta solo per la pulizia dei pavimenti duri.

La spazzola di tipo **CA** è adatta solo per la pulizia dei tappeti.

Le altre spazzole sono accessorie per operazioni di pulizia speciale e sono raccomandate solo per usi occasionali.

Tutti gli accessori possono essere inseriti nell'impugnatura o all'estremità del tubo telescopico.

Set accessori* – La bocchetta per fessure, la bocchetta per tutti gli usi e la spazzola a pennello possono essere riposte sul tubo in una pratico porta-accessori*.

Bocchetta per fessure* – Per angoli e punti difficili da raggiungere. [X1]

Spazzola a pennello* – Per librerie, cornici, tastiere e altre superfici delicate. Per estendere le setole, premere il pulsante posto sul corpo dell'accessorio. [X2]

Bocchetta tutti gli usi* – Per imbottiti, divani e tessuti. [X3]

Mini turbospazzola per rimuovere i peli di animali domestici* - utilizzare la mini turbospazzola per la pulizia profonda di superfici tessili e imbottiti e per altre aree difficili. Particolarmente adatta per rimuovere i peli degli animali domestici. [Y]

Mini turbospazzola per rimuovere gli allergeni* – Utilizzare la mini turbospazzola per la pulizia profonda di superfici tessili, imbottiti e altre aree difficili da pulire in cui si annidano acari e batteri. [Z]

Spazzola Parquet* – Per parquet e pavimenti delicati. [AA]

IMPORTANTE: Non utilizzare le mini turbo spazzole su tappeti a frange, pellicce o moquette con pelo di oltre 15 mm. Non tenere ferma la spazzola mentre è in rotazione.

MANUTENZIONE DELL'APPARECCHIO

Sostituzione del sacco raccogli polvere

Se l'indicatore di controllo sacco pieno è rosso, o se comunque risulta necessario sostituire il sacco:

1. Sollevare la levetta di sblocco sportello del sacco, tirare il porta-sacco e poi tirare il collo del sacco per rimuovere il sacco stesso. [12,13]
2. Applicare all'entrata del sacco l'autoadesivo che si trova sul collo del sacco. Il sacco pieno dovrà essere smaltito con cura e secondo le norme vigenti. [14,15]
3. Inserire un nuovo sacco come mostrato in figura e montare il collo del sacco nel portasacco.
4. Rimontare il portasacco e chiudere lo sportello.

ATTENZIONE: Lo sportello NON si chiuderà, finché il sacco raccogli polvere e / o il portasacco non verranno riassemblati nell'apparecchio. Quando si chiude lo sportello, assicurarsi sempre che il sacco e il portasacco siano inseriti.

NOTA: L'indicatore LED di verifica sacco può accendersi in caso di ostruzione. In questo caso, vedere la sezione “Rimozione di un'ostruzione dal sistema”.

Pulitura dei filtri*

Per avere sempre ottime prestazioni, lavare i filtri ogni 5 sostituzioni del sacco.

Pulitura del filtro pre-motore:

1. Sollevare la levetta di sblocco sportello per aprirlo e rimuovere il portasacco. [13]
2. Rimuovere il telaio filtro pre-motore dall'apparecchio. [16]
3. Rimuovere la spugna filtro dal supporto. [17]
4. Lavarla in acqua tiepida e lasciare che si asciughi completamente prima di inserirla nell'apparecchio. [21, 22]

Pulizia del filtro in uscita e del filtro di scarico in spugna.

1. Per rimuovere la spugna filtro di scarico e il filtro in uscita, estrarre la spugna di scarico 1 dal suo coperchio, sbloccare il set filtro e rimuovere l'altra spugna 2. [18, 19, 20]
2. Lavarli con acqua tiepida e lasciare che si asciughino completamente prima di reinserirli. [21, 22]

NOTA: Non utilizzare acqua bollente o detergenti. Se accidentalmente i filtri vengono danneggiati, sostituirli con ricambi originali Hoover. Non tentare di utilizzare l'apparecchio senza sacco o senza filtro.

Pulitura del sacco raccogli-polvere permanente*

Per mantenere prestazioni ottimali nel tempo, consigliamo di lavare con acqua tiepida il sacco permanente ogni 5 riempimenti del sacco. Eliminare l'acqua in eccesso e lasciare asciugare completamente prima del riutilizzo.

Rimozione di un'ostruzione dal sistema (*Solo su alcuni modelli)

Se l'indicatore di controllo del sacco è illuminato o lampeggia:

1. Controllare se il sacco raccogli-polvere è pieno. Se così, vedere la sezione "Sostituzione del sacco raccogli-polvere".
2. Se non è pieno, controllare se:
 - A. Potrebbe essere necessario pulire i filtri. Se così, vedere la sezione "Pulizia del filtro"
 - B. Controllare che non vi siano altre ostruzioni nel sistema. - Utilizzare un cavo o un bastoncino per rimuovere eventuali ostruzioni dal tubo telescopico o dal tubo flessibile.

AVVERTENZA - Il LED indicatore di controllo del sacco si illuminerà se l'apparecchio viene utilizzato con il sacco pieno, se è presente un'ostruzione o se i filtri sono sporchi. Se l'apparecchio viene utilizzato per un periodo di tempo prolungato con il LED indicatore di controllo del sacco acceso, la funzione di arresto termico spegnerà l'apparecchio per impedire che si verifichi un surriscaldamento. Una volta spento l'apparecchio, il LED indicatore di controllo del sacco si spegnerà per segnalare che è stato attivato l'arresto termico. In questi casi, spegnere l'apparecchio, scollegare la spina e risolvere il problema. Dopo lo spegnimento, il reset automatico richiede circa 30 minuti.

CHECKLIST UTENTE

In caso di problemi, completare questa semplice checklist utente prima di chiamare il centro assistenza Hoover.

- La presa elettrica a cui è collegato l'apparecchio è funzionante? Controllare collegando un altro elettrodomestico.
- Il sacco raccogli-polvere è pieno? Vedere "Manutenzione dell'apparecchio".
- Il filtro è ostruito? Vedere la sezione "Pulizia del filtro".
- Il tubo flessibile o la bocchetta sono ostruiti? Vedere "Rimozione di un'ostruzione dal sistema".
- L'aspirapolvere si è surriscaldato? In questo caso, il reset automatico richiede circa 30 minuti.

INFORMAZIONI IMPORTANTI**Parti di ricambio e di consumo Hoover**

Utilizzare sempre parti di ricambio originali Hoover, che è possibile acquistare dal distributore locale Hoover o direttamente sul sito internet Hoover. Quando si ordinano delle parti di ricambio, ricordarsi sempre di fornire il numero di modello dell'apparecchio utilizzato.

Qualità

La qualità degli stabilimenti Hoover è stata sottoposta a valutazione indipendente. I nostri prodotti vengono realizzati mediante un sistema di qualità che soddisfa i requisiti ISO 9001.

Assistenza e garanzia Hoover

Il prodotto è garantito, oltre che ai sensi di legge, alle condizioni e nei termini riportati sul certificato di garanzia convenzionale inserito nel prodotto. Il certificato dovrà essere conservato e mostrato al nostro Centro di Assistenza Tecnica Autorizzato, in caso di necessità, insieme allo scontrino comprovante l'acquisto dell'elettrodomestico. Puoi consultare le condizioni di garanzia anche sul nostro sito internet.

Per ottenere assistenza compila l'apposito form on-line oppure contattaci al numero che trovi indicato nella pagina di assistenza del nostro sito internet.

Queste condizioni potrebbero venire modificate senza obbligo di preavviso.

INSTRUCTIES VOOR VEILIG GEBRUIK

Dit toestel mag enkel gebruikt worden voor reiniging in het huis, zoals beschreven in deze gebruikersgids. Zorg ervoor dat u de instructies volledig begrijpt voordat u het apparaat in gebruik neemt.

Laat het toestel nooit aangesloten achter. Schakel het toestel altijd uit en verwijder de stekker uit het stopcontact na gebruik, of voor het reinigen van het toestel of bij elke onderhoudstaak.

Dit toestel kan gebruikt worden door kinderen vanaf 8 jaar en ouder en personen met verminderde lichamelijke, zintuiglijke of mentale capaciteiten of een gebrek aan ervaring of kennis indien ze toezicht of onderricht gehad hebben betreffende het veilig gebruik van het toestel en het begrip van de gevaren in kwestie. Kinderen mogen niet met het toestel spelen. Reinigings- en gebruiksonderhoud mag niet uitgevoerd worden door kinderen zonder toezicht.

Indien het stroomsnoer beschadigd is, stop dan onmiddellijk met het toestel te gebruiken. Om veiligheidsgevaar te vermijden, mag enkel een erkende HOOVER dienstingenieur de stroomkabel vervangen.

Houd handen, voeten, losse kleding en haar uit de buurt van roterende borstels.

Gebruik enkel verlengstukken, verbruiksartikelen of reserveonderdelen aanbevolen of geleverd door HOOVER.

Statische elektriciteit: sommige tapijten kunnen een kleine opbouw van statische elektriciteit veroorzaken. Ontladingen van statische elektriciteit zijn onschadelijk voor uw gezondheid.

Gebruik je toestel nooit buiten of op natte oppervlaktes of om

vocht op te nemen.

Raap geen harde of scherpe objecten op zoals lucifers, hete assen, sigaretten of andere gelijkaardige items.

Spuit niet met ontvlambare vloeistoffen, reinigingsvloeistoffen, aerosols of hun dampen en zuig ze ook niet op.

Loop niet over het stroomsnoer wanneer je het toestel gebruikt of verwijder de stekker niet door aan het stroomsnoer te trekken.

Blijf dit toestel niet gebruiken wanneer het defect blijkt.

HOOVER dienstverlening: Om de blijvende veilige en efficiënte werking van dit toestel te verzekeren, bevelen we aan dat alle herstellingen uitgevoerd worden door een erkende HOOVER dienstingenieur.

Niet op het snoer staan of het snoer rond armen of benen winden terwijl je het toestel gebruikt.

Gebruik het toestel niet om dieren of mensen te reinigen.

Plaats het toestel niet boven je tijdens het reinigen van de trap.

Het milieu

Het symbool op dit toestel duidt aan dat dit toestel niet mag behandeld worden als huishoudelijk afval. In de plaats daarvan moet het overhandigd worden aan het geschikte verzamelpunt voor de recyclage van elektrische en elektronische uitrusting. U moet het toestel weggooien in overeenstemming met de lokale voorschriften voor afvalverwerking. Voor meer gedetailleerde informatie over behandeling, herstel en recyclage van dit toestel, gelieve je lokale gemeentebestuur te contacteren, je dienst voor huishoud- en afvalverwerking of de winkel waar je het toestel kocht.



Dit apparaat voldoet aan de Europese Richtlijnen 2014/35/EU, 2014/30/EU en 2011/65/EU.

CANDY HOOVER GROUP S.r.l. Via Privata Eden Fumagalli, 20861 Brugherio (MB) Italy

LEER JE REINIGER KENNEN

- | | |
|--|--|
| A. Hoofdstofzuiger | N2. Mondstuk voor harde vloer (HF)** |
| B. Slang | O. Vergrendeling tapijt- en vloermondstuk* |
| C. Slang Handle** | P. Schuifknop tapijt- en vloermondstuk* |
| D. Zuigkrachtregeling* | Q. Uitblaas-sponsfilter** |
| E. Telescopische buis** | R. Uitlaat Filter |
| Ea. Telescopische buisvergrendeling* | S. Ontgrendeling klep van stofzak |
| Eb. Regelaar voor telescopische buis** | T. Zakklep |
| F. Draaggreep | U. Pre-motor filter |
| G. LED-indicatorlampje voor controle stofzuigerzak | V. Zakhouder |
| H. Aan/uit-knop | W. Zak |
| I. Snoeroprolpedaal | X. Accessoires-set* |
| J. LED Weergavescherm* | X1. Kierenmondstuk* |
| K. Controleknop voor variable kracht** | X2. Stofborstel* |
| K1. Variabele Stroom Controle Glijder** | X3. Meubelmondstuk* |
| L. Gereedschapshouder* | Y. Miniturbozuigmond voor dierenharen* |
| M. Keuzeknop vloertype** | Z. Miniturbozuigmond voor allergene stoffen* |
| N. Tapijt en vloermondstuk (GP)** | AA. Parketzuigmond* |
| N1. Tapijt Mondstuk. (CA)** | |

DE STOFZUIGER MONTEREN

Verwijder alle onderdelen uit de verpakking.

1. Verbind de slang met de stofzuigenheid, zorg ervoor dat het in zijn stand vastklikt. [1]
Om de slang te verwijderen: draai het verbindstuk tegen de klok in en trek hem los.
2. Verbind de handgreep** van de slang aan het eind van de bovenkant van de vaste buis en plaats de accessoires op de buis. [2A,3B]
3. Verbind het onderste deel van de buis met de zuigmond**. [3A]

DE STOFZUIGER GEBRUIKEN

1. Trek het netsnoer uit de stofzuiger en steek de stekker in het stopcontact. Trek het snoer niet verder uit dan de rode markering. [6]
2. Pas de telescopische buis aan op gewenste hoogte door de telescopische buis aanpasser te bewegen en hef de buis op of verlaag het naar de meest comfortabele reinigingspositie. [5]
3. Druk de vloertype keuzeknop* in en selecteer de gewenste reinigingswijze voor het voertype als, indien noodzakelijk, het onderste deel van de telescopische buis is aangesloten op het tapijt- en vloermondstuk** of de accessoires.

*Alleen bepaalde modellen ** Kan verschillen per model

Harde vloer – De borstels wijzen naar beneden en beschermen zo de vloer.

Tapijt – Voor een grondigere reiniging worden de borstels omhoog gehaald.

Tapijt- & vloermondstuk**: [4]

- **Reiniging van harde vloer**: Druk de knop op het mondstuk naar de harde-vloer-stand en zet de schuifknop op het mondstuk op ALLE VLOERTYPEN. In deze stand worden de borstels, wielen en wisser omlaag gebracht om harde vloeren te beschermen. [4a]

- **Standaardreiniging van tapijt en vloerkleden**: Druk de knop op het mondstuk naar de tapijtstand en zet de schuifknop op het mondstuk op ALLE VLOERTYPEN. In deze stand worden de borstels en de wisser omhoog gehaald en zijn de wielen omlaag gebracht zodat eenvoudig over elk oppervlak kan worden bewogen. [4b]

- **Grondige reiniging van tapijt**: Druk de knop op het mondstuk naar de tapijtstand en zet de schuifknop op het mondstuk op GRONDIGE REINIGING TAPIJT. In deze stand zijn de borstels, wielen en wisser omhoog gehaald voor een grondigere reiniging van het tapijt. [4c]

WAARSCHUWING: Om eventuele krassen op houten vloeren te vermijden, wordt geadviseerd om de knop niet op de harde-vloer-stand te plaatsen en de schuifknop niet op de grondige reiniging tapijt te zetten.

4. Zet de stofzuiger aan door het aan/uit-pedaal op de stofzuigenheid in te drukken. [7]
5. Wijzig de hoeveelheid kracht door op de controleknop voor variabele kracht** te drukken of door de schuifregelaar voor variabele kracht in te duwen. [8,9]
6. Zet de zuigkrachtregelaar* op het gewenste niveau. [10]
7. Schakel aan het einde van gebruik uit door te drukken op de aan/uit pedaal. Trek de stekker en de stroomkabel opnieuw uit om de stroomkabel opnieuw op te laten winden in de stofzuiger.
8. **Parkeren en opbergen** - De telezoombuis kan tijdens het gebruik tijdelijk worden gearceerd, of kan in de opbergpositie worden gezet wanneer de buis niet wordt gebruikt. [11]

ACCESSOIRES

Voor optimaal functioneren en efficiëntie is het aan te bevelen dat de juiste mondstukken voor de voornaamste schoonmaak taken worden gebruikt. Deze mondstukken worden in de diagrammen afgebeeld met de letters **GP**, **HF** of **CA**.

Een **GP** type mondstuk kan gebruikt worden voor schoonmaak van zowel tapijt als harde vloer.

Een **HF** type mondstuk is enkel geschikt voor gebruik op harde vloer.

Een **CA** type mondstuk is enkel geschikt voor gebruik op tapijt.

De andere mondstukken zijn accessoires voor gespecialiseerde schoonmaaktaken en worden alleen aanbevolen voor occasioneel gebruik.

Alle accessoires kunnen op de handgreep van de slang of op het uiteinde van de telescopische buis worden geplaatst.

Accessoires-set* – Het kierenmondstuk, het meubelmondstuk en de stofborstel kunnen worden bewaard op de buis dankzij de handige houder voor accessoires.

Kierenmondstuk* – Voor hoeken en moeilijk bereikbare plaatsen. [X1]

Stofborstel* – Voor boekenrekken, kozijnen, toetsenborden en andere delicate plaatsen. Druk op de knop op het hulpstuk om de borstels uit te schuiven. [X2]

Meubelmondstuk* – Voor zachte meubels en stoffen. [X3]

Miniturbomondstuk voor dierenharen* - Gebruik het miniturbomondstuk voor trappen of voor het grondig reinigen van textielproducten en andere moeilijk schoon te maken plaatsen. Vooral geschikt voor het verwijderen van haren van huisdieren. [Y]

Miniturbomondstuk voor allergene stoffen* – Gebruik het miniturbomondstuk voor trappen of voor het grondig reinigen van textielproducten en andere moeilijk schoon te maken plekken; bijzonder geschikt om huisstofmijt te verwijderen. [Z]

Parketzuigmond* – Voor parketvloeren en andere kwetsbare vloeren. [AA]

BELANGRIJK: Gebruik het turbomondstuk en het miniturbomondstuk niet op tapijten met lange franjes, op dierenhuiden of op tapijten dikker dan 15 mm. Hou de zuigmond niet stil terwijl de borstel draait.

ONDERHOUD STOFZUIGER

De stofzuigerzak vervangen

Als de zakcontrole-indicator rood is, controleer dan of de zak vol is en vervang deze indien nodig.

1. Trek omhoog aan de de ontgrendelknop van de zakklep om de zakklep te openen. Trek de stofzakhouder eruit en trek de band van de zak eruit om de zak te verwijderen. [12,13]
2. Breng de afsluitsticker, die op de kraag van de stofzak zit, aan op de opening van de stofzak. De volle stofzuigerzak moet op de juiste manier en met zorg worden weggegooid. [14,15]
3. Vouw een nieuwe zak volgens de aanwijzingen die op de zak zelf staan en breng de hals van de zak aan in de zakhouder.
4. Plaats de stofzakhouder terug en sluit de klep van de stofzak.

WAARSCHUWING: De klep van de stofzak sluit NIET zonder dat de stofzak en/of de stofzakhouder op de stofzuiger zijn aangebracht. Controleer altijd of de stofzak en de stofzakhouder aanwezig zijn als u de klep van de stofzak sluit.

ONTHOUD: Het LED-indicatorlampje* voor de zakcontrole kan ook oplichten als er sprake is van obstructie. In dit geval zie 'Een blokkage uit het systeem verwijderen'.

Filters reinigen*

Voor optimale prestaties van uw stofzuiger wast u de filters na iedere 5 maal dat u de stofzuigerzak hebt vervangen.

De pre-motorfilter reinigen:

1. Trek omhoog aan de de ontgrendelknop van de zakklep en verwijder de zakhouder. [13]
2. Verwijder het filterframe voor de motor van de stofzuiger. [16]
3. Verwijder het sponsfilter van de houder. [17]
4. Reinig het filter met handwarm water en laat het goed drogen voordat u het terug plaatst. [21, 22]

Reinigen van het uitlaatfilter en het uitblaas-sponsfilter:

1. Om de uitblaas-filterspons en de uitlaatfilter te verwijderen: verwijder de filterspons 1 van de afdekking van de uitlaat, haal het filterpakket los en verwijder de andere spons 2. [18, 19, 20]
2. Maak ze schoon met warm water, en zorg dat ze volledig opgedroogd zijn alvorens ze terug te plaatsen. [21, 22]

NIET VERGETEN: Gebruik geen heet water of schoonmaakmiddelen. In het onwaarschijnlijke geval dat de filters beschadigd raken, vervangt u ze door originele onderdelen van Hoover. Gebruik het product niet zonder stofzuigerzak of filter.

De permanente stofzak van textiel reinigen*

Om optimale prestaties te garanderen raden wij aan om de permanente stofzak te reinigen met warm water na elke 5 volle zakken. Verwijder het overtollige water en laat de zak volledig drogen voordat u deze weer terugplaatst.

Een blokkage verwijderen uit het systeem (*Alleen bepaalde modellen)

Als het LED-indicatorlampje voor zakcontrole oplicht of aan- en uitspringt:

1. Controleer of de zak vol is. Zo ja, zie 'De stofzuigerzak vervangen'.
2. Als de zak niet vol is:
 - A. Moeten de filters worden gereinigd? Zo ja, zie 'Het filter reinigen'.
 - B. Controleer of niets het systeem blokkeert. - Gebruik een touw of stok om eventuele obstructies in de telescopische buis of flexibele slang te verwijderen.

WAARSCHUWING - Het LED-indicatorlampje voor zakcontrole zal aanspringen als de stofzuiger wordt gebruikt terwijl hij vol is, bij blokkade of als de filters vuil zijn. Als de stofzuiger voor een significante tijd aan staat terwijl het LED-indicatorlampje voor zakcontrole aan staat, zal een thermale onderbreking de stofzuiger uitschakelen om oververhitting te voorkomen. Het LED-indicatorlampje voor zakcontrole zal uitspringen als de stofzuiger is uitgeschakeld om aan te geven dat de thermale onderbreking is ingeschakeld. Als dit gebeurt, schakelt u de stofzuiger uit, haalt u de stekker uit het stopcontact en corrigeert u de fout. Het duurt ongeveer 30 minuten voordat de beveiliging automatisch wordt uitgeschakeld.

CHECKLIST GEBRUIKER

Mocht u problemen ondervinden met dit product, loop dan deze eenvoudige checklist na voordat u uw Hoover dealer belt.

- Krijgt de stofzuiger wel stroom? Controleer dit met een ander elektrisch toestel.
- Is de stofzak vol? Zie 'Onderhoud stofzuiger'.
- Is de filter verstopt? Zie 'De filter reinigen'.
- Is de slang of de zuigmond geblokkeerd? Zie 'Verstoppingen uit het systeem verwijderen'.
- Is de stofzuiger oververhit? Zo ja, dan duurt het ongeveer dertig minuten voordat het toestel weer gebruiksklaar is.

BELANGRIJKE INFORMATIE

Originele reserveonderdelen en toebehoren van Hoover

Gebruik uitsluitend originele reserveonderdelen van Hoover. Deze zijn verkrijgbaar bij uw Hoover dealer. Als u onderdelen bestelt, vermeld dan altijd het modelnummer.

Hoover Service

Als u de onderhoudsdienst, reserveonderdelen of verbruiksgoederen op enig moment nodig heeft, neem dan alstublieft contact op met de lokale Hoover Service Vestiging.

Kwaliteit

De fabrieken van Hoover zijn op onafhankelijke wijze getest op kwaliteit. Onze producten worden vervaardigd aan de hand van een kwaliteitssysteem dat voldoet aan de vereisten van ISO 9001.

Uw garantie

De garantievoorwaarden voor dit toestel worden bepaald door onze vertegenwoordiger in het land waar het toestel wordt verkocht. Details omtrent deze voorwaarden zijn verkrijgbaar bij de dealer waar u het toestel hebt gekocht. Wanneer u aanspraak wilt maken op deze garantie, dan moet u het verkoop- of ontvangstbewijs voorleggen.

Wijzigingen zijn zonder voorafgaande kennisgeving mogelijk.

INSTRUÇÕES PARA UMA UTILIZAÇÃO SEGURA

Este aparelho só deve ser utilizado para limpeza doméstica, conforme descrito neste guia do utilizador. Certifique-se de que este manual é totalmente compreendido antes de utilizar o aparelho.

Não deixe o aparelho ligado. Desligue sempre o aparelho e retire a ficha da tomada após a utilização ou antes de o limpar ou executar qualquer tarefa de manutenção.

Este aparelho pode ser utilizado por crianças com idade igual ou superior a 8 anos e por pessoas com capacidades mentais, sensoriais e físicas reduzidas ou sem experiência e conhecimento caso lhes sejam fornecidas instruções e supervisão relativas à utilização do aparelho de modo seguro e caso compreendam os perigos envolvidos. As crianças não devem brincar com o aparelho. A limpeza e a manutenção não devem ser efectuada por crianças sem supervisão.

Se o cabo de alimentação estiver danificado deixe de utilizar o aparelho imediatamente. Para evitar um perigo para a segurança, deve ser um técnico de assistência Hoover a substituir o cabo de alimentação.

Mantenha as mãos, os pés, as roupas largas e o cabelo longe das escovas rotativas.

Utilize exclusivamente acessórios, peças sobressalentes ou consumíveis recomendados ou fornecidos pela HOOVER.

Electricidade estática: Algumas alcatifas podem provocar uma pequena acumulação de electricidade estática. A descarga de electricidade estática não constitui qualquer perigo para a saúde.

Não utilize o aparelho no exterior, em superfícies húmidas

ou para aspirar líquidos.

Não aspire objectos duros ou afiados, fósforos, cinzas quentes, pontas de cigarro ou outros itens semelhantes.

Não pulverize nem aspire líquidos inflamáveis, líquidos de limpeza, aerossóis ou respectivos vapores.

Não passe por cima do cabo de alimentação ao utilizar o aspirador nem retire a ficha puxando pelo cabo de alimentação.

Não continue a utilizar o aparelho se este parecer defeituoso.

Assistência HOOVER: Para assegurar o funcionamento seguro e eficiente deste aparelho, recomendamos que todas as intervenções de assistência ou reparação sejam efectuadas apenas por um técnico de assistência autorizado da Hoover.

Não permaneça em cima do cabo de alimentação nem o enrolar à volta das pernas ou braços ao utilizar o aparelho.

Não utilize o aparelho para limpar pessoas ou animais.

Não posicione o aparelho num nível superior aquele em que se encontra ao limpar escadas.

Ambiente

O símbolo no aparelho indica que este não pode ser tratado como resíduo doméstico. Pelo contrário, deve ser encaminhado para o ponto de recolha aplicável para reciclagem de equipamento eléctrico e electrónico. A eliminação deve ser realizada em conformidade com as leis ambientais locais relativas à eliminação de resíduos. Para obter informações mais detalhadas sobre o tratamento, recuperação e reciclagem deste produto, contacte as autoridades locais, o serviço de eliminação de resíduos domésticos ou a loja onde adquiriu o produto.



CE Este aparelho está em conformidade com as Diretivas Europeias 2014/35/EU, 2014/30/EU e 2011/65/EU.

CANDY HOOVER GROUP S.r.l. Via Privata Eden Fumagalli, 20861 Brugherio (MB) Italy

APRESENTAÇÃO DO ASPIRADOR

- | | |
|---|---|
| A. Aspirador | O. Trinco do bocal para pisos e alcatifas* |
| B. Tubo flexível | P. Controlo deslizante do bocal para pisos e alcatifas* |
| C. Tubo flexível Handle** | Q. Esponja filtrante de saída de ar** |
| D. Regulador de Sucção* | R. Filtro do escape |
| E. Tubo Telescópico** | S. Patilha de Libertação da Tampa do Saco |
| Ea. Trinco do tubo telescópico* | T. Tampa do saco |
| Eb. Adaptador do tubo telescópico** | U. Filtro do pré-motor |
| F. Manípulo | V. Suporte do saco |
| G. Indicador LED de verificação do saco | W. Saco |
| H. Pedal Ligar/Desligar | X. Conjunto de Acessórios* |
| I. Pedal de recolha do cabo | X1. Acessório para fendas* |
| J. Visor LED* | X2. Escova para pó* |
| K. Botão de controlo de potência variável** | X3. Escova para móveis* |
| K1. Botão de correção de controlo de energia variável** | Y. Escova para remover pêlos de animais* |
| L. Suporte de ferramentas* | Z. Mini escova turbo para remoção de alérgenos* |
| M. Selector de tipo de pavimentos** | AA. Escova para parquet* |
| N. Escova para Pisos e Alcatifas (GP)** | |
| N1. Escova para alcatifas (CA)** | |
| N2. Escova para pavimentos duros (HF)** | |

MONTAGEM DO ASPIRADOR

Retire todos os componentes da embalagem.

- Ligue o tubo flexível ao corpo principal do aspirador, garantindo que está encaixado no sítio. **[1]**
Para libertar o tubo flexível: rode o conector para a esquerda para retirá-lo.
- Ligue a pega** do tubo flexível à extremidade da extremidade superior do tubo fixo e guarde os acessórios no tubo. **[2A,3B]**
- Ligue a extremidade inferior do tubo à escova para pavimentos e alcatifas**. **[3A]**

UTILIZAÇÃO DO ASPIRADOR

- Extraia o cabo de alimentação e ligue-o na fonte de alimentação. Não puxe o cabo para além do marcador vermelho. **[6]**
- Regule o tubo telescópico para o comprimento pretendido movendo o ajustador do tubo telescópico e suba ou desça o tubo para a posição de limpeza mais confortável. **[5]**
- Após ligar a extremidade inferior do tubo telescópico ao bocal para pisos e alcatifas** ou aos acessórios, conforme necessário, pressione o pedal* do seletor do tipo de piso no bocal para seleccionar o modo de limpeza ideal para o tipo de piso.

*Apenas em alguns modelos ** Pode variar de acordo com o modelo

Pavimentos duros – Baixar as escovas para proteger o soalho.

Alcatifas – Escovas levantadas para uma limpeza intensa.

Escova para pisos e alcatifas**: [4]

- **Limpeza de pisos duros**: Pressione o pedal no bocal no modo de Piso duro e ajuste o controlo deslizante no bocal em TODOS OS PISOS. Nesta posição, as escovas, rodas e a lâmina de limpeza são rebaixadas para proteger os pisos duros. [4a]

- **Limpeza padrão de tapetes e alcatifas**: Pressione o pedal no bocal no modo de Alcatifa e ajuste o controlo deslizante no bocal como TODOS OS PISOS. Nesta posição, as escovas e a lâmina de limpeza são levantadas enquanto as rodas são rebaixadas, de modo a permitir um movimento livre em tais superfícies. [4b]

- **Limpeza intensa de carpetes**: Pressione o pedal no bocal no modo de Alcatifa e ajuste o controlo deslizante no bocal como LIMPEZA INTENSA DE CARPETES. Nesta posição, as escovas, rodas e a lâmina de limpeza são levantadas para uma limpeza intensa da sua carpete. [4c]

ATENÇÃO: É recomendado evitar possíveis riscos nos pisos de madeira, quando o pedal não está definido no modo de piso duro e o controlo deslizante na limpeza intensa de carpetes.

4. Ligue o aspirador premindo o pedal ligar/desligar no corpo principal do aspirador. [7]
5. Ajuste o nível de potência pressionando o botão de controlo de potência variável** ou empurrando o controlo deslizante de potência variável*. [8,9]
6. Ajuste o regulador* de sucção para o nível pretendido. [10]
7. Desligue no final da utilização pressionando o pedal ligar/desligar. Desligue e remova novamente o fio elétrico para enrolar o fio elétrico no aspirador.
8. **Suporte e Arrumação do tubo** - O tubo pode ser fixado temporariamente durante a utilização, ou colocado na posição de arrumação quando não estiver a ser utilizado. [11]

ACESSÓRIOS

Para obter o melhor desempenho e eficiência é recomendada a utilização das escovas correctas para as principais operações de limpeza. As escovas estão indicadas nos diagramas pelas letras **GP**, **HF** ou **CA**.

Uma escova do tipo **GP** pode ser utilizada para limpar alcatifas e pisos duros.

Uma escova do tipo **HF** é adequada para utilização apenas em pisos duros.

Uma escova do tipo **CA** é adequada para utilização apenas em alcatifas.

As restantes escovas são acessórios para tarefas de limpeza especializadas e são recomendadas apenas para utilização ocasional.

Todos os acessórios podem ser montados no manípulo da mangueira ou na extremidade do tubo telescópico.

Conjunto de Acessórios* – A ferramenta com fissuras, o bocal para mobílias e a escova para o pó são armazenadas no tubo através de um suporte prático para acessórios.

Acessório para fendas* – Para cantos e áreas difíceis de alcançar. [X1]

Escova para pó* – Para estantes de livros, molduras, teclados e outras áreas delicadas. Para prolongar as escovas, carregue no botão no corpo do acessório. [X2]

Escova para móveis* – para mobiliário macio e tecidos. [X3]

Escova para remover pêlos de animais* - Utilize a mini escova turbo em escadas ou para uma limpeza em profundidade de tecidos e outras áreas mais difíceis. Especialmente adequada para a remoção de pêlos de animais. [Y]

Mini escova turbo para remoção de alérgenos* – Utilize a mini-escova turbo em escadas ou para a limpeza em profundidade de superfícies têxteis e outras áreas de difícil limpeza, especialmente adequada para a remoção de alérgenos. [Z]

Escova para parquet* – Para pavimentos de parquet e outros pavimentos delicados. [AA]

IMPORTANTE: Não utilize mini escovas turbo em tapetes com franjas, animais e alcatifas com um pêlo com mais de 15 mm de altura. Não mantenha o bocal parado enquanto a escova está em rotação.

MANUTENÇÃO DO ASPIRADOR

Substituição do saco

Se o indicador do estado do saco ficar vermelho deve verificar e, se necessário, substituir o saco.

1. Eleve o trinco de libertação da porta do saco para abri-la, puxe o suporte do saco e puxe a manga do saco para o remover. [12,13]
2. Coloque o autocolante, localizado no colar do saco, na entrada do saco. Deve eliminar o saco cheio de forma consciente e com todo o cuidado. [14,15]
3. Prepare o saco novo, conforme indicado nas instruções, e coloque-o no compartimento introduzindo o anel no respectivo suporte.
4. Coloque bem o suporte do saco e feche a tampa do saco.

ATENÇÃO: A porta do saco NÃO irá fechar se o saco de pó e/ou o suporte do saco não estiverem colocados no aspirador. Certifique-se sempre que o saco e o seu suporte estão colocados quando fechar a tampa do saco.

LEMBRE-SE: O indicador LED de verificação do saco* também pode ser elevado se tiver ocorrido uma obstrução. Neste caso consulte “Remoção de uma obstrução do sistema”.

Limpeza dos Filtros*

Para manter um óptimo desempenho do seu aspirador, deve lavar los filtros depois de substituir o saco 5 vezes.

Limpeza o filtro pré-motor:

1. Eleve o trinco de libertação da porta do saco para abrir a porta do saco e remova o suporte do saco. **[13]**
2. Remova a estrutura do filtro pré-motor do aspirador. **[16]**
3. Remova a esponja do filtro do suporte. **[17]**
4. Lave à mão com água morna e deixe secar bem antes de introduzir no aspirador. **[21, 22]**

Limpar o filtro de saída de ar e a esponja filtrante de saída de ar.

1. Para remover a esponja filtrante de saída de ar e o filtro de saída de ar, remova a esponja de saída de ar 1 da tampa de saída de ar, desencaixe o conjunto do filtro e remova a outra esponja 2. **[18, 19, 20]**
2. Lave-os à mão em água morna e deixe-os secar por completo antes de voltar a colocar. **[21, 22]**

NOTA: Não utilize água quente nem detergentes. Na eventualidade de os filtros ficarem danificados, substitua-os apenas por peças originais Hoover. Não tente utilizar o aspirador sem o respectivo saco ou filtro montado.

Limpeza do saco de pó permanente*

Para manter um óptimo desempenho, recomendamos que você lave o saco permanente depois de 5 enchimentos do saco. Retire o excesso de água e deixe secar por completo de voltar a colocar no aspirador.

Remoção de uma obstrução do sistema (*Apenas alguns modelos)

Se o indicador LED de verificação do saco estiver aceso ou intermitente:

1. Verifique se o saco está cheio. Em caso afirmativo, consulte “Substituição do saco”.
2. Se não estiver cheia, então:
 - A. Os filtros necessitam de limpeza? Em caso afirmativo, consulte “Limpeza do filtro”.
 - B. Caso esteja, consulte a secção “Esvaziar o depósito de pó”. - Utilize um cabo ou uma vareta para remover qualquer obstrução do tubo telescópico ou da mangueira flexível.

ATENÇÃO - O indicador LED de verificação do saco fica acende-se se o aspirador for utilizado com o saco cheio, se existir um bloqueio ou se os filtros estiverem sujos. Se o aspirador for utilizado durante muito tempo com o indicador LED de verificação do saco aceso, um corta-circuito térmico desliga o aspirador automaticamente para evitar o sobreaquecimento. O indicador LED de verificação do saco apaga-se uma vez o aspirador desligado para indicar que foi ativado o corta-circuito térmico. Caso tal se verifique, desligue o aspirador, desligue o cabo da corrente e corrija o problema. O corta-circuito demora cerca de 30 minutos a ser reposto automaticamente.

LISTA DE VERIFICAÇÃO DO UTILIZADOR

Se tiver algum problema com o aparelho, preencha esta simples lista de verificação do utilizador antes de chamar o serviço de assistência Hoover local.

- O aspirador tem alimentação de corrente? Verifique com outro aparelho eléctrico.
- O saco está cheio? Consulte “Manutenção do Aspirador”.
- O Filtro está sujo? Consulte “Limpeza do filtro”.
- O tubo flexível ou o bocal estão entupidos? Consulte “Remover uma obstrução do sistema”.
- O aspirador apresenta sobreaquecimento? Em caso afirmativo, a reposição automática ocorrerá passados cerca de 30 minutos.

INFORMAÇÕES IMPORTANTES

Peças sobressalentes e consumíveis Hoover

Substitua sempre as peças por peças sobressalentes Hoover genuínas. Pode obtê-las junto do seu representante local ou directamente da Hoover. Quando encomendar peças, mencione sempre o número do seu modelo.

Assistência Hoover

Se necessitar de assistência ou peças de substituição a qualquer altura, queira contactar o seu serviço de assistência Hoover local.

Qualidade

A qualidade das instalações industriais da Hoover foi avaliada de forma independente. Os nossos produtos são fabricados de acordo com um sistema de qualidade que satisfaz os requisitos da norma ISO 9001.

Garantia

As condições de garantia para este aparelho são as definidas pelo nosso representante no país onde foi vendido. Pode obter detalhes sobre estas condições junto do agente a quem adquiriu o aparelho. A factura de venda ou o recibo deverão ser entregues quando apresentar uma reclamação ao abrigo dos termos da garantia.

Sujeito a alteração sem aviso prévio.

INSTRUCCIONES PARA UN USO SEGURO

Este aparato solo debe utilizarse para la limpieza doméstica habitual, como se describe en este manual de usuario. Asegúrese de haber comprendido todo el contenido de este manual antes de poner en funcionamiento el aparato.

No deje enchufado el aparato. Apaga y desenchufa siempre el aparato antes de limpiarlo o de realizar cualquier labor de mantenimiento.

Este aparato puede ser usado por niños de 8 años en adelante y personas con capacidades físicas, sensoriales o mentales reducidas o falta de experiencia y conocimiento bajo supervisión y con una explicación de las instrucciones con respecto al uso del aparato de manera segura y que comprendan los riesgos implicados. Los niños no deben jugar con el aparato. Los niños no deben limpiar ni dar mantenimiento sin supervisión.

Si el cable de alimentación está dañado, deja de utilizar el aparato inmediatamente. Para evitar peligros de seguridad, solo profesionales del Servicio Técnico de Hoover deben reemplazar el cable de alimentación.

Mantener lejos de los cepillos rotatorios pies, manos, ropa suelta y cabellos.

Utilizar únicamente accesorios, consumibles o recambios recomendados o suministrados por HOOVER.

Electricidad estática: Algunas alfombras pueden provocar una pequeña acumulación de electricidad estática. Las descargas estáticas no son peligrosas para la salud.

No utilices el aparato al aire libre, en superficies húmedas o para recoger líquidos.

No aspire objetos duros o afilados, cerillas, cenizas calientes, colillas de cigarrillo u objetos similares.

No rocíes, ni aspire líquidos inflamables, aerosoles para limpiar o sus vapores.

No pases por encima del cable de alimentación cuando utilices el aparato ni, lo desenchufes tirando del cable.

No sigas utilizando el aparato si parece tener algún defecto.

Servicio Técnico HOOVER: Para garantizar el funcionamiento seguro y eficaz del aparato, recomendamos que las tareas de mantenimiento y reparación sean realizadas exclusivamente por profesionales autorizados del Servicio Técnico de Hoover.

No pises el cable, ni lo enrolles en los brazos ni piernas al utilizar el aparato.

No utilices el aparato en personas ni animales.

No sitúe el aparato por encima de usted cuando esté limpiando las escaleras.

El Medio Ambiente:

El símbolo que puede verse en el producto indica que este no puede tratarse como residuo doméstico. En su lugar, se debe entregar en un punto de recogida de electrodomésticos para el reciclaje de equipos eléctricos y electrónicos. La eliminación debe llevarse a cabo según los reglamentos medioambientales locales sobre eliminación de residuos. Para información más detallada sobre el tratamiento, la recuperación y el reciclaje de este aparato, póngase en contacto con tu Ayuntamiento, el servicio de recogida de residuos domésticos o con el establecimiento donde hayas comprado el producto.



Este electrodoméstico cumple con las Directivas Europeas 2014/35/UE, 2014/30/UE y 2011/65/UE.

CANDY HOOVER GROUP S.r.l. Via Privata Eden Fumagalli, 20861 Brugherio (MB) Italy

INFORMACIÓN SOBRE EL ASPIRADOR

- | | |
|--|--|
| A. Estructura central del aspirador | Q. Filtro de la esponja de extracción** |
| B. Manguera | R. Filtro de Descarga |
| C. Manguera Handle** | S. Seguro de desbloqueo de la portezuela de la bolsa |
| D. Regulador de succión* | T. Portezuela de la bolsa |
| E. Tubo telescópico** | U. Filtro Pre-motor: |
| Ea. Pasador del tubo telescópico* | V. Soporte para la bolsa |
| Eb. Regulador del tubo telescópico** | W. Bolsa |
| F. Asa de transporte | X. Juego de Accesorios* |
| G. Luz LED indicadora de estado de la bolsa | X1. Accesorio rincones* |
| H. Pedal de encendido/apagado | X2. Cepillo para polvo* |
| I. Pedal recogecable | X3. Cepillo para limpieza de muebles* |
| J. Pantalla Display LED* | Y. Mini Tobera Tubo Pet Hair Remover* |
| K. Botón control de potencia variable** | Z. Tobera Mini Turbo eliminación alérgenos* |
| K1. Control deslizante de potencia variable** | AA. Tobera Parquet* |
| L. Accesorio Portaherramientas* | |
| M. Selector de tipo de pisos** | |
| N. Cepillo para alfombras y suelos (GP)** | |
| N1. Tobera para alfombras (CA)** | |
| N2. Tobera para suelos duros (HF)** | |
| O. Pasador de la tobera para suelos y alfombras* | |
| P. Tobera deslizante para alfombras y suelos* | |

MONTAJE DEL ASPIRADOR

Saque todas las piezas del embalaje.

1. Conecte la manguera al cuerpo principal del aspirador, asegurándose de que quede firme en su posición. [1]
Para liberar la manguera, gire el conector a la izquierda y tire de él.
2. Conecte el asa de la manguera** al extremo superior del tubo fijo y guarde los accesorios en el tubo. [2A,3B]
3. Conecte el extremo inferior del tubo en la tobera** para alfombras y suelos. [3A]

UTILIZACIÓN DEL ASPIRADOR

1. Extraiga el cable de alimentación y enchúfelo a la toma de corriente. No debe continuar tirando cuando llegue a la marca roja. [6]
2. Ajuste el tubo telescópico a la altura deseada desplazando el regulador del tubo telescópico y levantando o bajando el tubo hasta encontrar la posición de limpieza más cómoda. [5]
3. Después de conectar el extremo inferior del tubo telescópico con la tobera para suelos y alfombras ** o de ser necesario con los accesorios, presione el pedal selector* del tipo de suelo ubicado en la tobera para seleccionar el modo de limpieza ideal para el tipo de suelo.

*Sólo para algunos modelos ** Puede variar en base al modelo

Suelos duros – Los cepillos bajan para proteger el suelo.

Alfombra – Los cepillos se elevan para una limpieza profunda.

Tobera de alfombra y suelo:** [4]

- **Limpieza de suelos duros:** Presione el pedal de la tobera, póngalo en modo Suelos Duros y ajuste el control deslizante de la tobera colocándolo en TODOS LOS SUELOS. En esta posición los cepillos, las ruedas y la rasqueta se bajan para proteger los suelos duros.

[4a]

- **Limpieza de alfombras y tapetes estándar:** Presione el pedal de la tobera, póngalo en modo Alfombra y regule el control deslizante de la tobera colocándolo en TODOS LOS SUELOS. En esta posición, los cepillos y la rasqueta se levantan, mientras que las ruedas se bajan para permitir una perfecta facilidad de movimiento en dichas superficies. [4b]

- **Limpieza profunda de las alfombras:** Presione el pedal de la tobera, colóquelo en modo Alfombra y regule colocando el control deslizante de la tobera en LIMPIEZA PROFUNDA DE LAS ALFOMBRAS. En esta posición los cepillos, las ruedas y la rasqueta se levantan para una limpieza profunda de la alfombra. [4c]

ADVERTENCIA: Para evitar que se puedan rayar los suelos de madera se recomienda que el pedal no se encuentre en modo suelos duros y el control deslizante en limpieza profunda de las alfombras.

4. Encienda el aspirador pulsando el pedal de encendido/apagado en el cuerpo principal del aspirador. [7]
5. Ajuste el nivel de potencia oprimiendo el botón de control de potencia variable** o presionando el deslizador de control de potencia variable.** [8,9]
6. Ponga el regulador de aspiración* en el nivel deseado. [10]
7. Apague el aparato tras su uso pulsando el pedal de encendido/apagado. Desconecte y extraiga de nuevo el cable de alimentación para enrollar el cable de nuevo en el aspirador.
8. **Estacionamiento y almacenamiento** - El tubo puede ser estacionado para almacenamiento transitorio durante el uso, o en la posición de almacenamiento cuando no se esté utilizando. [11]

ACCESORIOS

Para obtener el mejor rendimiento y eficiencia se recomienda utilizar toberas adecuadas para las principales acciones de limpieza. Estas toberas se indican en los diagramas con las letras **GP**, **HF** o **CA**.

Una tobera de tipo **GP** se puede utilizar para limpiar tanto alfombras, como suelos duros.

Una tobera de tipo **HF** es adecuada solo para la limpieza de suelos duros.

Una tobera de tipo **CA** es adecuada sólo para la limpieza de alfombras

Las demás toberas son accesorios para efectuar tareas de limpieza especializadas y se recomiendan solo para un uso ocasional.

Todos los accesorios pueden instalarse en la empuñadura de la manguera o en el extremo del tubo telescópico.

Juego de Accesorios* – El accesorio para rincones, la tobera para limpieza de muebles* y el cepillo para polvo** se guardan en el tubo mediante un práctico porta-accesorios*.

Accesorio rincones* – Para rincones y zonas de difícil acceso. [X1]

Cepillo para polvo* – Para estanterías, marcos, teclados y demás áreas delicadas. Para extender los cepillos pulse el botón en el cuerpo del accesorio. [X2]

Cepillo para limpieza de muebles* – Para cortinajes y muebles con tejidos blandos. [X3]

Mini Tobera Tubo Pet Hair Remover* - Emplee la mini tobera turbo para la limpieza de escaleras o para la limpieza a fondo de tejidos y demás áreas difíciles de limpiar. Particularmente adecuada para eliminar los pelos de los animales domésticos. [Y]

Tobera Mini Turbo eliminación alérgenos* – Emplee la mini tobera turbo para la limpieza de escaleras o para la limpieza a fondo de tejidos y demás áreas difíciles de limpiar, ideal para eliminar alérgenos. [Z]

Tobera Parquet* – Para suelos de parqué y demás suelos delicados. [AA]

IMPORTANTE: No utilice la tobera mini turbo para alfombras que tengan flecos largos, estén hechas de piel animal, ni sean de un espesor superior a 15 mm. No mantener la tobera fija en un sitio mientras esté girando el cepillo.

MANTENIMIENTO DEL ASPIRADOR

Sustitución de la Bolsa de Polvo

Si el indicador de control de la bolsa es de color rojo, verificar y, de ser necesario, sustituir la bolsa.

1. Levante el pestillo de liberación de la portezuela de la bolsa, tire de la portabolsa y tire del collar de la bolsa para retirarla. [12,13]
2. Aplique el adhesivo que se encuentra en el collar de la bolsa, en la parte interior de la bolsa. La bolsa del polvo llena tiene que ser eliminada de forma correcta y con cuidado. [14,15]
3. Pliegue la nueva bolsa tal como se indica en ésta y asegúrela introduciendo el sujetador del collar.
4. Vuelva a poner el sujetador de la bolsa y cierre la portezuela de la misma.

ADVERTENCIA: Si la bolsa o el sujetador de esta no están montados en el aspirador, la portezuela de la bolsa NO podrá cerrarse. Asegúrese de que la bolsa y su sujetador estén presentes al cerrar la portezuela de la bolsa.

RECUERDE: El LED* indicador de verificación de bolsa también puede iluminarse si se ha presentado una obstrucción. En ese caso remitirse al capítulo “Eliminación de obstrucciones en el sistema”.

Limpieza de los filtros*

Para mantener óptimas prestaciones de su aspirador, lave el filtro al cambiar 5 veces la bolsa.

Limpieza del filtro pre-motor:

1. Levante el pestillo de liberación de la portezuela de la bolsa para abrirla y retirar el soporte de la bolsa. [13]
2. Retire el armazón del filtro pre-motor del aspirador. [16]
3. Retire la esponja de filtro del soporte. [17]
4. Lávela con agua tibia y déjela secar completamente antes de introducirla en el aspirador. [21, 22]

Limpieza del filtro de extracción y del filtro de la esponja de extracción:

1. Para retirar la esponja de filtro de extracción y el filtro de extracción, retire la esponja de extracción 1 de la tapa de extracción, desenganche el paquete de filtros y retire la otra esponja 2. [18, 19, 20]
2. Lávelos con agua tibia y permita que se sequen por completo antes de volver a colocarlos. [21, 22]

RECUERDE: No usar agua hirviendo o detergentes. En caso improbable de dañarse los filtros, coloque un repuesto Hoover original. No trate de utilizar el aparato sin montar la bolsa del polvo o el filtro.

Limpieza de la bolsa de tela fija*

Para mantener las óptimas prestaciones, se aconseja lavar la bolsa de tela fija con agua tibia tras cada 5 bolsas llenas. Elimine el exceso de agua y deje que se seque completamente antes de volver a montarla.

Para eliminar obstrucciones en el sistema (*Sólo para algunos modelos)

Si el indicador LED de verificación de bolsa está encendido o parpadeando:

1. Compruebe si la bolsa está llena. De ser así, remitirse al capítulo “Sustitución de la bolsa del polvo”.
2. Si no está llena, entonces:
 - A. ¿Cabe la posibilidad de que sea preciso limpiar los filtros? Si es así, remitirse al capítulo “Limpieza del Filtro”.
 - B. Compruebe si existe alguna otra obstrucción en el sistema - Use un cable o un palo para retirar cualquier obstrucción del tubo telescópico o de la manguera flexible.

ADVERTENCIA - El LED indicador de verificación de bolsa se encenderá si el aspirador se usa cuando está lleno, si hay una obstrucción o si los filtros están sucios. Si el aspirador se usa durante un periodo prolongado con el indicador LED de verificación de bolsa encendido, un interruptor térmico apagará el aspirador para prevenir el sobrecalentamiento. El indicador LED de verificación de bolsa se apaga una vez que el aspirador se ha apagado para indicar que el interruptor térmico se ha activado. De ocurrir esto, apague el aspirador, desenchúfelo y repare el fallo. Tardará unos 30 minutos en reiniciarse automáticamente.

LISTA DE COMPROBACIÓN PARA EL USUARIO

Si surgiera algún problema con el producto, lleve a cabo las sencillas comprobaciones que se enumeran a continuación antes de llamar a su Servicio Técnico Hoover más cercano.

- ¿Hay suministro de corriente para el aspirador? Pruebe con otro aparato eléctrico.
- ¿La bolsa de polvo está llena? Remítase al capítulo "Mantenimiento del Aspirador".
- ¿El filtro está bloqueado? Véase el apartado "Limpieza del filtro".
- ¿Está obstruida la manguera o la tobera? Consulte "Eliminación de una obstrucción en el sistema".
- ¿Se ha recalentado el aspirador? En caso afirmativo, tardará aproximadamente 30 minutos en reiniciarse automáticamente.

INFORMACIÓN IMPORTANTE

Piezas de repuesto y consumibles Hoover

Utilice siempre piezas de repuesto originales de Hoover. Puede adquirirlas a través de su Servicio Técnico de Hoover. Cuando realice pedidos de piezas, indique siempre el número de modelo que posee.

Servicio técnico Hoover

Si en cualquier momento requiere servicio, repuestos y consumibles, por favor comuníquese con el Servicio Técnico Hoover más cercano a su hogar.

Calidad

Las fábricas de Hoover han sido sometidas a inspecciones de calidad independientes. Nuestros productos se fabrican de conformidad con un sistema de calidad que cumple los requisitos de la norma ISO 9001.

Su garantía

Las condiciones de garantía para este aparato vienen definidas por nuestro representante en el país de venta. Puede obtener los detalles acerca de estas condiciones en el establecimiento donde haya comprado este aparato. Debe mostrarse la factura de compra o el recibo al hacer alguna reclamación en virtud de las condiciones de garantía.

Sujeto a cambios sin previo aviso.

INSTRUKTIONER FOR SIKKER ANVENDELSE

Denne støvsuger må kun anvendes til almindelig husholdningsrengøring, som beskrevet i brugsanvisningen. Du bør sikre dig, at du har forstået indholdet af denne brugervejledning fuldt ud, inden apparatet tages i brug.

Efterlad ikke støvsugeren tilsluttet. Inden du rengør eller foretager vedligeholdelse af støvsugeren, skal du altid slukke for den og tage stikket ud af stikkontakten.

Dette udstyr kan anvendes af børn, der er 8 år gamle og derover, og af personer med nedsatte fysiske, sensoriske eller mentale evner eller manglende erfaring og viden, hvis de er under opsyn eller vejledning i at bruge udstyret på en sikker måde og forstår de risici, der er involveret. Børn må ikke lege med udstyret. Rengøring og vedligeholdelse må ikke udføres af børn uden en voksen tilstede.

Hvis netledningen er ødelagt, skal du stoppe med at bruge støvsugeren øjeblikkeligt. For at undgå en sikkerhedsrisiko, skal en autoriseret HOOVER servicetekniker udskifte strømkablet.

Hold hænder, fødder, løstsiddende tøj og hår væk fra roterende børster.

Brug kun tilbehør, forbrugsvarer eller reservedele, som anbefalet eller leveret af Hoover.

Statisk elektricitet: Visse tæpper kan forårsage en mindre akkumulering af statisk elektricitet. Udledning af statisk elektricitet er ikke sundhedsfarligt.

Brug ikke støvsugeren udendørs eller på våde overflader eller til opugning af væsker.

Undlad at opsuge hårde eller skarpe genstande, tændstikker, varm aske, cigaretstumper eller andre lignende genstande.

Undlad at sprøjte med eller opsuge brændbare væsker, renevæsker, spraydåser eller spray fra disse.

Undlad at køre over strømkablet når du bruger din støvsuger og undlad at trække stikket ud ved at trække i strømkablet, men hold fast i stikket.

Lad være med at fortsætte at bruge støvsugeren, hvis den ser ud til at være defekt.

HOOVER-SERVICE: For at sikre løbende sikker og effektiv drift af dette apparat anbefaler vi, at eftersyn eller reparationer udelukkende udføres af en autoriseret Hoover-servicetekniker.

Snur hverken ledningen om arme eller ben eller stå på den, mens du bruger støvsugeren.

Undlad at bruge apparatet på at rengøre mennesker eller dyr.

Undlad at lade støvsugeren stå oven for dig, når du rengør trapper.

Miljøet

Symbolet på produktet angiver, at produktet ikke må behandles som husholdningsaffald. Det skal i stedet afleveres til en relevant affaldsstation for genbrug af elektrisk og elektronisk udstyr. Bortskaffelse skal ske i overensstemmelse med de lokale miljøregler vedrørende bortskaffelse af affald. 

For mere detaljeret information om behandling, genvinding og genbrug af dette produkt, henvend dig da til den lokale kommune, til dit affaldsselskab eller den forretning hvor du købte produktet.

 Dette apparat overholder bestemmelserne i EU-direktiverne 2014/35/EU, 2014/30/EU og 2011/65/EU.

CANDY HOOVER GROUP S.r.l. Via Privata Eden Fumagalli, 20861 Brugherio (MB) Italy

LÆR DIN STØVSUGER AT KENDE

- | | |
|--|---|
| A. Hovedrengøringsmaskine | N1. Tæppemundstykke (CA)** |
| B. Slange | N2. Mundstykke til hårde gulve (HF)** |
| C. Slange Handle** | O. Pal til tæppe- og gulvmundstykke* |
| D. Sug kontrol* | P. Glider til tæppe- og gulvmundstykke* |
| E. Teleskoprør** | Q. Filter til udstødningssvamp** |
| Ea. Pal til teleskopisk rør* | R. Udsugningsfilter |
| Eb. Reguleringsanordning til teleskoprør** | S. Udløsningknap til poselåg |
| F. Bærehåndtag | T. Poselåg |
| G. Posetjekindikator LED | U. Præ-Motor Filter |
| H. Tænd/sluk-pedalknap | V. Poseholder |
| I. Pedalknap til ledningsoprulning | W. Pose |
| J. LED-skærm* | X. Tilbehørsæt* |
| K. Kontrolknap til variabel styrke** | X1. Fugemundstykke* |
| K1. Variabel indstillingsknap for sugkraft** | X2. Børstemundstykke* |
| L. Tilbehørholder* | X3. Møbelmundstykke* |
| M. Gulvtypevælger** | Y. Mini-turbomundstykke til dyrehår* |
| N. Tæppe- og gulvmundstykke (GP)** | Z. Mini-turbomundstykke til allergener* |
| | AA. Parketgulvs mundstykke* |

MONTERING AF STØVSUGEREN

Udtag alle komponenter fra emballagen.

1. Tilkobl slangen til støvsugeren, og sikr at den låser sig fast i ret position [1]
For at tage slangen af: Drej stikket mod uret og træk i slangen.
2. Indfør slangehåndtaget** i enden af det faste rørs øvre ende og placer tilbehør på røret. [2A,3B]
3. Isæt rørets nedre ende i tæppe- og gulvmundstykket**. [3A]

BRUG AF STØVSUGEREN

1. Træk strømledningen ud, og sæt den i stikkontakten. Træk ikke ledningen længere ud end det røde mærke. [6]
2. Indstil teleskoprøret i den ønskede højde ved at skubbe teleskoprørets justeringsanordning opad og løfte eller sænke røret til den ønskede rengøringsposition. [5]
3. Efter at det teleskopiske rørs nederste ende er blevet tilsluttet til tæppe- og gulvmundstykket** eller evt. andet tilbehør, trykkes der på gulvtypevælgerpedalen* for at vælge den ideelle rengøringsfunktion til gulvtypen.

*Kun til visse modeller ** Kan variere i forhold til model

Hårdt gulv – Børsterne sænkes for at beskytte gulvet.

Tæppe – Børsterne løftes for dyb rengøring.

Tæppe- og gulvmundstykke**: [4]

- **Rengøring af hårde gulve**: Tryk pedalen på mundstykket i indstilling for hårde gulve og justér glideren på mundstykket til ALLE GULVE. I denne stilling sænkes børsterne, hjulene og viskerbladet for at beskytte hårde gulve. [4a]

- **Standardrengøring af gulvtæpper og løse tæpper**: Tryk pedalen på mundstykket i indstilling for gulvtæpper og justér glideren på mundstykket til ALLE GULVE. I denne stilling løftes børsterne og viskerbladet, mens hjulene sænkes for at give en perfekt bevægelsesfrihed på sådanne overflader. [4b]

- **Dyb rengøring af gulvtæpper**: Tryk pedalen på mundstykket i indstilling for gulvtæpper og justér glideren på mundstykket til DYB RENGØRING AF GULVTÆPPER. I denne stilling løftes børsterne, hjulene og viskerbladet for en dybere rengøring af dit gulvtæppe. [4c]

ADVARSEL: Det anbefales at undgå eventuelle ridser af trægulve, da pedalen ikke er sat i indstillingen for hårde gulve og glideren på dyb rengøring af gulvtæpper.

4. Sluk for støvsugeren ved at trykke på tænd/sluk-knappen på støvsugerens korpus. [7]
5. Juster sugestyrken ved at trykke på den variable sugestyrkekontolknep** eller ved at skubbe den variable sugestyrke-skyder**. [8,9]
6. Juster sugekonrollen* til det ønskede niveau. [10]
7. Sluk efter brug ved at trykke på tænd/sluk-pedalknappen. Tag stikket ud og træk lidt i ledningen for at ledningen bliver rullet op inden i støvsugeren.
8. **Parkering og opbevaring** - Slangen kan parkeres for midlertidig opbevaring under brug eller i opbevaringsposition, når det ikke er i brug. [11]

TILBEHØR

For at opnå den bedste ydeevne og effektive udnyttelse anbefales det at de korrekte mundstykker anvendes til de vigtigste rengøringsformål. Disse mundstykker er vist i illustrationerne ved bogstaverne **GP**, **HF** og **CA**.

Mundstykketypen **GP** anvendes for at rengøre både tæpper og hårde gulve.

Mundstykketypen **HF** er kun velegnet til brug på hårde gulve.

Et mundstykke af typen **CA** er kun velegnet på tæpper.

De andre mundstykker er tilbehør for specielle rengøringsopgaver og er kun anbefalede til lejlighedsvis anvendelse.

Alt tilbehør kan monteres på slangens håndtag eller for enden af teleskoprøret.

Tilbehørsæt* – Fugemundstykket, møbelmundstykket og støvbørsten kan opbevares på røret takket være den praktiske værktøjsholder*.

Fugemundstykke* – Til hjørner og områder, der er vanskelige at komme til. [X1]

Børstemundstykke* – Til bogreoler, rammer, tastaturer og andre sarte områder. Tryk på knappen på værktøjets hoveddel for at få børsterne frem. [X2]

Møbelmundstykke* – Til bløde møbler og stoffer. [X3]

Mini-turbomundstykke til dyrehår* - Brug mini-turbomundstykket på trapper eller til rengøring af tekstiloverflader i dybden og andre områder, der er svære at rengøre. Især velegnet til fjernelse af dyrehår. [Y]

Mini-turbomundstykke til allergener* – Brug mini-turbomundstykket på trapper eller til grundig rengøring af tekstiloverflader og andre områder, der er svære at rengøre. Velegnet til fjernelse af allergener. [Z]

Parketgulvs mundstykke* – Til parketgulve og andre sarte gulve. [AA]

VIGTIGT: Brug ikke turbo- og mini-turbomundstykket på tæpper med lange frynser, skind og på tæppefliser, der er dybere end 15 mm. Hold ikke mundstykket stille, mens børsten roterer.

VEDLIGEHOLDELSE AF STØVSUGEREN

Udskiftning af støvposen

Hvis posekontrolindikatoren er rød, så kontroller venligst, og om nødvendigt, udskift posen.

1. Løft posedørens udløserknop for at åbne posedøren, træk i poseholderen og træk i posens krae for at tage posen ud. [12,13]
2. Sæt klæbemærkaten, som sidder på posekraven, på poseindgangen. Den fulde støvpose bør bortskaffes korrekt og omhyggeligt. [14,15]
3. fold en ny pose som vist på posen, og sæt den i støvsugeren ved at sætte posekraven ind i poseholderen.
4. Sæt poseholderen på plads igen, og luk poselåget.

ADVARSEL: Poselåget lukker IKKE, hvis støvposen og/eller poseholderen ikke monteres på støvsugeren. Sørg altid for, at posen og poseholderen er i støvsugeren, før du lukker poselåget.

HUSK: Posetjekindikatorens LED* kan lyse, hvis der er sket en tilstopning. I dette tilfælde se 'At fjerne en blokade fra systemet'.

Rensning af filtrene*

for at bevare optimal drift på rengøringsmaskinen, så vask filtrene efter hvert 5. poseskift.

Rensning af for-motor filter:

1. Løft posedørens udløserklinke for at åbne posedøren og fjern poseholderen. [13]
2. Fjern filterrammen før motoren fra støvsugeren. [16]
3. Fjern filtersvampen fra sin holder. [17]
4. Skal vaskes i håndvarmt vand og tørres grundigt før det sættes ind i støvsugeren. [21, 22]

Rengøring af udstødningsfilteret og udstødningssvampens filter:

1. For at fjerne udstødningssvampens filter og udstødningsfilteret skal udstødningssvampen 1 fjernes fra udstødningsdækslet, frigør filterpakken og fjern den anden svamp 2. [18, 19, 20]
2. Vask dem i håndvarmt vand og lad dem tørre grundigt, før de sættes i igen. [21, 22]

HUSK: Brug ikke meget varmt vand eller rengøringsmidler. Skulle det ske at filtre bliver beskadiget, isættes en original Hoover udskiftning. forsøg ikke på at anvende produktet uden en støvpose eller et filter isat.

Rengøring af den permanente støvpose*

For at fastholde den bedst mulige ydeevne anbefaler vi, at du vasker den permanente støvpose af stof i varmt vand efter hver femte fulde pose. Fjern overskydende vand, og lad den helt tørre før udskiftning.

Fjernelse af en tilstopning af systemet. (*Kun til visse modeller)

Hvis posetjekindikator-LED lyser eller blinker:

1. Kontroller om posen er fuld. Hvis den er, se 'Udskiftning af støvpose'.
2. Hvis den ikke er fuld, så:
 - A. Trænger filtrene til at blive rensede? Hvis den er, se 'Rensning af filter'.
 - B. Kontrollér, om der er andre tilstopninger i systemet - Brug en kraftig tråd eller pind for at fjerne evt. blokeringer i teleskoprøret eller den bøjelige slange.

ADVARSEL - Posetjekindikator-LED vil lyse, hvis støvsugeren bruges med fuld pose, eller hvis der er en blokering, eller hvis filtrene er snavsede. Hvis støvsugeren bruges i en betragtelig tid med lys i posetjekindikator-LED, så vil en termosikring slukke støvsugeren for at forhindre overopvarmning. Posetjekindikator-LED slukker, når støvsugeren er slukket for at signalere at termosikringen er blevet aktiveret. Hvis dette forekommer, sluk for rengøringsmaskinen, træk stikket ud og ret fejlen. det vil tage varmeudveksleren ca. 30 minutter at nulstille sig automatisk.

BRUGER-CHECKLISTE

Hvis du får et problem med produktet, skal du udfylde denne enkle brugercheckliste, før du ringer til den lokale Hoover-service.

- Virker strømforsyningen til støvsugeren? Kontroller venligst på et andet elektrisk apparat.
- Er støvposen overfyldt? Se venligst under "Vedligeholdelse af støvsugeren".
- Er filteret tilstoppet? Se 'Rensning af filter'.
- Er slangen eller mundstykket tilstoppet? Se "Sådan fjerner du en tilstopning fra systemet".
- Er støvsugeren overophedet? Hvis den er, vildet vare ca. 30 minutter at nulstille automatisk.

VIGTIGE OPLYSNINGER**Hoover reservedele og forbrugsstoffer**

Udskift altid dele med ægte Hoover reservedele. Disse fås fra Hoovers reservedelsforhandler, check www.hoover.dk Når du bestiller dele, skal du altid opgive modelnummer.

Hoover-service

Hvis du på noget tidspunkt får behov for service, reservedele og forbrugsvarer, så kontakt dit lokale Hoover servicekontor.

Kvalitet

Hoovers fabrikker er blevet vurderet uafhængigt for kvalitet. Vores produkter fremstilles med brug af et kvalitetssystem, der opfylder kravene i henhold til ISO 9001.

Din reklamationsret

Garantibetingelserne for dette apparat er som defineret af vores repræsentant i det land, hvor det er solgt. Oplysninger vedrørende disse betingelser kan indhentes hos den forhandler, apparatet er købt hos. Kvitteringen skal fremvises i forbindelse med ethvert krav under disse garantibetingelser.

Ret til ændringer uden varsel forbeholdes

INSTRUKSJONER FOR SIKKER BRUK

Dette apparatet må kun brukes til husrengjøring, og slik denne bruksanvisningen beskriver. Sørg for at denne veiledningene er forstått fullstendig før du bruker apparatet.

Apparatet må ikke forlates mens det er tilkoblet strømnettet. Slå alltid av apparatet og koble fra støpselet etter bruk samt før apparatet rengjøres eller vedlikeholdes.

Apparatet kan brukes av barn fra 8 år, og av personer med nedsatte fysiske, sanselige eller mentale evner, eller manglende erfaring og kunnskap, dersom de er under oppsyn eller har fått opplæring i sikker bruk av apparatet og forstår farene bruk av apparatet kan medføre. Barn skal ikke leke med apparatet. Rengjøring og vedlikehold skal ikke utføres av barn uten oppsyn.

Bruken av apparatet må opphøre umiddelbart dersom strømledningen er skadet. Unngå sikkerhetsfarer ved å la en autorisert HOOVER-tekniker skifte ut strømledningen.

Hold hender, føtter, løse klær og hår unna roterende børster.

Bruk kun tilbehør, forbruksvarer eller reservedeler som anbefales eller leveres av HOOVER.

Statisk elektrisitet: Enkelte tepper kan bygge opp små mengder statisk elektrisitet. Utladning av statisk elektrisitet er ikke helseskadelig.

Du må ikke bruke apparatet utendørs, på våte overflater eller til å støvsuge væske.

Du må ikke støvsuge harde eller skarpe objekter, varm aske, sigarettneiper eller andre liknende gjenstander.

Apparatet må ikke utsettes for eller støvsuge opp brennbare væsker, rengjøringsmidler, aerosoler eller damp fra slike væsker.

Unngå å kjøre over ledningen eller trekke ut støpselet under bruk.

All bruk av apparatet må opphøre hvis det viser tegn på feilfunksjon.

HOOVER-service: For å sikre at apparatet fortsetter å fungerer på en trygg og effektiv måte, anbefaler vi at service- og reparasjonsarbeid kun utføres av autoriserte HOOVER-teknikere.

Du må ikke stå på ledningen eller la den vikle seg rundt armene eller bena dine under bruk.

Du må ikke bruke apparatet til å rengjøre dyr eller mennesker.

Apparatet må ikke være plassert ovenfor deg under rengjøring av trapper.

Miljøet

Symbolet på dette apparatet indikerer at det ikke kan betraktes som husholdningsavfall. Ved avhending må apparatet overleveres til en egnet miljøstasjon for resirkulering av elektrisk og elektronisk utstyr. Avhendingen må gjennomføres i samsvar med lokale miljøforskrifter for avfallshåndtering. Du kan  få mer detaljert informasjon om avfallsbehandling, gjenvinning og resirkulering av dette apparatet ved å ta kontakt med vårt nærmeste lokalkontor, renovasjonsetaten eller forretningen du kjøpte apparatet hos.

 Dette apparatet er i overensstemmelse med EU-direktivene 2014/35/EU, 2014/30/EU og 2011/65/EU.

CANDY HOOVER GROUP S.r.l. Via Privata Eden Fumagalli, 20861 Brugherio (MB) Italy

BLI KJENT MED STØVSUGEREN DIN

- | | |
|--|--|
| A. Hovedstøvsuger | O. Munnstykkelås til gulv og teppe* |
| B. Slange | P. Glidebryter til munnstykke for teppe og gulv* |
| C. Slange Handle** | Q. Svampefilter for utsuging** |
| D. Sugeregulator* | R. Avgassfilter |
| E. Teleskoprør** | S. Posedørens utløser |
| Ea. Teleskoprørlås* | T. Dør for pose |
| Eb. Teleskoprørjustering** | U. Pre-motor filter |
| F. Bærehåndtak | V. Poseholder |
| G. Sjekk pose-indikator | W. Pose |
| H. På/av-knapp | X. Tilbehørssett* |
| I. Fotpedal for innrulling av ledning | X1. flatt munnstykke,* |
| J. LED Skjerm* | X2. støvbørste* |
| K. Knapper til justering av sugekraft** | X3. møbelmunnstykke,* |
| K1. Glidebryter for variabel strømkontroll** | Y. Miniturbomunnstykke for dyrehår* |
| L. Verktøyholder* | Z. Miniturbomunnstykke for allergen* |
| M. Gulvtypevelger** | AA. Munnstykke for parkett* |
| N. Munnstykke til teppe og gulv (GP)** | |
| N1. Munnstykke for harde gulv (CA)** | |
| N2. Dyse for harde gulv (HF)** | |

MONTERE STØVSUGEREN

Fjern alle komponenter fra emballasjen.

1. Fest slangen til støvsugeren (du vil høre et lite klikk). [1]
Koble fra slangen ved å vri festet mot klokken og dra den av.
2. Koble slangehånstaket** tilden øvre enden av røret og oppbevar tilbehøret på røret. [2A,3B]
3. Koble den andre enden av slangen til munnstykket for teppe og gulv**. [3A]

BRUKE STØVSUGEREN

1. Trekk ut strømledningen og sett den inn i stikkkontakten. Ikke trekk ledningen utover det røde merket. [6]
2. Juster teleskoprøret til ønsket høyde ved å bevege teleskoprørreguleringen og heve eller senke røret til det er i en mest mulig komfortabel høyde for støvsuging. [5]
3. Etter å ha koplet teleskopets nedre endestykke til munnstykket for teppe og gulv " eller tilbehør, hvis påkrevd, trykk på gulvets pedal" på munnstykket for å velge gulvets korrekte rengjøringsmodus.

*Bare enkelte modeller ** Kan variere avhengig av modell

Hardt gulv – Børstene senkes for å beskytte gulvet.

Teppe – Børsten heves for en dypere rengjøring.

Teppe- og gulvdyse**: [4]

- **Rengjøring av hardt gulv**: Trykk på pedalen på munnstykket for hard gulv-modus og juster glidebryteren på munnstykket til ALLE GULV. I denne posisjonen vil børster, hjul og viskeblad senkes for å beskytte harde gulv. [4a]

- **Standard rengjøring av Tepper & Pledd**: Trykk på munnstykkepedalen for teppemodus og juster glidebryteren til munnstykket for ALLE GULV. I denne posisjonen vil børster og viskebladet løftes mens hjulene senkes for å lette rengjøringen på disse overflatene. [4b]

- **Dyp tepperens**: Trykk på munnstykkets pedal i teppemodus og juster glidebryteren på munnstykket for DYP TEPPERENS. I denne posisjonen vil børster og viskeblad heves for en dypere rens av teppet. [4c]

ADVARSEL: For å unngå oppskraping av tregulv er det anbefalt å ikke sette pedalen i hardt gulv - modus og glidebryteren på dyp gulvrens.

4. Skru på støvsugeren ved å trykke på av/på-knappen på støvsugeren. [7]
5. Juster sugekraften ved å trykke på pluss/minus-knappene eller ved å dra skyveknappen. [8,9]
6. Juster sugeregulatoren* til ønsket nivå. [10]
7. Slå av apparatet ved å trykke på av/på-pedalen på enden. Dra ut stikkkontakten og rykk i ledningen for å spole ledningen inn i støvsugeren igjen.
8. **Parkering og lagring** - Røret kan bli parkert for midlertidig lagring mens det er i bruk, eller i lagringsposisjon når det ikke er i bruk. [11]

TILBEHØR

For å oppnå optimal ytelse og effektivitet anbefales det at det brukes riktig munnstykke for de største rengjøringsjobbene. Munnstykkene indikeres i diagrammene med bokstavene **GP**, **HF** eller **CA**.

Et **GP**-munnstykke kan brukes til å støvsuge både tepper og harde gulv.

Et **HF**-munnstykke egner seg kun for bruk på harde gulv.

Et **CA**-munnstykke egner seg kun for bruk på tepper

De andre munnstykkene er tilbehør for spesialiserte rengjøringsjobber. Det anbefales kun å bruke disse til spesialiserte oppgaver.

Alt tilbehør kan monteres på enden av håndtaket eller enden på røret.

Tilbehørssett* – Det flate munnstykket, møbelmunnstykket og støvbørsten oppbevares på røret via en praktisk holder* for ekstrautstyr.

flatt munnstykke,* – til hjørner og steder som er vanskelige å komme til. [X1]

støvbørste* – for bokhyller, rammer, tastatur og andre ømfintlige områder. For å forlenge børstene trykk på knappen på kroppen på verktøyet. [X2]

møbelmunnstykke,* – Til myke møbler og tekstiler. [X3]

Miniturbomunnstykke for dyrehår* - Bruk miniturbomunnstykket i trapper eller for dyp rengjøring av tekstiler og andre områder som er vanskelige å rengjøre. Er spesielt godt egnet til fjerning av dyrehår. [Y]

Miniturbomunnstykke for allergen* – Bruk miniturbomunnstykket i trapper eller for dyp rengjøring av tekstiler og andre områder som er vanskelige å rengjøre, spesielt egnet for fjerning av allergener. [Z]

Munnstykke for parkett* – for parkettgulv og andre ømtålige gulv. [AA]

VIKTIG: Ikke bruk turbo- og miniturbomunnstykkene på tepper med lange frynser, dyreskinn eller på tepper med en tråddybde på mer enn 15 mm. Ikke la kraftmunnstykket stå stille mens børsten roterer.

VEDLIKEHOLD AV STØVSUGEREN

Bytte støvposen

Hvis posekontrollindikatoren er rød, må du kontrollere, og hvis nødvendig, bytte ut posen.

1. Løft posedørens utløser for å åpne posedøren. Trekk så i poseholderen og trekk i posens krage for å fjerne posen. [12,13]
2. Klistre posens forsegling, som er på posens krage, over poseinnløpet. Den fulle støvsugerposen skal bli kastet korrekt og forsiktig. [14,15]
3. Brett en ny pose som vist på posen, og tilpass ved å sette kragen inn i poseholderen.
4. Sett inn poseholderen igjen og lukk posedøren.

ADVARSEL: Posedøren vil IKKE kunne lukkes hvis støvposen og/eller poseholderen ikke er satt på plass i støvsugeren. Sørg alltid for at pose og poseholder er på plass når posedøren lukkes.

HUSK: Posens kontrollindikator kan også blinke hvis det har tettet seg. Se "Fjerne en tilstopping fra systemet" hvis dette er tilfelle.

Rense filtrene*

For å opprettholde optimal ytelse for din støvsuger, må du vaske filtrene etter hver 5. posebytte.

*Bare enkelte modeller **Kan variere avhengig av modell

Rengjøring av pre-motor-filteret:

1. Åpne dekslet og fjern poseholderen. [13]
2. Fjern pre-motor-filteret fra støvsugeren. [16]
3. Fjern filterpakken fra holderen. [17]
4. Vask den i lunkent vann og la den tørke godt før du fører den inn i rengjøringsapparatet igjen. [21, 22]

Rengjør utsugingsfilteret og svampfilteret for utsuging:

1. For å fjerne svampfilteret for utsuging og utsugingsfilteret skal først utsugingssvampen 1 fjernes fra utsugingsdekslet. Deretter løsne filterpakken og ta ut den andre svampen 2. [18, 19, 20]
2. Skyll den i lunkent vann, og tørk dem ordentlig før du setter dem inn igjen. [21, 22]

HUSK: Ikke bruk for varmt vann eller vaskemidler. I det usannsynlige tilfellet at filteret blir ødelagt, tilpass en erstatning fra Genuine Hoover. Ikke prøv å bruk produktet uten en støvpose eller filter innsatt.

Rengjøre den permanente stoff-støvposen*

For optimal ytelse bør du vaske støvpose-kluten i lunkent vann etter hvert 5. støvposebytte. Tørk bort overflødig vann og la det tørke helt før det settes på plass igjen.

Fjerne en tilstopping fra systemet (*Bare enkelte modeller)

Hvis posens kontrollindikator lyser eller blinker:

1. Kontroller om posen er full. Hvis det er tilfellet, sjekk "Bytte støvposen".
2. Hvis den ikke er full:
 - A. Trenger filteret å bli rensset? Hvis det er tilfellet, sjekk "Rense filteret".
 - B. Kontroller om det finnes andre tilstoppinger i systemet - Bruk en stang eller en kabel til å fjerne eventuelle tilstoppinger i støvsugerrøret og -slangen.

ADVARSEL: - Sjekk pose-indikatoren fortsetter å lyse rødt hvis støvsugeren brukes mens posen er full, ved tilstoppinger eller hvis filteret er skittent. Hvis støvsugeren blir brukt mens posens kontrollindikator lyser, vil støvsugeren etterhvert slå seg av for å hindre overoppheting. Posens kontrollindikator slår seg av med en gang støvsugeren er avslått for å signalisere at avstenging har blitt aktivert. Hvis dette skulle skje, slå støvsugeren av, koble fra og rett feilen. Det vil ta omtrent 30 minutter for at nedstengingen skal automatisk nullstilles.

SJEKKLISTE FOR BRUKEREN

Hvis du har problemer med produktet, går du gjennom denne enkle kontrollisten før du ringer ditt lokale Hoover-servicekontor.

- Får støvsugeren tilført strøm? Prøv å koble annet elektrisk utstyr til stikkkontakten.
- Er støvposen overfylt? Vennligst sjekk "Vedlikehold av Støvsugeren".
- Er filteret blokkert? Se 'Rengjøring av filteret'.
- Er slangen eller munnstykket blokkert? Vennligst sjekk "Fjerne en blokkering fra systemet".
- Har støvsugeren blitt overopphetet? Hvis det er tilfellet vil det ta omtrent 30 minutter før den blir automatisk nullstilt.

VIKTIGE OPPLYSNINGER

Originaldeler fra Hoover

Bruk alltid originale deler fra Hoover. Disse er tilgjengelige fra din lokale Hoover-forhandler eller direkte fra Hoover. Når du bestiller deler, må du alltid oppgi modellnummeret ditt.

Hoover-service

Kontakt ditt lokale Hoover servicekontor dersom du trenger assistanse, reservedeler eller forbruksartikler.

Kvalitet

Hoovers fabrikker har blitt uavhengig kvalitetsvurdert. Våre produkter produseres ved å bruke et kvalitetssystem som er i samsvar med ISO 9001.

Din garanti

Garantibetingelsene for dette apparatet er som definert av vår representant i det landet der det ble solgt. Detaljer vedrørende disse betingelsene fås fra forhandleren der apparatet ble kjøpt. Salgskvitteringen må fremvises ved fremsetting av krav under betingelsene i denne garantien..

Kan endres uten forvarsel.

INSTRUKTIONER FÖR SÄKER ANVÄNDNING

Som beskrivs i denna bruksanvisning, får denna apparat endast användas vid städning av hemmet. Se till att du förstår anvisningarna helt innan du börjar använda maskinen.

Lämna aldrig denna apparat inkopplad. Stäng alltid av apparaten och dra ut kontakten ur vägguttaget efter användning eller innan rengöring av produkten eller utföring av en underhållsåtgärd.

Den här apparaten kan användas av barn från 8 års ålder och personer med en nedsatt fysisk, sensorisk eller mental förmåga och som inte har den erfarenhet och kunskaper som behövs, förutsatt att de övervakas eller har fått instruktioner om hur apparaten används på ett säkert vis och förstår riskerna som är involverade. Barn får inte leka med apparaten. Rengöring och underhåll som användaren ska utföra, får inte göras av barn utan överinseende.

Om nätsladden är skadad, sluta då omedelbart att använda produkten. För att undvika en säkerhetsrisker, måste en auktoriserad servicetekniker från HOOVER byta nätsladden.

Håll händer, fötter, lösa klädesplagg och hår borta från roterande borstar.

Använd endast tillbehör, förbrukningsartiklar eller reservdelar som rekommenderas eller levererats av HOOVER.

Statisk elektricitet: vissa mattor kan orsaka en liten uppbyggnad av statisk elektricitet. Elektrostatiska urladdningar är inte hälsofarliga.

Använd inte apparaten ut ur dörrar eller på något vått underlag eller för våtupptagning.

Plocka inte upp hårda eller vassa föremål, tändstickor, het aska, fimpar eller andra liknande föremål.

Plocka inte upp eller spraya med brandfarliga vätskor, rengöringsmedel, aerosoler eller ångor.

Kör inte över sladden när du använder apparaten eller dra ut kontakten genom att dra i sladden.

Fortsätt inte att använda apparaten om den verkar defekt.

HOOVER service: För att säkerställa en fortsatt säker och effektiv drift av denna apparat rekommenderar vi att service eller reparationer endast utförs av en auktoriserad servicetekniker från HOOVER.

Stå inte på sladden eller vira den runt armar eller ben när du använder apparaten.

Använd inte apparaten för att rengöra djur eller människor.

Placera inte apparaten ovanför dig när du rengör trappor.

Miljön

Symbolen på apparaten indikerar att denna produkt inte får behandlas som hushållsavfall. Den måste i stället lämnas in på uppsamlingsplats för återvinning av elektrisk och elektronisk utrustning. Avfallshanteringen ska utföras enligt de lokala miljöbestämmelserna. För mer information om hantering, återvinning och återanvändning av denna produkt, kontakta din kommun, lokala myndigheter och renhållningsverk eller den butik där du köpte apparaten.



Denna apparat uppfyller de europeiska direktiven 2014/35/EU, 2014/30/EU och 2011/65/EU.

CANDY HOOVER GROUP S.r.l. Via Privata Eden Fumagalli, 20861 Brugherio (MB) Italy

LÄRA KÄNNA DIN ÅNGRENGÖRARE

- | | |
|--|---|
| A. Huvudfilter | O. Spärr matt- och golvmunstycke* |
| B. Slang | P. Reglage matt- och golvmunstycke* |
| C. Slang Handle** | Q. Svampfilter** |
| D. Sugreglerare* | R. Utblåsningsfilter |
| E. Teleskoprör** | S. Spärr för öppning av påslucka |
| Ea. Teleskopiskt rör lås* | T. Påslucka |
| Eb. Teleskoprörsreglage** | U. Förmotorfilter |
| F. Bärhandtag | V. Påshållare |
| G. Påskontroll LED-indikator | W. Påse |
| H. På/av-pedal | X. Tillbehörssats* |
| I. Pedal till sladdvinda | X1. Verktyg för springor* |
| J. LED Visningsskärm* | X2. Dammborste* |
| K. Variabel strömbrytarknapp** | X3. Möbelmunstycke* |
| K1. Skjutreglage till väljbar effektstyrning** | Y. Miniturbomunstycke för borttagning av djurhår* |
| L. Verktygshållare* | Z. Allergenavlägsnande miniturbomunstycke* |
| M. Golvtypväljare** | AA. Parkettmunstycke* |
| N. Matt- och golvmunstycke (GP)** | |
| N1. Munstycke för mattor (CA)** | |
| N2. Munstycke för hårda golv (HF)** | |

SÄTTA IHOP DAMMSUGAREN

Ta ur alla delar ur förpackningen.

1. Anslut slangen till dammsugarkroppen och se till att den låses i position. [1]
För att frigöra slangen: rotera kontakten motsols och dra den.
2. Anslut slanghandtaget** till den övre änden av den fasta tuben och lagra tillbehören på tuben. [2A,3B]
3. Koppla matt- och golvmunstycket** till rörets nedre ände. [3A]

ANVÄNDA DAMMSUGAREN

1. Dra ur nätsladden och koppla in den i ett vägguttag. Dra inte ut sladden längre än till den röda markeringen. [6]
2. Justera den teleskopiska röret till önskad höjd genom att flytta reglaget. Höj eller sänk sedan röret till den mest bekväma rengöringspositionen. [5]
3. När du har anslutit teleskoprörets nedre ände till matt- och golvmunstycket** eller tillbehören vid behov, tryck på pedalväljaren* på munstycket för att välja det perfekta rengöringsläget för golvtypen.

Hårt golv – Borstarna sänks ned för att skydda golvet.

Matta – Borstarna dras upp för djupare rengöring.

Matt & Golv Munstycke**: [4]

- **Rengöring av hårda golv**: Tryck på munstyckets pedal för att välja hårdgolvsläget och justera reglaget på munstycket till ALLA GOLV. I det här läget sänks borstar, hjul och torkarblad för att skydda hårda golv. [4a]

- **Rengöring av standardmattor**: Tryck pedalen på munstycket till mattläget och justera reglaget på munstycket till ALLA GOLV. I det här läget lyfts alla borstar och torkarblad medan hjuler sänks för att tillåta len enkel förflyttning på en sådan yta. [4b]

- **Djup mattrengöring**: Tryck pedalen på munstycket till mattläget och justera reglaget på munstycket till DJUP MATTRENGÖRING. I det här läget lyfts borstar, hjul och torkarblad för en djupare rengöring av din matta. [4c]

WARNING: Vi rekommenderar att pedalen inte ställs in på hårdgolvsläget och reglaget på djup mattrengöring för att undvika eventuella repor på trägolv.

4. Sätt på dammsugaren genom att trycka på på/av Pedalen på dammsugarkroppen. [7]

5. Justera effektnivån genom att trycka på den variabla effektkontrollknappen** eller genom att skjuta på den variabla effektstyrningen**. [8,9]

6. Ställ in sugeffekten* genom att skjuta effektreglaget till önskad nivå. [10]

7. När du inte använder produkten, stänger du av den genom att trycka på On / Off pedalen. Stäng av och dra ur strömsladden igen för att linda in strömsladden i dammsugaren.

8. **Parkering och förvaring** - Röret kan parkeras för tillfällig förvaring medan det används, eller i förvaringsläge när det inte används. [11]

TILLBEHÖR

För att uppnå bästa prestanda och effektivitet rekommenderas det att rätt munstycke används för de huvudsakliga städarbetena. Dessa munstycken visas i diagrammen med beteckningarna **GP**, **HF** och **CA**.

Ett munstycke av typen **GP** kan användas till att rengöra både mattor och hårda golv.

Ett munstycke av typen **HF** är endast lämpligt för användning på hårda golv.

Ett munstycke av typen **CA** är endast lämpligt för användning på mattor.

De andra munstyckena är tillbehör för specialrengöring och rekommenderas endast för enstaka rengöringstillfällen.

Alla tillbehör kan fästas vid änden av handtaget eller änden av det teleskopiska röret.

Tillbehörssats* – Fogmunstycket, möbelmunstycket och dammborsten förvaras i röret genom en praktiskt tillbehörshållare*.

Verktyg för springor* – För hörn och svåråtkomliga utrymmen. [X1]

Dammborste* – För bokhyllor, ramar, tangentbord och andra känsliga utrymmen. Fäll ut borstarna genom att trycka på knappen på verktygets kropp. [X2]

Möbelmunstycke* – För mjuka möbler och textil. [X3]

Miniturbomunstycke för borttagning av djurhår* - Använd miniturbomunstycket i trappor eller för djuprengöring av textilytor och andra svårrengjorda ytor. Särskilt lämpligt för borttagning av djurhår. [Y]

Allergenavlägsnande miniturbomunstycke* – Använd miniturbomunstycket i trappor eller för djuprengöring av textilytor och andra svårrengjorda ytor. Det är särskilt lämpligt för allergenborttagning. [Z]

Parkettmunstycke* – För parkettgolv och andra känsliga golv. [AA]

VIKTIGT: Använd inte turbo- och miniturbomunstycket på mattor med långa fransar, djurfällar eller mattor med högre lugg än 15 mm. Håll inte drivmunstycket stilla medans borstarna roterar.

UNDERHÅLL AV DAMMSUGAREN

Utbyte av dammpåse

Om påsindikatorn är röd ska du kontrollera påsen och byta ut den vid behov.

1. Lyft påsluckans hasp för att öppna påsluckan. Dra i påshållaren och i påsens krage för att avlägsna påsen. [12,13]
2. Använd "peel and seal"-klistermärket, som du finner på ringen runt påsen, på påsens inlopp. Den fulla dammpåsen skall kastas bort korrekt och försiktigt. [14,15]
3. Vik en ny påse enligt anvisningarna på påsen, och sätt i den genom att föra in påskragen i påshållaren.
4. Återmontera påsholdaren och stäng påsdörren.

WARNING: Påsdörren kan INTE stängs om påsen och/eller påsholdaren inte är fastmonterade till dammsugaren. Se alltid till att påsen och påsholdaren är fastmonterade innan du stänger påsdörren.

KOM IHÅG: Påskontrollindikatorns LED* kan också tändas om ett hinder har inträffat. I detta fall hänvisas du till "Ta bort en blockering från systemet".

Rengöring av filter*

För att bibehålla optimal prestanda hos din dammsugare ska filtret tvättas efter vart femte påsbyte.

Rengöra förmotorfiltret

1. Lyft upp påsdörrspärren för att öppna påsdörren och ta bort påshållaren. [13]
2. Ta bort ramen till förmotorfiltret från dammsugaren. [16]
3. Ta bort filtersvampen från hållaren. [17]
4. Tvätta den i ljummet vatten och låt den torka ordentligt innan den återmonteras. [21, 22]

Rengöring av utblåsfiltret och svampfilter:

1. För att avlägsna utblåsfiltret och svampfiltret tar man av filtersvamp 1 från utblåskåpan, lossar filterpaketet och tar bort filtersvamp 2. [18, 19, 20]
2. Tvätta dem i handvarmt vatten och låt dem torka noga innan byte. [21, 22]

KOM IHÅG: Använd inte hett vatten eller rengöringsmedel. Om filtren mot förmodan skulle skadas ska de ersättas med en äkta Hoover-reservdel. Använd inte produkten utan dammpåse eller filter.

Så rengör du den fasta tygdampåsen*

För att bibehålla optimal prestanda rekommenderar vi att du rengör den fasta tygdampåsen under varmt vatten efter var 5 full påse. Ta bort överflödigt vatten och låt det torka helt innan du använder det igen.

Ta bort en blockering från systemet (*Endast vissa modeller)

Om LED-lampan till påskontrollindikatorn lyser eller blinkar:

1. Kontrollera om påsen är full. Gå i så fall till avsnittet "Utbyte av dammpåse".
2. Om så inte är fallet, gör då;
 - A. Behöver filtren rengöras? Gå i så fall till avsnittet "Rengöring av filter".
 - B. Kontrollera om det är något annat stopp i systemet. - Använd ett rep eller en stav för att ta bort eventuell blockering från teleskopröret eller den flexibla slangen.

WARNING - Påskontrollindikatorns LED-lampa tänds om dammsugaren används när den är full, om det finns en blockering eller om filtren är smutsiga. Om dammsugaren används för en betydande tidsperiod med påskontrollindikatorns LED-lampa tänd kommer en termosäkring att stänga av dammsugaren för att förhindra överhettning. Påskontrollindikatorns LED-lampa släcks när dammsugaren har stängts av för att signalera att termosäkringen varit aktiverad. Om detta inträffar slår du av dammsugaren, drar ut sladden och rättar till felet. Det tar omkring 30 minuter för säkringen att automatiskt återställas.

CHECKLISTA FÖR ANVÄNDARE

Om du får problem med produkten fyller du i den här enkla kontrollistan innan du ringer till den lokala Hoover-servicerepresentanten.

- Har dammsugaren tillgång till fungerande strömförsörjning? Kontrollera genom att koppla in en annan eldriven apparat.
- Är dammpåsen överfylld? Se "Underhåll av dammsugaren".
- Är filtret igensatt? Se "Rengöring av filter".
- Är slangen eller munstycket igensatt? Se "Ta bort ett stopp i systemet".
- Är dammsugaren överhettad? Om så är fallet tar det cirka 30 minuter för en automatisk återställning.

VIKTIG INFORMATION

Reserv- och förbrukningsdelar från Hoover

Använd alltid originaldelar från Hoover vid byte. Du kan beställa delar från närmaste Hoover-återförsäljare eller direkt från Hoover. Uppge alltid modellnummer när du beställer delar.

Hoover-service

Om du vid någon tidpunkt skulle behöva service, reservdelar eller konsumtionsvaror, kontakta din lokala Hoover kundtjänst.

Kvalitet

Hoovers fabriker har kvalitetsbedömts av oberoende organisationer. Våra produkter tillverkas enligt ett kvalitetssystem som uppfyller kraven för ISO 9001.

Garanti

Garantivillkoren för produkten definieras av vår representant i det land där produkten säljs. Du kan få uppgifter om aktuella villkor från återförsäljaren. Kvittot måste visas upp när man kräver ersättning enligt garantin.

Specifikationerna kan ändras utan föregående meddelande.

OHJEET TURVALLISTA KÄYTTÖÄ VARTEN

Tämä laite on tarkoitettu ainoastaan kotikäyttöön tämän käyttöoppaan kuvaamalla tavalla. Tutustu tähän käyttöoppaaseen huolellisesti ennen laitteen käyttöä.

Älä jätä laitetta kytketyksi virtaan. Kytke laitteesta virta ja irrota virtajohto virtalähteestä aina käytön jälkeen ja ennen kuin puhdistat laitteen tai teet huoltotoimenpiteitä.

Tätä laitetta voivat käyttää yli 8-vuotiaat lapset ja henkilöt joilla on vähentynyt fyysinen, aistillinen tai henkinen kyky tai joilla ei kokemusta tai tietoja, mikäli heille on annettu ohjausta ja valvontaa koskien laitteen turvallista käyttöä ja ymmärtävät käyttöön liittyvät vaaratekijät. Lapset eivät saa leikkiä laitteella. Käyttäjän suorittamaa puhdistusta ja huoltoa ei tule suorittaa lasten toimesta ilman valvontaa.

Lopeta laitteen käyttö välittömästi, jos virtajohto on vahingoittunut. Turvallisuusriskin välttämiseksi valtuutetun Hoover-huoltoliikkeen tulee vaihtaa virtajohto.

Pidä kädet, jalat, löysät vaatteet ja hiukset loitolla pyörivistä harjoista.

Käytä ainoastaan Hooverin toimittamia tai suosittelemia kiinnityskappaleita, lisävarusteita tai varaosia.

Staattinen sähkö: jotkin matot voivat aiheuttaa vähäisen määrän staattista sähköä. Staattisen sähkön purkaus ei ole vaarallista terveydelle.

Älä käytä laitettasi ulkona tai märällä alustalla. Älä imuroi nesteitä.

Älä imuroi kovia tai teräviä esineitä, tulitikkuja, kuumaa tuhkaa, tupakantumppeja tai muita vastaavia esineitä.

Älä ruiskuta laitteelle tai imuroi laitteella syttyviä nesteitä, puhdistusnesteitä, aerosoleja tai näiden höyryjä.

Älä aja laitteella verkkojohdon yli tai irrota pistoketta virtalähteestä johdosta vetämällä.

Älä käytä laitetta, jos se vaikuttaa vialliselta.

HOOVER-huolto Laitteen käyttöturvallisuuden ja tehokkaan toiminnan varmistamiseksi huolto ja korjaukset kannattaa antaa valtuutetun Hoover-huoltoliikkeen tehtäväksi.

Älä seiso johdon päällä tai kierrä sitä käsien tai jalkojen ympärille laitetta käyttäessäsi.

Älä käytä laitetta ihmisten tai eläinten puhdistamiseen.

Älä aseta laitetta yläpuolellesi, kun imuroit portaita.

Ympäristö

Tässä laitteessa oleva symboli osoittaa, että laitetta ei saa hävittää kotitalousjätteenä. Se täytyy luovuttaa sähkö- ja elektroniikkalaitteiden keräyspisteeseen kierrätystä varten. Hävittäminen on suoritettava paikallisten jätteiden hävittämistä koskevien ympäristösäännösten mukaisesti. Saat lisätietoja tämän laitteen käsitlemisestä, hyötykäytöstä ja kierrätyksestä paikallisilta viranomaisilta, kotitalouksien ja muiden jätteiden jätehuollosta tai liikkeestä, josta ostit laitteen.



Tämä laite on EU:n direktiivien 2014/35/EU, 2014/30/EU ja 2011/65/EU mukainen.

CANDY HOOVER GROUP S.r.l. Via Privata Eden Fumagalli, 20861 Brugherio (MB) Italy

LAITTEeseen TUTUSTUMINEN

- | | |
|--|--|
| A. Imurin runko | tian suulake (HF)** |
| B. Letku | O. Matto- ja lattiasuulakkeen salpa* |
| C. Letku Handle** | P. Matto- ja lattiasuulakkeen liukusäädin* |
| D. Imutehon säädin* | Q. Käytetty suodatinsieni** |
| E. Teleskooppiputki** | R. Poistoilmansuodatin |
| Ea. Teleskooppiputken salpa* | S. Pölypussilokeron vapautussalpa |
| Eb. Teleskooppiputken säädin** | T. Pölypussilokeron kansi |
| F. Kantokahva | U. Moottorin edessä oleva suodatin |
| G. Pölypussin LED-merkkivalo | V. Pölypussin pidike |
| H. Virtapainike | W. Pussi |
| I. Johdonkeräyspoljin | X. Tarvikesetti* |
| J. LED-näyttö* | X1. Rakosuulake* |
| K. Tehonsäätöpainike** | X2. Pölyharja* |
| K1. Tehonsäädön liukupainike** | X3. Tekstiilisuulake* |
| L. Lisäsuulakkeiden pidin* | Y. Miniturbosuulake eläinten- |
| M. Lattiatyyppin valitsin** | karvojen imurointiin* |
| N. Matto- ja lattiasuulake (GP)** | Z. Miniturbosuulake aller- |
| N1. Mattosuulake (CA)** | geenien poistoon* |
| N2. Lauta-, parketti- tai laminaattilat- | AA. Parkettisuulake* |

LAITTEEN KOKOAMINEN

Pura kaikki osat pakkauksesta.

1. Liitä letku imurin runkoon kunnes se lukittuu paikalleen. [1]
Vapauta letku vääntämällä liitintä vastapäivään ja vetämällä siitä.
2. Liitä letkun kahva kiinteään** putken yläpäähän ja säilytä tarvikkeet putkessa. [2A,3B]
3. Liitä matto- ja lattiasuutin putken alapäähän**. [3A]

LAITTEEN KÄYTTÖ

1. Vedä verkkojohto esiin ja kytke pistoke virtalähteeseen. Vedä johto ulos enintään punaiseen merkkiin asti. [6]
2. Säädä teleskooppiputki halutulle korkeudelle siirtämällä teleskooppiputken säädintä ja siirtämällä putkea ylös tai alas mukavimpaan työskentelyasentoon. [5]
3. Kun teleskooppiputken alapää on liitetty matto- ja lattiasuulakkeeseen** tai tarvittaessa lisävarusteisiin, paina suulakkeessa olevaa lattiatyyppin valitsinpainiketta* lattiatyyppille sopivimman puhdistustavan valitsemiseksi.

Kova lattia: – Harjakset ovat alhaalla lattian suojaamiseksi.

*Vain joissakin malleissa ** Voi vaihdella mallista riippuen

Matto: – Harjat nostetaan ylös tarkempaa puhdistusta varten.

Matto- ja lattiasuutin:** [4]

- **Kovan lattian puhdistus:** Paina suulakkeessa oleva poljin Kova lattia -tilaan ja säädä suulakkeessa oleva liukukytkin tilaan KAIKKI LATTIAT. Tässä asennossa harjat, pyörät ja pyyhkijäsulka ovat alhaalla kovan lattian suojaamiseksi. [4a]

- **Tavallinen maton & pitkähapsullisen maton puhdistus:** Paina suulakkeessa oleva poljin matto-tilaan ja säädä suulakkeessa oleva liukukytkin asentoon KAIKKI LATTIAT. Tässä asennossa harjat ja pyyhkijäsulka on nostettu ylös, kun taas pyörät on laskettu niin, että liikkuminen tällaisilla pinnoilla on helppoa. [4b]

- **Mattojen syväpuhdistus:** Paina suulakkeessa oleva poljin matto-tilaan ja säädä suulakkeessa oleva liukukytkin asentoon MATTOJEN SYVÄPUHDISTUS. Tässä asennossa harjat, pyörät ja pyyhkijäsulka on nostettu ylös maton syvempää puhdistusta varten. [4c]

VAROITUS: Puulattioiden mahdollisen naarmuuntumisen välttämiseksi poljinta ei tule asettaa kova lattia -tilaan, ja liukukytkimen tulee olla maton syväpuhdistuksen asennossa.

4. Käynnistä imuri painamalla rungon käynnistyspoljinta. [7]
5. Säädä tehotasoa painamalla tehopainiketta** tai tehon liukusäädintä**. [8,9]
6. Säädä imutehon säädin* halutulle tasolle. [10]
7. Sammuta käytön päätyttyä painamalla käynnistys/sammutuspoljinta. Irrota pistoke virtalähteestä ja ota virtajohto jälleen ulos kelataksesi sen sitten takaisin imuriin.
8. **Säilytys ja varastointi** - Teleskooppiputki voidaan asettaa väliaikaisesti sivuun käytön aikana tai säilytysasentoon, kun sitä ei käytetä. [11]

LISÄVARUSTEET

Parhaan suorituskyvyn ja atehokkuuden saavuttamiseksi on suositeltavaa käyttää oikeanlaisia suulakkeita. Kaavioissa näihin suulakkeisiin viitataan kirjainyhdistelmillä GP, HF ja CA.

Suulaketyyppi GP soveltuu sekä mattojen että kovan lattian puhdistukseen.

Suulaketyyppi HF soveltuu ainoastaan kovan lattian puhdistukseen.

Suulaketyyppi CA soveltuu ainoastaan mattojen puhdistukseen.

Muut suulakkeet ovat lisävarusteita erityisiä puhdistustoimenpiteitä varten ja niitä suositellaan käytettävän vain satunnaisesti.

Kaikki lisävarusteet voidaan kiinnittää kädensijan tai teleskooppiputken päähän.

Tarvikesetti* – Rakosuutinta, huonekalusuutinta ja pölytysharjaa voi säilyttää putkessa kätevässä lisävarustepidikkeessä*.

Rakosuulake* – Nurkkia ja vaikeapääsyisiä kohteita varten. [X1]

Pölyharja* – Kirjahyllyjä, kehyksiä, näppäimistöjä ja muita kevyttä imutehoa vaativia paikkoja varten. Harjakset saa esiin painamalla suulakkeen painiketta. [X2]

Tekstiilisuulake* – Pehmeäpintaisten huonekalujen ja kankaiden imurointiin. [X3]

Miniturbosuulake eläintenkarvojen imurointiin* - Pienellä miniturbosuulakkeella voit imuroida portaita tai syväpuhdistaa tekstiilipintoja ja muita vaikeasti puhdistettavia paikkoja. Sopii erityisesti eläinten karvojen imurointiin. [Y]

Miniturbosuulake allergeenien poistoon* – Pienellä tehosuuttimella voit imuroida portaita tai syväpuhdistaa tekstiilipintoja ja muita vaikeasti puhdistettavia paikkoja. Soveltuu erityisen hyvin allergeenien poistoon. [Z]

Parkettisuulake* – Parketin ja muiden arkojen lattiapintojen imurointiin. [AA]

TÄRKEÄÄ: Älä käytä mini turbosuulaketta imuroidessasi pitkähupsullisia mattoja, eläinten taljoja tai mattoja, joiden nukan pituus on yli 15 mm. Älä pidä suulaketta paikoillaan yhdessä kohdassa harjan pyöriessä.

LAITTEEN HUOLTO

Pölypussin vaihto

Jos pölypussin merkkivalon väri on punainen, tarkista pölypussi ja vaihda tarvittaessa.

1. Nosta pölypussilokeron kannen salpaa avataksesi lokeron kannen. Irrota pussi vetämällä pussin pitimestä ja kauluksesta. [12,13]
2. Kiinnitä pussin kauluksessa oleva sulkutarra pussin suuaukkoon. Täysi pölypussi tulee toimittaa asianmukaisesti ja varovaisesti roskeeseen. [14,15]
3. Taita uusi pussi siinä olevien ohjeiden mukaisesti asettamalla kaulus pussin pidikkeeseen.
4. Laita pussin pidike paikalleen ja sulje luukku.

VAROITUS: Pussi luukku EI sulkeudu, jos pölypussia ja/tai pussin pidikettä ei ole laitettu imuriin. Varmista aina, että pussi ja pussin pidike ovat paikoillaan pussin luukku sulkiessasi.

MUISTA: Pölypussin LED-merkkivalo saattaa palaa myös silloin, kun laitteessa on tukos. Katso tällöin lisätietoja kohdasta "Tukoksen poistaminen imurista".

Suodattimien puhdistaminen*

Imurisi parhaan mahdollisen tehokkuuden säilyttämiseksi pese suodattimet joka 5. pussinvaihdon yhteydessä.

*Vain joissakin malleissa **Voi vaihdella mallista riippuen

Moottorin suodattimien puhdistaminen

1. Nosta pölypussilokeron salpaa avataksesi lokeron ja irrota pussin pidike. [13]
2. Irrota moottorin esisuodatinkehys imurista. [16]
3. Irrota suodatinsieni pidikkeestä. [17]
4. Pese kädenlämpöisellä vedellä. Anna sen kuivua kokonaan ennen sen asentamista imuriin. [21, 22]

Poistoilman suodattimien ja sienien puhdistus:

1. Irrota poistosuodattimen sieni ja poistosuodatin irrottamalla sieni 1 poistoilman kannesta. Irrota sitten suodatinpakkaus ja poista toinen sieni 2. [18, 19, 20]
2. Pese ne haaleassa vedessä ja anna kuivua täysin ennen vaihtoa. [21, 22]

MUISTA: Älä käytä kuumaa vettä tai pesuaineita. Jos suodatin vaurioituu, mikä on epätodennäköistä, hanki tilalle aito Hoover-varaosa. Älä yritä käyttää imuria ilman pölypussia tai suodatinta.

Kiinteän kangaspölypussin puhdistaminen*

Jotta imuri toimisi parhaalla mahdollisella tavalla, suosittelemme kangaspölypussin pesemistä lämpimällä vedellä 5. täyttymiskerran jälkeen. Poista liika vesi ja anna kuivua kokonaan ennen takaisin asentamista.

Tukoksen poistaminen (*Vain joissakin malleissa)

Jos pölypussin LED-merkkivalo on päällä tai se vilkkuu:

1. Tarkista, onko pölypussi täynnä. Jos on, katso ohjeet kohdasta "Pölypussin vaihto".
2. Jos se ei ole täynnä:
 - A. Ovatko suodattimet puhdistuksen tarpeessa? Jos on, katso ohjeet kohdasta "Suodattimien puhdistus".
 - B. Tarkasta, onko laitteessa muuta tukosta. - Poista tukos teleskooppiputkesta tai letkusta narun tai sauvan avulla.

VAROITUS - Pölypussin LED-merkkivalo syttyy, jos imuria käytetään kun pölypussi on täynnä, imurissa on tukos tai kun suodattimet ovat likaisia. Jos imuria käytetään pitkän aikaa pölypussin pölypussin merkkivalon palaessa, lämpötilaan perustuva turvakatkaisin sammuttaa imurin sen ylikuumenemisen estämiseksi. Pölypussin LED-merkkivalo sammuu, kun imuri on sammunut sen merkiksi, että lämpötilaan perustuva turvakatkaisu on otettu käyttöön. Jos näin tapahtuu, kytke imuri pois päältä, irrota pistorasiasta ja korjaa vika. Turvakatkaisu nollautuu itsestään noin 30 minuutin kuluessa.

KÄYTTÄJÄN TARKISTUSLISTA

Jos laitteen käytössä ilmenee ongelmia, käy läpi nämä vianmääritysohjeet ennen kuin otat yhteyttä paikalliseen Hoover-huoltoon.

- Toimiiko virtalähde? Tarkista tämä toisella sähkölaitteella.
- Onko pölypussi täyttynyt äärimilleen? Katso lisätietoja kohdasta "Laitteen huolto".
- Onko suodatin tukkeutunut? Katso 'Suodattimen puhdistaminen'.
- Onko letku tai suulake tukossa? Katso lisätietoja kohdasta "Tukoksen poistaminen".
- Onko imuri ylikuumentunut? Jäähtyminen kestää noin 30 minuuttia.

TÄRKEÄÄ TIETOA

Hoover-varaosat ja tarvikkeet

Käytä vain alkuperäisiä Hoover-varaosia. Niitä on saatavana paikalliselta Hoover-jälleenmyyjältä tai valtuutetusta huoltoliikkeestä. Mainitse varaosatilauksen yhteydessä laitteen tyyppinumero.

Hoover-huolto

Jos kaipaat huoltoa, vara- tai muita osia, ota yhteyttä valtuutettuun Hoover-huoltoliikkeeseen.

Laatu

Hooverin tehtaat on arvioitu laadun suhteen riippumattoman tahon toimesta. Tuotantoprosessimme täyttävät ISO 9001 -laatujärjestelmän vaatimukset.

Takuu

Tämän laitteen takuehdot määrittelee ostamaan Hoover-edustaja. Yksityiskohtaiset tiedot näistä ehdoista saa laitteen myyneeltä jälleenmyyjältä. Tämän takuun mukaisia vaateita esitettäessä on esitettävä myyntitodistus tai ostokuitti.

Oikeus muutoksiin pidätetään.

ΟΔΗΓΙΕΣ ΑΣΦΑΛΟΥΣ ΧΡΗΣΗΣ

Η συσκευή πρέπει να χρησιμοποιείται αποκλειστικά για οικιακή χρήση, σύμφωνα με τις οδηγίες χρήσης. Πριν δοκιμάσετε να χρησιμοποιήσετε τη συσκευή, βεβαιωθείτε ότι έχετε κατανοήσει τις οδηγίες που περιέχει το βιβλίο που κρατάτε στα χέρια σας.

Μην αφήνετε τη συσκευή συνδεδεμένη στην πρίζα. Πριν τον καθαρισμό της συσκευής ή οποιασδήποτε εργασία συντήρησης, πρέπει να απενεργοποιείτε τη συσκευή και να την αποσυνδέετε από την πρίζα.

Η χρήση της συσκευής από παιδιά άνω των 8 ετών, ηλικιωμένους και ΑΜΕΑ προϋποθέτει την παρουσία ενήλικα που θα φέρει την ευθύνη για την ασφαλεία τους. Η χρήση της συσκευής από άτομα που δεν έχουν εξοικειωθεί στη χρήση παρόμοιων συσκευών μπορεί να γίνει μόνο αφού γίνει κατανοητός ο κίνδυνος που ενέχει η χρήση της συσκευής. Μην αφήνετε τα παιδιά να παίζουν με τη συσκευή. Οι εργασίες καθαρισμού και συντήρησης της συσκευής δεν πρέπει να γίνονται από τα παιδιά χωρίς την επίβλεψη ενήλικα που θα φέρει την ευθύνη για την ασφαλεία τους.

Εάν το καλώδιο σύνδεσης με το δίκτυο παροχής εμφανίσει φθορές διακόψτε την λειτουργία της συσκευής αμέσως. Για λόγους ασφάλειας η αντικατάσταση του καλωδίου πρέπει να γίνει αποκλειστικά από εξουσιοδοτημένο προς τούτο τεχνικό HOOVER.

Μην πλησιάζετε τις περιστρεφόμενες βούρτσες με τα χέρια, τα πόδια, τα μαλιά ή τα ρούχα σας.

Χρησιμοποιείτε αποκλειστικά γνήσια εξαρτήματα, ανταλλακτικά και αναλώσιμα HOOVER.

Στατικός ηλεκτρισμός: ορισμένα χαλιά μπορεί να προκαλέσουν συσσώρευση στατικού ηλεκτρισμού. Τυχόν στατικές εκκενώσεις δεν είναι επικίνδυνες για την υγεία.

Μην χρησιμοποιείτε τη συσκευή σας σε εξωτερικούς χώρους,

σε υγρή επιφάνεια ή για τη συλλογή υγρών.

Μην συλλέγετε με τη συσκευή σκληρά ή αιχμηρά αντικείμενα, καυτή στάχτη, αποτσίγαρα ή άλλα παρόμοια αντικείμενα.

Μην ψεκάσετε ή συλλέγετε εύφλεκτα υγρά, υγρά καθαρισμού, αερολύματα ή τους ατμούς τους.

Ενώσω χρησιμοποιείτε τη συσκευή δεν πρέπει να πατάτε επάνω στο καλώδιο, μην τραβάτε το καλώδιο για να αποσυνδέσετε τη συσκευή από την παροχή.

Εάν η συσκευή εμφανίσει κάποια βλάβη μην συνεχίσετε να την χρησιμοποιείτε.

Τεχνική Υποστήριξη Hoover : Για την διατήρηση της ασφαλούς και αποτελεσματικής λειτουργίας της συσκευής οι επεμβάσεις συντήρησης και αποκατάστασης βλαβών πρέπει να γίνονται αποκλειστικά μέσω των εξουσιοδοτημένων τεχνικών HOOVER..

Μην στέκεστε πάνω στο καλώδιο και μην το περιτυλίγετε γύρω από τα χέρια ή τα πόδια σας ενώσω η συσκευή βρίσκεται σε λειτουργία.

Μην χρησιμοποιείτε τη συσκευή για να καθαρίζετε ζώα ή άτομα.

Μην τοποθετείτε πάνω σας τη συσκευή όταν καθαρίζετε τις σκάλες.

Περιβάλλον

Το σύμβολο πάνω σε αυτή τη συσκευή υποδεικνύει ότι αυτή η συσκευή δεν μπορεί να αντιμετωπιστεί σαν κοινό οικιακό απόρριμα. Αντίθετα, πρέπει να παραδοθεί στο πλησιέστερο κέντρο συλλογής για την ανακύκλωση ηλεκτρικού και ηλεκτρονικού εξοπλισμού. Η απόρριψη της συσκευής πρέπει να γίνει σύμφωνα με την ισχύουσα κατά τόπο νομοθεσία για την απόρριψη ηλεκτρονικών και ηλεκτρικών αποβλήτων. Για πιο λεπτομερείς πληροφορίες σχετικά με την επεξεργασία, την ανάκτηση και την ανακύκλωση αυτής της συσκευής, επικοινωνήστε με την κατά τόπους αρμόδια αρχή, την υπηρεσία αποκομιδής οικιακών απορριμμάτων ή το κατάστημα από το οποίο αγοράσατε τη συσκευή.



Αυτή η συσκευή συμμορφώνεται με τις Ευρωπαϊκές Οδηγίες 2014/35/ΕΕ, 2014/30/ΕΕ και 2011/65/ΕΕ.

CANDY HOOVER GROUP S.r.l. Via Privata Eden Fumagalli, 20861 Brugherio (MB) Italy

ΕΞΟΙΚΕΙΩΣΗ ΜΕ ΤΗ ΣΚΟΥΠΑ

- | | |
|---|---|
| A. Σώμα της σκούπας | O. Ασφάλεια ακροφυσίου χαλιών και δαπέδου* |
| B. Εύκαμπτος σωλήνας | P. Πέλμα ακροφυσίου χαλιών και δαπέδου* |
| C. Εύκαμπτος σωλήνας Handle** | Q. Φίλτρο σφουγγάρι εξαγωγής** |
| D. Ρυθμιστής αναρρόφησης* | R. Φίλτρο απαγωγής |
| E. Τηλεσκοπικός σωλήνας** | S. Μάνδαλο απελευθέρωσης θύρας σακούλας |
| Ea. Ασφάλεια τηλεσκοπικού σωλήνα* | T. Κάλυμμα της σακούλας |
| Eb. Μηχανισμός ρύθμισης τηλεσκοπικού σωλήνα** | U. Φίλτρο πριν το μοτέρ |
| F. Λαβή μεταφοράς | V. Βάση στερέωσης σακούλας |
| G. Ενδεικτική λυχνία ελέγχου σακούλας | W. Σακούλα |
| H. Πεντάλ (On/Off) | X. Σετ αξεσουάρ* |
| I. Πεντάλ περιέλιξης καλωδίου | X1. Ρύγχος καθαρισμού* |
| J. Οθόνη LED* | X2. Βούρτσα ξεσκονίσματος* |
| K. Κουμπί ελέγχου μεταβλητής ισχύος** | X3. Εξάρτημα καθαρισμού επίπλων* |
| K1. Ολισθητήρας ρύθμισης ισχύος** | Y. Πέλμα Mini για την απομάκρυνση τριχών κατοικίδιων* |
| L. Βάση αξεσουάρ* | Z. Πέλμα Mini Turbo για την απομάκρυνση αλλεργιογόνων ουσιών* |
| M. Επιλογέας τύπου δαπέδου** | AA. Πέλμα παρκέ* |
| N. Πέλμα χαλιών και δαπέδων: (GP)** | |
| N1. Ακροφύσιο χαλιών (CA)** | |
| N2. Ακροφύσιο (στόμιο) για σκληρά δάπεδα (HF)** | |

ΣΥΝΑΡΜΟΛΟΓΗΣΗ ΤΗΣ ΣΥΣΚΕΥΗΣ

Αφαιρέστε όλα τα εξαρτήματα από τη συσκευασία.

- Συνδέστε τον εύκαμπτο σωλήνα στο κυρίως σώμα της σκούπας, φροντίζοντας να ασφαλίσει σωστά στη θέση του. **[1]**
Για να αφαιρέσετε το ακροφύσιο: περιστρέψτε τον σύνδεσμο αριστερόστροφα και τραβήξτε το.
- Συνδέστε τη λαβή** του εύκαμπτου σωλήνα στο άνω άκρο του σωλήνα και αποθηκεύστε τα αξεσουάρ στον σωλήνα. **[2A,3B]**
- Συνδέστε το ακροφύσιο χαλιών και δαπέδου στο κάτω άκρο του σωλήνα**. **[3A]**

ΟΔΗΓΙΕΣ ΧΡΗΣΗΣ ΤΗΣ ΣΥΣΚΕΥΗΣ ΚΑΘΑΡΙΣΜΟΥ

- Ξετυλίξτε το καλώδιο ρεύματος και συνδέστε το σε μια πρίζα. Μην τραβάτε το καλώδιο πέραν της κόκκινης σήμανσης. **[6]**
- Με την βοήθεια του μηχανισμού ρύθμισης ρυθμίστε το μήκος του τηλεσκοπικού σωλήνα σύμφωνα με τις ανάγκες σας για άνετη χρήση. **[5]**
- Αφού συνδέσετε το κάτω άκρο του τηλεσκοπικού σωλήνα στο ακροφύσιο χαλιών και δαπέδου** ή των αξεσουάρ αν χρειάζεται, πατήστε το πεντάλ επιλογής τύπου δαπέδου*

*Μόνο ορισμένα μοντέλα ** Ενδέχεται να διαφέρει ανάλογα με το μοντέλο

στο ακροφύσιο για να επιλέξετε τον ιδανικό τρόπο καθαρισμού για τον τύπο δαπέδου.

Σκληρά δάπεδα – Οι βούρτσες χαμηλώνουν στο ανάλογο επίπεδο για να μην φθείρουν το δάπεδο .

Χαλί – Οι βούρτσες ανασηκώνονται για βαθύτερο καθαρισμό.

Πέλμα Δαπέδων & Χαλιών:** [4]

- **Καθαρισμός σκληρών δαπέδων:** Πατήστε το πεντάλ* στο ακροφύσιο στη λειτουργία σκληρών δαπέδων και ρυθμίστε το ακροφύσιο στην επιλογή ΟΛΑ ΤΑ ΔΑΠΕΔΑ. Σε αυτή τη θέση οι βούρτσες, οι τροχοί και η λεπίδα καθαρισμού κατεβαίνουν για την προστασία των σκληρών δαπέδων. [4a]

- **Κανονικός καθαρισμός χαλιών & μοκετών:** Πατήστε το πεντάλ* στο ακροφύσιο στη λειτουργία χαλιών και ρυθμίστε το ακροφύσιο στην επιλογή ΟΛΑ ΤΑ ΔΑΠΕΔΑ. Σε αυτή τη θέση οι βούρτσες, οι τροχοί και η λεπίδα καθαρισμού κατεβαίνουν για ευκολία κίνησης σε αυτές τις επιφάνειες. [4b]

- **Βαθύς καθαρισμός χαλιών:** Πατήστε το πεντάλ στο ακροφύσιο στη λειτουργία χαλιών και ρυθμίστε το ακροφύσιο στην επιλογή ΒΑΘΥΣ ΚΑΘΑΡΙΣΜΟΣ ΧΑΛΙΩΝ. Σε αυτή τη θέση οι βούρτσες, οι τροχοί και η λεπίδα καθαρισμού ανεβαίνουν για βαθύτερο καθαρισμό του χαλιού σας. [4c]

ΠΡΟΣΟΧΗ : Συνιστάται για να αποφύγετε πιθανότητα γδαρσίματος των ξύλινων δαπέδων το πεντάλ να μην έχει ρυθμιστεί στη λειτουργία σκληρού δαπέδου και το πέλμα στον βαθύ καθαρισμό χαλιών.

4. Ενεργοποιήστε τη σκούπα πατώντας το πεντάλ on/off στον κύριο σώμα της σκούπας. [7]
5. Προσαρμόστε το επίπεδο ισχύος πατώντας το κουμπί ελέγχου μεταβλητής ισχύος** ή σύροντας το χειριστήριο μεταβλητής ισχύος**. [8,9]
6. Θέστε το ρυθμιστή αναρρόφησης* στο επιθυμητό επίπεδο. [10]
7. Πατείστε το πεντάλ on/off για να απενεργοποιήσετε τη συσκευή μετά το πέρας του καθαρισμού . Αποσυνδέστε τη συσκευή από τη πρίζα και βγάλτε ξανά το το καλώδιο τροφοδοσίας για να το τυλίξετε στη σκούπα.
8. **Στάθμευση και αποθήκευση** - Μπορείτε να αφήσετε τον σωλήνα για προσωρινή αποθήκευση κατά τη χρήση, ή στη θέση αποθήκευσης, όταν δεν χρησιμοποιείται. [11]

ΕΞΑΡΤΗΜΑΤΑ

Για να πετύχετε την καλύτερη επίδοση και αποδοτικότητα συνιστάται να χρησιμοποιείτε τα σωστά ακροφύσια στις βασικές εργασίες καθαρισμού. Αυτά τα πέλματα απεικονίζονται στα σχέδια με τα γράμματα **GP**, **HF** ή **CA**.

Το πέλμα τύπου **GP** μπορεί να χρησιμοποιηθεί τόσο για τον καθαρισμό χαλιών όσο και πατωμάτων.

Το πέλμα τύπου **HF** είναι κατάλληλο για χρήση μόνο σε σκληρά δάπεδα .

Το πέλμα τύπου **CA** είναι κατάλληλο για χρήση μόνο σε χαλιά.

Τα υπόλοιπα ακροφύσια προορίζονται για ειδικές εργασίες καθαρισμού και πρέπει να χρησιμοποιούνται μόνο για το συγκεκριμένο σκοπό.

Όλα τα εξαρτήματα μπορούν να τοποθετηθούν στο άκρο της λαβής ή του εύκαμπτου σωλήνα.

Σετ αξεσουάρ* – Το εργαλείο σχισμών, το ακροφύσιο επίπλων και η βούρτσα ξεσκονίσματος μπορούν να αποθηκευτούν στον σωλήνα χάρη στην πρακτική βάση αξεσουάρ.

Ρύγχος καθαρισμού* – Για γωνίες και δυσπρόσιτα σημεία. [X1]

Βούρτσα ξεσκονίσματος* – Για ράφια, πλαίσια, πληκτρολόγια και άλλες ευαίσθητες περιοχές. Για να προεκτείνετε τις βούρτσες, πατήστε το πλήκτρο στο σώμα του εργαλείου. [X2]

Εξάρτημα καθαρισμού επίπλων* – Για μαλακά έπιπλα και υφάσματα. [X3]

Πέλμα Mini Turbo για τρίχες κατοικίδιων* - Χρησιμοποιήστε το πέλμα μίνι τούρμπο για τις σκάλες ή για τον βαθύ καθαρισμό υφασμάτων επιφανειών και άλλων σημείων που καθαρίζονται δύσκολα. Ιδιαίτερα κατάλληλο για την απομάκρυνση τριχών κατοικίδιων. [Y]

Πέλμα Mini Turbo για την απομάκρυνση αλλεργιογόνων ουσιών* – Χρησιμοποιήστε το πέλμα μίνι τούρμπο για τις σκάλες ή για το βαθύ καθαρισμό υφασμάτων επιφανειών και άλλων σημείων που καθαρίζονται δύσκολα, ιδιαίτερα κατάλληλο για την απομάκρυνση αλλεργιογόνων. [Z]

Πέλμα παρκέ* – Για παρκέ και άλλα ευαίσθητα δάπεδα. [AA]

ΕΠΙΣΗΜΑΝΣΗ : Μη χρησιμοποιείτε τα πέλματα turbo και μίνι turbo σε χαλιά με μακριά κρόσσια, σε φλοκάτες και χαλιά με πέλος μεγαλύτερο των 15 χιλιοστών. Μην κρατάτε το ηλεκτρικό ακροφύσιο ακίνητο ενώ η βούρτσα περιστρέφεται.

ΣΥΝΤΗΡΗΣΗ ΤΗΣ ΣΚΟΥΠΑΣ

Αντικατάσταση της σακούλας σκόνης

Όταν η φωτεινή ένδειξη ελέγχου της σακούλας είναι κόκκινη πρέπει να ελέγξετε εάν η σακούλα έχει γεμίσει και, εάν χρειάζεται, να την αντικαταστήσετε .

1. Ανασηκώστε το κούμπωμα απελευθέρωσης του καλύμματος σακούλας για να το ανοίξετε, τραβήξτε τη βάση της σακούλας και τραβήξτε το κολάρο της σακούλας για να την βγάλετε. [12,13]
2. Κολλήστε το αυτοκόλλητο που βρίσκεται στο κολάρο της σακούλας, στην είσοδο της σακούλας. Πετάξτε την γεμάτη σακούλα στα σκουπίδια με προσοχή. [14,15]
3. Ακολουθείστε τις οδηγίες επάνω στη σακούλα και τοποθετήστε την νέα σακούλα στη θέση της , τοποθετώντας το κολάρο στην υποδοχή της σακούλας.
4. Επανατοποθετήστε τον συγκρατητή σακούλας και κλείστε τη θύρα της σακούλας.

ΠΡΟΣΟΧΗ : Η θύρα της σακούλας ΔΕΝ θα κλείσει εάν δεν έχετε τοποθετήσει στην σκούπα την σακούλα σκόνης ή/και τον συγκρατητή σακούλας. Πάντα να διασφαλίζετε ότι η σακούλα και ο συγκρατητής σακούλας βρίσκονται στη θέση τους όταν κλείνετε τη θύρα της σακούλας.

*Μόνο ορισμένα μοντέλα **Ενδέχεται να διαφέρει ανάλογα με το μοντέλο

ΥΠΕΝΘΥΜΙΣΗ: Ο δείκτης LED* ελέγχου της σακούλας μπορεί επίσης να ανάβει εάν υπάρχει κάποια εμπλοκή. Ανατρέξτε στο κεφάλαιο «Απομάκρυνση σκουπιδιού από το σύστημα».

Καθαρισμός των φίλτρων*

Για να διατηρήσετε την ηλεκτρική σκούπα σας σε άριστη κατάσταση, να πλένετε τα φίλτρα πριν το μοτέρ μετά από κάθε 5 αλλαγές σακούλας.

Καθαρισμός του φίλτρου πριν το μοτέρ:

1. Σηκώστε το άγκιστρο για να ανοίξετε το πορτάκι της σακούλας και βγάλτε τη βάση της σακούλας. [13]
2. Αφαιρέστε το πλαίσιο του φίλτρου πριν το μοτέρ από τη σκούπα. [16]
3. Αφαιρέστε το σφουγγάρι του φίλτρου από τη βάση στηρίξης. [17]
4. Πλύνετε σε χλιαρό νερό και αφήστε το να στεγνώσει καλά πριν το βάλετε ξανά στη σκούπα. [21, 22]

Καθαρισμός του εξαντλημένου φίλτρου και του εξαντλημένου φίλτρου σφουγγαριού:

1. Για να αφαιρέσετε το εξαντλημένο φίλτρο σφουγγαριού και το φίλτρο εξόδου, βγάλτε το εξαντλημένο σφουγγάρι 1 από το κάλυμμα εξόδου, ξεκουμπώστε το σύστημα φίλτρου και αφαιρέστε το άλλο σφουγγάρι 2. [18, 19, 20]
2. Πλύνετε τα στο χέρι με χλιαρό νερό και αφήστε τα να στεγνώσουν καλά πριν τα αντικαταστήσετε. [21, 22]

ΝΑ ΘΥΜΑΣΤΕ: Μη χρησιμοποιείτε καυτό νερό ή απορρυπαντικό. Στη σπάνια περίπτωση που θα προκληθεί ζημιά στα φίλτρα, αντικαταστήστε τα με ένα γνήσιο φίλτρο Hoover. Μη δοκιμάσετε να χρησιμοποιείτε το προϊόν χωρίς τη σακούλα σκόνης ή το φίλτρο.

Καθαρισμός της μόνιμης υφασμάτινης σακούλας σκόνης*

Για βέλτιστη απόδοση συνιστούμε να πλένετε την υφασμάτινη σακούλα σκόνης με χλιαρό νερό μετά από 5 αδειάσματα. Απομακρύνετε τα υπολείμματα νερού και αφήστε τη να στεγνώσει καλά πριν τη βάλετε στη συσκευή.

Απομάκρυνση αντικειμένου που φράσσει το σύστημα (*Μόνο ορισμένα μοντέλα)

Εάν ο δείκτης ελέγχου LED της σακούλας ανάβει ή αναβοσβήνει:

1. Ελέγξτε εάν η σακούλα είναι γεμάτη. Εάν ναι, ανατρέξτε στην ενότητα «Αντικατάσταση της σακούλας σκόνης».
2. Εάν δεν είναι γεμάτη, τότε:
 - A. Μήπως χρειάζονται καθαρίσματα τα φίλτρα; Εάν ναι, ανατρέξτε στην ενότητα «Καθαρισμός φίλτρου».
 - B. Ελέγξτε εάν έχει φράξει κάπου αλλού το σύστημα - Χρησιμοποιήστε ένα σχοινί ή μια ράβδο για να απομακρύνετε τυχόν μπλοκαρίσματα από τον τηλεσκοπικό ή τον εύκαμπτο σωλήνα.

ΠΡΟΕΙΔΟΠΟΙΗΣΗ - Η ένδειξη ελέγχου σακούλας θα ανάψει αν η σκούπα χρησιμοποιείται γεμάτη, αν υπάρχει κάποιο βούλωμα ή αν τα φίλτρα είναι βρώμικα. Εάν η σκούπα χρησιμοποιείται για μεγάλο χρονικό διάστημα με την ένδειξη LED ελέγχου της σακούλας αναμμένη, ένας θερμικός ασφαλειοδιακόπτης θέτει τη σκούπα εκτός λειτουργίας για να αποτρέψει τυχόν υπερθέρμανση. Η ένδειξη ελέγχου της σακούλας θα σβήσει όταν η σκούπα τεθεί εκτός λειτουργίας, σηματοδοτώντας την ενεργοποίηση του θερμικού ασφαλειοδιακόπτη. Εάν συμβεί κάτι τέτοιο, θέστε τη σκούπα εκτός λειτουργίας, αποσυνδέστε την από την πρίζα και αποκαταστήστε το πρόβλημα. Θα χρειαστούν περίπου 30 λεπτά για την αυτόματη επαναφορά του συστήματος μετά την ενεργοποίηση του ασφαλειοδιακόπτη.

ΛΙΣΤΑ ΕΛΕΓΧΟΥ ΧΡΗΣΤΗ

Εάν αντιμετωπίσετε πρόβλημα με το προϊόν, πριν απευθυνθείτε στις υπηρεσίες τεχνικής υποστήριξης Τεχνική Υποστήριξη Hoover, κάντε τους ελέγχους που ακολουθούν.

- Υπάρχει ρεύμα στην πρίζα που έχει συνδεθεί η ηλεκτρική σκούπα; Ελέγξτε το με κάποια άλλη ηλεκτρική συσκευή.
- Η σακούλα σκόνης είναι υπερπλήρης; Ανατρέξτε στην ενότητα «Συντήρηση σακούλας».
- Είναι φραγμένο το φίλτρο; Ανατρέξτε στο κεφάλαιο «Καθαρισμός του φίλτρου».
- Είναι φραγμένο το πέλαμα ή ο εύκαμπτος σωλήνας; Ανατρέξτε στο κεφάλαιο «Απομάκρυνση σκουπιδιού από το σύστημα».
- Μήπως υπερθερμάνθηκε η σκούπα; Εάν ναι, η αυτόματη επαναφορά θα διαρκέσει περίπου 30 λεπτά.

ΣΗΜΑΝΤΙΚΕΣ ΠΛΗΡΟΦΟΡΙΕΣ

Ανταλλακτικά και αναλώσιμα Hoover

Όταν παραστεί η ανάγκη χρησιμοποιείτε αποκλειστικά γνήσια ανταλλακτικά Hoover. Τα ανταλλακτικά Hoover διατίθενται από τον τοπικό αντιπρόσωπο Hoover ή απευθείας από τη Hoover. Κατά την παραγγελία εξαρτημάτων να αναφέρετε πάντα τον αριθμό μοντέλου.

Τεχνική Υποστήριξη Hoover

Αν χρειαστείτε τεχνική εξυπηρέτηση, ανταλλακτικά και αναλώσιμα, απευθυνθείτε οποιαδήποτε στιγμή στο πλησιέστερο κέντρο τεχνικής υποστήριξης HOOVER.

Ποιότητα

Τα εργοστάσια Hoover έχουν ελεγχθεί από ανεξάρτητους φορείς ποιοτικού ελέγχου. Τα προϊόντα μας κατασκευάζονται μέσω ενός συστήματος ποιότητας το οποίο πληροί τις προδιαγραφές του προτύπου ISO 9001.

Η εγγύησή σας

Οι όροι ισχύος της εγγύησης της συσκευής καθορίζονται από τον αντιπρόσωπο της χώρας στην οποία έχει πραγματοποιηθεί η πώληση. Περισσότερες πληροφορίες σχετικά με τους όρους εγγύησης μπορείτε να ζητήσετε από τον αντιπρόσωπο που αγοράσατε τη συσκευή. Η προσκόμιση του τιμολογίου ή της απόδειξης αγοράς είναι βασική προϋπόθεση για την ισχύ της εγγύησης.

Ο κατασκευαστής διατηρεί το δικαίωμα να επιφέρει αλλαγές χωρίς προγενέστερη ενημέρωση.

ИНСТРУКЦИИ ПО БЕЗОПАСНОМУ ИСПОЛЬЗОВАНИЮ

Данный прибор предназначен только для домашнего использования в соответствии с описанием, приведенным в настоящем Руководстве пользователя. Прежде чем приступить к эксплуатации данного бытового электроприбора, убедитесь в том, что вы понимаете настоящее руководство.

Не оставляйте прибор включенным в розетку. После использования или перед очисткой или обслуживанием всегда вынимайте вилку из розетки.

Дети старше восьми лет, а также лица со сниженным физическим, сенсорным или умственным развитием или отсутствием опыта или знаний об устройстве могут использовать устройство под присмотром или если они должным образом проинструктированы о безопасном использовании устройства и понимают риски, которые может повлечь собой его использование. С устройством не должны играть дети. Не следует допускать детей к очистке и обслуживанию прибора без присмотра взрослых.

Если провод питания поврежден, немедленно отключите прибор. Во избежание угрозы безопасности замену провода питания должен проводить только мастер авторизованной сервисной службы HOOVER.

Не приближайте вращающиеся щетки к рукам, ногам, болтающейся одежде и волосам.

Используйте только те насадки, расходные материалы или запасные части, которые рекомендует или поставляет HOOVER.

Статическое электричество: Некоторые типы ковровых покрытий способны накапливать небольшой заряд статического электричества. Разряд статического электричества не

представляет опасности для здоровья.

Не применяйте прибор вне помещений, на влажных поверхностях или для сбора жидкостей.

Не используйте прибор для сбора острых предметов, спичек, горячего пепла, окурков или аналогичных объектов.

Не распыляйте или не собирайте горючие жидкости, чистящие средства, аэрозоли или прочие пары.

Не перевозите свой прибор через провод питания и не тяните за провод, вынимая вилку из розетки.

В случае неисправности не следует продолжать пользоваться прибором.

Сервисная служба HOOVER: Для гарантии безопасной и надежной работы данного прибора мы рекомендуем приглашать авторизованных инженеров сервисной службы HOOVER для выполнения технического обслуживания и ремонта.

Не стойте на проводе и не наматывайте его на руку или ногу в процессе использования прибора.

Не пользуйтесь прибором для очистки животных или людей.

Не размещайте прибор над собой во время уборки лестниц.

Окружающая среда:

Символ на данном приборе указывает на то, что его нельзя утилизировать вместе с бытовыми отходами. Его необходимо сдавать в соответствующий пункт приема для дальнейшей переработки электрических и электронных частей. Утилизация должна проводиться в соответствии с местными природоохранными правилами по утилизации отходов. За более подробной информацией по обращению с данным прибором, его утилизации и переработке обратитесь в местные органы власти, в службу утилизации отходов или в магазин, где вы приобрели данный прибор.



Данный прибор отвечает требованиям Европейских Директив 2014/35/EU, 2014/30/EU и 2011/65/EU.

CANDY HOOVER GROUP S.r.l. Via Privata Eden Fumagalli, 20861 Brugherio (MB) Italy

ЗНАКОМСТВО С ВАШИМ ПЫЛЕСОСОМ

- | | |
|--|---|
| A. Корпус | P. Ползунок насадки для ковров и твердого покрытия* |
| B. Шланг | Q. Выпускной губчатый фильтр** |
| C. Шланг Handle** | R. Выпускной фильтр |
| D. Регулятор всасывания* | S. Защелка дверцы отсека пылесборного мешка |
| E. Телескопическая труба**
Ea. Защелка телескопической трубы*
Eb. Регулятор телескопической трубы** | T. Дверца отсека мешка для сбора пыли |
| F. Ручка для переноски | U. Промываемый фильтр |
| G. Светодиод проверки заполнения мешка | V. Держатель мешка |
| H. Кнопка Вкл./Выкл. | W. Мешок |
| I. Кнопка катушки с проводом | X. Набор принадлежностей*
X1. Щелевая насадка*
X2. Щетка для удаления пыли*
X3. Мебельная насадка* |
| J. Экран светодиодного дисплея* | Y. Мини турбо насадка для удаления шерсти животных* |
| K. Кнопка регулировки мощности**
K1. Ползунок регулировки мощности** | Z. Мини турбо насадка для удаления аллергенов* |
| L. Держатель насадки* | AA. Насадка для паркета* |
| M. Педаль выбора поверхности** | |
| N. Насадка для чистки ковров и пола (GP)**
N1. Насадка для ковров (CA)**
N2. Насадка для твердых покрытий (HF)** | |
| O. Защелка насадки для ковров и твердого покрытия* | |

СБОРКА ПЫЛЕСОСА

Извлеките составные части пылесоса из упаковки.

1. Подсоедините шланг к главному корпусу пылесоса, убедившись, что он защелкнулся в нужном положении. [1]
Чтобы высвободить шланг, поверните соединитель против часовой стрелки и потяните за него.
2. Подсоедините рукоятку** шланга к верхнему концу стационарной трубы и храните аксессуары на трубе. [2A,3B]
3. Присоедините нижний конец трубы к насадке для чистки ковров и пола**. [3A]

ЭКСПЛУАТАЦИЯ ПЫЛЕСОСА

1. Вытяните шнур питания на нужную длину и включите вилку шнура в электрическую розетку. Запрещается вытягивать шнур далее красной отметки! [6]
2. Отрегулируйте телескопическую трубу до нужной высоты повернув регулятор, и поднимите или опустите трубу до наиболее удобного положения чистки. [5]
3. Подсоединив нижний конец трубы к насадке для ковров и пола** или другой насадке, нажмите педаль выбора* типа напольного покрытия на насадке, чтобы

установить наиболее приемлемый режим уборки.

Твердое напольное покрытие – Для защиты напольного покрытия щетки опущены

Ковровое покрытие – Для более глубокой очистки щетки подняты.

Насадка для пола и ковров:** [4]

- **Уборка твердых напольных покрытий:** Переведите педаль на насадке в режим уборки твердых напольных покрытий и установите ползунок на насадке в положение ВСЕ ТИПЫ ПОЛОВ. В этом положении щетки, колесики и скребок опускаются для защиты твердого напольного покрытия. [4a]

- **Стандартная уборка ковров и ковровых покрытий:** Переведите педаль на насадке в режим уборки ковров и установите ползунок на насадке в положение ВСЕ ТИПЫ ПОЛОВ. В таком положении щетки и скребок подняты, а колесики опущены, чтобы облегчить движение по поверхности данного типа. [4b]

- **Глубокая чистка ковров:** Переведите педаль на насадке в режим уборки ковров и установите ползунок на насадке в положение ГЛУБОКАЯ ЧИСТКА ПОЛОВ. В этом положении щетки, колесики и скребок подняты для более глубокой очистки ковра. [4c]

ВНИМАНИЕ: Чтобы не поцарапать деревянные полы, не используйте для уборки насадку с педалью, установленной не в положении для твердых полов, и с ползунком в положении для глубокой чистки ковров.

4. Включите пылесос, нажав педаль вкл./выкл. на главном корпусе пылесоса. [7]
5. Отрегулируйте уровень мощности с помощью специальной кнопки** или ползунка**. [8,9]
6. Отрегулируйте при помощи регулятора* мощность всасывания. [10]
7. Завершив очистку, выключите пылесос, нажав кнопку Вкл./Выкл. Выньте из розетки и потяните провод еще раз, чтобы он наматался обратно на катушку в пылесосе.
8. **Временное и длительное хранение пылесоса** - Если вы не пользуетесь пылесосом, трубу можно оставить в положении для временного или постоянного хранения. [11]

АКСЕССУАРЫ:

Для достижения лучшей производительности и эффективности рекомендуется правильно использовать насадки для основных операций уборки. Эти насадки обозначены на схеме буквами **GP**, **HF** или **CA**.

Насадку типа **GP** можно использовать для очистки как ковров, так и твердых напольных покрытий.

Насадка типа **HF** подходит только для твердых напольных покрытий.

Насадка типа **CA** подходит только для ковров.

Прочие насадки являются аксессуарами для особых видов уборки и рекомендуются для использования только в определенных случаях.

Все принадлежности могут быть установлены на рукоятке шланга или на конце телескопической трубы.

Набор принадлежностей* – Щелевую насадку, насадку для мебели и щетку для удаления пыли можно хранить в удобном держателе* на трубе.

Щелевая насадка* – Предназначена для очистки углов и труднодоступных мест. [X1]

Щетка для удаления пыли* – Предназначена для чистки книжных полок, рамок картин, компьютерных клавиатур и прочих деликатных поверхностей. Чтобы задействовать щётки, нажмите кнопку на корпусе устройства. [X2]

Мебельная насадка* – Предназначена для очистки мягкой мебели и тканей. [X3]

Мини турбо насадка для удаления шерсти животных* - Мини турбо щетка предназначена для чистки лестниц или глубокой очистки тканевых поверхностей и других труднодоступных для чистки мест. Особенно подходит для удаления шерсти животных. [Y]

Мини турбо насадка для удаления аллергенов* – Используйте мини-турбонасадку для чистки лестниц или глубокой очистки тканевых поверхностей и других сложных покрытий, особенно подходит для удаления аллергенов. [Z]

Насадка для паркета* – Для паркетных полов и других напольных покрытий, требующих осторожного обращения. [AA]

ВНИМАНИЕ! Запрещается использование минитурбонасадки на коврах с длинной бахромой, на шкурах животных и на коврах с ворсом длиннее 15 мм. Во время вращения щетки не следует держать насадку без действия.

ТЕХНИЧЕСКОЕ ОБСЛУЖИВАНИЕ ПЫЛЕСОСА

Замена мешка для сбора пыли

Если индикатор переполнения пылесборника красный, проверьте состояние мешка, и в случае необходимости замените его.

1. Поднимите защелку дверцы для мешка, чтобы открыть дверцу, потяните за держатель мешка и снимите манжет, чтобы снять мешок. [12,13]
2. Примените липучку, находящуюся на петле мешка, к входному отверстию пылесборника. Утилизация полного мешка для пыли должна производиться аккуратно и правильно. [14,15]
3. Сложите новый мешок, как это указано на нем, и закрепите его путем помещения горловины в держатель мешка.
4. Установите держатель мешка на прежнее место и закройте дверцу.

*Только у конкретных моделей **Зависит от модели

ВНИМАНИЕ: Дверца отсека пылесборника НЕ закрывается, если мешок и/или держатель мешка не установлены в пылесос. При закрытии дверцы отсека пылесборника, мешок и держатель мешка всегда должны находиться на своем месте.

ПОМНИТЕ: Светодиодный индикатор* проверки мешка загорается также при закупорке. См. раздел «Устранение засоров в системе».

Очистка фильтров*

Для поддержания максимальных рабочих характеристик пылесоса, промывайте фильтры после каждых 5 замен мешка-пылесборника.

Очистка фильтра электродвигателя:

1. Поднимите защелку дверцы мешка, чтобы открыть ее, и снимите держатель мешка. [13]
2. Снимите рамку фильтра перед двигателем с пылесоса. [16]
3. Снимите губку фильтра с держателя. [17]
4. Промойте ее в теплой воде и дайте полностью высохнуть прежде чем вставлять обратно в пылесос. [21, 22]

Очистка выпускного фильтра и выпускного губчатого фильтра:

1. Чтобы снять выпускной губчатый фильтр и выпускной фильтр, снимите губку выпускного отверстия 1 с крышки, откройте защелки блока фильтра и выньте вторую губку 2. [18, 19, 20]
2. Промойте их вручную в теплой воде и дайте высохнуть перед установкой обратно в пылесос. [21, 22]

ПОМНИТЕ! Запрещается промывка горячей водой или моющими средствами. Повреждение фильтров маловероятно. Если же это произошло, замените поврежденный фильтр новым фильтром производства фирмы Hoover. Запрещается использование пылесоса без мешка для сбора пыли или установленного фильтра.

Очистка постоянного пылесборного мешка*

Для сохранения оптимальной производительности рекомендуется промывать постоянный тканевый мешок под теплой водой после 5 наполнений. Удалите лишнюю воду из мешка и дайте ему полностью просохнуть перед установкой в пылесос.

Устранение засоров в системе (*Только для некоторых моделей)

Если светодиодный индикатор проверки мешка горит или мигает:

1. Проверьте, не заполнен ли мешок для сбора пыли. Если заполнен, см. раздел “Замена пылесборного мешка”.
2. Если он не заполнен, тогда:
 - A. Требуется ли прочистить фильтры? Если заполнен, см. раздел “Очистка фильтра”.
 - B. Убедитесь в отсутствии других засоров в пылесосе. - Для удаления засора в телескопической трубе или гибком шланге используйте проволоку или прут.

ВНИМАНИЕ! - Светодиодный индикатор включается, если пылесос работает с полным мешком, при обнаружении засора или при загрязнении фильтра. Если пылесос используется в течение значительного периода времени при горящем светодиодном индикаторе, срабатывает защита от перегрева, и пылесос отключается. Светодиодный индикатор проверки мешка отключается сразу же после отключения пылесоса при срабатывании защиты от перегрева. В этом случае выключите пылесос, отсоедините его от сети питания и замените мешок. Предохранитель автоматически отключается через 30 минут.

ПАМЯТКА ПОЛЬЗОВАТЕЛЯ

Если у Вас возникли затруднения в ходе эксплуатации пылесоса, попробуйте установить причины мелких неполадок перед обращением в местный сервисный центр продукции Hoover.

- Подается ли электричество к пылесосу? Проверьте наличие электричества с помощью любого электрического прибора.
- Не переполнен ли мешок для пыли? См. раздел «Техническое обслуживание пылесоса».
- Не засорен ли фильтр? См. раздел «Очистка фильтров».
- Не засорились ли шланг или насадка? См. раздел «Устранение засоров в системе».
- Не перегрелся ли пылесос? Если это так, примерно через 30 минут он снова станет работоспособным.

ВАЖНАЯ ИНФОРМАЦИЯ

Запасные части и расходные материалы компании Hoover

При замене частей используйте только оригинальные запасные части и расходные материалы компании Hoover. Их можно приобрести у вашего местного дилера компании Hoover или непосредственно в компании Hoover. При оформлении заказа на запасные части обязательно указывайте номер модели пылесоса.

Сервисное обслуживание компании Hoover

Если вам необходима помощь, запасные части или расходные материалы, обращайтесь в местный сервисный центр Hoover.

Требования к качеству продукции

Заводы компании Hoover прошли независимую оценку на предмет соблюдения требований к качеству выпускаемой продукции. Наша продукция изготавливается с применением системы качества, удовлетворяющей требованиям стандарта ISO 9001.

Ваша гарантия

Условия гарантии для данного бытового электрического прибора определяются нашим представительством в той стране, в которой этот электроприбор был куплен. Более подробную информацию об этих условиях вы можете получить от нашего дилера. При предъявлении претензий по условиям данных гарантийных обязательств необходимо предъявить чек или квитанцию на проданный товар.

Изменения могут быть внесены без предварительного уведомления.

INSTRUKCJE BEZPIECZNEGO UŻYTKOWANIA

Urządzenie to jest przeznaczone wyłącznie do użytku domowego w sposób opisany w niniejszej instrukcji użytkownika. Prosimy o dokładne zapoznanie się z instrukcją przed rozpoczęciem używania odkurzacza.

Nie pozostawiać urządzenia podłączonego do gniazdka zasilającego. Należy zawsze wyłączać urządzenie i wyjmować wtyczkę przewodu zasilającego z gniazdka po zakończeniu użytkowania, a także przed przystąpieniem do czyszczenia lub wykonywania jakichkolwiek czynności konserwacyjnych.

Urządzenie mogą obsługiwać dzieci w wieku co najmniej 8 lat, osoby o ograniczonych zdolnościach fizycznych, sensorycznych lub mentalnych, a także osoby nieposiadające odpowiedniego doświadczenia oraz wiedzy, jedynie pod warunkiem że odbywać się będzie to pod nadzorem lub po przeszkoleniu na temat bezpiecznego użycia urządzenia oraz związanych z nim zagrożeń. Dzieci nie mogą bawić się urządzeniem. Urządzenia nie powinny czyścić ani konserwować dzieci bez nadzoru.

Jeśli przewód zasilający uległ uszkodzeniu, należy natychmiast zaprzestać korzystania z urządzenia. Ze względów bezpieczeństwa przewód zasilający powinien być wymieniany wyłącznie przez serwisanta autoryzowanego punktu serwisowego HOOVER.

Nie zbliżać rąk, stóp, luźnej odzieży ani włosów do obracających się szczotek.

Należy korzystać wyłącznie z końcówek, materiałów eksploatacyjnych oraz części zamiennych zalecanych lub dostarczonych przez firmę HOOVER.

Ładunki elektrostatyczne: odkurzanie niektórych dywanów może powodować niewielkie naelektryzowanie się urządzenia. Tego rodzaju ładunki elektrostatyczne nie stanowią zagrożenia dla zdrowia.

Nie używać urządzenia na zewnątrz domu, do odkurzania mokrych powierzchni ani do zbierania wody.

Nie wolno wciągać twardych lub ostrych przedmiotów, zapalek, gorącego popiołu, niedopałków papierosów ani innych podobnych przedmiotów.

Nie spryskiwać łatwopalnymi cieczami, środkami czyszczącymi w aerozolu ani parą.

Nie stąpać po przewodzie zasilającym podczas korzystania z urządzenia i nie wyjmować wtyczki, ciągnąc za przewód zasilający.

Nie kontynuować eksploatacji uszkodzonego urządzenia.

Serwis firmy HOOVER: Aby zapewnić bezpieczne i sprawne działanie tego urządzenia, zalecamy zlecenie prac serwisowych lub napraw wyłącznie serwisantom autoryzowanego punktu serwisowego firmy HOOVER.

Nie stawać na przewodzie zasilającym i nie owijać go sobie wokół rąk lub nóg podczas korzystania z urządzenia.

Nie używać urządzenia do odkurzania ludzi lub zwierząt.

Nie ustawiać urządzenia powyżej swojego poziomu podczas odkurzania schodów.

Ochrona środowiska

Symbol umieszczony na urządzeniu oznacza, że nie jest ono klasyfikowane jako odpad z gospodarstwa domowego. Urządzenie należy zdać w odpowiednim punkcie utylizacji w celu recyklingu komponentów elektrycznych i elektronicznych. Urządzenie należy złomować zgodnie z lokalnymi przepisami w sprawie utylizacji odpadów. Dodatkowe informacje na temat sposobu utylizacji, złomowania i recyklingu urządzenia można uzyskać w lokalnym urzędzie miejskim, w komunalnym zakładzie utylizacji odpadów lub w sklepie, w którym produkt został zakupiony.



Urządzenie spełnia wymogi europejskich norm 2014/35/WE, 2014/30/WE oraz 2011/65/WE.

CANDY HOOVER GROUP S.r.l. Via Privata Eden Fumagalli, 20861 Brugherio (MB) Italy

ELEMENTY ODKURZACZA

- | | |
|---------------------------------------|--|
| A. Obudowa główna odkurzacza | podłóg z zatraskiem do ustawiania pozycji ssawki* |
| B. Wąż | P. Szczotka do dywanów i podłóg z suwakiem do ustawiania pozycji ssawki* |
| C. Wąż Handle** | Q. Filtr wylotowy z gąbki** |
| D. Regulator siły ssania* | R. Filtr wylotowy |
| E. Rura teleskopowa** | S. Zatrask zwalniania kłapy worka |
| Ea. Rura teleskopowa na zatrask* | T. Kłapa worka |
| Eb. Regulacja rury teleskopowej** | U. Filtr przed silnikiem |
| F. Uchwyt do przenoszenia | V. Obsada worka |
| G. Wskaźnik LED zapelnienia worka | W. Worek |
| H. Pedał wł./wył. | X. Zestaw akcesoriów* |
| I. Pedał zwijania przewodu | X1. Ssawka szczelinowa* |
| J. Panel sterowania LED* | X2. Szczotka do kurzu* |
| K. Przycisk regulacji mocy** | X3. Szczotka do mebli* |
| K1. Suwak regulacji mocy** | Y. Turboszczotka mini do usuwania sierści zwierząt* |
| L. Uchwyt na przyrządy* | Z. Turboszczotka mini do usuwania alergenów* |
| M. Przełącznik typu podłogi** | AA. Szczotka do parkietów* |
| N. Szczotka dywanowo-podłogowa (GP)** | |
| N1. Ssawka do dywanów (CA)** | |
| N2. Ssawka do twardych podłóg (HF)** | |
| O. Szczotka do dywanów i | |

MONTAŻ ODKURZACZA

Wymij wszystkie elementy z opakowania.

- Podłącz wąż do urządzenia, upewniając się że jest zamontowany w poprawnej pozycji. **[1]**
W celu zwolnienia węża: obróć łącznik w lewo i pociągnij.
- Podłącz uchwyt węża** do górnej końcówki rury i zamocuj akcesoria na rurze. **[2A,3B]**
- Podłącz dolny koniec rury do szczotki dywanowo-podłogowej**. **[3A]**

KORZYSTANIE Z ODKURZACZA

- Wyciągnij przewód zasilający i podłącz go do zasilania. Nie należy wyciągać przewodu poza czerwony znacznik. **[6]**
- Ustaw rurę teleskopową na żadaną wysokość, przesuwając jej regulację w górę i podnosząc lub opuszczając uchwyt do najwygodniejszego położenia. **[5]**
- Połącz dolny koniec teleskopowej rury z ssawką do dywanów i podłogi** lub w razie potrzeby z odpowiednim akcesorium, a następnie naciśnij stopą przełącznik * typu podłogi znajdujący się na ssawce, aby wybrać tryb czyszczenia najbardziej odpowiedni dla danego rodzaju podłogi.

Twarda podłoga – Szczotki są obniżone, aby chronić podłogę.

Dywan – Szczotki są podniesione, aby umożliwić głębsze czyszczenie.

*Tylko w niektórych modelach ** W zależności od modelu.

Szczotka uniwersalna:** [4]

- **Czyszczenie twardych podłóg:** Naciśnij stopą przełącznik znajdujący się na ssawce i ustaw go w pozycji TWARDA PODŁOGA, a następnie ustaw suwak na ssawce w pozycji WSZYSTKIE RODZAJE PODŁÓG. W tej pozycji szczotki, kółka i pióra wycieraczki są obniżone, aby ochronić twardą podłogę. [4a]

- **Standardowe czyszczenie dywanów i chodników:** Naciśnij stopą przełącznik znajdujący się na ssawce i ustaw go w pozycji DYWANY, a następnie ustaw suwak na ssawce w pozycji WSZYSTKIE RODZAJE PODŁÓG. W tej pozycji szczotki i pióra wycieraczki są podniesione, a kółka obniżone, aby ułatwić przesuwanie szczotki po powierzchni dywanu. [4b]

- **Głębokie czyszczenie dywanów:** Naciśnij stopą przełącznik znajdujący się na ssawce i ustaw go w pozycji DYWANY, a następnie ustaw suwak na ssawce w pozycji GŁĘBOKIE CZYSZCZENIE DYWANÓW. W tej pozycji szczotki, kółka i pióra wycieraczki są podniesione, aby umożliwić dogłębne wyczyszczenie dywanu. [4c]

Ostrzeżenie: Aby uniknąć ryzyka zadrapania drewnianej podłogi, zaleca się, aby nie pozostawiać przełącznika w pozycji TWARDA PODŁOGA, a suwaka w pozycji GŁĘBOKIE CZYSZCZENIE DYWANÓW.

4. Włącz urządzenie naciskając przycisk on/off. [7]
5. Dopasuj poziom mocy naciskając przyciski na panelu sterowania** lub przesuwając suwak mocy**. [8,9]
6. Przesuń regulator* ssania na odpowiedni poziom. [10]
7. Po zakończeniu pracy wyłącz odkurzacz za pomocą pedału Wł./Wyt. Odłącz i pociągnij delikatnie przewód zasilający, by zwiniąć go z powrotem do odkurzacza.
8. **Przerwa w pracy i przechowywanie** - Rurę można zablokować w bezpiecznym położeniu w trakcie przerwy w pracy lub w położeniu do przechowywania, gdy odkurzacz nie jest w użyciu. [11]

DODATKOWE AKCESORIA

Aby uzyskać optymalne wyniki oraz wydajność yczną, zaleca się stosowanie prawidłowych końcówek podczas głównych czynności czyszczenia. Ssawki są wskazane na schematach i oznaczone literami **GP**, **HF** lub **CA**.

Ssawką typu **GP** można odkurzać zarówno dywany, jak i twarde podłogi.

Ssawka typu **HF** jest odpowiednia tylko do odkurzania twardych podłóg.

Ssawka typu **CA** jest odpowiednia tylko do odkurzania dywanów.

Pozostałe ssawki to akcesoria do specjalistycznych zadań czyszczących. Zaleca się używać ich jedynie okazjonalnie.

Wszystkie akcesoria mogą zostać zamocowane na uchwycie lub końcu rury teleskopowej.

Zestaw akcesoriów* – Końcówkę do szczelin, końcówkę do mebli oraz szczotkę do kurzu można zaczepić na teleskopowej rurze za pomocą praktycznego uchwytu na przyrządzie*.

Ssawka szczelinowa* – Do odkurzania kątów i innych trudno dostępnych miejsc. [X1]

Szczotka do kurzu* – Do pótek z książkami, ram obrazów, klawiatur i innych delikatnych miejsc. Aby wysunąć szczotki, należy nacisnąć przycisk na obudowie końcówki. [X2]

Szczotka do mebli* – Do miękkich mebli i tkanin. [X3]

Turboszczotka mini do usuwania sierści zwierząt* - Turboszczotka mini służy do odkurzania schodów lub głębokiego odkurzania powierzchni pokrytych tkaninami i innych trudnych do czyszczenia powierzchni. Nadaje się w szczególności do usuwania sierści zwierząt. [Y]

Turboszczotka mini do usuwania alergenów* – Turboszczotka mini służy do odkurzania schodów, głębokiego odkurzania powierzchni pokrytych tkaninami i innych trudnych do czyszczenia powierzchni miękkich, nadaje się w szczególności do usuwania sierści zwierząt domowych. [Z]

Szczotka do parkietów* – Do parkietów i innych delikatnych powierzchni podłogowych. [AA]

WAŻNE: Nie należy korzystać z turboszczotek mini do odkurzania dywaników z długimi frędzlami, skór zwierzęcych i puszystych dywanów o włosie dłuższym niż 15 mm. Nie trzymaj końcówki nieruchomo, gdy szczotka się obraca.

KONSERWACJA ODKURZACZA**Wymiana worka na kurz**

Jeśli wskaźnik wypełnienia worka zaświeci się na czerwono, należy sprawdzić i w razie potrzeby wymienić worek.

1. Podnieś pokrywę odkurzacza, pociągnij za uchwyt worka na śmieci, wyjmij worek chwytając kołnierz worka. [12,13]
2. Nałóż nakładkę i naklejkę znajdującą się na kołnierzu worka na wlot worka. Pełny worek z kurzem należy ostrożnie usunąć w prawidłowy sposób. [14,15]
3. Złóż nowy worek w sposób pokazany na worku i zamocuj go, wsuwając kołnierz w uchwyt worka.
4. Ponownie zamontuj uchwyt worka i zamknij pokrywę worka.

Ostrzeżenie: Pokrywa worka nie zamknie się, jeżeli w odkurzaczu nie został zainstalowany worek / lub uchwyt worka. Przed zamknięciem pokrywy worka sprawdź czy worek i uchwyt worka znajdują się na swoim miejscu.

ZAPAMIĘTAJ: LED* wskaźnik zapełnienia worka może się zaświecić również w przypadku wystąpienia niedrożności. W takim przypadku patrz rozdział „Usuwanie niedrożności z układu”.

Czyszczenie filtrów zmywalnych*

Aby uzyskać optymalną wydajność odkurzacza, należy wymyć filtr po każdym 5 wymianach worka.

Czyszczenie filtra pre-motor.

1. Zwolnij zatrzask pokrywy odkurzacza by wyjąć uchwyt worka. [13]
2. Wyjmij filtr wstępny silnika. [16]
3. Wyjmij mikrofiltr. [17]
4. Umyj ręcznie zespół filtra wylotowego ciepłą wodą i pozostaw do wyschnięcia; ponownie zamontuj elementy w odkurzaczu dopiero, gdy są całkowicie suche. [21, 22]

Czyszczenie zespołów filtrów wylotowych i filtrów z gąbki:

1. Aby wyjąć filtr z gąbki i zespół filtra, zdejmij filtr wylotowy z gąbki 1 z ramki zespołu filtra, odepnij ramkę filtrów i wyjmij drugi filtr z gąbki 2. [18, 19, 20]
2. Filtry należy myć ręcznie w ciepłej wodzie i pozostawić swobodnie do zupełnego wysuszenia. [21, 22]

ZAPAMIĘTAJ: Nie stosować gorącej wody ani detergentów. W mało prawdopodobnym przypadku uszkodzenia filtra należy zastąpić go oryginalnym filtrem Hoover. Nie wolno podejmować prób eksploatacji odkurzacza bez założonego worka na kurz lub filtra.

Czyszczenie worka zamontowanego na stałe*

Jeśli używasz worka wielokrotnego użytku zalecamy uprać go ręcznie w ciepłej wodzie po 5krotnym zapełnieniu. Wyciśnij nadmiar wody z filtra i pozostaw do całkowitego wyschnięcia przed ponownym założeniem.

Usuwanie niedrożności z układu (*Tylko w niektórych modelach)

Jeśli mruga wskaźnik LED zapełnienia worka:

1. Sprawdź, czy worek jest pełny. Jeśli tak, zobacz rozdział „Wymiana worka na kurz”.
2. Jeśli worek nie jest pełny:
 - A. Czy trzeba wyczyścić filtry? Jeśli tak, zobacz rozdział „Czyszczenie filtrów”.
 - B. Sprawdź, czy występują jakiegokolwiek niedrożności w układzie. - Użyj przewodu lub rurki do udrożnienia rury teleskopowej lub węża.

OSTRZEŻENIE - Wskaźnik LED zapełnienia worka zaświeci się kiedy worek będzie pełny oraz kiedy wystąpi blokada drożności (np. zatkane filtry). Kiedy odkurzacz jest używany przez długi czas pomimo włączonego wskaźnika zapełnienia może nastąpić automatyczne wyłączenie urządzenia w celu zabezpieczenia przed przegrzaniem. Po wyłączeniu odkurzacza wskaźnik napełnienia worka gaśnie, aby zasygnalizować aktywację wyłącznika termicznego. W takim wypadku należy wyłączyć odkurzacz, wyjąć wtyczkę z gniazdka elektrycznego i skorygować problem. Zabezpieczenie termiczne zostanie automatycznie wyzerowane po około 30 minutach.

LISTA KONTROLNA UŻYTKOWNIKA

W razie wystąpienia problemu z urządzeniem należy skorzystać z poniższej prostej listy kontrolnej użytkownika przed skontaktowaniem się z lokalnym serwisem firmy Hoover.

- Czy gniazdko, do którego podłączono odkurzacz, jest pod napięciem? Sprawdź gniazdko elektryczne, podłączając do niego inne urządzenie elektryczne.
- Czy worek na kurz jest przepelniony? Zobacz rozdział „Konserwacja odkurzacza”.
- Czy filtr jest niedrożny? Patrz ‘Czyszczenie filtra’.
- Czy wąż lub szczotki są zatkane? Zobacz rozdział „Usuwanie niedrożności z układu”.
- Czy nie nastąpiło przegrzanie odkurzacza? W przypadku przegrzania odkurzacz automatycznie ponownie uruchomi się po około 30 minutach.

WAŻNE INFORMACJE

Części zapasowe i materiały eksploatacyjne firmy Hoover

Należy zawsze wymieniać części na oryginalne części zapasowe firmy Hoover. Można je nabyć

w lokalnym serwisie firmy Hoover lub bezpośrednio w firmie Hoover. Przy zamawianiu części zawsze należy podać numer danego modelu.

Serwis firmy Hoover

Jeśli potrzebujesz wsparcia serwisowego, części zamiennych lub materiałów eksploatacyjnych, prosimy o kontakt z regionalnym serwisem Hoover.

Jakość

Fabryki firmy Hoover zostały poddane niezależnej kontroli pod kątem jakości. Nasze produkty zostały wytworzone z wykorzystaniem systemu kontroli jakości spełniającego wymogi normy ISO 9001.

Gwarancja

Warunki gwarancji na niniejsze urządzenie są określone przez naszego przedstawiciela w kraju, w którym urządzenie jest sprzedawane. Szczegółowe informacje na temat warunków gwarancji można uzyskać w punkcie, w którym urządzenie zostało nabyte. Przy zgłaszaniu wszelkich roszczeń w ramach gwarancji należy przedstawić dowód sprzedaży lub pokwitowanie.

Zastrzegamy sobie możliwość wprowadzania zmian bez wcześniejszego powiadomienia.

NÁVOD K BEZPEČNÉMU POUŽITÍ

Tento vysavač by měl být používán pouze pro úklid domácnosti a v souladu s touto uživatelskou příručkou. Než začnete spotřebič používat, ujistěte se, že rozumíte tomuto návodu.

Nenechávejte zařízení zapnuté v zásuvce. Před čištěním nebo jakoukoli údržbou zařízení vždy vypněte a síťovou šňůru vytáhněte ze zásuvky.

Tento přístroj smí používat děti od 8 let výše a osoby se sníženými fyzickými, smyslovými nebo mentálními schopnostmi nebo s nedostatkem zkušeností a znalostí, pokud jsou pod dohledem nebo jim byly dány pokyny týkající se bezpečného používání tohoto přístroje a byly seznámeny s možnými riziky jeho používání. S přístrojem se nesmí hrát děti. Čištění a údržbu nesmí provádět děti bez dohledu.

Jestliže je poškozena síťová šňůra, okamžitě přestaňte zařízení používat. Abyste se vyhnuli ohrožení bezpečnosti, napájecí kabel musí být vyměněn autorizovaným technikem společnosti HOOVER.

Udržujte dostatečnou vzdálenost rukou, nohou, volného oděvu a vlasů z dosahu otočných kartáčů.

Používejte výhradně příslušenství, spotřební materiál a náhradní díly doporučené nebo dodávané firmou HOOVER.

Statická elektřina: Při čištění některých koberců vzniká malé množství statické elektřiny. Výboje statické elektřiny neohrožují zdraví.

Nepoužívejte Vaše zařízení venku, nebo na mokré povrchy a na mokrá vysávání.

Nevysávejte tvrdé nebo ostré předměty, zápalky, žhavý popel, cigaretové nedopalky a podobné předměty.

Nestříkejte nebo nevysávejte hořlavé kapaliny, čisticí tekutiny, aerosoly nebo jejich výpary.

Během použití zařízení nepřejíždějte přes síťovou šňůru a nevytahujte síťový kabel ze zásuvky taháním za šňůru.

Nepoužívejte zařízení, pokud Vám připadá vadné.

Servis HOOVER: Pro zajištění vždy bezpečné a efektivní práce s přístrojem doporučujeme, aby jakékoliv servisní práce nebo opravy prováděl pouze autorizovaný servisní pracovník společnosti Hoover.

Během použití zařízení nestůjte na síťové šňůře ani si ji neovíjete kolem paží či nohou.

Nepoužívejte zařízení pro čištění zvířat a osob.

Při úklidu schodů nestavte zařízení na vyšší schod, než se nacházíte vy.

Životní prostředí

Symbol na tomto zařízení označuje, že tento výrobek nesmí být likvidován jako domovní odpad. Zařízení musí být předáno do příslušného sběrného místa pro likvidaci elektrických a elektronických zařízení. Likvidace musí proběhnout v souladu s místními ekologickými předpisy pro likvidaci odpadu. Pro další podrobné informace o zacházení, regeneraci a likvidaci tohoto zařízení prosím kontaktujte Váš místní úřad, společnost pro sběr odpadu nebo obchod, kde jste jej zakoupili.

 Tento spotřebič je v souladu s evropskými směrnicemi 2014/35/EU, 2014/30/EU a 2011/65/EU.

CANDY HOOVER GROUP S.r.l. Via Privata Eden Fumagalli, 20861 Brugherio (MB) Italy

SEZNAMTE SE S VAŠÍM VYSAVAČEM

- | | |
|---------------------------------------|--|
| A. Hlavní čistič | O. Západka pro hubici na koberce a podlahu* |
| B. Hadice | P. Hubice na koberce a podlahy* |
| C. Hadice Handle** | Q. Výfuková houba** |
| D. Regulátor sání* | R. Výstupní filtr |
| E. Teleskopická trubka** | S. Pojistka k otevření krytu |
| Ea. Západka teleskopické trubice* | T. Kryt sáčku |
| Eb. Nastavení teleskopické trubky** | U. Vstupní filtr |
| F. Rukojeť na přenášení | V. Držák na sáček |
| G. Indikátor LED kontrola sáčku | W. Sáček |
| H. Pedál zapnutí/vypnutí | X. Sada doplňků* |
| I. Pedál navíjení kabelu | X1. Štěrbínový nástavec* |
| J. LED Displej* | X2. Prachový kartáč* |
| K. Tlačítko nastavitelného výkonu** | X3. Hubice na čištění nábytku* |
| K1. Kontrolní posuvník výkonu** | Y. Mini turbo hubice pro odstranění zvířecí srsti* |
| L. Držák nástavců* | Z. Mini turbo hubice pro odstranění alergenů* |
| M. Volič typu podlahy** | AA. Parketová hubice* |
| N. Hubice na koberce a podlahy (GP)** | |
| N1. Hubice na koberce (CA)** | |
| N2. Hubice na tvrdé podlahy (HF)** | |

SESTAVENÍ VYSAVAČE

Vybalte všechny díly vysavače.

1. Připojte hadici k hlavnímu tělu čističe, ujistěte se, že se uzavře se do své pozice. [1]
Abyste uvolnili hadici: otočte konektorem proti směru hodinových ručiček a vytáhněte ji.
2. Připojte rukojeť hadice** ke konci pevné trubice na horním konci a uložte příslušenství na trubici. [2A,3B]
3. Připojte spodní konec trubice k hubici na koberce a podlahu**. [3A]

JAK POUŽÍVAT VYSAVAČ

1. Vytáhněte síťovou šňůru a zapojte ji do zásuvky. Netahejte šňůru za červenou značku. [6]
2. Nastavte teleskopickou trubici do požadované výšky přesunutím seřizovacího tlačítka teleskopické trubice a trubici posuňte nahoru nebo dolů do polohy nejpohodlnější pro čištění. [5]
3. Po připojení spodního konce teleskopické trubice k hubici pro koberec a podlahu** nebo příslušenství dle potřeby sešlápněte pedál přepínače typu podlahy* na hubici a zvolte nejvhodnější režim čištění podlahy.

*Pouze u některých modelů ** Může se lišit podle modelu

Tvrdá podlaha – Štětiny jsou vysunuté, aby nedošlo k poškrábání podlahy.

Koberec – Štětiny jsou zasunuté, aby bylo zajištěno účinné čištění.

Hubice na koberce a podlahy**: [4]

- **Čištění tvrdých podlah**: Pomocí pedálu na hubici přepněte na režim tvrdé podlahy a upravte posuvník na hubici na VŠECHNY PODLAHY. V této poloze jsou štětiny, kolečka i stírací lišta vysunuty, aby nedošlo k poškrábání tvrdé podlahy. [4a]

- **Čištění běžných koberců**: Pomocí pedálu na hubici přepněte na režim koberce a upravte posuvník na hubici na VŠECHNY PODLAHY. V této poloze jsou štětiny a stírací lišta zasunuty a kolečka jsou vysunuta, aby byl zajištěn bezproblémový pohyb po podlaze. [4b]

- **Hlubkové čištění koberců**: Pomocí pedálu na hubici přepněte na režim koberce a upravte posuvník na hubici na HLOUBKOVÉ ČIŠTĚNÍ KOBERCŮ. V této poloze jsou štětiny, stírací lišta i kolečka zasunuty, aby bylo zajištěno hlubkové čištění vašeho koberce. [4c]

VAROVÁNÍ: Abyste nepoškrábali dřevěné podlahy, nedoporučujeme kombinaci pedálu v poloze pro tvrdé podlahy a posuvník v poloze pro hlubkové čištění.

4. Zapněte čistič stlačením pedálu Zap/Vyp na hlavní části čističe. [7]
5. Nastavte úroveň výkonu stisknutím tlačítka regulace výkonu** nebo pomocí posuvného tlačítka regulace výkonu**. [8,9]
6. Posuňte regulátor sání* do požadované polohy. [10]
7. Po ukončení čištění vypněte čistič stlačením pedálu Zap/Vyp. Odpojte a vytáhněte napájecí kabel znovu k navinutí přívodního kabelu zpět do vysavače.
8. **Uložení a skladování** - Trubicí je možné zaparkovat na dočasné uskladnění během používání nebo uskladnění pokud vysavač nepoužíváte. [11]

PŘÍSLUŠENSTVÍ

Chcete-li získat co nejlepší výkon a účinnost je doporučeno, aby byly použité správné trysky pro hlavní čističí operace. Tyto nástavce jsou uvedeny v diagramech symboly **GP**, **HF** nebo **CA**.

Nástavec typu **GP** lze použít jak pro čištění koberce tak na tvrdé podlahy.

Nástavec typu **HF** je vhodný pouze pro použití na tvrdé podlahy.

Tryska typu **CA** je vhodná pouze pro použití na koberce.

Další nástavce jsou příslušenství pro specializovaná čištění a jsou doporučeny pouze pro příležitostná použití.

Veškeré příslušenství lze upevnit na držadlo nebo na konec teleskopické trubice.

Sada doplňků* – Štěrbínový nástavec, hubice na nábytek, kartáč na prach jsou uloženy na teleskopické trubici pomocí praktického držáku.

Štěrbínový nástavec* – Na rohy a obtížně přístupná místa. [X1]

Prachový kartáč* – Pro šetrné čištění knihoven, rámu, klávesnic apod. Chcete-li vysunout štětiny, stiskněte tlačítko na tělese nástroje. [X2]

Hubice na čištění nábytku* – Pro šetrné čištění nábytku a tkanin. [X3]

Mini turbo hubice pro odstranění zvířecí srsti* - Mini turbo hubici používejte pro úklid schodišť nebo pro hloubkové čištění textilních povrchů a jiných obtížně přístupných ploch. Vhodné zejména pro odstraňování chlupů zvířat. [Y]

Mini turbo hubice pro odstranění alergenů* – Miniturbohubici používejte pro úklid schodišť nebo pro hloubkové čištění textilních povrchů a jiných obtížně přístupných ploch, hodí se zejména na odstraňování alergenů. [Z]

Parketová hubice* – Pro parketové podlahy a jiné citlivé podlahy. [AA]

DŮLEŽITÉ UPOZORNĚNÍ: Nepoužívejte miniturbohubici na čištění koberců s dlouhými třásněmi, pelíšků domácích zvířat a koberců s vlasem delším než 15 mm. Pokud se kartáče otáčejí, hubice nesmí zůstat na jednom místě.

ÚDRŽBA VYSAVAČE

Výměna sáčku na prach

Pokud je indikátor kontroly sáčku červený, proveďte kontrolu a v případě nutnosti vyměňte sáček.

1. Zvedněte uvolňovací západku dveří sáčku a otevřete jej, vytáhněte držák sáčku, vytáhněte límec sáčku a odstraňte sáček. [12,13]
2. Použijte snímatelnou a zalepovací nálepku, která se nachází na límci sáčku, k vpustnému otvoru do sáčku. Plný sáček prachu je nutné vhodit do odpadní nádoby správným a opatrným způsobem. [14,15]
3. Složte nový sáček dle vyobrazení a instalujte do vsunutím límce do držáku sáčku.
4. Držák na sáček znovu zasuňte a zadní dvířka zavřete.

VAROVÁNÍ: Zadní dvířka se NEZAVŘOU, pokud sáček na prach a/nebo držák sáčku nejsou připevněné k vysavači. Vždy se ujistěte, že při zavírání zadních dvířek se sáček a držák sáčku nachází na svém místě.

UPOZORNĚNÍ: Kontrolní indikátor LED* sáčku může také svítit v případě, že došlo k ucpání. V případě potřeby čtěte „Odstranění překážky ze systému“.

Čištění omyvatelného filtru*

Chcete-li zachovat optimální účinnost vysavače, vždy po pěti výměnách sáčku omyjte

*Pouze u některých modelů **Může se lišit podle modelu

filtr.

Čištění vstupního filtru:

1. Zdvihněte západku dvířek k sáčku k jejich otevření a odstranění držáku sáčku. [13]
2. Odstraňte rám předmotorového filtru z čističe. [16]
3. Odstraňte filtrační houbu z držáku. [17]
4. Ručně umyjte v teplé vodě a před vrácením do vysavače jej nechte úplně vysušit. [21, 22]

Čištění výfukového filtru a výfukové houby:

1. Chcete-li odebrat výfukovou houbu a výfukový filtr, odstraňte výfukovou houbu 1 z výfukového krytu a uvolněte filtrační balení a odstraňte druhou houbu 2. [18, 19, 20]
 2. Omyjte je v ruce teplou vodou a nechte jej před zpětným umístěním oschnout. [21, 22]
- UPOZORNĚNÍ:** Nepoužívejte horkou vodu nebo mycí prostředky. V případě, že dojde k tak nepravděpodobné události jako je poškození filtru, použijte originální náhradní filtr Hoover. Nepoužívejte vysavač bez sáčku na prach nebo filtru.

Čištění trvalého tkaninového sáčku na prach*

Chcete-li zachovat optimální výkon, doporučujeme umýt stálý hadříkový prachový sáček pod teplou vodou po každých 5 naplnění. Nechte odtéct vodu a sáček usušte před vložením zpět do vysavače.

Odstranění překážky ze sacího systému (*Pouze u některých modelů)

Když se kontrolní indikátor LED sáčku rozsvítí nebo bliká:

1. Zkontrolujte, zda je sáček plný. Pokud ano, viz část „Výměna sáčku na prach“.
2. Není-li plný, postupujte takto:
 - A. Je třeba vyčistit filtry? Pokud ano, viz část „Čištění filtru“.
 - B. Zkontrolujte, zda není v systému jiná překážka - Použijte kabel nebo tyč k odstranění ucpání z teleskopické trubky nebo ohebné hadice.

VAROVÁNÍ - Indikátor LED kontroly sáčku se rozsvítí, je-li používán čistič plný, je-li systém ucpáný nebo jsou-li filtry zanesené. Budete-li vysavač používat, ačkoli kontrolní indikátor LED sáčku je rozsvícený, tepelná pojistka vypne vysavač, aby nedošlo k jeho přehřátí. Jakmile se vysavač vypne, kontrolní indikátor LED sáčku se vypne a tím signalizuje, že byla aktivována tepelná pojistka. Pokud k tomu dojde, vypněte vysavač, odpojte jej od sítě a odstraňte závadu. Tepelná pojistka se automaticky vrátí do výchozího stavu asi po 30 minutách.

KONTROLNÍ SEZNAM UŽIVATELE

Pokud máte jakýkoli problém s výrobkem, proveďte kontrolu podle tohoto seznamu, než se obrátíte na servisní středisko Hoover.

- Funguje správně elektrická zásuvka, k níž je připojen vysavač? Zkontrolujte ji pomocí jiného spotřebiče.
- Není nádoba na prach plná? Viz „Údržba vysavače“.
- Není filtr ucpaný? Pokud ano, viz část „Čištění omyvatelného filtru“.
- Není ucpaná hadice nebo hubice? Viz „Odstranění překážky ze systému“.
- Není vysavač přehřátý? Pokud ano, vyčkejte cca 30 minut, než se vysavač vrátí do funkčního stavu.

DŮLEŽITÉ INFORMACE

Náhradní díly a spotřební materiály Hoover

Vždy používejte originální náhradní díly společnosti Hoover. Získáte je u místního prodejce výrobků Hoover nebo u servisních partnerů. V objednávce dílů laskavě vždy uvádějte číslo modelu.

Servis společnosti Hoover

Pokaždé, kdy si budete muset vyžádat servis, náhradní díly nebo spotřební materiál, se obraťte na místní autorizované servisní středisko společnosti Hoover.

Kvalita

Kvalita výroby ve výrobních závodech společnosti Hoover byla posouzena nezávislou organizací. Naše výrobky jsou vyráběny podle systému jakosti, který splňuje požadavky ISO 9001.

Záruka

Záruční podmínky pro tento spotřebič stanovuje náš zástupce v zemi, v níž je spotřebič prodáván. Přesné znění podmínek vám poskytne prodejce, u něhož jste si zařízení zakoupili. Při reklamaci podle těchto záručních podmínek je nutno předložit doklad o koupi nebo převzetí.

Právo změny bez předchozího upozornění vyhrazeno.

POKYNY PRE BEZPEČNÉ POUŽITIE

Tento spotrebič je určený na domáce čistenie, ako je uvedené v tejto používateľskej príručke. Pred použitím spotrebiča sa uistite, že ste tejto príručke plne porozumeli.

Spotrebič nenechávajte zapojený do elektrickej siete. Spotrebič vypnite a vytiahnite zástrčku zo zásuvky vždy po jeho použití, pred čistením, alebo akoukoľvek údržbou.

Tento spotrebič môžu používať deti staršie ako 8 rokov a osoby s obmedzenými fyzickými, zmyslovými alebo duševnými schopnosťami, alebo nedostatočnými skúsenosťami a znalosťami vtedy, ak sú pod dohľadom alebo im boli dané pokyny týkajúce sa bezpečného použitia spotrebiča a rozumejú možným rizikám. Deti sa so spotrebičom nesmú hrať. Čistenie a údržbu nesmú vykonávať deti bez dozoru.

Ak je napájací kábel poškodený, okamžite prestaňte spotrebič používať. Aby nedošlo k ohrozeniu bezpečnosti, napájací kábel musí vymeniť autorizovaný servisný technik spoločnosti HOOVER.

Ruky, nohy, voľné oblečenie a vlasy držte v bezpečnej vzdialenosti od rotujúcich kief.

Používajte iba príslušenstvo, spotrebný materiál alebo náhradné diely odporúčané alebo dodávané spoločnosťou HOOVER.

Statická elektrina: niektoré koberce môžu spôsobiť menšie nahromadenie statickej elektriny. Prípadný statický výboj nie je zdraviu škodlivý.

Nepoužívajte spotrebič vonku, na akomkoľvek mokrom povrchu alebo na mokré vysávanie.

Nevysávajte tvrdé alebo ostré predmety, zápalky, horúci popol, ohorky cigariet alebo iné podobné veci.

Nesprejujte alebo nevysávajte horľavé kvapaliny, čistiace roztoky, aerosóly alebo ich pary.

Pri používaní spotrebiča neprechádzajte cez napájací kábel a nevyťahujte zástrčku ťahaním za napájací kábel.

Spotrebič prestaňte používať, ak nefunguje správne.

HOOVER servis: Pre zaistenie dlhého, bezpečného a účinného fungovania tohto spotrebiča odporúčame, aby všetky servisné úkony alebo opravy vykonával len autorizovaný servisný technik spoločnosti HOOVER.

Počas používania spotrebiča nestojte na kábli ani ho neobtáčajte okolo paží alebo nôh.

Nepoužívajte spotrebič na čistenie zvierat alebo ľudí.

Pri čistení schodov neumiestňujte spotrebič nad seba.

Prostredie

Tento symbol na spotrebiči informuje, že s týmto spotrebičom sa nesmie zaobchádzať ako s domovým odpadom. Je potrebné ho odovzdať na príslušnom zbernom mieste na recykláciu elektrických a elektronických zariadení. Likvidácia musí byť vykonaná v súlade s miestnymi predpismi pre likvidáciu odpadu. Pre podrobnejšie informácie o nakladaní so spotrebičom, jeho obnove a recyklácii sa obráťte na váš obecný úrad, odpadkovú službu pre domácnosti a alebo obchod, kde ste spotrebič zakúpili.



CE Tento spotrebič je v súlade s európskymi smernicami 2014/35/EÚ 2014/30/EÚ a 2011/65/EÚ.

CANDY HOOVER GROUP S.r.l. Via Privata Eden Fumagalli, 20861 Brugherio (MB) Italy

ČASTI VYSÁVAČA

- | | |
|--|--|
| A. Hlavná časť vysávača | P. Hubica na koberce a podlahy* |
| B. Hadica | Q. Výfukový špongiový filter** |
| C. Hadica Handle** | R. Výfukový filter |
| D. Regulátor sania* | S. Západka otvorenia dvierok priestoru na vrecko |
| E. Teleskopická trubica** | T. Dvierka priestoru na vrecko |
| Ea. Nastavenie teleskopической trubice* | U. Predfilter motora |
| Eb. Nastavenie teleskopической trubice** | V. Držiak vrecka |
| F. Rukoväť hadice | W. Vrecko |
| G. LED indikátor kontroly vrecka | X. Sada príslušenstva* |
| H. Pedál zapnutia/vypnutia | X1. Nástavec na štrbiny* |
| I. Pedál pre navinutie kábla | X2. Oprašovací kefka* |
| J. LED displej* | X3. Nábytková hubica* |
| K. Tlačidlo ovládania zmeny výkonu** | Y. Mini turbo hubica na odstránenie chlupov zvierat* |
| K1. Variabilný vypínač** | Z. Mini turbo hubica na odstránenie alergénov* |
| L. Držiak nástroja* | AA. Parketová hubica* |
| M. Pedál výberu typu podlahy** | |
| N. Kobercová a podlahová hubica (GP)** | |
| N1. Kobercová hubica (CA)** | |
| N2. Hubica na tvrdú podlahu (HF)** | |
| O. Nastavenie hubice na koberce a podlahy* | |

AKO ZLOŽIŤ VYSÁVAČ

Vyberte všetky komponenty z obalu.

1. Pripojte hadicu k hlavnému telesu vysávača a uistite sa, že zapadla na svoje miesto. [1]
Na uvoľnenie hadice: otočte konektor doľava a vytiahnite.
2. Pripojte držiak hadice** k horného koncu pevnej tyče a uložte príslušenstvo na tyči. [2A,3B]
3. Pripojte spodný koniec trubice ku kobercovej a podlahovej hubici**. [3A]

POUŽÍVANIE VYSÁVAČA

1. Vytiahnite sieťový kábel a zapojte ho do elektrickej zásuvky. Kábel nevyťahujte viac ako určuje červená značka. [6]
2. Upravte teleskopickú trubicu do požadovanej výšky pohybom nastavenia teleskopической trubice a predĺžte alebo skráťte hadicu na najpohodľnejšiu pozíciu pre vysávanie. [5]
3. Po pripojení spodného konca teleskopической trubice k hubici na koberce a podlahu** alebo prípadne k príslušenstvu, zošliapnite pedál na hubici* a zvolte vhodný režim čistenia pre daný typ podlahy.

Tvrdá podlaha – Kefy sú spustené, aby chránili podlahu.

Koberec – Štetiny sú zasunuté, aby bolo zaistené účinné čistenie.

Kobercová a podlahová hubica**: [4]

- **Vysávanie tvrdej podlahy** Zošliapnite pedál na hubici do režimu tvrdej podlahy a presuňte posuvník na hubici na ALL FLOORS (všetky podlahy). V tejto polohe sú štetiny, kolieska a stieracia lišta spustené, aby chránili podlahu. [4a]

- **Štandardné vysávanie kobercov a koberčekov** Stlačte pedál na hubici do režimu koberca a presuňte posuvník na hubici na ALL FLOORS (všetky podlahy). V tejto polohe sú štetiny a stieracia lišta zdvihnuté a kolieska sú spustené, aby bol možný jednoduchý pohyb na tomto type povrchu. [4b]

- **Hĺbkové vysávanie kobercov**: Stlačte pedál na hubici do režimu koberca a presuňte posuvník na hubici na DEEP CARPET CLEANING (hĺbkové vysávanie kobercov). V tejto polohe sú štetiny, kolieska a stieracia lišta zasunuté, aby bolo zaistené účinné čistenie. [4c]

UPOZORNENIE: Na zabránenie možnému poškriabaniu drevených podláh odporúčame, aby nebol pedál nastavený do režimu tvrdej podlahy a posuvník na hĺbkovom vysávaní kobercov.

4. Vysávač zapnite stlačením pedálu zapnutia/vypnutia na hlavnom tele vysávača. [7]
5. Úroveň sania nastavte stlačením tlačidla ovládania zmeny výkonu** alebo posuňte posuvník ovládania zmeny výkonu**. [8,9]
6. Nastavte regulátor sania* na požadovanú úroveň. [10]
7. Po ukončení používania vypnite stlačením pedálu zapnutia/vypnutia. Vytiahnite zo zásuvky a potiahnite von napájací kábel, aby sa napájací kábel navinul späť do vysávača.
8. **Odkladanie a uskladnenie** - Trubicu je možné odložiť počas používania do dočasnej polohy alebo do skladovacej polohy, keď sa už nepoužíva. [11]

PRÍSLUŠENSTVO

Pre čo najlepší výkon a vynikajúcu účinnosť sa pri hlavnom vysávaní odporúča používanie správnych hubíc. Tieto hubice sú uvedené v grafoch pod písmenami **GP**, **HF** alebo **CA**.

Typ hubice **GP** sa dá použiť na vysávanie kobercov aj tvrdej podlahy.

Typ hubice **HF** je vhodný pre použitie len na tvrdej podlahe.

Typ hubice **CA** je vhodný pre použitie iba na koberce.

Ďalšie hubice sú príslušenstvom pre špeciálne vysávanie a odporúčajú sa iba na príležitostné použitie.

Kompletné príslušenstvo je možné upevniť na koniec rukoväti alebo na koniec teleskopickej trubice.

Sada príslušenstva* – Nástavec na štrbiny, nábytkovú hubicu a oprašovaciu kefku môžete uložiť na trubicu vďaka praktickému stojanu na nástroje*.

Nástavec na štrbiny* – Na rohy a ťažko prístupné miesta. [X1]

Oprašovacia kefka* – Na police s knihami, na rámy, klávesnice a iné úzke miesta. Pre predĺženie kefiiek stlačte tlačidlo na tele nástroja. [X2]

Nábytková hubica* – Na mäkký nábytok a textilie. [X3]

Mini turbo hubica na odstránenie chlupov zvierat* - Miniturbohubica sa používa na upratovanie schodísk alebo na hĺbkové vysávanie textilných povrchov a iných ťažko prístupných plôch. Vhodné hlavne pre odstraňovanie chlupov zvierat. [Y]

Mini turbo hubica na odstránenie alergénov* – Miniturbohubicu používajte pre upratovanie schodísk alebo pre hĺbkové vysávanie textilných povrchov a iných ťažko prístupných plôch. Vhodné hlavne na odstraňovanie alergénov. [Z]

Parketová hubica* – Pre parketové podlahy a iné jemné podlahy. [AA]

DÔLEŽITÉ: Nepoužívajte Miniturbohubicu na čistenie kobercov s dlhými strapcami, pelechov domácich zvierat a kobercov s vlasom dlhším než 15 mm. Keď sa kefa otáča, hubica nesmie zostať na jednom mieste.

ÚDRŽBA VYSÁVAČA

Výmena vrečka na prach

Ak indikátor kontroly vrečka červenej farby, skontrolujte vrečko a v prípade potreby ho vymeňte.

1. Nadvihnite západku otvorenia dvierok priestoru na vrečko, otvorte dvierka, vytiahnite držiak vrečka a manžetu vrečka a vyberte vrečko. [12,13]
2. Vytiahnite vložku a upevnite nálepku na manžetu na prívod do vrečka. Plné vrečko na prach je potrebné správne a opatrne zlikvidovať. [14,15]
3. Založte nové vrečko spôsobom na ňom znázorneným a umiestnite ho zasunutím manžety do držiaka vrečka.
4. Založte naspäť držiak vrečka a zatvorte dvierka priestoru na vrečko.

UPOZORNENIE: Dvierka priestoru na vrečko sa NEZATVORIA, ak nie sú vrečko alebo držiak vrečka nasadené do vysávača. Pri zatváraní dvierok priestoru na vrečko sa vždy uistite o prítomnosti vrečka a držiaka vrečka.

NEZABUDNITE: LED indikátor kontroly vrečka* môže svietiť, ak došlo k upchatiu. V takom prípade pri preštudujte časť „Odstránenie zablokovania zo systému“.

Čistenie filtrov*

Na zachovanie optimálneho výkonu vášho vysávača vyčistíte filtre po každých 5 výmenách vrečka.

Čistenie predfiltra motora:

1. Nadvihnite západku otvorenia dvierok priestoru na vrečko, otvorte dvierka a vyberte držiak vrečka. [13]
2. Z vysávača vyberte kryt filtra pred motorom. [16]
3. Z držiaku vyberte filtračnú špongiu. [17]
4. Umyte ho vo vlažnej vode a pred vložením do vysávača ho nechajte úplne vyschnúť. [21, 22]

Čistenie výfukového filtra a špongie výfukového filtra:

1. Na odstránenie špongie výfukového filtra a výfukového filtra odoberte výfukovú špongiu 1 z krytu výfuku, odopnite jednotku filtra a odoberte druhú špongiu č. 2. [18, 19, 20]
2. Umyte ich vo vlažnej vode a pred vložením do vysávača ich nechajte úplne vyschnúť. [21, 22]

NEZABUDNITE: Nepoužívajte horúcu vodu alebo čistiace prostriedky. V prípade, že dôjde k tak nepravdepodobnej udalosti ako je poškodenie filtra, použite originálny náhradný filter od spoločnosti Hoover. Neskúšajte a nepoužívajte výrobok bez nasadeného vrečka na prach alebo bez filtra.

Čistenie trvalého tkaninového vrečka na prach*

Pre zachovanie optimálneho výkonu odporúčame, aby ste po každých 5 výmenách plného vrečka ručne vyprali trvalé textilné vrečko na prach v teplej vode. Odstráňte prebytočnú vodu a pred nasadením nechajte úplne vyschnúť.

Odstránenie zablokovania zo systému (*iba u niektorých modelov)

Ak LED indikátor kontroly vrečka svieti alebo bliká:

1. Skontrolujte, či nie je vrečko plné. Ak áno, postupujte podľa pokynov v časti „Výmena vrečka na prach“.
2. Ak nie je plné, potom:
 - A. Je potrebné vyčistiť filtre? Ak áno, postupujte podľa pokynov v časti „Čistenie filtra“.
 - B. Skontrolujte, či v systéme nedošlo k inému upchatiu. - Na odstránenie upchatia teleskopickej trubice alebo ohybnej hadice použite kábel alebo palicu.

UPOZORNENIE - LED indikátor kontroly vrečka sa rozsvieti v prípade použitia vysávača vtedy, keď je vrečko plné, došlo k zablokovaniu, alebo ak sú filtre znečistené. Pri použití vysávača počas dlhšej doby s rozsvieteným LED indikátorom kontroly vrečka tepelná poistka vypne vysávač, aby sa zabránilo prehriatiu. LED indikátor kontroly vrečka sa vypne po tom, čo sa vysávač vypne následkom aktivácie tepelnej poistky. Ak k tomu dôjde, vypnite vysávač, vytiahnite zo zásuvky a odstráňte chybu. Automatický reset potrvá približne 30 minút.

KONTROLNÝ ZOZNAM POUŽÍVATEĽA

Ak máte problém s výrobkom, pred obrátením sa na miestny servis spoločnosti Hoover vykonajte kontrolu podľa tohto zoznamu.

- Funguje elektrické napájanie vysávača? Skontrolujte pomocou iného elektrického spotrebiča.
- Nie je vrečko na prach plné? Preštudujte si časť „Údržba vysávača“.
- Nie je upchatý filter? Ak áno, postupujte podľa pokynov v časti „Čistenie filtra“.
- Nie je upchatá hadica alebo hubica? Preštudujte si časť „Odstránenie zablokovania zo systému“.
- Nie je vysávač prehriaty? Ak áno, automatický reset potrvá približne 30 minút.

DÔLEŽITÁ INFORMÁCIA

Náhradné diely a spotrebný materiál Hoover

Vždy nahrádzajte diely originálnymi náhradnými dielmi od spoločnosti Hoover. Môžete si ich zakúpiť u svojho miestneho distribútora spoločnosti Hoover alebo priamo od spoločnosti Hoover. Pri objednávaní náhradných dielov vždy uvádzajte číslo modelu.

Hoover Servis

Pre informácie ohľadom služieb, náhradných dielov a spotrebného materiálu sa, prosím, obráťte na miestne servisné stredisko spoločnosti Hoover.

Kvalita

Kvalita v továrňach spoločnosti Hoover bola nezávisle posúdená. Naše výrobky sú vyrobené s využitím systému kvality, ktorý spĺňa požiadavky normy ISO 9001.

Vaša záruka

Záručné podmienky pre tento spotrebič sú definované našim zástupcom v krajine, v ktorej sa predáva. Podrobnosti týkajúce sa týchto podmienok je možné získať u obchodníka, u ktorého bol spotrebič zakúpený. Pri uplatňovaní nárokov podľa podmienok tejto záruky je nutné predložiť doklad o predaji alebo úhrade.

Môžu sa zmeniť bez predchádzajúceho upozornenia.

GÜVENLİ KULLANIM TALİMATLARI

Bu ürün kullanım kılavuzunda belirtildiği gibi yalnızca ev temizliği için kullanılmalıdır. Lütfen ürünü kullanmadan önce bu kılavuzun tam olarak anlaşıldığından emin olun.

Süpürgeci fişini prize takılı bırakmayın. Cihazı kullanmadan veya temizlemeden önce ya da herhangi bir bakım işleminden önce daima kapalı konuma getirin ve fişi prizden çekin.

Bu cihaz 8 yaş ve üzeri çocuklar ve yetersiz fiziksel, duyuşal veya zihinsel kabiliyete sahip kişiler ya da deneyim ve bilgi yoksunu kişiler tarafından bir yetişkinin gözetiminde veya cihazın güvenli bir şekilde kullanımı ile ilgili talimatı ve bulunan tehlikelerin açıkça anlatılması ile kullanılabilirler. Çocuklar cihaz ile oynamamalıdır. Temizleme ve bakım işlemi denetimsiz şekilde çocuklar tarafından yapılmamalıdır.

Güç kablosu hasar görürse cihazı kullanmayı derhal bırakın. Güvenliğin riske atılmaması için, elektrik kablosu mutlaka yetkili HOOVER servis teknisyeni tarafından değiştirilmelidir.

Ellerinizi, ayaklarınızı, bol giysileri ve saçlarınızı dönen fırçalardan uzak tutun.

Yalnızca HOOVER tarafından önerilen veya sağlanan ek birimleri, sarf malzemelerini ya da yedek parçaları kullanın.

Statik elektrik: bazı halılar statik elektrik oluşuma neden olabilir. Statik elektrik deşarjı sağlığa zararlı değildir.

Cihazınızı dış mekanlarda veya ıslak yüzeylerde ya da ıslak toplama için kullanmayın.

Sert veya keskin nesnelere, kibritleri, sıcak külleri, sigara

izmaritleri veya diğer benzeri öğeleri toplamayın.

Yanıcı sıvıları, temizleme sıvılarını, aerosolleri veya spreyleri püskürtmeyin ya da toplamayın.

Cihazı kullanırken güç kablosu üzerine basmayın veya güç kablosundan çekerek prizden çıkarmayın.

Arızalı görünüyorsa cihazınızı kullanmaya devam etmeyin.

HOOVER servisi: Cihazın her zaman güvenli ve verimli bir şekilde kullanılabilmesi için, her türlü bakım veya onarım işinin sadece yetkili HOOVER servis teknisyenleri tarafından yapılmasını öneririz.

Cihazınızı kullanırken kablonun üzerinde durmayın veya kabloyu kolunuza ya da bacaklarınıza sarmayın.

Cihazı hayvanları veya insanları temizlemek için kullanmayın.

Merdivenleri temizlerken cihazı sizden daha yükseğe yerleştirmeyin.

Çevre

Bu aygıtta bulunan sembol aygıtın ev atığı gibi işlem yapılamayacağını belirtir. Bunun yerine uygun elektrikli ve elektronik ekipman geri dönüşüm toplama noktasına teslim edilmelidir. İmha, atık imhası için düzenlenen yerel çevre yönetmeliklerine uygun olarak yapılmalıdır. Bu aygıtta ait işlem, kurtarma ve geri dönüşümle ilgili daha ayrıntılı bilgi için, lütfen yerel şehir ofisiniz, ev atığı ve çöp atma servisiniz ya da aygıtı satın aldığınız mağaza ile irtibata geçin.



Bu cihaz, 2014/35/EU, 2014/30/EU ve 2011/65/EU sayılı Avrupa Direktifleri ile uyumludur.

CANDY HOOVER GROUP S.r.l. Via Privata Eden Fumagalli, 20861 Brugherio (MB) Italy

SÜPÜRGENİZİN PARÇALARI

- | | |
|---|--|
| A. Ana Gövde | O. Halı ve Zemin Başlığı Mandalı* |
| B. Hortum | P. Halı ve Zemin Başlığı Kaydırıcısı* |
| C. Hortum Handle** | Q. Sünger Egzoz Filtresi** |
| D. Emiş Kontrolü* | R. Çıkış Filtresi |
| E. Teleskobik Boru** | S. Torba Kapağı Açma Mandalı |
| Ea. Teleskopik Boru Mandalı* | T. Torba Kapağı |
| Eb. Teleskopik Boru Ayarlayıcısı** | U. Ön motor filtresi |
| F. Taşıma Kolu | V. Torba Tutucu |
| G. Torba Kontrol Göstergesi LED'i | W. Çantası |
| H. Açma/Kapama Pedalı | X. Aksesuar Seti* |
| I. Kablo Sarma Makarası Pedalı | X1. Kenar Köşe Aparatı* |
| J. LED Gösterge Ekranı* | X2. Toz Alma Fırçası* |
| K. Değişken Güç Kontrolü Düğmesi** | X3. Mobilya Başlığı* |
| K1. Değişken Güç Denetimi Kaydırıcısı** | Y. Evcil Hayvan Tüyü Giderici |
| L. Araç Tutucu* | Mini Turbo Başlık* |
| M. Yüzey seçme pedalı** | Z. Alerjen Giderici Mini Turbo Başlık* |
| N. Halı ve Zemin Başlığı (GP)** | AA. Parke Başlığı* |
| N1. Halı Başlığı (CA)** | |
| N2. Sert Zemin Başlığı (HF)** | |

SÜPÜRGENİZİN KURULMASI

Tüm parçaları ambalajından çıkartın.

- Hortumu süpürge ana gövdesine takın, yerine oturduğundan emin olun. [1]
Hortumu serbest bırakmak için konektörü saat yönünün tersi yönde çevirin ve çekin.
- Hortum kolunu** sabit borunun üst ucuna bağlayın ve borudaki aksesuarları muhafaza edin. [2A,3B]
- Borunun alt ucunu halı ve zemin ağızına takın**. [3A]

SÜPÜRGENİZİ KULLANIRKEN

- Güç kablosunu uzatın ve güç kaynağına (prize) takın. Kabloyu kırmızı işaretli bölgeden öteye çekmeyin. [6]
- Teleskobik boru ayarlayıcısını hareket ettirerek teleskobik boruyu istenilen yüksekliğe ayarlayın ve boruyu en rahat temizleme konumuna yükseltin veya indirin. [5]
- Teleskopik borunu alt ucunu Halı ve Zemin Başlığına** veya gerekiyorsa aksesuarlara bağladıktan sonra zemin türü için ideal temizleme modunu seçmek için başlığın üzerindeki zemin türü seçici* pedalına basın.

*Sadece bazı modeller için ** Modele göre değişiklik gösterebilir

Sert Zemin – Fırçalar zemini korumak için geri çekilir.

Halı – Daha derin temizlik için fırçalar yukarı kaldırılır.

Halı ve Zemin Başlığı**: [4]

- **Sert zemin Temizliği** Sert Zemin modunda başlığın üzerindeki pedala basın ve başlığın üzerindeki kaydırıcıyı TÜM ZEMİNLER üzerine getirin. Bu konumda, sert zeminlerin korunması için fırçalar, tekerlekler ve silecek lastiği aşağı indirilir. [4a]

- **Standart Halı ve Kilim Temizliği**: Başlığın üzerindeki pedala basarak Halı moduna getirin ve başlık üzerindeki kaydırıcıyı TÜM ZEMİNLER olarak ayarlayın. Bu konumda fırçalar ve silecek lastiği yukarı kaldırılır ancak yüzeyde hareket kolaylığı için tekerlekler indirilir. [4b]

- **Derinlemesine Halı Temizliği**: Başlığın üzerindeki pedala basarak Halı moduna getirin ve başlık üzerindeki kaydırıcıyı DERİNLEMESİNE HALI TEMİZLİĞİ olarak ayarlayın. Bu konumda fırçalar, silecek lastiği ve tekerlekler halınızın derinlemesine temizlenmesi için yukarı kaldırılır. [4c]

UYARI: Pedalın sert zemin, kaydırıcının ise derinlemesine halı temizliği olarak ayarlandığı durumlarda ahşap zeminlerin çizilmesinin önlenmesi önerilir.

- Temizleyici ana gövdesindeki açma/kapatma pedalına basarak temizleyiciyi açın. [7]
- Güç seviyesini ayarlamak için değişken güç kontrol düğmesine** basın veya değişken güç kumandası kaydırma düğmesine* bastırın. [8,9]
- Emiş gücünü, emiş kontrol düğmesi ile istenen düzeye ayarlayın. [10]
- Kullandıktan sonra açma/kapatma pedalına basarak kapatın. Fişi çekin ve kabloyu temizleyicinin içine sarmak için kablo geri sarma düğmesine tekrar basın.
- Yerleştirme ve Saklama** - Boru, depolama veya kullanım sırasında geçici depolama için sabitlenebilir. [11]

AKSESUARLAR

En iyi performans ve verimliliği için ana temizleme işlemlerinde doğru başlıkların kullanılması önerilir. Bu başlıklar, şemalarda **GP**, **HF** veya **CA** harfleri ile gösterilmiştir.

GP tip başlıklar halı ve sert zemin temizliğinde kullanılabilir.

HF tip başlıklar yalnızca sert zemin üzerinde kullanıma uygundur.

CA tip başlıklar halı üzerinde kullanım için uygundur.

Diğer başlıklar uzman temizlik işlemleri içindir ve bu başlıkların yalnızca arada sırada kullanılması önerilir.

Tüm aksesuarlar, tutma sapı sonuna veya teleskopik boru sonuna yerleştirilebilir.

Aksesuar Seti* – Kenar köşe aparatı, Mobilya başlığı ve Toz alma fırçası, pratik aksesuar tutucusu sayesinde boru üzerinde saklanabilir.

Kenar Köşe Aparatı* – Köşeler ve ulaşılması zor alanlar içindir. [X1]

Toz Alma Fırçası* – Kitaplık rafları, çerçeveler, klavyeler ve diğer hassas alanlar içindir. Fırçaları uzatmak için aygıt gövdesindeki düğmeyi çekin. [X2]

Mobilya Başlığı* – Yumuşak mobilyalar ve kumaşlar için. [X3]

Evcil Hayvan Tüyü Giderici Mini Turbo Başlık* - Merdivenler veya tekstil yüzeylerinde derinlemesine temizlik sağlar; temizlenmesi zor alanlar için mini turbo başlığı kullanılabilir. Özellikle hayvan tüylerinin giderilmesi için uygundur. [Y]

Alerjen Giderici Mini Turbo Başlık* – Merdivenler, temizlenmesi zor alanlar ve dokuma kumaş yüzeylerde derinlemesine temizlik için mini turbo başlığı kullanılabilir, özellikle alerjen giderme için uygundur. [Z]

Parke Başlığı* – Parke ve diğer hassas zeminler içindir. [AA]

ÖNEMLİ: Mini Turbo Başlığı uzun saçaklı halılarda, hayvan postlarında, 15 mm'den daha uzun havlı halılarda kullanmayınız. Fırça dönyorken başlığı sabit tutmayın.

SÜPÜRGENİZİN BAKIMI

Toz Torbasının Değişirilmesi

Torba kontrol göstergesi kırmızıysa, lütfen kontrol edin ve gerekirse torbayı değiştirin.

1. Torba kapağını açmak için torba kapağı mandalını kaldırın, dili çekip torbayı çıkararak tozun kaçmasını önleyin. [12,13]
2. Torba ağzındaki soy-çıkart etiketini torba ağzını kapatacak şekilde yapıştırın. Dolu toz torbası doğru ve dikkatli bir şekilde atılmalıdır. [14,15]
3. Yeni bir torbayı üzerinde gösterilen şekilde katlayın ve halkayı torba tutucuya takarak süpürgeye yerleştirin.
4. Torba tutucuyu yeniden sabitleyerek torba kapağını kapatın.

UYARI: Toz torbası ve/veya torba tutucu süpürgeye takılmamışsa torba kapağı KAPANMAZ. Torba kapağını kapatırken torba ve torba tutucunun yerinde olmasına her zaman dikkat edin.

UNUTMAYIN: Bir engelin oluşması durumunda, torba kontrol LED* göstergesi de yanabilir. Bu durumda, "Sistemden Tıkanmayı Giderme" bölümüne bakın.

Filtrelerin Temizlenmesi*

Süpürgenizi en iyi performansta tutmak için, lütfen filtreleri her 5 torba değişiminde bir yıkayın.

*Sadece bazı modeller için **Modele göre değişiklik gösterebilir

Ön motor filtresinin temizlenmesi:

1. Torba kapağını açmak ve torba tutucuyu çıkarmak için torba kapağı açma mandalını kaldırın. [13]
2. Ön motor filtresi çerçevesini temizleyiciden çıkarın. [16]
3. Filtre süngerini tutucudan çıkarın. [17]
4. Ilık suyla elde yıkayın ve süpürgeye tekrar takmadan önce iyice kurumasını bekleyin. [21, 22]

Egzoz filtresi ve sünger egzoz filtresinin temizlenmesi

1. Egzoz filtresi süngerini ve egzoz filtresini çıkarmak için egzoz süngeri 1'i egzoz kapağından çıkarın ve filtre paketinin klipsini açarak diğer sünger 2'yi çıkarın. [18, 19, 20]
 2. Ilık suda yıkayın ve yerine takmadan önce iyice kurumasını bekleyin. [21, 22]
- UNUTMAYIN:** Sıcak su veya deterjan kullanmayın. Düşük bir olasılık olsa da, filtrelerin hasar görmesi halinde orijinal Hoover yedek filtre takın. Ürünü, toz torbası veya filtre takılmadan kullanmayın/denemeyin.

Kalıcı bez toz torbasının temizlenmesi*

En iyi performans için, kalıcı bezden toz torbasını 5 torba dolusunda bir yıkamanızı öneririz. Fazla suyu sıkın ve tekrar takmadan önce tamamen kurumaya bırakın.

Sistemden tıkanıklığı giderme (*Sadece bazı modeller için:)

Torba kontrol göstergesi LED'i yanıyor veya yanıp sönüyorsa:

1. Toz haznesinin doluluğunu kontrol edin. Bu durumda 'Toz Torbasının Değişirilmesi' bölümüne başvurun.
2. Dolu değilse:
 - A. Filtrelerin temizlenmeye mi ihtiyacı var? Bu durumda 'Filtrelerin Temizlenmesi' bölümüne başvurun.
 - B. Sistemde başka herhangi bir tıkanıklık olup olmadığını kontrol edin. - İçten geçmeli boru ya da esnek hortumu tıkayan maddeleri çıkarmak için bir kablo ya da çubuk kullanın.

UYARI - Temizleyici, torba doluyken kullanıldığında, bir tıkanıklık olduğunda veya filtreler kirlendiğinde, torba kontrol göstergesi LED'i yanacaktır. Temizleyici, torba kontrol göstergesi LED'i yandığı halde uzun bir süre kullanılırsa, termal kesinti, temizleyiciyi aşırı ısınmayı engellemek için kapalı duruma getirir. Torba kontrol göstergesi LED'i temizleyici termal kesintinin etkinleştirildiğini işaret edecek şekilde kapalı olduğunda kapatılacaktır. Böyle bir durum olduğunda, süpürgeyi kapatın, fişini çekin ve hatayı düzeltin. Otomatik sıfırlama işlemi yaklaşık 30 dakika sürer.

KULLANICI KONTROL LİSTESİ

Ürün ile ilgili bir problem olduğunda, yetkili Hoover servisini aramadan önce bu basit kullanıcı kontrol listesini tamamlayın.

- Süpürgeye elektrik geliyor mu? Lütfen başka bir elektrikli cihaz ile kontrol edin.
- Toz torbası aşırı dolmuş mu? Lütfen 'Süpürge Bakımı' bölümüne başvurunuz.
- Filtre tıkalı mı? Lütfen 'Filtrenin temizlenmesi' bölümüne başvurunuz.
- Hortum veya başlık tıkalı mı? Lütfen 'Sistemden tıkanıklık giderilmesi' bölümüne başvurunuz.
- Süpürge fazla mı ısındı? Eğer öyleyse, otomatik sıfırlama 30 dakika sürecektir.

ÖNEMLİ BILGI

Hoover yedek parça ve sarf malzemeleri

Parçaları daima orijinal Hoover parçaları ile değiştirin. Bu parçaları Hoover servislerinden tedarik edebilirsiniz. Parça siparişi verirken mutlaka cihazın model numarasını belirtin.

Hoover Servisi

Herhangi bir anda servis, yedek parça ya da sarf malzemesi desteğine ihtiyaç duymanız halinde lütfen yakınınızaki Hoover Servisi Ofisi ile irtibata geçin.

Kalite

Hoover fabrikalarının kalitesi bağımsız olarak takdir almıştır. Ürünlerimiz, ISO 9001 gereksinimlerini içeren bir kalite sistemi kullanılarak üretilmektedir.

Garanti

Bu cihaz için garanti koşulları, cihazın satıldığı ülkedeki temsilcimiz tarafından tanımlanmaktadır. Bu koşullara ilişkin ayrıntılar cihazın satın alındığı bayiden edinilebilmektedir. Bu garanti koşulları altında yapılan talepte satış fişi(faturası) ve makbuzu ibraz edilmiş olmalıdır.

Haber verilmeksizin değişiklikler yapılabilir.

BIZTONSÁGOS HASZNÁLAT

Ezt a készüléket kizárólag háztartási célra, a felhasználói útmutatóban leírtak szerint lehet használni. Kérjük, a készülék használata előtt bizonyosodjon meg róla, hogy az összes utasítást megértette-e.

A készüléket ne hagyja a hálózatra csatlakoztatva. A használatot követően, illetve tisztítási vagy karbantartási műveletek előtt mindig kapcsolja ki a készüléket és távolítsa el a csatlakozót az aljzatból.

Ezen készüléket 8 éves, vagy annál idősebb gyerekek, valamint csökkent fizikai, érzékelési, vagy mentális képességekkel, továbbá tapasztalat nélküli személyek csak felügyelet mellett használhatják, továbbá ha a készülék használatára vonatkozó útmutatásokat megkapták, és biztonságosan tudják a készüléket használni, és megértették az azzal járó veszélyeket. Gyerekek nem játszhatnak a készülékkel. A tisztítást és a karbantartást nem végezheti el gyerek, felügyelet nélkül.

Ha a tápvezeték megsérült, azonnal hagyja abba a készülék működtetését. A biztonsági kockázat elkerülése érdekében egy HOOVER szakszerviznek kell kicserélnie a tápvezetékét.

A forgó keféktől tartsa távol kezét, lábát, a laza ruházatot és haját.

Csak a HOOVER által javasolt tartozékokat, fogyóeszközöket és pótalkatrészeket használja.

Statikus elektromosság: bizonyos szőnyegek esetében kis mértékű statikus elektromosság keletkezhet. A statikus kisülések nem életveszélyesek.

A készüléket ne használja kültéren, nedves felületen, illetve

nedvesség felszívására.

Ne szívjon fel kemény vagy éles tárgyakat, gyufát, forró hamut, cigarettacsikket vagy hasonló tárgyakat.

A készülékkel ne szívjon fel vele gyúlékony folyadékokat, tisztítófolyadékokat, aerosolokat vagy ezek gőzeit.

Készüléke használatakor azt ne vezesse át a tápvezetéken, és a csatlakozót az aljzatból ne a tápvezeték meghúzásával távolítsa el.

Ha hibásnak tűnik, akkor ne használja tovább a készüléket.

HOOVER szerviz: A készülék folyamatos biztonságának és hatékony működésének biztosítása érdekében javasoljuk, hogy minden szervizelési és javítási munkát HOOVER szakszervizben végeztessen el.

A készülék használatakor ne álljon a tápvezetékre és ne tekerje karjára vagy lábára.

A készüléket ne használja állatok vagy személyek tisztítására.

Lépcsők tisztításakor ne helyezze önnél magasabbra a készüléket.

Környezetvédelem

A terméken lévő szimbólum azt jelzi, hogy a készülék nem kezelhető háztartási hulladékként. A készüléket egy elektromos és elektronikus berendezések gyűjtésére szakosodott helyen kell leadni. A leselejtezést a helyi környezetvédelmi előírásoknak megfelelően kell végrehajtani. A kezeléssel és újrahasznosításával kapcsolatos részletesebb információkért vegye fel a kapcsolatot a helyi önkormányzattal, hulladékkezelő társaságával, vagy az üzlettel, ahol a készüléket vásárolta.



Ez a készüléket megfelel a 2014/35/EU, 2014/30/EU és 2011/65/EU európai direktíváknak.

CANDY HOOVER GROUP S.r.l. Via Privata Eden Fumagalli, 20861 Brugherio (MB) Italy

A PORSZÍVÓ BEMUTATÁSA

- | | |
|---------------------------------------|---|
| A. Készülék ház | O. Szőnyeg- és padló tisztító szívófej retesz* |
| B. Tömlő | P. Szőnyeg- és padló tisztító szívófej csúszkája* |
| C. Tömlő Handle** | Q. Kimeneti szivacs szűrő** |
| D. Szívóerő szabályzó* | R. Kimeneti szűrő |
| E. Teleszkópos cső** | S. Porzsák ajtaját kioldó retesz |
| Ea. Teleszkópcső retesz* | T. Porzsák tároló ajtaja |
| Eb. Teleszkópos cső beállító** | U. Előmotor szűrő |
| F. Hordozófogantyú | V. Porzsák tartó |
| G. Porzsák ellenőrző LED | W. Porzsák |
| H. Kapcsolópedál | X. Tartozék készlet* |
| I. Vezetéktekerceselő pedál | X1. Réstisztító eszköz* |
| J. LED kijelző* | X2. Porkefe* |
| K. Teljesítményszabályzó gomb** | X3. Kárpittisztító* |
| K1. Állítható teljesítményszabályzó** | Y. Állatszőr eltávolító mini turbó fej* |
| L. Eszköztartó* | Z. Allergén eltávolító mini turbó fej* |
| M. Padlótípus választó pedál** | AA. Keménypadló szívófej* |
| N. Szőnyeg & padló szívófej (GP)** | |
| N1. Szőnyeg szívófej (CA)** | |
| N2. Keménypadló szívófej (HF)** | |

A PORSZÍVÓ ÖSSZESZERELÉSE

Minden tartozékot vegyen ki a csomagolásból.

1. Csatlakoztassa a csövet a gép házához, ellenőrizve, hogy rögzül-e a helyén. [1]
A cső kioldásához forgassa el a csatlakozót az óramutató járásával ellentétes irányba, majd húzza meg.
2. Csatlakoztassa a cső fogantyúját** a rögzített cső felső végéhez, majd helyezze el a tartozékokat a csőben. [2A,3B]
3. Csatlakoztassa a cső alsó végét a szőnyeg- és padlófejhez**. [3A]

A PORSZÍVÓ HASZNÁLATA

1. Húzza ki a tápkábelt a készülékből, majd csatlakoztassa a konnektorhoz. A tápkábelt soha ne húzza túl a piros jelölésen. [6]
2. Állítsa be a teleszkópos csövet a kívánt magasságra a teleszkópos cső állítójának mozgatásával, majd állítsa az alsó csövet a legkényelmesebb tisztítási pozícióba. [5]
3. Miután csatlakoztatta a cső alsó végét a szőnyeg- vagy padló szívófejhez** vagy a tartozékokhoz, nyomja meg a szívófejen lévő padlótípus-választó* pedált a padlótípushoz tartozó ideális tisztítási mód kiválasztásához:

Keménypadló – A padló védelme érdekében a kefék leereszkenek.

*Csak bizonyos modellek esetén ** Modelltől függően változhat.

Szőnyeg – A mélyebb tisztítás érdekében a kefék felemelkednek.

Szőnyeg & padló szívófej:** [4]

- **Keménypadló tisztítása:** Nyomja a szívócsövön lévő pedált Keménypadló (Keménypadló) módba és állítsa a szívócsövön lévő csúszkát ALL FLOORS (Minden padló típus) állásba. Ebben a pozícióban a kefék, kerekek és a törlőlappát a keménypadló védelme érdekében leereszkesznek. [4a]

- **Hagyományos szőnyegek tisztítása:** Nyomja a szívócsövön lévő pedált Carpet (Szőnyeg) módba és állítsa a szívócsövön lévő csúszkát ALL FLOORS (Minden padló típus) állásba. Ebben a pozícióban a kefék és a törlőlappát megemelkednek, a kerekek pedig az ilyen felületen történő tökéletes mozgás biztosítása érdekében leereszkesznek. [4b]

- **Szőnyeg mélytisztítása:** Nyomja a szívócsövön lévő pedált Carpet (Szőnyeg) módba és állítsa a szívócsövön lévő csúszkát DEEP CARPET CLEANING (Szőnyeg mélytisztítása) állásba. Ebben a pozícióban a kefék, kerekek és a törlőlappát a szőnyeg mélyebb tisztítása érdekében felemelkednek. [4c]

FIGYELEM: A fa padlók karcolódásának lehetséges elkerülése érdekében javasoljuk, hogy a pedált ne állítsa keménypadló módba, a csúszkát pedig szőnyeg mélytisztítási állásba.

4. Kapcsolja be a készüléket a gép házában lévő kapcsolópedál megnyomásával. [7]
5. Állítsa be a teljesítményt az állítható teljesítményszabályzó gombbal** vagy az állítható teljesítményszabályzó csúszkájának** megnyomásával. [8,9]
6. Állítsa be a szívóerő szabályozót* a kívánt szintre. [10]
7. Kapcsolja ki a készüléket a használat végén a kapcsolópedál megnyomásával. Csatlakoztassa ki, majd húzza ki újra a tápvezetéket a gépbe való felcsévézéséhez.
8. **Elhelyezés és tárolás** - A csövet a használat közbeni ideiglenes tároláshoz ide lehet állítani, a használaton kívül pedig tárolási helyzetbe lehet helyezni. [11]

TARTOZÉKOK

A legjobb teljesítmény és hatékonyság elérése érdekében javasolt a megfelelő fejet használni a fő tisztítási műveletekhez. Ezeket a szívófejeket az ábrákon a **GP**, **HF** vagy **CA** betűk jelzik.

A **GP** típusú szívófej a szőnyeg és keménypadló tisztítására használható.

A **HF** típusú szívófej kizárólag keménypadlóhoz alkalmas.

A **CA** típusú szívófej kizárólag szőnyegen használható.

A többi szívófej különleges feladatokhoz való tartozék, és csak alkalmanként javasolt a használatuk.

Az összes tartozékot fel lehet helyezni a fogantyú vagy a teleszkópos cső végére.

Tartozékkészlet* – A réstisztítót, a kárpittisztító szívófejet és a portalanító keféket a csövön lehetséges elhelyezni egy praktikus kiegészítő-tartónak köszönhetően*.

Réstisztító eszköz* – Sarkok és nehezen elérhető területek tisztításához. [X1]

Porkefe* – Könnyespolcok, képkeretek, billentyűzetek és egyéb kényes területek tisztításához. A kefék kitolásához nyomja meg az eszköz burkolatán lévő gombot. [X2]

Kárpittisztító* – Puha kárpitokhoz és szövetekhez. [X3]

Állatszór eltávolító mini turbó fej* - A mini turbó tisztítófejet lépcsőkhöz, textílfelületek mélytisztításához vagy egyéb kemény felületek tisztításához használja. Különösen alkalmas háziállatok szőrének eltávolításához. [Y]

Allergén eltávolító mini turbó fej* – Lépcsőkön használja a mini turbó keféket a textílfelületek és más nehezen tisztítható felületek mély tisztításához. Különösen alkalmas az allergének eltávolításához. [Z]

Keménypadló szívófej* – Parketta és egyéb kényes padlók tisztításához. [AA]

FONTOS: A mini turbó fejet ne használja hosszú szálú szőnyegekben, állati szőrmén és 15 mm-nél vastagabb szőnyegen. A fejet ne tartsa álló helyzetben, amikor a kefe forog.

KÉSZÜLÉK KARBANTARTÁSA

Porzsák cseréje

Ha a porzsák jelzőlámpája vörösen világít, akkor ellenőrizze annak telítettségét, és szükség esetén cserélje ki a zsákot.

1. A porzsák eltávolításához emelje meg a porzsákfedél kioldóreteszét a porzsák ajtaja, fedele kinyitására, húzza meg a porzsáktartót, majd húzza meg a porzsák keretét. [12,13]
2. Ragassza rá a porzsák keretén lévő, fóliával védett ragasztószalagot a porzsák bemenő nyílására. A használt porzsákot megfelelően, és körültekintően kell eltávolítani és kidobni. [14,15]
3. Hajtson össze egy új porzsákot a porzsákon látható útmutató szerint, majd helyezze be a keretét a porzsáktartóba.
4. Szerelje vissza a porzsáktartót és zárja be az ajtót/fedelet.

FIGYELEM: A porzsákfedél NEM záródik be, ha a porzsákot és/vagy a porzsák tartót nem helyezték be a készülékbe. A porzsákfedél bezárásakor mindig ellenőrizze, hogy a porzsákot és a porzsáktartót beszerelték-e.

NE FELEJTSE: A porzsák jelzőlámpa LED* bekapcsolhat, ha eltömődés történik. Ilyen esetben nézze meg 'A rendszer dugulásának eltávolítása' részt.

Szűrők tisztítása*

A készülék optimális működésének fenntartása érdekében mossa ki a szűrőket a porzsák 5 cseréjét követően.

Az előmotor szűrő tisztítása:

1. Emelje meg a porzsákfedél nyitóreteszét a porzsákfedél kinyitásához és a porzsáktartó eltávolításához. [13]
2. Távolítsa el az előmotor szűrő keretét a készülékből. [16]
3. Távolítsa el a szűrőszivacsot a tartóból. [17]
4. Mossa meg langyos vízzel, és hagyja alaposan megszáradni, mielőtt behelyezné a készülékbe. [21, 22]

Tisztítsa meg a kimeneti szűrőt és a kifúvószivacsot:

1. A kimeneti szűrőszivacs és a kimeneti szűrő eltávolításához távolítsa el a kimeneti szivacsot a kimeneti fedélről, csavarja le a szűrőegységet, és távolítsa el a másik szivacsot. [18, 19, 20]
2. Mossa meg langyos vízben, majd hagyja alaposan kiszáradni a visszahelyezés előtt. [21, 22]

NE FELEDJE: Ne használjon forró vizet vagy tisztítószert. Abban a valószínűtlen esetben, ha a szűrők megsérülnek, csak eredeti Hoover cserealkatrészt szereljen be. Soha ne kísérelje meg a készüléket porszűrő, vagy beszerelt szűrő nélkül használni.

A beépített szövet porzsák tisztítása*

Az optimális teljesítmény fenntartása érdekében javasoljuk a beépített szövet porzsák melegvízben történő kimosását minden 5 zsákcsere után. Az ismételt használat előtt, hagyja, hogy teljesen megszáradjon.

Eltömődés eltávolítása a rendszerből. (*Csak bizonyos modelleknél.)

Ha a LED porzsák jelzőlámpa világít vagy villog:

1. Ellenőrizze, hogy a porzsák megtelt-e. Amennyiben igen, olvassa el "A porzsák cseréje" című fejezetet.
2. Ha a porzsák nem telt meg, akkor:
 - A. A szűrők tisztítására van szükség: Amennyiben igen, olvassa el "Szűrő tisztítása" című fejezetet.
 - B. Ellenőrizze, hogy nincs-e másfajta dugulás a rendszerben. - Használjon egy drótot vagy pálcát a teleszkópos cső vagy a rugalmas tömlő kitisztításához.

FIGYELMEZTETÉS - A porzsák LED jelzőlámpa bekapcsol, ha a készüléket megtelt állapotban használják, ha eltömődés van benne vagy szennyezett. Ha a tisztítógépet jelentős időn keresztül használják, miközben a LED porzsák jelzőlámpa világít, akkor a hőkioldó kapcsoló a túlhevülés megelőzése érdekében kikapcsolja a készüléket. A LED porzsákjelző kikapcsol a készülék kikapcsolásával, ezzel jelezve, hogy a hőkioldás aktiválódott. Ilyen esetekben húzza ki a készüléket a konnektorból és várjon, amíg a hőkioldó lekapcsol. Körülbelül 30 percig tart a megszakítás automatikus törlődése.

FELHASZNÁLÓI ELLENŐRZŐLISTA

Amennyiben problémát észlel a termék működése során, a Hoover szerviz felhívása előtt ellenőrizze a következőket.

- A porszívó konnektora megfelelően működik-e? Kérjük, egy másik elektromos berendezés segítségével próbálja ki.
- A porzsák megtelt? Kérjük, tekintse meg "A porszívó karbantartása" című fejezetet.
- A szűrő eltömődött? Lásd a 'Szűrő tisztítása' részt.
- A tömlő vagy a szívófej eltömődött? Lásd a "Rendszer eltömődésének megszüntetése" részt.
- A porszívó túlmelegedett? Ha igen, akkor körülbelül 30 percig tart az automatikus törlés.

FONTOS INFORMÁCIÓK**Hoover alkatrészek és fogyóeszközök**

Az alkatrészeket minden esetben eredeti Hoover pótalkatrészekkel cserélje ki. Ezeket a helyi Hoover kereskedőtől vagy közvetlenül a Hoover szerviztől vásárolhatja meg. Az alkatrészek rendelésekor mindig adja meg a készülék modellszámát.

Hoover szerviz

Ha szervizre, pótalkatrészre vagy cserealkatrészekre van szüksége, akkor vegye fel a kapcsolatot a helyi szervizzel.

Minőség

A Hoover gyáraiban független minőségbiztosítás történik. A termékeket olyan minőségibiztosítási rendszerek segítségével gyártjuk, melyek megfelelnek az ISO 9001 által támasztott összes követelménynek.

Garancia

A garanciális feltételeket a termék értékesítési országában lévő képviselőnk határozza meg: www.hoover.hu Ezzel kapcsolatos információkat attól a kereskedőtől kérhet, ahol a terméket megvásárolta, vagy vegye fel a kapcsolatot a helyi képviselőnkkel. A garanciális igények érvényesítéséhez a termék vásárlását igazoló blokk vagy számla bemutatására van szükség.

A változtatás jogát előzetes bejelentés nélkül fenntartjuk.