

HYUNDAI

PDP 913 SUHDVBT



INSTRUKCJA OBSŁUGI

PRZENOŚNY DVD

CE

SPIS TREŚCI

Spis treści	2
Ważne wskazówki bezpieczeństwa	2
Ostrzeżenia	3
Sterowanie urządzeniem	4
Urządzenie główne	4
Pilot	5
Ustawienia menu	6
Menu ustawień podstawowych	7
Menu ustawień audio	7
Menu ustawień video	8
Menu ustawień preferencji	8
Menu ustawień hasła	9
Parametry i specyfikacje	10
Parametry elektroniczne	10
System	10
Parametry baterii	10
Parametry baterii	11
Podstawowe operacje	11
Specyfikacje techniczne	18
Rozwiązywanie problemów	18

WAŻNE WSKAZÓWKI BEZPIECZEŃSTWA



UWAGA: Aby zmniejszyć ryzyko porażenia elektrycznego, nie zdejmować pokrywy lub tylnej ściany urządzenia. W urządzeniu nie znajdują się żadne części, które mogą być naprawiane przez użytkownika. W przypadku nieprawidłowego działania należy zawsze zwrócić się do uprawnionego serwisu.



UWAGA: Aby uniknąć ryzyka pożaru lub porażenia prądem elektrycznym nie wystawiać urządzenia na deszcz lub wilgoć.

- Nie wystawiać zasilacza ani samego urządzenia na działanie wody (obryzganie lub kapanie), nie stawiać na nim żadnych naczyń wypełnionych płynem (np. wazonów etc.).
- Urządzenie nie może być wystawiane na bezpośrednie oddziaływanie promieni słonecznych ani źródeł ciepła takich jak grzejniki, piecyki lub inne tego typu urządzenia.
- Nie blokować szczelin wentylacyjnych. Szczeliny i otwory w urządzeniu mają zapewnić mu prawidłową wentylację. Nie blokować otworów poprzez stawianie urządzenia na łóżku, sofie, dywanie lub innych miękkich powierzchniach.
- Nie umieszczać urządzenia na chwiejnych wózkach, stojakach, trójnogach, wspornikach czy stolikach. Urządzenie może spaść poważnie się uszkadzając i stwarzając ryzyko uszkodzenia i urazów.
- Nigdy nie kłaść na panelu lub ramie wyświetlacza LCD żadnych ciężkich i ostrych przedmiotów.
- Używać wyłącznie dołączonego do urządzenia zasilacza. Korzystanie z innych zasilaczy spowoduje utratę gwarancji.
- Wtyczka zasilacza prądu przemiennego jest używana do wyłączania urządzenia (odłączania od zasilania), powinna być więc łatwo dostępna.
- Jeśli urządzenie nie jest używane należy je odłączyć od źródła zasilania.
- Przy wyrzucaniu baterii należy zwrócić uwagę na środowiskowe i prawne aspekty utylizacji.



UWAGA: Nieprawidłowe włożenie baterii grozi wybuchem urządzenia. Zawsze wymieniać baterie na identycznego typu (bateria litowa).



UWAGA: Nie wystawiać baterii ani akumulatorów na nadmierne oddziaływanie ciepła powodowane przez takie czynniki jak promieniowanie słoneczne, ogień, bliskość źródeł ciepła etc.



UWAGA: Zbyt wysokie natężenie dźwięku w słuchawkach może prowadzić do utraty słuchu.



UWAGA: Używać wyłącznie części i akcesoriów wyszczególnionych i dostarczonych przez producenta. Urządzenie jest zasilane przez zasilacz AC. Wtyczka zasilacza służy do wyłączania urządzenia, musi w każdej chwili być łatwo dostępny.

OSTRZEŻENIE

UWAGA

NIEBEZPIECZE. PORAŻENIA
PRĄDEM EL. NIE OTWIERAĆ



Uwaga: Cyfrowy odtwarzacz wideo jest wyposażony w system laserowy. Korzystanie z urządzenia, dokonywanie napraw i ulepszeń lub wdrażanie innych procedur, na sposoby nie opisane w niniejszej instrukcji, może stwarzać zagrożenie wystawieniem na niebezpieczne promieniowanie.



Uwaga: Aby zapobiec wystawianiu się na promieniowanie wiązki laserowej, nie otwierać obudowy. Przy otwartej obudowie urządzenie emituje widzialne promieniowanie.



Uwaga: Nigdy nie patrzeć bezpośrednio na wiązkę laserową.



Ostrzeżenie: Nie umieszczać urządzenia w zabudowanych meblach typu meblościanka lub szafka.



Uwaga: Jeśli urządzenia ma używać dziecko, rodzice lub opiekunowie muszą mieć pewność, że dziecko jest w stanie zrozumieć wszystkie zapisy zawarte w niniejszej instrukcji oraz wie, jak używać baterii, tak by zagwarantować prawidłowe użytkowanie przez cały czas.



Uwaga: Jeśli bateria się przegrzewa, zwiększa swoją objętość lub zachowuje się w inny nietypowy sposób, należy zaprzestać użytkowania urządzenia i dostarczyć je do serwisu w celu wymiany.



Uwaga: Nie używać urządzenia w miejscach, w których nie ma dobrej wentylacji, na przykład na materacach, sofach, poduszkach czy miękkich tkaninach.



Uwaga: Producent nie ponosi odpowiedzialności za skutki nieprawidłowego użytkowania baterii oraz samego urządzenia i za nie stosowanie się do instrukcji oraz wskazań na tabliczce znamionowej.



Uwaga: Nie używać do podłączania do USB przewodu USB o długości powyżej 250 mm.

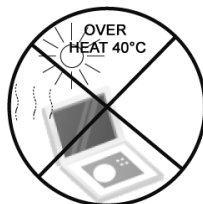
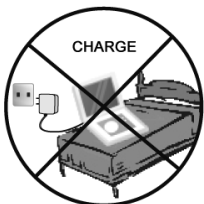

INFORMACJA O PRAWACH AUTORSKICH:

- Prawo zabrania jakiegokolwiek publicznej prezentacji, kopiowania, wysyłania i wypożyczenia materiałów objętych prawem autorskim, bez specjalnych zezwoleń na takie działania.

- Urządzenie zostało wyposażone w funkcję zabezpieczenia przed kopiowaniem firmy Macrovision. Na niektórych płytach znajdują się kody chroniące przed kopiowaniem. Po nagraniu i próbie odtworzenia takiego nagrania, pojawią się zakłócenia obrazu. Produkt wykorzystuje technologię ochrony praw autorskich, która jest zabezpieczona przez system patentów amerykańskich i innych praw własności wartości intelektualnej będących w posiadaniu spółki Macrovision Corporation i innych właścicieli tych praw. Technologia ta jest przeznaczona do użytku domowego oraz innego użytku w ograniczonym zakresie, chyba że Macrovision Corporation udzieli w tym zakresie zgody na innych warunkach. Zabrania się demontażu i ponownego montowania urządzenia w innej konfiguracji.

STEROWANIE URZĄDZENIEM

URZĄDZENIE GŁÓWNE

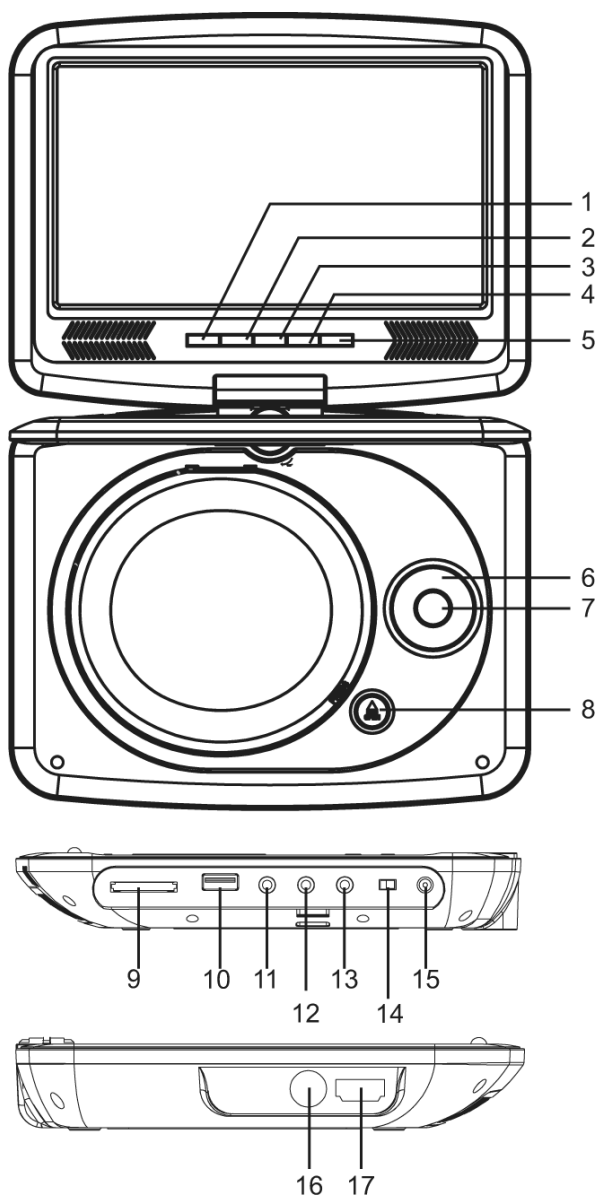

- 1) Czujnik pilota
- 2) VOL-
- 3) VOL+
- 4) ►|| PLAY/PAUSE (Přehrávání/Pauza)
- 5) SOURCE (Zdroj)
- 6) ▲/▼/◀/▶ (góra / dół / lewo / prawo)
Wybór pozycji z menu, akceptacja poprzez naciśnięcie OK.
Podczas odtwarzania DVD, VCD, jeśli funkcja jest dostępna:
Prawo: przewijanie w przód
Lewo: przewijanie w tył
Góra: Poprzedni utwór
Dół: następny utwór
- 7) OK
- 8) OPEN (otwieranie)
- 9) SD/MMC
- 10) USB
- 11) AV OUT
- 12) 🎧 Gniazdo słuchawkowe
- 13) COAXIAL
- 14) ON/OFF
- 15) Wejście zasilania 9–12 V
- 16) Antena
- 17) HDMI

STEROWANIE URZĄDZENIEM

PILOT ZDALNEGO STEROWANIA

1) ŹRÓDŁO

DVB/CARD/USB

2) MUTE

Wyłącza sygnał audio.

3) PRZYCISKI NUMERYCZNE 0–9

Wybieranie elementów numerowanych w menu.

4) DISPLAY

Wyświetlanie czasu odtwarzania i Informacji o statusie.

5) PRZYCISK 10+

Aby wybrać utwór 10 lub wyższy w kolejności, użyć przycisku 10+.

Na przykład, aby wybrać utwór 12 nacisnąć przycisk 10+ a następnie 2.

6) PBC

Włączanie / wyłączanie PBC (przełącznik) .

7) AUDIO

DVD Podczas odtwarzania naciskać kolejno

AUDIO, by dokonywać wyboru języka lub ścieżki dźwiękowej (jeśli jest dostępna).

MP3 CD VCD Podczas odtwarzania naciskać kolejno AUDIO, by zmieniać kanały dźwięku (Stereo, Lewy, Prawy).

8) PLAY/PAUSE

Nacisnąć raz, by przerwać odtwarzanie, nacisnąć ponownie by wznowić odtwarzanie.

9) STOP

Jednokrotne naciśnięcie przycisku STOP powoduje zapamiętanie miejsca, w którym odtwarzanie zostało przerwane i wznowienie go od tego miejsca po naciśnięciu przycisku PLAY (▶||). Dwukrotne naciśnięcie przycisku STOP powoduje zakończenie odtwarzania utworu, bez możliwości wznowienia w tym samym miejscu.

10) MODE

Ustawianie parametrów wyświetlacza LCD (jasność, kontrast, nasycenie).

11) VOL+

Regulacja głośności.

12) FORWARD SKIP (następny utwór)

Przejsie do następnego rozdziału/utworu.

13) REVERSE SKIP (poprzedni utwór)

Przejsie do początku poprzedniego rozdziału/utworu.

14) PRZYCISK ▶▶

Naciskanie przycisku pozwala na przewijanie w przód z jedną z pięciu prędkości (2x–4x–8x–16x–32x–PLAY), naciśnięcie PLAY przywraca normalne tempo odtwarzania.

15) PRZYCISK ◀◀

Naciskanie przycisku pozwala na przewijanie w tył z jedną z pięciu prędkości (2x–4x–8x–16x–32x–PLAY), naciśnięcie PLAY przywraca normalne tempo odtwarzania.

16) STEP

Odtwarzanie poklatkowe w trybie DVD.

17) SEARCH

Przejsie do punktu w czasie, tytułu lub rozdziału – w trybie DVD.

18) SUBTITLE

Naciskać kolejno SUBTITLE w czasie odtwarzania, by przeglądać języki napisów.

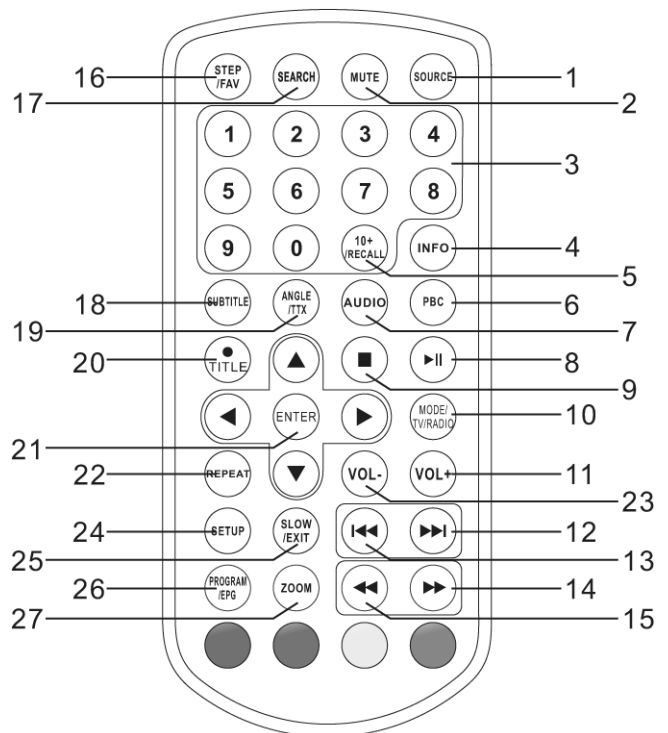

19) ANGLE

Przy odtwarzaniu płyty DVD naciskanie ANGLE powoduje zmianę kąta, jeśli płyta udostępnia taką funkcję.

20) TITLE

Powrót do menu tytułowego DVD.

21) ENTER

Zatwierdzenie wyboru w menu.

22) SETUP

Wywołuje i gasi menu ustawień.

23) VOL-

Regulacja głośności.

24) REPEAT

W czasie odtwarzania naciskać przycisk REPEAT, by wybrać żądany tryb powtarzania.

DVD Powtarzanie rozdziału / tytułu / wszystkich utworów na płycie.

VCD Powtarzanie utworu / wszystkich utworów na płycie.

CD **MP3** Powtarzanie utworu / folderu.

25) SLOW (Pomalu)

Naciskanie przycisku pozwala na odtwarzanie w zwolnionym tempie i przełączanie się pomiędzy prędkościami. Dostępne prędkości: 1/2, 1/4, 1/8, 1/16 i normalna.

26) PROGRAM

DVD **VCD** Program umożliwia zapisywanie do odtwarzania ulubionych utworów z płyty.

Nacisnąć przycisk PROGRAM, na ekranie pojawi się PROGRAM MENU. Przy użyciu przycisków numerycznych można bezpośrednio wpisywać numery tytułów, rozdziałów lub utworów, a następnie wybrać opcję PLAY. Aby wrócić do normalnego odtwarzania, nacisnąć PROGRAM i wybrać opcję CLEAR z menu, nacisnąć ponownie PROGRAM, by opuścić menu.

27) ZOOM

DVD **VCD** Służy do powiększania lub zmniejszania obrazu.

1. Nacisnąć przycisk ZOOM w czasie odtwarzania lub zatrzymania odtwarzania.

W prawym dolnym rogu obrazu pojawi się na krótko prostokątna ramka.

2. Każde naciśnięcie przycisku ZOOM zmienia obraz TV w następującej kolejności:

2X → 3X → 4X → 1/2X → 1/3X → 1/4X → rozmiar roryginany.

JPEG Służy do powiększania lub zmniejszania obrazu.

1. Nacisnąć ZOOM.

2. Przy pomocy przycisku ► powiększać a przy pomocy ◀ pomniejszać obraz.

Przy pomocy przycisków ▲ ▼ ◀ ▶ przemieszczać się po obrazie.

USTAWIENIA MENU

GLÓWNE MENU USTAWIEŃ

Nacisnąć przycisk SETUP, by wejść do menu ustawień. Korzystać z przycisków kierunkowych ▲ ▼ ◀ ▶, by wybrać żądany element menu. Po dokonaniu ustawień ponownie nacisnąć SETUP, by przejść do normalnego trybu wyświetlania.

Można zmieniać następujące ustawienia menu:

GENERAL: Wybór menu ustawień podstawowych.

AUDIO: Wybór menu ustawień AUDIO.

VIDEO: Wybór menu ustawień VIDEO.

PREFERENCE: Wybór menu ustawień preferencji.

PASSWORD: Wybór menu ustawień hasła.

• **Menu ustawień podstawowych**

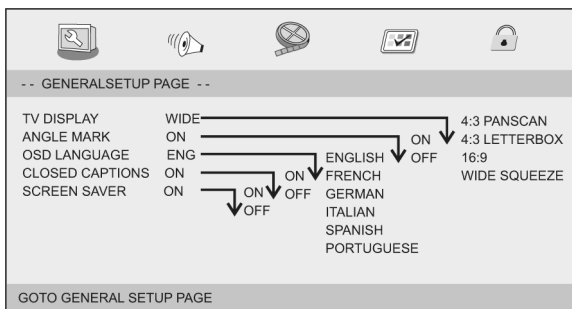

- **TV Display:** wybór proporcji wyświetlanego obrazu.
4:3 PANSKAN: przy ekranie starszego typu, jeśli chcemy przyciąć obie strony obrazu tak żeby dopasował się do ekranu.
4:3 LETTERBOX: przy ekranie starszego typu, pojawi się obraz z czarnymi pasami na górze i na dole ekranu.
16:9: wyświetlanie na ekranie panoramicznym.
WIDE SQUEEZE: : Ustawianie proporcji 4:3.
- **Angle Mark:** Jeśli funkcja jest udostępniona przez płytę DVD, wyświetla w prawym dolnym rogu informacje o aktualnych ustawieniach kąta obrazu.
- **OSD Language:** Wybór ustawień językowych menu OSD.
- **Closed Captions:** Closed captions to dane zakodowane w sygnale wideo na niektórych płytach. Przed użyciem tej funkcji należy sprawdzić czy na dysku znajdują się informacje closed caption i czy odbiornik TV także ma tę funkcję.
- **Screen saver:** funkcja pozwala włączać i wyłączać wygaszacz ekranu.

MENU USTAWIEŃ AUDIO

• **Menu ustawień audio**

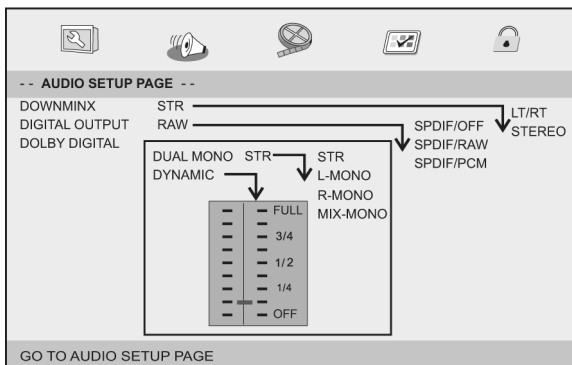

- **Downmix**
 Opcja umożliwia ustawienie analogowego wyjścia z odtwarzacza DVD.
 → **LT/RT:** wybrać tę opcję, gdy odtwarzacz jest podłączony do dekodera Dolby Pro Logic.
 → **Stereo:** wybrać tę opcję, gdy dźwięk wychodzi tylko do dwóch głośników.
- **Digital output**
 Funkcję wykorzystuje się, by wybrać rodzaj wyjścia SPDIF: SPDIF Off, SPDIF/RAW, SPDIF/PCM.
 → **SPDIF Off:** wyłącza wyjście SPDIF
 → **SPDIF/RAW:** jeśli cyfrowe wyjście audio jest podłączone do wielokanałowego dekodera lub odbiornika.
 → **SPDIF/PCM:** tylko wówczas gdy odbiornik nie jest w stanie dekodować wielokanałowego audio.

- **Dolby digital**
Funkcja zawiera opcje ustawień „Digital mono” i „Dynamic”.
- **Dual Mono**
 - **Stereo:** lewe mono będzie wysyłać dźwięk do lewej kolumny, a prawe mono – do prawej.
 - **L-Mono:** lewe mono będzie wysyłać dźwięk do prawej i lewej kolumny.
 - **R-Mono:** prawe mono będzie wysyłać dźwięk do prawej i lewej kolumny.
 - **Mix-Mono:** zmieszane mono prawe i lewo będzie wysyłać dźwięk do prawej i lewej kolumny.
- **Dynamic**
Zakres kompresji dynamicznej.

MENU USTAWIENÍ VIDEO

- **Menu ustawień video**

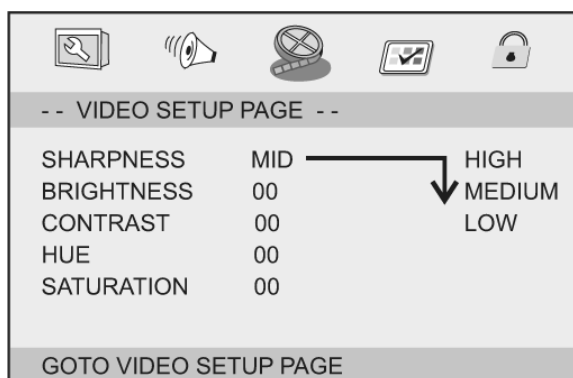

Sharpness (ostrość), Brightness (jasność), Contrast (kontrast), Hue (odcień), Saturation (nasycenie): ustawienia jakości obrazu video.

MENU USTAWIENÍ PREFERENCJI

- **Menu ustawień preferencji**

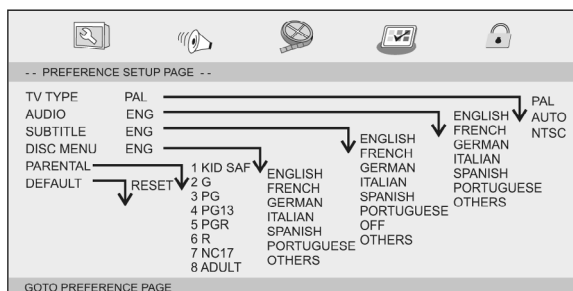

- **Type TV**
Wybór systemu telewizji, który jest zgodny z odbiornikiem TV, przy wyjściu AV. Urządzenie obsługuje zarówno PAL jak i NTSC.

PAL: PAL – wybrać, jeśli podłączony telewizor jest w systemie PAL. Urządzenie będzie zamieniało sygnał z płyt NTSC oraz z wyjścia na format PAL.

NTSC: wybrać, jeśli podłączony telewizor jest w systemie NTSC. Urządzenie będzie zamieniało sygnał z płyt PAL oraz z wyjścia na format NTSC.

Auto: urządzenie będzie automatycznie zmieniało wyjście sygnału wideo w zależności od formatu odtwarzanej płyty.

- **Audio:** Wybór języka ścieżki dźwiękowej (jeśli dostępne).
- **Titulky:** Wybór języka napisów (jeśli dostępne).
- **Menu dysku:** Wybór języka menu płyty (jeśli dostępne).
- **Rodičovský zámek**
Niektóre płyty DVD mają funkcję ochrony rodzicielskiej dla całej płyty lub poszczególnych scen. Funkcja ta pozwala ustalić ograniczenia w odtwarzaniu płyty. Można korzystać ze skali ochrony od 1 do 8. Można ustawić ochronę przed odtwarzaniem całej płyty przez dzieci lub na niektórych płytach ustawić „sceny alternatywne”.
- **Výchozí hodnoty:** Przywraca ustawienia fabryczne.

MENU USTAWIEŃ HASŁA

- **Menu ustawień hasła**

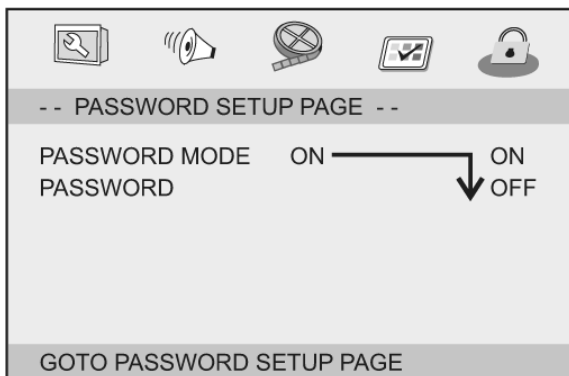

- **Password mode:** Włączanie i wyłączanie trybu haseł. Jeśli funkcja jest wyłączona, zmiana poziomu ochrony rodzicielskiej nie będzie wymagała hasła.
- **Password:** Wybór okna zmiany hasła.

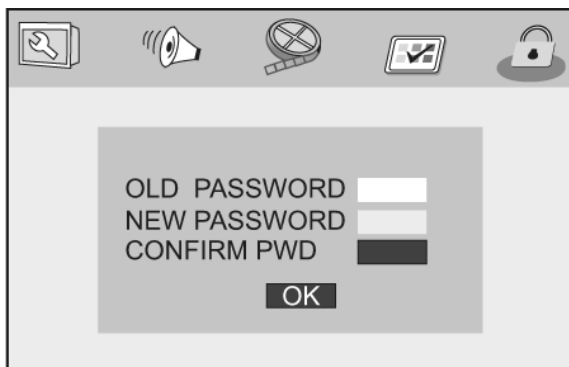

OLD PASSWORD: Wpisać stare hasło (ustawienia fabryczne to 1369), kursor automatycznie przeskoczy do następnego pola.

NEW PASSWORD: Wprowadzić nowe hasło. Korzystając z przycisków numerycznych na pilocie wpisać 4 cyfrowe hasło; kursor automatycznie przeskoczy do następnego pola – potwierdzenia hasła.

CONFIRM PASSWORD: Zatwierdzić nowe hasło wpisując je ponownie. W przypadku nieprawidłowego powtórzenia hasła, kursor pozostanie w tym polu. Po potwierdzeniu hasła kursor automatycznie przeskoczy nad przycisk OK.

OK: kiedy kursor znajduje się nad przyciskiem, nacisnąć ENTER, by zatwierdzić zmianę hasła.

Ważne: po zmianie hasła, zmianie ulega także kod blokady rodzicielskiej. Hasło domyślne (1369) pozostaje aktywne nawet po zmianie.

PARAMETRY I SPECYFIKACJE

PARAMETRY ELEKTRONICZNE

Polożka		Standardowe wymagania
Zasilanie		AC 100–240 V, 50/60 Hz
Pobór mocy		< 10 W
Dopuszczalna wilgotność		5–90 procent
Wyjścia	VIDEO OUT	1 Vpp (75 Ω)
	AUDIO OUT	1,4 Vrms (1KHz, 0dB)
	Audio	Głośnik: 1 W x 2, wyjście słuchawkowe

SYSTEM

Laser	Laser półprzewodnikowy, długość fali 650nm
System sygnału	NTSC/PAL
Częstotliwość	20 Hz do 20 kHz (1 dB)
Stosunek sygnału do szumu	> 80 dB (tylko przy złączach analog out)
Dynamika	> 85 dB (DVD/CD)

Projekt i specyfikacje niniejszego urządzenia mogą ulec zmianie bez dodatkowego powiadomienia.

PARAMETRY AKUMULATORA

Specyfikacja baterii

Wyjście: 7,4 V

Czas ładowania 2–4 h (zależnie od pojemności baterii)

Standardowy rozładowania: 2 h (zależnie od pojemności baterii)

Warunki pracy i przechowywania

1. Warunki przechowywania	Temperatura	Wilgotność
6 miesięcy	-20 °C ~ +45 °C	65 ± 20 %
1 tydzień	-20 °C ~ +65 °C	65 ± 20 %
2. Warunki pracy	Temperatura	Wilgotność
Standard charge	0 °C ~ +45 °C	65 ± 20 %
Standard discharge	-20 °C ~ +65 °C	65 ± 20 %

PIERWSZA INSTALACJA

Po prawidłowym dokonaniu wszystkich podłączeń, włączyć odbiornik telewizyjny i upewnić się, że urządzenie jest podłączone do sieci elektrycznej. Nacisnąć przycisk POWER, by włączyć urządzenie. Przy pierwszym uruchomieniu lub po powrocie do ustawień fabrycznych, na ekranie pojawi się Menu Główne.



- 1) ZWybrać [OSD Language] i naciskając przyciski RIGHT/LEFT wybrać język.
- 2) Wybrać [Country] i naciskając przyciski RIGHT/LEFT wybrać kraj zamieszkania.
- 3) Wybrać [Channel Search] i nacisnąć przyciski RIGHT lub OK by rozpocząć automatyczne wyszukiwanie kanałów.
- 4) Po zakończeniu strojenia można rozpocząć oglądanie telewizji.

PODSTAWOWE OPERACJE

USTAWIENIA ZARZĄDZANIA PROGRAMEM

Aby uzyskać dostęp do menu Menu, nacisnąć przycisk MENU i wybrać [Program]. Menu umożliwia dokonywanie zmian ustawień zarządzania programem. Po wybraniu żądanej opcji nacisnąć OK lub RIGHT, by dokonać zmian. Aby wyjść z menu, nacisnąć przycisk EXIT.

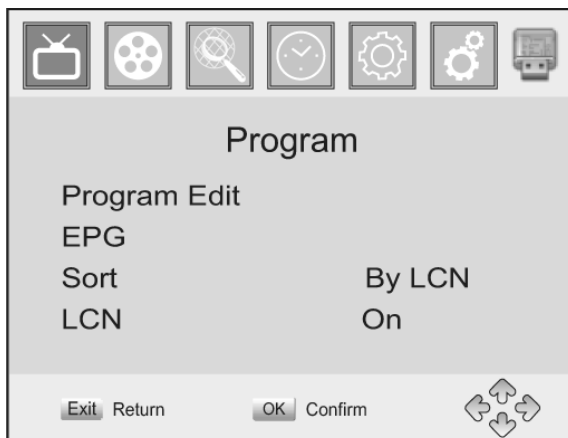

EDYCJA USTAWIENÍ PROGRAMU

Aby zmienić ustawienia programu (blokowanie, pomijanie, dodawanie do ulubionych, przenoszenie lub usuwanie), należy wejść do Menu Edycji Programu (Program Edit). Menu to wymaga podania hasła. Hasło domyślne to: „000000”.

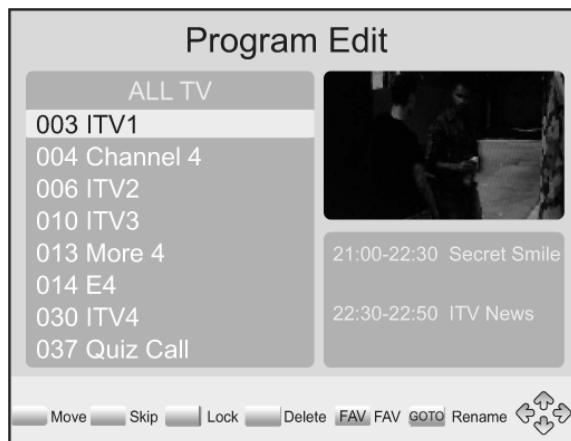

Ustawianie programów ulubionych

Urządzenie umożliwia stworzenie krótkiej listy ulubionych programów, do których dostęp będzie łatwiejszy.

Dodawanie do ulubionych programu radiowego lub TV:

- 1) Wybrać żądany program i nacisnąć przycisk FAVOURITE. Na ekranie pojawi się symbol w kształcie serduszka i Program zostanie dodany do ulubionych.
- 2) Powtarzać powyższy krok, by wybrać kolejne ulubione programy
- 3) Aby zatwierdzić i wyjść z menu, nacisnąć przycisk EXIT.

Usuwanie programu z ulubionych.

Oglądając jeden z programów ulubionych, nacisnąć (z poziomu menu) przycisk FAVOURITE na pilocie, z symbolem serduszka.

Oglądanie programów ulubionych

- 1) Nacisnąć przycisk FAVOURITE, pojawi się menu ulubionych.
- 2) Naciskać przyciski UP/DOWN by wybrać jeden z ulubionych programów.
- 3) Nacisnąć OK by zatwierdzić wybór.

Usuwanie programu radiowego lub TV

- 1) Wybrać program i nacisnąć przycisk BLUE (niebieski)
Pojawi się okienko dialogowe z zapytaniem. Nacisnąć OK, by usunąć program.
- 2) Powtarzać powyższy krok by wybrać inne programy do usunięcia.

Pomijanie programu radiowego lub TV

- 1) Wybrać program, który ma być pomijany i nacisnąć przycisk GREEN (zielony). Pojawi się symbol pomijania, a program zostanie zaznaczony jako pomijany.
- 2) Powtarzać powyższy krok by wybrać kolejne programy.
- 3) Aby zatwierdzić i wyjść z menu, nacisnąć przycisk EXIT.

Wyłączanie pomijania programu radiowego lub TV

Nacisnąć przycisk GREEN (zielony), oglądając jeden z programów pomijanych.

Przenoszenie programu radiowego lub TV

- 1) Wybrać program i nacisnąć przycisk RED (czerwony). Pojawi się symbol przenoszenia.
- 2) Naciskać przycisk UP/DOWN by zmienić pozycję programu.
- 3) Nacisnąć OK, by zatwierdzić nową pozycję.
- 4) Powtarzać powyższe kroki, by zmienić pozycję innych kanałów.

Blokada programu

Można zablokować niektóre programy, tak by można je było oglądać dopiero po podaniu hasła.

- 1) Wybrać program i nacisnąć przycisk YELLOW (żółty). Na ekranie pojawi się symbol blokady a program zostanie zaznaczony jako zablokowany.
- 2) Powtarzać powyższy krok by wybrać kolejne programy.
- 3) Aby zatwierdzić i wyjść z menu, nacisnąć przycisk EXIT.
- 4) Nacisnąć przycisk YELLOW by odblokować program.
- 5) Aby móc oglądać zablokowany program, należy wybrać hasło „000000” lub ostatnie ustalone przez użytkownika hasło.

EPG (ELECTRONIC PROGRAM GUIDE)

EPG to ekranowy przewodnik telewizyjny, który zawiera programy telewizyjne na siedem najbliższych dni dla wszystkich wyszukanych kanałów. Aby przejść do funkcji EPG, nacisnąć przycisk EPG na pilocie.

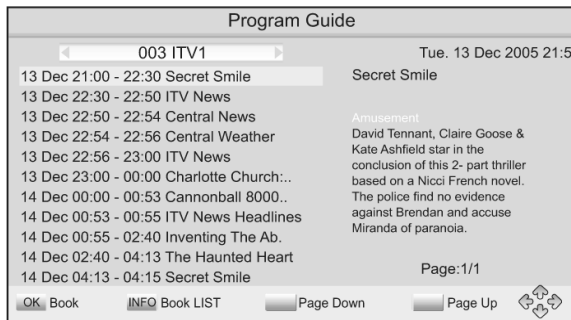

Przy pomocy przycisków UP i DOWN można wybrać żądany program. Jeśli informacje nie mieszczą się na jednej stronie, skorzystać z przycisku BLUE (niebieski), by przejść o stronę w górę lub YELLOW (żółty) by przejść o stronę w dół.

SORTOWANIE KANAŁÓW

Kanały można ustawić w następującej kolejności:

- [LCN] – W rosnącym porządku (numery kanałów).
- [Name] – Sortowanie alfabetyczne (nazwa kanału).
- [Service ID] – Sortowanie zgodne z ustawieniami stacji.

LCN (NUMERY KANAŁÓW)

Numery kanałów.

USTAWIENIA WIDEO

Aby wejść do menu ustawień wideo nacisnąć przycisk MENU a następnie wybrać [Picture] (obraz). W menu znajdują się opcje regulacji ustawień obrazu. Naciskając przyciski UP/DOWN wybrać opcję i zmieniać ustawienia za pomocą przycisków RIGHT/LEFT. Nacisnąć przycisk EXIT by wyjść z menu.

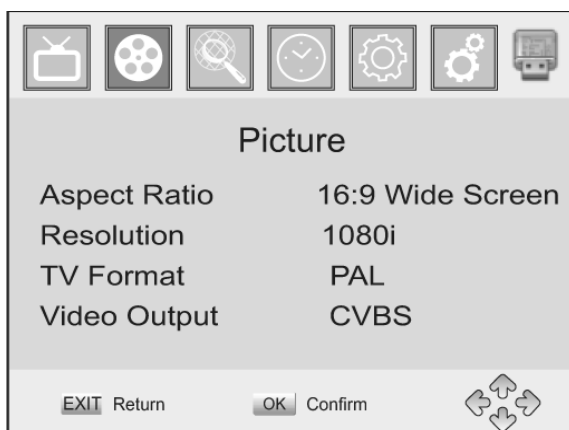

Aspect Ratio (proporcje ekranu)

Należy wybrać jeden z formatów wyświetlania: 4:3 PanScan, 4:3 Letter Box, 16:9 Full Screen lub Auto. Pozwoli to na optymalne dostosowanie wielkości wyświetlacza do oglądanego obrazu.

Resolution (Rozdzielczość)

Jeśli wideo nie pojawia się poprawnie, należy zmienić to ustawienie. Funkcja pozwala na dopasowanie obrazu do większości popularnych ustawień HDMI.

[480i]: system TV NTSC.

[480P]: system TV NTSC.

[576i]: system TV PAL.

[576P]: system TV PAL.

[720P]: system TV NTSC lub PAL.

[1080i]: system TV NTSC lub PAL.

[1080P]: system NTSC nebo PAL.

Format TV

Jeśli obraz wideo nie jest wyświetlany prawidłowo, pomoc może zmiana tego ustawienia. Zmiana powinna dostosować format do obowiązującego w danym kraju.

[NTSC]: system TV NTSC.

[PAL]: system TV PAL.

WYSZUKIWANIE KANAŁÓW

Aby wejść do menu naciśnięć przycisk MENU i wybrać [Search Channel]. W menu można zmienić opcje wyszukiwania kanałów. Wybrać opcję i ustawić ją za pomocą przycisków RIGHT/L.EFT. Naciśnięć EXIT by wyjść z menu.



Auto Search (Wyszukiwanie automatyczne)

Automatycznie wyszukuje i zapisuje kanały. Użycie tej opcji spowoduje nadpisanie wszystkich wcześniej zapisanych kanałów.

- 1) Wybrać [Auto Search] (wyszukiwanie automatyczne) i naciśnięć OK lub przycisk RIGHT, by rozpocząć wyszukiwanie.
- 2) Naciśnięć EXIT, by przerwać wyszukiwanie.

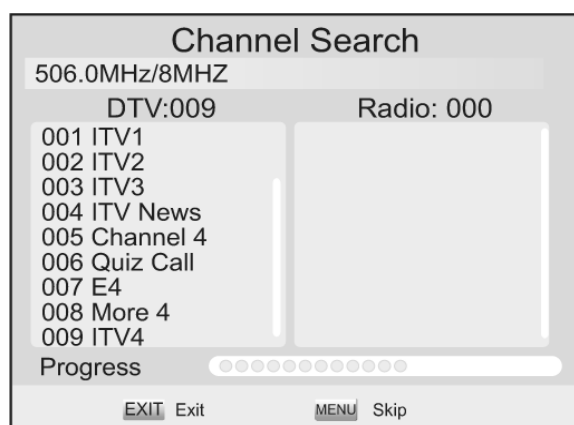

Manual Search (Wyszukiwanie ręczne)

Ręczne wyszukiwanie i zapisywanie nowych kanałów. Ta opcja powoduje dodanie nowych kanałów bez nadpisywania już dodanych.

- 1) Wybrać [Manual Search] (wyszukiwanie ręczne) i nacisnąć OK lub przycisk RIGHT, by rozpocząć wyszukiwanie. Pojawi się ekran wyszukiwania.

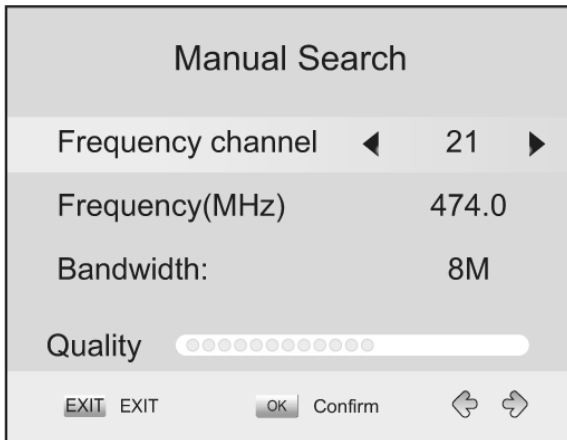

- 2) Wybrać częstotliwość kanału przy użyciu przycisków RIGHT/LEFT
- 3) Nacisnąć OK by rozpocząć wyszukiwanie. Znaleziony kanał zostanie zapisany i dodany do listy. Jeśli żaden kanał nie zostanie znaleziony, nastąpi wyjście z menu.

Country (Kraj)

Wybór kraju zamieszkania.

Antenna power

Włączyć funkcję "Antenna Power" jeśli do urządzenia jest podłączona zewnętrzna antena.

USTAWIANIE CZASU

Aby wejść do menu nacisnąć przycisk MENU i wybrać [Time] (czas). W menu tym można skorzystać z opcji ustawień czasu. Wybrać opcję i ustawić ją za pomocą przycisków RIGHT/LEFT. Nacisnąć EXIT by wyjść z menu.



Time Offset (Przesunięcie czasu)

Wybór ręcznych lub automatycznych ustawień przesunięcia czasu GMT.

Country region (Region kraju)

Przy ustawieniu [Time Offset] na AUTO wybór regionu.

Time Zone (Strefa czasowa)

Wybór strefy czasowej gdy [Time Offset] jest ustawiony na MANUAL (ręczny).

OPCJE

Aby wejść do menu nacisnąć przycisk MENU i wybrać [Option]. W menu można ustawić język OSD, język napisów i język audio.

Wybrać opcję i ustawić ją za pomocą przycisków RIGHT/LEFT. Nacisnąć EXIT by wyjść z menu.

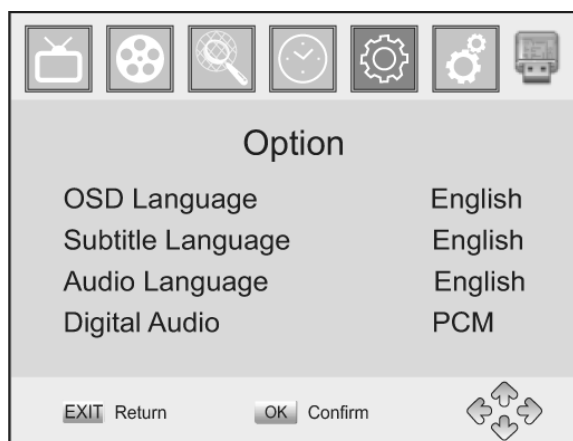

Język OSD

Wybór języka menu OSD.

Język audio

Wybór preferowanego języka audio, dostępnego podczas oglądania kanałów TV. Jeśli wybrany język nie będzie dostępny, program będzie nadawany w języku domyślnym.

Język napisów

Wybór preferowanego języka napisów.

USTAWIENIA SYSTEMOWE

Aby wejść do menu nacisnąć przycisk MENU i wybrać [System]. W menu tym można dokonać ustawień systemowych.

Wybrać opcję i ustawić ją za pomocą przycisków RIGHT/LEFT. Nacisnąć EXIT by wyjść z menu.

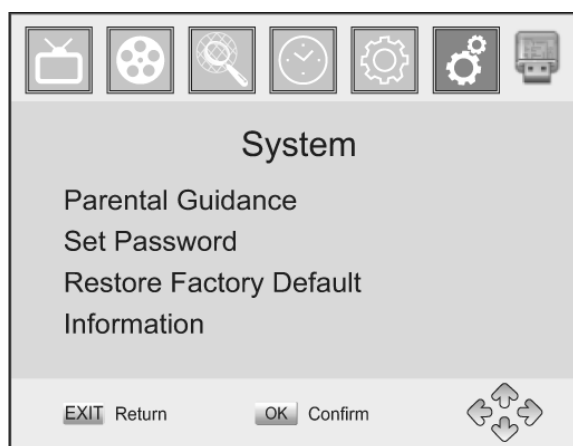

Ochrona rodzicielska

Ograniczenie lub blokada kanałów nieodpowiednich dla dzieci.

Aby ograniczyć/zablokować dostęp do kanałów należy wprowadzić hasło (fabryczne „000000” lub ustawione przez użytkownika).

Ustawianie hasła

Ustawianie lub zmiana hasła dostępu. Aby przejść do menu należy wprowadzić hasło (fabryczne '000000' lub ustawione przez siebie). Następnie pojawi się prośba o wpisanie nowego hasła.

Aby potwierdzić należy ponownie wpisać nowe hasło, a następnie nacisnąć EXIT i opuścić menu.

Przywrócenie ustawień fabrycznych

Przywraca ustawienie urządzenia do wartości fabrycznych.

Wybrać w menu głównym [Restore Factory Default] i nacisnąć OK lub RIGHT by zatwierdzić. Aby przejść do menu należy wprowadzić hasło (fabryczne „000000” lub ustawione przez siebie) a następnie nacisnąć OK by potwierdzić przywrócenie ustawień. Użycie tej opcji spowoduje skasowanie wszystkich zapisanych kanałów oraz zmian ustawień.

Informacje

Informacje o modelu, hardware i software.

Aktualizacja oprogramowania

Po ustawieniu statusu na „ON”, urządzenie będzie wyszukiwało nowsze wersje oprogramowania, w czasie ustawionym w opcji „Start Time”.

USB

Aby przejść do trybu, nacisnąć przycisk MENU i wybrać USB.



Multimedia

Przełączyć w tryb USB i podłączyć USB, by przeglądać pliki.

SPECYFIKACJE TECHNICZNE

Pozycja	Cecha	Wartość
Tuner	Częstotliwość wejściowa	170 ~ 230 MHz 470 ~ 860 MHz
	Poziom wejściowy RF	-25 ~ -78 dBm
	Przepustowość IF	7 MHz i 8 MHz
	Modulacja	QPSK, 16 QAM, 64 QAM
Video	Format dekodera	MPEG4 AVC/H.264 HP@L4 MPEG2 MP@ML.HL
	Format wyjścia	576P, 720P, 1080i, 4:3 a 16:9
	Złącze Wyjścia	HDMI
Wymiary	210 x 42 x 167 mm	
Waga (NETTO)	948 g	

ROZWIĄZYWANIE PROBLEMÓW

Problem	Możliwe przyczyny	Rozwiązania
Brak obrazu	Urządzenie nie podłączone do źródła zasilania	Podłączyć do źródła zasilania
	Urządzenie wyłączone	Włączyć urządzenie
Brak sygnału TV na ekranie	Nie podłączony kabel DVB-T	Podłączyć kabel DVB-T
	Nieprawidłowe ustawienia	Ustawić prawidłowe parametry
Brak dźwięku z głośników	Nieprawidłowe podłączenie kabla audio	Podłączyć prawidłowo kabel audio
	Włączone wyciszenie dźwięku (MUTE)	Wybrać inną ścieżkę dźwiękową
	Nieprawidłowa ścieżka dźwiękowa	Wybrać inną ścieżkę dźwiękową
Jest dźwięk, brak obrazu	Nieprawidłowe podłączenie kabla AV	Podłączyć prawidłowo kabel audio
	Wybrano kanał radiowy	Nacisnąć przycisk <TV/RADIO> by przełączyć w tryb TV
Nie działa pilot	Wyczerpane baterie	Zmienić baterie na nowe
	Pilot znajduje się zbyt daleko lub nie jest skierowany na urządzenie.	Skierować pilota bezpośrednio na urządzenie i zbliżyć się z nim.
Obraz zatrzymuje się lub dzieli na piksele	Zbyt słaby sygnał	Wzmocnić sygnał

Zmiana specyfikacji technicznej produktu zastrzeżona przez producenta.



OSTRZEŻENIE: ABY UNIKNĄĆ NIEBEZPIECZEŃSTWA POŻARU LUB PORAŻENIA PRĄDEM ELEKTRYCZNYM, NIE WOLNO WYSTAWIAĆ SPRZĘTU NA DZIAŁANIE DESZCZU BĄDŹ WILGOCI. URZĄDZENIE ODBIORCZE ZAWSZE WYŁĄCZYĆ Z GNAZDKA, KIEDY NIE JEST UŻYWANE LUB PRZED NAPRAWĄ.

W URZĄDZENIU NIE MA ŻADNYCH CZĘŚCI, KTÓRE BY MÓGŁ ODBIORCASAMODZIELNIE NAPRAWIAĆ. NAPRAWĘ SPRZĘTU NALEŻY ZLECIĆ ODPOWIEDNIO PRZYGOTOWANEMU SERWISU AUTORYZACYJNEMU. URZĄDZENIE ZNAJDUJE SIĘ POD NIEBEZPIECZNYM NAPIĘCIEM.

Informacje o ochronie środowiska naturalnego

Materiały służące do zapakowania tego urządzenia zostały wykonane z materiałów łatwo rozdzielających się na 3 elementy: tektura, masa papierowa i rozciągnięty polietylen.

Materiały te po demontażu mogą zostać zutylizowane przez wyspecjalizowaną spółkę.

Prosimy, aby Państwo dotrzymywali miejscowe przepisy dotyczące obchodzenia się z papierami pakowymi, wyładowanymi bateriami i starymi urządzeniami.

Likwidacja zużytego sprzętu elektrycznego/elektronicznego oraz utylizacja baterii i akumulatorów



Ten symbol znajdujący się na produkcie, jego wyposażeniu lub opakowaniu oznacza, że z produktem nie można obchodzić jak z odpadami domowymi. Kiedy urządzenie lub bateria/akumulator będą nadawały się do wyrzucenia prosimy, aby Państwo przewieźli ten produkt na odpowiednie miejsce zbiorcze, gdzie zostanie przeprowadzona jego utylizacja

Na terenie Unii Europejskiej oraz w innych europejskich krajach znajdują się miejsca zbiórki zużytych urządzeń elektrycznych i elektronicznych oraz baterii i akumulatorów.

Dzięki zapewnieniu właściwej utylizacji produktów mogą Państwo zapobiec możliwym negatywnym skutkom dla środowiska naturalnego i ludzkiego zdrowia. Mogłyby one wystąpić w wypadku nieodpowiedniego postąpienia z odpadami elektronicznymi i elektrycznymi lub zużytymi bateriami i akumulatorami.

Utylizacja materiałów pomaga chronić źródła naturalne. Z tego powodu, prosimy nie wyrzucać starych elektrycznych i elektronicznych urządzeń oraz akumulatorów i baterii razem z odpadami domowymi.

Aby uzyskać więcej informacji o sposobach utylizacji starych urządzeń, należy skontaktować się z władzami lokalnymi, przedsiębiorstwem zajmującym się utylizacją odpadów lub sklepem, w którym został produkt kupiony.

Producent: Hyundai Corporation, Seoul, Korea

Importer: DIGISON Polska sp. z o.o., ul. Krzemieniecka 46, Wrocław 54 613 Poland

Notatka:

WARUNKI GWARANCJI

- 1) Niniejsza gwarancja dotyczy produktów produkowanych pod marką HYUNDAI, zakupionych w sklepach na terytorium Rzeczypospolitej Polskiej.
- 2) Okres gwarancji wynosi 24 miesiące od daty zakupu produktu.
- 3) Naprawy gwarancyjne odbywają się na koszt Gwaranta we wskazanym przez Gwaranta Autoryzowanym Zakładzie Serwisowym.
- 4) Gwarancją objęte są wady produktu spowodowane wadliwymi częściami i/lub defektami produkcyjnymi.
- 5) Gwarancja obowiązuje pod warunkiem dostarczenia do Autoryzowanego Zakładu Serwisowego urządzenia w kompletnym opakowaniu albo w opakowaniu gwarantującym bezpieczny transport wraz z kompletem akcesoriów oraz z poprawnie i czytelnie wypełnioną kartą gwarancyjną i dowodem zakupu (paragon, faktura VAT, etc.).
- 6) Autoryzowany Zakład Serwisowy może odmówić naprawy gwarancyjnej jeśli Karta Gwarancyjna nosić będzie widoczne ślady przeróbek, jeżeli numery produktów okażą się inne niż wpisane w karcie gwarancyjnej a także jeśli numer dokumentu zakupu oraz data zakupu na dokumencie różnią się z danymi na Karcie Gwarancyjnej.
- 7) Usterki ujawnione w okresie gwarancji będą usunięte przez Autoryzowany Zakład Serwisowy w terminie 14 dni roboczych od daty przyjęcia produktu do naprawy przez zakład serwisowy, termin ten może być przedłużony do 21 dni roboczych w przypadku konieczności sprowadzenia części zamiennych z zagranicy .
- 8) Gwarancją nie są objęte:
 - wadliwe działanie lub uszkodzenie spowodowane niewłaściwym użytkowaniem (np. znaczące zabrudzenie urządzenia, zarówno wewnątrz jak i na zewnątrz, zalanie płynami itp.) lub użytkowanie niezgodne z instrukcją obsługi i przepisami bezpieczeństwa
 - zużycie towaru przekraczające zakres zwykłego użytkowania przez indywidualnego odbiorcę końcowego (zwłaszcza jeżeli był wykorzystywany do profesjonalnej lub innej czynności zarobkowej)
 - uszkodzenia spowodowane czynnikami zewnętrznymi (w tym: wyładowaniami atmosferycznymi, przepięciami sieci elektrycznej, środkami chemicznymi, czynnikami termicznymi) i działaniem osób trzecich
 - uszkodzenia powstałe w wyniku podłączenia urządzenia do niewłaściwej instalacji współpracującej z produktem
 - uszkodzenia powstałe w wyniku zalania wodą, użycia nieodpowiednich baterii (np. ładowanych powtórnie baterii nie będących akumulatorami)
 - produkty nie posiadające wypełnionej przez Sprzedawcę Karty Gwarancyjnej
 - produkty z naruszoną plombą gwarancyjną lub wyraźnymi oznakami ingerencji przez osoby trzecie (nie będące Autoryzowanym Zakładem Serwisowym lub nie działające w jego imieniu i nie będące przez niego upoważnionymi)
 - kable przyłączeniowe, piloty zdalnego sterowania, słuchawki, baterie
 - uszkodzenia powstałe wskutek niewłaściwej konserwacji urządzenia
 - uszkodzenia powstałe w wyniku zdarzeń losowych (np. powódź, pożar, klęski żywiołowe, wojna, zamieszki, inne nieprzewidziane okoliczności)
 - czynności związane ze zwykłą eksploatacją urządzenia (np. wymiana baterii)
 - zapisane na urządzeniu dane w formie elektronicznej (w szczególności Gwarant zastrzega sobie prawo do sformatowania nośników danych zawartych w urządzeniu, co może skutkować utratą danych na nich zapisanych)
 - **uszkodzenia (powodujące np. brak odpowiedzi urządzenia lub jego nie włączanie się) powstałe wskutek wgrania nieautoryzowanego oprogramowania.**
- 9) Jeżeli Autoryzowany Zakład Serwisowy stwierdzi, iż przyczyną awarii urządzenia są przypadki wymienione w pkt. 8 lub nie stwierdzi żadnego uszkodzenia, koszty serwisu oraz całkowite koszty transportu urządzenia pokrywa nabywca.

- 10) W wypadku wystąpienia wypadków wymienionych w pkt. 8 Autoryzowany Zakład Serwisowy wyceni naprawę urządzenia i na życzenie klienta może dokonać naprawy odpłatnej. Uszkodzenia urządzenia powstałe w wyniku wypadków opisanych w pkt. 8 powodują utratę gwarancji.
- 11) Wszelkie wadliwe produkty lub ich części, które zostały w ramach naprawy gwarancyjnej wymienione na nowe, stają się własnością Gwaranta.
- 12) W wypadku gdy naprawa urządzenia jest niemożliwa lub spowodowałaby przekroczenie terminów określonych w pkt. 7 a także kiedy naprawa wiązałaby się z poniesieniem przez Gwaranta kosztów niewspółmiernych do wartości urządzenia Gwarant może wymienić Klientowi urządzenie na nowe o takich samych lub wyższych parametrach.
W razie niedostarczenia urządzenia w komplecie Gwarant może wymienić jedynie zwrócone części urządzenia lub dokonać zwrotu zapłaconej ceny jednak wówczas jest upoważniony do odjęcia kosztu części zużytych lub nie dostarczonych przez użytkownika (np. baterii, słuchawek, zasilacza) wraz z reklamowanym urządzeniem.
- 13) Okres gwarancji przedłuża się o czas przebywania urządzenia w Autoryzowanym Zakładzie Serwisowym.
- 14) W wypadku utraty karty gwarancyjnej nie wydaje się jej duplikatu.
- 15) Producent może uchylić się od dotrzymania terminowości usługi gwarancyjnej gdy zaistnieją zakłócenia w działalności firmy spowodowane nieprzewidywalnymi okolicznościami (tj. niepokoje społeczne, klęski żywiołowe, ograniczenia importowe itp).
- 16) Gwarancja nie wyklucza, nie ogranicza ani nie zawiesza praw konsumenta wynikających z niezgodności towaru z umową sprzedaży.
- 17) W sprawach nieuregulowanych niniejszymi warunkami mają zastosowanie przepisy Kodeksu Cywilnego.

Uszkodzenie wyposażenia nie jest automatycznie powodem dla bezpłatnej wymiany kompletnego urządzenia. Jeżeli reklamujesz słuchawki, pilota, kable przyłączeniowe lub inne akcesoria NIE PRZYSYŁAJ całego urządzenia. Skontaktuj się ze sprzedawcą lub producentem w celu uzgodnienia sposobu przeprowadzenia procedury reklamacyjnej bez konieczności przesyłania całego kompletu do serwisu.

Kontakt w sprawach serwisowych: Digison Polska Sp. z.o.o., Tel. (071) 3577027, Fax. (071) 7234552, internet: <http://www.digison.pl/sonline/>, e-mail: serwis@digison.pl

Nazwa: PDP 913 SUHDVBT	Pieczęć i podpis sprzedawcy:	
Data sprzedaży:		
Numer serii:		
1. Data Przyjęcia/Nr Naprawy/ Pieczęć i Podpis Serwisanta:	2. Data Przyjęcia/Nr Naprawy/ Pieczęć i Podpis Serwisanta:	
3. Data Przyjęcia/Nr Naprawy/ Pieczęć i Podpis Serwisanta:	4. Data Przyjęcia/Nr Naprawy/ Pieczęć i Podpis Serwisanta:	

Notatka:

HYUNDAI

Licensed by Hyundai Corporation, Korea