



Serie CX410 i CX417

Podręcznik użytkownika

Listopad 2017

www.lexmark.com

Typ(y) urządzeń:

7527

Model(e):

415, 436

Zawartość

Informacje dotyczące bezpieczeństwa.....	7
Definicje pojęć.....	7
Informacje na temat drukarki.....	10
Znajdowanie informacji na temat drukarki.....	10
Wybór miejsca na drukarkę.....	11
Wyposażenie drukarki.....	12
Opis podstawowych funkcji skanera.....	13
Korzystanie z automatycznego podajnika dokumentów i szyby skanera.....	14
Informacje o panelu operacyjnym drukarki.....	15
Korzystanie z panelu sterowania drukarki.....	15
Opis ekranu głównego.....	15
Opis kolorów przycisku czuwania i kontrolki wskaźnika.....	17
Korzystanie z przycisków ekranu dotykowego.....	17
Konfigurowanie i używanie aplikacji na ekranie głównym.....	19
Znajdowanie adresu IP komputera.....	19
Znajdowanie adresu IP drukarki.....	19
Dostęp do wbudowanego serwera WWW.....	19
Dostosowywanie ekranu głównego.....	20
Opis różnych aplikacji.....	20
Uruchamianie aplikacji ekranu głównego.....	21
Konfiguracja zdalnego panelu operatora.....	25
Eksportowanie i importowanie konfiguracji.....	25
Dodatkowa konfiguracja drukarki.....	26
Instalowanie wewnętrznych elementów opcjonalnych.....	26
Instalowanie wyposażenia opcjonalnego.....	32
Podłączanie kabli.....	35
Konfigurowanie oprogramowania drukarki.....	36
Sieć.....	37
Weryfikacja konfiguracji drukarki.....	41

Ładowanie papieru i nośników specjalnych.....	42
Ustawianie rozmiaru i typu papieru.....	42
Konfigurowanie ustawień uniwersalnego rozmiaru papieru.....	42
Ładowanie zasobnika papieru na 250 i 550 arkuszy.....	42
Ładowanie nośników do podajnika ręcznego.....	45
Ładowanie zasobnika podwójnego na 650 arkuszy.....	46
Ładowanie nośników do podajnika uniwersalnego.....	47
Łączenie i rozłączanie zasobników.....	49
Wskazówki dotyczące papieru i nośników specjalnych.....	53
Korzystanie z nośników specjalnych.....	53
Wskazówki dotyczące papieru.....	57
Obsługiwane rozmiary, typy i gramatury papieru.....	60
Drukowanie.....	64
Drukowanie formularzy.....	64
Drukowanie dokumentu.....	64
Drukowanie z napędu flash.....	66
Drukowanie z urządzenia przenośnego.....	68
Drukowanie zadań poufnych i innych zadań wstrzymanych.....	69
Drukowanie stron z informacjami.....	71
Anulowanie zadania drukowania.....	71
Kopiowanie.....	73
Kopiowanie.....	73
Kopiowanie zdjęć.....	74
Kopiowanie na nośnikach specjalnych.....	74
Tworzenie skrótu kopiowania przy użyciu panelu sterowania drukarki.....	75
Dostosowywanie ustawień kopiowania.....	76
Umieszczanie informacji na kopiach.....	81
Anulowanie zadania kopiowania.....	82
Informacje o opcjach dotyczących kopiowania.....	83
Wysyłanie w postaci wiadomości e-mail.....	87
Konfigurowanie drukarki do wysyłania poczty e-mail.....	87
Tworzenie skrótu e-mail.....	87
Wysyłanie dokumentu w postaci wiadomości e-mail.....	88

Dostosowywanie ustawień e-mail.....	90
Anulowanie wiadomości e-mail.....	91
Informacje o opcjach dotyczących wiadomości e-mail.....	91
Faksowanie.....	95
Konfigurowanie drukarki w celu faksowania.....	95
Wysyłanie faksu.....	111
Tworzenie skrótów.....	114
Dostosowywanie ustawień faksowania.....	115
Anulowanie faksu wychodzącego.....	117
Wstrzymywanie i przekazywanie faksów.....	117
Informacje o opcjach dotyczących faksu.....	118
Skanowanie.....	121
Korzystanie z narzędzia Skanuj przez sieć.....	121
Skanowanie z wysłaniem na adres FTP.....	121
Skanowanie z wysłaniem do komputera lub napędu flash.....	123
Informacje o opcjach skanowania.....	125
Opis menu drukarki.....	129
Lista menu.....	129
Materiały eksploatacyjne, menu.....	130
Menu papieru.....	130
Menu Raporty.....	139
Network/Ports (Sieć/Porty).....	140
Bezpieczeństwo, menu.....	149
Menu Ustawienia.....	153
Ochrona środowiska i uzyskiwanie oszczędności.....	203
Oszczędzanie papieru i toneru.....	203
Oszczędzanie energii.....	204
Recykling.....	207
Zabezpieczanie drukarki.....	209
Korzystanie z blokady.....	209
Informacje o ulotności pamięci.....	209
Wymazywanie zawartości pamięci ulotnej.....	210
Wymazywanie zawartości pamięci nieulotnej.....	210

Wymazywanie dysku twardego drukarki.....	211
Konfigurowanie szyfrowania dysku twardego drukarki.....	211
Znajdowanie informacji o zabezpieczeniach drukarki.....	212
Przegląd drukarki.....	214
Przechowywanie materiałów eksploatacyjnych.....	214
Czyszczenie drukarki.....	214
Sprawdzanie stanu części i materiałów eksploatacyjnych.....	216
Szacowana liczba pozostałych stron.....	216
Zamawianie materiałów eksploatacyjnych.....	217
Wymiana materiałów eksploatacyjnych.....	220
Przenoszenie drukarki.....	239
Zarządzanie drukarką.....	241
Znajdowanie zaawansowanych informacji o sieci i informacji dla administratora.....	241
Sprawdzanie wirtualnego wyświetlacza.....	241
Konfigurowanie alarmów e-mail.....	241
Oglądanie raportów.....	242
Konfigurowanie powiadomień o materiałach eksploatacyjnych z aplikacji Embedded Web Server.....	242
Zmiana ustawień drukowania zadań poufnych.....	243
Kopiowanie ustawień drukarki do innych drukarek.....	243
Przywracanie domyślnych ustawień fabrycznych.....	244
Usuwanie zacięć.....	245
Zapobieganie zacięciom.....	245
Ustalanie miejsca wystąpienia zacięcia.....	247
Zacięcie papieru w pojemniku standardowym.....	248
Zacięcie papieru w przednich drzwiczkach.....	249
Zacięcie papieru w zasobnikach.....	251
Zacięcie papieru w podajniku ręcznym.....	252
Zacięcie papieru w podajniku uniwersalnym.....	253
Zacięcie papieru w automatycznym podajniku dokumentów.....	254
Rozwiązywanie problemów.....	255
Opis komunikatów drukarki.....	255
Rozwiązywanie problemów z drukarką.....	271
Rozwiązywanie problemów z drukiem.....	278

Rozwiązywanie problemów związanych z kopiowaniem.....	308
Rozwiązywanie problemów związanych z faksowaniem.....	312
Rozwiązywanie problemów związanych ze skanerem.....	318
Rozwiązywanie problemów z aplikacją na ekranie głównym.....	323
Nie można uzyskać połączenia z wbudowanym serwerem WWW.....	324
Kontakt z obsługą klienta.....	325
Oświadczenia.....	326
Informacje o produkcie.....	326
Informacje o wydaniu.....	326
Zużycie energii.....	330
Indeks.....	333

Informacje dotyczące bezpieczeństwa

Definicje pojęć

Uwaga: *uwaga* zawiera informacje, które mogą okazać się pomocne.

Ostrzeżenie: *ostrzeżenie* informuje o sytuacji, która może spowodować uszkodzenie sprzętu lub oprogramowania produktu.

PRZESTROGA: *przeestroga* informuje o potencjalnie niebezpiecznej sytuacji, która może spowodować obrażenie ciała użytkownika.

Różne rodzaje komunikatów zawierających przestroge:

 **UWAGA — NIEBEZPIECZEŃSTWO USZKODZENIA CIAŁA:** oznacza ryzyko obrażeń ciała.

 **UWAGA — NIEBEZPIECZEŃSTWO PORAŻENIA PRĄDEM:** oznacza ryzyko porażenia prądem elektrycznym.

 **UWAGA — GORĄCA POWIERZCHNIA:** oznacza ryzyko poparzenia w przypadku dotknięcia.

 **UWAGA — NIEBEZPIECZEŃSTWO PRZEWRÓCENIA:** oznacza ryzyko zmiżdżenia.

 **UWAGA — RYZYKO PRZYTRZAŚNIĘCIA:** oznacza ryzyko przytrzaśnięcia między częściami ruchomymi.

 **UWAGA — NIEBEZPIECZEŃSTWO USZKODZENIA CIAŁA:** Aby uniknąć ryzyka pożaru lub porażenia prądem elektrycznym, podłącz przewód zasilający do prawidłowo uziemionego, łatwo dostępnego gniazdka elektrycznego o odpowiednich parametrach znajdującego się w pobliżu urządzenia.









 **UWAGA — NIEBEZPIECZEŃSTWO USZKODZENIA CIAŁA:** Nie należy używać tego urządzenia z przedłużaczami, listwami zasilającymi o wielu gniazdkach, przedłużaczami o wielu gniazdkach lub urządzeniami antyprzebiegowymi lub UPS innych typów. Drukarka laserowa może łatwo przekroczyć moc znamionową tego rodzaju urządzeń, co grozi niską wydajnością drukarki, uszkodzeniem mienia lub pożarem.

 **UWAGA — NIEBEZPIECZEŃSTWO USZKODZENIA CIAŁA:** Z tym produktem można używać wyłącznie filtra przeciwprzebiegowego firmy Lexmark, podłączając go prawidłowo pomiędzy drukarką i przewodem zasilającym dostarczonym z drukarką. Używanie urządzeń ochrony przeciwprzebiegowej, które nie zostały wyprodukowane przez firmę Lexmark, może spowodować ryzyko pożaru, uszkodzenia mienia lub niską wydajność drukarki.

Nie należy umieszczać ani używać tego produktu w pobliżu wody lub w miejscach o dużej wilgotności.

 **UWAGA — NIEBEZPIECZEŃSTWO USZKODZENIA CIAŁA:** Niniejszy produkt wykorzystuje technologię laserową. Użycie elementów sterujących, ustawień lub zastosowanie procedur innych niż określone w niniejszej publikacji może spowodować niebezpieczeństwo napromieniowania.

Podczas drukowania w urządzeniu dochodzi do nagrzewania się nośników wydruku, a wysoka temperatura może powodować emisję szkodliwych wycieków z tych nośników. W celu uniknięcia ewentualnej emisji szkodliwych wycieków, należy zapoznać się z fragmentem instrukcji obsługi, w którym podano wytyczne dotyczące wyboru nośników wydruku.

-  **UWAGA — GORĄCA POWIERZCHNIA:** Wewnętrzne elementy drukarki mogą być gorące. W celu zmniejszenia ryzyka oparzenia przed dotknięciem danego podzespołu należy odczekać, aż ostygnie.
-  **UWAGA — NIEBEZPIECZEŃSTWO USZKODZENIA CIAŁA:** Bateria litowa stosowana w tym produkcie nie jest przeznaczona do wymiany. Nieprawidłowa wymiana baterii litowej grozi wybuchem. Nie należy ładować, demontować ani palić baterii litowej. Zużytych baterii litowych należy pozbywać się zgodnie z instrukcjami producenta i lokalnymi przepisami.
-  **UWAGA — NIEBEZPIECZEŃSTWO USZKODZENIA CIAŁA:** Drukarka waży ponad 18 kg i do jej bezpiecznego podniesienia potrzeba co najmniej dwóch przeszkolonych pracowników.
-  **UWAGA — NIEBEZPIECZEŃSTWO USZKODZENIA CIAŁA:** Zastosowanie się do poniższych wskazówek pozwoli uniknąć obrażeń ciała oraz uszkodzenia drukarki podczas jej przenoszenia:
- Upewnij się, że wszystkie drzwiczki i zasobniki są zamknięte.
 - Wyłącz drukarkę, a następnie wyjmij przewód zasilający z gniazdka elektrycznego.
 - Odłącz wszystkie przewody i kable.
 - Jeśli drukarka jest wyposażona w podstawę na kółkach, przesunij drukarkę ostrożnie na nowe miejsce. Należy zachować ostrożność przy przechodzeniu przez progi i uważać na przerwy w podłodze.
 - Jeżeli drukarka nie jest wyposażona w podstawę na kółkach, ale jest skonfigurowana do obsługi zasobników opcjonalnych, podnieś drukarkę z zasobników. Drukarki i zasobników nie należy podnosić jednocześnie.
 - Przy podnoszeniu drukarki należy zawsze używać uchwytów.
 - Jeśli drukarka jest przewożona na wózku, musi on mieć na tyle dużą powierzchnię, aby mieściła się na nim cała podstawa drukarki.
 - Jeśli wyposażenie opcjonalne jest przewożone na wózku, musi on mieć na tyle dużą powierzchnię, aby w pełni mieściły się na nim opcjonalne elementy wyposażenia.
 - Drukarka musi pozostawać w pozycji pionowej.
 - Należy unikać gwałtownych wstrząsów.
 - Podczas ustawiania drukarki należy zachować ostrożność, aby nie przycisnąć sobie palców.
 - Upewnij się, że wokół drukarki znajduje się wystarczająco dużo wolnego miejsca.
-  **UWAGA — NIEBEZPIECZEŃSTWO USZKODZENIA CIAŁA:** W celu uniknięcia ryzyka pożaru lub porażenia prądem należy korzystać wyłącznie z przewodu zasilającego dołączonego do tego produktu lub z części zamiennych autoryzowanych przez producenta.
-  **UWAGA — NIEBEZPIECZEŃSTWO USZKODZENIA CIAŁA:** W celu zmniejszenia ryzyka pożaru, przyłączając niniejszy produkt do publicznej sieci telefonicznej, należy korzystać wyłącznie z przewodów telekomunikacyjnych (RJ-11) o grubości 26 AWG lub większej. Na terenie Australii należy stosować przewód zatwierdzony przez Australian Communications and Media Authority (Australijski urząd ds. komunikacji i mediów).
-  **UWAGA — NIEBEZPIECZEŃSTWO PORAŻENIA PRĄDEM:** W przypadku uzyskiwania dostępu do płyty kontrolera bądź instalowania opcjonalnego sprzętu lub urządzeń pamięci masowej po zainstalowaniu samej drukarki a przed przystąpieniem do dalszych czynności należy wyłączyć drukarkę i wyjąć wtyk przewodu zasilającego z gniazda elektrycznego. Jeśli do drukarki są podłączone inne urządzenia, należy również je wyłączyć i rozłączyć kable łączące je z drukarką.
-  **UWAGA — NIEBEZPIECZEŃSTWO PORAŻENIA PRĄDEM:** Należy upewnić się, że wszystkie połączenia zewnętrzne (np. Ethernet i połączenia systemu telefonicznego) są odpowiednio włożone w oznaczone gniazda.

Produkt został zaprojektowany z wykorzystaniem określonych podzespołów producenta i zatwierdzony jako spełniający surowe światowe normy bezpieczeństwa. Rola niektórych podzespołów w zachowaniu bezpieczeństwa nie zawsze jest oczywista. Producent nie ponosi odpowiedzialności za skutki stosowania innych części zamiennych.

 **UWAGA — NIEBEZPIECZEŃSTWO USZKODZENIA CIAŁA:** Nie należy przecinać, skręcać, zawiązywać ani załamywać przewodu zasilającego, a także stawiać na nim ciężkich przedmiotów. Nie należy narażać przewodu zasilającego na ścieranie ani zgniatanie. Nie należy ścisnąć przewodu zasilającego między przedmiotami, np. meblami i ścianą. Jeśli wystąpi któraś z tych okoliczności, powstanie ryzyko wywołania pożaru lub porażenia prądem. Należy regularnie sprawdzać przewód zasilający pod kątem oznak takich problemów. Przed przystąpieniem do sprawdzania stanu przewodu zasilającego należy odłączyć przewód od gniazda elektrycznego.

Wszelkie naprawy i czynności serwisowe, oprócz opisanych w dokumentacji użytkownika, powinny być wykonywane przez serwisanta.

 **UWAGA — NIEBEZPIECZEŃSTWO PORAŻENIA PRĄDEM:** Aby uniknąć porażenia prądem elektrycznym podczas czyszczenia zewnętrznej powierzchni drukarki, należy najpierw wyjąć przewód zasilający z gniazdka elektrycznego, a następnie odłączyć wszystkie kable prowadzące do urządzenia.

 **UWAGA — NIEBEZPIECZEŃSTWO PORAŻENIA PRĄDEM:** Aby uniknąć ryzyka porażenia prądem elektrycznym, nie należy instalować urządzenia i podłączać żadnych przewodów (np. faksu, przewodu zasilającego lub kabla telefonicznego) podczas burzy.

 **UWAGA — NIEBEZPIECZEŃSTWO PORAŻENIA PRĄDEM:** Aby uniknąć ryzyka porażenia prądem elektrycznym, nie należy używać funkcji faksu podczas burzy.

 **UWAGA — NIEBEZPIECZEŃSTWO PRZEWRÓCENIA:** Konfiguracje przeznaczone do montowania na podłodze wymagają dodatkowego elementu, aby zachować stabilność. Aby korzystać z kilku podajników opcjonalnych, należy użyć stojaka lub podstawy drukarki. Jeśli została zakupiona drukarka wielofunkcyjna (MFP) z możliwością skanowania, kopiowania i faksowania, mogą być potrzebne dodatkowe elementy. Więcej informacji na ten temat można znaleźć pod adresem www.lexmark.com/multifunctionprinters.

 **UWAGA — NIEBEZPIECZEŃSTWO USZKODZENIA CIAŁA:** Aby zmniejszyć ryzyko niestabilności sprzętu, każdy zasobnik należy ładować oddzielnie. Dopóki nie będą potrzebne, wszystkie pozostałe zasobniki powinny być zamknięte.

NINIEJSZĄ INSTRUKCJĘ NALEŻY ZACHOWAĆ.

Informacje na temat drukarki

Znajdowanie informacji na temat drukarki

Czego szukasz?	Znajdziesz to tu
<p>Informacje dotyczące wstępnej konfiguracji:</p> <ul style="list-style-type: none"> • Podłączanie drukarki • Instalowanie oprogramowania drukarki 	<p>Dokumentacja instalacyjna – ta dokumentacja została dołączona do drukarki i jest również dostępna pod adresem http://support.lexmark.com.</p>
<p>Dodatkowe ustawienia i instrukcje dotyczące korzystania z drukarki:</p> <ul style="list-style-type: none"> • Wybieranie i przechowywanie papieru i nośników specjalnych • Ładowanie papieru • Konfigurowanie ustawień drukarki • Wyświetlanie i drukowanie dokumentów i zdjęć • Instalowanie i używanie oprogramowania drukarki • Konfigurowanie drukarki w sieci • Obchodzenie się z drukarką i jej konserwacja • Rozwiązywanie problemów 	<p><i>Podręcznik użytkownika i Skrócona instrukcja obsługi</i> są dostępne pod adresem http://support.lexmark.com.</p> <p>Uwaga: Podręczniki te są również dostępne w kilku językach.</p>
<p>Informacje dotyczące przygotowania i konfiguracji funkcji dostępności drukarki</p>	<p><i>Przewodnik po dostępności Lexmark</i>—Ten przewodnik jest dostępny pod adresem http://support.lexmark.com.</p>
<p>Pomoc dotycząca korzystania z oprogramowania drukarki</p>	<p>Pomoc dotycząca korzystania z systemów operacyjnych Windows lub Mac – Otwórz oprogramowanie drukarki lub aplikację i kliknij opcję Pomoc.</p> <p>Kliknij opcję , aby zostały wyświetlone informacje uzależnione od kontekstu.</p> <p>Uwagi:</p> <ul style="list-style-type: none"> • Pomoc jest automatycznie instalowana wraz z oprogramowaniem drukarki. • Oprogramowanie drukarki znajduje się w folderze programów drukarki lub na pulpicie, w zależności od używanego systemu operacyjnego.

Czego szukasz?	Znajdziesz to tu
<p>Najnowsze informacje uzupełniające, aktualizacje oraz obsługa klienta:</p> <ul style="list-style-type: none"> • Dokumentacja • Pobieranie sterowników • Obsługa chatu • Obsługa wiadomości e-mail • Pomoc telefoniczna 	<p>Witryna internetowa pomocy technicznej firmy Lexmark – http://support.lexmark.com</p> <p>Uwaga: Wybierz kraj lub region, a następnie produkt, aby wyświetlić odpowiednią witrynę pomocy technicznej.</p> <p>Numery telefonów pomocy technicznej oraz godziny pracy dla danego kraju lub regionu można znaleźć w witrynie pomocy technicznej w sieci Web lub wewnątrz gwarancji dostarczonej wraz z drukarką.</p> <p>Poniższe informacje (znajdujące się na dowodzie zakupu oraz z tyłu drukarki) powinny zostać zanotowane i podczas kontaktowania się z działem obsługi klienta powinny znajdować się pod ręką, co umożliwi szybsze udzielenie pomocy:</p> <ul style="list-style-type: none"> • Numer typu urządzenia • Numer seryjny • Data zakupu • Punkt sprzedaży
<p>Informacje o gwarancji</p>	<p>Informacje dotyczące gwarancji mogą różnić się w zależności od kraju czy regionu:</p> <ul style="list-style-type: none"> • W Stanach Zjednoczonych – należy zapoznać się z Oświadczeniem o ograniczonej gwarancji dostarczonym razem z tą drukarką lub opublikowanym pod adresem http://support.lexmark.com. • W innych krajach i regionach – należy zapoznać się z drukowaną gwarancją dołączoną do drukarki.

Wybór miejsca na drukarkę

 **UWAGA — NIEBEZPIECZEŃSTWO USZKODZENIA CIAŁA:** Drukarka waży ponad 18 kg i bezpieczne jej podniesienie wymaga co najmniej dwóch przeszkolonych pracowników.

Umieszczając drukarkę w danej lokalizacji, należy pozostawić wystarczającą ilość miejsca, aby zasobniki, pokrywy i drzwiczki swobodnie się otwierały. Jeśli planowana jest instalacja jakiegokolwiek wyposażenia opcjonalnego, należy uwzględnić dodatkowe wolne miejsce. Istotne są następujące kwestie:

- Zainstalować drukarkę w pobliżu odpowiednio uziemionego i łatwo dostępnego gniazda elektrycznego.
- Należy upewnić się, czy przepływ powietrza w pomieszczeniu spełnia wymagania najnowszej wersji standardu ASHRAE 62 lub standardu CEN Technical Committee 156.
- Należy zapewnić płaską, mocną i stabilną powierzchnię.
- Drukarkę należy:
 - utrzymywać w czystości i dbać, aby była sucha i nie osadzał się na niej kurz;
 - trzymać z dala od zszywek i spinaczy do papieru;
 - trzymać z dala od bezpośredniego przepływu powietrza klimatyzatorów, grzejników lub wentylatorów;
 - trzymać w miejscu nienarażonym na bezpośrednio padające promienie słoneczne, dużą wilgotność lub gwałtowne zmiany temperatury.
- Należy przestrzegać zalecanych temperatur i unikać wahań:

Temperatura otoczenia	Od 15,6 do 32,2°C (od 60 do 90°F)
Temperatura przechowywania	Od -40 do 43°C (od -40 do 110°F)

- Aby zapewnić odpowiednią wentylację, należy pozostawić następującą zalecaną ilość wolnego miejsca wokół drukarki:

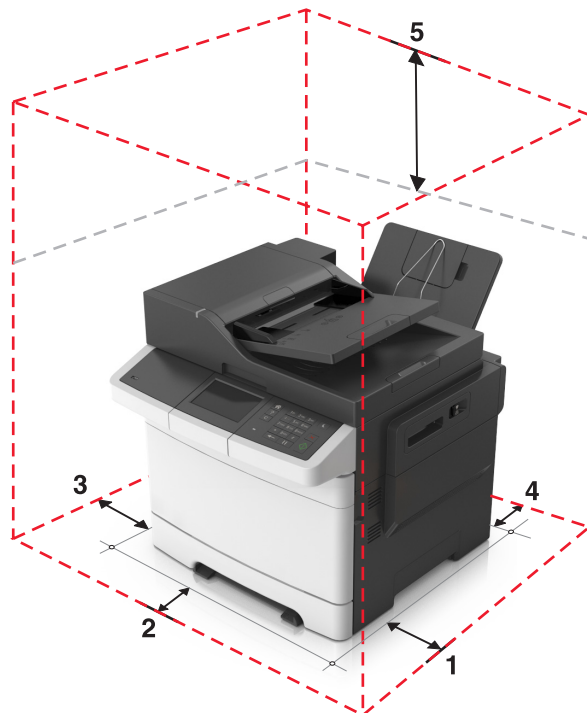

1	Prawa strona	304,8 mm (12 cali)
2	Przód	508 mm (20 cali)
3	Lewa strona	76,2 mm (3 cale)
4	Tył	101,6 mm (4 cali)
5	Górny	291,7 mm (11,5 cala)

Wyposażenie drukarki

⚠ UWAGA — NIEBEZPIECZEŃSTWO PRZEWRÓCENIA: Konfiguracje przeznaczone do montowania na podłodze wymagają dodatkowego elementu, aby zachować stabilność. Aby korzystać z kilku podajników opcjonalnych, należy użyć stojaka lub podstawy drukarki. Jeśli została zakupiona drukarka wielofunkcyjna (MFP) z możliwością skanowania, kopiowania i faksowania, mogą być potrzebne dodatkowe elementy. Więcej informacji na ten temat można znaleźć pod adresem www.lexmark.com/multifunctionprinters.

Modele podstawowe

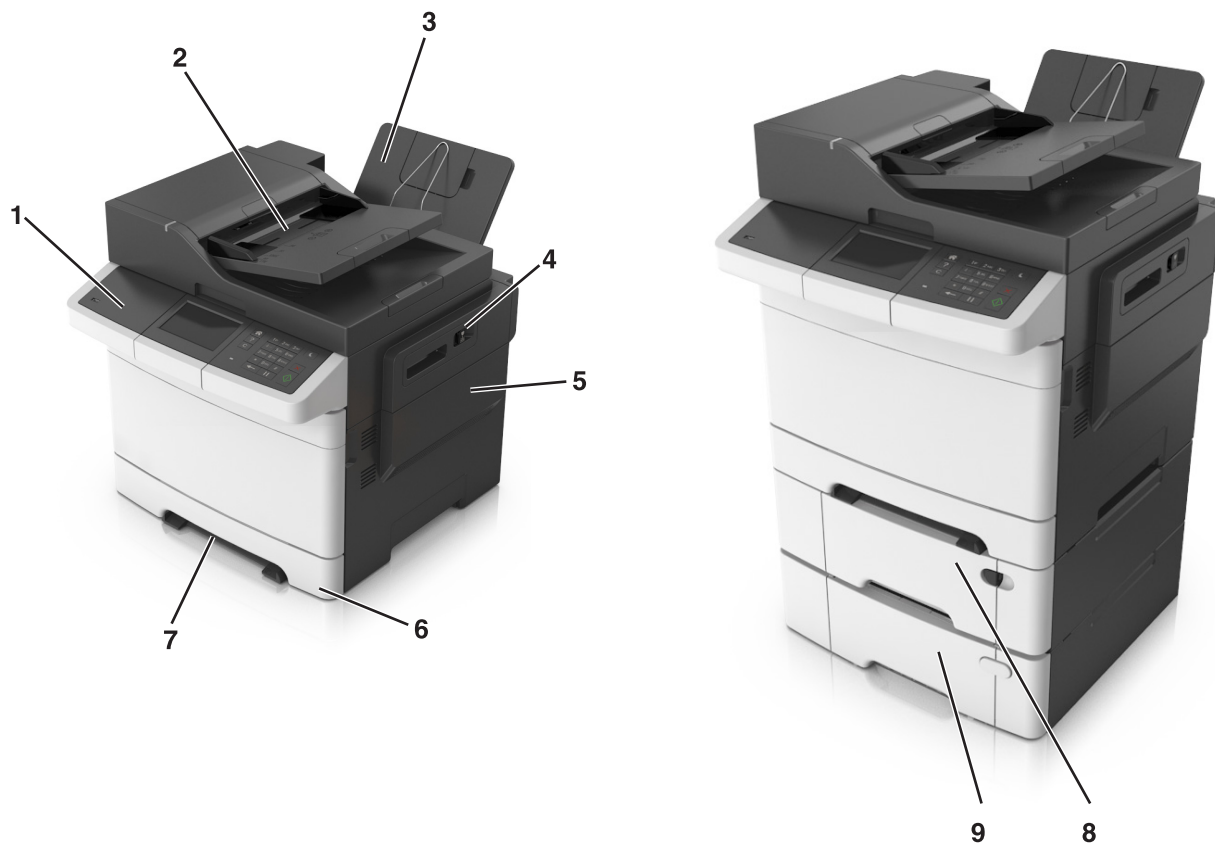



1	Panel operacyjny drukarki
2	Automatyczny podajnik dokumentów
3	Odbiornik standardowy
4	Zatrząsk górnych drzwiczek
5	Prawa pokrywa boczna
6	Standardowy zasobnik na 250 arkuszy (zasobnik 1)
7	Podajnik ręczny
8	Opcjonalny zasobnik podwójny na 650 arkuszy ze zintegrowanym podajnikiem do wielu zastosowań (zasobnik 2)
9	Opcjonalny zasobnik na 550 arkuszy (zasobnik 3)

Opis podstawowych funkcji skanera

- Szybkie kopiowanie dokumentów lub ustawienie drukarki umożliwiające wykonanie konkretnego zadania drukowania.
- Wysłanie faksu za pomocą panelu sterowania drukarki.
- Wysłanie faksu do wielu odbiorców jednocześnie.
- Skanowanie dokumentów i przesyłanie ich do komputera, na adres e-mail lub na adres docelowej usługi FTP.
- Skanowanie dokumentów i przesyłanie ich do innej drukarki (w formacie PDF za pomocą protokołu FTP)

Korzystanie z automatycznego podajnika dokumentów i szyby skanera

Automatyczny podajnik dokumentów	Szyba skanera
 <p>Automatyczny podajnik dokumentów (ADF) umożliwia skanowanie dokumentów wielostronicowych, również zawierających arkusze dwustronne.</p>	 <p>Z szyby skanera należy korzystać w przypadku pojedynczych arkuszy lub stron książek, małych przedmiotów (na przykład pocztówek lub fotografii), folii, papieru fotograficznego lub cienkich nośników (na przykład wycinków z czasopism).</p>

Korzystanie z podajnika ADF

Aby użyć podajnika ADF:

- Dokument do automatycznego podajnika należy załadować nadrukiem do góry, wsuwając najpierw krótszą krawędź.
- Do automatycznego podajnika dokumentów można załadować do 50 arkuszy zwykłego papieru.
- Można skanować arkusze o rozmiarach od 105 x 148 mm (4,1 x 5,8 cala) do 216 x 355 mm (8,5 x 14 cali).
- Można skanować nośniki o gramaturze od 52 do 120 g/m² (od 14 do 32 funta).
- Do automatycznego podajnika dokumentów nie należy ładować pocztówek, fotografii, niewielkich przedmiotów, folii, papieru fotograficznego ani cienkich nośników, takich jak wycinki prasowe. Należy je umieszczać na szybie skanera.

Korzystanie z szyby skanera

Aby użyć szyby skanera:

- Umieść dokument stroną zadrukowaną w dół na szybie skanera, w rogu oznaczonym zieloną strzałką.
- Można skanować i kopiować dokumenty o rozmiarach od 216 x 296,9 mm (8,5 x 11,69 cala).
- Można kopiować książki o grubości do 12,7 mm (0,5 cal).

Informacje o panelu operacyjnym drukarki

Korzystanie z panelu sterowania drukarki

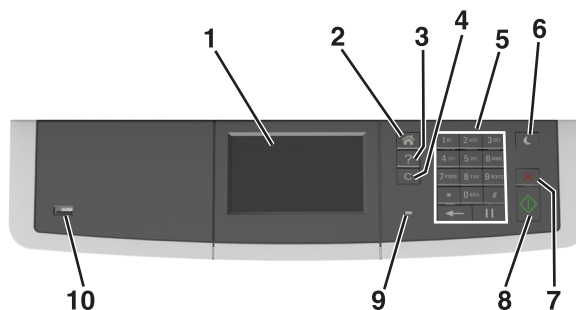

	Użyj	Działanie
1	Wyświetlanie	<ul style="list-style-type: none"> Wyświetlanie stanu drukarki i jej komunikatów. Konfigurowanie i obsługa drukarki.
2	przycisk Strona główna	Przejdźcie do ekranu głównego.
3	Przycisk Pomoc	Przejdźcie do menu Pomoc.
4	Przycisk Wyczyść wszystko /Resetuj	Przywraca domyślne ustawienia funkcji, takich jak drukowanie, kopiowanie lub wysyłanie wiadomości e-mail.
5	Klawiatura	Służy do wprowadzania cyfr, liter i symboli.
6	Przycisk Czuwanie	Powoduje włączenie trybu czuwania lub hibernacji.
7	Anuluj, przycisk	Anulowanie wszystkich operacji drukarki.
8	Start, przycisk	Rozpoczynanie zadania w zależności od wybranego trybu.
9	Kontrolka	Sprawdzenie stanu drukarki.
10	Port USB	<p>Umożliwia podłączenie napędu flash do drukarki.</p> <p>Uwaga: Napędy flash obsługuje tylko port USB znajdujący się z przodu urządzenia.</p>

Opis ekranu głównego

Gdy drukarka jest włączona, na wyświetlaczu urządzenia jest wyświetlany ekran podstawowy, nazywany ekranem głównym. Używając przycisków ekranu głównego i ikon, można rozpocząć kopiowanie, wysyłanie faksu lub skanowanie, a także wyświetlić ekran menu i reagować na komunikaty urządzenia.

Uwaga: Wygląd ekranu głównego zależy od własnych ustawień ekranu, ustawień dokonanych przez administratora i aktywnych rozwiązań wbudowanych.

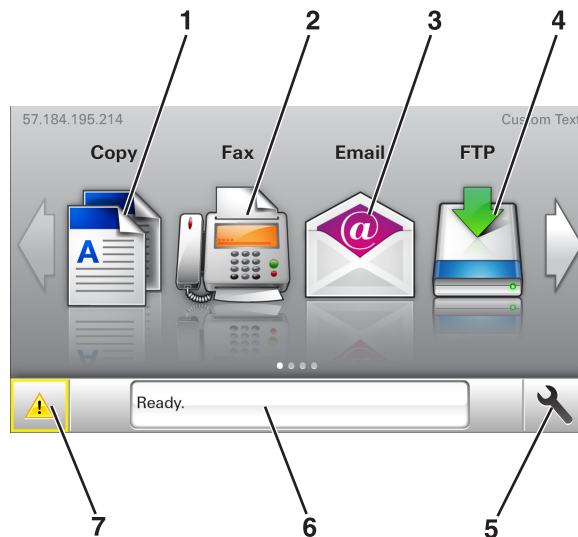



Przycisk	Przeznaczenie
1	Kopiuuj Pozwala uzyskać dostęp do menu kopiowania i wykonywać kopie.
2	Faks Pozwala uzyskać dostęp do menu faksowania i wysyłać fakсы.
3	E-mail Umożliwia dostęp do różnych menu poczty e-mail i wysyłanie wiadomości e-mail.
4	FTP Umożliwia dostęp do menu funkcji FTP (File Transfer Protocol) i skanowanie dokumentów bezpośrednio do serwera FTP.
5	Ikona Menu Dostęp do menu drukarki. Uwaga: Menu są dostępne tylko wtedy, gdy drukarka znajduje się w stanie gotowości.
6	Pasek komunikatów o stanie drukarki <ul style="list-style-type: none"> Wyświetla komunikat o bieżącym stanie drukarki, np. Gotowa lub Zajęta. Wyświetlanie komunikatów o stanie materiałów eksploatacyjnych drukarki, takich jak Bęben pusty lub Niski poziom toneru w kasie drukującej. Wyświetlanie komunikatów o problemach wymagających interwencji użytkownika oraz dostarczanie instrukcji umożliwiających ich usunięcie.
7	Stan/Materiały eksploatacyjne <ul style="list-style-type: none"> Wyświetla ostrzeżenie lub komunikat o błędzie, gdy do kontynuowania pracy drukarki wymagana jest interwencja użytkownika. Umożliwia wyświetlenie szczegółowych informacji o danym ostrzeżeniu lub komunikacie i sposobie jego usunięcia.

Inne elementy, które mogą być także wyświetlane na ekranie głównym:

Przycisk	Działanie
Wyszukaj wstrzymane zadania	Wyszukiwanie aktualnie wstrzymanych zadań.
Zadania według użytkownika	Dostęp do zadań drukowania zapisanych przez użytkownika.
Profile i aplikacje	Dostęp do profili i aplikacji.

Funkcje

Funkcja	Opis
Alarm wymagający interwencji 	Ta ikona jest wyświetlana i zapala się czerwony wskaźnik, gdy w przypadku jakiejś funkcji wystąpi alarm wymagający interwencji.
Ostrzeżenie 	Ta ikona jest wyświetlana, gdy wystąpi błąd.
Adres IP drukarki Przykład: 123.123.123.123	Adres IP drukarki znajduje się w lewym górnym rogu ekranu głównego — jest to seria czterech liczb rozdzielonych kropkami. Adresu IP można użyć przy korzystaniu z wbudowanego serwera WWW do zdalnego wyświetlania oraz konfigurowania ustawień drukarki, nawet gdy użytkownik nie przebywa w pobliżu urządzenia.

Opis kolorów przycisku czuwania i kontrolki wskaźnika

Kolory przycisku czuwania i kontrolki wskaźnika na panelu sterowania informują o określonym stanie drukarki.

Kontrolka	Stan drukarki
Wyłączone	Drukarka jest wyłączona lub znajduje się w trybie hibernacji.
Migające zielone światło	Drukarka się nagrzewa, przetwarza dane lub drukuje zadanie.
Ciągłe zielone światło	Drukarka jest włączona, ale bezczynna.
Migające czerwone światło	Drukarka wymaga interwencji użytkownika.

Kontrolka przycisku czuwania	Stan drukarki
Wyłączone	Drukarka jest wyłączona, bezczynna lub jest w stanie gotowości.
Ciągłe bursztynowe światło	Drukarka jest w trybie czuwania.
Migający kolor bursztynowy	Drukarka przychodzi w tryb hibernacji lub jest z niego wybudzana
Migające bursztynowe światło włącza się na 0,1 sekundy i całkowicie wyłącza na 1,9 sekundy.	Drukarka znajduje się w trybie hibernacji.

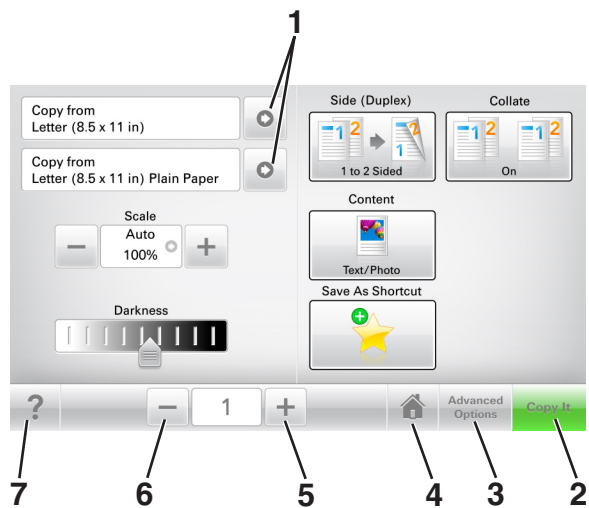

Korzystanie z przycisków ekranu dotykowego

Uwaga: Ekran główny, ikony i przyciski mogą się różnić w zależności od ustawień ekranu głównego, ustawień administracyjnych oraz aktywnych rozwiązań wbudowanych.



	Przycisk	Działanie
1	Strzałki	Wyświetlanie listy opcji.
2	Kopiuuj	Drukowanie kopii
3	Opcje zaawansowane	Wybór opcji kopiowania.
4	Strona główna	Przejdźcie do ekranu głównego.
5	Zwiększ	Umożliwia wybór większej wartości.
6	Zmniejsz	Umożliwia wybór mniejszej wartości.
7	Wskazówki	Umożliwia otwarcie okna dialogowego pomocy kontekstowej.

Inne przyciski ekranu dotykowego

Przycisk	Działanie
	Akceptuj Zapisanie ustawienia.
	Anuluj <ul style="list-style-type: none"> Anulowanie czynności lub wyboru. Opuszczenie bieżącego ekranu i powrót do poprzedniego bez zapisywania zmian.
	Zresetuj Resetowanie wartości wyświetlanych na ekranie.

Konfigurowanie i używanie aplikacji na ekranie głównym

Uwagi:

- Ekran główny użytkownika może się różnić w zależności od ustawień konfiguracyjnych ekranu, ustawień administracyjnych oraz działających aplikacji wbudowanych. Niektóre aplikacje są obsługiwane tylko w niektórych modelach drukarek.
- Mogą być także dostępne do kupienia dodatkowe rozwiązania i aplikacje. Więcej informacji można znaleźć pod adresem www.lexmark.com lub uzyskać u dostawcy drukarki.

Znajdowanie adresu IP komputera

Dla użytkowników systemu Windows

- 1 W oknie dialogowym **Rozpocznij** otwórz wiersz poleceń i wpisz komendę **cmd**.
- 2 Wpisz komendę **ipconfig**, a następnie odszukaj adres IP.

Dla użytkowników komputerów Macintosh

- 1 W menu Apple wybierz opcję **Ustawienia systemu**, a następnie wybierz **Sieć**.
- 2 Wybierz typ połączenia, a następnie kliknij **Zaawansowane > TCP/IP**.
- 3 Odszukaj adres IP.

Znajdowanie adresu IP drukarki

Uwaga: Podłącz drukarkę do sieci lub serwera druku.

Adres IP drukarki można znaleźć:

- w górnym lewym rogu na na ekranie głównym drukarki;
- w sekcji TCP/IP w menu **Sieć/porty**;
- na wydrukowanej stronie konfiguracji sieci lub stronie ustawień menu — w sekcji TCP/IP.

Uwaga: Adres IP ma postać czterech liczb oddzielonych kropkami, na przykład 123.123.123.123.

Dostęp do wbudowanego serwera WWW.

Wbudowany serwer WWW to strona internetowa drukarki, na której można sprawdzić i zdalnie skonfigurować ustawienia drukarki, nie będąc w pobliżu urządzenia.

- 1 Uzyskaj adres IP drukarki:
 - Na ekranie głównym panelu sterowania drukarki
 - W sekcji TCP/IP w menu **Sieć/porty**
 - Na wydrukowanej stronie konfiguracji sieci lub stronie ustawień menu — w sekcji TCP/IP

Uwaga: Adres IP ma postać czterech liczb oddzielonych kropkami, na przykład **123.123.123.123**.

2 Uruchom przeglądarkę sieci Web, a następnie w polu adresu wpisz adres IP drukarki.

3 Naciśnij klawisz **Enter**.

Uwaga: W przypadku używania serwera proxy wyłącz go tymczasowo, aby prawidłowo załadować stronę sieci Web.

Dostosowywanie ekranu głównego

1 Uruchom przeglądarkę sieci Web, a następnie w polu adresu wpisz adres IP drukarki.

Uwaga: Wyświetl adres IP drukarki na ekranie głównym drukarki. Adres IP ma postać czterech liczb oddzielonych kropkami. Na przykład 123.123.123.123.

2 Wykonaj co najmniej jedną spośród następujących czynności:

- Ukryj lub pokaż ikony podstawowych funkcji drukarki.
 - a** Kliknij kolejno opcje **Ustawienia > Ustawienia ogólne > Dostosowywanie ekranu głównego**.
 - b** Zaznacz pola wyboru, aby określić, które ikony będą wyświetlane na ekranie głównym.

Uwaga: W przypadku usunięcia zaznaczenia opcji przy ikonie nie będzie ona wyświetlana na ekranie głównym.

- c** Kliknij opcję **Submit** (Wyślij).
- Dostosuj ikonę do aplikacji. Więcej informacji na ten temat można znaleźć w [„Znajdowanie informacji o aplikacjach ekranu głównego” na str. 21](#) lub w dokumentacji aplikacji.

Opis różnych aplikacji

Opcja	Działanie
Kopowanie karty	Skanowanie obu stron karty na jednej stronie. Więcej informacji można znaleźć w sekcji „Konfiguracja aplikacji Card Copy” na str. 22 .
Faks	Skanowanie dokumentu, a następnie wysyłanie go na numer faksu. Więcej informacji można znaleźć w sekcji „Faksowanie” na str. 95 .
Formularze i ulubione	Szybkie znajdowanie i drukowanie często używanych formularzy internetowych bezpośrednio z ekranu głównego drukarki. Więcej informacji można znaleźć w sekcji „Korzystanie z opcji Formularze i ulubione” na str. 21 .
Multi Send	Skanowanie dokumentu, a następnie wysyłanie go do kilku miejsc docelowych. Więcej informacji można znaleźć w sekcji „Konfiguracja aplikacji Multi Send” na str. 23 .
MyShortcut	Tworzenie skrótów bezpośrednio na ekranie głównym drukarki. Więcej informacji można znaleźć w sekcji „Korzystanie z aplikacji MyShortcut” na str. 23 .
Skanowanie do wiadomości e-mail	Skanowanie dokumentu, a następnie wysyłanie go na adres e-mail. Więcej informacji można znaleźć w sekcji „Wysyłanie w postaci wiadomości e-mail” na str. 87 .
Skanowanie do komputera	Skanowanie dokumentu, a następnie zapisywanie go we wskazanym folderze na komputerze. Więcej informacji można znaleźć w sekcji „Konfigurowanie funkcji Skanuj do komputera” na str. 124 .
Skanuj do pliku FTP	Skanowanie dokumentów bezpośrednio na serwer protokołu wymiany plików (FTP). Więcej informacji można znaleźć w sekcji „Skanowanie z wysłaniem na adres FTP” na str. 121 .

Opcja	Działanie
Skanuj to Network	Skanowanie dokumentu, a następnie wysyłanie go do udostępnionego folderu sieciowego. Więcej informacji można znaleźć w sekcji „ Konfigurowanie funkcji Scan to Network ” na str. 24 .

Uruchamianie aplikacji ekranu głównego

Znajdowanie informacji o aplikacjach ekranu głównego

Drukarka jest dostarczana ze wstępnie zainstalowanymi aplikacjami dostępnymi na ekranie głównym. Aby skorzystać z tych aplikacji, należy je najpierw aktywować i skonfigurować przy użyciu wbudowanego serwera WWW. Więcej informacji na temat uzyskiwania dostępu do programu Embedded Web Server można znaleźć w sekcji „[Dostęp do wbudowanego serwera WWW.](#)” na str. [19](#).

Aby uzyskać więcej informacji na temat konfigurowania i używania aplikacji ekranu głównego, wykonaj następujące czynności:

- 1 Przejdź na stronę <http://support.lexmark.com>.
- 2 Kliknij opcję **Oprogramowanie i pakiety rozwiązań**, następnie wykonaj jedną z następujących czynności:
 - **Skanowanie do sieci** — Wyszukuje informacje na temat tej aplikacji.
 - **Inne aplikacje** — Wyszukuje informacje o pozostałych aplikacjach.
- 3 Kliknij kartę **Podręczniki**, a następnie wybierz dokument dotyczący aplikacji ekranu głównego.

Korzystanie z opcji Formularze i ulubione

Uwaga: Nowsza wersja niniejszego *Podręcznika użytkownika* może zawierać bezpośrednie łącze do *Podręcznika administratora* niniejszej aplikacji. W celu sprawdzenia dostępności aktualizacji niniejszego *Podręcznika użytkownika* należy przejść do strony <http://support.lexmark.com>.

Funkcja	Przeznaczenie
	<p>Optymalizuje pracę poprzez szybkie wyszukiwanie i drukowanie często używanych formularzy internetowych bezpośrednio z ekranu głównego drukarki.</p> <p>Uwaga: Drukarka musi mieć uprawnienie dostępu do folderu sieciowego, serwera FTP lub witryny sieci Web, w której jest przechowywana zakładka. Z poziomu komputera, na którym przechowywana jest zakładka, użyj ustawień udostępniania, zabezpieczeń i zapory, aby nadać drukarce co najmniej prawo do <i>odczytu</i>. Więcej pomocnych informacji na ten temat można znaleźć w dokumentacji dostarczonej z systemem operacyjnym.</p>

- 1 Uruchom przeglądarkę sieci Web, a następnie w polu adresu wpisz adres IP drukarki.

Uwaga: Wyświetl adres IP drukarki na ekranie głównym drukarki. Adres IP zostanie wyświetlony w postaci czterech liczb oddzielonych kropkami, np. 123.123.123.123.
- 2 Kliknij opcję **Ustawienia > Aplikacje > Zarządzanie aplikacjami > Formularze i ulubione**.
- 3 Kliknij przycisk **Dodaj** i dostosuj ustawienia.

Uwagi:

- Korzystaj z pomocy wyświetlanej po zatrzymaniu wskaźnika myszy obok każdego pola, która zawiera opis ustawienia.
- Aby upewnić się, że ustawienia lokalizacji zakładki są prawidłowe, wpisz właściwy adres IP komputera-hosta, na którym zapisano zakładkę. Więcej informacji na temat uzyskiwania adresu IP komputera-hosta, patrz „[Znajdowanie adresu IP komputera](#)” na str. 19.
- Upewnij się, czy drukarka ma prawa dostępu do folderu, w którym znajduje się zakładka.

4 Kliknij przycisk **Zastosuj**.

Aby użyć aplikacji, dotknij opcji **Formularze i ulubione** na ekranie głównym drukarki, a następnie przejrzyj kategorie formularzy albo wyszukaj formularze po numerze, nazwie lub opisie formularza.

Konfiguracja aplikacji Card Copy

Uwaga: Nowsza wersja niniejszego *Podręcznika użytkownika* może zawierać bezpośrednie łącze do *Podręcznika administratora* niniejszej aplikacji. W celu sprawdzenia dostępności aktualizacji niniejszego *Podręcznika użytkownika* należy przejść do strony <http://support.lexmark.com>.

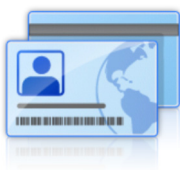
Funkcja	Przeznaczenie
	<p>Szybkie i łatwe kopiowanie dowodów ubezpieczenia, identyfikatorów i innych kart o rozmiarze portfelowym.</p> <p>Umożliwia ona drukowanie obu stron zeskanowanego dokumentu na pojedynczym arkuszu, co pozwala oszczędzić papier i zaprezentować informacje z dokumentu w wygodny sposób.</p>

1 Uruchom przeglądarkę sieci Web, a następnie w polu adresu wpisz adres IP drukarki.

Uwaga: Wyświetl adres IP drukarki na ekranie głównym drukarki. Adres IP zostanie wyświetlony w postaci czterech liczb oddzielonych kropkami, np. 123.123.123.123.

2 Kliknij opcję **Ustawienia > Aplikacje > Zarządzanie aplikacjami > Card Copy**.

3 W razie potrzeby zmień domyślne opcje skanowania.

- **Zasobnik domyślny** — Wybierz zasobnik domyślny do użytku w przypadku drukowania zeskanowanych obrazów.
- **Domyślna liczba kopii** — Określ liczbę kopii, które powinny automatycznie być drukowane w przypadku korzystania z aplikacji.
- **Domyślne ustawienia kontrastu** — Określ ustawienie pozwalające zwiększyć lub zmniejszyć poziom kontrastu w przypadku drukowania kopii zeskanowanej karty. Wybierz opcję **Najlepsze dla zawartości**, jeżeli drukarka ma ustawiać kontrast automatycznie.
- **Domyślne ustawienia skalowania** — Ustaw rozmiar skanowanej karty podczas jej drukowania. Ustawienie domyślne to 100% (pełny rozmiar).
- **Kolor uzyskany** — zaznacz pole wyboru, aby wydrukować zeskanowaną kartę w kolorze, lub usuń zaznaczenie, aby skanować w czerni i bieli.
- **Ustawienie rozdzielczości** — Dostosuj jakość zeskanowanej karty.

Uwagi:

- Podczas skanowania karty upewnij się, czy rozdzielczość skanowania nie jest wyższa niż 200 dpi dla skanowania w kolorze oraz 400 dpi dla skanowania monochromatycznego.

- Podczas skanowania kilku kart upewnij się, czy rozdzielczość skanowania nie jest wyższa niż 150 dpi dla skanowania w kolorze oraz 300 dpi dla skanowania monochromatycznego.

- **Drukuj obramowania** — Zaznacz pole wyboru, aby drukować zeskanowany obraz z obramowaniem.

4 Kliknij przycisk **Zastosuj**.

Aby użyć aplikacji, dotknij opcji **Card Copy** na ekranie głównym drukarki, a następnie postępuj zgodnie z instrukcjami.

Korzystanie z aplikacji MyShortcut

Uwaga: Nowsza wersja niniejszego *Podręcznika użytkownika* może zawierać bezpośrednie łącze do *Podręcznika administratora* niniejszej aplikacji. W celu sprawdzenia dostępności aktualizacji niniejszego *Podręcznika użytkownika* należy przejść do strony <http://support.lexmark.com>.

Funkcja	Przeznaczenie
	<p>Tworzenie skrótów na ekranie głównym drukarki, z ustawieniami dla maksymalnie 25 często stosowanych zadań kopiowania, faksowania i wysyłania poczty e-mail.</p>

Aby użyć aplikacji, dotknij opcji **MyShortcut**, a następnie postępuj zgodnie z instrukcjami na wyświetlaczu drukarki.

Konfiguracja aplikacji Multi Send

Uwaga: Nowsza wersja niniejszego *Podręcznika użytkownika* może zawierać bezpośrednie łącze do *Podręcznika administratora* niniejszej aplikacji. W celu sprawdzenia dostępności aktualizacji niniejszego *Podręcznika użytkownika* należy przejść do strony <http://support.lexmark.com>.

Funkcja	Przeznaczenie
	<p>Skanowanie dokumentu, a następnie wysyłanie zeskanowanego dokumentu do kilku miejsc docelowych.</p> <p>Uwaga: Upewnij się, czy na dysku twardym drukarki jest wystarczająca ilość miejsca.</p>

1 Uruchom przeglądarkę sieci Web, a następnie w polu adresu wpisz adres IP drukarki.

Uwaga: Wyświetl adres IP drukarki na ekranie głównym drukarki. Adres IP drukarki ma postać czterech liczb oddzielonych kropkami. Na przykład 123.123.123.123.

2 Kliknij opcję **Ustawienia > Aplikacje > Zarządzanie aplikacjami > Multi Send**.

3 W sekcji Profile kliknij opcję **Dodaj**, a następnie dostosuj ustawienia.

Uwagi:

- Korzystaj z pomocy wyświetlanej po zatrzymaniu wskaźnika myszy obok każdego pola, która zawiera opis ustawienia.
- W przypadku wyboru opcji **FTP** lub **Folder udostępniony** jako miejsca docelowego upewnij się, że ustawienia jego lokalizacji są prawidłowe. Wpisz prawidłowy adres IP komputera-hosta, gdzie znajduje się wskazane miejsce docelowe. Więcej informacji na temat uzyskiwania adresu IP komputera-hosta, patrz „[Znajdowanie adresu IP komputera](#)” na str. 19.

4 Kliknij przycisk **Zastosuj**.

Aby użyć aplikacji, dotknij opcji **Multi Send** na ekranie głównym, a następnie postępuj zgodnie z instrukcjami na wyświetlaczu drukarki.

Konfigurowanie funkcji Scan to Network

Uwaga: Nowsza wersja niniejszego *Podręcznika użytkownika* może zawierać bezpośrednie łącze do *Podręcznika administratora* niniejszej aplikacji. W celu sprawdzenia dostępności aktualizacji niniejszego *Podręcznika użytkownika* należy przejść do strony <http://support.lexmark.com>.

Funkcja	Przeznaczenie
	<p>Skanowanie dokumentu i wysyłanie go do udostępnionego folderu sieciowego. Można zdefiniować maks. 30 niepowtarzalnych folderów docelowych.</p> <p>Uwagi:</p> <ul style="list-style-type: none"> • Drukarka musi mieć uprawnienia do zapisu w miejscach docelowych. Korzystając z komputera, na którym wskazano miejsce docelowe, można użyć ustawień udostępniania, zabezpieczeń i zapory, aby zezwolić drukarce na dostęp przynajmniej w zakresie <i>zapisu</i>. Więcej pomocnych informacji na ten temat można znaleźć w dokumentacji dostarczonej z systemem operacyjnym. • Ikona Skanuj przez sieć jest wyświetlana tylko w przypadku, gdy zdefiniowano przynajmniej jedno miejsce docelowe.

1 Uruchom przeglądarkę sieci Web, a następnie w polu adresu wpisz adres IP drukarki.

Uwaga: Wyświetl adres IP drukarki na ekranie głównym drukarki. Adres IP zostanie wyświetlony w postaci czterech liczb oddzielonych kropkami, np. 123.123.123.123.

2 Wykonaj jedną z następujących czynności:

- Kliknij kolejno **Ustaw skanowanie przez sieć** > **Kliknij tutaj**.
- Kliknij opcję **Ustawienia** > **Aplikacje** > **Zarządzanie aplikacjami** > **Skanowanie przez sieć**.

3 Określ miejsca docelowe, a następnie dostosuj ustawienia.**Uwagi:**

- Korzystaj z pomocy wyświetlanej po zatrzymaniu wskaźnika myszy obok każdego pola, aby zapoznać się z opisem ustawienia.
- Aby upewnić się, że ustawienia lokalizacji miejsca docelowego są prawidłowe, wpisz właściwy adres IP komputera-hosta, gdzie znajduje się określone miejsce docelowe. Więcej informacji na temat uzyskiwania adresu IP komputera-hosta, patrz „[Znajdowanie adresu IP komputera](#)” na str. 19.
- Upewnij się, czy drukarka ma prawa dostępu do folderu, w którym znajduje się miejsce docelowe.

4 Kliknij przycisk **Zastosuj**.

Aby użyć aplikacji, dotknij opcji **Scan to Network** na ekranie głównym, a następnie postępuj zgodnie z instrukcjami na wyświetlaczu drukarki.

Konfiguracja zdalnego panelu operatora

Ta aplikacja umożliwi interakcję z panelem sterowania drukarki sieciowej nawet bez fizycznego dostępu do niej. Na ekranie komputera można odczytywać informacje o stanie drukarki, zwalniać wstrzymane zadania drukowania, tworzyć zakładki i wykonywać inne zadania związane z drukowaniem.

1 Uruchom przeglądarkę sieci Web, a następnie w polu adresu wpisz adres IP drukarki.

Uwaga: Wyświetl adres IP drukarki na ekranie głównym drukarki. Adres IP zostanie wyświetlony w postaci czterech liczb oddzielonych kropkami, np. 123.123.123.123.

2 Kliknij opcję **Ustawienia > Ustawienia zdalnego panelu operatora**.

3 Zaznacz pole wyboru **Włącz**, a następnie dostosuj ustawienia.

4 Kliknij opcję **Wyślij**.

Aby skorzystać z tej aplikacji, kliknij pozycję **Zdalny panel operatora > Uruchom aplet VNC**.

Eksportowanie i importowanie konfiguracji

Ustawienia konfiguracji można wyeksportować do pliku tekstowego, a następnie zaimportować, aby użyć tych ustawień w innych drukarkach.

1 Uruchom przeglądarkę sieci Web, a następnie w polu adresu wpisz adres IP drukarki.

Uwaga: Wyświetl adres IP na ekranie głównym drukarki. Adres IP ma postać czterech liczb oddzielonych kropkami. Na przykład 123.123.123.123.

2 Wyeksportuj lub zaimportuj plik konfiguracji dla jednej lub wielu aplikacji.

Dla jednej aplikacji

a Przejdź do opcji:

Ustawienia > Aplikacje > Zarządzanie aplikacjami > wybierz aplikację > Konfiguruj

b Wyeksportuj lub zaimportuj plik konfiguracyjny.

Uwagi:

- W przypadku wystąpienia błędu **braku pamięci wirtualnej maszyny Java** należy powtarzać eksport, aż do momentu zapisania pliku konfiguracji.
- W przypadku przekroczenia limitu czasu i pojawieniu się pustego ekranu należy odświeżyć przeglądarkę i kliknąć przycisk **Zastosuj**.

W przypadku wielu aplikacji

a Kliknij opcje **Ustawienia > Importuj/Eksportuj**.

b Wyeksportuj lub zaimportuj plik konfiguracyjny.

Uwaga: W przypadku importowania pliku konfiguracyjnego kliknij opcję **Wyślij**, aby zakończyć proces.

Dodatkowa konfiguracja drukarki

Instalowanie wewnętrznych elementów opcjonalnych

 **UWAGA — NIEBEZPIECZEŃSTWO PORAŻENIA PRĄDEM:** W przypadku uzyskiwania dostępu do płyty kontrolera bądź instalowania opcjonalnego sprzętu lub urządzeń pamięci masowej po zainstalowaniu samej drukarki a przed przystąpieniem do dalszych czynności należy wyłączyć drukarkę i wyjąć wtyk przewodu zasilającego z gniazda elektrycznego. Jeśli do drukarki podłączone są inne urządzenia, należy je także wyłączyć i rozłączyć kable łączące je z drukarką.

Ostrzeżenie — możliwość uszkodzenia: Elementy elektroniczne płyty sterowania są narażone na uszkodzenia elektrostatyczne. Przed dotknięciem elektronicznych elementów płyty kontrolera lub złączy należy dotknąć dowolnego metalowego elementu drukarki.

Dostępne wewnętrzne elementy opcjonalne

- Karta pamięci
 - DDR3 DIMM
- Pamięć flash
 - Czcionki
 - Firmware (Oprogramowanie sprzętowe)
 - Formularze i kody kreskowe
 - Recepty
 - IPDS

Uwaga: Dysk twardy drukarki to opcjonalne urządzenie pamięci, które można podłączyć do portu USB z tyłu drukarki.

Uzyskiwanie dostępu do płyty kontrolera

⚠ UWAGA — NIEBEZPIECZEŃSTWO PORAŻENIA PRĄDEM: W przypadku uzyskiwania dostępu do płyty kontrolera bądź instalowania opcjonalnego sprzętu lub urządzeń pamięci masowej po zainstalowaniu samej drukarki a przed przystąpieniem do dalszych czynności należy wyłączyć drukarkę i wyjąć wtyk przewodu zasilającego z gniazda elektrycznego. Jeśli do drukarki podłączone są inne urządzenia, należy je także wyłączyć i rozłączyć kable łączące je z drukarką.

1 Uzyskaj dostęp do płyty sterowania z tyłu drukarki.

Uwaga: Do wykonania tej czynności potrzebny będzie płaski śrubokręt.

2 Przekręć śruby w kierunku przeciwnym do ruchu wskazówek zegara, aby je wyjąć.

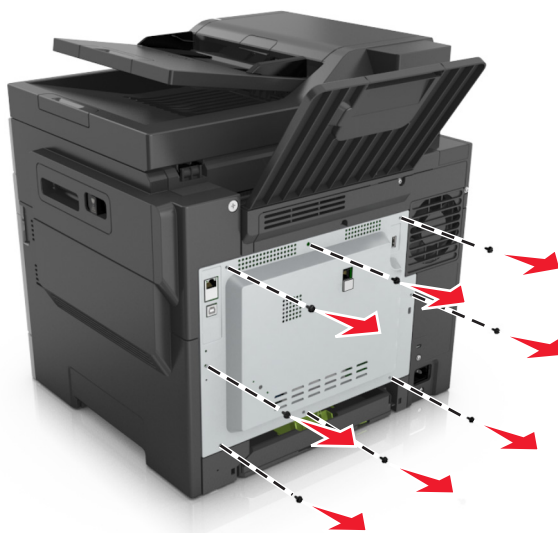

3 Otwórz nieznacznie pokrywę dostępu do płyty sterowania, a następnie przekręć ją w prawo, aby ją wyjąć.

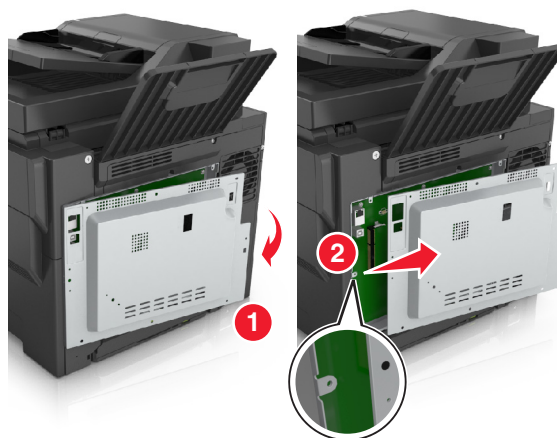

4 Znajdź odpowiednie złącze na płycie sterowania.

Ostrzeżenie — możliwość uszkodzenia: Elementy elektroniczne płyty systemowej są narażone na uszkodzenia elektrostatyczne. Przed dotknięciem elektronicznych elementów płyty kontrolera lub złączy należy dotknąć dowolnego metalowego elementu drukarki.

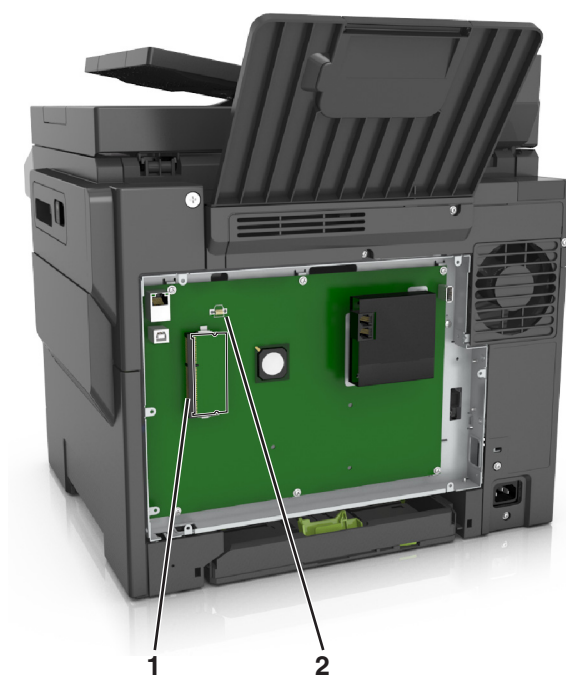

1	Złącze karty pamięci
2	Złącze karty opcjonalnej

5 Załóż ponownie pokrywę.

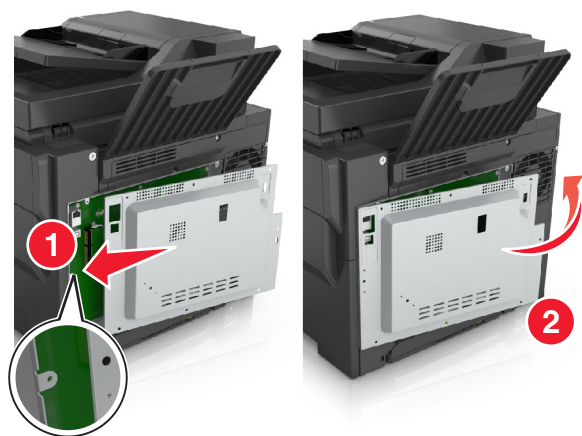

6 Przekręć śruby w kierunku zgodnym z ruchem wskazówek zegara, aby zamknąć pokrywę.

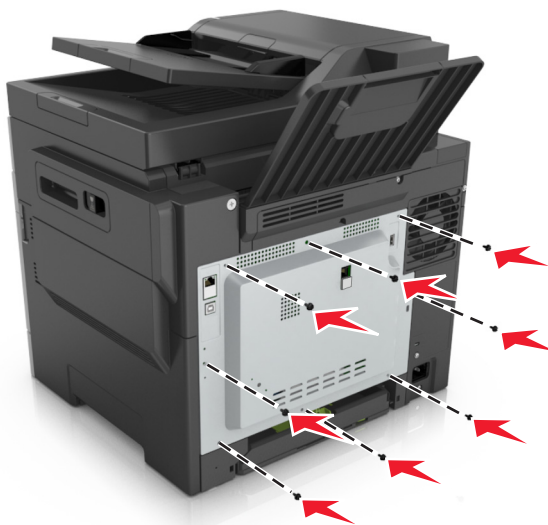

Instalacja karty pamięci

⚠ UWAGA — NIEBEZPIECZEŃSTWO PORAŻENIA PRĄDEM: W przypadku uzyskiwania dostępu do płyty kontrolera bądź instalowania opcjonalnego sprzętu lub urządzeń pamięci masowej po zainstalowaniu samej drukarki a przed przystąpieniem do dalszych czynności należy wyłączyć drukarkę i wyjąć wtyk przewodu zasilającego z gniazda elektrycznego. Jeśli do drukarki podłączone są inne urządzenia, należy je także wyłączyć i rozłączyć kable łączące je z drukarką.

1 Uzyskaj dostęp do płyty sterowania.

Więcej informacji można znaleźć w sekcji [„Uzyskiwanie dostępu do płyty kontrolera” na str. 27.](#)

2 Rozpakuj kartę pamięci.

Ostrzeżenie — możliwość uszkodzenia: Nie należy dotykać punktów połączeniowych rozmieszczonych wzdłuż krawędzi karty. Może to spowodować uszkodzenie.

3 Wyrównaj wycięcie (1) znajdujące się na karcie pamięci z wypustką (2) na złączu.

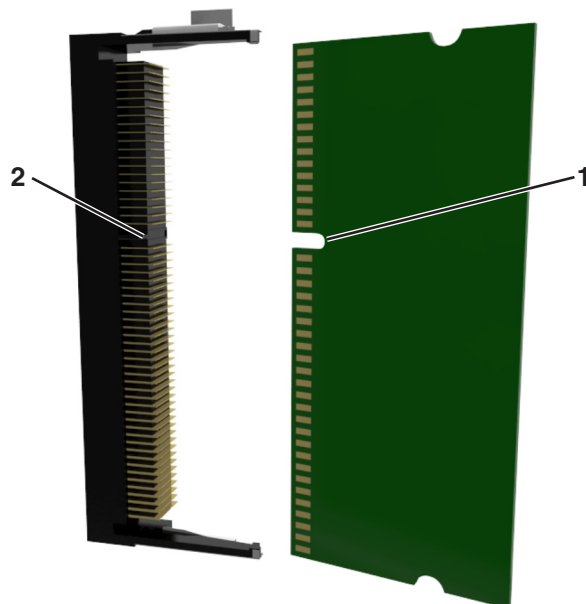

4 Włóż kartę pamięci bezpośrednio do złącza, a następnie wepchnij kartę w ściankę płyty sterowania tak, aby *zatrzasnęła* się na swoim miejscu.

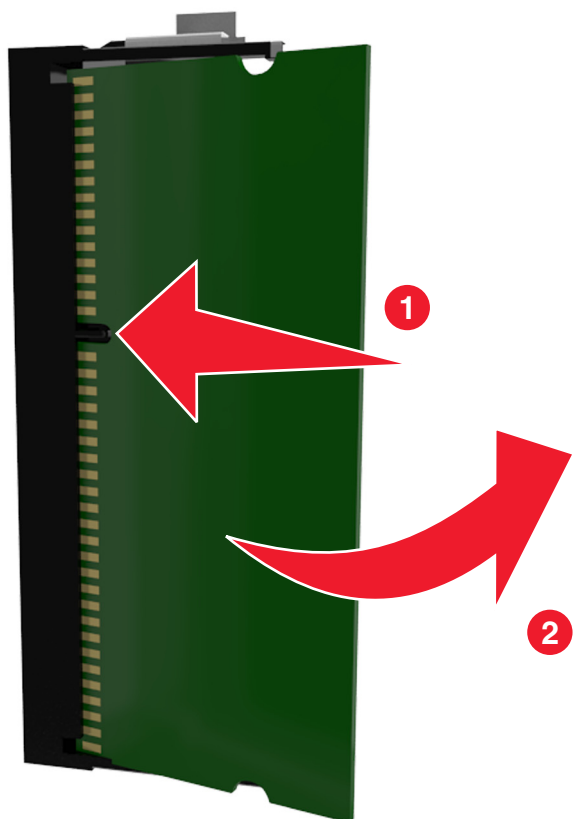

5 Zamknij pokrywę dostępu do płyty sterowania.

Instalowanie dodatkowej karty

⚠ UWAGA — NIEBEZPIECZEŃSTWO PORAŻENIA PRĄDEM: W przypadku uzyskiwania dostępu do płyty kontrolera bądź instalowania opcjonalnego sprzętu lub urządzeń pamięci masowej po zainstalowaniu samej drukarki a przed przystąpieniem do dalszych czynności należy wyłączyć drukarkę i wyjąć wtyk przewodu zasilającego z gniazda elektrycznego. Jeśli do drukarki podłączone są inne urządzenia, należy wyłączyć także te urządzenia i rozłączyć kable łączące je z drukarką.

Ostrzeżenie — możliwość uszkodzenia: Elementy elektroniczne płyty systemowej są narażone na uszkodzenia elektrostatyczne. Przed dotknięciem elektronicznych elementów płyty systemowej lub złączy należy dotknąć metalowej powierzchni drukarki.

1 Dostań się do płyty systemowej.

Więcej informacji można znaleźć w sekcji [„Uzyskiwanie dostępu do płyty kontrolera” na str. 27](#).

2 Rozpakuj dodatkową kartę.

Ostrzeżenie — możliwość uszkodzenia: Należy unikać dotykania punktów połączeniowych ulokowanych wzdłuż krawędzi karty.

3 Trzymając kartę za krawędzie, dopasuj plastikowe bolce (1) na karcie do otworów (2) w płycie systemowej.

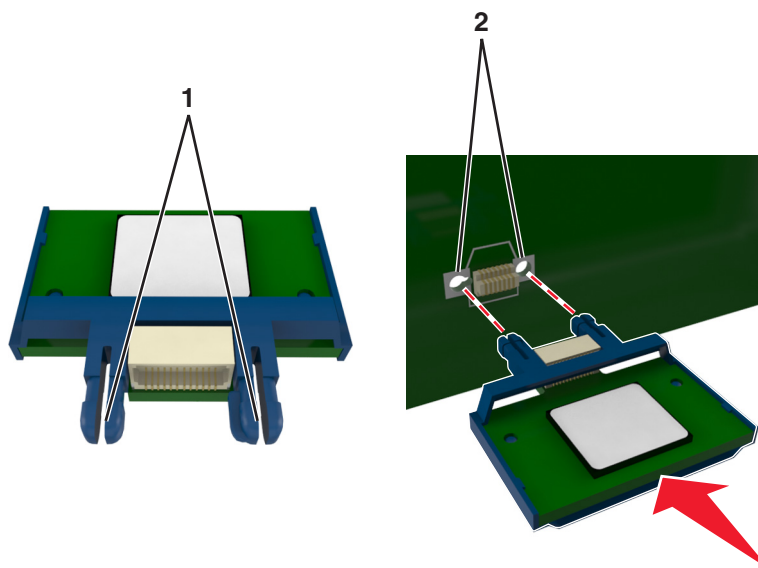

4 Dociśnij kartę, tak jak pokazano na rysunku.

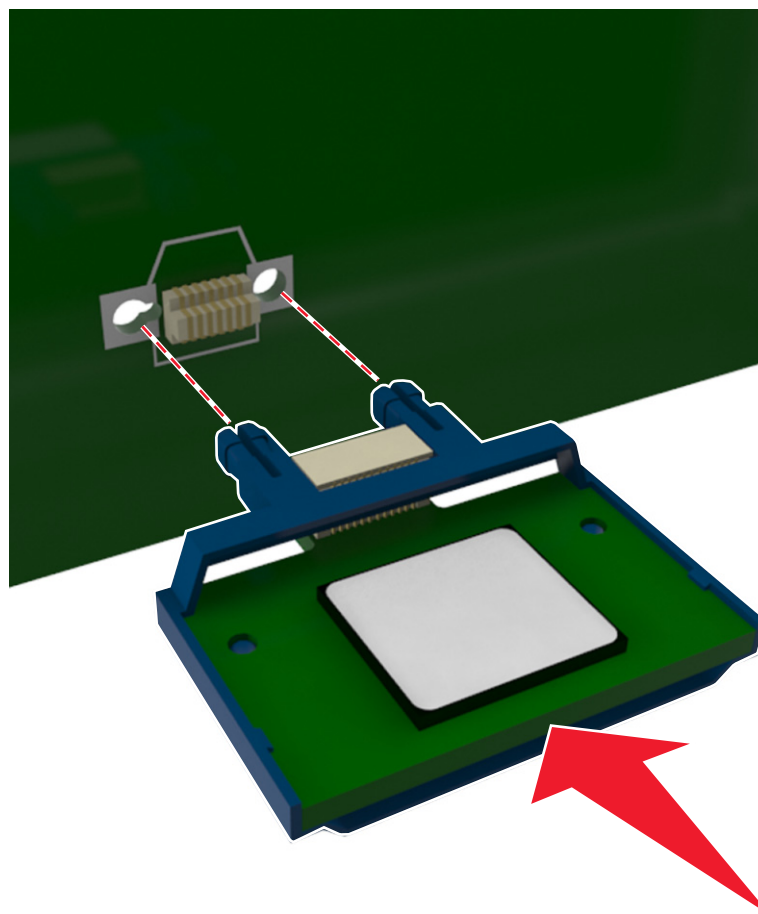

Ostrzeżenie — możliwość uszkodzenia: Niewłaściwe zamontowanie karty może doprowadzić do jej uszkodzenia lub do zniszczenia płyty systemowej.

Uwaga: Złącze na karcie musi dotykać płyty systemowej i być w równej linii ze złączem na płycie systemowej na całej swojej długości.

5 Zamknij drzwiczki dostępu do płyty systemowej.

Uwaga: Po instalacji oprogramowania i wszystkich dodatków konieczne może okazać się ręczne dodanie opcji w sterowniku drukarki, aby były dostępne dla zadań drukowania. Więcej informacji można znaleźć w sekcji „[Dodawanie opcji dostępnych w sterowniku drukarki](#)” na str. 37.

Instalowanie wyposażenia opcjonalnego

Kolejność instalacji

⚠ UWAGA — NIEBEZPIECZEŃSTWO USZKODZENIA CIAŁA: Waga drukarki jest większa niż 18 kg i do jej bezpiecznego podniesienia potrzeba co najmniej dwóch przeszkolonych pracowników.

- ⚠ UWAGA — NIEBEZPIECZEŃSTWO PORAŻENIA PRĄDEM:** W przypadku uzyskiwania dostępu do płyty kontrolera bądź instalowania opcjonalnego sprzętu lub urządzeń pamięci masowej po zainstalowaniu samej drukarki a przed przystąpieniem do dalszych czynności należy wyłączyć drukarkę i wyjąć wtyk przewodu zasilającego z gniazda elektrycznego. Jeśli do drukarki podłączone są inne urządzenia, należy je także wyłączyć i rozłączyć kable łączące je z drukarką.

Zainstaluj drukarkę i opcjonalne zasobniki w następującej kolejności:

- Opcjonalny zasobnik na 550 arkuszy (zasobnik 3)
- Opcjonalny zasobnik podwójny na 650 arkuszy ze zintegrowanym podajnikiem do wielu zastosowań (zasobnik 2)
- Drukarka

Instalowanie zasobników opcjonalnych

Drukarka obsługuje dwa dodatkowe źródła nośników: opcjonalny zasobnik na 550 arkuszy (zasobnik 3) oraz zasobnik podwójny na 650 arkuszy (zasobnik 2) ze zintegrowanym podajnikiem do wielu zastosowań.

- ⚠ UWAGA — NIEBEZPIECZEŃSTWO USZKODZENIA CIAŁA:** Waga drukarki jest większa niż 18 kg i do jej bezpiecznego podniesienia potrzeba co najmniej dwóch przeszkolonych pracowników.
- ⚠ UWAGA — NIEBEZPIECZEŃSTWO PORAŻENIA PRĄDEM:** W przypadku uzyskiwania dostępu do płyty kontrolera bądź instalowania opcjonalnego sprzętu lub urządzeń pamięci masowej po zainstalowaniu samej drukarki a przed przystąpieniem do dalszych czynności należy wyłączyć drukarkę i wyjąć wtyk przewodu zasilającego z gniazda elektrycznego. Jeśli do drukarki podłączone są inne urządzenia, należy je także wyłączyć i rozłączyć kable łączące je z drukarką.

- 1 Rozpakuj zasobnik opcjonalny i pokrywę chroniącą przed kurzem oraz usuń wszystkie elementy opakowania.

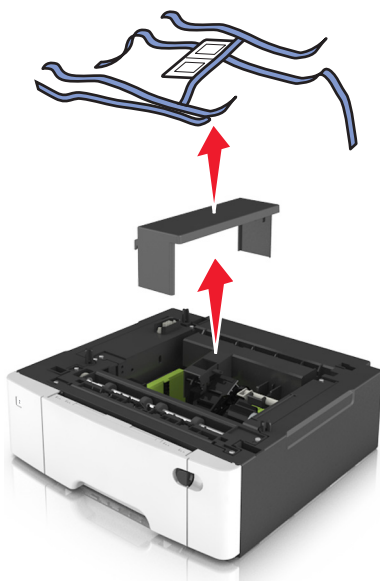

- 2 Umieść zasobnik w pobliżu drukarki.
- 3 Dopasuj zasobnik podwójny na 650 arkuszy z zasobnikiem na 550 arkuszy, a następnie opuść go na miejsce.

Uwagi:

- Jeżeli instalujesz oba opcjonalne zasobniki to pamiętaj, że zasobnik na 550 arkuszy (zasobnik 3) musi zawsze się znajdować pod zasobnikiem na 650 arkuszy (zasobnik 2).
- Podstawowy zasobnik na 250 arkuszy może zostać oznaczony jako zasobnik 1 dzięki etykiecie numeru zasobnika, która była dołączona do opcjonalnego zasobnika.

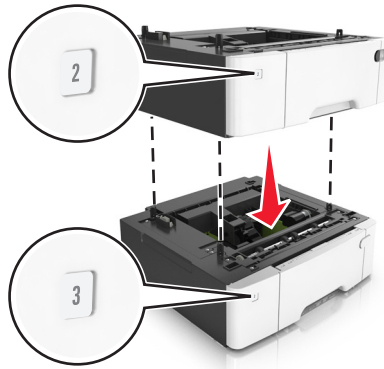

- 4** Dopasuj zasobnik podwójny na 650 arkuszy do drukarki, a następnie opuść drukarkę na miejsce.



5 Zainstaluj pokrywę chroniącą przed kurzem.

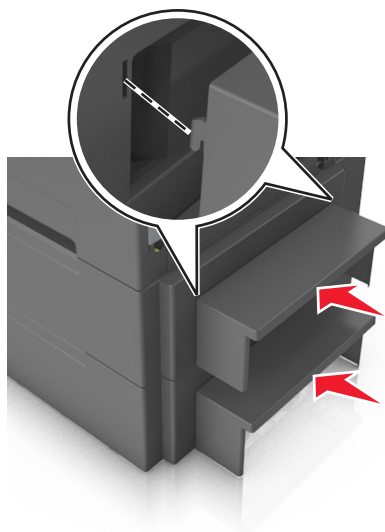

Uwaga: Po zainstalowaniu oprogramowania drukarki i wszystkich opcji sprzętowych konieczne może okazać się ręczne dodanie opcji w sterowniku drukarki, aby były dostępne dla zadań drukowania. Więcej informacji można znaleźć w sekcji [„Dodawanie opcji dostępnych w sterowniku drukarki” na str. 37](#).

Podłączanie kabli

- ⚠ UWAGA — NIEBEZPIECZEŃSTWO PORAŻENIA PRĄDEM:** Aby uniknąć ryzyka porażenia prądem elektrycznym, nie należy instalować urządzenia ani podłączać żadnych przewodów (np. faksu, przewodu zasilającego lub kabla telefonicznego) podczas burzy.
- ⚠ UWAGA — NIEBEZPIECZEŃSTWO USZKODZENIA CIAŁA:** Aby uniknąć ryzyka pożaru lub porażenia prądem, podłącz przewód zasilający do prawidłowo uziemionego, łatwo dostępnego gniazdka elektrycznego o odpowiednich parametrach, znajdującego się w pobliżu urządzenia.
- ⚠ UWAGA — NIEBEZPIECZEŃSTWO USZKODZENIA CIAŁA:** W celu uniknięcia ryzyka pożaru lub porażenia prądem należy korzystać wyłącznie z przewodu zasilającego dołączonego do tego produktu lub z części zamiennych autoryzowanych przez producenta.
- ⚠ UWAGA — NIEBEZPIECZEŃSTWO USZKODZENIA CIAŁA:** W celu zmniejszenia ryzyka pożaru, przyłączając niniejszy produkt do publicznej sieci telefonicznej należy korzystać wyłącznie z przewodów telekomunikacyjnych (RJ-11) o grubości 26 AWG lub większej. Na terenie Australii należy stosować przewód zatwierdzony przez Australian Communications and Media Authority (Australijski urząd ds. komunikacji i mediów).

Ostrzeżenie — możliwość uszkodzenia: Aby uniknąć utraty danych lub nieprawidłowego działania drukarki, nie wolno dotykać podczas drukowania kabla USB ani żadnej karty sieciowej czy części drukarki pokazanych na rysunku.

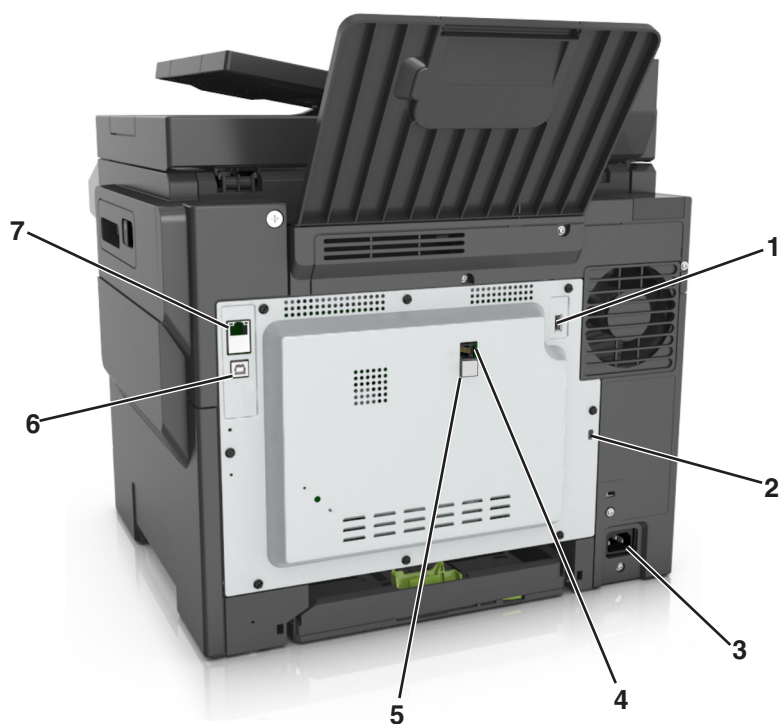

	Port/gniazdo	Funkcja
1	Port USB	Umożliwia podłączenie opcjonalnej karty sieci bezprzewodowej lub opcjonalnego dysku twardego drukarki.
2	Gniazdo zabezpieczenia	Mocowanie blokady, która unieruchomi drukarkę w danym miejscu.
3	Gniazdo kabla zasilającego	Łączy drukarkę z prawidłowo uziemionym gniazdkiem elektrycznym.
4	Port LINE	Podłączanie drukarki do aktywnej linii telefonicznej przez standardowe gniazdo ścienne (RJ-11), filtr DSL, adapter VoIP lub dowolny inny adapter umożliwiający dostęp do linii telefonicznej i wysyłanie oraz odbieranie faksów.
5	Port EXT	Podłączanie dodatkowych urządzeń (telefonu lub automatycznej sekretarki) do drukarki i linii telefonicznej. Użyj tego portu, jeśli nie posiadasz linii dedykowanej faksu przeznaczonej dla drukarki i jeśli ta metoda połączenia jest obsługiwana w twoim kraju lub regionie. Uwaga: W celu uzyskania dostępu do portu należy wyjąć zaślepkę.
6	Port USB drukarki	Łączy drukarkę z komputerem.
7	Ethernet, port	Podłączenie drukarki do sieci Ethernet.

Konfigurowanie oprogramowania drukarki

Instalowanie oprogramowania drukarki

- 1 Przygotuj kopię pakietu instalatora oprogramowania.
 - Z dysku CD z oprogramowaniem dostarczonego z drukarką.
 - Przejdź pod adres <http://support.lexmark.com>, a następnie wybierz drukarkę i system operacyjny.

- 2 Uruchom instalator, a następnie wykonaj instrukcje wyświetlane na ekranie komputera.
- 3 Dotyczy użytkowników komputerów Macintosh, dodaj drukarkę
Uwaga: Uzyskaj adres IP drukarki w sekcji TCP/IP (menu Sieć/porty).

Dodawanie opcji dostępnych w sterowniku drukarki

Użytkownicy systemu Windows

- 1 Otwórz folder drukarek.
- 2 Wybierz drukarkę, którą chcesz zaktualizować, i wykonaj następujące czynności:
 - W systemie Windows 7 lub nowszym wybierz polecenie **Właściwości drukarki**.
 - W przypadku starszych systemów wybierz polecenie **Właściwości**.
- 3 Przejdź na kartę Konfiguracja, a następnie wybierz opcję **Aktualizuj teraz — odpytaj drukarkę**.
- 4 Zastosuj zmiany.

Użytkownicy komputerów Macintosh

- 1 W menu Apple wybierz opcję System Preferences (Ustawienia systemu), przejdź do drukarki, a następnie wybierz **Options & Supplies** (Opcje i materiały eksploatacyjne).
- 2 Przejdź do listy opcji sprzętu, a następnie dodaj zainstalowane opcje.
- 3 Zastosuj zmiany.

Sieć

Uwagi:

- Przed skonfigurowaniem drukarki do pracy w sieci bezprzewodowej należy zakupić kartę sieci bezprzewodowej <trademark registered="yes">MarkNet</trademark> N8352. Więcej informacji na temat instalacji bezprzewodowej karty sieciowej znajduje się w instrukcji dostarczonej z tą kartą.
- Identyfikator zestawu usług (SSID) jest to nazwa przypisana sieci bezprzewodowej. Wired Equivalent Privacy (WEP), Wi-Fi Protected Access (WPA), WPA2 oraz 802.1X - RADIUS to typy zabezpieczeń używanych w sieci.

Przygotowanie do konfiguracji drukarki w sieci Ethernet

Przed rozpoczęciem konfigurowania drukarki do pracy w sieci Ethernet przygotuj następujące informacje:

Uwaga: Jeśli sieć automatycznie przypisuje adresy IP do komputerów i drukarek, przejdź do instalowania drukarki.

- Prawidłowy, unikatowy adres IP drukarki, który ma być używany w sieci.
- Brama sieciowa.

- Maska sieci.
- Nazwa drukarki (opcjonalnie).

Uwaga: Nazwa drukarki może ułatwić identyfikowanie drukarki w sieci. Można wybrać domyślną nazwę drukarki lub przypisać nazwę łatwiejszą do zapamiętania.

Niezbędne są kabel sieci Ethernet oraz dostępny port umożliwiające fizyczne podłączenie drukarki do sieci. Jeśli to możliwe, należy użyć nowego kabla sieciowego, aby uniknąć potencjalnych problemów związanych z uszkodzeniem przewodu.

Przygotowanie do konfiguracji drukarki w sieci bezprzewodowej

Uwagi:

- Upewnij się, że w drukarce jest zainstalowana bezprzewodowa karta sieciowa, która działa prawidłowo. Więcej informacji na ten temat można znaleźć w instrukcji dostarczonej z bezprzewodową kartą sieciową.
- Upewnij się, że punkt dostępu (router bezprzewodowy) jest włączony i działa prawidłowo.

Przed rozpoczęciem konfiguracji drukarki do pracy w sieci bezprzewodowej należy znać następujące informacje:

- **SSID** — identyfikator SSID jest również określany jako nazwa sieciowa.
- **Tryb bezprzewodowy (lub tryb sieciowy)** — trybem może być infrastruktura lub ad hoc.
- **Kanał (dla sieci ad hoc)** — dla sieci w trybie infrastruktury domyślnie kanał jest ustawiany automatycznie.

Niektóre sieci ad hoc wymagają również ustawienia automatycznego. Jeśli nie wiadomo, który kanał wybrać, należy skontaktować się z administratorem systemu.

- **Metoda zabezpieczeń** — istnieją cztery podstawowe opcje dla metody zabezpieczeń:
 - Klucz WEP
Jeśli sieć używa więcej niż jednego klucza WEP, wprowadź w udostępnionych obszarach maksymalnie cztery klucze. Wybierz klucz aktualnie używany w sieci za pomocą opcji Domyślny klucz transmisji WEP.

- Klucz wstępny lub hasło WPA/WPA2

Zabezpieczenia WPA obejmują szyfrowanie jako dodatkową warstwę zabezpieczeń. Możliwe jest szyfrowanie AES lub TKIP. Szyfrowanie skonfigurowane w routerze i drukarce musi być tego samego typu, w przeciwnym razie drukarka nie będzie mogła komunikować się w sieci.

- 802.1X–RADIUS

Do zainstalowania drukarki w sieci 802.1X wymagane mogą być następujące informacje:

- Typ uwierzytelniania
- Wewnętrzny typ uwierzytelniania
- Nazwa i hasło użytkownika 802.1X
- Certyfikaty

- Brak zabezpieczeń

Jeśli sieć bezprzewodowa nie korzysta z żadnego typu zabezpieczeń, nie będą wyświetlane żadne informacje o zabezpieczeniach.

Uwaga: Nie zaleca się korzystania z niezabezpieczonej sieci bezprzewodowej.

Uwagi:

- Jeśli identyfikator SSID sieci, z którą połączony jest komputer, nie jest znany, uruchom narzędzie do obsługi bezprzewodowej karty sieciowej komputera i wyszukaj nazwę sieci. Jeśli nie można znaleźć identyfikatora SSID lub informacji dotyczących zabezpieczeń w danej sieci, skorzystaj z dokumentacji dostarczonej z punktem dostępu lub skontaktuj się z administratorem systemu.
- Klucz wstępny lub hasło WPA/WPA2 dla danej sieci bezprzewodowej można znaleźć w dokumentacji dostarczonej z punktem dostępu bezprzewodowego lub na wbudowanym serwerze WWW powiązany z punktem dostępu albo uzyskać od administratora systemu.

Podłączanie drukarki przy użyciu Kreatora konfiguracji sieci bezprzewodowej

Zanim rozpoczniesz, upewnij się że:

- Karta sieci bezprzewodowej jest zainstalowana w drukarce i działa prawidłowo. Więcej informacji na ten temat można znaleźć w instrukcji dostarczonej z bezprzewodową kartą sieciową.
- Kabel Ethernet jest odłączony od drukarki.
- Opcja Aktywna karta sieciowa ma ustawioną wartość Automatycznie. Aby ustawić wartość Automatycznie, przejdź do opcji:

 > Sieć/porty > Aktywna karta sieciowa > Automatycznie > 

Uwaga: Koniecznie wyłącz drukarkę, zaczekaj co najmniej pięć sekund, a następnie włącz ją ponownie.

1 Przy użyciu panelu sterowania drukarki przejdź do opcji:

 > Sieci/Porty > Sieć [x] > Konfiguracja sieci [x] > Bezprzewodowy > Konfiguracja połączenia bezprzewodowego

2 Wybierz konfigurację połączenia z siecią bezprzewodową.

Opcja	Funkcja
Szukaj sieci	Pokazuje dostępne połączenia bezprzewodowe. Uwaga: To menu pokazuje wszystkie rozpowszechnione zabezpieczone i niezabezpieczone identyfikatory SSID.
Wprowadź nazwę sieci	Umożliwia ręczne wpisanie identyfikatora SSID. Uwaga: Upewnij się, że wprowadzony identyfikator SSID jest prawidłowy.
Konfiguracja bezpiecznego dostępu do sieci Wi-Fi	Podłącza drukarkę do sieci bezprzewodowej za pomocą funkcji Wi-Fi Protected Setup.

3 Postępuj według instrukcji widocznych na wyświetlaczu drukarki.

Podłączanie drukarki do sieci bezprzewodowej za pomocą funkcji Wi-Fi Protected Setup

Zanim rozpoczniesz, upewnij się że:

- Punkt dostępu (router bezprzewodowy) jest zatwierdzony do pracy z funkcją Wi-Fi Protected Setup (WPS) lub jest z nią zgodny. Więcej informacji można znaleźć w dokumentacji dostarczonej z punktem dostępu.
- Karta sieci bezprzewodowej zainstalowana w drukarce jest podłączona i działa prawidłowo. Więcej informacji zawiera instrukcja dostarczona z kartą sieci bezprzewodowej.

Korzystanie z metody konfiguracji Push Button (PBC)

1 Przy użyciu panelu sterowania drukarki przejdź do opcji:



> Sieć/Porty > Sieć [x] > Konfiguracja sieci [x] > Bezprzewodowe > Konfiguracja połączenia bezprzewodowego > Wi-Fi Protected Setup > Włącz metodę przycisku dociskowego

2 Postępuj według instrukcji widocznych na wyświetlaczu drukarki.

Korzystanie z metody osobistego numeru identyfikacyjnego (PIN)

1 Przy użyciu panelu sterowania drukarki przejdź do opcji:



> Sieć/Porty > Sieć [x] > Konfiguracja sieci [x] > Bezprzewodowe > Konfiguracja połączenia bezprzewodowego > Wi-Fi Protected Setup > Włącz metodę kodu PIN

2 Skopiuj ośmiocyfrowy kod PIN funkcji WPS.

3 Uruchom przeglądarkę sieci Web, a następnie wprowadź adres IP punktu dostępu w polu adresu.

Uwagi:

- Adres IP ma postać czterech liczb oddzielonych kropkami. Na przykład 123.123.123.123.
 - W przypadku używania serwera proxy wyłącz go tymczasowo, aby prawidłowo załadować stronę sieci Web.
- 4 Otwórz ustawienia funkcji WPS. Więcej informacji można znaleźć w dokumentacji dostarczonej z punktem dostępu.
- 5 Wprowadź ośmiocyfrowy kod PIN, a następnie zapisz ustawienie.

Podłączanie drukarki do sieci bezprzewodowej przy użyciu wbudowanego serwera WWW

Zanim rozpoczniesz, upewnij się że:

- Drukarka jest tymczasowo podłączona do sieci Ethernet.
- W drukarce jest zainstalowana bezprzewodowa karta sieciowa, która działa prawidłowo. Więcej informacji na ten temat można znaleźć w instrukcji dostarczonej z bezprzewodową kartą sieciową.

1 Uruchom przeglądarkę sieci Web, a następnie w polu adresu wpisz adres IP drukarki.

Uwagi:

- Wyświetl adres IP drukarki na panelu sterowania drukarki. Adres IP ma postać czterech liczb oddzielonych kropkami, np. 123.123.123.123.

- W przypadku używania serwera proxy wyłącz go tymczasowo, aby prawidłowo załadować stronę sieci Web.

2 Kliknij opcję **Ustawienia > Sieć/Porty > Bezprzewodowy**.

3 Zmodyfikuj ustawienia, tak aby dopasować je do ustawień punktu dostępu (router bezprzewodowy).

Uwaga: Upewnij się, że wprowadzono odpowiednie dane: identyfikator SSID, metodę zabezpieczeń, klucz wstępny lub hasło, a także tryb sieci i kanał.

4 Kliknij opcję **Wyślij**.

5 Wyłącz drukarkę, a następnie odłącz od niej kabel Ethernet. Następnie odczekaj około pięciu sekund, po czym włącz drukarkę ponownie.

6 Aby sprawdzić, czy drukarka jest podłączona do sieci, wydrukuj stronę z informacjami o konfiguracji sieci. Następnie w sekcji Karta sieciowa [x] sprawdź, czy karta ma stan Połączona.

Weryfikacja konfiguracji drukarki

Gdy wszystkie opcjonalne elementy sprzętowe i programowe zostaną zainstalowane, a drukarka włączona, należy sprawdzić, czy drukarka jest poprawnie skonfigurowana. W tym celu należy wydrukować następujące pozycje:

- **Strona ustawień menu** — umożliwia zweryfikowanie poprawności instalacji wszystkich opcji drukarki. Jeśli zainstalowana opcja nie znajduje się na liście, nie została ona poprawnie zainstalowana. Należy odinstalować ten element opcjonalny i zainstalować go ponownie.
- **Strona ustawień sieci** — jeśli drukarka umożliwia pracę w sieci, na tej stronie można sprawdzić, czy działa połączenie sieciowe. Na stronie tej znajdują się również istotne informacje ułatwiające konfigurowanie drukarki do drukowania za pośrednictwem sieci.

Drukowanie strony ustawień menu

Z poziomu ekranu głównego przejdź do opcji:



> **Raporty > Strona ustawień menu**

Drukowanie strony konfiguracji sieci

Jeśli drukarka jest podłączona do sieci, można na niej wydrukować stronę z informacjami na temat ustawień sieci, aby sprawdzić prawidłowość połączenia sieciowego. Na stronie tej znajdują się również istotne informacje ułatwiające konfigurowanie drukarki do drukowania za pośrednictwem sieci.

1 Z poziomu ekranu głównego przejdź do opcji:



> **Raporty > Strona konfiguracji sieci**

2 Sprawdź w pierwszej sekcji strony z informacjami na temat konfiguracji sieci, czy stan drukarki to **Podłączona**.

Jeśli stan ma wartość **Niepodłączona**, może to oznaczać, że sieć LAN nie działa lub jest uszkodzony kabel sieciowy. Skonsultuj się z obsługą techniczną systemu w celu rozwiązania problemu, a następnie ponownie wydrukuj stronę konfiguracji sieci.

Ładowanie papieru i nośników specjalnych

Prawidłowy wybór i odpowiednie ładowanie nośników może poprawić niezawodność wydruku dokumentów. Więcej informacji można znaleźć w sekcjach [„Zapobieganie zacięciom” na str. 245](#) i [„Przechowywanie papieru” na str. 60](#).

Ustawianie rozmiaru i typu papieru

Z poziomu ekranu głównego przejdź do opcji:

 > **Menu papieru** > **Rozmiar/typ papieru** > wybierz zasobnik > wybierz rozmiar lub typ papieru > 

Konfigurowanie ustawień uniwersalnego rozmiaru papieru

Definiowane przez użytkownika ustawienie Uniwersalny rozmiar papieru umożliwia drukowanie na papierze o rozmiarze, który nie jest dostępny w menu drukarki.

Uwagi:

- Najmniejszy obsługiwany uniwersalny rozmiar papieru to 76 x 127 mm (3 x 5 cali) i można go załadować wyłącznie do podajnika uniwersalnego lub podajnika ręcznego.
- Największy obsługiwany uniwersalny rozmiar papieru to 215,9 x 359,9 mm (8,5 x 14,17 cala) i można go załadować wyłącznie do podajnika uniwersalnego lub podajnika ręcznego.

1 Z poziomu ekranu głównego przejdź do opcji:

 > **Menu Papier** > **Konfiguracja uniwersalna** > **Jednostki miary** > wybierz jednostkę miary

2 Dotknij opcji **Portrait Width** (Szerokość w pionie) lub **Portrait Height** (Wysokość w pionie).

3 Wybierz szerokość lub wysokość, a następnie dotknij opcji .

Ładowanie zasobnika papieru na 250 i 550 arkuszy

Drukarka zawiera jeden zasobnik na 250 arkuszy (zasobnik 1) ze zintegrowanym podajnikiem ręcznym. Zasobnik na 250 arkuszy, podwójny zasobnik na 650 arkuszy i zasobnik na 550 arkuszy obsługują takie same typy i rozmiary papieru oraz są ładowane w taki sam sposób.

 **UWAGA — NIEBEZPIECZEŃSTWO USZKODZENIA CIAŁA:** Aby zmniejszyć ryzyko niestabilności sprzętu, każdy zasobnik należy ładować oddzielnie. Dopóki nie będą potrzebne, wszystkie pozostałe zasobniki powinny być zamknięte.

1 Wyciągnij całkowicie zasobnik.

Uwaga: Nie należy wyjmować zasobników w trakcie drukowania zadania lub gdy na wyświetlaczu widoczny jest komunikat **Zajęta**. Może to spowodować zacięcie nośnika.

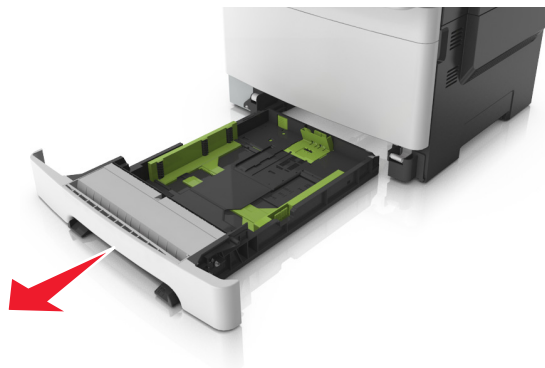

- 2 Jeśli długość papieru jest większa niż arkusza formatu Letter, ściśnij, a następnie przesunij prowadnicę długości umieszczoną z tyłu zasobnika, aby ją wydłużyć.

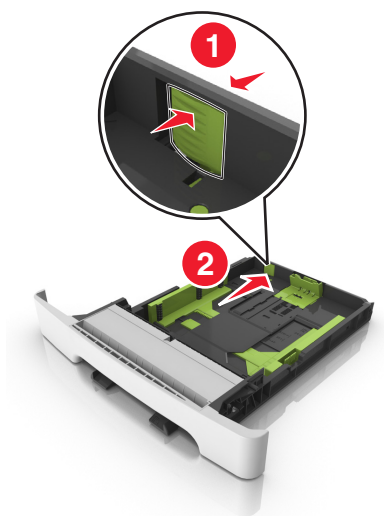

- 3 Ściśnij wypięty prowadnicę długości i przesunij ją do położenia zgodnego z rozmiarem ładowanego papieru.

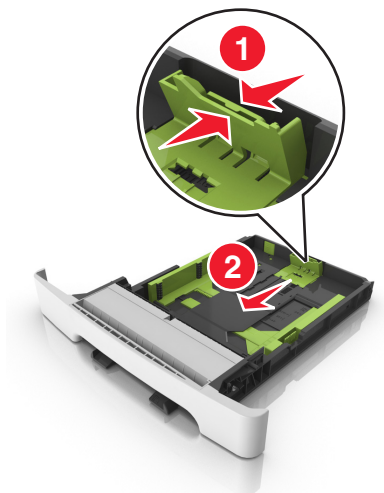

Uwaga: Dodatkowo można skorzystać z oznaczników rozmiaru papieru znajdujących się na dnie zasobnika.

- 4 Ściśnij wypstę przewodnicy szerokości i przesun ją do położenia zgodnego z rozmiarem ładowanego papieru.



Uwaga: Dodatkowo można skorzystać z oznaczników rozmiaru papieru znajdujących się na dnie zasobnika.

- 5 Zegnij arkusze w jedną i w drugą stronę, aby je rozdzielić, a następnie przekartkuj stos. Nie składaj ani nie marszcz papieru. Wyrównaj krawędzie stosu, opierając go na płaskiej powierzchni.

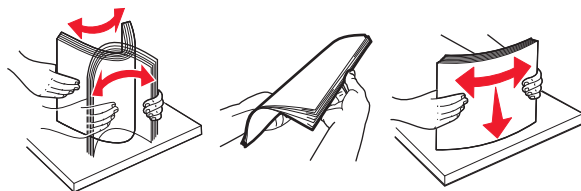

- 6 Załaduj stos papieru tak, aby stroną zalecaną do druku był skierowany w górę.

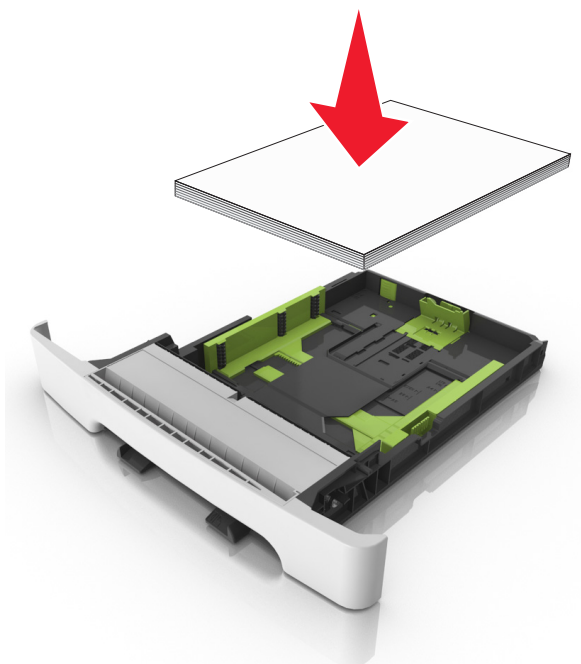

- 7 Wyrównaj prowadnice papieru do krawędzi papieru.

8 Włóż zasobnik.



9 W menu Papier w panelu sterowania drukarki ustaw typ i rozmiar papieru odpowiadający papierowi załadowanemu do zasobnika.

Uwaga: Mieszanie w zasobniku różnych typów i rozmiarów papieru może prowadzić do powstawania zacięć.

Ładowanie nośników do podajnika ręcznego

Zasobnik standardowy na 250 arkuszy zawiera zintegrowany podajnik ręczny, z którego można korzystać do drukowania na różnych typach arkuszy papieru naraz.

1 Włóż pusty arkusz papieru do podajnika ręcznego.

- Stroną do druku skierowaną w dół w przypadku drukowania jednostronnego
- Stroną do druku skierowaną w górę w przypadku drukowania dwustronnego (dupleksu)

Uwaga: W zależności od trybu drukowania dostępne są różne sposoby ładowania papieru firmowego.

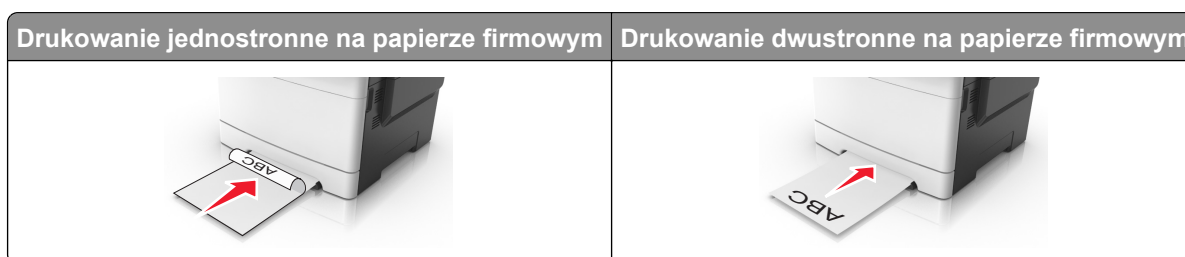

- Kopertę należy wkładać wzdłuż prawej strony prowadnicy papieru, skrzydełkami do góry.



2 Papier w podajniku ręcznych należy wsuwać tylko do momentu, gdy jego krawędź będzie stykała się z prowadnicami papieru.

Uwaga: W celu uzyskania najlepszej jakości wydruku zaleca się używanie wyłącznie wysokiej jakości nośników przeznaczonych do drukarek laserowych.

3 Dostosuj prowadnice papieru do szerokości załadowanego papieru.

Ostrzeżenie — możliwość uszkodzenia: Nie należy wpychać papieru do podajnika. Użycie siły może spowodować zacięcie papieru.

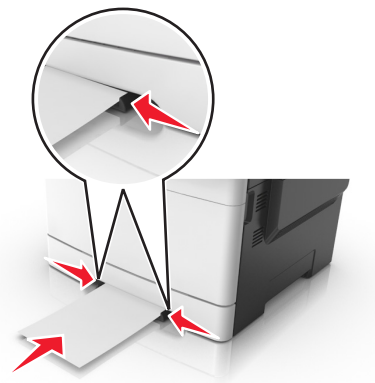

Ładowanie zasobnika podwójnego na 650 arkuszy

Zasobnik podwójny na 650 arkuszy (zasobnik 2) składa się z zasobnika na 550 arkuszy oraz zintegrowanego podajnika uniwersalnego na 100 arkuszy. Zasobnik ładuje się w taki sam sposób jak zasobnik na 250 arkuszy i opcjonalny zasobnik na 550 arkuszy. Obsługuje on takie same typy i rozmiary papieru. Zasobniki różnią się tylko wyglądem występów prowadnic oraz umiejscowieniem wskaźników rozmiaru.

UWAGA — NIEBEZPIECZEŃSTWO USZKODZENIA CIAŁA: Aby zmniejszyć ryzyko niestabilności sprzętu, każdy zasobnik należy ładować oddzielnie. Dopóki nie będą potrzebne, wszystkie pozostałe zasobniki powinny być zamknięte.

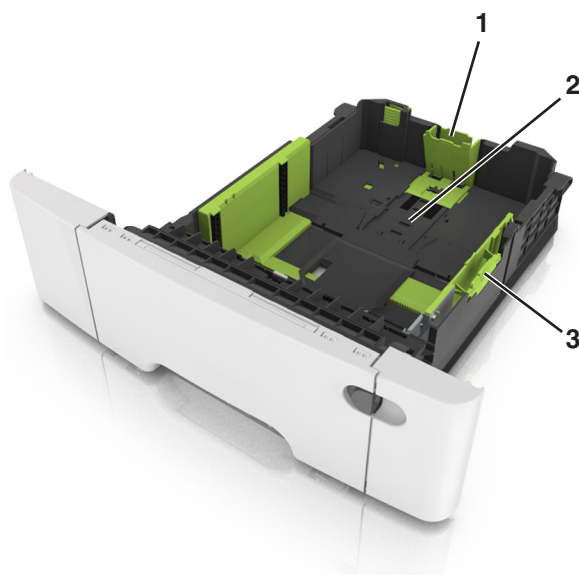

1	Występ prowadnicy długości
2	Wskaźnik rozmiaru papieru
3	Ogranicznik prowadnicy szerokości

Ładowanie nośników do podajnika uniwersalnego

- 1 Przesuń zatrzask podajnika uniwersalnego w lewą stronę.

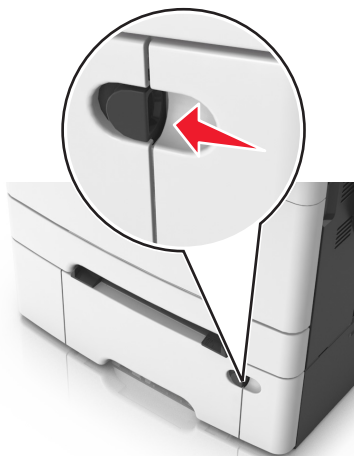

- 2 Otwórz podajnik uniwersalny.



- 3 Pociągnij przedłużenie podajnika uniwersalnego.

Uwaga: Delikatnie wysuń przedłużenie, aby całkowicie wysunąć i otworzyć podajnik uniwersalny.



4 Przygotuj papier przeznaczony do załadowania.

- Zegnij arkusze papieru w jedną i w drugą stronę, aby je rozdzielić, a następnie przekartkuj stos. Nie składaj ani nie marszcz papieru. Wyrównaj krawędzie stosu, opierając go na płaskiej powierzchni.

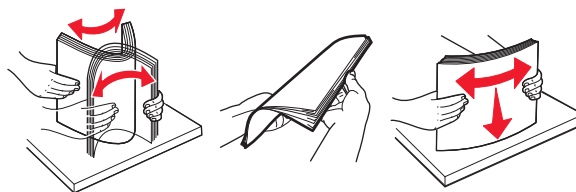

- Złap folie za krawędzie i przekartkuj stos. Wyrównaj krawędzie stosu, opierając go na płaskiej powierzchni.

Uwaga: Należy unikać dotykania strony folii przeznaczonej do zadrukowania. Należy uważać, żeby jej nie porysować.

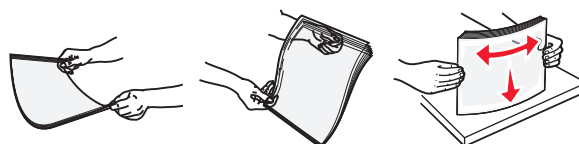

- Przed załadowaniem zegnij stos kopert w jedną i w drugą stronę, aby je rozdzielić, a następnie przekartkuj je. Wyrównaj krawędzie stosu, opierając go na płaskiej powierzchni.

Ostrzeżenie — możliwość uszkodzenia: Nie należy używać kopert ze znaczkami, wyścielanych, z kłamrami, zatrzaskami, okienkami lub z samoprzylepnymi skrzydełkami. Koperty tego typu mogą poważnie uszkodzić drukarkę.



5 Odszukaj wskaźnik maksymalnego wypełnienia papierem.

Uwaga: Wysokość papieru lub nośników specjalnych nie może wykraczać poza wskaźnik maksymalnego wypełnienia papierem znajdujący się na prowadnicach papieru.

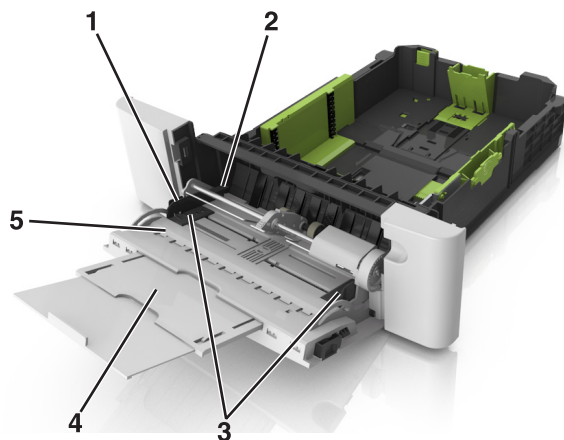

1	Ogranicznik prowadnicy szerokości
2	Wskaźnik maksymalnego wypełnienia papierem

3	Prowadnica szerokości
4	Przedłużenie podajnika
5	Wskaźnik rozmiaru papieru

6 Załaduj papier i dostosuj prowadnicę szerokości, aby lekko dotykała krawędzi stosu papieru.

- Papier, karty i folie ładuj stroną do drukowania skierowaną w dół i górną krawędzią w kierunku drukarki.



- Koperty należy wkładać wzdłuż prawej strony prowadnicy papieru, skrzydełkami do góry.

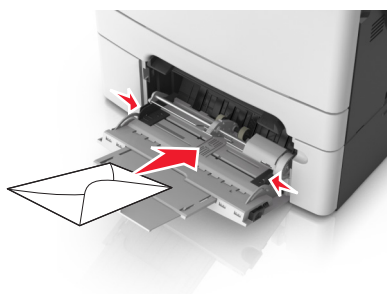

Uwagi:

- Nie należy ładować papieru do podajnika uniwersalnego lub zamykać podajnika podczas drukowania zadania.
- Jednorazowo należy ładować papier tylko jednego rozmiaru i typu.
- Papier powinien leżeć płasko w podajniku. Upewnij się, że papier leży swobodnie w podajniku i nie jest zawinięty lub pomarszczony.

7 W menu Papier w panelu sterowania drukarki ustaw typ i rozmiar papieru odpowiadający papierowi załadowanemu do zasobnika.

Łączenie i rozłączanie zasobników

Jeśli ustawiono taki sam rozmiar papieru oraz jego typ, drukarka łączy zasobniki. Po opróżnieniu jednego połączonych zasobników papier będzie pobierany z kolejnego. Aby uniemożliwić łączenie zasobników, należy przypisać niepowtarzalną nazwę niestandardowemu typowi papieru.

Łączenie i rozłączanie zasobników

1 Uruchoom przeglądarkę sieci Web, a następnie w polu adresu wpisz adres IP drukarki.

Uwagi:

- Wyświetl adres IP drukarki na ekranie głównym drukarki. Adres IP ma postać czterech liczb oddzielonych kropkami. Na przykład 123.123.123.123.
- W przypadku używania serwera proxy wyłącz go tymczasowo, aby prawidłowo załadować stronę sieci Web.

2 Kliknij opcję **Ustawienia > Menu Papier**.

3 Zmień rozmiar i typ papieru dla łączonych zasobników.

- Aby połączyć zasobniki, upewnij się, że ich ustawienia rozmiaru i typu papieru są ze sobą zgodne.
- Aby rozłączyć zasobniki, upewnij się, że ich ustawienia rozmiaru lub typu papieru są ze sobą *niezgodne*.

4 Kliknij opcję **Submit** (Wyślij).

Uwaga: Ustawienia rozmiaru i typu papieru można również zmienić przy użyciu panelu sterowania drukarki. Więcej informacji można znaleźć w sekcji „[Ustawianie rozmiaru i typu papieru](#)” na str. 42.

Ostrzeżenie — możliwość uszkodzenia: Papier załadowany w zasobniku powinien odpowiadać nazwie typu papieru określonego w drukarce. W zależności od określonego typu papieru dobierana jest temperatura nagrzewnicy. Nieprawidłowa konfiguracja ustawień może doprowadzić do problemów związanych z drukowaniem.

Tworzenie niestandardowej nazwy typu papieru

Korzystanie z wbudowanego serwera WWW

1 Uruchom przeglądarkę sieci Web, a następnie w polu adresu wpisz adres IP drukarki.

Uwagi:

- Wyświetl adres IP drukarki na ekranie głównym drukarki. Adres IP ma postać czterech liczb oddzielonych kropkami. Na przykład 123.123.123.123.
- W przypadku używania serwera proxy wyłącz go tymczasowo, aby prawidłowo załadować stronę sieci Web.

2 Kliknij opcję **Ustawienia > Menu papieru > Nazwy niestandardowe**.

3 Wybierz nazwę niestandardową, a następnie wpisz niestandardową nazwę typu papieru.

4 Kliknij opcję **Submit** (Wyślij).

5 Kliknij opcję **Typy niestandardowe**, a następnie sprawdź, czy nowa nazwa niestandardowa typu papieru została zastąpiona nazwą niestandardową.

Korzystanie z panelu sterowania drukarki

1 Z poziomu ekranu głównego przejdź do opcji:



> Menu papieru > Nazwy niestandardowe

2 Wybierz nazwę niestandardową, a następnie wpisz niestandardową nazwę typu papieru.

- 3 Dotknij opcji .
- 4 Dotknij opcji **Typy niestandardowe**, a następnie sprawdź, czy nowa nazwa niestandardowa typu papieru została zastąpiona nazwą niestandardową.

Przypisywanie niestandardowego typu papieru

Korzystanie z wbudowanego serwera WWW

Przypisz nazwę niestandardowego typu papieru do zasobnika podczas łączenia lub rozłączania zasobników.

- 1 Uruchom przeglądarkę sieci Web, a następnie w polu adresu wpisz adres IP drukarki.

Uwagi:

- Wyświetl adres IP drukarki na ekranie głównym drukarki. Adres IP ma postać czterech liczb oddzielonych kropkami. Na przykład 123.123.123.123.
- W przypadku używania serwera proxy wyłącz go tymczasowo, aby prawidłowo załadować stronę sieci Web.

- 2 Kliknij opcje **Ustawienia > Menu papieru > Typy niestandardowe**.

- 3 Wybierz niestandardową nazwę typu papieru, a następnie wybierz typ papieru

Uwaga: Domyślnym typem papieru dla wszystkich nazw niestandardowych zdefiniowanych przez użytkownika jest typ Papier.

- 4 Kliknij opcję **Submit** (Wyślij).

Korzystanie z panelu sterowania drukarki

- 1 Z poziomu ekranu głównego przejdź do opcji:



> **Menu papieru > Typy niestandardowe**

- 2 Wybierz niestandardową nazwę typu papieru, a następnie wybierz typ papieru

Uwaga: Domyślnym typem papieru dla wszystkich nazw niestandardowych zdefiniowanych przez użytkownika jest typ Papier.

- 3 Dotknij opcji .

Konfigurowanie nazwy niestandardowej

Korzystanie z wbudowanego serwera WWW

- 1 Uruchom przeglądarkę sieci Web, a następnie w polu adresu wpisz adres IP drukarki.

Uwagi:

- Wyświetl adres IP drukarki na ekranie głównym drukarki. Adres IP zostanie wyświetlony w postaci czterech zestawów liczb oddzielonych kropkami, np. 123.123.123.123.
- W przypadku używania serwera proxy wyłącz go tymczasowo, aby prawidłowo załadować stronę sieci Web.

- 2 Kliknij opcje **Ustawienia > Menu papieru > Typy niestandardowe**.

- 3 Wybierz nazwę niestandardową, którą chcesz skonfigurować, wybierz typ papieru lub nośnika specjalnego, a następnie kliknij przycisk **Wyślij**.

Korzystanie z panelu sterowania drukarki

- 1 Z poziomu ekranu głównego przejdź do opcji:



> **Menu Papier > Typy niestandardowe**

- 2 Wybierz nazwę niestandardową, którą chcesz skonfigurować, a następnie dotknij przycisku .

Wskazówki dotyczące papieru i nośników specjalnych

Uwagi:

- Upewnij się, że rozmiar, typ i gramatura papieru są ustawione prawidłowo. Można to zrobić, korzystając z komputera lub panelu sterowania.
- Nośniki specjalne przed załadowaniem należy wygiąć, przekartkować i wyrównać.
- Urządzenie może drukować z obniżoną prędkością w celu uniknięcia uszkodzenia nagrzewnicy.
- Informacje na temat kart i etykiet można znaleźć w dokumencie *Card Stock & Labels Guide* (Opis kart i etykiet) w witrynie pomocy technicznej firmy Lexmark <http://support.lexmark.com>.





Korzystanie z nośników specjalnych

Wskazówki dotyczące korzystania z papieru firmowego

- Należy używać papieru firmowego przeznaczonego specjalnie do drukarek laserowych.
- Przed zakupieniem dużej ilości papieru firmowego należy wydrukować na nim stronę testową.
- Przed załadowaniem papieru firmowego do drukarki należy zgiąć stos arkuszy, przerzucić go i wyrównać, co sprawi, że nie będą się zlepiać.
- W przypadku drukowania na papierze firmowym istotna jest orientacja arkuszy papieru.

Źródło	Drukowanie	Strona przeznaczona do zadrukowania	Ułożenie papieru
Zasobniki 	Wydruk jednostronny	Stroną zadrukowaną do góry	Załaduj arkusz, wkładając najpierw do drukarki górną krawędź.

Uwaga: Należy upewnić się u producenta lub dostawcy, czy wstępnie zadrukowany papier firmowy może być stosowany w drukarkach laserowych.

Źródło	Drukowanie	Strona przeznaczona do zadrukowania	Ułożenie papieru
<p>Zasobniki</p> 	Wydruk dwustronny	Stroną zadrukowaną w dół	Załaduj arkusz, wkładając najpierw do drukarki dolną krawędź.
<p>Podajnik ręczny</p> 	Wydruk jednostronny	Stroną zadrukowaną w dół	Załaduj arkusz, wkładając najpierw do drukarki górną krawędź.
<p>Podajnik ręczny</p> 	Wydruk dwustronny	Stroną zadrukowaną do góry	Załaduj arkusz, wkładając najpierw do drukarki dolną krawędź.
<p>Podajnik uniwersalny</p> 	Wydruk jednostronny	Stroną zadrukowaną w dół	Załaduj arkusz, wkładając najpierw do drukarki górną krawędź.

Uwaga: Należy upewnić się u producenta lub dostawcy, czy wstępnie zadrukowany papier firmowy może być stosowany w drukarkach laserowych.

Źródło	Drukowanie	Strona przeznaczona do zadrukowania	Ułożenie papieru
Podajnik uniwersalny 	Wydruk dwustronny	Stroną zadrukowaną do góry	Załaduj arkusz, wkładając najpierw do drukarki dolną krawędź.
Uwaga: Należy upewnić się u producenta lub dostawcy, czy wstępnie zadrukowany papier firmowy może być stosowany w drukarkach laserowych.			

Wskazówki dotyczące korzystania z folii

Przed zakupieniem dużej ilości folii należy wydrukować na niej stronę testową.

- W menu Papier w panelu sterowania drukarki ustaw rozmiar, typ, teksturę i gramaturę papieru odpowiadającą folii załadowanej do zasobnika.
- Przed zakupieniem dużej ilości folii należy wydrukować na niej stronę testową.
- Folie powinny być podawane z zasobnika na 250 arkuszy, podajnika ręcznego lub podajnika do wielu zastosowań.
- Należy używać folii przeznaczonych specjalnie do drukarek laserowych.
- Należy unikać pozostawiania odcisków palców na folii, aby zapobiec problemom z jakością wydruku.
- Przed załadowaniem folii do drukarki należy zgąć stos arkuszy, przerzucić go i wyrównać, co sprawi, że nie będą się zlepiać.

Wskazówki dotyczące korzystania z kopert

- W menu Papier w panelu sterowania drukarki ustaw rozmiar, typ, teksturę i gramaturę papieru odpowiadającą kopertom załadowanym do zasobnika.
- Należy zrobić próbny wydruk na kopertach przed zakupieniem dużej ich ilości.
- Należy używać kopert przeznaczonych specjalnie do drukarek laserowych.
- Najlepsze rezultaty można uzyskać, stosując koperty z papieru o gramaturze 90 g/m² lub zawierającego 25% bawełny.
- Należy używać tylko kopert nowych i nieuszkodzonych.
- W celu osiągnięcia optymalnych rezultatów oraz uniknięcia zacięć nie należy używać kopert, które:
 - są nadmiernie pozwijane lub poskręcane;
 - są sklezione razem lub w jakiś sposób uszkodzone;
 - mają okienka, otwory, perforację, wycięcia lub wytłoczenia;
 - mają metalowe klamry, tasiemki do wiązania lub zginane paski;
 - mają do zaklejania kilka skrzydełek wzajemnie na siebie zachodzących;
 - mają naklejone znaczki pocztowe;
 - mają klej znajdujący się na odkrytej powierzchni, gdy skrzydełko koperty jest zaklejone lub zamknięte;

- mają zawinięte rogi;
- mają szorstkie, faliste lub żeberkowane wykończenie.
- Prowadnice szerokości należy dopasować do szerokości stosowanych kopert.
- Przed załadowaniem kopert do zasobnika wygnij je do przodu i tyłu, aby je poluzować w stosie. Wyrównaj krawędzie stosu, opierając go na płaskiej powierzchni.

Uwaga: Połączenie dużej wilgotności (ponad 60%) oraz wysokiej temperatury drukowania może powodować marszczenie lub zaklejenie kopert.

Wskazówki dotyczące korzystania z etykiet

- W menu Papier w panelu sterowania drukarki ustaw rozmiar, typ, teksturę i gramaturę papieru odpowiadającą etykietom załadowanym do zasobnika.
- Należy zrobić próbny wydruk na etykietach przed zakupieniem dużej ich ilości.
- Więcej informacji na temat drukowania, właściwości oraz wzorów etykiet można znaleźć w dokumencie *Card Stock & Label Guide* (Przewodnik po kartach i etykietach) pod adresem <http://support.lexmark.com>.
- Należy używać etykiet przeznaczonych specjalnie do drukarek laserowych.
- Nie należy stosować etykiet na arkuszach wykonanych ze śliskiego materiału podłożowego.
- Należy używać wyłącznie kompletnych arkuszy etykiet. W przypadku niekompletnych arkuszy etykiety mogą ulec odklejeniu podczas drukowania, co może spowodować zacięcie papieru w drukarce. Niekompletne arkusze etykiet powodują również zanieczyszczenie drukarki i kasety drukującej klejem, co może doprowadzić do unieważnienia gwarancji na drukarkę i nabój z tonerem.
- Nie należy używać etykiet, na których występuje odkryty klej.
- Przed załadowaniem etykiet do zasobnika wygnij je do przodu i tyłu, aby je poluzować w stosie. Wyrównaj krawędzie stosu, opierając go na płaskiej powierzchni.

Porady dotyczące korzystania z kart

Karty to jednowarstwowe nośniki specjalne o dużej gramaturze. Wiele ich właściwości, takich jak zawartość wilgoci, grubość i tekstura, może mieć znaczący wpływ na jakość wydruku.

- W menu Papier w panelu sterowania drukarki ustaw rozmiar, typ, teksturę i gramaturę papieru odpowiadającą kartom załadowanym do zasobnika.
- Należy zrobić próbny wydruk na kartach przed zakupieniem dużej ich ilości.
- Zmień ustawienia tekstury i gramatury papieru tak, aby odpowiadały papierowi załadowanemu do zasobnika.
- Należy pamiętać, że stosowanie kart zadrukowanych, perforowanych oraz składanych może znacząco obniżyć jakość wydruku i spowodować zacinać się nośnika lub inne problemy z podawaniem.
- Przed załadowaniem kart do zasobnika wygnij je do przodu i tyłu, aby je poluzować w stosie. Wyrównaj krawędzie stosu, opierając go na płaskiej powierzchni.

Wskazówki dotyczące papieru

Wybierz odpowiedni papier lub nośnik specjalny, aby zmniejszyć problemy związane z drukowaniem. Aby uzyskać najlepszą jakość wydruku, przed zakupieniem dużej ilości papieru lub innego nośnika specjalnego należy wypróbować pojedyncze arkusze tego nośnika.

Charakterystyka papieru

Przedstawiona poniżej charakterystyka papieru ma wpływ na jakość wydruku i niezawodność drukowania. Charakterystykę tę należy brać pod uwagę przy ocenie przydatności nowego papieru.

Gramatura

Zasobniki drukarki mogą automatycznie pobierać papier z włóknami wzdłuż strony o gramaturze do 176 g/m². Podajnik do wielu zastosowań może automatycznie pobierać papier z włóknami wzdłuż strony o gramaturze do 176 g/m². Papier o gramaturze mniejszej niż 60 g/m² może nie być wystarczająco sztywny, co może skutkować problemami z podawaniem papieru i jego zacięciami. Najlepsze rezultaty uzyskuje się, stosując papier z włóknami wzdłuż strony, o gramaturze 75 g/m². W przypadku papieru o rozmiarze mniejszym niż 182 x 257 mm zalecamy użycie papieru o gramaturze 90 g/m² lub cięższego.

Uwaga: Drukowanie dwustronne jest obsługiwane w przypadku papieru z włóknami wzdłuż strony o gramaturze w zakresie 60–105 g/m².

Zwijanie

Zwijanie to tendencja papieru do zakrzywiania się na brzegach. Nadmierne zwijanie się może spowodować problemy z podawaniem papieru. Papier może się zwiąć po przejściu przez drukarkę, gdzie wystawiony jest na działanie wysokiej temperatury. Trzymanie rozpakowanego papieru w warunkach o bardzo dużej lub bardzo małej wilgotności, w wysokiej lub niskiej temperaturze, nawet w zasobnikach, może przyczynić się do zawinięcia brzegów przed drukowaniem i spowodować problemy z podawaniem.

Gładkość

Gładkość papieru ma bezpośredni wpływ na jakość wydruku. Jeśli papier jest zbyt szorstki, toner nie zostanie prawidłowo wtopiony w arkusz. Zbyt gładki papier może spowodować problemy z podawaniem lub jakością wydruku. Należy stosować papier o gładkości od 100 do 300 punktów Sheffielda; najlepszą jakość wydruków osiąga się jednak, stosując papier o gładkości od 150 do 250 punktów Sheffielda.

Zawartość wilgoci

Ilość wilgoci zawartej w papierze ma wpływ zarówno na jakość wydruków, jak i zdolność do prawidłowego podawania papieru przez drukarkę. Papier należy pozostawić w oryginalnym opakowaniu do momentu jego użycia. Dzięki temu papier będzie mniej narażony na zmiany wilgotności, niekorzystnie wpływające na jego parametry.

Przechowuj papier w oryginalnym opakowaniu w tych samych warunkach, w których znajduje się drukarka, od 24 do 48 godzin przed drukowaniem. Powyższy okres należy przedłużyć do kilku dni, jeśli warunki przechowywania lub transportu papieru znacznie różnią się od warunków, w których znajduje się drukarka. Również gruby papier może wymagać dłuższego okresu klimatyzowania.

Kierunek ułożenia włókien

Kierunek włókien określa sposób ułożenia włókien papieru w arkuszu. Kierunek włókien może być *wzdłużny*, czyli równoległy do długości papieru, lub *poprzeczny*, czyli równoległy do szerokości papieru.

Dla papieru dokumentowego o gramaturze z zakresu 60–90 g/m² zaleca się używanie papieru z włóknami wzdłuż strony.

Zawartość włókien

Większość papieru kserograficznego wysokiej jakości wykonana jest w 100% z przetworzonej chemicznie papierówki. Taki skład masy pozwala uzyskać papier o wysokim stopniu stabilności, gwarantującym mniejsze problemy z podawaniem papieru w drukarce i lepszą jakość wydruków. Papier zawierający inne włókna, np. bawełny, może powodować problemy podczas drukowania.

Niedozwolone rodzaje papieru

Nie zaleca się stosowania w drukarce niżej wymienionych rodzajów papieru:

- Papier przetworzony chemicznie używany do kopiowania bez zastosowania kalki, znany także jako papier samokopiujący
- Papier z nadrukiem zawierającym substancje mogące zanieczyścić drukarkę
- Papier z nadrukiem nieodpornym na wysoką temperaturę panującą w nagrzewnicy drukarki
- Papier z nadrukiem wymagającym kalibracji (precyzyjnego usytuowania nadruku na stronie) dokładniejszej niż $\pm 2,3$ mm, np. formularze stosowane w optycznym rozpoznawaniu znaków (OCR)
Aby właściwie drukować na takich formularzach, w niektórych przypadkach można dostosować kalibrację za pomocą oprogramowania.
- Papier powlekany (papier dokumentowy podatny na wycieranie), papier syntetyczny, papier termiczny
- Papier o nierównych krawędziach, papier szorstki lub papier o powierzchni z wyraźną teksturą bądź papier pofałdowany
- Papier makulaturowy niespełniający wymagań europejskiej normy EN12281:2002
- Papier o gramaturze mniejszej niż 60 g/m²
- Formularze lub dokumenty wieloczęściowe

Wybór papieru

Stosowanie odpowiednich rodzajów papieru pomaga uniknąć zacięć i zapewnić bezproblemowe drukowanie.

W celu uniknięcia zacięć papieru i niskiej jakości wydruku:

- *Zawsze* należy używać nowego, nieuszkodzonego papieru.
- Przed załadowaniem papieru należy sprawdzić, która strona jest stroną zalecaną do zadrukowania. Informacja ta zazwyczaj znajduje się na opakowaniu papieru.
- *Nie należy* używać papieru przeciętego lub przyciętego ręcznie.
- *Nie należy* jednocześnie umieszczać papieru o różnych rozmiarach, rodzajach lub gramaturach w tym samym zasobniku, gdyż może to powodować zacięcia.
- *Nie należy* stosować papieru powlekanego, za wyjątkiem papierów powlekanych przeznaczonych do drukowania elektrofotograficznego.

Wybór formularzy z nadrukiem i papieru firmowego

Wybierając formularze z nadrukiem oraz papier firmowy, należy stosować się do poniższych wskazówek:

- Należy używać papieru z układem włókien wzdłuż strony i gramaturą od 60 do 90g/m².
- Należy używać wyłącznie formularzy i papieru firmowego zadrukowanych metodą litografii offsetowej lub druku wklęsłego.
- Nie należy stosować papieru szorstkiego lub o powierzchni z wyraźną teksturą.

Należy używać farby drukarskiej odpornej na działanie żywicy w tonerze. Farba drukarska utrwalana przez utlenianie lub farba na bazie oleju z reguły spełnia te wymagania, natomiast lateksowa farba drukarska może ich nie spełniać.

W razie wątpliwości należy skontaktować się z dostawcą papieru.

Używanie papieru makulaturowego i innych papierów biurowych

Firma Lexmark jest wrażliwa na problemy środowiska naturalnego, dlatego wspiera korzystanie z biurowego papieru makulaturowego do drukarek laserowych (elektrofotograficznych). W roku 1998 firma Lexmark przedstawiła rządowi USA wyniki badań, zgodnie z którymi papier makulaturowy produkowany przez główne zakłady papiernicze w USA jest podawany równie dobrze, co papier nie pochodzący z makulatury. Nie można jednak wydać ogólnego oświadczenia stanowiącego, że *każdy* rodzaj papieru makulaturowego będzie właściwie podawany.

Firma Lexmark stale sprawdza współpracę produkowanych drukarek z papierem makulaturowym (zawartość 20–100% odpadów pokonsumenckich) i gamą papierów testowych z całego świata, prowadząc badania komorowe pozwalające uzyskać różne warunki temperaturowe i wilgotnościowe. Firma Lexmark nie ma powodu zniechęcać do korzystania z dzisiejszych biurowych papierów makulaturowych, aczkolwiek właściwości papieru makulaturowego powinny być zgodne z poniższymi wytycznymi.

- Niska wilgotność (4–5%)
- Odpowiednia gładkość (100–200 jednostek Sheffielda lub 140–350 jednostek Bendtsena, dla Europy)

Uwaga: Niektóre znacznie gładziej papier (np. 90 g Premium dla drukarek laserowych, 50–90 jednostek Sheffielda) i znacznie bardziej szorstkie (np. bawełniany Premium, 200–300 jednostek Sheffielda) zostały wyprodukowane w celu pracy z drukarkami laserowymi, mimo rodzaju powierzchni. Przed użyciem tych typów papieru należy zasięgnąć porady dostawcy papieru.

- Odpowiedni współczynnik tarcia między arkuszami (0,4–0,6)
- Odpowiednia odporność na zginanie w kierunku podawania

Papier makulaturowy, papier o mniejszej gramaturze (<60 g/m²) i/lub cieńszy (<0,1 mm), a także papier cięty w poprzek włókien, gdy zostanie użyty w drukarkach pobierających arkusze krótszą krawędzią, może mieć mniejszą odporność na zginanie niż wymagana do niezawodnego podawania papieru. Przed użyciem tych typów papieru do drukowania laserowego (elektrofotograficznego) należy zasięgnąć porady dostawcy papieru. Należy pamiętać, że są to wyłącznie ogólne wytyczne i że nawet papier zgodny z nimi może być przyczyną występowania problemów z podawaniem w każdej drukarce laserowej (np. w przypadku zawinięcia papieru podczas normalnych warunków drukowania).

Przechowywanie papieru

Aby uniknąć problemów z zacięciami papieru i nierówną jakością wydruku, należy zastosować się do poniższych wskazówek:

- Aby uzyskać jak najlepszą jakość wydruków, papier należy przechowywać w miejscu o temperaturze +21°C i wilgotności względnej 40%. Większość producentów etykiet zaleca drukowanie w temperaturze od +18 do +24°C i wilgotności względnej od 40 do 60%.
- Papier należy przechowywać w kartonach, a te umieszczać na paletach lub półkach, a nie na podłodze.
- Pojedyncze paczki papieru należy przechowywać na płaskiej powierzchni.
- Na pojedynczych paczkach papieru nie należy umieszczać żadnych przedmiotów.
- Papier należy wyjmować z kartonu lub opakowania tylko bezpośrednio przed załadowaniem do drukarki. Dzięki przechowywaniu w kartonie i opakowaniu papier pozostaje czysty, suchy i płaski.

Obsługiwane rozmiary, typy i gramatury papieru

W poniższych tabelach znajdują się informacje dotyczące standardowych i opcjonalnych źródeł papieru oraz obsługiwanych przez nie rozmiarów, typów i gramatur papieru.

Uwaga: W przypadku papieru o niewymienionym rozmiarze należy wybrać najbliższy *większy* wymieniony rozmiar.

Obsługiwane rozmiary papieru

Uwaga: Używany model drukarki może być wyposażony w zasobnik podwójny na 650 arkuszy, składający się z zasobnika na 550 arkuszy oraz podajnika uniwersalnego na 100 arkuszy. Zasobnik na 550 arkuszy, który jest częścią zasobnika podwójnego na 650 arkuszy, obsługuje taki sam papier jak opcjonalny zasobnik na 550 arkuszy. Zintegrowany podajnik uniwersalny obsługuje różne rozmiary, typy i gramatury papieru.

Rozmiar i wymiary papieru	Standardowy zasobnik na 250-arkuszy	Podajnik ręczny	Zasobnik podwójny na 650 arkuszy		Zasobnik na 550 arkuszy	podajnik ADF	Szyba skanera	Tryb dupleksu
			Zasobnik na 550 arkuszy	Podajnik uniwersalny				
A4 210 x 297 mm (8,3 x 11,7 cala)	√ ¹	√	√ ¹	√ ¹	√ ¹	√	√	√

¹ Źródło papieru obsługuje rozmiar papieru bez stosowania opcji *wykrywania rozmiaru*.

² Papier uniwersalny jest obsługiwany tylko w standardowym zasobniku na 250 arkuszy i opcjonalnym zasobniku na 550 arkuszy, jeśli rozmiar papieru mieści się w zakresie od 148 x 215,9 mm (5,83 x 8,5 cala) do 215,9 x 355,6 mm (8,5 x 14 cali).

³ Papier uniwersalny jest obsługiwany tylko w podajniku do wielu zastosowań lub podajniku ręcznym, jeśli rozmiar papieru mieści się w zakresie od 76,2 x 127 mm (3 x 5 cali) do 215,9 x 359,9 mm (8,5 x 14,17 cala).

⁴ Papier uniwersalny jest obsługiwany tylko w trybie dupleksu, jeśli szerokość mieści się w zakresie od 210 mm (8,27 cala) do 215,9 mm (8,5 cala), długość od 279,4 mm (11 cali) do 355,6 mm (14 cali).

Rozmiar i wymiary papieru	Standardowy zasobnik na 250-arkuszy	Podajnik ręczny	Zasobnik podwójny na 650 arkuszy		Zasobnik na 550 arkuszy	podajnik ADF	Szyba skanera	Tryb dupleksu
			Zasobnik na 550 arkuszy	Podajnik uniwersalny				
A5 148 x 210 mm (5,83 x 8,3 cala)	√ ¹	√	√ ²	√ ¹	√ ²	√	√	X
A6 105 x 148 mm (4,1 x 5,8 cala)	X	√	X	√ ¹	X	X	√	X
B5 JIS 182 x 257 mm (7,2 x 10,1 cala)	√ ¹	√	√ ¹	√ ¹	√ ¹	√	√	X
Letter 216 x 279 mm (8,5 x 11 cali)	√ ¹	√	√ ¹	√ ¹	√ ¹	√	√	√
Legal 216 x 356 mm (8,5 x 14 cali)	√ ¹	√	√ ¹	√ ¹	√ ¹	√	X	√
Executive 184 x 267 mm (7,3 x 10,5 cala)	√ ¹	√	√ ¹	√ ¹	√ ¹	√	√	X
Oficio (Meksyk) 216 x 340 mm (8,5 x 13,4 cala)	√ ¹	√	√ ¹	√ ¹	√ ¹	√	X	√
Folio 216 x 330 mm (8,5 x 13 cala)	√ ¹	√	√ ¹	√ ¹	√ ¹	√	X	√
Statement 140 x 216 mm (5,5 x 8,5 cala)	X	√	X	√ ¹	X	√	√	X
Uniwersalny od 76 x 127 mm (3 x 5 cala) do 216 x 356 mm (8,5 x 14 cala)	X	√ ^{1,3}	X	√ ^{1,3}	X	√	√	X

¹ Źródło papieru obsługuje rozmiar papieru bez stosowania opcji *wykrywania rozmiaru*.

² Papier uniwersalny jest obsługiwany tylko w standardowym zasobniku na 250 arkuszy i opcjonalnym zasobniku na 550 arkuszy, jeśli rozmiar papieru mieści się w zakresie od 148 x 215,9 mm (5,83 x 8,5 cala) do 215,9 x 355,6 mm (8,5 x 14 cali).

³ Papier uniwersalny jest obsługiwany tylko w podajniku do wielu zastosowań lub podajniku ręcznym, jeśli rozmiar papieru mieści się w zakresie od 76,2 x 127 mm (3 x 5 cali) do 215,9 x 359,9 mm (8,5 x 14,17 cala).

⁴ Papier uniwersalny jest obsługiwany tylko w trybie dupleksu, jeśli szerokość mieści się w zakresie od 210 mm (8,27 cala) do 215,9 mm (8,5 cala), długość od 279,4 mm (11 cali) do 355,6 mm (14 cali).

Rozmiar i wymiary papieru	Standardowy zasobnik na 250-arkuszy	Podajnik ręczny	Zasobnik podwójny na 650 arkuszy		Zasobnik na 550 arkuszy	podajnik ADF	Szyba skanera	Tryb dupleksu
			Zasobnik na 550 arkuszy	Podajnik uniwersalny				
Uniwersalny 148 x 210 mm (5,8 x 8,3 cala) do 216 x 356 mm (8,5 x 14 cali).	√ ^{1,2}	√	√ ^{1,2}	√	√ ^{1,2}	X	X	√ ⁴
Koperta 7 3/4 (Monarch) 98 x 191 mm (3,9 x 7,5 cala)	X	√	X	√ ¹	X	X	X	X
Koperta 9 98 x 225 mm (3,9 x 8,9 cala)	X	√	X	√ ¹	X	X	X	X
Koperta 10 105 x 241 mm (4,1 x 9,5 cala)	X	√	X	√ ¹	X	X	X	X
Koperta DL 110 x 220 mm (4,3 x 8,7 cala)	X	√	X	√ ¹	X	X	X	X
Koperta C5 162 x 229 mm (6,4 x 9 cala)	X	√	X	√ ¹	X	X	X	X
Koperta B5 176 x 250 mm (6,9 x 9,8 cala)	X	√	X	√ ¹	X	X	X	X
Inne koperty od 98 x 162 mm (3,9 x 6,3 cala) do 176 x 250 mm (6,9 x 9,8 cali)	X	√	X	√ ¹	X	X	X	X

¹ Źródło papieru obsługuje rozmiar papieru bez stosowania opcji *wykrywania rozmiaru*.

² Papier uniwersalny jest obsługiwany tylko w standardowym zasobniku na 250 arkuszy i opcjonalnym zasobniku na 550 arkuszy, jeśli rozmiar papieru mieści się w zakresie od 148 x 215,9 mm (5,83 x 8,5 cala) do 215,9 x 355,6 mm (8,5 x 14 cali).

³ Papier uniwersalny jest obsługiwany tylko w podajniku do wielu zastosowań lub podajniku ręcznym, jeśli rozmiar papieru mieści się w zakresie od 76,2 x 127 mm (3 x 5 cali) do 215,9 x 359,9 mm (8,5 x 14,17 cala).

⁴ Papier uniwersalny jest obsługiwany tylko w trybie dupleksu, jeśli szerokość mieści się w zakresie od 210 mm (8,27 cala) do 215,9 mm (8,5 cala), długość od 279,4 mm (11 cali) do 355,6 mm (14 cali).

Obsługiwane typy i gramatury papieru

Uwagi:

- Używany model drukarki może być wyposażony w zasobnik podwójny na 650 arkuszy, składający się z zasobnika na 550 arkuszy oraz podajnika uniwersalnego na 100 arkuszy. Zasobnik na 550 arkuszy zasobnika podwójnego na 650 arkuszy obsługuje ten sam papier co zasobnik na 550 arkuszy. Zintegrowany podajnik uniwersalny obsługuje różne rozmiary, typy i gramatury papieru.
- Etykiety, koperty i karty są zawsze drukowane z mniejszą prędkością.

Typ papieru	Zasobnik na 250 arkuszy	Podajnik ręczny	Zasobnik podwójny na 650 arkuszy		Zasobnik na 550 arkuszy	podajnik ADF	Szyba skanera	Drukowanie dwustronne
			Zasobnik na 550 arkuszy	Podajnik uniwersalny				
Papier <ul style="list-style-type: none"> • Zwykły • Makulaturowy • Błyszczący • Papier dokumentowy • Papier firmowy • Formularze • Papier kolorowy • O małej gramaturze • O dużej gramaturze • Typ niestandardowy [x] 	✓	✓	✓	✓	✓	✓	✓	✓
Karty	✓	✓	✓	✓	✓	✓	✓	X
Etykiety <ul style="list-style-type: none"> • Papier 	✓	✓	✓	✓	✓	✓	✓	X
Koperta	X	✓	X	✓	X	✓	✓	X

Drukowanie

Drukowanie formularzy

- 1 Z ekranu głównego przejdź do opcji:
Formularze i ulubione > wybierz formularz i opcję > **Drukuj**
- 2 Jeśli jest to konieczne, skonfiguruj ustawienia drukowania.
- 3 Wyślij zadanie drukowania.

Drukowanie dokumentu

Drukowanie z komputera

Uwaga: W przypadku etykiet, kart i kopert, przed wysłaniem zadania drukowania ustaw rozmiar i typ papieru w drukarce.

- 1 W dokumencie, który chcesz wydrukować, otwórz okno Drukuj.
- 2 W razie potrzeby dostosuj ustawienia.
- 3 Wyślij zadanie drukowania.

Drukowanie czarno-białe

Z poziomu ekranu głównego przejdź do opcji:

 > **Ustawienia** > **Ustawienia drukowania** > **Menu jakości** > **Tryb druku** > **Tylko czarny** > 

Regulowanie intensywności tonera

Korzystanie z wbudowanego serwera WWW

- 1 Uruchom przeglądarkę sieci Web, a następnie w polu adresu wpisz adres IP drukarki.

Uwagi:

- Wyświetl adres IP drukarki na ekranie głównym drukarki. Adres IP ma postać czterech liczb oddzielonych kropkami. Na przykład 123.123.123.123.
- W przypadku używania serwera proxy wyłącz go tymczasowo, aby prawidłowo załadować stronę sieci Web.

- 2 Kliknij opcje **Ustawienia** > **Ustawienia drukowania** > **Menu jakości** > **Intensywność toneru**.
- 3 Dostosuj ustawienie, a następnie kliknij przycisk **Wyślij**.

Korzystanie z panelu sterowania drukarki

1 Z poziomu ekranu głównego przejdź do opcji:



> **Ustawienia** > **Ustawienia drukowania** > **Menu jakości** > **Intensywność toneru**

2 Dostosuj ustawienie, a następnie dotknij opcji .

Korzystanie z ustawień Maks. szybkość i Maks. wydajność

Ustawienia Maks. szybkość i Maks. wydajność umożliwiają wybór pomiędzy szybszym drukowaniem a większą wydajnością tonera. Domyślnym ustawieniem fabrycznym jest Max Yield (Maksymalna wydajność).

- **Maks. szybkość** — umożliwia drukowanie w trybie czarno-białym lub kolorowym, w zależności od ustawienia wybranego w sterowniku drukarki. Drukarka drukuje w trybie kolorowym, o ile z poziomu sterownika nie została wybrana opcja Tylko czarny.
- **Maks. wydajność** — umożliwia przełączanie pomiędzy trybem czarno-białym i kolorowym w zależności od zawartości każdej strony. Częste przełączanie trybu kolorów może spowodować wolniejsze drukowanie w przypadku zróżnicowania treści.

Korzystanie z wbudowanego serwera WWW

1 Uruchom przeglądarkę sieci Web, a następnie w polu adresu wpisz adres IP drukarki.

Uwagi:

- Wyświetl adres IP drukarki na ekranie głównym drukarki. Adres IP zostanie wyświetlony w postaci czterech zestawów liczb oddzielonych kropkami, np. 123.123.123.123.
- W przypadku używania serwera proxy wyłącz go tymczasowo, aby prawidłowo załadować stronę sieci Web.

2 Kliknij opcję **Ustawienia** > **Ustawienia drukowania** > **Menu Ustawienia**.

3 Na liście Użycie drukarki zaznacz pozycję **Maks. szybkość** lub **Maks. wydajność**.

4 Kliknij przycisk **Wyślij**.

Przy użyciu panelu sterowania drukarki

1 Z poziomu ekranu głównego przejdź do opcji:



> **Ustawienia** > **Ustawienia drukowania** > **Menu Ustawienia**

2 Na liście Użycie drukarki zaznacz pozycję **Maks. szybkość** lub **Maks. wydajność**.

3 Dotknij opcji **Submit** (Wyślij).

Drukowanie z napędu flash

Drukowanie z napędu flash

Uwagi:

- Przed wydrukowaniem zaszyfrowanego pliku w formacie PDF na panelu sterowania drukarki pojawi się monit o wprowadzenie hasła do pliku.
- Nie można drukować plików, do drukowania których nie posiada się uprawnień.

1 Włóż napęd flash do portu USB.

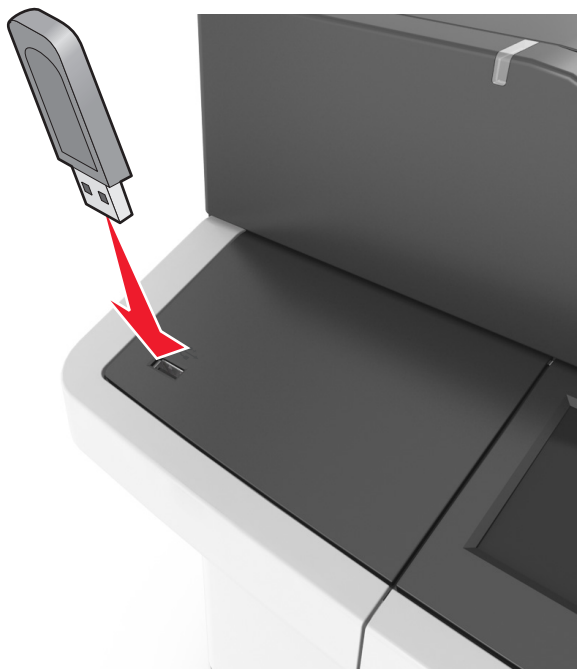



Uwagi:

- Jeśli podłączono napęd flash, jego ikona jest wyświetlana na ekranie głównym drukarki.
- Jeśli napęd flash zostanie włożony w momencie, gdy drukarka wymaga interwencji użytkownika, na przykład gdy wystąpi zacięcie papieru, drukarka zignoruje napęd flash.
- Jeśli napęd flash zostanie włożony w momencie, gdy drukarka przetwarza inne zadania drukowania, na wyświetlaczu drukarki pojawi się komunikat **Zajęta**. Po zakończeniu przetwarzania tych zadań drukowania konieczne może być przejrzanie listy wstrzymanych zadań w celu wydrukowania dokumentów z napędu flash.

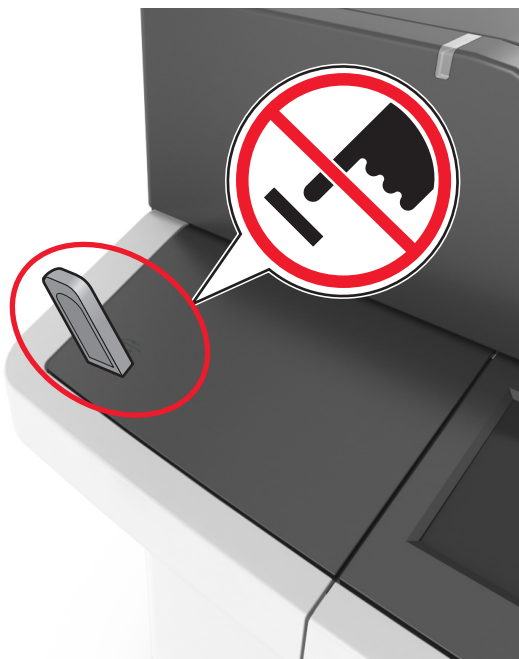
Ostrzeżenie — możliwość uszkodzenia: W trakcie drukowania, przeprowadzania odczytu z karty pamięci oraz zapisu na niej nie należy dotykać kabla USB, bezprzewodowych kart sieciowych, złączy, urządzeń pamięci masowej ani drukarki w pokazanych obszarach. Może to spowodować utratę danych.



- 2 Z poziomu panelu sterowania drukarki dotknij dokument, który chcesz wydrukować.
- 3 Dotknij strzałek, aby wyświetlić podgląd dokumentu.
- 4 Za pomocą przycisków  i  określ liczbę kopii do wydruku, a następnie dotknij opcji **Drukuj**.

Uwagi:

- Nie wyjmuj napędu flash z portu USB do momentu zakończenia drukowania dokumentu.
- Jeśli po wyjściu z początkowego ekranu USB pozostawisz napęd flash w drukarce, możesz nadal drukować pliki z napędu flash, dotykając opcji **Zadania wstrzymane** na ekranie głównym.

Obsługiwane napędy flash i typy plików

Uwagi:

- Napędy flash high-speed USB muszą obsługiwać standard full-speed. Urządzenia USB o niskiej szybkości nie są obsługiwane.
- Napędy flash USB muszą obsługiwać system plików FAT (File Allocation Table). Urządzenia sformatowane w systemie plików NTFS (New Technology File System) lub innym systemie plików nie są obsługiwane.

Zalecane pamięci flash USB	Typ pliku
<ul style="list-style-type: none"> • Lexar JumpDrive FireFly (512MB i 1GB) • SanDisk Cruzer Micro (512MB i 1GB) • Sony Micro Vault Classic (512MB i 1GB) 	Dokumenty: <ul style="list-style-type: none"> • .pdf • .xps Obrazy: <ul style="list-style-type: none"> • .dcx • .gif • .jpeg lub .jpg • .bmp • .pcx • .tiff lub .tif • .png • .fls

Drukowanie z urządzenia przenośnego

Uwaga: Upewnij się, że zarówno drukarka, jak i urządzenie przenośne korzystają z tej samej sieci bezprzewodowej. Więcej informacji na temat konfiguracji ustawień sieci bezprzewodowej w urządzeniu przenośnym można znaleźć w dokumentacji dostarczonej z tym urządzeniem.

Drukowanie z urządzenia przenośnego za pomocą usługi drukowania Mopria

Usługa drukowania Mopria® to mobilne rozwiązanie do drukowania dla urządzeń przenośnych z systemem Android 4.4 lub nowszym. Umożliwia bezpośrednie drukowanie na dowolnej drukarce kompatybilnej z usługą drukowania Mopria.

Uwaga: Przed rozpoczęciem drukowania należy upewnić się, że usługa drukowania Mopria jest włączona.

- 1 Włącz kompatybilną aplikację z poziomu ekranu głównego urządzenia przenośnego.
- 2 Dotknij opcji **Drukuj**, a następnie wybierz drukarkę.
- 3 Wyślij zadanie drukowania.

Drukowanie z urządzenia przenośnego za pomocą usługi Google Cloud Print

Google Cloud Print™ to mobilna usługa drukowania, która umożliwia określonym aplikacjom na urządzeniach przenośnych drukowanie na dowolnej drukarce kompatybilnej z usługą Google Cloud Print.

- 1 Włącz określoną aplikację z poziomu ekranu głównego urządzenia przenośnego.
- 2 Dotknij opcji **Drukuj**, a następnie wybierz drukarkę.
- 3 Wyślij zadanie drukowania.

Drukowanie z urządzenia przenośnego za pomocą funkcji AirPrint

AirPrint to mobilne rozwiązanie, które umożliwia bezpośrednie drukowanie z urządzeń firmy Apple na drukarkach kompatybilnych z tą funkcją.

Uwagi:

- Ta aplikacja jest obsługiwana tylko w niektórych urządzeniach firmy Apple.
- Ta aplikacja jest obsługiwana tylko w niektórych modelach drukarek.

- 1 Włącz kompatybilną aplikację z poziomu ekranu głównego urządzenia przenośnego.
- 2 Wybierz element do druku i dotknij ikony udostępniania.
- 3 Dotknij opcji **Drukuj**, a następnie wybierz drukarkę.
- 4 Wydrukuj dokument.

Drukowanie z urządzenia przenośnego za pomocą usługi Lexmark Mobile Print

Lexmark™ Usługa Mobile Print umożliwia wysyłanie dokumentów i obrazów bezpośrednio do obsługiwanego urządzenia Lexmark.

- 1 Otwórz dokument, a następnie prześlij lub udostępnij go w usłudze Lexmark Mobile Print.

Uwaga: Niektóre aplikacje innych producentów mogą nie obsługiwać funkcji wysyłania i udostępniania. Więcej informacji na ten temat można znaleźć w dokumentacji dostarczonej z aplikacją.

- 2 Wybieranie drukarki z listy.
- 3 Wydrukuj dokument.

Drukowanie zadań poufnych i innych zadań wstrzymanych

Przechowywanie zadań drukowania w drukarce

- 1 Z poziomu ekranu głównego przejdź do opcji:



> **Bezpieczeństwo** > **Drukowanie poufne** > wybierz typ zadania drukowania

Opcja	Działanie
Maksymalna liczba błędnych numerów PIN	Ograniczenie liczby powtórzeń podczas wprowadzania błędnego numeru PIN. Uwaga: Po osiągnięciu limitu prób zadania drukowania dla tej nazwy użytkownika i numeru PIN są usuwane.
Wygaśnięcie ważności zadania poufnego	Umożliwia przechowywanie zadań drukowania na komputerze do czasu wprowadzenia numeru PIN na panelu sterowania drukarki. Uwaga: Numer PIN jest ustawiany na komputerze. Numer PIN musi składać się z 4 cyfr z zakresu 0–9.
Powtórz wygaśnięcie ważności zadania	Umożliwia wydrukowanie zadań drukowania oraz zapisanie ich w pamięci drukarki.
Sprawdź wygaśnięcie ważności zadania	Umożliwia wydrukowanie jednej kopii zadania drukowania i zachowanie pozostałych kopii. W ten sposób można sprawdzić, czy pierwsza kopia ma zadowalającą jakość. Po wydrukowaniu wszystkich kopii zadanie drukowania jest automatycznie usuwane z pamięci drukarki.
Odrocz wygaśnięcie zadania drukowania	Umożliwia przechowywanie zadań drukowania w drukarce w celu wydrukowania ich w późniejszym czasie. Uwaga: Zadania drukowania są przechowywane, dopóki nie zostaną usunięte za pośrednictwem menu Zadania wstrzymane.
Uwagi: <ul style="list-style-type: none"> Zadania poufne i próbne oraz wydruki odroczonego i powtarzanego są usuwane z pamięci drukarki w momencie, gdy potrzebna jest dodatkowa pamięć do przetwarzania kolejnych zadań wstrzymanych. Można ustawić w drukarce przechowywanie zadań drukowania w pamięci urządzenia do czasu rozpoczęcia zadania drukowania z poziomu panelu sterowania drukarki. Wszystkie zadania drukowania, które użytkownik może uruchomić przy drukarce, nazywane są <i>zadaniami wstrzymanymi</i>. 	

2 Dotknij opcji .

Drukowanie wstrzymanych zadań

- Przejdź do dokumentu, który chcesz wydrukować i otwórz okno dialogowe Drukuj.
- Wybierz drukarkę, a następnie wykonaj jedną z poniższych czynności:
 - Dla użytkowników systemu Windows: kliknij **Właściwości** lub **Preferencje**, a następnie **Drukowanie z wstrzymaniem**.
 - Dla użytkowników komputerów Macintosh: wybierz **Drukowanie z wstrzymaniem**.
- Wybierz typ zadania drukowania.
- W razie potrzeby, przydziel nazwę użytkownika.
- Wyślij zadanie drukowania.
- Na ekranie głównym drukarki dotknij **Wstrzymane zadania**.
- Wyślij zadanie drukowania.

Zmiana ustawień drukowania zadań poufnych

Uwaga: Ta funkcja jest dostępna tylko w drukarkach sieciowych lub podłączonych do serwerów druku.

- 1 Uruchom przeglądarkę sieci Web, a następnie w polu adresu wpisz adres IP drukarki.

Uwagi:

- Wyświetl adres IP drukarki na ekranie głównym drukarki. Adres IP ma postać czterech liczb oddzielonych kropkami. Na przykład 123.123.123.123.
- W przypadku używania serwera proxy wyłącz go tymczasowo, aby prawidłowo załadować stronę sieci Web.

- 2 Kliknij opcję **Konfiguracja > Inne ustawienia karta > Bezpieczeństwo > Konfiguracja druku poufnego**.

- 3 Zmień ustawienia

- Ustaw maksymalną liczbę prób wprowadzania numeru PIN. Jeśli użytkownik przekroczy tę liczbę, jego wszystkie zadania zostaną usunięte.
- Wyznacz czas wygaśnięcia ważności zadania drukowania poufnego. Jeśli użytkownik nie wydrukuje swoich zadań w wyznaczonym czasie, zostaną one wszystkie usunięte.

- 4 Zapisz zmienione ustawienia.

Drukowanie stron z informacjami

Drukowanie listy wzorców czcionek

- 1 Z poziomu ekranu głównego przejdź do opcji:



> **Raporty > Drukuj czcionki**

- 2 Dotknij opcji **Czcionki PCL** lub **Czcionki PostScript**.

Drukowanie listy katalogów

Lista katalogów prezentuje zasoby zapisane w pamięci flash lub na dysku twardym drukarki.

Z poziomu ekranu głównego przejdź do opcji:



> **Raporty > Drukuj katalog**

Anulowanie zadania drukowania

Anulowanie zadania drukowania z panelu sterowania drukarki

- 1 Na ekranie głównym dotknij opcji **Anuluj zadania** lub naciśnij przycisk  na klawiaturze.

- 2 Dotknij zadania, które ma zostać anulowane, a następnie dotknij ikony .

3 Naciśnij przycisk  na klawiaturze, aby powrócić do ekranu głównego.



Anulowanie zadania drukowania przy użyciu komputera

1 W zależności od systemu operacyjnego wykonaj następujące czynności:

- Otwórz folder drukarek, a następnie wybierz drukarkę.
- Przejdź do drukarki w obszarze System Preferences (Preferencje systemowe) menu Apple.

2 Wybierz zadanie drukowania, które chcesz anulować.

Kopiowanie

Automatyczny podajnik dokumentów	Szyba skanera
 <p>Automatyczny podajnik dokumentów (ADF) umożliwia skanowanie dokumentów wielostronicowych, w tym zawierających arkusze dwustronne.</p>	 <p>Użyj szyby skanera w przypadku dokumentów jednostronicowych, stron książek, małych przedmiotów (na przykład pocztówek lub fotografii), folii, papieru fotograficznego i nośników o małej gramaturze (na przykład wycinków z czasopism).</p>

Kopiowanie

Szybkie kopiowanie

- 1 Załaduj oryginał nadrukiem do góry, krótszą krawędzią do podajnika ADF lub nadrukiem w dół na szybę skanera.

Uwagi:

- Do automatycznego podajnika dokumentów nie należy ładować pocztówek, fotografii, niewielkich przedmiotów, folii, papieru fotograficznego ani cienkich nośników, takich jak wycinki prasowe. Należy je umieszczać na szybie skanera.
- Kontrolka ADF świeci się, kiedy papier jest załadowany prawidłowo.

- 2 W przypadku ładowania dokumentu do automatycznego podajnika dokumentów ustaw prowadnice papieru.

Uwaga: Aby uniknąć przycięcia obrazu, upewnij się, że rozmiary oryginalnego dokumentu i kopii są identyczne.

- 3 Naciśnij przycisk  na panelu operacyjnym.

Kopiowanie przy użyciu podajnika ADF

- 1 Załaduj oryginalny dokument do automatycznego podajnika dokumentów zadrukowaną stroną do góry i krótszą krawędzią do przodu.

Uwagi:

- Do automatycznego podajnika dokumentów nie należy ładować pocztówek, fotografii, niewielkich przedmiotów, folii, papieru fotograficznego ani cienkich nośników, takich jak wycinki prasowe. Należy je umieszczać na szybie skanera.
- Kontrolka ADF świeci się, kiedy papier jest załadowany prawidłowo.

2 Ustaw prowadnice papieru.

3 Z poziomu ekranu głównego przejdź do opcji:

Kopiuuj > określ ustawienia kopiowania > **Kopiuuj**

Kopiowanie przy użyciu szyby skanera

1 Umieść oryginalny dokument na szybie skanera stroną zadrukowaną skierowaną w dół, w lewym, górnym rogu.

2 Z poziomu ekranu głównego przejdź do opcji:

Kopiuuj > określ ustawienia kopiowania > **Kopiuuj**

Jeśli jest więcej stron do skanowania, umieść następny dokument na szybie skanera, a następnie dotknij opcji **Skanuj następną stronę**.

3 Dotknij opcji **Zakończ zadanie**.

Kopiowanie zdjęć

1 Umieść fotografię w lewym górnym rogu szyby skanera, stroną zadrukowaną skierowaną w dół.

2 Z poziomu ekranu głównego przejdź do opcji:

Kopiuuj > **Zawartość** > **Fotografia** > 

3 W menu Źródło zawartości wybierz odpowiednie ustawienie, które najlepiej pasuje do oryginalnej fotografii.

4 Dotknij opcji  > **Kopiuuj**

Uwaga: Jeśli jest więcej fotografii do skopiowania, umieść następną fotografię na szybie skanera, a następnie dotknij opcji **Skanuj następną stronę**.

5 Dotknij opcji **Zakończ zadanie**.

Kopiowanie na nośnikach specjalnych

Kopiowanie na foliach

1 Załaduj oryginalny dokument do automatycznego podajnika dokumentów zadrukowaną stroną do góry i krótszą krawędzią do przodu lub umieść go zadrukowaną stroną do dołu na szybie skanera.

Uwagi:

- Do zasobnika automatycznego podajnika dokumentów nie wolno ładować pocztówek, fotografii, małych przedmiotów, folii, papieru fotograficznego ani cienkich nośników (takich jak wycinki z czasopism). Materiały tego typu należy umieszczać na szybie skanera.
- Kontrolka ADF świeci się, kiedy papier jest załadowany prawidłowo.

2 Z poziomu ekranu głównego przejdź do opcji:

Kopiuuj > Kopiuuj z > wybierz rozmiar oryginalnego dokumentu

3 Przejdź do opcji:

Kopiuuj do > wybierz zasobnik, który zawiera folie > **Kopiuuj**

Jeśli nie ma zasobników obsługujących folie, przejdź do opcji:

Podajnik ręczny > wybierz rozmiar folii > **Folia**

4 Załaduj folie do podajnika do wielu zastosowań, a następnie dotknij opcji **Kopiuuj**.

Kopiowanie na papierze firmowym

1 Załaduj oryginalny dokument do automatycznego podajnika dokumentów zadrukowaną stroną do góry i krótszą krawędzią do przodu lub umieść go zadrukowaną stroną do dołu na szybie skanera.

Uwagi:

- Do zasobnika automatycznego podajnika dokumentów nie wolno ładować pocztówek, fotografii, małych przedmiotów, folii, papieru fotograficznego ani cienkich nośników (takich jak wycinki z czasopism). Materiały tego typu należy umieszczać na szybie skanera.
- Kontrolka ADF świeci się, kiedy papier jest załadowany prawidłowo.

2 Z poziomu ekranu głównego przejdź do opcji:

Kopiuuj > Kopiuuj z > wybierz rozmiar oryginalnego dokumentu

3 Dotknij opcji **Kopiuuj do > Podajnik ręczny**.

4 Umieść papier firmowy nadrukiem do góry, górną krawędzią do podajnika do wielu zastosowań.

5 Wybierz żądany rozmiar papieru firmowego z nadrukiem i dotknij opcji **Papier firmowy > Kopiuuj**.

Tworzenie skrótu kopiowania przy użyciu panelu sterowania drukarki

1 Na ekranie głównym dotknij opcji **Kopiuuj**.

2 Dostosuj ustawienia kopiowania, a następnie dotknij opcji **Zapisz jako skrót**.

Uwaga: Jeśli zmienisz ustawienia po utworzeniu skrótu kopiowania, nie zostaną one zapisane.

3 Wpisz unikalną nazwę skrótu i dotknij opcji .

4 Sprawdź, czy nazwa skrótu jest poprawna, a następnie dotknij opcji **OK**.

Jeśli nazwa skrótu jest niepoprawna, dotknij opcji **Anuluj** i wprowadź informacje ponownie.

Uwagi:

- Nazwa skrótu pojawi się na ikonie Skróty kopiowania na ekranie głównym drukarki.
- Za pomocą skrótu można skopiować inny dokument, korzystając z tych samych ustawień.

Dostosowywanie ustawień kopiowania

Kopiowanie na papier o innym rozmiarze

- 1 Załaduj oryginalny dokument do automatycznego podajnika dokumentów zadrukowaną stroną do góry i krótszą krawędzią do przodu lub umieść go zadrukowaną stroną do dołu na szybie skanera.

Uwagi:

- Do zasobnika automatycznego podajnika dokumentów nie wolno ładować pocztówek, fotografii, małych przedmiotów, folii, papieru fotograficznego ani cienkich nośników (takich jak wycinki z czasopism). Materiały tego typu należy umieszczać na szybie skanera.
 - Kontrolka ADF zaczyna świecić, gdy papier jest prawidłowo załadowany.
- 2 Jeśli ładujesz dokument do zasobnika automatycznego podajnika dokumentów, dostosuj prowadnice papieru.
 - 3 Z poziomu ekranu głównego przejdź do opcji:
Kopiuuj > Kopiuuj z > wybierz rozmiar oryginalnego dokumentu
 - 4 Przejdź do opcji:
Kopiuuj do > wybierz nowy rozmiar kopii > **Kopiuuj**
- Uwaga:** Jeśli wybrany rozmiar papieru nie odpowiada rozmiarom dostępnym w opcji „Kopiuuj z”, zostanie on automatycznie zmieniony.

Kopiowanie przy użyciu papieru z wybranego zasobnika

- 1 Załaduj oryginalny dokument do podajnika ADF zadrukowaną stroną do góry i krótszą krawędzią do przodu lub umieść go zadrukowaną stroną do dołu na szybie skanera.

Uwagi:

- Do zasobnika automatycznego podajnika dokumentów nie wolno ładować pocztówek, fotografii, małych przedmiotów, folii, papieru fotograficznego ani cienkich nośników (takich jak wycinki z czasopism). Materiały tego typu należy umieszczać na szybie skanera.
 - Kontrolka ADF zaczyna świecić, gdy papier jest prawidłowo załadowany.
- 2 W przypadku ładowania dokumentu do podajnika ADF dokumentów ustaw prowadnice papieru.
 - 3 Z poziomu ekranu głównego przejdź do opcji:
Kopiuuj > Kopiuuj z > wybierz rozmiar oryginalnego dokumentu
 - 4 Dotknij opcji **Kopiuuj do**, a następnie wybierz zasobnik zawierający typ papieru, którego chcesz użyć.
 - 5 Dotknij opcji **Kopiuuj**.

Kopiowanie dokumentów o różnych rozmiarach arkuszy

Aby skopiować dokumenty oryginalne o różnych rozmiarach stron, należy użyć automatycznego podajnika dokumentów. W zależności od rozmiarów arkuszy papieru umieszczonych w podajniku oraz ustawień opcji „Kopij do” i „Kopij z” kopie są drukowane na arkuszach papieru o różnych rozmiarach (Przykład 1) lub skalowane do jednego rozmiaru papieru (Przykład 2).

Przykład 1: Kopiowanie dokumentów na arkuszach o różnych rozmiarach

- 1 Załaduj oryginalny dokument do podajnika ADF zadrukowaną stroną do góry i krótszą krawędzią do przodu lub umieść go zadrukowaną stroną do dołu na szybie skanera.

Uwagi:

- Do zasobnika automatycznego podajnika dokumentów nie wolno ładować pocztówek, fotografii, małych przedmiotów, folii, papieru fotograficznego ani cienkich nośników (takich jak wycinki z czasopism). Materiały tego typu należy umieszczać na szybie skanera.
- Kontrolka ADF zaczyna świecić, gdy papier jest prawidłowo załadowany.

- 2 W przypadku ładowania dokumentu do podajnika ADF ustaw prowadnice papieru.

- 3 Z poziomu ekranu głównego przejdź do opcji:

Kopij > Kopij z > Rozmiary mieszane > Kopij do > Automatyczne dopasowanie rozmiaru > Kopij

Skaner rozpoznaje różne rozmiary papieru w trakcie skanowania. Kopie są drukowane na arkuszach papieru o różnej wielkości, odpowiedniej dla rozmiaru oryginalnego dokumentu.

Przykład 2: Kopiowanie na arkuszach o jednym rozmiarze

- 1 Załaduj oryginalny dokument do podajnika ADF zadrukowaną stroną do góry i krótszą krawędzią do przodu lub umieść go zadrukowaną stroną do dołu na szybie skanera.

Uwagi:

- Do zasobnika automatycznego podajnika dokumentów nie wolno ładować pocztówek, fotografii, małych przedmiotów, folii, papieru fotograficznego ani cienkich nośników (takich jak wycinki z czasopism). Materiały tego typu należy umieszczać na szybie skanera.
- Kontrolka ADF zaczyna świecić, gdy papier jest prawidłowo załadowany.

- 2 W przypadku ładowania dokumentu do podajnika ADF dokumentów ustaw prowadnice papieru.

- 3 Z poziomu ekranu głównego przejdź do opcji:

Kopij > Kopij z > Rozmiary mieszane > Kopij do > Letter > Kopij

Skaner rozpoznaje różne rozmiary papieru w trakcie skanowania i skaluje dokumenty o mieszanych rozmiarach do wybranego rozmiaru papieru.

Kopiowanie obu stron papieru (kopiowanie dwustronne)

- 1 Załaduj oryginalny dokument do automatycznego podajnika dokumentów zadrukowaną stroną do góry i krótszą krawędzią do przodu lub umieść go zadrukowaną stroną do dołu na szybie skanera.

Uwagi:

- Do automatycznego podajnika dokumentów nie należy ładować pocztówek, fotografii, niewielkich przedmiotów, folii, papieru fotograficznego ani cienkich nośników, takich jak wycinki prasowe. Należy je umieszczać na szybie skanera.
- Kontrolka ADF świeci się, kiedy papier jest załadowany prawidłowo.

2 W przypadku ładowania dokumentu do automatycznego podajnika dokumentów ustaw prowadnice papieru.

3 Z poziomu ekranu głównego przejdź do opcji:

Kopiuuj > Druk dwustronny (dupleks) > wybierz preferowaną metodę druku dwustronnego

Uwaga: W przypadku preferowanej metody druku dwustronnego pierwsza cyfra oznacza strony oryginalnych dokumentów, a cyfra druga oznacza strony wykonywanej kopii. Na przykład, aby otrzymać 2-stronne kopie 2-stronnego oryginalnego dokumentu, należy zmienić opcję kopiowania z 2 na 2.

4 Dotknij opcji  > **Kopiuuj**.

Zmniejszanie lub powiększanie kopii

Kopie można skalować od 25% do 400% rozmiaru oryginalnego dokumentu.

1 Załaduj oryginalny dokument do automatycznego podajnika dokumentów zadrukowaną stroną do góry i krótszą krawędzią do przodu lub umieść go zadrukowaną stroną do dołu na szybie skanera.

Uwagi:

- Do zasobnika automatycznego podajnika dokumentów nie wolno ładować pocztówek, fotografii, małych przedmiotów, folii, papieru fotograficznego ani cienkich nośników (takich jak wycinki z czasopism). Materiały tego typu należy umieszczać na szybie skanera.
- Kontrolka ADF zaczyna świecić, gdy papier jest prawidłowo załadowany.

2 W przypadku ładowania dokumentu do automatycznego podajnika dokumentów ustaw prowadnice papieru.

3 Na ekranie głównym dotknij opcji **Kopiuuj**.

4 W polu Skala dotknij opcji  lub , aby odpowiednio zmniejszyć lub zwiększyć rozmiar kopii.

Uwagi:

- Domyślnym ustawieniem fabrycznym dla opcji Skaluj jest wartość Automatycznie.
- W przypadku zachowania dla opcji Skala wartości Automatycznie, zawartość oryginalnego dokumentu będzie skalowana do rozmiaru papieru, na którym drukowane są kopie.
- Wybranie opcji **Kopiuuj do** lub **Kopiuuj z** po uprzednim ręcznym wyborze ustawień opcji Skaluj powoduje przywrócenie dla wartości skali ustawienia Automatycznie.

5 Dotknij opcji **Kopiuuj**.

Zmiana jakości kopii

1 Załaduj oryginalny dokument do automatycznego podajnika dokumentów zadrukowaną stroną do góry i krótszą krawędzią do przodu lub umieść go zadrukowaną stroną do dołu na szybie skanera.

Uwagi:

- Do automatycznego podajnika dokumentów nie należy ładować pocztówek, fotografii, niewielkich przedmiotów, folii, papieru fotograficznego ani cienkich nośników, takich jak wycinki prasowe. Należy je umieszczać na szybie skanera.
- Kontrolka ADF świeci się, kiedy papier jest załadowany prawidłowo.

2 W przypadku ładowania dokumentu do automatycznego podajnika dokumentów ustaw prowadnice papieru.

3 Z poziomu ekranu głównego przejdź do opcji:

Kopiuuj > Zawartość

4 Dotknij przycisku, który najlepiej odpowiada typowi zawartości kopiowanego dokumentu.

- **Tekst** — ta opcja jest stosowana wówczas, gdy oryginalny dokument zawiera głównie tekst lub grafikę liniową.
- **Tekst/Zdjęcie** — ta opcja jest stosowana wówczas, gdy oryginalne dokumenty są kombinacją tekstu i grafiki i zdjęć.
- **Fotografia** — ta opcja jest stosowana wówczas, gdy oryginalny dokument zawiera głównie zdjęcia lub obrazy.
- **Grafika** — ta opcja jest używana, jeśli oryginalny dokument zawiera głównie grafikę typu biznesowego, taką jak wykresy kołowe, słupkowe oraz animacje.

5 Dotknij opcji .

6 Dotknij przycisku, który najlepiej odpowiada źródłu zawartości kopiowanego dokumentu.

- **Kolorowa drukarka laserowa** — tej opcji należy użyć, jeśli oryginalny dokument wydrukowano przy użyciu kolorowej drukarki laserowej.
- **Drukarka atramentowa** — tej opcji należy użyć, jeśli oryginalny dokument wydrukowano przy użyciu drukarki atramentowej.
- **Czasopismo** — tej opcji należy użyć, gdy oryginalny dokument pochodzi z czasopisma.
- **Prasa drukarska** — tej opcji należy użyć, jeśli oryginalny dokument wydrukowano przy użyciu prasy drukarskiej.
- **Czarno-biała drukarka laserowa** — tej opcji należy użyć, jeśli oryginalny dokument wydrukowano przy użyciu monochromatycznej drukarki laserowej.
- **Fotografia/Klisza** — tej opcji należy użyć, jeśli oryginalny dokument jest fotografią z kliszy.
- **Gazeta** — tej opcji należy użyć, gdy oryginalny dokument pochodzi z gazety.
- **Inne** — tej opcji należy użyć, jeśli oryginalny dokument wydrukowano przy użyciu innej lub nieznannej drukarki.

7 Dotknij opcji  > **Kopiuuj**.

Sortowanie kopii

Drukując wiele kopii dokumentu, można wydrukować kopie jako zestaw (posortowany) lub jako grupy stron (nieposortowane).



- 1 Załaduj oryginalny dokument do automatycznego podajnika dokumentów zadrukowaną stroną do góry i krótszą krawędzią do przodu lub umieść go zadrukowaną stroną do dołu na szybie skanera.

Uwagi:

- Do automatycznego podajnika dokumentów nie należy ładować pocztówek, fotografii, niewielkich przedmiotów, folii, papieru fotograficznego ani cienkich nośników, takich jak wycinki prasowe. Należy je umieszczać na szybie skanera.
 - Kontrolka ADF świeci się, kiedy papier jest załadowany prawidłowo.
- 2 W przypadku ładowania dokumentu do automatycznego podajnika dokumentów ustaw prowadnice papieru.
 - 3 Z poziomu ekranu głównego przejdź do opcji:

Kopiuj > wprowadź liczbę kopii > **Sortuj** > wybierz preferowany porządek stron >  > **Kopiu**j

Umieszczanie arkuszy separujących między kopiami

- 1 Załaduj oryginalny dokument do automatycznego podajnika dokumentów zadrukowaną stroną do góry i krótszą krawędzią do przodu lub umieść go zadrukowaną stroną do dołu na szybie skanera.

Uwagi:

- Do zasobnika automatycznego podajnika dokumentów nie wolno ładować pocztówek, fotografii, małych przedmiotów, folii, papieru fotograficznego ani cienkich nośników (takich jak wycinki z czasopism). Materiały tego typu należy umieszczać na szybie skanera.
 - Kontrolka ADF zaczyna świecić, gdy papier jest prawidłowo załadowany.
- 2 W przypadku ładowania dokumentu do automatycznego podajnika dokumentów ustaw prowadnice papieru.
 - 3 Z poziomu ekranu głównego przejdź do opcji:

Kopiuj > **Arkusze separujące**

Uwaga: Aby umieścić arkusze separujące między kopiami, należy ustawić opcję Sortowanie na „1,2,3 - 1,2,3”. Jeśli opcja sortowania ma wartość „1,1,1 - 2,2,2”, arkusze separujące są dodawane na końcu zadania kopiowania. Więcej informacji można znaleźć w sekcji [„Sortowanie kopii” na str. 79](#).

- 4 Wybierz jedną z następujących opcji:

- **Między kopiami**
- **Między zadaniami**
- **Między stronami**
- **Wyłączone**

- 5 Dotknij opcji  > **Kopiu**j.

Kopiowanie wielu stron na jednym arkuszu

Aby oszczędzać papier, można kopiować dwie lub cztery kolejne strony wielostronicowego dokumentu na jednym arkuszu papieru.

Uwagi:

- Jako rozmiar papieru należy ustawić wartość letter, legal, A4 lub JIS B5.
- Należy ustawić rozmiar kopii na 100%.

1 Załaduj oryginalny dokument do podajnika ADF zadrukowaną stroną do góry i krótszą krawędzią do przodu lub umieść go zadrukowaną stroną do dołu na szybie skanera.

Uwagi:

- Do zasobnika automatycznego podajnika dokumentów nie wolno ładować pocztówek, fotografii, małych przedmiotów, folii, papieru fotograficznego ani cienkich nośników (takich jak wycinki z czasopism). Materiały tego typu należy umieszczać na szybie skanera.
- Kontrolka ADF zaczyna świecić, gdy papier jest prawidłowo załadowany.

2 W przypadku ładowania dokumentu do podajnika ADF dokumentów ustaw prowadnice papieru.

3 Z poziomu ekranu głównego przejdź do opcji:

Kopiuuj > Oszczędzanie papieru > wybierz rodzaj wydruku >  > Kopiuuj

Uwaga: W przypadku wyłączenia opcji Oszczędzanie papieru opcja Drukuj obramowania stron jest niedostępna.

Umieszczanie informacji na kopiach

Umieszczanie nagłówka lub stopki na stronach

1 Załaduj oryginalny dokument do podajnika ADF zadrukowaną stroną do góry i krótszą krawędzią do przodu lub umieść go zadrukowaną stroną do dołu na szybie skanera.

Uwagi:

- Do zasobnika automatycznego podajnika dokumentów nie wolno ładować pocztówek, fotografii, małych przedmiotów, folii, papieru fotograficznego ani cienkich nośników (takich jak wycinki z czasopism). Materiały tego typu należy umieszczać na szybie skanera.
- Kontrolka ADF zaczyna świecić, gdy papier jest prawidłowo załadowany.

2 W przypadku ładowania dokumentu do podajnika ADF dokumentów ustaw prowadnice papieru.

3 Z poziomu ekranu głównego przejdź do opcji:

Kopiuuj > Nagłówek/stopka

4 Wybierz opcję **Nagłówek** lub **Stopka**, a następnie dotknij opcji .

5 Wybierz miejsce wstawienia nagłówka lub stopki, a następnie wybierz opcję tekstu i dotknij opcji .

6 Wybierz miejsce wydrukowania nagłówka lub stopki, a następnie dotknij opcji .

7 W menu Nagłówek/stopka dotknij opcji  > **Kopiuuj**.

Umieszczanie tekstu nakładki na każdej stronie

1 Załaduj oryginalny dokument do podajnika ADF zadrukowaną stroną do góry i krótszą krawędzią do przodu lub umieść go zadrukowaną stroną do dołu na szybie skanera.

Uwagi:

- Do zasobnika automatycznego podajnika dokumentów nie wolno ładować pocztówek, fotografii, małych przedmiotów, folii, papieru fotograficznego ani cienkich nośników (takich jak wycinki z czasopism). Materiały tego typu należy umieszczać na szybie skanera.
- Kontrolka ADF zaczyna świecić, gdy papier jest prawidłowo załadowany.

2 W przypadku ładowania dokumentu do podajnika ADF dokumentów ustaw prowadnice papieru.

3 Z poziomu ekranu głównego przejdź do opcji:

Kopiowanie > **Nakładka** > wybierz tekst nakładki > .

Uwaga: Dostępne opcje tekstu nakładki to Pilne, Poufne, Kopia, Niestandardowa i Szkic.

4 Dotknij opcji **Kopiuuj**.

Anulowanie zadania kopiowania

Anulowanie zadania kopiowania z automatycznego podajnika dokumentów

Jeśli rozpoczęło się przetwarzanie dokumentu z automatycznego podajnika dokumentów, dotknij opcji **Anuluj zadanie** na panelu sterowania drukarki.

Anulowanie zadania kopiowania dokumentów z szyby skanera

Na ekranie głównym dotknij opcji **Anuluj zadanie**.

Na wyświetlaczu pojawi się komunikat **Anulowanie**. Po anulowaniu zadania pojawi się ekran kopiowania.

Anulowanie zadania kopiowania podczas drukowania stron

1 Naciśnij przycisk  na panelu operacyjnym.

2 Dotknij zadania, które ma zostać anulowane, a następnie dotknij ikony .

3 Naciśnij przycisk , aby powrócić do ekranu głównego.

Informacje o opcjach dotyczących kopiowania

Kopiuj z

Ta opcja umożliwia wybór rozmiaru papieru oryginalnego dokumentu.

- Dotknij wartości rozmiaru papieru odpowiadającej rozmiarowi oryginału.
- Dotknij opcji **Rozmiary mieszane**, aby skopiować oryginalny dokument zawierający strony o różnych rozmiarach, ale tej samej szerokości.



Kopiuj do

Opcja ta umożliwia wybór rozmiaru i rodzaju papieru, na którym zostaną wydrukowane kopie.

- Dotknij rozmiaru i typu papieru odpowiednich dla załadowanego papieru.
- Jeśli ustawienia w opcjach „Kopiuj z” i „Kopiuj do” różnią się od siebie, drukarka automatycznie dostosuje ustawienia skalowania, aby uwzględnić różnicę.
- Jeśli żaden z zasobników nie zawiera typu lub rozmiaru papieru, którego chcesz użyć, dotknij opcji **Podajnik ręczny**, a następnie ręcznie załaduj żądany papier do podajnika ręcznego lub podajnika do wielu zastosowań.
- Jeśli w opcji „Kopiuj do” wybrano ustawienie Automatyczne dopasowanie rozmiaru, rozmiar każdej kopii będzie odpowiadał rozmiarowi papieru oryginalnego dokumentu. Jeśli żaden z zasobników nie zawiera pasującego rozmiaru papieru, zostanie wyświetlony komunikat **Nie znaleziono rozmiaru papieru** oraz monit o załadowanie papieru do zasobnika, podajnika ręcznego lub do podajnika do wielu zastosowań.

Skala

Ta opcja umożliwia zmianę skali dokumentu w zakresie od 25% do 400% rozmiaru oryginału. Można również ustawić skalowanie automatyczne.

- Podczas kopiowania na papierze o innym rozmiarze, takim jak legal do letter, rozmiary „Kopiuj z” i „Kopiuj do” należy ustawić automatycznie w celu przeskalowania skanowanego obrazu i dopasowania do papieru, na którym wykonywana jest kopia.
- Aby zmniejszyć lub zwiększyć wartość o 1%, dotknij  lub  na panelu sterowania drukarki. Aby stale zmniejszać lub zwiększać wartość, przytrzymaj przycisk przez przynajmniej dwie sekundy.

Intensywność

Opcja ta umożliwia dostosowanie jasności (intensywności) kopii w porównaniu z jasnością oryginalnego dokumentu.

Druk dwustronny (dupleks)

Ta opcja umożliwia wykonanie jedno- lub dwustronnych kopii z jedno- lub dwustronnych dokumentów.

Sortuj kopie

W przypadku drukowania wielu kopii zadania, opcja ta umożliwia układanie jego stron w wybranej kolejności.

Liczba kopii

Ta opcja umożliwia określenie liczby kopii do wydrukowania.

Zawartość

Opcja ta umożliwia ustawienie typu i źródła dokumentu oryginalnego.

Wybierz jeden z następujących typów zawartości:

- **Grafika**— ta opcja jest używana, jeśli oryginalny dokument zawiera głównie grafikę typu biznesowego, taką jak wykresy kołowe, słupkowe oraz animacje.
- **Fotografia** — ta opcja jest stosowana wówczas, gdy oryginalny dokument zawiera głównie zdjęcia lub obrazy.
- **Tekst** — ta opcja jest stosowana wówczas, gdy oryginalny dokument zawiera głównie tekst lub grafikę liniową.
- **Tekst/Zdjęcie** — ta opcja jest stosowana wówczas, gdy oryginalne dokumenty są kombinacją tekstu i grafiki i zdjęć.

Wybierz jeden z następujących źródeł zawartości:

- **Czarno-biała drukarka laserowa** — tej opcji należy użyć, jeśli oryginalny dokument wydrukowano przy użyciu monochromatycznej drukarki laserowej.
- **Kolorowa drukarka laserowa** — tej opcji należy użyć, jeśli oryginalny dokument wydrukowano przy użyciu kolorowej drukarki laserowej.
- **Drukarka atramentowa** — tej opcji należy użyć, jeśli oryginalny dokument wydrukowano przy użyciu drukarki atramentowej.
- **Czasopismo** — tej opcji należy użyć, gdy oryginalny dokument pochodzi z czasopisma.
- **Gazeta** — tej opcji należy użyć, gdy oryginalny dokument pochodzi z gazety.
- **Inne** — tej opcji należy użyć, jeśli oryginalny dokument wydrukowano przy użyciu innej lub nieznannej drukarki.
- **Fotografia/Klisza** — tej opcji należy użyć, jeśli oryginalny dokument jest fotografią z kliszy.
- **Prasa drukarska** — tej opcji należy użyć, jeśli oryginalny dokument wydrukowano przy użyciu prasy drukarskiej.

Kolor

Opcja ta umożliwia określenie, czy zeskanowany obraz ma być wydrukowany jako kolorowy czy monochromatyczny.

Zaawansowany dupleks



Opcja ta umożliwia określenie orientacji dokumentu, jedno- lub dwustronnego drukowania dokumentów oraz sposobu ich składania.

Zapisz jako skrót

Ta opcja umożliwia zapisanie bieżących ustawień przez przypisanie nazwy skrótu.

Uwaga: Wybór tej opcji spowoduje automatyczne przypisanie kolejnego dostępnego numeru skrótu.

Przesunięcie marginesu

Opcja ta umożliwia zwiększenie lub zmniejszenie marginesu strony o określoną wartość przez przesunięcie skanowanego obrazu. Dotknij przycisku  lub , aby ustawić żądany margines. Jeśli dodatkowy margines będzie zbyt duży, kopia zostanie przycięta.

Usuwanie krawędzi

Opcja ta umożliwia usuwanie smug i plam znajdujących się przy krawędziach dokumentu. Możliwy jest wybór równego obszaru usuwania wzdłuż wszystkich krawędzi papieru lub obszaru znajdującego się przy danej krawędzi. Wybór opcji Usuwanie krawędzi spowoduje usunięcie całej zawartości wybranego obszaru w taki sposób, że w tej części skanu pozostanie puste miejsce.

Nakładka

Opcja ta umożliwia utworzenie znaku wodnego (lub komunikatu), który zostanie nałożony na treść kopii. Dostępne opcje to Poufne, Kopia, Szkic, Pilne i Niestandardowy. Komunikat niestandardowy można wpisać w polu „Wprowadź niestandardowy tekst nakładki i naciśnij przycisk OK”. Wybrany komunikat zostanie wydrukowany słabo widoczną, dużą czcionką po przekątnej każdej strony.

Ustawienia okładki

Opcja ta umożliwia ustawienie okładek kopii i broszur.

Separator Sheets (Arkusze separujące)

Opcja ta pozwala na umieszczenie pustego arkusza papieru między kopiami, wydrukami, stronami oraz zadaniami drukowania lub kopiowania. Arkusze separujące mogą być pobierane z zasobnika zawierającego inny typ lub kolor papieru niż używany do wydruku kopii.

Nagłówek/Stopka

Opcja ta pozwala na wstawienie nagłówka lub stopki oraz określenie ich lokalizacji na stronie.

Wybierz jedną z poniższych opcji:

- Numer Bates
- Tekst niestandardowy
- Data/godzina
- Numer strony

Oszczędność papieru

Opcja ta umożliwia drukowanie dwóch lub więcej stron oryginalnego dokumentu na jednej stronie. Opcja Oszczędność papieru jest nazywana także drukowaniem *N stron na arkuszu*, gdzie *N* oznacza liczbę stron. Przykładowo, wybór opcji 2 na arkuszu umożliwia drukowanie dwu stron dokumentu na jednej stronie kopii, a wybranie opcji 4 na arkuszu pozwala na wydrukowanie na niej czterech stron dokumentu.

Zaawansowane obrazowanie

Ta opcja umożliwia zmianę lub poprawienie ustawień Autom. wyśrodkowanie, Usuwanie tła, Równowaga kolorów, Usuwanie koloru, Kontrast, Odbicie lustrzane, Negatyw, Skanuj całą powierzchnię, Szczegółowość cienia, Ostrość oraz Temperatura przed skopiowaniem dokumentu.

Utwórz broszurę

Opcja ta umożliwia utworzenie sekwencji wydrukowanych i posortowanych stron, które po złożeniu tworzą broszurę o stronach wielkości połowy strony oryginalnego dokumentu, ułożonych automatycznie w odpowiedniej kolejności. Dostępne są opcje: jednostronna i dwustronna.

Uwaga: Opcja ta pojawia się tylko wtedy, kiedy jest zainstalowany dysk twardy drukarki.



Zadanie niestandardowe

Opcja ta pozwala na łączenie wielu zadań skanowania w jedno i występuje tylko wtedy, kiedy jest zainstalowany działający dysk twardy drukarki.

Dostosowanie przekosu automatycznego podajnika dokumentów

Opcja ta umożliwia prostowanie zeskanowanych obrazów, które zostały lekko przekrzywione podczas pobierania z zasobnika automatycznego podajnika dokumentów.

Wysyłanie w postaci wiadomości e-mail

Automatyczny podajnik dokumentów	Szyba skanera
 <p>Automatyczny podajnik dokumentów (ADF) umożliwia skanowanie dokumentów wielostronicowych, w tym zawierających arkusze dwustronne.</p>	 <p>Użyj szyby skanera w przypadku dokumentów jednostronicowych, stron książek, małych przedmiotów (na przykład pocztówek lub fotografii), folii, papieru fotograficznego i nośników o małej gramaturze (na przykład wycinków z czasopism).</p>

Za pomocą drukarki zeskanowany dokument można wysłać do jednego lub wielu odbiorców w wiadomości e-mail. Istnieją trzy sposoby wysyłania wiadomości e-mail z drukarki. Możesz ręcznie wpisać adres e-mail, skorzystać ze skrótu lub z książki adresowej.

Konfigurowanie drukarki do wysyłania poczty e-mail

Ustawianie funkcji wysyłania wiadomości e-mail

1 Uruchom przeglądarkę sieci Web, a następnie w polu adresu wpisz adres IP drukarki.

Uwagi:

- Wyświetl adres IP drukarki na ekranie głównym drukarki. Adres IP ma postać czterech liczb oddzielonych kropkami. Na przykład 123.123.123.123.
- W przypadku używania serwera proxy wyłącz go tymczasowo, aby prawidłowo załadować stronę sieci Web.

2 Kliknij opcję **Ustawienia > Ustawienia e-mail/FTP > Ustawienia e-mail**.

3 Wprowadź odpowiednie informacje, a następnie kliknij przycisk **Wyślij**.

Tworzenie skrótu e-mail

Tworzenie skrótu e-mail za pomocą wbudowanego serwera WWW

1 Uruchom przeglądarkę sieci Web, a następnie w polu adresu wpisz adres IP drukarki.

Uwagi:

- Wyświetl adres IP drukarki na ekranie głównym drukarki. Adres IP ma postać czterech liczb oddzielonych kropkami. Na przykład 123.123.123.123.
- W przypadku używania serwera proxy wyłącz go tymczasowo, aby prawidłowo załadować stronę sieci Web.

2 Kliknij przycisk **Ustawienia**.

3 W kolumnie Inne ustawienia kliknij opcję **Zarządzaj skrótami >> Ustawienia skrótów e-mail**.

4 Wpisz unikalną nazwę odbiorcy e-mail, a następnie wpisz adres e-mail. W przypadku wprowadzania wielu adresów należy oddzielić je przecinkami.

5 Kliknij opcję **Dodaj**.

Tworzenie skrótu e-mail przy użyciu panelu sterowania drukarki

1 Z poziomu ekranu głównego przejdź do opcji:

E-mail > Odbiorcy > wpisz adres e-mail odbiorcy > 

Uwaga: Aby utworzyć grupę odbiorców, dotknij ikony , a następnie wpisz adres e-mail kolejnego odbiorcy.

2 Dotknij opcji **Temat** > wpisz temat wiadomości e-mail > 

3 Dotknij opcji **Wiadomość** > wpisz treść wiadomości > 

4 Dostosuj ustawienia wiadomości e-mail.

Uwaga: Jeśli zmienisz te ustawienia po utworzeniu skrótu e-mail, nie zostaną one zapisane.

5 Dotknij opcji **Zapisz jako skrót**.

6 Wpisz unikalną nazwę skrótu i dotknij opcji 

7 Sprawdź, czy nazwa skrótu jest poprawna, a następnie dotknij opcji **OK**.

Jeśli nazwa skrótu jest nieprawidłowa, dotknij opcji **Anuluj** i wprowadź dane ponownie.

Uwagi:

- Nazwa skrótu pojawia się przy ikonie skrótów e-mail na ekranie głównym drukarki.
- Możesz użyć tego skrótu przy wysyłaniu pocztą e-mail następnego dokumentu przy użyciu tych samych ustawień.

Wysyłanie dokumentu w postaci wiadomości e-mail

Wysyłanie wiadomości e-mail przy użyciu panelu sterowania drukarki

1 Załaduj oryginalny dokument nadrukiem do góry, krótszą krawędzią do zasobnika automatycznego podajnika dokumentów lub nadrukiem w dół na szybę skanera.

Uwagi:

- Do zasobnika automatycznego podajnika dokumentów nie wolno ładować pocztówek, fotografii, małych przedmiotów, folii, papieru fotograficznego ani cienkich nośników (takich jak wycinki z czasopism). Należy je umieszczać na szybie skanera.
- Kontrolka ADF zaczyna świecić, gdy papier jest prawidłowo załadowany.

2 Jeśli ładujesz dokument do zasobnika automatycznego podajnika dokumentów, dostosuj prowadnice papieru.

Uwaga: Aby uniknąć przycięcia obrazu, należy się upewnić, że rozmiary oryginalnego dokumentu i papieru kopii są identyczne.

3 Z poziomu ekranu głównego przejdź do opcji:

E-mail > Odbiorcy

4 Napisz adres e-mail lub naciśnij przycisk #, a następnie wprowadź numer skrótu.

Aby wprowadzić dodatkowych odbiorców, dotknij opcji , a następnie wprowadź adres e-mail lub numer skrótu, który chcesz dodać.

Uwaga: Adres e-mail można również wprowadzić przy użyciu książki adresowej.

5 Dotknij opcji  > **Wyślij za pomocą poczty e-mail.**

Wysyłanie wiadomości e-mail przy użyciu numeru skrótu

1 Załaduj oryginalny dokument nadrukiem do góry, krótszą krawędzią do zasobnika automatycznego podajnika dokumentów lub nadrukiem w dół na szybę skanera.

Uwagi:

- Do zasobnika automatycznego podajnika dokumentów nie wolno ładować pocztówek, fotografii, małych przedmiotów, folii, papieru fotograficznego ani cienkich nośników (takich jak wycinki z czasopism). Należy je umieszczać na szybie skanera.
- Kontrolka ADF zaczyna świecić, gdy papier jest prawidłowo załadowany.

2 Jeśli ładujesz dokument do zasobnika automatycznego podajnika dokumentów, dostosuj prowadnice papieru.

3 Naciśnij przycisk #, następnie za pomocą klawiatury wprowadź numer skrótu i dotknij opcji .

Aby wprowadzić dodatkowych odbiorców, dotknij opcji , a następnie wprowadź adres e-mail lub numer skrótu, który chcesz dodać.

4 Dotknij opcji  > **Wyślij za pomocą poczty e-mail.**

Wysyłanie wiadomości e-mail przy użyciu książki adresowej



1 Załaduj oryginalny dokument nadrukiem do góry, krótszą krawędzią do zasobnika automatycznego podajnika dokumentów lub nadrukiem w dół na szybę skanera.

Uwagi:

- Do zasobnika automatycznego podajnika dokumentów nie wolno ładować pocztówek, fotografii, małych przedmiotów, folii, papieru fotograficznego ani cienkich nośników (takich jak wycinki z czasopism). Należy je umieszczać na szybie skanera.
- Kontrolka ADF zaczyna świecić, gdy papier jest prawidłowo załadowany.

2 Jeśli ładujesz dokument do zasobnika automatycznego podajnika dokumentów, dostosuj prowadnice papieru.

3 Z poziomu ekranu głównego przejdź do opcji:

E-mail > **Odbiorcy** >  > wpisz nazwę odbiorcy > 

4 Dotknij nazwy odbiorcy.

Aby szukać dodatkowych odbiorców, dotknij opcji **Nowe wyszukiwanie**, a następnie wpisz nazwę kolejnego odbiorcy.

5 Dotknij opcji  > **Wyślij za pomocą poczty e-mail**.

Dostosowywanie ustawień e-mail

Dodawanie tematu i treści wiadomości e-mail

1 Załaduj oryginalny dokument do podajnika ADF zadrukowaną stroną do góry i krótszą krawędzią do przodu lub umieść go zadrukowaną stroną do dołu na szybie skanera.

Uwagi:

- Do zasobnika automatycznego podajnika dokumentów nie wolno ładować pocztówek, fotografii, małych przedmiotów, folii, papieru fotograficznego ani cienkich nośników (takich jak wycinki z czasopism). Materiały tego typu należy umieszczać na szybie skanera.
- Kontrolka ADF zaczyna świecić, gdy papier jest prawidłowo załadowany.

2 Jeśli ładujesz dokument do zasobnika automatycznego podajnika dokumentów, dostosuj prowadnice papieru.

3 Z poziomu ekranu głównego przejdź do opcji:

E-mail > **Odbiorcy** > wpisz adres e-mail > 

4 Dotknij opcji **Temat** > wpisz temat wiadomości e-mail > 

5 Dotknij opcji **Wiadomość** > wpisz treść wiadomości > 

Zmiana typu pliku wyjściowego

1 Umieść oryginalny dokument w automatycznym podajniku dokumentów lub na szybie skanera.

2 Z ekranu głównego przejdź do opcji:

E-mail > **Odbiorcy** > wpisz adres e-mail >  > **Wyślij jako**

3 Wybierz typ pliku, który chcesz wysłać.

4 Dotknij opcji  > **Wyślij**.

Anulowanie wiadomości e-mail

- W przypadku korzystania z podajnika ADF dotknij opcji **Anuluj zadanie**, gdy na ekranie wyświetlony zostanie komunikat **Skanowanie....**
- W przypadku korzystania z szyby skanera dotknij opcji **Anuluj zadanie**, gdy na ekranie wyświetlony zostanie komunikat **Skanowanie** lub **Skanuj następną stronę / Zakończ zadanie**.

Informacje o opcjach dotyczących wiadomości e-mail

Odbiorcy

Opcja ta umożliwia wprowadzanie miejsc docelowych wiadomości e-mail. Można wprowadzić wiele adresów e-mail.

Temat

Opcja ta umożliwia wprowadzenie wiersza tematu do wiadomości e-mail.

Wiadomość

Opcja ta umożliwia wpisanie treści wiadomości e-mail, która zostanie wysłana z załącznikiem zawierającym zeskanowany obraz.

Nazwa pliku

Opcja ta umożliwia dostosowanie nazwy pliku załącznika.

Zapisz jako skrót

Ta opcja umożliwia zapisanie bieżących ustawień jako skrótu przez przypisanie nazwy skrótu.

Uwaga: Wybór tej opcji spowoduje automatyczne przypisanie kolejnego dostępnego numeru skrótu.

Rozmiar oryginału

Ta opcja pozwala wybrać rozmiar dokumentów przeznaczonych do wysłania przez e-mail. Jeśli w opcji „Rozmiar oryginału” wybrano ustawienie Rozmiary mieszane, możliwe jest skanowanie oryginalnego dokumentu zawierającego strony o różnych rozmiarach (strony w formacie Letter oraz Legal).

Intensywność

Opcja ta umożliwia dostosowanie jasności (intensywności) obrazu powstałego w procesie skanowania w porównaniu z jasnością oryginalnego dokumentu.

Rozdzielczość

Opcja ta umożliwia dostosowanie jakości wydruku wiadomości e-mail. Zwiększenie rozdzielczości obrazu powstałego w procesie skanowania powoduje zwiększenie rozmiaru wiadomości e-mail oraz czasu skanowania oryginalnego dokumentu. Zmniejszenie rozdzielczości obrazu umożliwia zmniejszenie rozmiaru pliku.

Kolor

Opcja ta umożliwia określenie, czy zeskanowany obraz ma być wydrukowany jako kolorowy czy monochromatyczny.

Wyślij jako

Opcja ta umożliwia ustawienie typu skanowanego obrazu.

Wybierz jedną z poniższych opcji:

- **PDF** — umożliwia utworzenie pojedynczego pliku z wieloma stronami. Taki plik można wysłać w formie zabezpieczonej lub skompresowanej.
- **TIFF** — umożliwia utworzenie wielu plików lub pojedynczego pliku. Jeśli opcja Wielostronicowy format TIFF jest wyłączona w menu ustawień aplikacji Embedded Web Server, opcja TIFF powoduje zapisanie każdej strony jako oddzielnego pliku. Rozmiar tego pliku jest zazwyczaj większy niż rozmiar odpowiadającego mu pliku w formacie JPEG.
- **JPEG** — wybranie tej opcji spowoduje utworzenie i załączenie oddzielnego pliku dla każdej strony oryginału.
- **XPS** — umożliwia utworzenie pojedynczego pliku XPS z wieloma stronami.

Zawartość

Opcja ta umożliwia ustawienie typu i źródła dokumentu oryginalnego.

Wybierz jeden z następujących typów zawartości:

- **Grafika** — ta opcja jest używana, jeśli oryginalny dokument zawiera głównie grafikę typu biznesowego, taką jak wykresy kołowe, słupkowe oraz animacje.
- **Fotografia** — ta opcja jest stosowana wówczas, gdy oryginalny dokument zawiera głównie zdjęcia lub obrazy.
- **Tekst** — ta opcja jest stosowana wówczas, gdy oryginalny dokument zawiera głównie tekst lub grafikę liniową.
- **Tekst/Zdjęcie** — ta opcja jest stosowana wówczas, gdy oryginalne dokumenty są kombinacją tekstu i grafiki i zdjęć.

Wybierz jeden z następujących źródeł zawartości:

- **Czarno-biała drukarka laserowa** — tej opcji należy użyć, jeśli oryginalny dokument wydrukowano przy użyciu monochromatycznej drukarki laserowej.
- **Kolorowa drukarka laserowa** — tej opcji należy użyć, jeśli oryginalny dokument wydrukowano przy użyciu kolorowej drukarki laserowej.
- **Drukarka atramentowa** — tej opcji należy użyć, jeśli oryginalny dokument wydrukowano przy użyciu drukarki atramentowej.
- **Czasopismo** — tej opcji należy użyć, gdy oryginalny dokument pochodzi z czasopisma.
- **Gazeta** — tej opcji należy użyć, gdy oryginalny dokument pochodzi z gazety.
- **Inne** — tej opcji należy użyć, jeśli oryginalny dokument wydrukowano przy użyciu innej lub nieznannej drukarki.
- **Fotografia/Klisza** — tej opcji należy użyć, jeśli oryginalny dokument jest fotografią z kliszy.
- **Prasa drukarska** — tej opcji należy użyć, jeśli oryginalny dokument wydrukowano przy użyciu prasy drukarskiej.

Ustawienia strony

Ta opcja umożliwia zmianę następujących ustawień:

- **Strony (dupleks)** — określa, czy oryginalny dokument jest dokumentem drukowanym tylko jednostronnie, czy dwustronnie. Umożliwia również określenie części, które mają zostać zeskanowane i zawarte w wiadomości e-mail.
- **Orientacja** — określa orientację oryginalnego dokumentu, a następnie powoduje zmianę ustawień opcji Strony (dupleks) oraz Skład tak, aby odpowiadały tej orientacji.
- **Skład** — określa, czy oryginalny dokument jest składany wzdłuż dłuższej, czy krótszej krawędzi.

Zadanie niestandardowe

Opcja ta pozwala na łączenie wielu zadań skanowania w jedno i występuje tylko wtedy, kiedy jest zainstalowany działający dysk twardy drukarki.

Podgląd skanowania

Opcja ta powoduje wyświetlenie pierwszej strony obrazu przed włączeniem go do wiadomości e-mail. Po zakończeniu procesu skanowania pierwszej strony dokumentu, zadanie skanowania jest wstrzymane i wyświetla się obraz podglądu.

Uwaga: Ta opcja pojawia się tylko po zainstalowaniu dysku twardego drukarki.

Dziennik transmisji

Opcja ta umożliwia wydruk dziennika transmisji lub dziennika błędów transmisji.

Usuwanie krawędzi

Opcja ta umożliwia usuwanie smug i jakichkolwiek plam znajdujących się przy krawędziach dokumentu. Możliwy jest wybór równego obszaru usuwania wzdłuż wszystkich krawędzi papieru lub obszaru znajdującego się przy danej krawędzi. Wybór opcji Usuwanie krawędzi spowoduje usunięcie całej zawartości wybranego obszaru w taki sposób, że w tej części skanu pozostanie puste miejsce.



Zaawansowane obrazowanie

Ta opcja umożliwia dostosowanie ustawień Usuwanie tła, Równowaga kolorów, Usuwanie koloru, Kontrast, Jakość JPEG, Odbicie lustrzane, Negatyw, Skanuj całą powierzchnię, Szczegółowość cienia, Ostrość oraz Temperatura przed wysłaniem dokumentu pocztą e-mail.

Dostosowanie przekosu automatycznego podajnika dokumentów

Opcja ta umożliwia prostowanie zeskanowanych obrazów, które zostały lekko przekrzywione podczas pobierania z zasobnika automatycznego podajnika dokumentów.

Faksowanie

Automatyczny podajnik dokumentów	Szyba skanera
 <p>Automatyczny podajnik dokumentów (ADF) umożliwia skanowanie dokumentów wielostronicowych, w tym zawierających arkusze dwustronne.</p>	 <p>Użyj szyby skanera w przypadku dokumentów jednostronicowych, stron książek, małych przedmiotów (na przykład pocztówek lub fotografii), folii, papieru fotograficznego i nośników o małej gramaturze (na przykład wycinków z czasopism).</p>

Konfigurowanie drukarki w celu faksowania

Uwagi:

- Poniższe sposoby połączeń mogą nie dotyczyć niektórych krajów lub regionów.
- Podczas wstępnego konfigurowania drukarki należy usunąć zaznaczenie pola wyboru Faks i innych funkcji, które mają być skonfigurowane później, a następnie dotknąć przycisk **Kontynuuj**.
- Jeśli funkcja faksu jest włączona, ale nie jest w pełni skonfigurowana, kontrolka może migać na czerwono.

Ostrzeżenie — możliwość uszkodzenia: Podczas wysyłania lub odbierania faksu nie należy dotykać przewodów ani części drukarki pokazanych na rysunku.



Wstępna konfiguracja faksu

W wielu krajach i regionach wymagane jest, aby fakсы wychodzące na marginesie w górnej lub dolnej części każdej przesyłanej strony lub na pierwszej stronie przesyłanych danych zawierały następujące informacje: nazwę faksu (identyfikator firmy, innej jednostki lub osoby fizycznej wysyłającej wiadomość) oraz numer faksu (numer telefoniczny urządzenia wysyłającego faks, firmy, innej jednostki lub osoby fizycznej). Więcej informacji można znaleźć w sekcji [„Uwagi dotyczące przepisów dla terminali komunikacyjnych” na str. 332](#).

Informacje niezbędne do wstępnej konfiguracji faksu można wprowadzić za pomocą panelu sterowania drukarki lub w menu Ustawienia aplikacji Embedded Web Server, korzystając z przeglądarki internetowej.

Uwaga: Jeśli urządzenie nie pracuje w środowisku TCP/IP, informacje wymagane do skonfigurowania faksu należy wprowadzić za pomocą panelu sterowania drukarki.

Konfigurowanie faksu przy użyciu panelu sterowania drukarki

Po pierwszym włączeniu drukarki wyświetlany jest szereg ekranów konfiguracyjnych. Jeżeli drukarka obsługuje funkcje faksu, pojawiają się ekrany Nazwa faksu i Numer faksu.

- 1 Gdy zostanie wyświetlony ekran Nazwa faksu, wykonaj następujące czynności:
 - a Wprowadź nazwę, która będzie drukowana na wszystkich faksach wychodzących.
 - b Wprowadź nazwę faksu, a następnie dotknij opcji **Wyślij**.
- 2 Gdy zostanie wyświetlony ekran Numer faksu, wprowadź numer faksu, a następnie dotknij opcji **Wyślij**.

Konfigurowanie faksu przy użyciu aplikacji Embedded Web Server

- 1 Uruchom przeglądarkę sieci Web, a następnie w polu adresu wpisz adres IP drukarki.

Uwagi:



- Wyświetl adres IP drukarki na ekranie głównym drukarki. Adres IP zostanie wyświetlony w postaci czterech zestawów liczb oddzielonych kropkami, np. 123.123.123.123.
- W przypadku używania serwera proxy wyłącz go tymczasowo, aby prawidłowo załadować stronę sieci Web.

- 2 Kliknij opcję **Ustawienia > Ustawienia faksu > Ustawienia faksu analogowego**.

- 3 W polu Nazwa faksu podaj nazwę, która ma być drukowana na wszystkich wysyłanych faksach.
- 4 W polu Numer faksu wprowadź numer faksu w drukarce.
- 5 Kliknij opcję **Wyślij**.

Wybór połączenia faksu

Konfiguracja faksu przy użyciu standardowej linii telefonicznej

-  **UWAGA — NIEBEZPIECZEŃSTWO PORAŻENIA PRĄDEM:** Aby uniknąć ryzyka porażenia prądem elektrycznym, nie należy instalować urządzenia ani podłączać żadnych przewodów (np. faksu, przewodu zasilającego lub kabla telefonicznego) podczas burzy.
-  **UWAGA — NIEBEZPIECZEŃSTWO PORAŻENIA PRĄDEM:** Aby uniknąć ryzyka porażenia prądem elektrycznym, nie należy używać funkcji faksu podczas burzy.
-  **UWAGA — NIEBEZPIECZEŃSTWO USZKODZENIA CIAŁA:** W celu zmniejszenia ryzyka pożaru, przyłączając niniejszy produkt do publicznej sieci telefonicznej należy korzystać wyłącznie z przewodów telekomunikacyjnych (RJ-11) o grubości 26 AWG lub większej. Na terenie Australii należy stosować przewód zatwierdzony przez Australian Communications and Media Authority (Australijski urząd ds. komunikacji i mediów).

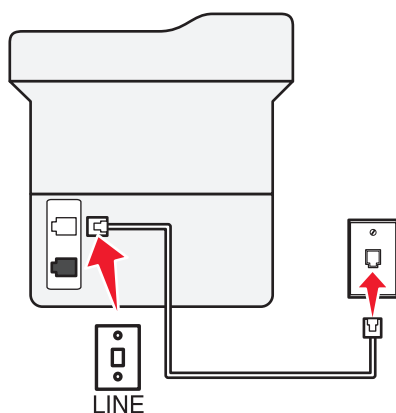
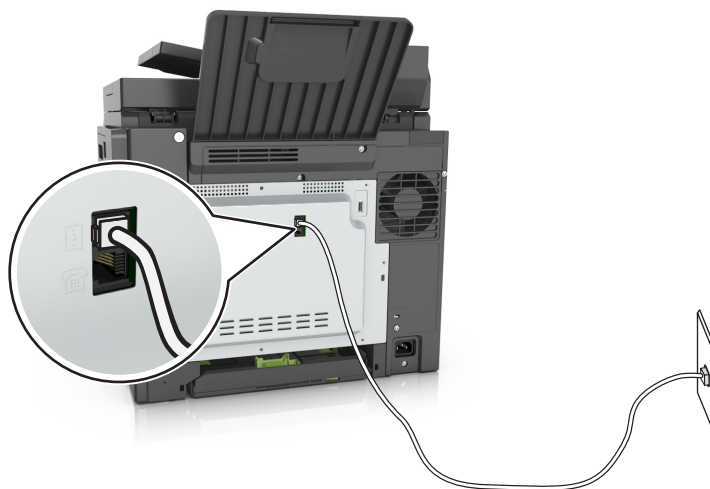
Ustawienia 1: Drukarka jest podłączona do specjalnej linii dla faksów.

- 1 Podłącz jeden koniec przewodu telefonicznego do portu linii w drukarce.
- 2 Podłącz drugi koniec kabla do działającego analogowego gniazda ściennego.

Uwagi:

- Drukarkę można skonfigurować w taki sposób, aby fakсы były odbierane automatycznie (Włączone automat. odbieranie) lub ręcznie (Wyłączone automat. odbieranie).
- Jeśli fakсы mają być odbierane automatycznie, drukarka powinna przejmować połączenie po określonej liczbie sygnałów.

Ustawienia 2: Drukarka współdzieli linię z automatyczną sekretarką

Uwaga: Jeśli subskrybujesz usługę dzwonek charakterystycznych, upewnij się, że został ustawiony prawidłowy wzorec dzwonka dla drukarki. W przeciwnym wypadku drukarka nie będzie odbierać faksów nawet po ustawieniu funkcji odbierania automatycznego.

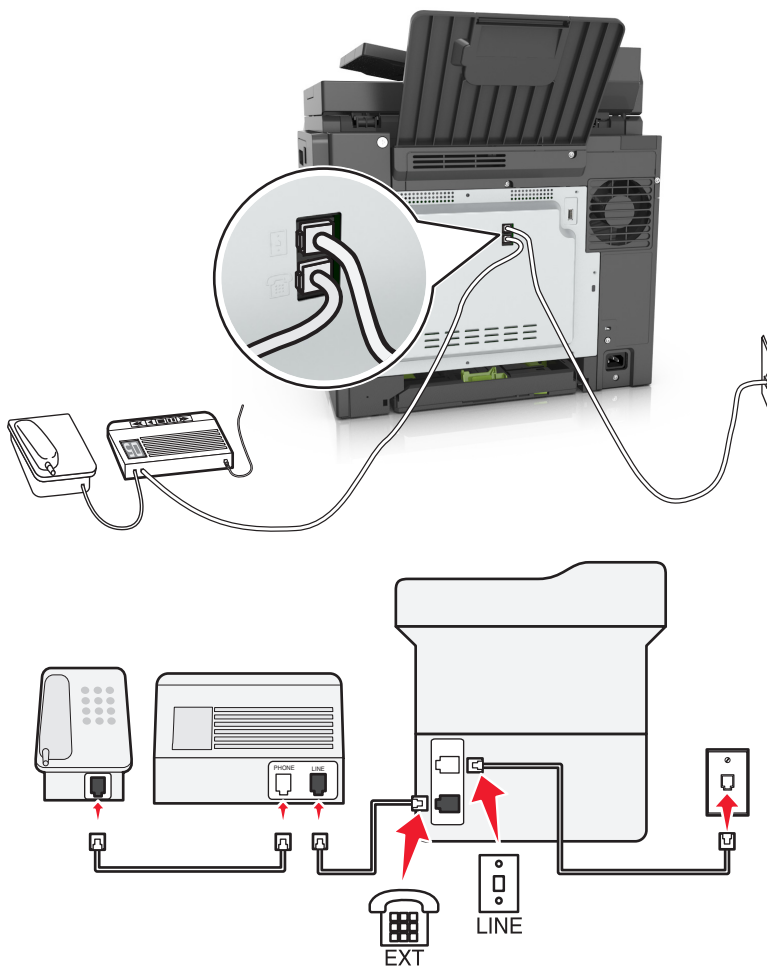
Podłączenie do tego samego ściennego gniazda telefonicznego

- 1 Podłącz jeden koniec przewodu telefonicznego do portu linii w drukarce.
- 2 Podłącz drugi koniec kabla do działającego analogowego gniazda ściennego.
- 3 Podłącz automatyczną sekretarkę do portu telefonicznego w drukarce.

Podłączenie do różnych gniazd ściennych

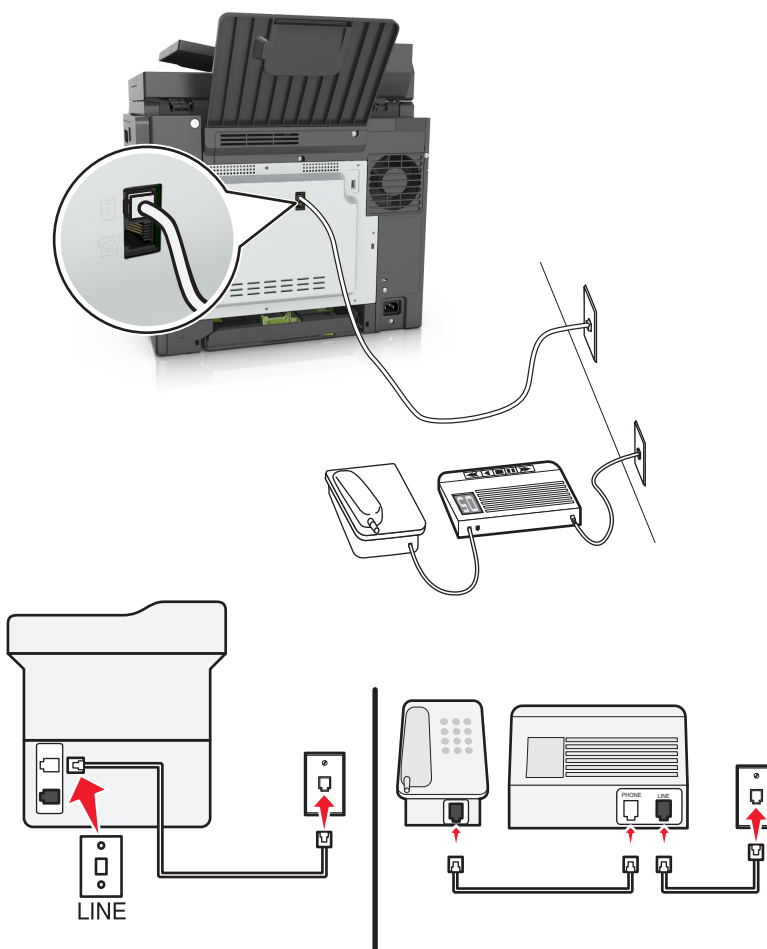

- 1 Podłącz jeden koniec przewodu telefonicznego do portu linii w drukarce.
- 2 Podłącz drugi koniec kabla do działającego analogowego gniazda ściennego.

Uwagi:

- Jeżeli posiadasz tylko jeden numer telefonu na danej linii, skonfiguruj drukarkę tak, by automatycznie odbierać fakсы.
- Ustaw drukarkę w taki sposób, aby przejmowała połączenia dwa sygnały po automatycznej sekretarce. Na przykład jeśli automatyczna sekretarka przejmuje połączenia po czterech dzwonekach, należy ustawić liczbę dzwoneków do odebrania w drukarce na sześć.

Ustawienia 3: Drukarka współdzieli linię z telefonem, którego abonament obejmuje usługę poczty głosowej

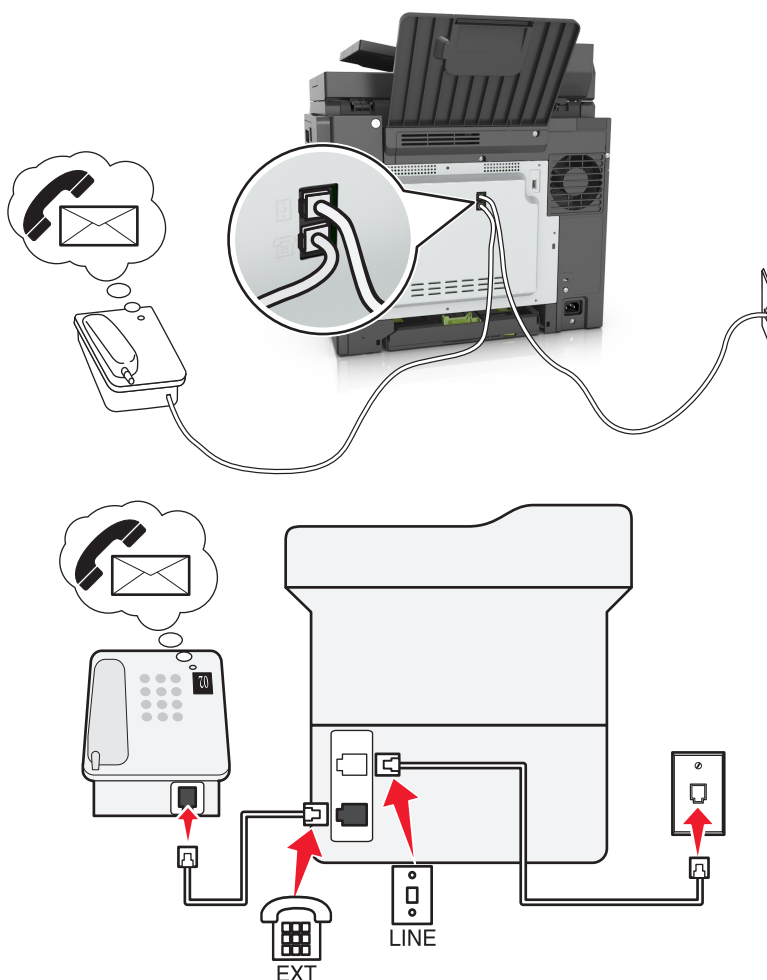

- 1 Podłącz jeden koniec przewodu telefonicznego do portu linii w drukarce.
- 2 Podłącz drugi koniec kabla do działającego analogowego gniazda ściennego.
- 3 Podłącz telefon do portu telefonicznego w drukarce.

Uwagi:

- Konfiguracja ta sprawdza się najlepiej, gdy poczta głosowa wykorzystywana jest częściej niż faks oraz gdy wykorzystywana jest usługa dzwoneków wyróżniających.
- Gdy po odebraniu połączenia telefonicznego słychać sygnał faksu, naciśnij klawisze ***9*** lub wybierz kod ręcznej odpowiedzi, aby odebrać faks.
- Można również skonfigurować drukarkę tak, by automatycznie odbierała fakсы i wyłączyła usługę poczty głosowej, gdy oczekujesz na faks.

Konfiguracja faksu przy użyciu cyfrowej linii abonenckiej

⚠ UWAGA — NIEBEZPIECZEŃSTWO PORAŻENIA PRĄDEM: Aby uniknąć ryzyka porażenia prądem elektrycznym, nie należy instalować urządzenia ani podłączać żadnych przewodów (np. faksu, przewodu zasilającego lub kabla telefonicznego) podczas burzy.

- ⚠ UWAGA — NIEBEZPIECZEŃSTWO PORAŻENIA PRĄDEM:** Aby uniknąć ryzyka porażenia prądem elektrycznym, nie należy używać funkcji faksu podczas burzy.
- ⚠ UWAGA — NIEBEZPIECZEŃSTWO USZKODZENIA CIAŁA:** W celu zmniejszenia ryzyka pożaru, przyłączając niniejszy produkt do publicznej sieci telefonicznej należy korzystać wyłącznie z przewodów telekomunikacyjnych (RJ-11) o grubości 26 AWG lub większej. Na terenie Australii należy stosować przewód zatwierdzony przez Australian Communications and Media Authority (Australijski urząd ds. komunikacji i mediów).

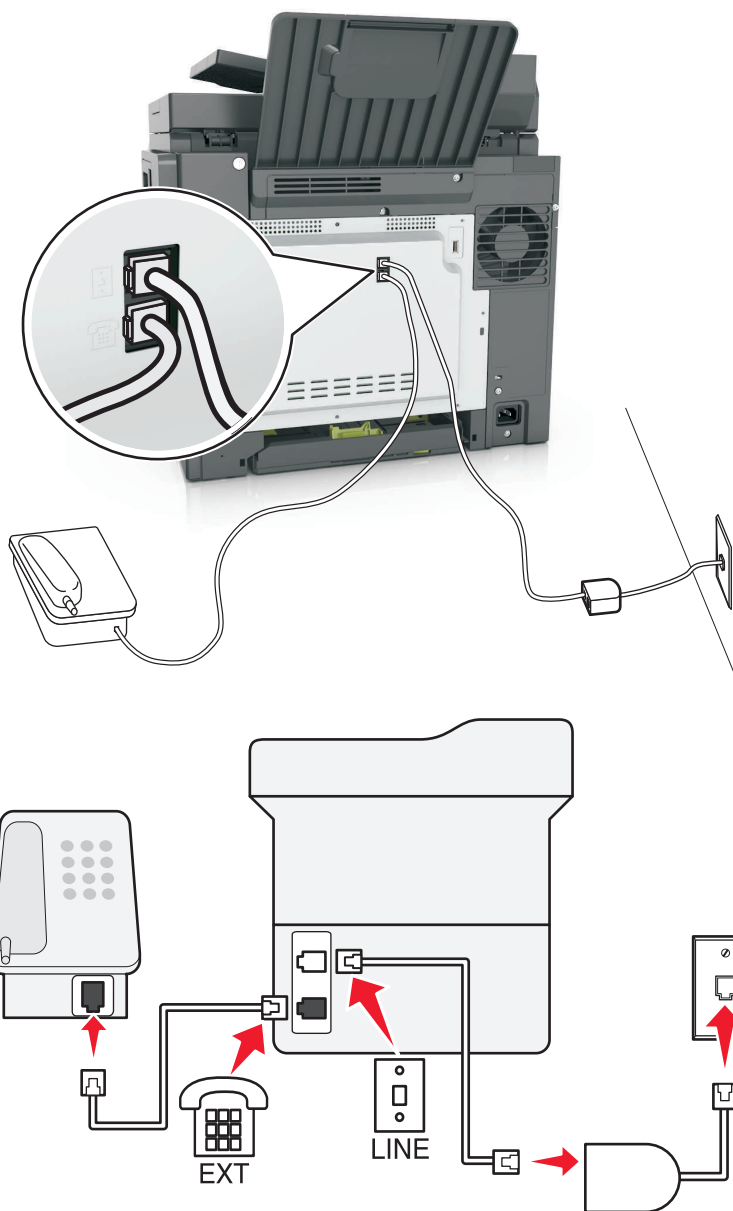



Cyfrowa linia abonencka (DSL) dzieli zwykłą linię telefoniczną na dwa kanały: głosowy i internetowy. Sygnały telefonu i faksu przesyłane są przez kanał głosowy, natomiast sygnał internetowy przesyłany jest przez drugi kanał.

W celu zminimalizowania zakłóceń występujących między dwoma kanałami skontaktuj się z dostawcą usługi DSL, aby uzyskać filtr DSL.

- 1 Podłącz port LINE filtru DSL do gniazda telefonicznego.
- 2 Podłącz jeden koniec przewodu telefonicznego do portu linii w drukarce.
- 3 Podłącz drugi koniec kabla do portu telefonicznego filtra DSL.

Uwaga: Aby połączyć telefon z drukarką, usuń zainstalowane wtyczki z portu telefonicznego drukarki, a następnie podłącz telefon.

Konfiguracja faksu przy użyciu usługi telefonicznej VoIP

-  **UWAGA — NIEBEZPIECZEŃSTWO PORAŻENIA PRĄDEM:** Aby uniknąć ryzyka porażenia prądem elektrycznym, nie należy instalować urządzenia ani podłączać żadnych przewodów (np. faksu, przewodu zasilającego lub kabla telefonicznego) podczas burzy.
-  **UWAGA — NIEBEZPIECZEŃSTWO PORAŻENIA PRĄDEM:** Aby uniknąć ryzyka porażenia prądem elektrycznym, nie należy używać funkcji faksu podczas burzy.
-  **UWAGA — NIEBEZPIECZEŃSTWO USZKODZENIA CIAŁA:** W celu zmniejszenia ryzyka pożaru, przyłączając niniejszy produkt do publicznej sieci telefonicznej należy korzystać wyłącznie z przewodów telekomunikacyjnych (RJ-11) o grubości 26 AWG lub większej. Na terenie Australii należy stosować przewód zatwierdzony przez Australian Communications and Media Authority (Australijski urząd ds. komunikacji i mediów).

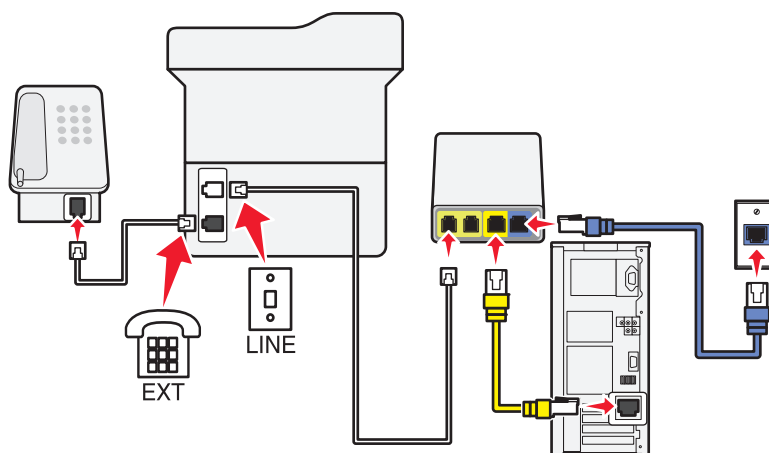
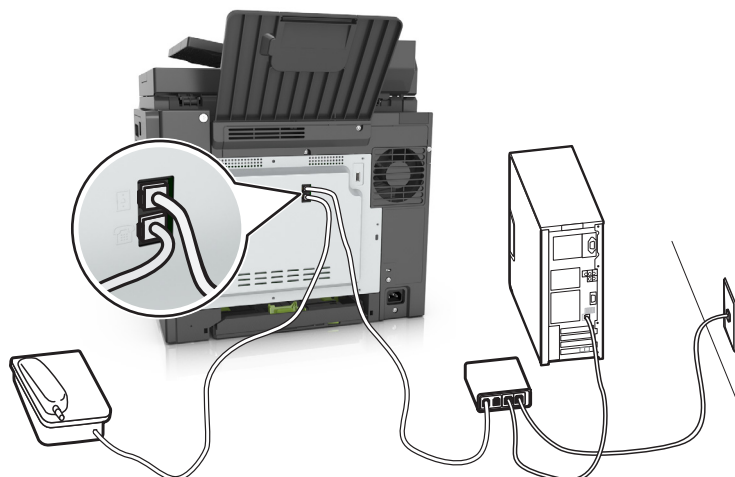

- 1 Podłącz jeden koniec przewodu telefonicznego do portu linii w drukarce.
- 2 Podłącz drugi koniec kabla do portu oznaczonego jako **Linia telefoniczna 1** lub **Port telefoniczny** na adapterze VoIP.

Uwaga: Port oznaczony jako **Linia telefoniczna 2** lub **Port faksu** nie zawsze jest aktywny. Dostawcy usług VoIP mogą naliczać dodatkowe opłaty za aktywację drugiego portu telefonicznego.

- 3 Podłącz telefon do portu telefonicznego w drukarce.

Uwagi:

- Aby upewnić się, że port telefoniczny adaptera VoIP jest aktywny, podłącz do niego telefon analogowy, a następnie sprawdź, czy słychać sygnał wybierania.
- Jeżeli potrzebujesz dwóch gniazd telefonicznych dla urządzeń, ale nie chcesz ponosić dodatkowych kosztów, skorzystaj z rozgałęziacza telefonicznego. Podłącz rozgałęziacz telefoniczny do portu oznaczonego jako **Linia telefoniczna 1** lub **Port telefoniczny**, a następnie podłącz drukarkę i telefon do rozgałęziacza.
- Aby sprawdzić rozgałęziacz, podłącz do niego telefon analogowy, a następnie sprawdź, czy słychać sygnał wybierania.

3 Podłącz telefon analogowy do portu telefonicznego w drukarce.

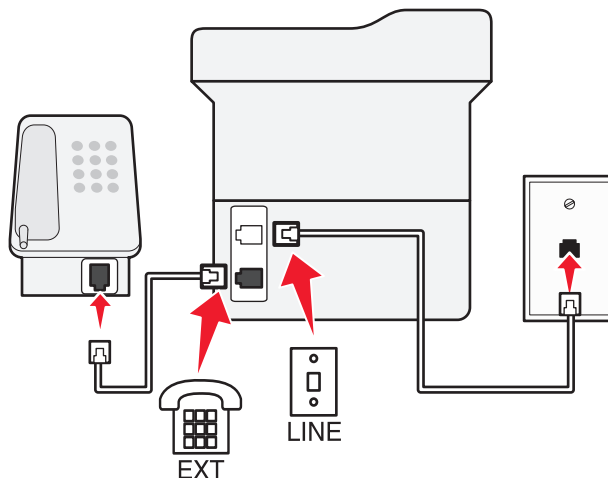
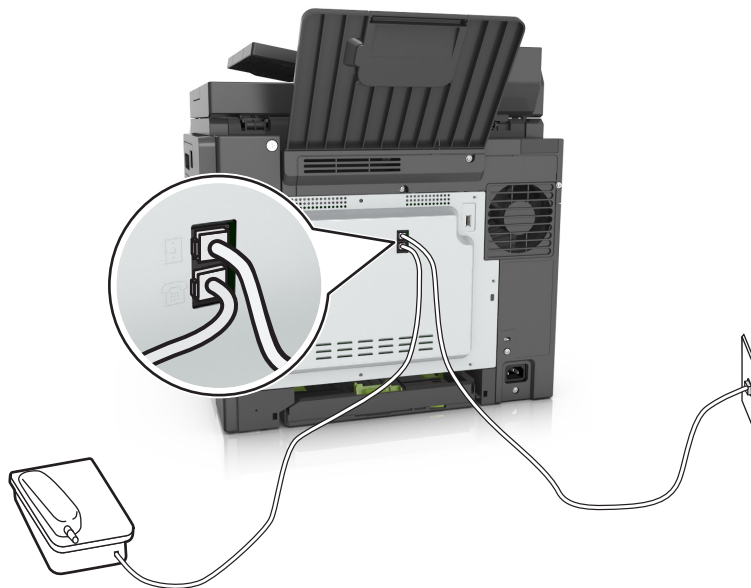

Uwaga: Aby upewnić się, że port telefoniczny modemu kablowego jest aktywny, podłącz do niego telefon, a następnie sprawdź, czy słychać sygnał wybierania.

Ustawienia 2: Drukarka podłączona do gniazda ściennego, modem kablowy zainstalowany w dowolnym miejscu



- 1 Podłącz jeden koniec przewodu telefonicznego do portu linii w drukarce.
- 2 Podłącz drugi koniec kabla do działającego analogowego gniazdzka telefonicznego.
- 3 Podłącz telefon analogowy do portu telefonicznego w drukarce.

Konfiguracja faksu w krajach lub regionach wykorzystujących inne gniazdka i wtyczki telefoniczne

-  **UWAGA — NIEBEZPIECZEŃSTWO PORAŻENIA PRĄDEM:** Aby uniknąć ryzyka porażenia prądem elektrycznym, nie należy instalować urządzenia ani podłączać żadnych przewodów (np. faksu, przewodu zasilającego lub kabla telefonicznego) podczas burzy.
-  **UWAGA — NIEBEZPIECZEŃSTWO PORAŻENIA PRĄDEM:** Aby uniknąć ryzyka porażenia prądem elektrycznym, nie należy używać funkcji faksu podczas burzy.
-  **UWAGA — NIEBEZPIECZEŃSTWO USZKODZENIA CIAŁA:** W celu zmniejszenia ryzyka pożaru, przyłączając niniejszy produkt do publicznej sieci telefonicznej należy korzystać wyłącznie z przewodów telekomunikacyjnych (RJ-11) o grubości 26 AWG lub większej. Na terenie Australii należy stosować przewód zatwierdzony przez Australian Communications and Media Authority (Australijski urząd ds. komunikacji i mediów).

Standardowym gniazdem ściennym jest gniazdo RJ11, stosowane w większości krajów i regionów. Jeżeli gniazdo ścienne lub wyposażenie w obiekcie nie jest zgodne z tym typem połączenia, należy użyć adaptera telefonicznego. Adapter odpowiedni dla danego kraju lub regionu może nie być dostarczany z drukarką. W takim wypadku należy go zakupić oddzielnie.

W porcie telefonicznym może być zainstalowana wtyczka adaptera. Nie należy wyjmować wtyczki adaptera z portu telefonicznego drukarki w przypadku podłączenia do szeregowego lub kaskadowego systemu telefonicznego.

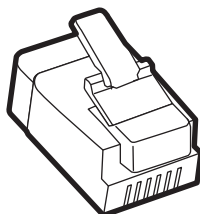

Nazwa elementu	Numer katalogowy
Wtyczka adaptera Lexmark	40X8519

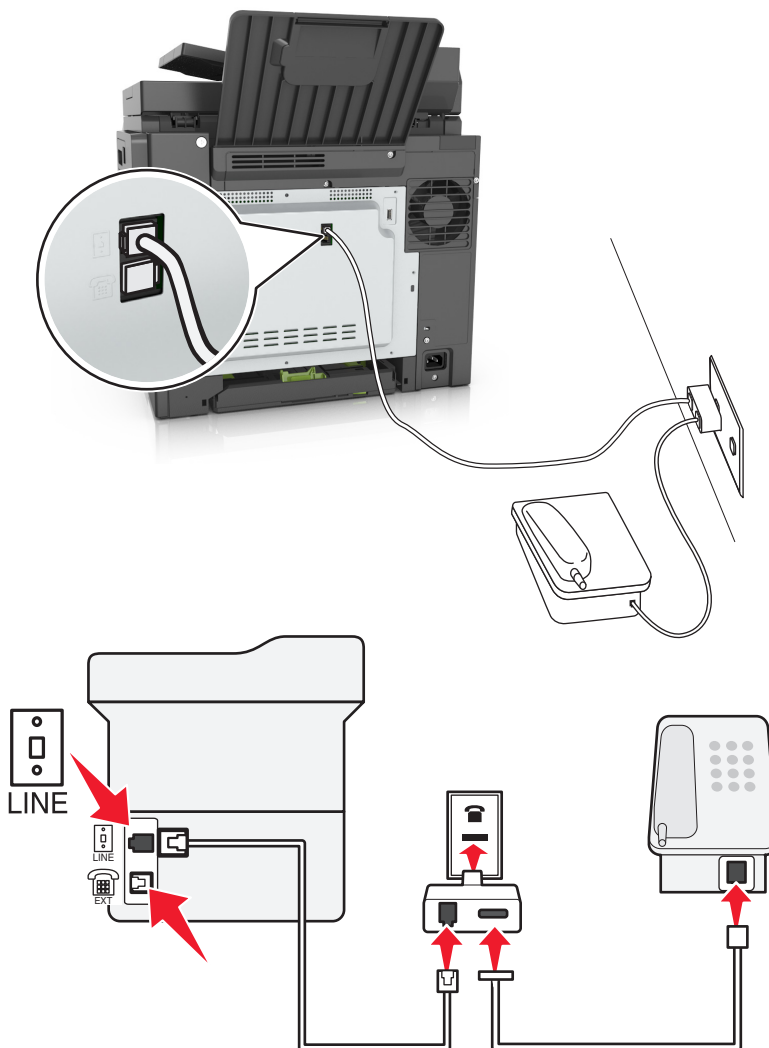
Podłączanie drukarki do gniazda ściennego innego niż RJ11

- 1 Podłącz jeden koniec przewodu telefonicznego do portu linii w drukarce.
- 2 Podłącz drugi koniec kabla do adaptera RJ11, a następnie podłącz adapter do gniazda ściennego.
- 3 Jeśli chcesz podłączyć inne urządzenie ze złączem innym niż RJ11 do tego samego gniazda ściennego, podłącz je bezpośrednio do adaptera telefonicznego.

Podłączenie drukarki do gniazda ściennego w Niemczech

Gniazda ścienne w Niemczech posiadają dwa typy portów. Porty N przeznaczone są dla faksów, modemów i automatycznych sekretarek. Port F jest przeznaczony dla telefonów. Drukarkę należy podłączyć do dowolnego portu N.

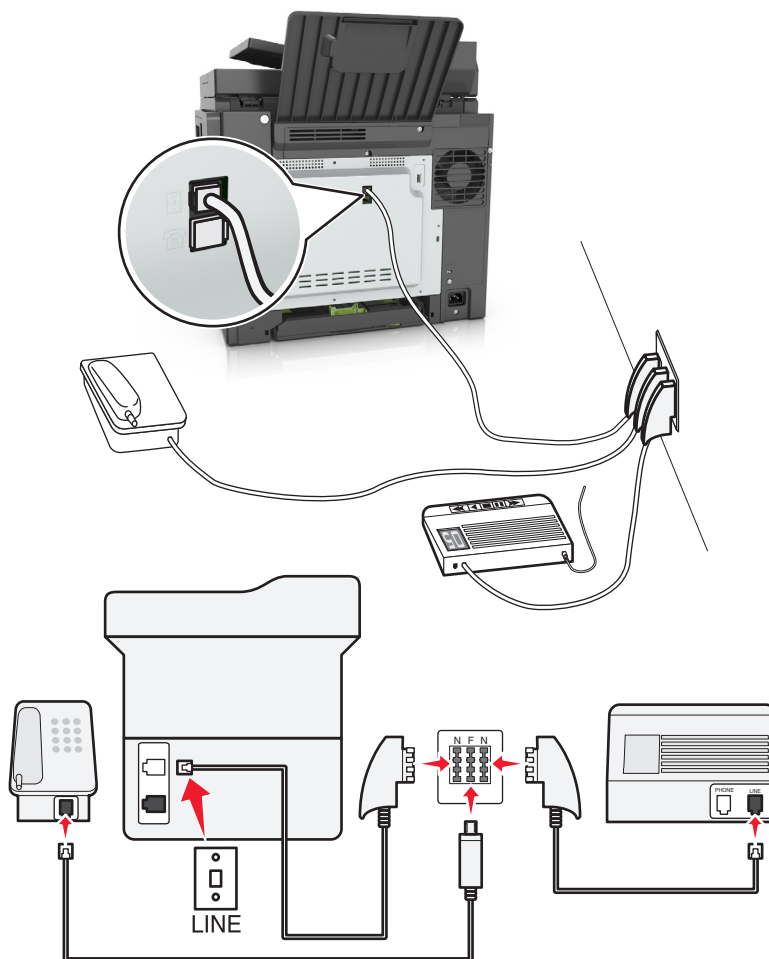

- 1 Podłącz jeden koniec przewodu telefonicznego do portu linii w drukarce.
- 2 Podłącz drugi koniec kabla do adaptera RJ11, a następnie podłącz adapter do portu N.
- 3 Aby podłączyć telefon lub automatyczną sekretarkę do tego samego gniazda ściennego, należy wykonać podłączenia jak na rysunku.

Podłączanie do usługi dzwonek charakterystycznych

U operatora telefonicznego może być dostępna usługa dzwonek charakterystycznych. Dzięki tej usłudze na jednej linii telefonicznej może być kilka numerów telefonów, każdy o innym wzorcu dzwonka. Może się to przydać do odróżniania połączeń faksowych od głosowych. Po zamówieniu usługi dzwonek charakterystycznych należy wykonać następujące czynności w celu podłączenia sprzętu:

- 1 Podłącz jeden koniec kabla telefonicznego dostarczonego z drukarką do portu LINE drukarki .
- 2 Podłącz drugi koniec kabla telefonicznego do działającego analogowego gniazdka telefonicznego.

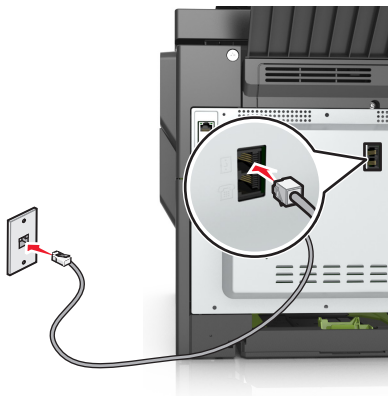

- 3 Zmień ustawienie dzwonek charakterystycznych, aby drukarka reagowała w oczekiwany sposób:

Uwaga: Domyślnym ustawieniem fabrycznym dla funkcji dzwonek charakterystycznych jest **Włączone**. Powoduje to ustawienie odpowiedzi drukarki na pojedyncze, podwójne i potrójne dzwonki.

- a Z poziomu ekranu głównego przejdź do opcji:



> **Ustawienia** > **Ustawienia faksu** > **Ustawienia faksu analogowego** > **Odbieranie włączone**

- b Wybierz ustawienie wzorca, które chcesz zmienić, a następnie dotknij opcji .

Ustawianie nazwy i numeru faksów wychodzących

- 1 Uruchom przeglądarkę sieci Web, a następnie w polu adresu wpisz adres IP drukarki.

Uwagi:

- Wyświetl adres IP drukarki na ekranie głównym drukarki. Adres IP ma postać czterech liczb oddzielonych kropkami. Na przykład 123.123.123.123.
- W przypadku używania serwera proxy wyłącz go tymczasowo, aby prawidłowo załadować stronę sieci Web.

- 2 Kliknij opcję **Ustawienia** >> **Ustawienia faksu** >> **Ustawienia faksu analogowego**.
- 3 W polu Nazwa faksu wpisz nazwę, która ma być drukowana na wszystkich wysyłanych faksach.
- 4 W polu Numer faksu podaj numer faksu w drukarce.
- 5 Kliknij opcję **Wyślij**.

Ustawianie daty i godziny

Możliwe jest ustawienie daty i godziny, które zostaną wydrukowane na wszystkich faksach wychodzących.

- 1 Uruchom przeglądarkę sieci Web, a następnie w polu adresu wpisz adres IP drukarki.

Uwagi:

- Wyświetl adres IP drukarki na ekranie głównym drukarki. Adres IP ma postać czterech liczb oddzielonych kropkami. Na przykład 123.123.123.123.
- W przypadku używania serwera proxy wyłącz go tymczasowo, aby prawidłowo załadować stronę sieci Web.

- 2 Kliknij opcję **Bezpieczeństwo >> Ustaw datę i godzinę**.

- 3 W polu Ustaw ręcznie datę i godzinę podaj aktualną datę i godzinę.

- 4 Kliknij opcję **Wyślij**.

Uwaga: Zalecane jest używanie czasu synchronizowanego za pośrednictwem sieci.

Konfigurowanie stosowania czasu letniego w drukarce

Aby umożliwić automatyczne dostosowanie czasu letniego drukarki:

- 1 Uruchom przeglądarkę sieci Web, a następnie w polu adresu wpisz adres IP drukarki.

Uwagi:

- Wyświetl adres IP drukarki na ekranie głównym drukarki. Adres IP ma postać czterech liczb oddzielonych kropkami. Na przykład 123.123.123.123.
- W przypadku używania serwera proxy wyłącz go tymczasowo, aby prawidłowo załadować stronę sieci Web.

- 2 Kliknij opcję **Bezpieczeństwo > Ustaw datę i godzinę**.

- 3 Zaznacz pole wyboru **Automatycznie przestrzegaj czasu letniego**, a następnie w sekcji Niestandardowa konfiguracja strefy czasowej podaj daty początku i końca okresu stosowania czasu letniego.

- 4 Kliknij opcję **Submit** (Wyślij).

Wysyłanie faksu

Wysyłanie faksu przy użyciu panelu sterowania drukarki

- 1 Załaduj oryginalny dokument nadrukiem do góry, krótszą krawędzią do zasobnika automatycznego podajnika dokumentów lub nadrukiem w dół na szybę skanera.

Uwagi:

- Do zasobnika automatycznego podajnika dokumentów nie wolno ładować pocztówek, fotografii, małych przedmiotów, folii, papieru fotograficznego ani cienkich nośników (takich jak wycinki z czasopism). Należy je umieszczać na szybie skanera.

- Kontrolka ADF zaczyna świecić, gdy papier jest prawidłowo załadowany.
- 2 Jeśli ładujesz dokument do zasobnika automatycznego podajnika dokumentów, dostosuj prowadnice papieru.
 - 3 Na ekranie głównym dotknij opcji **Faksowanie**.
 - 4 Na klawiaturze panelu sterowania drukarki wprowadź numer faksu lub numer skrótu.

Uwaga: W celu dodania odbiorców dotknij opcji , a następnie wprowadź numer telefonu lub numer skrótu odbiorcy albo wyszukaj odbiorcę w książce adresowej.

- 5 Dotknij opcji **Faksuj**.

Wysyłanie faksów za pomocą komputera

Użytkownicy systemu Windows

- 1 W dokumencie, który próbujesz przefaksować, otwórz okno dialogowe Drukuj.
- 2 Wybierz drukarkę i kliknij kolejno **Właściwości**, **Preferencje**, **Opcje** lub **Ustawienia**.
- 3 Kliknij kolejno **Faks** > **Włącz faks**, a następnie wprowadź numer lub numery odbiorcy faksu.
- 4 W razie potrzeby skonfiguruj inne ustawienia faksu.
- 5 Zastosuj zmiany, a następnie wyślij zadanie faksowania.

Uwagi:

- Opcja faksowania jest dostępna tylko w przypadku sterownika PostScript® lub uniwersalnego sterownika faksu. Więcej informacji można uzyskać pod adresem <http://support.lexmark.com>.
- Aby korzystać z usługi faksowania ze sterownikiem PostScript, należy ją skonfigurować i włączyć na karcie Konfiguracja.

Użytkownicy komputerów Macintosh

- 1 Otwórz dokument i wybierz kolejno: **File** (Plik) > **Print** (Drukuj).
- 2 Wybierz drukarkę.
- 3 Wprowadź numer odbiorcy faksu, a następnie w razie potrzeby skonfiguruj inne ustawienia faksu.
- 4 Wyślij zadanie faksowania.

Wysyłanie faksu przy użyciu numeru skrótu

Skróty faksu działają na takiej samej zasadzie, jak numery szybkiego wybierania w telefonie lub w faksie. Numer skrótu (1–999) może być przypisany jednemu lub wielu odbiorcom.

- 1 Załaduj oryginalny dokument nadrukiem do góry, krótszą krawędzią do zasobnika automatycznego podajnika dokumentów lub nadrukiem w dół na szybę skanera.

Uwagi:

- Do zasobnika automatycznego podajnika dokumentów nie wolno ładować pocztówek, fotografii, małych przedmiotów, folii, papieru fotograficznego ani cienkich nośników (takich jak wycinki z czasopism). Materiały tego typu należy umieszczać na szybie skanera.
 - Kontrolka ADF zaczyna świecić, gdy papier jest prawidłowo załadowany.
- 2 W przypadku ładowania dokumentu do automatycznego podajnika dokumentów ustaw prowadnice papieru.
 - 3 Na panelu sterowania drukarki naciśnij przycisk #, a następnie wprowadź nazwę skrótu.
 - 4 Dotknij opcji **Faksuj**.



Wysyłanie faksu przy użyciu książki adresowej

Funkcja książki adresowej umożliwia wyszukiwanie zakładek i serwerów katalogów sieciowych.

Uwaga: Jeśli funkcja książki adresowej nie jest włączona, należy skontaktować się z administratorem systemu.

- 1 Załaduj oryginalny dokument nadrukiem do góry, krótszą krawędzią do zasobnika automatycznego podajnika dokumentów lub nadrukiem w dół na szybę skanera.

Uwagi:

- Do zasobnika automatycznego podajnika dokumentów nie wolno ładować pocztówek, fotografii, małych przedmiotów, folii, papieru fotograficznego ani cienkich nośników (takich jak wycinki z czasopism). Należy je umieszczać na szybie skanera.
 - Kontrolka ADF zaczyna świecić, gdy papier jest prawidłowo załadowany.
- 2 Jeśli ładujesz dokument do zasobnika automatycznego podajnika dokumentów, dostosuj prowadnice papieru.
 - 3 Z poziomu ekranu głównego przejdź do opcji:
Faksowanie >  > wpisz nazwę odbiorcy > 
 - 4 Dotknij nazwy odbiorcy, a następnie dotknij opcji **Faksuj**.

Wysyłanie faksu w zaplanowanym terminie

- 1 Załaduj oryginalny dokument do automatycznego podajnika dokumentów zadrukowaną stroną do góry i krótszą krawędzią do przodu lub umieść go zadrukowaną stroną do dołu na szybie skanera.

Uwagi:

- Do zasobnika automatycznego podajnika dokumentów nie wolno ładować pocztówek, fotografii, małych przedmiotów, folii, papieru fotograficznego ani cienkich nośników (takich jak wycinki z czasopism). Materiały tego typu należy umieszczać na szybie skanera.
 - Kontrolka ADF zaczyna świecić, gdy papier jest prawidłowo załadowany.
- 2 W przypadku ładowania dokumentu do automatycznego podajnika dokumentów ustaw prowadnice papieru.

3 Z poziomu ekranu głównego przejdź do opcji:

Faks > wprowadź numer faksu > **Opóźnione wysyłanie**

Uwaga: Jeśli w opcji Tryb Faksu wybrano wartość Serwer faksów, przycisk Opóźnione wysyłanie nie pojawi się. Faksy przeznaczone do wysłania znajdują się na liście w kolejce faksów.

4 Ustaw godzinę wysłania faksu, a następnie dotknij ikony .

Godzinę wysłania można ustawić z dokładnością do 30 minut.

5 Dotknij opcji **Faksuj**.

Uwaga: Dokument zostanie zeskanowany i wysłany w zaplanowanym terminie.

Tworzenie skrótów

Tworzenie skrótu do miejsca docelowego faksu przy użyciu aplikacji Embedded Web Server

Przypisz numer skrótu do pojedynczego numeru faksu lub do grupy numerów faksu.

1 Uruchom przeglądarkę sieci Web, a następnie w polu adresu wpisz adres IP drukarki.

Uwagi:

- Wyświetl adres IP drukarki w sekcji TCP/IP w menu Sieć/Porty. Adres IP ma postać czterech liczb oddzielonych kropkami. Na przykład 123.123.123.123.
- W przypadku używania serwera proxy wyłącz go tymczasowo, aby prawidłowo załadować stronę sieci Web.

2 Kliknij opcję **Ustawienia** > **Zarządzaj skrótami** > **Ustawienia skrótów faksu**.

Uwaga: Może zostać wyświetlony monit o wprowadzenie hasła. Jeśli nie masz numeru ID użytkownika i hasła, skontaktuj się z obsługą techniczną systemu.

3 Wpisz nazwę skrótu, a następnie wprowadź numer faksu.

Uwagi:



- Aby utworzyć skrót do wielu numerów faksu, wprowadź grupę numerów faksów.
- Numery faksu należące do grupy należy oddzielać średnikiem (;).

4 Przypisz numer skrótu.

Uwaga: Jeśli podany numer jest już używany, wyświetli się monit o wybranie innego numeru.



5 Kliknij przycisk **Dodaj**.

Tworzenie skrótu do miejsca docelowego faksu za pomocą panelu sterowania drukarki

- 1 Na ekranie głównym dotknij opcji **Faks**, a następnie wprowadź numer faksu.
Aby utworzyć grupę numerów faksu, dotknij ikony , a następnie wpisz inny numer faksu.
- 2 Dotknij ikony .
- 3 Wpisz unikalną nazwę skrótu i dotknij opcji .
- 4 Sprawdź, czy nazwa skrótu i numer są poprawne, a następnie dotknij opcji **OK**.
Jeśli nazwa lub numer są niepoprawne, dotknij opcji **Anuluj** i wprowadź dane ponownie.



Dostosowywanie ustawień faksowania

Zmiana rozdzielczości faksu

- 1 Załaduj oryginalny dokument do automatycznego podajnika dokumentów zadrukowaną stroną do góry i krótszą krawędzią do przodu lub umieść go zadrukowaną stroną do dołu na szybie skanera.
Uwagi:
 - Do zasobnika automatycznego podajnika dokumentów nie wolno ładować pocztówek, fotografii, małych przedmiotów, folii, papieru fotograficznego ani cienkich nośników (takich jak wycinki z czasopism). Materiały tego typu należy umieszczać na szybie skanera.
 - Kontrolka ADF zaczyna świecić, gdy papier jest prawidłowo załadowany.
- 2 W przypadku ładowania dokumentu do automatycznego podajnika dokumentów ustaw prowadnice papieru.
- 3 Na ekranie głównym dotknij opcji **Faks**, a następnie wprowadź numer faksu.
- 4 W obszarze Rozdzielczość dotknij przycisku  lub , aby ustawić wymaganą rozdzielczość.
Uwaga: Zakres ustawień obejmuje ustawienia od jakości Standard (największa szybkość) do Najwyższa (najwyższa jakość przy najmniejszej szybkości).
- 5 Dotknij opcji **Faksuj**.

Rozjaśnianie i przyciemnianie faksu

- 1 Załaduj oryginalny dokument do automatycznego podajnika dokumentów zadrukowaną stroną do góry i krótszą krawędzią do przodu lub umieść go zadrukowaną stroną do dołu na szybie skanera.
Uwagi:
 - Do zasobnika automatycznego podajnika dokumentów nie wolno ładować pocztówek, fotografii, małych przedmiotów, folii, papieru fotograficznego ani cienkich nośników (takich jak wycinki z czasopism). Materiały tego typu należy umieszczać na szybie skanera.

- Kontrolka ADF zaczyna świecić, gdy papier jest prawidłowo załadowany.
- 2 W przypadku ładowania dokumentu do automatycznego podajnika dokumentów ustaw prowadnice papieru.
 - 3 Na ekranie głównym dotknij opcji **Faks**, a następnie wprowadź numer faksu.
 - 4 W obszarze Intensywność dotknij przycisków  lub , aby dostosować intensywność obrazu faksu.
 - 5 Dotknij opcji **Faksuj**.

Przeglądanie dziennika faksów

- 1 Uruchom przeglądarkę sieci Web, a następnie w polu adresu wpisz adres IP drukarki.

Uwagi:

- Wyświetl adres IP drukarki na ekranie głównym drukarki. Adres IP ma postać czterech liczb oddzielonych kropkami. Na przykład 123.123.123.123.
- W przypadku używania serwera proxy wyłącz go tymczasowo, aby prawidłowo załadować stronę sieci Web.

- 2 Kliknij opcję **Ustawienia > Raporty**.
- 3 Kliknij opcję **Dziennik zadań faksowania** lub **Dziennik wywołań faksu**.

Blokowanie niepożądanych faksów

- 1 Uruchom przeglądarkę sieci Web, a następnie w polu adresu wpisz adres IP drukarki.

Uwagi:

- Wyświetl adres IP drukarki na ekranie głównym drukarki. Adres IP ma postać czterech liczb oddzielonych kropkami. Na przykład 123.123.123.123.
- W przypadku używania serwera proxy wyłącz go tymczasowo, aby prawidłowo załadować stronę sieci Web.

- 2 Kliknij opcję **Ustawienia > Ustawienia faksu > Ustawienia faksu analogowego > Blokowanie bezimiennych faksów**.

Uwagi:

- Opcja ta umożliwi blokowanie wszystkich przychodzących faksów, które jako identyfikator podają numer prywatny lub nie posiadają nazwy faksu.
- W polu Lista zakazanych faksów wpisz numery telefonu lub nazwy faksu określonych nadawców, których połączenia faksowe mają być blokowane.

Anulowanie faksu wychodzącego

Anulowanie zadania faksowania podczas skanowania oryginalnych dokumentów

- Jeśli korzystasz z automatycznego podajnika dokumentów, po pojawieniu się komunikatu **Skanowanie** dotknij opcji **Anuluj zadanie** na panelu sterowania drukarki.
- Jeśli korzystasz z szyby skanera, po pojawieniu się komunikatów **Skanowanie**, **Skanuj następną stronę** lub **Zakończ zadanie** dotknij opcji **Anuluj zadanie**.

Anulowanie faksu po zeskanowaniu oryginalnych dokumentów do pamięci urządzenia

- 1 Na ekranie głównym dotknij opcji **Anuluj zadania**.
Zostanie wyświetlony ekran Anuluj zadania.
- 2 Wybierz zadanie lub zadania przeznaczone do anulowania.
Na ekranie wyświetlają się tylko trzy zadania. Aby przejść do zadania znajdującego się poniżej, dotknij strzałki w dół, a następnie zaznacz zadanie przeznaczone do anulowania.
- 3 Dotknij opcji **Usuń wybrane zadania**.
Po wyświetleniu się ekranu Usuń wybrane zadania i usunięciu zadań, wyświetli się ekran główny.

Wstrzymywanie i przekazywanie faksów

Wstrzymywanie faksów

Opcja ta umożliwi wstrzymanie zadań drukowania odebranych faksów do momentu ich wznowienia. Wstrzymane fakсы można wznowić ręcznie, w zaplanowanym dniu lub o zaplanowanej godzinie.

- 1 Uruchom przeglądarkę sieci Web, a następnie w polu adresu wpisz adres IP drukarki.

Uwagi:

- Wyświetl adres IP drukarki na ekranie głównym drukarki. Adres IP zostanie wyświetlony w postaci czterech zestawów liczb oddzielonych kropkami, np. 123.123.123.123.
- W przypadku używania serwera proxy wyłącz go tymczasowo, aby prawidłowo załadować stronę sieci Web.

- 2 Kliknij opcje **Ustawienia > Ustawienia faksu > Ustawienia faksu analogowego > Wstrzymywanie faksów**.
- 3 Z menu Tryb wstrzymywania faksów wybierz jedną z poniższych opcji:
 - **Wyłącz**
 - **Zawsze włączone**
 - **Ręcznie**
 - **Zaplanowany**

- 4 W przypadku wybrania opcji Zaplanowany wykonaj czynności wymienione poniżej:
 - a Kliknij opcję **Plan wstrzymywania faksów**.
 - b W menu Działanie wybierz opcję **Wstrzymaj fakсы**.
 - c W menu Godzina wybierz godzinę, o której wstrzymane fakсы mają zostać wznowione.
 - d W menu Dni wybierz dzień, w którym wstrzymane fakсы mają zostać wznowione.
- 5 Kliknij przycisk **Dodaj**.

Przekazywanie faksów

Opcja ta umożliwia drukowanie i przekazywanie odebranych faksów na dany numer faksu, adres e-mail, stronę FTP lub LDSS.

- 1 Uruchom przeglądarkę sieci Web, a następnie w polu adresu wpisz adres IP drukarki.

Uwagi:

- Wyświetl adres IP drukarki na ekranie głównym drukarki. Adres IP ma postać czterech liczb oddzielonych kropkami. Na przykład 123.123.123.123.
- W przypadku używania serwera proxy wyłącz go tymczasowo, aby prawidłowo załadować stronę sieci Web.

- 2 Kliknij opcję **Ustawienia > Ustawienia faksu**.

- 3 W menu Przekazywanie faksów wybierz opcję **Drukuj, Drukuj i przekaż** lub **Przekaż**.

- 4 W menu „Przekaż do” wybierz opcję **Faks, E-mail, FTP, LDSS** lub **eSF**.

- 5 W polu „Przekaż do skrótu” wprowadź numer skrótu, określający gdzie ma zostać przekazany faks.

Uwaga: Wybrany numer skrótu musi być obsługiwany przez ustawienie wybrane w menu „Przekaż do”.

- 6 Kliknij opcję **Submit** (Wyślij).

Informacje o opcjach dotyczących faksu

Intensywność

Opcja ta umożliwia dostosowanie jasności (intensywności) faksu w porównaniu z jasnością oryginalnego dokumentu.

Rozdzielczość

Opcja ta umożliwia dostosowanie jakości faksu. Zwiększenie rozdzielczości obrazu powstałego w procesie skanowania powoduje zwiększenie rozmiaru pliku oraz czasu skanowania oryginalnego dokumentu. Zmniejszenie rozdzielczości obrazu umożliwia zmniejszenie rozmiaru pliku.

Wybierz jedną z poniższych opcji:

- **Standardowa** — należy stosować przy faksowaniu większości dokumentów.
- **Wysoka 200 dpi** — należy stosować przy faksowaniu dokumentów o małej czcionce.

- **Bardzo wysoka 300 dpi** — należy stosować przy faksowaniu dokumentów z drobnymi szczegółami.
- **Najwyższa: 600 dpi** — użycie tej opcji zalecane jest w przypadku dokumentów zawierających obrazy lub zdjęcia.

Kolor

Opcja ta umożliwia określenie, czy zeskanowany obraz ma być wydrukowany jako kolorowy czy monochromatyczny.

Zawartość

Ta opcja pozwala na określenie typu zawartości i źródła oryginalnego dokumentu.

Wybierz jeden z następujących typów zawartości:

- **Grafika** — ta opcja jest używana, jeśli oryginalny dokument zawiera głównie grafikę typu biznesowego, taką jak wykresy kołowe, słupkowe oraz animacje.
- **Fotografia** — ta opcja jest stosowana wówczas, gdy oryginalny dokument zawiera głównie zdjęcia lub obrazy.
- **Tekst** — ta opcja jest stosowana wówczas, gdy oryginalny dokument zawiera głównie tekst lub grafikę liniową.
- **Tekst/Zdjęcie** — ta opcja jest stosowana wówczas, gdy oryginalne dokumenty są kombinacją tekstu i grafiki i zdjęć.

Wybierz jeden z następujących źródeł zawartości:

- **Czarno-biała drukarka laserowa** — tej opcji należy użyć, jeśli oryginalny dokument wydrukowano przy użyciu monochromatycznej drukarki laserowej.
- **Kolorowa drukarka laserowa** — tej opcji należy użyć, jeśli oryginalny dokument wydrukowano przy użyciu kolorowej drukarki laserowej.
- **Drukarka atramentowa** — tej opcji należy użyć, jeśli oryginalny dokument wydrukowano przy użyciu drukarki atramentowej.
- **Czasopismo** — tej opcji należy użyć, gdy oryginalny dokument pochodzi z czasopisma.
- **Gazeta** — tej opcji należy użyć, gdy oryginalny dokument pochodzi z gazety.
- **Inne** — tej opcji należy użyć, jeśli oryginalny dokument wydrukowano przy użyciu innej lub nieznannej drukarki.
- **Fotografia/Klisza** — tej opcji należy użyć, jeśli oryginalny dokument jest fotografią z kliszy.
- **Prasa drukarska** — tej opcji należy użyć, jeśli oryginalny dokument wydrukowano przy użyciu prasy drukarskiej.

Ustawienia strony

Ta opcja umożliwia zmianę następujących ustawień:

- **Strony (dupleks)** — określa, czy oryginalny dokument jest dokumentem drukowanym tylko jednostronnie, czy dwustronnie. Umożliwia również określenie części, które mają zostać zeskanowane i zawarte w faksie.
- **Orientacja** — określa orientację oryginalnego dokumentu, a następnie powoduje zmianę ustawień opcji Strony (dupleks) oraz Skład tak, aby odpowiadały tej orientacji.
- **Skład** — określa, czy oryginalny dokument jest składany wzdłuż dłuższej, czy krótszej krawędzi.

Dziennik transmisji

Opcja ta umożliwia wydruk dziennika transmisji lub dziennika błędów transmisji.

Usuwanie krawędzi

Opcja ta umożliwia usuwanie smug i jakichkolwiek plam znajdujących się przy krawędziach dokumentu. Możliwy jest wybór równego obszaru usuwania wzdłuż wszystkich krawędzi papieru lub obszaru znajdującego się przy danej krawędzi. Wybór opcji Usuwanie krawędzi spowoduje usunięcie całej zawartości wybranego obszaru w taki sposób, że w tej części skanu pozostanie puste miejsce.

Zadanie niestandardowe

Opcja ta pozwala na łączenie wielu zadań skanowania w jedno i występuje tylko wtedy, kiedy jest zainstalowany działający dysk twardy drukarki.

Podgląd skanowania

Opcja ta powoduje wyświetlenie pierwszej strony obrazu przed włączeniem go do faksu. Po zakończeniu procesu skanowania pierwszej strony dokumentu, zadanie skanowania jest wstrzymane i wyświetla się obraz podglądu.

Uwaga: Ta opcja pojawia się tylko po zainstalowaniu dysku twardego drukarki.

Opóźnione wysyłanie

Opcja ta umożliwia wysłanie faksu w późniejszym czasie.

Zaawansowane obrazowanie

Opcja ta umożliwia zmianę lub dostosowanie ustawień Usuwanie tła, Równowaga kolorów, Usuwanie koloru, Kontrast, Odbicie lustrzane, Negatyw, Skanuj całą powierzchnię, Szczegółowość cienia oraz Ostrość przed faksowaniem dokumentu.

Dostosowanie przekosu automatycznego podajnika dokumentów



Opcja ta umożliwia prostowanie zeskanowanych obrazów, które zostały lekko przekrzywione podczas pobierania z zasobnika automatycznego podajnika dokumentów.

Skanowanie

Korzystanie z narzędzia Skanuj przez sieć

Narzędzie Skanuj przez sieć umożliwia skanowanie dokumentów do miejsc sieciowych określonych przez administratora systemu. Po utworzeniu lokalizacji docelowych (udostępnianych folderów sieciowych) w sieci, aby przygotować aplikację do pracy, należy zainstalować i skonfigurować ją na odpowiednich drukarkach przy użyciu aplikacji Embedded Web Server. Więcej informacji można znaleźć w sekcji „[Konfigurowanie funkcji Scan to Network](#)” na str. 24.

Skanowanie z wysłaniem na adres FTP

Automatyczny podajnik dokumentów	Szyba skanera
	
<p>Automatyczny podajnik dokumentów (ADF) umożliwia skanowanie dokumentów wielostronicowych, w tym zawierających arkusze dwustronne.</p>	<p>Użyj szyby skanera w przypadku dokumentów jednostronicowych, stron książek, małych przedmiotów (na przykład pocztówek lub fotografii), folii, papieru fotograficznego i nośników o małej gramaturze (na przykład wycinków z czasopism).</p>

Skaner umożliwia skanowanie dokumentów bezpośrednio na serwer protokołu wymiany plików (FTP). Jednocześnie na serwer można wysłać tylko jeden adres FTP.

Po skonfigurowaniu miejsca docelowego FTP przez administratora systemu nazwa tego miejsca będzie dostępna w postaci numeru skrótu lub profilu za pośrednictwem ikony Wstrzymane zadania. Miejscem docelowym FTP może być również inna drukarka PostScript.

Tworzenie skrótów

Aby uniknąć wpisywania na panelu sterowania drukarki całego adresu FTP podczas każdego wysyłania dokumentu na serwer FTP, możliwe jest utworzenie stałego miejsca docelowego FTP i przypisanie mu numeru skrótu. Istnieją dwa sposoby tworzenia klawisza skrótu: za pomocą wbudowanego serwera WWW lub za panelu sterowania drukarki.

Tworzenie skrótu FTP przy użyciu aplikacji Embedded Web Server

- 1 Uruchom przeglądarkę sieci Web, a następnie w polu adresu wpisz adres IP drukarki.

Uwagi:

- Wyświetl adres IP drukarki na ekranie głównym drukarki. Adres IP ma postać czterech liczb oddzielonych kropkami. Na przykład 123.123.123.123.
- W przypadku używania serwera proxy wyłącz go tymczasowo, aby prawidłowo załadować stronę sieci Web.

2 Przejdź do opcji:

Ustawienia > Inne ustawienia > **Zarządzaj skrótami** > **Ustawienia skrótów FTP**

3 Wprowadź odpowiednie informacje.

Uwaga: Może zostać wyświetlony monit o wprowadzenie hasła. Jeśli nie masz numeru ID użytkownika i hasła, skontaktuj się z obsługą techniczną systemu.

4 Wprowadź numer skrótu.

Uwaga: Jeśli podany numer jest już używany, wyświetli się monit o wybranie innego numeru.

5 Kliknij opcję **Dodaj**.

Tworzenie skrótu do serwera FTP za pomocą panelu sterowania drukarki

1 Z poziomu ekranu głównego przejdź do opcji:

FTP > **Adres FTP** > wpisz adres FTP >  >  > wpisz nazwę skrótu > 

2 Sprawdź, czy nazwa skrótu i numer są poprawne, a następnie dotknij opcji **OK**.

Jeśli nazwa lub numer są niepoprawne, dotknij opcji **Anuluj** i wprowadź dane ponownie. Jeśli podany numer jest już używany, zostanie wyświetlony monit o wybranie innego numeru.

Skanowanie z wysłaniem na adres FTP**Skanowanie z wysłaniem na adres FTP przy użyciu panelu sterowania drukarki**

1 Załaduj oryginalny dokument nadrukiem do góry, krótszą krawędzią do zasobnika automatycznego podajnika dokumentów lub nadrukiem w dół na szybę skanera.

Uwagi:

- Do zasobnika automatycznego podajnika dokumentów nie wolno ładować pocztówek, fotografii, małych przedmiotów, folii, papieru fotograficznego ani cienkich nośników (takich jak wycinki z czasopism). Należy je umieszczać na szybie skanera.
- Kontrolka ADF zaczyna świecić, gdy papier jest prawidłowo załadowany.

2 Jeśli ładujesz dokument do zasobnika automatycznego podajnika dokumentów, dostosuj prowadnice papieru.

3 Z poziomu ekranu głównego przejdź do opcji:

FTP > **Adres FTP** > wpisz adres FTP >  > **Skanuj**

Skanowanie z wysłaniem na adres FTP przy użyciu numeru skrótu

1 Załaduj oryginalny dokument nadrukiem do góry, krótszą krawędzią do zasobnika automatycznego podajnika dokumentów lub nadrukiem w dół na szybę skanera.

Uwagi:

- Do zasobnika automatycznego podajnika dokumentów nie wolno ładować pocztówek, fotografii, małych przedmiotów, folii, papieru fotograficznego ani cienkich nośników (takich jak wycinki z czasopism). Należy je umieszczać na szybie skanera.
- Kontrolka ADF zaczyna świecić, gdy papier jest prawidłowo załadowany.

2 Jeśli ładujesz dokument do zasobnika automatycznego podajnika dokumentów, dostosuj prowadnice papieru.

3 Na klawiaturze panelu sterowania drukarki naciśnij przycisk #, a następnie wprowadź numer skrótu FTP.

4 Dotknij opcji **Skanuj**.

Skanowanie z wysyłaniem do komputera lub napędu flash

Automatyczny podajnik dokumentów	Szyba skanera
	
<p>W przypadku dokumentów wielostronicowych należy korzystać z automatycznego podajnika dokumentów.</p>	<p>Z szyby skanera należy korzystać w przypadku pojedynczych arkuszy, małych przedmiotów (np. pocztówek lub zdjęć), folii, papieru fotograficznego lub cienkich nośników (np. wycinków z czasopism).</p>

Skener umożliwia skanowanie dokumentów bezpośrednio do komputera lub do pamięci flash. Aby można było odbierać skanowane obrazy, nie trzeba podłączać komputera bezpośrednio do drukarki. Dokument można zeskanować do komputera przez sieć — wystarczy utworzyć profil skanowania na komputerze, a następnie przesłać ten profil do drukarki.

Skanowanie do komputera przy użyciu aplikacji Embedded Web Server

1 Uruchom przeglądarkę sieci Web, a następnie w polu adresu wpisz adres IP drukarki.

Uwagi:

- Wyświetl adres IP drukarki na ekranie głównym drukarki. Adres IP zostanie wyświetlony w postaci czterech zestawów liczb oddzielonych kropkami, np. 123.123.123.123.

- W przypadku używania serwera proxy wyłącz go tymczasowo, aby prawidłowo załadować stronę sieci Web.

2 Kliknij kolejno opcje **Profil skanowania > Utwórz profil skanowania**.

3 Wybierz ustawienia skanowania, a następnie kliknij przycisk **Dalej**.

4 Wybierz lokalizację na komputerze, w której ma zostać zapisany skanowany obraz.

5 Wpisz nazwę skanu, a następnie nazwę użytkownika.

Uwaga: Nazwa skanu to nazwa wyświetlana na liście Profil skanowania na wyświetlaczu.

6 Kliknij opcję **Wyślij**.

Uwaga: Kliknięcie opcji **Wyślij** powoduje automatyczne przypisanie numeru skrótu. Numeru tego należy użyć, gdy wszystko będzie przygotowane do skanowania.

7 Przejrzyj instrukcje na ekranie Profil skanowania.

- a** Załaduj oryginalny dokument do automatycznego podajnika dokumentów zadrukowaną stroną do góry i krótszą krawędzią do przodu lub umieść go zadrukowaną stroną do dołu na szybie skanera.

Uwagi:

- Do zasobnika automatycznego podajnika dokumentów nie wolno ładować pocztówek, fotografii, małych przedmiotów, folii, papieru fotograficznego ani cienkich nośników (takich jak wycinki z czasopism). Materiały tego typu należy umieszczać na szybie skanera.
- Kontrolka ADF zaczyna świecić, gdy papier jest prawidłowo załadowany.

- b** W przypadku ładowania dokumentu do automatycznego podajnika dokumentów ustaw prowadnice papieru.

c Wykonaj jedną z następujących czynności:

- Naciśnij przycisk **#**, a następnie za pomocą klawiatury wprowadź numer skrótu.
- Z poziomu ekranu głównego przejdź do opcji:

Wstrzymane zadania > Profile > wybierz na liście swój skrót

Uwaga: Skaner skanuje i wysyła dokument do wskazanego uprzednio katalogu.

8 Wyświetl plik na komputerze.

Uwaga: Plik wyjściowy zostanie zapisany w określonej lokalizacji lub otwarty w wybranym programie.

Konfigurowanie funkcji Skanuj do komputera

Uwagi:

- Ta funkcja jest dostępna tylko w systemie Windows Vista lub nowszym.
- Upewnij się, że komputer i drukarka są podłączone do tej samej sieci.

1 Otwórz folder drukarek, a następnie wybierz drukarkę.

Uwaga: Jeśli drukarki nie ma na liście, dodaj ją:

2 Otwórz właściwości drukarki i zmień odpowiednio ustawienia.

3 Na panelu sterowania dotknij opcji **Skanowanie do komputera >** i wybierz odpowiednie ustawienia opcji **> Wyślij**.

Skanowanie na dysk flash

- 1 Załaduj oryginalny dokument do automatycznego podajnika dokumentów zadrukowaną stroną do góry i krótszą krawędzią do przodu lub umieść go zadrukowaną stroną do dołu na szybie skanera.

Uwagi:

- Do automatycznego podajnika dokumentów nie należy ładować pocztówek, fotografii, niewielkich przedmiotów, folii, papieru fotograficznego ani cienkich nośników, takich jak wycinki prasowe. Należy je umieszczać na szybie skanera.
- Kontrolka ADF świeci się, kiedy papier jest załadowany prawidłowo.

- 2 W przypadku ładowania dokumentu do automatycznego podajnika dokumentów ustaw prowadnice papieru.

- 3 Podłącz napęd flash do portu USB z przodu drukarki.

Uwaga: Zostanie wyświetlony ekran główny dysku USB.

- 4 Wybierz folder docelowy, a następnie dotknij opcji **Skanuj do napędu USB**.

Uwaga: Po 30 sekundach braku aktywności drukarka powraca do ekranu głównego.

- 5 Skonfiguruj ustawienia skanowania, a następnie kliknij przycisk **Skanuj**.

Informacje o opcjach skanowania

Adres FTP

Opcja ta umożliwia wprowadzanie adresu IP miejsca docelowego FTP.

Uwaga: Adres IP ma postać czterech liczb oddzielonych kropkami, na przykład 123.123.123.123.

Nazwa pliku

Opcja ta umożliwia wpisanie nazwy pliku dla skanowania obrazu.

Zapisz jako skrót

Ta opcja umożliwia zapisanie bieżących ustawień jako skrótu przez przypisanie nazwy skrótu.

Uwaga: Wybór tej opcji spowoduje automatyczne przypisanie kolejnego dostępnego numeru skrótu.

Rozmiar oryginału

Ta opcja pozwala wybrać rozmiar dokumentów przeznaczonych do skanowania. Jeśli w opcji „Rozmiar oryginału” wybrano ustawienie Rozmiary mieszane, możliwe jest skanowanie oryginalnego dokumentu zawierającego strony o różnych rozmiarach (strony w formacie Letter oraz Legal).

Intensywność

Opcja ta umożliwia dostosowanie jasności (intensywności) obrazu powstałego w procesie skanowania w porównaniu z jasnością oryginalnego dokumentu.

Rozdzielczość

Opcja ta umożliwia dostosowanie jakości wydruku danego pliku. Zwiększenie rozdzielczości obrazu powstałego w procesie skanowania powoduje zwiększenie rozmiaru pliku oraz czasu skanowania oryginalnego dokumentu. Zmniejszenie rozdzielczości obrazu umożliwia zmniejszenie rozmiaru pliku.

Kolor

Opcja ta umożliwia określenie, czy zeskanowany obraz ma być wydrukowany jako kolorowy czy monochromatyczny.

Wyślij jako

Opcja ta umożliwia ustawienie typu skanowanego obrazu.

Wybierz jedną z poniższych opcji:

- **PDF** — umożliwia utworzenie pojedynczego pliku z wieloma stronami. Plik PDF można wysłać w formie zabezpieczonej lub skompresowanej.
- **TIFF** — umożliwia utworzenie wielu plików lub pojedynczego pliku. Jeśli opcja Wielostronicowy format TIFF została wyłączona w menu Ustawienia, każda strona dokumentu zostanie zapisana w oddzielnym pliku. Rozmiar tego pliku jest zazwyczaj większy niż rozmiar odpowiadającego mu pliku w formacie JPEG.
- **JPEG** — wybranie tej opcji spowoduje utworzenie i załączenie oddzielnego pliku dla każdej strony oryginału.
- **XPS** — umożliwia utworzenie pojedynczego pliku XPS z wieloma stronami.

Zawartość

Opcja ta umożliwia ustawienie typu i źródła dokumentu oryginalnego.

Wybierz jeden z następujących typów zawartości:

- **Grafika** — ta opcja jest używana, jeśli oryginalny dokument zawiera głównie grafikę typu biznesowego, taką jak wykresy kołowe, słupkowe oraz animacje.
- **Fotografia** — ta opcja jest stosowana wówczas, gdy oryginalny dokument zawiera głównie zdjęcia lub obrazy.
- **Tekst** — ta opcja jest stosowana wówczas, gdy oryginalny dokument zawiera głównie tekst lub grafikę liniową.
- **Tekst/Zdjęcie** — ta opcja jest stosowana wówczas, gdy oryginalne dokumenty są kombinacją tekstu i grafiki i zdjęć.

Wybierz jeden z następujących źródeł zawartości:

- **Czarno-biała drukarka laserowa** — tej opcji należy użyć, jeśli oryginalny dokument wydrukowano przy użyciu monochromatycznej drukarki laserowej.
- **Kolorowa drukarka laserowa** — tej opcji należy użyć, jeśli oryginalny dokument wydrukowano przy użyciu kolorowej drukarki laserowej.
- **Drukarka atramentowa** — tej opcji należy użyć, jeśli oryginalny dokument wydrukowano przy użyciu drukarki atramentowej.
- **Czasopismo** — tej opcji należy użyć, gdy oryginalny dokument pochodzi z czasopisma.
- **Gazeta** — tej opcji należy użyć, gdy oryginalny dokument pochodzi z gazety.
- **Inne** — tej opcji należy użyć, jeśli oryginalny dokument wydrukowano przy użyciu innej lub nieznannej drukarki.
- **Fotografia/Klisza** — tej opcji należy użyć, jeśli oryginalny dokument jest fotografią z kliszy.
- **Prasa drukarska** — tej opcji należy użyć, jeśli oryginalny dokument wydrukowano przy użyciu prasy drukarskiej.

Ustawienia strony

Ta opcja umożliwia zmianę następujących ustawień:

- **Strony (dupleks)** — określa, czy oryginalny dokument jest dokumentem drukowanym tylko jednostronnie, czy dwustronnie.
- **Orientacja** — określa orientację oryginalnego dokumentu, a następnie powoduje zmianę ustawień opcji Strony (dupleks) oraz Skład tak, aby odpowiadały tej orientacji.
- **Skład** — określa, czy oryginalny dokument jest składany wzdłuż dłuższej, czy krótszej krawędzi.

Dziennik transmisji

Opcja ta umożliwia wydruk dziennika transmisji lub dziennika błędów transmisji.

Podgląd skanowania

Opcja ta umożliwia wyświetlenie pierwszej strony obrazu przed dołączeniem go do pliku. Po zakończeniu procesu skanowania pierwszej strony dokumentu, zadanie skanowania jest wstrzymane i wyświetla się obraz podglądu.

Uwaga: Ta opcja pojawia się tylko po zainstalowaniu sformatowanego, działającego dysku twardego drukarki.

Usuwanie krawędzi

Opcja ta umożliwia usuwanie smug i jakichkolwiek plam znajdujących się przy krawędziach dokumentu. Możliwy jest wybór równego obszaru usuwania wzdłuż wszystkich krawędzi papieru lub obszaru znajdującego się przy danej krawędzi. Wybór opcji Usuwanie krawędzi spowoduje usunięcie całej zawartości wybranego obszaru w taki sposób, że w tej części skanu pozostanie puste miejsce.

Zaawansowane obrazowanie

Opcja ta umożliwia dostosowanie ustawień Usuwanie tła, Równowaga kolorów, Usuwanie koloru, Kontrast, Jakość JPEG, Odbicie lustrzane, Negatyw, Skanuj całą powierzchnię, Szczegółowość cienia oraz Ostrość przed skanowaniem dokumentu.

Zadanie niestandardowe

Opcja ta pozwala na łączenie wielu zadań skanowania w jedno i występuje tylko wtedy, kiedy jest zainstalowany działający dysk twardy drukarki.

Dostosowanie przekosu automatycznego podajnika dokumentów

Opcja ta umożliwia prostowanie zeskanowanych obrazów, które zostały lekko przekrzywione podczas pobierania z zasobnika automatycznego podajnika dokumentów.

Opis menu drukarki

Lista menu

Menu materiałów eksploatacyjnych	Menu papieru	Raporty	Network/Ports (Sieć/Porty)	Bezpieczeństwo
Kaseta cyjan	Domyślne źródło	Strona ustawień menu	aktywna karta sieciowa	Różne ustawienia zabezpieczeń
Kaseta magenta	Rozmiar/typ papieru	Statystyki urządzenia	Sieć	Wydruk poufny
Kaseta żółta	Substitute Size (Zastęp rozmiar)	Strona konfiguracji sieci	standardowa ¹	Kasuj pliki tymczasowe
Kaseta czarna	Tekstura papieru	Strona [x] konfiguracji sieci	Standardowy port USB	Dziennik audytu bezpieczeństwa
Pojemnik na zużyty toner	Gramatura papieru	Lista skrótów	Ustawienia SMTP	Ustaw datę i godzinę
Zestaw bębnow	Ładowanie papieru	Dziennik zadań faksowania		
Zestaw konserwacyjny	Custom Types (Typy niestandardowe)	Dziennik wywołań faksu		
	Nazwy niestandardowe	Kopiuj skróty		
	Niestandardowe rozmiary skanów	Skróty e-mail		
	Konfiguracja uniwersalna	Skróty faksu		
		Skróty FTP		
		Lista profili		
		Drukuj czcionki		
		Drukuj katalog		
		Print Demo (Drukuj demonstrację)		
		Asset Report (Raport inwentaryzacji)		
		Podsumowanie dziennika zdarzeń		
Ustawienia	Pomoc	Zarządzaj skrótami	Menu karty opcjonalnej²	
Ustawienia ogólne	Drukuj wszystkie podręczniki	Skróty faksu	[indeksy wszystkich zainstalowanych DLE]	
Ustawienia kopiowania	Podręcznik kopiowania	Skróty e-mail		
Ustawienia faksu	Podręcznik poczty e-mail	Skróty FTP		
Ustawienia e-mail	Podręcznik faksowania	Kopiuj skróty		
Ustawienia FTP	Podręcznik FTP	Skróty profili		
Menu napędu flash	Jakość koloru			
Ustawienia OCR	Usuwanie defektów wydruków			
Ustawienia druk.	Informacje			
	Materiały eksploatacyjne			

¹ W zależności od konfiguracji drukarki ten element menu występuje jako Sieć standardowa lub Sieć [x].

² To menu jest wyświetlane, tylko gdy jest zainstalowany co najmniej jeden emulator pobierania DLE.

Materiały eksploatacyjne, menu

Zastosowanie	Działanie
Kaseta cyjan	Wyświetla stan kaset z tonerami, który może być jednym z następujących stanów: Wczesne ostrzeżenie Niska Nieprawidłowy Prawie zużyty Zamień Brak Uszkodzone OK Nieobsługiwane
Kaseta magenta	
Kaseta żółta	
Kaseta czarna	
Pojemnik na zużyty toner Prawie pełny Zamień Brak OK	Wyświetla stan pojemnika na zużyty toner.
Zestaw bębnow OK Wymień czarny zestaw bębnow Wymień kolorowy zestaw bębnow	Pokazuje stan zestawu wkładów światłoczułych.
Zestaw konserwacyjny OK Zamień	Pokazuje stan zestawu konserwacyjnego.

Menu papieru

Domyślne źródło, menu

Element	Działanie
Domyślne źródło Zasobnik [x] podajnik do wielu zastosowań Ręczny podajnik papieru Ręczny podajnik kopert	Ustawienie domyślnego źródła papieru dla wszystkich zadań drukowania. Uwagi: <ul style="list-style-type: none"> Aby w ustawieniach menu Papier pojawił się podajnik do wielu zastosowań, należy zainstalować podwójny zasobnik na 650 arkuszy. Domyślne ustawienie fabryczne to Zasobnik 1 (standardowa taca). Jako ustawienie menu będą wyświetlane tylko zainstalowane źródła papieru. Jeśli dwa zasobniki zawierają papier tego samego typu i o takim samym rozmiarze, a ustawienia zasobników są takie same, zasobniki te zostaną automatycznie połączone. Po opróżnieniu jednego zasobnika zadanie drukowania jest realizowane przy użyciu połączonego zasobnika.

Rozmiar/typ papieru, menu

Opcja	Działanie
Rozmiar w zasobniku [x] A4 A5 JIS-B5 Letter Legal Executive Oficio (Meksyk) Folio Uniwersalny	Określa rozmiar papieru załadowanego do każdego zasobnika. Uwagi: <ul style="list-style-type: none"> • Letter jest domyślnym ustawieniem fabrycznym w Stanach Zjednoczonych. Domyślnym międzynarodowym ustawieniem fabrycznym jest A4. • Jeśli do dwóch zasobników został włożony papier tego samego typu i o takim samym rozmiarze (i elementy menu Rozmiar papieru i Typ papieru są prawidłowo ustawione), zasobniki te zostaną automatycznie połączone. Po opróżnieniu jednego zasobnika zadanie drukowania jest realizowane przy użyciu połączonego zasobnika.
Typ w zasobniku [x] Zwykły papier Karty Folie Makulaturowy Etykiety Błyszczący Papier dokumentowy Papier firmowy Formularze Papier kolorowy Lekki papier Papier o dużej gramaturze Szorstki/bawełniany Typ niestandardowy [x]	Określa typ papieru załadowanego do każdego zasobnika. Uwagi: <ul style="list-style-type: none"> • Domyślnym ustawieniem fabrycznym dla zasobnika 1 jest Zwykły papier. Domyślnym ustawieniem fabrycznym dla pozostałych zasobników jest Typ niestandardowy [x]. • Jeśli nazwa zdefiniowana przez użytkownika jest dostępna, będzie ona wyświetlana zamiast opcji Typ niestandardowy [x]. • To menu służy do konfigurowania automatycznego łączenia zasobników. • Folia jest obsługiwana tylko w podajniku na 250 arkuszy.
Rozmiar podajnika do wielu zastosowań A4 A5 A6 JIS B5 Letter Legal Executive Oficio (Meksyk) Folio Statement Uniwersalny Koperta 7 3/4 Koperta 9 Koperta 10 Koperta DL Koperta C5 Koperta B5 Inna koperta	Określa rozmiar papieru załadowanego do podajnika do wielu zastosowań. Uwagi: <ul style="list-style-type: none"> • Letter jest domyślnym ustawieniem fabrycznym w Stanach Zjednoczonych. Domyślnym międzynarodowym ustawieniem fabrycznym jest A4. • Ten element menu jest dostępny tylko po zainstalowaniu podajnika uniwersalnego. • Podajnik do wielu zastosowań nie wykrywa automatycznie rozmiaru papieru. Wartość rozmiaru papieru musi zostać ustawiona.
Uwaga: W tym menu są wyświetlane wyłącznie zainstalowane zasobniki i podajniki.	

Opcja	Działanie
Typ podajnika do wielu zastosowań Zwykły papier Karty Folie Makulaturowy Błyszczący Etykiety Papier dokumentowy Koperta Papier firmowy Formularze Papier kolorowy Lekki papier Papier o dużej gramaturze Szorstki/bawełniany Typ niestandardowy [x]	Określa typ papieru załadowanego do podajnika do wielu zastosowań. Uwaga: Domyślnym ustawieniem fabrycznym jest Typ niestandardowy [x].
Rozmiar papieru podawanego ręcznie A4 A5 A6 JIS B5 Letter Legal Executive Oficio (Meksyk) Folio Statement Uniwersalny	Określa rozmiar papieru podawanego ręcznie. Uwaga: Letter jest domyślnym ustawieniem fabrycznym w Stanach Zjednoczonych. Domyślnym międzynarodowym ustawieniem fabrycznym jest A4.
Typ papieru podawanego ręcznie Zwykły papier Karty Folie Makulaturowy Błyszczący Etykiety Papier dokumentowy Papier firmowy Formularze Papier kolorowy Lekki papier Papier o dużej gramaturze Szorstki/bawełniany Typ niestandardowy [x]	Określa typ papieru ładowanego ręcznie. Uwaga: Domyślnym ustawieniem fabrycznym jest Zwykły papier.
Uwaga: W tym menu są wyświetlane wyłącznie zainstalowane zasobniki i podajniki.	

Opcja	Działanie
Rozmiar kopert podawanych ręcznie Koperta 7 3/4 Koperta 9 Koperta 10 Koperta DL Koperta C5 Koperta B5 Inna koperta	Określa rozmiar kopert ładowanych ręcznie. Uwaga: Koperta 10 jest domyślnym ustawieniem fabrycznym w Stanach Zjednoczonych. Domyślnym międzynarodowym ustawieniem fabrycznym jest Koperta DL.
Typ kopert podawanych ręcznie Koperta Typ niestandardowy [x]	Określa typ kopert ładowanych ręcznie. Uwaga: Domyślnym ustawieniem fabrycznym jest Koperta.
Uwaga: W tym menu są wyświetlane wyłącznie zainstalowane zasobniki i podajniki.	

Menu Zastęp rozmiar

Element	Przeznaczenie
Zastęp rozmiar Wyłącz Statement/A5 Letter/A4 Cała lista	Zastępuje określony rozmiar papieru, jeśli żądany rozmiar nie jest dostępny. Uwagi: <ul style="list-style-type: none"> Domyślnym ustawieniem fabrycznym jest Cała lista. Dozwolone są wszystkie dostępne możliwości zastępowania. Ustawienie Wyłącz oznacza, że zastępowanie rozmiaru papieru nie jest dozwolone. Ustawienie zastępowania rozmiaru umożliwia kontynuację zadania drukowania bez otrzymywania komunikatu Zmień papier.

Menu Tekstura papieru

Opcja	Działanie
Tekstura zwykła Gładka Normal (Normalny) Gruboziarnista	Określa względną teksturę załadowanego zwykłego papieru. Uwaga: Domyślne ustawienie fabryczne to Normalny.
Tekstura kart Gładka Normal (Normalny) Gruboziarnista	Określa względną teksturę załadowanych kart. Uwagi: <ul style="list-style-type: none"> Domyślne ustawienie fabryczne to Normalny. Opcje są wyświetlane tylko wtedy, gdy karty są obsługiwane.
Tekstura folii Gładka Normal (Normalny) Gruboziarnista	Określa względną teksturę załadowanych folii. Uwaga: Domyślne ustawienie fabryczne to Normalny.
Tekstura p. makulaturowego Gładka Normal (Normalny) Gruboziarnista	Określa względną teksturę załadowanego papieru makulaturowego. Uwaga: Domyślne ustawienie fabryczne to Normalny.

Opcja	Działanie
Błyszcząca tekstura Gładka Normal (Normalny) Gruboziarnista	Określa względną teksturę załadowanego papieru błyszczącego. Uwaga: Domyślne ustawienie fabryczne to Normalny.
Tekstura etykiet Gładka Normal (Normalny) Gruboziarnista	Określa względną teksturę załadowanych etykiet. Uwaga: Domyślne ustawienie fabryczne to Normalny.
Tekstura pap. dokument. Gładka Normal (Normalny) Gruboziarnista	Określa względną teksturę załadowanego papieru dokumentowego. Uwaga: Domyślne ustawienie fabryczne to Gruboziarnista.
Tekstura kopert Gładka Normal (Normalny) Gruboziarnista	Określa względną teksturę załadowanych kopert. Uwaga: Domyślne ustawienie fabryczne to Normalny.
Tekstura pap. firmowego Gładka Normal (Normalny) Gruboziarnista	Określa względną teksturę załadowanego papieru firmowego. Uwaga: Domyślne ustawienie fabryczne to Normalny.
Tekstura formularzy Gładka Normal (Normalny) Gruboziarnista	Określa względną teksturę załadowanych formularzy. Uwaga: Domyślne ustawienie fabryczne to Normalny.
Tekstura papieru kolor. Gładka Normal (Normalny) Gruboziarnista	Określa względną teksturę załadowanego papieru kolorowego Uwaga: Domyślne ustawienie fabryczne to Normalny.
Tekstura papieru lekkiego Gładka Normal (Normalny) Gruboziarnista	Określa względną teksturę załadowanego papieru lekkiego. Uwaga: Domyślne ustawienie fabryczne to Normalny.
Tekstura papieru ciężkiego Gładka Normal (Normalny) Gruboziarnista	Określa względną teksturę załadowanego papieru ciężkiego. Uwaga: Domyślne ustawienie fabryczne to Normalny.
Gruby/bawełniany – tekstura Gruboziarnista	Określa względną teksturę załadowanego papieru bawełnianego.
Tekstura niestandardowa [x] Gładka Normal (Normalny) Gruboziarnista	Określa względną teksturę załadowanego papieru niestandardowego. Uwagi: <ul style="list-style-type: none"> • Domyślne ustawienie fabryczne to Normalny. • Opcje są wyświetlane tylko wtedy, gdy jest obsługiwany dany typ niestandardowy.

Menu Gramatura papieru

Zastosowanie	Działanie
Gram. - papier zwykły <input type="radio"/> małej gramaturze Normalny <input type="radio"/> dużej gramaturze	Określa względną gramaturę załadowanego zwykłego papieru. Uwaga: Domyślnym ustawieniem fabrycznym jest Normalny.
Gramatura - karty <input type="radio"/> małej gramaturze Normalny <input type="radio"/> dużej gramaturze	Określa względną gramaturę załadowanych kart. Uwaga: Domyślnym ustawieniem fabrycznym jest Normalny.
Gramatura - folie <input type="radio"/> małej gramaturze Normalny <input type="radio"/> dużej gramaturze	Określa względną gramaturę załadowanych folii. Uwaga: Domyślnym ustawieniem fabrycznym jest Normalny.
Gramatura p. makulat. <input type="radio"/> małej gramaturze Normalny <input type="radio"/> dużej gramaturze	Określa względną gramaturę załadowanego papieru makulaturowego. Uwaga: Domyślnym ustawieniem fabrycznym jest Normalny.
Gramatura - błyszcz. <input type="radio"/> małej gramaturze Normalny <input type="radio"/> dużej gramaturze	Określa względną gramaturę załadowanego papieru błyszczącego. Uwaga: Domyślnym ustawieniem fabrycznym jest Normalny.
Gramatura - etykiety <input type="radio"/> małej gramaturze Normalny <input type="radio"/> dużej gramaturze	Określa względną gramaturę załadowanych etykiet. Uwaga: Domyślnym ustawieniem fabrycznym jest Normalny.
Gramatura - pap. dok. <input type="radio"/> małej gramaturze Normalny <input type="radio"/> dużej gramaturze	Określa względną gramaturę załadowanego papieru dokumentowego. Uwaga: Domyślnym ustawieniem fabrycznym jest Normalny.
Gramatura - koperty <input type="radio"/> małej gramaturze Normalny <input type="radio"/> dużej gramaturze	Określa względną gramaturę załadowanych kopert. Uwaga: Domyślnym ustawieniem fabrycznym jest Normalny.
Gramatura - pap. firm. <input type="radio"/> małej gramaturze Normalny <input type="radio"/> dużej gramaturze	Określa względną gramaturę załadowanego papieru firmowego. Uwaga: Domyślnym ustawieniem fabrycznym jest Normalny.
Gramatura formularzy <input type="radio"/> małej gramaturze Normalny <input type="radio"/> dużej gramaturze	Określa względną gramaturę załadowanych formularzy. Uwaga: Domyślnym ustawieniem fabrycznym jest Normalny.

Zastosowanie	Działanie
Gram. - pap. kolor. O małej gramaturze Normalny O dużej gramaturze	Określa względną gramaturę załadowanego papieru kolorowego. Uwaga: Domyślnym ustawieniem fabrycznym jest Normalny.
Gram. - pap. lekki O małej gramaturze	Określa, że względna gramatura załadowanych formularzy jest lekka.
Gram. - pap. ciężki O dużej gramaturze	Określa, że względna gramatura załadowanych formularzy jest ciężka.
Gruby/bawełniany - gramatura O małej gramaturze Normalny O dużej gramaturze	Określa względną gramaturę załadowanego papieru grubego lub bawełnianego. Uwaga: Domyślnym ustawieniem fabrycznym jest Normalny.
Gramatura niestandardowa [x] O małej gramaturze Normalny O dużej gramaturze	Określa względną gramaturę załadowanego papieru niestandardowego. Uwagi: <ul style="list-style-type: none"> Domyślnym ustawieniem fabrycznym jest Normalny. Opcje są wyświetlane tylko wtedy, gdy jest obsługiwany dany typ niestandardowy.

Ładowanie papieru, menu

Zastosowanie	Działanie
Ładowanie p. makulat. Druk dwustronny Wyłączone	Określa i ustawia drukowanie dwustronne dla wszystkich zadań drukowania, dla których wybranym typem papieru jest Makulaturowy.
Ładow. pap. błyszcz. Druk dwustronny Wyłączone	Określa i ustawia drukowanie dwustronne dla wszystkich zadań drukowania, dla których wybranym typem papieru jest Błyszczący.
Ładowanie pap. dok. Druk dwustronny Wyłączone	Określa i ustawia drukowanie dwustronne dla wszystkich zadań drukowania, dla których wybranym typem papieru jest Papier dokumentowy.
Ładowanie pap. firm. Druk dwustronny Wyłączone	Określa i ustawia drukowanie dwustronne dla wszystkich zadań drukowania, dla których wybranym typem papieru jest Papier firmowy.
Ładowanie formularzy Druk dwustronny Wyłączone	Określa i ustawia drukowanie dwustronne dla wszystkich zadań drukowania, dla których wybranym typem papieru jest Formularz.
Uwagi: <ul style="list-style-type: none"> Wybranie ustawienia Druk dwustronny sprawia, że wszystkie zadania będą domyślnie drukowane dwustronnie, chyba że drukowanie jednostronne zostanie wybrane w oknie dialogowym Preferencje wydruku lub Drukowanie. Domyślnym ustawieniem fabrycznym dla wszystkich opcji menu jest Wyłącz. 	

Zastosowanie	Działanie
Ładowanie pap. kolor. Druk dwustronny Wyłączone	Określa i ustawia drukowanie dwustronne dla wszystkich zadań drukowania, dla których wybranym typem papieru jest Kolorowy.
Light Loading (Ładowanie - lekki) Druk dwustronny Wyłączone	Określa i ustawia drukowanie dwustronne dla wszystkich zadań drukowania, dla których wybranym typem papieru jest Lekki.
Heavy Loading (Ładowanie - ciężki) Druk dwustronny Wyłączone	Określa i ustawia drukowanie dwustronne dla wszystkich zadań drukowania, dla których wybranym typem papieru jest Ciężki.
Ładowanie typu Niestandardowy [x] Druk dwustronny Wyłączone	Określa i ustawia drukowanie dwustronne dla wszystkich zadań drukowania, dla których wybranym typem papieru jest Niestandardowy [x]. Uwaga: Opcja Ładowanie typu Niestandardowy [x] jest wyświetlana tylko wtedy, gdy jest obsługiwany dany typ niestandardowy.
Uwagi:	
<ul style="list-style-type: none"> Wybranie ustawienia Druk dwustronny sprawia, że wszystkie zadania będą domyślnie drukowane dwustronnie, chyba że drukowanie jednostronne zostanie wybrane w oknie dialogowym Preferencje wydruku lub Drukowanie. Domyślnym ustawieniem fabrycznym dla wszystkich opcji menu jest Wyłącz. 	

Typy niestandardowe, menu

Opcja	Działanie
Typ niestandardowy [x] Paper (Papier) Karty Transparency (Folie) Błyszczący Gruby/bawełniany Etykiety Koperta	Powiąz typ papieru lub nośnika specjalnego z domyślną fabryczną nazwą Typ niestandardowy [x] lub nazwą niestandardową zdefiniowaną przez użytkownika we wbudowanym serwerze WWW lub oprogramowaniu MarkVision™ Professional. Uwagi: <ul style="list-style-type: none"> Domyślnym ustawieniem fabrycznym dla opcji Typ niestandardowy [x] jest Papier. Niestandardowy typ nośnika musi być obsługiwany przed wybrany zasobnik lub podajnik, aby można było z nich drukować.
Makulaturowy Paper (Papier) Karty Transparency (Folie) Błyszczący Gruby/bawełniany Etykiety Koperta	Określa typ papieru w przypadku wybrana opcji Makulaturowy. Uwagi: <ul style="list-style-type: none"> Domyślnym ustawieniem fabrycznym jest Papier. Papier makulaturowy musi być obsługiwany przed wybrany zasobnik lub podajnik, aby można było z nich drukować.

Menu Nazwy niestandardowe

Ustawienia	Przeznaczenie
Niestandardowa nazwa [x]	Określa niestandardową nazwę typu papieru. Ta nazwa zastępuje widoczną w menu drukarki nazwę Typ niestandardowy [x].

Menu Niestandardowe rozmiary skanów

Zastosowanie	Działanie
Niestandardowy rozmiar skanu [x] Nazwa rozmiaru skanu Szerokość Wysokość Orientacja 2 skany na stronie Wyłączone Włączone	Określa nazwę niestandardowego rozmiaru skanu, wielkość i orientację strony. Uwagi: <ul style="list-style-type: none"> Fabryczna szerokość domyślna w Stanach Zjednoczonych to 8,5 cala domyślnym fabrycznym ustawieniem szerokości. Domyślne międzynarodowe ustawienie fabryczne szerokości to 216 mm. Fabryczna wysokość domyślna w Stanach Zjednoczonych to 14 cali . Domyślne międzynarodowe ustawienie fabryczne wysokości to 356 mm. Domyślnym ustawieniem fabrycznym opcji Orientacja jest ustawienie Pionowa. Domyślne ustawienie fabryczne opcji 2 skany na stronie to Wyłączone.

Konfiguracja uniwersalna, menu

Funkcja	Przeznaczenie
Jednostki miary Cale Milimetry	Określa jednostki miary. Uwagi: <ul style="list-style-type: none"> Domyślne amerykańskie ustawienie fabryczne to Cale. Domyślnym międzynarodowym ustawieniem fabrycznym są milimetry.
Szerokość w pionie 3–14,17 cala 76–360 mm	Ustawia szerokość w pionie. Uwagi: <ul style="list-style-type: none"> Jeśli ustawiona wartość przekracza szerokość maksymalną, drukarka wykorzysta maksymalną dozwoloną szerokość. Domyślne amerykańskie ustawienie fabryczne to 8,5 cala. Szerokość można zwiększać z przyrostem o 0,01 cala. Domyślnym międzynarodowym ustawieniem fabrycznym jest ustawienie 216 mm. Szerokość można zwiększać z przyrostem o 1 mm.
Wysokość w pionie 3–14,17 cala 76–360 mm	Ustawia wysokość w pionie. Uwagi: <ul style="list-style-type: none"> Jeśli ustawiona wartość przekracza wysokość maksymalną, drukarka wykorzysta maksymalną dozwoloną wysokość. Domyślne amerykańskie ustawienie fabryczne to 14 cali. Wysokość można zwiększać z przyrostem o 0,01 cala. Domyślne międzynarodowe ustawienie fabryczne to 356 mm. Wysokość można zwiększać z przyrostem o 1 mm.
Kierunek podawania Krótsza krawędź Dłuższa krawędź	Określa kierunek podawania, jeśli papier można ładować z obu kierunków. Uwagi: <ul style="list-style-type: none"> Domyślnym ustawieniem fabrycznym jest Krótka krawędź. Wartość Długa krawędź jest wyświetlana tylko wtedy, gdy najdłuższa krawędź jest krótsza niż maksymalna szerokość obsługiwana przez zasobnik.

Menu Raporty

Menu Raporty

Zastosowanie	Działanie
Strona ustawień menu	Umożliwia wydrukowanie raportu dotyczącego bieżących ustawień menu drukarki. Raport ten zawiera również informacje o stanie materiałów eksploatacyjnych i listę pomyślnie zainstalowanych opcji sprzętowych.
Statystyki urządzenia	Umożliwia wydrukowanie raportu zawierającego statystyki drukarki, np. informacje dotyczące materiałów eksploatacyjnych i informacje o liczbie wydrukowanych stron.
Strona konfiguracji sieci	Umożliwia wydrukowanie raportu zawierającego informacje na temat ustawień sieciowych drukarki. Uwaga: Ten element menu jest wyświetlany tylko w przypadku drukarek sieciowych lub drukarek podłączonych do serwerów druku.
Strona [x] konfiguracji sieci	Umożliwia wydrukowanie raportu zawierającego informacje na temat ustawień sieciowych drukarki. Uwaga: Ten element menu jest dostępny tylko, gdy drukarki standardowe lub sieciowe są podłączone do serwerów druku oraz zainstalowano więcej niż jedną opcję sieciową.
Lista skrótów	Umożliwia wydrukowanie raportu zawierającego informacje na temat skonfigurowanych skrótów.
Dziennik zadań faksowania	Umożliwia wydrukowanie raportu zawierającego informacje na temat ostatnich 200 faksów. Uwagi: <ul style="list-style-type: none"> Ten element menu jest dostępny, tylko gdy w menu Ustawienia faksu włączona jest opcja Włącz dziennik zadań. To menu jest dostępne tylko w niektórych modelach drukarek.
Dziennik wywołań faksu	Umożliwia wydrukowanie raportu zawierającego informacje na temat ostatnich 100 wybranych, odebranych i zablokowanych połączeń. Uwagi: <ul style="list-style-type: none"> Ten element menu jest dostępny, tylko gdy w menu Ustawienia faksu włączona jest opcja Włącz dziennik zadań. To menu jest dostępne tylko w niektórych modelach drukarek.
Kopiuj skróty	Umożliwia wydrukowanie raportu zawierającego informacje na temat skrótów kopiowania.
Skróty e-mail	Umożliwia wydrukowanie raportu zawierającego informacje na temat skrótów poczty e-mail.
Skróty faksu	Umożliwia wydrukowanie raportu zawierającego informacje na temat skrótów faksu.
Skróty FTP	Umożliwia wydrukowanie raportu zawierającego informacje na temat skrótów FTP.
Lista profili	Umożliwia wydrukowanie listy profili przechowywanych na drukarce.
Drukuj czcionki	Umożliwia wydrukowanie raportu na temat wszystkich czcionek dostępnych dla aktualnie wybranego języka drukarki.

Zastosowanie	Działanie
Drukuj katalog	Umożliwia wydrukowanie listy wszystkich zasobów przechowywanych na opcjonalnej karcie pamięci flash lub na dysku twardym drukarki. Uwagi: <ul style="list-style-type: none"> Rozmiar bufora zadań musi być ustawiony na 100%. Należy się upewnić, że karta pamięci lub dysk twardy są zainstalowane i sprawne.
Drukuj demonstrację Demo Page (Strona demonstracyjna) [lista dostępnych stron demonstracyjnych]	Umożliwia wydrukowanie plików demonstracyjnych dostępnych w oprogramowaniu układowym, opcję flash i opcję dysku.
Raport inwentaryzacji	Umożliwia wydrukowanie raportu zawierającego informacje inwentaryzacyjne na temat drukarki, np. numer seryjny i nazwę modelu.
Podsumowanie dziennika zdarzeń	Umożliwia wydrukowanie podsumowania zarejestrowanych zdarzeń.

Network/Ports (Sieć/Porty)

Aktywnej karta sieciowa, menu

Opcja	Działanie
aktywna karta sieciowa Automatyczny [lista dostępnych kart sieciowych]	Zezwala drukarce na podłączenie do sieci. Uwagi: <ul style="list-style-type: none"> Domyślnym ustawieniem fabrycznym jest Auto (Automatycznie). Ten element menu pojawia się tylko wtedy, gdy zainstalowana jest opcjonalna karta sieciowa.

Menu Sieć standardowa lub Sieć [x]

Uwaga: W tym menu zostają wyświetlone tylko porty aktywne.

Zastosowanie	Działanie
Energooszczędny Ethernet Włącz opcję Wyłącz	Zmniejszenie zużycia energii, gdy drukarka nie odbiera żadnych danych przez sieć Ethernet. Uwaga: Domyślnym ustawieniem fabrycznym jest Włącz.
PCL SmartSwitch Włączone Wyłączone	Konfiguruje drukarkę tak, aby automatycznie przełączała się na emulację PCL, jeśli zadanie drukowania tego wymaga, bez względu na domyślny język drukarki. Uwagi: <ul style="list-style-type: none"> Domyślnym ustawieniem fabrycznym jest On (Włącz). Jeśli opcja PCL SmartSwitch jest wyłączona, drukarka nie analizuje danych przychodzących i korzysta z domyślnego języka drukarki, który został określony w menu Konfiguracja.

Zastosowanie	Działanie
PS SmartSwitch Włączone Wyłączone	Konfiguruje drukarkę tak, aby automatycznie przełączała się na emulację PS, jeśli zadanie drukowania tego wymaga, bez względu na domyślny język drukarki. Uwagi: <ul style="list-style-type: none"> • Domyślnym ustawieniem fabrycznym jest On (Włącz). • Jeśli opcja PS SmartSwitch jest wyłączona, drukarka nie analizuje danych przychodzących i korzysta z domyślnego języka drukarki, który został określony w menu Konfiguracja.
Tryb NPA Wyłączone Automatyczny	Konfiguruje drukarkę tak, aby wykonywała operacje przetwarzania wymagane w komunikacji dwukierunkowej, zgodnie ze standardem NPA Protocol. Uwagi: <ul style="list-style-type: none"> • Domyślnym ustawieniem fabrycznym jest Auto (Automatycznie). • Zmiana tego ustawienia w panelu sterowania powoduje automatyczne ponowne uruchomienie drukarki.
Bufor sieciowy Automatyczny Od 3 KB do [maksymalnego dozwolonego rozmiaru]	Konfiguruje rozmiar buforu wejściowego połączenia sieciowego. Uwagi: <ul style="list-style-type: none"> • Domyślnym ustawieniem fabrycznym jest Auto (Automatycznie). • Maksymalny dozwolony rozmiar bufora zależy od ilości pamięci w drukarce, rozmiaru innych buforów łączy oraz od tego, czy dla elementu menu Resource Save (Zapis zasobu) wybrano opcję On (Włącz) czy Off (Wyłącz). • Aby maksymalnie zwiększyć dostępny rozmiar bufora sieciowego, należy wyłączyć bufor równoległy, bufor szeregowy i bufor USB lub zmniejszyć ich rozmiary. • Zmiana tego ustawienia w panelu sterowania powoduje automatyczne ponowne uruchomienie drukarki.
Buforowanie zadań Wyłączone Włączone Automatyczny	Tymczasowo przechowuje zadania drukowania na dysku twardym drukarki przed ich wydrukowaniem. To menu zostaje wyświetlone tylko gdy zainstalowano sformatowany dysk. Uwagi: <ul style="list-style-type: none"> • Domyślnym ustawieniem fabrycznym jest Wyłącz. • Zmiana tego ustawienia w panelu sterowania powoduje automatyczne ponowne uruchomienie drukarki. Wybór menu jest następnie aktualizowany.
Binary PS (Mac) Włączone Wyłączone Automatyczny	Konfiguruje drukarkę w celu przetwarzania binarnych zadań drukowania w języku PostScript pochodzących z komputerów Macintosh. Uwaga: Domyślnym ustawieniem fabrycznym jest Auto (Automatycznie).
Konfiguracja sieci standardowej LUB Konfiguracja sieci [x] Raporty Karta sieciowa TCP/IP IPv6 Łączność bezprzewodowa AppleTalk	Wyświetlanie i konfiguracja ustawień sieciowych drukarki. Uwaga: Menu Wireless (Bezprzewodowy) jest dostępne tylko wtedy, gdy drukarka jest połączona z siecią bezprzewodową.

Menu Raporty

Aby uzyskać dostęp do menu, przejdź do jednej z następujących opcji:

- **Sieć/Porty > Sieć standardowa > Konfiguracja sieci standardowej > Raporty**
- **Sieć/Porty > Sieć [x] > Konfiguracja sieci [x] > Raporty**

Opcja	Działanie
Drukuj stronę konfiguracji sieci	Umożliwia wydrukowanie raportu zawierającego informacje na temat ustawień drukarki sieciowej, np. adres TCP/IP.

Menu karty sieciowej

Aby uzyskać dostęp do menu, przejdź do jednej z następujących opcji:

- **Sieć/Porty > Sieć standardowa > Konfiguracja sieci standardowej > Karta sieciowa**
- **Sieć/Porty > Sieć [x] > Konfiguracja sieci [x] > Karta sieciowa**

Opcja	Działanie
Wyświetl stan karty Podłączona Odłączona	Umożliwia wyświetlenie stanu połączenia bezprzewodowej karty sieciowej.
Wyświetl szybkość karty	Umożliwia wyświetlenie informacji o szybkości bezprzewodowej karty sieciowej.
Adres sieciowy UAA LAA	Umożliwia wyświetlenie adresów sieciowych.
Czas oczekiwania na zadanie 0, 10–225 sekund	Określa czas przed anulowaniem zadania drukowania sieciowego. Uwagi: <ul style="list-style-type: none"> • Domyślne ustawienie fabryczne to 90 sekund. • Jeśli wartość zostanie ustawiona na 0, czas oczekiwania zostanie wyłączony. • W przypadku wyboru wartości z zakresu od 1 do 9 na wyświetlaczu pojawi się komunikat Nieprawidłowe, a wartość nie zostanie zapisana.
Strona tytułowa Wyłączone Włączone	Umożliwia wydrukowanie strony tytułowej. Uwaga: Domyślnym ustawieniem fabrycznym jest Off (Wyłącz).

Menu TCP/IP

Aby uzyskać dostęp do menu, przejdź do jednej z następujących opcji:

- **Sieć/Porty > Sieć standardowa > Konfiguracja sieci standardowej > TCP/IP**
- **Sieć/Porty > Sieć[x] > Konfiguracja sieci [x] > TCP/IP**

Uwaga: To menu jest dostępne tylko w przypadku drukarek sieciowych i drukarek podłączonych do serwerów druku.

Opcja	Działanie
Ustaw nazwę hosta	Umożliwia ustawienie bieżącej nazwy hosta TCP/IP. Uwaga: To ustawienie można zmienić tylko przy użyciu wbudowanego serwera WWW.
Adres IP	Umożliwia wyświetlenie lub zmianę bieżącego adresu TCP/IP. Uwaga: Ręczne ustawienie adresu IP powoduje wyłączenie opcji Enable DHCP (Włącz DHCP) i Enable Auto IP (Włącz Auto IP). W systemach z obsługą protokołów BOOTP i RARP zostaną również wyłączone opcje Enable BOOTP (Włącz BOOTP) i Enable RARP (Włącz RARP).
Maska sieci	Umożliwia wyświetlenie lub zmianę bieżącej maski sieci TCP/IP.
Brama	Umożliwia wyświetlenie lub zmianę bieżącej bramy TCP/IP.
Włącz funkcję DHCP Włączone Wyłączone	Określa adres DHCP i przypisanie parametrów. Uwaga: Domyślnym ustawieniem fabrycznym jest On (Włącz).
Włącz funkcję RARP Włączone Wyłączone	Określa ustawienie przypisania adresu RARP. Uwaga: Domyślnym ustawieniem fabrycznym jest Off (Wyłącz).
Włącz funkcję BOOTP Włączone Wyłączone	Określa ustawienie przypisania adresu BOOTP. Uwaga: Domyślnym ustawieniem fabrycznym jest On (Włącz).
Włącz funkcję AutoIP Tak Nie	Umożliwia określenie ustawienia pracy w sieci przy zerowej konfiguracji. Uwaga: Domyślnym ustawieniem fabrycznym jest Yes (Tak).
Włącz funkcję FTP/TFTP Tak Nie	Powoduje włączenie wbudowanego serwera FTP umożliwiającego wysyłanie plików do drukarki przy użyciu protokołu FTP. Uwaga: Domyślnym ustawieniem fabrycznym jest Yes (Tak).
Enable HTTP Server (Włącz serwer HTTP) Tak Nie	Powoduje włączenie wbudowanego serwera WWW. Po włączeniu tej opcji można zdalnie monitorować działanie drukarki i zarządzać nią przy użyciu przeglądarki internetowej. Uwaga: Domyślnym ustawieniem fabrycznym jest Yes (Tak).
Adres serwera WINS	Umożliwia wyświetlenie lub zmianę bieżącego adresu serwera WINS.
Włącz funkcję DDNS Tak Nie	Umożliwia wyświetlenie lub zmianę bieżącej wartości ustawienia DDNS. Uwaga: Domyślnym ustawieniem fabrycznym jest Yes (Tak).
Enable mDNS (Włącz mDNS) Tak Nie	Umożliwia wyświetlenie lub zmianę bieżącej wartości ustawienia mDNS. Uwaga: Domyślnym ustawieniem fabrycznym jest Yes (Tak).
Adres serwera DNS	Umożliwia wyświetlenie lub zmianę bieżącego adresu serwera DNS.
Adres zapasowego serwera DNS	Umożliwia wyświetlenie i zmianę zapasowych adresów serwerów DNS.
Adres zapasowego serwera DNS 2	
Adres zapasowego serwera DNS 3	

Opcja	Działanie
Włącz funkcję HTTPS Tak Nie	Umożliwia wyświetlenie lub zmianę bieżącej wartości ustawienia HTTPS. Uwaga: Domyślnym ustawieniem fabrycznym jest Yes (Tak).

Menu IPv6

Aby uzyskać dostęp do menu, przejdź do jednej z następujących opcji:

- menu **Sieć/Porty > Sieć standardowa > Konfiguracja sieci standardowej > IPv6**
- menu **Sieć/Porty > Sieć [x] > Konfiguracja sieci [x] > IPv6**

Uwaga: To menu jest dostępne tylko w przypadku drukarek sieciowych i drukarek podłączonych do serwerów druku.

Ustawienia	Przeznaczenie
Włącz IPv6 Włącz Wyłącz	Włącza obsługę protokołu IPv6 w drukarce. Uwaga: Domyślnym ustawieniem fabrycznym jest Włącz.
Konfiguracja automatyczna Włącz Wyłącz	Określa możliwość zaakceptowania przez kartę sieciową drukarki automatycznych wpisów konfiguracji adresu IPv6 dostarczonych przez router. Uwaga: Domyślnym ustawieniem fabrycznym jest Włącz.
Ustaw nazwę hosta	Umożliwia ustawienie nazwy hosta. Uwaga: Te ustawienia można zmienić tylko za pomocą wbudowanego serwera WWW.
Wyświetl adres	
Pokaż adres routera	
Włącz DHCPv6 Włącz Wyłącz	Włącza obsługę protokołu DHCPv6 w drukarce. Uwaga: Domyślnym ustawieniem fabrycznym jest Włącz.

Bezprzewodowy, menu

Uwaga: To menu jest dostępne tylko w drukarkach podłączonych do sieci bezprzewodowej lub modelach drukarek z bezprzewodową kartą sieciową.

Aby uzyskać dostęp do menu, przejdź do opcji:

Sieć/Porty > Sieć [x] > Konfiguracja sieci [x] > Sieć bezprzewodowa

Opcja	Działanie
Konfiguracja bezpiecznego dostępu do sieci Wi-Fi Metoda z przyciskiem Metoda kodu PIN	Ustanowienie połączenia bezprzewodowego oraz włączenie zabezpieczeń sieci. Uwagi: <ul style="list-style-type: none"> • Metoda z przyciskiem umożliwia podłączenie drukarki do sieci bezprzewodowej przez naciśnięcie przycisków na drukarce i na punkcie dostępu (routerze bezprzewodowym) w określonym przedziale czasu. • Metoda kodu PIN umożliwia podłączenie drukarki do sieci bezprzewodowej przy użyciu kodu PIN z drukarki, który należy wprowadzić do ustawień sieci bezprzewodowej punktu dostępu.

Opcja	Działanie
Włączenie/wyłączenie automatycznego wykrywania WPS Włącz opcję Wyłącz	Umożliwia automatyczne wykrywanie metody łączenia z siecią stosowanej przez punkt dostępu obsługujący funkcję WPS — metody z przyciskiem lub metody kodu PIN. Uwaga: Domyślnym ustawieniem fabrycznym jest Wyłącz.
Network Mode (Tryb sieciowy) Typ BSS Infrastruktura Tryb Ad hoc	Określa tryb sieci. Uwagi: <ul style="list-style-type: none"> Domyślnym ustawieniem fabrycznym jest Infrastruktura. Umożliwia ona dostęp drukarki do sieci przez punkt dostępu. Tryb Ad hoc umożliwia konfigurację bezpośredniego połączenia bezprzewodowego drukarki z komputerem.
Zgodność 802.11b/g 802.11b/g/n	Określa standard sieci bezprzewodowej. Uwaga: Domyślnym ustawieniem fabrycznym jest 802.11b/g/n.
Wybierz sieć	Umożliwia wybór sieci używanej przez drukarkę.
Wyświetl jakość sygnału	Umożliwia wyświetlenie informacji o jakości połączenia bezprzewodowego.
Wyświetl tryb bezpieczeństwa	Umożliwia wyświetlenie informacji o metodzie szyfrowania w sieci bezprzewodowej.

AppleTalk, menu

Aby uzyskać dostęp do menu, przejdź do jednej z następujących opcji:

- **Sieć/Porty > Sieć standardowa > Konfiguracja sieci standardowej > Apple Talk**
- **Sieć/Porty > Sieć [x] > Konfiguracja sieci [x] > AppleTalk**

Zastosowanie	Działanie
Włącz Tak Nie	Włącza lub wyłącza obsługę protokołu AppleTalk. Uwaga: Domyślnym ustawieniem fabrycznym jest No (Nie).
Wyświetl nazwę	Wyświetla przypisaną nazwę AppleTalk. Uwaga: Nazwę AppleTalk można zmienić tylko za pomocą wbudowanego serwera WWW.
Wyświetl adres	Wyświetla przypisany adres AppleTalk. Uwaga: Adres AppleTalk można zmienić tylko za pomocą wbudowanego serwera WWW.
Ustaw strefę [lista stref dostępnych w sieci]	Wyświetla listę stref AppleTalk dostępnych w sieci. Uwaga: Domyślną strefą dla sieci jest ustawienie fabryczne.

Menu Standardowy port USB

Element	Przeznaczenie
PCL SmartSwitch Włącz Wyłącz	Konfiguruje drukarkę tak, aby automatycznie przełączała się na emulację języka PCL, jeśli wymaga tego zadanie drukowania otrzymane przez port USB, bez względu na domyślny język drukarki. Uwagi: <ul style="list-style-type: none"> • Domyślnym ustawieniem fabrycznym jest ustawienie Włącz. • Jeśli wybrane jest ustawienie Wyłącz, drukarka nie analizuje otrzymywanych danych. Jeśli w przypadku opcji PS SmartSwitch wybrane jest ustawienie Włącz, w drukarce stosowana jest emulacja PostScript. Jeśli opcja PS SmartSwitch jest wyłączona, używany jest domyślny język drukarki określony w menu Ustawienia.
PS SmartSwitch Włącz Wyłącz	Konfiguruje drukarkę tak, aby automatycznie przełączała się na emulację języka PS, jeśli wymaga tego zadanie drukowania otrzymane przez port USB, bez względu na domyślny język drukarki. Uwagi: <ul style="list-style-type: none"> • Domyślnym ustawieniem fabrycznym jest ustawienie Włącz. • Jeśli wybrane jest ustawienie Wyłącz, drukarka nie analizuje otrzymywanych danych. Jeśli w przypadku opcji PCL SmartSwitch wybrane jest ustawienie Włącz, w drukarce stosowana jest emulacja PCL. Jeśli opcja PCL SmartSwitch jest wyłączona, używany jest domyślny język drukarki określony w menu Ustawienia.
Tryb NPA Włącz Wyłącz Automatycznie	Konfiguruje drukarkę tak, aby wykonywała operacje przetwarzania wymagane w komunikacji dwukierunkowej, zgodnie ze standardem NPA Protocol. Uwagi: <ul style="list-style-type: none"> • Domyślnym ustawieniem fabrycznym jest ustawienie Automatycznie. Jeśli wybrane jest ustawienie Automatycznie, drukarka analizuje dane, określa format, a następnie odpowiednio przetwarza dane. • Zmiana tego ustawienia w panelu sterowania drukarki powoduje automatyczne ponowne uruchomienie drukarki. Wybór menu jest następnie aktualizowany.
Bufor USB Wyłączony Automatycznie Od 3 K do [maksymalny dozwolony rozmiar]	Konfiguruje rozmiar bufora wejściowego portu USB. Uwagi: <ul style="list-style-type: none"> • Domyślnym ustawieniem fabrycznym jest ustawienie Automatycznie. • Ustawienie Wyłączony wyłącza buforowanie zadań. Wszystkie zadania zbuforowane wcześniej na dysku twardym drukarki są drukowane, a następnie zostaje wznowione normalne przetwarzanie zadań. • Rozmiar bufora portu USB można zmieniać z przyrostem o 1 K. • Maksymalny dozwolony rozmiar bufora zależy od ilości pamięci w drukarce, rozmiaru innych buforów łączy oraz od tego, czy w przypadku opcji Zapis zasobów wybrano ustawienie Włącz czy Wyłącz. • Aby maksymalnie zwiększyć dostępny rozmiar bufora USB, należy wyłączyć bufor równoległy, szeregowy i sieciowy lub zmniejszyć ich rozmiary. • Zmiana tego ustawienia w panelu sterowania drukarki powoduje automatyczne ponowne uruchomienie drukarki. Wybór menu jest następnie aktualizowany.

Element	Przeznaczenie
Buforowanie zadań Wyłącz Włącz Automatycznie	Tymczasowo przechowuje zadania drukowania na dysku twardym drukarki przed ich wydrukowaniem. Uwagi: <ul style="list-style-type: none"> • Domyślnym ustawieniem fabrycznym jest ustawienie Wyłącz. • Ustawienie Włącz powoduje buforowanie zadań na dysku twardym drukarki. • Ustawienie Automatycznie sprawia, że zadania drukowania są buforowane tylko wtedy, gdy drukarka jest zajęta przetwarzaniem danych z innego portu wejściowego. • Zmiana tego ustawienia na panelu sterowania i wyjście z menu powodują ponowne uruchomienie drukarki. Wybór menu jest następnie aktualizowany.
Binary PS (Mac) Włącz Wyłącz Automatycznie	Konfiguruje drukarkę w celu przetwarzania binarnych zadań drukowania w języku PostScript pochodzących z komputerów Macintosh. Uwagi: <ul style="list-style-type: none"> • Domyślnym ustawieniem fabrycznym jest ustawienie Automatycznie. • Ustawienie Włącz umożliwia przetwarzanie binarnych zadań drukowania w języku PostScript. • Ustawienie Wyłącz umożliwia filtrowanie zadań drukowania za pomocą standardowego protokołu.
Adres ENA yyy.yyy.yyy.yyy	Konfiguruje informacje dotyczące adresu sieciowego zewnętrznego serwera druku. Uwaga: To menu jest dostępne tylko jeśli drukarka jest podłączona do zewnętrznego serwera druku za pomocą portu USB.
Maska sieci ENA yyy.yyy.yyy.yyy	Konfiguruje informacje dotyczące maski sieci zewnętrznego serwera druku. Uwaga: To menu jest dostępne tylko jeśli drukarka jest podłączona do zewnętrznego serwera druku za pomocą portu USB.
Brama ENA yyy.yyy.yyy.yyy	Konfiguruje informacje dotyczące bramy zewnętrznego serwera druku. Uwaga: To menu jest dostępne tylko jeśli drukarka jest podłączona do zewnętrznego serwera druku za pomocą portu USB.

Menu Ustawienia SMTP

Element	Przeznaczenie
Podstawowa brama SMTP Port podstawowej bramy SMTP Dodatkowa brama SMTP Port dodatkowej bramy SMTP	Określa bramę serwera SMTP oraz port. Uwaga: Domyślnym portem bramy SMTP jest 25.
Limit czasu SMTP 5–30	Określa czas w sekundach, po którym serwer przestaje próbować wysłać wiadomość e-mail. Uwaga: Domyślnym ustawieniem fabrycznym jest ustawienie 30.
Adres zwrotny	Określa adres zwrotny dla wiadomości e-mail wysyłanych przez drukarkę, składający się z maksymalnie 128 znaków.

Element	Przeznaczenie
Zastosuj protokół SSL Wyłączone Negocjuj Wymagane	Konfiguruje drukarkę do korzystania z protokołu SSL w celu zapewnienia zwiększonego bezpieczeństwa podczas łączenia z serwerem SMTP. Uwagi: <ul style="list-style-type: none"> • Domyślnym ustawieniem fabrycznym jest Wyłączone. • W przypadku używania ustawienia Negocjuj to serwer SMTP określa, czy będzie stosowany protokół SSL.
Uwierzytelnianie serwera SMTP Nie wymaga uwierzytelnienia Logowanie/Zwykły CRAM-MD5 Digest-MD5 NTLM Kerberos 5	Określa rodzaj uwierzytelniania użytkownika wymaganego do skanowania do wiadomości e-mail. Uwaga: Domyślne ustawienie fabryczne to „Nie wymaga uwierzytelniania”
Urządzenie – zainicjowany adres e-mail Brak Stosuj dane identyfikacyjne SMTP urządzenia	Określa typ poświadczeń stosowanych podczas komunikacji z serwerem SMTP. Uwagi: <ul style="list-style-type: none"> • Domyślnym ustawieniem fabrycznym dla pola Urządzenie–zainicjowany adres e-mail i Użytkownik–zainicjowany adres e-mail jest ustawienie Brak. • Po wybraniu opcji Użyj poświadczeń SMTP urządzenia do logowania na serwerze SMTP stosowane są wartości „Identyfikator użytkownika urządzenia” oraz „Hasło urządzenia”.
Użytkownik– zainicjowany adres e-mail Brak Stosuj dane identyfikacyjne SMTP urządzenia Użyj identyfikatora i hasła użytkownika sesji Użyj adresu e-mail i hasła sesji Monitoruj użytkownika	
Nazwa użytkownika urządzenia	
Hasło urządzenia	
Obszar Kerberos 5	
Domena NTLM	

Bezpieczeństwo, menu

Menu Różne ustawienia zabezpieczeń

Opcja	Działanie
Ograniczenia logowania Nieudane próby logowania Czas wystąpienia błędów Czas blokady Limit czasu logowania do panelu Limit czasu logowania zdalnego	Ogranicza liczbę i czas nieudanych prób logowania z poziomu panelu sterowania przed zablokowaniem <i>wszystkich</i> użytkowników. Uwagi: <ul style="list-style-type: none"> • Ustawienie „Nieudane próby logowania” określa liczbę logowań przed zablokowaniem użytkownika. Zakres wartości ustawienia: od 1 do 10 prób. Domyślnym ustawieniem fabrycznym są „3 próby”. • Ustawienie „Czas wystąpienia błędów” to okres, w którym można popełnić błąd logowania przed zablokowaniem użytkowników. Zakres wartości ustawienia: od 1 do 60 minut. Domyślnym ustawieniem fabrycznym jest „5 minut”. • Ustawienie „Czas blokady” określa, jak długo dany użytkownik jest blokowany. Zakres wartości ustawienia: od 1 do 60 minut. Domyślnym ustawieniem fabrycznym jest „5 minut”. Wartość 1 oznacza, że drukarka nie wymusza czasu blokowania. • Ustawienie „Limit czasu logowania z panelu” określa czas, po którym użytkownik zostaje automatycznie wylogowany, gdy drukarka jest beczynna podczas wyświetlania ekranu głównego. Zakres wartości ustawienia: od 1 do 900 sekund. Domyślne ustawienie fabryczne to 30 sekund. • Ustawienie „Limit czasu logowania zdalnego” określa czas, po którym użytkownik zostaje automatycznie wylogowany, gdy interfejs zdalny jest beczynny. Zakres wartości ustawienia: od 1 do 120 minut. Domyślnym ustawieniem fabrycznym jest „10 minut”.
Zerowanie ustawień bezpieczeństwa Brak efektu Kontrola dostępu=„Bez zabezpieczeń” Przywróć domyślne ustawienia fabryczne zabezpieczeń	Dostosuj ustawienia zabezpieczeń. Uwagi: <ul style="list-style-type: none"> • „Brak efektu” oznacza, że resetowanie nie ma żadnego wpływu na konfigurację zabezpieczeń drukarki. • Ustawienie „Kontrola dostępu=„Bez zabezpieczeń”” powoduje zachowanie wszystkich danych zabezpieczeń określonych przez użytkownika. Domyślnym ustawieniem fabrycznym jest „Bez zabezpieczeń”. • Opcja „Przywróć domyślne ustawienia fabryczne zabezpieczeń” powoduje usunięcie wszystkich informacji o zabezpieczeniach, które zdefiniował użytkownik, oraz przywrócenie domyślnych ustawień fabrycznych w menu Różne ustawienia zabezpieczeń.

Opcja	Działanie
Weryfikacja certyfikatu LDAP Żądaj Próbuj Zezwalaj Nigdy	Umożliwia użytkownikowi zażądanie certyfikatu serwera. Uwagi: <ul style="list-style-type: none"> • Domyślne ustawienie fabryczne to ustawienie „Żądaj”. Oznacza to wysyłanie żądania o certyfikat serwera. Jeśli zostanie przedstawiony zły certyfikat lub nie zostanie przedstawiony żaden certyfikat, sesja zostanie natychmiast przerwana. • „Wypróbuj” oznacza, że żądanie certyfikatu serwera zostało wysłane. Jeśli nie zostanie przedstawiony żaden certyfikat, sesja będzie kontynuowana normalnie. Jeśli zostanie przedstawiony zły certyfikat, sesja zostanie natychmiast przerwana. • „Zezwalaj” oznacza, że żądanie certyfikatu serwera zostało wysłane. Jeśli nie zostanie przedstawiony żaden certyfikat, sesja będzie kontynuowana normalnie. Jeśli zostanie przedstawiony zły certyfikat, będzie on zignorowany, a sesja będzie kontynuowana normalnie. • „Nigdy” oznacza, że nie wysłano żądania certyfikatu serwera.
Minimalna długość kodu PIN 1–16	Określa minimalną liczbę cyfr osobistego numeru identyfikacyjnego (kod PIN). Uwaga: Domyślne ustawienie fabryczne to 4 sekund.

Drukowanie poufne, menu

Opcja	Działanie
Maksymalna liczba błędnych numerów PIN Wyłączone 2–10	Ograniczenie liczby powtórzeń podczas wprowadzania błędnego numeru PIN. Uwagi: <ul style="list-style-type: none"> • To menu pojawia się tylko wtedy, gdy zainstalowany jest sformatowany, sprawny dysk twardy drukarki. • Po osiągnięciu limitu prób zadania drukowania dla tej nazwy użytkownika i numeru PIN są usuwane.
Wygaśnięcie ważności zadania poufnego Wyłączone 1 godzina 4 godziny 24 godziny 1 tydzień	Ograniczenie czasu, przez który poufne zadanie drukowania pozostaje w drukarce, zanim zostanie usunięte. Uwagi: <ul style="list-style-type: none"> • Jeśli ustawienie Wygaśnięcie ważności zadania drukowania zostanie zmienione, gdy poufne zadania drukowania znajdują się w pamięci RAM drukarki lub na jej dysku twardym, wówczas czas wygaśnięcia tych zadań drukowania nie zostanie zaktualizowany nową wartością domyślną. • Jeśli drukarka zostanie wyłączona, wówczas wszystkie zadania poufne przechowywane w pamięci RAM drukarki zostaną usunięte.
Powtórzenie wygaśnięcia ważności zadania Wyłączone 1 godzina 4 godziny 24 godziny 1 tydzień	Ustawienie limitu czasu, przez który drukarka przechowuje zadania drukowania.
Uwaga: Domyślnym ustawieniem fabrycznym jest ustawienie Wyłączone.	

Opcja	Działanie
Weryfikacja wygaśnięcia ważności zadania Wyłączone 1 godzina 4 godziny 24 godziny 1 tydzień	Ustawienie limitu czasu, przez który drukarka przechowuje zadania drukowania wymagające weryfikacji.
Rezerwuj wygaśnięcie ważności zadania Wyłączone 1 godzina 4 godziny 24 godziny 1 tydzień	Ustawienie limitu czasu, przez który drukarka przechowuje zadania drukowania do wydrukowania w późniejszym terminie.
Uwaga: Domyślnym ustawieniem fabrycznym jest ustawienie Wyłączone.	

Kasuj menu Tymczasowe pliki danych

Funkcja Kasuj pliki tymczasowe powoduje usunięcie *tylko* tych danych zadań drukowania przechowywanych na dysku twardym drukarki, które *nie* są w danej chwili używane przez system plików. Zachowane zostają wszystkie stałe dane znajdujące się na dysku twardym drukarki, takie jak pobrane czcionki, makra i zadania wstrzymane.

Uwaga: To menu pojawia się tylko po zainstalowaniu sformatowanego, działającego dysku twardego drukarki.

Funkcja	Przeznaczenie
Tryb wymazywania Automatyczny	Umożliwia wybór trybu kasowania plików tymczasowych.
Metoda automatyczna Przejście jednokrotne Przejście wielokrotne	Powoduje oznaczenie miejsca na dysku, które było używane przez poprzednie zadanie drukowania. W przypadku tej metody ponowne wykorzystanie tego miejsca przez system plików jest niemożliwe do momentu jego oczyszczenia. <p>Uwagi:</p> <ul style="list-style-type: none"> Fabrycznym ustawieniem domyślnym jest „Przejście jednokrotne”. Tylko opcja wymazywania automatycznego umożliwia użytkownikom usuwanie plików tymczasowych bez konieczności wyłączenia drukarki na dłuższy czas. Wysoce poufne informacje należy usuwać <i>wyłącznie</i> przy użyciu metody Przejście wielokrotne.

Dziennik audytu bezpieczeństwa, menu

Opcja	Działanie
Export Log (Eksportuj dziennik)	Umożliwia upoważnionemu użytkownikowi eksportowanie dziennika audytu bezpieczeństwa. <p>Uwaga: Dziennik można pobrać z wbudowanego serwera WWW i zapisać go na komputerze.</p>

Opcja	Działanie
Delete Log (Usuń dziennik) Tak Nie	Określa, czy dzienniki audytu są usuwane. Uwaga: Domyślnym ustawieniem fabrycznym jest Yes (Tak).
Configure Log (Konfiguruj dziennik) Enable Audit (Włącz audyt) Tak Nie Enable Remote Syslog (Włącz zdalny dziennik systemowy) Nie Tak Remote Syslog Facility (Zdalny obiekt dziennika systemowego) 0–23 Severity of events to log (Ważność zdarzeń do raportowania) 0–7	Określa sposób konfiguracji dzienników audytu. Uwagi: <ul style="list-style-type: none"> Włączenie audytu określa, czy zdarzenia są zapisywane w dzienniku audytu bezpieczeństwa i w dzienniku systemowym. Domyślnym ustawieniem fabrycznym jest No (Nie). Włączenie zdalnego dziennika systemowego określa, czy dzienniki są wysyłane na serwer zdalny. Domyślnym ustawieniem fabrycznym jest No (Nie). Obiekt zdalnego dziennika systemowego określa wartość używaną do wysyłania dzienników na zdalny serwer. Domyślne ustawienie fabryczne to 4 sekund. Gdy włączony jest dziennik audytu bezpieczeństwa, zapisywana jest ważność każdego zdarzenia. Domyślne ustawienie fabryczne to 4 sekund.

Menu Ustaw datę i godzinę

Opcja	Funkcja
Aktualna data i godzina	Wyświetla aktualne ustawienia daty i godziny drukarki.
Ustaw datę i godzinę ręcznie [wprowadzana data/godzina]	Umożliwia wprowadzenie daty i godziny. Uwagi: <ul style="list-style-type: none"> Ręczne ustawienie daty i godziny powoduje zmianę ustawienia Włącz NTP na Nie. Kreator umożliwia ustawienie formatu daty i godziny jako RRRR-MM-DD-GG:MM.
Strefa czasowa [lista stref czasowych]	Umożliwia wybranie strefy czasowej. Uwaga: Domyślnym ustawieniem fabrycznym jest ustawienie GMT.
Automatycznie przestrzegaj czasu letniego Włączone Wyłączone	Umożliwia zastosowanie w drukarce funkcji czasu letniego (DST — Daylight Saving Time) zgodnie z ustawieniami początku i końca tego okresu powiązanymi z ustawieniem strefy czasowej drukarki. Uwaga: Domyślnym ustawieniem fabrycznym jest ustawienie Włącz.
Włącz NTP Włącz Wyłącz	Umożliwia korzystanie z protokołu NTP (Network Time Protocol), synchronizującego zegary urządzeń w sieci. Uwagi: <ul style="list-style-type: none"> Domyślnym ustawieniem fabrycznym jest Włączone. Ustawienie to zostanie wyłączone, gdy data i godzina zostaną ustawione ręcznie.

Menu Ustawienia

Menu ustawień ogólnych

Zastosowanie	Działanie
Język wyświetlany Angielski Francuski Niemiecki Włoski Hiszpański Duński Norweski Niderlandzki Szwedzki Portugues Fiński Rosyjski Polski Grecki Węgierski Turecki Czeski Chiński uproszczony Chiński tradycyjny Koreański Japoński	Umożliwia ustawienie języka tekstu pojawiającego się na wyświetlaczu. Uwaga: Niektóre języki są dostępne tylko w wybranych modelach drukarek. Korzystanie z niektórych języków może wymagać zainstalowania specjalnego oprzyrządowania.
Pokaż szacunkowe czasy eksploatacji materiałów Pokaż szacunki Nie pokazuj szacunków	Wyświetli szacowany poziom materiałów eksploatacyjnych w panelu sterowania, wbudowanym serwerze internetowym, ustawieniach menu i raportach statystyk urządzenia. Uwaga: Domyślnym ustawieniem fabrycznym jest Pokaż szacunki.
Tryb oszczędny Wyłączony Energia Energia/papier Papier	Minimalizuje zużycie energii, papieru lub nośników specjalnych. Uwagi: <ul style="list-style-type: none"> • Domyślnym ustawieniem fabrycznym jest Wyłącz. Ta opcja umożliwia przywrócenie domyślnych ustawień fabrycznych. • Ustawienie trybu oszczędnego na opcję Energia lub Papier może wpłynąć na wydajność urządzenia, ale nie na jakość druku.
Sygnal dźwiękowy załadowanego podajnika ADF Włączone Wyłączona	Włącz dźwięk podajnika ADF dla wkładania papieru. Uwaga: Domyślne ustawienie to Enabled (Włączone).
Tryb cichy Wyłączony Włączony	Zmniejszenie hałasu wytwarzanego przez drukarkę. Uwaga: Domyślnym ustawieniem fabrycznym jest Wyłącz.

Zastosowanie	Działanie
Run Initial Setup (Uruchom konfigurację wstępną) Tak Nie	Uruchamia Kreatora konfiguracji.
Klawiatura Typ klawiatury Angielski Francuski Francais Canadien Niemiecki Włoski Hiszpański Grecki Duński Norweski Niderlandzki Szwedzki Fiński Portuguese Rosyjski Polski Niemiecki (Szwajcaria) Francuski (Szwajcaria) Koreański Węgierski Turecki Czeski Chiński uproszczony Chiński tradycyjny Japoński Klawisz niestandardowy [x]	Określ język i dane kłucza własnego za pomocą klawiatury ekranowej.
Rozmiary papieru US Metryczne	Określa jednostkę miary dla rozmiarów papieru. Uwagi: <ul style="list-style-type: none"> • Domyślnym ustawieniem fabrycznym jest US. • Wybór kraju lub regionu w kreatorze wstępnej konfiguracji wpływa na wstępne ustawienia rozmiaru papieru.
Zakres portów opcji Skanuj do komputera [zakres portów]	Określa zakres prawidłowych portów dla drukarek znajdujących się za zaporą blokującą porty. Uwaga: Domyślnym ustawieniem fabrycznym jest ustawienie 9751:12000.

Zastosowanie	Działanie
<p>Wyświetlane informacje</p> <p>Lewa strona Prawa strona</p>	<p>Określ dane do wyświetlenia w górnych rogach ekranu. Wybierz jedną z następujących opcji:</p> <p>Brak Adres IP Nazwa hosta Nazwa kontaktu Lokalizacja Data/Godzina Nazwa usługi mDNS/DDNS Nazwa konfiguracji zerowej Tekst niestandardowy [x] Nazwa modelu</p> <p>Uwagi:</p> <ul style="list-style-type: none"> • Domyślnym ustawieniem fabrycznym dla strony lewej jest Adres IP. • Domyślnym ustawieniem fabrycznym dla strony prawej jest Data/godzina.
<p>Wyświetlane informacje (ciąg dalszy)</p> <p>Tekst niestandardowy [x]</p>	<p>Umożliwia dostosowanie tekstu do wyświetlenia w górnych rogach ekranu.</p> <p>Uwaga: Można wprowadzić maksymalnie 32 znaki.</p>
<p>Wyświetlane informacje (ciąg dalszy)</p> <p>Toner czarny Toner cyjan Toner magenta Toner żółty Nagrzewnica Moduł przenoszący</p>	<p>Określa dane do wyświetlenia dla materiałów eksploatacyjnych. Wybierz jedną z następujących opcji:</p> <p>Wyświetlanie Nie wyświetlaj Wyświetlaj Komunikat do wyświetlenia Domyślny Alternatywny Domyślny [pole tekstowe] Alternatywny [pole tekstowe]</p> <p>Uwagi:</p> <ul style="list-style-type: none"> • Domyślnym ustawieniem fabrycznym dla opcji Wyświetlanie jest Nie wyświetlaj. • Domyślnym ustawieniem fabrycznym dla opcji Komunikat do wyświetlenia jest Domyślny.

Zastosowanie	Działanie
<p>Wyświetlane informacje (ciąg dalszy)</p> <p>Pojemnik na zużyty toner Zacięcie papieru Załaduj papier Błąd wymagające serwisu</p>	<p>Umożliwia dostosowanie wyświetlanych informacji do określonych menu.</p> <p>Wybierz jedną z następujących opcji:</p> <p>Wyświetlaj Tak Nie Komunikat do wyświetlenia Domyślny Alternatywny Domyślny [pole tekstowe] Alternatywny [pole tekstowe]</p> <p>Uwagi:</p> <ul style="list-style-type: none"> • Domyślnym ustawieniem fabrycznym opcji Wyświetlaj jest Nie. • Domyślnym ustawieniem fabrycznym dla opcji Komunikat do wyświetlenia jest Domyślny.
<p>Dostosowywanie ekranu głównego</p> <p>Zmień język Kopiuj Kopiuj skróty Faks Skróty faksu E-mail Skróty e-mail FTP Skróty FTP Wyszukaj wstrzymane zadania Wstrzymane zadania Napęd USB Profile i aplikacje Zakładki Zadania według użytkownika Formularze i ulubione Kopiowanie karty Skanuj przez sieć MyShortcut Wysyłanie do wielu odbiorców</p>	<p>Umożliwia zmianę ikon wyświetlanych na ekranie głównym.</p> <p>Wybierz jedną z następujących opcji:</p> <p>Wyświetlaj Nie wyświetlaj</p>
<p>Format daty</p> <p>MM-DD-RRRR DD-MM-RRRR RRRR-MM-DD</p>	<p>Format daty drukarki.</p> <p>Uwaga: Domyślne ustawienie fabryczne w Stanach Zjednoczonych to MM-DD-RRRR . Domyślnym międzynarodowym ustawieniem fabrycznym jest opcja DD-MM-YYYY.</p>
<p>Format zegara</p> <p>Opcja 12-godz. A.M./P.M. 24-godzinny</p>	<p>Umożliwia zmianę formatu zegara.</p> <p>Uwaga: Opcja 12-godz. A.M./P.M. to domyślne ustawienie fabryczne.</p>

Zastosowanie	Działanie
Jasność wyświetlacza 20–100	Określa jasność wyświetlacza. Uwaga: Domyślne ustawienie fabryczne to 100.
Kopiowanie jednostronne Wyłączony Włączony	Pozwala na umieszczenie kopii z szyby skanera razem na jednej stronie. Uwaga: Domyślnym ustawieniem fabrycznym jest Wyłącz.
Odpowiedź dźwięku Odpowiedź przycisku Włączony Wyłączony Głośność 1-10	Umożliwia konfigurację głośności i reakcji przycisków. Uwagi: <ul style="list-style-type: none"> • Domyślnym ustawieniem fabrycznym dla opcji Odpowiedź przycisku jest Włączona. • Domyślnym ustawieniem fabrycznym dla opcji Głośność jest 5.
Pokaż zakładki Tak Nie	Określa czy w obszarze Wstrzymane zadania są wyświetlane zakładki. Uwaga: Domyślnym ustawieniem fabrycznym jest Tak.
Zezwalaj na usuwanie tła Włączony Wyłączony	Określa, czy usuwanie tła jest dozwolone. Uwaga: Domyślnym ustawieniem fabrycznym jest On (Włącz).
Zezwalaj na skanowanie zadań niestandardowych Włączony Wyłączony	Umożliwia skanowanie wielu zadań do jednego pliku. Uwaga: Domyślnym ustawieniem fabrycznym jest On (Włącz).
Usuwanie zacięć skanera Poziom zadania Poziom strony	Określa sposób ponownego ładowania zadania skanowania w przypadku wystąpienia zacięcia papieru w automatycznym podajniku dokumentów. Uwagi: <ul style="list-style-type: none"> • Domyślne ustawienie fabryczne to Poziom zadania. Wybranie opcji Poziom zadania powoduje, że konieczne jest ponowne przeskanowanie całego zadania. • Wybranie opcji Poziom strony powoduje, że ponowne skanowanie rozpoczyna się od zaciętej strony.
Częstotliwość odświeżania strony internetowej 30-300	Określa odstęp czasu (w sekundach) między kolejnymi odświeżeniami wbudowanego serwera WWW. Uwaga: Domyślne ustawienie fabryczne to 120.
Nazwa kontaktu	Określa dane osoby kontaktowej odpowiedzialnej za drukarkę Uwaga: Imię i nazwisko osoby kontaktowej są przechowywane na wbudowanym serwerze WWW.
Lokalizacja	Ustal lokalizację drukarki. Uwaga: Lokalizacja zostanie zapisana na wbudowanym serwerze WWW.

Zastosowanie	Działanie
Alarmy Sterowanie alarmem Alarm dot. kasety	Ustawia alarm uruchamiany, gdy drukarka wymaga interwencji użytkownika. Dla każdego typu alarmu do wyboru są następujące opcje: Wyłączony Pojedynczy Ciągły Uwaga: Ustawienie Pojedynczy jest domyślnym ustawieniem fabrycznym dla opcji Sterowanie alarmem i Alarm dotyczący kasety.
Limity czasu oczekiwania Tryb wstrzymania Wyłączona 1-240	Określa czas w minutach, po którym drukarka przejdzie w tryb mniejszego zużycia energii. Uwaga: Domyślne ustawienie fabryczne to 15 minut.
Limity czasu oczekiwania Tryb czuwania Wyłączona 1-120	Umożliwia skonfigurowanie czasu bezczynności przed włączeniem Trybu uśpienia. Uwagi: <ul style="list-style-type: none"> • Domyślne ustawienie fabryczne to 20 minut. • Wartość Wyłączone jest wyświetlana tylko wtedy, gdy opcja Oszczędzanie energii jest wyłączona. • Dzięki niższym ustawieniom oszczędza się więcej energii, ale potrzeba więcej czasu na nagrzanie urządzenia.
Limity czasu oczekiwania Drukuj z wył. wyświetlaczem Umożliwia drukowanie z wył. wyświetlaczem Wyświetlacz wł. podczas drukowania	Umożliwia drukowanie zadania przy wyłączonym wyświetlaczu. Uwaga: Domyślnym ustawieniem fabrycznym jest ustawienie Wyświetlacz wł. podczas drukowania.
Limity czasu oczekiwania Limit czasu hibernacji Wyłączona 20 minut 1 godzina 2 godziny 3 godziny 6 godziny 1 dzień 2 dni 3 dni 1 tydzień 2 tygodnie 1 miesiąc	Określa czas, po którym drukarka przechodzi w tryb hibernacji. Uwaga: Domyślnym ustawieniem fabrycznym są 3 dni.
Limity czasu oczekiwania Limit czasu hibernacji przy połączeniu Tryb hibernacji Nie hibernuj	Umożliwia ustawienie drukarki w tryb hibernacji nawet podczas aktywnego połączenia Ethernet. Uwaga: Domyślnym ustawieniem fabrycznym jest Nie hibernuj.

Zastosowanie	Działanie
Limity czasu oczekiwania Czas oczekiwania ekranu 15-300	Określa czas bezczynności przed powrotem do Trybu gotowości wyświetlacza. Uwaga: Domyślne ustawienie fabryczne to 30 sekund.
Limity czasu oczekiwania Oczekiwanie na wydruk Wyłączona 1-255	Umożliwia skonfigurowanie drukarki, by kończyła zadanie drukowania po upływie określonego czasu bezczynności. Uwagi: <ul style="list-style-type: none"> • Domyślne ustawienie fabryczne to 90 sekund. • Jeśli licznik wygasa, dowolna częściowo zadrukowana strona, która nadal znajduje się w drukarce, zostaje wydrukowana. • Opcja Oczekiwanie na wydruk jest dostępna tylko w przypadku korzystania z emulacji języka PCL.
Limity czasu oczekiwania Czas oczekiwania Wyłączona 15-65535	Określa czas, przez który drukarka ma oczekiwać na kolejne dane od hosta. Uwagi: <ul style="list-style-type: none"> • Domyślne ustawienie fabryczne to 40 sekund. • Element Czas oczekiwania jest dostępny tylko w przypadku korzystania z emulacji języka PostScript.
Limity czasu oczekiwania Limit wstrzymania zadania 5-255	Określa czas oczekiwania drukarki na reakcję użytkownika, zanim zadania, które nie posiadają właściwych zasobów zostaną wstrzymane. Uwagi: <ul style="list-style-type: none"> • Domyślne ustawienie fabryczne to 30 sekund. • Ten element menu pojawia się tylko wtedy, gdy zainstalowano dysk twardy.
Usuwanie błędu Automatyczne ponowne uruchomienie Ponowne uruchomienie przy bezczynności Zawsze uruchamiaj ponownie Nigdy nie uruchamiaj ponownie	Po wystąpieniu błędu drukarka zostanie uruchomiona ponownie. Uwaga: Domyślnym ustawieniem fabrycznym jest Zawsze uruchom ponownie.
Usuwanie błędu Maksymalna liczba automat. ponownych uruchomień 1-20	Określa maksymalną liczbę automatycznych ponownych uruchomień drukarki. Uwaga: Domyślne ustawienie fabryczne to 2.
Odzyskiwanie drukowania Autokontynuacja Wyłączona 5-255	Umożliwia automatyczną kontynuację pracy drukarki po przejściu w tryb offline, jeśli problem nie zostanie rozwiązany po upływie określonego czasu. Uwaga: Domyślnym ustawieniem fabrycznym jest Wyłączona.
Odzyskiwanie drukowania Zacięcia – ponów Włączony Wyłączony Automatyczny	Określa, czy drukarka ma ponownie drukować zacięte arkusze. Uwaga: Domyślnym ustawieniem fabrycznym jest Auto. Drukarka ponownie wydrukuje strony, które się zaklinowały, o ile pozostałe zadania nie potrzebują pamięci przeznaczony dla wstrzymanych stron.

Zastosowanie	Działanie
Odzyskiwanie drukowania Page Protect (Ochrona strony) Wyłączony Włączony	Poprawia wydruk dla danej strony. Uwaga: Domyślnym ustawieniem fabrycznym jest Wyłącz.
Ustawienia dostępności Wydł. limit czasu ekranu Włączony Wyłączony	Pozostań w tym samym miejscu i wykonaj reset licznika czasu dla wyłączenia ekranu, zamiast powracać do ekranu głównego. Uwaga: Domyślnym ustawieniem fabrycznym jest Wyłącz.
Ustawienia dostępności Tempo mowy Bardzo wolne Wolne Normalne Szybkie Szybsze Bardzo szybkie Gwałtowne Bardzo gwałtowne Najszybsze	Dostosuj prędkość mówienia przewodnika głosowego. Uwaga: Domyślnym ustawieniem fabrycznym jest Normalny.
Ustawienia dostępności Głośn. słuch. 1-10	Ustawia głośność słuchawek. Uwaga: Domyślne ustawienie fabryczne to 5.
Informacje wysyłane do Lexmark Zużycie materiałów eksploatacyjnych i arkuszy (anonimowe) Włączony Wyłączony	Wysyłaj anonimowe informacje o użytkowaniu urządzenia do firmy Lexmark. Uwaga: Domyślna wartość zależy od wyboru dokonanego w ramach wstępnej konfiguracji.
Naciśnięcie przycisku Czuwanie Nie rób nic Sleep (Czuwanie) Tryb hibernacji	Określa sposób reakcji drukarki na krótkie naciśnięcie przycisku Czuwanie w czasie, gdy drukarka jest w trybie bezczynności. Uwaga: Domyślnym ustawieniem fabrycznym jest Czuwanie.
Naciśnięcie i przytrzymanie przycisku Czuwanie Nie rób nic Sleep (Czuwanie) Tryb hibernacji	Określa sposób, w jaki drukarka w stanie bezczynności reaguje na długie naciśnięcie przycisku Czuwanie. Uwaga: Domyślnym ustawieniem fabrycznym jest Nie rób nic.
Ustawienia fabryczne Do Not Restore (Nie przywracaj) Restore Now (Przywróć teraz)	Przywracanie domyślnych ustawień fabrycznych drukarki. Uwagi: <ul style="list-style-type: none"> • Domyślnym ustawieniem fabrycznym jest Do Not Restore (Nie przywracaj). • Opcja Restore Now (Przywróć teraz) powoduje przywrócenie domyślnych ustawień fabrycznych drukarki z wyjątkiem ustawień menu Networks/Ports (Sieć/Porty). Wszystkie pobrane zasoby zapisane w pamięci RAM są usuwane. Ustawienie to nie ma wpływu na pobrane zasoby zapisane w pamięci flash lub na dysku twardym.

Zastosowanie	Działanie
Eksportuj plik konfiguracji Eksport	Eksportuj pliki konfiguracji na pamięć flash.
Eksportuj spakowany dziennik Eksport	Eksport skompresowanych dzienników drukarki (napęd flash).

Menu Ustawienia kopiowania

Zastosowanie	Działanie
Typ zawartości Tekst Grafika Tekst/fotografia Fotografia	Określa treść oryginalnego dokumentu. Uwaga: Domyślnym ustawieniem fabrycznym jest Tekst/Zdjęcie.
Źródło zawartości Czarno-biała drukarka laserowa Kolorowy, laser Do drukarek atramentowych Fotografia/Kliska Czasopismo Gazeta Prasa Inny	Określa sposób produkcji oryginalnego dokumentu Uwaga: Domyślnym ustawieniem fabrycznym jest ustawienie Kolorowa drukarka laserowa.
Kolor Włączone Wyłączone	Określa, czy kopie mają zostać wydrukowane w kolorze. Uwaga: Domyślnym ustawieniem fabrycznym jest On (Włącz).
Zezwól na kolorowe kopie Włączone Wyłączone	Włącza kolor na kopiach. Uwagi: <ul style="list-style-type: none"> • Domyślnym ustawieniem fabrycznym jest On (Włącz). • Wybór ustawienia Wyłącz powoduje ukrycie wszystkich menu specyficznych dla koloru. • To ustawienie ma wyższy priorytet niż ustawienie Kolor.
Druk dwustronny (dupleks) 1-stronny na 1-stronny 1-stronny na 2-stronny 2-stronny na 1-stronny 2-stronny na 2-stronny	Określa, czy oryginalny dokument jest 2-stronny czy 1-stronny, oraz czy ma zostać skopiowany jako 2-stronny czy 1-stronny. Uwaga: Domyślnym ustawieniem fabrycznym jest ustawienie 1-stronny na 1-stronny. Ustawienie to wybiera się do wykonania zadania 1-stronnego kopiowania 1-stronnego dokumentu oryginalnego.
Oszczędzanie papieru Wyłączone 2 na arkuszu, pionowa 2 na arkuszu, pozioma 4 na arkuszu, pionowa 4 na arkuszu, pozioma	Umożliwia skopiowanie dwóch lub czterech arkuszy dokumentu na jedną stronę. Uwaga: Domyślnym ustawieniem fabrycznym jest Wyłącz.

Zastosowanie	Działanie
Drukuj obramowanie stron Włączone Wyłączone	Określ, czy ma być drukowane obramowanie strony. Uwaga: Domyślnym ustawieniem fabrycznym jest Wyłącz.
Sortuj (1,1,1) (2,2,2) (1,2,3) (1,2,3)	Układanie stron po kolei w przypadku drukowania wielu kopii strony. Uwaga: Domyślnym ustawieniem fabrycznym jest (1,2,3) (1,2,3).
Rozmiar oryginału Letter Legal Executive Folio Statement Oficio (Meksyk) Uniwersalny Automatyczne wykrywanie rozmiaru Rozmiary mieszane A4 A5 A6 B5 JIS Niestandardowy rozmiar skanu [x] Książka-or.rozm. Wizytówka 3 x 5 cali 4 x 6 cali Karta identyfikacyjna	Wybieranie rozmiaru oryginalnego dokumentu. Uwaga: Letter jest domyślnym ustawieniem fabrycznym w Stanach Zjednoczonych. Domyślnym międzynarodowym ustawieniem fabrycznym jest A4.
Źródło dla kopii Zasobnik [x] Podajnik ręczny Podajnik uniwersalny	Określa źródło papieru dla zadań kopiowania. Uwaga: Zasobnik 1 jest domyślnym ustawieniem fabrycznym.
Separatory folii Włączone Wyłączone	Umieszcza arkusz papieru pomiędzy foliami. Uwaga: Domyślnym ustawieniem fabrycznym jest On (Włącz).
Arkusze separujące Wyłączone Między kopiami Między zadaniami Między stronami	Umieszcza arkusze papieru pomiędzy stronami, kopiami lub zadaniami. Uwaga: Domyślnym ustawieniem fabrycznym jest Wyłącz.
Źródło arkuszy separujących Zasobnik [x] Podajnik uniwersalny	Określanie źródła papieru dla arkusza separującego. Uwaga: Zasobnik 1 jest domyślnym ustawieniem fabrycznym.
Intensywność 1–9	Rozjaśnianie lub przyciemnianie wydruku. Uwaga: Domyślne ustawienie fabryczne to 5 sekund.
Liczba kopii 1–9999	Określa liczbę kopii w zadaniu kopiowania. Uwaga: Domyślne ustawienie fabryczne to 1 sekund.

Zastosowanie	Działanie
Nagłówek/Stopka [Lokalizacja] Wyłączone Data/Godzina Numer strony Tekst niestandardowy Drukowanie na Wszystkie strony Tylko pierwsza strona Wszystkie strony z wyjątkiem pierwszej Tekst niestandardowy	Określa informacje nagłówka i stopki oraz ich lokalizację na stronie. Wybierz jedną z następujących lokalizacji: <ul style="list-style-type: none"> • U góry z lewej strony • U góry na środku • U góry z prawej strony • Na dole z lewej strony • Na dole na środku • Na dole z prawej strony Uwagi: <ul style="list-style-type: none"> • Domyślnym ustawieniem fabrycznym dla lokalizacji jest Wyłącz. • Domyślnym ustawieniem fabrycznym dla opcji Drukowanie na jest ustawienie Wszystkie strony.
Nakładka Poufne Kopij Wydruk próbny Pilny Niestandardowe Wyłączone	Określa tekst nakładki drukowany na każdej stronie zadania kopiowania. Uwaga: Domyślnym ustawieniem fabrycznym jest Wyłącz.
Nakładka niestandardowa	Określa tekst nakładki niestandardowej.
Zezwalaj na kopie priorytetowe Włączone Wyłączone	Umożliwia przerwanie zadania drukowania w celu skopiowania strony lub dokumentu. Uwaga: Domyślnym ustawieniem fabrycznym jest On (Włącz).
Skanowanie zadania niestandardowego Włączone Wyłączone	Umożliwia skanowanie dokumentu składającego się z papieru o różnych rozmiarach do jednego zadania kopiowania. Uwagi: <ul style="list-style-type: none"> • Domyślnym ustawieniem fabrycznym jest Wyłącz. • Ta opcja menu pojawia się tylko po zainstalowaniu sformatowanego, działającego dysku twardego drukarki.
Pozwól na użycie polecenia Zapisz jako skrót Włączone Wyłączone	Umożliwia zapisywanie niestandardowych ustawień kopiowania jako skrótów. Uwaga: Domyślnym ustawieniem fabrycznym jest On (Włącz).
Usuwanie tła Od -4 do 4	Określa stopień widoczności tła na kopii. Uwaga: Domyślne ustawienie fabryczne to 0 sekund.
Automatyczne wyrównywanie Wyłączone Włączone	Automatyczne wyrównywanie zawartości na stronie do środka. Uwaga: Domyślnym ustawieniem fabrycznym jest Wyłącz.
Równowaga kolorów Cyjan — Czerwony Magenta — Zielony Żółty — Niebieski	Włącza jednakową równowagę kolorów na wydruku.

Zastosowanie	Działanie
Usuwanie koloru Usuwanie koloru Brak Czerwony Zielony Niebieski Domyślny próg koloru czerwonego 0–255 Domyślny próg koloru zielonego 0–255 Domyślny próg koloru niebieskiego 0–255	Umożliwia wybór koloru, który ma być usuwany oraz regulację wartości progowej usuwania dla poszczególnych kolorów. Uwagi: <ul style="list-style-type: none"> • Domyślnym ustawieniem fabrycznym dla opcji Usuwanie koloru jest ustawienie Brak. • Domyślnym ustawieniem fabrycznym dla każdego progu koloru jest ustawienie 128.
Kontrast 0–5 Najlepsza dla zawartości	Określa kontrast wydruku. Uwaga: Domyślne ustawienie fabryczne to „Najlepsze dla zawartości”.
Odbicie lustrzane Wyłączone Włączone	Utworzenie lustrzanego odbicia oryginalnego dokumentu. Uwaga: Domyślnym ustawieniem fabrycznym jest Wyłącz.
Negatyw Wyłączone Włączone	Tworzy negatyw oryginalnego dokumentu. Uwaga: Domyślnym ustawieniem fabrycznym jest Wyłącz.
Szczegółowość cienia Od -4 do 4	Dostosowuje poziom szczegółowości cienia widocznego na kopii. Uwaga: Domyślne ustawienie fabryczne to 0 sekund.
Dostosowanie przekosu automatycznego podajnika dokumentów Automatyczny Wyłączone Włączone	Korekcja niewielkich przekrzywień skanowanego obrazu. Uwaga: Domyślnym ustawieniem fabrycznym jest Auto (Automatycznie).
Skanuj całą powierzchnię Wyłączone Włączone	Określa, czy oryginalny dokument ma być skanowany na całej powierzchni. Uwaga: Domyślnym ustawieniem fabrycznym jest Wyłącz.
Ostrość 1–5	Dostosowuje ostrość kopii. Uwaga: Domyślne ustawienie fabryczne to 3 sekund.
Temperatura Od -4 do 4	Określenie wydruków jako ciepłe lub zimne. Zimne wartości powodują generowanie bardziej niebieskich wydruków niż domyślne, a ciepłe wartości — bardziej czerwonych. Uwaga: Domyślnie ustawienie fabryczne to 0 sekund.
Kopia próbna Wyłączone Włączone	Tworzy kopię próbną oryginalnego dokumentu. Uwaga: Domyślnym ustawieniem fabrycznym jest Wyłącz.

Menu Ustawienia faksu

Menu Tryb faksu (Ustawienia faksu analogowego)

W trybie Ustawienia faksu analogowego zadanie faksowania jest wysyłane poprzez linię telefoniczną.

Ustawienia ogólne faksu

Zastosowanie	Działanie
Przywróć ustawienia fabryczne	Przywraca ustawienia fabryczne dla wszystkich ustawień faksu.
Zoptymalizuj zgodność faksu	Optymalizuje zgodność faksu z innymi faksami.
Nazwa faksu	Określa nazwę urządzenia faksującego w drukarce.
Numer faksu	Określa numer telefoniczny przypisany do faksu.
Identyfikator faksu Nazwa faksu Numer faksu	Określa sposób identyfikacji faksu. Uwaga: Domyślnym ustawieniem fabrycznym jest numer faksu.
Włącz ręczną obsługę faksu Włączone Wyłączone	Ustawia drukarkę tak, aby faksowanie odbywało się ręcznie (wymagany rozgałęźnik linii i aparat telefoniczny). Uwagi: <ul style="list-style-type: none"> • Domyślnym ustawieniem fabrycznym jest Wyłącz. • Do odbierania faksów przychodzących i wybierania numerów faksów jest wykorzystywany zwykły telefon. • Aby przejść bezpośrednio do ręcznej obsługi faksu, naciśnij #0 na klawiaturze numerycznej.
Wykorzystanie pamięci W całości na odbieranie W większości na odbieranie Po równo W większości na wysyłanie W całości na wysyłanie	Definiuje przydzielanie pamięci nieulotnej między zadaniami wysyłania i odbierania faksów. Uwaga: Domyślnym ustawieniem fabrycznym jest ustawienie „Po równo”.
Anuluj faksy Zezwalaj Nie zezwalaj	Określa, czy dopuszczalne jest anulowanie zadań faksowania. Uwaga: Domyślnym ustawieniem fabrycznym jest Zezwalaj.
Identyfikator nadawcy Wyłączone Główny Alternatywny	Określa typ wykorzystywanego identyfikatora nadawcy.
Maskowanie numeru faksu Wyłączone Z lewej strony Z prawej strony	Określa stronę, od której cyfry są maskowane w numerze faksu wychodzącego. Uwagi: <ul style="list-style-type: none"> • Domyślnym ustawieniem fabrycznym jest Wyłącz. • Liczba maskowanych znaków jest określana opcją Ile cyfr zamaskować.
Ile cyfr zamaskować 0–58	Określa liczbę cyfr, które mają zostać zamaskowane w numerze faksu wychodzącego. Uwaga: Domyślne ustawienie fabryczne to 0 sekund.

Zastosowanie	Działanie
Strona tytułowa faksu Strona tytułowa faksu Domyślnie wyłączone Domyślnie włączone Nigdy nie używaj Zawsze używaj Dołącz pole Do Włączone Wyłączone Dołącz pole Od Włączone Wyłączone Od Dołącz pole Wiadomość Włączone Wyłączone Komunikat Dołącz logo Włączone Wyłączone Dołącz stopkę [x] Włączone Wyłączone Stopka [x]	Umożliwia skonfigurowanie strony tytułowej faksu. Uwagi: <ul style="list-style-type: none"> • Domyślne ustawienie fabryczne dla opcji strony tytułowej faksu to Domyślnie wyłączone. • Domyślne ustawienie fabryczne dla pozostałych pozycji menu to Wyłącz.

Ustawienia wysyłania faksów

Zastosowanie	Działanie
Rozdzielczość Zwykła Wysoka 200 dpi Bardzo wysoka 300 dpi Najwyższa 600 dpi	Określa jakość w jednostkach dpi (punkty na cal). Im wyższa rozdzielczość, tym lepsza jakość wydruku, ale także dłuższy czas wysyłania faksu. Uwaga: Domyślnym ustawieniem fabrycznym jest ustawienie Standardowa.

Zastosowanie	Działanie
Rozmiar oryginału Letter Legal Executive Folio Statement Oficio (Meksyk) Uniwersalny Automatyczne wykrywanie rozmiaru Rozmiary mieszane A4 A5 A6 B5 JIS Niestandardowy rozmiar skanu [x] Książka-or.rozm. Wizytówka 3 x 5 cali 4 x 6 cali	Wybieranie rozmiaru oryginalnego dokumentu. Uwaga: Domyślne ustawienie fabryczne w Stanach Zjednoczonych to Rozmiary mieszane fabrycznym w Stanach Zjednoczonych. Domyślnym międzynarodowym ustawieniem fabrycznym jest A4.
Druk dwustronny (dupleks) Wyłączone Długi brzeg Krótki brzeg	Określa orientację oryginalnych dokumentów załadowanych do automatycznego podajnika dokumentów w celu dwustronnego skanowania. Uwaga: Domyślnym ustawieniem fabrycznym jest Wyłącz.
Typ zawartości Tekst Grafika Tekst/fotografia Fotografia	Określa treść oryginalnego dokumentu. Uwaga: Domyślnym ustawieniem fabrycznym jest ustawienie Tekst.
Źródło zawartości Czarno-biała drukarka laserowa Kolorowy, laser Do drukarek atramentowych Fotografia/Kliska Czasopismo Gazeta Prasa Inny	Określa sposób produkcji oryginalnego dokumentu Uwaga: Domyślnym ustawieniem fabrycznym jest ustawienie Kolorowa drukarka laserowa.
Intensywność 1–9	Rozjaśnianie lub przyciemnianie wydruku. Uwaga: Domyślne ustawienie fabryczne to 5 sekund.
Prefiks wybierania	Wprowadź prefiks wybierania numeru, taki jak 99. Pojawia się pole do wprowadzania wartości numerycznych.
Reguły prefiksu wybierania numeru Reguła prefiksu [x]	Umożliwia ustanowienie reguły prefiksu wybierania numeru.

Zastosowanie	Działanie
Automatyczne ponowne wybieranie 0–9	Określa, ile razy drukarka ma próbować wysłać faks pod określony numer. Uwaga: Domyślne ustawienie fabryczne to 5 sekund.
Częstotliwość ponownego wybierania 1–200	Określa odstęp czasu (w minutach) między ponowieniami wybierania numeru. Uwaga: Domyślne ustawienie fabryczne to 3 sekund.
Za PABX Tak Nie	Włącza lub wyłącza wybieranie „na ślepo” przez centralę (bez sygnału wybierania). Uwaga: Domyślnym ustawieniem fabrycznym jest No (Nie).
Włącz funkcję ECM Tak Nie	Włącza lub wyłącza tryb korekcji błędów dla zadań faksowania. Uwaga: Domyślnym ustawieniem fabrycznym jest Yes (Tak).
Włącz faksowanie ze skanera Włączone Wyłączone	Umożliwia faksowanie plików zeskanowanych na drukarce. Uwaga: Domyślnym ustawieniem fabrycznym jest On (Włącz).
Sterownik do faksu Tak Nie	Umożliwia wysyłanie zadań faksowania przez sterownik drukarki. Uwaga: Domyślnym ustawieniem fabrycznym jest Yes (Tak).
Pozwól na użycie polecenia Zapisz jako skrót Włączone Wyłączone	Umożliwia zapisywanie numerów faksów w drukarce jako skrótów. Uwaga: Domyślnym ustawieniem fabrycznym jest On (Włącz).
Tryb wybierania numeru Tonowo Impulsowo	Określa rodzaj sygnału wybierania. Uwaga: Domyślnym ustawieniem fabrycznym jest wybieranie tonowe.
Maksymalna szybkość 2400 4800 9600 14400 33600	Określa maksymalną prędkość wysyłania faksów (w bodach). Uwaga: Domyślne ustawienie fabryczne to 33600 sekund.
Skanowanie zadania niestandardowego Włączone Wyłączone	Umożliwia zeskanowanie do jednego pliku dokumentu składającego się z papieru o różnych rozmiarach. Uwagi: <ul style="list-style-type: none"> • Domyślnym ustawieniem fabrycznym jest Wyłącz. • Ta opcja menu pojawia się tylko po zainstalowaniu sformatowanego, działającego dysku twardego drukarki.
Podgląd skanowania Włączone Wyłączone	Pokazuje, czy dla zadań skanowania jest wyświetlany podgląd. Uwagi: <ul style="list-style-type: none"> • Domyślnym ustawieniem fabrycznym jest Wyłącz. • Ta opcja menu pojawia się tylko po zainstalowaniu sformatowanego, działającego dysku twardego drukarki.
Usuwanie tła Od -4 do 4	Określa stopień widoczności tła na skanowanym obrazie. Uwaga: Domyślne ustawienie fabryczne to 0 sekund.

Zastosowanie	Działanie
Równowaga kolorów Cyjan — Czerwony Magenta — Zielony Żółty — Niebieski	Włącza jednakową równowagę kolorów w zeskanowanym obrazie.
Usuwanie koloru Usuwanie koloru Brak Czerwony Zielony Niebieski Domyślny próg koloru czerwonego 0–255 Domyślny próg koloru zielonego 0–255 Domyślny próg koloru niebieskiego 0–255	Umożliwia wybór koloru, który ma być usuwany, oraz regulację wartości progowej usuwania dla poszczególnych kolorów. Uwagi: <ul style="list-style-type: none"> • Domyślnym ustawieniem fabrycznym dla opcji Usuwanie koloru jest ustawienie Brak. • Domyślnym ustawieniem fabrycznym dla każdego progu koloru jest ustawienie 128.
Kontrast 0–5 Najlepsza dla zawartości	Określa kontrast skanowanego obrazu. Uwaga: Domyślne ustawienie fabryczne to „Najlepsze dla zawartości”.
Odbicie lustrzane Wyłączone Włączone	Utworzenie lustrzanego odbicia oryginalnego dokumentu. Uwaga: Domyślnym ustawieniem fabrycznym jest Wyłącz.
Negatyw Wyłączone Włączone	Tworzy negatyw oryginalnego dokumentu. Uwaga: Domyślnym ustawieniem fabrycznym jest Wyłącz.
Szczegółowość cienia Od -4 do 4	Dostosowuje poziom szczegółowości widocznego cienia. Uwaga: Domyślne ustawienie fabryczne to 0 sekund.
Dostosowanie przekosu automatycznego podajnika dokumentów Automatyczny Wyłączone Włączone	Korekcja niewielkich przekrzywień skanowanego obrazu. Uwaga: Domyślnym ustawieniem fabrycznym jest Auto (Automatycznie).
Skanuj całą powierzchnię Wyłączone Włączone	Określa, czy oryginalny dokument ma być skanowany na całej powierzchni. Uwaga: Domyślnym ustawieniem fabrycznym jest Wyłącz.
Ostrość 1–5	Dostosowuje ostrość faksu. Uwaga: Domyślne ustawienie fabryczne to 3 sekund.
Temperatura Od -4 do 4	Określenie wydruków jako ciepłe lub zimne. Zimne wartości powodują generowanie bardziej niebieskich wydruków niż domyślne, a ciepłe wartości — bardziej czerwonych. Uwaga: Domyślne ustawienie fabryczne to 0 sekund.

Zastosowanie	Działanie
Włącz kolorowe faksowanie ze skanera Domyślnie wyłączone Domyślnie włączone Nigdy nie używaj Zawsze używaj	Włącza kolorowe faksowanie. Uwaga: Domyślnym ustawieniem fabrycznym jest ustawienie Domyślnie wyłączone.
Automatyczna konwersja faksów kolorowych na fakсы mono Włączone Wyłączone	Konwertuje wszystkie fakсы wychodzące do postaci czarno-białej. Uwaga: Domyślnym ustawieniem fabrycznym jest On (Włącz).

Ustawienia odbierania faksów

Zastosowanie	Działanie
Włącz odbieranie faksów Włączone Wyłączone	Umożliwia drukarce odbieranie zadań faksowania. Uwaga: Domyślnym ustawieniem fabrycznym jest On (Włącz).
Identyfikator nadawcy Włączone Wyłączone	Wyświetla informacje o identyfikatorze nadawcy przychodzącego faksu. Uwaga: Domyślnym ustawieniem fabrycznym jest On (Włącz).
Oczekujące zadanie faksowania Brak Toner Toner i materiały eksploatacyjne	Jeśli zadanie wymaga zasobów, które są niedostępne, usuwa zadania faksowania z kolejki wydruku. Uwaga: Domyślnym ustawieniem fabrycznym jest Brak.
Liczba sygnałów do odebrania 1–25	Określa, po ilu dzwonekach urządzenie odbiera przychodzący faks. Uwaga: Domyślne ustawienie fabryczne to 3 sekund.
Automatyczne odbieranie Tak Nie	Ustawianie w drukarce automatycznego odbierania faksów. Uwaga: Domyślnym ustawieniem fabrycznym jest Yes (Tak).
Kod odbierania ręcznego 0–9	Umożliwia ręczne wprowadzenie za pomocą klawiatury telefonu kodu niezbędnego do rozpoczęcia odbierania faksu. Uwagi: <ul style="list-style-type: none"> Domyślne ustawienie fabryczne to 9 sekund. Ta pozycja menu jest używana, gdy drukarka współużytkuje linię z telefonem.
Autoredukcja Włączone Wyłączone	Skaluje przychodzące zadanie faksowania tak, aby pasowało do papieru załadowanego do wskazanego źródła papieru faksu. Uwaga: Domyślnym ustawieniem fabrycznym jest On (Włącz).
Źródło papieru Automatyczny Zasobnik [x] Podajnik uniwersalny Podajnik ręczny	Określa źródło papieru do drukowania zadań faksów przychodzących. Uwaga: Domyślnym ustawieniem fabrycznym jest Auto (Automatycznie).

Zastosowanie	Działanie
Druk dwustronny (dupleks) Wyłączone Włączone	Włącza funkcję drukowania dwustronnego faksów przychodzących. Uwaga: Domyślnym ustawieniem fabrycznym jest Wyłącz.
Arkusze separujące Wyłączone Przed zadaniem Po zadaniu	Włącza dołączanie przez drukarkę do przychodzących zadań faksowania arkuszy separujących. Uwaga: Domyślnym ustawieniem fabrycznym jest Wyłącz.
Źródło arkuszy separujących Zasobnik [x] Podajnik uniwersalny	Określanie źródła papieru dla arkusza separującego. Uwaga: Zasobnik 1 jest domyślnym ustawieniem fabrycznym.
Stopka faksu Włączone Wyłączone	Drukuje informacje dotyczące przesyłania na dole każdej strony odebranego faksu. Uwaga: Domyślnym ustawieniem fabrycznym jest Wyłącz.
Maksymalna szybkość 2400 4800 9600 14400 33600	Określa maksymalną prędkość odbierania faksów w bodach. Uwaga: Domyślne ustawienie fabryczne to 33600 sekund.
Przekazywanie faksów Drukuj Wydrukuj i prześlij dalej Przekaż	Włącza funkcję przekazywania odebranych faksów do innego odbiorcy. Uwaga: Domyślnym ustawieniem fabrycznym jest Drukuj.
Prześlij do Faks Wiadomość e-mail FTP LDSS eSF	Określa typ odbiorcy, do którego są przekazywane fakсы. Uwagi: <ul style="list-style-type: none"> Domyślnym ustawieniem fabrycznym jest Faks. Ta opcja menu jest dostępna tylko z wbudowanego w drukarkę serwera WWW.
Prześlij do skrótu	Umożliwia wprowadzenie numeru skrótu zgodnego z typem odbiorcy (faks, e-mail, FTP, LDSS lub eSF).
Blokowanie bezimiennych faksów Wyłączone Włączone	Włącza blokowanie faksów przychodzących z urządzeń bez określonego identyfikatora stacji lub identyfikatora faksu. Uwaga: Domyślnym ustawieniem fabrycznym jest Wyłącz.
Lista zakazanych faksów	Włącza funkcję zapisywania w drukarce listy blokowanych numerów faksów.
Wstrzymywanie faksów Tryb wstrzymywania faksów Wyłączone Zawsze włączone Ręcznie Wg planu Plan wstrzymywania faksów	Umożliwia drukarce wstrzymanie zadań drukowania odebranych faksów do momentu ich wznowienia. Wstrzymane fakсы można wznowić ręcznie, w zaplanowanym dniu lub o zaplanowanej godzinie. Uwaga: Domyślnym ustawieniem fabrycznym jest Wyłącz.

Zastosowanie	Działanie
Włącz otrzymywanie kolorowych faksów Włączone Wyłączone	Włącza funkcję odbierania przez drukarkę faksów kolorowych i drukowania ich w skali szarości. Uwaga: Domyślnym ustawieniem fabrycznym jest On (Włącz).

Ustawienia dziennika faksów

Zastosowanie	Działanie
Dziennik transmisji Drukuj potwierdzenie Nie drukuj dziennika Drukuj tylko w razie błędu	Włącza drukowanie dziennika transmisji po każdym zadaniu faksowania. Uwaga: Domyślnym ustawieniem fabrycznym jest Drukuj potwierdzenie.
Dziennik błędów odbierania Nigdy nie drukuj Drukuj przy bł.	Umożliwia drukowanie dziennika błędów odbierania. Uwaga: Domyślnym ustawieniem fabrycznym jest Nigdy nie drukuj.
Drukuj dzienniki automatycznie Włączone Wyłączone	Włącza automatyczne drukowanie dzienników faksu. Uwagi: <ul style="list-style-type: none"> • Domyślnym ustawieniem fabrycznym jest On (Włącz). • Dzienniki są drukowane co 200 zadań faksowania.
Źródło papieru dziennika Zasobnik [x] Podajnik uniwersalny	Określa źródło papieru wykorzystywane do drukowania dzienników. Uwaga: Zasobnik 1 jest domyślnym ustawieniem fabrycznym.
Pokaż w dziennikach Nazwa zdalnej stacji Wybrany numer	Określa, czy w drukowanych dziennikach wyświetlany jest wybrany numer albo zwrócona nazwa stacji lub faksu. Uwaga: Domyślnym ustawieniem fabrycznym jest „Nazwa zdalnej stacji”.
Włącz dziennik zadań Włączone Wyłączone	Włącza dostęp do dziennika zadań faksu. Uwaga: Domyślnym ustawieniem fabrycznym jest On (Włącz).
Włącz dziennik połączeń Włączone Wyłączone	Zapewnia dostęp do dziennika wywołań faksu. Uwaga: Domyślnym ustawieniem fabrycznym jest On (Włącz).

Ustawienia głośnika

Zastosowanie	Działanie
Tryb głośnika Zawsze wyłączone Włączone aż do podłączenia Zawsze włączone	Określa tryb pracy głośnika. Uwaga: Domyślnym ustawieniem fabrycznym jest ustawienie Włączone aż do podłączenia. Dźwięk jest emitowany aż do utworzenia połączenia faksu.
Głośność głośnika Wysoka Niska	Umożliwia ustawienie niskiej lub wysokiej głośności głośnika. Uwaga: Domyślnym ustawieniem fabrycznym jest ustawienie Wysoka.

Zastosowanie	Działanie
Głośność dzwonka Wyłączone Włączone	Umożliwia włączenie lub wyłączenie głośności sygnału dzwonka. Uwaga: Domyślnym ustawieniem fabrycznym jest On (Włącz).

Odbieranie po

Zastosowanie	Działanie
Wszystkie dzwonki Tylko pojedynczy dzwonek Tylko podwójny dzwonek Tylko potrójny dzwonek Tylko dzwonek pojedynczy lub podwójny Tylko dzwonek pojedynczy lub potrójny Tylko podwójny lub potrójny dzwonek	Określa sygnały dzwonka podczas odbierania połączeń przez drukarkę. Uwaga: Domyślnym ustawieniem fabrycznym jest ustawienie Wszystkie dzwonki.

Menu Tryb faksu (Konfiguracja serwera faksów)

W trybie faksu zadania faksowania są wysyłane przez serwer faksów.

Zastosowanie	Działanie
Format	Umożliwia wprowadzenie informacji dotyczących faksu za pomocą panelu sterowania.
Adres zwrotny	
Temat	
Komunikat	
Ustawienia SMTP	Określa ustawienia SMTP.
Podstawowa brama SMTP	Określa porty serwera SMTP.
Dodatkowa brama SMTP	
Format obrazu PDF (.pdf) XPS (.xps) TIFF (.tif)	Określa format obrazu. Uwaga: Domyślne ustawienie fabryczne to PDF (.pdf).
Typ zawartości Tekst Grafika Tekst/fotografia Fotografia	Określa treść oryginalnego dokumentu. Uwaga: Domyślnym ustawieniem fabrycznym jest Tekst/Zdjęcie.

Zastosowanie	Działanie
Źródło zawartości Czarno-biała drukarka laserowa Kolorowy, laser Do drukarek atramentowych Fotografia/Kliska Czasopismo Gazeta Prasa Inny	Określa sposób utworzenia oryginalnej zawartości. Uwaga: Domyślnym ustawieniem fabrycznym jest ustawienie Kolorowa drukarka laserowa.
Rozdzielczość faksu Zwykła Wysoka 200 dpi Bardzo wysoka 300 dpi Najwyższa 600 dpi	Określa jakość w jednostkach dpi (punkty na cal). Uwaga: Domyślnym ustawieniem fabrycznym jest ustawienie Standardowa.
Intensywność 1–9	Rozjaśnianie lub przyciemnianie wydruku. Uwaga: Domyślne ustawienie fabryczne to 5 sekund.
Orientacja Pionowa Pozioma	Określa orientację skanowanego obrazu. Uwaga: Domyślnym ustawieniem fabrycznym jest Pionowo.
Rozmiar oryginału Letter Legal Executive Folio Statement Oficio (Meksyk) Uniwersalny Automatyczne wykrywanie rozmiaru Rozmiary mieszane A4 A5 A6 B5 JIS Niestandardowy rozmiar skanu [x] Książka-or.rozm. Wizytówka 4 x 6 cali 3 x 5 cali	Wybieranie rozmiaru oryginalnego dokumentu. Uwaga: Domyślne ustawienie fabryczne w Stanach Zjednoczonych to Rozmiary mieszane fabrycznym w Stanach Zjednoczonych. Domyślnym międzynarodowym ustawieniem fabrycznym jest A4.
Użyj wielostronicowego formatu TIFF Włączone Wyłączone	Umożliwia dokonanie wyboru między jednostronicowymi i wielostronicowymi plikami w formacie TIFF. W przypadku wielostronicowego zadania skanowania do faksu tworzony jest albo jeden plik TIFF zawierający wszystkie strony, albo wiele plików TIFF, z których każdy zawiera jedną stronę zadania. Uwaga: Domyślnym ustawieniem fabrycznym jest On (Włącz).
Włącz odbiór analogowy Wyłączone Włączone	Umożliwia odbieranie faksów analogowych. Uwaga: Domyślnym ustawieniem fabrycznym jest Wyłącz.

Menu Ustawienia e-mail

Zastosowanie	Działanie
Ustawienia serwera e-mail Temat Komunikat Nazwa pliku	Określa dane serwera e-mail.
Ustawienia serwera e-mail Wyślij kopię do mnie Nigdy nie wyświetlane Domyślnie włączone Domyślnie wyłączone Zawsze włączone	Wysła kopię wiadomości e-mail do nadawcy. Uwaga: Domyślnym ustawieniem fabrycznym jest ustawienie Nigdy nie wyświetlane.
Ustawienia serwera e-mail Maksymalny rozmiar wiadomości e-mail 0–65535 kB	Określa maksymalną wielkość wiadomości e-mail. Uwaga: Wiadomości e-mail o rozmiarze przekraczającym maksimum nie są wysyłane.
Ustawienia serwera e-mail Komunikat błędu rozmiaru	Wysła komunikat, gdy wiadomość e-mail jest większa od skonfigurowanego limitu rozmiaru.
Ustawienia serwera e-mail Ogranicz miejsca docelowe	Określa nazwę domeny, np. nazwę domeny firmy, a następnie ogranicza miejsca docelowe wiadomości e-mail wyłącznie do tej nazwy domeny. Uwagi: <ul style="list-style-type: none"> • Wiadomości e-mail mogą być wysyłane tylko do adresatów z określonej domeny. • Liczba domen jest ograniczona do jednej.
Ustawienia serwera e-mail Konfiguracja łączy sieciowych Serwer Logowanie Hasło Ścieżka dostępu Nazwa pliku Łącze sieciowe	Określa ustawienia łączy sieciowych serwera e-mail. Uwaga: Ścieżka nie może zawierać następujących znaków: * : ? < > .
Format PDF (.pdf) TIFF (.tif) JPEG (.jpg) XPS (.xps)	Określa format pliku. Uwaga: Domyślne ustawienie fabryczne to PDF (.pdf).

Zastosowanie	Działanie
Ustawienia PDF Wersja PDF 1.2–1.7 A–1a A–1b Kompresja PDF Normalny Wysoka Bezpieczny PDF Wyłączone Włączone	Konfiguracja ustawień PDF. Uwagi: <ul style="list-style-type: none"> • Domyślnym ustawieniem fabrycznym dla wersji PDF jest 1,5. • Domyślnym ustawieniem fabrycznym dla funkcji Kompresja PDF jest Normalna. Ta opcja menu pojawia się tylko po zainstalowaniu sformatowanego, działającego dysku twardego. • Domyślnym ustawieniem fabrycznym dla funkcji Bezpieczny PDF jest Wyłączone. Wybranie opcji Włącz powoduje konieczność dwukrotnego wprowadzenia hasła.
Typ zawartości Tekst Grafika Tekst/fotografia Fotografia	Określa treść oryginalnego dokumentu. Uwaga: Domyślnym ustawieniem fabrycznym jest Tekst/Zdjęcie.
Źródło zawartości Czarno-biała drukarka laserowa Kolorowy, laser Do drukarek atramentowych Fotografia/Kliska Czasopismo Gazeta Prasa Inny	Określa sposób produkcji oryginalnego dokumentu Uwaga: Domyślnym ustawieniem fabrycznym jest ustawienie Kolorowa drukarka laserowa.
Kolor Wyłączone Włączone	Określa, czy dokument będzie skanowany i wysyłany w kolorze. Uwaga: Domyślnym ustawieniem fabrycznym jest On (Włącz).
Rozdzielczość 75 dpi 150 dpi 200 dpi 300 dpi 400 dpi 600 dpi	Określa rozdzielczość skanowania w punktach na cal. Uwaga: Domyślne ustawienie fabryczne to 150 dpi
Intensywność 1–9	Rozjaśnianie lub przyciemnianie wydruku. Uwaga: Domyślne ustawienie fabryczne to 5 sekund.
Orientacja Pionowa Pozioma	Określa orientację skanowanego obrazu. Uwaga: Domyślnym ustawieniem fabrycznym jest Pionowo.

Zastosowanie	Działanie
Rozmiar oryginału Letter Legal Executive Folio Statement Oficio (Meksyk) Uniwersalny Automatyczne wykrywanie rozmiaru Rozmiary mieszane A4 A5 A6 B5 JIS Niestandardowy rozmiar skanu [x] Książka-or.rozm. Wizytówka 3 x 5 cali 4 x 6 cali	Wybieranie rozmiaru oryginalnego dokumentu. Uwaga: Letter jest domyślnym ustawieniem fabrycznym w Stanach Zjednoczonych. Domyślnym międzynarodowym ustawieniem fabrycznym jest A4.
Druk dwustronny (dupleks) Wyłączone Dłuższa krawędź Krótsza krawędź	Określa orientację oryginalnego dokumentu załadowanego do automatycznego podajnika dokumentów w celu dwustronnego skanowania. Uwaga: Domyślnym ustawieniem fabrycznym jest Wyłączone.
Jakość JPEG Najlepsza dla zawartości 5–90	Określa jakość obrazu w postaci zdjęcia JPEG w stosunku do wielkości pliku i jakości obrazu. Uwaga: Domyślne ustawienie fabryczne to „Najlepsze dla zawartości”.
Wartość domyślna dla tekstu 5–90	Określa jakość obrazu w postaci tekstu w stosunku do wielkości pliku i jakości obrazu. Uwaga: Domyślne ustawienie fabryczne to 75 sekund.
Wartość domyślna dla tekstu/fotografii 5–90	Określa jakość obrazu w postaci tekstu lub zdjęcia w stosunku do wielkości pliku i jakości obrazu. Uwaga: Domyślne ustawienie fabryczne to 75 sekund.
Wartość domyślna dla fotografii 5–90	Określa jakość obrazu w postaci fotografii w stosunku do wielkości pliku i jakości obrazu. Uwaga: Domyślne ustawienie fabryczne to 50 sekund.
Obrazy e-mail przesyłane jako Załącznik Łącze sieciowe	Określa sposób wysyłania obrazów. Uwaga: Domyślne ustawienie fabryczne to Załącznik
Użyj wielostronicowego formatu TIFF Włączone Wyłączone	Umożliwia dokonanie wyboru między jednostronicowymi i wielostronicowymi plikami w formacie TIFF. W przypadku wielostronicowego zadania skanowania do wiadomości e-mail tworzony jest albo jeden plik TIFF zawierający wszystkie strony, albo wiele plików TIFF, z których każdy zawiera jedną stronę zadania. Uwaga: Domyślnym ustawieniem fabrycznym jest On (Włącz).

Zastosowanie	Działanie
Kompresja TIFF LZW JPEG	Określa format wykorzystywany do kompresji plików TIFF. Uwaga: Domyślne ustawienie fabryczne to LZW.
Dziennik transmisji Drukuj potwierdzenie Nie drukuj dziennika Drukuj tylko w razie błędu	Określa, czy ma być drukowany dziennik transmisji. Uwaga: Domyślnym ustawieniem fabrycznym jest Drukuj potwierdzenie.
Źródło papieru dziennika Zasobnik [x] Podajnik uniwersalny	Określa źródło papieru, z którego pobierany jest papier podczas drukowania dzienników e-mail. Uwaga: Zasobnik 1 jest domyślnym ustawieniem fabrycznym.
Głębina bitów wiadomości e-mail 1 bit 8 bitów	Pozwala zmniejszyć wielkość tworzonych plików w trybie Tekst/Fotografia przez ustawianie 1-bitowej rozdzielczości obrazu wtedy, gdy opcja Kolor jest wyłączona. Uwaga: Domyślne ustawienie fabryczne to „8 bitów”.
Skanowanie zadania niestandardowego Włączone Wyłączone	Kopiowanie dokumentu o różnych rozmiarach stron. Uwagi: <ul style="list-style-type: none"> • Domyślnym ustawieniem fabrycznym jest Wyłącz. • Ta opcja menu pojawia się tylko po zainstalowaniu sformatowanego, działającego dysku twardego drukarki.
Podgląd skanowania Włączone Wyłączone	Określa, czy dla zadań skanowania jest wyświetlany podgląd. Uwagi: <ul style="list-style-type: none"> • Domyślnym ustawieniem fabrycznym jest Wyłącz. • Ta opcja menu pojawia się tylko po zainstalowaniu sformatowanego, działającego dysku twardego drukarki.
Pozwól na użycie polecenia Zapisz jako skrót Włączone Wyłączone	Umożliwia zapisywanie adresów e-mail jako skrótów. Uwagi: <ul style="list-style-type: none"> • Domyślnym ustawieniem fabrycznym jest On (Włącz). • Gdy wybrane jest ustawienie Wyłącz, przycisk Zapisz jako skrót nie jest wyświetlany na ekranie Miejsca docelowe e-mail.
Usuwanie tła Od -4 do 4	Określa stopień widoczności tła na skanowanym obrazie. Uwaga: Domyślne ustawienie fabryczne to 0 sekund.
Równowaga kolorów Cyjan — Czerwony Magenta — Zielony Żółty — Niebieski	Włącza jednakową równowagę kolorów na wydruku.

Zastosowanie	Działanie
Usuwanie koloru Usuwanie koloru Brak Czerwony Zielony Niebieski Domyślny próg koloru czerwonego 0–255 Domyślny próg koloru zielonego 0–255 Domyślny próg koloru niebieskiego 0–255	Umożliwia wybór koloru, który ma być usuwany, oraz regulację wartości progowej usuwania dla poszczególnych kolorów. Uwagi: <ul style="list-style-type: none"> • Domyślnym ustawieniem fabrycznym dla opcji Usuwanie koloru jest ustawienie Brak. • Domyślnym ustawieniem fabrycznym dla każdego progu koloru jest ustawienie 128.
Kontrast 0–5 Najlepsza dla zawartości	Określa kontrast wydruku. Uwaga: Domyślne ustawienie fabryczne to „Najlepsze dla zawartości”.
Odbicie lustrzane Wyłączone Włączone	Utworzenie lustrzanego odbicia oryginalnego dokumentu. Uwaga: Domyślnym ustawieniem fabrycznym jest Wyłącz.
Negatyw Wyłączone Włączone	Tworzy negatyw oryginalnego dokumentu. Uwaga: Domyślnym ustawieniem fabrycznym jest Wyłącz.
Szczegółowość cienia Od -4 do 4	Dostosowuje poziom szczegółowości cienia widocznego na skanowanym obrazie. Uwaga: Domyślne ustawienie fabryczne to 0 sekund.
Dostosowanie przekosu automatycznego podajnika dokumentów Automatyczny Wyłączone Włączone	Korekcja niewielkich przekrzywień skanowanego obrazu. Uwaga: Domyślnym ustawieniem fabrycznym jest Auto (Automatycznie).
Skanuj całą powierzchnię Wyłączone Włączone	Określa, czy oryginalny dokument ma być skanowany na całej powierzchni. Uwaga: Domyślnym ustawieniem fabrycznym jest Wyłącz.
Ostrość 1–5	Dostosowuje ostrość skanowanego obrazu. Uwaga: Domyślne ustawienie fabryczne to 3 sekund.
Temperatura Od -4 do 4	Określenie wydruków jako ciepłe lub zimne. Zimne wartości powodują generowanie bardziej niebieskich wydruków niż domyślne, a ciepłe wartości — bardziej czerwonych. Uwaga: Domyślne ustawienie fabryczne to 0 sekund.
Użyj pola DW:/UDW: Wyłączone Włączone	Włącza użycie pól DW: i UDW: . Uwaga: Domyślnym ustawieniem fabrycznym jest Wyłącz.

Menu Ustawienia FTP

Zastosowanie	Działanie
Format PDF (.pdf) TIFF (.tif) JPEG (.jpg) XPS (.xps) RTF (.rtf) TXT (.txt)	Określa format pliku. Uwagi: <ul style="list-style-type: none"> • Domyślne ustawienie fabryczne to PDF (.pdf). • Aby korzystać z opcji RTF (.rtf) lub TXT (.txt), należy kupić i zainstalować rozwiązanie OCR AccuRead™.
Ustawienia PDF Wersja PDF 1.2–1.7 A–1a A–1b Kompresja PDF Normalna Wysoka Bezpieczny PDF Wyłączony Włączony PDF z możliwością wyszukiwania Wyłączony Włączony	Konfiguracja ustawień PDF. Uwagi: <ul style="list-style-type: none"> • Domyślnym ustawieniem fabrycznym dla wersji PDF jest 1.5. • Domyślnym ustawieniem fabrycznym dla funkcji Kompresja PDF jest Normalna. Ta opcja menu pojawia się tylko po zainstalowaniu sformatowanego, działającego dysku twardego. • Domyślnym ustawieniem fabrycznym dla funkcji Bezpieczny PDF i PDF z możliwością przeszukiwania jest Wyłączony. Funkcja Bezpieczny PDF wymaga dwukrotnego wprowadzenia hasła. • Aby korzystać z opcji PDF z możliwością wyszukiwania, należy kupić i zainstalować rozwiązanie OCR AccuRead.
Typ zawartości Tekst Grafika Tekst/fotografia Fotografia	Określa treść oryginalnego dokumentu. Uwaga: Domyślnym ustawieniem fabrycznym jest Tekst/fotografia.
Źródło zawartości Czarno-biała drukarka laserowa Kolorowa drukarka laserowa Drukarka atramentowa Fotografia/klisza Czasopismo Gazeta Prasa Inny	Określa sposób produkcji oryginalnego dokumentu. Uwaga: Domyślnym ustawieniem fabrycznym jest ustawienie Kolorowa drukarka laserowa.
Kolor Wyłącz Włącz	Określa, czy dokument będzie skanowany i wysyłany w kolorze. Uwaga: Domyślnym ustawieniem fabrycznym jest On (Włącz).

Zastosowanie	Działanie
Rozdzielczość 75 dpi 150 dpi 200 dpi 300 dpi 400 dpi 600 dpi	Określa jakość skanowania w punktach na cal (dpi). Uwaga: Domyślne ustawienie fabryczne to 150 dpi.
Intensywność 1–9	Rozjaśnianie lub przyciemnianie wydruku. Uwaga: Domyślne ustawienie fabryczne to 5.
Orientacja Pionowo Poziomo	Określa orientację skanowanego obrazu. Uwaga: Domyślnym ustawieniem fabrycznym jest Pionowo.
Rozmiar oryginału Letter Legal Executive Folio Statement Oficio (Meksyk) Uniwersalny Automatyczne wykrywanie rozmiaru Rozmiary mieszane A4 A5 A6 B5 JIS Niestandardowy rozmiar skanu [x] Książka-or.rozm. Wizytówka 3 x 5 cali 4 x 6 cali	Wybieranie rozmiaru oryginalnego dokumentu. Uwaga: Letter jest domyślnym ustawieniem . Domyślnym międzynarodowym ustawieniem fabrycznym jest A4.
Druk dwustronny (dupleks) Wyłącz Długi brzeg Krótki brzeg	Określa orientację oryginalnych dokumentów załadowanych do automatycznego podajnika dokumentów w celu dwustronnego skanowania. Uwaga: Domyślnym ustawieniem fabrycznym jest Wyłącz.
Jakość JPEG Najlepsze dla zawartości 5–90	Określa jakość obrazu w postaci fotografii w formacie JPEG w stosunku do rozmiaru pliku i jakości obrazu. Uwagi: <ul style="list-style-type: none"> • Domyślne ustawienie fabryczne to „Najlepsze dla zawartości”. • 5 powoduje zmniejszenie wielkości pliku kosztem pogorszenia jakości obrazu. • 90 powoduje zwiększenie jakości obrazu do maksimum kosztem zwiększenia wielkości obrazu.
Wartość domyślna dla tekstu 5–90	Określa jakość tekstu w stosunku do rozmiaru pliku i jakości obrazu. Uwaga: Domyślne ustawienie fabryczne to 75.

Zastosowanie	Działanie
Wartość domyślna dla tekstu/fotografii 5–90	Określa jakość obrazu w postaci tekstu lub fotografii w stosunku do rozmiaru pliku i jakości obrazu. Uwaga: Domyślne ustawienie fabryczne to 75.
Wartość domyślna dla fotografii 5–90	Określa jakość obrazu w postaci fotografii w stosunku do rozmiaru pliku i jakości obrazu. Uwaga: Domyślne ustawienie fabryczne to 50.
Użyj wielostronicowego formatu TIFF Włącz Wyłącz	Umożliwia dokonanie wyboru między jednostronicowymi i wielostronicowymi plikami w formacie TIFF. W przypadku wielostronicowego zadania skanowania z wysłaniem na adres FTP tworzony jest albo jeden plik TIFF zawierający wszystkie strony, albo wiele plików TIFF, z których każdy zawiera jedną stronę zadania. Uwaga: Domyślnym ustawieniem fabrycznym jest On (Włącz).
Kompresja TIFF LZW JPEG	Określa format wykorzystywany do kompresji plików TIFF. Uwaga: Domyślne ustawienie fabryczne to LZW.
Dziennik transmisji Drukuj potwierdzenie Nie drukuj dziennika Drukuj tylko w razie błędu	Określa, czy ma być drukowany dziennik transmisji. Uwaga: Domyślnym ustawieniem fabrycznym jest Drukuj potwierdzenie.
Źródło papieru dziennika Zasobnik [x] Podajnik uniwersalny	Określa źródło papieru, z którego pobierany jest papier podczas drukowania dzienników FTP. Uwaga: Zasobnik 1 jest domyślnym ustawieniem fabrycznym.
Głębina bitów dla transmisji FTP 1-bitowa 8-bitowa	Pozwala zmniejszyć rozmiar tworzonych plików w trybie Tekst/fotografia przy użyciu obrazów 1-bitowych. Uwaga: Domyślne ustawienie fabryczne to 8-bitowa.
Nazwa pliku	Umożliwia wprowadzenie głównego członu nazwy pliku.
Skanowanie zadania niestandardowego Włącz Wyłącz	Umożliwia kopiowanie do jednego zadania skanowania dokumentu składającego się z papieru o różnych rozmiarach. Uwaga: Domyślnym ustawieniem fabrycznym jest Wyłącz.
Podgląd skanowania Włącz Wyłącz	Określa, czy dla zadań skanowania jest wyświetlany podgląd. Uwagi: <ul style="list-style-type: none"> Domyślnym ustawieniem fabrycznym jest Wyłącz. Ta opcja menu pojawia się tylko po zainstalowaniu sformatowanego, działającego dysku twardego drukarki.
Pozwól na użycie polecenia Zapisz jako skrót Włącz Wyłącz	Umożliwia tworzenie skrótów do adresów serwerów FTP. Uwaga: Domyślnym ustawieniem fabrycznym jest On (Włącz).
Usuwanie tła Od -4 do 4	Określa stopień widoczności tła na kopii. Uwaga: Domyślne ustawienie fabryczne to 0.

Zastosowanie	Działanie
Równowaga kolorów Cyjan — czerwony Magenta — zielony Żółty — niebieski	Włącza jednakową równowagę kolorów na wydruku.
Usuwanie koloru Usuwanie koloru Brak Czerwony Zielony Niebieski Domyślny próg koloru czerwonego 0–255 Domyślny próg koloru zielonego 0–255 Domyślny próg koloru niebieskiego 0–255	Umożliwia wybór koloru, który ma być usuwany, oraz regulację wartości progowej usuwania dla poszczególnych kolorów. Uwagi: <ul style="list-style-type: none"> • Domyślnym ustawieniem fabrycznym dla opcji Usuwanie koloru jest ustawienie Brak. • Domyślnym ustawieniem fabrycznym dla każdego progu koloru jest ustawienie 128.
Kontrast 0–5 Najlepsze dla zawartości	Określa kontrast wydruku. Uwaga: Domyślne ustawienie fabryczne to „Najlepsze dla zawartości”.
Odbicie lustrzane Wyłącz Włącz	Utworzenie lustrzanego odbicia oryginalnego dokumentu. Uwaga: Domyślnym ustawieniem fabrycznym jest Wyłącz.
Negatyw Wyłącz Włącz	Tworzy negatyw oryginalnego dokumentu. Uwaga: Domyślnym ustawieniem fabrycznym jest Wyłącz.
Szczegółowość cienia Od -4 do 4	Dostosowuje poziom szczegółowości cienia widocznego na skanowanym obrazie. Uwaga: Domyślnie ustawienie fabryczne to 0.
Dostosowanie przekosu automatycznego podajnika dokumentów Auto Wyłącz Włącz	Korekcja niewielkich przekrzywień skanowanego obrazu. Uwagi: <ul style="list-style-type: none"> • Domyślnym ustawieniem fabrycznym jest Auto. • Ta pozycja menu jest obsługiwana tylko w niektórych modelach drukarek.
Skanuj całą powierzchnię Wyłącz Włącz	Określa, czy oryginalny dokument ma być skanowany na całej powierzchni. Uwaga: Domyślnym ustawieniem fabrycznym jest Wyłącz.
Ostrość 1–5	Dostosowuje ostrość skanowanego obrazu. Uwaga: Domyślnie ustawienie fabryczne to 3.
Temperatura Od -4 do 4	Umożliwia tworzenie ciepłych lub zimnych wydruków. Zimne wartości powodują generowanie bardziej niebieskich wydruków niż domyślne, a ciepłe wartości — bardziej czerwonych. Uwaga: Domyślnie ustawienie fabryczne to 0.

Menu napędu flash

Ustawienia skanowania

Zastosowanie	Działanie
Format PDF (.pdf) TIFF (.tif) JPEG (.jpg) XPS (.xps) RTF (.rtf) TXT (.txt)	Określa format pliku. Uwagi: <ul style="list-style-type: none"> • Domyślne ustawienie fabryczne to PDF (.pdf). • Aby korzystać z opcji RTF (.rtf) lub TXT (.txt), należy kupić i zainstalować rozwiązanie OCR AccuRead.
Ustawienia PDF Wersja PDF 1.2–1.7 A–1a A–1b Kompresja PDF Normalna Wysoka Bezpieczny PDF Wyłączony Włączony PDF z możliwością wyszukiwania Wyłączony Włączony	Konfiguracja ustawień PDF. Uwagi: <ul style="list-style-type: none"> • Domyślnym ustawieniem fabrycznym dla wersji PDF jest 1.5. • Domyślnym ustawieniem fabrycznym dla funkcji Kompresja PDF jest Normalna. • Domyślnym ustawieniem fabrycznym dla funkcji Bezpieczny PDF i PDF z możliwością przeszukiwania jest Wyłączony. Funkcja Bezpieczny PDF wymaga dwukrotnego wprowadzenia hasła. • Aby korzystać z opcji PDF z możliwością wyszukiwania, należy kupić i zainstalować rozwiązanie OCR AccuRead.
Typ zawartości Tekst Grafika Tekst/fotografia Fotografia	Określa treść oryginalnego dokumentu. Uwaga: Domyślnym ustawieniem fabrycznym jest Tekst/fotografia.
Źródło zawartości Czarno-biała drukarka laserowa Kolorowa drukarka laserowa Drukarka atramentowa Fotografia/klisza Czasopismo Gazeta Prasa Inny	Określa sposób produkcji oryginalnego dokumentu. Uwaga: Domyślnym ustawieniem fabrycznym jest ustawienie Kolorowa drukarka laserowa.
Kolor Włącz Wyłącz	Określa, czy dokument będzie skanowany i wysyłany w kolorze. Uwaga: Domyślnym ustawieniem fabrycznym jest On (Włącz).

Zastosowanie	Działanie
Rozdzielczość 75 dpi 150 dpi 200 dpi 300 dpi 400 dpi 600 dpi	Określa rozdzielczość skanowania w punktach na cal (dpi). Uwaga: Domyślne ustawienie fabryczne to 150 dpi.
Intensywność 1–9	Rozjaśnianie lub przyciemnianie wydruku. Uwaga: Domyślne ustawienie fabryczne to 5.
Orientacja Pionowo Poziomo	Określa orientację skanowanego obrazu. Uwaga: Domyślnym ustawieniem fabrycznym jest Pionowo.
Rozmiar oryginału Letter Legal Executive Folio Statement Oficio (Meksyk) Uniwersalny Automatyczne wykrywanie rozmiaru Rozmiary mieszane A4 A5 A6 B5 JIS Niestandardowy rozmiar skanu [x] Książka-or.rozm. Wizytówka 3 x 5 cali 4 x 6 cali	Wybieranie rozmiaru oryginalnego dokumentu. Uwaga: Letter jest domyślnym ustawieniem . Domyślnym międzynarodowym ustawieniem fabrycznym jest A4.
Druk dwustronny (dupleks) Wyłącz Długi brzeg Krótki brzeg	Określa orientację oryginalnych dokumentów załadowanych do automatycznego podajnika dokumentów w celu dwustronnego skanowania. Uwaga: Domyślnym ustawieniem fabrycznym jest Wyłącz.
Jakość JPEG Najlepsze dla zawartości 5–90	Ustala jakość fotografii w formacie JPEG w stosunku do wielkości pliku i jakości obrazu. Uwagi: <ul style="list-style-type: none"> • Domyślne ustawienie fabryczne to „Najlepsze dla zawartości”. • 5 powoduje zmniejszenie wielkości pliku kosztem pogorszenia jakości obrazu. • 90 powoduje zwiększenie jakości obrazu do maksimum kosztem zwiększenia wielkości obrazu.
Wartość domyślna dla tekstu 5–90	Określa jakość tekstu w stosunku do wielkości pliku i jakości obrazu. Uwaga: Domyślne ustawienie fabryczne to 75.

Zastosowanie	Działanie
Wartość domyślna dla tekstu/fotografii 5–90	Określa jakość obrazu w postaci tekstu lub fotografii w stosunku do rozmiaru pliku i jakości. Uwaga: Domyślne ustawienie fabryczne to 75.
Wartość domyślna dla fotografii 5–90	Ustala jakość fotografii w stosunku do rozmiaru pliku i jakości. Uwaga: Domyślne ustawienie fabryczne to 50.
Użyj wielostronicowego formatu TIFF Włącz Wyłącz	Umożliwia dokonanie wyboru między jednostronicowymi i wielostronicowymi plikami w formacie TIFF. W przypadku wielostronicowego zadania skanowania z wysłaniem na adres FTP tworzony jest albo jeden plik TIFF zawierający wszystkie strony, albo wiele plików TIFF, z których każdy zawiera jedną stronę. Uwaga: Domyślnym ustawieniem fabrycznym jest On (Włącz).
Głębina bitowa skanowania 1 bit 8 bitów	Pozwala zmniejszyć rozmiar tworzonych plików w trybie Tekst/fotografia przy użyciu obrazów 1-bitowych. Uwaga: Domyślne ustawienie fabryczne to „8 bitów”.
Nazwa pliku	Umożliwia wprowadzenie głównego członu nazwy pliku.
Skanowanie zadania niestandardowego Włącz Wyłącz	Kopiowanie dokumentu o różnych rozmiarach stron. Uwaga: Domyślnym ustawieniem fabrycznym jest Wyłącz.
Podgląd skanowania Włącz Wyłącz	Określa, czy dla zadań skanowania jest wyświetlany podgląd. Uwagi: <ul style="list-style-type: none"> Domyślnym ustawieniem fabrycznym jest Wyłącz. Ta opcja menu pojawia się tylko po zainstalowaniu sformatowanego, działającego dysku twardego drukarki.
Usuwanie tła Od -4 do 4	Określa stopień widoczności tła na kopii. Uwaga: Domyślne ustawienie fabryczne to 0.
Równowaga kolorów Cyan — Czerwony Magenta — Zielony Żółty — Niebieski	Włącza jednakową równowagę kolorów na wydruku.
Usuwanie koloru Usuwanie koloru Brak Czerwony Zielony Niebieski Domyślny próg koloru czerwonego 0–255 Domyślny próg koloru zielonego 0–255 Domyślny próg koloru niebieskiego 0–255	Umożliwia wybór koloru, który ma być usuwany, oraz regulację wartości progowej usuwania dla poszczególnych kolorów. Uwagi: <ul style="list-style-type: none"> Domyślnym ustawieniem fabrycznym dla opcji Usuwanie koloru jest ustawienie Brak. Domyślnym ustawieniem fabrycznym dla każdego progu koloru jest ustawienie 128.
Kontrast 0–5 Najlepsze dla zawartości	Określa kontrast skanowanego obrazu. Uwaga: Domyślne ustawienie fabryczne to „Najlepsze dla zawartości”.

Zastosowanie	Działanie
Odbicie lustrzane Wyłącz Włącz	Utworzenie lustrzanego odbicia oryginalnego dokumentu. Uwaga: Domyślnym ustawieniem fabrycznym jest Wyłącz.
Negatyw Wyłącz Włącz	Tworzy negatyw oryginalnego dokumentu. Uwaga: Domyślnym ustawieniem fabrycznym jest Wyłącz.
Szczegółowość cienia Od -4 do 4	Dostosowuje poziom szczegółowości cienia widocznego na skanowanym obrazie. Uwaga: Domyślne ustawienie fabryczne to 0.
Dostosowanie przekosu automatycznego podajnika dokumentów Auto Wyłącz Włącz	Korekcja niewielkich przekrzywień skanowanego obrazu. Uwaga: Domyślnym ustawieniem fabrycznym jest Auto.
Skanuj całą powierzchnię Wyłącz Włącz	Określa, czy oryginalny dokument ma być skanowany na całej powierzchni. Uwaga: Domyślnym ustawieniem fabrycznym jest Wyłącz.
Ostrość 1–5	Dostosowuje ostrość skanowanego obrazu. Uwaga: Domyślne ustawienie fabryczne to 3.
Temperatura Od -4 do 4	Określenie wydruków jako ciepłe lub zimne. Zimne wartości powodują generowanie bardziej niebieskich wydruków niż domyślne, a ciepłe wartości — bardziej czerwonych. Uwaga: Domyślne ustawienie fabryczne to 0.

Ustawienia druk.

Liczba kopii 1-999	Określenie domyślnej liczby kopii dla każdego zadania drukowania. Uwaga: Domyślnym ustawieniem fabrycznym jest 1.
Źródło papieru Zasobnik [x] Podajnik uniwersalny Ręczny podajnik papieru Ręczny kopert	Ustawienie domyślnego źródła papieru dla wszystkich zadań drukowania. Uwaga: Zasobnik 1 jest domyślnym ustawieniem fabrycznym.
Kolor Kolor Tylko czarny	Określa, czy dokument ma zostać wydrukowany w kolorze. Uwaga: Domyślnym ustawieniem fabrycznym jest Kolor.
Sortuj (1,1,1) (2,2,2) (1,2,3) (1,2,3)	Układanie stron po kolei w przypadku drukowania wielu kopii strony. Uwaga: (1,2,3) (1,2,3) to domyślne ustawienie fabryczne.
Druk dwustronny (dupleks) 1 sided (1-stronnie) 2 sided (1-stronnie)	Włącza funkcję drukowania dwustronnego napływających zadań drukowania. Uwaga: Domyślne ustawienie fabryczne to 1 sided (1-stronnie).

<p>Oprawa przy druku dwustronnym Długa krawędź Krótka krawędź</p>	<p>Umożliwia wybór brzegu na oprawę w przypadku drukowania dwustronnego w odniesieniu do orientacji strony.</p> <p>Uwagi:</p> <ul style="list-style-type: none"> • Domyślnym ustawieniem fabrycznym jest Długa krawędź. Strony będą łączone wzdłuż długiej krawędzi (czyli lewej w przypadku orientacji pionowej i górnej w przypadku orientacji poziomej). • W przypadku wybrania opcji oprawy wzdłuż krótkiej krawędzi strony będą łączone wzdłuż krótkiej krawędzi (czyli górnej w przypadku orientacji pionowej i lewej w przypadku orientacji poziomej).
<p>Oszczędność papieru — orientacja Auto Pozioma Pionowa</p>	<p>Określa orientację dokumentu wielostronicowego.</p> <p>Uwaga: Domyślnym ustawieniem fabrycznym jest Auto.</p>
<p>Oszczędzanie papieru Wyłącz 2 na arkuszu 3 na arkuszu 4 na arkuszu 6 na arkuszu 9 na arkuszu 12 na arkuszu 16 na arkuszu</p>	<p>Drukowanie obrazów wielu stron na jednej stronie arkusza.</p> <p>Uwaga: Domyślnym ustawieniem fabrycznym jest Wyłącz.</p>
<p>Oszczędność papieru — obramowanie Brak Jednolite</p>	<p>Drukuje obramowanie na obrazie każdej strony.</p> <p>Uwaga: Domyślnym ustawieniem fabrycznym jest Brak.</p>
<p>Oszczędność papieru — kolejność Poziomo Odwróć w poziomie Odwróć w pionie Pionowo</p>	<p>Określa położenie obrazów wielu stron.</p> <p>Uwagi:</p> <ul style="list-style-type: none"> • Domyślnym ustawieniem fabrycznym jest Poziomo. • Rozmieszczenie obrazów stron zależy od ich liczby oraz orientacji, która może być pionowa lub pozioma.
<p>Arkusze separujące Wyłącz Między kopiami Między zadaniami Między stronami</p>	<p>Określa, czy mają być wstawiane puste arkusze separujące.</p> <p>Uwaga: Domyślnym ustawieniem fabrycznym jest Wyłącz.</p>
<p>Źródło arkuszy separujących Zasobnik [x] Podajnik uniwersalny</p>	<p>Określenie źródła papieru dla arkuszy separujących.</p> <p>Uwaga: Zasobnik 1 jest domyślnym ustawieniem fabrycznym.</p>
<p>Puste strony Nie drukuj Drukuj</p>	<p>Określa, czy w zadaniu drukowania mają być umieszczane puste strony.</p> <p>Uwaga: Domyślnym ustawieniem fabrycznym jest Nie drukuj.</p>

Ustawienia druk.

Menu ustawień

Opcja	Działanie
Język drukarki Emulacja PCL Emulacja PS	Umożliwia ustawienie domyślnego języka drukarki. Uwagi: <ul style="list-style-type: none"> Domyślne ustawienie fabryczne języka drukarki to Emulacja PS. Ustawienie konkretnego języka drukarki jako domyślnego nie wyklucza możliwości wysyłania przy użyciu programu zadań drukowania korzystających z drugiego języka drukarki.
Oczekiwanie zadań Włączone Wyłączone	Określa, czy zadania drukowania mają być usuwane z kolejki drukowania, jeśli wymagają niedostępnych elementów opcjonalnych drukarki lub niestandardowych ustawień. Są one wtedy zapisywane w osobnej kolejce drukowania, dzięki czemu inne zadania są drukowane normalnie. Po uzyskaniu brakujących informacji lub opcji zapisane zadania są drukowane. Uwagi: <ul style="list-style-type: none"> Domyślnym ustawieniem fabrycznym jest Wyłącz. Ta opcja menu pojawia się tylko po zainstalowaniu sformatowanego, działającego dysku twardego drukarki. Ten wymóg sprawia, że zapisane zadania nie zostaną usunięte, gdy drukarka utraci zasilanie.
Obszar wydruku Normalny Dop. do strony Cała strona	Określa logiczny i fizyczny obszar przeznaczony do zadrukowania. Uwagi: <ul style="list-style-type: none"> Domyślnym ustawieniem fabrycznym jest Normalny. Próba wydrukowania jakichkolwiek danych poza obszarem przeznaczonym do zadrukowania, określonym przez opcję Normalny, spowoduje obcięcie obrazu do granic określonych przez tę opcję. Opcja Cała strona pozwala na przeniesienie obrazu do obszaru niedrukowanego, zdefiniowanego przez ustawienie Normalny. Ustawienie Cała strona ma wpływ tylko na strony drukowane przy użyciu interpretera emulacji języka PCL 5e. Ustawienie to nie wpływa na strony drukowane przy użyciu interpretera języka PCL XL lub PostScript.
Użycie drukarki Max Yield (Maksymalna wydajność) Maksymalna szybkość	Pozwala na ustawienia zwiększające szybkość drukowania lub wydajność toneru. Uwaga: Domyślnym ustawieniem fabrycznym jest Max Yield (Maksymalna wydajność).
Druk tylko czarnym Włączone Wyłączone	Powoduje, że cały tekst i grafika są drukowane tylko przy użyciu kasety z czarnym tonerem. Uwaga: Domyślnym ustawieniem fabrycznym jest Wyłącz.

Opcja	Działanie
Miejsce zapisu RAM Pamięć flash Dysk	Umożliwia określenie miejsca przechowywania pobranych zasobów. Uwagi: <ul style="list-style-type: none"> Domyślnym ustawieniem fabrycznym jest RAM (Pamięć RAM). Zasoby są przechowywane w pamięci RAM tymczasowo. Umieszczenie pobranych zasobów w pamięci flash lub na dysku twardym zapewnia zapisanie ich w sposób trwały. Po wyłączeniu drukarki zasoby znajdujące się w pamięci flash lub na dysku twardym nie zostaną utracone. Ten element menu pojawia się tylko wtedy, gdy zainstalowano opcjonalną pamięć flash lub sformatowany, działający dysk twardy drukarki.
Zapis zasobów Włączone Wyłączone	Określa sposób obsługi pobranych zasobów, np. czcionek i makr, tymczasowo przechowywanych w pamięci RAM, w przypadku otrzymania zadania wymagającego większej ilości pamięci, niż jest dostępna. Uwagi: <ul style="list-style-type: none"> Domyślnym ustawieniem fabrycznym jest Wyłącz. Ustawienie to sprawia, że drukarka zachowuje pobrane zasoby tylko do momentu, gdy potrzebna jest dodatkowa pamięć. Pobrane zasoby są usuwane, by umożliwić przetwarzanie zadania. Ustawienie Włącz sprawia, że podczas zmian języków i operacji resetowania drukarki pobrane zasoby są zachowywane. Jeśli w drukarce zabraknie pamięci, zostanie wyświetlony komunikat [38] Pamięć pełna, a pobrane elementy nie zostaną usunięte.
Kolejność drukowania dla opcji Drukuj wszystko Alfabetycznie Najpierw najstarsze Najpierw najnowsze	Określa kolejność, w jakiej będą drukowane zadania wstrzymane i poufne, gdy wybrano opcję Drukuj wszystko. Uwaga: Domyślne ustawienie fabryczne to Alfabetycznie. Na panelu sterowania drukarki zadania drukowania zawsze wyświetlane są w kolejności alfabetycznej.

Menu Wykańczanie

Opcja	Działanie
Druk dwustronny (dupleks) 1-stronnie 2-stronnie	Określa, czy drukowanie w trybie dwustronnym (dupleks) ma być ustawieniem domyślnym dla wszystkich zadań drukowania. Uwagi: <ul style="list-style-type: none"> Domyślne ustawienie fabryczne to „1-stronnie”. Opcję drukowania dwustronnego można ustawić w oprogramowaniu drukarki. Użytkownicy systemu Windows: Kliknij kolejno Plik > Drukuj , a następnie Właściwości, Preferencje, Opcje lub Ustawienia . Użytkownicy komputerów Macintosh: Wybierz kolejno opcje File > Print (Plik > Drukuj), a następnie dostosuj ustawienia w oknie dialogowym drukowania i w menu podręcznych.

Opcja	Działanie
Oprawa przy druku dwustronnym Dłuższa krawędź Krótsza krawędź	Umożliwia wybór brzegu na oprawę w przypadku drukowania dwustronnego w odniesieniu do orientacji strony. Uwagi: <ul style="list-style-type: none"> • Domyślne ustawienie fabryczne to Dłuższa krawędź. W przypadku wybrania tej opcji strony będą łączone wzdłuż długiej krawędzi (czyli lewej w przypadku orientacji pionowej i górnej w przypadku orientacji poziomej). • W przypadku wybrania opcji oprawy wzdłuż krótkiej krawędzi strony będą łączone wzdłuż krótkiej krawędzi (czyli górnej w przypadku orientacji pionowej i lewej w przypadku orientacji poziomej).
Liczba kopii 1–999	Określa domyślną liczbę kopii dla każdego zadania drukowania. Uwaga: Domyślne ustawienie fabryczne to 1.
Puste strony Nie drukuj Drukuj	Określa, czy w zadaniu drukowania mają być umieszczane puste strony. Uwaga: Domyślne ustawienie fabryczne to Nie drukuj.
Sortuj (1,1,1) (2,2,2) (1,2,3) (1,2,3)	Układanie stron zadania drukowania po kolei w przypadku drukowania wielu kopii. Uwaga: Domyślne ustawienie fabryczne to „(1,2,3) (1,2,3)”.
Arkusze separujące Tryb wyłączenia Między kopiami Między zadaniami Między stronami	Określa, czy w zadaniu drukowania umieszczać arkusze separujące. Uwagi: <ul style="list-style-type: none"> • Domyślne ustawienie fabryczne to Wyłącz. • Wartość Między kopiami powoduje umieszczanie pustego arkusza między poszczególnymi kopiami zadania drukowania, jeśli opcja Sortowanie jest ustawiona na wartość „(1,2,3) (1,2,3)”. Jeśli opcja Sortowanie jest ustawiona na wartość „(1,1,1) (2,2,2)”, puste arkusze są umieszczane między poszczególnymi zestawami wydrukowanych stron (na przykład po wszystkich stronach 1 i po wszystkich stronach 2). • Wartość Między zadaniami powoduje, że puste arkusze są umieszczane między zadaniami drukowania. • Wartość Między stronami powoduje, że puste arkusze są umieszczane między poszczególnymi stronami zadania drukowania. To ustawienie jest użyteczne w przypadku drukowania na foliach lub umieszczania w dokumencie pustych stron.
Źródło separatorów Zasobnik [x] podajnik do wielu zastosowań	Określanie źródła papieru dla arkusza separującego. Uwaga: Domyślne ustawienie fabryczne to Zasobnik 1 (standardowa taca).
Oszczędzanie papieru Wyłącz 2 na arkuszu 3 na arkuszu 4 na arkuszu 6 na arkuszu 9 na arkuszu 12 na arkuszu 16 na arkuszu	Drukowanie wielu stron na jednej stronie arkusza papieru. Uwagi: <ul style="list-style-type: none"> • Domyślne ustawienie fabryczne to Wyłącz. • W przypadku wybrania określonej liczby stron na arkusz obraz każdej strony będzie skalowany w taki sposób, aby na arkuszu zmieściła się żądana liczba obrazów stron.

Opcja	Działanie
Oszczędzanie papieru – kolejność Poziomo Odwróć w poziomie Odwróć w pionie Pionowo	Określanie kolejności drukowania stron na pojedynczym arkuszu podczas korzystania z opcji Oszczędzanie papieru. Uwagi: <ul style="list-style-type: none"> Domyślne ustawienie fabryczne to Poziomo. Rozmieszczenie obrazów stron zależy od ich liczby oraz orientacji, która może być pionowa lub pozioma.
Oszczędzanie papieru – orientacja Automatyczna Poziomo Pionowo	Określanie orientacji stron drukowanych na pojedynczym arkuszu. Uwaga: Domyślne ustawienie fabryczne to Automatycznie. Drukarka sama wybiera orientację pionową lub poziomą.
Oszczędzanie papieru – obramowanie Brak Jednolite	Drukuj obramowanie w przypadku użycia opcji Oszczędzanie papieru. Uwaga: Domyślne ustawienie fabryczne to Brak.

Jakość, menu

Zastosowanie	Działanie
Tryb druku Kolor Tylko czarny	Określa, czy obrazy mają zostać wydrukowane w kolorze. Uwaga: Domyślnym ustawieniem fabrycznym jest Kolor.
Korekcja kolorów Automatyczny Wyłączone Ręcznie	Dostosowywanie wyglądu kolorów na wydruku. Uwaga: Domyślnym ustawieniem fabrycznym jest Auto (Automatycznie).
Print Resolution (Rozdzielczość wydruku) 1200 dpi 4800 CQ	Określanie rozdzielczości wydruku w punktach na cal (dpi) lub jakości kolorów (CQ). Uwaga: Domyślnym ustawieniem fabrycznym jest 4800 CQ.
Intensywność toneru 1–5	Rozjaśnianie lub przyciemnianie wydruku. Uwaga: Domyślne ustawienie fabryczne to 4 sekund.
Poprawa dokładności linii Włączone Wyłączone	Włączenie trybu drukowania bardziej odpowiedniego dla takich plików, jak np. rysunki architektoniczne, mapy, schematy układów elektronicznych i diagramy sekwencji działań. Uwaga: Domyślnym ustawieniem fabrycznym jest Wyłącz.
Oszczędzanie kolorów Włączone Wyłączone	Zmniejszanie zużycia toneru podczas drukowania grafiki i obrazów. Uwagi: <ul style="list-style-type: none"> Domyślnym ustawieniem fabrycznym jest Wyłącz. Włączenie powoduje anulowanie ustawień intensywności toneru.
Jasność RGB Od -6 do 6	Dostosowywanie jasności wydruku. Uwaga: Domyślne ustawienie fabryczne to 0 sekund.

Zastosowanie	Działanie
Kontrast RGB 0–5	Dostosowywanie kontrastu wydruku. Uwaga: Domyślne ustawienie fabryczne to 0 sekund.
Nasycenie RGB 0–5	Dostosowywanie nasycenia kolorowych wydruków. Uwaga: Domyślne ustawienie fabryczne to 0 sekund.
Równowaga kolorów Cyan (Cyan) -5 do 5 Magenta -5 do 5 Yellow (Żółty) -5 do 5 Black -5 do 5 Przywróć domyślne	Włącza jednakową równowagę kolorów na wydruku. Uwaga: Domyślne ustawienie fabryczne to 0 sekund.
Próbki kolorów Wyświetlacz sRGB Żywe kolory sRGB Wyświetlacz – pełna czerń Żywe kolory Wyłącz – RGB US CMYK Euro CMYK Żywe kolory CMYK Wyłącz – CMYK	Drukowanie stron z próbkami kolorów dla poszczególnych tabel konwersji kolorów RGB i CMYK stosowanych w drukarce.
Kolor ręcznie Obraz RGB Tekst RGB Grafika RGB	Dostosowywanie konwersji kolorów RGB. Wybierz jedną z następujących opcji: Żywe kolory Wyświetlacz sRGB Wyświetlacz – pełna czerń Żywe kolory sRGB Wyłączone Uwagi: <ul style="list-style-type: none"> • Domyślnym ustawieniem fabrycznym dla opcji Obraz RGB jest Wyświetlacz sRGB. • Domyślnym ustawieniem fabrycznym dla opcji Tekstu RGB i Grafika RGB są Żywe kolory sRGB.
Kolor ręcznie (ciąg dalszy) Obraz CMYK Tekst CMYK Grafika CMYK	Dostosowywanie konwersji kolorów CMYK. Wybierz jedną z następujących opcji: US CMYK Euro CMYK Żywe kolory CMYK Wyłączone Uwaga: US CMYK jest ustawieniem fabrycznym w Stanach Zjednoczonych. Domyślnym międzynarodowym ustawieniem fabrycznym jest Euro CMYK.

Zastosowanie	Działanie
Regulacja koloru	Rozpoczynanie procesu ponownej kalibracji tabeli konwersji kolorów oraz umożliwianie regulowania odcieni kolorów na wydruku przez drukarkę.
Zastępczy kolor plamki	Określenie konkretnych wartości CMYK dla kolorów gotowych o określonej nazwie. Uwaga: To menu jest dostępne tylko z wbudowanego serwera WWW.
Wymiana RGB	Dopasowywanie kolorów na wydruku do kolorów na oryginalnym dokumencie. Uwaga: To menu jest dostępne tylko z wbudowanego serwera WWW.

Rejestrowanie zadań, menu

Uwaga: Ten element menu pojawia się tylko po zainstalowaniu opcjonalnego dysku twardego. Upewnij się, że dysk twardy nie jest chroniony przed odczytem i zapisem lub zapisem.

Zastosowanie	Działanie
Dziennik rejestrowania zadań Wyłączone Włączone	Określa, czy tworzony jest dziennik otrzymywanych przez drukarkę zadań drukowania. Uwaga: Domyślnym ustawieniem fabrycznym jest Wyłącz.
Rejestrowanie zadań, narzędzia	Umożliwia drukowanie i usuwanie plików dziennika lub ich eksportowanie do napędu flash.
Rejestrowanie zadań, częstotliwość Codziennie Co tydzień Co miesiąc	Określa, jak często tworzony jest plik dziennika. Uwaga: Domyślnym ustawieniem fabrycznym jest Comiesięczne.
Reakcja dziennika pod koniec okresu rejestrowania zadań Brak Wyślij bieżący dziennik na pocztę e-mail Wyślij bieżący dziennik na pocztę e-mail, a następnie go usuń Publikuj bieżący dziennik Publikuj i usuń bieżący dziennik	Określa rodzaj reakcji drukarki po upłygnięciu okresu zdefiniowanego przez ustawienie częstotliwości. Uwaga: Domyślnym ustawieniem fabrycznym jest Brak.
Dziennik prawie pełny Wyłączone 1-99	Określa maksymalny rozmiar pliku dziennika, zanim drukarka wykona akcję Reakcja dziennika przy ustawieniu Prawie pełny. Uwaga: Domyślne ustawienie fabryczne to 5 sekund.

Zastosowanie	Działanie
Rejestrowanie działań, gdy prawie pełny Brak Wyślij bieżący dziennik na pocztę e-mail Wyślij bieżący dziennik na pocztę e-mail, a następnie go usuń Wyślij najstarszy dziennik na pocztę e-mail, a następnie go usuń Publikuj bieżący dziennik Publikuj i usuń bieżący dziennik Publikuj i usuń najstarszy dziennik Usuń bieżący dziennik Usuń najstarszy dziennik Usuń wszystkie dzienniki Usuń wszystkie oprócz bieżącego	Określa rodzaj reakcji drukarki, gdy dysk twardy jest prawie pełny. Uwagi: <ul style="list-style-type: none"> Domyślnym ustawieniem fabrycznym jest Brak. Wartość zdefiniowana w ustawieniu Dziennik prawie pełny — poziom określa, kiedy jest przeprowadzane działanie.
Rejestrowanie działań, gdy pełny Brak Wyślij bieżący dziennik na pocztę e-mail, a następnie go usuń Wyślij najstarszy dziennik na pocztę e-mail, a następnie go usuń Publikuj i usuń bieżący dziennik Publikuj i usuń najstarszy dziennik Usuń bieżący dziennik Usuń najstarszy dziennik Usuń wszystkie dzienniki Usuń wszystkie oprócz bieżącego	Określa rodzaj reakcji drukarki po osiągnięciu maksymalnego limitu zapelnienia dysku (100 MB). Uwaga: Domyślnym ustawieniem fabrycznym jest Brak.
Adres URL do publikacji dzienników	Określa lokalizację, w której drukarka publikuje dzienniki rejestrowania zadań.
Adres e-mail do wysyłania dzienników	Określa adres e-mail, na który urządzenie wysyła dzienniki rejestrowania zadań.
Prefiks pliku dziennika	Określa żądany prefiks nazwy pliku dziennika. Uwaga: Domyślnie używanym prefiksem pliku dziennika jest bieżąca nazwa hosta zdefiniowana w menu TCP/IP.

Narzędzia, menu

Opcja	Przeznaczenie
Usuń wstrzymane zadania Poufne Wstrzymane Nieprzywrócone Wszystko	Usuwa zadania poufne i wstrzymane z dysku twardego drukarki. Uwagi: <ul style="list-style-type: none"> Wybranie tego ustawienia ma wpływ jedynie na zadania znajdujące się na drukarce. Nie ma to wpływu na zakładki, zadania znajdujące się w napędach flash ani inne typy zadań wstrzymanych. Wybranie opcji Nieprzywrócone powoduje usunięcie wszystkich zadań drukowania i zadań wstrzymanych, które <i>nie</i> zostały przywrócone z dysku twardego lub pamięci drukarki.

Opcja	Przeznaczenie
Formatuj pamięć flash Tak Nie	Sformatuj pamięć flash. Ostrzeżenie — możliwość uszkodzenia: Podczas formatowania pamięci flash nie wolno wyłączać drukarki. Uwagi: <ul style="list-style-type: none"> • Opcja Tak powoduje usunięcie wszystkich danych zapisanych w pamięci flash. • Opcja Nie powoduje anulowanie żądania formatowania. • Termin pamięć flash odnosi się do pamięci dodanej przez zainstalowanie w drukarce karty pamięci flash. • Opcjonalna karta pamięci flash nie może być chroniona przed odczytem i zapisem ani przed samym zapisem. • Ten element menu pojawia się tylko wtedy, gdy zainstalowana jest sprawna karta pamięci flash.
Usuń pobrane zasoby z dysku Usuń teraz Nie usuwaj	Powoduje usunięcie z dysku twardego drukarki pobranych zasobów, w tym wszystkich zadań wstrzymanych, buforowanych i oczekujących. Uwagi: <ul style="list-style-type: none"> • W przypadku wybrania opcji Usuń teraz drukarka usuwa pobrane zasoby i umożliwia powrót do ekranu początkowego po zakończeniu usuwania. • Po wybraniu opcji Nie usuwaj na wyświetlaczu drukarki z funkcją ekranu dotykowego zostanie wyświetlone główne menu Narzędzia. Po wybraniu opcji Nie usuwaj na wyświetlaczu drukarki niewyposażonej w funkcję ekranu dotykowego na wyświetlaczu zostanie wyświetlony ekran początkowy.
Włącz druk szesnastkowy	Ułatwia zlokalizowanie źródła problemu występującego w zadaniu drukowania. Uwagi: <ul style="list-style-type: none"> • Po włączeniu tej opcji wszystkie dane wysłane do drukarki są drukowane w postaci szesnastkowej i znakowej, a kody sterujące nie są przetwarzane. • Aby zakończyć lub wyłączyć tryb druku szesnastkowego, należy wyłączyć lub zresetować drukarkę.
Estymator pokrycia Wyłączone Włączone	Udostępnia szacunkową wartość procentową pokrycia strony tonerem. Wartość szacunkowa jest drukowana na osobnej stronie na końcu każdego zadania drukowania. Uwaga: Domyślnym ustawieniem fabrycznym jest Wyłącz.

Menu XPS

Opcja	Przeznaczenie
Wydruk str. z błęd. Wyłączone Włączone	Powoduje drukowanie stron zawierających informacje o błędach, w tym błędach znaczników języka XML. Uwaga: Domyślnym ustawieniem fabrycznym jest ustawienie Wyłączone.

Menu PDF

Element	Działanie
Skaluj do rozmiaru Tak Nie	Powoduje dopasowanie zawartości strony do wybranego rozmiaru papieru. Uwaga: Domyślnym ustawieniem fabrycznym jest Nie.

Element	Działanie
Adnotacje Nie drukuj Drukuj	Powoduje drukowanie komentarzy z pliku PDF. Uwaga: Domyślnym ustawieniem fabrycznym jest ustawienie Nie drukuj.

Menu PostScript

Element	Działanie
Drukuj błąd PS Włącz Wyłącz	Drukuje stronę opisującą błąd PostScript. Uwaga: Domyślnym ustawieniem fabrycznym jest ustawienie Wyłącz.
Zablokuj tryb startowy PS Włącz Wyłącz	Umożliwia użytkownikom wyłączenie pliku SysStart. Uwaga: Domyślnym ustawieniem fabrycznym jest ustawienie Wyłącz.
Priorytet czcionek Rezydentne Flash/Dysk	Określa kolejność wyszukiwania czcionek. Uwagi: <ul style="list-style-type: none"> • Domyślnym ustawieniem fabrycznym jest Rezydentne. • Ten element menu pojawia się tylko wtedy, gdy jest zainstalowana sformatowana i sprawna opcjonalna karta pamięci flash lub dysk twardy drukarki. • Należy się upewnić, że opcjonalna pamięć flash lub dysk twardy drukarki nie są chronione przed odczytem i zapisem oraz przed samym zapisem, ani zabezpieczone hasłem. • Rozmiar bufora zadań nie może być ustawiony na 100%.
Wyglądanie obrazu Włącz Wyłącz	Poprawia kontrast i ostrość obrazów o niskiej rozdzielczości i wygładza przejścia kolorystyczne. Uwagi: <ul style="list-style-type: none"> • Domyślnym ustawieniem fabrycznym jest ustawienie Wyłącz. • Opcja Wyglądanie obrazu nie oddziałuje w żaden sposób na obrazy o rozdzielczości wynoszącej co najmniej 300 dpi.

Menu emulacji PCL

Element	Działanie
Źródło czcionek Rezydentne Dysk Pobrane Flash Wszystko	Określa zestaw czcionek używanych w menu Nazwa czcionki. Uwagi: <ul style="list-style-type: none"> • Domyślnym ustawieniem fabrycznym jest Rezydentne. Umożliwia wyświetlenie domyślnego zestawu czcionek załadowanych do pamięci RAM. • Ustawienia Pamięć flash i Dysk powodują wyświetlenie wszystkich czcionek zapisanych w tych elementach opcjonalnych. Należy się upewnić, że pamięć flash jest odpowiednio sformatowana i nie jest chroniona przed odczytem i zapisem ani zabezpieczona hasłem. • Ustawienie Pobrane powoduje wyświetlenie wszystkich czcionek pobranych do pamięci RAM. • Ustawienie Wszystkie powoduje wyświetlenie wszystkich czcionek dostępnych w drukarce, pochodzących ze wszystkich źródeł.
Nazwa czcionki Courier 10	Umożliwia określenie konkretnej czcionki i miejsca jej przechowywania. Uwaga: Domyślnym ustawieniem fabrycznym jest Courier 10.
Zestaw znaków 10U PC-8 12U PC-850	Określa zestaw znaków dla poszczególnych czcionek. Uwagi: <ul style="list-style-type: none"> • Domyślnym amerykańskim ustawieniem fabrycznym jest 10U PC-8. Domyślnym międzynarodowym ustawieniem fabrycznym jest 12U PC-850. • Zestaw znaków to zbiór znaków alfanumerycznych i interpunkcyjnych oraz symboli specjalnych. Zestawy znaków umożliwiają obsługę poszczególnych języków lub programów, np. symboli matematycznych w tekście naukowym. Wyświetlane są tylko obsługiwane zestawy znaków.
Ustaw. emulacji PCL Rozmiar czcionki 1.00–1008.00	Zmienia rozmiar czcionki (wyrażonej w punktach) dla skalowalnych czcionek typograficznych. Uwagi: <ul style="list-style-type: none"> • Domyślnym ustawieniem fabrycznym jest 12. • Element Rozmiar czcionki (wyrażony w punktach) określa wysokość znaków określonej czcionki. Jeden punkt typograficzny równa się w przybliżeniu 0,014 cala (0,036 mm). Rozmiar ten można zmieniać z przyrostem o 0,25 punktu.
Ustaw. emulacji PCL Wielkość 0.08–100.00	Określa gęstość znaków dla skalowalnych czcionek o stałej szerokości (nieproporcjonalnych). Uwagi: <ul style="list-style-type: none"> • Domyślnym ustawieniem fabrycznym jest 10. • Element Wielkość określa liczbę znaków czcionki o stałej szerokości przypadających na jeden cal. Wielkość tę można zmieniać z przyrostem o 0,01 znaku na cal. • W przypadku nieskalowalnych czcionek o stałej szerokości wielkość jest wyświetlana, ale nie można jej zmienić.

Element	Działanie
Ustaw. emulacji PCL Orientacja Pionowa Pozioma	Określa orientację tekstu i grafiki na stronie. Uwagi: <ul style="list-style-type: none"> • Domyślnym ustawieniem fabrycznym jest ustawienie Pionowa. Powoduje, że tekst i grafika są drukowane wzdłuż krótszego brzegu arkusza. • Ustawienie Pozioma powoduje, że tekst i grafika są drukowane wzdłuż dłuższego brzegu arkusza.
Ustaw. emulacji PCL Wierszy na stronę 1–255	Określa liczbę wierszy drukowanych na poszczególnych stronach. Uwagi: <ul style="list-style-type: none"> • Domyślnym amerykańskim ustawieniem fabrycznym jest 60. Domyślnym ustawieniem międzynarodowym jest 64. • Odstęp między poszczególnymi wierszami jest określany na podstawie następujących ustawień: Wierszy na stronę, Rozmiar papieru i Orientacja. Przed ustawieniem opcji Wierszy na stronę należy ustawić rozmiar papieru i orientację.
Ustaw. emulacji PCL Szerokość A4 198 mm 203 mm	Konfiguruje drukarkę do drukowania na papierze o rozmiarze A4. Uwagi: <ul style="list-style-type: none"> • Domyślnym ustawieniem fabrycznym jest 198 mm. • Wartość 203 mm powoduje ustawienie szerokości strony, która umożliwia wydrukowanie 80 znaków o parametrze Wielkość równym 10.
Ustaw. emulacji PCL Autom. CR po LF Włącz Wyłącz	Określa, czy po poleceniu przejścia do nowego wiersza (LF) automatycznie wykonywana jest operacja powrotu karetki (CR). Uwaga: Domyślnym ustawieniem fabrycznym jest ustawienie Wyłącz.
Ustaw. emulacji PCL Autom. LF po CR Włącz Wyłącz	Określa, czy po poleceniu powrotu karetki (CR) automatycznie wykonywana jest operacja przejścia do nowego wiersza (LF). Uwaga: Domyślnym ustawieniem fabrycznym jest ustawienie Wyłącz.
Zmiana numerów zasobników Przypisz pod. uniw. Wyłącz Brak 0–199 Przypisz zasobnik [x] Wyłącz Brak 0–199 Przypisz papier ręcznie Wyłącz Brak 0–199 Przypisz ręczny podajnik kopert Wyłącz Brak 0–199	Konfiguruje drukarkę do pracy z oprogramowaniem drukarki lub programami używającymi innych numerów źródeł przypisanych do zasobników, szuflad i podajników. Uwagi: <ul style="list-style-type: none"> • Domyślnym ustawieniem fabrycznym jest ustawienie Wyłącz. • Ustawienie Brak powoduje ignorowanie polecenia wyboru podawania papieru. Ta opcja jest wyświetlana tylko wtedy, gdy zostaje wybrana przez interpreter języka PCL 5e. • Wartości 0–199 umożliwiają przypisywanie ustawień niestandardowych.

Element	Działanie
Zmiana numerów zasobników Wyświetl ustawienia fabryczne Domyślnie podajnik uniwersalny = 8 Domyślnie zasobnik 1 = 1 Domyślnie zasobnik 2 = 4 Domyślnie zasobnik 3 = 5 Domyślnie zasobnik 4 = 20 Domyślnie zasobnik 5 = 21 Domyślnie podajnik kopert = 6 Domyślnie ręczny podajnik papieru = 2 Domyślnie ręczny podajnik kopert = 3	Wyświetla domyślną wartość fabryczną przypisaną do poszczególnych zasobników, szuflad lub podajników.
Zmiana numerów zasobników Przywróć domyślne Tak Nie	Przywraca domyślne wartości fabryczne wszystkim numerom przypisanym do zasobników, szuflad i podajników.

Menu HTML

Opcja	Przeznaczenie
Nazwa czcionki Joanna MT Albertus MT Letter Gothic Antique Olive Lubalin Graph Apple Chancery Marigold Arial MT MonaLisa Recut Avant Garde Monaco Bodoni New CenturySbk Bookman New York Chicago Optima Clarendon Oxford Cooper Black Palatino Copperplate StempelGaramond Coronet Taffy Courier Times Eurostile TimesNewRoman Garamond Univers Geneva Zapf Chancery Gill Sans NewSansMTCS Goudy NewSansMTCT Helvetica New SansMTJA Hoefler Text NewSansMTKO Intl CG Times Intl Courier Intl Univers	Ustawia domyślną czcionkę używaną w dokumentach HTML. Uwaga: W dokumentach HTML, w których nie określono czcionki, jest używana czcionka Times.

Opcja	Przeznaczenie
Rozmiar czcionki 1–255 punktów	Ustawia domyślny rozmiar czcionki używanej w dokumentach HTML. Uwagi: <ul style="list-style-type: none"> • Domyślnym ustawieniem fabrycznym jest 12 punktów. • Rozmiar czcionki może być zwiększany z przyrostem 1 punktu.
Skala 1–400%	Skaluje domyślną czcionkę używaną w dokumentach HTML. Uwagi: <ul style="list-style-type: none"> • Domyślnym ustawieniem fabrycznym jest 100%. • Skalowanie można zwiększać z przyrostem 1%.
Orientacja Pionowa Pozioma	Określa orientację strony w dokumentach HTML. Uwaga: Domyślnym ustawieniem fabrycznym jest ustawienie Pionowa.
Rozmiar marginesów 8–255 mm	Ustawia margines strony w dokumentach HTML. Uwagi: <ul style="list-style-type: none"> • Domyślnym ustawieniem fabrycznym jest 19 mm. • Rozmiar marginesów można zwiększać z przyrostem 1 mm.
Tła Nie drukuj Drukuj	Określa, czy w dokumentach HTML mają być drukowane tła. Uwaga: Domyślnym ustawieniem fabrycznym jest Drukuj.

Obraz, menu

Opcja	Przeznaczenie
Automatyczne dopasowanie Włączone Wyłączone	Umożliwia wybór optymalnych ustawień rozmiaru, skalowania i orientacji papieru. Uwaga: Domyślnym ustawieniem fabrycznym jest ustawienie Włączone. To ustawienie przesłania ustawienia skali i orientacji w przypadku niektórych obrazów.
Odwróć Włączone Wyłączone	Odwraca bitonalne obrazy monochromatyczne. Uwagi: <ul style="list-style-type: none"> • Domyślnym ustawieniem fabrycznym jest ustawienie Wyłączone. • To ustawienie nie ma zastosowania w przypadku obrazów w formacie GIF lub JPEG.
Skalowanie U góry z lewej strony Najlepsze dopasowanie Na środku Dopasuj wys./szer. Dopasuj wysokość Dopasuj szerokość	Dopasowuje obraz do wybranego rozmiaru papieru. Uwagi: <ul style="list-style-type: none"> • Domyślnym ustawieniem fabrycznym jest Najlepsze dopasowanie. • Jeśli opcja Automatyczne dopasowanie jest włączona, opcja Skalowanie zostaje automatycznie ustawiona jako Najlepsze dopasowanie.

Opcja	Przeznaczenie
Orientacja Pionowa Pozioma Odwróć w pionie Odwróć w poziomie	Określa orientację obrazu. Uwaga: Domyślnym ustawieniem fabrycznym jest ustawienie Pionowa.

Menu Pomoc

Element menu	Opis
Drukuj wszystkie podręczniki	Powoduje wydrukowanie wszystkich podręczników.
Podręcznik kopiowania	Dostarcza informacji o kopiowaniu i konfiguracji ustawień
Podręcznik poczty e-mail	Dostarcza informacji o wysyłaniu wiadomości e-mail i konfiguracji ustawień
Podręcznik faksowania	Dostarcza informacji o wysyłaniu faksów i konfiguracji ustawień
Podręcznik FTP	Dostarcza informacji o skanowaniu dokumentów i konfiguracji ustawień
Jakość koloru	Zawiera informacje dotyczące rozwiązywania problemów związanych z jakością koloru
Usuwanie defektów wydruków	Zawiera pomoc w rozwiązywaniu powtarzających się błędów wydruku w kopiach lub wydrukach
Informacje	Pomaga znaleźć dodatkowe informacje.
Materiały eksploatacyjne	Zawiera informacje dotyczące zamawiania materiałów eksploatacyjnych.

Ochrona środowiska i uzyskiwanie oszczędności

Firma Lexmark podejmuje wszelkie działania mające na celu ochronę środowiska naturalnego i nieustannie stara się ulepszać swoje drukarki w celu zredukowania ich negatywnego wpływu na środowisko. Projektujemy z myślą o ochronie środowiska naturalnego, staramy się zużywać w procesie pakowania jak najmniej materiałów oraz zapewniamy programy zbierania i recyklingu. Więcej informacji można w następujących miejscach:

- Rozdział Oświadczenia
- Sekcja poświęcona ochronie środowiska w witrynie sieci internetowej firmy Lexmark pod adresem www.lexmark.com/environment
- Program recyklingu firmy Lexmark pod adresem www.lexmark.com/recycle

Wybierając pewne ustawienia lub zadania drukarki, można jeszcze bardziej zmniejszyć jej negatywny wpływ na środowisko. Ten rozdział przedstawia ustawienia i zadania, które mogą mieć dobroczynne skutki dla środowiska naturalnego.

Oszczędzanie papieru i toneru

Badania wykazały, że aż 80% wpływu, jaki drukarka ma na środowisko, jest związane ze zużyciem papieru. Wpływ ten można znacznie zmniejszyć, korzystając z papieru makulaturowego, oraz stosując się do następujących zasad drukowania: drukowania po obu stronach papieru czy drukowania wielu stron na jednej stronie arkusza papieru.

Informacje na temat oszczędzania papieru i energii za pomocą jednego ustawienia drukarki można znaleźć w sekcji „[Korzystanie z trybu Eco-Mode](#)” na str. 204.

Używanie papieru makulaturowego

Firma Lexmark jest wrażliwa na problemy środowiska naturalnego, dlatego wspiera korzystanie z biurowego papieru makulaturowego do drukarek laserowych. Więcej informacji na temat rodzajów papieru makulaturowego nadających się do danej drukarki zawiera „[Używanie papieru makulaturowego i innych papierów biurowych](#)” na str. 59.

Zmniejszanie zużycia materiałów eksploatacyjnych

- Drukowanie dwustronne.
Uwaga: Domyślnym ustawieniem sterownika drukarki jest druk dwustronny.
- Drukowanie wielu stron na jednej stronie arkusza papieru.
- Korzystanie z funkcji podglądu, aby zobaczyć dokument przed jego wydrukowaniem.
- Wydrukuj jeden egzemplarz dokumentu, aby sprawdzić poprawność jego zawartości i formatu.

Oszczędzanie energii

Korzystanie z trybu Eco-Mode

1 Uruchom przeglądarkę sieci Web, a następnie w polu adresu wpisz adres IP drukarki.

Uwagi:

- Wyświetl adres IP drukarki na ekranie głównym drukarki. Adres IP zostanie wyświetlony w postaci czterech zestawów liczb oddzielonych kropkami, np. 123.123.123.123.
- W przypadku używania serwera proxy wyłącz go tymczasowo, aby prawidłowo załadować stronę sieci Web.

2 Kliknij opcję **Ustawienia > Ustawienia ogólne > Tryb Eco-Mode >** , a następnie wybierz ustawienie.

Opcja	Przeznaczenie
Wyłączone	Powoduje użycie ustawień fabrycznych w przypadku wszystkich ustawień powiązanych z trybem Eco-Mode. Ustawienie Wyłączone umożliwia uzyskanie wydajności drukarki zgodnej z jej danymi technicznymi.
Energia	Umożliwia ograniczenie zużycia energii, szczególnie w czasie, gdy drukarka jest w stanie bezczynności. <ul style="list-style-type: none"> • Silniki drukarki są uruchamiane dopiero wtedy, gdy drukarka jest gotowa do drukowania. Pierwsza strona może zostać wydrukowana z niewielkim opóźnieniem. • Drukarka przechodzi w tryb czuwania po minucie bezczynności.
Energia/Papier	Umożliwia użycie wszystkich ustawień powiązanych z trybami Energia i Papier.
Zwykły papier	<ul style="list-style-type: none"> • Włącz funkcję automatycznego druku dwustronnego (dupleksu). • Wyłączenie funkcji dziennika drukowania.

3 Kliknij przycisk **Wyślij**.

Zmniejszanie hałasu wytwarzanego przez drukarkę

Trybu cichego należy używać w celu zmniejszenia hałasu wytwarzanego przez drukarkę.

1 Uruchom przeglądarkę sieci Web, a następnie w polu adresu wpisz adres IP drukarki.

Uwagi:

- Wyświetl adres IP drukarki na ekranie głównym drukarki. Adres IP zostanie wyświetlony w postaci czterech zestawów liczb oddzielonych kropkami, np. 123.123.123.123.
- W przypadku używania serwera proxy wyłącz go tymczasowo, aby prawidłowo załadować stronę sieci Web.

2 Kliknij kolejno opcje **Ustawienia > Ustawienia ogólne > Tryb cichy >** i wybierz ustawienie.

Opcja	Działanie
On (Włącz)	Zmniejszenie hałasu wytwarzanego przez drukarkę. Uwagi: <ul style="list-style-type: none"> • Zadania drukowania są przetwarzane wolniej. • Silniki drukarki są uruchamiane dopiero wtedy, gdy dokument jest gotowy do wydruku. Przed wydrukowaniem pierwszej strony wystąpi krótka zwłoka.
Wyłącz	Użycie ustawień fabrycznych. Uwaga: To ustawienie umożliwi uzyskanie wydajności drukarki zgodnej z jej danymi technicznymi.

3 Kliknij przycisk **Wyślij**.

Dostosowywanie Trybu czuwania

1 Z poziomu ekranu głównego przejdź do opcji:



> **Ustawienia** > **Ustawienia ogólne** > **Limity czasu oczekiwania** > **Tryb czuwania**

2 W polu Tryb uśpienia wybierz liczbę minut, przez jaką drukarka ma czekać, zanim będzie przechodzić do Trybu uśpienia.

3 Zapisz zmiany.

Korzystanie z trybu hibernacji

Hibernacja to tryb działania o bardzo niskim poborze energii.

Uwagi:

- Domyślny czas, po którym drukarka przechodzi w stan Hibernacji, wynosi trzy dni.
- Przed wysłaniem zadania drukowania należy upewnić się, że drukarka nie działa już w trybie hibernacji. Drukarkę można wybudzić ze stanu hibernacji, wykonując reset sprzętowy lub przytrzymując dłużej przycisk czuwania.
- Jeśli drukarka znajduje się w trybie hibernacji, wbudowany serwer WWW jest wyłączony.

1 Z poziomu ekranu głównego przejdź do opcji:



> **Ustawienia** > **Ustawienia ogólne**

2 Dotknij opcji **Naciśnięcie przycisku czuwania** lub **Naciśnięcie i przytrzymanie przycisku czuwania**.

3 Dotknij opcji **Tryb hibernacji** > .

Ustawianie limitu czasu trybu hibernacji

Opcja Limit czasu trybu hibernacji umożliwia ustawienie czasu, po upływie którego drukarka ma przejść do trybu oszczędzania energii po przetworzeniu zadania.

Korzystanie z wbudowanego serwera WWW

1 Uruchom przeglądarkę sieci Web, a następnie w polu adresu wpisz adres IP drukarki.

Uwagi:

- Wyświetl adres IP drukarki na ekranie głównym drukarki. Adres IP ma postać czterech liczb oddzielonych kropkami. Na przykład 123.123.123.123.
- W przypadku używania serwera proxy wyłącz go tymczasowo, aby prawidłowo załadować stronę sieci Web.

2 Kliknij kolejno opcje: **Ustawienia > Ustawienia ogólne > Limity czasu oczekiwania**.

3 W menu Limit czasu trybu hibernacji wybierz liczbę godzin, dni, tygodni i miesięcy, po upływie którego drukarka ma przejść do trybu oszczędzania energii po przetworzeniu zadania.

4 Kliknij opcję **Wyślij**.

Korzystanie z panelu sterowania drukarki

1 Przy użyciu panelu sterowania drukarki przejdź do opcji:



> Ustawienia > Ustawienia ogólne > Limity czasu oczekiwania > Limit czasu hibernacji

2 Umożliwia ustawienie czasu, po którym drukarka przechodzi do trybu hibernacji po przetworzeniu zadania.

3 Dotknij opcji .

Zarządzanie trybami zasilania

Funkcja zarządzania trybami zasilania umożliwia użytkownikowi zaplanowanie, kiedy drukarka ma przejść do trybu oszczędzania energii lub stanu gotowości.

Uwaga: Ta funkcja jest dostępna tylko w drukarkach sieciowych lub podłączonych do serwerów druku.

Korzystanie z wbudowanego serwera WWW

1 Uruchom przeglądarkę sieci Web, a następnie w polu adresu wpisz adres IP drukarki.

Uwagi:

- Wyświetl adres IP drukarki na ekranie głównym drukarki. Adres IP zostanie wyświetlony w postaci czterech zestawów liczb oddzielonych kropkami, np. 123.123.123.123.
- W przypadku używania serwera proxy wyłącz go tymczasowo, aby prawidłowo załadować stronę sieci Web.

2 Kliknij kolejno opcje **Ustawienia > Ustawienia ogólne > Zarządzania trybami zasilania**.

3 W menu Działanie wybierz tryb energii.

4 W menu Godzina wybierz godzinę.

5 W menu Dni wybierz dzień lub dni.

6 Kliknij opcję **Dodaj**.

Regulacja jasności wyświetlacza drukarki

W celu oszczędzania energii lub w razie problemów z odczytaniem informacji wyświetlanych na wyświetlaczu można wyregulować jasność wyświetlacza.

Korzystanie z wbudowanego serwera WWW

1 Uruchom przeglądarkę sieci Web, a następnie w polu adresu wpisz adres IP drukarki.

Uwagi:

- Adres IP znajduje się w górnej części ekranu głównego. Ma on postać czterech liczb oddzielonych kropkami, na przykład 123.123.123.123.
- W przypadku używania serwera proxy wyłącz go tymczasowo, aby prawidłowo załadować stronę sieci Web.

2 Wybierz **Ustawienia > Ustawienia ogólne**.

3 W polu Jasność wyświetlacza wprowadź żądaną wartość procentową jasności wyświetlacza.

4 Zapisz zmiany.

Korzystanie z panelu sterowania

1 Z poziomu ekranu głównego przejdź do opcji:



> **Ustawienia > Ustawienia ogólne**

2 W polu Jasność wyświetlacza wprowadź żądaną wartość procentową jasności wyświetlacza.

3 Zapisz zmiany.

Recykling

Firma Lexmark zapewnia programy zbierania oraz innowacyjne metody recyklingu. Więcej informacji można w następujących miejscach:

- Rozdział Oświadczenia
- Sekcja poświęcona ochronie środowiska w witrynie sieci internetowej firmy Lexmark pod adresem www.lexmark.com/environment
- Program recyklingu firmy Lexmark pod adresem www.lexmark.com/recycle

Recykling produktów Lexmark

Aby zwrócić produkty firmy Lexmark w celu recyklingu:

1 Odwiedź stronę www.lexmark.com/recycle.

2 Znajdź typ produktu, który chcesz poddać recyklingowi, a następnie wybierz z listy odpowiedni kraj lub region.

3 Postępuj według instrukcji wyświetlanych na ekranie komputera.

Uwaga: Materiały eksploatacyjne i sprzęt nieobjęte programem recyklingu firmy Lexmark można poddać recyklingowi w lokalnym centrum recyklingu. Skontaktuj się z centrum, aby dowiedzieć się, jaki sprzęt ono przyjmuje.

Recykling opakowań firmy Lexmark

Firma Lexmark stale dąży do minimalizacji ilości materiału pakunkowego. Mniej materiału pakunkowego zapewnia, że drukarki firmy Lexmark są transportowane w sposób możliwie najbardziej efektywny i sprzyjający środowisku naturalnemu oraz że jest mniej materiału pakunkowego do wyrzucenia. Przyczynia się to do zmniejszenia emisji gazów cieplarnianych, oszczędności energii oraz oszczędzania zasobów naturalnych.

Kartony firmy Lexmark podlegają w 100% recyklingowi, o ile trafią do zakładu utylizującego tekturę. Nie wszędzie takie zakłady istnieją.

Pianka używana w opakowaniach firmy Lexmark podlega recyklingowi, o ile trafi do zakładu utylizującego piankę. Nie wszędzie takie zakłady istnieją.

Zwracając kasetę firmie Lexmark, można ponownie użyć pudełka, w którym kaseca została dostarczona. Firma Lexmark podda pudełko recyklingowi.

Zwrot kaset firmy Lexmark w celu ponownego użycia lub recyklingu

Program zbierania kaset firmy Lexmark pozwala na bezpłatny zwrot zużytych kaset firmie Lexmark w celu ponownego użycia lub recyklingu. Ponownie używanych lub przetwarzanych w ramach recyklingu jest sto procent zużytych kaset zwróconych do firmy Lexmark. Opakowania użyte do zwrotu kaset są również poddawane recyklingowi.

Aby zwrócić kasetę firmy Lexmark w celu ponownego użycia lub recyklingu, należy wykonać następujące czynności:

- 1 Odwiedź stronę www.lexmark.com/recycle.
- 2 Wybierz produkt, który chcesz poddać recyklingowi.

Zabezpieczanie drukarki

Korzystanie z blokady

Drukarka jest wyposażona w blokadę. Aby zabezpieczyć komputer, zamocuj blokadę zabezpieczającą zgodną z większością laptopów w miejscu pokazanym poniżej.



Informacje o ulotności pamięci

Drukarka jest wyposażona w różnego rodzaju pamięci mogące przechowywać ustawienia urządzenia i sieci oraz dane użytkowników.

Typ pamięci	Opis
Pamięć ulotna	Drukarka korzysta ze standardowej <i>pamięci o dostępie swobodnym</i> (RAM) w celu czasowego zbuforowania danych użytkownika podczas prostych zadań drukowania.
Pamięć nieulotna	Drukarka może wykorzystywać dwa rodzaje pamięci nieulotnej: EEPROM i NAND (pamięć flash). Oba typy są używane do zapisu informacji o systemie operacyjnym, ustawieniach urządzenia oraz sieci, a także o ustawieniach zakładki i aplikacjach wbudowanych.
Zawartość dysku twardego	Niektóre drukarki mają zainstalowany dysk twardy. Dysk twardy drukarki został zaprojektowany dla określonych funkcji drukarki. Umożliwia drukarce zachowanie zbuforowanych danych użytkownika ze złożonych zadań drukowania, danych formularzy i czcionek.

Wymaż zawartość dowolnych zainstalowanych pamięci drukarki w następujących sytuacjach:

- Drukarka jest wycofywana z użycia.
- Wymieniany jest dysk twardy drukarki.
- Drukarka jest przenoszona do innego działu lub lokalizacji.
- Osoba spoza organizacji wykonuje serwis drukarki.

- W celach serwisowych drukarka ma znaleźć się poza siedzibą organizacji.
- Drukarka jest sprzedawana innej organizacji.

Pozbywanie się dysku twardego drukarki

Uwaga: Niektóre modele drukarek mogą nie być wyposażone w dysk twardy.

W środowisku wymagającym wysokiego poziomu bezpieczeństwa może być konieczne podjęcie dodatkowych kroków w celu upewnienia się, że dostęp do danych poufnych znajdujących się na dysku twardym drukarki będzie niemożliwy, gdy drukarka lub jej dysk twardy znajdują się poza siedzibą organizacji.

- **Rozmagnesowanie** — poddanie dysku twardego działaniu pola magnetycznego, które wymaże zapisane dane.
- **Zmiażdżenie** — zgniecenie dysku twardego w celu połamania jego podzespołów i uczynienia niemożliwym do odczytania.
- **Zmielenie** — rozdrobnienie dysku twardego na bardzo małe metalowe fragmenty.

Uwaga: Większość danych można usunąć elektronicznie, ale jedyną gwarancją całkowitego wymazania wszystkich danych jest fizyczne zniszczenie twardego dysku, na którym przechowywane są dane.

Wymazywanie zawartości pamięci ulotnej

Pamięć ulotna (RAM) zainstalowana w drukarce wymaga zasilania w celu przechowywania informacji. Aby usunąć zbuforowane dane, wystarczy wyłączyć drukarkę.

Wymazywanie zawartości pamięci nieulotnej

Wymaż poszczególne ustawienia, ustawienia urządzeń i sieci, ustawienia zabezpieczeń oraz wbudowane rozwiązania, wykonując następujące czynności:

- 1 Wyłącz drukarkę.
- 2 Włączając drukarkę, przytrzymaj wciśnięte przyciski **2** i **6** na klawiaturze. Zwolnij przyciski dopiero wówczas, gdy na wyświetlaczu pojawi się pasek postępu.
Zostanie przeprowadzona sekwencja uruchamiania drukarki, a następnie pojawi się menu konfiguracyjne. Po zakończeniu uruchamiania drukarki na jej wyświetlaczu pojawi się lista funkcji zamiast standardowych ikon ekranu głównego.
- 3 Dotknij opcji **Wipe All Settings** (Wymaż wszystkie ustawienia).
Podczas tego procesu drukarka zostanie kilkakrotnie ponownie uruchomiona.
Uwaga: Opcja Wymaż wszystkie ustawienia usuwa z pamięci drukarki ustawienia sprzętowe, rozwiązania, zadania i hasła.
- 4 Dotknij opcji **Wstecz** > **Opuść menu konfiguracji**.

Drukarka zresetuje się i powróci do normalnego trybu pracy.

Wymazywanie dysku twardego drukarki

Uwagi:

- Niektóre modele drukarek mogą nie być wyposażone w dysk twardy.
- Konfigurowanie funkcji Kasuj pliki tymczasowe w menu drukarki umożliwia usuwanie materiałów poufnych pozostałych po zadaniach drukowania poprzez bezpieczne zastępowanie plików zaznaczonych do usunięcia.

Przy użyciu panelu sterowania drukarki

- 1 Wyłącz drukarkę.
- 2 Włączając drukarkę, przytrzymaj wciśnięte przyciski **2** i **6**. Zwolnij przyciski dopiero wówczas, gdy na wyświetlaczu pojawi się pasek postępu.
Zostanie przeprowadzona sekwencja uruchamiania drukarki, a następnie pojawi się menu konfiguracyjne. Gdy drukarka jest całkowicie włączona, zostanie wyświetlony ekran dotykowy z listą funkcji.
- 3 Dotknij opcji **Wipe Disk** (Wymaż dysk), a następnie jednej z następujących opcji:
 - **Wymaż dysk (szybko)** — umożliwia zastąpienie zawartości dysku twardego drukarki ciągiem cyfr 0 w ramach pojedynczego przejścia.
 - **Wymaż dysk (bezpiecznie)** — umożliwia wielokrotne zastąpienie zawartości dysku losowymi wzorami bitów, po czym następuje przejście sprawdzające. Bezpieczne zastępowanie jest zgodne ze standardem DoD 5220.22-M dotyczącym bezpiecznego wymazywania danych z dysku twardego. Wysoce poufne informacje należy wymazywać wyłącznie przy użyciu tej metody.
- 4 Dotknij opcji **Tak**, aby przeprowadzić wymazywanie dysku.

Uwagi:

- Pasek stanu będzie wskazywać postęp zadania wymazywania dysku.
- Wymazywanie dysku może trwać od kilku minut do ponad godziny. W tym czasie drukarka nie będzie wykonywać innych zadań użytkowników.

- 5 Dotknij opcji **Wstecz** > **Opuść menu konfiguracji**.

Drukarka zresetuje się i powróci do normalnego trybu pracy.

Konfigurowanie szyfrowania dysku twardego drukarki

Włączenie szyfrowania dysku twardego w celu zabezpieczenia przed utratą poufnych danych w przypadku kradzieży drukarki lub jej dysku twardego.

Uwaga: Niektóre modele drukarek mogą nie być wyposażone w dysk twardy.

Korzystanie z wbudowanego serwera WWW

- 1 Uruchom przeglądarkę sieci Web, a następnie w polu adresu wpisz adres IP drukarki.

Uwagi:

- Wyświetl adres IP drukarki na ekranie głównym drukarki. Adres IP ma postać czterech liczb oddzielonych kropkami. Na przykład 123.123.123.123.

- W przypadku używania serwera proxy wyłącz go tymczasowo, aby prawidłowo załadować stronę sieci Web.

2 Kliknij opcję **Ustawienia > Bezpieczeństwo > Szyfrowanie dysku**.

Uwaga: Opcja Szyfrowanie dysku pojawia się w menu Bezpieczeństwo tylko wówczas, gdy zainstalowano sformatowany, sprawny dysk twardy drukarki.

3 Z menu Szyfrowanie dysku wybierz opcję **Włącz**.

Uwagi:

- Włączenie szyfrowania dysku spowoduje wymazanie zawartości dysku twardego drukarki.
- Szyfrowanie dysku może trwać od kilku minut do ponad godziny. W tym czasie drukarka nie będzie wykonywać innych zadań użytkowników.

4 Kliknij opcję **Submit** (Wyślij).

Korzystanie z panelu sterowania drukarki

1 Wyłącz drukarkę.

2 Włączając drukarkę, przytrzymaj wciśnięte przyciski **2** i **6**. Zwolnij przyciski dopiero wówczas, gdy na wyświetlaczu pojawi się pasek postępu.

Zostanie przeprowadzona sekwencja uruchamiania drukarki, a następnie pojawi się menu konfiguracyjne. Po zakończeniu uruchamiania drukarki na jej wyświetlaczu pojawi się lista funkcji.

3 Dotknij kolejno opcji **Szyfrowanie dysku > Włącz**.

Uwaga: Włączenie szyfrowania dysku spowoduje wymazanie zawartości dysku twardego drukarki.

4 Dotknij opcji **Yes** (Tak), aby przeprowadzić wymazywanie dysku.

Uwagi:

- Nie wyłączaj drukarki podczas procesu szyfrowania. Może to spowodować utratę danych.
- Szyfrowanie dysku może trwać od kilku minut do ponad godziny. W tym czasie drukarka nie będzie wykonywać innych zadań użytkowników.
- Pasek stanu będzie wskazywać postęp zadania wymazywania dysku. Po zaszyfrowaniu dysku nastąpi powrót do ekranu Włącz/Wyłącz.

5 Dotknij opcji **Wstecz > Opuść menu konfiguracji**.

Drukarka zresetuje się i powróci do normalnego trybu pracy.

Znajdowanie informacji o zabezpieczeniach drukarki

W środowisku wymagającym wysokiego poziomu bezpieczeństwa może być konieczne podjęcie dodatkowych działań w celu upewnienia się, że dostęp do danych poufnych znajdujących się na dysku twardym drukarki będzie niemożliwy dla osób bez autoryzacji. Więcej informacji można znaleźć na [stronie sieci Web firmy Lexmark dotyczącej bezpieczeństwa](#).

Dodatkowe informacje można również znaleźć w publikacji *Embedded Web Server — bezpieczeństwo: podręcznik administratora*:

- 1 Przejdź do witryny www.lexmark.com, a następnie przejdź do sekcji **Wsparcie i pobieranie** > wybierz swoją drukarkę.
- 2 Kliknij kartę **Podręczniki**, a następnie wybierz pozycję *Embedded Web Server — bezpieczeństwo: podręcznik administratora*.

Przegląd drukarki

Aby zachować optymalną jakość wydruków, należy regularnie wykonywać określone czynności.

Przechowywanie materiałów eksploatacyjnych

Do przechowywania materiałów eksploatacyjnych należy wybrać chłodne, czyste miejsce. Materiały eksploatacyjne należy do momentu ich użycia przechowywać skierowane prawidłową stroną do góry, w oryginalnym opakowaniu.

Materiałów eksploatacyjnych nie należy wystawiać na działanie:

- światła słonecznego,
- temperatur wyższych niż 35°C,
- dużej wilgotności (powyżej 80%),
- zaslonego powietrza,
- gazów powodujących korozję,
- silnego zapylenia.

Czyszczenie drukarki

Czyszczenie drukarki

 **UWAGA — NIEBEZPIECZEŃSTWO PORAŻENIA PRĄDEM:** Aby uniknąć porażenia prądem elektrycznym podczas czyszczenia zewnętrznej powierzchni drukarki, należy najpierw wyjąć przewód zasilający z gniazdka elektrycznego, a następnie odłączyć wszystkie kable prowadzące do urządzenia.

Uwagi:

- Czynność tę należy wykonywać raz na kilka miesięcy.
- Uszkodzenia drukarki spowodowane niewłaściwą obsługą nie podlegają gwarancji.

1 Wyłącz drukarkę, a następnie wyjmij przewód zasilający z gniazdka elektrycznego.

2 Wyjmij papier z odbiornika standardowego i podajnika uniwersalnego.

3 Przy pomocy miękkiej szczoteczki lub odkurzacza usuń kurz i kawałki papieru znajdujące się dookoła drukarki.

4 Przetrzyj zewnętrzne powierzchnie drukarki za pomocą wilgotnej, miękkiej, niestrzępiącej się szmatki.

Uwagi:

- Nie należy używać środków czyszczących ani detergentów stosowanych w gospodarstwie domowym, gdyż mogą one uszkodzić wykończenie drukarki.
- Upewnij się, że po czyszczeniu wszystkie powierzchnie drukarki są suche.

5 Podłącz przewód zasilający, a następnie włącz drukarkę.

Czyszczenie szyby skanera

W razie problemów z jakością wydruku, np. smug na kopiowanych lub skanowanych obrazach, należy wyczyścić szybę skanera.

- 1 Nawilż lekko wodą miękką, niestrzępiącą się szmatką lub ręcznik papierowy.
- 2 Otwórz pokrywę skanera.



- 3 Wyczyść wszystkie wskazane miejsca i poczekaj, aż wyschną.



1	Biały spód pokrywy automatycznego podajnika dokumentów
2	Biały spód pokrywy skanera
3	Szyba skanera
4	szyba automatycznego podajnika dokumentów

- 4 Zamknij pokrywę skanera.

Sprawdzanie stanu części i materiałów eksploatacyjnych

Sprawdzanie stanu części i materiałów eksploatacyjnych na panelu sterowania drukarki

Z poziomu ekranu głównego przejdź do opcji:

Stan/Materiały eksploatacyjne > Wyświetl stan materiałów eksploatacyjnych

Sprawdzanie stanu części i materiałów eksploatacyjnych za pomocą wbudowanego serwera WWW

Uwaga: Upewnij się, że komputer i drukarka są podłączone do tej samej sieci.

1 Uruchom przeglądarkę sieci Web, a następnie w polu adresu wpisz adres IP drukarki.

Uwagi:

- Wyświetl adres IP drukarki na ekranie głównym. Adres IP zostanie wyświetlony w postaci czterech zestawów liczb oddzielonych kropkami, np. 123.123.123.123.
- W przypadku używania serwera proxy wyłącz go tymczasowo, aby prawidłowo załadować stronę sieci Web.

2 Kliknij opcje **Stan urządzenia > Więcej szczegółów**.

Szacowana liczba pozostałych stron

Szacowana liczba pozostałych stron jest wyliczana na podstawie najnowszej historii drukowania drukarki. Dokładność może znacznie się różnić i zależy od wielu czynników, takich jak rzeczywista zawartość dokumentu, ustawienia jakości drukowania i inne ustawienia drukarki.

Dokładność szacowanej liczby pozostałych stron może się zwiększyć w przypadku gdy rzeczywiste zużycie drukowania różni się od historycznego zużycia. Przed zakupem lub wymianą materiałów eksploatacyjnych z powodu wyniku szacowania należy wziąć pod uwagę różny poziom dokładności. Dopóki historia drukowania nie ustabilizuje się, początkowe szacowania zużycia materiałów eksploatacyjnych są wyliczane na podstawie metod testowych Międzynarodowej Organizacji Normalizacyjnej (ISO) oraz zawartości stron.

* Średnia deklarowana wydajność przy ciągłym korzystaniu z naboju czarnego lub naboju trójkolorowego (CMY), zgodna z normą ISO/IEC 19798.

Zamawianie materiałów eksploatacyjnych

W Stanach Zjednoczonych informacje na temat lokalnych autoryzowanych dostawców materiałów eksploatacyjnych firmy Lexmark można uzyskać, kontaktując się z firmą Lexmark pod numerem telefonu 1-800-539-6275. W innych krajach należy odwiedzić witrynę internetową firmy Lexmark pod adresem www.lexmark.com lub skontaktować się z dostawcą drukarki.

Uwaga: Wszystkie oszacowane czasy eksploatacji materiałów odnoszą się do drukowania na papierze zwykłym w rozmiarze Letter lub A4.

Używanie oryginalnych części i materiałów eksploatacyjnych firmy Lexmark.

Drukarka Lexmark działa najlepiej z oryginalnymi częściami i materiałami eksploatacyjnymi firmy Lexmark. Używanie materiałów i części innych producentów może negatywnie wpłynąć na wydajność, pracę i żywotność drukarki i jej części. Używanie materiałów eksploatacyjnych lub części innych producentów może spowodować utratę gwarancji. Uszkodzenia spowodowane używaniem materiałów lub części innych producentów nie są naprawiane w ramach gwarancji. Wszelkie wskaźniki materiałów są zaprojektowane tak, by współpracować z materiałami i częściami firmy Lexmark. Ich praca może zostać zakłócona, gdy użyte zostaną materiały lub części innych producentów. Użytkowanie materiałów i części związanych z obrazami dłużej niż jest to zalecane może spowodować uszkodzenie drukarki Lexmark i jej podzespołów.

Zamawianie kaset z tonerem

Uwagi:

- Szacunkowa wydajność naboju jest zgodna z normą ISO/IEC 19798.
- Stosowanie bardzo niskiego pokrycia wydruku przez dłuższy czas może negatywnie wpłynąć na rzeczywistą wydajność oraz może doprowadzić do niesprawności części składowych kasety przed wyczerpaniem się toneru.

Zwrotne kasety z tonerem do urządzeń z serii CX410

Element	USA i Kanada	Europejski Obszar Gospodarczy (EEA+)	Pozostała część Europy, Bliski Wschód i Afryka (RoEMEA)	Dystrybucja w Ameryce Łacińskiej	Pozostała część Azji i Pacyfiku (RoAP)	Australia i Nowa Zelandia
Zwrotne kasety z tonerem						
Czarny	80C10K0	80C20K0	80C80K0	80C80K0	80C80K0	80C80K0
Cyjan	80C10C0	80C20C0	80C80C0	80C80C0	80C80C0	80C80C0
Magenta	80C10M0	80C20M0	80C80M0	80C80M0	80C80M0	80C80M0
Żółty	80C10Y0	80C20Y0	80C80Y0	80C80Y0	80C80Y0	80C80Y0
Zwrotne kasety z tonerem o standardowej wydajności						
Czarny	80C1SK0	80C2SK0	80C8SK0	80C8SK0	80C8SK0	80C8SK0
Więcej informacji na temat krajów znajdujących się w poszczególnych regionach można znaleźć pod adresem www.lexmark.com/regions .						

Element	USA i Kanada	Europejski Obszar Gospodarczy (EEA+)	Pozostała część Europy, Bliski Wschód i Afryka (RoEMEA)	Dystrybucja w Ameryce Łacińskiej	Pozostała część Azji i Pacyfiku (RoAP)	Australia i Nowa Zelandia
Cyjan	80C1SC0	80C2SC0	80C8SC0	80C8SC0	80C8SC0	80C8SC0
Magenta	80C1SM0	80C2SM0	80C8SM0	80C8SM0	80C8SM0	80C8SM0
Żółty	80C1SY0	80C2SY0	80C8SY0	80C8SY0	80C8SY0	80C8SY0
Zwrotne kasety z tonerem o wysokiej wydajności						
Czarny	80C1HK0	80C2HK0	80C8HK0	80C8HK0	80C8HK0	80C8HK0
Cyjan	80C1HC0	80C2HC0	80C8HC0	80C8HC0	80C8HC0	80C8HC0
Magenta	80C1HM0	80C2HM0	80C8HM0	80C8HM0	80C8HM0	80C8HM0
Żółty	80C1HY0	80C2HY0	80C8HY0	80C8HY0	80C8HY0	80C8HY0
Więcej informacji na temat krajów znajdujących się w poszczególnych regionach można znaleźć pod adresem www.lexmark.com/regions .						

Zwykłe kasety do urządzeń z serii CX410

Element	Cały świat
Zwykłe kasety z tonerem o wysokiej wydajności	
Czarny	80C0H10
Cyjan	80C0H20
Magenta	80C0H30
Żółty	80C0H40
Więcej informacji na temat krajów znajdujących się w poszczególnych regionach można znaleźć pod adresem www.lexmark.com/regions .	

Zwrotne kasety z tonerem do urządzeń z serii CX417

Element	USA i Kanada	Europejski Obszar Gospodarczy (EEA+)	Pozostała część Europy, Bliski Wschód i Afryka (RoEMEA)	Dystrybucja w Ameryce Łacińskiej	Pozostała część Azji i Pacyfiku (RoAP)	Australia i Nowa Zelandia
Zwrotne kasety z tonerem						
Czarny	71B10K0	71B20K0	71B30K0	71B40K0	71B50K0	71B60K0
Cyjan	71B10C0	71B20C0	71B30C0	71B40C0	71B50C0	71B60C0
Magenta	71B10M0	71B20M0	71B30M0	71B40M0	71B50M0	71B60M0
Żółty	71B10Y0	71B20Y0	71B30Y0	71B40Y0	71B50Y0	71B60Y0
Zwrotne kasety z tonerem o wysokiej wydajności						
Czarny	71B1HK0	71B2HK0	71B5HK0	71B4HK0	71B3HK0	71B6HK0
Więcej informacji na temat krajów znajdujących się w poszczególnych regionach można znaleźć pod adresem www.lexmark.com/regions .						

Element	USA i Kanada	Europejski Obszar Gospodarczy (EEA+)	Pozostała część Europy, Bliski Wschód i Afryka (RoEMEA)	Dystrybucja w Ameryce Łacińskiej	Pozostała część Azji i Pacyfiku (RoAP)	Australia i Nowa Zelandia
Cyjan	71B1HC0	71B2HC0	71B5HC0	71B4HC0	71B3HC0	71B6HC0
Magenta	71B1HM0	71B2HM0	71B5HM0	71B4HM0	71B3HM0	71B6HM0
Żółty	71B1HY0	71B2HY0	71B5HY0	71B4HY0	71B3HY0	71B6HY0

Więcej informacji na temat krajów znajdujących się w poszczególnych regionach można znaleźć pod adresem www.lexmark.com/regions.

Zwykłe kasety do urządzeń z serii CX417

Element	Cały świat
Zwykłe kasety z tonerem o wysokiej wydajności	
Czarny	71B0H10
Cyjan	71B0H20
Magenta	71B0H30
Żółty	71B0H40

Więcej informacji na temat krajów znajdujących się w poszczególnych regionach można znaleźć pod adresem www.lexmark.com/regions.

Zamawianie zestawów obrazowania

Element	Wszystkie kraje i regiony
Zestaw bębnowy, czarny	700Z1
Kolorowy zestaw bębnowy	700Z5

Zamawianie zestawu konserwacyjnego

Uwagi:

- Stosowanie niektórych rodzajów papieru może spowodować konieczność częstszej wymiany elementów wchodzących w skład zestawu konserwacyjnego.
- Moduł nagrzewnicy i moduł przenoszący wchodzi w skład zestawu konserwacyjnego. W razie potrzeby można je zamówić i wymienić pojedynczo.
- Aby wymienić zestaw konserwacyjny, skontaktuj się z obsługą klienta pod adresem <http://support.lexmark.com> lub przedstawicielem serwisu.

Nazwa elementu	Typ	Numer katalogowy
Zestaw konserwacyjny	115 V	40X7615
	220 V	40X7616
	100 V	40X7617

Zamawianie pojemnika na zużyty toner

Element	Wszystkie kraje i regiony
Pojemnik na zużyty toner	C540X75G

Wymiana materiałów eksploatacyjnych

Wymiana pojemnika na zużyty toner

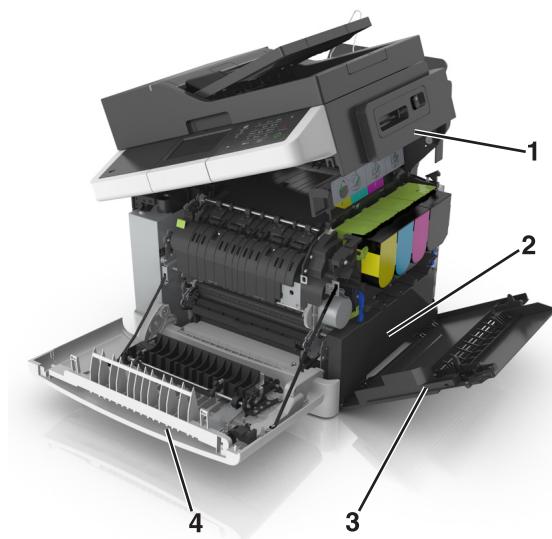

1	Górne drzwiczki
2	Pojemnik na zużyty toner
3	Prawa pokrywa boczna
4	Przednie drzwiczki

- 1 Wypakuj nowy pojemnik na zużyty toner.
- 2 Otwórz przednie drzwiczki.

 **UWAGA — GORĄCA POWIERZCHNIA:** Wewnętrzne elementy drukarki mogą być gorące. W celu zmniejszenia ryzyka oparzenia, przed dotknięciem danego komponentu należy odczekać, aż ostygnie.

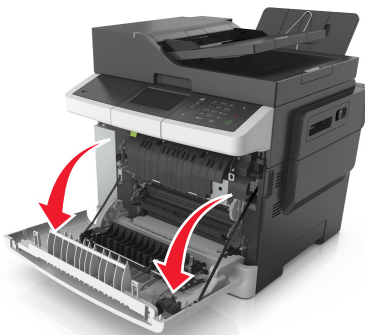

3 Otwórz górne drzwiczki.



4 Zdejmij prawą pokrywę boczną.

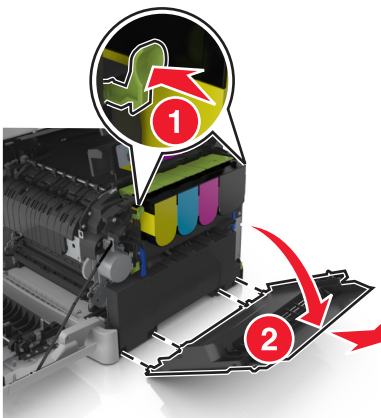

5 Naciśnij zielone dźwignie po obu stronach pojemnika na zużyty toner, a następnie usuń pojemnik.

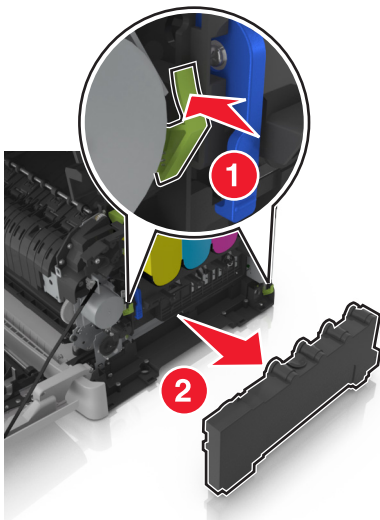

6 Zapakuj zużyty pojemnik na zużyty toner do załączonego opakowania.

Więcej informacji można znaleźć w sekcji [„Recykling produktów Lexmark” na str. 207](#).

7 Włóż nowy pojemnik na zużyty toner.

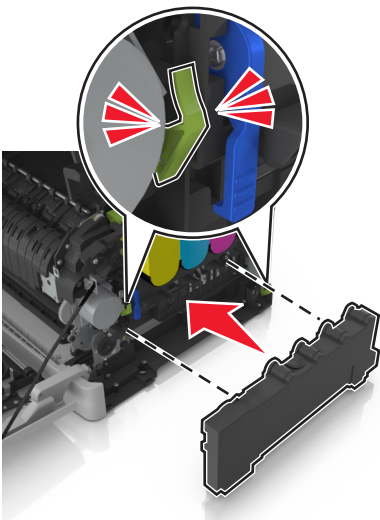

8 Włóż prawą pokrywę boczną.

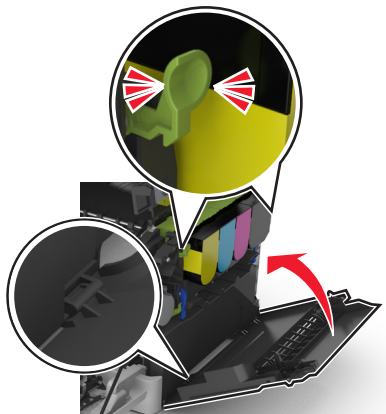

9 Przesuń i przytrzymaj zatrzask zwalniający z prawej strony drukarki, a następnie wolno zamknij górne drzwiczki.



10 Zamknij przednie drzwiczki.

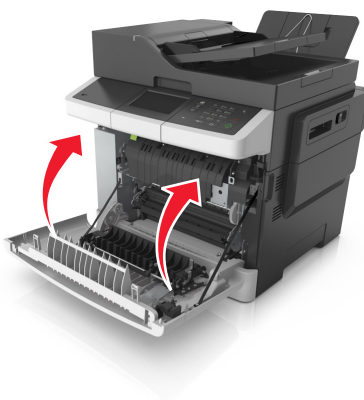

Wymiana czarnego i kolorowego zestawu bębnow

1 Otwórz przednie drzwiczki.

 **UWAGA — GORĄCA POWIERZCHNIA:** Wewnętrzne elementy drukarki mogą być gorące. W celu zmniejszenia ryzyka oparzenia, przed dotknięciem danego komponentu należy odczekać, aż ostygnie.



2 Otwórz górne drzwiczki.



3 Aby wyjąć kasety z tonerem, podnieś uchwyty, a następnie wysuń je delikatnie z zestawu bębnow.

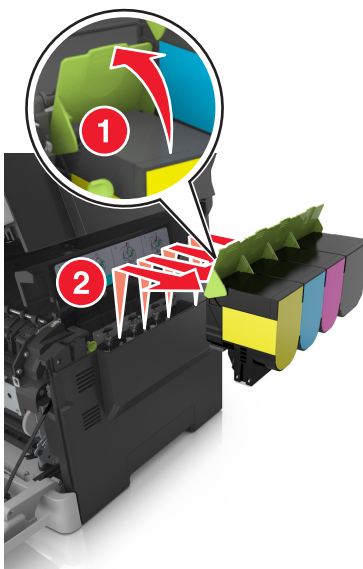

4 Zdejmij prawą pokrywę boczną.

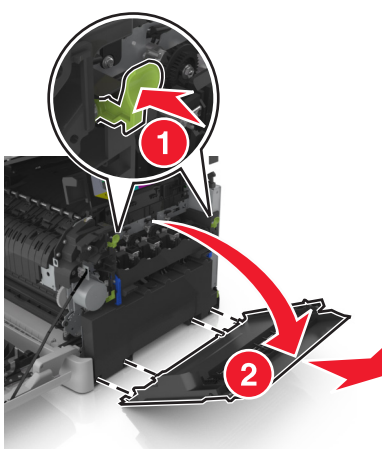

5 Naciśnij zielone dźwignie po obu stronach pojemnika na zużyty toner, a następnie usuń pojemnik.

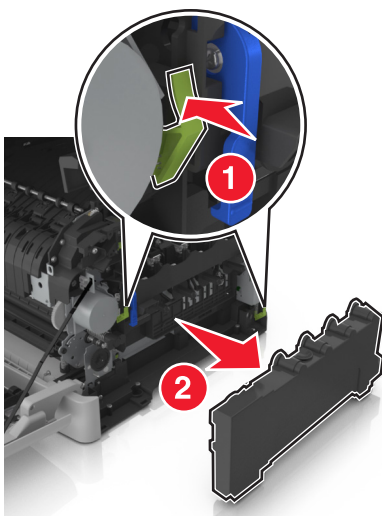

6 Podnieś niebieskie dźwignie na zestawie bębnow, a następnie pociągnij zestaw aż do jego zatrzymania.

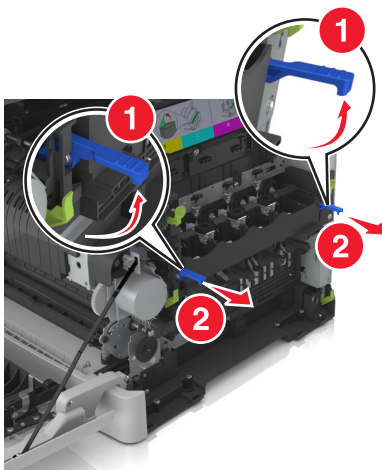

7 Naciśnij niebieską dźwignię, a następnie chwyć zielone uchwyty po bokach, aby wyciągnąć zestaw bębnow.

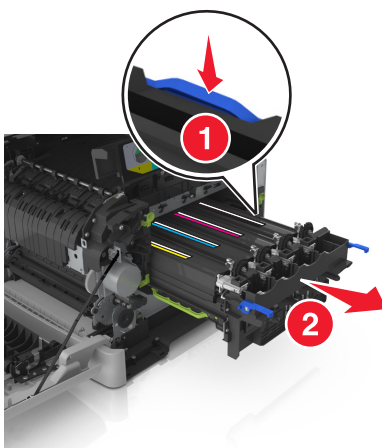

8 Rozpakuj nowy czarny i kolorowy zestaw bębnow.

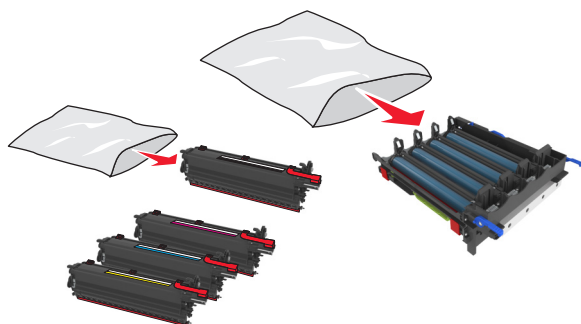

Uwagi:

- Kolorowy zestaw bębnow zawiera zestaw bębnow oraz moduły wywoływacza dla kolorów: cyjan, magenta, żółty i czarny.
- Czarny zestaw bębnow zawiera zestaw bębnow oraz moduł wywoływacza dla koloru czarnego.

9 Zapakuj zużyty zestaw bębnow do worka, w którym znajdował się nowy zestaw.

Więcej informacji można znaleźć w sekcji „[Recykling produktów Lexmark](#)” na str. 207.

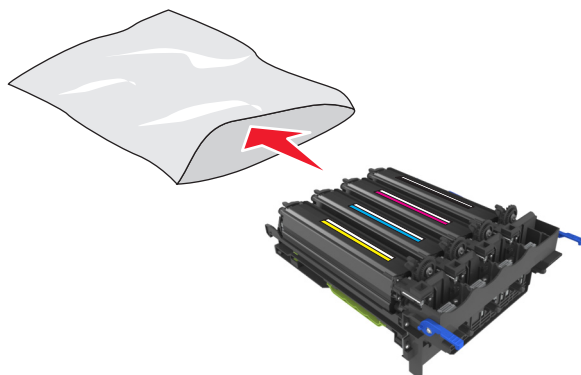

Uwaga: Podczas wymiany czarnego zestawu bębnow zachowaj moduły wywoływacza dla kolorów: cyjan, magenta i żółty. Wyrzuć tylko czarny moduł wywoływacza.

10 Delikatnie potrząśnij w bok modułami dla wszystkich kolorów.

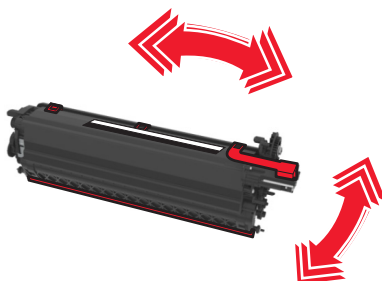

11 Usuń czerwoną taśmę z i dołączony materiał z modułów wywoływacza.

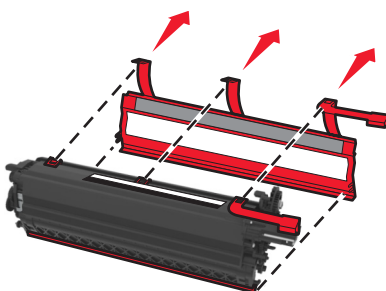

12 Delikatnie włóż moduły dla wszystkich kolorów.

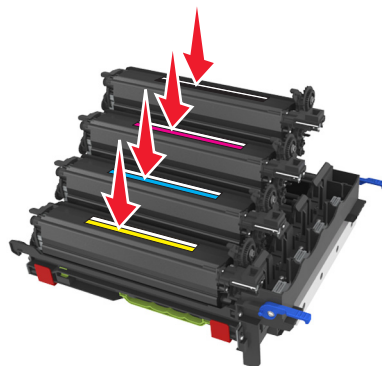

Uwaga: Upewnij się, że każdy moduł wywoływacza został umieszczony w gnieździe o odpowiednim kolorze.

13 Usuń czerwoną taśmę z zestawu bębnow.

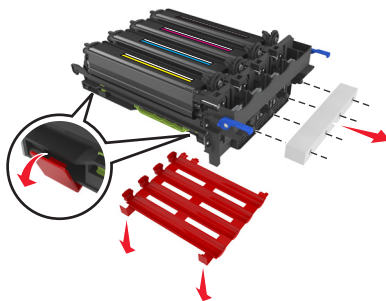

Ostrzeżenie — możliwość uszkodzenia: Nie dotykaj lśniącego bębna fotoprzewodnika pod zestawem bębnow. Może to wpłynąć na jakość kolejnych zadań drukowania.



14 Wyrównaj, a następnie włóż zestaw bębnow.

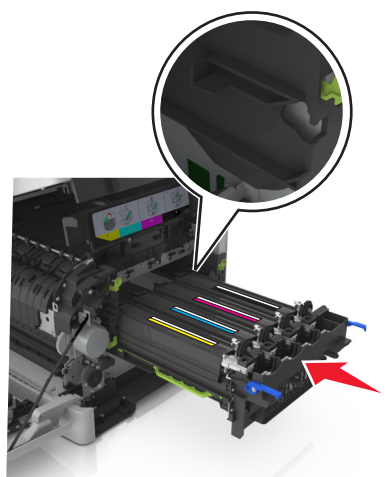

15 Delikatnie, ale zdecydowanie naciśnij niebieskie dźwignie, aż zestaw dopasuje się na miejscu.

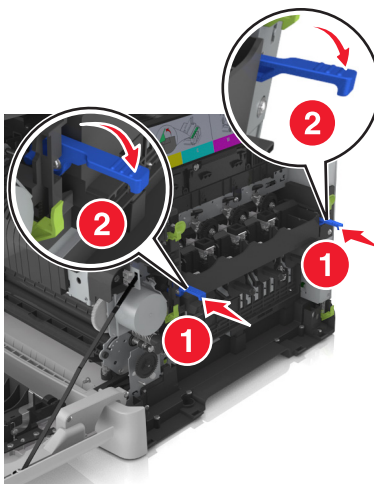

Uwaga: Upewnij się, że zestaw jest poprawnie osadzony.

16 Włóż pojemnik na zużyty toner.

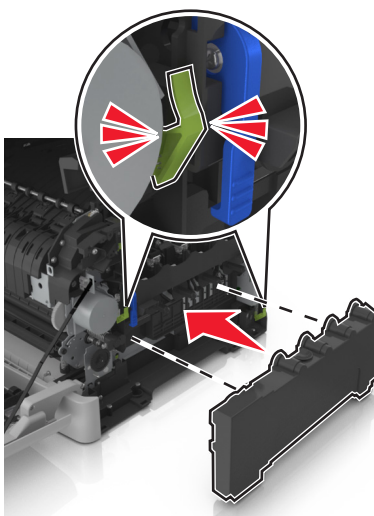

17 Włóż prawą pokrywę boczną.

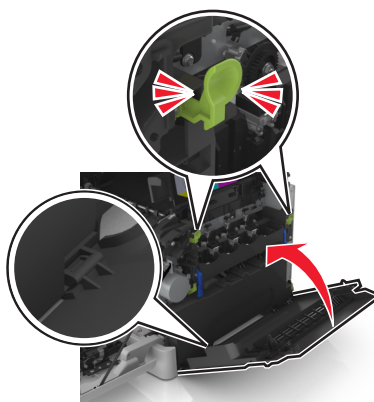

18 Włóż kasety z tonerem.

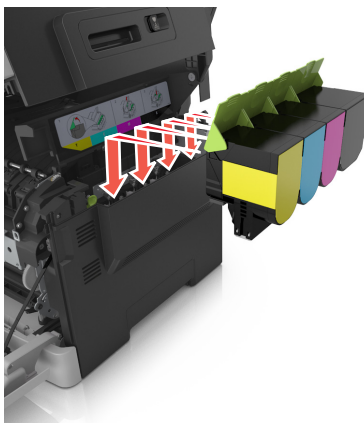

19 Przesuń i przytrzymaj zatrząsk zwalniający z prawej strony drukarki, a następnie wolno otwórz górne drzwiczki.



20 Zamknij przednie drzwiczki.

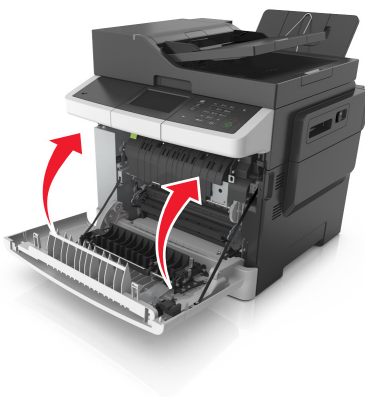

Wymiana kaset z tonerem

Ostrzeżenie — możliwość uszkodzenia: Gwarancja nie obejmuje uszkodzeń powstałych na skutek używania kaset z tonerem producentów innych niż Lexmark.

Uwaga: Korzystanie z nabojów z tonerem firm innych niż Lexmark może doprowadzić do obniżenia jakości wydruku.

- 1 Otwórz górne drzwiczki.

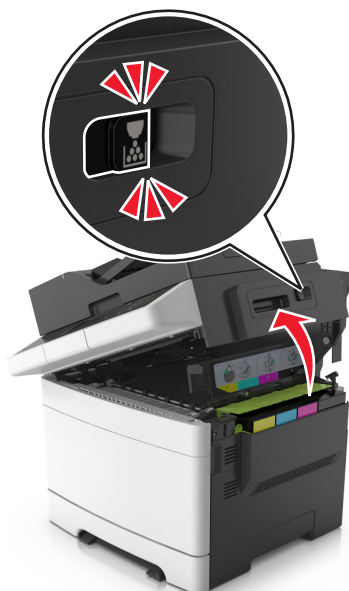

- 2 Aby wyjąć kasetę z tonerem, podnieś uchwyt, a następnie wysuń ją delikatnie z zestawu bębnow.

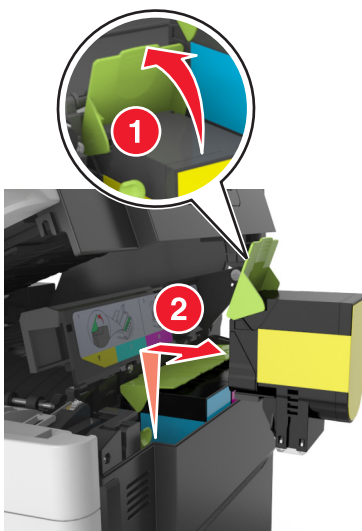

- 3** Rozpakuj nową kasetę z tonerem, a następnie wyjmij ją z opakowania.

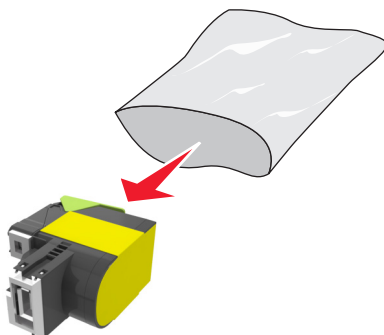

- 4** Wyrównaj nową kasetę z tonerem, a następnie naciśnij ją w dół, aż dopasuje się na miejscu.



- 5** Przesuń i przytrzymaj zatrzask zwalniający z prawej strony drukarki, a następnie wolno otwórz górne drzwiczki.

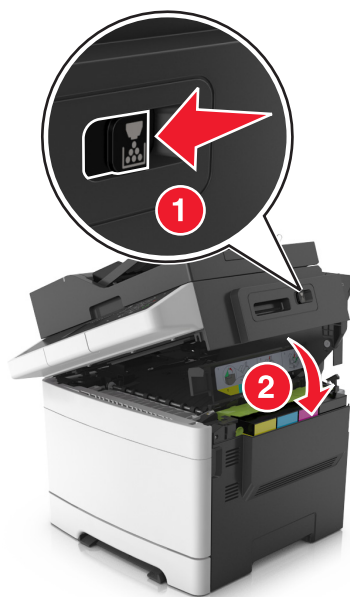

- 6** Zapakuj zużyty nabój z tonerem do worka, w którym znajdował się nowy nabój.
Więcej informacji można znaleźć w sekcji [„Recykling produktów Lexmark” na str. 207](#).

Wymiana modułu wywoływacza

Wymień moduł wywoływacza, gdy wystąpi pogorszenie jakości wydruku lub awaria drukarki.

- 1 Otwórz przednie drzwiczki.

 **UWAGA — GORĄCA POWIERZCHNIA:** Wewnętrzne elementy drukarki mogą być gorące. W celu zmniejszenia ryzyka oparzenia, przed dotknięciem danego komponentu należy odczekać, aż ostygnie.

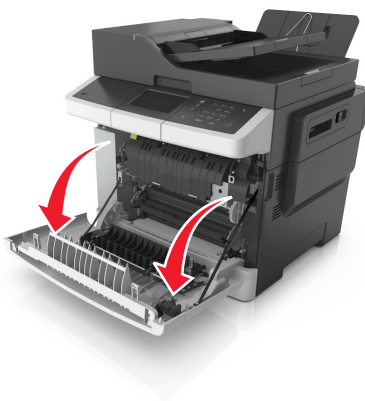

- 2 Otwórz górne drzwiczki.



3 Unieś dźwignię kasety z tonerem, a następnie delikatnie wyciągnij ją z zestawu bębnow.

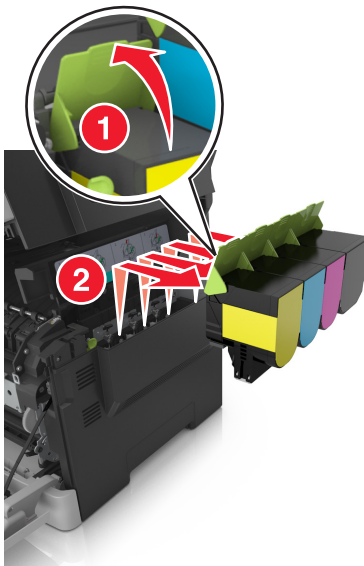

4 Zdejmij prawą pokrywę boczną.

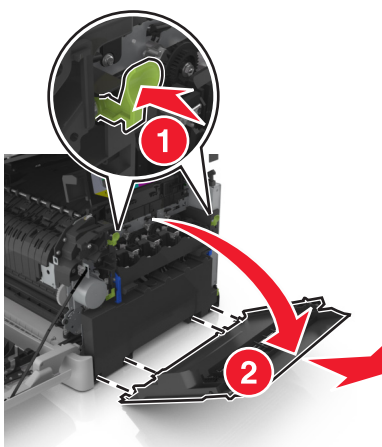

5 Naciśnij zielone dźwignie po obu stronach pojemnika na zużyty toner, a następnie usuń pojemnik.

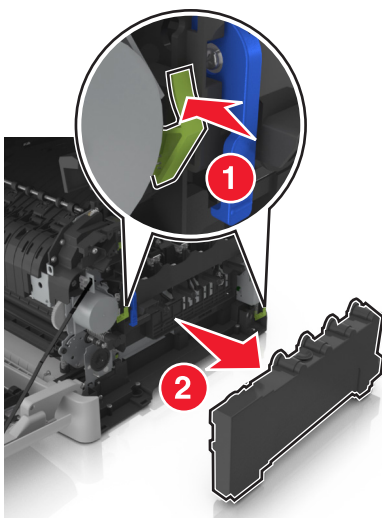

- 6 Podnieś niebieskie dźwignie na zestawie bębnow, a następnie pociągnij zestaw aż do jego zatrzymania.

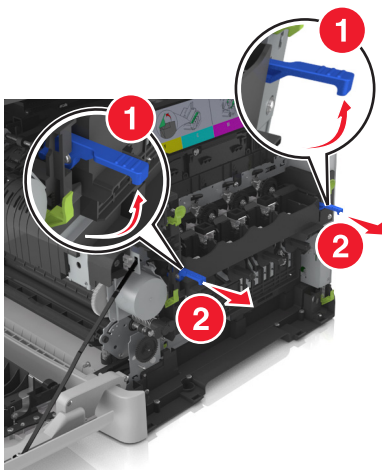

- 7 Naciśnij niebieską dźwignię, a następnie chwyć zielone uchwyty po bokach, aby wyciągnąć zestaw bębnow.

Ostrzeżenie — możliwość uszkodzenia: Nie dotykaj spodniej części zestawu bębnow. Może to spowodować jego uszkodzenie.

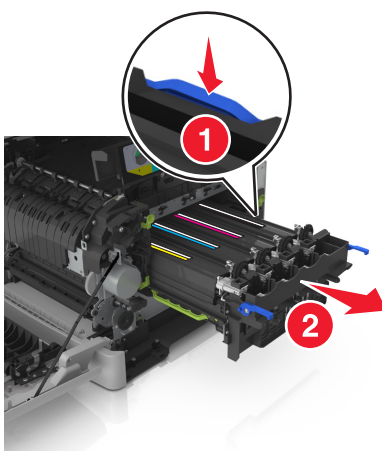

- 8 Wyjmij zużyty moduł wywołacza.

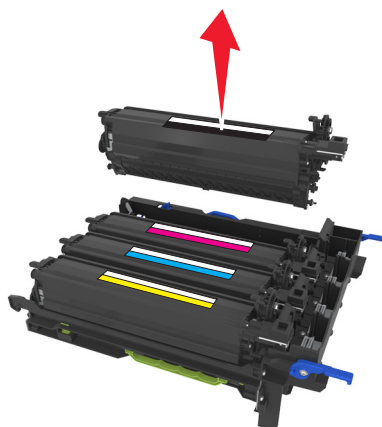

9 Delikatnie potrząśnij w bok nowym module wywoływacza przed wyjęciem go z opakowania.

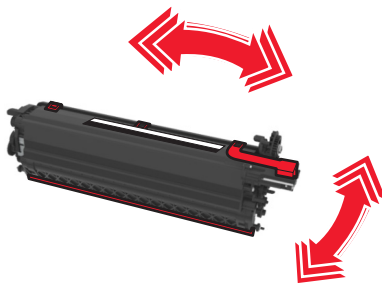

10 Zdejmij czerwoną pokrywę transportową z modułu wywoływacza.

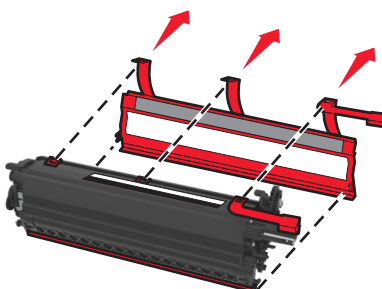

11 Włóż moduł wywoływacza.

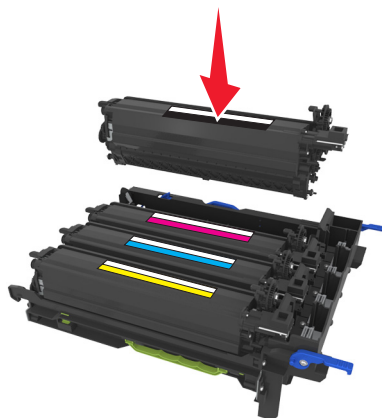

12 Wyrównaj, a następnie włóż zestaw bębnow.

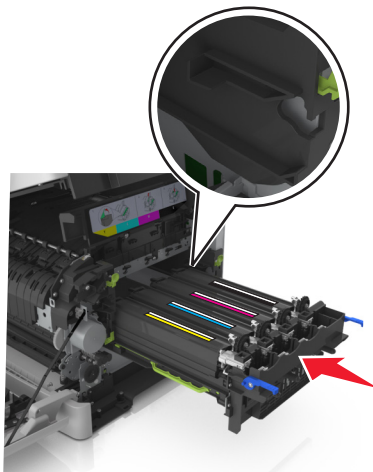

13 Delikatnie, ale zdecydowanie naciśnij niebieskie dźwignie, aż zestaw dopasuje się na miejscu.

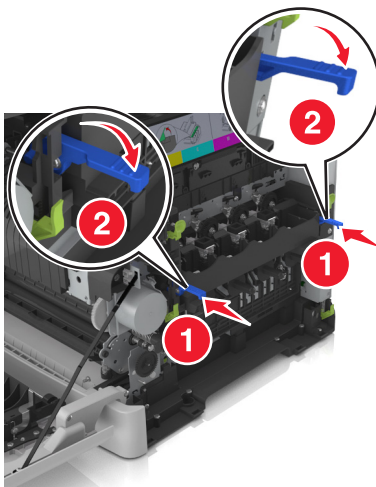

Uwaga: Upewnij się, że zestaw jest poprawnie osadzony.

14 Wymień pojemnik na zużyty toner.

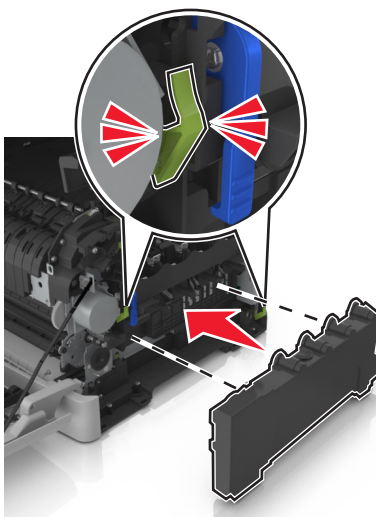

15 Włóż prawą pokrywę boczną.

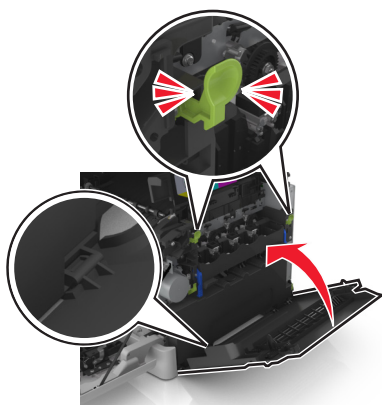

16 Włóż kasety z tonerem.

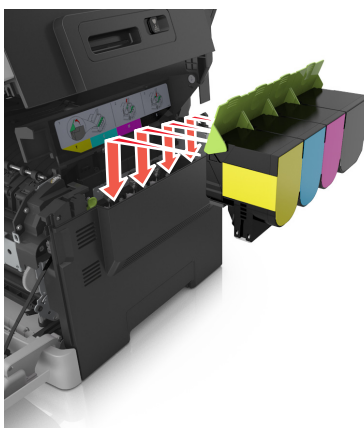

17 Przesuń i przytrzymaj zatrzask zwalniający z prawej strony drukarki, a następnie wolno otwórz górne drzwiczki.



18 Zamknij przednie drzwiczki.

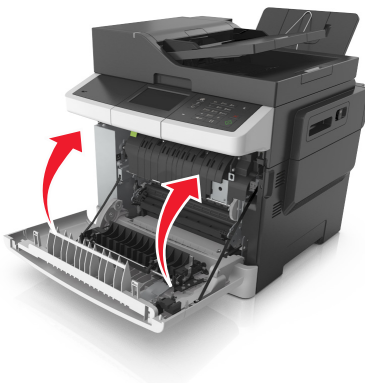

19 Zapakuj zużyty moduł wywoływacza do worka, w którym znajdował się nowy moduł.
Więcej informacji można znaleźć w sekcji [„Recykling produktów Lexmark” na str. 207](#).

Przenoszenie drukarki

Przenoszenie drukarki w inne miejsce

- !** **UWAGA — NIEBEZPIECZEŃSTWO USZKODZENIA CIAŁA:** Waga drukarki jest większa niż 18 kg i do jej bezpiecznego podniesienia potrzeba co najmniej dwóch przeszkolonych pracowników.
- !** **UWAGA — NIEBEZPIECZEŃSTWO USZKODZENIA CIAŁA:** W celu uniknięcia ryzyka pożaru lub porażenia prądem należy korzystać wyłącznie z przewodu zasilającego dołączonego do tego produktu lub z części zamiennych autoryzowanych przez producenta.
- !** **UWAGA — NIEBEZPIECZEŃSTWO USZKODZENIA CIAŁA:** Zastosowanie się do poniższych wskazówek pozwoli uniknąć obrażeń ciała oraz uszkodzenia drukarki podczas jej przenoszenia:
 - Upewnij się, że wszystkie drzwiczki i zasobniki są zamknięte.
 - Wyłącz drukarkę, a następnie wyjmij przewód zasilający z gniazdka elektrycznego.
 - Odłącz wszystkie przewody i kable.
 - Jeśli drukarka jest wyposażona w podstawę na kółkach, przesuń drukarkę ostrożnie na nowe miejsce. Należy zachować ostrożność przy przechodzeniu przez progi i uważać na przerwy w podłodze.
 - Jeżeli drukarka nie jest wyposażona w podstawę na kółkach, ale jest skonfigurowana do obsługi zasobników opcjonalnych, podnieś drukarkę z zasobników. Drukarki i zasobników nie należy podnosić jednocześnie.
 - Przy podnoszeniu drukarki należy zawsze używać uchwytów.
 - Jeśli drukarka jest przewożona na wózku, musi on mieć na tyle dużą powierzchnię, aby mieściła się na nim cała podstawa drukarki.
 - Jeśli wyposażenie opcjonalne jest przewożone na wózku, musi on mieć na tyle dużą powierzchnię, aby w pełni mieściły się na nim opcjonalne elementy wyposażenia.
 - Drukarka musi pozostawać w pozycji pionowej.
 - Należy unikać gwałtownych wstrząsów.

- Podczas ustawiania drukarki należy zachować ostrożność, aby nie przycisnąć sobie palców.
- Upewnij się, że wokół drukarki znajduje się wystarczająco dużo wolnego miejsca.

Uwaga: Uszkodzenie drukarki spowodowane jej nieprawidłowym przenoszeniem nie jest objęte gwarancją.

Transport drukarki

Podczas transportu drukarki należy używać oryginalnego opakowania.

Zarządzanie drukarką

Znajdowanie zaawansowanych informacji o sieci i informacji dla administratora

W tym rozdziale omówiono wykonywanie podstawowych zadań administracyjnych przy użyciu wbudowanego serwera WWW. Omówienie zaawansowanych zadań administracyjnych można znaleźć w *Podręczniku pracy w sieci* na dysku CD-ROM *Oprogramowanie i dokumentacja* lub w publikacji *Embedded Web Server — bezpieczeństwo: podręcznik administratora* w witrynie pomocy technicznej firmy Lexmark w sieci Web pod adresem <http://support.lexmark.com>.

Sprawdzanie wirtualnego wyświetlacza

1 Uruchom przeglądarkę sieci Web, a następnie w polu adresu wpisz adres IP drukarki.

Uwagi:

- Wyświetla adres IP drukarki w sekcji TCP/IP (menu Sieć / porty). Adres IP ma postać czterech liczb oddzielonych kropkami. Na przykład 123.123.123.123.
- W przypadku używania serwera proxy wyłącz go tymczasowo, aby prawidłowo załadować stronę sieci Web.

2 Sprawdź wirtualny wyświetlacz widoczny w lewym górnym rogu ekranu.

Wirtualny wyświetlacz działa podobnie jak rzeczywisty wyświetlacz na panelu sterowania drukarki.

Konfigurowanie alarmów e-mail

Skonfiguruj drukarkę do wysyłania wiadomości e-mail w przypadku, gdy kończą się materiały eksploatacyjne bądź gdy konieczna jest zmiana papieru, jego uzupełnienie lub usunięcie zacięcia.

1 Uruchom przeglądarkę sieci Web, a następnie w polu adresu wpisz adres IP drukarki.

Uwagi:

- Wyświetl adres IP drukarki na ekranie głównym drukarki. Adres IP ma postać czterech liczb oddzielonych kropkami. Na przykład 123.123.123.123.
- W przypadku używania serwera proxy wyłącz go tymczasowo, aby prawidłowo załadować stronę sieci Web.

2 Kliknij przycisk **Ustawienia**.

3 W menu Inne ustawienia kliknij opcję **Konfiguracja alarmów e-mail**.

4 Wybierz elementy, na temat których chcesz odbierać powiadomienia, a następnie wpisz adresy e-mail.

5 Kliknij opcję **Wyślij**.

Uwaga: Aby uzyskać więcej informacji na temat konfigurowania serwera e-mail, skontaktuj się z administratorem systemu.

Oglądanie raportów

Można wyświetlać różne raporty dotyczące wbudowanego serwera WWW. Te raporty są przydatne w celu dokonania oceny stanu drukarki, sieci i materiałów eksploatacyjnych.

1 Uruchom przeglądarkę sieci Web, a następnie w polu adresu wpisz adres IP drukarki.

Uwagi:

- Wyświetl adres IP drukarki na ekranie głównym drukarki. Adres IP ma postać czterech liczb oddzielonych kropkami. Na przykład 123.123.123.123.
- W przypadku używania serwera proxy wyłącz go tymczasowo, aby prawidłowo załadować stronę sieci Web.

2 Kliknij opcję **Raporty**, a następnie kliknij typ raportu, jaki chcesz wyświetlić.

Konfigurowanie powiadomień o materiałach eksploatacyjnych z aplikacji Embedded Web Server

Istnieje możliwość określenia sposobu powiadamiania o prawie niskim, niskim lub bardzo niskim poziomie materiałów eksploatacyjnych lub gdy kończy się okres ich użytkowania.

Uwagi:

- Dostępne są alerty dotyczące nabojów z tonerem, zespołu bębnow, zespołu konserwacyjnego i naczyń na zużyty toner.
- Alerty można skonfigurować dla prawie niskiego, niskiego i bardzo niskiego poziomu materiałów eksploatacyjnych. Nie wszystkie alerty można skonfigurować dla końca okresu użytkowania materiałów eksploatacyjnych. Alerty w wiadomościach e-mail są dostępne we wszystkich sytuacjach.
- W przypadku niektórych materiałów i sytuacji można ustawić szacowaną wartość procentową pozostałego poziomu materiałów eksploatacyjnych, która wyzwala alert.

1 Uruchom przeglądarkę sieci Web, a następnie w polu adresu wpisz adres IP drukarki.

Uwagi:

- Wyświetl adres IP drukarki w sekcji TCP/IP w menu Sieć/Porty. Adres IP ma postać czterech liczb oddzielonych kropkami. Na przykład 123.123.123.123.
- W przypadku używania serwera proxy wyłącz go tymczasowo, aby prawidłowo załadować stronę sieci Web.

2 Kliknij kolejno opcje **Ustawienia > Ustawienia wydruku > Powiadomienia o materiałach eksploatacyjnych**.

3 W menu rozwijanych dla każdego materiału eksploatacyjnego wybierz jedną z następujących opcji powiadamiania:

Powiadamianie	Opis
Wyłącz	Drukarka działa normalnie w przypadku wszystkich stanów materiałów eksploatacyjnych.
Tylko wiadomości e-mail	Po osiągnięciu określonego stanu materiałów eksploatacyjnych drukarka generuje wiadomość e-mail. Stan materiałów eksploatacyjnych jest wyświetlany na stronach menu i stanu.
Ostrzeżenie	Drukarka wyświetla komunikat z ostrzeżeniem i generuje wiadomość e-mail na temat stanu materiałów eksploatacyjnych. Po osiągnięciu określonego stanu materiałów eksploatacyjnych drukarka nie zatrzymuje wykonywanych zadań.
Zatrzymanie z możliwością kontynuacji ¹	Po osiągnięciu określonego stanu materiałów eksploatacyjnych drukarka zatrzymuje przetwarzanie zadań. Aby kontynuować drukowanie, użytkownik musi nacisnąć przycisk.
Zatrzymanie bez możliwości kontynuacji ^{1,2}	Po osiągnięciu określonego stanu materiałów eksploatacyjnych drukarka zatrzymuje wykonywanie zadań. Aby drukowanie mogło być kontynuowane, należy wymienić materiał eksploatacyjny.
¹ Po włączeniu powiadomień drukarka generuje wiadomość e-mail na temat stanu materiałów eksploatacyjnych. ² Drukarka zatrzymuje wykonywane zadania w celu uniknięcia uszkodzeń w przypadku wyczerpania się materiałów eksploatacyjnych.	

4 Kliknij opcję **Wyślij**.

Zmiana ustawień drukowania zadań poufnych

Uwaga: Ta funkcja jest dostępna tylko w drukarkach sieciowych lub podłączonych do serwerów druku.

1 Uruchom przeglądarkę sieci Web, a następnie w polu adresu wpisz adres IP drukarki.

Uwagi:

- Wyświetl adres IP drukarki w sekcji TCP/IP w menu Sieć/Porty. Adres IP ma postać czterech liczb oddzielonych kropkami. Na przykład 123.123.123.123.
- W przypadku używania serwera proxy wyłącz go tymczasowo, aby prawidłowo załadować stronę sieci Web.

2 Kliknij kartę **Ustawienia > Bezpieczeństwo > Konfiguracja druku poufnego**.

3 Zmień ustawienia

- Ustaw maksymalną liczbę prób wprowadzania numeru PIN. Kiedy użytkownik przekroczy dozwoloną liczbę prób wprowadzenia numeru PIN, wszystkie jego zadania drukowania zostaną usunięte.
- Wyznacz czas wygaśnięcia ważności zadania drukowania poufnego. Jeśli użytkownik nie wydrukuje swoich zadań w wyznaczonym czasie, zostaną one usunięte.

4 Zapisz zmienione ustawienia.

Kopiowanie ustawień drukarki do innych drukarek

Uwaga: Ta funkcja jest dostępna tylko dla drukarek sieciowych.

1 Uruchom przeglądarkę sieci Web, a następnie w polu adresu wpisz adres IP drukarki.

Uwagi:

- Wyświetla adres IP drukarki w sekcji TCP/IP (menu Sieć / porty). Adres IP ma postać czterech liczb oddzielonych kropkami. Na przykład 123.123.123.123.
- W przypadku używania serwera proxy wyłącz go tymczasowo, aby prawidłowo załadować stronę sieci Web.

2 Kliknij pozycję **Kopiuj ustawienia drukarki**.

3 Aby zmienić język, wybierz go z rozwijanej listy, a następnie wybierz opcję **Kliknij tutaj, aby ustawić język**.

4 Kliknij pozycję **Ustawienia drukarki**.

5 Wpisz adresy IP dla drukarek źródłowych i docelowych, korzystając z odpowiednich pól.

Uwaga: Jeżeli chcesz dodać lub usunąć docelową drukarkę, kliknij opcję **Dodaj docelowy adres IP** lub **Usuń docelowy adres IP**.

6 Kliknij pozycję **Kopiuj ustawienia drukarki**.

Przywracanie domyślnych ustawień fabrycznych

Jeśli chcesz zachować listę aktualnych ustawień menu w celu zastosowania ich w przyszłości, przed przywróceniem domyślnych ustawień fabrycznych wydrukuj stronę ustawień menu. Aby uzyskać więcej informacji na ten temat, zobacz [„Drukowanie strony ustawień menu” na str. 41](#).

Jeśli jest potrzebna bardziej kompleksowa metoda odzyskania domyślnych ustawień fabrycznych drukarki, trzeba użyć opcji Wymaż wszystkie ustawienia. Aby uzyskać więcej informacji na ten temat, zobacz [„Wymazywanie zawartości pamięci nieulotnej” na str. 210](#).

Ostrzeżenie — możliwość uszkodzenia: Wybór opcji Przywracanie ustawień fabrycznych powoduje przywrócenie większości pierwotnych domyślnych ustawień fabrycznych drukarki. Wyjątkami są: język wyświetlacza, niestandardowe rozmiary i komunikaty, a także menu ustawienia sieci i portów. Wszystkie pobrane zasoby zapisane w pamięci RAM są usuwane. Ustawienie to nie ma wpływu na pobrane zasoby zapisane w pamięci flash lub na dysku twardym drukarki.

Z poziomu ekranu głównego przejdź do opcji:

 > **Ustawienia** > **Ustawienia ogólne** > **Ustawienia fabryczne** > **Przywróć teraz** > 

Usuwanie zacięć

W większości przypadków można uniknąć zacięć dzięki starannemu doborowi papieru i nośników specjalnych oraz właściwemu sposobowi ładowania. W przypadku zacięcia się nośnika należy wykonać czynności opisane w tym rozdziale.

Ostrzeżenie — możliwość uszkodzenia: Nigdy nie korzystaj z żadnych narzędzi w celu usuwania zacięć. Takie działanie może doprowadzić do nieodwracalnego uszkodzenia nagrzewnicy.

Zapobieganie zacięciom

Prawidłowo załaduj papier

- Upewnij się, że papier w zasobniku leży płasko.

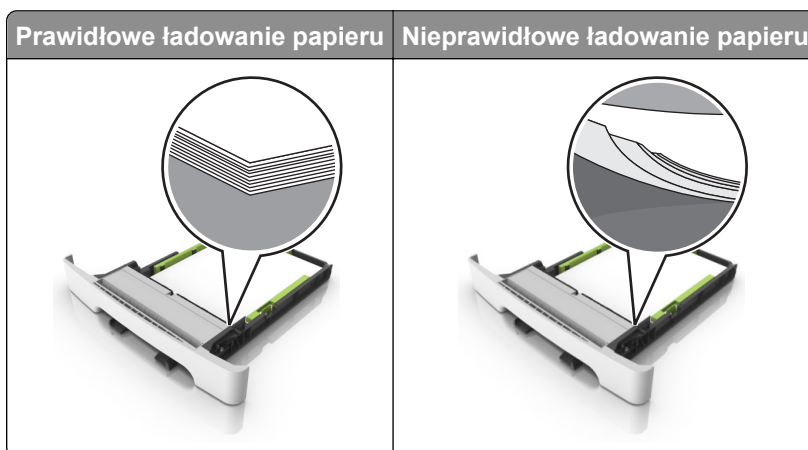

- Nie należy ładować zasobnika w trakcie drukowania.
- Nie należy ładować zbyt dużej ilości papieru naraz. Upewnij się, że wysokość stosu nie wykracza poza wskaźnik maksymalnego wypełnienia papierem.

- Nie należy wsuwać papieru do zasobnika. Załaduj papier tak jak przedstawiono na rysunku.

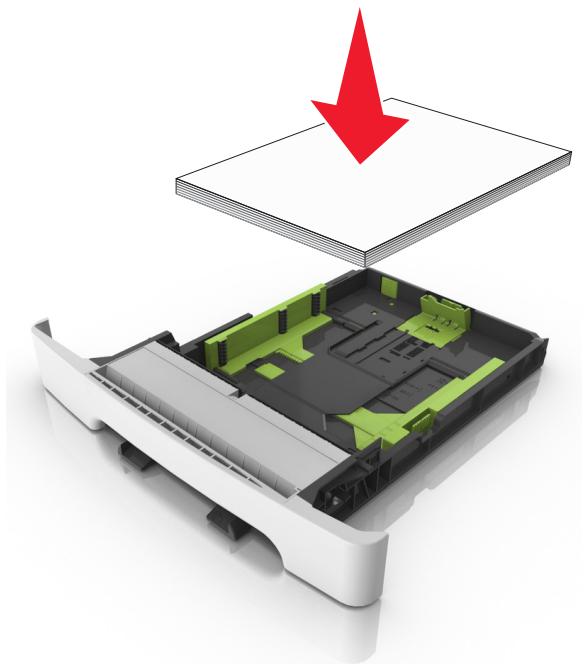

- Upewnij się, że prowadnice papieru zostały prawidłowo umieszczone i nie obejmują zbyt ciasno papieru lub kopert.
- Po załadowaniu papieru zasobnik należy mocno dopchnąć do drukarki.

Korzystaj z zalecanego rodzaju papieru

- Należy stosować wyłącznie zalecany papier i nośniki specjalne.
- Nie należy ładować pomarszczonego, pogniętego, wilgotnego, zgiętego lub zwiniętego papieru.
- Przed załadowaniem papier należy wygiąć, przekartkować i wyrównać.

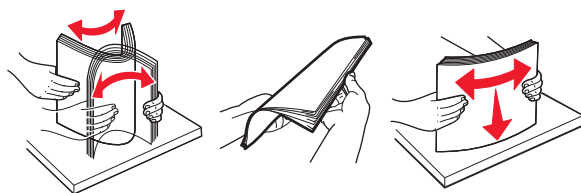

- Nie należy używać papieru wyciętego lub przyciętego ręcznie.
- Nie należy jednocześnie umieszczać papieru o różnych rozmiarach, różnej gramaturze ani różnego typu w tym samym zasobniku.
- Upewnij się, że rozmiar i typ papieru są ustawione prawidłowo w komputerze lub na panelu sterowania drukarki.
- Papier należy przechowywać zgodnie z zaleceniami producenta.

Ustalanie miejsca wystąpienia zacięcia

Uwagi:

- Jeśli opcja Pomoc przy zacięciu jest włączona, po usunięciu zaciętego arkusza drukarka umieści niezadrukowane lub częściowo niezadrukowane strony. Sprawdź, czy na wydruku znajdują się puste strony.
- Jeśli opcja Pomoc przy zacięciu ma wartość Włącz lub Auto, drukarka ponownie wydrukuje zacięte strony.

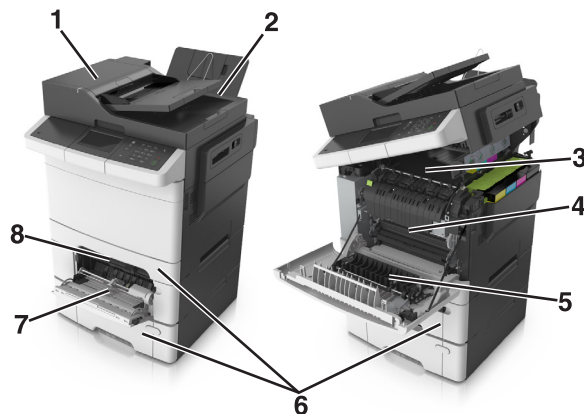

	Miejsce zacięcia
1	Automatyczny podajnik dokumentów
2	Odbiornik standardowy
3	Nagrzewnica
4	Przednie drzwiczki
5	Obszar dupleksu
6	Zasobniki
7	Podajnik uniwersalny
8	Podajnik ręczny

Zacięcie papieru w pojemniku standardowym

1 Otwórz górne drzwiczki.



2 Wyjmij zacięty papier.

Uwaga: Upewnij się, że wszystkie kawałki papieru zostały usunięte.



3 Zamknij górne drzwiczki.

Zacięcie papieru w przednich drzwiczkach

Zacięcie papieru w nagrzewnicy

1 Otwórz przednie i górne drzwiczki.

 **UWAGA — GORĄCA POWIERZCHNIA:** Wewnętrzne elementy drukarki mogą być gorące. W celu zmniejszenia ryzyka oparzenia, przed dotknięciem danego komponentu należy odczekać, aż ostygnie.

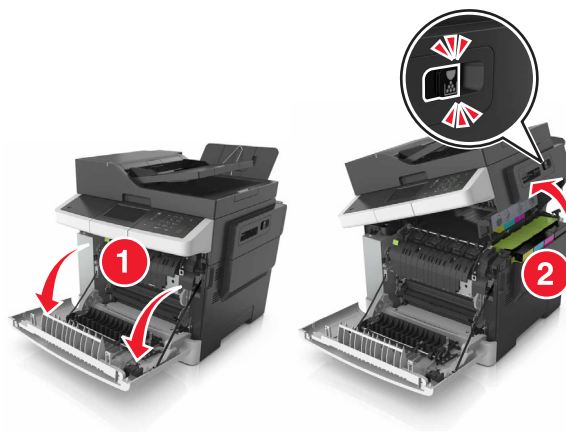

2 Wyjmij zacięty papier.

Uwaga: Upewnij się, że wszystkie kawałki papieru zostały usunięte.

- Pod nagrzewnicą

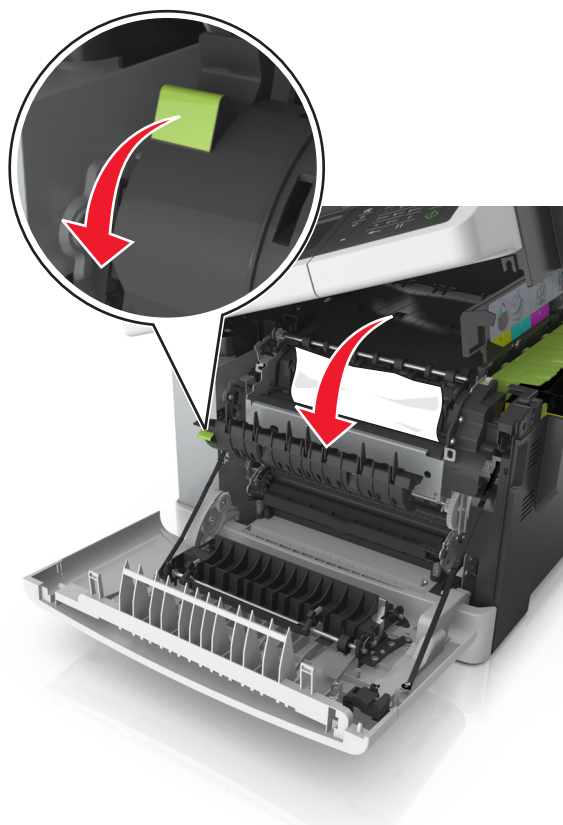

- W drzwiczkach dostępu do nagrzewnicy

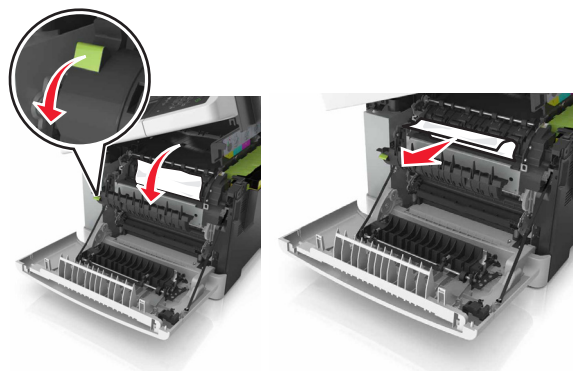

3 Zamknij górne i przednie drzwiczki.

Zacięcie papieru w module dupleksu

- 1 Otwórz przednie drzwiczki.

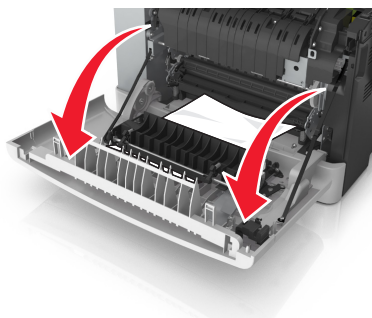

- 2 Wyjmij zacięty papier.

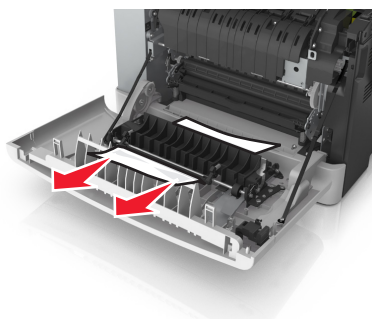

- 3 Zamknij przednie drzwiczki.

Zacięcie papieru w zasobnikach

- 1 Wyciągnij zasobnik.



- 2 Wyjmij zacięty papier.

Uwaga: Upewnij się, że wszystkie kawałki papieru zostały usunięte.



3 Włóż zasobnik.

Zacięcie papieru w podajniku ręcznym

1 Zdejmij zasobnik.

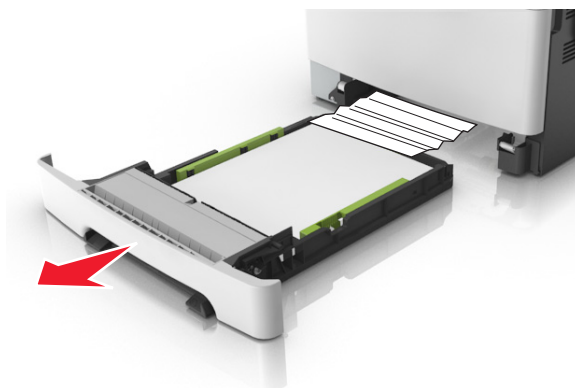

2 Wyjmij zacięty papier.

Uwaga: Upewnij się, że wszystkie kawałki papieru zostały usunięte.

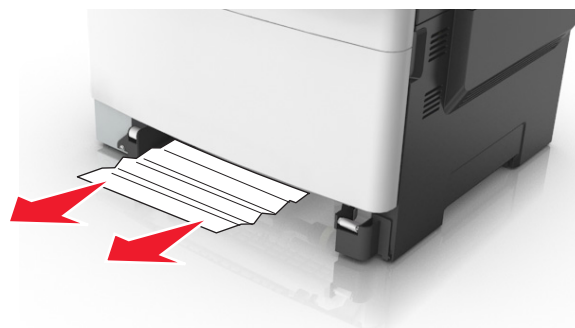

3 Włóż zasobnik.

Zacięcie papieru w podajniku uniwersalnym

1 Usuń papier z podajnika uniwersalnego.

2 Wyjmij zacięty papier.

Uwaga: Upewnij się, że wszystkie kawałki papieru zostały usunięte.

3 Przed załadowaniem papier należy wygiąć, przekartkować i wyrównać.

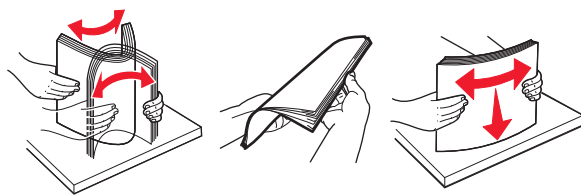

4 Ponownie załaduj papier.



Zacięcie papieru w automatycznym podajniku dokumentów

- 1 Wyjmij wszystkie oryginalne dokumenty z zasobnika ADF.
- 2 Otwórz pokrywę podajnika ADF.

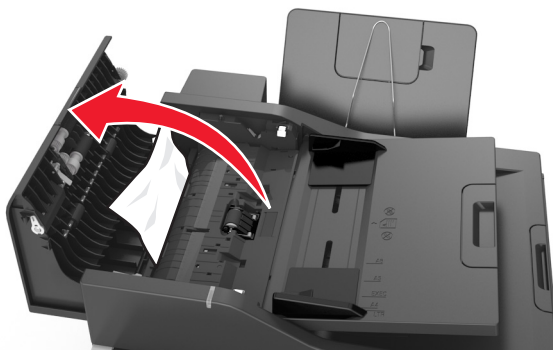

- 3 Wyjmij zacięty papier.

Uwaga: Upewnij się, że wszystkie kawałki papieru zostały usunięte.

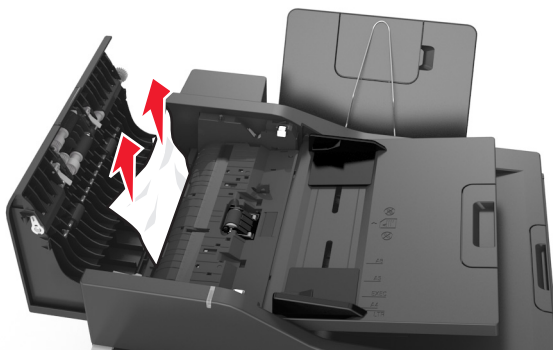

- 4 Zamknij pokrywę podajnika ADF.
- 5 Przed załadowaniem papier należy wygiąć, przekartkować i wyrównać.

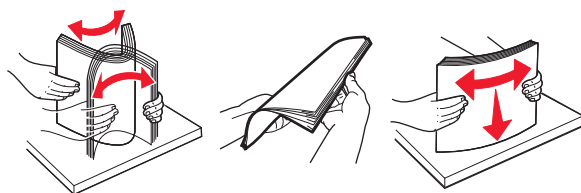

- 6 Ponownie umieść dokumenty w podajniku ADF.

Rozwiązywanie problemów

Opis komunikatów drukarki

Dostosowywanie koloru

Poczekaj na zakończenie procesu.

Zmiana [źródło papieru] na [nazwa niestandardowego typu]

Wypróbuj jedną lub więcej spośród poniższych opcji:

- Załaduj na tacę papier odpowiedniego typu i rozmiaru, a następnie na panelu sterowania drukarki wybierz opcję **Zmieniono papier**, aby usunąć komunikat i kontynuować drukowanie. Jeśli drukarka nie jest wyposażona w ekran dotykowy, wciśnij **OK**, aby potwierdzić.

Uwaga: Upewnij się, że rozmiar i typ papieru są określone w menu Papier na panelu sterowania drukarki.

- Anuluj zadanie drukowania.

Zmień [źródło papieru] na [ciąg niestandardowy]

Wypróbuj jedną lub więcej spośród poniższych opcji:

- Załaduj na tacę papier odpowiedniego typu i rozmiaru, a następnie na panelu sterowania drukarki wybierz opcję **Zmieniono papier**, aby usunąć komunikat i kontynuować drukowanie. Jeśli drukarka nie jest wyposażona w ekran dotykowy, wciśnij **OK**, aby potwierdzić.

Uwaga: Upewnij się, że rozmiar i typ papieru są określone w menu Papier na panelu sterowania drukarki.

- Anuluj zadanie drukowania.

Zmień [źródło papieru] na [typ papieru] [rozmiar papieru]

Wypróbuj jedną lub więcej spośród poniższych opcji:

- Załaduj na tacę papier odpowiedniego typu i rozmiaru, a następnie na panelu sterowania drukarki wybierz opcję **Zmieniono papier**, aby usunąć komunikat i kontynuować drukowanie. Jeśli drukarka nie jest wyposażona w ekran dotykowy, wciśnij **OK**, aby potwierdzić.

Uwaga: Upewnij się, że rozmiar i typ papieru są określone w menu Papier na panelu sterowania drukarki.



- Anuluj zadanie drukowania.

Close door (Zamknij drzwiczki)



Upewnij się, że prawa pokrywa boczna jest zamontowana, a następnie zamknij przednie i górne drzwiczki, aby usunąć komunikat.

Zamknij pokrywę skanera i załaduj oryginały, jeśli ponownie uruchamiasz zadanie [2yy.xx]

Na panelu sterowania drukarki przejdź do jednej z następujących opcji:

- Aby kontynuować skanowanie z automatycznego podajnika dokumentów od momentu zakończenia ostatniego pomyślnego zadania skanowania, wybierz opcję **Skanuj z automatycznego podajnika dokumentów**, a następnie naciśnij przycisk .
- Aby kontynuować skanowanie z szyby skanera od momentu zakończenia ostatniego pomyślnego zadania skanowania, wybierz opcję **Skanuj z płyty skanera**, a następnie naciśnij przycisk .
- Aby zakończyć skanowanie na ostatnim pomyślnym zadaniu skanowania, wybierz opcję **Zakończ zadanie bez dalszego skanowania**, a następnie naciśnij przycisk .

Uwaga: Ta opcja nie anuluje zadania skanowania. Wszystkie pomyślnie zeskanowane strony zostaną dalej przetworzone w celu skopiowania lub wysłania w wiadomości e-mail.

- Aby ponowić zadanie skanowania z użyciem ostatnio obowiązujących ustawień, wybierz opcję **Ponownie uruchom zadanie**, a następnie naciśnij przycisk .
- Aby usunąć komunikat i anulować zadanie skanowania, wybierz opcję **Anuluj zadanie**, a następnie naciśnij przycisk .

Niski poziom toneru w naboju – [kolor] [88.xy]

Konieczne może być zamówienie kasety z tonerem. Dotknij przycisku **Kontynuuj**, aby usunąć komunikat i kontynuować drukowanie. Jeśli drukarka nie jest wyposażona w ekran dotykowy, wciśnij , aby potwierdzić.

Prawie niski poziom toneru w naboju – [kolor] [88.xy]

Na panelu sterowania drukarki dotknij opcji **Kontynuuj**, aby usunąć komunikat i kontynuować drukowanie. Jeśli drukarka nie jest wyposażona w ekran dotykowy, wciśnij , aby potwierdzić.



Bardzo niski poziom toneru w naboju [kolor], pozostało [x] stron do wydrukowania [88.xy]

Konieczna może okazać się szybka wymiana naboju z tonerem. Więcej informacji można znaleźć w sekcji „Wymiana materiałów eksploatacyjnych” w *Podręczniku użytkownika*.

Na panelu sterowania drukarki dotknij opcji **Kontynuuj**, aby usunąć komunikat i kontynuować drukowanie. Jeśli drukarka nie jest wyposażona w ekran dotykowy, wciśnij , aby potwierdzić.

Złożona strona, część danych może nie zostać wydrukowanych [39]

Wypróbuj jedną lub więcej spośród poniższych opcji:

- Na panelu sterowania drukarki dotknij opcji **Kontynuuj**, aby usunąć komunikat i kontynuować drukowanie. Jeśli drukarka nie jest wyposażona w ekran dotykowy, wciśnij , aby potwierdzić.
- Anuluj bieżące zadanie drukowania. Jeśli drukarka nie jest wyposażona w ekran dotykowy, wciśnij , aby potwierdzić.
- Zainstaluj dodatkową pamięć drukarki.

Zmiana konfiguracji, niektóre wstrzymane zadania nie zostały przywrócone [57]

Zatrzymane zadania zostaną unieważnione z powodu następujących możliwych zmian w drukarce:

- Nastąpiła aktualizacja oprogramowania układowego.
- Zasobnik, z którego drukowano został usunięty.
- Zadanie drukowania zostało wysłane z pamięci flash, która nie jest już podłączona do portu USB.
- Dysk twardy drukarki zawiera zadania drukowania, które zostały zapisane, gdy znajdował się on w innym modelu drukarki.

Uwaga: Dysk twardy drukarki i pamięć flash są obsługiwane tylko w niektórych modelach drukarek.

Na panelu sterowania drukarki wybierz opcję **Kontynuuj**, aby usunąć ten komunikat. W przypadku drukarek z ekranami niedotykowymi naciśnij przycisk , aby potwierdzić.

Wykryto uszkodzoną pamięć flash [51]

Wypróbuj jedną lub więcej spośród poniższych opcji:

- Wymień uszkodzoną kartę pamięci flash.
- Na panelu sterowania drukarki dotknij opcji **Kontynuuj**, aby usunąć komunikat i kontynuować drukowanie. Jeśli drukarka nie jest wyposażona w ekran dotykowy, wciśnij , aby potwierdzić.
- Anuluj bieżące zadanie drukowania.

Dysk zapełniony [62]

Wypróbuj jedną lub więcej spośród poniższych opcji:

- Na panelu sterowania drukarki dotknij opcji **Kontynuuj**, aby usunąć komunikat i kontynuować przetwarzanie danych.
- Usuń czcionki, makra oraz inne dane zapisane na dysku twardym drukarki.
- Zainstaluj dysk twardy drukarki o większej pojemności.

Aby używać dysku w tym urządzeniu, należy najpierw go sformatować

Na panelu sterowania drukarki dotknij opcji **Formatuj dysk**, aby sformatować dysk twardy drukarki i usunąć komunikat.

Uwaga: Formatowanie powoduje usunięcie wszystkich plików zapisanych na dysku twardym drukarki.

Błąd odczytu napędu USB. Wyjmij urządzenie USB.

Włożone zostało nieobsługiwane urządzenie USB. Wyjmij to urządzenie USB, a następnie zainstaluj obsługiwane.

Błąd podczas odczytu danych z koncentratora USB. Odłącz koncentrator.

Podłączony został nieobsługiwany koncentrator USB. Odłącz ten koncentrator USB, a następnie zainstaluj obsługiwany.

Pamięć faksu pełna

- 1 Na panelu sterowania dotknij opcji **Kontynuuj**, aby usunąć komunikat i anulować zadanie faksowania.
- 2 Wykonaj następujące czynności:
 - Zmniejsz rozdzielczość faksu.
 - Zmniejsz liczbę stron.
- 3 Wyślij zadanie faksowania.

Nie zgodny zasobnik [x] [59]

Wyjmij wskazaną tacę, a następnie zainstaluj ją ponownie, aby usunąć komunikat.

Nieprawidłowy rozmiar papieru, otwórz [źródło papieru] [34]

Uwaga: Źródłem papieru może być zasobnik lub podajnik.

Spróbuj następujących rozwiązań:

- Załaduj do źródła papier o odpowiednim rozmiarze.
- Na panelu sterowania drukarki wybierz opcję **Kontynuuj**, aby usunąć komunikat i wydrukować zadanie, używając innego źródła papieru. Jeśli drukarka nie jest wyposażona w ekran dotykowy, naciśnij przycisk , aby potwierdzić.
- Sprawdź prowadnice długości i szerokości w źródle papieru i upewnij się, że papier jest prawidłowo załadowany.
- Upewnij się, czy prawidłowy rozmiar i typ papieru są określone w oknie Właściwości drukowania lub Drukowanie.
- Upewnij się, że rozmiar i typ papieru są określone w menu Papier na panelu sterowania drukarki.
- Upewnij się, że ustawiony jest poprawny rozmiar papieru. Jeśli na przykład dla ustawienia Multipurpose Feeder Size (Rozmiar w podajniku do wielu zastosowań) została wybrana wartość Uniwersalny, sprawdź, czy włożony papier jest wystarczająco duży, aby można było na nim wydrukować dane.
- Anuluj zadanie drukowania.

Włóż zasobnik [x]

Włóż wskazany zasobnik do drukarki.

Za mało pamięci, niektóre wstrzymane zadania zostały usunięte [37]

Niektóre wstrzymane zadania zostały usunięte w celu przetworzenia zadań bieżących.

Wybierz opcję **Kontynuuj**, aby usunąć komunikat. W przypadku drukarek z ekranami niedotykowymi naciśnij przycisk , aby potwierdzić.

Za mało pamięci do sortowania zadań [37]

Wypróbuj jedną lub więcej spośród poniższych opcji:

- Dotknij opcji **Kontynuuj**, aby wydrukować część zadania zapisaną już w pamięci i rozpocząć sortowanie pozostałej części zadania. Jeśli drukarka nie jest wyposażona w ekran dotykowy, wciśnij , aby potwierdzić.
- Anuluj bieżące zadanie drukowania.

Za mało pamięci do obsługi funkcji zapisu zasobów [53]

Zainstaluj dodatkową pamięć drukarki lub dotknij opcji **Kontynuuj** na panelu sterowania drukarki, aby wyłączyć zapisywanie zasobów, usunąć komunikat o kontynuować drukowanie. Jeśli drukarka nie jest wyposażona w ekran dotykowy, wciśnij , aby potwierdzić.

Za mało pamięci, nie można przywrócić niektórych wstrzymanych zadań [37]

Wypróbuj jedną lub więcej spośród poniższych opcji:

- Na panelu sterowania drukarki wybierz opcję **Kontynuuj**, aby usunąć ten komunikat. W przypadku drukarek z ekranami niedotykowymi naciśnij przycisk , aby potwierdzić.
- Usuń inne wstrzymane zadania, aby zwolnić dodatkową pamięć drukarki.

Ładowanie do [źródło papieru] [nazwa typu niestandardowego]

Wypróbuj jedną lub więcej spośród poniższych opcji:

- Załaduj do zasobnika lub podajnika papier odpowiedniego typu i rozmiaru.
- Aby użyć zasobnika dla właściwego rozmiaru lub typu papieru, wybierz opcję **Papier załadowany, kontynuuj** na panelu sterowania drukarki. Jeśli drukarka nie jest wyposażona w ekran dotykowy, wciśnij , aby potwierdzić.

Uwaga: Jeśli drukarka wykryje zasobnik zawierający papier odpowiedniego typu i rozmiaru, pobierze go z tego zasobnika. W przypadku niewykrycia zasobnika zawierającego papier odpowiedniego typu i rozmiaru wydruk zostanie wykonany na papierze z domyślnego źródła papieru.

- Anuluj bieżące zadanie.

Ładowanie do [źródło papieru] [ciąg niestandardowy]

Wypróbuj jedną lub więcej spośród poniższych opcji:

- Załaduj do wskazanego zasobnika lub podajnika papier odpowiedniego typu i rozmiaru.
- Aby użyć zasobnika dla właściwego rozmiaru lub typu papieru, wybierz opcję **Papier załadowany, kontynuuj** na panelu sterowania drukarki. Jeśli drukarka nie jest wyposażona w ekran dotykowy, wciśnij , aby potwierdzić.

Uwaga: Jeśli drukarka wykryje zasobnik zawierający papier odpowiedniego typu i rozmiaru, pobierze go z tego zasobnika. W przypadku niewykrycia zasobnika zawierającego papier odpowiedniego typu i rozmiaru wydruk zostanie wykonany na papierze z domyślnego źródła papieru.

- Anuluj bieżące zadanie.

Ładowanie do [źródło papieru] [rozmiar papieru]

Wypróbuj jedną lub więcej spośród poniższych opcji:

- Załaduj do zasobnika lub podajnika papier prawidłowego rozmiaru.
- Aby użyć zasobnika lub podajnika dla właściwego rozmiaru papieru, wybierz opcję **Papier załadowany, kontynuuj** na panelu sterowania drukarki. Jeśli drukarka nie jest wyposażona w ekran dotykowy, wciśnij , aby potwierdzić.

Uwaga: Jeśli drukarka wykryje zasobnik zawierający papier odpowiedniego rozmiaru, pobierze go z tego zasobnika. W przypadku niewykrycia zasobnika zawierającego papier odpowiedniego rozmiaru wydruk zostanie wykonany na papierze z domyślnego źródła papieru.

- Anuluj bieżące zadanie.

Ładowanie do [źródło papieru] [typ papieru] [rozmiar papieru]

Wypróbuj jedną lub więcej spośród poniższych opcji:

- Załaduj do zasobnika lub podajnika papier odpowiedniego typu i rozmiaru.
- Aby użyć zasobnika lub podajnika dla właściwego rozmiaru i typu papieru, wybierz opcję **Papier załadowany, kontynuuj** na panelu sterowania drukarki. Jeśli drukarka nie jest wyposażona w ekran dotykowy, wciśnij , aby potwierdzić.

Uwaga: Jeśli drukarka wykryje zasobnik zawierający papier odpowiedniego rozmiaru i typu, pobierze go z tego zasobnika. W przypadku niewykrycia zasobnika zawierającego papier odpowiedniego rozmiaru i typu wydruk zostanie wykonany na papierze z domyślnego źródła papieru.

- Anuluj bieżące zadanie.

Ładowanie [ciąg niestandardowy] do podajnika ręcznego

Wypróbuj jedną lub więcej spośród poniższych opcji:

- Załaduj do podajnika papier odpowiedniego typu i rozmiaru.
- W zależności od modelu drukarki dotknij przycisku **Monit na każdej stronie, papier załadowany** lub naciśnij przycisk  na panelu sterowania drukarki, aby usunąć komunikat i kontynuować drukowanie.
- Anuluj bieżące zadanie.

Ładowanie [nazwa typu niestandardowego] do podajnika ręcznego

Wypróbuj jedną lub więcej spośród poniższych opcji:

- Załaduj do podajnika papier odpowiedniego typu i rozmiaru.
- W zależności od modelu drukarki dotknij przycisku **Monit na każdej stronie, papier załadowany** lub naciśnij przycisk  na panelu sterowania drukarki, aby usunąć komunikat i kontynuować drukowanie.
- Anuluj bieżące zadanie.

Załaduj do podajnika ręcznego [rozmiar papieru]

Wypróbuj jedną lub więcej spośród poniższych opcji:

- Załaduj do podajnika papier odpowiedniego rozmiaru.
- W zależności od modelu drukarki dotknij przycisku **Monit na każdej stronie, papier załadowany** lub naciśnij przycisk  na panelu sterowania drukarki, aby usunąć komunikat i kontynuować drukowanie.
- Anuluj bieżące zadanie.

Załaduj do podajnika ręcznego [typ papieru] [rozmiar papieru]

Wypróbuj jedną lub więcej spośród poniższych opcji:

- Załaduj do podajnika papier odpowiedniego typu i rozmiaru.
- W zależności od modelu drukarki dotknij przycisku **Monit na każdej stronie, papier załadowany** lub naciśnij przycisk  na panelu sterowania drukarki, aby usunąć komunikat i kontynuować drukowanie.
- Anuluj bieżące zadanie.

Zestaw konserwacyjny prawie pusty [80.xy]

Może być konieczny zakup nowego zestawu konserwacyjnego. Aby uzyskać więcej informacji, odwiedź witrynę pomocy technicznej firmy Lexmark w sieci Web pod adresem <http://support.lexmark.com> lub skontaktuj się z działem obsługi klienta, a następnie podaj treść tego komunikatu.

Dotknij przycisku **Kontynuuj**, aby usunąć komunikat i kontynuować drukowanie. Jeśli drukarka nie jest wyposażona w ekran dotykowy, naciśnij przycisk , aby potwierdzić.

Zestaw konserwacyjny prawie pusty [80.xy]

Aby uzyskać więcej informacji, odwiedź witrynę pomocy technicznej firmy Lexmark w sieci Web pod adresem <http://support.lexmark.com> lub skontaktuj się z działem obsługi klienta, a następnie podaj treść tego komunikatu.

Dotknij przycisku **Kontynuuj**, aby usunąć komunikat i kontynuować drukowanie. Jeśli drukarka nie jest wyposażona w ekran dotykowy, naciśnij przycisk , aby potwierdzić.

Bardzo niski poziom zestawu konserwacyjnego [80.xy]

Konieczna może okazać się szybka wymiana zestawu konserwacyjnego. Aby uzyskać więcej informacji, odwiedź witrynę firmy Lexmark pod adresem <http://support.lexmark.com> lub skontaktuj się z działem obsługi klienta, a następnie podaj treść tego komunikatu.

Na panelu sterowania drukarki dotknij opcji **Kontynuuj**, aby usunąć komunikat i kontynuować drukowanie. Jeśli drukarka nie jest wyposażona w ekran dotykowy, wciśnij , aby potwierdzić.

Pamięć pełna [38]

Wypróbuj jedną lub więcej spośród poniższych opcji:

- Na panelu sterowania drukarki wybierz opcję **Anuluj zadanie**, aby usunąć komunikat. Jeśli drukarka nie jest wyposażona w ekran dotykowy, wciśnij , aby potwierdzić.
- Zainstaluj dodatkową pamięć drukarki.

Brak pamięci, nie można drukować faksów

W panelu sterowania przejdź do jednej z następujących opcji:

- Dotknij opcji **Kontynuuj wstrzymywanie faksów bez drukowania**, aby usunąć ten komunikat.
- Dotknij opcji **Próba drukowania**, aby ponownie uruchomić drukarkę i kontynuować drukowanie.

Błąd oprogramowania sieci [x] [54]

Spróbuj następujących rozwiązań:

- Na panelu sterowania drukarki dotknij opcji **Kontynuuj**, aby kontynuować drukowanie. Jeśli drukarka nie jest wyposażona w ekran dotykowy, naciśnij przycisk , aby potwierdzić.
- Wyłącz drukarkę, a następnie odczekaj około 10 sekund, po czym włącz ją ponownie.
- Zaktualizuj w drukarce lub na serwerze druku oprogramowanie sprzętowe do pracy w sieci. Więcej informacji można znaleźć w witrynie pomocy technicznej firmy Lexmark w sieci Web pod adresem <http://support.lexmark.com>.

Materiał eksploatacyjny producenta innego niż Lexmark [typ materiału], patrz Podręcznik użytkownika [33.xy]

Uwaga: Typem materiału eksploatacyjnego może być nabój z tonerem lub zespół obrazujący.

System wykrył, że zainstalowano materiał lub część producenta innego niż Lexmark.

Drukarka Lexmark działa najlepiej z oryginalnymi materiałami i częściami firmy Lexmark. Używanie materiałów i części innych producentów może negatywnie wpłynąć na wydajność, pracę i żywotność drukarki oraz jej części. Więcej informacji można znaleźć w sekcji „[Używanie oryginalnych części i materiałów eksploatacyjnych firmy Lexmark.](#)” na str. 217.

Wszelkie wskaźniki materiałów są zaprojektowane tak, by współpracować z materiałami i częściami firmy Lexmark. Ich praca może zostać zakłócona, gdy użyte zostaną materiały lub części innych producentów. Użytkowanie materiałów i części związanych z obrazami dłużej niż jest to zalecane może spowodować uszkodzenie drukarki Lexmark i jej podzespołów.

Ostrzeżenie — możliwość uszkodzenia: Używanie materiałów lub części innych producentów może spowodować utratę gwarancji. Uszkodzenia spowodowane używaniem materiałów lub części innych producentów nie będą naprawiane w ramach gwarancji.

Aby zaakceptować powyższe informacje dotyczące ryzyka i korzystać z materiałów i części innych producentów, jednocześnie naciśnij i przytrzymaj przez 15 sekund przyciski  i # na panelu sterowania.

Jeśli nie chcesz zaakceptować powyższych informacji, wyjmij materiały lub części innych producentów z drukarki i zainstaluj oryginalne materiały lub części Lexmark.

Uwaga: Listę obsługiwanych materiałów eksploatacyjnych można znaleźć w części „Zamawianie materiałów eksploatacyjnych” lub pod adresem www.lexmark.com.

Za mało wolnego miejsca w pamięci flash dla zasobów [52]

Wypróbuj jedną lub więcej spośród poniższych opcji:

- Na panelu sterowania drukarki wybierz opcję **Kontynuuj**, aby usunąć komunikat i kontynuować drukowanie. Jeśli drukarka nie jest wyposażona w ekran dotykowy, wciśnij , aby potwierdzić.
- Usuń czcionki, makra oraz inne dane zapisane w pamięci flash.
- Zainstaluj kartę pamięci flash o większej pojemności.

Uwaga: Załadowane czcionki i makra, które nie zostały wcześniej zapisane w pamięci flash, są usuwane.

Drukarka musiała zostać uruchomiona ponownie. Ostatnie zadanie może być niezakończone.

Na panelu sterowania drukarki dotknij opcji **Kontynuuj**, aby usunąć komunikat i kontynuować drukowanie.

Aby uzyskać więcej informacji, odwiedź witrynę sieci Web <http://support.lexmark.com> lub skontaktuj się z działem obsługi klienta.

Ponownie zainstaluj brakujący lub niereagujący [kolor] nabój [31.xy]

Spróbuj następujących rozwiązań:

- Sprawdź, czy nie brakuje naboju z tonerem. Jeśli tak jest, zainstaluj nabój z tonerem. Więcej informacji na temat instalacji naboju z tonerem można znaleźć w sekcji „Wymiana materiałów eksploatacyjnych”.
- Jeżeli zainstalowano nabój z tonerem, wyjmij go i zainstaluj ponownie.

Uwaga: Jeśli po ponownym zainstalowaniu komunikat nadal się pojawia, nabój jest uszkodzony. Nabój może być wadliwy lub został wyprodukowany przez firmę inną niż Lexmark. Więcej informacji można znaleźć w sekcji [„Używanie oryginalnych części i materiałów eksploatacyjnych firmy Lexmark.” na str. 217.](#)

Ponownie zainstaluj brakujący lub nie działający zestaw bębnowy wraz z kasetami [31.xy]

Spróbuj następujących rozwiązań:

- Sprawdź, czy nie brakuje zestawu obrazującego. Jeśli tak jest, zainstaluj go. Więcej informacji na temat instalacji zestawu obrazującego można znaleźć w sekcji „Wymiana materiałów eksploatacyjnych”.
- Jeśli zestaw obrazujący jest zainstalowany, ale nie działa, wyjmij go, a następnie zainstaluj ponownie.

Uwaga: Jeżeli po zainstalowaniu komunikat pojawi się ponownie, wymień zestaw obrazujący. Być może zestaw obrazujący jest uszkodzony lub pochodzi od producenta innego niż Lexmark. Więcej informacji można znaleźć w sekcji [„Używanie oryginalnych części i materiałów eksploatacyjnych firmy Lexmark.” na str. 217.](#)

Ponownie załaduj wydrukowane strony do tacy [x]

Spróbuj poniższych rozwiązań:

- Na panelu sterowania drukarki wybierz opcję **Kontynuuj**, aby usunąć komunikat i kontynuować drukowanie na drugiej stronie arkusza. Jeśli drukarka nie jest wyposażona w ekran dotykowy, wciśnij , aby potwierdzić.
- Anuluj zadanie drukowania.

Usuń elementy opakowania, [nazwa obszaru]

- 1 Usuń ze wskazanego miejsca wszystkie elementy opakowania.
- 2 Na panelu sterowania drukarki dotknij opcji **Kontynuuj**, aby usunąć komunikat. Jeśli drukarka nie jest wyposażona w ekran dotykowy, wciśnij , aby potwierdzić.

Wyjmij papier ze standardowego odbiornika

Wyjmij stos papieru z odbiornika standardowego.

Wymień zestaw bębnow [typ], pozostało 0 stron do wydrukowania [84.xy]



Uwaga: Typem może być czarno-biały lub czarno-biały i kolorowy zestaw obrazujący.

Wymień wskazany zestaw bębnow, aby usunąć komunikat i kontynuować drukowanie. Więcej informacji zawiera instrukcja dostarczona z danym materiałem eksploatacyjnym.



Uwaga: Jeśli nie masz zapasowego zestawu bębnow, zapoznaj się z sekcją „Zamawianie materiałów eksploatacyjnych” w *Podręczniku użytkownika* lub pod adresem www.lexmark.com.

Umieść wszystkie oryginały, jeśli uruchamiasz zadanie ponownie.

Na panelu sterowania drukarki przejdź do jednej z następujących opcji:

- Aby kontynuować skanowanie z automatycznego podajnika dokumentów od momentu zakończenia ostatniego pomyślnego zadania skanowania, wybierz opcję **Skanuj z automatycznego podajnika dokumentów**, a następnie naciśnij przycisk .
- Aby kontynuować skanowanie z szyby skanera od momentu zakończenia ostatniego pomyślnego zadania skanowania, wybierz opcję **Skanuj z płyty skanera**, a następnie naciśnij przycisk .
- Aby zakończyć skanowanie na ostatnim pomyślnym zadaniu skanowania, wybierz opcję **Zakończ zadanie bez dalszego skanowania**, a następnie naciśnij przycisk .

Uwaga: Ta opcja nie anuluje zadania skanowania. Wszystkie pomyślnie zeskanowane strony zostaną dalej przetworzone w celu skopiowania lub wysłania w wiadomości e-mail.

- Aby ponowić zadanie skanowania z użyciem ostatnio obowiązujących ustawień, wybierz opcję **Ponownie uruchom zadanie**, a następnie naciśnij przycisk .
- Aby usunąć komunikat i anulować zadanie skanowania, wybierz opcję **Anuluj zadanie**, a następnie naciśnij przycisk .

Wymij uszkodzony dysk twardy [61]

Usuń i wymień uszkodzony dysk twardy drukarki.



Wymień wadliwą kasetę ([kolor]) [31.xy]

Wymień uszkodzony nabój z tonerem, aby usunąć komunikat. Więcej informacji zawiera instrukcja dostarczona z danym materiałem eksploatacyjnym.



Uwaga: Jeśli nie masz zapasowej kasety z tonerem, zapoznaj się z sekcją „Zamawianie materiałów eksploatacyjnych” w *Podręczniku użytkownika* lub pod adresem www.lexmark.com.

Umieść zacięte oryginały, jeśli uruchamiasz zadanie ponownie.

Na panelu sterowania drukarki przejdź do jednej z następujących opcji:

- Aby kontynuować skanowanie z automatycznego podajnika dokumentów od momentu zakończenia ostatniego pomyślnego zadania skanowania, wybierz opcję **Skanuj z automatycznego podajnika dokumentów**, a następnie naciśnij przycisk .
- Aby kontynuować skanowanie z szyby skanera od momentu zakończenia ostatniego pomyślnego zadania skanowania, wybierz opcję **Skanuj z płyty skanera**, a następnie naciśnij przycisk .
- Aby zakończyć skanowanie na ostatnim pomyślnym zadaniu skanowania, wybierz opcję **Zakończ zadanie bez dalszego skanowania**, a następnie naciśnij przycisk .

Uwaga: Ta opcja nie anuluje zadania skanowania. Wszystkie pomyślnie zeskanowane strony zostaną dalej przetworzone w celu skopiowania lub wysłania w wiadomości e-mail.

- Aby ponowić zadanie skanowania z użyciem ostatnio obowiązujących ustawień, wybierz opcję **Ponownie uruchom zadanie**, a następnie naciśnij przycisk .
- Aby usunąć komunikat i anulować zadanie skanowania, wybierz opcję **Anuluj zadanie**, a następnie naciśnij przycisk .

Wymień zestaw konserwacyjny [80.xy]

Zostanie zaplanowana konserwacja drukarki. Więcej informacji można uzyskać pod adresem <http://support.lexmark.com> lub kontaktując się z obsługą serwisową, podając następnie treść tego komunikatu.

Wymień brakujący [kolor] nabój [31.xy]

Zainstaluj wskazany nabój z tonerem, aby usunąć komunikat. Więcej informacji można znaleźć w sekcji „Wymiana materiałów eksploatacyjnych” w *Podręczniku użytkownika*.

Wymień brakujący zestaw obrazujący [typ] [31.xy]

Uwaga: Typem może być czarno-biały lub czarno-biały i kolorowy zestaw obrazujący.

Zainstaluj wskazany zestaw bębnowy, aby usunąć komunikat. Więcej informacji można znaleźć w sekcji „Wymiana materiałów eksploatacyjnych” w *Podręczniku użytkownika*.

Wymień brakujący pojemnik na zużyty toner [31.xyz]

Zainstaluj brakujący pojemnik na zużyty toner, aby usunąć komunikat. Więcej informacji zawiera instrukcja dostarczona z danym materiałem eksploatacyjnym.

Wymień nieobsługiwany [kolor] nabój [32.xy]

Wyjmij nabój z tonerem, a następnie zainstaluj obsługiwany nabój, aby usunąć komunikat i kontynuować drukowanie. Więcej informacji zawiera instrukcja dostarczona z danym materiałem eksploatacyjnym.

Poniższe kody błędów wskazują, że zainstalowano kasetę z tonerem producenta innego niż Lexmark:

32,13
32,16
32,19
32,22
32,25
32,28
32,31
32,34
32,37

Więcej informacji można znaleźć w sekcji [„Używanie oryginalnych części i materiałów eksploatacyjnych firmy Lexmark.” na str. 217.](#)

Uwaga: Jeśli nie masz zamiarnej kasety z tonerem, zapoznaj się z sekcją „Zamawianie materiałów eksploatacyjnych” lub odwiedź stronę www.lexmark.com.

Wymień nieobsługiwany czarny i kolorowy zestaw bębnow [32.xy]

Wyjmij wskazany zestaw obrazujący, a następnie zainstaluj obsługiwany zestaw, aby usunąć komunikat i kontynuować drukowanie. Więcej informacji zawiera instrukcja dostarczona z danym materiałem eksploatacyjnym.

Następujące kody błędów informują o tym, że zainstalowany jest nieoryginalny zestaw obrazujący Lexmark:

32.00
32.01
32.02
32.07
32.08
32.09
32.36
32.37
32.51
32.52
32.55
32.56
32.57
32.58
32.59

Więcej informacji można znaleźć w sekcji [„Używanie oryginalnych części i materiałów eksploatacyjnych firmy Lexmark.” na str. 217.](#)



Uwaga: Jeśli nie masz zapasowego zestawu obrazującego, zapoznaj się z sekcją „Zamawianie materiałów eksploatacyjnych” lub odwiedź stronę www.lexmark.com.

Wymień pojemnik na zużyty toner [82.xy]

Wymień pojemnik na zużyty toner, aby usunąć komunikat.

Czy przywrócić wstrzymane zadania?

Wypróbuj jedną lub więcej spośród poniższych opcji:

- Wybierz opcję **Przywróć** na panelu sterowania drukarki, aby przywrócić wszystkie zadania wstrzymane znajdujące się na dysku twardym drukarki. W przypadku drukarek z ekranami niedotykowymi naciśnij przycisk , aby potwierdzić.
- Jeśli nie chcesz przywrócić wstrzymanych zadań, wybierz opcję **Nie przywracaj**. W przypadku drukarek z ekranami niedotykowymi naciśnij przycisk , aby potwierdzić.

Pokrywa automatycznego podajnika w skanerze jest otwarta

Zamknij pokrywę automatycznego podajnika dokumentów.

Skaner wyłączony przez administratora [840.01]

Drukuj bez skanera lub skontaktuj się z obsługą techniczną systemu.

Skaner wyłączony. Jeśli problem nie został usunięty, skontaktuj się z administratorem systemu. [840.02]

Na panelu sterowania drukarki spróbuj użyć jednej z następujących opcji:

- Wybierz opcję **Kontynuuj przy wyłączonym skanerze**, aby powrócić do ekranu głównego, a następnie skontaktuj się z obsługą techniczną systemu.
- Wybierz opcję **Uruchom ponownie i automatycznie włącz skaner**, aby anulować zadanie.

Uwaga: Spowoduje to podjęcie próby włączenia skanera.

- Jeśli drukarka nie jest wyposażona w ekran dotykowy, wciśnij , aby potwierdzić.

Zacięte skan., usuń oryg. ze skanera [2yy.xx]

Wyjmij zacięty papier ze skanera.

Zacięte skan., usuń zacięte oryg. ze skanera [2yy.xx]

Wyjmij zacięty papier ze skanera.

Niektóre wstrzymane zadania nie zostały przywrócone

Na panelu sterowania drukarki wybierz opcję **Kontynuuj**, aby usunąć ten komunikat. Jeśli drukarka nie jest wyposażona w ekran dotykowy, wciśnij , aby potwierdzić.

Uwaga: Nieprzywrócone zadania wstrzymane są przechowywane na dysku twardym drukarki i nie są dostępne.

Nie skonfigurowano serwera SMTP. Skontaktuj się z administratorem systemu.

Na panelu sterowania drukarki dotknij opcji **Kontynuuj**, aby usunąć komunikat.

Uwaga: Jeśli komunikat pojawi się ponownie, skontaktuj się z administratorem systemu.

Błąd oprogramowania sieci standardowej [54]

Spróbuj następujących rozwiązań:

- Na panelu sterowania drukarki dotknij opcji **Kontynuuj**, aby kontynuować drukowanie. Jeśli drukarka nie jest wyposażona w ekran dotykowy, naciśnij przycisk , aby potwierdzić.
- Wyłącz drukarkę i włącz ją z ponownie.
- Zaktualizuj w drukarce lub na serwerze druku oprogramowanie sprzętowe do pracy w sieci. Więcej informacji można znaleźć w witrynie pomocy technicznej firmy Lexmark w sieci Web pod adresem <http://support.lexmark.com>.

Standardowy port USB wyłączony [56]

Na panelu sterowania drukarki wybierz opcję **Kontynuuj**, aby usunąć ten komunikat. Jeśli drukarka nie jest wyposażona w ekran dotykowy, wciśnij , aby potwierdzić.

Uwagi:

- Drukarka usunie wszystkie dane otrzymane przez port USB.
- Sprawdź, czy element menu Bufor USB nie jest ustawiony jako Wyłączony.

Do zakończenia zadania potrzebny jest materiał eksploatacyjny

Wypróbuj jedną lub więcej spośród poniższych opcji:

- Na panelu sterowania drukarki dotknij opcji **Monity dla materiałów eksploatacyjnych**, aby wyświetlić wszystkie komunikaty o błędach wskazujące na rodzaj materiałów eksploatacyjnych potrzebnych to dalszego przetwarzania bieżącego zadania. W przypadku modeli drukarek bez dotykowego ekranu naciśnij przycisk , aby usunąć komunikat i kontynuować drukowanie.
 - 1 Bezzwłocznie zamów brakujący materiał eksploatacyjny.
 - 2 Zainstaluj materiał eksploatacyjny. Więcej informacji zawiera instrukcja dostarczona z danym materiałem eksploatacyjnym.
- Anuluj zadanie drukowania, a następnie zainstaluj brakujący materiał eksploatacyjny, po czym wyślij ponownie zadanie drukowania.

Za dużo zainstalowanych opcji pamięci flash [58]

- 1 Wyłącz drukarkę.
- 2 Wyjmij wtyczkę przewodu zasilającego z gniazdka elektrycznego.
- 3 Usuń nadmiarową pamięć flash.
- 4 Podłącz przewód zasilający do prawidłowo uziemionego gniazda elektrycznego.
- 5 Ponownie włącz drukarkę.

Za dużo podłączonych zasobników [58]

- 1 Wyłącz drukarkę.
- 2 Wyjmij wtyczkę przewodu zasilającego z gniazdka elektrycznego.
- 3 Usuń nadmiarowe zasobniki.
- 4 Podłącz przewód zasilający do prawidłowo uziemionego gniazda elektrycznego.
- 5 Ponownie włącz drukarkę.

Niski poziom zestawu obrazującego – [typ] [84.xy]

Uwaga: Typem może być czarno-biały lub czarno-biały i kolorowy zestaw obrazujący.

Konieczny może być zakup nowego zestawu bębnow. Na panelu sterowania drukarki dotknij opcji **Kontynuuj**, aby usunąć komunikat i kontynuować drukowanie. Jeśli drukarka nie jest wyposażona w ekran dotykowy, wciśnij , aby potwierdzić.

Prawie niski poziom zestawu obrazującego – [typ] [84.xy]

Uwaga: Typem może być czarno-biały lub czarno-biały i kolorowy zestaw obrazujący.

Na panelu sterowania drukarki dotknij opcji **Kontynuuj**, aby usunąć komunikat i kontynuować drukowanie. Jeśli drukarka nie jest wyposażona w ekran dotykowy, wciśnij , aby potwierdzić.

Bardzo niski poziom zestawu obrazującego – [typ], pozostało [x] stron do wydrukowania [84.xy]

Uwaga: Typem może być czarno-biały lub czarno-biały i kolorowy zestaw obrazujący.

Konieczna może okazać się szybka wymiana zestawu bębnow. Więcej informacji można znaleźć w sekcji „Wymiana materiałów eksploatacyjnych” w *Podręczniku użytkownika*.

Na panelu sterowania drukarki dotknij opcji **Kontynuuj**, aby usunąć komunikat i kontynuować drukowanie. Jeśli drukarka nie jest wyposażona w ekran dotykowy, wciśnij , aby potwierdzić.

Wykryto niesformatowaną pamięć flash [53]

Wypróbuj jedną lub więcej spośród poniższych opcji:

- Na panelu sterowania drukarki wybierz opcję **Kontynuuj**, aby usunąć komunikat i kontynuować drukowanie. Jeśli drukarka nie jest wyposażona w ekran dotykowy, wciśnij , aby potwierdzić.
- Sformatuj pamięć flash.

Uwaga: Jeśli komunikat o błędzie jest w dalszym ciągu wyświetlany, pamięć flash może być uszkodzona i może być konieczna jej wymiana.

Pojemnik na zużyty toner prawie pełny [82.xy]

Konieczne może być zamówienie pojemnika na zużyty toner. Na panelu sterowania drukarki dotknij opcji **Kontynuuj**, aby usunąć komunikat i kontynuować drukowanie. Jeśli drukarka nie jest wyposażona w ekran dotykowy, wciśnij , aby potwierdzić.

Nie skonfigurowano serwera Weblink. Skontaktuj się z administratorem systemu.

Na panelu sterowania drukarki naciśnij przycisk , aby usunąć komunikat.

Uwaga: Jeśli komunikat pojawi się ponownie, skontaktuj się z administratorem systemu.

Rozwiązywanie problemów z drukarką

- „Podstawowe problemy z drukarką” na str. 271
- „Problemy z opcjami” na str. 274
- „Problemy z podawaniem papieru” na str. 276

Podstawowe problemy z drukarką

Drukarka nie odpowiada

Działanie	Tak	Nie
Etap 1 Upewnij się, że drukarka jest włączona. Czy drukarka jest włączona?	Przejdź do punktu 2.	Włącz drukarkę.
Etap 2 Sprawdź, czy drukarka działa w trybie czuwania lub hibernacji. Czy drukarka działa w trybie czuwania lub hibernacji?	Naciśnij przycisk czuwania, aby wyprowadzić drukarkę z trybu czuwania lub hibernacji.	Przejdź do punktu 3.

Działanie	Tak	Nie
<p>Etap 3 Sprawdź, czy jeden koniec przewodu zasilającego jest podłączony do drukarki, a drugi — do prawidłowo uziemionego gniazdka elektrycznego.</p> <p>Czy przewód zasilający jest podłączony do drukarki i prawidłowo uziemionego gniazdka elektrycznego?</p>	Przejdź do punktu 4.	Podłącz jeden koniec przewodu zasilającego do drukarki, a drugi do prawidłowo uziemionego gniazda elektrycznego.
<p>Etap 4 Sprawdź, czy do gniazdka elektrycznego jest podłączony inny sprzęt elektryczny.</p> <p>Czy inny sprzęt elektryczny działa?</p>	Odłącz inny sprzęt elektryczny, a następnie włącz drukarkę. Jeśli drukarka nie działa, ponownie podłącz inny sprzęt elektryczny.	Przejdź do punktu 5.
<p>Etap 5 Sprawdź, czy kable łączące drukarkę i komputer są włożone do właściwych portów.</p> <p>Czy kable są włożone do właściwych portów?</p>	Przejdź do punktu 6.	<p>Należy dopasować do siebie następujące elementy:</p> <ul style="list-style-type: none"> • Symbol USB na kablu do symbolu USB na drukarce. • Odpowiedni kabel Ethernet z portem Ethernet
<p>Etap 6 Upewnij się, że gniazdo elektryczne nie jest wyłączone za pomocą wyłącznika albo bezpiecznika.</p> <p>Czy gniazdo elektryczne jest wyłączone za pomocą wyłącznika albo bezpiecznika?</p>	Włącz zasilanie wyłącznikiem lub zresetuj bezpiecznik.	Przejdź do punktu 7.
<p>Etap 7 Sprawdź, czy drukarka jest podłączona do jakichkolwiek filtrów przeciwprzepięciowych, zasilaczy awaryjnych lub przedłużaczy.</p> <p>Czy drukarka jest podłączona do jakichkolwiek filtrów przeciwprzepięciowych, zasilaczy awaryjnych lub przedłużaczy?</p>	Podłącz przewód zasilający drukarki bezpośrednio do prawidłowo uziemionego gniazda elektrycznego.	Przejdź do punktu 8.
<p>Etap 8 Sprawdź, czy jeden koniec kabla drukarki jest podłączony do portu drukarki, a drugi do komputera, serwera druku, sprzętu opcjonalnego lub innego urządzenia sieciowego.</p> <p>Czy kabel drukarki jest prawidłowo podłączony do drukarki i komputera, serwera druku, wyposażenia opcjonalnego lub innego urządzenia sieciowego?</p>	Przejdź do punktu 9.	Podłącz kabel drukarki prawidłowo do drukarki i komputera, serwera druku, wyposażenia opcjonalnego lub innego urządzenia sieciowego.

Działanie	Tak	Nie
<p>Etap 9 Upewnij się, że cały sprzęt opcjonalny został zainstalowany prawidłowo i usuń wszelkie opakowania.</p> <p>Czy cały sprzęt opcjonalny został prawidłowo zainstalowany i usunięto wszystkie opakowania?</p>	Przejdź do punktu 10.	Wyłącz drukarkę, usuń wszystkie opakowania, a następnie ponownie zainstaluj sprzęt opcjonalny i włącz drukarkę.
<p>Etap 10 Sprawdź, czy w sterowniku drukarki zostały wybrane odpowiednie ustawienia portów.</p> <p>Czy ustawienia portów są poprawne?</p>	Przejdź do punktu 11.	Użyj poprawnych ustawień sterownika drukarki.
<p>Etap 11 Sprawdź zainstalowany sterownik drukarki.</p> <p>Czy jest zainstalowany odpowiedni sterownik drukarki?</p>	Przejdź do punktu 12.	Zainstaluj odpowiedni sterownik drukarki.
<p>Etap 12 Wyłącz drukarkę, zaczekaj około 10 sekund, a następnie włącz ją ponownie.</p> <p>Czy drukarka działa?</p>	Problem został rozwiązany.	Kontakt: obsługa klienta .

Wyświetlacz drukarki jest pusty

Działanie	Tak	Nie
<p>Etap 1 Naciśnij przycisk czuwania na panelu sterowania drukarki.</p> <p>Czy na wyświetlaczu drukarki pojawia się komunikat Gotowa?</p>	Problem został rozwiązany.	Przejdź do punktu 2.
<p>Etap 2 Wyłącz drukarkę, zaczekaj około 10 sekund, a następnie włącz ją ponownie.</p> <p>Czy na wyświetlaczu drukarki pojawiają się komunikaty Czekaj i Gotowa?</p>	Problem został rozwiązany.	Wyłącz drukarkę i skontaktuj się z obsługą klienta .

Problemy z opcjami

Nie można wykryć opcjonalnego wyposażenia wewnętrznego

Działanie	Yes (Tak)	No (Nie)
<p>Etap 1 Wyłącz drukarkę, a następnie odczekaj około 10 sekund, po czym włącz drukarkę.</p> <p>Czy opcjonalne wyposażenie wewnętrzne działa prawidłowo?</p>	Problem został rozwiązany.	Przejdź do punktu 2.
<p>Etap 2 Sprawdź, czy opcjonalne wyposażenie wewnętrzne jest prawidłowo zainstalowane na płycie sterowania.</p> <p>a Należy wyłączyć drukarkę za pomocą przełącznika zasilania, a następnie wyjąć wtyczkę przewodu zasilającego z gniazdka elektrycznego.</p> <p>b Upewnij się, że opcjonalne wyposażenie wewnętrzne jest zainstalowane w odpowiednim złączu na płycie sterowania.</p> <p>c Podłącz przewód zasilający z jednej strony do drukarki, a z drugiej – do prawidłowo uziemionego gniazdka elektrycznego, a następnie włącz drukarkę.</p> <p>Czy opcjonalne wyposażenie wewnętrzne jest prawidłowo zainstalowane na płycie sterowania?</p>	Przejdź do punktu 3.	Podłącz opcjonalne wyposażenie wewnętrzne do płyty sterowania.
<p>Etap 3 Wydrukuj stronę ustawień menu, a następnie sprawdź, czy dane opcjonalne wyposażenie wewnętrzne jest wymienione na liście zainstalowanych funkcji.</p> <p>Czy opcjonalne wyposażenie wewnętrzne jest wymienione na stronie ustawień menu?</p>	Przejdź do punktu 4.	Zainstaluj ponownie opcjonalne wyposażenie wewnętrzne.
<p>Etap 4 a Sprawdź, czy opcjonalne wyposażenie wewnętrzne jest zaznaczone. Może okazać się konieczne ręczne dodanie opcjonalnego wyposażenia wewnętrznego w sterowniku drukarki, aby stało się ono dostępne dla zadań drukowania. Więcej informacji można znaleźć w sekcji „Dodawanie opcji dostępnych w sterowniku drukarki” na str. 37.</p> <p>b Wyślij ponownie zadanie drukowania.</p> <p>Czy opcjonalne wyposażenie wewnętrzne działa prawidłowo?</p>	Problem został rozwiązany.	Kontakt: obsługa klienta .

Nie można wykryć karty pamięci

Działanie	Yes (Tak)	No (Nie)
<p>Upewnij się, że karta pamięci jest zainstalowana.</p> <p>a Zainstaluj kartę pamięci. Więcej informacji można znaleźć w sekcji „Instalacja karty pamięci” na str. 29.</p> <p>Uwaga: Sprawdź, czy karta pamięci jest dokładnie podłączona do płyty sterującej drukarki.</p> <p>b Wydrukuj stronę ustawień menu, a następnie sprawdź, czy karta znajduje się na liście zainstalowanych opcji.</p> <p>Czy karta znajduje się na liście zainstalowanych opcji?</p>	Problem został rozwiązany.	Kontakt obsługa klienta .

Problemy z zasobnikiem

Działanie	Tak	Nie
<p>Etap 1</p> <p>a Wyciągnij podajnik, a następnie wykonaj jedną z poniższych czynności:</p> <ul style="list-style-type: none"> • Sprawdź, czy nie wystąpiło zacięcie papieru lub jego nieprawidłowe podawanie. • Ustaw prowadnice zgodnie z rozmiarem papieru, korzystając ze znaczników rozmiaru, umieszczonych na dnie zasobnika. • W przypadku drukowania na papierze o rozmiarze niestandardowym należy upewnić się, że prowadnice papieru są dosunięte do jego krawędzi. • Upewnij się, że papier nie wykracza poza wskaźnik maksymalnego wypełnienia papierem. • Należy się upewnić, że papier w zasobniku leży płasko. <p>b Sprawdź, czy zasobnik zamyka się prawidłowo.</p> <p>Czy zasobnik działa?</p>	Problem został rozwiązany.	Przejdź do punktu 2.
<p>Etap 2</p> <p>a Wyłącz drukarkę, odczekaj około 10 sekund, a następnie włącz ją ponownie.</p> <p>b Wyślij ponownie zadanie drukowania.</p> <p>Czy zasobnik działa?</p>	Problem został rozwiązany.	Przejdź do punktu 3.
<p>Etap 3</p> <p>Sprawdź, czy zasobnik jest zainstalowany i rozpoznany przez drukarkę.</p> <p>Wydrukuj stronę z ustawieniami menu i sprawdź, czy zasobnik znajduje się na liście zainstalowanych funkcji.</p> <p>Czy zasobnik znajduje się na liście na stronie ustawień menu?</p>	Przejdź do punktu 4.	Ponownie zainstaluj zasobnik. Więcej informacji na ten temat można znaleźć w dokumentacji instalacyjnej dostarczonej z zasobnikiem.

Działanie	Tak	Nie
<p>Etap 4 Sprawdź, czy zasobnik jest dostępny w sterowniku drukarki.</p> <p>Uwaga: Może okazać się konieczne ręczne dodanie zasobnika w sterowniku drukarki, aby był on dostępny dla zadań drukowania. Więcej informacji można znaleźć w sekcji „Dodawanie opcji dostępnych w sterowniku drukarki” na str. 37.</p> <p>Czy zasobnik jest dostępny w sterowniku drukarki?</p>	Problem został rozwiązany.	Kontakt: obsługa klienta .

Problemy z podawaniem papieru

Zacięte strony nie są drukowane ponownie

Działanie	Tak	Nie
<p>Włącz funkcję usuwania zacięć.</p> <p>a Z poziomu ekranu głównego przejdź do opcji:</p> <p> > Ustawienia > Ustawienia ogólne > Odzyskiwanie drukowania</p> <p>b W menu Usuwanie zacięć dotknij strzałek, aby przewinąć do ustawienia Włączone lub Automatycznie.</p> <p>c Dotknij opcji Submit (Wyślij).</p> <p>Czy po usunięciu zacięcia strony są drukowane ponownie?</p>	Problem został rozwiązany.	Kontakt: obsługa klienta .

Papier często się zacina

Działanie	Tak	Nie
<p>Etap 1</p> <p>a Wyciągnij podajnik, a następnie wykonaj jedną z poniższych czynności:</p> <ul style="list-style-type: none"> Należy się upewnić, że papier w zasobniku leży płasko. Ustaw prowadnice zgodnie z rozmiarem papieru, korzystając ze znaczników rozmiaru, umieszczonych na dnie zasobnika. Sprawdź czy prowadnice papieru są wyrównane do jego brzegów. Upewnij się, że papier nie wykracza poza wskaźnik maksymalnego wypełnienia papierem. Sprawdź czy drukowanie odbywa się na zalecanym papierze (typ i rozmiar). <p>b Włóż prawidłowo podajnik.</p> <p>Jeśli jest dostępna opcja usuwania zacięć papieru, to zadania drukowania będą wznawiane automatycznie.</p> <p>Czy papier nadal często się zacina?</p>	Przejdź do punktu 2.	Problem został rozwiązany.

Działanie	Tak	Nie
<p>Etap 2</p> <p>a Załaduj papier z nowego opakowania.</p> <p>Uwaga: Papier wchłonał wilgoć z powodu wysokiej wilgotności powietrza. Do chwili użycia papier należy przechowywać w oryginalnym opakowaniu.</p> <p>b Wyślij ponownie zadanie drukowania.</p> <p>Czy papier nadal często się zacina?</p>	Przejdź do punktu 3.	Problem został rozwiązany.
<p>Etap 3</p> <p>a Poczytaj wskazówki odnośnie unikania zacięć papieru. Więcej informacji można znaleźć w sekcji „Zapobieganie zacięciom” na str. 245.</p> <p>b Postępuj zgodnie z zaleceniami i ponownie wyślij zadanie drukowania.</p> <p>Czy papier nadal często się zacina?</p>	Kontakt: obsługa klienta .	Problem został rozwiązany.

Komunikat o zacięciu papieru nie znika po usunięciu zacięcia

Działanie	Tak	Nie
<p>Sprawdź całą ścieżkę papieru pod kątem zacięć.</p> <p>a Wyjmij zacięty papier.</p> <p>b Na panelu sterowania drukarki dotknij opcji Kontynuuj, aby usunąć komunikat.</p> <p>Czy nadal widać komunikat o zacięciu papieru?</p>	Kontakt: obsługa klienta .	Problem został rozwiązany.

Rozwiązywanie problemów z drukiem

Problemy z drukowaniem

Nie można drukować zadań poufnych i innych wstrzymanych zadań

Uwaga: Zadania poufne i próbne oraz wydruku odroczonego i powtarzanego są usuwane z pamięci drukarki w momencie, gdy potrzebna jest dodatkowa pamięć do przetwarzania kolejnych zadań wstrzymanych.

Działanie	Yes (Tak)	No (Nie)
<p>Etap 1</p> <p>Otwórz folder z zadaniami wstrzymanymi na wyświetlaczu drukarki, a następnie sprawdź, czy zadanie drukowania znajduje się na liście.</p> <p>Czy zadanie drukowania znajduje się na liście w folderze z zadaniami wstrzymanymi?</p>	Przejdź do punktu 2.	Wybierz jedną z opcji Drukowanie z zatrzymaniem, a następnie wyślij zadanie drukowania ponownie. Więcej informacji można znaleźć w sekcji „Drukowanie wstrzymanych zadań” na str. 70.
<p>Etap 2</p> <p>Zadanie drukowania może zawierać błąd formatowania lub nieprawidłowe dane.</p> <ul style="list-style-type: none"> • Usuń zadanie drukowania, a następnie wyślij je ponownie. • W przypadku plików PDF utwórz nowy dokument PDF, a następnie wydrukuj go powtórnie. <p>W przypadku drukowania z Internetu drukarka może odczytywać wiele tytułów zadań drukowania jako duplikaty i usuwać wszystkie zadania oprócz pierwszego.</p> <p>Dla użytkowników systemu Windows</p> <p>a Otwórz folder Właściwości drukowania.</p> <p>b W oknie dialogowym Drukowanie z zatrzymaniem zaznacz pole wyboru „Zachowaj powielone dokumenty”.</p> <p>c Wprowadź kod PIN.</p> <p>Dla użytkowników komputerów Macintosh</p> <p>Zapisz wszystkie zadania drukowania, nadaj każdemu inną nazwę, a następnie wyślij poszczególne zadania do drukarki.</p> <p>Czy zadanie jest drukowane?</p>	Problem został rozwiązany.	Przejdź do punktu 3.
<p>Etap 3</p> <p>Zwolnij dodatkową pamięć drukarki poprzez usunięcie niektórych wstrzymanych zadań.</p> <p>Czy zadanie jest drukowane?</p>	Problem został rozwiązany.	Dodaj dodatkową pamięć drukarki.

Pojawia się komunikat o błędzie odczytu napędu flash

Działanie	Tak	Nie
<p>Etap 1 Sprawdź, czy napęd flash jest umieszczony w przednim porcie USB. Uwaga: Napęd flash nie będzie działać, jeśli zostanie umieszczony w tylnym porcie USB.</p> <p>Czy napęd flash jest umieszczony w przednim porcie USB?</p>	Przejdź do punktu 2.	Włóż napęd flash do przedniego portu USB.
<p>Etap 2 Sprawdź, czy kontrolka na panelu sterowania drukarki miga na zielono. Uwaga: Zielona migająca kontrolka wskazuje, że drukarka jest zajęta.</p> <p>Czy kontrolka miga na zielono?</p>	Zaczekaj na gotowość drukarki, wyświetl wstrzymane zadania drukowania i wydrukuj dokumenty.	Przejdź do punktu 3.
<p>Etap 3 a Sprawdź, czy na wyświetlaczu pojawiły się jakiegokolwiek komunikaty o błędzie. b Usuń komunikat.</p> <p>Czy komunikat o błędzie wciąż jest wyświetlony?</p>	Przejdź do punktu 4.	Problem został rozwiązany.
<p>Etap 4 Upewnij się, że napęd flash jest obsługiwany. Więcej informacji na temat przetestowanych i zatwierdzonych napędów USB zawiera „Obsługiwane napędy flash i typy plików” na str. 67.</p> <p>Czy komunikat o błędzie wciąż jest wyświetlony?</p>	Przejdź do punktu 5.	Problem został rozwiązany.
<p>Etap 5 Sprawdź, czy port USB jest wyłączony przez osobę obsługującą system.</p> <p>Czy komunikat o błędzie wciąż jest wyświetlony?</p>	Kontakt: obsługa klienta .	Problem został rozwiązany.

Drukowane znaki są nieprawidłowe

Działanie	Tak	Nie
<p>Etap 1 Upewnij się, czy drukarka nie działa w trybie druku szesnastkowego. Uwaga: Jeśli na wyświetlaczu drukarki pojawił się komunikat Ready Hex (Gotowe: Druk szesnastkowy), wyłącz drukarkę, a następnie włącz ją ponownie w celu dezaktywacji trybu druku szesnastkowego.</p> <p>Czy drukarka pracuje w trybie druku szesnastkowego?</p>	Dezaktywuj tryb druku szesnastkowego.	Przejdź do punktu 2.
<p>Etap 2 a Na panelu sterowania drukarki wybierz opcję Sieć standardowa lub Sieć [x], a następnie ustaw opcję SmartSwitch na wartość Włącz. b Wyślij ponownie zadanie drukowania.</p> <p>Czy drukowane znaki są nieprawidłowe?</p>	Kontakt: obsługa klienta .	Problem został rozwiązany.

Wydruk zadania wykonywany jest na papierze pochodzącym z niewłaściwego zasobnika lub na niewłaściwym papierze

Działanie	Tak	Nie
<p>Etap 1 a Sprawdź, czy drukowanie odbywa się na papierze obsługiwany przez zasobnik. b Wyślij ponownie zadanie drukowania.</p> <p>Czy zadanie zostało wydrukowane z właściwego zasobnika lub na odpowiednim papierze?</p>	Problem został rozwiązany.	Przejdź do punktu 2.
<p>Etap 2 a W menu Papier w panelu sterowania drukarki ustaw rozmiar i typ papieru, który został załadowany do zasobnika. b Wyślij ponownie zadanie drukowania.</p> <p>Czy zadanie zostało wydrukowane z właściwego zasobnika lub na odpowiednim papierze?</p>	Problem został rozwiązany.	Przejdź do punktu 3.
<p>Etap 3 a W zależności od systemu operacyjnego otwórz okno dialogowe Preferencje drukowania lub Drukuj, a następnie określ typ papieru. b Wyślij ponownie zadanie drukowania.</p> <p>Czy zadanie zostało wydrukowane z właściwego zasobnika lub na odpowiednim papierze?</p>	Problem został rozwiązany.	Przejdź do punktu 4.

Działanie	Tak	Nie
<p>Etap 4</p> <p>a Sprawdź, czy zasobniki nie są połączone.</p> <p>b Wyślij ponownie zadanie drukowania.</p> <p>Czy zadanie zostało wydrukowane z właściwego zasobnika lub na odpowiednim papierze?</p>	Problem został rozwiązany.	Kontakt: obsługa klienta .

Duże zadania nie są sortowane

Działanie	Tak	Nie
<p>Etap 1</p> <p>a W menu Wykańczanie w panelu sterowania drukarki wybierz opcję Sortuj do (1,2,3) (1,2,3).</p> <p>b Wyślij ponownie zadanie drukowania.</p> <p>Czy zadanie zostało wydrukowane i posortowane prawidłowo?</p>	Problem został rozwiązany.	Przejdź do punktu 2.
<p>Etap 2</p> <p>a W oprogramowaniu drukarki wybierz opcję Sortuj do (1,2,3) (1,2,3).</p> <p>Uwaga: Wybranie opcji Sortuj do (1,1,1) (2,2,2) w oprogramowaniu spowoduje zastąpienie ustawienia z menu wykańczania.</p> <p>b Wyślij ponownie zadanie drukowania.</p> <p>Czy zadanie zostało wydrukowane i posortowane prawidłowo?</p>	Problem został rozwiązany.	Przejdź do punktu 3.
<p>Etap 3</p> <p>Zmniejsz stopień złożoności wykonywanego zadania wydruku, zmniejszając liczbę i rozmiary używanych czcionek, liczbę i stopień złożoności obrazów oraz liczbę drukowanych stron.</p> <p>Czy zadanie zostało wydrukowane i posortowane prawidłowo?</p>	Problem został rozwiązany.	Kontakt: obsługa klienta .

Nie można wydrukować wielojęzycznych plików PDF

Działanie	Tak	Nie
<p>Etap 1</p> <p>a Sprawdź, czy w opcjach drukowania dokumentów PDF wybrano osadzenie wszystkich czcionek.</p> <p>Więcej informacji na ten temat można znaleźć w dokumentacji dostarczonej z programem Adobe Acrobat.</p> <p>b Utwórz nowy plik PDF, a następnie ponownie wyślij zadanie drukowania.</p> <p>Czy pliki są drukowane?</p>	Problem został rozwiązany.	Przejdź do punktu 2.

Działanie	Tak	Nie
<p>Etap 2</p> <p>a Otwórz dokument, który ma zostać wydrukowany, w programie Adobe Acrobat.</p> <p>b Kliknij kolejno Plik > Drukuj > Zaawansowane > Drukuj jako obraz > OK > OK.</p> <p>Czy pliki są drukowane?</p>	Problem został rozwiązany.	Kontakt: obsługa klienta .

Drukowanie jest powolne

Uwagi:

- Podczas drukowania na wąskim papierze drukarka pracuje wolniej, aby zapobiec uszkodzeniu nagrzewnicy.
- Szybkość drukarki może spaść, jeśli drukowanie trwa przez dłuższy okres lub odbywa się przy podwyższonej temperaturze.

Działanie	Yes (Tak)	No (Nie)
<p>Umieść w zasobniku papier rozmiaru Letter lub A4, a następnie wyślij ponownie zadanie drukowania.</p> <p>Czy szybkość drukowania wzrosła?</p>	Problem został rozwiązany.	Kontakt obsługa klienta .

Zadania drukowania nie są drukowane

Działanie	Tak	Nie
<p>Etap 1</p> <p>a Mając otwarty dokument, który próbujesz wydrukować, otwórz okno dialogowe Drukuj i sprawdź, czy wybrana jest właściwa drukarka.</p> <p>Uwaga: Jeśli dana drukarka nie jest drukarką domyślną, należy wybierać drukarkę do każdego dokumentu, który ma zostać wydrukowany.</p> <p>b Wyślij ponownie zadanie drukowania.</p> <p>Czy zadania są drukowane?</p>	Problem został rozwiązany.	Przejdź do punktu 2.
<p>Etap 2</p> <p>a Sprawdź, czy drukarka jest podłączona i włączona, oraz czy na jej wyświetlaczu jest wyświetlany komunikat Gotowe.</p> <p>b Wyślij ponownie zadanie drukowania.</p> <p>Czy zadania są drukowane?</p>	Problem został rozwiązany.	Przejdź do punktu 3.
<p>Etap 3</p> <p>Jeśli na wyświetlaczu drukarki jest wyświetlany komunikat o błędzie, należy go usunąć.</p> <p>Uwaga: Po usunięciu komunikatu drukarka wznowi drukowanie.</p> <p>Czy zadania są drukowane?</p>	Problem został rozwiązany.	Przejdź do punktu 4.

Działanie	Tak	Nie
<p>Etap 4</p> <p>a Sprawdź, czy porty (USB, szeregowy lub Ethernet) działają i czy kable są należycie podłączone do komputera i drukarki.</p> <p>Uwaga: Więcej informacji na ten temat można znaleźć w dokumentacji instalacyjnej dostarczonej z drukarką.</p> <p>b Wyślij ponownie zadanie drukowania.</p> <p>Czy zadania są drukowane?</p>	Problem został rozwiązany.	Przejdź do punktu 5.
<p>Etap 5</p> <p>a Wyłącz drukarkę, a następnie odczekaj około 10 sekund, po czym włącz ją ponownie.</p> <p>b Wyślij ponownie zadanie drukowania.</p> <p>Czy zadania są drukowane?</p>	Problem został rozwiązany.	Przejdź do punktu 6.
<p>Etap 6</p> <p>a Odinstaluj, a następnie ponownie zainstaluj oprogramowanie drukarki. Aby uzyskać więcej informacji na ten temat, zobacz „Instalowanie oprogramowania drukarki” na str. 36.</p> <p>Uwaga: Oprogramowanie drukarki można znaleźć pod adresem http://support.lexmark.com.</p> <p>b Wyślij ponownie zadanie drukowania.</p> <p>Czy zadania są drukowane?</p>	Problem został rozwiązany.	Skontaktuj się z obsługą klienta .

Zadania drukowania trwają dłużej niż oczekiwano

Działanie	Tak	Nie
<p>Etap 1</p> <p>Zmiana ustawień środowiskowych drukarki.</p> <p>a Przy użyciu panelu sterowania drukarki przejdź do opcji: Ustawienia > Ustawienia ogólne</p> <p>b Wybierz opcję Tryb Eco-Mode lub Tryb cichy, a następnie wybierz ustawienie Wyłącz.</p> <p>Uwaga: Wyłączenie trybu Eco-Mode lub trybu cichego może zwiększyć zużycie energii lub materiałów eksploatacyjnych, albo jednego i drugiego.</p> <p>Czy zadanie zostało wydrukowane?</p>	Problem został rozwiązany.	Przejdź do punktu 2.
<p>Etap 2</p> <p>Zmniejsz liczbę i rozmiar używanych czcionek, liczbę i stopień złożoności obrazów oraz liczbę drukowanych stron, a następnie ponownie wyślij zadanie</p> <p>Czy zadanie zostało wydrukowane?</p>	Problem został rozwiązany.	Przejdź do punktu 3.

Działanie	Tak	Nie
<p>Etap 3</p> <p>a Usuń wstrzymane zadania przechowywane w pamięci drukarki.</p> <p>b Wyślij ponownie zadanie drukowania.</p> <p>Czy zadanie zostało wydrukowane?</p>	Problem został rozwiązany.	Przejdź do punktu 4.
<p>Etap 4</p> <p>a Wyłącz funkcję Ochrona strony. Przy użyciu panelu sterowania drukarki przejdź do opcji: Ustawienia > Ustawienia ogólne > Odzyskiwanie drukowania > Ochrona strony > Wyłącz</p> <p>b Wyślij ponownie zadanie drukowania.</p> <p>Czy zadanie zostało wydrukowane?</p>	Problem został rozwiązany.	Przejdź do punktu 5.
<p>Etap 5</p> <p>a Sprawdź, czy kable są prawidłowo podłączone do drukarki i serwera druku. Więcej informacji na ten temat można znaleźć w dokumentacji instalacyjnej dostarczonej z drukarką.</p> <p>b Wyślij ponownie zadanie drukowania.</p> <p>Czy zadanie zostało wydrukowane?</p>	Problem został rozwiązany.	Przejdź do punktu 6.
<p>Etap 6</p> <p>Zainstaluj dodatkową pamięć drukarki, a następnie ponownie wyślij zadanie drukowania.</p> <p>Czy zadanie zostało wydrukowane?</p>	Problem został rozwiązany.	Kontakt: obsługa klienta .

Funkcja łączenia zasobników nie działa

Uwagi:

- Zasobniki mogą wykrywać długość papieru.
- Podajnik do wielu zastosowań nie wykrywa automatycznie rozmiaru papieru. Należy ustawić rozmiar papieru za pomocą menu Rozmiar/typ papieru.

Działanie	Tak	Nie
<p>Etap 1</p> <p>a Otwórz zasobniki i sprawdź, czy znajduje się w nich papier tego samego rozmiaru i typu.</p> <ul style="list-style-type: none"> • Sprawdź, czy prowadnice papieru w każdym zasobniku są ustawione zgodnie z rozmiarem załadowanego papieru. • Ustaw prowadnice zgodnie z rozmiarem papieru, korzystając ze znaczników rozmiaru, umieszczonych na dnie zasobnika. <p>b Wyślij ponownie zadanie drukowania.</p> <p>Czy zasobniki są poprawnie połączone?</p>	Problem został rozwiązany.	Przejdź do punktu 2.

Działanie	Tak	Nie
<p>Etap 2</p> <p>a W menu Papier w panelu sterowania drukarki ustaw typ i rozmiar papieru odpowiadający papierowi załadowanemu do zasobników, które mają być połączone..</p> <p>Uwaga: W zasobnikach, które mają być połączone, ustawienia rozmiaru i typu papieru muszą być zgodne.</p> <p>b Wyślij ponownie zadanie drukowania.</p> <p>Czy zasobniki są poprawnie połączone?</p>	Problem został rozwiązany.	Kontakt: obsługa klienta .

Wydruk jest nieprawidłowo dzielony na strony

Działanie	Tak	Nie
<p>Wydłużenie limitu czasu oczekiwania na wydruk.</p> <p>a Z poziomu ekranu głównego przejdź do opcji:</p> <p> > Ustawienia > Ustawienia ogólne > Limity czasu oczekiwania</p> <p>b Wybierz wyższy limit czasu oczekiwania na wydruk, a następnie dotknij opcji Wyślij.</p> <p>c Wyślij ponownie zadanie drukowania.</p> <p>Czy plik został wydrukowany poprawnie?</p>	Problem został rozwiązany.	Wyszukaj ręczne podziały stron w oryginalnym pliku.

Problemy z jakością wydruku

Znaki mają postrzępione lub nierówne krawędzie

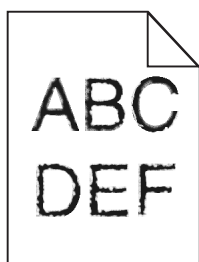

Działanie	Tak	Nie
<p>Etap 1</p> <p>a Wydrukuj listę przykładowych czcionek, aby sprawdzić, czy są one obsługiwane przez drukarkę.</p> <p>1 Przy użyciu panelu sterowania drukarki przejdź do opcji: Menu > Raporty > Drukuj czcionki</p> <p>2 Wybierz opcję Czcionki PCL lub Czcionki PostScript.</p> <p>b Wyślij ponownie zadanie drukowania.</p> <p>Czy używasz czcionek obsługiwanych przez drukarkę?</p>	Przejdź do punktu 2.	Wybierz czcionkę obsługiwaną przez drukarkę.

Działanie	Tak	Nie
<p>Etap 2 Sprawdź, czy czcionki zainstalowane w komputerze są obsługiwane przez drukarkę.</p> <p>Czy czcionki zainstalowane w komputerze są obsługiwane przez drukarkę?</p>	Problem został rozwiązany.	Kontakt: obsługa klienta .

Obcięte strony lub obrazy

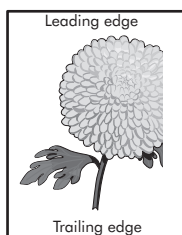
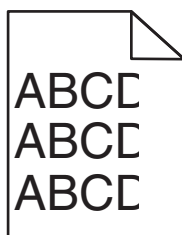

Działanie	Tak	Nie
<p>Etap 1 a Ustaw prowadnice szerokości i długości w zasobniku zgodnie z rozmiarem załadowanego papieru. b Wyślij ponownie zadanie drukowania.</p> <p>Czy strona lub obraz są obcięte?</p>	Przejdź do punktu 2.	Problem został rozwiązany.
<p>Etap 2 W menu Papier w panelu sterowania drukarki ustaw typ i rozmiar papieru odpowiadający papierowi załadowanemu do zasobnika.</p> <p>Czy rozmiar papieru odpowiada rozmiarowi papieru załadowanemu do zasobnika?</p>	Przejdź do punktu 3.	<p>Wykonaj co najmniej jedną spośród następujących czynności:</p> <ul style="list-style-type: none"> • W menu Papier na panelu sterowania drukarki zmień rozmiar papieru odpowiadający papierowi załadowanemu do zasobnika. • W menu Papier na panelu sterowania drukarki zmień typ papieru odpowiadający papierowi załadowanemu do zasobnika.

Działanie	Tak	Nie
<p>Etap 3</p> <p>a W zależności od używanego systemu operacyjnego rozmiar papieru można ustawić za pomocą okna Preferencje drukowania lub Drukuj.</p> <p>b Wyślij ponownie zadanie drukowania.</p> <p>Czy strona lub obraz są obcięte?</p>	Przejdź do punktu 4.	Problem został rozwiązany.
<p>Etap 4</p> <p>a Wyjmij zestaw bębnow, a następnie zainstaluj go ponownie.</p> <p>Ostrzeżenie — możliwość uszkodzenia: Nie należy wystawiać zestawu bębnow na bezpośrednie działanie światła przez okres dłuższy niż 10 minut. Długotrwałe działanie światła może negatywnie wpłynąć na jakość wydruku.</p> <p>Ostrzeżenie — możliwość uszkodzenia: Nie dotykaj spodniej części zestawu bębnow. Może to spowodować jego uszkodzenie.</p> <p>b Wyślij ponownie zadanie drukowania.</p> <p>Czy strona lub obraz są obcięte?</p>	Kontakt: obsługa klienta .	Problem został rozwiązany.

Szare tło na wydrukach

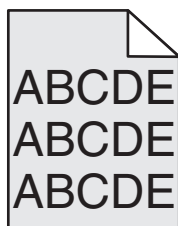

Działanie	Yes (Tak)	No (Nie)
<p>Etap 1</p> <p>Zmniejsz ustawienie intensywności toneru.</p> <p>a W menu Jakość na panelu sterowania drukarki zmniejsz gęstość toneru.</p> <p>Uwaga: Domyślnym ustawieniem fabrycznym jest 4.</p> <p>b Wyślij ponownie zadanie drukowania.</p> <p>Czy szare tło zniknęło?</p>	Problem został rozwiązany.	Przejdź do punktu 2.

Działanie	Yes (Tak)	No (Nie)
<p>Etap 2</p> <p>a Wyjmij zestaw bębnow, a następnie zainstaluj go ponownie.</p> <p>Ostrzeżenie — możliwość uszkodzenia: Nie należy wystawiać zestawu bębnow na bezpośrednie działanie światła przez okres dłuższy niż 10 minut. Długotrwałe działanie światła może negatywnie wpłynąć na jakość wydruku.</p> <p>Ostrzeżenie — możliwość uszkodzenia: Nie dotykaj spodniej części zestawu bębnow. Może to spowodować jego uszkodzenie.</p> <p>b Wyślij ponownie zadanie drukowania.</p> <p>Czy szare tło zniknęło?</p>	Problem został rozwiązany.	Kontakt: obsługa klienta .

Na wydrukach pojawiają się poziome puste miejsca

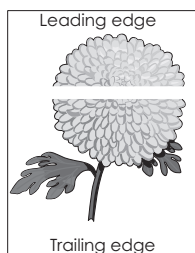

Działanie	Tak	Nie
<p>Etap 1</p> <p>a Sprawdź, czy w używanym programie ustawiony jest prawidłowy wzorzec wypełnienia.</p> <p>b Wyślij ponownie zadanie drukowania.</p> <p>Czy na wydrukach pojawiają się poziome puste miejsca?</p>	Przejdź do punktu 2.	Problem został rozwiązany.
<p>Etap 2</p> <p>a Załaduj do wskazanego zasobnika lub podajnika papier zalecanego typu.</p> <p>b Wyślij ponownie zadanie drukowania.</p> <p>Czy na wydrukach pojawiają się poziome puste miejsca?</p>	Przejdź do punktu 3.	Problem został rozwiązany.

Działanie	Tak	Nie
<p>Etap 3</p> <p>a Wyjmij zestaw bębnow, a następnie zainstaluj go ponownie.</p> <p>Ostrzeżenie — możliwość uszkodzenia: Nie należy wystawiać zestawu bębnow na bezpośrednie działanie światła przez okres dłuższy niż 10 minut. Długotrwałe działanie światła może negatywnie wpłynąć na jakość wydruku.</p> <p>Ostrzeżenie — możliwość uszkodzenia: Nie dotykaj spodniej części zestawu bębnow. Może to spowodować jego uszkodzenie.</p> <p>b Wyślij ponownie zadanie drukowania.</p> <p>Czy na wydrukach pojawiają się poziome puste miejsca?</p>	Przejdź do punktu 4.	Problem został rozwiązany.
<p>Etap 4</p> <p>Wymień zestaw bębnow, a następnie wyślij ponownie zadanie drukowania.</p> <p>Czy na wydrukach pojawiają się poziome puste miejsca?</p>	Kontakt: obsługa klienta .	Problem został rozwiązany.

Nieprawidłowe marginesy na wydrukach

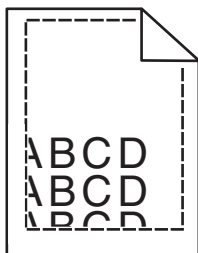

Działanie	Tak	Nie
<p>Etap 1</p> <p>a Ustaw prowadnice szerokości i długości w zasobniku zgodnie z rozmiarem załadowanego papieru.</p> <p>b Wyślij ponownie zadanie drukowania.</p> <p>Czy marginesy są prawidłowe?</p>	Problem został rozwiązany.	Przejdź do punktu 2.

Działanie	Tak	Nie
<p>Etap 2</p> <p>W menu Papier w panelu sterowania drukarki ustaw rozmiar papieru odpowiadający papierowi załadowanemu do zasobnika.</p> <p>Czy rozmiar papieru odpowiada rozmiarowi papieru załadowanemu do zasobnika?</p>	Przejdź do punktu 3.	<p>Wykonaj co najmniej jedną spośród następujących czynności:</p> <ul style="list-style-type: none"> • Określ rozmiar papieru w ustawieniach zasobnika tak, aby odpowiadał papierowi załadowanemu do zasobnika. • Zmień papier w zasobniku tak, aby odpowiadał rozmiarowi określonymu w ustawieniach zasobnika.
<p>Etap 3</p> <p>a W zależności od używanego systemu operacyjnego rozmiar papieru można ustawić za pomocą okna Preferencje drukowania lub Drukuj.</p> <p>b Wyślij ponownie zadanie drukowania.</p> <p>Czy marginesy są prawidłowe?</p>	Problem został rozwiązany.	Kontakt: obsługa klienta .

Zwijanie się papieru

Działanie	Tak	Nie
<p>Etap 1</p> <p>Ustaw prowadnice szerokości i długości w zasobniku zgodnie z rozmiarem załadowanego papieru.</p> <p>Czy prowadnice szerokości i długości są ustawione prawidłowo?</p>	Przejdź do punktu 2.	Ustaw prowadnice szerokości i długości.
<p>Etap 2</p> <p>W menu Papier w panelu sterowania drukarki ustaw typ i gramaturę papieru odpowiadające papierowi załadowanemu do zasobnika.</p> <p>Czy ustawienia typu i gramatury papieru odpowiadają typowi i gramaturze papieru załadowanego do zasobnika?</p>	Przejdź do punktu 3.	Zmień ustawienia typu i gramatury papieru tak, aby odpowiadały papierowi załadowanemu do zasobnika.
<p>Etap 3</p> <p>a W zależności od używanego systemu operacyjnego typ i gramaturę papieru można ustawić za pomocą okna Preferencje drukowania lub Drukuj.</p> <p>b Wyślij ponownie zadanie drukowania.</p> <p>Czy papier nadal jest zwinięty?</p>	Przejdź do punktu 4.	Problem został rozwiązany.

Działanie	Tak	Nie
<p>Etap 4</p> <p>a Wyjmij papier z zasobnika i obróć go.</p> <p>b Wyślij ponownie zadanie drukowania.</p> <p>Czy papier nadal jest zwinięty?</p>	Przejdź do punktu 5.	Problem został rozwiązany.
<p>Etap 5</p> <p>a Załaduj papier z nowego opakowania.</p> <p>Uwaga: Papier wchłonał wilgoć z powodu wysokiej wilgotności powietrza. Do chwili użycia papier należy przechowywać w oryginalnym opakowaniu.</p> <p>b Wyślij ponownie zadanie drukowania.</p> <p>Czy papier nadal jest zwinięty?</p>	Kontakt: obsługa klienta .	Problem został rozwiązany.

Nieregularności wydruku

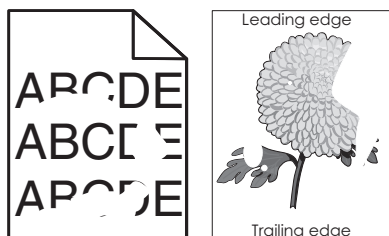

Działanie	Tak	Nie
<p>Etap 1</p> <p>a Ustaw prowadnice szerokości i długości w zasobniku zgodnie z rozmiarem papieru załadowanego do zasobnika.</p> <p>b Wyślij ponownie zadanie drukowania.</p> <p>Czy nieregularności wydruku nadal się pojawiają?</p>	Przejdź do punktu 2.	Problem został rozwiązany.

Działanie	Tak	Nie
<p>Etap 2 W menu Papier w panelu sterowania drukarki ustaw typ i rozmiar papieru odpowiadający papierowi załadowanemu do zasobnika.</p> <p>Czy dla zasobnika ustawiono rozmiar i typ odpowiednie dla załadowanego papieru?</p>	Przejdź do punktu 3.	<p>Wykonaj co najmniej jedną spośród następujących czynności:</p> <ul style="list-style-type: none"> • Określ rozmiar papieru w ustawieniach zasobnika tak, aby odpowiadał papierowi załadowanemu do zasobnika. • Zmień papier w zasobniku tak, aby odpowiadał rozmiarowi określonym w ustawieniach zasobnika.
<p>Etap 3 a W zależności od używanego systemu operacyjnego typ i gramaturę papieru można ustawić za pomocą okna Preferencje drukowania lub Drukuj. b Wyślij ponownie zadanie drukowania.</p> <p>Czy nieregularności wydruku nadal się pojawiają?</p>	Przejdź do punktu 4.	Problem został rozwiązany.
<p>Etap 4 Sprawdź, czy papier załadowany do zasobnika jest szorstki lub ma fakturę.</p> <p>Czy drukujesz na szorstkim papierze lub papierze z fakturą?</p>	W menu Papier w panelu sterowania drukarki ustaw teksturę papieru odpowiadającą papierowi załadowanemu do zasobnika.	Przejdź do punktu 5.
<p>Etap 5 a Załaduj papier z nowego opakowania. Uwaga: Papier wchłonał wilgoć z powodu wysokiej wilgotności powietrza. Do chwili użycia papier należy przechowywać w oryginalnym opakowaniu. b Wyślij ponownie zadanie drukowania.</p> <p>Czy nieregularności wydruku nadal się pojawiają?</p>	Przejdź do punktu 6.	Problem został rozwiązany.
<p>Etap 6 Wymień zestaw bębnow, a następnie wyślij ponownie zadanie drukowania.</p> <p>Czy nieregularności wydruku nadal się pojawiają?</p>	Kontakt: obsługa klienta .	Problem został rozwiązany.

Wydruk jest zbyt ciemny

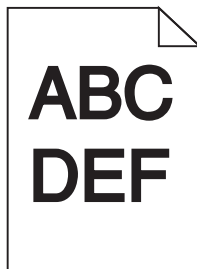

Działanie	Yes (Tak)	No (Nie)
<p>Etap 1</p> <p>a Z menu Jakość na panelu sterowania drukarki wybierz opcję Regulacja koloru.</p> <p>b Wyślij ponownie zadanie drukowania.</p> <p>Czy wydruk nadal jest zbyt ciemny?</p>	Przejdź do punktu 2.	Problem został rozwiązany.
<p>Etap 2</p> <p>a W menu Jakość panelu sterowania drukarki zmniejsz intensywność toneru.</p> <p>Uwaga: Domyślnym ustawieniem fabrycznym jest 4.</p> <p>b Wyślij ponownie zadanie drukowania.</p> <p>Czy wydruk nadal jest zbyt ciemny?</p>	Przejdź do punktu 3.	Problem został rozwiązany.
<p>Etap 3</p> <p>a W menu Papier w panelu sterowania drukarki ustaw typ, teksturę i gramaturę papieru odpowiadającą papierowi załadowanemu do zasobnika.</p> <p>b Wyślij ponownie zadanie drukowania.</p> <p>Czy dla zasobnika ustawiono typ, teksturę i gramaturę odpowiednie dla załadowanego papieru?</p>	Przejdź do punktu 4.	Zmień papier załadowany w zasobniku na taki, który odpowiada ustawieniom zasobnika dotyczącym typu, tekstury i gramatury.
<p>Etap 4</p> <p>a W zależności od używanego systemu operacyjnego typ, teksturę i gramaturę papieru można ustawić za pomocą okna Preferencje drukowania lub Drukuj.</p> <p>b Wyślij ponownie zadanie drukowania.</p> <p>Czy wydruk nadal jest zbyt ciemny?</p>	Przejdź do punktu 5.	Problem został rozwiązany.
<p>Etap 5</p> <p>Sprawdź, czy papier załadowany do zasobnika jest szorstki lub ma fakturę.</p> <p>Czy drukujesz na szorstkim papierze lub papierze z fakturą?</p>	W menu Papier na panelu sterowania drukarki ustaw teksturę papieru odpowiadającą papierowi załadowanemu do zasobnika.	Przejdź do punktu 6.

Działanie	Yes (Tak)	No (Nie)
<p>Etap 6</p> <p>a Załaduj papier z nowego opakowania.</p> <p>Uwaga: Papier wchłonał wilgoć z powodu wysokiej wilgotności powietrza. Do chwili użycia papier należy przechowywać w oryginalnym opakowaniu.</p> <p>b Wyślij ponownie zadanie drukowania.</p> <p>Czy wydruk nadal jest zbyt ciemny?</p>	Przejdź do punktu 7.	Problem został rozwiązany.
<p>Etap 7</p> <p>Wymień zestaw bębnow, a następnie wyślij ponownie zadanie drukowania.</p> <p>Czy wydruk nadal jest zbyt ciemny?</p>	Kontakt: obsługa klienta .	Problem został rozwiązany.

Wydruk jest zbyt jasny

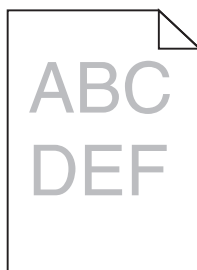

Działanie	Yes (Tak)	No (Nie)
<p>Etap 1</p> <p>a Z menu Jakość na panelu sterowania drukarki wybierz opcję Regulacja koloru.</p> <p>b Wyślij ponownie zadanie drukowania.</p> <p>Czy wydruk nadal jest zbyt jasny?</p>	Przejdź do punktu 2.	Problem został rozwiązany.
<p>Etap 2</p> <p>a W menu Jakość panelu sterowania drukarki zwiększ intensywność toneru.</p> <p>Uwaga: Domyślnym ustawieniem fabrycznym jest 4.</p> <p>b Wyślij ponownie zadanie drukowania.</p> <p>Czy wydruk nadal jest zbyt jasny?</p>	Przejdź do punktu 3.	Problem został rozwiązany.
<p>Etap 3</p> <p>W menu Papier w panelu sterowania drukarki ustaw typ, teksturę i gramaturę papieru odpowiadającą papierowi załadowanemu do zasobnika.</p> <p>Czy dla zasobnika ustawiono typ, teksturę i gramaturę odpowiednie dla załadowanego papieru?</p>	Przejdź do punktu 4.	Zmień ustawienia typu, tekstury i gramatury papieru tak, aby odpowiadały papierowi załadowanemu do zasobnika.

Działanie	Yes (Tak)	No (Nie)
<p>Etap 4</p> <p>a W zależności od używanego systemu operacyjnego typ, teksturę i gramaturę papieru można ustawić za pomocą okna Preferencje drukowania lub Drukuj.</p> <p>b Wyślij ponownie zadanie drukowania.</p> <p>Czy wydruk nadal jest zbyt jasny?</p>	Przejdź do punktu 5.	Problem został rozwiązany.
<p>Etap 5</p> <p>Upewnij się, czy papier nie jest szorstki ani nie ma faktury.</p> <p>Czy drukujesz na szorstkim papierze lub papierze z fakturą?</p>	W menu Papier na panelu sterowania drukarki ustaw teksturę papieru odpowiadającą papierowi załadowanemu do zasobnika	Przejdź do punktu 5.
<p>Etap 6</p> <p>a Załaduj papier z nowego opakowania.</p> <p>Uwaga: Papier wchłonął wilgoć z powodu wysokiej wilgotności powietrza. Do chwili użycia papier należy przechowywać w oryginalnym opakowaniu.</p> <p>b Wyślij ponownie zadanie drukowania.</p> <p>Czy wydruk nadal jest zbyt jasny?</p>	Przejdź do punktu 7.	Problem został rozwiązany.
<p>Etap 7</p> <p>Wymień zestaw bębnow, a następnie wyślij ponownie zadanie drukowania.</p> <p>Czy wydruk nadal jest zbyt jasny?</p>	Kontakt: obsługa klienta .	Problem został rozwiązany.

Drukarka drukuje puste strony

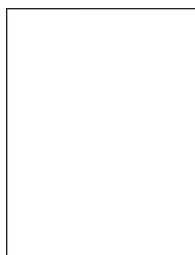

Działanie	Yes (Tak)	No (Nie)
<p>Etap 1</p> <p>a Sprawdź, czy na powierzchni zestawu bębnow nie ma resztek opakowania.</p> <ol style="list-style-type: none"> 1 Wyjmij zestaw bębnow. 2 Sprawdź, czy całkowicie usunięto opakowanie zestawu bębnow. <p>Ostrzeżenie — możliwość uszkodzenia: Nie należy wystawiać zestawu bębnow na bezpośrednie działanie światła przez okres dłuższy niż 10 minut. Długotrwałe działanie światła może negatywnie wpłynąć na jakość wydruku.</p> <p>Ostrzeżenie — możliwość uszkodzenia: Nie dotykaj spodniej części zestawu bębnow. Może to spowodować jego uszkodzenie.</p> <ol style="list-style-type: none"> 3 Ponownie zainstaluj zestaw bębnow. <p>b Wyślij ponownie zadanie drukowania.</p> <p>Czy drukarka nadal drukuje puste strony?</p>	Przejdź do punktu 2.	Problem został rozwiązany.
<p>Etap 2</p> <p>Wymień zestaw bębnow, a następnie wyślij ponownie zadanie drukowania.</p> <p>Czy drukarka nadal drukuje puste strony?</p>	Kontakt: obsługa klienta .	Problem został rozwiązany.

Drukarka drukuje strony jednolicie czarne

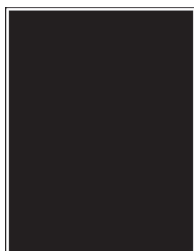

Działanie	Yes (Tak)	No (Nie)
<p>Etap 1</p> <p>a Wyjmij zestaw bębnow, a następnie zainstaluj go ponownie.</p> <p>Ostrzeżenie — możliwość uszkodzenia: Nie należy wystawiać zestawu bębnow na bezpośrednie działanie światła przez okres dłuższy niż 10 minut. Długotrwałe działanie światła może negatywnie wpłynąć na jakość wydruku.</p> <p>Ostrzeżenie — możliwość uszkodzenia: Nie dotykaj spodniej części zestawu bębnow. Może to spowodować jego uszkodzenie.</p> <p>b Wyślij ponownie zadanie drukowania.</p> <p>Czy drukarka drukuje strony jednolicie czarne?</p>	Przejdź do punktu 2.	Problem został rozwiązany.

Działanie	Yes (Tak)	No (Nie)
<p>Etap 2 Wymień zestaw bębnow, a następnie wyślij ponownie zadanie drukowania.</p> <p>Czy drukarka drukuje strony jednolicie czarne?</p>	Kontakt: obsługa klienta .	Problem został rozwiązany.

Powtarzające się defekty wydruków

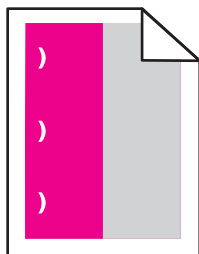

Działanie	Tak	Nie
<p>a Sprawdź, czy odległość między defektami jest równa jednej z poniższych wartości:</p> <ul style="list-style-type: none"> • 25,1 mm (0,98 cala) • 29,8 mm (1,17 cala) • 43,9 mm (1,72 cala) • 45,5 mm (1,79 cala) • 94,2 mm (3,70 cala) <p>b Jeśli odległość między defektami jest równa 25,1 mm (0,98 cala), 29,8 mm (1,17 cala) lub 94,2 mm (3,70 cala), wymień bęben światłoczuły.</p> <p>c Jeśli odległość między defektami jest równa 43,9 mm (1,72 cala) lub 45,5 mm (1,79 cala), wymień zespół wywoływacza.</p> <p>Czy nadal pojawiają się powtarzające się defekty?</p>	<p>1 Sprawdź, czy odległość między defektami jest równa jednej z poniższych wartości:</p> <ul style="list-style-type: none"> • 37,7 mm (1,48 cala) • 78,5 mm (3,09 cala) • 95 mm (3,74 cala) <p>2 Zapisz odległość, a następnie skontaktuj się z obsługą klienta lub obsługą serwisową.</p>	Problem został rozwiązany.

Na wydrukach pojawiają się cienie

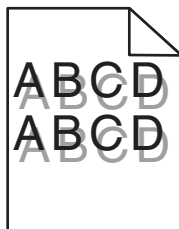

Działanie	Yes (Tak)	No (Nie)
<p>Etap 1 Sprawdź, czy do zasobnika załadowano papier o prawidłowym typie i prawidłowej gramaturze.</p> <p>Czy do zasobnika załadowano papier o prawidłowym typie i prawidłowej gramaturze?</p>	Przejdź do punktu 2.	Załaduj do zasobnika papier o prawidłowym typie i prawidłowej gramaturze.
<p>Etap 2 W menu Papier na panelu sterowania drukarki ustaw typ i gramaturę papieru odpowiadające papierowi załadowanemu do zasobnika.</p> <p>Czy ustawienia drukarki odpowiadają typowi i gramaturze załadowanego papieru?</p>	Przejdź do punktu 3.	Zmień ustawienia typu i gramatury papieru tak, aby odpowiadały papierowi załadowanemu do zasobnika.
<p>Etap 3</p> <p>a W zależności od używanego systemu operacyjnego typ i gramaturę papieru można ustawić za pomocą okna Preferencje drukowania lub Drukuj.</p> <p>b Wyślij ponownie zadanie drukowania.</p> <p>Czy na wydrukach nadal pojawiają się cienie?</p>	Przejdź do punktu 4.	Problem został rozwiązany.
<p>Etap 4 Wymień zestaw bębnow, a następnie wyślij ponownie zadanie drukowania.</p> <p>Czy na wydrukach nadal pojawiają się cienie?</p>	Kontakt: obsługa klienta .	Problem został rozwiązany.

Krzywy wydruk

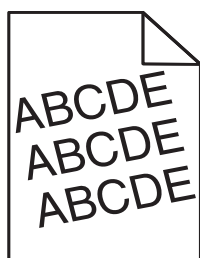

Działanie	Tak	Nie
<p>Etap 1</p> <p>a Ustaw prowadnice szerokości i długości w zasobniku zgodnie z rozmiarem załadowanego papieru.</p> <p>b Wyślij ponownie zadanie drukowania.</p> <p>Czy wydruk nadal jest przekrzywiony?</p>	Przejdź do punktu 2.	Problem został rozwiązany.

Działanie	Tak	Nie
<p>Etap 2</p> <p>a Sprawdź, czy drukowanie odbywa się na papierze obsługiwanym przez zasobnik.</p> <p>b Wyślij ponownie zadanie drukowania.</p> <p>Czy wydruk nadal jest przekrzywiony?</p>	Kontakt: obsługa klienta .	Problem został rozwiązany.

Na wydrukach pojawiają się poziome smugi

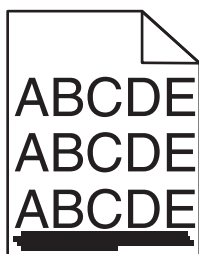

Działanie	Tak	Nie
<p>Etap 1</p> <p>a W zależności od używanego systemu operacyjnego zasobnik lub podajnik można określić za pomocą okna Preferencje drukowania lub Drukuj.</p> <p>b Wyślij ponownie zadanie drukowania.</p> <p>Czy na wydrukach pojawiają się poziome smugi?</p>	Przejdź do punktu 2.	Problem został rozwiązany.
<p>Etap 2</p> <p>W menu Papier na panelu sterowania drukarki ustaw typ i gramaturę papieru odpowiadające papierowi załadowanemu do zasobnika.</p> <p>Czy ustawienia typu i gramatury papieru odpowiadają typowi i gramaturze papieru załadowanego do zasobnika?</p>	Przejdź do punktu 3.	<p>Wykonaj co najmniej jedną spośród następujących czynności:</p> <ul style="list-style-type: none"> Zmień ustawienia typu i gramatury papieru tak, aby odpowiadały papierowi załadowanemu do zasobnika. Zmień papier załadowany w zasobniku na taki, który odpowiada ustawieniom zasobnika dotyczącym typu i gramatury.

Działanie	Tak	Nie
<p>Etap 3</p> <p>a Załaduj papier z nowego opakowania.</p> <p>Uwaga: Papier wchłonał wilgoć z powodu wysokiej wilgotności powietrza. Do chwili użycia papier należy przechowywać w oryginalnym opakowaniu.</p> <p>b Wyślij ponownie zadanie drukowania.</p> <p>Czy na wydrukach pojawiają się poziome smugi?</p>	Przejdź do punktu 4.	Problem został rozwiązany.
<p>Etap 4</p> <p>a Wyjmij zestaw bębnow, a następnie zainstaluj go ponownie.</p> <p>Ostrzeżenie — możliwość uszkodzenia: Nie należy wystawiać zestawu bębnow na bezpośrednie działanie światła przez okres dłuższy niż 10 minut. Długotrwałe działanie światła może negatywnie wpłynąć na jakość wydruku.</p> <p>Ostrzeżenie — możliwość uszkodzenia: Nie dotykaj spodniej części zestawu bębnow. Może to spowodować jego uszkodzenie.</p> <p>b Wyślij ponownie zadanie drukowania.</p> <p>Czy na wydrukach pojawiają się poziome smugi?</p>	Przejdź do punktu 5.	Problem został rozwiązany.
<p>Etap 5</p> <p>Wymień zestaw bębnow, a następnie wyślij ponownie zadanie drukowania.</p> <p>Czy na wydrukach pojawiają się poziome smugi?</p>	Kontakt: obsługa klienta .	Problem został rozwiązany.

Na wydrukach pojawiają się pionowe smugi

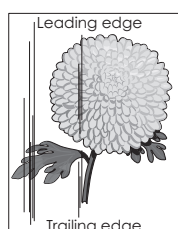
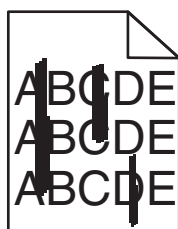

Działanie	Tak	Nie
<p>Etap 1</p> <p>a W zależności od używanego systemu operacyjnego typ, teksturę i gramaturę papieru można ustawić za pomocą okna Preferencje drukowania lub Drukuj.</p> <p>b Wyślij ponownie zadanie drukowania.</p> <p>Czy na wydrukach pojawiają się pionowe smugi?</p>	Przejdź do punktu 2.	Problem został rozwiązany.

Działanie	Tak	Nie
<p>Etap 2</p> <p>W menu Papier w panelu sterowania drukarki ustaw teksturę, typ i gramaturę papieru odpowiadającą papierowi załadowanemu do zasobnika.</p> <p>Czy ustawienia tekstury, typu i gramatury papieru odpowiadają teksturze, typowi i gramaturze papieru załadowanego do zasobnika?</p>	Przejdź do punktu 3.	<p>Wykonaj co najmniej jedną spośród następujących czynności:</p> <ul style="list-style-type: none"> • Zmień ustawienia tekstury, typu i gramatury papieru tak, aby odpowiadały papierowi załadowanemu do zasobnika. • Zmień papier w zasobniku tak, aby odpowiadał rozmiarowi określonym w ustawieniach zasobnika.
<p>Etap 3</p> <p>a Załaduj papier z nowego opakowania.</p> <p>Uwaga: Papier wchłonał wilgoć z powodu wysokiej wilgotności powietrza. Do chwili użycia papier należy przechowywać w oryginalnym opakowaniu.</p> <p>b Wyślij ponownie zadanie drukowania.</p> <p>Czy na wydrukach pojawiają się pionowe smugi?</p>	Przejdź do punktu 4.	Problem został rozwiązany.
<p>Etap 4</p> <p>a Wyjmij zestaw bębnow, a następnie zainstaluj go ponownie.</p> <p>Ostrzeżenie — możliwość uszkodzenia: Nie należy wystawiać zestawu bębnow na bezpośrednie działanie światła przez okres dłuższy niż 10 minut. Długotrwałe działanie światła może negatywnie wpłynąć na jakość wydruku.</p> <p>Ostrzeżenie — możliwość uszkodzenia: Nie dotykaj spodniej części zestawu bębnow. Może to spowodować jego uszkodzenie.</p> <p>b Wyślij ponownie zadanie drukowania.</p> <p>Czy na wydrukach pojawiają się pionowe smugi?</p>	Przejdź do punktu 5.	Problem został rozwiązany.
<p>Etap 5</p> <p>Wymień zestaw bębnow, a następnie wyślij ponownie zadanie drukowania.</p> <p>Czy na wydrukach pojawiają się pionowe smugi?</p>	Kontakt: obsługa klienta .	Problem został rozwiązany.

Na wydrukach pojawia się mgła z toneru lub cienie w tle

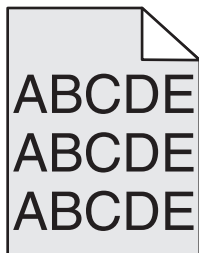

Działanie	Yes (Tak)	No (Nie)
<p>Etap 1</p> <p>a Wyjmij zestaw bębnow, a następnie zainstaluj go ponownie.</p> <p>Ostrzeżenie — możliwość uszkodzenia: Nie należy wystawiać zestawu bębnow na bezpośrednie działanie światła przez okres dłuższy niż 10 minut. Długotrwałe działanie światła może negatywnie wpłynąć na jakość wydruku.</p> <p>Ostrzeżenie — możliwość uszkodzenia: Nie dotykaj spodniej części zestawu bębnow. Może to spowodować jego uszkodzenie.</p> <p>b Wyślij ponownie zadanie drukowania.</p> <p>Czy z wydruków zniknęła mgła lub cienie?</p>	Problem został rozwiązany.	Przejdź do punktu 2.
<p>Etap 2</p> <p>Wymień zestaw bębnow, a następnie wyślij ponownie zadanie drukowania.</p> <p>Czy z wydruków zniknęła mgła lub cienie?</p>	Problem został rozwiązany.	Kontakt: obsługa klienta .

Toner się ściera

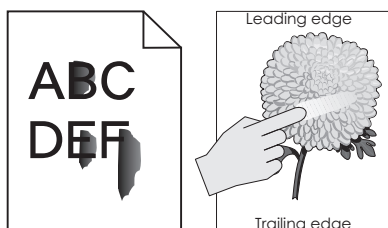

Działanie	Tak	Nie
<p>Etap 1 W menu Papier na panelu sterowania drukarki sprawdź ustawienia typu, faktury i gramatury papieru.</p> <p>Czy ustawienia typu, faktury i gramatury papieru odpowiadają papierowi załadowanemu do zasobnika?</p>	Przejdź do punktu 2.	Zmień ustawienia typu, tekstury i gramatury papieru tak, aby odpowiadały papierowi załadowanemu do zasobnika.
<p>Etap 2 Wyślij ponownie zadanie drukowania.</p> <p>Czy toner nadal się ściera?</p>	Skontaktuj się z obsługą klienta .	Problem został rozwiązany.

Na wydrukach pojawiają się plamki toneru

Działanie	Yes (Tak)	No (Nie)
<p>Wymień zestaw bębnow, a następnie wyślij ponownie zadanie drukowania.</p> <p>Czy na wydrukach pojawiają się plamki toneru?</p>	Kontakt: obsługa klienta .	Problem został rozwiązany.

Jakość wydruku na folii jest niska

Działanie	Tak	Nie
<p>Etap 1 W menu Papier w panelu sterowania drukarki ustaw typ papieru odpowiadający papierowi załadowanemu do zasobnika.</p> <p>Czy dla zasobnika typ papieru został ustawiony jako Folia?</p>	Przejdź do punktu 2.	Ustaw typ papieru na Folia.
<p>Etap 2 a Sprawdź, czy używany jest zalecany typ folii. b Wyślij ponownie zadanie drukowania.</p> <p>Czy jakość wydruku nadal jest niska?</p>	Kontakt: obsługa klienta .	Problem został rozwiązany.

Nierówna gęstość wydruku

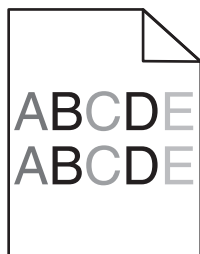

Działanie	Yes (Tak)	No (Nie)
Wymień zestaw bębnow, a następnie wyślij ponownie zadanie drukowania. Czy gęstość wydruku jest nierówna?	Kontakt: obsługa klienta .	Problem został rozwiązany.

Na wydrukach pojawiają się pionowe puste miejsca

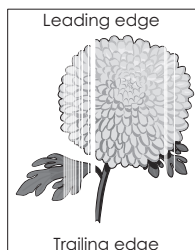

Działanie	Yes (Tak)	No (Nie)
<p>Etap 1</p> <p>a Sprawdź, czy w używanym programie ustawiono prawidłowy wzorzec wypełnienia.</p> <p>b Wyślij ponownie zadanie drukowania.</p> <p>Czy na wydrukach pojawiają się pionowe puste miejsca?</p>	Przejdź do punktu 2.	Problem został rozwiązany.
<p>Etap 2</p> <p>a W menu Papier na panelu sterowania drukarki sprawdź ustawienia typu i gramatury papieru.</p> <p>b Wyślij ponownie zadanie drukowania.</p> <p>Czy na wydrukach pojawiają się pionowe puste miejsca?</p>	Przejdź do punktu 3.	Problem został rozwiązany.
<p>Etap 3</p> <p>Sprawdź, czy używany jest zalecany typ papieru.</p> <p>a Załaduj do źródła papieru zalecany typ papieru.</p> <p>b Wyślij ponownie zadanie drukowania.</p> <p>Czy na wydrukach pojawiają się pionowe puste miejsca?</p>	Przejdź do punktu 4.	Problem został rozwiązany.
<p>Etap 4</p> <p>a Wyjmij zestaw bębnow, a następnie zainstaluj go ponownie.</p> <p>Ostrzeżenie — możliwość uszkodzenia: Nie należy wystawiać zestawu bębnow na bezpośrednie działanie światła przez okres dłuższy niż 10 minut. Długotrwałe działanie światła może negatywnie wpłynąć na jakość wydruku.</p> <p>Ostrzeżenie — możliwość uszkodzenia: Nie dotykaj spodniej części zestawu bębnow. Może to spowodować jego uszkodzenie.</p> <p>b Wyślij ponownie zadanie drukowania.</p> <p>Czy na wydrukach pojawiają się pionowe puste miejsca?</p>	Przejdź do punktu 5.	Problem został rozwiązany.

Działanie	Yes (Tak)	No (Nie)
<p>Etap 5</p> <p>Wymień zestaw bębnow, a następnie wyślij ponownie zadanie drukowania.</p> <p>Czy na wydrukach pojawiają się pionowe puste miejsca?</p>	<p>Kontakt: obsługa klienta.</p>	<p>Problem został rozwiązany.</p>

Problemy z jakością koloru

Najczęściej zadawane pytania dotyczące drukowania w kolorze

Co to jest kolor RGB?

Barwy czerwoną, zieloną i niebieską można mieszać w różnych proporcjach w celu uzyskania szerokiego zakresu kolorów występujących w naturze. Na przykład zmieszanie barwy czerwonej i zielonej pozwala uzyskać kolor żółty. W taki sam sposób tworzone są kolory na ekranach telewizorów i monitorów komputerowych. Kolor RGB jest metodą opisywania kolorów poprzez określenie ilości barwy czerwonej, zielonej i niebieskiej potrzebnej do uzyskania danego koloru.

Co to jest kolor CMYK?

Atramenty lub tonery w kolorze cyjan, magenta, żółtym i czarnym mogą być używane do drukowania w różnych proporcjach w celu uzyskania szerokiego zakresu kolorów występujących w naturze. Na przykład zmieszanie koloru cyjan i żółtego pozwala uzyskać kolor zielony. W ten sposób tworzone są kolory w maszynach drukarskich, drukarkach atramentowych oraz kolorowych drukarkach laserowych. Kolor CMYK jest metodą opisywania kolorów poprzez określenie ilości kolorów cyjan, magenta, żółtego i czarnego potrzebnych do uzyskania danego koloru.

W jaki sposób określany jest kolor w dokumencie przeznaczonym do druku?

Kolory w dokumencie są zazwyczaj określone przez oprogramowanie przy zastosowaniu kombinacji kolorów RGB lub CMYK. Ponadto użytkownik ma możliwość modyfikacji kolorów każdego obiektu w dokumencie. Więcej informacji można znaleźć w pomocy systemu operacyjnego.

Skąd drukarka czerpie informacje o tym, jaki kolor wydrukować?

Gdy użytkownik drukuje dokument, do drukarki wysyłane są dane opisujące typ i kolor każdego obiektu. Informacje o kolorach są przekazywane w tablicach konwersji kolorów, w których następuje przekształcenie koloru na informacje o ilościach toneru cyjan, magenta, żółtego i czarnego, potrzebnych do uzyskania żądanego koloru. Zastosowanie tablic konwersji kolorów zależy od informacji o obiektach. Możliwe jest na przykład zastosowanie jednej tabeli konwersji kolorów dla tekstu, a innej dla fotografii.

Co to jest ręczna korekcja kolorów?

Gdy włączona jest ręczna korekcja kolorów, drukarka do przetwarzania obiektów stosuje tablice konwersji kolorów wybrane przez użytkownika. Jednak opcja Korekcja kolorów musi mieć ustawienie Ręcznie. W przeciwnym wypadku nie będą stosowane tablice konwersji kolorów wybrane przez użytkownika. Ustawienia ręcznej korekcji kolorów zależą od rodzaju drukowanego obiektu (tekst, grafika lub obraz) oraz od tego, jak określono kolor obiektu w używanym programie (kombinacje RGB lub CMYK).

Uwagi:

- Ustawienie ręcznej konwersji kolorów jest nieprzydatne, jeśli program nie określa kolorów za pomocą kombinacji RGB lub CMYK. Ponadto jest ono nieskuteczne, jeśli program lub system operacyjny komputera dokonują regulacji kolorów.

- W trybie **automatycznej korekcji kolorów** tablice konwersji kolorów powodują generowanie preferowanych kolorów używanych w przypadku większości dokumentów.

Aby zastosować ręcznie inną tablicę konwersji kolorów, należy wykonać następujące czynności:

- 1 W menu Jakość na panelu sterowania drukarki wybierz kolejno opcje **Korekcja kolorów** i **Ręcznie**.
- 2 W menu Jakość na panelu sterowania drukarki wybierz opcję **Kolor ręcznie**, a następnie wybierz odpowiednią tablicę konwersji kolorów dla typu obiektów, których to dotyczy.

Typ obiektu	Tablice konwersji kolorów
Obraz RGB Tekst RGB Grafika RGB	<ul style="list-style-type: none"> • Żywe kolory – Daje jaśniejsze, bardziej nasycone kolory. Opcję tę można stosować do wszystkich formatów kolorów. • Wyświetlacz sRGB – Ustawia kolory tak, aby były zbliżone do kolorów wyświetlanych na monitorze komputera. Uwaga: Użycie czarnego toneru jest zoptymalizowane do wydruku zdjęć. • Wyświetlacz – pełna czern – Ustawia kolory tak, aby były zbliżone do kolorów wyświetlanych na monitorze komputera. Do uzyskania wszystkich odcieni czystej szarości wykorzystywany jest tylko czarny toner. • Żywe kolory sRGB – Zapewnia większe nasycenie kolorów przy opcji korekcji kolorów Wyświetlacz sRGB. Uwaga: Użycie czarnego toneru jest zoptymalizowane do wydruku grafiki biznesowej. • Wyłącz – Korekcja kolorów nie jest stosowana.
Obraz CMYK Tekst CMYK Grafika CMYK	<ul style="list-style-type: none"> • US CMYK – Stosuje korekcję kolorów dopasowującą kolory wydruku do standardu SWOP (Specifications for Web Offset Publishing). • Euro CMYK – zastosowanie korekcji kolorów dopasowującej kolory wydruku do standardu EuroScale. • Żywe kolory CMYK – Zwiększa nasycenie kolorów ustawienia korekcji kolorów US CMYK. • Wyłącz – Korekcja kolorów nie jest stosowana.

W jaki sposób można dopasować dany kolor (np. kolor występujący w logo firmy)?

Z menu Jakość na panelu sterowania drukarki można wybrać dziewięć zestawów próbek kolorów. Możliwe jest to również ze strony Próbkę kolorów wbudowanego serwera WWW. Wybór dowolnego zestawu próbek spowoduje wydrukowanie wielostronicowego dokumentu składającego się z setek kolorowych pól. W zależności od wybranej tabeli, każde pole zawierać będzie kombinację kolorów CMYK lub RGB. Widoczny na wydruku kolor każdego pola jest wynikiem przetworzenia kombinacji kolorów CMYK lub RGB opisanej w danym polu przy użyciu wybranej tabeli konwersji kolorów.

Można przejrzeć strony zawierające próbki kolorów i dzięki temu określić pole, którego kolor jest najbliższy wymaganemu. Kombinacja kolorów oznaczona w danym polu może zostać następnie wykorzystana do modyfikacji koloru obiektu wyświetlanego przez program. Więcej informacji można znaleźć w pomocy systemu operacyjnego.

Uwaga: W celu wykorzystania wybranej tabeli konwersji kolorów dla danego obiektu niezbędne może być użycie ustawienia Ręcznie dla opcji Korekcja kolorów.

Wybór odpowiednich próbek kolorów, jakie mają być używane do rozwiązania określonego problemu z dopasowaniem koloru, zależy od ustawienia opcji Korekcja kolorów, rodzaju drukowanego obiektu oraz od tego, jak określono kolor obiektu w używanym programie. Jeśli ustawienie Korekcja kolorów znajduje się w pozycji Wyłącz, kolor jest oparty na informacjach zawartych w zadaniu wydruku; konwersja kolorów nie jest realizowana.

Uwaga: Wydrukowane Próbki kolorów będą nieprzydatne, jeśli program nie określa kolorów za pomocą kombinacji RGB lub CMYK. Ponadto w pewnych sytuacjach program lub system operacyjny komputera dokonują regulacji kombinacji RGB lub CMYK określonych w programie za pośrednictwem mechanizmu zarządzania kolorami. Dlatego wydrukowany kolor może nie być identyczny z kolorem ze stron z próbkami kolorów.

Wydruki na kolorowych foliach wyglądają na ciemne podczas wyświetlania

Uwaga: Ten problem występuje podczas wyświetlania folii za pomocą rzutników odblaskowych. W celu uzyskania najwyższej jakości wyświetlanych kolorów zaleca się używanie rzutników transmisyjnych.

Działanie	Yes (Tak)	No (Nie)
<p>Etap 1 Upewnij się, że na panelu sterowania drukarki jako ustawienie typu papieru wybrano Folia.</p> <p>Czy ustawienie typu papieru jest prawidłowe?</p>	Przejdź do punktu 2.	Ustaw typ papieru na Folia.
<p>Etap 2 Zmniejsz intensywność toneru, a następnie wyślij ponownie zadanie drukowania.</p> <p>Czy wydruk na kolorowej folii wygląda na jaśniejszy?</p>	Problem został rozwiązany.	Przejdź do punktu 3.
<p>Etap 3 Upewnij się, że używasz zalecanego typu kolorowych folii, a następnie wyślij ponownie zadanie drukowania.</p> <p>Czy wydruk na kolorowej folii wygląda na jaśniejszy?</p>	Problem został rozwiązany.	Kontakt obsługa klienta .

Kolor na wydruku nie zgadza się z kolorem w oryginalnym pliku

Uwaga: Tabele konwersji kolorów wykorzystywane w trybie automatycznej korekcji kolorów zazwyczaj pozwalają na uzyskanie kolorów zbliżonych do wyświetlanych na ekranie monitora. Jednak na wiele kolorów wpływ mogą mieć różnice technologiczne pomiędzy drukarkami a monitorami, ustawienia monitora oraz warunki oświetleniowe.

Działanie	Yes (Tak)	No (Nie)
<p>Etap 1 a Wyłącz korekcję kolorów.</p> <p>Uwaga: Gdy funkcja korekcji kolorów zostanie wyłączona, kolor jest ustalany na podstawie informacji zadania drukowania, a konwersja kolorów nie jest stosowana.</p> <p>b Wyślij ponownie zadanie drukowania.</p> <p>Czy kolor na wydruku zgadza się z kolorem w pliku na ekranie komputera?</p>	Problem został rozwiązany.	Przejdź do punktu 2.

Działanie	Yes (Tak)	No (Nie)
<p>Etap 2 W menu Jakość na panelu sterowania drukarki wykonaj następujące czynności:</p> <p>a Wybierz opcję Korekcja kolorów, a następnie wybierz opcję Ręcznie.</p> <p>b Wybierz opcję Kolor ręcznie, a następnie wybierz odpowiednią tabelę konwersji kolorów dla wybranego typu obiektu.</p> <p>c Wyślij ponownie zadanie drukowania.</p> <p>Czy kolor na wydruku zgadza się z kolorem w pliku na komputerze?</p>	Problem został rozwiązany.	Kontakt obsługa klienta .

Wydruk wygląda na przebarwiony

Działanie	Yes (Tak)	No (Nie)
<p>Dostosowanie balansu kolorów.</p> <p>a W menu Równowaga kolorów na panelu sterowania drukarki zwiększ lub zmniejsz wartości dla kolorów cyjan, magenta, żółty i czarny.</p> <p>b Wyślij ponownie zadanie drukowania.</p> <p>Czy wydruk nadal wygląda na przebarwiony?</p>	Problem został rozwiązany.	Kontakt obsługa klienta .

Rozwiązywanie problemów związanych z kopiowaniem

- „Kopiarka nie odpowiada” na str. 308
- „Moduł skanera nie domyka się” na str. 309
- „Niska jakość kopii” na str. 309
- „Skopiowano część dokumentu lub fotografii” na str. 311

Kopiarka nie odpowiada

Działanie	Tak	Nie
<p>Etap 1 Sprawdź, czy na wyświetlaczu pojawiły się komunikaty o błędzie lub stanie.</p> <p>Czy pojawił się komunikat o błędzie lub stanie?</p>	Usuń komunikat o błędzie lub stanie.	Przejdź do punktu 2.
<p>Etap 2 Sprawdź, czy przewód zasilający jest podłączony do drukarki i do prawidłowo uziemionego gniazdka elektrycznego.</p> <p>Czy przewód zasilający jest podłączony do drukarki i prawidłowo uziemionego gniazdka elektrycznego?</p>	Przejdź do punktu 3.	Podłącz przewód zasilający do drukarki oraz do prawidłowo uziemionego gniazdka elektrycznego.

Działanie	Tak	Nie
<p>Etap 3 Wyłącz drukarkę, zaczekaj około 10 sekund, a następnie włącz ją ponownie.</p> <p>Czy pojawiły się komunikaty Wykonywanie autotestu i Gotowa?</p>	Problem został rozwiązany.	Kontakt: obsługa klienta .

Moduł skanera nie domyka się

Działanie	Tak	Nie
<p>Sprawdź, czy pomiędzy modułem skanera a drukarką nie ma przeszkód.</p> <p>a Podnieś moduł skanera. b Usuń wszelkie elementy uniemożliwiające domknięcie modułu skanera. c Opuść moduł skanera.</p> <p>Czy moduł skanera domyka się prawidłowo?</p>	Problem został rozwiązany.	Kontakt: obsługa klienta .

Niska jakość kopii

Działanie	Tak	Nie
<p>Etap 1 Sprawdź, czy na wyświetlaczu pojawił się komunikat o błędzie lub statusie.</p> <p>Czy pojawia się komunikat o błędzie lub statusie?</p>	Zamknij komunikat o błędzie lub statusie.	Przejdź do punktu 2.
<p>Etap 2 Sprawdź jakość oryginalnego dokumentu.</p> <p>Czy jakość oryginalnego dokumentu jest zadowalająca?</p>	Przejdź do punktu 3.	Zwiększ ustawienie rozdzielczości skanowania, aby otrzymać obraz o wyższej jakości.
<p>Etap 3 Jeśli na wydrukach widać ciemne linie, wyczyść szybę skanera i szybę automatycznego podajnika dokumentów czystą, niestrzępiącą się szmatką zwilżoną wodą.</p> <p>Czy szyba skanera jest czysta?</p>	Przejdź do punktu 4.	Zobacz „ Czyszczenie szyby skanera ” na str. 215 .

Działanie	Tak	Nie
<p>Etap 4 Wyślij zadanie drukowania, a następnie sprawdź czy pojawiły się problemy z jakością druku.</p> <p>a Wprowadź ustawienia trybu Eco-Mode w menu Ustawienia ogólne.</p> <p>b W menu Kopiuć wyreguluj ustawienie intensywności.</p> <p>c Jeśli wydruki nadal są wyblakłe, należy wymienić kasetę z tonerem.</p> <p>Czy jakość wydruku jest zadowalająca?</p>	Przejdź do punktu 5.	Zobacz „ Problemy z jakością wydruku ” na str. 285.
<p>Etap 5 Sprawdź ułożenie dokumentu lub zdjęcia. Umieść oryginalny dokument lub fotografię w lewym górnym rogu szyby skanera, stroną zadrukowaną skierowaną w dół.</p> <p>Czy dokument lub zdjęcie jest prawidłowo załadowane?</p>	Przejdź do punktu 6.	Umieść dokument lub zdjęcie w lewym górnym rogu szyby skanera, stroną zadrukowaną skierowaną w dół.
<p>Etap 6 Sprawdź ustawienia kopiowania. Na ekranie kopiowania sprawdź, czy ustawienia typu zawartości i źródła zawartości są odpowiednie dla skanowanego dokumentu.</p> <p>Czy ustawienia typu zawartości i źródła zawartości są odpowiednie dla skanowanego dokumentu?</p>	Przejdź do punktu 7.	Zmień ustawienia typu zawartości i źródła zawartości, aby dopasować je do skanowanego dokumentu.
<p>Etap 7 Sprawdź, czy na wydruku pojawiły się wzory.</p> <p>a Przy użyciu panelu sterowania drukarki przejdź do opcji: Kopiuć > Ostrość > wybierz niższe ustawienie Uwaga: Upewnij się, że nie zaznaczono opcji skalowania.</p> <p>b Wyślij ponownie zadanie kopiowania</p> <p>Czy na wydrukach pojawiają się wzory?</p>	Przejdź do punktu 8.	Problem został rozwiązany.
<p>Etap 8 Sprawdź wydruk pod kątem brakującego lub wyblakłego tekstu.</p> <p>a Na ekranie Kopiuć wyreguluj następujące ustawienia:</p> <ul style="list-style-type: none"> • Ostrość — zwiększ wartość ustawienia ostrości. • Kontrast — zwiększ wartość ustawień kontrastu. <p>b Wysłanie zadania kopiowania ponownie.</p> <p>Czy na wydruku można dostrzec brakujący lub wyblakły tekst?</p>	Przejdź do punktu 9.	Problem został rozwiązany.

Działanie	Tak	Nie
<p>Etap 9 Sprawdź, czy wydrukowany obraz nie jest rozmyty lub prześwietlony.</p> <p>a Na ekranie Kopiuj wyreguluj następujące ustawienia:</p> <ul style="list-style-type: none"> • Usuwanie tła — zmniejsz aktualne ustawienie. • Intensywność — zwiększ aktualne ustawienie. <p>b Wyślij zadanie kopiowania ponownie.</p> <p>Czy wydrukowane strony są rozmyte lub prześwietlone?</p>	<p>Kontakt: obsługa klienta.</p>	<p>Problem został rozwiązany.</p>

Skopiowano część dokumentu lub fotografii

Działanie	Tak	Nie
<p>Etap 1 Sprawdź ułożenie dokumentu lub fotografii. Upewnij się, że dokument lub zdjęcie jest umieszczone stroną zadrukowaną w dół na szybie skanera, w lewym górnym rogu.</p> <p>Czy dokument lub fotografia są załadowane prawidłowo?</p>	<p>Przejdź do punktu 2.</p>	<p>Umieść dokument lub fotografię w lewym górnym rogu szyby skanera, stroną zadrukowaną skierowaną w dół.</p>
<p>Etap 2 Sprawdź, czy ustawienie rozmiaru papieru odpowiada rozmiarowi papieru załadowanego do zasobnika. W menu Papier na panelu sterowania drukarki sprawdź ustawienie rozmiaru papieru.</p> <p>Czy rozmiar papieru odpowiada rozmiarowi papieru załadowanemu do zasobnika?</p>	<p>Przejdź do punktu 3.</p>	<p>Zmień ustawienie rozmiaru papieru, aby dopasować je do papieru załadowanego do zasobnika lub załaduj do niego papier odpowiadający ustawieniu rozmiaru papieru.</p>
<p>Etap 3 a Określ rozmiar papieru. W zależności od używanego systemu operacyjnego rozmiar papieru można ustawić za pomocą okna Preferencje drukowania lub Drukuj. b Wyślij ponownie zadanie drukowania.</p> <p>Czy kopie drukują się prawidłowo?</p>	<p>Problem został rozwiązany.</p>	<p>Kontakt: obsługa klienta.</p>

Rozwiązywanie problemów związanych z faksowaniem

Brak identyfikatora numeru dzwoniącego

Działanie	Tak	Nie
<p>Skontaktuj się z firmą telekomunikacyjną, aby sprawdzić, czy linia telefoniczna obsługuje usługę identyfikacji numeru dzwoniącego.</p> <p>Uwagi:</p> <ul style="list-style-type: none"> • Jeśli dany region obsługuje wiele różnych wzorców identyfikatora numeru dzwoniącego, może być konieczna zmiana ustawienia domyślnego. Dostępne są dwa ustawienia: FSK (wzorzec 1) i DTMF (wzorzec 2). • Dostępność tych ustawień w menu faksu jest uzależniona od tego, czy dany kraj lub region obsługuje wiele różnych wzorców identyfikatora numeru dzwoniącego. • Skontaktuj się z firmą telekomunikacyjną, aby sprawdzić jakiego wzorca lub rodzaju ustawień należy użyć. <p>Czy pojawia się identyfikator numeru dzwoniącego?</p>	Problem został rozwiązany.	Kontakt: obsługa klienta .

Nie można wysłać lub otrzymywać faksów

Działanie	Tak	Nie
<p>Etap 1</p> <p>Sprawdź, czy na wyświetlaczu pojawiły się komunikaty o błędzie lub stanie.</p> <p>Czy na wyświetlaczu pojawił się komunikat o błędzie lub stanie?</p>	Usuń komunikat o błędzie lub stanie.	Przejdź do punktu 2.
<p>Etap 2</p> <p>Sprawdź, czy przewód zasilający jest podłączony do drukarki i do prawidłowo uziemionego gniazdka elektrycznego.</p> <p>Czy przewód zasilający jest podłączony do drukarki i prawidłowo uziemionego gniazdka elektrycznego?</p>	Przejdź do punktu 3.	Podłącz przewód zasilający do drukarki oraz do prawidłowo uziemionego gniazda elektrycznego.
<p>Etap 3</p> <p>Sprawdź zasilanie.</p> <p>Sprawdź, czy drukarka jest podłączona i włączona, oraz czy na jej wyświetlaczu pojawił się komunikat Gotowa.</p> <p>Czy drukarka jest włączona, a na jej wyświetlaczu pojawił się komunikat Gotowa?</p>	Przejdź do punktu 4.	Włącz drukarkę i zaczekaj, aż na jej wyświetlaczu pojawi się komunikat Gotowa .

Działanie	Tak	Nie
<p>Etap 4 Sprawdź połączenia drukarki. Sprawdź, czy kable następującego sprzętu (jeśli istnieje) są podłączone prawidłowo:</p> <ul style="list-style-type: none"> • Telefon • Słuchawka • Automatyczna sekretarka <p>Czy kable są podłączone prawidłowo?</p>	Przejdź do punktu 5.	Podłącz kable prawidłowo.
<p>Etap 5 a Sprawdź ścienne gniazdo telefoniczne.</p> <ol style="list-style-type: none"> 1 Podłącz kabel telefoniczny do gniazdka. 2 Sprawdź, czy słychać sygnał wybierania. 3 Jeśli nie słychać sygnału wybierania, podłącz inny kabel telefoniczny do gniazdka. 4 Jeśli nie słychać sygnału wybierania, podłącz kabel telefoniczny do innego gniazdka. 5 Jeśli słychać sygnał wybierania, drukarkę należy podłączyć do tego gniazdka. <p>b Spróbuj ponownie wysłać lub odebrać faks.</p> <p>Czy można wysłać lub odebrać faks?</p>	Problem został rozwiązany.	Przejdź do punktu 6.
<p>Etap 6 Sprawdź, czy drukarka jest podłączona do analogowej linii telefonicznej lub prawidłowego złącza cyfrowego. Modem faksu jest urządzeniem analogowym. Niektóre urządzenia można podłączyć do drukarki, aby umożliwić korzystanie z usług telefonii cyfrowej.</p> <ul style="list-style-type: none"> • Jeśli korzystasz z usługi ISDN, podłącz drukarkę do analogowego portu telefonu (port interfejsu R) na adapterze terminala ISDN. Więcej informacji można uzyskać u dostawcy usługi ISDN, u którego można złożyć zapotrzebowanie na port interfejsu R. • Jeśli korzystasz z usługi DSL, podłącz filtr DSL lub ruter współpracujący z urządzeniami analogowymi. Więcej informacji na ten temat można uzyskać u dostawcy usługi DSL. • Jeśli korzystasz z systemu telefonicznego PBX, upewnij się, że nawiązywane jest połączenie analogowe. Jeśli nie ma takiego złącza, należy rozważyć zainstalowanie analogowej linii telefonicznej na potrzeby faksu. <p>Czy drukarka jest podłączona do analogowej linii telefonicznej lub prawidłowego złącza cyfrowego?</p>	Przejdź do punktu 7.	Podłącz do drukarkę do analogowej linii telefonicznej lub odpowiedniego złącza cyfrowego.

Działanie	Tak	Nie
<p>Etap 7 Sprawdź, czy słychać sygnał wybierania.</p> <p>Czy słychać sygnał wybierania?</p>	Przejdź do punktu 8.	<ul style="list-style-type: none"> • Spróbuj wybrać numer faksu, aby upewnić się, że funkcja działa prawidłowo. • Jeśli linia telefoniczna jest używana przez inne urządzenie, odczekaj, aż zakończy ono pracę przed próbą wysłania faksu. • Jeśli korzystasz z funkcji On Hook Dial (Wybieranie numeru przy odłożonej słuchawce), zwiększ głośność, aby sprawdzić, czy słychać sygnał wybierania.
<p>Etap 8 Tymczasowo odłącz inny sprzęt (taki jak automatyczne sekretarki, komputery z modemami oraz rozdzielacze linii telefonicznej) między drukarką i linią telefoniczną, a następnie spróbuj ponownie wysłać lub odebrać faks.</p> <p>Czy można wysłać lub odebrać faks?</p>	Problem został rozwiązany.	Przejdź do punktu 9.
<p>Etap 9</p> <p>a Tymczasowo wyłącz funkcję oczekiwania na połączenie. Skontaktuj się z firmą telekomunikacyjną, aby uzyskać kod, który pozwala tymczasowo wyłączyć usługę oczekiwania na połączenie.</p> <p>b Spróbuj ponownie wysłać lub odebrać faks.</p> <p>Czy można wysłać lub odebrać faks?</p>	Problem został rozwiązany.	Przejdź do punktu 10.
<p>Etap 10</p> <p>a Tymczasowo wyłącz usługę poczty głosowej. Aby uzyskać więcej informacji, skontaktuj się z firmą telekomunikacyjną.</p> <p>Uwaga: Aby korzystać jednocześnie z poczty głosowej i drukarki, należy zainstalować dodatkową linię telefoniczną dla drukarki.</p> <p>b Spróbuj ponownie wysłać lub odebrać faks.</p> <p>Czy można wysłać lub odebrać faks?</p>	Problem został rozwiązany.	Przejdź do punktu 11.

Działanie	Tak	Nie
<p>Etap 11 Zeskanuj oryginalny dokument po jednej stronie.</p> <p>a Wybierz numer faksu. b Zeskanuj dokument (strona po stronie).</p> <p>Czy można wysłać lub odebrać faks?</p>	Problem został rozwiązany.	Kontakt: obsługa klienta .

Można wysyłać, ale nie można odbierać faksów

Działanie	Tak	Nie
<p>Etap 1 Sprawdź zasobnik lub podajnik. Jeśli jest pusty, załaduj papier do tego zasobnika lub do podajnika.</p> <p>Nie można odbierać faksów</p>	Problem został rozwiązany.	Przejdź do punktu 2.
<p>Etap 2 Sprawdź ustawienia opóźnienia dzwonka.</p> <p>a Uruchom przeglądarkę sieci Web, a następnie w polu adresu wpisz adres IP drukarki.</p> <p>Uwagi:</p> <ul style="list-style-type: none"> Wyświetl adres IP drukarki na ekranie głównym drukarki. Adres IP ma postać czterech liczb oddzielonych kropkami. Na przykład 123.123.123.123. W przypadku używania serwera proxy wyłącz go tymczasowo, aby prawidłowo załadować stronę sieci Web. <p>b Kliknij opcje Ustawienia > Ustawienia faksu > Ustawienia faksu analogowego.</p> <p>c W polu „Liczba sygnałów do odebrania” wprowadź liczbę sygnałów dzwonka przed odebraniem połączenia przez drukarkę.</p> <p>d Kliknij opcję Submit (Wyślij).</p> <p>Nie można odbierać faksów</p>	Problem został rozwiązany.	Przejdź do punktu 3.
<p>Etap 3 Wymień kasetę z tonerem. Więcej informacji zawiera instrukcja dostarczona z danym materiałem eksploatacyjnym.</p> <p>Nie można odbierać faksów</p>	Problem został rozwiązany.	Kontakt: obsługa klienta .



Można odbierać, ale nie można wysłać faksów

Działanie	Tak	Nie
<p>Etap 1</p> <p>Sprawdź, czy drukarka działa w trybie faksu. Na ekranie głównym dotknij opcji Faks, aby przełączyć drukarę w tryb faksu, a następnie wyślij faks.</p> <p>Uwaga: Aplikacja Wysyłanie do wielu odbiorców nie obsługuje XPS jako typu pliku wyjściowego. Aby użyć XPS, należy zastosować zwykłą metodę wysyłania faksu.</p> <p>Czy można wysłać fakсы?</p>	Problem został rozwiązany.	Przejdź do punktu 2.
<p>Etap 2</p> <p>Załaduj prawidłowo oryginalny dokument. Załaduj oryginalny dokument do automatycznego podajnika dokumentów zadrukowaną stroną do góry i krótszą krawędzią do przodu lub umieść go zadrukowaną stroną do dołu na szybie skanera, dosuwając go do lewego górnego rogu.</p> <p>Uwaga: Do automatycznego podajnika dokumentów nie należy ładować pocztówek, fotografii, niewielkich przedmiotów, folii, papieru fotograficznego ani cienkich nośników, takich jak wycinki prasowe. Należy je umieszczać na szybie skanera.</p> <p>Czy można wysłać fakсы?</p>	Problem został rozwiązany.	Przejdź do punktu 3.
<p>Etap 3</p> <p>Ustaw prawidłowo numer skrótu.</p> <ul style="list-style-type: none"> • Sprawdź, czy numer skrótu został przyporządkowany numerowi telefonu, który chcesz wybrać. • Ręcznie wybierz numer telefonu. <p>Czy można wysłać fakсы?</p>	Problem został rozwiązany.	Kontakt: obsługa klienta .

Nie skonfigurowano funkcji faksu ani poczty e-mail

Uwagi:

- Przed rozpoczęciem rozwiązywania problemu sprawdź, czy zostały podłączone kable faksu.
- Kontrolka wskaźnika miga na czerwono, dopóki nie zostaną skonfigurowane funkcje faksu i poczty e-mail.

Działanie	Tak	Nie
<p>a Z poziomu ekranu głównego przejdź do opcji:</p> <p> > Ustawienia > Ustawienia ogólne > Uruchom konfigurację wstępną > Tak > Wyślij</p> <p>b Wyłącz drukarkę i włącz ją z ponownie. Na wyświetlaczu drukarki pojawi się ekran „Wybierz język”.</p> <p>c Wybierz język, a następnie dotknij opcji .</p> <p>d Wybierz kraj lub region, a następnie opcji Dalej.</p> <p>e Wybierz strefę czasową, a następnie dotknij opcji Dalej.</p> <p>f Wybierz opcje Faks i E-mail, a następnie dotknij opcji Dalej.</p> <p>Czy skonfigurowano funkcje faksu i poczty e-mail?</p>	Problem został rozwiązany.	Kontakt: obsługa klienta .

Wydruk otrzymanego faksu jest bardzo niskiej jakości

Działanie	Tak	Nie
<p>Etap 1</p> <p>Poproś nadawcę o:</p> <p>a sprawdzenie, czy jakość oryginalnego dokumentu jest zadowalająca;</p> <p>b zwiększenie rozdzielczość skanowania faksu (jeśli to możliwe);</p> <p>c ponowne wysłanie faksu.</p> <p>Czy jakość wydruku faksu jest zadowalająca?</p>	Problem został rozwiązany.	Przejdź do punktu 2.

Działanie	Tak	Nie
<p>Etap 2 Zmniejsz szybkość transmisji dla odbieranych faksów.</p> <p>a Uruchom przeglądarkę sieci Web, a następnie w polu adresu wpisz adres IP drukarki.</p> <p>Uwagi:</p> <ul style="list-style-type: none"> • Wyświetl adres IP drukarki na ekranie głównym drukarki. Adres IP ma postać czterech liczb oddzielonych kropkami. Na przykład 123.123.123.123. • W przypadku używania serwera proxy wyłącz go tymczasowo, aby prawidłowo załadować stronę sieci Web. • Wydrukuj stronę konfiguracji sieci lub strony ustawień menu i odzyskaj adres IP drukarki w sekcji TCP/IP. <p>b Kliknij opcję Ustawienia >> Ustawienia faksu >> Ustawienia faksu analogowego.</p> <p>c W menu Maksymalna szybkość kliknij jedną z poniższych opcji:</p> <ul style="list-style-type: none"> • 2400 • 4800 • 9600 • 14400 • 33600 <p>d Kliknij opcję Wyślij, a następnie wyślij ponownie faks.</p> <p>Czy jakość wydruku faksu jest zadowalająca?</p>	<p>Problem został rozwiązany.</p>	<p>Przejdź do punktu 3.</p>
<p>Etap 3 Wymień kasetę z tonerem. Po wyświetleniu komunikatu Niski poziom w naboju [88.xy] wymień nabój, a następnie ponownie wyślij faks.</p> <p>Czy jakość wydruku faksu jest zadowalająca?</p>	<p>Problem został rozwiązany.</p>	<p>Kontakt: obsługa klienta.</p>

Rozwiązywanie problemów związanych ze skanerem

- „Skaner nie reaguje” na str. 319
- „Zadanie skanowania nie powiodło się” na str. 320
- „Moduł skanera nie domyka się” na str. 320
- „Skanowanie trwa za długo lub zawiesza komputer” na str. 321
- „Niska jakość zeskanowanego obrazu” na str. 321
- „Zeskanowano część dokumentu lub fotografii” na str. 322
- „Nie można skanować przy pomocy komputera” na str. 323

Skaner nie reaguje

Działanie	Tak	Nie
<p>Etap 1 Upewnij się, że drukarka jest włączona.</p> <p>Czy drukarka jest włączona?</p>	Przejdź do punktu 2.	Włącz drukarkę.
<p>Etap 2 Sprawdź, czy kabel drukarki jest prawidłowo podłączony do drukarki i komputera, serwera druku, wyposażenia opcjonalnego lub innego urządzenia sieciowego.</p> <p>Czy kabel drukarki jest prawidłowo podłączony do drukarki i komputera, serwera druku, wyposażenia opcjonalnego lub innego urządzenia sieciowego?</p>	Przejdź do punktu 3.	Podłącz kabel drukarki prawidłowo do drukarki i komputera, serwera druku, wyposażenia opcjonalnego lub innego urządzenia sieciowego.
<p>Etap 3 Sprawdź, czy przewód zasilający jest podłączony do drukarki i do prawidłowo uziemionego gniazda elektrycznego.</p> <p>Czy przewód zasilający jest podłączony do drukarki i prawidłowo uziemionego gniazda elektrycznego?</p>	Przejdź do punktu 4.	Podłącz przewód zasilający do drukarki i do prawidłowo uziemionego gniazda elektrycznego.
<p>Etap 4 Czy gniazdo elektryczne jest wyłączone za pomocą wyłącznika albo bezpiecznika?</p> <p>Czy gniazdo elektryczne jest wyłączone za pomocą wyłącznika albo bezpiecznika?</p>	Włącz zasilanie wyłącznikiem lub zresetuj bezpiecznik.	Przejdź do punktu 5.
<p>Etap 5 Sprawdź, czy drukarka jest podłączona do jakichkolwiek filtrów przeciwprzepięciowych, zasilaczy awaryjnych lub przedłużaczy.</p> <p>Czy drukarka jest podłączona do jakichkolwiek filtrów przeciwprzepięciowych, zasilaczy awaryjnych lub przedłużaczy?</p>	Podłącz przewód zasilający drukarki bezpośrednio do prawidłowo uziemionego gniazda elektrycznego.	Przejdź do punktu 6.
<p>Etap 6 Sprawdź, czy do gniazda elektrycznego jest podłączony inny sprzęt elektryczny.</p> <p>Czy inny sprzęt elektryczny działa?</p>	Odłącz inne urządzenia elektryczne i włącz drukarkę. Jeżeli drukarka nie działa, podłącz ponownie inne urządzenia elektryczne i przejdź do kroku 6.	Przejdź do punktu 7.
<p>Etap 7 Wyłącz drukarkę, zaczekaj około 10 sekund, a następnie włącz ją ponownie.</p> <p>Czy drukarka i skaner działają?</p>	Problem został rozwiązany.	Kontakt: obsługa klienta .

Zadanie skanowania nie powiodło się

Działanie	Tak	Nie
<p>Etap 1 Sprawdź połączenia kablowe. Upewnij się, że kabel Ethernet lub kabel USB jest prawidłowo podłączony do komputera i drukarki.</p> <p>Czy kable są prawidłowo podłączone?</p>	Przejdź do punktu 2.	Podłącz kable prawidłowo.
<p>Etap 2 Sprawdź, czy nazwa pliku jest już w użyciu.</p> <p>Czy nazwa pliku jest już w użyciu?</p>	Zmień nazwę pliku.	Przejdź do punktu 3.
<p>Etap 3 Sprawdź, czy dokument lub zdjęcie do zeskanowania nie zostały otwarte w innej aplikacji lub nie są używane przez innego użytkownika.</p> <p>Czy plik, który ma być skanowany, został otwarty w innej aplikacji lub przez innego użytkownika?</p>	Przed rozpoczęciem skanowania zamknij plik.	Przejdź do punktu 4.
<p>Etap 4 Sprawdź, czy w ustawieniach konfiguracyjnych miejsca docelowego zaznaczono pole wyboru Dołączaj sygnaturę czasu lub Zastępuj istniejące pliki.</p> <p>Czy w ustawieniach konfiguracyjnych miejsca docelowego zaznaczono pole wyboru Dołączaj sygnaturę czasu lub Zastępuj istniejące pliki?</p>	Kontakt: obsługa klienta .	W ustawieniach konfiguracyjnych miejsca docelowego zaznacz pole wyboru Dołączaj sygnaturę czasu lub Zastępuj istniejące pliki .

Moduł skanera nie domyka się

Działanie	Tak	Nie
<p>Sprawdź, czy w module skanera nie znajdują się przeszkody.</p> <p>a Podnieś moduł skanera. b Usuń wszelkie elementy uniemożliwiające domknięcie modułu skanera. c Opuść moduł skanera.</p> <p>Czy moduł skanera domyka się prawidłowo?</p>	Problem został rozwiązany.	Kontakt: obsługa klienta .

Skanowanie trwa za długo lub zawiesza komputer

Działanie	Tak	Nie
<p>Etap 1 Sprawdź, czy inne aplikacje nie zakłócają skanowania. Zamknij wszystkie nieużywane aplikacje.</p> <p>Czy skanowanie trwa zbyt długo lub powoduje zawieszanie się komputera?</p>	Przejdź do punktu 2.	Problem został rozwiązany.
<p>Etap 2 Wybierz niższą rozdzielczość skanowania.</p> <p>Czy skanowanie trwa zbyt długo lub powoduje zawieszanie się komputera?</p>	Kontakt: obsługa klienta .	Problem został rozwiązany.

Niska jakość zeskanowanego obrazu

Działanie	Tak	Nie
<p>Etap 1 Sprawdź, czy na wyświetlaczu pojawił się komunikat o błędzie.</p> <p>Czy na wyświetlaczu drukarki pojawił się komunikat o błędzie?</p>	Usuń komunikat o błędzie.	Przejdź do punktu 2.
<p>Etap 2 Sprawdź jakość oryginalnego dokumentu.</p> <p>Czy jakość oryginalnego dokumentu jest zadowalająca?</p>	Przejdź do punktu 3.	Zwiększ ustawienie rozdzielczości skanowania, aby otrzymać obraz o wyższej jakości.
<p>Etap 3 Wyczyść szybę skanera i szybę automatycznego podajnika dokumentów, używając czystej niestrzępiącej się szmatki zwilżonej wodą.</p> <p>Czy szyba skanera jest czysta?</p>	Przejdź do punktu 4.	Zobacz „ Czyszczenie szyby skanera ” na str. 215.
<p>Etap 4 Sprawdź ułożenie dokumentu lub zdjęcia. Umieść oryginalny dokument lub fotografię w lewym górnym rogu szyby skanera, stroną zadrukowaną skierowaną w dół.</p> <p>Czy dokument lub zdjęcie są prawidłowo załadowane?</p>	Przejdź do punktu 5.	Umieść dokument lub zdjęcie w lewym górnym rogu szyby skanera, stroną zadrukowaną skierowaną w dół.

Działanie	Tak	Nie
<p>Etap 5</p> <p>Wyślij zadanie drukowania, a następnie sprawdź, czy pojawiły się problemy z jakością druku.</p> <ul style="list-style-type: none"> • Wprowadź ustawienia trybu Eco-Mode w menu Ustawienia ogólne. • W menu Kopij wyreguluj ustawienie intensywności. • Gdy wydruki stają się wyblakłe, należy wymienić kasetę z tonerem. <p>Czy jakość wydruku jest zadowalająca?</p>	Przejdź do punktu 6.	Zobacz „ Problemy z jakością wydruku ” na str. 285.
<p>Etap 6</p> <p>Sprawdź ustawienia skanowania.</p> <p>Na ekranie skanowania upewnij się, że ustawienia typu zawartości i źródła zawartości są odpowiednie dla skanowanego dokumentu.</p> <p>Czy ustawienia typu zawartości i źródła zawartości są odpowiednie dla skanowanego dokumentu?</p>	Przejdź do punktu 7.	Zmień ustawienia typu zawartości i źródła zawartości, aby dopasować je do skanowanego dokumentu.
<p>Etap 7</p> <p>Zwiększ ustawienie rozdzielczości skanowania, aby otrzymać obraz o wyższej jakości.</p> <p>Czy zwiększona rozdzielczość pozwoliła otrzymać obraz o wyższej jakości?</p>	Problem został rozwiązany.	Kontakt: obsługa klienta .

Zeskanowano część dokumentu lub fotografii

Działanie	Tak	Nie
<p>Sprawdź ułożenie dokumentu lub fotografii.</p> <p>Upewnij się, że dokument lub zdjęcie jest umieszczone stroną zadrukowaną w dół na szybie skanera, w lewym górnym rogu.</p> <p>Czy dokument lub fotografia są załadowane prawidłowo?</p>	Kontakt: obsługa klienta .	Umieść dokument lub fotografię w lewym górnym rogu szyby skanera, stroną zadrukowaną skierowaną w dół.

Nie można skanować przy pomocy komputera

Działanie	Tak	Nie
<p>Etap 1 Przed zadaniem skanowania upewnij się, że drukarka jest włączona i na jej wyświetlaczu pojawił się komunikat Gotowa.</p> <p>Czy przed zadaniem skanowania pojawia się komunikat Gotowa?</p>	Przejdź do punktu 3.	Przejdź do punktu 2.
<p>Etap 2 Wyłącz drukarkę, zaczekaj około 10 sekund, a następnie włącz ją ponownie.</p> <p>Czy na wyświetlaczu drukarki pojawił się komunikat o błędzie?</p>	Usuń komunikat o błędzie.	Przejdź do punktu 3.
<p>Etap 3 Sprawdź podłączenie kabli do drukarki i do serwera druku, aby upewnić się, że są one prawidłowo zamocowane. Więcej informacji na ten temat można znaleźć w dokumentacji instalacyjnej dostarczonej z drukarką.</p> <p>Czy kable są prawidłowo podłączone do drukarki i serwera druku ?</p>	Kontakt: obsługa klienta .	Dociśnij połączenia kabli.

Rozwiązywanie problemów z aplikacją na ekranie głównym

- „Wystąpił błąd aplikacji” na str. 323

Wystąpił błąd aplikacji

Działanie	Tak	Nie
<p>Etap 1 Sprawdź dziennik systemu, aby uzyskać szczegółowe informacje odnośnie tej kwestii.</p> <p>a Uruchom przeglądarkę sieci Web, a następnie w polu adresu wpisz adres IP drukarki. Jeśli nie znasz adresu IP drukarki, możesz wykonać następujące czynności:</p> <ul style="list-style-type: none"> • Wyświetl adres IP na ekranie głównym drukarki. • Wydrukuj stronę konfiguracji sieci lub ustawienia menu i odszukaj adres IP drukarki w sekcji TCP/IP. <p>Uwaga: Adres IP ma postać czterech liczb oddzielonych kropkami, na przykład 123.123.123.123.</p> <p>b Kliknij opcję Ustawienia > Aplikacje > Zarządzanie aplikacjami > System, karta > Dziennik.</p> <p>c W menu Filtr wybierz stan aplikacji.</p> <p>d W menu Aplikacja wybierz aplikację, a następnie kliknij opcję Wyślij.</p> <p>Czy komunikat o błędzie pojawia się w dzienniku?</p>	Przejdź do punktu 2.	Kontakt: obsługa klienta .

Działanie	Tak	Nie
Etap 2 Rozwiąż problem. Czy teraz program już działa?	Problem został rozwiązany.	Kontakt: obsługa klienta .

Nie można uzyskać połączenia z wbudowanym serwerem WWW

Działanie	Tak	Nie
Etap 1 a Włącz drukarkę. b Uruchom przeglądarkę sieci Web, a następnie wpisz adres IP drukarki. c Naciśnij klawisz Enter . Czy wbudowany serwer WWW uruchamia się?	Problem został rozwiązany.	Przejdź do punktu 2.
Etap 2 Upewnij się, że adres IP drukarki jest poprawny. a Wyświetl adres IP drukarki: <ul style="list-style-type: none"> W sekcji TCP/IP w menu Sieć/porty Na wydrukowanej stronie konfiguracji sieci lub stronie ustawień menu — w sekcji TCP/IP Uwaga: Adres IP ma postać czterech liczb oddzielonych kropkami, na przykład 123.123.123.123. b Uruchom przeglądarkę sieci Web, a następnie wpisz adres IP. Uwaga: W zależności od ustawień sieci konieczne może być wprowadzenie „ https:// ” zamiast „ http:// ” przed adresem IP drukarki, aby uzyskać dostęp do wbudowanego serwera WWW. c Naciśnij klawisz Enter . Czy wbudowany serwer WWW uruchamia się?	Problem został rozwiązany.	Przejdź do punktu 3.
Etap 3 Sprawdź, czy sieć działa. a Wydrukuj stronę z konfiguracją sieci. b Sprawdź w pierwszej sekcji strony z informacjami na temat konfiguracji sieci, czy stan drukarki to Podłączona. Uwaga: Jeśli stan ma wartość Niepodłączona, może to oznaczać, że połączenie zostało przerwane lub jest uszkodzony kabel sieciowy. Skontaktuj się z administratorem systemu w celu rozwiązania problemu, a następnie wydrukuj kolejną stronę konfiguracji sieci. c Uruchom przeglądarkę sieci Web, a następnie wpisz adres IP drukarki. d Naciśnij klawisz Enter . Czy wbudowany serwer WWW uruchamia się?	Problem został rozwiązany.	Przejdź do punktu 4.

Działanie	Tak	Nie
<p>Etap 4</p> <p>Sprawdź, czy kable są prawidłowo podłączone do drukarki i serwera druku.</p> <p>a Podłącz kable prawidłowo. Więcej informacji na ten temat można znaleźć w dokumentacji instalacyjnej dostarczonej z drukarką.</p> <p>b Uruchom przeglądarkę sieci Web, a następnie wpisz adres IP drukarki.</p> <p>c Naciśnij klawisz Enter.</p> <p>Czy wbudowany serwer WWW uruchamia się?</p>	Problem został rozwiązany.	Przejdź do punktu 5.
<p>Etap 5</p> <p>Tymczasowo wyłącz serwery proxy sieci Web.</p> <p>Serwery proxy mogą blokować lub uniemożliwiać dostęp do pewnych stron internetowych, włącznie z aplikacją Embedded Web Server.</p> <p>Czy wbudowany serwer WWW uruchamia się?</p>	Problem został rozwiązany.	Skontaktuj się z administratorem systemu.

Kontakt z obsługą klienta

Przed skontaktowaniem się z obsługą klienta upewnij się, że masz następujące informacje:

- Problem z drukarką
- Komunikat o błędzie
- Typ modelu drukarki i numer seryjny

Przejdź pod adres <http://support.lexmark.com>, aby otrzymać wsparcie za pośrednictwem wiadomości e-mail lub czatu albo przejrzeć bibliotekę podręczników, dokumentacji wsparcia, sterowników i pozostałych plików do pobrania.

Dostępne jest również telefoniczne wsparcie techniczne. W Stanach Zjednoczonych lub Kanadzie można się kontaktować pod numerem telefonu 1--800--539--6275. Jeśli przebywasz w innym kraju lub regionie, przejdź pod adres <http://support.lexmark.com>.

Oświadczenia

Informacje o produkcie

Nazwa produktu:

Lexmark CX410e, CX410de, CX417de

Typ urządzenia:

7527

Modele:

415, 436

Informacje o wydaniu

Listopad 2017

Niniejsze oświadczenie nie ma zastosowania w krajach, w których podobne postanowienia są niezgodne z obowiązującym prawem: FIRMA LEXMARK INTERNATIONAL, INC. DOSTARCZA TĘ PUBLIKACJĘ „W STANIE, W JAKIM SIĘ ZNAJDUJE”, BEZ JAKICHKOLWIEK WYRAŻNYCH LUB DOMNIEMANYCH RĘKOJMI I GWARANCJI, W TYM BEZ DOMNIEMANYCH GWARANCJI PRZYDATNOŚCI HANDLOWEJ I UŻYTECZNOŚCI DO OKREŚLONYCH CELÓW. W niektórych krajach wykluczenie gwarancji wyraźnych lub domniemanych w przypadku określonych transakcji jest niedozwolone, dlatego to oświadczenie może nie dotyczyć wszystkich użytkowników.

Niniejsza publikacja może zawierać nieścisłości techniczne lub błędy drukarskie. Przedstawione informacje podlegają okresowym zmianom; zmiany te będą uwzględniane w kolejnych wydaniach. Udoskonalenia lub zmiany opisanych tutaj produktów lub programów mogą być wprowadzane w dowolnym czasie.

Znajdujące się w niniejszej publikacji odnośniki do produktów, programów lub usług nie oznaczają, że ich producent zamierza udostępnić je we wszystkich krajach, w których działa. Umieszczenie odnośnika do produktu, programu lub usługi nie oznacza, że dozwolone jest używanie wyłącznie tego produktu, programu lub usługi. Zamiast tego produktu, programu lub usługi można użyć funkcjonalnie równoważnego zamiennika, pod warunkiem jednak, że nie narusza to niczyjej własności intelektualnej. Ocena i testowanie współdziałania z innymi produktami, programami lub usługami, poza jawnie wymienionymi przez wytwórcę, odbywa się na odpowiedzialność użytkownika.

Pomoc techniczną firmy Lexmark można uzyskać w witrynie <http://support.lexmark.com>.

Informacje o materiałach eksploatacyjnych oraz pliki do pobrania można znaleźć w witrynie www.lexmark.com.

© 2012 Lexmark International, Inc.

Wszelkie prawa zastrzeżone.

Oświadczenia dotyczące licencji

Wszystkie informacje dotyczące licencji tego produktu znajdują się w katalogu głównym na płycie instalacyjnej oprogramowania.

Znaki towarowe

Lexmark, logo Lexmark, MarkNet, AccuRead oraz MarkVision są znakami towarowymi lub zastrzeżonymi znakami towarowymi firmy Lexmark International, Inc. w Stanach Zjednoczonych i/lub innych krajach.

Google Cloud Print jest znakiem towarowym firmy Google Inc.

Mac oraz logo Mac są znakami towarowymi firmy Apple Inc. zarejestrowanymi w Stanach Zjednoczonych i innych krajach.

Microsoft i Windows są zastrzeżonymi znakami towarowymi lub znakami towarowymi grupy przedsiębiorstw Microsoft w USA i innych krajach.

Mopria®, logo Mopria® oraz logo Mopria® Alliance są zarejestrowanymi znakami towarowymi i usługowymi firmy Mopria Alliance, Inc. w Stanach Zjednoczonych i innych krajach. Niedozwolone wykorzystanie jest surowo zabronione.

PCL® jest zarejestrowanym znakiem towarowym firmy Hewlett-Packard. PCL jest oznaczeniem firmy Hewlett-Packard dla zestawu poleceń (języka) i funkcji stosowanych w drukarkach tej firmy. Ta drukarka została zaprojektowana w taki sposób, aby była zgodna z językiem PCL. Oznacza to, że ta drukarka rozpoznaje polecenia języka PCL używane w różnych aplikacjach i emuluje funkcje odpowiadające tym poleceniom.

PostScript jest zarejestrowanym znakiem towarowym firmy Adobe Systems Incorporated w Stanach Zjednoczonych i/lub w innych krajach.

Poniższe nazwy są znakami towarowymi lub zastrzeżonymi znakami towarowymi wymienionych firm:

Albertus	The Monotype Corporation plc
Antique Olive	Monsieur Marcel OLIVE
Apple-Chancery	Apple Computer, Inc.
Arial	The Monotype Corporation plc
CG Times	Oparta na czcionce Times New Roman, na którą licencji udzieliła firma Monotype Corporation plc, jest produktem firmy Agfa Corporation
Chicago	Apple Computer, Inc.
Clarendon	Linotype-Hell AG i/lub podmioty zależne
Eurostile	Nebiolo
Geneva	Apple Computer, Inc.
GillSans	The Monotype Corporation plc
Helvetica	Linotype-Hell AG i/lub podmioty zależne
Hoefler	Jonathan Hoefler Type Foundry
ITC Avant Garde Gothic	International Typeface Corporation
ITC Bookman	International Typeface Corporation
ITC Mona Lisa	International Typeface Corporation
ITC Zapf Chancery	International Typeface Corporation
Joanna	The Monotype Corporation plc
Marigold	Arthur Baker
Monaco	Apple Computer, Inc.

New York	Apple Computer, Inc.
Oxford	Arthur Baker
Palatino	Linotype-Hell AG i/lub podmioty zależne
Stempel Garamond	Linotype-Hell AG i/lub podmioty zależne
Taffy	Agfa Corporation
Times New Roman	The Monotype Corporation plc
Univers	Linotype-Hell AG i/lub podmioty zależne

Wszystkie pozostałe znaki towarowe są własnością odpowiednich firm.

Nazwa i logo AirPrint stanowią znaki towarowe firmy Apple Inc.

Poziomy emisji hałasu

Poniższe pomiary wykonane zostały zgodnie z normą ISO 7779 i zgłoszone zgodnie z normą ISO 9296.

Uwaga: Niektóre tryby mogą nie dotyczyć tego produktu.

Średnie ciśnienie akustyczne w odległości 1 metra, dBA	
Drukowanie	51
Skanowanie	50
Kopiowanie	50
Gotowa	16

Wartości mogą ulec zmianie. Aktualne wartości można znaleźć na stronie www.lexmark.com.

Dyrektywa WEEE dotycząca zużytego sprzętu elektrycznego i elektronicznego



Symbol WEEE stosuje się do oznaczania produktów elektronicznych, które w krajach Unii Europejskiej podlegają specjalnym programom i procedurom recyklingu. Zachęcamy do recyklingu naszych produktów.

W razie dalszych pytań dotyczących opcji recyklingu należy odwiedzić witrynę sieci Web firmy Lexmark pod adresem www.lexmark.com, aby uzyskać numer telefonu do lokalnego biura sprzedaży.

Wyrzucanie produktów

Nie należy wyrzucać drukarki ani materiałów eksploatacyjnych w taki sam sposób, jak odpadów domowych. Informacji na temat możliwości wyrzucania i recyklingu należy zasięgnąć u lokalnych władz.

Ostrzeżenie o podatności na ładunki elektrostatyczne



Symbol ten służy do oznaczania podzespołów podatnych na działanie ładunków elektrostatycznych. Nie należy dotykać obszarów oznaczonych tym symbolem bez uprzedniego dotknięcia metalowej powierzchni znajdującej się z dala od symbolu.

ENERGY STAR

Każdy produkt firmy Lexmark oznaczony symbolem ENERGY STAR na samym produkcie lub na ekranie rozruchowym posiada certyfikat zgodności z wymogami programu ENERGY STAR amerykańskiej Agencji Ochrony Środowiska (EPA) zgodnie z konfiguracją ustaloną w czasie wysyłki przez firmę Lexmark.



Informacje o temperaturze

Temperatura otoczenia podczas pracy	Od 15,6 do 32,2°C (od 60 do 90°F)
Temperatura podczas transportu	Od -40 do 43,3°C (od -40 do 110°F)
Temperatura i wilgotność względna podczas transportu	Od +2 do +35°C (od +34 do +95°F) Od 8 do 80% wilgotności względnej

Oświadczenie dotyczące lasera

Drukarka ma certyfikat zgodności z wymaganiami normy amerykańskiej DHHS-21 CFR, rozdział I, podrozdział J, dla urządzeń laserowych klasy I (1) i certyfikat zgodności z wymaganiami obowiązującej w innych krajach normy IEC 60825-1 dla urządzeń laserowych klasy I (1). 2014.

Urządzenia laserowe klasy I nie są uważane za niebezpieczne. Drukarka zawiera wewnętrzny laser klasy IIIb (3b), który jest 12-miliwatowym laserem z arsenku galu działającym w zakresie długości fal od 655 do 675 nanometrów. Laser i drukarka są tak zaprojektowane, aby nigdy podczas normalnego działania, konserwacji

lub zalecanych warunków serwisowych żaden człowiek nie był narażony na promieniowanie laserowe powyżej poziomu klasy I.

Naklejka z informacjami o laserze

Na drukarce może być umieszczona naklejka informująca o laserze, jak pokazano na rysunku:

DANGER - Invisible laser radiation when cartridges are removed and interlock defeated. Avoid exposure to laser beam.
 PERIGO - Radiação a laser invisível será liberada se os cartuchos forem removidos e o lacre rompido. Evite a exposição aos feixes de laser.
 Opasnost - Nevidljivo lasersko zračenje kada su kasete uklonjene i poništena sigurnosna veza. Izbjegavati izlaganje zracima.
 NEBEZPEČÍ - Když jsou vyjmuty kazety a je odblokována pojistka, ze zařízení je vysíláno neviditelné laserové záření. Nevystavujte se působení laserového paprsku.
 FARE - Usynlig laserstråling, når patroner fjernes, og spærreanordningen er slået fra. Undgå at blive udsat for laserstrålen.
 GEVAAR - Onzichtbare laserstraling wanneer cartridges worden verwijderd en een vergrendeling wordt genegeerd. Voorkom blootstelling aan de laser.
 DANGER - Rayonnements laser invisibles lors du retrait des cartouches et du déverrouillage des loquets. Eviter toute exposition au rayon laser.
 VAARA - Näkymätöntä lasersäteilyä on varottava, kun värikasetit on poistettu ja lukitus on auki. Vältä lasersäteelle altistumista.
 GEFAHR - Unsichtbare Laserstrahlung beim Herausnehmen von Druckkassetten und offener Sicherheitssperre. Laserstrahl meiden.
 ΚΙΝΔΥΝΟΣ - Έκλυση αόρατης ακτινοβολίας laser κατά την αφαίρεση των κασετών και την απασφάλιση της μανδάλωσης. Αποφεύγετε την έκθεση στην ακτινοβολία laser.
 VESZÉLY - Nem látható lézersugárzás fordulhat elő a patronok eltávolításakor és a zárószervezet felbontásakor. Kerülje a lézersugárnak való kitettséget.
 PERICOLO - Emissione di radiazioni laser invisibili durante la rimozione delle cartucce e del blocco. Evitare l'esposizione al raggio laser.
 FARE - Usynlig laserstråling når kassetene tas ut og sperren er satt ut av spill. Unngå eksponering for laserstrålen.
 NIEBEZPIECZEŃSTWO - niewidzialne promieniowanie laserowe podczas usuwania kaset i blokady. Należy unikać naświetlenia promieniem lasera.
 ОПАСНО! Невидимое лазерное излучение при извлеченных картриджах и снятии блокировки. Избегайте воздействия лазерных лучей.
 Pozor - Nebezpečnostvo neviditeľného laserového žiarenia pri odobratých kazetách a odblokovanej poistke. Nevystavujte sa lúčom.
 PELIGRO: Se producen radiaciones láser invisibles al extraer los cartuchos con el interbloqueo desactivado. Evite la exposición al haz de láser.
 FARA - Osynlig laserstråling når patroner tas ur och spärrmekanismen är upphävd. Undvik exponering för laserstrålen.
 危険 - 当移除碳粉盒及互锁失效时会产生看不见的激光辐射, 请避免暴露在激光光束下。
 危険 - 移除碳粉匣與安全連續開關失效時會產生看不見的雷射輻射。請避免暴露在雷射光束下。
 危険 - カートリッジが取り外され、内部ロックが無効になると、見えないレーザー光が放射されます。このレーザー光に当たらないようにしてください。

Zużycie energii

Pobór mocy przez produkt

W poniższej tabeli przedstawiono charakterystyki poboru mocy przez produkt.

Uwaga: Niektóre tryby mogą nie dotyczyć tego produktu.

Tryb	Opis	Pobór mocy (W)
Drukowanie	Urządzenie tworzy wydruk z elektronicznych informacji wejściowych.	600 (druk jednostronny); 380 (druk dwustronny)
Kopiuje	Urządzenie tworzy wydruk z oryginałów dokumentów w postaci dokumentów drukowanych.	640
Skanuj	Urządzenie skanuje dokumenty drukowane.	55
Gotowa	Urządzenie oczekuje na zadanie drukowania.	35
tryb czuwania	Urządzenie znajduje się w trybie oszczędzania energii.	3
Tryb hibernacji	Urządzenie znajduje się w trybie zaawansowanego oszczędzania energii.	0,5

Tryb	Opis	Pobór mocy (W)
Wyłączone	Urządzenie jest podłączone do gniazda elektrycznego, ale przełącznik zasilania jest wyłączony.	0

Wielkości poboru mocy podane w powyższej tabeli są wartościami uśrednionymi w czasie. Chwilowy pobór mocy może być znacznie większy niż wartość średnia.

Wartości mogą ulec zmianie. Aktualne wartości można znaleźć na stronie www.lexmark.com.

Tryb czuwania

W drukarce dostępny jest tryb oszczędzania energii nazywany *trybem czuwania*. Tryb czuwania zmniejsza zużycie energii przez obniżenie poboru mocy w przedłużonych okresach bezczynności urządzenia. Tryb czuwania jest włączany automatycznie, jeśli produkt nie jest używany przez określony czas zwany *limitem czasu trybu czuwania*.

Domyślne ustawienie fabryczne limitu czasu trybu czuwania dla tego produktu (w minutach):	20
---	----

Limit czasu trybu czuwania można zmieniać w przedziale od 1 minuty do 120 minut za pomocą menu konfiguracji. Ustawienie niskiej wartości limitu czasu trybu czuwania przyczynia się do ograniczenia zużycia energii elektrycznej, jednak może być przyczyną wydłużenia czasu reakcji produktu. Ustawienie wysokiej wartości limitu czasu trybu czuwania umożliwia uzyskanie krótkiego czasu reakcji, jednak jest związane z większym zużyciem energii elektrycznej.

tryb hibernacji

To urządzenie umożliwia pracę w trybie bardzo niskiego poboru energii o nazwie *Tryb hibernacji*. Gdy urządzenie jest w trybie hibernacji, wszystkie inne systemy i urządzenia są bezpiecznie wyłączone.

Tryb hibernacji można włączyć, stosując jedną z następujących metod:

- Przy użyciu limitu czasu hibernacji
- Przy użyciu opcji Zarządzanie trybami zasilania
- Przy użyciu przycisku czuwania/hibernacji

Fabryczne ustawienie domyślne limity czasu hibernacji tego urządzenia we wszystkich krajach i regionach	3 dni
---	-------

Czas mierzony od zakończenia zadania drukowania, po upływie którego drukarka przechodzi do trybu hibernacji, można ustawić w zakresie od jednej godziny do jednego miesiąca.

Tryb wyłączenia

Jeśli to urządzenie jest wyposażone w tryb wyłączenia, który wciąż pobiera niewielką ilość mocy, aby całkowicie zatrzymać pobór mocy, należy odłączyć przewód zasilający z gniazda elektrycznego.

Całkowite zużycie energii

Czasami pomocne jest obliczenie całkowitego zużycia energii przez urządzenie. Ponieważ pobór mocy wyrażany jest w watach, aby obliczyć zużycie energii, należy pomnożyć pobór mocy przez czas pracy urządzenia w każdym z trybów. Całkowite zużycie energii jest sumą zużycia energii w poszczególnych trybach.

Przepisy dotyczące zgodności elektromagnetycznej

W tej sekcji zawarto informacje o przepisach dotyczących zgodności elektromagnetycznej.

Zgodność z dyrektywami Wspólnoty Europejskiej

Ten produkt spełnia wymagania ochronne dyrektyw 2014/30/UE, 2014/35/UE, 2009/125/UE i 2011/65/UE Rady Wspólnoty Europejskiej dotyczących dostosowania i harmonizacji przepisów państw członkowskich w zakresie zgodności elektromagnetycznej, bezpieczeństwa sprzętu elektrycznego przeznaczonego do pracy w określonym zakresie napięć, ekologicznej konstrukcji produktów związanych ze zużyciem energii, a także ograniczeń związanych ze stosowaniem niektórych substancji niebezpiecznych w urządzeniach elektrycznych i elektronicznych.

Producentem urządzeń jest: Lexmark International, Inc., 740 West New Circle Road, Lexington, KY, 40550 USA. Autoryzowanym przedstawicielem jest: Lexmark International Technology Hungária Kft., 8 Lechner Ödön fasor, Millennium Tower III, 1095 Budapeszt, WĘGRY. Deklaracja zgodności z wymaganiami dyrektyw jest dostępna na życzenie u autoryzowanego przedstawiciela lub pod adresem www.lexmark.com/en_us/about/regulatory-compliance/european-union-declaration-of-conformity.html

Niniejszy produkt spełnia ograniczenia dla klasy B norm EN 55022 i EN 55032 oraz wymagania dotyczące bezpieczeństwa normy EN 60950-1 lub EN 62368-1.

Uwagi dotyczące przepisów dla terminali komunikacyjnych

Ta sekcja zawiera informacje na temat przepisów dotyczących produktów zawierających terminale telekomunikacyjne, na przykład urządzenia faksowe.

Indeks

- [
[typ materiału] innego
producenta niż Lexmark, patrz
Podręcznik użytkownika
[33.xy] 262
- A**
Aby używać dysku w tym
urządzeniu, należy najpierw go
sformatować 257
adapter RJ11 107
adapter VoIP 103
adres FTP
 Opcje FTP 125
 tworzenie skrótów za pomocą
 panelu operacyjnego
 drukarki 122
Adres FTP, skanowanie do
 przy użyciu numeru skrótu 123
 za pomocą panelu
 operacyjnego 122
adres IP drukarki
 znajdowanie 19
adres IP komputera
 znajdowanie 19
adres IP, drukarka
 znajdowanie 19
AirPrint
 korzystanie 69
Aktywnej karta sieciowa,
 menu 140
alarmy e-mail
 komunikaty 241
 konfiguracja 241
 niskie poziomy materiałów
 eksploatacyjnych 241
anulowanie wiadomości e-
 mail 91
anulowanie zadania drukowania
 z komputera 72
 z panelu operacyjnego
 drukarki 71
anulowanie zadania
 kopiowania 82
aplikacje
 ekran główny 21
 informacje 20
 aplikacje ekranu głównego
 konfiguracja 21
 znajdowanie informacji 21
AppleTalk, menu 145
automatyczna sekretarka
 konfiguracja 97
- B**
Bardzo niski poziom toneru w
 kasecie drukującej [kolor],
 pozostało [x] stron do
 wydrukowania [88.xy] 256
Bardzo niski poziom zestawu
 konserwacyjnego [80.xy] 262
Bardzo niski poziom zestawu
 obrazującego – [typ], pozostało
 [x] stron do wydrukowania
 [84.xy] 270
bezpieczeństwo drukarki
 Informacje na następujące
 tematy: 212
Bezprzewodowy, menu 144
blokada zabezpieczająca 209
blokowanie niepożądanych
 faksów 116
Błąd odczytu napędu USB.
 Wyjmij urządzenie USB. 258
Błąd oprogramowania sieci [x]
 [54] 262
Błąd oprogramowania sieci
 standardowej [54] 269
Błąd podczas odczytu danych z
 koncentratora USB. Odłącz
 koncentrator. 258
Brak pamięci, nie można
 drukować faksów 262
- C**
Close door (Zamknij
 drzwiczki) 255
cyfrowa linia abonencka (DSL)
 faks, ustawienia 101
cyfrowa usługa telefoniczna
 faks, ustawienia 105
czas letni, ustawianie 111
- części
 korzystanie z oryginalnych
 materiałów firmy
 Lexmark 217
 sprawdzanie przy użyciu
 wbudowanego serwera
 WWW 216
 sprawdzanie stanu 216
 sprawdzanie, na panelu
 sterowania drukarki 216
Czy przywrócić wstrzymane
 zadania? 268
czyszczenie
 szyba skanera 215
 wnętrze drukarki 214
 zewnętrzna obudowa
 drukarki 214
czyszczenie drukarki 214
- D**
dane poufne
 informacje na temat
 zabezpieczania 212
data i godzina, faks
 ustawianie 111
Do zakończenia zadania
 potrzebny jest materiał
 eksploatacyjny 269
Dodatkowa karta
 instalowanie 31
dodawanie opcji sprzętowych
 sterownik drukarki 37
dodawanie opcji wewnętrznych
 sterownik drukarki 37
dokumenty, drukowanie
 z komputera 64
 z urządzenia przenośnego 69
Domyślne źródło, menu 130
dostępne wewnętrzne elementy
 opcjonalne 26
Dostosowanie przekosu
 automatycznego podajnika
 dokumentów
 opcje e-mail 94
 opcje faksu 120
 opcje kopiowania 86
 opcje skanowania 128
dostosowywanie jakości kopii 78

- dostosowywanie koloru 255
 - dostosowywanie Trybu uśpienia 205
 - drukarka
 - konfiguracji 12
 - minimalne odstępy 11
 - modele 12
 - przenoszenie 11, 239
 - transport 240
 - wybór miejsca 11
 - drukarka drukuje puste strony 295
 - Drukarka wymagała ponownego uruchomienia. Ostatnie zadanie może być niezakończony. 263
 - drukarka, rozwiązywanie podstawowych problemów 271
 - drukowanie
 - anulowanie, z panelu sterowania drukarki 71
 - czarno-biały 64
 - lista katalogów 71
 - lista wzorców czcionek 71
 - Maks. szybkość i Maks. wydajność 65
 - strona konfiguracji sieci 41
 - strona z ustawieniami menu 41
 - z komputera 64
 - z napędu flash 66
 - z urządzenia przenośnego 68
 - drukowanie czarno-białe 64
 - drukowanie formularzy 64
 - drukowanie listy katalogów 71
 - drukowanie listy przykładowych czcionek 71
 - Drukowanie poufne, menu 150
 - drukowanie strony konfiguracji sieci 41
 - drukowanie strony ustawień menu 41
 - drukowanie w czerni i bieli 64
 - drukowanie wstrzymanych zadań
 - z komputera Macintosh 70
 - z systemu Windows 70
 - drukowanie z napędu flash 66
 - drukowanie, rozwiązywanie problemów
 - błąd odczytu dysku flash 279
 - drukowane znaki są nieprawidłowe 280
 - drukowanie jest powolne 282
 - Duże zadania nie są sortowane 281
 - funkcja łączenia zasobników nie działa 284
 - nie można wydrukować wielojęzycznych plików PDF 281
 - nieprawidłowe marginesy na wydrukach 289
 - papier często się zacina 276
 - wstrzymane zadania nie są drukowane 278
 - wydruk jest nieprawidłowo dzielony na strony 285
 - wydruk zadania na niewłaściwym papierze 280
 - wydruk zadania na nośniku pochodzącym z niewłaściwego zasobnika 280
 - zacięte strony nie są drukowane ponownie 276
 - zadania drukowania trwają dłużej niż oczekiwano 283
 - zadania nie są drukowane 282
 - zwijanie się papieru 290
- dysk twardy drukarki
 - szyfrowanie 211
 - użyteczność 209
 - wycieranie 211
- dysk twardy drukarki, szyfrowanie 211
- Dysk pełny 62 257
- dyski flash
 - obsługiwane typy plików 67
- Dziennik audytu bezpieczeństwa, menu 151
- dziennik faksu
 - wyświetlanie 116
- dziennik transmisji
 - opcje e-mail 93
 - opcje faksu 120
 - opcje skanowania 127
- E**
- e-mail
 - anulowanie 91
- e-mail, wysyłanie
 - przy użyciu książki adresowej 89
 - przy użyciu numeru skrótu 89
- ekran dotykowy
 - przyciski 17
- ekran faksu
 - opcje 119
- ekran FTP
 - opcje 126
- ekran główny
 - dostosowywanie 20
 - przyciski, opis 15
 - ukrywanie ikon 20
 - wyświetlanie ikon 20
- ekran kopiowania
 - opcje 83, 84, 85
 - typ zawartości 84
 - źródło zawartości 84
- ekran skanowania
 - typ zawartości 126
 - zaawansowane obrazowanie 128
 - źródło zawartości 126
- ekran wiadomości e-mail
 - opcje 91, 92, 93
- eksportowanie konfiguracji korzystanie z wbudowanego serwera WWW 25
- Embedded Web Server 242
 - dostęp 19
 - konfigurowanie alarmów email 241
 - kopiowanie ustawień na inne drukarki 243
 - problem z dostępem 324
 - skanowanie do komputera przy użyciu 123
 - sprawdzanie stanu części 216
 - sprawdzanie stanu materiałów eksploatacyjnych 216
 - tworzenie skrótów e-mail 87
 - tworzenie skrótu do miejsca docelowego dla faksów 114
 - tworzenie skrótu FTP 121
 - ustawienia
 - administracyjne 241
 - ustawienia sieciowe 241
 - wstępna konfiguracja faksu 96
 - zmiana ustawień drukowania zadań poufnych 71, 243
- Embedded Web Server — bezpieczeństwo: podręcznik administratora
 - gdzie szukać 212

Embedded Web Server —
 bezpieczeństwo: Podręcznik
 administratora
 gdzie szukać 241
 Ethernet, port 35
 etykiety, papier
 wskazówki 56

F

factory defaults (ustawienia
 fabryczne)
 przywracanie 244
 faks
 wysyłanie za pomocą panelu
 operacyjnego 111
 faks, rozwiązywanie problemów
 identyfikator numeru
 dzwoniącego nie jest
 wyświetlany 312
 można odbierać, ale nie można
 wysłać faksów 316
 można wysłać, ale nie można
 odbierać faksów 315
 nie można wysłać lub
 otrzymywać faksów 312
 wydruk otrzymanego faksu jest
 bardzo niskiej jakości 317
 faks, ustawienia
 cyfrowa usługa
 telefoniczna 105
 połączenie DSL 101
 połączenie przez standardową
 linię telefoniczną 97
 typowe dla kraju lub
 regionu 107
 VoIP 103
 faksowanie
 anulowanie zadania
 faksowania 117
 blokowanie niepożądanych
 faksów 116
 faks, ustawienia 96
 konfigurowanie stosowania
 czasu letniego w
 drukarce 111
 przeglądanie dziennika
 faksów 116
 przekazywanie faksów 118
 rozjaśnianie i przyciemnianie
 faksu 115

tworzenie skrótów za pomocą
 panelu operacyjnego
 drukarki 115
 tworzenie skrótów za pomocą
 wbudowanego serwera
 WWW 114
 usługa rozróżniania
 dzwonek 110
 ustawianie daty i godziny 111
 ustawianie nazwy faksów
 wychodzących 110
 ustawianie numeru faksu 110
 wstrzymywanie faksów 117
 wysłanie faksu w
 zaplanowanym terminie 113
 zmiana rozdzielczości 115

Filtr DSL 101

filtr linii 101

folie

kopiowanie na 74

ładowanie 47

wskazówki dotyczące

użytkownika 55

formularze

drukowanie 64

Formularze i ulubione

konfiguracja 21

funkcja e-mail

konfiguracja 87

funkcje faksu i poczty e-mail

konfiguracja 316

G

gniazdo kabla zasilającego 35

Google Cloud Print

korzystanie 68

gramatury papieru

obsługiwane przez drukarkę 63

H

HTML, menu 200

I

ikony na ekranie głównym

ukrywanie 20

wyświetlanie 20

importowanie konfiguracji

korzystanie z wbudowanego

serwera WWW 25

informacje dotyczące

bezpieczeństwa 7, 8, 9

informacje dotyczące
 konfiguracji

sieć bezprzewodowa 38

informacje o drukarce

gdzie szukać 10

informacje o poszczególnych
 ustawieniach

wymazywanie 210

informacje o ulotności

pamięci 209

informacje o ustawieniach

urządzeń i sieci

wymazywanie 210

informacje o ustawieniach
 zabezpieczeń

wymazywanie 210

informacje o wbudowanych
 rozwiązaniach

wymazywanie 210

instalowanie elementów

opcjonalnych

kolejność instalacji 32

instalowanie oprogramowania

drukarki 36

intensywność

opcje e-mail 92

opcje faksu 118

opcje kopiowania 83

opcje skanowania 126

intensywność toneru

dostosowywanie 64

IPv6, menu 144

J

jakość druku, rozwiązywanie
 problemów

cienie na wydrukach 297

drukarka drukuje strony

jednolicie czarne 296

jakość wydruku na folii jest

niska 303

krzywy wydruk 298

na wydrukach pojawiają się

mgła z toneru lub cienie w

tle 302

na wydrukach pojawiają się

pionowe puste miejsca 304

na wydrukach pojawiają się

pionowe smugi 300

na wydrukach pojawiają się

plamki toneru 303

- na wydrukach pojawiają się
 - poziome puste miejsca 288
 - nieregularności wydruku 291
 - nierówna gęstość wydruku 303
 - obcięte strony lub obrazy 286
 - powtarzające się defekty wydruku 297
 - poziome smugi widoczne na wydrukach 299
 - puste strony 295
 - szare tło na wydrukach 287
 - toner się ściera 302
 - wydruk jest zbyt ciemny 293
 - wydruk jest zbyt jasny 294
 - znaki mają postrzępione krawędzie 285
- jakość koloru, rozwiązywanie problemów
 - kolor na wydruku nie zgadza się z kolorem na ekranie komputera 307
 - wydruk wygląda na przebarwiony 308
 - wydruki na kolorowych foliach wyglądają na ciemne podczas wyświetlania 307
- jakość kopii
 - dostosowywanie 78
- jakość wydruku
 - czyszczenie szyby skanera 215
 - wymiana modułu wywoływacza 233
 - wymiana naczynia na zużyty toner 220
 - wymiana zestawu bębnow 224
- Jakość, menu 192
- K**
- kable
 - Ethernet 35
 - USB 35
- karta pamięci 26
 - instalowanie 29
 - rozwiązywanie problemów 275
- karta z oprogramowaniem drukarki 26
- karty
 - ładowanie 47
 - wskazówki 56
- kasety z tonerem
 - recykling 208
- wymiana 231
- zamawianie 217
- klawiatura
 - panel sterowania drukarki 15
- komunikat
 - opcje e-mail 91
- komunikaty drukarki
 - [typ materiału] innego producenta niż Lexmark, patrz Podręcznik użytkownika [33.xy] 262
- Aby używać dysku w tym urządzeniu, należy najpierw go sformatować 257
- Bardzo niski poziom toneru w kasecie drukującej [kolor], pozostało [x] stron do wydrukowania [88.xy] 256
- Bardzo niski poziom zestawu konserwacyjnego [80.xy] 262
- Bardzo niski poziom zestawu obrazującego – [typ], pozostało [x] stron do wydrukowania [84.xy] 270
- Błąd odczytu napędu USB. Wymij urządzenie USB. 258
- Błąd oprogramowania sieci [x] [54] 262
- Błąd oprogramowania sieci standardowej [54] 269
- Błąd podczas odczytu danych z koncentratora USB. Odłącz koncentrator. 258
- Brak pamięci, nie można drukować faksów 262
- Close door (Zamknij drzwiczki) 255
- Czy przywrócić wstrzymane zadania? 268
- Do zakończenia zadania potrzebny jest materiał eksploatacyjny 269
- dostosowywanie koloru 255
- Drukarka wymagała ponownego uruchomienia. Ostatnie zadanie może być niezakończone. 263
- Dysk zapełniony 62 257
- Ładowanie do [źródło papieru] [ciąg niestandardowy] 260
- Ładowanie do [źródło papieru] [nazwa typu niestandardowego] 259
- Ładowanie do [źródło papieru] [rozmiar papieru] 260
- Ładowanie do [źródło papieru] [typ papieru] [rozmiar papieru] 260
- Nie skonfigurowano serwera SMTP. Skontaktuj się z administratorem systemu. 269
- Nie skonfigurowano serwera Weblink. Skontaktuj się z administratorem systemu. 271
- Niektóre wstrzymane zadania nie zostały przywrócone 268
- Nieobsługiwany koncentrator USB, wyjmij 258
- Nieprawidłowy rozmiar papieru, otwórz [źródło papieru] [34] 258
- Niezgodny zasobnik [x] [59] 258
- Niski poziom toneru w naboju – [kolor] [88.xy] 256
- Niski poziom zestawu konserwacyjnego [80.xy] 261
- Niski poziom zestawu obrazującego – [typ] [84.xy] 270
- Pamięć faksu pełna 258
- Pamięć pełna [38] 262
- Pojemnik na zużyty toner prawie pełny [82.xy] 271
- Pokrywa automatycznego podajnika w skanerze jest otwarta 268
- Ponownie zainstaluj brakujący lub niereagujący [kolor] nabój [31.xy] 264
- Ponownie załaduj wydrukowane strony do tacy [x] 264
- Prawie niski poziom toneru w naboju – [kolor] [88.xy] 256
- Prawie niski poziom zestawu obrazującego – [typ] [84.xy] 270
- Skaner jest wyłączony. Jeśli problem nie został usunięty,

- skontaktuj się z administratorem systemu. [840.02] 268
- Skaner wyłączony przez administratora [840.01] 268
- Standardowy port USB wyłączony [56] 269
- Umieść wszystkie oryginały, jeśli uruchamiasz zadanie ponownie. 265
- Umieść zacięte oryginały, jeśli uruchamiasz zadanie ponownie. 266
- Usuń elementy opakowania, [nazwa obszaru] 264
- Włóż zasobnik [x] 259
- Wyjmij papier ze standardowego odbiornika 264
- Wyjmij uszkodzony dysk twardy [61] 265
- Wykryto niesformatowaną pamięć flash [53] 271
- Wykryto uszkodzoną pamięć flash [51] 257
- Wymień brakujący [kolor] nabój [31.xy] 266
- Wymień brakujący lub niedziałający zestaw bębnowy wraz z kasetami [31.xy] 264
- Wymień brakujący pojemnik na zużyty toner [31.xy] 266
- Wymień brakujący zestaw obrazujący [typ] [31.xy] 266
- Wymień nieobsługiwany [kolor] nabój [32.xy] 266
- Wymień nieobsługiwany czarny i kolorowy zestaw bębnowy [32.xy] 267
- Wymień pojemnik na zużyty toner [82.xy] 268
- Wymień uszkodzony [kolor] nabój [31.xy] 265
- Wymień zestaw bębnowy [typ], szacowana liczba pozostałych stron: 0 [84.xy] 265
- Wymień zestaw konserwacyjny [80.xy] 266
- Za dużo podłączonych zasobników [58] 270
- Za dużo zainstalowanych opcji pamięci flash [58] 270
- Za mało pamięci do obsługi funkcji zapisu zasobów [35] 259
- Za mało pamięci do sortowania zadań [37] 259
- Za mało pamięci, nie można przywrócić niektórych wstrzymanych zadań [37] 259
- Za mało pamięci, niektóre wstrzymane zadania zostały usunięte [37] 259
- Za mało wolnego miejsca w pamięci flash dla zasobów [52] 263
- Zacięcie skan., usuń oryginał ze skanera [2yy.xx] 268
- Zacięcie skan., usuń zacięte oryginały ze skanera [2yy.xx] 268
- Załaduj do podajnika ręcznego [ciąg niestandardowy] 261
- Załaduj do podajnika ręcznego [nazwa typu niestandardowego] 261
- Załaduj do podajnika ręcznego [rozmiar papieru] 261
- Załaduj do podajnika ręcznego [typ papieru] [rozmiar papieru] 261
- Zamknij pokrywę skanera i załaduj oryginały, jeśli ponownie uruchamiasz zadanie [2yy.xx] 256
- Zestaw konserwacyjny prawie pusty [80.xy] 262
- Złożona strona, część danych może nie zostać wydrukowana [39] 257
- Zmiana [źródło papieru] na [nazwa niestandardowego typu] 255
- Zmiana [źródło papieru] na [typ papieru] [rozmiar papieru] 255
- Zmiana konfiguracji, niektóre wstrzymane zadania nie zostały przywrócone [57] 257
- Zmień [źródło papieru] na [ciąg niestandardowy] 255
- konfiguracja
 - powiadomienia dotyczące materiałów eksploatacyjnych, pojemnik na zużyty toner 242
 - powiadomienia dotyczące materiałów eksploatacyjnych, zespół bębnowy 242
 - powiadomienia o materiałach eksploatacyjnych, nabój z tonerem 242
 - powiadomienia o materiałach eksploatacyjnych, zestaw konserwacyjny 242
 - wiele drukarek 243
- konfiguracja powiadomień o materiałach eksploatacyjnych z wbudowanego serwera WWW 242
- konfiguracja sieci bezprzewodowej
 - korzystanie z wbudowanego serwera WWW 40
- konfiguracja sieci Ethernet przygotowanie do 37
- Konfiguracja uniwersalna, menu 138
- konfiguracji drukarka 12
- konfigurowanie alarmów email 241
- konfigurowanie faksu
 - cyfrowa usługa telefoniczna 105
 - połączenie DSL 101
 - połączenie przez standardową linię telefoniczną 97
 - połączenie VoIP 103
 - typowe dla kraju lub regionu 107
- konfigurowanie funkcji faksu i poczty e-mail 316
- kontakt z obsługą klienta 325
- kontrolka panel sterowania drukarki 15
- koperty
 - ładowanie 45, 47
 - wskazówki dotyczące użytkowania 55
- kopie
 - opcje kopiowania 84

- kopiowanie
 - anulowanie zadania
 - kopiowania 82
 - dodawanie tekstu nakładki 82
 - na foliach 74
 - na papier o innym
 - rozmiarze 76
 - na papierze firmowym 75
 - obu stron arkusza papieru
 - (kopiowanie dwustronne) 77
 - powiększanie 78
 - przy użyciu podajnika ADF 73
 - przy użyciu szyby skanera 74
 - różne rozmiary papieru 77
 - sortowanie kopii 79
 - szybkie kopiowanie 73
 - tworzenie skrótów za pomocą
 - panelu operacyjnego drukarki 75
 - umieszczanie arkuszy
 - separujących między kopiami 80
 - wiele stron na arkuszu 81
 - wstawianie nagłówka i stopki
 - faksu 81
 - wybór zasobnika 76
 - zdjęcia 74
 - zmiana jakości 78
 - zmniejszanie 78
 - kopiowanie dokumentów o
 - różnych rozmiarach arkuszy 77
 - kopiowanie dwustronne 77
 - Kopiowanie karty
 - konfiguracja 22
 - kopiowanie na foliach 74
 - kopiowanie na obu stronach
 - papieru (dupleks) 77
 - kopiowanie na papierze
 - firmowym 75
 - kopiowanie przy użyciu papieru z
 - wybranego zasobnika 76
 - kopiowanie wielu stron na
 - jednym arkuszu 81
 - kopiowanie, rozwiązywanie
 - problemów
 - kopiarka nie odpowiada 308
 - moduł skanera nie domyka się 309, 320
 - niska jakość kopii 309
 - niska jakość zeskanowanego obrazu 321
 - skopiowano część dokumentu
 - lub fotografii 311
 - korzystanie z przycisków ekranu
 - dotykowego 17
 - korzystanie z trybu
 - hibernacji 205
 - korzystanie z ustawień Maks.
 - szybkość i Maks. wydajność 65
 - kreator instalacji
 - bezwzględnej
 - korzystanie 39
- L**
- Lexmark Mobile Print
 - korzystanie 69
 - liczba pozostałych stron
 - wylicz 216
 - Limit czasu hibernacji
 - ustawianie 205
 - lista katalogów
 - drukowanie 71
 - lista wzorców czcionek
 - drukowanie 71
- Ł**
- ładowanie
 - folie 47
 - karty 47
 - koperty 45, 47
 - podajnik ręczny 45
 - podajnik uniwersalny 47
 - Zasobnik na 250 arkuszy 42
 - Zasobnik na 550 arkuszy 42
 - Zasobnik podwójny na 650
 - arkuszy 42, 46
 - Ładowanie do [źródło papieru]
 - [ciąg niestandardowy] 260
 - Ładowanie do [źródło papieru]
 - [nazwa typu
 - niestandardowego] 259
 - Ładowanie do [źródło papieru]
 - [rozmiar papieru] 260
 - Ładowanie do [źródło papieru]
 - [typ papieru] [rozmiar
 - papieru] 260
 - ładowanie papieru firmowego
 - ułożenie papieru 53
 - Ładowanie papieru, menu 136
 - łączenie zasobników 49, 51
- M**
- Maks. szybkość i Maks.
 - wydajność
 - korzystanie 65
 - materiały eksploatacyjne
 - korzystanie z oryginalnych
 - materiałów firmy
 - Lexmark 217
 - sprawdzanie przy użyciu
 - wbudowanego serwera
 - WWW 216
 - sprawdzanie stanu 216
 - sprawdzanie, na panelu
 - sterowania drukarki 216
 - używanie papieru
 - makulaturowego 203
 - zapisywanie 214
 - zmniejszanie zużycia 203
 - Materiały eksploatacyjne,
 - menu 130
 - materiały eksploatacyjne,
 - zamawianie
 - kasety z tonerem 217
 - pojemnik na zużyty toner 220
 - zestaw konserwacyjny 219
 - zestawy obrazowania 219
 - menu
 - aktywna karta sieciowa 140
 - AppleTalk 145
 - Custom Scan Sizes
 - (Niestandardowe rozmiary
 - skanów) 138
 - Custom Types (Typy
 - niestandardowe) 137
 - Domyślne źródło 130
 - Dziennik audytu
 - bezpieczeństwa 151
 - Emulacja PCL 198
 - Gramatura papieru 135
 - HTML 200
 - IPv6 144
 - Jakość 192
 - Karta sieciowa 142
 - Kasuj pliki tymczasowe 151
 - Konfiguracja uniwersalna 138
 - lista 129
 - Ładowanie papieru 136
 - Łączność bezprzewodowa 144
 - Materiały eksploatacyjne 130
 - Menu Konfiguracja SMTP 147
 - Napęd flash 184

Narzędzia 195
 Nazwy niestandardowe 137
 Obraz 201
 Plik PDF 196
 Pomoc 202
 PostScript 197
 Raporty 139
 Raporty sieciowe 142
 Rejestrowanie zadań 194
 Rozmiar/typ papieru 131
 Różne ustawienia zabezpieczeń 149
 Sieć [x] 140
 Sieć standardowa 140
 Standardowy port USB 146
 Substitute Size (Zastęp rozmiar) 133
 TCP/IP 142
 Tekstura papieru 133
 Tryb faksu (Konfiguracja serwera faksów) 173
 Tryb faksu (Ustawienia faksu analogowego) 165
 Ustaw datę i godzinę 152
 Ustawienia 189
 Ustawienia e-mail 175
 Ustawienia FTP 180
 Ustawienia kopiowania 161
 Ustawienia ogólne 153
 Wydruk poufny 150
 Wykańczanie 190
 XPS 196
 Menu Custom Scan Sizes (Niestandardowe rozmiary skanów) 138
 Menu emulacji PCL 198
 Menu Gramatura papieru 135
 Menu karty sieciowej 142
 Menu Kasuj pliki tymczasowe 151
 Menu Konfiguracja SMTP 147
 Menu napędu flash 184
 Menu narzędzi 195
 Menu Niestandardowe nazwy 137
 Menu Pomoc 202
 Menu Raporty 139
 Menu Raporty o sieci 142
 Menu Różne ustawienia zabezpieczeń 149
 Menu Sieć standardowa 140

Menu Tryb faksu (Konfiguracja serwera faksów) 173
 Menu Tryb faksu (Ustawienia faksu analogowego) 165
 Menu Ustaw datę i godzinę 152
 Menu Ustawienia e-mail 175
 Menu Ustawienia FTP 180
 Menu Ustawienia kopiowania 161
 Menu ustawień 189
 Menu ustawień ogólnych 153
 Metoda konfiguracji przycisku dociskowego korzystanie 40
 metoda osobistego numeru identyfikacyjnego korzystanie 40
 montaż dodatkowej karty 31
 MyShortcut informacje 23

N

na wydrukach pojawiają się pionowe puste miejsca 304
 na wydrukach pojawiają się pionowe smugi 300
 nagłówek wkładanie 81
 nagłówek/stopka opcje kopiowania 85
 Najczęściej zadawane pytania dotyczące drukowania kolorów 305
 nakładka opcje kopiowania 85
 napęd flash drukowanie 66
 nazwa faksu, ustawianie 110
 nazwa niestandardowego typu papieru przypisywanie 51
 nazwa pliku opcje skanowania 125
 nie można uzyskać połączenia z wbudowanym serwerem WWW 324
 nie skonfigurowano funkcji faksu ani poczty e-mail 316
 Nie skonfigurowano serwera SMTP. Skontaktuj się z administratorem systemu. 269

Nie skonfigurowano serwera Weblink. Skontaktuj się z administratorem systemu. 271
 Niektóre wstrzymane zadania nie zostały przywrócone 268
 Nieobsługiwany koncentrator USB, wyjmij 258
 Nieprawidłowy rozmiar papieru, otwórz [źródło papieru] [34] 258
 nieregularności wydruku 291
 nierówna gęstość wydruku 303
 niestandardowa nazwa konfiguracja 51
 Niezgodny zasobnik [x] [59] 258
 Niski poziom toneru w naboju – [kolor] [88.xy] 256
 Niski poziom zestawu konserwacyjnego [80.xy] 261
 Niski poziom zestawu obrazującego – [typ] [84.xy] 270
 numer faksu, ustawianie 110

O

Obraz, menu 201
 obsługiwane gramatury papieru 63
 obsługiwane napędy flash 67
 obsługiwane typy papieru 63
 odbiorcy opcje e-mail 91
 opcje karta pamięci 29
 karty pamięci 26
 karty z oprogramowaniem drukarki 26
 Zasobnik na 550 arkuszy 33
 Zasobnik podwójny na 650 arkuszy 33
 opcje e-mail Dostosowanie przekosu automatycznego podajnika dokumentów 94
 dziennik transmisji 93
 intensywność 92
 komunikat 91
 odbiorcy 91
 rozdzielczość 92
 rozmiar oryginału 91
 temat 91
 ustawienia strony 93
 usuwanie krawędzi 94
 Wyślij jako 92

- zaawansowane
 - obrazowanie 94
 - zadanie niestandardowe 93
 - Zapisz jako skrót 91
 - opcje faksu
 - Dostosowanie przekosu automatycznego podajnika dokumentów 120
 - dziennik transmisji 120
 - intensywność 118
 - opóźnione wysyłanie 120
 - podgląd skanowania 120
 - rozdzielczość 118
 - typ zawartości 119
 - ustawienia strony 119
 - usuwanie krawędzi 120
 - zaawansowane
 - obrazowanie 120
 - zadanie niestandardowe 120
 - źródło zawartości 119
 - Opcje FTP
 - adres FTP 125
 - opcje kopiowania
 - Dostosowanie przekosu automatycznego podajnika dokumentów 86
 - intensywność 83
 - kopie 84
 - nagłówek/stopka 85
 - nakładka 85
 - oszczędność papieru 85
 - separator sheets (arkusze separujące) 85
 - sides (duplex) (strony (duplexy)) 83
 - sortowanie 83
 - ustawienia okładki 85
 - utwórz broszurę 86
 - zaawansowane
 - obrazowanie 86
 - zaawansowany duplex 84
 - zadanie niestandardowe 86
 - Zapisz jako skrót 84
 - opcje skanowania
 - Dostosowanie przekosu automatycznego podajnika dokumentów 128
 - dziennik transmisji 127
 - intensywność 126
 - nazwa pliku 125
 - Podgląd skanowania 127
 - rozdzielczość 126
 - rozmiar oryginału 125
 - ustawienia strony 127
 - usuwanie krawędzi 127
 - Wyślij jako 126
 - zadanie niestandardowe 128
 - Zapisz jako skrót 125
 - opcje sprzętowe, dodawanie sterownik drukarki 37
 - opcje wewnętrzne, dodawanie sterownik drukarki 37
 - opcje, ekran dotykowy e-mail 91, 92, 93
 - faks 119
 - FTP 126
 - kopiowanie 83, 84
 - opcje, ekran kopiowania
 - kopij z 83
 - przesunięcie marginesu 85
 - skaluj 83
 - usuwanie krawędzi 85
 - opis ekranu głównego 15
 - opóźnione wysyłanie
 - opcje faksu 120
 - oprogramowanie drukarki, instalacja 36
 - oszczędność papieru 81
 - opcje kopiowania 85
 - oświadczenia dotyczące emisji 328
- P**
- pamięć
 - typy zainstalowanej w drukarce 209
 - pamięć dysku twardego drukarki
 - wymazywanie 211
 - Pamięć faksu pełna 258
 - pamięć nieulotna 209
 - wymazywanie 210
 - Pamięć pełna [38] 262
 - pamięć ulotna 209
 - wymazywanie 210
 - panel operacyjny
 - kontrolka 17
 - Kontrolka przycisku czuwania 17
 - panel sterowania drukarki
 - korzystanie 15
 - ustawienia fabryczne, przywracanie 244
 - panel sterowania drukarki, wirtualny wyświetlacz
 - korzystanie z wbudowanego serwera WWW 241
 - papier
 - formularze z nadrukiem 59
 - makulaturowy 59, 203
 - niedozwolony 58
 - papier firmowy 59
 - różne rozmiary, kopiowanie 77
 - Uniwersalny, ustawienie rozmiaru 42
 - właściwości 57
 - wybieranie 58
 - zapisywanie 81, 60
 - papier firmowy
 - kopiowanie na 75
 - ładowanie, podajnik uniwersalny 53
 - ładowanie, zasobniki 53
 - papier makulaturowy
 - korzystanie 59, 203
 - PDF, menu 196
 - płyta kontrolera
 - dostęp 27
 - poczta głosowa
 - konfiguracja 97
 - podajnik ADF
 - kopiowanie, korzystanie 73
 - podajnik ręczny
 - ładowanie 45
 - podajnik uniwersalny
 - ładowanie 47
 - podawanie papieru, rozwiązywanie problemów
 - komunikat o zacięciu papieru nie znika po usunięciu zacięcia 277
 - podgląd skanowania
 - opcje faksu 120
 - Podgląd skanowania
 - opcje skanowania 127
 - podłączanie do sieci bezprzewodowej
 - korzystanie z kreatora instalacji bezprzewodowej 39
 - korzystanie z wbudowanego serwera WWW 40
 - używanie metody kodu PIN (osobisty numer identyfikacyjny) 40

- używanie metody PBC (konfiguracja przycisku dociskowego) 40
 - podłączanie drukarki do usługi dzwonek charakterystycznych 110
 - podłączanie kabli 35
 - Podręcznik pracy w sieci gdzie szukać 241
 - pojemnik na zużyty toner wymiana 220
 - zamawianie 220
 - Pojemnik na zużyty toner prawie pełny [82.xy] 271
 - Pokrywa automatycznego podajnika w skanerze jest otwarta 268
 - Ponownie zainstaluj brakujący lub niereagujący [kolor] nabój [31.xy] 264
 - Ponownie załaduj wydrukowane strony do tacy [x] 264
 - port blokady 35
 - Port EXT 35
 - Port LINE 35
 - Port USB 35
 - panel sterowania drukarki 15
 - PostScript, menu 197
 - poufne zadania drukowania 69
 - powiadomienia o materiałach eksploatacyjnych
 - konfiguracja 242
 - powiększanie kopii 78
 - powtarzające się defekty wydruku 297
 - pozbywanie się dysku twardego drukarki 209
 - poziome smugi widoczne na wydrukach 299
 - poziomy natężenia hałasu 328
 - pozostałe strony, liczba wylicz 216
 - Prawie niski poziom toneru w naboju – [kolor] [88.xy] 256
 - Prawie niski poziom zestawu obrazującego – [typ] [84.xy] 270
 - próbne zadania drukowania 69
 - przechowywanie zadań drukowania 69
 - przeglądanie dziennika faksów 116
 - przekazywanie faksów 118
 - przenoszenie drukarki 11, 239
 - przy użyciu książki adresowej wysyłanie faksu 113
 - przy użyciu numeru skrótu skanowanie z wysłaniem na adres FTP 123
 - przycisk Anuluj
 - panel sterowania drukarki 15
 - przycisk Czuwanie
 - panel sterowania drukarki 15
 - przycisk Start
 - panel sterowania drukarki 15
 - przycisk Strona główna
 - panel sterowania drukarki 15
 - przycisk Wyczyść wszystko/Resetuj
 - panel sterowania drukarki 15
 - przyciski ekranu głównego informacje 15
 - przyciski, ekran dotykowy korzystanie 17
 - przygotowanie do konfiguracji drukarki w sieci Ethernet 37
 - przywracanie ustawień fabrycznych 244
 - publikacje
 - gdzie szukać 10
- R**
- recykling
 - kasety z tonerem 208
 - opakowania Lexmark 208
 - produkty Lexmark 207
 - regulacja jasności
 - Embedded Web Server 207
 - wyświetlacz drukarki 207
 - regulowanie intensywności toneru 64
 - Rejestrowanie zadań, menu 194
 - reports (raporty)
 - wyświetlanie 242
 - rozdzielczość
 - opcje e-mail 92
 - opcje faksu 118
 - opcje skanowania 126
 - rozdzielczość, faks
 - zmiana 115
 - rozgałęziacz telefoniczny 103
 - rozłączanie zasobników 49, 51
 - rozmiar oryginału
 - opcje e-mail 91
 - opcje skanowania 125
 - rozmiar papieru
 - ustawianie 42
 - Rozmiar/typ papieru, menu 131
 - rozmiary papieru obsługiwane przez drukarkę 60
 - rozwiązywanie problemów
 - Najczęściej zadawane pytania dotyczące drukowania kolorów 305
 - nie można uzyskać połączenia z wbudowanym serwerem WWW 324
 - nie skonfigurowano funkcji faksu ani poczty e-mail 316
 - rozwiązywanie podstawowych problemów dotyczących drukarki 271
 - skaner nie reaguje 319
 - sprawdzanie drukarki, której nie można uruchomić 271
 - wystąpił błąd aplikacji 323
 - rozwiązywanie problemów z drukowaniem
 - błąd odczytu dysku flash 279
 - drukowane znaki są nieprawidłowe 280
 - drukowanie jest powolne 282
 - Duże zadania nie są sortowane 281
 - funkcja łączenia zasobników nie działa 284
 - nie można wydrukować wielojęzycznych plików PDF 281
 - nieprawidłowe marginesy na wydrukach 289
 - papier często się zacina 276
 - wstrzymane zadania nie są drukowane 278
 - wydruk jest nieprawidłowo dzielony na strony 285
 - wydruk zadania na niewłaściwym papierze 280
 - wydruk zadania na nośniku pochodzącym z niewłaściwego zasobnika 280
 - zacięte strony nie są drukowane ponownie 276
 - zadania drukowania trwają dłużej niż oczekiwano 283
 - zadania nie są drukowane 282
 - zwijanie się papieru 290

- rozwiązywanie problemów z faksem
- identyfikator numeru dzwoniącego nie jest wyświetlany 312
 - można odbierać, ale nie można wysłać faksów 316
 - można wysłać, ale nie można odbierać faksów 315
 - nie można wysłać lub otrzymywać faksów 312
 - wydruk otrzymanego faksu jest bardzo niskiej jakości 317
- rozwiązywanie problemów z jakością druku
- cienie na wydrukach 297
 - drukarka drukuje strony jednolicie czarne 296
 - jakość wydruku na folii jest niska 303
 - krzywy wydruk 298
 - na wydrukach pojawiają się mgła z toneru lub cienie w tle 302
 - na wydrukach pojawiają się pionowe puste miejsca 304
 - na wydrukach pojawiają się pionowe smugi 300
 - na wydrukach pojawiają się plamki toneru 303
 - na wydrukach pojawiają się poziome puste miejsca 288
 - nieregularności wydruku 291
 - nierówna gęstość wydruku 303
 - obcięte strony lub obrazy 286
 - powtarzające się defekty wydruku 297
 - poziome smugi widoczne na wydrukach 299
 - puste strony 295
 - szare tło na wydrukach 287
 - toner się ściera 302
 - wydruk jest zbyt ciemny 293
 - wydruk jest zbyt jasny 294
 - znaki mają postrzępione krawędzie 285
- rozwiązywanie problemów z kopiowaniem
- kopiarka nie odpowiada 308
 - moduł skanera nie domyka się 309, 320
 - niska jakość kopii 309
 - niska jakość zeskanowanego obrazu 321
 - skopiowano część dokumentu lub fotografii 311
- rozwiązywanie problemów z opcjonalnym wyposażeniem drukarki
- karta pamięci 275
 - nie wykryto opcjonalnego elementu wyposażenia wewnętrznego 274
 - problemy z zasobnikiem 275
- rozwiązywanie problemów z podawaniem papieru
- komunikat o zacięciu papieru nie znika po usunięciu zacięcia 277
- rozwiązywanie problemów z wyświetlaczem
- wyświetlacz drukarki jest pusty 273
- rozwiązywanie problemów ze skanowaniem
- moduł skanera nie domyka się 309, 320
 - nie można skanować przy pomocy komputera 323
 - skanowanie trwa za długo lub zawiesza komputer 321
 - zadanie skanowania nie powiodło się 320
 - zeskanowano część dokumentu lub fotografii 322
- rozwiązywanie problemów, jakość koloru
- kolor na wydruku nie zgadza się z kolorem na ekranie komputera 307
 - wydruk wygląda na przebarwiony 308
 - wydruki na kolorowych foliach wyglądają na ciemne podczas wyświetlania 307
- rozwiązywanie problemów, opcjonalne wyposażenie drukarki
- karta pamięci 275
 - nie wykryto opcjonalnego elementu wyposażenia wewnętrznego 274
 - problemy z zasobnikiem 275
- różne rozmiary papieru, kopiowanie 77
- ## S
- separator sheets (arkusze separujące)
- opcje kopiowania 85
- sides (duplex) (strony (dupleks))
- opcje kopiowania 83
- Sieć [x], menu 140
- sieć bezprzewodowa
- informacje dotyczące konfiguracji 38
- Sieć Ethernet
- przygotowanie do konfiguracji drukowania w sieci Ethernet 37
- skaner
- automatyczny podajnik dokumentów 14
 - funkcje 13
 - szyba skanera 14
- Skaner jest wyłączony. Jeśli problem nie został usunięty, skontaktuj się z administratorem systemu. [840.02] 268
- skaner nie reaguje 319
- Skaner wyłączony przez administratora [840.01] 268
- skanowanie
- do komputera przy użyciu aplikacji Embedded Web Server 123
 - szybkie kopiowanie 73
 - z dysku flash 125
- skanowanie do komputera 124
- korzystanie z wbudowanego serwera WWW 123
- Skanowanie do komputera konfiguracja 124
- skanowanie do miejsc sieciowych 121
- skanowanie obrazu
- typ pliku wyjściowego 126
- skanowanie z wysłaniem na adres FTP
- przy użyciu numeru skrótu 123
 - tworzenie skrótów przy użyciu komputera 121
 - za pomocą panelu operacyjnego 122

skanowanie z wysłaniem do pamięci flash 125
skanowanie, rozwiązywanie problemów
 moduł skanera nie domyka się 309, 320
 nie można skanować przy pomocy komputera 323
 skanowanie trwa za długo lub zawiesza komputer 321
 zadanie skanowania nie powiodło się 320
 zeskanowano część dokumentu lub fotografii 322
Skanuj przez sieć
 konfiguracja 24
 korzystanie 121
skrót e-mail, tworzenie
 korzystanie z wbudowanego serwera WWW 87
skrót, tworzenie
 adres FTP 122
 e-mail 87
 ekran kopiowania 75
 ekran wiadomości e-mail 88
 miejsca docelowe faksu 114, 115
 miejsce docelowe FTP 121
sortowanie
 opcje kopiowania 83
sortowanie kopii 79
sprawdzanie drukarki, której nie można uruchomić 271
sprawdzanie stanu części i materiałów eksploatacyjnych 216
sprawdzanie wirtualnego wyświetlacza
 korzystanie z wbudowanego serwera WWW 241
stan części
 sprawdzanie 216
stan materiałów eksploatacyjnych
 sprawdzanie 216
Standardowy port USB wyłączony [56] 269
Standardowy port USB, menu 146
sterownik drukarki
 opcje sprzętowe, dodawanie 37

stopka
 wkładanie 81
strona konfiguracji sieci
 drukowanie 41
strona z ustawieniami menu
 drukowanie 41
strona zabezpieczeń w sieci Web
 gdzie szukać 212
szyba skanera
 czyszczenie 215
 kopiowanie, korzystanie 74
szyfrowanie dysku twardego drukarki 211
T
TCP/IP, menu 142
Tekstura papieru, menu 133
temat i treść wiadomości e-mail
 dodawanie do wiadomości e-mail 90
transport drukarki 240
Tryb cichy 204
Tryb czuwania
 dostosowywanie 205
Tryb hibernacji
 korzystanie 205
tworzenie niestandardowej nazwy
 typ papieru 50
tworzenie skrótu do miejsca docelowego dla faksów
 korzystanie z wbudowanego serwera WWW 114
tworzenie skrótu FTP
 korzystanie z wbudowanego serwera WWW 121
Typ niestandardowy [x]
 tworzenie niestandardowej nazwy 50
 zmiana typu papieru 51
typ papieru
 ustawianie 42
typ pliku wyjściowego
 skanowanie obrazu 126
 zmiana 90
typ zawartości
 opcje faksu 119
 ustawienia poczty e-mail 92
Typy niestandardowe, menu 137

typy papieru
 obsługiwane przez drukarkę 63

U

ukrywanie ikon na ekranie głównym 20
ulotność
 informacje o 209
umieszczanie arkuszy separujących między kopiami 80
Umieść wszystkie oryginały, jeśli uruchamiasz zadanie ponownie. 265
Umieść zacięte oryginały, jeśli uruchamiasz zadanie ponownie. 266
Uniwersalny rozmiar papieru
 ustawianie 42
urządzenie przenośne
 drukowanie 68, 69
Usługa drukowania Mopria
 korzystanie 68
usługa dzwonek
 charakterystycznych, faks
 łączenie z 110
ustawianie
 adres TCP/IP 142
 rozmiar papieru 42
 typ papieru 42
ustawianie limitu czasu trybu hibernacji 205
ustawianie nazwy faksów wychodzących 110
ustawianie numeru faksu 110
ustawianie uniwersalnego rozmiaru papieru 42
ustawienia administracyjne Embedded Web Server 241
ustawienia ekologiczne
 jasność wyświetlacza, dostosowywanie 207
 Limit czasu hibernacji 205
 Tryb cichy 204
 Tryb czuwania 205
 Tryb ekologiczny 204
 Tryb hibernacji 205
 zarządzanie trybami zasilania 206
ustawienia menu
 ładowanie do wielu drukarek 243

- ustawienia okładki
 - opcje kopiowania 85
 - ustawienia serwisowe
 - jasność, regulacja 207
 - Limit czasu hibernacji 205
 - Tryb cichy 204
 - Tryb czuwania 205
 - Tryb ekologiczny 204
 - Tryb hibernacji 205
 - zarządzanie trybami zasilania 206
 - ustawienia sieci
 - Embedded Web Server 241
 - ustawienia strony
 - opcje e-mail 93
 - opcje faksu 119
 - opcje skanowania 127
 - ustawienia trybu ekologicznego 204
 - Usuń elementy opakowania, [nazwa obszaru] 264
 - usuwanie krawędzi
 - opcje e-mail 94
 - opcje faksu 120
 - opcje skanowania 127
 - utwórz broszurę
 - opcje kopiowania 86
 - uzyskiwanie dostępu do wbudowanego serwera WWW 19
 - używanie skrótów
 - wysyłanie faksu 112
- V**
- Voice over Internet Protocol (VoIP)
 - faks, ustawienia 103
- W**
- wewnętrzne opcjonalne elementy wyposażenia 26
 - wirtualny wyświetlacz
 - sprawdzanie przy użyciu wbudowanego serwera WWW 241
 - Włóż zasobnik [x] 259
 - wnętrze drukarki
 - czyszczenie 214
 - wskazówki
 - etykiety, papier 56
 - folie 55
 - karty 56
 - korzystanie z kopert 55
 - korzystanie z papieru firmowego 53
 - wskazówki dotyczące korzystania z kopert 55
 - wskazówki dotyczące korzystania z papieru firmowego 53
 - wstawianie nagłówka i stopki faksu 81
 - wstępna konfiguracja faksu 96
 - korzystanie z wbudowanego serwera WWW 96
 - wstrzymane zadania 69
 - drukowanie z komputera Macintosh 70
 - drukowanie z systemu Windows 70
 - wstrzymane zadania drukowania
 - drukowanie z komputera Macintosh 70
 - drukowanie z systemu Windows 70
 - wstrzymywanie faksów 117
 - wtyczka adaptera 107
 - wybór miejsca na drukarkę 11
 - wybór papieru 58
 - Wyjmij papier ze standardowego odbiornika 264
 - Wyjmij uszkodzony dysk twardy [61] 265
 - Wykańczanie, menu 190
 - Wykryto niesformatowaną pamięć flash [53] 271
 - Wykryto uszkodzoną pamięć flash [51] 257
 - wymazywanie dysku 211
 - wymazywanie dysku twardego drukarki 211
 - wymazywanie zawartości dysku twardego 211
 - wymazywanie zawartości pamięci nieulotnej 210
 - wymazywanie zawartości pamięci ulotnej 210
 - Wymień brakujący [kolor] nabój [31.xy] 266
 - Wymień brakujący lub niedziałający zestaw bębnowy wraz z kasetami [31.xy] 264
 - Wymień brakujący pojemnik na zużyty toner [31.xy] 266
 - Wymień brakujący zestaw obrazujący [typ] [31.xy] 266
 - Wymień nieobsługiwany [kolor] nabój [32.xy] 266
 - Wymień nieobsługiwany czarny i kolorowy zestaw bębnowy [32.xy] 267
 - Wymień pojemnik na zużyty toner [82.xy] 268
 - Wymień uszkodzony [kolor] nabój [31.xy] 265
 - Wymień zestaw bębnowy [typ], szacowana liczba pozostałych stron: 0 [84.xy] 265
 - Wymień zestaw konserwacyjny [80.xy] 266
 - Wysyłanie do wielu odbiorców
 - dodawanie profilu 23
 - konfiguracja 23
 - wysyłanie faksu
 - przy użyciu książki adresowej 113
 - używanie skrótów 112
 - wysyłanie faksu przy użyciu panelu sterowania drukarki 111
 - wysyłanie faksu w zaplanowanym terminie 113
 - wysyłanie faksu za pomocą komputera 112
 - wysyłanie wiadomości e-mail
 - dodawanie wiersza tematu 90
 - dodawanie wiersza treści wiadomości 90
 - przy użyciu książki adresowej 89
 - przy użyciu numeru skrótu 89
 - tworzenie skrótów za pomocą panelu operacyjnego drukarki 88
 - tworzenie skrótów za pomocą wbudowanego serwera WWW 87
 - ustawianie funkcji e-mail 87 za pomocą panelu operacyjnego 88
 - wysyłanie wiadomości e-mail przy użyciu panelu sterowania drukarki 88
 - Wyślij jako
 - opcje e-mail 92

- opcje skanowania 126
- wyświetlacz
 - panel sterowania drukarki 15
- wyświetlacz, panel operacyjny drukarki
 - regulacja jasności 207
- wyświetlanie
 - reports (raporty) 242
- wyświetlanie ikon na ekranie głównym 20

X

- XPS, menu 196

Z

- z obsługą klienta
 - kontakt 325
- Za dużo podłączonych zasobników [58] 270
- Za dużo zainstalowanych opcji pamięci flash [58] 270
- Za mało pamięci do obsługi funkcji zapisu zasobów [35] 259
- Za mało pamięci do sortowania zadań [37] 259
- Za mało pamięci, nie można przywrócić niektórych wstrzymane zadania [37] 259
- Za mało pamięci, niektóre wstrzymane zadania zostały usunięte [37] 259
- Za mało wolnego miejsca w pamięci flash dla zasobów [52] 263
- zaawansowane obrazowanie
 - ekran skanowania 128
 - opcje e-mail 94
 - opcje faksu 120
 - opcje kopiowania 86
- zaawansowany duplex
 - opcje kopiowania 84
- zabezpieczenia
 - zmiana ustawień drukowania zadań poufnych 71, 243
- zabezpieczenie, blokada 209
- zacięcia
 - lokalizacja obszarów zacięć 247
 - lokalizacje 247
 - zapobieganie 245

- zacięcia papieru
 - zapobieganie 245
- zacięcia papieru, usuwanie
 - poniżej nagrzewnicy 249
 - w automatycznym podajniku dokumentów 254
 - w module duplexu 249
 - w odbiorniku standardowym 248
 - w podajniku do wielu zastosowań 253
 - w przednich drzwiczkach 249
 - w ręcznym podajniku 252
 - w zasobnikach 251
- zacięcia, usuwanie
 - poniżej nagrzewnicy 249
 - w automatycznym podajniku dokumentów 254
 - w module duplexu 249
 - w odbiorniku standardowym 248
 - w podajniku do wielu zastosowań 253
 - w przednich drzwiczkach 249
 - w ręcznym podajniku 252
 - w zasobnikach 251
- Zacięcie skan., usuń oryg. ze skanera [2yy.xx] 268
- Zacięcie skan., usuń zacięte oryg. ze skanera [2yy.xx] 268
- zadania poufne
 - zmiana ustawień drukowania 71, 243
- zadania wydruku odroczonego
 - drukowanie z systemu Windows 70
- zadania wydruku powtarzanego 69
- zadanie drukowania
 - anulowanie z komputera 72
- zadanie kopiowania, anulowanie
 - przy użyciu podajnika ADF 82
 - przy użyciu szyby skanera 82
- zadanie niestandardowe
 - opcje e-mail 93
 - opcje faksu 120
 - opcje kopiowania 86
 - opcje skanowania 128
- Załaduj do podajnika ręcznego [ciąg niestandardowy] 261

- Załaduj do podajnika ręcznego [nazwa typu niestandardowego] 261
- Załaduj do podajnika ręcznego [rozmiar papieru] 261
- Załaduj do podajnika ręcznego [typ papieru] [rozmiar papieru] 261
- zamawianie
 - kasety z tonerem 217
 - pojemnik na zużyty toner 220
 - zestaw konserwacyjny 219
 - zestawy obrazowania 219
- Zamknij pokrywę skanera i załaduj oryginały, jeśli ponownie uruchamiasz zadanie [2yy.xx] 256
- zapisywanie
 - materiały eksploatacyjne 214
 - papier 60
- Zapisz jako skrót
 - opcje e-mail 91
 - opcje kopiowania 84
 - opcje skanowania 125
- zapobieganie zacięciom 60
- zapobieganie zacięciom papieru 245
- zarządzanie trybami zasilania 206
 - korzystanie 206
- Zasobnik na 250 arkuszy
 - ładowanie 42
- Zasobnik na 550 arkuszy
 - instalowanie 33
 - ładowanie 42
- Zasobnik podwójny na 650 arkuszy
 - instalowanie 33
 - ładowanie 42, 46
- zasobnik standardowy
 - ładowanie 42
- zasobniki
 - łączenie 49, 51
 - rozłączanie 49, 51
- Zastąp rozmiar, menu 133
- zawartość
 - ustawienia poczty e-mail 92
- Zdalny panel operatora
 - konfiguracja 25
- zdjęcia
 - kopiowanie 74

zespół wywołująca
wymiana 224, 233
Zestaw bębnowy
wymiana 224
zestaw konserwacyjny
zamawianie 219
Zestaw konserwacyjny prawie
pusty [80.xy] 262
zestawy obrazowania
zamawianie 219
zewnątrzna obudowa drukarki
czyszczenie 214
Złożona strona, część danych
może nie zostać wydrukowana
[39] 257
Zmiana [źródło papieru] na
[nazwa niestandardowego
typu] 255
Zmiana [źródło papieru] na [typ
papieru] [rozmiar papieru] 255
Zmiana konfiguracji, niektóre
wstrzymane zadania nie zostały
przywrócone [57] 257
zmiana typu pliku wyjściowego
wysyłanie wiadomości e-
mail 90
Zmień [źródło papieru] na [ciąg
niestandardowy] 255
zmniejszanie hałasu 204
zmniejszanie kopii 78
zmniejszanie zużycia materiałów
eksploatacyjnych 203
znajdowanie adresu IP
drukarki 19
znajdowanie dokładniejszych
informacji o drukarce 10

Ż

źródło zawartości
opcje faksu 119
ustawienia poczty e-mail 92