

▶ BES331110B
BES331110M

PL Instrukcja obsługi
Piekarnik

USER MANUAL



AEG

SPIS TREŚCI

1. INFORMACJE DOTYCZĄCE BEZPIECZEŃSTWA.....	2
2. WSKAZÓWKI DOTYCZĄCE BEZPIECZEŃSTWA.....	4
3. OPIS URZĄDZENIA.....	7
4. PRZED PIERWSZYM UŻYCIEM.....	8
5. CODZIENNA EKSPLOATACJA.....	8
6. FUNKCJE ZEGARA.....	10
7. KORZYSTANIE Z AKCESORIÓW.....	11
8. DODATKOWE FUNKCJE.....	13
9. WSKAZÓWKI I PORADY.....	13
10. KONSERWACJA I CZYSZCZENIE.....	25
11. ROZWIĄZYWANIE PROBLEMÓW.....	28
12. EFEKTYWNOŚĆ ENERGETYCZNA.....	29

Z MYŚLĄ O DOSKONAŁYCH EFEKTACH

Dziękujemy za wybór tego produktu AEG. Zaprojektowaliśmy go z myślą o wieloletniej bezawaryjnej pracy i wyposażyliśmy w innowacyjne rozwiązania techniczne ułatwiające życie — nie wszystkie z nich można znaleźć w zwykłych urządzeniach. Prosimy o poświęcenie kilku minut na zapoznanie się z niniejszą instrukcją w celu zapewnienia najlepszego wykorzystania urządzenia. Zapraszamy na naszą witrynę internetową, aby:



Otrzymać wskazówki dotyczące użytkowania, broszury, pomoc w rozwiązywaniu problemów oraz informacje dotyczące serwisu:
www.aeg.com/webselfservice



Zarejestrować swój produkt i uprosić jego obsługę serwisową:
www.registreaeg.com



Nabyć akcesoria, materiały eksploatacyjne i oryginalne części zamienne do swojego urządzenia:
www.aeg.com/shop

OBSŁUGA KLIENTA

Zalecamy stosowanie oryginalnych części zamiennych.

Kontaktując się z autoryzowanym centrum serwisowym, należy przygotować poniższe dane: informacje o modelu, numer produktu, numer seryjny. Stosowne informacje można znaleźć na tabliczce znamionowej.

 Ostrzeżenie/przestroga — informacje dotyczące bezpieczeństwa

 Ogólne informacje i wskazówki

 Informacje dotyczące środowiska naturalnego

Producent zastrzega sobie możliwość wprowadzenia zmian bez wcześniejszego powiadomienia.

1. INFORMACJE DOTYCZĄCE BEZPIECZEŃSTWA

Przed przystąpieniem do instalacji i rozpoczęciem eksploatacji urządzenia należy uważnie zapoznać się z

załączoną instrukcją obsługi. Producent nie odpowiada za obrażenia ciała ani szkody spowodowane nieprawidłową instalacją lub eksploatacją urządzenia. Należy zachować instrukcję obsługi w bezpiecznym i łatwo dostępnym miejscu do wykorzystania w przyszłości.

1.1 Bezpieczeństwo dzieci i osób o ograniczonych zdolnościach ruchowych, sensorycznych lub umysłowych

- Urządzenie mogą obsługiwać dzieci po ukończeniu ósmego roku życia oraz osoby o ograniczonych zdolnościach fizycznych, sensorycznych lub umysłowych, a także nieposiadające odpowiedniej wiedzy lub doświadczenia, jeśli będą one nadzorowane lub zostaną poinstruowane w zakresie bezpiecznego korzystania z urządzenia i będą świadome związanych z tym zagrożeń.
- Nie pozwalać dzieciom bawić się urządzeniem.
- Przechowywać opakowanie w miejscu niedostępnym dla dzieci lub pozbyć się go w odpowiedni sposób.
- Dzieciom i zwierzętom nie wolno zbliżać się do pracującego lub stygnącego urządzenia. Łatwo dostępne elementy urządzenia mocno się nagrzewają.
- Jeśli urządzenie wyposażono w blokadę uruchomienia, zaleca się jej włączenie.
- Dzieciom nie wolno zajmować się czyszczeniem ani konserwacją urządzenia bez odpowiedniego nadzoru.
- Dzieciom w wieku do 3 lat nie wolno zbliżać się do urządzenia podczas jego pracy.

1.2 Ogólne zasady bezpieczeństwa

- Instalacji urządzenia i wymiany jego przewodu zasilającego może dokonać wyłącznie osoba o odpowiednich kwalifikacjach.
- **OSTRZEŻENIE:** Podczas pracy urządzenie i jego nieosłonięte elementy nagrzewają się do wysokiej temperatury. Należy zachować ostrożność, aby

- uniknąć kontaktu z elementami grzejnymi. Dzieci poniżej 8 roku życia nie powinny znajdować się w pobliżu urządzenia, jeśli nie są pod stałym nadzorem.
- Podczas wyjmowania i wkładania akcesoriów lub naczyń należy zawsze używać rękawic kuchennych.
 - Przed przystąpieniem do jakichkolwiek czynności konserwacyjnych należy odłączyć urządzenie od zasilania.
 - Aby uniknąć porażenia prądem, przed przystąpieniem do wymiany żarówki należy upewnić się, że urządzenie jest wyłączone.
 - Nie czyścić urządzenia za pomocą myjek parowych.
 - Do czyszczenia szyby w drzwiach nie używać ściernych środków czyszczących ani ostrych, metalowych myjek, ponieważ mogą one porysować powierzchnię, co może skutkować pęknięciem szkła.
 - Jeśli przewód zasilający jest uszkodzony, musi go wymienić producent, autoryzowane centrum serwisowe lub inna wykwalifikowana osoba, aby zapobiec ryzyku porażenia prądem.
 - Aby wymontować prowadnice blach, należy odciągnąć najpierw ich przednią, a następnie tylną część od bocznych ścianek. Zamontować prowadnice blach w odwrotnej kolejności.

2. WSKAZÓWKI DOTYCZĄCE BEZPIECZEŃSTWA

2.1 Instalacja



OSTRZEŻENIE!

Urządzenie może zainstalować wyłącznie wykwalifikowana osoba.

- Usunąć wszystkie elementy opakowania.
- Nie instalować ani nie używać uszkodzonego urządzenia.
- Należy postępować zgodnie z instrukcją instalacji dołączoną do urządzenia.
- Zachować ostrożność podczas przenoszenia urządzenia, ponieważ jest ono ciężkie. Należy zawsze stosować rękawice ochronne i mieć na stopach pełne obuwie.
- Nigdy nie ciągnąć urządzenia za uchwyt.
- Zachować minimalne odstępów od innych urządzeń i mebli.
- Należy zadbać o to, aby meble itp. znajdujące się obok urządzenia i nad nim spełniały odpowiednie wymogi bezpieczeństwa.
- Boki urządzenia powinny sąsiadować z urządzeniami lub meblami o tej samej wysokości.
- Urządzenie wyposażono w elektryczny układ chłodzenia. Wymaga on zasilania elektrycznego.

2.2 Podłączenie do sieci elektrycznej



OSTRZEŻENIE!

Występuje zagrożenie pożarem i porażeniem prądem elektrycznym.

- Wszystkie połączenia elektryczne powinien wykonać wykwalifikowany elektryk.
- Urządzenie musi być uziemione.
- Upewnić się, że parametry na tabliczce znamionowej odpowiadają parametrom znamionowym źródła zasilania.
- Należy używać wyłącznie prawidłowo zamontowanego gniazda elektrycznego z uziemieniem.
- Nie stosować rozgałęźników ani przedłużaczy.
- Należy zwrócić uwagę, aby nie uszkodzić wtyczki ani przewodu zasilającego. Wymiany przewodu zasilającego można dokonać wyłącznie w naszym autoryzowanym centrum serwisowym.
- Przewody zasilające nie mogą dotykać drzwi urządzenia, zwłaszcza gdy drzwi są mocno rozgrzane.
- Zarówno dla elementów znajdujących się pod napięciem, jak i zaizolowanych części, zabezpieczenie przed porażeniem prądem należy zamocować w taki sposób, aby nie można go było odłączyć bez użycia narzędzi.
- Podłączyć wtyczkę do gniazda elektrycznego dopiero po zakończeniu instalacji. Należy zadbać o to, aby po zakończeniu instalacji urządzenia wtyczka przewodu zasilającego była łatwo dostępna.
- Jeśli gniazdo elektryczne jest obluzowane, nie wolno podłączać do niego wtyczki.
- Odłączając urządzenie, nie należy ciągnąć za przewód zasilający. Należy zawsze ciągnąć za wtyczkę sieciową.
- Konieczne jest zastosowanie odpowiednich wyłączników obwodu zasilania: wyłączniki automatyczne, bezpieczniki topikowe (typu wykręcane) – wyjmowane z

- oprawki), wyłączniki różnicowo-prądowe (RCD) oraz styczniki.
- W instalacji elektrycznej należy zastosować wyłącznik obwodu umożliwiający odłączenie urządzenia od zasilania na wszystkich biegunach. Wyłącznik obwodu musi mieć rozwarcie styków wynoszące minimum 3 mm.
- Urządzenie spełnia wymogi dyrektyw EWG.

2.3 Eksploatacja



OSTRZEŻENIE!

Niebezpieczeństwo odniesienia obrażeń ciała, oparzenia, porażenia prądem lub wybuchu.

- Urządzenie jest przeznaczone wyłącznie do użytku domowego.
- Nie zmieniać parametrów technicznych urządzenia.
- Należy upewnić się, że otwory wentylacyjne są drożne.
- Nie pozostawiać włączonego urządzenia bez nadzoru.
- Wyłączać urządzenie po każdym użyciu.
- Podczas pracy urządzenia należy zachować ostrożność przy otwieraniu jego drzwi. Może dojść do uwolnienia gorącego powietrza.
- Nie obsługiwać urządzenia mokrymi rękami lub jeśli ma ono kontakt z wodą.
- Nie opierać się o otwarte drzwi urządzenia.
- Nie używać urządzenia jako powierzchni roboczej ani miejsca do przechowywania przedmiotów.
- Należy ostrożnie otwierać drzwi urządzenia. Stosowanie składników zawierających alkohol może spowodować powstanie mieszanek alkoholu i powietrza.
- Podczas otwierania drzwi urządzenia nie wolno zbliżać do niego iskrzących przedmiotów ani otwartego płomienia.
- Nie umieszczać w urządzeniu, na nim ani w jego pobliżu łatwopalnych substancji ani przedmiotów nasączonych łatwopalnymi substancjami.

**OSTRZEŻENIE!**

Występuje zagrożenie uszkodzenia urządzenia.

- Aby zapobiec uszkodzeniu lub odbarwieniu się emalii:
 - Nie należy kłaść naczyń ani innych przedmiotów bezpośrednio na dnie urządzenia.
 - Nie należy kłaść folii aluminiowej bezpośrednio na dnie komory urządzenia.
 - Nie należy wlewać wody bezpośrednio do rozgrzanego urządzenia.
 - Nie należy pozostawiać wilgotnych naczyń ani potraw w urządzeniu po zakończeniu pieczenia.
 - Należy zachować ostrożność podczas wyjmowania i wkładania akcesoriów.
- Odbarwienie emalii lub stali nierdzewnej nie ma wpływu na działanie urządzenia.
- Do pieczenia wilgotnych ciast należy używać głębokiej blachy. Sok z owoców może trwale zaplaścić emalię.
- Urządzenie jest przeznaczone wyłącznie do przyrządzania potraw. Nie wolno go używać do innych celów, takich jak np. ogrzewanie pomieszczeń.
- Podczas pieczenia drzwi piekarnika powinny być zawsze zamknięte.
- Jeśli urządzenie zainstalowano za ścianką meblową (np. za drzwiami szafki), drzwi nie wolno zamykać podczas użytkowania urządzenia. Połączenie wysokiej temperatury i wilgoci wewnątrz zamkniętego mebla może doprowadzić do uszkodzenia urządzenia, mebla lub podłogi. Nie zamykać drzwi szafki, aż urządzenie całkowicie ostygnie po użyciu.

2.4 Konserwacja i czyszczenie

**OSTRZEŻENIE!**

Występuje zagrożenie odniesieniem obrażeń, pożarem lub uszkodzeniem urządzenia.

- Przed przystąpieniem do konserwacji należy wyłączyć urządzenie i wyjąć wtyczkę przewodu zasilającego z gniazda elektrycznego.
- Upewnić się, że urządzenie ostygło. Występuje zagrożenie pęknięciem szyb w drzwiach urządzenia.
- Jeśli szyba pęknie, należy ją niezwłocznie wymienić. Należy skontaktować się z autoryzowanym centrum serwisowym.
- Przy zdejmowaniu drzwi urządzenia należy zachować ostrożność. Drzwi są ciężkie!
- Aby zapobiec uszkodzeniu powierzchni urządzenia, należy regularnie ją czyścić.
- Czyścić urządzenie za pomocą wilgotnej szmatki. Stosować wyłącznie obojętne środki czyszczące. Nie używać żadnych produktów ściernych, myjek do szorowania, rozpuszczalników ani metalowych przedmiotów.
- Stosując aerozol do piekarników, należy przestrzegać wskazówek dotyczących bezpieczeństwa umieszczonych na opakowaniu.
- Nie używać detergentów do czyszczenia emalii katalitycznej (jeśli dotyczy).

2.5 Wewnętrzne oświetlenie

- Żarówka zwykła lub halogenowa zastosowana w tym urządzeniu jest przeznaczona wyłącznie do urządzeń domowych. Nie należy używać jej do oświetlania pomieszczeń.

**OSTRZEŻENIE!**

Niebezpieczeństwo porażenia prądem.

- Przed przystąpieniem do wymiany lampy należy odłączyć urządzenie od źródła zasilania.
- Używać wyłącznie żarówek tego samego typu.

2.6 Utylizacja

**OSTRZEŻENIE!**

Występuje zagrożenie odniesieniem obrażeń ciała lub uduszeniem.

- Odłączyć urządzenie od źródła zasilania.
- Odciąć przewód zasilający blisko urządzenia i oddać do utylizacji.
- Wymontować zatrzask drzwi, aby uniemożliwić zamknięcie się dziecka lub zwierzęcia w urządzeniu.

3. OPIS URZĄDZENIA

3.1 Widok urządzenia

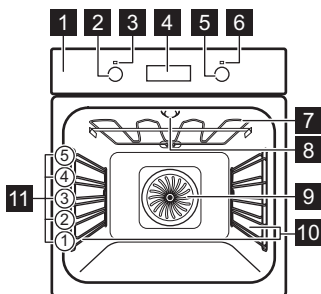

- 1 Panel sterowania
- 2 Pokrętko wyboru funkcji piekarnika
- 3 Kontrolka/symbol zasilania
- 4 Sterowanie elektroniczne
- 5 Pokrętko regulacji temperatury
- 6 Wskaźnik/symbol temperatury
- 7 Grzałka
- 8 Oświetlenie
- 9 Wentylator
- 10 Prowadnice blach, wyjmowane
- 11 Poziomy umieszczenia potraw

3.2 Akcesoria

Ruszt

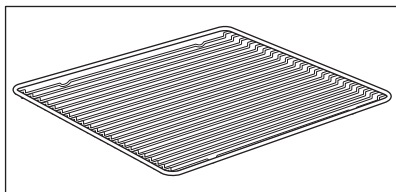

Do ustawiania naczyń, form do ciast oraz do pieczenia mięs.

Blacha do pieczenia ciasta

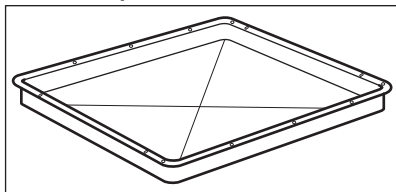

Do pieczenia ciast i ciastek.

Głęboka blacha

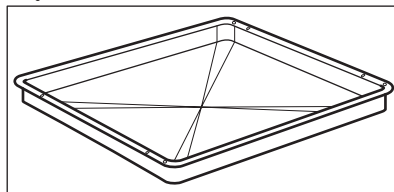

Do pieczenia mięsa lub ciasta oraz do zbierania skapującego tłuszczu.

Prowadnice teleskopowe

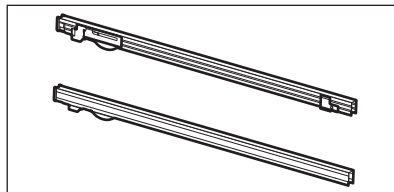

Do umieszczania rusztów i blach do ciasta.

4. PRZED PIERWSZYM UŻYCIEM



OSTRZEŻENIE!
Patrz rozdział dotyczący bezpieczeństwa.



Aby ustawić aktualną godzinę, patrz rozdział „Funkcje zegara”.



Patrz rozdział „Konserwacja i czyszczenie”.

Wyczyścić urządzenie i akcesoria przed pierwszym użyciem.
Umieścić akcesoria i wyjmowane prowadnice blach w początkowym położeniu.

4.1 Czyszczenie wstępne

Wyjąć z urządzenia wszystkie akcesoria i prowadnice blach.

5. CODZIENNA EKSPLOATACJA



OSTRZEŻENIE!
Patrz rozdział dotyczący bezpieczeństwa.

5.1 Chowane pokrętła sterowania

Aby użyć urządzenia, należy nacisnąć pokrętło sterujące. Pokrętło wysunie się.

5.2 Włączanie i wyłączanie urządzenia











W zależności od modelu na urządzeniu mogą znajdować się kontrolki, symbole przy pokrętlach lub wskaźniki:

- Kontrolka włącza się, gdy urządzenie pracuje.
- Symbol informuje, czy za pomocą pokrętła modyfikowane są ustawienia dotyczące funkcji piekarnika lub temperatury.
- Wskaźnik włącza się, gdy piekarnik się nagrzewa.

1. Obrócić pokrętło wyboru funkcji piekarnika w celu wybrania żądanej funkcji.
2. Obrócić pokrętło regulacji temperatury w celu wybrania żądanej temperatury.
3. Aby wyłączyć urządzenie, należy obrócić pokrętło wyboru funkcji piekarnika i pokrętło regulacji temperatury do położenia wyłączenia.

5.3 Funkcje piekarnika

Funkcja piekarnika	Zastosowanie
0	Położenie wyłączenia
	Urządzenie jest wyłączone.

Funkcja piekarnika	Zastosowanie
 Oświetlenie piekarnika	Umożliwia włączenie oświetlenia, gdy nie włączono funkcji pieczenia.
 Termoobieg	Do pieczenia na trzech poziomach jednocześnie oraz do suszenia żywności. Ustawić temperaturę o 20-40°C niższą niż dla funkcji Górna/dolna grzałka.
 Pizza	Do pieczenia na jednym poziomie dań wymagających intensywnego przyrumienienia i kruchego spodu. Ustawić temperaturę o 20-40°C niższą niż dla funkcji Górna/dolna grzałka.
 Pieczenie tradycyjne (Górna/dolna grzałka)	Do pieczenia mięsa lub ciasta na jednym poziomie.
 Grzałka dolna	Do pieczenia ciast na kruchym spodzie oraz do pasteryzowania żywności.
 Rozmrażanie	Tej funkcji można użyć do rozmrażania potraw mrożonych, takich jak warzywa i owoce. Czas rozmrażania uzależniony jest od ilości i grubości mrożonej potrawy.
 Grill	Do grillowania płaskich potraw i opiekania chleba.
 Szybki grill	Do grillowania potraw płaskich w dużych ilościach i do opiekania pieczywa.
 Turbo grill	Do pieczenia większych kawałków mięsa lub drobiu z kością na jednym poziomie. Również do przyrządzania zapiekanek i przyrumieniania.

i W niektórych funkcjach piekarnika oświetlenie może wyłączyć się automatycznie w temperaturze poniżej 60°C.

5.4 Wyświetlacz

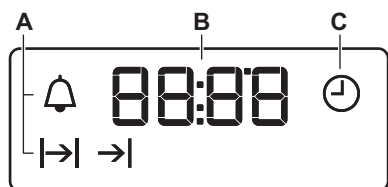





- A. Wskaźniki funkcji
- B. Wskazanie czasu
- C. Wskaźnik funkcji

5.5 Przyciski

Przycisk	Funkcja	Opis
—	MINUS	Ustawianie czasu.
	ZEGAR	Ustawianie funkcji zegara.
+	PLUS	Ustawianie czasu.

6. FUNKCJE ZEGARA

6.1 Tabela funkcji zegara

Funkcja zegara	Zastosowanie
 AKTUALNA GODZINA	Ustawianie, zmienianie lub sprawdzanie aktualnej godziny.
 CZAS	Ustawianie czasu pracy urządzenia.
 KONIEC	Ustawianie czasu wyłączenia urządzenia.
 CZAS OPÓŹNIENIA	Łączy funkcje CZAS i KONIEC.
 MINUTNIK	Ustawianie czasu odliczania. Funkcja nie ma wpływu na działanie urządzenia. MINUTNIK można ustawić w dowolnej chwili – również wtedy, gdy urządzenie jest wyłączone.



6.2 Ustawianie godziny. Zmiana czasu

Przed użyciem piekarnika należy ustawić czas.

Wskaźnik  miga po podłączeniu urządzenia do zasilania, po przerwie w zasilaniu lub gdy zegar nie jest ustawiony.



Nacisnąć **+** lub **—**, aby ustawić prawidłową godzinę.

Po upływie około pięciu sekund miganie ustanie, a na wyświetlaczu będzie widoczna ustawiona aktualna godzina.

Aby zmienić aktualny czas, naciskać , aż zacznie migać .

6.3 Ustawianie funkcji CZAS

1. Ustawić funkcję piekarnika i temperaturę piekarnika.



2. Nacisnąć , aż  zacznie migać.

3. Nacisnąć **+** lub **—**, aby ustawić funkcję CZAS.

Na wyświetlaczu widoczne jest wskazanie .

4. Gdy upłynie czas pieczenia, będzie migać  i zostanie wyemitowany sygnał dźwiękowy. Urządzenie wyłączy się automatycznie.
5. Nacisnąć dowolny przycisk, aby wyłączyć sygnał dźwiękowy.
6. Obrócić pokrętko wyboru funkcji piekarnika i pokrętko regulacji temperatury w położenie wyłączenia.

6.4 Ustawianie funkcji KONIEC

1. Ustawić funkcję piekarnika i temperaturę piekarnika.
2. Nacisnąć , aż  zacznie migać.

3. Nacisnąć \oplus lub \ominus , aby ustawić czas.
Na wyświetlaczu widoczne jest wskazanie \rightarrow !
4. Gdy upłynie czas pieczenia, będzie migać \rightarrow ! i zostanie wyemitowany sygnał dźwiękowy. Urządzenie wyłączy się automatycznie.
5. Nacisnąć dowolny przycisk, aby wyłączyć sygnał dźwiękowy.
6. Obrócić pokrętko wyboru funkcji piekarnika i pokrętko regulacji temperatury w położenie wyłączenia.

6.5 Ustawianie CZASU OPÓZNIENIA

1. Ustawić funkcję piekarnika i temperaturę piekarnika.
2. Nacisnąć \odot , aż \rightarrow zacznie migać.
3. Nacisnąć \oplus lub \ominus , aby ustawić funkcję CZAS.
4. Nacisnąć \odot .
5. Nacisnąć \oplus lub \ominus , aby ustawić funkcję KONIEC.
6. Nacisnąć \odot , aby potwierdzić. Urządzenie włączy się później automatycznie, będzie działać przez czas ustawiony w funkcji CZAS i zakończy pracę o godzinie ustawionej w funkcji KONIEC. O ustawionej godzinie

zostanie wyemitowany sygnał dźwiękowy.

7. Urządzenie wyłączy się automatycznie. Nacisnąć dowolny przycisk, aby wyłączyć sygnał dźwiękowy.
8. Obrócić pokrętko wyboru funkcji piekarnika i pokrętko regulacji temperatury w położenie wyłączenia.

6.6 Ustawianie MINUTNIKA

1. Naciskać \odot , aż \triangle zacznie migać.
2. Nacisnąć \oplus lub \ominus , aby ustawić żądany czas.

Minutnik uruchomi się automatycznie po 5 sekundach.

3. Gdy upłynie ustawiony czas, zostanie wyemitowany sygnał dźwiękowy. Nacisnąć dowolny przycisk, aby wyłączyć sygnał dźwiękowy.
4. Ustawić pokrętko funkcji piekarnika i pokrętko temperatury w położeniu wyłączenia.

6.7 Anulowanie funkcji zegara

1. Nacisnąć kilkakrotnie \odot , aż zacznie migać wskaźnik żądanej funkcji.
2. Nacisnąć i przytrzymać przycisk \ominus . Funkcja zegara wyłączy się po kilku sekundach.

7. KORZYSTANIE Z AKCESORIÓW



OSTRZEŻENIE!
Patrz rozdział dotyczący bezpieczeństwa.

7.1 Wkładanie akcesoriów

Ruszt:

Wsunąć ruszt między prowadnice jednego z poziomów umieszczania potraw; upewnić się, że nóżki są skierowane w dół.

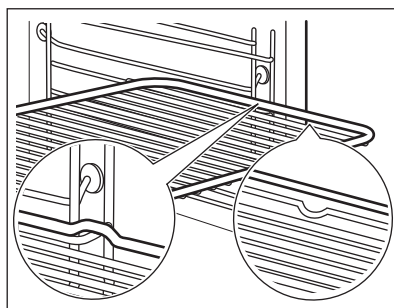

Blacha do pieczenia ciasta / głęboka blacha:

Wsunąć blachę do pieczenia ciasta / głęboką blachę między prowadnice blachy.

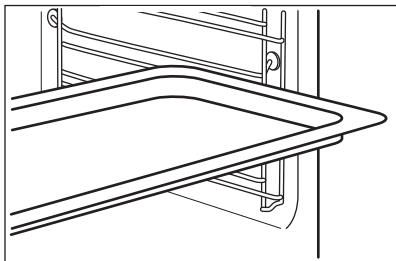

Ruszt wraz z blachą do pieczenia ciasta / głęboką blachą:

Wsunąć blachę do pieczenia ciasta / głęboką blachę między prowadnice blachy, a ruszt między prowadnice powyżej.

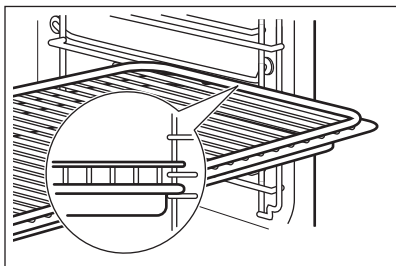

i Niewielkie występy na górze mają na celu zapewnienie większego bezpieczeństwa. Występy służą także jako zabezpieczenie przed wypadnięciem. Wysoka krawędź wokół rusztu zapobiega zsuwaniu się naczyń z rusztu.

7.2 Prowadnice teleskopowe – wkładanie akcesoriów

Prowadnice teleskopowe ułatwiają wkładanie i wyjmowanie akcesoriów.



UWAGA!
Nie myć prowadnic teleskopowych w zmywarce.
Nie smarować prowadnic teleskopowych.



UWAGA!
Przed zamknięciem drzwi upewnić się, że prowadnice teleskopowe całkowicie wsunięto do wnętrza urządzenia.

Ruszt:

Umieścić ruszt na prowadnicach teleskopowych w taki sposób, aby jego nóżki były skierowane w dół.



Wysoka krawędź wokół rusztu stanowi specjalne zabezpieczenie zapobiegające zsuwaniu się naczyń.

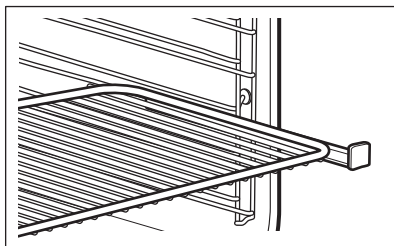

Głęboka blacha:

Umieścić głęboką blachę na prowadnicach teleskopowych.

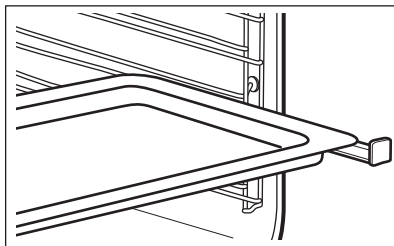

Ruszt wraz z głęboką blachą:

Umieścić ruszt wraz z głęboką blachą na prowadnicy teleskopowej.

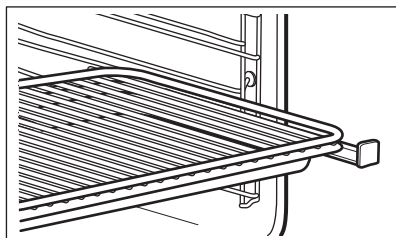

8. DODATKOWE FUNKCJE

8.1 Wentylator chłodzący

Podczas pracy urządzenia wentylator chłodzący włącza się automatycznie, aby utrzymać powierzchnie urządzenia w

niskiej temperaturze. Po wyłączeniu urządzenia wentylator chłodzący może nadal działać do czasu schłodzenia urządzenia.

9. WSKAZÓWKI I PORADY



OSTRZEŻENIE!

Patrz rozdział dotyczący bezpieczeństwa.



Temperatury i czasy pieczenia podane w tabelach mają wyłącznie charakter orientacyjny. Zależą one od przepisu, jakości oraz ilości użytych składników.

9.1 Wewnętrzna strona drzwi

W niektórych modelach po wewnętrznej stronie drzwi urządzenia znajdują się:

- numery poziomów piekarnika.
- informacje o funkcjach piekarnika, zalecanych poziomach umieszczania potraw i temperaturach dla popularnych potraw.

9.2 Pieczenie ciast

- Nowy piekarnik może piec inaczej niż dotychczas używane urządzenie.

Należy dostosować używane ustawienia, takie jak temperatura, czas pieczenia i poziom umieszczenia potrawy, do wartości podanych w tabelach.

- Zaleca się ustawienie za pierwszym razem niższej temperatury.
- W przypadku braku ustawień dla specjalnego przepisu należy znaleźć ustawienia dla podobnej potrawy.
- Piekąc ciasta na więcej niż jednym poziomie, można wydłużyć czas pieczenia o 10-15 minut.
- Ciasta i ciastka na różnych poziomach nie zawsze przyrumieniają się równomiernie. W tym przypadku nie należy zmieniać ustawienia temperatury. Różnice wyrównają się podczas pieczenia.
- Blachy mogą odkształcać się podczas pieczenia. Po ostygnięciu blach odkształcenia znikną.

9.3 Wskazówki dotyczące pieczenia ciast

Efekt pieczenia	Prawdopodobna przyczyna	Rozwiązanie
Spód ciasta nie jest odpowiednio przyrumieniony.	Wybrano nieodpowiedni poziom piekarnika.	Umieścić ciasto na niższym poziomie piekarnika.
Ciasto zapada się, robi się zakalcowate, wycieka z niego woda.	Temperatura piekarnika jest zbyt wysoka.	Przy następnym pieczeniu należy nieznacznie obniżyć temperaturę piekarnika.
Ciasto zapada się, robi się zakalcowate, wycieka z niego woda.	Zbyt krótki czas pieczenia.	Ustawić dłuższy czas pieczenia. Nie można skracać czasu pieczenia poprzez ustawienie wyższej temperatury.
Ciasto zapada się, robi się zakalcowate, wycieka z niego woda.	Do ciasta wiano zbyt dużo płynu.	Użyć mniej wody. Należy przestrzegać czasu mieszania ciasta, zwłaszcza korzystając z robota kuchennego.
Ciasto jest zbyt suche.	Temperatura piekarnika jest zbyt niska.	Przy następnym pieczeniu należy zwiększyć temperaturę piekarnika.
Ciasto jest zbyt suche.	Zbyt długi czas pieczenia.	Przy następnym pieczeniu należy skrócić czas pieczenia.
Ciasto nierówno się przyrumienia.	Temperatura piekarnika jest zbyt wysoka, a czas pieczenia zbyt krótki.	Ustawić niższą temperaturę piekarnika i wydłużyć czas pieczenia.
Ciasto nierówno się przyrumienia.	Ciasto nie zostało równomiernie rozprowadzone.	Rozprowadzić ciasto równomiernie na blasze.
Ciasto nie jest gotowe po upływie podanego czasu pieczenia.	Temperatura piekarnika jest zbyt niska.	Przy następnym pieczeniu należy nieznacznie zwiększyć temperaturę piekarnika.

9.4 Pieczenie na jednym poziomie:

Pieczenie w formach

Produkt	Funkcja	Temperatura (°C)	Czas (min)	Poziom piekarnika
Kołacz / brioszka	Termoobieg	150 - 160	50 - 70	1
Tort biszkoptowy / ciasta owoce	Termoobieg	140 - 160	70 - 90	1

Produkt	Funkcja	Temperatura (°C)	Czas (min)	Poziom piekarnika
Spód placaka – ciasto kruche	Termoobieg	170 - 180 ¹⁾	10 - 25	2
Spód placaka – ciasto ukręcane	Termoobieg	150 - 170	20 - 25	2
Sernik	Górna/dolna grzałka	170 - 190	60 - 90	1

¹⁾ Rozgrzać wstępnie piekarnik.

Ciasta / ciastka / chleb na blachach do pieczenia

Produkt	Funkcja	Temperatura (°C)	Czas (min)	Poziom piekarnika
Plecionka drożdżowa / wieńiec drożdżowy	Górna/dolna grzałka	170 - 190	30 - 40	3
Strucla bożonarodzeniowa	Górna/dolna grzałka	160 - 180 ¹⁾	50 - 70	2
Chleb (chleb żytni): 1. Pierwszy etap pieczenia. 2. Drugi etap pieczenia.	Górna/dolna grzałka	1. 230 ¹⁾ 2. 160 - 180	1. 20 2. 30 - 60	1
Ptysie z kremem / eklery	Górna/dolna grzałka	190 - 210 ¹⁾	20 - 35	3
Rolada biszkoptowa	Górna/dolna grzałka	180 - 200 ¹⁾	10 - 20	3
Ciasto z kruszonką (suche)	Termoobieg	150 - 160	20 - 40	3
Maślane ciasto migdałowe / ciasto cukrowe	Górna/dolna grzałka	190 - 210 ¹⁾	20 - 30	3
Placki owocowe (na cieście drożdżowym/biszkoptowym) ²⁾	Termoobieg	150	35 - 55	3
Placki owocowe (na cieście drożdżowym/biszkoptowym) ²⁾	Górna/dolna grzałka	170	35 - 55	3
Tarty owocowe na kruchym cieście	Termoobieg	160 - 170	40 - 80	3
Ciasta drożdżowe z delikatnymi dodatkami (np. twarogiem, kremem, słodkim sosem)	Górna/dolna grzałka	160 - 180 ¹⁾	40 - 80	3

¹⁾ Rozgrzać wstępnie piekarnik.

²⁾ Użyć głębokiej blachy do pieczenia.

Ciastka

Produkt	Funkcja	Temperatura (°C)	Czas (min)	Poziom piekarnika
Kruche ciasteczka	Termoobieg	150 - 160	10 - 20	3
Ciasteczka z ciasta biszkoptowego	Termoobieg	150 - 160	15 - 20	3
Ciasteczka z białek jaj/bezy	Termoobieg	80 - 100	120 - 150	3
Makaroniki	Termoobieg	100 - 120	30 - 50	3
Ciasteczka z ciasta drożdżowego	Termoobieg	150 - 160	20 - 40	3
Ciasteczka z ciasta franc.	Termoobieg	170 - 180 ¹⁾	20 - 30	3
Bułki	Termoobieg	160 ¹⁾	10 - 25	3
Bułki	Górna/dolna grzałka	190 - 210 ¹⁾	10 - 25	3

¹⁾ Rozgrzać wstępnie piekarnik.

9.5 Wypieki i zapiekanki

Produkt	Funkcja	Temperatura (°C)	Czas (min)	Poziom piekarnika
Makaron zapiekany	Górna/dolna grzałka	180 - 200	45 - 60	1
Lasagne	Górna/dolna grzałka	180 - 200	25 - 40	1
Zapiekanka warzywna ¹⁾	Turbo grill	160 - 170	15 - 30	1
Bagietki posypane serem	Termoobieg	160 - 170	15 - 30	1
Słodkie suflety	Górna/dolna grzałka	180 - 200	40 - 60	1
Suflety z rybą	Górna/dolna grzałka	180 - 200	30 - 60	1
Nadziewane warzywa	Termoobieg	160 - 170	30 - 60	1

¹⁾ Rozgrzać wstępnie piekarnik.

9.6 Pieczenie na kilku poziomach

Użyć funkcji Termoobieg.

Ciasta / ciastka / chleb na blachach do pieczenia

Produkt	Temperatura (°C)	Czas (min)	Poziom piekarnika	
			2 pozycje	3 pozycje
Ptysie z kremem / eklery	160 - 180 ¹⁾	25 - 45	1 / 4	-
Strucla sucha	150 - 160	30 - 45	1 / 4	-

¹⁾ Rozgrzać wstępnie piekarnik.

Ciasteczka / small cakes / ciastka / drożdżówki / bułki

Produkt	Temperatura (°C)	Czas (min)	Poziom piekarnika	
			2 pozycje	3 pozycje
Kruche ciasteczka	150 - 160	20 - 40	1 / 4	1 / 3 / 5
Ciasteczka z ciasta biszkoptowego	160 - 170	25 - 40	1 / 4	-
Ciasteczka z białek jaj, bezy	80 - 100	130 - 170	1 / 4	-
Makaroniki	100 - 120	40 - 80	1 / 4	-
Ciasteczka z ciasta drożdżowego	160 - 170	30 - 60	1 / 4	-
Ciasteczka z ciasta franc.	170 - 180 ¹⁾	30 - 50	1 / 4	-
Bułki	180	20 - 30	1 / 4	-

¹⁾ Rozgrzać wstępnie piekarnik.

9.7 Pizza

Produkt	Temperatura (°C)	Czas (min)	Poziom piekarnika
Pizza (na cienkim cieście)	200 - 230 ¹⁾²⁾	15 - 20	2
Pizza (z dużą ilością dodatków)	180 - 200	20 - 30	2
Tarty	180 - 200	40 - 55	1
Tarta szpinakowa	160 - 180	45 - 60	1

Produkt	Temperatura (°C)	Czas (min)	Poziom piekarnika
Quiche Lorraine	170 - 190	45 - 55	1
Tarta szwajcarska	170 - 190	45 - 55	1
Sernik	140 - 160	60 - 90	1
Szarlotka przykryta	150 - 170	50 - 60	1
Zapiekanka warzywna	160 - 180	50 - 60	1
Podpłomyk	230 - 250 ¹⁾	10 - 20	2
Zapiekanka z ciasta francuskiego	160 - 180 ¹⁾	45 - 55	2
Flammkuchen (potrawa z Alzacji podobna do pizzy)	230 - 250 ¹⁾	12 - 20	2
Pierogi (rosyjska wersja calzone)	180 - 200 ¹⁾	15 - 25	2

¹⁾ Rozgrzać wstępnie piekarnik.

²⁾ Użyć głębokiej blachy do pieczenia.

9.8 Pieczenie mięs

- Do pieczenia mięs należy użyć naczynia żaroodpornego. Patrz instrukcja producenta naczynia.
- Duże kawałki mięsa można piec bezpośrednio w głębokiej blasze do pieczenia lub na ruszcie nad głęboką blachą do pieczenia.
- Dodać niewielką ilość płynu na dno głębokiej blachy, aby zapobiec przypalaniu się na niej soków z mięsa lub tłuszczu.
- Wszystkie rodzaje mięs, które mają się przyrumienić lub mieć chrupiącą skórkę, można piec w brytfannie bez przykrycia.
- W razie potrzeby należy obrócić pieczeń po upływie 1/2 - 2/3 czasu pieczenia.
- Aby mięso było bardziej soczyste:
 - chude mięsa należy piec w brytfannie pod przykryciem lub w rękawie do pieczenia.
 - mięso i ryby piec w kawałkach co najmniej 1 kg.
 - połączyć kilkakrotnie większe kawałki mięsa i drobiu własnym sosem podczas pieczenia.

9.9 Tabele pieczenia mięs

Wołowina

Produkt	Ilość	Funkcja	Temperatura (°C)	Czas (min)	Poziom piekarnika
Mięso duszone	1 - 1,5 kg	Górna / dolna grzałka	230	120 - 150	1
Pieczeń wołowa lub filet: lekko wypieczone	na każdy cm grubości	Turbo grill	190 - 200 ¹⁾	5 - 6	1

Produkt	Ilość	Funkcja	Temperatura (°C)	Czas (min)	Poziom piekarnika
Pieczeń wołowa lub filet: średnio wypieczone	na każdy cm grubości	Turbo grill	180 - 190 ¹⁾	6 - 8	1
Pieczeń wołowa lub filet: dobrze wypieczone	na każdy cm grubości	Turbo grill	170 - 180 ¹⁾	8 - 10	1

¹⁾ Rozgrzać wstępnie piekarnik.

Wieprzowina

Produkt	Ilość (kg)	Funkcja	Temperatura (°C)	Czas (min)	Poziom piekarnika
Łopatka / karkówka / szynka	1 - 1.5	Turbo grill	160 - 180	90 - 120	1
Kotlet / żeberka	1 - 1.5	Turbo grill	170 - 180	60 - 90	1
Klops	0.75 - 1	Turbo grill	160 - 170	50 - 60	1
Golonka wieprzowa (obgotowana)	0.75 - 1	Turbo grill	150 - 170	90 - 120	1

Cielęcina

Produkt	Ilość (kg)	Funkcja	Temperatura (°C)	Czas (min)	Poziom piekarnika
Pieczeń cielęca	1	Turbo grill	160 - 180	90 - 120	1
Gicz cielęca	1.5 - 2	Turbo grill	160 - 180	120 - 150	1

Jagnięcina

Produkt	Ilość (kg)	Funkcja	Temperatura (°C)	Czas (min)	Poziom piekarnika
Udziec jagnięcy / pieczeń jagnięca	1 - 1.5	Turbo grill	150 - 170	100 - 120	1
Comber jagnięcy	1 - 1.5	Turbo grill	160 - 180	40 - 60	1

Dziczyna

Produkt	Ilość (kg)	Funkcja	Temperatura (°C)	Czas (min)	Poziom piekarnika
Comber / udziec zajęczy	do 1	Górna / dolna grzałka	230 ¹⁾	30 - 40	1
Comber sarni	1.5 - 2	Górna / dolna grzałka	210 - 220	35 - 40	1
Udziec sarni	1.5 - 2	Górna / dolna grzałka	180 - 200	60 - 90	1

1) Rozgrzać wstępnie piekarnik.

Drób

Produkt	Ilość (kg)	Funkcja	Temperatura (°C)	Czas (min)	Poziom piekarnika
Kawałki drobiu	po 0,2-0,25 każdy	Turbo grill	200 - 220	30 - 50	1
Połówka kurczaka	po 0,4-0,5 każdy	Turbo grill	190 - 210	35 - 50	1
Kurczak, pularda	1 - 1.5	Turbo grill	190 - 210	50 - 70	1
Kaczka	1.5 - 2	Turbo grill	180 - 200	80 - 100	1
Gęś	3.5 - 5	Turbo grill	160 - 180	120 - 180	1
Indyk	2.5 - 3.5	Turbo grill	160 - 180	120 - 150	1
Indyk	4 - 6	Turbo grill	140 - 160	150 - 240	1

Ryba (gotowanie na parze)

Produkt	Ilość (kg)	Funkcja	Temperatura (°C)	Czas (min)	Poziom piekarnika
Cała ryba	1 - 1.5	Górna / dolna grzałka	210 - 220	40 - 60	1

9.10 Grill

- Funkcji grilla należy zawsze używać przy maksymalnym ustawieniu temperatury.
- Ruszt należy umieścić na poziomie piekarnika zalecanym w tabeli grillowania.
- Błachę do zbierania tłuszczu należy zawsze umieszczać na pierwszym poziomie.

- Należy grillować tylko płaskie porcje mięsa lub ryb.
- Korzystając z funkcji grilla, należy zawsze rozgrzewać pusty piekarnik przez 5 minut.

**UWAGA!**

Podczas grillowania drzwi piekarnika powinny być zawsze zamknięte.

Grill

Produkt	Temperatura (°C)	Czas (min)		Poziom piekarnika
		1. strona	2. strona	
Pieczeń wołowa	210 - 230	30 - 40	30 - 40	2
Filet wołowy	230	20 - 30	20 - 30	3
Karczek wieprzowy	210 - 230	30 - 40	30 - 40	2
Karczek cielęcy	210 - 230	30 - 40	30 - 40	2
Karczek jagnięcy	210 - 230	25 - 35	20 - 25	3
Cała ryba, 500 - 1000 g	210 - 230	15 - 30	15 - 30	3 / 4

Szybki grill

Produkt	Czas (min)		Poziom piekarnika
	1. strona	2. strona	
Burgers / Hamburgery	8 - 10	6 - 8	4
Filet wieprzowy	10 - 12	6 - 10	4
Kielbaski	10 - 12	6 - 8	4
Filety / Steki cielęce	7 - 10	6 - 8	4
Toast / Grzanki	1 - 3	1 - 3	5
Grzanki z dodatkami	6 - 8	-	4

9.11 Dolna grzałka + grill + termoobieg

Użyć funkcji Termoobieg.

Produkt	Temperatura (°C)	Czas (min)	Poziom piekarnika
Pizza mrożona	200 - 220	15 - 25	2
Pizza American mrożona	190 - 210	20 - 25	2
Pizza chłodna	210 - 230	13 - 25	2
Pizza snacks mrożone	180 - 200	15 - 30	2
Frytki, cienkie	200 - 220	20 - 30	3

Produkt	Temperatura (°C)	Czas (min)	Poziom piekarnika
Frytki, grube	200 - 220	25 - 35	3
Ćwiartki/krokiety	220 - 230	20 - 35	3
Zapiekane mięso i ziemniaki	210 - 230	20 - 30	3
Lasagne / Cannelloni świeże	170 - 190	35 - 45	2
Lasagne / Cannelloni mrożone	160 - 180	40 - 60	2
Ser zapiekany w piekarniku	170 - 190	20 - 30	3
Skrzydółka kurczaka	190 - 210	20 - 30	2

9.12 Rozmrażanie

- Odpakować produkt i umieścić na talerzu.
- Używać pierwszego poziomu piekarnika od dołu.
- Nie przykrywać potrawy miską ani talerzem, ponieważ może to wydłużyć czas rozmrażania.
- W przypadku dużych porcji żywności postawić odwrócony pusty talerz na dnie komory piekarnika. Włożyć żywność do głębokiego talerza lub innego naczynia i postawić je na talerzu wewnątrz piekarnika. W razie potrzeby wyjąć prowadnice blachy.

Produkt	Ilość (kg)	Czas rozmrażania (min)	Dalszy czas rozmrażania (min)	Uwagi
Kurczak	1	100 - 140	20 - 30	Umieścić kurczaka na odwróconym spodku na dużym talerzu. Obrócić po upływie połowy czasu.
Mięso	1	100 - 140	20 - 30	Obrócić po upływie połowy czasu.
Mięso	0.5	90 - 120	20 - 30	Obrócić po upływie połowy czasu.
Pstrąg	0.15	25 - 35	10 - 15	-
Truskawki	0.3	30 - 40	10 - 20	-
Masło	0.25	30 - 40	10 - 15	-
Śmietana	2 x 0,2	80 - 100	10 - 15	Ubić śmietanę, gdy jest jeszcze lekko zmrożona.
Tort	1.4	60	60	-

9.13 Pasteryzowanie – Grzałka dolna

- Należy stosować wyłącznie słoiki do pasteryzowania o tych samych rozmiarach.
- Nie stosować słoików z zamknięciem typu twist-off, zamknięciem bagnetowym ani puszek metalowych.
- W przypadku tej funkcji należy używać pierwszego poziomu piekarnika od dołu.
- Umieszczać na blasze do pieczenia ciasta nie więcej niż sześć jednolitrowych słoików wekowych.
- Napełnić słoiki do takiego samego poziomu i zamknąć obejmami.
- Słoiki nie mogą się stykać.
- Na blachę do pieczenia ciasta wlać około 1/2 litra wody, aby zapewnić wystarczający poziom wilgotności w piekarniku.
- Gdy płyn w słoikach zacznie lekko wrzeć (po około 35-60 minutach w słoikach jednolitrowych), należy wyłączyć piekarnik lub zmniejszyć temperaturę do 100°C (patrz tabela).

Owoce jagodowe

Produkt	Temperatura (°C)	Czas do zagotowania (min)	Dalsze gotowanie w temperaturze 100°C (min)
Truskawki / Jagody leśne / Maliny / Dojrzały agrest	160 - 170	35 - 45	-

Owoce pestkowe

Produkt	Temperatura (°C)	Czas do zagotowania (min)	Dalsze gotowanie w temperaturze 100°C (min)
Gruszki / Pigwy / Śliwki	160 - 170	35 - 45	10 - 15

Warzywa

Produkt	Temperatura (°C)	Czas do zagotowania (min)	Dalsze gotowanie w temperaturze 100°C (min)
Marchew ¹⁾	160 - 170	50 - 60	5 - 10
Ogórki	160 - 170	50 - 60	-
Pikle	160 - 170	50 - 60	5 - 10
Kalarepa / Groch / Szparagi	160 - 170	50 - 60	15 - 20

¹⁾ Pozostawić w piekarniku po jego wyłączeniu.

9.14 Suszenie – Termoobieg

- Zakryć blachy pergaminem lub papierem śniadaniowym.
- Aby uzyskać lepszy rezultat, można zatrzymać proces w połowie czasu

suszenia, otworzyć drzwi i pozostawić na jedną noc w celu dokończenia suszenia.

Warzywa

Produkt	Temperatura (°C)	Czas (godz.)	Poziom piekarnika	
			1 pozycja	2 pozycje
Fasola	60 - 70	6 - 8	3	1 / 4
Papryka	60 - 70	5 - 6	3	1 / 4
Warzywa (kwaśne)	60 - 70	5 - 6	3	1 / 4
Grzyby	50 - 60	6 - 8	3	1 / 4
Zioła	40 - 50	2 - 3	3	1 / 4

Owoce

Produkt	Temperatura (°C)	Czas (godz.)	Poziom piekarnika	
			1 pozycja	2 pozycje
Śliwki	60 - 70	8 - 10	3	1 / 4
Morele	60 - 70	8 - 10	3	1 / 4
Krojone jabłka	60 - 70	6 - 8	3	1 / 4
Gruszki	60 - 70	6 - 9	3	1 / 4

9.15 Informacje dla ośrodków przeprowadzających testy

Testy zgodnie z normami EN 60350-1:2013 i IEC 60350-1:2011.

Pieczenie na jednym poziomie. Pieczenie w formach

Produkt	Funkcja	Temperatura (°C)	Czas (min)	Poziom piekarnika
Fatless sponge cake / biszkopt niskokaloryczny	Termoobieg	140 - 150	35 - 50	2
Fatless sponge cake / biszkopt niskokaloryczny	Górna/dolna grzałka	160	35 - 50	2
Apple pie / szarlotka (2 formy, Ø 20 cm, umieszczone po przekątnej)	Termoobieg	160	60 - 90	2
Apple pie / szarlotka (2 formy, Ø 20 cm, umieszczone po przekątnej)	Górna/dolna grzałka	180	70 - 90	1

Pieczenie na jednym poziomie. Ciastka

Produkt	Funkcja	Temperatura (°C)	Czas (min)	Poziom piekarnika
Short bread / ciasteczka maślane / ciasta przekładane	Termoobieg	140	25 - 40	3
Short bread / ciasteczka maślane / ciasta przekładane	Górna/dolna grzałka	160 ¹⁾	20 - 30	3
Small cakes / małe ciasteczka (20 sztuk na blasze)	Termoobieg	150 ¹⁾	20 - 35	3
Small cakes / małe ciasteczka (20 sztuk na blasze)	Górna/dolna grzałka	170 ¹⁾	20 - 30	3

¹⁾ Rozgrzać wstępnie piekarnik.

Pieczenie na kilku poziomach. Ciasteczka / small cakes / ciastka / drożdżówki / bułki

Produkt	Funkcja	Temperatura (°C)	Czas (min)	Poziom piekarnika	
				2 pozycje	3 pozycje
Short bread / ciasteczka maślane / ciasta przekładane	Termoobieg.	140	25 - 45	1 / 4	1 / 3 / 5
Small cakes / małe ciasteczka (20 sztuk na blasze)	Termoobieg.	150 ¹⁾	23 - 40	1 / 4	-

¹⁾ Rozgrzać wstępnie piekarnik.

Grill

Produkt	Funkcja	Temperatura (°C)	Czas (min)	Poziom piekarnika
Toast / grzanki	Grill	maks.	1 - 3 ¹⁾	5
Beef Steak / biefsztyk	Grill	maks.	24 - 30 ¹⁾²⁾	4

¹⁾ Nagrzewać wstępnie piekarnik przez 5 minut.

²⁾ Obrócić po upływie połowy czasu.

10. KONSERWACJA I CZYSZCZENIE



OSTRZEŻENIE!

Patrz rozdział dotyczący bezpieczeństwa.

10.1 Uwagi dotyczące czyszczenia

- Przód urządzenia należy myć miękką ściereczką zwilżoną ciepłą wodą z dodatkiem płynu do mycia naczyń.
- Do czyszczenia powierzchni metalowych należy stosować łagodny środek czyszczący.
- Po każdym użyciu należy oczyścić wnętrze urządzenia. Nagromadzenie się tłuszczu lub resztek potraw może spowodować pożar. Zagrożenie jest większe dla blachy do opiekania.
- Trudne do usunięcia zabrudzenia należy usuwać za pomocą specjalnego środka do czyszczenia piekarników.
- Po każdym użyciu akcesoriów należy wyczyścić je i pozostawić do wyschnięcia. Do czyszczenia należy użyć miękkiej ściereczki zwilżonej ciepłą wodą z dodatkiem płynu do mycia naczyń.
- Akcesoriów nieprzywierających nie wolno czyścić żrącymi środkami, ostrymi przedmiotami ani myć w zmywarce. Mogłyby one uszkodzić powłokę zapobiegającą przywieraniu.

10.2 Wymywanie przewodnic blach

Aby oczyścić piekarnik, należy wyjąć przewodnice blach.

1. Odciągnąć przednią część przewodnic blach od bocznej ścianki.

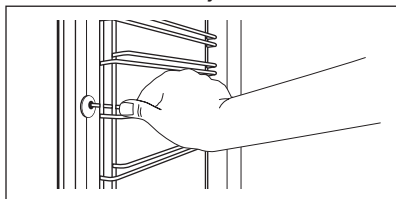

2. Odciągnąć tylną część przewodnic blach od bocznej ścianki i wyjąć je.

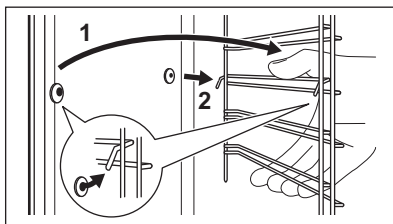

Zamontować przewodnice blach w odwrotnej kolejności.

- i** Kołki ustalające przewodnic teleskopowych muszą być skierowane do przodu.

10.3 Górna ścianka piekarnika



OSTRZEŻENIE!

Przed odchyleniem grzałki należy wyłączyć urządzenie. Upewnić się, że urządzenie ostygło. Występuje zagrożenie poparzeniem.

Wymontować przewodnice blach.

W celu łatwiejszego wyczyszczenia górnej ścianki piekarnika można odchylić jego górną grzałkę.

1. Chwycić grzałkę z przodu obiema rękami.
2. Pokonując opór sprężyny, wyciągnąć ją do przodu z dwóch uchwytów.

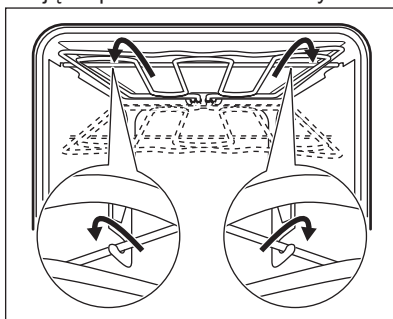

Grzałka odchyli się w dół.

3. Wyczyścić górną ściankę piekarnika.
4. Zamontować grzałkę w odwrotnej kolejności.

- i** Zamontować grzałkę prawidłowo nad wspornikami na wewnętrznych ściankach urządzenia.

5. Zamontować prowadnice blach.

10.4 Zdejmowanie i zakładanie drzwi

Drzwi i wewnętrzne szyby można wymontować w celu ich wyczyszczenia. Liczba szklanych paneli różni się w zależności od modelu urządzenia.



OSTRZEŻENIE!

Przy zdejmowaniu drzwi urządzenia należy zachować ostrożność. Drzwi są ciężkie.

1. Całkowicie otworzyć drzwi.
2. Całkowicie unieść dźwignie zaciskowe (A) na obu zawiasach drzwi.

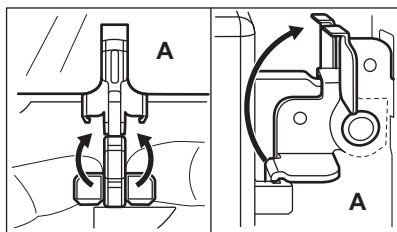

3. Przymknąć drzwi, tak aby kąt ich otwarcia wynosił około 45°.

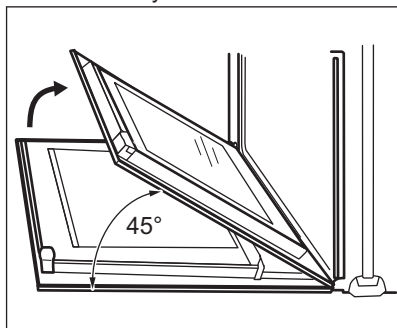

4. Chwycić drzwi rękoma po obu stronach i odciągnąć je pod kątem do góry od urządzenia.
5. Umieścić drzwi zewnętrzną stroną w dół na miękkim i stabilnym podłożu. Zapobieganie to ich zarysowaniu.

6. Chwycić z obu stron górną listwę drzwi (B) i nacisnąć do środka, aby zwolnić zatrzaski.

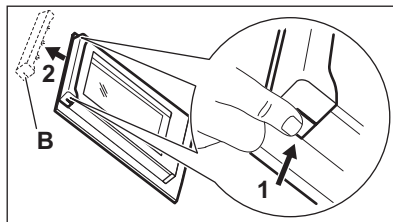

UWAGA!

Nieostrożne obchodzenie się z szybami, zwłaszcza z ich krawędziami, może spowodować pęknięcie szkła.

7. Pociągnąć listwę drzwi do przodu, aby ją zdjąć.
8. Przytrzymując pojedynczo szyby przy górnej krawędzi, wyciągnąć je do góry wzdłuż prowadnicy.

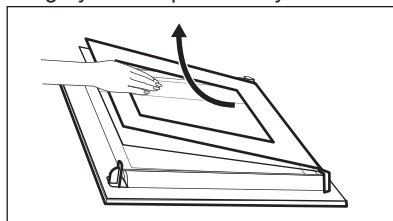

9. Umyć szklany panel wodą z dodatkiem mydła. Ostrożnie wytrzeć szklany panel do sucha. Po zakończeniu czyszczenia wykonać powyższe czynności w odwrotnej kolejności. Zamontować najpierw mniejszą szybę, a następnie większą oraz drzwi.



OSTRZEŻENIE!

Wkładając szyby, należy upewnić się, że znajdują się one w prawidłowym położeniu – w przeciwnym razie może dojść do przegrzania się drzwi piekarnika.

10.5 Wymiana oświetlenia

Położyć szmatkę na spodzie komory urządzenia. Zabezpieczy ona klosz

oświetlenia i komorę urządzenia przed uszkodzeniem.



OSTRZEŻENIE!

Ryzyko porażenia prądem!
Przed wymianą oświetlenia należy odłączyć bezpiecznik. Oświetlenie i klosz oświetlenia mogą być gorące.

1. Wyłączyć urządzenie.
2. Wykręcić bezpieczniki ze skrzynki bezpieczników lub wyłączyć wyłącznik obwodu.

Górne oświetlenie

1. Obrócić szklany klosz w kierunku przeciwnym do ruchu wskazówek zegara, aby go zdjąć.

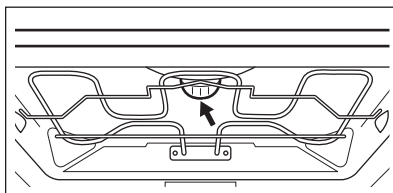

2. Wyczyścić szklany klosz.
3. Wymienić żarówkę na nową, odpowiednią do piekarnika i odporną na działanie temperatury do 300°C.
4. Zamontować klosz.

11. ROZWIĄZYWANIE PROBLEMÓW



OSTRZEŻENIE!

Patrz rozdział dotyczący bezpieczeństwa.

11.1 Co zrobić, gdy...

Problem	Prawdopodobna przyczyna	Rozwiązanie
Nie można uruchomić piekarnika ani nim sterować. Na wyświetlaczu widoczne jest wskazanie „400” i rozlega się sygnał dźwiękowy.	Piekarnik podłączono nieprawidłowo do źródła zasilania.	Sprawdzić, czy piekarnik prawidłowo podłączono do zasilania (patrz schemat połączeń, jeśli jest dostępny).
Piekarnik nie nagrzewa się.	Piekarnik jest wyłączony.	Włączyć piekarnik.
Piekarnik nie nagrzewa się.	Nie jest ustawiony aktualny czas.	Ustawić aktualny czas.
Piekarnik nie nagrzewa się.	Nie wprowadzono wymaganych ustawień.	Upewnić się, że wprowadzono prawidłowe ustawienia.
Piekarnik nie nagrzewa się.	Zadziałał bezpiecznik.	Sprawdzić, czy przyczyną nieprawidłowego działania jest bezpiecznik. Jeżeli nadal będzie dochodzić do wyzwalania bezpiecznika, należy skontaktować się z wykwalifikowanym elektrykiem.

Problem	Prawdopodobna przyczyna	Rozwiązanie
Nie działa oświetlenie.	Przepaliła się żarówka.	Wymienić żarówkę.
Na potrawach i w komorze piekarnika osiadają para i skropliny.	Potrawa pozostawała za długo w piekarniku.	Nie należy pozostawiać potraw w piekarniku na dłużej niż 15-20 minut po zakończeniu procesu pieczenia.
Wyświetlacz pokazuje „12.00”.	Wystąpiła przerwa w zasilaniu.	Ponownie ustawić zegar.

11.2 Dane naprawy

Jeżeli rozwiązanie problemu we własnym zakresie nie jest możliwe, należy skontaktować się ze sprzedawcą lub autoryzowanym punktem serwisowym.

Dane niezbędne dla serwisu znajdują się na tabliczce znamionowej. Tabliczka

znamionowa znajduje się na przednim obramowaniu komory urządzenia. Nie usuwać tabliczki znamionowej z komory urządzenia.

Zalecamy wpisanie danych w tym miejscu:	
Model (MOD.)
Numer produktu (PNC)
Numer seryjny (S.N.)

12. EFEKTYWNOŚĆ ENERGETYCZNA

12.1 Etykieta produktu i informacje zgodnie z normą UE 65-66/2014

Nazwa dostawcy	AEG
Oznaczenie modelu	BES331110B BES331110M
Wskaźnik efektywności energetycznej	103.5
Klasa efektywności energetycznej	A
Zużycie energii przy standardowym obciążeniu w trybie tradycyjnym	0.99 kWh/cykl
Zużycie energii przy standardowym obciążeniu w trybie z termoobiegiem	0.88 kWh/cykl
Liczba komór	1
Źródło ciepła	Prąd elektryczny

Pojemność	71 l	
Typ piekarnika	Piekarnik do zabudowy	
Masa	BES331110B	34.0 kg
	BES331110M	34.0 kg

EN 60350-1 – Elektryczny sprzęt do gotowania do użytku domowego – Część 1: Elektryczne kuchnie, piekarniki, piekarniki parowe i opiekacze – Metody badań cech funkcjonalnych.

12.2 Oszczędzanie energii



Piekarnik wyposażono w funkcje umożliwiające oszczędzanie energii podczas codziennego pieczenia.

Ogólne porady

Należy sprawdzić, czy podczas pracy urządzenia drzwi piekarnika są prawidłowo zamknięte. Nie otwierać drzwi zbyt często podczas pieczenia. Utrzymywać uszczelkę drzwi w czystości i upewnić się, że jest prawidłowo przymocowana.

Korzystanie z metalowych naczyń pozwala oszczędzać energię.

Jeśli to możliwe, nie należy wstępnie nagrzewać piekarnika przed umieszczeniem w nim potrawy.

Podczas pieczenia trwającego ponad 30 minut należy zmniejszyć temperaturę do minimum na ostatnie 3-10 minut pieczenia (odpowiednio do czasu pieczenia). Ciepło resztkowe zgromadzone w piekarniku pozwoli dokończyć pieczenie.

Używać ciepła resztkowego do podgrzewania innych potraw.

Przygotowując kilka potraw, należy w miarę możliwości skracać przerwy między ich pieczeniem.

Pieczenie z wykorzystaniem funkcji termoobiegu

Jeśli to możliwe, w celu oszczędzania energii należy korzystać z funkcji termoobiegu.

Podtrzymywanie temperatury potraw

Wybrać najniższe możliwe ustawienie temperatury, aby wykorzystać ciepło resztkowe i podtrzymać temperaturę potrawy.

13. OCHRONA ŚRODOWISKA

Materiały oznaczone symbolem  należy poddać utylizacji. Opakowanie urządzenia włożyć do odpowiedniego pojemnika w celu przeprowadzenia recyklingu. Należy zadbać o ponowne przetwarzanie odpadów urządzeń elektrycznych i elektronicznych, aby chronić środowisko naturalne oraz

ludzkie zdrowie. Nie wolno wyrzucać urządzeń oznaczonych symbolem  razem z odpadami domowymi. Należy zwrócić produkt do miejscowego punktu ponownego przetwarzania lub skontaktować się z odpowiednimi władzami miejskimi.

www.aeg.com/shop



867336873-A-172017



AEG