

SONY

SONY®

Multi Channel AV Receiver

# Multi Channel AV Receiver

Bedienungsanleitung DE

Gebruiksaanwijzing NL

Istruzioni per l'uso IT

Instrukcja obsługi PL

 DOLBY ATMOS®

 dts™

Made for  
 iPod  iPhone  iPad



 LDAC

 HDMI

 dlina  
CERTIFIED™

 N™

<http://www.sony.net/>



\* 4 6 8 6 5 2 4 3 1 \* (1)

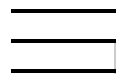

## WARNUNG

Um Feuergefahr zu verringern, decken Sie die Lüftungsöffnungen des Geräts nicht mit Zeitungen, Tischdecken, Vorhängen usw. ab. Setzen Sie das Gerät auch keinen offenen Flammen (z. B. brennenden Kerzen) aus.

Um Feuergefahr und die Gefahr eines elektrischen Schlags zu verringern, setzen Sie das Gerät keinem Tropf- oder Spritzwasser aus, und stellen Sie keine Gefäße mit Flüssigkeiten darin, wie z. B. Vasen, auf das Gerät.

Stellen Sie das Gerät nicht an einem beengten Ort, wie z. B. in einem Bücherregal oder einem Einbauschränk, auf.

Schützen Sie Akkus und Batterien bzw. Geräte mit eingelegten Akkus oder Batterien vor übermäßiger Hitze, wie z. B. direktem Sonnenlicht und Feuer.

Schließen Sie das Gerät an eine leicht zugängliche Netzsteckdose an, da das Gerät mit dem Netzstecker vom Stromnetz getrennt wird. Sollten an dem Gerät irgendwelche Störungen auftreten, ziehen Sie sofort den Netzstecker aus der Netzsteckdose.

Das Gerät bleibt auch in ausgeschaltetem Zustand mit dem Stromnetz verbunden, solange das Netzkabel mit der Netzsteckdose verbunden ist.



Dieses Symbol weist den Benutzer auf das Vorhandensein einer heißen Oberfläche hin, die sich während des normalen Betriebs aufheizen kann.

### Empfohlene Kabel

Für den Anschluss an Hostcomputer und/oder Peripheriegeräte müssen angemessen geschirmte und geerdete Kabel und Anschlüsse verwendet werden.

## Für Kunden in Europa



**Entsorgung von gebrauchten Batterien und Akkus und gebrauchten elektrischen und elektronischen Geräten (anzuwenden in den Ländern der Europäischen Union und anderen europäischen Ländern mit einem separaten Sammelsystem für diese Produkte)**

Das Symbol auf der Batterie/dem Akku, dem Produkt oder der Verpackung weist darauf hin, dass das Produkt oder die Batterie/der Akku nicht als normaler Haushaltsabfall zu behandeln sind. Ein zusätzliches chemisches Symbol Pb (Blei) oder Hg (Quecksilber) unter der durchgestrichenen Mülltonne bedeutet, dass die Batterie/der Akku einen Anteil von mehr als 0,0005% Quecksilber oder 0,004% Blei enthält. Durch Ihren Beitrag zum korrekten Entsorgen des Produktes und der Batterie schützen Sie die Umwelt und die Gesundheit Ihrer Mitmenschen. Umwelt und Gesundheit werden durch falsches Entsorgen gefährdet. Materialrecycling hilft, den Verbrauch von Rohstoffen zu verringern. Bei Produkten, die auf Grund ihrer Sicherheit, der Funktionalität oder als Sicherung vor Datenverlust eine ständige Verbindung zur eingebauten Batterie benötigen, sollte die Batterie nur durch qualifiziertes Servicepersonal ausgetauscht werden.

Um sicherzustellen, dass das Produkt und die Batterie korrekt entsorgt werden, geben Sie das Produkt zwecks Entsorgung an einer Annahmestelle für das Recycling von elektrischen und elektronischen Geräten ab. Für alle anderen Batterien entnehmen Sie die Batterie bitte entsprechend dem Kapitel über die sichere Entfernung der Batterie. Geben Sie die Batterie an einer Annahmestelle für das Recycling von Batterien/Akkus ab. Weitere Informationen über das Recycling dieses Produkts oder der Batterie erhalten Sie von Ihrer Gemeinde, den kommunalen Entsorgungsbetrieben oder dem Geschäft, in dem Sie das Produkt gekauft haben. Hinweis für Lithiumbatterien: Bitte geben Sie nur entladene Batterien an den Sammelstellen ab. Wegen Kurzschlussgefahr überkleben Sie bitte die Pole der Batterie mit Klebestreifen. Sie erkennen Lithiumbatterien an den Abkürzungen Li oder CR.

**Hinweis für Kunden: Die folgenden Informationen gelten nur für Geräte, die in Ländern verkauft werden, in denen EU-Richtlinien gelten**

Dieses Produkt wurde von oder für Sony Corporation, 1-7-1 Konan Minato-ku Tokio, 108-0075 Japan hergestellt.

Bei Fragen zur Produktkonformität auf Grundlage der Gesetzgebung der Europäischen Union kontaktieren Sie bitte den Bevollmächtigten Sony Belgium, bijkantoor van Sony Europe Limited, Da Vincilaan 7-D1, 1935 Zaventem, Belgien. Für Kundendienst oder Garantieangelegenheiten wenden Sie sich bitte an die in den Kundendienst- oder Garantiedokumenten genannten Adressen.

Hiermit erklärt Sony Corp., dass dieses Gerät die maßgeblichen Anforderungen sowie andere relevante Bestimmungen der Richtlinie 1999/5/EC erfüllt.

Weitere Einzelheiten finden Sie unter dem folgenden URL:  
<http://www.compliance.sony.de/>



Dieses Produkt ist für den Gebrauch in folgenden Ländern gedacht.

AT, BE, BG, HR, CZ, DK, EE, FI, FR, DE, GR, HU, IS, IE, IT, LV, LT, LU, NL, NO, PL, PT, RO, SK, SI, ES, SE, CH, GB, BA, MK, RS, TR, CY, LI, MT, AL, MD, ME, Kosovo

Das 5150-5350 MHz-Band kann nur für den Betrieb im Innenbereich verwendet werden.

Dieser Multi Channel AV Receiver wurde zur Audio- und Videowiedergabe von angeschlossenen Geräten und zum Musik-Streaming von einem NFC-kompatiblen Smartphone oder einem BLUETOOTH-Gerät und einem UKW-Tuner entwickelt. Dieses System unterstützt auch Netzwerk-Streaming.

Dieses Gerät wurde getestet, und es wurde herausgefunden, dass es bei Verwendung eines Verbindungskabels, das kürzer als 3 Meter ist, die in der EMV-Vorschrift festgelegten Grenzwerte erfüllt.

Ein zu großer Schalldruck von Ohrhörern und Kopfhörern kann zu Hörverlusten führen.

# Für dieses Produkt bereitgestellte Anleitungen

Die folgenden Anleitungen werden für dieses Produkt bereitgestellt.  
Die in den einzelnen Anleitungen enthaltenen Informationen sind wie nachstehend angegeben:



Einführungs-  
anleitung



Bedienungsanleitung  
(vorliegende  
Broschüre)



Hilfe (online)

## Vorbereitung

Installation  
Anschlüsse  
Anfangseinrichtung

## Grundlegende Bedienung

Hören/Betrachten

## Fortgeschrittene Bedienung

Hören/Betrachten

## Fortgeschrittene Bedienung

BLUETOOTH-Funktionen  
Netzwerkfunktionen  
Mehrzonen-Funktionen  
Sonstige Funktionen  
Anpassungseinstellungen

## Störungsbehebung

## Vorsichtsmaßnahmen/Technische Daten

Um die Hilfe zu lesen, besuchen Sie die folgende Website:



[http://rd1.sony.net/help/ha/strdn108/h\\_eu/](http://rd1.sony.net/help/ha/strdn108/h_eu/)



---

# Info über diese Bedienungsanleitung

- Diese Bedienungsanleitung beschreibt hauptsächlich die Verfahren zur Benutzung der Fernbedienung. Sie können auch die Bedienungselemente am Receiver verwenden, wenn sie gleiche oder ähnliche Bezeichnungen wie diejenigen an der Fernbedienung aufweisen.
- Manche Abbildungen werden als Konzeptzeichnungen präsentiert und können von den tatsächlichen Produkten abweichen.
- Die auf dem Fernsehschirm angezeigten Elemente können je nach Gebiet unterschiedlich sein.
- Der in Klammern ([--]) gesetzte Text erscheint auf dem Fernsehschirm, und der in doppelte Anführungszeichen („--“) gesetzte Text erscheint auf dem Anzeigefeld.

---

# Inhaltsverzeichnis

Für dieses Produkt bereitgestellte Anleitungen .....	4
Info über diese Bedienungsanleitung .....	5
Hauptmerkmale des Receivers .....	6
Mitgeliefertes Zubehör .....	9
Teile und Bedienelemente .....	10

---

## Vorbereitung

Installieren von Lautsprechern .....	16
Anschließen der Lautsprecher .....	19
Anschließen eines Fernsehgerätes .....	27
Anschließen von AV-Geräten .....	31
Verbindung mit einem Netzwerk .....	36
Anschließen der Antenne .....	37
Anschließen des Netzkabels .....	37
Einrichten des Receivers mithilfe von „Easy Setup“ .....	38

---

## Hören/Betrachten

Genießen von Ton und Bild .....	41
Genießen von Klangeffekten .....	45
Netzwerkfunktionen .....	51
Hören mit BLUETOOTH-Kopfhörern/ Lautsprechern .....	52

---

## Zusatzinformationen

Strom sparen .....	54
Aktualisieren der Software .....	54
Störungsbehebung .....	55
Vorsichtsmaßnahmen .....	60
Technische Daten .....	63
ENDNUTZERLIZENZVERTRAG .....	68

# Hauptmerkmale des Receivers

## Kompatibel mit einer Vielzahl an Verbindungen und hochwertigen Audio-/Videoformaten

### Kompatibel mit verdrahteten/drahtlosen Netzwerken, BLUETOOTH- und USB-Verbindungen

- Sie können einen Walkman, ein iPod/iPhone (AirPlay), einen Computer, ein NAS- oder USB-Gerät an den Receiver anschließen, um auf diesen Geräten gespeicherte Inhalte abzuspielen oder Musik zu BLUETOOTH-Kopfhörern/Lautsprechern zu übertragen.
- Musikdienste, wie z. B. Spotify und Chromecast built-in, werden unterstützt. Einzelheiten entnehmen Sie bitte der Hilfe.

### Kompatibel mit den neuesten objektbasierten Audioformaten

Dolby Atmos (Seite 23) und DTS:X werden unterstützt.

### Kompatibel mit High-Definition-Wiedergabe von High-Resolution-Audio

- Während der Netzwerk-Audiowiedergabe oder Inhaltwiedergabe auf einem USB-Gerät unterstützt der Receiver High-Resolution-Audioinhalte von bis zu 5,6 MHz im DSD-Format und von bis zu 192 kHz/24 Bits in den Formaten WAV, FLAC und AIFF.
- Native Wiedergabe von DSD-Dateien wird ebenfalls unterstützt.

### Kompatibel mit High-Definition-4K-Videoformaten\*

- Der Receiver unterstützt 4K HDR und HDCP 2.2, so dass Sie High-Definition-Videobilder (Seite 31) genießen können.

\* Je nach dem eingegebenen Videosignal müssen Sie eventuell die Einstellung von [HDMI Signal Format] ändern.

## Funktionen für eine optimale Surround-Umgebung

### Automatische Kalibrierung Ihrer Betrachtungs- und Hörumgebung zur Erzeugung eines idealen Surround-Raums mithilfe von automatischer Kalibrierung (D.C.A.C. EX\*)

- D.C.A.C. EX misst und kalibriert die Eigenschaften für Entfernung, Winkel, Niveau und Frequenz der Lautsprecher mithilfe des mitgelieferten Stereo-Einmessmikrofons (Seite 38).
- Der optimale Klang wird dann erzeugt, indem ideale Lautsprecherpositionen und -winkel simuliert werden (Speaker Relocation (Lautsprecher-Verlagerung\*\*)).

## Kalibrierungsfunktionen für Schallfelder, die verschiedenen Lautsprecher-Installationsbedingungen entsprechen

- **Phantom Surround Back (Phantom-Surround-Rücklautsprecher)\*\*:** Wenn Sie nur eine 5-Kanal-Lautsprecheranlage haben, kommen Sie mit dieser Funktion in den Genuss eines Surroundklangeffekts, der dem einer 7-Kanal-Lautsprecheranlage entspricht, und wenn Sie eine 5.1.2-Kanal-Lautsprecheranlage verwenden, können Sie einen Surroundklangeffekt genießen, der dem einer 7.1.2-Kanal-Lautsprecheranlage entspricht.
- **Front Surround:** Verschafft Ihnen den Genuss von virtuellem Surroundklang mit nur zwei Front-Lautsprechern (Seite 26).
- **In-Ceiling Speaker Mode\*\*:** Reproduziert einen natürlicheren Klang durch Absenken der Position der Audioausgabe von in der Decke installierten Lautsprechern.
- **Center Speaker Lift Up\*\*:** Reproduziert einen natürlicheren Klang, der sich authentischer anhört, indem der Klang des Center-Lautsprechers auf die Höhe des Bildschirms angehoben wird.

\* Digital Cinema Auto Calibration EX

\*\* Einzelheiten entnehmen Sie bitte der Hilfe.

## Audiotechnologien für High-Definition-Musikwiedergabe

### Nach Bevorzugung wählbare Schallfelder

Je nach den Lautsprecheranschlüssen oder Eingangssignalquellen (2-Kanal-Stereo, Direkt, Auto-Format-Decodierung usw.) stehen mehrere Schallfelder zur Auswahl (Seite 45).

### Upscaling von existierenden Klangquellen zu höheren Auflösungen mit der gleichen Informationsmenge wie High-Resolution-Audio mithilfe von DSEE HX (Digital Sound Enhancement Engine HX)\*

Der Receiver stellt Signale in der Mikroregion von komprimierten Klangquellen durch Upsampling der Abtastfrequenz und Erweitern der Bit-Tiefe auf das Äquivalent von maximal 192 kHz/24 bit wieder her, so dass Sie CDs und verlustbehaftete komprimierte Klangquellen, wie z. B. MP3-Dateien in ausdrucksstarker Klangqualität näher am Original genießen können.

### High-Definition-BLUETOOTH-Musikwiedergabe (LDAC)\*

LDAC ermöglicht die Übertragung von etwa dreimal mehr Daten als mit dem früheren BLUETOOTH A2DP-SBC (328 kbps, 44,1 kHz). Der Receiver unterstützt drahtlose Wiedergabe (Übertragung/Empfang) von hochwertigem Klang, wenn Lautsprecher, ein Kopfhörer, ein Walkman oder ein Smartphone, das LDAC unterstützt, über eine BLUETOOTH-Verbindung mit dem Receiver verbunden werden.

### Reproduktion von authentischer Wirkungskraft und realistischem Gefühl des Eintauchens in Filme (Sound Optimizer)\*

Sound Optimizer kalibriert die durch unterschiedliche Lautstärkepegel verursachte Ungleichheit im akustischen Frequenzgang zwischen Filmproduktion und Filmwiedergabe, indem die Wirkungskraft und der umfassende Surroundeffekt, den die Tontechniker des Films beabsichtigten, reproduziert werden, selbst wenn der Film bei niedrigen Lautstärkepegeln in einer Wohnung abgespielt wird.

\* Einzelheiten entnehmen Sie bitte der Hilfe.

## Sonstige nützliche Funktionen

### Kompatibel mit „SongPal“ und „SongPal Link“\*

SongPal ist eine dedizierte App, um von Sony hergestellte SongPal-kompatible Audiogeräte über ein Smartphone oder einen Tabletcomputer zu bedienen. Die App ermöglicht die Bedienung des Receivers über das Smartphone oder den Tabletcomputer und die Verwendung der Funktion SongPal Link.

### Ausgestattet mit einer ARC-kompatiblen HDMI-Buchse

Fernsehton kann über ein einziges HDMI-Kabel vom Receiver ausgegeben werden (Seite 29).

### Unterstützt Bi-Amping von Front-Lautsprechern

Sie können die Klangqualität der Front-Lautsprecher verbessern, indem Sie unterschiedliche Verstärker über eine Zwei-Verstärker-Verbindung an die Hochtöner und Tieftöner anschließen (Seite 25).

### Unterstützung für Musik- und Videowiedergabe in verschiedenen Räumen

- Die Wireless Multi-Room-Funktion\*\* ermöglicht die Wiedergabe derselben Musik in verschiedenen Räumen.
- Die Mehrzonen-Funktionen ermöglichen es Ihnen, Audio- und Videosignale zu einem anderen Raum auszugeben.

\* Einzelheiten entnehmen Sie bitte der Hilfe.

\*\* Sie können den Ton des an den Receiver angeschlossenen Gerätes genießen. Der Ton ist gegenüber dem Bild verzögert.



# Mitgeliefertes Zubehör

- Fernbedienung (1)
- R03-Batterien der Größe AAA (2)
- UKW-Wurfantenne (1)

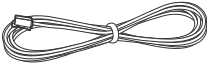

- Kalibrierungsmikrofon (1)



## Einlegen von Batterien in die Fernbedienung

Legen Sie zwei R03-Batterien der Größe AAA (mitgeliefert) in die Fernbedienung ein. Beachten Sie beim Einlegen der Batterien unbedingt die korrekte Position von + und – Pol.

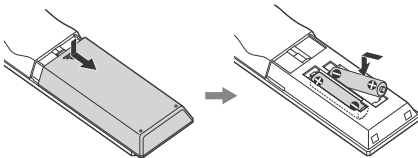

### Hinweis

- Lassen Sie die Fernbedienung nicht an einem sehr heißen oder feuchten Ort liegen.
- Verwenden Sie keine neue Batterie zusammen mit alten.
- Mischen Sie keine Manganbatterien mit anderen Batterietypen.
- Setzen Sie den Fernbedienungssensor keinem direkten Sonnenlicht oder Lichtquellen aus. Anderenfalls kann es zu einer Funktionsstörung kommen.
- Wenn die Fernbedienung längere Zeit unbenutzt bleiben soll, nehmen Sie die Batterien heraus, um mögliche Beschädigung durch Auslaufen und Korrosion zu vermeiden.
- Wenn der Receiver nicht mehr auf die Fernbedienung reagiert, ersetzen Sie beide Batterien durch neue.

# Teile und Bedienelemente

## Receiver

### Frontplatte

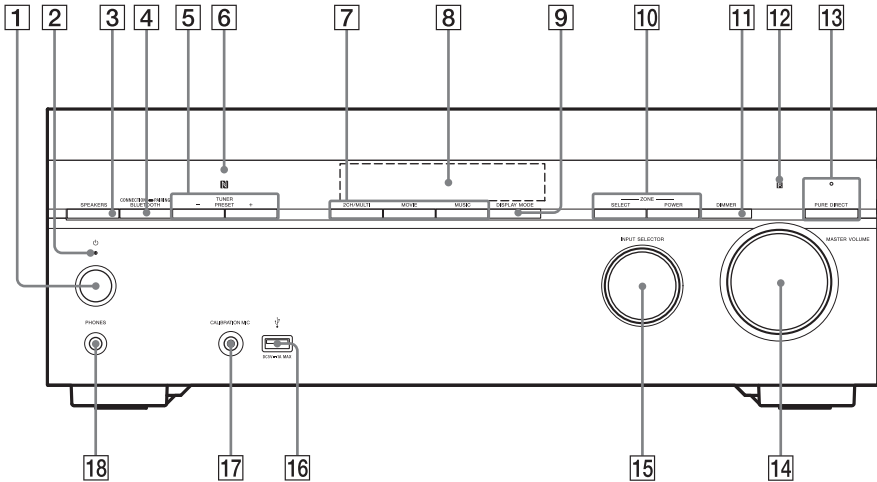

- 1 **⏻ (Netzschalter) (Seite 37)**
- 2 **Betriebsanzeige**
- 3 **SPEAKERS (Seite 40)**
- 4 **CONNECTION PAIRING BLUETOOTH**  
Dient zum Betreiben der BLUETOOTH-Funktion.
- 5 **TUNER PRESET +/-**  
Dient zum Auswählen von Festsendern oder Kanälen.
- 6 **NFC-Sensor**
- 7 **ZCH/MULTI, MOVIE, MUSIC (Seite 46)**
- 8 **Anzeigefeld (Seite 11)**
- 9 **DISPLAY MODE**  
Dient zum Umschalten von Informationen auf dem Anzeigefeld.
- 10 **ZONE SELECT, ZONE POWER (Seite 42, 44)**
- 11 **DIMMER**  
Dient zum Einstellen der Helligkeit des Anzeigefelds.
- 12 **Fernbedienungssensor**  
Empfängt die Signale der Fernbedienung.
- 13 **PURE DIRECT**  
Die Leuchte oberhalb der Taste leuchtet auf, wenn die Funktion „Pure Direct“ aktiviert wird.
- 14 **MASTER VOLUME (Seite 41)**
- 15 **INPUT SELECTOR (Seite 41)**
- 16 **Buchse (USB)**  
Hier können Sie ein USB-Gerät anschließen.

- 17 **Buchse CALIBRATION MIC (Seite 39)**
- 18 **Buchse PHONES**  
Hier können Sie einen Kopfhörer anschließen.

### Betriebsanzeige

- Grün: Der Receiver ist eingeschaltet.
- Gelb: Der Receiver befindet sich im Bereitschaftsmodus, und Sie haben eine der folgenden Einstellungen vorgenommen:
  - [Control for HDMI] oder [Bluetooth Standby] ist auf [On] eingestellt.
  - [Standby Through] ist auf [On] oder [Auto] gesetzt.
  - [Zone2 Power] oder [HDMI Zone Power] ist auf [On] eingestellt.
- Die Anzeige erlischt: Der Receiver befindet sich im Bereitschaftsmodus, und alle der folgenden Einstellungen sind auf [Off] gesetzt:
  - [Control for HDMI]
  - [Standby Through]
  - [Bluetooth Standby]
  - [Zone2 Power] und [HDMI Zone Power]

# Anzeigen auf dem Anzeigefeld

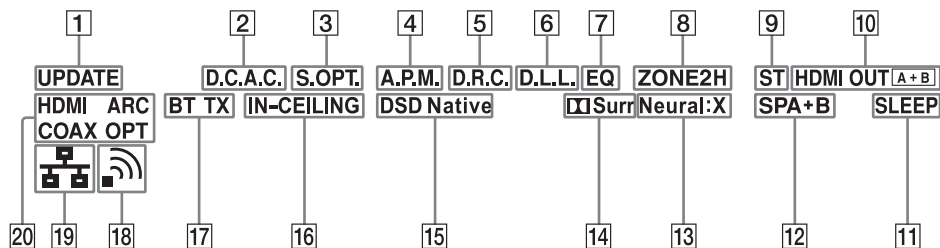

- 1 UPDATE**  
Leuchtet auf, wenn neue Software verfügbar ist.
- 2 D.C.A.C.**  
Leuchtet auf, wenn die Messergebnisse der Funktion „Auto Calibration“ (D.C.A.C. EX) angewendet werden.
- 3 S.OPT.**  
Leuchtet auf, wenn die Funktion „Sound Optimizer“ aktiviert wird.
- 4 A.P.M.**  
Leuchtet auf, wenn die Funktion „A.P.M.“ (Automatic Phase Matching) aktiviert wird. Die Funktion „A.P.M.“ kann nur in der Funktion „D.C.A.C.“ aktiviert werden.
- 5 D.R.C.**  
Leuchtet auf, wenn die Dynamikbereich-Komprimierung aktiviert wird.
- 6 D.L.L.**  
Leuchtet auf, wenn die Funktion „D.L.L.“ (Digital Legato Linear) aktiviert wird.
- 7 EQ**  
Leuchtet auf, wenn der Equalizer aktiviert wird.
- 8 ZONE2, ZONE H**  
„ZONE2“ leuchtet auf, wenn die Stromversorgung für Zone 2 eingeschaltet wird. „ZONE H“ leuchtet auf, wenn die Stromversorgung für die HDMI-Zone eingeschaltet wird.
- 9 ST**  
Leuchtet auf, wenn der Receiver eine FM-Stereo-Sendung einstellt.
- 10 HDMI OUT A + B**  
Zeigt die Buchsen HDMI OUT an, die gegenwärtig die Audio-/Videosignale ausgeben.
- 11 SLEEP**  
Leuchtet auf, wenn der Ausschalttimer aktiviert wird.
- 12 Anzeige der Lautsprecheranlage (Seite 40)**
- 13 Neural:X**  
Leuchtet auf, wenn DTS Neural:X-Decodierung aktiviert wird.
- 14 Surr**  
Leuchtet auf, wenn Dolby Surround-Decodierung aktiviert wird.

## Hinweis

Diese Anzeigen leuchten je nach der Einstellung des Lautsprechermusters eventuell nicht auf.

- 15 DSD Native**  
Leuchtet auf, wenn die native DSD-Wiedergabefunktion aktiviert wird.
- 16 IN-CEILING**  
Leuchtet auf, wenn der In-Ceiling-Lautsprechermodus aktiviert wird.
- 17 BLUETOOTH-Anzeige**  
„BT“ leuchtet auf, wenn ein BLUETOOTH-Gerät angeschlossen wird. Die Anzeige blinkt während der Verbindungsherstellung. „BT TX“ leuchtet auf, wenn ein an den Receiver angeschlossenes AV-Gerät Audiosignale an einen BLUETOOTH-Kopfhörer/Lautsprecher sendet.
- 18 WLAN-Signalstärke-Anzeige**  
Zeigt die Stärke des WLAN-Signals an.
  - Kein Signal
  - Schwach
  - Mäßig
  - Stark
- 19 Verdratete LAN**  
Leuchtet auf, wenn ein LAN-Kabel angeschlossen wird.
- 20 Eingangsanzeige**  
Leuchtet auf, um den aktuellen Eingang anzuzeigen.
  - HDMI**  
Digitalsignale werden durch die ausgewählte HDMI-Buchse eingegeben.
  - ARC**  
Der TV-Eingang ist ausgewählt, und Audio Return Channel (ARC)-Signale werden erkannt.
  - COAX**  
Digitalsignale werden durch die COAXIAL-Buchse eingegeben.
  - OPT**  
Digitalsignale werden durch die OPTICAL-Buchse eingegeben.

# Rückwand

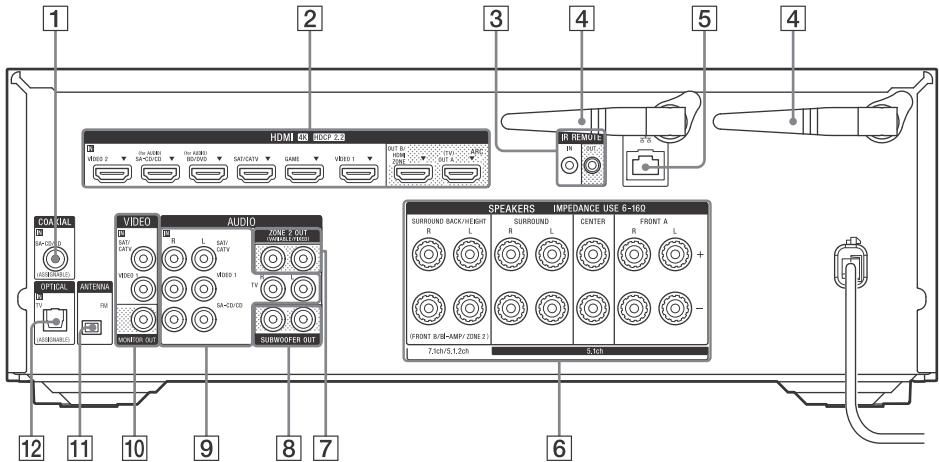

## 1 Buchse COAXIAL IN

## 2 Buchsen HDMI IN/OUT\*

## 3 Buchsen IR REMOTE IN/OUT

- Sie können den Receiver aus einem gewissen Abstand steuern, indem Sie einen IR-Repeater (nicht mitgeliefert) an die Buchse IR REMOTE IN anschließen.
- Sie können die Wiedergabe von an den Receiver angeschlossenen Geräten, wie z. B. einem CD-Player, starten oder stoppen, indem Sie einen IR-Blaster (nicht mitgeliefert) an die Buchse IR REMOTE OUT anschließen.

## 4 WLAN-Antenne

## 5 LAN-Anschluss

## 6 SPEAKERS-Klemmen

## 7 Buchsen ZONE 2 OUT

## 8 Buchsen SUBWOOFER OUT

## 9 Buchsen AUDIO IN

## 10 Buchsen VIDEO IN/MONITOR OUT

## 11 Klemme FM ANTENNA

## 12 Buchse OPTICAL IN

\* Alle Buchsen HDMI IN/OUT des Receivers unterstützen HDCP 2.2. HDCP 2.2 ist eine neu verbesserte Urheberrechtsschutztechnologie, die zum Schutz von Inhalten, wie z. B. 4K-Filmen, verwendet wird.

## Info zu Eingabe/Ausgabe von Videosignalen

Die in die Buchsen HDMI IN dieses Receivers eingegebenen digitalen Videosignale werden nur von den Buchsen HDMI OUT A (TV) oder HDMI OUT B/HDMI ZONE ausgegeben. Die über die Buchsen VIDEO IN eingegebenen analogen Videosignale werden nur von der Buchse MONITOR OUT ausgegeben.

Verwenden Sie die folgende Abbildung als Referenz, wenn Sie Receiver, AV-Gerät und Fernsehgerät miteinander verbinden.

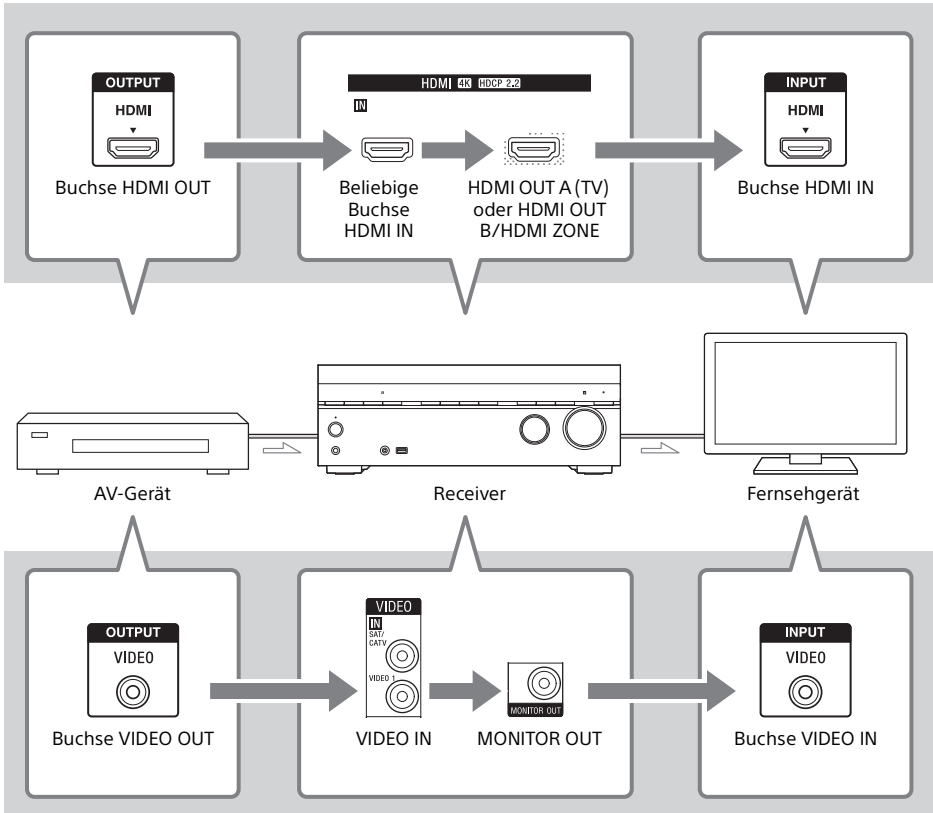

### Hinweis

Wenn Sie das Fernsehgerät an die Buchse MONITOR OUT anschließen, wird das Startmenü dieses Receivers nicht auf dem Fernsehschirm angezeigt. Um diesen Receiver über das Menü auf dem Fernsehschirm zu bedienen, schließen Sie das Fernsehgerät an eine der Buchsen HDMI OUT A (TV) oder HDMI OUT B/HDMI ZONE an.

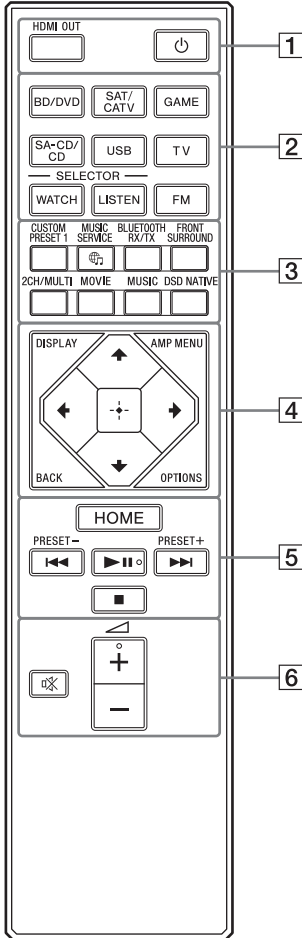

## 1 (Netzschalter)

Damit schalten Sie den Receiver ein oder versetzen ihn in den Bereitschaftsmodus.

### HDMI OUT

Dient zum Schalten der Ausgabe für zwei an die Buchsen HDMI OUT A (TV) und HDMI OUT B/ HDMI ZONE angeschlossene Fernsehgeräte. Wenn [HDMI Out B Mode] im Menü [HDMI Settings] auf [Main] eingestellt wird, erfolgt eine Umschaltung der Ausgabe zwischen „HDMI A“, „HDMI B“, „HDMI A+B“ und „HDMI OFF“ bei jedem Drücken der Taste. Wenn [HDMI Out B Mode] auf [Zone] eingestellt wird, erfolgt eine Umschaltung der Ausgabe zwischen „HDMI A“ und „HDMI OFF“ bei jedem Drücken der Taste.

Wählen Sie „HDMI OFF“, um die Ausgabe für die Buchsen HDMI OUT A (TV) und HDMI OUT B/ HDMI ZONE auszuschalten.

## 2 **Eingangstasten** **BD/DVD, SAT/CATV, GAME, SA-CD/CD, USB, TV, FM**

Damit wählen Sie den Eingangskanal, der mit dem zu benutzenden Gerät verbunden ist. Durch Drücken einer der Eingangswahlstasten wird der Receiver eingeschaltet.

### WATCH, LISTEN

Damit können Sie den Bildschirm „Betrachten“ oder „Hören“ direkt anzeigen, ohne ihn auf im Startmenü auswählen zu müssen.

Drücken Sie „WATCH“, um den Bildschirm „Betrachten“ anzuzeigen, oder „LISTEN“, um den Bildschirm „Hören“ anzuzeigen. Drücken Sie dann entweder „WATCH“ oder „LISTEN“, um den gewünschten Eingang auszuwählen.

## 3 **CUSTOM PRESET 1**

Damit können Sie verschiedene Einstellungen für den Receiver speichern und abrufen.

Drücken Sie diese Taste, um die benutzerdefinierte Voreinstellung auszuwählen. Halten Sie die Taste gedrückt, um die aktuellen Einstellungen als Voreinstellung zu speichern.

### MUSIC SERVICE

Wenn Sie von Spotify<sup>1), 2)</sup> gestreamte Musik auf diesem Receiver gehört haben, drücken Sie MUSIC SERVICE, um dieselbe Musik genau ab dem letzten Endpunkt abzuspielen. Einzelheiten zur Bedienung entnehmen Sie bitte der Hilfe.

### BLUETOOTH RX/TX

Damit schalten Sie den [Bluetooth Mode] auf [Receiver] oder [Transmitter] um. Im Modus [Receiver] empfängt der Receiver Audiosignale vom Player und gibt sie aus. Im Modus [Transmitter] sendet der Receiver Audiosignale an einen BLUETOOTH-Kopfhörer/ Lautsprecher.

### FRONT SURROUND, 2CH/MULTI, MOVIE, MUSIC

Damit wählen Sie ein Schallfeld aus.

### DSD NATIVE

Damit aktivieren Sie die Funktion DSD Native.

## 4 **DISPLAY**

Dient zum Anzeigen von Informationen auf dem Fernsehschirm.

### AMP MENU





Damit zeigen Sie das Menü auf dem Anzeigefeld an, um den Receiver zu bedienen.





### BACK

Damit kehren Sie zum vorherigen Menü zurück oder beenden ein Menü oder die auf dem Fernsehschirm angezeigte Bildschirmanleitung.

## OPTIONS

Damit zeigen Sie die Optionenmenüs an.

 **(Eingabe)**,  /  /  / 

Drücken Sie  ,  ,  ,  , um die Menüposten auszuwählen. Drücken Sie dann  , um die Auswahl einzugeben.

### 5 HOME

Damit zeigen Sie das Startmenü auf dem Fernsehschirm an.

  /  **(zurück/weiter)**,

 **(Wiedergabe/Pause)**<sup>3)</sup>,  **(Stopp)**

Überspringen, Wiedergabe, Pause, Stopp.

**PRESET +/-**

Dient zum Auswählen von Festsendern oder Kanälen.

### 6 **(Lautstärke) +<sup>3)</sup>/-**



Damit stellen Sie den Lautstärkepegel aller Lautsprecher gleichzeitig ein.

 **(Stummschaltfunktion)**

Schaltet den Ton vorübergehend aus. Drücken Sie die Taste erneut, um den Ton wieder einzuschalten.

<sup>1)</sup> Verfügbare Dienste können je nach Ihrem Standort unterschiedlich sein.

<sup>2)</sup> Spotify-Wiedergabe mit dem Receiver ist auf Spotify Premium-Kontoinhaber beschränkt.

<sup>3)</sup> Die Tasten  **II** und  + haben Tastpunkte. Benutzen Sie die Tastpunkte als Anhaltspunkte bei der Bedienung des Receivers.

### Hinweis

- Die obigen Beschreibungen sollen als Beispiele dienen.
- Je nach dem Modell ihres angeschlossenen Gerätes sind einige der in diesem Abschnitt erläuterten Funktionen mit der mitgelieferten Fernbedienung eventuell unwirksam.

# Installieren von Lautsprechern

Sie können bis zu 7 Lautsprecher und 2 Subwoofer an diesen AV-Receiver anschließen. Platzieren Sie die Lautsprecher und Subwoofer entsprechend der Lautsprecheranlage Ihrer Bevorzugung.

## Anordnung der einzelnen Lautsprecher

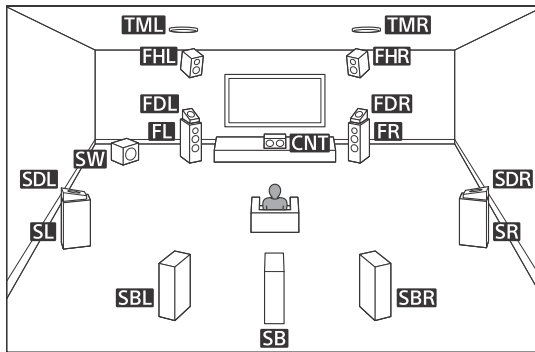

### Hinweis

- Wenn Sie nur einen Surround-Back-Lautsprecher (SB) anschließen, platzieren Sie den Surround-Back-Lautsprecher direkt hinter der Hörposition.
- Da der Subwoofer (SW) keine besonders gerichteten Schallwellen abgibt, kann er beliebig platziert werden.



## Bezeichnungen und Funktionen der Lautsprecher

In den Abbildungen verwendete Abkürzungen	Lautsprechername	Funktionen
FL	Linker Front-Lautsprecher	Erzeugt Klänge vom vorderen linken/rechten Kanal.
FR	Rechter Front-Lautsprecher	
CNT	Center-Lautsprecher	Erzeugt Vokalklänge vom mittleren Kanal.
SL	Linker Surround-Lautsprecher	Erzeugt Klänge vom linken/rechten Surroundkanal.
SR	Rechter Surround-Lautsprecher	
SBL	Linker Surround-Back-Lautsprecher	Erzeugt Klänge vom linken/rechten Surround-Back-Kanal.
SBR	Rechter Surround-Back-Lautsprecher	
SB	Surround-Back-Lautsprecher	Erzeugt Klänge vom Surround-Back-Kanal.
SW	Subwoofer	Erzeugt Klänge des LFE (Niederfrequenzeffekt)-Kanals und verstärkt die Bassanteile anderer Kanäle.
TML	Linker Top-Middle-Lautsprecher	Erzeugt Klänge vom linken/rechten Top-Middle-Kanal.
TMR	Rechter Top-Middle-Lautsprecher	
FDL	Linker Dolby Atmos-tauglicher Front-Lautsprecher	Erzeugt Klänge vom linken/rechten Top-Middle-Kanal und reflektiert diese Klänge von der Decke. Ermöglicht die Wiedergabe von Klängen von Dolby Atmos 3D-Filmen, ohne dass Deckenlautsprecher installiert werden müssen.
FDR	Rechter Dolby Atmos-tauglicher Front-Lautsprecher	
SDL	Linker Dolby Atmos-tauglicher Surround-Lautsprecher	Erzeugt Klänge vom linken/rechten Top-Middle-Kanal und reflektiert diese Klänge von der Decke. Ermöglicht die Wiedergabe von Klängen von Dolby Atmos 3D-Filmen, ohne dass Deckenlautsprecher installiert werden müssen.
SDR	Rechter Dolby Atmos-tauglicher Surround-Lautsprecher	
FHL	Linker Front-High-Lautsprecher	Erzeugt vertikale Klangeffekte vom linken/rechten Front-Height-Kanal.
FHR	Rechter Front-High-Lautsprecher	

## Lautsprecherkonfiguration und Lautsprechermuster-Einstellungen

Wählen Sie das Lautsprechermuster entsprechend der von Ihnen verwendeten Lautsprecherkonfiguration aus.

Die nachstehende Tabelle zeigt Beispiele von Lautsprecherkonfigurationen und Lautsprechermuster-Einstellungen. Angaben zu Lautsprecherplatzierung und Anschlussdiagrammen für jedes Lautsprecherkonfigurationsbeispiel finden Sie unter „Beispiele von Lautsprecheranschlüssen“ (Seite 20).

Lautsprecherkonfiguration in der jeweiligen Zone		[Surround Back Speaker Assign]*	[Speaker Pattern]-Einstellung	Angaben zum Anschluss finden Sie auf Seite
Hauptzone	Zone 2			
5.1-Kanal	Nicht benutzt	—	[5.1]	20
7.1-Kanal mit Surround-Back-Lautsprechern	Nicht benutzt	—	[7.1]	21
5.1.2-Kanal mit Top-Middle-Lautsprechern	Nicht benutzt	—	[5.1.2 (TM)]	22
5.1.2-Kanal mit Dolby Atmos-tauglichen Lautsprechern	Nicht benutzt	—	[5.1.2 (FD)]	23
5.1-Kanal mit Zone 2-Lautsprechern	2-Kanal	[Zone2]	[5.1]	24
5.1-Kanal mit Zwei-Verstärker-Anschluss	Nicht benutzt	[BI-AMP]	[5.1]	25
2.1-Kanal (zum Genießen von Front Surround)	Nicht benutzt	—	[2.1]	26

\* Sie können [Surround Back Speaker Assign] nur dann einstellen, wenn das Lautsprechermuster auf eine Konfiguration eingestellt ist, die keine Surround-Back- und Height-Lautsprecher aufweist.

### Tip

Der Receiver erzeugt einen Surroundklangeffekt, der akustisch dem einer Lautsprecheranlage bis zu 7.1.2-Kanal entspricht, wenn Sie [Type A] oder [Type B] für [SpeakerRelocation/PhantomSurroundBack] im Menü [Speaker Settings] wählen.

Wenn Sie [SpeakerRelocation/PhantomSurroundBack] einstellen, sollten Sie vorher eine automatische Kalibrierung (Auto Calibration) durchführen (Seite 38).

# Anschließen der Lautsprecher

Dieser Receiver gestattet den Anschluss einer Anlage bis zu 7.1-Kanal. Das Lautsprecher-Layoutdiagramm dient als Orientierung für die ideale Lautsprecherplatzierung. Sie müssen Ihre Lautsprecherplatzierung nicht genau nach dem Diagramm richten.

## Hinweis

- Bevor Sie Kabel anschließen, sollten Sie unbedingt das Netzkabel trennen.
- Vergewissern Sie sich vor dem Anschließen des Netzkabels, dass die metallenen Drähte der Lautsprecherkabel sich zwischen den Klemmen SPEAKERS nicht gegenseitig berühren.
- Wenn Sie einen Subwoofer mit automatischer Bereitschaftsfunktion anschließen, schalten Sie die Funktion zur Wiedergabe von Filmen aus. Ist die automatische Bereitschaftsfunktion aktiviert, kann sie den Subwoofer auf der Basis des ihm zugeführten Eingangssignalpegels automatisch auf Bereitschaftsmodus schalten, so dass keine Tonausgabe erfolgt.
- Wenn Sie zwei Subwoofer haben, können Sie sie an die beiden Buchsen SUBWOOFER OUT anschließen.

## Lautsprecherkabel-Anschlussverfahren

Achten Sie unbedingt darauf, dass Sie die Lautsprecherkabel korrekt an die Klemmen der Lautsprecher und dieses Receivers anschließen.

Achten Sie auch unbedingt darauf, dass Sie die Litzen der Lautsprecherkabel fest verdrillen und einwandfrei in die Lautsprecherklemmen einführen.

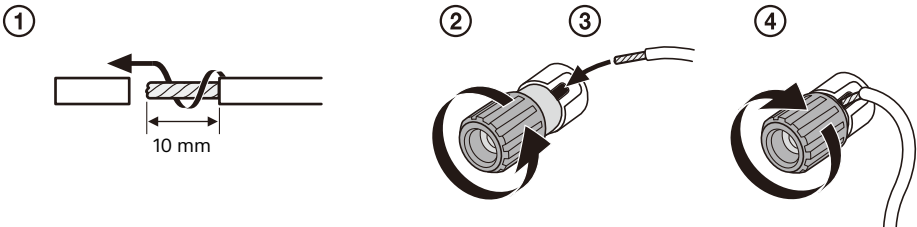

## Hinweis

- Achten Sie darauf, dass Sie die Lautsprecherkabel nicht zu weit abisolieren, um zu verhindern, dass sich die Drähte der Lautsprecherkabel gegenseitig berühren.
- Schließen Sie die Lautsprecherkabel korrekt an, so dass die Polaritäten (+/-) zwischen dem Receiver und den Lautsprechern übereinstimmen.



- Falscher Anschluss kann zu ernsthafter Beschädigung des Receivers führen.

# Beispiele von Lautsprecheranschlüssen

## 5.1-Kanal-Lautsprecheranlage

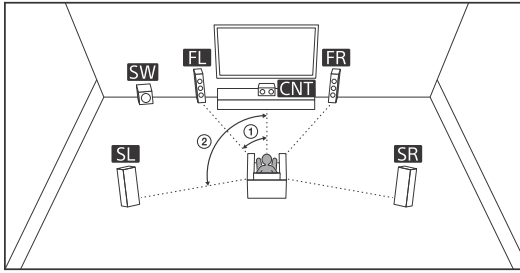

① 30°

② 100° - 120°

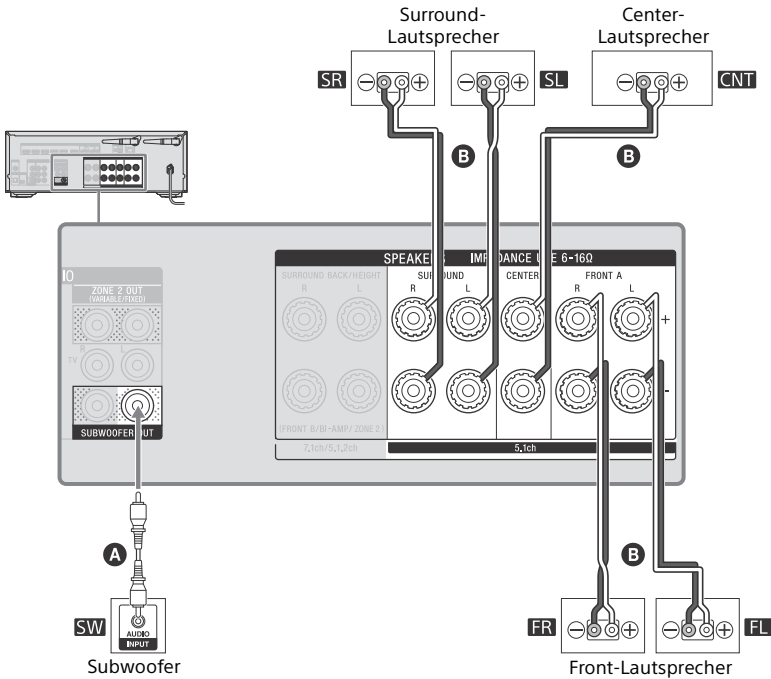

- A** Mono-Audiokabel (nicht mitgeliefert)
- B** Lautsprecherkabel (nicht mitgeliefert)

# 7.1-Kanal-Lautsprecheranlage mit Surround-Back-Lautsprechern

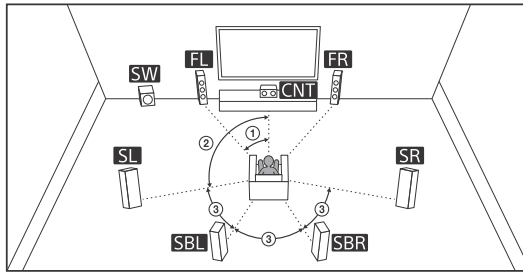

- ① 30°
- ② 100° - 120°
- ③ Gleicher Winkel

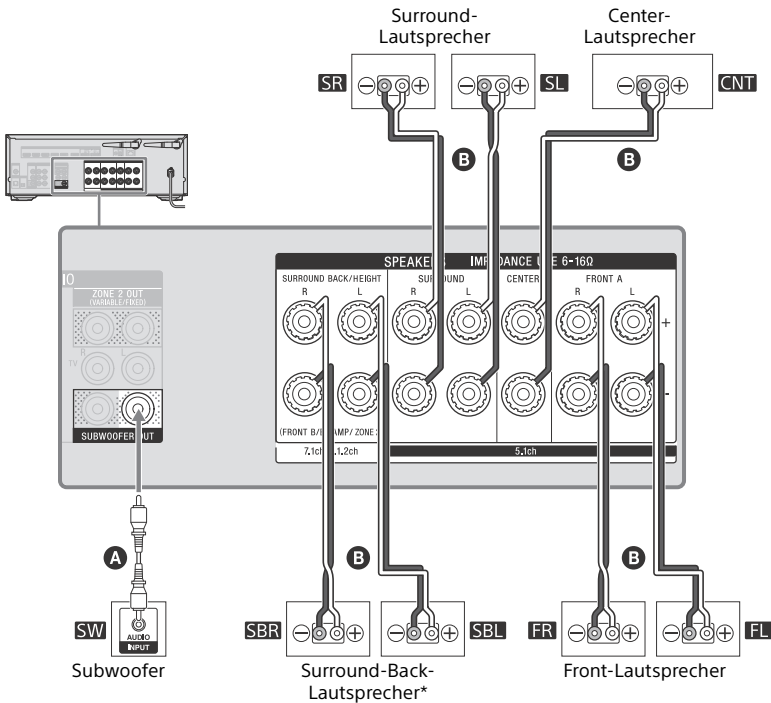

- A** Mono-Audiokabel (nicht mitgeliefert)
- B** Lautsprecherkabel (nicht mitgeliefert)

\* Wenn Sie nur einen Surround-Back-Lautsprecher verwenden, schließen Sie diesen an die Klemmen L (+/-) an. Nachdem Sie den Anschluss vorgenommen haben, wählen Sie für [Speaker Pattern] in [Speaker Settings] ein Lautsprechermuster aus, bei dem nur ein Surround-Back-Lautsprecher angeschlossen ist.

## 5.1.2-Kanal-Lautsprecheranlage mit Top-Middle-Lautsprechern

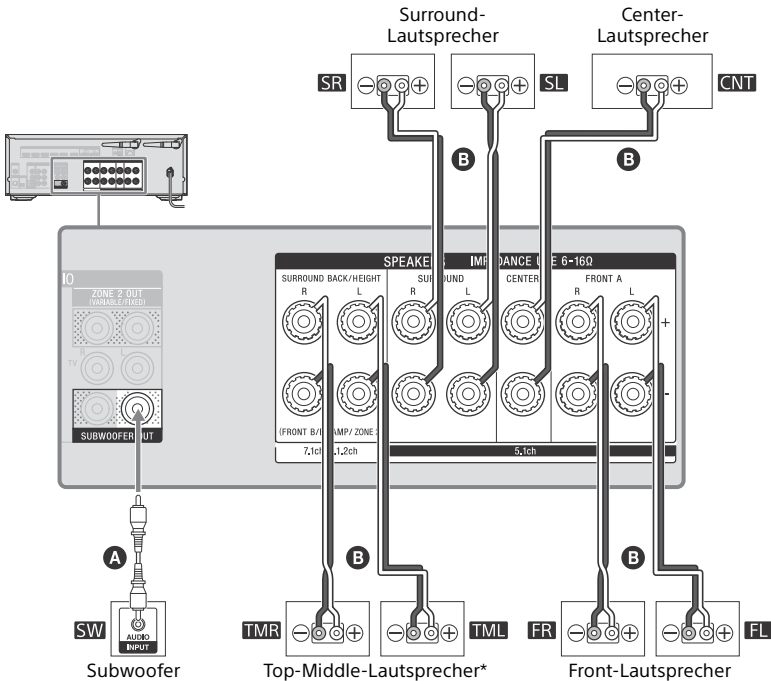
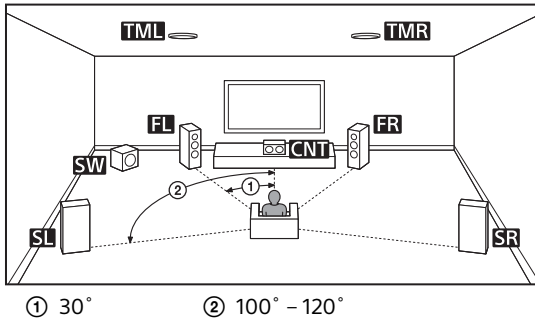

**A** Mono-Audiokabel (nicht mitgeliefert)

**B** Lautsprecherkabel (nicht mitgeliefert)

\* Nachdem Sie den Anschluss vorgenommen haben, setzen Sie [Speaker Pattern] in [Speaker Settings] auf [5.1.2 (TM)].

## 5.1.2-Kanal-Lautsprechanlage mit Dolby Atmos-tauglichen Lautsprechern

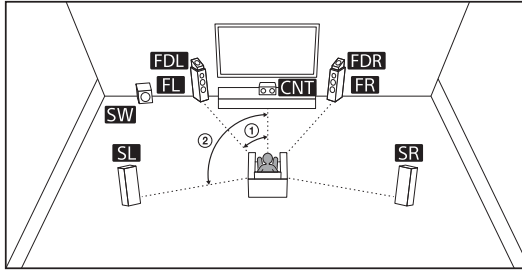

① 30°

② 100° – 120°

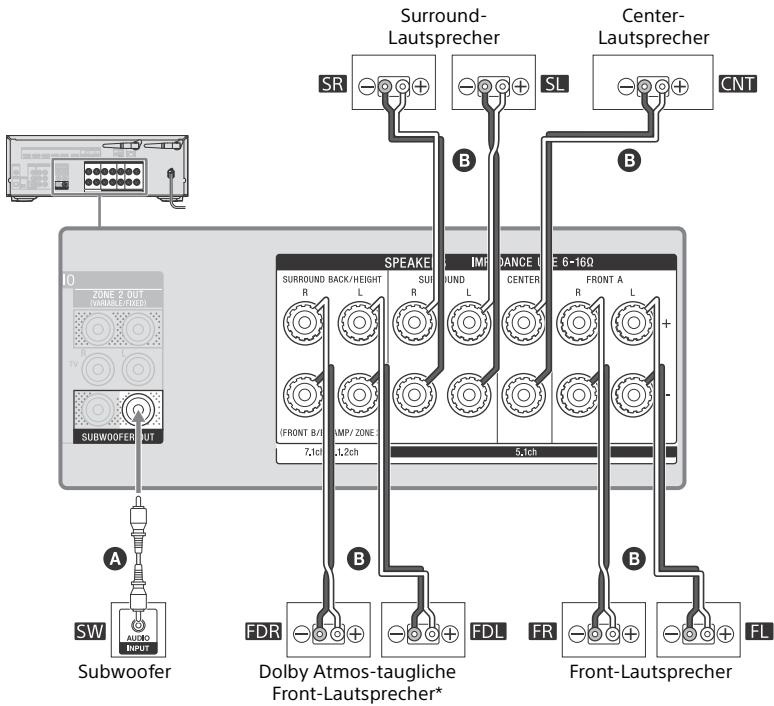

**A** Mono-Audiokabel (nicht mitgeliefert)

**B** Lautsprecherkabel (nicht mitgeliefert)

\* Nachdem Sie den Anschluss vorgenommen haben, setzen Sie [Speaker Pattern] in [Speaker Settings] auf [5.1.2 (FD)].

# 5.1-Kanal-Lautsprecheranlage mit Zone 2-Lautsprechern

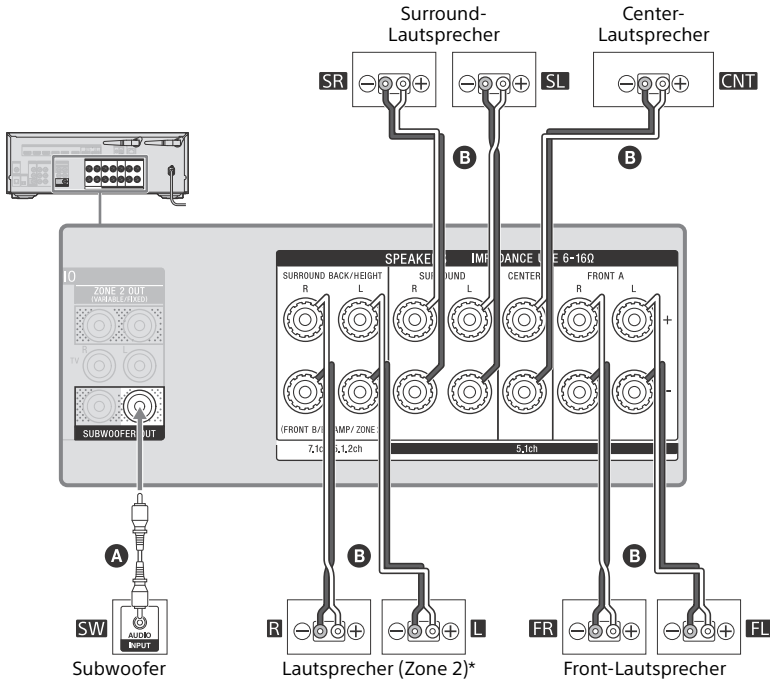
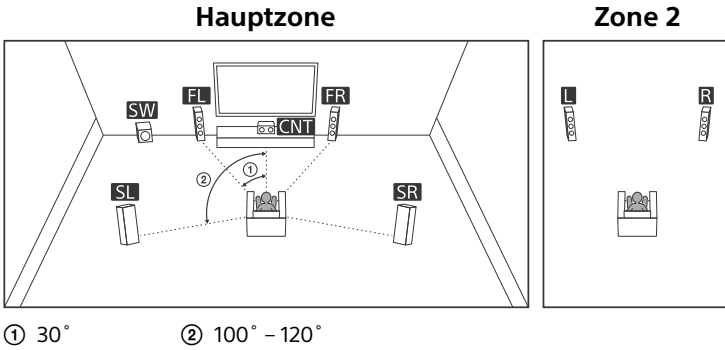

- A** Mono-Audiokabel (nicht mitgeliefert)
- B** Lautsprecherkabel (nicht mitgeliefert)

\* Einzelheiten über die Verwendung der Zone 2-Lautsprecher finden Sie unter „Tonwiedergabe über Lautsprecher in anderen Räumen (Zone 2)“ (Seite 42).



## 5.1-Kanal-Lautsprecheranlage mit Zwei-Verstärker-Verbindung

Wenn die Front-Lautsprecher getrennte Klemmen für Hochfrequenzklänge (Hochtöner) und Niederfrequenzklänge (Tieftöner) haben, können Sie eine Zwei-Verstärker-Verbindung herstellen. Verbinden Sie jedes Klemmenpaar für Hochtöner und Tieftöner mit den Klemmen SPEAKERS FRONT A und den Klemmen SPEAKERS SURROUND BACK/HEIGHT (FRONT B/BI-AMP/ZONE 2) dieses Receivers. Sie können eine höhere Wiedergabequalität genießen, wenn Sie den Hochtöner und den Tieftöner mit getrennten Verstärkern betreiben.

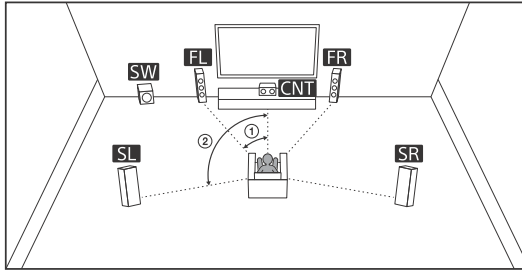

① 30°      ② 100° - 120°

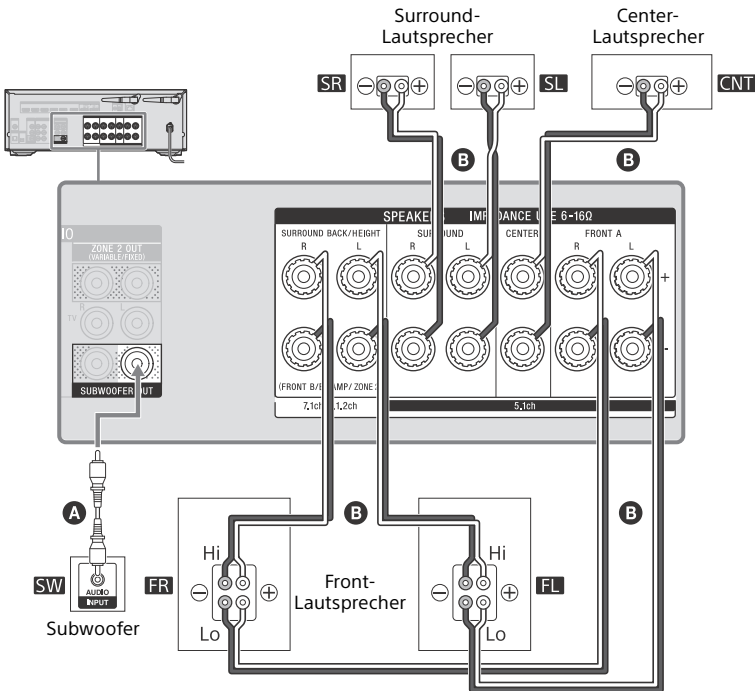

**A** Mono-Audiokabel (nicht mitgeliefert)

**B** Lautsprecherkabel (nicht mitgeliefert)

Vergewissern Sie sich, dass die an den Lautsprechern angebrachten Metallbeschläge für Hi/Lo entfernt worden sind, um eine Fehlfunktion des Receivers zu vermeiden.

Nachdem Sie den Anschluss vorgenommen haben, setzen Sie [Surround Back Speaker Assign] in [Speaker Settings] auf [BI-AMP].

**Hinweis**

Sie können [Surround Back Speaker Assign] nur dann einstellen, wenn das Lautsprechermuster auf eine Konfiguration eingestellt ist, die keine Surround-Back- und Height/Overhead-Lautsprecher aufweist (Seite 18).

## 2.1-Kanal-Lautsprecheranlage (zum Genießen von Front Surround)

Wenn Sie [Front Surround] für die Schallfeldeinstellung wählen, können Sie virtuelle Surroundeffekte nur mit den zwei Front-Lautsprechern genießen.

Platzieren Sie die Lautsprecher wie unten gezeigt, um Front Surround zu genießen.

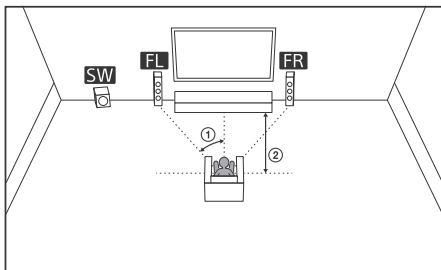

① 30°

② 1,5 m – 3 m

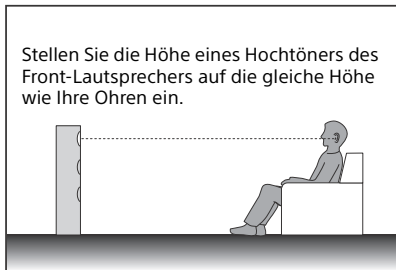

Stellen Sie die Höhe eines Hochtöners des Front-Lautsprechers auf die gleiche Höhe wie Ihre Ohren ein.

**Tipp**

Ändern Sie die Richtung der Front-Lautsprecher Stück für Stück, um die Position zu suchen und festzulegen, bei der Sie die besten Surroundeffekte erhalten.

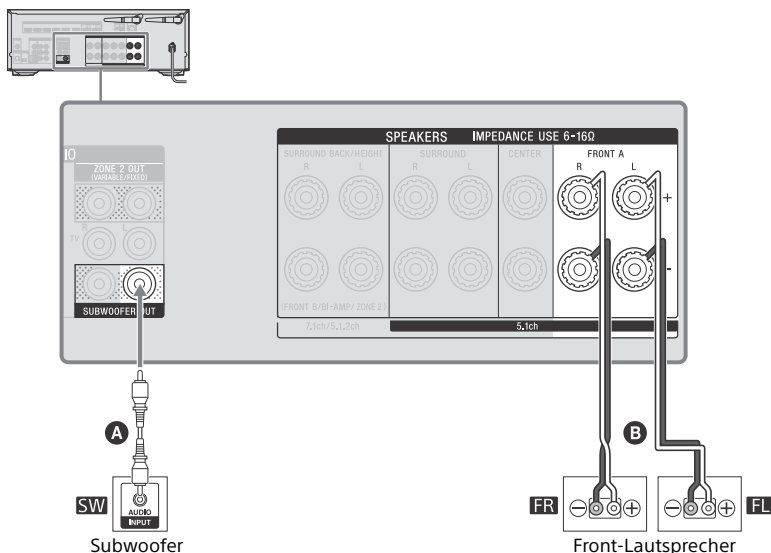

**A** Mono-Audiokabel (nicht mitgeliefert)

**B** Lautsprecherkabel (nicht mitgeliefert)

# Anschließen eines Fernsehgerätes

Schließen Sie ein Fernsehgerät an die Buchse HDMI OUT oder MONITOR OUT an.

Das Menü wird nur dann auf dem Fernsehschirm angezeigt, wenn Sie das Fernsehgerät an die Buchse HDMI OUT anschließen. Sony empfiehlt, die Buchse HDMI OUT für den Anschluss des Fernsehgerätes zu benutzen, weil Sie in vielen Fällen die Einstellungen dieses Receivers mithilfe des Menüs durchführen müssen.

Angaben für den Anschluss an ein 4K-Fernsehgerät entnehmen Sie bitte der Hilfe.

## Hinweise zu den Anschlüssen

- Bevor Sie Kabel anschließen, sollten Sie unbedingt das Netzkabel trennen.
- Sony empfiehlt, ein von Sony hergestelltes oder ein anderes HDMI-zugelassenes HDMI-Kabel zu verwenden. Verwenden Sie unbedingt ein Hochgeschwindigkeits-HDMI-Kabel mit Ethernet. Für Videosignale, die eine hohe Bandbreite erfordern, wie z. B. 4K/60p 4:4:4, 4:2:2 und 4K/60p 4:2:0 10 bit usw., sollten Sie unbedingt ein Premium Hochgeschwindigkeits-HDMI-Kabel mit Ethernet verwenden, das Bandbreiten bis zu 18 Gbps unterstützt.
- Wenn Sie Videoformate mit hoher Bandbreite, wie z. B. 4K/60p 4:4:4, 4:2:2 und 4K/60p 4:2:0 10 bit, verwenden, stellen Sie unbedingt das HDMI-Signalformat ein. Für Einzelheiten siehe „Einstellen des HDMI-Signalformats“ (Seite 42).
- Die Verwendung eines HDMI-DVI-Konverterkabels ist nicht zu empfehlen. Wenn Sie ein HDMI-DVI-Konverterkabel an ein DVI-D-Gerät anschließen, werden u. U. keine Ton- und/oder Bildsignale ausgegeben. Verwenden Sie getrennte Audiokabel oder digitale Verbindungskabel, und ordnen Sie die Eingangsbuchsen neu zu, falls der Ton nicht korrekt ausgegeben wird.
- Je nach dem Zustand der Verbindung zwischen Fernsehgerät und Antenne können Bildverzerrungen auf dem Fernsehschirm auftreten. Wenn das der Fall ist, vergrößern Sie den Abstand zwischen der Antenne und dem Receiver.
- Führen Sie die Stecker eines optischen Digitalkabels gerade ein, bis sie einrasten.
- Optische Digitalkabel dürfen nicht geknickt oder verschnürt werden.
- Alle digitalen Audiobuchsen sind mit Abtastfrequenzen von 32 kHz, 44,1 kHz, 48 kHz und 96 kHz kompatibel.
- Wenn Sie ein Fernsehgerät über die Buchsen TV IN des Receivers anschließen, setzen Sie die Tonausgangsbuchse des Fernsehgerätes auf „Fixed“, wenn sie zwischen „Fixed“ und „Variable“ umgeschaltet werden kann.
- Wenn Sie das Fernsehgerät an die Buchse HDMI OUT B/HDMI ZONE anschließen, setzen Sie [HDMI Out B Mode] im Menü [HDMI Settings] unbedingt auf [Main]. Das Startmenü wird nicht auf dem Fernsehschirm angezeigt, wenn [HDMI Out B Mode] auf [Zone] gesetzt wird.

# Anschließen eines mit der Audio Return Channel (ARC)-Funktion inkompatiblen Fernsehgerätes über eine HDMI-Verbindung

Wenn Sie den Receiver über das HDMI-Kabel **C** mit einem Fernsehgerät verbinden, kann der Receiver Audio- und Videosignale an das Fernsehgerät ausgeben. Beachten Sie jedoch, dass Sie auch das optische Digitalkabel **A** oder Audiokabel **B** an das Fernsehgerät anschließen müssen, um den Fernsehern über die mit dem Receiver verbundenen Lautsprecher auszugeben.

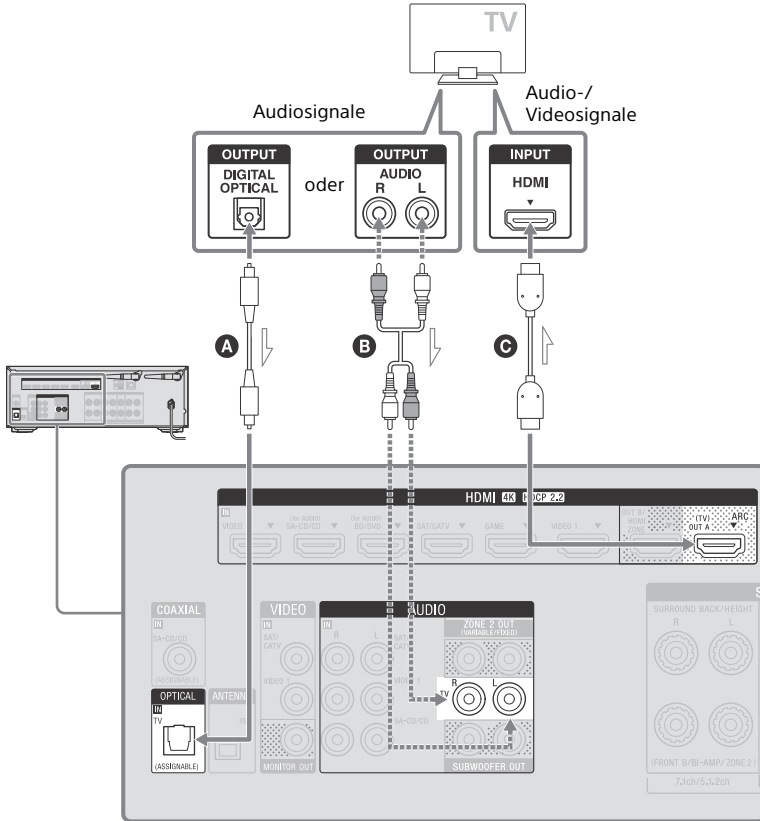

— Empfohlene Verbindung  
 - - - - - Alternative Verbindung

- A** Optisches digitales Audiokabel (nicht mitgeliefert)
- B** Audiokabel (nicht mitgeliefert)
- C** HDMI-Kabel (nicht mitgeliefert)

# Anschließen eines mit der Audio Return Channel (ARC)-Funktion kompatiblen Fernsehgerätes über eine HDMI-Verbindung

Mit einer einzigen HDMI-Kabelverbindung können Sie den Fernsehton über die mit dem Receiver verbundenen Lautsprecher ausgeben, während der Receiver Audio- und Videosignale zum Fernsehgerät sendet.

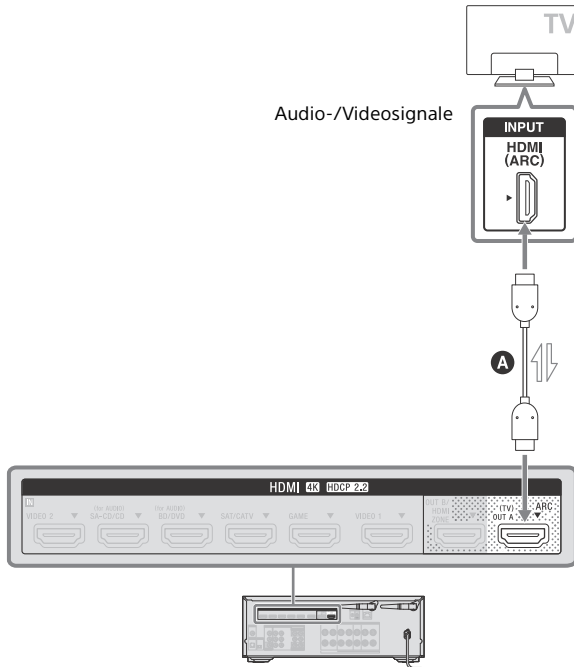

## A HDMI-Kabel (nicht mitgeliefert)

### Hinweis

- Für diese Verbindung müssen Sie die Funktion „Control for HDMI“ einschalten. Drücken Sie HOME, und wählen Sie dann [Setup] – [HDMI Settings] – [Control for HDMI] – [On].
- Sie müssen die Einstellung auch auf dem Menü des Fernsehgerätes durchführen. Schalten Sie die ARC-Funktion ein.

### Tipp

Wenn die HDMI-Buchse des Fernsehgerätes (mit „ARC“ gekennzeichnet) bereits mit einem anderen Gerät verbunden ist, trennen Sie das Gerät ab, und schließen Sie den Receiver an.

## Anschließen eines Fernsehgerätes ohne HDMI-Buchsen

Sie müssen das optische digitale Audiokabel **C** oder das Audiokabel **B** zusätzlich zu dem Videokabel **A** an das Fernsehgerät anschließen.

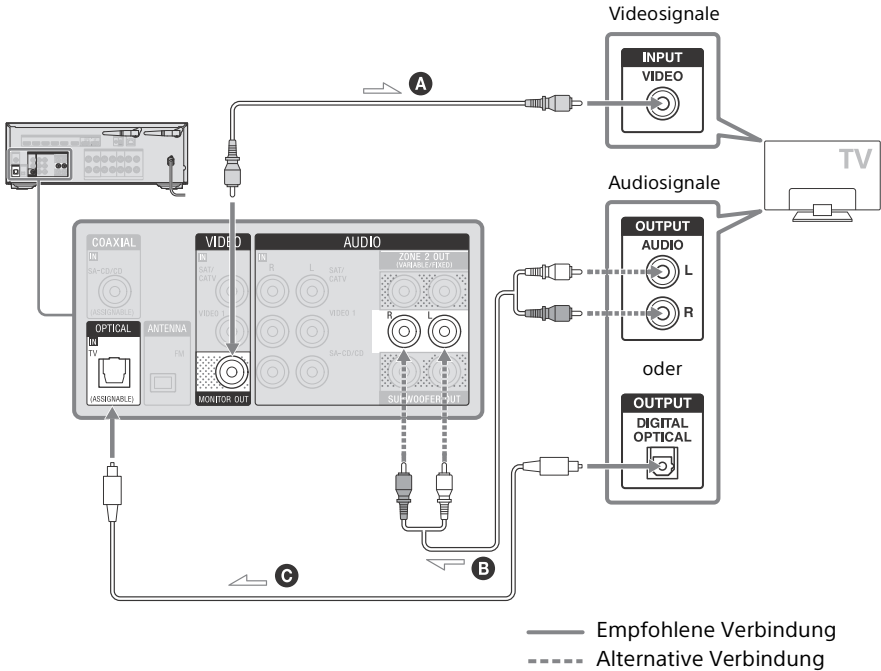

- A** Videokabel (nicht mitgeliefert)
- B** Audiokabel (nicht mitgeliefert)
- C** Optisches digitales Audiokabel (nicht mitgeliefert)

### Hinweis

- Wenn Sie den Receiver und das Fernsehgerät nach der obigen Methode verbunden haben, wird das Videosignal des an die Buchsen VIDEO IN angeschlossenen Gerätes auf dem Fernsehgerät angezeigt.
- Wenn Sie den Receiver und das Fernsehgerät nach der obigen Methode verbinden, wird das Menü nicht auf dem Fernsehschirm angezeigt. Um Bedienungsvorgänge mit dem Menü durchzuführen, müssen Sie das Fernsehgerät über eine HDMI-Verbindung anschließen.

# Anschließen von AV-Geräten

## Anschließen von Geräten mit HDMI-Buchsen

Bevor Sie Kabel anschließen, sollten Sie unbedingt das Netzkabel trennen.  
 Die Buchsen HDMI IN des Receivers sind mit HDCP 2.2 kompatibel. Um durch HDCP 2.2 geschützte Inhalte, wie z. B. 4K-Inhalte, wiederzugeben, verbinden Sie diese Buchsen HDMI IN mit HDCP 2.2-kompatiblen HDMI-Buchsen am Player. Einzelheiten entnehmen Sie bitte der Bedienungsanleitung des angeschlossenen Gerätes.

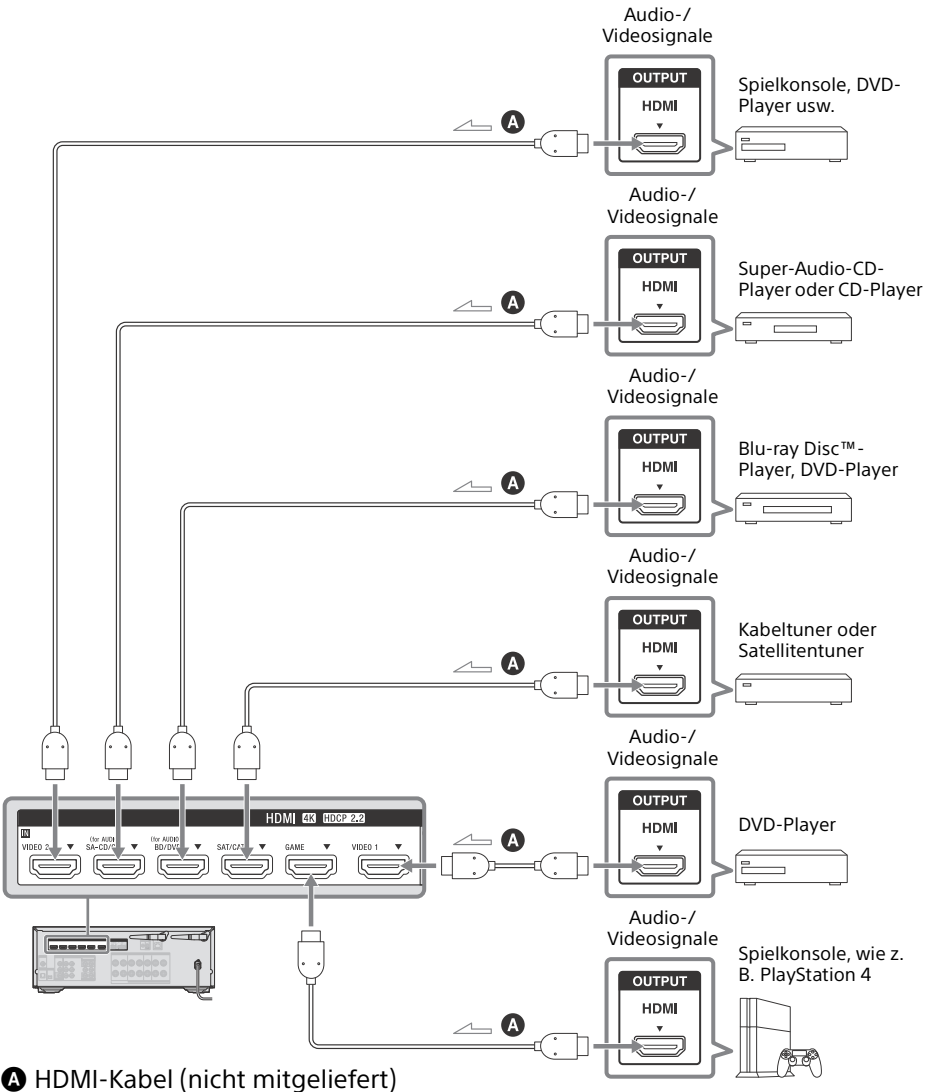

**Tip**

- Diese Verbindung ist ein Beispiel. Sie können jedes HDMI-Gerät an jede der Buchsen HDMI IN anschließen.
- Die Eingänge BD/DVD und SA-CD/CD haben eine bessere Klangqualität. Wenn Sie eine höhere Klangqualität benötigen, schließen Sie Ihr Gerät an diese Buchsen HDMI IN an, und wählen Sie sie als Eingang aus.
- Die Bildqualität hängt von der Art der Anschlussbuchse ab. Wir empfehlen, Ihre Geräte über eine HDMI-Verbindung anzuschließen, wenn sie HDMI-Buchsen besitzen.



# Anschließen von Geräten mit anderen Buchsen als HDMI-Buchsen

Bevor Sie Kabel anschließen, sollten Sie unbedingt das Netzkabel trennen.

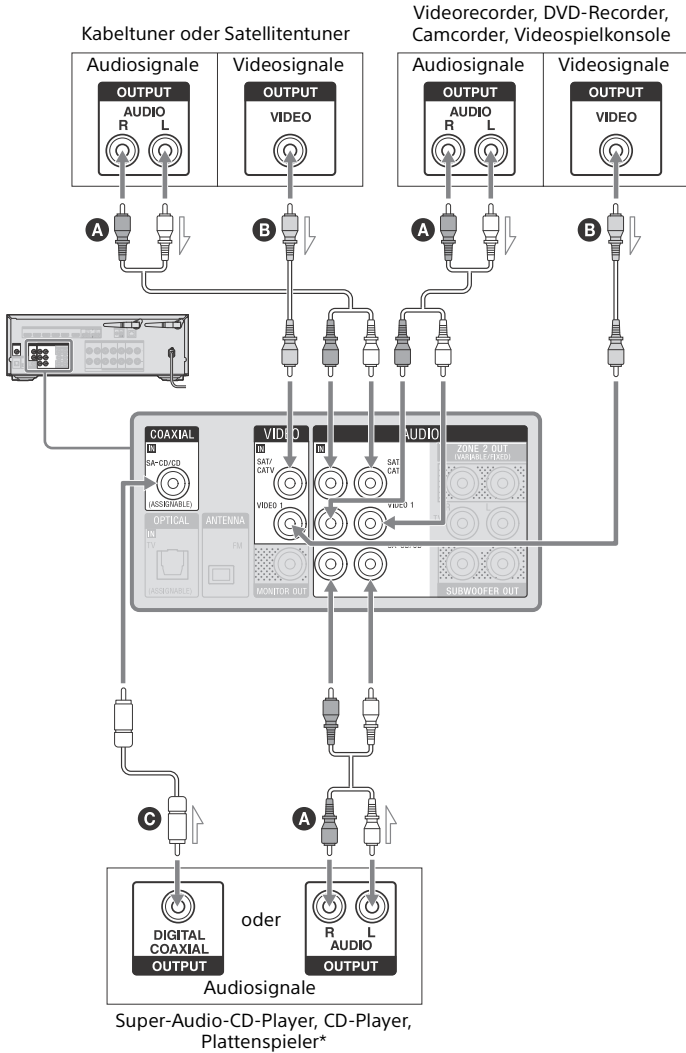

- A** Audiokabel (nicht mitgeliefert)
- B** Videokabel (nicht mitgeliefert)
- C** Koaxiales Digitalkabel (nicht mitgeliefert)

\* Um einen Plattenspieler anzuschließen, der nur eine PHONO-Ausgangsbuchse hat, müssen Sie einen Phono-Equalizer (nicht mitgeliefert) zwischen dem Plattenspieler und diesem Receiver anschließen.

### Hinweis

Um den Ton eines an die Buchsen AUDIO IN angeschlossenen Gerätes wiederzugeben, schließen Sie kein Gerät an die Buchsen HDMI IN, COAXIAL IN und OPTICAL IN an, die mit demselben Gerätenamen gekennzeichnet sind (wie z. B. SAT/CATV, TV, VIDEO 1 und SA-CD/CD).

### Tipp

- Sie können andere Geräte außer den oben angegebenen an die Buchsen AUDIO IN (SAT/CATV, VIDEO 1 und SA-CD/CD) anschließen.
- Sie können jeden Eingang umbenennen, so dass der Name auf dem Anzeigefeld des Receivers angezeigt werden kann. Einzelheiten dazu finden Sie unter „Ändern der Namen von Eingängen (Name)“ in der Hilfe.

## Anschließen eines anderen Verstärkers in Zone 2

Bevor Sie Kabel anschließen, sollten Sie unbedingt das Netzkabel trennen.

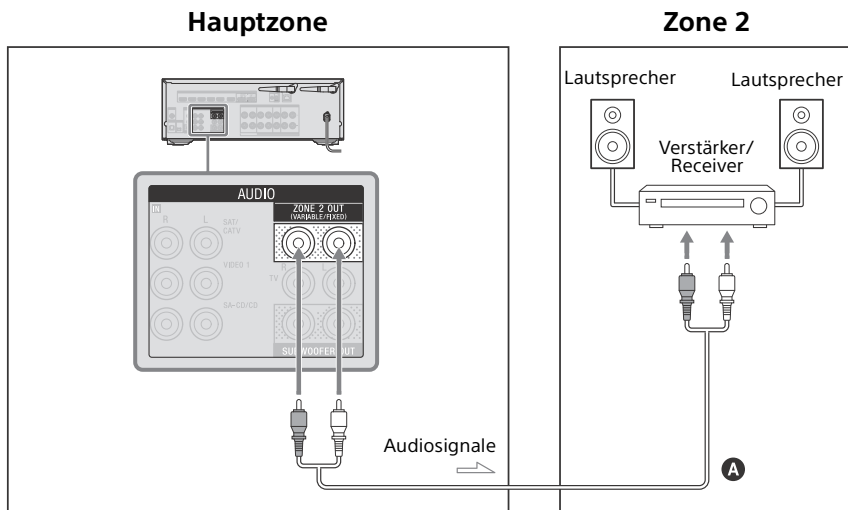

### A Audiokabel (nicht mitgeliefert)

### Hinweis

- Nur Audiosignale von [USB], [Bluetooth] (nur bei Einstellung von [Bluetooth Mode] auf [Receiver]), [Home Network], [Music Service List] und [FM TUNER] sowie Audiosignale, die über die Buchsen AUDIO IN an der Rückwand des Receivers eingegeben werden, werden an die Lautsprecher der Zone 2 ausgegeben.
- Externe digitale Eingangssignale von den Buchsen OPTICAL IN, COAXIAL IN und HDMI IN können nicht an die Lautsprecher der Zone 2 ausgegeben werden.
- Wenn Sie [DSD Native] in [Audio Settings] auf [On] setzen, werden keine Audiosignale für DSD-Inhalte von [USB] oder [Home Network] an die Lautsprecher der Zone 2 ausgegeben.

# Anschließen eines anderen Verstärkers oder Fernsehgerätes in der HDMI-Zone

Bevor Sie Kabel anschließen, sollten Sie unbedingt das Netzkabel trennen.

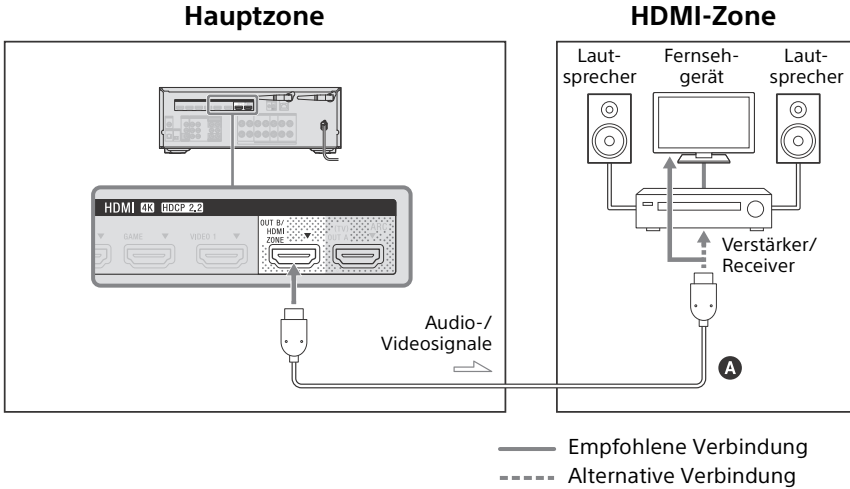

**A** HDMI-Kabel (nicht mitgeliefert)

**Hinweis**

Um diese Verbindung zu benutzen, stellen Sie [HDMI Out B Mode] im Menü [HDMI Settings] auf [Zone] ein.

# Verbindung mit einem Netzwerk

Wählen Sie die Verbindungsmethode auf der Basis Ihrer LAN (Local Area Network)-Umgebung.

Die folgenden Abbildungen sind Konfigurationsbeispiele eines Heimnetzwerks mit dem Receiver und einem Server.

## Bei Verwendung einer verdrahteten LAN-Verbindung

Verbinden Sie Ihren Receiver über ein LAN-Kabel\* (nicht mitgeliefert) mit dem Netzwerk.

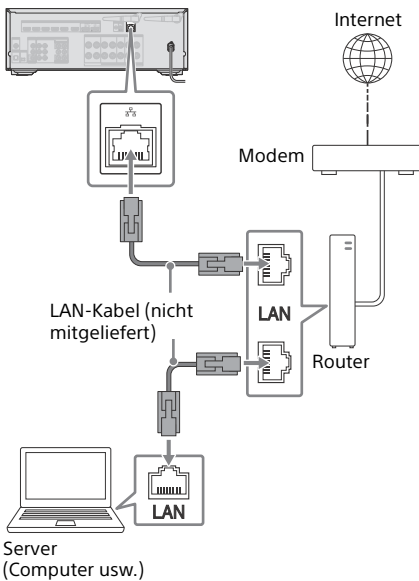

\* Wir empfehlen die Verwendung von Kabeln der Kategorie 7.

## Bei Verwendung einer WLAN-Verbindung

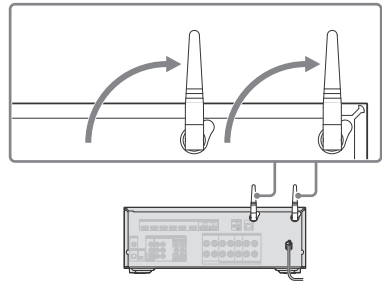
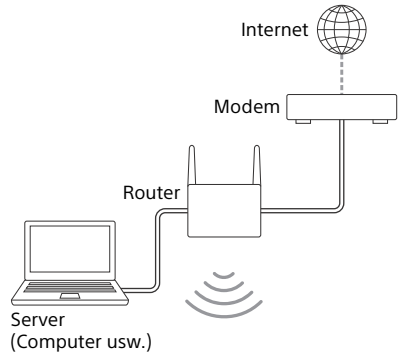

### Hinweis

- Die Audiowiedergabe auf einem Server kann gelegentlich unterbrochen werden, wenn Sie eine Drahtlosverbindung verwenden.
- Wenn Sie eine Drahtlosverbindung verwenden, richten Sie beide WLAN-Antennen für eine bessere Leistung auf.

## Anschließen der Antenne

Bevor Sie die Antenne anschließen, sollten Sie unbedingt das Netzkabel trennen.

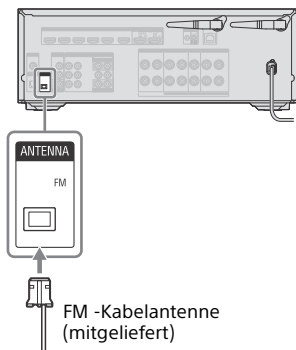

### Hinweis

- Spannen Sie die FM -Kabelantenne vollständig aus.
- Halten Sie die FM -Kabelantenne nach dem Anschließen möglichst horizontal.

## Anschließen des Netzkabels

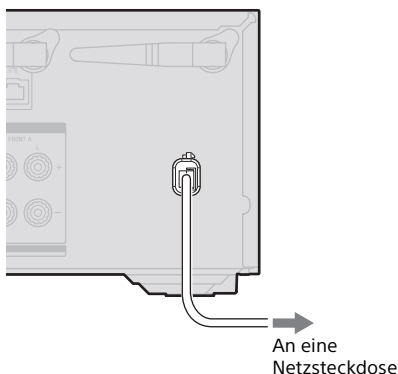

Bevor Sie das Netzkabel anschließen, stellen Sie unbedingt die Verbindungen für die Lautsprecher und die anderen Geräte her.

- 1 Schließen Sie das Netzkabel an eine Netzsteckdose an.**

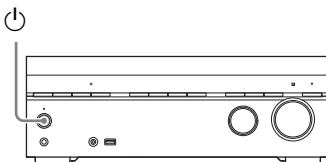

- 2 Schalten Sie den Receiver mit der Taste  (Netzschalter) ein.**



Sie können den Receiver auch mittels  (Netzschalter) an der Fernbedienung einschalten. Zum Ausschalten des Receivers drücken Sie  (Netzschalter) erneut.

# Einrichten des Receivers mithilfe von „Easy Setup“

Um die Anfangseinrichtung des Receivers durchzuführen, stellen Sie sicher, dass ein Fernsehgerät an den Receiver angeschlossen ist (Seite 27). Schalten Sie dann den Eingang des Fernsehgerätes auf den Eingang um, an den der Receiver angeschlossen ist.

## Hinweis

Die Schnellkonfiguration kann nicht mit den Anzeigen auf dem Anzeigefeld der Frontplatte durchgeführt werden.

Wenn Sie den Receiver zum ersten Mal einschalten, oder nachdem der Receiver initialisiert worden ist, erscheint der Bildschirm „Easy Setup“ auf dem Fernsehschirm.

Folgen Sie den Bildschirmanweisungen, um die Grundeinstellungen mithilfe von  $\blacktriangle/\blacktriangledown/\blacktriangleleft/\blacktriangleright$  und  $\text{+}$  durchzuführen.

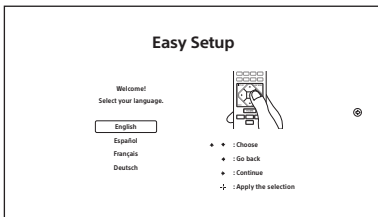

Falls der Bildschirm „Easy Setup“ nicht erscheint, oder wenn Sie den Bildschirm „Easy Setup“ manuell aufrufen wollen, drücken Sie HOME, und wählen Sie dann [Setup] – [Easy Setup].

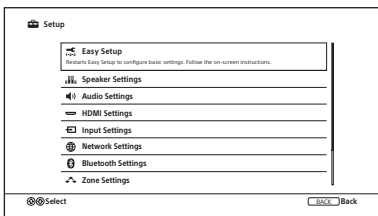

## Mit „Easy Setup“ verfügbare Möglichkeiten

Mithilfe von „Easy Setup“ können Sie Folgendes durchführen:

- 1: Sprachenwahl
- 2: Lautsprecher-Einstellungen  
Ihre Lautsprecheranlage überprüfen, und eine automatische Kalibrierung (Auto Calibration) gemäß der Konfiguration und Anordnung Ihrer Lautsprecheranlage durchführen.
- 3: Internet-Einstellungen  
Netzwerkverbindungsmethode auswählen, und Einstellungen konfigurieren, um den Receiver mit dem Netzwerk zu verbinden.

## Durchführung der automatischen Kalibrierung (D.C.A.C. EX)

### Vor der Durchführung von „Auto Calibration“

- Trennen Sie den Kopfhörer ab.
- Entfernen Sie etwaige Hindernisse zwischen dem Einmessmikrofon und den Lautsprechern.
- „Auto Calibration“ ist nicht verfügbar, wenn [Bluetooth Mode] auf [Transmitter] eingestellt ist.
- Um eine genaue Messung zu gewährleisten, stellen Sie sicher, dass die Umgebung ruhig und frei von Geräuschen ist.
- Wählen Sie für den Lautsprecherausgang eine andere Einstellung als „SPK OFF“. Siehe „Auswählen der Front-Lautsprecher“ (Seite 40).
- Überprüfen der Einrichtung des aktiven Subwoofers
  - Bevor Sie einen Subwoofer benutzen, schalten Sie den Subwoofer ein, und erhöhen Sie die Lautstärke. Drehen Sie den Regler LEVEL auf eine Position kurz vor der Mittelstellung.

- Wenn ein Subwoofer mit einer Übergangsfrequenzfunktion angeschlossen ist, stellen Sie den Regler auf die Maximalstellung.
- Wenn ein Subwoofer mit einer automatischen Bereitschaftsfunktion angeschlossen ist, schalten Sie die Funktion aus (deaktiviert).

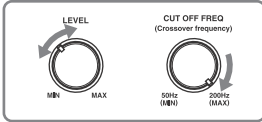

**Hinweis**

Je nach den Eigenschaften des verwendeten Subwoofers kann es sein, dass der Setup-Entfernungswert von der tatsächlichen Entfernung abweicht.

- Schließen Sie das mitgelieferte Einmessmikrofon an die Buchse CALIBRATION MIC an. Stellen Sie das Einmessmikrofon an Ihrer Hörposition auf.

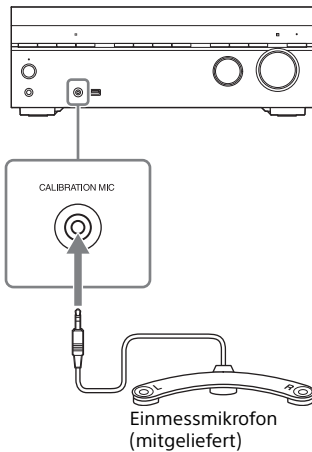

**Hinweis**

- Die Lautsprecher geben einen sehr lauten Ton während der Kalibrierung ab, und die Lautstärke kann nicht eingestellt werden. Nehmen Sie Rücksicht auf Ihre Nachbarn und eventuell anwesende Kinder.
- Falls die Stummschaltfunktion vor der Durchführung der automatischen Kalibrierung (Auto Calibration) aktiviert worden ist, wird die Stummschaltfunktion automatisch abgeschaltet.

- Es ist u. U. überhaupt nicht möglich, die korrekten Messungen vorzunehmen oder die automatische Kalibrierung (Auto Calibration) durchzuführen, falls Speziallautsprecher, wie z. B. Dipol-Lautsprecher, verwendet werden.
- Falls die Messung fehlschlägt, befolgen Sie die Meldung, und wählen Sie dann [Retry]. Einzelheiten zu dem Fehlercode und der Warnmeldung finden Sie unter „Liste von Meldungen nach den Messungen der automatischen Kalibrierung (Auto Calibration)“ (Seite 59).

## So brechen Sie „Auto Calibration“ ab

Die automatische Kalibrierungsfunktion (Auto Calibration) wird abgebrochen, wenn Sie die folgenden Vorgänge während des Messvorgangs durchführen:

- Drücken von ⏻ (Netzschalter).
- Drücken der Eingangstasten an der Fernbedienung, oder Drehen von INPUT SELECTOR am Receiver.
- Drücken von ⏸ (Stummschaltfunktion), MUSIC oder AMP MENU.
- Drücken von SPEAKERS am Receiver.
- Ändern des Lautstärkepegels.
- Anschließen eines Kopfhörers.

## Auswählen der Front-Lautsprecher

### SPEAKERS

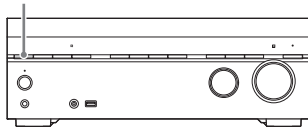

### Drücken Sie **SPEAKERS** wiederholt.

Die Anzeigen auf dem Anzeigefeld geben an, welcher Klemmensatz gewählt worden ist.

- **SPA**: An die Klemmen SPEAKERS FRONT A angeschlossene Lautsprecher.
- **SPB\***: An die Klemmen SPEAKERS SURROUND BACK/HEIGHT(FRONT B/BI-AMP/ZONE 2) angeschlossene Lautsprecher.
- **SPA+B\***: An die Klemmen SPEAKERS FRONT A und SPEAKERS SURROUND BACK/HEIGHT(FRONT B/BI-AMP/ZONE 2) angeschlossene Lautsprecher (paralleler Anschluss).
- (Keine): „SPK OFF“ erscheint auf dem Anzeigefeld. Es werden keine Audiosignale von irgendwelchen Lautsprecherklemmen ausgegeben.

\* Um „SPB“ oder „SPA+B“ zu wählen, setzen Sie [Surround Back Speaker Assign] in [Speaker Settings] auf [Front B].

#### **Hinweis**

Diese Einstellung ist nicht verfügbar, wenn ein Kopfhörer angeschlossen ist.



# Genießen von Ton und Bild

## Wiedergeben von AV-Geräten/ Hören von FM-Radio

Sie können AV-Geräte an den Receiver anschließen, um ein breites Angebot an Inhalten, wie z. B. Filme und Audio, zu genießen.

Sie können auch FM-Sendungen in hoher Klangqualität über den eingebauten Tuner hören.

- 1** Schalten Sie das wiederzugebende Gerät ein.
- 2** Schalten Sie den Receiver ein.
- 3** Schalten Sie das Fernsehgerät ein, und schalten Sie dann den Eingang des Fernsehgerätes auf den Eingang um, an den der Receiver angeschlossen ist.
- 4** Drücken Sie HOME.

Das Startmenü wird auf dem Fernsehschirm angezeigt. Je nach dem Fernsehgerät kann es eine Weile dauern, bis das Startmenü auf dem Fernsehschirm erscheint.

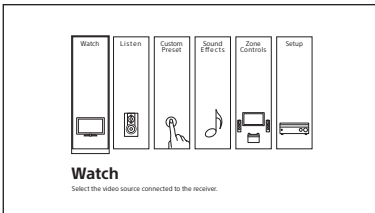

- 5** Drücken Sie  $\leftarrow/\rightarrow$  zur Wahl von [Watch] oder [Listen], und drücken Sie dann  $\boxed{+}$ .

Die Menüpostenliste erscheint auf dem Fernsehschirm.

- 6** Wählen Sie das wiederzugebende Gerät aus, und starten Sie die Wiedergabe.

Wenn Sie [FM TUNER] wählen, stellen Sie Ihren gewünschten Sender mithilfe der Tasten an der Fernbedienung gemäß der Anleitung auf dem Fernsehschirm ein. Einzelheiten zur Bedienung entnehmen Sie bitte der Hilfe.

- 7** Drücken Sie  $\triangleleft$  +/- zum Einstellen der Lautstärke.

Sie können auch MASTER VOLUME am Receiver benutzen.

### Hinweis

Bevor Sie den Receiver ausschalten, verringern Sie unbedingt den Lautstärkepegel, um beim nächsten Einschalten des Receivers eine Beschädigung Ihrer Lautsprecher zu vermeiden.

### Tipp

- Zur Auswahl des gewünschten Gerätes können Sie INPUT SELECTOR am Receiver drehen oder die Eingangstasten an der Fernbedienung drücken.
- So erhöhen oder verringern Sie die Lautstärke schnell
  - Drehen Sie den Knopf MASTER VOLUME schnell.
  - Halten Sie eine der Tasten  $\triangleleft$  +/- gedrückt.
- So nehmen Sie eine Feineinstellung vor
  - Drehen Sie den Knopf MASTER VOLUME langsam.
  - Tippen Sie eine der Tasten  $\triangleleft$  +/- kurz an.

## Einstellen des HDMI-Signalformats

Sie können ein HDMI-SignalfORMAT entsprechend den Videosignalen von den an den Buchsen HDMI IN angeschlossenen Geräten wählen.

**1 Drücken Sie HOME, und wählen Sie dann [Setup] – [HDMI Settings] – [HDMI Signal Format].**

**2 Wählen Sie das gewünschte Format aus.**

- [Standard format]: Wählen Sie diese Option, wenn Sie kein Videoformat mit hoher Bandbreite verwenden.
- [Enhanced format]: Wählen Sie diese Option, wenn Sie Videoformate mit hoher Bandbreite, wie z. B. 4K/60p 4:4:4, 4:2:2 und 4K/60p 4:2:0 10 bit, verwenden.

### Hinweis

- Einzelheiten zu Videoformaten mit hoher Bandbreite entnehmen Sie bitte der Hilfe.
- Wenn Sie [Enhanced format] wählen, empfehlen wir Ihnen, ein Premium Hochgeschwindigkeits-HDMI-Kabel mit Ethernet zu benutzen, das eine Bandbreite von bis zu 18 Gbps unterstützen kann.
- Einige Geräte (Kabeltuner oder Satellitentuner, Blu-ray Disc-Player und DVD-Player) haben Probleme mit der Einstellung [Enhanced format]. Wählen Sie in diesem Fall [Standard format].
- Wenn Ihr Fernsehgerät ein ähnliches Menü für Videoformate mit hoher Bandbreite hat, überprüfen Sie die Einstellung im TV-Menü, wenn Sie [Enhanced format] an diesem Receiver wählen. Einzelheiten über die TV-Menüeinstellung entnehmen Sie bitte der Bedienungsanleitung des Fernsehgerätes.
- Da die Buchse HDMI IN VIDEO 1 solche Videoformate wie 4K/60p 4:4:4, 4:2:2 und 4K/60p 4:2:0 10 bit nicht unterstützt, können Sie das HDMI-SignalfORMAT nicht einstellen.

## Tonwiedergabe über Lautsprecher in anderen Räumen (Zone 2)

- 1 Schließen Sie die in Zone 2 befindlichen Lautsprecher an (Seite 24).**
- 2 Schalten Sie den Receiver ein.**
- 3 Wählen Sie ein Lautsprechermuster aus, und legen Sie die Zuordnung für die Lautsprecherklemmen fest.**

- ① Drücken Sie HOME, und wählen Sie dann [Setup] – [Speaker Settings] – [Speaker Pattern].
- ② Wählen Sie ein Lautsprechermuster ohne Surround-Back-Lautsprecher aus, und wählen Sie dann [Save].
- ③ Wählen Sie [Surround Back Speaker Assign] – [Zone2].

**4 Drücken Sie HOME, und wählen Sie dann [Zone Controls].**

**5 Stellen Sie [Zone2] – [Zone2 Power] – [On] ein.**

Sie können auch ZONE SELECT am Receiver zur Wahl von „ZONE2 ON?“ wiederholt drücken, und drücken Sie dann ZONE POWER am Receiver zum Einstellen.

**6 Wählen Sie [Zone2 Input], und wählen Sie dann die Quellensignale aus, die Sie ausgeben wollen.**

Sie können auch INPUT SELECTOR am Receiver drehen, während „2. xxxx“\* auf dem Anzeigefeld erscheint.

### Tipps

Wenn Sie den Ton der Hauptzone in Zone 2 hören wollen, wählen Sie [SOURCE].

**7 Starten Sie die Wiedergabe am ausgewählten Eingangsgerät.**

**8 Wählen Sie [Zone2 Volume], und stellen Sie dann die Lautstärke ein.**

Sie können auch MASTER VOLUME am Receiver drehen, während „2. xxxx“\* auf dem Anzeigefeld erscheint.

\* „xxxx“ ist der Eingangsname.

## So beenden Sie den Zonenbetrieb

Setzen Sie [Zone2 Power] auf [Off] in Schritt 5.

### Hinweis

- Nur Audiosignale von [USB], [Bluetooth] (nur bei Einstellung von [Bluetooth Mode] auf [Receiver]), [Home Network], [Music Service List] und [FM TUNER] sowie Audiosignale, die über die Buchsen AUDIO IN an der Rückwand des Receivers eingegeben werden, werden an die Lautsprecher der Zone 2 ausgegeben.
- Externe digitale Eingangssignale von den Buchsen OPTICAL IN, COAXIAL IN und HDMI IN können nicht an die Zone 2 ausgegeben werden.
- Wenn Sie [DSD Native] in [Audio Settings] auf [On] setzen, werden keine Audiosignale für DSD-Inhalte von [USB] oder [Home Network] an die Lautsprecher der Zone 2 ausgegeben.

## Tonwiedergabe über Lautsprecher in anderen Räumen mithilfe eines anderen Verstärkers (Zone 2)

**1 Schließen Sie einen in Zone 2 befindlichen anderen Verstärker an (Seite 34).**

**2 Schalten Sie den Receiver in der Hauptzone und den Verstärker in Zone 2 ein.**

**3 Stellen Sie den Lautstärkeregler für Zone 2 ein.**

Drücken Sie HOME, und wählen Sie dann [Setup] – [Zone Settings] – [Zone2 Line Out] – [Variable] oder [Fixed].

- [Variable]: Die Lautstärke für die Buchsen ZONE 2 OUT kann geändert werden. Wählen Sie diese Option, wenn Sie einen anderen Verstärker benutzen, der keinen Lautstärkeregler hat.
- [Fixed]: Die Lautstärke für die Buchsen ZONE 2 OUT ist feststehend. Wählen Sie diese Option, wenn Sie einen anderen Verstärker mit variablem Lautstärkeregler benutzen.

**4 Drücken Sie HOME, und wählen Sie dann [Zone Controls] – [Zone2] – [Zone2 Power] – [On].**

Sie können auch ZONE SELECT am Receiver zur Wahl von „ZONE 2“ wiederholt drücken, und drücken Sie dann ZONE POWER am Receiver.

**5 Wählen Sie [Zone2 Input], und wählen Sie dann die Quellensignale aus, die Sie ausgeben wollen.**

Sie können auch INPUT SELECTOR am Receiver drehen, während „2. xxxx“\* auf dem Anzeigefeld erscheint.

**Tipp**

Wenn Sie den Ton der Hauptzone in Zone 2 hören wollen, wählen Sie [SOURCE].

## 6 Starten Sie die Wiedergabe am ausgewählten Eingangsgerät.

## 7 Stellen Sie die Lautstärke ein.

Stellen Sie die Lautstärke mit dem Verstärker in Zone 2 ein.

Wenn Sie [Zone2 Line Out] in Schritt 3 auf [Variable] einstellen, wählen Sie [Zone2 Volume], bevor Sie die Lautstärke einstellen. Sie können auch MASTER VOLUME am Receiver drehen, während „2. xxxx“\* auf dem Anzeigefeld erscheint.

\* „xxxx“ ist der Eingangsname.

## So beenden Sie den Zonenbetrieb

Setzen Sie [Zone2 Power] auf [Off] in Schritt 4.

## Wiedergeben von Bild und Ton in einem anderen Raum über ein Fernsehgerät oder einen anderen Verstärker (HDMI-Zone)

### 1 Schließen Sie einen anderen Verstärker oder ein Fernsehgerät in einem anderen Raum an (Seite 35).

### 2 Schalten Sie den Receiver in der Hauptzone, und den Verstärker und das Fernsehgerät in der HDMI-Zone ein.

### 3 Stellen Sie die Zuordnung für die Buchse HDMI OUT B/HDMI ZONE auf [Zone] ein.

Drücken Sie HOME, und wählen Sie dann [Setup] – [HDMI Settings] – [HDMI Out B Mode] – [Zone].

### 4 Drücken Sie HOME, und wählen Sie dann [Zone Controls] – [HDMI Zone] – [HDMI Zone Power] – [On].

Sie können auch ZONE SELECT am Receiver zur Wahl von „HDMI ZONE“ wiederholt drücken, und drücken Sie dann ZONE POWER am Receiver.

### 5 Wählen Sie [HDMI Zone Input], und wählen Sie dann die Quellensignale aus, die Sie ausgeben wollen.

Sie können auch INPUT SELECTOR am Receiver drehen, während „H. xxxx“\* auf dem Anzeigefeld erscheint.

\* „xxxx“ ist der Eingangsname.

### 6 Stellen Sie die Lautstärke mit dem Lautstärkereglern am Verstärker oder Fernsehgerät in der HDMI-Zone ein.

**Tipp**

- Sie können mögliche Störungen der Signale in der Hauptzone vermeiden, indem Sie [Priority] im Menü [HDMI Settings] auf [Main Only] einstellen. Wenn jedoch derselbe Eingang in der HDMI-Zone gewählt wird, erfolgt keine Video- oder Audioausgabe von der HDMI-Zone. Einzelheiten über die Einstellung entnehmen Sie bitte „Festlegen der Priorität für die Hauptzone (Priority)“ in der Hilfe.
- Die Buchse HDMI OUT B/HDMI ZONE unterstützt Bandbreiten bis zu 9 Gbps, wenn [HDMI Out B Mode] im Menü [HDMI Settings] auf [Zone] eingestellt wird.

## So beenden Sie den Zonenbetrieb

Setzen Sie [HDMI Zone Power] auf [Off] in Schritt 4.

## Verfügbare Eingänge für die einzelnen Zonen

Die verfügbaren Eingänge hängen von der ausgewählten Zone ab. Wählen Sie den gewünschten Eingang auf dem Fernsehschirm oder dem Anzeigefeld aus. Einzelheiten über die verfügbaren Eingänge entnehmen Sie bitte „Verfügbare Eingänge für die einzelnen Zonen“ in der Hilfe.

### Für Hauptzone

Sie können alle Eingangssignalquellen von jedem an den Receiver angeschlossenen Gerät in der Hauptzone auswählen.

### Für Zone 2

Sie können kein Video in Zone 2 sehen. Es ist kein Ton von den an die Buchsen HDMI IN angeschlossenen Geräten verfügbar.

#### Hinweis

- Signale von den Buchsen HDMI IN, OPTICAL IN und COAXIAL IN können nicht an die Lautsprecher in Zone 2 ausgegeben werden.
- Sie können entweder [USB], [Home Network], [Music Service List] oder [Bluetooth] von der Hauptzone und von Zone 2 auswählen. Die jüngste Auswahl erhält die Priorität, selbst wenn eine andere Auswahl bereits in einer der Zonen getroffen worden ist.
- Wenn Sie einen BLUETOOTH-Kopfhörer an die Hauptzone anschließen, während ein angeschlossenes Gerät wiedergegeben wird und der aktuelle Eingang in Zone 2 [USB], [Home Network] oder [Music Service List] ist, ändert sich der Eingang für Zone 2 zu [SOURCE]. In diesem Fall werden nur die Signale des FM-Tuners und analoge Audiosignale an Zone 2 ausgegeben.
- Wenn Sie einen BLUETOOTH-Kopfhörer an die Hauptzone anschließen, während ein angeschlossenes Gerät wiedergegeben wird, wird der BLUETOOTH-Kopfhörer abgetrennt, falls Sie [USB], [Home Network] oder [Music Service List] in Zone 2 wählen.
- Wenn Sie [DSD Native] in [Audio Settings] auf [On] setzen, werden keine Audiosignale für DSD-Inhalte von [USB] oder [Home Network] an die Lautsprecher der Zone 2 ausgegeben.

### Für HDMI-Zone

Sie können nur über die Buchsen HDMI IN eingegebene Videosignale und Audiosignale sehen bzw. hören (außer VIDEO 1).

## Genießen von Klangeffekten

### Auswählen eines Schallfelds

Wenn Sie ein Schallfeld entsprechend der Eingangssignalquelle und Ihren Bevorzugungen auswählen, können Sie die Klänge mit zusätzlichen Schallfeldeffekten genießen.

#### 1 Drücken Sie HOME.

Das Startmenü wird auf dem Fernsehschirm angezeigt.

#### 2 Wählen Sie [Sound Effects] – [Sound Field].

#### 3 Drücken Sie $\leftarrow/\rightarrow$ zur Wahl des gewünschten Schallfelds, und drücken Sie dann $\boxed{+}$ .

Sony empfiehlt die Wahl eines Schallfelds mit der Bezeichnung [Movie] für Filme und eines Schallfelds mit der Bezeichnung [Music] für Musik. Einzelheiten zu den einzelnen Schallfeldern finden Sie unter „Wählbare Schallfelder und ihre Effekte“ (Seite 49).

#### Hinweis

- Wenn Sie [Bluetooth Mode] auf [Transmitter] einstellen oder die Wireless Multi-Room-Funktion benutzen, können Sie keine Schallfelder auswählen.
- Während Sie Audio-Inhalte mit Chromecast built-in hören, können Sie [Multi Ch Stereo] oder [2ch Stereo] durch Drücken von 2CH/MULTI an der Fernbedienung auswählen.
- Wenn Sie über Kopfhörer hören, erscheint nur das Schallfeld für Kopfhörer.
- Die Schallfelder für Film und Musik sind je nach dem ausgewählten Eingang oder Lautsprechermuster oder mit Audioformaten eventuell unwirksam.
- Je nach Audioformat gibt der Receiver Signale eventuell mit einer niedrigeren Abtastfrequenz als der tatsächlichen Abtastfrequenz der Eingangssignale wieder.
- Je nach der Schallfeld-Einstellung geben einige Lautsprecher oder der Subwoofer eventuell keinen Ton aus.

**Tipp**

Sie können ein Schallfeld auch auf die folgende Weise auswählen:

- Drücken Sie HOME, und wählen Sie dann [Setup] – [Audio Settings] – [Sound Field].
- Drücken Sie 2CH/MULTI, MOVIE, MUSIC oder FRONT SURROUND an der Fernbedienung.
- Drücken Sie 2CH/MULTI, MOVIE oder MUSIC am Receiver.

# Beziehungen zwischen Schallfeldern und Lautsprecherausgängen

Die nachstehende Liste zeigt, welcher Lautsprecher Ton ausgibt, wenn ein bestimmtes Schallfeld ausgewählt wird.

## 2-Kanal-Inhalte

Schallfeld		Anzeigefeld	Front-Lautsprecher	Center-Lautsprecher	Surround-Lautsprecher	Surround-Back-Lautsprecher	Subwoofer	Height-Lautsprecher
2CH/ MULTI	2ch Stereo	2CH STEREO	⊙	-	-	-	-	-
	Multi Channel Stereo	MULTI ST.	⊙	○	○	○	○*	○
	Direct (Analogeingang)	DIRECT	⊙	-	-	-	-	-
	Direct (Sonstige)	DIRECT	⊙	-	-	-	○**	-
	A.F.D. (Auto Format Decoding)	A.F.D.	⊙	●	●	●	○**	●
MOVIE	Dolby Surround	DOLBY SURR	⊙	○	○	○	○*	○
	Neural:X	NEURAL:X	⊙	○	○	○	○*	○
	Front Surround	FRONT SUR.	⊙	-	-	-	○*	-
MUSIC	Audio Enhancer	A. ENHANCER	⊙	-	-	-	○**	-

- : Keine Tonausgabe.

⊙ : Tonausgabe.

○ : Tonausgabe erfolgt abhängig von der Lautsprechermuster-Einstellung und den wiedergegebenen Inhalten.

● : Für Dolby- und DTS-Audiostreams erfolgt Tonausgabe abhängig von der Lautsprechermuster-Einstellung. Es erfolgt keine Tonausgabe für Linear PCM, DSD oder AAC.

\* Tonausgabe erfolgt, wenn Sie einen Subwoofer anschließen und eine Lautsprechermuster-Einstellung ([x.1]) wählen, die einen aktiven Subwoofer enthält.

\*\* Tonausgabe erfolgt, wenn Sie einen Subwoofer anschließen, eine Lautsprechermuster-Einstellung ([x.1]) auswählen, die einen aktiven Subwoofer enthält, und [Small] für [Size] in [Speaker Settings] wählen.

## Mehrkanal-Inhalte

Schallfeld		Anzeigefeld	Front-Lautsprecher	Center-Lautsprecher	Surround-Lautsprecher	Surround-Back-Lautsprecher	Subwoofer	Height-Lautsprecher
2CH/ MULTI	2ch Stereo	2CH STEREO	⊙	–	–	–	–	–
	Multi Channel Stereo	MULTI ST.	⊙	○	○	○	○	○
	Direct	DIRECT	⊙	○	○	○	○	○
	A.F.D. (Auto Format Decoding)	A.F.D.	⊙	○	○	○	○	○
MOVIE	Dolby Surround	DOLBY SURR	⊙	○	○	○	○	○
	Neural:X	NEURAL:X	⊙	○	○	○	○	○
	Front Surround	FRONT SUR.	⊙	–	–	–	○	–
MUSIC	Audio Enhancer	A. ENHANCER	⊙	○	○	○	○	○

– : Keine Tonausgabe.

⊙ : Tonausgabe.

○ : Tonausgabe erfolgt abhängig von der Lautsprechermuster-Einstellung und den wiederzugebenden Inhalten.

### Hinweis

Wenn kein Ton zu hören ist, prüfen Sie nach, ob alle Lautsprecher einwandfrei an die korrekten Lautsprecherklemmen angeschlossen sind (Seite 19), und ob das korrekte Lautsprechermuster (Seite 18) ausgewählt ist.



## Wählbare Schallfelder und ihre Effekte

Schallfeld		Anzeigefeld	Effekte des Schallfelds
<b>ZCH/ MULTI</b>	2ch Stereo	ZCH STEREO	2-Kanal-Audiosignale werden wiedergegeben, ohne jegliche Surroundeffekte hinzuzufügen. Monaurale und Mehrkanal-Audiosignale werden nach Umwandlung in ein 2-Kanal-Signal ausgegeben. Dieses Schallfeld eignet sich optimal für die unveränderte Wiedergabe von Audiosignalen über nur zwei Front-Lautsprecher, ohne jegliche virtuelle Surroundeffekte hinzuzufügen. Der Ton wird nur über den linken und rechten Front-Lautsprecher ausgegeben. Es erfolgt keine Tonausgabe vom Subwoofer.
	Multi Ch Stereo	MULTI ST.	Tonausgabe erfolgt von allen angeschlossenen Lautsprechern. Wenn 2-Kanal- oder monaurale Audiosignale eingegeben werden, gibt der Receiver den Ton über alle Lautsprecher aus, ohne jegliche Surroundeffekte hinzuzufügen. Wenn Mehrkanal-Audiosignale eingegeben werden, erfolgt je nach den Lautsprecher-Einstellungen oder dem Wiedergabe-Inhalt eventuell keine Tonausgabe von bestimmten Lautsprechern.
	Direct	DIRECT	Alle Audiosignale werden wiedergegeben, ohne jegliche Surroundeffekte hinzuzufügen.
	A.F.D. (Auto Format Decoding)	A.F.D.	Audiosignale werden unter Verwendung der optimalen Verarbeitungsmethode entsprechend dem eingegebenen Audiosignal decodiert und wiedergegeben.
<b>MOVIE</b>	Dolby Surround	DOLBY SURR	Der Dolby Surround-Upmixer erweitert den traditionellen Audioinhalt für Wiedergabe über jede Mehrkanal-Lautsprecherkonfiguration, einschließlich Height-Lautsprechern. Dieser Upmixer ist ein neuer und verbesserter Ersatz für die populäre Dolby Pro Logic II-Technologie.
	Neural:X	NEURAL:X	Neural:X führt eine Umdefinierung von Stereo-, 5.1- und 7.1-Filmen und -Musik durch, um die Ausgabe an Ihr Lautsprecherlayout anzupassen.
	Front Surround	FRONT SUR.	Mithilfe von Sonys virtueller Signalverarbeitungstechnologie werden volle Surroundeffekte mit nur zwei Front-Lautsprechern reproduziert.
<b>MUSIC</b>	Audio Enhancer	A. ENHANCER	Existierende Klangquellen werden mit DSEE HX (Digital Sound Enhancement Engine HX) nahe an High-Resolution-Klangqualität hochskaliert. Dieses Schallfeld gibt Ihnen das Gefühl, tatsächlich im Aufnahmestudio oder Konzert zu sein. DSEE HX funktioniert nur mit 2-Kanal-Klangquellen mit einer Abtastfrequenz von 44,1 kHz oder 48 kHz, die von folgenden Quellen eingegeben werden: <ul style="list-style-type: none"> <li>- USB</li> <li>- Home Network</li> <li>- Music Service List</li> <li>- Bluetooth</li> </ul> Es funktioniert jedoch nicht während der Wiedergabe mit der Wireless Multi-Room-Funktion.

Schallfeld		Anzeigefeld	Effekte des Schallfelds
<b>Headphones</b>	Headphone (2ch)	HP 2CH	Dieser Modus wird bei Verwendung eines Kopfhörers automatisch ausgewählt (Andere Schallfelder können nicht ausgewählt werden). 2-Kanal-Audiosignale werden wiedergegeben, ohne jegliche Surroundeffekte hinzuzufügen. Ton von monauralen und Mehrkanal-Audiosignalen wird nach Umwandlung in ein 2-Kanal-Signal ausgegeben.

#### Hinweis

- Wenn Sie bei Anschluss von Surround-Lautsprechern und zwei Surround-Back-Lautsprechern [Direct] wählen und eine 5.1ch-Quelle abspielen, wird abhängig vom Audioformat dasselbe Audiosignal wie das der Surround-Lautsprecher über die Surround-Back-Lautsprecher ausgegeben, ähnlich dem eines 7.1ch-Surroundsystems. Die Klangpegel der Surround- und Surround-Back-Lautsprecher werden für optimale Balance automatisch angepasst.
- Dolby Atmos wird als Dolby TrueHD oder Dolby Digital Plus decodiert, wenn ein anderes Schallfeld als [Multi Ch Stereo], [A.F.D.] oder [Dolby Surround] ausgewählt wird.

# Netzwerkfunktionen

## Mit Netzwerkfunktionen verfügbare Möglichkeiten

Wenn Sie einen Computer oder eine Netzwerk-Festplatte, ein iPhone/iPad/iPod oder ein anderes Smartphone oder Tablet drahtet oder drahtlos an Ihr Heimnetzwerk anschließen, können Sie die Wiedergabe von Audio-Inhalten von diesen Geräten in hoher Tonqualität genießen. Sie können auch Musikdienste, wie z. B. Internet-Radio, durch Herstellen einer Internet-Verbindung genießen. Sie können diesen Receiver auch über ein Smartphone mithilfe von kompatiblen Apps steuern.

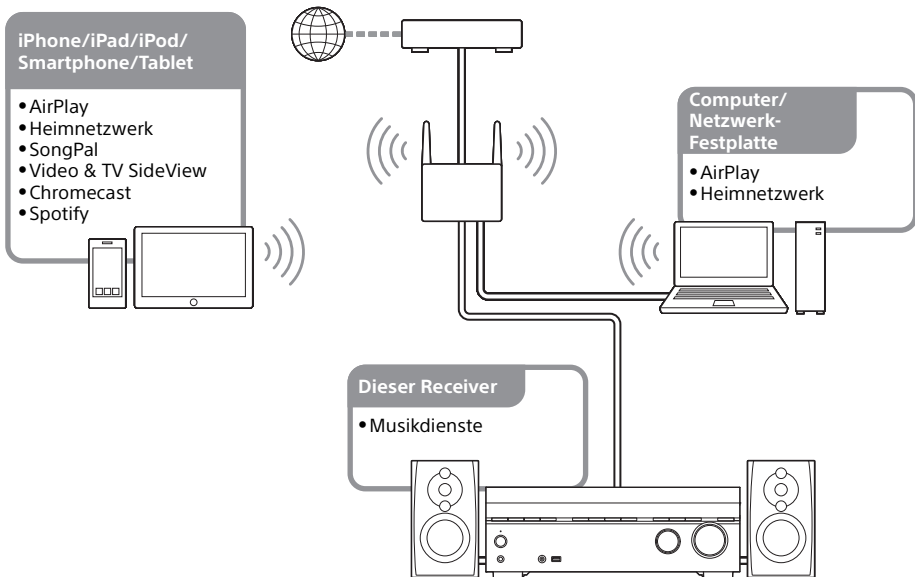

### • AirPlay

Dieser Receiver unterstützt AirPlay. Sie können Audio-Inhalte von einem iPhone/iPad/iPod oder Ihrer iTunes-Bibliothek genießen.

Einzelheiten dazu finden Sie unter „Wiedergeben von Audioinhalten aus iTunes oder von einem iPhone/iPad/iPod über das Netzwerk (AirPlay)“ in der Hilfe.

### • Heimnetzwerk (DLNA)

Sie können Audio-Inhalte, die in verschiedenen Formaten auf einem Netzwerkspeicher (Computer, Netzwerk-Festplatte usw.) gespeichert sind, über Ihr Heimnetzwerk wiedergeben.

Einzelheiten dazu finden Sie unter „Wiedergeben von auf einem Server im Heimnetzwerk gespeicherten Inhalten (DLNA)“ in der Hilfe.

### • SongPal

Sie können Ihren Receiver drahtlos steuern, indem Sie die App „SongPal“ auf Ihrem Smartphone oder Tabletcomputer installieren.

Diese Funktion wird empfohlen, wenn Sie die Inhaltswiedergabefunktion, die Mehrzonenfunktionen oder die Funktion SongPal Link des Receivers benutzen. Einzelheiten dazu finden Sie unter „Steuern des Receivers mittels Smartphone oder Tablet (SongPal)“ in der Hilfe.

- **Video & TV SideView**

Sie können Ihren Receiver drahtlos steuern, indem Sie die App „Video & TV SideView“ auf Ihrem Smartphone oder Tabletcomputer installieren. Wir empfehlen diese App sehr für Kunden, die ein von Sony hergestelltes Fernsehgerät mit dem Receiver verwenden. Einzelheiten dazu finden Sie unter „Registrieren eines Video & TV SideView-Geräts auf dem Receiver“ in der Hilfe.

- **Internet-Musikdienste**

Wenn der Receiver mit dem Internet verbunden ist, können Sie Musik von einer Vielzahl an Musikdiensten hören. Einzelheiten dazu finden Sie unter „Wiedergeben von im Internet angebotenen Musikdiensten“ in der Hilfe.

## Hören mit BLUETOOTH-Kopfhörern/Lautsprechern

### 1 Drücken Sie BLUETOOTH RX/TX wiederholt zur Wahl von „BT TX“.

Der BLUETOOTH-Modus wird auf TX (Sender) umgeschaltet.

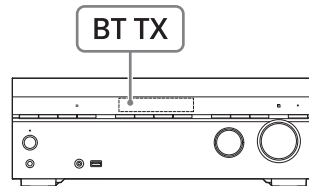

### 2 Schalten Sie den Kopfhörer/die Lautsprecher ein, und stellen Sie sie auf den Pairing-Modus ein.

### 3 Halten Sie CONNECTION PAIRING BLUETOOTH am Receiver etwa 2 Sekunden lang gedrückt.

„SEARCHING“ blinkt etwa 10 Sekunden lang auf dem Anzeigefeld, und dann erscheint der Name des erkannten BLUETOOTH-Gerätes.

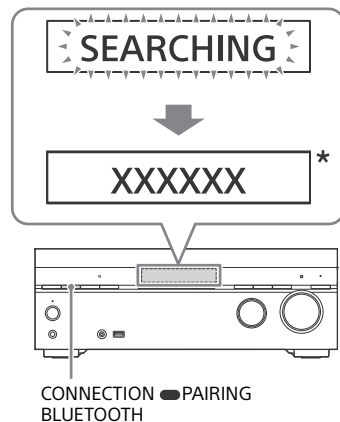

\* „XXXXXX“ repräsentiert den Namen des erkannten BLUETOOTH-Gerätes.

#### 4 Drücken Sie $\uparrow/\downarrow$ , um den Namen des Kopfhörers/der Lautsprecher auszuwählen, und drücken Sie dann $\square$ .

Nachdem „CONNECTING“ geblinkt hat und der Name des Kopfhörers oder der Lautsprecher angezeigt worden ist, ist die BLUETOOTH-Verbindung abgeschlossen.

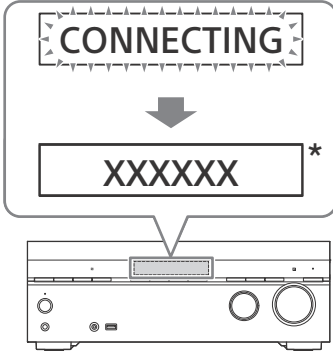

\* „XXXXXX“ repräsentiert den Namen des erkannten BLUETOOTH-Gerätes.

#### 5 Drücken Sie eine der Eingangstasten zur Wahl des gewünschten Eingangs.

Der Ton wird über den/die BLUETOOTH-Kopfhörer/Lautsprecher ausgegeben. Es erfolgt keine Tonausgabe über den Receiver.

#### 6 Stellen Sie die Lautstärke des/der BLUETOOTH-Kopfhörers/Lautsprecher ein.

Die Lautstärkeregler an Receiver und Fernbedienung sind nur für den/die BLUETOOTH-Kopfhörer/Lautsprecher wirksam.

#### Hinweis

- Das zuletzt angeschlossene BLUETOOTH-Gerät kann durch einfaches Ausführen des obigen Schritts 1 wieder angeschlossen werden.
- Die One-Touch-Verbindung (NFC) kann nicht im TX (Sender)-Modus benutzt werden.
- Wenn „NOT. USE“ auf dem Anzeigefeld erscheint, kann der BLUETOOTH-Modus nicht umgeschaltet werden. Überprüfen Sie Folgendes:
  - BLUETOOTH-Funktion wird benutzt
  - [Bluetooth Mode] ist auf [Off] eingestellt

#### Tipp

Sie können den BLUETOOTH-Modus auch auf den TX (Sender)-Modus umschalten, indem Sie [Bluetooth Mode] in [Bluetooth Settings] auf [Transmitter] einstellen. Wählen Sie dann den Namen des Kopfhörers oder der Lautsprecher aus [Device List] in [Bluetooth Settings] aus. Wenn Sie den Namen Ihres Gerätes nicht in der Liste finden können, wählen Sie [Scan].

### Strom sparen

Sie können Strom sparen, indem Sie den Receiver wie folgt einrichten:

- Setzen Sie [Control for HDMI] und [Standby Through] im Menü [HDMI Settings] auf [Off].
- Setzen Sie [Bluetooth Standby] im Menü [Bluetooth Settings] auf [Off].
- Setzen Sie [Zone2 Power] oder [HDMI Zone Power] im Menü [Zone Settings] auf [Off].

## Aktualisieren der Software

Durch Aktualisieren Ihrer Software auf die neueste Version können Sie die Vorteile der neuesten Funktionen ausnutzen.

Die neue Software ist verfügbar, wenn:

- die Anzeige „UPDATE“ auf dem Anzeigefeld aufleuchtet.
- eine Meldung auf dem Fernsehschirm erscheint, wenn [Software Update Notification] auf [On] gesetzt ist.

#### Hinweis

Unterlassen Sie Ausschalten des Receivers oder Abtrennen des Netzkabels und des LAN-Kabels, bis die Download- und Update-Vorgänge abgeschlossen sind. Anderenfalls kann es zu einer Funktionsstörung kommen.

### 1 Drücken Sie HOME.

Das Startmenü wird auf dem Fernsehschirm angezeigt.

### 2 Wählen Sie [Setup] – [System Settings].

### 3 Wählen Sie [Software Update].

### 4 Wählen Sie [Update via Internet] oder [Update via USB Memory].

Wenn Sie [Update via USB Memory] wählen, besuchen Sie bitte die folgende Kundensupport-Website, um die neueste Software-Version herunterzuladen.

[www.sony.eu/support](http://www.sony.eu/support)

## 5 Aktualisieren Sie die Software.

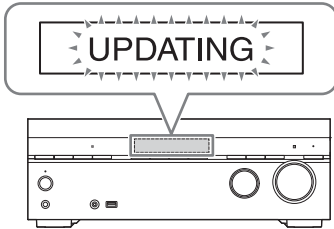

„UPDATING“ blinkt während des Software-Aktualisierungsvorgangs auf dem Anzeigefeld.

„UPDATING“ kann jedoch während der Aktualisierung vorübergehend ausgeblendet werden.

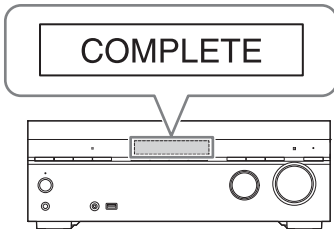

Wenn das Update abgeschlossen ist, erscheint „COMPLETE“ auf dem Anzeigefeld, und der Receiver wird automatisch neu gestartet.

### Hinweis

- Es kann etwa 1 Stunde dauern, bis das Update abgeschlossen ist.
- Nach der Aktualisierung der Software kann die alte Version nicht wiederhergestellt werden.
- Setzen Sie [Auto Update] auf [On], wenn Sie Software-Updates automatisch durchführen wollen. Je nach dem Inhalt der Updates kann ein Software-Update durchgeführt werden, selbst wenn Sie [Auto Update] auf [Off] gesetzt haben.

## Störungsbehebung

Falls während des Betriebs des Receivers ein Problem auftritt, überprüfen Sie zunächst die nachstehenden Punkte, bevor Sie Ihren nächsten Sony-Händler konsultieren.

- Prüfen Sie, ob das Problem in diesem Abschnitt der „Störungsbehebung“ aufgeführt ist.
- Detaillierte Beispiele finden Sie in der Hilfe. Bei Verwendung der Online-Fehlersuchanleitung können Sie Suchvorgänge nach einem Schlüsselwort durchführen.

[http://rd1.sony.net/help/ha/strdn108/h\\_eu/](http://rd1.sony.net/help/ha/strdn108/h_eu/)

Falls das Problem trotz Ausführung aller oben genannten Schritte bestehen bleibt, wenden Sie sich an den nächsten Sony-Händler.

### Allgemeines

Der Receiver schaltet sich automatisch aus.

- Falls [Auto Standby] auf [On] gesetzt ist, setzen Sie es auf [Off].
- Die Ausschalttimerfunktion ist aktiviert worden.
- „PROTECTOR“ ist aktiviert worden.

Die Anzeige im Anzeigefeld erlischt.

- Falls die Anzeige PURE DIRECT an der Frontplatte aufleuchtet, drücken Sie PURE DIRECT, um diese Funktion auszuschalten.
- Drücken Sie DIMMER am Receiver, um die Helligkeit des Anzeigefelds einzustellen.

### Video

Es erscheint kein Bild auf dem Fernsehschirm.

- Versuchen Sie, eine der Eingangstasten an der Fernbedienung zu drücken oder INPUT SELECTOR am Receiver zu drehen, um den gewünschten Eingang auszuwählen.

- Stellen Sie Ihr Fernsehgerät auf den geeigneten Eingangsmodus ein.
- Vergrößern Sie den Abstand zwischen Ihrem Audiogerät und dem Fernsehgerät.
- Vergewissern Sie sich, dass die Kabel korrekt und sicher an die Geräte angeschlossen sind.
- Trennen Sie das HDMI-Kabel vom Receiver und Fernsehgerät ab, und schließen Sie es dann wieder an.
- Setzen Sie [HDMI Signal Format] des ausgewählten Eingangs im Menü [HDMI Settings] auf [Standard format] .
- Einige Wiedergabegeräte müssen eingerichtet werden. Schlagen Sie in der Bedienungsanleitung des jeweiligen Gerätes nach.
- Verwenden Sie unbedingt ein Hochgeschwindigkeits-HDMI-Kabel mit Ethernet, wenn Sie Bilder betrachten oder Ton hören, insbesondere für Übertragung mit 1080p, Deep Color (Deep Colour), 4K oder 3D.

Ein Premium Hochgeschwindigkeits-HDMI-Kabel mit Ethernet, das Bandbreiten bis zu 18 Gbps unterstützt, wird für 4K/60p 4:4:4, 4:2:2 und 4K/60p 4:2:0 10 bit usw. benötigt.

- Die Ausgabe der HDMI-Videosignale des Receivers ist möglicherweise auf „HDMI OFF“ eingestellt. Stellen Sie die Ausgabe in diesem Fall auf „HDMI A“, „HDMI B“ oder „HDMI A + B“ ein, indem Sie HDMI OUT an der Fernbedienung drücken.
- Wenn Sie HDCP 2.2-Inhalte abspielen wollen, schließen Sie den Receiver an eine HDMI-Eingangsbuchse eines Fernsehgerätes an, die mit HDCP 2.2 kompatibel ist.

### **Es erscheinen keine 3D-Inhalte auf dem Fernsehschirm.**

- Je nach dem Fernsehgerät oder Videogerät werden 3D-Inhalte u. U. nicht angezeigt. Einzelheiten zu dem vom Receiver unterstützten 3D HDMI-Videoformat entnehmen Sie bitte der Hilfe.
- Verwenden Sie unbedingt ein Hochgeschwindigkeits-HDMI-Kabel mit Ethernet.

### **Es erscheinen keine 4K-Inhalte auf dem Fernsehschirm.**

- Je nach dem Fernsehgerät oder Videogerät werden 4K-Inhalte u. U. nicht angezeigt. Überprüfen Sie die Videotauglichkeit und Einstellungen Ihres Fernsehgerätes und Videogerätes.
- Verwenden Sie unbedingt ein Hochgeschwindigkeits-HDMI-Kabel mit Ethernet.
- Wenn Sie Videoformate mit hoher Bandbreite, wie z. B. 4K/60p 4:4:4, 4:2:2 und 4K/60p 4:2:0 10 bit, verwenden, ist ein Premium Hochgeschwindigkeits-HDMI-Kabel mit Ethernet, das Bandbreiten bis zu 18 Gbps unterstützt, erforderlich.
- Wenn Ihr Fernsehgerät ein ähnliches Menü für Videoformate mit hoher Bandbreite hat, überprüfen Sie die Einstellung im TV-Menü, wenn Sie [Enhanced format] (Seite 42) an diesem Receiver wählen. Einzelheiten über die TV-Menüeinstellung entnehmen Sie bitte der Bedienungsanleitung des Fernsehgerätes.
- Schließen Sie den Receiver unbedingt an eine HDMI-Eingangsbuchse eines Fernsehgerätes oder Videogerätes an, das 4K unterstützt. Sie müssen ein HDMI-Kabel an eine HDMI-Buchse anschließen, die HDCP 2.2 unterstützt, wenn Sie ein Wiedergabegerät für Video-Inhalte mit 4K-Auflösung usw. verwenden.

### **Das Startmenü erscheint nicht auf dem Fernsehschirm.**

- Das Startmenü kann nur dann verwendet werden, wenn Sie das Fernsehgerät an die Buchse HDMI OUT des Receivers anschließen.
- Wenn Sie das Fernsehgerät an die Buchse HDMI OUT B/HDMI ZONE anschließen, setzen Sie [HDMI Out B Mode] im Menü [HDMI Settings] unbedingt auf [Main].
- Drücken Sie HOME, um das Startmenü anzuzeigen.
- Prüfen Sie, ob das Fernsehgerät korrekt angeschlossen ist.
- Trennen Sie das HDMI-Kabel vom Receiver und Fernsehgerät ab, und schließen Sie es dann wieder an.
- Je nach dem Fernsehgerät kann es eine Weile dauern, bis das Startmenü auf dem Fernsehschirm erscheint.



## HDR (High Dynamic Range)-Bilder können nicht im HDR-Modus angezeigt werden.

- Je nach dem Fernsehgerät oder Videogerät werden HDR-Bilder u. U. nicht im HDR-Modus angezeigt. Überprüfen Sie die Videotauglichkeit und Einstellung Ihres Fernsehgerätes oder Videogerätes.
- Einige Videogeräte geben HDR-Inhalte u. U. nicht im HDR-Modus aus, wenn [HDMI Signal Format] auf [Standard format] eingestellt ist, selbst wenn Fernsehgerät und Videogerät HDR und eine Bandbreite von 18 Gbps unterstützen. Stellen Sie in diesem Fall [HDMI Signal Format] des ausgewählten Eingangs im Menü [HDMI Settings] auf [Enhanced format] ein. Wenn Sie [Enhanced format] wählen, verwenden Sie Premium Hochgeschwindigkeits-HDMI-Kabel mit Ethernet, die eine Bandbreite von bis zu 18 Gbps unterstützen.

## Audio

### Es ist kein Ton oder nur ein sehr schwacher Ton zu hören, egal, welches Gerät ausgewählt ist.

- Prüfen Sie, ob alle Verbindungskabel an ihre entsprechenden Ein-/Ausgangsbuchsen des Receivers, der Lautsprecher und der Geräte angeschlossen sind.
- Prüfen Sie, ob der Receiver und alle Geräte eingeschaltet sind.
- Stellen Sie sicher, dass MASTER VOLUME am Receiver nicht auf „VOL MIN“ eingestellt ist.
- Drücken Sie SPEAKERS am Receiver, um eine andere Einstellung als „SPK OFF“ zu wählen (Seite 40).
- Stellen Sie sicher, dass kein Kopfhörer an den Receiver angeschlossen ist.
- Drücken Sie  $\times$  (Stummschaltfunktion), um die Stummschaltfunktion aufzuheben.
- Versuchen Sie, eine der Eingangstasten an der Fernbedienung zu drücken oder INPUT SELECTOR am Receiver zu drehen, um den gewünschten Eingang auszuwählen.
- Wenn Sie den Ton über den TV-Lautsprecher hören wollen, setzen Sie [Audio Out] im Menü [HDMI Settings] auf [TV + AMP]. Wenn Sie keine Mehrkanal-Tonquelle abspielen können, stellen Sie [AMP] ein. Der Ton wird jedoch nicht über den TV-Lautsprecher ausgegeben.

- Es kann zu einer Tonunterbrechung kommen, wenn die Abtastfrequenz, die Anzahl der Kanäle oder das Audioformat der Audio-Ausgangssignale vom Wiedergabegerät umgeschaltet wird.
- Wenn Sie einen BLUETOOTH-Kopfhörer benutzen, prüfen Sie, ob [Bluetooth Mode] auf [Transmitter] eingestellt ist.
- Es erfolgt keine Tonausgabe für den Center-Kanal, wenn Sie eine Lautsprechermuster-Einstellung wählen, die keinen Center-Lautsprecher enthält, oder wenn [DSD Native] auf [On] gesetzt ist und eine DSD-Mehrkanalquelle abgespielt wird.
- Es erfolgt keine Tonausgabe für den linken/rechten Surround-Kanal, wenn Sie eine Lautsprechermuster-Einstellung wählen, die keine Surround-Lautsprecher enthält, oder wenn [DSD Native] auf [On] gesetzt ist und eine DSD-Mehrkanalquelle abgespielt wird.
- Es erfolgt keine Tonausgabe von [USB], [Bluetooth] (nur bei Einstellung von [Bluetooth Mode] auf [Receiver]), [Home Network], und [Music Service List] wird zu den Lautsprechern der Zone 2 ausgegeben, wenn Sie [DSD Native] in [Audio Settings] auf [On] setzen.

### Wenn ein Fernsehgerät über eine Buchse HDMI OUT A (TV) an den Receiver angeschlossen ist, welche die Audio Return Channel (ARC)-Funktion unterstützt, erfolgt keine Tonausgabe vom Fernsehgerät über die an den Receiver angeschlossenen Lautsprecher.

- Setzen Sie [Control for HDMI] im Menü [HDMI Settings] auf [On].
- Vergewissern Sie sich, dass Ihr Fernsehgerät mit der Audio Return Channel-Funktion kompatibel ist.
- Vergewissern Sie sich, dass das HDMI-Kabel an eine Buchse Ihres Fernsehgerätes angeschlossen ist, die mit der Audio Return Channel-Funktion kompatibel ist.
- Schalten Sie die Audio Return Channel (ARC)-Funktion Ihres Fernsehgerätes ein.

### Es wird kein Surroundeffekt erzeugt.

- Wählen Sie unbedingt das optimale Schallfeld für den Inhalt. Einzelheiten zu den Schallfeldern finden Sie unter „Wählbare Schallfelder und ihre Effekte“ (Seite 49).

- [Dolby Surround] und [Neural:X] funktionieren nicht, wenn das Lautsprechermuster auf [2.0] oder [2.1] eingestellt ist.

**Der Ton ist gegenüber dem Bild verzögert.**  
Wenn die Wireless Multi-Room-Funktion aktiviert ist, kann der Ton verzögert sein.

## Netzwerkverbindung

**Es kann keine Verbindung zu einem Netzwerk, das WPS benutzt, über eine WLAN-Verbindung hergestellt werden.**  
Sie können keine Verbindung zu einem Netzwerk, das [Wi-Fi Protected Setup™ (WPS)] benutzt, herstellen, wenn Ihr Zugangspunkt auf WEP eingestellt ist. Richten Sie Ihr Netzwerk ein, nachdem Sie den Zugangspunkt mithilfe der Zugangspunkt-Abtastung gesucht haben.

**Es kann keine Verbindung mit dem Netzwerk hergestellt werden.**

- Prüfen Sie, ob das LAN-Kabel an den Receiver angeschlossen ist, wenn Sie den Receiver über eine verdrahtete LAN-Verbindung mit dem Netzwerk verbinden wollen.
- Überprüfen Sie die Netzwerkinformationen. Falls die Verbindung fehlschlägt, richten Sie die Netzwerkverbindung erneut ein.
- Wenn der Receiver über ein Drahtlosnetzwerk verbunden ist, verkleinern Sie den Abstand zwischen WLAN-Router/Zugangspunkt und Receiver, und wiederholen Sie dann die Einrichtung.
  - Verwenden Sie unbedingt einen WLAN-Router/Zugangspunkt.
  - Vergewissern Sie sich, dass der WLAN-Router/Zugangspunkt eingeschaltet ist.
  - Überprüfen Sie die Einstellungen des WLAN-Routers/Zugangspunkts, und wiederholen Sie die Einrichtung. Einzelheiten zu den Einstellungen der Geräte entnehmen Sie bitte den Bedienungsanleitungen der Geräte.
  - Drahtlosnetzwerke werden durch elektromagnetische Strahlung beeinflusst, die von Mikrowellenöfen und anderen Geräten abgestrahlt werden. Stellen Sie den Receiver weiter entfernt von solchen Geräten auf.

**Das Menü [Network Settings] kann nicht gewählt werden.**

Warten Sie nach dem Einschalten des Receivers einige Augenblicke, und wählen Sie dann das Menü [Network Settings] erneut aus.

## Fehlermeldungen

**„PROTECTOR“ erscheint auf dem Anzeigefeld.**

Der Receiver schaltet sich nach wenigen Sekunden automatisch aus. Überprüfen Sie Folgendes:

- Es liegt möglicherweise eine Überspannung oder ein Stromausfall vor. Ziehen Sie das Netzkabel ab, und schließen Sie es nach 30 Minuten wieder an.
  - Der Receiver ist abgedeckt, und die Lüftungsöffnungen sind blockiert. Entfernen Sie das Objekt, das die Lüftungsöffnungen des Receivers verdeckt.
  - Die Impedanz der angeschlossenen Lautsprecher liegt unter dem auf der Rückwand des Receivers angegebenen Bemessungsimpedanzbereich. Reduzieren Sie den Lautstärkepegel.
  - Ziehen Sie das Netzkabel ab, und lassen Sie den Receiver 30 Minuten lang abkühlen, während Sie die folgende Störungsbehebung durchführen:
    - Trennen Sie alle Lautsprecher und den Subwoofer ab.
    - Prüfen Sie, ob die Lautsprecherdrähte an beiden Enden fest verdrillt sind.
    - Schließen Sie zuerst die Front-Lautsprecher an, erhöhen Sie den Lautstärkepegel, und betreiben Sie den Receiver mindestens 30 Minuten lang, bis er vollständig aufgewärmt ist. Schließen Sie dann jeden zusätzlichen Lautsprecher nacheinander an, und testen Sie jeden zusätzlichen Lautsprecher, bis Sie herausfinden, welcher Lautsprecher den Schutzfehler verursacht.
- Nachdem Sie die obigen Punkte überprüft und etwaige Störungen behoben haben, schließen Sie das Netzkabel wieder an, und schalten Sie den Receiver ein. Sollte das Problem bestehen bleiben, wenden Sie sich an Ihren Sony-Händler.

[Überlastung aufgetreten.] erscheint auf dem Fernsehschirm.

Ein Überstrom von der Buchse  $\Psi$  (USB) wurde erkannt. Trennen Sie das USB-Gerät gemäß der Aufforderung in der Warnmeldung ab, und schließen Sie die Meldung.

## Liste von Meldungen nach den Messungen der automatischen Kalibrierung (Auto Calibration)

### Code 30

Ein Kopfhörer ist angeschlossen. Bitte trennen Sie den Kopfhörer ab, und wiederholen Sie die Kalibrierung.

### Code 31

Die Front-Lautsprecher sind nicht korrekt ausgewählt. Wählen Sie die Front-Lautsprecher mithilfe von SPEAKERS am Receiver korrekt aus, und führen Sie die automatische Kalibrierung (Auto Calibration) erneut durch, während Ton ausgegeben wird. Einzelheiten zum Auswählen der Front-Lautsprecher finden Sie unter „Auswählen der Front-Lautsprecher“ (Seite 40).

### Code 32, Code 33

- Es wird kein Ton von einem oder beiden der Lautsprecher festgestellt.
  - Es wird kein Ton von einem oder beiden der Front-Lautsprecher festgestellt. Bitte stellen Sie sicher, dass das Einmessmikrofon nicht beschädigt ist, dass es an die Buchse CALIBRATION MIC an der Frontplatte des Receivers angeschlossen ist, und dass alle Lautsprecher korrekt angeschlossen sind.
  - Es wird kein Ton vom linken oder rechten Surround-Lautsprecher festgestellt. Bitte stellen Sie sicher, dass die Surround-Lautsprecher an die Klemmen SURROUND angeschlossen sind.
  - Der Surround-Back-Lautsprecher ist an die Klemmen SURROUND BACK/HEIGHT R angeschlossen. Wenn Sie nur einen Surround-Back-Lautsprecher verwenden, schließen Sie ihn bitte an die Klemmen SURROUND BACK/HEIGHT L an.

- Es wird nur ein Height-Lautsprecher erkannt. Bitte stellen Sie sicher, dass beide Height-Lautsprecher an die Klemmen SURROUND BACK/HEIGHT angeschlossen sind.

- Da kein Ton von irgendwelchen Lautsprechern festgestellt wird, stellen Sie bitte sicher, dass das Einmessmikrofon nicht beschädigt und an die Buchse CALIBRATION MIC an der Frontplatte des Receivers angeschlossen ist.

### Code 34

Die Lautsprecher sind nicht an der korrekten Position platziert, oder das Einmessmikrofon ist möglicherweise seitenverkehrt.

### Code 35

Die Lautsprechermuster-Konfiguration stimmt nicht mit dem Kalibrierungsergebnis überein. Bitte überprüfen Sie das Lautsprechermuster und den Anschluss.

### Warnung 40

Die Messung ist abgeschlossen, aber der Geräuschpegel ist hoch. Um beste Ergebnisse zu erzielen, sollte der Ort, an dem die Kalibrierung vorgenommen wird, so leise wie möglich sein.

### Warnung 41, Warnung 42

Das Eingangssignal vom Einmessmikrofon ist zu groß. Das Mikrofon befindet sich möglicherweise zu nah an den Lautsprechern. Bitte stellen Sie das Einmessmikrofon an Ihrer gewünschten Hörposition auf. Bitte beachten Sie, dass diese Meldung versehentlich erscheinen kann, wenn der Receiver als Vorverstärker verwendet wird. Bitte ignorieren.

### Warnung 43

Entfernung und Phase des Subwoofers können nicht erkannt werden. Bitte überprüfen Sie den Subwoofer, und kalibrieren Sie ihn erneut in einer leisen Umgebung.

### Warnung 44

Die Messung ist abgeschlossen, aber der Lautsprecher muss eventuell neu positioniert werden. Bitte lesen Sie „Installation der Lautsprecher“ in der Hilfe.

# Vorsichtsmaßnahmen

## Info zur Sicherheit

Sollte ein Fremdkörper oder Flüssigkeit in das Gehäuse gelangen, ziehen Sie das Netzkabel ab, und lassen Sie den Receiver von qualifiziertem Fachpersonal überprüfen, bevor Sie ihn weiter benutzen.

## Info zu Stromquellen

- Bevor Sie den Receiver in Betrieb nehmen, sollten Sie sich vergewissern, dass die Betriebsspannung mit der örtlichen Netzspannung übereinstimmt. Die Betriebsspannung ist auf dem Typenschild auf der Rückseite des Receivers angegeben.
- Soll der Receiver längere Zeit nicht benutzt werden, trennen Sie ihn unbedingt von der Netzsteckdose. Ziehen Sie zum Abtrennen des Netzkabels immer am Stecker, niemals am Kabel.
- Das Netzkabel darf nur von einer qualifizierten Kundendienststelle ausgewechselt werden.

## Info zu Wärmestau

Der Receiver erwärmt sich während des Betriebs. Dies ist normal und stellt kein Anzeichen für eine Funktionsstörung dar. Wenn Sie diesen Receiver kontinuierlich bei hoher Lautstärke benutzen, steigt die Gehäusetemperatur an der Oberseite, den Seitenwänden und der Unterseite beträchtlich an. Um Verbrennungen zu vermeiden, berühren Sie das Gehäuse nicht.

## Info zur Aufstellung

- Stellen Sie den Receiver an einem ausreichend belüfteten Ort auf, um einen Wärmestau zu vermeiden und die Lebensdauer des Receivers zu verlängern.
- Stellen Sie den Receiver nicht in der Nähe von Wärmequellen oder an einem Ort auf, der direktem Sonnenlicht, starkem Staubniederschlag oder Erschütterungen ausgesetzt ist.

- Stellen Sie keine Gegenstände auf das Gehäuse, welche die Lüftungsöffnungen blockieren und Funktionsstörungen verursachen könnten.
- Stellen Sie den Receiver nicht in der Nähe eines Fernsehgerätes, Videorecorders oder Kassettendecks auf. (Wenn der Receiver in Verbindung mit einem Fernsehgerät, Videorecorder oder Kassettendeck verwendet und zu nahe an dem Gerät aufgestellt wird, kann er Störungen verursachen und die Bildqualität verschlechtern. Die Wahrscheinlichkeit solcher Störungen ist bei Verwendung einer Zimmerantenne besonders hoch.)
- Lassen Sie Vorsicht walten, wenn Sie den Receiver auf Oberflächen stellen, die speziell behandelt wurden (mit Wachs, Öl, Politur usw.), da es sonst zu einer Verschmutzung oder Verfärbung der Oberfläche kommen kann.

## Info zum Betrieb

Bevor Sie andere Geräte anschließen, sollten Sie den Receiver unbedingt ausschalten und vom Stromnetz trennen.

## Info zur Reinigung

Reinigen Sie Gehäuse, Bedienungstafel und Bedienungselemente mit einem weichen Tuch, das Sie leicht mit einer milden Reinigungslösung angefeuchtet haben. Verwenden Sie keine Schleifkissen, Scheuermittel oder Lösungsmittel, wie Alkohol oder Benzin.

## Info zur BLUETOOTH-Kommunikation

### Unterstützte BLUETOOTH-Versionen und Profile

Ein Profil stellt einen Standardsatz von Funktionen für verschiedene Leistungsmerkmale von BLUETOOTH-Produkten dar. Angaben zu der BLUETOOTH-Version und den von diesem Receiver unterstützten Profilen finden Sie im Abschnitt „BLUETOOTH-Teil“ unter „Technische Daten“ (Seite 64).

### Effektive Kommunikationsreichweite

BLUETOOTH-Geräte sollten innerhalb von ca. 10 m (hindernisfreie Entfernung) voneinander verwendet werden. Unter den folgenden Bedingungen kann sich die effektive Kommunikationsreichweite verkürzen.

- Wenn sich eine Person, ein Metallgegenstand, eine Wand oder ein anderes Hindernis zwischen den Geräten der BLUETOOTH-Verbindung befindet
- Orte, an denen ein WLAN installiert ist
- In der Nähe von in Betrieb befindlichen Mikrowellenöfen
- Orte, an denen andere elektromagnetische Wellen erzeugt werden

### Auswirkungen anderer Geräte

BLUETOOTH-Geräte und WLAN-Geräte (IEEE 802.11b/g/n) nutzen das gleiche Frequenzband (2,4 GHz). Wenn Sie Ihr BLUETOOTH-Gerät in der Nähe eines WLAN-Gerätes benutzen, können elektromagnetische Störungen auftreten. Dies kann zu niedrigeren Datenübertragungsraten, Rauschen oder einer Beeinträchtigung der Verbindung führen. Probieren Sie in diesem Fall die folgenden Abhilfemaßnahmen aus:

- Halten Sie mindestens 10 m Abstand zwischen diesem Receiver und dem WLAN-Gerät.
- Schalten Sie das WLAN-Gerät aus, wenn Sie Ihr BLUETOOTH-Gerät innerhalb von 10 m benutzen.

- Stellen Sie diesen Receiver und das BLUETOOTH-Gerät möglichst nah beieinander auf.

### Auswirkungen auf andere Geräte

Die von diesem Receiver abgegebenen Funkwellen können die Funktion mancher medizinischer Geräte beeinträchtigen. Da diese Beeinträchtigung zu einer Funktionsstörung führen kann, sollten Sie diesen Receiver und BLUETOOTH-Geräte an den folgenden Orten immer ausschalten:

- In Krankenhäusern, Zügen, Flugzeugen sowie an Tankstellen und anderen Orten, an denen brennbare Gase vorhanden sein können
- In der Nähe von automatischen Türen oder Feuermeldern

#### Hinweis

- Dieser Receiver unterstützt Sicherheitsfunktionen, die den BLUETOOTH-Spezifikation entsprechen, um sichere Verbindungen während der Kommunikation unter Einsatz der BLUETOOTH-Technologie zu gewährleisten. Da diese Sicherheit jedoch unter bestimmten Einstellungen und anderen Faktoren unzureichend sein kann, sollten Sie bei der Durchführung der Kommunikation mit BLUETOOTH-Technologie stets Sorgfalt walten lassen.
- Sony übernimmt keinerlei Haftung für Schäden oder andere Verluste, die aus Datenlecks während der Kommunikation mit der BLUETOOTH-Technologie entstehen.
- Einwandfreie BLUETOOTH-Kommunikation kann nicht unbedingt mit allen BLUETOOTH-Geräten garantiert werden, die das gleiche Profil wie dieser Receiver verwenden.
- Die mit diesem Receiver verbundenen BLUETOOTH-Geräte müssen den von BLUETOOTH SIG, Inc. vorgeschriebenen BLUETOOTH-Spezifikationen entsprechen und demgemäß zertifiziert sein. Doch selbst wenn ein Gerät den BLUETOOTH-Spezifikationen entspricht, kann es Fälle geben, in denen die Eigenschaften oder Spezifikationen des BLUETOOTH-Gerätes eine Verbindung unmöglich machen oder zu ungewöhnlichen Steuermethoden, Anzeigen oder Bedienungsvorgängen führen.
- Je nach dem mit diesem Receiver verbundenen BLUETOOTH-Gerät, der Kommunikationsumgebung oder den Umweltbedingungen können Rauschstörungen oder Tonunterbrechungen auftreten.

Wenn Sie Fragen oder Probleme bezüglich Ihres Receivers haben, konsultieren Sie bitte Ihren nächsten Sony-Händler.

## Info zu Urheberrechten

Dieser Receiver ist mit Dolby\* Digital Surround sowie mit dem DTS\*\* Digital Surround System ausgestattet.

\* In Lizenz von Dolby Laboratories gefertigt. Dolby, Dolby Atmos, Dolby Surround und das Doppel-D-Symbol sind Markenzeichen von Dolby Laboratories.

\*\* Informationen über DTS-Patente finden Sie unter <http://patents.dts.com>. In Lizenz von DTS, Inc gefertigt. DTS, das Symbol, DTS in Kombination mit dem Symbol, DTS:X und das DTS:X-Logo sind eingetragene Marken oder Marken von DTS, Inc. in den Vereinigten Staaten und/oder anderen Ländern. © DTS, Inc. Alle Rechte vorbehalten.

Dieser Receiver ist mit High-Definition Multimedia Interface (HDMI™)-Technologie ausgestattet.

Die Begriffe HDMI, High-Definition Multimedia Interface sowie das HDMI-Logo sind Marken oder eingetragene Marken von HDMI Licensing, LLC in den USA und in anderen Ländern.

Apple, das Apple-Logo, AirPlay, iPad, iPhone, iPod, iPod touch und Retina sind in den USA und in anderen Ländern ein eingetragenes Markenzeichen von Apple Inc. iPad Air und iPad mini sind eingetragene Markenzeichen von Apple Inc. App Store ist ein Dienstleistungszeichen von Apple Inc.

„Made for iPod“, „Made for iPhone“ und „Made for iPad“ bedeutet, dass elektronisches Zubehör speziell für den Anschluss an einen iPod, ein iPhone bzw. ein iPad konzipiert und vom Entwickler entsprechend den Leistungsstandards von Apple getestet wurde. Apple übernimmt keine Garantie für die Funktionsfähigkeit dieses Geräts bzw. der Einhaltung von Sicherheitsstandards. Bitte beachten Sie, dass die Verwendung dieses Zubehörs mit einem iPod, iPhone oder iPad die Qualität der Funkverbindung beeinträchtigen kann.

Windows Media ist eine eingetragene Marke oder Marke der Microsoft Corporation in den USA und/oder in anderen Ländern.

Dieses Produkt ist durch bestimmte geistige Eigentumsrechte der Microsoft Corporation geschützt. Die Verwendung oder Distribution dieser Technologie außerhalb dieses Produktes ohne Lizenz von Microsoft oder eines bevollmächtigten Microsoft-Tochterunternehmens ist untersagt.

LDAC™ und das LDAC-Logo sind Marken der Sony Corporation.

MPEG Layer-3 Audio-Kodierungstechnologie und Patente wurden von Fraunhofer IIS und Thomson lizenziert.

„BRAVIA“ ist eine Marke der Sony Corporation.

„PlayStation“ ist eine eingetragene Marke von Sony Computer Entertainment Inc.

„WALKMAN“ und das „WALKMAN“-Logo sind eingetragene Markenzeichen der Sony Corporation.

MICROVAULT ist eine Marke der Sony Corporation.

Wi-Fi® und Wi-Fi Alliance® sind eingetragene Marken der Wi-Fi Alliance®.

WPA™, WPA2™ und Wi-Fi Protected Setup™ sind Marken der Wi-Fi Alliance®.

DLNA™, das DLNA-Logo und DLNA CERTIFIED™ sind Marken, Dienstleistungszeichen oder Gütezeichen der Digital Living Network Alliance.

Der Schriftzug und die Logos von BLUETOOTH® sind eingetragene Marken und Eigentum von Bluetooth SIG, Inc., und ihre Verwendung durch die Sony Corporation erfolgt unter Lizenz. Andere Marken und Markennamen sind Eigentum der jeweiligen Rechteinhaber.

N-Mark ist eine Marke oder eingetragene Marke von NFC Forum, Inc. in den USA und in anderen Ländern.

Android™, Google Play™ und Chromecast sind Marken von Google Inc.

Dieses Produkt beinhaltet Spotify-Software, die Drittpartei-Lizenzen unterliegt. Diese finden Sie hier\*:

<https://developer.spotify.com/esdk-third-party-licenses/>  
Spotify und die Spotify-Logos sind Marken der Spotify Group.\*

\* Diese Funktion ist evtl. in einigen Ländern/Regionen nicht verfügbar.

Alle anderen Marken und eingetragenen Marken sind Eigentum der jeweiligen Rechteinhaber. In diesem Handbuch werden Marken nicht mit ™ und ® gekennzeichnet.

## Hinweis zur Endbenutzer- Lizenzvereinbarung (EULA)

Einzelheiten zur Endbenutzer-  
Lizenzvereinbarung für dieses Produkt finden  
Sie auf Seite 68.

Bezüglich Einzelheiten zur Endbenutzer-  
Lizenzvereinbarung für Netzwerkdienste lesen  
Sie bitte das [Lizenzvereinbarung] im  
Optionsmenü eines Netzwerkdienst-Symbols.  
Details zu GPL, LGPL und anderen Software-  
Lizenzen finden Sie bei diesem Produkt unter  
der [Software License Information] in den  
[System Settings] des [Setup]-Menüs.

Dieses Produkt enthält Software, die der GNU  
General Public License („GPL“) bzw. der GNU  
Lesser General Public License („LGPL“)   
unterliegt. Diese besagen, dass Kunden das  
Recht haben, den Quellcode der genannten  
Software in Übereinstimmung mit den  
Bedingungen der GPL oder der LGPL zu  
erwerben, zu modifizieren und neu zu verteilen.

Der Quellcode für die in diesem Produkt  
verwendete Software unterliegt der GPL und der  
LGPL und steht im Internet zur Verfügung.  
Zum Herunterladen rufen Sie folgende URL auf:  
URL: <http://oss.sony.net/Products/Linux>  
Bitte beachten Sie, dass Sony keine Anfragen  
bezüglich des Inhalts dieses Quellcodes  
beantworten kann.

# Technische Daten

## AUDIO-LEISTUNGSDATEN

### Verstärker-Teil<sup>1)</sup>

Minimale RMS-Ausgangsleistung  
(6 Ohm, 20 Hz – 20 kHz, THD 0,09 %)  
100 W + 100 W

Ausgangsleistung im Stereo-Modus  
(6 Ohm, 1 kHz, THD 0,9 %)  
120 W + 120 W

Ausgangsleistung im Surround-Modus<sup>2)</sup>  
(6 Ohm, 1 kHz, THD 0,9 %)  
165 W pro Kanal

<sup>1)</sup> Gemessen unter den folgenden Bedingungen:  
Stromversorgung: 230 V Wechselstrom,  
50 Hz

<sup>2)</sup> Referenz-Ausgangsleistung für Front-, Center-,  
Surround- und Surround-Back-Lautsprecher. Je  
nach den Schallfeldeinstellungen und der  
Signalquelle erfolgt u. U. keine Tonausgabe.

### Frequenzgang

#### Analog

10 Hz – 100 kHz, +0,5/-2 dB (bei  
überbrücktem Schallfeld und Equalizer)

### Eingang

#### Analog

Empfindlichkeit: 500 mV/50 kOhm  
S/R<sup>3)</sup>: 105 dB (A, 500 mV<sup>4)</sup>)

#### Digital (Koaxial)

Impedanz: 75 Ohm  
S/R: 100 dB (A, 20 kHz LPF)

#### Digital (Optisch)

S/R: 100 dB (A, 20 kHz LPF)

### Ausgang (Analog)

#### ZONE 2

Spannung: 2 V/1 kOhm

#### SUBWOOFER

Spannung: 2 V/1 kOhm

### Equalizer

#### Verstärkungsstufen

±10 dB, 1-dB-Schritte

<sup>3)</sup> INPUT SHORT (bei überbrücktem Schallfeld und  
Equalizer).

<sup>4)</sup> Gewichtetes Netzwerk, Eingangspegel.

## FM-Tuner-Teil

Empfangsbereich

87,5 MHz – 108,0 MHz (50-kHz-Raster)

Antenne

FM-Kabelantenne

Antennenklemmen

75 Ohm, unsymmetrisch

## Videoteil

Eingänge/Ausgänge

Video:

1 Vs-s, 75 Ohm

## HDMI Video

Auflösung

- 480p/60 Hz
- 576p/50 Hz
- 720p/60 Hz, 50 Hz, 30 Hz, 24 Hz
- 1080i/60 Hz, 50 Hz
- 1080p/60 Hz, 50 Hz, 30 Hz, 25 Hz, 24 Hz
- 4K/60 Hz\*, 50 Hz\*, 30 Hz, 25 Hz, 24 Hz

\* VIDEO 1 unterstützt nur YCbCr 4:2:0 8 bit

Unterstützung

HDCP 2.2, HDR, 3D, Deep Color (Deep

Colour), ITU-R BT.2020, ARC

Einzelheiten zu unterstützten

Videoformaten entnehmen Sie bitte der

Hilfe.

## iPhone/iPad/iPod-Teil

Die BLUETOOTH-Technologie funktioniert mit iPhone 7 Plus, iPhone 7, iPhone SE, iPhone 6s Plus, iPhone 6s, iPhone 6 Plus, iPhone 6, iPhone 5s, iPhone 5c, iPhone 5, iPhone 4s und iPod touch (5. und 6. Generation).

AirPlay funktioniert mit iPhone, iPad und iPod touch mit iOS 4.3.3 oder später, Mac mit OS X Mountain Lion oder später und PC mit iTunes 10.2.2 oder später.

Sie können die App „SongPal“ mit diesem Receiver über BLUETOOTH- oder Netzwerkverbindung benutzen.

iPhone/iPad/iPod-Wiedergabe über die Buchse  $\Psi$  (USB) ist nicht möglich.

## USB-Teil

Buchse  $\Psi$  (USB):

Typ A (zum Anschließen eines USB-Flashlaufwerks)

Maximale Stromstärke

1 A

## Netzwerk-Teil

Ethernet LAN

100BASE-TX

WLAN

Kompatible Standards:

IEEE 802.11 a/b/g/n

Sicherheit:

WPA/WPA2-PSK, WEP

Radiofrequenz:

2,4 GHz, 5 GHz

## BLUETOOTH-Teil

Kommunikationssystem

BLUETOOTH-Spezifikation Version 4.1

Ausgang

BLUETOOTH-Spezifikation Power Class 1

Maximaler Kommunikationsreichweite

ca. 30 m auf der Sichtlinie<sup>1)</sup>

Frequenzband

2,4-GHz-Band (2,4000 GHz – 2,4835 GHz)

Modulationsmethode

FHSS (Freq Hopping Spread Spectrum)

Kompatible BLUETOOTH-Profil<sup>2)</sup>

A2DP 1.2 (Advanced Audio Distribution Profile)

AVRCP 1.5 (Audio Video Remote Control Profile)

Unterstützte Codex<sup>3)</sup>

SBC<sup>4)</sup>, AAC, LDAC

Übertragungsbereich (A2DP)

20 Hz – 40.000 Hz (LDAC-Abtastfrequenz

96 kHz bei 990- kbps -Übertragung)

20 Hz – 20.000 Hz (Abtastfrequenz

44,1 kHz)

<sup>1)</sup> Die tatsächliche Reichweite hängt von solchen Faktoren wie Hindernisse zwischen den Geräten, Magnetfelder um einen Mikrowellenofen, statische Elektrizität, schnurloses Telefon, Empfangsempfindlichkeit, Antennenleistung, Betriebssystem, Software-Anwendung usw. ab.

<sup>2)</sup> BLUETOOTH-Standardprofile zeigen den Zweck der BLUETOOTH-Kommunikation zwischen Geräten an.

<sup>3)</sup> Codec: Audiosignalkomprimierung und Umwandlungsformat

<sup>4)</sup> Subband-Codec



## Allgemeines

### Stromversorgung

230 V Wechselstrom, 50/60 Hz

### Leistungsaufnahme

240 W

Bereitschaftsmodus: 0,4 W  
(Wenn [Control for HDMI], [Standby Through], [Bluetooth Standby] und der gesamte Strom der Zone auf [Off] gesetzt sind.)

Bluetooth Bereitschaftsmodus: 1,5 W  
(Wenn [Bluetooth Standby] auf [On], [Control for HDMI], [Standby Through] gesetzt wurde, und der gesamte Strom der Zone auf [Off] gesetzt sind.)

Vernetzter Standby-Betrieb (alle verkabelten Netzwerkanschlüsse sind verbunden, alle drahtlosen Netzwerkanschlüsse sind aktiviert):  
1,5 W

### Abmessungen (Breite/Höhe/Tiefe) (ca.)

430 mm × 156 mm × 331 mm  
einschließlich vorspringender Teile und Bedienelemente

### Gewicht (ca.)

9,7 kg

Änderungen, die dem technischen Fortschritt dienen, bleiben vorbehalten.

## Abspielbare Audiodateitypen

Codec	Erweiterung
MP3 (MPEG 1 Audio Layer-3) <sup>1)</sup>	.mp3
AAC/HE-AAC <sup>1), 2)</sup>	.m4a, .aac <sup>3)</sup> , .mp4 <sup>3)</sup> , .3gp <sup>3)</sup>
WMA9 Standard <sup>2)</sup>	.wma
WMA 10 Pro <sup>3), 4)</sup>	.wma
LPCM <sup>1)</sup>	.wav
FLAC <sup>2)</sup>	.flac, .fla
Dolby Digital <sup>1), 3)</sup>	.ac3
DSF <sup>2)</sup>	.dsf
DSDIFF <sup>2), 5)</sup>	.dff
AIFF <sup>2)</sup>	.aiff, .aif
ALAC <sup>2)</sup>	.m4a
Vorbis	.ogg
Monkey's Audio	.ape

<sup>1)</sup> Der Receiver kann „.mka“-Dateien abspielen. Diese Dateien können nicht auf einem Heimnetzwerkserver abgespielt werden.

<sup>2)</sup> Der Receiver spielt dieses Dateiformat u. U. nicht auf einem Heimnetzwerkserver ab.

<sup>3)</sup> Der Receiver spielt dieses Dateiformat nicht auf einem Heimnetzwerkserver ab.

<sup>4)</sup> Der Receiver spielt keine Lossless-codierten Dateien ab.

<sup>5)</sup> Der Receiver spielt keine DST-codierten Dateien ab.

### Hinweis

- Manche Dateien lassen sich je nach Dateiformat, Dateicodierung, Aufnahmezustand oder Zustand des Heimnetzwerksservers eventuell nicht abspielen.
- Manche Dateien, die auf einem PC bearbeitet wurden, lassen sich u. U. nicht abspielen.
- Schneller Vor- und Rücklauf ist mit manchen Dateien eventuell nicht verfügbar.
- Der Receiver spielt keine codierten Dateien, wie z. B. DRM, ab.
- Der Receiver erkennt die folgenden Dateien oder Ordner in USB-Geräten:
  - bis zu Ordnern in der 9. Ebene (einschließlich des Stammordners)
  - bis zu 500 Dateien/Ordner in einer einzelnen Ebene
- Der Receiver kann die folgenden auf dem Heimnetzwerkserver gespeicherten Dateien oder Ordner erkennen:
  - bis zu Ordnern in der 19. Ebene
  - bis zu 999 Dateien/Ordner in einer einzelnen Ebene
- Manche USB-Geräte funktionieren eventuell nicht mit diesem Receiver.
- Der Receiver kann Mass Storage Class (MSC)-Geräte (wie z. B. ein Flashlaufwerk oder eine Festplatte) und 101-Tasten-Tastaturen erkennen.

## Unterstützte digitale Audioformate

Die digitalen Audioformate, die dieser Receiver decodieren kann, hängen von den digitalen Audio-Ausgangsbuchsen des angeschlossenen Gerätes ab. Dieser Receiver unterstützt die folgenden Audioformate. Die in Klammern stehenden Wörter sind die auf dem Anzeigefeld angezeigten.

Digitales Audioformat	Maximale Anzahl der decodierten Kanäle	Verbindung mit dem Receiver
Dolby Digital [DOLBY D]	5.1	COAXIAL/OPTICAL, HDMI
Dolby Digital Plus [DOLBY D +] <sup>1)</sup>	7.1	HDMI
Dolby TrueHD [DOLBY HD] <sup>1)</sup>	7.1	HDMI
Dolby Atmos – Dolby Digital Plus [DAtmos] <sup>1), 2)</sup>	5.1.2, 7.1 oder 7.1.2 <sup>3)</sup>	HDMI
Dolby Atmos – Dolby TrueHD [DAtmos] <sup>1), 2)</sup>	5.1.2, 7.1 oder 7.1.2 <sup>3)</sup>	HDMI
DTS [DTS]	5.1	COAXIAL/OPTICAL, HDMI
DTS-ES Discrete [DTS-ES Dsc]	6.1	COAXIAL/OPTICAL, HDMI
DTS-ES Matrix [DTS-ES Mtx]	6.1	COAXIAL/OPTICAL, HDMI
DTS 96/24 [DTS 96/24]	5.1	COAXIAL/OPTICAL, HDMI
DTS-HD High Resolution Audio [DTS-HD HR] <sup>1)</sup>	7.1	HDMI
DTS-HD Master Audio [DTS-HD MA] <sup>1)</sup>	7.1	HDMI
DTS:X [DTS:X] <sup>1)</sup>	5.1.2, 7.1 oder 7.1.2 <sup>3)</sup>	HDMI
DTS:X Master Audio [DTS:X MA] <sup>1)</sup>	5.1.2, 7.1 oder 7.1.2 <sup>3)</sup>	HDMI
DSD [DSD] <sup>1), 4)</sup>	5.1	HDMI
Multi Channel Linear PCM [PCM] <sup>1)</sup>	7.1	HDMI

<sup>1)</sup> Audiosignale werden in einem anderen Format ausgegeben, falls das Wiedergabegerät nicht dem tatsächlichen Format entspricht. Einzelheiten dazu entnehmen Sie bitte der Bedienungsanleitung des Wiedergabegerätes.

<sup>2)</sup> Dolby Atmos wird als Dolby Digital Plus oder Dolby TrueHD decodiert, wenn das Lautsprechermuster auf 2.0, 2.1, 3.0, 3.1, 4.0, 4.1, 5.0 oder 5.1 eingestellt ist.

<sup>3)</sup> Nur verfügbar bei Einstellung von [SpeakerRelocation/PhantomSurroundBack] auf [Type A] oder [Type B].

<sup>4)</sup> Dieses Format wird nicht zu einem drahtlosen Kopfhörer ausgegeben.

# ENDNUTZERLIZENZVERTRAG

## WICHTIG:

BITTE LESEN SIE DIESEN ENDNUTZERLIZENZVERTRAG („VERTRAG“) AUFMERKSAM DURCH, BEVOR SIE DIE SOFTWARE NUTZEN. WENN SIE DIE SOFTWARE NUTZEN, STIMMEN SIE DEN BESTIMMUNGEN DIESES VERTRAGES ZU. WENN SIE DEN BESTIMMUNGEN DIESES VERTRAGES NICHT ZUSTIMMEN, DÜRFEN SIE DIE SOFTWARE NICHT NUTZEN.

Dieser VERTRAG ist eine rechtliche Vereinbarung zwischen Ihnen und Sony Corporation („SONY“). Dieser VERTRAG regelt Ihre Rechte und Pflichten im Zusammenhang mit der SONY Software, einschließlich etwaiger Updates/Upgrades, die von SONY zur Verfügung gestellt werden, etwaiger Dokumentation in Papierform, Dokumentation, die im Internet verfügbar ist, oder sonstiger elektronischer Dokumentation für diese Software sowie etwaiger Dateien, die im Zuge des Betriebs dieser Software entstehen (zusammenfassend die „SOFTWARE“) von SONY und/oder von ihren unabhängigen Lizenzgebern (einschließlich Unternehmen, die mit SONY verbunden sind) und deren jeweiligen verbundenen Unternehmen (zusammenfassend die „DRITT-LIEFERANTEN“).

Ungeachtet des Vorstehenden unterliegt jede Software innerhalb der SOFTWARE, die einem eigenständigen Endnutzerlizenzvertrag (insbesondere der GNU General Public License und der Lesser/Library General Public License) unterliegt, einem solchen anwendbaren, eigenständigen Endnutzerlizenzvertrag anstelle der Bestimmungen dieses VERTRAGES, soweit dies aufgrund eines solchen eigenständigen Endnutzerlizenzvertrages erforderlich ist („AUSGENOMMENE SOFTWARE“).

## SOFTWARELIZENZ

Die SOFTWARE wird lizenziert, und nicht verkauft. Die SOFTWARE ist urheberrechtlich und durch andere geistige Eigentumsrechte und internationale Abkommen geschützt.

## URHEBERRECHT

Alle Rechte und Ansprüche in und an der SOFTWARE (einschließlich etwaiger Bilder, Fotos, Animationen, Videos, Audio, Musik, Texte und „Applets“, die in die SOFTWARE integriert sind) stehen SONY oder einem oder mehreren DRITT-LIEFERANTEN zu.

## EINRÄUMUNG EINER LIZENZ

SONY räumt Ihnen eine beschränkte Lizenz zur Nutzung der SOFTWARE ausschließlich im Zusammenhang mit Ihrem kompatiblen Gerät („GERÄT“) und nur zum Zwecke Ihrer persönlichen, nicht-kommerziellen Nutzung ein. SONY und die DRITT-LIEFERANTEN behalten sich ausdrücklich alle Rechte, Ansprüche und Interessen (insbesondere alle geistigen Eigentumsrechte) in und an der SOFTWARE, die Ihnen dieser VERTRAG nicht ausdrücklich einräumt, vor.

## VORAUSSETZUNGEN UND BESCHRÄNKUNGEN

Sie dürfen die SOFTWARE weder ganz noch teilweise kopieren, veröffentlichen, adaptieren, weiterverbreiten, verändern, zurückentwickeln, dekompileieren oder auseinandernehmen. Sie dürfen nicht versuchen, den Quellcode der SOFTWARE abzuleiten, sei es ganz oder teilweise, und Sie dürfen keine abgeleiteten Werke von der oder aus der SOFTWARE erstellen, es sei denn solche abgeleiteten Werke werden absichtlich von der SOFTWARE erzeugt. Sie dürfen eine etwaige Digital-Rights-Management-Funktionalität der SOFTWARE nicht verändern oder beeinträchtigen. Sie dürfen die Funktionen oder Schutzvorkehrungen der SOFTWARE oder etwaige Mechanismen, die operativ mit der SOFTWARE verbunden sind, nicht übergehen, verändern, vereiteln oder umgehen. Sie dürfen einzelne Komponenten der SOFTWARE nicht zum Zwecke der Nutzung auf mehr als einem GERÄT trennen, es sei denn, dies wurde ausdrücklich durch SONY genehmigt. Sie dürfen etwaige Markenzeichen oder Hinweise an der SOFTWARE nicht entfernen, verändern, verdecken oder verunstalten. Sie dürfen die SOFTWARE nicht mit anderen teilen, vertreiben, vermieten, verleihen, unterlizenzieren, abtreten, übertragen oder verkaufen. Die Software, Netzwerk-Dienste oder andere Produkte als die SOFTWARE, von denen die Leistung der SOFTWARE abhängt, können nach dem Ermessen der Lieferanten (Softwarelieferanten, Dienstleister oder SONY) unterbrochen oder eingestellt werden. SONY und solche Lieferanten sichern nicht zu, dass die SOFTWARE, Netzwerk-Dienste, Inhalte oder andere Produkte fortlaufend verfügbar sein werden oder ohne Unterbrechung oder Veränderungen betrieben werden.

**NUTZUNG DER SOFTWARE MIT URHEBERRECHTLICH GESCHÜTZTEN MATERIALIEN**

Mit der SOFTWARE können Sie gegebenenfalls in der Lage sein, Inhalte, die von Ihnen oder Dritten erstellt wurden, anzuschauen, zu speichern, zu verarbeiten und/oder zu nutzen. Solche Inhalte können urheberrechtlich, durch andere geistige Eigentumsrechte und/oder Vereinbarungen geschützt sein. Sie stimmen zu, dass Sie die SOFTWARE nur im Einklang mit allen solchen Gesetzen und Vereinbarungen, die auf solche Inhalte Anwendung finden, nutzen. Sie erkennen an und stimmen zu, dass SONY gegebenenfalls angemessene Maßnahmen ergreifen kann, um die Urheberrechte der Inhalte, die von der SOFTWARE gespeichert, verarbeitet oder genutzt werden, zu schützen. Solche Maßnahmen umfassen insbesondere Aufzeichnungen zur Häufigkeit Ihrer Sicherungskopien und Wiederherstellung mit Hilfe bestimmter SOFTWARE-Funktionalitäten, das Recht, Ihrer Bitte auf Wiederherstellung der Daten nicht zu entsprechen, und das Recht, diesen VERTRAG zu kündigen, sollten Sie die SOFTWARE in unrechtmäßiger Weise nutzen.

**INHALTE-DIENST**

BITTE BEACHTEN SIE AUßERDEM, DASS DIE SOFTWARE DAZU BESTIMMT SEIN KANN, DIESE MIT INHALTEN ZU NUTZEN, DIE ÜBER EINEN ODER MEHRERE INHALTE-DIENSTE ZUR VERFÜGUNG GESTELLT WERDEN („INHALTE-DIENST“). DIE NUTZUNG DES DIENSTES UND SOLCHER INHALTE UNTERLIEGT DEN DIENSTLEISTUNGSBESTIMMUNGEN EINES SOLCHEN INHALTE-DIENSTES. WENN SIE DIESEN BESTIMMUNGEN NICHT ZUSTIMMEN, WIRD IHRE NUTZUNG DER SOFTWARE BESCHRÄNKT SEIN. Sie erkennen an und stimmen zu, dass bestimmte Inhalte und Dienste, die über die SOFTWARE zur Verfügung stehen, gegebenenfalls von Dritten angeboten werden, über die SONY keine Kontrolle hat. DIE NUTZUNG DES INHALTE-DIENSTES SETZT EINE INTERNETVERBINDUNG VORAUS. DER INHALTE-DIENST KANN JEDERZEIT EINGESTELLT WERDEN.

**INTERNETVERBINDUNG UND DIENSTE DRITTER**

Sie erkennen an und stimmen zu, dass der Zugriff auf bestimmte SOFTWARE-Funktionalitäten eine Internetverbindung voraussetzen kann, für die Sie allein verantwortlich sind. Des Weiteren sind Sie allein für die Bezahlung etwaiger von Dritten auferlegten Gebühren, die in Verbindung mit Ihrer Internetverbindung stehen, verantwortlich, insbesondere Gebühren von Internet-Dienstleistern oder für Mobilfunkverbindungen. Der Betrieb der SOFTWARE kann beschränkt oder eingeschränkt sein, je nach der Leistungsfähigkeit, der Bandbreite oder den technischen Beschränkungen Ihrer Internetverbindung und Ihres Internetdienstes. Die Zurverfügungstellung, Qualität und Sicherheit einer solchen Internetverbindung stehen in der alleinigen Verantwortung des Dritten, der einen solchen Dienst anbietet.

**EXPORT UND ANDERE VORSCHRIFTEN**

Sie stimmen zu, dass Sie alle anwendbaren Export- und Reexport-Beschränkungen und -Vorschriften des Gebiets oder des Landes, in dem Sie wohnhaft sind, einhalten und dass Sie die SOFTWARE nicht in ein verbotenes Land oder in sonstiger Weise unter Verletzung solcher Beschränkungen oder Vorschriften übermitteln, oder eine solche Übermittlung genehmigen.

**AKTIVITÄTEN MIT HOHEM RISIKO**

Die SOFTWARE ist nicht fehler tolerant und ist nicht zur Nutzung oder zum Wiederverkauf als Online-Kontrollausstattung in gefährlichen Umgebungen, die eine fehlerfreie Leistung erfordern (beispielsweise beim Betrieb von Nuklearanlagen, von Flugzeugnavigations- oder Flugzeugkommunikationssystemen, Flugverkehrskontrolle, Maschinen zur direkten Lebenserhaltung oder Waffensystemen, bei denen ein Versagen der SOFTWARE zu Tod, Personenschäden oder schwerwiegenden physischen Schäden oder Umweltschäden führen könnte) („AKTIVITÄTEN MIT HOHEM RISIKO“), bestimmt oder dafür entwickelt oder hergestellt worden. SONY, alle DRITT-LIEFERANTEN, und alle jeweiligen verbundenen Unternehmen schließen für AKTIVITÄTEN MIT HOHEM RISIKO ausdrücklich alle ausdrücklichen oder stillschweigenden Gewährleistungen, Pflichten oder Bedingungen für eine Eignung aus.

**AUSSCHLUSS DER GEWÄHRLEISTUNG FÜR DIE SOFTWARE**

Sie erkennen an und stimmen zu, dass die Nutzung der SOFTWARE auf Ihr eigenes Risiko erfolgt und dass Sie für die Nutzung der Software verantwortlich sind. Die SOFTWARE wird „wie gesehen“, unter Ausschluss jeglicher Gewährleistung, Pflichten oder Bedingungen jedweder Art, zur Verfügung gestellt.

SONY UND ALLE DRITT-LIEFERANTEN (in diesem Abschnitt werden SONY und jeder der DRITT-LIEFERANTEN zusammen als „SONY“ bezeichnet) SCHLIEßEN AUSDRÜCKLICH JEDLICHE GEWÄHRLEISTUNG, PFLICHTEN ODER BEDINGUNGEN AUS, SEIEN SIE AUSDRÜCKLICH ODER STILLSCHWEIGEND VEREINBART, INSBESONDERE DIE STILLSCHWEIGENDE ZUSICHERUNG DER ALLGEMEINEN GEBRAUCHSTAUGLICHKEIT, DER NICHT-VERLETZUNG VON RECHTEN DRITTER UND DER GEEIGNETHEIT FÜR EINEN BESTIMMTEN ZWECK. SONY GEWÄHRLEISTET NICHT, MACHT ES NICHT ZU EINER BEDINGUNG UND SICHERT AUCH NICHT ZU, (A) DASS DIE FUNKTIONEN, DIE IN DER SOFTWARE ENTHALTEN SIND, IHREN ANFORDERUNGEN ENTSPRECHEN WERDEN ODER UPGEDATED WERDEN, (B) DASS DER BETRIEB DER SOFTWARE RICHTIG ODER FEHLERFREI SEIN WIRD ODER DASS ETWAIGE FEHLER BERICHTIGT WERDEN, (C) DASS DIE SOFTWARE KEINE SCHÄDEN AN ANDERER SOFTWARE, HARDWARE ODER DATEN VERURSACHEN WIRD, (D) DASS ETWAIGE SOFTWARE, NETZWERK-DIENSTE (EINSCHLIEßLICH DAS INTERNET) ODER PRODUKTE (AUSGENOMMEN DIE SOFTWARE), VON DENEN DIE LEISTUNG DER SOFTWARE ABHÄNGT, FORTLAUFEND VERFÜGBAR, NICHT UNTERBROCHEN ODER UNVERÄNDERT SEIN WERDEN UND (E) SONY GIBT KEINE GEWÄHRLEISTUNG, MACHT ES NICHT ZU EINER BEDINGUNG UND GIBT AUCH KEINE

ZUSICHERUNG HINSICHTLICH DER NUTZUNG ODER DER ERGEBNISSE DER NUTZUNG DER SOFTWARE IM SINNE DEREN RICHTIGKEIT, GENAUIGKEIT, ZUVERLÄSSIGKEIT ODER IN SONSTIGER WEISE.

MÜNDLICHE ODER SCHRIFTLICHE INFORMATIONEN ODER RAT VON SONY ODER EINEM BERECHTIGTEN VERTRETER VON SONY BEGRÜNDEN KEINE GEWÄHRLEISTUNG, PFLICHT ODER BEDINGUNG ODER ERHÖHEN IN IRGENDWEIER WEISE DEN UMFANG DIESER GEWÄHRLEISTUNG. SOLLTE SICH DIE SOFTWARE NACHWEISLICH ALS FEHLERHAFT ERWEISEN, ÜBERNEHMEN SIE ALLE KOSTEN FÜR DIE ERFORDERLICHEN SERVICELEISTUNGEN SOWIE DIE ERFORDERLICHE REPARATUR ODER BERICHTIGUNG. IN EINIGEN JURISDIKTIONEN IST DER AUSSCHLUSS VON STILLSCHWEIGENDEN GEWÄHRLEISTUNGEN UNZULÄSSIG, SODASS DIESE AUSSCHLÜSSE MÖGLICHERWEISE AUF SIE KEINE ANWENDUNG FINDEN.

#### **HAFTUNGSBESCHRÄNKUNG**

SONY UND ALLE DRITT-LIEFERANTEN (in diesem Abschnitt werden SONY und alle DRITT-LIEFERANTEN zusammen als „SONY“ bezeichnet) HAFTEN NICHT FÜR ZUFÄLLIGE SCHÄDEN ODER FOLGESCHÄDEN BEI VERLETZUNG EINER AUSDRÜCKLICHEN ODER STILLSCHWEIGENDEN GEWÄHRLEISTUNG, VERLETZUNG DES VERTRAGES, BEI FAHRLÄSSIGKEIT, AUS VERSCHULDENSUNABHÄNGIGER HAFTUNG ODER NACH EINEM SONSTIGEN RECHTSGRUND IM ZUSAMMENHANG MIT DER SOFTWARE, INSBESONDERE NICHT FÜR ALLE SCHÄDEN, DIE AUS GEWINNVERLUST, VERLUST VON UMSATZ, VERLUST VON DATEN, VERLUST DER NUTZUNGSMÖGLICHKEIT DER SOFTWARE ODER DAMIT IM ZUSAMMENHANG STEHENDER HARDWARE, AUSFALLZEIT UND ZEITAUFWAND DES NUTZERS ENTSTEHEN, SELBST WENN SONY ÜBER DIE MÖGLICHKEIT SOLCHER SCHÄDEN HINGEWIESEN WURDE. IN JEDEM FALL IST DIE GESAMTHAFTUNG VON JEDEM EINZELNEN UND GEMEINSAM NACH ALLEN BESTIMMUNGEN DIESES VERTRAGES AUF DEN BETRAG BEGRENZT, DER FÜR DAS PRODUKT GEZAHLT WURDE. IN EINIGEN JURISDIKTIONEN IST DER AUSSCHLUSS ODER DIE BESCHRÄNKUNG VON ZUFÄLLIGEN SCHÄDEN UND FOLGESCHÄDEN UNZULÄSSIG, SODASS DER VORSTEHENDE AUSSCHLUSS BZW. DIE VORSTEHENDE BESCHRÄNKUNG MÖGLICHERWEISE AUF SIE KEINE ANWENDUNG FINDET.

#### **FUNKTIONALITÄT ZUM AUTOMATISCHEN UPDATE**

Gegebenenfalls wird SONY oder werden die DRITT-LIEFERANTEN die SOFTWARE automatisch updaten oder anderweitig verändern, insbesondere zum Zwecke der Erweiterung der Sicherheitsfunktionen, der Fehlerberichtigung und der Verbesserung der Funktionen, und zwar zu einem Zeitpunkt, wenn Sie mit den Servern von SONY oder von Dritten interagieren oder auch anderweitig. Solche Updates oder Veränderungen können gegebenenfalls die Natur von Funktionalitäten oder andere Aspekte der SOFTWARE löschen oder verändern, insbesondere Funktionen, auf die Sie angewiesen sind. Sie erkennen an und stimmen zu, dass solche Aktivitäten nach SONYs alleinigem Ermessen erfolgen können und dass SONY die weitere Nutzung der SOFTWARE unter die Bedingung stellen kann, dass Sie solche Updates oder Veränderungen vollständig installieren oder akzeptieren. Im Rahmen dieses VERTRAGES gelten alle Updates/Veränderungen als die SOFTWARE und stellen alle Updates/Veränderungen einen Teil der SOFTWARE dar. Wenn Sie diesem VERTRAG zustimmen, willigen Sie auch in solche Updates/Veränderungen ein.

#### **VOLLSTÄNDIGE VEREINBARUNG, VERZICHT, SALVATORISCHE KLAUSEL**

Dieser VERTRAG und SONYs Datenschutzrichtlinie, in der jeweils aktuellen Fassung, stellen zusammen die gesamte Vereinbarung zwischen Ihnen und SONY im Hinblick auf die SOFTWARE dar. Selbst wenn SONY etwaige Rechte oder Bestimmungen dieses VERTRAGES nicht geltend macht oder durchsetzt, begründet dies keinen Verzicht auf solche Rechte oder Bestimmungen. Sollte ein Teil dieses VERTRAGES für ungültig, rechtswidrig oder nicht durchsetzbar erklärt werden, so soll diese Bestimmung, soweit irgendwie zulässig, durchgesetzt werden, um die Absicht dieses VERTRAGES aufrechtzuerhalten, und die anderen Teile sollen vollständig wirksam bleiben.

#### **ANWENDBARES RECHT UND GERICHTSSTAND**

Das Übereinkommen der Vereinten Nationen über Verträge über den internationalen Warenkauf findet keine Anwendung auf diesen VERTRAG. Dieser VERTRAG unterliegt dem japanischen Recht, unter Ausschluss der Bestimmungen zum Kollisionsrecht. Jeder Rechtsstreit, der aus diesem VERTRAG resultiert, unterliegt der ausschließlichen Gerichtsbarkeit des Bezirksgerichts von Tokyo/Japan (Tokyo District Court of Japan) und die Parteien stimmen hierbei dem Gerichtsstand und der Gerichtsbarkeit dieses Gerichts zu.

#### **RECHTSMITTEL NACH BILLIGKEITSRECHT**

Ungeachtet anderslautender Bestimmungen in diesem VERTRAG, erkennen Sie an und stimmen Sie zu, dass jede Verletzung oder Nicht-Einhaltung dieses VERTRAGES durch Sie einen nicht wieder gutzumachenden Schaden zulasten SONYs verursachen wird, für den geldwerte Entschädigungen unangemessen sein würden. Sie stimmen zu, dass SONY einseitigen Rechtsschutz oder Rechtsschutz nach Billigkeitsrecht erlangen kann, den SONY nach den Umständen für notwendig oder angemessen hält. SONY kann außerdem alle rechtlichen und technischen Mittel ergreifen, um eine Verletzung dieses VERTRAGES zu verhindern und/oder um diesen VERTRAG durchzusetzen, insbesondere Ihre Nutzung der SOFTWARE unverzüglich zu beenden, wenn SONY nach seinem eigenen Ermessen der Meinung ist, dass Sie diesen VERTRAG verletzen oder beabsichtigen, diesen VERTRAG zu verletzen. Diese Rechtsmittel bestehen zusätzlich zu allen anderen Rechtsmitteln, die SONY nach Gesetz hat, sei es nach Billigkeitsrecht oder nach Vertrag.

**KÜNDIGUNG**

Unbeschadet aller seiner anderen Rechte kann SONY diesen VERTRAG kündigen, wenn Sie eine Bestimmung dieses VERTRAGES nicht einhalten. Im Falle einer solchen Kündigung müssen Sie jedwede Nutzung der SOFTWARE einstellen und alle Kopien der SOFTWARE vernichten.

**ÄNDERUNGEN**

SONY BEHÄLT SICH DAS RECHT VOR, DIE BESTIMMUNGEN DIESES VERTRAGES NACH EIGENEM ERMESSEN DURCH EINE MITTEILUNG AUF EINER VON SONY AUSGEWÄHLTEN WEBSEITE, DURCH EINE E-MAIL-NACHRICHT AN DIE VON IHNEN ZUR VERFÜGUNG GESTELLTE E-MAIL-ANSCHREIBUNG, DURCH EINE MITTEILUNG IM RAHMEN DES VORGANGS, IN DEM SIE UPGRADES/UPDATES ERHALTEN, ODER DURCH EIN ANDERES RECHTLICH ANERKANNTES BENACHRICHTIGUNGSFORMAT ZU ÄNDERN. Wenn Sie den Änderungen nicht zustimmen, sollten Sie unverzüglich SONY für Anweisungen kontaktieren. Ihre weitergehende Nutzung der SOFTWARE nach dem Tag, an dem eine solche Mitteilung in Kraft tritt, gilt als Ihr Einverständnis, an eine solche Änderung gebunden zu sein.

**DRITT-BEGÜNSTIGTE**

Jeder DRITT-LIEFERANT ist ein ausdrücklich beabsichtigter Dritt-Begünstigter hinsichtlich aller Bestimmungen dieses VERTRAGES und hat das Recht, alle Bestimmungen dieses VERTRAGES hinsichtlich der SOFTWARE einer solchen Partei durchzusetzen.

Sollten Sie Fragen zu diesem VERTRAG haben, können Sie sich schriftlich an SONY unter der für das jeweilige Gebiet oder Land gültigen Kontaktadresse wenden.

Copyright © 2014 Sony Corporation.

## WAARSCHUWING

Dek de ventilatieopening van het apparaat niet af met kranten, tafelkleden en gordijnen enz. Zo kunt u het risico op brand verkleinen.  
Stel het apparaat niet bloot aan open vuur (bijvoorbeeld brandende kaarsen).

Stel het apparaat niet bloot aan waterdruppels of spatten en plaats geen met vloeistof gevulde voorwerpen, zoals een vaas, op dit apparaat. Zo kunt u het risico op brand of elektrische schokken verkleinen.

Plaats het apparaat niet in een gesloten ruimte, zoals een boekenkast of inbouwkast.

Stel de batterijen of apparatuur met geïnstalleerde batterijen niet bloot aan extreem hoge temperaturen, zoals zonlicht en vuur.

Aangezien de stekker wordt gebruikt om het apparaat los te koppelen van de netvoeding, moet u het apparaat aansluiten op een gemakkelijk toegankelijk stopcontact. Als er een probleem optreedt met het apparaat, moet u de stekker van het apparaat onmiddellijk uit het stopcontact halen.

Het apparaat blijft onder spanning staan zolang de stekker in het stopcontact zit, zelfs als het apparaat zelf is uitgeschakeld.



Dit symbool is bedoeld om de gebruiker te waarschuwen dat het oppervlak heet kan zijn als het wordt aangeraakt tijdens de normale werking.

### Aanbevolen kabels

Gebruik degelijk afgeschermd en gearde kabels voor de verbinding met hostcomputers en/of randapparatuur.

## Voor klanten in Europa



### Verwijdering van oude batterijen, elektrische en elektronische apparaten (van toepassing in de Europese Unie en andere Europese landen met afzonderlijke inzamelingsystemen)

Dit symbool op het product, de batterij of op de verpakking wijst erop dat het product en de batterij, niet als huishoudelijk afval behandeld mag worden.

Op sommige batterijen kan dit symbool gebruikt worden in combinatie met een chemisch symbool. Het chemisch symbool voor kwik (Hg) of lood (Pb) wordt toegevoegd wanneer de batterij meer dan 0,0005 % kwik of 0,004 % lood bevat.

Door deze producten en batterijen op juiste wijze af te voeren, vermijdt u mogelijke negatieve gevolgen voor mens en milieu die zouden kunnen veroorzaakt worden in geval van verkeerde afvalbehandeling. Het recycleren van materialen draagt bij tot het behoud van natuurlijke bronnen.

In het geval dat de producten om redenen van veiligheid, prestaties dan wel in verband met data-integriteit een permanente verbinding met een ingebouwde batterij vereisen, mag deze batterij enkel door gekwalificeerd

servicepersoneel vervangen worden. Om ervoor te zorgen dat de batterij, het elektrisch en het elektronische apparaat op een juiste wijze zal worden behandeld, dienen deze producten aan het eind van zijn levenscyclus overhandigd te worden aan het desbetreffende inzamelingspunt voor de recyclage van elektrisch en elektronisch materiaal.

Voor alle andere batterijen verwijzen we u naar het hoofdstuk over hoe de batterij veilig uit het product te verwijderen. Overhandig de batterij aan het desbetreffende inzamelingspunt voor de recyclage van batterijen.

Voor meer details in verband met het recycleren van dit product of batterij, kan u contact opnemen met de gemeentelijke instanties, de organisatie belast met de verwijdering van huishoudelijk afval of de winkel waar u het product of batterij hebt gekocht.



**Kennisgeving voor klanten: de volgende informatie geldt alleen voor apparatuur die wordt verkocht in landen waar EU-richtlijnen van toepassing zijn**

Dit product werd geproduceerd door of in opdracht van Sony Corporation, 1-7-1 Konan Minato-ku Tokyo, 108-0075 Japan. Vragen met betrekking tot product conformiteit gebaseerd op EU-wetgeving kunnen worden gericht aan de gemachtigde vertegenwoordiger, Sony Belgium, bijkantoor van Sony Europe Limited, Davincilaan 7-D1, 1935 Zaventem, België. Voor service- of garantie zaken verwijzen wij u door naar de adressen in de afzonderlijke service of garantie documenten.

Sony Corp. verklaart hierbij dat deze apparatuur in overeenstemming is met de essentiële vereisten en andere relevante bepalingen van Richtlijn 1999/5/EC.

Ga voor meer informatie naar de volgende website:

<http://www.compliance.sony.de/>



Dit product is bedoeld voor gebruik in de volgende landen.

AT, BE, BG, HR, CZ, DK, EE, FI, FR, DE, GR, HU, IS, IE, IT, LV, LT, LU, NL, NO, PL, PT, RO, SK, SI, ES, SE, CH, GB, BA, MK, RS, TR, CY, LI, MT, AL, MD, ME, Kosovo

5150-5350 MHz band is beperkt tot alleen handelingen binnenshuis.

Deze Multi Channel AV Receiver is bedoeld voor het afspelen van geluid en videobeelden van aangesloten apparaten, het streamen van muziek van een NFC-compatibele smartphone of een BLUETOOTH-apparaat en FM-tuner. Dit systeem ondersteunt ook netwerkstreaming.

Dit apparaat is getest en voldoet in combinatie met een aansluitkabel korter dan 3 meter aan de voorschriften die gesteld zijn in de EMC-richtlijn.

Extreme geluidsdruk van de oortelefoon of hoofdtelefoon kan gehoorbeschadiging tot gevolg hebben.

# Handleidingen die voor dit product worden geleverd

De volgende handleidingen worden voor dit product geleverd.  
De informatie in elke handleiding wordt hieronder beschreven:



Beknopte gids



Gebruiksaanwijzing (deze handleiding)



Helpgids (online)

## Vorbereiding

Installatie  
Aansluiting  
Eerste instellingen

## Basisfuncties

Luisteren/kijken

## Geavanceerde functies

Luisteren/kijken

## Geavanceerde functies

BLUETOOTH-functie  
Netwerkfuncties  
Multizonefuncties  
Andere kenmerken  
Instellingen aanpassen

## Problemen oplossen

## Voorzorgsmaatregelen / Specificaties

Om de helpgids te lezen, gaat u naar de volgende website:



[http://rd1.sony.net/help/ha/strdn108/h\\_eu/](http://rd1.sony.net/help/ha/strdn108/h_eu/)



---

## Over deze gebruiksaanwijzing

- Deze gebruiksaanwijzing beschrijft hoofdzakelijk de procedures voor bediening met de afstandsbediening. U kunt ook de bedieningselementen op de receiver gebruiken met dezelfde of soortgelijke namen als die op de afstandsbediening.
- Sommige afbeeldingen worden weergegeven als conceptuele tekeningen en kunnen afwijken van de werkelijke producten.
- De items die op het televisiescherm worden weergegeven, kunnen afhankelijk van het gebied variëren.
- De tekst tussen de haakjes ([--]) verschijnt op het televisiescherm en de tekst tussen dubbele aanhalingstekens ("--") verschijnt op het displaypaneel.

---

## Inhoudsopgave

Handleidingen die voor dit product worden geleverd .....	4
Over deze gebruiksaanwijzing .....	5
Belangrijkste functies van de receiver .....	6
Bijgeleverde accessoires .....	9
Onderdelen en bedieningselementen .....	10

---

## Vorbereiding

Installeren van de luidsprekers .....	17
Aansluiten van de luidsprekers .....	20
Aansluiten van een televisie .....	29
Aansluiten van audiovisuele apparaten ....	33
Aansluiten op een netwerk .....	38
Aansluiten van de antenne .....	39
Aansluiting van het netsnoer .....	39
Installatie van de receiver met Easy Setup .....	40

---

## Luisteren/kijken

Genieten van audio en video .....	42
Genieten van geluidseffecten .....	46
Netwerkfuncties .....	52
Naar audio luisteren met een BLUETOOTH- hoofdtelefoon/luidsprekers .....	53

---

## Aanvullende informatie

Energie besparen .....	55
De software updaten .....	55
Problemen oplossen .....	56
Voorzorgsmaatregelen .....	61
Specificaties .....	64
LICENTIEOVEREENKOMST VOOR EINDGEBRUIKERS .....	68

# Belangrijkste functies van de receiver

## Compatibel met een groot aantal verbindingen en audio-/videoformaten van hoge kwaliteit

### Compatibel met bedrade/draadloze netwerken, BLUETOOTH en USB-verbindingen

- Sluit een Walkman, iPod/iPhone (AirPlay), computer, NAS of USB-apparaat aan op de receiver om content af te spelen op die apparaten en muziek te zenden naar een BLUETOOTH-hoofdtelefoon/luidsprekers.
- Muziekdiensten zoals Spotify en Chromecast built-in worden ondersteund. Zie de helpgids voor meer informatie.

### Compatibel met de nieuwste object-gebaseerde audioformaten

Dolby Atmos (pagina 24) en DTS:X worden ondersteund.

### Compatibel met high-definition weergave van High-Resolution Audio

- Tijdens het afspelen van netwerkaudio of het afspelen van content op een USB-apparaat ondersteunt de receiver High-Resolution Audio content tot 5,6 MHz in het DSD-formaat en tot 192 kHz/24 bits in de WAV-, FLAC- en AIFF-formaten.
- Afspelen van DSD Native-bestanden wordt ook ondersteund.

### Compatibel met high-definition 4K-videoformaten\*

- De receiver ondersteunt 4K HDR en HDCP 2.2, waardoor u kunt genieten van high-definition videobeelden (pagina 33).

\* U moet de instelling veranderen naar [HDMI Signal Format] afhankelijk van het ingevoerde videosignaal.

## Functies voor een optimale surroundomgeving

### Uw kijk- en luisteromgeving automatisch kalibreren om een ideale surroundruimte te creëren met behulp van Auto Calibration (D.C.A.C. EX\*)

- D.C.A.C. EX meet en kalibreert de afstand, de hoek, het niveau en de frequentie-eigenschappen van de luidsprekers met behulp van de bijgeleverde stereomicrofoon voor kalibratie (pagina 40).
- Het optimale geluid wordt dan geproduceerd door de ideale posities en hoeken van de luidsprekers te simuleren (Speaker Relocation (Herpositionering van luidsprekers)\*\*).

## Kalibratiefuncties voor geluidsvelden die overeenkomen met diverse opstellingsomstandigheden van de luidsprekers

- **Phantom Surround Back (fantom-surroundachter)\*\*:** Laat u genieten van een surroundgeluidseffect dat akoestisch gelijkwaardig is aan dat van een 7-kanaals luidsprekersysteem bij gebruik van slechts een 5-kanaals luidsprekersysteem, en bij gebruik van een 5.1.2-kanaals luidsprekersysteem kunt u genieten van een surroundgeluidseffect dat akoestisch gelijkwaardig is aan dat van een 7.1.2-kanaals luidsprekersysteem.
- **Front Surround:** Laat u genieten van een virtueel surroundgeluid met slechts twee voorluidsprekers (pagina 28).
- **In-Ceiling Speaker Mode\*\*:** Reproduceert een natuurlijker geluid door de positie te verlagen van geluidsuitvoer uit luidsprekers die in het plafond zijn gemonteerd.
- **Center Speaker Lift Up\*\*:** Reproduceert een natuurlijk geluid dat authentieker aanvoelt door het geluid van de middenluidspreker omhoog te brengen tot de hoogte van het scherm.

\* Digital Cinema Auto Calibration EX

\*\* Zie de helpgids voor meer informatie.

## Geluidstechnologieën voor het afspelen van high-definition muziek

### Geluidsvelden kunnen naar voorkeur worden gekozen

U kunt kiezen uit een groot aantal geluidsvelden op basis van luidsprekeraansluitingen of ingangsbronnen (2ch Stereo, Direct, Auto Format Decoding, enz.) (pagina 46).

### Opschalen van bestaande geluidsbronnen naar hogere resoluties met dezelfde hoeveelheid informatie als High-Resolution Audio met behulp van DSEE HX (Digital Sound Enhancement Engine HX)\*

De receiver herstelt signalen in de micro-regio van gecomprimeerde geluidsbronnen door de bemonsteringsfrequentie te verhogen en de bit-diepte dienovereenkomstig uit te breiden tot een maximum van 192 kHz/24 bits, waardoor u kunt genieten van CD's en licht gecomprimeerde geluidsbronnen, zoals MP3-bestanden, in een expressieve geluidskwaliteit die dicht bij het origineel ligt.

### High-definition BLUETOOTH-muziek afspelen (LDAC)\*

LDAC maakt het mogelijk om ongeveer drie keer zo veel data te zenden als met de eerdere BLUETOOTH A2DP-SBC (328 kbps, 44,1 kHz). De receiver ondersteunt draadloos afspelen (zenden/ontvangen) van hoogkwalitatief geluid wanneer luidsprekers, een hoofdtelefoon, een Walkman of een smartphone met ondersteuning voor LDAC worden aangesloten op de receiver via een BLUETOOTH-verbinding.

### Reproductie van een authentieke impact en realistisch gevoel van opgaan in een film (Sound Optimizer)\*

Sound Optimizer kalibreert het verschil in de akoestische frequentiekenarakteristiek tussen het produceren en afspelen van een film dat wordt veroorzaakt door verschillende volumeneaus, om zo de impact en het surroundeffect te reproduceren dat door de geluidstechnici van de film werd beoogd, zelfs wanneer het thuis wordt afgespeeld op een laag volumeneau.

\* Zie de helpgids voor meer informatie.

## Overige nuttige functies

### Compatibel met "SongPal" en "SongPal Link"\*

SongPal is een app die specifiek bedoeld is voor gebruik op een smartphone of tablet met geluidsapparatuur van Sony die compatibel is met SongPal. Hiermee kunt u de receiver bedienen vanaf een smartphone of tablet, en de SongPal Link-functie gebruiken.

### Uitgerust met een ARC-compatibele HDMI-aansluiting

Het geluid van de televisie kan worden uitgevoerd door de receiver met behulp van slechts één HDMI-kabel (pagina 31).

### Ondersteuning voor bi-versterker op voorluidsprekers

U kunt de geluidskwaliteit van de voorluidsprekers verbeteren door verschillende versterkers aan te sluiten op de tweeters en woofers door middel van de aansluiting voor bi-versterker (pagina 26).

### Ondersteuning voor het afspelen van muziek en video in verschillende ruimten

- Met de Wireless Multi-Room-functie\*\* kunt u in verschillende ruimten naar dezelfde muziek luisteren.
- Met de multizonefuncties kunt u de audio- en videosignalen uitvoeren naar een andere ruimte.

\* Zie de helpgids voor meer informatie.

\*\* U kunt genieten van het geluid van het apparaat dat is aangesloten op de receiver. Het geluid is vertraagd ten opzichte van het beeld.

# Bijgeleverde accessoires

- Afstandsbediening (1)
- R03 (AAA-formaat) batterijen (2)
- FM-draadantenne (1)

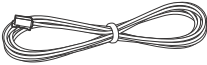

- Microfoon voor kalibratie (1)



## Batterijen in de afstandsbediening plaatsen

Plaats twee R03 (AAA-formaat) batterijen (bijgeleverd) in de afstandsbediening. Zorg ervoor dat bij het installeren van de batterijen de + en – polen op de juiste positie zitten.

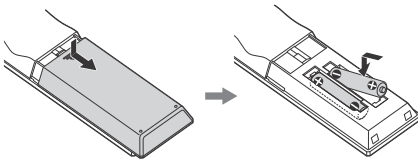

### Opmerking

- Bewaar de afstandsbediening niet in een zeer warme of vochtige omgeving.
- Gebruik geen combinatie van oude en nieuwe batterijen.
- Gebruik geen combinatie van mangaanbatterijen en andere typen batterijen.
- Stel de afstandsbedieningssensor niet bloot aan direct zonlicht of lichtbronnen. Hierdoor kan de werking worden verstoord.
- Als u de afstandsbediening gedurende langere tijd niet gebruikt, moet u de batterijen verwijderen om mogelijke schade door batterijlekkage en corrosie te voorkomen.
- Als de receiver niet meer reageert op de afstandsbediening, moet u beide batterijen vervangen door nieuwe.

# Onderdelen en bedieningselementen

## Receiver

### Voorpaneel

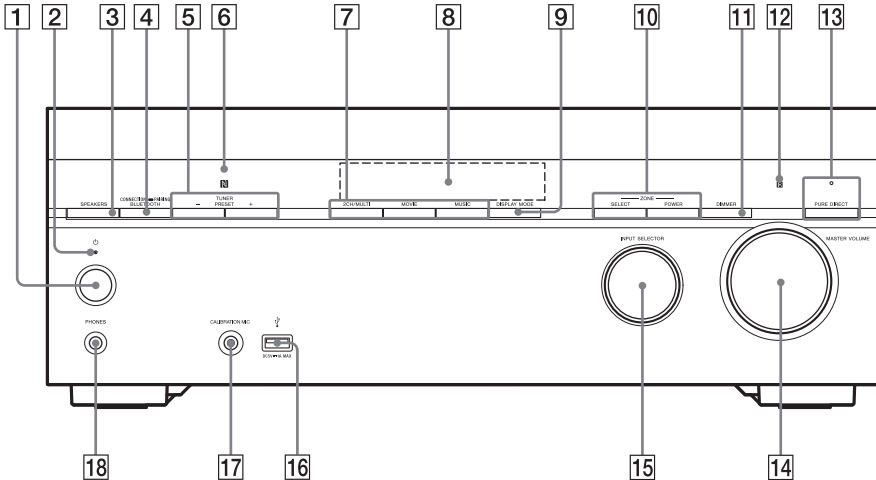

- 1 (aan/uit) (pagina 39)
- 2 **Stroomindicatielampje**
- 3 **SPEAKERS** (pagina 41)
- 4 **CONNECTION PAIRING BLUETOOTH**  
Hiermee kunt u de BLUETOOTH-functie bedienen.
- 5 **TUNER PRESET +/-**  
Hiermee kunt u voorkeuzenders of kanalen selecteren.
- 6 **NFC-sensor**
- 7 **2CH/MULTI, MOVIE, MUSIC** (pagina 47)
- 8 **Displaypaneel** (pagina 11)
- 9 **DISPLAY MODE**  
Hiermee kunt u de informatie op het displaypaneel omschakelen.
- 10 **ZONE SELECT, ZONE POWER** (pagina 43, 45)
- 11 **DIMMER**  
Hiermee kunt u de helderheid van het displaypaneel aanpassen.
- 12 **Afstandsbedieningssensor**  
Voor ontvangst van de signalen van de afstandsbediening.
- 13 **PURE DIRECT**  
Het indicatielampje boven de knop licht op als de Pure Direct-functie is geactiveerd.

- 14 **MASTER VOLUME** (pagina 42)
- 15 **INPUT SELECTOR** (pagina 42)
- 16  **(USB-)poort**  
Sluit hier een USB-apparaat aan.
- 17 **CALIBRATION MIC-aansluiting** (pagina 41)
- 18 **PHONES-aansluiting**  
Sluit hier de hoofdtelefoon aan.

### Stroomindicatielampje

- Groen: De receiver wordt ingeschakeld.
- Oranje: De receiver staat in de standbystand en u heeft één van de volgende instellingen uitgevoerd:
  - [Control for HDMI] of [Bluetooth Standby] is ingesteld op [On].
  - [Standby Through] is ingesteld op [On] of [Auto].
  - [Zone2 Power] of [HDMI Zone Power] is ingesteld op [On].



- Het indicatielampje is uit: De receiver staat in de stand-bystand en alle volgende instellingen zijn ingesteld op [Off]:
  - [Control for HDMI]
  - [Standby Through]
  - [Bluetooth Standby]
  - [Zone2 Power] en [HDMI Zone Power]

## Indicatielampjes op het displaypaneel

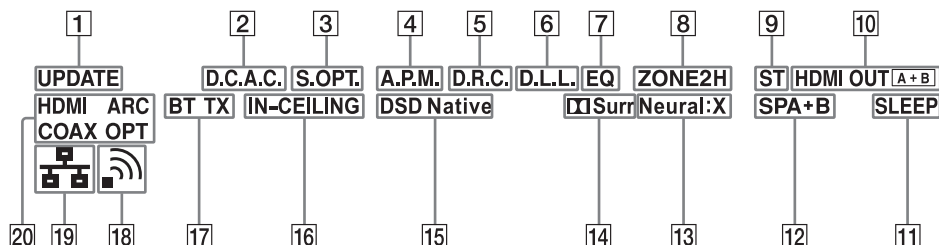

- 1 UPDATE**  
Licht op wanneer nieuwe software beschikbaar is.
- 2 D.C.A.C.**  
Licht op wanneer de meetresultaten van de Auto Calibration (D.C.A.C. EX) zijn toegepast.
- 3 S.OPT.**  
Licht op wanneer de Sound Optimizer-functie is ingeschakeld.
- 4 A.P.M.**  
Licht op wanneer de A.P.M. (automatische faseafstemming)-functie is geactiveerd. U kunt alleen de A.P.M.-functie in de D.C.A.C.-functie instellen.
- 5 D.R.C.**  
Licht op wanneer de compressie van het dynamisch bereik is ingeschakeld.
- 6 D.L.L.**  
Licht op wanneer de D.L.L. (Digital Legato Linear)-functie is ingeschakeld.
- 7 EQ**  
Licht op wanneer de equalizer is ingeschakeld.
- 8 ZONE2, ZONE H**  
"ZONE2" licht op wanneer de voeding van Zone 2 is ingeschakeld.  
"ZONE H" licht op wanneer de voeding van HDMI-zone is ingeschakeld.
- 9 ST**  
Licht op wanneer de receiver afstemt op een FM-stereo-uitzending.
- 10 HDMI OUT A + B**  
Hiermee worden de HDMI OUT-aansluitingen aangegeven die momenteel de audio-/video signalen uitvoeren.
- 11 SLEEP**  
Licht op wanneer de slaaptimer is ingeschakeld.
- 12 Indicatielampje voor luidsprekersysteem (pagina 41)**
- 13 Neural:X**  
Licht op wanneer DTS Neural:X-decodering is ingeschakeld.
- 14 Surr**  
Licht op wanneer Dolby Surround-decodering is ingeschakeld.  
**Opmerking**  
Afhankelijk van de instelling van het luidsprekerpatroon lichten deze indicatielampjes mogelijk niet op.
- 15 DSD Native**  
Licht op wanneer de DSD Native-afspeelfunctie is ingeschakeld.
- 16 IN-CEILING**  
Licht op wanneer de In-Ceiling-luidsprekerfunctie is ingeschakeld.

### 17 **BLUETOOTH-indicatielampje**

"BT" licht op wanneer een BLUETOOTH-apparaat is aangesloten. Knippert tijdens het maken van een verbinding.

"BT TX" licht op wanneer een audiovisueel apparaat, dat is aangesloten op de receiver, audio zendt naar de BLUETOOTH-hoofdtelefoon/luidsprekers.

### 18 **Indicatielampje voor signaalsterkte van draadloos LAN**

Dit toont de sterkte van het draadloos-LAN-sigitaal.

■ Geen signaal

■  Zwak

■  Gemiddeld

■  Sterk

### 19 **Indicatielampje voor bedraad LAN**

Licht op wanneer een LAN-kabel is aangesloten.

### 20 **Indicatielampjes voor ingangsbron**

Lichten op om de huidige ingangsbron aan te geven.

#### **HDMI**

Digitale signalen komen binnen via de gekozen HDMI-aansluiting.

#### **ARC**

De televisie-ingang is geselecteerd en signalen van het Audio Return Channel (ARC) zijn gedetecteerd.

#### **COAX**

Digitale signalen komen binnen via de COAXIAL-aansluiting.

#### **OPT**

Digitale signalen komen binnen via de OPTICAL-aansluiting.

# Achterpaneel

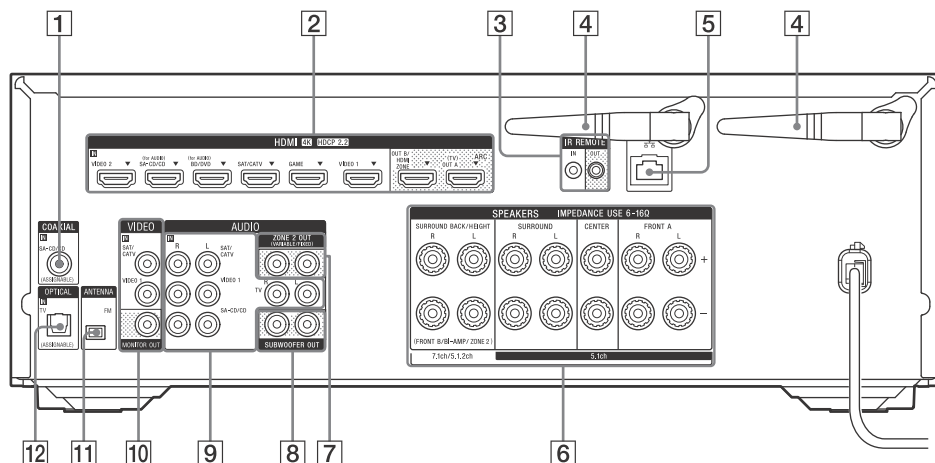

## 1 COAXIAL IN-aansluiting

## 2 HDMI IN/OUT-aansluitingen\*

## 3 IR REMOTE IN/OUT-aansluitingen

- U kunt de receiver op afstand bedienen, door een IR-repeater (niet bijgeleverd) op de IR REMOTE IN-aansluiting aan te sluiten.
- U kunt het afspelen op apparaten, zoals een CD-speler, die op de receiver zijn aangesloten, starten of stoppen door een IR Blaster (niet bijgeleverd) op de IR REMOTE OUT-aansluiting aan te sluiten.

## 4 Draadloos-LAN-antenne

## 5 LAN-poort

## 6 SPEAKERS-aansluitingen

## 7 ZONE 2 OUT-aansluitingen

## 8 SUBWOOFER OUT-aansluitingen

## 9 AUDIO IN-aansluitingen

## 10 VIDEO IN/MONITOR OUT-aansluitingen

## 11 FM ANTENNA-aansluiting

## 12 OPTICAL IN-aansluiting

\* Alle HDMI IN/OUT-aansluitingen op de receiver ondersteunen HDCP 2.2. HDCP 2.2 is een nieuw verbeterde auteursrechtelijke beveiligingstechnologie die gebruikt wordt om content te beveiligen, bijvoorbeeld van 4K-films.

## Over de ingang/uitgang van videosignalen

De digitale videosignalen die in de HDMI IN-aansluitingen van deze receiver worden ingevoerd, worden alleen uitgevoerd via de HDMI OUT A (TV)- of HDMI OUT B/HDMI ZONE-aansluitingen. De analoge videosignalen die in de VIDEO IN-aansluitingen worden ingevoerd, worden alleen uitgevoerd via de MONITOR OUT-aansluiting.

Gebruik de onderstaande afbeelding als referentie wanneer u de receiver, het audiovisuele apparaat en de televisie aansluit.

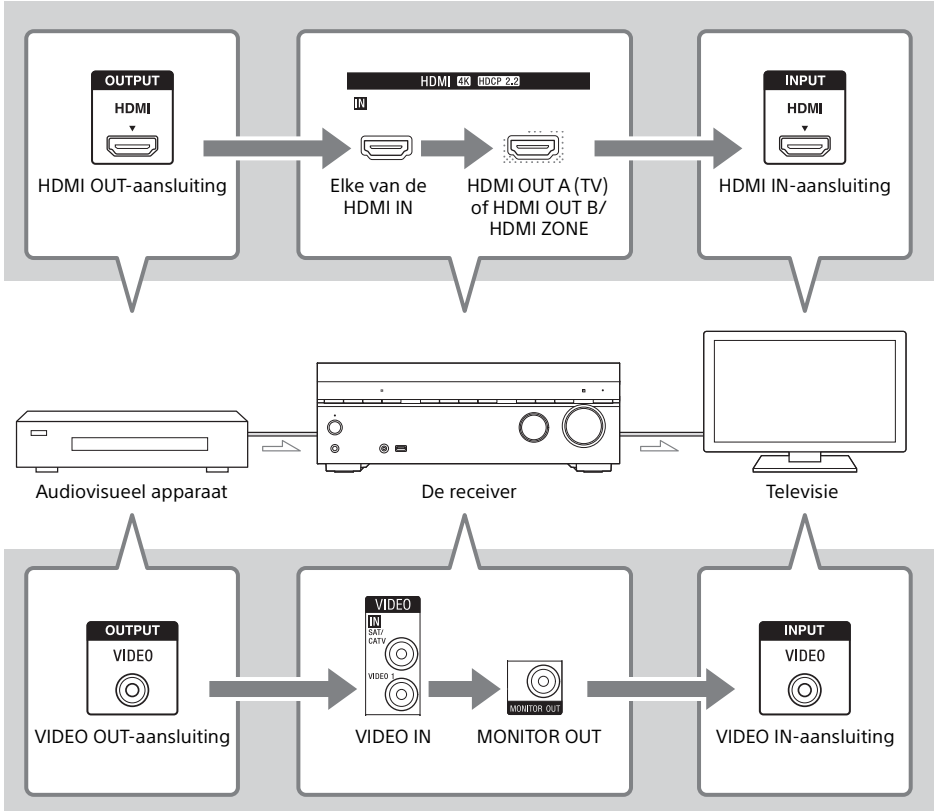

### Opmerking

Wanneer u de televisie aansluit op de MONITOR OUT-aansluiting, wordt het homemenu van deze receiver niet weergegeven op het televisiescherm. Om deze receiver te bedienen met behulp van het menu op het televisiescherm, sluit u de televisie aan op de HDMI OUT A (TV)- of HDMI OUT B/HDMI ZONE-aansluitingen.

# Afstandsbediening

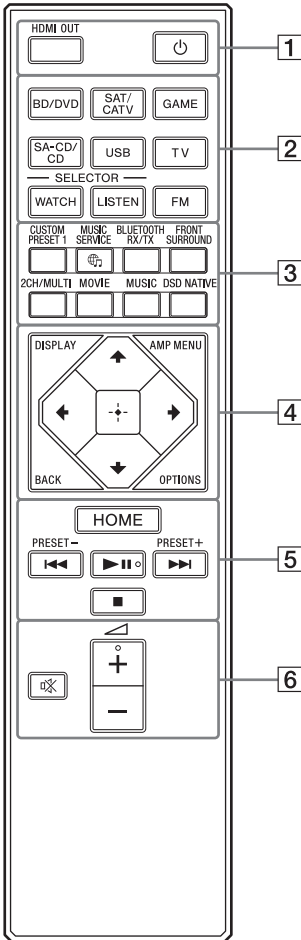

## 1 (aan/uit)

Met deze toets schakelt u de receiver in of zet u hem in de stand-bystand.

### HDMI OUT

Schakelt de uitgang voor twee televisies die op de HDMI OUT A (TV)- en HDMI OUT B/HDMI ZONE-aansluitingen zijn aangesloten. Wanneer [HDMI Out B Mode] is ingesteld op [Main] in het menu [HDMI Settings], verandert de uitgang tussen "HDMI A", "HDMI B", "HDMI A+B" en "HDMI OFF" telkens wanneer op de toets wordt gedrukt. Wanneer [HDMI Out B Mode] is ingesteld op [Zone], verandert de uitgang tussen "HDMI A" en "HDMI OFF" telkens wanneer op de toets wordt gedrukt.

Selecteer "HDMI OFF" om de uitgang via de HDMI OUT A (TV)- en HDMI OUT B/HDMI ZONE-aansluitingen uit te schakelen.

## 2 **Ingangstoetsen** **BD/DVD, SAT/CATV, GAME, SA-CD/CD, USB, TV, FM**

Selecteert het ingangskanaal dat is aangesloten op het apparaat dat u wilt gebruiken. Wanneer u op een van de ingangstoetsen drukt, wordt de receiver ingeschakeld.

### WATCH, LISTEN

Geeft het scherm Kijken of Luisteren rechtstreeks weer zonder het te hoeven selecteren op het homemenu. Druk op WATCH om het scherm Kijken weer te geven, en druk op LISTEN om het scherm Luisteren weer te geven. Druk daarna op WATCH of LISTEN om de ingang te selecteren waarnaar u wilt kijken.

## 3 **CUSTOM PRESET 1**

Slaat diverse instellingen voor de receiver op en roept de instellingen op. Druk op deze toets om de aangepaste voorinstellingen te selecteren. Druk op deze toets en houd deze ingedrukt om de huidige instellingen als een voorinstelling op te slaan.

### MUSIC SERVICE

Als u op deze receiver hebt geluisterd naar muziek die vanaf Spotify<sup>1)</sup>, 2) gestreamd is, drukt u op MUSIC SERVICE om dezelfde muziek af te spelen vanaf exact hetzelfde punt waar u was gestopt. Zie de helpgids voor meer informatie over de bediening.

### BLUETOOTH RX/TX

Schakel de [Bluetooth Mode] naar [Receiver] of [Transmitter].

In de [Receiver]-functie kan de receiver audio vanaf de speler ontvangen en uitvoeren. In de [Transmitter]-functie, zendt de receiver audio naar BLUETOOTH-hoofdtelefoon/luidsprekers.

### FRONT SURROUND, 2CH/MULTI, MOVIE, MUSIC

Selecteert een geluidsveld.

### DSD NATIVE

Schakel de DSD Native-functie in.

## 4 **DISPLAY**

Geeft informatie op het televisiescherm weer.

### AMP MENU





Geeft het menu om de receiver te bedienen weer op het displaypaneel.





### BACK

Keert terug naar het vorige menu of sluit een menu of een programmagids af dat op het televisiescherm wordt weergegeven.

### OPTIONS

Geeft de optiemenu's weer.



 **(druk)**, ///

Druk op  ,  ,  ,  om de menu-onderdelen te selecteren. Druk daarna op  om de selectie op te geven.

## 5 HOME

Geeft het homemenu op het televisiescherm weer.

/  (vorige/volgende),

 (afspelen/pauze)<sup>3)</sup>,  (stop)

Over slaan, afspelen, pauze, stop.

**PRESET +/-**

Met deze toets kunt u voorkeuzenders of kanalen selecteren.

## 6 (volume) +<sup>3)</sup>/-



Stelt het volume van alle luidsprekers tegelijkertijd in.

 (geluiddemping)

Schakelt het geluid tijdelijk uit. Druk nogmaals op de toets om het geluid te herstellen.

<sup>1)</sup> De beschikbare diensten kunnen verschillen afhankelijk van uw locatie.

<sup>2)</sup> Het afspelen van Spotify met de receiver is beperkt tot Spotify Premium-accounthouders.

<sup>3)</sup> De  en  + toetsen hebben voetstippen. Gebruik de voetstippen als herkenning bij het bedienen van de receiver.

### Opmerking

- De bovenstaande uitleg is slechts een voorbeeld.
- Afhankelijk van het model van uw aangesloten apparaat kunnen sommige functies, die in dit gedeelte worden besproken, mogelijk niet worden bediend met de bijgeleverde afstandsbediening.

# Installeren van de luidsprekers

U kunt maximaal 7 luidsprekers en 2 subwoofers op deze AV-receiver aansluiten. Plaats de luidsprekers en de subwoofers volgens het luidsprekersysteem van uw voorkeur.

## Plaats van elke luidspreker

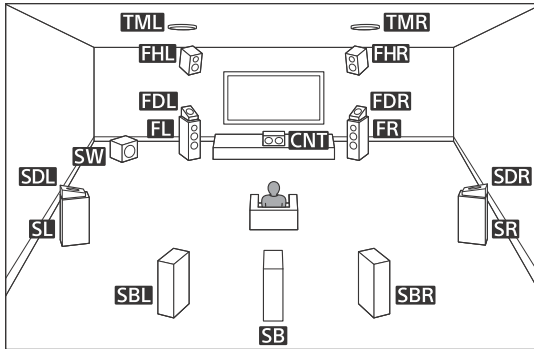

**Opmerking**

- Als u slechts één surroundachterluidspreker (SB) aansluit, moet u deze surroundachterluidspreker direct achter de luisterpositie plaatsen.
- Omdat de subwoofer (SW) geen sterk gerichte signalen voortbrengt, kunt u de subwoofer plaatsen waar u maar wilt.

## Namen en functies van luidsprekers

Afkortingen gebruikt in de afbeeldingen	Naam luidspreker	Functies
FL	Linker voorluidspreker	Produceert geluiden van de linker en rechter voorkanalen.
FR	Rechter voorluidspreker	
CNT	Middenluidspreker	Produceert spraakgeluid van het middenkanaal.
SL	Linker surroundluidspreker	Produceert geluiden van de linker en rechter surroundkanalen.
SR	Rechter surroundluidspreker	
SBL	Linker surroundachterluidspreker	Produceert geluiden van de linker en rechter surroundachterkanalen.
SBR	Rechter surroundachterluidspreker	
SB	Surroundachterluidspreker	Produceert geluiden van het surroundachterkanaal.
SW	Subwoofer	Produceert geluid van het LFE (Low Frequency Effect)-kanaal en versterkt de bassen van de andere kanalen.

Afkortingen gebruikt in de afbeeldingen	Naam luidspreker	Funcities
TML	Linker hoge middenluidspreker	Produceert geluiden van de linker en rechter hoge middenkanalen.
TMR	Rechter hoge middenluidspreker	
FDL	Linker Dolby Atmos-compatibele voorluidspreker	Produceert geluid van de linker en rechter hoge middenkanalen en weerkaatst deze geluiden via het plafond. Maakt het mogelijk om het geluid van een Dolby Atmos 3D-film af te spelen zonder dat het nodig is om plafondluidsprekers te installeren.
FDR	Rechter Dolby Atmos-compatibele voorluidspreker	
SDL	Linker Dolby Atmos-compatibele surroundluidspreker	Produceert geluid van de linker en rechter hoge middenkanalen en weerkaatst deze geluiden via het plafond. Maakt het mogelijk om het geluid van een Dolby Atmos 3D-film af te spelen zonder dat het nodig is om plafondluidsprekers te installeren.
SDR	Rechter Dolby Atmos-compatibele surroundluidspreker	
FHL	Linker hoge voorluidspreker	Produceert verticale geluidseffecten van de linker en rechter hoge voorkanalen.
FHR	Rechter hoge voorluidspreker	

## Luidsprekerconfiguratie en luidsprekerpatrooninstellingen

Selecteer het luidsprekerpatroon overeenkomstig de luidsprekerconfiguratie die u gebruikt. De tabel toont voorbeelden van luidsprekerconfiguraties en luidsprekerpatrooninstellingen. Voor de opstelling van de luidsprekers en de aansluitschema's voor elk voorbeeld van een luidsprekerconfiguratie, zie "Voorbeelden van luidsprekeraansluitingen" (pagina 21).

Luidsprekerconfiguratie in iedere zone		[Surround Back Speaker Assign]*	[Speaker Pattern]-instelling	Voor aansluiting zie pagina
Hoofdzone	Zone 2			
5.1-kanaals	Niet gebruikt	—	[5.1]	21
7.1-kanaals met surroundachterluidsprekers	Niet gebruikt	—	[7.1]	22
5.1.2-kanaals met hoge middenluidsprekers	Niet gebruikt	—	[5.1.2 (TM)]	23
5.1.2-kanaals met Dolby Atmos-compatibele luidsprekers	Niet gebruikt	—	[5.1.2 (FD)]	24
5.1-kanaals met Zone 2-luidsprekers	2-kanaals	[Zone2]	[5.1]	25
5.1-kanaals met aansluiting voor bi-versterker	Niet gebruikt	[BI-AMP]	[5.1]	26
2.1-kanaals (voor het luisteren naar Front Surround)	Niet gebruikt	—	[2.1]	28

\* U kunt [Surround Back Speaker Assign] alleen instellen als het luidsprekerpatroon is ingesteld op een instelling die geen gebruik maakt van surroundachterluidsprekers en hoge luidsprekers.



**Tip**

De receiver maakt het mogelijk te genieten van een surroundgeluidseffect dat akoestisch gelijkwaardig is aan dat van een 7.1.2-kanaals luidsprekersysteem wanneer u [Type A] of [Type B] selecteert bij [SpeakerRelocation/PhantomSurroundBack] in het [Speaker Settings]-menu.

Als u [SpeakerRelocation/PhantomSurroundBack] wilt instellen, voert u eerst de Auto Calibration uit (pagina 40).

# Aansluiten van de luidsprekers

Op deze receiver kunt u een 7.1-kanaals luidsprekersysteem aansluiten.

Het lay-outschema van de luidsprekers is een hulpmiddel voor de ideale opstelling van de luidsprekers. U hoeft de opstelling van uw luidsprekers niet exact identiek te maken aan die in het schema.

## Opmerking

- Zorg ervoor dat de stekker van het netsnoer uit het stopcontact is getrokken voordat u de kabels aansluit.
- Voor het aansluiten van het netsnoer dient u ervoor te zorgen dat de metalen draden van de luidsprekerkabels elkaar niet raken tussen de SPEAKERS-aansluitingen.
- Als u een subwoofer met een automatische stand-byfunctie aansluit, schakelt u deze functie uit wanneer u films gaat kijken. Als de automatische stand-byfunctie is ingeschakeld, schakelt de subwoofer automatisch over naar de stand-bystand, afhankelijk van het niveau van het ingangssignaal naar de subwoofer, en wordt het geluid mogelijk niet voortgebracht.
- Als u twee subwoofers hebt, kunnen deze op beide SUBWOOFER OUT-aansluitingen worden aangesloten.

## Aansluiten van luidsprekerkabels

Zorg ervoor dat de luidsprekerkabels correct worden aangesloten op de aansluitingen van de luidspreker en deze receiver.

Zorg er ook voor dat de draden van de luidsprekerkabels strak ineengedraaid zijn en steek ze stevig in de luidspreker aansluitingen.

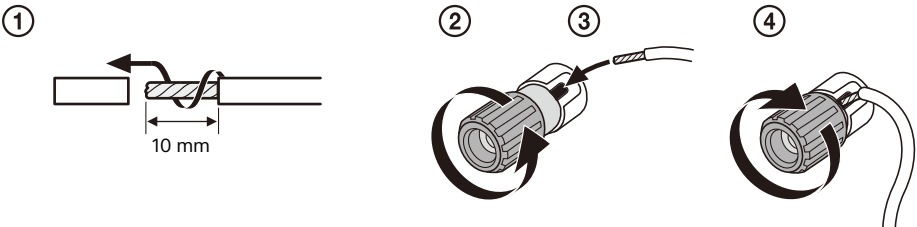

## Opmerking

- Verwijder niet te veel isolatie vanaf de luidsprekerkabels om te voorkomen dat de draden van de luidsprekerkabels elkaar kunnen raken.
- Sluit de luidsprekerkabels goed aan zodat de polariteiten (+/-) van de receiver en de luidsprekers met elkaar overeenkomen.



- Verkeerd aansluiten kan leiden tot fatale beschadiging van de receiver.

## 5.1-kanals luidsprekersysteem

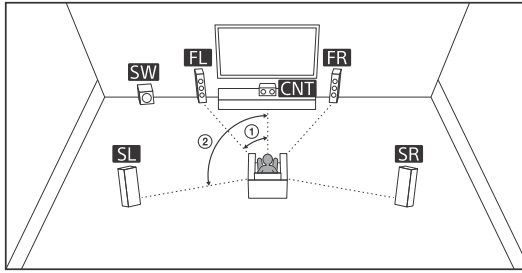

① 30°

② 100° - 120°

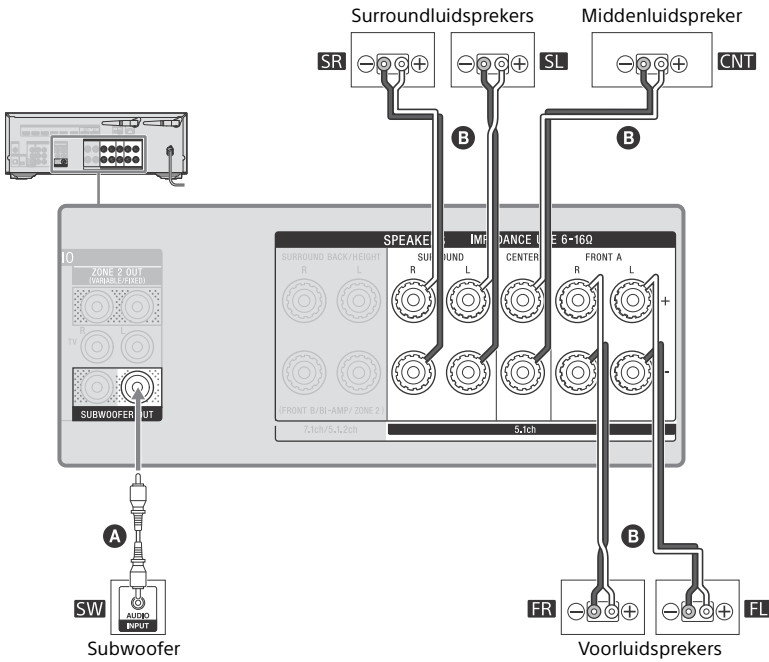

- Ⓐ Mono-audiokabel (niet bijgeleverd)
- Ⓑ Luidsprekercabel (niet bijgeleverd)

## 7.1-kanaals luidsprekersysteem met surroundachterluidsprekers

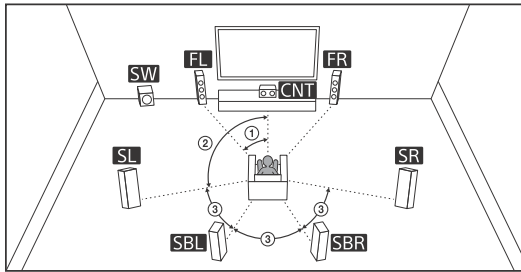

- ① 30°      ② 100° - 120°      ③ Dezelfde hoek

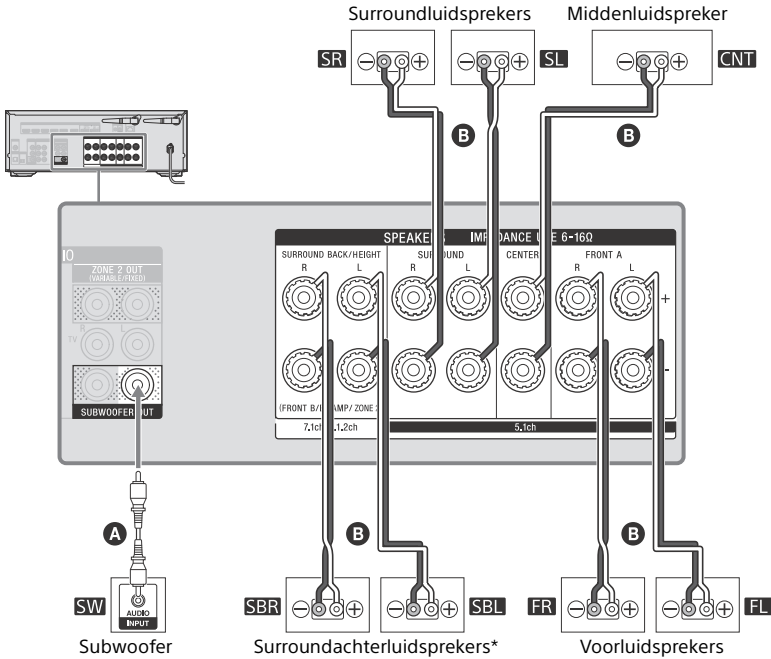

**A** Mono-audiokabel (niet bijgeleverd)

**B** Luidsprekerkabel (niet bijgeleverd)

\* Als u slechts één surroundachterluidspreker aansluit, sluit deze dan aan op de L (+/-) aansluitingen. Nadat u de aansluiting hebt gemaakt, selecteert u een luidsprekerpatroon met slechts één surroundachterluidspreker aangesloten bij [Speaker Pattern] in [Speaker Settings].

## 5.1.2-kanals luidsprekersysteem met hoge middenluidsprekers

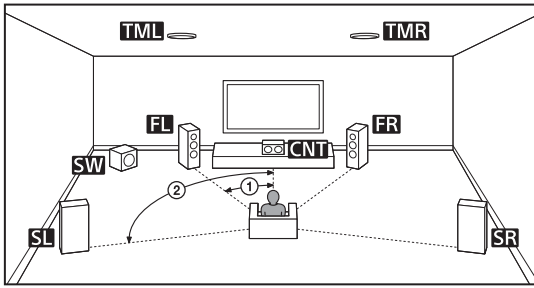

① 30°

② 100° - 120°

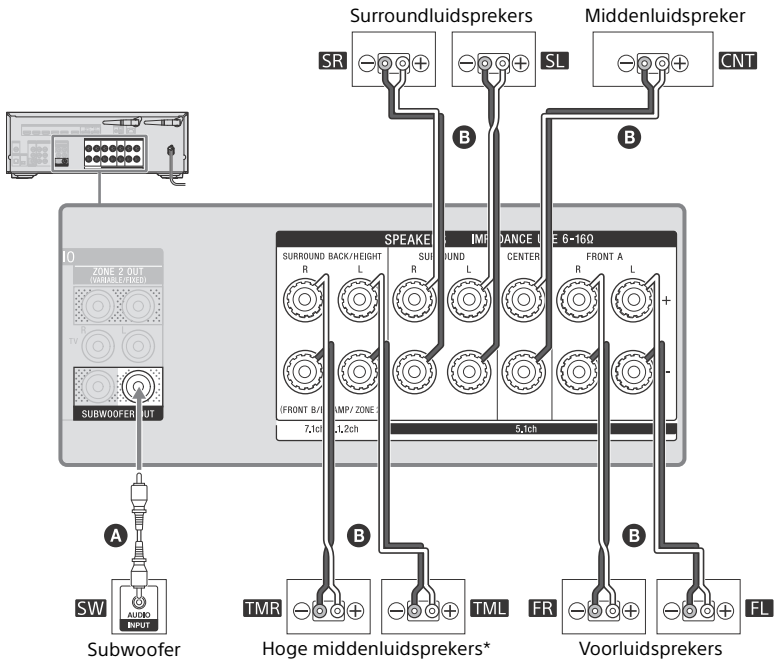

**A** Mono-audiokabel (niet bijgeleverd)

**B** Luidsprekerkabel (niet bijgeleverd)

\* Nadat u de aansluiting hebt gemaakt, stelt u [Speaker Pattern] in [Speaker Settings] in op [5.1.2 (TM)].

## 5.1.2-kanals luidsprekersysteem met Dolby Atmos-compatibele luidsprekers

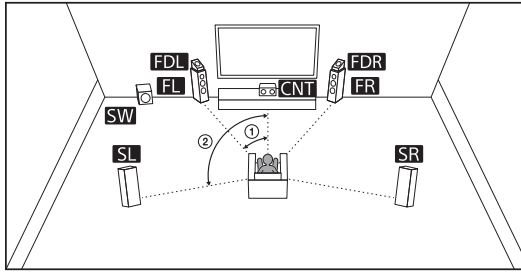

① 30°

② 100° - 120°

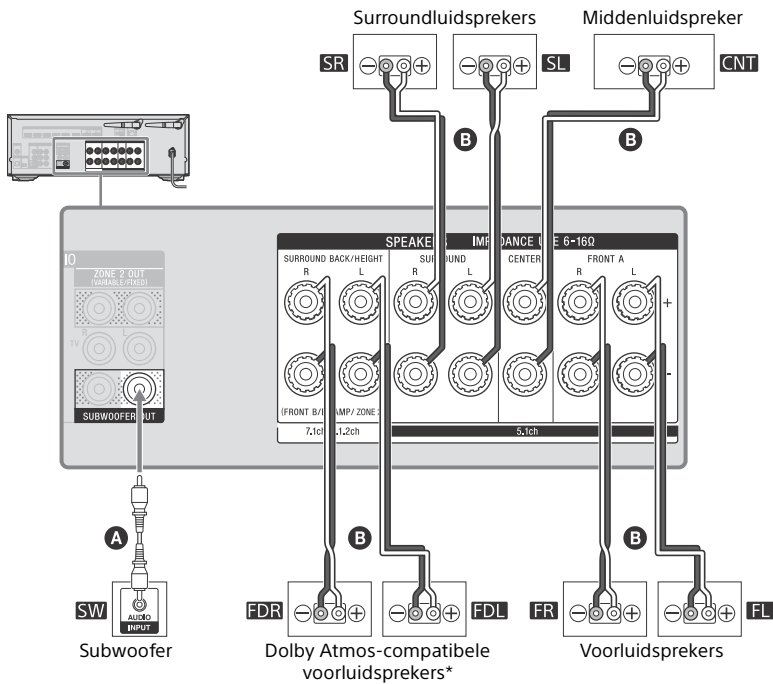

**A** Mono-audiokabel (niet bijgeleverd)

**B** Luidsprekerkabel (niet bijgeleverd)

\* Nadat u de aansluiting hebt gemaakt, stelt u [Speaker Pattern] in [Speaker Settings] in op [5.1.2 (FD)].

# 5.1-kanals luidsprekersysteem met Zone 2-luidsprekers

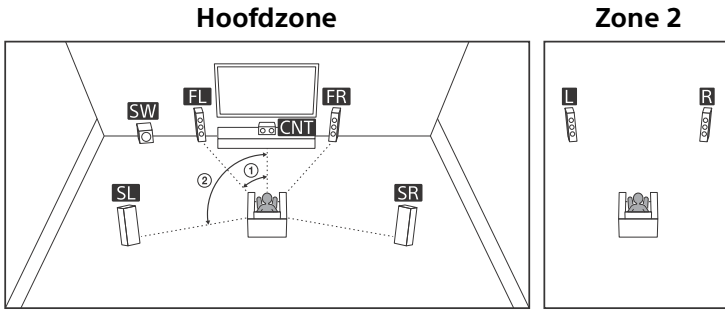

① 30°                      ② 100° – 120°

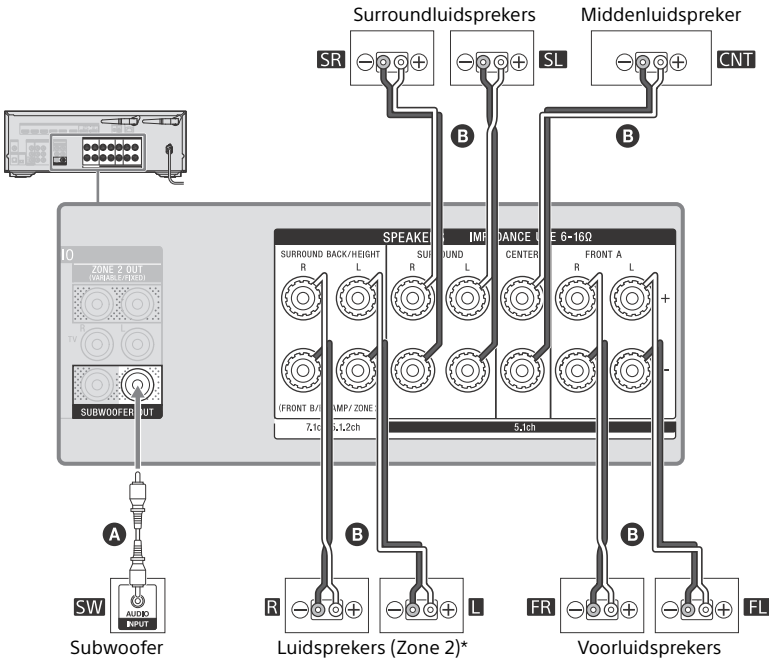

- A** Mono-audiokabel (niet bijgeleverd)
- B** Luidsprekerkabel (niet bijgeleverd)

\* Voor meer informatie over de Zone 2-luidsprekers, zie "Genieten van het geluid van de luidsprekers in andere ruimten (Zone 2)" (pagina 43).

## 5.1-kanaals luidsprekersysteem met aansluiting voor bi-versterker

Wanneer de voorluidsprekers bi-kabel-luidsprekers zijn, die zijn uitgerust met gescheiden aansluitingen voor geluidssignalen met een hoge frequentie (tweeter) en voor geluidssignalen met een lage frequentie (woofer), kunt u aansluitingen voor bi-versterker maken. Sluit elk paar aansluitingen voor de tweeter en woofer aan op de SPEAKERS FRONT A-aansluitingen en de SPEAKERS SURROUND BACK/HEIGHT (FRONT B/BI-AMP/ZONE 2)-aansluitingen van deze receiver. U kunt genieten van weergave met een hogere geluidskwaliteit door verschillende versterkers aan te sluiten op de tweeter en de woofer.

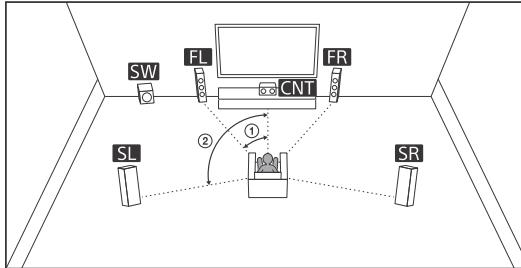

① 30°

② 100° - 120°

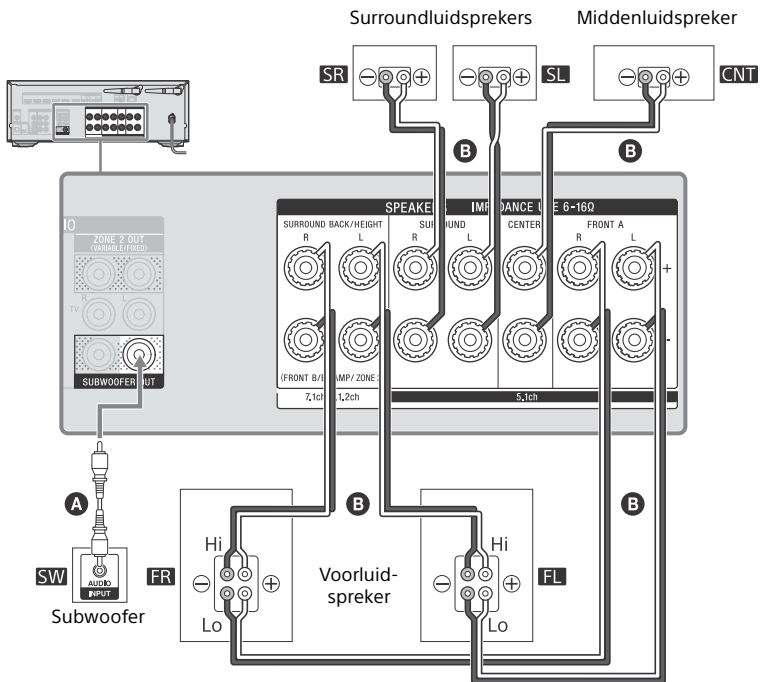

**A** Mono-audiokabel (niet bijgeleverd)

**B** Luidsprekerkabel (niet bijgeleverd)



Zorg ervoor dat de metalen fittingen van Hi/Lo, die op de luidsprekers zijn bevestigd, zijn verwijderd vanaf de luidsprekers om een storing van de receiver te voorkomen.

Nadat u de aansluiting hebt gemaakt, stelt u [Surround Back Speaker Assign] in [Speaker Settings] in op [BI-AMP].

**Opmerking**

U kunt [Surround Back Speaker Assign] alleen instellen als het luidsprekerpatroon is ingesteld op een instelling die geen gebruik maakt van surroundachterluidsprekers en hoge luidsprekers (pagina 18).

## 2.1-kanaals luidsprekersysteem (voor het luisteren naar Front Surround)

Als u het geluidsveld hebt ingesteld op [Front Surround], kunt u genieten van virtueel-surroundeffecten met behulp van alleen de twee voorluidsprekers.

Stel de luidsprekers op zoals hieronder afgebeeld om te luisteren naar Front Surround.

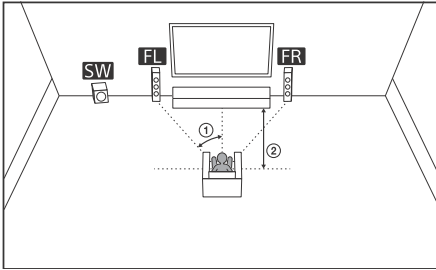

① 30°

② 1,5 m – 3 m



Stel de hoogte van de tweeters van de voorluidsprekers in op dezelfde hoogte als uw oren.

### Tip

Verander de richting van de voorluidsprekers beetje bij beetje om de richting met de beste surroundeffecten te zoeken en in te stellen.

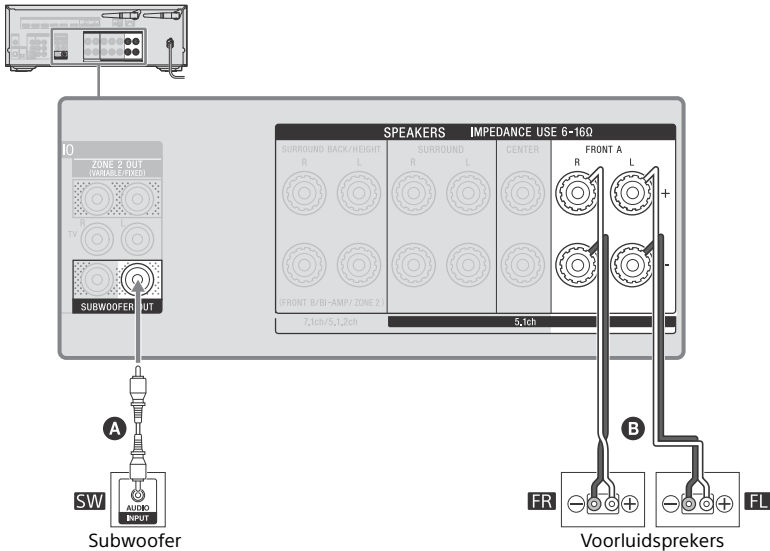

- A** Mono-audiokabel (niet bijgeleverd)
- B** Luidsprekerkabel (niet bijgeleverd)

# Aansluiten van een televisie

Sluit een televisie aan op de HDMI OUT- of MONITOR OUT-aansluiting.

Het menu wordt alleen weergegeven op het televisiescherm als u de televisie aansluit op de HDMI OUT-aansluiting. Sony adviseert u de HDMI OUT-aansluiting te gebruiken om de televisie aan te sluiten omdat u in veel gevallen de instellingen van deze receiver met behulp van het menu moet maken.

Voor het aansluiten van een 4K-televisie, zie de helpgids.

## Opmerkingen over aansluitingen

- Zorg ervoor dat de stekker van het netsnoer uit het stopcontact is getrokken voordat u de kabels aansluit.
- Sony raadt u aan om een door Sony gemaakte HDMI-kabel of een andere goedgekeurde HDMI-kabel te gebruiken. Zorg ervoor een High Speed HDMI-kabel met ethernet te gebruiken. Voor videosignalen die een grote bandbreedte nodig hebben, zoals 4K/60p 4:4:4, 4:2:2 en 4K/60p 4:2:0 10 bit, enz., moet u een Premium high speed HDMI-kabel met ethernet gebruiken die bandbreedten tot 18 Gbps ondersteunt.
- Wanneer u videoformaten met een grote bandbreedte gebruikt, zoals 4K/60p 4:4:4, 4:2:2 en 4K/60p 4:2:0 10 bit, moet u het HDMI-signaalformaat instellen. Voor meer informatie, zie "Instellen van het HDMI-signaalformaat" (pagina 43).
- U kunt beter geen HDMI-DVI-conversiekabel gebruiken. Als u een HDMI-DVI-conversiekabel aansluit op een DVI-D-apparaat, kan het zijn dat het geluid en/of beeld niet wordt weergegeven. Sluit aparte audiokabels of digitale aansluitkabels aan en wijs de ingangsaansluitingen opnieuw toe als het geluid niet correct wordt weergegeven.
- Afhankelijk van de status van de verbinding tussen de televisie en de antenne, kan het beeld op het televisiescherm vervormd zijn. In dit geval dient u de antenne verder uit de buurt van de receiver te plaatsen.
- Als u optische, digitale kabels aansluit, steekt u de stekkers er recht in totdat u een klik hoort.
- Buig de optische, digitale kabels niet en maak ze ook niet vast.
- Alle digitale audio-aansluitingen zijn compatibel met de bemonsteringsfrequenties 32 kHz, 44,1 kHz, 48 kHz en 96 kHz.
- Als u een televisie op de receiver aansluit via de TV IN-aansluitingen van de receiver, moet de audio-uitgangsaansluiting van de televisie ingesteld worden op "Fixed" als gekozen kan worden tussen "Fixed" en "Variable".
- Als u de televisie aansluit op de HDMI OUT B-/HDMI ZONE-aansluiting, moet u [HDMI Out B Mode] instellen op [Main] in het [HDMI Settings]-menu. Het homemenu wordt niet weergegeven op het televisiescherm als [HDMI Out B Mode] is ingesteld op [Zone].

## Aansluiting van een televisie die niet compatibel is met de functie Audio Return Channel (ARC) via een HDMI-aansluiting

Als u de receiver aansluit op een televisie met behulp van de HDMI-kabel **C**, kan de receiver audio- en videosignalen uitvoeren naar de televisie. Merk echter op dat u tevens de optische, digitale kabel **A** of de audiokabel **B** moet aansluiten op de televisie om het geluid van de televisie uit te voeren naar de luidsprekers die zijn aangesloten op de receiver.

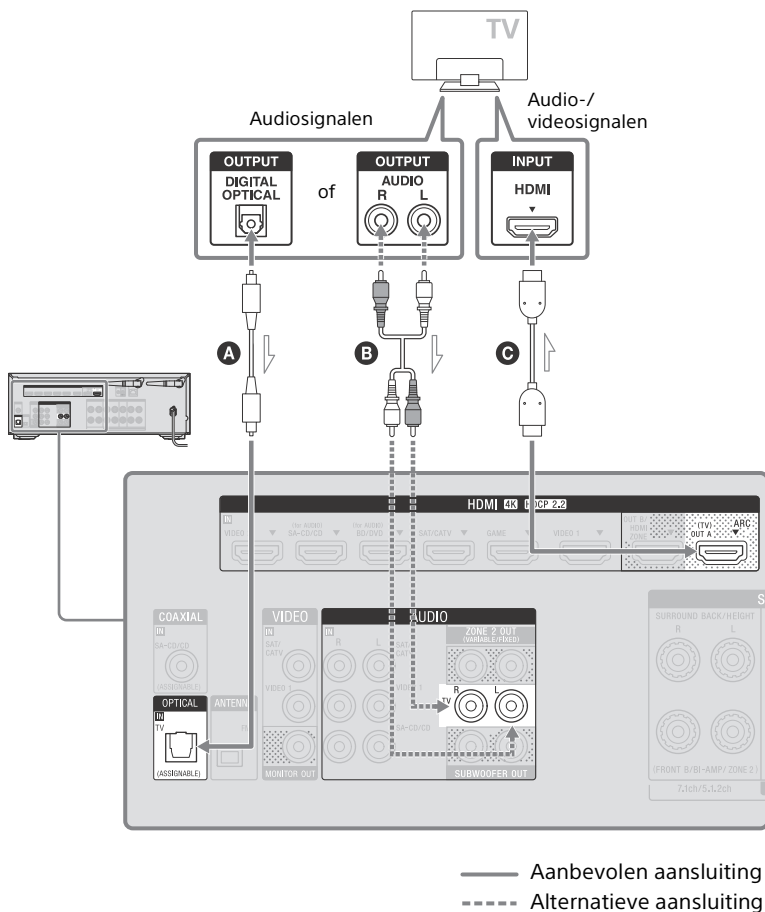

- A** Optische, digitale audiokabel (niet bijgeleverd)
- B** Audiokabel (niet bijgeleverd)
- C** HDMI-kabel (niet bijgeleverd)

## Aansluiting van een televisie die compatibel is met de functie Audio Return Channel (ARC) via een HDMI-aansluiting

Met slechts één HDMI-kabelaansluiting kunt u naar het geluid van de televisie luisteren via de luidsprekers die op de receiver zijn aangesloten, terwijl de receiver audio- en videosignalen naar de televisie zendt.

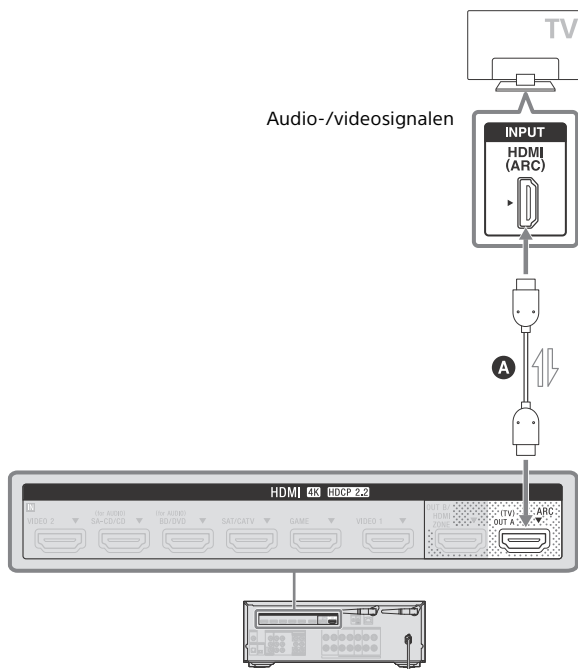

### A HDMI-kabel (niet bijgeleverd)

#### Opmerking

- Voor deze aansluiting moet u de functie Controle voor HDMI inschakelen. Druk op HOME en selecteer daarna [Setup] – [HDMI Settings] – [Control for HDMI] – [On].
- U moet ook de instelling in het menu van de televisie maken. Schakel de ARC-functie in.

#### Tip

Als de HDMI-aansluiting van de televisie ("ARC" gemerkt) al aangesloten is op een ander apparaat, moet u het apparaat loskoppelen en de receiver aansluiten.

## Aansluiting van een televisie zonder HDMI-aansluitingen

U moet de optische, digitale audiokabel **C** of de audiokabel **B** aansluiten op de televisie, naast het aansluiten van de videokabel **A**.

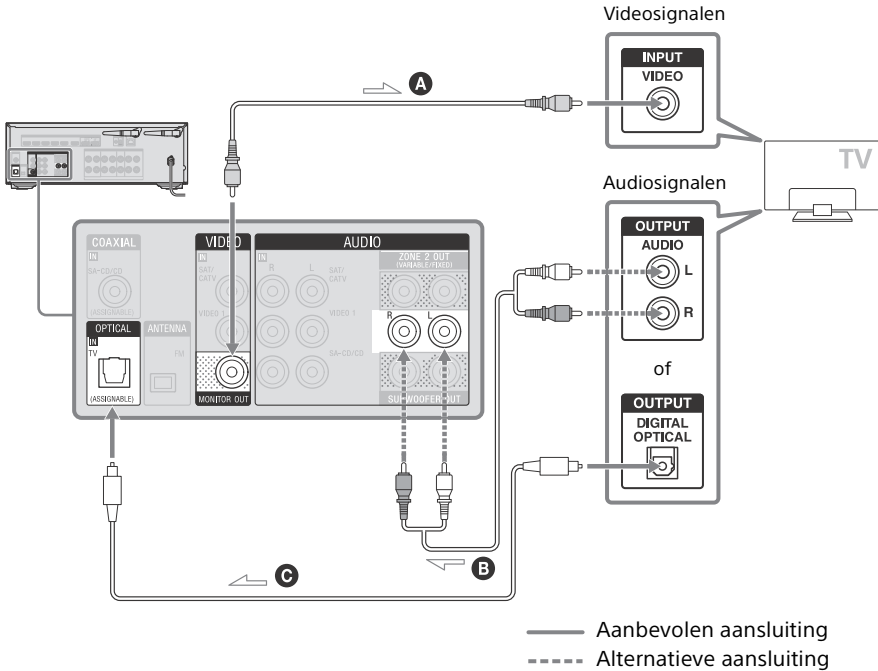

- A** Videokabel (niet bijgeleverd)
- B** Audiokabel (niet bijgeleverd)
- C** Optische, digitale audiokabel (niet bijgeleverd)

### Opmerking

- Nadat u de receiver en de televisie hebt aangesloten volgens de bovenstaande methode, wordt de video van het apparaat dat is aangesloten op de VIDEO IN-aansluitingen weergegeven op het televisiescherm.
- Als u de receiver en de televisie hebt aangesloten volgens de bovenstaande methode, wordt het menu niet weergegeven op het televisiescherm. Om bedieningen met behulp van het menu uit te voeren, moet u de televisie aansluiten via een HDMI-aansluiting.

# Aansluiten van audiovisuele apparaten

## Aansluiten van apparaten met HDMI-aansluitingen

Zorg ervoor dat de stekker van het netsnoer uit het stopcontact is getrokken voordat u de kabels aansluit.

De HDMI IN-aansluitingen van de receiver zijn compatibel met HDCP 2.2. Om naar content te kijken die door HDCP 2.2 wordt beschermd, zoals 4K-content, moeten deze HDMI IN-aansluitingen worden aangesloten op HDMI-aansluitingen op de speler die compatibel zijn met HDCP 2.2. Zie de gebruiksaanwijzing van het aangesloten apparaat voor meer informatie.

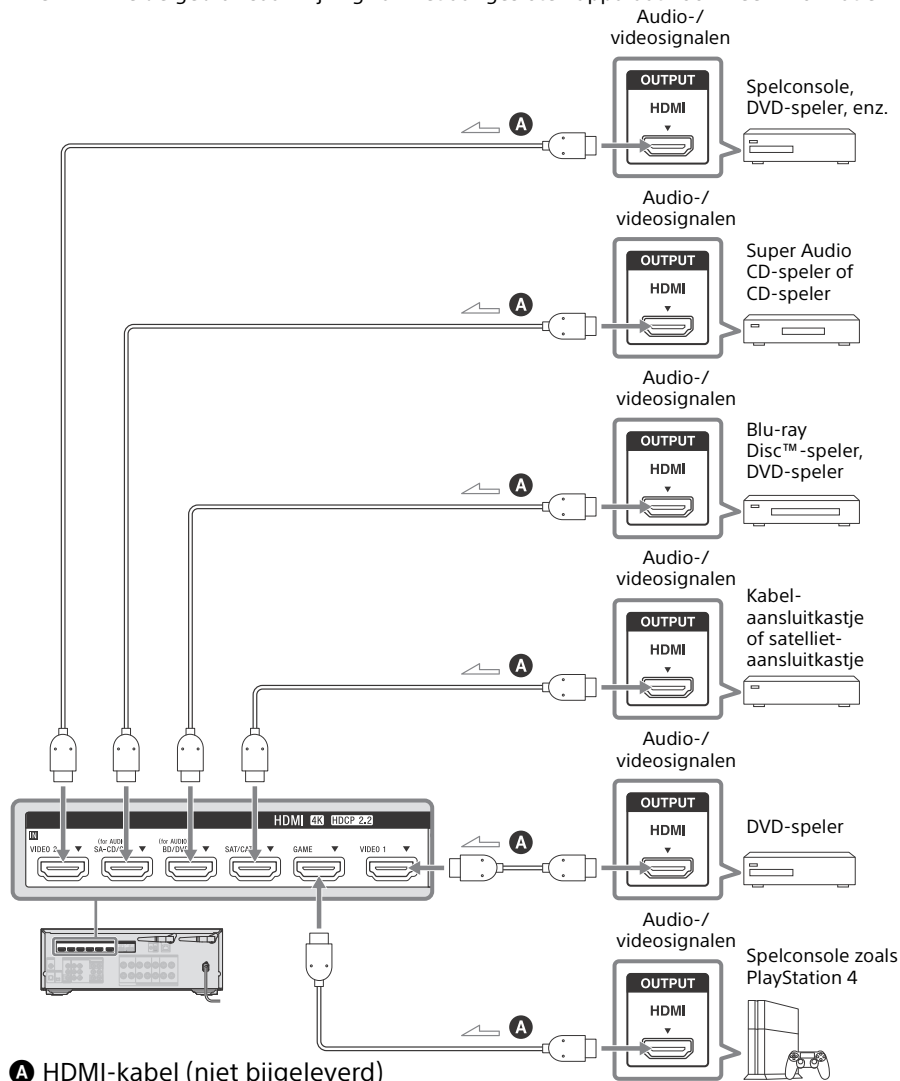

**A** HDMI-kabel (niet bijgeleverd)

**Tip**

- Deze aansluiting is een voorbeeld. U kunt elk HDMI-apparaat aansluiten op elke HDMI IN-aansluitingen.
- De BD/DVD- en SA-CD/CD-ingangen hebben een betere geluidskwaliteit. Wanneer u een betere geluidskwaliteit wenst, sluit u uw apparaat aan op deze HDMI IN-aansluitingen en selecteert u deze als de ingang.
- De beeldkwaliteit is afhankelijk van het type aansluiting. Wij raden u aan uw apparaten aan te sluiten via een HDMI-aansluiting als ze HDMI-aansluitingen hebben.



# Aansluiting van apparaten met andere dan HDMI-aansluitingen

Zorg ervoor dat de stekker van het netsnoer uit het stopcontact is getrokken voordat u de kabels aansluit.

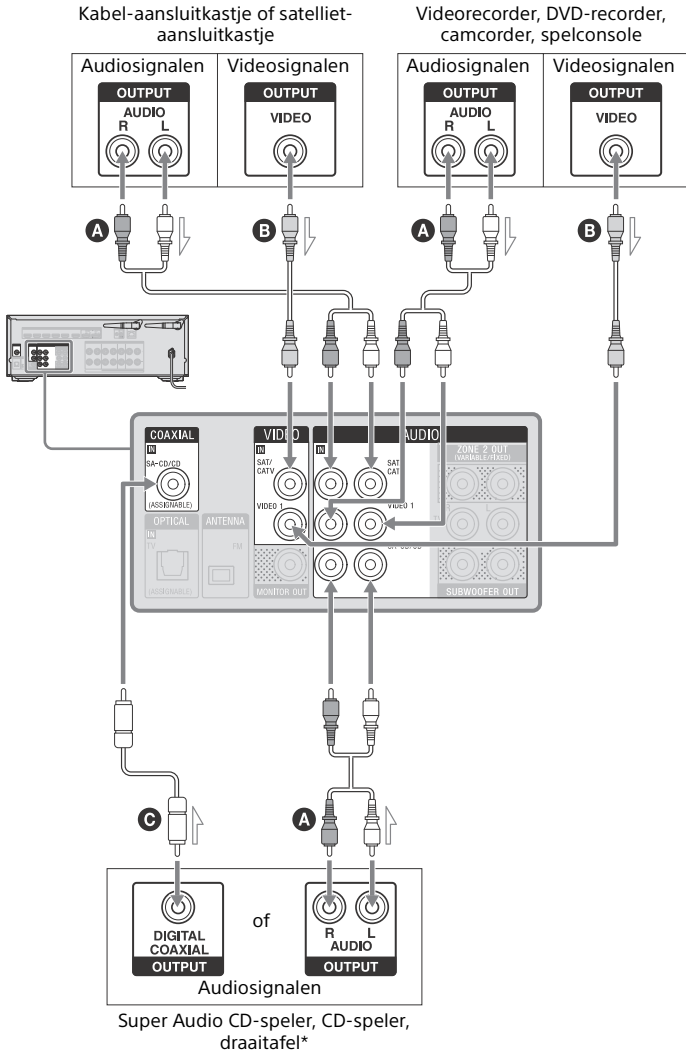

- A** Audiokabel (niet bijgeleverd)
- B** Videokabel (niet bijgeleverd)
- C** Digitale coaxkabel (niet bijgeleverd)

\* Om een draaitafel aan te sluiten die alleen maar een PHONO-uitgangsaansluiting heeft, moet u een phono-equalizer (niet bijgeleverd) aansluiten tussen de draaitafel en deze receiver.

### Opmerking

Om te luisteren naar het geluid van een apparaat dat is aangesloten op de AUDIO IN-aansluitingen, mag u geen apparaat aansluiten op de HDMI IN-, COAXIAL IN- en OPTICAL IN-aansluitingen, die zijn gemerkt met de apparaatnaam (zoals SAT/CATV, TV, VIDEO 1 en SA-CD/CD).

### Tip

- U kunt andere apparaten dan hierboven vermeld aansluiten op de AUDIO IN-aansluitingen (SAT/CATV, VIDEO 1 en SA-CD/CD).
- Elke ingang kan worden hernoemd zodat de naam op het displaypaneel van de receiver kan worden weergegeven. Voor meer informatie, zie in de helpgids het onderdeel "De naam voor elke ingang wijzigen (Name)".

## Een andere versterker in Zone 2 aansluiten

Zorg ervoor dat de stekker van het netsnoer uit het stopcontact is getrokken voordat u de kabels aansluit.

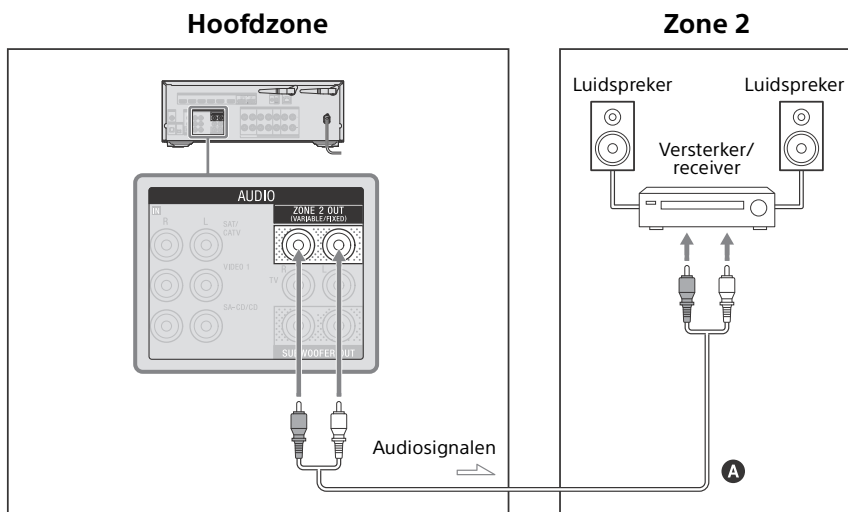

### A Audiokabel (niet bijgeleverd)

### Opmerking

- Alleen de audiosignalen van [USB], [Bluetooth] (alleen wanneer [Bluetooth Mode] is ingesteld op [Receiver]), [Home Network], [Music Service List], en [FM TUNER], en de audiosignalen die worden ingevoerd via de AUDIO IN-aansluitingen op het achterpaneel van de receiver, worden uitgevoerd naar de luidsprekers van zone 2.
- De externe digitale invoer via de OPTICAL IN-, COAXIAL IN- en HDMI IN-aansluitingen, kunnen niet worden uitgevoerd naar zone 2.
- Als u [DSD Native] in [Audio Settings] instelt op [On], worden geen audiosignalen voor DSD-content vanaf [USB] of [Home Network] uitgevoerd naar de luidsprekers van zone 2.

## Een andere versterker of televisie met de HDMI-zone verbinden

Zorg ervoor dat de stekker van het netsnoer uit het stopcontact is getrokken voordat u de kabels aansluit.

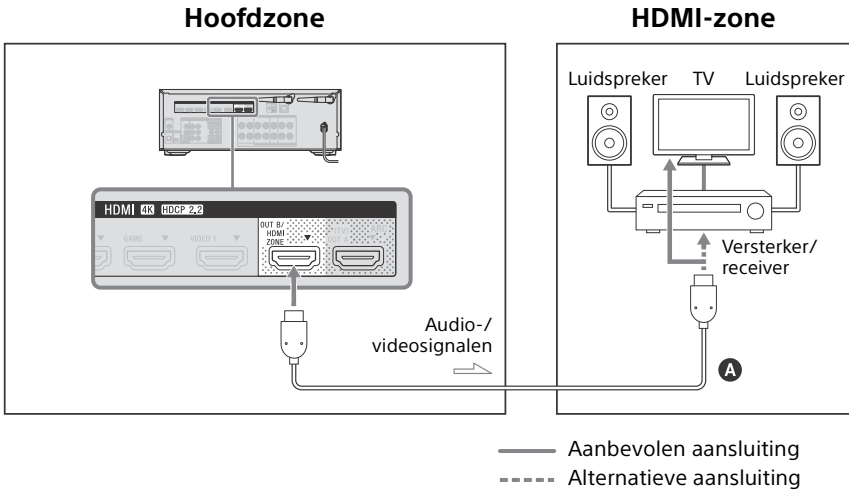

**A** HDMI-kabel (niet bijgeleverd)

### Opmerking

Om van deze verbinding gebruik te kunnen maken, stelt u [HDMI Out B Mode] in het [HDMI Settings]-menu in op [Zone].

# Aansluiten op een netwerk

Selecteer de verbindingmethode aan de hand van uw LAN (Local Area Network)-omgeving.

De volgende afbeeldingen zijn voorbeelden van een configuratie van een thuisnetwerk met de receiver en een server.

## Gebruikmaken van een bedraad-LAN-verbinding

Sluit uw receiver met een LAN-kabel\* (niet bijgeleverd) op het netwerk aan.

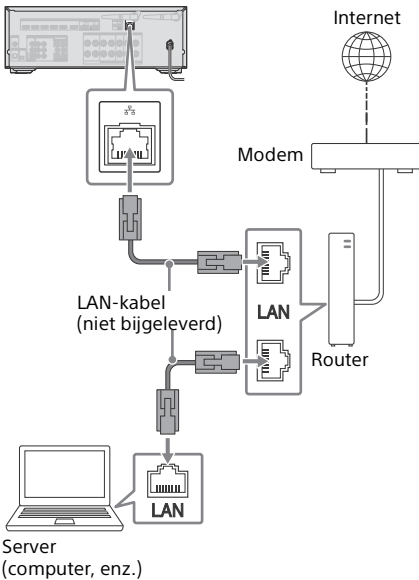

Server  
(computer, enz.)

\* Wij raden u aan categorie 7-kabels te gebruiken.

## Gebruikmaken van een draadloos-LAN-verbinding

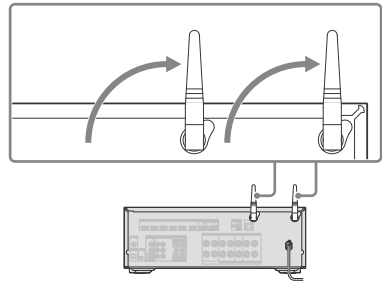
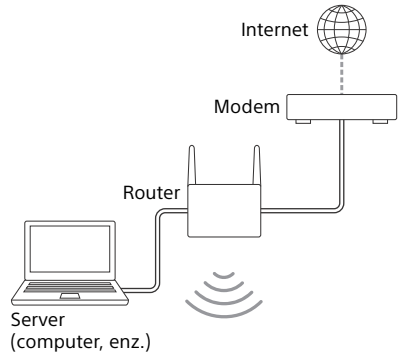

### Opmerking

- Het afspelen van audio op een server kan soms worden onderbroken, als u een draadloze verbinding gebruikt.
- Als u een draadloze verbinding gebruikt, zet u beide draadloos-LAN-antennes rechtup voor een betere ontvangst.

## Aansluiten van de antenne

Zorg ervoor dat de stekker van het netsnoer uit het stopcontact is getrokken voordat u de antenne aansluit.

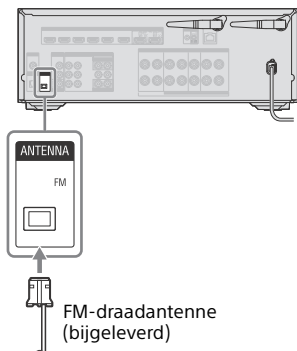

### Opmerking

- Strek de FM-draadantenne volledig uit.
- Houd de FM-draadantenne zo horizontaal mogelijk na het aansluiten.

## Aansluiting van het netsnoer

Zorg ervoor dat de luidsprekers en andere apparaten zijn aangesloten, voordat u het netsnoer aansluit.

### 1 Sluit het netsnoer aan op een stopcontact.

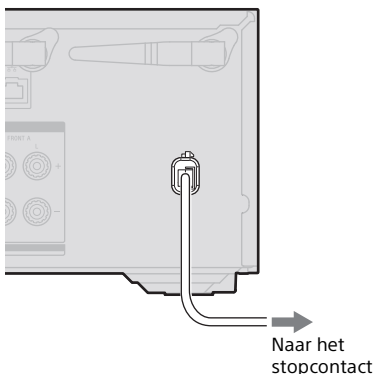

### 2 Druk op (aan/uit) om de receiver in te schakelen.

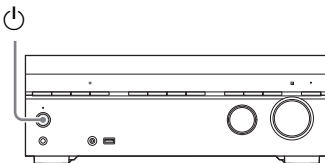

U kunt de receiver ook inschakelen door op  (aan/uit) op de afstandsbediening te drukken. Om de receiver uit te schakelen drukt u weer op  (aan/uit).

# Installatie van de receiver met Easy Setup

Als u de eerste instelling van de receiver uitvoert, zorgt u ervoor dat de televisie is aangesloten op de receiver (pagina 29). Schakel daarna de ingang van de televisie om naar de ingang waarop de receiver is aangesloten.

## Opmerking

Het is niet mogelijk om de Easy Setup-procedure uit te voeren met de aanduidingen op het display van het voorpaneel.

Als u de receiver voor de eerste keer inschakelt of nadat de receiver is geïnitieerd, verschijnt het Easy Setup-scherm op de televisie.

Volg de instructies op het scherm om met  $\uparrow/\downarrow/\leftarrow/\rightarrow$  en  $\text{OK}$  de basisinstellingen uit te voeren.

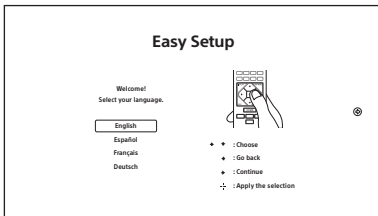

Als het Easy Setup-scherm niet verschijnt of u wilt het Easy Setup-scherm handmatig weergeven, kunt u het weergeven door op HOME te drukken en daarna [Setup] – [Easy Setup] te selecteren.

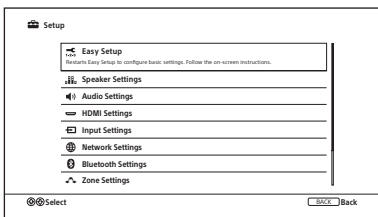

## Wat u kunt doen met Easy Setup

Door Easy Setup uit te voeren kunt u:

- 1: De taal selecteren
- 2: De luidsprekers instellen  
Controleer uw luidsprekersysteem en voer de Auto Calibration uit overeenkomstig de configuratie en de opstelling van uw luidsprekersysteem.
- 3: Internetinstellingen instellen  
Selecteer de netwerkverbindingmethode en configureer de instellingen om de receiver met het netwerk te verbinden.

## Uitvoeren van Auto Calibration (D.C.A.C. EX)

### Voordat u Auto Calibration uitvoert

- Koppel de hoofdtelefoon los.
- Verwijder alle obstakels tussen de microfoon voor kalibratie en de luidsprekers.
- De Auto Calibration is niet beschikbaar als de [Bluetooth Mode] op [Transmitter] is ingesteld.
- Voor een nauwkeurige meting moet u ervoor zorgen dat het in de omgeving rustig is en vrij van geluid.
- Stel de luidsprekeruitgang in op een stand anders dan "SPK OFF". Zie "De voorluidsprekers selecteren" (pagina 41).
- De opstelling van de actieve subwoofer bevestigen
  - Voordat u een subwoofer gebruikt, schakelt u de subwoofer in en stelt u het volume hoger in. Draai LEVEL tot net voor het midden.
  - Als een subwoofer met een kantelfrequentiefunctie is aangesloten, stelt u de maximale waarde in.
  - Als een subwoofer met een automatische stand-byfunctie is aangesloten, moet u deze functie uitschakelen.

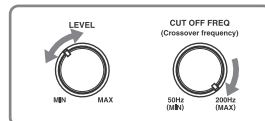

**Opmerking**

Afhankelijk van de karakteristieken van de subwoofer die u gebruikt, kan de ingestelde afstandswaarde verschillend zijn van de werkelijke positie.

- Sluit de bijgeleverde microfoon voor kalibratie aan op de CALIBRATION MIC-aansluiting. Plaats de microfoon voor kalibratie op uw luisterpositie.

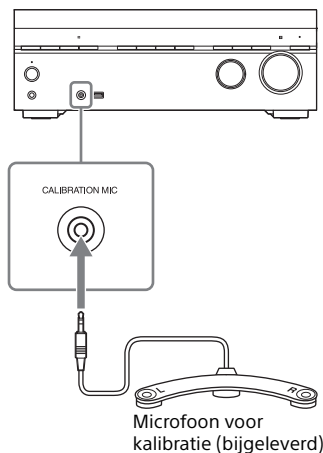
**Opmerking**

- De luidsprekers brengen erg luid geluid voort tijdens de kalibratie en het volume kan niet worden veranderd. Houd rekening met uw burens en eventueel aanwezige kinderen.
- Als de functie voor het dempen van het geluid is ingeschakeld voordat u de Auto Calibration uitvoert, wordt de dempingsfunctie automatisch uitgeschakeld.
- Het kan voorkomen dat het niet mogelijk is de juiste meting te verrichten of zelfs de Auto Calibration uit te voeren als speciale luidsprekers, zoals dipooluidsprekers, worden gebruikt.
- Als de meting mislukt, moet u de melding volgen en daarna [Retry] selecteren. Voor meer informatie over de foutcode en het waarschuwingsbericht, zie "Lijst met berichten na de Auto Calibration-metingen" (pagina 60).

**Auto Calibration annuleren**

De functie Auto Calibration wordt geannuleerd als tijdens het meetproces een van de volgende handelingen wordt uitgevoerd:

- Drukken op  $\text{⏻}$  (aan/uit).
- Drukken op de ingangstoetsen op de afstandsbediening, of draaien aan de INPUT SELECTOR op de receiver.
- Drukken op  $\text{⊗}$  (geluiddemping), MUSIC of AMP MENU.
- Drukken op SPEAKERS op de receiver.
- Wijzigen van het volumeniveau.
- Aansluiten van de hoofdtelefoon.

**De voorluidsprekers selecteren**

SPEAKERS

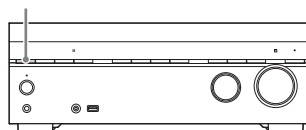
**Druk herhaaldelijk op SPEAKERS.**

De indicatielampjes op het displaypaneel tonen welke set aansluitingen is geselecteerd.

- **SPA:** De luidsprekers aangesloten op de SPEAKERS FRONT A-aansluitingen.
- **SPB\*:** De luidsprekers aangesloten op de SPEAKERS SURROUND BACK/HEIGHT (FRONT B/BI-AMP/ZONE 2)-aansluitingen.
- **SPA+B\*:** De luidsprekers aangesloten op zowel de SPEAKERS FRONT A-aansluitingen als de SPEAKERS SURROUND BACK/HEIGHT (FRONT B/BI-AMP/ZONE 2)-aansluitingen (parallele aansluiting).
- (Geen): "SPK OFF" wordt op het displaypaneel weergegeven. Er worden geen audiosignalen uitgevoerd uit enige luidsprekeraansluiting.

\* Om "SPB" of "SPA+B" te selecteren, stelt u [Surround Back Speaker Assign] in [Speaker Settings] in op [Front B].

**Opmerking**

Deze instelling is niet beschikbaar als een hoofdtelefoon is aangesloten.

# Genieten van audio en video

## Afspelen van AV-apparaten/ luisteren naar de FM-radio

U kunt audiovisuele apparaten aansluiten op de receiver om te genieten van een breed scala aan content, zoals films en muziek. Bovendien kunt u luisteren naar FM-uitzendingen met een hoge geluidskwaliteit vis de ingebouwde tuner.

- 1 Schakel het apparaat in dat u wilt afspelen.**
- 2 Schakel de receiver in.**
- 3 Schakel de televisie in en verander daarna de ingang van de televisie naar de ingang waarop de receiver is aangesloten.**
- 4 Druk op HOME.**  
Het homemenu wordt weergegeven op het televisiescherm.  
Afhankelijk van de televisie kan het even duren voordat het homemenu wordt weergegeven op het televisiescherm.

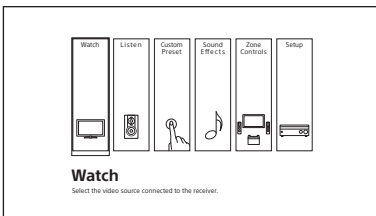

- 5 Druk op  $\leftarrow/\rightarrow$  om [Watch] of [Listen] te selecteren, en druk daarna op  $\oplus$ .**

De lijst met menuonderdelen wordt weergegeven op het televisiescherm.

- 6 Selecteer het apparaat dat u wilt afspelen en start het afspelen.**

Als u [FM TUNER] selecteert, stemt u af op de gewenste zender met behulp van de toetsen op de afstandsbediening aan de hand van de gids op het televisiescherm. Zie de helpgids voor meer informatie over de bediening.

- 7 Druk op  $\triangleleft$  +/- om het volume in te stellen.**

U kunt ook MASTER VOLUME op de receiver gebruiken.

### Opmerking

Voordat u de receiver uitschakelt, moet u het volume verlagen om beschadiging van uw luidsprekers te voorkomen wanneer u de volgende keer de receiver inschakelt.

### Tip

- U kunt de INPUT SELECTOR op de receiver draaien of op de ingangstoetsen van de afstandsbediening drukken om het gewenste apparaat te selecteren.
- Om het volume snel te verhogen of te verlagen:
  - Draai de MASTER VOLUME-knop snel.
  - Druk op een van de toetsen  $\triangleleft$  +/- en houd deze ingedrukt.
- Om fijnafstemmingen uit te voeren:
  - Draai de MASTER VOLUME-knop langzaam.
  - Druk op een van de toetsen  $\triangleleft$  +/- en laat deze onmiddellijk los.



## Instellen van het HDMI-signaalformaat

U kunt een HDMI-signaalformaat selecteren overeenkomstig de videosignalen vanaf de apparaten die zijn aangesloten op de HDMI IN-aansluitingen.

**1 Druk op HOME en selecteer daarna [Setup] – [HDMI Settings] – [HDMI Signal Format].**

**2 Selecteer het gewenste formaat.**

- [Standard format]: Selecteer dit wanneer u geen gebruik maakt van een videoformaat met een grote bandbreedte.
- [Enhanced format]: Selecteer dit wanneer u gebruik maakt van videoformaten met een grote bandbreedte, zoals 4K/60p 4:4:4, 4:2:2 en 4K/60p 4:2:0 10 bit.

### Opmerking

- Voor meer informatie over videoformaten met een grote bandbreedte, zie de helpgids.
- Als [Enhanced format] is geselecteerd, raden wij u aan een Premium high speed HDMI-kabel met ethernet te gebruiken die een bandbreedte tot 18 Gbps ondersteunt.
- Sommige apparaten (kabel- of satelliet aansluitkastje, Blu-ray Disc-speler en DVD-speler) werken niet goed met de instelling [Enhanced format]. Selecteer [Standard format] als dit het geval is.
- Als uw televisie een soortgelijk menu voor videoformaat met een grote bandbreedte heeft, moet u de instelling van het televisiemenu controleren als u op deze receiver [Enhanced format] selecteert. Voor meer informatie over de instelling van het televisiemenu, zie de gebruiksaanwijzing van de televisie.
- Aangezien de HDMI IN VIDEO 1-aansluiting geen ondersteuning biedt voor videoformaten zoals 4K/60p 4:4:4, 4:2:2 en 4K/60p 4:2:0 10 bit, kunt u het HDMI-signaalformaat niet selecteren.

## Genieten van het geluid van de luidsprekers in andere ruimten (Zone 2)

**1 Sluit de luidsprekers op Zone 2 aan (pagina 25).**

**2 Schakel de receiver in.**

**3 Selecteer een luidsprekerpatroon en stel de toewijzing van de luidsprekeraansluitingen in.**

- ① Druk op HOME en selecteer daarna [Setup] – [Speaker Settings] – [Speaker Pattern].
- ② Selecteer een luidsprekerpatroon zonder surroundachterluidsprekers en selecteer daarna [Save].
- ③ Selecteer [Surround Back Speaker Assign] – [Zone2].

**4 Druk op HOME en selecteer daarna [Zone Controls].**

**5 Stel [Zone2] – [Zone2 Power] – [On] in.**

U kunt ook op de receiver herhaaldelijk op ZONE SELECT drukken om "ZONE2 ON ?" te selecteren, en daarna op de receiver op ZONE POWER drukken om in te stellen.

**6 Selecteer [Zone2 Input] en selecteer daarna de bronsignalen die u wilt uitvoeren.**

U kunt ook INPUT SELECTOR op de receiver draaien terwijl "2. xxxx"\* op het displaypaneel wordt weergegeven.

### Tip

Selecteer [SOURCE] als u in Zone 2 naar hetzelfde geluid wilt luisteren als de hoofdzone.

**7 Start het afspelen op het geselecteerde invoerapparaat.**

## 8 Selecteer [Zone2 Volume] en stel daarna het volume in.

U kunt ook MASTER VOLUME op de receiver draaien terwijl "2. xxxx"\* op het displaypaneel wordt weergegeven.

\* "xxxx" is de naam van de ingang.

## De bediening van zone beëindigen

Stel [Zone2 Power] in op [Off] in stap 5.

### Opmerking

- Alleen de audiosignalen van [USB], [Bluetooth] (alleen wanneer [Bluetooth Mode] is ingesteld op [Receiver]), [Home Network], [Music Service List], en [FM TUNER], en de audiosignalen die worden ingevoerd via de AUDIO IN-aansluitingen op het achterpaneel van de receiver, worden uitgevoerd naar de luidsprekers van Zone 2.
- De externe digitale invoer via de OPTICAL IN-, COAXIAL IN- en HDMI IN-aansluitingen, kunnen niet worden uitgevoerd naar Zone 2.
- Als u [DSD Native] in [Audio Settings] instelt op [On], worden geen audiosignalen voor DSD-content vanaf [USB] of [Home Network] uitgevoerd naar de luidsprekers van Zone 2.

## Genieten van het geluid van de luidsprekers in andere ruimten met een andere versterker (Zone 2)

- 1 Sluit een andere versterker in Zone 2 aan (pagina 36).
- 2 Schakel de receiver in de hoofdzone en de versterker in Zone 2 in.
- 3 Stel de volumeregelaar voor Zone 2 in.  
Druk op HOME en selecteer daarna [Setup] – [Zone Settings] – [Zone2 Line Out] – [Variable] of [Fixed].
  - [Variable]: Het volume voor de ZONE 2 OUT-aansluitingen kan veranderd worden. Selecteer dit als u een andere versterker gebruikt die geen volumeregelaar heeft.
  - [Fixed]: Het volume voor de ZONE 2 OUT-aansluitingen is vast. Selecteer dit als u een andere versterker gebruikt die een variabele volumeregelaar heeft.
- 4 Druk op HOME en selecteer daarna [Zone Controls] – [Zone2] – [Zone2 Power] – [On].  
U kunt ook op de receiver herhaaldelijk op ZONE SELECT drukken om "ZONE 2" te selecteren, en daarna op de receiver op ZONE POWER drukken.
- 5 Selecteer [Zone2 Input] en selecteer daarna de bronsignalen die u wilt uitvoeren.

### Tip

Selecteer [SOURCE] als u in Zone 2 naar hetzelfde geluid wilt luisteren als de hoofdzone.

**6 Start het afspelen op het geselecteerde invoerapparaat.**

**7 Stel het volume in.**

Stel het volume in op de versterker in Zone 2.

Als u [Zone2 Line Out] instelt op [Variable] in stap 3, selecteert u [Zone2 Volume] en stelt u daarna het volume in. U kunt ook MASTER VOLUME op de receiver draaien terwijl "2. xxxx"\* op het displaypaneel wordt weergegeven.

\* "xxxx" is de naam van de ingang.

## De bediening van zone beëindigen

Stel [Zone2 Power] in op [Off] in stap 4.

## Genieten van audio en video in een andere ruimte met een televisie of andere versterker (HDMI-zone)

**1 Sluit een andere versterker of televisie in een andere ruimte aan (pagina 37).**

**2 Schakel de receiver in de hoofdzone en de versterker en televisie in de HDMI-zone in.**

**3 Stel de toewijzing voor de HDMI OUT B/HDMI ZONE-aansluiting in op [Zone].**

Druk op HOME en selecteer daarna [Setup] – [HDMI Settings] – [HDMI Out B Mode] – [Zone].

**4 Druk op HOME en selecteer daarna [Zone Controls] – [HDMI Zone] – [HDMI Zone Power] – [On].**

U kunt ook op de receiver herhaaldelijk op ZONE SELECT drukken om "HDMI ZONE" te selecteren, en daarna op de receiver op ZONE POWER drukken.

**5 Selecteer [HDMI Zone Input] en selecteer daarna de bronsignalen die u wilt uitvoeren.**

U kunt ook INPUT SELECTOR op de receiver draaien terwijl "H. xxxx"\* op het displaypaneel wordt weergegeven.

\* "xxxx" is de naam van de ingang.

**6 Stel het volume in met de volumeregelaar op de versterker of de televisie in de HDMI-zone.**

### Tip

- U kunt mogelijke interferentie van de signalen in de hoofdzone voorkomen door [Priority] in te stellen op [Main Only] in het [HDMI Settings]-menu. Echter, als dezelfde ingang in de HDMI-zone is geselecteerd, wordt er geen audio of video uitgevoerd vanuit de HDMI-zone. Voor meer informatie over de instelling, zie "De prioriteit voor de hoofdzone instellen (Priority)" in de helpgids.
- De HDMI OUT B/HDMI ZONE-aansluiting ondersteunt bandbreedten tot 9 Gbps als [HDMI Out B Mode] is ingesteld op [Zone] in het [HDMI Settings]-menu.

## De bediening van zone beëindigen

Stel [HDMI Zone Power] in op [Off] in stap 4.

## Beschikbare ingangen voor iedere zone

De beschikbare ingangen zijn afhankelijk van de zone die u hebt geselecteerd. Selecteer de gewenste ingang op het televisiescherm of het displaypaneel.

Voor meer informatie over de beschikbare ingangen, zie in de helpgids het onderdeel "Beschikbare ingangen voor iedere zone".

## Voor de hoofdzone

U kunt iedere ingangsbron van ieder apparaat selecteren dat op de receiver in de hoofdzone is aangesloten.

## Voor Zone 2

U kunt geen video in Zone 2 bekijken. Er komt geen geluid uit apparaten die op de HDMI IN-aansluitingen zijn aangesloten.

### Opmerking

- De signalen van de de HDMI IN-, OPTICAL IN- en COAXIAL IN-aansluitingen, kunnen niet worden uitgevoerd naar de luidsprekers in Zone 2.
- U kunt in de hoofdzone en Zone 2 [USB], [Home Network], [Music Service List] of [Bluetooth] selecteren. De prioriteit worden gegeven aan de meest recente keuze, zelfs als in een van de zones al een andere keuze is gemaakt.
- Als u een BLUETOOTH-hoofdtelefoon op de hoofdzone aansluit, terwijl een aangesloten apparaat aan het afspelen is en de huidige ingang in Zone 2 [USB], [Home Network] of [Music Service List] is, wijzigt de ingang voor Zone 2 in [SOURCE]. In dat geval worden alleen de signalen van de FM-tuner en analoge audiosignalen uitgevoerd naar Zone 2.
- Als u een BLUETOOTH-hoofdtelefoon op de hoofdzone aansluit, terwijl een aangesloten apparaat aan het afspelen is, wordt de BLUETOOTH-hoofdtelefoon uitgeschakeld als u in zone 2 [USB], [Home Network] of [Music Service List] selecteert.
- Als u [DSD Native] in [Audio Settings] instelt op [On], worden geen audiosignalen voor DSD-content vanaf [USB] of [Home Network] uitgevoerd naar de luidsprekers van zone 2.

## Voor de HDMI-zone

U kunt alleen video bekijken of naar audio luisteren die wordt ingevoerd via de HDMI IN-aansluitingen (met uitzondering van VIDEO 1).

# Genieten van geluidseffecten

## Selecteren van een geluidsveld

Als u een geluidsveld selecteert overeenkomstig de ingangsbron en uw voorkeuren, kunt u genieten van het geluid met extra geluidsveldeffecten.

### 1 Druk op HOME.

Het homemenu wordt weergegeven op het televisiescherm.

### 2 Selecteer [Sound Effects] – [Sound Field].

### 3 Druk op ←/→ om het gewenste geluidsveld te selecteren en druk daarna op .

Sony adviseert het geluidsveld [Movie] te selecteren voor films, en het geluidsveld [Music] te selecteren voor muziek. Voor meer informatie over elk geluidsveld, zie "Geluidsvelden die geselecteerd kunnen worden en hun effecten" (pagina 50).

### Opmerking

- Wanneer [Bluetooth Mode] is ingesteld op [Transmitter] of tijdens gebruik van de Wireless Multi-Room-functie, kunt u geen geluidsvelden selecteren.
- Tijdens het luisteren naar audio-content met behulp van Chromecast built-in, kunt u [Multi Ch Stereo] of [2ch Stereo] selecteren door op 2CH/ MULTI op de afstandsbediening te drukken.
- Als u met een hoofdtelefoon luistert, verschijnt alleen het geluidsveld voor een hoofdtelefoon.
- De geluidsvelden voor film en muziek werken mogelijk niet, afhankelijk van de ingang of het luidsprekerpatroon dat u selecteert, of met bepaalde audioformaten.
- Afhankelijk van het audioformaat kan de receiver signalen afspelen op een lagere bemonsteringsfrequentie dan de werkelijke bemonsteringsfrequentie van de ingangssignalen.
- Sommige luidsprekers of de subwoofer brengen mogelijk geen geluid voort, afhankelijk van de instelling van het geluidsveld.

**Tip**

U kunt een geluidsveld ook op de volgende manier selecteren:

- Druk op HOME en selecteer daarna [Setup] - [Audio Settings] - [Sound Field].
- Druk op 2CH/MULTI, MOVIE, MUSIC of FRONT SURROUND op de afstandsbediening.
- Druk op 2CH/MULTI, MOVIE of MUSIC op de receiver.

## De relatie tussen geluidsvelden en luidsprekeruitgangen

De lijst hieronder geeft aan welke luidsprekeruitgang geluid voortbrengt als een bepaald geluidsveld is geselecteerd.

### 2-kanaals content

Geluidsveld		Displaypaneel	Voorluidsprekers	Middenluidspreker	Surroundluidsprekers	Surroundachterluidsprekers	Subwoofer	Hoge luidsprekers
2CH/ MULTI	2ch Stereo	2CH STEREO	⊙	–	–	–	–	–
	Multi Channel Stereo	MULTI ST.	⊙	○	○	○	○*	○
	Direct (analoge ingang)	DIRECT	⊙	–	–	–	–	–
	Direct (overig)	DIRECT	⊙	–	–	–	○**	–
	A.F.D. (Auto Format Decoding)	A.F.D.	⊙	●	●	●	○**	●
MOVIE	Dolby Surround	DOLBY SURR	⊙	○	○	○	○*	○
	Neural:X	NEURAL:X	⊙	○	○	○	○*	○
	Front Surround	FRONT SUR.	⊙	–	–	–	○*	–
MUSIC	Audio Enhancer	A. ENHANCER	⊙	–	–	–	○**	–

– : Er wordt geen geluid uitgevoerd.

⊙ : Voert geluid uit.

○ : Voert geluid uit afhankelijk van de instelling van het luidsprekerpatroon en content die wordt afgespeeld.

● : Voor Dolby- en DTS-audiostreams: voert geluid uit afhankelijk van de instelling van het luidsprekerpatroon.

Er wordt geen geluid uitgevoerd voor Linear PCM, DSD en AAC.

\* Voert geluid uit wanneer een subwoofer is aangesloten en het luidsprekerpatroon is ingesteld op een instelling ([x.1]) met een actieve subwoofer.

\*\* Voert geluid uit wanneer een subwoofer is aangesloten, het luidsprekerpatroon is ingesteld op een instelling ([x.1]) met een actieve subwoofer, en [Small] is geselecteerd voor [Size] in [Speaker Settings].

## Meerkanaals content

Geluidsveld		Displaypaneel	Voorluid- sprekers	Midden- luid- spreker	Surround- luid- sprekers	Surround- achterluid- sprekers	Subwoofer	Hoge luidsprekers
2CH/ MULTI	2ch Stereo	2CH STEREO	⊙	–	–	–	–	–
	Multi Channel Stereo	MULTI ST.	⊙	○	○	○	○	○
	Direct	DIRECT	⊙	○	○	○	○	○
	A.F.D. (Auto Format Decoding)	A.F.D.	⊙	○	○	○	○	○
MOVIE	Dolby Surround	DOLBY SURR	⊙	○	○	○	○	○
	Neural:X	NEURAL:X	⊙	○	○	○	○	○
	Front Surround	FRONT SUR.	⊙	–	–	–	○	–
MUSIC	Audio Enhancer	A. ENHANCER	⊙	○	○	○	○	○

– : Er wordt geen geluid uitgevoerd.

⊙ : Voert geluid uit.

○ : Voert geluid uit afhankelijk van de instelling van het luidsprekerpatroon en content die wordt afgespeeld.

### Opmerking

Als geen geluid hoorbaar is, controleert u of alle luidsprekers stevig zijn aangesloten op de correcte luidsprekeraansluitingen (pagina 20), en of het correcte luidsprekerpatroon (pagina 18) is geselecteerd.

## Geluidsvelden die geselecteerd kunnen worden en hun effecten

Geluidsveld		Displaypaneel	Effecten van het geluidsveld
<b>2CH/ MULTI</b>	2ch Stereo	2CH STEREO	Speelt 2-kanaals audiosignalen af zonder er enig surroundeffect aan toe te voegen. Mono en meerkanaals audiosignalen worden uitgevoerd nadat ze zijn omgezet naar een 2-kanaals signalen. Dit geluidsveld is het meest geschikt voor het onveranderd afspelen van audiosignalen via slechts twee voorluidsprekers, zonder er enig virtueel surroundeffect aan toe te voegen. Het geluid wordt alleen uitgevoerd door de linker en rechter voorluidsprekers. De subwoofer brengt geen geluid voort.
	Multi Ch Stereo	MULTI ST.	Voert geluid uit via alle aangesloten luidsprekers. Als 2-kanaals of mono audiosignalen worden ingevoerd, voert de receiver geluid uit via alle luidsprekers, zonder er enig surroundeffect aan toe te voegen. Als meerkanaals audiosignalen worden ingevoerd, wordt mogelijk geen geluid uitgevoerd uit bepaalde luidsprekers, afhankelijk van de luidsprekerinstellingen of content die wordt afgespeeld.
	Direct	DIRECT	Speelt alle audiosignalen af zonder er enig surroundeffect aan toe te voegen.
	A.F.D. (Auto Format Decoding)	A.F.D.	Decodeert audiosignalen en speelt deze af met gebruikmaking van de optimale verwerkingsmethode, overeenkomstig de invoer van audiosignalen.
<b>MOVIE</b>	Dolby Surround	DOLBY SURR	Dolby Surround-upmixer verbreedt de traditionele audiocontent voor afspelen met elke meerkanaals luidsprekerconfiguratie, inclusief hoge luidsprekers. Deze upmixer is een nieuwe en verbeterde vervanging van de populaire Dolby Pro Logic II-technologie.
	Neural:X	NEURAL:X	Neural:X past stereo-, 5.1- en 7.1-films aan overeenkomstig uw luidsprekeropstelling.
	Front Surround	FRONT SUR.	Reproduceert vol-surroundeffecten met slechts twee voorluidsprekers met behulp van de virtuele signaalverwerkingstechnologie van Sony.
<b>MUSIC</b>	Audio Enhancer	A. ENHANCER	Schaalt bestaande geluidsbronnen op tot bijna geluidskwaliteit van hoge resolutie met DSEE HX (Digital Sound Enhancement Engine HX). Dit geluidsveld geeft u het gevoel daadwerkelijk in een opnamestudio of bij concert te zitten. DSEE HX werkt alleen bij 2-kanaals geluidsbronnen met een bemonsteringsfrequentie van 44,1 kHz of 48 kHz die worden ingevoerd via een van de volgende mogelijkheden: <ul style="list-style-type: none"> <li>- USB</li> <li>- Home Network</li> <li>- Music Service List</li> <li>- Bluetooth</li> </ul> Het werkt echter niet tijdens het afspelen met behulp van Wireless Multi-Room.



Geluidsveld		Displaypaneel	Effecten van het geluidsveld
Headphones	Headphone(2ch)	HP 2CH	Deze functie wordt automatisch geselecteerd wanneer u een hoofdtelefoon gebruikt (het is dan niet mogelijk om een ander geluidsveld te selecteren). Speelt 2-kanaals audiosignalen af zonder enig surroundeffect toe te voegen. Geluid van mono- en meerkanaals audiosignalen wordt uitgevoerd nadat ze zijn omgezet naar 2-kanaals signalen.

**Opmerking**

- Afhankelijk van het audioformaat, als u [Direct] selecteert en een 5.1-kanaals geluidsbron afspeelt wanneer surroundluidsprekers en twee surroundachterluidsprekers zijn aangesloten, wordt hetzelfde geluid als dat van de surroundluidsprekers uitgevoerd door de surroundachterluidsprekers, soortgelijk als bij een 7.1-kanaals surroundsysteem. Het geluidsniveau van de surroundluidsprekers en surroundachterluidsprekers wordt automatisch ingesteld voor een optimale balans.
- Dolby Atmos wordt gedecodeerd zoals Dolby TrueHD of Dolby Digital Plus wanneer een ander geluidsveld dan [Multi Ch Stereo], [A.F.D.] of [Dolby Surround] is geselecteerd.

# Netwerkfuncties

## Wat u kunt doen met netwerkfuncties

U kunt genieten van het afspelen van audiocontent in hoge kwaliteit vanaf een computer of netwerkharddisk, vanaf een iPhone/iPad/iPod of andere smartphone, en vanaf een tablet die (bedraad of draadloos) is aangesloten op uw thuisnetwerk.

U kunt ook genieten van muziekdiensten, zoals internetradio, via een internetverbinding.

U kunt ook met behulp van compatibel apps deze receiver bedienen vanaf een smartphone.

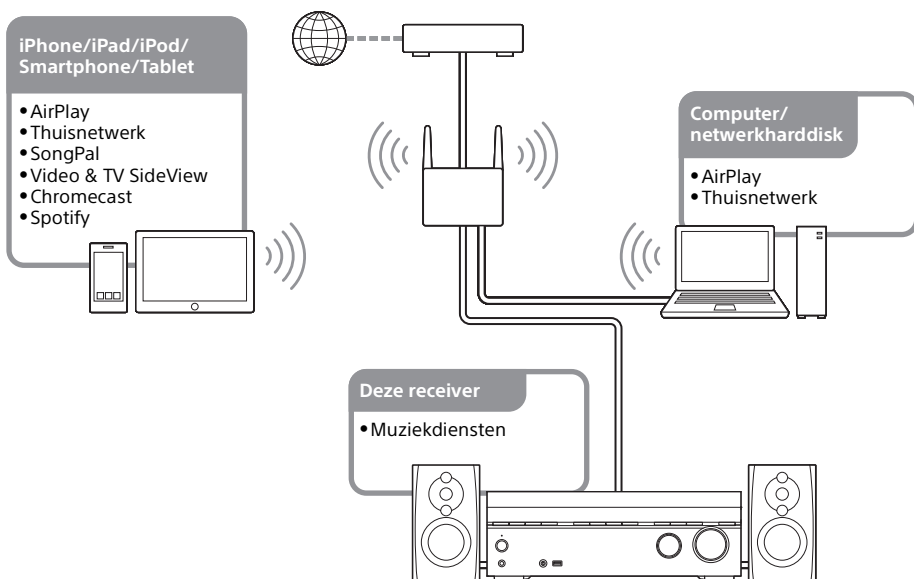

### • AirPlay

Deze receiver ondersteunt AirPlay. U kunt genieten van audiocontent van een iPhone/iPad/iPod of uw iTunes-bibliotheek.

Voor meer informatie, zie in de helpgids het onderdeel "Genieten van audiocontent van iTunes of een iPhone/iPad/iPod via het netwerk (AirPlay)".

### • Thuisnetwerk (DLNA)

U kunt via uw thuisnetwerk audiocontent afspelen die is opgeslagen in diverse formaten op een netwerklocatie (computer, netwerkharddisk, enz.).

Voor meer informatie, zie in de helpgids het onderdeel "Genieten van content opgeslagen op een server op het thuisnetwerk (DLNA)".

### • SongPal

Door op uw smartphone of tablet de app "SongPal" te installeren, kunt u uw receiver draadloos bedienen.

Deze functie wordt aanbevolen als u gebruikmaakt van de contentafspeelfunctie, multizonefuncties of de SongPal-linkfunctie van de receiver.

Voor meer informatie, zie in de helpgids het onderdeel "De receiver bedienen met een smartphone of tablet (SongPal)".

- **Video & TV SideView**

Door op uw smartphone of tablet de app "Video & TV SideView" te installeren, kunt u uw receiver draadloos bedienen. Wij bevelen deze app met klem aan voor klanten die een televisie van Sony gebruiken met de receiver. Voor meer informatie, zie in de helpgids het onderdeel "Het Video & TV SideView-apparaat op de receiver registreren".

- **Muziekdiensten op het internet**

Als de receiver met het internet is verbonden, kunt u naar de muziek van diverse muziekdiensten luisteren.

Voor meer informatie, zie in de helpgids het onderdeel "Genieten van muziekdiensten die door het internet worden aangeboden".

## Naar audio luisteren met een BLUETOOTH-hoofdtelefoon/luidsprekers

### 1 Druk herhaaldelijk op BLUETOOTH RX/TX om "BT TX" te selecteren.

De BLUETOOTH-modus van de receiver schakelt naar TX (zender).

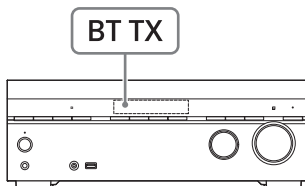

### 2 Schakel de hoofdtelefoon/luidsprekers in en stel deze in op koppelen.

### 3 Houd op de receiver ongeveer 2 seconden de toets **CONNECTION** **PAIRING** **BLUETOOTH** ingedrukt.

Op het displaypaneel knippert "SEARCHING" gedurende ongeveer 10 seconden en daarna verschijnt de naam van het gedetecteerde BLUETOOTH-apparaat.

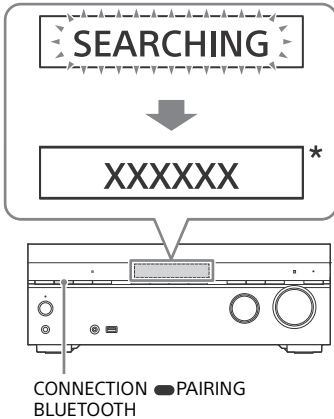

\* "XXXXXX" staat voor de naam van een gedetecteerd BLUETOOTH-apparaat.

### 4 Druk op / om de naam van de hoofdtelefoon/luidsprekers te selecteren en druk daarna op .

Nadat "CONNECTING" knippert en de naam van de hoofdtelefoon of luidsprekers wordt weergegeven, is de BLUETOOTH-verbinding voltooid.

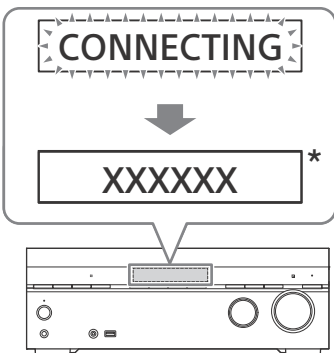

\* "XXXXXX" staat voor de naam van een gedetecteerd BLUETOOTH-apparaat.

### 5 Druk op een van de ingangstoetsen om de gewenste ingang te selecteren.

Het geluid wordt weergegeven door de BLUETOOTH-hoofdtelefoon/luidsprekers. Er wordt geen geluid uitgevoerd door de receiver.

### 6 Stel het volume van de BLUETOOTH-hoofdtelefoon/luidsprekers in.

De volumeregelaars van de receiver en de afstandsbediening werken alleen voor de BLUETOOTH-hoofdtelefoon/luidsprekers.

#### Opmerking

- Het meest recente aangesloten BLUETOOTH-apparaat kan opnieuw worden aangesloten door de bovenstaande stap 1 uit te voeren.
- De one-touch-verbinding (NFC) kan niet worden gebruikt in de TX (zender)-modus.
- Indien "NOT. USE" op het displaypaneel wordt weergegeven, kunt u niet overschakelen naar de BLUETOOTH-modus. Controleer het volgende:
  - BLUETOOTH functie is in gebruik
  - [Bluetooth Mode] is ingesteld op [Off]

#### Tip

U kunt de BLUETOOTH-modus ook overschakelen naar de TX (zender)-modus door in [Bluetooth Settings] de [Bluetooth Mode] in te stellen op [Transmitter]. Selecteer daarna de naam van de hoofdtelefoon of luidsprekers in [Device List] in [Bluetooth Settings]. Als u de naam van uw apparaat niet in de lijst kunt vinden, selecteert u [Scan].

### Energie besparen

U kunt energie besparen door de receiver als volgt in te stellen:

- Stel [Control for HDMI] en [Standby Through] in het [HDMI Settings]-menu in op [Off].
- Stel [Bluetooth Standby] in het [Bluetooth Settings]-menu in op [Off].
- Stel [Zone2 Power] of [HDMI Zone Power] in het [Zone Settings]-menu in op [Off].

### De software updaten

Door uw software te updaten naar de laatste versie, kunt u van de nieuwste functies gebruikmaken.

De nieuwe software is beschikbaar als:

- op het displaypaneel de aanduiding "UPDATE" oplicht.
- op het televisiescherm een melding wordt weergegeven als [Software Update Notification] is ingesteld op [On].

#### Opmerking

Schakel de receiver niet uit en koppel het netsnoer en de LAN-kabel niet los totdat het download- en updateprocessen zijn voltooid. Hierdoor kan de werking worden verstoord.

#### 1 Druk op HOME.

Het homemenu wordt weergegeven op het televisiescherm.

#### 2 Selecteer [Setup] – [System Settings].

#### 3 Selecteer [Software Update].

#### 4 Selecteer [Update via Internet] of [Update via USB Memory].

Als u [Update via USB Memory] selecteert, ga dan naar de volgende website voor klantenondersteuning om de laatste softwareversie te downloaden.

[www.sony.eu/support](http://www.sony.eu/support)

## 5 Update de software.

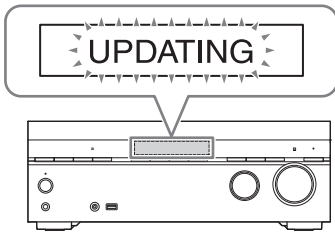

Tijdens het software-updateproces knippert "UPDATING" op het displaypaneel.

Het kan echter voorkomen dat "UPDATING" tijdelijk uit gaat tijdens het updaten.

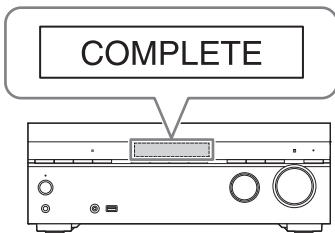

Nadat de update is voltooid, verschijnt "COMPLETE" op het displaypaneel en start de receiver automatisch opnieuw op.

### Opmerking

- Het kan ongeveer 1 uur duren voordat het updaten van de software is voltooid.
- U kunt de oude versie niet meer terugzetten na het updaten van de software.
- Stel [Auto Update] in op [On] als u software-updates automatisch wilt uitvoeren. Afhankelijk van de content van de updates, kunnen de software-update zelfs worden uitgevoerd als u [Auto Update] instelt op [Off].

## Problemen oplossen

Als er een probleem optreedt met de receiver moet u het volgende controleren om het probleem op te lossen, voordat u contact opneemt met uw dichtstbijzijnde Sony-dealer.

- Controleer of het probleem is vermeld in het hoofdstuk "Problemen oplossen".
- Voor gedetailleerde voorbeelden zie de helpgids. U kunt op trefwoord zoeken met de online handleiding voor problemen oplossen.

[http://rd1.sony.net/help/ha/strdn108/h\\_eu/](http://rd1.sony.net/help/ha/strdn108/h_eu/)

Als het probleem zich blijft voordoen nadat u alle bovenstaande handelingen hebt uitgevoerd, neemt u contact op met uw dichtstbijzijnde Sony-dealer.

## Algemeen

**De receiver wordt automatisch uitgeschakeld.**

- Als [Auto Standby] is ingesteld op [On], stelt u dit in op [Off].
- De slaaptimer-functie werd geactiveerd.
- "PROTECTOR" werd geactiveerd.

**Het indicatielampje op het displaypaneel wordt uitgeschakeld.**

- Als het PURE DIRECT-indicatielampje op het voorpaneel oplicht, drukt u op PURE DIRECT om deze functie uit te zetten.
- Druk op DIMMER op de receiver om de helderheid van het displaypaneel aan te passen.

## Beeld

**Er worden geen beelden op het televisiescherm weergegeven.**

- Druk op de afstandsbediening op de ingangstoets of draai op de receiver aan INPUT SELECTOR om de ingang te selecteren waarnaar u wilt luisteren.
- Stel de televisie in op de juiste ingangsmodus.

- Plaats het audioapparaat uit de buurt van de televisie.
- Zorg ervoor dat de kabels stevig en correct op het apparaat is aangesloten.
- Koppel de HDMI-kabel los van de receiver en televisie, en sluit de kabel daarna weer aan.
- Stel het [HDMI Signal Format] van de geselecteerde ingang in op [Standard format] in het menu [HDMI Settings].
- Bepaalde afspelerapparatuur moet worden ingesteld. Zie de gebruiksaanwijzing die bij elk apparaat is bijgeleverd.
- Gebruik een High Speed HDMI-kabel met ethernet als u beelden wilt bekijken of naar geluid wilt luisteren, vooral voor een 1080p-, Deep Color (Deep Colour)-, 4K- of 3D-uitzending.  
Een Premium high speed HDMI-kabel met ethernet, die bandbreedten ondersteunt tot 18 Gbps, is nodig voor 4K/60p 4:4:4, 4:2:2, 4K/60p 4:2:0 10 bit, enz.
- De uitvoer van de HDMI-videosignalen van de receiver kan op "HDMI OFF" zijn ingesteld. Stel in dit geval "HDMI A", "HDMI B" of "HDMI A + B" in, door op de afstandsbediening op HDMI OUT te drukken.
- Als u HDCP 2.2-content wilt afspelen, sluit u de receiver aan op een HDMI-ingangsaansluiting van een televisie die compatibel is met HDCP 2.2.
- Als u videoformaten met een grote bandbreedte gebruikt, zoals 4K/60p 4:4:4, 4:2:2 en 4K/60p 4:2:0 10 bit, moet u een Premium high speed HDMI-kabel met ethernet gebruiken die bandbreedten tot 18 Gbps ondersteunt.
- Als uw televisie een soortgelijk menu voor videoformaat met een grote bandbreedte heeft, moet u de instelling van het televisiemenu controleren als u op deze receiver [Enhanced format] (pagina 43) selecteert. Voor meer informatie over de instelling van het televisiemenu, zie de gebruiksaanwijzing van de televisie.
- Zorg ervoor dat de receiver is aangesloten op een HDMI-ingangsaansluiting van een televisie of video-apparaat die 4K ondersteunt. U moet een HDMI-kabel aansluiten op een HDMI-aansluiting die HDCP 2.2 ondersteunt als u een afspelerapparaat gebruikt voor videocontent met 4K-resolutie, enz.

#### Het homemenu verschijnt niet op het televisiescherm.

- Het homemenu kan alleen worden gebruikt als u de televisie aansluit op de HDMI OUT-aansluiting van de receiver.
- Als u de televisie aansluit op de HDMI OUT B-/HDMI ZONE-aansluiting, moet u [HDMI Out B Mode] instellen op [Main] in het [HDMI Settings]-menu.
- Druk op HOME om het homemenu weer te geven.
- Controleer of de televisie correct is aangesloten.
- Koppel de HDMI-kabel los van de receiver en televisie, en sluit de kabel daarna weer aan.
- Het kan afhankelijk van de televisie enige tijd duren voordat het homemenu op het televisiescherm verschijnt.

#### HDR (High Dynamic Range)-beelden kunnen niet worden weergegeven in de HDR-modus.

- Afhankelijk van de televisie of videoapparatuur worden HDR-beelden mogelijk niet weergegeven in de HDR-modus. Controleer de videomogelijkheden en -instelling van uw televisie of videoapparaat.

#### Er wordt geen 3D-content op de televisie weergegeven.

- Afhankelijk van de televisie of het videoapparaat, wordt 3D-content mogelijk niet weergegeven. Voor meer informatie over de 3D HDMI-videoformaten die door de receiver worden ondersteund, zie de helpgids.
- Zorg ervoor een High Speed HDMI-kabel met ethernet te gebruiken.

#### Er wordt geen 4K-content op de televisie weergegeven.

- Afhankelijk van de televisie of het videoapparaat, wordt 4K-content mogelijk niet weergegeven. Controleer de videomogelijkheden en -instellingen van uw televisie en videoapparaat.
- Zorg ervoor een High Speed HDMI-kabel met ethernet te gebruiken.

- Bepaalde videoapparaten voeren mogelijk geen HDR-content uit in de HDR-modus als [HDMI Signal Format] is ingesteld op [Standard format], zelfs als de televisie en videoapparaten HDR en een bandbreedte van 18 Gbps ondersteunen. Stel in dat geval het [HDMI Signal Format] van de geselecteerde ingang in het [HDMI Settings]-menu in op [Enhanced format]. Als u [Enhanced format] selecteert, gebruikt u een Premium high speed HDMI-kabels met ethernet die een bandbreedte tot 18 Gbps ondersteunt.

## Geluid

**Er is geen geluid of slechts een erg zacht geluid hoorbaar, ongeacht welk apparaat is geselecteerd.**

- Controleer of alle aansluitkabels in hun ingangs-/uitgangsaansluitingen op de receiver, luidsprekers en apparaten zijn gestoken.
- Controleer of de receiver en alle apparaten zijn ingeschakeld.
- Controleer of MASTER VOLUME op de receiver niet is ingesteld op "VOL MIN".
- Druk op SPEAKERS op de receiver om een andere instelling dan "SPK OFF" te selecteren (pagina 41).
- Controleer of geen hoofdtelefoon is aangesloten op de receiver.
- Druk op  $\times$  (geluiddemping) om de dempingsfunctie te annuleren.
- Druk op de afstandsbediening op de ingangstoets of draai op de receiver aan INPUT SELECTOR om de ingang te selecteren waarnaar u wilt luisteren.
- Als u wilt luisteren naar het geluid van de televisieluidspreker, stelt u [Audio Out] in op [TV + AMP] in het [HDMI Settings]-menu. Als u geen meerkanaals geluidsbron kunt afspelen, stelt u [AMP] in. Het geluid wordt echter niet voortgebracht door de televisieluidspreker.
- Het geluid kan onderbroken worden als de bemonsteringsfrequentie, het aantal kanalen of het audioformaat van de audio-uitgangssignalen vanaf het afspeelapparaat omgeschakeld wordt.

- Als u luistert met een BLUETOOTH-hoofdtelefoon, controleert u of [Bluetooth Mode] is ingesteld op [Transmitter].
- Het middenkanaal brengt geen geluid voort als u het luidsprekerpatroon instelt op een instelling die geen middenluidspreker heeft of wanneer [DSD Native] is ingesteld op [On] en een meerkanaals DSD-bron wordt afgespeeld.
- De linker en rechter surroundkanalen brengen geen geluid voort als u het luidsprekerpatroon instelt op een instelling die geen surroundluidsprekers heeft of wanneer [DSD Native] is ingesteld op [On] en een meerkanaals DSD-bron wordt afgespeeld.
- Het geluid van [USB], [Bluetooth] (alleen wanneer [Bluetooth Mode] is ingesteld op [Receiver]), [Home Network] en [Music Service List] wordt niet uitgevoerd naar de luidsprekers in Zone 2 als u [DSD Native] in [Audio Settings] instelt op [On].

**Als een televisie is aangesloten op de receiver via een HDMI OUT A (TV)-aansluiting die de functie Audio Return Channel (ARC) ondersteunt, wordt het geluid van de televisie niet uitgevoerd door de luidsprekers die zijn aangesloten op de receiver.**

- Stel [Control for HDMI] in het [HDMI Settings]-menu in op [On].
- Verzekert u ervan dat de televisie compatibel is met de functie Audio Return Channel.
- Verzekert u ervan dat de HDMI-kabel is aangesloten op een aansluiting van uw televisie die compatibel is met de functie Audio Return Channel.
- Schakel de functie Audio Return Channel (ARC) van uw televisie in.

**Er kan geen surroundeffect worden verkregen.**

- Zorg ervoor dat u het optimale geluidsveld selecteert voor de content. Voor meer informatie over de geluidsvelden, zie "Geluidsvelden die geselecteerd kunnen worden en hun effecten" (pagina 50).
- [Dolby Surround] en [Neural:X] werken niet wanneer het luidsprekerpatroon is ingesteld op [2.0] of [2.1].



Het geluid is vertraagd ten opzichte van het beeld.

Als de Wireless Multi-Room-functie is ingeschakeld, kan het geluid vertraagd zijn.

## Netwerkverbinding

**Kan geen verbinding met het netwerk maken met WPS via een draadloos-LAN-verbinding.**

U kunt geen verbinding met een netwerk maken met [Wi-Fi Protected Setup™ (WPS)] als uw accesspoint is ingesteld op WEP. Stel uw netwerk in na het zoeken van het accesspoint met de accesspoint-scan.

**Kan geen verbinding met het netwerk maken.**

- Controleer of de LAN-kabel is aangesloten op de receiver in het geval u de receiver op het netwerk wilt aansluiten door middel van een bedraad-LAN-verbinding.
- Controleer de netwerkinformatie. Als de verbinding niet tot stand komt, stelt u de netwerkverbinding opnieuw in.
- Als de receiver is verbonden via een draadloos netwerk, plaatst u de receiver dichterbij de draadloos-LAN-router of het accesspoint, en stelt u de netwerkverbinding opnieuw in.
  - Zorg ervoor dat u een draadloos-LAN-router of accesspoint gebruikt.
  - Zorg ervoor dat de draadloos-LAN-router of het accesspoint is ingeschakeld.
  - Controleer de instellingen van de draadloos-LAN-router of het accesspoint, en stel de netwerkverbinding opnieuw in. Voor meer informatie over de instelling van apparaten, zie de gebruiksaanwijzing van de apparaten.
  - Draadloze netwerken worden beïnvloed door elektromagnetische straling die wordt gegenereerd door magnetrons en andere apparaten. Plaats de receiver verder uit de buurt van deze apparaten.

**Kan het [Network Settings]-menu niet selecteren.**

Wacht even nadat u de receiver hebt ingeschakeld en selecteer dan opnieuw het [Network Settings]-menu.

## Foutmeldingen

**"PROTECTOR" wordt op het displaypaneel weergegeven.**

De receiver wordt na enkele seconden automatisch uitgeschakeld. Controleer het volgende:

- Er kan overspanning of een stroomstoring zijn opgetreden. Trek de stekker van het netsnoer uit het stopcontact en steek na 30 minuten de stekker er weer in.
- Er ligt iets op de receiver en de ventilatiegaten zijn geblokkeerd. Verwijder het voorwerp dat de ventilatiegaten van de receiver blokkeert.
- De impedantie van de aangesloten luidsprekers ligt onder de nominale impedantie die op de achterkant van de receiver is aangegeven. Verlaag het volumenniveau.
- Trek de stekker van het netsnoer uit het stopcontact en laat de receiver 30 minuten afkoelen, terwijl u de volgende probleemoplossing uitvoert:
  - Koppel alle luidsprekers en de subwoofers los.
  - Controleer dat de draden van de luidspreker aan beide uiteinden strak in elkaar gedraaid zijn.
  - Sluit de voorluidspreker eerst aan, verhoog het volumenniveau en laat de receiver ten minste 30 minuten werken totdat deze geheel is opgewarmd. Sluit daarna één voor één de volgende luidspreker aan en test elke volgende luidspreker totdat u heeft gevonden welke luidspreker de beschermingsfout veroorzaakt.

Na controle van de bovenstaande punten en oplossing van de problemen, steekt u de stekker van het netsnoer in het stopcontact en schakelt u de receiver in. Als het probleem zich blijft voordoen, neemt u contact op met uw dichtstbijzijnde Sony-dealer.

**[Overbelasting opgetreden.] wordt op het televisiescherm weergegeven.**

Er werd een overstroom gedetecteerd in de ⚡ (USB-)poort. Koppel het USB-apparaat los, zoals aangegeven in het waarschuwingsbericht, en sluit het bericht.

## Lijst met berichten na de Auto Calibration-metingen

### Code 30

De hoofdtelefoon is aangesloten. Koppel de hoofdtelefoon los en probeer opnieuw te kalibreren.

### Code 31

De voorluidsprekers zijn niet correct geselecteerd. Selecteer de voorluidsprekers correct met behulp van SPEAKERS op de receiver en voer de Auto Calibration opnieuw uit terwijl het geluid wordt voortgebracht. Voor meer informatie over het selecteren van de voorluidsprekers, zie "De voorluidsprekers selecteren" (pagina 41).

### Code 32, Code 33

- Er wordt geen geluid gedetecteerd uit één of beide luidsprekers.
  - Er wordt geen geluid gedetecteerd uit één of beide voorluidsprekers. Verzekert u ervan dat de microfoon voor kalibratie niet beschadigd is en is aangesloten op de CALIBRATION MIC-aansluiting op het voorpaneel van de receiver, en dat alle luidsprekers correct zijn aangesloten.
  - Er wordt geen geluid gedetecteerd uit de linker of rechter surroundluidspreker. Zorg ervoor dat de surroundluidsprekers zijn aangesloten op de SURROUND-aansluitingen.
  - De surroundachterluidspreker is aangesloten op de SURROUND BACK/HEIGHT R-aansluiting. Als u slechts één surroundachterluidspreker gebruikt, sluit u deze aan op de SURROUND BACK/HEIGHT L-aansluiting.
  - Slechts één hoge luidspreker wordt gedetecteerd. Zorg ervoor dat beide hoge luidsprekers zijn aangesloten op de SURROUND BACK/HEIGHT-aansluitingen.
- Er wordt geen geluid gedetecteerd uit enige luidspreker. Verzekert u ervan dat de microfoon voor kalibratie niet beschadigd is en is aangesloten op de CALIBRATION MIC-aansluiting op het voorpaneel van de receiver.

### Code 34

De luidsprekers zijn niet op de juiste posities opgesteld, of de microfoon voor kalibratie kan zijn omgekeerd.

### Code 35

De configuratie van het luidsprekerpatroon komt niet overeen met het resultaat van de kalibratie. Controleer het luidsprekerpatroon en de verbinding.

### Warning 40

Het meetproces is afgerond, maar het ruisniveau is hoog. Voor de beste resultaten kalibreert u in een zo stil mogelijke omgeving.

### Warning 41, Warning 42

Het ingangssignaal van de microfoon voor kalibratie is te hoog. De afstand tussen de luidspreker en de microfoon kan te klein zijn. Plaats de microfoon voor kalibratie op uw gewenste luisterpositie. Denk eraan dat wanneer de receiver wordt gebruikt als een voorversterker, deze waarschuwing per ongeluk kan worden weergegeven. Negeer deze waarschuwing.

### Warning 43

De afstand en fase van de subwoofer kan niet worden gedetecteerd. Controleer de subwoofer en kalibreer opnieuw in een stille omgeving.

### Warning 44

De meting is voltooid, maar de luidspreker moet mogelijk worden verplaatst. Zie "Luidsprekers installeren" in de helpgids.

# Voorzorgsmaatregelen

## Veiligheid

Als een voorwerp of vloeistof in de behuizing terecht komt, moet u de receiver loskoppelen en laten nakijken door bevoegde servicetechnici voordat u deze weer gebruikt.

## Stroombronnen

- Voordat u de receiver gebruikt, moet u controleren of de bedrijfsspanning overeenkomt met die van de plaatselijke netvoeding. De bedrijfsspanning vindt u op het typeplaatje op de achterkant van de receiver.
- Als u de receiver langere tijd niet wilt gebruiken, moet u de stekker van de receiver uit het stopcontact trekken. Trek altijd aan de stekker en nooit aan het netsnoer als u het netsnoer wilt loskoppelen van het stopcontact.
- Het netsnoer mag alleen door bevoegde servicetechnici worden vervangen.

## Warm worden

De receiver kan tijdens gebruik warm worden, maar dit duidt niet op een storing. Als u deze receiver doorlopend op een hoog volume gebruikt, kan de temperatuur van de boven-, zij- en onderpanelen van de behuizing aanzienlijk oplopen. Raak de behuizing niet aan om te voorkomen dat u zichzelf brandt.

## Plaatsing

- Zet de receiver op een goed geventileerde plaats om te voorkomen dat deze te warm wordt en om de levensduur van de receiver te verlengen.
- Plaats de receiver niet in de buurt van warmtebronnen of op een plaats waar deze is blootgesteld aan direct zonlicht, overmatige hoeveelheden stof of mechanische schokken.
- Plaats geen voorwerpen bovenop de behuizing waardoor de ventilatieopeningen kunnen worden afgesloten en storingen kunnen worden veroorzaakt.

- Plaats de receiver niet in de buurt van een apparaat, zoals een televisie, videorecorder of cassettedeck. (Als de receiver wordt gebruikt in combinatie met een televisie, videorecorder of cassettedeck en te dicht bij een dergelijk apparaat staat, kan ruis ontstaan en kan de beeldkwaliteit verslechteren. De kans hierop is met name groot bij gebruik van een binnenantenne.)
- Ga voorzichtig te werk als u de receiver op speciaal behandelde oppervlakken (met was of olie behandeld, gepolijst, enz.) plaatst, anders kunnen er vlekken of verkleuringen optreden.

## Werking

Schakel de receiver uit en trek de stekker uit het stopcontact voordat u een ander apparaat aansluit.

## Reiniging

Reinig de behuizing, het voorpaneel en de bedieningselementen met een zachte doek die licht bevochtigd is met een mild zeepsopje. Gebruik geen enkel soort schuur sponsje, schuurpoeder of oplosmiddelen, zoals alcohol of benzine.

## BLUETOOTH-communicatie

### Ondersteunde BLUETOOTH-versie en -profielen

"Profiel" verwijst naar een standaard set van functies voor diverse BLUETOOTH-productfuncties. Zie het "BLUETOOTH-gedeelte" in "Specificaties" (pagina 65) voor de BLUETOOTH-versie en -profielen die door deze receiver worden ondersteund.

### Effectief communicatiebereik

BLUETOOTH-apparaten dienen binnen ongeveer 10 meter (zonder obstructies) van elkaar gebruikt te worden. Het effectieve communicatiebereik is korter onder de volgende omstandigheden.

- Als een persoon, metalen object, muur of andere obstructie zich tussen de apparaten met een BLUETOOTH-verbinding bevindt

- Locaties waar tevens een draadloos LAN geïnstalleerd is
- In de buurt van magnetrons die in gebruik zijn
- Locaties waar andere elektromagnetische golven gegenereerd worden

## Effecten door andere apparaten

BLUETOOTH-apparaten en een draadloos-LAN-apparaat (IEEE 802.11b/g/n) gebruiken dezelfde frequentieband (2,4 GHz). Als u uw BLUETOOTH-apparaat in de buurt gebruikt van een apparaat met draadloos-LAN-mogelijkheid, kan elektromagnetische storing ontstaan. Dit kan resulteren in lagere gegevensoverdrachtsnelheden, ruis of het onvermogen om verbinding te maken. Als dit zich voordoet dient u de volgende oplossingen te proberen:

- Gebruik deze receiver op minstens 10 meter afstand van het draadloos-LAN-apparaat.
- Schakel het draadloos-LAN-apparaat uit als het BLUETOOTH-apparaat binnen 10 meter wordt gebruikt.
- Installeer deze receiver en dit BLUETOOTH-apparaat zo dicht mogelijk bij elkaar in de buurt.

## Effecten op andere apparaten

De radiogolven die deze receiver uitzendt, kunnen een storing veroorzaken in de werking van enkele medische apparaten. Aangezien deze storing in een defect kan resulteren, dient u altijd in de volgende locaties de voeding van deze receiver en het BLUETOOTH-apparaat uit te schakelen:

- In ziekenhuizen, treinen, vliegtuigen, bij tankstations en andere plaatsen waar ontvlambare gassen aanwezig kunnen zijn
- In de buurt van automatische deuren of brandalarmen

### Opmerking

- Deze receiver ondersteunt de veiligheidsfuncties die aan de BLUETOOTH-specificaties voldoen om voor een veilige verbinding te zorgen tijdens de communicatie met BLUETOOTH-technologie. Deze beveiliging kan echter onvoldoende zijn, afhankelijk van de gemaakte instellingen en andere factoren, dus moet u altijd voorzichtig zijn als u een communicatie uitvoert met BLUETOOTH-technologie.

- Sony kan op geen enkele wijze aansprakelijk worden gesteld voor schade of andere verliezen die voortvloeien uit een informatiek tijdens communicatie met BLUETOOTH-technologie.
- BLUETOOTH-communicatie wordt niet per definitie gegarandeerd met alle BLUETOOTH-apparaten die hetzelfde profiel als deze receiver hebben.
- BLUETOOTH-apparaten die met deze receiver verbonden zijn, moeten voldoen aan de BLUETOOTH-specificatie, voorgeschreven door Bluetooth SIG, Inc., en moeten daarvoor gecertificeerd zijn. Zelfs als een apparaat voldoet aan de BLUETOOTH-specificatie, kunnen zich gevallen voordoen waarbij de kenmerken of specificaties van het BLUETOOTH-apparaat het onmogelijk maken om verbinding te maken of resulteren in verschillende bedieningsmethoden, display of werking.
- Afhankelijk van het BLUETOOTH-apparaat dat met deze receiver is verbonden, de communicatieomgeving of de omgevingsomstandigheden, kan ruis ontstaan of kan het geluid worden onderbroken.

Bij eventuele vragen over of problemen met uw receiver, neemt u contact op met uw dichtstbijzijnde Sony-dealer.

## Auteursrechten

Deze receiver is uitgerust met Dolby\* Digital Surround en het DTS\*\* Digital Surround-systeem.

\* Geproduceerd onder licentie van Dolby Laboratories. Dolby, Dolby Atmos, Dolby Surround en het dubbele-D-symbool zijn handelsmerken van Dolby Laboratories.

\*\* Voor DTS-patenten, zie <http://patents.dts.com>.

Geproduceerd onder licentie van DTS, Inc. DTS, het symbool, DTS in combinatie met het symbool, DTS:X en het DTS:X-logo zijn gedeponeerde handelsmerken of handelsmerken van DTS, Inc. in de Verenigde Staten en/of andere landen. © DTS, Inc. Alle rechten voorbehouden.

De receiver is uitgerust met High-Definition Multimedia Interface (HDMI™)-technologie. De termen HDMI en High-Definition Multimedia Interface, en het HDMI-logo zijn handelsmerken of gedeponeerde handelsmerken van HDMI Licensing, LLC in de VS en andere landen.

Apple, het Apple-logo, AirPlay, iPad, iPhone, iPod, iPod touch en Retina zijn gedeponeerde handelsmerken van Apple Inc. in de V.S. en andere landen.

iPad Air en iPad mini zijn handelsmerken van Apple Inc.  
App Store is een servicemerck van Apple Inc.

De aanduidingen "Made for iPod", "Made for iPhone" en "Made for iPad" betekenen dat een elektronisch accessoire specifiek ontworpen is voor aansluiting op een iPod, iPhone of iPad en volgens de certificering van de ontwikkelaar voldoet aan de prestatienormen van Apple. Apple is niet verantwoordelijk voor het functioneren van dit apparaat of de naleving van veiligheidsnormen en wettelijke voorschriften. Houd er rekening mee dat het gebruik van dit accessoire met een iPod, iPhone of iPad invloed kan hebben op draadloze prestaties.

Windows Media is een geregistreerd handelsmerk of handelsmerk van Microsoft Corporation in de VS en/of andere landen.

Dit product is beschermd door bepaalde intellectuele eigendomsrechten van de Microsoft Corporation. Gebruik of distributie van een dergelijke technologie buiten dit product om is verboden zonder een licentie van Microsoft of een geautoriseerde vertegenwoordiger van Microsoft.

LDAC™ en het LDAC-logo zijn handelsmerken van Sony Corporation.

MPEG Layer-3 audiocoderingstechnologie en patenten gelicenseerd door Fraunhofer IIS en Thomson.

"BRAVIA" is een handelsmerk van Sony Corporation.

"PlayStation" is een geregistreerd handelsmerk van Sony Computer Entertainment Inc.

"WALKMAN" en het "WALKMAN"-logo zijn geregistreerde handelsmerken van de Sony Corporation.

MICROVAULT is een handelsmerk van Sony Corporation.

Wi-Fi® en Wi-Fi Alliance® zijn gedeponeerde handelsmerken van Wi-Fi Alliance®.

WPA™, WPA2™ en Wi-Fi Protected Setup™ zijn handelsmerken van Wi-Fi Alliance®.

DLNA™, het DLNA-logo en DLNA CERTIFIED™ zijn handelsmerken, servicemerken of kwaliteitsmerken van de Digital Living Network Alliance.

Het merk en logo BLUETOOTH® zijn geregistreerde handelsmerken van Bluetooth SIG, Inc. en het gebruik van dergelijke merken door Sony Corporation is onder licentie. Andere

handelsmerken en handelsnamen zijn van de respectievelijke eigenaren.

De N-Mark is een handelsmerk of geregistreerd handelsmerk van NFC Forum, Inc. in de VS en in andere landen.

Android™, Google Play™ en Chromecast zijn handelsmerken van Google Inc.

Dit product is uitgerust met Spotify-software en valt onder de licenties van derden\*:

<https://developer.spotify.com/esdk-third-party-licenses/>

Spotify en Spotify-logos zijn handelsmerken van de Spotify Group.\*

\* Deze functie kan in sommige landen/regio's niet beschikbaar zijn.

Alle andere handelsmerken en geregistreerde handelsmerken zijn van de respectievelijke eigenaren. In deze gebruiksaanwijzing, zijn ™ en ®-aanduidingen niet gespecificeerd.

### **Opmerking over de licentieovereenkomst voor eindgebruikers (EULA)**

Voor de details van de EULA voor dit product, zie pagina 68.

Voor de details van de EULA voor netwerkdiensten, zie de [License agreement] in het optiemenu via het servicepictogram van het netwerk.

Voor details over de GPL, LGPL en andere softwarelicenties raadpleeg: [Software License Information] in [System Settings] van het [Setup]-menu van dit product.

Dit product bevat software die onder de GNU General Public License ("GPL") of GNU Lesser General Public License ("LGPL") valt. Daardoor krijgen de klanten het recht de broncode van de genoemde software overeenkomstig de voorwaarden van de GPL of de LGPL te verwerven, aan te passen en opnieuw te distribueren.

De broncode voor de software die in dit product is gebruikt, valt onder de GPL en LGPL en is verkrijgbaar op het web.

Ga naar de volgende link om te downloaden:

URL: <http://oss.sony.net/Products/Linux>

Houd er rekening mee dat Sony niet kan antwoorden of reageren op eventuele vragen over de content van deze broncode.

# Specificaties

## SPECIFICATIES GELUIDSVERMOGEN

### Versterkergedeelte<sup>1)</sup>

Minimaal RMS-uitgangsvermogen  
(6 ohm, 20 Hz – 20 kHz, THV 0,09%)  
100 W + 100 W

Uitgangsvermogen stereomodus  
(6 ohm, 1 kHz, THV 0,9%)  
120 W + 120 W

Uitgangsvermogen surroundmodus<sup>2)</sup>  
(6 ohm, 1 kHz, THV 0,9%)  
165 W per kanaal

- <sup>1)</sup> Onder de volgende omstandigheden gemeten:  
Voedingseisen: 230 V wisselstroom, 50 Hz
- <sup>2)</sup> Referentie-uitgangsvermogen voor de voor-, midden-, surround- en surround-achterluidsprekers. Afhankelijk van de instellingen van het geluidsveld en de bron, wordt mogelijk geen geluid uitgevoerd.

### Frequentiebereik

Analoog  
10 Hz – 100 kHz, +0,5/-2 dB (met geluidsveld en equalizer verbonden)

### Ingang

Analoog  
Gevoeligheid: 500 mV/50 kilo-ohm  
Signaal/ruis-verhouding<sup>3)</sup>: 105 dB (A, 500 mV<sup>4)</sup>)

Digitaal (Coax)  
Impedantie: 75 ohm  
Signaal/ruis-verhouding: 100 dB (A, 20 kHz LPF)

Digitaal (Optisch)  
Signaal/ruis-verhouding: 100 dB (A, 20 kHz LPF)

### Uitgang (Analoog)

ZONE 2  
Spanning: 2 V/1 kilo-ohm  
SUBWOOFER  
Spanning: 2 V/1 kilo-ohm

### Equalizer

Versterkingsniveaus  
±10 dB, in stappen van 1 dB

<sup>3)</sup> INPUT SHORT (met geluidsveld en equalizer verbonden).

<sup>4)</sup> Gewogen netwerk, ingangsniveau.

## FM-tunergedeelte

Afstembereik  
87,5 MHz – 108,0 MHz (in stappen van 50 kHz)

Antenne  
FM-draadantenne  
Antenne-aansluitingen  
75 ohm, asymmetrisch

## Videogedeelte

Ingangen/uitgangen  
Video:  
1 Vp-p, 75 ohm

## HDMI-Video

Resolutie

- 480p/60 Hz
- 576p/50 Hz
- 720p/60 Hz, 50 Hz, 30 Hz, 24 Hz
- 1080i/60 Hz, 50 Hz
- 1080p/60 Hz, 50 Hz, 30 Hz, 25 Hz, 24 Hz
- 4K/60 Hz\*, 50 Hz\*, 30 Hz, 25 Hz, 24 Hz

\* VIDEO 1 ondersteunt alleen YCbCr 4:2:0 8-bit

### Ondersteuning

HDCP 2.2, HDR, 3D, Deep Color (Deep Colour), ITU-R BT.2020, ARC  
Voor meer informatie over ondersteunde videoformaten, zie de helpgids.

## iPhone/iPad/iPod-gedeelte

BLUETOOTH-technologie werkt in combinatie met de iPhone 7 Plus, iPhone 7, iPhone SE, iPhone 6s Plus, iPhone 6s, iPhone 6 Plus, iPhone 6, iPhone 5s, iPhone 5c, iPhone 5, iPhone 4s en iPod touch (5e en 6e generatie.)

AirPlay werkt in combinatie met de iPhone, iPad en iPod touch met iOS 4.3.3 of later, Mac met OS X Mountain Lion of later, en de computer met iTunes 10.2.2 of later.

U kunt de app "SongPal" gebruiken met deze receiver via een BLUETOOTH- of netwerkverbinding.

Afspelen van iPhone/iPad/iPod via de Ψ (USB-)poort is niet mogelijk.

## USB-gedeelte

Ψ (USB-)poort:  
Type A (Voor aansluiting van een USB-flashdrive)

Maximale stroomsterkte  
1 A

## Netwerkgedeelte

Ethernet-LAN

100BASE-TX

Draadloos LAN

Compatibele normen:

IEEE 802.11 a/b/g/n

Beveiliging:

WPA/WPA2-PSK, WEP

Radiofrequentie:

2,4 GHz, 5 GHz

## BLUETOOTH-gedeelte

Communicatiesysteem

BLUETOOTH-specificatie versie 4.1

Uitgang

BLUETOOTH-specificatie  
vermogensklasse 1

Maximum communicatiebereik

Gezichtslijn ongeveer 30 m<sup>1)</sup>

Frequentieband

2,4 GHz band (2,4000 GHz – 2,4835 GHz)

Modulatiemethode

FHSS (Freq Hopping Spread Spectrum)

Compatibele BLUETOOTH-profielen<sup>2)</sup>

A2DP 1.2 (Advanced Audio Distribution Profile)

AVRCP 1.5 (Audio Video Remote Control Profile)

Ondersteunde codecs<sup>3)</sup>

SBC<sup>4)</sup>, AAC, LDAC

Zendbereik (A2DP)

20 Hz – 40.000 Hz (LDAC-  
bemonsteringsfrequentie 96 kHz met  
overdrachtssnelheden van 990 kbps)  
20 Hz – 20.000 Hz  
(bemonsteringsfrequentie 44,1 kHz)

<sup>1)</sup> Het actuele bereik varieert afhankelijk van factoren, zoals obstakels tussen de apparaten, magnetische velden rondom een magnetron, statische elektriciteit, draadloze telefoons, ontvangstgevoeligheid, prestatie van de antenne, besturingssysteem, softwaretoepassing, enz.

<sup>2)</sup> BLUETOOTH-standaardprofielen geven het doel aan van de BLUETOOTH-communicatie tussen de apparaten.

<sup>3)</sup> Codec: Audiosignaalcompressie en conversieformaat

<sup>4)</sup> Subband Codec

## Algemeen

Voedingseisen

230 V wisselstroom, 50/60 Hz

Stroomverbruik

240 W

Stand-bystand: 0,4 W

(als [Control for HDMI], [Standby Through], [Bluetooth Standby] en alle zonevoedingen zijn ingesteld op [Off].)

Bluetooth-stand-bystand: 1,5 W

(als [Bluetooth Standby] is ingesteld op [On], en [Control for HDMI], [Standby Through] en alle zonevoedingen zijn ingesteld op [Off].)

Netwerk-stand-bystand (alle bedrade netwerkpoorten zijn verbonden, alle draadloos-netwerkpoorten zijn geactiveerd): 1,5 W

Afmetingen (breedte/hoogte/diepte) (ongeveer)

430 mm × 156 mm × 331 mm  
inclusief uitstekende delen en bedieningselementen

Gewicht (ongeveer)

9,7 kg

Het ontwerp en de specificaties zijn onderhevig aan wijzigingen zonder voorafgaande kennisgeving.

## Af speelbare audiobestanden

Codec	Extensie
MP3 (MPEG 1 Audio Layer-3) <sup>1)</sup>	.mp3
AAC/HE-AAC <sup>1), 2)</sup>	.m4a, .aac <sup>3)</sup> , .mp4 <sup>3)</sup> , .3gp <sup>3)</sup>
WMA9 Standard <sup>2)</sup>	.wma
WMA 10 Pro <sup>3), 4)</sup>	.wma
LPCM <sup>1)</sup>	.wav
FLAC <sup>2)</sup>	.flac, .fla
Dolby Digital <sup>1), 3)</sup>	.ac3
DSF <sup>2)</sup>	.dsf
DSDIFF <sup>2), 5)</sup>	.dff
AIFF <sup>2)</sup>	.aiff, .aif
ALAC <sup>2)</sup>	.m4a
Vorbis	.ogg
Monkey's Audio	.ape

<sup>1)</sup> De receiver kan ".mka"-bestanden afspelen. Deze bestanden kunnen niet worden afgespeeld op een thuisnetwerkserver.

<sup>2)</sup> De receiver kan dit bestandsformaat mogelijk niet afspelen op een thuisnetwerkserver.

<sup>3)</sup> De receiver kan dit bestandsformaat niet afspelen op een thuisnetwerkserver.

<sup>4)</sup> De receiver kan geen Lossless-gecodeerde bestanden afspelen.

<sup>5)</sup> De receiver kan geen DST-gecodeerde bestanden afspelen.

### Opmerking

- Sommige bestanden kunnen mogelijk niet worden afgespeeld afhankelijk van het bestandsformaat, de bestandscodering, de eigenschappen van de opname, of de eigenschappen van de thuisnetwerkserver.
- Sommige bestanden kunnen na bewerking op een computer niet meer worden afgespeeld.
- Vooruit en achteruit spoelen is mogelijk niet meer beschikbaar voor sommige bestanden.
- De receiver kan geen gecodeerde bestanden afspelen, zoals DRM.
- De receiver kan de volgende bestanden of mappen herkennen op USB-apparaten:
  - mappen tot 9 lagen diep (inclusief de root-map)
  - maximaal 500 bestanden/mappen in dezelfde laag
- De receiver kan de volgende bestanden of mappen herkennen op de thuisnetwerkserver:
  - mappen tot 19 lagen diep
  - maximaal 999 bestanden/mappen in dezelfde laag
- Sommige USB-apparaten werken mogelijk niet met deze receiver.
- De receiver kan Mass Storage Class (MSC)-apparaten (zoals een flashdrive of een harddisk) en toetsenborden met 101 toetsen herkennen.



## Ondersteunde digitale audioformaten

De digitale audioformaten die door deze receiver kunnen worden gedecodeerd zijn afhankelijk van de digitale audio-uitgangsaansluitingen van het aangesloten apparaat. De receiver ondersteunt de volgende audioformaten. De woorden tussen haakjes worden weergegeven op het displaypaneel.

Digitaal audioformaat	Maximumaantal gedecodeerde kanalen	Verbinding met de receiver
Dolby Digital [DOLBY D]	5.1	COAXIAL/OPTICAL, HDMI
Dolby Digital Plus [DOLBY D +] <sup>1)</sup>	7.1	HDMI
Dolby TrueHD [DOLBY HD] <sup>1)</sup>	7.1	HDMI
Dolby Atmos – Dolby Digital Plus [DAtmos] <sup>1), 2)</sup>	5.1.2, 7.1 of 7.1.2 <sup>3)</sup>	HDMI
Dolby Atmos – Dolby TrueHD [DAtmos] <sup>1), 2)</sup>	5.1.2, 7.1 of 7.1.2 <sup>3)</sup>	HDMI
DTS [DTS]	5.1	COAXIAL/OPTICAL, HDMI
DTS-ES Discrete [DTS-ES Dsc]	6.1	COAXIAL/OPTICAL, HDMI
DTS-ES Matrix [DTS-ES Mtx]	6.1	COAXIAL/OPTICAL, HDMI
DTS 96/24 [DTS 96/24]	5.1	COAXIAL/OPTICAL, HDMI
DTS-HD High Resolution Audio [DTS-HD HR] <sup>1)</sup>	7.1	HDMI
DTS-HD Master Audio [DTS-HD MA] <sup>1)</sup>	7.1	HDMI
DTS:X [DTS:X] <sup>1)</sup>	5.1.2, 7.1 of 7.1.2 <sup>3)</sup>	HDMI
DTS:X Master Audio [DTS:X MA] <sup>1)</sup>	5.1.2, 7.1 of 7.1.2 <sup>3)</sup>	HDMI
DSD [DSD] <sup>1), 4)</sup>	5.1	HDMI
Multi Channel Linear PCM [PCM] <sup>1)</sup>	7.1	HDMI

<sup>1)</sup> Audiosignalen worden uitgevoerd in een ander formaat als het afspelapparaat niet overeenkomt met het betreffende formaat. Zie voor meer informatie de gebruiksaanwijzing van het afspelapparaat.

<sup>2)</sup> Dolby Atmos wordt gedecodeerd als Dolby Digital Plus of als Dolby TrueHD als het luidsprekerpatroon is ingesteld op 2.0, 2.1, 3.0, 3.1, 4.0, 4.1, 5.0 of 5.1.

<sup>3)</sup> Alleen beschikbaar als [SpeakerRelocation/PhantomSurroundBack] is ingesteld op [Type A] of [Type B].

<sup>4)</sup> Dit formaat wordt niet uitgevoerd naar een draadloze hoofdtelefoon.

# LICENTIEOVEREENKOMST VOOR EINDGEBRUIKERS

## **BELANGRIJK:**

LEES DEZE LICENTIEOVEREENKOMST VOOR EINDGEBRUIKERS ("OVEREENKOMST") ZORGVULDIG DOOR ALVORENS DE SOFTWARE TE GEBRUIKEN. DOOR DE SOFTWARE TE GEBRUIKEN, STEM U IN MET DE VOORWAARDEN VAN DEZE OVEREENKOMST. ALS U NIET INSTEMT MET DE VOORWAARDEN VAN DEZE OVEREENKOMST, MAG U DE SOFTWARE NIET GEBRUIKEN.

Deze Overeenkomst is een juridische overeenkomst tussen u en Sony Corporation ("Sony"). Deze Overeenkomst bepaalt uw rechten en verplichtingen met betrekking tot de Sony software van Sony en/of haar derde-licentiegevers (met inbegrip van Sony's gelieerde ondernemingen) en hun respectieve gelieerde ondernemingen (gezamenlijk de "Derde-leveranciers"), alsmede door Sony verstrekte updates/upgrades, gedrukte, online of andere elektronische documentatie voor die software, en door middel van die software gecreëerde gegevensbestanden (gezamenlijk de "Software").

Onverminderd het voorgaande geldt voor software in de Software die onder een afzonderlijke licentieovereenkomst voor eindgebruikers valt (met inbegrip van maar niet beperkt tot een GNU General Public License en Lesser/Library General Public License), dat hierop de betreffende afzonderlijke licentieovereenkomst voor eindgebruikers en niet deze Overeenkomst van toepassing is, voor zover die afzonderlijke licentieovereenkomst voor eindgebruikers dat vereist ("Uitgesloten Software").

## **SOFTWARELICENTIE**

De Software wordt in licentie gegeven, niet verkocht. De Software is beschermd op grond van het auteursrecht en andere wetten en internationale verdragen inzake intellectuele eigendom.

## **AUTEURSRECHT**

Alle (eigendoms)rechten op de Software (met inbegrip van maar niet beperkt tot in de Software opgenomen afbeeldingen, foto's, animaties, video, audio, muziek, tekst en 'applets') berusten bij Sony of een of meerdere Derde-leveranciers.

## **LICENTIEVERLENING**

Sony verleent u een beperkte licentie om de Software uitsluitend in samenhang met uw compatibele apparaat ("Apparaat") te gebruiken voor persoonlijke, niet-commerciële doeleinden. Sony en de Derde-leveranciers behouden zich uitdrukkelijk alle (eigendoms)rechten en belangen (met inbegrip van maar niet beperkt tot alle intellectuele-eigendomsrechten) op en bij de Software voor die niet door deze Overeenkomst specifiek aan u toe worden gekend.

## **VOORSCHRIFTEN EN BEPERKINGEN**

Het is u niet toegestaan de Software geheel of gedeeltelijk te kopiëren, openbaar te maken, aan te passen, te herdistribueren, te wijzigen, te reverse-engineeren, te decompileren of te disassembleren, te trachten de broncode te achterhalen, noch om afgeleide werken van de Software te creëren, tenzij dergelijke afgeleide werken doelbewust door de Software mogelijk worden gemaakt. Het is u niet toegestaan een Digital Rights Management-functionaliteit van de Software te wijzigen of ermee te knoeien. Het is u niet toegestaan functies of beschermingen van de Software of functioneel aan de Software gekoppelde mechanismen te omzeilen, te wijzigen of uit te schakelen. Het is u niet toegestaan afzonderlijke onderdelen van de Software te scheiden om deze op meer dan één Apparaat te gebruiken, tenzij Sony daarvoor uitdrukkelijk toestemming heeft gegeven. Het is u niet toegestaan merken of vermeldingen op de Software te verwijderen, te wijzigen, te verbergen of onleesbaar te maken. Het is u niet toegestaan de Software te delen, te distribueren, te verhuren, te leasen, in sublicentie te geven, te cederen, over te dragen of te verkopen. De software, netwerkdiensten of andere producten dan de Software waarvan het functioneren van de Software afhankelijk is, kunnen naar goeddunken van de leveranciers (softwareleveranciers, dienstverleners of Sony) worden onderbroken of gestaakt. Sony en deze leveranciers garanderen niet dat de Software, netwerkdiensten, content of andere producten beschikbaar zullen blijven of dat deze zonder onderbreking of wijziging zullen functioneren.

## **GEbruik VAN DE SOFTWARE IN SAMENHANG MET AUTEURSRECHTELIJK BESCHERMD MATERIAAL**

Het is mogelijk dat u de Software kunt gebruiken om door u en/of derden gecreëerde content te bekijken, op te slaan, te verwerken en/of te gebruiken. Dergelijke content kan beschermd zijn op grond van het auteursrecht en andere wetten inzake intellectuele eigendom en/of overeenkomsten. U stemt ermee in de Software uitsluitend te gebruiken overeenkomstig alle wetten en overeenkomsten die op dergelijke content van toepassing zijn. U bent ermee bekend en stemt ermee in dat Sony passende maatregelen kan treffen om het auteursrecht op door de Software opgeslagen, verwerkte of gebruikte content te beschermen. Dergelijke maatregelen kunnen onder meer omvatten: het bijhouden van de frequentie van uw backup en herstel via bepaalde functies van de Software, het afslaan van een verzoek van u om gebruik te kunnen maken van gegevensherstel, en beëindiging van deze Overeenkomst indien u de Software onrechtmatig gebruikt.

## **CONTENT SERVICE**

WIJ WIJZEN EROP DAT DE SOFTWARE BEDOELD KAN ZIJN VOOR GEBRUIK IN COMBINATIE MET CONTENT DIE BESCHIKBAAR IS VIA EEN OF MEERDERE CONTENT SERVICES ("CONTENT SERVICE"). OP HET GEBRUIK VAN EEN DERGELIJKE SERVICE EN DIE CONTENT ZIJN DE GEBRUIKSVOORWAARDEN VAN DIE CONTENT SERVICE VAN TOEPASSING. INDIEN U NIET AKKOORD GAAT MET DIE VOORWAARDEN, GELDEN ER BEPERKINGEN VOOR UW GEBRUIK VAN DE SOFTWARE. U bent ermee bekend en stemt ermee in dat bepaalde content en diensten die via de Software beschikbaar zijn, kunnen worden geleverd door derden waar Sony geen zeggenschap over heeft. VOOR HET GEBRUIK VAN DE CONTENT SERVICE IS EEN INTERNETVERBINDING VEREIST. DE CONTENT SERVICE KAN TE ALLEN TIJDE WORDEN GESTAAKT.

## **INTERNETAANSLUITING EN DIENSTEN VAN DERDEN**

U bent ermee bekend en stemt ermee in dat er een internetverbinding vereist kan zijn voor de toegang tot bepaalde functies van de Software en dat u hiervoor als enige verantwoordelijk bent. Ook bent u als enige verantwoordelijk voor het voldoen van de verschuldigde vergoedingen aan derden in verband met uw internetaansluiting, met inbegrip van maar niet beperkt tot abonnements- en gebruikskosten. Afhankelijk van de capaciteit, bandbreedte of technische beperkingen van uw internetverbinding en internetdienst kunnen er beperkingen zijn met betrekking tot de werking van de Software. De levering, kwaliteit en beveiliging van deze internetverbinding zijn de exclusieve verantwoordelijkheden van de aanbieder van deze dienst.

## **EXPORT- EN ANDERE REGELGEVING**

U stemt ermee in dat u zich zult houden aan alle beperkingen en regels ten aanzien van (weder)uitvoer die van toepassing zijn in het gebied of land waar u woont, en dat u de Software niet zult overdragen of toestemming zult geven voor de overdracht ervan naar een verboden land of op een andere wijze die in strijd is met dergelijke beperkingen of regelgeving.

## **RISICOVOLLE ACTIVITEITEN**

De Software is niet fouttolerant en is niet ontworpen, vervaardigd of bedoeld om te worden gebruikt of wederverkocht als online-bedieningsapparatuur in gevaarlijke omgevingen waar een 'fail-safe'-werking noodzakelijk is, zoals nucleaire voorzieningen, luchtvaartnavigatie- en communicatiesystemen, luchtverkeersleiding, levensreddende apparatuur of wapensystemen, waarbij een storing in de Software kan leiden tot overlijden, persoonlijk letsel of ernstige fysieke of milieuschade ("Risicovolle activiteiten"). Sony, elk van de Derde-leveranciers en elk van hun respectieve gelieerde ondernemingen wijzen specifiek elke expliciete of impliciete garantie, verplichting of voorwaarde inzake geschiktheid voor Risicovolle activiteiten van de hand.

## **UITSLUITING VAN GARANTIE OP SOFTWARE**

U bent ermee bekend en stemt ermee in dat het gebruik van de Software geheel voor eigen risico is en dat u verantwoordelijk bent voor het gebruik van de Software. De Software wordt "as is" geleverd, zonder enige garantie, verplichting of voorwaarde.

SONY EN ELK VAN DE DERDE-LEVERANCIERS (in deze paragraaf worden Sony en elk van de Derde-leveranciers gezamenlijk aangeduid als "SONY") WIJZEN UITDRUKKELIJK ALLE EXPLICIETE OF IMPLICIETE GARANTIES, VERPLICHTINGEN OF VOORWAARDEN VAN DE HAND, MET INBEGRIJF VAN MAAR NIET BEPERKT TOT IMPLICIETE GARANTIES VAN VERKOOPBAARHEID, NIET-INBREUK OP RECHTEN VAN DERDEN EN GESCHIKTHEID VOOR EEN BEPAALD DOEL. SONY VERSTREKT GEEN GARANTIES, VOORWAARDEN OF VERKLARINGEN (A) DAT DE FUNCTIES IN DE SOFTWARE AAN UW EISEN ZULLEN VOLDOEN OF GEACTUALISEERD ZULLEN WORDEN, (B) DAT DE SOFTWARE CORRECT OF FOUTLOOS ZAL FUNCTIONEREN OF DAT FOUTEN ZULLEN WORDEN VERHOLPEN, (C) DAT DE SOFTWARE GEEN SCHADE ZAL TOEBRENGEN AAN ANDERE SOFTWARE, HARDWARE OF GEGEVENS, (D) DAT SOFTWAREPROGRAMMA'S, NETWERKDIENSTEN (MET INBEGRIJF VAN INTERNET) OF PRODUCTEN (ANDERS DAN DE SOFTWARE) WAAR DE WERKING VAN DE SOFTWARE VAN AFHANKELIJK IS, BESCHIKBAAR ZULLEN BLIJVEN OF ONONDERBROKEN OF ONGEWIJZIGD ZULLEN BLIJVEN FUNCTIONEREN, EN (E) TEN AANZIEN VAN HET GEBRUIK OF DE RESULTATEN VAN HET GEBRUIK VAN DE SOFTWARE IN TERMEN VAN JUISTHEID, NAUWKEURIGHEID, BETROUWBAARHEID OF ANDERSZINS.

DOOR SONY OF EEN BEVOEGDE VERTEGENWOORDIGER VAN SONY VERSTREKTE MONDELINGE OF SCHRIFTELIJKE INFORMATIE OF ADVIEZEN VORMEN NIEMER EEN GARANTIE, VERPLICHTING OF VOORWAARDE EN VERGROTEN OP GEEN ENKELE WIJZE DE REIKWIJDTE VAN DEZE GARANTIE. INDIEN DE SOFTWARE GEBREKEN BLIJKT TE VERTONEN, KOMEN DE KOSTEN VAN EVENTUEEL NOODZAKELIJK(E) ONDERHOUD, REPARATIE OF CORRECTIE GEHEEL VOOR UW REKENING. IN SOMMIGE LANDEN IS HET NIET TOEGESTAAN OM IMPLICIETE GARANTIES UIT TE SLUITEN; DAAROM IS HET MOGELIJK DAT DEZE UITSLUITINGEN NIET OP U VAN TOEPASSING ZIJN.

### **AANSPRAKELIJKHEIDSBEPERKING**

SONY EN DE DERDE-LEVERANCIERS (in deze paragraaf worden Sony en elk van de Derde-leveranciers gezamenlijk aangeduid als "SONY") ZIJN NIET AANSPRAKELIJK VOOR BEDRIJFS- OF GEVOLGSCHADE WEGENS SCHENDING VAN ENIGE EXPLICIETE OF IMPLICIETE GARANTIE, TOEREKENBARE TEKORTKOMING, NALATIGHEID, RISICOAANSPRAKELIJKHEID OF ANDERE RECHTEN MET BETREKKING TOT DE SOFTWARE, MET INBEGRIJP VAN MAAR NIET BEPERKT TOT SCHADE ALS GEVOLG VAN WINSTDERVING, INKOMSTENDERVING, GEGEVENSVERLIES, GEBRUIKSDERVING TEN AANZIEN VAN DE SOFTWARE OF BIJBEHORENDE HARDWARE, DOWNTIME EN GEBRUIKERSTIJD, OOK ALS ZIJ OP DE HOOGTE ZIJN GESTELD VAN DE MOGELIJKHEID VAN EEN DERGELIJKE SCHADE (VERGOEDING). IN IEDER GEVAL IS HUN TOTALE AANSPRAKELIJKHEID INGEVOLGE ENIGE BEPALING VAN DEZE OVEREENKOMST BEPERKT TOT HET BEDRAG DAT FEITELIJK VOOR HET PRODUCT IS BETAALD. IN SOMMIGE LANDEN IS HET NIET TOEGESTAAN OM BEDRIJFS- OF GEVOLGSCHADE UIT TE SLUITEN OF TE BEPERKEN; DAAROM IS HET MOGELIJK DAT DE BOVENSTAANDE BEPERKING OF UITSLUITING NIET OP U VAN TOEPASSING IS.

### **AUTOMATISCHE UPDATE**

Sony of Derde-leveranciers kunnen de Software van tijd tot tijd automatisch updaten of anderszins wijzigen – onder meer voor het aanscherpen van beveiligingsfuncties, het corrigeren van fouten en het verbeteren van functies – wanneer u met de servers van Sony of derden communiceert of op andere wijze. Door dergelijke updates of wijzigingen kunnen features of andere aspecten van de Software worden verwijderd of van karakter veranderen, met inbegrip van maar niet beperkt tot functies waar u op vertrouwt. U bent ermee bekend en stemt ermee in dat degelijke activiteiten geheel naar goeddunken van Sony kunnen plaatsvinden en dat Sony aan het verdere gebruik van de Software de voorwaarde kan verbinden dat u de betreffende update of wijziging volledig moet installeren of accepteren. Voor de toepassing van deze Overeenkomst worden eventuele updates/wijzigingen geacht deel uit te maken van de Software. Door deze Overeenkomst te aanvaarden, stemt u in met dergelijke updates/wijzigingen.

### **GEHELE OVEREENKOMST, AFSTAND, GELDIGHEID BEPALINGEN**

Deze Overeenkomst en Sony's privacybeleid, elk zoals van tijd tot tijd gewijzigd of aangepast, vormen samen de gehele overeenkomst tussen u en Sony met betrekking tot de Software. Indien Sony een recht of een bepaling van deze Overeenkomst niet uitoefent of afdwingt, wordt daarmee geen afstand gedaan van dat recht of die bepaling. Indien enig gedeelte van deze Overeenkomst ongeldig, onwettig of niet afdwingbaar wordt verklaard, wordt die bepaling voor zover toegestaan ten uitvoer gelegd teneinde de strekking van deze Overeenkomst te handhaven en blijven de overige gedeeltes onverminderd van kracht.

### **TOEPASSELIJK RECHT EN BEVOEGDHEID**

Het Weens Koopverdrag is niet van toepassing op deze Overeenkomst. Op deze Overeenkomst is Japans recht van toepassing, met uitzondering van de internationale verwijzingsregels. Geschillen die voortvloeien uit deze Overeenkomst, zullen uitsluitend worden voorgelegd aan de bevoegde rechter in Tokio, Japan, en partijen stemmen hierbij in met de exclusieve bevoegdheid van die rechter.

### **(RECHTS)MIDDELEN**

Behoudens andersluidende bepalingen in deze Overeenkomst bent u ermee bekend en stemt u ermee in dat schending of niet-nakoming van deze Overeenkomst door u onherstelbare schade kan opleveren voor Sony waarvoor een financiële schadevergoeding niet afdoende zou zijn, en u stemt ermee in dat Sony in dergelijke gevallen gerechtigd is die voorlopige voorzieningen aan te vragen die Sony noodzakelijk of passend acht. Sony kan ook juridische en technische maatregelen nemen om schending van deze Overeenkomst te voorkomen en/of de naleving van deze Overeenkomst af te dwingen, met inbegrip van maar niet beperkt tot onmiddellijke beëindiging van uw gebruik van de Software, indien Sony naar eigen goeddunken oordeelt dat u deze Overeenkomst schendt of zult gaan schenden. Deze maatregelen gelden naast andere (rechts)middelen die Sony in of buiten rechte of contractueel ter beschikking staan.

### **BEËINDIGING**

Onverminderd haar overige rechten kan Sony deze Overeenkomst beëindigen indien u een of meerdere voorwaarden hiervan niet naleeft. In dat geval dient u het gebruik van de Software volledig te staken en eventuele kopieën van de Software te vernietigen.

## **WIJZIGING**

SONY BEHOUDT ZICH HET RECHT VOOR DE VOORWAARDEN VAN DEZE OVEREENKOMST NAAR EIGEN GOEDDUNKEN TE WIJZIGEN DOOR EEN KENNISGEVING HIEROMTRENT OP EEN DOOR SONY AANGEWEZEN WEBSITE TE PLAATSEN, PER E-MAIL NAAR EEN DOOR U OPGEGEVEN E-MAILADRES TE STUREN, TE VERSTREKKEN TIJDENS HET INSTALLEREN VAN UPGRADES/UPDATES, OF DOOR MIDDEL VAN EEN ANDERE WETTELIJK ERKENDE VORM VAN KENNISGEVING. Indien u niet instemt met de wijziging, dient u onmiddellijk contact op te nemen met Sony voor instructies. Wanneer u de Software na de ingangsdatum van een dergelijke kennisgeving blijft gebruiken, betekent dit dat u zich aan deze wijziging gebonden acht.

## **DERDE-BEGUNSTIGDEN**

Iedere Derde-leverancier is een uitdrukkelijk beoogde derde-begunstigde en heeft het recht om naleving van iedere bepaling van deze Overeenkomst met betrekking tot de Software van die partij af te dwingen.

Mocht u vragen hebben over deze Overeenkomst, dan kunt u schriftelijk contact opnemen met Sony via het contactadres voor uw gebied of land.

Copyright © 2014 Sony Corporation

## ATTENZIONE

Per ridurre il rischio di incendi, non coprire le aperture di ventilazione dell'apparecchio con giornali, tovaglie, tende e simili.  
Non esporre l'apparecchio a sorgenti di fiamma non protette (ad esempio candele accese).

Per ridurre il rischio di incendi o scosse elettriche, non esporre l'apparecchio a cadute o spruzzi e non collocare sull'apparecchio stesso oggetti contenenti liquidi, quali ad esempio vasi.

Non installare l'apparecchio in uno spazio chiuso, come una libreria o un mobiletto da incasso.

Non esporre le batterie o gli apparecchi con le batterie installate a fonti di calore eccessivo, quali luce solare e fuoco.

Poiché la spina è utilizzata per scollegare l'apparecchio dalla corrente di rete, collegare l'apparecchio a una presa di rete CA facilmente accessibile. In caso di funzionamento anomalo dell'apparecchio, scollegare immediatamente la spina dalla presa di rete CA.

L'apparecchio non è scollegata dalla corrente di rete fintanto che rimane collegata alla presa di rete CA, anche se l'apparecchio stessa è stata spenta.



Questo simbolo avverte l'utente della presenza di superficie rovente che può essere rovente se toccata durante il normale funzionamento.

### Cavi consigliati

Per i collegamenti a computer host e/o periferiche è necessario utilizzare cavi schermati e con messa a terra in maniera corretta.

## Per i clienti in Europa



**Smaltimento delle batterie (pile e accumulatori) esauste e delle apparecchiature elettriche ed elettroniche a fine vita (applicabile in tutti i Paesi dell'Unione Europea e negli altri Paesi europei con sistema di raccolta differenziata)**

Questo simbolo sul prodotto, batteria o imballo indica che gli stessi non devono essere trattati come normali rifiuti domestici. Su talune batterie questo simbolo può essere utilizzato in combinazione con un simbolo chimico. I simboli chimici del mercurio (Hg) o del piombo (Pb) sono aggiunti se la batteria contiene più dello 0.0005% di mercurio o dello 0.004% di piombo. Assicurandovi che questi prodotti e le batterie siano smaltiti correttamente, contribuirete a prevenire potenziali conseguenze negative per l'ambiente e per la salute che potrebbero altrimenti essere causate dal trattamento inappropriato dei medesimi prodotti o batterie. Il riciclo dei materiali aiuterà a preservare le risorse naturali.

Nel caso di prodotti che per ragioni di sicurezza, prestazioni o integrità dei dati richiedano una connessione permanente con una batteria in essi incorporata, la stessa dovrà essere sostituita esclusivamente da personale qualificato. Per assicurarsi che la batteria sia trattata correttamente, si prega di consegnare i prodotti a fine vita ad un idoneo centro di raccolta per il riciclo di apparecchiature elettriche ed elettroniche. Per tutte le altre batterie, si prega di consultare la sezione relativa alla rimozione sicura della batteria dal prodotto. Si prega di consegnare le batterie ad un idoneo centro di raccolta per il riciclo delle batterie esauste. Per informazioni più dettagliate sul riciclo di questi prodotti o batterie, si prega di contattare il vostro Comune, il servizio di smaltimento rifiuti ovvero il punto vendita presso il quale è stato acquistato il prodotto o la batteria.

In caso di smaltimento abusivo di batterie o di apparecchiature elettriche ed elettroniche potrebbero essere applicate le sanzioni previste dalla normativa vigente (valido solo per l'Italia).

**Nota per i clienti: le seguenti informazioni sono applicabili esclusivamente agli apparecchi venduti nei paesi in cui sono in vigore le Direttive UE**

Questo prodotto è stato fabbricato da o per conto di Sony Corporation, 1-7-1 Konan Minato-ku Tokyo, 108-0075 Giappone. Eventuali richieste in merito alla conformità del prodotto in ambito della legislazione Europea, dovranno essere indirizzate al rappresentante autorizzato, Sony Belgium, bijkantoor van Sony Europe Limited, Da Vincilaan 7-D1, 1935 Zaventem, Belgio. Per qualsiasi informazione relativa all'assistenza tecnica o alla garanzia, si prega di fare riferimento agli indirizzi riportati separatamente sui documenti relativi all'assistenza o sui certificati di garanzia.

Con il presente documento, Sony Corp. dichiara che questo apparecchio è conforme ai requisiti essenziali e alle altre disposizioni in materia previste dalla Direttiva 1999/5/CE. Per maggiori informazioni, accedere all'URL: <http://www.compliance.sony.de/>



Questo prodotto è destinato all'uso nei seguenti paesi.

AT, BE, BG, HR, CZ, DK, EE, FI, FR, DE, GR, HU, IS, IE, IT, LV, LT, LU, NL, NO, PL, PT, RO, SK, SI, ES, SE, CH, GB, BA, MK, RS, TR, CY, LI, MT, AL, MD, ME, Kosovo

La banda 5150-5350 MHz è limitata solamente per uso all'interno.

Questo Multi Channel AV receiver è progettato per la riproduzione audio e video da dispositivi connessi, lo streaming di brani musicali da uno smartphone compatibile con la funzione NFC o un dispositivo BLUETOOTH e un sintonizzatore FM. Questo sistema supporta anche lo streaming di rete.

Questo apparecchio è stato testato e trovato conforme ai limiti indicati nel regolamento EMC utilizzando un cavo di collegamento con lunghezza inferiore ai 3 metri.

È possibile che un'eccessiva pressione audio emessa dagli auricolari e dalle cuffie causi la perdita dell'udito.

# Manuali forniti per questo prodotto

Per questo prodotto sono forniti i seguenti manuali.

Le informazioni incluse in ciascun manuale sono quelle indicate di seguito:



Guida di avvio



Istruzioni per l'uso (questo opuscolo)



Guida (online)

## Preparazione

Installazione  
Collegamenti  
Impostazioni iniziali

## Operazioni di base

Ascolto/visione

## Operazioni avanzate

Ascolto/visione

## Operazioni avanzate

Funzioni BLUETOOTH  
Funzioni di rete  
Funzioni multi zona  
Altre funzioni  
Regolazione delle impostazioni

## Guida alla soluzione dei problemi

## Precauzioni / Caratteristiche tecniche

Per leggere la Guida, visitare il seguente sito Web:



[http://rd1.sony.net/help/ha/strdn108/h\\_eu/](http://rd1.sony.net/help/ha/strdn108/h_eu/)





---

## Informazioni sulle presenti Istruzioni per l'uso

- Le presenti Istruzioni per l'uso descrivono principalmente le procedure per l'uso del telecomando. È possibile anche utilizzare i comandi sul ricevitore se hanno nomi identici o simili a quelli del telecomando.
- Alcune illustrazioni sono presentate sotto forma di disegni concettuali, e possono essere diverse dai prodotti effettivi.
- Le voci visualizzate sullo schermo del televisore possono variare a seconda della zona.
- Il testo racchiuso tra parentesi ([--]) appare sullo schermo del televisore, mentre il testo racchiuso tra virgolette doppie ("--") appare sul pannello display.

---

## Indice

Manuali forniti per questo prodotto .....	4
Informazioni sulle presenti Istruzioni per l'uso .....	5
Caratteristiche principali del ricevitore .....	6
Accessori in dotazione .....	9
Parti e comandi .....	10

---

## Preparazione

Installazione dei diffusori .....	16
Collegamento dei diffusori .....	18
Collegamento di un televisore .....	26
Collegamento di dispositivi audio-video ...	30
Collegamento a una rete .....	35
Collegamento dell'antenna .....	36
Collegamento del cavo di alimentazione CA .....	36
Configurazione del ricevitore con Easy Setup .....	37

---

## Ascolto/visione

Riproduzione di audio e video .....	39
Come ottenere gli effetti sonori .....	43
Funzioni di rete .....	49
Ascolto con cuffie/diffusori BLUETOOTH ...	50

---

## Informazioni aggiuntive

Risparmio energetico .....	52
Aggiornamento del software .....	52
Guida alla soluzione dei problemi .....	53
Precauzioni .....	58
Dati tecnici .....	61
LICENZA D'USO PER UTENTE FINALE .....	66

# Caratteristiche principali del ricevitore

## Compatibile con svariati tipi di connessione e formati audio/video di alta qualità

### Compatibile con connessioni di rete cablate/wireless, BLUETOOTH e USB

- È possibile collegare al ricevitore un Walkman, un iPod/iPhone (AirPlay), un computer o un dispositivo NAS o USB per riprodurre i contenuti di tali dispositivi oppure trasmettere musica a cuffie/diffusori BLUETOOTH.
- Sono supportati i servizi musicali quali Spotify e Chromecast built-in.  
Per i dettagli, consultare la Guida.

### Compatibile con i più recenti formati audio basati su oggetti

Sono supportati Dolby Atmos (pagina 22) e DTS:X.

### Compatibile con la riproduzione ad alta definizione di audio ad alta risoluzione

- Durante la riproduzione audio di rete o la riproduzione di contenuti su un dispositivo USB, il ricevitore supporta contenuti audio ad alta risoluzione fino a 5,6 MHz nel formato DSD e fino a 192 kHz/24 bit nei formati WAV, FLAC e AIFF.
- È supportata anche la riproduzione nativa di file DSD.

### Compatibile con i formati video 4K ad alta definizione\*

- Il ricevitore supporta 4K HDR e HDCP 2.2, per la visione di immagini video ad alta definizione (pagina 30).

\* È necessario cambiare l'impostazione di [HDMI Signal Format] a seconda del segnale video in ingresso.

## Funzioni che assicurano un ambiente surround ottimale

### Auto Calibration dell'ambiente di visione e ascolto per creare uno spazio surround ideale (D.C.A.C. EX\*)

- D.C.A.C. EX misura e calibra le caratteristiche di distanza, angolo, livello e frequenza dei diffusori usando il microfono di calibrazione stereo in dotazione (pagina 37).
- Viene quindi prodotto il suono ottimale simulando le posizioni e gli angoli ideali dei diffusori (Speaker Relocation (Riposizionamento dei diffusori)\*\*).

## Funzioni di calibrazione per i campi sonori corrispondenti a varie condizioni di installazione dei diffusori

- **Phantom Surround Back (Surround posteriore fantasma)\*\***: Consente di ottenere un effetto di suono surround acusticamente equivalente a quello di un sistema di diffusori a 7 canali usando un sistema di diffusori a soli 5 canali, e con un sistema di diffusori a 5.1.2 canali consente di ottenere un effetto di suono surround acusticamente equivalente a quello di un sistema di diffusori a 7.1.2 canali.
- **Front Surround**: Consente di ottenere un suono surround virtuale con due soli diffusori anteriori (pagina 25).
- **In-Ceiling Speaker Mode\*\***: Riproduce un suono più naturale abbassando la posizione dell'uscita audio dai diffusori installati nel soffitto.
- **Center Speaker Lift Up\*\***: Riproduce un suono naturale che risulta più autentico sollevando il suono proveniente dal diffusore centrale e portandolo all'altezza dello schermo.

\* Digital Cinema Auto Calibration EX

\*\* Per i dettagli, consultare la Guida.

## Tecnologie audio per la riproduzione di musica ad alta definizione

### Campi sonori selezionabili in base alle preferenze

È possibile selezionare tra una varietà di campi sonori in base al collegamento dei diffusori o alle sorgenti di ingresso (2ch Stereo, Direct, Auto Format Decoding ecc.) (pagina 43).

### Upscaling delle sorgenti sonore esistenti a risoluzioni più alte con la stessa quantità di informazioni dell'audio ad alta risoluzione grazie a DSEE HX (Digital Sound Enhancement Engine HX)\*

Il ricevitore ripristina i segnali nella micro regione delle sorgenti sonore compresse aumentando la frequenza di campionamento ed espandendo la profondità in bit all'equivalente di un massimo di 192 kHz/24 bit, consentendo l'ascolto di CD e sorgenti sonore compresse lossy quali i file MP3 con una qualità del suono espressiva e più vicina all'originale.

### Riproduzione di musica in alta definizione tramite BLUETOOTH (LDAC)\*

LDAC trasmette una quantità di dati circa tre volte superiore rispetto al precedente codec BLUETOOTH A2DP-SBC (328 kbps, 44,1 kHz). Il ricevitore supporta la riproduzione wireless (trasmissione/ricezione) di suoni di alta qualità quando diffusori, cuffie, Walkman, o smartphone che supportino LDAC sono connessi al ricevitore mediante una connessione BLUETOOTH.

### Riproduzione di autentico impatto e realistico senso di immersione nei film (Sound Optimizer)\*

Sound Optimizer calibra le disparità nelle caratteristiche delle frequenze acustiche tra la produzione cinematografica e la riproduzione, causate dai diversi livelli di volume, riproducendo l'impatto e l'effetto surround avvolgente previsto dai tecnici del suono cinematografici anche durante la riproduzione a livelli di volume ridotti nell'ambiente domestico.

\* Per i dettagli, consultare la Guida.

## Altre funzioni utili

### Compatibile con “SongPal” e “SongPal Link”\*

SongPal è un'app dedicata che consente di controllare dispositivi audio compatibili prodotti da Sony da uno smartphone o un tablet. Consente di controllare il ricevitore dallo smartphone o dal tablet e di usare la funzione SongPal Link.

### Dotato di jack HDMI compatibile con ARC

Il suono del televisore può essere emesso dal ricevitore usando un solo cavo HDMI (pagina 28).

### Supporta la biamplificazione dei diffusori anteriori

È possibile migliorare la qualità del suono dei diffusori anteriori collegando amplificatori diversi al tweeter e al woofer mediante un collegamento a due amplificatori (pagina 24).

### Supporta la riproduzione di musica e video in stanze diverse

- La funzione Wireless Multi-Room\*\* consente di ascoltare la stessa musica in stanze diverse.
- Le funzioni multi zona consentono di emettere i segnali audio e video in altre stanze.

\* Per i dettagli, consultare la Guida.

\*\* È possibile ascoltare il suono del dispositivo collegato al ricevitore. Il suono è in ritardo rispetto alle immagini.

## Accessori in dotazione

- Telecomando (1)
- Pile R03 (formato AAA) (2)
- Antenna a filo FM (1)

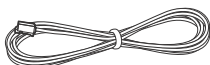

- Microfono di calibrazione (1)



## Inserimento delle pile nel telecomando

Inserire due pile R03 (formato AAA) (in dotazione) nel telecomando. Inserire le pile assicurandosi che le estremità + e - siano nella posizione corretta.

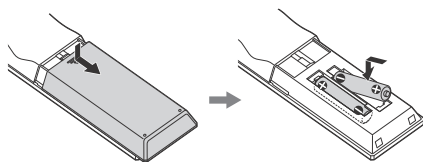

### Nota

- Non lasciare il telecomando in luoghi estremamente caldi o umidi.
- Non utilizzare pile nuove e pile vecchie insieme.
- Non utilizzare contemporaneamente pile al manganese e altri tipi di pila.
- Non esporre il sensore dei telecomandi alla luce solare diretta o a luci. Ciò potrebbe causare problemi di funzionamento.
- Se si prevede di non utilizzare il telecomando per un periodo di tempo prolungato, rimuovere le pile onde evitare possibili danni dovuti a perdite di elettrolita e corrosione.
- Se con il telecomando non è più possibile controllare il ricevitore, sostituire entrambe le pile con altre nuove.

# Parti e comandi

## Ricevitore

### Pannello anteriore

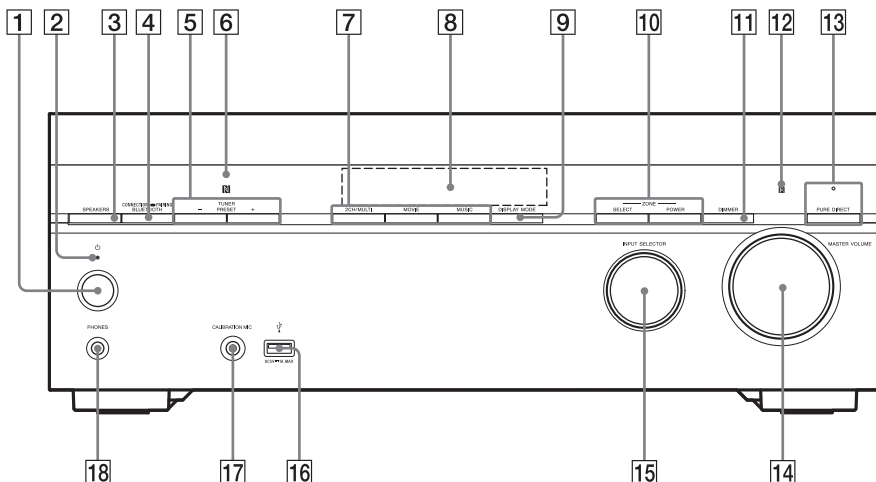

- 1 (accensione) (pagina 36)
- 2 **Indicatore di accensione**
- 3 **SPEAKERS** (pagina 38)
- 4 **CONNECTION PAIRING BLUETOOTH**  
Attiva la connessione BLUETOOTH.
- 5 **TUNER PRESET +/-**  
Seleziona le stazioni o i canali preselezionati.
- 6 **Sensore NFC**
- 7 **2CH/MULTI, MOVIE, MUSIC** (pagina 44)
- 8 **Pannello display** (pagina 11)
- 9 **DISPLAY MODE**  
Visualizza le informazioni sul pannello display.
- 10 **ZONE SELECT, ZONE POWER** (pagina 40, 42)
- 11 **DIMMER**  
Regola la luminosità del pannello display.
- 12 **Sensore del telecomando**  
Riceve i segnali provenienti dal telecomando.
- 13 **PURE DIRECT**  
L'indicatore sopra il tasto si accende quando si attiva la funzione Pure Direct.
- 14 **MASTER VOLUME** (pagina 39)
- 15 **INPUT SELECTOR** (pagina 39)
- 16 **Porta (USB)**  
Collegare qui un dispositivo USB.
- 17 **Jack CALIBRATION MIC** (pagina 38)

- 18 **Jack PHONES**  
Collegare qui le cuffie.

### Indicatore di accensione

- Verde: Il ricevitore è acceso.
- Giallo: Il ricevitore si trova nel modo standby ed è stata effettuata una delle seguenti impostazioni:
  - [Control for HDMI] o [Bluetooth Standby] è impostato su [On].
  - [Standby Through] è impostato su [On] o [Auto].
  - [Zone2 Power] o [HDMI Zone Power] è impostato su [On].
- L'indicatore si spegne quando il ricevitore è in modo standby e le seguenti impostazioni sono su [Off]:
  - [Control for HDMI]
  - [Standby Through]
  - [Bluetooth Standby]
  - [Zone2 Power] e [HDMI Zone Power]

# Indicatori sul pannello display

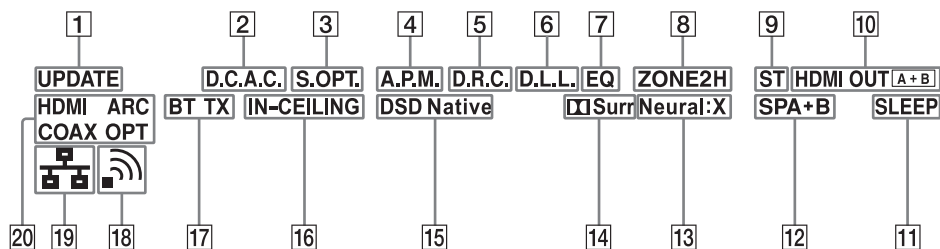

- 1 UPDATE**  
Si illumina quando è disponibile nuovo software.
- 2 D.C.A.C.**  
Si illumina quando vengono applicati i risultati della misurazione della funzione Auto Calibration (D.C.A.C.EX).
- 3 S.OPT.**  
Si illumina quando la funzione Sound Optimizer è attivata.
- 4 A.P.M.**  
Si illumina quando la funzione A.P.M. (Automatic Phase Matching) è attivata. È possibile impostare la funzione A.P.M. solo nella funzione D.C.A.C. (Digital Cinema Auto Calibration).
- 5 D.R.C.**  
Si illumina quando la compressione della gamma dinamica è attivata.
- 6 D.L.L.**  
Si illumina quando la funzione D.L.L. (Digital Legato Linear) è attivata.
- 7 EQ**  
Si illumina quando l'equalizzatore è attivato.
- 8 ZONE2, ZONE H**  
"ZONE2" si illumina quando l'alimentazione per la zona 2 è attivata.  
"ZONE H" si illumina quando l'alimentazione per la zona HDMI è attivata.
- 9 ST**  
Si illumina quando il ricevitore è sintonizzato su una trasmissione stereo FM.
- 10 HDMI OUT A + B**  
Indica i jack HDMI OUT che stanno emettendo i segnali audio/video.
- 11 SLEEP**  
Si illumina quando il timer di spegnimento è attivato.
- 12 Indicatore del sistema di diffusori (pagina 38)**
- 13 Neural:X**  
Si illumina quando la decodifica DTS Neural:X è attivata.
- 14 Surr**  
Si illumina quando la decodifica Dolby Surround è attivata.

## Nota

Questi indicatori potrebbero non illuminarsi, a seconda dell'impostazione dello schema dei diffusori.

- 15 DSD Native**  
Si illumina quando la funzione di riproduzione nativa DSD è attivata.
- 16 IN-CEILING**  
Si illumina quando la modalità diffusori nel soffitto è attivata.
- 17 Indicatore BLUETOOTH**  
"BT" si illumina quando è connesso un dispositivo BLUETOOTH. Lampeggia mentre viene stabilita la connessione.  
"BT TX" si illumina quando un dispositivo audio-video connesso al ricevitore invia audio alle cuffie/ai diffusori BLUETOOTH.
- 18 Indicatore di potenza del segnale LAN wireless**  
Indica la potenza del segnale LAN wireless.
  - Nessun segnale
  - Segnale debole
  - Segnale moderato
  - Segnale forte
- 19 Indicatore di LAN cablata**  
Si illumina quando un cavo LAN è collegato.
- 20 Indicatore di ingresso**  
Si illumina per indicare l'ingresso corrente.
  - HDMI**  
I segnali digitali vengono immessi attraverso il jack HDMI selezionato.
  - ARC**  
È selezionato l'ingresso TV e vengono rilevati i segnali dell'Audio Return Channel (ARC).
  - COAX**  
I segnali digitali vengono immessi attraverso il jack COAXIAL.
  - OPT**  
I segnali digitali vengono immessi attraverso il jack OPTICAL.

# Pannello posteriore

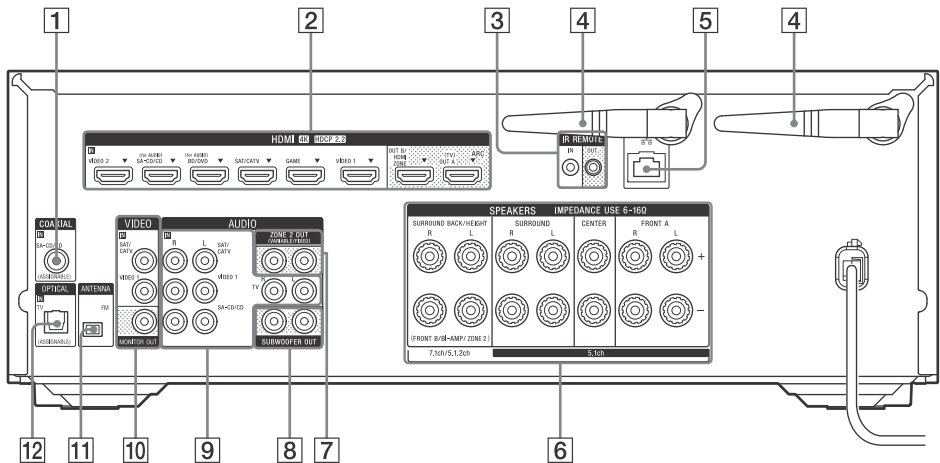

**1** Jack COAXIAL IN

**2** Jack HDMI IN/OUT \*

**3** Jack IR REMOTE IN/OUT

- È possibile controllare il ricevitore a distanza collegando un ripetitore IR (non in dotazione) al jack IR REMOTE IN.
- È possibile avviare o arrestare la riproduzione di dispositivi come un lettore CD collegato al ricevitore collegando un blaster IR (non in dotazione) al jack IR REMOTE OUT.

**4** Antenna LAN wireless

**5** Porta LAN

**6** Terminali SPEAKERS

**7** Jack ZONE 2 OUT

**8** Jack SUBWOOFER OUT

**9** Jack AUDIO IN

**10** Jack VIDEO IN/MONITOR OUT

**11** Terminale FM ANTENNA

**12** Jack OPTICAL IN

\* Tutti i jack HDMI IN/OUT del ricevitore supportano HDCP 2.2. HDCP 2.2 è una nuova tecnologia avanzata di protezione del copyright utilizzata per proteggere contenuti come i film 4K.



## Informazioni sull'ingresso/uscita dei segnali video

I jack HDMI IN del ricevitore ricevono in ingresso solo segnali video digitali in uscita da jack HDMI OUT A (TV) o HDMI OUT B/HDMI ZONE. I jack VIDEO IN ricevono solo segnali video analogici in uscita dal jack MONITOR OUT.

Fare riferimento alla seguente illustrazione per collegare il ricevitore, il dispositivo AV e il televisore.

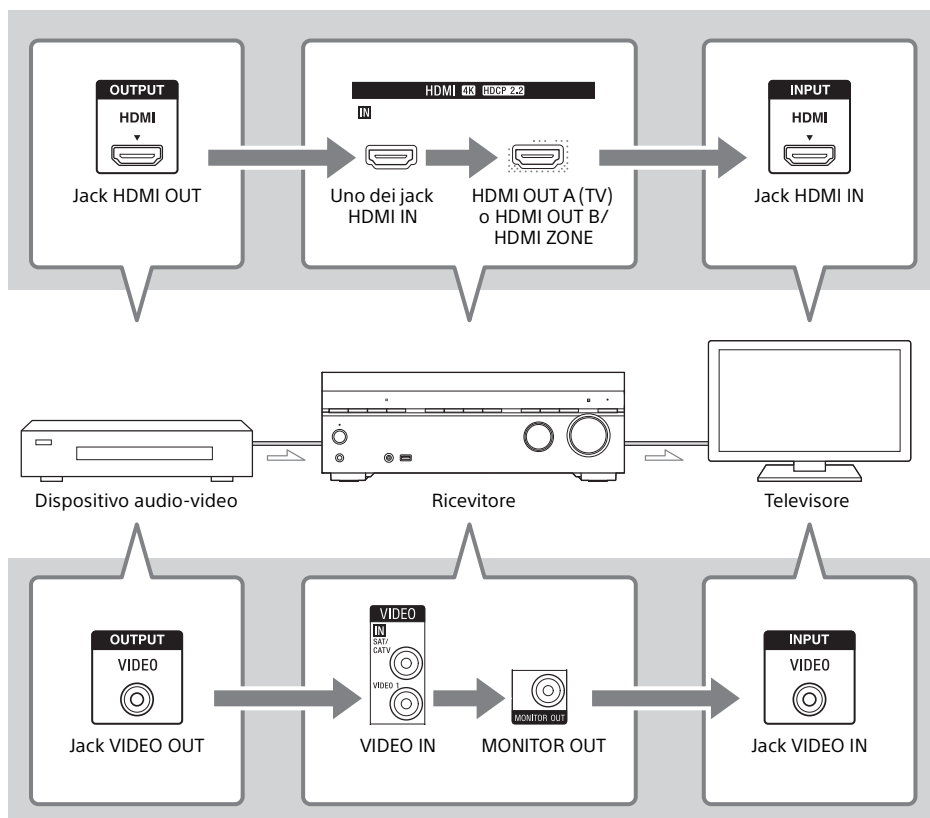

### Nota

Quando si collega il televisore al jack MONITOR OUT, il menu principale del ricevitore non viene visualizzato sullo schermo del televisore. Per controllare il ricevitore usando il menu sullo schermo del televisore, collegare il televisore ai jack HDMI OUT A (TV) o HDMI OUT B/HDMI ZONE.

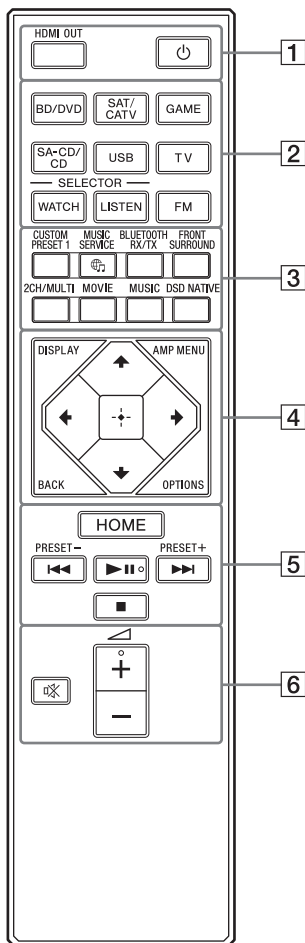

## 1 (accensione)

Accende il ricevitore o lo imposta in modo standby.

## HDMI OUT

Commuta l'uscita per due televisori collegati ai jack HDMI OUT A (TV) e HDMI OUT B/HDMI ZONE.

Con [HDMI Out B Mode] impostato su [Main] nel menu [HDMI Settings], ad ogni pressione del tasto l'uscita passa tra "HDMI A", "HDMI B", "HDMI A+B" e "HDMI OFF". Con [HDMI Out B Mode] impostato su [Zone], ad ogni pressione del tasto l'uscita passa tra "HDMI A" e "HDMI OFF".

Selezionare "HDMI OFF" per disattivare l'uscita dei jack HDMI OUT A (TV) e HDMI OUT B/HDMI ZONE.

## 2 **Tasti di ingresso** **BD/DVD, SAT/CATV, GAME, SA-CD/CD, USB, TV, FM**

Selezionano il canale di ingresso collegato al dispositivo che si desidera usare. Quando si preme uno qualsiasi dei tasti di ingresso, il ricevitore si accende.

## WATCH, LISTEN

Visualizzano la schermata Watch o Listen direttamente senza selezionarla nel menu principale.

Premere WATCH per visualizzare la schermata Watch o LISTEN per visualizzare la schermata Listen. Quindi premere WATCH o LISTEN per selezionare l'ingresso da visualizzare.

## 3 **CUSTOM PRESET 1**

Salvano e richiamano varie impostazioni del ricevitore. Premere per selezionare le impostazioni preselezionate personalizzate. Tenere premuto per salvare le impostazioni correnti in una preselezione.

## MUSIC SERVICE

Se con questo ricevitore è stata ascoltata musica in streaming da Spotify<sup>1), 2)</sup>, premere MUSIC SERVICE per riprodurre la stessa musica esattamente dal punto in cui era stato interrotto l'ascolto. Per i dettagli di questa operazione, consultare la Guida.

## BLUETOOTH RX/TX

Commuta [Bluetooth Mode] su [Receiver] o [Transmitter].

In modalità [Receiver], il ricevitore riceve ed emette l'audio dal lettore.

In modalità [Transmitter], il ricevitore invia l'audio a cuffie/diffusori BLUETOOTH.

## FRONT SURROUND, 2CH/MULTI, MOVIE, MUSIC

Selezionano il campo sonoro.

## DSD NATIVE

Attiva la funzione DSD Native.

## 4 **DISPLAY**

Visualizza le informazioni sullo schermo del televisore.

## AMP MENU

Visualizza il menu sul pannello display per azionare il ricevitore.

## BACK

Torna al menu precedente o esce dal menu o dalla guida su schermo visualizzata sullo schermo del televisore.

## OPTIONS

Visualizza i menu delle opzioni.

(invio), ///

Premere , , , per selezionare le voci di menu. Quindi premere per confermare la selezione.

## 5 HOME

Visualizza il menu principale sullo schermo del televisore.

**◀◀/▶▶ (precedente/successivo), ▶|| (riproduzione/pausa)<sup>3)</sup>, ■ (arresto)**

Salto, riproduzione, pausa, arresto.

**PRESET +/-**

Seleziona le stazioni o i canali preselezionati.

## 6 ◀ (volume) +<sup>3)</sup>/-

Regola il livello di volume di tutti i diffusori contemporaneamente.

**⊗ (disattivazione dell'audio)**

Disattiva temporaneamente l'audio. Premere nuovamente il tasto per ripristinare l'audio.

- <sup>1)</sup> I servizi disponibili possono variare a seconda della propria posizione.
- <sup>2)</sup> La riproduzione da Spotify usando il ricevitore richiede un account Spotify Premium.
- <sup>3)</sup> I tasti ▶|| e ◀ + hanno un punto tattile. Usare i punti tattili come riferimento nell'uso del ricevitore.

### Nota

- Le descrizioni di cui sopra devono essere utilizzate a scopo esemplificativo.
- A seconda del modello del dispositivo collegato, alcune funzioni descritte nella presente sezione potrebbero non funzionare con il telecomando in dotazione.

# Installazione dei diffusori

È possibile collegare fino a 7 diffusori e 2 subwoofer a questo ricevitore AV. Posizionare i diffusori e subwoofer secondo il sistema di diffusori preferito.

## Posizione di ciascun diffusore

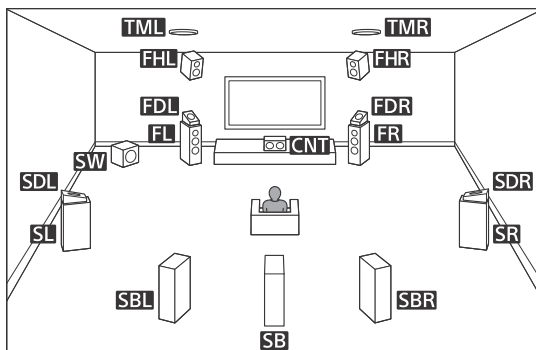

### Nota

- Quando si collega un solo diffusore surround posteriore (SB), posizionarlo direttamente dietro la posizione di ascolto.
- Poiché il subwoofer (SW) non emette segnali altamente direzionali, è possibile collocarlo ovunque si preferisce.

## Nomi e funzioni dei diffusori

Abbreviazioni usate nelle illustrazioni	Nome diffusore	Funzioni
FL	Diffusore anteriore sinistro	Produce suoni dai canali anteriori sinistro/destro.
FR	Diffusore anteriore destro	
CNT	Diffusore centrale	Produce suoni vocali dal canale centrale.
SL	Diffusore surround sinistro	Produce suoni dai canali surround sinistro/destro.
SR	Diffusore surround destro	
SBL	Diffusore surround posteriore sinistro	Produce suoni dai canali surround posteriori sinistro/destro.
SBR	Diffusore surround posteriore destro	
SB	Diffusore surround posteriore	Produce suoni dal canale surround posteriore.
SW	Subwoofer	Produce suoni del canale LFE (effetto a bassa frequenza) ed esalta le parti di basso di altri canali.

Abbreviazioni usate nelle illustrazioni	Nome diffusore	Funzioni
TML	Diffusore superiore centrale sinistro	Produce suoni dai canali superiori centrali sinistro/destro.
TMR	Diffusore superiore centrale destro	
FDL	Diffusore Dolby Atmos Enabled anteriore sinistro	Produce suoni dai canali superiori centrali sinistro/destro e riflette tali suoni sul soffitto. Consente la riproduzione dei suoni dei film Dolby Atmos 3D senza la necessità di installare diffusori sul soffitto.
FDR	Diffusore Dolby Atmos Enabled anteriore destro	
SDL	Diffusore surround Dolby Atmos Enabled sinistro	Produce suoni dai canali superiori centrali sinistro/destro e riflette tali suoni sul soffitto. Consente la riproduzione dei suoni dei film Dolby Atmos 3D senza la necessità di installare diffusori sul soffitto.
SDR	Diffusore surround Dolby Atmos Enabled destro	
FHL	Diffusore di altezza anteriore sinistro	Produce effetti di suono verticali dai canali di altezza anteriori sinistro/destro.
FHR	Diffusore di altezza anteriore destro	

## Configurazione dei diffusori e impostazioni dello schema diffusori

Selezionare lo schema diffusori in base alla configurazione dei diffusori in uso.

La tabella sotto mostra esempi di configurazione dei diffusori e di impostazioni dello schema diffusori. Per il posizionamento dei diffusori e gli schemi di collegamento per ciascun esempio di configurazione dei diffusori, vedere "Esempi di collegamento dei diffusori" (pagina 19).

Configurazione dei diffusori in ogni zona		[Surround Back Speaker Assign]*	Impostazione [Speaker Pattern]	Per il collegamento, vedere pagina
Zona principale	Zona 2			
5.1 canali	Non utilizzato	—	[5.1]	19
7.1 canali con diffusori surround posteriori	Non utilizzato	—	[7.1]	20
5.1.2 canali con diffusori superiori centrali	Non utilizzato	—	[5.1.2 (TM)]	21
5.1.2 canali con diffusori Dolby Atmos Enabled	Non utilizzato	—	[5.1.2 (FD)]	22
5.1 canali con diffusori nella Zona 2	2 canali	[Zone2]	[5.1]	23
5.1 canali con collegamento a due amplificatori	Non utilizzato	[BI-AMP]	[5.1]	24
2.1 canali (per l'ascolto del Front Surround)	Non utilizzato	—	[2.1]	25

\* Se è impostato uno schema diffusori che non include i diffusori surround posteriori e di altezza, è possibile impostare solo [Surround Back Speaker Assign].

### Suggerimento

Il ricevitore consente di ottenere un effetto di suono surround acusticamente equivalente a quello di un sistema di diffusori a 7.1.2 canali selezionando [Type A] o [Type B] per [SpeakerRelocation/PhantomSurroundBack] nel menu [Speaker Settings].

Se si imposta [SpeakerRelocation/PhantomSurroundBack], eseguire prima l' Auto Calibration (pagina 37).

# Collegamento dei diffusori

Con il presente ricevitore è possibile collegare un sistema fino a 7.1 canali. Lo schema di disposizione dei diffusori è una guida per il posizionamento ideale dei diffusori. Non è necessario regolare il posizionamento dei diffusori esattamente come nello schema.

## Nota

- Prima di collegare i cavi, accertarsi di scollegare il cavo di alimentazione CA.
- Prima di collegare il cavo di alimentazione CA, accertarsi che i fili metallici del cavo dei diffusori non si tocchino tra loro fra i terminali SPEAKERS.
- Se si collega un subwoofer con una funzione di standby automatico, disattivare la funzione quando si guardano film. Se la funzione di standby automatico è attivata, passa automaticamente in modo standby, secondo il livello del segnale di ingresso al subwoofer, pertanto potrebbe non emettere l'audio.
- Se si dispone di due subwoofer, è possibile collegarli a entrambi i jack SUBWOOFER OUT.

## Come collegare i cavi dei diffusori

Assicurarsi di collegare correttamente i cavi dei diffusori ai terminali dei diffusori e al ricevitore. Assicurarsi inoltre di torcere strettamente i fili degli altoparlanti e inserirli saldamente nei terminali dei diffusori.

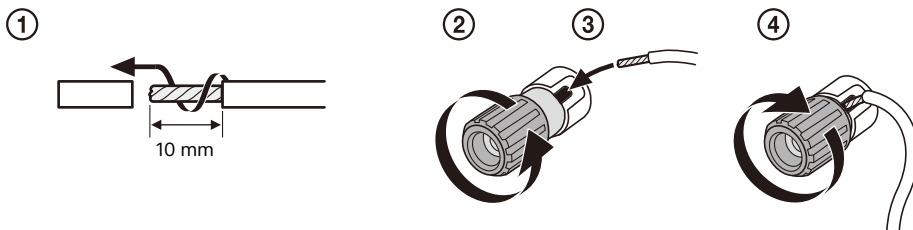

## Nota

- Assicurarsi di non rimuovere troppa guaina dai cavi dei diffusori, per evitare che i fili dei cavi dei diffusori si possano toccare.
- Collegare i cavi dei diffusori con le polarità (+/-) corrette su ricevitore e diffusori.



- Un collegamento errato può provocare danni irreparabili al ricevitore.

## Sistema di diffusori a 5.1 canali

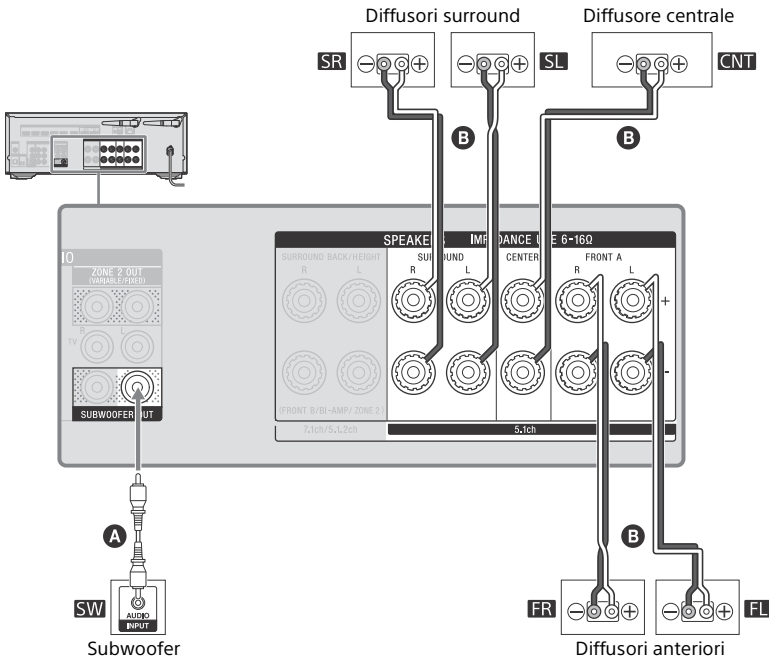
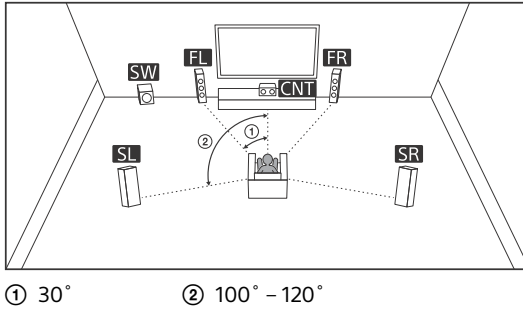

- A** Cavo audio monofonico (non in dotazione)
- B** Cavi diffusori (non in dotazione)

# Sistema di diffusori a 7.1 canali con diffusori surround posteriori

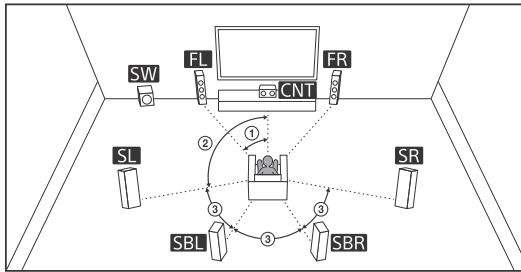

- ① 30°      ② 100° - 120°      ③ Stesso angolo

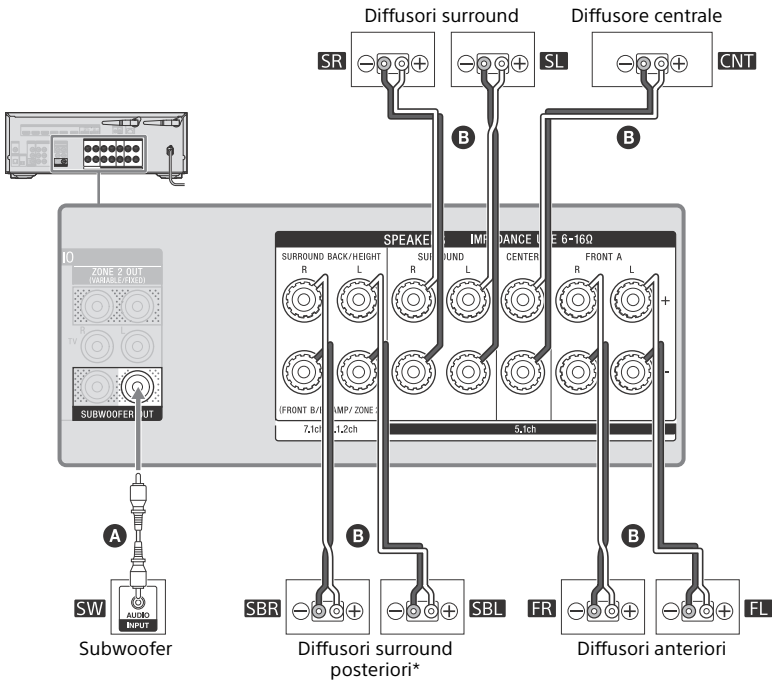

**A** Cavo audio monofonico (non in dotazione)

**B** Cavi diffusori (non in dotazione)

\* Se si collega un solo diffusore surround posteriore, collegarlo ai terminali L (+/-). Dopo aver effettuato il collegamento, selezionare uno schema diffusori con un solo diffusore surround collegato per [Speaker Pattern] in [Speaker Settings].



# Sistema di diffusori a 5.1.2 canali con diffusori superiori centrali

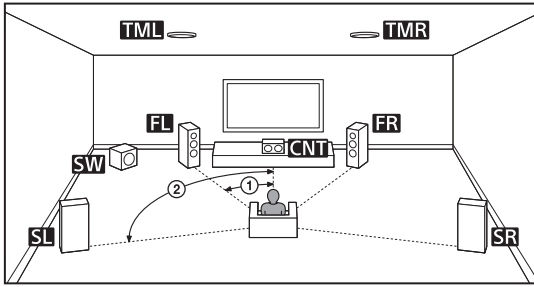

① 30°

② 100° - 120°

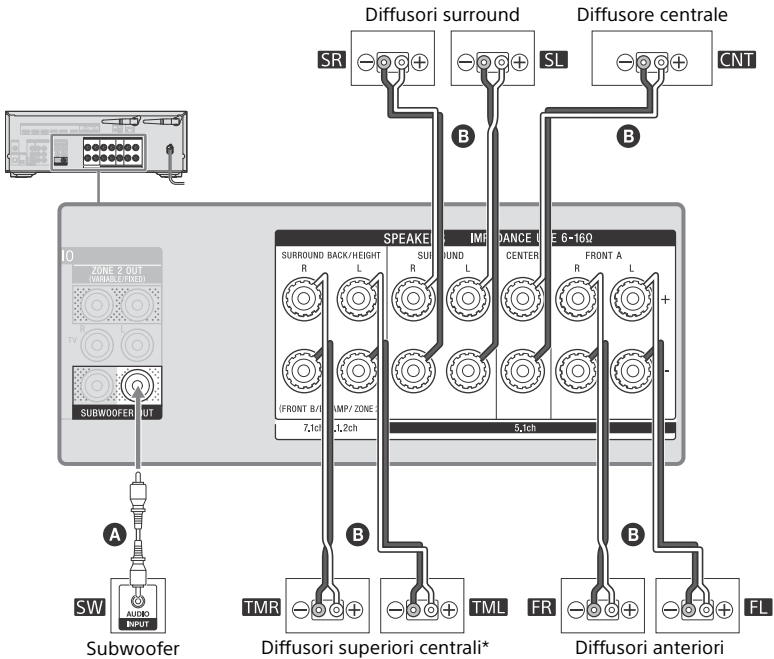

**A** Cavo audio monofonico (non in dotazione)

**B** Cavi diffusori (non in dotazione)

\* Dopo aver effettuato il collegamento, impostare [Speaker Pattern] in [Speaker Settings] su [5.1.2 (TM)].

## Sistema di diffusori a 5.1.2 canali con diffusori Dolby Atmos Enabled

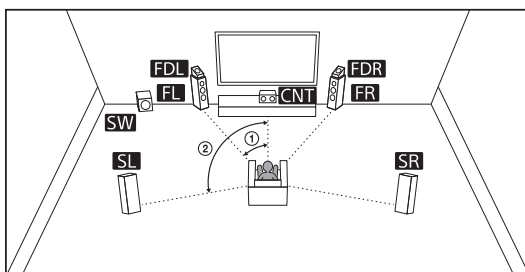

① 30°

② 100° - 120°

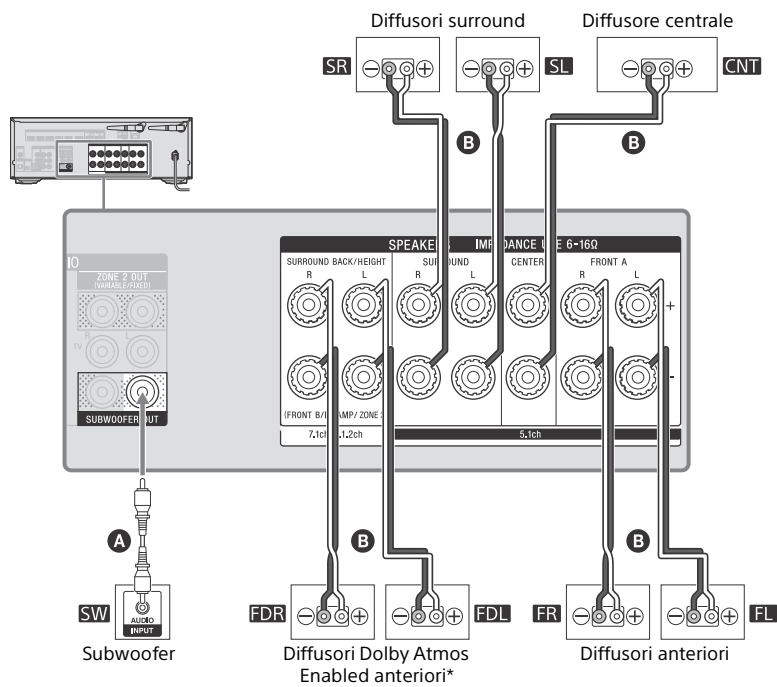

**A** Cavo audio monofonico (non in dotazione)

**B** Cavi diffusori (non in dotazione)

\* Dopo aver effettuato il collegamento, impostare [Speaker Pattern] in [Speaker Settings] su [5.1.2 (FD)].

# Sistema di diffusori a 5.1 canali con diffusori nella Zona 2

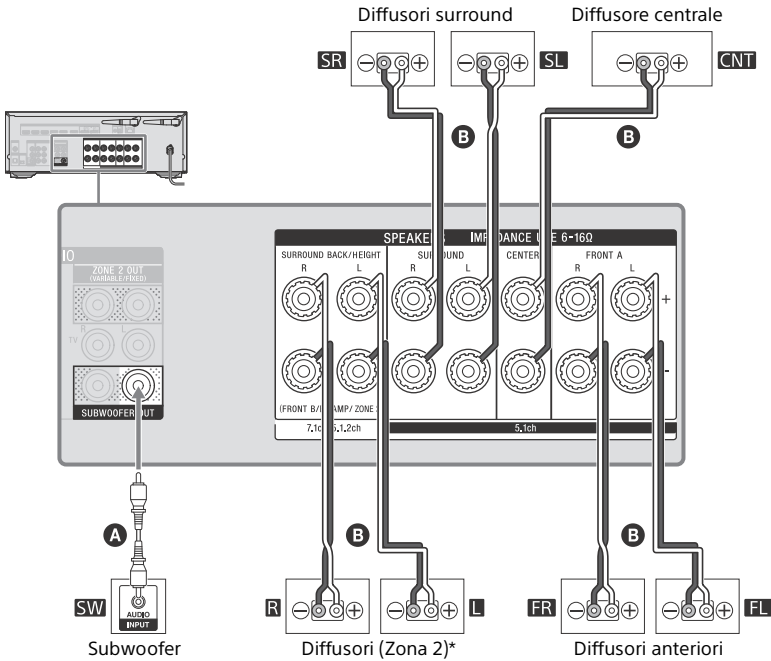
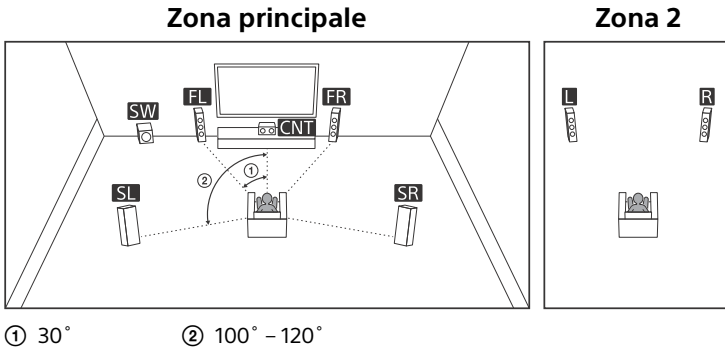

- A** Cavo audio monofonico (non in dotazione)
- B** Cavi diffusori (non in dotazione)

\* Per i dettagli sull'uso dei diffusori nella Zona 2, vedere "Ascolto dell'audio dai diffusori situati in altre stanze (Zona 2)" (pagina 40).

## Sistema di diffusori a 5.1 canali con collegamento a due amplificatori

Se i diffusori anteriori sono bi-wire, ovvero sono dotati di terminali distinti per i suoni ad alte frequenze (tweeter) e per i suoni a basse frequenze (woofer), è possibile collegarli a due amplificatori. Collegare ogni coppia di terminali del tweeter e del woofer ai terminali SPEAKERS FRONT A e SPEAKERS SURROUND BACK/HEIGHT (FRONT B/BI-AMP/ZONE 2) del ricevitore. Utilizzando tweeter e woofer con amplificatori distinti, è possibile ottenere una riproduzione con una qualità del suono migliore.

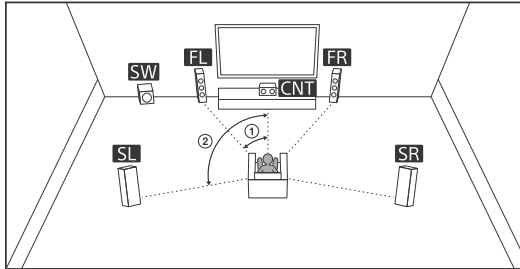

① 30°

② 100° - 120°

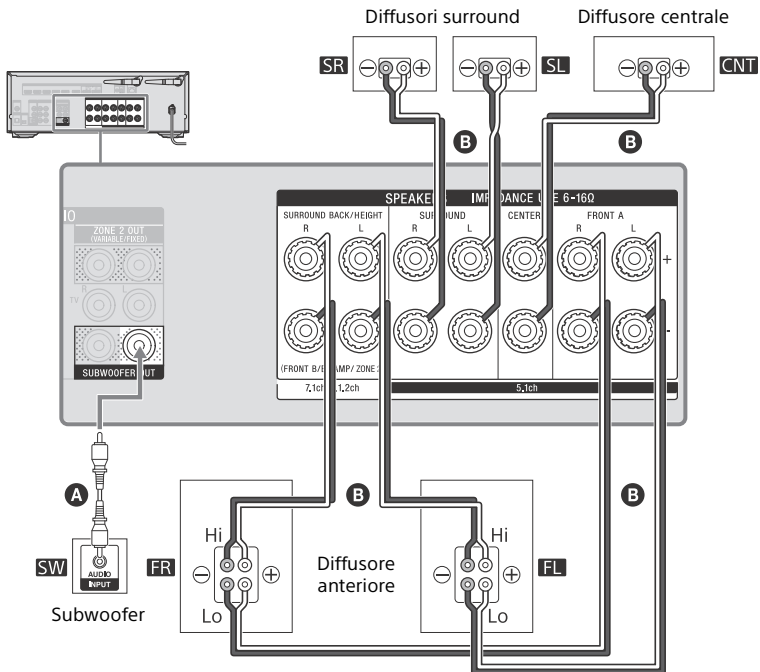

**A** Cavo audio monofonico (non in dotazione)

**B** Cavi diffusori (non in dotazione)

Assicurarsi che le parti metalliche di Hi/Lo attaccate ai diffusori siano state rimosse dai diffusori, per evitare problemi di funzionamento del ricevitore.

Dopo aver effettuato il collegamento, impostare [Surround Back Speaker Assign] in [Speaker Settings] su [BI-AMP].

**Nota**

È possibile impostare [Surround Back Speaker Assign] solo se lo schema diffusori è regolato su un'impostazione che non include diffusori surround posteriori e di altezza/overhead (pagina 17).

**Sistema di diffusori a 2.1 canali (per l'ascolto del Front Surround)**

Selezionando l'impostazione [Front Surround] per il campo sonoro, è possibile ottenere effetti surround virtuali usando solo i due diffusori anteriori.

Posizionare i diffusori come illustrato sotto per l'ascolto del Front Surround.

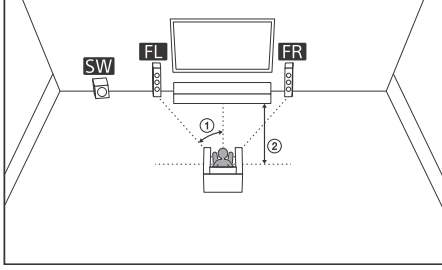

- ① 30°
- ② 1,5 m – 3 m

**Suggerimento**

Cambiare la direzione dei diffusori anteriori a poco a poco per cercare e impostare la direzione che offre l'effetto surround migliore.

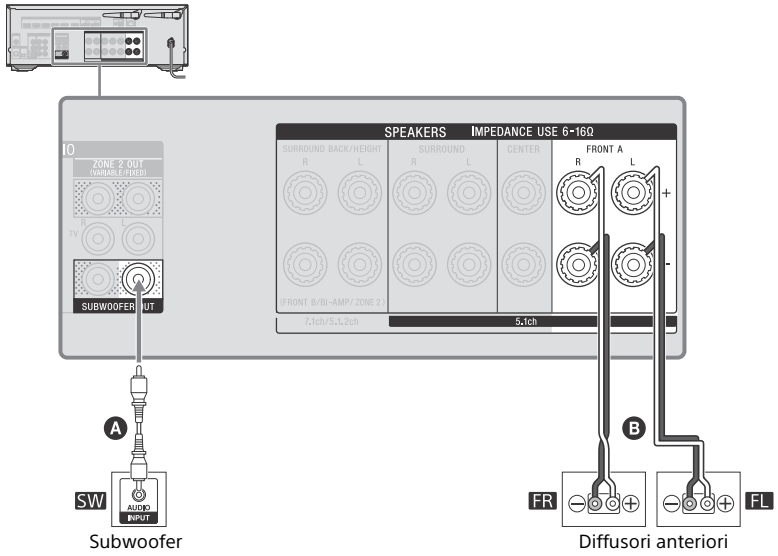

- A** Cavo audio monofonico (non in dotazione)
- B** Cavi diffusori (non in dotazione)

# Collegamento di un televisore

Collegare il televisore al jack HDMI OUT o MONITOR OUT.

Il menu viene visualizzato sullo schermo del televisore solo se lo stesso è collegato al jack HDMI OUT. Sony consiglia di usare il jack HDMI OUT per collegare il televisore, in quanto in molti casi le impostazioni del ricevitore devono essere effettuate usando il menu.

Per il collegamento di un televisore 4K, consultare la Guida.

## Note sul collegamento

- Prima di collegare i cavi, accertarsi di scollegare il cavo di alimentazione CA.
- Sony consiglia di utilizzare un cavo HDMI di Sony o un cavo HDMI autorizzato. Assicurarsi di usare un cavo HDMI ad alta velocità con Ethernet. Per segnali video che richiedono una larghezza di banda elevata, come 4K/60p 4:4:4, 4:2:2 e 4K/60p 4:2:0 10 bit ecc., assicurarsi di usare un cavo HDMI ad alta velocità di qualità superiore con Ethernet, che supporta larghezze di banda fino a 18 Gbps.
- Quando si utilizzano formati video a larghezza di banda elevata come 4K/60p 4:4:4, 4:2:2 e 4K/60p 4:2:0 10 bit, assicurarsi di impostare il formato del segnale HDMI. Per i dettagli, vedere "Impostazione del formato del segnale HDMI" (pagina 40).
- Sconsigliamo di utilizzare un cavo di conversione HDMI-DVI. Se si collega un cavo di conversione HDMI-DVI a un dispositivo DVI-D, si potrebbero perdere l'audio e/o l'immagine. Collegare cavi audio separati o cavi di collegamento digitali, poi riassegnare i jack di ingresso se il suono non viene emesso correttamente.
- A seconda dello stato del collegamento tra il televisore e l'antenna, l'immagine sullo schermo del televisore può apparire distorta. In tal caso posizionare l'antenna più lontano dal ricevitore.
- Quando si collega un cavo digitale ottico, inserire a fondo le spine fino ad avvertire il clic di innesto.
- Non piegare o annodare i cavi digitali ottici.
- Tutti i jack audio digitali sono compatibili con le frequenze di campionamento 32 kHz, 44,1 kHz, 48 kHz, e 96 kHz.
- Quando si collega un televisore al ricevitore tramite i jack TV IN del ricevitore, impostare il jack di uscita audio del televisore su "Fixed", se può essere alternato fra "Fixed" e "Variable".
- Se si collega il televisore al jack HDMI OUT B/HDMI ZONE, assicurarsi di impostare [HDMI Out B Mode] su [Main] nel menu [HDMI Settings]. Il menu principale non viene visualizzato sullo schermo del televisore se [HDMI Out B Mode] è impostato su [Zone].

## Collegamento di un televisore non compatibile con la funzione Audio Return Channel (ARC) mediante collegamento HDMI

Quando si collega il ricevitore a un televisore usando il cavo HDMI **C**, il ricevitore può inviare in uscita segnali audio e video al televisore. Per poter emettere l'audio del televisore dai diffusori collegati al ricevitore però è necessario anche collegare al televisore il cavo digitale ottico **A** o il cavo audio **B**.

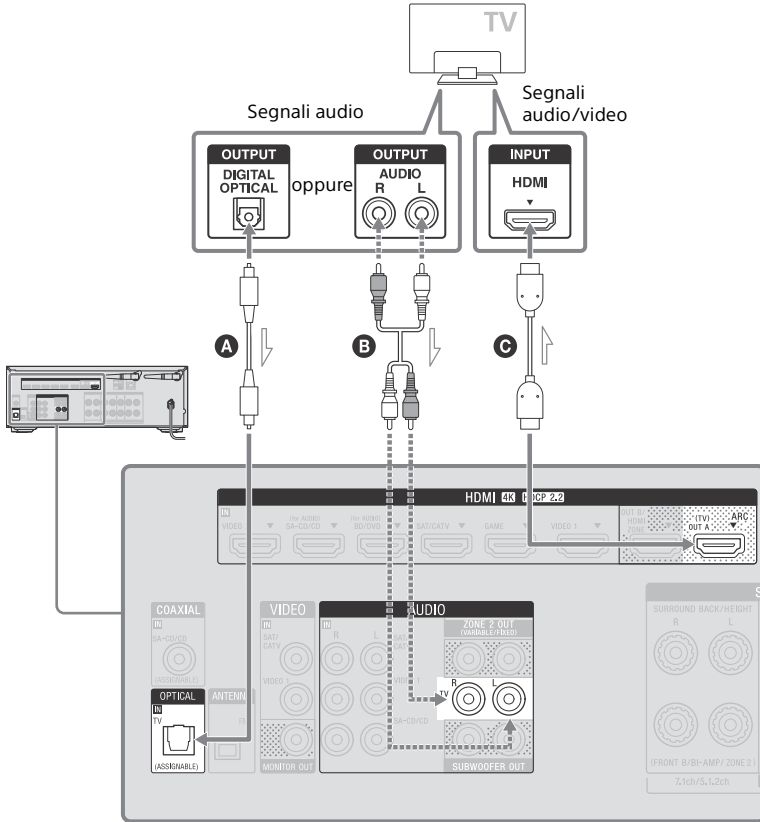

—— Collegamento consigliato

----- Collegamento alternativo

- A** Cavo audio digitale ottico (non in dotazione)
- B** Cavo audio (non in dotazione)
- C** Cavo HDMI (non in dotazione)

## Collegamento di un televisore compatibile con la funzione Audio Return Channel (ARC) mediante collegamento HDMI

Con un solo cavo di collegamento HDMI, è possibile ascoltare l'audio del televisore dai diffusori collegati al ricevitore mentre il ricevitore invia segnali audio e video al televisore.

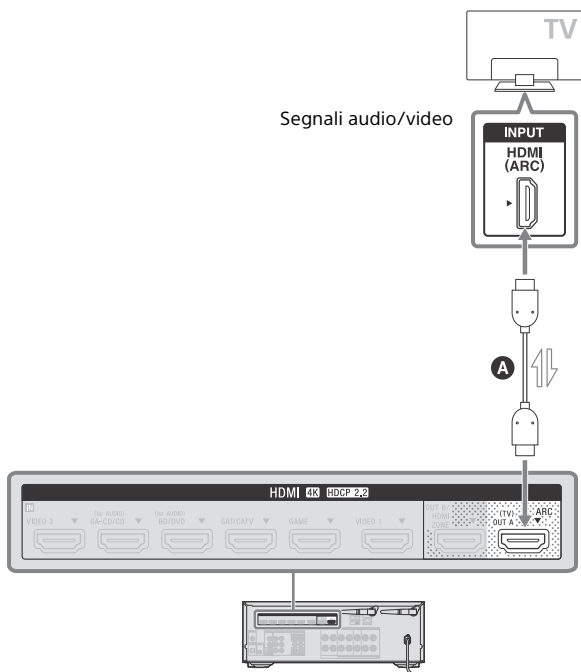

### **A** Cavo HDMI (non in dotazione)

#### **Nota**

- Per questo collegamento, è necessario attivare la funzione Controllo per HDMI. Premere HOME, quindi selezionare [Setup] - [HDMI Settings] - [Control for HDMI] - [On].
- L'impostazione deve venire effettuata anche nel menu del televisore. Attivare la funzione ARC.

#### **Suggerimento**

Se il jack HDMI del televisore (recante la dicitura "ARC") è già collegato a un altro dispositivo, scollegare il dispositivo e collegare il ricevitore.



## Collegamento di un televisore senza jack HDMI

Oltre al cavo video **A**, è necessario collegare al televisore il cavo audio ottico digitale **C** o il cavo audio **B**.

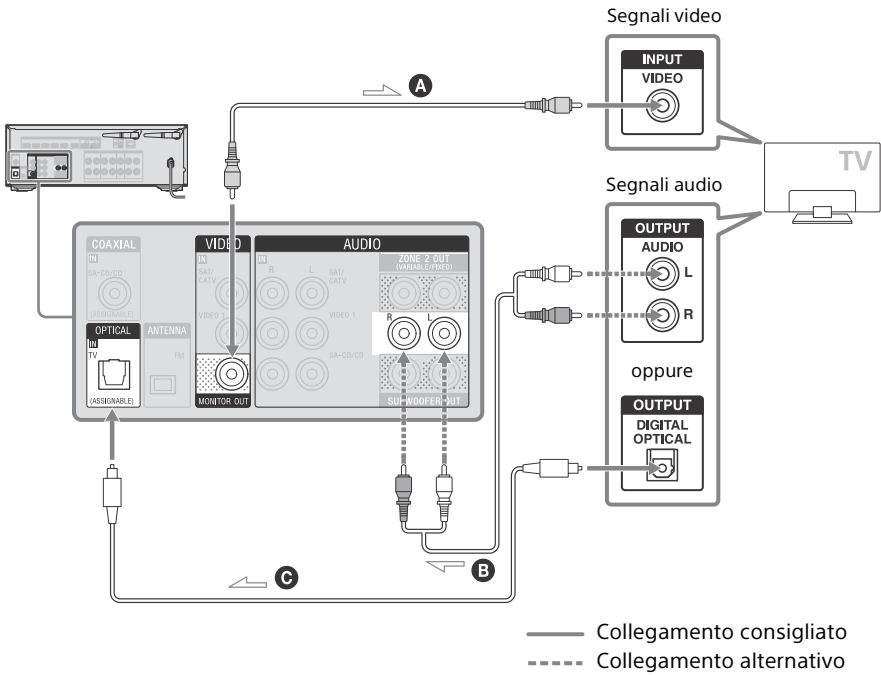

- A** Cavo video (non in dotazione)
- B** Cavo audio (non in dotazione)
- C** Cavo audio digitale ottico (non in dotazione)

### Nota

- Una volta collegato il ricevitore al televisore con il metodo illustrato sopra, il televisore visualizza il video proveniente dal dispositivo collegato ai jack VIDEO IN.
- Quando si collegano ricevitore e televisore con il metodo sopra, il menu non viene visualizzato sullo schermo del televisore. Per eseguire operazioni con il menu, è necessario collegare il televisore con un collegamento HDMI.

# Collegamento di dispositivi audio-video

## Collegamento di dispositivi con jack HDMI

Prima di collegare i cavi, accertarsi di scollegare il cavo di alimentazione CA.

I jack HDMI IN sono compatibili con HDCP 2.2. Per la visione di contenuti protetti da HDCP 2.2, come ad esempio contenuti 4K, collegare questi jack HDMI IN ai jack HDMI compatibili con HDCP 2.2 sul lettore. Per i dettagli fare riferimento alle istruzioni per l'uso del dispositivo collegato.

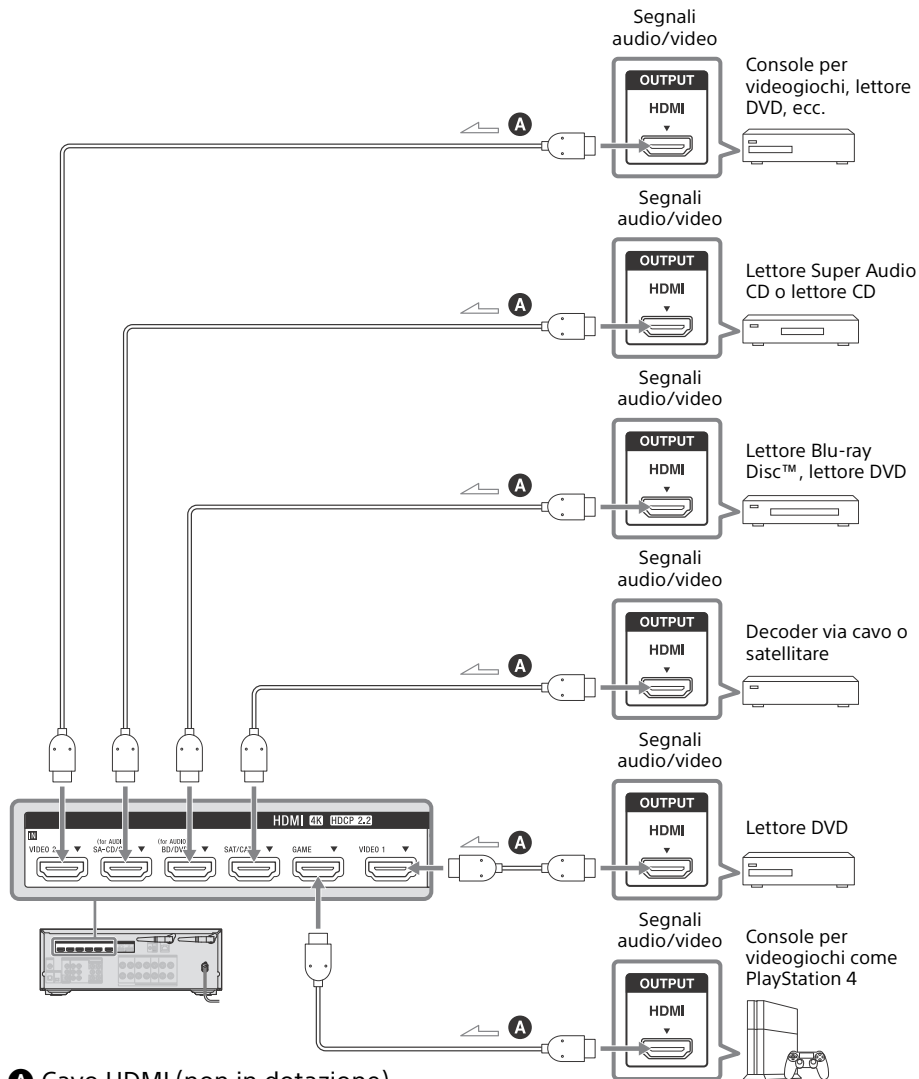

**A** Cavo HDMI (non in dotazione)

**Suggerimento**

- Questo collegamento è un esempio. È possibile collegare ogni dispositivo HDMI a qualsiasi jack HDMI IN.
- Gli ingressi BD/DVD e SA-CD/CD offrono una qualità audio migliore. Se si desidera una qualità audio superiore, collegare il dispositivo a questi jack HDMI IN e selezionarli come ingresso.
- La qualità dell'immagine dipende dal jack di collegamento. Consigliamo di collegare i dispositivi tramite il collegamento HDMI se dispongono di jack HDMI.

## Collegamento di dispositivi con jack diversi da HDMI

Prima di collegare i cavi, accertarsi di scollegare il cavo di alimentazione CA.

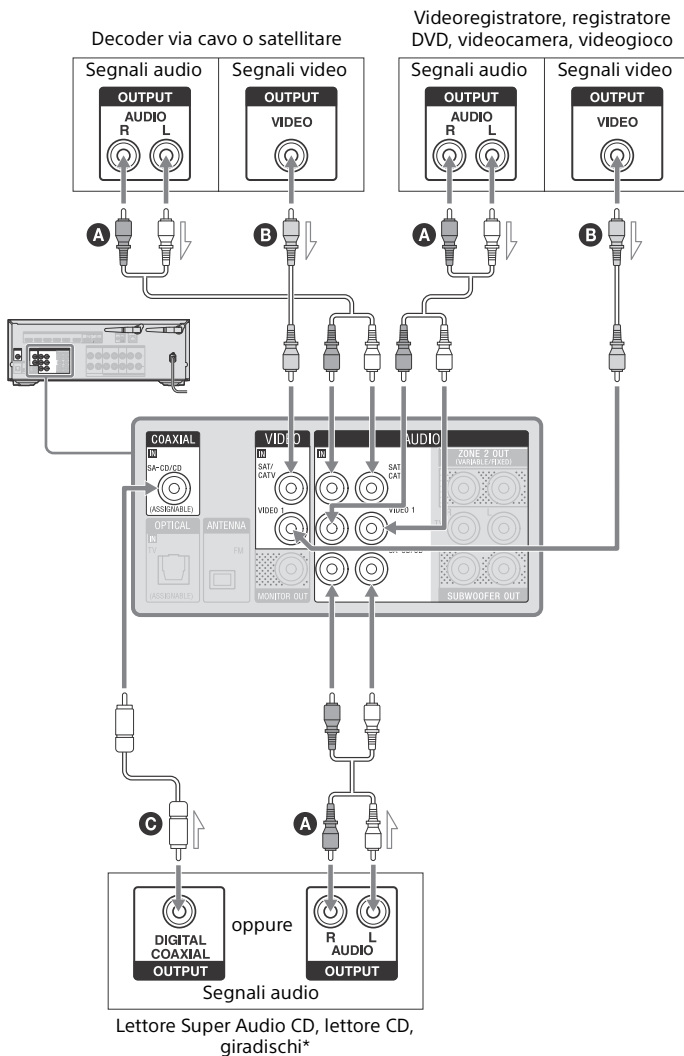

- A** Cavo audio (non in dotazione)
- B** Cavo video (non in dotazione)
- C** Cavo digitale coassiale (non in dotazione)

\* Per collegare un giradischi dotato solo del jack di uscita PHONO, è necessario collegare un equalizzatore phono (non in dotazione) tra il giradischi e il ricevitore.

**Nota**

Per ascoltare l'audio da un dispositivo collegato ai jack AUDIO IN, non collegare alcun dispositivo ai jack HDMI IN, COAXIAL IN e OPTICAL IN, che sono etichettati con il nome del dispositivo (come SAT/CATV, TV, VIDEO 1 e SA-CD/CD).

**Suggerimento**

- Ai jack AUDIO IN (SAT/CATV, VIDEO 1 e SA-CD/CD) si possono collegare dispositivi diversi da quelli indicati sopra.
- È possibile rinominare ciascun ingresso in modo che il nome sia visualizzato sul pannello display del ricevitore. Per i dettagli, vedere "Modifica del nome per ciascun ingresso (Name)" nella Guida.

## Collegamento di un altro amplificatore in Zona 2

Prima di collegare i cavi, accertarsi di scollegare il cavo di alimentazione CA.

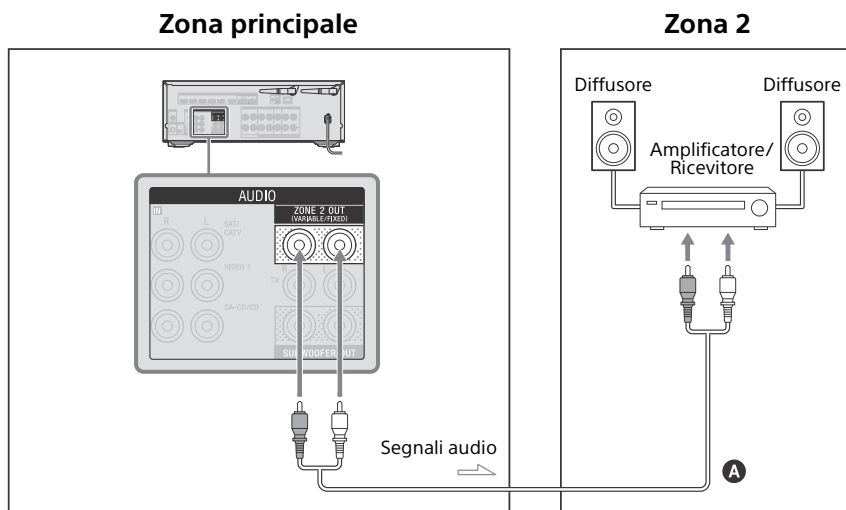

### **A** Cavo audio (non in dotazione)

**Nota**

- I diffusori in Zona 2 emettono solo i segnali audio provenienti da [USB], [Bluetooth] (solo quando [Bluetooth Mode] è impostato su [Receiver]), [Home Network], [Music Service List] e [FM TUNER], e i segnali audio in ingresso dai jack AUDIO IN posti sul pannello posteriore del ricevitore.
- Gli ingressi digitali esterni provenienti dai jack OPTICAL IN, COAXIAL IN e HDMI IN non possono essere emessi in Zona 2.
- Se si imposta [DSD Native] in [Audio Settings] su [On], i segnali audio di contenuti DSD provenienti da [USB] o [Home Network] non vengono emessi dai diffusori in Zona 2.

## Collegamento di un altro amplificatore o televisore nella zona HDMI

Prima di collegare i cavi, accertarsi di scollegare il cavo di alimentazione CA.

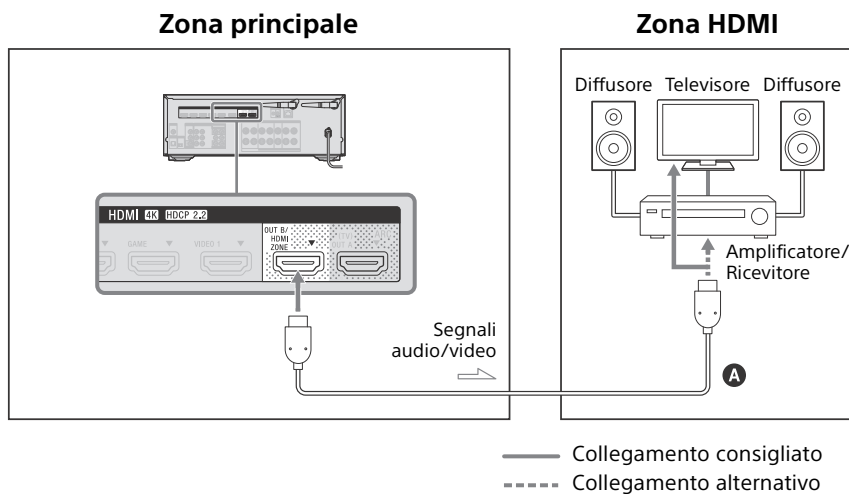

**A** Cavo HDMI (non in dotazione)

### Nota

Per usare questo collegamento, impostare [HDMI Out B Mode] nel menu [HDMI Settings] su [Zone].

# Collegamento a una rete

Selezionare il metodo di collegamento in base all'ambiente LAN (Local Area Network) disponibile.

Le figure seguenti sono esempi di configurazione di una rete domestica con il ricevitore e un server.

## Con un collegamento LAN cablato

Collegare il ricevitore alla rete usando un cavo LAN\* (non in dotazione).

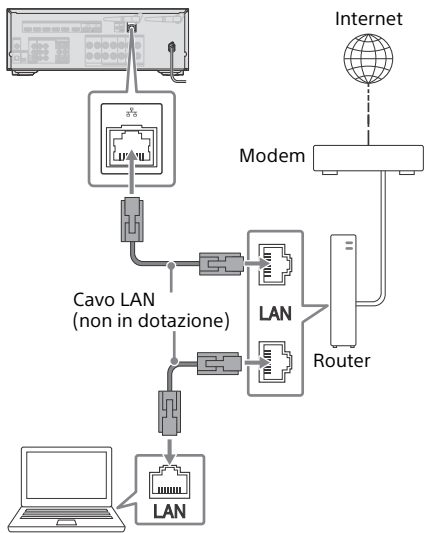

Server (computer, ecc.)

## Con un collegamento LAN wireless

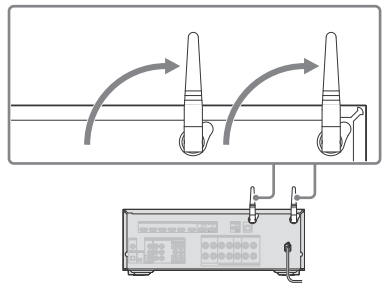
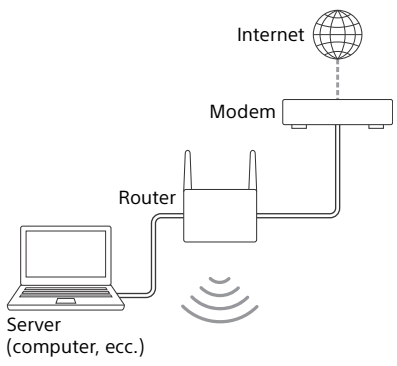

### Nota

- Con un collegamento wireless, la riproduzione audio su un server potrebbe subire occasionali interruzioni.
- Quando si usa un collegamento wireless, per prestazioni migliori sollevare entrambe le antenne LAN wireless.

\* Consigliamo di usare cavi di categoria 7.

## Collegamento dell'antenna

Prima di collegare l'antenna, accertarsi di scollegare il cavo di alimentazione CA.

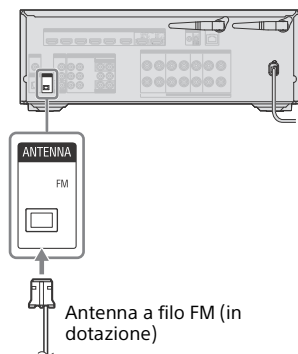

### Nota

- Assicurarsi di estendere completamente l'antenna a filo FM.
- Una volta collegata, mantenere l'antenna a filo FM nella posizione più orizzontale possibile.

## Collegamento del cavo di alimentazione CA

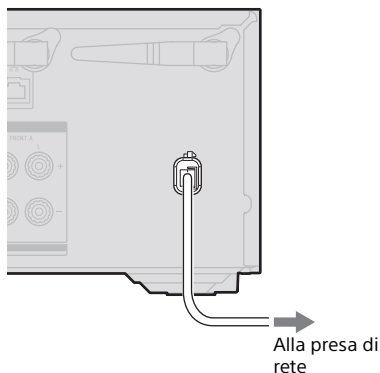

Prima di collegare il cavo di alimentazione CA, assicurarsi di effettuare i collegamenti dei diffusori e degli altri dispositivi.

### 1 Collegare il cavo di alimentazione CA a una presa di rete.

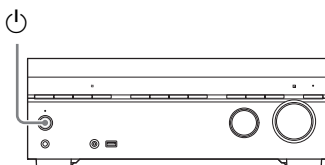

### 2 Premere (accensione) per accendere il ricevitore.



È possibile accendere il ricevitore anche premendo  (accensione) sul telecomando. Per spegnere il ricevitore, premere nuovamente  (accensione).



# Configurazione del ricevitore con Easy Setup

Per eseguire la configurazione iniziale del ricevitore, assicurarsi che al ricevitore sia collegato un televisore (pagina 26). Commutare quindi l'ingresso del televisore sull'ingresso al quale è collegato il ricevitore.

## Nota

Non è possibile eseguire la procedura di Easy Setup utilizzando le indicazioni sul pannello display anteriore.

Alla prima accensione del ricevitore o dopo aver ripristinato le impostazioni di fabbrica del ricevitore, sullo schermo del televisore viene visualizzata la schermata Easy Setup. Seguire le istruzioni sullo schermo per effettuare le impostazioni di base utilizzando  $\blacktriangleleft/\blacktriangleright/\blacktriangleleft/\blacktriangleright$  e  $\oplus$ .

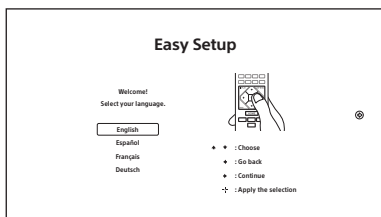

Se la schermata Easy Setup non viene visualizzata o si desidera visualizzare la schermata Easy Setup manualmente, è possibile farlo premendo HOME e quindi selezionando [Setup] - [Easy Setup].

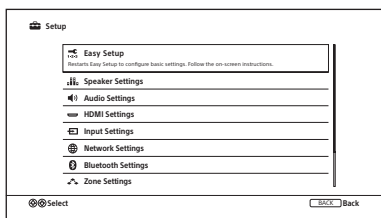

## Che cosa si può fare con Easy Setup

Con Easy Setup, è possibile completare le seguenti operazioni:

- 1: Selezione della lingua  
Controllare il sistema di diffusori ed eseguire l'Auto Calibration secondo la configurazione e la disposizione del sistema di diffusori.
- 2: Impostazioni dei diffusori  
Controllare il sistema di diffusori ed eseguire l'Auto Calibration secondo la configurazione e la disposizione del sistema di diffusori.
- 3: Impostazioni Internet  
Selezionare il metodo di collegamento alla rete e configurare le impostazioni per collegare il ricevitore alla rete.

## Auto Calibration (D.C.A.C. EX)

### Prima di eseguire l'Auto Calibration

- Scollegare le cuffie.
- Rimuovere eventuali ostacoli tra il microfono di calibrazione e i diffusori.
- L'Auto Calibration non è disponibile quando [Bluetooth Mode] è impostato su [Transmitter].
- Per una misurazione precisa, assicurarsi che l'ambiente sia tranquillo e privo di rumore.
- Impostare l'uscita dei diffusori su un'impostazione diversa da "SPK OFF." Vedere "Selezione dei diffusori anteriori" (pagina 38).
- Verificare l'impostazione attiva del subwoofer
  - Prima di usare un subwoofer, accenderlo e alzare il volume. Portare LEVEL ad appena prima della metà.
  - Se è collegato un subwoofer dotato della funzione di frequenza di transizione, impostare il valore al massimo.
  - Se è collegato un subwoofer dotato di funzione standby automatica, disattivare tale funzione.

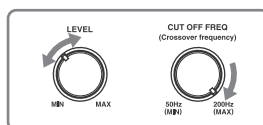

**Nota**

A seconda delle caratteristiche del subwoofer in uso, il valore della distanza di impostazione può essere diverso dalla posizione effettiva.

- Collegare il microfono di calibrazione in dotazione al jack CALIBRATION MIC. Posizionare il microfono di calibrazione in corrispondenza della posizione di ascolto.

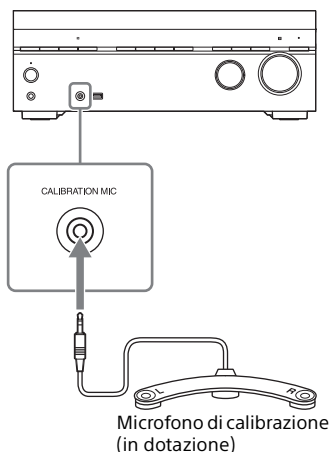
**Nota**

- Durante la calibrazione, i diffusori emettono suoni a volume molto alto e non è possibile regolarlo. Tenere conto dei vicini e dei bambini presenti.
- Se prima di eseguire l'Auto Calibration è stata attivata la funzione di disattivazione dell'audio, questa viene disattivata automaticamente.
- Quando si utilizzano diffusori speciali, quali quelli dipolari, potrebbe non essere possibile eseguire misurazioni corrette oppure eseguire l'Auto Calibration.
- Se la misurazione ha esito negativo, seguire il messaggio, quindi selezionare [Retry]. Per ulteriori informazioni sul codice di errore e sul messaggio di avviso, vedere "Elenco dei messaggi dopo le misurazioni di Auto Calibration" (pagina 57).

## Annullamento dell'Auto Calibration

La funzione Auto Calibration viene annullata se durante il processo di misurazione si esegue una delle seguenti azioni:

- Pressione di  $\text{⏻}$  (accensione).
- Pressione dei tasti di ingresso sul telecomando o rotazione di INPUT SELECTOR sul ricevitore.
- Pressione di  $\text{⊗}$  (disattivazione dell'audio), MUSIC o AMP MENU.
- Pressione di SPEAKERS sul ricevitore.
- Cambiamento del livello di volume.
- Collegamento delle cuffie.

## Selezione dei diffusori anteriori

SPEAKERS

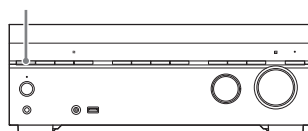

### Premere ripetutamente SPEAKERS.

Gli indicatori sul pannello display visualizzano il set di terminali selezionati.

- **SPA**: Diffusori collegati ai terminali SPEAKERS FRONT A.
- **SPB\***: Diffusori collegati ai terminali SPEAKERS SURROUND BACK/HEIGHT(FRONT B/BI-AMP/ZONE 2).
- **SPA+B\***: Diffusori collegati sia ai terminali SPEAKERS FRONT A che ai terminali SPEAKERS SURROUND BACK/HEIGHT(FRONT B/BI-AMP/ZONE 2) (collegamento in parallelo).
- (Nessuno): Sul pannello display viene visualizzato "SPK OFF". Non viene emesso alcun segnale audio da nessun terminale dei diffusori.

\* Per selezionare "SPB" o "SPA+B", impostare [Surround Back Speaker Assign] in [Speaker Settings] su [Front B].

**Nota**

Questa impostazione non è disponibile quando sono collegate le cuffie.

## Riproduzione di audio e video

### Riproduzione di dispositivi audio/video, ascolto della radio FM

È possibile collegare al ricevitore dispositivi audio/video per l'ascolto e la visione di una vasta gamma di contenuti, quali film e audio. È possibile anche ascoltare le trasmissioni radio FM con l'audio ad alta qualità mediante il sintonizzatore integrato.

- 1 Accendere il dispositivo da riprodurre.**
- 2 Accendere il ricevitore.**
- 3 Accendere il televisore, quindi commutare l'ingresso del televisore sull'ingresso al quale è collegato il ricevitore.**
- 4 Premere HOME.**

Sullo schermo del televisore viene visualizzato il menu principale. A seconda del televisore, il menu principale potrebbe richiedere tempo per comparire sullo schermo del televisore.

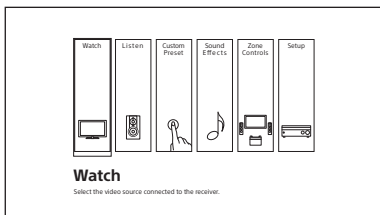

- 5 Premere  $\leftarrow/\rightarrow$  per selezionare [Watch] o [Listen], quindi premere  $\boxed{+}$ .**

Sullo schermo del televisore appare l'elenco delle voci di menu.

- 6 Selezionare il dispositivo che si desidera riprodurre e avviare la riproduzione.**

Se si seleziona [FM TUNER], sintonizzare la stazione desiderata con i pulsanti del telecomando, seguendo le indicazioni fornite sullo schermo del televisore. Per i dettagli di questa operazione, consultare la Guida.

- 7 Premere  $\triangleleft$  +/- per regolare il volume.**

È possibile anche usare MASTER VOLUME sul ricevitore.

#### Nota

Prima di spegnere il ricevitore, accertarsi di abbassare il livello del volume per evitare di danneggiare i diffusori alla successiva accensione del ricevitore.

#### Suggerimento

- Per selezionare il dispositivo desiderato, è possibile ruotare INPUT SELECTOR sul ricevitore oppure premere i tasti di ingresso sul telecomando.
- Per alzare o abbassare rapidamente il volume
  - Ruotare rapidamente la manopola MASTER VOLUME.
  - Tenere premuto uno dei tasti  $\triangleleft$  +/-.
- Per effettuare regolazioni precise
  - Ruotare lentamente la manopola MASTER VOLUME.
  - Premere uno dei tasti  $\triangleleft$  +/- e rilasciarlo immediatamente.

## Impostazione del formato del segnale HDMI

È possibile selezionare il formato del segnale HDMI in base ai segnali video provenienti dai dispositivi collegato ai jack HDMI IN.

**1 Premere HOME, quindi selezionare [Setup] – [HDMI Settings] – [HDMI Signal Format].**

**2 Selezionare il formato desiderato.**

- [Standard format]: Selezionare questa opzione se non si utilizzano formati video a banda larga.
- [Enhanced format]: Selezionare questa opzione se si utilizzano formati video a banda larga come 4K/60p 4:4:4, 4:2:2 e 4K/60p 4:2:0 10 bit.

### Nota

- Per ulteriori informazioni sui formati video a banda larga, consultare la Guida.
- Quando è selezionato [Enhanced format], consigliamo di usare un cavo HDMI ad alta velocità di qualità superiore con Ethernet, che supporta larghezze di banda fino a 18 Gbps.
- Alcuni dispositivi (decoder via cavo o satellitari, lettori Blu-ray Disc e lettori DVD) non funzionano bene con l'impostazione [Enhanced format]. In tal caso selezionare [Standard format].
- Se il televisore ha un menu simile per i formati video a banda larga, controllare l'impostazione nel menu del televisore quando si seleziona [Enhanced format] sul ricevitore. Per ulteriori informazioni sull'impostazione del menu del televisore, consultare le istruzioni per l'uso del televisore.
- Poiché il jack HDMI IN VIDEO 1 non supporta formati video quali 4K/60p 4:4:4, 4:2:2 e 4K/60p 4:2:0 10 bit, non è possibile impostare il formato del segnale HDMI.

## Ascolto dell'audio dai diffusori situati in altre stanze (Zona 2)

**1 Collegare i diffusori situati nella Zona 2 (pagina 23).**

**2 Accendere il ricevitore.**

**3 Selezionare uno schema diffusori e impostare l'assegnazione dei terminali dei diffusori.**

- ① Premere HOME, quindi selezionare [Setup] – [Speaker Settings] – [Speaker Pattern].
- ② Selezionare uno schema diffusori senza diffusori surround posteriori, quindi selezionare [Save].
- ③ Selezionare [Surround Back Speaker Assign] – [Zone2].

**4 Premere HOME, quindi selezionare [Zone Controls].**

**5 Impostare [Zone2] – [Zone2 Power] – [On].**

È possibile anche premere ripetutamente ZONE SELECT sul ricevitore per selezionare "ZONE2 ON ?", quindi premere ZONE POWER sul ricevitore per impostare.

**6 Selezionare [Zone2 Input], quindi selezionare i segnali sorgente da emettere.**

È inoltre possibile attivare INPUT SELECTOR sul ricevitore mentre "2. xxxx"\* appare sul pannello display.

### Suggerimento

Per ascoltare nella Zona 2 lo stesso audio della zona principale, selezionare [SOURCE].

**7 Avviare la riproduzione sul dispositivo di ingresso selezionato.**

## 8 Selezionare [Zone2 Volume], quindi regolare il volume.

È inoltre possibile attivare MASTER VOLUME sul ricevitore mentre "2. xxxx"\* appare sul pannello display.

\* "xxxx" è il nome dell'ingresso.

## Per uscire dal funzionamento a zona

Impostare [Zone2 Power] su [Off] al punto 5.

### Nota

- I diffusori in Zona 2 emettono solo i segnali audio provenienti da [USB], [Bluetooth] (solo quando [Bluetooth Mode] è impostato su [Receiver]), [Home Network], [Music Service List] e [FM TUNER], e i segnali audio in ingresso dai jack AUDIO IN posti sul pannello posteriore del ricevitore.
- Gli ingressi digitali esterni provenienti dai jack OPTICAL IN, COAXIAL IN e HDMI IN non possono essere emessi in Zona 2.
- Se si imposta [DSD Native] in [Audio Settings] su [On], i segnali audio di contenuti DSD provenienti da [USB] o [Home Network] non vengono emessi dai diffusori in Zona 2.

## Ascolto dell'audio da diffusori situati in altre stanze utilizzando un altro amplificatore (Zona 2)

### 1 Collegare un altro amplificatore situato in Zona 2 (pagina 33).

### 2 Accendere il ricevitore nella zona principale e l'amplificatore in Zona 2.

### 3 Impostare il controllo del volume per la Zona 2.

Premere HOME, quindi selezionare [Setup] – [Zone Settings] – [Zone2 Line Out] – [Variable] o [Fixed].

- [Variable]: È possibile modificare il volume per i jack ZONE 2 OUT. Selezionare questa opzione quando si usa un altro amplificatore che non dispone di controllo del volume.

- [Fixed]: Il volume per i jack ZONE 2 OUT è fisso. Selezionare questa opzione quando si usa un altro amplificatore con controllo del volume variabile.

### 4 Premere HOME, quindi selezionare [Zone Controls] – [Zone2] – [Zone2 Power] – [On].

È possibile anche premere ripetutamente ZONE SELECT sul ricevitore per selezionare "ZONE 2", quindi premere ZONE POWER sul ricevitore.

### 5 Selezionare [Zone2 Input], quindi selezionare i segnali sorgente da emettere.

È inoltre possibile attivare INPUT SELECTOR sul ricevitore mentre "2. xxxx"\* appare sul pannello display.

#### Suggerimento

Per ascoltare lo stesso audio della zona principale nella zona 2, selezionare [SOURCE].

### 6 Avviare la riproduzione sul dispositivo di ingresso selezionato.

### 7 Regolare il volume.

Regolare il volume usando l'amplificatore della Zona 2. Se si imposta [Zone2 Line Out] su [Variable] al punto 3, selezionare [Zone2 Volume], quindi regolare il volume. È inoltre possibile attivare MASTER VOLUME sul ricevitore mentre "2. xxxx"\* appare sul pannello display.

\* "xxxx" è il nome dell'ingresso.

## Per uscire dal funzionamento a zona

Impostare [Zone2 Power] su [Off] al punto 4.

## Riproduzione di video e audio in un'altra stanza utilizzando un televisore o un altro amplificatore (zona HDMI)

**1 Collegare un altro amplificatore o un televisore in un'altra stanza (pagina 34).**

**2 Accendere il ricevitore nella zona principale, l'amplificatore e il televisore nella zona HDMI.**

**3 Impostare l'assegnazione del jack HDMI OUT B/HDMI ZONE su [Zone].**

Premere HOME, quindi selezionare [Setup] – [HDMI Settings] – [HDMI Out B Mode] – [Zone].

**4 Premere HOME, quindi selezionare [Zone Controls] – [HDMI Zone] – [HDMI Zone Power] – [On].**

È possibile anche premere ripetutamente ZONE SELECT sul ricevitore per selezionare "HDMI ZONE", quindi premere ZONE POWER sul ricevitore.

**5 Selezionare [HDMI Zone Input], quindi selezionare i segnali sorgente da emettere.**

È inoltre possibile attivare INPUT SELECTOR sul ricevitore mentre "H. xxxx"\* appare sul pannello display.

\* "xxxx" è il nome dell'ingresso.

**6 Regolare il volume utilizzando il controllo del volume sull'amplificatore o sul televisore nella zona HDMI.**

### Suggerimento

- È possibile evitare possibili interferenze ai segnali nella zona principale impostando [Priority] su [Main Only] nel menu [HDMI Settings]. Tuttavia, se nella zona HDMI è selezionato lo stesso ingresso, nella zona HDMI non viene emesso alcun video o audio. Per informazioni dettagliate sull'impostazione, vedere "Impostazione della priorità per la zona principale (Priority)" nella Guida.
- Il jack HDMI OUT B/HDMI ZONE supporta larghezze di banda fino a 9 Gbps se [HDMI Out B Mode] è impostato su [Zone] nel menu [HDMI Settings].

## Per uscire dal funzionamento a zona

Impostare [HDMI Zone Power] su [Off] al punto 4.

## Ingressi disponibili per ogni zona

Gli ingressi disponibili variano in base alla zona selezionata. Selezionare l'ingresso desiderato sullo schermo del televisore o sul pannello display.

Per informazioni dettagliate sugli ingressi disponibili, vedere "Ingressi disponibili per ogni zona" nella Guida.

## Per la zona principale

È possibile selezionare tutte le sorgenti di ingresso da ogni dispositivo collegato al ricevitore nella zona principale.

## Per la Zona 2

Nella Zona 2 la visione di video non è possibile. L'audio non è disponibile da dispositivi collegati ai jack HDMI IN.

### Nota

- I segnali provenienti dai jack HDMI IN, OPTICAL IN e COAXIAL IN non possono essere emessi dai diffusori in Zona 2.
- È possibile selezionare [USB], [Home Network], [Music Service List] o [Bluetooth] dalla zona principale e Zona 2. La priorità viene data all'opzione selezionata più di recente, anche se è già stata selezionata un'opzione diversa in una delle zone.

- Se si collegano cuffie BLUETOOTH alla zona principale durante la riproduzione di un dispositivo collegato e l'ingresso corrente nella Zona 2 è [USB], [Home Network] o [Music Service List], l'ingresso per Zona 2 passa a [SOURCE]. In tal caso, nella Zona 2 vengono emessi solo il segnale del sintonizzatore FM e il segnale audio analogico.
- Se si collegano cuffie BLUETOOTH alla zona principale durante la riproduzione di un dispositivo collegato, le cuffie BLUETOOTH vengono scollegate selezionando [USB], [Home Network] o [Music Service List] in Zona 2.
- Se si imposta [DSD Native] in [Audio Settings] su [On], i segnali audio di contenuti DSD provenienti da [USB] o [Home Network] non vengono emessi dai diffusori in Zona 2.

## Per la zona HDMI

È possibile guardare video o ascoltare audio solo dai jack HDMI IN (tranne VIDEO 1).

# Come ottenere gli effetti sonori

## Selezione di un campo sonoro

Selezionando un campo sonoro in base alla sorgente di ingresso e alle proprie preferenze, è possibile ottenere suoni con effetti di campo sonoro aggiuntivi.

### 1 Premere HOME.

Sullo schermo del televisore viene visualizzato il menu principale.

### 2 Selezionare [Sound Effects] – [Sound Field].

### 3 Premere ←/→ per selezionare il campo sonoro desiderato, quindi premere

Sony consiglia di selezionare un campo sonoro etichettato [Movie] per la visione di film e un campo sonoro etichettato [Music] per l'ascolto di musica. Per ulteriori informazioni su ciascun campo sonoro, vedere "Campi sonori selezionabili e i loro effetti" (pagina 47).

#### Nota

- Quando [Bluetooth Mode] è impostato su [Transmitter] o durante l'uso della funzione Wireless Multi-Room, non è possibile selezionare i campi sonori.
- Durante l'ascolto di contenuti audio usando Chromecast built-in, è possibile selezionare [Multi Ch Stereo] o [2ch Stereo] premendo 2CH/MULTI sul telecomando.
- Durante l'ascolto con le cuffie, viene visualizzato solo il campo sonoro per le cuffie.
- I campi sonori per i film e la musica potrebbero non funzionare, a seconda dell'ingresso o dello schema diffusori selezionato, oppure al formato audio.
- A seconda del formato audio, il ricevitore può riprodurre segnali a una frequenza di campionamento inferiore rispetto a quella effettiva dei segnali in ingresso.
- Alcuni diffusori o subwoofer potrebbero non emettere suono, a seconda dell'impostazione del campo sonoro.

**Suggerimento**

È possibile anche selezionare un campo sonoro nel modo seguente:

- premere HOME, quindi selezionare [Setup] - [Audio Settings] - [Sound Field].
- premere 2CH/MULTI, MOVIE, MUSIC o FRONT SURROUND sul telecomando.
- premere 2CH/MULTI, MOVIE o MUSIC sul ricevitore.



## Relazioni tra campi sonori e uscite dei diffusori

L'elenco seguente mostra quali uscite di diffusori emettono suono quando è selezionato un determinato campo sonoro.

### Contenuto a 2 canali

Campo sonoro		Pannello display	Diffusori anteriori	Diffusore centrale	Diffusori surround	Diffusori surround posteriori	Subwoofer	Diffusore di altezza
2CH/ MULTI	2ch Stereo	2CH STEREO	⊙	–	–	–	–	–
	Multi Channel Stereo	MULTI ST.	⊙	○	○	○	○*	○
	Direct (ingresso analogico)	DIRECT	⊙	–	–	–	–	–
	Direct (altri)	DIRECT	⊙	–	–	–	○**	–
	A.F.D. (Auto Format Decoding)	A.F.D.	⊙	●	●	●	○**	●
MOVIE	Dolby Surround	DOLBY SURRE	⊙	○	○	○	○*	○
	Neural:X	NEURAL:X	⊙	○	○	○	○*	○
	Front Surround	FRONT SUR.	⊙	–	–	–	○*	–
MUSIC	Audio Enhancer	A. ENHANCER	⊙	–	–	–	○**	–

– : Non viene emesso alcun suono.

⊙ : Viene emesso suono.

○ : Viene emesso suono a seconda dell'impostazione dello schema diffusori e del contenuto da riprodurre.

● : Per i flussi audio Dolby e DTS, il suono viene emesso a seconda dell'impostazione dello schema dei diffusori.

Non viene emesso suono per Linear PCM, DSD o AAC.

\* Viene emesso suono se si collega un subwoofer e si imposta uno schema diffusori ([x.1]) che abbia un subwoofer attivo.

\*\* Viene emesso suono se si collega un subwoofer e si imposta uno schema diffusori ([x.1]) che abbia un subwoofer attivo, e se [Small] è selezionato per [Size] in [Speaker Settings].

## Contenuto multicanale

Campo sonoro		Pannello display	Diffusori anteriori	Diffusore centrale	Diffusori surround	Diffusori surround posteriori	Subwoofer	Diffusore di altezza
2CH/ MULTI	2ch Stereo	2CH STEREO	⊙	–	–	–	–	–
	Multi Channel Stereo	MULTI ST.	⊙	○	○	○	○	○
	Direct	DIRECT	⊙	○	○	○	○	○
	A.F.D. (Auto Format Decoding)	A.F.D.	⊙	○	○	○	○	○
MOVIE	Dolby Surround	DOLBY SURR	⊙	○	○	○	○	○
	Neural:X	NEURAL:X	⊙	○	○	○	○	○
	Front Surround	FRONT SUR.	⊙	–	–	–	○	–
MUSIC	Audio Enhancer	A. ENHANCER	⊙	○	○	○	○	○

– : Non viene emesso alcun suono.

⊙ : Viene emesso suono.

○ : Viene emesso suono a seconda dell'impostazione dello schema diffusori e del contenuto da riprodurre.

### Nota

Se non viene emesso alcun suono, controllare che tutti i diffusori siano collegati saldamente ai relativi terminali (pagina 18), e che sia selezionato lo schema diffusori corretto (pagina 17).

## Campi sonori selezionabili e i loro effetti

Campo sonoro		Pannello display	Effetti del campo sonoro
<b>2CH/ MULTI</b>	2ch Stereo	2CH STEREO	Riproduce segnali audio a 2 canali, senza l'aggiunta di effetti surround. I segnali audio monofonici e multicanale vengono emessi dopo essere stati convertiti in un segnale a 2 canali. Questo campo sonoro è più adatto per la riproduzione di segnali audio così come sono, solamente da due diffusori anteriori, senza l'aggiunta di effetti surround virtuali. Il suono viene emesso solo dai diffusori anteriori sinistro/destro. Il subwoofer non emette alcun suono.
	Multi Ch Stereo	MULTI ST.	Il suono viene emesso da tutti i diffusori collegati. Quando vengono ricevuti in ingresso segnali audio a 2 canali o monofonici, il ricevitore emette suono da tutti i diffusori senza l'aggiunta di effetti surround. Quando vengono ricevuti in ingresso segnali audio multicanale, il suono potrebbe non venire emesso da alcuni diffusori, a seconda delle impostazioni dei diffusori e del contenuto riprodotto.
	Direct	DIRECT	I segnali audio vengono riprodotti senza l'aggiunta di effetti surround.
	A.F.D. (Auto Format Decoding)	A.F.D.	Decodifica e riproduce i segnali audio usando il metodo di elaborazione ottimale in base al segnale audio in ingresso.
<b>MOVIE</b>	Dolby Surround	DOLBY SURR	L'upmixer Dolby Surround espande il contenuto audio tradizionale per la riproduzione mediante una configurazione multicanale, che include i diffusori di altezza. Questo upmixer è una tecnologia nuova e migliorata che rimpiazza la popolare tecnologia Dolby Pro Logic II.
	Neural:X	NEURAL:X	Neural:X rimappa film e musica stereo, a 5.1 canali e a 7.1 in base alla disposizione dei diffusori.
	Front Surround	FRONT SUR.	Riproduce effetti surround completi con due soli diffusori anteriori usando la tecnologia di elaborazione dei segnali virtuali di Sony.
<b>MUSIC</b>	Audio Enhancer	A. ENHANCER	Esegue l'upscaling delle sorgenti sonore esistenti consentendo di ottenere una qualità del suono vicina all'alta risoluzione con DSEE HX (Digital Sound Enhancement Engine HX). Questo campo sonoro crea l'effetto di trovarsi veramente in uno studio di registrazione o a un concerto. DSEE HX funziona solo con sorgenti sonore a 2 canali con una frequenza di campionamento di 44,1 kHz o 48 kHz provenienti dai seguenti ingressi: <ul style="list-style-type: none"> <li>- USB</li> <li>- Home Network</li> <li>- Music Service List</li> <li>- Bluetooth</li> </ul> Non funziona tuttavia durante la riproduzione Wireless Multi-Room.
<b>Cuffie</b>	Headphone(2ch)	HP 2CH	Questa modalità viene selezionata automaticamente se si usano le cuffie (gli altri campi sonori non sono selezionabili). Riproduce segnali audio a 2 canali, senza l'aggiunta di effetti surround. I suoni da segnali audio monofonici e multicanale vengono emessi dopo essere stati convertiti in un segnale a 2 canali.

**Nota**

- A seconda del formato audio, se si seleziona [Direct] e si riproduce una sorgente a 5.1 canali quando sono collegati i diffusori surround e due diffusori surround posteriori, i diffusori surround posteriori emettono lo stesso audio emesso dai diffusori surround, analogamente a un sistema surround a 7.1 canali. Il livello del suono dei diffusori surround e surround posteriori viene regolato automaticamente per ottenere il bilanciamento ottimale.
- Quando è selezionato un campo sonoro diverso da [Multi Ch Stereo], [A.F.D.] o [Dolby Surround], Dolby Atmos viene decodificato come Dolby TrueHD o Dolby Digital Plus.

# Funzioni di rete

## Che cosa si può fare con le funzioni di rete

È possibile riprodurre contenuti audio di alta qualità da un computer o un HDD di rete, un iPhone/iPad/iPod, un altro smartphone o tablet connessi alla rete domestica cablata o wireless.

È possibile anche ascoltare servizi musicali come la radio su Internet connettendosi a Internet.

È possibile inoltre controllare il ricevitore da uno smartphone utilizzando le app compatibili.

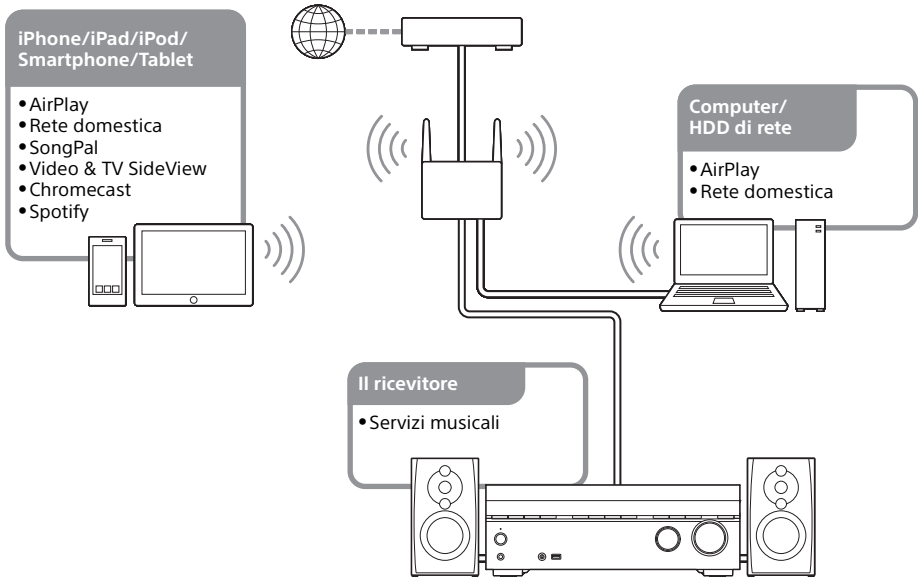

### • AirPlay

Questo ricevitore supporta AirPlay. È possibile ascoltare contenuti audio da un iPhone/iPad/iPod o dalla libreria iTunes.

Per i dettagli, consultare "Ascolto di contenuti audio da iTunes o da un iPhone/iPad/iPod tramite la rete (AirPlay)" nella Guida.

### • Rete domestica (DLNA)

Attraverso la rete domestica è possibile riprodurre contenuti memorizzati in vari formati in una posizione di rete (computer, HDD di rete ecc.).

Per i dettagli, consultare "Ascolto del contenuto memorizzato nel server sulla rete domestica (DLNA)" nella Guida.

### • SongPal

È possibile controllare il ricevitore in wireless installando l'app "SongPal" nello smartphone o nel tablet.

Questa funzione è consigliata quando si usano le funzioni di riproduzione di contenuti, multi zona o SongPal Link del ricevitore.

Per i dettagli, consultare "Controllo del ricevitore utilizzando uno smartphone o un tablet (SongPal)" nella Guida.

- **Video & TV SideView**

È possibile controllare il ricevitore in wireless installando l'app Video & TV SideView nello smartphone o tablet. Consigliamo vivamente questa app ai clienti che con il ricevitore utilizzano un televisore Sony.

Per i dettagli, consultare "Registrazione del dispositivo Video & TV SideView sul ricevitore" nella Guida.

- **Servizi musicali su Internet**

Con il ricevitore connesso a Internet, è possibile ascoltare la musica offerta da una varietà di servizi musicali.

Per i dettagli, consultare "Ascolto di servizi musicali offerti su Internet" nella Guida.

## Ascolto con cuffie/ diffusori BLUETOOTH

### 1 Premere ripetutamente **BLUETOOTH RX/TX** per selezionare "BT TX."

La modalità BLUETOOTH passa a TX (trasmettitore).

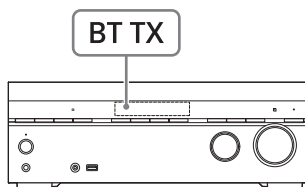

### 2 Accendere le cuffie/i diffusori e impostarli in modalità di abbinamento.

### 3 Tenere premuto **CONNECTION** **PAIRING BLUETOOTH** sul ricevitore per circa 2 secondi.

"SEARCHING" lampeggia nel pannello display per circa 10 secondi, quindi appare il nome del dispositivo BLUETOOTH rilevato.

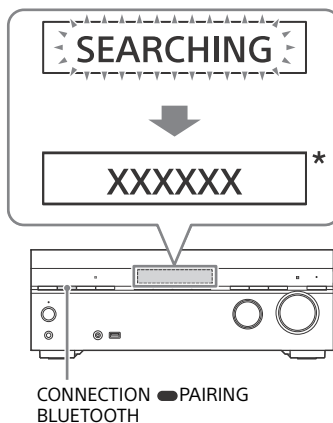

\* "XXXXXX" rappresenta il nome del dispositivo BLUETOOTH rilevato.

#### 4 Premere $\uparrow/\downarrow$ per selezionare il nome delle cuffie/dei diffusori, quindi premere $\square$ .

Quando "CONNECTING" lampeggia e viene visualizzato il nome delle cuffie o dei diffusori, il collegamento BLUETOOTH è completo.

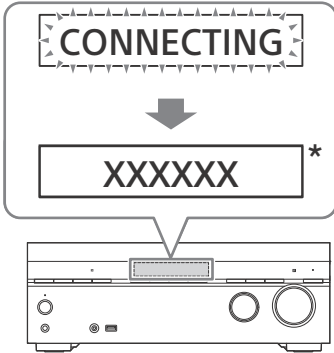

\* "XXXXXX" rappresenta il nome del dispositivo BLUETOOTH rilevato.

#### 5 Premere uno dei pulsanti di ingresso per selezionare l'ingresso desiderato.

Il suono viene emesso dalle cuffie/dai diffusori BLUETOOTH. Il ricevitore non emette alcun suono.

#### 6 Regolare il volume delle cuffie/dei diffusori BLUETOOTH.

Il controllo del volume sul ricevitore e il telecomando funzionano solo per le cuffie/i diffusori BLUETOOTH.

##### Nota

- Il dispositivo BLUETOOTH connesso più di recente può essere ricollegato eseguendo semplicemente il punto 1 sopra.
- Il collegamento one-touch (NFC) non può essere utilizzato in modalità TX (trasmettitore).
- Quando sul pannello display viene visualizzato "NOT. USE", non è possibile passare alla modalità BLUETOOTH. Controllare quanto segue:
  - La funzione BLUETOOTH è in uso
  - [Bluetooth Mode] è impostato su [Off]

##### Suggerimento

È possibile anche passare dalla modalità BLUETOOTH alla modalità TX (trasmettitore) impostando [Bluetooth Mode] su [Transmitter] in [Bluetooth Settings]. Selezionare quindi il nome delle cuffie o dei diffusori da [Device List] in [Bluetooth Settings]. Se non si riesce a trovare il nome delle cuffie nell'elenco, selezionare [Scan].

### Risparmio energetico

È possibile risparmiare energia impostando il ricevitore come segue:

- Impostare [Control for HDMI] e [Standby Through] su [Off] nel menu [HDMI Settings].
- Impostare [Bluetooth Standby] nel menu [Bluetooth Settings] su [Off].
- Impostare [Zone2 Power] o [HDMI Zone Power] nel menu [Zone Settings] su [Off].

### Aggiornamento del software

Aggiornando il software alla versione più recente, è possibile usufruire delle funzioni più nuove.

Quando è disponibile nuovo software:

- Sul pannello display si illumina l'indicatore "UPDATE".
- Se [Software Update Notification] è impostato su [On], sullo schermo del televisore viene visualizzato un messaggio.

#### Nota

Non scollegare il cavo di alimentazione CA e il cavo LAN fino al termine dei processi di download e aggiornamento. Ciò potrebbe causare problemi di funzionamento.

#### 1 Premere HOME.

Sullo schermo del televisore viene visualizzato il menu principale.

#### 2 Selezionare [Setup] – [System Settings].

#### 3 Selezionare [Software Update].

#### 4 Selezionare [Update via Internet] o [Update via USB Memory].

Se si seleziona [Update via USB Memory], visitare il sito Web di assistenza clienti per scaricare la versione software più recente.

[www.sony.eu/support](http://www.sony.eu/support)



## 5 Aggiornare il software.

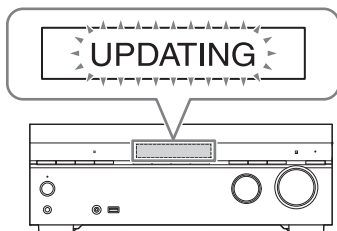

Durante il processo di aggiornamento del software, "UPDATING" lampeggia sul pannello display.

"UPDATING" potrebbe tuttavia scomparire temporaneamente durante l'aggiornamento.

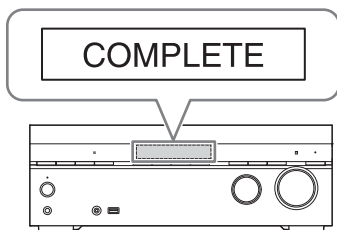

Al completamento dell'aggiornamento, sul pannello display viene visualizzato "COMPLETE" e il ricevitore si riavvia automaticamente.

### Nota

- È necessaria circa 1 ora per completare l'aggiornamento.
- Non è possibile ripristinare la versione precedente dopo l'aggiornamento del software.
- Se si desidera che gli aggiornamenti del software siano eseguiti automaticamente, impostare [Auto Update] su [On]. A seconda del contenuto degli aggiornamenti, l'aggiornamento del software può essere eseguito anche se [Auto Update] è impostato su [Off].

## Guida alla soluzione dei problemi

Se si verifica un problema durante l'uso del ricevitore, controllare quanto segue per risolvere il problema prima rivolgersi a un rivenditore Sony.

- Controllare se il problema è elencato nella presente sezione denominata "Guida alla soluzione dei problemi".
- Consultare la Guida per trovare esempi dettagliati. È possibile cercare una parola chiave utilizzando la Guida online alla soluzione dei problemi.

[http://rd1.sony.net/help/ha/strdn108/h\\_eu/](http://rd1.sony.net/help/ha/strdn108/h_eu/)

Se il problema persiste dopo avere eseguito tutte le operazioni summenzionate, rivolgersi a un rivenditore Sony.

### Generali

**Il ricevitore si spegne automaticamente.**

- Se [Auto Standby] è impostato su [On], impostarlo su [Off].
- È attivata la funzione Timer di spegnimento.
- È attivato "PROTECTOR".

**L'indicatore sul pannello display si spegne.**

- Se l'indicatore PURE DIRECT sul pannello anteriore si accende, premere PURE DIRECT per disattivare questa funzione.
- Premere DIMMER sul ricevitore per regolare la luminosità del pannello display.

## Video

### Sullo schermo del televisore non appare alcuna immagine.

- Provare a premere il tasto di ingresso sul telecomando o a ruotare INPUT SELECTOR sul ricevitore per selezionare l'ingresso desiderato.
- Impostare il televisore sulla modalità di ingresso appropriata.
- Allontanare il dispositivo audio dal televisore.
- Accertare che i cavi siano collegati correttamente e saldamente ai dispositivi.
- Scollegare il cavo HDMI dal ricevitore e dal televisore e quindi ricollegarlo.
- Impostare [HDMI Signal Format] dell'ingresso selezionato su [Standard format] nel menu [HDMI Settings].
- Alcuni dispositivi di riproduzione devono essere configurati. Consultare le istruzioni per l'uso fornite con il dispositivo in questione.
- Assicurarsi di usare un cavo HDMI ad alta velocità con Ethernet per la visualizzazione di immagini e l'ascolto di suoni, in particolare per or 1080p, Deep Color (Deep Colour), 4K o 3D.

Un cavo HDMI ad alta velocità di qualità superiore con Ethernet, che supporta larghezze di banda fino a 18 Gbps, è richiesto per 4K/60p 4:4:4, 4:2:2 e 4K/60p 4:2:0 10 bit ecc.

- L'uscita dei segnali video HDMI del ricevitore potrebbe essere impostata su "HDMI OFF." In tal caso, impostare su "HDMI A", "HDMI B" o "HDMI A + B" premendo HDMI OUT sul telecomando.
- Per la riproduzione di contenuti HDCP 2.2, collegare il ricevitore a un jack di ingresso HDMI di un televisore compatibile con HDCP 2.2.

### Sullo schermo del televisore non appare alcun contenuto 3D.

- A seconda del televisore o del dispositivo video usato, il contenuto 3D potrebbe non venire visualizzato. Per i dettagli sul formato video 3D HDMI supportato dal ricevitore, consultare la Guida.
- Assicurarsi di usare un cavo HDMI ad alta velocità con Ethernet.

### Sullo schermo del televisore non appare alcun contenuto 4K.

- A seconda del televisore o del dispositivo video usato, il contenuto 4K potrebbe non venire visualizzato. Controllare la capacità video e le impostazioni del televisore e del dispositivo video.
- Assicurarsi di usare un cavo HDMI ad alta velocità con Ethernet.
- Con i formati video a banda larga quali 4K/60p 4:4:4, 4:2:2 e 4K/60p 4:2:0 10 bit, è richiesto un cavo HDMI ad alta velocità di qualità superiore con Ethernet, che supporta larghezze di banda fino a 18 Gbps.
- Se il televisore ha un menu simile per il formato video a banda larga, controllare l'impostazione nel menu del televisore quando si seleziona [Enhanced format] (pagina 40) sul ricevitore. Per ulteriori informazioni sull'impostazione del menu del televisore, consultare le istruzioni per l'uso del televisore.
- Assicurarsi di collegare il ricevitore al jack di ingresso HDMI di un televisore o di un dispositivo video che supporta 4K. Quando si utilizza un dispositivo di riproduzione per contenuti video con risoluzione 4K ecc., è necessario collegare un cavo HDMI a un jack HDMI che supporta HDCP 2.2.

### Il menu principale non viene visualizzato sullo schermo del televisore.

- Il menu principale può essere utilizzato solo quando si collega il televisore al jack HDMI OUT.
- Se si collega il televisore al jack HDMI OUT B/HDMI ZONE, assicurarsi di impostare [HDMI Out B Mode] su [Main] nel menu [HDMI Settings].
- Premere HOME per visualizzare il menu principale.
- Controllare che il televisore sia collegato correttamente.
- Scollegare il cavo HDMI dal ricevitore e dal televisore e quindi ricollegarlo.
- A seconda del televisore, la visualizzazione del menu principale potrebbe richiedere del tempo.

### In modalità HDR non è possibile visualizzare immagini HDR (High Dynamic Range).

- A seconda del televisore o dispositivo video, le immagini HDR potrebbero non venire visualizzate in modalità HDR. Controllare la capacità video e le impostazioni del televisore o del dispositivo video.
- Alcuni dispositivi video potrebbero non emettere contenuti HDR in modalità HDR se [HDMI Signal Format] è impostato su [Standard format], anche se sia il televisore che il dispositivo video supportano HDR e larghezze di banda fino a 18 Gbps. In tal caso, impostare [HDMI Signal Format] dell'ingresso selezionato su [Enhanced format] nel menu [HDMI Settings]. Quando è selezionato [Enhanced format], usare cavi HDMI ad alta velocità di qualità superiore con Ethernet, che supportano larghezze di banda fino a 18 Gbps.

## Audio

### L'audio non viene emesso oppure è possibile udirlo a livelli estremamente ridotti, indipendentemente dal dispositivo selezionato.

- Verificare che tutti i cavi di collegamento siano inseriti nei rispettivi jack di ingresso/uscita sul ricevitore, sui diffusori e sui dispositivi.
- Verificare che il ricevitore e tutti i dispositivi siano accesi.
- Verificare che MASTER VOLUME sul ricevitore non sia impostato su "VOL MIN".
- Premere SPEAKERS sul ricevitore per selezionare un'impostazione diversa da "SPK OFF" (pagina 38).
- Verificare che al ricevitore non siano collegate le cuffie.
- Premere  $\times$  (disattivazione dell'audio) per annullare la funzione di disattivazione dell'audio.
- Provare a premere il tasto di ingresso sul telecomando o a ruotare INPUT SELECTOR sul ricevitore per selezionare l'ingresso desiderato.

- Per ascoltare 'audio dal diffusore del televisore, impostare [Audio Out] su [TV + AMP] nel menu [HDMI Settings]. Se non è possibile riprodurre sorgenti audio multicanale, impostare [AMP]. L'audio tuttavia non verrà emesso dal diffusore del televisore.
- Il suono può essere interrotto quando sono commutati la frequenza di campionamento, il numero di canali o il formato audio dei segnali di uscita audio dal dispositivo di riproduzione.
- Se si ascolta con cuffie BLUETOOTH, controllare che [Bluetooth Mode] sia impostato su [Transmitter].
- L'audio del canale centrale non viene emesso se è selezionato uno schema diffusori che non include il diffusore centrale o quando [DSD Native] è impostato su [On] e viene riprodotta una sorgente multicanale DSD.
- L'audio dei canali surround sinistro/destro non viene emesso se è selezionato uno schema diffusori che non include i diffusori surround o quando [DSD Native] è impostato su [On] e viene riprodotta una sorgente multicanale DSD.
- Nessun suono da [USB], [Bluetooth] (solo quando [Bluetooth Mode] è impostato su [Receiver]), [Home Network], e [Music Service List] viene emesso dai diffusori in Zona 2 se si imposta [DSD Native] in [Audio Settings] su [On].

### Se il televisore è collegato al ricevitore tramite un jack HDMI OUT A (TV) che supporta la funzione Audio Return Channel (ARC), l'audio del televisore non viene emesso dai diffusori collegati al ricevitore.

- Impostare [Control for HDMI] su [On] nel menu [HDMI Settings].
- Accertare che il televisore sia compatibile con la funzione Audio Return Channel.
- Verificare che il cavo HDMI sia collegato a un jack del televisore che sia compatibile con la funzione Audio Return Channel.
- Attivare la funzione Audio Return Channel (ARC) del televisore.

### **Non è possibile ottenere l'effetto surround.**

- Assicurarsi di selezionare il campo sonoro ottimale per il contenuto. Per ulteriori informazioni sui campi sonori, vedere "Campi sonori selezionabili e i loro effetti" (pagina 47).
- [Dolby Surround] e [Neural:X] non funzionano quando lo schema diffusori è impostato su [2.0] o [2.1].

### **Il suono è in ritardo rispetto alle immagini.**

Quando è attiva la funzione Wireless Multi-Room, il suono potrebbe essere in ritardo.

## **Connessione di rete**

### **Non è possibile collegarsi alla rete utilizzando WPS tramite connessione LAN wireless.**

Non è possibile collegarsi alla rete utilizzando [Wi-Fi Protected Setup™ (WPS)] se il punto di accesso è impostato su WEP. Impostare la rete dopo aver cercato il punto di accesso utilizzando la ricerca del punto di accesso.

### **Non è possibile collegarsi alla rete.**

- Se si desidera collegare il ricevitore alla rete tramite una connessione LAN cablata, controllare che il cavo LAN sia collegato al ricevitore.
- Controllare le informazioni di rete. In caso di collegamento non riuscito, impostare nuovamente il collegamento di rete.
- Se il ricevitore è collegato tramite una rete wireless, avvicinare il ricevitore al punto di accesso/router LAN wireless ed eseguire di nuovo l'impostazione.
  - Accertarsi di utilizzare un router/punto di accesso LAN wireless.
  - Accertarsi che il router/punto di accesso LAN wireless sia accesso.
  - Controllare le impostazioni del router/punto di accesso LAN wireless ed eseguire nuovamente l'impostazione. Per i dettagli sulle impostazioni dei dispositivi, consultare le istruzioni per l'uso dei dispositivi stessi.
  - Le reti wireless sono influenzate dalle radiazioni elettromagnetiche emesse da forni a microonde e altri dispositivi. Allontanare il ricevitore da tali dispositivi.

### **Non è possibile selezionare il menu [Network Settings].**

Attendere alcuni istanti dopo avere acceso il ricevitore, quindi selezionare nuovamente il menu [Network Settings].

## **Messaggi di errore**

**Sul pannello display appare "PROTECTOR".** Il ricevitore si spegne automaticamente dopo alcuni secondi. Controllare quanto segue:

- Potrebbe esservi un sovraccarico elettrico o un'interruzione di corrente. Scollegare il cavo di alimentazione CA e quindi collegarlo nuovamente dopo 30 minuti.
  - Il ricevitore è coperto e le prese di ventilazione sono ostruite. Rimuovere l'oggetto che copre le prese di ventilazione del ricevitore.
  - L'impedenza dei diffusori collegati è inferiore all'intervallo di impedenza nominale indicato sul pannello posteriore del ricevitore. Ridurre il livello del volume.
  - Scollegare il cavo di alimentazione CA e lasciar raffreddare il ricevitore per 30 minuti mentre si effettuano i seguenti interventi di soluzione dei problemi:
    - Scollegare tutti i diffusori e il subwoofer.
    - Verificare che i fili dei diffusori siano torti strettamente a entrambe le estremità.
    - Collegare per primo il diffusore anteriore, alzare il volume e far funzionare il ricevitore per almeno 30 minuti, in modo che si riscaldi completamente. Collegare quindi uno alla volta tutti i diffusori aggiuntivi e verificarne il funzionamento fino a rilevare il diffusore che causa l'errore di protezione.
- Dopo avere controllato quanto sopra e risolto i problemi, collegare il cavo di alimentazione CA e accendere il ricevitore. Se il problema persiste, rivolgersi a un rivenditore Sony.

### **Sullo schermo del televisore appare [Avvenuto sovraccarico.].**

È stata rilevata sovraccorrente dalla porta  $\Psi$  (USB). Scollegare il dispositivo USB come richiesto nel messaggio di avviso e chiudere il messaggio.

## Elenco dei messaggi dopo le misurazioni di Auto Calibration

### Code 30

Sono collegate le cuffie. Scollegare le cuffie ed eseguire nuovamente la calibrazione automatica.

### Code 31

I diffusori anteriori non sono selezionati correttamente. Selezionare i diffusori anteriori utilizzando SPEAKERS sul ricevitore ed eseguire nuovamente l'Auto Calibration durante l'emissione del suono. Per i dettagli sulla selezione dei diffusori anteriori, vedere "Selezione dei diffusori anteriori" (pagina 38).

### Code 32, Code 33

- Il suono non viene rilevato da uno o da entrambi i diffusori.
  - Il suono non viene rilevato da uno o da entrambi i diffusori anteriori. Accertare che il microfono di calibrazione non sia danneggiato, e che sia collegato al jack CALIBRATION MIC sul pannello anteriore del ricevitore, e verificare che tutti i diffusori siano collegati correttamente.
  - Il suono non viene rilevato dal diffusore surround sinistro o destro. Accertare che i diffusori surround siano collegati ai terminali SURROUND.
  - Il diffusore surround posteriore è collegato al terminale SURROUND BACK/HEIGHT R. Se si utilizza un solo diffusore surround posteriore, collegarlo al terminale SURROUND BACK/HEIGHT L.
  - Viene rilevato un solo diffusore di altezza. Accertare che entrambi i diffusori di altezza siano collegati ai terminali SURROUND BACK/HEIGHT.
- Se il suono non viene rilevato da nessuno dei diffusori, accertare che il microfono di calibrazione non sia danneggiato, e che sia collegato al jack CALIBRATION MIC sul pannello anteriore del ricevitore.

### Code 34

I diffusori non sono posizionati correttamente oppure il microfono di calibrazione è invertito.

### Code 35

La configurazione dello schema diffusori non corrisponde al risultato della calibrazione. Controllare lo schema diffusori e il collegamento

### Warning 40

Il processo di misurazione è stato completato, ma il livello di rumore è elevato. Per risultati migliori, provare nuovamente in un ambiente che sia il più silenzioso possibile.

### Warning 41, Warning 42

Il segnale in ingresso dal microfono di calibrazione è eccessivo. Il microfono potrebbe essere troppo vicino ai diffusori. Posizionare il microfono di calibrazione in corrispondenza nella posizione di ascolto desiderata. Se si utilizza il ricevitore come pre-amplificatore, questo messaggio può apparire per errore. Ignorarlo.

### Warning 43

Non è possibile rilevare la distanza e la fase del subwoofer. Controllare il subwoofer ed effettuare nuovamente la calibrazione in un ambiente silenzioso.

### Warning 44

La misurazione è stata completata, ma potrebbe essere necessario riposizionare i diffusori. Vedere "Installazione delle casse" nella Guida.

# Precauzioni

## Sicurezza

Se oggetti solidi o sostanze liquide penetrano nel rivestimento, scollegare il ricevitore e farlo controllare da un tecnico qualificato prima di utilizzarlo di nuovo.

## Fonti di alimentazione

- Prima di utilizzare il ricevitore, accertare che la tensione operativa sia identica a quella della fonte di alimentazione locale. La tensione operativa è riportata nella targhetta posta sul lato posteriore del ricevitore.
- Se si prevede di non utilizzare il ricevitore per un periodo di tempo prolungato, accertarsi di scollegarlo dalla presa di rete. Per scollegare il cavo di alimentazione CA, afferrare la spina e mai il cavo stesso.
- Il cavo di alimentazione CA deve essere sostituito esclusivamente presso un centro di assistenza qualificato.

## Surriscaldamento

Anche se durante l'uso il ricevitore si scalda, non si tratta di un problema di funzionamento. Se il ricevitore viene utilizzato in modo continuo a livelli di volume elevati, la temperatura del rivestimento nelle parti superiore, laterale e inferiore aumenta considerevolmente. Per evitare scottature, non toccare il rivestimento.

## Posizionamento

- Posizionare il ricevitore in un luogo adeguatamente ventilato, onde evitare il surriscaldamento del ricevitore e prolungarne così la vita utile.
- Non collocare il ricevitore vicino a fonti di calore o in luoghi esposti alla luce solare diretta, polvere eccessiva o urti meccanici.
- Non appoggiare sull'apparecchio oggetti che potrebbero bloccare le prese di ventilazione, causando problemi di funzionamento.

- Non posizionare il ricevitore vicino a dispositivi quali televisori, videoregistratori o piastre di registrazione. (Se il ricevitore viene utilizzato in combinazione con un televisore, un videoregistratore o una piastra di registrazione e si trova eccessivamente vicino a tale dispositivo, si potrebbero verificare disturbi e qualità delle immagini potrebbe risultarne compromessa. Questo in particolare se si utilizza un'antenna per interni.)
- Prestare attenzione se il ricevitore viene collocato su superfici trattate con sostanze quali cera, olio, smalto, ecc., in quanto esse potrebbero macchiarsi o perdere colore.

## Funzionamento

Prima di collegare altri dispositivi, accertarsi di spegnere e scollegare il ricevitore.

## Pulizia

Pulire il rivestimento, il pannello e i comandi con un panno morbido leggermente inumidito con una soluzione detergente delicata. Non utilizzare alcun tipo di spugnette o polveri abrasive, né solventi quali alcol o benzina.

## Comunicazione BLUETOOTH

### Versione e profili BLUETOOTH supportati

Per profilo si intende un set di funzioni standard per varie caratteristiche del prodotto BLUETOOTH. Vedere la "Sezione BLUETOOTH" in "Caratteristiche tecniche" (pagina 62) per la versione e i profili BLUETOOTH supportati da questo ricevitore.

### Distanza di comunicazione

I dispositivi BLUETOOTH devono essere usati entro circa 10 metri l'uno dall'altro (distanza senza ostacoli). La gamma di comunicazione effettiva può risultare ridotta nelle seguenti condizioni.

- Quando una persona, un oggetto metallico, una parete o altro ostacolo si trova tra dispositivi con un collegamento BLUETOOTH

- In luoghi in cui è installata una LAN wireless
- Nelle vicinanze di forni a microonde in funzionamento
- In luoghi in cui vengono generate altre onde elettromagnetiche

## Effetti di altri dispositivi

I dispositivi BLUETOOTH e LAN wireless (IEEE 802.11b/g/n) utilizzano la stessa banda di frequenza (2,4 GHz). Quando si utilizza il dispositivo BLUETOOTH vicino a un dispositivo con funzione LAN wireless, può verificarsi un'interferenza elettromagnetica. Questo può provocare una ridotta velocità di trasferimento dati, disturbi o impossibilità di connessione. In tal caso, provare le seguenti soluzioni:

- Utilizzare il ricevitore a una distanza di almeno 10 metri dal dispositivo LAN wireless.
- Spegnerne il dispositivo LAN wireless quando si usa il dispositivo BLUETOOTH a una distanza inferiore a 10 metri.
- Installare il ricevitore e il dispositivo BLUETOOTH il più vicino possibile tra loro.

## Effetti su altri dispositivi

Le onde radio diffuse dal ricevitore possono interferire con il funzionamento di alcuni dispositivi medici. Poiché questa interferenza può causare problemi di funzionamento, spegnere sempre il ricevitore e il dispositivo BLUETOOTH nei seguenti luoghi:

- Ospedali, treni, aerei, stazioni di servizio e qualsiasi luogo in cui possono essere presenti gas infiammabili
- Nelle vicinanze di porte automatiche o allarmi antincendio

### Nota

- Questo ricevitore supporta funzioni di sicurezza conformi alle specifiche tecniche BLUETOOTH per garantire una connessione sicura durante la comunicazione con la tecnologia BLUETOOTH. Questa sicurezza tuttavia può essere insufficiente, a seconda del contenuto dell'impostazione e ad altri fattori, quindi prestare sempre attenzione quando si utilizza la comunicazione con tecnologia BLUETOOTH.
- Sony declina ogni responsabilità per danni e altre perdite derivanti da fughe di informazioni durante la comunicazione con la tecnologia BLUETOOTH.
- La comunicazione BLUETOOTH non è necessariamente garantita con tutti i dispositivi BLUETOOTH aventi lo stesso profilo del ricevitore.
- I dispositivi BLUETOOTH collegati a questo ricevitore devono essere conformi alle specifiche BLUETOOTH prescritte da Bluetooth SIG, Inc., e devono essere avere la certificazione di conformità. Tuttavia, anche quando un dispositivo è conforme con le specifiche BLUETOOTH, è possibile che determinate caratteristiche o specifiche del dispositivo BLUETOOTH non rendano possibile il collegamento, o comportino diversi metodi di controllo, visualizzazione o funzionamento.
- A seconda del dispositivo BLUETOOTH collegato al ricevitore, all'ambiente di comunicazione o alle condizioni circostanti, si possono verificare disturbi o interruzioni dell'audio.

In caso di domande o problemi relativi al ricevitore, rivolgersi a un rivenditore Sony.

## Diritti d'autore

Questo ricevitore incorpora Dolby\* Digital Surround e DTS\*\* Digital Surround System.

\* Prodotto su licenza di Dolby Laboratories. Dolby, Dolby Atmos, Dolby Surround e il simbolo della doppia D sono marchi di Dolby Laboratories.

\*\* Per i brevetti DTS, vedere <http://patents.dts.com>. Prodotto su licenza di DTS, Inc. DTS, il simbolo, DTS in combinazione con il simbolo, DTS:X e il logo DTS:X sono marchi registrati o marchi di proprietà di DTS, Inc. negli Stati Uniti e/o in altri paesi. © DTS, Inc. Tutti i diritti riservati.

Questo ricevitore incorpora la tecnologia High-Definition Multimedia Interface (HDMI™). I termini HDMI, High-Definition Multimedia Interface e il logo HDMI sono marchi di proprietà o marchi registrati di HDMI Licensing, LLC negli Stati Uniti e in altri paesi.

Apple, il logo Apple, AirPlay, iPad, iPhone, iPod, iPod touch e Retina sono marchi di proprietà di Apple Inc., registrati negli Stati Uniti d'America ed in altri Paesi.

iPad Air e iPad mini sono marchi di proprietà di Apple Inc.

App Store è un marchio di servizio di Apple Inc.

"Made for iPod", "Made for iPhone" e "Made for iPad" sono indicazioni che identificano accessori elettronici progettati per essere collegati, rispettivamente ad un iPod, un iPhone, o un iPad, e certificati dai rispettivi produttori come conformi agli standards funzionali di Apple. Apple non è responsabile del funzionamento di questo accessorio né della sua conformità agli standards normativi e di sicurezza. E' possibile che l'uso di questo accessorio con iPod, iPhone o iPad possa interferire con le funzionalità wireless.

Windows Media è un marchio registrato o un marchio di proprietà di Microsoft Corporation negli Stati Uniti e/o in altri paesi.

Questo prodotto è protetto da alcuni diritti di proprietà intellettuale di Microsoft Corporation. L'uso o la distribuzione di questa tecnologia al di fuori di questo prodotto è vietato senza la licenza di Microsoft o di un'affiliata Microsoft autorizzata.

LDAC™ e il logo LDAC sono marchi di proprietà di Sony Corporation.

Tecnologia di codifica audio MPEG Layer-3 e brevetti concessi in licenza da Fraunhofer IIS e Thomson.

"BRAVIA" è un marchio di proprietà di Sony Corporation.

"PlayStation" è un marchio registrato di Sony Computer Entertainment Inc.

"WALKMAN" e il logo "WALKMAN" sono marchi registrati di Sony Corporation.

MICROVAULT è un marchio di proprietà di Sony Corporation.

Wi-Fi® e Wi-Fi Alliance® sono marchi registrati di Wi-Fi Alliance®.

WPA™, WPA2™ e Wi-Fi Protected Setup™ sono marchi di proprietà di Wi-Fi Alliance®.

DLNA™, il logo DLNA e DLNA CERTIFIED™ sono marchi di proprietà, marchi di servizio o marchi di certificazione di Digital Living Network Alliance.

Il marchio denominato BLUETOOTH® e i logo sono marchi registrati di proprietà di Bluetooth SIG, Inc. e qualsiasi uso di tali marchi da parte di Sony Corporation è sotto licenza. Altri marchi di proprietà e denominazioni commerciali sono di appartenenza dei rispettivi proprietari.

N-Mark è un marchio di proprietà o un marchio registrato di NFC Forum, Inc. negli Stati Uniti e in altri paesi.

Android™, Google Play™ e Chromecast sono marchi di Google Inc.

Questo prodotto contiene software Spotify soggetto alle licenze di terze parti che si trovano qui\*:

<https://developer.spotify.com/esdk-third-party-licenses/>

Spotify e i loghi Spotify sono marchi di proprietà di Spotify Group.\*

\* Questa funzione potrebbe non essere disponibile in alcuni paesi o regioni.

Tutti gli altri marchi di proprietà e marchi registrati sono dei rispettivi proprietari. Nel presente manuale, i marchi ™ e ® non sono specificati.



## Avviso sul Contratto di licenza con l'utente finale (EULA)

Per i dettagli relativi all'EULA per questo prodotto, vedere pagina 66.

Per i dettagli relativi all'EULA per i servizi di rete, si prega di fare riferimento a [License agreement] nel menu delle opzioni su ciascuna icona del servizio di rete.

Per i dettagli relativi a GPL, LGPL e altre licenze software, si prega di fare riferimento a [Software License Information] in [System Settings] del menu [Setup] su questo prodotto.

Questo prodotto contiene software che è soggetto alla GNU General Public License ("GPL") o GNU Lesser General Public License ("LGPL"). Queste licenze stabiliscono che i clienti hanno il diritto di acquisire, modificare e ridistribuire il codice sorgente di tale software in conformità ai termini delle licenze GPL o LGPL.

Il codice sorgente per il software utilizzato in questo prodotto è soggetto alle licenze GPL e LGPL, ed è disponibile sul web.

Per scaricarlo, consultare il seguente:

URL: <http://oss.sony.net/Products/Linux>

Si fa presente che Sony non è in grado di rispondere o replicare ad alcuna richiesta di informazioni in merito al contenuto di questo codice sorgente.

## Dati tecnici

### POTENZA AUDIO

#### Sezione amplificatore<sup>1)</sup>

Potenza di uscita RMS minima  
(6 ohm, 20 Hz – 20 kHz, THD 0,09%)  
100 W + 100 W

Potenza di uscita in modalità stereo  
(6 ohm, 1 kHz, THD 0,9%)  
120 W + 120 W

Potenza di uscita in modalità surround<sup>2)</sup>  
(6 ohm, 1 kHz, THD 0,9%)  
165 W per canale

<sup>1)</sup> Misurata nelle seguenti condizioni:

Requisiti di alimentazione: 230 V CA, 50 Hz

<sup>2)</sup> Potenza di uscita di riferimento per i diffusori anteriori, centrali, surround, surround posteriore e anteriori superiori. A seconda delle impostazioni del campo sonoro e della sorgente, è possibile che l'audio non venga emesso.

Risposta in frequenza

Analogica

10 Hz – 100 kHz, +0,5/-2 dB (con campo sonoro ed equalizzatore bypassati)

Ingresso

Analogica

Sensibilità: 500 mV/50 kohm  
S/N<sup>3)</sup>: 105 dB (A, 500 mV<sup>4)</sup>)

Digitale (coassiale)

Impedenza: 75 ohm  
S/N: 100 dB (A, 20 kHz LPF)

Digitale (ottico)

S/N: 100 dB (A, 20 kHz LPF)

Uscita (analogica)

ZONE 2

Tensione: 2 V/1 kohm

SUBWOOFER

Tensione: 2 V/1 kohm

Equalizzatore

Livelli di guadagno

±10 dB, incrementi di 1 dB

<sup>3)</sup> INPUT SHORT (con campo sonoro ed equalizzatore bypassati).

<sup>4)</sup> Rete ponderata, livello di ingresso.

## Sezione sintonizzatore FM

Intervallo di sintonizzazione

87,5 MHz – 108,0 MHz (incrementi di 50 kHz)

Antenna

Antenna a filo FM

Terminali antenna

75 ohm, non bilanciati

## Sezione video

Ingressi/uscite

Video:

1 Vp-p, 75 ohm

## Video HDMI

Risoluzione

- 480p/60 Hz
- 576p/50 Hz
- 720p/60 Hz, 50 Hz, 30 Hz, 24 Hz
- 1080i/60 Hz, 50 Hz
- 1080p/60 Hz, 50 Hz, 30 Hz, 25 Hz, 24 Hz
- 4K/60 Hz\*, 50 Hz\*, 30 Hz, 25 Hz, 24 Hz

\* VIDEO 1 supporta solo YCbCr 4:2:0 8 bit

Supporto

HDCP 2.2, HDR, 3D, Deep Color (Deep Colour), ITU-R BT.2020, ARC

Per i dettagli sui formati video supportati, vedere la Guida.

## Sezione iPhone/iPad/iPod

La tecnologia BLUETOOTH funziona con iPhone 7 Plus, iPhone 7, iPhone SE, iPhone 6s Plus, iPhone 6s, iPhone 6 Plus, iPhone 6, iPhone 5s, iPhone 5c, iPhone 5, iPhone 4s e iPod touch (5ª e 6ª generazione).

AirPlay funziona con iPhone, iPad e iPod touch con iOS 4.3.3 e successivi, Mac con OS X Mountain Lion e successivi e PC con iTunes 10.2.2 e successivi.

È possibile utilizzare l'app "SongPal" con questo ricevitore tramite connessione BLUETOOTH o di rete.

La riproduzione da iPhone/iPad/iPod tramite la porta  $\Psi$  (USB) non è possibile.

## Sezione USB

Porta  $\Psi$  (USB):

Tipo A (Per il collegamento di unità flash USB)

Corrente massima

1 A

## Sezione rete

LAN Ethernet

100BASE-TX

LAN Wireless

Standard compatibili:

IEEE 802.11 a/b/g/n

Sicurezza:

WPA/WPA2-PSK, WEP

Frequenza radio:

2,4 GHz, 5 GHz

## Sezione BLUETOOTH

Sistema di comunicazione

Specifica BLUETOOTH versione 4.1

Uscita

Specifica BLUETOOTH classe di potenza 1

Distanza di comunicazione massima

Linea di vista circa 30 m<sup>1)</sup>

Banda di frequenza

Banda 2,4 GHz (2,4000 GHz – 2,4835 GHz)

Metodo di modulazione

FHSS (Freq Hopping Spread Spectrum)

Profili BLUETOOTH compatibili<sup>2)</sup>

A2DP 1.2 (Advanced Audio Distribution Profile)

AVRCP 1.5 (Audio Video Remote Control Profile)

Codec supportati<sup>3)</sup>

SBC<sup>4)</sup>, AAC, LDAC

Intervallo di trasmissione (A2DP)

20 Hz – 40.000 Hz (frequenza di campionamento LDAC 96 kHz con trasmissione a 990 kbps)

20 Hz – 20.000 Hz (frequenza di campionamento 44,1 kHz)

<sup>1)</sup> L'intervallo effettivo varia in base a diversi fattori, quali la presenza di ostacoli tra i dispositivi, campi magnetici vicino a forni a microonde, elettricità statica, telefoni senza fili, sensibilità di ricezione, prestazioni dell'antenna, sistema operativo, applicazione software ecc.

<sup>2)</sup> I profili standard BLUETOOTH indicano lo scopo della comunicazione BLUETOOTH tra i dispositivi.

<sup>3)</sup> Codec: Compressione del segnale audio e formato di conversione

<sup>4)</sup> Codec sottobanda

## Generali

Requisiti di alimentazione

230 V CA, 50/60 Hz

Consumo energetico

240 W

Modo standby: 0,4 W

(Con [Control for HDMI], [Standby Through], [Bluetooth Standby] e l'alimentazione di tutte le zone impostati su [Off].)

Modo standby Bluetooth: 1,5 W

(Con [Bluetooth Standby] impostato su [On], e [Control for HDMI], [Standby Through] e l'alimentazione di tutte le zone impostati su [Off].)

Standby di rete (tutte le porte di rete cablate sono collegate, tutte le porte di rete wireless sono attivate): 1,5 W

Dimensioni (larghezza/altezza/profondità)  
(circa)

430 mm × 156 mm × 331 mm

parti sporgenti e comandi inclusi

Peso (circa)

9,7 kg

Il design e le caratteristiche tecniche sono soggetti a modifiche senza preavviso.

## Tipi di file audio riproducibili

Codec	Estensione
MP3 (MPEG 1 Audio Layer-3) <sup>1)</sup>	.mp3
AAC/HE-AAC <sup>1), 2)</sup>	.m4a, .aac <sup>3)</sup> , .mp4 <sup>3)</sup> , .3gp <sup>3)</sup>
WMA9 Standard <sup>2)</sup>	.wma
WMA 10 Pro <sup>3), 4)</sup>	.wma
LPCM <sup>1)</sup>	.wav
FLAC <sup>2)</sup>	.flac, .fla
Dolby Digital <sup>1), 3)</sup>	.ac3
DSF <sup>2)</sup>	.dsf
DSDIFF <sup>2), 5)</sup>	.dff
AIFF <sup>2)</sup>	.aiff, .aif
ALAC <sup>2)</sup>	.m4a
Vorbis	.ogg
Monkey's Audio	.ape

<sup>1)</sup> Il ricevitore può riprodurre file ".mka". Questi file non sono riproducibili da un server di rete domestica.

<sup>2)</sup> Il ricevitore potrebbe non riprodurre questo formato di file su un server di rete domestica.

<sup>3)</sup> Il ricevitore non riproduce questo formato di file su un server di rete domestica.

<sup>4)</sup> Il ricevitore non riproduce file codificati Lossless.

<sup>5)</sup> Il ricevitore non riproduce file codificati DST.

### Nota

- A seconda del formato del file, della codifica, delle condizioni di registrazione o delle condizioni del server di rete domestica, alcuni file potrebbero non venire riprodotti.
- Alcuni file modificati su PC potrebbero non venire riprodotti.
- L'avanzamento rapido e il riavvolgimento rapido potrebbero non essere disponibili con alcuni file.
- Il ricevitore non riproduce file codificati, quali DRM.
- Il ricevitore riconosce i seguenti file o cartelle nei dispositivi USB:
  - fino alle cartelle del 9° livello (inclusa la cartella radice)
  - fino a 500 file/cartelle in un unico livello
- Il ricevitore riconosce i seguenti file o cartelle archiviati nel server di rete domestica:
  - fino alle cartelle del 19° livello
  - fino a 999 file/cartelle in un unico livello
- Alcuni dispositivi USB potrebbero non funzionare con questo ricevitore.
- Il ricevitore riconosce dispositivi MSC (Mass Storage Class) (quali unità flash o HDD) e tastiere a 101 tasti.

## Formati audio digitali supportati

I formati audio digitali che il ricevitore è in grado di decodificare dipendono dai jack di uscita audio digitale del dispositivo collegato. Questo ricevitore supporta i seguenti formati audio. I termini tra parentesi sono quelli indicati sul pannello display.

Formato audio digitale	Numero massimo di canali decodificati	Collegamento con il ricevitore
Dolby Digital [DOLBY D]	5.1	COAXIAL/OPTICAL, HDMI
Dolby Digital Plus [DOLBY D +] <sup>1)</sup>	7.1	HDMI
Dolby TrueHD [DOLBY HD] <sup>1)</sup>	7.1	HDMI
Dolby Atmos – Dolby Digital Plus [DAtmos] <sup>1), 2)</sup>	5.1.2, 7.1 o 7.1.2 <sup>3)</sup>	HDMI
Dolby Atmos – Dolby TrueHD [DAtmos] <sup>1), 2)</sup>	5.1.2, 7.1 o 7.1.2 <sup>3)</sup>	HDMI
DTS [DTS]	5.1	COAXIAL/OPTICAL, HDMI
DTS-ES Discrete [DTS-ES Dsc]	6.1	COAXIAL/OPTICAL, HDMI
DTS-ES Matrix [DTS-ES Mtx]	6.1	COAXIAL/OPTICAL, HDMI
DTS 96/24 [DTS 96/24]	5.1	COAXIAL/OPTICAL, HDMI
DTS-HD High Resolution Audio [DTS-HD HR] <sup>1)</sup>	7.1	HDMI
DTS-HD Master Audio [DTS-HD MA] <sup>1)</sup>	7.1	HDMI
DTS:X [DTS:X] <sup>1)</sup>	5.1.2, 7.1 o 7.1.2 <sup>3)</sup>	HDMI
DTS:X Master Audio [DTS:X MA] <sup>1)</sup>	5.1.2, 7.1 o 7.1.2 <sup>3)</sup>	HDMI
DSD [DSD] <sup>1), 4)</sup>	5.1	HDMI
Multi Channel Linear PCM [PCM] <sup>1)</sup>	7.1	HDMI

<sup>1)</sup> I segnali audio vengono emessi in un altro formato se il dispositivo di riproduzione non corrisponde al formato effettivo. Per i dettagli, fare riferimento alle istruzioni per l'uso del dispositivo collegato.

<sup>2)</sup> Se lo schema diffusori è impostato su 2.0, 2.1, 3.0, 3.1, 4.0, 4.1, 5.0 o 5.1, Dolby Atmos viene decodificato come Dolby Digital Plus o Dolby TrueHD.

<sup>3)</sup> Disponibile solo quando [SpeakerRelocation/PhantomSurroundBack] è impostato su [Type A] o [Type B].

<sup>4)</sup> Questo formato non viene emesso alle cuffie wireless.

# LICENZA D'USO PER UTENTE FINALE

## **IMPORTANTE:**

PRIMA DI UTILIZZARE IL SOFTWARE, SI PREGA DI LEGGERE ATTENTAMENTE LA PRESENTE LICENZA D'USO PER UTENTE FINALE ("LICENZA"). CON L'UTILIZZAZIONE DEL SOFTWARE LEI ESPRIME LA SUA ACCETTAZIONE DELLE CONDIZIONI DELLA PRESENTE LICENZA. SE LEI NON ACCETTA LE CONDIZIONI DELLA PRESENTE LICENZA, NON PUÒ UTILIZZARE IL SOFTWARE.

La presente LICENZA è un contratto tra Lei e Sony Corporation ("SONY"). La presente LICENZA regola i Suoi diritti e obblighi in relazione al software SONY di SONY e/o suoi terzi licenzianti (comprese le affiliate di SONY) e le loro rispettive affiliate (congiuntamente, i "FORNITORI TERZI"), insieme a tutti gli aggiornamenti/upgrade forniti da SONY, e tutti i materiali stampati, materiali online o altra documentazione elettronica per tale software e qualsiasi file di dati creato per mezzo di tale software (congiuntamente, il "SOFTWARE").

Nonostante quanto precede, i software contenuti nel SOFTWARE che hanno una licenza d'uso separata (comprese, a titolo esemplificativo, la GNU General Public License e la Lesser/Library General Public License) saranno regolati da tale applicabile licenza d'uso separata al posto delle condizioni della presente LICENZA nella misura in cui ciò sia richiesto da tale licenza d'uso separata ("SOFTWARE ESCLUSI").

## **LICENZA SOFTWARE**

Il SOFTWARE viene concesso in licenza, non venduto. Il SOFTWARE è protetto dal diritto d'autore e dalle altre leggi e trattati internazionali sulla proprietà intellettuale.

## **DIRITTO D'AUTORE**

Ogni diritto e titolo in relazione al SOFTWARE (inclusi, in via esemplificativa, qualsiasi immagine, fotografia, animazione, video, audio, musica, testo e "applet", integrati nel SOFTWARE) è di proprietà di SONY o uno o più FORNITORI TERZI.

## **CONCESSIONE DELLA LICENZA**

SONY Le conferisce una licenza limitata per l'utilizzo del SOFTWARE unicamente in connessione con il Suo dispositivo compatibile ("DISPOSITIVO") e solo per il Suo uso personale, non commerciale. SONY e i FORNITORI TERZI si riservano espressamente tutti i diritti, proprietà e interessi (inclusi, in via esemplificativa, tutti i diritti di proprietà intellettuale) sul e del SOFTWARE che la presente LICENZA non Le conferisce specificamente.

## **REQUISITI E LIMITAZIONI**

Lei non potrà copiare, pubblicare, adattare, ridistribuire, tentare di ricavare il codice sorgente, modificare, procedere a reverse engineering, decompilare o disassemblare qualsiasi parte del SOFTWARE, né in tutto né in parte, o creare opere derivate dal/del SOFTWARE, salvo tali opere derivate siano deliberatamente agevolate dal SOFTWARE. Lei non potrà modificare o alterare alcuna funzionalità di digital rights management del SOFTWARE. Lei non potrà escludere, modificare, superare o aggirare le funzioni o le protezioni del SOFTWARE o i meccanismi collegati operativamente al SOFTWARE. Lei non potrà separare alcuna componente individuale del SOFTWARE per l'utilizzo su più DISPOSITIVI senza espressa autorizzazione a far ciò da parte di SONY. Lei non potrà rimuovere, alterare, coprire o deturpare alcun marchio o comunicazione sul SOFTWARE. Non potrà condividere, distribuire, concedere in noleggio, affitto, o sub-licenza, o cedere, trasferire o vendere il SOFTWARE. Il software, i servizi di rete o gli altri prodotti oltre al SOFTWARE dai quali dipende la performance del SOFTWARE potrebbero interrompersi o essere bloccati a discrezione dei fornitori (fornitori di software, fornitori di servizio o SONY). SONY e tali fornitori non garantiscono che il SOFTWARE, i servizi di rete, i contenuti o altri prodotti continueranno ad essere disponibili o opereranno senza interruzioni o modificazioni.

## **USO DEL SOFTWARE CON OPERE TUTELATE DAL DIRITTO D'AUTORE**

Il SOFTWARE potrebbe essere usato da Lei per vedere, memorizzare, trattare e/o utilizzare contenuti creati da Lei e/o da terzi. Tali contenuti possono essere tutelati da diritto d'autore, da altre leggi in materia di proprietà intellettuale e/o da contratti. Lei accetta di utilizzare il SOFTWARE rispettando sempre le suddette leggi e contratti relativi a tali contenuti. Lei riconosce e accetta che SONY potrà prendere misure appropriate per proteggere il diritto d'autore dei contenuti memorizzati, trattati o utilizzati dal SOFTWARE. Tali misure includono, a titolo esemplificativo, tenere il conto di quante volte effettua il back-up e il ripristino per mezzo di certe caratteristiche del SOFTWARE, rifiutare la Sua richiesta di consentire il ripristino dei dati e risolvere la presente LICENZA nell'ipotesi di uso illegittimo del SOFTWARE.

**SERVIZIO CONTENUTO**

INOLTRE, LA PREGHIAMO DI NOTARE CHE IL SOFTWARE POTREBBE ESSERE PROGETTATO PER ESSERE UTILIZZATO CON CONTENUTI DISPONIBILI ATTRAVERSO UNO O PIÙ SERVIZI CONTENUTI ("SERVIZIO CONTENUTO"). L'UTILIZZO DEL SERVIZIO E DI TALE CONTENUTO È SOGGETTO AI TERMINI DI SERVIZIO DI TALE SERVIZIO CONTENUTO. QUALORA LEI RIFIUTI DI ACCETTARE TALI TERMINI, IL SUO UTILIZZO DEL SOFTWARE SARÀ LIMITATO. Lei riconosce e accetta che alcuni contenuti e servizi disponibili attraverso il SOFTWARE potrebbero essere forniti da terzi sui quali SONY non ha alcun controllo. L'UTILIZZO DEL SERVIZIO CONTENUTO RICHIEDE UNA CONNESSIONE A INTERNET. IL SERVIZIO CONTENUTO PUÒ ESSERE INTERROTTO IN OGNI MOMENTO.

**CONNETTIVITÀ INTERNET E SERVIZI DI TERZI**

Lei riconosce ed accetta che l'accesso a determinate caratteristiche del SOFTWARE potrebbe richiedere una connessione Internet della quale Lei è l'unico responsabile. Inoltre, Lei è unicamente responsabile del pagamento di qualsiasi costo di terzi associato alla Sua connessione Internet, incluso, in via esemplificativa, al fornitore di servizi Internet o di telefonia. La funzionalità del SOFTWARE potrebbe essere limitata o ridotta a seconda delle capacità, limiti di banda o tecnici della Sua connessione e servizio Internet. La fornitura, qualità e sicurezza di tale connessione Internet sono responsabilità esclusiva del terzo che fornisce tale servizio.

**ESPORTAZIONI E ALTRI REGOLAMENTI**

Lei accetta di rispettare tutte le limitazioni e i regolamenti sull'esportazione e ri-esportazione dell'area o del paese in cui Lei risiede, e di non trasferire, o autorizzare il trasferimento, del SOFTWARE verso un paese proibito, o comunque in violazione di tali limitazioni o regolamenti.

**ATTIVITÀ AD ALTO RISCHIO**

Il SOFTWARE non è fault-tolerant (ossia non funziona in caso di guasti) e non è stato progettato, costruito o concepito per essere utilizzato o rivenduto come strumento di controllo on-line in ambienti a rischio che richiedono un utilizzo a prova di guasti - come nella gestione di apparecchi nucleari, sistemi di navigazione e di comunicazione aerea, controllo del traffico aereo, apparecchiature medicali di supporto vitale o armamenti - in cui il malfunzionamento del SOFTWARE potrebbe causare morte, danni personali o gravi danni fisici o ambientali ("ATTIVITÀ AD ALTO RISCHIO"). SONY, ogni FORNITORE TERZO, e ognuna delle loro rispettive affiliate dichiarano espressamente di declinare qualsiasi garanzia, espressa o implicita, dovere o condizione di idoneità per ATTIVITÀ AD ALTO RISCHIO.

**ESCLUSIONE DI GARANZIA SUL SOFTWARE**

Lei riconosce e accetta che l'uso del SOFTWARE è interamente a Suo rischio e che Lei è responsabile per l'utilizzo del SOFTWARE. Il SOFTWARE è fornito "COSÌ COM'È", senza garanzia, doveri o condizioni di alcun tipo.

SONY E OGNI FORNITORE TERZO (ai fini della presente Sezione, SONY e ogni FORNITORE TERZO saranno collettivamente definiti "SONY") DICHIARANO ESPRESSAMENTE DI DECLINARE OGNI GARANZIA, DOVERE O CONDIZIONE, ESPRESSI O IMPLICITI, COMPRESI, A TITOLO ESEMPLIFICATIVO, LE GARANZIE IMPLICITE DI COMMERCIALIZZABILITÀ, NON VIOLAZIONE ED IDONEITÀ AD UN USO SPECIFICO. SONY NON GARANTISCE O RILASCIAMO CONDIZIONI O DICHIARAZIONI (A) CHE LE FUNZIONI CONTENUTE IN QUALSIASI SOFTWARE SODDISFERANNO LE SUE ESIGENZE O CHE SARANNO AGGIORNATE, (B) CHE IL FUNZIONAMENTO DI QUALSIASI SOFTWARE SARÀ CORRETTO O PRIVO DI ERRORI O CHE EVENTUALI DIFETTI SIANO CORRETTI, (C) CHE IL SOFTWARE NON DANNEGGERÀ ALTRO SOFTWARE, HARDWARE O DATI, (D) CHE QUALSIASI SOFTWARE, SERVIZIO DI RETE (COMPRESO INTERNET) O PRODOTTO (DIVERSO DAL SOFTWARE) DAL QUALE DIPENDE LA PRESTAZIONE DEL SOFTWARE CONTINUERÀ AD ESSERE DISPONIBILE, NON VENGA INTERROTTO O MODIFICATO, ED (E) CHE L'USO DEL SOFTWARE O I RISULTATI DERIVANTI DALL'USO DEL SOFTWARE SARANNO CORRETTI, ACCURATI, AFFIDABILI O ALTRO.

NESSUNA INFORMAZIONE O CONSIGLIO ORALE O SCRITTO FORNITO DA SONY O DA UN RAPPRESENTANTE AUTORIZZATO DI SONY POTRÀ COSTITUIRE UNA GARANZIA, DOVERE O CONDIZIONE O AUMENTARE IN QUALCHE MODO L'AMBITO DELLA PRESENTE GARANZIA. QUALORA IL SOFTWARE SI RIVELASSE DIFETTOSO, LEI AFFRONTERÀ L'INTERO COSTO DELL'ASSISTENZA, RIPARAZIONE O CORREZIONE NECESSARIA. ALCUNE GIURISDIZIONI NON PERMETTONO L'ESCLUSIONE DELLE GARANZIE IMPLICITE; PERTANTO TALI ESCLUSIONI POTREBBERO NON APPLICARSI A LEI.

## **LIMITAZIONE DI RESPONSABILITÀ**

SONY E OGNI FORNITORE TERZO (ai fini della presente Sezione, SONY e ogni FORNITORE TERZO saranno collettivamente definiti "SONY") NON SARANNO RESPONSABILI PER DANNI CONNESSI O CONSEGUENTI ALLA VIOLAZIONE DI UNA QUALSIVOGLIA ESPRESSA O IMPLICITA GARANZIA, VIOLAZIONE DI CONTRATTO, COLPA, RESPONSABILITÀ ASSOLUTA O AI SENSI DI OGNI ALTRA TEORIA LEGALE RELATIVA AL SOFTWARE, INCLUSO, A TITOLO ESEMPLIFICATIVO, QUALSIASI DANNO DERIVANTE DA PERDITA DI PROFITTO, PERDITA DI RENDITA, PERDITA DI DATI, PERDITA DELL'USO DEL SOFTWARE O DI OGNI HARDWARE COLLEGATO, DANNI COLLEGATI AL TEMPO DI FERMO MACCHINE E DELL'UTENTE, ANCHE SE UNO QUALSIASI DI LORO ERA STATO AVVERTITO DELLA POSSIBILITÀ DI TALI DANNI. IN OGNI CASO, LA LORO INTERA RESPONSABILITÀ AGGREGATA IN RELAZIONE A QUALSIASI PREVISIONE DEL PRESENTE CONTRATTO SARÀ LIMITATA ALL'IMPORTO EFFETTIVAMENTE PAGATO PER IL PRODOTTO. ALCUNE GIURISDIZIONI NON PERMETTONO L'ESCLUSIONE O LA LIMITAZIONE DI DANNI CONNESSI O CONSEGUENZIALI, PERTANTO LA SUDETTA ESCLUSIONE POTREBBE NON APPLICARSI A LEI.

## **AGGIORNAMENTO AUTOMATICO**

Di tanto in tanto, SONY o i FORNITORI TERZI potranno automaticamente aggiornare o modificare in qualche modo il SOFTWARE - incluso, a titolo esemplificativo, allo scopo di potenziare le funzionalità di sicurezza, correggere errori e migliorare le funzioni - quando Lei si collega con i server di SONY o di terzi o in altre occasioni. Tali aggiornamenti o modifiche possono cancellare o cambiare la natura delle caratteristiche o altri aspetti del SOFTWARE, incluse, in via esemplificativa, funzioni sulle quali Lei potrebbe far affidamento. Lei riconosce e accetta che queste operazioni possano accadere a sola discrezione di SONY e che SONY possa condizionare la Sua continuazione dell'uso del SOFTWARE alla Sua completa installazione o accettazione di tali aggiornamenti o modifiche. Ogni aggiornamento/modifica diventerà parte del SOFTWARE ai fini della presente Licenza. Accettando la presente Licenza Lei acconsente a tali aggiornamenti/modifiche.

## **INTERO ACCORDO, RINUNCIA, SEPARABILITÀ**

La presente LICENZA e la privacy policy di SONY, ognuna come modificata di volta in volta, costituiscono insieme l'intero accordo tra Lei e SONY in relazione al SOFTWARE. Il mancato esercizio o applicazione da parte di SONY di qualsiasi diritto o disposizione della presente LICENZA non costituirà una rinuncia a tale diritto o disposizione. Se qualche disposizione della presente LICENZA venisse considerata invalidata, illecita o non efficace, tale disposizione sarà applicata nella misura massima consentita al fine di conservare gli obiettivi della presente LICENZA, e tutte le altre disposizioni rimarranno in pieno vigore ed effetto.

## **LEGGE APPLICABILE E GIURISDIZIONE**

La Convenzione sulla Vendita Internazionale di Beni delle Nazioni Unite (United Nations Convention on Contracts for the International Sale of Goods) non si applicherà alla presente LICENZA. La presente LICENZA sarà disciplinata dalle leggi del Giappone, senza che si applichino le norme sui conflitti di legge. Qualsiasi controversia derivante dalla presente LICENZA sarà sottoposta all'esclusiva giurisdizione del Tribunale Distrettuale di Tokyo in Giappone, e le parti espressamente accettano la competenza e giurisdizione di tali tribunali.

## **MISURE EQUITATIVE**

Nonostante eventuali disposizioni contrarie nella presente LICENZA, Lei riconosce e accetta che qualsiasi violazione o mancato rispetto della presente LICENZA da parte Sua causerà danni irreparabili a SONY, per i quali il risarcimento pecuniario sarebbe inadeguato, e Lei accetta che SONY ottenga il provvedimento ingiuntivo o equitativo che SONY ritenga necessario o opportuno in tali circostanze. SONY potrebbe inoltre adottare misure legali e tecniche per impedire la violazione di e/o per esercitare la presente LICENZA, inclusa, in via esemplificativa, la cessazione immediata del Suo utilizzo del SOFTWARE, qualora SONY ritenga, a propria esclusiva discrezione, che Lei stia violando o intenda violare la presente LICENZA. Tali misure sono in aggiunta a qualsiasi altra misura a cui SONY potrebbe avere diritto per legge, per equità o per contratto.

## **RISOLUZIONE**

Senza alcun pregiudizio dei propri diritti, SONY potrà risolvere la presente LICENZA qualora Lei non rispetti i termini in essa contenuti. In caso di risoluzione, Lei deve interrompere ogni utilizzo e distruggere qualsiasi copia del SOFTWARE.

## **MODIFICHE**

SONY SI RISERVA IL DIRITTO DI MODIFICARE QUALSIASI CONDIZIONE DELLA PRESENTE LICENZA A SUA SOLA DISCREZIONE PUBBLICANDO UNA COMUNICAZIONE SU UN SITO DESIGNATO DA SONY, INVIANDO UNA NOTIFICA EMAIL ALL'INDIRIZZO EMAIL FORNITO DA LEI, FORNENDO UNA COMUNICAZIONE COME PARTE DEL PROCEDIMENTO CON CUI OTTIENE AGGIORNAMENTI O CON UNA QUALSIASI ALTRA FORMA DI PREAVVISO AMMESSO DALLA LEGGE. Qualora Lei non concordasse con le modifiche, dovrà contattare tempestivamente SONY per ricevere istruzioni. L'uso da parte Sua del SOFTWARE dopo la data di efficacia di ciascuno di tali avvisi verrà interpretato come Suo assenso alle suddette modifiche.



**TERZI BENEFICIARI**

Ciascun TERZO FORNITORE è un terzo beneficiario espresso della presente LICENZA, e avrà il diritto di far valere ogni disposizione della stessa, con riferimento al SOFTWARE di tale parte.

Per qualsiasi domanda sulla presente LICENZA potrà contattare SONY scrivendo all'indirizzo di SONY specifico per ciascun Paese o area.

Copyright © 2014 Sony Corporation.

## OSTRZEŻENIE

Aby ograniczyć ryzyko pożaru, nie wolno zakrywać otworów wentylacyjnych urządzenia gazetami, serwetkami, zasłonami itp. Nie należy wystawiać urządzenia na działanie źródeł otwartych płomieni (np. zapalonych świec).

Aby ograniczyć ryzyko pożaru lub porażenia prądem elektrycznym, nie należy narażać tego urządzenia na kapanie lub zachlapanie ani stawiać na urządzeniu naczyń wypełnionych płynem, na przykład wazonów.

Nie wolno instalować urządzenia w przestrzeni zamkniętej, na przykład na regale lub w zabudowanej szafce.

Nie wolno wystawiać baterii ani urządzenia z zainstalowanymi bateriami na działanie silnych źródeł ciepła, na przykład światła słonecznego o ognia.

Urządzenie jest odłączane od sieci elektrycznej za pomocą głównej wtyczki, dlatego należy je podłączyć do łatwo dostępnego gniazda elektrycznego. W przypadku zauważenia jakiegokolwiek nieprawidłowości w pracy urządzenia, należy natychmiast odłączyć główną wtyczkę od gniazda elektrycznego.

Urządzenie pozostaje podłączone do sieci, dopóki jest podłączone do gniazda elektrycznego, nawet jeśli samo urządzenie zostało wyłączone.



Ten symbol ma za zadanie ostrzec użytkownika przed wystąpieniem gorącej powierzchni, która mogła nagrzać się podczas normalnego działania.

### Kable zalecane do użycia

Do połączenia z komputerami i/lub urządzeniami peryferyjnymi należy stosować prawidłowo ekranowane i uziemione kable oraz złącza.

## Uwagi dla klientów w Europie



### Pozbywanie się zużytych baterii i zużytego sprzętu (stosowane w krajach Unii Europejskiej i w pozostałych krajach europejskich mających własne systemy zbiórki)

Ten symbol umieszczony na produkcie, baterii lub na jej opakowaniu oznacza, że ten ani produkt ani bateria nie mogą być ona traktowane jako odpad komunalny. Symbol ten dla pewnych rodzajów baterii może być stosowany w kombinacji z symbolem chemicznym. Symbole chemiczne rtęci (Hg) lub ołowiu (Pb) stosuje się jako dodatkowe oznaczenie, jeśli bateria zawiera więcej niż 0,0005% rtęci lub 0,004% ołowiu. Odpowiednio gospodarując zużytymi produktami i zużytymi bateriami, możesz zapobiec potencjalnym negatywnym wpływom na środowisko oraz zdrowie ludzi, jakie mogłyby wystąpić w przypadku niewłaściwego obchodzenia się z tymi odpadami. Recykling baterii pomoże chronić środowisko naturalne.

W przypadku produktów, w których ze względu na bezpieczeństwo, poprawne działanie lub integralność danych wymagane jest stałe podłączenie do baterii, wymianę zużytej baterii należy zlecić wyłącznie wykwalifikowanemu personelowi stacji serwisowej.

Aby mieć pewność, że bateria znajdująca się w zużytym sprzęcie elektrycznym i elektronicznym będzie właściwie zagospodarowana, należy dostarczyć sprzęt do odpowiedniego punktu zbiórki.

W odniesieniu do wszystkich pozostałych zużytych baterii, prosimy o zapoznanie się z rozdziałem instrukcji obsługi produktu o bezpiecznym demontażu baterii. Zużyta baterię należy dostarczyć do właściwego punktu zbiórki.

W celu uzyskania bardziej szczegółowych informacji na temat zbiórki i recyklingu baterii należy skontaktować się z lokalną jednostką samorządu terytorialnego, ze służbami zajmującymi się zagospodarowywaniem odpadów lub ze sklepem, w którym zakupiony został ten produkt lub bateria.

**Uwaga dla klientów: poniższe informacje odnoszą się tylko do wyposażenia sprzedawanego w krajach stosujących dyrektywy UE**

Produkt ten został wyprodukowany przez lub na zlecenie Sony Corporation, 1-7-1 Konan Minato-ku Tokio, 108-0075 Japonia.

Przedsiębiorcą wprowadzającym produkt do obrotu na terytorium Rzeczypospolitej Polskiej jest Sony Europe Limited, The Heights, Brooklands, Weybridge, Surrey KT13 0XW, Wielka Brytania. Zapytania dotyczące zgodności produktu z wymaganiami prawa Unii Europejskiej należy kierować do Sony Belgium, bijkantoor van Sony Europe Limited, Da Vincilaan 7-D1, 1935 Zaventem, Belgia. W kwestiach dotyczących usług serwisowych lub gwarancji należy korzystać z adresów kontaktowych podanych w oddzielnych dokumentach dotyczących usług serwisowych lub gwarancji.

Niniejszym korporacja Sony Corp. oświadcza, że niniejsze urządzenie zgodne jest ze wszystkimi podstawowymi wymaganiami oraz pozostałymi mającymi zastosowanie punktami Dyrektywy 1999/5/EC.

Więcej szczegółów znajdziesz pod następującym adresem URL:  
<http://www.compliance.sony.de/>



Niniejszy produkt przeznaczony jest do użycia w następujących krajach.

AT, BE, BG, HR, CZ, DK, EE, FI, FR, DE, GR, HU, IS, IE, IT, LV, LT, LU, NL, NO, PL, PT, RO, SK, SI, ES, SE, CH, GB, BA, MK, RS, TR, CY, LI, MT, AL, MD, ME, Kosovo

Pasma 5150-5350 MHz jest ograniczone tylko do obsługi wewnątrz.

Multi Channel AV Receiver służy do odtwarzania dźwięku i wideo z podłączonych urządzeń, transmisji strumieniowej muzyki ze smartfona obsługującego technologię NFC, urządzenia BLUETOOTH oraz tunera FM. Ten zestaw obsługuje również odtwarzanie strumieniowe w sieci.

Sprzęt został przetestowany i uznany za zgodny z ograniczeniami określonymi w przepisach EMC (zgodności elektromagnetycznej) z użyciem przewodu połączeniowego o długości poniżej 3 m.

Zbyt wysokie ciśnienie akustyczne w słuchawkach może spowodować utratę słuchu.

# Instrukcje dostępne do tego produktu

Do tego produktu są dostępne instrukcje wymienione poniżej.  
Poniżej opisano też informacje zawarte w każdej instrukcji:



Przewodnik uruchamiania



Instrukcja obsługi (ten dokument)



Przewodnik pomocniczy (online)

## Przygotowanie

Instalacja  
Połączenia  
Konfiguracja wstępna

## Czynności podstawowe

Słuchanie/oglądanie

## Obsługa zaawansowana

Słuchanie/oglądanie

## Obsługa zaawansowana

Funkcje BLUETOOTH  
Funkcje sieci  
Funkcje wielostrefowe  
Inne funkcje  
Regulacja ustawień

## Rozwiązywanie problemów

## Środki ostrożności / Dane techniczne

Zapoznaj się z Przewodnikiem pomocniczym na stronie:



[http://rd1.sony.net/help/ha/strdn108/h\\_eu/](http://rd1.sony.net/help/ha/strdn108/h_eu/)



---

# Informacje na temat niniejszej instrukcji obsługi

- Procedury opisane w niniejszej instrukcji obsługi dotyczą głównie czynności wykonywanych za pomocą pilota zdalnego sterowania. Można też używać elementów sterujących na odbiorniku, o ile ich nazwy są takie same jak na pilocie lub do nich zbliżone.
- Niektóre ilustracje są rysunkami koncepcyjnymi i mogą różnić się od rzeczywistego wyglądu produktów.
- Elementy wyświetlane na ekranie telewizora mogą różnić się zależnie od regionu.
- Tekst w nawiasach kwadratowych ([--]) to tekst wyświetlany na ekranie telewizora, zaś tekst w cudzysłowie („--”) to tekst pojawiający się na panelu wyświetlacza.

---

# Spis treści

Instrukcje dostępne do tego produktu .....	4
Informacje na temat niniejszej instrukcji obsługi .....	5
Główne funkcje odbiornika .....	6
Dostarczone wyposażenie .....	9
Części i elementy sterujące .....	10

---

## Przygotowanie

Instalacja głośników .....	16
Podłączanie głośników .....	18
Podłączanie telewizora .....	26
Podłączanie urządzeń audiowizualnych ....	30
Podłączanie do sieci .....	35
Podłączanie anteny .....	36
Podłączanie przewodu zasilania sieciowego .....	36
Konfiguracja odbiornika za pomocą funkcji Easy Setup .....	37

---

## Słuchanie/oglądanie

Słuchanie i oglądanie .....	39
Uzyskiwanie efektów dźwiękowych .....	43
Funkcje sieciowe .....	49
Odtwarzanie dźwięku za pomocą słuchawek/głośników BLUETOOTH .....	50

---

## Informacje dodatkowe

Oszczędzanie energii .....	52
Aktualizacja oprogramowania .....	52
Rozwiązywanie problemów .....	53
Środki ostrożności .....	58
Dane techniczne .....	61
UMOWA LICENCYJNA Z UŻYTKOWNIKIEM KOŃCOWYM .....	66

# Główne funkcje odbiornika

## Zgodny z wieloma typami złącz i wysokiej jakości formatami audio/wideo

### Zgodny z połączeniami przez sieć przewodową/bezprzewodową, BLUETOOTH i USB

- Możliwe jest podłączenie odtwarzacza Walkman, iPod/iPhone (AirPlay), komputera, pamięci NAS lub urządzenia USB do odbiornika w celu odtwarzania treści zapisanych na tych urządzeniach lub przesyłania muzyki do głośników/słuchawek BLUETOOTH.
- Są obsługiwane serwisy muzyczne, takie jak Spotify i Chromecast built-in. Informacje szczegółowe znajdują się w Przewodniku pomocniczym.

### Zgodny z najnowszymi formatami dźwięku obiektowego

Obsługiwane systemy Dolby Atmos (strona 22) i DTS:X.

### Zgodny z odtwarzaniem w wysokiej jakości oraz ze standardem High-Resolution Audio

- Podczas odtwarzania z sieci lub odtwarzania treści z urządzenia USB odbiornik obsługuje treści zapisane w standardzie High-Resolution Audio do 5,6 MHz w formacie DSD oraz do 192 kHz/24 bit w formatach WAV, FLAC i AIFF.
- Jest także obsługiwane bezpośrednio odtwarzanie plików DSD.

### Zgodny z wysokiej jakości formatami wideo 4K\*

- Odbiornik obsługuje formaty 4K HDR i HDCP 2.2, pozwalając cieszyć się obrazami wideo o wysokiej jakości (strona 30).

\* W zależności od sygnału wejściowego wideo trzeba zmienić ustawienie [HDMI Signal Format].

## Funkcje pozwalające uzyskać optymalne środowisko dźwięku przestrzennego

### Automatyczna kalibracja środowiska wideo i dźwiękowego za pomocą funkcji Auto Calibration (D.C.A.C. EX\*) w celu uzyskania idealnego dźwięku przestrzennego.

- D.C.A.C. EX mierzy i kalibruje odległości, kąty ustawienia, głośność i charakterystykę częstotliwościową głośników przy użyciu dostarczonego stereofonicznego mikrofonu kalibracyjnego (strona 37).
- Optymalny dźwięk powstaje dzięki symulacji idealnej lokalizacji i kąta ustawienia głośników (funkcja Speaker Relocation (Przeniesienie głośnika)\*\*).

## Funkcja kalibracji pól dźwiękowych odpowiadających różnym warunkom instalacji głośników

- **Phantom Surround Back (Fantomowy tylny przestrzenny)\*\***: pozwala cieszyć się efektem dźwięku przestrzennego, odpowiadającego akustycznie systemowi głośnikowemu 7-kanalowemu, ale przy zastosowaniu systemu głośnikowego 5-kanalowego; w przypadku systemu głośnikowego 5.1.2-kanalowego jest możliwe uzyskanie efektu dźwiękowego, będącego odpowiednikiem akustycznym systemu głośnikowego 7.1.2-kanalowego.
- **Front Surround**: pozwala uzyskać wirtualny dźwięk przestrzenny przy użyciu tylko dwóch głośników przednich (strona 25).
- **In-Ceiling Speaker Mode\*\***: umożliwia odtwarzanie dźwięku bardziej naturalnego poprzez obniżenie położenia źródła dźwięku pochodzącego z głośników zainstalowanych na suficie.
- **Center Speaker Lift Up\*\***: umożliwia uzyskanie naturalnego dźwięku, który daje poczucie większej autentyczności poprzez podniesienie do poziomu ekranu źródła dźwięku pochodzącego z głośnika centralnego.

\* Digital Cinema Auto Calibration EX

\*\* Informacje szczegółowe znajdują się w Przewodniku pomocniczym.

## Technologie dźwiękowe, zapewniające odtwarzanie muzyki z wysoką jakością

### Pola dźwiękowe wybierane wedle uznania

Możesz wybierać różne pola dźwiękowe zgodnie z podłączonymi głośnikami lub źródłami wejścia (2ch Stereo, Direct, Auto Format Decoding itp.) (strona 43).

### Zwiększanie rozdzielczości istniejących źródeł dźwięku za pomocą techniki DSEE HX (Digital Sound Enhancement Engine HX) przy zachowaniu takiej samej jakości informacji, jak w dźwięku High-Resolution Audio\*

Odbiornik przywraca sygnały w mikroregionach skompresowanych źródeł dźwięku poprzez zwiększenie częstotliwości próbkowania i zwiększenie głębokości bitowej do wartości stanowiącej odpowiednik maksymalnie 192 kHz/24 bit, co pozwala odtwarzać płyty CD i źródła dźwięku zapisanego z kompresją stratną, takie jak pliki MP3, z jakością dźwięku zbliżoną do oryginału.

### Odtwarzanie muzyki High-definition przez BLUETOOTH (LDAC)\*

Tryb odtwarzania LDAC pozwala na przesłanie około trzy razy więcej danych niż we wcześniejszej wersji BLUETOOTH A2DP-SBC (328 kbps, 44,1 kHz). Odbiornik obsługuje odtwarzanie bezprzewodowe (nadawanie/odbiór) dźwięku wysokiej jakości, kiedy przez połączenie BLUETOOTH zostaną do odbiornika podłączone: głośniki, słuchawki, odtwarzacz Walkman lub smartfon obsługujące technikę LDAC.

### Przywoływanie rzeczywistych wrażeń i odczucia obecności w akcji filmu (funkcja Sound Optimizer)\*

Funkcja Sound Optimizer służy do kalibracji rozbieżności charakterystyki częstotliwościowej między etapami produkcji i odtwarzania dźwięku, spowodowanej różnymi poziomami głośności; w ten sposób powstaje wrażenie odpowiedniego oddziaływania i efekt zanurzenia w dźwięku filmu, który inżynierowie dźwięku chcieli zapewnić nawet w przypadku cichego odtwarzania w domu.

\* Informacje szczegółowe znajdują się w Przewodniku pomocniczym.

## Inne przydatne funkcje

### Zgodność z „SongPal” i „SongPal Link”\*

SongPal jest dedykowaną aplikacją do obsługi za pomocą smartfona lub tabletu urządzeń zgodnych z SongPal produkowanych przez firmę Sony. Pozwala ona obsługiwać odbiornik za pomocą smartfona lub tabletu i korzystać z funkcji SongPal Link.

### Posiada gniazdo HDMI zgodne z ARC

Dźwięk telewizora można wysłać z odbiornika za pomocą tylko jednego kabla HDMI (strona 28).

### Możliwość podłączenia głośników przednich w trybie bi-amping

Można poprawić jakość dźwięku z głośników przednich, podłączając oddzielne wzmacniacze do sekcji wysokotonowej i basowej przy użyciu połączenia typu bi-amping (strona 24).

### Możliwość odtwarzania muzyki i wideo w różnych pomieszczeniach

- Funkcja Wireless Multi-Room\*\* pozwala słuchać tej samej muzyki w różnych pomieszczeniach.
- Funkcja wielostrefowa pozwala przesłać sygnały dźwiękowe i wideo do innego pokoju.

\* Informacje szczegółowe znajdują się w Przewodniku pomocniczym.

\*\* Można odtwarzać dźwięk z urządzenia podłączonego do odbiornika. Dźwięk jest opóźniony w stosunku do obrazu.



# Dostarczone wyposażenie

- Pilot zdalnego sterowania (1)
- Baterie R03 (rozmiar AAA) (2)
- Antena drutowa FM (1)

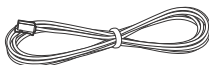

- Mikrofon kalibracyjny (1)



## Wkładanie baterii do pilota

W pilocie umieścić dwie baterie typu R03 (rozmiar AAA) (w zestawie). Wkładając baterie, upewnij się, że bieguny + i - znajdują się po właściwych stronach.

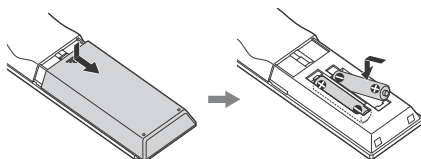

### Uwaga

- Nie można pozostawiać pilota w miejscach o bardzo wysokiej temperaturze lub wilgotności.
- Nie używać nowych baterii ze starymi.
- Nie mieszać baterii manganowych z bateriami innego typu.
- Nie narażać czujnika pilota na bezpośrednie działanie promieni słonecznych lub światła. Może to spowodować awarię.
- Jeśli pilot nie będzie używany przez dłuższy czas, należy wyjąć baterie, aby uniknąć uszkodzenia spowodowanego ewentualnym wyciekem elektrolitu i korozją.
- Jeśli odbiornik przestanie reagować na pilota, obie baterie należy wymienić na nowe.

# Części i elementy sterujące

## Odbiornnik

### Panel przedni

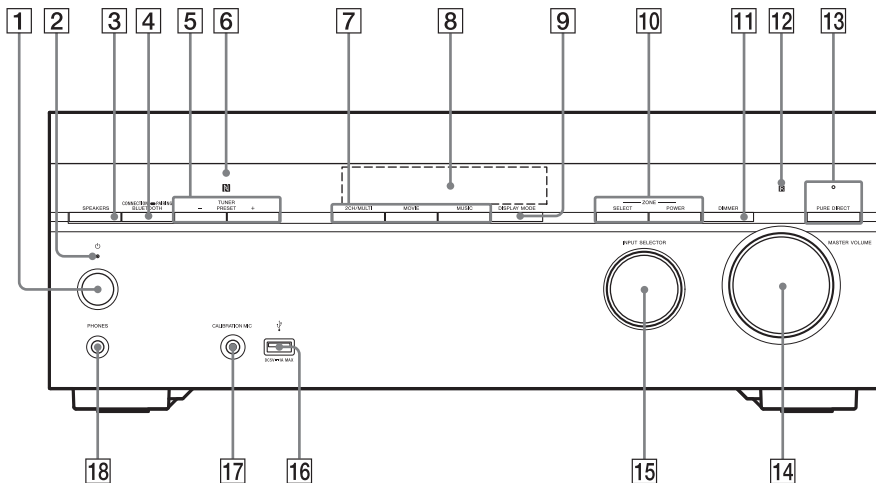

- 1 (zasilanie) (strona 36)
- 2 **Wskaźnik zasilania**
- 3 **SPEAKERS** (strona 38)
- 4 **CONNECTION PAIRING BLUETOOTH**  
Obsługuje funkcję BLUETOOTH.
- 5 **TUNER PRESET +/-**  
Służy do wyboru zaprogramowanych stacji lub kanałów.
- 6 **Czujnik NFC**
- 7 **2CH/MULTI, MOVIE, MUSIC** (strona 44)
- 8 **Panel wyświetlacza** (strona 11)
- 9 **DISPLAY MODE**  
Służy do przełączania informacji wyświetlanych na panelu.
- 10 **ZONE SELECT, ZONE POWER** (strona 40, 42)
- 11 **DIMMER**  
Umożliwia ustawienie jasności panelu wyświetlacza.
- 12 **Czujnik pilota**  
Odbiera sygnały z pilota.
- 13 **PURE DIRECT**  
Wskaźnik powyżej przycisku zaświeca się, gdy jest aktywowana funkcja Pure Direct.
- 14 **MASTER VOLUME** (strona 39)
- 15 **INPUT SELECTOR** (strona 39)

- 16 **Port (USB)**   
Służy do podłączenia urządzenia USB.
- 17 **Gniazdo CALIBRATION MIC** (strona 38)
- 18 **Gniazdo PHONES**  
Służy do podłączenia słuchawek.

### Wskaźnik zasilania

- Zielony: odbiornnik jest włączony.
- Pomarańczowy: odbiornnik jest w trybie oczekiwania i wybrano jedną z poniższych możliwości:
  - [Control for HDMI] lub [Bluetooth Standby] jest ustawiona na [On].
  - [Standby Through] jest ustawiona na [On] lub [Auto].
  - [Zone2 Power] lub [HDMI Zone Power] jest ustawiona na [On].

- Wskaźnik wyłącza się: odbiornik jest w trybie oczekiwania i we wszystkich poniższych opcjach wybrano ustawienie [Off]:

- [Control for HDMI]
- [Standby Through]
- [Bluetooth Standby]
- [Zone2 Power] i [HDMI Zone Power]

## Wskaźniki na panelu wyświetlacza

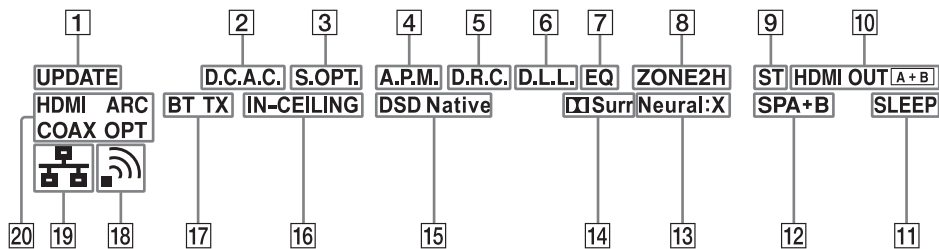

### 1 UPDATE

Wskaźnik zaświeca się, kiedy jest dostępne nowe oprogramowanie.

### 2 D.C.A.C.

Zaświeca się, kiedy są wprowadzone wyniki pomiarów funkcji Auto Calibration (D.C.A.C. EX).

### 3 S.OPT.

Zaświeca się, kiedy jest aktywna funkcja Sound Optimizer.

### 4 A.P.M.

Zaświeca się, kiedy jest włączona funkcja A.P.M. (Automatic Phase Matching). Funkcję A.P.M. można wybrać wyłącznie w funkcji D.C.A.C.

### 5 D.R.C.

Zaświeca się, kiedy jest aktywna kompresja zakresu dynamicznego.

### 6 D.L.L.

Zaświeca się, kiedy funkcja D.L.L. (Digital Legato Linear) jest aktywna.

### 7 EQ

Zaświeca się, kiedy jest aktywna funkcja korektora.

### 8 ZONE2, ZONE H

„ZONE2” zaświeca się, kiedy jest włączone zasilanie strefy Zone 2.

„ZONE H” zaświeca się, kiedy jest włączone zasilanie strefy HDMI.

### 9 ST

Zaświeca się, kiedy odbiornik dostroi się do stacji FM stereo.

### 10 HDMI OUT A + B

Oznacza gniazda HDMI OUT, na których aktualnie są obecne sygnały wyjściowe audio/wideo.

### 11 SLEEP

Zaświeca się, kiedy jest aktywna funkcja programatora wyłączenia.

### 12 Wskaźnik zestawu głośnikowego (strona 38)

### 13 Neural:X

Zaświeca się, kiedy jest aktywny dekodery DTS Neural:X.

### 14 Surr

Zaświeca się, kiedy jest aktywny dekodery Dolby Surround.

#### Uwaga

W zależności od układu głośników wskaźniki te mogą nie zaświecać się.

### 15 DSD Native

Zaświeca się, kiedy jest aktywna funkcja odtwarzania w formacie DSD Native.

### 16 IN-CEILING

Zaświeca się, kiedy jest aktywny tryb In-Ceiling Speaker Mode.

### 17 Wskaźnik BLUETOOTH

Po podłączeniu urządzenia BLUETOOTH zaświeca się wskaźnik „BT”. Miga podczas nawiązywania połączenia.

Wskaźnik „BT TX” zaświeca się, kiedy urządzenie audio-wizualne podłączone do odbiornika wysyła dźwięk do słuchawek/głośników BLUETOOTH.

### 18 Wskaźnik mocy sygnału WLAN

Pokazuje moc sygnału sieci bezprzewodowej LAN.

■ Brak sygnału

■ Sygnał słaby

■ Sygnał średni

■ Sygnał silny

### 19 Wskaźnik przewodowej sieci LAN

Zaświeca się po podłączeniu kabla LAN.

## 20 Wskaźnik wejścia

Zaświeca się, aby wskazać aktualne wejście.

## HDMI

Sygnaly cyfrowe są wprowadzane przez wybrane złącze HDMI.

## ARC

Wybrano wejście TV i zostały wykryte sygnały Audio Return Channel (ARC).

## COAX

Sygnaly cyfrowe są wprowadzane przez gniazdo koncentryczne COAXIAL.

## OPT

Sygnaly cyfrowe są wprowadzane przez gniazdo optyczne OPTICAL.

## Panel tylny

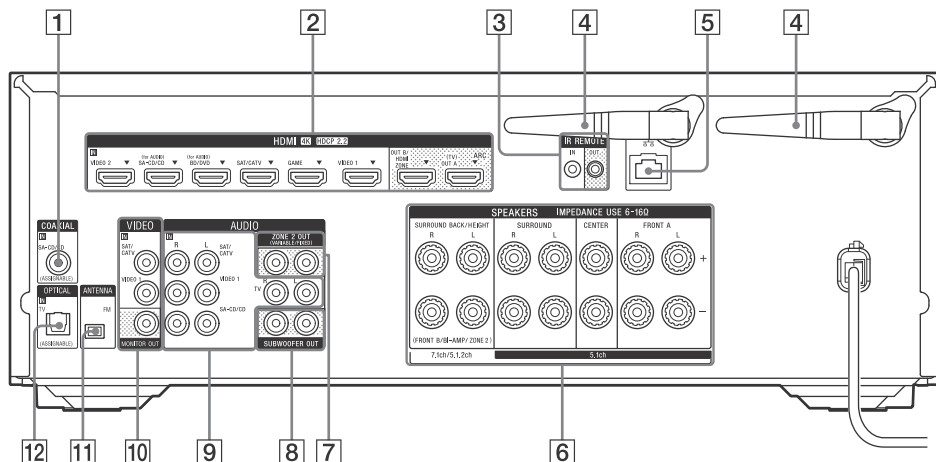

### 1 Gniazdo COAXIAL IN

### 2 Gniazda HDMI IN/OUT\*

### 3 Gniazda IR REMOTE IN/OUT

- Odbiornikiem można sterować na odległość po podłączeniu przedłużacza IR (nie znajduje się w zestawie) do gniazda IR REMOTE IN.
- Można rozpocząć lub zatrzymać odtwarzanie na urządzeniach podłączonych do odbiornika, takich jak odtwarzacz CD, podłączając nadajnik IR Blaster (nie znajduje się w zestawie) do gniazda IR REMOTE OUT.

### 4 Antena WLAN

### 5 Gniazdo LAN

### 6 Zaciski SPEAKERS

### 7 Gniazda ZONE 2 OUT

### 8 Gniazda SUBWOOFER OUT

### 9 Gniazda AUDIO IN

### 10 Gniazda VIDEO IN/MONITOR OUT

### 11 Złącze FM ANTENNA

### 12 Gniazdo OPTICAL IN

\* Wszystkie gniazda HDMI IN/OUT w odbiorniku obsługują standard HDCP 2.2. HDCP 2.2 to udoskonalona technologia ochrony praw autorskich, służąca do ochrony takich treści, jak filmy 4K.

## Informacja o wejściu/wyjściu sygnałów wideo

Cyfrowe sygnały wideo wprowadzane do gniazd HDMI IN w odbiorniku pochodzą tylko z gniazd HDMI OUT A (TV) lub HDMI OUT B/HDMI ZONE. Analogowe sygnały wideo wprowadzane z gniazd VIDEO IN pochodzą tylko z gniazda MONITOR OUT.

Następująca ilustracja może być pomocna podczas łączenia odbiornika, urządzenia AV i telewizora.

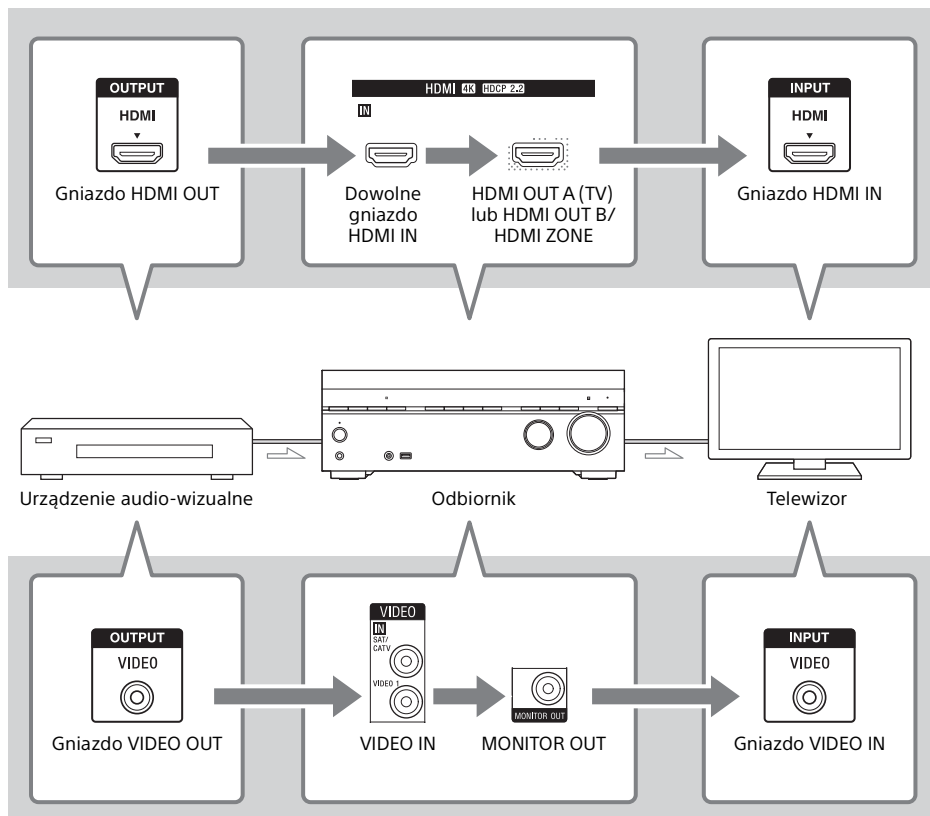

### Uwaga

Po podłączeniu telewizora do gniazda MONITOR OUT nie będzie wyświetlane menu odbiornika na ekranie telewizora. Aby obsługiwać odbiornik za pomocą menu na ekranie telewizora, należy podłączyć telewizor do gniazd HDMI OUT A (TV) lub HDMI OUT B/HDMI ZONE.

## Pilot zdalnego sterowania

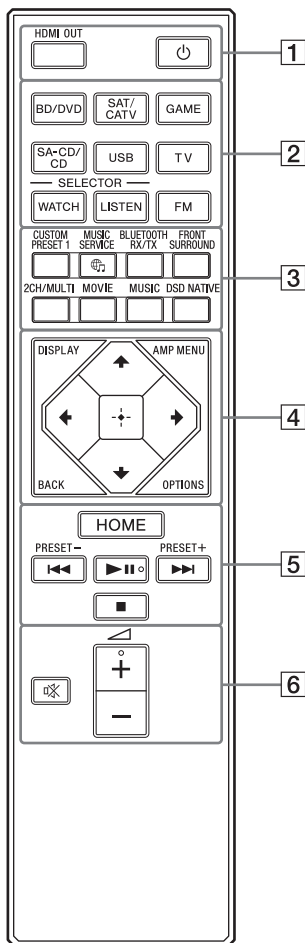

### 1 (zasilanie)

Włącza odbiornik lub ustawia go w trybie oczekiwania.

#### HDMI OUT

Przełącza sygnał wyjściowy między dwoma telewizorami podłączonymi do gniazd HDMI OUT A (TV) i HDMI OUT B/HDMI ZONE. Kiedy opcja [HDMI Out B Mode] ma ustawioną wartość [Main] w menu [HDMI Settings], każde naciśnięcie przycisku powoduje przełączenie wyjścia między wartościami „HDMI A”, „HDMI B”, „HDMI A+B” i „HDMI OFF”. Kiedy opcja [HDMI Out B Mode] ma ustawioną wartość [Zone], wyjście jest przełączane między wartościami „HDMI A” i „HDMI OFF” po każdym naciśnięciu przycisku.

Wybierz opcję „HDMI OFF”, aby wyłączyć sygnał wyjściowy do gniazd HDMI OUT A (TV) i HDMI OUT B/HDMI ZONE.

### 2 **Przycisk wyboru wejścia** **BD/DVD, SAT/CATV, GAME, SA-CD/CD, USB, TV, FM**

Służą do wyboru kanału wejścia podłączonego do urządzenia, które ma być używane. Naciśnięcie którejkolwiek z przycisków wyboru wejścia powoduje włączenie odbiornika.

#### WATCH, LISTEN

Służy do wyświetlenia ekranu Watch lub Listen bezpośrednio bez konieczności wybierania go w menu głównym.

Naciśnij przycisk WATCH, aby wyświetlić ekran Watch lub przycisk LISTEN, aby wyświetlić ekran Listen. Naciśnij następnie przycisk WATCH lub LISTEN, aby wybrać wejście, które chcesz oglądać.

### 3 **CUSTOM PRESET 1**

Zapisuje i przywołuje różne ustawienia odbiornika. Naciśnij, aby wybrać własne zaprogramowane ustawienia. Naciśnij i przytrzymaj, aby zapisać bieżące ustawienia jako ustawienia zaprogramowane.

#### MUSIC SERVICE

Jeżeli za pomocą tego odbiornika słuchasz muzyki strumieniowej z serwisu Spotify<sup>1)</sup>,<sup>2)</sup>, naciśnij przycisk MUSIC SERVICE, aby odtwarzać muzykę dokładnie od tego miejsca, w którym została przerwana. Informacje szczegółowe na temat obsługi znajdują się w Przewodniku pomocniczym.

#### BLUETOOTH RX/TX

Przełącza tryb [Bluetooth Mode] na [Receiver] lub [Transmitter].

W trybie [Receiver] odbiornik odbiera i wysyła sygnał audio z odtwarzacza.

W trybie [Transmitter] odbiornik wysyła sygnał audio do słuchawek/głośników BLUETOOTH.

#### FRONT SURROUND, 2CH/MULTI, MOVIE, MUSIC

Umożliwia wybór pola dźwiękowego.

#### DSD NATIVE

Służy do włączenia funkcji DSD Native.

### 4 **DISPLAY**

Pozwala wyświetlić informacje na ekranie telewizora.

#### AMP MENU

Wyświetla menu obsługi odbiornika na panelu wyświetlacza.

#### BACK

Powrót do poprzedniego menu lub wyjście z menu lub poradnika ekranowego wyświetlanego na ekranie telewizora.

#### OPTIONS

Wyświetla menu opcji.

 **(potwierdzenie), ↕/↗/↖/↘**

Przyciskami ↕, ↗, ↖, ↘ wybierz pozycję menu. Następnie naciśnij przycisk , aby wybrać pozycję.

**5 HOME**

Pozwala wyświetlić menu główne na ekranie telewizora.

**◀◀/▶▶ (poprzedni/następny),**

**▶|| (odtwarzanie/pauza)<sup>3)</sup>, ■ (stop)**

Przejdźcie dalej, odtwarzanie, pauza, zatrzymanie.

**PRESET +/-**

Służy do wyboru zaprogramowanych stacji lub kanałów.

**6  (głośność) +<sup>3)</sup>/-**

Służy do ustawiania głośności wszystkich głośników jednocześnie.

** (wyciszenie)**

Służy do tymczasowego wyłączenia dźwięku. Naciśnij ponownie ten przycisk, aby przywrócić dźwięk.

<sup>1)</sup> Dostępne usługi mogą zależeć od lokalizacji.

<sup>2)</sup> Odtwarzanie z serwisu Spotify za pomocą odbiornika jest dostępne tylko dla posiadaczy abonamentu Spotify Premium.

<sup>3)</sup> Na przyciskach ▶|| i  + znajdują się wypukłe punkty. Służą one za punkty odniesienia podczas obsługi odbiornika.

**Uwaga**

- Powyższe wyjaśnienia stanowią przykładowy opis funkcji urządzenia.
- W zależności od modelu podłączonego urządzenia niektóre funkcje opisane w niniejszym podrozdziale mogą nie działać z pilotem dostarczonym w zestawie.

## Instalacja głośników

Do niniejszego odbiornika AV można podłączyć maksymalnie 7 głośników i 2 subwoofery. Rozmieść głośniki i subwoofery zgodnie z zasadami ustawiania posiadanego zestawu głośnikowego.

### Położenie każdego z głośników

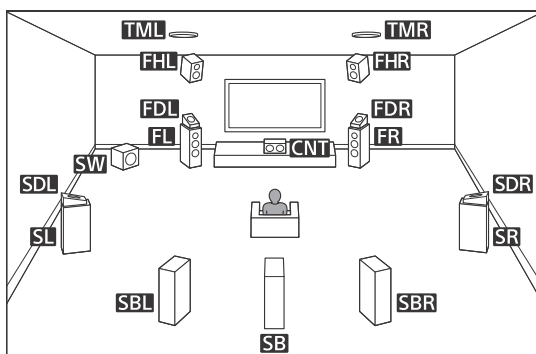

#### Uwaga

- Jeżeli jest podłączany tylko jeden głośnik przestrzenny tylny (SB), należy umieścić go bezpośrednio za miejscem słuchacza.
- Dźwięki wytwarzane przez subwoofer nie rozchodzą się ściśle kierunkowo, dlatego można ustawić go w dowolnym miejscu.

### Nazwy i funkcje głośników

Skróty używane na ilustracjach	Nazwa głośnika	Funkcje
FL	Głośnik przedni lewy	Odtwarza dźwięki z kanału przedniego lewego/prawego.
FR	Głośnik przedni prawy	
CNT	Głośnik centralny	Odtwarza dźwięk głosu z kanału centralnego.
SL	Głośnik przestrzenny lewy	Odtwarza dźwięki z kanału przestrzennego lewego/prawego.
SR	Głośnik przestrzenny prawy	
SBL	Głośnik przestrzenny lewy tylny	Odtwarza dźwięki z kanału przestrzennego tylnego lewego/prawego.
SBR	Głośnik przestrzenny lewy prawy tylny	
SB	Głośnik przestrzenny tylny	Odtwarza dźwięki z kanału przestrzennego tylnego.
SW	Subwoofer	Odtwarza dźwięki z kanału LFE (efekty w niskich częstotliwościach) oraz wzmacnia partie niskotonowe pozostałych kanałów.



Skróty używane na ilustracjach	Nazwa głośnika	Funkcje
TML	Górny środkowy lewy głośnik	Odtwarza dźwięki z kanału górnego środkowego lewego/prawego.
TMR	Górny środkowy prawy głośnik	
FDL	Przedni lewy głośnik Dolby Atmos	Odtwarza dźwięki z kanału górnego środkowego lewego/prawego w taki sposób, że dźwięk jest odbity od sufitu. Umożliwia odtwarzanie dźwięków z filmów Dolby Atmos 3D bez konieczności montażu głośników na suficie.
FDR	Przedni prawy głośnik Dolby Atmos	
SDL	Przestrzenny lewy głośnik Dolby Atmos	Odtwarza dźwięki z kanału górnego środkowego lewego/prawego w taki sposób, że dźwięk jest odbity od sufitu. Umożliwia odtwarzanie dźwięków z filmów Dolby Atmos 3D bez konieczności montażu głośników na suficie.
SDR	Przestrzenny prawy głośnik Dolby Atmos	
FHL	Głośnik wysoki przedni lewy	Odtwarza pionowe efekty dźwiękowe z kanału wysokiego przedniego lewego/prawego.
FHR	Głośnik wysoki przedni prawy	

## Ustawienia konfiguracji głośników i układu głośników

Wybierz układ głośników w zależności od konfiguracji głośników, jakiej używasz.

W poniższej tabeli przedstawiono przykłady ustawień konfiguracji i układów głośników.

Informacje o ustawieniu głośników oraz schematy połączeń w każdej konfiguracji głośników znajdują się w rozdziale „Przykłady podłączenia głośników” (strona 19).

Konfiguracja głośników w poszczególnych strefach		[Surround Back Speaker Assign]*	Ustawienie [Speaker Pattern]	Nr strony z opisem połączeń
Strefa główna	Strefa Zone 2			
5.1-kanałowy	Nie używany	—	[5.1]	19
7.1-kanałowy z głośnikami przestrzennymi tylnymi	Nie używany	—	[7.1]	20
5.1.2-kanałowy z głośnikami górnymi środkowymi	Nie używany	—	[5.1.2 (TM)]	21
5.1.2-kanałowy z głośnikami Dolby Atmos	Nie używany	—	[5.1.2 (FD)]	22
5.1-kanałowy z głośnikami strefy Zone 2	2-kanałowy	[Zone2]	[5.1]	23
5.1-kanałowy z połączeniem w trybie bi-amping	Nie używany	[BI-AMP]	[5.1]	24
2.1-kanałowy (aby korzystać z dźwięku Front Surround)	Nie używany	—	[2.1]	25

\* Opcję [Surround Back Speaker Assign] można ustawić tylko wtedy, gdy w wybranym układzie głośników nie występują głośniki przestrzenne tylne ani głośniki górne.

### Wskazówka

Po wybraniu wartości [Type A] lub [Type B] opcji [SpeakerRelocation/PhantomSurroundBack] w menu [Speaker Settings] odbiornik umożliwia uzyskanie efektu dźwięku przestrzennego, który jest akustycznym odpowiednikiem systemu głośnikowego 7.1.2-kanałowego.

Przed ustawieniem opcji [SpeakerRelocation/PhantomSurroundBack] trzeba przeprowadzić kalibrację za pomocą funkcji Auto Calibration (strona 37).

# Podłączanie głośników

Odbiornik można podłączyć do systemu głośnikowego maksymalnie 7.1-kanałowego. Schemat ustawienia głośników stanowi wskazówkę, jak idealnie ustawić głośniki. Nie trzeba jednak ustawiać głośników w dokładnie taki sam sposób, jak pokazano na schemacie.

## Uwaga

- Przed podłączeniem przewodów upewnij się, że przewód zasilania sieciowego jest odłączony.
- Przed podłączeniem przewodu zasilania sieciowego upewnij się, że odsłonięte żyły kabla głośnikowego nie stykają się między zaciskami SPEAKERS.
- Jeśli podłączony subwoofer dysponuje funkcją automatycznego przechodzenia w stan oczekiwania, należy wyłączyć tę funkcję podczas oglądania filmów. Jeśli funkcja automatycznego przechodzenia w stan oczekiwania jest włączona, przejście w stan oczekiwania nastąpi automatycznie w zależności od poziomu sygnału na wejściu subwoofera i dźwięk nie będzie słyszany.
- Dwa subwoofery można podłączyć do obu gniazd SUBWOOFER OUT.

## Podłączanie kabli głośnikowych

Upewnij się, że kable głośnikowe są prawidłowo podłączone do zacisków w głośniku i w odbiorniku.

Zadbaj też o to, aby mocno skrócić odsłoniętą wiązkę kabla głośnikowego i prawidłowo włożyć ją do zacisków głośnikowych.

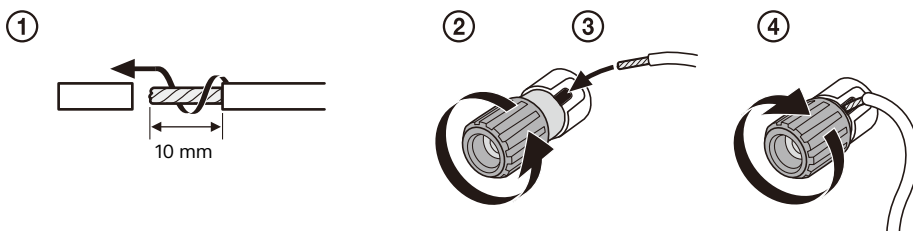

## Uwaga

- Nie należy zdejmować zbyt długiego odcinka izolacji, aby uniknąć możliwości zetknięcia się odsłoniętych przewodów głośnikowych.
- Kable głośnikowe należy podłączać, zachowując zgodną biegunowość (+/-) między odbiornikiem i głośnikami.



- Nieprawidłowe podłączenie może być przyczyną zniszczenia odbiornika.

## Zestaw głośnikowy 5.1-kanałowy

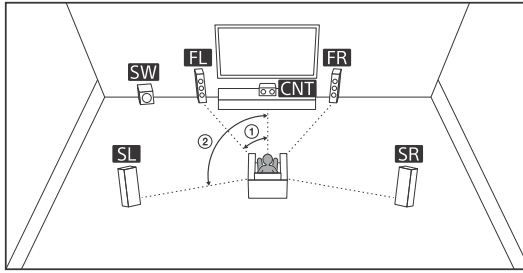

① 30°

② 100° – 120°

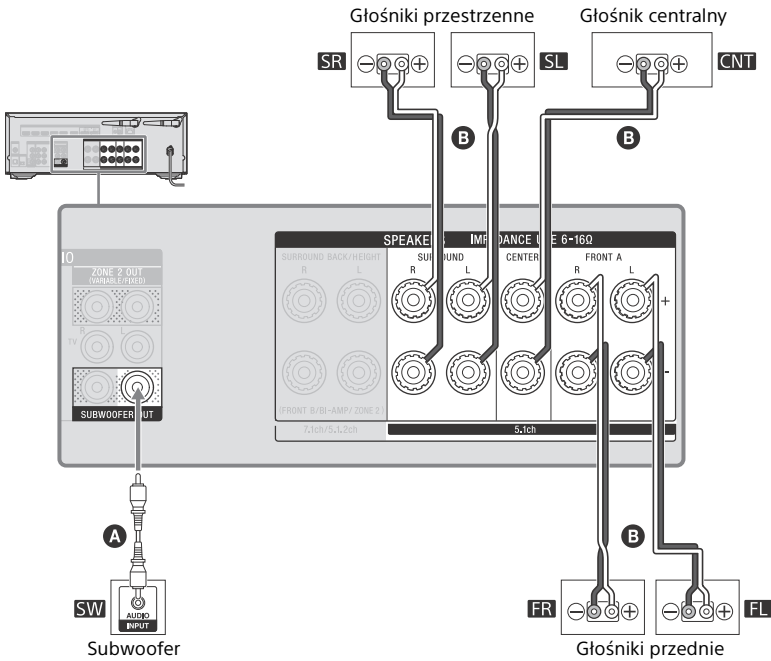

- Ⓐ Monofoniczny przewód audio (nie znajduje się w zestawie)
- Ⓑ Kabel głośnikowy (nie znajduje się w zestawie)

# Zestaw głośnikowy 7.1-kanalowy z głośnikami przestrzennymi tylnymi

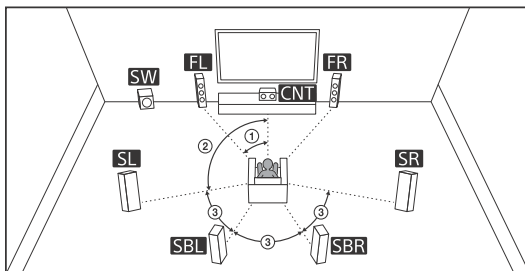

- ① 30°      ② 100° - 120°      ③ Ten sam kąt

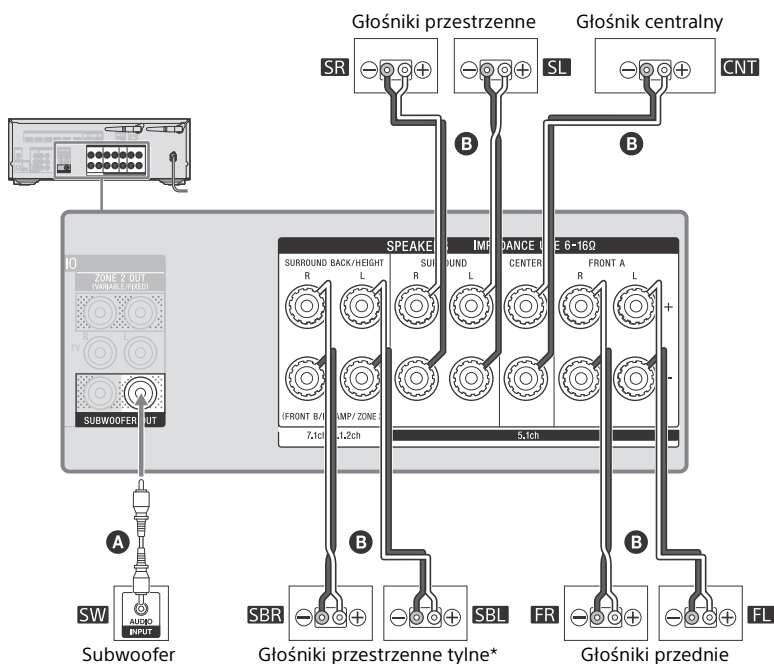

- A** Monofoniczny przewód audio (nie znajduje się w zestawie)  
**B** Kabel głośnikowy (nie znajduje się w zestawie)

\* W razie podłączenia tylko jednego głośnika przestrzennego tylnego należy podłączyć go do zacisków L (+/-). Po podłączeniu wybierz w opcji [Speaker Pattern] w menu [Speaker Settings] ustawienie głośników z podłączonym tylko jednym głośnikiem przestrzennym tylnym.

## Zestaw głośnikowy 5.1.2-kanalowy z głośnikami górnymi środkowymi

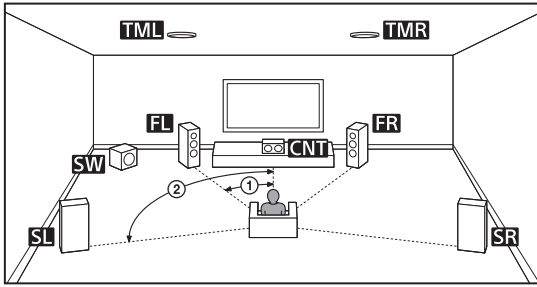

① 30°

② 100° - 120°

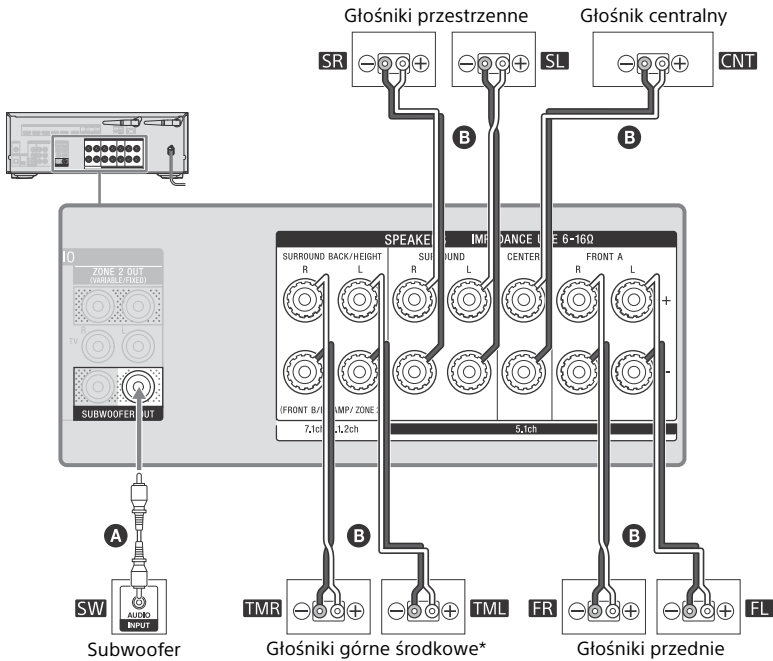

**A** Monofoniczny przewód audio (nie znajduje się w zestawie)

**B** Kabel głośnikowy (nie znajduje się w zestawie)

\* Po podłączeniu należy w opcji [Speaker Pattern] w menu [Speaker Settings] wybrać ustawienie [5.1.2 (TM)].

## Zestaw głośnikowy 5.1.2-kanalowy z głośnikami Dolby Atmos

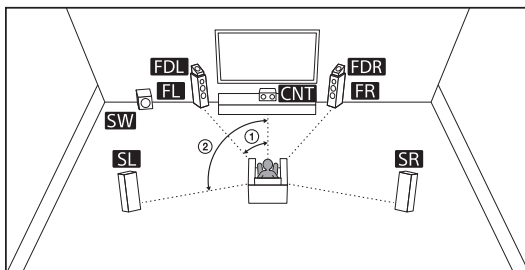

① 30°

② 100° - 120°

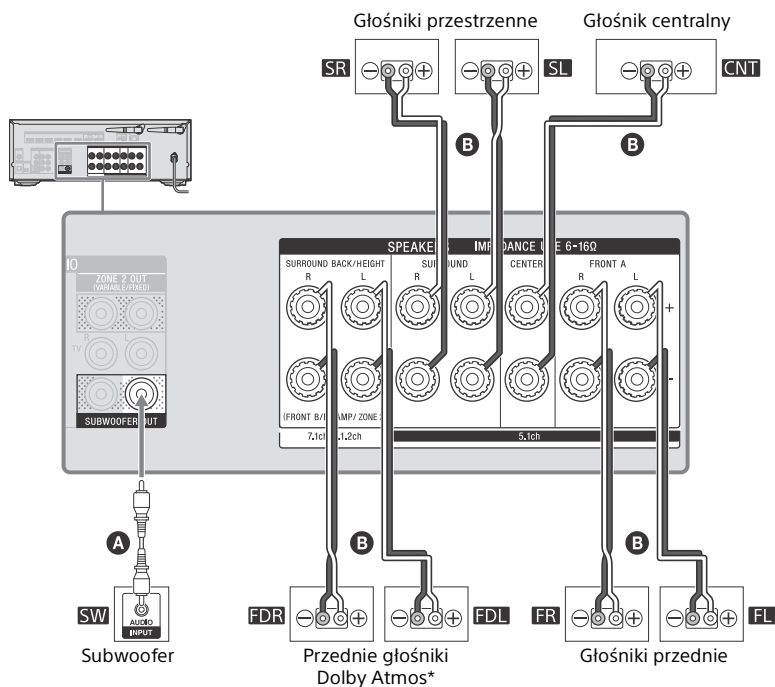

**A** Monofoniczny przewód audio (nie znajduje się w zestawie)

**B** Kabel głośnikowy (nie znajduje się w zestawie)

\* Po podłączeniu należy w opcji [Speaker Pattern] w menu [Speaker Settings] wybrać ustawienie [5.1.2 (FD)].

# Zestaw głośnikowy 5.1-kanalowy z głośnikami strefy Zone 2

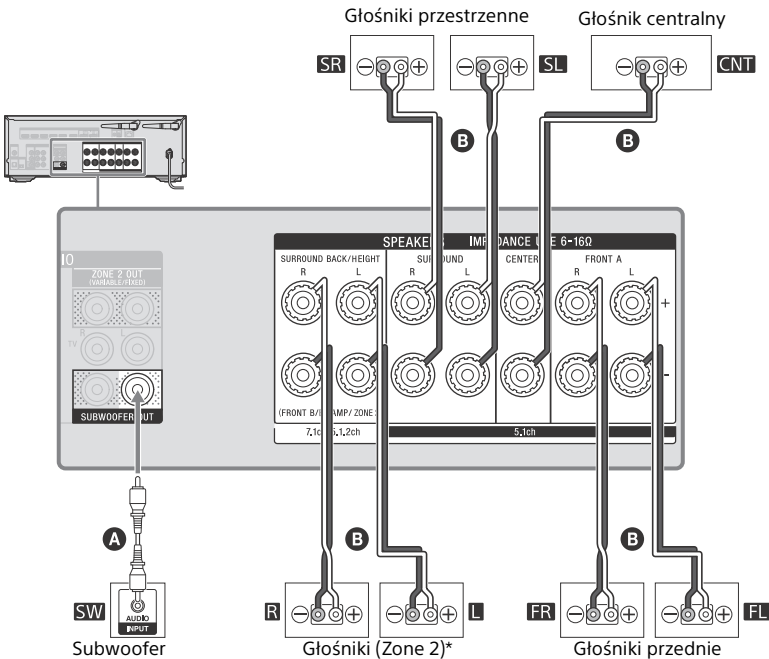
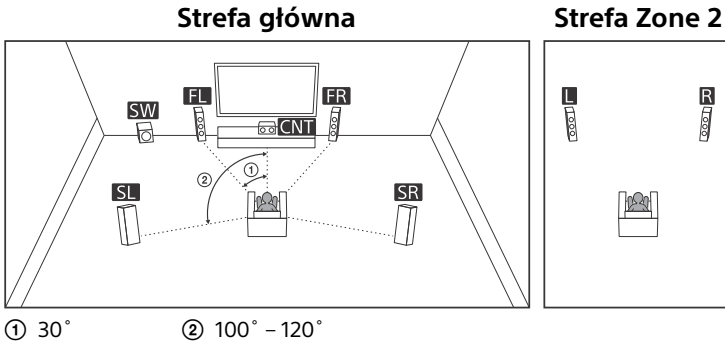

- A** Monofoniczny przewód audio (nie znajduje się w zestawie)
- B** Kabel głośnikowy (nie znajduje się w zestawie)

\* Szczegóły dotyczące korzystania z głośników strefy Zone 2 opisano w rozdziale „Słuchanie dźwięku z głośników w innych pomieszczeniach (strefa Zone 2)” (strona 40).

## Zestaw głośnikowy 5.1-kanałowy z połączeniem w trybie bi-amping

Jeżeli głośniki przednie są przystosowane do połączenia typu bi-wire, to znaczy mają oddzielne zaciski do głośnika wysokotonowego i do głośnika niskotonowego, można je podłączyć w trybie bi-amping. Podłącz każdą parę zacisków głośników wysokotonowego i niskotonowego do zacisków SPEAKERS FRONT A oraz SPEAKERS SURROUND BACK/HEIGHT (FRONT B/BI-AMP/ZONE 2) w odbiorniku. Zasilając głośnik wysokotonowy i niskotonowy z oddzielnych wzmacniaczy można uzyskać lepszą jakość odtwarzanego dźwięku.

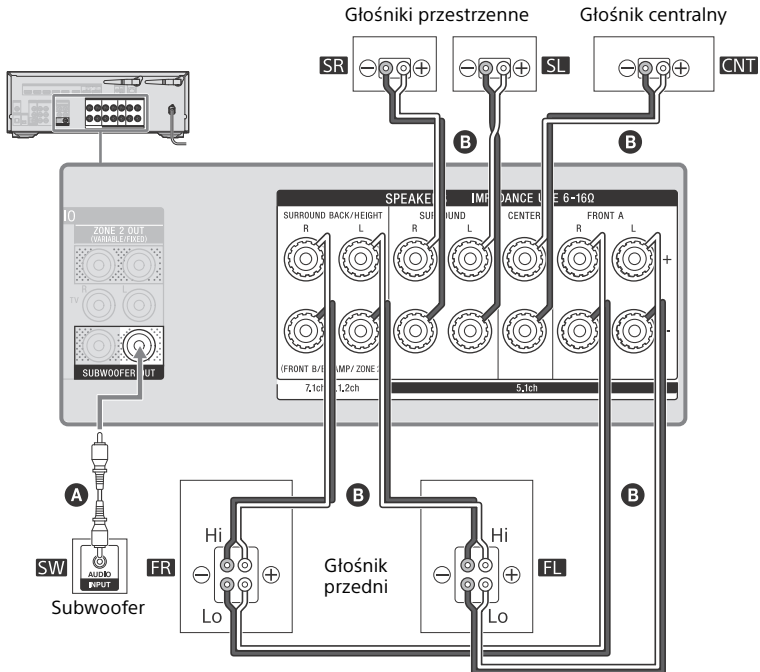
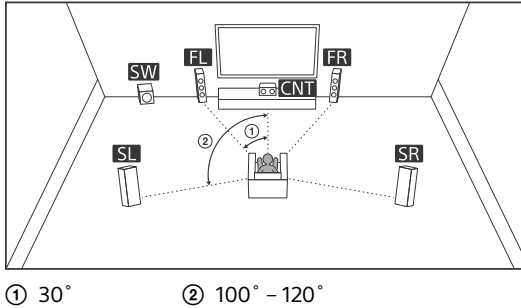

- A** Monofoniczny przewód audio (nie znajduje się w zestawie)
- B** Kabel głośnikowy (nie znajduje się w zestawie)

Upewnij się, że zostały usunięte zworki metalowe Hi/Lo podłączone do głośników, aby uniknąć uszkodzenia odbiornika.  
Po podłączeniu należy w opcji [Surround Back Speaker Assign] w menu [Speaker Settings] wybrać ustawienie [BI-AMP].



**Uwaga**

Opcję [Surround Back Speaker Assign] można ustawić tylko wtedy, gdy w wybranym układzie głośników nie występują głośniki przestrzenne tylne ani głośniki górne (strona 17).

## Zestaw głośnikowy 2.1-kanalowy (aby korzystać z dźwięku Front Surround)

Po wybraniu ustawienia [Front Surround] w ustawieniach pola dźwiękowego można odtwarzać wirtualne efekty przestrzenne za pomocą tylko dwóch głośników przednich.

Ustaw głośniki w sposób pokazany poniżej, aby korzystać z dźwięku Front Surround.

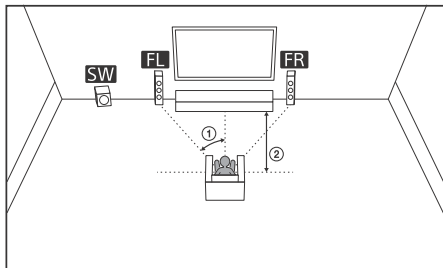

① 30°

② 1,5 m – 3 m



Ustaw głośnik wysokotonowy głośnika przedniego na wysokości uszu słuchacza.

**Wskazówka**

Zmieniaj stopniowo kierunek ustawienia głośników przednich, aby znaleźć taki kąt, który zapewni najlepsze efekty dźwiękowe.

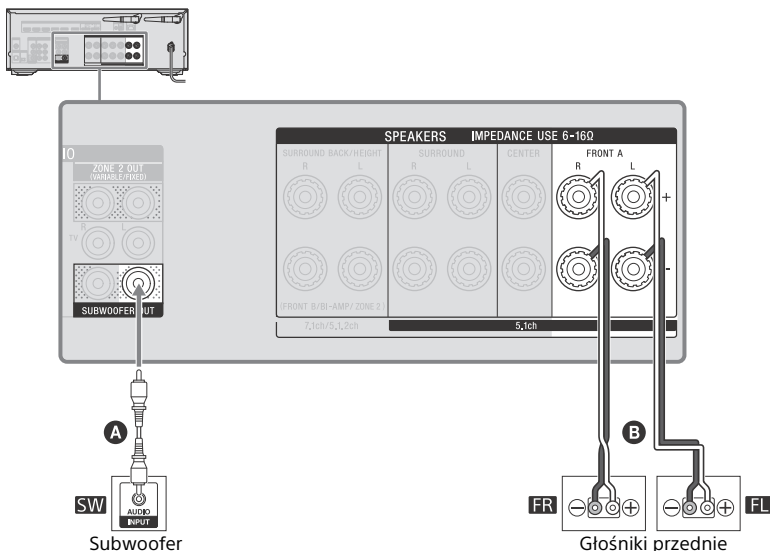

- Ⓐ Monofoniczny przewód audio (nie znajduje się w zestawie)
- Ⓑ Kabel głośnikowy (nie znajduje się w zestawie)

# Podłączanie telewizora

Podłącz telewizor do gniazda HDMI OUT lub MONITOR OUT.

Menu na ekranie telewizora jest wyświetlane tylko wtedy, gdy telewizor jest podłączony do gniazda HDMI OUT. Sony zaleca stosowanie gniazda HDMI OUT do podłączenia telewizora, ponieważ w wielu sytuacjach konieczne jest wprowadzanie ustawień odbiornika za pomocą menu.

W przypadku podłączania telewizora 4K należy zapoznać się z Przewodnikiem pomocniczym.

## Uwagi na temat podłączania

- Przed podłączeniem przewodów upewnij się, że przewód zasilania sieciowego jest odłączony.
- Firma Sony zaleca korzystanie z kabla HDMI produkcji Sony lub innego kabla z autoryzacją HDMI. Upewnij się, że jest używany szybki kabel HDMI z Ethernetem. W przypadku sygnałów wideo, które wymagają dużej szybkości transmisji, takich jak 4K/60p 4:4:4, 4:2:2 i 4K/60p 4:2:0 10 bit itp. trzeba stosować najwyższej jakości kabel HDMI High Speed z obsługą połączeń Ethernet, który może pracować z prędkością do 18 Gbps.
- Jeżeli korzystasz z formatów wideo, wymagających dużych prędkości, takich jak 4K/60p 4:4:4, 4:2:2 i 4K/60p 4:2:0 10 bit, trzeba ustawić format sygnału HDMI. Informacje szczegółowe znajdują się w rozdziale „Ustawianie formatu sygnału HDMI” (strona 39).
- Nie jest zalecane korzystanie z kabla HDMI-DVI. W przypadku podłączenia kabla HDMI-DVI do urządzenia DVI-D odtwarzanie dźwięku i (albo) obrazu może być niemożliwe. Jeśli dźwięk nie jest odtwarzany prawidłowo, podłącz oddzielne przewody audio lub przewody cyfrowe, a następnie zmień przypisanie gniazd wejścia.
- W zależności od stanu połączenia między telewizorem a anteną, na ekranie telewizora mogą być widoczne zakłócenia. W takim przypadku należy umieścić antenę w większej odległości od odbiornika.
- Podczas podłączania cyfrowych przewodów optycznych wciskaj wtyczki prosto, aż do usłyszenia charakterystycznego kliknięcia.
- Cyfrowych przewodów optycznych nie należy zginać ani wiązać.
- Wszystkie cyfrowe gniazda audio są zgodne z częstotliwościami próbkowania 32 kHz, 44,1 kHz, 48 kHz i 96 kHz.
- Podczas podłączania telewizora do odbiornika przez gniazda TV IN odbiornika ustaw gniazdo wyjścia dźwięku telewizora w pozycji „Fixed”, jeśli występuje możliwość przełączania między ustawieniami „Fixed” i „Variable”.
- Podczas podłączania telewizora do gniazda HDMI OUT B/HDMI ZONE ustaw w opcji [HDMI Out B Mode] wartość [Main] w menu [HDMI Settings]. Menu główne nie jest wyświetlane na ekranie telewizora, jeżeli w opcji [HDMI Out B Mode] jest ustawiona wartość [Zone].

## Podłączenie telewizora niezgodnego z funkcją kanału zwrotnego audio (ARC) przez złącze HDMI

W przypadku podłączenia odbiornika do telewizora za pomocą kabla HDMI **C**, odbiornik może wysyłać do telewizora sygnały dźwiękowe i wideo. Należy jednak zwrócić uwagę, że konieczne jest także podłączenie optycznego kabla cyfrowego **A** lub kabla audio **B** do telewizora, aby można było słuchać dźwięku telewizora przez głośniki podłączone do odbiornika.

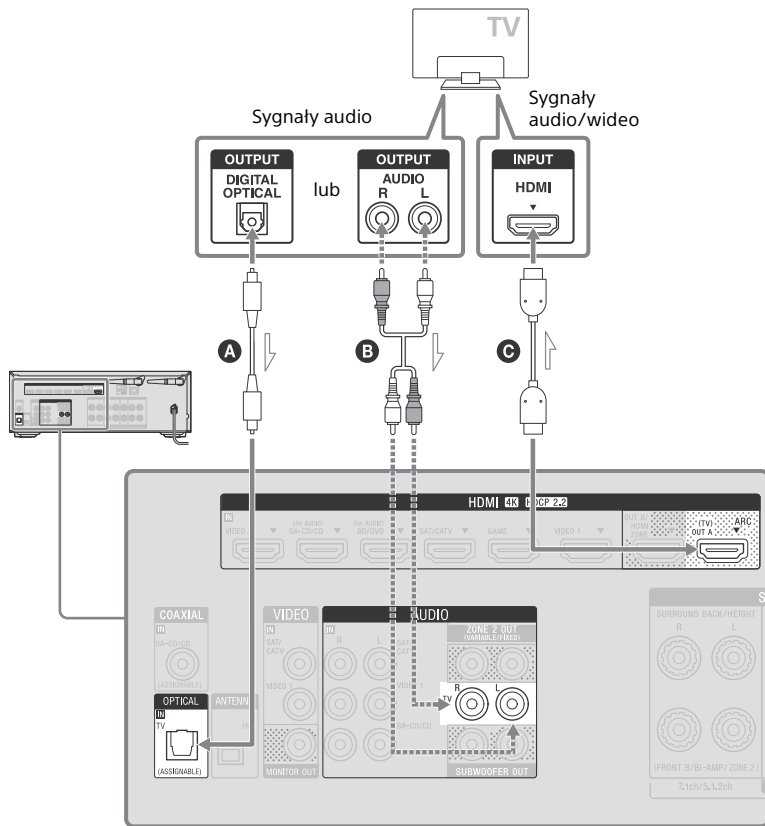

—— Zalecany sposób połączenia  
 - - - - Połączenie alternatywne

- A** Optyczny cyfrowy kabel audio (nie znajduje się w zestawie)
- B** Kabel audio (nie znajduje się w zestawie)
- C** Kabel HDMI (nie znajduje się w zestawie)

## Podłączanie telewizora zgodnego z funkcją kanału zwrotnego audio (ARC) przez złącze HDMI

Korzystając tylko z jednego przewodu HDMI możesz słuchać dźwięku z telewizora przez głośniki podłączone do odbiornika, podczas gdy odbiornik przesyła sygnały audio i wideo do telewizora.

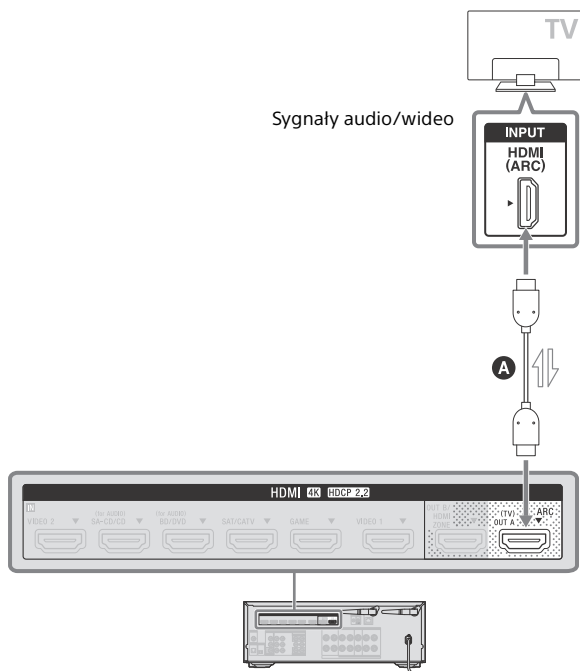

### **A** Kabel HDMI (nie znajduje się w zestawie)

#### **Uwaga**

- W przypadku tego połączenia konieczne jest włączenie funkcji sterowania urządzeniami HDMI. Naciśnij przycisk HOME, a następnie wybierz opcje [Setup] – [HDMI Settings] – [Control for HDMI] – [On].
- Należy też wprowadzić odpowiednie ustawienie w telewizorze. Włącz funkcję ARC.

#### **Wskazówka**

Jeżeli gniazdo HDMI w telewizorze (oznaczone „ARC”) jest już podłączone do innego urządzenia, odłącz to urządzenie i podłącz odbiornik.

## Podłączanie telewizora bez gniazd HDMI

Poza podłączeniem kabla wideo **A** trzeba do telewizora podłączyć cyfrowy kabel optyczny audio **C** lub kabel audio **B**.

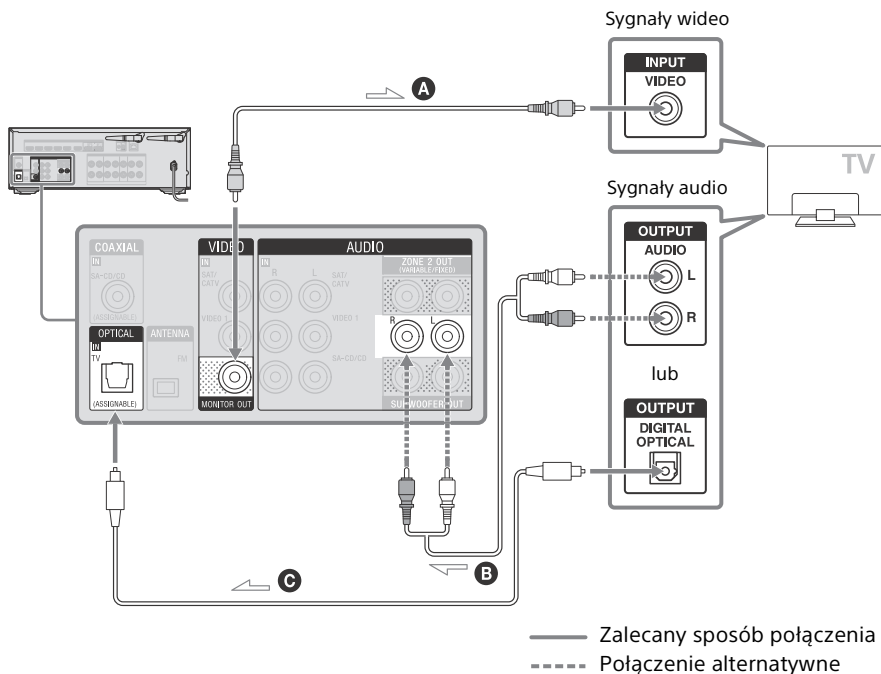

- A** Kabel wideo (nie znajduje się w zestawie)
- B** Kabel audio (nie znajduje się w zestawie)
- C** Optyczny cyfrowy kabel audio (nie znajduje się w zestawie)

### Uwaga

- W przypadku łączenia odbiornika i telewizora za pomocą powyższej metody, wideo z urządzenia podłączone do gniazd VIDEO IN będzie wyświetlane na ekranie telewizora.
- Jeżeli odbiornik i telewizor są połączone za pomocą powyższej metody, na ekranie telewizora nie będzie wyświetlane menu. Aby wykonywać czynności za pomocą menu, trzeba podłączyć telewizor za pomocą połączenia HDMI.

# Podłączanie urządzeń audiowizualnych

## Podłączanie urządzeń z gniazdami HDMI

Przed podłączeniem przewodów upewnij się, że przewód zasilania sieciowego jest odłączony. Gniazda HDMI IN odbiornika są zgodne ze standardem HDCP 2.2. Aby oglądać treści chronione standardem HDCP 2.2, takie jak treści w rozdzielczości 4K, połącz te gniazda HDMI IN z gniazdami HDMI w odtwarzaczu, które są zgodne ze standardem HDCP 2.2. Informacje szczegółowe znajdują się w instrukcjach obsługi podłączonych urządzeń.

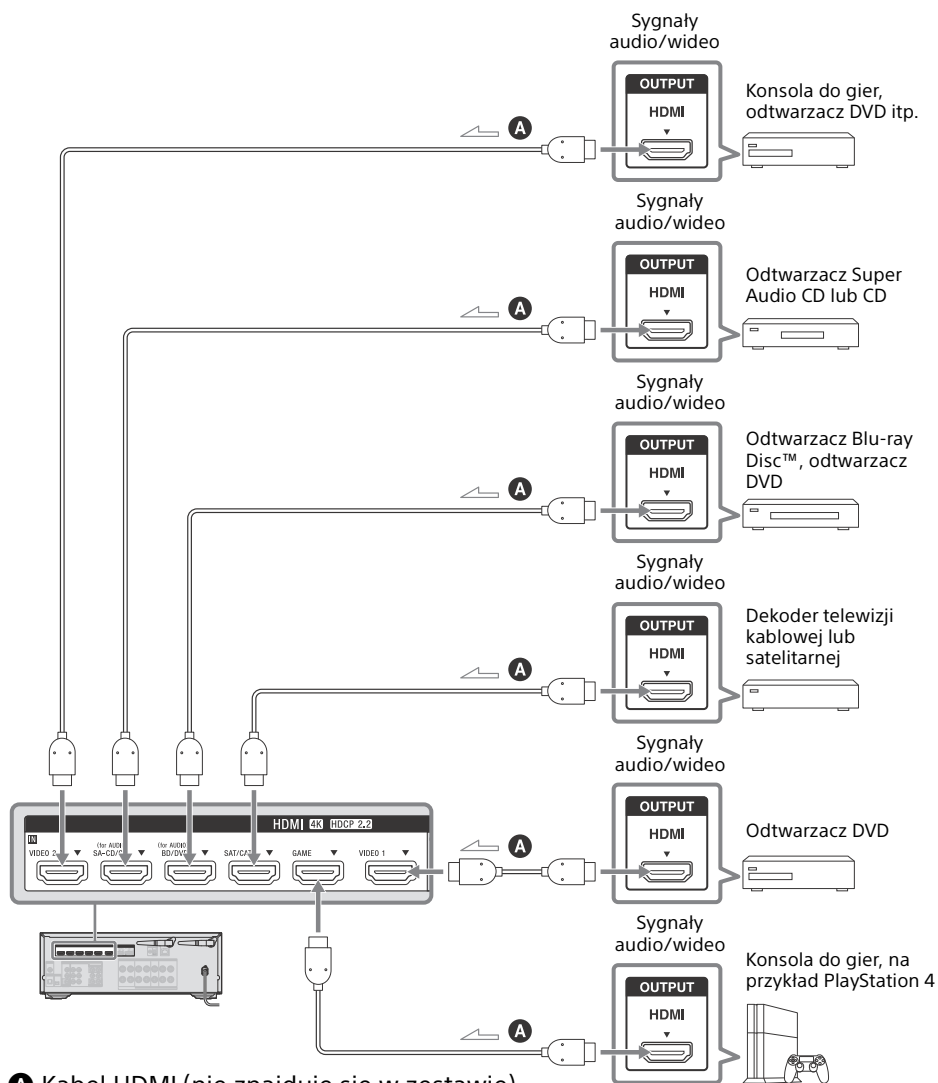

**A** Kabel HDMI (nie znajduje się w zestawie)

#### **Wskazówka**

- Przedstawione połączenie jest tylko przykładem. Urządzenia HDMI można podłączać do dowolnych gniazd HDMI IN.
- Wejścia BD/DVD i SA-CD/CD zapewniają lepszą jakość dźwięku. Jeśli potrzebujesz dźwięku wyższej jakości, podłącz urządzenie do gniazd HDMI IN i wybierz je jako wejście.
- Jakość obrazu zależy od typu użytego gniazda. Jeśli podłączane urządzenia mają gniazda HDMI, zalecamy podłączanie ich przez złącze HDMI.

## Podłączanie urządzeń z gniazdami innymi niż HDMI

Przed podłączeniem przewodów upewnij się, że przewód zasilania sieciowego jest odłączony.

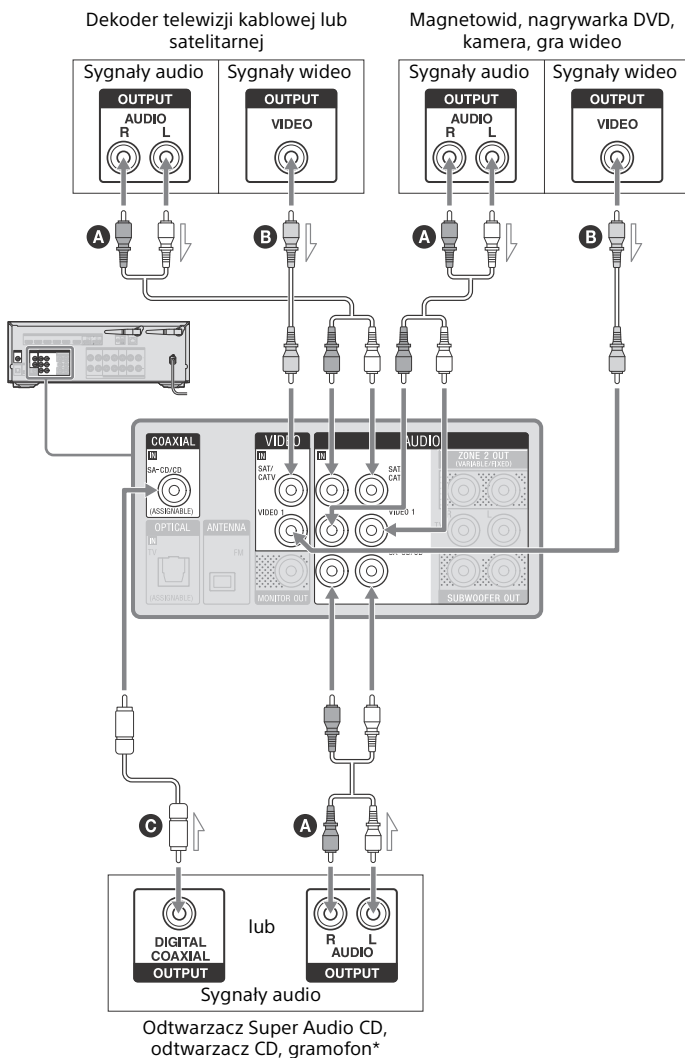

- A** Kabel audio (nie znajduje się w zestawie)
- B** Kabel wideo (nie znajduje się w zestawie)
- C** Koncentryczny kabel cyfrowy (nie znajduje się w zestawie)

\* Aby podłączyć gramofon wyposażony tylko w gniazdo wyjściowe PHONO, trzeba podłączyć korektor gramofonowy (nie znajduje się w zestawie) między gramofonem i odbiornikiem.



**Uwaga**

Aby słuchać dźwięku z urządzenia podłączonego do gniazd AUDIO IN, nie należy podłączać żadnego urządzenia do gniazd HDMI IN, COAXIAL IN i OPTICAL IN, które mają oznaczenia zgodne z nazwą urządzenia (takie jak SAT/CATV, TV, VIDEO 1 i SA-CD/CD).

**Wskazówka**

- Do gniazd AUDIO IN (SAT/CATV, VIDEO 1 i SA-CD/CD) można podłączyć inne urządzenia, niż wymienione powyżej.
- Każde wejście może mieć zmienioną nazwę, która można wyświetlić na panelu wyświetlacza odbiornika. Informacje szczegółowe znajdują się w rozdziale „Zmiana nazwy każdego wejścia (Name)” w Przewodniku pomocniczym.

## Podłączanie innego wzmacniacza w strefie Zone 2

Przed podłączeniem przewodów upewnij się, że przewód zasilania sieciowego jest odłączony.

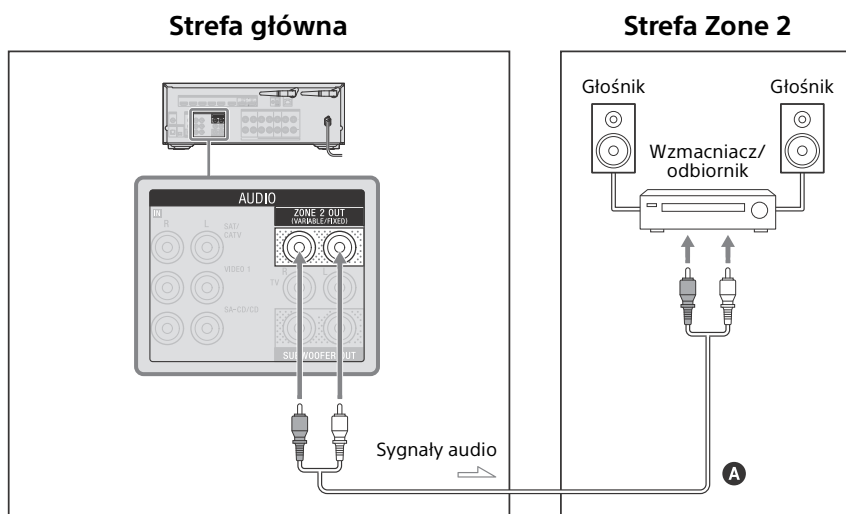

**A** Kabel audio (nie znajduje się w zestawie)

**Uwaga**

- Do głośników strefy Zone 2 są przesyłane tylko sygnały audio ze źródeł [USB], [Bluetooth] (tylko gdy opcja [Bluetooth Mode] ma ustawioną wartość [Receiver]), [Home Network], [Music Service List], [FM TUNER] oraz sygnały audio z gniazd AUDIO IN na panelu tylnym odbiornika.
- Do strefy Zone 2 nie można przesyłać zewnętrznych cyfrowych sygnałów wejściowych z gniazd OPTICAL IN, COAXIAL IN i HDMI IN.
- Jeżeli w opcji [DSD Native] w menu [Audio Settings] ustawisz wartość [On], sygnały audio treści DSD z urządzeń [USB] lub [Home Network] nie będą przesyłane do głośników strefy Zone 2.

## Podłączanie innego wzmacniacza lub telewizora w strefie HDMI

Przed podłączeniem przewodów upewnij się, że przewód zasilania sieciowego jest odłączony.

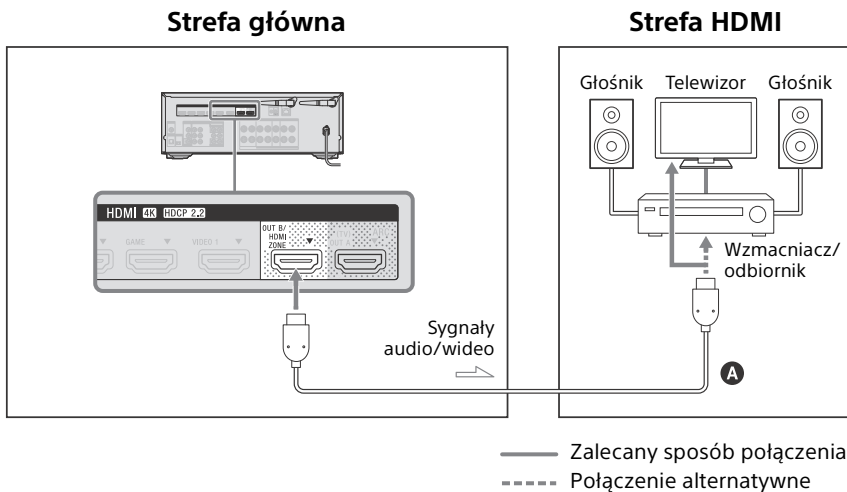

**A** Kabel HDMI (nie znajduje się w zestawie)

### Uwaga

Aby skorzystać z tego połączenia, w opcji [HDMI Out B Mode] w menu [HDMI Settings] wybierz ustawienie [Zone].

## Podłączanie do sieci

Wybierz metodę połączenia w zależności od środowiska LAN (sieci lokalnej).

Na kolejnych rysunkach pokazano przykłady konfiguracji w sieci domowej z odbiornikiem i serwerem.

### Przewodowe połączenie z siecią LAN

Podłącz odbiornik do sieci za pomocą kabla LAN\* (nie znajduje się w zestawie).

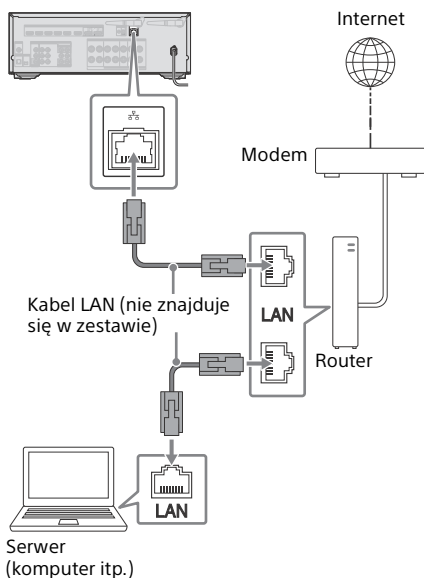

\* Zalecane jest korzystanie z kabli kategorii 7.

### Bezprzewodowe połączenie z siecią LAN

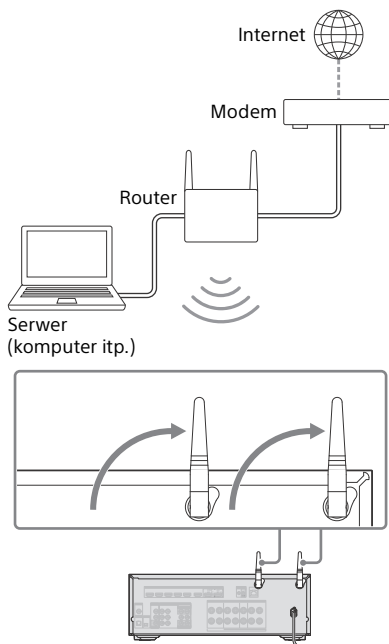

#### Uwaga

- W połączeniu bezprzewodowym mogą sporadycznie występować przerwy w odtwarzaniu dźwięku z serwera.
- Podczas korzystania z połączenia bezprzewodowego należy postawić obie anteny bezprzewodowego połączenia LAN w celu uzyskania lepszej wydajności.

## Podłączanie anteny

Przed podłączeniem anteny upewnij się, że przewód zasilania sieciowego jest odłączony.

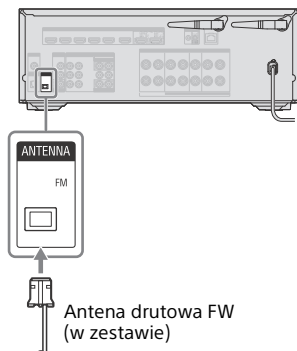

### Uwaga

- Antenę drutową FM trzeba całkowicie rozwinąć.
- Po podłączeniu anteny drutowej FM należy ułożyć ją w pozycji jak najbardziej zbliżonej do poziomej.

## Podłączanie przewodu zasilania sieciowego

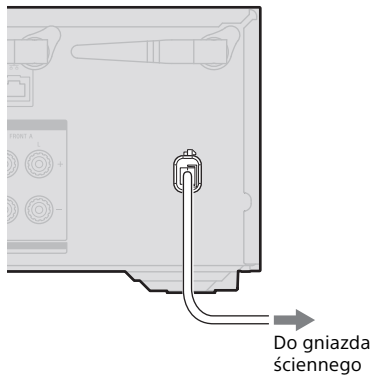

Przed podłączeniem przewodu zasilania sieciowego trzeba upewnić się, że są podłączone głośniki i inne urządzenia.

### 1 Podłącz przewód zasilania sieciowego do gniazda ściennego

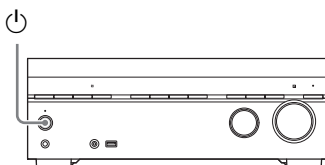

### 2 Naciśnij przycisk (zasilanie), aby włączyć odbiornik.



Możesz też włączyć odbiornik przyciskiem  (zasilanie) na pilocie. Aby wyłączyć odbiornik, naciśnij ponownie przycisk  (zasilanie).

# Konfiguracja odbiornika za pomocą funkcji Easy Setup

Aby przeprowadzić wstępną konfigurację odbiornika, upewnij się, że jest do niego podłączony telewizor (strona 26). Następnie przełącz wejście telewizora na to wejście, do którego jest podłączony odbiornik.

## Uwaga

Przeprowadzenie procedury Easy Setup nie jest możliwe przy pomocy wskaźni na panelu wyświetlacza przedniego.

Po pierwszym włączeniu odbiornika lub po jego zainicjowaniu, na ekranie telewizora pojawi się ekran opcji Easy Setup. Wykonaj polecenia wyświetlane na ekranie, aby wprowadzić podstawowe ustawienia za pomocą przycisków  $\uparrow/\downarrow/\leftarrow/\rightarrow$  i  $\oplus$ .

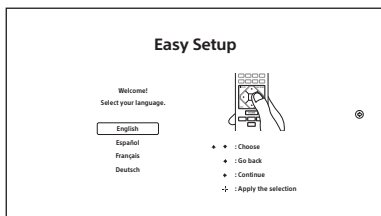

Jeżeli ekran Easy Setup nie pojawi się lub jeżeli chcesz ręcznie wyświetlić ekran Easy Setup, naciśnij przycisk HOME, a następnie wybierz [Setup] – [Easy Setup].

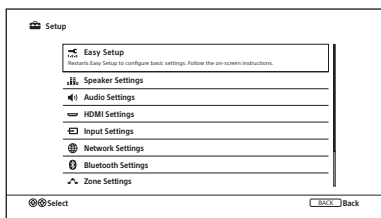

## Co można zrobić za pomocą Easy Setup?

Za pomocą funkcji Easy Setup można:

- 1: Wybrać język.
- 2: Wprowadzić ustawienia głośników. Sprawdź zestaw głośnikowy i przeprowadź kalibrację Auto Calibration zgodnie z konfiguracją i ustawieniem zestawu głośnikowego.
- 3: Wprowadzić ustawienia sieci Internet. Wybierz metodę połączenia sieciowego i skonfiguruj ustawienia, aby połączyć odbiornik z siecią.

## Wykonanie funkcji Auto Calibration (D.C.A.C. EX)

### Zanim przystąpisz do funkcji Auto Calibration

- Odłącz słuchawki.
- Usuń przeszkody znajdujące się między mikrofonem kalibracyjnym i głośnikami.
- Funkcja Auto Calibration jest niedostępna, gdy w opcji [Bluetooth Mode] wybrano ustawienie [Transmitter].
- Aby zapewnić dokładność pomiarów, upewnij się, że w otoczeniu panuje cisza i nie ma żadnych hałasów.
- Ustaw wyjście głośnika na ustawienie inne niż „SPK OFF”. Zobacz opis „Wybieranie głośników przednich” (strona 38).
- Sprawdź konfigurację subwoofera aktywnego
  - Przed korzystaniem z subwoofera włącz go i zwiększ głośność. Ustaw głośność LEVEL tuż przed punktem środkowym.
  - Jeżeli podłączony subwoofer ma możliwość regulacji częstotliwości odcięcia, ustaw wartość maksymalną.
  - Jeżeli podłączony subwoofer dysponuje funkcją automatycznego przechodzenia w tryb oczekiwania, wyłącz ją.

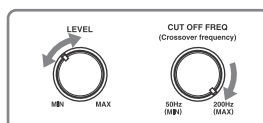

### Uwaga

Zależnie od charakterystyki używanego subwoofera odległość konfiguracyjna może różnić się od położenia rzeczywistego.

- Podłącz dostarczony mikrofon kalibracyjny do gniazda CALIBRATION MIC. Ustaw mikrofon kalibracyjny w miejscu odsłuchu.

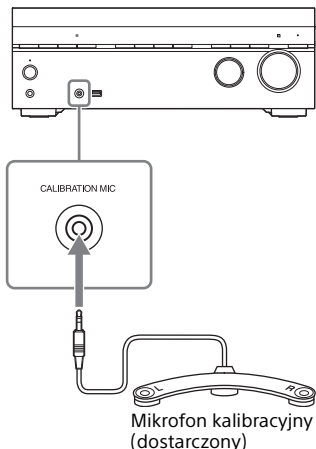

### Uwaga

- Dźwięk wydobywający się z głośników podczas kalibracji jest bardzo głośny, a jego głośności nie można regulować. Miej na względzie sąsiadów i weź pod uwagę fakt, że w pobliżu mogą przebywać dzieci.
- Jeśli przed włączeniem funkcji Auto Calibration uaktywniono funkcję wyciszania, zostanie ona automatycznie wyłączona.
- Dokonanie właściwych pomiarów lub wykonanie funkcji Auto Calibration może okazać się niemożliwe w przypadku używania głośników specjalnych, takich jak głośniki dipolowe.
- Jeżeli pomiar zakończy się niepowodzeniem, postępuj zgodnie z komunikatem, a następnie wybierz opcję [Retry]. Informacje szczegółowe na temat kodu błędu i komunikatu znajdują się w opisie „Wykaz komunikatów występujących po wykonaniu pomiarów w ramach funkcji Auto Calibration” (strona 57).

## Anulowanie funkcji Auto Calibration

Następujące okoliczności powodują przerwanie funkcji Auto Calibration podczas pomiarów:

- Naciśnij (zasilanie).
- Naciśnij przyciski wyboru wejścia na pilocie lub obróć pokrętkę INPUT SELECTOR na odbiorniku.
- Naciśnij (wyciszenie), MUSIC lub AMP MENU.
- Naciśnij przycisk SPEAKERS na odbiorniku.
- Zmień głośność.
- Podłącz słuchawki.

## Wybieranie głośników przednich

Przycisk SPEAKERS

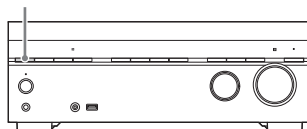

## Naciśnij kilka razy przycisk SPEAKERS.

Wskaźniki na panelu wyświetlacza informują o wybranym zestawie zacisków.

- **SPA**: głośniki podłączono do zacisków SPEAKERS FRONT A.
- **SPB\***: głośniki podłączono do zacisków SPEAKERS SURROUND BACK/ HEIGHT(FRONT B/BI-AMP/ZONE 2).
- **SPA+B\***: głośniki podłączono do zacisków SPEAKERS FRONT A oraz SPEAKERS SURROUND BACK/HEIGHT(FRONT B/BI-AMP/ZONE 2) (połączenie równoległe).
- (Brak): na panelu wyświetlacza pojawia się napis „SPK OFF”. Brak sygnałów audio na zaciskach głośnikowych.

\* Aby wybrać ustawienie „SPB” lub „SPA+B”, należy w opcji [Surround Back Speaker Assign] w menu [Speaker Settings] wybrać ustawienie [Front B].

### Uwaga

To ustawienie nie jest dostępne, gdy są podłączone słuchawki.

## Słuchanie i oglądanie

### Odtwarzanie z urządzeń AV / słuchanie radia FM

Do odbiornika możesz podłączyć urządzenia AV, aby odtwarzać treści różnego typu, takie jak filmy i muzyka.

Można też słuchać stacji radiowych FM z wysoką jakością dźwięku, korzystając z wbudowanego tunera.

- 1 Włącz urządzenie, z którego chcesz odtwarzać.**
- 2 Włącz odbiornik.**
- 3 Włącz telewizor, a następnie przełącz wejście telewizora na to wejście, do którego jest podłączony odbiornik.**
- 4 Naciśnij przycisk HOME.**

Na ekranie telewizora zostanie wyświetlone menu główne. W zależności od telewizora wyświetlenie menu głównego na ekranie telewizora może zająć pewien czas.

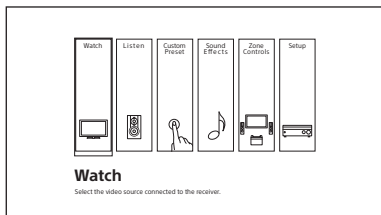

- 5 Naciśnij przyciski  $\leftarrow/\rightarrow$ , aby wybrać [Watch] lub [Listen], a następnie naciśnij  $\boxed{+}$ .**

Na ekranie telewizora pojawi się lista z pozycjami menu.

- 6 Wybierz urządzenie, z którego chcesz odtwarzać i rozpocznij odtwarzanie.**

Po wybraniu [FM TUNER] dostrój do żądanej stacji, używając przycisków na pilocie zgodnie z przewodnikiem na ekranie telewizora. Informacje szczegółowe na temat obsługi znajdują się w Przewodniku pomocniczym.

- 7 Przyciskami  $\triangleleft$  +/- ustaw poziom głośności.**

Można też skorzystać z regulatora MASTER VOLUME na odbiorniku.

#### Uwaga

Przed wyłączeniem odbiornika należy pamiętać o obniżeniu poziomu głośności, aby uniknąć możliwości uszkodzenia głośników podczas następnego włączania.

#### Wskazówka

- Aby wybrać żądane urządzenie, możesz obrócić pokrętkę INPUT SELECTOR na odbiorniku lub nacisnąć przyciski wyboru wejścia na pilocie.
- Aby szybko zwiększyć lub zmniejszyć głośność
  - Szybko obróć pokrętkę MASTER VOLUME.
  - Naciśnij i przytrzymaj jeden z przycisków  $\triangleleft$  +/-.
 Aby dokonać regulacji precyzyjnej
  - Powoli obróć pokrętkę MASTER VOLUME.
  - Naciśnij jeden z przycisków  $\triangleleft$  +/- i od razu puść.

### Ustawianie formatu sygnału HDMI

Możesz wybrać format sygnału HDMI zgodnie z formatami sygnałów wideo z urządzeń podłączonych do gniazd HDMI IN.

- 1 Naciśnij przycisk HOME, a następnie wybierz [Setup] – [HDMI Settings] – [HDMI Signal Format].**

## 2 Wybierz żądany format.

- [Standard format]: wybierz, jeżeli nie chcesz korzystać z szerokopasmowego formatu wideo.
- [Enhanced format]: wybierz, jeżeli chcesz korzystać z szerokopasmowego formatu wideo, takiego jak 4K/60p 4:4:4, 4:2:2 i 4K/60p 4:2:0 10 bit.

### Uwaga

- Więcej szczegółów na temat szerokopasmowego formatu wideo podano w Przewodniku pomocniczym.
- W przypadku wyboru opcji [Enhanced format] zalecane jest użycie najwyższej jakości kabel HDMI High Speed z obsługą połączeń Ethernet, który obsługuje pasma o szerokości do 18 Gbps.
- Niektóre urządzenia (dekodery telewizji kablowej lub satelitarnej, odtwarzacze Blu-ray Disc i DVD) nie działają dobrze przy ustawieniu [Enhanced format]. W takim przypadku wybierz opcję [Standard format].
- Jeśli Twój telewizor ma podobne menu dla szerokopasmowego formatu wideo, sprawdź ustawienia w menu telewizora po wybraniu w odbiorniku opcji [Enhanced format]. Więcej szczegółów na temat ustawień menu telewizora podano w instrukcji obsługi telewizora.
- Z uwagi na to, że gniazdo HDMI IN VIDEO 1 nie obsługuje formatów wideo, takich jak 4K/60p 4:4:4, 4:2:2 and 4K/60p 4:2:0 10 bit, nie można ustawić formatu sygnału HDMI.

## Śłuchanie dźwięku z głośników w innych pomieszczeniach (strefa Zone 2)

### 1 Podłącz głośniki znajdujące się w strefie Zone 2 (strona 23).

### 2 Włącz odbiornik.

### 3 Wybierz ustawienie głośników i ustaw przypisanie zacisków głośnikowych.

- ① Naciśnij przycisk HOME, a następnie wybierz [Setup] – [Speaker Settings] – [Speaker Pattern].
- ② Wybierz ustawienie głośników bez głośników przestrzennych tylnych, a następnie wybierz [Save].
- ③ Wybierz [Surround Back Speaker Assign] – [Zone2].

### 4 Naciśnij przycisk HOME, a następnie wybierz [Zone Controls].

### 5 Ustaw [Zone2] – [Zone2 Power] – [On].

Można też kilka razy nacisnąć przycisk ZONE SELECT na odbiorniku, aby wybrać opcję „ZONE2 ON?”, a następnie nacisnąć przycisk ZONE POWER na odbiorniku, aby ją ustawić.

### 6 Wybierz [Zone2 Input], a następnie wybierz sygnały źródłowe, które chcesz odtwarzać.

Możesz też obracać pokrętkiem INPUT SELECTOR na odbiorniku, dopóki na panelu wyświetlacza nie wyświetli się napis „2. xxxx”.

### Wskazówka

Jeżeli w strefie Zone 2 chcesz słuchać tego samego dźwięku jak w strefie głównej, wybierz opcję [SOURCE].

### 7 Włącz odtwarzanie na wybranym urządzeniu wejściowym.

### 8 Wybierz opcję [Zone2 Volume], a następnie ustaw głośność.

Możesz też obracać pokrętkiem MASTER VOLUME na odbiorniku, dopóki na panelu wyświetlacza nie pojawi się napis „2. xxxx”.

\* „xxxx” jest nazwą wejścia.



## Aby zakończyć działanie strefy

W punkcie 5 w opcji [Zone2 Power] wybierz ustawienie [Off].

### Uwaga

- Do głośników strefy Zone 2 są przesyłane tylko sygnały audio ze źródeł [USB], [Bluetooth] (tylko gdy opcja [Bluetooth Mode] ma ustawioną wartość [Receiver]), [Home Network], [Music Service List], [FM TUNER] oraz sygnały audio z gniazd AUDIO IN na panelu tylnym odbiornika.
- Do strefy Zone 2 nie można przesyłać zewnętrznych cyfrowych sygnałów wejściowych z gniazd OPTICAL IN, COAXIAL IN i HDMI IN.
- Jeżeli w opcji [DSD Native] w menu [Audio Settings] ustawisz wartość [On], sygnały audio treści DSD z urządzeń [USB] lub [Home Network] nie będą przesyłane do głośników strefy Zone 2.

## Słuchanie dźwięku z głośników w innych pomieszczeniach przy użyciu innego wzmacniacza (strefa Zone 2)

- 1 Podłącz inny wzmacniacz w strefie Zone 2 (strona 33).**
- 2 Włącz odbiornik w strefie głównej i wzmacniacz w strefie Zone 2.**
- 3 Wybierz regulowanie głośności w strefie Zone 2.**  
Naciśnij przycisk HOME, a następnie wybierz opcje [Setup] – [Zone Settings] – [Zone2 Line Out] – [Variable] lub [Fixed].
  - [Variable]: można zmieniać głośność dźwięku przesyłanego z gniazd ZONE 2 OUT. Wybierz tę opcję, jeżeli używany wzmacniacz nie jest wyposażony w regulację głośności.
  - [Fixed]: głośność dźwięku przesyłanego z gniazd ZONE 2 OUT jest stała. Wybierz tę opcję, jeżeli używany wzmacniacz jest wyposażony w regulację głośności.

- 4 Naciśnij przycisk HOME, a następnie wybierz opcje [Zone Controls] – [Zone2] – [Zone2 Power] – [On].**

Możesz też kilka razy nacisnąć przycisk ZONE SELECT na odbiorniku, aby wybrać opcję „ZONE 2”, a następnie nacisnąć przycisk ZONE POWER na odbiorniku.

- 5 Wybierz [Zone2 Input], a następnie wybierz sygnały źródłowe, które chcesz odtwarzać.**

Możesz też obracać pokrętkiem INPUT SELECTOR na odbiorniku, dopóki na panelu wyświetlacza nie wyświetli się napis „2. xxxx”.\*

### Wskazówka

Jeżeli w strefie Zone 2 chcesz słuchać tego samego dźwięku jak w strefie głównej, wybierz opcję [SOURCE].

- 6 Włącz odtwarzanie na wybranym urządzeniu wejściowym.**
- 7 Ustaw głośność.**

Ustaw głośność za pomocą wzmacniacza w strefie Zone 2. Jeżeli w punkcie 3 w opcji [Zone2 Line Out] zostało wybrane ustawienie [Variable], wybierz [Zone2 Volume] i następnie ustaw głośność. Możesz też obracać pokrętkiem MASTER VOLUME na odbiorniku, dopóki na panelu wyświetlacza nie pojawi się napis „2. xxxx”.\*

\* „xxxx” jest nazwą wejścia.

## Aby zakończyć działanie strefy

W punkcie 4 w opcji [Zone2 Power] wybierz ustawienie [Off].

## Oglądanie wideo i słuchanie dźwięku w innym pomieszczeniu za pomocą telewizora lub innego wzmacniacza (strefa HDMI)

- 1 Podłącz inny wzmacniacz lub telewizor w innym pomieszczeniu (strona 34).**
- 2 Włącz odbiornik w strefie głównej oraz wzmacniacz i telewizor w strefie HDMI.**
- 3 Ustaw przypisanie gniazda HDMI OUT B/HDMI ZONE na [Zone].**

Naciśnij przycisk HOME, a następnie wybierz opcje [Setup] – [HDMI Settings] – [HDMI Out B Mode] – [Zone].
- 4 Naciśnij przycisk HOME, a następnie wybierz opcje [Zone Controls] – [HDMI Zone] – [HDMI Zone Power] – [On].**

Możesz też kilka razy nacisnąć przycisk ZONE SELECT na odbiorniku, aby wybrać opcję „HDMI ZONE”, a następnie nacisnąć przycisk ZONE POWER na odbiorniku.
- 5 Wybierz [HDMI Zone Input], a następnie wybierz sygnały źródłowe, które chcesz odtwarzać.**

Możesz też obracać pokrętkiem INPUT SELECTOR na odbiorniku, dopóki na panelu wyświetlacza nie wyświetli się napis „H. xxxx”.\*

\* „xxxx” jest nazwą wejścia.
- 6 Ustaw głośność za pomocą regulatora głośności na wzmacniaczu lub telewizorze w strefie HDMI.**

### Wskazówka

- Można uniknąć zakłóceń sygnału w strefie głównej, wybierając w opcji [Priority] ustawienie [Main Only] w menu [HDMI Settings]. Jeśli jednak to samo wejście zostanie wybrane w strefie HDMI, w tej strefie nie będzie odtwarzany ani dźwięk, ani wideo. Informacje szczegółowe na temat ustawiania znajdują się w punkcie „Ustawianie priorytetu strefy głównej (Priority)” w Przewodniku pomocniczym.
- Gniazda HDMI OUT B/HDMI ZONE pracują z prędkością do 9 Gbps, jeżeli w opcji [HDMI Out B Mode] jest wybrane ustawienie [Zone] w menu [HDMI Settings].

### Aby zakończyć działanie strefy

W punkcie 4 w opcji [HDMI Zone Power] wybierz ustawienie [Off].

### Dostępne wejścia dla poszczególnych stref

Dostępne wejścia zależą od wybranej strefy. Wejście można wybrać na ekranie telewizora lub na panelu wyświetlacza. Informacje szczegółowe na temat dostępnych wejść znajdują się w punkcie „Dostępne wejścia dla poszczególnych stref” w Przewodniku pomocniczym.

### W strefie głównej

W strefie głównej można wybrać każde źródło wejściowe z każdego urządzenia podłączonego do odbiornika.

### W strefie Zone 2

W strefie Zone 2 nie można oglądać wideo. Dźwięk jest niedostępny z urządzeń podłączonych do gniazd HDMI IN.

### Uwaga

- Sygnałów z gniazd HDMI IN, OPTICAL IN i COAXIAL IN nie można przekazać do głośników w strefie Zone 2.
- W strefie głównej i strefie Zone 2 można wybrać jedną z opcji: [USB], [Home Network], [Music Service List] lub [Bluetooth]. Pierwszeństwo ma wybór dokonany ostatnio, nawet jeżeli w jednej z tych stref dokonano innego wyboru.

- Podłączenie słuchawek BLUETOOTH w strefie głównej, gdy trwa odtwarzanie na podłączonym urządzeniu i aktualnie używanym źródłem w strefie Zone 2 jest [USB], [Home Network] lub [Music Service List] spowoduje zmianę wejścia strefy Zone 2 na [SOURCE]. W takim przypadku do strefy Zone 2 jest przekazywany wyłącznie sygnał z tunera FM i analogowy sygnał audio.
- Po podłączeniu słuchawek BLUETOOTH w strefie głównej, gdy trwa odtwarzanie na podłączonym urządzeniu zostaną one odłączone w przypadku wybrania w strefie Zone 2 źródła [USB], [Home Network] lub [Music Service List].
- Jeżeli w opcji [DSD Native] w menu [Audio Settings] ustawisz wartość [On], sygnały audio treści DSD z urządzeń [USB] lub [Home Network] nie będą przesyłane do głośników strefy Zone 2.

## W strefie HDMI

Można jedynie oglądać wideo lub słuchać dźwięku dostarczanego przez gniazda HDMI IN (z wyjątkiem VIDEO 1).

# Uzyskiwanie efektów dźwiękowych

## Wybór pola dźwiękowego

Po wybraniu pola dźwiękowego zgodnego ze źródłem wejścia i swoimi preferencjami możesz słuchać dźwięku z dodatkowymi efektami.

### 1 Naciśnij przycisk HOME.

Na ekranie telewizora zostanie wyświetlone menu główne.

### 2 Wybierz [Sound Effects] – [Sound Field].

### 3 Naciśnij $\leftarrow/\rightarrow$ , aby wybrać pole dźwiękowe, a następnie naciśnij $\boxed{+}$ .

Firma Sony zaleca wybór pola oznaczonego [Movie] w przypadku filmów i pola oznaczonego [Music] w przypadku muzyki.

Informacje szczegółowe na temat każdego z pól znajdują się w „Wybierane pola dźwiękowe i ich efekty” (strona 47).

#### Uwaga

- Nie można wybrać pól dźwiękowych, kiedy opcja [Bluetooth Mode] ma ustawioną wartość [Transmitter] lub podczas korzystania z funkcji Wireless Multi-Room.
- Podczas słuchania dźwięku przy użyciu Chromecast built-in można wybrać [Multi Ch Stereo] lub [2ch Stereo], naciskając na pilocie przycisk 2CH/MULTI.
- Podczas słuchania przez słuchawki jest dostępne tylko pole dźwiękowe dla słuchawek.
- Pole dźwiękowe dla filmów lub muzyki może nie działać zależnie od wejścia, wybranego układu głośników lub formatów audio.
- Zależnie od formatu audio odbiornik może odtwarzać sygnały z częstotliwością próbkowania niższą niż rzeczywista częstotliwość próbkowania sygnałów wejścia.
- Niektóre głośniki lub subwoofer mogą nie emitować dźwięku zależnie od ustawienia pola dźwiękowego.

#### **Wskazówka**

Pole dźwiękowe można też wybrać w następujący sposób:

- naciśnij przycisk HOME, a następnie wybierz [Setup] – [Audio Settings] – [Sound Field].
- naciśnij przyciski 2CH/MULTI, MOVIE, MUSIC lub FRONT SURROUND na pilocie.
- naciśnij przyciski 2CH/MULTI, MOVIE lub MUSIC na odbiorniku.

## Zależności między polami dźwiękowymi a dźwiękiem z głośników

Na poniższej liście pokazano, który głośnik odtwarza dźwięk po wybraniu różnych pól dźwiękowych.

### Treści dwukanałowe

Pole dźwiękowe		Panel wyświetlacza	Głośniki przednie	Głośnik centralny	Głośniki przestrzenne	Głośniki przestrzenne tylnie	Subwoofer	Głośnik górny
2CH/ MULTI	2ch Stereo	2CH STEREO	⊙	–	–	–	–	–
	Multi Channel Stereo	MULTI ST.	⊙	○	○	○	○*	○
	Direct (wejście analogowe)	DIRECT	⊙	–	–	–	–	–
	Direct (inne)	DIRECT	⊙	–	–	–	○**	–
	A.F.D. (automatyczne dekodowanie formatu)	A.F.D.	⊙	●	●	●	○**	●
MOVIE	Dolby Surround	DOLBY SURR	⊙	○	○	○	○*	○
	Neural:X	NEURAL:X	⊙	○	○	○	○*	○
	Front Surround	FRONT SUR.	⊙	–	–	–	○*	–
MUSIC	Audio Enhancer	A. ENHANCER	⊙	–	–	–	○**	–

– : Brak dźwięku.

⊙ : Odtwarza dźwięk.

○ : Odtwarza dźwięk zależnie od ustawienia układu głośników i odtwarzanej treści.

● : W przypadku dźwięku strumieniowego Dolby i DTS dźwięk jest odtwarzany zależnie od ustawienia układu głośników.

Brak dźwięku w przypadku formatu Linear PCM, DSD lub AAC.

\* Odtwarza dźwięk po podłączeniu subwoofera i ustawieniu układu głośników typu ([x.1]), w którym występuje subwoofer aktywny.

\*\* Dźwięk jest odtwarzany po podłączeniu subwoofera, ustawieniu układu głośników typu ([x.1]), w którym występuje subwoofer aktywny i wybraniu ustawienia [Small] w opcji [Size] w menu [Speaker Settings].

## Treści wielokanałowe

Pole dźwiękowe		Panel wyświetlacza	Głośniki przednie	Głośnik centralny	Głośniki przestrzenne	Głośniki przestrzenne tylne	Subwoofer	Głośnik górny
2CH/ MULTI	2ch Stereo	2CH STEREO	⊙	–	–	–	–	–
	Multi Channel Stereo	MULTI ST.	⊙	○	○	○	○	○
	Direct	DIRECT	⊙	○	○	○	○	○
	A.F.D. (automatyczne dekodowanie formatu)	A.F.D.	⊙	○	○	○	○	○
MOVIE	Dolby Surround	DOLBY SURR	⊙	○	○	○	○	○
	Neural:X	NEURAL:X	⊙	○	○	○	○	○
	Front Surround	FRONT SUR.	⊙	–	–	–	○	–
MUSIC	Audio Enhancer	A. ENHANCER	⊙	○	○	○	○	○

– : Brak dźwięku.

⊙ : Odtwarza dźwięk.

○ : Odtwarza dźwięk zależnie od ustawienia układu głośników i odtwarzanej treści.

### Uwaga

Kiedy nie slychać dźwięku, sprawdź, czy wszystkie głośniki są prawidłowo podłączone do odpowiednich zacisków głośnikowych (strona 18) i czy wybrano odpowiedni układ głośników (strona 17).

## Wybierane pola dźwiękowe i ich efekty

Pole dźwiękowe		Panel wyświetlacza	Efekt pola dźwiękowego
<b>ZCH/ MULTI</b>	2ch Stereo	2CH STEREO	Odtwarza 2-kanalowe sygnały audio bez dodawania żadnych efektów przestrzennych. Sygnały audio monofoniczne i wielokanałowe są odtwarzane po konwersji na sygnał 2-kanalowy. To pole dźwiękowe najlepiej nadaje się do odtwarzania sygnałów tylko z dwóch głośników przednich bez dodawania żadnych efektów dźwięku przestrzennego. Dźwięk jest odtwarzany tylko z głośnika prawego/lewego przedniego. Z subwoofera dźwięk nie jest odtwarzany.
	Multi Ch Stereo	MULTI ST.	Dźwięk jest odtwarzany ze wszystkich podłączonych głośników. Kiedy do odbiornika jest doprowadzony sygnał audio 2-kanalowy lub monofoniczny, dźwięk będzie odtwarzany ze wszystkich głośników bez dodawania żadnych efektów przestrzennych. Kiedy natomiast jest doprowadzony sygnał audio wielokanałowy, dźwięk może nie być odtwarzany z niektórych głośników zależnie od ich ustawienia lub odtwarzanej treści.
	Direct	DIRECT	Odtwarza wszystkie sygnały audio bez dodawania żadnych efektów przestrzennych.
	A.F.D. (automatyczne dekodowanie formatu)	A.F.D.	Dekoduje i odtwarza sygnały audio, używając optymalnej metody przetwarzania zgodnej z doprowadzonym sygnałem audio.
<b>MOVIE</b>	Dolby Surround	DOLBY SURR	Układ Dolby Surround rozbudowuje zwykły sygnał audio, który będzie odtwarzany przez każdą konfigurację wielokanałową, obejmującą też głośniki górne. Ten układ stanowi poprawioną wersję popularnej techniki dekodowania Dolby Pro Logic II.
	Neural:X	NEURAL:X	Neural:X umożliwia dostosowanie filmów zapisanych w standardach 5.1 i 7.1 oraz muzyki do posiadanego układu głośników.
	Front Surround	FRONT SUR.	Odtwarza pełne efekty przestrzenne przy użyciu tylko dwóch głośników przednich, korzystając z techniki przetwarzania sygnału wirtualnego Sony.
<b>MUSIC</b>	Audio Enhancer	A. ENHANCER	Rozbudowuje istniejące źródła dźwięku do jakości zbliżonej do dźwięku wysokiej rozdzielczości, korzystając z rozwiązania DSEE HX (Digital Sound Enhancement Engine HX). To pole dźwiękowe sprawia wrażenie przebywania w studio nagraniowym lub na koncercie. Technika DSEE HX działa tylko z 2-kanalowymi źródłami dźwięku o częstotliwości próbkowania 44,1 kHz lub 48 kHz doprowadzonego z: <ul style="list-style-type: none"> <li>- USB</li> <li>- Home Network</li> <li>- Music Service List</li> <li>- Bluetooth</li> </ul> Nie działa podczas odtwarzania w trybie Wireless Multi-Room.
<b>Headphones</b>	Headphone (2ch)	HP 2CH	Ten tryb jest wybierany automatycznie, gdy korzystasz ze słuchawek (nie można wybrać innego pola dźwiękowego). Odtwarza 2-kanalowe sygnały audio bez dodawania żadnych efektów przestrzennych. Dźwięk z sygnałów monofonicznych i wielokanałowych jest odtwarzany po konwersji na sygnał 2-kanalowy.

**Uwaga**

- Zależnie od formatu dźwięku, podczas odtwarzania źródła 5.1-kanalowego po wybraniu opcji [Direct], gdy są podłączone głośniki przestrzenne i dwa głośniki przestrzenne tylne, w głośnikach przestrzennych tylnych będzie odtwarzany ten sam dźwięk, co w głośnikach przestrzennych, podobnie do systemu przestrzennego 7.1-kanalowego. Poziom głośności głośników przestrzennych i przestrzennych tylnych ustawia się automatycznie w celu uzyskania optymalnego zrównoważenia.
- System Dolby Atmos jest dekodowany jako Dolby TrueHD lub Dolby Digital Plus, kiedy wybrane pole dźwiękowe jest inne niż [Multi Ch Stereo], [A.F.D.] lub [Dolby Surround].



# Funkcje sieciowe

## Co można zrobić za pomocą funkcji sieciowych?

Możliwe jest odtwarzanie treści audio w wysokiej jakości z komputera lub dysku sieciowego, z urządzeń typu iPhone/iPad/iPod albo innego smartfona bądź tabletu podłączonego do sieci domowej za pomocą kabla lub bezprzewodowo.

Po podłączeniu do Internetu można również korzystać z serwisów muzycznych, takich jak radio internetowe.

Ponadto można sterować tym odbiornikiem za pomocą smartfona ze zgodną aplikacją.

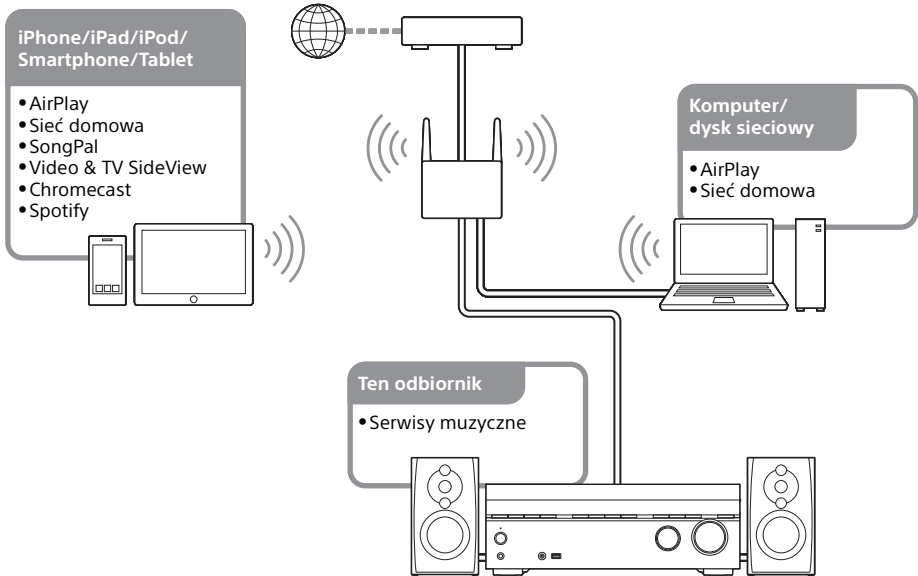

### • AirPlay

Ten odbiornik obsługuje technologię AirPlay. Można słuchać treści audio z urządzenia iPhone/iPad/iPod lub biblioteki iTunes. Szczegółowe informacje znajdują się w opisie „Odtwarzanie treści audio z serwisu iTunes lub urządzenia iPhone/iPad/iPod za pośrednictwem sieci (AirPlay)” w Przewodniku pomocniczym.

### • Sieć domowa (DLNA)

Za pośrednictwem sieci domowej można odtwarzać treści audio i przeglądać zdjęcia zapisane w różnych formatach w lokalizacjach sieciowych (komputer, dysk sieciowy itp.).

Informacje szczegółowe znajdują się w opisie „Korzystanie z treści zapisanej na serwerze w sieci domowej (DLNA)” w Przewodniku pomocniczym.

### • SongPal

Odbiornikiem można sterować bezprzewodowo po zainstalowaniu aplikacji „SongPal” na smartfonie lub tablecie. Ta funkcja jest zalecana w przypadku korzystania z funkcji odtwarzania treści, funkcji wielostrefowych lub funkcji SongPal Link na odbiorniku.

Informacje szczegółowe znajdują się w opisie „Sterowanie odbiornikiem za pomocą smartfona lub tabletu (SongPal)” w Przewodniku pomocniczym.

### • Video & TV SideView

Odbiornikiem można sterować bezprzewodowo po zainstalowaniu aplikacji „Video & TV SideView” na smartfonie lub tablecie. Ta aplikacja jest szczególnie polecana tym klientom, którzy korzystają z telewizora firmy Sony wraz z odbiornikiem. Informacje szczegółowe znajdują się w opisie „Rejestrowanie urządzenia Video & TV SideView w odbiorniku” w Przewodniku pomocniczym.

### • Internetowe serwisy muzyczne

Po podłączeniu odbiornika do Internetu można słuchać muzyki z różnych serwisów muzycznych. Informacje szczegółowe znajdują się w opisie „Korzystanie z serwisów muzycznych dostępnych w Internecie” w Przewodniku pomocniczym.

## Odtwarzanie dźwięku za pomocą słuchawek/głośników BLUETOOTH

### 1 Naciśnij kilka razy przycisk BLUETOOTH RX/TX, aby wybrać opcję „BT TX”.

Funkcja BLUETOOTH przełączy się w tryb TX (nadajnik).

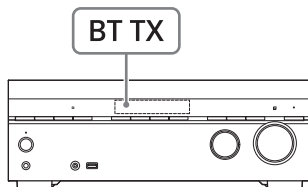

### 2 Włącz słuchawki/głośniki i ustaw w nich tryb parowania.

### 3 Naciśnij i przytrzymaj przez około 2 sekundy przycisk CONNECTION ● PAIRING BLUETOOTH na odbiorniku.

Na panelu wyświetlacza przez około 10 sekund będzie migać słowo „SEARCHING”, a następnie zostanie wyświetlona nazwa wykrytego urządzenia BLUETOOTH.

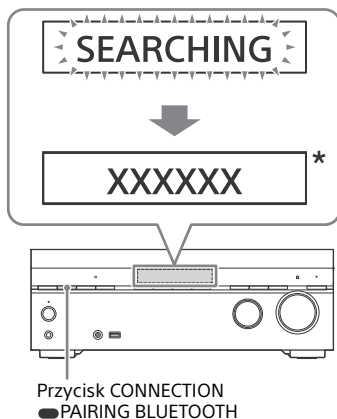

\* „XXXXXX” oznacza nazwę wykrytego urządzenia BLUETOOTH.

#### 4 Naciśnij przycisk $\uparrow/\downarrow$ , aby wybrać nazwę słuchawek/głośników, a następnie naciśnij przycisk $\oplus$ .

Połączenie BLUETOOTH zostanie nawiązane po mignięciu napisu „CONNECTING” i wyświetleniu nazwy słuchawek lub głośnika.

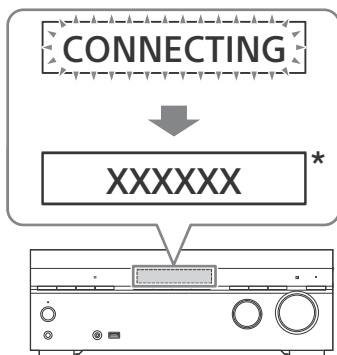

\* „XXXXXX” oznacza nazwę wykrytego urządzenia BLUETOOTH.

#### 5 Wybierz wejście, naciskając jeden z przycisków wyboru wejścia.

Dźwięk będzie odtwarzany ze słuchawek/głośników BLUETOOTH. Odbiornik nie będzie odtwarzać dźwięku.

#### 6 Ustaw głośność słuchawek/głośników BLUETOOTH.

Regulacja głośności na odbiorniku i pilocie reguluje jedynie głośność słuchawek/głośników BLUETOOTH.

#### Uwaga

- Ostatnio podłączone urządzenie BLUETOOTH można podłączyć ponownie, wykonując czynności opisane w punkcie 1 powyżej.
- W trybie TX (nadajnik) nie można używać funkcji połączenia jednym przyciskiem (NFC).
- Kiedy na panelu wyświetlacza widać napis „NOT USE”, nie można przełączyć trybu BLUETOOTH. Sprawdź, czy:
  - jest używana funkcja BLUETOOTH;
  - w opcji [Bluetooth Mode] wybrano ustawienie [Off].

#### Wskazówka

Tryb BLUETOOTH można również przełączyć w tryb TX (nadajnik), wybierając w opcji [Bluetooth Mode] ustawienie [Transmitter] w menu [Bluetooth Settings]. Następnie należy wybrać nazwę słuchawek lub głośników w opcji [Device List] w menu [Bluetooth Settings]. Jeżeli nie możesz znaleźć nazwy urządzenia na liście, wybierz [Scan].

### Oszczędzanie energii

Oszczędzanie energii jest możliwe po wprowadzeniu w odbiorniku następujących ustawień:

- W opcjach [Control for HDMI] i [Standby Through] w menu [HDMI Settings] wybierz ustawienie [Off].
- W opcji [Bluetooth Standby] w menu [Bluetooth Settings] wybierz ustawienie [Off].
- W opcji [Zone2 Power] lub [HDMI Zone Power] w menu [Zone Settings] wybierz ustawienie [Off].

### Aktualizacja oprogramowania

Aktualizacja oprogramowania do najnowszej wersji umożliwia korzystanie z najnowszych funkcji.

Nowa wersja oprogramowania jest dostępna, gdy:

- na panelu wyświetlacza zaświeci się wskaźnik „UPDATE”;
- na ekranie telewizora pojawi się komunikat (gdy w opcji [Software Update Notification] jest wybrane ustawienie [On]).

#### Uwaga

Nie wyłączać odbiornika, nie odłączać przewodu zasilania sieciowego ani przewodu sieci LAN, dopóki proces aktualizacji oprogramowania nie zakończy się. Może to spowodować awarię.

#### 1 Naciśnij przycisk HOME.

Na ekranie telewizora zostanie wyświetlone menu główne.

#### 2 Wybierz [Setup] – [System Settings].

#### 3 Wybierz [Software Update].

#### 4 Wybierz [Update via Internet] lub [Update via USB Memory].

W przypadku wybrania opcji [Update via USB Memory] przejdź do następującej witryny obsługi klienta, aby pobrać najnowszą wersję oprogramowania.

[www.sony.eu/support](http://www.sony.eu/support)

#### 5 Zaktualizuj oprogramowanie.

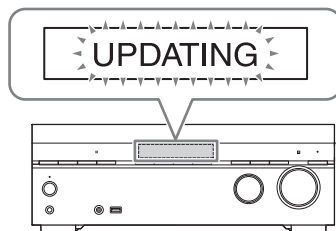

W trakcie procesu aktualizacji oprogramowania na panelu wyświetlacza miga słowo „UPDATING”. Napis „UPDATING” może chwilowo zniknąć podczas aktualizacji.

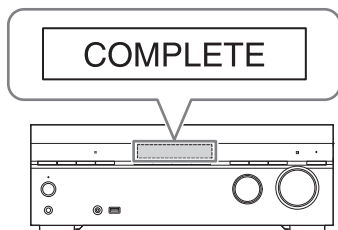

Po zakończeniu aktualizacji na panelu wyświetlacza pojawi się słowo „COMPLETE”, a odbiornik automatycznie uruchomi się ponownie.

#### Uwaga

- Proces aktualizacji może potrwać około 1 godziny.
- Po zaktualizowaniu oprogramowania nie można przywrócić jego wcześniejszej wersji.
- Aby włączyć aktualizacje automatyczne, w opcji [Auto Update] wybierz ustawienie [On]. W zależności od zawartości aktualizacji można ją przeprowadzić, nawet gdy w opcji [Auto Update] wybrano ustawienie [Off].

## Rozwiązywanie problemów

Jeśli podczas korzystania z odbiornika wystąpi problem, wykonaj poniższe czynności przed skontaktowaniem się z najbliższym punktem sprzedaży produktów Sony.

- Sprawdź, czy problem jest opisany w niniejszym rozdziale „Rozwiązywanie problemów”.
- Zajrzyj do Przewodnika pomocniczego, aby zapoznać się ze szczegółowymi przykładami. Internetowy przewodnik rozwiązywania problemów można przeszukiwać na podstawie słów kluczowych.

[http://rd1.sony.net/help/ha/strdn108/h\\_eu/](http://rd1.sony.net/help/ha/strdn108/h_eu/)

Jeśli problem nie zostanie usunięty po wykonaniu wszystkich powyższych czynności, skontaktuj się z najbliższym punktem sprzedaży produktów firmy Sony.

## Ogólne

Odbiornik wyłącza się automatycznie.

- Jeżeli w opcji [Auto Standby] wybrano ustawienie [On], przełącz je na [Off].
- Włączono funkcję programatora wyłączania.
- Została włączona opcja „PROTECTOR”.

Wskaźnik na panelu wyświetlacza wyłącza się.

- Jeśli na panelu przednim zaświeci się wskaźnik PURE DIRECT, naciśnij przycisk PURE DIRECT, aby wyłączyć tę funkcję.
- Naciskaj przycisk DIMMER na odbiorniku, aby ustawić jasność panelu wyświetlacza.

## Obraz

### Brak obrazu na ekranie telewizora.

- Naciśnij na pilocie przycisk wyboru wejścia lub przekręć pokrętkę INPUT SELECTOR na odbiorniku, aby wybrać wejście, z którego chcesz słuchać.
- Wybierz w telewizorze odpowiedni tryb wejścia.
- Odsuń urządzenie audio od telewizora.
- Upewnij się, że kable są prawidłowo i starannie podłączone do urządzeń.
- Odłącz kabel HDMI od odbiornika i telewizora, a następnie podłącz go ponownie.
- W opcji [HDMI Signal Format] wybranego wejścia wybierz ustawienie [Standard format] w menu [HDMI Settings].
- Niektóre urządzenia odtwarzające wymagają skonfigurowania. Zapoznaj się z instrukcją obsługi dołączonej do każdego urządzenia.
- Pamiętaj, aby używać przewodu HDMI o dużej szybkości transmisji z Ethernetem w przypadku oglądania obrazów lub słuchania dźwięku, szczególnie podczas transmisji 1080p, Deep Color (Deep Colour), 4K lub 3D.  
Najwyższej jakości kabel HDMI High Speed z obsługą połączeń Ethernet, pracujący z prędkościami do 18 Gbps, jest wymagany w przypadku połączeń 4K/60p 4:4:4, 4:2:2 i 4K/60p 4:2:0 10 bit itp.
- Wyjście sygnałów wideo HDMI odbiornika może mieć ustawienie „HDMI OFF”. W takim przypadku wybierz ustawienie „HDMI A”, „HDMI B” lub „HDMI A + B”, naciskając przycisk HDMI OUT na pilocie.
- Jeśli chcesz odtwarzać treści HDCP 2.2, podłącz odbiornik do gniazda wejścia HDMI telewizora zgodnego z systemem HDCP 2.2.

### Na ekranie telewizora nie są wyświetlane treści 3D.

- W przypadku niektórych telewizorów i urządzeń wideo treści 3D mogą nie być wyświetlane. Więcej szczegółów na temat formatu wideo 3D HDMI obsługiwanego przez odbiornik znajduje się w Przewodniku pomocniczym.

- Upewnij się, że jest używany szybki kabel HDMI z Ethernetem.

### Na ekranie telewizora nie są wyświetlane treści 4K.

- W przypadku niektórych telewizorów i urządzeń wideo treści 4K mogą nie być wyświetlane. Sprawdź możliwości odtwarzania wideo przez posiadany telewizor i urządzenie wideo oraz ich ustawienia.
- Upewnij się, że jest używany szybki kabel HDMI z Ethernetem.
- W przypadku szerokopasmowych formatów wideo, takich jak 4K/60p 4:4:4, 4:2:2 i 4K/60p 4:2:0 10 bit itp., trzeba stosować najwyższej jakości kabel HDMI High Speed z obsługą połączeń Ethernet, który może pracować z prędkością do 18 Gbps.
- Jeśli Twój telewizor ma podobne menu szerokopasmowego formatu wideo, sprawdź ustawienia w menu telewizora po wybraniu w odbiorniku opcji [Enhanced format] (strona 39). Więcej szczegółów na temat ustawień menu telewizora podano w instrukcji obsługi telewizora.
- Upewnij się, że odbiornik jest podłączony do gniazda wejścia HDMI telewizora lub urządzenia wideo obsługującego obraz 4K. W przypadku korzystania z urządzenia odtwarzającego treści wideo w rozdzielczości 4K itp., kabel HDMI trzeba podłączyć do gniazda HDMI, które obsługuje standard HDCP 2.2.

### Na ekranie telewizora nie pojawia się menu główne.

- Z menu głównego można korzystać wyłącznie po podłączeniu telewizora do gniazda HDMI OUT w odbiorniku.
- Podczas podłączania telewizora do gniazda HDMI OUT B/HDMI ZONE ustaw w opcji [HDMI Out B Mode] wartość [Main] w menu [HDMI Settings].
- Naciśnij przycisk HOME, aby wyświetlić menu główne.
- Sprawdź, czy telewizor jest prawidłowo podłączony.
- Odłącz kabel HDMI od odbiornika i telewizora, a następnie podłącz go ponownie.

- W zależności od modelu telewizora menu główne może pojawić się na jego ekranie dopiero po pewnym czasie.

### Nie można wyświetlić obrazów HDR (duży zakres dynamiki) w trybie HDR.

- W zależności od modelu telewizora lub urządzenia wideo obrazy HDR mogą nie być wyświetlane w trybie HDR. Sprawdź możliwości odtwarzania wideo przez posiadany telewizor lub urządzenie wideo oraz ich ustawienia.
- Nawet jeżeli telewizor i urządzenie wideo obsługują tryb HDR i szerokość pasma 18 Gbps, to niektóre urządzenia wideo mogą nie odtwarzać treści HDR w trybie HDR, jeżeli w opcji [HDMI Signal Format] wybrano ustawienie [Standard format]. W takim przypadku w opcji [HDMI Signal Format] wybranego wejścia wybierz ustawienie [Enhanced format] w menu [HDMI Settings]. W przypadku wyboru opcji [Enhanced format] należy użyć najwyższej jakości kabla HDMI High Speed z obsługą połączeń Ethernet, który obsługuje pasmo o szerokości do 18 Gbps.

## Dźwięk

### Brak dźwięku lub dźwięk bardzo cichy niezależnie od wybranego urządzenia.

- Sprawdź, czy wszystkie kable połączeniowe są podłączone do odpowiednich gniazd wejścia/wyjścia odbiornika, głośników i urządzeń.
- Sprawdź, czy odbiornik oraz wszystkie urządzenia są włączone.
- Sprawdź, czy przełącznik MASTER VOLUME na odbiorniku nie jest ustawiony w położeniu „VOL MIN”.
- Naciśnij przełącznik SPEAKERS na odbiorniku, aby wybrać ustawienie inne niż „SPK OFF” (strona 38).
- Sprawdź, czy do odbiornika nie są podłączone słuchawki.
- Naciśnij przycisk  $\otimes$  (wyciszenie), aby anulować funkcję wyciszenia.
- Naciśnij na pilocie przycisk wyboru wejścia lub przekręć pokrętło INPUT SELECTOR na odbiorniku, aby wybrać wejście, z którego chcesz słuchać.

- Aby odtwarzać dźwięk przez głośnik telewizora, w opcji [Audio Out] w menu [HDMI Settings] wybierz ustawienie [TV + AMP]. Jeśli nie można odtwarzać ze źródła dźwięku wielokanałowego, wybierz ustawienie [AMP]. Jednak w takim przypadku dźwięk nie będzie odtwarzany przez głośnik telewizora.
- Jeśli częstotliwość próbkowania, liczba kanałów lub format sygnału audio urządzenia odtwarzającego zostały zmienione, dźwięk może być przerywany.
- Jeżeli słuchasz przez słuchawki BLUETOOTH, sprawdź, czy w opcji [Bluetooth Mode] jest ustawiona wartość [Transmitter].
- Dźwięk nie jest odtwarzany z głośnika centralnego, jeśli ustawiony układ głośników nie zawiera głośnika centralnego lub w opcji [DSD Native] wybrano ustawienie [On], a dźwięk pochodzi z wielokanałowego źródła DSD.
- Dźwięk nie jest odtwarzany z głośników przestrzennych lewego/prawego, jeśli ustawiony układ głośników nie zawiera głośników przestrzennych lub w opcji [DSD Native] wybrano ustawienie [On], a dźwięk pochodzi z wielokanałowego źródła DSD.
- Brak dźwięku w głośnikach strefy Zone 2 ze źródeł [USB], [Bluetooth] (tylko gdy w opcji [Bluetooth Mode] wybrano ustawienie [Receiver]), [Home Network] i [Music Service List], jeżeli w opcji [DSD Native] w menu [Audio Settings] wybrano ustawienie [On].

### Jeżeli telewizor jest podłączony do odbiornika przez gniazdo HDMI OUT A (TV), które obsługuje funkcję kanału zwrotnego audio (ARC), dźwięk z telewizora nie będzie odtwarzany przez głośniki podłączone do odbiornika.

- W opcji [Control for HDMI] w menu [HDMI Settings] wybierz ustawienie [On].
- Upewnij się, że posiadany telewizor jest zgodny z funkcją kanału zwrotnego audio (ARC).
- Upewnij się, że kabel HDMI jest podłączony do gniazda w telewizorze, które jest zgodne z funkcją kanału zwrotnego audio (ARC).
- Włącz funkcję kanału zwrotnego audio (ARC) w telewizorze.

### Nie można uzyskać efektu przestrzennego.

- Upewnij się, że zostało wybrane optymalne pole dźwiękowe dla odtwarzanej treści. Informacje szczegółowe na temat pól dźwiękowych znajdują się w tekście „Wybierane pola dźwiękowe i ich efekty” (strona 47).
- Tryby odtwarzania [Dolby Surround] i [Neural:X] nie działają, jeżeli wybrano ustawienie głośników typu [2.0] lub [2.1].

### Dźwięk jest opóźniony w stosunku do obrazu.

Kiedy jest włączona funkcja Wireless Multi-Room, dźwięk może być opóźniony.

## Połączenie z siecią

### Nie można połączyć się z siecią za pośrednictwem połączenia WLAN przy użyciu funkcji WPS.

Nie można połączyć się z siecią przy użyciu funkcji [Wi-Fi Protected Setup™ (WPS)], jeśli w punkcie dostępowym jest ustawione szyfrowanie WEP. Skonfiguruj sieć po wyszukaniu punktu dostępowego za pomocą funkcji skanowania punktów dostępowych.

### Nie można połączyć się z siecią.

- Sprawdź, czy kabel LAN jest podłączony do odbiornika, jeśli chcesz podłączyć odbiornik do sieci za pośrednictwem przewodowego połączenia LAN.
- Sprawdź informacje o sieci. Jeśli próba połączenia zakończy się niepowodzeniem, ponownie skonfiguruj połączenie sieciowe.
- Jeśli odbiornik jest podłączony za pośrednictwem sieci bezprzewodowej, przenieś odbiornik oraz router / punkt dostępowy WLAN bliżej siebie i ponownie skonfiguruj połączenie.
  - Upewnij się, że używasz routera / punktu dostępowego WLAN.
  - Upewnij się, że router / punkt dostępowy WLAN jest włączony.
  - Sprawdź ustawienia routera / punktu dostępowego WLAN i ponownie skonfiguruj połączenie. Więcej szczegółów na temat ustawień urządzeń podano w ich instrukcjach obsługi.

- Na działanie sieci bezprzewodowej ma wpływ promieniowanie elektromagnetyczne emitowane przez kuchenki mikrofalowe i inne urządzenia. Ustaw odbiornik z dala od takich urządzeń.

### Nie można wybrać menu [Network Settings].

Po włączeniu odbiornika poczekaj chwilę i ponownie wybierz menu [Network Settings].

## Komunikaty o błędach

### Na panelu wyświetlacza pojawia się komunikat „PROTECTOR”.

Odbiornik wyłączy się automatycznie po kilku sekundach. Wykonaj następujące czynności:

- Mogło dojść do przepięcia lub awarii zasilania. Odłącz przewód zasilania sieciowego, a następnie podłącz go ponownie po odczekaniu 30 minut.
- Odbiornik jest zakryty i otwory wentylacyjne zostały zablokowane. Usuń przedmiot zakrywający otwory wentylacyjne odbiornika.
- Impedancja podłączonych głośników jest poniżej zakresu impedancji znamionowej wskazanej na tylnym panelu odbiornika. Obniż poziom głośności.
- Odłącz przewód zasilania sieciowego i pozostaw odbiornik na 30 minut w celu ochłodzenia, wykonując przy tym następujące czynności:
  - Odłącz wszystkie głośniki i subwoofer.
  - Upewnij się, że przewody głośnika są ściśle skręcone na obu końcach.
  - Najpierw podłącz głośnik przedni, zwiększ poziom głośności i korzystaj z odbiornika przez przynajmniej 30 minut, aż odpowiednio się rozgrzeje. Następnie podłączaj pozostałe głośniki kolejno jeden po drugim i sprawdzaj je pojedynczo, aż do wykrycia głośnika powodującego błąd ochrony.

Po wykonaniu powyższych czynności sprawdzających i rozwiązaniu ewentualnych problemów podłącz przewód zasilania sieciowego i włącz odbiornik. Jeśli problem się powtarza, należy skontaktować się z najbliższym punktem sprzedaży produktów Sony.



Na ekranie telewizora wyświetla się informacja [Nastąpiło przeciążenie.]. W porcie  $\Psi$  (USB) wykryto za duże natężenie prądu. Odłącz urządzenie USB wskazane w komunikacie ostrzegawczym i zamknij komunikat.

## Wykaz komunikatów występujących po wykonaniu pomiarów w ramach funkcji Auto Calibration

### Code 30

Podłączono słuchawki. Odłącz słuchawki i ponownie przeprowadź kalibrację.

### Code 31

Głośniki przednie nie zostały poprawnie wybrane. Wybierz prawidłowo głośniki przednie przyciskiem SPEAKERS na odbiorniku i ponownie wykonaj funkcję Auto Calibration. Informacje szczegółowe na temat podłączania głośników przednich opisano w rozdziale „Wybieranie głośników przednich” (strona 38).

### Code 32, Code 33

- Nie wykryto dźwięku z jednego lub obu głośników.
  - Nie wykryto dźwięku z jednego lub obu głośników przednich. Sprawdź, czy mikrofon kalibracyjny nie jest uszkodzony, czy jest podłączony do gniazda CALIBRATION MIC na panelu przednim odbiornika i czy wszystkie głośniki są prawidłowo podłączone.
  - Nie wykryto dźwięku z lewego lub prawego głośnika przestrzennego. Sprawdź, czy głośniki przestrzenne są podłączone do zacisków SURROUND.
  - Głośnik przestrzenny tylny powinien być podłączony do zacisku SURROUND BACK/HEIGHT R. Jeżeli jest używany tylko jeden głośnik przestrzenny tylny, należy go podłączyć do zacisków SURROUND BACK/HEIGHT L.
  - Wykryto tylko jeden głośnik górny. Sprawdź, czy oba głośniki górne są podłączone do zacisków SURROUND BACK/HEIGHT.

- Nie wykryto dźwięku z żadnego głośnika; sprawdź, czy mikrofon kalibracyjny nie jest uszkodzony i czy jest podłączony do gniazda CALIBRATION MIC na panelu przednim odbiornika.

### Code 34

Głośniki nie są ustawione w prawidłowych położeniach lub mikrofon kalibracyjny jest skierowany w przeciwną stronę.

### Code 35

Konfiguracja układu głośników nie odpowiada wynikom kalibracji. Sprawdź układ głośników i ich połączenia.

### Warning 40

Proces pomiarów został zakończony, ale wykryto wysoki poziom hałasu. Lepsze wyniki można uzyskać, wykonując kalibrację w miejscu w miarę możliwości jak najcichszym.

### Warning 41, Warning 42

Wartość sygnału wejściowego z mikrofonu kalibracyjnego jest za duża. Mikrofon może być ustawiony zbyt blisko głośników. Ustaw mikrofon kalibracyjny w przewidywanym miejscu odsłuchu. Jeżeli odbiornik pełni rolę przedwzmacniacza, komunikat ten może być wyświetlony przez pomyłkę. Należy go wtedy zignorować.

### Warning 43

Nie można wykryć odległości i fazy subwoofera. Sprawdź podłączenie subwoofera i wykonaj pomiar ponownie w cichym otoczeniu.

### Warning 44

Pomiar zakończył się, ale może być konieczne przestawienie głośnika. Zapoznaj się z tekstem „Instalowanie głośników” w Przewodniku pomocniczym.

# Środki ostrożności

## Bezpieczeństwo

Jeśli do wnętrza urządzenia dostanie się przypadkowo obcy przedmiot lub substancja płynna, należy odłączyć odbiornik od zasilania i przed ponownym uruchomieniem zlecić sprawdzenie urządzenia wykwalifikowanej osobie.

## Źródła zasilania

- Przed uruchomieniem odbiornika należy sprawdzić, czy napięcie robocze odpowiada napięciu w lokalnej sieci elektrycznej. Wartość napięcia roboczego jest podana w tabliczce znamionowej z tyłu odbiornika.
- Jeśli odbiornik nie będzie używany przez dłuższy czas, należy odłączyć go od gniazda ściennego. Aby odłączyć przewód zasilania od gniazda sieciowego, należy chwycić za wtyk, a nie ciągnąć za kabel.
- Przewód zasilania można wymieniać wyłącznie w specjalistycznym punkcie serwisowym.

## Nagrzewanie się urządzenia

Nagrzewanie się odbiornika podczas pracy nie jest usterką. Jeśli odbiornik jest używany przez dłuższy czas przy dużej głośności, temperatura górnej, bocznej i dolnej części obudowy zauważalnie wzrasta. Aby uniknąć oparzeń, nie należy dotykać obudowy.

## Lokalizacja

- Aby zapobiec nadmiernemu nagrzewaniu się wnętrza i przedłużyć okres eksploatacji odbiornika, należy ustawić go w miejscu zapewniającym właściwą wymianę powietrza.
- Nie należy ustawiać odbiornika w pobliżu źródeł ciepła ani w miejscach narażonych na bezpośrednie działanie promieni słonecznych, nadmiernych ilości kurzu lub wstrząsów mechanicznych.

- Na obudowie nie należy umieszczać żadnych przedmiotów, które mogłyby zasłaniać otwory wentylacyjne i spowodować nieprawidłowe działanie urządzenia.
- Nie należy ustawiać odbiornika w pobliżu takich urządzeń jak telewizor, magnetowid czy magnetofon kasetowy. (Jeśli odbiornik jest używany w połączeniu z telewizorem, magnetowidem lub magnetofonem kasetowym i znajduje się zbyt blisko takich urządzeń, mogą wystąpić zakłócenia i pogorszenie jakości obrazu. Jest to szczególnie prawdopodobne w przypadku używania anteny pokojowej.)
- Umieszczając odbiornik na powierzchniach wykończonych w szczególny sposób (woskiem, olejem, politurą itp.), należy zachować ostrożność, ponieważ może to spowodować poplamienie lub odbarwienie powierzchni.

## Obsługa

Przed podłączeniem innego urządzenia należy wyłączyć i odłączyć odbiornik od sieci elektrycznej.

## Czyszczenie

Obudowę, panel i elementy sterowania można czyścić przy użyciu miękkiej ściereczki zwilżonej roztworem łagodnego detergentu. Nie należy używać materiałów ściernych, proszków do czyszczenia ani rozpuszczalników, takich jak alkohol czy benzyna.

### Obsługiwana wersja i profile BLUETOOTH

Profil oznacza standardowy zestaw funkcji dostępnych w różnych produktach z BLUETOOTH. Zapoznaj się z tekstem „Sekcja BLUETOOTH” w części „Dane techniczne” (strona 62), gdzie opisano wersję i profile BLUETOOTH obsługiwane przez ten odbiornik.

### Zasięg skuteczny komunikacji

Urządzeń BLUETOOTH należy używać tak, aby były rozmieszczone w odległości do około 10 metrów (bez przeszkód) od siebie. Zasięg skuteczny komunikacji może ulec zmniejszeniu w następujących warunkach:

- Jeśli między urządzeniami połączonymi przez BLUETOOTH znajdzie się osoba, obiekt metalowy, ściana lub inna przeszkoda.
- W miejscach z zainstalowaną bezprzewodową siecią LAN.
- W pobliżu pracujących kuchенок mikrofalowych.
- W miejscach, w których występują inne fale elektromagnetyczne.

### Wpływ innych urządzeń

Urządzenia BLUETOOTH i sieci bezprzewodowe LAN (IEEE 802.11b/g/n) wykorzystują to samo pasmo częstotliwości (2,4 GHz). W przypadku używania urządzenia BLUETOOTH w pobliżu urządzenia z funkcją sieci bezprzewodowej LAN mogą wystąpić zakłócenia elektromagnetyczne. Może to spowodować zmniejszenie szybkości przesyłania danych, zakłócenia lub niemożność uzyskania połączenia. W takiej sytuacji można zastosować następujące środki zaradcze:

- Korzystać z odbiornika w odległości przynajmniej 10 metrów od urządzenia sieci bezprzewodowej LAN.
- Wyłączyć zasilanie urządzeń sieci bezprzewodowej LAN, jeśli urządzenie BLUETOOTH jest używane w obrębie 10 metrów.
- Odbiornik i urządzenie BLUETOOTH należy zainstalować jak najbliżej siebie.

### Wpływ na inne urządzenia

Transmisja fal radiowych pochodząca z tego odbiornika może zakłócić pracę niektórych urządzeń medycznych. Takie zakłócenia mogą być przyczyną usterek, dlatego zasilanie tego odbiornika oraz urządzenia BLUETOOTH należy zawsze wyłączać w następujących miejscach:

- Szpitale, pociągi, samoloty, stacje benzynowe lub inne miejsca, w których mogą występować gazy łatwopalne.
- W pobliżu drzwi automatycznych lub alarmów przeciwpożarowych.

#### Uwaga

- Odbiornik obsługuje funkcje zabezpieczające zgodne ze specyfikacją BLUETOOTH, aby zapewnić bezpieczne połączenie podczas komunikacji za pomocą technologii BLUETOOTH. Te zabezpieczenia mogą jednak w zależności od ustawień i innych czynników okazać się niewystarczające, dlatego prowadząc komunikację za pomocą technologii BLUETOOTH należy zawsze zachować ostrożność.
- Firma Sony nie ponosi żadnej odpowiedzialności za szkody lub inne straty wynikające z wycieków informacji podczas komunikacji z wykorzystaniem technologii BLUETOOTH.
- Nie ma gwarancji udanej komunikacji BLUETOOTH ze wszystkimi urządzeniami BLUETOOTH o tym samym profilu, co odbiornik.
- Urządzenia BLUETOOTH połączone z niniejszym odbiornikiem muszą być zgodne ze specyfikacją BLUETOOTH określoną przez firmę Bluetooth SIG, Inc. i muszą mieć certyfikat zgodności. Jednakże nawet jeśli urządzenie jest zgodne ze specyfikacją BLUETOOTH, mogą występować przypadki, w których charakterystyki lub specyfikacje urządzenia BLUETOOTH uniemożliwiają połączenie lub skutkują innymi metodami sterowania, wyświetlania lub obsługi.
- W zależności od urządzenia BLUETOOTH podłączonego do niniejszego odbiornika, środowiska komunikacji lub warunków otoczenia mogą wystąpić zakłócenia lub może nastąpić odłączenie dźwięku.

W przypadku jakichkolwiek pytań lub problemów dotyczących odbiornika należy skontaktować się z najbliższym punktem sprzedaży produktów Sony.

## Informacje o prawach autorskich

Niniejszy odbiornik zawiera Dolby\* Digital Surround oraz DTS\*\* Digital Surround System.

\* Wyprodukowano na licencji Dolby Laboratories. Dolby, Dolby Atmos, Dolby Surround i symbol z podwójnym D są znakami towarowymi firmy Dolby Laboratories.

\*\* Aby uzyskać informacje na temat patentów DTS, patrz <http://patents.dts.com>. Wyprodukowano na licencji DTS Inc. DTS, symbol, DTS w połączeniu z symbolem, DTS:X i logo DTS:X są zastrzeżonymi znakami towarowymi lub znakami towarowymi firmy DTS, Inc. w Stanach Zjednoczonych i (albo) w innych krajach. © DTS, Inc. Wszelkie prawa zastrzeżone.

Odbiornik zawiera technologię High-Definition Multimedia Interface (HDMI™).

Terminy HDMI, High-Definition Multimedia Interface i logo HDMI są znakami towarowymi lub zastrzeżonymi znakami towarowymi HDMI Licensing, LLC w Stanach Zjednoczonych i innych krajach.

Apple, logo Apple, AirPlay, iPad, iPhone, iPod, iPod touch oraz Retina są znakami towarowymi firmy Apple Inc. zastrzeżonymi w USA i innych krajach.

iPad Air i iPad mini są znakami towarowymi firmy Apple Inc.

App Store jest znakiem usługowym firmy Apple Inc.

Określenie „Made for iPod”, „Made for iPhone” oraz „Made for iPad” oznacza, że elektroniczne akcesorium zostało specjalnie przygotowane do współpracy z urządzeniem iPod, iPhone lub iPad oraz otrzymało zaświadczenie producenta o spełnieniu wymagań firmy Apple dotyczących parametrów użytkowych. Firma Apple nie ponosi odpowiedzialności za działanie tego urządzenia, ani jego zgodność z wymogami bezpieczeństwa oraz regulacjami. Prosimy zauważyć, że użytkowanie tego akcesorium z urządzeniem iPod, iPhone lub iPad może wpłynąć na funkcjonowanie systemów bezprzewodowych.

Windows Media jest zastrzeżonym znakiem towarowym lub znakiem towarowym firmy Microsoft Corporation w Stanach Zjednoczonych i/lub innych krajach.

Produkt jest chroniony określonymi prawami własności intelektualnej firmy Microsoft Corporation. Zabrania się użytkowania lub dystrybucji takiej technologii oddzielnie od produktu bez licencji firmy Microsoft lub autoryzowanego podmiotu zależnego firmy Microsoft.

LDAC™ i logo LDAC są znakami towarowymi firmy Sony Corporation.

Technologia i patenty kodowania dźwięku MPEG Layer-3 na licencji Fraunhofer IIS i Thomson.

„BRAVIA” jest znakiem towarowym firmy Sony Corporation.

„PlayStation” jest zastrzeżonym znakiem towarowym firmy Sony Computer Entertainment Inc.

„WALKMAN” i logo „WALKMAN” to zastrzeżone znaki towarowe firmy Sony Corporation.

MICROVAULT jest znakiem towarowym firmy Sony Corporation.

Wi-Fi® i Wi-Fi Alliance® są zastrzeżonymi znakami towarowymi firmy Wi-Fi Alliance®.

WPA™, WPA2™ i Wi-Fi Protected Setup™ są znakami towarowymi firmy Wi-Fi Alliance®.

DLNA™, logo DLNA i DLNA CERTIFIED™ są znakami towarowymi, znakami usługowymi lub znakami certyfikacyjnymi Digital Living Network Alliance.

Słowo i logo BLUETOOTH® są zastrzeżonymi znakami towarowymi, należącymi do firmy Bluetooth SIG, Inc.; firma Sony Corporation używa tych znaków na licencji. Pozostałe znaki towarowe i nazwy handlowe należą do przedsiębiorstw, które je zarejestrowały.

Znak N-Mark jest znakiem towarowym lub zastrzeżonym znakiem towarowym firmy NFC Forum, Inc. w Stanach Zjednoczonych i innych krajach.

Android™, Google Play™ i Chromecast są znakami towarowymi Google Inc.

Ten produkt zawiera oprogramowanie Spotify, podlegające licencjom innych firm, które można znaleźć pod adresem\*:

<https://developer.spotify.com/esdk-third-party-licenses/>

Spotify oraz logo Spotify są znakami towarowymi firmy Spotify Group.\*

\* Funkcja ta może nie być dostępna w niektórych krajach/regionach.

Wszystkie pozostałe znaki towarowe i zastrzeżone znaki towarowe należą do przedsiębiorstw, które je zarejestrowały. W niniejszej instrukcji pominięto znaki ™ i ®.

### Informacja dotycząca Umów licencyjnych użytkownika końcowego („EULA”)

Szczegółowe informacje dotyczące umowy EULA dla tego produktu zawiera strona 66. Szczegółowe informacje dotyczące umowy EULA dla usług sieciowych zawiera [License agreement] (dostępne z poziomu menu opcji dla każdej ikony usługi sieciowej).

Szczegółowe informacje dotyczące GPL, LGPL i innych licencji na oprogramowanie znajdziesz w opcji [Software License Information] w pozycji [System Settings] menu [Setup] tego produktu.

Produkt zawiera oprogramowanie podlegające licencji GNU General Public License („GPL”) lub GNU Lesser General Public License („LGPL”). Zgodnie z ich zapisami, konsument ma prawo nabyć, modyfikować i redystrybuować kod źródłowy tego oprogramowania na warunkach licencji GPL lub LGPL.

Kod źródłowy oprogramowania używanego w produkcie podlega licencji GPL i LGPL oraz jest dostępny w internecie.

Aby go pobrać, przejdź pod poniższy adres:

URL: <http://oss.sony.net/Products/Linux>

Pamiętaj, że firma Sony nie może udzielać odpowiedzi lub odpowiadać na pytania dotyczące zawartości tego kodu źródłowego.

## Dane techniczne

### DANE TECHNICZNE WZMACNIACZA MOCY

#### Sekcja wzmacniacza<sup>1)</sup>

Minimalna moc wyjściowa RMS  
(6 omów, 20 Hz – 20 kHz, THD 0,09%)  
100 W + 100 W

Moc wyjściowa w trybie stereo  
(6 omów, 1 kHz, THD 0,9%)  
120 W + 120 W

Moc wyjściowa w trybie przestrzennym<sup>2)</sup>  
(6 omów, 1 kHz, THD 0,9%)  
165 W na kanał

<sup>1)</sup> Zmierzone w następujących warunkach:  
Wymagane zasilanie: 230 V (prąd zmienny),  
50 Hz

<sup>2)</sup> Referencyjna moc wyjściowa głośników przednich, głośnika centralnego, głośników przestrzennych i przestrzennych tylnych. Niektóre ustawienia pól dźwiękowych i źródła mogą spowodować brak emitowanego dźwięku.

Pasma przenoszenia

Analogowe

10 Hz – 100 kHz, +0,5/-2 dB (z pominięciem pola dźwiękowego i korektora)

Wejście

Analogowe

Czułość: 500 mV / 50 kiloomów  
S/N<sup>3)</sup>: 105 dB (A, 500 mV<sup>4)</sup>)

Cyfrowe (koncentryczne)

Impedancja: 75 omów

S/N: 100 dB (A, filtr dolnoprzepustowy  
20 kHz)

Cyfrowe (optyczne)

S/N: 100 dB (A, filtr dolnoprzepustowy  
20 kHz)

Wyjście (analogowe)

ZONE 2

Napięcie: 2 V / 1 kiloom

SUBWOOFER

Napięcie: 2 V / 1 kiloom

Korektor

Poziomy wzmocnienia  
±10 dB, odstęp 1 dB

<sup>3)</sup> INPUT SHORT (z pominięciem pola dźwiękowego i korektora).

<sup>4)</sup> Sieć ważona, poziom wejściowy.

## Sekcja tunera FM

Zakres strojenia

87,5 MHz – 108,0 MHz (odstęp 50 kHz)

Antena

Antena drutowa FM

Zaciski antenowe

75 omów, niesymetryczne

## Sekcja wideo

Wejścia/wyjścia

Wideo:

1 Vp-p, 75 omów

## Wideo HDMI

Rozdzielczość

- 480p/60 Hz
- 576p/50 Hz
- 720p/60 Hz, 50 Hz, 30 Hz, 24 Hz
- 1080i/60 Hz, 50 Hz
- 1080p/60 Hz, 50 Hz, 30 Hz, 25 Hz, 24 Hz
- 4K/60 Hz\*, 50 Hz\*, 30 Hz, 25 Hz, 24 Hz

\* Złącze VIDEO 1 obsługuje jedynie 8-bitowy sygnał YCbCr 4:2:0.

Obsługa

HDCP 2.2, HDR, 3D, Deep Color (Deep Colour), ITU-R BT.2020, ARC

Informacje szczegółowe na temat obsługiwanych formatów wideo podano w Przewodniku pomocniczym.

## Sekcja urządzeń iPhone/iPad/iPod

Technologia BLUETOOTH działa z iPhone 7 Plus, iPhone 7, iPhone SE, iPhone 6s Plus, iPhone 6s, iPhone 6 Plus, iPhone 6, iPhone 5s, iPhone 5c, iPhone 5, iPhone 4s oraz iPod touch (5. i 6. generacja).

AirPlay działa z urządzeniami iPhone, iPad i iPod touch z systemem iOS 4.3.3 lub nowszym, komputerem Mac z systemem OS X Mountain Lion lub nowszym oraz z komputerem PC z programem iTunes 10.2.2 lub nowszym.

Za pomocą BLUETOOTH lub połączenia sieciowego odbiornik umożliwia korzystanie z aplikacji „SongPal”.

Odtwarzanie z urządzeń iPhone/iPad/iPod przez port  $\Psi$  (USB) nie jest możliwe.

## Sekcja USB

Port  $\Psi$  (USB):

Typ A (do podłączania pamięci USB)

Maksymalne natężenie prądu

1 A

## Sekcja sieci

Sieć Ethernet LAN

100BASE-TX

Sieć bezprzewodowa LAN

Zgodne standardy:

IEEE 802.11 a/b/g/n

Zabezpieczenia:

WPA/WPA2-PSK, WEP

Częstotliwość radiowa:

2,4 GHz, 5 GHz

## Sekcja BLUETOOTH

System komunikacji

Specyfikacja BLUETOOTH wersja 4.1

Wyjście

Specyfikacja BLUETOOTH klasa mocy 1

Maksymalny zasięg komunikacji

W linii widzenia ok. 30 m<sup>1)</sup>

Pasma częstotliwości

Pasmo 2,4 GHz (2,4000 GHz – 2,4835 GHz)

Modulacja

FHSS (Freq Hopping Spread Spectrum)

Zgodne profile BLUETOOTH<sup>2)</sup>

A2DP 1.2 (Advanced Audio Distribution Profile)

AVRCP 1.5 (Audio Video Remote Control Profile)

Obsługiwane kodeki<sup>3)</sup>

SBC<sup>4)</sup>, AAC, LDAC

Przesyłany zakres częstotliwości (A2DP)

20 Hz – 40 000 Hz (częstotliwość próbkowania LDAC 96 kHz przy transmisji 990 kbps)

20 Hz – 20 000 Hz (częstotliwość próbkowania 44,1 kHz)

<sup>1)</sup> Rzeczywisty zasięg może być różny w zależności od takich czynników, jak przeszkody między urządzeniami, pola magnetyczne wokół kuchenki mikrofalowej, elektryczność statyczna, telefon bezprzewodowy, czułość odbioru, parametry anteny, system operacyjny, oprogramowanie itp.

<sup>2)</sup> Standardowe profile BLUETOOTH wskazują cel komunikacji BLUETOOTH między urządzeniami.

<sup>3)</sup> Kodek: kompresja sygnału audio i format konwersji

<sup>4)</sup> Kodek podpasma

## Ogólne

Wymagane zasilanie

230 V (prąd zmienny), 50/60 Hz

Pobór mocy

240 W

Tryb oczekiwania: 0,4 W

(Gdy opcje [Control for HDMI], [Standby Through], [Bluetooth Standby] oraz opcja zasilania strefy mają wybrane ustawienie [Off].)

Tryb oczekiwania Bluetooth: 1,5 W

(Gdy opcja [Bluetooth Standby] ma wybraną wartość [On], a opcje [Control for HDMI], [Standby Through] oraz opcja zasilania strefy mają wybrane ustawienie [Off].)

Tryb oczekiwania z obsługą sieci (podłączone wszystkie porty sieci przewodowej, aktywne wszystkie porty sieci bezprzewodowej): 1,5 W

Wymiary (szerokość/wysokość/głębokość)  
(przybliżona)

430 mm × 156 mm × 331 mm

z uwzględnieniem wystających elementów i regulatorów

Masa (przybliżona)

9,7 kg

Konstrukcja i dane techniczne mogą ulec zmianie bez powiadomienia.

## Odtwarzane typy plików audio

Kodek	Rozszerzenie
MP3 (MPEG 1 Audio Layer-3) <sup>1)</sup>	.mp3
AAC/HE-AAC <sup>1), 2)</sup>	.m4a, .aac <sup>3)</sup> , .mp4 <sup>3)</sup> , .3gp <sup>3)</sup>
WMA9 Standard <sup>2)</sup>	.wma
WMA 10 Pro <sup>3), 4)</sup>	.wma
LPCM <sup>1)</sup>	.wav
FLAC <sup>2)</sup>	.flac, .fla
Dolby Digital <sup>1), 3)</sup>	.ac3
DSF <sup>2)</sup>	.dsf
DSDIFF <sup>2), 5)</sup>	.dff
AIFF <sup>2)</sup>	.aiff, .aif
ALAC <sup>2)</sup>	.m4a
Vorbis	.ogg
Monkey's Audio	.ape

<sup>1)</sup> Odbiornik może odtwarzać pliki „.mka”. Pliki te nie mogą być odtwarzane z serwera sieci domowej.

<sup>2)</sup> Odbiornik może nie odtwarzać tego formatu plików z serwera sieci domowej.

<sup>3)</sup> Odbiornik nie odtwarza tego formatu plików z serwera sieci domowej.

<sup>4)</sup> Odbiornik nie odtwarza plików zakodowanych kodekiem Lossless.

<sup>5)</sup> Odbiornik nie odtwarza plików zakodowanych kodekiem DST.

### Uwaga

- Niektóre pliki mogą nie być odtwarzane zależnie od formatu pliku, kodowania pliku, warunków nagrania lub stanu serwera sieci domowej.
- Niektóre pliki edytowane na komputerze mogą nie być odtwarzane.
- W niektórych plikach może nie być możliwe szybkie przewijanie do przodu lub do tyłu.
- Odbiornik nie odtwarza plików zakodowanych, takich jak DRM.
- Odbiornik może rozpoznać następujące pliki lub foldery w urządzeniach USB:
  - foldery do 9. poziomu (z folderem głównym)
  - maksymalnie 500 plików/folderów w jednym poziomie
- Odbiornik może rozpoznać następujące pliki lub foldery w serwerze sieci domowej:
  - foldery do 19. poziomu
  - maksymalnie 999 plików/folderów w jednym poziomie
- Niektóre urządzenia USB mogą nie być odtwarzane przez ten odbiornik.
- Odbiornik rozpoznaje urządzenia Mass Storage Class (MSC) (takie jak pamięć przenośna lub dysk twardy) oraz klawiaturę 101-klawiszową.



## Obsługiwane cyfrowe formaty audio

Cyfrowe formaty audio, które ten odbiornik może dekodować, zależą od gniazd wyjściowych audio cyfrowego w podłączonym urządzeniu. Odbiornik obsługuje następujące formaty audio. Słowa w nawiasach są wyświetlane na panelu wyświetlacza.

Cyfrowy format audio	Maksymalna liczba dekodowanych kanałów	Połączenie z odbiornikiem
Dolby Digital [DOLBY D]	5.1	COAXIAL/OPTICAL, HDMI
Dolby Digital Plus [DOLBY D +] <sup>1)</sup>	7.1	HDMI
Dolby TrueHD [DOLBY HD] <sup>1)</sup>	7.1	HDMI
Dolby Atmos – Dolby Digital Plus [DAtmos] <sup>1), 2)</sup>	5.1.2, 7.1 lub 7.1.2 <sup>3)</sup>	HDMI
Dolby Atmos – Dolby TrueHD [DAtmos] <sup>1), 2)</sup>	5.1.2, 7.1 lub 7.1.2 <sup>3)</sup>	HDMI
DTS [DTS]	5.1	COAXIAL/OPTICAL, HDMI
DTS-ES Discrete [DTS-ES Dsc]	6.1	COAXIAL/OPTICAL, HDMI
DTS-ES Matrix [DTS-ES Mtx]	6.1	COAXIAL/OPTICAL, HDMI
DTS 96/24 [DTS 96/24]	5.1	COAXIAL/OPTICAL, HDMI
DTS-HD High Resolution Audio [DTS-HD HR] <sup>1)</sup>	7.1	HDMI
DTS-HD Master Audio [DTS-HD MA] <sup>1)</sup>	7.1	HDMI
DTS:X [DTS:X] <sup>1)</sup>	5.1.2, 7.1 lub 7.1.2 <sup>3)</sup>	HDMI
DTS:X Master Audio [DTS:X MA] <sup>1)</sup>	5.1.2, 7.1 lub 7.1.2 <sup>3)</sup>	HDMI
DSD [DSD] <sup>1), 4)</sup>	5.1	HDMI
Multi Channel Linear PCM [PCM] <sup>1)</sup>	7.1	HDMI

<sup>1)</sup> Sygnały audio są odtwarzane w innym formacie, jeżeli odtwarzane urządzenie nie odpowiada formatowi oryginalnemu. Informacje szczegółowe znajdują się w instrukcjach obsługi odtwarzanych urządzeń.

<sup>2)</sup> Dolby Atmos jest dekodowany jako Dolby Digital Plus lub Dolby TrueHD, jeżeli ustawiono układ głośników 2.0, 2.1, 3.0, 3.1, 4.0, 4.1, 5.0 lub 5.1.

<sup>3)</sup> Dostępne wtedy, gdy w opcji [SpeakerRelocation/PhantomSurroundBack] wybrano ustawienie [Type A] lub [Type B].

<sup>4)</sup> Ten format nie jest wysyłany do słuchawek bezprzewodowych.

# UMOWA LICENCYJNA Z UŻYTKOWNIKIEM KOŃCOWYM

## **UWAGA:**

PRZED UŻYCIEM OPROGRAMOWANIA, NALEŻY ZAPOZNAĆ SIĘ DOKŁADNIE Z NINIEJSZĄ UMOWĄ LICENCYJNĄ Z UŻYTKOWNIKIEM KOŃCOWYM („UMOWA LICENCYJNA”). KORZYSTANIE Z OPROGRAMOWANIA JEST JEDNOZNACZNE Z AKCEPTACJĄ WARUNKÓW NINIEJSZEJ UMOWY. BRAK AKCEPTACJI NINIEJSZEJ UMOWY OZNACZA BRAK MOŻLIWOŚCI KORZYSTANIA Z OPROGRAMOWANIA.

Niniejsza UMOWA LICENCYJNA jest prawnie wiążącą umową pomiędzy użytkownikiem a Sony Corporation („SONY”). UMOWA LICENCYJNA reguluje prawa i obowiązki użytkownika w zakresie SONY oprogramowania SONY lub licencjodawców SONY będących osobami trzecimi (w tym podmiotów powiązanych SONY) oraz ich odpowiednich podmiotów powiązanych (łącznie „DOSTAWCY BĘDĄCY OSOBAMI TRZECIMI”), włącznie z wszelkimi nowymi/ulepszonymi wersjami dostarczonymi przez SONY, wszelką dokumentacją w formie wydruku, dokumentacją dostępną w trybie on-line lub inną dokumentacją elektroniczną dla takiego oprogramowania, oraz wszelkimi plikami danych utworzonymi w wyniku działania takiego oprogramowania (łącznie „OPROGRAMOWANIE”).

Niezależnie od powyższego, wszelkie oprogramowanie w ramach OPROGRAMOWANIA, będące przedmiotem oddzielnej umowy licencyjnej z użytkownikiem końcowym (w tym licencji publicznej GNU oraz licencji Lesser/Library General Public License) będzie podlegało postanowieniom takiej oddzielnej umowy licencyjnej z użytkownikiem końcowym, a nie postanowieniom niniejszej UMOWY LICENCYJNEJ, w zakresie, w jakim wymaga tego taka oddzielna umowa licencyjna z użytkownikiem końcowym („OPROGRAMOWANIE OBJĘTE WYŁĄCZENIEM”).

## **LICENCJA NA OPROGRAMOWANIE**

Niniejsze OPROGRAMOWANIE jest licencjonowane, nie sprzedawane. OPROGRAMOWANIE jest chronione prawem autorskim, przepisami prawa w zakresie własności intelektualnej oraz postanowieniami traktatów międzynarodowych.

## **PRAWA AUTORSKIE**

Wszystkie prawa do OPROGRAMOWANIA, w tym prawo własności OPROGRAMOWANIA (w tym do, między innymi, obrazów, zdjęć, animacji, nagrań video, dźwięku, muzyki, tekstu i „apletów” zawartych w OPROGRAMOWANIU) są własnością SONY lub jednego, lub większej liczby DOSTAWCÓW BĘDĄCYCH OSOBAMI TRZECIMI.

## **UDZIELENIE LICENCJI**

SONY udziela użytkownikowi licencji o ograniczonym zakresie na korzystanie z OPROGRAMOWANIA, wyłącznie w połączeniu z kompatybilnym urządzeniem użytkownika („URZĄDZENIE”) oraz wyłącznie do osobistego i niekomercyjnego użytku użytkownika. SONY oraz DOSTAWCY BĘDĄCY OSOBAMI TRZECIMI wyraźnie zastrzegają wszystkie prawa i tytuły (w tym, między innymi, prawa własności intelektualnej) do OPROGRAMOWANIA, które nie zostały w sposób wyraźny przyznane użytkownikowi na podstawie niniejszej UMOWY LICENCYJNEJ.

## **WYMOGI I OGRANICZENIA**

Użytkownik nie może kopiować, publikować, adaptować, odsprzedawać, podejmować prób uzyskania kodu źródłowego, modyfikować żadnego OPROGRAMOWANIA, stosować w stosunku do OPROGRAMOWANIA inżynierii wstecznej, dekompilować ani dekomponować żadnego OPROGRAMOWANIA, czy to w całości, czy w części, ani tworzyć żadnych dzieł pochodnych na bazie OPROGRAMOWANIA, chyba że OPROGRAMOWANIE jest przeznaczone do ułatwiania sporządzenia takich dzieł pochodnych. Użytkownik nie może modyfikować funkcji OPROGRAMOWANIA służącej do zarządzania prawami cyfrowymi ani w tę funkcję ingerować. Użytkownik nie może omijać, modyfikować, wyłączać ani obchodzić żadnej funkcji ani żadnego zabezpieczenia OPROGRAMOWANIA, ani żadnego mechanizmu połączonego operacyjnie z OPROGRAMOWANIEM. Użytkownik nie może wydzielić żadnej pojedynczej części składowej OPROGRAMOWANIA do użytku na więcej niż jednym URZĄDZENIU, chyba że uzyska na to wyraźną zgodę SONY. Użytkownik nie może usuwać, zmieniać, zakrywać ani niszczyć znaków towarowych ani informacji zamieszczonych na OPROGRAMOWANIU. Użytkownik nie może udostępniać, rozpowszechniać, wypożyczać, dzierżawić, sublicencjonować, przenosić, zbywać ani sprzedawać OPROGRAMOWANIA. Działanie oprogramowania, usług sieciowych lub innych produktów nie będących OPROGRAMOWANIEM, od których zależy działanie OPROGRAMOWANIA, może zostać zakłócone lub przerwane wedle uznania dostawców (dostawców oprogramowania, dostawców usług lub SONY). SONY i tacy dostawcy nie gwarantują dalszej dostępności, bezawaryjnego działania lub braku modyfikacji takiego OPROGRAMOWANIA, usług sieciowych, treści lub innych produktów.

**KORZYSTANIE Z OPROGRAMOWANIA W POŁĄCZENIU Z MATERIAŁAMI OBJĘTYMI PRAWAMI AUTORSKIMI**  
OPROGRAMOWANIE może być wykorzystywane przez użytkownika do oglądania, przechowywania, przetwarzania oraz do korzystania z treści stworzonych przez użytkownika i osoby trzecie. Treści takie mogą być chronione prawami autorskimi, innymi prawami własności intelektualnej i/lub na podstawie umów. Użytkownik zobowiązuje się korzystać z OPROGRAMOWANIA wyłącznie w sposób zgodny z takimi przepisami prawa i umowami, które mają zastosowanie do przedmiotowych treści. Użytkownik przyjmuje do wiadomości i uznaje, że SONY może zastosować odpowiednie środki w celu ochrony praw autorskich do treści przechowywanych, przetwarzanych lub wykorzystywanych przy pomocy OPROGRAMOWANIA. Środki takie obejmują, między innymi, zliczanie częstotliwości tworzenia kopii zapasowych lub przywracania danych użytkownika za pomocą pewnych funkcji OPROGRAMOWANIA, odmowę wyrażenia zgody na uruchomienie przywrócenia danych oraz rozwiązanie niniejszej UMOWY LICENCYJNEJ w przypadku niezgodnego z prawem korzystania z OPROGRAMOWANIA przez użytkownika.

#### **SERWISY TREŚCIOWE**

ZWRACAMY RÓWNIEŻ UWAGĘ, ŻE OPROGRAMOWANIE MOŻE BYĆ PRZEZNACZONE DO UŻYTKU W POŁĄCZENIU Z TREŚCIAMI DOSTĘPNYMI ZA POŚREDNICTWEM JEDNEGO LUB WIĘKSZEJ LICZBY SERWISÓW TREŚCIOWYCH („SERWIS TREŚCIOWY”). KORZYSTANIE Z SERWISU I TREŚCI PODLEGA WARUNKOM ŚWIADCZENIA USŁUG PRZEZ DANY SERWIS TREŚCIOWY. W PRZYPADKU ODMOWY ZAACEPTOWANIE TYCH WARUNKÓW, ZAKRES KORZYSTANIA Z OPROGRAMOWANIA PRZEZ UŻYTKOWNIKA BĘDZIE OGRANICZONY. Użytkownik uznaje i wyraża zgodę na to, że pewne treści i usługi dostępne za pośrednictwem OPROGRAMOWANIA mogą być udostępniane przez osoby trzecie, nad którymi SONY nie sprawuje kontroli. KORZYSTANIE Z SERWISU TREŚCIOWEGO WYMAGA PODŁĄCZENIA DO INTERNETU. DOSTĘPNOŚĆ SERWISU TREŚCIOWEGO MOŻE ZOSTAĆ WSTRZYMANA W KAŻDYM CZASIE.

#### **PODŁĄCZENIE DO INTERNETU I USŁUGI OSÓB TRZECICH**

Użytkownik przyjmuje do wiadomości i uznaje, że dostęp do pewnych funkcji OPROGRAMOWANIA może wymagać podłączenia do Internetu, za które całkowitą odpowiedzialność ponosi użytkownik. Ponadto, Użytkownik ponosi całkowitą odpowiedzialność za wniesienie na rzecz osób trzecich opłat związanych z podłączeniem do Internetu, w tym, między innymi, opłat na rzecz dostawcy Internetu lub za połączenie. Działanie OPROGRAMOWANIA może być ograniczone w zależności od możliwości, szerokości pasma lub ograniczeń technicznych połączenia internetowego oraz usługi internetowej użytkownika. Za zapewnienie, jakość i bezpieczeństwo takiego podłączenia do Internetu całkowitą odpowiedzialność ponosi osoba trzecia świadcząca przedmiotową usługę.

#### **PRZEPISY W ZAKRESIE EKSPORTU I INNE REGULACJE**

Użytkownik zobowiązuje się do przestrzegania wszystkich ograniczeń i regulacji w zakresie eksportu i re-eksportu, obowiązujących na terenie kraju zamieszkania użytkownika, oraz do niezbywania oraz niezezwalania na zbycie OPROGRAMOWANIA do kraju objętego zakazem lub w inny sposób z naruszeniem takich ograniczeń lub regulacji.

#### **DZIAŁANIA O WYSOKIM RYZYKU**

OPROGRAMOWANIE nie jest odporne na uszkodzenia, nie zostało zaprojektowane, wyprodukowane lub przeznaczone do użytku lub odsprzedaży jako urządzenie kontrolne dostępne w trybie on-line w wymagających bezawaryjnego działania warunkach niebezpiecznych, takich jak eksploatacja elektrowni jądrowych, nawigacja samolotów lub systemy łączności, kontrola ruchu powietrznego, aparatura do podtrzymywania życia lub systemy broni, w przypadku których awaria OPROGRAMOWANIA może spowodować śmierć, obrażenia cieleśne lub poważne uszkodzenie fizyczne lub zagrożenie dla środowiska („DZIAŁANIA O WYSOKIM RYZYKU”). SONY, każdy DOSTAWCA BĘDĄCY OSOBA TRZECIĄ oraz każdy z ich podmiotów powiązanych zrzeka się jakiegokolwiek wyraźnej lub dorozumianej gwarancji, obowiązku lub warunku w związku z DZIAŁANIAM I O WYSOKIM RYZYKU.

#### **WYŁĄCZENIE GWARANCJI NA OPROGRAMOWANIE**

Użytkownik przyjmuje do wiadomości i akceptuje fakt, że używa OPROGRAMOWANIA na własną odpowiedzialność i że ponosi odpowiedzialność za używanie OPROGRAMOWANIA. OPROGRAMOWANIE jest przekazywane „TAK JAK JEST”, bez jakiegokolwiek gwarancji, obowiązku lub warunku.

SONY i KAŻDY Z DOSTAWCÓW BĘDĄCYCH OSOBAMI TRZECIMI (dla celów niniejszego punktu, SONY i każdy z DOSTAWCÓW BĘDĄCYCH OSOBAMI TRZECIMI będą dalej łącznie zwani „SONY”) JEDNOZNACZNIE WYŁĄCZAJĄ WSZYSTKIE GWARANCJE, OBOWIĄZKI LUB WARUNKI, WYRAŹNE LUB DOROZUMIANE, W TYM, MIĘDZY INNYMI, DOROZUMIANE GWARANCJE W ZAKRESIE ZBYWALNOŚCI, BRAKU NARUSZEŃ LUB PRZYDATNOŚCI DO KONKRETNIEGO CELU. SONY NIE GWARANTUJE, NIE USTANAWIA WARUNKU ANI NIE OŚWIADCZA, (A) ŻE FUNKCJE ZAWARTE W OPROGRAMOWANIU BĘDĄ SPEŁNIAŁY WYMAGANIA UŻYTKOWNIKA, ANI ŻE BĘDĄ ONE AKTUALIZOWANE, (B) ŻE OPROGRAMOWANIE BĘDZIE DZIAŁAŁO PRAWIDŁOWO LUB BEZBŁĘDNIE LUB ŻE BŁĘDY ZOSTANĄ USUNIĘTE, (C) ŻE OPROGRAMOWANIE NIE ZNISZCZY JAKIEGOKOLWIEK INNEGO OPROGRAMOWANIA, SPRZĘTU KOMPUTEROWEGO LUB DANYCH, (D) ŻE OPROGRAMOWANIE, USŁUGI SIECIOWE (W TYM INTERNET) LUB PRODUKTU (INNE NIŻ OPROGRAMOWANIE), OD KTÓRYCH ZALEŻY DZIAŁANIE OPROGRAMOWANIA, BĘDĄ NADAL DOSTĘPNE, BĘDĄ DZIAŁAŁY BEZ ZAKŁÓCEŃ I NIE ZOSTANĄ ZMODYFIKOWANE, I (E) W ZAKRESIE PRAWIDŁOWOŚCI, DOKŁADNOŚCI, NIEZAWODNOŚCI KORZYSTANIA Z OPROGRAMOWANIA LUB WYNIKÓW KORZYSTANIA Z OPROGRAMOWANIA.

INFORMACJE LUB PORADY PRZEKAZANE NA PIŚMIE LUB USTNIE PRZEZ SONY LUB PRZEZ AUTORYZOWANEGO PRZEDSTAWICIĘLA SONY NIE BĘDĄ STANOWIŁY GWARANCJI, OBOWIĄZKU ANI WARUNKU, ANI ZWIĘKSZAŁY ZAKRESU NINIEJSZEJ GWARANCJI. JEŻELI OKAŻE SIĘ, ŻE OPROGRAMOWANIE JEST WADLIWE, CAŁKOWITY KOSZT NIEZBĘDNEGO SERWISU, NAPRAW I KOREKT PONOSI UŻYTKOWNIK. W JURYSDYKCJACH, W KTÓRYCH WYŁĄCZENIE DOROZUMIANYCH GWARANCJI JEST NIEDOPUSZCZALNE, POWYŻSZE WYŁĄCZENIE NIE MA ZASTOSOWANIA.

### **OGRANICZENIE ODPOWIEDZIALNOŚCI**

SONY i KAŻDY Z DOSTAWCÓW BĘDĄCYCH OSOBAMI TRZECIMI (dla celów niniejszego punktu, SONY i każdy z DOSTAWCÓW BĘDĄCYCH OSOBAMI TRZECIMI będą dalej łącznie zwani „SONY”) NIE PONOSI ODPOWIEDZIALNOŚCI ZA JAKIEKOLWIEK SZKODY LUB NASTĘPCZE SPOWODOWANE NARUSZENIEM JAKIKOLWIEK WYRAŹNYCH LUB DOROZUMIANYCH GWARANCJI, NARUSZENIE UMOWY, NIEDBALSTWEM, NIE PONOSI RÓWNIEŻ ODPOWIEDZIALNOŚCI BEZWZGLĘDNEJ ANI INNEJ ODPOWIEDZIALNOŚCI NIEZALEŻNIE OD TEORII ODPOWIEDZIALNOŚCI PRAWNEJ DOTYCZĄCEJ OPROGRAMOWANIA, W TYM, MIĘDZY INNYMI, ZA ODSZKODOWANIA WYNIKAJĄCE Z UTRATY ZYSKÓW, UTRATY PRZYCHODÓW, UTRATY DANYCH, UTRATY MOŻLIWOŚCI KORZYSTANIA Z OPROGRAMOWANIA LUB ZWIĄZANEGO Z NIM SPRZĘTU KOMPUTEROWEGO, PRZESTOJU I CZASU UŻYTKOWNIKA, NAWET W PRZYPADKU OTRZYMANIA PRZEZ KTÓRYKOLWIEK Z TYCH PODMIOTÓW INFORMACJI O MOŻLIWOŚCI WYSTĄPIENIA TAKIEJ SZKODY. W KAŻDYM WYPADKU, CAŁKOWITA ODPOWIEDZIALNOŚĆ TYCH PODMIOTÓW NA PODSTAWIE KTÓREGOKOLWIEK Z POSTANOWIEŃ NINIEJSZEJ UMOWY LICENCYJNEJ BĘDZIE OGRANICZAŁA SIĘ DO KWOTY RZECZYWIŚCIE ZAPŁACONEJ ZA PRODUKT. W KRAJACH, W KTÓRYCH WYŁĄCZENIE LUB OGRANICZENIE ODPOWIEDZIALNOŚCI ZA SZKODY UBOCZNE I NASTĘPCZE JEST NIEDOPUSZCZALNE, POWYŻSZE WYŁĄCZENIE LUB OGRANICZENIE NIE MA ZASTOSOWANIA.

### **FUNKCJA AUTOMATYCZNEJ AKTUALIZACJI**

SONY LUB DOSTAWCY BĘDĄCY OSOBAMI TRZECIMI mogą automatycznie aktualizować lub w inny sposób modyfikować OPROGRAMOWANIE, między innymi w celu ulepszenia funkcji zabezpieczeń, poprawy błędów lub ulepszenia funkcji, w trakcie komunikowania się przez użytkownika z serwerami SONY lub z serwerami osób trzecich, lub w innym czasie. Takie aktualizacje lub modyfikacje mogą spowodować usunięcie lub zmianę charakteru funkcji lub innych aspektów OPROGRAMOWANIA, w tym funkcji, na których użytkownik może polegać. Użytkownik niniejszym uznaje i wyraża zgodę na to, że takie działania mogą być prowadzone wedle wyłącznego uznania SONY i że SONY może uwarunkować dalsze korzystanie z OPROGRAMOWANIA od przeprowadzenia przez użytkownika pełnej instalacji takiej aktualizacji lub modyfikacji, lub od ich akceptacji. Wszelkie aktualizacje/modyfikacje są uznawane za OPROGRAMOWANIE dla celów niniejszej Umowy Licencyjnej i będą stanowiły jego część. Akceptacja przez użytkownika niniejszej UMOWY LICENCYJNEJ oznacza wyrażenie przez niego zgody na takie aktualizacje / modyfikacje.

### **CAŁOŚĆ UMOWY, ZRZECZENIE SIĘ, ROZDZIELNOŚĆ POSTANOWIEŃ**

Niniejsza UMOWA LICENCYJNA i polityka prywatności SONY, każda z nich z uwzględnieniem okresowych zmian i modyfikacji, stanowią łącznie całość umowy pomiędzy użytkownikiem a SONY w zakresie OPROGRAMOWANIA. Niewykonanie lub niedochodzenie przez SONY wykonania któregokolwiek z praw lub postanowień niniejszej Umowy Licencyjnej nie stanowi zrzeczenia się takiego prawa lub postanowienia. W przypadku uznania któregokolwiek części niniejszej Umowy Licencyjnej za nieważną, niezgodną z prawem lub niewykonalną, postanowienie takie zostanie wykonane w najszerszym zakresie, w jakim będzie to możliwe, tak aby zachować intencję niniejszej UMOWY LICENCYJNEJ, przy czym pozostałe jej części pozostaną w mocy i będą w pełni obowiązywały.

### **PRAWO WŁAŚCIWE I JURYSDYKCJA**

Do niniejszej UMOWY LICENCYJNEJ nie ma zastosowania Konwencja Narodów Zjednoczonych o umowach międzynarodowej sprzedaży towarów. Niniejsza UMOWA LICENCYJNA podlega prawu japońskiemu, bez względu na postanowienia w sprawie kolizji przepisów prawnych. Wyłącznym miejscem rozstrzygnięcia wszystkich sporów wynikających z niniejszej UMOWY LICENCYJNEJ jest Sąd Rejonowy dla Tokyo w Japonii, a strony niniejszym wyrażają zgodę na miejsce postępowania i właściwość tego sądu.

## **ŚRODKI DOSTĘPNE NA ZASADZIE ŚLUSZNOŚCI**

Niezależnie od jakichkolwiek przeciwnych postanowień niniejszej UMOWY LICENCYJNEJ, użytkownik uznaje i wyraża zgodę na to, że jakikolwiek przypadek naruszenia lub niewykonania niniejszej UMOWY LICENCYJNEJ przez użytkownika spowoduje niemożliwą do naprawienia szkodę dla SONY, w przypadku której odszkodowanie pieniężne nie będzie wystarczające, a użytkownik wyraża zgodę na uzyskanie przez SONY zabezpieczenia lub zadośćuczynienia na zasadach słuszości, które SONY uzna za niezbędne lub stosowne w danych okolicznościach. SONY może również zastosować prawne i techniczne środki, w celu zapobieżenia naruszeniu UMOWY LICENCYJNEJ lub w celu dochodzenia wykonania UMOWY LICENCYJNEJ, w tym, między innymi, natychmiastowe wypowiedzenie użytkownikowi możliwości korzystania z OPROGRAMOWANIA, jeżeli SONY uzna wedle własnego uznania, że użytkownik narusza lub zamierza naruszyć niniejszą UMOWĘ LICENCYJNĄ. Środki te stanowią uzupełnienie innych środków, które mogą przysługiwać SONY zgodnie z prawem, na zasadzie słuszości lub zgodnie z umową.

## **WYPOWIEDZENIE**

SONY może wypowiedzieć niniejszą Umowę Licencyjną w przypadku naruszenia przez użytkownika któregokolwiek z jej warunków, przy czym wypowiedzenie takie nie umniejszy zakresu praw przysługujących SONY. W przypadku takiego wypowiedzenia, użytkownik jest zobowiązany całkowicie zaprzestać korzystania z OPROGRAMOWANIA oraz zniszczyć wszystkie jego kopie.

## **ZMIANY**

SONY ZASTRZEGA SOBIE PRAWO DO ZMIANY KAŻDEGO Z WARUNKÓW NINIEJSZEJ UMOWY LICENCYJNEJ WEDLE WŁASNEGO UZNANIA POPRZEZ ZAMIESZCZENIE ZAWIADOMIENIA NA WYZNACZONEJ PRZEZ SONY STRONIE INTERNETOWEJ, ZAWIADOMIENIE PRZESŁANE POCZTĄ ELEKTRONICZNĄ NA ADRES PODANY PRZEZ UŻYTKOWNIKA, POPRZEZ PRZEKAZANIE ZAWIADOMIENIA W RAMACH PROCESU OTRZYMYWANIA NOWYCH WERSJI/AKTUALIZACJI LUB INNĄ, UZNANĄ PRAWNIE DROGĄ PRZEKAZYWANIA ZAWIADOMIENI. Użytkownik, który nie wyraża zgody na zmianę, powinien bezzwłocznie skontaktować się z SONY w celu uzyskania instrukcji. Korzystanie przez użytkownika z OPROGRAMOWANIA po dacie wejścia w życie takiego zawiadomienia będzie uznawane za wyrażenie przez użytkownika zgody na przestrzeganie takiej zmiany.

## **BENEFICJENCI BĘDĄCY OSOBAMI TRZECIMI**

Każdy z DOSTAWCÓW BĘDĄCYCH OSOBAMI TRZECIMI zostaje w sposób wyraźny i zamierzony ustanowiony beneficjentem wszystkich postanowień niniejszej UMOWY LICENCYJNEJ w odniesieniu do OPROGRAMOWANIA takiej strony i będzie miał prawo do dochodzenia wykonania tych postanowień.

W przypadku jakichkolwiek pytań dotyczących niniejszej UMOWY LICENCYJNEJ, użytkownik może skontaktować się z SONY pisząc na odpowiedni adres na danym obszarze lub w danym kraju.

Copyright © 2014 Sony Corporation.



