

KODAK PIXPRO FZ53

DIGITAL CAMERA

Podręcznik
użytkownika



PRZED URUCHOMIENIEM

Deklaracja zgodności

Strona odpowiedzialna: JK Imaging Ltd.

Adres: JK Imaging Ltd., 17239 So. Main Street, Gardena, CA 90248 USA

JK Imaging Europe, 71 Clarendon Road, Watford, WD17 1DS, UK

Firmowa strona sieci web: kodakpixpro.com

Dla klientów w USA.

Przetestowano pod kątem zgodności ze standardami FCC DO UŻYTKU DOMOWEGO LUB BIUROWEGO

Urządzenie to jest zgodne z częścią przepisów FCC rozdział 15. Jego działanie spełnia dwa następujące warunki:

(1) Urządzenie to nie może powodować szkodliwych zakłóceń oraz (2) urządzenie to musi być odporne na wpływ wszelkich zakłóceń, łącznie z tymi, które mogą powodować niepożądane działanie.

Dla klientów z Europy

 Znak "CE" oznacza, że ten produkt jest zgodny z wymaganiami dla krajów europejskich dotyczącymi bezpieczeństwa, zdrowia, ochrony środowiska i zabezpieczenia klienta. Aparaty ze znakiem "CE" są przeznaczone do sprzedaży w Europie.

 Ten symbol, przekreślony kosz na śmieci na kółkach, zgodnie z WEEE Aneks IV] oznacza konieczność segregacji zużytych urządzeń elektrycznych i elektronicznych w krajach europejskich. Należy przekazywać te urządzenia do dostępnego w danym kraju systemu utylizacji odpadów elektrycznych i elektronicznych.

 Baterie: Zużyte baterie prosimy przekazywać do wyznaczonych punktów zbiórki.

 Opakowanie: Prosimy przestrzegać lokalnych przepisów dotyczących recyklingu opakowań.

O tym podręczniku

Dziękujemy za zakupienie Aparatu Cyfrowego KODAK PIXPRO. Ten podręcznik należy uważnie przeczytać i umieścić w bezpiecznym miejscu do wykorzystania w przyszłości.

- JK Imaging Ltd. zastrzega sobie wszelkie prawa do niniejszego dokumentu. Żadnej z części tej publikacji nie można kopiować, transmitować, przetwarzać, zapisywać w systemie odzyskiwania danych lub przekładać na inne języki lub na język komputerowy, w jakiegokolwiek formie lub w jakikolwiek sposób bez wcześniejszej pisemnej zgody JK Imaging Ltd.
- Wszelkie znaki towarowe wspomniane w tym podręczniku służą wyłącznie do identyfikacji i mogą być własnością ich odpowiednich właścicieli.
- Ten podręcznik udostępnia instrukcje używania Aparatu Cyfrowego KODAK PIXPRO. Poczyniono starania, aby treść tego podręcznika była dokładna, ale JK Imaging Ltd. zastrzega sobie prawo do wykonania zmian bez powiadomienia.
- W tym podręczniku wykorzystano następujące symbole, pomocne w szybkiej i łatwej lokalizacji informacji.



Wskazują użyteczne informacje, które należy poznać.

- W poniższej instrukcji, we wprowadzeniu do obsługi aparatu mogą być stosowane następujące symbole. Służą one ułatwieniu zrozumienia:

[Własności pozycji]: Własności opcji interfejsu aparatu wskazywane są symbolem [].

OGÓLNE ZALECENIA DOTYCZĄCE BEZPIECZEŃSTWA

Zalecenia bezpieczeństwa dla aparatu

- Nie wolno zrzucać aparatu i dopuszczać do jego uderzenia o twarde przedmioty.
- Nie wolno próbować rozbierać lub naprawiać aparatu.
- Nie należy używać aparatu ani go przechowywać w zakurzonej miejscy lub na plaży, w celu zapobieżenia przedostaniu się do aparatu pyłu lub piasku, które mogą spowodować jego uszkodzenie.
- Nie należy używać aparatu ani go przechowywać w środowisku gorącym lub pod bezpośrednim działaniem światła słonecznego.
- Nie należy używać aparatu ani go przechowywać w silnym polu magnetycznym, przykładowo obok magnesu lub transformatora.
- Nie należy dotykać obiektywu aparatu.
- Nie należy wystawiać aparatu na długotrwałe, bezpośrednie działanie promieni słonecznych.
- W celu zapobieżenia uszkodzeniu aparatu przez wilgoć nie wolno używać ani przechowywać aparatu w środowisku o bardzo dużej wilgotności, takiej jak występuje podczas deszczu lub w pobliżu basenu.
- W przypadku kontaktu kamery z wodą wyłącz ją, wyjmij baterię i kartę pamięci oraz pozostaw do wyschnięcia przez 24 godziny.
- W przypadku przenoszenia aparatu z miejsca ciepłego do zimnego w jego wnętrzu może dojść do wykraplania pary wodnej. Przed włączeniem aparatu należy pewien czas odczekać.
- Przed wyjęciem baterii i karty pamięci należy wyłączyć aparat.
- Do czyszczenia korpusu aparatu nie wolno stosować środków ściernych, na bazie alkoholu ani organicznych.
- Do czyszczenia soczewek używać profesjonalnej ściereczki do czyszczenia soczewek oraz specjalnego środka czyszczącego.
- Jeśli aparat długo nie będzie długo używany należy pobrać z aparatu wszystkie zdjęcia i wyjąć kartę pamięci.
- Jeśli aparat długo nie będzie używany należy przechować go w suchym i czystym miejscu.
- Nasza firma nie zwraca pieniędzy za utratę zdjęć lub filmów spowodowanych niewłaściwą obsługą urządzenia.

Zalecenie dotyczące bezpieczeństwa baterii

- Należy korzystać z dostarczonej samego typu baterii.
- Ładować tylko za pomocą dostarczonej ładowarki.
- Jeżeli w aparacie dojdzie do wycieku płynu z baterii skontaktować się ze sprzedawcą. Jeżeli dojdzie do wycieku płynu z baterii na skórę, należy przemyć skórę dużą ilością czystej wody i uzyskać pomoc lekarską.
- Utylizacja zużytych baterii powinna być prowadzona zgodnie z lokalnymi przepisami (krajowymi lub regionalnymi).
- W celu zapobieżenia uszkodzeniom nie wolno zrzucać baterii ani dopuszczać do uderzania nią o twarde przedmioty lub zarysowywania na ostrych krawędziach.
- Nie wolno dopuszczać do zetknięcia baterii z przedmiotami metalowymi (w tym monetami), w celu uniknięcia zwarcia, rozładowania, rozgrzania lub przecieku.
- Nie wolno próbować rozbierać baterii.
- Nie wolno wystawiać baterii na działanie wody. Styki baterii powinny być zawsze suche.
- Nie wolno podgrzewać baterii ani wrzucać jej do ognia, co grozi wybuchem.
- Nie należy przechowywać baterii w środowisku gorącym lub pod bezpośrednim działaniem światła słonecznego.
- Kiedy do zasilania aparatu wykorzystywane są akumulatory litowo-jonowe w razie ich przegrzania w czasie ładowania należy odłączyć zasilanie. Przerwać ładowanie i odczekać, aż wystarczająco ostygną.
- Jeżeli aparat będzie przechowywany przez dłuższy okres czasu, wyjąć baterię i przechować ją w suchym miejscu niedostępnym dla niemowląt i dzieci.
- W zimnym otoczeniu trwałość baterii ulegnie zauważalnemu zmniejszeniu.
- Baterię należy wkładać zgodnie z oznaczeniami biegunowości w komorze baterii. Nie należy jej wkładać do komory na siłę.

Zalecenia dotyczące bezpieczeństwa karty pamięci

- Przy wyborze karty pamięci należy wybierać oryginalne karty znanych producentów.
- Przed pierwszym użyciem lub po włożeniu nowej, kartę pamięci należy sformatować z wykorzystaniem aparatu.
- Nie wolno zrzucać karty pamięci ani dopuszczać do jej uderzenia o twarde przedmioty celem zapobieżenia jej uszkodzeniom.
- Nie wolno próbować rozbierać lub naprawiać karty pamięci.
- Nie wolno wystawiać karty pamięci na działanie wody. Powinna być zawsze sucha.
- Nie wolno wyciągać karty pamięci, kiedy aparat jest włączony. W przeciwnym razie, karta pamięci zostanie uszkodzona.
- Nie wolno edytować danych bezpośrednio na karcie pamięci. Przed edycją należy skopiować dane na komputer.
- Jeśli aparat długo nie będzie długo używany, należy pobrać z aparatu wszystkie zdjęcia, wyjąć kartę pamięci i przechować ją w suchym miejscu.
- Nie wolno modyfikować nazw plików lub folderów karty za pomocą komputera ponieważ tak zmodyfikowane nazwy mogą nie zostać rozpoznane przez aparat i może wystąpić błąd.
- Zdjęcie wykonywane aparatem zapisywane jest w folderze, który jest automatycznie generowany na karcie SD. W tym folderze nie należy przechowywać zdjęć wykonanych za pomocą innego aparatu, ponieważ zdjęcia te nie będą rozpoznawane podczas odtwarzania.
- Po włożeniu karty pamięci należy upewnić się, że nacięcie karty pasuje do oznaczeń na górze gniazda karty.

Pozostałe zalecenia dotyczące bezpieczeństwa

- Nie należy odłączać zasilania ani wyłączać aparatu w czasie procesu aktualizacji ponieważ mogą zostać zapisane błędne dane i aparat może się później nie włączyć.
- Nie zakładaj paska kamery na szyję dziecka.
- Podczas korzystania z aparatu w samolocie należy przestrzegać zasad określonych przez przewoźnika.
- Ze względu na ograniczenia technologii produkcji ekran LCD może posiadać kilka martwych lub jaśniejszych pikseli, ale nie wpływa to na jakość zdjęć.
- Nie wolno wystawiać ekranu LCD na działanie wody. W wilgotnym środowisku przetrzeć ekran miękką i suchą szmatką.
- Jeżeli ekran LCD zostanie uszkodzony i dojdzie do kontaktu ciekłego kryształu ze skórą, natychmiast wytrzeć skórę suchą szmatką i spłukać ją czystą wodą. Jeżeli dojdzie do kontaktu ciekłego kryształu z oczami należy je przemyć czystą wodą przez co najmniej 15 minut i uzyskać pomoc medyczną. W razie przypadkowe połknięcia ciekłego kryształu natychmiast spłukać usta i uzyskać pomoc medyczną.

SPIS TREŚCI

PRZED URUCHOMIENIEM.....	1	PRZEGLĄD TRYBÓW PRACY	21
OGÓLNE ZALECENIA DOTYCZĄCE BEZPIECZEŃSTWA	3	Ustawienie wyświetlania.....	21
SPIS TREŚCI	7	Ekran wyświetlacza LCD	22
GOTOWOŚĆ.....	11	Przegląd ikon ekranu w trybie wykonywania zdjęcia	22
Zawartość opakowania.....	11	Przegląd ikon ekranu w trybie wykonywania filmu.....	24
Nazwy części.....	12	Przegląd ikon ekranu w trybie odtwarzania .	25
Ładowanie akumulatora	15	Używanie przycisku Tryb	26
Włożenie akumulatora i karty pamięci	16	Tryb Ręczny.....	27
Włączenie i wyłączenie.....	18	Tryb automatyczny	27
Jak robić zdjęcia	18	Amortyzator	28
Ustawienie języka, Data/Godzina	19	Portret.....	28
Po pierwszym włączeniu należy ustawić język, datę i godzinę.....	19	Tryb Panorama	29
Zerowanie języka.....	19	Tryb Zdjęcia tematyczne	30
Zerowanie ustawień Data/Godzina.....	20	Tryb Auto zdjęć tematycznych (ASCN)	33
		Tryb Film.....	34

PODSTAWOWE OPERACJE 35

Używanie funkcji zoom.....	35
Tryb Makro	36
Ustawienia samowyzwalacza	37
Tryb Flesz	38
Ustawienia EV.....	39
Kompensacja ekspozycji.....	39
ISO	40
Regulacja migawki	40
Obsługa szybkiego nagrywania	41

ODTWARZANIE..... 42

Oglądanie zdjęć i filmów wideo	42
Widok miniaturk	43
Używanie funkcji odtwarzania z zoomem (wyłącznie do zdjęć).....	44
Pokaz slajdów.....	45
Usuwanie zdjęć i wideo	46

KORZYSTANIE Z MENU 47

Menu Zdjęcie	47
Pomiar ekspozycji	47
Rozmiar obrazu	48
AF ciągły	48
Ustawienia zdjęć seryjnych.....	49
Ustawienie ostrości	50
Ustawienia Balansu Bieli	50
Efekt koloru.....	51
Menu ustawień wykonywania zdjęć.....	53
Jakość	53
Wiązka pom. AF.....	54
Zoom cyfrowy	54
Nadruk daty	55
Szybki podgląd.....	55
Menu Film.....	56
Pomiar ekspozycji	56

Jakość wideo	57	Czas światowy	68
Efekt koloru.....	57	Data i czas	68
Menu ustawień Film.....	58	Plik i Oprogramowanie	68
Zoom cyfrowy	58	Formatuj	68
Menu Odtwarzanie.....	59	Kopiuj na kartę	69
HDR	59	Numeracja plików.....	69
Redukcja czerwonych oczu	60	Resetuj.....	70
Zmień rozmiar	61	Wersja FW	70
Ustawienia menu Odtwarzanie	62	TRANSMISJA DANYCH.....	71
Zabezpiecz	62	Podłączenie do komputera PC	71
Usuń.....	63	Ustawienia trybu USB.....	71
DPOF (Cyfrowy format zamawiania wydruku).....	64	Przenoszenie plików do komputera PC.....	71
Przytnij.....	65	System wideo.....	72
Menu Ustawienia.....	66	Ustaw tryb połączenia karty Eye-Fi SD.....	73
Ust. Dźwięku	67	Podłączenie do drukarki zgodnej z PICTBRIDGE™	74
Oszcz. Energii.....	67	Ustawienia trybu USB.....	74
Language/Język.....	67		

Drukarka	75
Używanie menu PICTBRIDGE™	76
Drukuj (z datą)	76
Drukuj (bez daty)	77
Indeks drukowania	78
Drukuj obrazy DPOF	79
Wyjście.....	79
DODATKI.....	80
Specyfikacje.....	80
Zachęty i ostrzeżenia	84
Rozwiązywanie problemów	88

Zawartość opakowania

Opakowanie powinno zawierać zakupiony model aparatu z niżej wymienionymi elementami. Jeśli któregośkolwiek elementu brakuje lub jest uszkodzony należy skontaktować się ze sprzedawcą. (Kształt wtyczki zasilacza może się różnić zależnie od kraju lub regionu. Rzeczywisty element może być inny)



Akumulator litowo jonowy z
możliwością ładowania

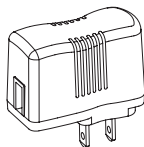

Zasilacz

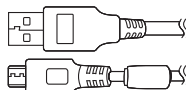

Mikro Kabel USB



Pasek na nadgarstek

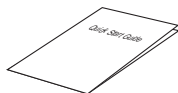

Podręcznik szybkiego
uruchamiania



Karta gwarancyjna



Karta serwisowa

Nazwy części

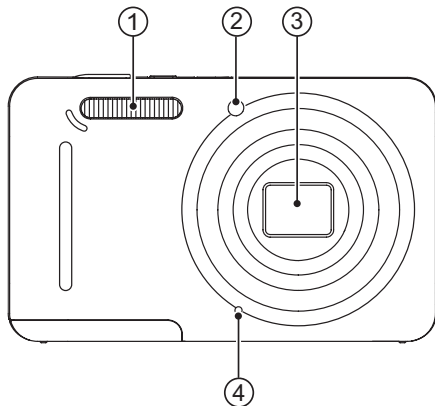

1. Lampa błyskowa
2. Wiązka pomocnicza AF/
Lampa samowyzwalacza
3. Obiektyw
4. Mikrofon

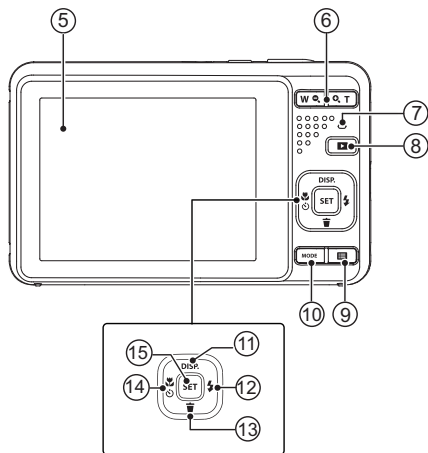

- 5. LCD
- 6. Przycisk Zoom
- 7. Lampka wskaźnika
- 8. Przycisk Odtwarzanie
- 9. Przycisk Menu
- 10. Przycisk trybu
- 11. Przycisk Wyświetlacz/
Przycisk strzałki (W górę)
- 12. Przycisk lampy błyskowej/
Przycisk strzałki (W prawo)
- 13. Przycisk Usuń/Przycisk strzałki (W dół)
- 14. Przycisk Makro/Przycisk Samowyzwalacz/
Przycisk strzałki (W lewo)
- 15. Przycisk SET

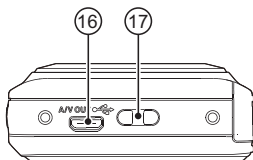

- 16. Mikro port USB
- 17. Oczko paska do noszenia aparatu

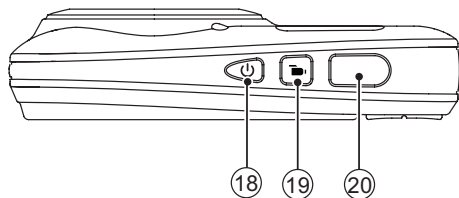

- 18. Przycisk zasilania
- 19. Przycisk szybkiego nagrywania wideo
- 20. Przycisk migawki

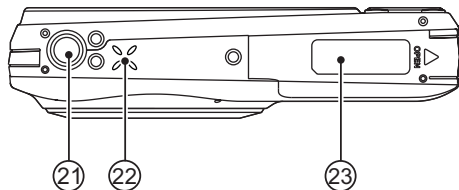

- 21. Gniazdo statywu
- 22. Głośnik
- 23. Pokrywa baterii

Ładowanie akumulatora

Przed ładowaniem akumulatora należy wyłączyć aparat i włożyć do niego akumulator.

1. Podłączyć aparat do zasilacza za pomocą kabla USB.
2. W celu naładowania akumulatora włożyć wtyczkę zasilacza do gniazdka ściennego.

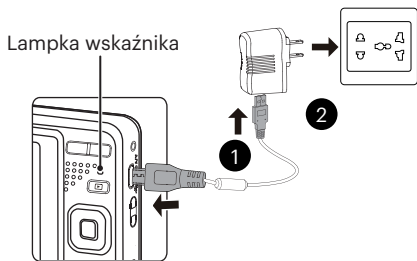

- Ładowarka może być używana wyłącznie wewnątrz pomieszczeń.
- Po długim okresie przechowywania akumulatora zastosować dostarczoną ładowarkę do naładowania akumulatora przed jego użyciem.

- Wskaźnik ładowania:
Świeci na pomarańczowo : ładowanie
Wskaźnik przestanie świecić, kiedy zakończone zostanie ładowanie i zasilanie do kamery zostanie automatycznie wyłączone. W celu zachowania maksymalnej żywotności akumulatora, za pierwszym razem należy ładować go przez przynajmniej 4 godziny.

- Kiedy aparat zostanie wyłączony można również, w celu naładowania akumulatora, podłączyć go do komputera korzystając z kabla USB.

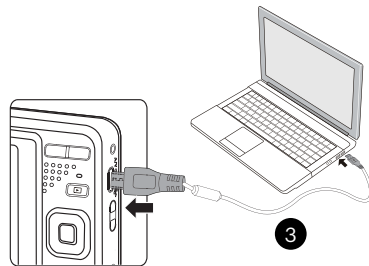

- Naładuj baterie w temperaturze 0°C-40°C.

Włożenie akumulatora i karty pamięci

1. Otworzyć pokrywę przedziału baterii.

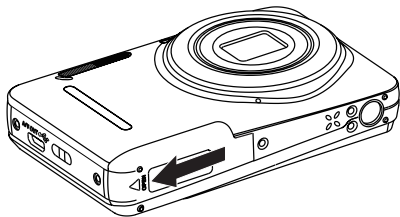

2. Umieść akumulator w odpowiednim miejscu zgodnie z kierunkiem pokazanym na rysunku.

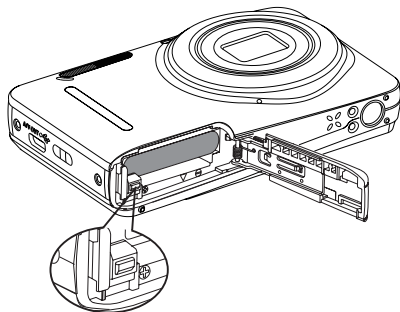
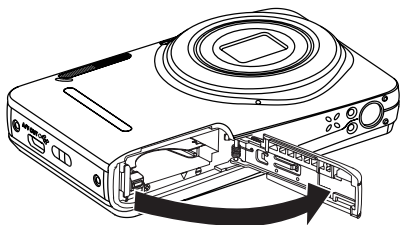
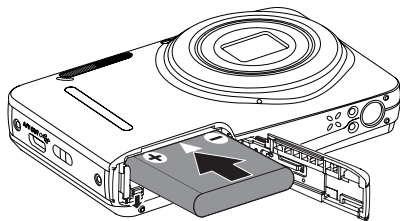

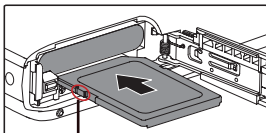

3. Włożyć kartę pamięci do gniazda karty, jak pokazano na rysunku.

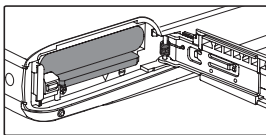

Zabezpieczenie przed zapisem



 Karta pamięci (SD/SDHC) jest opcjonalna i nie ma jej w opakowaniu z produktem. Trzeba ją zakupić osobno. Prosimy o używanie oryginalnej karty pamięci klasy 4 lub wyższej i o pojemności od 4GB do 32GB.

 W celu wyjęcia karty pamięci otworzyć pokrywę przedziału baterii, delikatnie nacisnąć kartę pamięci w celu jej wysunięcia i ostrożnie wyjąć kartę.

4. Zamknąć pokrywę przedziału baterii.

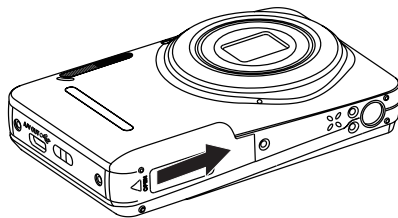
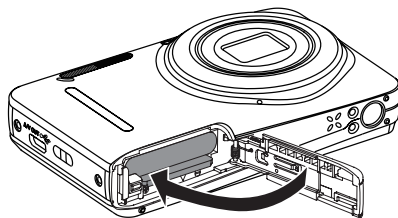

Włączenie i wyłączenie

Naciśnij przycisk Power (Zasilanie) w celu włączenia aparatu. W celu wyłączenia aparatu, naciśnij ponownie przycisk Power (Zasilanie).

Przycisk zasilania

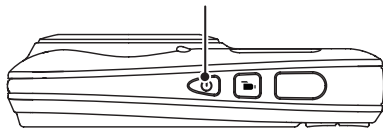

Kiedy zasilanie jest wyłączone, naciśnij i przytrzymaj przycisk odtwarzania , aby włączyć i uruchomić tryb odtwarzania.

Jak robić zdjęcia

1. Trzymaj aparat obiema rękami, uważaj, by nie zasłaniać palcami lampy błyskowej ani obiektywu.
2. Skieruj aparat na obiekt, a następnie wykadruj przy pomocy wyświetlacza LCD.
3. Użyj przycisk zoomu, aby wybrać pozycję tele (przybliżenia) lub wide (rozszerzenia), aby przybliżyć lub oddalić obiekt.
4. Aby ustawić ostrość na obiekcie, naciśnij przycisk migawki do połowy. W celu zrobienia zdjęcia, gdy ramka ostrości zmieni kolor na zielony, naciśnij przycisk migawki do końca.





Ustawienie języka, Data/Godzina

Po pierwszym włączeniu należy ustawić język, datę i godzinę

1. Przy pierwszym obróceniu wyłącznika zasilania w celu włączeniu aparatu wyświetlany jest ekran wyboru języka.
2. Naciskając przyciski strzałek wybrać wymagany język.
3. Po naciśnięciu przycisku **SET** w celu potwierdzenia wyboru wyświetlony zostanie ekran wyboru daty i godziny.
4. Nacisnąć przycisk strzałki w lewo/w prawo, aby wybrać blok, który ma zostać dostosowany: Czas wyświetlany jest w formacie YYYY.MM.DD/HH:MM.
5. Nacisnąć przycisk strzałki do góry/w dół, aby dostosować wartość w wybranym bloku.
6. Po naciśnięciu przycisku **SET** w celu potwierdzenia wyboru wyświetlony zostanie ekran wyboru daty i migawki.

Zerowanie języka

Po ustawieniu języka po raz pierwszy, w celu wyzerowania języka postępować zgodnie z instrukcjami poniżej.



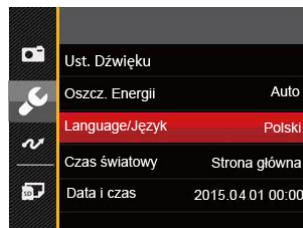



1. Nacisnąć przycisk , nacisnąć przycisk strzałki do góry/w dół, aby wybrać , a następnie nacisnąć przycisk **SET**, aby wejść do menu.
2. Nacisnąć przycisk strzałki do góry/w dół, aby wybrać opcję , a następnie nacisnąć przycisk **SET** lub przycisk strzałki, aby wejść do menu.
3. Nacisnąć przycisk strzałki do góry/w dół, aby wybrać opcję [Language/Język], a następnie nacisnąć przycisk **SET** lub przycisk strzałki w prawo, aby wejść do menu.
4. Naciskając przyciski strzałek wybrać wymagany język i nacisnąć przycisk **SET**, aby potwierdzić.
5. Nacisnąć przycisk , co spowoduje wyświetlenie ekranu migawki.







Zerowanie ustawieñ Data/Godzina

Po ustawieniu jezyka po raz pierwszy, w celu wyzerowania ustawieñ opcji Data/Godzina postępować zgodnie z instrukcjami poniżej.

1. Nacisnąć przycisk , nacisnąć przycisk strzałki do góry/w dół, aby wybrać , a następnie nacisnąć przycisk , aby wejść do menu.
2. Nacisnąć przycisk strzałki do góry/w dół, aby wybrać opcję , a następnie nacisnąć przycisk  lub przycisk strzałki, aby wejść do menu.
3. Nacisnąć przycisk strzałki do góry/w dół, aby wybrać opcję [Data i czas], a następnie nacisnąć przycisk  lub przycisk strzałki w prawo, aby wejść do menu.
4. Nacisnąć przycisk strzałki w lewo/w prawo, aby wybrać blok, który ma zostać dostosowany: Czas wyświetlany jest w formacie YYYY.MM.DD/HH:MM.

5. Nacisnąć przycisk strzałki do góry/w dół, aby wybrać wartość dla wybranego bloku. Po wykonaniu ustawieñ, nacisnąć przycisk  w celu potwierdzenia.
6. Nacisnąć przycisk , co spowoduje wyświetlenie ekranu migawki.

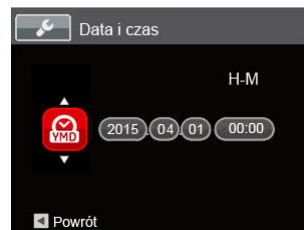
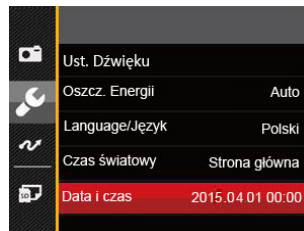

PRZEGLĄD TRYBÓW PRACY

Ustawienie wyświetlania

Nacisnąć przycisk **DISP**, aby wyświetlić ustawienia.
Klasyczne, Pełne, Wył..

Klasyczne: Wyświetla wszystkie niezbędne parametry

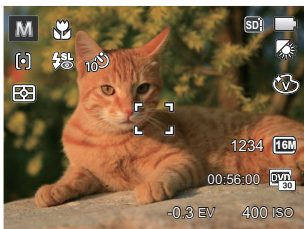

Wył.: Wyświetla jedynie wpływ

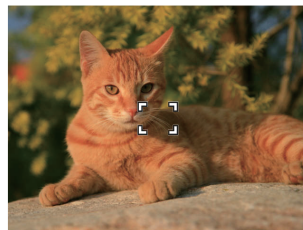

Pełne: Wyświetla wszystkie parametry wpływu,
histogram oraz siatkę

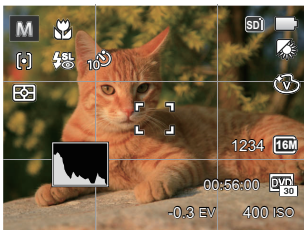

Ekran wyświetlacza LCD

Przegląd ikon ekranu w trybie wykonywania zdjęcia

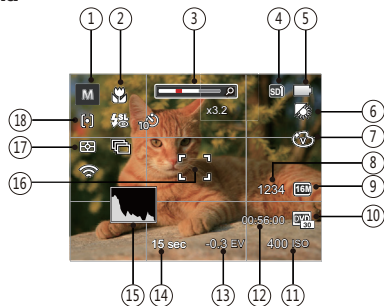

1 Ikony trybu wykonywania zdjęć





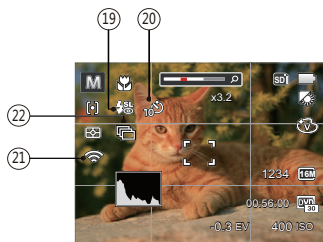

- | | |
|-------------------|-------------------------|
| Tryb ręczny | Portret |
| Tryb automatyczny | Tryb Panorama |
| Amortyzator | Tryb Zdjęcia tematyczne |

- 2 Tryb Makro
- 3 Wyświetlanie powiększenia
- 4 Karta pamięci/wbudowana pamięć



- 5 Stan baterii
- 6 Balans bieli (regulowane w Tryb)
- 7 Efekt koloru (regulowane w Tryb)
- 8 Ilość pozostałych zdjęć
- 9 Rozmiar obrazu
- 10 Jakość wideo
- 11 Kolory obrazu (regulowane w Tryb)
- 12 Pozostały czas nagrywania
- 13 Kompensacja ekspozycji (regulowane w Tryb)
- 14 Czas otwarcia migawki (regulowane w Tryb)
- 15 Histogram
- 16 Ramka ostrości
- 17 Pomiar ekspozycji
 - AiAE
 - Punktowy
 - Środek
- 18 Tryb AF
 - AF pojedynczy
 - AF wielopunktowy





19 Tryb Flesz

-  Bez wymuszenia
-  Automatyczny
-  Wymuszenie lampy błyskowej
-  Wolna synchronizacja
-  Wolna sync.+Redukcja czerwon.
-  Redukcja czerwonych oczu





20 Samowyzwalacz

-  Samowyzwalacz Wył.
-  Samowyzwalacz 2 sek.

-  Samowyzwalacz 10 sek.
-  Samowyzwalacz Uśmiech

21 Eye-Fi Wł. (z sygnałem)

22 Zdjęcia seryjne

-  Pojedyncze
-  Zdjęcia seryjne
-  3 zdjęcia
-  Uptyw czasu (30 sek./1 min./5 min./10 min.)

Przegląd ikon ekranu w trybie wykonywania filmu

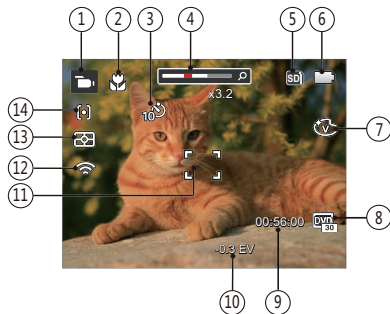

- 1 Ikony trybu filmów
- 2 Tryb Makro
- 3 Samowyzwalacz



Samowyzwalacz Wył.



Samowyzwalacz 10 sek

- 4 Wyświetlanie powiększenia
- 5 Karta pamięci/wbudowana pamięć

- 6 Stan baterii
- 7 Efekt koloru
- 8 Jakość wideo
- 9 Pozostały czas nagrywania
- 10 Kompensacja ekspozycji
- 11 Ramka ostrości
- 12 Eye-Fi Wł. (z sygnałem)
- 13 Pomiar ekspozycji



AiAE



Punktowy



Środek

- 14 Tryb AF



Dla uzyskania najlepszych wyników podczas nagrywania filmu zaleca się używanie karty pamięci SDHC.



Istnieje możliwość regulacji zoomu optycznego i cyfrowego (w sumie 30X). Zoom cyfrowy posiada zbliżenie 6X.



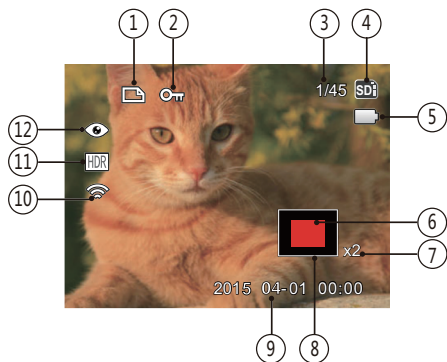



Przegląd ikon ekranu w trybie odtwarzania



- 1 Ikona pliku DPOF
- 2 Ikona zabezpieczenia pliku
- 3 Wielkość pamięci (wskazuje aktualną ilość zdjęć i całkowitą ilość zdjęć)
- 4 Karta pamięci/wbudowana pamięć
- 5 Stan baterii
- 6 Obszar powiększenia
- 7 Współczynniki zoomu obrazów
- 8 Obszar objęty zasięgiem
- 9 Data wykonania
- 10 Eye-Fi Wł. (z sygnałem)
- 11 HDR
- 12 Redukcja czerwonych oczu

Używanie przycisku Tryb

Aparat wyposażony jest w wygodny Przycisk Trybu, który umożliwi łatwe przełączanie pomiędzy różnymi wykorzystywanymi trybami. Naciśnij przycisk W lewo / W prawo, aby wybrać tryb, naciśnij  aby potwierdzić. Wszystkie dostępne tryby, podane są poniżej:

Nazwa trybu	Ikona	Opis
Tryb ręczny		Przełącz w celu wykonania zdjęć w trybie ręcznym, gdzie można skonfigurować wiele ustawień aparatu.
Tryb automatyczny		W tym trybie optymalne warunki do wykonywania zdjęć zostaną ustawione w oparciu o temat i środowisko. Jest to najczęściej stosowany tryb wykonywania zdjęć.
Amortyzator		Tryb ten może zmniejszyć (ewentualne) rozmycie fotografii spowodowane poruszeniem ręki.
Portret		Najlepiej nadaje się do fotografowania osób z ostrością ustawioną na ich twarze.
Tryb Panorama		In this mode, up to 4 frames can be stitched together to create a single panoramic photo.
Tryb Zdjęcia tematyczne		Przełącz aby wykorzystać ustawienia wstępne trybu zdjęcia tematyczne. Dostępnych jest 21 rodzajów tematów.
Tryb Film		Przełączenie na nagrywanie filmu wideo.

Tryb Ręczny **M**

Ustawiając tryb **M** (ręczny), można ręcznie dostosować wartość EV / szybkość migawki i wartość ISO.

1. Naciśnij przycisk **MODE**, aby wybrać tryb Ręczna ekspozycja **M** i naciśnij przycisk **SET** w celu skonfigurowania ustawień.

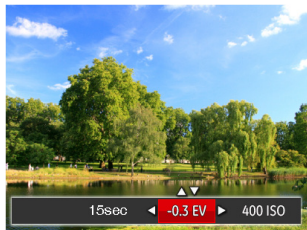

2. Naciśnij przycisk strzałki w lewo/w prawo, aby wybrać pozycję do dostosowania.
3. Naciśnij przycisk strzałki w górę/w dół, aby dostosować parametry.
4. Naciśnij przycisk **SET** aby zatwierdzić ustawienia i przejść do ekranu robienia zdjęć.

Tryb automatyczny

Tryb Auto jest najłatwiejszy do wykonywania zdjęć. Podczas pracy w tym trybie, aparat automatycznie optymalizuje parametry w celu uzyskania najlepszych wyników.



Proszę postępować zgodnie z następującymi wskazówkami:

1. Naciśnij przycisk **MODE**, aby wybrać tryb Auto ().
2. Wykadruj zdjęcie na ekranie LCD i naciśnij do połowy przycisk migawki w celu ustawienia ostrości na obiekcie.
3. Na ekranie LCD pojawi się zielona ramka ostrości informująca o ustawieniu ostrości na obiekcie.
4. Całkowicie wcisnąć przycisk migawki w celu wykonania zdjęć.

Amortyzator

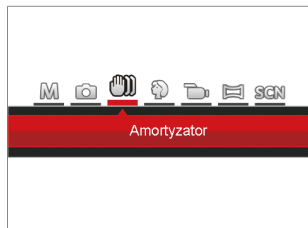
Tryb ten może zmniejszyć (ewentualne) rozmycie fotografii spowodowane poruszeniem ręki, warunkami słabego oświetlenia lub długim czasem ekspozycji.



-  Zastosuj tryb stabilizacji w ciemnym otoczeniu lub przy długim czasie ekspozycji.
-  Robienie zdjęć przy wietrznym lub zmiennym otoczeniu (jak poruszający się pojazd) może spowodować rozmycie (ewentualne) obrazów.

Portret

W Trybie Portret, aparat ustawia automatycznie ekspozycję do robienia zdjęć w naturalnych kolorach.

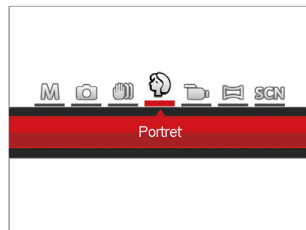

Naciśnij przycisk try, aby wybrać tryb Portret ().



Tryb Panorama

W trybie Panorama można wykonać serię zdjęć, które zostaną przez aparat połączone w szerokokątny obraz panoramiczny.

Należy wykonać podane poniżej czynności:

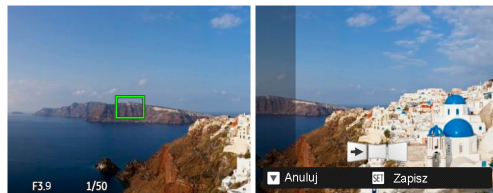
1. Naciśnij przycisk **MODE**, aby wybrać tryb Panoramiczny (.
2. Naciskając przyciski strzałek wybrać kierunek wykonywania zdjęcia. (Jeżeli nie zostanie dokonany żaden wybór domyślnie przyjmowany jest kierunek w prawo) Dwie (2) sekundy później aparat jest gotowy do wykonania zdjęć. Można również nacisnąć przycisk **SET** lub do połowy wcisnąć przycisk migawki, aby być gotowym do wykonania zdjęć.
3. Wykadruj pierwszy widok obrazu panoramicznego na ekranie LCD i naciśnij przycisk migawki w celu wykonania zdjęcia.
4. Po wykonaniu pierwszego zdjęcia, na krawędzi ekranu pojawi się półprzezroczysty obraz pierwszego zdjęcia. Wykadruj drugie i trzecie zdjęcie przez nałożenie krawędzi.



5. Jeżeli zdjęć jest mniej niż 4, naciśnij przycisk **SET**, a aparat dokona automatycznego połączenia. Naciśnij przycisk odtwarzania, aby wybrać tryb odtwarzania i zobaczyć efekt.
 6. Po wykonaniu 4 zdjęć aparat połączy zdjęcia automatycznie. Naciśnij przycisk odtwarzania, aby wybrać tryb odtwarzania i zobaczyć efekt.
-  Podczas wykonywania zdjęcia, lampa błyskowa, samowyzwalacz, tryby makro oraz kompensacja ekspozycji nie są dostępne. W tym momencie nie jest też dostępna regulacja ogniskowej.
 -  W trybie Montażu Panoramicznego, kiedy rozmiar obrazu wynosi 2M, można połączyć do 4 zdjęć w trybie Montażu.



Podczas wykonywania zdjęć do panorama, nacisnąć przycisk **SET**, w celu przerwania wykonywania zdjęć i zapisania dotychczas wykonanych. Nacisnąć przycisk strzałki w dół () w celu anulowania wykonywania zdjęć i niezapisania dotychczas wykonanych.













Tryb Zdjęcia tematyczne SCN









Można wybrać odpowiedni tryb z 21 trybów scen, stosowanie do bieżącego środowiska wykonywania zdjęć. Następnie aparat automatycznie konfiguruje najbardziej odpowiednie ustawienia.

Naciśnij przycisk **MODE**, aby wybrać tryb Sceny, co pozwoli na wejście do menu trybu Sceny. Widok wyświetlany na ekranie LCD pokazany jest poniżej.



Naciskając przyciski strzałek wybrać tematykę i nacisnąć przycisk **SET**, aby potwierdzić.







Scena	Wyjaśnienie
 ASCN	Automatycznie określa scenę; Osoba, Osoba oświetlona od tyłu, Krajobraz, Makro, Osoba w scenie nocnej, Auto
 Krajobraz	Do pejzaży. Żywe odtwarzanie koloru zielonego i niebieskiego.
 Sport	Do szybko przesuwających się obiektów. Ostre obrazy bez zakłóceń.
 Plaża	Służy do wykonywania zdjęć w warunkach silnego światła słonecznego.
 Zachód słońca	Do zachodów słońca. Zdjęcia obiektów w silnym świetle słonecznym.
 Sztuczne ognie	Do ognie sztucznych w nocy. Zalecane użycie statywu.
 Nocny krajobraz	Do scen nocnych. Zalecane użycie statywu.
 Śnieg	Do scen ze śniegiem. Naturalne zdjęcia i czyste białe sceny.
 Dzieci	Automatycznie wyłączy lampę błyskową. Pozwala uniknąć zaniepokojenia. Odpowiednie dla wykonywania zdjęć dzieci.
 ID	Służy do wykonywania ostrych zdjęć ważnych dokumentów. Zaleca się drukowanie z użyciem 6-calowego papieru fotograficznego 4R (4" X 6").
 Szkło	Do obiektów za przezroczystą szybą.
 Ramka zdjęcia	Służy do dodawania ciekawej ramki.

Scena	Wyjaśnienie
 Zdjęcie panoramiczne	Nadaje się do fotografowania szybko poruszających się obiektów z wyraźną widocznością na niewyraźnym tle.
 Tekst	Służy do wykonywania ostrych zdjęć materiałów tekstowych takich jak dokumenty lub tablice.
 Rybie oko	Służy do uzyskania ciekawego efektu rybiego oka.
 Przyjęcie	Do wykonywania zdjęć w pomieszczeniach nawet przy skomplikowanych warunkach oświetlenia.
 Wnętrze	Do wnętrz. Zmniejsza zakłócenia i poprawia dokładność kolorów.
 Liście	Do roślin. Doskonałe zdjęcia zieleni i kwiatów.
 Muzeum	Do muzeów lub miejsc z zakazem używania lampy błyskowej. Zachowuje kolory i zmniejsza zakłócenia.
 Nocny portret	Do portretów wykonywanych w nocy.
 Szkic	Pozwala na wykonywanie zdjęć z efektem ołówka.

Tryb Auto zdjęć tematycznych (ASCN)

W trybie "ASCN" aparat może w sposób inteligentny wykrywać różne warunki otoczenia i automatycznie wybierać najlepszą tematykę i ustawienia zdjęcia.

"ASCN" może w inteligentny sposób wykrywać następujące sceny:

Nazwa trybu	Wyjaśnienie
 Pejzaż	Dla pejzaży, automatycznie wyreguluje ekspozycję w celu dopasowania do tła.
 Portret	Najlepiej nadaje się do fotografowania osób z ostrością ustawioną na ich twarze.
 Nocny portret	Podczas wykonywania nocnych portretów lub przy słabym świetle, automatycznie wyreguluje ekspozycję w celu wykonywania zdjęć ludzi i nocnych scen.
 Portret z tylnym oświetleniem	Podczas wykonywania zdjęć w świetle słonecznym lub w innym świetle umieszczonym z tyłu, automatycznie wyreguluje ekspozycję planu pierwszego w celu wykonania dobrych zdjęć.
 Nocny pejzaż	Dla scen nocnych, automatycznie zwiększy wartość ISO, aby skompensować słabe światło.
 Makro	Tryb Makro może być wykorzystywany przy robieniu zdjęć małych obiektów lub z bliskiej odległości.
 Auto	Aparat automatycznie wyreguluje ekspozycję i ostrość, aby zapewnić dobrą jakość obrazów.

Aby używać "ASCN"

1. Naciśnij przycisk **MODE**, aby wybrać tryb "SCN", następnie wybierz funkcję "ASCN". Ekran LCD przybierze następującą formę:

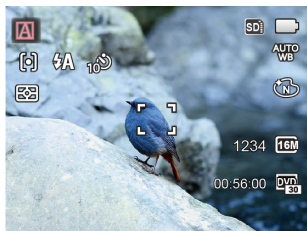

2. Wyceluj aparat w obiekt. Wykonana zostanie automatycznie identyfikacja optymalnego trybu.
3. Do połowy wcisnąc przycisk migawki, aby ustawić ostrość obrazu.
4. Całkowicie wcisnąc przycisk migawki w celu wykonania zdjęć.

Tryb Film

1. Naciśnij przycisk **MODE**, aby wybrać tryb Film ().

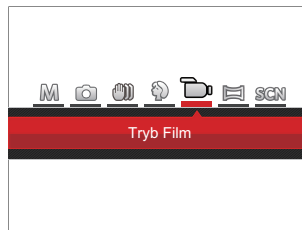

2. Całkowicie wcisnąc przycisk migawki w rozpocząć nagrywanie.
3. Po zakończeniu nagrywania naciśnij klawisz skrótu Nagrywania lub przycisk migawki, aby zapisać film i powrócić do ekranu wykonywania zdjęć.

PODSTAWOWE OPERACJE

Używanie funkcji zoom

Twój aparat jest wyposażony w dwa rodzaje zoomu: zoom optyczny i zoom cyfrowy. Naciśnij przycisk Zoom, aby powiększyć lub pomniejszyć obiekt w czasie wykonywania zdjęć.

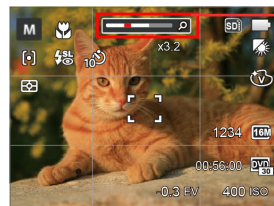
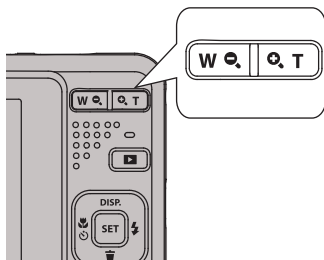



Wskaźnik Zoom

Kiedy powiększenie optycznie osiągnie wartość progową jak powiększenie cyfrowe puścić i Naciśnij przycisk Zoom do położenia T, w celu przełączenia między powiększeniem optycznym a powiększeniem cyfrowym.



Tryb Makro

Tryb Makro może być wykorzystywany przy robieniu zdjęć małych obiektów lub z bliskiej odległości. Ten tryb umożliwia użycie funkcji zoom w przypadku niewielkiej odległości od obiektu.

1. Nacisnąć przycisk strzałki w lewo ( ), aby wejść do menu makro.





2. Naciskać strzałki w lewo/w prawo, aby wybrać jeden z następujących 2 trybów:

-  Makro Wył.
Wybierz tę opcję w celu wyłączenia trybu Makro.
 -  Makro Wł.
Wybierz tę opcję, aby ustawić ostrość na obiekcie, przy odległości 5cm od obiektywu.
3. Naciśnij przycisk,  aby zatwierdzić ustawienia i wyjść z menu.



Ustawienia samowyzwalacza

Korzystanie z niniejszej funkcji pozwala na wykonywanie zdjęć w określonym czasie. Aparat może zostać ustawiony na wykonanie zdjęcia w 2 lub 10 sek. od naciśnięcia migawki lub po wykryciu uśmiechu.

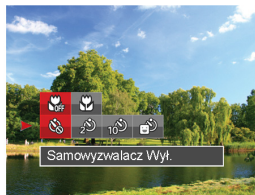
1. Nacisnąć przycisk strzałki w lewo (), i nacisnąć przycisk strzałki w dół (), aby wejść do menu samowyzwalacza.





2. Naciskać strzałki w lewo/w prawo, aby wybrać jeden z następujących 4 trybów:



-  Samowyzwalacz Wył.
Wyłączenie samowyzwalacza.
-  Samowyzwalacz 2 sek.
Po naciśnięciu przycisku migawki pojedyncze zdjęcie wykonywane jest z 2 sekundowym opóźnieniem.

-  Samowyzwalacz 10 sek.
Po naciśnięciu przycisku migawki pojedyncze zdjęcie wykonywane jest z 10 sekundowym opóźnieniem.

-  Samowyzwalacz Uśmiech
Nacisnąć przycisk migawki, a zdjęcie zostanie wykonane natychmiast po tym, jak wykryta zostanie uśmiechnięta twarz.

3. Naciśnij przycisk () aby zatwierdzić ustawienia i wyjść z menu.

-  Przy włączonym samowyzwalaczu, naciśnięcie migawki lub przycisku () wyłącza tę funkcję i powoduje powrót ekranu wykonywania zdjęć oraz utrzymanie ustawień samowyzwalacza.

-  Włączenie wykrywania uśmiechu poprzez naciśnięcie migawki lub przycisku () może wyłączyć samowyzwalacz i spowodować powrót do ekranu fotografowania bez utrzymania jego ustawień.



Tryb Flesz





Lampa błyskowa zapewnia dodatkowe światło na scenie. Jest zwykle stosowana podczas fotografowania pod światło, aby zaznaczyć obiekt; nadaje się również do pomiarów i fotografowania w ciemnych miejscach, aby poprawić ekspozycję.

1. Nacisnąć przycisk strzałki w prawo (), aby wejść do menu ustawień lampy błyskowej.



2. Naciskać strzałki w lewo/w prawo, aby wybrać jeden z następujących 6 trybów:

-  Bez wymuszenia
Lampa błyskowa jest wyłączona.
-  Automacyjny
Lampa błyskowa aparatu jest wyzwalana automatycznie, w zależności od warunków oświetlenia.

-  Wymuszenie lampy błyskowej
Lampa błyskowa jest wyzwalana przy każdym zdjęciu.
 -  Wolna synchronizacja
Umożliwia to wykonywanie zdjęć ludzi nocą i wyraźne pokazywanie obiektów na tle nocy. Zalecane jest używanie statywu.
 -  Wolna sync.+Redukcja czerwoni.
Ten tryb należy używać do zdjęć z synchronizacją z długim czasem ekspozycji oraz redukcją efektu czerwonych oczu.
 -  Redukcja czerwonych oczu
Aparat wykonuje serię krótkich przedbłysków przed wykonaniem zdjęcia w celu redukcji efektów czerwonych oczu.
3. Naciśnij przycisk  aby zatwierdzić ustawienia i wyjść z opcji.

Ustawienia EV

Menu funkcji EV aparatu zawiera wiele funkcji takich jak regulacja EV, ISO, migawka itp. Prawidłowe ustawienie funkcji pozwoli na wykonywanie lepszej jakości zdjęć.



Aby dokonać ustawień postępuj zgodnie z poniższymi wskazówkami:

1. Nacisnąć przycisk **SET**, aby wyświetlić ekran ustawień.
2. Nacisnąć przycisk strzałki w lewo/w prawo, aby wybrać opcje ustawień.



3. Nacisnąć przycisk strzałki w górę/w dół, aby dostosować wartości opcji.
4. Naciśnij przycisk **SET**, aby zakończyć ustawianie i przejść do ekranu wykonywania zdjęć.

Kompensacja ekspozycji

Kompensacja ekspozycji umożliwia regulację wartości ekspozycji świetlnej dla uzyskania najlepszego obrazu. (regulowane w   Tryb)



Zakres regulowanej wartości ekspozycji wynosi od EV -2.0 do EV+2.0.

ISO

Funkcja ISO umożliwia ustawienie czułości sensora aparatu, w oparciu o jasność otoczenia fotografowanego obiektu. W celu poprawienia wydajności w ciemnych miejscach wymagana jest wyższa wartość ISO. Z drugiej strony, niższa wartość ISO jest wymagana w miejscach z jasnym oświetleniem.

Zdjęcia wykonane z wyższą wartością ISO mają więcej zakłóceń niż zdjęcia wykonane z niższą wartością ISO. (regulowane w  Tryb)



Opcje ISO zawierają Auto, 80,100, 200, 400, 800 oraz 1600.

Regulacja migawki

Dla czasu otwarcia migawki aparat może automatycznie ustawić wartość przysłony odpowiadającą ręcznie ustawionemu czasowi otwarcia migawki tak, aby uzyskać najbardziej odpowiednią wartość ekspozycji. Ruch obiektu może być pokazany przez regulację szybkości migawki. Wysoka wartość migawki może umożliwić wyraźne uchwycenie ruchu szybko poruszających się obiektów, podczas gdy niska wartość migawki umożliwia zrobienie zdjęcia szybko poruszającemu się obiektowi z zaznaczeniem wrażenia ruchu. (regulowane w  Tryb)



Obsługa szybkiego nagrywania



W trybie wykonywania zdjęć naciśnij klawisz skrótu Nagrywania , aby rozpocząć nagrywanie.



Po zakończeniu nagrywania naciśnij ponownie klawisz skrótu Nagrywania lub przycisk migawki, aby zapisać film i powrócić do ekranu wykonywania zdjęć.

Oglądanie zdjęć i filmów wideo

Aby oglądać na ekranie LCD zrobione zdjęcia i filmy wideo:

1. Po naciśnięciu przycisku  na ekranie LCD zostanie wyświetlone ostatnie zdjęcie lub film wideo.
2. Użyj przycisków nawigacji W lewo/W prawo do przewinięcia listy zdjęć lub filmów wideo zapisanych w pamięci wewnętrznej lub na karcie pamięci.
3. W celu odtworzenia wybranego filmu wideo, naciśnij przycisk  aby przejść do trybu odtwarzania filmu.

Przy odtwarzaniu wideo, ukaże się ekran z przewodnikiem obsługi. Naciśnij odpowiedni przycisk aby uruchomić pożądaną funkcję.

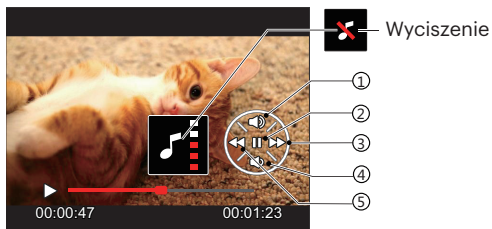

1	Zwiększenie głośności
2	Pauza
3	Szybkie przewijanie do przodu
4	Zmniejszanie głośności
5	Przewiń

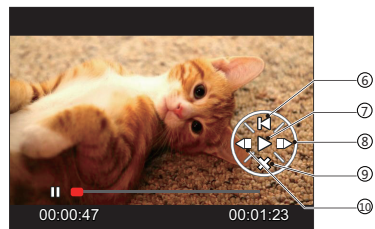

6	Powrót do początku filmu
7	Odtwarzanie
8	Odtwarzanie filmu do przodu
9	Anulowanie odtwarzania
10	Odtwarzanie filmu do tyłu

Widok miniaturki

W trybie Odtwarzanie, naciśnij jedną z części przycisku Zoom **W** , aby wyświetlić na ekranie miniatury zdjęć i wideo.



1. Naciśnij przycisk Zoom, aby wybrać miniaturki 3 x 3 i 4 x 4.
2. Kiedy wyświetlane są miniaturki zdjęć w układzie 3 x 3 lub 4 x 4 naciskać przyciski strzałkę w celu wybrania zdjęcia lub klipu wideo do obejrzenia.

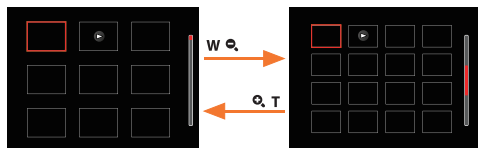

3. Naciskać przyciski strzałek aby wybrać obraz lub klip wideo do obejrzenia i nacisnąć przycisk **SET** w celu przywrócenia ich do pierwotnej wielkości.



Jeśli na ekranie LCD pojawi się wskaźnik , wyświetlany jest plik z filmem.



Naciśnij przycisk **SET** w celu przywrócenia oryginalnego rozmiaru obrazu ikony podglądu.

Używanie funkcji odtwarzania z zoomem (wyłącznie do zdjęć)

Podczas odtwarzania zdjęć, można także użyć suwaka Zoom, do powiększenia zdjęć 2 do 8 razy.



1. Naciskać strzałki w lewo/w prawo, aby wybrać zdjęcie do powiększenia.
2. Naciśnij jedną z części przycisku zoom ( **T**), aby dokonać powiększenia.
3. W dolnym, prawym rogu ekranu wyświetlana jest krotność powiększenia i obszar operacji powiększenia zdjęcia.

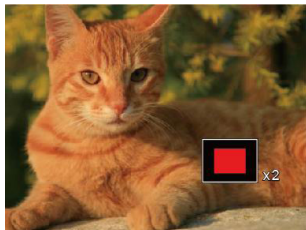



4. Naciskać przyciski strzałek w celu nawigowania i wybrania części zdjęcia do powiększenia.
5. Naciśnij przycisk  w celu przywrócenia oryginalnej skali obrazu.



Nie można powiększać obrazów z filmami.

Pokaz slajdów

To ustawienie umożliwia widok wszystkich zapisanych obrazów jako pokaz slajdów.

1. Naciśnij przycisk , aby przejść do ekranu odtwarzania.
2. Naciśnij przycisk , aby przejść do opcji pokaz slajdów.
3. Naciskać przycisk strzałki w lewo/w prawo, aby wybrać pokaz slajdów lub [Anuluj], w celu powrotu do ekranu odtwarzania.



4. Naciśnij przycisk , w celu potwierdzenia ustawienia.

Usuwanie zdjęć i wideo

W trybie odtwarzania naciskać przycisk strzałki w dół (⏏), aby wybrać zdjęcia i wideo.

Aby usunąć obrazy lub film wideo:

1. Naciśnij przycisk (▶) aby przejść do trybu odtwarzania.
2. Nacisnąć przycisk strzałki w lewo/w prawo, aby wybrać zdjęcia i wideo od usunięcia.
3. Nacisnąć przycisk strzałki w dół (⏏), aby wyświetlić ekran usuwania.

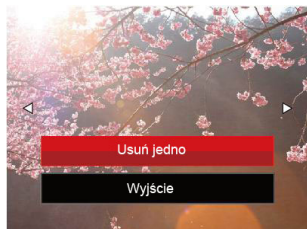

4. Nacisnąć przycisk strzałki do góry/w dół, aby wybrać [Usuń jedno] lub [Wyjście], a następnie nacisnąć przycisk (SET), aby potwierdzić.





Usuniętych zdjęć/filmów wideo nie można przywrócić.



Instrukcje dotyczące opcji menu usuwania, znajdują się na stronie 63.

Menu Zdjęcie

Tryb:     SCN

1. W trybie wykonywania zdjęć, nacisnąć przycisk , aby wejść do menu wykonywania zdjęć.
2. Nacisnąć przycisk strzałki do góry/w dół, aby wybrać menu wykonywania zdjęć, które ma zostać ustawione.
3. Nacisnąć przycisk strzałki w lewo/w prawo, aby wybrać menu wykonywania zdjęć, które ma zostać ustawione i nacisnąć przycisk , aby potwierdzić.

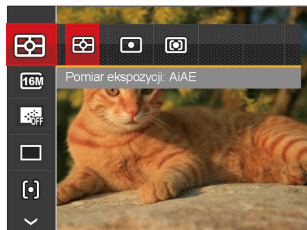

Sprawdź następane strony w celu uzyskania dalszych, szczegółowych informacji o każdym z ustawień.

Pomiar ekspozycji

Wykorzystaj poniższe ustawienia, aby wybrać "cel" wykorzystywany przez aparat do pomiaru.

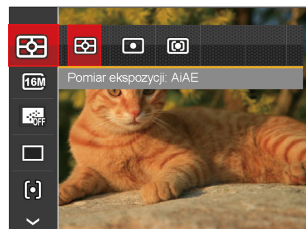

Są 3 możliwości:

- AiAE(Artificial Intelligence AE [Sztuczna inteligencja AE]): Automatyczny wybór pomiaru centralnego i peryferyjnego w celu obliczenia odpowiedniej wartości pomiaru poprzez ważenie.
- Punktowy - pomiar obiektów obejmuje mały obszar w centrum pola widzenia aparatu.
- Środek - pomiar obiektów jest większym obszarem w centrum pola widzenia kamery.

Rozmiar obrazu

Ustawienie rozmiaru odnosi się do rozdzielczości obrazu w pikselach. Wyższa rozdzielczość umożliwia drukowanie większych rozmiarów obrazu, bez pogorszenia jakości obrazu.



Im większa liczba nagranych pikseli, tym wyższa będzie jakość obrazu. Kiedy liczba nagranych pikseli jest mniejsza, będzie można nagrać więcej klatek na karcie pamięci.

AF ciągły

Włączenie ciągłego AF w celu ciągłego, automatycznego ustawiania ostrości podczas wykonywania zdjęć.



Istnieją dwie opcje:



- Wyl.
- Wł.



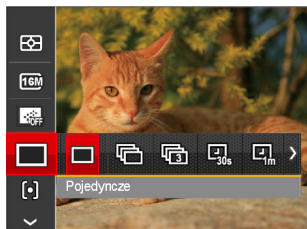

Ustawienia zdjęć seryjnych

Użyj tego ustawienia do wykonywania zdjęć seryjnych. Po przejściu do tego trybu w celu użycia tej funkcji należy przytrzymać przycisk migawki.



Istnieją 7 opcje:

-  Pojedyncze
-  Zdjęcia seryjne

-  3 zdjęcia
-  Uptływ czasu 30 sek.
-  Uptływ czasu 1 min.
-  Uptływ czasu 5 min.
-  Uptływ czasu 10 min.

 W tym trybie, aby umożliwić wykonywanie zdjęć seryjnych, opcja flesz jest niedostępna.



 Naciśnij przycisk migawki, aby rozpocząć wykonywanie zdjęć ciągłych.

Ustawienie ostrości

Istnieje możliwość wyboru różnych metod nastawiania ostrości dla różnych trybów.



Istnieją 2 opcje:







-  AF pojedynczy: Na środku ekranu LCD pojawia się ramka ustawienia ostrości obiektu.
-  AF wielopunktowy: Aparat automatycznie ustawia ostrość obiektu w szerokim zakresie w celu odszukania punktu ostrości.

Ustawienia Balansu Bieli

Balans bieli umożliwia użytkownikowi regulację temperatury barwy przy różnych źródłach światła w celu zapewnienia wiernego odtwarzania kolorów.



Istnieją 7 opcje:

-  AUTO WB AWB
-  Światło
-  Zachmurzenie
-  Jarzeniowe
-  Jarzeniowe CWF
-  Żarowe
-  Ręczny balans bieli (Wcisnąć do końca przycisk migawki, aby wykryć wartość balansu bieli)

Efekt koloru

Ustawienia kolorów obrazu pozwalają użytkownikowi na wybór różnych efektów.















1. Naciśnięcie przycisku **SET** pozwala na wybranie ustawień kolorów obrazu.
2. Nacisnąć przycisk strzałki w lewo/w prawo, aby wybrać opcje koloru obrazu.



Istnieją 4 opcje:



-  Normalna
-  Jaskrawy
-  Sepia
-  Czarno-białe

• Opcje wykonywania zdjęć (O: dostępna X: niedostępna)





Opcje	Tryby wykonywania zdjęć						
	M						SCN
	O	O	O	O	O	X	O
	O	O	X	O	X	X	O
	X	X	X	X	O	X	X
	O	O	X	O	X	X	X
	O	O	X	O	X	X	X
	O	O	X	X	X	X	X
	O	X	X	X	X	X	X
	O	X	X	X	O	X	X
	X	X	X	X	X	X	O

Menu ustawień wykonywania zdjęć

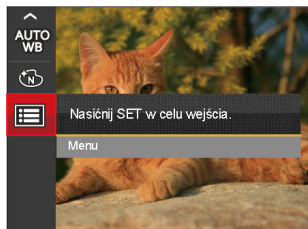
Tryb:      SCN

1. W trybie wykonywania zdjęć nacisnąć przycisk  oraz nacisnąć przycisk strzałki do góry/w dół, aby wybrać .



2. Nacisnąć przycisk , aby wejść do menu.
3. Nacisnąć przycisk strzałki do góry/w dół, aby wybrać opcję , a następnie nacisnąć przycisk  lub przycisk strzałki, aby wejść do menu.
4. Nacisnąć przycisk strzałki do góry/w dół, aby wybrać pozycję, która ma zostać ustawiona, a następnie nacisnąć przycisk  lub przycisk strzałki w prawo, aby wejść do menu.
5. Naciskając przyciski strzałek do góry/w dół wybrać opcję i nacisnąć przycisk , aby potwierdzić.

Jakość

Do wyregulowania współczynnika kompresji obrazu można użyć ustawienia Jakość.

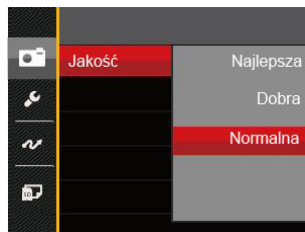

Jakość obrazu posiada w sumie trzy opcje:

- Najlepsza (16M Średnia wielkość pliku: 4.0MB)
- Dobra (16M Średnia wielkość pliku: 2.5MB)
- Normalna (16M Średnia wielkość pliku: 2.0MB)

Wiązka pom. AF

W ciemniejszym środowisku, można włączyć opcję Wiązka pom. AF, w celu uzyskania lepszej ostrości.

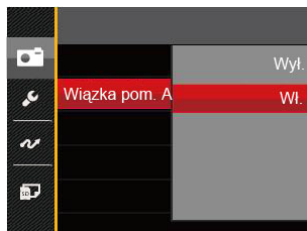

Zoom cyfrowy

To ustawienie służy do regulacji zoomu cyfrowego. Jeśli ta funkcja jest wyłączona, może być stosowany tylko zoom optyczny.

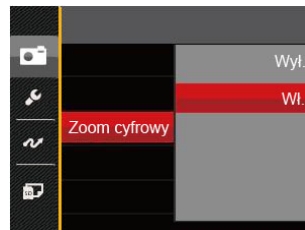

Nadruk daty

Włącz nadruk Data/Czas na zdjęciu.

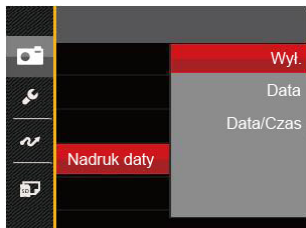

- Wył.
- Data
- Data / Czas

Szybki podgląd

Opcja ta umożliwi szybki podgląd zdjęć, natychmiast po ich wykonaniu. Każde zdjęcie wyświetlane jest na ekranie LCD na wybrany czas.



Są 4 możliwości:

- Wył.
- 1 sek.
- 2 sek.
- 3 sek.

Menu Film

Tryb: 

1. Naciśnij przycisk , wybrać tryb  i nacisnąć przycisk , aby wejść do menu Film.

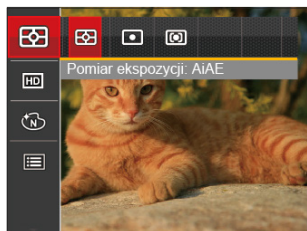

2. Nacisnąć przycisk strzałki do góry/w dół, aby wybrać menu Film, które ma zostać ustawione.
3. Nacisnąć przycisk strzałki w lewo/w prawo, aby wybrać menu Film, które ma zostać ustawione i nacisnąć przycisk , aby potwierdzić.

Pomiar ekspozycji

Wykorzystaj poniższe ustawienia, aby wybrać "cel" wykorzystywany przez aparat do pomiaru.

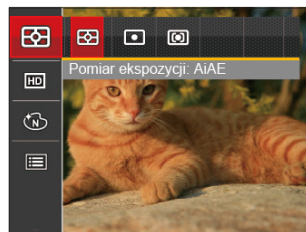

Są 3 możliwości:

- AiAE(Artificial Intelligence AE [Sztuczna inteligencja AE]): Automatyczny wybór pomiaru centralnego i peryferyjnego w celu obliczenia odpowiedniej wartości pomiaru poprzez ważenie.
- Punktowy - pomiar obiektów obejmuje mały obszar w centrum pola widzenia aparatu.
- Środek - pomiar obiektów jest większym obszarem w centrum pola widzenia kamery.

Jakość wideo

Służy do ustawienia rozdzielczości obrazu podczas nagrywania filmu.

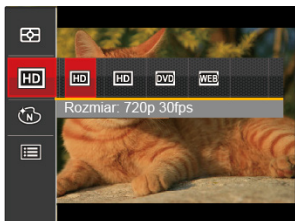

Wymagania prędkości odczytu i zapisu karty SD dla nagrywania obrazów z dużą ilością pikseli:

No.	Piksele obrazu	Klatka	Zalecane	Czas nagrywania (4GB) Około
1	1280 x 720 *	30	Class 4	16 minut
2	1280 x 720	15	Class 4	32 minut
3	640 x 480	30	Class 4	48 minut
4	320 x 240	30	Class 4	201 minut



*Jednorazowo można nagrać film maksymalnie 29 minutowy.



Podczas nagrywania obrazów z dużą ilością pikseli, nagrzewanie obudowy aparatu doprowadzi do przerwania nagrywania, co nie jest wadą urządzenia.

Efekt koloru

Ustawienia kolorów obrazu pozwalają użytkownikowi na wybór różnych efektów.

1. Naciśnięcie przycisku **SET** pozwala na wybranie ustawień kolorów obrazu.
2. Nacisnąć przycisk strzałki w lewo/w prawo, aby wybrać opcje koloru obrazu.

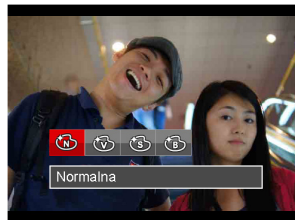





Istnieją 4 opcje:



-  Normalna
-  Jaskrawy
-  Sepia
-  Czarno-białe

Menu ustawień Film

Tryb: 

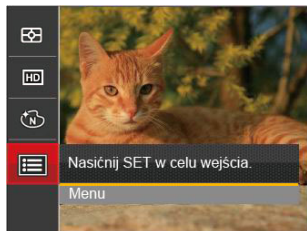
1. Naciśnij przycisk , wybrać tryb , aby wejść w ekran nagrywania wideo.
2. Naciśnięć przycisk , naciśnięć przycisk strzałki do góry/w dół, aby wybrać , a następnie naciśnięć przycisk , aby wejść do menu.



3. Naciśnięć przycisk strzałki do góry/w dół, aby wybrać opcję , a następnie naciśnięć przycisk  lub przycisk strzałki, aby wejść do menu.
4. Wybrać pozycje, które mają zostać ustawione i naciśnięć przycisk  lub przycisk strzałki w prawo, aby wejść do menu.

5. Naciskając przyciski strzałek do góry/w dół wybrać opcję i nacisnąć przycisk , aby potwierdzić.



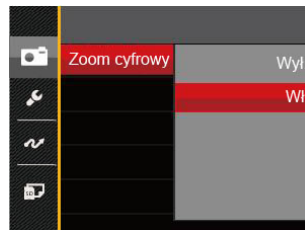

Zoom cyfrowy

To ustawienie służy do regulacji zoomu cyfrowego. Jeśli ta funkcja jest wyłączona, może być stosowany tylko zoom optyczny.



Menu Odtwarzanie

Tryb: 



1. Nacisnąć przycisk , aby wyświetlić ekran odtwarzania i nacisnąć przycisk , aby wejść do menu.
2. Nacisnąć przycisk strzałki do góry/w dół, aby wybrać odtwarzanie, które ma zostać ustawione i nacisnąć przycisk , aby wejść.
3. Naciskając przyciski strzałek w lewo/w prawo wybrać opcję i nacisnąć przycisk , aby potwierdzić.





Sprawdź następne strony w celu uzyskania dalszych, szczegółowych informacji o każdym z ustawień.

HDR

Za pomocą funkcji HDR, można dokonać tzw. nałożonej ekspozycji zrobionych zdjęć. Dzięki optymalizacji obszarów podświetlonych i ciemniejszych na zdjęciu, które mogą być prześwietlone lub posiadać wysoki kontrast obrazu, obraz będzie bardziej prawidłowy i przestrzenny.

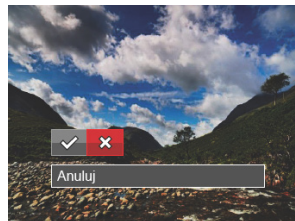
1. W trybie odtwarzania nacisnąć przycisk strzałki w lewo/w prawo, aby wybrać zdjęcia, które mają zostać poddane edycji.
2. Nacisnąć przycisk , wybrać ustawienia  i nacisnąć przycisk , aby wyświetlić ekran ustawień.
3. Naciskać strzałki w lewo/w prawo, aby wybrać czy używany będzie HDR.





 : HDR  : Anuluj

4. Po użyciu funkcji HDR, obraz zostanie zapisany jako nowy plik, a oryginalny plik będzie nadal zapisany w pamięci.

Redukcja czerwonych oczu

Możesz użyć to ustawienie do zredukowania efektu czerwonych oczu.

1. W trybie odtwarzania nacisnąć przycisk strzałki w lewo/w prawo, aby wybrać zdjęcia, które mają zostać poddane edycji.
2. Nacisnąć przycisk , wybrać ustawienia  i nacisnąć przycisk , aby wyświetlić ekran ustawień.
3. Naciskać przycisk strzałki w lewo/w prawo, aby wybrać kierunek obrotów lub [Anuluj], w celu powrotu do ekranu odtwarzania.





 : Redukcja czerwonych oczu

 : Anuluj



4. Naciśnij przycisk  w celu potwierdzenia ustawienia.

Obróć

Ustawienie to można użyć do zmiany orientacji obrazu.

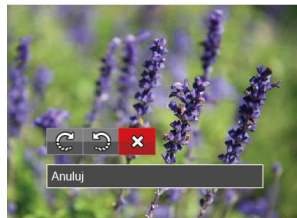
1. W trybie odtwarzania nacisnąć przycisk strzałki w lewo/w prawo, aby wybrać zdjęcia, które mają zostać poddane edycji.
2. Nacisnąć przycisk , wybrać ustawienia  i nacisnąć przycisk , aby wyświetlić ekran ustawień.
3. Naciskać przycisk strzałki w lewo/w prawo, aby wybrać kierunek obrotów lub [Anuluj], w celu powrotu do ekranu odtwarzania.



 : Obrót w prawo  : Obrót w lewo  : Anuluj



4. Naciśnij przycisk  w celu potwierdzenia ustawienia.

 Zdjęć panoramicznych i obrazów wideo nie można obracać.

 Plik z obróconym zdjęciem zastąpi zdjęcie oryginalne.

Zmień rozmiar

To ustawienie umożliwia zmianę rozmiaru obrazu do określonej rozdzielczości i zapisanie go jako nowy obraz.



1. W trybie odtwarzania nacisnąć przycisk strzałki w lewo/w prawo, aby wybrać zdjęcia, które mają zostać poddane edycji.
2. Nacisnąć przycisk , wybrać ustawienia  i nacisnąć przycisk , aby wyświetlić ekran ustawień.
3. Naciskać strzałki w lewo/w prawo, aby wybrać [1024 X 768] lub [640 X 480] lub wybrać [Anuluj], w celu powrotu do ekranu odtwarzania.



4. Naciśnij przycisk  w celu potwierdzenia ustawienia.

Efekt koloru

Niniejsze ustawienie pozwala na zmianę efektu koloru zdjęcia. Wynik jest zapisywany jako nowe zdjęcie i przechowywany na karcie pamięci wraz z oryginalnym zdjęciem.

1. W trybie odtwarzania nacisnąć przycisk strzałki w lewo/w prawo, aby wybrać zdjęcia, które mają zostać poddane edycji.
2. Nacisnąć przycisk , wybrać ustawienia  i nacisnąć przycisk , aby wyświetlić ekran ustawień.
3. Naciskać przycisk strzałki w lewo/w prawo, aby wybrać odpowiednie menu lub [Anuluj], w celu powrotu do ekranu odtwarzania.

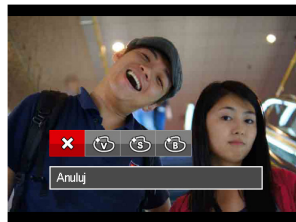

4. Naciśnij przycisk  w celu potwierdzenia ustawienia.

 : Anuluj





 : Sepia

 : Jaskrawy





 : Czarno-białe

Ustawienia menu Odtwarzanie

Tryb: 

1. Nacisnąć przycisk , aby wyświetlić ekran odtwarzania, nacisnąć przycisk  i nacisnąć przycisk strzałki do góry/w dół, aby wybrać .
2. Nacisnąć przycisk , aby wejść do menu.



3. Nacisnąć przycisk strzałki do góry/w dół, aby wybrać opcję , a następnie nacisnąć przycisk  lub przycisk strzałki, aby wejść do menu.
4. Nacisnąć przycisk strzałki do góry/w dół, aby wybrać pozycję, która ma zostać ustawiona, a następnie nacisnąć przycisk  lub przycisk strzałki w prawo, aby wejść do menu.
5. Naciskając przyciski strzałek do góry/w dół wybrać opcję i nacisnąć przycisk , aby potwierdzić.

Sprawdź następne strony w celu uzyskania dalszych, szczegółowych informacji o każdym z ustawień.

Zabezpiecz

Aby zabezpieczyć obrazy lub filmy wideo przed przypadkowym usunięciem, można użyć tego ustawienia do zablokowania jednego lub wszystkich plików.



W celu zablokowania lub odblokowania zdjęć lub plików wideo:

1. Nacisnąć przycisk strzałki do góry/w dół, aby wybrać opcję [Zabezpiecz], a następnie nacisnąć przycisk  lub przycisk strzałki w prawo, aby wejść do menu niższego rzędu.

2. Nacisnąć przycisk strzałki do góry/w dół, aby wybrać menu niższego rzędu, a następnie nacisnąć przycisk **SET** lub przycisk strzałki w prawo, aby wyświetlić ekran ustawień.

Dostępne są 3 menu niższego rzędu:

- Jeden: Blokuje wybrane zdjęcie lub wideo jeżeli jest niezabezpieczone; odblokowuje wybrane zdjęcie lub wideo jeżeli jest zabezpieczone.
 - Wszystkie: Blokuje wszystkie zdjęcia lub wideo.
 - Resetuj: anuluje blokadę wszystkich zdjęć lub wideo.
3. Naciskając przyciski strzałek do góry/w dół wybrać opcję i nacisnąć przycisk **SET**, aby potwierdzić.

Usun

Można usunąć jeden lub wszystkie pliki zdjęć/wideo.





Aby usunąć pliki zdjęć lub wideo:

1. Nacisnąć przycisk strzałki do góry/w dół, aby wybrać opcję [Usun], a następnie nacisnąć przycisk **SET** lub przycisk strzałki w prawo, aby wejść do menu niższego rzędu.
2. Nacisnąć przycisk strzałki do góry/w dół, aby wybrać menu niższego rzędu, a następnie nacisnąć przycisk **SET** lub przycisk strzałki w prawo, aby wyświetlić ekran ustawień.

Dostępne są 2 menu niższego rzędu:

- Jeden: Usuwanie jednego zdjęcia lub wideo.
- Wszystkie: Usuwanie wszystkich zdjęć lub wideo.

3. Naciskając przyciski strzałek do góry/w dół wybrać opcję i nacisnąć przycisk , aby potwierdzić.

 Wskaźnik "" oznacza, że plik jest zabezpieczony. Przed usunięciem pliku należy usunąć zabezpieczenie pliku.

 Usuwanie plików może spowodować zresetowanie ustawień DPOF.

DPOF (Cyfrowy format zamawiania wydruku)

DPOF umożliwia nagrywanie obrazów wybranych do drukowania i zapisanie wyboru na kartę pamięci, którą można w prosty sposób zanieść do punktu drukowania zdjęć bez konieczności ustnego określania drukowanych zdjęć.

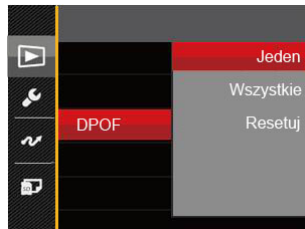

 Do drukowania wymagana jest drukarka z obsługą DPOF.

Przytnij

Ustawienie Przytnij umożliwia wybór obszaru zdjęcia do wycięcia i zapisania go jako nowe zdjęcie.

1. Nacisnąć przycisk strzałki do góry/w dół, aby wybrać opcję [Przytnij], a następnie nacisnąć przycisk **SET** lub przycisk strzałki w prawo, aby wejść do menu.
2. Wybrać [Tak], aby potwierdzić przycięcie. Używać przycisku przybliżania/oddalania oraz przycisków kierunkowych, aby wybrać obszar do przycięcia.

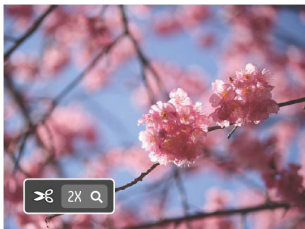







3. Nacisnąć przycisk **SET**, co spowoduje wyświetlenie komunikatu [Zapisać zmiany?]. Wybrać [✓], aby zmienić i zapisać obraz. Wybrać [✕], aby anulować zmiany i powrócić do ekranu zachęty do przycięcia.



Obraz nie może być przycięty ponownie jeśli jest przycięty do rozmiaru 640 X 480.

Menu Ustawienia

Tryb:       

1. Nacisnąć przycisk  w dowolnym trybie i nacisnąć przycisk strzałki w górę/w dół, aby wybrać .
2. Nacisnąć przycisk , aby wejść do menu.
3. Nacisnąć przycisk strzałki do góry/w dół, aby wybrać opcję , a następnie nacisnąć przycisk  lub przycisk strzałki, aby wejść do menu.
4. Nacisnąć przycisk strzałki do góry/w dół, aby wybrać pozycję, która ma zostać ustawiona, a następnie nacisnąć przycisk  lub przycisk strzałki w prawo, aby wejść do menu.
5. Naciskając przyciski strzałek do góry/w dół wybrać opcję i nacisnąć przycisk , aby potwierdzić.

Sprawdź następne strony w celu uzyskania dalszych, szczegółowych informacji o każdym z ustawień.

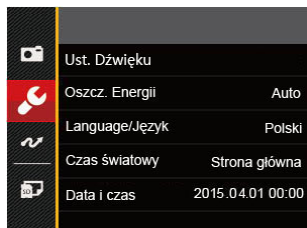

Ust. Dźwięku

W celu zmiany tego ustawienia:

1. W menu ustawień podstawowych wybrać opcję [Ust. Dźwięku]. Nacisnąć przycisk **SET** lub przycisk strzałki w prawo, aby wejść do menu.
2. Nacisnąć przycisk strzałki do w lewo/w prawo aby wybrać opcję.

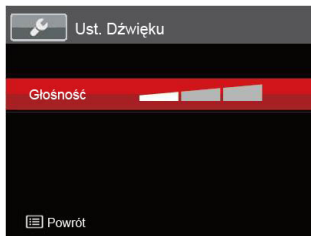

3. Naciśnij przycisk **SET** w celu potwierdzenia.

Oszcz. Energii

To ustawienie umożliwia oszczędzanie energii i uzyskanie maksymalnego, możliwego czasu działania baterii. Wykonaj poniższe czynności aby ustawić automatyczne wyłączenie ekranu LCD po określonym czasie braku aktywności.

1. W menu ustawień podstawowych wybrać opcję [Oszcz. Energii]. Nacisnąć przycisk **SET** lub przycisk strzałki w prawo, aby wejść do menu.
2. Nacisnąć przycisk strzałki do góry/w dół aby wybrać opcję.





3. Naciśnij przycisk **SET** w celu potwierdzenia.

Language/Język

Patrz rozdział "Zerowanie ustawień języka" na stronie 19.

Czas światowy

Ustawienie Strefa, to funkcja użyteczna podczas podróży zagranicznych. Funkcja ta pozwala na wyświetlanie na ekranie LCD lokalnego czasu podczas podróży zagranicznych.

1. W menu ustawień podstawowych wybrać opcję [Czas światowy]. Wyświetlony zostanie ekran Czas światowy.
2. Naciskać przycisk strzałki do góry/ w dół, aby wybrać pola miejsce wylotu () i przeznaczenie ().
3. Nacisnąć przycisk strzałki w lewo/w prawo, aby wybrać miasto znajdujące się w tej samej strefie czasowej, jak określona dla pola. Nacisnąć przycisk , aby potwierdzić ustawienia.

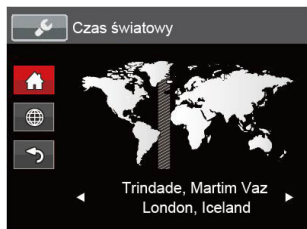

Data i czas







Patrz rozdział "Zerowanie ustawień Data/Godzina" na stronie 20.

Plik i Oprogramowanie

Formatuj

Uwaga: formatowanie powoduje usunięcie całej zawartości karty pamięci i pamięci wewnętrznej, włącznie z zabezpieczonymi zdjęciami i plikami filmów.

W celu użycia tego ustawienia:

1. Nacisnąć przycisk , nacisnąć przycisk strzałki do góry/w dół, aby wybrać , a następnie nacisnąć przycisk , aby wejść do menu.
2. Nacisnąć przycisk strzałki do góry/w dół, aby wybrać opcję , a następnie nacisnąć przycisk  lub przycisk strzałki, aby wejść do menu.
3. Nacisnąć przycisk strzałki do góry/w dół, aby wybrać opcję [Formatuj], a następnie nacisnąć przycisk  lub przycisk strzałki w prawo, aby wejść do menu.
4. Naciskając przyciski strzałek do góry/w dół wybrać [Tak] lub [Nie] i nacisnąć przycisk , aby potwierdzić.

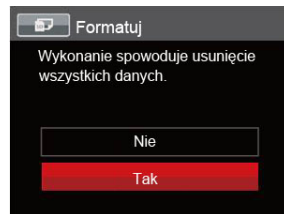







5. Jeżeli wybrana została opcja [Tak], aparat sformatuje swoją pamięć.



W przypadku braku karty pamięci w urządzeniu zostanie sformatowana wbudowana pamięć aparatu; karta pamięci zostanie sformatowana w przypadku, gdy będzie znajdować się w aparacie.

Kopiuj na kartę

Użyj tego ustawienia do skopiowania plików zapisanych w pamięci wewnętrznej na kartę pamięci.



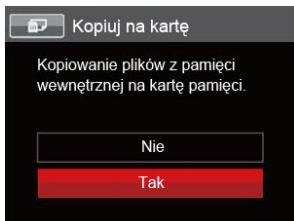



1. Nacisnąć przycisk , nacisnąć przycisk strzałki do góry/w dół, aby wybrać , a następnie nacisnąć przycisk , aby wejść do menu.
2. Nacisnąć przycisk strzałki do góry/w dół, aby wybrać opcję , a następnie nacisnąć przycisk  lub przycisk strzałki, aby wejść do menu.
3. Nacisnąć przycisk strzałki do góry/w dół, aby wybrać opcję [Kopiuj na kartę], a następnie nacisnąć przycisk  lub przycisk strzałki w prawo, aby wejść do menu.
4. Naciskając przyciski strzałek do góry/w dół wybrać [Tak] lub [Nie] i nacisnąć przycisk , aby potwierdzić.



Jeżeli nie ma karty pamięci w aparacie, ta funkcja nie działa.

Numeracja plików





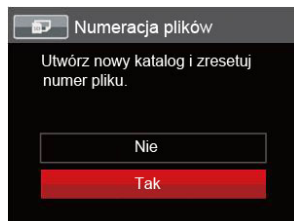

Po wykonaniu zdjęcia lub nagraniu filmu wideo, aparat zapisze go, jako plik z nazwą zakończoną kolejnym numerem. Element ten można użyć do wyboru kolejnej numeracji plików lub rozpoczynania numeracji od 1 i zapisywania w innym folderze na karcie pamięci.

1. Nacisnąć przycisk , nacisnąć przycisk strzałki do góry/w dół, aby wybrać , a następnie nacisnąć przycisk , aby wejść do menu.
2. Nacisnąć przycisk strzałki do góry/w dół, aby wybrać opcję , a następnie nacisnąć przycisk  lub przycisk strzałki, aby wejść do menu.
3. Nacisnąć przycisk strzałki do góry/w dół, aby wybrać opcję [Numeracja plików], a następnie nacisnąć przycisk  lub przycisk strzałki w prawo, aby wejść do menu.
4. Naciskając przyciski strzałek do góry/w dół wybrać [Tak] lub [Nie] i nacisnąć przycisk , aby potwierdzić.



Resetuj





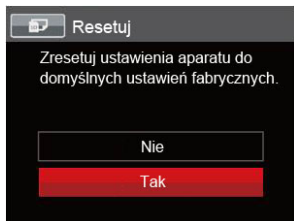

Użyj tego ustawienia do przywrócenia domyślnych ustawień aparatu.

1. Nacisnąć przycisk , nacisnąć przycisk strzałki do góry/w dół, aby wybrać , a następnie nacisnąć przycisk , aby wejść do menu.
2. Nacisnąć przycisk strzałki do góry/w dół, aby wybrać opcję , a następnie nacisnąć przycisk  lub przycisk strzałki, aby wejść do menu.
3. Nacisnąć przycisk strzałki do góry/w dół, aby wybrać opcję [Resetuj], a następnie nacisnąć przycisk  lub przycisk strzałki w prawo, aby wejść do menu.
4. Naciskając przyciski strzałek do góry/w dół wybrać [Tak] lub [Nie] i nacisnąć przycisk , aby potwierdzić.



Wersja FW

Użyj tego ustawienia do podglądu bieżącej wersji oprogramowania aparatu.

1. Nacisnąć przycisk , nacisnąć przycisk strzałki do góry/w dół, aby wybrać , a następnie nacisnąć przycisk , aby wejść do menu.
2. Nacisnąć przycisk strzałki do góry/w dół, aby wybrać opcję , a następnie nacisnąć przycisk  lub przycisk strzałki, aby wejść do menu.
3. Nacisnąć przycisk strzałki do góry/w dół, aby wybrać opcję [Wersja FW], a następnie nacisnąć przycisk  lub przycisk strzałki w prawo, aby wejść do menu.

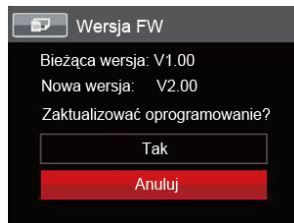







4. Jeżeli na karcie SD obecna jest nowa wersja oprogramowania sprzętowego, wybrać opcję [Tak], aby dokonać aktualizacji.

Podłączenie do komputera PC

Za pomocą przewodu USB można podłączyć aparat do komputera w celu skopiowania (przesłania) zdjęć.

Ustawienia trybu USB

Ponieważ port USB aparatu może służyć do podłączenia z komputerem PC lub drukarką to w celu ustawienia konfiguracji potrzebnej do prawidłowej komunikacji aparatu z komputerem PC należy wykonać następujące czynności:

1. Nacisnąć przycisk , nacisnąć przycisk strzałki do góry/w dół, aby wybrać , a następnie nacisnąć przycisk , aby wejść do menu.
2. Nacisnąć przycisk strzałki do góry/w dół, aby wybrać opcję , a następnie nacisnąć przycisk  lub przycisk strzałki, aby wejść do menu.
3. Nacisnąć przycisk strzałki do góry/w dół, aby wybrać opcję [USB], a następnie nacisnąć przycisk  lub przycisk strzałki w prawo, aby wejść do menu.
4. Naciskając przyciski strzałek do góry/w dół wybrać [PC] i nacisnąć przycisk , aby potwierdzić.



Przenoszenie plików do komputera PC

Komputer automatycznie wykryje aparat jako dysk wymienny. Kliknij dwukrotnie ikonę Mój komputer w celu odszukania dysku wymiennego i skopiuj foldery i pliki z napędu do katalogu komputera PC, tak jak przy kopiowaniu zwykłego folderu lub pliku.

Wykonaj następujące, podane poniżej czynności w celu połączenia aparatu z komputerem PC.





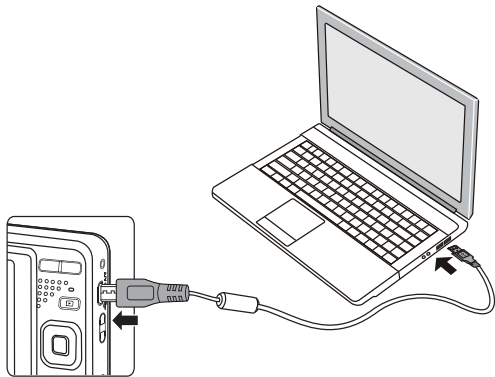

1. Upewnij się, że włączony jest aparat i komputer PC.
2. Podłącz jeden koniec dostarczonego kabla USB do portu USB/AV OUT aparatu.

3. Podłącz drugi koniec kabla do wolnego portu USB w komputerze PC.
4. Po zakończeniu transmisji odłączyć kabel USB zgodnie z instrukcją określającą sposób bezpiecznego usuwania urządzeń USB.



System wideo

Aby zrealizować sygnał wyjściowy wideo, można połączyć kamerę z telewizorem przy użyciu kabla AV (do nabycia osobno). Połącz jeden koniec kabla AV z portem AV kamery, a drugi z portem AV-OUT telewizora. Ustaw format sygnału wyjścia wideo wg swoich wymagań, a następnie wykonaj poniższe kroki:

1. Nacisnąć przycisk , nacisnąć przycisk strzałki do góry/w dół, aby wybrać , a następnie nacisnąć przycisk , aby wejść do menu.
2. Nacisnąć przycisk strzałki do góry/w dół, aby wybrać opcję , a następnie nacisnąć przycisk  lub przycisk strzałki, aby wejść do menu.
3. Nacisnąć przycisk strzałki do góry/w dół, aby wybrać opcję [System TV], a następnie nacisnąć przycisk  lub przycisk strzałki w prawo, aby wejść do menu.
4. Naciskając przyciski strzałek do góry/w dół wybrać [NTSC] lub [PAL] i nacisnąć przycisk , aby potwierdzić.

Ustaw tryb połączenia karty Eye-Fi SD

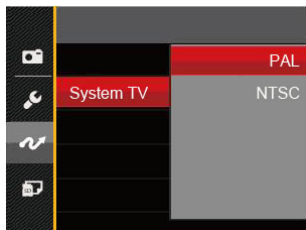



NTSC: Angielski, Chiński (Tradycyjny), Japoński, Francuski, Koreański, Rosyjski, Wietnamski, Grecki, Węgierski

PAL: Niemiecki, Hiszpański, Włoski, Chiński (Uproszczony), Portugalski, Szwedzki, Duński, Fiński, Indonezyjski, Norweski, Holenderski, Turecki, Polski, Tajski, Chorwacki, Czeski, Arabski, Hindi

 System wyjścia wideo może zostać automatycznie zmieniony, po zmianie wybranego języka.

Kamera obsługuje połączenie bezprzewodowe z kartą pamięci Eye-Fi. Uruchom złącze Eye-Fi w następujący sposób.

1. Nacisnąć przycisk , nacisnąć przycisk strzałki do góry/w dół, aby wybrać , a następnie nacisnąć przycisk **SET**, aby wejść do menu.
2. Nacisnąć przycisk strzałki do góry/w dół, aby wybrać opcję , a następnie nacisnąć przycisk **SET** lub przycisk strzałki, aby wejść do menu.
3. Nacisnąć przycisk strzałki do góry/w dół, aby wybrać opcję [Eye-Fi], a następnie nacisnąć przycisk **SET** lub przycisk strzałki w prawo, aby wejść do menu.
4. Naciskając przyciski strzałek do góry/w dół wybrać [Wł.] lub [Wył.] i nacisnąć przycisk **SET**, aby potwierdzić.

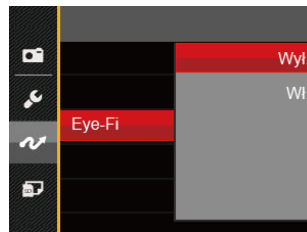

 Jeśli karta Eye-Fi nie jest dostępna w aparacie, ta funkcja nie zostanie wyświetlona.

Podłączenie do drukarki zgodnej z PICTBRIDGE™









Technologia PICTBRIDGE™ umożliwia drukowanie przez drukarkę zdjęć zapisanych na karcie pamięci.



Aby sprawdzić, czy drukarka jest zgodna z PICTBRIDGE™, wystarczy spojrzeć na logo PICTBRIDGE™ na opakowaniu lub sprawdzić specyfikacje w podręczniku. Poprzez funkcję PICTBRIDGE™ aparatu, można drukować wykonane zdjęcia bezpośrednio na drukarce zgodnej z PICTBRIDGE™ przy pomocy dostarczonego kabla USB, bez pośrednictwa komputera PC.

Ustawienia trybu USB

Ponieważ port USB aparatu można ustawić na połączenie z komputerem PC lub drukarką to w celu ustawienia konfiguracji potrzebnej do prawidłowej komunikacji aparatu z drukarką należy wykonać następujące czynności.

1. Nacisnąć przycisk , nacisnąć przycisk strzałki do góry/w dół, aby wybrać , a następnie nacisnąć przycisk , aby wejść do menu.
2. Nacisnąć przycisk strzałki do góry/w dół, aby wybrać opcję , a następnie nacisnąć przycisk  lub przycisk strzałki, aby wejść do menu.
3. Nacisnąć przycisk strzałki do góry/w dół, aby wybrać opcję [USB], a następnie nacisnąć przycisk  lub przycisk strzałki w prawo, aby wejść do menu.
4. Naciskając przyciski strzałek do góry/w dół wybrać [Drukarka] i nacisnąć przycisk , aby potwierdzić.



-  Po zresetowaniu aparatu, nastąpi automatyczne przełączenie go z trybu USB do trybu PC.
-  Patrz rozdział "Używanie menu PICTBRIDGE™" na stronie 76.

Drukarka

1. Upewnij się, że włączony jest aparat i drukarka.
2. Podłącz jeden koniec dostarczonego kabla USB do portu USB aparatu.
3. Podłącz drugi koniec kabla do portu USB drukarki.

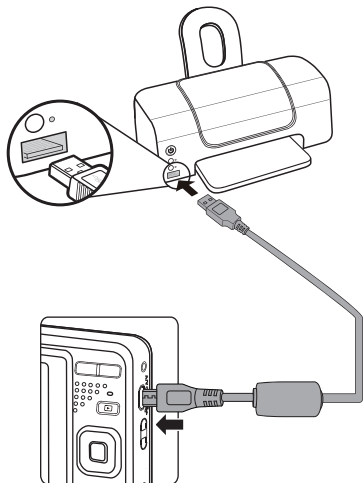

Jeśli aparat nie jest podłączony do drukarki zgodnej z PICTBRIDGE™, na ekranie LCD pojawi się komunikat o następującym błędzie.

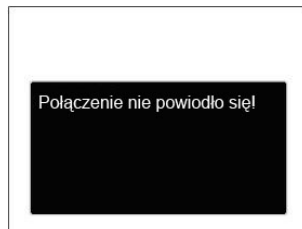

-  Wskazany powyżej komunikat błędu może się także pojawiać przy nieprawidłowym ustawieniu trybu USB, należy wtedy odłączyć kabel USB, sprawdzić ustawienia trybu USB, upewnić się, że drukarka jest włączona, a następnie ponownie podłączyć kabel USB.

Używanie menu PICTBRIDGE™

Po ustawieniu trybu USB na opcję Drukarka, pojawi się menu PICTBRIDGE™.



Nacisnąć przycisk strzałki do góry/w dół, aby wybrać pozycję menu, a następnie nacisnąć przycisk **SET** lub przycisk strzałki w prawo, aby wejść do tej pozycji menu.

Sprawdź następane rozdziały w celu uzyskania bardziej szczegółowych informacji o każdym z ustawień.

Drukuj (z datą)

Po ustawieniu w aparacie daty i czasu, data będzie zapisywana na wykonywanych zdjęciach. Zdjęcia z datą można wydrukować poprzez wykonanie podanych poniżej czynności.

1. W menu PICTBRIDGE™ wybrać opcję [Drukuj (z datą)] co spowoduje wyświetlenie pokazanego ekranu.

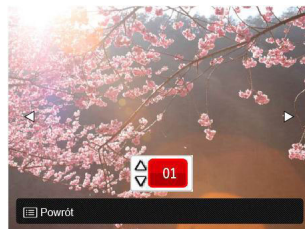

2. Nacisnąć przycisk strzałki w lewo/w prawo, aby wybrać zdjęcie, które ma zostać wydrukowane.

3. Nacisnąć przycisk strzałki do góry/w dół, aby wybrać ilość kopii wydruku aktualnie wyświetlanego zdjęcia.
4. Naciśnij przycisk **SET**, po czym wyświetlony zostanie następujący ekran.



5. Wybrać [Tak], a następnie nacisnąć przycisk **SET**, aby potwierdzić; wybrać [Anuluj], aby anulować drukowanie.

Drukuj (bez daty)

Użyj tego ustawienia w celu wydrukowania zdjęć bez dat.

1. W menu PICTBRIDGE™ wybrać opcję [Drukuj (bez daty)] co spowoduje wyświetlenie pokazanego ekranu.



2. Nacisnąć przycisk strzałki w lewo/w prawo, aby wybrać zdjęcie, które ma zostać wydrukowane.
3. Nacisnąć przycisk strzałki do góry/w dół, aby wybrać ilość kopii wydruku aktualnie wyświetlanego zdjęcia.
4. Naciśnij przycisk **SET**, po czym wyświetlony zostanie następujący ekran.



5. Wybrać [Tak], a następnie nacisnąć przycisk **(SET)**, aby potwierdzić; wybrać [Anuluj], aby anulować drukowanie.

Indeks drukowania

Za pomocą tej funkcji można wydrukować wszystkie zdjęcia z aparatu.

1. W menu PICTBRIDGE™ wybrać opcję [Indeks drukowania] co spowoduje wyświetlenie pokazanego ekranu.



2. Wybrać [Tak], a następnie nacisnąć przycisk **(SET)**, aby potwierdzić; wybrać [Anuluj], aby anulować drukowanie.

Drukuj obrazy DPOF

Aby używać drukowania DPOF należy dokonać wyboru zdjęć do drukowania z użyciem ustawień DPOF. Patrz rozdział "DPOF" na stronie 64.

1. W menu PICTBRIDGE™ wybrać opcję [Drukuj obrazy DPOF] co spowoduje wyświetlenie pokazanego ekranu.



2. Wybrać [Tak], a następnie nacisnąć przycisk  aby potwierdzić; wybrać [Anuluj], aby anulować drukowanie.

Wyjście

Naciśnij [Wyjście], aby opuścić menu PICTBRIDGE™. W tym momencie, na ekranie wyświetlony zostanie komunikat [Odłącz kabel USB!].

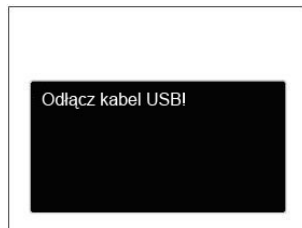

Odłącz kabel USB od aparatu i drukarki.

Specyfikacje



"Konstrukcja i specyfikacje mogą zostać zmienione bez powiadomienia."

Czujnik zdjęcia	Typ	1/2.3"CCD
	Liczba sprawnych pikseli	16.15 Megapikseli
	Liczba wszystkich pikseli	16.44 Megapikseli
Obiektyw	Ogniskowa	5.1 mm (Wide) — 25.5 mm (Tele)
	Odpowiednik filmu 35mm	28 mm (Wide) — 140 mm (Tele)
	wartość ogniskowej	F3.9 (Wide) — F6.3 (Tele)
	Budowa obiektywu	8 grup 8 elementów
	Zoom optyczny	5x
	Zakres ostrości	Normalny: (Wide) 60 cm ~ ∞ (Tele) 100 cm ~ ∞ Makro: 5 cm ~ ∞ (Tylko Wide)
System autom. ustawiania ostrości		TTL Autofocus
Amortyzator obrazu		Amortyzator obrazu cyfrowego
Zoom cyfrowy		6x zoom cyfrowy (Zoom całkowity: 30x)

Liczba pikseli rejestrujących	Obraz stały	(4:3) 16MP: 4608 × 3456 10MP: 3648 × 2736 5MP: 2592 × 1944 3MP: 2048 × 1536 0.3MP: 640 × 480	(3:2) 14MP: 4608 × 3072	(16:9) 12MP: 4608 × 2592 2MP: 1920 × 1080
	Film	1280 × 720 (30fps), 1280 × 720 (15fps), 640 × 480 (30fps), 320 × 240 (30fps)		
Kompresja obrazu		Najlepsza, Dobra, Normalna		
Wspiera DCF, DPOF (Ver1.1)		Tak		
Format pliku	Obraz stały	Exif 2.3 (JPEG)		
	Film	Format filmu: MOV (Motion JPEG), Audio: G.711 [Monaural]		
Tryby nagrywania		Tryb ręczny, Tryb automatyczny, Amortyzator, Portret, Tryb Film, Tryb Panorama, Tryb Zdjęcia tematyczne		
Tryb Zdjęcia tematyczne		ASCN, Krajobraz, Sport, Plaża, Zachód słońca, Sztuczne ognie, Nocny krajobraz, Śnieg, Dzieci, ID, Szkło, Ramka zdjęcia, Zdjęcie panoramiczne, Tekst, Rybie oko, Przyjęcie, Wnętrza, Liście, Muzeum, Nocny portret, Szkic		
Wykrywanie twarzy		Twarz, Uśmiech, Mruganie		
Redukcja czerw. Oczu		Tak		
HDR		Tak (Przetwarzanie końcowe)		
Zdjęcie panoramiczne		Do 180° (Poziomo)		

Wyświetlacz LCD	2.7 cale (230k Pikseli)
Czułość ISO	Auto, ISO80/100/200/400/800/1600
Metoda AF	Pojedynczy AF, Wielokrotny-AF (TTL 9-punktowy), Wykrywanie-twarzy
Metoda pomiaru ekspozycji	Sztuczna inteligencja AE (AiAE), Centralny średnio-ważony, Punktowy (Ustalony na środku ramki), AE z priorytetem twarzy
Metoda kontroli ekspozycji	Programowa AE (dostępna blokada AE)
Kompensacja ekspozycji	± 2 EV regulacja o 1/3
Prędkość migawki	1/2000 - 4 sekundy (Ręczny: 30 sekund)
Zdjęcia ciągłe	Tak
Tryby odtwarzania	Pojedyncze zdjęcie, Indeks (miniatury 9/16), Pokaz slajdów
	Powiększenie (2 do 8 razy)
Kontrola balansu bieli	AWB, Światło dzienne, Zachmurzenie, Jarzeniowe, Jarzeniowe CWF, Żarowe, Ręczny balans bieli

Flesz	Tryby fleszu	Wewnętrzny
	Tryby fleszu	Bez wymuszenia, Automatyczny, Wymuszenie lampy błyskowej, Wolna synchronizacja, Wolna sync.+Redukcja czerwon., Redukcja czerwonych oczu
Urządzenia zapisujące		Pamięć wewnętrzna: Około 8 MB
		Karty SD/SDHC (wsparcie do 32 GB) [Brak wsparcia dla kart MMC]
PICTBRIDGE™, wsparcie dla ExifPrint		Tak
Wsparcie dla wielu wersji językowych		27 języków
Wejścia Jack		WYJ.-AV/USB 2.0 (Micro 5 pin USB)
Eye-Fi Wspiera		Tak
Zasilanie		Akumulator litowo-jonowy LB-012, 3.7V 700mAh, Ładowanie wewnątrz aparatu ładowanie
Maksymalna ilość zdjęć (wydajność akumulatora)		Około 200 zdjęć (w oparciu o standardy CIPA)
Środowisko użytkowania		Temperatura: 0 ~ 40°C, Wilgotność: 0 ~ 90%
Wymiary (Szer. X wys. X Gr.)		Około 91.5 × 56.5 × 22.6 mm (W oparciu o standardy CIPA)
Waga		Około 106 g (waga aparatu)

Zachęty i ostrzeżenia

Komunikaty	Opis	Sposoby zerowania
Ostrzeżenie! Rożładowana bateria.	Bateria aparatu jest zużyta. Jest to ostrzeżenie wykazujące, że aparat zaraz się wyłączy.	Aparat wyłączy się 2 sekundy po wyświetlaniu tego komunikatu.
Zablokowanie obiektywu, uruchom ponownie aparat.	Obiektw jest zakleszczony lub ciała obce uniemożliwiają prawidłowe działanie obiektywu.	Wyłącz aparat i włącz go w celu wyzerowania obiektywu.
Zalecane użycie statywu.	Jeżeli włączona jest ekspozycja ciągła, komunikat ten wyświetlany jest przy pierwszym wyświetleniu ekranu wykonywania zdjęć.	Zniknie po 2 sekundach.
Temperatura baterii jest zbyt wysoka.	Temperatura baterii osiągnęła 53,5°C.	Zniknie po 2 sekundach. Naciskanie któregokolwiek przycisku nie powoduje reakcji. W trybie Film, nagrywanie wideo jest przerywane. Prawidłowe wykonywanie zdjęć możesz rozpocząć dopiero po ochłodzeniu baterii.
Błąd pamięci wewnętrznej!	Wystąpił błąd pamięci wewnętrznej.	Zniknie po 2 sekundach.

Komunikaty	Opis	Sposoby zerowania
Ostrzeżenie! Podczas wykonywania aktualizacji nie należy wyłączać aparatu!	Komunikat wyświetlany jest w czasie procesu aktualizacji programowania sprzętowego.	Komunikat ten znika po aktualizacji aparatu i wyłączeniu go.
Połączenie nie powiodło się!	Niepowodzenie połączenia z komputerem, drukarką, telewizorem.	Komunikat znika w wyniku wyjęcia kabla USB i przerwania połączenia.
Proszę zaktualizować firmware po pełnym naładowaniu!	Oprogramowanie nie może zostać zaktualizowane z powodu rozładowania akumulatora.	Naładuj akumulator przed ponowną aktualizacją oprogramowania. Po pełnym naładowaniu i powrocie do ekranu aktualizacji, wyświetlany jest komunikat z pytaniem o aktualizację.
Zabezpieczenie przed zapisem	Podczas przechowywania obrazów, karta SD jest zablokowana	Zniknie po 2 sekundach.
Karta pełną	Po włączeniu aparatu lub o naciśnięciu przycisku migawki aparat wykrywa brak miejsca na karcie SD.	Zniknie po 2 sekundach.
Pełną pamięć	Po włączeniu aparatu lub o naciśnięciu przycisku migawki aparat wykrywa brak miejsca w pamięci aparatu.	Zniknie po 2 sekundach.

Komunikaty	Opis	Sposoby zerowania
Błąd karty	Podczas włączania zasilania, karta SD nie może zostać rozpoznana i/lub wystąpiły błędy odczytu/zapisu.	Zniknie po 2 sekundach.
Karta nie jest sformatowana.	W przypadku wystąpienia błędu na karcie SD, wyświetlany jest na ekranie komunikat "Karta nie jest sformatowana".	Znika on 2 sekundy później i wyświetlany jest ekran Formatuj.
Długi czas dostępu	Kiedy do nagrywania filmów stosowana jest karta SD gorsza niż Klasa 4, prędkość zapisu będzie mniejsza i nagrywanie nie będzie mogło być kontynuowane.	Komunikat znika 2 sekundy później, a aparat powraca do ekranu wykonywania zdjęć.
Nie można zapisać danych na karcie SD.	Wykonywanie zdjęć lub nagrywanie wideo są przerywane tak, że nie można ich kontynuować.	Komunikat znika 2 sekundy później, a aparat powraca do ekranu wykonywania zdjęć.
Nie wykryto efektu czerwonych oczu!	Na zdjęciu nie występują czerwone oczy. W tym momencie wyświetlany jest komunikat wskazujący na pojawienie się funkcji Redukcja czerwonych oczu.	Zniknie po 2 sekundach.

Komunikaty	Opis	Sposoby zerowania
Tego obrazu nie można edytować	Format pliku nie obsługuje edycji lub nie będzie możliwa ponowna edycja wytworzonych plików.	Zniknie po 2 sekundach.
Przekroczono maksymalną liczbę folderów.	Kiedy folder karty SD przekroczy maksymalną liczbę folderów (999); odczytywanie karty podczas uruchomienia może być długotrwałe. Zachęta wygląda następująco.	Skopiować dane na komputer, kartę pamięci należy sformatować z wykorzystaniem aparatu.
Zbyt wiele zdjęć do szybkiego przetwarzania.	Podczas odtwarzania według daty, obrazy wykraczające poza specyfikację tak, że nie jest możliwe odtworzenie ich wg daty.	Komunikat znika po 2 sekundach, a aparat powraca do zwykłego trybu odtwarzania.
Nie można rozpoznać plików.	Formatowanie pliku do oglądania nie stanowi obsługi lub pilnik jest na tyle uszkodzony tak, że nie będzie można go prawidłowo odczytać.	Ten komunikat znika dopiero po skasowaniu pliku.
Brak obrazu	Po naciśnięciu przycisku odtwarzania w aparacie lub na kracie pamięci nie ma plików obrazów.	Komunikat znika 2 sekundy później, a aparat powraca do ekranu wykonywania zdjęć.
Zabezpieczone! Bez możliwości usunięcia!!	Plik jest zabezpieczony. Komunikat pojawią się po jego skasowaniu.	Zniknie po 2 sekundach.

Rozwiązywanie problemów

Problem	Możliwe przyczyny	Rozwiązanie
Aparat nie włącza się.	<ul style="list-style-type: none"> ■ Rozładowana bateria. ■ Bateria nie została prawidłowo włożona. 	<ul style="list-style-type: none"> ■ Wymień na całkowicie naładowaną baterię. ■ Poprawnie zamontować baterię.
Aparat nagle wyłącza się w czasie pracy.	<ul style="list-style-type: none"> ■ Rozładowana bateria. 	<ul style="list-style-type: none"> ■ Wymień na nową baterię.
Na obrazie znajdują się zakłócenia.	<ul style="list-style-type: none"> ■ Aparat drga podczas wykonywania zdjęcia. 	<ul style="list-style-type: none"> ■ Włączyć OIS.
Obrazy i pliki wideo nie mogą zostać zapisane.	<ul style="list-style-type: none"> ■ KARTA JEST PEŁNA. ■ Karta pamięci jest zablokowana. 	<ul style="list-style-type: none"> ■ Wymienić kartę na inną lub usunąć niepotrzebne pliki. ■ Odblokuj kartę pamięci.
Na podłączonej drukarce nie można drukować zdjęć.	<ul style="list-style-type: none"> ■ Aparat nie jest prawidłowo połączony z drukarką. ■ Drukarka nie jest zgodna z PICTBRIDGE™. ■ Sprawdź, czy w drukarce jest papier i tusz. ■ Zablokowany papier. 	<ul style="list-style-type: none"> ■ Sprawdź połączenie pomiędzy aparatem i drukarką. ■ Użyj drukarki zgodnej z PICTBRIDGE™. ■ Włóż papier do drukarki lub wkład z tuszem w drukarce. ■ Usuń zablokowany papier.

Problem	Możliwe przyczyny	Rozwiązanie
Zapisz powoli na karcie pamięci	<ul style="list-style-type: none"> ■ Istnieje ryzyko zbyt wolnego zapisu filmu w rozdzielczości wyższej niż standardowe HD na kartę pamięci poniżej klasy 4. 	<ul style="list-style-type: none"> ■ Używaj karty pamięci z klasą zapisu 4 albo wyższą, wtedy działanie karty się poprawi.
Nie można zapisać na kartę pamięci	<ul style="list-style-type: none"> ■ Karta pamięci w trybie ochrony przed zapisem. 	<ul style="list-style-type: none"> ■ Zwolnić zabezpieczenie przed zapisem na karcie pamięci lub wymienić kartę na inną.
Zbyt wiele filmów do przetworzenia	<ul style="list-style-type: none"> ■ Liczba obrazów lub innych plików na karcie pamięci przekracza wartość podaną w specyfikacji, co uniemożliwia odtworzenie folderu daty. 	<ul style="list-style-type: none"> ■ Usuń niepotrzebne pliki.
 lampy błyskowej miga na ekranie LCD	<ul style="list-style-type: none"> ■ Aktualne warunki wykonywania zdjęć wymagają lampy błyskowej. 	<ul style="list-style-type: none"> ■ Wł. lampę błyskową.

© 2017 JK Imaging Ltd. All Rights Reserved.

Znak towarowy, logo i wzornictwo Kodak, są używane na podstawie licencji Eastman Kodak Company.

Wszystkie inne logo, produkty lub nazwy firm, o których mowa w niniejszym dokumencie, są nazwami handlowymi, znakami towarowymi lub zastrzeżonymi znakami towarowymi ich posiadaczy. Posiadacze nie są powiązani z JK Imaging Ltd., naszymi produktami ani naszą witryną internetową.

JK Imaging Ltd., 17239 So. Main Street, Gardena, CA 90248 USA

JK Imaging Europe, 71 Clarendon Road, Watford, WD17 1DS, UK

kodakpixpro.com

Made in Myanmar

