

Z625 SPEAKER SYSTEM WITH SUBWOOFER AND OPTICAL INPUT

Complete Setup Guide

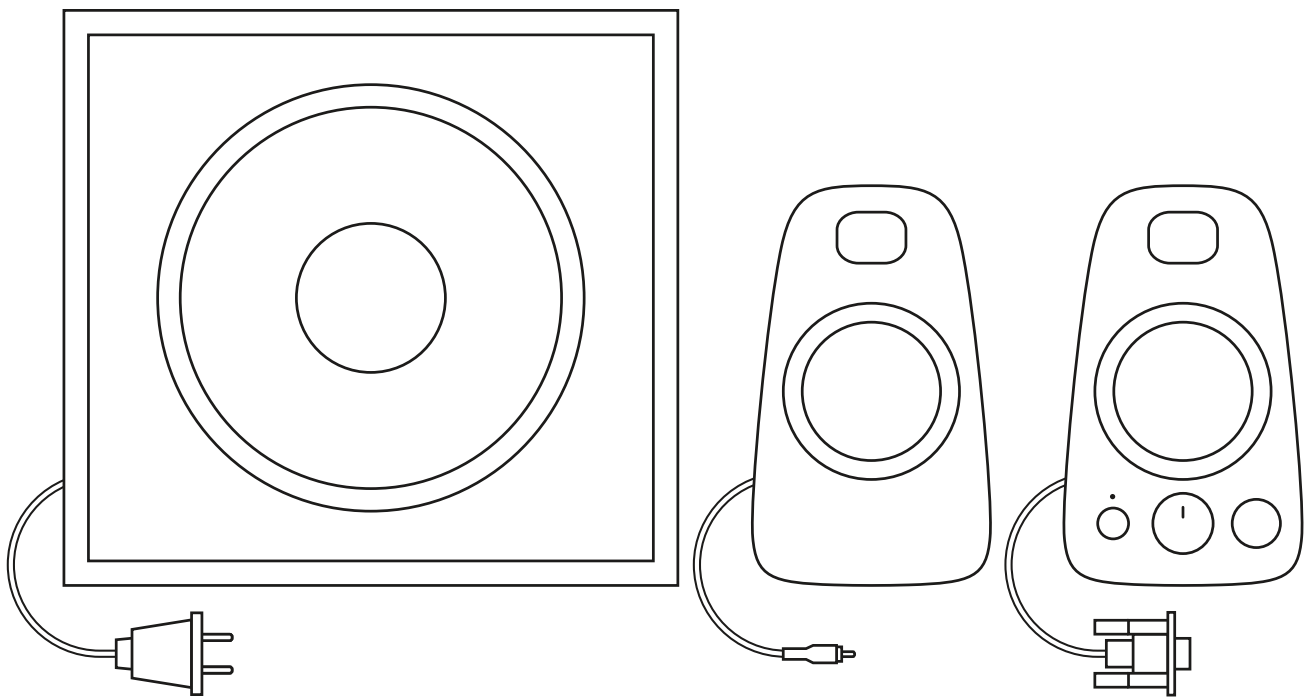

logitech®

CONTENTS

English	3	Česká verze	63
Deutsch	7	Slovenčina	67
Français	11	Українська	71
Italiano	15	Eesti	75
Español	19	Latviski	79
Português	23	Lietuvių	83
Nederlands	27	Български	87
Svenska	31	Hrvatski	91
Dansk	35	Srpski	95
Norsk	39	Slovenščina	99
Suomi	43	Română	103
Ελληνικά	47	Türkçe	107
По-русски	51	111	العربية
Po polsku	55	115	עברית
Magyar	59		

KNOW YOUR PRODUCT

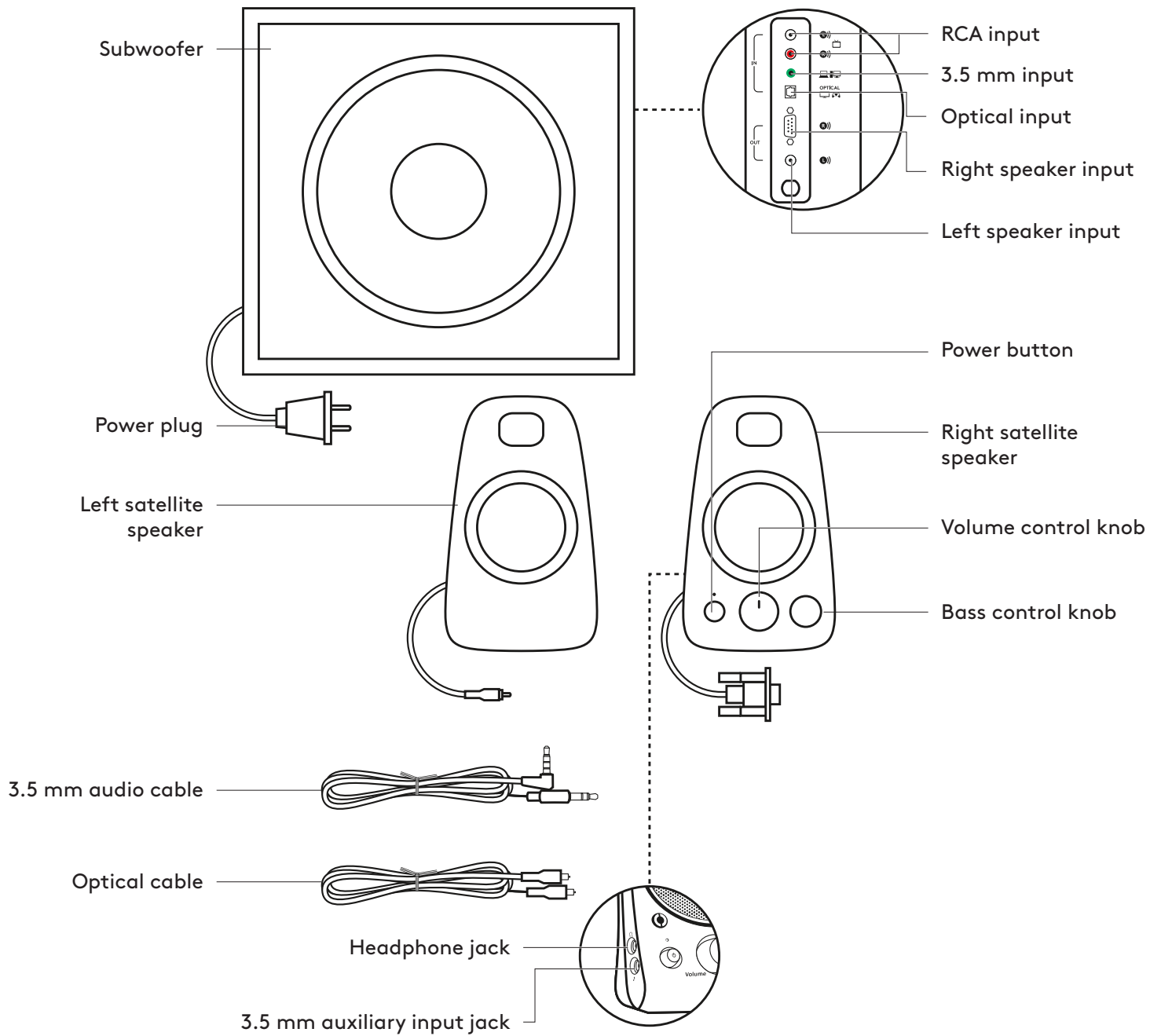

CONNECT THE SPEAKERS

1. Plug the VGA connector on the right speaker to the VGA subwoofer port. Then plug the RCA connector on the left speaker into the corresponding jack on the back of the subwoofer.
2. Plug the power plug into an electrical outlet.
3. Press power button on the right satellite to turn on the Z625 speaker system.

1

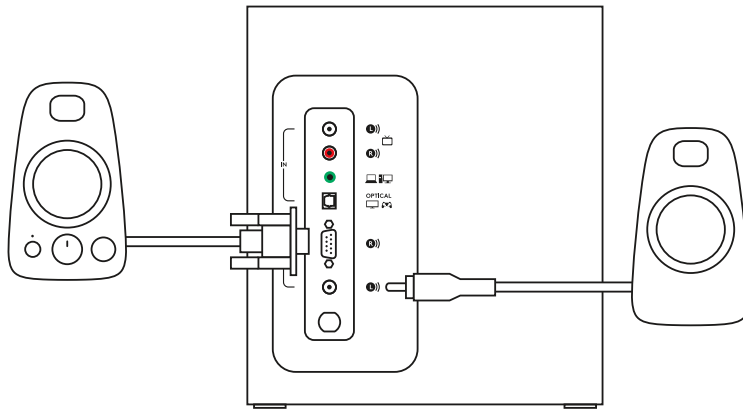

2

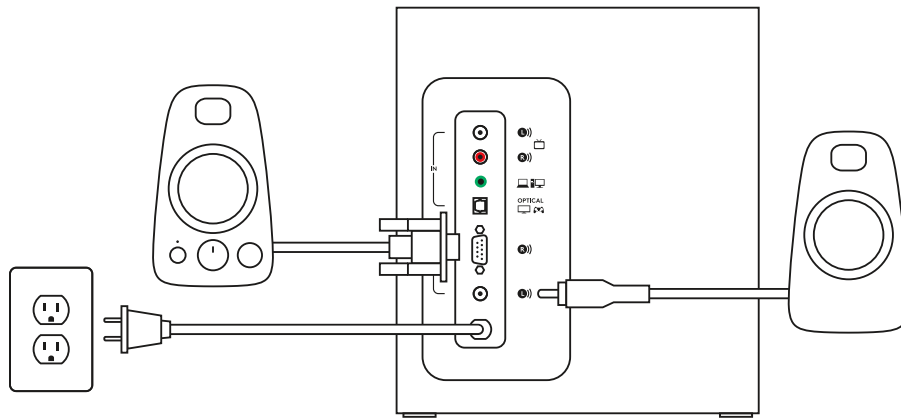

3

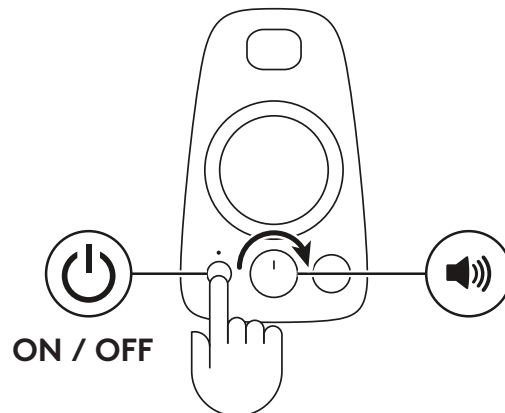

CONNECT TO AUDIO SOURCE

1A. Using a 3.5 mm cable:

Connect one end of the provided 3.5 mm cable to the auxiliary input jack on the back of the subwoofer and the other end to the 3.5 mm jack on your device.

1B. Connect one end of the provided 3.5 mm cable to the auxiliary input jack on the right satellite and the other end to the 3.5 mm jack on your device.

2. Using an optical cable:

Connect one end of the provided optical cable to the optical input on the back of the subwoofer and the other end to your gaming console.

3. Using a RCA cable:

Connect one end of the RCA cable to the corresponding RCA jack on the back of the subwoofer and the other end to the RCA outlet your device.

NOTE: The RCA cable is not included in the box and must be purchased separately.

4. Plug your headphones into the headphone jack on the right speaker. To adjust the volume of your headphones, use the volume control knob on the front of the right speaker.

1A

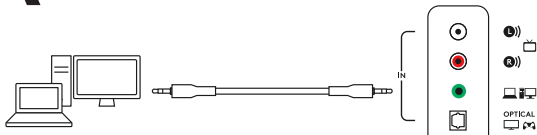

1B

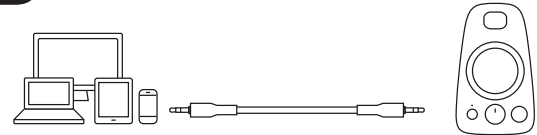

2

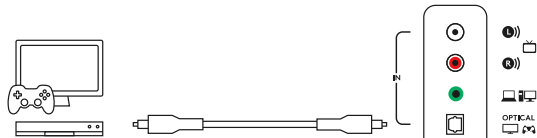

3

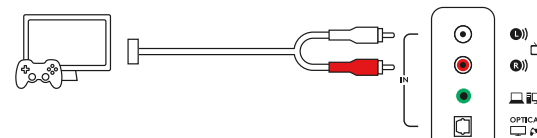

4



ADJUST THE VOLUME

1. To adjust the volume on the speakers, use the middle knob on the front of the right speaker. Turn clockwise (counterclockwise) to increase (decrease) the volume.

ADJUST THE BASS

2. Adjust the bass level by turning the bass control knob on the right speaker. Turn bass knob to the right for deeper bass or to the left for less bass.

1

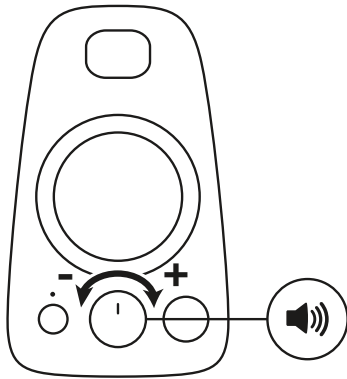

2

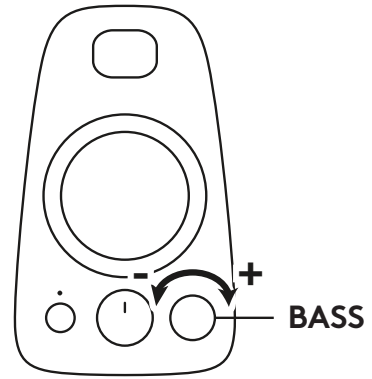

www.logitech.com/support/Z625

PRODUKT AUF EINEN BLICK

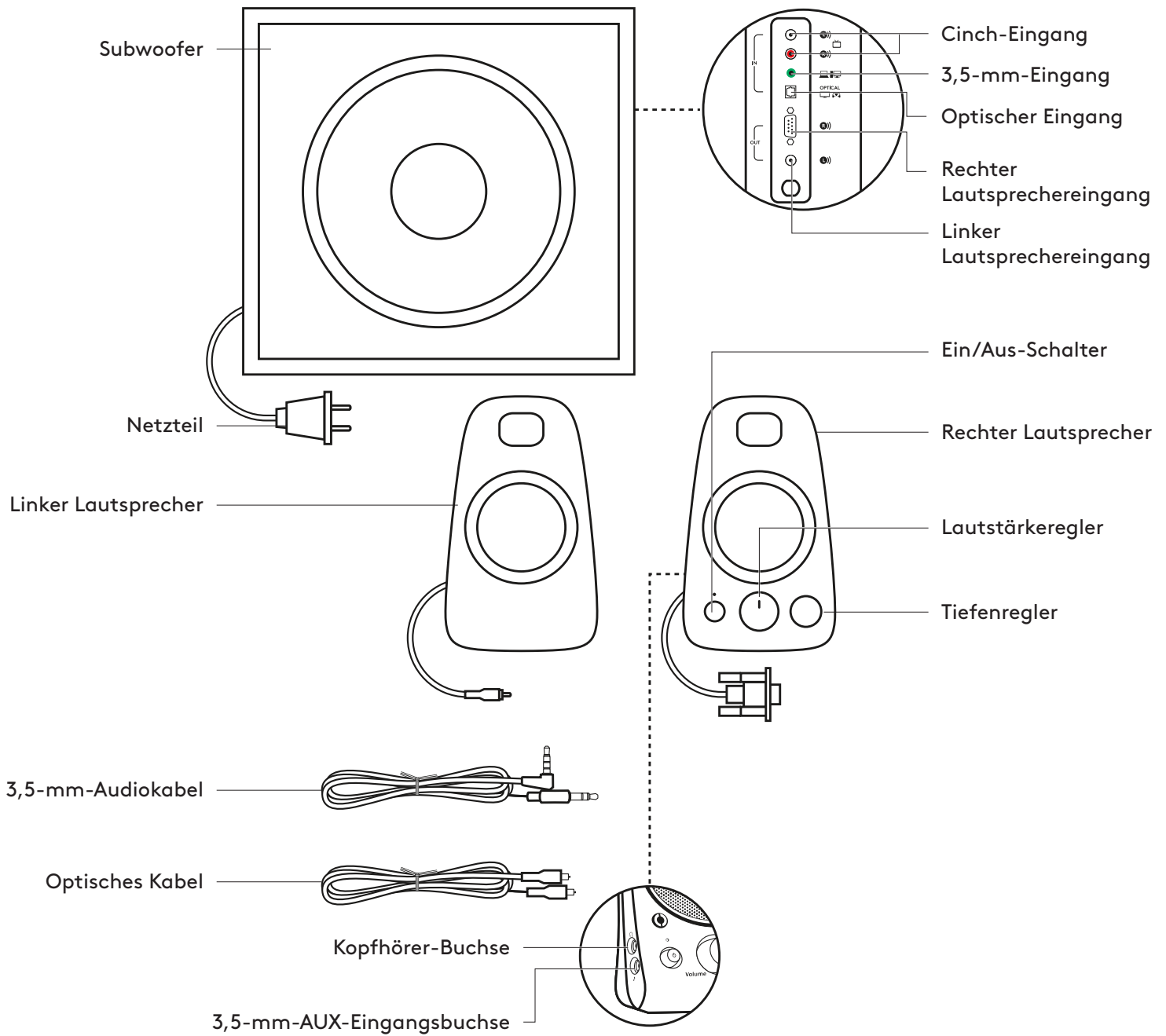

VERBINDEN DER LAUTSPRECHER

1. Schließen Sie den VGA-Stecker am VGA-Subwoofer-Anschluss am rechten Lautsprecher an. Verbinden Sie dann den Cinch-Stecker des linken Lautsprechers in die entsprechende Buchse auf der Rückseite des Subwoofers.
2. Stecken Sie das Netzkabel in eine Steckdose.
3. Drücken Sie die Ein/Aus-Taste am rechten Lautsprecher, um das Z625 Lautsprechersystem einzuschalten.

1

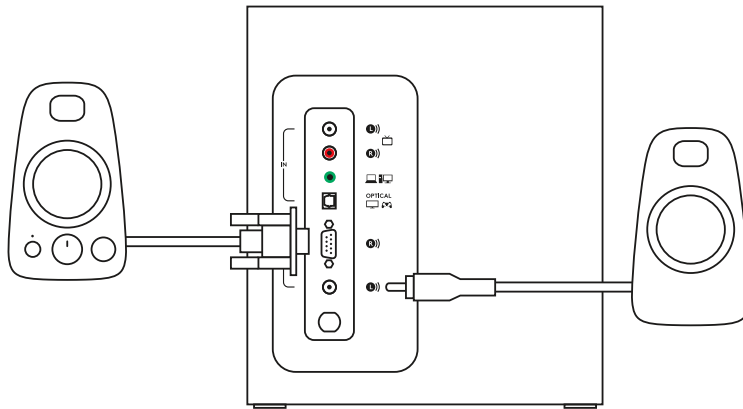

2

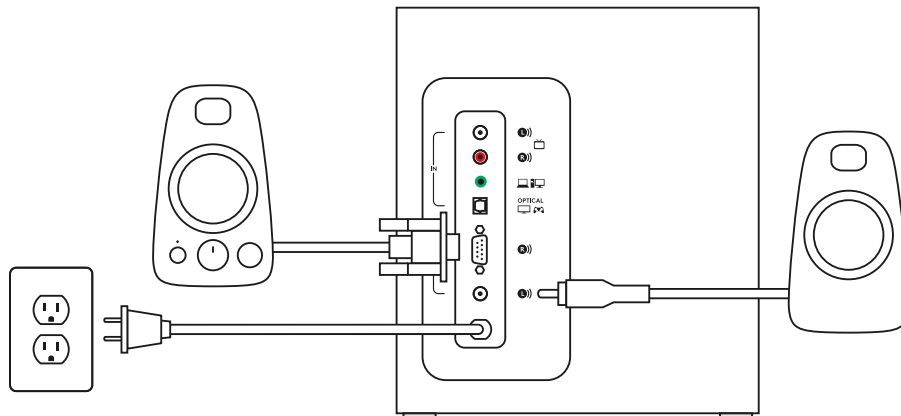

3

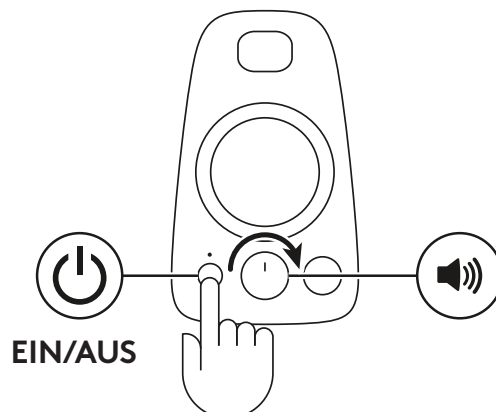

MIT AUDIOQUELLE VERBINDEN

1A. Mit einem 3,5-mm-Kabel:

Verbinden Sie ein Ende des mitgelieferten 3,5-mm-Kabels mit der AUX-Eingangsbuchse an der Rückseite des Subwoofers und das andere Ende mit der 3,5-mm-Buchse Ihres Geräts.

1B. Verbinden Sie ein Ende des mitgelieferten 3,5-mm-Kabels mit der AUX-Eingangsbuchse am rechten Lautsprecher und das andere Ende mit der 3,5-mm-Buchse Ihres Geräts.

2. Mit einem optischen Kabel:

Verbinden Sie ein Ende des mitgelieferten optischen Kabels mit dem optischen Eingang auf der Rückseite des Subwoofers und das andere Ende mit Ihrer Spielekonsole.

3. Mit einem Cinch-Kabel:

Verbinden Sie ein Ende des Cinch-Kabels mit der entsprechenden Cinch-Buchse auf der Rückseite des Subwoofers und das andere Ende mit der Cinch-Buchse Ihres Geräts.

HINWEIS: Das Cinch-Kabel ist nicht im Lieferumfang enthalten und muss separat erworben werden.

4. Schließen Sie Ihren Kopfhörer an der 3,5-mm-Kopfhörerbuchse am rechten Lautsprecher an. Verwenden Sie den Lautstärkeregler an der Vorderseite des rechten Lautspeakers, um die Lautstärke des Kopfhörers einzustellen.

1A

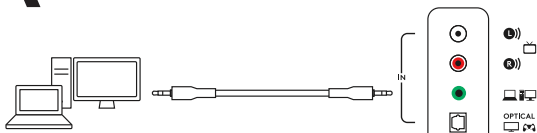

1B

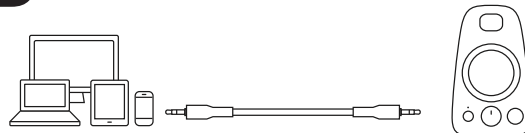

2

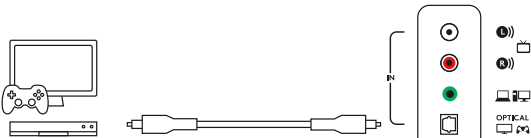

3

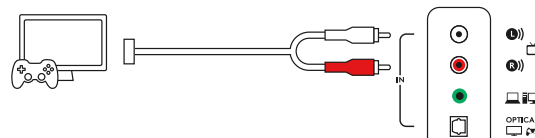

4



ANPASSEN DER LAUTSTÄRKE

1. Verwenden Sie den mittleren Regler an der Vorderseite des rechten Lautsprechers, um die Lautstärke einzustellen. Drehen Sie im Uhrzeigersinn (gegen den Uhrzeigersinn), um die Lautstärke zu erhöhen (zu verringern).

ANPASSEN DER TIEFEN

2. Stellen Sie den Tiefenpegel durch Drehen des entsprechenden Reglers am rechten Lautsprecher ein. Drehen Sie den Tiefenregler nach rechts für mehr oder nach links für weniger Bass.

1

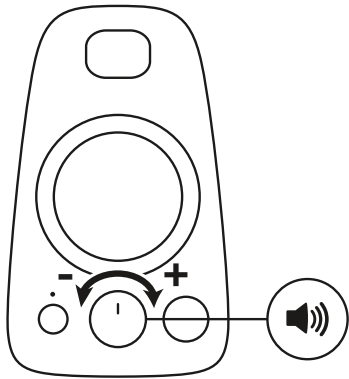

2

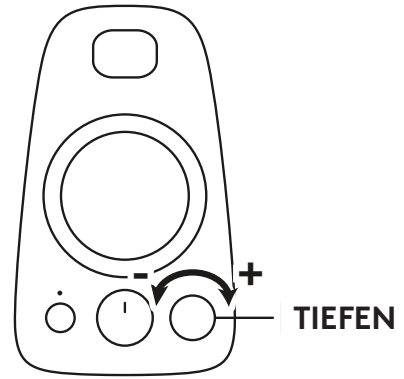

www.logitech.com/support/Z625

PRÉSENTATION DU PRODUIT

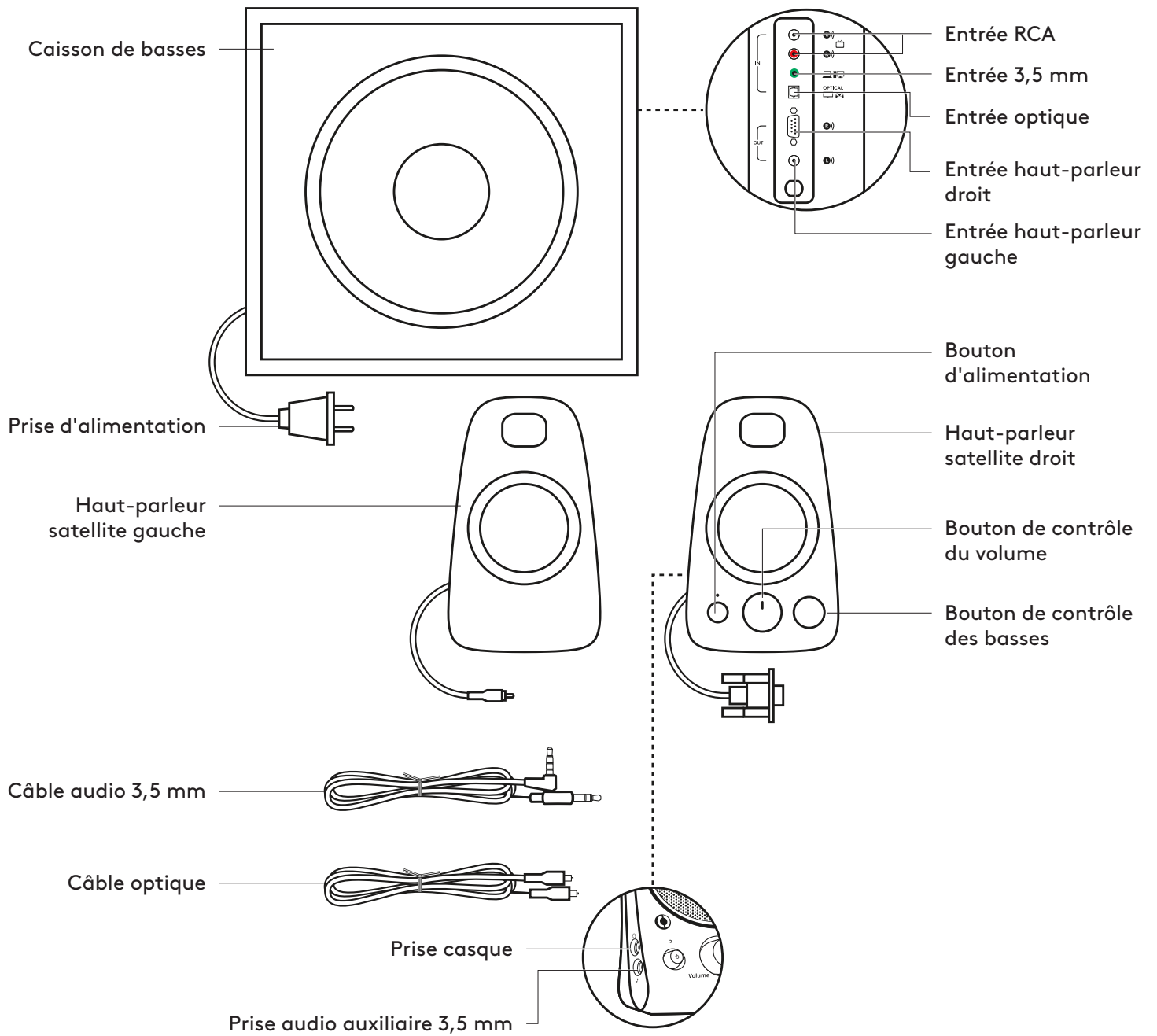

CONNEXION DES HAUT-PARLEURS

1. Branchez le connecteur VGA du haut-parleur droit sur le port du caisson de basses VGA. Branchez ensuite le connecteur RCA du haut-parleur gauche dans la prise audio correspondante à l'arrière du caisson de basses.
2. Branchez l'adaptateur secteur à une prise électrique.
3. Appuyez sur le bouton d'alimentation du satellite droit pour allumer le système de haut-parleurs Z625.

1

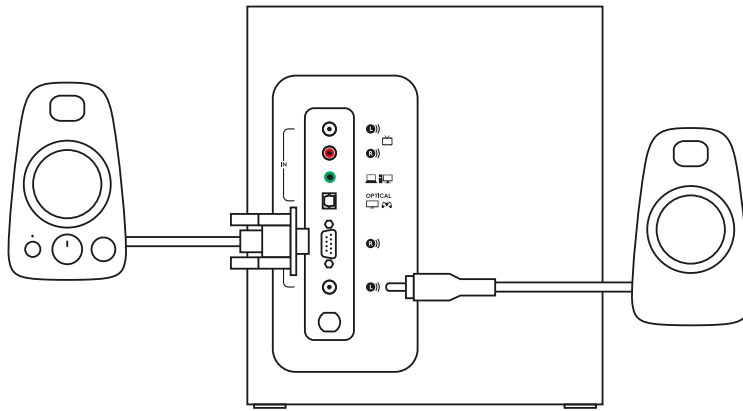

2

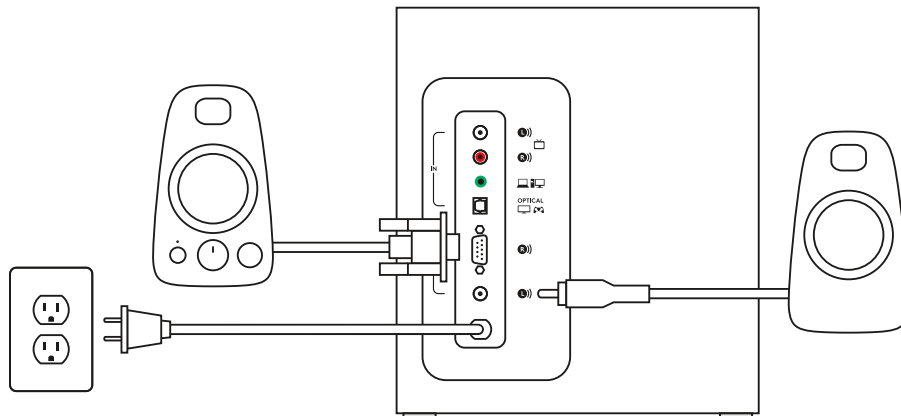

3

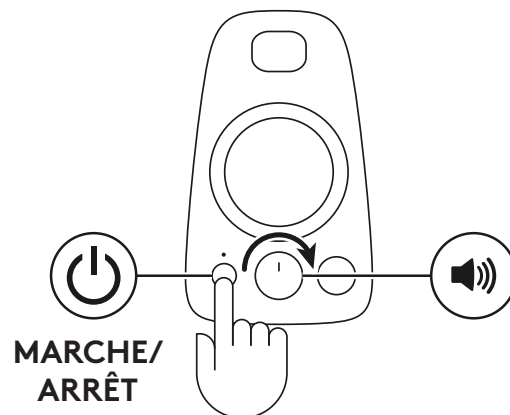

CONNEXION À LA SOURCE AUDIO

- 1A. Avec un câble 3,5mm:
branchez une extrémité du câble 3,5mm fourni sur l'entrée de prise audio auxiliaire à l'arrière du caisson de basses et l'autre extrémité à la prise audio 3,5mm de votre dispositif.
- 1B. Branchez une extrémité du câble 3,5mm fourni sur l'entrée de prise audio auxiliaire sur le haut-parleur satellite et l'autre extrémité à la prise audio 3,5 mm de votre dispositif.
2. Avec un câble optique:
branchez une extrémité du câble optique sur l'entrée optique correspondante à l'arrière du caisson de basses et l'autre extrémité à votre console de jeu.
3. Avec un câble RCA:
branchez une extrémité du câble RCA sur la prise RCA correspondante à l'arrière du caisson de basses et l'autre extrémité à la prise RCA de votre dispositif.
REMARQUE: Le câble RCA n'est pas fourni et doit être acheté séparément.
4. Branchez votre casque dans la prise casque du haut-parleur droit. Pour régler le volume du casque, utilisez le bouton de réglage du volume situé à l'avant du haut-parleur droit.

1A

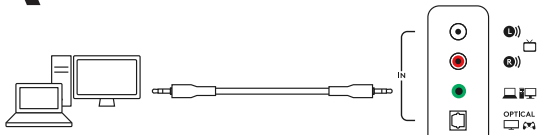

1B

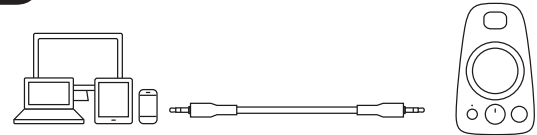

2

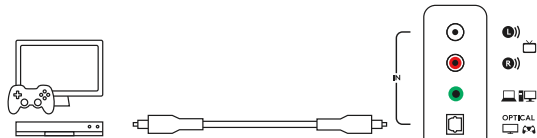

3

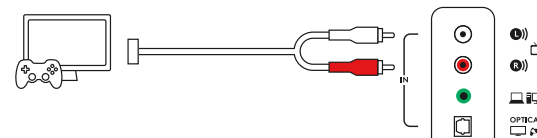

4



AJUSTEMENT DU VOLUME

1. Pour régler le volume des haut-parleurs, utilisez le bouton central situé à l'avant du haut-parleur droit. Tournez dans le sens horaire (sens antihoraire) pour augmenter (diminuer) le volume.

RÉGLER LES BASSES

2. Réglez le niveau des basses en tournant le bouton de contrôle des basses sur le haut-parleur droit. Tournez le bouton des basses vers la droite pour augmenter la profondeur des basses et vers la gauche pour la réduire.

1

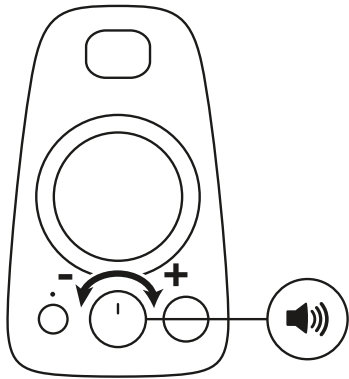

2

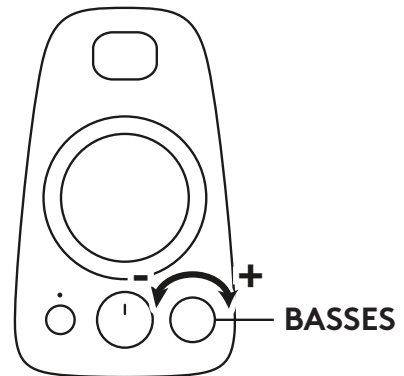

www.logitech.com/support/Z625

PANORAMICA DEL PRODOTTO

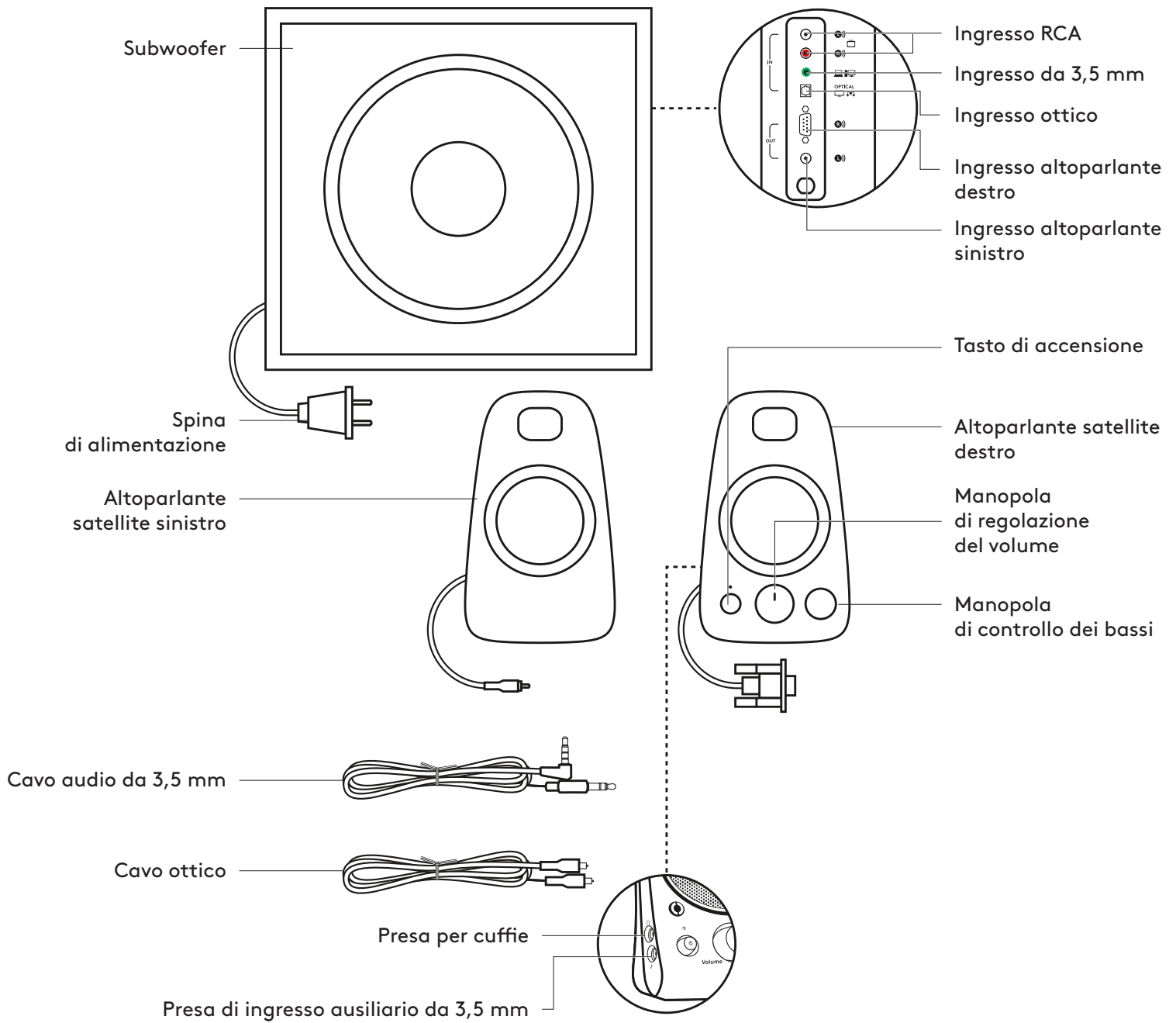

CONNESSIONE DEGLI ALTOPARLANTI

1. Collega il connettore VGA dell'altoparlante destro alla porta VGA del subwoofer. Quindi collega il connettore RCA sull'altoparlante sinistro alla presa corrispondente sul retro del subwoofer.
2. Collega la spina di alimentazione a una presa elettrica.
3. Premi il pulsante di accensione sul satellite destro per accendere il sistema di altoparlanti Z625.

1

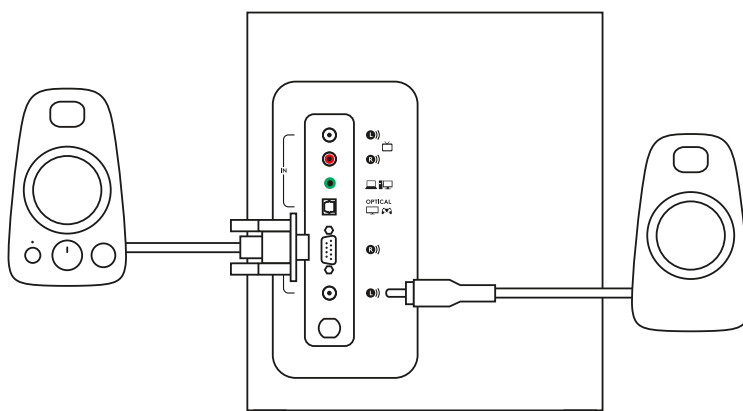

2

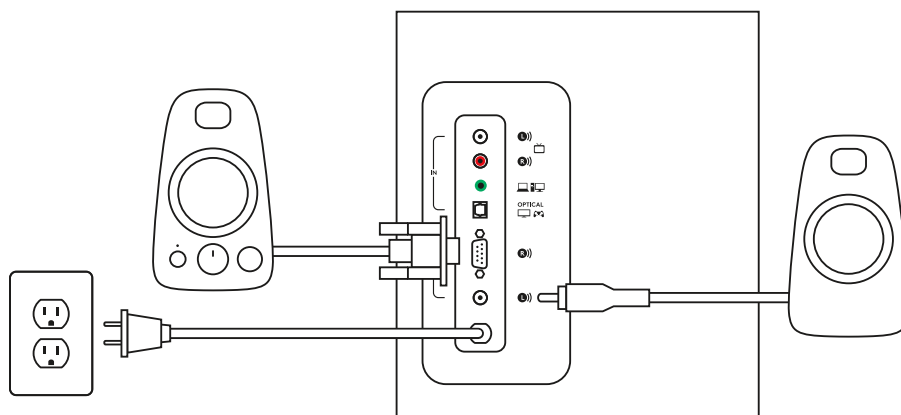

3

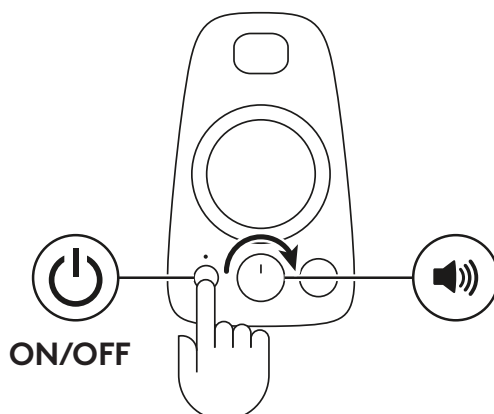

CONNESSIONE ALLA SORGENTE AUDIO

1A. Tramite un cavo da 3,5 mm:

Connetti un'estremità del cavo da 3,5 mm in dotazione alla presa di ingresso ausiliario sul retro del subwoofer e l'altra estremità alla presa da 3,5 mm sul dispositivo.

1B. Connetti un'estremità del cavo da 3,5 mm in dotazione alla presa di ingresso ausiliario sul satellite destro e l'altra estremità alla presa da 3,5 mm sul dispositivo.

2. Tramite un cavo ottico:

Connetti un'estremità del cavo ottico fornito alla presa ottica sul retro del subwoofer e l'altra estremità alla tua console di gioco.

3. Tramite un cavo RCA:

Connetti un'estremità del cavo RCA alla presa RCA corrispondente sul retro del subwoofer e l'altra estremità all'uscita RCA sul dispositivo.

NOTA: il cavo RCA non è incluso nella confezione e deve essere acquistato separatamente.

4. Connetti le cuffie alla presa per cuffie sull'altoparlante destro. Per regolare il volume delle cuffie, utilizza l'apposita manopola di controllo sulla parte anteriore dell'altoparlante destro.

1A

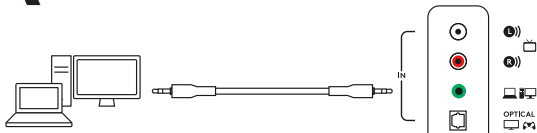

1B

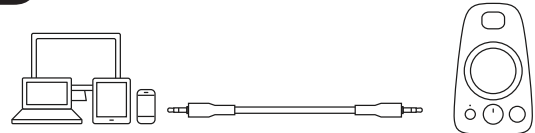

2

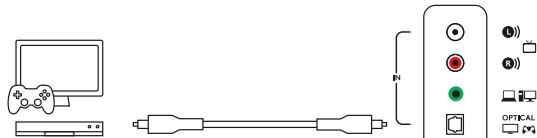

3

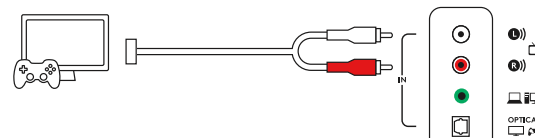

4



REGOLAZIONE DEL VOLUME

1. Per regolare il volume sugli altoparlanti, utilizza la manopola centrale sulla parte anteriore dell'altoparlante destro. Ruotala in senso orario/antiorario per aumentare/ridurre il volume.

REGOLAZIONE DEI BASSI

2. Per regolare il livello dei bassi, utilizza l'apposita manopola di controllo sull'altoparlante destro. Ruota la manopola dei bassi verso destra per bassi più profondi o verso sinistra per bassi meno profondi.

1

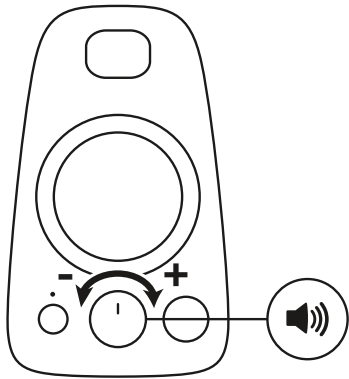

2

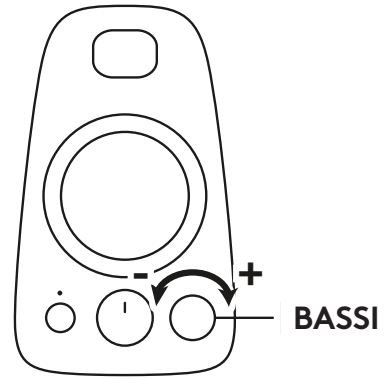

www.logitech.com/support/Z625

COMPONENTES DEL PRODUCTO

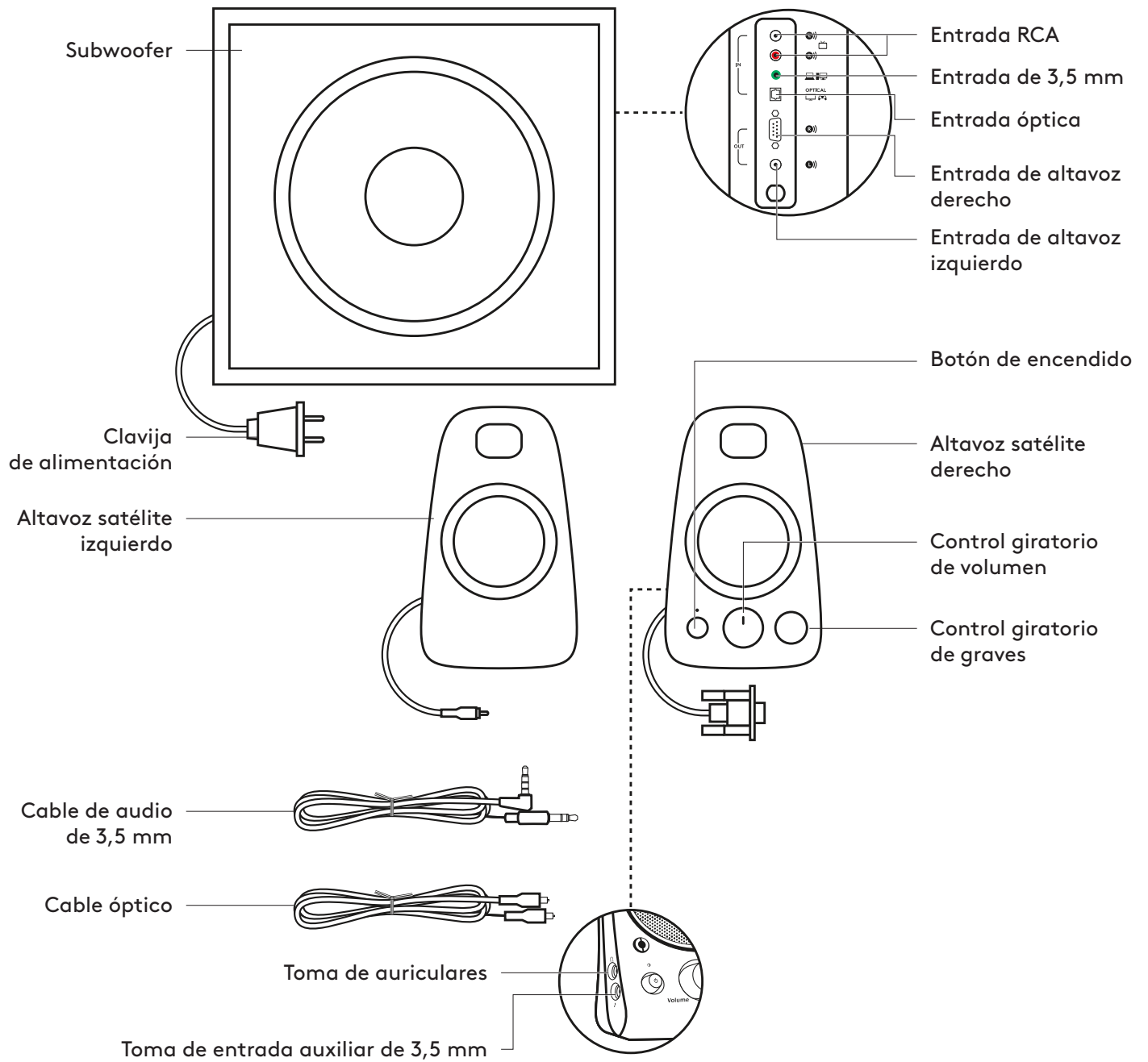

CONECTA LOS ALTAVOCES

1. Conecta el conector VGA del altavoz derecho al puerto VGA del subwoofer. A continuación, conecta el conector RCA del altavoz izquierdo a la toma correspondiente en la parte posterior del subwoofer.
2. Conecta la clavija de alimentación a una toma de corriente.
3. Pulsa el botón de encendido del altavoz satélite derecho para encender el sistema de altavoces Z625.

1

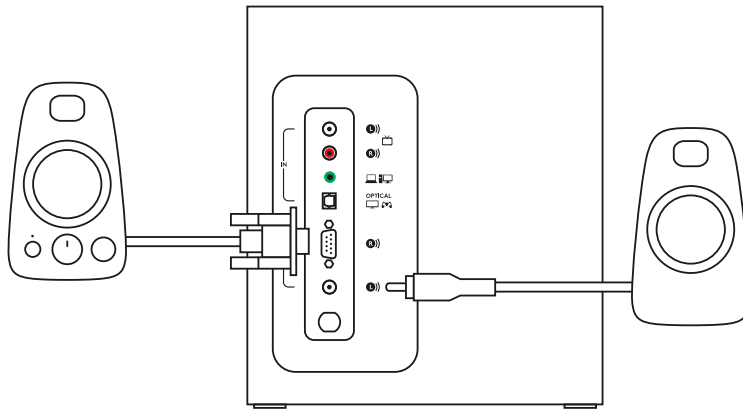

2

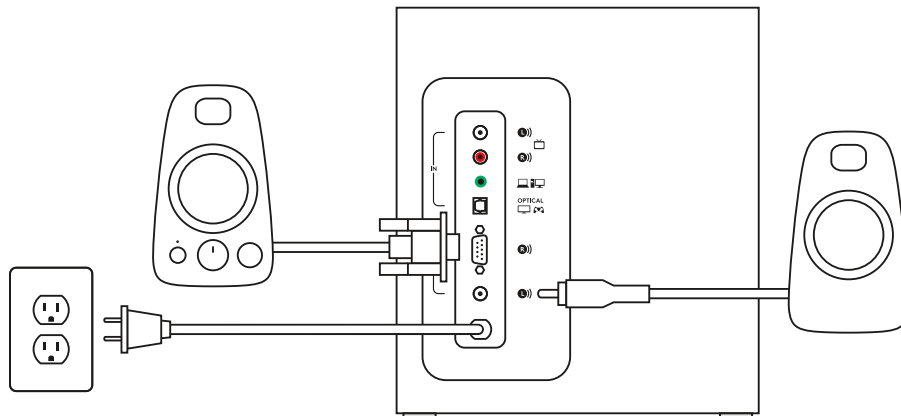

3

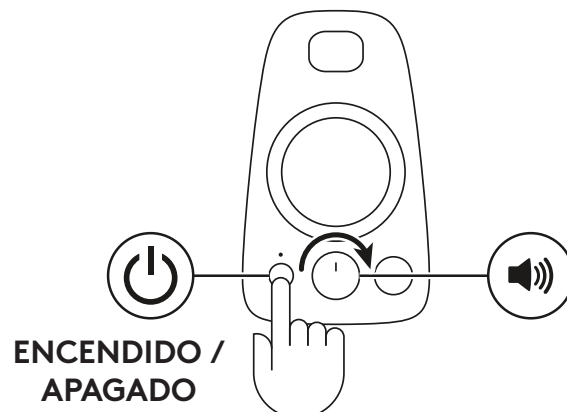

CONECTA A LA FUENTE DE AUDIO

1A. Con un cable de 3,5 mm:

Conecta un extremo del cable de 3,5 mm suministrado a la toma de entrada auxiliar en la parte posterior del subwoofer y el otro extremo a la toma de 3,5 mm de tu dispositivo.

1B. Conecta un extremo del cable de 3,5 mm suministrado a la toma de entrada auxiliar del altavoz satélite derecho y el otro extremo a la toma de 3,5 mm de tu dispositivo.

2. Con un cable óptico:

Conecta un extremo del cable óptico suministrado a la entrada óptica situada en la parte posterior del subwoofer, y el otro extremo a la consola de gaming.

3. Con un cable RCA:

Conecta un extremo del cable RCA a la toma RCA correspondiente en la parte posterior del subwoofer y el otro extremo a la toma RCA de tu dispositivo.

NOTA: El cable RCA no se incluye en la caja y debe adquirirse por separado.

4. Conecta los auriculares a la toma de auriculares en el altavoz derecho. Para ajustar el volumen de los auriculares, usa el control giratorio de volumen en la parte frontal del altavoz derecho.

1A

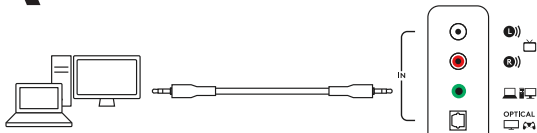

1B

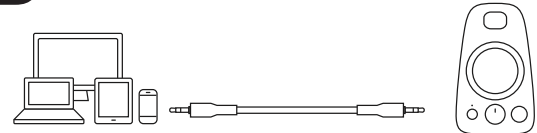

2

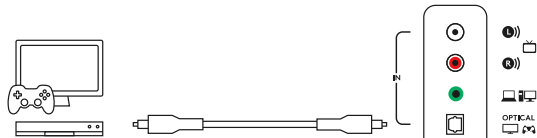

3

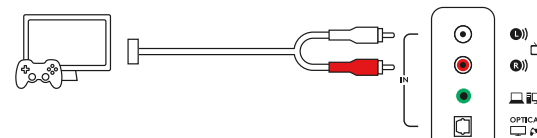

4



AJUSTA EL VOLUMEN

1. Para ajustar el volumen de los altavoces, usa el control giratorio central en la parte frontal del altavoz derecho. Gira en el sentido de las agujas del reloj (en sentido contrario) para aumentar (disminuir) el volumen.

AJUSTA LOS GRAVES

2. Ajusta el nivel de graves girando el control giratorio de graves en el altavoz derecho. Gira el control giratorio de graves hacia la derecha para obtener unos graves más profundos o hacia la izquierda para obtener menos graves.

1

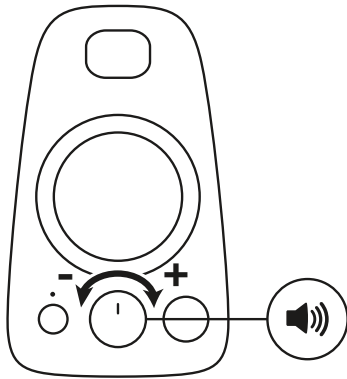

2

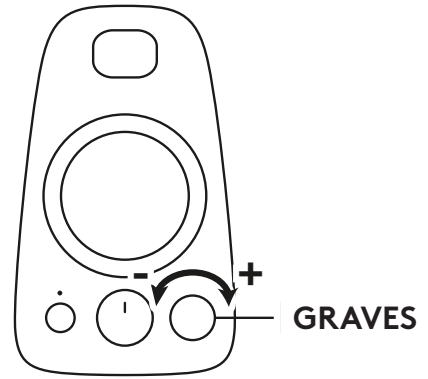

www.logitech.com/support/Z625

CONHEÇA O SEU PRODUTO

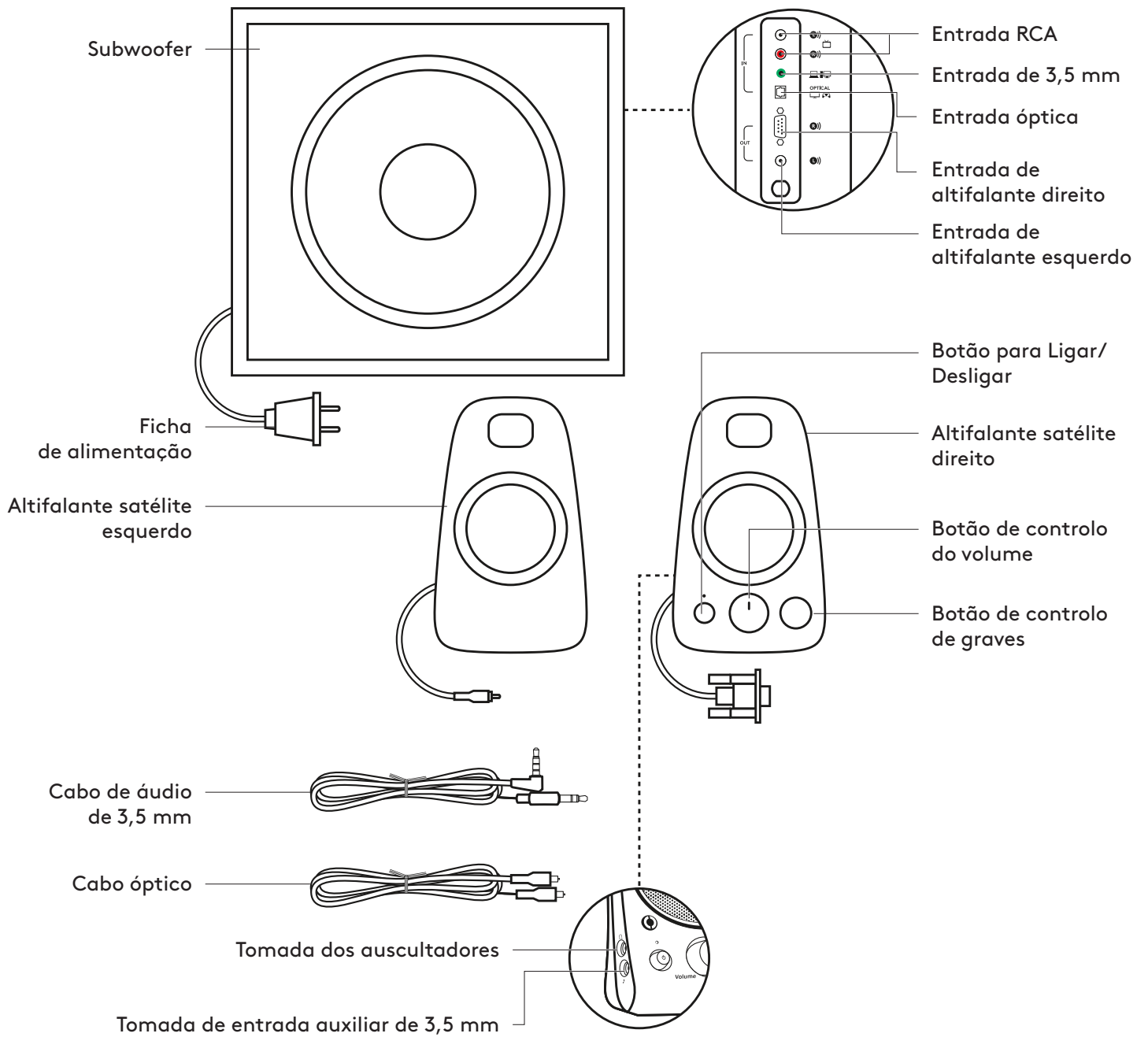

LIGAR OS ALTIFALANTES

1. Ligue o conector VGA no altifalante direito à porta VGA do subwoofer. Em seguida, ligue o conector RCA do altifalante esquerdo à tomada correspondente na parte posterior do subwoofer.
2. Ligue a ficha de alimentação a uma tomada eléctrica.
3. Prima o botão Ligar/desligar no satélite direito para ligar o sistema de altifalantes Z625.

1

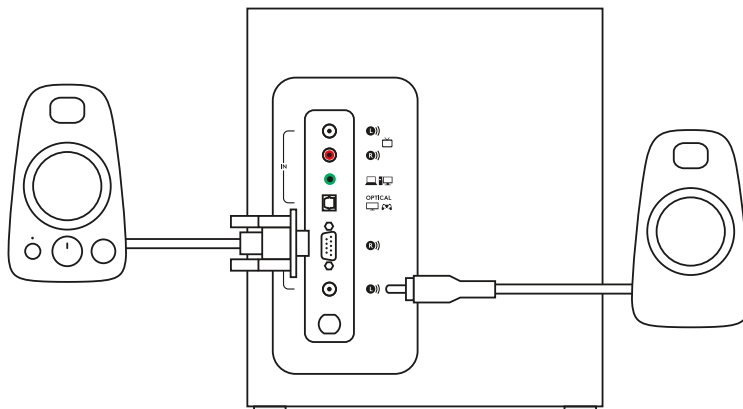

2

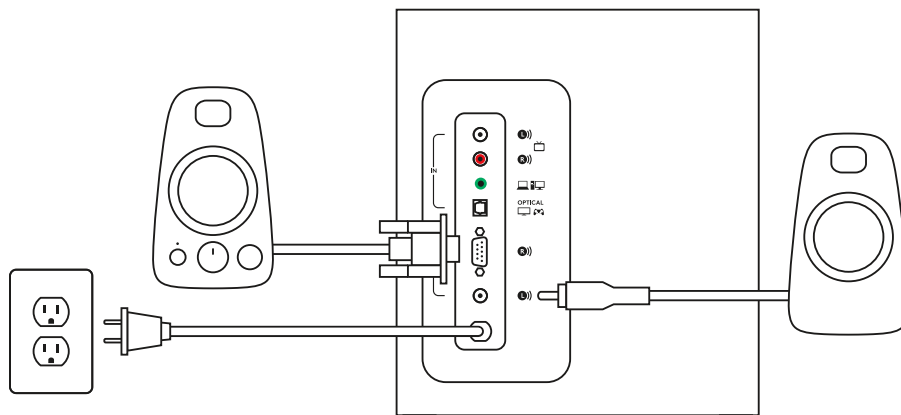

3

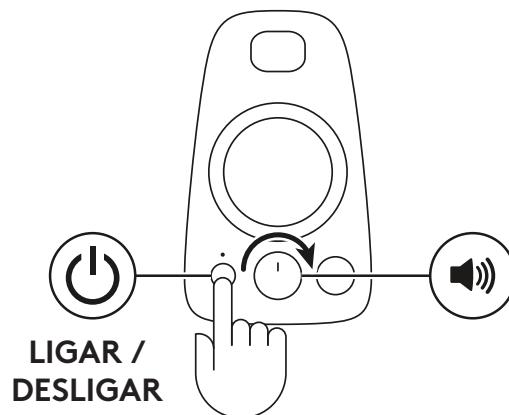

LIGAR A UMA ORIGEM DE ÁUDIO

1A. Utilizar um cabo de 3,5 mm:

Ligue uma extremidade do cabo de 3,5 mm à tomada de entrada auxiliar na traseira do subwoofer e ligue a outra extremidade à tomada de 3,5 mm no seu dispositivo.

1B. Ligue uma extremidade do cabo de 3,5 mm à tomada de entrada auxiliar do satélite direito e ligue a outra extremidade à tomada de 3,5 mm no seu dispositivo.

2. Utilizar um cabo óptico:

Ligue uma extremidade do cabo óptico fornecido à entrada óptica na parte posterior do subwoofer e a outra extremidade à consola de jogos.

3. Utilizar um cabo RC:

Ligue uma extremidade do cabo RCA à correspondente tomada RCA na parte posterior do subwoofer e ligue a outra extremidade à tomada RCA no seu dispositivo.

NOTA: O cabo RCA não está incluído na caixa e deve ser comprado separadamente.

4. Ligue os auscultadores à tomada dos auscultadores no altifalante direito. Para ajustar o volume dos auscultadores, utilize o botão de controlo do volume na parte frontal do altifalante direito.

1A

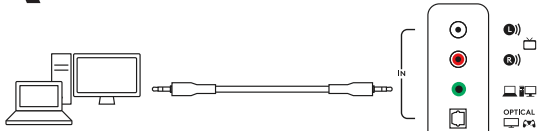

1B

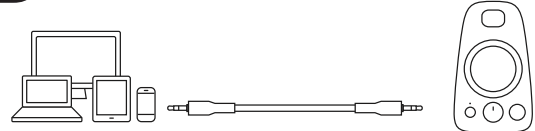

2

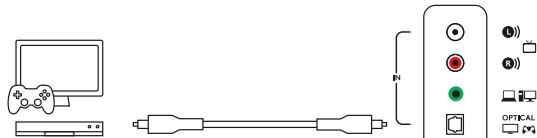

3

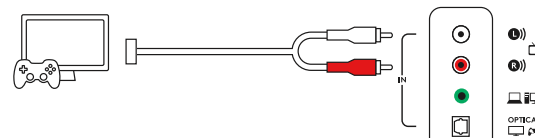

4



AJUSTAR O VOLUME

1. Para ajustar o volume dos altifalantes, utilize o botão central na parte frontal do altifalante direito. Rode no sentido (anti)horário dos ponteiros do relógio para (diminuir) aumentar o volume.

AJUSTAR OS GRAVES

2. Ajuste o nível de graves rodando o botão de controlo de graves no altifalante direito. Rode o botão de graves para a direita para aumentar o nível de graves ou rode para a esquerda para diminuir os graves.

1

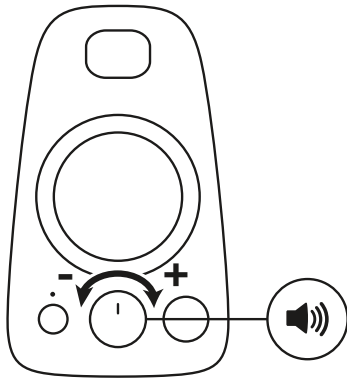

2

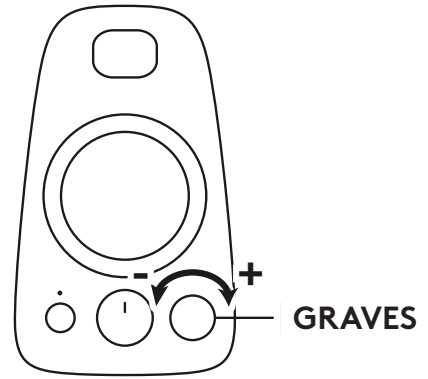

www.logitech.com/support/Z625

KEN JE PRODUCT

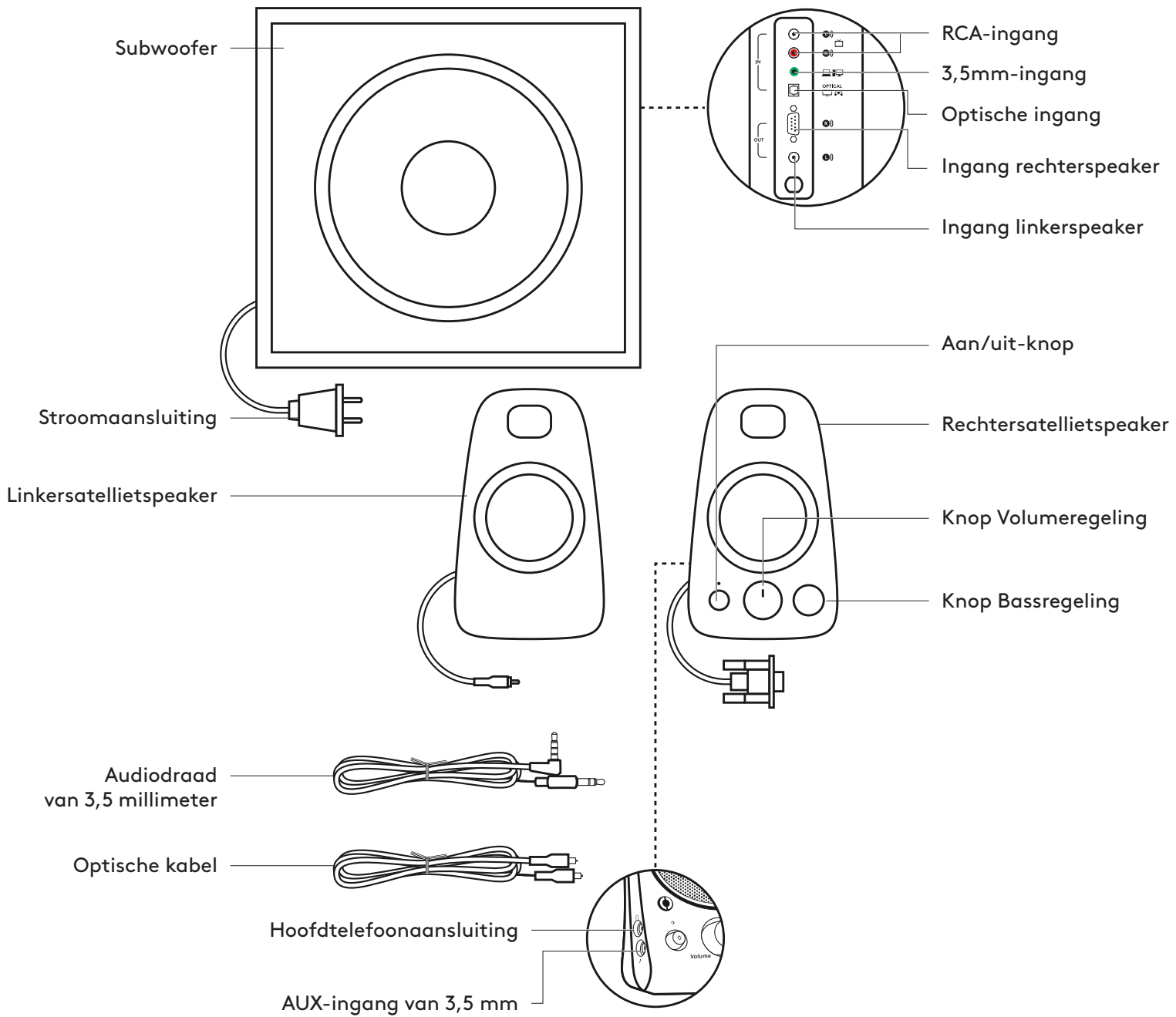

DE SPEAKERS AANSLUITEN

1. Sluit de VGA-connector van de rechterspeaker aan op de VGA-subwooferpoort. Sluit vervolgens de RCA-connector van de linkerspeaker aan op de overeenkomstige aansluiting aan de achterkant van de subwoofer.
2. Sluit de stroomkabel op een stopcontact aan.
3. Druk op de aan/uit-knop op de rechtersatelliet om het Z625-speakersysteem aan te zetten.

1

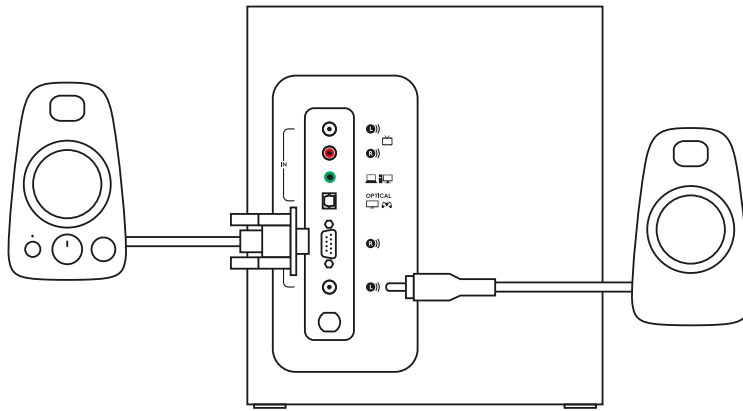

2

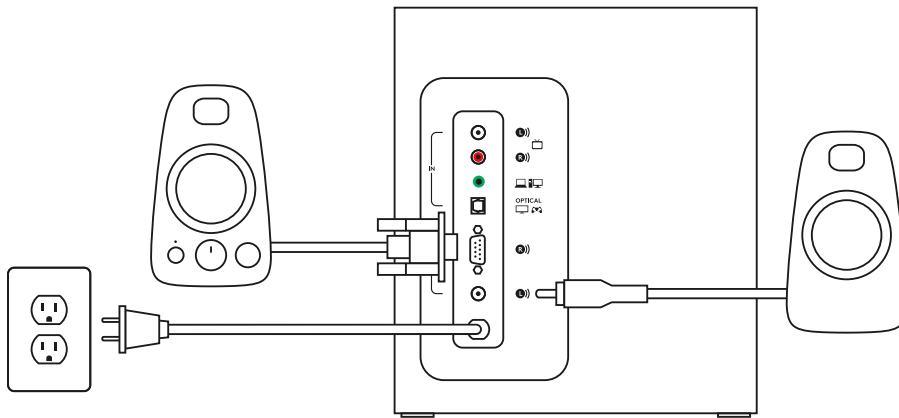

3

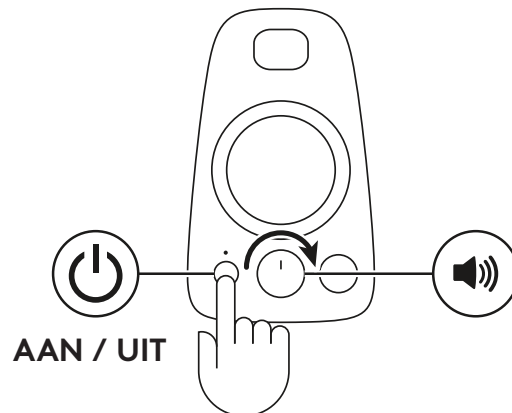

MET AUDIOBRON VERBINDEN

1A. Met een 3,5mm-kabel:

Verbind het ene uiteinde van de meegeleverde 3,5mm-kabel met de AUX-ingang aan de achterkant van de subwoofer en het andere uiteinde met de 3,5mm-ingang op je apparaat.

1B. Verbind het ene uiteinde van de meegeleverde 3,5mm-kabel met de AUX-ingang aan de achterkant van de subwoofer en het andere uiteinde met de 3,5mm-ingang op je apparaat.

2. Met een optische kabel:

Sluit het ene einde van de meegeleverde optische kabel aan op de optische ingang aan de achterkant van de subwoofer, en sluit het andere uiteinde aan op je gameconsole.

3. Met een RCA-kabel:

Sluit het ene uiteinde van de RCA-kabel aan op de overeenkomstige RCA-ingang aan de achterkant van de subwoofer en het andere einde op de RCA-uitgang van je apparaat.

OPMERKING: De RCA-kabel wordt niet meegeleverd in de doos en moet apart worden aangeschaft.

4. Sluit je hoofdtelefoon aan op de hoofdtelefoonaansluiting op de rechterspeaker. Gebruik de knop voor volumeregeling aan de voorkant van de rechterspeaker om het volume van je hoofdtelefoon aan te passen.

1A

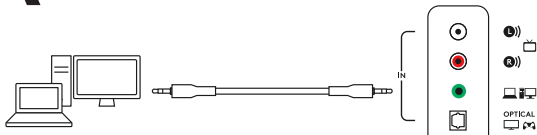

1B

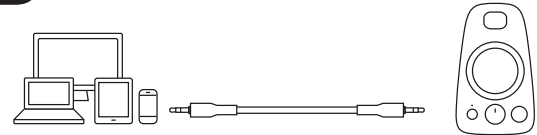

2

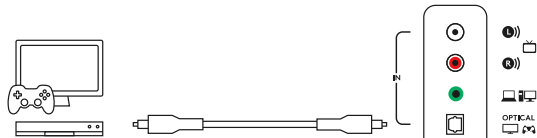

3

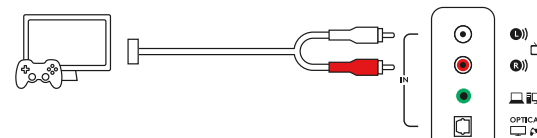

4



HET VOLUME AANPASSEN

1. Gebruik de middelste knop vooraan op de rechterspeaker om het volume van de speakers aan te passen. Draai met de klok mee (tegen de klok in) om het volume te verhogen (verlagen).

BASS AANPASSEN

2. Draai aan de knop voor bassregeling op de rechterspeaker om het bassniveau aan te passen. Draai de bassknop naar rechts voor een diepere bass of naar links voor minder bass.

1

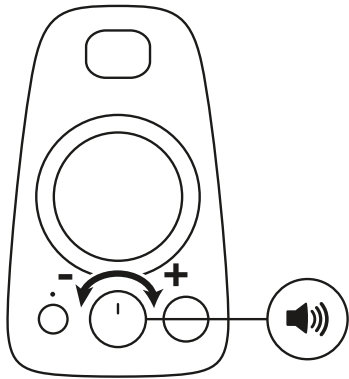

2

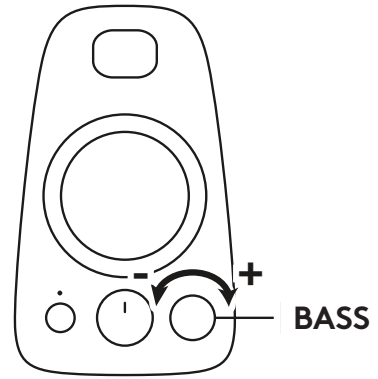

www.logitech.com/support/Z625

PRODUKTÖVERSIKT

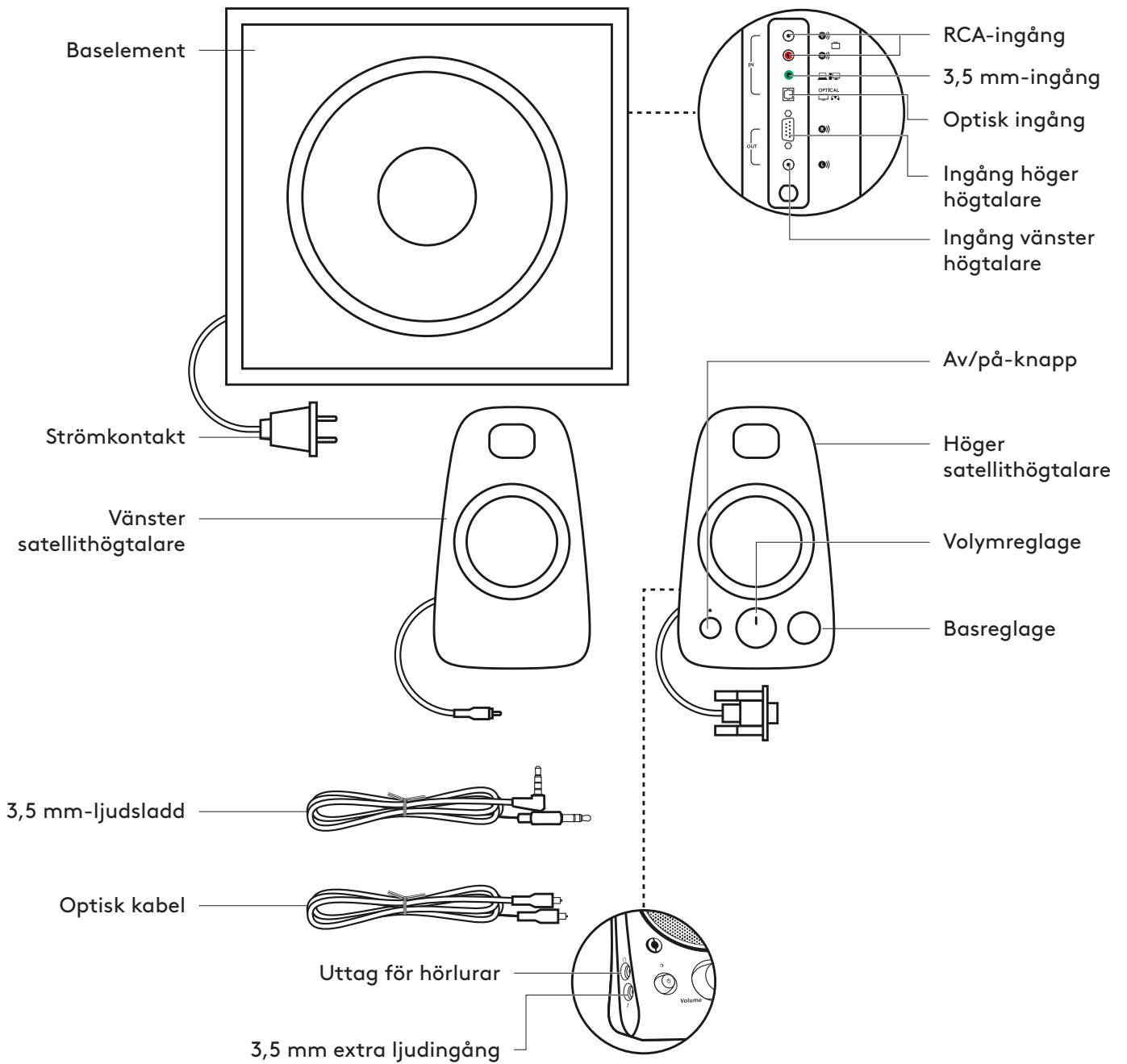

ANSLUTA HÖGTALARNA

1. Anslut VGA-kontakten på den högra högtalaren till VGA-porten på baselementet. Anslut sedan RCA-kontakten på den vänstra högtalaren till motsvarande kontakt på baselementets baksida.
2. Anslut strömkontakten till ett vägguttag.
3. Tryck på strömknappen på den högra satellithögtalaren för att slå på Z625-högtalarsystemet.

1

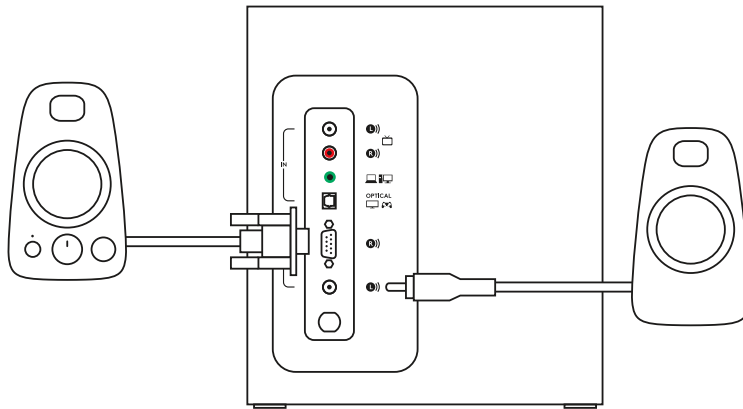

2

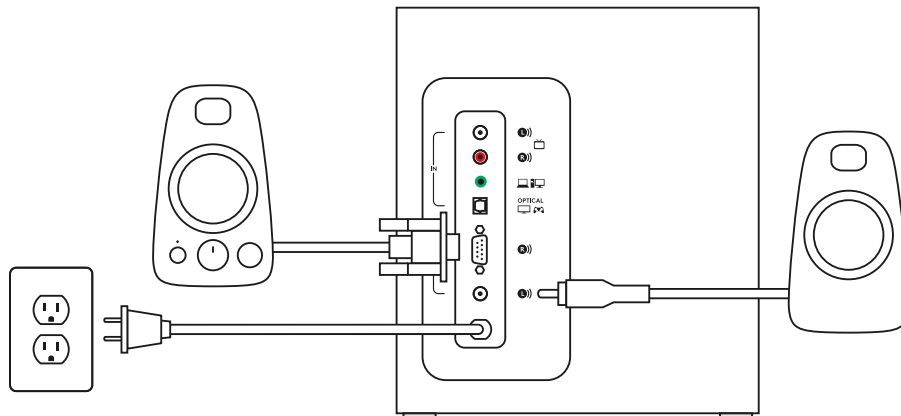

3

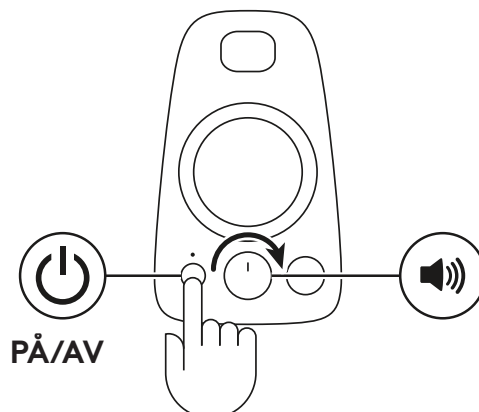

ANSLUTA TILL LJUDKÄLLA

1A. Med en 3,5 mm-sladd:

Anslut ena änden av den medföljande 3,5 mm-sladden till den extra ljudingången på buselementets baksida och den andra änden till 3,5 mm-ingången på enheten.

1B. Anslut ena änden av den medföljande 3,5 mm-sladden till extraingången på den högra satellithögtalaren och den andra änden till 3,5 mm-ingången på enheten.

2. Med en optisk sladd:

Anslut ena änden av den medföljande optiska sladden till den optiska ingången på baksidan av buselementet och den andra änden till spelkonsolen.

3. Med en RCA-sladd:

Anslut ena änden av RCA-sladden till motsvarande RCA-utgång på baksidan av buselementet och den andra änden till RCA-uttaget på enheten.

OBS! RCA-sladden medföljer inte och måste köpas separat.

4. Anslut hörlurarna till uttaget för hörlurar på den högra högtalaren. Använd volymreglaget på framsidan av den högra högtalaren för att justera volymen i hörlurarna.

1A

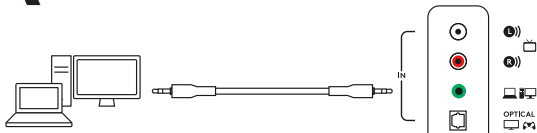

1B

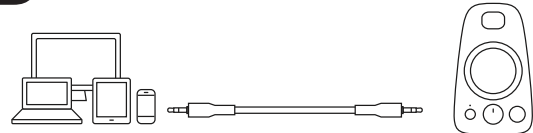

2

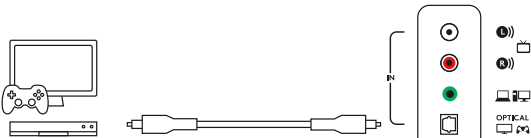

3

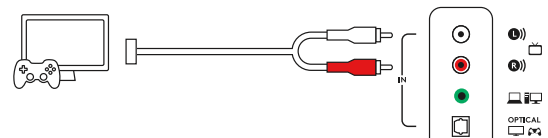

4



JUSTERA VOLYMEN

1. Använd mittreglaget på framsidan av den högra högtalaren för att justera volymen på högtalarna. Vrid medurs (moturs) för att höja (sänka) volymen.

JUSTERA BASEN

2. Justera basnivån genom att vrida på basreglaget på den högra högtalaren. Vrid basreglaget till höger för djupare bas och till vänster för mindre bas.

1

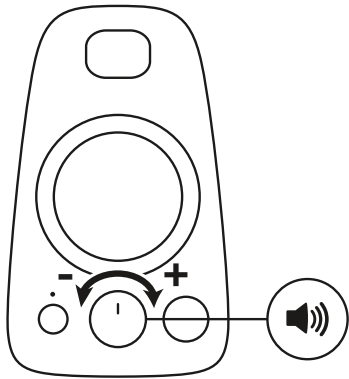

2

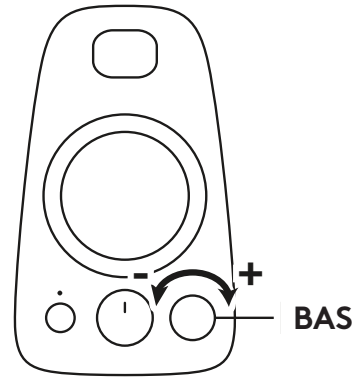

www.logitech.com/support/Z625

OVERSIGT OVER PRODUKTET

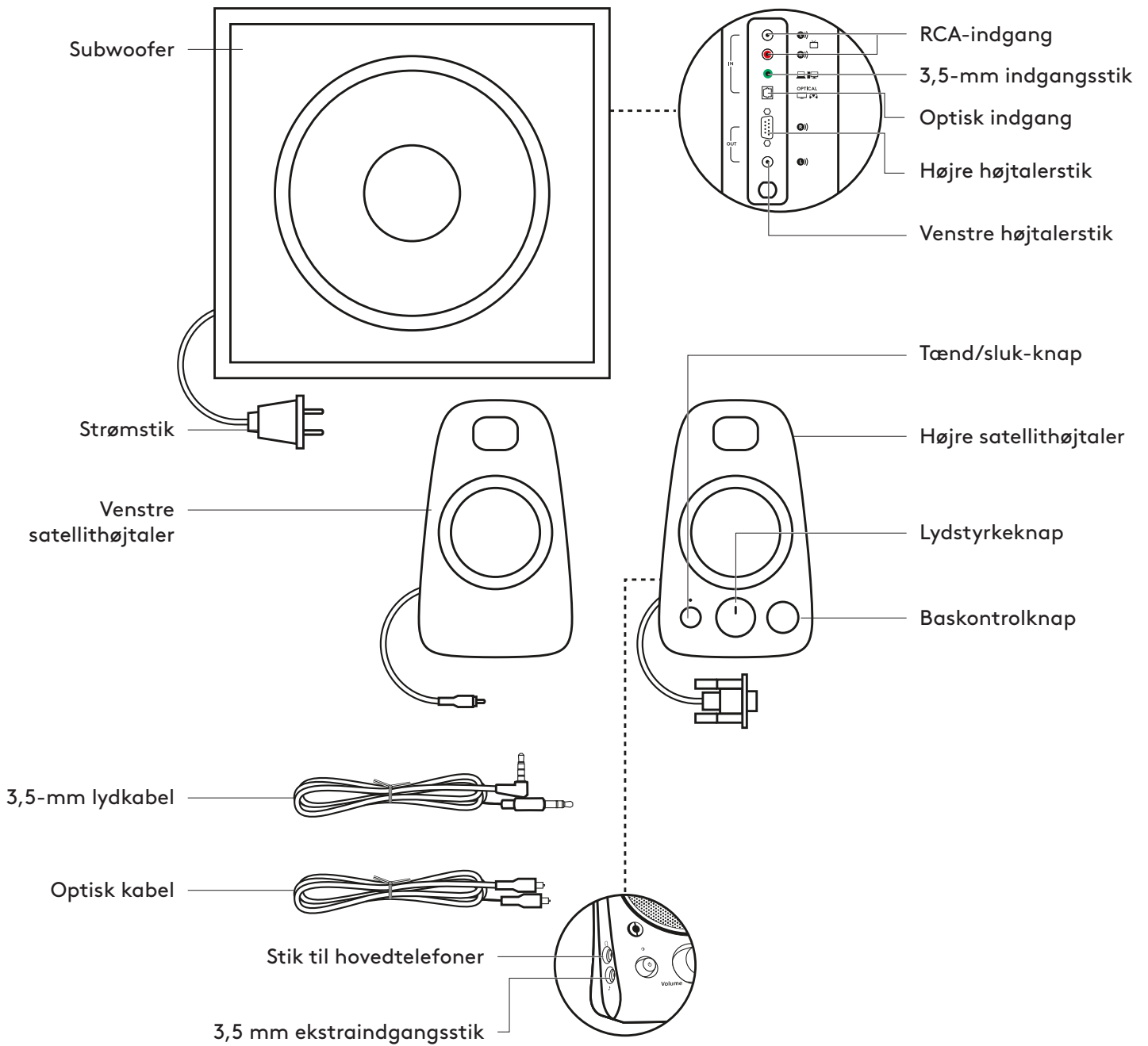

TILSLUTNING AF HØJTALERNE

1. Tilslut VGA-stikket fra højre højttaler til VGA-porten på subwooferen. Tilslut derefter RCA-stikket på den venstre højttaler til det tilsvarende stik på bagsiden af subwooferen.
2. Sæt strømstikket i stikkontakten.
3. Z625-højttalersystemet tændes ved at trykke på tænd/sluk-knappen på den højre højttaler.

1

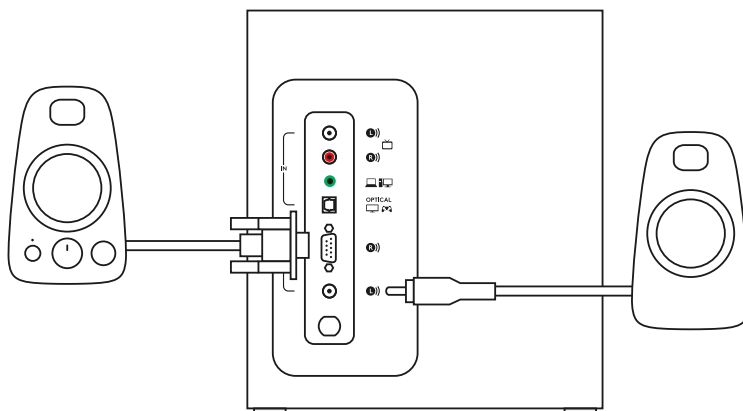

2

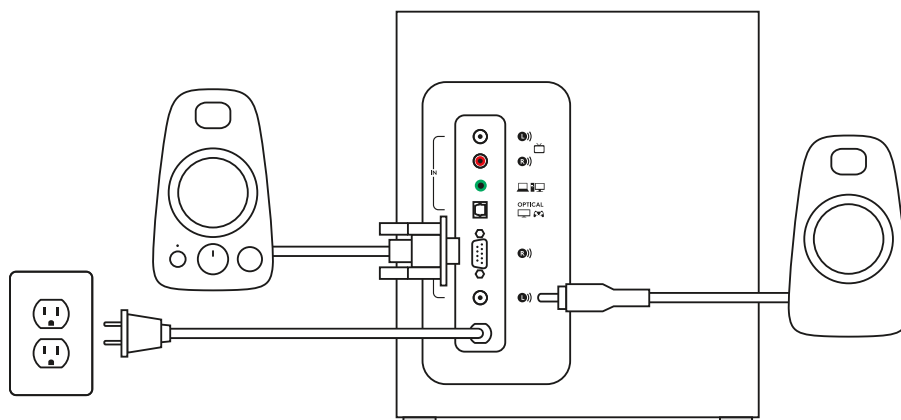

3

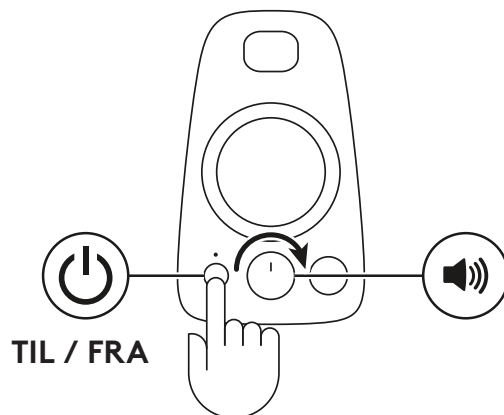

TILSLUTNING TIL LYDKILDE

1A. Brug af et 3,5 mm kabel:

Tilslut den ene ende af det medfølgende 3,5 mm ekstraingangsstik til indgangen på bagsiden af subwooferen og den anden ende til 3,5 mm jack på din enhed.

1B. Tilslut den ene ende af det medfølgende 3,5 mm ekstraingangsstik til den højre højttaler og den anden ende til 3,5-mm indgangen på din enhed.

2. Optisk kabel:

Sæt det ene stik på det medfølgende optiske kabel i den optiske indgang på bagsiden af subwooferen, og sæt det andet stik i porten på spillekonsollen.

3. RCA kabel:

Sæt det ene stik på det medfølgende RCA-kabel til RCA-stikket på bagsiden af subwooferen og det andet stik i RCA-stikket på enheden.

BEMÆRK: RCA-kablet er ikke inkluderet i kassen og skal købes separat.

4. Tilslut dine hovedtelefoner til 3,5-mm hovedtelefonstikket på den højre højttaler.

Brug lydstyrkeknappen på forsiden af den højre højttaler for at justere lydstyrken i hovedtelefonerne.

1A

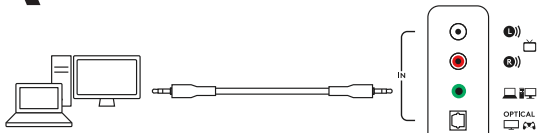

1B

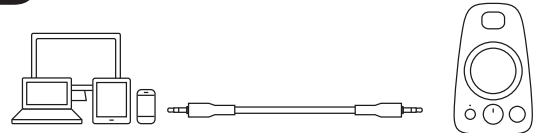

2

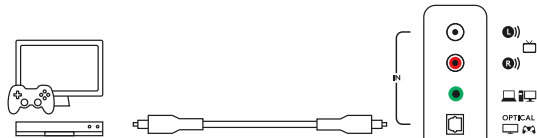

3

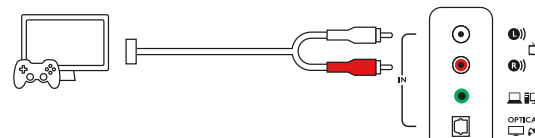

4



JUSTERING AF LYDSTYRKE

1. Brug den midterste knap på forsiden af den højre højtaler for at justere lydstyrken på højttalerne. Drej med uret (mod uret) for at øge (mindsk) lydstyrken.

JUSTERING AF BASSEN

2. Juster basniveauet ved at dreje baskontrolknappen på højre højtaler. Drej basknappen til højre for dybere bas eller til venstre for mindre bas.

1

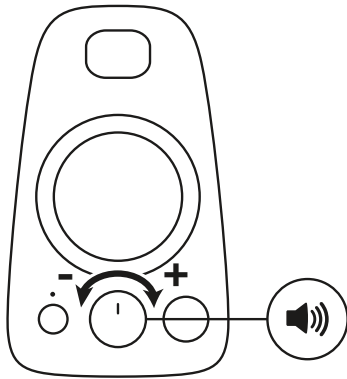

2

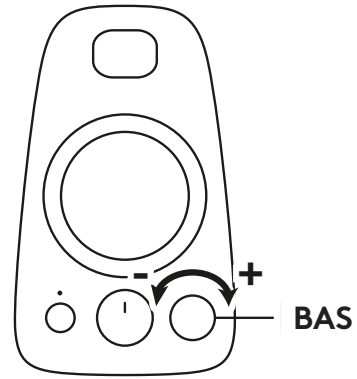

www.logitech.com/support/Z625

BLI KJENT MED PRODUKTET

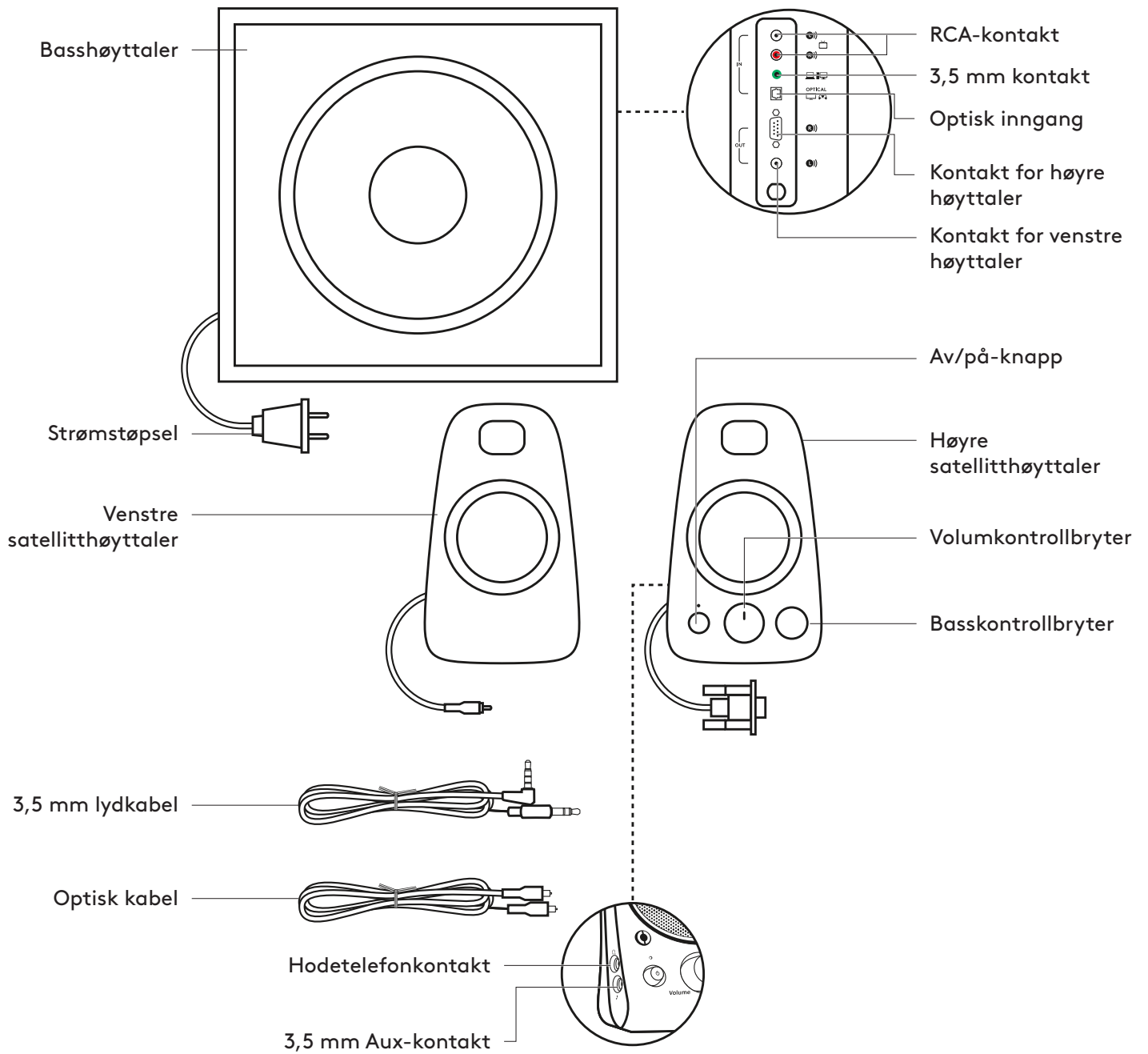

KOBLE TIL HØYTTALERNE

1. Koble VGA-kontakten på den høyre høyttaleren til VGA-porten på basshøyttaleren. Koble RCA-koblingen på den venstre høyttaleren til den tilsvarende kontakten på baksiden av basshøyttaleren.
2. Og stikk støpset i en stikkontakt.
3. Trykk på Av/på-knappen på høyre satellitthøyttaler for å slå på Z625-høyttaleranlegget.

1

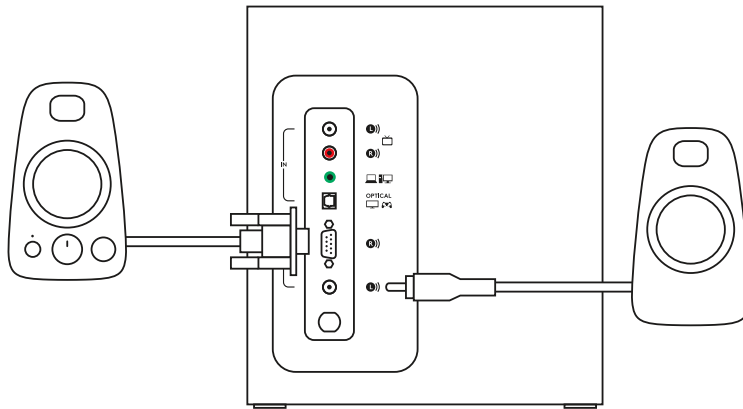

2

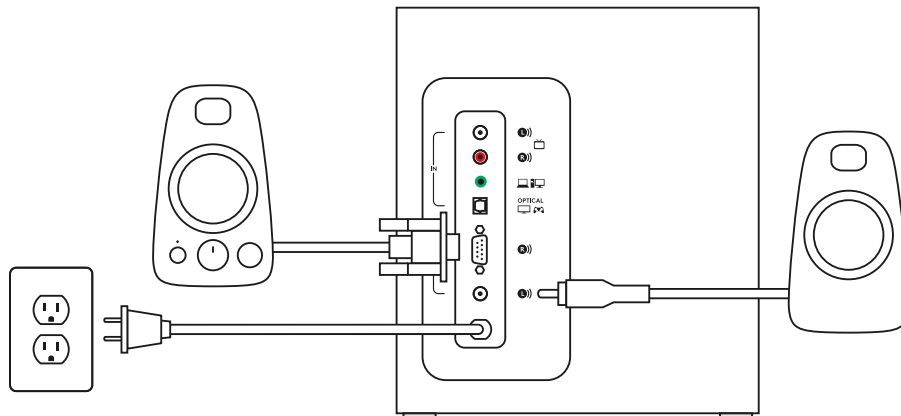

3

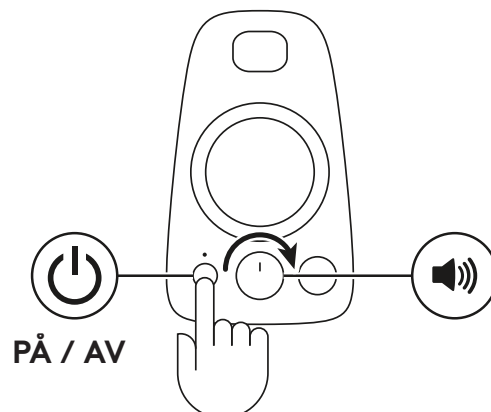

KOBLE TIL LYDKILDE

1A. Bruk en 3,5 mm-kabel:

Koble den ene enden av den medfølgende 3,5 mm-kabelen til Aux-kontakten på baksiden av basshøytaleren og den andre enden til 3,5 mm-kontakten på enheten.

1B. Koble den ene enden av den medfølgende 3,5 mm-kabelen til Aux-kontakten på høyre satellitt og den andre enden til 3,5 mm-kontakten på enheten.

2. Ved bruk av optisk kabel:

Koble den ene enden av den medfølgende optiske kabelen til den optiske inngangen på baksiden av basshøytaleren og den andre enden til spillkonsollen.

3. Ved bruk av en RCA-kabel:

Koble den ene enden av RCA-kabelen til den tilsvarende RCA-kontakten på baksiden av basshøytaleren og den andre enden til RCA-kontakten på enheten.

MERK: RCA-kabelen er ikke inkludert i esken og må kjøpes separat.

4. Koble hodetelefonen til hodetelefonkontakten på den høyre høytaleren. Bruk volumkontrollene på fremsiden av den høyre høytaleren til å justere volumet til hodetelefonen.

1A

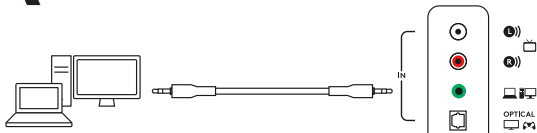

1B

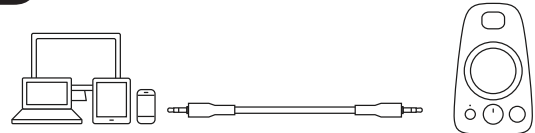

2

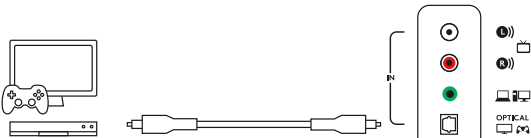

3

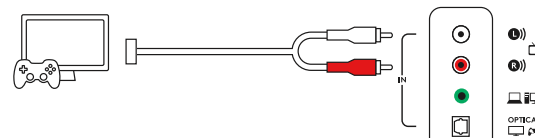

4



JUSTERE VOLUMET

1. Når du vil justere volumet på høyttalerne, bruker du midtknappen på fremsiden av høyre høyttaler. Drei den med klokken (mot klokken) for å øke (redusere) volumet.

JUSTERE BASSEN

2. Juster bassnivået ved å dreie på basskontrollbryteren på høyre høyttaler. Drei bassbryteren til høyre for å få dypere bass eller til venstre for å få mindre bass.

1

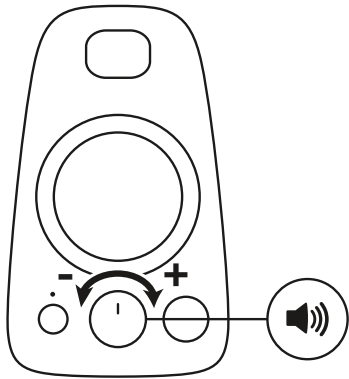

2

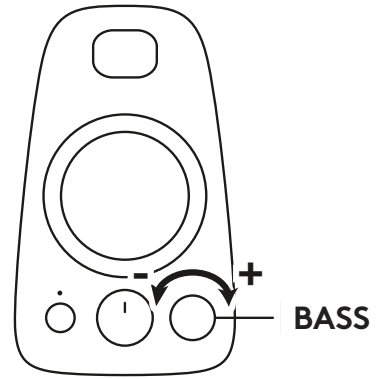

www.logitech.com/support/Z625

TUNNE TUOTTEESI

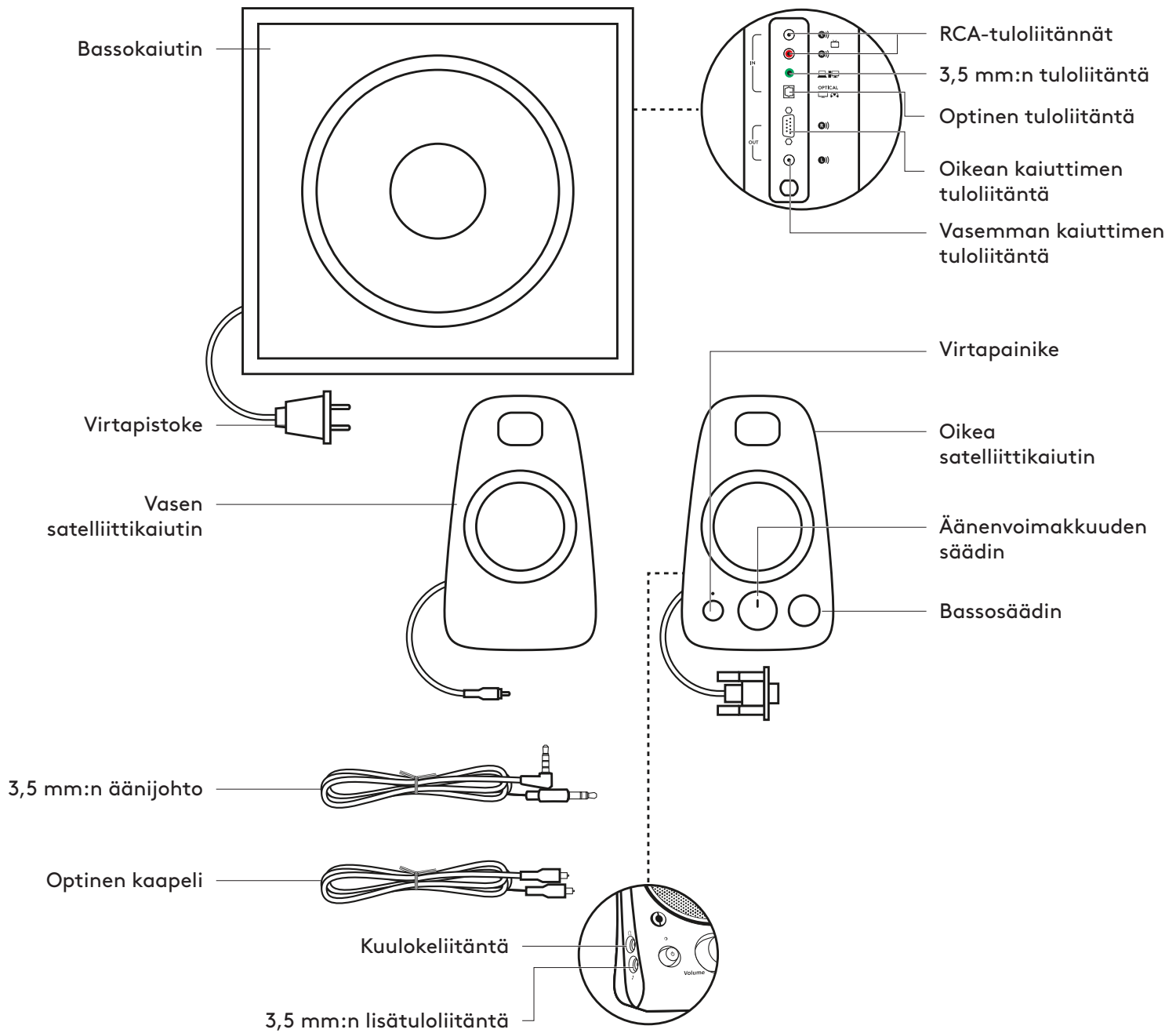

KAIUTTMIEN YHDISTÄMINEN

1. Yhdistä oikean kaiuttimen VGA-liitin bassokaiuttimen VGA-porttiin. Yhdistä sitten vasemman kaiuttimen RCA-liitin vastaavaan liitäntään bassokaiuttimen takana.
2. Työnnä pistoke pistorasiaan.
3. Kytke virta Z625-kaiutinjärjestelmään oikean satelliittikaiuttimen painikkeesta.

1

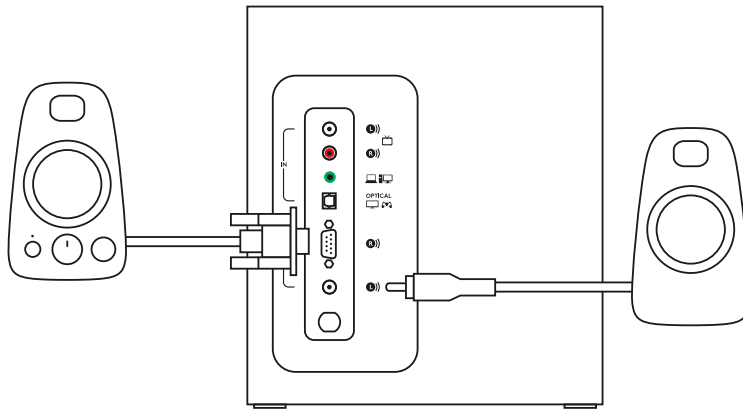

2

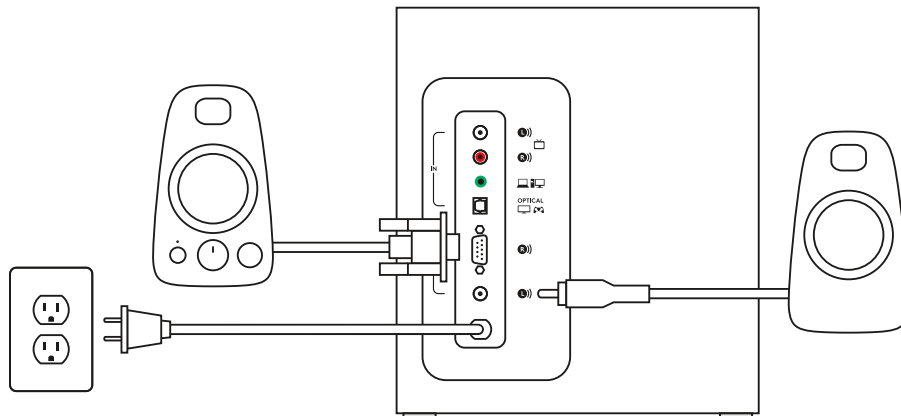

3

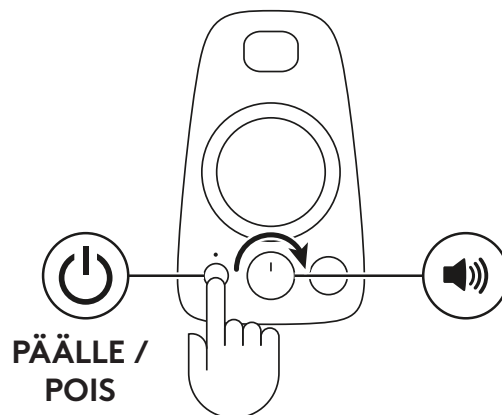

YHDISTÄMINEN ÄÄNILÄHTEESEEN

1A. 3,5 mm:n johdolla:

Yhdistä mukana toimitetun 3,5 mm:n johdon toinen pää bassokaiuttimen takana olevaan lisätuloliitäntään ja toinen pää laitteen 3,5 mm:n liitäntään.

1B. Yhdistä mukana toimitetun 3,5 mm:n johdon toinen pää oikeanpuoleisen satelliittikaiuttimen lisätuloliitäntään ja toinen pää laitteen 3,5 mm:n liitäntään.

2. Optisella johdolla:

Yhdistä mukana toimitetun optisen johdon toinen pää bassokaiuttimen takaosan optiseen tuloliitäntään ja toinen pää pelikonsoliin.

3. RCA-johdolla:

Yhdistä RCA-johdon toinen pää bassokaiuttimen takana olevaan vastaavaan RCA-liitäntään ja toinen pää laitteen RCA-liitäntään.

HUOMAUTUS: RCA-johtoa ei ole mukana laatikossa. Se on hankittava erikseen.

4. Yhdistä kuulokkeet oikeanpuoleisen kaiuttimen kuulokeliitäntään. Säädä kuulokkeiden äänenvoimakkuutta oikeanpuoleisen kaiuttimen etupaneelin äänenvoimakkuuden säätimellä.

1A

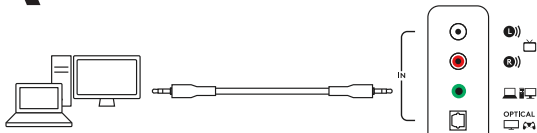

1B

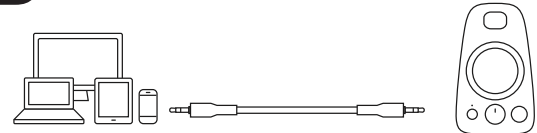

2

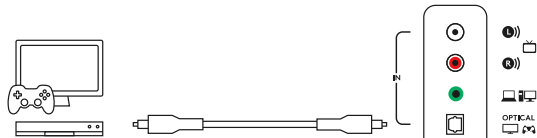

3

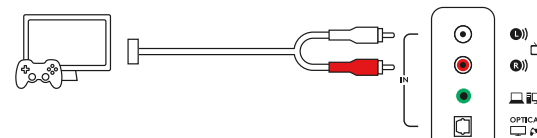

4



ÄÄNENVOIMAKKUUDEN SÄÄTÄMINEN

1. Säädä äänenvoimakkuutta oikeanpuoleisen kaiuttimen etupaneelin keskimmaisella säätimellä. Käännä säädintä myötäpäivään lisätäksesi ja vastapäivään vähentääksesi äänenvoimakkuutta.

BASSON SÄÄTÄMINEN

2. Säädä basson tasoa oikeanpuoleisen kaiuttimen bassosäätimellä. Käännä säädintä oikealle, jos haluat lisätä bassoa, ja vasemmalle, jos haluat vähentää bassoa.

1

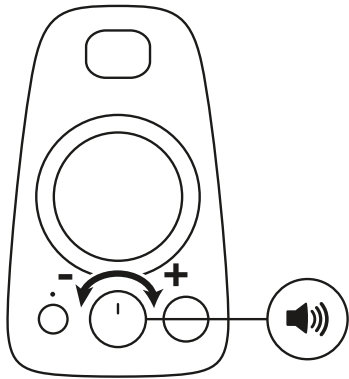

2

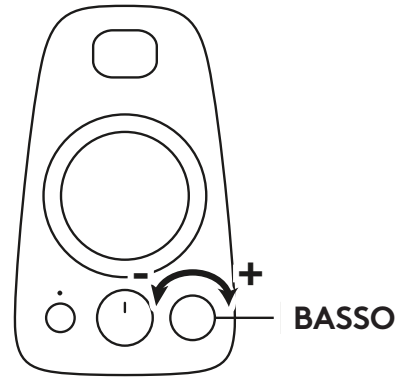

www.logitech.com/support/Z625

ΓΝΩΡΙΣΤΕ ΤΟ ΠΡΟΪΟΝ

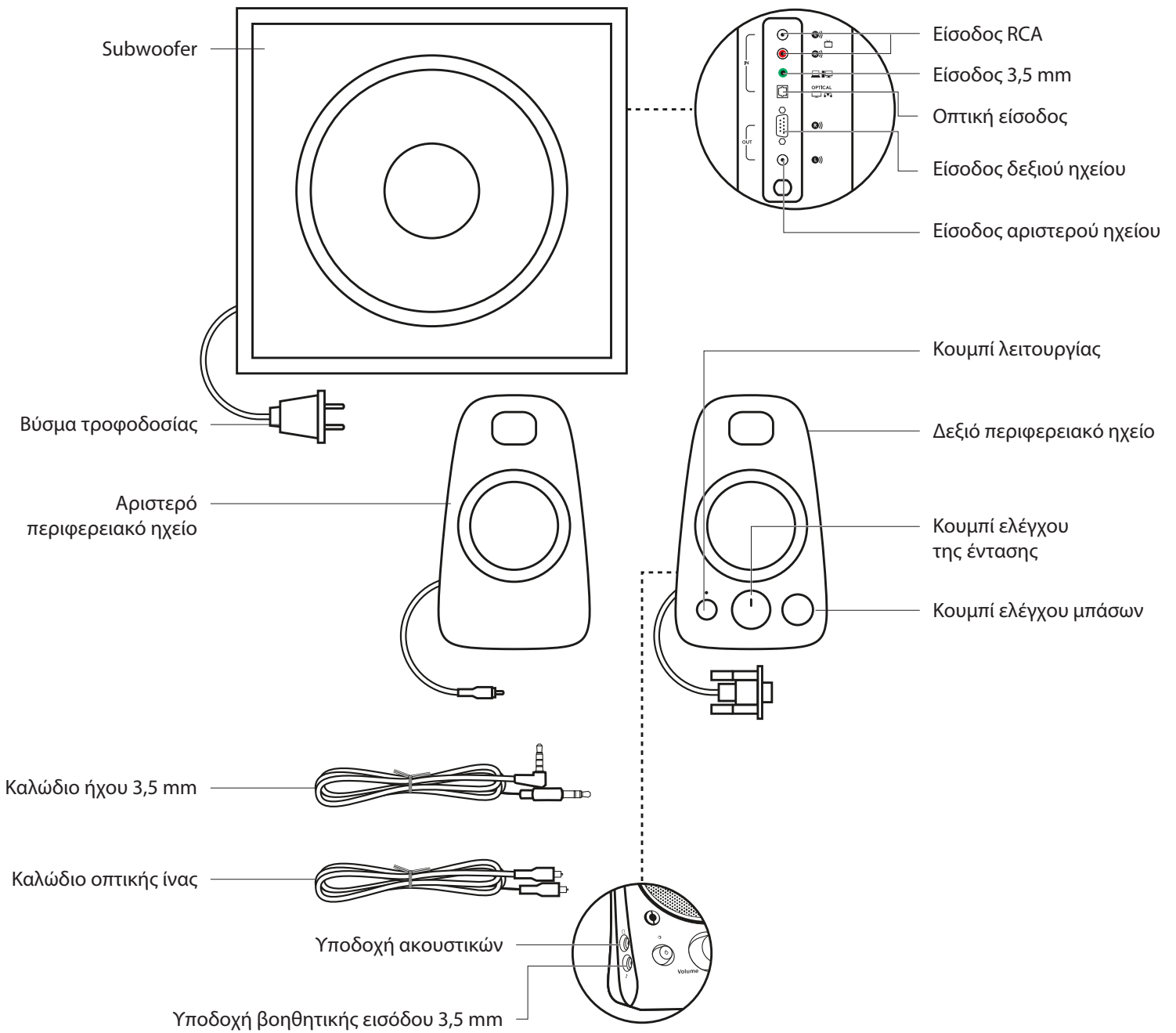

ΣΥΝΔΕΣΗ ΤΩΝ ΗΧΕΙΩΝ

1. Συνδέστε το βύσμα VGA στο δεξιό ηχείο, στη θύρα subwoofer VGA. Στη συνέχεια, συνδέστε το βύσμα σύνδεσης RCA που υπάρχει στο αριστερό ηχείο στην αντίστοιχη υποδοχή στο πίσω μέρος του subwoofer.
2. Συνδέστε το βύσμα τροφοδοσίας σε μια πρίζα.
3. Πατήστε το κουμπί λειτουργίας στο δεξιό περιφερειακό ηχείο, για να ενεργοποιήσετε το σύστημα ηχείων Z625.

1

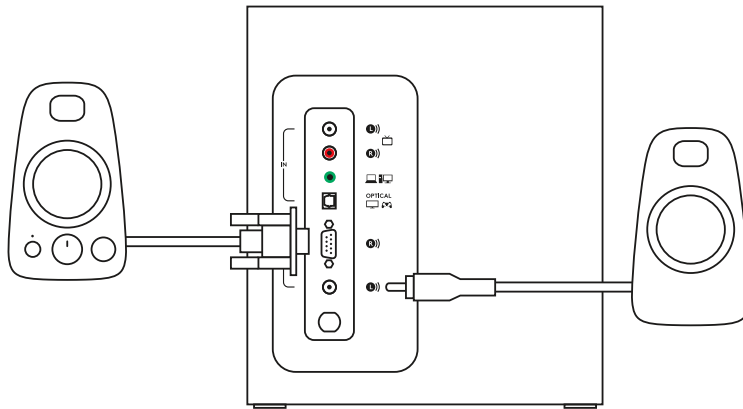

2

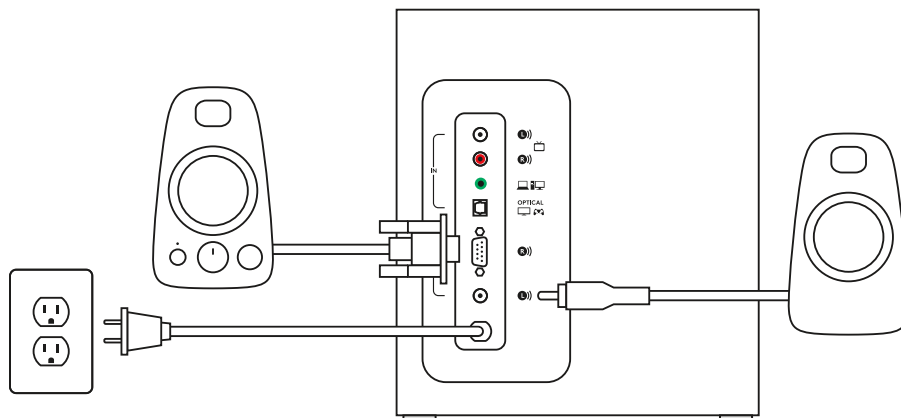

3

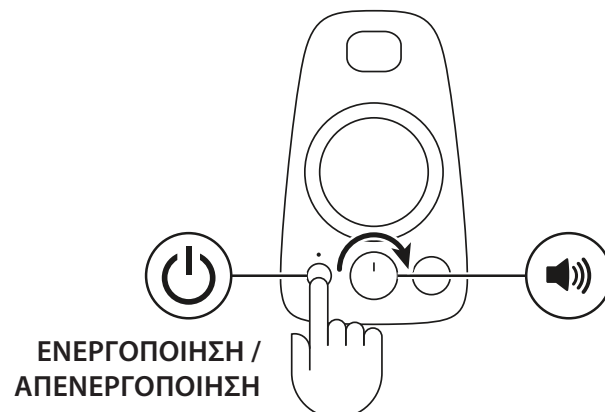

ΣΥΝΔΕΣΗ ΜΕ ΤΗΝ ΠΗΓΗ ΗΧΟΥ

1A. Με χρήση καλωδίου 3,5 mm:

Συνδέστε το ένα άκρο του παρεχόμενου καλωδίου 3,5 mm στη βοηθητική υποδοχή εισόδου στο πίσω μέρος του subwoofer και το άλλο άκρο στην υποδοχή 3,5 mm της συσκευής σας.

1B. Συνδέστε το ένα άκρο του παρεχόμενου καλωδίου 3,5 mm στη βοηθητική υποδοχή εισόδου στο δεξιό περιφερειακό ηχείο και το άλλο άκρο στην υποδοχή 3,5 mm της συσκευής σας.

2. Με χρήση καλωδίου οπτικής ίνας:

Συνδέστε το ένα άκρο του παρεχόμενου καλωδίου οπτικής ίνας στην οπτική είσοδο στο πίσω μέρος του subwoofer και το άλλο άκρο στην κονσόλα παιχνιδιών.

3. Με χρήση καλωδίου RCA:

Συνδέστε το ένα άκρο του καλωδίου RCA στην αντίστοιχη υποδοχή RCA στο πίσω μέρος του subwoofer και το άλλο άκρο στην είσοδο RCA στη συσκευή σας.

ΣΗΜΕΙΩΣΗ: Το καλώδιο RCA δεν περιλαμβάνεται στη συσκευασία και πρέπει να αγοραστεί ξεχωριστά.

4. Συνδέστε τα ακουστικά στην υποδοχή ακουστικών στο δεξιό ηχείο. Για να ρυθμίσετε την ένταση του ήχου στα ακουστικά, χρησιμοποιήστε το κουμπί ελέγχου της έντασης στο μπροστινό μέρος του δεξιού ηχείου.

1A

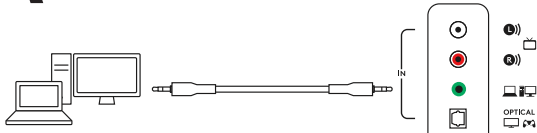

1B

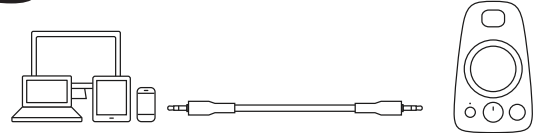

2

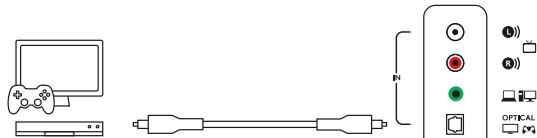

3

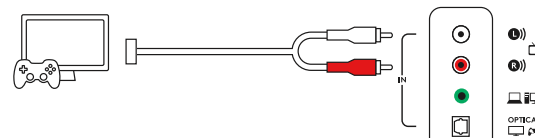

4



ΡΥΘΜΙΣΗ ΤΗΣ ΕΝΤΑΣΗΣ ΗΧΟΥ

1. Για να ρυθμίσετε την ένταση του ήχου στα ηχεία, χρησιμοποιήστε το μεσαίο κουμπί στο μπροστινό μέρος του δεξιού ηχείου. Γυρίστε το προς τα δεξιά (ή προς τα αριστερά) για να αυξήσετε (ή να μειώσετε) την ένταση του ήχου.

ΡΥΘΜΙΣΗ ΤΩΝ ΜΠΑΣΩΝ

2. Ρυθμίστε το επίπεδο των μπάσων περιστρέφοντας το κουμπί ελέγχου μπάσων στο δεξιό ηχείο. Γυρίστε το κουμπί μπάσων προς τα δεξιά για περισσότερα μπάσα ή προς τα αριστερά για λιγότερα μπάσα.

1

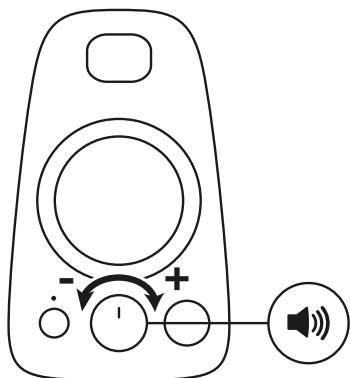

2

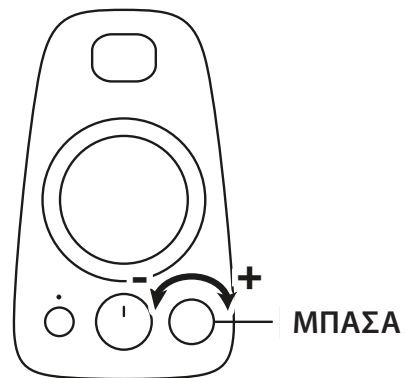

www.logitech.com/support/Z625

ЗНАКОМСТВО С УСТРОЙСТВОМ

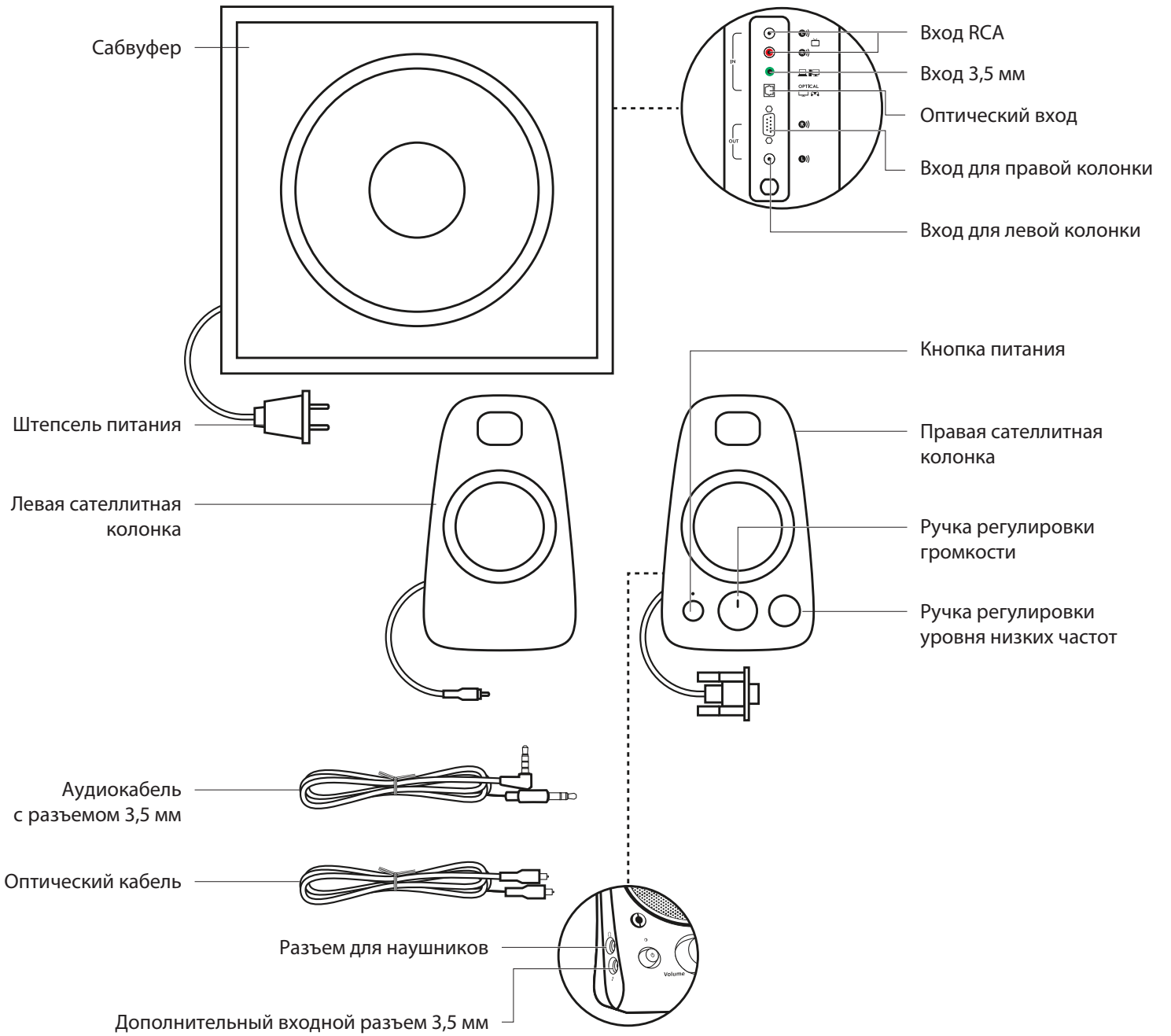

ПОДКЛЮЧЕНИЕ КОЛОНОК

1. Вставьте штекер VGA правой колонки в порт VGA сабвуфера. Затем подсоедините штекер RCA левой сателлитной колонки к соответствующему гнезду на задней панели сабвуфера.
2. Вставьте штепсель питания в электрическую розетку.
3. Нажмите кнопку питания на правой сателлитной колонке, чтобы включить акустическую систему Z625.

1

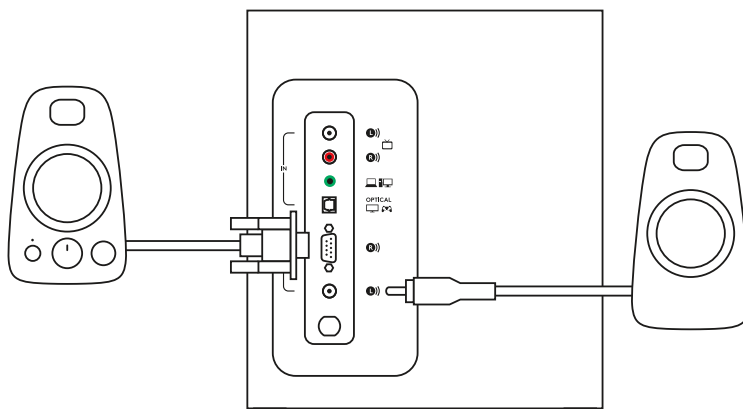

2

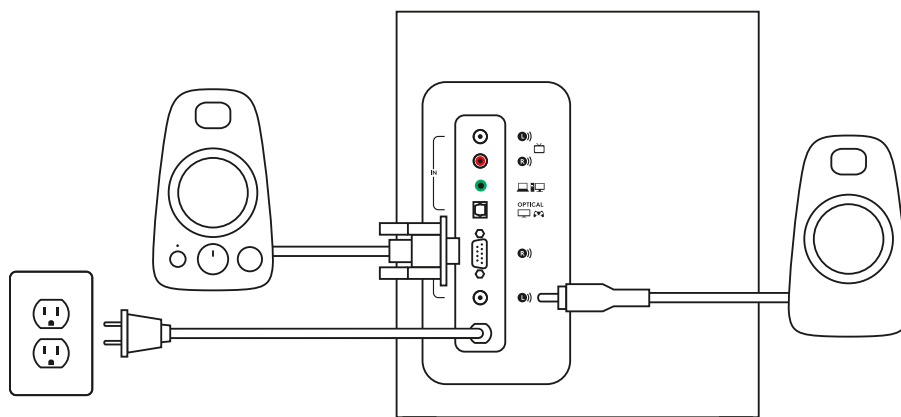

3

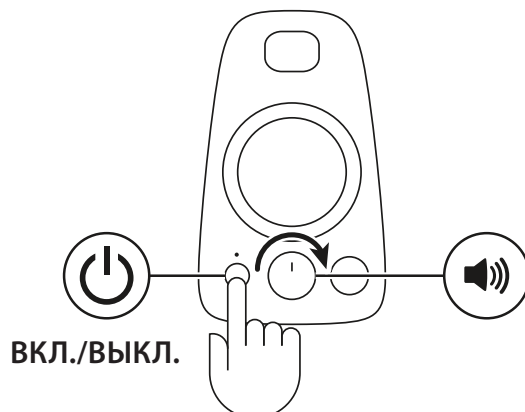

ПОДКЛЮЧЕНИЕ ИСТОЧНИКА АУДИОСИГНАЛА

1А. С помощью кабеля с разъемом 3,5 мм.

Подключите один конец кабеля с разъемом 3,5 мм из комплекта поставки к дополнительному входному гнезду на задней панели сабвуфера, а другой конец — к гнезду 3,5 мм на устройстве.

1В. Подключите один конец кабеля с разъемом 3,5 мм из комплекта поставки к дополнительному входному гнезду на правой сателлитной колонке, а другой конец — к гнезду 3,5 мм на устройстве.

2. С помощью оптического кабеля.

Подключите один конец оптического кабеля из комплекта поставки к оптическому входу на задней панели сабвуфера, а другой — к игровой консоли.

3. С помощью кабеля RCA.

Подключите один конец кабеля RCA к соответствующему гнезду RCA на задней панели сабвуфера, а другой — к разъему RCA на устройстве.

ПРИМЕЧАНИЕ. Кабель RCA не входит в комплект поставки и продается отдельно.

4. Подключите наушники к соответствующему разъему на правой колонке. Для выбора громкости звучания наушников пользуйтесь ручкой регулировки на передней панели правой колонки.

1А

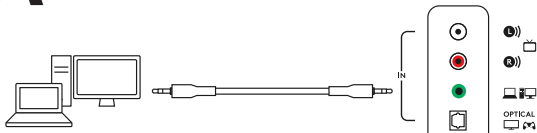

1В

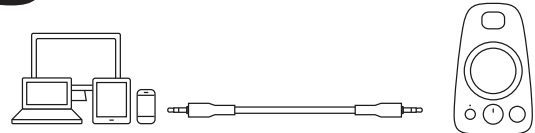

2

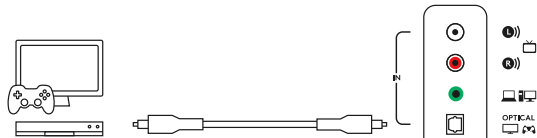

3

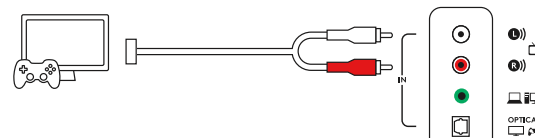

4



РЕГУЛИРОВКА ГРОМКОСТИ

1. Для выбора громкости звучания колонок пользуйтесь ручкой регулировки, расположенной на передней панели правой колонки посередине, между двумя другими ручками. Чтобы увеличить либо уменьшить громкость, поверните ручку по часовой стрелке или против часовой стрелки.

РЕГУЛИРОВКА НИЗКИХ ЧАСТОТ

2. Тембр низких частот регулируется с помощью специальной ручки на правой колонке. Чтобы получить звук с более глубокими низкими частотами, поверните ручку вправо. Чтобы уменьшить уровень воспроизведения басов, поверните ручку влево.

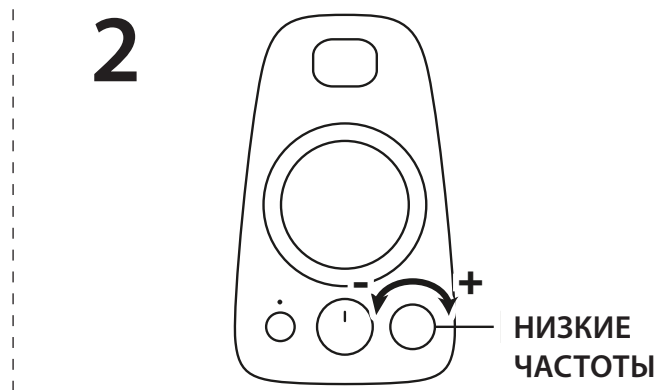
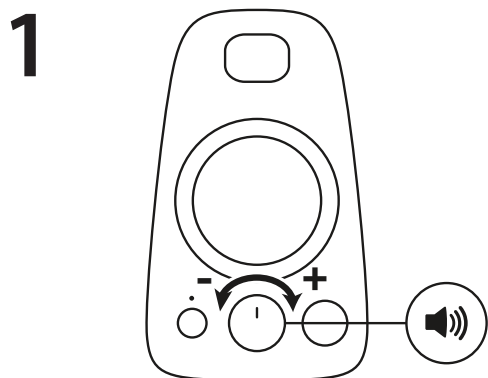

www.logitech.com/support/Z625

OPIS URZĄDZENIA

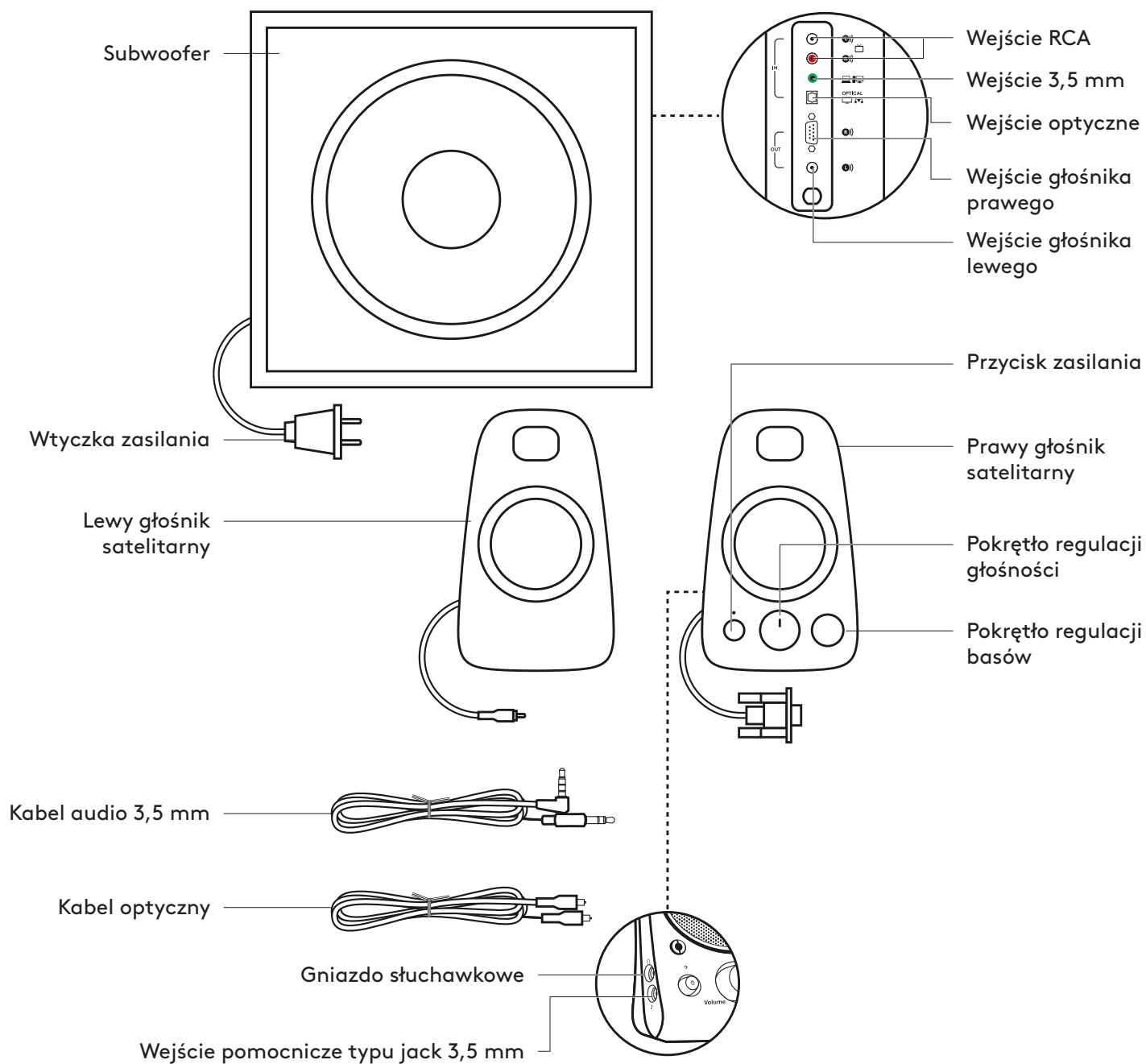

PODŁĄCZANIE GŁOŚNIKÓW

1. Podłącz złącze VGA prawego głośnika do portu VGA subwoofera. Następnie włóż złącze RCA lewego głośnika do oznaczonych odpowiednim kolorem gniazda z tyłu subwoofera.
2. Podłącz wtyczkę zasilania do gniazdka elektrycznego.
3. Aby włączyć zestaw głośników Z625, naciśnij przycisk zasilania na prawym głośniku satelitarnym.

1

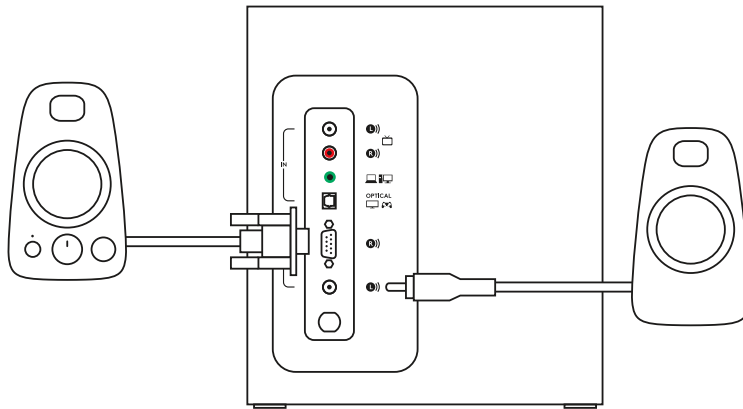

2

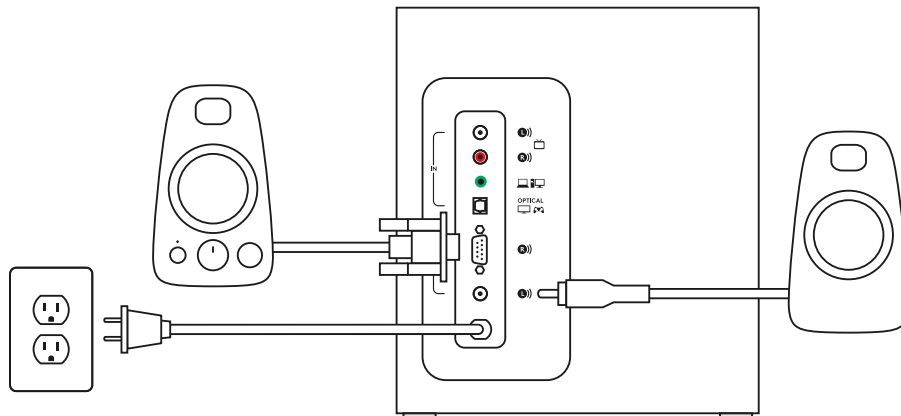

3

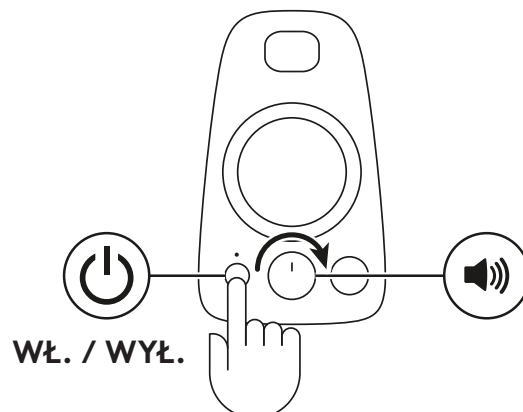

POŁĄCZANIE DO ŹRÓDŁA DŹWIĘKU

1A. Podczas korzystania z kabla 3,5 mm:

Podłącz jeden koniec dostarczonego kabla 3,5 mm do złącza wejściowego z tyłu subwoofera, a drugi koniec do złącza 3,5 mm w urządzeniu.

1B. Podłącz jeden koniec dostarczonego kabla 3,5 mm do złącza wejściowego na prawym głośniku satelitarnym, a drugi koniec do złącza 3,5 mm na urządzeniu.

2. Użycie kabla optycznego:

Podłącz jeden koniec dołączonego kabla optycznego do wejścia optycznego z tyłu subwoofera, a drugi koniec do złącza konsoli do gier.

3. Użycie kabla RCA:

Podłącz jeden koniec kabla RCA do odpowiedniego złącza RCA z tyłu subwoofera, a drugi koniec do wyjścia RCA urządzenia.

UWAGA: Kabel RCA nie znajduje się w opakowaniu i należy zakupić go oddzielnie.

4. Podłącz słuchawki do gniazda słuchawkowego w prawym głośniku. Do ustawiania głośności słuchawek służy pokrętło regulacji głośności z przodu prawego głośnika.

1A

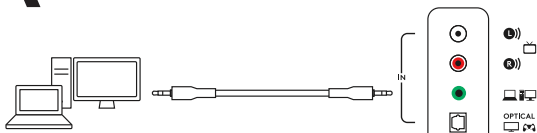

1B

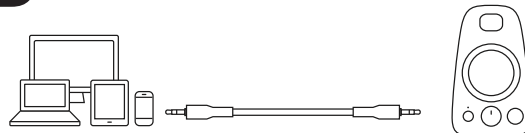

2

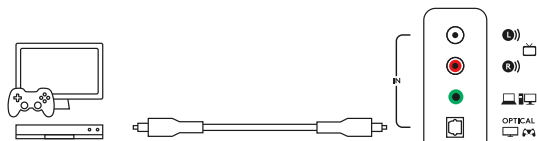

3

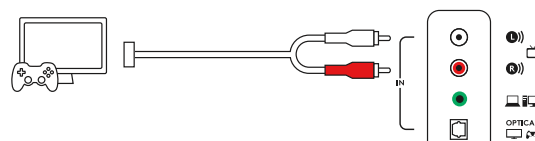

4



REGULACJA GŁOŚNOŚCI

1. Do ustawiania głośności głośników służy środkowe pokrętło w przedniej części prawego głośnika. Obracanie zgodnie z ruchem (przeciwnie do ruchu) wskazówek zegara zwiększa (zmniejsza) głośność.

REGULACJA BASÓW

2. Ustaw poziom basów, obracając pokrętło regulacji basów na prawym głośniku. Obracanie pokrętła basów w prawo pozwala uzyskać głębsze basy, a w lewo — mniejsze basy.

1

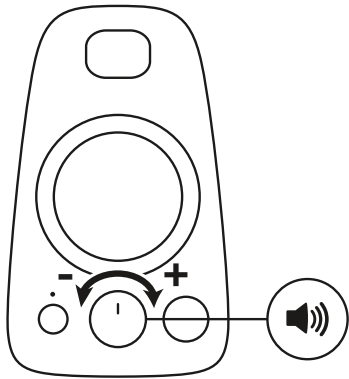

2

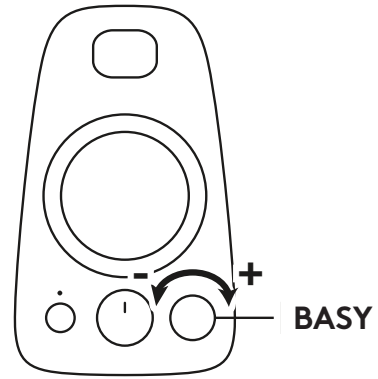

www.logitech.com/support/Z625

A TERMÉK ISMERTETÉSE

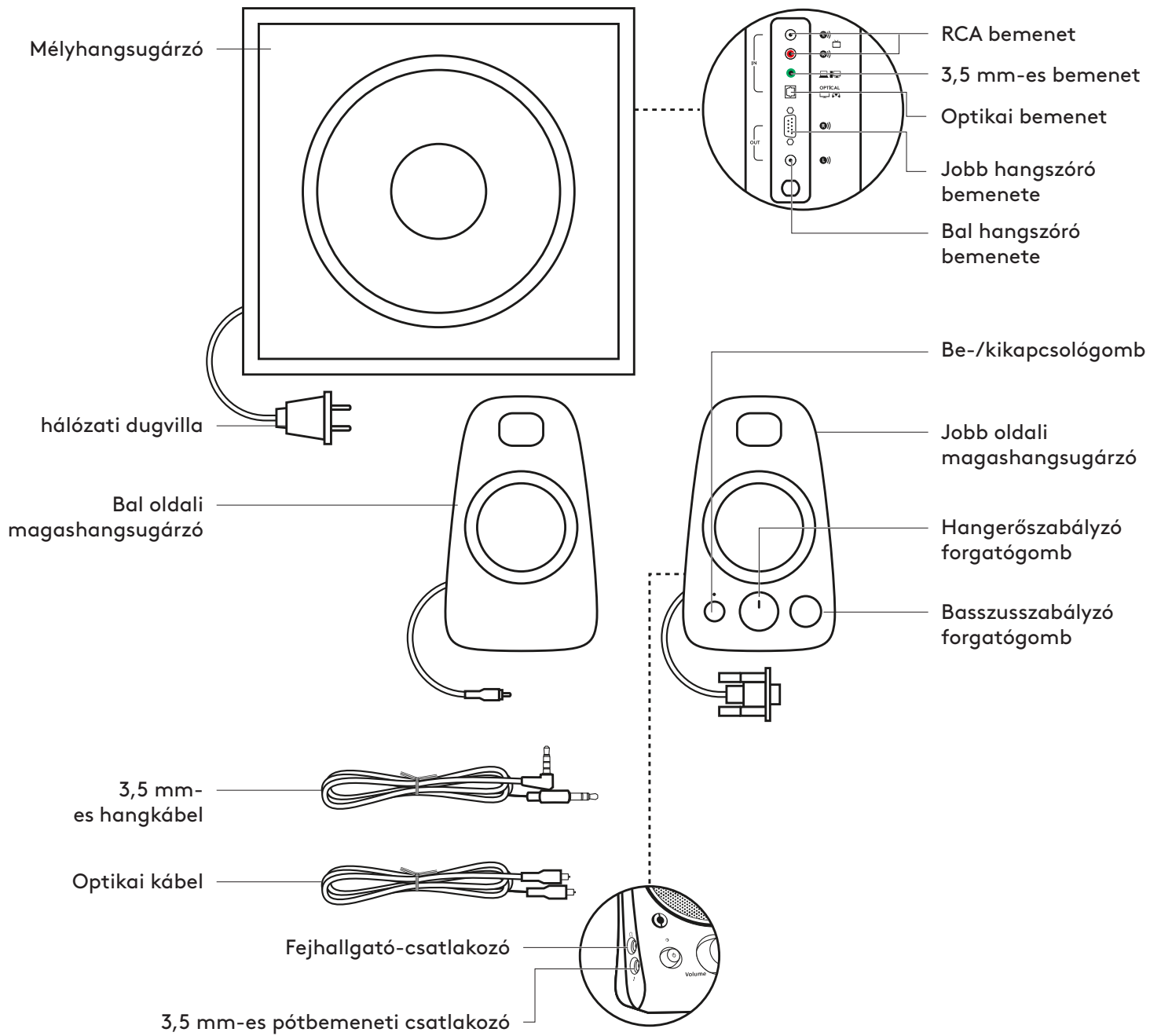

A HANGSZÓRÓK CSATLAKOZTATÁSA

1. Csatlakoztassa a jobb oldali hangszórón lévő VGA-csatlakozót a mélyhangsugárzó VGA-porthoz. Ezután dugja a bal oldali hangszórón lévő RCA-csatlakozót a mélyhangsugárzó hátulján található megfelelő csatlakozóba.
2. Csatlakoztassa a tápkábelt egy elektromos aljzathoz.
3. A jobb oldali magashangszugárzón lévő bekapcsológomb megnyomásával kapcsolja be a Z625 hangszórórendszert.

1

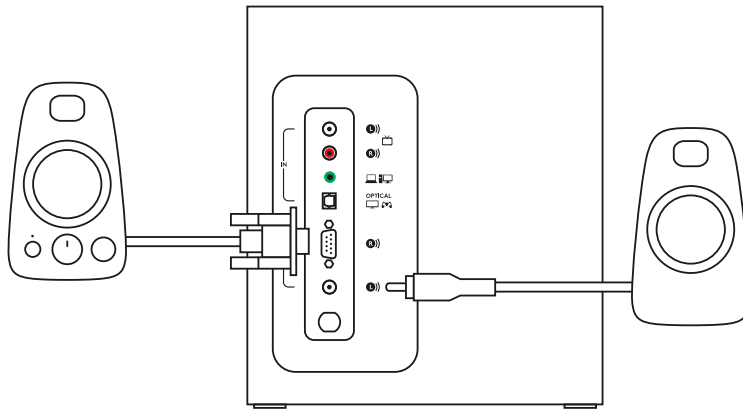

2

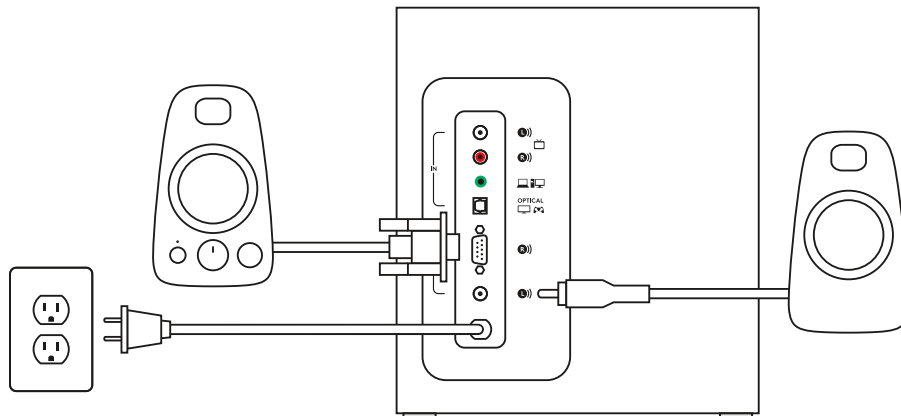

3

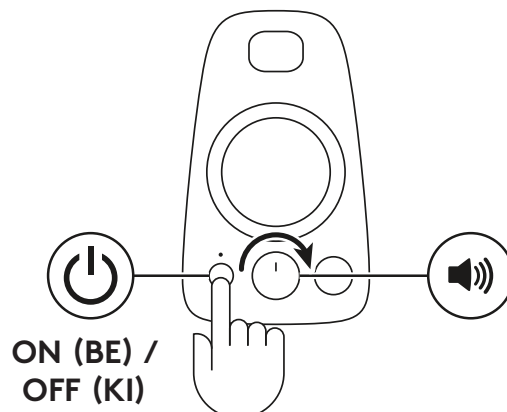

CSATLAKOZTATÁS A HANGFORRÁSHOZ

1A. 3,5 mm-es kábel használatával:

A mellékelt 3,5 mm-es kábel egyik végét csatlakoztassa a mélyhangsugárzó hátoldalán lévő pótbemenethez, a másik végét pedig a készülékén lévő 3,5 mm-es csatlakozóhoz.

1B. A mellékelt 3,5 mm-es kábel egyik végét csatlakoztassa a jobb oldali magashangsugárzón lévő pótbemenethez, a másik végét pedig a készülékén lévő 3,5 mm-es csatlakozóhoz.

2. Optikai kábel használatával:

Csatlakoztassa a mellékelt optikai kábel egyik végét az optikai bemenethez a mélyhangsugárzó hátlapján, a másik végét pedig a játékkonzolhoz.

3. RCA-kábel használatával:

Csatlakoztassa az RCA-kábel egyik végét a megfelelő RCA-csatlakozóhoz a mélyhangsugárzó hátlapján, a másik végét pedig a készülékén lévő RCA-csatlakozóhoz.

MEGJEGYZÉS: Az RCA-kábelt nem tartalmazza a csomag, és külön kell megvásárolni.

4. Csatlakoztassa a fejhallgatót a jobb oldali hangszugárzón lévő fejhallgató-csatlakozóhoz.

Fejhallgatója hangerejét a jobb oldali hangszóró elején lévő hangerőszabályzó forgatógombbal is módosíthatja.

1A

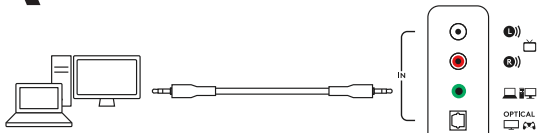

1B

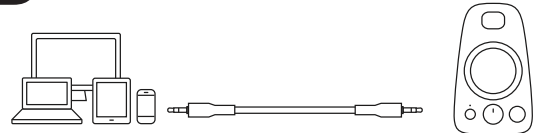

2

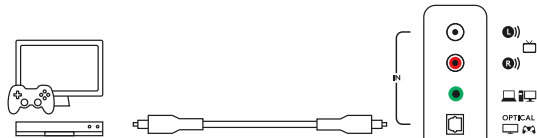

3

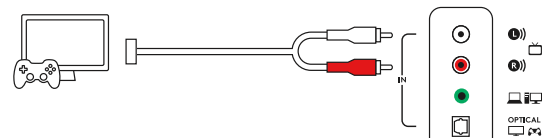

4



A HANGERŐ SZABÁLYOZÁSA

1. A hangerőt a jobb oldali hangszóró elején lévő középső forgatógombbal is módosíthatja. Forgassa az óramutató járásával egyező (ellentétes) irányba a hangerő növeléséhez (csökkentéséhez).

A MÉLYHANGSUGÁRZÓ SZABÁLYOZÁSA

2. A basszus szintjét a jobb oldali hangszórón lévő basszuszabályzó forgatógombbal állíthatja. Forgassa jobbra a basszus forgatógombját a mélyebb, vagy balra a kevesebb basszus hangzáshoz.

1

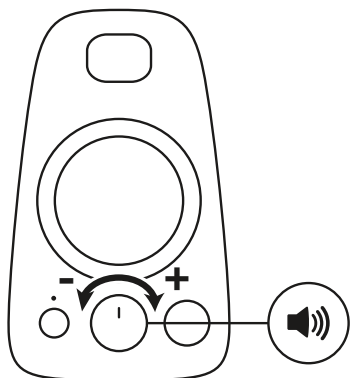

2

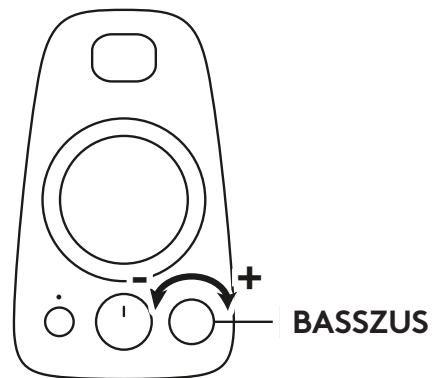

www.logitech.com/support/Z625

POPIS PRODUKTU

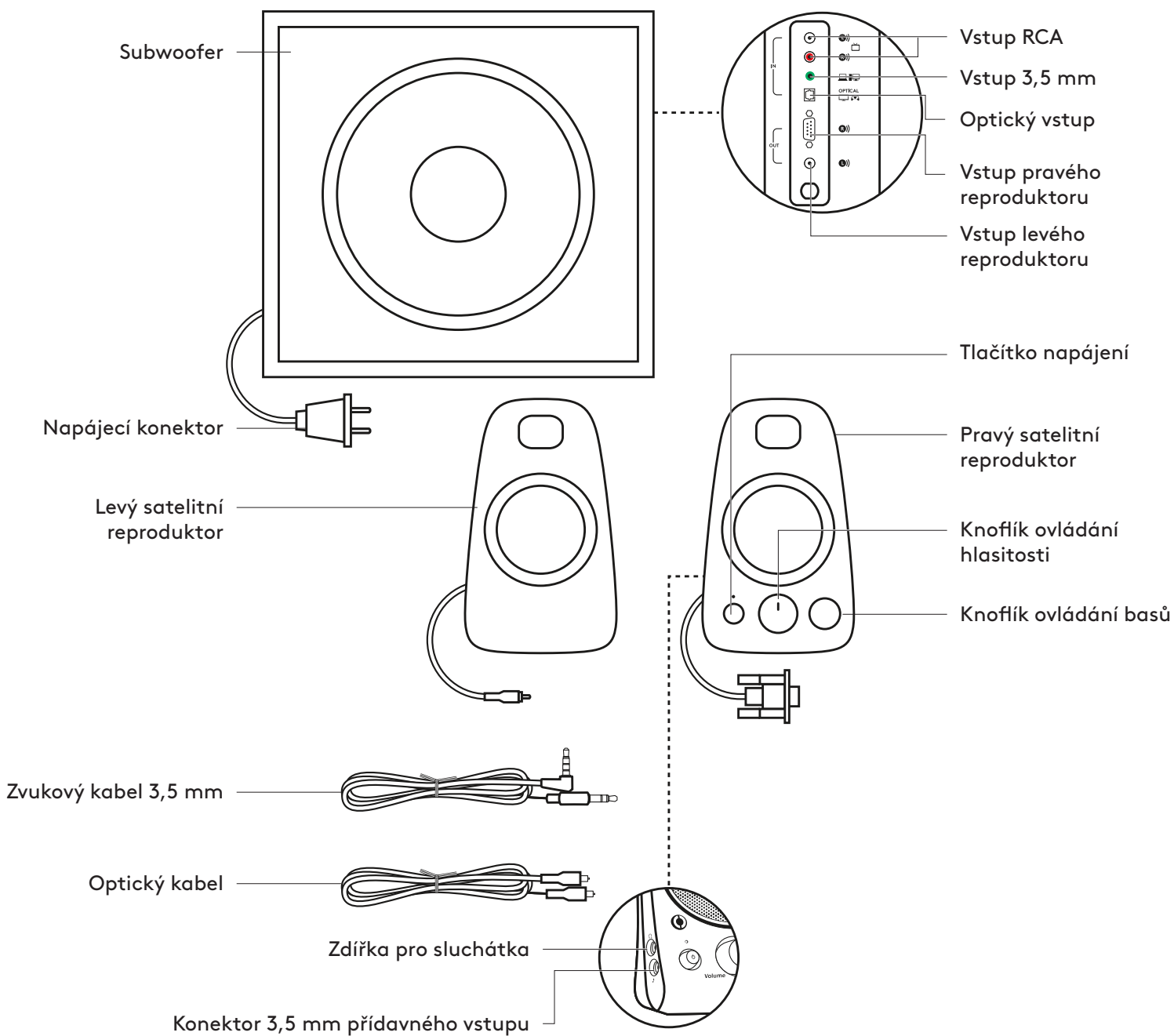

PŘIPOJENÍ REPRODUKTORŮ

1. Zapojte konektor VGA na pravém reproduktoru do portu VGA subwooferu. Poté zapojte konektor RCA na levém reproduktoru do odpovídající zdířky na zadní straně subwooferu.
2. Zapojte napájecí konektor do elektrické zásuvky.
3. Zapněte reproduktorový systém Z625 stisknutím tlačítka napájení na pravém satelitním reproduktoru.

1

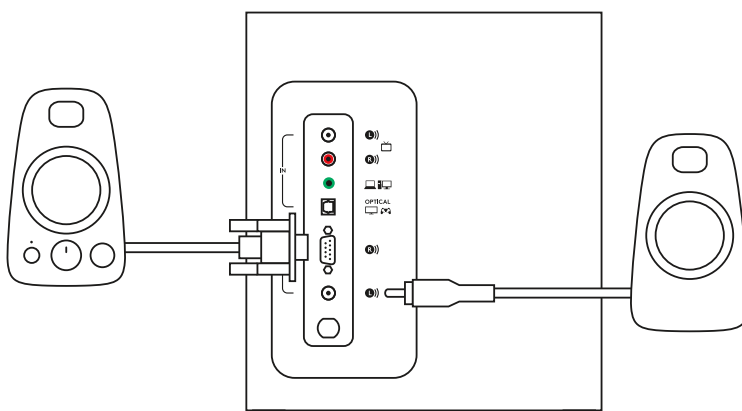

2

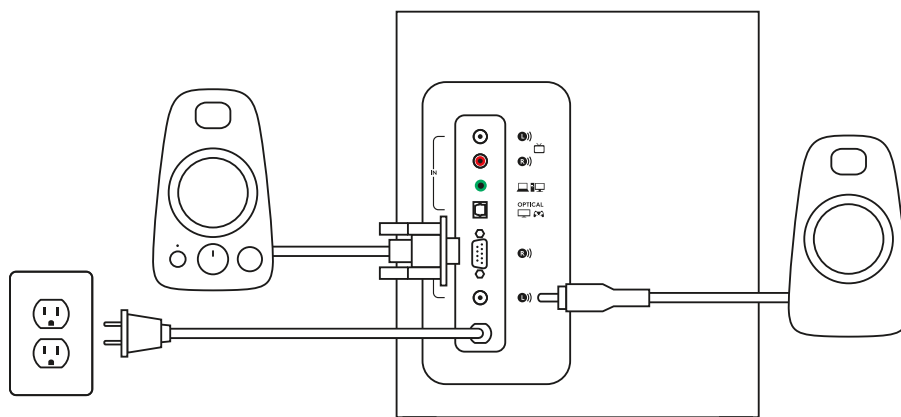

3

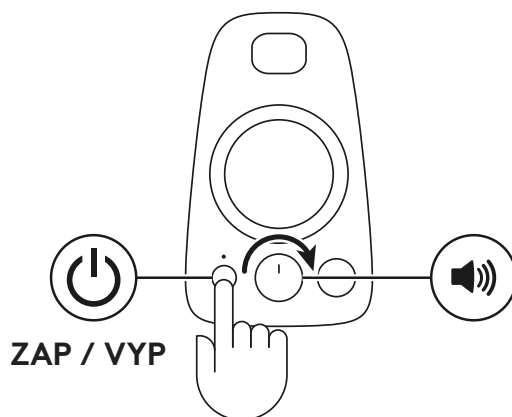

PŘIPOJENÍ KE ZDROJI ZVUKU

1A. Pomocí kabelu 3,5 mm:

Připojte jeden konec dodaného kabelu 3,5 mm ke zdířce přídavného vstupu na zadní straně subwooferu a druhý konec ke zdířce 3,5 mm na vašem zařízení.

1B. Připojte jeden konec dodaného kabelu 3,5 mm ke zdířce přídavného vstupu na pravém satelitu a druhý konec ke zdířce 3,5 mm na vašem zařízení.

2. Pomocí optického kabelu:

Připojte jeden konec dodaného optického kabelu k optickému vstupu na zadní straně subwooferu a druhý konec k herní konzoli.

3. Pomocí kabelu RCA:

Připojte jeden konec kabelu RCA k odpovídající zdířce RCA na zadní straně subwooferu a druhý konec ke zdířce RCA na vašem zařízení.

POZNÁMKA: Kabel RCA není součástí balení a je třeba jej zakoupit samostatně.

4. Zapojte sluchátka do zdířky pro sluchátka na pravém reproduktoru. Hlasitost sluchátek nastavíte pomocí ovládacího knoflíku na přední straně pravého reproduktoru.

1A

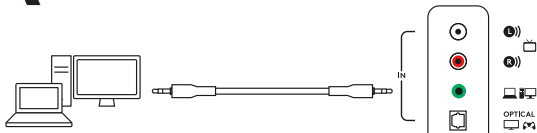

1B

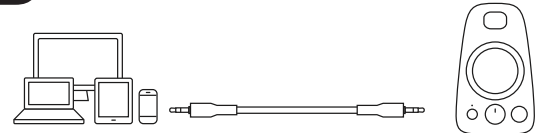

2

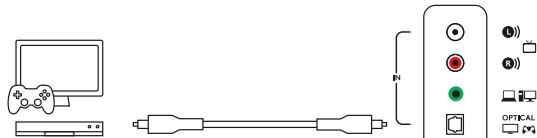

3

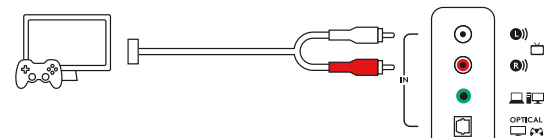

4



NASTAVENÍ HLASITOSTI

1. Hlasitost reproduktorů nastavíte pomocí prostředního knoflíku na přední straně pravého reproduktoru. Otáčením ve směru (proti směru) hodinových ručiček zvýšíte (snížíte) hlasitost.

NASTAVENÍ BASŮ

2. Regulujte úroveň basů otáčením ovládacího knoflíku basů doleva nebo doprava. Otáčejte knoflíkem basů doprava pro hlubší basy nebo doleva pro méně výrazné basy.

1

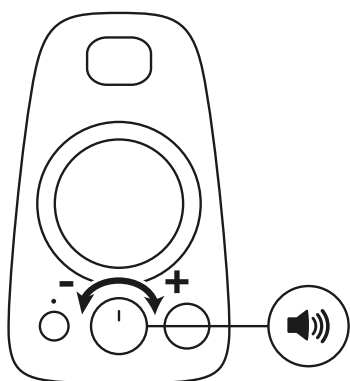

2

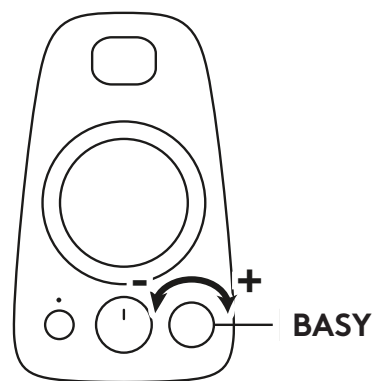

www.logitech.com/support/Z625

POPIS PRODUKTU

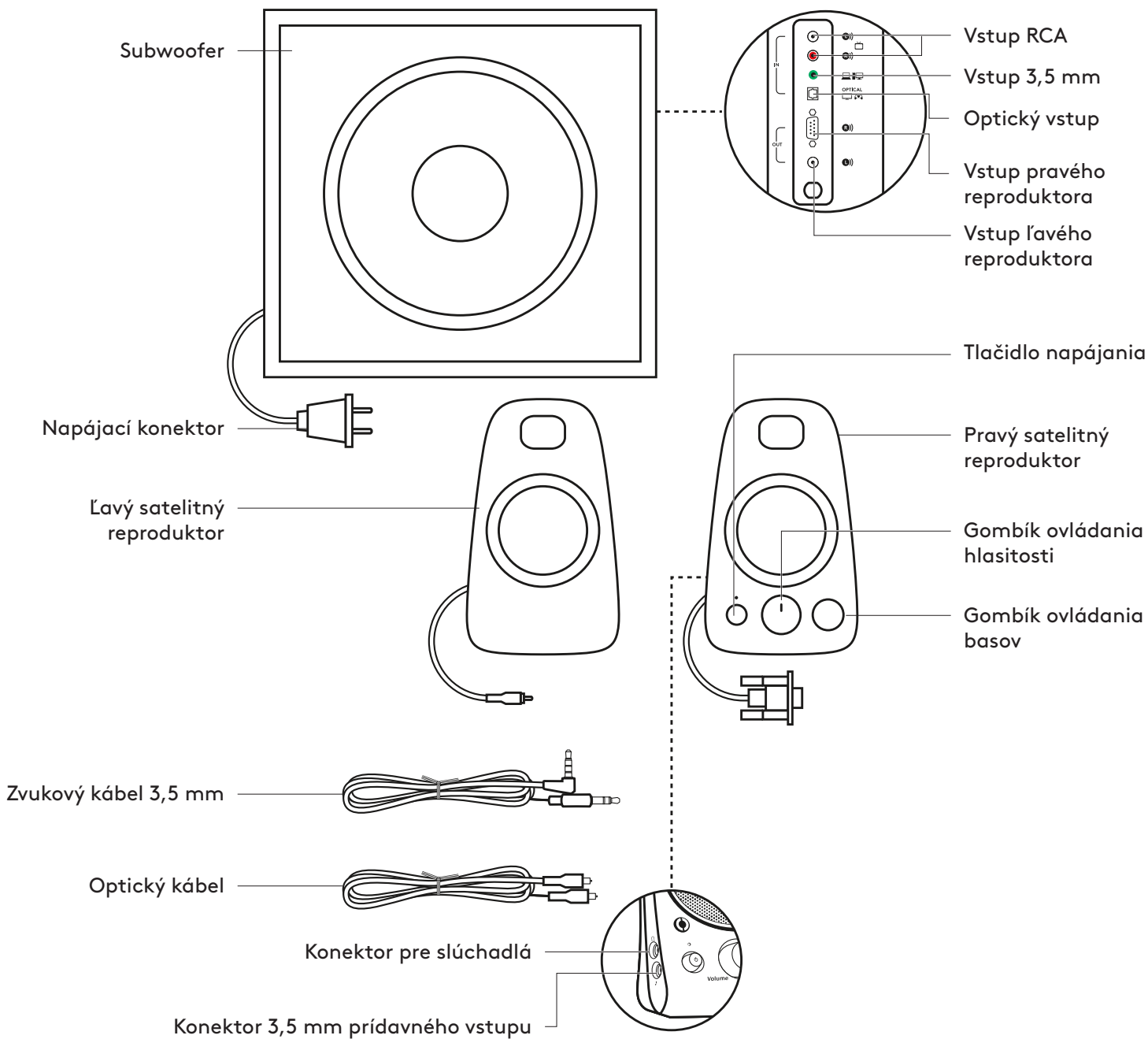

PRIPOJENIE REPRODUKTOROV

1. Zapojte konektor VGA na pravom reproduktore do portu VGA subwoofera. Potom zapojte konektor RCA na ľavom reproduktore do zodpovedajúceho konektora na zadnej strane subwoofera.
2. Zapojte napájací konektor do elektrickej zásuvky.
3. Zapnite reproduktorový systém Z625 stlačením tlačidla napájania na pravom satelitnom reproduktore.

1

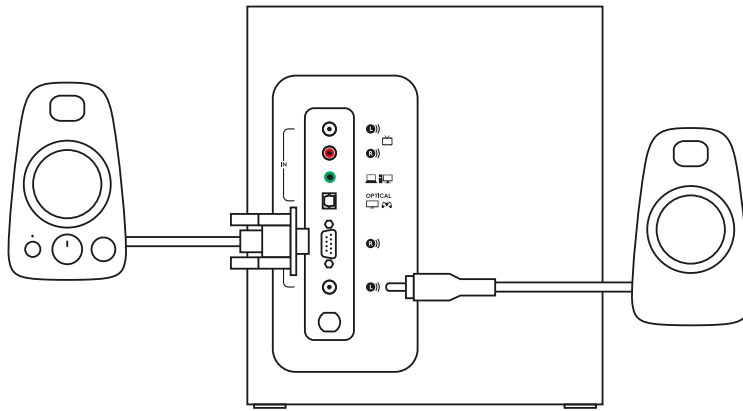

2

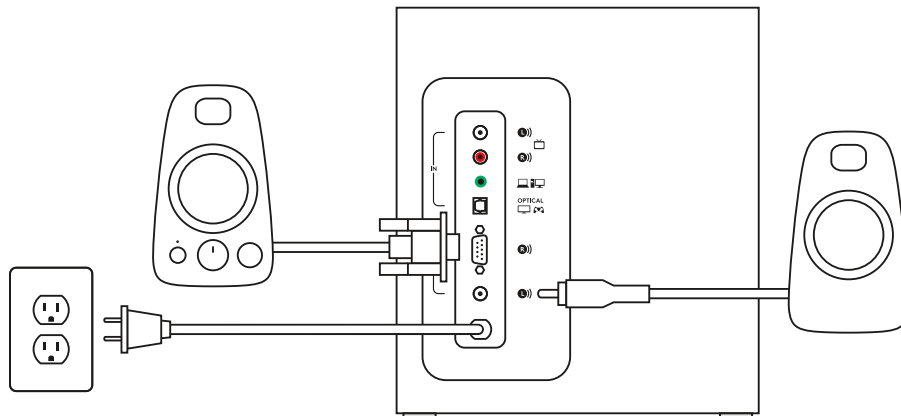

3

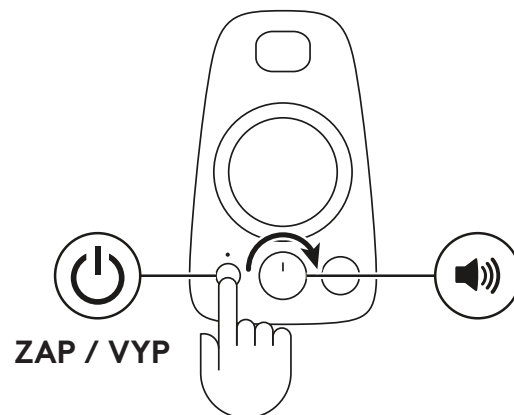

PRIPOJENIE K ZDROJU ZVUKU

1A. Pomocou kábla 3,5 mm:

Pripojte jeden koniec dodaného kábla 3,5 mm ku konektoru prídavného vstupu na zadnej strane subwoofera a druhý koniec ku konektoru 3,5 mm na vašom zariadení.

1B. Pripojte jeden koniec dodaného kábla 3,5 mm ku konektoru prídavného vstupu na pravom satelite a druhý koniec ku konektoru 3,5 mm na vašom zariadení.

2. Pomocou optického kábla:

Pripojte jeden koniec dodaného optického kábla k optickému vstupu na zadnej strane subwoofera a druhý koniec k hernej konzole.

3. Pomocou kábla RCA:

Pripojte jeden koniec kábla RCA k zodpovedajúcej prípojke RCA na zadnej strane subwoofera a druhý koniec k prípojke RCA na vašom zariadení.

POZNÁMKA: Kábel RCA nie je súčasťou balenia a je potrebné ho kúpiť samostatne.

4. Zapojte slúchadlá do prípojky pre slúchadlá na pravom reproduktore. Hlasitosť slúchadiel nastavíte pomocou ovládacieho gombíka na prednej strane pravého reproduktora.

1A

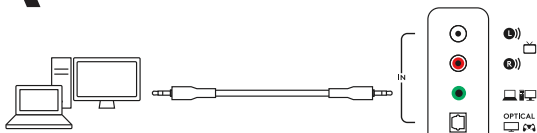

1B

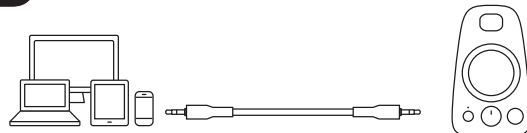

2

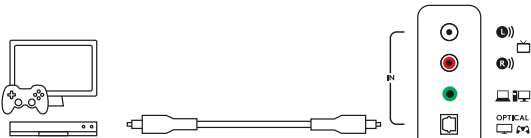

3

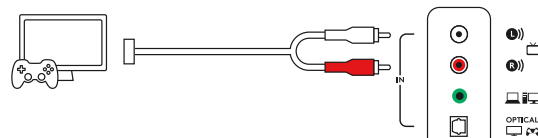

4



NASTAVENIE HLASITOSTI

1. Hlasitosť reproduktorov nastavíte pomocou prostredného gombíka na prednej strane pravého reproduktora. Otáčaním v smere (proti smeru) hodinových ručičiek zvýšite (znížite) hlasitosť.

NASTAVENIE BASOV

2. Regulujte úroveň basov otáčaním ovládacieho gombíka basov doľava alebo doprava. Otáčajte gombíkom basov doprava pre hlbšie basy alebo doľava pre menej výrazné basy.

1

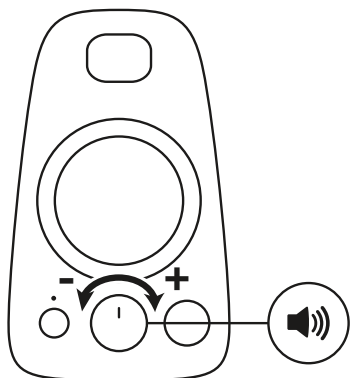

2

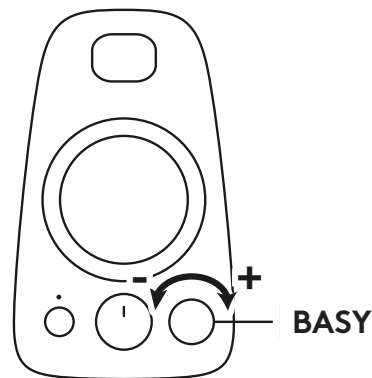

www.logitech.com/support/Z625

ОЗНАЙОМЛЕННЯ З ПРОДУКТОМ

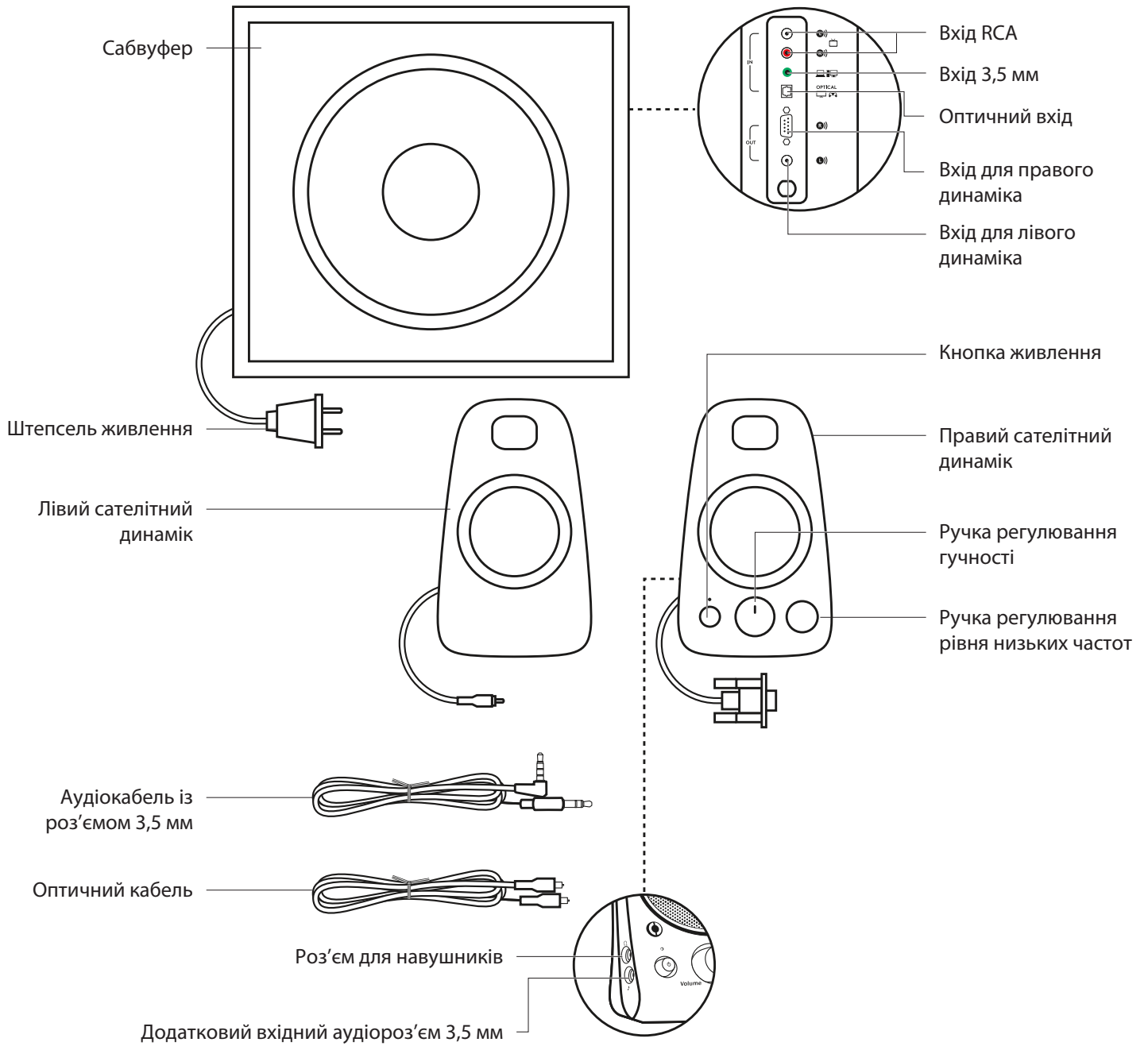

ПІДКЛЮЧЕННЯ ДИНАМІКІВ

1. Вставте штекер VGA правого динаміка в порт VGA сабвуфера. Далі підключіть штекер RCA лівого сателітного динаміка до відповідного роз'єму на задній панелі сабвуфера.
2. Під'єднайте штепсель живлення до розетки.
3. Натисніть кнопку живлення на правому сателітному динаміку та ввімкніть акустичну систему Z625.

1

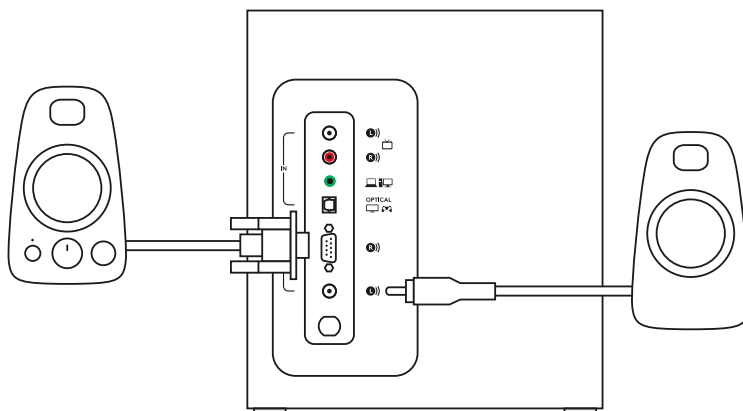

2

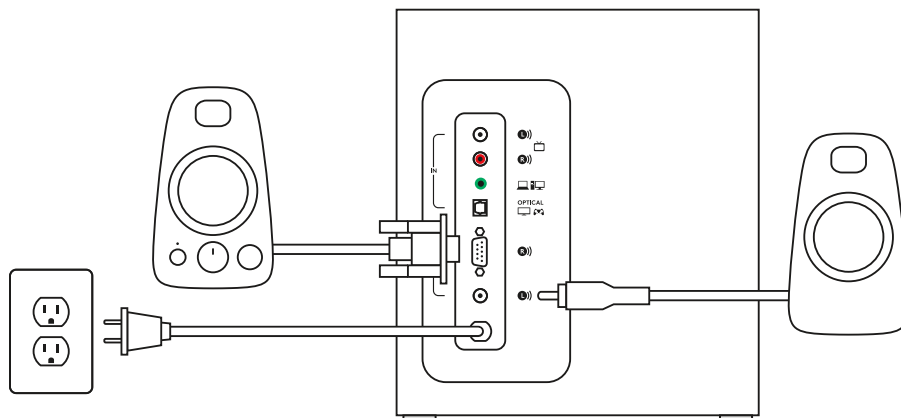

3

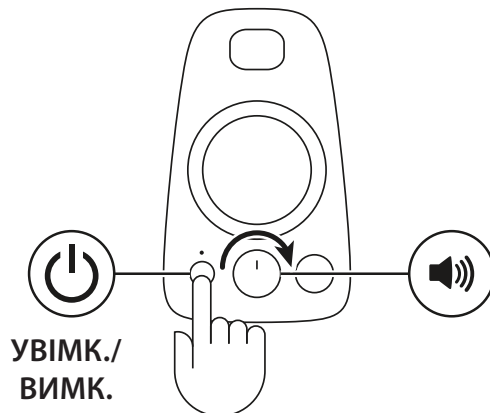

ПІДКЛЮЧЕННЯ ДЖЕРЕЛА АУДІОСИГНАЛУ

1A. За допомогою кабелю з роз'ємом 3,5 мм.

Підключіть один кінець кабелю з роз'ємом 3,5 мм із комплекту поставки до додаткового вхідного роз'єму на задній панелі сабвуфера, а другий кінець – до роз'єму 3,5 мм на пристрої.

1B. Підключіть один кінець кабелю з роз'ємом 3,5 мм із комплекту поставки до додаткового вхідного роз'єму на правому сателітному динаміку, а другий кінець – до роз'єму 3,5 мм на пристрої.

2. За допомогою оптичного кабелю.

Підключіть один кінець оптичного кабелю з комплекту поставки до оптичного вхідного роз'єму на задній панелі сабвуфера, а другий кінець – до ігрової консолі.

3. За допомогою кабелю RCA.

Підключіть один кінець кабелю RCA до відповідного роз'єму RCA на задній панелі сабвуфера, а другий кінець – до роз'єму RCA на пристрої.

ПРИМІТКА. Кабель RCA не входить до комплекту поставки та продається окремо.

4. Підключіть навушники до відповідного роз'єму на правому динаміку. Щоб вибрати гучність звучання навушників, скористайтеся ручкою регулювання на передній панелі правого динаміка.

1A

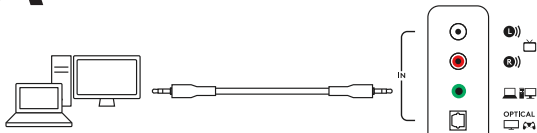

1B

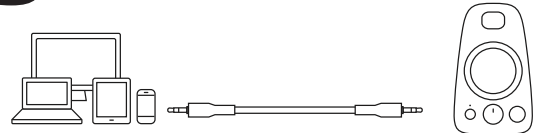

2

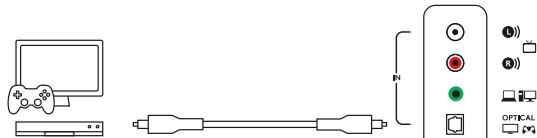

3

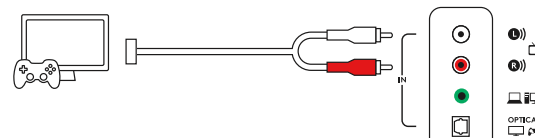

4



РЕГУЛЮВАННЯ ГУЧНОСТІ

1. Щоб вибрати гучність звучання динаміків, скористайтесь ручкою регулювання, розташованою на передній панелі правого динаміка посередині, між двома іншими ручками. Щоб збільшити або зменшити гучність, поверніть ручку за годинниковою стрілкою чи проти годинникової стрілки.

РЕГУЛЮВАННЯ РІВНЯ НИЗЬКИХ ЧАСТОТ

2. Тембр низьких частот регулюють за допомогою спеціальної ручки на правому динаміку. Аби низькі частоти звучали глибше, поверніть ручку праворуч. Щоб зменшити рівень відтворення басів, поверніть ручку ліворуч.

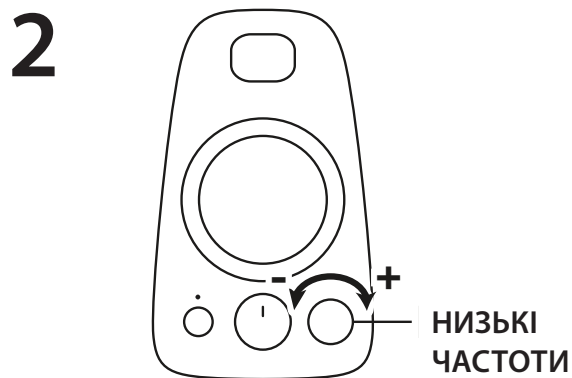
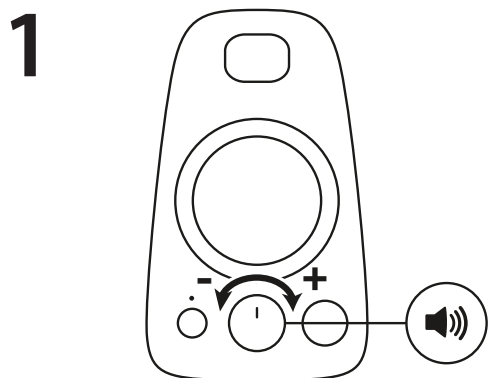

www.logitech.com/support/Z625

TOOTE TUTVUSTUS

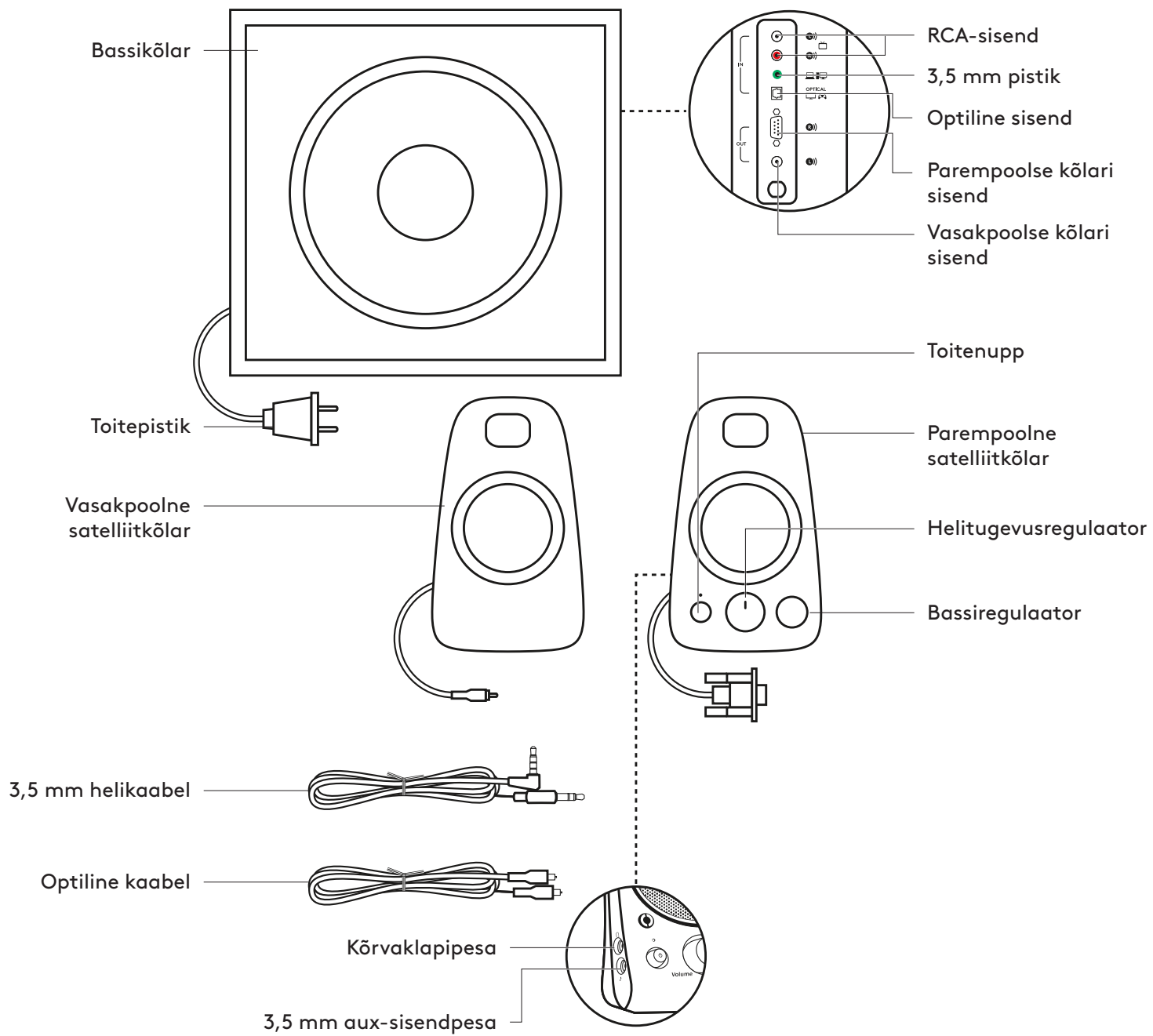

KÖLARITE ÜHENDAMINE

1. Pistke parempoolse kõlari VGA-konnektor bassikõlari VGA-porti. Seejärel pistke vasakpoolse kõlari RCA-konnektor bassikõlari tagaküljel asuvasse vastavasse pesa.
2. Ühendage toitepistik voluvõrku.
3. Lülitage kõlarisüsteem Z625 parempoolsel kõlaril asuva toitenupu abil sisse.

1

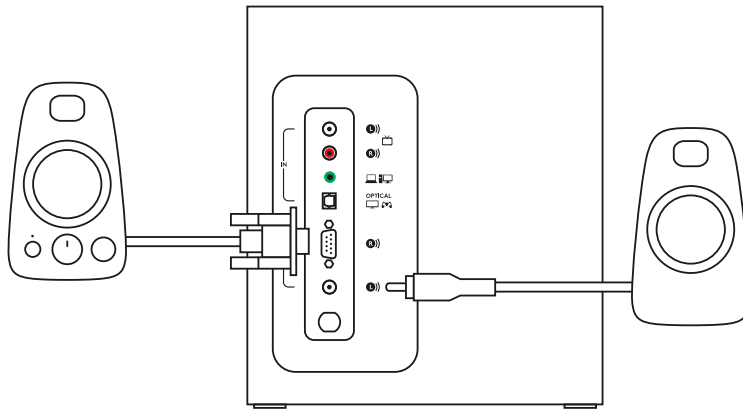

2

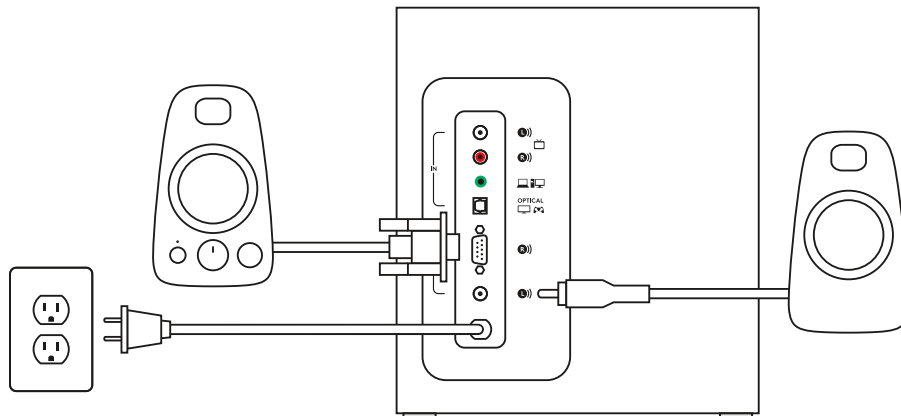

3

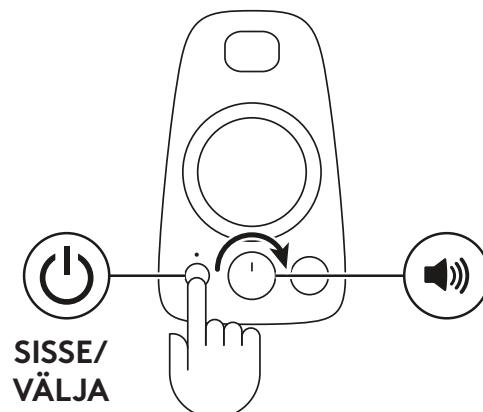

HELIALLIKAGA ÜHENDAMINE

1A. 3,5 mm kaabli abil:

ühendage kaasasoleva 3,5 mm kaabli üks ots bassikõlari taga asuvasse aux-sisendpessa ja teine ots seadme 3,5 mm pessa.

1B. Ühendage kaasasoleva 3,5 mm kaabli üks ots parempoolse bassikõlari aux-sisendpessa ja teine ots seadme 3,5 mm pessa.

2. Optilise kaabli abil:

ühendage kaasasoleva optilise kaabli üks ots bassikõlari tagaküljel asuvasse optilisse sisendpessa ja teine ots mängukonsooliga.

3. RCA-kaabli abil:

ühendage RCA-kaabli üks ots bassikõlari taga asuvasse vastavasse RCA-pessa ja teine ots seadme RCA-väljundisse.

MÄRKUS. RCA-kaabel pole tootega kaasas ja see tuleb eraldi osta.

4. Ühendage kõrvaklapid parempoolsel kõlaril asuvasse kõrvaklapipessa.

Kõrvaklappide helitugevuse reguleerimiseks pöörake parempoolse kõlari esiküljel asuvat helitugevusregulaatorit.

1A

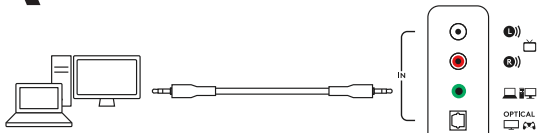

1B

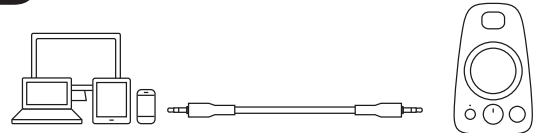

2

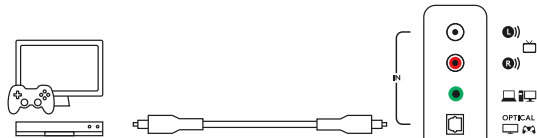

3

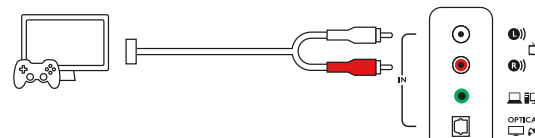

4



HELITUGEVUSE REGULEERIMINE

1. Kõlarite helitugevuse reguleerimiseks pöörake parempoolse kõlari esiküljel asuvat keskmist regulaatorit. Suurendamiseks pöörake päripäeva ja vähendamiseks vastupäeva.

BASSIHელი REGULEERIMINE

2. Bassihelide taseme reguleerimiseks pöörake parempoolsel kõlaril asuvat bassiregulaatorit. Sügavamale bassiheli saavutamiseks pöörake bassiregulaatorit paremale ja bassiheli vähendamiseks vasakule.

1

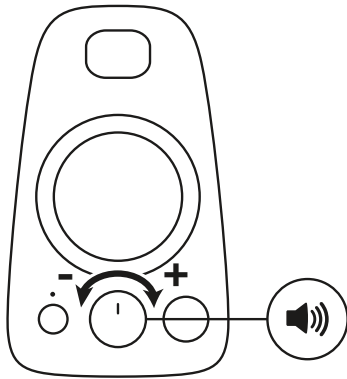

2

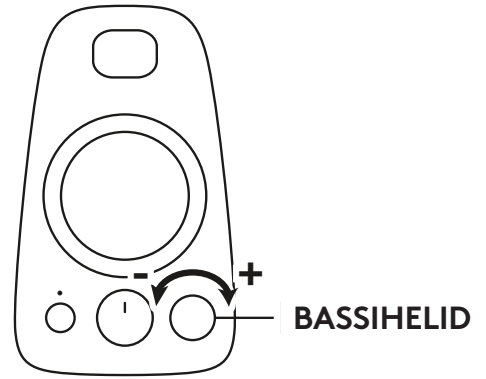

www.logitech.com/support/Z625

PĀRZINIET SAVU IERĪCI

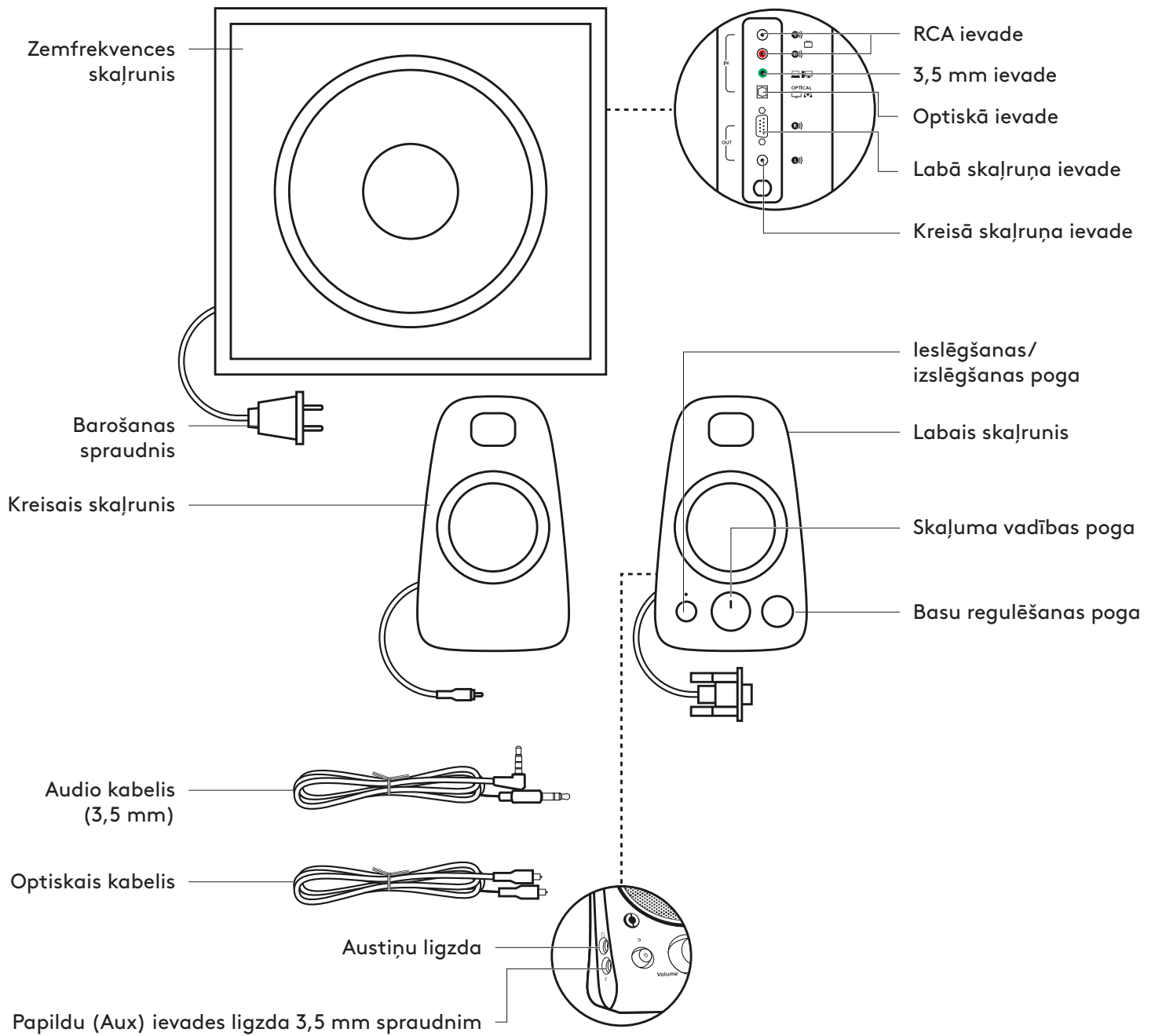

SKAĻRUŅU PIEVIENOŠANA

1. Iespraidiet labā skaļruņa VGA kabeļa spraudni zemfrekvences skaļruņa VGA ligzdā. Tad pievienojiet kreisā skaļruņa RCA savienotāju atbilstošajai ligzdai zemfrekvences skaļruņa aizmugurē.
2. Iespraidiet strāvas vadu kontaktligzdā.
3. Nospiediet labā skaļruņa iesl./izsl. pogu, lai ieslēgtu Z625 skaļruņu sistēmu.

1.

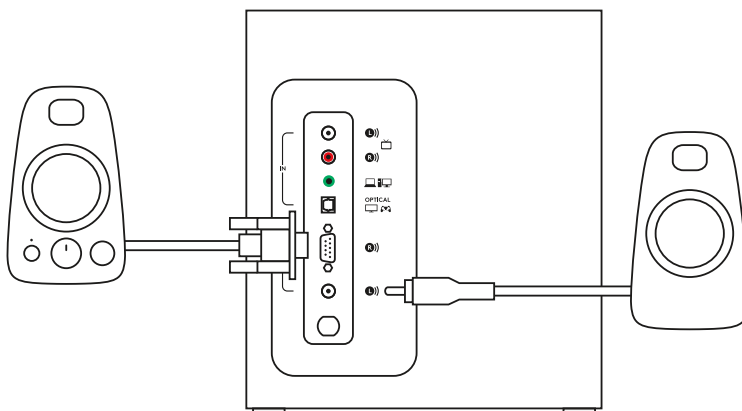

2.

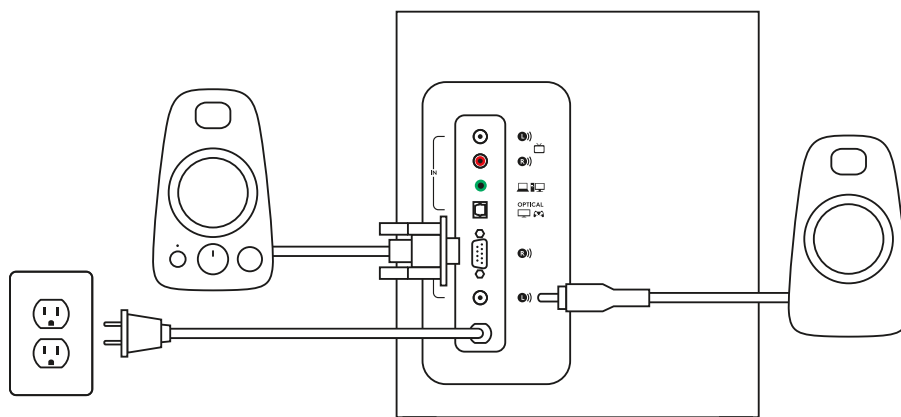

3.

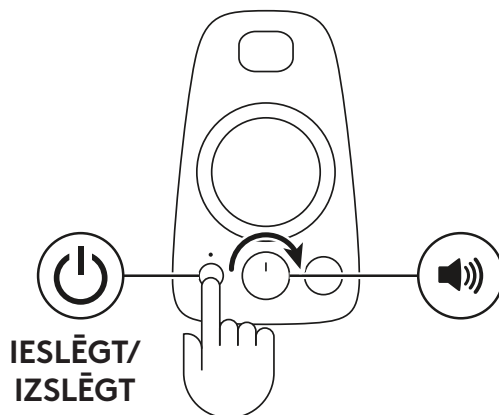

SKAŅAS AVOTA PIEVIENOŠANA

1A Izmantojot 3,5 mm kabeli:

pievienojiet vienu komplektā iekļautā 3,5 mm kabeļa galu papildu ieejai zemfrekvences skaļruņa aizmugurē un otru – jūsu ierīces 3,5 mm pieslēgvietai.

1B Pievienojiet vienu komplektā iekļautā 3,5 mm kabeļa galu labā skaļruņa ievades pieslēgvietai un otru – jūsu ierīces 3,5 mm pieslēgvietai.

2 Optiskā kabeļa lietošana:

pievienojiet vienu optiskā kabeļa galu pie optiskās ievades zemfrekvences skaļruņa aizmugurē, bet otru pie spēļu konsoles.

3. RCA kabeļa lietošana:

pievienojiet vienu RCA kabeļa galu pie atbilstošās RCA savienojuma ligzdas zemfrekvences skaļruņa aizmugurē, bet otru galu pie ierīces RCA izvades.

PIEZĪME. RCA kabelis nav iekļauts komplektā un ir jāiegādājas atsevišķi.

4. Pievienojiet austiņas pie labā skaļruņa austiņu ligzdas. Lai regulētu austiņu skaļumu, izmantojiet skaļuma regulēšanas pogu, kas atrodas labā skaļruņa priekšpusē.

1A

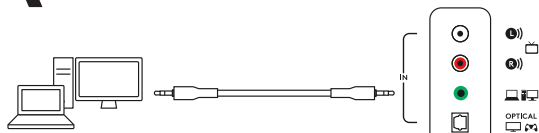

1B

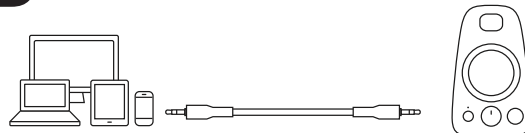

2

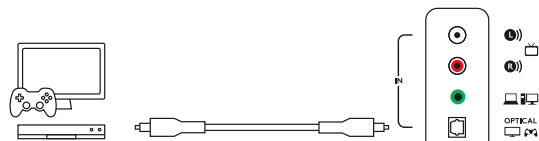

3

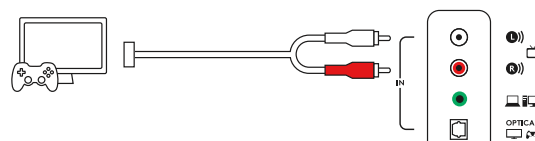

4



SKAĻUMA REGULĒŠANA

1. Izmantojiet vidējo pogu labā skaļruņa priekšpusē, lai pielāgotu skaļumu. Pagrieziet to pulksteņrādītāju kustības virzienā, lai palielinātu skaļumu, vai pretēji pulksteņrādītāju kustības virzienam, lai to samazinātu.

BASU REGULĒŠANA

2. Izmantojiet basu vadības pogu labā skaļruņa priekšpusē, lai pielāgotu basus. Pagrieziet basu vadības pogu pa labi spēcīgākai basu skaņai vai pa kreisi, lai basus klusinātu.

1.

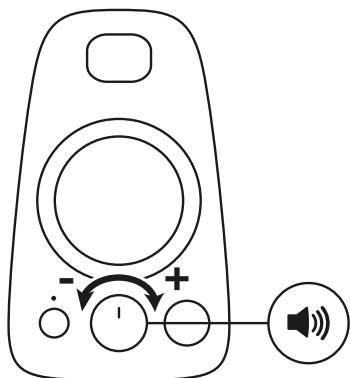

2.

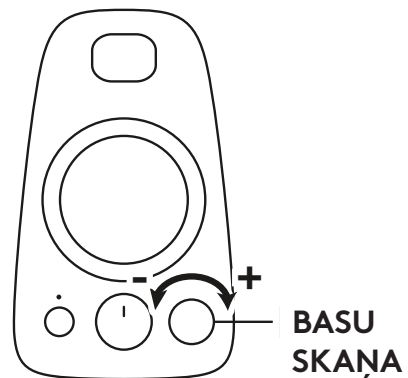

www.logitech.com/support/Z625

SUSIPAŽINKITE SU SAVO GAMINIU

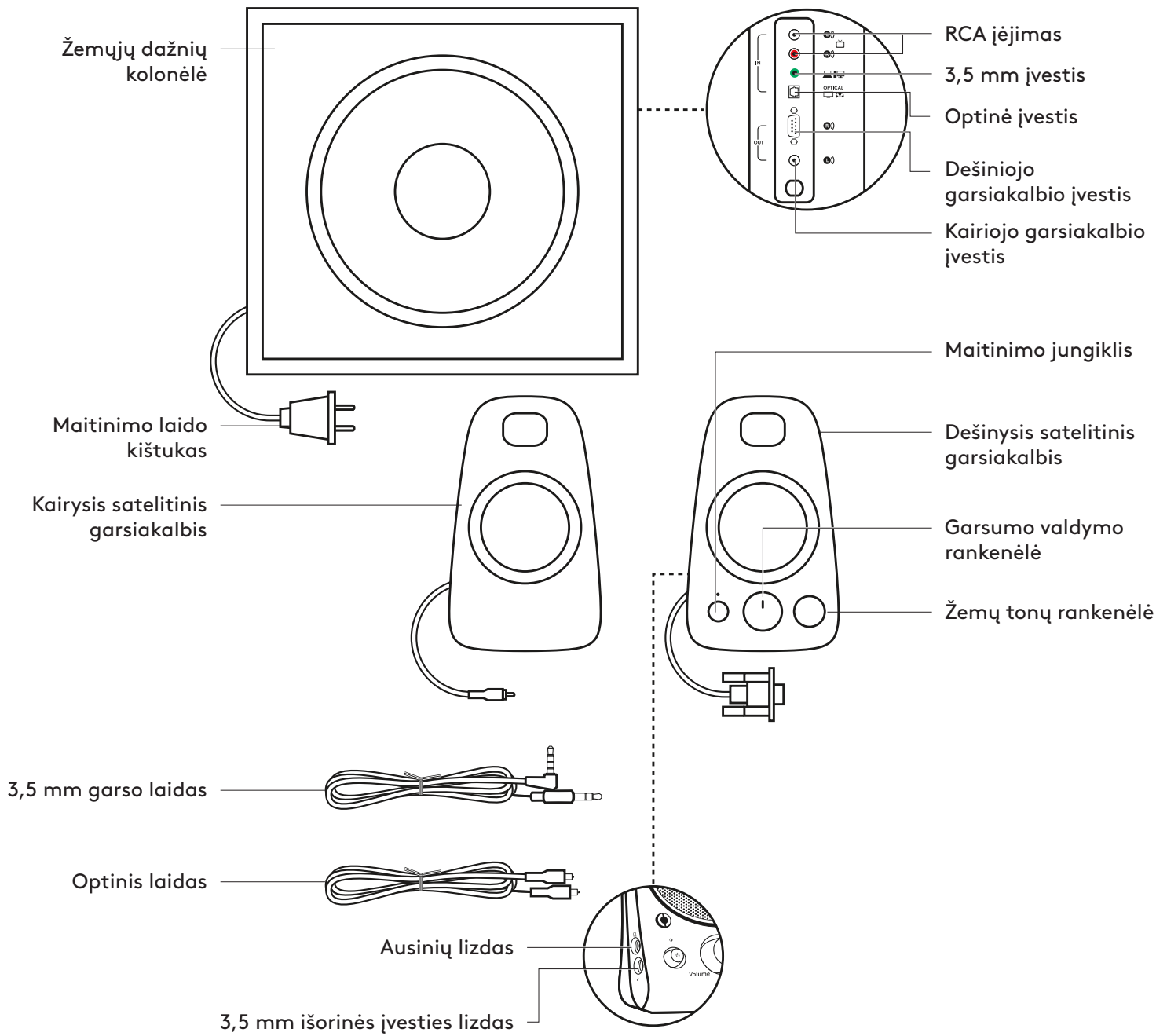

GARSIKALBIŲ PRIJUNGIMAS

1. Prijunkite dešinėsios kolonėlės GVA jungtį prie VGA žemųjų dažnių kolonėlės jungties.
Tada prijunkite kairiojo garsiakalbio RCA jungtį prie atitinkamo lizdo žemųjų dažnių kolonėlės gale.
2. Prijunkite maitinimo kištuką prie elektros lizdo.
3. Norėdami Z625 garsiakalbių sistemą įjungti, paspauskite maitinimo mygtuką ant dešiniojo satelitinio garsiakalbio.

1

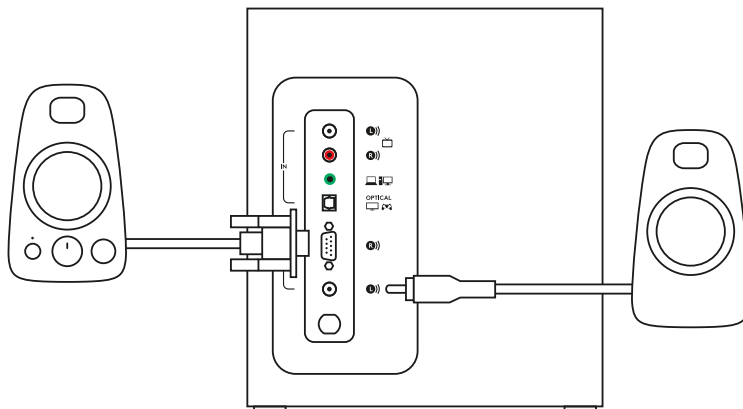

2

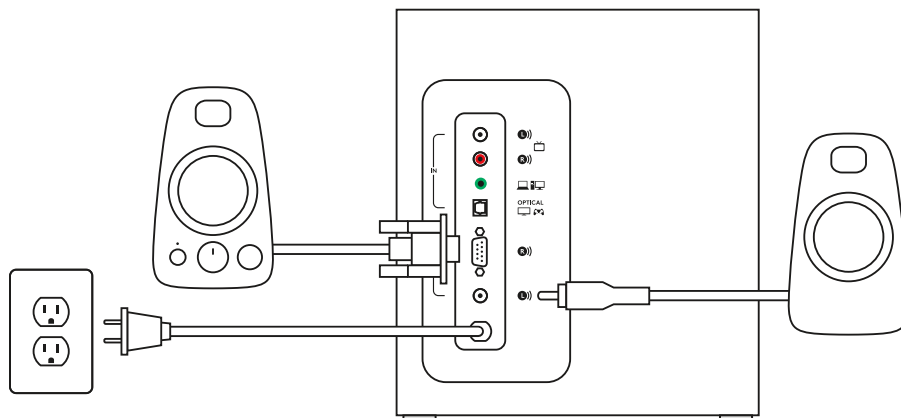

3

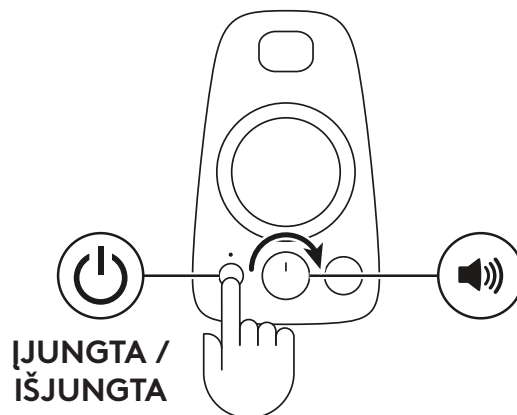

PRIJUNGIMAS PRIE GARSO ŠALTINIO

1A. 3,5 mm kabeliu:

vieną pateikto 3,5 mm kabelio galą prijunkite prie išorinės įvesties lizdo žemųjų dažnių kolonėlės gale, o kitą galą – prie savo įrenginio 3,5 mm lizdo.

1B. Vieną pateikto 3,5 mm kabelio galą prijunkite prie dešinėsios satelitinės kolonėlės išorinės įvesties lizdo, o kitą galą – prie savo įrenginio 3,5 mm lizdo.

2. Optinio laido naudojimas:

vieną pateikto optinio laido galą prijunkite prie optinės įvesties lizdo žemųjų dažnių kolonėlės gale, o kitą galą – prie savo žaidimų konsolės.

3. RCA laido naudojimas:

vieną RCA laido galą prijunkite prie atitinkamo RCA lizdo žemųjų dažnių kolonėlės gale, o kitą galą – prie savo įrenginio RCA lizdo.

PASTABA: RCA kabelis dėžėje nepateikiamas – jį reikia įsigyti atskirai.

4. Prijunkite savo ausines prie dešiniojo garsiakalbio ausinių lizdo. Norėdami sureguliuoti ausinių garsumą, naudokitės reguliavimo rankenėle dešiniojo garsiakalbio priekyje.

1A

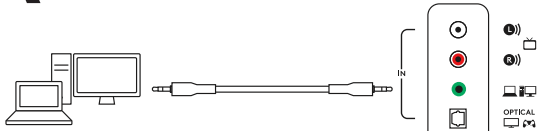

1B

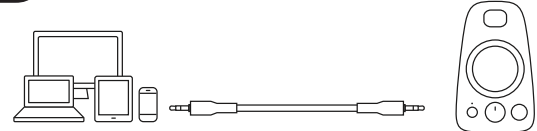

2

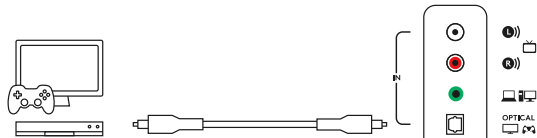

3

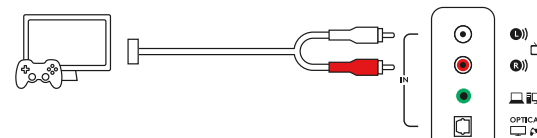

4



GARSUMO REGULIAVIMAS

1. Norėdami sureguliuoti garsiakalbių garsumą, naudokitės vidurine rankenėle dešiniojo garsiakalbio priekyje. Norėdami padidinti garsumą, sukite pagal laikrodžio rodyklę, o sumažinti – prieš laikrodžio rodyklę.

ŽEMŲJŲ TONŲ REGULIAVIMAS

2. Norėdami sureguliuoti žemuosius tonus, pasukite žemųjų tonų reguliavimo rankenėlę ant dešiniojo garsiakalbio. Kad žemieji tonai būtų sodresni, pasukite žemųjų tonų rankenėlę į dešinę, o norėdami švelnesnių – į kairę.

1

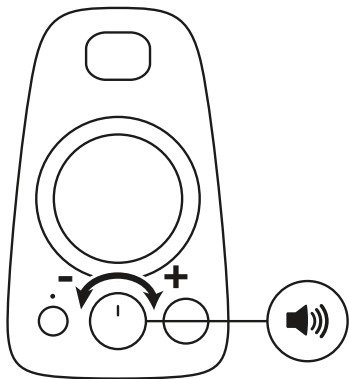

2

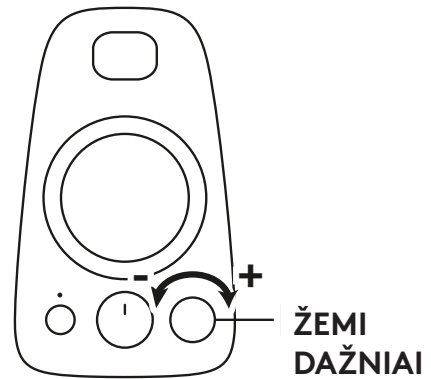

www.logitech.com/support/Z625

ЗАПОЗНАВАНЕ С ПРОДУКТА

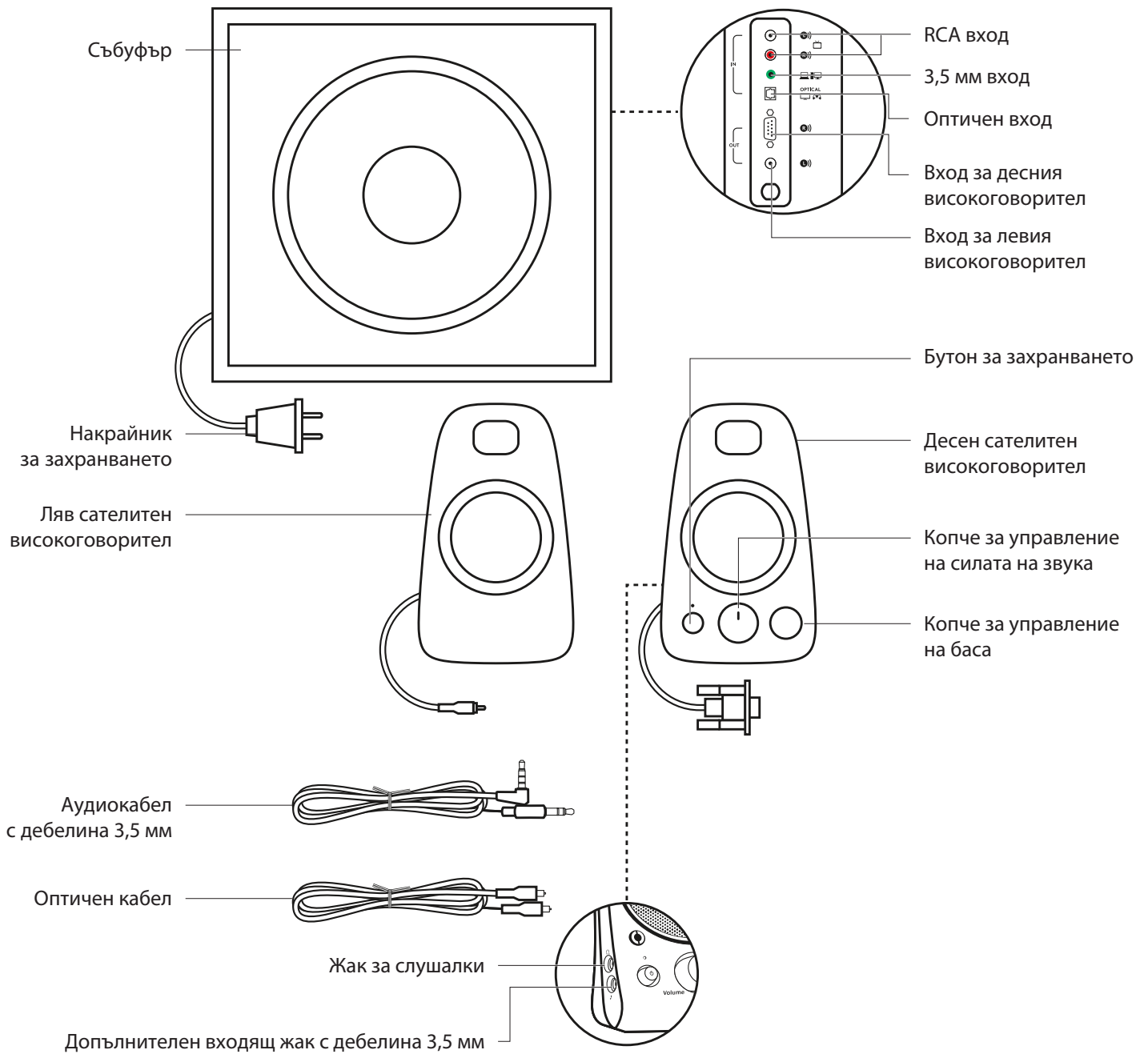

СВЪРЗВАНЕ НА ВИСОКОГОВОРИТЕЛИТЕ

1. Включете VGA конектора към десния високоговорител на VGA порта на събуфъра. След това включете RCA конектора на левия високоговорител в съответния жак в задната част на събуфъра.
2. Включете захранващия накрайник в електрически контакт.
3. Натиснете бутона на захранването на десния сателит, за да включите системата от високоговорители Z625.

1

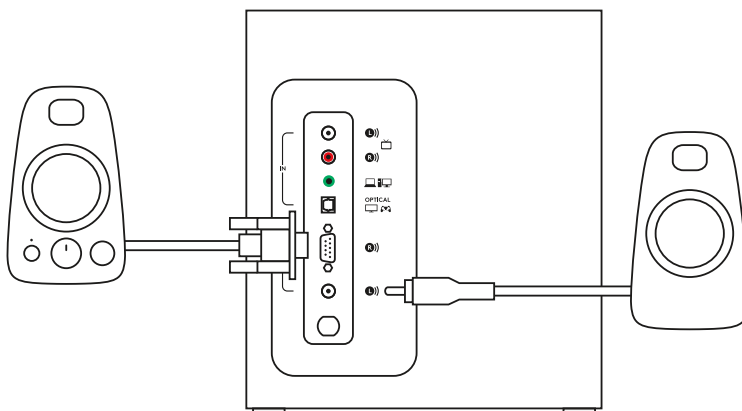

2

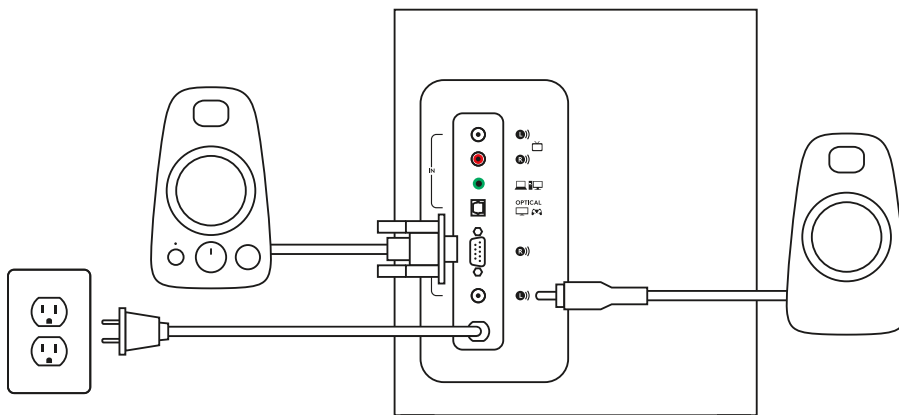

3

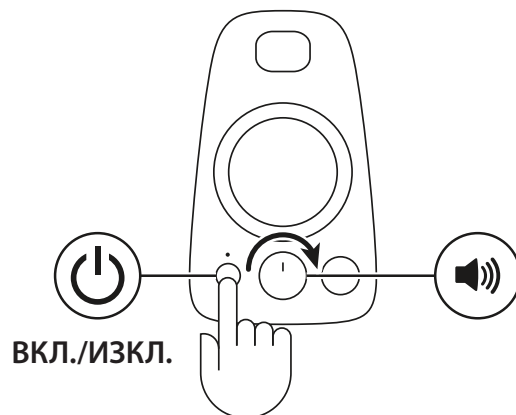

СВЪРЗВАНЕ НА АУДИОИЗТОЧНИК

1А. С помощта на 3,5 мм кабел:

Свържете единия край на предоставения 3,5 мм кабел към допълнителния входящ жак на задната част на събуфъра и другия край на 3,5 мм жак към вашето устройство.

1Б. Свържете единия край на предоставения 3,5 мм кабел към допълнителния входящ жак на десния сателит и другия край на 3,5 мм жак към вашето устройство.

2. С помощта на оптичния кабел:

Свържете единия край на предоставения оптичен кабел към оптичния вход в задната част на събуфъра и към вашата конзола за игри.

3. С помощта на RCA кабел:

Свържете единия край на RCA кабела към съответния RCA жак в задната част на събуфъра и другия край към RCA изхода на вашето устройство.

ЗАБЕЛЕЖКА: RCA кабелът не е включен в кутията и трябва да се закупи отделно.

4. Включете слушалките си към жака за слушалки на десния високоговорител. За да регулирате силата на звука на слушалките, използвайте копчето за управление на силата на звука в предната част на десния високоговорител.

1А

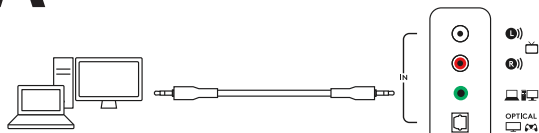

1Б

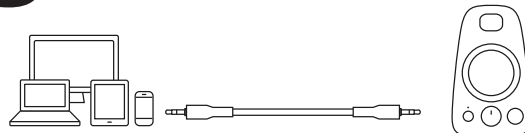

2

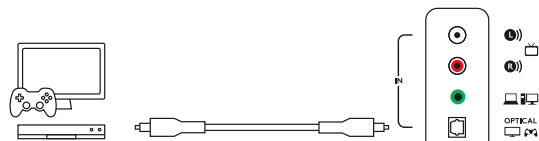

3

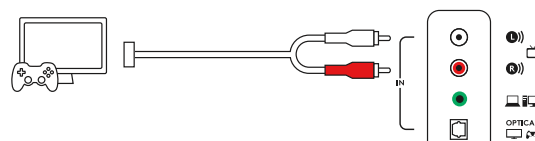

4



РЕГУЛИРАНЕ НА СИЛАТА НА ЗВУКА

1. За да регулирате силата на звука на високоговорителите, използвайте средното копче в предната част на десния високоговорител. Завъртете по (обратно на) посоката на часовниковата стрелка, за да увеличите (намалите) звука.

РЕГУЛИРАНЕ НА БАСА

2. Регулирайте нивото на баса, като завъртите копчето за управление на баса на десния високоговорител. Завъртете копчето за баса надясно за по-дълбок бас или наляво – за по-малко бас.

1

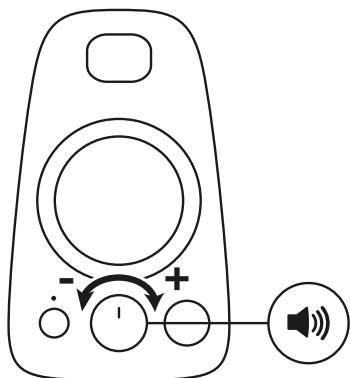

2

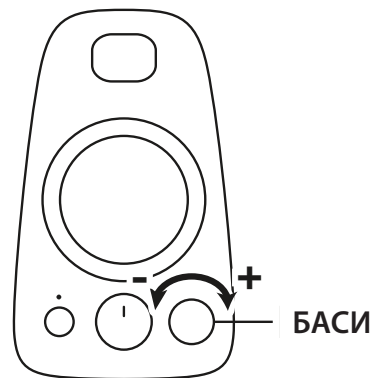

www.logitech.com/support/Z625

UPOZNAJTE SVOJ UREĐAJ

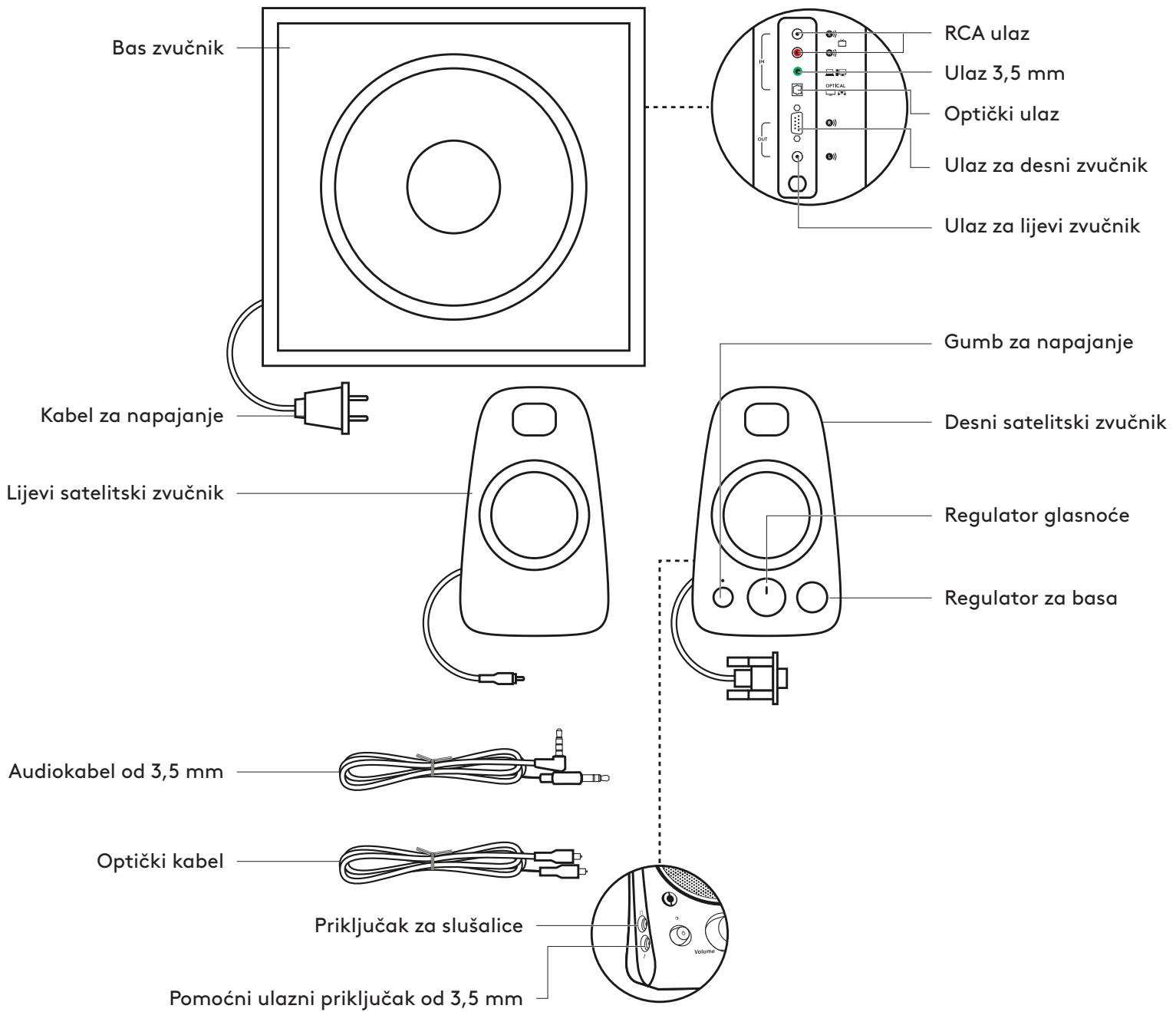

PRIKLJUČIVANJE ZVUČNIKA

1. Ukopčajte VGA priključnicu na desnom zvučniku u VGA ulaz bas zvučnika. Zatim ukopčajte RCA priključnicu lijevog zvučnika u odgovarajući priključak sa stražnje strane bas zvučnika.
2. Ukopčajte kabel za napajanje u električnu utičnicu.
3. Pritisnite gumb za napajanje na desnom satelitskom zvučniku za uključivanje sustava zvučnika Z625.

1

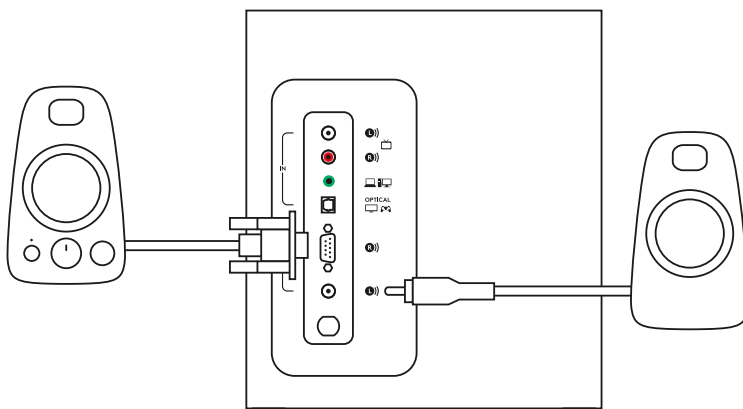

2

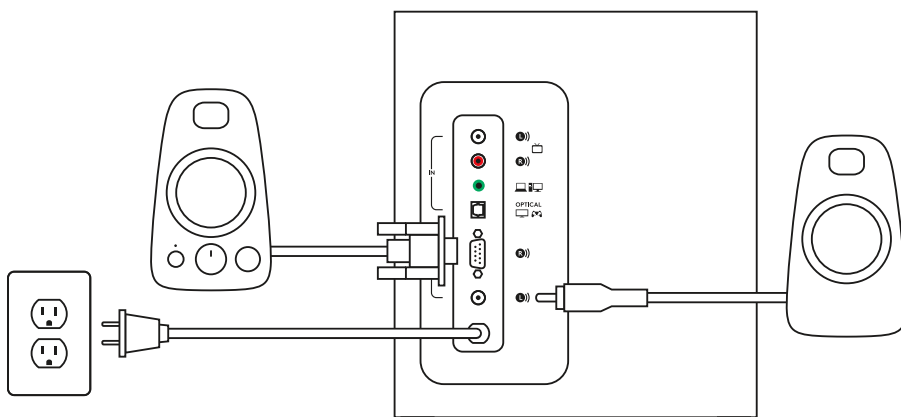

3

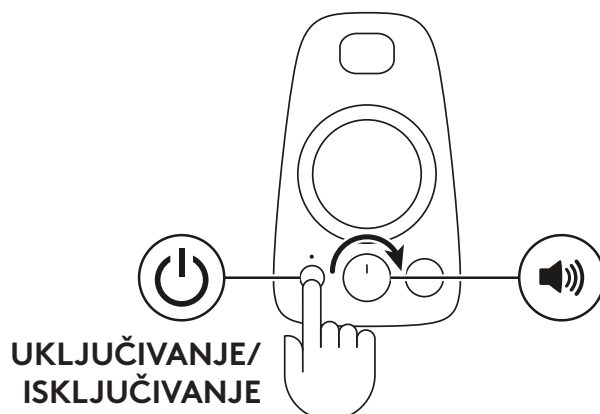

SPAJANJE S IZVOROM ZVUKA

- 1A. S pomoću kabela od 3,5 mm:
priključite jedan kraj priloženog kabela od 3,5 mm na pomoćni ulazni priključak sa stražnje strane bas zvučnika, a drugi kraj na priključak od 3,5 mm na uređaju.
- 1B. Priključite jedan kraj priloženog kabela od 3,5 mm na pomoćni ulazni priključak na desnom satelitskom zvučniku, a drugi kraj na priključak od 3,5 mm na uređaju.
2. S pomoću kabela optičkog kabela:
priključite jedan kraj priloženog optičkog kabela u optički ulaz sa stražnje strane bas zvučnika, a drugi kraj u konzolu za videoigre.
3. S pomoću RCA kabela:
priključite jedan kraj RCA kabela u odgovarajući RCA priključak sa stražnje strane bas zvučnika, a drugi kraj u RCA izlaz na uređaju.
NAPOMENA: RCA kabel nije priložen u kutiji i mora se kupiti odvojeno.
4. Priključite slušalice u priključak za slušalice na desnom zvučniku. Glasnoću slušalica možete podesiti s pomoću regulatora glasnoće koji se nalazi na prednjoj strani desnog zvučnika.

1A

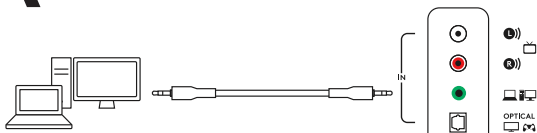

1B

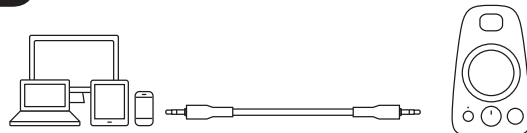

2

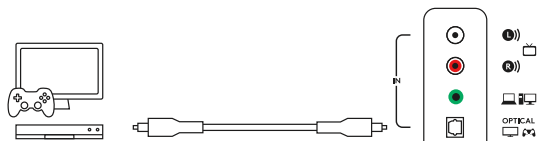

3

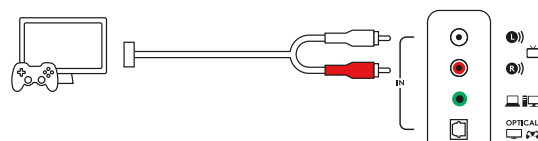

4



PODEŠAVANJE GLASNOĆE

1. Glasnoću zvučnika možete podesiti s pomoću srednjeg regulatora na prednjoj strani desnog zvučnika. Okrenite ga u smjeru kazaljke na satu (suprotno od smjera kazaljke na satu) za povećavanje (smanjivanje) glasnoće.

PODEŠAVANJE BASA

2. Razinu basa možete podesiti okretanjem regulatora basa na desnom zvučniku. Regulator basa okrenite udesno za dublji bas ili ulijevo za manje basa.

1

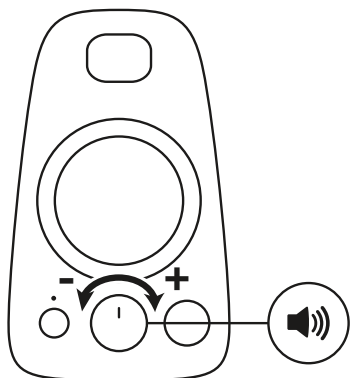

2

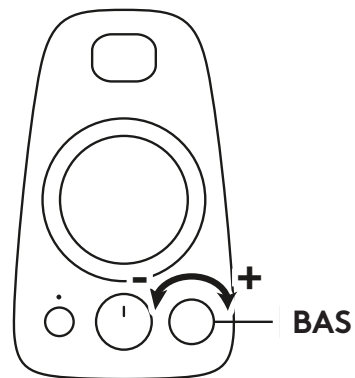

www.logitech.com/support/Z625

UPOZNAJTE OVAJ PROIZVOD

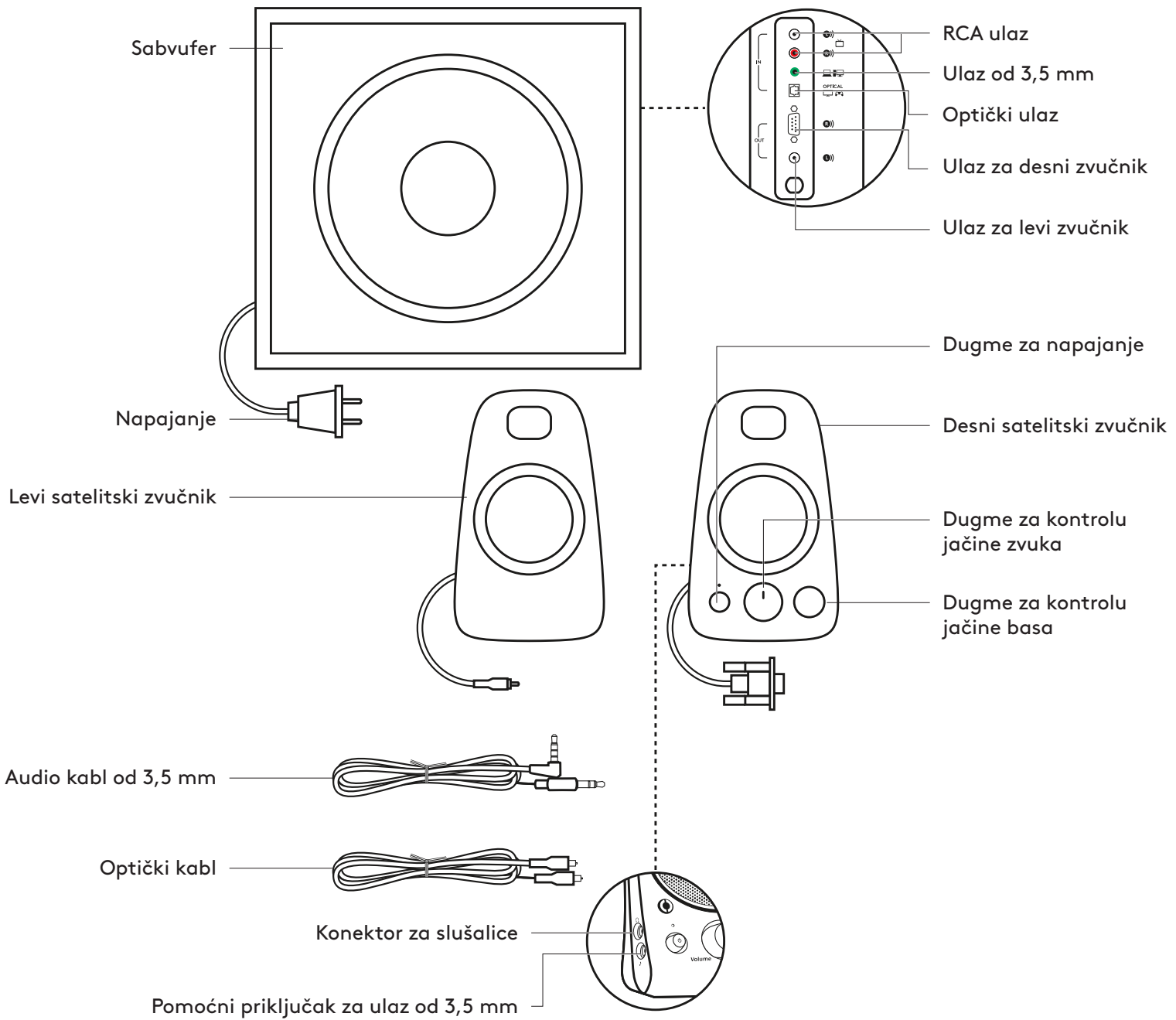

POVEZIVANJE ZVUČNIKA

1. Priključite VGA konektor na desnom zvučniku na VGA port sabvufera. Zatim povežite RCA konektor na levom zvučniku sa odgovarajućim priključkom sa zadnje strane sabvufera.
2. Uključite utikač za napajanje u zidnu utičnicu.
3. Pritisnite dugme za napajanje na desnom satelitskom zvučniku da biste uključili Z625 sistem zvučnika.

1

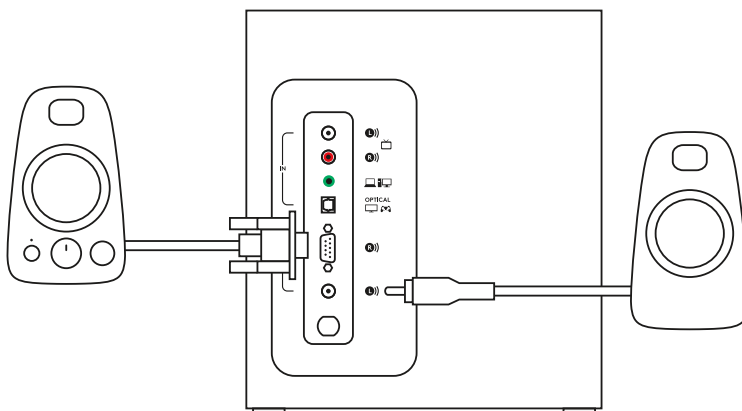

2

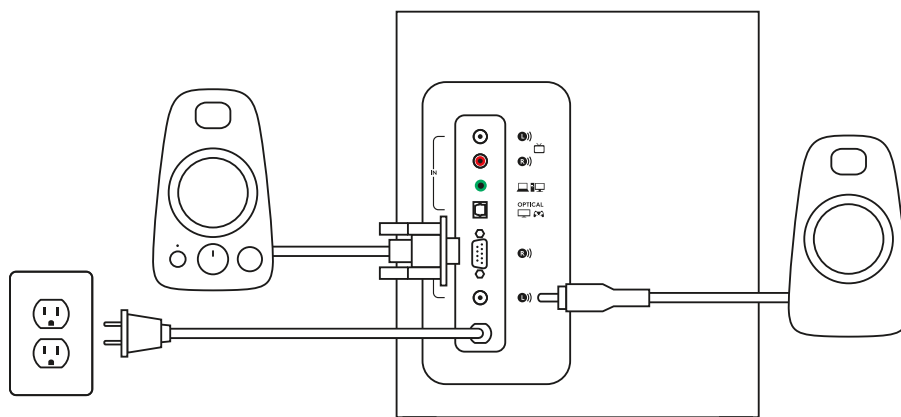

3

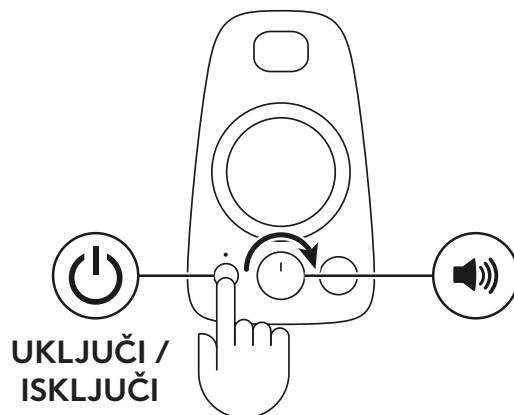

POVEZIVANJE NA IZVOR ZVUKA

1A. Korišćenjem kabla od 3,5 mm:

Povežite jedan kraj isporučenog kabla od 3,5 mm na pomoćni priključak za ulaz koja se nalazi sa zadnje strane sabvufera, a drugi kraj povežite sa priključkom od 3,5 mm na vašem uređaju.

1B. Povežite jedan kraj isporučenog kabla od 3,5 mm na pomoćni priključak za ulaz koji se nalazi na desnom satelitskom zvučniku, a drugi kraj povežite sa priključkom od 3,5 mm na vašem uređaju.

2. Korišćenjem optičkog kabla:

Povežite jedan kraj priloženog optičkog kabla na optički ulaz sa zadnje strane sabvufera, a drugi kraj povežite na konzolu za igre.

3. Korišćenjem RCA kabla:

Povežite jedan kraj RCA kabla sa odgovarajućim RCA priključkom na zadnjoj strani sabvufera, a drugi kraj povežite sa RCA priključkom na vašem uređaju.

NAPOMENA: RCA kabl se ne isporučuje u kutiji i mora se posebno kupiti.

4. Povežite slušalice sa konektorom za slušalice na desnom zvučniku. Kako biste prilagodili jačinu zvuka u slušalicama, koristite dugme za kontrolu jačine zvuka na desnom zvučniku.

1A

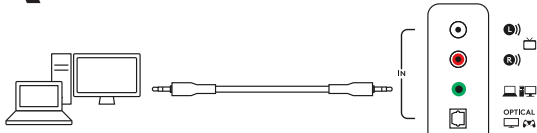

1B

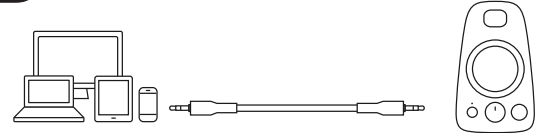

2

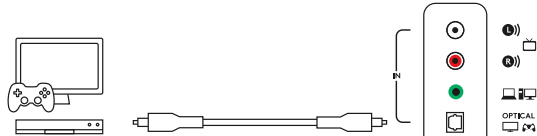

3

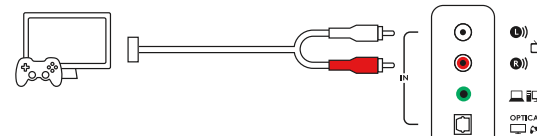

4



PODEŠAVANJE JAČINE ZVUKA

1. Kako biste prilagodili jačinu zvuka u zvučnicima, koristite srednje dugme na prednjoj strani desnog zvučnika. Okrenite u smeru kazaljke na satu (ili suprotno) kako biste povećali (ili umanjili) jačinu zvuka.

PODEŠAVANJE BASA

2. Podesite jačinu basa rotiranjem dugmeta za kontrolu jačine basa na desnom zvučniku. Rotirajte dugme za jačinu basa udesno za dublji bas ili ulevo za slabiji bas.

1

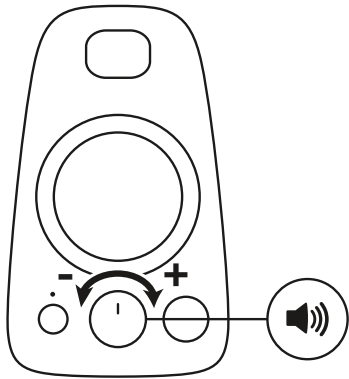

2

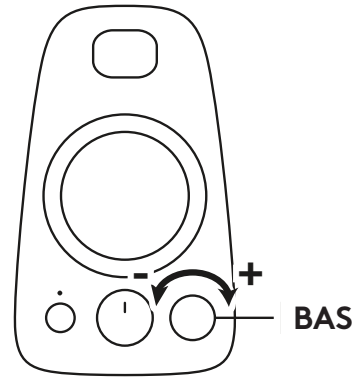

www.logitech.com/support/Z625

SPOZNAJTE IZDELEK

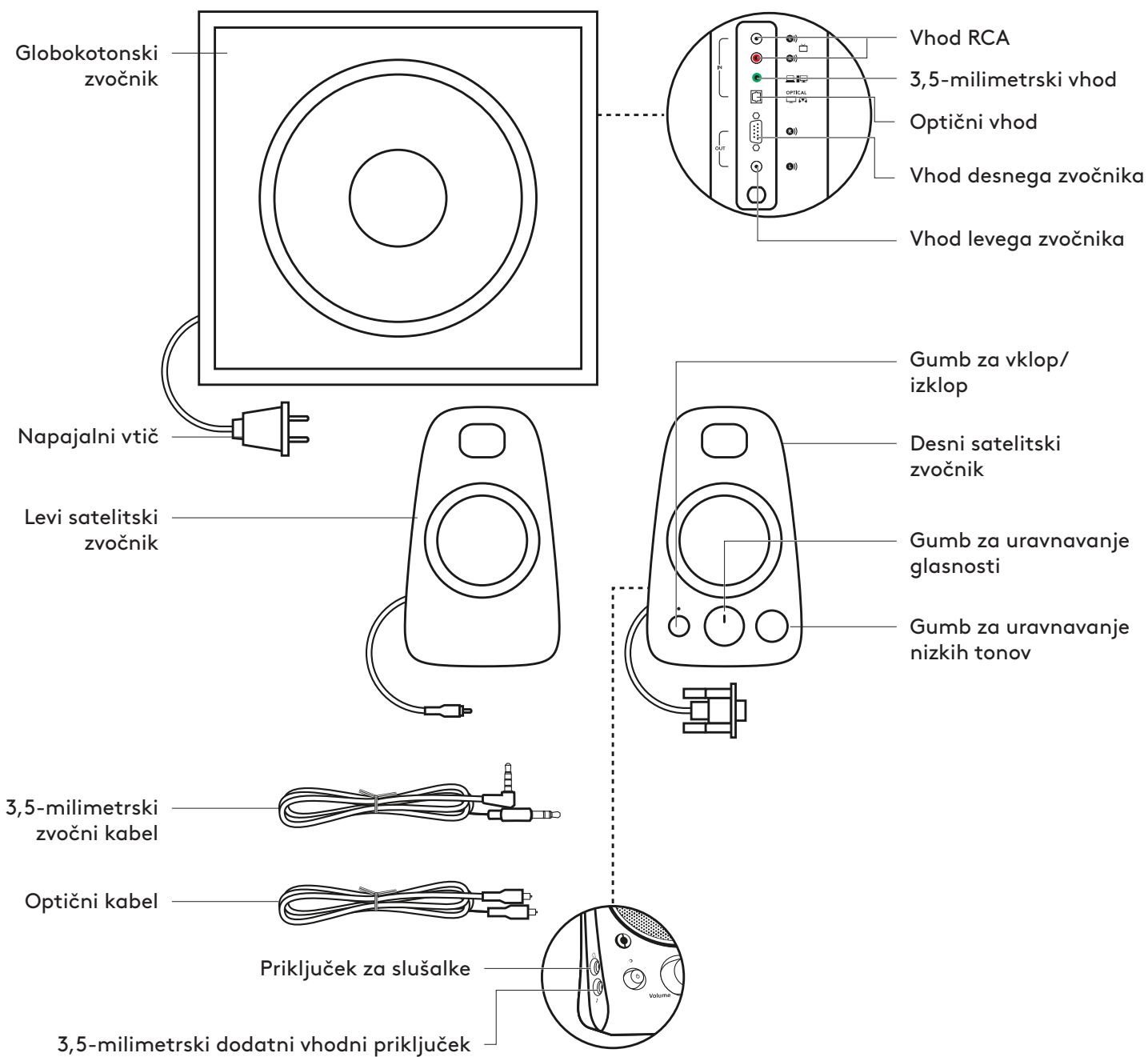

PRIKLJUČITEV ZVOČNIKOV

1. Konektor VGA na desnem zvočniku priključite v vrata VGA na globokotonskem zvočniku.
Nato priključite priključek RCA levega zvočnika v ustrezen priključek na hrbtni strani globokotonskega zvočnika.
2. Priključite napajalni vtič v električno vtičnico.
3. Pritisnite gumb za vklop na desnem satelitu, da vklopite zvočniški sistem Z625.

1

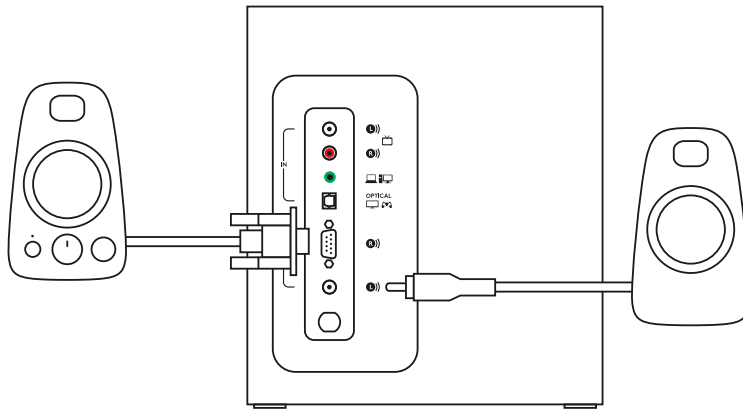

2

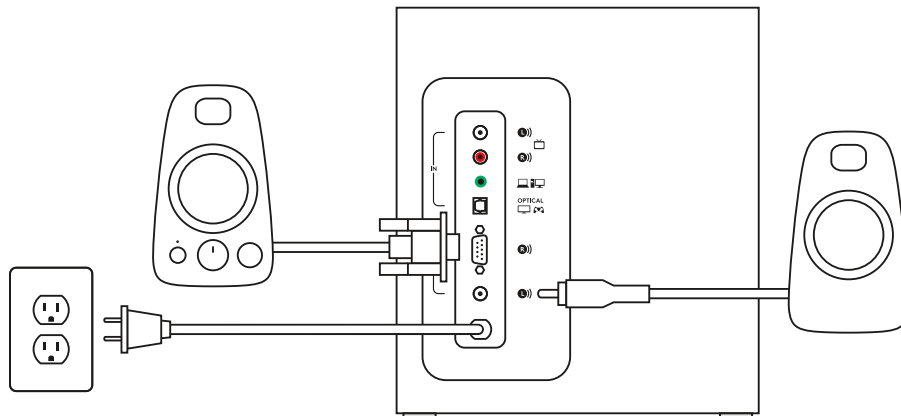

3

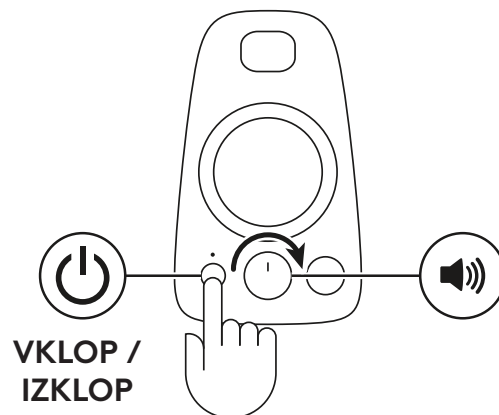

PRIKLJUČITEV NA VIR ZVOKA

1A. Z uporabo 3,5-milimetrskega kabla:

Povežite en konec priloženega 3,5-milimetrskega kabla s priključkom dodatnega vhoda na hrbtni strani globokotonskega zvočnika, drug konec pa s 3,5-milimetrskim priključkom na vaši napravi.

1B. Povežite en konec priloženega 3,5-milimetrskega kabla s priključkom dodatnega vhoda na desnem satelitu, drug konec pa s 3,5-milimetrskim priključkom na vaši napravi.

2. Z uporabo optičnega kabla:

Priključite en konec optičnega kabla v optični vhod na hrbtni strani globokotonskega zvočnika, drug konec pa v igralno konzolo.

3. Z uporabo kabla RCA:

Priključite en konec kabla RCA v ustrezen priključek RCA na hrbtni strani globokotonskega zvočnika, drug konec pa v vtičnico RCA na vaši napravi.

OPOMBA: Kabel RCA ni priložen in ga je treba kupiti posebej.

4. Priključite slušalke v priključek za slušalke na desnem zvočniku. Glasnost slušalk prilagodite s pomočjo gumba za nastavitve glasnosti na sprednji strani desnega zvočnika.

1A

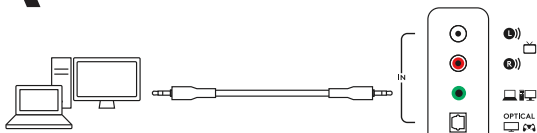

1B

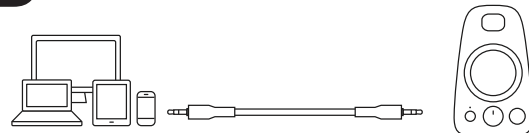

2

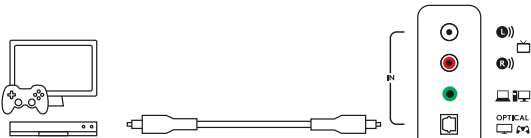

3

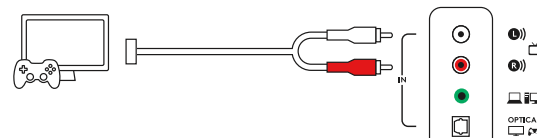

4



NASTAVITEV GLASNOSTI

1. Glasnost zvočnikov prilagodite z uporabo sredinskega gumba na sprednji strani desnega zvočnika. Obrnite v smeri urnega kazalca (nasproti urnega kazalca) za povečanje (zmanjšanje) glasnosti.

NASTAVITEV NIZKIH TONOV

2. Raven nizkih tonov prilagodite z uporabo gumba za nastavev nizkih tonov na desnem zvočniku. Gumb za nizke tone obrnite v desno za bolj globoke nizke tone ali v levo za manj nizkih tonov.

1

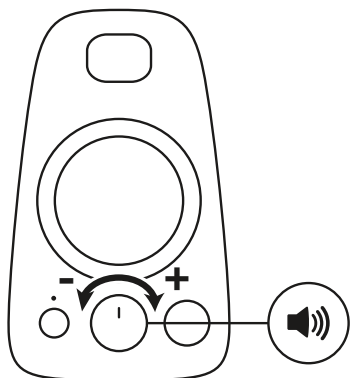

2

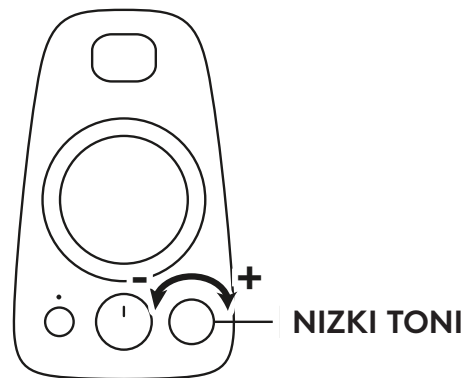

www.logitech.com/support/Z625

FAMILIARIZAȚI-VĂ CU PRODUSUL

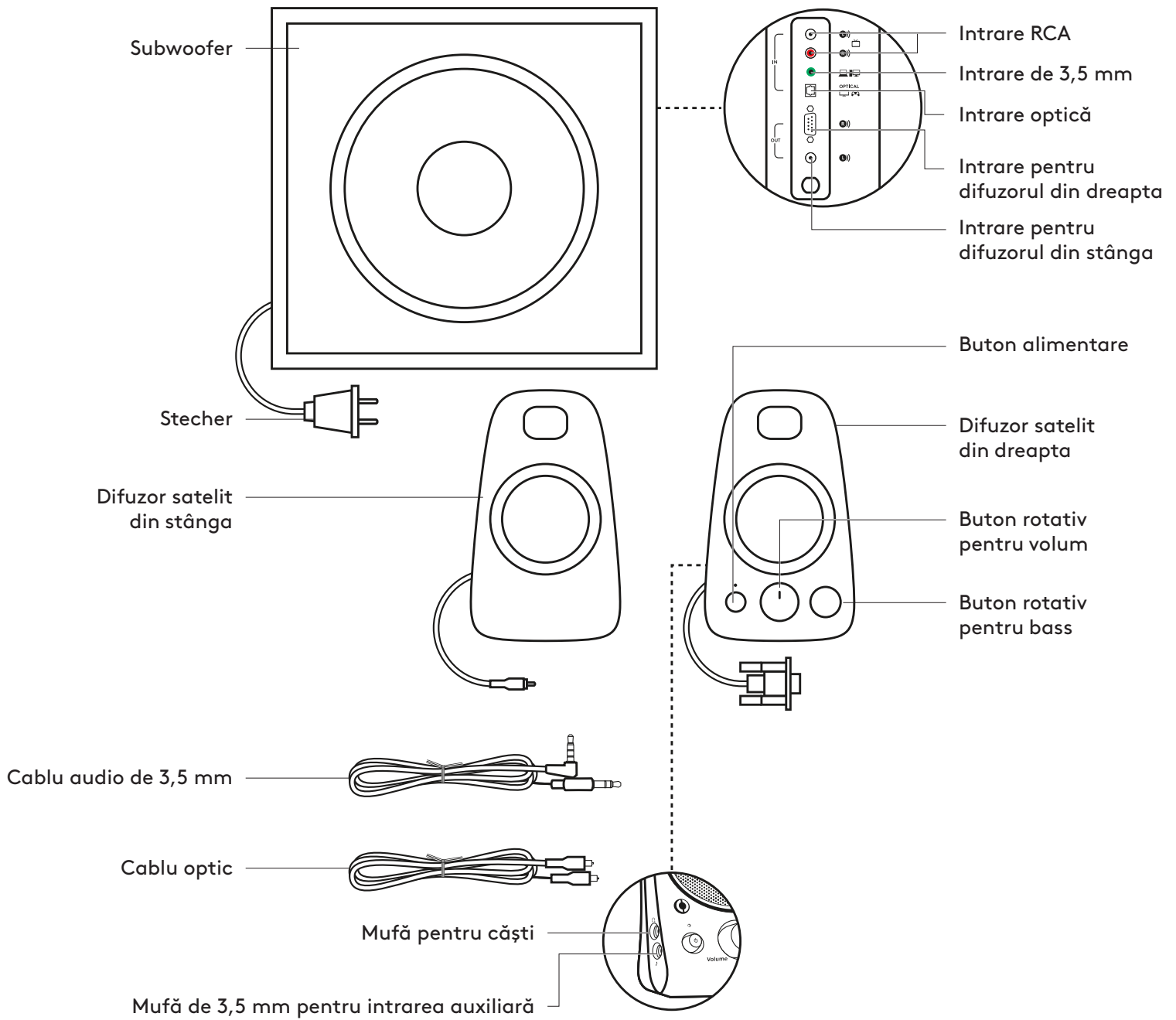

CONECTAREA DIFUZOARELOR

1. Introduceți conectorul VGA de pe difuzorul drept în portul VGA al subwooferului. Apoi, introduceți conectorul RCA al difuzorului din stânga în mufa corespunzătoare din partea din spate a subwooferului.
2. Introduceți ștecherul într-o priză electrică.
3. Pentru a porni sistemul difuzoarelor Z625, apăsați pe butonul pentru pornire de pe satelitul drept.

1

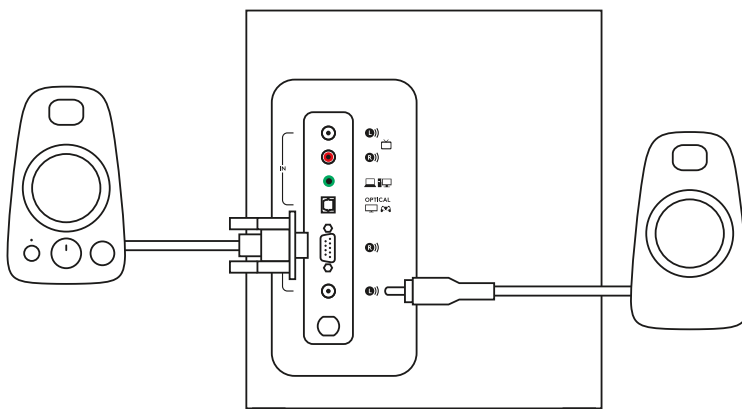

2

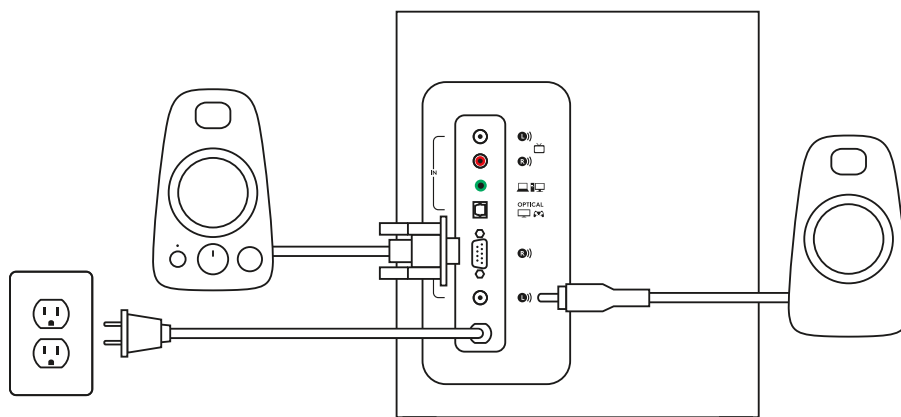

3

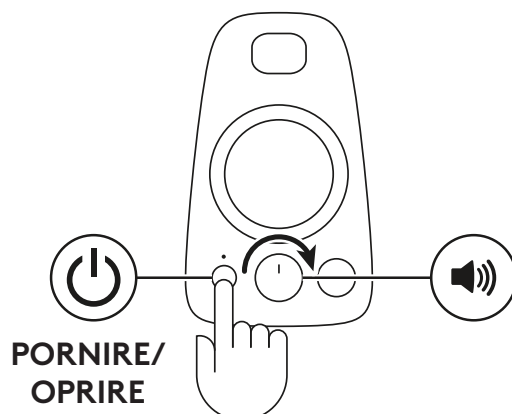

CONECTAREA SURSEI AUDIO

1A. Utilizarea unui cablu de 3,5 mm:

Conectați unul dintre capetele cablului de 3,5 mm la mufa intrării auxiliare de pe partea din spate a subwooferului, iar celălalt capăt în mufa de 3,5 mm a dispozitivului dvs.

1B. Conectați unul dintre capetele cablului de 3,5 mm la mufa intrării auxiliare de pe satelitul din dreapta, iar celălalt capăt în mufa de 3,5 mm a dispozitivului dvs.

2. Utilizarea cablului optic:

Conectați unul dintre capetele cablului optic oferit la intrarea optică din partea din spate a subwooferului, iar celălalt capăt la consola pentru jocuri.

3. Utilizarea cablului RCA:

Conectați unul dintre capetele cablului RCA la mufa RCA corespunzătoare din partea din spate a subwooferului, iar celălalt capăt la ieșirea RCA a dispozitivului dvs.

NOTĂ: cablul RCA nu este inclus în cutie, deci trebuie achiziționat separat.

4. Conectați căștile la mufa pentru căști de pe difuzorul drept. Pentru a ajusta volumul căștilor, folosiți butonul rotativ pentru controlul volumului. Acesta este amplasat pe partea frontală a difuzorului drept.

1A

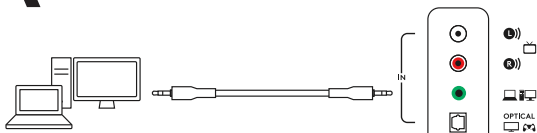

1B

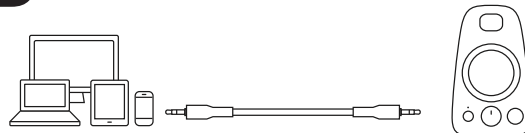

2

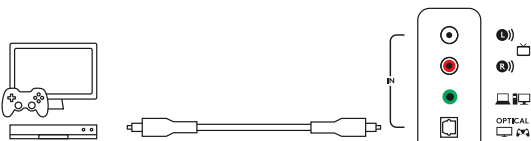

3

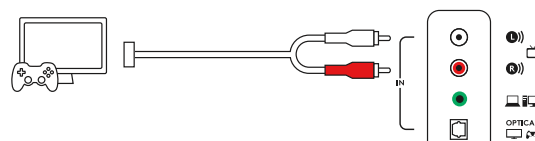

4



AJUSTAREA VOLUMULUI

1. Pentru a ajusta volumul difuzoarelor, folosiți butonul din mijloc, de pe partea din față a difuzorului din dreapta. Rotiți în sensul acelor de ceasornic (în sens invers) pentru a crește (reduce) volumul.

AJUSTAREA BASSULUI

2. Ajustați nivelul bassului răsucind butonul rotativ de pe difuzorul din dreapta. Rotiți butonul respectiv spre dreapta pentru a reda un bass profund sau spre stânga pentru a-i reduce intensitatea.

1

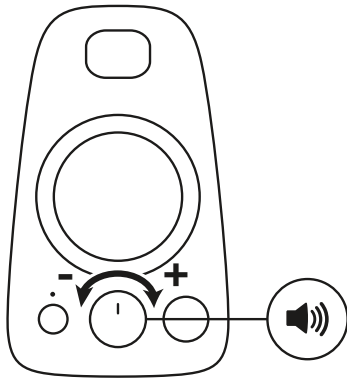

2

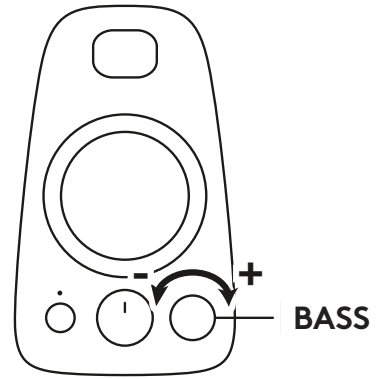

www.logitech.com/support/Z625

ÜRÜNÜNÜZÜ TANIYIN

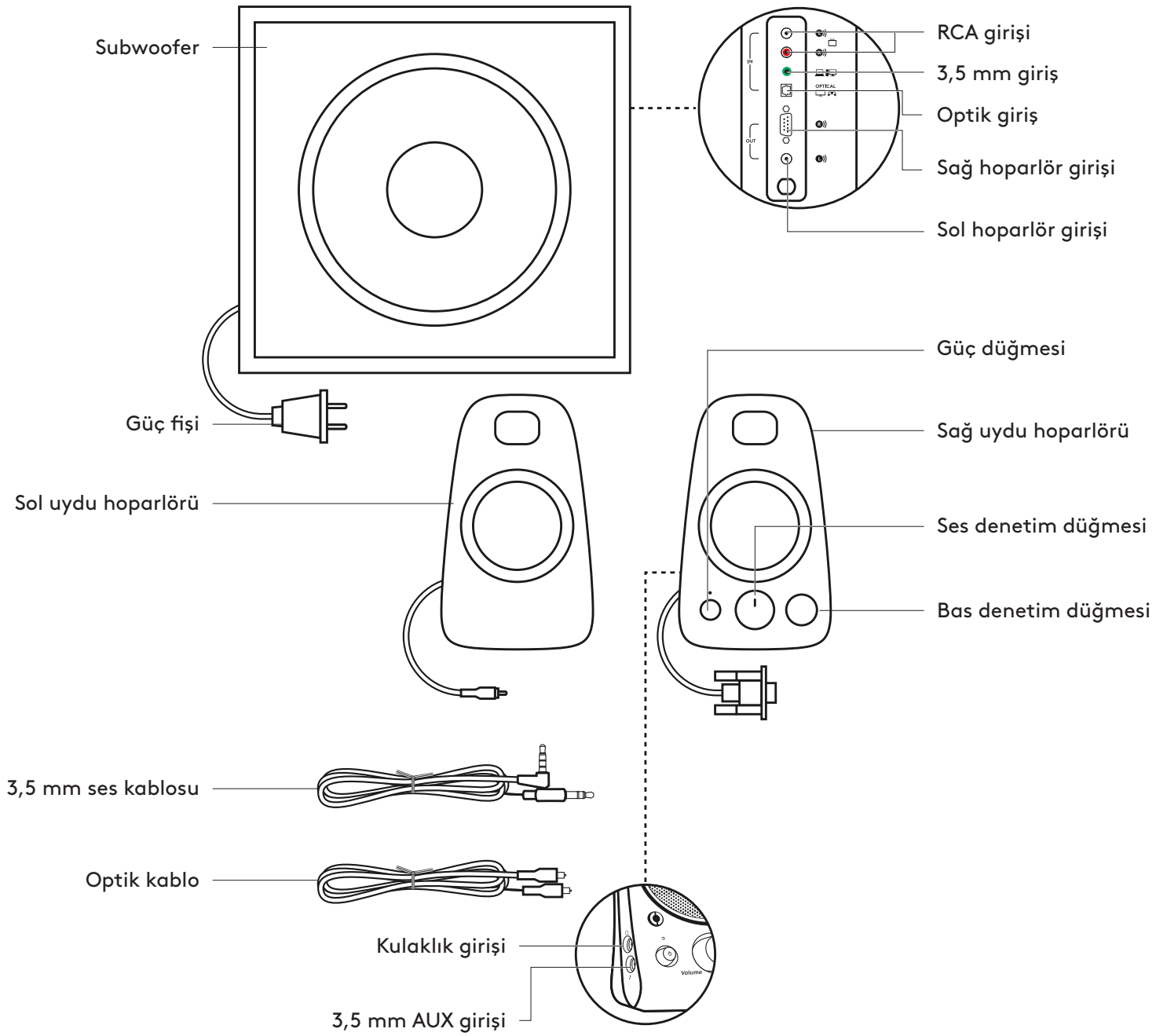

HOPARLÖRLERİ BAĞLAYIN

1. Sağ hoparlördeki VGA bağlayıcısını VGA subwoofer bağlantı noktasına bağlayın.
Ardından, sol hoparlördeki RCA bağlayıcısını subwoofer'ın arkasındaki ilgili girişe bağlayın.
2. Güç kablosunu prize takın.
3. Z625 hoparlör sistemini açmak için sağ uydudaki güç düğmesine basın.

1

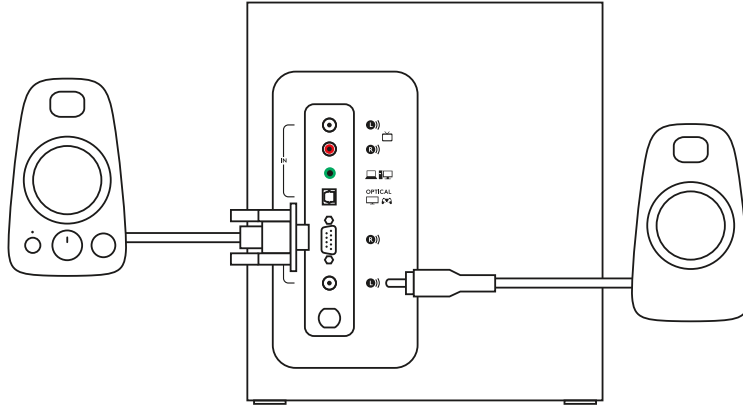

2

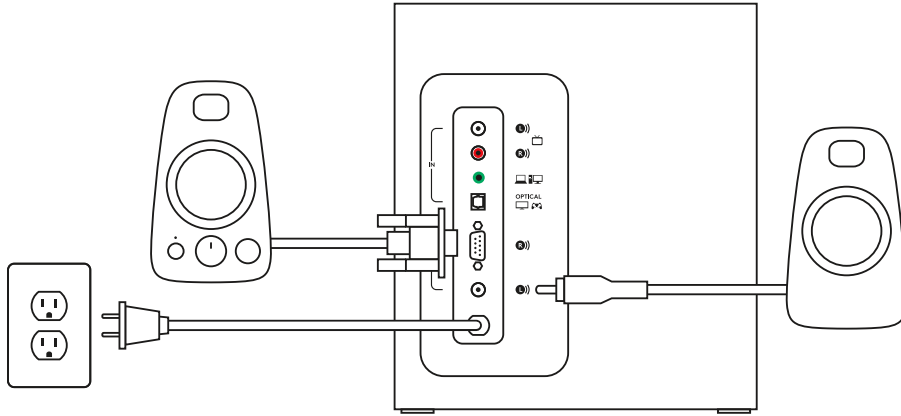

3

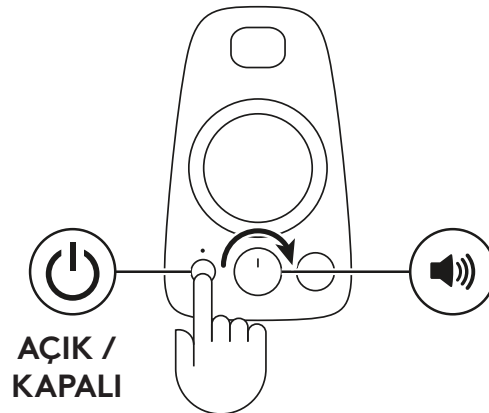

SES KAYNAĞINA BAĞLAYIN

1A. 3,5 mm kablo kullanarak:

Ürünle birlikte gelen 3,5 mm kablunun bir ucunu subwoofer'ın arkasındaki AUX girişine, diğer ucunu ise cihazınızdaki 3,5 mm girişe bağlayın.

1B. Ürünle birlikte gelen 3,5 mm kablunun bir ucunu sağ uydudaki AUX girişine, diğer ucunu ise cihazınızdaki 3,5 mm girişe bağlayın.

2. Optik bir kablo kullanarak:

Ürünle birlikte gelen optik kablunun bir ucunu subwoofer'ın arkasındaki optik girişine, diğer ucunu ise oyun konsolunuza bağlayın.

3. RCA kablosu kullanarak:

RCA kablusunun bir ucunu subwoofer'ın arkasındaki ilgili RCA girişine, diğer ucunu ise aygıtınızdaki RCA çıkışına bağlayın.

NOT: RCA kablosu ürünle birlikte verilmez, ayrı olarak satın alınır.

4. Kulaklığınızı sağ hoparlördeki kulaklık girişine takın. Kulaklığınızın sesini ayarlamak için sağ hoparlörün önündeki ses denetim düğmesini kullanın.

1A

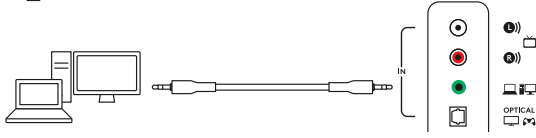

1B

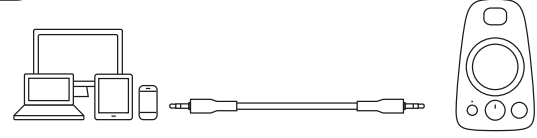

2

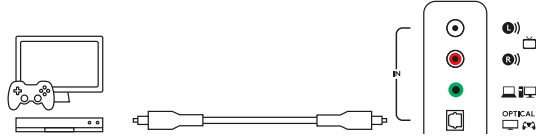

3

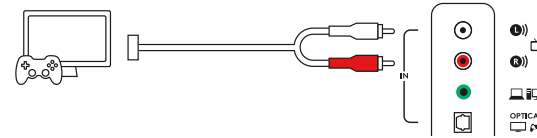

4



SESİ AYARLAYIN

1. Hoparlörlerde sesi ayarlamak için, sağ hoparlörün önündeki orta düğmeyi kullanın.
Sesi artırmak için saat yönünde, azaltmak için saatin aksi yönünde çevirin.

BASI AYARLAYIN

2. Sağ hoparlördeki bas denetim düğmesini çevirerek bas düzeyini ayarlayın.
Daha derin bas için bas düğmesini sağa, daha az bas için sola çevirin.

1

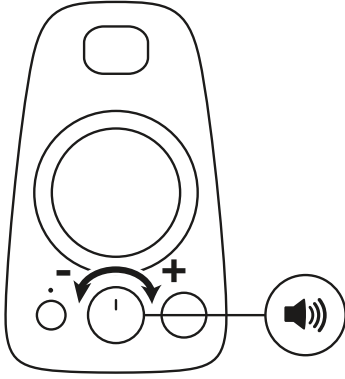

2

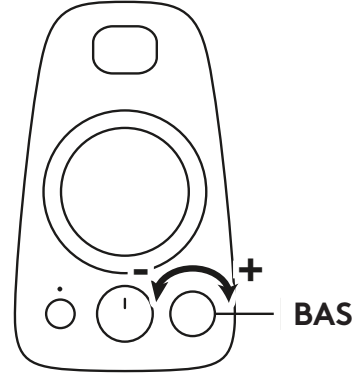

www.logitech.com/support/Z625

تعرف على المنتج

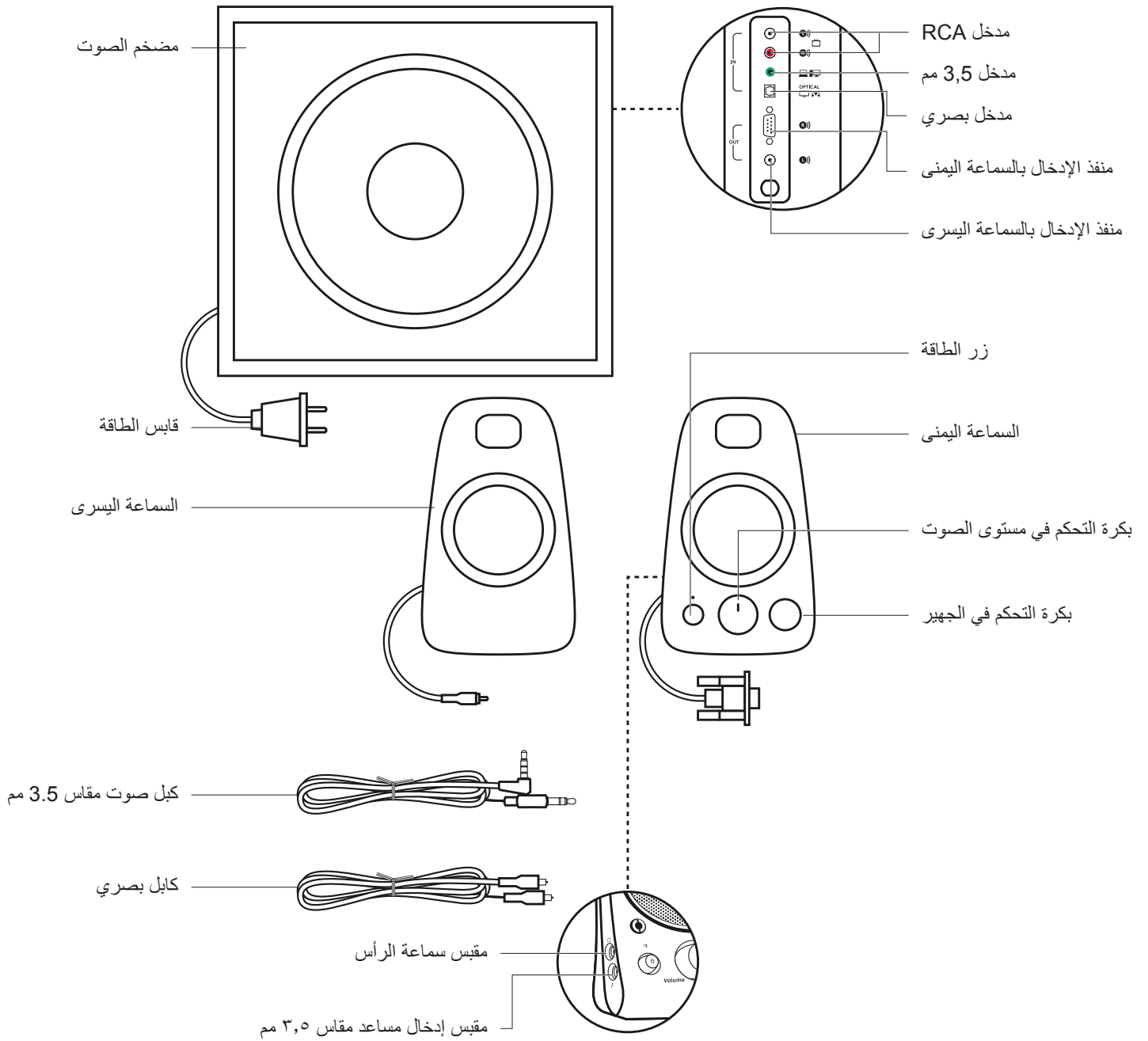

توصيل السماعات

1. صِل موصل VGA الموجود على السماعة اليمنى بمنفذ VGA الموجود في مضخم الصوت. وبعد ذلك، قم بتوصيل موصل RCA الموجود على السماعة اليسرى بالمقابس الموجودة خلف مضخم الصوت.
2. قم بتوصيل قابس الطاقة بمأخذ كهربائي.
3. اضغط على زر الطاقة الموجود على السماعة اليمنى لتشغيل نظام سماعات ذات قنوات Z625.

1

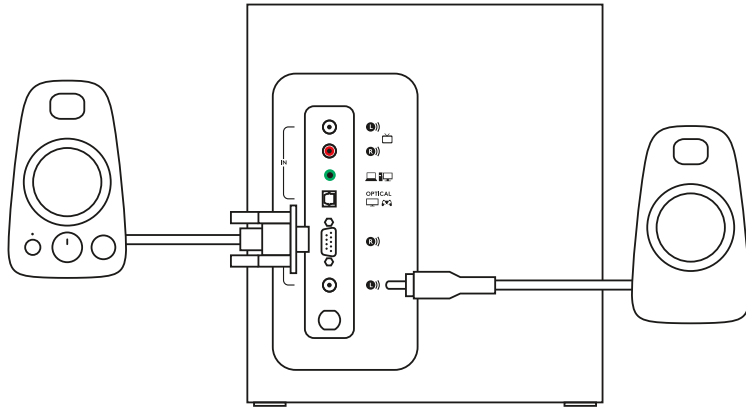

2

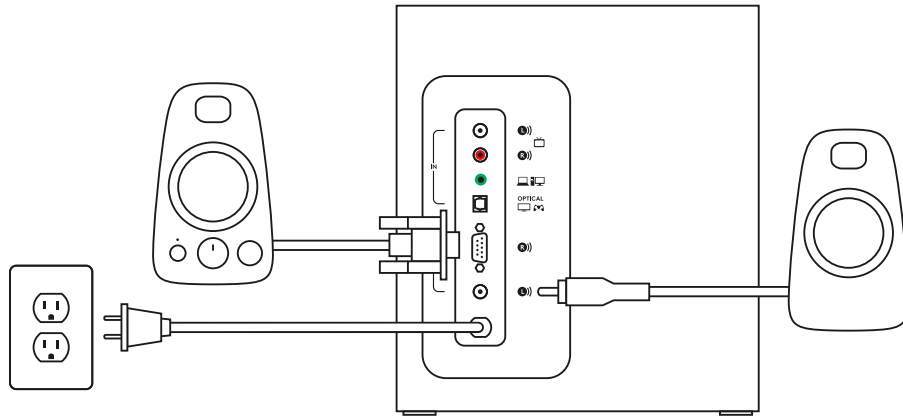

3

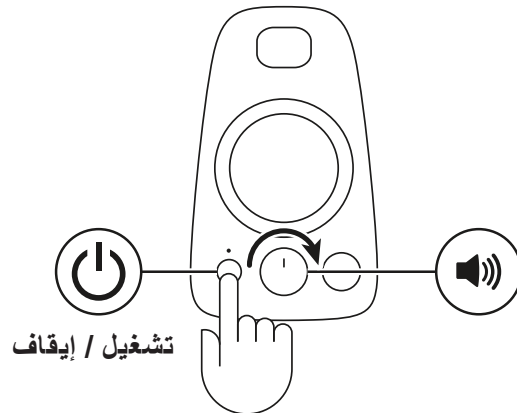

التوصيل بمصدر الصوت

- 1أ. استخدام كابل 3.5 مم:
قم بتوصيل أحد طرفي الكابل المرفق بمقاس 3.5 مم بمقبس الإدخال المساعد الموجود في الجزء الخلفي من مضخم الصوت والطرف الآخر بالمقبس مقاس 3.5 مم الموجود في جهازك.
- 1ب. صيل أحد طرفي الكابل المرفق مقاس 3.5 مم بمقبس الإدخال المساعد الموجود في السماعة اليمنى والطرف الآخر بالمقبس مقاس 3.5 مم الموجود في جهازك.
2. استخدام كابل بصري: قم بتوصيل أحد طرفي الكابل البصري المرفق بمقبس الإدخال البصري الموجود في الجزء الخلفي من مضخم الصوت وتوصيل الطرف الآخر بوحدة الألعاب.
3. استخدام كابل RCA: قم بتوصيل أحد طرفي كابل RCA بمقبس RCA الموجود في الجزء الخلفي من مضخم الصوت والطرف الآخر بمنفذ RCA الموجود في جهازك.
ملاحظة: كابل RCA غير مرفق في العبوة ويجب شراؤه بشكل منفصل.
4. قم بتوصيل سماعة الرأس بمقبس سماعات الرأس في مكبر الصوت الأيمن. لضبط مستوى صوت سماعات الرأس، استخدم بكرة التحكم في مستوى الصوت الموجودة في الجانب الأمامي من السماعة اليمنى.

1A

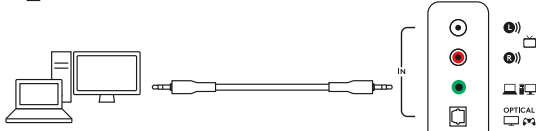

1B

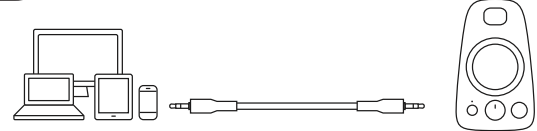

2

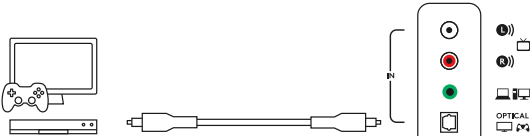

3

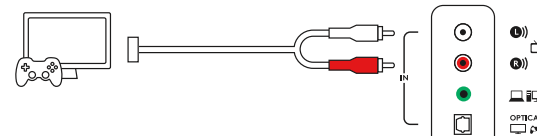

4



ضبط مستوى الصوت

1. لضبط مستوى الصوت من السماعات، استخدم بكرة التحكم الوسطى الموجودة في الجانب الأمامي من السماعة اليمنى. أدر البكرة في اتجاه عقارب الساعة (عكس اتجاه عقارب الساعة لرفع (خفض) مستوى الصوت).

ضبط الجهير

2. اضبط مستوى الجهير عبر إدارة بكرة التحكم في الجهير الموجودة على السماعة اليمنى. أدر بكرة الجهير إلى اليمين للاستماع إلى جهير أعمق أو إلى اليسار للاستماع إلى جهير أقل.

1

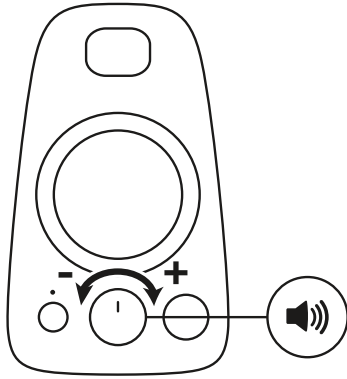

2

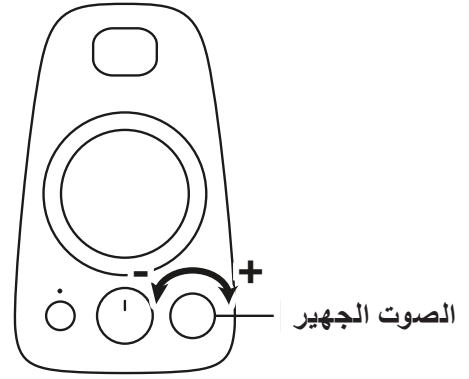

www.logitech.com/support/Z625

הכר את המוצר

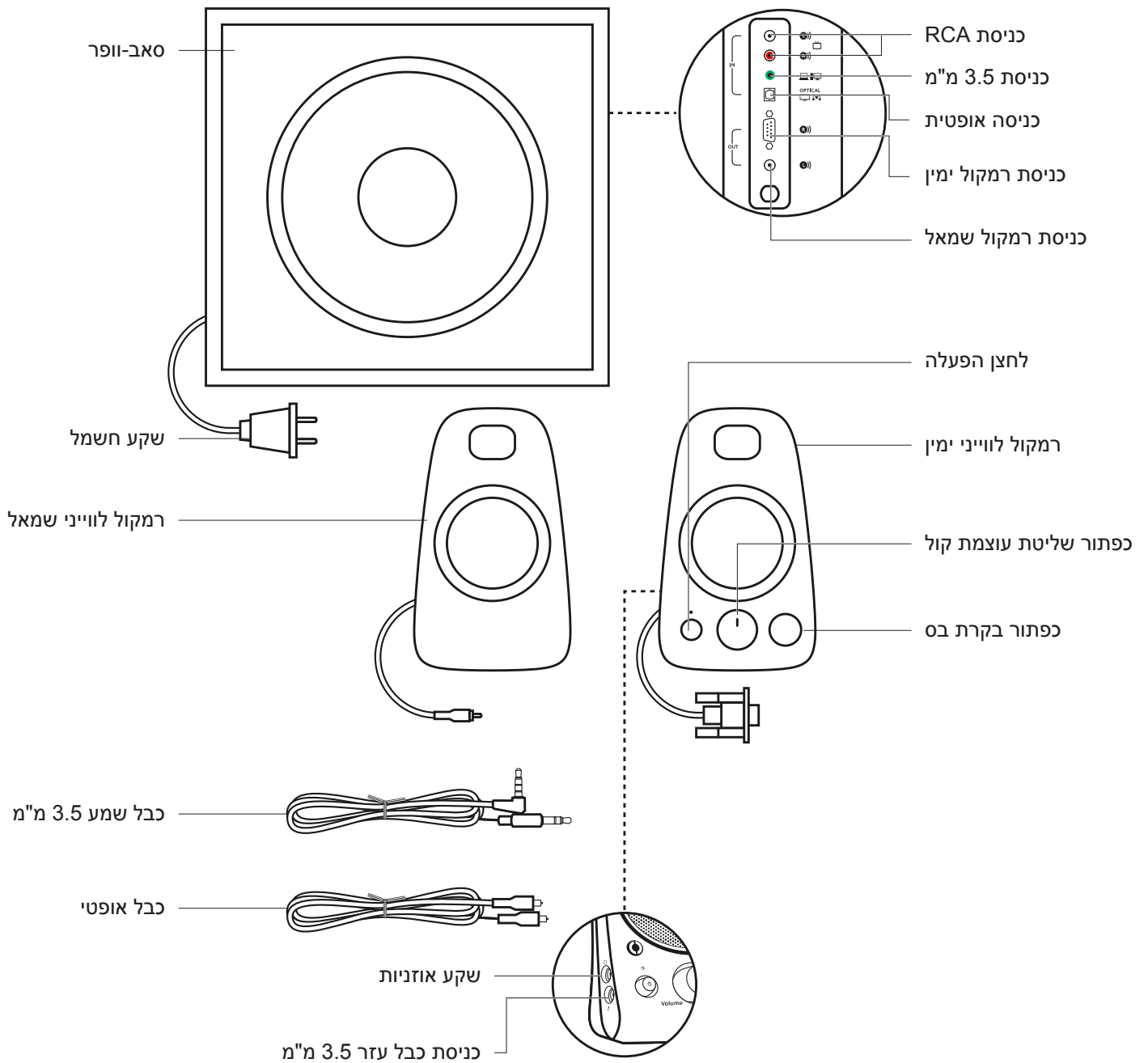

חיבור הרמקולים

1. חבר את מחבר VGA ברמקול הימני ליציאת VGA בסאב-וופר. לאחר מכן חבר את מחבר ה-RCA ברמקול השמאלי לשקע המתאים בגב הסאב-וופר.
2. חבר את שקע החשמל ליציאת חשמל.
3. לחץ על לחצן ההפעלה בלוויין הימני על מנת להפעיל את מערכת הרמקולים Z625.

1

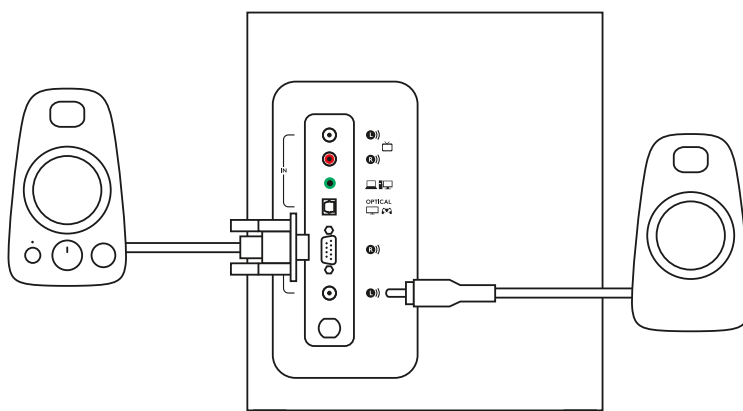

2

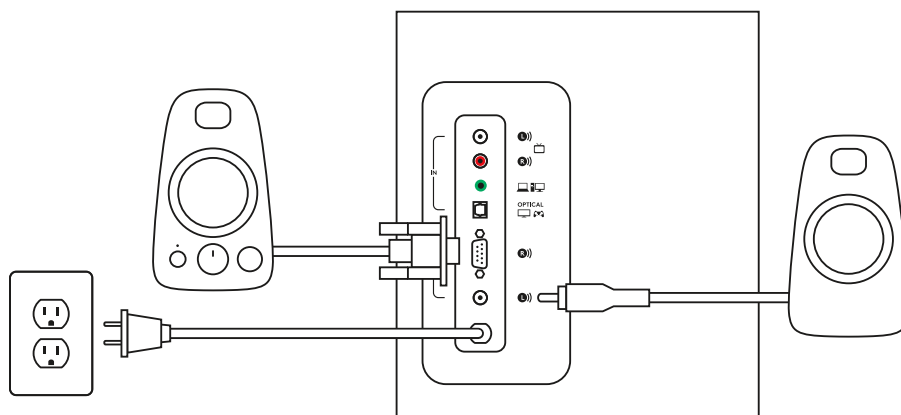

3

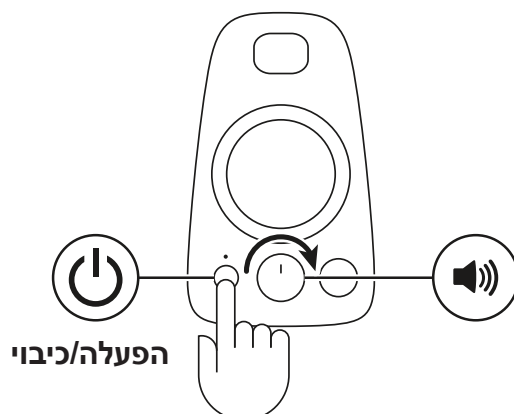

חבר למקור שמע

1. א. שימוש בכבל 3.5 מ"מ:
חבר קצה אחד של כבל 3.5 מ"מ המסופק לשקע כניסת עזר בגב הסאב-וופר ואת הקצה השני לשקע 3.5 מ"מ במכשירך.
ב. חבר קצה אחד של כבל 3.5 מ"מ המסופק לשקע כניסת עזר בלווין הימני ואת הקצה השני לשקע 3.5 מ"מ במכשירך.
2. באמצעות כבל אופטי: חבר קצה אחד של הכבל האופטי למסופק לכניסה האופטית בגב הסאב-וופר, ואת הקצה השני לקונסולת המשחק.
3. באמצעות כבל RCA: חבר קצה אחד של כבל RCA לשקע RCA התואם בגב הסאב-וופר, ואת הקצה השני לשקע RCA במכשירך.
הערה: כבל ה-RCA אינו כלול בקופסה ויש לרכוש אותו בנפרד.
4. חבר את האוזניות לשקע האוזניות ברמקול הימני. כדי לכוון את עוצמת הקול של האוזניות, השתמש בכפתור בקרת עוצמת הקול שבחזית הרמקול הימני.

1A

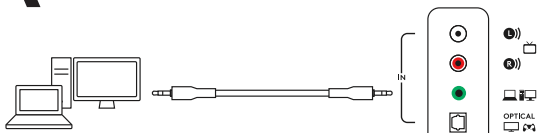

1B

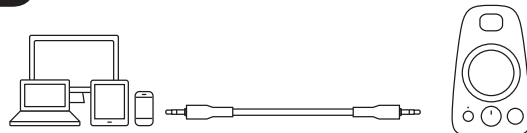

2

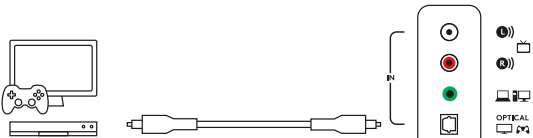

3

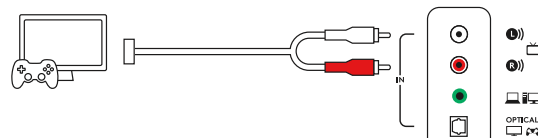

4



כוון את עוצמת הקול

1. כדי לכוון את עוצמת הקול ברמקולים, השתמש בכפתור האמצעי שבחזית הרמקול הימני. סובב עם כיוון השעון (נגד כיוון השעון) על מנת להגביר (להפחית) את עוצמת הקול.

כוון את הבס

2. כוון את רמת הבס על ידי סיבוב כפתור בקרת הבס ברמקול הימני. סובב את כפתור הבס ימינה לבס עמוק יותר או שמאלה לפחות בס.

1

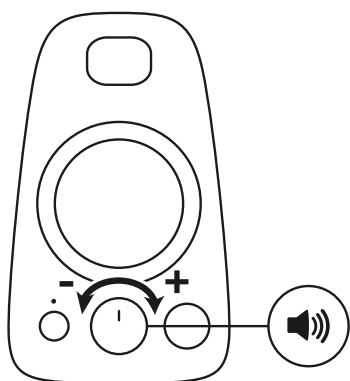

2

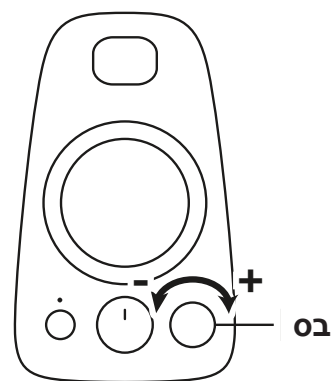

www.logitech.com/support/Z625

www.logitech.com/support/Z625

© 2019 Logitech. Logitech, Logi and other Logitech marks are owned by Logitech and may be registered. All other trademarks are the property of their respective owners. Logitech assumes no responsibility for any errors that may appear in this manual. Information contained herein is subject to change without notice.

WEB-621-001243.002

logitech®