

## 2.0 bookshelf active speakers KM0510

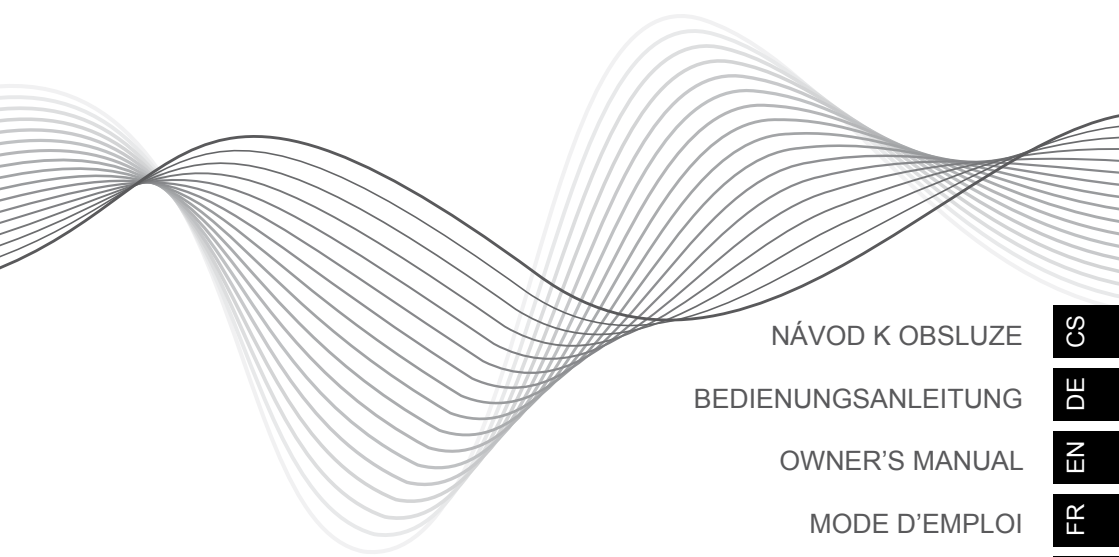

NÁVOD K OBSLUZE

CS

BEDIENUNGSANLEITUNG

DE

OWNER'S MANUAL

EN

MODE D'EMPLOI

FR

HASZNÁLATI UTASÍTÁS

HU

NAUDOJIMO INSTRUKCIJA

LT

GEBRUIKSAANWIJZING

NL

INSTRUKCJA OBSŁUGI

PL

MANUAL DE UTILIZARE

RO

РУКОВОДСТВО ПО ЭКСПЛУАТАЦИИ

RU

NÁVOD NA POUŽITIE

SK

ІНСТРУКЦІЯ З ЕКСПЛУАТАЦІЇ

UA



## BEZPEČNOSTNÍ OPATŘENÍ

Před použitím výrobku se důkladně seznamte s obsahem návodu k obsluze a uschovejte ho pro případ pozdějšího využití.



### POZOR! - RIZIKO ÚRAZU ELEKTRICKÝM PROUDEM - NEOTVÍRAT



Symbol blesku zakončeného šipkou uprostřed rovnostranného trojúhelníku má varovat uživatele před přítomností neizolovaného „nebezpečného napětí“ spotřebiče s hodnotou, která může pro lidi představovat riziko úrazu elektrickým proudem.



Symbol vykřičníku uprostřed rovnostranného trojúhelníku poukazuje na fakt, že v připojené literatuře se nacházejí důležité pokyny ohledně obsluhy a údržby (servisu) tohoto spotřebiče.

## BEZPEČNOSTNÍ POKYNY

1. Chraňte spotřebič před vlhkem, vodou a ostatními kapalinami.
2. Před připojením ke zdroji napájení zkontrolujte hodnotu napětí proudu síťové zásuvky a spotřebiče.
3. Spotřebič umístěte v místě s adekvátní cirkulací vzduchu.
4. Chraňte spotřebič před zdroji tepla a extrémními teplotami.
5. Pravidelně čistěte kryt spotřebiče pomocí měkkého, mírně vlhkého hadříku. Pro čištění tohoto spotřebiče nepoužívejte chemické prostředky nebo detergenty.
6. Pokud spotřebič není delší dobu používán, odpojte ho od zdroje napájení.
7. Spotřebič je zakázáno demontovat. V případě poškození odevzdejte spotřebič v autorizovaném servisu pro jeho opravu/kontrolu.

## PŘEDNÍ PANEL

1. Otočný knoflík pro nastavení nízkých tónů BASS
2. Otočný knoflík pro nastavení vysokých tónů TREBLE
3. Otočný knoflík pro nastavení hlasitosti
4. Kontrolka spojení Bluetooth

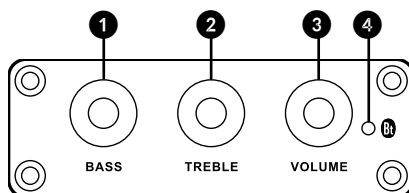

## ZADNÍ PANEL

5. Vstup audio
6. Reproduktorové terminály
7. Kontrolka napájení
8. Tlačítko zapnout/vypnout
9. Pojistka
10. Zásuvka pro napájecí kabel

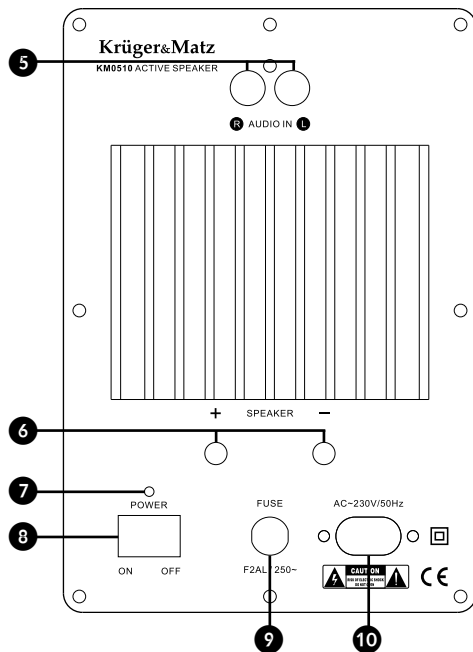

## PŘIPOJENÍ REPRODUKTORŮ

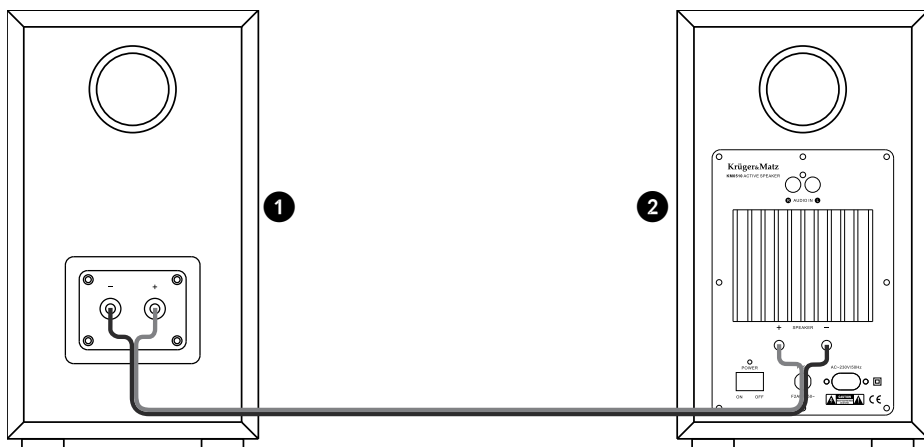

1. Levý reproduktor
2. Pravý reproduktor

**Důležité:** před připojením se ujistěte, zda je spotřebič vypnutý.

Poznámka: Ujistěte se, zda jsou reproduktorové vodiče správně připojené: „+“ s „+“, a „-“ s „-“.

## BLUETOOTH

Pro možnost použití funkce Bluetooth musíte nejdříve spárovat reproduktory s externím zařízením, z kterého bude přehrávána hudba a následně zahájit přehrávání. Po úspěšném spárování se obě zařízení budou spojovat automaticky pod podmínkou, že se budou nacházet v dosahu spojení a že bude na obou spotřebičích zapnuta funkce Bluetooth.

Pro spárování reproduktoru s externím přehrávačem musíte:

1. Zapnout reproduktor. Modrá kontrolka začne blikat a signalizovat tak zapnutou Bluetooth konektivitu.
2. Zapnout funkci Bluetooth na externím zařízení.
3. Na externím zařízení vyhledat Bluetooth zařízení a spárovat ho s reproduktory.
4. Po spojení začne modrá kontrolka na reproduktoru svítit nepřetržitým světlem.

## SPECIFIKACE

1. Výstupní výkon (RMS): 60 W x 2
2. Frekvenční odezva: 55 Hz~20 kHz
3. Příkon: 120 W
4. Impedance: 4  $\Omega$
5. Citlivost: 90 dB
6. Vstupní citlivost: 800 mV
7. S/N: 70 dB
8. THD (1 kHz, 1 W): 0,5%
9. Bass (100 Hz):  $\pm 10$  dB
10. Treble (10 kHz):  $\pm 10$  dB
11. Bluetooth
12. Audio vstup: 2 x RCA
13. Reproduktor: 5" + 1"
14. Napájení: 220-240 V; 50 Hz

Specifikace se mohou změnit bez předchozího upozornění.

„Firma Lechpol tímto prohlašuje, že zařízení KM0510 je v souladu se specifickými požadavky a jinými aplikovanými rozhodnutími Směrnice 1999/5/ES. Vlastní prohlášení lze stáhnout na webu [www.lechpol.eu](http://www.lechpol.eu)”



Označení umístěné na výrobku nebo v textech, které se ho týkají, poukazuje na skutečnost, že po vypršení doby používání je zakázáno likvidovat tento výrobek společně s ostatním domovním odpadem. Pro to, abyste se vyhnuli škodlivému vlivu na přírodní prostředí a lidské zdraví v důsledku nekontrolované likvidace odpadů, oddělte tento výrobek od odpadů jiného typu a zodpovědně ho recyklujte za účelem propagace opětovného využití hmotných zdrojů coby stálé praxe. Pro více informací ohledně místa a způsobu recyklace tohoto výrobku, která bude bezpečná pro životní prostředí, domácí uživatelé mohou kontaktovat maloobchodní prodejnu, v níž výrobek zakoupili, nebo orgán místní samosprávy. Firemní uživatelé mohou kontaktovat dodavatele a zkontrolovat podmínky kupní smlouvy. Neodstraňujte výrobek společně s ostatními komerčními odpady.

Vyrobeno v ČR pro LECHPOL Zbigniew Leszek, Miętno ul. Garwolińska 1, 08-400 Garwolin, Polsko

## SICHERHEITSINFORMATIONEN

Lesen Sie sorgfältig diese Bedienungsanleitung vor der ersten Benutzung und heben diese auf für späteres nachschlagen.



### VORSICHT STROMSCHLAGEGFAHR – NICHT ÖFFNEN



Das dreieckige Blitzsymbol mit Pfeilkopf weist den Benutzer auf das Vorhandensein von nicht isolierter „gefährlicher Spannung“ im Inneren des Gerätes hin, die ausreichen kann, um die Gefahr eines elektrischen Schlags darzustellen.



Das dreieckige Symbol mit dem Ausrufezeichen weist den Benutzer auf wichtige Bedienungs- und Wartungs- (Reparatur-) Hinweise hin, die in dieser Bedienungsanleitung enthalten sind.

## SICHERHEITSANLEITUNGEN

1. Setzen Sie dieses Gerät NICHT Feuchtigkeit, Wasser oder anderen Flüssigkeiten aus.
2. Das Gerät muss an eine Stromversorgung angeschlossen werden, gemäß der in der Bedienungs-Anleitung enthaltenen Werte oder wie auf dem Gerät markiert.
3. Stellen Sie das Gerät an einem gut belüfteten Ort auf.
4. Schützen Sie das Gerät vor extremen Temperaturen, Wärmequellen und direkter Sonneneinstrahlung.
5. Reinigen Sie regelmäßig das Äußere des Geräts mit einem weichen, leicht feuchten Tuch. Verwenden Sie niemals chemische Mittel, um dieses Gerät zu reinigen.
6. Trennen Sie das Gerät von der Stromversorgung, wenn es für eine längere Zeit nicht verwendet wird.
7. Das Gerät nicht auseinandernehmen. Im Schadensfall, wenden Sie sich an einen autorisierten Kundendienst für Überprüfung / Reparatur.

## FRONTPANEEL

1. Bassregler
2. Höhenregler
3. Lautstärkeregler
4. Bluetooth LED

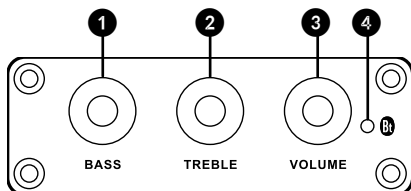

## BESCHREIBUNG DER RÜCKSEITIGEN BEDIENELEMENTE

5. Audioeingang
6. Lautsprecherausgang
7. LED Betriebsanzeige
8. Ein/Ausschalter
9. Sicherung
10. AC Netzanschluss

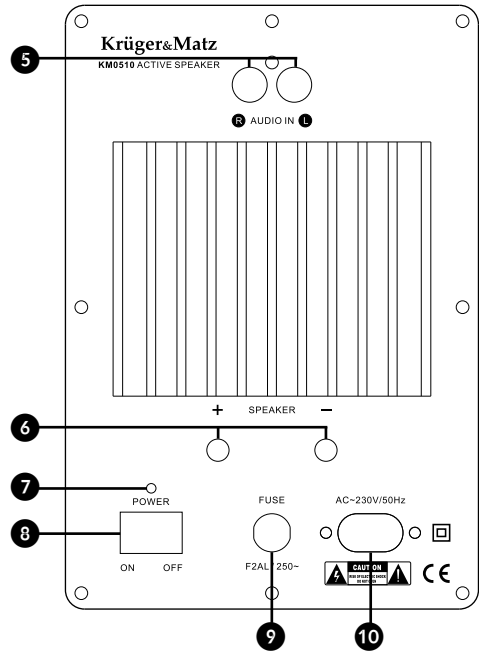

## LAUTSPRECHER-ANSCHLUSSANLEITUNG

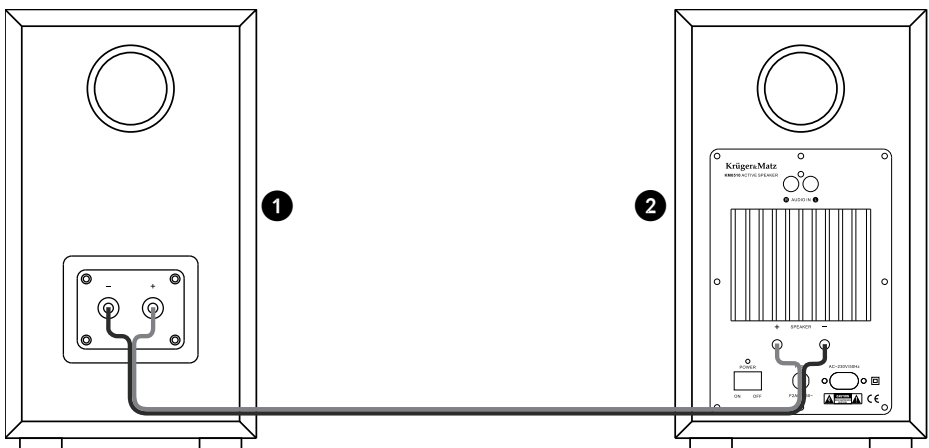

1. Linker Lautsprecher
2. Rechter Lautsprecher

**ACHTUNG:** Stellen Sie sicher dass das Gerät **AUSGESCHALTET** ist, bevor Sie die Verbindungen herstellen.

Hinweis: Achten Sie darauf, die Buchsen der Komponenten passend zum Lautsprecherkabel zu verbinden: „+“ auf „+“ und „-“ auf „-“.

## BLUETOOTH

Bevor Sie die Bluetooth-Verbindung verwenden können, müssen Sie dieses mit einem externen Bluetooth-Gerät koppeln, um Musik über die Lautsprecher zu übertragen.

Sobald die Geräte gekoppelt sind, wird der Lautsprecher sich automatisch mit dem externen Gerät verbinden, wenn sie innerhalb der Reichweite platziert werden und beide Geräte die Bluetooth-Funktion aktiviert haben.

Um die Lautsprecher mit einem externen Gerät zu koppeln:

1. Schalten Sie die Lautsprecher EIN, die blaue LED beginnt zu blinken, als Anzeichen dass BT eingeschaltet ist.
2. Bluetooth am externen Gerät EINSCHALTEN.
3. Suchen Sie nach anderen BT Geräte mit Ihrem externen Gerät und koppeln es mit den Lautsprechern.
4. Sobald die Geräte verbunden sind, leuchtet die LED ununterbrochen.

## TECHNISCHE DATEN

1. Leistungsausgang (RMS): 60 W x 2
2. Frequenzgang: 55 Hz~20 kHz
3. Energieverbrauch: 120 W
4. Impedanz: 4  $\Omega$
5. Sensibilität: 90 dB
6. Eingangssensibilität: 800 mV
7. S/N: 70 dB
8. THD (1 kHz, 1 W): 0,5%
9. Bass (100 Hz):  $\pm 10$  dB
10. Höhen (10 kHz):  $\pm 10$  dB
11. Bluetooth
12. Audioeingang: 2 x RCA
13. Lautsprecher: 5" + 1"
14. Stromversorgung AC: 220-240 V; 50 Hz

Die Spezifikationen können ohne Ankündigung geändert werden.

"Hiermit erklärt die Firma Lechpol dass sich das Gerät KM0510 im Einklang mit den grundlegenden Anforderungen und anderen relevanten. Bestimmungen der Richtlinie 1999/5/EG befindet. Konformitätserklärung zum Download auf [www.lechpol.eu](http://www.lechpol.eu)"



Deutsch  
Korrekte Entsorgung dieses Produkts  
(Elektromüll)



(Anzuwenden in den Ländern der Europäischen Union und anderen europäischen Ländern mit einem separaten Sammelsystem)

Die Kennzeichnung auf dem Produkt bzw. auf der dazugehörigen Literatur gibt an, dass es nach seiner Lebensdauer nicht zusammen mit dem normalen Haushaltsmüll entsorgt werden darf. Entsorgen Sie dieses Gerät bitte getrennt von anderen Abfällen, um der Umwelt bzw. der menschlichen Gesundheit nicht durch unkontrollierte Müllbeseitigung zu schaden. Recyceln Sie das Gerät, um die nachhaltige Wiederverwertung von stofflichen Ressourcen zu fördern. Private Nutzer sollten den Händler, bei dem das Produkt gekauft wurde, oder die zuständigen Behörden kontaktieren, um in Erfahrung zu bringen, wie sie das Gerät auf umweltfreundliche Weise recyceln können. Gewerbliche Nutzer sollten sich an Ihren Lieferanten wenden und die Bedingungen des Verkaufsvertrags konsultieren. Dieses Produkt darf nicht zusammen mit anderem Gewerbemüll entsorgt werden.

Vertrieben durch LECHPOL Electronics BV, Nijverheidsweg 15 4311RT Bruinisse, Niederlande.



## SAFETY INFORMATION

Read this instruction manual carefully before first use, and keep it for future reference.



The lightning flash with arrowhead symbol, within an equilateral triangle is intended to alert the user the presence of uninsulated, dangerous voltage, within the product enclosure that may be of sufficient magnitude to constitute risk of electric shock to persons.



The exclamation point within an equilateral triangle is intended to alert the user the presence of important operation and maintenance (servicing) instructions in the literature accompanying the appliance.

## SAFETY INSTRUCTIONS

1. DO NOT expose this appliance to humidity, water or any other liquid.
2. The appliance should be connected to a power supply as per specification in the operating instructions or as marked on the appliance.
3. Place the device in a properly ventilated place.
4. Protect the device from extreme temperatures, sources of heat and direct sunlight.
5. Clean the unit's exterior periodically with a soft, slightly damp cloth. Never use chemical agents to clean this device.
6. Disconnect this device from power supply if it is not going to be used for a long period of time.
7. Do not disassemble the device. In case of damage, contact with an authorized service point for check-up/repair.

## FRONT PANEL

1. Bass knob
2. Treble knob
3. Volume control knob
4. Bluetooth LED

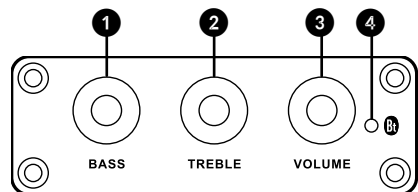

## REAR PANEL DESCRIPTION

- 5. Audio input
- 6. Speaker output
- 7. Power LED
- 8. Power on/off switch
- 9. Fuse
- 10. AC power socket

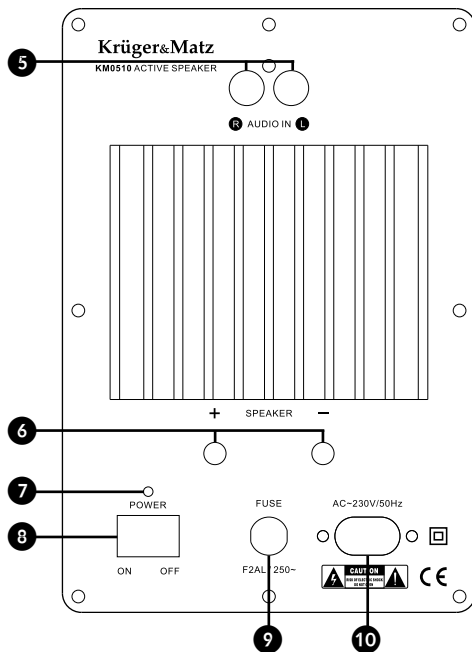

## SPEAKER CONNECTION

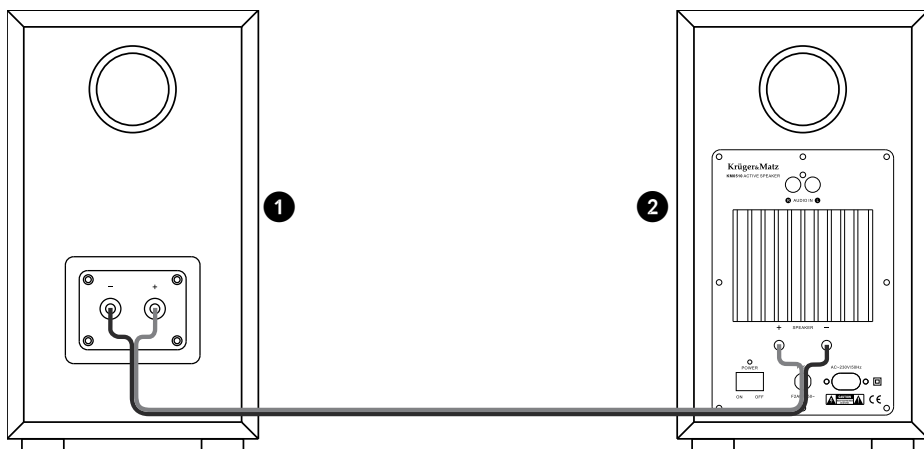

- 1. Left speaker
- 2. Right speaker

**IMPORTANT:** Make sure the equipment is turned OFF before making any connections.

**Note:** Be sure to match the speaker cord to the appropriate jacks on components: „+” to „+”, and „-” to „-”.

## BLUETOOTH

Prior to use Bluetooth connection, pair it with an external Bluetooth device, to play music through the speakers. Once the devices are paired, the speaker will automatically connect with the external device whenever it will be placed within operational range and both appliances will have Bluetooth function ON.

To pair the speaker with an external device:

1. Turn the speaker ON. The blue LED will start blinking, signifying BT is on.
2. Turn ON the Bluetooth on the external device.
3. Search for other BT devices on your external device and pair it with the speakers.
4. Once the devices are connected, the blue LED will be flashing constant light.

## SPECIFICATIONS

1. Power Output (RMS): 60 W x 2
2. Frequency response: 55 Hz~20 kHz
3. Power consumption: 120 W
4. Impedance: 4  $\Omega$
5. Sensitivity: 90 dB
6. Input Sensitivity: 800 mV
7. S/N: 70 dB
8. THD (1 kHz, 1 W): 0.5%
9. Bass (100 Hz):  $\pm 10$  dB
10. Treble (10 kHz):  $\pm 10$  dB
11. Bluetooth
12. Audio input: 2 x RCA
13. Speaker: 5" + 1"
14. Power supply AC: 220-240 V; 50 Hz

Specifications are subject to change without prior notice.

"The Lechpol company declares that product KM0510 is consistent with the essential requirements and other relevant provisions of directive 1999/5/EC. The proper declaration for download from [www.lechpol.eu](http://www.lechpol.eu)"



(Applicable in the European Union and other European countries with separate collection systems) This marking shown on the product or its literature, indicates that it should not be disposed with other household wastes at the end of its working life. To prevent possible harm to the environment or human health from uncontrolled waste disposal, please separate this from other types of wastes and recycle it responsibly to promote the sustainable reuse of material resources. Household users should contact either the retailer where they purchased this product, or their local government office, for details of where and how they can take this item for environmentally safe recycling. Business users should contact their supplier and check the terms and conditions of the purchase contract. This product should not be mixed with other commercial wastes for disposal.

Made in China for LECHPOL Zbigniew Leszek, Miętne, 1 Garwolińska Street, 08-400 Garwolin.

## QUESTIONS DE SÉCURITÉ

Avant utilisation, lire attentivement les instructions d'utilisation, et la conserver pour référence ultérieure.



### ATTENTION! - RISQUE DE CHOC ÉLECTRIQUE - NE PAS OUVRIR



Le symbole d'éclair terminé par une flèche dans un triangle équilatéral est destiné à alerter l'utilisateur de la présence de matériel non isolé à „tension dangereuse”, avec une valeur qui pourrait poser un risque de choc électrique des personnes.



Le symbole de point d'exclamation dans un triangle équilatéral indique la présence dans la documentation accompagnante d'importantes consignes concernant l'exploitation et la maintenance (entretien) de cette unité.

## CONSIGNES DE SÉCURITÉ

1. L'appareil doit être protégé de l'humidité, de l'eau et d'autres liquides.
2. Avant de raccorder à une source d'alimentation, vérifier la conformité de la tension entre le réseau de prises électriques et l'appareil.
3. Placez l'appareil dans un endroit avec une circulation d'air adéquate.
4. L'appareil doit être protégé contre les sources de chaleur et les températures extrêmes.
5. Le boîtier doit être nettoyé régulièrement avec un chiffon doux et humide. Ne pas utiliser de produits chimiques ou de détergents pour nettoyer l'appareil.
6. Si l'appareil est inutilisé pendant une longue période, débranchez-le de la source d'alimentation.
7. Il est interdit de démonter l'appareil. En cas de dommages, prenez votre appareil dans un centre de service autorisé pour vérification / réparation.

## PANNEAU AVANT

1. Bouton de réglage des tonalités basses BASS
2. Bouton de réglage des aigus TREBLE
3. Bouton de réglage du volume
4. Prise du cordon d'alimentation

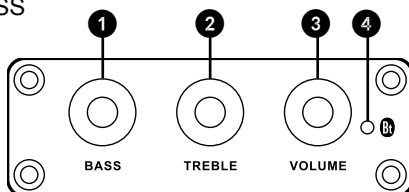

## PANNEAU ARRIÈRE

5. Entrée audio
6. Bornes d'enceintes
7. Témoin d'alimentation
8. Bouton ON / OFF
9. Fusible
10. Cordon d'alimentation

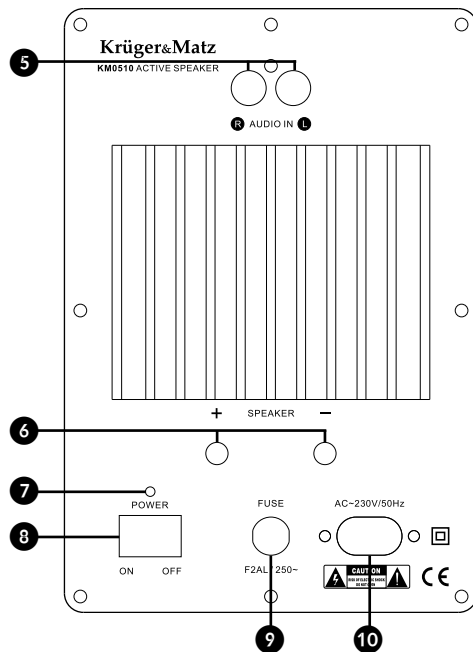

## BRANCHEMENT DES ENCEINTES

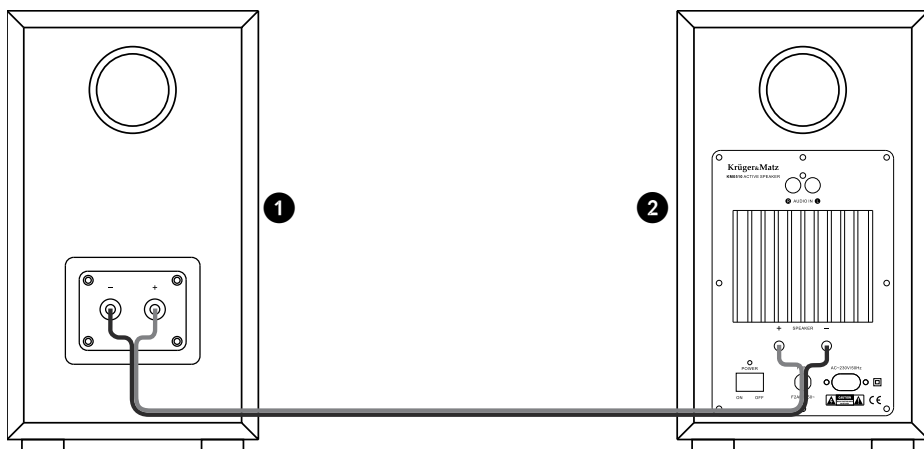

1. Enceinte gauche
2. Enceinte droite

**IMPORTANT:** Avant le branchement, assurez-vous que l'appareil est éteint.

Remarque: Assurez-vous que les câbles d'enceintes sont raccordés correctement: „+” avec „+” et „-” par „-”.

## BLUETOOTH

Afin d'utiliser les fonctionnalités Bluetooth, vous devez coupler l'enceinte avec un périphérique externe sur lequel musique sera jouée, puis démarrer la lecture. Après un couplage réussi, les appareils seront liés l'un à l'autre automatiquement, à condition qu'ils soient à portée de communication et que la fonction Bluetooth soit activée sur les deux appareils.

Pour coupler l'enceinte avec un périphérique externe, vous devez:

1. Allumez l'enceinte. La lumière bleue commencera à clignoter, signalant que la fonction Bluetooth est activée.
2. Activez la fonction Bluetooth sur le périphérique externe.
3. Sur le périphérique externe recherchez les appareils Bluetooth, et coupler avec les enceintes.
4. Une fois connecté, le témoin bleu sur l'enceinte brillera d'une lumière constante.

## CARACTÉRISTIQUES

1. Puissance de sortie (RMS): 60 W x 2
2. Réponse en fréquence: 55 Hz ~ 20 kHz
3. Consommation d'énergie: 120 W
4. Impédance: 4  $\Omega$
5. Sensibilité: 90 dB
6. Sensibilité d'entrée: 800 mV
7. S / N: 70 dB
8. THD (1 kHz, 1 W): 0,5%
9. Bass (100 Hz):  $\pm 10$  dB
10. Treble (10 kHz):  $\pm 10$  dB
11. Bluetooth
12. Entrée audio: 2 x RCA
13. Enceinte: 5" + 1"
14. Alimentation: 220-240 V; 50 Hz

Les spécifications sont sujettes à modification sans préavis.

„L'entreprise Lechpol déclare que le dispositif KM0510 est conforme aux exigences essentielles et autres dispositions pertinentes de la directive 1999/5/WE. La déclaration est téléchargeable sur [www.lechpol.eu](http://www.lechpol.eu)„



**Français**  
Élimination correcte de ce produit  
(Déchets d'équipements électriques et électroniques)



Le marquage sur le produit ou dans la documentation liée, indique qu'après l'écoulement de la période d'utilisation, il ne doit pas être jeté avec les autres déchets ménagers. Pour éviter toute atteinte à l'environnement ou à la santé humaine liée à l'élimination non contrôlée des déchets, nous vous prions de séparer le produit des autres types de déchets et de le recycler de façon responsable pour promouvoir la réutilisation durable des ressources matérielles comme une pratique durable. Pour plus d'informations sur où et comment recycler de manière sûre ce produit pour l'environnement, les utilisateurs particuliers doivent contacter le détaillant où ils ont effectué l'achat de ce produit, ou les autorités locales. Les utilisateurs en entreprise doivent contacter avec leur fournisseur et vérifier les termes du contrat d'achat. Le produit ne doit pas être mélangé avec d'autres déchets commerciaux.

Fabriqué en République populaire de Chine pour LECHPOL Zbigniew Leszek, Miętne rue Garwolińska 1, 08-400 Garwolin

Kérjük, olvassa el figyelmesen a használati útmutatót, hogy az új készüléket használatba vétel előtt alaposan megismerje. Őrizze meg a használati útmutatót, mert a benne szereplő információkra később is szüksége lehet.

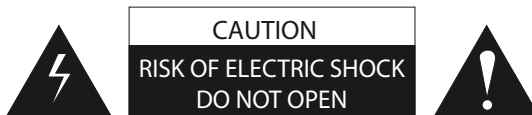

## VIGYÁZAT! - ÁRAMÜTÉSVESZÉLY! A KÉSZÜLÉK FELBONTÁSA SZIGORÚAN TILOS!

A szimbólumok magyarázata



Az egyenlő oldalú háromszögben a villám szimbólum, arra figyelmezteti a felhasználót a szigeteletlen, "veszélyes feszültség" van jelen a termék burkolatán belül, ami az áramütés veszélyét okozó nagyságrendet is elérheti.



Az egyenlő oldalú háromszögben foglalt felkiáltójel a készülékhez tartozó leírásokban található fontos üzemeltetési és karbantartási utasításokra hívja fel a felhasználó figyelmét.

## BIZTONSÁGI ÚTMUTATÓ:

1. Ne tegye ki a készüléket esőnek vagy nedvességnek.
2. A berendezést csak a használati útmutatóban előírt, illetve a berendezésen megjelölt típusú tápáramforrásra szabad csatlakoztatni.
3. A berendezést úgy kell elhelyezni, hogy ne akadályozzuk meg a üzemszerű szellőzést.
4. A készüléket óvja a szélsőséges hőmérséklettől és a közvetlen napfénytől.
5. Tisztítsa meg a készülék külsejét egy puha, enyhén nedves ruhával. A készülék tisztításakor kérjük ne használjon semmilyen vegyi anyagot.
6. Húzza ki a hálózati adaptert a fali konnektorból, ha az eszközt hosszabb ideig nem használja!
7. A készülék belsejében nincs a felhasználó által javítható rész! Probléma esetén forduljon szakemberhez, vagy egy szak szervizhez

## TERMÉK LEÍRÁSA

### KEZELŐ PANEL

1. Bass szabályozó
2. Treble szabályozó
3. Hangerő szabályozó
4. Bluetooth LED

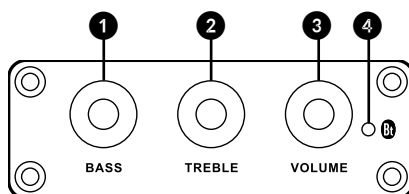

## HÁTSÓ PANEL

5. Audio bemenet
6. Hangfal kimenet
7. LED állapotjelző
8. Be es ki kapcsoló gomb
9. Biztosíték
10. AC hálózati kábel

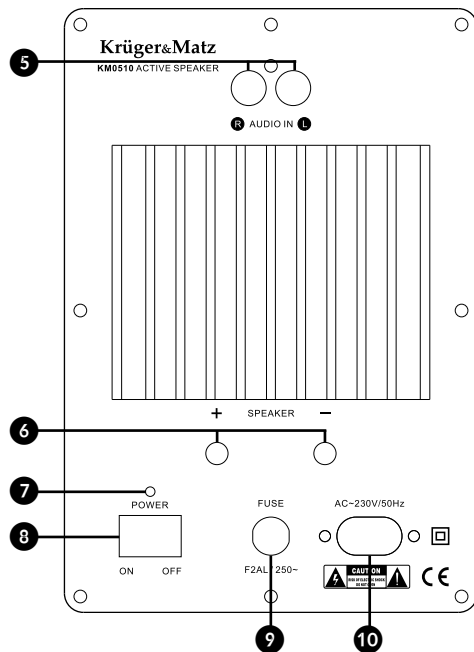

## HANGFAL CSATLAKOZÓ

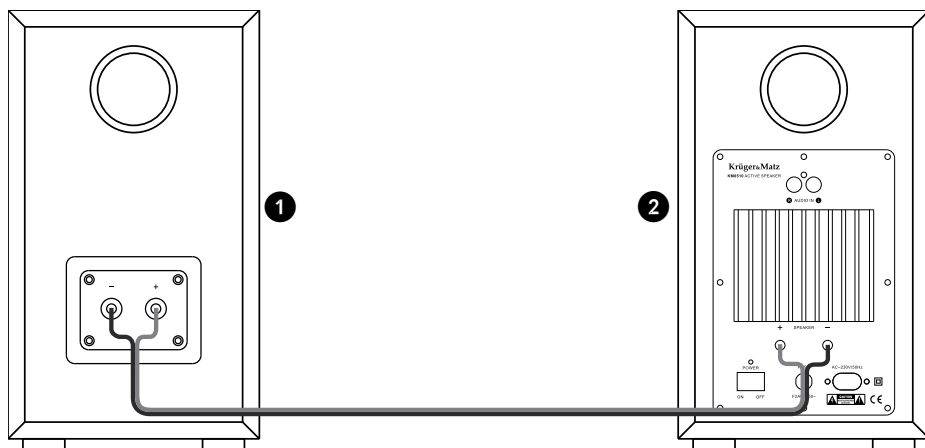

1. Bal oldali hangszóró
2. Jobb oldali hangszóró

**FONTOS:** Ellenőrizze, hogy a berendezés ki van kapcsolva, mielőtt bármilyen csatlakozást létrehozna.

Megjegyzés: Ügyeljen arra, hogy megfelelő a hangszóró kábelét a megfelelő aljzathoz csatlakoztatja: „+” a pozitívhoz és „-” a negatívhoz.



## BLUETOOTH ÜZEMMÓD

Felhasználás előtt üzemeljük be a Bluetooth-kapcsolatot, majd párosítsuk egy külső Bluetooth-eszközzel, így a zene lejátszható lesz a hangfalból. Amint a BLUETOOTH eszközök párosítva vannak, azokat nem kell újra párosítani. Miután a készülék párosítva van, a hangfal automatikusan kapcsolódik a külső eszközhöz, amikor a működési tartományon belül helyezkedik el és mindkét eszközön be van kapcsolva a Bluetooth üzemmód.

Párosítás külső Bluetooth eszközökkel:

1. Kapcsolja be a hangfalat. A LED jelzőfény kéken kezd villogni, a Bluetooth üzemmód be van kapcsolva.
2. Kapcsolja be a Bluetooth üzemmódot a külső eszközön.
3. A külső készüléken ekkor meg kell keresni a vételi körzetében lévő Bluetooth eszközt, majd párosítani ezeket.
4. Sikeres párosítás után a LED jelzőfény kéken világít.

## MŰSZAKI PARAMÉTEREK

1. Kimeneti teljesítmény(RMS): 60 W x 2
2. Frekvencia tartomány: 55 Hz ~ 20 kHz
3. Energia fogyasztás: 120 W
4. Névleges impedancia: 4  $\Omega$
5. Érzékenység: 90 dB
6. Bemeneti érzékenység: 800 mV
7. S/N: 70 dB
8. THD (1 kHz, 1 W): 0.5%
9. Bass (100 Hz):  $\pm 10$  dB
10. Treble (10 kHz):  $\pm 10$  dB
11. Bluetooth
12. Audio bemenet: 2 x RCA
13. Hangfal: 5" + 1"
14. Tápfeszültség: 220-240 V; 50 Hz

A műszaki adatok előzetes értesítés nélkül változhatnak.

„A Lechpol cég kijelenti, hogy a KM0510 termék megfelel az alapvető követelményeknek, és egyéb vonatkozó rendelkezéseinek a 1999/5 / EC. A nyilatkozatot az alábbi oldalon tölthető le [www.lechpol.eu](http://www.lechpol.eu).”



**Magyar**

**A termék helyes megsemmisítése**

**(elektromos es elektronikus berendezésekből származó hulladék)**



A terméken vagy a hozzá tartozó dokumentáción szereplő jelzés arra utal, hogy hasznos élettartama végén a terméket nem szabad háztartási hulladékkal együtt kidobni.

Annak érdekében, hogy megelőzhető legyen a szabálytalan hulladékleadás által okozott környezet- és egészségkárosodás, különítse ezt el a többi hulladéktól, és felelősségteljesen gondoskodjon a hulladék leadásáról, a hulladékanyagok fenntartható szintű újrafelhasználása céljából. A háztartási felhasználók a termék forgalmazójától vagy a helyi önkormányzati szervektől kérjenek tanácsot arra vonatkozóan, hová és hogyan vihetik el ez elhasznált terméket a környezetvédelmi szempontból biztonságos hulladékleadás céljából. Az üzleti felhasználók lépjenek kapcsolatba a forgalmazóval, és vizsgálják meg az adásvételi szerződés feltételeit. A terméket nem szabad leadni kereskedelmi forgalomból származó egyéb hulladékkal együtt.

Forgalmazva a Lechpol Electronics SRL által, Republicii utca 5 szám, helység Resita, megye CS, Románia.

## SAUGOS DALYKAI

Prieš naudojimą būtina atidžiai susipažinti su naudojimo instrukcija ir išsaugoti ją, kad būtų galima vėliau ja pasinaudoti.



### DĖMESIO! - GRESIA ELEKTROS SROVĖS SMŪGIS – NEATIDARYTI



Žaibo simbolis su rodykle pabaigoje lygiašoniame trikampyje įspėja vartotoją apie įrenginio neizoliuotą „pavojingą įtampą“, kurios vertė gali kelti elektros srovės smūgio grėsmę.



Šauktuko simbolis lygiašoniame trikampyje rodo pridedamoje literatūroje pateikiamas svarbias šio įrenginio naudojimo ir priežiūros instrukcijas.

## SAUGOS INSTRUKCIJOS

- Įrenginį saugoti nuo drėgmės, vandens ir kitų skysčių.
- Prieš jungiant į maitinimo šaltinį būtina patikrinti, ar atitinka tinklo lizdo srovės ir įrenginio įtampa.
- Įrenginį statyti tinkamai vėdinamoje vietoje.
- Įrenginį saugoti nuo šilumos šaltinių ir kraštutinės temperatūros.
- Įrenginio korpusą būtina reguliariai valyti minkštu, truputį sudrėkintu skudurėliu. Šiam įrenginiui valyti nenaudoti cheminių preparatų ar valiklių.
- Jeigu įrenginys nenaudojamas ilgesnį laiką, būtina išjungti jį iš maitinimo šaltinio.
- Draudžiama įrenginį ardyti. Sugedusį įrenginį atiduoti įgaliojamam servisui, kad patikrintų / pataisytų.

LT

## PRIEKINIS SKYDAS

- Žemųjų tonų reguliavimo rankenėlė BASS
- Aukštųjų tonų reguliavimo rankenėlė TREBLE
- Garsumo reguliavimo rankenėlė
- „Bluetooth“ ryšio kontrolinė lemputė

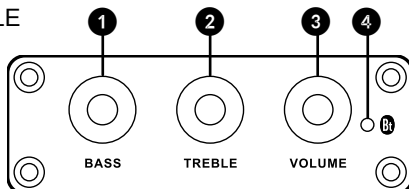

## GALINIS SKYDAS

5. Garso įvadas
6. Garsiakalbių terminalai
7. Maitinimo kontrolinė lemputė
8. Mygtukas įjungti / išjungti
9. Saugiklis
10. Maitinimo laido lizdas

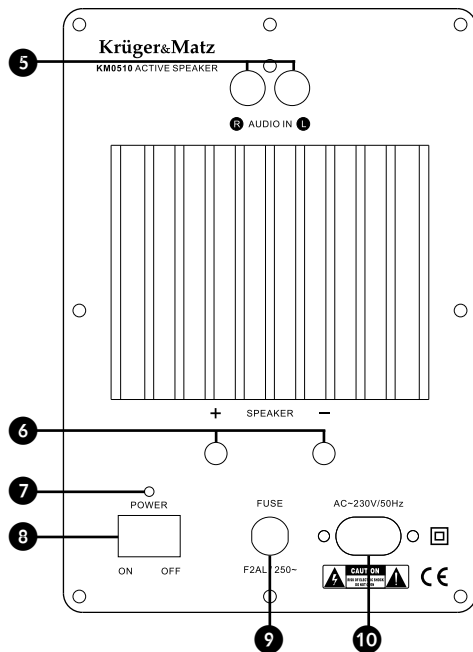

## GARSIKALBIŲ JUNGIMAS

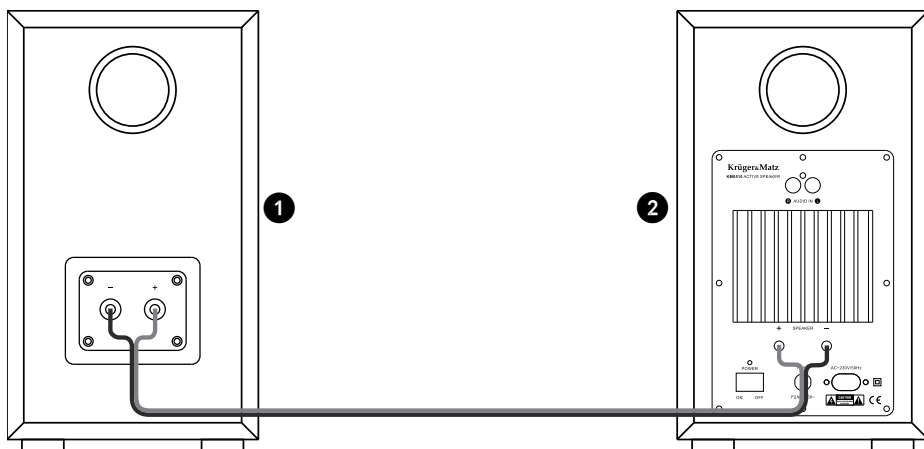

1. Kairysis garsiakalbis
2. Dešinysis garsiakalbis

**SVARBU:** prieš jungiant būtina įsitikinti, kad įrenginys yra išjungtas.

Dėmesio: Būtina įsitikinti, ar garsiakalbių laidai tinkamai sujungti: „+“ su „+“ ir „-“ su „-“.

## BLUETOOTH

Norint naudotis „Bluetooth“ funkcija, pirmiausia reikia susieti garsiakalbius su išoriniu įrenginiu, iš kurio ketinama leisti muziką, ir paskiau tik leisti muziką. Tinkamai susiejus, įreginiai susijungia automatiškai, jeigu patenka į ryšio zoną ir „Bluetooth“ funkcija abiejuose įrenginiuose įjungta.

Garsiakalbiui susieti su išoriniu įrenginiu reikia:

1. Įjungti garsiakalbį. Mėlyna kontrolinė lemputė mirga ir rodo, kad įjungtas „Bluetooth“ ryšys.
2. Įjungti „Bluetooth“ funkciją išoriniame įrenginyje.
3. Išoriniame įrenginyje surasti „Bluetooth“ įrenginius ir susieti su garsiakalbiais.
4. Susijungus, garsiakalbio mėlyna kontrolinė lemputė dega ištaisai.

## SPECIFIKACIJA

1. Išvesties galia (RMS): 60 W x 2
2. Juostos plotis: 55 Hz ~20 kHz
3. Vartojamoji galia: 120 W
4. Tariamoji varža: 4 Ω
5. Jautris: 90 dB
6. Įvesties jautris: 800 mV
7. STS: 70 dB
8. THD (1 kHz, 1 W): 0,5%
9. Bass (100 Hz): ±10 dB
10. Treble (10 kHz): ±10 dB
11. Bluetooth
12. Garso įvadas: 2 x RCA
13. Garsiakalbis: 5" + 1"
14. Maitinimas: 220-240 V; 50 Hz

Specifikacija gali būti keičiama be išankstinio pranešimo.

„Įmonė „Lechpol“ pareiškia, kad įrenginys KM0510 atitinka pagrindinius reikalavimus ir kitas taikytinas direktyvos 1999/5/EB nuostatas. Atitinkamą deklaraciją galima parsisiųsti ši tinklalapio [www.lechpol.eu](http://www.lechpol.eu)“

LT

 **Lietuva**  
**Teisingas gaminio šalinimas**  
**(panaudota elektros ir elektronikos įranga)**



Ant gaminio nurodytas ar su juo susijusiuose tekstuose pateikiamas žymuo rodo, kad pasibaigus naudojimo laikotarpiui negalima šalinti su buitinėmis atliekomis. Siekiant išvengti kenksmingo poveikio aplinkai ir žmonių sveikatai dėl nekontroliuojamo gaminių šalinimo, prašome gaminį atskirti nuo kitų atliekų ir atsakingai perdirbti, kad būtų skatinamas pakartotinis materialinių išteklių naudojimas. Informacijai apie šio gaminio saugaus šalinimo vietą ir būdą namų ūkiuose gauti vartotojai privalo kreiptis į mažmeninės prekybos vietą, kurioje įsigijo gaminį, arba vietos valdžios įstaiga. Vartotojai įmonėse privalo kreiptis į savo tiekėją ir patikrinti pirkimo sutarties sąlygas. Gaminio negalima šalinti kartu su kitomis komercinėmis atliekomis.

Pagaminta KLR „LECHPOL Zbigniew Leszek“, Miętne, Garwolińska g. 1, 08-400 Garvolinas, užsakymu

## VEILIGHEIDSKWESTIE

Alvorens met het gebruik te beginnen, lees aandachtig deze gebruiksaanwijzing en bewaar deze voor latere raadpleging.



### LET OP! - RISICO VAN ELEKTROCUTIE – NIET OPENEN



Het symbool van bliksem met pijl in een gelijkzijdige driehoek is bedoeld als waarschuwing van de gebruiker over de aanwezigheid van ongeïsoleerde “gevaarlijke spanning” in het toestel van de waarde die het risico van elektrocutie kan met zich meebrengen.



Het symbool van uitroepeteken in een gelijkzijdige driehoek wijst op de aanwezigheid van belangrijke aanwijzingen in de bijgeleverde literatuur betreffende de bediening en onderhoud (servicehandelingen) van het toestel.

## VEILIGHEIDSAANWIJZINGEN

1. Bescherm het toestel tegen vocht, water en andere vloeistoffen.
2. Alvorens het toestel op de spanningsbron aan te sluiten, controleer of de spanning van het stroomnetwerk met de spanning van het toestel overeenstemt.
3. Plaats het toestel op een plek met de juiste luchtcirculatie.
4. Bescherm het toestel tegen warmtebronnen en extreme temperaturen.
5. Maak de behuizing van het toestel regelmatig schoon met behulp van een zacht, vochtig doekje. Gebruik geen chemische stoffen of detergents om het toestel schoon te maken.
6. Indien het toestel door een langere periode ongebruikt wordt, onderbreek de verbinding met de spanningsbron.
7. Het is verboden om het toestel te demonteren. Bij constatering van beschadiging laat het toestel door een geautoriseerde servicedienst controleren/repanderen.

## VOORPANEEL

1. Draaiknop van lage tonen BASS
2. Draaiknop van hoge tonen TREBLE
3. Draaiknop van geluidsvolume
4. Bluetooth diode

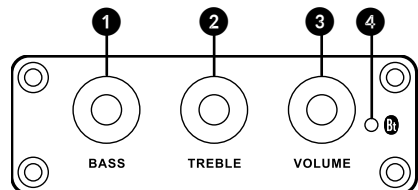

## ACHTERPANEEL

5. Audio input
6. Luidsprekers terminals
7. Spanningsdiode
8. Aan/uit-knop
9. Zekering
10. Spanningskabel stekkerdoos

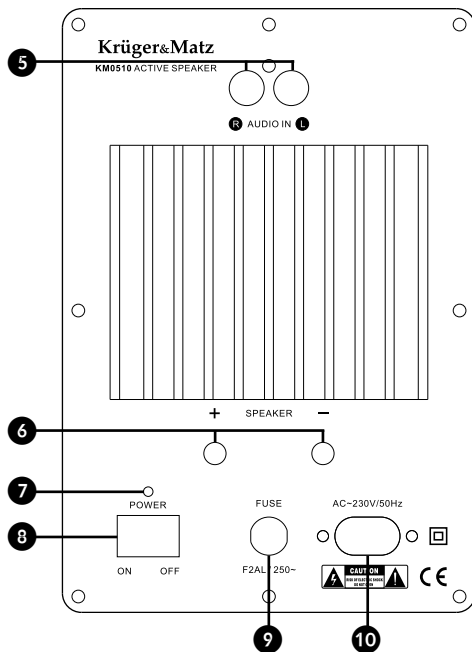

## AANSLUITING VAN DE LUIDSPREKERS

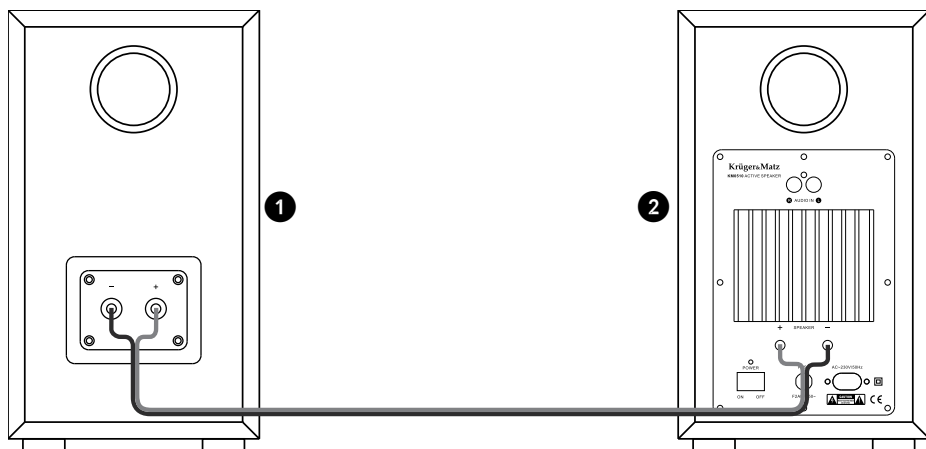

1. Linker luidspreker
2. Rechter luidspreker

**BELANGRIJK:** alvorens aan te sluiten, verzeker u zich dat het toestel uitgezet is.

Let op: Verzeker u zich dat de luidsprekersleidingen op de juiste manier werden aangesloten: „+” met „+”, en „-” met „-”.

## BLUETOOTH

Om van de Bluetooth functie gebruik te maken, dienen de luidsprekers eerst met het externe toestel waarmee de muziek gaat worden afgedraaid te worden gepaard en vervolgens is het mogelijk om met het afdraaien te beginnen. Na juiste pairen, gaan de toestellen automatisch verbinden onder de voorwaarde dat ze binnen het verbindingsbereik zich bevinden en de Bluetooth functie in beide toestellen aangezet is.

Om de luidspreker met een extern toestel te pairen:

1. Zet de luidspreker aan. De blauwe diode gaat knipperen om de aangezette Bluetooth verbinding aan te geven.
2. Zet de Bluetooth functie in het externe toestel aan.
3. Op het externe toestel zoek de Bluetooth toestellen uit en pair met de luidsprekers.
4. Na verbinding gaat de blauwe diode op de luidspreker continue branden.

## SPECIFICATIES

1. Uitgangsspanning (RMS): 60 W x 2
2. Bandbreedte: 55 Hz~20 kHz
3. Krachtopname: 120 W
4. Impedantie: 4  $\Omega$
5. Gevoeligheid: 90 dB
6. Input gevoeligheid: 800 mV
7. S/N: 70 dB
8. THD (1 kHz, 1 W): 0,5%
9. Bass (100 Hz):  $\pm 10$  dB
10. Treble (10 kHz):  $\pm 10$  dB
11. Bluetooth
12. Audio input: 2 x RCA
13. Luidspreker: 5" + 1"
14. Spanning: 220-240 V; 50 Hz

De productspecificatie kan zonder aankondiging gewijzigd worden.

„Lechpol verklaart hierbij, dat het toestel KM0510 met de eisen en andere toegepaste bepalingen van de Richtlijn 1999/5/EG overeenstemt. Deze verklaring kunt u op de webpagina van Lechpol [www.lechpol.eu](http://www.lechpol.eu) downloaden”.



**Netherlands**

**Juiste manier van het afvoeren van het product  
(afgedankte elektrische en elektronische toestellen)**



NL

De markering op het product of in de ermee verbonden teksten betekent, dat na afloop van de gebruiksperiode dient het niet tezamen met ander huisafval verzameld te worden. Om schadelijk invloed op het milieu en menselijke gezondheid door ongecontroleerde afvalverwijdering te voorkomen, vragen wij u om het product afzonderlijk van ander afval te verzamelen en op een verantwoorde manier te recyclen om het hergebruik van de materiele grondstoffen als vaste praktijk te bevorderen. Om meer informatie over de plaats en wijze van veilig recyclage te verkrijgen, dienen de huishoudelijke gebruikers zich met het verkooppunt te contacteren waarin ze het product hebben aangekocht of de lokale overheid. De gebruikers in bedrijven dienen in contact met hun leverancier te komen en de voorwaarden van de verkoopovereenkomst raad te plegen. Verwijder het product niet tezamen met commercieel afval.

Geproduceerd in Volksrepubliek China voor LECHPOL Zbigniew Leszek, Miętne ul. Garwolińska 1, 08-400 Garwolin

## KWESTIE BEZPIECZEŃSTWA

Przed użyciem należy dokładnie zapoznać się z treścią instrukcji obsługi, oraz zachować ją w celu późniejszego wykorzystania.



### UWAGA! RYZYKO PORAŻENIA PRĄDEM ELEKTRYCZNYM – NIE OTWIERAĆ



Symbol błyskawicy zakończonej strzałką w obrębie trójkąta równobocznego ma na celu ostrzegać użytkownika o obecności niez izolowanego “niebezpiecznego napięcia” urządzenia, o wartości, która może stwarzać ryzyko porażenia prądem elektrycznym osób.



Symbol wykrzyknika w obrębie trójkąta równobocznego wskazuje obecność w dołączonej literaturze ważnych instrukcji dotyczących obsługi i konserwacji (serwisowania) tego urządzenia.

## INSTRUKCJE BEZPIECZEŃSTWA

1. Urządzenie należy chronić przed wilgocią, wodą oraz innymi płynami.
2. Przed podłączeniem do źródła zasilania, należy sprawdzić zgodność napięcia prądu gniazda sieciowego i urządzenia.
3. Urządzenie należy umieścić w miejscu z prawidłową cyrkulacją powietrza.
4. Urządzenie należy chronić przed źródłami ciepła oraz ekstremalnymi temperaturami.
5. Obudowę urządzenia należy regularnie czyścić za pomocą miękkiej, lekko wilgotnej ściereczki. Nie należy używać środków chemicznych lub detergentów do czyszczenia tego urządzenia.
6. Jeśli urządzenie nie jest używane przez dłuższy czas, należy odłączyć je od źródła zasilania.
7. Zabrania się demontażu urządzenia. W wypadku uszkodzenia, należy oddać urządzenie do autoryzowanego punktu serwisowego w celu sprawdzenia/naprawy.

PL

### PANEL PRZEDNI

1. Pokrętko regulacji tonów niskich BASS
2. Pokrętko regulacji tonów wysokich TREBLE
3. Pokrętko regulacji głośności
4. Kontrolka łączności Bluetooth

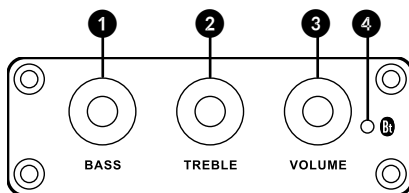



## PANEL TYLNY

5. Wejście audio
6. Terminale głośnikowe
7. Kontrolka zasilania
8. Przycisk włącz/wyłącz
9. Bezpiecznik
10. Gniazdo przewodu zasilającego

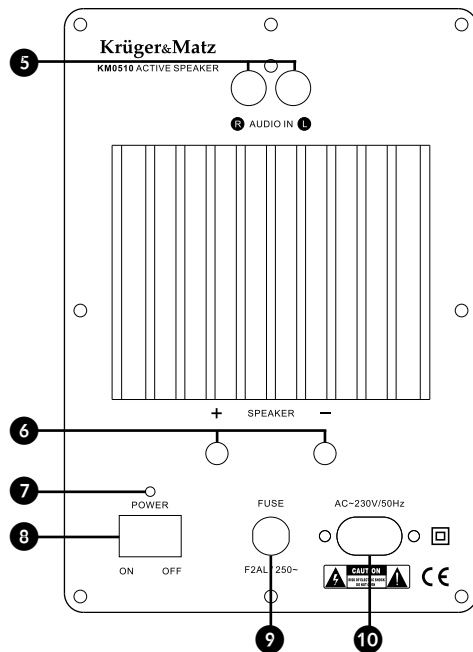

## PODŁĄCZENIE GŁOŚNIKÓW

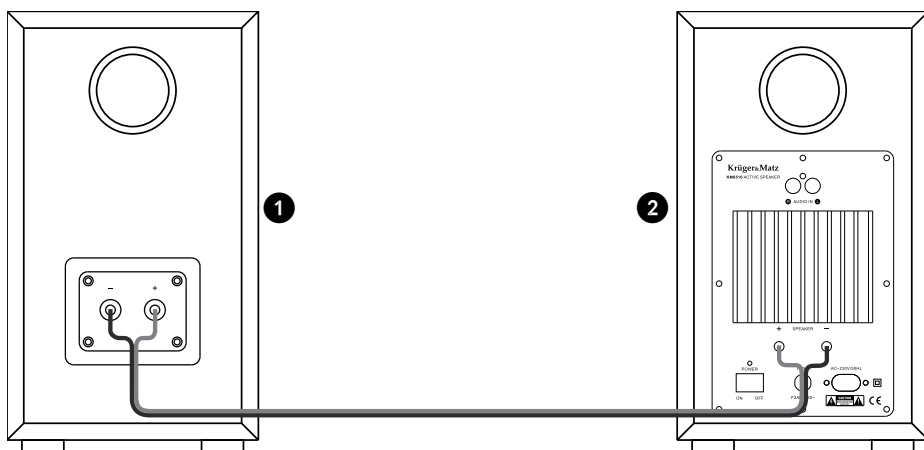

1. Lewy głośnik
2. Prawy głośnik

**WAŻNE:** przed podłączeniem, należy upewnić się, że urządzenie jest wyłączone.

Uwaga: Należy upewnić się, że przewody głośnikowe podłączone są odpowiednio: „+” z „+”, oraz „-” z „-”.

## BLUETOOTH

Aby skorzystać z funkcji Bluetooth, należy najpierw sparować głośniki z urządzeniem zewnętrznym z którego odtwarzana będzie muzyka, a następnie rozpocząć odtwarzanie. Po udanym sparowaniu, urządzenia będą się ze sobą łączyły automatycznie, pod warunkiem, że znajdują się w zasięgu łączności a funkcja Bluetooth będzie w obydwu sprzętach włączona.

Aby powiązać głośnik z urządzeniem zewnętrznym, należy:

1. Włączyć głośnik. Niebieska kontrolka zacznie migać, sygnalizując włączoną łączność Bluetooth.
2. Włączyć funkcję Bluetooth w urządzeniu zewnętrznym.
3. Na urządzeniu zewnętrznym wyszukać urządzenia Bluetooth, i sparować z głośnikami.
4. Po połączeniu, niebieska kontrolka na głośniku będzie świecić światłem stałym.

## SPECYFIKACJE

1. Moc wyjściowa (RMS): 60 W x 2
2. Pasmo przenoszenia: 55 Hz~20 kHz
3. Pobór mocy: 120 W
4. Impedancja: 4 Ω
5. Czułość: 90 dB
6. Czułość wejściowa: 800 mV
7. S/N: 70 dB
8. THD (1 kHz, 1 W): 0,5%
9. Bass (100 Hz): ±10 dB
10. Treble (10 kHz): ±10 dB
11. Bluetooth
12. Wejście audio: 2 x RCA
13. Głośnik: 5" + 1"
14. Zasilanie: 220-240 V; 50 Hz

Specyfikacja produktu może ulec zmianie bez powiadomienia.

„Niniejszym firma Lechpol oświadcza, że urządzenie KM0510 jest zgodne z zasadniczymi wymaganiami oraz innymi stosownymi postanowieniami dyrektywy 1999/5/WE. Właściwa deklaracja do pobrania na stronie [www.lechpol.eu](http://www.lechpol.eu)”

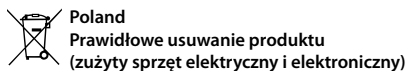

Oznaczenie umieszczone na produkcie lub w odnoszących się do niego tekstach wskazuje, że po upływie okresu użytkowania nie należy usuwać z innymi odpadami pochodzącymi z gospodarstw domowych. Aby uniknąć szkodliwego wpływu na środowisko naturalne i zdrowie ludzi wskutek niekontrolowanego usuwania odpadów, prosimy o oddzielenie produktu od innego typu odpadów oraz odpowiedzialny recykling w celu promowania ponownego użycia zasobów materialnych jako stałej praktyki. W celu uzyskania informacji na temat miejsca i sposobu bezpiecznego dla środowiska recyklingu tego produktu użytkownicy w gospodarstwach domowych powinni skontaktować się z punktem sprzedaży detalicznej, w którym dokonali zakupu produktu, lub z organem władz lokalnych. Użytkownicy w firmach powinni skontaktować się ze swoim dostawcą i sprawdzić warunki umowy zakupu. Produkt nie należy usuwać razem z innymi odpadami komercyjnymi.

Wyprodukowano w CHRL dla LECHPOL Zbigniew Leszek, Miętne ul. Garwolińska 1, 08-400 Garwolin.

## INSTRUCTIUNI PRIVIND SIGURANTA

Cititi manualul inainte de a folosi aparatul si pastrati-l pentru referinte ulterioare.



### ATENTIONARI! - RISC DE SOC ELECTRIC - NU DESCHIDETI



Triunghiul continand simbolul fulgerului va indica cazurile in care sanatatea dumneavoastra este in pericol (de exemplu: pericol de electrocutare)



Semnul exclamarii in interiorul unui triunghi indica riscuri deosebite in utilizarea sau punerea in functiune a aparatului.

## INSTRUCTIUNI PRIVIND SIGURANTA

1. Nu expuneti aparatul la ploaie, apa sau umezeală.
2. Aparatul trebuie să fie conectat la rețeaua de alimentare având o tensiune corespunzătoare înscrisă în manualul de utilizare sau a etichetei de pe aparat.
3. Pastrati dispozitivul într-un loc bine ventilat.
4. Pastrati aparatul departe de surse de caldura, apa, umiditate sau lumina directa a razelor solare. Păstrați-l la un loc răcoros, uscat, la o temperatură moderată.
5. Va rugam sa utilizati o carpa moale si umezita usor pentru a curata suprafata difuzoarelor. Nu folositi solvenți sau agenți chimici agresivi de curățare.
6. Deconectati aparatul de la priza in caz de furtuna sau dacă nu este folosit pentru o perioadă lungă de timp.
7. În cazul în care aparatul are o funcționare defectuoasă sau prezinta anomalii la prima pornire, contactati imediat un centru de service autorizat.

## DESCRIERE PRODUS

### PANOUL DIN FATA

1. Comutator Bass
2. Comutator Treble
3. Comutator Volum
4. LED Bluetooth

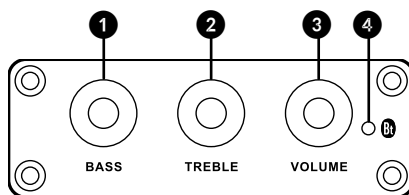

## PANOUL DIN SPATE

5. Intrare audio
6. Iesire boxe
7. Maror LED
8. Comutator pornire/oprire
9. Siguranta
10. Mufa alimentare de la rețeaua AC

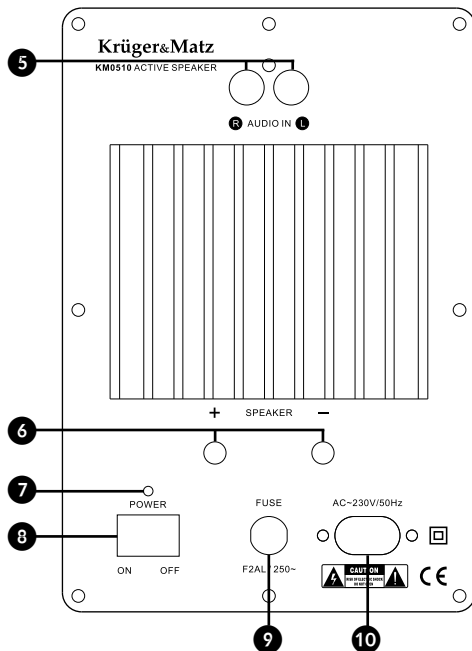

## INSTRUCTIUNI DE CONECTARE SISTEM

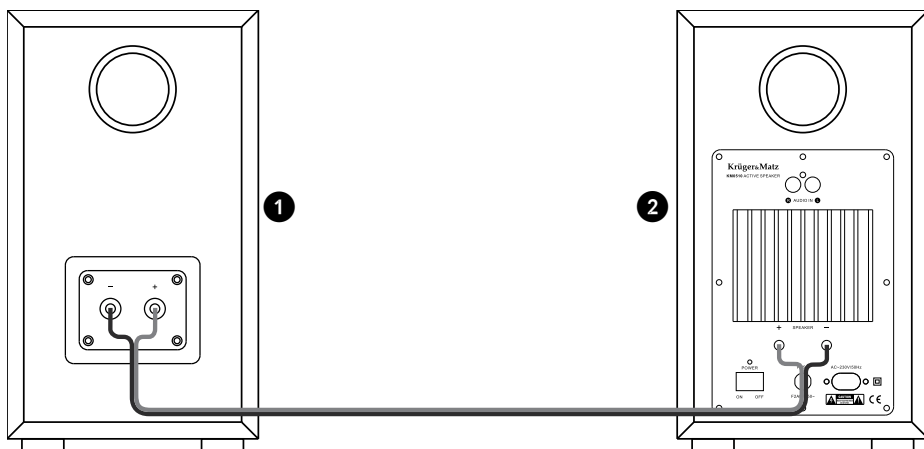

1. Difuzor stang
2. Difuzor drept

**IMPORTANT:** Deconectați întotdeauna aparatul de la rețeaua de alimentare înainte de a conecta / deconecta alte dispozitive sau înainte de a muta unitatea

Nota: Acordati mare atentie la polaritatea corecta a firelor de difuzor; conectati „+” la pozitiv, si „-” la negativ.

## REDARE PRIN BLUETOOTH

Înainte de a utiliza conexiunea Bluetooth, asociați-l cu un dispozitiv extern Bluetooth, pentru a asculta muzica.

Odată ce dispozitivele sunt conectate, difuzoarele se vor conecta automat cu dispozitivul extern de câte ori va fi plasat în raza de funcționare. Asocierea trebuie făcută o singură dată.

Pentru a asocia dispozitivul extern cu difuzorul:

1. Porniți difuzorul. LED-ul albastru se va aprinde, Bluetooth-ul va fi pornit.
2. Porniți funcția Bluetooth pe dispozitivul extern..
3. Căutați alt dispozitiv Bluetooth și asociați-l cu difuzoarele.
4. Odată ce dispozitivele sunt conectate, LED-ul albastru va lumina constant.

## SPECIFICATII

1. Putere continua la iesire (RMS): 60 W x 2
2. Raspuns in frecventa: 55 Hz – 20 kHz
3. Consum: 120 W
4. Impedanta: 4 Ω
5. Sensibilitate: 90 dB
6. Sensibilitate intrare: 800 mV
7. S/N: 70 dB
8. THD (1 kHz, 1 W): 0.5%
9. Bass (100 Hz): ±10 dB
10. Treble (10 kHz): ±10 dB
11. Bluetooth
12. Intrare audio: 2 x RCA
13. Difuzor: 5" + 1"
14. Alimentare: 220-240 V; 50 Hz

Specificatiile sunt supuse schimbarilor fara notificare prealabila.

„Compania Lechpol declară că produsul KM0510 este în conformitate cu cerințele esențiale și alte prevederi relevante ale Directivei 1999/5/CE. Declarația pentru descărcare este postată pe site-ul [www.lechpol.eu](http://www.lechpol.eu)”



**Romania**

**Reciclarea corecta a acestui produs**

**(reziduuri provenind din aparatura electrica si electronica)**



Marcajale de pe acest produs sau mentionate in instructiunile sale de folosire indica faptul ca produsul nu trebuie aruncat impreuna cu alte reziduuri din gospodarie atunci cand nu mai este in stare de functionare. Pentru a preveni posibile efecte daunatoare asupra mediului inconjurator sau a sanatatii oamenilor datorate evacuarii necontrolate a reziduurilor, vă rugăm să separați acest produs de alte tipuri de reziduuri și să-l reciclați în mod responsabil pentru a promova refolosirea resurselor materiale. Utilizatorii casnici sunt rugați să ia legătura fie cu distribuitorul de la care au achiziționat acest produs, fie cu autoritățile locale, pentru a primi informații cu privire la locul și modul în care pot depozita acest produs în vederea reciclării sale ecologice. Utilizatorii instituționali sunt rugați să ia legătura cu furnizorul și să verifice condițiile stipulate în contractul de vânzare. Acest produs nu trebuie amestecat cu alte reziduuri de natura comercială.

Distribuit de Lechpol Electronics SRL, Republicii nr. 5, Resita, CS, ROMANIA.

## УКАЗАНИЯ ПО БЕЗОПАСНОСТИ

Перед применением следует внимательно ознакомиться с содержанием инструкции по эксплуатации и сохранить её в целях дальнейшего использования.



### ПРИМЕЧАНИЕ! - РИСК ПОРАЖЕНИЯ ЭЛЕКТРИЧЕСКИМ ТОКОМ – НЕ ВСКРЫВАТЬ



Изображение молнии со стрелкой в равностороннем треугольнике символизирует предостережение для пользователя: присутствие неизолированного «опасного напряжения» устройства, со значением мощности, которое может создавать риск поражения электрическим током.



Символ восклицательного знака в равностороннем треугольнике указывает на наличие в прилагаемой инструкции обязательных предписаний по эксплуатации и уходу (сервисному обслуживанию) этого устройства.

## ИНСТРУКЦИИ ПО БЕЗОПАСНОСТИ

1. Устройство следует хранить от влажности, воды и других жидкостей.
2. Перед подключением к источнику питания, следует проверить соответствие напряжения тока сетевой розетки и устройства.
3. Устройство следует установить в месте с надлежащей циркуляцией воздуха.
4. Устройство следует хранить от источников тепла и экстремальных температур.
5. Корпус устройства следует регулярно чистить мягкой, слегка увлажнённой тканью. Не следует использовать химические средства или детергенты для чистки этого устройства.
6. Если устройство не используется в течение длительного времени, следует отключить его от источника питания.
7. Запрещается разбирать устройство. В случае повреждения, следует сдать устройство в авторизированный сервисный пункт в целях проверки/ремонта.

## ПЕРЕДНЯЯ ПАНЕЛЬ

1. Вороток регулировки низких тонов BASS
2. Вороток регулировки высоких тонов TREBLE
3. Вороток регулировки громкости
4. Лампочка-индикатор соединения Bluetooth

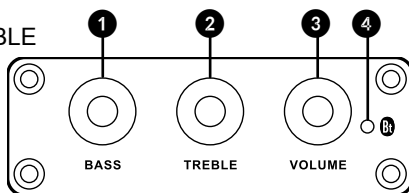

## ЗАДНЯЯ ПАНЕЛЬ

5. Вход аудио
6. Звуковые терминалы
7. Лампочка-индикатор питания
8. Кнопка ВКЛ/ВЫКЛ
9. Предохранитель
10. Разъем кабеля питания

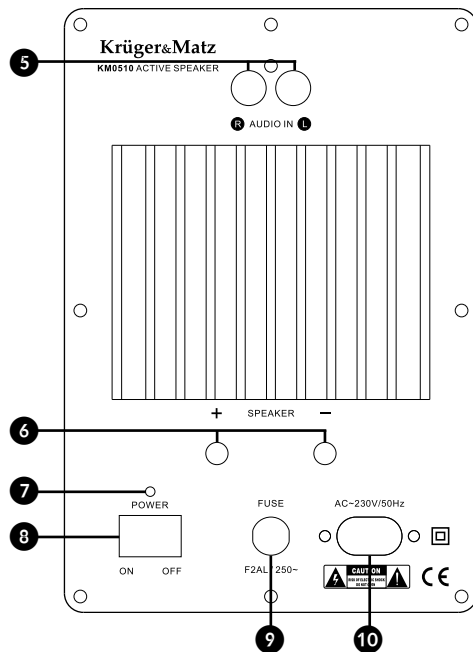

## ПОДКЛЮЧЕНИЕ ДИНАМИКОВ

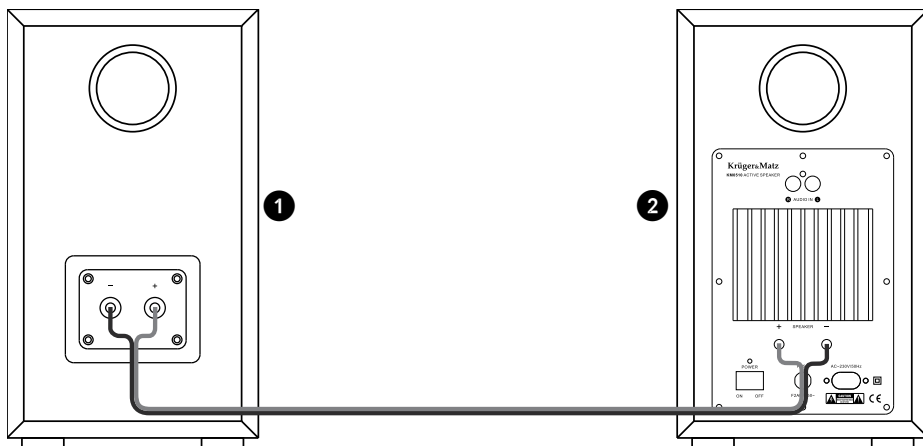

1. Левый динамик
2. Правый динамик

**ВАЖНО:** перед подключением следует убедиться, что устройство выключено.

Примечание: Следует убедиться, что провода динамиков подключены соответственно: «+» к «+», и «-» к «-».

## BLUETOOTH

Чтобы воспользоваться функцией Bluetooth, следует сначала установить связь динамиков с наружным устройством, с которого будет воспроизводиться музыка, а затем начать воспроизведение. После удачной установки связи устройства будут соединяться между собой автоматически при условии, что они попадают в зону соединения, и функция Bluetooth будет включена в обоих устройствах.

Чтобы установить связь динамика с внешним устройством, следует:

1. Включить динамик. Синяя лампочка-индикатор начинает мигать – это значит, что связь Bluetooth включена.
2. Включить функцию Bluetooth во внешнем устройстве.
3. С внешнего устройства выполнить поиск устройства Bluetooth, и привязать к динамикам.
4. После установки связи синяя лампочка-индикатор на динамике будет гореть непрерывно.

## СПЕЦИФИКАЦИЯ

1. Выходная мощность (RMS): 60 Вт x 2
2. Полоса пропускания: 55 Гц~20 кГц
3. Потребление мощности: 120 Вт
4. Импеданс: 4 Ом
5. Чувствительность: 90 дБ
6. Входная чувствительность: 800 мВ
7. Отношение сигнал/шум: 70 дБ
8. THD коэффициент нелинейных искажений (1 кГц, 1 Вт): 0,5%
9. Bass (100 Гц): ±10 дБ
10. Treble (10 кГц): ±10 дБ
11. Bluetooth
12. Вход аудио: 2 x RCA
13. Динамик: 5" + 1"
14. Питание: 220-240 В; 50 Гц

Спецификации могут подлечь изменениям без предварительного предупреждения.

«Настоящим компания «Lechpol» заявляет, что устройство KM0510 соответствует основным требованиям и прочим соответствующим положениям директивы 1999/5/WE. Соответствующую декларацию можно скачать на сайте [www.lechpol.eu](http://www.lechpol.eu)»



**Россия**

**Надлежащий способ утилизации продукта**

**(изношенное электрическое и электронное оборудование)**



Маркировка, находящаяся на продукте или в касающихся его текстах, указывает на то, что по истечении срока эксплуатации устройство не следует выбрасывать вместе с другими отходами домашнего хозяйства. Чтобы избежать вредного влияния на окружающую среду и здоровье людей вследствие неконтролируемого удаления отходов, просим отделить продукт от отходов иного типа и отправить его на повторную переработку с целью способствования и поддержки повторного использования материальных ресурсов в качестве постоянной практики. В целях получения информации о месте и способе безопасной для окружающей среды повторной переработки этого продукта индивидуальные пользователи должны обратиться в пункт розничной торговли, где они приобрели этот продукт, или в органы местной администрации. Корпоративные пользователи должны обратиться к своему поставщику и проверить условия договора купли-продажи. Продукт не следует утилизировать вместе с другими коммерческими отходами.

Изготовлено в КНР для «LECHPOL Zbigniew Leszek», Miętne ul. Garwolińska 1, 08-400 Garwolin



## BEZPEČNOSTNÉ UPOZORNENIE

Pred použitím si pozorne prečítajte návod na obsluhu a uschovajte ho pre budúce použitie.



### POZOR! - NEBEZPEČENSTVO ÚRAZU ELEKTRICKÝM PRÚDOM – NEOTVÁRAŤ !!!



Symbol blesku v trojuholníku upozorňuje používateľa na prítomnosť nebezpečného napätia v zariadení, ktoré môže pri nedodržaní bezpečnostných pokynov spôsobiť úraz elektrickým prúdom.



Symbol výkričníka v trojuholníku upozorňuje používateľa na fakt, že k zariadeniu je priložený dôležitý návod na obsluhu a údržbu zariadenia.

## BEZPEČNOSTNÉ POKYNY

1. Zariadenie musí byť chránené pred vlhkosťou, vodou a inými kvapalinami.
2. Pred pripojením k zdroju elektrickej energie skontrolujte, či údaje uvedené na typovom štítku spotrebiča zodpovedajú parametrom sieťového prívodu elektrickej energie.
3. Umiestnite zariadenie na miesto s pravidelnou cirkuláciou vzduchu.
4. Zariadenie by malo byť chránené od zdrojov tepla a extrémnych teplôt. .
5. Obal zariadenia je potrebné pravidelne čistiť mäkkou, vlhkou handričkou. Nepoužívajte chemikálie ani agresívne čistiace prostriedky.
6. Pokiaľ prístroj nepoužívate dlhšiu dobu, odpojte ho od zdroja napájania.
7. Je zakázané demontovať zariadenie. V prípade poškodenia, opravy alebo kontroly, odovzdajte prístroj do autorizovaného servisného strediska.

## PREDNÝ PANEL

1. Gombík regulácie nízkych tónov BASS
2. Gombík regulácie vysokých tónov TREBLE
3. Gombík regulácie hlasitosti
4. Kontrolka párovania Bluetooth

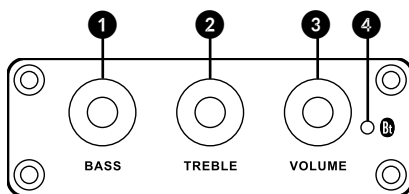

## ZADNÝ PANEL

5. Vstup audio
6. Svorky reproduktorov
7. Kontrolka napájania
8. Vypínač zap/vyp
9. Poistka
10. Zásuvka napájacieho kábla

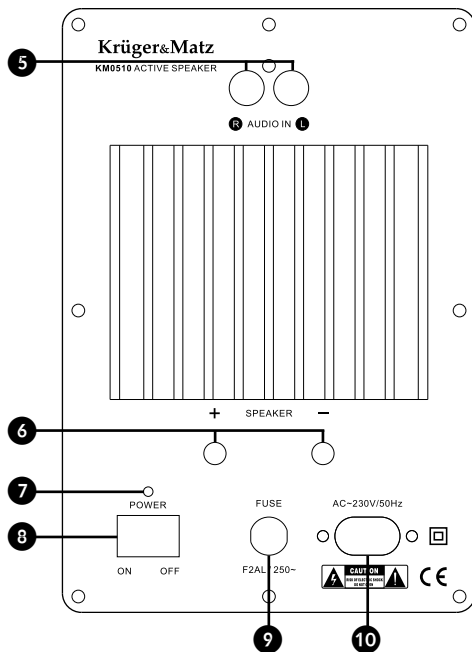

## ZAPOJENIE REPRODUKTOROV

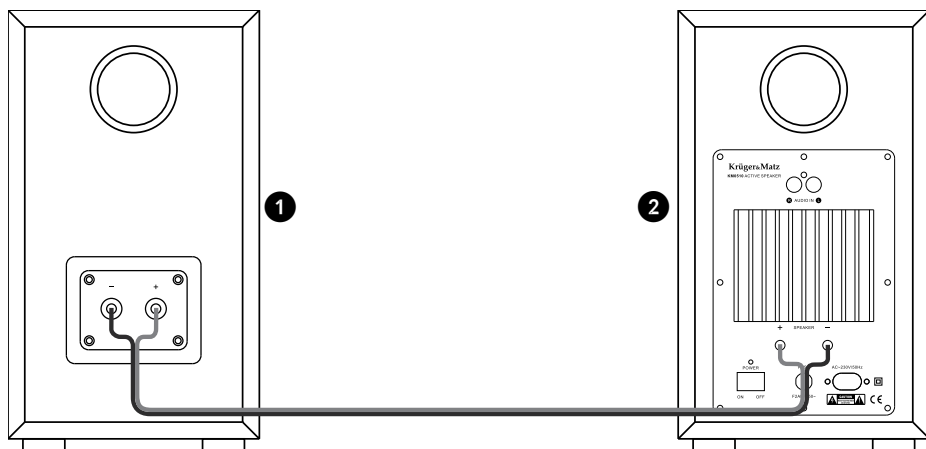

1. Ľavý reproduktor
2. Pravý reproduktor

**DÔLEŽITÉ:** Pred pripojením sa uistite, že je zariadenie vypnuté.

Poznámka: Uistite sa, že káble reproduktorov sú správne zapojené: „+“ s „+“, a „-“ s „-“.

## BLUETOOTH

Ak chcete používať funkciu Bluetooth, musíte spárovať reproduktor s externým zariadením, z ktorého sa bude prehrávať hudba a následne spustíte prehrávanie. Po úspešnom spárovaní sa budú zariadenia spájať automaticky za predpokladu, že sú v dosahu a pripojenie Bluetooth bude zapnuté na oboch zariadeniach.

Postup pre spárovanie reproduktora s externým zariadením:

1. Zapnite reproduktor. Modrá kontrolka začne blikať, čo signalizuje zapnuté párovanie Bluetooth.
2. Zapnite Bluetooth na externom zariadení.
3. Na externom zariadení vyhľadajte zariadenia Bluetooth a potvrdte spárovanie s reproduktormi.
4. Po pripojení bude svietiť na reproduktore modrá kontrolka.

## ŠPECIFIKÁCIA

1. Výstupný výkon (RMS): 60 W x 2
2. Frekvenčný rozsah: 55 Hz~20 kHz
3. Spotreba: 120 W
4. Impedancia: 4 Ω
5. Citlivosť: 90 dB
6. Vstupná citlivosť: 800 mV
7. Odstup S/N: 70 dB
8. Skreslenie THD (1 kHz, 1 W): 0,5%
9. Basy (100 Hz): ±10 dB
10. Výšky (10 kHz): ±10 dB
11. Bluetooth
12. Audio vstup: 2 x RCA
13. Reproduktor: 5" + 1"
14. Napájanie: 220-240 V; 50 Hz

Technické parametre môžu byť bez predchádzajúceho upozornenia zmenené.

„Spoločnosť Lechpol prehlasuje, že výrobok KM0510 spĺňa všetky požiadavky a ďalšie ustanovenia smernice 1999/5 / EC. Vyhlásenie je dostupné k stiahnutiu na [www.lechpol.eu](http://www.lechpol.eu).“



**Slovensko**

**Správna likvidácia tohto produktu**

**(O odpade z elektronických zariadení a ich príslušenstva)**



(Platí v Európskej únii a v ostatných európskych krajinách so systémom triedeného odpadu) Toto označenie na výrobku alebo v dokumentácii znamená, že by nemal byť likvidovaný s inými domácimi zariadeniami po skončení svojho funkčného obdobia. Aby sa zabránilo možnému znečisteniu životného prostredia alebo poškodeniu ľudského zdravia nekontrolovanou likvidáciou odpadu, oddel'te ich prosíme od ďalších typov odpadov a recyklujte ich zodpovedne a podporte opätovné využitie materiálnych zdrojov. Domáci spotrebiteľia by sa mali informovať u predajcu kde tento výrobok zakúpili ako ho správne recyklovať alebo kde by ho mohli odovzdať k recyklácii. Priemyselní používatelia by mali kontaktovať svojho dodávateľa a preveriť podmienky kúpnej zmluvy. Tento výrobok by sa nemal miešať s inými komerčnými produktmi, určenými na likvidáciu.

Vyrobene v Číne pre LECHPOL Zbigniew Leszek, Miętno, ul. Garwolińska 1, 08-400 Garwolin.

## ВКАЗІВКИ ЩОДО БЕЗПЕКИ

Перед застосуванням слід уважно ознайомитися зі змістом інструкції з експлуатації і зберегти її в цілях подальшого використання.



### ПРИМІТКА! - РИЗИК УРАЖЕННЯ ЕЛЕКТРИЧНИМ СТРУМОМ – НЕ РОЗКРИВАТИ



Зображення блискавки зі стрілкою в рівносторонньому трикутнику символізує попередження для користувача: присутність неізольованої «небезпечної напруги» пристрою, зі значенням потужності, яке може створювати ризик ураження електричним струмом.



Символ знаку оклику в рівносторонньому трикутнику вказує на наявність в інструкції, що додається, обов'язкових приписів з експлуатації і утилізації (сервісного обслуговування) цього пристрою.

## ІНСТРУКЦІЇ ЩОДО БЕЗПЕКИ

1. Пристрій слід захищати від вологості, води і інших рідин.
2. Перед підключенням до джерела живлення слід перевірити відповідність напруги струму мережевої розетки і пристрою.
3. Пристрій слід встановити в місці з належною циркуляцією повітря.
4. Пристрій слід захищати від джерел тепла і екстремальних температур.
5. Корпус пристрою слід регулярно чистити м'якою, злегка зволоженою тканиною. Не слід використовувати хімічні засоби або детергенти для чищення цього пристрою.
6. Якщо пристрій не використовується впродовж тривалого часу, слід відключити його від джерела живлення.
7. Забороняється розбирати пристрій. У разі ушкодження слід здати пристрій у авторизований сервісний пункт з метою перевірки/ремонту.

## ПЕРЕДНЯ ПАНЕЛЬ

1. Ручка регулювання низьких тонів BASS
2. Ручка регулювання високих тонів TREBLE
3. Ручка регулювання гучності
4. Лампочка-індикатор з'єднання Bluetooth

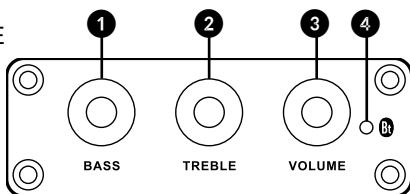

## ЗАДНЯ ПАНЕЛЬ

5. Вхід аудіо
6. Звукові термінали
7. Лампочка-індикатор живлення
8. Кнопка Увімк./Вимк.
9. Запобіжник
10. Роз'єм кабелю живлення

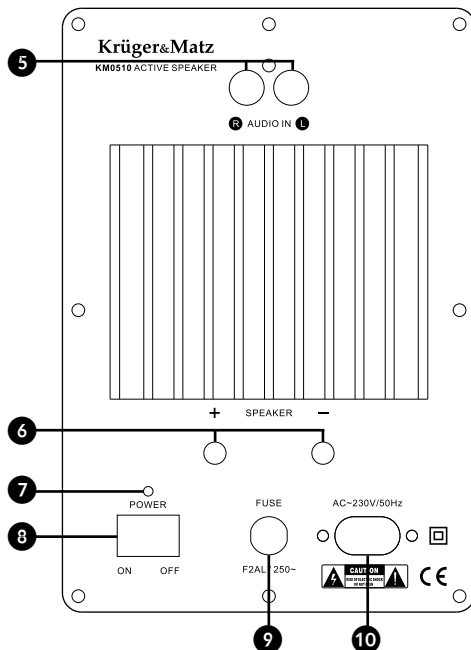

## ПІДКЛЮЧЕННЯ ДИНАМІКІВ

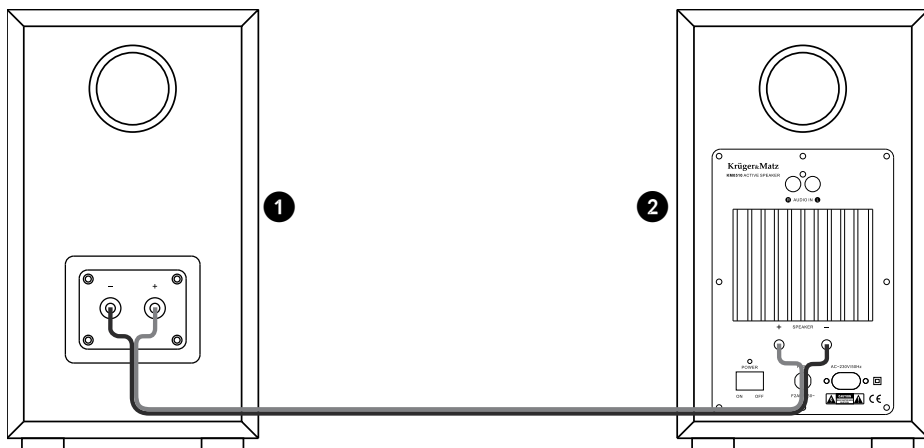

1. Лівий динамік
2. Правий динамік

**ВАЖЛИВО:** перед підключенням слід переконатися, що пристрій вимкнений.

Примітка: Слід переконатися, що дроти динаміків підключені відповідно: «+» до «+» і «-» до «-».

## BLUETOOTH

Щоб скористатися функцією Bluetooth, слід спочатку встановити зв'язок динаміків з зовнішнім пристроєм, з якого відтворюватиметься музика, а потім почати відтворення. Після вдалого встановлення зв'язку пристрої з'єднуються між собою автоматично за умови, що вони потрапляють в зону з'єднання, і функція Bluetooth буде включена в обох пристроях.

Щоб встановити зв'язок динаміка з зовнішнім пристроєм, слід:

1. Включити динамік. Синя лампочка-індикатор починає блимати – це означає, що зв'язок Bluetooth включений.
2. Включити функцію Bluetooth в зовнішньому пристрої.
3. Із зовнішнього пристрою виконати пошук пристрою Bluetooth, і прив'язати до динаміків.
4. Після установки зв'язку синя лампочка-індикатор на динаміці горітиме безперервно.

## СПЕЦИФІКАЦІЯ

1. Вихідна потужність (RMS): 60 Вт x 2
2. Смуга пропускання: 55 Гц~20 кГц
3. Споживання потужності: 120 Вт
4. Імпеданс: 4 Ом
5. Чутливість: 90 дБ
6. Вхідна чутливість: 800 мВ
7. Відношення сигнал/шум: 70 дБ
8. THD коефіцієнт нелінійних викривлень (1 кГц, 1 Вт): 0,5%
9. Bass (100 Гц) : ±10 дБ
10. Treble (10 кГц) : ±10 дБ
11. Bluetooth
12. Вхід аудіо: 2 x RCA
13. Динамік: 5" + 1"
14. Живлення: 220-240 В; 50 Гц

Специфікації можуть підлягати змінам без попереднього інформування про це.

«Ця компанія «Lechpol» заявляє, що пристрій KM0510 відповідає основним вимогам і іншим відповідним положенням директиви 1999/5/WE. Відповідну декларацію можна скачати на сайті [www.lechpol.eu](http://www.lechpol.eu)»



**Україна**

**Належний спосіб утилізації продукту**

**(зношене електричне і електронне устаткування)**



Маркування, що знаходиться на продукті або в текстах, що його стосуються, вказує на те, що після закінчення терміну експлуатації пристрій не слід викидати разом з іншими відходами домашнього господарства. Щоб уникнути шкідливого впливу на довкілля і здоров'я людей внаслідок неконтрольованого видалення відходів, просимо відокремити продукт від відходів іншого типу і відправити його на повторну переробку з метою сприяння і підтримки повторного використання матеріальних ресурсів в якості постійної практики. З метою отримання інформації про місце і спосіб безпечної для довкілля повторної переробки цього продукту індивідуальні користувачі повинні звернутися в пункт роздрібною торгівлі, де вони придбали цей продукт, або в органи місцевої адміністрації. Корпоративні користувачі повинні звернутися до свого постачальника і перевірити умови договору купівлі-продажу. Продукт не слід утилізувати разом з іншими комерційними відходами.

Виготовлено в КНР для «LECHPOL Zbigniew Leszek», Miętne ul. Garwolińska 1, 08-400 Garwolin



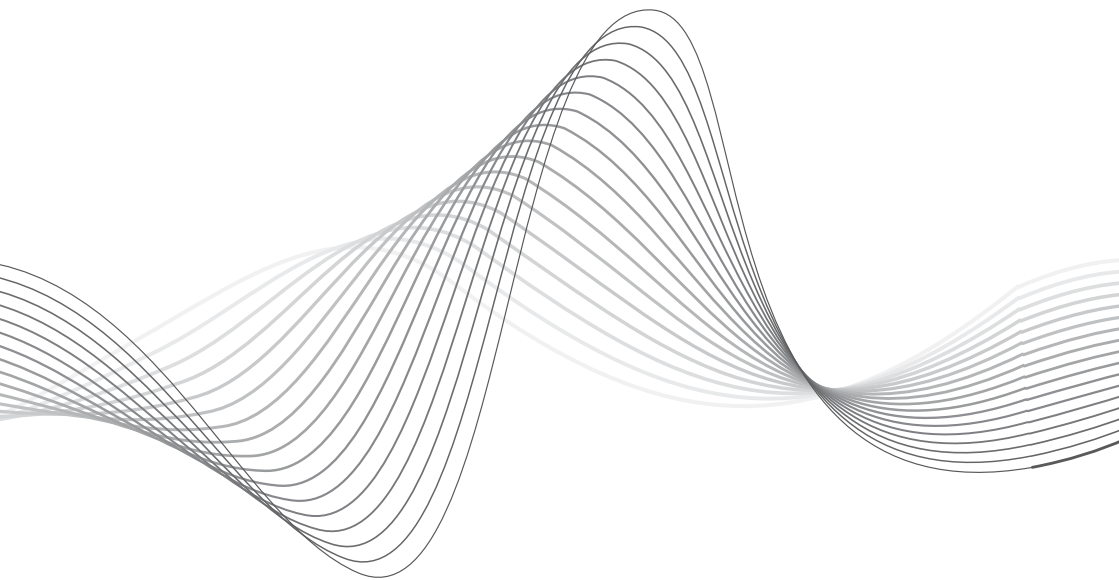

[www.krugermatz.com](http://www.krugermatz.com)

Krüger&Matz is a registered trademark