

## SPIS TREŚCI

<b>1. PODSTAWOWE OSTRZEŻENIA DOTYCZĄCE BEZPIECZEŃSTWA</b> .....	<b>290</b>
<b>2. OSTRZEŻENIA BEZPIECZEŃSTWA</b> .....	<b>291</b>
2.1 Symbole wykorzystane w niniejszej instrukcji.....	291
2.2 Prawidłowe użytkowanie.....	291
2.3 Instrukcja obsługi.....	291
<b>3. WPROWADZENIE</b> .....	<b>291</b>
3.1 Litery w nawiasach.....	291
3.2 Problemy i naprawy.....	291
3.3 Pobierz App!.....	292
<b>4. OPIS</b> .....	<b>292</b>
4.1 Opis urządzenia.....	292
4.2 Opis panelu sterowania.....	292
4.3 Opis akcesoriów.....	292
4.4 Opis pojemnika na mleko.....	293
<b>5. CZYNNOŚCI WSTĘPNE</b> .....	<b>293</b>
5.1 Kontrola urządzenia.....	293
5.2 Montaż urządzenia.....	293
5.3 Podłączenie urządzenia.....	293
5.4 Pierwsze włączenie urządzenia.....	293
<b>6. WŁĄCZANIE URZĄDZENIA</b> .....	<b>294</b>
<b>7. WYŁĄCZANIE URZĄDZENIA</b> .....	<b>294</b>
<b>8. USTAWIENIA MENU</b> .....	<b>294</b>
8.1 Płukanie.....	294
8.2 Język.....	295
8.3 Konserwacja.....	295
8.4 Program napojów.....	295
8.5 Program napojów MY.....	296
8.6 Ogólne.....	296
8.7 Bluetooth.....	297
8.8 Statystyki.....	297
<b>9. PRZYGOTOWANIE KAWY</b> .....	<b>298</b>
9.1 Tymczasowa zmiana smaku kawy.....	298
9.2 Przygotowanie automatycznych przepisów przy użyciu kawy w ziarnach.....	298
9.3 Przygotowanie kawy z kawy mielonej.....	299
9.4 Regulacja młynka do kawy.....	299
9.5 Porady w celu uzyskania kawy o wyższej temperaturze.....	300
<b>10. PRZYGOTOWANIE NAPOJÓW MLECZNYCH</b> .....	<b>300</b>
10.1 Napełnianie i mocowanie pojemnika na mleko.....	300
10.2 Regulacja ilości pianki.....	300
10.3 Automatyczne przygotowywanie napojów mlecznych.....	300
10.4 Czyszczenie pojemnika na mleko po każdym użyciu.....	301
<b>11. PROGRAMOWANIE I WYBÓR</b> .....	<b>301</b>
<b>12. WYTWARZANIE GORĄCEJ WODY</b> .....	<b>302</b>
<b>13. WYTWARZANIE PARY</b> .....	<b>302</b>
13.1 Porady dotyczące stosowania pary do spieniania mleka.....	302
13.2 Czyszczenie dyszy gorącej wody/pary po użyciu.....	302
<b>14. CZYSZCZENIE</b> .....	<b>302</b>
14.1 Czyszczenie ekspresu.....	302
14.2 Czyszczenie wewnętrznego obwodu ekspresu.....	303
14.3 Czyszczenie pojemnika na fusy.....	303
14.4 Czyszczenie tacki na skropliny i zbiornika na skropliny.....	303
14.5 Czyszczenie wnętrza ekspresu do kawy.....	303
14.6 Czyszczenie zbiornika na wodę.....	304
14.7 Czyszczenie otworów dozownika kawy.....	304
14.8 Czyszczenie lejka do kawy mielonej.....	304
14.9 Czyszczenie automatu zaparzającego.....	304
14.10 Czyszczenie pojemnika na mleko.....	304
14.11 Czyszczenie rurki gorącej wody.....	304
<b>15. ODKAMINIENIE</b> .....	<b>305</b>
<b>16. PROGRAMOWANIE TWARDOCI WODY</b> .....	<b>306</b>
16.1 Pomiar twardości wody.....	306
16.2 Ustawienie twardości wody.....	306
<b>17. FILTR ZMIĘK CZAJĄCY</b> .....	<b>306</b>
17.1 Montaż filtra.....	306
17.2 Wymiana filtra.....	307
17.3 Usunięcie filtra.....	307
<b>18. DANE TECHNICZNE</b> .....	<b>308</b>
<b>19. UTYLIZACJA</b> .....	<b>308</b>
<b>20. KOMUNIKATY POJAWIAJĄCE SIĘ NA WYŚWIETLACZU</b> .....	<b>308</b>
<b>21. ROZWIĄZYWANIE PROBLEMÓW</b> .....	<b>310</b>

## 1. PODSTAWOWE OSTRZEŻENIA DOTYCZĄCE BEZPIECZEŃSTWA

- Urządzenia nie mogą używać osoby (w tym dzieci) o ograniczonych zdolnościach fizycznych, zmysłowych lub psychicznych, lub osoby nieposiadające doświadczenia chyba, że będą one nadzorowane lub zostaną pouczone na temat bezpiecznego użytkowania przez osobę odpowiadającą za ich bezpieczeństwo.
- Należy pilnować dzieci, aby nie bawiły się urządzeniem.
- Czyszczenia i konserwacji leżących w gestii użytkownika nie mogą wykonywać dzieci bez nadzoru.
- Podczas czyszczenia nie zanurzać urządzenia w wodzie.
- Urządzenie jest przeznaczone wyłącznie do użytku domowego. Nie przewidziano użytkowania w: pomieszczeniach pełniących funkcję kuchni dla personelu sklepów, biur i innych stref pracy, w agroturystyce, hotelach, pokojach do wynajęcia i innych strukturach rekreacyjnych.
- W razie uszkodzenia wtyczki lub kabla zasilającego zwrócić się o ich wymianę wyłącznie do Serwisu Technicznego, aby zapobiec jakiegokolwiek ryzyku.

### DOTYCZY WYŁĄCZNIE RYNKU EUROPEJSKIEGO:

- Niniejszego urządzenia mogą używać dzieci powyżej 8 roku życia pod warunkiem, że są one nadzorowane lub zostały pouczone na temat bezpiecznego użytkowania i są świadome związanego z tym ryzyka. Dzieciom nie wolno wykonywać czyszczenia i konserwacji leżących w gestii użytkownika chyba, że ukończyły one 8 lat i są nadzorowane. Trzymać urządzenie i jego kabel zasilający poza zasięgiem dzieci poniżej 8 roku życia.
- Urządzenia mogą używać osoby o ograniczonych zdolnościach fizycznych, zmysłowych lub psychicznych lub osoby nieposiadające doświadczenia pod warunkiem, że będą one nadzorowane lub zostały pouczone na temat bezpiecznego użytkowania oraz są świadome związanego z tym ryzyka.
- Dzieciom nie wolno bawić się urządzeniem.
- W przypadku pozostawienia urządzenia bez nadzoru oraz przed montażem, demontażem lub czyszczeniem należy je zawsze odłączyć od zasilania.



Podczas użytkowania powierzchnie, na których znajduje się taki symbol stają się gorące (symbol znajduje się tylko na niektórych modelach).

## 2. OSTRZEŻENIA BEZPIECZEŃSTWA

### 2.1 Symbole wykorzystane w niniejszej instrukcji

Ważnym ostrzeżeniom towarzyszą następujące symbole. Należy ich bezwzględnie przestrzegać.



#### **Niebezpieczeństwo!**

Nieprzestrzeżenie może spowodować obrażenia stwarzające zagrożenie dla życia, wskutek porażenia prądem elektrycznym.



#### **Uwaga!**

Nieprzestrzeżenie może być lub jest przyczyną obrażeń lub uszkodzeń urządzenia.



#### **Ryzyko Oparzenia!**

Nieprzestrzeżenie może być lub jest przyczyną lekkich lub poważnych oparzeń.



#### **Zwróć uwagę:**

Ten symbol wskazuje ważne dla użytkownika porady i informacje.



#### **Niebezpieczeństwo!**

Ponieważ urządzenie jest zasilane prądem elektrycznym, nie można wykluczyć porażenia prądem.

Należy zatem przestrzegać następujących ostrzeżeń dotyczących bezpieczeństwa:

- Nie dotykać urządzenia mokrymi rękami lub stopami.
- Nie dotykać wtyczki mokrymi rękami.
- Upewnić się, że gniazdko zasilające jest zawsze łatwo dostępne, ponieważ tylko w ten sposób, w razie potrzeby będzie można szybko wyjąć z niego wtyczkę.
- Podczas wyjmowania wtyczki z gniazdka należy za nią trzymać. Nigdy nie ciągnąć za kabel, ponieważ można go uszkodzić.
- W celu całkowitego wyłączenia urządzenia wyjąć wtyczkę z gniazdka.
- W razie usterki, nie próbować samodzielnie naprawiać urządzenia. Należy wyłączyć urządzenie, wyjąć wtyczkę z gniazdka i zwrócić się do Serwisu Technicznego.
- Przed przystąpieniem do czyszczenia części zewnętrznych wyłączyć urządzenie, wyjąć wtyczkę z gniazdka prądu i poczekać, aż urządzenie wystygnie.



#### **Uwaga:**

Przechowywać elementy opakowania (woreczki foliowe, elementy ze styropianu) poza zasięgiem dzieci.



#### **Ryzyko Oparzenia!**

Niniejsze urządzenie wytwarza gorącą wodę i w czasie jego działania, może powstawać para wodna.

Uważać na rozpryskującą się wodę lub wytwarzaną gorącą parę.

Podczas funkcjonowania urządzenia nie dotykać podstawki na filizanki, może być ona gorąca.

### 2.2 Prawidłowe użytkowanie

Urządzenie jest przeznaczone do przygotowywania napojów na bazie kawy, mleka i gorącej wody.

Wszelkie inne użycie uważa się za niewłaściwe i w związku z tym niebezpieczne. Producent nie ponosi odpowiedzialności za szkody wynikające z niewłaściwego użytkowania.

### 2.3 Instrukcja obsługi

Przed użyciem urządzenia należy uważnie przeczytać niniejszą instrukcję obsługi. Nieprzestrzeżenie instrukcji może być przyczyną obrażeń ciała lub uszkodzenia urządzenia.

Producent nie ponosi odpowiedzialności za szkody wynikające z nieprzestrzeżenia niniejszej instrukcji obsługi.



#### **Zwróć uwagę:**

Starannie przechowywać instrukcję obsługi. W razie przekazania urządzenia innym osobom, należy im również oddać niniejszą instrukcję obsługi.

## 3. WPROWADZENIE

Dziękujemy za wybranie automatycznego ekspresu do kawy i kawy cappuccino.

Życzymy udanego korzystania z Waszego nowego urządzenia. Prosimy o poświęcenie kilku minut na przeczytanie niniejszej instrukcji obsługi. W ten sposób unikniecie niebezpieczeństwa lub uszkodzenia urządzenia.

### 3.1 Litery w nawiasach

Litery w nawiasach odpowiadają legendzie podanej w opisie urządzenia (str. 2-3).

### 3.2 Problemy i naprawy

W przypadku problemów, należy spróbować je rozwiązać, stosując się do wskazówek z rozdziałów „20. Komunikaty pojawiające się na wyświetlaczu” i „21. Rozwiązywanie problemów”. Jeżeli próby rozwiązania problemu okażą się nieskuteczne lub w razie konieczności uzyskania dodatkowych wyjaśnień, należy się skontaktować z biurem obsługi klienta, dzwoniąc pod numer podany w załączniku „Biuro obsługi klienta”.

Jeżeli Waszego kraju nie ma na liście, należy zadzwonić pod numer podany na gwarancji. W przypadku konieczności naprawy należy się zwrócić wyłącznie do Serwisu Technicznego firmy De'Longhi. Adresy zostały podane w karcie gwarancji załączonej do urządzenia.

### 3.3 Pobierz App!



Dzięki App De'Longhi Coffee Link można zdalnie zarządzać niektórymi funkcjami.

W App znajdują się również informacje, porady i ciekawostki na temat świata kawy. Wszystkie informacje na temat posiadanego ekspresu do kawy w zasięgu ręki.

 Ten symbol wskazuje funkcje, którymi można zarządzać lub skonsultować za pomocą App.

Można również stworzyć do maksymalnie 3 nowych napojów i zapisać je w pamięci waszego ekspresu.

 **Zwróć uwagę:**

Sprawdzić kompatybilność urządzeń na „[compatibledevices.delonghi.com](http://compatibledevices.delonghi.com)”.

## 4. OPIS

### 4.1 Opis urządzenia

(str. 3 - A)

- A1. Pokrywa pojemnika na ziarna kawy
- A2. Pokrywa górna
- A3. Pokrętko regulacji stopnia zmielenia kawy
- A4. Pojemnik na ziarna
- A5. Pokrywa lejka do kawy mielonej
- A6. Lejek do wsypywania kawy mielonej
- A7. Główny wyłącznik
- A8. Gniazdo łącznika kabla zasilającego
- A9. Automat zaparzający
- A10. Drzwiczki automatu zaparzającego
- A11. Podgrzewacz filiżanek
- A12. Przycisk : aby włączyć lub wyłączyć ekspres (stand by)
- A13. Panel sterowania
- A14. Dozownik kawy (z regulowaną wysokością)
- A15. Rurka gorącej wody i pary
- A16. Zbiornik na skropliny
- A17. Pokrywa zbiornika na wodę
- A18. Zbiornik na wodę
- A19. Miejsce na filtr zmiękczający wodę
- A20. Pojemnik na fusy
- A21. Podstawa na filiżanki
- A22. Wskaźnik poziomu wody w tacce na skropliny

A23. Kratka tacki

A24. Tacka na skropliny

### 4.2 Opis panelu sterowania

(str. 2 - B)

Niektóre przyciski panelu pełnią podwójną funkcję: jest ona wskazana w nawiasach, w opisie.

B1. Wyświetlacz: kieruje użytkownika w trakcie używania ekspresu.

B2. : menu ustawień urządzenia (Po wejściu do menu ustawień, pełni funkcję przycisku „ESC”: wcisnąć w celu wyjścia z wybranej funkcji i powrotu do menu głównego)

B3. : wybrać aromat (Po wejściu do menu ustawień, pełni funkcję przycisku „OK”: wcisnąć w celu potwierdzenia wyboru)

B4. : Menu wyboru napojów (inne od napojów wybieranych bezpośrednio): Ristretto, Espresso Lungo, 2 Espresso, Flat white, Espresso Macchiato, Cappuccino+, Cappuccino Mix, Gorąca woda, Para (wcisnąć w celu przejścia w menu do góry)

B5. : Menu wyboru napojów własnych (my). Przy pierwszym użyciu, jeżeli nie zostały wcześniej zaprogramowane w menu ustawień „8.5 Program napojów MY”, przechodzi się bezpośrednio do personalizacji napoju (wcisnąć w celu przejścia w menu na dół)

#### Napoje z mlekiem wybierane bezpośrednio:

- B6. : Cappuccino
- B7. : Latte macchiato
- B8. : Milk (gorące mleko)
- B9. : Caffelatte

#### Napoje z kawą wybierane bezpośrednio:

- B10. : Espresso
- B11. : Doppio+
- B12. : Kawa
- B13. : Long

### 4.3 Opis akcesoriów

(str. 2 - C)

- C1. Pasek kontrolny (załączony do instrukcji w języku angielskim)
- C2. Miarka do kawy mielonej
- C3. Odkamieniacz
- C4. Filtr zmiękczający (w niektórych modelach)
- C5. Pędzelek do czyszczenia
- C6. Dyszka gorącej wody

- C7. Przycisk odczepiania
- C8. Kabel zasilający

#### 4.4 Opis pojemnika na mleko

(str. 2 - D)

- D1. Pokrętko regulacji pianki i funkcji CLEAN
- D2. Pokrywa pojemnika na mleko
- D3. Pojemnik na mleko
- D4. Rurka zanurzana w mleku
- D5. Rurka wytwarzania spienionego mleka (regulowana)

### 5. CZYNNOSCI WSTĘPNE

#### 5.1 Kontrola urządzenia

Po wyjęciu urządzenia z opakowania upewnić się, że jego stan jest nienaruszony oraz posiada ono wszystkie akcesoria (C). Nie używać urządzenia w przypadku widocznego uszkodzenia. Zwrócić się do Serwisu Technicznego firmy De'Longhi.

#### 5.2 Montaż urządzenia



##### **Uwaga!**

Podczas montowania urządzenia należy przestrzegać następujących zasad dotyczących bezpieczeństwa:

- Urządzenie wydziela ciepło do otoczenia. Po ustawieniu urządzenia na blacie sprawdzić, czy między nim a ścianami bocznymi i tylną pozostaje przestrzeń przynajmniej 3 cm oraz przynajmniej 15 cm nad ekspresem do kawy.
- Woda, która ewentualnie przedostanie się do wnętrza urządzenia, może je uszkodzić. Nie ustawiać ekspresu w pobliżu kranów z wodą lub umywalk.
- Urządzenie może ulec uszkodzeniu, jeżeli znajdująca się w nim woda zamarznie. Nie instalować urządzenia w otoczeniu, w którym temperatura może spaść poniżej temperatury zamrażania.
- Kabel zasilający (C8) ułożyć w taki sposób, by nie został uszkodzony przez ostre krawędzie lub na skutek kontaktu z gorącymi powierzchniami (np. płyty elektryczne).

#### 5.3 Podłączenie urządzenia



##### **Uwaga!**

Upewnić się, czy napięcie w sieci zasilającej odpowiada napięciu podanemu na tabliczce znamionowej, znajdującej się na spodzie urządzenia.

Podłączyć urządzenie wyłącznie do gniazdka zainstalowanego zgodnie z przepisami o minimalnym natężeniu 10A i wyposażonego w odpowiednie uziemienie.

W razie niezgodności między gniazdkiem zasilającym a wtyczką urządzenia, wykwalifikowany personel powinien wymienić wtyczkę na właściwą.





### 5.4 Pierwsze włączenie urządzenia



#### **Zwróć uwagę:**

- Ekspres został sprawdzony przez producenta przy użyciu kawy, dlatego jest rzeczą całkowicie normalną, że w młynku znajdują się jej ślady. Gwarantujemy, że niniejszy ekspres do kawy jest nowy.
- Zaleca się jak najszybsze ustawienie twardości wody zgodnie z procedurą opisaną w rozdziale „16. Programowanie twardości wody”.

1. Włożyć łącznik kabla zasilającego (C8) do gniazda (A8) znajdującego się z tyłu urządzenia, podłączyć urządzenie do sieci elektrycznej (rys. 1). Upewnić się, że wyłącznik główny (A7), umieszczony z tyłu urządzenia, jest wciśnięty (rys. 2);

2. „Language” (język): wcisnąć strzałkę przewijania  (B4) lub  (B5), aż do wyświetleniażądanego języka pomiędzy dwoma przerywanymi liniami: wcisnąć  (B3), aby potwierdzić.

Następnie, wykonać czynności zgodnie z instrukcjami podanymi na wyświetlaczu (B1) urządzenia:

3. „Napełnij zbiornik”: wyjąć zbiornik na wodę (A18), napełnić go zimną wodą do poziomu MAX (wskazanego z boku) (rys. 3A), ponownie włożyć zbiornik na miejsce (rys. 3B);
4. „Zamocuj dyszę wody”: sprawdzić, czy dysza gorącej wody (C6) została założona na odpowiadającą jej rurkę (A15) (rys. 4) i ustawić pod nią pojemnik (rys. 5) o minimalnej pojemności 100 ml;
5. Na wyświetlaczu pojawi się napis „Pusty obwód, Napełnij obwód, Gorąca Woda, Potwierdzasz?”;
6. Wcisnąć , aby potwierdzić: urządzenie wytworzy wodę z dyszy gorącej wody, a następnie automatycznie się wyłączy.

W tym momencie, ekspres jest gotowy do normalnego użytkowania.



#### **Zwróć uwagę:**

- Przy pierwszym użyciu należy zaparzyć 4-5 kaw cappuccino celem uzyskania zadowalającego efektu.
- Podczas pierwszego użycia obwód wody jest pusty i dlatego maszyna może emitować hałas: zmniejsz się on w miarę napełniania obwodu.
- Podczas przygotowania pierwszych 5-6 kaw cappuccino, normalną rzeczą jest hałas gotującej się wody: z czasem hałas się zmniejszy.
- Aby kawa była jeszcze lepsza oraz dla lepszego funkcjonowania urządzenia, zaleca się zainstalowanie filtra zmiękczającego (C4) według wskazówek przedstawionych w rozdziale „17. Filtr zmiękczający”. Jeżeli Wasz model nie po-

siada filtra, można go dostać w Autoryzowanym Centrum Serwisowym firmy De'Longhi.



## 6. WŁĄCZANIE URZĄDZENIA



### Zwróć uwagę!

Przed włączeniem urządzenia, należy się upewnić, czy główny wyłącznik (A7), umieszczony z tyłu, jest wciśnięty (rys. 2).

Przy każdym włączeniu, urządzenie automatycznie wykonuje cykl nagrzewania i płukania, którego nie można przerwać. Będzie gotowe do użycia wyłącznie po zakończeniu takiego cyklu.



### Ryzyko oparzenia!

Podczas płukania, z otworów dozownika do kawy (A14) wypływa niewielka ilość gorącej wody, zbieranej do znajdującej się na dole tacki na skropliny (A24). Należy uważać, by nie poparzyć się rozpryskującą się wodą.

- Aby włączyć urządzenie, wcisnąć przycisk  (A12) (rys. 6): na wyświetlaczu (B1) pojawi się komunikat „Nagrzewanie Proszę czekać”.
- Po zakończeniu podgrzewania, na wyświetlaczu pojawi się komunikat „Płukanie” i pasek postępu, który wypełnia się w miarę wytwarzania; w ten sposób, oprócz podgrzewania bojlera urządzenie wprowadza gorącą wodę do wewnętrznych obwodów, aby i one zostały podgrzane.

Temperatura urządzenia jest właściwa, jeżeli na wyświetlaczu pojawia się komunikat „Wybierz swój napój”.

## 7. WYŁĄCZANIE URZĄDZENIA

Przy każdym wyłączeniu, jeżeli wcześniej przygotowano kawę, urządzenie wykonuje automatyczny cykl płukania.



### Ryzyko oparzenia!

W czasie płukania z otworów dozownika do kawy (A14) wypływa niewielka ilość gorącej wody. Należy uważać, by nie poparzyć się rozpryskującą się wodą.

- W celu wyłączenia urządzenia, nacisnąć na przycisk  (A12 - rys. 6);
- Na wyświetlaczu (B1) pojawi się napis „Wyłączenie w toku, Proszę czekać”: jeżeli przewidziano, urządzenie przeprowadzi płukanie a następnie wyłączy się (stand-by).



### Zwróć uwagę!

Jeżeli urządzenie nie będzie używane przez dłuższy okres czasu, należy je najpierw „opróżnić” (patrz paragraf „8.3 Konserwacja” - „Opróżnianie obwodu”) a następnie odłączyć od sieci elektrycznej:

- Wyłączyć urządzenie, wciskając przycisk  (rys. 6);
- Puścić główny wyłącznik (A7) (rys. 2).



### Uwaga!

Nigdy nie wciskać głównego wyłącznika, gdy urządzenie jest włączone.



## 8. USTAWIENIA MENU





Menu składa się z 8 pozycji, z których niektóre posiadają podgrupy:

- Płukanie;
- Język;
- Konserwacja:
  - Odkamienianie,
  - Zainstaluj filtr,
  - (jeżeli filtr został zainstalowany): Wymień filtr,
  - (jeżeli filtr został zainstalowany): Wyjmij filtr;
  - Opróżnianie obwodu;
- Próg. napojów;
- Próg. napojów MY;
- Ogólne:
  - Ustaw temperaturę,
  - Twardość wody,
  - Auto wyłączenie,
  - Oszczędność energ.,
  - Sygnał dźwiękowy,
  - Podgrzew. filiz.,
  - Podświetl. filizanki,
  - Napoje ust. fabrycznie,
  - Ustawienia fabryczne;
- Bluetooth
- Statystyki.

### 8.1 Płukanie

Za pomocą tej funkcji można wytworzyć gorącą wodę z dozownika kawy (A14) i dyszy gorącej wody/pary (C6), jeżeli założona, w celu wymycia i podgrzania wewnętrznego obwodu urządzenia.

Ustawić pojemnik o pojemności 100 ml pod dyszą gorącej wody. Aby uaktywnić taką funkcję, postępować w następujący sposób:

1. Wcisnąć  (B2) aby wejść do menu;
2. Wcisnąć strzałki wyboru  (B4) lub  (B5), aż do wyświetlenia „Płukanie” pomiędzy dwoma przerywanymi liniami;
3. Wcisnąć  (B3) aby uaktywnić płukanie.





### Uwaga! Ryzyko oparzenia.

Podczas wytwarzania gorącej wody nie zostawiać urządzenia bez nadzoru.

4. Po kilku sekundach, najpierw z dozownika kawy a następnie z dyszy gorącej wody/pary (jeżeli założona), wypłynie gorąca woda, która umyje i nagrzejże wewnętrzny obwód urządzenia: Na wyświetlaczu pojawia się napis „płukanie”

i pasek postępu, który wypełnia się w miarę przygotowywania kawy;









5. Aby przerwać płukanie, należy wcisnąć  (B5) lub  (B2) lub poczekać na automatyczne wyłączenie.

### **Zwróć uwagę!**

- Jeżeli nie stosuje się ekspresu przez dłużej niż 3-4 dni, przed ponownym użyciem, po jego włączeniu zalecane jest przeprowadzenie 2-3 płukań;
- Jest normalne, że po takiej funkcji, w pojemniku na fusy (A20) znajduje się woda.

## 8.2 Język

Aby zmienić język na wyświetlaczu (B1) należy:











1. Wcisnąć  (B2), aby wejść do menu „Ustawienia”;
2. wcisnąć strzałki nawigacji  (B4) lub  (B5), aż do wyświetlenia „Język” pomiędzy dwoma przerywanymi liniami;
3. Wcisnąć  (B3). Na wyświetlaczu pojawią się możliwe do wyboru języki;
4. wcisnąć strzałki nawigacji  lub , aż do wyświetlenia żądanego języka pomiędzy dwoma przerywanymi liniami;
5. Wcisnąć , aby potwierdzić;
6. Urządzenie powróci do menu „Ustawienia”;
7. Następnie wcisnąć  aby wyjść z menu.



## 8.3 Konserwacja

W tej pozycji znajdują się czynności konserwacyjne, których będzie wymagał ekspres podczas całego okresu eksploatacji:

- **Odkamienianie:** Instrukcje dotyczące odkamieniania znajdują się w rozdziale „15. Odkamienianie”.
- **Zainstaluj filtr/Wymień filtr/Wyjmij filtr:** Instrukcje dotyczące instalacji/wymiany/wyjmowania filtra (C4) znajdują się w rozdziale „17. Filtr zmiękczający”.
- **Opróżnianie obwodu:**





Aby wybrać czynność, postępować w następujący sposób:

1. Wcisnąć  (B2), aby wejść do menu „Ustawienia”;
2. Wcisnąć strzałki nawigacji  (B4) lub  (B5), aż do wyświetlenia napisu „Konserwacja” pomiędzy dwoma przerywanymi liniami;
3. Wcisnąć  (B3), aby potwierdzić;
4. Wcisnąć strzałki nawigacji  lub , aż do wyświetlenia napisu „Opróżnianie obwodu” pomiędzy dwoma przerywanymi liniami;
5. Wcisnąć ;
6. „Potwierdzić?”: Wcisnąć , aby potwierdzić lub , aby powrócić do poprzedniej strony;
7. „Opróżnij pojemnik na fusy”: wyjąć i opróżnić pojemnik na fusy (A20). Wcisnąć .

8. „Opróżnij tackę na skropliny”: opróżnić tackę na skropliny (A24) i ponownie włożyć ją razem z pojemnikiem na fury i kratką (A23). Wcisnąć .
9. „Pojemnik 0,5l pusty pod dyszami”: umieścić pojemnik pod dozownikiem kawy (A14) i dyszą gorącej wody (C6). Wcisnąć .

### **Uwaga! Ryzyko Oparzenia**

Podczas opróżniania obwodu nie zostawiać urządzenia bez nadzoru.







10. „Płukanie, Proszę czekać”: urządzenie wykonuje płukanie dozownika kawy;
11. „Opróżnij zbiornik wody”: wyjąć zbiornik (A18) i całkowicie opróżnić, następnie wcisnąć .
12. (Jeżeli filtr jest zainstalowany) „Wymij filtr”: wyjąć filtr ze zbiornika, następnie wcisnąć .
13. „Włóż pojemnik, Naciśnij OK”: włożyć zbiornik, a następnie wcisnąć .
14. „Opróżnianie obwodu hydraulicznego w toku”: poczekać aż urządzenie wykona opróżnianie (Uwaga: z dysz wydobywa się gorąca woda!). W miarę jak obwód opróżnia się, hałas urządzenia może się nasilić: jest to zupełnie normalne.
15. „Opróżnij tackę na skropliny”: wyjąć, opróżnić i ponownie umieścić na miejscu tackę na skropliny, następnie wcisnąć .
16. „Opróż. zakoñ. Naciś. OK, aby wył.”: wcisnąć . Urządzenie wykona wyłączenie.

### **Zwróć uwagę!**









Przed kolejnym włączeniem, urządzenie wymaga napełnienia obwodu: śledzić wskazówki od punktu 3 paragrafu „5.4 Pierwsze włączenie urządzenia”.

## 8.4 Program napojów





Ekspres jest fabrycznie ustawiony na wytworzenie standardowej ilości. Jeżeli chce się zmienić taką ilość i spersonalizować napoje szybkiego wyboru, „MENU NAPOJÓW”  (B4), należy:



1. Przygotować urządzenie do przygotowania napoju jak wskazano w paragrafie „9.2 Przygotowanie automatycznych przepisów przy użyciu kawy w ziarnach” lub w paragrafach „10.1 Napełnianie i mocowanie pojemnika na mleko” i „10.2 Regulacja ilości pianki”;
2. Wcisnąć  (B2), aby wejść do menu „Ustawienia”;
3. Wcisnąć strzałki nawigacji  (B4) lub  (B5), aż do wyświetlenia napisu Prg. napojów” pomiędzy dwoma przerywanymi liniami;
4. Wcisnąć  (B3), aby potwierdzić: urządzenie wskaże napoje, które można spersonalizować;
5. Wcisnąć strzałki nawigacji  lub , aż do wyświetlenia napoju, który chce się spersonalizować pomię-

dzy dwoma przerywanymi liniami: wcisnąć , aby potwierdzić;

6. **Napoje z kawą:** na wyświetlaczu pojawi się napis „Zaprogramuj aromat”: wciskać strzałki nawigacji  lub  do momentu wybraniażądanego aromatu (patrz paragraf „9.1 Tymczasowa zmiana smaku kawy”), wcisnąć , aby potwierdzić wybór. Rozpocznie się przygotowywani i na wyświetlaczu pojawi się napis „Program kawy” oraz pasek, który będzie się wypełniał w miarę postępowania wytwarzania: po uzyskaniużądaney ilości wcisnąć  lub . **Napoje mleczne:** po wybraniu i potwierdzeniu aromatu, rozpoczyna się przygotowywani i na wyświetlaczu pojawi się „Program mleka” oraz pasek, który będzie się wypełniał w miarę postępowania wydawania mleka: po uzyskaniużądaney ilości wcisnąć  lub . Urządzenie rozpoczyna przygotowanie kawy: wcisnąć  lub , aby przerwać wytwarzanie w momencie, gdy zostanie zaparzonażądana ilość kawy.

**Gorąca woda:** wcisnąć . Rozpoczyna się wytwarzanie: po uzyskaniużądaney ilości wcisnąć  lub .

7. „Zapisać parametry?”: aby zapisać zaprogramowany napój, wcisnąć  lub  (w przeciwnym wypadku wcisnąć  lub ).
8. „Parametry zapisane” (lub „Parametry niezapisane”). Urządzenie jest gotowe do ponownego użycia.

Wcisnąć  lub , aby w dowolnej chwili przerwać przygotowywanie.

### **Zwróć uwagę!**





Na wyświetlaczu pojawi się napis „OK ▲” -  (B5) gdy osiągnie się minimalną zaprogramowaną ilość.



## 8.5 Program napojów MY

Zastosować procedury wskazane w poprzednim paragrafie „8.4 Program napojów” aby spersonalizować napoje  (B5) wybierając „Prg. napojów MY” w menu ustawień lub przystąpić do bezpośredniego programowania, jak opisano w rozdziale „11. Programowanie i wybór”.

## 8.6 Ogólne





W tej pozycji znajdują się ustawienia umożliwiające spersonalizowanie podstawowych funkcji urządzenia:

1. Wcisnąć  (B2), aby wejść do menu „Ustawienia”;
2. Wcisnąć strzałki nawigacji  (B4) lub  (B5), aż do wyświetlenia napisu Ogólne” pomiędzy dwoma przerywanymi liniami: wcisnąć  (B3), aby potwierdzić;

3. Wcisnąć strzałki nawigacji  (B4) lub  (B5), aż do wyświetleniażądaney pozycjipomiędzy dwoma przerywanymi liniami; zastosować się do wskazówek dotyczących danego ustawienia:

### • **Ustaw temperaturę:**

Jeżeli chce się zmienić temperaturę wody do przygotowania kawy, należy postępować w następujący sposób:

4. Wcisnąć . Na wyświetlaczu (B1) pojawia się aktualnie ustawiona wartość i miga wartość „Nowy”;
5. Za pomocą strzałek nawigacji  (B4) lub  (B5) wybrać wartość, którą chce się ustawić;
6. Po wybraniużądaney wartości (niska, średnia, wysoka, maksymalna) wcisnąć .





Urządzenie powróci do poprzedniej strony.

### • **Twardość wody:**

Instrukcje dotyczące określenia i zaprogramowania twardości wody znajdują się w rozdziale „16. Programowanie twardości wody”.

### • **Auto wyłączenie (stand-by):**



Można ustawić godzinę automatycznego wyłączenia, aby urządzenie wyłączyło się po 15 lub 30 minutach, lub po 1, 2, 3 godzinach nieużywania

4. Wcisnąć . Na wyświetlaczu (B1) pojawia się aktualnie ustawiona wartość i miga wartość „Nowy”;
5. Za pomocą strzałek nawigacji  (B4) lub  (B5) wybrać wartość, którą chce się ustawić;
6. Po wybraniużądaney wartości (15 min, 30 min, 1 godz. 2 lub 3 godz) wcisnąć .

Urządzenie powróci do poprzedniej strony.

### • **Oszczędność energ.:**

Aby wyłączyć lub włączyć tryb „Oszczędność energ.” należy postępować w następujący sposób:



4. Wcisnąć . Na wyświetlaczu (B1) jest wskazywany zarówno bieżący stan („Aktywny” lub „Nieaktywny”), jak również czynność, która zostanie potwierdzona za pomocą  („Wyłączyć?” lub „Włączyć?”);
5. Wcisnąć , aby dezaktywować lub uaktywnić funkcję. Urządzenie powróci do poprzedniej strony.

### **Zwróć uwagę!**

- gdy funkcja jest aktywna, na wyświetlaczu pojawia się symbol „ECO”;
- W trybie oszczędności energii ekspres może wymagać kilku sekund zanim zaparzy pierwszą kawę lub pierwszy napój na bazie mleka, ponieważ musi się nagrzać.
- Jeżeli pojemnik na mleko (D) jest włożony, funkcja „Oszczędność energ.” nie włącza się.
- **Sygnal dźwiękowy:**





Z pomocą tej funkcji włącza się lub wyłącza sygnał dźwiękowy. Należy postępować następująco:

4. Wcisnąć . Na wyświetlaczu (B1) jest wskazywany zarówno bieżący stan („Aktywny” lub „Nieaktywny”), jak również czynność, która zostanie potwierdzona za pomocą  („Wyłączyć?” lub „Włączyć?”);
5. Wcisnąć , aby dezaktywować lub aktywować funkcję. Urządzenie powróci do poprzedniej strony.

#### • Podgrzewacz filiżanek



Abym przed zaparzeniem kawy podgrzać filiżanki, można uaktywnić podgrzewacz filiżanek (A11) umieszczając je na nim.

4. Wcisnąć . Na wyświetlaczu (B1) jest wskazywany zarówno bieżący stan („Nieaktywny” lub „Aktywny”), jak również czynność, która zostanie potwierdzona za pomocą  („Włączyć?” lub „Wyłączyć?”);
5. Wcisnąć , aby uaktywnić lub dezaktywować funkcję. Urządzenie powróci do poprzedniej strony.

#### • Podświetl. filiżanki





Przy pomocy tej funkcji, aktywuje się lub dezaktywuje podświetlenie filiżanki. Światła włączają się przy każdym parzeniu kawy, wytwarzaniu napojów mlecznych oraz przy każdym płukaniu.

Abym dezaktywować lub ponownie uaktywnić tę funkcję, należy:

4. Wcisnąć . Na wyświetlaczu (B1) jest wskazywany zarówno bieżący stan („Aktywny” lub „Nieaktywny”), jak również czynność, która zostanie potwierdzona za pomocą  („Wyłączyć?” lub „Włączyć?”);
5. Wcisnąć , aby dezaktywować lub aktywować funkcję.

#### • Napoje ust. fabrycznie





Dzięki tej funkcji można powrócić do ustawień fabrycznych wszystkich lub pojedynczych napojów, które zostały spersonalizowane.

4. Wcisnąć  (B3). Na wyświetlaczu (B1) pojawią się spersonalizowane napoje i napis „Wszystkie”;
5. Wybrać „Wszystkie”, jeżeli chce się powrócić do ustawienia aromatu i ilości według wartości fabrycznych dla wszystkich napojów lub wybrać żądany napój, następnie wcisnąć  (B3) lub  (B5);
6. „Zresetować?": aby powrócić do ustawień fabrycznych, wcisnąć  (B3) lub  (B5);
7. „Reset zakończony”: urządzenie potwierdza wyresetowanie i powraca do poprzedniej strony.

Abym dokonać wyresetowania kolejnego napoju, postępować ponownie od punktu 4; aby wyjść wcisnąć  (B2).







#### • Ustawienia fabryczne:

Za pomocą takiej funkcji są przywracane wszystkie ustawienia urządzenia i napojów (z wyjątkiem języka, pozostaje język używany przy pierwszym uruchomieniu).



4. Wcisnąć  (B3);
  5. Na wyświetlaczu pojawi się napis „Zresetować?": wcisnąć  (B3) lub  (B5), aby przywrócić wszystkie ustawienia;
  6. „Reset zakończony”: urządzenie potwierdza wyresetowanie i powraca do poprzedniej strony.
- Aby wyjść, wcisnąć  (B2).

## 8.7 Bluetooth



W tym menu znajduje się numer seryjny niezbędny do identyfikacji urządzenia z waszego telefonu komórkowego, co umożliwia uaktywnienie zabezpieczenia urządzenia za pomocą kodu PIN.

1. Wcisnąć  (B2) aby wejść do menu „Ustawienia”;
2. Wcisnąć strzałki nawigacji  (B4) lub  (B5), aż do wyświetlenia napisu Bluetooth” pomiędzy dwoma przerywanymi liniami;
3. Wcisnąć  (B3), aby potwierdzić i wybrać żądaną pozycję za pomocą strzałek nawigacji  (B4) lub  (B5).

#### • Numer seryjny:









4. Wcisnąć . Na wyświetlaczu (B1) pojawia się numer seryjny: za jego pomocą będzie można zidentyfikować urządzenie w celu podłączenia się za pomocą bluetooth z App;
5. Wcisnąć  aby powrócić na poprzednią stronę.

#### • Zabezp. Pin:

4. Wcisnąć . Na wyświetlaczu (B1) pojawi się ustawiony pin i napis „Aktywny, Wyłączyć?” (lub „Nieaktywny, Włączyć?”);
5. Wcisnąć  aby potwierdzić czynność. Wyświetlacz do poprzedniej strony.

## 8.8 Statystyki

W tej funkcji są wyświetlane dane statystyczne urządzenia. Aby je wyświetlić, należy:







1. Wcisnąć  (B2), aby wejść do menu „Ustawienia”;
  2. Wcisnąć strzałki nawigacji  (B4) lub  (B5), aż do wyświetlenia „Statystyki” pomiędzy dwoma przerywanymi liniami;
  3. Wcisnąć  (B3): na wyświetlaczu (B1) pojawią się dane statystyczne urządzenia: przeglądać pozycje strzałkami nawigacji  (B4) lub  (B5);
  4. Następnie wcisnąć  (B2), aby wyjść.
- Aby powrócić na stronę główną, ponownie wcisnąć .





## 9. PRZYGOTOWANIE KAWY

### 9.1 Tymczasowa zmiana smaku kawy

Aby tymczasowo spersonalizować aromat kawy w przepisach automatycznych, wcisnąć  (B3):

	Własny (jeżeli zaprogramowany) / Standard
	SMAK BARDZO ŁAGODNY
	SMAK ŁAGODNY
	SMAK NORMALNY
	SMAK MOCNY
	SMAK BARDZO MOCNY
	(patrz „9.3 Przygotowanie kawy z kawy mielonej”)

#### **Zwróć uwagę:**













- Zmiana smaku nie zostanie zapisana i przy kolejnym automatycznym wytwarzaniu urządzenie wybierze ustawienia początkowe ( AUTO).
- Jeżeli po kilku sekundach od tymczasowego spersonalizowania aromatu urządzenie nie zaparzy napoju, nastąpi powrót do ustawień początkowych ( AUTO).

### 9.2 Przygotowanie automatycznych przepisów przy użyciu kawy w ziarnach

#### **Uwaga!**







Nie używać zielonych, karmelizowanych lub kandyzowanych ziaren kawy, ponieważ mogą się przykleić do młynka i sprawić, że nie będzie się nadawał do użytku.

1. Wsypać kawę w ziarnach do odpowiedniego pojemnika (A4) (rys. 8);
2. Pod otworami dozownika kawy (A14) należy ustawić:
  - 1 filiżankę, jeżeli chce się przygotować 1 kawę (rys. 9);
  - 2 filiżanki, jeżeli chce się przygotować 2 kawy (patrz uwaga na końcu paragrafu).
3. Obniżyć dozownik, aby znalazł się jak najbliżej filiżanki: w ten sposób uzyska się lepszą piankę (rys. 10);
4. Wybrać żądany rodzaj kawy:

Napoje z kawą wybierane bezpośrednio			
Przepis	Ilość	Ilość możliwa do zaprogramowania	Ustalony smak
 Espresso (B10)	≈ 40 ml	od ≈ 30 do ≈ 80 ml	
 Kawa (B12)	≈ 180 ml	od ≈ 100 do ≈ 240 ml	
 Doppio+ (B11)	≈ 120 ml	od ≈ 80 do ≈ 180 ml	 +
 Long (B13)	≈ 160 ml	od ≈ 115 do ≈ 250 ml	
Napoje z kawą możliwe do wyboru z  (B4)			
Espresso Lungo	≈ 120 ml	od ≈ 80 do ≈ 180 ml	
Ristretto	≈ 30 ml	od ≈ 20 do ≈ 40 ml	
2 Espresso	≈ 40 ml na 2 filiżanki	--	

5. Rozpoczyna się wytwarzanie i na wyświetlaczu (B1) pojawia się wybrany napój oraz pasek postępu, który wypełnia się w miarę przygotowywania kawy.

#### **Zwróć uwagę:**

- Można równocześnie przygotować 2 filiżanki kawy RISTRETTO, ESPRESSO, ESPRESSO LUNGO wciskając „X2”  (B4) podczas przygotowywania jednego napoju (napis jest wyświetlany przez kilka sekund na początku przygotowywania).
- Gdy ekspres przygotowuje kawę, można w dowolnym momencie przerwać jej wytwarzanie poprzez wciśnięcie  (B5) lub  (B2).
- Po zakończeniu wytwarzania, jeżeli chce się zwiększyć ilość kawy w filiżance, wystarczy przytrzymać wciśnięty (przez 3 sekundy)  „EXTRA” -  (B4). Po uzyskaniu żądanej ilości, przerwać wciskając  (B5).

Po zakończeniu parzenia, urządzenie jest gotowe do kolejnego użycia.

#### **Zwróć uwagę:**

- Podczas użycia, na wyświetlaczu mogą się pojawić komunikaty (Napełnij zbiornik, Opróżnij pojemnik na fusy itp.) których znaczenie opisano w rozdziale „21. Rozwiązywanie problemów”.

- Aby uzyskać kawę o wyższej temperaturze, należy zapoznać się z paragrafem „9.5 Porady w celu uzyskania kawy o wyższej temperaturze”.
- Jeżeli kawa wypływa kropla za kroplą, jest zbyt słaba, z małą pianką lub jest zbyt zimna, należy przeczytać wskazówki podane w rozdziale „21. Rozwiązywanie problemów”.
- Aby spersonalizować napoje według własnych upodobań, skonsultować paragrafy „8.4 Program napojów” i „8.5 Program napojów MY”.

### 9.3 Przygotowanie kawy z kawy mielonej





#### **Uwaga!**

- Nie wsyypać kawy mielonej do wyłączzonego urządzenia, aby jej w nim nie rozsypać i nie zabrudzić ekspresu. W takim przypadku ekspres mógłby ulec uszkodzeniu.
- Wsyypać zawsze tylko 1 płaską miarkę (C2) kawy, w przeciwnym wypadku wewnątrz urządzenia mogłoby się zabrudzić lub zapchać lejek (A6).

#### **Zwróć uwagę:**



**Używając kawy mielonej, można jednorazowo przygotować tylko jedną filiżankę kawy.**

1. Kilkakrotnie wcisnąć przycisk  (B3), dopóki na wyświetlaczu (B1) nie pojawi się „☕”.
2. Upewnić się, że lejek nie jest zapchany, następnie wsypać jedną płaską miarkę kawy mielonej (rys. 11).
3. Ustawić filiżankę pod otworem dozownika kawy (A14) (rys. 9).
4. Wybrać żądany rodzaj kawy:

Napoje z kawą wybierane bezpośrednio	
Przepis	Ilość
 Espresso (B10)	≈ 40 ml
 Kawa (B12)	≈ 180 ml
 Long (B13)	≈ 160 ml
Napoje z kawą możliwe do wyboru z  (B4)	
Espresso Lungo	≈ 120 ml
Ristretto	≈ 30 ml

5. Rozpoczyna się wytwarzanie i na wyświetlaczu pojawia się wybrany napój oraz pasek postępu, który wypełnia się w miarę przygotowywania kawy.

#### **Zwróć uwagę:**

Po zakończeniu wytwarzania, jeżeli chce się zwiększyć ilość kawy w filiżance, wystarczy przytrzymać wciśnięty (przez 3 sekundy) „▲ EXTRA” -  (B4) . Po uzyskaniu żądanej ilości, przerwać wciskając  (B5) .

#### **Uwaga! Przygotowując kawę LONG** :

W połowie parzenia, na wyświetlaczu pojawia się komunikat „Wsyyp kawę mieloną”. Wsyypać płaską miarkę kawy mielonej i wcisnąć  (B3) lub  (B5).

#### **Zwróć uwagę:**

- Jeśli tryb „Oszczędność energ.” jest aktywny, wytwarzanie pierwszej kawy może wymagać kilku sekund oczekiwania.
- Podczas użycia, na wyświetlaczu mogą się pojawić komunikaty (Napełnij zbiornik, Opróżnij pojemnik na fusy itp.) których znaczenie opisano w rozdziale „21. Rozwiązywanie problemów”.
- Aby uzyskać kawę o wyższej temperaturze, należy zapoznać się z paragrafem „9.5 Porady w celu uzyskania kawy o wyższej temperaturze”.
- Jeżeli kawa wypływa kropla za kroplą, jest zbyt słaba, z małą pianką lub jest zbyt zimna, należy przeczytać wskazówki podane w rozdziale „21. Rozwiązywanie problemów”.

### 9.4 Regulacja młynka do kawy

Nie należy regulować młynka do kawy, przynajmniej początkowo, ponieważ jest on fabrycznie ustawiony na odpowiednie wytwarzanie kawy.

Jeżeli jednak, po zaparzeniu pierwszych kaw okaże się, że wytwarzanie kawy jest zbyt słabe i z małą ilością pianki lub jest wytwarzana zbyt wolno (kropla za kroplą), należy poprawić ustawienie przy pomocy pokrętki regulacji stopnia zmielenia kawy (A3) (rys. 7).

#### **Zwróć uwagę:**

Pokrętło regulacji może być używane wyłącznie podczas pracy młynka do kawy, na początkowym etapie przygotowywania napojów na bazie kawy.

 Jeżeli kawa wypływa zbyt wolno lub nie wypływa wcale, przekręcić pokrętło zgodnie z kierunkiem ruchu wskazówek zegara o jeden przeskok w stronę numeru 7.

Natomiast, aby uzyskać wytwarzanie mocniejszej kawy oraz poprawić wygląd pianki, przekręcić je w kierunku przeciwnym do kierunku ruchu wskazówek zegara o jeden przeskok do 1 (nie więcej niż jeden przeskok na raz, w przeciwnym wypadku kawa może wypływać kroplami).

Efekt tej zmiany widoczny jest dopiero po przygotowaniu co najmniej 2 kolejnych kaw. Jeżeli po takiej regulacji nie uzyska się żądanego rezultatu, konieczne będzie powtórzenie korekty, obracając pokrętko o jeden przeskok.

## 9.5 Porady w celu uzyskania kawy o wyższej temperaturze

Aby uzyskać bardziej gorącą kawę zaleca się:

- przeprowadzić płukanie wybierając funkcję „Płukanie” w menu ustawień (patrz paragraf „8.1 Płukanie”);
- ogrzać gorącą wodą filizanki używając funkcji gorącej wody (patrz rozdział „12. Wytwarzanie gorącej wody”);
- zwiększyć temperaturę kawy w menu „Ustawienia” (patrz paragraf „8.6 Ogólne”).

## 10. PRZYGOTOWANIE NAPOJÓW MLECZNYCH

### **Zwróć uwagę:**

- Aby nie uzyskać mało spienionego mleka lub pianki z dużymi pęcherzykami, należy zawsze czyścić pokrywę pojemnika na mleko (D2) i rurkę gorącej wody (A15), jak opisano w paragrafach „10.4 Czyszczenie pojemnika na mleko po każdym użyciu”, „14.10 Czyszczenie pojemnika na mleko” i „14.11 Czyszczenie dyszy gorącej wody”.

### 10.1 Napełnianie i mocowanie pojemnika na mleko

1. Zdjąć pokrywę (D2) (rys. 12);
2. Napełnić pojemnik (D3) wystarczającą ilością mleka, nie przekraczając umieszczonego na nim wskaźnika MAX (rys. 13). Należy pamiętać, że każda kreska z boku pojemnika odpowiada 100 ml mleka;
3. Upewnić się, że rurka zanurzana w mleku (D4) znajduje się na prawidłowym miejscu, na dole pokrywy pojemnika na mleko (rys. 14);
4. Ponownie założyć pokrywę na pojemnik na mleko;
5. Jeżeli jest założona dysza gorącej wody/pary (C6), należy ją zdjąć wciskając przycisk odłączenia (C7) (rys. 15);
6. Popychając do końca, zaczeplić pojemnik na dyszy (rys. 16): urządzenie wyda sygnał dźwiękowy (jeżeli aktywny);
7. Ustawić wystarczająco dużą filizankę pod otworami dozownika kawy (A14) i pod rurką do wytwarzania spienionego mleka (D5); wyregulować długość rurki wytwarzania mleka, w celu zbliżenia jej do filizanki, pociągając na dół (rys. 17);
8. Śledzić wskazówki przedstawione dla każdej konkretnej funkcji.



### **Zwróć uwagę:**

- Aby uzyskać bardziej gęstą i obfitą piankę, należy użyć mleka odtuszczonego lub półtustego prosto z lodówki (około 5° C).





- Jeżeli tryb „Oszczędność energ.” jest aktywny, wytwarzanie napoju może wymagać kilku sekund.

## 10.2 Regulacja ilości pianki

Przekręcając pokrętko regulowania pianki (D1), ustawia się ilość pianki, która zostanie wytworzona podczas przygotowywania napojów na bazie mleka.

Pozycja pokrętkła	Opis	Zalecana do...
	Bez pianki	GORĄCE MLEKO (niespienione) /CAFFELATTE
	Mało pianki	LATTE MACCHIATO/ FLAT WHITE
	Max ilość pianki	CAPPUCCINO/ CAPPUCCINO+ / CAPPUCCINO MIX / ESPRESSO MACCHIATO / GORĄCE MLEKO (spienione)

## 10.3 Automatyczne przygotowywanie napojów mlecznych

1. Napełnić i zaczeplić pojemnik na mleko (D), jak wskazano wcześniej;
2. Wybrać żądany napój:  
**Wybór bezpośredni:**
  -  : Cappuccino (B6)
  -  : Latte Macchiato (B7)
  -  : Milk (B8 - gorące mleko)
  -  : Caffe latte (B9)



**Można wybrać wciskając**  (B4) i potwierdzając

 (B3):

- Flat white
- Cappuccino+
- Cappuccino Mix;
- Espresso macchiato

3. Po kilku sekundach, urządzenie rozpocznie automatyczne wytwarzanie i na wyświetlaczu pojawi się obrazek wybranego napoju oraz pasek postępu, który będzie się wypełniał w miarę przygotowywania;
4. Po wydaniu mleka urządzenie automatycznie przygotowuje kawę (w napojach, które jej wymagają).

### **Zwróć uwagę:**

-  (B2): wcisnąć, jeżeli chce się całkowicie przerwać przygotowywanie i powrócić do strony głównej.
- „STOP”  (B5) : wcisnąć, aby przerwać wytwarzanie mleka lub kawy i przejść do kolejnego etapu (jeżeli przewidziany) przygotowywania napoju.

- Po zakończeniu wytwarzania, jeżeli chce się zwiększyć wielość kawy w filiżance wcisnąć „▲EXTRA”-  (B4).
- Nie pozostawiać na długo naczynia z mlekiem poza lodówką: im wyższa jest temperatura mleka (idealna to 5°C), tym jakość pianki jest gorsza.
- Można spersonalizować napoje (patrz paragrafy „8.4 Program napojów” i „8.5 Program My napojów”).

## 10.4 Czyszczenie pojemnika na mleko po każdym użyciu



### **Uwaga! Ryzyko oparzenia**

- Podczas czyszczenia wewnętrznych przewodów pojemnika na mleko (D), z rurki wytwarzania mleka (D5) wydobywa się gorąca woda i para. Należy uważać, by nie poparzyć się rozpryskującą się wodą.

Po każdym użyciu funkcji mleka, na wyświetlaczu (B1) pojawi się migający napis „Pokrętko na CLEAN, wcisnąć ESC, aby anulować”. Wykonać czyszczenie w celu usunięcia pozostałości z mleka w następujący sposób (lub wcisnąć  (B2) aby odłożyć czynność na później):

1. Pozostawić pojemnik na mleko (D) w urządzeniu (nie jest konieczne jego opróżnienie);
2. Umieścić filiżankę lub inny pojemnik pod rurką wytwarzania spienionego mleka (rys. 19);
3. Przekręcić pokrętko regulacji piany (D1) na „CLEAN” (rys. 18): na wyświetlaczu pojawi się pasek postępu, który wypełnia się w miarę postępowania czynności oraz napis „Czyszczenie w toku”. Czyszczenie kończy się automatycznie;
4. Ustawić pokrętko regulacji na jedną z pozycji stopnia regulacji pianki;
5. Zdjąć pojemnik na mleko i wyczyścić gąbką (rys. 20) rurkę pary (A15).









### **Zwróć uwagę!**



- Jeśli chce się przygotować kilka filiżanek napojów mlecznych, po przygotowaniu ostatniego napoju należy wyczyścić pojemnik na mleko: aby powrócić do menu głównego wcisnąć , gdy pojawi się komunikat żądania.
- Jeżeli nie wykona się czyszczenia, na wyświetlaczu pojawi się symbol  przypominający o konieczności wyczyszczenia pojemnika na mleko.
- Pojemnik może być przechowywany w lodówce.
- W niektórych przypadkach, aby wykonać czyszczenie, należy poczekać na nagrzenie się ekspresu.



## 11. PROGRAMOWANIE I WYBÓR





W  wybiera się napoje spersonalizowane według własnych upodobań. Napoje nie były nigdy zaprogramowane, przed przystąpieniem do wytwarzania urządzenie wymaga spersonalizowania:

### Napoje nie zaprogramowane:

1. Wcisnąć  (B5);
2. Wcisnąć strzałki nawigacji  (B4) lub  (B5), aż do wyświetleniażądanego napoju pomiędzy dwoma przerywanymi liniami;
3. Wcisnąć  (B3), aby wybrać napój;
4. **Napój z kawą:** na wyświetlaczu (B1) pojawi się napis „Zaprogramuj aromat”: wcisnąć strzałki nawigacji  lub  do momentu wybraniażądanego aromatu. Wcisnąć , aby potwierdzić wybór: rozpoczyna się przygotowanie napoju i na wyświetlaczu pojawia się napis „Program kawy” i pasek, który będzie się wypełniał w miarę postępowania wytwarzania: po uzyskaniu w filiżanceżądaney ilości wcisnąć  lub .

• **Napój mleczny:** po wybraniu i potwierdzeniu aromatu, rozpoczyna się przygotowywanie i na wyświetlaczu pojawi się „Program mleka” oraz pasek, który będzie się wypełniał w miarę postępowania wydawania mleka: po uzyskaniużądaney ilości wcisnąć  lub .





Urządzenie rozpoczyna przygotowanie kawy: wcisnąć  lub  aby przerwać wytwarzanie w momencie, gdy zostanie zaparzonażądana ilość kawy.

5. „Zapisać parametry?": aby zapisać zaprogramowany napój, wcisnąć  lub  (w przeciwnym wypadku wcisnąć  lub  (B3)).
6. „Parametry zapisane” lub „Parametry niezapisane”. Urządzenie jest gotowe do ponownego użycia.

### **Zwróć uwagę!**



Na wyświetlaczu pojawi się napis „OK ▲” -  (B5) gdy osiągnię się minimalną zaprogramowaną ilość.

### Napoje zaprogramowane:

1. Wcisnąć  (B5);
2. Wcisnąć strzałki nawigacji  (B4) lub  (B5), aż do wyświetleniażądanego napoju pomiędzy dwoma przerywanymi liniami;
3. Wcisnąć  (B3), aby wybrać;
4. Urządzenie rozpocznie przygotowywanie według zaprogramowanych wcześniej ustawień.

### **Zwróć uwagę:**

- „2 My Espresso” można wybrać wyłącznie w momencie, gdy zaprogramowano już „My Espresso”.

- „STOP”  (B5) : wcisnąć, aby przerwać wytwarzanie mleka lub kawy i przejść do kolejnego etapu (jeżeli przewidziany) przygotowywania napoju.
- Po zakończeniu wytwarzania, jeżeli chce się zwiększyć wielość kawy w filiżance wcisnąć  „EXTRA” -  (B4).









## 12. WYTWARZANIE GORĄCEJ WODY



### **Uwaga! Ryzyko oparzenia.**

Podczas wytwarzania gorącej wody nie zostawiać urządzenia bez nadzoru.

1. Sprawdzić, czy dysza gorącej wody/pary (C6) jest prawidłowo założona na rurce gorącej wody/pary (A15);
2. Ustawić pojemnik pod dyszę (możliwie jak najbliżej, aby uniknąć jej rozpryskiwania) (rys. 5);
3. Wcisnąć  (B4) i przeglądać napoje w memu za pomocą strzałek nawigacji  (B4) lub  (B5) aż do wyświetlenia napisu „gorąca woda” pomiędzy dwoma przerywanymi liniami;
4. Wcisnąć  (B3): na wyświetlaczu pojawia się pasek postępu, który wypełnia się w miarę przygotowywania kawy;
5. Urządzenie wydaje gorącą wodę, następnie automatycznie przerywa wytwarzanie. Aby ręcznie przerwać wytwarzanie gorącej wody wcisnąć przycisk  lub  (B3).



### **Zwróć uwagę:**

- Jeżeli tryb „Oszczędność energ.” jest aktywny, wytwarzanie gorącej wody może wymagać kilku sekund.
- Można spersonalizować ilość wytworzonej wody (patrz paragraf „8.4 Program napojów”).









## 13. WYTWARZANIE PARY



### **Uwaga! Ryzyko oparzenia.**

Podczas wytwarzania gorącej pary nie zostawiać urządzenia bez nadzoru.

1. Sprawdzić, czy dysza gorącej wody/pary (C6) jest prawidłowo założona na rurce gorącej wody/pary (A15);
2. Napełnić pojemnik płynem do podgrzania/spienienia i zanurzyć w nim dyszę gorącej wody/pary;
3. Wcisnąć  (B4) i przeglądać napoje w memu za pomocą strzałek nawigacji  lub  (B5), do wyświetlenia napisu „Para” pomiędzy dwoma przerywanymi liniami;
4. Wcisnąć  (B3): na wyświetlaczu pojawia się pasek postępu, który wypełnia się w miarę przygotowywania kawy;

5. Po osiągnięciu żądanej temperatury lub poziomu pianki przerwać wytwarzanie pary przyciskiem  lub  (B3).



### **Uwaga!**

Aby uniknąć poparzenia, zawsze przed wyjęciem pojemnika z płynem, przerwać wytwarzanie pary.



### **Zwróć uwagę!**



Jeżeli tryb „Oszczędność energ.” jest aktywny, wytwarzanie pary może wymagać kilku sekund.

## 13.1 Porady dotyczące stosowania pary do spienienia mleka

- Podczas wyboru pojemnika wziąć pod uwagę, że objętość płynu zwiększy się 2 lub 3 krotnie.
- Aby uzyskać bardziej gęstą i obfitą piankę, użyć mleka odtłuszczonego lub półtłustego prosto z lodówki (około 5° C).
- Aby uzyskać bardziej kremową piankę przekręcać pojemnik przesuwając go wolnymi ruchami z dołu do góry.
- Aby uniknąć słabo spienionego mleka lub pianki z dużymi pęcherzykami, zawsze czyścić dyszę (C6) według instrukcji z kolejnego paragrafu.

## 13.2 Czyszczenie dyszy gorącej wody/pary po użyciu

Aby uniknąć nagromadzenia się pozostałości po mleku lub zatkania, po każdym zastosowaniu czyścić dyszę gorącej wody/pary (C6).

1. Pod dyszą gorącej wody/pary umieścić pojemnik i uaktywnić wytwarzanie niewielkiej ilości wody (patrz rozdział „12. Wytwarzanie gorącej wody”). Przerwać wytwarzania gorącej wody wciskając przycisk  (B5) lub  (B3).
2. Poczekać kilka minut, aż dysza gorącej wody/pary ostygnie; zdjąć ją (rys. 15) wciskając przycisk odcepienia (C7). Jedną ręką przytrzymać dyszę a drugą przekręcić i zsunąć dyszę do spieniania mleka na dół (rys. 21).
3. Zsunąć również dyszę pary pociągając ją na dół (rys. 22).
4. Sprawdzić czy otwór dyszy nie jest zatkany. Jeżeli konieczne wyczyścić za pomocą wykałaczki.
5. Dokładnie umyć gąbką elementy dyszy w letniej wodzie.
6. Ponownie założyć dyszę i dyszę do spieniania mleka popychając do góry i przekręcając, aż do zaczepienia.

## 14. CZYSZCZENIE

### 14.1 Czyszczenie ekspresu

Należy okresowo myć następujące części ekspresu:

- wewnętrzny obwód;
- pojemnik na fusy (A20);
- tackę ma skropliny (A24), zbiornik na skropliny (A16) i kratkę tacki (A23);

- zbiornik na wodę (A18);
- otwory dozownika kawy (A14);
- lejek wsypania kawy mielonej (A6);
- automat zaparzający (A9), dostępny po otwarciu drzwi-  
czek serwisowych (A10);
- pojemnik na mleko (D);
- rurkę gorącej wody/pary (A15);
- dyszę gorącej wody/pary (C6 - patrz paragraf „13.2 Czyszczenie dyszy gorącej wody/pary po użyciu”)

### **Uwaga!**

- Do czyszczenia urządzenia nie używać rozpuszczalników, ściernych środków czyszczących lub alkoholu. Do czyszczenia automatycznych ekspresów firmy De'Longhi nie jest konieczne stosowanie środków chemicznych.
- Nie wolno myć elementów ekspresu w zmywarce do naczyń, z wyjątkiem kratki tacki (A23) i pojemnika na mleko (D).
- Do usuwania kamienia osadowego lub osadów z kawy nie należy używać metalowych przedmiotów, mogłyby one zarysować metalowe lub plastikowe powierzchnie.

## 14.2 Czyszczenie wewnętrznego obwodu ekspresu

Po okresach nieużytkowania trwających dłużej niż 3-4 dni, przed ponownym użyciem zaleca się włączenie urządzenia i wykanie:

- 2-3 płukania (patrz paragraf „8.1 Płukanie”);
- wytworzenie gorącej wody przez kilka sekund (rozdział „12. Wytwarzanie gorącej wody”).

### **Zwróć uwagę:**

Jest normalne, że po czyszczeniu, w pojemniku na fusy (A20) znajduje się woda.

## 14.3 Czyszczenie pojemnika na fusy

Gdy na wyświetlaczu (B1) pojawi się napis „Opróżnij pojemnik na fusy”, należy go opróżnić i wyczyścić. Dopóki pojemnik na fusy (A20) nie zostanie wyczyszczony, urządzenie nie może przygotować kawy. Po upływie 72 godzin od pierwszego przygotowania, urządzenie sygnalizuje konieczność opróżnienia pojemnika nawet, jeżeli nie jest pełny (aby urządzenie mogło odliczyć 72 godziny, nie należy go wyłączać wyłącznikiem głównym - A7).

### **Uwaga! Ryzyko oparzenia**

Jeżeli przygotowuje się kilka kolejnych cappuccino, metalowa podstawka na filiżanki (A21) nagrzewa się. Przed jej dotknięciem poczekać aż wystygnie, chwycić tylko za przednią część.

Aby przeprowadzić czyszczenie (gdy ekspres jest wyłączony):

- Wyjąć tackę na skropliny (A24) (rys. 23), opróżnić ją i wyczyścić.
- Opróżnić i dokładnie wyczyścić pojemnik na fusy (A20) uważając, aby usunąć wszystkie nagromadzone na dnie pozostałości: pędzelek (C5) znajdujący się w wyposażeniu posiada łopatkę idealnie nadającą się do takiej czynności.

Sprawdzić (czerwony) zbiornik na skropliny (A16), jeżeli jest pełen, opróżnić.

### **Uwaga!**

Gdy wyjmuje się tackę na skropliny należy obowiązkowo opróżnić pojemnik na fusy nawet, jeśli nie jest pełny.

Jeżeli czynność ta nie zostanie wykonana, może się zdarzyć, że podczas przygotowywania kolejnych kaw, pojemnik na fusy wypełni się nadmiernie i ekspres zostanie zablokowany.

## 14.4 Czyszczenie tacki na skropliny i zbiornika na skropliny

### **Uwaga!**

Tacka na skropliny (A24) wyposażona jest w pływakowy wskaźnik poziomu (A22) (czerwony) znajdującej się w nim wody (rys. 24). Zanim wskaźnik wydobędzie się z podstawki na filiżanki (A21), należy koniecznie opróżnić i wyczyścić tackę, w przeciwnym wypadku woda może wyciekać i uszkodzić urządzenie, blat lub otaczającą strefę.

W celu wyjęcia tacki na skropliny:

1. Wyjąć tackę na skropliny i pojemnik na fusy (A20) (rys. 23);
2. Zdjąć podstawkę na filiżanki (A21), kratkę tacki (A23), opróżnić tackę na skropliny i pojemnik na fusy, a następnie je umyć;
3. Sprawdzić czerwony zbiornik na skropliny (A16), jeżeli jest pełen, opróżnić;
4. Ponownie włożyć tackę na skropliny z kratką oraz pojemnik na fusy.

## 14.5 Czyszczenie wnętrza ekspresu do kawy

### **Niebezpieczeństwo porażenia prądem!**

Przed przystąpieniem do czyszczenia wewnętrznych części należy wyłączyć urządzenie (patrz rozdział „7. Wyłączanie urządzenia”) i odłączyć je od sieci elektrycznej. Nigdy nie zanurzać urządzenia w wodzie.

1. Okresowo sprawdzić (raz w miesiącu) czy wnętrze urządzenia (dostępne po wyjęciu tacki na skropliny) (A24) nie jest zabrudzone. W razie potrzeby, usunąć osady z kawy przy pomocy pędzelka (C5) znajdującego się w wyposażeniu i gąbki;
2. Przy pomocy odkurzacza usunąć wszelkie pozostałości (rys. 25).

## 14.6 Czyszczenie zbiornika na wodę

1. Okresowo (mniej więcej raz w miesiącu) i zawsze po wymianie filtra zmiękczającego (C4) (gdy przewidziano) czyścić zbiornik na wodę (A18) za pomocą wilgotnej szmatki i odrobiny delikatnego środka czyszczącego;
2. Wyjąć filtr (C4) (jeśli obecny) i przepłukać go pod bieżącą wodą;
3. Ponownie zamontować filtr (jeśli przewidziany), napełnić zbiornik świeżą wodą i ponownie go założyć;
4. (tylko w modelach z filtrem zmiękczającym). Wytworzyć około 100 ml wody w celu uaktywnienia filtra.

## 14.7 Czyszczenie otworów dozownika kawy

1. Za pomocą gąbki lub szmatki okresowo czyścić otwory dozownika kawy (14) (rys. 26A);
2. Sprawdzić, czy nie są zapchane. W razie potrzeby, usunąć osady z kawy przy pomocy wykałaczki (rys. 26B).

## 14.8 Czyszczenie lejka do kawy mielonej

Okresowo (mniej więcej raz w miesiącu) sprawdzać, czy lejek do wypywania kawy mielonej (A6) nie jest zapchany. W razie potrzeby, usunąć osady z kawy przy pomocy pędzelka (C5) znajdującego się w wyposażeniu.



## 14.9 Czyszczenie automatu zaparzającego

Automat zaparzający (A9) należy czyścić przynajmniej raz w miesiącu.



### **Uwaga!**

Nie należy wyjmować automatu zaparzającego, gdy urządzenie jest włączone.

1. Upewnić się, że ekspres właściwie wykonał wyłączenie (patrz rozdział „7. Wyłączanie urządzenia”);
2. Wyjąć zbiornik wody (A18);
3. Otworzyć drzwiczki automatu zaparzającego (A10) (rys. 27) znajdujące się na prawym boku;
4. Wcisnąć do środka dwa kolorowe przyciski zwalnające i równocześnie wyjąć automat zaparzający na zewnątrz (rys. 28);
5. Zanurzyć automat zaparzający w wodzie na ok. 5 minut, a następnie opłukać pod kranem;



### **Uwaga!**

Przepłukać wyłącznie wodą

Nie używać środków czyszczących i nie wkładać do zmywarki

Czyścić automat zaparzający bez użycia środków czyszczących, ponieważ mogą go uszkodzić.

6. Za pomocą pędzelka (C5) wyczyścić ewentualne pozostałości z kawy w miejscu zaczepienia automatu zaparzającego, widoczne przez drzwiczki;

7. Po wyczyszczeniu, ponownie założyć automat zaparzający wkładając go do wspornika; następnie wcisnąć napis PUSH, dopóki nie usłyszy się kliknięcia przycumowania;



### **Zwróć uwagę:**

Jeżeli zamocowanie automatu zaparzającego sprawia trudności, należy (przed jego założeniem) doprowadzić go do właściwych rozmiarów naciskając na dwie dźwignie (rys. 29).

8. Po założeniu automatu zaparzającego należy się upewnić, że obydwa kolorowe przyciski zaskoczyły na zewnątrz;
9. Zamknąć drzwiczki automatu zaparzającego;
10. Napełnić zbiornik wodą.

## 14.10 Czyszczenie pojemnika na mleko

Czyścić pojemnik na mleko (D) po każdym przygotowaniu mleka, jak opisano poniżej:

1. Wyjąć pokrywę (D2);
2. Wyjąć rurkę wytwarzania mleka (D5) i rurkę zanurzaną w mleku (D4) (rys. 30);
3. Przekręcić w kierunku przeciwnym do kierunku ruchu wskazówek zegara pokrętko regulacji pianki (D1) na pozycję „INSERT” (patrz rys. 31) i ściągnąć je, przesuwając w górę;
4. Starannie umyć wszystkie elementy w ciepłej wodzie z delikatnym środkiem czyszczącym. **Można je myć w zmywarce, wkładając je wyłącznie do górnego kosza.**
5. Zachować szczególną ostrożność, aby w nacięciu i w kanaliku pod pokrętkiem (patrz rys. 32) nie zostały resztki po mleku; ewentualnie wyczyścić za pomocą wykałaczki;

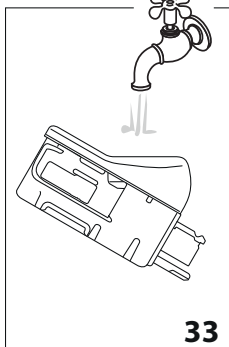

6. Wypłukać wewnątrz gniazda na pokrętko regulacji pianki pod bieżącą wodą (patrz rys. 33);
7. Sprawdzić również, czy rurka zanurzana w mleku i rurka do wytwarzania mleka nie są zatkane resztkami mleka;
8. Ponownie zamocować pokrętko tak, aby strzałka odpowiadała napisowi „INSERT”, zamocować rurkę do wytwarzania mleka i rurkę zanurzaną w mleku;
9. Ponownie założyć pokrywę na pojemnik na mleko (D3).

## 14.11 Czyszczenie rurki gorącej wody

Za pomocą gąbki czyścić rurkę (A15) po każdym przygotowaniu mleka, usuwając jego resztki znajdujące się na uszczelkach (rys. 20).







## 15. ODKAMNIENIE













### Uwaga!

- Przed użyciem, przeczytać instrukcję i etykietę odkamieniacza, znajdujące się na jego opakowaniu.
- Zaleca się stosowanie wyłącznika odkamieniacza firmy De'Longhi. Użycie nieodpowiednich odkamieniaczy, jak również nieregularnie wykonywane odkamienianie może doprowadzić do usterek, których gwarancja producenta nie obejmuje.

Przeprowadzić odkamienianie urządzenia, gdy na wyświetlaczu (B1) pojawi się napis „Przpr. odkamienianie, ESC, aby anulować, OK w celu odkam.” (≈ 45 minut). Jeżeli chce się wykonać odkamienianie natychmiast, wcisnąć  (B3) i zastosować się do instrukcji z punktu 6. Aby przesunąć odkamienianie na później, wcisnąć  (B2): na wyświetlaczu symbol  przypomina, że należy przeprowadzić odkamienianie.

Aby wejść do menu odkamieniania:

1. Włączyć urządzenie i poczekać, aż będzie gotowe do użycia;
2. Wcisnąć  (B2) aby wejść do menu „Ustawienia”;
3. Wcisnąć strzałki nawigacji  (B4) lub  (B5), aż do wyświetlenia napisu „Konserwacja” pomiędzy dwoma przerywanymi liniami; wcisnąć ;
4. Wcisnąć strzałki nawigacji  lub , aż do wyświetlenia napisu „Odkamienianie” pomiędzy dwoma przerywanymi liniami; wcisnąć ;
5. „Potwierdzasz?” (≈ 45 minut): potwierdzić wciskając ;
6. (Jeżeli filtr jest zainstalowany) „Wyjmij filtr”: wyjąć zbiornik na wodę (A18), usunąć filtr wody (C4), opróżnić zbiornik na wodę. Wcisnąć  lub  (B5);

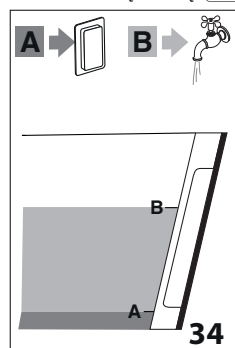

8. „Opróżnij tackę na skropliny”: Wyjąć, opróżnić i ponownie włożyć tackę na skropliny (A24) i pojemnik na fusy (A20). Wcisnąć ;

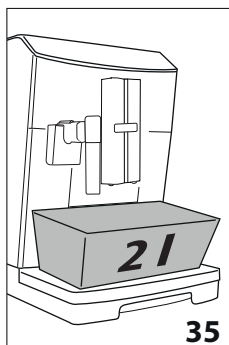

9. „Pusty pojemnik 2l pod dyszami”: Pod dyszą gorącej wody (C6) i dozownikiem kawy (A14) umieścić pusty pojemnik o minimalnej pojemności 2 litra (rys. 35). Wcisnąć ;











### Uwaga! Ryzyko oparzenia

Z dozownika kawy i dyszy gorącej wody wypływa gorąca woda zawierająca kwasy. Należy uważać, by nie wejść w kontakt z takim roztworem.

10. „Odkam. w toku”: uruchamia się program odkamieniania i roztwór odkamieniający wypływa zarówno z dyszy wody jak i z dozownika kawy wykonując automatycznie szereg płukań z przerwami w celu usunięcia resztek kamienia z urządzenia;

Po około 25 minutach, urządzenie przerywa odkamienianie;

11. „Wypłucz zbiornik i napełnij wodą”: Urządzenie jest gotowe na proces płukania świeżą wodą. Opróżnić pojemnik zastosowany do zebrania roztworu odkamieniającego i wyjąć zbiornik na wodę, wypłukać pod bieżącą wodą, napełnić zimną wodą do poziomu MAX, ponownie włożyć do ekspresu: wcisnąć ;
12. „Pusty pojemnik 2l pod dyszami”: pod dozownikiem kawy i dyszą gorącej wody umieścić pusty pojemnik zastosowany do zebrania roztworu odkamieniającego (rys. 35) i wcisnąć ;
13. „Płukanie Potwierdzasz?”: wcisnąć ;
14. „Płukanie w toku”: gorąca woda wypływa najpierw z dozownika kawy a następnie z dyszy gorącej wody;
15. Gdy w zbiorniku skończy się woda, wypłukać pojemnik zastosowany do zebrania wody z płukania;
16. „Wypłucz zbiornik i napełnij wodą”: Wyjąć zbiornik na wodę i napełnić świeżą wodą do poziomu MAX. Wcisnąć ;
17. (Jeżeli filtr był zainstalowany) „Włóż filtr”: włożyć, jeżeli został wcześniej wyjęty, filtr zmiękczający na miejsce w zbiorniku wody, włożyć zbiornik i wcisnąć ;
18. „Pusty pojemnik 2l pod dyszami”: pod dyszą gorącej wody umieścić pusty pojemnik zastosowany do zebrania roztworu odkamieniającego. Wcisnąć ;
19. „Płukanie Potwierdzasz?”: wcisnąć ;

20. „Płukanie w toku”. Z dyszy gorącej wody wypłynie gorąca woda;
21. „Opróżnij tackę na skropliny”: Po zakończeniu drugiego płukania wyjąć, opróżnić i ponownie włożyć tackę na skropliny (A24) i pojemnik na fusy (A20). Wcisnąć ;
22. „Odkamienianie zakończone”: wcisnąć ;
23. „Napełnij zbiornik”: opróżnić pojemnik zastosowany do zebrania wody z płukania, wyjąć go i dołączyć zimnej wody do poziomu MAX, ponownie włożyć do urządzenia..

Odkamienianie zostało zakończone.

### **Zwróć uwagę!**

- Jeżeli cykl odkamieniania nie zakończy się prawidłowo (np.: brak energii elektrycznej), zaleca się jego powtórzenie;
- Jest normalne, że po wykonaniu cyklu odkamieniania, w pojemniku na fusy (A20) znajduje się woda;
- W przypadku, gdy zbiornika na wodę nie został napełniony do poziomu max, urządzenie wymaga trzeciego płukania: zagwarantuje to całkowite usunięcie roztworu odkamieniającego z jego wewnętrznych obwodów. Przed uaktywnieniem płukania, pamiętać o opróżnieniu tacki na skropliny.
- Urządzenie może w krótkim okresie czasu zażądać dwóch cykli odkamieniania, co jest rzeczą normalną i wynika nowoczesności jego systemu kontroli.

## **16. PROGRAMOWANIE TWARDOSCI WODY**

Żądanie odkamieniania jest wyświetlane po ustalonym wcześniejszym okresie działania, który zależy od twardości wody.



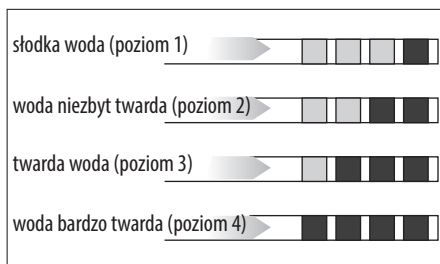

Ekspres jest fabrycznie ustawiony na 4 poziom twardości wody. Ewentualnie, można zaprogramować ekspres na podstawie twardości wody z sieci wodociągowej różnych regionów, zmniejszając w ten sposób częstotliwość wykonywania odkamieniania.

### **16.1 Pomiar twardości wody**

1. Wyjąć z opakowania pasek kontrolny twardości wody (C1) „TOTAL HARDNESS TEST”; załączone do instrukcji w języku angielskim;
2. Całkowicie zanurzyć pasek w szklance wody z kranu na około jedną sekundę;
3. Wyjąć pasek z wody i lekko nim potrząsnąć. Po upływie około minuty pojawią się 1, 2, 3 lub 4 czerwone kwadraciki. W zależności od twardości wody jeden kwadracik odpowiada 1 poziomowi;



### **16.2 Ustawienie twardości wody**

1. Wcisnąć  (B2), aby wejść do menu „Ustawienia”;
2. Wcisnąć strzałki wyboru (B4 i B5), aż do wyświetlenia „Ogólne” pomiędzy dwoma przerywanymi liniami: Wcisnąć  (B3);
3. Wcisnąć strzałki wyboru, aż do wyświetlenia „Twardość wody”: wcisnąć ;
4. Na wyświetlaczu (B1) jest pokazywany aktualny wybór i miga nowo: wcisnąć strzałkę wyboru, aż do wyświetlenia nowego żadanego wyboru. Wcisnąć przycisk , aby potwierdzić wybór.

Nowy poziom jest zapisany i urządzenie powraca do menu „Ogólne”.

Dwukrotnie wcisnąć , aby powrócić na stronę główną.

## **17. FILTR ZMIĘK CZAJĄCY**

Niektóre modele posiadają filtr zmiękczający (C4): jeśli wasz model go nie posiada, zalecamy jego zakup w autoryzowanym serwisie firmy De’Longhi.

W celu poprawnego użycia filtra należy się zastosować do podanych poniżej instrukcji.

### **17.1 Montaż filtra**

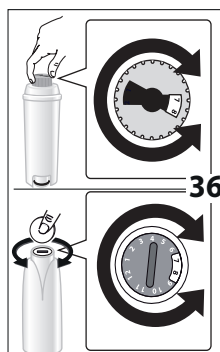

1. Wyjąć filtr (C4) z opakowania. Datownik tarczy może być różny, w zależności od filtra znajdującego się w wyposażeniu.
2. Obracać tarczę z datą (rys. 36), dopóki nie zostaną pokazane kolejne 2 miesiące użycia.

### **Zwróć uwagę**

Czas użytkowania filtra wynosi dwa miesiące, jeżeli urządzenie jest użytkowane w normalny

sposób. Jeżeli natomiast ekspres z zainstalowanym filtrem nie jest używany, czas przydatności filtra wynosi maksymalnie 3 tygodnie.

3. Aby aktywować filtr, należy wlewać wodę z kranu do otworu filtra, jak pokazano na rys. 37, do momentu gdy woda nie zacznie wypływać z jego bocznych otworów przez co najmniej 1 minutę;

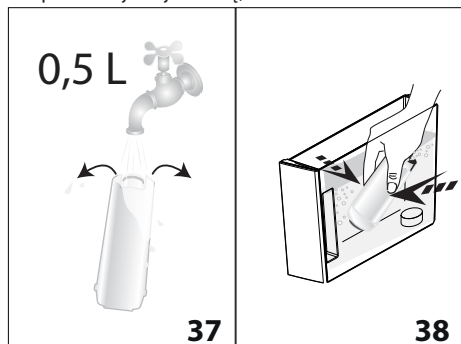

4. Wyjąć zbiornik (A18) z urządzenia i napełnić go wodą;
5. Włożyć filtr do zbiornika na wodę i całkowicie zanurzyć na kilkanaście sekund, pochylając go i delikatnie przyciskając, aby umożliwić wydobyć się pęcherzyków powietrza (rys. 38);
6. Włożyć filtr na miejsce (A19) i docisnąć do końca (rys. 39);
7. Zamknąć zbiornik pokrywą (A17 - rys. 40), a następnie ponownie włożyć go do urządzenia;

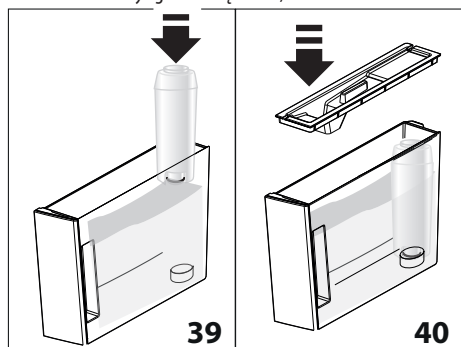

W momencie, gdy wykonuje się montaż filtra, konieczne jest zaprogramowanie jego obecności.

8. Wcisnąć (B2), aby wejść do menu „Ustawienia”;
9. Wcisnąć strzałki wyboru (B4 i B5), aż do wyświetlenia „Konservacja” pomiędzy dwoma przerywanymi liniami: wcisnąć (B3);
10. Wcisnąć strzałki wyboru, aż do wyświetlenia „Zainstaluj filtr”: wcisnąć ;
11. „Potwierdzasz?”: wcisnąć (B5) lub , aby potwierdzić;
12. „Gorąca Woda, Potwierdzasz?”: pod dyszą gorącej wody (C6) umieścić pojemnik (o minimalnej pojemności 500 ml), następnie wcisnąć lub aby rozpocząć wytwarzanie;

13. Urządzenie rozpoczyna wytwarzanie wody, a na wyświetlaczu pojawia się napis „Proszę czekać”;
14. Po zakończeniu wydawania wody, urządzenie automatycznie powraca na pozycję „Kawa gotowa”.

Filtr został aktywowany i można przystąpić do używania ekspresu.

## 17.2 Wymiana filtra

Wymienić filtr (C4), gdy na wyświetlaczu (B1) pojawi się napis „Wymień filtr, ESC, aby anulować OK, aby wymienić”. Jeżeli chce się go wymienić natychmiast, wcisnąć (B3) i zastosować się do instrukcji z punktu 8. Aby przesunąć wymianę na później, wcisnąć (B2): na wyświetlaczu symbol przypomina, że należy wymienić filtr.

W celu dokonania wymiany, należy:

1. Wyjąć zbiornik (A18) i zużyty filtr;
2. Wyjąć nowy filtr z opakowania i wykonać czynności z punktów 2-3-4-5-6-7 poprzedniego paragrafu;
3. Wcisnąć , aby wejść do menu „Ustawienia”;
4. Wcisnąć strzałki wyboru (B4 i B5), aż do wyświetlenia „Konservacja” pomiędzy dwoma przerywanymi liniami: wcisnąć ;
5. Wcisnąć strzałki wyboru, aż do wyświetlenia „Wymień filtr”: wcisnąć ;
6. „Potwierdzasz?”: wcisnąć (B5) lub , aby potwierdzić;
7. „Gorąca Woda, Potwierdzasz?”: pod dyszą gorącej wody (C6) umieścić pojemnik (o minimalnej pojemności 500 ml), następnie wcisnąć lub (rys. 5) aby rozpocząć wytwarzanie;
8. Urządzenie rozpoczyna wytwarzanie wody, a na wyświetlaczu pojawia się napis „Proszę czekać”;
9. Po zakończeniu wydawania wody, urządzenie automatycznie powraca na pozycję „Kawa gotowa”.

Filtr został aktywowany i można przystąpić do używania ekspresu.







### **Zwróć uwagę!**

Po upływie dwóch miesięcy (patrz datownik) lub, gdy urządzenie nie było używane przez 3 tygodnie konieczna jest wymiana filtra nawet, jeżeli urządzenie nie wyświetla takiego komunikatu.

## 17.3 Usunięcie filtra

Jeżeli chce się używać urządzenie bez filtra (C4), konieczne jest jego wyjęcie i zaprogramowanie takiego stanu. Należy postępować następująco:

1. Wyjąć zbiornik (A18) i zużyty filtr;
2. Wcisnąć (B2), aby wejść do menu „Ustawienia”;

3. Wcisnąć strzałki wyboru (B4 i B5), aż do wyświetlenia „Konservacja” pomiędzy dwoma przerywanymi liniami: wcisnąć  (B3);
4. Wcisnąć strzałki nawigacji  (B4) lub  (B5) aż do wyświetlenia napisu „Wyjmij filtr”: wcisnąć ;
5. „Potwierdzasz?”: wcisnąć  lub  aby potwierdzić wyjęcie: urządzenie powróci do menu „Konservacja”; Dwukrotnie wcisnąć przycisk , aby wyjść z menu.

 **Zwróć uwagę!**

Po upływie dwóch miesięcy (patrz datownik) lub, gdy urządzenie nie będzie używane przez 3 tygodnie konieczne jest wyjęcie/ wymiana filtra nawet, jeżeli urządzenie nie wyświetla takiego komunikatu.

## 18. DANE TECHNICZNE

Napięcie:	220-240 V~ 50/60 Hz max. 10A
Pobierana moc:	1450W
Ciśnienie:	1,9MPa (19 bar)
Max pojemność zbiornika na wodę:	2 l
Wymiary dłgłgłh:	240x465x350 mm
Długość kabla:	1750 mm
Waga:	11.8 kg
Max pojemność pojemnika na ziarna:	250 g



Niniejszy produkt jest zgodny z Rozporządzeniem (WE) Nr 1935/2004 dotyczącym materiałów i przedmiotów przeznaczonych do kontaktu z żywnością.

## 19. UTYLIZACJA







Nie wolno wyrzucać urządzenia razem z odpadami domowymi, należy je przekazać do wyspecjalizowanego punktu zbiórki odpadów.

## 20. KOMUNIKATY POJAWIAJĄCE SIĘ NA WYŚWIETLACZU

WYŚWIETLANY KOMUNIKAT	MOŻLIWA PRZYCZYNA	ROZWIĄZANIE
Napełnij zbiornik	Niewystarczający poziom wody w zbiorniku (A18).	Napełnić zbiornik na wodę i/lub prawidłowo go założyć naciskając maksymalnie, dopóki nie pojawi się odgłos mocowania (rys. 3B).
Włóż zbiornik	Zbiornik (A18) jest nieprawidłowo włożony.	Założyć zbiornik dociskając go do końca (rys. 3B).
Opróżnij pojemnik na fusy	Pojemnik na fusy po kawie (A20) jest pełny.	Opróżnić pojemnik na fusy po kawie, tackę na skropliny (A24) i wykonać czyszczenie, następnie ponownie założyć. Ważne: gdy wyjmujemy się tackę na skropliny należy obowiązkowo opróżnić pojemnik na fusy nawet, jeśli nie jest pełny. Jeżeli czynność ta nie zostanie wykonana, może się zdarzyć, że podczas przygotowywania kolejnych kaw, pojemnik na fusy wypełni się nadmiernie i ekspres się zablokuje.
Włóż pojemnik na fusy	Po oczyszczeniu, pojemnik na fusy nie został zamocowany (A20).	Wyjąć tackę na skropliny (A24) i założyć pojemnik na fusy.
Wsymp kawę mieloną ESC, aby anulować	Wybrano funkcję „kawa mielona”, ale nie wsypano kawy mielonej do lejka (A6).	Wsymp kawę mieloną do lejka (rys. 11) lub wyłączyć funkcję kawy mielonej.
Wsymp kawę mieloną ▲ESC                      OK▼	Nastąpiło żądanie kawy LONG przy użyciu kawy mielonej	Wsymp jedną płaską miarkę kawy mielonej do lejka (A6) i wcisnąć  (B3), aby zakończyć przyrządzenie.

WYŚWIETLANY KOMUNIKAT	MOŻLIWA PRZYCZYNA	ROZWIĄZANIE
Napełnij pojemnik na ziarna ESC, aby anulować	Ziarna kawy skończyły się.	Napełnić pojemnik ziarnami (A4) (rys. 8).
	Lejek do mielonej kawy mielonej (A6) jest zatkany.	Opróżnić lejek przy pomocy pędzelka (C5), jak opisano w par. „14.8 Czyszczenie lejka do kawy mielonej”.
Zbyt drobno zmielona Wyreguluj młynek ESC, aby anulować	Ziarna są zbyt drobno zmielone i dlatego kawa wypływa zbyt wolno i nie do końca.	Powtórzyć wytwarzanie kawy i przekręcić pokrętko regulacji stopnia zmielenia kawy (A3) (rys. 7) o jeden przeskok w stronę numeru 7, gdy trwa praca młynka. Jeżeli po zaparzeniu przynajmniej 2 kaw, wytwarzanie jest jeszcze zbyt wolne, powtórzyć korektę za pomocą pokrętkła regulacji o kolejny przeskok (patrz par. „9.4 Regulacja młynka do kawy”). Jeżeli problem powtarza się upewnić się, że zbiornik (A18) na wodę jest prawidłowo założony.
	Jeżeli urządzenie posiada filtr zmiękczający (C4) mogło nastąpić uwolnienie pęcherzyka powietrza w obwodzie, co zablokowało wytwarzanie.	Założyć dyszę gorącej wody (C6) i wypuścić wodę, dopóki strumień nie będzie regularny.
Zmniejsz ilość kawy ESC, aby anulować	Użyto zbyt dużo kawy.	Wybrać łżejszy smak wciskając  (B3) lub zmniejszyć ilość kawy mielonej.
Zamocuj dyszę wody	Dysza do wody (C6) nie została zamocowana lub jest nieprawidłowo zamocowana.	Włożyć do końca dyszę wody (rys. 4).
Włóż pojemnik na mleko	Pojemnik na mleko (D) nie został prawidłowo założony.	Włożyć pojemnik na mleko do końca (rys. 16).
Zamocuj automat zaparzający	Po wykonaniu czyszczenia automat zaparzający (A9) nie został zamocowany.	Zamocować automat zaparzający jak opisano w par. „14.9 Czyszczenie automatu zaparzającego”.
Pusty obwód Napełnij obwód Gorąca Woda “Potwierdzasz?”	Obwód hydrauliczny jest pusty.	Wcisnąć  (B3), aby przepłukać dyszę (C6) do momentu regularnego wytwarzania. Jeżeli problem powtarza się sprawdzić, czy zbiornik (A18) na wodę jest prawidłowo założony.
Naciśnij OK w celu CLEAN	Włożono pojemnik na mleko (D) z pokrętłem regulacji pianki (D1) na pozycji CLEAN.	Aby uaktywnić funkcję CLEAN, wcisnąć  (B3) przekręcić pokrętko regulacji pianki na inną pozycję.
Pokrętko na CLEAN ESC, aby anulować	Chwilę wcześniej przygotowano mleko i konieczne jest wyczyszczenie wewnętrznych przewodów pojemnika na mleko (D).	Ustawić pokrętko regulacji pianki (D1) na CLEAN (rys. 19).
Ustaw pokrętko regulacji piany	Włożono pojemnik na mleko (D) z pokrętłem regulacji pianki (D1) na pozycji CLEAN.	Ustawić pokrętko regulacji piany na jednej z pozycji regulacji pianki mleka.

WYŚWIETLANY KOMUNIKAT	MOŻLIWA PRZYCZYNA	ROZWIĄZANIE
Przepr. odkamienianie ESC, aby anulować OK w celu odkam. (~45 minut)	Wskazuje, że konieczne jest odkamienianie urządzenia.	Należy jak najszybciej wykonać program odkamieniania, opisany w roz. „15. Odkamienianie”.
Wymień filtr ESC, aby anulować OK, aby wymienić	Filtr zmiękczejący (C4) jest zużyty.	Wymienić lub usunąć go zgodnie z instrukcjami z roz. „17. Filtr zmiękczejący”.
Alarm ogólny	Wnętrze ekspresu jest bardzo brudne.	Wyczyścić dokładnie ekspres, jak opisano w roz. „14. Czyszczenie”. Jeżeli po wyczyszczeniu ekspres wciąż wyświetla komunikat, należy się zwrócić do serwisu technicznego.
	Wskazuje, że konieczne jest wyczyszczenie wewnętrznych obwodów pojemnika na mleko (D).	Ustawić pokrętko regulacji pianki (D1) na CLEAN (rys. 19).
	Przypomina, że filtr zmiękczejący (C4) jest zużyty i należy go wymienić lub wyjąć.	Wymienić lub usunąć filtr zgodnie z instrukcjami z roz. „17. Filtr zmiękczejący”.
	Wskazuje, że konieczne jest odkamienianie urządzenia.	Należy jak najszybciej wykonać program odkamieniania, opisany w roz. „15. Odkamienianie”. Urządzenie może w krótkim okresie czasu zażądać dwóch cykli odkamieniania, co jest rzeczą normalną i wynika nowoczesności jego systemu kontroli.
<b>ECO</b>	Oszczędność energetyczna została uaktywniona.	Aby dezaktywować tryb oszczędności energetycznej, zastosować się do instrukcji z par. „8.6 Ogólne” - „• Oszczędność energ.”
	Wskazuje, że ekspres jest podłączony przez bluetooth do innego urządzenia.	



## 21. ROZWIĄZYWANIE PROBLEMÓW

Poniżej podano kilka możliwych nieprawidłowości.

Jeżeli problemu nie można rozwiązać w poniżej opisany sposób, należy się skontaktować z Serwisem Technicznym.

PROBLEM	MOŻLIWA PRZYCZYNA	ROZWIĄZANIE
Kawa nie jest gorąca.	Filizanki nie zostały podgrzane.	Podgrzać filizanki pukając je gorącą wodą (NB: można użyć funkcji gorącej wody).
	Wewnętrzne obwody urządzenia ochłodziły się, ponieważ od ostatniego zaparzenia kawy upłynęły 2-3 minuty.	Przed przygotowaniem kawy podgrzać wewnętrzne obwody płukaniem (patrz par. „8.1 Płukanie”).
	Ustawiona temperatura kawy jest zbyt niska.	Ustawić wyższą temperaturę w menu (patrz par. „8.6 Ogólne” - „Ustaw temperaturę”).

PROBLEM	MOŻLIWA PRZYCZYNA	ROZWIĄZANIE
Kawa nie jest zbyt mocna i jest na niej mało pianki.	Kawa jest zbyt grubo zmielona.	Przesunąć pokrętko regulacji stopnia zmielenia kawy (A3) o jeden rowek w stronę cyfry 1 w kierunku przeciwnym do kierunku ruchu wskazówek zegara, gdy młynek do kawy jest włączony (rys. 7). Przesuwać o jeden przeskok, aż do osiągnięcia zadowalającego rezultatu. Efekt jest widoczny dopiero po zaparzeniu 2 kaw (patrz par. „9.4 Regulacja młynka do kawy”).
	Nieodpowiedni rodzaj kawy.	Używać kawy przeznaczonej do ekspresów do kawy espresso.
Kawa wypływa zbyt powoli lub sączy się kroplami.	Kawa jest zbyt drobno zmielona.	Przesunąć pokrętko regulacji stopnia zmielenia kawy (A3) o jeden przeskok w stronę cyfry 7, w kierunku zgodnym z kierunkiem ruchem wskazówek zegara, z włączonym młynkiem do kawy (rys. 7). Przesuwać o jeden przeskok, aż do osiągnięcia zadowalającego rezultatu. Efekt jest widoczny dopiero po zaparzeniu 2 kaw (patrz par. „9.4 Regulacja młynka do kawy”).
Urządzenie nie wytwarza kawy	Urządzenie wykryło wewnętrzne zanieczyszczenia: na wyświetlaczu pojawia się komunikat „Proszę czekać”.	Poczekać na jego gotowość do użytku i ponownie wybrać żądany napój. Jeżeli problem trwa, zwrócić się do Autoryzowanego Centrum Serwisowego.
Kawa nie wypływa z jednego lub z obydwu otworów dozownika.	Otwory dozownika kawy (A14) są zatkane.	Wyczyścić otwory wykałaczką (rys. 24B).
Urządzenie nie włącza się	Nie włożono wtyczki do gniazodka.	Włożyć wtyczkę do gniazodka (rys. 1).
	Główny wyłącznik (A7) nie został wciśnięty.	Wcisnąć główny wyłącznik na pozycję I (rys. 2).
	Łącznik kabla zasilającego (C8) jest nieprawidłowo włożony.	Włożyć łącznik do gniazda znajdującego się z tyłu urządzenia (rys. 1).
Nie można wyjąć automatu zaparzającego	Wyłączenie nie zostało wykonane prawidłowo	Wyłączyć za pomocą przycisku  (A12) (rys. 6) (patrz roz. „7. Wyłączanie urządzenia”).
Po zakończeniu odkamieniania, urządzenie wymaga trzeciego płukania	Podczas dwóch cykli płukania, zbiornik (A18) nie został napełniony do poziomu MAX.	Postępować jak wskazano na urządzeniu, opróżniając wcześniej tackę na skropliny (A24), aby woda nie przeleża się.
Mleko nie wypływa z rurki wytwarzania (D5)	Pokrywa (D2) pojemnika na mleko jest brudna	Wyczyścić pokrywę pojemnika na mleko, jak opisano w par. „14.10 Czyszczenie pojemnika na mleko”.

<b>PROBLEM</b>	<b>MOŻLIWA PRZYCZYNA</b>	<b>ROZWIĄZANIE</b>
Duże pęcherzyki na mleku, wypływa ono z rurki (D5) rozpryskując się lub też nie jest wystarczająco spienione	Mleko nie jest wystarczająco zimne lub nie jest półtłuste, lub odtłuszczone	Zaleca się używanie mleka odtłuszczonego lub półtłustego prosto z lodówki (około 5°C). Jeżeli uzyskany rezultat jest ciągle niezadowolający, należy spróbować zmienić rodzaj mleka.
	Pokrętło regulacji pianki (D1) jest źle ustawione.	Wyregulować zgodnie ze wskazówkami z par. „10.2 Regulacja ilości pianki”.
	Pokrywa (D2) lub pokrętło regulacji pianki (D1) pojemnika na mleko są brudne	Wyczyścić pokrywę pojemnika na mleko i pokrętło, jak opisano w par. „14.10 Czyszczenie pojemnika na mleko”.
	Dysza gorącej wody (A15) jest brudna	Wyczyścić dyszę, jak opisano w par. „14.11 Czyszczenie dyszy gorącej wody”.
Podgrzewacz filiżanek jest gorący pomimo tego że nie został uaktywniony	Przygotowano wiele napojów w krótkim czasie	
Urządzenie nie jest używane i emituje hałas lub wydziela niewielkie ilości pary	Urządzenie jest gotowe do użycia lub zostało niedawno wyłączone i kilka kropli kondensatu wpadło do wnętrza gorącego jeszcze odparywacza	Takie zjawisko jest częścią normalnego funkcjonowania urządzenia; aby je ograniczyć, powinno się opróżnić tackę na skropliny.