

KÄRCHER

makes a difference

K 5 Premium Full Control

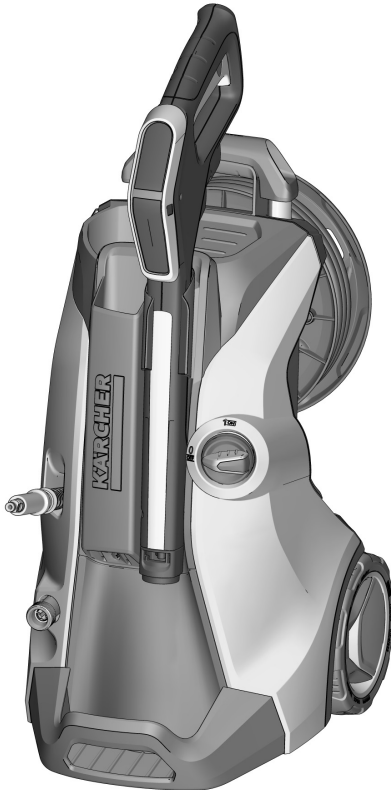

| | |
|-------------|-----|
| Deutsch | 5 |
| English | 11 |
| Français | 17 |
| Italiano | 23 |
| Nederlands | 29 |
| Español | 35 |
| Português | 41 |
| Dansk | 47 |
| Norsk | 52 |
| Svenska | 57 |
| Suomi | 63 |
| Ελληνικά | 69 |
| Türkçe | 75 |
| Русский | 81 |
| Magyar | 87 |
| Čeština | 93 |
| Slovenščina | 99 |
| Polski | 105 |
| Românește | 111 |
| Slovenčina | 117 |
| Hrvatski | 123 |
| Srpski | 129 |
| Български | 135 |
| Eesti | 141 |
| Latviešu | 147 |
| Lietuviškai | 153 |
| Українська | 159 |



**Register
your product**

www.kaercher.com/welcome



001

EAC



59684670 (08/18)

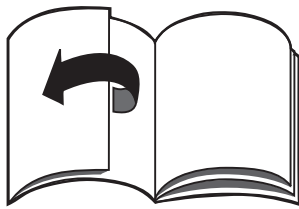

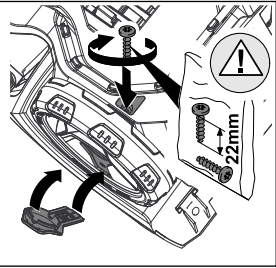
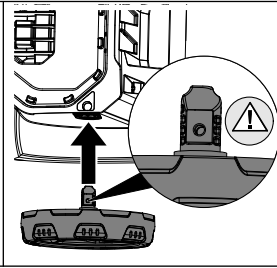
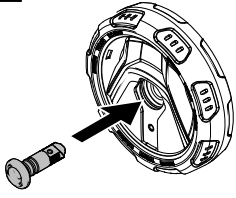
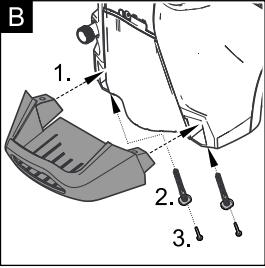
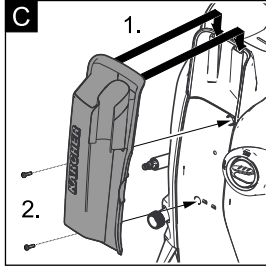
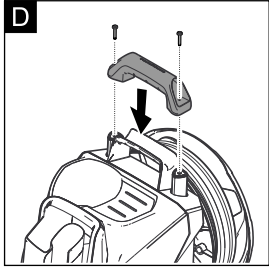
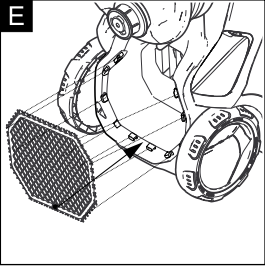
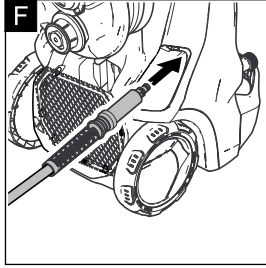
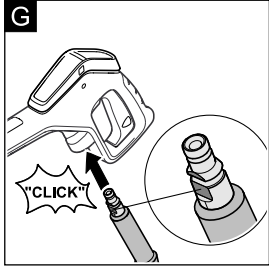
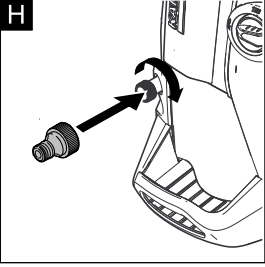
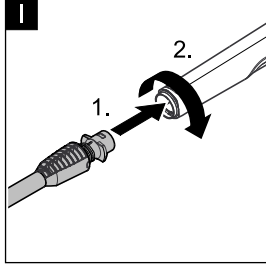
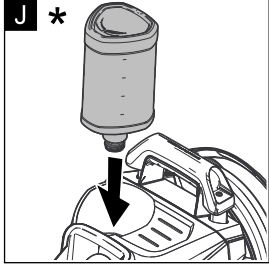
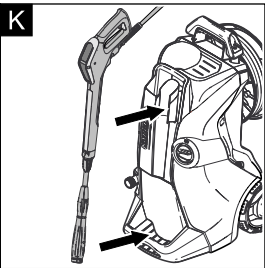
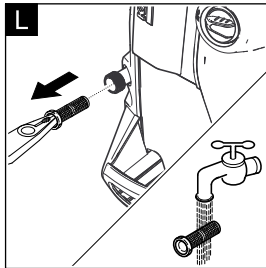
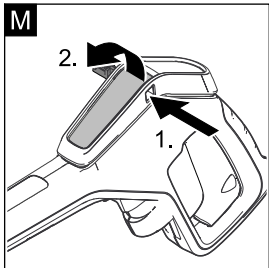
A**B****C****D****E****F****G****H****I****J****K****L****M**

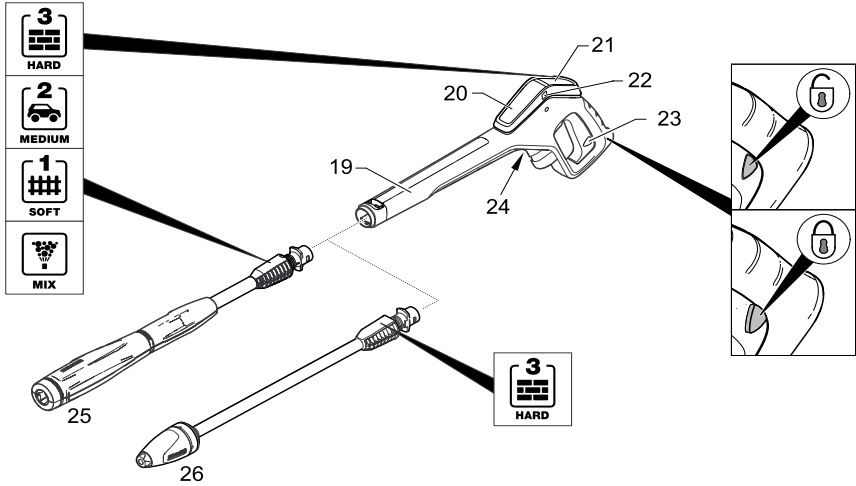
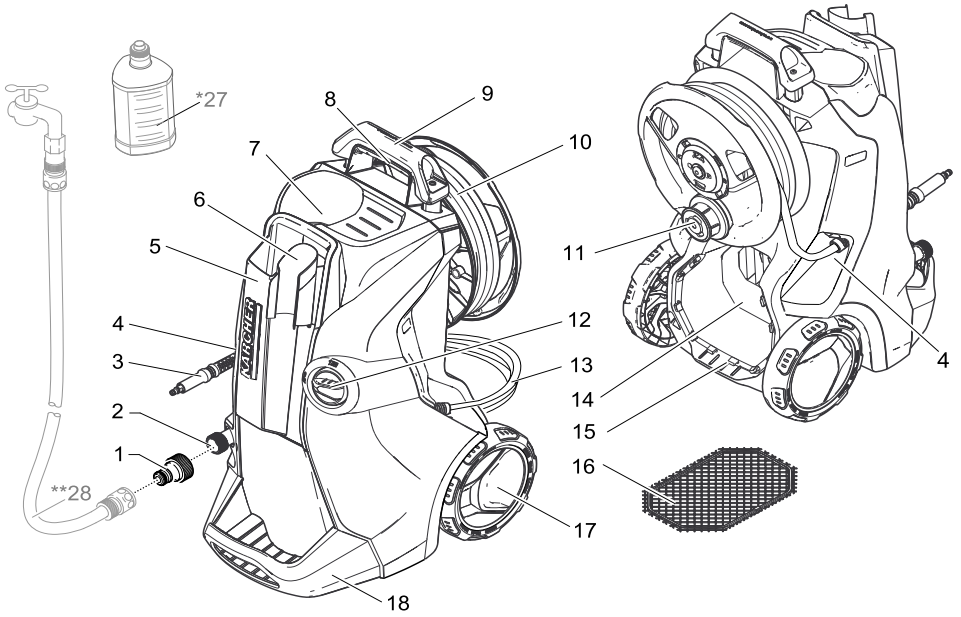

Inhaltsverzeichnis

| | | |
|------------------------------------|----|----|
| Sicherheit | DE | 5 |
| Bestimmungsgemäße Verwendung | DE | 5 |
| Zubehör und Ersatzteile | DE | 5 |
| Umweltschutz | DE | 5 |
| Lieferumfang | DE | 5 |
| Gerätebeschreibung | DE | 6 |
| Montage | DE | 6 |
| Inbetriebnahme | DE | 7 |
| Betrieb | DE | 7 |
| Transport | DE | 8 |
| Lagerung | DE | 8 |
| Pflege und Wartung | DE | 9 |
| Hilfe bei Störungen | DE | 9 |
| Garantie | DE | 9 |
| Technische Daten | DE | 10 |
| EU-Konformitätserklärung | DE | 10 |

Sicherheit



Lesen Sie vor der ersten Benutzung Ihres Gerätes diese Originalbetriebsanleitung und die beiliegenden Sicherheitshinweise.

Handeln Sie danach. Bewahren Sie beide Hefte für späteren Gebrauch oder für Nachbesitzer auf.

Symbole auf dem Gerät



Hochdruckstrahl nicht auf Personen, Tiere, aktive elektrische Ausrüstung oder auf das Gerät selbst richten.

Gerät vor Frost schützen.

Das Gerät darf nicht unmittelbar an das öffentliche Trinkwassernetz angeschlossen werden.



Sicherheitseinrichtungen

⚠ VORSICHT

- Sicherheitseinrichtungen dienen dem Schutz des Benutzers und dürfen nicht verändert oder umgangen werden.

Geräteschalter

Der Geräteschalter verhindert den unbeabsichtigten Betrieb des Gerätes.

Verriegelung Hochdruckpistole

Die Verriegelung sperrt den Hebel der Hochdruckpistole und verhindert den unbeabsichtigten Start des Gerätes.

Überströmventil mit Druckschalter

Das Überströmventil verhindert eine Überschreitung des zulässigen Arbeitsdrucks.

Wird der Hebel an der Hochdruckpistole losgelassen, schaltet der Druckschalter die Pumpe ab, der Hochdruckstrahl stoppt. Wird der Hebel gezogen, schaltet die Pumpe wieder ein.

Motorschutzschalter

Bei zu hoher Stromaufnahme schaltet der Motorschutzschalter das Gerät ab.

Bestimmungsgemäße Verwendung

Diesen Hochdruckreiniger ausschließlich für den Privathaushalt verwenden:

- zum Reinigen von Maschinen, Fahrzeugen, Bauwerken, Werkzeugen, Fassaden, Terrassen, Gartengeräten usw. mit Hochdruck-Wasserstrahl (bei Bedarf mit Zusatz von Reinigungsmitteln).
- mit von KÄRCHER zugelassenen Zubehörteilen, Ersatzteilen und Reinigungsmitteln. Beachten Sie die Hinweise, die den Reinigungsmitteln beigegeben sind.

Zubehör und Ersatzteile

Nur Original-Zubehör und Original-Ersatzteile verwenden, sie bieten die Gewähr für einen sicheren und störungsfreien Betrieb des Gerätes.

Informationen über Zubehör und Ersatzteile finden Sie unter www.kaercher.com.

Umweltschutz



Die Verpackungsmaterialien sind recyclebar. Bitte Verpackungen umweltgerecht entsorgen.



Altgeräte enthalten wertvolle recyclebare Materialien, die einer Verwertung zugeführt werden sollten. Batterien und Akkus enthalten Stoffe, die nicht in die Umwelt gelangen dürfen. Bitte Altgeräte sowie Batterien oder Akkus umweltgerecht entsorgen.



Reinigungsarbeiten, bei denen ölhaltiges Abwasser entsteht z. B. Motorenwäsche, Unterbodenwäsche dürfen nur an Waschplätzen mit Ölabscheider durchgeführt werden.



Arbeiten mit Reinigungsmitteln dürfen nur auf flüssigkeitsdichten Arbeitsflächen mit Anschluss an die Schmutzwasserkanalisation durchgeführt werden. Reinigungsmittel nicht in Gewässer oder Erdreich eindringen lassen.



Die Entnahme von Wasser aus öffentlichen Gewässern ist in einigen Ländern nicht erlaubt.

Hinweise zu Inhaltsstoffen (REACH)

Aktuelle Informationen zu Inhaltsstoffen finden Sie unter: www.kaercher.de/REACH

Lieferumfang

Der Lieferumfang des Gerätes ist auf der Verpackung abgebildet. Beim Auspacken den Inhalt auf Vollständigkeit prüfen.

Bei fehlendem Zubehör oder bei Transportschäden benachrichtigen Sie bitte ihren Händler.

Gerätebeschreibung

In dieser Betriebsanleitung wird die maximale Ausstattung beschrieben. Je nach Modell gibt es Unterschiede im Lieferumfang (siehe Verpackung).

Abbildungen siehe Ausklappseite 4

- 1 Kupplung für Wasseranschluss
- 2 Wasseranschluss mit eingebautem Sieb
- 3 Hochdruckschlauch
- 4 Schlauchführung
- 5 Aufbewahrung für Strahlrohre
- 6 Aufbewahrung / Parkposition für Hochdruckpistole
- 7 Anschluss für Plug 'n' Clean Reinigungsmittel
- 8 Tragegriff
- 9 Transportgriff, ausziehbar
- 10 Hochdruck-Schlauchtrommel
- 11 Handkurbel für Schlauchtrommel
- 12 Geräteschalter „0/OFF“ / „I/ON“
- 13 Netzanschlussleitung mit Netzstecker
- 14 Zubehörfach
- 15 Haken für Netzbefestigung
- 16 Netz für Zubehörfach
- 17 Transportrad
- 18 Standfuß mit Tragegriff
- 19 Full Control Hochdruckpistole
- 20 Batteriefach
- 21 LED Druckanzeige
MIX / 1 - SOFT / 2 - MEDIUM / 3 - HARD
- 22 Verriegelung Batteriefach
- 23 Verriegelung Hochdruckpistole
- 24 Taste zum Trennen des Hochdruckschlauches von der Hochdruckpistole
- 25 Full Control Strahlrohr Vario Power
Für die gängigsten Reinigungsaufgaben.
Druckstufen: HARD / MEDIUM / SOFT / MIX
- 26 Full Control Strahlrohr Dreckfräser
Für hartnäckige Verschmutzungen.
Druckstufe: HARD

* Optional

- 27 Plug 'n' Clean Reinigungsmittelflasche mit Verschlussdeckel

** Zusätzlich erforderlich

- 28 Gewebeverstärkter Wasserschlauch mit handelsüblicher Kupplung
 - Durchmesser mindestens 1/2 Zoll (13 mm)
 - Länge mindestens 7,5 m

Montage

Abbildungen siehe Ausklappseite 3

Dem Gerät lose beigelegte Teile vor Inbetriebnahme montieren.

Dazu werden die mitgelieferten Schrauben und ein Kreuzschlitz-Schraubendreher PH 2 benötigt.

Räder montieren

Abbildung **A**

- Räder mit beiliegenden Stopfen sichern. Ausrichtung der Stopfen beachten!
- Abdeckung aufstecken und verschrauben.

Standfuß montieren

Abbildung **B**

- Standfuß einstecken.
- Beiliegende Dübel bis zum Anschlag in die Bohrungen stecken.
- Standfuß mit den beiliegenden Schrauben sichern.

Aufbewahrung für Strahlrohre montieren

Abbildung **C**

- Aufbewahrung für Strahlrohre einhängen.
- Aufbewahrung für Strahlrohre mit zwei Schrauben sichern.

Transportgriff montieren

Abbildung **D**

- Transportgriff aufstecken.
- Transportgriff mit zwei Schrauben sichern.

Netz am Zubehörfach anbringen

Abbildung **E**

- Netz in die in der Abbildung gezeigten Haken einhängen.

Inbetriebnahme

- Gerät auf eine ebene Fläche stellen.

Abbildung **F**

- Hochdruckschlauch von hinten durch die Schlauchführung stecken.

Abbildung **G**

- Hochdruckschlauch in Hochdruckpistole stecken, bis dieser hörbar einrastet.

Hinweis: Auf richtige Ausrichtung des Anschlussnippels achten.

Sichere Verbindung durch Ziehen am Hochdruckschlauch prüfen.

- Hochdruckschlauch komplett von der Schlauchtrommel abwickeln.
- Netzstecker in Steckdose stecken.

Wasserversorgung

Anschlusswerte siehe Typenschild/Technische Daten.

ACHTUNG

Verunreinigungen im Wasser können die Hochdruckpumpe und das Zubehör beschädigen. Zum Schutz wird die Verwendung des KÄRCHER-Wasserfilters (Sonderzubehör, Bestellnummer 4.730-059) empfohlen.

Wasserversorgung aus Wasserleitung

Vorschriften des Wasserversorgungsunternehmens beachten.

ACHTUNG

Schlauchkupplungen aus Metall mit Aquastop können zur Beschädigung der Pumpe führen! Bitte Schlauchkupplung aus Kunststoff oder KÄRCHER Schlauchkupplung aus Messing verwenden.

Abbildung **H**

- Kupplung auf Wasseranschluss des Gerätes schrauben.
- Wasserzulaufschlauch auf Kupplung am Wasseranschluss stecken.
- Wasserzulaufschlauch an die Wasserversorgung anschließen.
- Wasserhahn vollständig öffnen.

Wasser aus offenen Behältern ansaugen

Dieser Hochdruckreiniger ist mit dem KÄRCHER-Saugschlauch mit Rückschlagventil (Sonderzubehör, Bestellnr. 2.643-100) zum Ansaugen von Oberflächenwasser z. B. aus Regentonnen oder Teichen geeignet (Maximale Ansaughöhe siehe technische Daten).

Hinweis: Bei Saugbetrieb wird die Kupplung für den Wasseranschluss nicht benötigt.

- Saugschlauch mit Wasser füllen.
- Saugschlauch auf Wasseranschluss des Gerätes schrauben und in Wasserquelle (zum Beispiel Regentonne) hängen.

Gerät vor dem Betrieb wie folgt entlüften:

- Gerät einschalten „I/ON“.
- Hebel der Hochdruckpistole entsperren.
- Hebel der Hochdruckpistole drücken, das Gerät schaltet ein.
- Gerät laufen lassen (max. 2 Minuten), bis Wasser blasenfrei an der Hochdruckpistole austritt.
- Hebel der Hochdruckpistole loslassen.
- Hebel der Hochdruckpistole verriegeln.

Betrieb

ACHTUNG

Trockenlauf von mehr als 2 Minuten führt zu Beschädigungen an der Hochdruckpumpe. Baut das Gerät innerhalb von 2 Minuten keinen Druck auf, Gerät abschalten und gemäß Hinweisen im Kapitel „Hilfe bei Störungen“ verfahren.

Full Control System

Die Druckanzeige an der Hochdruckpistole zeigt im Betrieb mit einem Full Control Strahlrohr die aktuell eingestellte Druckstufe an.

Hinweis: Die Druckanzeige ist bei Betrieb mit T-Racer und anderem Zubehör nicht aussagekräftig.

| Druckstufe | Empfohlen für z.B. |
|--|---|
|  3 HARD | Steinterrassen aus Pflastersteinen oder Waschbeton, Asphalt, Metalloberflächen, Gartenutensilien (Schubkarre, Spaten, etc.) |
|  2 MEDIUM | PKW / Motorrad, Ziegelsteinflächen, verputzte Wände, Kunststoff-Möbel |
|  1 SOFT | Holzflächen, Fahrrad, Sandsteinflächen, Rattan-Möbel |
|  MIX | Betrieb mit Reinigungsmittel |

ACHTUNG

Die Empfindlichkeit von Materialien kann je nach Alter und Zustand stark abweichen. Die genannten Empfehlungen sind unverbindlich.

Betrieb mit Hochdruck

△ VORSICHT

Mindestens 30 cm Strahlabstand bei der Reinigung von lackierten Oberflächen einhalten, um Beschädigungen zu vermeiden.

ACHTUNG

Autoreifen, Lack oder empfindliche Oberflächen wie Holz nicht mit dem Dreckfräser reinigen, Gefahr der Beschädigung.

- Für die Reinigungsaufgabe geeignetes Strahlrohr wählen.

Abbildung **I**

- Strahlrohr in Hochdruckpistole einstecken und durch 90° Drehung fixieren.
- Gerät einschalten „I/ON“.
- Hebel der Hochdruckpistole entsperren.
- Hebel der Hochdruckpistole drücken, das Gerät schaltet ein.

Hinweis: Wird der Hebel losgelassen, schaltet das Gerät ab. Der Hochdruck im System bleibt erhalten.

Full Control Strahlrohr Vario Power

- Strahlrohr drehen bis an der Druckanzeige der Hochdruckpistole die LED der benötigten Druckstufe leuchtet.

Betrieb mit Reinigungsmittel

* Optionales Zubehör

Die meisten KÄRCHER Reinigungsmittel können gebrauchsfertig in einer Plug 'n' Clean Reinigungsmittelflasche gekauft werden.

Hinweis: Reinigungsmittel kann nur im Niederdruck zu gemischt werden.

⚠ **GEFAHR**

Bei Verwendung von Reinigungsmitteln ist das Sicherheitsdatenblatt des Reinigungsmittel-Herstellers zu beachten, insbesondere die Hinweise zur persönlichen Schutzausrüstung.

→ Deckel von der Plug 'n' Clean Reinigungsmittelflasche abnehmen.

Abbildung **J**

→ Reinigungsmittelflasche mit der Öffnung nach unten in den Anschluss für Plug 'n' Clean Reinigungsmittel drücken.

→ Vario Power Strahlrohr verwenden.

→ Strahlrohr Richtung „MIX“ drehen bis an der Druckanzeige der Hochdruckpistole die LED „MIX“ leuchtet.

Hinweis: Dadurch wird bei Betrieb die Reinigungsmittellösung dem Wasserstrahl zugemischt.

Empfohlene Reinigungsmethode

→ Reinigungsmittel sparsam auf die trockene Oberfläche sprühen und einwirken (nicht trocknen) lassen.

→ Gelösten Schmutz mit Hochdruckstrahl abspülen.

Nach Betrieb mit Reinigungsmittel

→ Plug 'n' Clean Reinigungsmittelflasche aus Aufnahme herausziehen und mit Deckel verschließen.

→ Reinigungsmittelflasche zur Aufbewahrung mit Deckel nach oben in Aufnahme stellen.

Betrieb unterbrechen

→ Hebel der Hochdruckpistole loslassen.

→ Hebel der Hochdruckpistole verriegeln.

Abbildung **K**

→ Hochdruckpistole mit Strahlrohr in Parkposition stellen.

→ Bei längeren Arbeitspausen (über 5 Minuten) zusätzlich das Gerät ausschalten „0/OFF“.

Betrieb beenden

→ Hebel der Hochdruckpistole loslassen.

→ Gerät ausschalten „0/OFF“.

→ Netzstecker aus der Steckdose ziehen.

⚠ **VORSICHT**

Den Hochdruckschlauch nur von der Hochdruckpistole oder dem Gerät trennen, wenn kein Druck im System vorhanden ist.

→ Wasserhahn schließen.

→ Hebel der Hochdruckpistole drücken, damit der noch vorhandenen Druck im System abgebaut wird.

→ Hebel der Hochdruckpistole loslassen.

→ Hebel der Hochdruckpistole verriegeln.

ACHTUNG

Beim Trennen von Zulauf- oder Hochdruckschlauch kann nach dem Betrieb warmes Wasser aus den Anschlüssen austreten.

→ Gerät von der Wasserversorgung trennen.

Transport

⚠ **VORSICHT**

Verletzungs- und Beschädigungsgefahr!

Gewicht des Gerätes beim Transport beachten.

Transport von Hand

→ Gerät am Tragegriff hochheben und tragen.

→ Transportgriff ausziehen, er rastet hörbar ein. Gerät am Transportgriff ziehen.

Transport in Fahrzeugen

→ Vor liegendem Transport: Plug 'n' Clean Reinigungsmittelflasche aus Aufnahme herausziehen und mit Deckel verschließen.

→ Gerät gegen Verrutschen und Kippen sichern.

Lagerung

⚠ **VORSICHT**

Verletzungs- und Beschädigungsgefahr!

Gewicht des Gerätes bei der Lagerung beachten.

Gerät aufbewahren

→ Gerät auf einer ebenen Fläche abstellen.

→ Strahlrohr von der Hochdruckpistole trennen.

→ Trenntaste an der Hochdruckpistole drücken und Hochdruckschlauch aus der Hochdruckpistole ziehen.

→ Hochdruckpistole in Aufbewahrung für Hochdruckpistole stecken.

→ Beide Strahlrohre in die Aufbewahrung für Strahlrohr stecken.

– Dreckfräser Strahlrohr: Düse nach unten.

– Vario Power Strahlrohr: Düse nach oben.

→ Netzanschlussleitung im Zubehörfach verstauen.

⚠ **VORSICHT**

Verletzungs- und Beschädigungsgefahr!

Drehrichtung der Schlauchtrommel beim aufwickeln

des Hochdruckschlauchs beachten.

→ Hochdruckschlauch aufwickeln.

Mit Handkurbel Schlauchtrommel **gegen den Uhrzeigersinn** drehen.

Vor längerer Lagerung, z.B. im Winter zusätzlich die Hinweise im Kapitel Pflege beachten.

Frostschutz

ACHTUNG

Nicht vollständig entleerte Geräte und Zubehör können von Frost zerstört werden. Gerät und Zubehör vollständig entleeren und vor Frost schützen.

Um Schäden zu vermeiden:

→ Gerät von der Wasserversorgung trennen.

→ Strahlrohr von der Hochdruckpistole trennen.

→ Gerät einschalten „I/ON“.

→ Hebel der Hochdruckpistole drücken bis kein Wasser mehr austritt (ca. 1 min).

→ Hebel der Hochdruckpistole loslassen.

→ Hebel der Hochdruckpistole verriegeln.

→ Gerät ausschalten „0/OFF“.

→ Gerät mit komplettem Zubehör in einem frostsicheren Raum aufbewahren.

Pflege und Wartung

⚠ **GEFAHR**

Gefahr eines Stromschlags.

- Vor allen Arbeiten am Gerät, Gerät ausschalten und Netzstecker ziehen.

Sieb im Wasseranschluss reinigen

Das Sieb im Wasseranschluss regelmäßig reinigen.

- Kupplung vom Wasseranschluss entfernen.

ACHTUNG

Sieb darf nicht beschädigt werden.

Abbildung **L**

- Sieb mit einer Flachzange herausziehen.
- Sieb unter fließendem Wasser reinigen.
- Sieb wieder in den Wasseranschluss einsetzen.

Batterien der Hochdruckpistole austauschen

Die Batterien sind verbraucht wenn im Display der Hochdruckpistole nichts mehr angezeigt wird.

Es werden zwei Batterien oder Akkus der Größe AAA benötigt.

Abbildung **M**

- Verschlussschieber drücken.
- Batteriefach öffnen.
- Batterien herausnehmen.
- Neue Batterien einsetzen und dabei auf richtige Ausrichtung der Pole achten.
- Batteriefach schließen.
- Verbrauchte Batterien gemäß den geltenden Bestimmungen entsorgen.

Hilfe bei Störungen

⚠ **GEFAHR**

Gefahr eines Stromschlags. Vor allen Pflege- und Wartungsarbeiten das Gerät ausschalten und den Netzstecker ziehen.

Reparaturarbeiten und Arbeiten an elektrischen Bauteilen dürfen nur vom autorisierten Kundendienst durchgeführt werden.

Kleinere Störungen können Sie mit Hilfe der folgenden Übersicht selbst beheben.

Im Zweifelsfall wenden Sie sich bitte an den autorisierten Kundendienst.

Gerät läuft nicht

- Hebel der Hochdruckpistole drücken, das Gerät schaltet ein.
- Prüfen ob die angegebene Spannung auf dem Typenschild mit der Spannung der Stromquelle übereinstimmt.
- Netzanschlussleitung auf Beschädigung prüfen.
- Motor überlastet, der Motorschutzschalter hat ausgelöst.
 - Gerät ausschalten „0/OFF“.
 - Gerät **eine Stunde** abkühlen lassen.
 - Gerät einschalten und wieder in Betrieb nehmen. Tritt die Störung mehrmalig auf, Gerät durch Kundendienst prüfen lassen.

Gerät läuft nicht an, Motor brummt

Spannungsabfall wegen schwachem Stromnetz oder bei Verwendung eines Verlängerungskabels.

- Beim Einschalten zuerst den Hebel der Hochdruckpistole drücken, dann den Geräteschalter auf „I/ON“ stellen.

Gerät kommt nicht auf Druck

- Einstellung am Strahlrohr prüfen.
- Wasserversorgung auf ausreichende Fördermenge überprüfen.
- Sieb im Wasseranschluss mit einer Flachzange herausziehen und unter fließendem Wasser reinigen.
- Gerät vor dem Betrieb entlüften.
Ohne angeschlossenes Strahlrohr das Gerät einschalten und laufen lassen (max. 2 Minuten), bis Wasser blasenfrei an der Pistole austritt. Gerät ausschalten und Strahlrohr wieder anschließen.

Starke Druckschwankungen

- Hochdruckdüse reinigen: Verschmutzungen aus der Düsenbohrung mit einer Nadel entfernen und von vorne mit Wasser ausspülen.
- Wasserzulaufmenge überprüfen.

Gerät undicht

- Eine tropfenweise Undichtheit des Gerätes ist technisch bedingt. Bei starker Undichtheit den autorisierten Kundendienst beauftragen.

Reinigungsmittel wird nicht angesaugt

- Vario Power Strahlrohr verwenden. Strahlrohr auf Stellung „Mix“ drehen.
- Prüfen ob Plug 'n' Clean Reinigungsmittelflasche mit der Öffnung nach unten im Anschluss für Reinigungsmittel sitzt.

Keine Druckanzeige an der Hochdruckpistole

- Batterien prüfen/ austauschen

Garantie

In jedem Land gelten die von unserer zuständigen Vertriebsgesellschaft herausgegebenen Garantiebedingungen. Etwaige Störungen an Ihrem Gerät beseitigen wir innerhalb der Garantiefrist kostenlos, sofern ein Material- oder Herstellungsfehler die Ursache sein sollte. Im Garantiefall wenden Sie sich bitte mit Kaufbeleg an Ihren Händler oder die nächste autorisierte Kundendienststelle.

Adressen finden Sie unter:

www.kaercher.com/dealersearch

Technische Daten

Elektrischer Anschluss

Spannung 230 V
1~50 Hz

Anschlussleistung 2,1 kW

Schutzgrad IP X5

Schutzklasse I

Netzabsicherung (träge) 10 A

Wasseranschluss

Zulaufdruck (max.) 1,2 MPa

Zulauftemperatur (max.) 40 °C

Zulaufmenge (min.) 10 l/min

Max. Ansaughöhe 0,5 m

Leistungsdaten

Arbeitsdruck 12,5 MPa

Max. zulässiger Druck 14,5 MPa

Fördermenge, Wasser 7,5 l/min

Fördermenge maximal 8,3 l/min

Fördermenge, Reinigungsmittel 0,3 l/min

Rückstoßkraft der Hochdruckpistole 17 N

Maße und Gewichte

Länge 411 mm

Breite 305 mm

Höhe 584 mm

Gewicht, betriebsbereit mit Zubehör 14,7 kg

Ermittelte Werte gemäß EN 60335-2-79

Hand-Arm Vibrationswert 3,7 m/s²
Unsicherheit K 0,9 m/s²

Schalldruckpegel L_{pA} 74 dB(A)
Unsicherheit K_{pA} 3 dB(A)

Schallleistungspegel L_{WA} + Unsicherheit 89 dB(A)
K_{WA}

Technische Änderungen vorbehalten.

EU-Konformitätserklärung

Hiermit erklären wir, dass die nachfolgend bezeichnete Maschine aufgrund ihrer Konzipierung und Bauart sowie in der von uns in Verkehr gebrachten Ausführung den einschlägigen grundlegenden Sicherheits- und Gesundheitsanforderungen der EU-Richtlinien entspricht. Bei einer nicht mit uns abgestimmten Änderung der Maschine verliert diese Erklärung ihre Gültigkeit.

Produkt: Hochdruckreiniger

Typ: 1.324-xxx

Einschlägige EU-Richtlinien

2000/14/EG

2014/30/EU

2006/42/EG (+2009/127/EG)

2011/65/EU

Angewandte harmonisierte Normen

EN 50581

EN 55014-1: 2006+A1: 2009+A2: 2011

EN 55014-2: 2015

EN 60335-1

EN 60335-2-79

EN 61000-3-2: 2014

EN 61000-3-3: 2013

EN 62233: 2008

Angewandtes Konformitätsbewertungsverfahren

2000/14/EG: Anhang V

Schalleistungspegel dB(A)

Gemessen: 87

Garantiert: 89

Die Unterzeichnenden handeln im Auftrag und mit Vollmacht des Vorstands.

H. Jenner

Chairman of the Board of Management

S. Reiser

Director Regulatory Affairs & Certification

Dokumentationsbevollmächtigter:

S. Reiser

Alfred Kärcher SE & Co. KG
Alfred-Kärcher-Straße 28-40
71364 Winnenden (Germany)
Tel.: +49 7195 14-0
Fax: +49 7195 14-2212

Winnenden, 2018/07/01

Contents

| | | |
|------------------------------|----|----|
| Safety | EN | 5 |
| Proper use | EN | 5 |
| Accessories and Spare Parts | EN | 5 |
| Environmental protection | EN | 5 |
| Scope of delivery | EN | 5 |
| Description of the Appliance | EN | 6 |
| Assembly | EN | 6 |
| Start up | EN | 7 |
| Operation | EN | 7 |
| Transport | EN | 8 |
| Storage | EN | 8 |
| Care and maintenance | EN | 9 |
| Troubleshooting | EN | 9 |
| Warranty | EN | 9 |
| Technical specifications | EN | 10 |
| EU Declaration of Conformity | EN | 10 |

Safety



Please read and comply with these original operating instructions and the enclosed safety instructions. Proceed accordingly. Keep both booklets for future reference or subsequent owners.

Symbols on the machine



The high pressure jet must not be directed at persons, animals, live electrical equipment or at the appliance itself.

Protect the appliance against frost.

The appliance must not be directly connected to the public drinking water network.



Safety Devices

⚠ CAUTION

- Safety installations serve the protection of the user and may not be modified or bypassed.

Appliance switch

The appliance switch prevents unintentional operation of the appliance.

Lock trigger gun

The lock locks the lever of the trigger gun and prevents the accidental start of the device.

Overflow valve with pressure switch

The overflow valve prevents the permissible working pressure from being exceeded.

If the lever on the trigger gun is released, the pressure switch turns off the pump, the high-pressure jet stops. If the lever is pulled the pump is turned on again.

Motor protection switch

The motor protection switch switches off the device if the power consumption is high.

Proper use

- Use this pressure washer for private households only:
- for cleaning machines, vehicles, buildings, tools, facades, terraces, gardening tools, etc. by means of a high-pressure water jet (if necessary, with additional cleaning agents).
 - with accessories, replacement parts and cleaning agents approved by KÄRCHER. Please observe the information accompanying the cleaning agents.

Accessories and Spare Parts

Only use original accessories and spare parts, they ensure the safe and trouble-free operation of the device. For information about accessories and spare parts, please visit www.kaercher.com.

Environmental protection



The packaging material can be recycled. Please arrange for the environmentally appropriate disposal of the packaging.



Old appliances contain valuable recyclable materials that should be recycled properly. Batteries and accumulators contain substances that must not enter the environment. Please dispose of old devices and batteries or accumulators in an environmentally friendly way.



Cleaning operations which produce oily waste water, e.g. engine washes, underbody washes, may only be carried out using washing stations equipped with an oil separator.



Work with detergents must only be performed on liquid-tight work surfaces with a connection to the sewer system. Do not let release detergent into waters or earth.



The extraction of water from public waters is prohibited in some countries.

Notes about the ingredients (REACH)

You will find current information about the ingredients at:

www.kaercher.com/REACH

Scope of delivery

The scope of delivery of the device is illustrated on the packaging. Check the content for completeness upon unpacking.

In the event of missing accessories or any transport damage, please contact your dealer.

Description of the Appliance

These operating instructions describe the maximum equipment. Depending on the model, there are differences in the scopes of delivery (see packaging).

See fold-out page 4 for illustrations

- 1 Coupling element for water connection
- 2 Water connection with integrated sieve
- 3 High pressure hose
- 4 Hose guide
- 5 Storage for spray lances
- 6 Storage / parking position for trigger gun
- 7 Connection for Plug 'n' Clean detergent
- 8 Carrying handle
- 9 Transport handle, detachable
- 10 High-pressure hose drum
- 11 Hand crank for hose drum
- 12 Appliance switch „0/OFF“ / „I/ON“
- 13 Mains cable with mains plug
- 14 Accessory compartment
- 15 Hooks for fastening the net
- 16 Net for accessory compartment
- 17 Bearing wheel
- 18 Base with carrying handle
- 19 Full Control trigger gun
- 20 Battery compartment
- 21 LED pressure indicator
MIX / 1 - SOFT / 2 - MEDIUM / 3 - HARD
- 22 Battery compartment lock
- 23 Lock trigger gun
- 24 Button for detaching the high-pressure hose from the trigger gun
- 25 Full Control spray lance Vario Power
Carrying out the most common cleaning tasks.
Pressure levels: HARD / MEDIUM / SOFT / MIX
- 26 Full Control spray lance Dirtblaster
For strong contaminations.
Pressure level: HARD

* Optional

- 27 Plug 'n' Clean detergent bottle with locking lid

** Additionally required

- 28 Fabric-reinforced water hose with commercially available coupling.
 - Minimum diameter, 1/2 inches (13 mm).
 - Minimum length 7.5 m.

Assembly

See fold-out page 3 for illustrations

Mount loose parts delivered with appliance prior to start-up.

You will need the 2 included screws as well as a Philips screwdriver PH 2.

Install wheels

Illustration **A**

- Secure the wheels using the included plug. Align the plug properly!
- Insert the cover and screw in.

Installing the base

Illustration **B**

- Insert base.
- Insert the included dowels all the way into the holes.
- Secure the base with the enclosed screws.

Install storage for spray lances

Illustration **C**

- Hook in storage for spray lances.
- Secure the storage for the spray lances by means of two screws.

Install the transport handle

Illustration **D**

- Attach the transport handle.
- Secure the transport handle by means of two screws.

Attach the net to the accessory compartment

Illustration **E**

- Hook the net into the hooks shown in the illustration.

Start up

- Park the appliance on an even surface.
- Illustration **F**
- Put the high-pressure hose through the hose guide from the back.
- Illustration **G**
- Push the high pressure hose into the trigger gun until it locks audibly.
- Note:** Make sure the connection nipple is aligned correctly.
Check the secure connection by pulling on the high pressure hose.
- Unwind the high pressure hose from the hose drum.
 - Insert the mains plug into the socket.

Water supply

For connection values, see type plate/technical data.

ATTENTION

Impurities in the water can damage the high-pressure pump and the accessories. For protection, the use of the KÄRCHER water filter (optional accessory, order no. 4.730-059) is recommended.

Water supply from mains

Observe regulations of water supplier.

ATTENTION

Hose couplings made of metal with aquastop can damage the pump! Please use plastic couplings or KÄRCHER brass couplings.

Illustration **H**

- Screw the coupling element to the water connection on the appliance.
- Attach the water supply hose to the coupling on the water connection.
- Connect the water supply hose to the water supply.
- Completely open the water tap.

Drawing in water from open reservoirs

This high-pressure cleaner is suited to work with the KÄRCHER suction hose with backflow valve (Optional accessory, order no. 2.643-100) to draw in surface water, e.g. from water butts or ponds (see specifications for max. suction height).

Note: With vacuuming operation, the coupling for the water connection is not required.

- Fill the suction hose with water.
- Screw the suction hose into the water connection of the appliance and insert it into the water source (e.g. rainwater drum).

Bleed the device as follows prior to operation:

- Turn on the appliance "I/ON".
- Unlock the lever of the trigger gun.
- Push the lever of the trigger gun, the device will switch on.
- Let the device run (max. 2 minutes) until the water exits the trigger gun without bubbles.
- Release the lever of the trigger gun.
- Lock the lever of the trigger gun.

Operation





ATTENTION

Dry running of more than 2 minutes leads to damage of the high-pressure pump. If the appliance does not build up pressure within 2 minutes, switch the appliance off and proceed in accordance with the instructions in Chapter "Troubleshooting".

Full Control System

The pressure indicator on the trigger gun shows the currently set pressure level during operation with a Full Control spray lance.

Note: The pressure indicator is not significant during operation with the T-Racer and other accessories.

| Pressure level | For example, recommended for | |
|---|------------------------------|---|
|  | HARD | Stone terraces made of paving stones or exposed aggregate concrete, asphalt, metal surfaces, garden utensils (wheelbarrow, spade, etc.) |
|  | MEDIUM | Motorcar / motorcycle, brick surfaces, plastered walls, plastic furniture |
|  | SOFT | Wooden surfaces, bicycles, sand stone surfaces, rattan furniture |
|  | MIX | Operation with detergent |

ATTENTION

The sensitivity of the materials can strongly differ depending on the age and the condition. The so-called recommendations are non-binding.

High pressure operation

⚠ CAUTION

Keep a distance of at least 30 cm when using the jet for cleaning painted surfaces to avoid damage.

ATTENTION

Car tyres, paint or sensitive surfaces such as wood should not be cleaned with the dirt blaster, as there is a risk of damage.

- Select a spray lance suitable for the cleaning task.

Illustration **I**

- Push the spray lance into the trigger gun and fasten it by a 90° rotation.
- Turn on the appliance "I/ON".
- Unlock the lever of the trigger gun.
- Push the lever of the trigger gun, the device will switch on.

Note: Release the lever of the trigger gun; the device will switch off again. High pressure remains in the system.

Full Control spray lance Vario Power

- Turn the spray lance until the LED of the required pressure level is on at the pressure indicator of the trigger gun.

Operation with detergent

* Optional accessories

Most KÄRCHER detergents can be bought ready to use in a Plug 'n' Clean detergent bottle.

Note: Detergent can only be added when the device is operated in low pressure mode.

⚠ **DANGER**

When using detergents, the material data safety sheet issued by the detergent manufacturer must be adhered to, especially the instructions regarding personal protective equipment.

- Remove the cap of the Plug 'n' Clean detergent bottle.

Illustration **J**

- Push the detergent bottle with the opening pointing downwards into the connection for the Plug 'n' Clean detergent.
- Use Vario Power spray lance.
- Turn the spray lance towards "MIX" until the the LED "MIX" is on on the pressure indicator of the trigger gun.

Note: This will mix the detergent with the water stream.

Recommended cleaning method

- Spray the detergent sparingly on the dry surface and allow it to react, but not to dry.
- Spray off loosened dirt with the high pressure jet.

After operation with detergent

- Remove the Plug 'n' Clean detergent bottle from the intake and close it with the lid.
- For storage, put the detergent bottle into the retainer with the cap pointing up.

Interrupting operation

- Release the lever of the trigger gun.
- Lock the lever of the trigger gun.

Illustration **K**

- Put the trigger gun with the spray lance into the parking position.
- During longer breaks (more than 5 minutes), also turn the appliance off using the "0/OFF" switch.

Finish operation

- Release the lever of the trigger gun.
- Turn off the appliance "0/OFF".
- Disconnect the mains plug from the socket.

⚠ **CAUTION**

Only separate the high-pressure hose from the trigger gun or the device when there is no pressure in the system.

- Turn off tap.
- Press the lever of the trigger gun to release any remaining pressure in the system.
- Release the lever of the trigger gun.
- Lock the lever of the trigger gun.

ATTENTION

When disconnecting the supply or high pressure hose, warm water may leak from the connections after operation.

- Detach the appliance from the water supply.

Transport

⚠ **CAUTION**

*Risk of personal injury or damage!
Mind the weight of the appliance during transport.*

When transporting by hand

- Lift appliance by the carrying handle and carry it.
- Pull out the transport handle until it audibly snaps into place.
Pull the appliance by its transport handle.

When transporting in vehicles

- Prior to horizontal transport: Remove the Plug 'n' Clean detergent bottle from the intake and close it with the lid.
- Secure the appliance against shifting and tipping over.

Storage

⚠ **CAUTION**

*Risk of personal injury or damage!
Consider the weight of the appliance when storing it.*

Storing the Appliance

- Park the machine on an even surface.
- Detach spray lance from the trigger gun.
- Push the disconnect button on the trigger gun and pull the high-pressure hose out of the trigger gun.
- Place the trigger gun into the storage for the trigger gun.
- Put both spray lances into the storage for the spray lance.
- Dirtblaster spray lance: Nozzle towards the bottom.
- Vario Power spray lance: Nozzle towards the top.
- Store the mains connection in the accessory compartment.

⚠ **CAUTION**

*Risk of personal injury or damage!
Observe the rotation direction of the hose reel upon coiling up the high-pressure hose.*

- Coil up the high-pressure hose.
Turn the hose reel in a **counter-clockwise direction** using the crank handle.

Prior to extended storage periods, as during the winter, also observe the instructions in the Care section.

Frost protection

ATTENTION

Appliances and accessories that are not completely drained can be destroyed by frost. Completely drain appliance and accessories and protect them against frost. To avoid damage:

- Detach the appliance from the water supply.
- Detach spray lance from the trigger gun.
- Turn on the appliance "I/ON".
- Push the lever of the trigger gun until no more water is escaping (approx. 1 min).
- Release the lever of the trigger gun.
- Lock the lever of the trigger gun.
- Turn off the appliance "0/OFF".
- Store the appliance and the entire accessories in a frost free room.

Care and maintenance

⚠ DANGER

Risk of electric shock.

- Prior to all work on the appliance, switch off the appliance and pull the power plug.

Clean the sieve in the water connection

Clean the sieve in the water connection regularly.

- Remove coupling from the water connection.

ATTENTION

The sieve must not be damaged.

Illustration **L**

- Pull the sieve out using flat pliers.
- Clean the sieve under running water.
- Reinsert the sieve into the water connection.

Changing the batteries of the trigger gun

The batteries are depleted if nothing is shown on the display of the trigger gun anymore.

Two batteries or accumulators of the size AAA are required.

Illustration **M**

- Push the locking slide.
- Open battery compartment.
- Remove the batteries.
- Insert new batteries and observe the correct orientation of the terminals.
- Close battery compartment.
- Dispose of the used batteries according to the local provisions.

Troubleshooting

⚠ DANGER

Risk of electric shock. Turn off the appliance and remove the mains plug prior to performing any care and maintenance work.

Repair work and work on the electrical components may only be performed by an authorised customer service.

You can rectify minor faults yourself with the help of the following overview.

If in doubt, please consult the authorized customer service.

Appliance is not running

- Push the lever of the trigger gun, the device will switch on.
 - Check whether the voltage indicated on the type plate corresponds to the voltage of the mains supply.
 - Check the mains connection cable for damages.
 - Motor overloaded, the motor circuit breaker has tripped.
 - Turn off the appliance "0/OFF".
 - Allow the device to cool down for **one hour**.
 - Switch on the device and put it into operation again.
- If the malfunction occurs repeatedly, have the device checked by the customer service.

Appliance does not start, motor hums

Voltage reduction due to weak mains supply or when using an extension cable.

- Upon switch-on, push the lever of the trigger gun first and then switch the power switch to "I/ON".

Pressure does not build up in the appliance

- Check setting at the spray lance.
- Check water supply for adequate delivery rate.
- Pull out the sieve in the water connection using flat-nose pliers and clean under running water.
- Remove air from appliance before operation. Switch on the appliance without connection the HP hose (max. 2 minutes) and run it until the water discharging from the HP outlet is free of bubbles. Switch off appliance and reconnect HP hose.

Strong pressure fluctuations

- Clean high-pressure nozzle: Remove dirt and debris from the nozzle bore, using a needle and rinse through with water from the front.
- Check water flow quantity.

Appliance is leaking

- Dropwise leakage of the device is normal for technical reasons. If the leakage increases contact the authorized customer service.

No detergent infeed

- Use Vario Power spray lance. Turn the spray lance to "Mix" position.
- Check whether the Plug 'n' Clean detergent bottle is placed into the detergent connection facing down.

No pressure indicator on the trigger gun

- Check / replace the batteries

Warranty

The warranty terms published by the relevant sales company are applicable in each country. We will repair potential failures of your appliance within the warranty period free of charge, provided that such failure is caused by faulty material or defects in manufacturing. In the event of a warranty claim please contact your dealer or the nearest authorized Customer Service centre.

Please submit the proof of purchase.

Addresses can be found under:

www.kaercher.com/dealercsearch

Technical specifications

Electrical connection

| | |
|------------------------|------------------|
| Voltage | 230 V 1~50 Hz |
| Connected load | 2,1 kW |
| Protection class | IP X5 |
| Protective class | I |
| Mains fuse (slow-blow) | 10 A |

Water connection

| | |
|-----------------------|----------|
| Max. feed pressure | 1,2 MPa |
| Max. feed temperature | 40 °C |
| Min. feed volume | 10 l/min |
| Max. Suction height | 0,5 m |

Performance data

| | |
|---------------------------------|-----------|
| Working pressure | 12,5 MPa |
| Max. permissible pressure | 14,5 MPa |
| Water flow rate | 7,5 l/min |
| Max. flow rate | 8,3 l/min |
| Detergent flow rate | 0,3 l/min |
| Recoil force of the trigger gun | 17 N |

Dimensions and weights

| | |
|---|---------|
| Length | 411 mm |
| Width | 305 mm |
| Height | 584 mm |
| Weight, ready to operate with accessories | 14,7 kg |

Values determined as per EN 60335-2-79

| | |
|---|----------------------|
| Hand-arm vibration value | 3,7 m/s ² |
| Uncertainty K | 0,9 m/s ² |
| Sound pressure level L _{pA} | 74 dB(A) |
| Uncertainty K _{pA} | 3 dB(A) |
| Sound power level L _{WA} + Uncertainty K _{WA} | 89 dB(A) |

Subject to technical changes.

EU Declaration of Conformity

We hereby declare that the machine described below complies with the relevant basic safety and health requirements of the EU Directives, both in its basic design and construction as well as in the version put into circulation by us. This declaration shall cease to be valid if the machine is modified without our prior approval.

Product: High pressure cleaner
Type: 1.324-xxx

Relevant EU Directives

2000/14/EC
2014/30/EU
2006/42/EC (+2009/127/EC)
2011/65/EU

Applied harmonized standards

EN 50581
EN 55014-1: 2006+A1: 2009+A2: 2011
EN 55014-2: 2015
EN 60335-1
EN 60335-2-79
EN 61000-3-2: 2014
EN 61000-3-3: 2013
EN 62233: 2008

Applied conformity evaluation method

2000/14/EC: Appendix V

Sound power level dB(A)

Measured: 87
Guaranteed: 89

The signatories act on behalf of and with the authority of the company management.

H. Jenner

Chairman of the Board of Management

S. Reiser

Director Regulatory Affairs & Certification

Documentation supervisor:
S. Reiser

Alfred Kärcher SE & Co. KG
Alfred-Kärcher-Straße 28-40
71364 Winnenden (Germany)
Tel.: +49 7195 14-0
Fax: +49 7195 14-2212

Winnenden, 2018/07/01

Table des matières

| | | |
|-----------------------------------|----|----|
| Sécurité | FR | 5 |
| Utilisation conforme | FR | 5 |
| Accessoires et pièces de rechange | FR | 5 |
| Protection de l'environnement | FR | 5 |
| Contenu de livraison | FR | 5 |
| Description de l'appareil | FR | 6 |
| Montage | FR | 6 |
| Mise en service | FR | 7 |
| Fonctionnement | FR | 7 |
| Transport | FR | 8 |
| Entreposage | FR | 8 |
| Entretien et maintenance | FR | 9 |
| Assistance en cas de panne | FR | 9 |
| Garantie | FR | 9 |
| Caractéristiques techniques | FR | 10 |
| Déclaration UE de conformité | FR | 10 |

Sécurité



Avant la première utilisation de votre appareil, lire attentivement ce manuel d'instructions original et les consignes de sécurité qu'il contient. Respecter l'ensemble de ces instructions. Conservez les deux livrets pour une utilisation ultérieure ou pour le futur propriétaire.

Symboles sur l'appareil



Ne pas diriger le jet haute pression sur des personnes, des animaux, un équipement électrique actif ou sur l'appareil lui-même. Mettre l'appareil à l'abri du gel.



L'appareil ne doit pas être directement raccordé au réseau public d'eau potable.

Dispositifs de sécurité

⚠ PRÉCAUTION

■ *Le but des dispositifs de sécurité est de protéger l'utilisateur. Ils ne doivent en aucun cas être transformés ou désactivés.*

Interrupteur principal

L'interrupteur principal empêche un fonctionnement involontaire de l'appareil.

Dispositif de verrouillage du pistolet haute pression

Le dispositif de verrouillage bloque le levier du pistolet haute pression et empêche un démarrage non désiré de l'appareil.

Clapet de décharge avec pressostat

Le clapet de décharge évite un dépassement de la pression de service admissible.

Si le levier est relâché au niveau du pistolet haute pression, le pressostat coupe la pompe et le jet haute pression est arrêté. Si le levier est tiré, la pompe est remise en service.

Disjoncteur-protecteur moteur

Si la consommation de courant est trop élevée, le disjoncteur de protection moteur met l'appareil hors marche.

Utilisation conforme

Utiliser ce nettoyeur haute pression exclusivement pour un usage privé :

- pour le nettoyage de machines, véhicules, bâtiments, outils, façades, terrasses, outils de jardinage etc. avec un jet d'eau sous pression (et si besoin en ajoutant des détergents).
- avec des accessoires, pièces de rechange et détergents homologués par KÄRCHER. Veuillez respecter les consignes livrées avec les détergents.

Accessoires et pièces de rechange

N'utiliser que des accessoires et pièces de rechange d'origine, ils garantissent le bon fonctionnement de l'appareil.

Vous trouverez des informations relatives aux accessoires et pièces de rechange sur www.kaercher.com.

Protection de l'environnement



Les matériels d'emballage sont recyclables. Éliminez l'emballage d'une manière respectueuse de l'environnement.



Les appareils anciens contiennent des matériaux précieux recyclables qui doivent être amenés à un système de recyclage. Les batteries et les accumulateurs contiennent des substances ne devant pas être tout simplement jetées. Veuillez éliminer les anciens appareils ainsi que les batteries ou les accumulateurs d'une manière respectueuse de l'environnement.



Tous travaux de nettoyage produisant des eaux usées contenant de l'huile, par exemple un nettoyage de moteur ou de bas de caisse, doivent uniquement être effectués à des postes de lavage équipés d'un séparateur d'huile.



Les travaux avec du détergent ne doivent être faits que sur des plans de travail étanches aux liquides, avec raccord à la canalisation d'eaux usées. Ne pas laisser le détergent s'infiltrer dans les eaux ou dans le sol.



Il est dans certains pays interdit de prélever de l'eau dans les cours d'eau publiques.

Instructions relatives aux ingrédients (REACH)

Les informations actuelles relatives aux ingrédients se trouvent sous :

www.kaercher.com/REACH

Contenu de livraison

L'étendue de livraison de votre appareil figure sur l'emballage. Lors du déballage, contrôler l'intégralité du contenu.

Si'il manque des accessoires ou en cas de dommages imputables au transport, informer immédiatement le revendeur.

Description de l'appareil

Ces instructions de service décrivent l'équipement maximum. Suivant le modèle, la fourniture peut varier (voir l'emballage).

Illustrations, voir page dépliante 4

- 1 Raccord pour l'arrivée d'eau
- 2 Arrivée d'eau avec tamis intégré
- 3 Flexible haute pression
- 4 Guidage du flexible
- 5 Support pour lances
- 6 Rangement / Position de stationnement pour le pistolet haute pression
- 7 Raccordement de la bouteille de détergent Plug 'n' Clean
- 8 Poignée de transport
- 9 Poignée de transport, amovible
- 10 Dévidoir de flexible haute pression
- 11 Manivelle pour dévidoir
- 12 Interrupteur principal "0/OFF" / "I/ON"
- 13 Câble d'alimentation secteur avec fiche secteur
- 14 Espace de rangement pour les accessoires
- 15 Crochet pour fixation du filet
- 16 Filet pour le compartiment accessoires
- 17 Roulette de transport
- 18 Pied avec poignée de transport
- 19 Pistolet haute pression Full Control
- 20 Compartiment batterie
- 21 Affichage LED de la pression
MIX / 1 - SOFT / 2 - MEDIUM / 3 - HARD
- 22 Verrouillage compartiment à batteries
- 23 Dispositif de verrouillage du pistolet haute pression
- 24 Touche pour séparer le flexible haute pression du pistolet haute pression
- 25 Lance Full Control Vario Power
Pour les travaux courants de nettoyage.
Niveaux de pression : HARD / MEDIUM / SOFT / MIX
- 26 Lance Full Control rotabuse
Pour les salissures tenaces
Niveau de pression : HARD

* Option

- 27 Bouteille de détergent Plug 'n' Clean avec couvercle de fermeture

** Nécessaire en supplément

- 28 Flexible renforcé avec raccord standard.
 - Diamètre minimal 1/2 pouce (13 mm)
 - Longueur minimale 7,5 m

Montage

Illustrations, voir page dépliante 3

Monter les pièces jointes en vrac à l'appareil avant la mise en service.

Pour cela, les 2 vis livrées ainsi qu'un tournevis à empreinte cruciforme PH 2 sont nécessaires.

Montage des roues

Figure : **A**

- Fixer les roues à l'aide des obturateurs fournis. Veiller à l'alignement de l'obturateur !
- Enficher le couvercle et le visser.

Monter le pied

Figure : **B**

- Insérer le pied.
- Enfoncez les chevilles jointes dans les trous jusqu'à la butée.
- Fixer le pied avec les vis fournies.

Monter le logement pour les lances.

Figure : **C**

- Accrocher le logement pour les lances.
- Fixer le rangement pour les lances avec deux vis.

Montage de la poignée de transport

Figure : **D**

- Enficher la poignée de transport.
- Fixer la poignée de transport avec deux vis.

Poser le filet sur le compartiment accessoires

Figure : **E**

- Suspendre le filet dans les crochets indiqués dans l'image.

Mise en service

→ Gérer l'appareil sur une surface plane.

Figure : **F**

→ Insérer le flexible haute pression depuis l'arrière à travers le guidage du flexible.

Figure : **G**

→ Enfiler le flexible haute pression dans le pistolet haute pression jusqu'à son enclenchement audible.

Remarque : Veiller à un alignement correct du nipple de raccordement.

Contrôler que la connexion est bien fixée en tirant sur le flexible haute pression.

→ Dérouler complètement le flexible à haute pression du dévidoir.

→ Brancher la fiche secteur dans une prise de courant.

Alimentation en eau

Données de raccordement, voir plaque signalétique / caractéristiques techniques

ATTENTION

Des impuretés dans l'eau peuvent endommager la pompe haute pression et les accessoires. Il est recommandé d'utiliser le filtre à eau KÄRCHER (accessoires spéciaux, référence 4.730-059).

Raccordement à la conduite d'eau du réseau public

Respecter les prescriptions de votre société distributrice en eau.

ATTENTION

Les coupleurs de flexibles en métal avec Aquastop peuvent être à l'origine d'un endommagement de la pompe ! N'utiliser par conséquent qu'un coupleur de flexible en plastique ou le coupleur de flexible en liaison de KÄRCHER.

Figure : **H**

→ Visser le raccord à l'arrivée d'eau de l'appareil.

→ Enfiler le flexible d'arrivée d'eau sur le raccord sur le raccord d'alimentation en eau.

→ Raccorder le flexible d'eau à l'alimentation en eau.

→ Ouvrir le robinet d'eau complètement.

Aspiration d'eau depuis des réservoirs ouverts

Ce nettoyeur haute pression est approprié pour l'aspiration de l'eau de surface, par ex. des tonneaux d'eau de pluie ou des étangs (hauteur d'aspiration maximale cf. caractéristiques techniques) avec le flexible d'aspiration KÄRCHER avec clapet anti-retour (accessoires spéciaux, référence : 2.643-100).

Remarque : En mode aspiration, le raccord pour le raccord d'alimentation en eau n'est pas nécessaire.

→ Remplir d'eau le flexible d'aspiration.

→ Visser le flexible d'aspiration sur le raccord d'eau de l'appareil et l'accrocher dans la source d'eau (par ex. réservoir de pluie).

Purger l'appareil avant l'utilisation de la manière suivante :

→ Interrupteur principal sur "I/ON".

→ Déverrouiller le levier du pistolet haute pression.

→ Actionner le levier du pistolet haute pression, l'appareil se met en service.

→ Faire tourner l'appareil (2 minutes au maximum) jusqu'à ce que l'eau ressorte sans bulles au niveau du pistolet haute pression.

→ Relâcher le levier du pistolet haute pression.

→ Verrouiller le levier du pistolet haute pression.

Fonctionnement





ATTENTION

Une marche à sec de plus de 2 minutes entraîne des endommagements de la pompe haute pression. Si l'appareil n'établit pas de pression dans les deux minutes, le mettre hors service et procéder de la manière indiquée dans les instructions du chapitre "Aide en cas de défauts".

Full Control System

L'affichage de la pression sur le pistolet haute pression indique le niveau de pression actuellement réglé pour une utilisation avec une lance Full Control.

Remarque : l'affichage de la pression n'est pas pertinent en cas d'utilisation avec le T-Racer et d'autres accessoires.

| Niveau de pression | Recommandé pour par exemple |
|--|--|
|  3 HARD | terrasses de pierre en pavés ou en béton désactivé, asphalte, surfaces métalliques, ustensiles de jardin (brouette, bêche, etc.) |
|  2 MEDIUM | Voitures / motos, surfaces en brique, surfaces en brique, murs crépis, meubles en matière plastique |
|  1 SOFT | Surfaces en bois, vélos, surfaces en grès, meubles en rotin |
|  MIX | Fonctionnement avec détergent |

ATTENTION

La sensibilité des matériaux peut fortement varier en fonction de l'ancienneté et de l'état. Les recommandations indiquées sont fournies à titre indicatif.

Fonctionnement à haute pression

△ PRÉCAUTION

Une distance d'au moins 30 cm entre la lance et les surfaces peintes est nécessaire pour éviter tout endommagement

ATTENTION

Ne pas nettoyer les pneus, la carrosserie ou les surfaces sensibles telles que le bois avec la rotabuse pour éviter tout endommagement.

→ Pour la tâche de nettoyage, choisir la lance appropriée.

Figure : **I**

→ Insérer la lance dans le pistolet haute pression et la fixer en effectuant une rotation à 90 °.

→ Interrupteur principal sur "I/ON".

→ Déverrouiller le levier du pistolet haute pression.

→ Actionner le levier du pistolet haute pression, l'appareil se met en service.

Remarque : Si le levier est relâché, l'appareil se met hors service. La haute pression est conservée dans le système.

Lance Full Control Vario Power

→ Tourner la lance jusqu'à ce que la LED du niveau de pression souhaité s'allume sur l'affichage de la pression du pistolet haute pression.

Fonctionnement avec détergent

* Accessoire en option

La plupart des détergents KÄRCHER peuvent être achetés de manière prêt à l'emploi dans une bouteille de détergent Plug 'n' Clean.

Remarque : L'addition de détergents est uniquement possible en mode basse pression.

⚠ DANGER

Lors de l'utilisation de détergents, la fiche de données de sécurité du fabricant du détergent doit être respectée, notamment les remarques relatives à l'équipement de protection personnel.

→ Retirer le couvercle de la bouteille de détergent Plug 'n' Clean.

Figure : **J**

→ Appuyer sur la bouteille de détergent avec l'ouverture vers le bas dans le raccord pour détergent Plug 'n' Clean.

→ Utiliser la lance Vario Power.

→ Tourner la lance dans la direction de « MIX » jusqu'à ce que la LED « MIX » s'allume au niveau de l'affichage de la pression du pistolet haute pression.

Remarque : Ainsi, la solution de détergent est mélangée au jet d'eau lors du fonctionnement.

Méthode de nettoyage conseillée

→ Pulvériser le détergent sur la surface sèche et laisser agir sans toutefois le laisser sécher complètement.

→ Retirer les saletés dissoutes au moyen du jet haute pression.

Après utilisation avec un détergent

→ Retirer la bouteille de détergent Plug 'n' Clean du logement et la fermer à l'aide du bouchon.

→ Mettre la bouteille de détergent dans le rangement avec le couvercle vers le haut.

Interrompre le fonctionnement

→ Relâcher le levier du pistolet haute pression.

→ Verrouiller le levier du pistolet haute pression.

Figure : **K**

→ Mettre le pistolet haute pression avec la lance en position de stationnement.

→ En cas de pauses de longue durée (plus de 5 minutes), mettre en plus l'appareil hors service avec l'interrupteur "0/OFF".

Fin de l'utilisation

→ Relâcher le levier du pistolet haute pression.

→ Mettre l'appareil hors service "0/OFF".

→ Retirer la fiche secteur de la prise de courant.

⚠ PRÉCAUTION

Séparer le tuyau haute pression du pistolet haute pression ou de l'appareil uniquement quand il n'y a pas de pression dans le système.

→ Fermer le robinet d'eau.

→ Appuyer sur le levier du pistolet haute pression afin d'éliminer la pression encore présente dans le système.

→ Relâcher le levier du pistolet haute pression.

→ Verrouiller le levier du pistolet haute pression.

ATTENTION

En cas de séparation du flexible d'amenée ou haute pression, de l'eau chaude peut s'échapper des raccords avec le fonctionnement.

→ Séparer l'appareil de l'alimentation en eau.

Transport

⚠ PRÉCAUTION

Risque de blessure et d'endommagement !
Respecter le poids de l'appareil lors du transport.

Transport manuel

→ Soulever l'appareil avec la poignée et le porter.

→ Sortir la poignée de transport ; elle s'enclenche de manière audible.

Tirer l'appareil à l'aide de la poignée de transport.

Transport dans des véhicules

→ Avant un transport à l'horizontale : Retirer la bouteille de détergent Plug 'n' Clean du logement et la fermer à l'aide du bouchon.

→ Freiner l'appareil pour l'empêcher de glisser et de basculer.

Entreposage

⚠ PRÉCAUTION

Risque de blessure et d'endommagement !
Tenir compte du poids de l'appareil lors du stockage.

Ranger l'appareil

→ Garer l'appareil sur une surface plane.

→ Séparer la lance du pistolet haute pression.

→ Appuyer sur la touche de séparation du pistolet haute pression et retirer le flexible haute pression du pistolet haute pression.

→ Insérer le pistolet haute pression dans le logement prévu pour le pistolet haute pression.

→ Insérer les deux lances dans le rangement pour lances.

– Lance à rotabuse : buse vers le bas.

– Lance Vario Power : buse vers le haut.

→ Ranger le câble d'alimentation électrique dans le compartiment accessoires.

⚠ PRÉCAUTION

Risque de blessure et d'endommagement !
Respecter le sens de rotation de l'enrouleur de flexible lors de l'embobinage du flexible haute pression.

→ Embobiner le flexible haute pression.

Tourner l'enrouleur de flexible avec la manivelle dans le sens inverse des aiguilles d'une montre.

En cas de stockage prolongé, par ex. en hiver, respecter en plus les recommandations fournies au chapitre Entretien.

Protection antigel

ATTENTION

Des appareils et des accessoires qui n'ont pas été complètement vidés peuvent être détruits par le gel. Vider complètement l'appareil et les accessoires et les mettre à l'abri du gel.

Pour éviter des dommages :

→ Séparer l'appareil de l'alimentation en eau.

→ Séparer la lance du pistolet haute pression.

→ Interrupteur principal sur "I/ON".

→ Pousser le levier du pistolet haute pression jusqu'à ce que de l'eau ne sorte plus (environ 1 min).

→ Relâcher le levier du pistolet haute pression.

→ Verrouiller le levier du pistolet haute pression.

→ Mettre l'appareil hors service "0/OFF".

→ Conserver l'appareil et l'intégralité des accessoires dans un endroit à l'abri du gel.

Entretien et maintenance

⚠ DANGER

Risque d'électrocution.

- ➔ Avant d'effectuer des travaux sur l'appareil, couper l'interrupteur principal et débrancher la fiche secteur.

Nettoyer le tamis de l'arrivée d'eau

Nettoyer régulièrement le tamis dans le raccord d'alimentation en eau.

- ➔ Retirer le raccord du raccord d'alimentation en eau.

ATTENTION

Le tamis ne doit pas être endommagé.

Figure : **L**

- ➔ Enlever le tamis avec une pince plate.
- ➔ Nettoyer le tamis sous l'eau courante.
- ➔ Remettre en place le tamis dans le raccord d'alimentation en eau.

Remplacer les batteries du pistolet haute pression

Les batteries sont consommées lorsque plus rien n'est affiché sur l'affichage du pistolet haute pression. Deux batteries ou accumulateurs de taille AAA sont nécessaires.

Figure : **M**

- ➔ Appuyer sur la glissière de fermeture.
- ➔ Ouvrir le compartiment pour batteries.
- ➔ Sortir les batteries.
- ➔ Mettre en place les nouvelles batteries en faisant attention à la polarité correcte.
- ➔ Fermer le compartiment pour batteries.
- ➔ Éliminer les batteries dans le respect des dispositions en vigueur.

Assistance en cas de panne

⚠ DANGER

Risque d'électrocution. Avant tout travail d'entretien et de maintenance, mettre l'appareil hors tension et débrancher la fiche secteur.

Seul le service après-vente agréé est autorisé à effectuer des travaux de réparation ou des travaux concernant les pièces électriques de l'appareil.

Il est possible de résoudre des pannes sans trop grande gravité en utilisant la liste suivante.

En cas de doute, s'adresser au service après-vente agréé.

L'appareil ne fonctionne pas

- ➔ Actionner le levier du pistolet haute pression, l'appareil se met en service.
 - ➔ Vérifier que la tension indiquée sur la plaque signalétique correspond à la tension de la prise de courant.
 - ➔ Vérifier si le câble d'alimentation est endommagé
 - ➔ Le moteur est surchargé, la protection thermique du moteur s'est déclenchée.
 - Mettre l'appareil hors service "0/OFF".
 - Faire refroidir l'appareil pendant **une heure**.
 - Mettre l'appareil sous tension et le remettre en service.
- Si la panne apparaît à plusieurs reprises, faire vérifier l'appareil par le service après-vente.

L'appareil ne démarre pas, le moteur ronronne

Chute de tension en raison d'un réseau électrique faible ou dans le cas de l'utilisation d'un câble de rallonge.

- ➔ Lors de la mise en service, appuyer en premier sur le levier du pistolet haute pression, puis mettre l'interrupteur principal sur « I/ON ».

L'appareil ne monte pas en pression

- ➔ Contrôler le réglage sur la lance.
- ➔ Vérifier la présence d'un débit suffisant au niveau de l'alimentation en eau.
- ➔ Enlever le tamis de l'arrivée d'eau à l'aide d'une pince et le nettoyer à l'eau courante.
- ➔ Purger l'appareil avant l'utilisation.
Mettre l'appareil en marche en vérifiant que la lance n'est pas branchée et le laisser tourner (max. 2 minutes) jusqu'à ce que l'eau qui s'échappe du pistolet ne contienne plus de bulles d'air. Mettre l'appareil hors tension et raccorder la lance.

Fluctuations de pression importantes

- ➔ Nettoyer la buse à haute pression : Ôtez les salissures situées dans l'orifice de la buse à l'aide d'une aiguille et rincez-la avec de l'eau.
- ➔ Contrôler la quantité d'eau alimentée.

Appareil non étanche

- ➔ Un défaut d'étanchéité en goutte-à-goutte de l'appareil peut survenir sous certaines conditions techniques. Si la fuite est importante, contacter le service après-vente Kärcher agréé.

Le détergent n'est pas aspiré

- ➔ Utiliser la lance Vario Power.
Tourner la lance sur la position "Mix".
- ➔ Vérifier si la bouteille de détergent Plug 'n' Clean se trouve avec l'ouverture dirigée vers le bas dans le raccord de détergent.

Aucun affichage de la pression au niveau du pistolet haute pression

- ➔ Contrôler / remplacer les batteries

Garantie

Dans chaque pays, les conditions de garantie en vigueur sont celles publiées par notre société de distribution responsable. Les éventuelles pannes sur l'appareil sont réparées gratuitement dans le délai de validité de la garantie, dans la mesure où celles-ci relèvent d'un défaut matériel ou d'un vice de fabrication. En cas de recours en garantie, adressez-vous à votre revendeur ou au service après-vente agréé le plus proche munis de votre preuve d'achat.

Vous trouverez les adresses sous :

www.kaercher.com/dealersearch

Caractéristiques techniques

Branchement électrique

Tension 230 V
1~50 Hz

Puissance de raccordement 2,1 kW

Degré de protection IP X5

Classe de protection I

Protection du réseau (à action retardée) 10 A

Arrivées d'eau

Pression d'alimentation (max.) 1,2 MPa

Température d'alimentation (max.) 40 °C

Débit d'alimentation (min.) 10 l/min

Hauteur max. de l'aspiration 0,5 m

Performances

Pression de service 12,5 MPa

Pression maximale admissible 14,5 MPa

Débit (eau) 7,5 l/min

Débit maximum 8,3 l/min

Débit (détergent) 0,3 l/min

Force de recul du pistolet haute pression 17 N

Dimensions et poids

Longueur 411 mm

Largeur 305 mm

Hauteur 584 mm

Poids, opérationnel avec accessoires 14,7 kg

Valeurs définies selon EN 60335-2-79

Valeur de vibrations bras-main 3,7 m/s²

Incertitude K 0,9 m/s²

Niveau de pression acoustique L_{pA} 74 dB(A)

Incertitude K_{pA} 3 dB(A)

Niveau de pression acoustique L_{WA} + incertitude K_{WA} 89 dB(A)

Sous réserve de modifications techniques.

Déclaration UE de conformité

Nous certifions par la présente que la machine spécifiée ci-après répond de par sa conception et son type de construction ainsi que de par la version que nous avons mise sur le marché aux prescriptions fondamentales stipulées en matière de sécurité et d'hygiène par les directives européennes en vigueur. Toute modification apportée à la machine sans notre accord rend cette déclaration invalide.

Produit : Nettoyeur haute pression

Type : 1.324-xxx

Directives européennes en vigueur :

2000/14/CE

2014/30/UE

2006/42/CE (+2009/127/CE)

2011/65/UE

Normes harmonisées appliquées :

EN 50581

EN 55014-1: 2006+A1: 2009+A2: 2011

EN 55014-2: 2015

EN 60335-1

EN 60335-2-79

EN 61000-3-2: 2014

EN 61000-3-3: 2013

EN 62233: 2008

Procédures d'évaluation de la conformité

2000/14/CE: Annexe V

Niveau de puissance acoustique dB(A)

Mesuré: 87

Garanti: 89

Les signataires agissent sous ordre et avec le pouvoir de la direction.

H. Jenner

Chairman of the Board of Management

S. Reiser

Director Regulatory Affairs & Certification

Responsable de la documentation :

S. Reiser

Alfred Kärcher SE & Co. KG
Alfred-Kärcher-Straße 28-40
71364 Winnenden (Germany)
Tel.: +49 7195 14-0
Fax: +49 7195 14-2212

Winnenden, 2018/07/01

Indice

| | | |
|-----------------------------------|----|----|
| Sicurezza | IT | 5 |
| Uso conforme a destinazione | IT | 5 |
| Accessori e ricambi | IT | 5 |
| Protezione dell'ambiente | IT | 5 |
| Fornitura | IT | 5 |
| Descrizione dell'apparecchio | IT | 6 |
| Montaggio | IT | 6 |
| Messa in funzione | IT | 7 |
| Funzionamento | IT | 7 |
| Trasporto | IT | 8 |
| Supporto | IT | 8 |
| Cura e manutenzione | IT | 9 |
| Guida alla risoluzione dei guasti | IT | 9 |
| Garanzia | IT | 9 |
| Dati tecnici | IT | 10 |
| Dichiarazione di conformità UE | IT | 10 |

Sicurezza



Prima di utilizzare l'apparecchio per la prima volta, leggere queste istruzioni per l'uso originali e le avvertenze di sicurezza in allegato. Agire corrispondentemente e conservare entrambi i libretti per un uso futuro o per un successivo proprietario.

Simboli riportati sull'apparecchio



Il getto ad alta pressione non va mai puntato su persone, animali, equipaggiamenti elettrici attivi o sull'apparecchio stesso. Proteggere l'apparecchio dal gelo.



L'apparecchio non deve essere collegato direttamente alla rete idrica pubblica.

Dispositivi di sicurezza

▲ **PRUDENZA**

■ *I dispositivi di sicurezza servono alla protezione dell'utente e non devono essere modificati o essere aggirati.*

Interruttore dell'apparecchio

L'interruttore dell'apparecchio impedisce l'azionamento accidentale dell'apparecchio.

Dispositivo di blocco lancia idropulitrice

Il dispositivo di blocco blocca la leva della lancia idropulitrice ed impedisce l'azionamento accidentale dell'apparecchio.

Valvola di troppopieno con pressostato

La valvola di troppo pieno impedisce che venga superata la pressione di esercizio massima consentita.

Se si allenta la leva della lancia idropulitrice, il pressostato spegne la pompa, il getto ad alta pressione si ferma. Se si tira la leva, si riattiva la pompa.

Salvatore

In caso di eccessivo assorbimento di corrente il salvatore provvede a disattivare l'apparecchio.

Uso conforme a destinazione

Utilizzare questa idropulitrice esclusivamente nell'uso domestico:

- per la pulizia di macchine, veicoli, edifici, attrezzi, facciate, terrazzi, attrezzi da giardinaggio ecc. con getto d'acqua ad alta pressione (se necessario con l'aggiunta di detergenti).
- con accessori, ricambi e detergenti omologati da KÄRCHER. Rispettate le indicazioni allegate ai detergenti.

Accessori e ricambi

Utilizzando solamente accessori e ricambi originali, si garantisce un funzionamento sicuro e privo di disturbi dell'apparecchio.

Si possono trovare informazioni riguardo ad accessori e ricambi su www.kaercher.com.

Protezione dell'ambiente



I materiali d'imballaggio sono riciclabili. Smaltire a regola d'arte gli imballaggi.



Gli apparecchi dismessi contengono preziosi materiali riciclabili che devono essere consegnati al riciclaggio. Sia le batterie che gli accumulatori contengono sostanze che non devono essere disperse nell'ambiente. Smaltire gli apparecchi dismessi nonché le batterie e gli accumulatori nel rispetto delle norme ambientali.



I lavori di pulizia durante i quali si produce acqua di scarico contenente olio, per es. alla pulizia di motori o di sottoscocche vanno effettuati esclusivamente in luoghi di lavaggio provvisti di separatori d'olio.



Gli interventi con detergenti possono essere eseguiti solo su superfici di lavoro impermeabili con collegamento alla canalizzazione dell'acqua sporca. Non fare infiltrare il detergente nelle acque di scarico o nel terreno.



Il prelievo di acqua da impianti di acque pubbliche in alcuni paesi non è consentito.

Avvertenze sui contenuti (REACH)

Informazioni aggiornate sui contenuti sono disponibili all'indirizzo:

www.kaercher.com/REACH

Fornitura

Il volume di fornitura dell'apparecchio è riportato sulla confezione. Controllare che il contenuto dell'imballaggio sia completo.

In caso di accessori assenti o danni dovuti al trasporto si prega di contattare il rivenditore.

Descrizione dell'apparecchio

In questo manuale d'uso è descritta la dotazione massima. In base al modello si possono verificare delle differenze nella fornitura (vedi imballaggio).

Per le figure vedi lato pieghevole 4

- 1 Giunto per collegamento dell'acqua
- 2 Collegamento dell'acqua con filtro montato
- 3 Tubo flessibile alta pressione
- 4 Guida per tubo flessibile
- 5 Custodia per lance
- 6 Custodia / posizione di parcheggio per lancia idropulitrice
- 7 Attacco per detergente Plug 'n' Clean
- 8 Maniglia di trasporto
- 9 Maniglia per trasporto, estraibile
- 10 Avvolgitubo per alta pressione
- 11 Manovella per avvolgitubo
- 12 Interruttore dell'apparecchio „0/OFF“ / „I/ON“
- 13 Cavo di allacciamento alla rete con connettore
- 14 Vano accessori
- 15 Gancio per fissaggio rete
- 16 Rete per vano porta-accessori
- 17 Ruota trasporto
- 18 Base con manico
- 19 Full Control lancia idropulitrice
- 20 Alloggiamento batterie
- 21 LED indicatore pressione
MIX / 1 - SOFT / 2 - MEDIUM / 3 - HARD
- 22 Chiusura alloggiamento batterie
- 23 Dispositivo di blocco lancia idropulitrice
- 24 Tasto per scollegare il tubo flessibile di alta pressione dalla lancia idropulitrice
- 25 Full Control lancia Vario Power
Per operazioni di pulizia più comuni.
Livelli di pressione: HARD / MEDIUM / SOFT / MIX
- 26 Full Control lancia fresa per sporco
Per lo sporco più resistente
Livello di pressione: HARD

* Opzionale

- 27 Bottiglia di detergente Plug 'n' Clean con tappo di chiusura

** Aggiuntivamente necessario

- 28 Tubo flessibile acqua PVC in fibra-tela con raccordo commerciale.
 - Diametro minimo 1/2 pollice (13 mm)
 - Lunghezza minima 7,5 m

Montaggio

Per le figure vedi lato pieghevole 3

Prima della messa in funzione montare i componenti singoli dell'apparecchio.

Sono necessarie le viti comprese in dotazione ed un cacciavite con intaglio a croce PH 2.

Montare le ruote

Figura **A**

- Bloccare le ruote con il tappo in dotazione. Rispettare l'orientamento del tappo!
- Introdurre ed avvitare la copertura.

Montaggio base

Figura **B**

- Infilare la base.
- Inserire nei fori fino all'arresto i tasselli compresi nella fornitura.
- Fissare la base con le viti in dotazione.

Montaggio della custodia per lance

Figura **C**

- Agganciare la custodia per lance.
- Fissare la custodia per lance con due viti.

Montare la maniglia per il trasporto

Figura **D**

- Infilare il manico di trasporto.
- Fissare il manico di trasporto con due viti.

Collocazione della rete al vano porta-oggetti

Figura **E**

- Agganciare la rete ai ganci illustrati nella figura.

Messa in funzione

- Posizionare l'apparecchio su una superficie piana. Figura **F**
- Infilare il tubo flessibile d'alta pressione da dietro attraverso la guida per tubo flessibile. Figura **G**
- Introdurre il tubo d'alta pressione nella lancia idropulitrice, finché questo si aggancia udibilmente.
Avviso: Verificare la corretta posizione del nipplo di raccordo.
Accertarsi del corretto aggancio tirando il tubo flessibile di alta pressione.
- Svolgere completamente il tubo flessibile di alta pressione dall'avvolgitubo.
- Inserire la spina in una presa elettrica.

Alimentazione dell'acqua

Valori di collegamento: vedi targhetta e Dati tecnici.

ATTENZIONE

Impurità nell'acqua possono danneggiare la pompa ad alta pressione e gli accessori. Consigliamo come protezione di utilizzare il filtro per l'acqua KÄRCHER (accessorio speciale, codice d'ordine 4.730-059).

Alimentazione da rete idrica

Rispettare le disposizioni fornite dalla società per l'approvvigionamento idrico.

ATTENZIONE

I giunti dei tubi flessibili di metallo con il dispositivo Aquastop possono causare il danneggiamento della pompa! Si prega di utilizzare giunti dei tubi flessibili di plastica oppure quelli della KÄRCHER in ottone.

Figura **H**

- Avvitare il giunto fornito sul collegamento acqua dell'apparecchio.
- Infilare il tubo flessibile di mandata dell'acqua sul giunto dell'attacco d'acqua.
- Collegare il tubo flessibile acqua all'alimentazione idrica.
- Aprire completamente il rubinetto.

Aspirazione di acqua da contenitori aperti

Questa idropulitrice è adatta, insieme al tubo di aspirazione KÄRCHER con valvola di non ritorno (accessorio speciale, N. ordine 2.643-100), all'aspirazione di acqua di superficie per es. da raccoglitori di acqua piovana o da stagni (per l'altezza di aspirazione max. vedi Dati tecnici).

Indicazione: Per l'aspirazione non si necessita del giunto per l'attacco acqua.

- Riempire il tubo flessibile di aspirazione con acqua.
- Avvitare il tubo flessibile di aspirazione al raccordo dell'acqua dell'apparecchio ed agganciarlo alla fonta (ad es. raccogliitore di acqua piovana).

Sfiatare l'apparecchio prima dell'utilizzo come segue:

- Accendere l'apparecchio „I/ON“.
- Sbloccare la leva della lancia idropulitrice.
- Premere la leva della lancia idropulitrice e l'apparecchio si attiva.
- Fare funzionare l'apparecchio (max. 2 minuti), finché l'acqua fuoriesce priva di bolle d'aria dalla lancia idropulitrice.
- Rilasciare la leva della lancia idropulitrice.
- Bloccare la leva della lancia idropulitrice.

Funzionamento

ATTENZIONE

Un funzionamento a secco di oltre 2 minuti determina dei danneggiamenti sulla pompa ad alta pressione. Nel caso in cui l'apparecchio non produca alcuna pressione entro 2 minuti, spegnere l'apparecchio e procedere secondo le indicazioni riportate al capitolo „Guida alla risoluzione dei guasti“.

Sistema Full Control

L'indicatore di pressione sulla lancia idropulitrice durante il funzionamento con una lancia Full Control mostra il livello di pressione attualmente impostato.

Indicazione: L'indicatore di pressione non è indicativo nel funzionamento con T-Racer e altri accessori.

| Livello di pressione | Raccomandato ad es. per |
|---|---|
|  3 HARD | Terrazzi di pietre da pavimentazione o calcestruzzo lavato, asfalto, superfici metalliche, attrezzi da giardino (carriola, vanga, ecc.) |
|  2 MEDIUM | Autovettura / motocicletta, superfici di mattoni, pareti stuccate, mobili di plastica |
|  1 SOFT | Superfici di legno, bicicletta, superfici di sassi sabbiosi, mobili in rattan |
|  MIX | Funzionamento con detergente |

ATTENZIONE

La sensibilità dei materiali può fortemente variare a secondo dell'età e stato. Le raccomandazioni indicate non sono vincolanti.

Funzionamento ad alta pressione

⚠ PRUDENZA

Mantenere una distanza minima di 30 cm dal getto durante la pulizia di superfici verniciate, in modo da evitare danneggiamenti.

ATTENZIONE

Non usare la fresa per pulire pneumatici di auto, vernici o superfici sensibili, rischio di danneggiamento.

- Scegliere la lancia idonea per il compito di pulizia da svolgere.

Figura **I**

- Inserire la lancia nella lancia idropulitrice e fissarla con una rotazione di 90°.
- Accendere l'apparecchio „I/ON“.
- Sbloccare la leva della lancia idropulitrice.
- Premere la leva della lancia idropulitrice e l'apparecchio si attiva.

Avviso: Quando si rilascia la leva, l'apparecchio si spegne. L'alta pressione nel sistema resta invariata.

Full Control lancia Vario Power

- Girare la lancia finché sull'indicatore pressione della lancia idropulitrice si accende il LED del livello di pressione necessario.

Funzionamento con detergente

* Accessorio opzionale

I principali detergenti KÄRCHER possono essere acquistati pronti all'uso in un flacone di detergente Plug 'n' Clean.

Indicazione: Il detergente può essere aggiunto solo con bassa pressione.

⚠ **PERICOLO**

All'impiego di detergenti va osservata la scheda tecnica di sicurezza del produttore del detergente, in particolare le indicazioni riguardo all'equipaggiamento di protezione individuale.

→ Rimuovere il coperchio dal flacone detergente Plug 'n' Clean.

Figura **J**

→ Premere il flacone detergente con l'apertura rivolta in basso nell'attacco per detergente Plug 'n' Clean.

→ Utilizzare la lancia Vario Power.

→ Girare la lancia in direzione „MIX“ finché sull'indicatore pressione della lancia idropulitrice si accende il LED „MIX“.

Avviso: In questo modo durante il funzionamento al getto d'acqua viene aggiunta la soluzione detergente.

Metodo di pulizia consigliato

→ Spruzzare misuratamente il detergente e lasciare agire (non asciugare) sulla superficie asciutta.

→ Sciacquare lo sporco sciolto con il getto alta pressione.

Dopo il funzionamento con il detergente

→ Estrarre la bottiglia di detergente Plug 'n' Clean dall'alloggiamento e chiudere con il tappo.

→ Per conservare il flacone detergente con coperchio metterlo rivolto in alto nella custodia.

Interrompere il funzionamento

→ Rilasciare la leva della lancia idropulitrice.

→ Bloccare la leva della lancia idropulitrice.

Figura **K**

→ Mettere la lancia idropulitrice con lancia inserita in posizione di parcheggio.

→ Durante pause di lavoro prolungate (più di 5 min.) spegnere anche l'apparecchio „0/OFF“.

Terminare il lavoro

→ Rilasciare la leva della lancia idropulitrice.

→ Spegner l'apparecchio „0/OFF“.

→ Togliere la spina di alimentazione dalla presa.

⚠ **PRUDENZA**

Scollegare il tubo flessibile ad alta pressione dalla lancia idropulitrice o dall'on sistema depressurizzato.

→ Chiudere il rubinetto.

→ Premere la leva della lancia idropulitrice in modo da scaricare la pressione ancora presente nel sistema.

→ Rilasciare la leva della lancia idropulitrice.

→ Bloccare la leva della lancia idropulitrice.

ATTENZIONE

Quando si scollega il tubo flessibile di mandata o di alta pressione, dopo il funzionamento potrebbe fuoriuscire dell'acqua calda dai raccordi.

→ Scollegare l'apparecchio dall'alimentazione idrica.

Trasporto

⚠ **PRUDENZA**

Pericolo di lesioni e di danneggiamento!

Per il trasporto osservare il peso dell'apparecchio.

Posizione manuale

→ Sollevare l'apparecchio con l'apposito manico e trasportarlo.

→ Estrarre il manico di trasporto finché si aggancia udibilmente.

Sollevare l'apparecchio dal manico di trasporto.

Posizione in veicoli

→ Prima di un eventuale trasporto: Estrarre la bottiglia di detergente Plug 'n' Clean dall'alloggiamento e chiudere con il tappo.

→ Bloccare l'apparecchio in modo tale che non possa scivolare o ribaltarsi.

Supporto

⚠ **PRUDENZA**

Pericolo di lesioni e di danneggiamento!

Osservare il peso dell'attrezzo quando lo si mette a magazzino.

Deposito dell'apparecchio

→ Depositare la spazzatrice su una superficie piana.

→ Staccare la lancia dalla lancia idropulitrice.

→ Premere il tasto di sblocco sulla lancia idropulitrice e scollegare il tubo flessibile d'alta pressione dalla lancia idropulitrice.

→ Introdurre la lancia idropulitrice nell'apposita custodia.

→ Infilare entrambe le lance nell'apposita custodia.

– Lancia per fresa per sporco: ugello rivolto in basso.

– Lancia Vario Power: ugello rivolto in alto.

→ Conservare il cavo di collegamento alla rete nel vano porta-accessori.

⚠ **PRUDENZA**

Pericolo di lesioni e di danneggiamento!

Osservare il senso di rotazione del tamburo avvolgitubo durante l'avvolgimento del tubo flessibile d'alta pressione.

→ Avvolgere il tubo flessibile d'alta pressione.

Con la manovella girare il tamburo avvolgitubo in senso antiorario.

Prima di depositi di lunga durata, per es. in inverno, rispettare anche le avvertenze riportate al capitolo Cura.

Antigelo

ATTENZIONE

Apparecchi e accessori non completamente svuotati potrebbero venire danneggiati dal gelo. Svuotare completamente l'apparecchio e gli accessori e proteggerli dal gelo.

Per evitare danni:

→ Scollegare l'apparecchio dall'alimentazione idrica.

→ Staccare la lancia dalla lancia idropulitrice.

→ Accendere l'apparecchio „I/ON“.

→ Premere la leva della lancia idropulitrice fino a quando non esce più acqua (circa 1 min.).

→ Rilasciare la leva della lancia idropulitrice.

→ Bloccare la leva della lancia idropulitrice.

→ Spegner l'apparecchio „0/OFF“.

→ Conservare l'apparecchio e tutti gli accessori in un ambiente protetto dal gelo.

Cura e manutenzione

⚠ **PERICOLO**

Pericolo di scossa elettrica.

- Prima di eseguire qualsiasi lavoro, spegnere l'apparecchio e staccare la spina.

Pulizia del filtro nel raccordo dell'acqua

Pulire regolarmente il filtro nel raccordo dell'acqua.

- Rimuovere il giunto dall'attacco dell'acqua.

ATTENZIONE

Non danneggiare il filtro.

Figura **L**

- Estrarre il filtro con una pinza piatta.
- Pulire il filtro sotto acqua corrente.
- Inserire il filtro di nuovo nel raccordo dell'acqua.

Sostituzione delle batterie della lancia idropulitrice

Le batterie sono consumate quando nel display della lancia idropulitrice non viene visualizzato niente.

Si necessitano di due batterie o accumulatori di grandezza AAA.

Figura **M**

- Premere la levetta di chiusura.
- Aprire il vano batteria.
- Estrarre le batterie.
- Inserire le batterie nuove e durante ciò fare attenzione alla corretta polarità.
- Chiudere il vano batteria.
- Smaltire le batterie scariche in conformità alle disposizioni in vigore.

Guida alla risoluzione dei guasti

⚠ **PERICOLO**

Pericolo di scossa elettrica. Prima di ogni attività di cura e di manutenzione, spegnere l'apparecchio e staccare la spina.

Lavori di riparazione e lavori su componenti elettrici possono essere effettuati solo dal servizio clienti autorizzato.

Piccoli guasti o disfunzioni possono essere eliminati seguendo le seguenti istruzioni.

In caso di dubbi si prega di rivolgersi al servizio assistenza autorizzato.

L'apparecchio non funziona

- Premere la leva della lancia idropulitrice e l'apparecchio si attiva.
 - Controllare se la tensione dichiarata sulla targhetta coincide con la tensione della fonte di energia.
 - Verificare la presenza di eventuali danni sul cavo di allacciamento alla rete.
 - Motore sovraccarico, il salvamotore è scattato.
 - Spegner l'apparecchio „0/OFF“.
 - Lasciare raffreddare l'apparecchio per un'ora.
 - Accendere l'apparecchio e rimetterlo in funzione.
- Se il guasto si presenta più volte, rivolgersi al servizio di assistenza clienti per un controllo.

L'apparecchio non si accende, il motore emette un ronzio

Calo della tensione a causa di una bassa corrente o in caso di utilizzo di una prolunga.

- All'accensione, premere prima la leva della lancia idropulitrice, quindi posizionare l'interruttore dell'apparecchio su „I/ON“.

L'apparecchio non raggiunge pressione

- Verificare la regolazione della lancia.
 - Verificare l'alimentazione dell'acqua su sufficiente portata.
 - Estrarre il filtro nel raccordo dell'acqua con una pinza piatta e lavarlo sotto acqua corrente.
 - Sfiatare l'aria eventualmente presente all'interno dell'apparecchio prima dell'utilizzo.
- Accendere e lasciare in funzione l'apparecchio a lancia scollegata (max. 2 minuti), fino a quando l'acqua in uscita dalla pistola risulta essere priva di bolle. Spegner l'apparecchio e collegare la lancia.

Forti variazioni di pressione

- Pulire l'ugello ad alta pressione: Rimuovere con un ago lo sporco dai fori degli ugelli e sciacquare con acqua dalla parte anteriore.
- Controllare l'afflusso di acqua.

L'apparecchio perde

- Una perdita a gocciolamento dell'apparecchio è dovuto tecnicamente. In caso di permeabilità elettrica rivolgersi al servizio clienti autorizzato.

Il detergente non viene aspirato

- Utilizzare la lancia Vario Power.
- Ruotare la lancia in posizione „Mix“.
- Accertarsi che la bottiglia di detergente Plug 'n' Clean sia posizionata con l'apertura rivolta in basso nel raccordo per detergente.

Nessuna indicazione di pressione sulla lancia idropulitrice

- Controllare / sostituire le batterie

Garanzia

Le condizioni di garanzia valgono nel rispettivo paese di pubblicazione da parte della nostra società di vendita competente. Entro il termine di garanzia eliminiamo gratuitamente eventuali guasti all'apparecchio, se causati da difetto di materiale o di produzione. Nei casi previsti dalla garanzia si prega di rivolgersi al proprio rivenditore, oppure al più vicino centro di assistenza autorizzato, esibendo lo scontrino di acquisto.

Gli indirizzi li trovate sotto:

www.kaercher.com/dealersearch

Dati tecnici

Attacco elettrico

| | |
|--------------------------------------|------------------|
| Tensione | 230 V 1~50 Hz |
| Potenza allacciata | 2,1 kW |
| Grado di protezione | IP X5 |
| Classe di protezione | I |
| Protezione rete (fusibile ritardato) | 10 A |

Collegamento idrico

| | |
|-------------------------------|----------|
| Pressione in entrata (max.) | 1,2 MPa |
| Temperatura in entrata (max.) | 40 °C |
| Portata (min.) | 10 l/min |
| Max. altezza di aspirazione | 0,5 m |

Dati potenza

| | |
|--|-----------|
| Pressione di esercizio | 12,5 MPa |
| Pressione max. consentita | 14,5 MPa |
| Portata, acqua | 7,5 l/min |
| Portata massima | 8,3 l/min |
| Portata, detergente | 0,3 l/min |
| Forza repulsiva della lancia idropulitrice | 17 N |

Dimensioni e Pesì

| | |
|------------------------------------|---------|
| Lunghezza | 411 mm |
| Larghezza | 305 mm |
| Altezza | 584 mm |
| Peso, pronto all'uso con accessori | 14,7 kg |

Valori rilevati secondo EN 60335-2-79

| | |
|--|--|
| Valore di vibrazione mano-braccio Dubbio K | 3,7 m/s ² 0,9 m/s ² |
| Pressione acustica L _{pA} Dubbio K _{pA} | 74 dB(A) 3 dB(A) |
| Pressione acustica L _{WA} + Dubbio K _{WA} | 89 dB(A) |

Con riserva di modifiche tecniche.

Dichiarazione di conformità UE

Con la presente si dichiara che la macchina qui di seguito indicata, in base alla sua concezione, al tipo di costruzione e nella versione da noi introdotta sul mercato, è conforme ai requisiti fondamentali di sicurezza e di sanità delle direttive UE. In caso di modifiche apportate alla macchina senza il nostro consenso, la presente dichiarazione perde ogni validità.

Prodotto: Idropulitrice

Modello: 1.324-xxx

Direttive UE pertinenti

2000/14/CE

2014/30/UE

2006/42/CE (+2009/127/CE)

2011/65/UE

Norme armonizzate applicate

EN 50581

EN 55014-1: 2006+A1: 2009+A2: 2011

EN 55014-2: 2015

EN 60335-1

EN 60335-2-79

EN 61000-3-2: 2014

EN 61000-3-3: 2013

EN 62233: 2008

Procedura di valutazione della conformità applicata

2000/14/CE: Allegato V

Livello di potenza sonora dB(A)

Misurato: 87

Garantito: 89

I firmatari agiscono per incarico e con delega della direzione.

H. Jenner

Chairman of the Board of Management



S. Reiser

Director Regulatory Affairs & Certification

Responsabile della documentazione:

S. Reiser

Alfred Kärcher SE & Co. KG
Alfred-Kärcher-Straße 28-40
71364 Winnenden (Germany)
Tel.: +49 7195 14-0
Fax: +49 7195 14-2212

Winnenden, 2018/07/01

Inhoud

| | | |
|---------------------------------|----|----|
| Veiligheid | NL | 5 |
| Reglementair gebruik | NL | 5 |
| Toebehoren en reserveonderdelen | NL | 5 |
| Zorg voor het milieu | NL | 5 |
| Leveringsomvang | NL | 5 |
| Beschrijving apparaat | NL | 6 |
| Montage | NL | 6 |
| Inbedrijfstelling | NL | 7 |
| Werking | NL | 7 |
| Vervoer | NL | 8 |
| Opslag | NL | 8 |
| Onderhoud | NL | 9 |
| Hulp bij storingen | NL | 9 |
| Garantie | NL | 9 |
| Technische gegevens | NL | 10 |
| EU-conformiteitsverklaring | NL | 10 |

Veiligheid



Lees voor het eerste gebruik van uw apparaat deze veiligheidsinstructies en de originele gebruiksaanwijzing. Neem deze in acht. Bewaar beide documenten voor later gebruik of volgende eigenaars.

Symbolen op het toestel



Richt de hogedrukstraal niet op personen, dieren, actieve elektrische uitrusting of het apparaat zelf.

Apparaat tegen vorst beschermen.

Het apparaat mag niet onmiddellijk aangesloten worden op het openbare drinkwater-net.



Veiligheidsinrichtingen

VOORZICHTIG

- *Veiligheidsinrichtingen dienen ter bescherming van de gebruiker en mogen niet veranderd of omzeild worden.*

Apparaatschakelaar

De hoofdschakelaar van het apparaat verhindert de onvoorziene werking van het apparaat.

Vergrendeling handspuitpistool

De vergrendeling blokkeert de hendel van het handspuitpistool en verhindert een onbedoelde start van het apparaat.

Overstroomklep met drukschakelaar

De omloopklep verhindert de overschrijding van de toegelaten werkdruk.

Als de hendel van het handspuitpistool wordt losgelaten, schakelt de drukschakelaar de pomp uit, de hogedrukstraal stopt. Als de hendel aangetrokken wordt, schakelt de pomp opnieuw in.

Motorveiligheidsschakelaar

Bij een te hoge stroomopname schakelt de motorveiligheidsschakelaar het apparaat uit.

Reglementair gebruik

Gebruik deze hogedrukreiniger uitsluitend in de privé-huishouding:

- voor het reinigen van machines, voertuigen, gebouwen, gereedschap, gevels, terrassen, tuintoe- stellen, enz. met een hogedrukwaterstraal (indien nodig met toevoeging van reinigingsmiddelen);
- met door KÄRCHER vrijgegeven toebehoren, re- serveonderdelen en reinigingsmiddelen. Neem de instructies in acht die bij de reinigingsmiddelen ho- ren.

Toebehoren en reserveonderdelen

Gebruik alleen origineel toebehoren en originele reser- veonderdelen. Deze garanderen dat het apparaat veilig en zonder storingen functioneert.

Informatie over het toebehoren en de reserveonderde- len vindt u op www.kaercher.com.

Zorg voor het milieu



Het verpakkingsmateriaal is recyclebaar. Gelieve verpakkingen op milieuvriendelijke manier te ver- wijderen.



Oude apparaten bevatten waardevolle recycle- bare materialen die moeten worden hergebruikt.

■ Batterijen en accu's bevatten stoffen die niet in het milieu mogen terechtkomen. Gelieve oude appa- raten en batterijen en accu's op milieuvriendelijke manier te verwijderen.



Reinigingswerkzaamheden waarbij oliehoudend afvalwater ontstaat, bv. motor- of bodemwas, mo- gen enkel uitgevoerd worden in wasplaatsen met olieafscheider.



Werkzaamheden met reinigingsmiddelen mogen enkel uitgevoerd worden op vloeistofdichte opper- vlakken die aangesloten zijn op de vuilwateraf- voer. Laat reinigingsmiddel niet in waterlopen of de grond dringen.



De afname van water uit openbare waterlopen is in bepaalde landen niet toegestaan.

Aanwijzingen betreffende de inhoudsstoffen (REACH)

Huidige informatie over de inhoudsstoffen vindt u onder: www.kaercher.com/REACH

Leveringsomvang

De inhoud van het geleverde pakket is op de verpakking afgebeeld. Controleer de inhoud bij het uitpakken op volledigheid.

Mochten er eventueel accessoires ontbreken of mocht u transportschade constateren, neem dan contact op met uw leverancier.

Beschrijving apparaat

In deze gebruiksaanwijzing staat de maximale uitrusting omschreven. Afhankelijk van het model zijn er verschillen in de leveringspakketten (zie verpakking).

Afbeeldingen zie uitklappagina 4

- 1 Koppelinggedeelte voor wateraansluiting
- 2 Wateraansluiting met ingebouwde zeef
- 3 Hogedrukslang
- 4 Slanggeleiding
- 5 Opbergvak voor straalbuizen
- 6 Opbergvak / parkeerpositie van het handspuitpistool
- 7 Aansluiting voor Plug 'n' Clean-reinigingsmiddel
- 8 Handgreep
- 9 Transportgreep, uittrekbaar
- 10 HD-slangtrommel
- 11 Handkruk voor slangtrommel
- 12 Hoofdschakelaar „0/OFF“ / „I/ON“
- 13 Stroomleiding met stekker
- 14 Accessoiresvak
- 15 Haak voor de netbevestiging
- 16 Net voor opbergvak voor toebehoren
- 17 Transportwiel
- 18 Voet met draaggreep
- 19 Full Control handspuitpistool
- 20 Batterijvak
- 21 Led-drukindicatie
MIX / 1 - SOFT / 2 - MEDIUM / 3 - HARD
- 22 Vergrendeling accuvakje
- 23 Vergrendeling handspuitpistool
- 24 Toets voor het scheiden van de hogedrukslang van het handspuitpistool
- 25 Full Control straalbus Vario Power
Voor de meest courante reinigungsopdrachten
Drukniveaus: HARD / MEDIUM / SOFT / MIX
- 26 Full Control straalbus vuilfrees
Voor hardnekkig vuil
Drukniveau: HARD

* Optioneel

- 27 Fles Plug 'n' Clean schoonmaakmiddel met afsluitdop

** Extra vereist

- 28 Versterkte waterslang met courante koppeling
 - Diameter minstens 1/2 inch (13 mm)
 - Lengte minstens 7,5 m

Montage

Afbeeldingen zie uitklappagina 3

Losse onderdelen die bij het apparaat geleverd werden, moeten voor de inbedrijfstelling gemonteerd worden. U heeft de meegeleverde schroeven en een kruisschroevendraaier PH2 nodig.

Wielen monteren

Afbeelding **A**

- Wielen met meegeleverde pen borgen. Letten op de uitrichting van de pen!
- Afdekking aanbrengen en vastschroeven.

Voet monteren

Afbeelding **B**

- Steek de voet erin.
- Bijgevoegde pluggen tot de aanslag in de boorgaten steken.
- Zet de voet vast met de bijgevoegde schroeven.

Opbergvak voor straalbuizen monteren

Afbeelding **C**

- Hang het opbergvak voor straalbuizen op.
- Zet het opbergvak voor straalbuizen vast met twee schroeven.

Transportgreep monteren

Afbeelding **D**

- Breng de transportgreep aan.
- Zet de transportgreep vast met de twee schroeven.

Net op het opbergvak voor toebehoren aanbrengen

Afbeelding **E**

- Hang het net in de op de afbeelding weergegeven haak.

Inbedrijfstelling

- Zet het apparaat op een effen oppervlak.

Afbeelding **F**

- Steek de hogedrukslang achteraan door de slanggeleiding.

Afbeelding **G**

- Steek de hogedrukslang in het handspuitpistool tot deze hoorbaar vastklikt.

Instructie: Letten op een correcte uitrichting van de aansluitnippel.

Veilige verbinding controleren door aan de hogedrukslang te trekken.

- Hogedrukslang volledig van de slangtrommel wikkelen.
- Netstekker in het stopcontact steken.

Watertoevoer

Aansluitwaarden zie typeplaatje/Technische gegevens.

LET OP

Verontreinigingen in het water kunnen de hogedrukpomp en de toebehoren beschadigen. Ter bescherming wordt het gebruik van de KÄRCHER-waterfilter (bijzondere toebehoren, bestelnummer 4.730-059) aanbevolen.

Watertoevoer vanuit de waterleiding

Voorschriften van de watermaatschappij in acht nemen.

LET OP

Slangverbindingen van metaal met aquastop kunnen leiden tot beschadiging aan de pomp! Gebruik een slangverbinding van kunststof of een KÄRCHER-slangverbinding van messing.

Afbeelding **H**

- De meegeleverde koppeling aan het wateraansluitpunt van het apparaat schroeven.
- Watertoevoerslang op koppeling aan de wateraansluiting steken.
- Waterslang aan de watertoevoer aansluiten.
- Waterkraan volledig opendraaien.

Water aanzuigen uit open reservoirs

Deze hogedrukreiniger is met de KÄRCHER-zuigslang met terugslagklep (speciale toebehoren, bestelnr. 2.643-100) geschikt voor het aanzuigen van oppervlaktewater bv. uit regentonnen of vijvers (max. aanzuighoogte zie technische gegevens).

Instructie: Bij het zuigbedrijf is de koppeling voor de wateraansluiting niet nodig.

- Zuigslang met water vullen.
- Zuigslang op de wateraansluiting van het apparaat schroeven en in een waterbron (bijvoorbeeld regenton) hangen.

Ontlucht het apparaat voor het bedrijf als volgt:

- Apparaat inschakelen "I/ON".
- Ontgrendel de hendel van het handspuitpistool.
- Druk de hendel van het handspuitpistool in, het apparaat schakelt in.
- Laat het apparaat draaien (max. 2 minuten), tot water zonder blazen uit het handspuitpistool komt.
- Laat de hendel van het handspuitpistool los.
- Vergrendel de hendel van het handspuitpistool.

Werking





LET OP

Een droogloop van meer dan 2 minuten leidt tot beschadigingen van de hogedrukpomp. Indien het apparaat binnen 2 minuten geen druk opbouwt, schakelt u het apparaat uit en gaat u te werk volgens de instructies in het hoofdstuk „Hulp bij storingen“.

Full Control systeem

De drukindicatie op het handspuitpistool geeft tijdens het bedrijf met een Full Control straalbuis het momenteel ingestelde drukniveau aan.

Instructie: De drukindicatie tijdens het bedrijf met de T-Racer en andere toebehoren heeft geen betekenis.

| Drukniveau | Aanbevolen voor bv. |
|--|--|
|  3 HARD | stenen terrassen van straatstenen of gedeactiveerd beton, asfalt, metalen oppervlakken, tuingereedschap (kruiwagen, spade, enz.) |
|  2 MEDIUM | Auto / motor, baksteenoppervlakken, bezette muren, kunststoffen meubelen |
|  1 SOFT | Houten vlakken, fiets, zandsteenoppervlakken, rieten meubelen |
|  MIX | Bedrijf met reinigingsmiddel |

LET OP

De gevoeligheid van materialen kan sterk variëren in functie van ouderdom en toestand. De genoemde aanbevelingen zijn niet bindend.

Werken met hoge druk

⚠ VOORZICHTIG

Respecteer bij de reiniging van gelakte oppervlakken een minimumstraalafstand van 30 cm om beschadigingen te vermijden.

LET OP

Autobanden, lak of gevoelige oppervlakken zoals hout mogen niet met de vuilfrees gereinigd worden wegens beschadigingsgevaar.

- Kies een straalbuis die geschikt is voor de reinigingsopdracht.

Afbeelding **I**

- Steek de straalbuis in het handspuitpistool en zet vast door 90° te draaien.
- Apparaat inschakelen "I/ON".
- Ontgrendel de hendel van het handspuitpistool.
- Druk de hendel van het handspuitpistool in, het apparaat schakelt in.

Instructie: Wanneer de hendel opnieuw wordt losgelaten, schakelt het apparaat opnieuw uit. Hogedruk blijft in het systeem behouden.

Full Control straalbuis Vario Power

- Draai de straalbuis tot op de drukindicatie van het handspuitpistool de led van het benodigde drukniveau brandt.

Werken met reinigingsmiddel

* Optionele toebehoren

De meeste KÄRCHER-reinigingsmiddelen kunnen gebruiksklaar in een Plug 'n' Clean reinigingsmiddelfles gekocht worden.

Instructie: Reinigingsmiddel kan in lage druk toegevoegd worden.

⚠ **GEVAAR**

Bij gebruik van reinigingsmiddelen moet het veiligheidsgegevensblad van de reinigingsmiddelfabrikant in acht genomen worden, in het bijzonder de instructies betreffende de persoonlijke veiligheidsuitrusting.

→ Neem het deksel van de Plug 'n' Clean reinigingsmiddelfles.

Afbeelding **J**

→ Duw de reinigingsmiddelfles met de opening naar beneden in de aansluiting voor het Plug 'n' Clean reinigingsmiddel.

→ Gebruik de Vario Power straalbuis.

→ Draai de straalbuis in de richting "MIX" tot op de drukindicatie van het handspuitpistool of led "MIX" brandt.

Instructie: Daardoor wordt tijdens de werking de reinigingsmiddeloplossing bij de waterstraal gemengd.

Aanbevolen reinigingsmethode

→ Reinigingsmiddel in geringe hoeveelheid op het droge oppervlak sproeien en laten inwerken (niet laten opdrogen!).

→ losgekomen vuil met hogedrukstraal afspoelen.

Na het gebruik met reinigingsmiddel

→ Trek de Plug 'n' Clean reinigingsmiddelfles uit de opname en sluit af met het deksel.

→ Zet de reinigingsmiddelfles voor het bewaren met het deksel naar beneden in de opname.

Werking onderbreken

→ Laat de hendel van het handspuitpistool los.

→ Vergrendel de hendel van het handspuitpistool.

Afbeelding **K**

→ Zet het handspuitpistool met de straalbuis in de parkeerpositie.

→ Bij langere werkonderbrekingen (langer dan 5 minuten) het apparaat tevens uitschakelen "0/OFF".

Werking stopzetten

→ Laat de hendel van het handspuitpistool los.

→ Apparaat uitschakelen "0/OFF"

→ Trek de stekker uit het stopcontact.

⚠ **VOORZICHTIG**

Scheid de hogedrukslang enkel van het handspuitpistool of het apparaat wanneer geen druk in het systeem voorhanden is.

→ Draai de waterkraan dicht.

→ Druk de hendel van het handspuitpistool in zodat de nog voorhanden druk in het systeem afgebouwd wordt.

→ Laat de hendel van het handspuitpistool los.

→ Vergrendel de hendel van het handspuitpistool.

LET OP

Bij het scheiden van toevoer- of hogedrukslang kan na de werking warm water uit de aansluitingen treden.

→ Apparaat scheiden van de watertoevoer.

Vervoer

⚠ **VOORZICHTIG**

Verwondings- en beschadigingsgevaar!

Neem bij het transport het gewicht van het apparaat in acht.

Transport met de hand

- Apparaat aan de draaggreep optillen en dragen.
- Transportgreep uittrekken, hij klikt hoorbaar vast. Apparaat aan de transportgreep verplaatsen.

Transport in voertuigen

- Voor liggend transport: Fles Plug 'n' Clean schoonmaakmiddel uit vulopening trekken en met dop afsluiten.
- Apparaat beveiligen tegen verschuiven en kantelen.

Opslag

⚠ **VOORZICHTIG**

Verwondings- en beschadigingsgevaar!

Neem bij de opslag het gewicht van het apparaat in acht.

Apparaat opslaan

- Apparaat op een egaal oppervlak neerzetten.
- Scheid de straalbuis van het handspuitpistool.
- Druk op de scheidingstoets van het handspuitpistool en trek de hogedrukslang uit het handspuitpistool.
- Steek het handspuitpistool in het opbergvak voor het handspuitpistool.
- Steek beide straalbuizen in het opbergvak voor de straalbuis.
- Straalbuis vuilrees: sproeier naar beneden.
- Vario Power straalbuis: sproeier naar boven.
- Berg de stroomaansluitleiding op in het opbergvak voor toebehoren.

⚠ **VOORZICHTIG**

Verwondings- en beschadigingsgevaar!

Neem bij het oprollen van de hogedrukslang de draairichting van de slangtrommel in acht.

- Rol de hogedrukslang op.
- Draai de slangtrommel met de handkruk **tegen de klok**.

Voor langdurige opslag, bv. tijdens de wintermaanden, moeten tevens de instructies in het hoofdstuk Onderhoud in acht genomen worden.

Vorstbescherming

LET OP

Niet volledig leeggemaakte apparaten en toebehoren kunnen door vorst vernield worden. Maak het apparaat en de toebehoren volledig leeg en bescherm ze tegen vorst.

Om schade te vermijden:

- Apparaat scheiden van de watertoevoer.
- Scheid de straalbuis van het handspuitpistool.
- Apparaat inschakelen "I/ON".
- Duw de hendel van het handspuitpistool in tot geen water meer ontsnapt (ca. 1 min).
- Laat de hendel van het handspuitpistool los.
- Vergrendel de hendel van het handspuitpistool.
- Apparaat uitschakelen "0/OFF"
- Apparaat met alle accessoires in een vorstvrije ruimte bewaren.

Onderhoud

⚠ GEVAAR

Gevaar van stroomschok

- *Voor alle werkzaamheden aan het apparaat moet het apparaat uitgeschakeld en de stekker uitgetrokken worden.*

Zeef in de wateraansluiting reinigen

Reinig de zeef in de wateraansluiting regelmatig.

- Verwijder de koppeling van de wateraansluiting.

LET OP

De zeef mag niet beschadigd worden.

Afbeelding **L**

- Trek de zeef met een platte tang eruit.
- Reinig de zeef onder stromend water.
- Zet de zeef opnieuw in de wateraansluiting.

Batterijen van het handspuitpistool vervangen

De batterijen zijn opgebruikt als op het display van het handspuitpistool niets meer wordt weergegeven.

Er zijn twee AAA-batterijen of -accu's nodig.

Afbeelding **M**

- Druk op de sluiting.
- Open het batterijvak.
- Batterijen eruit nemen.
- Plaats nieuwe batterijen en let daarbij op de juiste polariteit.
- Sluit het batterijvak.
- Verbruikte batterijen conform de geldende bepalingen verwijderen.

Hulp bij storingen

⚠ GEVAAR

Gevaar van stroomschok. Schakel het apparaat voor alle instandhoudings- en onderhoudswerkzaamheden uit en verwijder de netstekker.

Reparatiewerkzaamheden en werkzaamheden aan elektrische onderdelen mogen enkel door de geautoriseerde klantenservice uitgevoerd worden.

Kleinere storingen kunt u zelf oplossen met behulp van het volgende overzicht.

Bij twijfel neemt u contact op met de bevoegde klantenservice.

Apparaat draait niet

- Druk de hendel van het handspuitpistool in, het apparaat schakelt in.
 - Controleren of de aangegeven spanning op het typeplaatje overeenkomt met de spanning van de stroombron.
 - Stroomleiding op beschadiging controleren.
 - Motor overbelast, de motorveiligheidsschakelaar is in werking getreden.
 - Apparaat uitschakelen "0/OFF"
 - Laat het apparaat **een uur** afkoelen.
 - Schakel het apparaat in en neem het opnieuw in bedrijf.
- Als de storing meermaals optreedt, moet het apparaat door de klantendienst nagezien worden.

Apparaat start niet, motor broemt

Spanningsdaling door zwak stroomnet of bij gebruik van een verlengsnoer.

- Duw bij het inschakelen eerst de hendel van het handspuitpistool in en zet de apparaatschakelaar vervolgens op „I/ON“.

Apparaat komt niet op druk

- Instelling aan de straalpijp controleren.
- Watertoevoer op voldoende volume controleren.
- De zeef in het wateraansluitpunt er met een platte tang uittrekken en onder stromend water reinigen.
- Apparaat voor de werking ontluften.
Het apparaat zonder aangesloten straalpijp inschakelen en laten draaien (max. 2 minuten) tot water zonder luchtbelletjes bij het pistool naar buiten treedt. Het apparaat uitschakelen en straalpijp weer aansluiten.

Sterke drukschommelingen

- Hogedruksproeier reinigen: Verontreinigingen met een naald uit het gat van de sproeier verwijderen en met water naar voren toe uitspoelen.
- Watertoevoervolume controleren.

Apparaat ondicht

- Een drupsgewijze ondichtheid van het apparaat is technisch bepaald. Contacteer bij sterke ondichtheid de geautoriseerde klantenservice.

Reinigingsmiddel wordt niet aangezogen

- Gebruik de Vario Power straalbuis.
Straalpijp in stand „Mix“ draaien.
- Controleren of de fles met Plug 'n' Clean schoonmaakmiddel met de opening naar beneden in de aansluiting voor schoonmaakmiddelen zit.

Geen drukindicatie op het handspuitpistool

- Batterijen controleren/vervangen

Garantie

In ieder land zijn de door ons bevoegde verkoopkantoor uitgegeven garantiebepalingen van toepassing. Eventuele storingen aan het apparaat verhelpen wij zonder kosten binnen de garantietermijn, mits een materiaal of fabrieksfout de oorzaak van deze storing is. Neem bij klachten binnen de garantietermijn contact op met uw leverancier of de dichtstbijzijnde klantenservicewerkplaats en neem uw aankoopbewijs mee.

Adressen vindt u onder:

www.kaercher.com/dealersearch

Technische gegevens

Elektrische aansluiting

Spanning 230 V
1~50 Hz

Aansluitvermogen 2,1 kW

Veiligheidsklasse IP X5

Beschermingsklasse I

Netzekering (traag) 10 A

Wateraansluiting

Toevoerdruk (max.) 1,2 MPa

Toevoertemperatuur (max.) 40 °C

Toevoerhoeveelheid (min.) 10 l/min

Max. aanzuighoogte 0,5 m

Vermogensgegevens

Werkdruk 12,5 MPa

Maximaal toegestane druk 14,5 MPa

Opbrengst, water 7,5 l/min

Volume maximaal 8,3 l/min

Opbrengst, reinigingsmiddel 0,3 l/min

Terugstootkracht van het handspuitpijstool 17 N

Afmetingen en gewichten

Lengte 411 mm

Breedte 305 mm

Hoogte 584 mm

Gewicht, bedrijfsklaar met accessoires 14,7 kg

Bepaalde waarden conform EN 60335-2-79

Hand-arm vibratiewaarde 3,7 m/s²
Onzekerheid K 0,9 m/s²

Geluidsdrumniveau L_{pA} 74 dB(A)
Onzekerheid K_{pA} 3 dB(A)

Geluidskrachtniveau L_{WA} + onveiligheid K_{WA} 89 dB(A)

Technische wijzigingen voorbehouden.

EU-conformiteitsverklaring

Hierbij verklaren wij dat de hierna vermelde machine door haar ontwerp en bouwwijze en in de door ons in de handel gebrachte uitvoering voldoet aan de betreffende fundamentele veiligheids- en gezondheidseisen, zoals vermeld in de desbetreffende EU-richtlijnen. Deze verklaring verliest haar geldigheid wanneer zonder overleg met ons veranderingen aan de machine worden aangebracht.

Product: Hogedrukreiniger

Type: 1.324-xxx

Van toepassing zijnde EU-richtlijnen

2000/14/EG

2014/30/EU

2006/42/EG (+2009/127/EG)

2011/65/EU

Toegepaste geharmoniseerde normen

EN 50581

EN 55014-1: 2006+A1: 2009+A2: 2011

EN 55014-2: 2015

EN 60335-1

EN 60335-2-79

EN 61000-3-2: 2014

EN 61000-3-3: 2013

EN 62233: 2008

Toegepaste conformiteitsbeoordelingsprocedure

2000/14/EG: Bijlage V

Geluidsvermogensniveau dB(A)

Gemeten: 87

Gegarandeerd: 89

De ondergetekenden handelen in opdracht en met volmacht van de directie.

H. Jenner

Chairman of the Board of Management

S. Reiser

Director Regulatory Affairs & Certification

Documentatieverantwoordelijke:

S. Reiser

Alfred Kärcher SE & Co. KG
Alfred-Kärcher-Straße 28-40
71364 Winnenden (Germany)
Tel.: +49 7195 14-0
Fax: +49 7195 14-2212

Winnenden, 2018/07/01

Índice de contenidos

| | | |
|---|----|----|
| Seguridad | ES | 5 |
| Uso previsto | ES | 5 |
| Accesorios y piezas de repuesto | ES | 5 |
| Protección del medio ambiente | ES | 5 |
| Volumen del suministro | ES | 5 |
| Descripción del aparato | ES | 6 |
| Montaje | ES | 6 |
| Puesta en marcha | ES | 7 |
| Funcionamiento | ES | 7 |
| Transporte | ES | 8 |
| Almacenamiento | ES | 8 |
| Cuidados y mantenimiento | ES | 9 |
| Ayuda en caso de avería | ES | 9 |
| Garantía | ES | 9 |
| Datos técnicos | ES | 10 |
| Declaración UE de conformidad | ES | 10 |

Seguridad



Antes de poner en marcha por primera vez el aparato, lea el manual de instrucciones original y las indicaciones de seguridad suministradas. Actúe de acuerdo a ellas. Conserve estos dos manuales para su uso posterior o para propietarios ulteriores.

Símbolos en el aparato



No dirija el chorro de alta presión hacia personas, animales, equipamiento eléctrico activo, ni apunte con él al propio aparato. Proteger el aparato de las heladas.



El aparato no se puede conectar directamente al abastecimiento de agua potable público.

Dispositivos de seguridad

PRECAUCIÓN

Los dispositivos de seguridad sirven para proteger al usuario y no se pueden modificar o sortear.

Interruptor del equipo

El interruptor del aparato impide el funcionamiento involuntario del mismo.

Bloqueo de la pistola pulverizadora manual

El bloqueo bloquea la palanca de la pistola pulverizadora manual e impide que el aparato se ponga en marcha de forma involuntaria.

Válvula de derivación con presostato

La válvula de derivación evita sobrepasar la presión de trabajo permitida.

Cuando se suelta la palanca de la pistola pulverizadora manual, un presostato desconecta la bomba y el chorro de alta presión se para. Cuando se acciona la palanca, se conecta la bomba nuevamente.

Interruptor de guardamotor

Si el consumo de corriente es demasiado alto, el guardamotor desconecta el aparato.

Uso previsto

Utilizar la limpiadora de alta presión exclusivamente para el uso doméstico:

- para limpiar máquinas, vehículos, obras, herramientas, fachadas, terrazas, herramientas de jardinería etc. con chorro de agua de alta presión (si es necesario agregar detergente).
- con accesorios autorizados por KÄRCHER, recambios y detergentes. Respetar las indicaciones de los detergentes.

Accesorios y piezas de repuesto

Utilice solamente accesorios y recambios originales, ya que garantizan un funcionamiento correcto y seguro del equipo.

Puede encontrar información acerca de los accesorios y recambios en www.kaercher.com.

Protección del medio ambiente



Los materiales empleados para el embalaje son reciclables y recuperables. Rogamos elimine los envases de forma que no se dañe el medio ambiente.



Los aparatos viejos contienen materiales valiosos reciclables que deberán ser entregados para su aprovechamiento posterior. Las baterías y los acumuladores contienen sustancias que no deben entrar en contacto con el medio ambiente. Eliminar los aparatos usados, batería o acumuladores ecológicamente.



Los trabajos de limpieza que producen aguas residuales que contienen aceite (p. ej., el lavado de motores o el lavado de los bajos) solo se deben realizar en zonas de lavado que dispongan de separador de aceite.



Solo se pueden realizar trabajos con detergentes en superficies herméticas con una conexión al desagüe de agua sucia. No permitir que se entre el detergente en las aguas naturales ni penetre en el suelo.



El uso de agua de aguas naturales públicas no está permitido en algunos países.

Indicaciones sobre ingredientes (REACH)

Encontrará información actual sobre los ingredientes en:

www.kaercher.com/REACH

Volumen del suministro

El contenido de suministro de su aparato está ilustrado en el embalaje. Comprobar que no falta ninguna pieza al desembalar el equipo.

En caso de detectar que faltan accesorios o o que han surgido daños durante el transporte, informe a su distribuidor.

Descripción del aparato

En este manual de instrucciones se describe el equipamiento máximo. Según el modelo, hay diferencias en el contenido suministrado (véase embalaje).

Ilustraciones, véase la contraportada 4

- 1 Pieza de acoplamiento para la conexión de agua
- 2 Conexión de agua con filtro incorporado
- 3 Manguera de alta presión
- 4 Guía de tubos flexibles
- 5 Zona de recogida para lanzas dosificadoras
- 6 Almacenamiento / Posición de aparcamiento para la pistola pulverizadora manula
- 7 Toma Plug 'n' Clean de detergente
- 8 Asa de transporte
- 9 Mango para el transporte, despegable
- 10 Enrollador de mangueras de alta presión
- 11 Manivela para enrollador de mangueras
- 12 Interruptor del aparato „0/OFF“ / „I/ON“
- 13 Cable de conexión a red y enchufe de red
- 14 Compartimento para los accesorios
- 15 Ganchos para la fijación a la alimentación
- 16 Alimentación para el compartimento de accesorios
- 17 Rueda de transporte
- 18 Pata con asa de transporte
- 19 Full Control pistola pulverizadora manual
- 20 Compartimento de las pilas
- 21 LED indicador de presión
MIX / 1 - SOFT / 2 - MEDIUM / 3 - HARD
- 22 Bloqueo compartimento de batería
- 23 Bloqueo de la pistola pulverizadora manual
- 24 Tecla para separar la manguera de alta presión de la pistola pulverizadora manual
- 25 Full Control lanza dosificadora Vario Power
Para las tareas de limpieza más habituales.
Niveles de presión: HARD / MEDIUM / SOFT / MIX
- 26 Full Control lanza dosificadora fresadora de suciedad
Para las suciedades más difíciles de eliminar
Nivel de presión: HARD

* Opcional

- 27 Botella Plug 'n' Clean de detergente con tapa de cierre

** También se necesita

- 28 Manguera de agua de tejido resistente con acoplamiento habitual en el mercado.
 - diámetro de por lo menos 1/2 pulgada (13 mm).
 - longitud de por lo menos 7,5 m

Montaje

Ilustraciones, véase la contraportada 3

Antes de la puesta en marcha montar las piezas sueltas suministradas con el aparato.

Se necesitan los dos tornillos suministrados y un destornillador de cabeza en cruz PH2.

Montar las ruedas

Imagen **A**

- Asegurar las ruedas con los tapones suministrados. Respetar la orientación del tapón.
- Insertar y atornillar la cubierta.

Montar la base de apoyo

Imagen **B**

- Insertar a base de apoyo.
- Introducir la clavija suministrada hasta el tope en los orificios.
- Asegurar la base de apoyo con los tornillos que vienen incluidos.

Montar la zona de recogida para lanzas dosificadoras

Imagen **C**

- Colgar la zona de recogida para lanzas dosificadoras.
- Asegurar el almacenamiento para lanzas dosificadoras con dos tornillos.

Montar el asa de transporte

Imagen **D**

- Insertar mango de transporte.
- Asegurar el asa de transporte con dos tornillos.

Colocar la red en el compartimento de accesorios

Imagen **E**

- Colgar la red en los ganchos mostrados en la ilustración.

Puesta en marcha

- Coloque el dispositivo sobre una superficie plana.
Imagen **F**
- Insertar la manguera de alta presión desde detrás a través de la guía de manguera.
Imagen **G**
- Introducir la manguera de alta presión en la pistola pulverizadora manual hasta que esta haga un ruido al encajarse.
Nota: Procurar que el racor de conexión esté alineado correctamente.
Comprobar si la conexión es segura tirando de la manguera de alta presión.
- Desenrollar completamente la manguera de alta presión desde el enrollador de manguera.
- Enchufar la clavija de red a una toma de corriente.

Suministro de agua

Valores de conexión: véase la placa de características/datos técnicos.

CUIDADO

La suciedad en el agua puede dañar la bomba de alta presión y los accesorios. Como protección se recomienda utilizar el filtro de agua KÄRCHER (accesorios especiales, referencia de pedido 4.730-059).

Suministro de agua desde la tubería de agua

Tenga en cuenta las normas de la empresa suministradora de agua.

CUIDADO

¡Los acoplamientos de metal de la manguera con Aquastop pueden dañar la bomba! Utilizar un acoplamiento de manguera de plástico o el acoplamiento de manguera de KÄRCHER de latón.

Imagen **H**

- Atornille la pieza de acoplamiento a la conexión de agua del aparato suministrada.
- Insertar la manguera de alimentación de agua en el acoplamiento de la toma de agua.
- Conectar la manguera de agua a la toma de agua.
- Abrir totalmente el grifo del agua.

Aspiración del agua de depósitos abiertos

Esta limpiadora de alta presión es apta, con la manguera de aspiración KÄRCHER con válvula de retorno (accesorio especial, nº pedido 2.643-100) para aspirar el agua de superficies p.ej. de los bidones para agua pluvial o de los estanques (altura de aspiración máxima, véase los datos técnicos).

Indicación: Para el modo de aspiración no se necesita el acoplamiento para la toma de agua.

- Llenar de agua la manguera de agua.
- Atornillar manguera de aspiración a la conexión de agua del aparato y colgar en la fuente de agua (por ejemplo en un bidón para agua pluvial).

Purgue el aire del aparato antes de su puesta en servicio del siguiente modo:

- Conectar el aparato „I/ON“.
- Desbloquear la palanca de la pistola pulverizadora manual.
- Presionar la palanca de la pistola pulverizadora manual, el aparato se conecta.
- Dejar el aparato en funcionamiento (máx. 2 minutos), hasta que salga el agua de la pistola pulverizadora manual sin burbujas.
- Suelte la palanca de la pistola pulverizadora manual.
- Bloquear la palanca de la pistola pulverizadora manual.

Funcionamiento





CUIDADO

La marcha en vacío durante más de 2 minutos provoca daños en la bomba de alta presión. Si el equipo no genera presión en 2 minutos, desconectar el equipo y proceder conforme a las indicaciones del capítulo "Ayuda en caso de fallo".

Full Control System

El indicador de presión de la pistola pulverizadora manual muestra el nivel de presión configurado actualmente con una lanza dosificadora Full Control.

Indicación: El indicador de presión no es aprovechable en funcionamiento con T-Racer y otros accesorios.

| Nivel de presión | Recomendado para p.ej. |
|--|--|
|  3 HARD | Terrazas de baldosas u hormigón lavado, asfalto, superficies de metal, utensilios de jardín (carretilla, pala, etc.) |
|  2 MEDIUM | Vehículo/motocicleta, superficies de ladrillo, paredes lucidas, muebles de plástico |
|  1 SOFT | Superficies de madera, bicicleta, superficies de caliza, muebles de mimbre |
|  MIX | Funcionamiento con detergente |

CUIDADO

La sensibilidad de los materiales puede variar considerablemente dependiendo de la antigüedad y el estado. Las recomendaciones nombras son sin compromiso.

Funcionamiento con alta presión

⚠ PRECAUCIÓN

Mantener una distancia mínima de 30 cm con el chorro a la hora de limpiar superficies lacadas, para evitar daños.

CUIDADO

No limpiar neumáticos, pintura o superficies delicadas como la madera con la fresa de suciedad, se pueden dañar.

- Seleccionar la lanza dosificadora para la tarea de limpieza.

Imagen **I**

- Inserte la lanza dosificadora en la pistola pulverizadora manual y fíjela girándola 90°.
- Conectar el aparato „I/ON“.
- Desbloquear la palanca de la pistola pulverizadora manual.
- Presionar la palanca de la pistola pulverizadora manual, el aparato se conecta.

Nota: Si no se suelta la palanca, el aparato vuelve a apagarse. La alta presión se mantiene en el sistema.

Full Control lanza dosificadora Vario Power

- Girar la lanza dosificadora hasta que se ilumine el LED del nivel de presión necesario en el indicador de presión de la pistola pulverizadora manual.

Funcionamiento con detergente

* Posibles accesorios

La mayoría de los detergentes de KÄRCHER se pue-

den vender listos para el uso en una botella de detergente Plug 'n' Clean.

Indicación: El detergente solo se puede mezclar a baja presión.

⚠ **PELIGRO**

Si se usan detergentes se debe tener en cuenta la hoja de datos de seguridad del fabricante del detergente, especialmente las indicaciones sobre el equipamiento de protección personal.

→ Quitar la tapa de la botella de detergente Plug 'n' Clean.

Imagen **J**

→ Presionar la botella de detergente con el orificio hacia abajo en la toma para detergente Plug 'n' Clean.

→ Utilizar la lanza dosificadora Vario Power.

→ Girar la lanza dosificadora en dirección "MIX" hasta que se ilumine el LED "MIX" en el indicador de presión de la pistola pulverizadora manual.

Nota: De este modo se añade durante el funcionamiento la solución de detergente al chorro de agua.

Método de limpieza recomendado

→ Rocíe la superficie seca con detergente y déjelo actuar pero sin dejar que se seque.

→ Aplicar el chorro de agua a alta presión sobre la suciedad disuelta para eliminarla.

Después del funcionamiento con detergente

→ Extraer la botella de detergente Plug 'n' Clean del alojamiento y cerrar con la tapa.

→ Colocar la botella de detergente con la tapa hacia arriba en el alojamiento para guardarla.

Interrupción del funcionamiento

→ Suelte la palanca de la pistola pulverizadora manual.

→ Bloquear la palanca de la pistola pulverizadora manual.

Imagen **K**

→ Poner la pistola pulverizadora manual con la lanza dosificadora en la posición de estacionamiento.

→ Durante las pausas de trabajo prolongadas (de una duración superior a 5 minutos), desconectar además el aparato „0/OFF“.

Finalización del funcionamiento

→ Suelte la palanca de la pistola pulverizadora manual.

→ Desconectar el aparato "0/OFF".

→ Saque el enchufe de la toma de corriente.

⚠ **PRECAUCIÓN**

Separar la manguera de alta presión de la pistola pulverizadora manual o del aparato solamente cuando no haya presión en el sistema.

→ Cierre el grifo de agua.

→ Pulse la palanca de la pistola pulverizadora manual para eliminar la presión que así quede en el sistema.

→ Suelte la palanca de la pistola pulverizadora manual.

→ Bloquear la palanca de la pistola pulverizadora manual.

CUIDADO

Al separar el tubo de alimentación o el de alta presión, puede salir agua caliente de las tomas después del funcionamiento.

→ Desconectar el aparato del suministro de agua.

Transporte

⚠ **PRECAUCIÓN**

¡Peligro de lesiones y daños!

Respetar el peso del aparato para el transporte.

Transporte manual

→ Levante el aparato por el asa y de sopórto.

→ Sacar el asa de transporte hasta que se oiga como encaja.

Tirar del aparato por el asa de transporte.

Transporte en vehículos

→ Antes del transporte en horizontal: Extraer la botella de detergente Plug 'n' Clean del alojamiento y cerrar con la tapa.

→ Asegurar el aparato para evitar que se deslice o vuelque.

Almacenamiento

⚠ **PRECAUCIÓN**

¡Peligro de lesiones y daños!

Respetar el peso del aparato en el almacenamiento.

Almacenamiento del aparato

→ Coloque el dispositivo sobre una superficie plana.

→ Separe la lanza dosificadora de la pistola pulverizadora manual.

→ Pulsar el botón de desconexión en la pistola pulverizadora manual y tirar de la manguera de alta presión para sacarla de la pistola pulverizadora manual.

→ Insertar la pistola pulverizadora manual en la zona de recogida para pistolas pulverizadoras manuales.

→ Insertar ambas lanzas dosificadoras en su almacenamiento.

– Fresa de suciedad lanza dosificadora: Boquilla hacia abajo.

– Lanza dosificadora Vario Power: Boquilla hacia arriba.

→ Guardar el conducto de la toma de alimentación en el compartimento de almacenamiento.

⚠ **PRECAUCIÓN**

¡Peligro de lesiones y daños!

Respetar la dirección de giro del tambor de la manguera al enrollar la manguera de alta presión.

→ Enrollar la manguera de alta presión.

Gire la manivela manual del tambor de manguera **en el sentido opuesto a las agujas del reloj.**

Antes de almacenar el aparato durante un periodo prolongado, como por ejemplo en invierno, respetar también las indicaciones del capítulo Cuidados.

Protección antiheladas

CUIDADO

Los equipos y accesorios que no hayan sido totalmente vaciados puede ser destrozados por las heladas. Vaciar completamente el equipo y los accesorios y proteger de las heladas.

Para evitar daños:

→ Desconectar el aparato del suministro de agua.

→ Separe la lanza dosificadora de la pistola pulverizadora manual.

→ Conectar el aparato „I/ON“.

→ Presionar la palanca de la pistola pulverizadora manual hasta que no salga agua (aprox. 1 min).

→ Suelte la palanca de la pistola pulverizadora manual.

- Bloquear la palanca de la pistola pulverizadora manual.
- Desconectar el aparato "0/OFF".
- Almacenar el aparato en un lugar a prueba de hechas con todos los accesorios.

Cuidados y mantenimiento

⚠ PELIGRO

Riesgo de descarga eléctrica.

- Antes de efectuar cualquier trabajo en el aparato, hay que desconectarlo de la red eléctrica.

Limpie el tamiz en la conexión del agua

Limpie el tamiz regularmente en la toma de agua.

- Quitar el acoplamiento de la toma de agua.

⚠ CUIDADO

El tamiz no se debe dañar.

Imagen **L**

- Extraer el tamiz con los alicates de punta plana.
- Limpiar el tamiz con agua corriente.
- Colocar de nuevo el tamiz en la toma de agua.

Cambiar las baterías de la pistola pulverizadora manual

Las baterías están usadas cuando no se muestra nada en la pantalla de la pistola pulverizadora manual.

Se necesitan dos baterías o acumuladores del tamaño AAA.

Imagen **M**

- Presionar el pasador de cierre.
- Abrir el compartimento de batería.
- Extraer las baterías.
- Colocar nuevas baterías y respetar la orientación correcta de los polos.
- Cerrar el compartimento de la batería.
- Eliminar las baterías usadas de acuerdo con las normativas vigentes.

Ayuda en caso de avería

⚠ PELIGRO

Riesgo de descarga eléctrica. Desconectar el equipo y desenchufar antes de realizar trabajos de mantenimiento o cuidados.

Solo puede realizar reparaciones y trabajar con las piezas eléctricas el servicio de postventa autorizado.

Usted mismo puede solucionar las pequeñas averías con ayuda del resumen siguiente.

En caso de duda, diríjase al servicio de atención al cliente autorizado.

El aparato no funciona

- Presionar la palanca de la pistola pulverizadora manual, el aparato se conecta.
- Comprobar si la tensión indicada en la placa de características coincide con la tensión de la fuente de alimentación.
- Comprobar si el cable de conexión a la red presenta daños.
- El motor está sobrecargado, el guardamotor se ha activado.
 - Desconectar el aparato "0/OFF".
 - Enfriar el aparato durante **una hora**.
 - Conectar y poner de nuevo en funcionamiento el aparato.
 Si la avería se produce varias veces, haga que revisen el aparato en el servicio técnico.

El aparato no arranca, el motor ronronea

Caída de tensión debida a que la red es débil o por el uso de cable alargador.

- Al conectar, primero tirar de la palanca de la pistola pulverizadora manual, después colocar el aparato en la posición "I/ON".

El aparato no alcanza la presión necesaria

- Comprobar el ajuste de la lanza dosificadora.
- comprobar que el suministro de agua tiene suficiente caudal.
- Extraer el tamiz de la conexión del agua con unos alicates de punta plana y limpiarlo colocándolo bajo agua corriente.
- Purgue el aire del aparato antes de su puesta en servicio.
- Conectar el aparato sin que esté conectada la lanza dosificadora y déjelo en marcha (máx. 2 minutos) hasta que el agua que salga de la pistola no tenga burbujas. Desconecte el aparato y conecte la manguera de alta presión.

Grandes oscilaciones de la presión

- Limpiar la boquilla de alta presión: eliminar las impurezas del orificio de la boquilla con una aguja y aclarar con agua desde la parte delantera.
- Comprobar el caudal de agua.

El aparato presenta fugas

- El aparato presenta una ligera falta de estanqueidad por razones técnicas. En caso de que la falta de estanqueidad sea grande, informe el Servicio técnico autorizado.

El aparato no aspira detergente

- Utilizar la lanza dosificadora Vario Power. Girar la lanza dosificadora hasta la posición "Mix".
- Comprobar si la botella de detergente Plug 'n' Clean con el orificio hacia abajo en la toma de detergente.

No se indica la presión en la pistola pulverizadora manual.

- Comprobar/cambiar las baterías

Garantía

En todos los países rigen las condiciones de garantía establecidas por nuestra empresa distribuidora. Las averías del aparato serán subsanadas gratuitamente dentro del periodo de garantía, siempre que se deban a defectos de material o de fabricación. En un caso de garantía, le rogamos que se dirija con el comprobante de compra al distribuidor donde adquirió el aparato o al servicio al cliente autorizado más próximo a su domicilio.

Aquí encontrará las direcciones:

www.kaercher.com/dealersearch

Datos técnicos

Conexión eléctrica

Tensión 230 V
1~50 Hz

Potencia conectada 2,1 kW

Grado de protección IP X5

Clase de protección I

Fusible de red (inerte) 10 A

Conexión de agua

Presión de entrada (máx.) 1,2 MPa

Temperatura de entrada (máx.) 40 °C

Velocidad de alimentación (mín.) 10 l/min

Altura de absorción máx. 0,5 m

Potencia y rendimiento

Presión de trabajo 12,5 MPa

Presión máx. admisible 14,5 MPa

Caudal, agua 7,5 l/min

Caudal máximo 8,3 l/min

Caudal, detergente 0,3 l/min

Fuerza de retroceso de la pistola pulverizadora manual 17 N

Medidas y pesos

Longitud 411 mm

Anchura 305 mm

Altura 584 mm

Peso, listo para el funcionamiento con accesorios 14,7 kg

Valores calculados conforme a la norma EN 60335-2-79

Valor de vibración mano-brazo 3,7 m/s²

Inseguridad K 0,9 m/s²

Nivel de presión acústica L_{pA} 74 dB(A)

Inseguridad K_{pA} 3 dB(A)

Nivel de potencia acústica L_{WA} + inseguridad K_{WA} 89 dB(A)

Sujeto a modificaciones técnicas.

Declaración UE de conformidad

Por la presente declaramos que la máquina designada a continuación cumple, tanto en lo que respecta a su diseño y tipo constructivo como a la versión puesta a la venta por nosotros, las normas básicas de seguridad y sobre la salud que figuran en las directivas comunitarias correspondientes. La presente declaración perderá su validez en caso de que se realicen modificaciones en la máquina sin nuestro consentimiento explícito.

Producto: Limpiadora a alta presión

Modelo: 1.324-xxx

Directivas comunitarias aplicables

2000/14/CE

2014/30/UE

2006/42/CE (+2009/127/CE)

2011/65/UE

Normas armonizadas aplicadas

EN 50581

EN 55014-1: 2006+A1: 2009+A2: 2011

EN 55014-2: 2015

EN 60335-1

EN 60335-2-79

EN 61000-3-2: 2014

EN 61000-3-3: 2013

EN 62233: 2008

Procedimiento de evaluación de la conformidad aplicado

2000/14/CE: Anexo V

Nivel de potencia acústica dB(A)

Medido: 87

Garantizado: 89

Los abajo firmantes actúan en nombre y con la autorización de la junta directiva.



H. Jenner

Chairman of the Board of Management



S. Reiser

Director Regulatory Affairs & Certification

Responsable de documentación:

S. Reiser

Alfred Kärcher SE & Co. KG
Alfred-Kärcher-Straße 28-40
71364 Winnenden (Germany)
Tel.: +49 7195 14-0
Fax: +49 7195 14-2212

Winnenden, 2018/07/01

Índice

| | | |
|--|----|----|
| Segurança | PT | 5 |
| Utilização conforme o fim a que se destina a máquina | PT | 5 |
| Acessórios e peças sobressalentes | PT | 5 |
| Proteção do meio-ambiente | PT | 5 |
| Volume do fornecimento | PT | 5 |
| Descrição da máquina | PT | 6 |
| Montagem | PT | 6 |
| Colocação em funcionamento | PT | 6 |
| Funcionamento | PT | 7 |
| Transporte | PT | 8 |
| Armazenamento | PT | 8 |
| Conservação e manutenção | PT | 9 |
| Ajuda em caso de avarias | PT | 9 |
| Garantia | PT | 9 |
| Dados técnicos | PT | 10 |
| Declaração UE de conformidade | PT | 10 |

Segurança



Antes da primeira utilização deste aparelho leia o manual de instruções original e os avisos de segurança anexos. Proceda em conformidade. Guarde os dois documentos para uma utilização futura ou para o proprietário seguinte.

Símbolos no aparelho



O jacto de alta pressão não deve ser dirigido contra pessoas, animais, equipamento eléctrico activo ou contra o próprio aparelho. Proteger o aparelho contra congelamento. O aparelho não pode ser conectado de imediato à rede de água pública.



Equipamento de segurança

⚠ CUIDADO

■ As unidades de segurança protegem o utilizador e não podem ser alteradas ou colocadas fora de serviço.

Interruptor do aparelho

O interruptor do aparelho impede a activação inadvertida do aparelho.

Bloqueio da pistola pulverizadora manual

O bloqueio trava a alavanca da pistola pulverizadora manual e impede um arranque inadvertido do aparelho.

Válvula de descarga com interruptor de pressão

A válvula de descarga evita a ultrapassagem da pressão de serviço permitida.

Ao soltar a alavanca da pistola pulverizadora manual, a bomba é desligada por um interruptor de pressão; o jacto de alta pressão pára. Se a alavanca for puxada, a bomba volta a ligar.

Disjuntor do motor

Em caso de consumo de corrente demasiado elevado, o aparelho é desligado por meio do interruptor de protecção do motor.

Utilização conforme o fim a que se destina a máquina

Utilizar esta lavadora de alta pressão exclusivamente para fins domésticos:

- para a limpeza de máquinas, veículos, edifícios, ferramentas, fachadas, terraços, aparelhos de jardinagem, etc. com jato de água de alta pressão (se for necessário com detergentes).
- com acessórios, peças sobressalentes e detergentes homologados pela KÄRCHER. Observe os avisos que acompanham os detergentes.

Acessórios e peças sobressalentes

Utilizar apenas acessórios e peças sobressalentes originais. Só assim poderá garantir uma operação do aparelho segura e sem avarias.

Para mais informações sobre acessórios e peças sobressalentes, consulte www.kaercher.com.

Proteção do meio-ambiente



Os materiais da embalagem são recicláveis. Eliminar as embalagens de forma a preservar o meio ambiente.



Os aparelhos velhos contêm materiais preciosos e recicláveis e deverão ser reutilizados. Pilhas e baterias recarregáveis contêm materiais que não devem entrar em contacto com o meio ambiente. Eliminar os aparelhos velhos, assim como as pilhas ou baterias recarregáveis, de acordo com as normas de preservação do meio ambiente.



Efectuar os trabalhos de limpeza com formação de águas sujas oleosas, p.ex. lavagem do motor, lavagem do chassis inferior, só em lugares de lavagem onde existem colectores de óleo.



Os trabalhos com detergentes só podem ser realizados sobre superfícies estanques à água com uma ligação directa à canalização dos efluentes. Não permitir a contaminação de lençóis freáticos ou do solo com detergentes.



Em alguns países é proibido retirar água de rios ou lagos públicos.

Avisos sobre os ingredientes (REACH)

Informações actuais sobre os ingredientes podem ser encontradas em:

www.kaercher.com/REACH

Volume do fornecimento

O volume de fornecimento do aparelho é ilustrado na embalagem. Ao desembalar, inspeccionar o conteúdo quanto a integralidade.

Contacte imediatamente o vendedor, em caso de falta de acessórios ou no caso de danos de transporte.

Descrição da máquina

Neste manual de instruções é descrito o equipamento completo. Consoante o modelo, existem diferenças no volume de fornecimento (ver embalagem).

Figuras, ver página desdobrável 4

- 1 Peça de acoplamento para ligação da água
- 2 Conexão de água com peneira incorporada
- 3 Mangueira de alta pressão
- 4 Guia da mangueira
- 5 Local de armazenamento para lanças
- 6 Dispositivo de armazenamento / posição de estacionamento para pistola pulverizadora manual
- 7 Conexão para garrafa de detergente Plug 'n' Clean
- 8 Punho de transporte
- 9 Alça de transporte, extensível
- 10 Tambor da pistola pulverizadora manual
- 11 Manivela para o carretel de mangueiras
- 12 Interruptor do aparelho "0/OFF" / "I/ON"
- 13 Cabo de ligação à rede com ficha de rede
- 14 Compartimento acessórios
- 15 Gancho para fixação da rede
- 16 Rede para compartimento dos acessórios
- 17 Roda de transporte
- 18 Pé de apoio com pega de transporte
- 19 Full Control, pistola pulverizadora manual
- 20 Compartimento da bateria
- 21 LED de indicação da pressão
MIX / 1 - SOFT / 2 - MEDIUM / 3 - HARD
- 22 Bloqueio do compartimento da bateria
- 23 Bloqueio da pistola pulverizadora manual
- 24 Botão para separar a mangueira de alta pressão da pistola pulverizadora manual
- 25 Full Control, tubo de jacto, Vario Power
Para os trabalhos de limpeza mais frequentes
Níveis de pressão: HARD / MEDIUM / SOFT / MIX
- 26 Full Control, tubo de jacto, fresadora de sujidade
Para sujidade persistente
Nível de pressão: HARD

* Opcional

- 27 Garrafa do detergente de limpeza Plug 'n' Clean com tampa de fecho

** Adicionalmente necessário

- 28 Mangueira de água de material reforçado com acoplamento convencional.
 - Diâmetro mínimo 1/2 polegada (13 mm)
 - Comprimento mínimo 7,5 m

Montagem

Figuras, ver página desdobrável 3

Montar os componentes soltos na embalagem no aparelho, antes de proceder à colocação em funcionamento.

Para isso, são necessários os 2 parafusos (incluídos no volume de fornecimento) e uma chave de parafusos em cruz PH 2.

Montar as rodas

Figura **A**

- Fixar as rodas com os tampões fornecidos. Ter atenção ao alinhamento do tampão!
- Encaixar e aparafusar a cobertura.

Montar o pé de apoio

Figura **B**

- Inserir o pé de apoio.
- Inserir as buchas nos furos (incluídas no volume de fornecimento).
- Fixar o pé de apoio com os parafusos fornecidos.

Montar o dispositivo de armazenamento para os tubos de jacto

Figura **C**

- Engatar o dispositivo de armazenamento para os tubos de jacto.
- Fixar o dispositivo de armazenamento para os tubos de jacto com dois parafusos.

Montar o manípulo de transporte

Figura **D**

- Encaixar o manípulo de transporte.
- Fixar o manípulo de transporte com dois parafusos.

Montar a rede no compartimento de acessórios

Figura **E**

- Engatar a rede nos ganchos ilustrados na figura.

Colocação em funcionamento

- Colocar o aparelho sobre uma superfície plana.

Figura **F**

- Inserir a mangueira de alta pressão através da guia da mangueira, a partir de trás.

Figura **G**

- Encaixar a mangueira de alta pressão na pistola pulverizadora manual, até esta encaixar audivelmente.

Aviso: ter atenção ao alinhamento correcto do bocal de conexão.

Controlar a ligação segura, puxando pela mangueira de alta pressão.

- Desenrolar a mangueira de alta pressão totalmente do tambor.
- Ligue a ficha de rede à tomada de corrente.

Alimentação de água

Para os valores de ligação veja a placa de características / dados técnicos.

ADVERTÊNCIA

Contaminações na água podem danificar a bomba de alta pressão e os acessórios. Como meio de proteção é recomendado o filtro de água KÄRCHER (acessórios especiais, ref^o 4.730-059).

Alimentação de água a partir da canalização

Respeite as normas da companhia de abastecimento de água.

ADVERTÊNCIA

Acoplamentos de mangueira em metal com Aquastop podem causar danos na bomba! P. f. utilizar um acoplamento de mangueira em plástico ou um acoplamento de mangueira KÄRCHER em latão.

Figura **H**

- Fixar o elemento de acoplamento na conexão de água da máquina.
- Colocar a mangueira de admissão da água no acoplamento da ligação da água.
- Conectar a mangueira da água na alimentação da água.
- Abrir a torneira totalmente.

Aspirar a água de recipientes abertos

Esta lavadora de alta pressão destina-se para ser utilizada com a mangueira de aspiração KÄRCHER com válvula de retenção (acessório especial, n.º de encomenda 2.643-100), para a aspiração de água superficial, p. ex., de vasilhas de água pluvial ou lagos domésticos (altura máxima de aspiração, ver dados técnicos).

Aviso: Durante a aspiração, o acoplamento para a conexão de água não é necessário.

- Encher a mangueira de aspiração com água.
- Enroscar a mangueira de aspiração na ligação da água do aparelho e posicionar na fonte de água (p. ex. bidão com águas pluviais).

Antes de iniciar a operação, purgar o aparelho do seguinte modo:

- Ligar o aparelho "I/ON".
- Desbloquear a alavanca da pistola pulverizadora manual.
- Pressionar a alavanca da pistola pulverizadora manual, o aparelho entra em funcionamento.
- Deixar o aparelho trabalhar (máx. 2 minutos) até a água sair sem bolhas de ar da pistola pulverizadora manual.
- Soltar a alavanca da pistola pulverizadora manual.
- Bloquear a alavanca da pistola pulverizadora manual.

Funcionamento





ADVERTÊNCIA

O funcionamento a seco durante mais de 2 minutos conduz a danos irreparáveis na bomba de alta pressão. Se o aparelho não estabelecer nenhuma pressão dentro de 2 minutos, deve desligar o aparelho e proceder conforme indicado no capítulo "Ajuda em caso de avarias".

Sistema Full Control

A indicação da pressão na pistola pulverizadora manual indica o nível de pressão ajustado durante a operação com um tubo de jacto Full Control.

Aviso: Durante a operação com o T-Racer e outros acessórios, a indicação da pressão não é significativa.

| Nível de pressão | Recomendado para, p. ex., |
|---|--|
|  HARD | terraços de pedra de calçada ou betão lavado, asfalto, superfícies metálicas, utensílios de jardim (carrinho de mão, pá, etc.) |
|  MEDIUM | Veículos ligeiros / motas, superfícies de tijolos, paredes de gesso, móveis de plástico |
|  SOFT | Superfícies em madeira, bicicletas, superfícies em grás, móveis em junco entrançado |
|  MIX | Funcionamento com detergente |

ADVERTÊNCIA

A sensibilidade dos materiais pode divergir consoante a idade e estado dos mesmos. As recomendações indicadas não são de carácter vinculativo.

Funcionamento a alta pressão

⚠ CUIDADO

Guardar uma distância do jato mínima de 30 cm durante a limpeza de superfícies lacadas para evitar danos.

ADVERTÊNCIA

Não limpar os pneumáticos de automóveis, a pintura ou superfícies sensíveis como, por exemplo, madeira, com a fresa de sujidade, devido ao perigo de danificação.

- Selecionar um tubo de jacto adequado para a tarefa de limpeza.

Figura **I**

- Introduzir o tubo de jacto na pistola pulverizadora manual e rodar em 90° para fixá-la.
 - Ligar o aparelho "I/ON".
 - Desbloquear a alavanca da pistola pulverizadora manual.
 - Pressionar a alavanca da pistola pulverizadora manual, o aparelho entra em funcionamento.
- Aviso:** o aparelho desliga assim que soltar a alavanca. A alta pressão permanece no sistema.

Full Control, tubo de jacto, Vario Power

- Rodar o tubo de jacto até o LED do nível de pressão necessário acender na indicação da pressão da pistola pulverizadora manual.

Funcionamento com detergente

* Acessórios opcionais

Quase todos os detergentes KÄRCHER podem ser adquiridos prontos a utilizar, numa garrafa do detergente Plug 'n' Clean.

Aviso: o detergente só pode ser adicionado quando o aparelho funcionar a baixa pressão.

⚠ PERIGO

Em caso de utilização de produtos de limpeza deve-se ler a ficha técnica de segurança do fabricante do produto de limpeza, especialmente os avisos relativos ao equipamento de protecção pessoal.

- Retirar a tampa do detergente Plug 'n' Clean.

Figura **J**

- Pressionar a garrafa do detergente com a abertura para baixo na conexão para o detergente Plug 'n' Clean.
- Utilizar o tubo de jacto Vario Power.

- Rodar o tubo de jacto em direcção "MIX", até o LED "MIX" acender na indicação da pressão da pistola pulverizadora manual.
- Aviso:** Deste modo, a solução de detergente é adicionada ao jacto de água.

Métodos de limpeza recomendados

- Espalhar o detergente de forma económica sobre a superfície seca e deixá-lo actuar (não secar).
- Remover a sujidade solta com o jacto de alta pressão.

Depois de trabalhar com detergente

- Retirar a garrafa de detergente Plug 'n' Clean do encaixe e fechar com a tampa.
- Para o armazenamento, colocar a garrafa do detergente no encaixe, com a tampa para cima.

Interromper o funcionamento

- Soltar a alavanca da pistola pulverizadora manual.
- Bloquear a alavanca da pistola pulverizadora manual.

Figura **K**

- Colocar a pistola pulverizadora manual com tubo de jacto na posição de estacionamento.
- Se não trabalhar durante um período prolongado (superior a 5 minutos) com o aparelho, o mesmo deve ser desligado "0/OFF".

Desligar o aparelho

- Soltar a alavanca da pistola pulverizadora manual.
- Desligar o aparelho "0/OFF".
- Retirar a ficha de rede da tomada.

⚠ CUIDADO

Separar a mangueira de alta pressão da pistola pulverizadora manual ou do aparelho apenas se o sistema estiver livre de pressão.

- Fechar a torneira de água.
- Premir a alavanca da pistola pulverizadora manual para eliminar a pressão ainda existente no sistema.
- Soltar a alavanca da pistola pulverizadora manual.
- Bloquear a alavanca da pistola pulverizadora manual.

ADVERTÊNCIA

Durante a separação da mangueira de admissão ou da mangueira de alta pressão, pode verificar-se a saída de água quente pelas ligações após o funcionamento.

- Separar o aparelho da alimentação da água.

Transporte

⚠ CUIDADO

Perigo de ferimentos e de danos!

Ter atenção ao peso do aparelho durante o transporte.

Transporte manual

- Levantar o aparelho no manípulo e transportar.
- Puxar o manípulo de transporte para fora. Este engata audivelmente.
- Puxar o aparelho pelo manípulo de transporte.

Transporte em veículos

- Antes de um transporte deitado: Retirar a garrafa de detergente de limpeza Plug 'n' Clean do encaixe e fechar com a tampa.
- Proteger o aparelho contra deslizamentos e tombamentos.

Armazenamento

⚠ CUIDADO

Perigo de ferimentos e de danos!

Ter atenção ao peso do aparelho durante o armazenamento.

Guardar a máquina

- Estacionar o aparelho sobre uma superfície plana.
- Separar o tubo de jacto da pistola pulverizadora manual.
- Premir o botão de separação na pistola pulverizadora manual e retirar a mangueira de alta pressão da pistola pulverizadora manual.
- Colocar a pistola pulverizadora manual no respectivo dispositivo de armazenamento.
- Colocar ambos os tubos de jacto no respectivo dispositivo de armazenamento.
- Tubo de jacto da fresadora de sujidade: bocal para baixo.
- Tubo de jacto Vario Power: bocal para cima.
- Guardar o cabo de ligação à rede no compartimento dos acessórios.

⚠ CUIDADO

Perigo de ferimentos e de danos!

Ao enrolar a mangueira de alta pressão, observar o sentido de rotação do tambor da mangueira.

- Enrolar a mangueira de alta pressão.
Com a manivela, rodar o tambor da mangueira no sentido oposto ao dos ponteiros do relógio.

Antes de armazenar o aparelho durante um longo período (p. ex. no Inverno), deve-se prestar especial atenção ao capítulo da conservação.

Protecção contra o congelamento

ADVERTÊNCIA

Aparelhos ou acessórios que não tenham sido completamente esvaziados podem ser destruídos pela geada. Esvaziar completamente o aparelho e acessórios e proteger contra geada.

Para evitar danos:

- Separar o aparelho da alimentação da água.
- Separar o tubo de jacto da pistola pulverizadora manual.
- Ligar o aparelho "I/ON".
- Pressionar a alavanca da pistola pulverizadora manual até não sair mais água (aprox. 1 min.).
- Soltar a alavanca da pistola pulverizadora manual.
- Bloquear a alavanca da pistola pulverizadora manual.
- Desligar o aparelho "0/OFF".
- Guardar o aparelho com todos os acessórios um local protegido contra geada.

Conservação e manutenção

⚠ **PERIGO**

Perigo de um choque eléctrico.

- Desligar o aparelho e retirar a ficha de rede antes de efectuar quaisquer trabalhos no aparelho.

Limpar o coador na ligação de água

Limpar regularmente o coador na ligação de água.

- Remover o acoplamento da ligação de água.

ADVERTÊNCIA

O coador não pode ficar danificado.

Figura **L**

- Puxar o coador para fora com um alicate de pontas chatas.
- Limpar o coador sob água corrente.
- Voltar a inserir o coador na ligação de água.

Trocar as pilhas da pistola pulverizadora manual

Se não for exibido mais nada no display da pistola pulverizadora manual, isso significa que as pilhas estão gastas.

São necessárias duas pilhas ou baterias recarregáveis do tipo AAA.

Figura **M**

- Pressionar o fecho de correção.
- Abrir o compartimento da bateria.
- Retirar as baterias.
- Inserir pilhas novas e prestar atenção quanto à disposição correcta dos pólos.
- Fechar o compartimento da bateria.
- Eliminar as baterias gastas de acordo com a legislação em vigor.

Ajuda em caso de avarias

⚠ **PERIGO**

Perigo de choque eléctrico. Desligar o aparelho e desconectar a ficha de rede antes de iniciar quaisquer trabalhos de conservação e de manutenção.

Os trabalhos de reparação e trabalhos em componentes eléctricos só devem ser executados pelo Serviço de Assistência Técnica autorizado.

Com a ajuda da seguinte tabela sinóptica, você mesmo pode eliminar pequenas avarias.

Em caso de dúvida contacte o serviço de assistência técnica autorizado.

A máquina não funciona

- Pressionar a alavanca da pistola pulverizadora manual, o aparelho entra em funcionamento.
 - Verificar se a tensão indicada na placa de características coincide com a tensão da fonte de alimentação.
 - Verificar o cabo de rede a respeito de danos.
 - Sobrecarga do motor, disparo do disjuntor do motor.
 - Desligar o aparelho "0/OFF".
 - Deixar o aparelho arrefecer durante **uma hora**.
 - Ligar o aparelho e colocá-lo novamente em funcionamento.
- Se a avaria ocorrer repetidamente, mandar o aparelho ser inspecionado pelo Serviço de Assistência Técnica.

O motor não entra em funcionamento, motor emite zumbido

Queda de tensão devido a rede eléctrica fraca ou utilização de uma extensão.

- Durante a activação, pressionar primeiro a alavanca da pistola pulverizadora manual e, de seguida, colocar o interruptor do aparelho em "I/ON".

A máquina não atinge a pressão de serviço

- Verificar o ajuste na lança.
- Verificar se a alimentação da água tem um caudal de débito suficiente.
- Extrair o coador da conexão de água por meio de um alicate de pontas chatas e lavar-lo com água corrente.
- Purgar o ar do aparelho, antes deste entrar em funcionamento.
Ligar a máquina sem a lança e deixá-la funcionar (máx. 2 minutos), até a água sair da pistola sem bolhas de ar. Desligar a máquina e conectar a lança.

Fortes variações de pressão

- Limpar o bocal de alta pressão: Elimine a sujidade da abertura do bocal com uma agulha e lave pela frente com água.
- Verificar a quantidade de alimentação de água.

Aparelho com fuga

- Uma pequena fuga no aparelho é normal e deve-se a razões técnicas. Se houver fortes fugas de água, mandar inspecionar pelo Serviço Técnico autorizado.

O detergente não é aspirado

- Utilizar o tubo de jacto Vario Power.
Ajustar a lança na posição "Mix".
- Verificar se a garrafa de detergente de limpeza Plug 'n' Clean está encaixada, com a abertura para baixo, na conexão para o produto de limpeza.

Não há indicação da pressão na pistola pulverizadora manual

- Verificar/trocar as pilhas

Garantia

Em cada país vigem as respectivas condições de garantia estabelecidas pelas nossas Empresas de Comercialização. Eventuais avarias no aparelho durante o período de garantia serão reparadas, sem encargos para o cliente, desde que se trate dum defeito de material ou de fabricação. Em caso de garantia, dirija-se, munido do documento de compra, ao seu revendedor ou ao Serviço Técnico mais próximo.

Os endereços podem ser consultados em:

www.kaercher.com/dealercsearch

Dados técnicos

Ligação eléctrica

Tensão 230 V
1~50 Hz

Potência da ligação 2,1 kW

Grau de protecção IP X5

Classe de protecção I

Protecção de rede (de acção lenta) 10 A

Ligação de água

Pressão de admissão (máx.) 1,2 MPa

Temperatura de admissão (máx.) 40 °C

Quantidade de admissão (mín.) 10 l/min

Máx. altura de aspiração 0,5 m

Dados relativos à potência

Pressão de serviço 12,5 MPa

Pressão máxima admissível 14,5 MPa

Débito, água 7,5 l/min

Caudal de débito máximo 8,3 l/min

Débito, detergente 0,3 l/min

Força de recuo da pistola pulverizadora manual 17 N

Medidas e pesos

Comprimento 411 mm

Largura 305 mm

Altura 584 mm

Peso, operacional com acessórios 14,7 kg

Valores obtidos segundo EN 60335-2-79

Valor de vibração mão/braço 3,7 m/s²

Insegurança K 0,9 m/s²

Nível de pressão acústica L_{PA} 74 dB(A)

Insegurança K_{PA} 3 dB(A)

Nível de potência acústica L_{WA} + 89 dB(A)

Insegurança K_{WA}

O fabricante reserva-se o direito de proceder a quaisquer alterações técnicas.

Declaração UE de conformidade

Declaramos que a máquina a seguir designada corresponde às exigências de segurança e de saúde básicas estabelecidas nas Directivas UE por quanto concerne à sua concepção e ao tipo de construção assim como na versão lançada no mercado. Se houver qualquer modificação na máquina sem o nosso consentimento prévio, a presente declaração perderá a validade.

Produto: Lavadora de alta pressão

Tipo: 1.324-xxx

Respectivas Directrizes da UE

2000/14/CE

2014/30/UE

2006/42/CE (+2009/127/CE)

2011/65/UE

Normas harmonizadas aplicadas

EN 50581

EN 55014-1: 2006+A1: 2009+A2: 2011

EN 55014-2: 2015

EN 60335-1

EN 60335-2-79

EN 61000-3-2: 2014

EN 61000-3-3: 2013

EN 62233: 2008

Processo aplicado de avaliação de conformidade

2000/14/CE: Anexo V

Nível de potência acústica dB(A)

Medido: 87

Garantido: 89

Os signatários actuam em nome e em procuração do Conselho de Administração.

H. Jenner

Chairman of the Board of Management

S. Reiser

Director Regulatory Affairs & Certification

Responsável pela documentação:

S. Reiser

Alfred Kärcher SE & Co. KG

Alfred-Kärcher-Straße 28-40

71364 Winnenden (Germany)

Tel.: +49 7195 14-0

Fax: +49 7195 14-2212

Winnenden, 2018/07/01

Indholdsfortegnelse

| | | |
|-------------------------------|----|---|
| Sikkerhed | DA | 5 |
| Bestemmelsesmæssig anvendelse | DA | 5 |
| Tilbehør og reservedele | DA | 5 |
| Miljøbeskyttelse | DA | 5 |
| Leveringsomfang | DA | 5 |
| Beskrivelse af apparatet | DA | 6 |
| Montering | DA | 6 |
| Ibrugtagning | DA | 6 |
| Drift | DA | 7 |
| Transport | DA | 7 |
| Opbevaring | DA | 8 |
| Pleje og vedligeholdelse | DA | 8 |
| Hjælp ved fejl | DA | 8 |
| Garanti | DA | 9 |
| Tekniske data | DA | 9 |
| EU-overensstemmelseserklæring | DA | 9 |

Sikkerhed



Læs den originale driftsvejledning før første gangs brug af maskinen og de vedlagte sikkerhedsanvisninger. Følg den nøje. Opbevar de to hæfter til senere brug eller til senere ejere.

Symboler på maskinen



Strålen må ikke rettes mod personer, dyr, tændt elektrisk udstyr eller mod selve maskinen.

Beskyt maskinen imod frost.

Maskinen må ikke tilsluttes umiddelbart til det offentlige drikkevandsnet.



Sikkerhedsanordninger

⚠ FORSIGTIG

- Sikkerhedsanordninger skal beskytte mod kvæstelser og må hverken ændres eller omgås.

Afbryder

Hovedafbryderen forhindrer et utilsigtet brug af maskinen.

Låseanordning på sprøjtepistolens

Låseanordningen blokerer sprøjtepistolens greb og forhindrer maskinens utilsigtede start.

Overstrømsventil med trykafbryder

Overstrømsventilen forhindrer, at det maksimalt tilladte tryk overskrides.

Hvis sprøjtepistolens greb slippes, frakobles højtryks-pumpen af en trykafbryder, og højtryksstrålen stopper. Hvis der trækkes i grebet, kobler trykafbryderen pumpe til igen.

Motorbeskyttelsesafbryder

Ved for højt strømforbrug slukker motorværnet for højtryksrenseren.

Bestemmelsesmæssig anvendelse

Denne højtryksrenser må kun anvendes til privat brug:

- Til rengøring af maskiner, køretøjer, bygninger, værktøjer, facader, terrasser, haveredskaber etc. med højtryksvandstråle (efter behov med tilsætning af rengøringsmiddel).
- Med tilbehør, reservedele og rengøringsmidler, der er godkendt af Kärcher. Følg de anvisninger, der er vedlagt rengøringsmidlerne.

Tilbehør og reservedele

Anvend kun originaltilbehør og -reservedele. De er en garanti for en sikker og fejlfri drift af maskinen.

Informationer om tilbehør og reservedele findes www.karcher.com

Miljøbeskyttelse



Emballagen kan genbruges. Sørg for at bortskaffe emballagen på en miljømæssigt forsvarlig måde.



Udtjente maskiner indeholder værdifulde materialer, der kan og bør afleveres til genbrug. Akku'er og batterier indeholder stoffer, der ikke må komme ud i naturen. Gamle apparatet og batterier skal bortskaffes miljøvenligt.



Rengøringsarbejder, hvor der opstår olieholdigt spildevand, f.eks. motorvask eller undervognsvask må kun foregå på vaskepladser udstyret med en olieudskiller.



Arbejder med rensmiddel må kun gennemføres på arbejdsoverflader som er væsketæt og med tilslutning til spildevandskanalisationen. Rensmiddel må ikke trænge ind i vandløb eller jorden.



I nogle lande er det ikke tilladt at udtage vand fra kollektivt vand.

Henvisninger til indholdsstoffer (REACH)

Aktuelle oplysninger til indholdsstoffer finder du på:

www.karcher.com/REACH

Leveringsomfang

Maskinens leveringsomfang vises på emballagen. Kontroler ved udpakningen, om indholdet er komplet.

Kontakt venligst forhandleren, hvis der mangler tilbehør eller ved transportskader.

Beskrivelse af apparatet

I denne driftsvejledning beskrives det maksimale udstyr. Afhængigt af modellen er der forskelle i leveringen (se emballagen).

Se hertil figurerne på side 4

- 1 Tilkoblingsdel til vandforsyning
- 2 Vandtilslutning med integreret si
- 3 Højtryksslange
- 4 Slangeføring
- 5 Opbevaring til strålerør
- 6 Opbevaring / hvileposition for sprøjtepistolen
- 7 Tilslutning til Plug 'n' Clean til rengøringsmiddel
- 8 Bæregreb
- 9 Transportgreb, som kan trækkes ud
- 10 Højtryks-slangetrommel
- 11 Håndsving til slangerullen
- 12 Hovedafbryder „0/OFF“ / „I/ON“
- 13 Strømledning med netstik
- 14 Rum til tilbehør
- 15 Hager for netbefæstigelse
- 16 Net til opbevaringsrum
- 17 Tranporthjul
- 18 Fod med håndtag
- 19 Full Control sprøjtepistol
- 20 Batterikasse
- 21 LED trykindikator
MIX / 1 - SOFT / 2 - MEDIUM / 3 - HARD
- 22 Låseanordning batterirum
- 23 Låseanordning på sprøjtepistolen
- 24 Knap til at adskille højtryksslangen fra sprøjtepistolen
- 25 Full Control strålerør Vario Power
Til de mest almindelige rengøringsopgaver
Tryktrin: HÅRD / MEDIUM / SOFT / MIX
- 26 Full Control strålerør snavsfræser
Til svære tilsmudsinger
Tryktrin: HÅRD

* Optionel

- 27 Plug 'n' Clean resemiddeldunk med dæksel

** Desuden nødvendigt

- 28 Armeret vandslange med almindelig kobling.
 - Diameter min. 1/2 tommer (13 mm)
 - Længde min. 7,5 m

Montering

Se hertil figurerne på side 3

Løse komponenter, som er vedlagt maskinen, skal før brug monteres.

Hertil bruges de medleverede skruer og en stjerne-skrutetrækker PH 2.

Montering af hjulene

Figur A

- Hjulene sikres med vedlagte propper. Hold øje med proppens orientering!
- Sæt afskærmningen på og skru det fast.

Monter foden

Figur B

- Stik foden i.
- Sæt den vedlagte dyvel ind i boringen til anslaget.
- Fastskru foden med de vedlagte skruer.

Monter opbevaringen til strålerør

Figur C

- Ihægt opbevaringen til strålerør
- Fastgør opbevaringen til strålerør med to skruer.

Montering af transportgrebet

Figur D

- Sæt transportgrebet på.
- Fastgør transportgrebet med to skruer.

Sæt nettet på opbevaringsrummet

Figur E

- Nettet hænges ind i krogene, som vises i figuren.

Ibrugtagning

- Stil apparatet på en plan flade.

Figur F

- Stik højtryksslangen bagfra gennem slangeføringen.

Figur G

- Stik højtryksslangen ind i sprøjtepistolen, indtil det kan høres, at den går i hak.

Bemærk: Tag hensyn til den rigtige orientering af tilslutningsstykket.

Kontroller om forbindelsen er sikker ved at trække i højtryksslangen.

- Rul højtryksslangen fra slangetromlen.
- Sæt netstikket i en stikkåse.

Vandforsyning

Se typeskilt/tekniske data for tilslutningsværdier

BEMÆRK

Forureninger i vandet kan beskadige højtrykspumpen og tilbehøret. For at beskytte maskinen anbefales brug af KÄRCHER-vandfilter (specialtilbehør, bestillingsnummer 4.730-059).

Vandforsyning fra vandledning

Læg mærke til vandforsyningsselskabets regler.

BEMÆRK

Slangekoblinger af metal med Aquastop kan føre til beskadigelse af pumpen! Brug venligst slangekoblinger af kunststof eller KÄRCHER-slangekoblinger af messing.

Figur H

- Skru den medfølgende koblingsdel på højtryksrensens vandtilslutning.
- Sæt vandtilløbsslangen på vandtilslutningens kobling.
- Slut vandslangen til vandforsyningen.
- Abn for vandhanen.

Opsugning af vand fra åbne beholdere

Denne højtryksrens er sammen med Kärcher-sugeslangen med kontraventil (ekstratilbehør, bestillingsnr. 2.643-100) beregnet til opsugning af overfladevand, som f.eks. vand af regntønder eller damme (max. opsugningshøjde, se tekniske data).

Bemærk: I sugedrift har koblingen ikke brug for vandtilslutning.

- Sugenslangen skal fyldes med vand.
- Skru sugenslangen på maskinens vandtilslutning og hæng den i vandkilden (f.eks. regntønde).

Afluft apparatet således inden brug:

- Stil hovedafbryderen på "I/ON".
- Oplås sprøjtepistolens håndtag.
- Apparatet tændes ved at trykke på sprøjtepistolens håndtag.

- Apparatet skal køre (max. 2 minutter), indtil vandet strømmer ud af sprøjtepipistolen uden bobler.
- Slip sprøjtepipistolens håndtag.
- Lås sprøjtepipistolens håndtag.

Drift





BEMÆRK

Tørkørsel på mere end 2 minutter fører til skader på højtrykspumpen. Afbryd maskinen hvis den ikke opbygger tryk indenfor 2 minutter og gå frem ifølge anvisningerne i kapitel "Hjælp ved fejl".

Full Control System

Trykindikatoren på sprøjtepipistolen viser i drift med et Full Control strålerør det aktuelt indstillede tryktrin.

Bemærk: Man kan ikke stole på trykindikatoren ved drift med T-racer og andet tilbehør.

| Tryktrin | Anbefalet til f.eks. |
|---|---|
|  3 HARD | HARD stenterrasser med brosten eller fri-lægningbeton, asfalt, metaloverflader, havetilbehør (trillebør, spader osv.) |
|  2 MEDIUM | MEDIUM bil / motorcykel, teglstensflader, pudsede vægge, plastrmøbler |
|  1 SOFT | SOFT træflader, cykel, sandstensflader, rattanmøbler |
|  MIX | MIX Drift med rengøringsmiddel |

BEMÆRK

Materialernes følsomhed kan afvige stærkt afhængig af alder og tilstand. De nævnte anbefalinger er uden betingelser.

Drift med højtryk

⚠ FORSIGTIG

Hold mindst 30 cm stråleafstand ved rengøring af lakerede overflader for at undgå lakskader.

BEMÆRK

Bildæk, lakeringer eller følsomme overflader af træ må ikke renses med snavsfræsere, fare for beskadigelse.

- Vælt et egnet strålerør til rengøringen.

Figur **J**

- Strålerøret sættes ind i sprøjtepipistolen og fikseres med en 90° omdrejning.

- Stil hovedafbryderen på "I/ON".
- Oplås sprøjtepipistolens håndtag.
- Apparatet tændes ved at trykke på sprøjtepipistolens håndtag.

Bemærk: Hvis der gives slyp for grebet, afbrydes maskinen igen. Højtrykket opretholdes i systemet.

Full Control strålerør Vario Power

- Drej strålerøret indtil LED-lampen for det påkrævede tryktrin lyser på sprøjtepipistolens trykindikator.

Drift med rengøringsmiddel

* Optionalt tilbehør

De fleste KÄRCHER rengøringsmidler kan købes klar til brug i en Plug 'n' Clean flaske til rengøringsmiddel.

Bemærk: Der kan kun tilsættes rengøringsmiddel i lavtryk.

⚠ FARE

Ved brug af rensmidler skal der tages hensyn til sikkerhedsdatabladet af rensmiddelproducenten, især henvisningerne til personlige væremidler.

- Tag dækslet af Plug 'n' Clean flasken til rengøringsmiddel.

Figur **J**

- Tryk flasken med rengøringsmiddel i tilslutningen for Plug 'n' Clean rengøringsmidlet med åbningen ned ad.

- Brug Vario Power strålerør.

- Drej strålerøret mod "MIX" indtil LED-lampen "MIX" lyser på sprøjtepipistolens trykindikator.

Bemærk: På den måde tilsættes der rensmiddelopløsning til vandstrålen under driften.

Anbefalet rens metode

- Sprøjt lidt rengøringsmiddel på den tørre overflade og lad det virke (skal ikke tørre).

- Vask det løsnede snavs af med højtryksstrålen.

Efter brug med rensmiddel

- Træk Plug 'n' Clean rensmiddeldunken ud af holderen og luk den med dækslet.

- Stil rensmiddeldunken med dækslet opad i holderen.

Afbrydelse af driften

- Slip sprøjtepipistolens håndtag.

- Lås sprøjtepipistolens håndtag.

Figur **K**

- Stil sprøjtepipistolen med strålerøret i hvileposition.

- Afbryd endvidere maskinen "0/OFF" ved længere arbejds pauser (mere end 5 minutter).

Efter brug

- Slip sprøjtepipistolens håndtag.

- Sluk maskinen "0/OFF".

- Træk stikket ud af stikkontakten.

⚠ FORSIGTIG

Højtryksslangen må kun adskilles fra sprøjtepipistolen eller maskinen, hvis systemet er uden tryk.

- Luk vandhanen.

- Tryk på sprøjtepipistolens håndtag for at fjerne det tryk, der er i systemet.

- Slip sprøjtepipistolens håndtag.

- Lås sprøjtepipistolens håndtag.

BEMÆRK

Hvis tilløbs- og højtryksslangen adskilles efter driften kan der dryppe varmt vand.

- Adskil maskinen fra vandforsyningen.

Transport

⚠ FORSIGTIG

Fare for person- og materialeskader!

Hold øje med maskinens vægt ved transporten.

Manuel transport

- Løft maskinen ved hjælp af grebet og bær den.

- Træk grebet helt ud indtil den går i hak.

Træk maskinen i transportgrebet.

Transport i køretøjer

- Før liggende transport: Træk Plug 'n' Clean rensmiddeldunken ud af holderen og luk den med dækslet.

- Maskinen sikres/fastgøres, så den ikke kan vælte eller flytte sig.

Opbevaring

⚠ **FORSIGTIG**

Fare for person- og materialeskader!
Hold øje med maskinens vægt ved oplagringen.

Opbevaring af apparatet

- Stil fejmaskinen på et plant underlag.
- Tag strålerøret af sprøjtepipistolen.
- Tryk på sprøjtepipistolens skilleknop og adskil højtryksslangen fra sprøjtepipistolen.
- Sæt sprøjtepipistolen i den påtænkte holder.
- Begge strålerør skal gå i hak i opbevaringsstedet.
- Snavsfræser strålerør: Dyse nedad.
- Vario Power strålerør: Dyse opad.
- Gem strømledningen i tilbehørsrummet.

⚠ **FORSIGTIG**

Fare for person- og materialeskader!
Vær opmærksom på slangetromlens drejeretning når højtryksslangen vikles op.

- Vikl højtryksslangen op.

Drej slangetromlen **mod uret** med håndsvinget. Inden maskinen opbevares over et længere tidsrum, f.eks. om vinteren, skal der tages hensyn til anvisningerne i kapitel "Pleje".

Frostbeskyttelse

BEMÆRK

Ikke fuldstændig tømte maskin- eller tilbehørsdele kan ødelægges af frost. Tøm maskin- og tilbehørsdele fuldstændig og frostsikre dem.

For at undgå skader:

- Adskil maskinen fra vandforsyningen.
- Tag strålerøret af sprøjtepipistolen.
- Stil hovedafbryderen på "I/ON".
- Tryk sprøjtepipistolens håndtag indtil der ikke kommer mere vand ud (ca. 1 min).
- Slip sprøjtepipistolens håndtag.
- Lås sprøjtepipistolens håndtag.
- Sluk maskinen "0/OFF".
- Maskinen og alt tilbehør opbevares i et frostfrit rum.

Pleje og vedligeholdelse

⚠ **FARE**

Risiko for elektrisk stød.

- Træk netstikket og afbryd maskinen inden der arbejdes på maskinen.

Rens filteret i vandtilslutningen.

Rens vandtilslutningens filter med jævne mellemrum.

- Fjern koblingen fra vandtilslutningen.

BEMÆRK

Sien må ikke beskadiges.

Figur **L**

- Træk sien ud med en flad tang.
- Rens sien under rindende vand.
- Sæt igen sien i vandtilslutningen.

Skift batterier på sprøjtepipistolen

Batterierne er brugt, når der ikke står mere på sprøjtepipistolens display.

Der skal bruges to batterier med størrelsen AAA.

Figur **M**

- Tryk på låseskyderen.
- Åbn batterirummet.
- Fjern batterierne.
- Sæt de nye batterier i, og sørg for, at polerne ven-

der rigtigt.

- Luk batterirummet.
- Gamle batterier skal bortskaffes ifølge de gældende bestemmelser.

Hjælp ved fejl

⚠ **FARE**

Fare for elektrisk stød. Før alle service- og vedligeholdelsesarbejder skal maskinen afbrydes og stikket trækkes ud. Reparationsarbejder og arbejder på elektriske komponenter skal altid udføres af autoriserede servicefolk. Ved hjælp af denne oversigt kan De selv afhjælpe mindre fejl.

Kontakt den autoriserede kundeservice i tvivlstilfælde.

Maskinen kører ikke

- Apparatet tændes ved at trykke på sprøjtepipistolens håndtag.
 - Kontroller, at den angivne spænding på typeskiltet stemmer overens med strømkildens spænding.
 - Kontroller nettilslutningskablet for beskadigelse.
 - Motor overbelastet, motor-beskyttelseskontakten blev aktiveret.
 - Sluk maskinen "0/OFF".
 - Afbryd maskinen, og lad den afkøle i **en time**.
 - Tænd for maskinen, og tag den i brug igen.
- Hvis denne fejl forekommer flere gange, skal maskinen kontrolleres af kundeservice.

Maskinen starter ikke, motoren brummer

Spændingstab på grund af et svagt strømnet eller hvis der bruges en forlængerledning.

- Træk først sprøjtepipistolens greb ved starten, sæt så afbryderen til "I/ON".

Maskinen kommer ikke op på det nødvendige tryk

- Kontroller indstillingerne på strålerøret.
- Kontroller vandforsyningen for tilstrækkelig transportkapacitet.
- Træk sien i vandtilslutningen ud med en fladtang og rens den under løbende vand.
- Afluft højtryksrenseren inden brug.
- Tænd for maskinen uden strålerør tilsluttet og lad den køre (max. 2 minutter), indtil der kommer vand uden bobler ud af pistolen. Sluk for maskinen og tilslut strålerøret igen.

Kraftige trykudsving

- Rens højtryksdysen: Fjern snavs fra dyseborehullet med en nål og skyl ved at spule vand fremad.
- Kontroller den tilløbende vandmængde.

Maskinen er utæt

- Hvis pumpen drypper, har det tekniske grunde. Kontakt den autoriserede kundeservice, hvis den er meget utæt.

Rensemiddel bliver ikke indsuget

- Brug Vario Power strålerør.
- Drej strålerøret til position "Mix".
- Kontroller, om Plug 'n' Clean resemiddeldunken sidder i tilslutningen for resemiddel med åbningen nedad.

Ingen trykindikator på sprøjtepipistolen

- Kontroller / udskift batterier

Garanti

I de enkelte lande gælder de af vore forhandlere fastlagte garantibetingelser. Eventuelle fejl på apparatet afhjælpes gratis inden for garantien, såfremt fejlen kan tilskrives en materiale- eller produktionsfejl. Hvis De ønsker at gøre garantien gældende, bedes De henvende Dem til Deres forhandler eller nærmeste kundeservice medbringende kvittering for købet.

Adresser finder De under:

www.kaercher.com/dealersearch

Tekniske data

EI-tilslutning

Spænding 230 V
1~50 Hz

Tilslutningseffekt 2,1 kW

Beskyttelsesniveau IP X5

Beskyttelsesklasse I

Netsikring (træg) 10 A

Vandtilslutning

Tilførselstryk, maks. 1,2 MPa

Forsyningstemperatur, maks. 40 °C

Forsyningsmængde, min. 10 l/min

Max. indsugningshøjde 0,5 m

Ydelsesdata

Arbejdstryk 12,5 MPa

Maks. tilladt tryk 14,5 MPa

Kapacitet, vand 7,5 l/min

Transportmængde max. 8,3 l/min

Kapacitet, rengøringsmiddel 0,3 l/min

Sprøjtepestolens tilbageståkraft 17 N

Mål og vægt

Længde 411 mm

Bredde 305 mm

Højde 584 mm

Vægt, driftsklar med tilbehør 14,7 kg

Oplyste værdier ifølge EN 60335-2-79

Hånd-arm vibrationsværdi 3,7 m/s²
Usikkerhed K 0,9 m/s²

Lydtrykniveau L_{pA} 74 dB(A)
Usikkerhed K_{pA} 3 dB(A)

Lydeffektniveau L_{WA} + usikkerhed K_{WA} 89 dB(A)

Der tages forbehold for tekniske ændringer.

EU-overensstemmelseserklæring

Hermed erklærer vi, at den nedenfor nævnte maskine i design og konstruktion og i den af os i handlen bragte udgave overholder de gældende grundlæggende sikkerheds- og sundhedskrav i EU-direktiverne. Ved ændringer af maskinen, der foretages uden forudgående aftale med os, mister denne erklæring sin gyldighed.

Produkt: Højtryksrenser

Type: 1.324-xxx

Gældende EU-direktiver

2000/14/EF

2014/30/EU

2006/42/EF (+2009/127/EF)

2011/65/EU

Anvendte harmoniserede standarder

EN 50581

EN 55014-1: 2006+A1: 2009+A2: 2011

EN 55014-2: 2015

EN 60335-1

EN 60335-2-79

EN 61000-3-2: 2014

EN 61000-3-3: 2013

EN 62233: 2008

Anvendte overensstemmelsesvurderingsprocedurer

2000/14/EF: Bilag V

Lydeffektniveau dB(A)

Målt: 87

Garanteret: 89

Underskrivne handler på bestyrelsens vegne og med dennes fuldmagt.

H. Jenner

Chairman of the Board of Management

S. Reiser

Director Regulatory Affairs & Certification

Dokumentationsbefuldmægtiget:

S. Reiser

Alfred Kärcher SE & Co. KG
Alfred-Kärcher-Straße 28-40
71364 Winnenden (Germany)
Tel.: +49 7195 14-0
Fax: +49 7195 14-2212

Winnenden, 2018/07/01

Innholdsfortegnelse

| | | |
|--------------------------|----|---|
| Sikkerhet | NO | 5 |
| Forskriftsmessig bruk | NO | 5 |
| Tilbehør og reservedeler | NO | 5 |
| Miljøvern | NO | 5 |
| Leveringsomfang | NO | 5 |
| Beskrivelse av apparatet | NO | 6 |
| Montering | NO | 6 |
| Ta i bruk | NO | 6 |
| Drift | NO | 7 |
| Transport | NO | 7 |
| Lagring | NO | 8 |
| Pleie og vedlikehold | NO | 8 |
| Feilretting | NO | 8 |
| Garanti | NO | 9 |
| Tekniske data | NO | 9 |
| EU-samsvarserklæring | NO | 9 |

Sikkerhet



Les disse denne originale bruksanvisningen før apparatet tas i bruk første gang, og følg de vedlagte sikkerhetsanvisningene.

Følg den. Oppbevar begge deler til senere bruk eller for annen eier.

Symboler på maskinen



Høytrykksstrålen må ikke rettes mot personer, dyr, elektrisk utstyr som er på, eller maskinen selv.

Skal ikke utsettes for frost.

Maskinen skal ikke kobles direkte til den offentlige vannforsyningen.



Sikkerhetsinnretninger

⚠ **FORSIKTIG**

- Sikkerhetsinnretningen fungerer som beskyttelse for brukeren, og må ikke endres eller omgås.

Apparatbryter

Apparatbryteren forhindrer utilsiktet bruk av apparatet.

Låsing høytrykkspistol

Låsingen sperrer hendelen til høytrykkspistolen og forhindrer utilsiktet start av apparatet.

Overstrømsventil med trykkbryter

Overstrømsventilen forhindrer at maskinens tillatte arbeidstrykk overskrides.

Hvis hendelen på høytrykkspistolen slippes, slår trykkbryteren av pumpen, og høytrykksstrålen stopper. Når hendelen betjenes igjen, kobles pumpen inn igjen.

Motorvernrytter

Ved for høyt strømoptak kobler motorvernrytteren maskinen ut.

Forskriftsmessig bruk

Denne høytrykksvaskeren skal utelukkende brukes til private formål:

- for rengjøring av maskiner, biler, bygninger, verkøytøy, fasader, terrasser, hageutstyr, etc. med høytrykksvannstråle (ved behov tilsatt rengjøringsmidler).
- med tilbehør, reservedeler og rengjøringsmidler som er godkjent av KÄRCHER. Følg anvisningene som følger med rengjøringsmiddelet.

Tilbehør og reservedeler

Bruk bare originalt tilbehør og originale reservedeler; de garanterer for en sikker og problemfri drift av maskinen. Informasjon om tilbehør og reservedeler finner du på www.kaercher.com.

Miljøvern



Materialet i emballasjen kan resirkuleres. Kvitt deg med emballasjen på miljøvennlig måte.



Gamle apparater inneholder verdifulle materialer som kan gjenbrukes og som bør sendes til gjenbruk. Akkumulatorene inneholder stoffer som ikke må komme ut i miljøet. Vennligst deponer gamle apparater samt batterier eller oppladbare batterier på en miljøvennlig måte.



Rengjøringsarbeid som medfører oljeholdig avløpsvann, f. eks. motorvask, karosserivask, må bare utføres på vaskeplasser med oljeutskiller.



Arbeid med rengjøringsmidler skal kun utføres på væsketette arbeidsflater med tilkobling til avløpsystemet. Ikke la rengjøringsmiddelet slippe ut til vann eller jord.



I noen land er det forbudt å ta opp vann fra offentlige vannkilder.

Anvisninger om innhold (REACH)

Aktuell informasjon om stoffene i innholdet finner du under:

www.kaercher.com/REACH

Leveringsomfang

Leveringsomfanget til apparatet er vist på emballasjen. Kontroller at innholdet i pakken er fullstendig, når du pakker ut.

Ved manglende tilbehør eller ved transportskader, vennligst informer forhandleren.

Beskrivelse av apparatet

I denne bruksanvisningen er den maksimale utrustning beskrevet. Alt etter modell kan det være ulike leveringsomfang (se emballasjen).

Illustrasjoner se utfoldingside 4

- 1 Koblingsdel for vanntilkoblingen
- 2 Vanntilkobling med innebygget sil
- 3 Høytrykkslange
- 4 Slangeføring
- 5 Oppbevaring for strålerør
- 6 Oppbevaring/Parkeringsposisjon for høytrykkspistol
- 7 Tilkobling for Plug 'n' Clean rengjøringsmiddel
- 8 Bærehåndtak
- 9 Transportgrep, uttrekkbar
- 10 Høytrykkslangetrommel
- 11 Håndseiv for slangetrommel
- 12 Apparatbryter "0/OFF" / "I/ON"
- 13 Strømlledning med støpsele
- 14 Tilbehørsrom
- 15 Krok for feste på nettet
- 16 Nett for tilbehørsrom
- 17 Transporthjul
- 18 Støttefot med bærehåndtak
- 19 Full Control høytrykkspistol
- 20 Batterirom
- 21 LED trykkindikator
MIX / 1 - SOFT / 2 - MEDIUM / 3 - HARD
- 22 Låsing batterirom
- 23 Låsing høytrykkspistol
- 24 Tast for å skille høytrykkslangen fra høytrykkspistolen
- 25 Full Control strålerør Vario Power
For enkle rengjøringsoppgaver
Trykktrin: HARD / MEDIUM / SOFT / MIX
- 26 Full Control strålerør smussfres
For hardnakket smuss
Trykktrin: HARD

* Tilleggsutstyr

- 27 Plug 'n' Clean rengjøringsmiddelflaske med lokk.

** I tillegg kreves

- 28 Vevforsterket vannslange med alminnelig kobling.
 - Minimumsdiameter 1/2 tomme (13 mm).
 - Minimumslengde 7,5 m.

Montering

Illustrasjoner se utfoldingside 3

De løse delene som følger apparatet skal monteres før det tas i bruk.

Du trenger de medleverte skruene og en skrutrekker med krysspor PH 2.

Montere hjulene

Figur **A**

- Sikre hjulene med de medfølgende proppene. Pass på innretning av proppene!
- Deksel settes på og skrues fast.

Montere støtteben

Figur **B**

- Sette inn støtteben.
- Sett inn de vedlagte dyblene (plugger) i hullene til anslag.
- Sikre støttefoten med de vedlagte skruene.

Montere oppbevaring for strålerør

Figur **C**

- Hekte inn oppbevaring for strålerør.
- Sikre oppbevaringen for strålerør med to skruer.

Montere transporthåndtak

Figur **D**

- Sett på transporthåndtaket.
- Sikre transporthåndtaket med to skruer.

Monter nettet på tilbehørsrommet

Figur **E**

- Hekt nettet inn i krokene som vist på figuren.

Ta i bruk

- Sett maskinen på en jevn flate.

Figur **F**

- Stikk høytrykkslangen brakfra gjennom slangeføringen.

Figur **G**

- Sett høytrykkslangen inn i høytrykkspistolen, til du hører at den går i løs.

Merk: Pass på riktig innretning av tilkoblingsnipel. Kontroller sikker tilkobling ved å trekke i høytrykkslangen.

- Høytrykkslangen vikles helt av slangetrommelen.
- Sett støpselet i stikkkontakten.

Vanntilførsel

Se typeskilt/tekniske data for tilkoblingsverdier.

OBS

Forurensning i vannet kan skade høytrykkspumpen og tilbehøret. For beskyttelse anbefales bruk av KÄRCHER vannfilter (spesialtilbehør, bestillingsnr. 4.730-059).

Vanntilførsel fra vannledning

Følg vannverkets forskrifter.

OBS

Slangekoblinger av metall med Aquastop kan føre til skader på pumpen! Vennligst bruk slangekoblinger av plast eller KÄRCHER slangekoblinger av messing.

Figur **H**

- Skru den medfølgende koblingsdelen på vanntilkoblingen på høytrykksvaskeren.
- Koble vanntilførselsslansen til koblingen på vanntilkoblingen.
- Vannslangen kobles til vannforsyningen.
- Åpne vannkranen helt.

Suging av vann fra åpen beholder

Denne høytrykksvaskeren er egnet for bruk med KÄRCHER-sugeslange med tilbakeslagsventil (spesialtilbehør, bestillingsnr. 2 643-100) for oppsuging av overflatevann f.eks. fra regnvanns-tønnet eller dammer (maks. oppsugingshøyde se Tekniske data).

Merk: Ved sugedrift er det ikke nødvendig med koplengen for vanntilkoblingen.

- Fyll sugeslangen med vann.
- Skru sugeslangen til vanntilkoblingen på maskinen og heng den i vannkilden (f.eks. regntønne).

Luft apparatet før det tas i bruk som følger:

- Slå på apparatet "I/ON".
- Lås opp hendelen på høytrykkspistolen.
- Trykk hendelen på høytrykkspistolen, apparatet slås på.

- La apparatet gå (maks. 2 minutter), til det kommer boblefritt vann ut av høytrykkspistolen.
- Slipp hendelen til høytrykkspistolen.
- Lås hendelen til høytrykkspistolen.

Drift





OBS

Tørrkjøring i mer enn 2 minutter fører til skader på høytrykkspumpen. Dersom maskinen ikke bygger opp trykk innen 2 minutter, slå av maskinen og gå frem som beskrevet i kapittel "Feilretting".

Full Control system

Trykkindikatoren på høytrykkspistolen viser under drift med et Full Control strålerør det aktuelt innstilte trykktrinnet.

Merk: Ved drift med T-Racer og annet tilbehør er trykkindikatoren ikke pålitelig.

| Trykktrin | Anbefales f.eks. for |
|--|--|
|  HARD | Steinterrasser av brustein eller våtomsbetong, asfalt, metalloverflater, hageredskaper (trillebåre, spade, osv.) |
|  MEDIUM | Personbil/motorsykel, murstein flater, gipsvegger, plastmøbler |
|  SOFT | Treflater, sykkel, sandstein flater, rattan-møbler |
|  MIX | Drift med rengjøringsmiddel |

OBS

Ømfintligheten av materialer kan avvike sterkt avhengig av alder og tilstand. Anbefalingene som nevnes er uforpliktende.

Drift med høytrykk

⚠ **FORSIKTIG**

Hold en avstand på minst 30 cm ved rengjøring av lakerte flater, for å unngå skader

OBS

Bildekk, lakk eller ømfintlige overflater som treverk skal ikke rengjøres med smussfreser, det er fare for skader.

- Velg et strålerør som er egnet for rengjøringsopp-gaven.

Figur **I**

- Sett strålerøret inn i høytrykkspistolen og fest ved å dreie 90°.
- Slå på apparatet "I/ON".
- Lås opp hendelen på høytrykkspistolen.
- Trykk hendelen på høytrykkspistolen, apparatet slås på.

Merk: Dersom du slipper hendelen igjen, vil apparatet stoppe. Høyt trykk beholdes i systemet.

Full Control strålerør Vario Power

- Drei strålerøret helt til LED til det nødvendige trykktrinnet lyser på trykkindikatoren til høytrykkspistolen.

Bruk av rengjøringsmiddel

* Ekstra tilbehør

De fleste KÄRCHER rengjøringsmidler kan kjøpes ferdig blandet i Plug 'n' Clean rengjøringsmiddelflaske.

Merknad: Rengjøringsmiddel kan kun tilsettes ved bruk av lavtrykk.

⚠ **FARE**

Ved bruk av rengjøringsmidler skal sikkerhetsdata-bla-det fra produsenten av rengjøringsmidler følges, spesielt anvisninger om verneutstyr.

- Ta av lokket fra Plug 'n' Clean rengjøringsmiddel-flasken.

Figur **J**

- Press rengjøringsmiddelflasken med åpningen ned inn i tilkoblingen for Plug 'n' Clean rengjøringsmid-del.
- Bruk Vario Power strålerør.
- Drei strålerøret i retning "MIX" helt til LED "MIX" ly-ser på trykkindikatoren til høytrykkspistolen.

Merk: Derved vil rengjøringsløsning blandes med vannstrålen ved drift.

Anbefalt rengjøringsmetode

- Sprøyt litt rengjøringsmiddel på den tørre overfla-ten og la det virke (men ikke tørke).
- Spyl det oppløste smusset vekk med høytrykk-strålen.

Etter bruk av rengjøringsmiddel

- Trekk Plug 'n' Clean rengjøringsmiddelflasken ut av holderen og lukk med lokket.
- For oppbevaring settes rengjøringsmiddelflasken med lokket oppover inn i holderen.

Opphold i arbeidet

- Slipp hendelen til høytrykkspistolen.
- Lås hendelen til høytrykkspistolen.

Figur **K**

- Sett høytrykkspistolen med strålerør i parkerings-posisjon.
- Ved lengre arbeidspauser (mer enn 5 minutter) må høytrykkvaskeren i tillegg slås av "0/OFF".

Etter bruk

- Slipp hendelen til høytrykkspistolen.
- Slå av apparatet "0/OFF".
- Trekk ut støpselet fra veggkontakten.

⚠ **FORSIKTIG**

Høytrykksslangen må bare tas av høytrykkspistolen eller apparatet, når det ikke er noe trykk i systemet.

- Steng vannkranen.
- Trykk hendelen til høytrykkspistolen for å utligne det gjenværende trykket i systemet.
- Slipp hendelen til høytrykkspistolen.
- Lås hendelen til høytrykkspistolen.

OBS

Ved frakobling av tilførsels- og høytrykksslange kan det strømme ut varmt vann fra koblingene etter bruk.

- Skill apparatet fra vannforsyningen.

Transport

⚠ **FORSIKTIG**

Fare for personskade og materiell skade!

Pass på vekten av apparatet ved transport.

Transport for hånd

- Løft apparatet i bærehåndtaket og bær det.
- Trekk ut transporthåndtaket, du hører det går i lås. Trekk maskinen i transporthåndtaket.

Transport i kjøretøy

- Før liggende transport: Trekk Plug 'n' Clean rengjøringsmiddefflasken ut av holderen og lukk med lokket.
- Sikre maskinen mot å skli eller vippe.

Lagring

⚠ **FORSIKTIG**

Fare for personskade og materiell skade!

Vær oppmerksom på vekten til apparatet ved lagring.

Oppbevaring av apparatet

- Sett høytrykksvaskeren på et jevnt underlag.
- Koble strålerøret fra høytrykkspistolen.
- Trykk skillettasten på høytrykkspistolen og trekk høytrykkslangen ut av høytrykkspistolen.
- Sett høytrykkspistolen inn i holderen for høytrykkspistolen.
- Sett begge strålerørene inn i holderen for strålerør.
- Smussfres strålerør: Dyse nedover.
- Vario Power strålerør: Dyse oppover.
- Lagre strømtilkoblingsledningen i tilbehørsrommet.

⚠ **FORSIKTIG**

Fare for personskade og materiell skade!

Vær oppmerksom på dreieretningen til slangetrommelen når du vikler opp høytrykkslangen.

- Vikle opp høytrykkslangen.
Bruk håndseivein til å dreie slangetrommelen **mot urviseren**.

Før lengre tids lagring, f.eks. om vinteren, pass på anvisningene i kapittelet Pleie.

Frostbeskyttelse

OBS

Maskiner og tilbehør som ikke er helt tømt kan bli ødelagt av frost. Tøm maskin og tilbehør komplett og sikre mot frost.

For å unngå skader:

- Skill apparatet fra vannforsyningen.
- Koble strålerøret fra høytrykkspistolen.
- Slå på apparatet "I/ON".
- Trykk hendelen til høytrykkspistolen til det ikke lenger kommer ut vann (ca. 1 minutt).
- Slipp hendelen til høytrykkspistolen.
- Lås hendelen til høytrykkspistolen.
- Slå av apparatet "O/OFF".
- Oppbevar apparat med alt utstyr i et frostsikkert rom.

Pleie og vedlikehold

⚠ **FARE**

Fare for elektrisk støt.

- Før alt arbeid på apparatet skal apparatet slås av og strømkabelen trekkes ut.

Rengjør sil i vanntilkobling

Rengjør sil i vanntilkoblingen regelmessig.

- Ta av koblingen fra vanntilkoblingen.

OBS

Silen skal ikke være skadet.

Figur **L**

- Trekk ut silen med en flat tang.
- Rengjør silen under rennende vann.
- Sett inn igjen silen i vanntilkoblingen.

Skifte batteriene til høytrykkspistolen

Batteriene er oppbrukt når det ikke lenger vises noe i displayet til høytrykkspistolen. Det er nødvendig med to batterier eller akkumulatører av størrelse AAA.

Figur **M**

- Trykk lukkeskyveren.
- Åpne batterirommet.
- Ta ut batterier.
- Sett inn nye batterier og pass på riktig polaritet.
- Lukk batterirommet.
- Brukte batterier skal avhendes i henhold til gjeldende bestemmelser.

Feilretting

⚠ **FARE**

Fare for elektrisk støt. Slå av maskinen og trekk ut støpselet før alt stell og vedlikehold.

Reparasjonsarbeid og arbeid på elektriske komponenter må kun utføres av autorisert kundeservice.

Mindre funksjonsfeil kan du ved hjelp av følgende over-sikt utbedre selv.

Ved tvilstilfeller, ta kontakt med autorisert kundeservice.

Apparatet går ikke

- Trykk hendelen på høytrykkspistolen, apparatet slås på.
- Kontroller at spenningen som er oppgitt på typeskiltet er overensstemmende med strømkildens spenning.
- Kontroller strømkabelen for skader.
- Motor overbelastet, motorvernbyrteren er utløst.
 - Slå av apparatet "O/OFF".
 - La apparatet kjøle ned i **én time**.
 - Slå på apparatet og ta det i bruk igjen.
- Dersom feilen oppstår flere ganger, la kundeservice undersøke apparatet.

Apparatet starter ikke, motoren brummer

Spenningsbrudd pga. svakt strømmnett eller ved bruk av skjøteledning.

- Ved innkobling trekk først i hendelen til høytrykkspistolen, og sett så apparatbryteren på "I/ON".

Høytrykksvaskeren bygger ikke opp trykk

- Kontroller innstilling på strålerøret.
- Kontroller at vannforsyningen har tilstrekkelig matevolum.
 - Ta ut sugeinntaket i vanntilkoblingen med en flat tang, og rengjør det under rennende vann.
- Luft maskinen før det tas i bruk.
Slå på høytrykksvaskeren uten at strålerøret koblet til, og la den gå til vannet kommer ut av pistolen i luftbobler (maks 2 minutter). Slå av høytrykksvaskeren, og koble til strålerøret på nytt.

Sterke trykksvingninger

- Rengjøre høytrykksdyse: Fjern smuss fra dysehulene med en nål, og skyll med vann i retning fra fremsiden.
- Kontroller vanntilførselsmengde.

Apparatet er utett

- Dråpevis utetthet i apparatet skyldes tekniske årsaker. Ved større utettheter, ta kontakt med autorisert kundeservice.

Maskinen suger ikke rengjøringsmiddel

- ➔ Bruk Vario Power strålerør.
Drei strålerøret til stilling "Mix".
- ➔ Kontroller om Plug 'n' Clean rengjøringsmiddelflasken sitter med åpningen ned i koblingen for rengjøringsmiddel.

Ingen trykkindikator på høytrykkspistolen

- ➔ Kontroller/skift batterier

Garanti

Vår ansvarlige salgsorganisasjon for det enkelte land har utgitt garantibetingelsene som gjelder i det aktuelle landet. Eventuelle feil på maskinen blir reparert gratis i garantitiden dersom disse kan føres tilbake til material- eller produksjonsfeil. Ved behov for garantireparasjoner, vennligst henvend deg med kjøpskvitteringen til din forhandler eller nærmeste autoriserte kundeservice. Adresser finner du under:

www.kaercher.com/dealersearch

Tekniske data

Elektrisk tilkobling

Spenning 230 V
1~50 Hz

Kapasitet 2,1 kW

Beskyttelsesklasse IP X5

Beskyttelsesklasse I

Strømsikring (trege) 10 A

Vanntilkobling

Tilførselstrykk (max) 1,2 MPa

Vanntilførsels-temperatur (max) 40 °C

Tilførselsmengde (min) 10 l/min

Maks. sugehøyde 0,5 m

Effektspesifikasjoner

Arbeidstrykk 12,5 MPa

Maks. tillatt trykk 14,5 MPa

Vannmengde 7,5 l/min

Matemengde maks 8,3 l/min

Rengjøringsmiddelmengde 0,3 l/min

Rekylkraft til høytrykkspistolen 17 N

Mål og vekt

Lengde 411 mm

Bredde 305 mm

Høyde 584 mm

Vekt, driftsklar, med tilbehør 14,7 kg

Registrerte verdier etter EN 60335-2-79

Hånd-arm vibrasjonsverdi 3,7 m/s²

Usikkerhet K 0,9 m/s²

Støytrykksnivå L_{PA} 74 dB(A)

Usikkerhet K_{PA} 3 dB(A)

Støyeffektnivå L_{WA} + usikkerhet K_{WA} 89 dB(A)

Det tas forbehold om tekniske endringer.

EU-samsvarserklæring

Vi erklærer hermed at maskinen angitt nedenfor oppfyller de grunnleggende sikkerhets- og helsekravene i de relevante EU-direktivene, med hensyn til både design, konstruksjon og type markedsført av oss. Ved endringer på maskinen som er utført uten vårt samtykke, mister denne erklæringen sin gyldighet.

Produkt: Høytrykksvasker

Type: 1.324-xxx

Relevante EU-direktiver

2000/14/EF

2014/30/EU

2006/42/EF (+2009/127/EF)

2011/65/EU

Anvendte overensstemmende normer

EN 50581

EN 55014-1: 2006+A1: 2009+A2: 2011

EN 55014-2: 2015

EN 60335-1

EN 60335-2-79

EN 61000-3-2: 2014

EN 61000-3-3: 2013

EN 62233: 2008

Anvendt metode for samsvarsveridring

2000/14/EF: Vedlegg V

Lydeffektnivå dB(A)

Målt: 87

Garantert: 89

Undertegnede handler på vegne av og med fullmakt fra styret.



H. Jenner

Chairman of the Board of Management



S. Reiser

Director Regulatory Affairs & Certification

Ansvarlig for dokumentasjon:

S. Reiser

Alfred Kärcher SE & Co. KG
Alfred-Kärcher-Straße 28-40
71364 Winnenden (Germany)
Tel.: +49 7195 14-0
Fax: +49 7195 14-2212

Winnenden, 2018/07/01

Innehållsförteckning

| | | |
|--|----|----|
| Säkerhet | SV | 5 |
| Ändamålsenlig användning | SV | 5 |
| Tillbehör och reservdelar | SV | 5 |
| Miljöskydd | SV | 5 |
| Leveransens innehåll | SV | 5 |
| Beskrivning av aggregatet | SV | 6 |
| Montering | SV | 6 |
| Idrifttagning | SV | 7 |
| Drift | SV | 7 |
| Transport | SV | 8 |
| Förvaring | SV | 8 |
| Skötsel och underhåll | SV | 9 |
| Åtgärder vid störningar | SV | 9 |
| Garanti | SV | 9 |
| Tekniska data | SV | 10 |
| EU-försäkran om överensstämmelse | SV | 10 |

Säkerhet



Läs igenom denna originalbruksanvisning och de medföljande säkerhetsanvisningarna innan du använder din maskin första gången. Följ dem. Spara båda häftena för senare behov eller för nya ägare.

Symboler på aggregatet



Rikta inte högtrycksstråle mot människor, djur, aktiv elektrisk utrustning eller mot själva maskinen.

Skydda apparaten mot frost.

Apparaten får inte anslutas i omedelbar närhet till det offentliga dricksvattennätet.



Säkerhetsanordningar

▲ FÖRSIKTIGHET

- Säkerhetsanordningar är till för att skydda användaren och får inte ändras eller sättas ur spel.

Maskinens strömbrytare

Strömbrytaren förhindrar att aggregatet startas av misstag.

Handsprutpistolens lås

Spärren låser handsprutpistolens spak och förhindrar att aggregatet startas av misstag.

Överströmningsventil med tryckbrytare

Överströmningsventilen förhindrar överskridning av tillåtet arbetstryck.

När handtaget på handsprutpistolens släpps kopplas högtryckspumpen från av en tryckbrytare som stoppar högtrycksstrålen. Drar man i handtaget kopplar tryckbrytaren in pumpen igen.

Motorskyddsbytare

Vid för hög strömförbrukning stänger motorskyddsbytaren av aggregatet.

Ändamålsenlig användning

- Högtrycksstrålen får endast användas för privat bruk:
- för rengöring av maskiner, fordon, verktyg, fasader, terrasser, trädgårdsredskap o.s.v. med högtrycksstråle (använd vid behov rengöringsmedel).
 - tillsammans med av KÄRCHER godkända tillbehör, reservdelar och rengöringsmedel. Beakta anvisningarna som medföljer rengöringsmedlen.

Tillbehör och reservdelar

Använd endast originaltillbehör och originalreservdelar, så att en säker och störningsfri drift av maskinen är garanterad.

Information om tillbehör och reservdelar finns på www.kaercher.com.

Miljöskydd



Emballagematerialen kan återvinnas. Avfallshandtera emballage på ett miljövänligt sätt.



Uttjänta maskiner innehåller värdefulla material som kan återvinnas och de ska därför lämnas till ett samlingsställe. Batterier, engångs och uppladdningsbara, innehåller ämnen som inte får komma ut i miljön. Avfallshandtera uttjänta maskiner och batterier på ett miljövänligt sätt.



Rengöringsarbeten som orsakar oljehaltigt avloppsvatten som t.ex. motortvätt och underredstvätt får endast utföras på tvättplatser med oljeavskiljare.



Arbeten med rengöringsmedel får endast utföras på ventiltäta arbetsytor med anslutning till smutsvattenskanalisationen. Låt inte rengöringsmedel tränga in i vattendrag eller i jordmånen.



I en del länder är det inte tillåtet att hämta vatten från allmänna vattendrag.

Upplysningar om ingredienser (REACH)

Aktuell information om ingredienser finns på: www.kaercher.com/REACH

Leveransens innehåll

Aggregatets leveransomfattning är avbildad på förpackningen. Kontrollera att innehållet i leveransen är fullständigt i samband med uppackningen.

Kontakta din försäljare om något tillbehör saknas eller om det finns transportskador.

Beskrivning av aggregatet

I denna bruksanvisning beskrivs aggregatet med maximal utrustning. Leveransomfånget varierar allt efter modell (se förpackningen).

Figurer och bilder finns på kartongens utfällbara sida 4

- 1 Kopplingsdel för vattenanslutning
- 2 Vattenanslutning med inbyggt filter
- 3 Högtrycksslang
- 4 Slangdragning
- 5 Förvaring för stålör
- 6 Förvaring/barkeringsposition för högtryckspistol
- 7 Anslutning för Plug 'n' Clean rengöringsmedel
- 8 Bärhandtag
- 9 Transporthandtag, utdragbart
- 10 Vinda för högtrycksslang
- 11 Handvev för vinda
- 12 Strömbrytare "0/OFF / I/ON"
- 13 Nätkabel med nätkontakt
- 14 Tillbehörsfack
- 15 Krok för nätfästning
- 16 Nät för tillbehörsfack
- 17 Transporthjul
- 18 Fot med bärhandtag
- 19 Full Control handsprutpistol
- 20 Batterifack
- 21 LED tryckvisning
MIX / 1 - SOFT / 2 - MEDIUM / 3 - HARD
- 22 Lås batterifack
- 23 Handsprutpistolens lås
- 24 Knapp för att ta loss högtrycksslangen från hand-sprutpistolen
- 25 Full Control strålrör Vario Power
För de vanligaste rengöringsuppgifterna
Trycksteg: HARD / MEDIUM / SOFT / MIX
- 26 Full Control strålrör smutsfräs
Vid hårt fastsittande smuts
Trycksteg: HARD

* Tillval

- 27 Plug 'n' Clean rengöringsmedelsflaska med förslutningslock

** Behövs dessutom

- 28 Vävförstärkt vattenslang med vanlig koppling.
 - Diameter minst 1/2 tum (13 mm)
 - Längd minst 7,5 m

Montering

Figurer och bilder finns på kartongens utfällbara sida 3

Montera de bifogade lösa delarna på aggregatet innan det tas i drift.

För det krävs de medföljande skruvarna och en kryssskruvmejsel PH 2.

Montera hjul

Bild **A**

- Säkra hjul med medföljande plugg. Tänk på pluggarnas riktning.
- Skjut på skyddet och skruva fast detta.

Montera fot

Bild **B**

- Sticka in fot.
- Stick in bifogade bybel helt i de borrade hålen.
- Säkra foten med de medföljande skruvarna.

Montera förvaringen för strålrör

Bild **C**

- Häng upp förvaring för strålrör.
- Säkra förvaring för strålrör med två skruvar.

Montera transporthandtaget

Bild **D**

- Sätt på transporthandtag.
- Säkra transporthandtag med två skruvar.

Sätt dit nätet på tillbehörsfacket

Bild **E**

- Häng upp nätet på de krokar som visas på bilden.

Idrifttagning

- Ställ maskinen på ett jämnt underlag.

Bild **F**

- Stick in högtrycksslangen bakifrån genom slangstyrningen.

Bild **G**

- Stick in högtrycksslangen i handsprutpistolen tills den hakar fast med ett hörbart klick.

Hänvisning: Se till att anslutningsnippeln är rätt placerad.

Kontrollera att förbindelsen sitter säkert genom att dra i högtrycksslangen.

- Rulla av hela högtrycksslangen från slangtrumman.
- Anslut nätkontakt till vägguttag.

Vattenförsörjning

Anslutningsvärde, se typskylt/Tekniska Data.

OBSERVERA

Föroreningar i vattnet kan skada högtryckspumpen eller tillbehören. Som skydd rekommenderas att man använder KÄRCHER vattenfilter (specialtillbehör, artikelnummer 4.730-059).

Vattenförsörjning från vattenledning

Beakta vattenleverantörens föreskrifter.

OBSERVERA

Slangkopplingar i metall med Aquastop kan orsaka skador på pumpen! Använd en slangkoppling i plast eller KÄRCHER slangkoppling i mässing.

Bild **H**

- Skruva fast den medföljande kopplingen på aggregatets vattenanslutning.
- Trä på slang för vattentillförsel på kopplingen på vattenanslutningen.
- Anslut vattenslangen till vattenförsörjningen.
- Öppna vattenkranen helt.

Suga upp vatten ur öppna behållare

Denna högtryckstvätt är tillsammans med KÄRCHERS sugslang med backventil (specialtillbehör, beställningsnr. 2.643-100) lämpad att suga upp ytvatten t.ex. ur regntunnor eller dammar (max sughöjd se tekniska data).

Anmärkning: Vid sugdrift behövs inte kopplingen för vattenanslutningen.

- Fyll sugslang med vatten.
- Skruva fast sugslangen på apparatens vattenanslutning och häng ner den i vattenkällan (till exempel en regntunna).

Lufta aggregatet före idrifttagningen på följande sätt:

- Starta aggregatet "I/ON" .
- Lås upp spaken på handsprutpistolen.
- Tryck in spaken till handsprutpistolen. Aggregatet startar.
- Låt aggregatet arbeta (max. 2 minuter), tills vatten utan luftbubblor kommer ut ur handsprutpistolen.
- Släpp spaken till handsprutpistolen.
- Lås spaken till handsprutpistolen.

Drift





OBSERVERA

Torrkörning under mer än 2 minuter leder till skador på högtryckspumpen. Om maskinen inte bygger upp tryck inom 2 minuter, stäng av maskinen och följ hänvisningarna i kapitlet "Åtgärder vid störning"

Full Control System

Tryckvisningen på handsprutpistolen visar det aktuellt inställda trycksteget med ett Full Control strålrör.

Anmärkning: Tryckvisningen indikering är inte relevant vid drift med T-Racer och andra tillbehör.

| Trycksteg | Rekommenderas för t.ex. |
|---|--|
|  HARD | stenterrassor med gatsten eller tvättbetong, asfalt, metallfitor trädgårdsredskap (skottkärra, spade etc.) |
|  MEDIUM | Personbil/motorcykel, tegelstensytor, putsade väggar, plastmöbler |
|  SOFT | Träytor, cykel, sandstensytor, rottingmöbler |
|  MIX | Drift med rengöringsmedel |

OBSERVERA

Materialens känslighet kan avvika kraftigt beroende på ålder och skick. De nämnda rekommendationerna är ej bindande.

Drift med högtryck

⚠ **FÖRSIKTIGHET**

Håll aldrig strålen närmare än 30 cm vid rengöring av lackerade ytor för att undvika skador.

OBSERVERA

Rengör inte bildäck, lack eller känsliga ytor som trä med rotorjet, risk för skador.

- Välj ett lämpligt strålrör för rengöringsuppgiften.

Bild **I**

- Sätt i strålröret i handsprutpistolen och fixera det genom att vrida det 90°.
- Starta aggregatet "I/ON" .
- Lås upp spaken på handsprutpistolen.
- Tryck in spaken till handsprutpistolen. Aggregatet startar.

Hänvisning: Släpps avtryckaren stängs aggregatet av igen. Högtryck blir stående i systemet.

Full Control strålrör Vario Power

- Vrid strålröret tills det erforderliga tryckstegets LED lyser på handsprutpistolens tryckvisning.

Drift med rengöringsmedel

* Valfritt tillbehör

De flesta rengöringsmedlen från KÄRCHER kan köpas färdiga att användas i en Plug 'n' Clean rengöringsmedelsflaska.

Hänvisning: Rengöringsmedel kan endast användas i lågtryck.

△ FARA

Vid användning av rengöringsmedel måste man beakta säkerhetsdatabladet från rengöringsmedelsstillverkaren, särskilt anvisningarna om personlig skyddsutrustning.

→ Tag av locket av Plug 'n' Clean rengöringsmedelsflaskan.

Bild J

→ Tryck in rengöringsmedelsflaskan med öppningen nedåt i anslutningen för Plug 'n' Clean rengöringsmedel.

→ Använd strålröret Vario Power.

→ Vrid strålröret i riktning mot "MIX" tills LED "MIX" lyser på handsprutpistolens tryckvisning.

Anmärkning: Därigenom tillsätts rengöringsmedelslösningen till vattenstrålen vid körning.

Rekommenderade rengöringsmetoder

→ Spruta sparsamt med rengöringsmedel på den torra ytan och låt det verka (låt det inte torka).

→ Spola bort upplöst smuts med högtrycksstråle.

Efter användning med rengöringsmedel

→ Dra ut Plug 'n' Clean-rengöringsmedelsflaskan ur hållaren och stäng den med locket.

→ För att förvara rengöringsmedelsflaskan placeras den med locket uppåt i upptagningen.

Avbryta driften

→ Släpp spaken till handsprutpistolen.

→ Lås spaken till handsprutpistolen.

Bild K

→ Placera handsprutpistolen med strålröret i parkeringsposition.

→ Vid längre pauser i arbetet (över fem minuter) bör aggregatet dessutom slås av "0/OFF".

Avsluta driften

→ Släpp spaken till handsprutpistolen.

→ Stäng av strömbrytaren "0/OFF".

→ Dra ut nätkontakten ur vägguttaget.

△ FÖRSIKTIGHET

Högtrycksslangen ska bara lossas från handsprutpistolen eller från maskinen när det inte finns något tryck i systemet.

→ Stäng av vattenkranen.

→ Tryck på handsprutpistolens spak för att reducera det kvarvarande trycket i systemet.

→ Släpp spaken till handsprutpistolen.

→ Lås spaken till handsprutpistolen.

OBSERVERA

När tilloppsslangen eller högtrycksslangen tas loss efter användning kan varmt vatten stömma ur anslutningarna.

→ Koppla bort aggregatet från vattenförsörjningen.

Transport

△ FÖRSIKTIGHET

Risk för person och egendomsskada!

Tänk på maskinens vikt vid transporten.

Transport för hand

→ Lyft upp maskinen i bärhandtaget och bär den.

→ Dra ut transporthandtaget, det hakar hörbart fast.

Dra maskinen med hjälp av transporthandtaget.

Transport i fordon

→ Innan transport i liggande position: Dra ut Plug 'n' Clean-rengöringsmedelsflaskan ur hållaren och stäng den med locket.

→ Säkra maskinen så att den inte kan glida eller tippa.

Förvaring

△ FÖRSIKTIGHET

Risk för person och egendomsskada!

Tänk på fordonets vikt vid lagringen.

Förvara aggregatet

→ Ställ maskinen på ett jämnt underlag.

→ Skilj strålröret från handsprutpistolen.

→ Tryck på fränskiljningsknappen på handsprutpistolen och dra ut högtrycksslangen från handsprutpistolen.

→ Placera handsprutpistolen i dess förvaring.

→ Placera båda strålrör i förvaringen för strålrör.

– Smutsfräs strålrör: Munstycket nedåt.

– Strålröret Vario Power: Munstycke uppåt.

→ Förvara nätanslutningsledningen i tillbehörsfacket.

△ FÖRSIKTIGHET

Risk för person och egendomsskada!

Beakta slangtrummans vridriktning vid uppladdning av högtrycksslangen.

→ Linda ut högtrycksslangen.

Vrid slangtrumman **moturs** med handveven.

Beakta innan lägre lagring, t.ex. över vintern, även de extra anvisningarna i kapitlet om skötsel.

Frostskydd

OBSERVERA

Maskiner och inte komplett tömda maskiner och tillbehör kan förstöras av frostsador. Skydda maskinen och tillbehören mot frost.

För att undvika skador:

→ Koppla bort aggregatet från vattenförsörjningen.

→ Skilj strålröret från handsprutpistolen.

→ Starta aggregatet "I/ON".

→ Tryck på handsprutpistolens spak tills det inte längre kommer ut något vatten (ca 1 min).

→ Släpp spaken till handsprutpistolen.

→ Lås spaken till handsprutpistolen.

→ Stäng av strömbrytaren "0/OFF".

→ Förvara aggregatet med alla tillbehör i frostsäkert utrymme.

Skötsel och underhåll

⚠ FARA

Risk för elektrisk stöt.

→ Stäng av aggregatet och dra ut nätkontakten innan arbete utförs på aggregatet.

Rengör sil i vattenanslutningen

Rengör silen i vattenanslutningen regebundet.

→ Ta bort kopplingen på vattenanslutningen.

OBSERVERA

Silen får inte ta skada.

Bild **L**

→ Dra ut silen med en plattång.

→ Rengör silen under rinnande vatten.

→ Sätt in silen i vattenanslutningen igen.

Byt ut handsprutpistolens batterier

Batterierna är förbrukade när ingenting längre visas på handsprutpistolens display.

Det krävs två batterier i storlek AAA.

Bild **M**

→ Tryck på förslutningssliden.

→ Öppna batterifacket.

→ Ta ur batteriet.

→ Sätt in nya batterier och kontrollera att polerna sitter rätt.

→ Stäng batterifacket.

→ Avfallshandtera förbrukade batterier enligt gällande bestämmelser.

Åtgärder vid störningar

⚠ FARA

Risk för strömstöt. Stäng av maskinen och dra ut nätkontakten innan skötsel- och underhållsarbeten ska utföras.

Reparationsarbeten och arbeten på elektriska komponenter får endast utföras av auktoriserad kundservice. Med hjälp av följande översikt kan du själv åtgärda ett flertal störningar.

Kontakta auktoriserad serviceverkstad om du är osäker.

Apparaten arbetar inte

→ Tryck in spaken till handsprutpistolens. Aggregatet startar.

→ Kontrollera om den angivna spänningen på typskylten överensstämmer med strömkällans spänning.

→ Kontrollera om nätkabeln är skadad.

→ Motorn är överbelastad, motorskyddsbrytaren har löst ut.

– Stäng av strömbrytaren "0/OFF".

– Låt apparaten svalna i **eine Stunde**.

– Starta apparaten och ta den i drift igen.

Om störningen uppträder flera gånger skall apparaten testas av kundtjänst.

Aggregatet startar inte, motorn går

Spänningsfall på grund av svagt elnät eller vid användning av en förlängningskabel.

→ Tryck först på spaken till handsprutpistolens vid start och sätt sedan strömbrytaren på "I/ON".

Aggregatet ger inget tryck

→ Kontrollera inställningen på strålrör.

→ Kontrollera att vattenförsörjningen levererar tillräcklig mängd vatten.

→ Slå på aggregatet och låt det vara på (max 2 minuter) utan anslutet spolrör tills vatten utan luftbubblor kommer ut ur spolhandtaget. Stäng av aggregatet och anslut spolröret igen.

→ Lufta aggregatet före användning.

→ Slå på aggregatet och låt det vara på (max 2 minuter) utan anslutet spolrör tills vatten utan luftbubblor kommer ut ur spolhandtaget. Stäng av aggregatet och anslut spolröret igen.

Kraftiga tryckvariationer

→ Rengör högtrycksmunstycke: Ta bort smuts från munstyckshålet med en nål och spola ut det framifrån med vatten.

→ Kontrollera vattenflödesmängden.

Aggregatet ej tätt

→ En droppande otäthet har tekniska orsaker. Kontakta auktoriserad kundservice om det finns stora otätheter.

Rengöringsmedel sugts inte in

→ Använd strålröret Vario Power.

Vrid spolrör till position "Mix".

→ Kontrollera om Plug 'n' Clean-rengöringsmedelsflaskan sitter med öppningen neråt i anslutningen för rengöringsmedlet.

Ingen tryckvisning på handsprutpistolens

→ Kontrollera/byt ut batterier

Garanti

I respektive land gäller de garantivillkor som publicerats av våra auktoriserade distributörer. Eventuella fel på aggregatet repareras utan kostnad under förutsättning att det orsakats av ett material- eller tillverkningsfel. I frågor som gäller garantin ska du vända dig med kvitto till inköpsstället eller närmaste auktoriserade serviceverkstad.

Adressen hittar du på:

www.kaercher.com/dealersearch

Tekniska data

Elanslutning

| | |
|-------------------|------------------|
| Spänning | 230 V 1~50 Hz |
| Anslutningseffekt | 2,1 kW |
| Skyddsgrad | IP X5 |
| Skyddsklass | I |
| Nätsäkring (trög) | 10 A |

Vattenanslutning

| | |
|-----------------------------|----------|
| Inmatningsstryck (max.) | 1,2 MPa |
| Inmatningstemperatur (max.) | 40 °C |
| Inmatningsmängd (min.) | 10 l/min |
| Max. uppsugningshöjd | 0,5 m |

Prestanda

| | |
|--------------------------------|-----------|
| Arbetsstryck | 12,5 MPa |
| Max. tillåtet tryck | 14,5 MPa |
| Matningsmängd, vatten | 7,5 l/min |
| Maximal matningsmängd | 8,3 l/min |
| Matningsmängd, rengöringsmedel | 0,3 l/min |
| Handsprutpistolens rekylkraft | 17 N |

Mått och vikter

| | |
|-------------------------------|---------|
| Längd | 411 mm |
| Bredd | 305 mm |
| Höjd | 584 mm |
| Vikt, driftklar med tillbehör | 14,7 kg |

Fastställda värden enligt SS-EN 60335-2-79

| | |
|--|----------------------|
| Hand-Arm Vibrationsvärde | 3,7 m/s ² |
| Osäkerhet K | 0,9 m/s ² |
| Ljudtrycksnivå L _{PA} | 74 dB(A) |
| Osäkerhet K _{PA} | 3 dB(A) |
| Ljudteffektsnivå L _{WA} + Osäkerhet K _{WA} | 89 dB(A) |

Tekniska ändringar förbehålls.

EU-försäkring om överensstämmelse

Härmed försäkras vi att nedanstående betecknade maskin i ändamål och konstruktion samt i den av oss levererade versionen motsvarar EU-direktivens tillämpliga grundläggande säkerhets- och hälsokrav. Vid ändringar på maskinen som inte har godkänts av oss blir denna överensstämmelseförklaring ogiltig.

Produkt: Högtrycksvätt

Typ: 1.324-xxx

Tillämpliga EU-direktiv

2000/14/EG

2014/30/EU

2006/42/EG (+2009/127/EG)

2011/65/EU

Tillämpade harmoniserade normer

EN 50581

EN 55014-1: 2006+A1: 2009+A2: 2011

EN 55014-2: 2015

EN 60335-1

EN 60335-2-79

EN 61000-3-2: 2014

EN 61000-3-3: 2013

EN 62233: 2008

Tillämpad metod för överensstämmelsevärdering

2000/14/EG: Bilaga V

Ljudeffektsnivå dB(A)

Upmätt: 87

Garanterad: 89

Undertecknande agerar på uppdrag av och med styrelsens godkännande.



H. Jenner

Chairman of the Board of Management



S. Reiser

Director Regulatory Affairs & Certification

Dokumentationsbefullmäktigad:

S. Reiser

Alfred Kärcher SE & Co. KG

Alfred-Kärcher-Straße 28-40

71364 Winnenden (Germany)

Tel.: +49 7195 14-0

Fax: +49 7195 14-2212

Winnenden, 2018/07/01

Sisällysluettelo

| | | |
|---|----|----|
| Turvallisuus | FI | 5 |
| Käyttötarkoitus | FI | 5 |
| Varusteet ja varaosat | FI | 5 |
| Ympäristönsuojelu | FI | 5 |
| Toimitus | FI | 5 |
| Laitekuvaus | FI | 6 |
| Asennus | FI | 6 |
| Käyttöönotto | FI | 7 |
| Käyttö | FI | 7 |
| Kuljetus | FI | 8 |
| Säilytys | FI | 8 |
| Hoito ja huolto | FI | 9 |
| Häiriöapu | FI | 9 |
| Takuu | FI | 9 |
| Tekniset tiedot | FI | 10 |
| EY-vaatimustenmukaisuusvakuutus | FI | 10 |

Turvallisuus



Lue tämä alkuperäiskäyttöohje ja mukana olevat turvaohjeet ennen laitteen ensimmäistä käyttöä. Toimi niiden mukaisesti.

Säilytä molemmat ohjeet myöhempää käyttöä tai myöhempää omistajaa varten.

Laitteessa olevat symbolit



Suihkua ei saa suunnata ihmisiin, eläimiin, jännitteellisiin sähkövarusteisiin tai itse laitteeseen.

Suojaa laite jäätymiseltä.

Laitetta ei saa välittömästi liittää julkiseen juomavesiverkkoon.



Turvalaitteet

VARO

■ Turvalaitteet on tarkoitettu loukkaantumisilta suojaamiseksi, niitä ei saa muuttaa eikä ohittaa.

Laitekytkin

Laitekytkin estää laitteen tahattoman käyttämisen.

Käsiruiskupistoolin lukitus

Lukitus lukitsee käsiruiskupistoolin liipaisimen ja estää täten laitteen tahattoman käynnistymisen.

Ylivirtausventtiili painekeytimellä

Ylivuotoventtiili estää sallitun käyttöpaineen ylittymisen. Kun käsiruiskupistoolin liipaisin päästetään irti, kytkee painekeytkin pumpun pois päältä, korkeapainesuihku pysähtyy. Kun liipaisimesta vedetään, kytkee painekeytkin taas pumpun päälle.

Moottorin turvakytin

Jos virranotto on liian korkea, moottorin suojakytin kytkee laitteen pois päältä.

Käyttötarkoitus

Käytä tätä korkeapainepesuria ainoastaan yksityiskäytössä.

- koneiden, ajoneuvojen, rakennusten, työkalujen, julkisivujen, terassien, puutarhavälineiden jne. puhdistamiseen käyttäen suurpaineista vesisuihkua (tarvittaessa lisäten puhdistusaineita).
- KÄRCHER:in hyväksymien varusteosien, varaosien ja puhdistusaineiden kanssa. Huomioi ohjeet, jotka on liitetty puhdistusaineiden mukaan.

Varusteet ja varaosat

Käytä vain alkuperäisiä tarvikkeita ja varaosia. Ne takaavat laitteen turvallisen ja häiriöttömän toiminnan. Tietoja tarvikkeista ja varaosista on sivustolla www.karcher.com.

Ympäristönsuojelu



Pakkausmateriaalit ovat kierrätettäviä. Huolehdi pakkausten ympäristöystävällisestä hävittämisestä.



Käytetyt laitteet sisältävät arvokkaita kierrätettäviä materiaaleja, jotka tulee toimittaa kierrätykseen.



Paristot ja akut sisältävät aineita, joita ei saa päästää ympäristöön. Huolehdi vanhojen laitteiden sekä paristojen ja akkujen ympäristöystävällisestä hävittämisestä.



Puhdistustöitä, joissa syntyy öljynpitoista jätevettä, esim. moottorinpesu, alustanpesu, saa suorittaa vain pesupaikoissa, joissa on öljyn erottimet.



Jos töissä käytetään puhdistusaineita, puhdistuksia saa suorittaa vain vesitiiviillä lattiapinnoilla, jotka on liitetty likavesiviemärintiin. Älä päästä puhdistusaineita vesistöihin tai imeytymään maaperään.



Veden ottaminen julkisista vesistöistä on joissakin maissa kiellettyä.

Huomautuksia materiaaleista (REACH)

Ajantasaisia tietoja ainesosista löytyy osoitteesta:

www.karcher.com/REACH

Toimitus

Laitteen toimituslaajuus on kuvattu pakkauksessa. Tarkasta purkaessasi laitetta pakkauksesta pakkauksen sisällön täydellisyyttä.

Ota yhteys jälleenmyyjään, jos varusteita puuttuu tai havaitset kuljetusvahinkoja.

Laitekuvaus

Tässä käyttöohjeessa kuvataan maksimivarustus. Mallien varustetaso vaihtelee, katso kuvaus laatikon kyljestä.

Kuvat, katso avattavalla kansisivu 4

- 1 Tulovesiliitäntä
- 2 Suodattimella varustettu vesiliitäntä
- 3 Korkeapaineletku
- 4 Letkujohde
- 5 Säilytyspaikka ruiskuputkille
- 6 Käsiruiskupistoolin säilytyspaikka / parkkipaikka
- 7 Liitäntä Plug 'n' Clean -puhdistusaineelle
- 8 Kantokahva
- 9 Kuljetuskahva, ulosvedettävä
- 10 Korkeapaineletkun kela
- 11 Letkukelan
- 12 Laitekytkin „0/OFF“ / „I/ON“
- 13 Verkkojohto, jossa on verkkopistoke
- 14 Varustelaatikko
- 15 Verkon kiinnityskoukku
- 16 Varustelokeron verkko
- 17 Kuljetuspyörä
- 18 Kantokahvallinen jalusta
- 19 Full Control -käsiruiskupistooli
- 20 Paristolokero
- 21 LED-painenäyttö
MIX / 1 - SOFT / 2 - MEDIUM / 3 - HARD
- 22 Paristolokeron lukitus
- 23 Käsiruiskupistoolin lukitus
- 24 Painike korkeapaineletkun irroittamiseksi käsiruiskupistoolista
- 25 Full Control -ruiskuputki Vario Power
Tarkoitettu yleisimpiin puhdistustehtäviin.
Paineportaat: HARD / MEDIUM / SOFT / MIX
- 26 Full Control -likajyrsin-ruiskuputki
Pinttyneen lian poistoon.
Paineporras: HARD

* Valinnaiset

- 27 Plug 'n' Clean -puhdistusainepullo sulikutulpalla

** Lisäksi tarvitaan

- 28 Kudosvahvistettu vesiletku tavallisella kaupasta saatavalla liittimellä.
 - Lämpimittä vähintään 1/2 tuuma (13 mm)
 - Pituus vähintään 7,5 m

Asennus

Kuvat, katso avattavalla kansisivu 3

Kiinnitä laitteen mukana irtonaisena tulleet osat laitteeseen ennen käyttöönottamista.

Kiinnittämiseen tarvitaan mukana toimitetut ruuvit ja ristipää-ruuvitaltta PH 2.

Pyörien kiinnittäminen

Kuva **A**

- Varmista pyörät paikoilleen mukana olevilla tulpilla. Huomioi tulpan oikea suuntaus!
- Pistä kansi paikalleen ja ruuvaa kiinni.

Jalustan asentaminen

Kuva **B**

- Pistä jalusta paikalleen.
- Työnnä mukana toimitetut ankkurit reikiin pohjaan asti.
- Kiinnitä jalusta paikalleen toimitukseen kuuluvilla ruuveilla.

Ruiskuputkien säilytyspaikan asentaminen

Kuva **C**

- Ripusta ruiskuputkien säilytyspaikka paikalleen.
- Kiinnitä ruiskuputkien säilytyspaikka kahdella ruuvilla paikalleen.

Kuljetuskahvan kiinnittäminen

Kuva **D**

- Pistä kuljetuskahva paikalleen.
- Kiinnitä kuljetuskahva kahdella ruuvilla paikalleen.

Varustelokeron verkon kiinnittäminen

Kuva **E**

- Ripusta verkko kuvassa näytettyihin koukkuihin.

Käyttöönotto

- Pysäköi laite tasaiselle alustalle.
- Kuva **F**
- Pistä korkeapaineletku takaa letkujohteen lävitse.
- Kuva **G**
- Pistä korkeapaineletku käsiruiskupistooliin, kunnes se napsahtaa kuuluvasti lukitukseen.
- Huomautus:** Huomioi liittinnipan oikea suuntaus. Kokeile liitoksen pitävyyys korkeapaineletkusta vetämällä.
- Vedä korkeapaineletku kokonaan pois letkukelalta.
- Liitä virtapistoke pistorasiaan.

Vedensyöttö

Liitäntäarvot katso tyyppikiilpi/tekniset tiedot.

HUOMIO

Veden epäpuhtaudet voivat vahingoittaa korkeapaine-pumppua ja varusteita. Vahinkojen estämiseksi suosittelemme käyttämään KÄRCHER-vesisuodatinta (lisävaruste, tilausnumero 4.730-059).

Vedensyöttö vesijohdosta

Noudata vesilaitoksen ohjeita.

HUOMIO

Metallisten letkuliittimien käyttäminen Aquastop:issa voi johtaa pumpun vaurioitumiseen! Käytä muovista valmistettua letkuliittintä tai messingistä valmistettua KÄRCHER-letkuliittintä.

Kuva **H**

- Ruuvaa mukana toimitettu liitin laitteen vesiliitäntään.
- Pistä vedentuloletku vesiliitäntään liittimeen.
- Liitä vesiletku vedensyöttöön.
- Avaa vesihana kokonaan.

Veden ottaminen avoimista säiliöistä

Käyttämällä KÄRCHER:in takaiskuventtiilillä varustettua imuletkua (erityisvaruste, tilausnumero 2.643-100) tämä korkeapainepesuri soveltuu pintavesien imemiseen esim. sadevesitynnyreistä tai lammista (katso maks. imukorkeus kohdasta Tekniset tiedot).

Huomautus: Imukäytössä ei tarvita vesiliitäntäkytkintä.

- Täytä imuletku vedellä.
- Ruuvaa imuletku kiinni laitteen vesiliittimeen ja ripusta letkun toinen pää vedenotopisteeseen (esim. sadevesitynnyriin).

Poista ennen käyttöä ilma laitteesta seuraavasti:

- Kytke laite päälle "I/ON".
- Vapauta käsiruiskupistoolin liipaisin lukituksesta.
- Paina käsiruiskupistoolin liipaisinta, laite käynnistyy.
- Anna laitteen käydä (maks. 2 minuuttia), kunnes vesi tulee käsiruiskupistoolista ilman ilmakuplia.
- Päästä käsiruiskupistoolin liipaisin vapaaksi.
- Lukitse käsiruiskupistoolin liipaisin.

Käyttö





HUOMIO

Yli 2 minuuttia kestävä kuivakäynti vahingoittaa korkeapainepumppua. Jos laitteeseen ei muodostu painetta 2 minuutin sisällä, kytke laite pois ja toimi luvun "Apu häiriötapaüksissa" ohjeiden mukaan.

Full Control System

Käsiruiskupistoolissa oleva painenäyttö näyttää Full Control -ruiskuputkea käytettäessä sillä hetkellä asetetuna olevan paineportaan.

Huomautus: Painenäyttö ei toimi oikein T-Racer:ia ja muita varusteita käytettäessä.

| Paineportasta | suositellaan esim. |
|--|---|
|  3 HARD | Kivilaatoitetut tai pesubetoniset kiviterassit, asfaltti, metallipinnat, puutarhavälineet (työntökärri, lapiot, jne.) |
|  2 MEDIUM | Henkilöautot / moottoripyörät, tiilikivipinnat, rapatut seinät, muoviset huonekalut |
|  1 SOFT | Puupinnat, polkupyörä, hiekkakivipinnat, rottinki-huonekalut |
|  MIX | Käyttö puhdistusaineen kanssa |

HUOMIO

Materiaalien pesunkestävyys voi poiketa suuresti iästä ja kunnosta riippuen. Mainitut suositukset eivät ole sitovia.

Käyttö suurpaineella

△ VARO

Pidä maalattuja pintoja puhdistettaessa, vaurioiden välttämiseksi, vähintään 30 cm:n suihkutusetäisyys

HUOMIO

Älä puhdistaa autonrenkaita, maalipintoja tai arkoja pintoja kuten puuta likajyrismella, vahingoittumisvaara.

- Valitse puhdistustehtävään soveltuva ruiskuputki.

Kuva **I**

- Pistä ruiskuputki käsiruiskupistooliin ja kiinnitä paikalleen putkea 90° kiertämällä.
- Kytke laite päälle "I/ON".
- Vapauta käsiruiskupistoolin liipaisin lukituksesta.
- Paina käsiruiskupistoolin liipaisinta, laite käynnistyy.

Huomautus: Kun ote liipaisimesta irrotetaan, kone pysähtyy. Järjestelmä pysyy korkeapaineisena

Full Control -ruiskuputki Vario Power

- Kierrä ruiskuputkea, kunnes käsiruiskupistoolin painenäytössä tarvittavan paineportaan LED:iin tulee valo.

Käyttö puhdistusaineella

* Valinnaiset varusteet

Useimmat KÄRCHER-puhdistusaineet voi ostaa käyttövalmiina Plug 'n' Clean -puhdistusainepullossa.

Huomautus: Puhdistusainetta voidaan lisätä vain pienpaineella.

△ VAARA

Puhdistusaineita käytettäessä on huomioitava puhdistusaineen valmistajan turvaohjeet ja noudatettava erityisesti henkilökohtaista suojavarustusta koskevia ohjeita.

→ Poista tulppa Plug 'n' Clean -puhdistusainepullossa.

Kuva 

→ Paina puhdistusainepullo aukko alaspäin asetettuna Plug 'n' Clean -puhdistusaineliitäntään.

→ Käytä Vario Power -ruiskuputkea.

→ Kierrä ruiskuputkea suuntaan „MIX“ , kunnes käsiruiskupistoolin painenäytön LED:iin „MIX“ tulee valo.

Huomautus: Tällöin laitetta käytettäessä vesisuihkuun lisätään puhdistusaineliuosta.

Suosittelavat puhdistusmenetelmät

→ Suihkuta puhdistusainetta säästeliäästi kuivalle pinnalle ja anna sen vaikuttaa (ei kuivua).

→ Huuhto irrotettu lika pois korkeapainesuihkulla.

Toimenpiteet pesuaineella puhdistamisen jälkeen

→ Vedä Plug 'n' Clean -puhdistusainepullo pidikkeestä ja sulje tulpalla.

→ Aseta puhdistusainepullo säilytettäväksi pidikkeeseen tulppa ylöspäin.

Käytön keskeytys

→ Päästä käsiruiskupistoolin liipaisin vapaaksi.

→ Lukitse käsiruiskupistoolin liipaisin.

Kuva 

→ Aseta käsiruiskupistooli ruiskuputkineen parkki-paikkaan.

→ Pidempien työtaukojen (yli 5 minuuttia) ajaksi laite on lisäksi kytkettävä pois päältä „0/OFF“.

Käytön lopetus

→ Päästä käsiruiskupistoolin liipaisin vapaaksi.

→ Kytke laite pois päältä "0/OFF".

→ Vedä virtapistoke irti pistorasiasta.

△ VARO

Irrota korkeapaineletku käsiruiskupistoolista tai laitteesta vain, kun järjestelmässä ei ole painetta.

→ Sulje vesihana.

→ Poista järjestelmässä vielä oleva paine käsiruiskupistoolin liipaisintaa painamalla.

→ Päästä käsiruiskupistoolin liipaisin vapaaksi.

→ Lukitse käsiruiskupistoolin liipaisin.

HUOMIO

Irrotettaessa syöttö- tai korkeapaineletkua käytön jälkeen, liittimistä voi purkautua ulos lämmintä vettä.

→ Irrota laite vedensyötöstä.

Kuljetus

△ VARO

Loukkaantumis- ja vaurioitumisvaara!

Huomioi kuljetettaessa laitteen paino.

Kuljetus käsin

→ Nosta ja kanno laitetta kantokahvasta.

→ Vedä kuljetuskahva ulos, se napsahtaa kuuluvasti lukitukseen.

Vedä laitetta kuljetuskahvasta.

Kuljetus ajoneuvoissa

→ Ennen kuljetusta makuullaan: Vedä Plug 'n' Clean -puhdistusainepullo pidikkeestä ja sulje tulpalla.

→ Varmista laite siirtymisen ja kaatumisen varalta.

Säilytys

△ VARO

Loukkaantumis- ja vaurioitumisvaara!

Huomioi säilytettäessä laitteen paino.

Laitteen säilytys

→ Pysäytä laite tasaiselle pinnalle.

→ Irrota ruiskuputki käsiruiskupistoolista.

→ Paina käsiruiskupistoolin irrotuspainiketta ja vedä korkeapaineletku irti käsiruiskupistoolista.

→ Pistä käsiruiskupistooli omaan säilytyspaikkaansa.

→ Pistä molemmat ruiskuputket säilytyspaikkaansa.

– Likajyrin-ruiskuputki: Suutin alaspäin.

– Vario Power -ruiskuputki: Suutin ylöspäin.

→ Ahda verkkoliitäntäjohto varustelokeroon.

△ VARO

Loukkaantumis- ja vaurioitumisvaara!

Huomioi letkurummun pyörimissuunta korkeapaineletkua letkurummulle kelattaessa.

→ Kelaa korkeapaineletku letkurummulle.

Kierrä letkurummun käsikampea **vastapäivään**.

Jos säilytys on pitkäaikainen, esim talven ajaksi, huomioi lisäksi luvussa Hoito olevat ohjeet.

Suojaaminen pakkaselta

HUOMIO

Pakkanen voi vaurioittaa laitteita ja varusteita, jotka ei ole täysin tyhjennetty vedestä. Tyhjennä laite ja varusteet täysin vedestä ja suojaa jäätymiseltä.

Vaurioiden välttämiseksi:

→ Irrota laite vedensyötöstä.

→ Irrota ruiskuputki käsiruiskupistoolista.

→ Kytke laite päälle "I/ON".

→ Paina käsiruiskupistoolin liipaisintaa, kunnes vettä ei enää tule ulos (n. 1 min.).

→ Päästä käsiruiskupistoolin liipaisin vapaaksi.

→ Lukitse käsiruiskupistoolin liipaisin.

→ Kytke laite pois päältä "0/OFF".

→ Säilytä laitetta kaikkine varusteineen pakkaselta suojaetuissa tiloissa.

Hoito ja huolto

⚠ VAARA

Sähköiskun vaara

- ➔ Virtapistoke on vedettävä irti pistorasiasta ennen kaikkia laitteeseen kohdistuvia töitä.

Vesiliitäntän sihdin puhdistus

Puhdista vesiliitäntän sihti säännöllisesti.

- ➔ Irrota liitin vesiliitäntästä.

HUOMIO

Sihtiä ei saa vaurioittaa.

Kuva **L**

- ➔ Vedä sihti lattapihdillä ulos.
- ➔ Puhdista sihti juoksevassa vedessä.
- ➔ Aseta sihti takaisin vesiliitäntään.

Käsiruiskupistoolin paristojen vaihtaminen

Paristot ovat kuluneet loppuun, kun käsiruiskupistoolin näyttö ei näytä enää mitään.

Tarvitaan kaksi AAA-kokoista paristoa tai akkua.

Kuva **M**

- ➔ Paina sulkuluistia.
- ➔ Avaa paristolokero.
- ➔ Ota paristot pois.
- ➔ Aseta uudet paristot sisään ja huomioi tällöin, että niiden navat tulevat oikein päin.
- ➔ Sulje paristolokero.
- ➔ Hävitä käytetyt paristot voimassa olevien määräysten mukaisesti.

Häiriöapu

⚠ VAARA

Sähköiskun vaara. Kytke laite pois päältä ennen kaikkia hoito- ja huoltotöitä ja vedä virtapistoke irti pistorasiasta. Vain valtuutettu asiakaspalvelu saa suorittaa korjaustyöt ja sähköisiin rakennelmiin kohdistuvat työt.

Pienemmät häiriöt voit itse poistaa seuraavan yhteydenavun avulla.

Epäselvissä tapauksissa käänny valtuutetun asiakaspalvelun puoleen.

Laite ei toimi

- ➔ Paina käsiruiskupistoolin liipaisinta, laite käynnistyy.
- ➔ Tarkasta, onko tyyppikilvessä ilmoitettu jännite sama kuin virtalähteen jännite.
- ➔ Tarkasta, onko verkkojohto vaurioitunut.
- ➔ Moottori ylikuormittunut, moottorinsuojakytkin on lauennut.
- Kytke laite pois päältä "0/OFF".
- Anna laitteen jäähtyä yhden tunnin ajan.
- Kytke laite päälle ja ota se uudelleen käyttöön. Jos häiriö toistuu useammin, tarkastuta laite asiakaspalvelussa.

Laite ei käynnisty, moottori murisee

Jännite on pudonnut liian matalaksi, johtuen heikosta sähköverkosta tai jatkojohtoon käytöstä.

- ➔ Vedä laitetta päälle kytkettäessä ensin käsiruiskupistoolin liipaisimesta, aseta sitten laitekytkin asentoon „I/ON“.

Laitteeseen ei tule painetta

- ➔ Tarkasta suihkuputken säätö.
 - ➔ Tarkasta, että vedensyötön syöttömäärä on riittävä.
 - ➔ Vedä suodatin ulos vesiliitäntästä lattapihtiä käyttäen ja puhdista sihti juoksevassa vedessä.
 - ➔ Poista ilma laitteesta ennen käyttöä.
- Kytke laite päälle ilman liitettyä suihkuputkea ja anna sen käydä (kork. 2 minuuttia), kunnes vesi tulee kuplimatta ulos ruiskusta. Kytke laite pois päältä ja liitä suihkuputki takaisin.

Suuret paineenvaihtelut

- ➔ Korkeapainesuuttimen puhdistus: Poista suuttimen reiän likaantumasta neulan avulla ja huuhtelee reikää edestäpäin vedellä.
- ➔ Tarkasta veden tulomäärä.

Laite ei ole tiivis

- ➔ Laitteen tippamainen epätiiviyys on tekniikasta johtuvaa. Jos epätiiviyys on suurempaa, ota yhteys valtuutettuun asiakaspalveluun.

Laite ei ime puhdistusainetta

- ➔ Käytä Vario Power -ruiskuputkea.
- ➔ Kierrä suihkuputki asentoon „Mix“.
- ➔ Tarkasta, onko Plug 'n' Clean -puhdistusainepullo asetettuna aukko alaspäin puhdistusaineliitäntään.

Ei painenäyttöä käsiruiskupistoolissa

- ➔ Tarkasta / vaihda paristot

Takuu

Kussakin maassa ovat voimassa valtuuttamamme myyntiorganisaation julkaisemat takuuehdot. Materiaali- ja valmistusvirheistä aiheutuvat virheet laitteessa korjaamme takuuaikana maksutta. Takuutapauksessa ota yhteys ostotosiitteen kanssa jälleenmyyjään tai lähimpään valtuutettuun huoltoon.

Osoitteet löydät sivustoltamme:

www.kaercher.com/dealersearch

Tekniset tiedot

Sähköliitäntä

Jännite 230 V
1~50 Hz

Liitosjohto 2,1 kW

Suojausluokka IP X5

Kotelointiluokka I

Verkkosulake (hidas) 10 A

Vesiliitäntä

Tulopaine (maks.) 1,2 MPa

Tulolämpötila (maks.) 40 °C

Tulomäärä (min.) 10 l/min

Maks. alkuimukorkeus 0,5 m

Suorustustiedot

Työpaine 12,5 MPa

Maks. sallittu paine 14,5 MPa

Syöttömäärä, vesi 7,5 l/min

Pumppausmäärä maks. 8,3 l/min

Syöttömäärä, puhdistusaine 0,3 l/min

Käsiruiskupistoolin takaiskuvoima 17 N

Mitat ja painot

Pituus 411 mm

Leveys 305 mm

Korkeus 584 mm

Paino, käyttövalmiina varusteineen 14,7 kg

Mitatut arvot EN 60335-2-79 mukaisesti

Käsi-käsivarsi tärinäarvo 3,7 m/s²

Epävarmuus K 0,9 m/s²

Äänenpainetaso L_{PA} 74 dB(A)

Epävarmuus K_{PA} 3 dB(A)

Äänitehotaso L_{WA} + epävarmuus K_{WA} 89 dB(A)

Oikeus teknisiin muutoksiin pidätetään.

EY-vaatimustenmukaisuusvakuutus

Vakuutamme, että alla mainitut tuotteet vastaavat suunnittelultaan ja rakenteeltaan sekä valmistustavaltaan EU-direktiivien asianomaisia turvallisuus- ja terveysvaatimuksia. Jos tuotteeseen/tuotteisiin tehdään muutoksia, joista ei ole sovittu kanssamme, tämä vakuutus ei ole enää voimassa.

Tuote: korkeapainepesuri

Tyyppi: 1.324-xxx

Yksiselitteiset EU-direktiivit

2000/14/EY

2014/30/EU

2006/42/EY (+2009/127/EY)

2011/65/EU

Sovelletut harmonisoidut standardit

EN 50581

EN 55014-1: 2006+A1: 2009+A2: 2011

EN 55014-2: 2015

EN 60335-1

EN 60335-2-79

EN 61000-3-2: 2014

EN 61000-3-3: 2013

EN 62233: 2008

Sovellettu yhdenmukaisuuden analysointimenetelmä

2000/14/EY: Liite V

Äänen tehotaso dB(A)

Mitattu: 87

Taattu: 89

Allekirjoittaneet toimivat yrityksen johtokunnan puolesta ja sen valtakirjalla.



H. Jenner

Chairman of the Board of Management



S. Reiser

Director Regulatory Affairs & Certification

Dokumentointivastaava:

S. Reiser

Alfred Kärcher SE & Co. KG
Alfred-Kärcher-Straße 28-40
71364 Winnenden (Germany)
Tel.: +49 7195 14-0
Fax: +49 7195 14-2212

Winnenden, 2018/07/01

Πίνακας περιεχομένων

| | | |
|---|----|----|
| Ασφάλεια | EL | 5 |
| Χρήση σύμφωνα με τους κανονισμούς | EL | 5 |
| Εξαρτήματα και ανταλλακτικά | EL | 5 |
| Προστασία περιβάλλοντος | EL | 5 |
| Συσκευασία | EL | 5 |
| Περιγραφή συσκευής | EL | 6 |
| Συναρμολόγηση | EL | 6 |
| Έναρξη λειτουργίας | EL | 6 |
| Λειτουργία | EL | 7 |
| Μεταφορά | EL | 8 |
| Αποθήκευση | EL | 8 |
| Φροντίδα και συντήρηση | EL | 9 |
| Αντιμτώπιση βλαβών | EL | 9 |
| Εγγύηση | EL | 10 |
| Τεχνικά χαρακτηριστικά | EL | 10 |
| Δήλωση Συμμόρφωσης των ΕΕ | EL | 10 |

Ασφάλεια



Πριν από την πρώτη χρήση της συσκευής σας, διαβάστε αυτές τις γνήσιες οδηγίες λειτουργίας και τις συνοδευτικές υποδείξεις ασφαλείας. Ενεργείτε πάντα σύμφωνα με αυτές. Φυλάξτε τα δύο βιβλιάρικια για μεταγενέστερη χρήση ή για τον επόμενο ιδιοκτήτη.

Σύμβολα στη συσκευή



Η δέσμη υψηλής πίεσης δεν πρέπει να κατευθύνεται πάνω σε άτομα, ζώα, ενεργοποιημένο ηλεκτρικό εξοπλισμό ή στην ίδια τη συσκευή.

Προστατεύετε τη συσκευή από τον παγετό.

Η συσκευή δεν πρέπει να συνδεθεί απευθείας στο δημόσιο δίκτυο πόσιμου νερού.



Μηχανισμοί ασφαλείας

⚠ ΠΡΟΣΟΧΗ

- Οι διατάξεις ασφαλείας αποσκοπούν στην προστασία του χρήστη και δεν πρέπει να τροποποιούνται ή να παραλείπονται.

Διακόπτης συσκευής

Ο διακόπτης του μηχανήματος αποτρέπει την τυχαία ενεργοποίηση του μηχανήματος.

Ασφάλιση πιστολιού ψεκασμού χειρός

Η ασφάλεια κλειδώνει το μοχλό του πιστολιού ψεκασμού χειρός και αποτρέπει την ακούσια ενεργοποίηση της συσκευής.

Βαλβίδα υπερχειλίσης με διακόπτη πίεσης

Η βαλβίδα υπερχειλίσης εμποδίζει την υπέρβαση της επιτρεπτής πίεσης εργασίας.

Όταν αφήνετε ελεύθερο το μοχλό του πιστολιού ψεκασμού χειρός, απενεργοποιείται ο διακόπτης πίεσης της αντλία και διακόπτεται η ριπή υψηλής πίεσης. Τραβώντας το μοχλό, ο διακόπτης πίεσης θέτει πάλι την αντλία σε λειτουργία.

Διακόπτης προστασίας κινητήρα

Εάν υπάρξει υπέρβαση της κατανάλωσης ρεύματος, ο διακόπτης προστασίας του κινητήρα απενεργοποιεί το μηχανήμα.

Χρήση σύμφωνα με τους κανονισμούς

Χρησιμοποιήστε αυτό το απορρυπαντικό υψηλής πίεσης αποκλειστικά για το νοικοκυριό.

- για τον καθαρισμό μηχανημάτων, οχημάτων, οικοδομών, εργαλείων, προσόψεων, βεραντών, μηχανημάτων κήπου κ.λπ. με ριπή νερού υψηλής πίεσης (κατά περίπτωση με προσθήκη απορρυπαντικών).
- με τα εγκεκριμένα από την KÄRCHER παρελκόμενα, ανταλλακτικά και απορρυπαντικά. Λάβετε υπόψη τις υποδείξεις που συνοδεύουν τα απορρυπαντικά.

Εξαρτήματα και ανταλλακτικά

Χρησιμοποιείτε μόνο γνήσια παρελκόμενα και ανταλλακτικά τα οποία διασφαλίζουν την ασφαλή και απρόσκοπτη λειτουργία της συσκευής.

Πληροφορίες για παρελκόμενα και ανταλλακτικά θα βρείτε στη διεύθυνση www.kaercher.com.

Προστασία περιβάλλοντος



Τα υλικά συσκευασίας είναι ανακυκλώσιμα. Απορρίψτε τη συσκευασία με οικολογικό τρόπο.



Οι παλιές συσκευές περιέχουν πολύτιμα ανακυκλώσιμα υλικά, τα οποία θα πρέπει να διατίθενται για ανακύκλωση. Οι μπαταρίες και οι συσσωρευτές περιέχουν υλικά, τα οποία δεν επιτρέπεται να καταλήξουν στο περιβάλλον. Απορρίψτε τις παλιές συσκευές, τις μπαταρίες ή τους συσσωρευτές με περιβαλλοντικά ορθό τρόπο.



Οι εργασίες καθαρισμού, κατά τις οποίες προκύπτουν απόνερα που περιέχουν λάδια, π.χ. πλύσιμο κινητήρων, πλύσιμο του κάτω μέρους των οχημάτων, επιτρέπονται μόνο σε πλυντήρια που διαθέτουν διαχωριστή λαδιών.



Οι εργασίες με απορρυπαντικό μπορούν να εκτελούνται μόνο σε υδατοστεγείς επιφάνειες εργασίας με σύνδεση στο σύστημα απορροής βρώμικου νερού. Το απορρυπαντικό δεν πρέπει να καταλήγει στα υπόγεια ύδατα ή στο έδαφος.



Η λήψη νερού από δημόσιες πηγές δεν επιτρέπεται σε ορισμένες χώρες.

Υποδείξεις για τα συστατικά (REACH)

Ενημερωμένες πληροφορίες για τα συστατικά μπορείτε να βρείτε στη διεύθυνση:

www.kaercher.com/REACH

ΣΥΣΚΕΥΑΣΙΑ

Το παραδοτέο υλικό της συσκευής απεικονίζεται στη συσκευασία. Κατά την αποσυσκευασία ελέγξτε το περιεχόμενο της ως προς την πληρότητα.

Εάν λείπουν εξαρτήματα ή έχουν προκληθεί ζημιές κατά τη μεταφορά, παρακαλούμε ενημερώστε τον προμηθευτή σας.

Περιγραφή συσκευής

Σε αυτές τις οδηγίες λειτουργίας περιγράφεται ο μέγιστος δυνατός εξοπλισμός. Στο παραδοτέο υλικό υπάρχουν διαφορές ανάλογα με το μοντέλο (ανατρέξτε στη συσκευασία).

Εικόνες, βλ. αναδιπλούμενη σελίδα 4

- 1 Σύδεση για τη σύνδεση με το δίκτυο παροχής νερού
- 2 Σύνδεση νερού με ενσωματωμένη στή
- 3 Ελαστικός σωλήνας υψηλής πίεσης
- 4 Οδηγός εύκαμπτου σωλήνα
- 5 Θήκη φύλαξης για σωλήνες ρίψης
- 6 Αποθήκευση / θέση απόθεσης του πιστολιού ψεκασμού χειρός
- 7 Σύνδεση απορρυπαντικού Plug 'n' Clean
- 8 Λαβή μεταφοράς
- 9 Λαβή μεταφοράς, αποσπώμενο
- 10 Τύμπανο περιέλιξης ελαστικού σωλήνα υψηλής πίεσης
- 11 Χειροστρόφαλος για τον κύλινδρο εύκαμπτου σωλήνα
- 12 Διακόπτης μηχανήματος „0/OFF“ / „I/ON“
- 13 Αγωγός σύνδεσης δικτύου με ρευματολήπτη
- 14 Θήκη εξαρτημάτων
- 15 Άγκιστρο στερέωσης διχτιού
- 16 Δίχτυ για θήκη παρελκομένων
- 17 Τροχός μεταφοράς
- 18 Βάση στήριξης με λαβή μεταφοράς
- 19 Πιστόλι ψεκασμού χειρός Full Control
- 20 Θήκη μπαταριών
- 21 Ένδειξη πίεσης LED
MIX / 1 - SOFT / 2 - MEDIUM / 3 - HARD
- 22 Μάνταλο θήκης μπαταριών
- 23 Ασφάλιση πιστολιού ψεκασμού χειρός
- 24 Πλήκτρο διαχωρισμού του εύκαμπτου σωλήνα υψηλής πίεσης από το πιστόλι ψεκασμού χειρός
- 25 Σωλήνας ψεκασμού Full Control Vario Power
Για τις σκληρότερες εργασίες καθαρισμού
Βαθμίδες πίεσης: HARD / MEDIUM / SOFT / MIX
- 26 Σωλήνας ψεκασμού τούρμπο μπεκ Full Control
Για επίμονους ρύπους
Βαθμίδα πίεσης: HARD

* Προαιρετικό

- 27 Φιάλη απορρυπαντικού Plug 'n' Clean με σφραγίζομενο κατάκι

** Επιπροσθέτως απαραίτητο

- 28 Ελαστικός σωλήνας νερού με ενισχυμένους ιστούς και τυπικό σύνδεσμο.
 - Διάμετρος τουλάχιστον 1/2 ίντσα (13 mm)
 - Μήκος τουλάχιστον 7,5 m.

Συναρμολόγηση

Εικόνες, βλ. αναδιπλούμενη σελίδα 3

Πριν την ενεργοποίηση συναρμολογήστε στο μηχάνημα τα μη συνδεδεμένα συνοδευτικά εξαρτήματα.

Εδώ χρειάζεστε τις συνοδευτικές βίδες και ένα σταυροκατσάβιδο PH 2.

Συναρμολόγηση των τροχών

Εικόνα A

- Ασφαλίστε τους τροχούς με τους συνοδευτικούς τάκους. Φροντίστε να ευθυγραμμίσετε τον τάκο!
- Εισάγετε και βιδώστε το κάλυμμα.

Συναρμολόγηση στηρίγματος βάσης

Εικόνα B

- Τοποθετήστε το στήριγμα βάσης.
- Εισάγετε τα συνοδευτικά βύσματα στις οπές ως τον αναστολέα.
- Στερεώστε το στήριγμα βάσης με τις συνοδευτικές βίδες.

Συναρμολόγηση της θήκης αποθήκευσης των σωλήνων ψεκασμού

Εικόνα C

- Αναρτήστε τη θήκη αποθήκευσης των σωλήνων ψεκασμού.
- Ασφαλίστε τη θήκη αποθήκευσης σωλήνων ψεκασμού με δύο βίδες.

Συναρμολόγηση λαβής μεταφοράς

Εικόνα D

- Τοποθετήστε τη λαβή μεταφοράς.
- Ασφαλίστε τη λαβή μεταφοράς με δύο βίδες.

Τοποθέτηση του διχτιού στη θήκη παρελκομένων

Εικόνα E

- Αναρτήστε το δίχτυ στα άγκιστρα που φαίνονται στην εικόνα.

Έναρξη λειτουργίας

- Αποθέστε τη συσκευή σε μια επίπεδη επιφάνεια.

Εικόνα F

- Περάστε τον εύκαμπο σωλήνα υψηλής πίεσης από πίσω μέσα από τον οδηγό σωλήνα.

Εικόνα G

- Τοποθετήστε τον εύκαμπο σωλήνα υψηλής πίεσης στο πιστόλι ψεκασμού χειρός, ώστε να κλειδώσει με το χαρακτηριστικό ήχο.
Υπόδειξη: Φροντίστε να ευθυγραμμίσετε σωστά τους οδηγούς σύνδεσης.
Βεβαιωθείτε ότι η σύνδεση είναι ασφαλής τραβώντας τον ελαστικό σωλήνα υψηλής πίεσης.
- Ξετυλίξτε εντελώς τον ελαστικό σωλήνα υψηλής πίεσης από το τύμπανο περιέλιξης.
- Εισάγετε τον ρευματολήπτη στην πρίζα.

Παροχή νερού

Τιμές σύνδεσης, βλ. Πινακίδα τύπου/Τεχνικά χαρακτηριστικά.

ΠΡΟΣΟΧΗ

Οι προσμίξεις στο νερό μπορεί να προκαλέσουν ζημιά στην αντλία υψηλής πίεσης και στα παρελκόμενα. Για προστασία συνιστάται η χρήση του φίλτρου νερού KÄRCHER (ειδικό παρελκόμενο, αριθμός παραγγελίας 4.730-059).

Παροχή νερού από τον αγωγό νερού

Τηρείτε τους κανονισμούς της υπηρεσίας του δικτύου ύδρευσης.

ΠΡΟΣΟΧΗ

Οι μεταλλικοί σύνδεσμοι ελαστικού σωλήνα με Aquastop μπορεί να προκαλέσουν βλάβη στην αντλία! Χρησιμοποιήστε ένα συνθετικό σύνδεσμο ελαστικού σωλήνα ή έναν ορειχάλκινο σύνδεσμο ελαστικού σωλήνα της KÄRCHER.

Εικόνα **H**

- Βιδώστε το τεμάχιο ζεύξης που περιέχεται στη συσκευασία στην σύνδεση νερού του μηχανήματος.
- Τοποθετήστε τον ελαστικό σωλήνα προσαγωγής νερού στο σύνδεσμο της σύνδεσης νερού.
- Συνδέστε τον ελαστικό σωλήνα νερού στην παροχή νερού.
- Ανοίξτε εντελώς τη βάνα νερού.

Αναρρόφηση νερού από ανοιχτό δοχείο

Το παρόν απορρυπαντικό υψηλής πίεσης ενδείκνυται για χρήση με τον εύκαμπτο σωλήνα αναρρόφησης KÄRCHER με βαλβίδα αντεπιστροφής (ειδικά παρελκόμενο, κωδ. παραγγελίας 2.643-100) για αναρρόφηση επιφανειακών υδάτων, π.χ., από δοχεία όμβριων υδάτων ή μικρές λίμνες (μέγιστο ύψος αναρρόφησης, βλ. τεχνικά χαρακτηριστικά).

Υπόδειξη: Κατά τη λειτουργία αναρρόφησης δεν χρειάζεται ο συμπλέκτης σύνδεσης νερού.

- Γεμίστε τον ελαστικό σωλήνα αναρρόφησης με νερό.
- Βιδώστε τον ελαστικό σωλήνα αναρρόφησης στη σύνδεση νερού της συσκευής και αναρτήστε τον στην πηγή νερού (για παράδειγμα στο δοχείο όμβριων υδάτων).

Εξαρτώστε της συσκευή πριν από τη λειτουργία ως εξής:

- Ενεργοποιήστε το μηχάνημα στο „I/ON“.
- Απασφαλίστε τον μοχλό του πιστολιού ψεκασμού χειρός.
- Η συσκευή τίθεται σε λειτουργία με πίεση του μοχλού του πιστολιού ψεκασμού χειρός.
- Αφήστε τη συσκευή να λειτουργήσει (έως 2 λεπτά), μέχρις ότου αρχίσει να βγαίνει νερό χωρίς φυσαλίδες από το πιστόλι ψεκασμού χειρός.
- Αφήστε το μοχλό του πιστολιού ψεκασμού χειρός.
- Ασφαλίστε το μοχλό του πιστολιού ψεκασμού χειρός.

Λειτουργία





ΠΡΟΣΟΧΗ

Η λειτουργία χωρίς υλικό για περισσότερα από 2 λεπτά προκαλεί ζημιές στην αντλία υψηλής πίεσης. Εάν η συσκευή δεν αναπτύξει πίεση εντός 2 λεπτών, απενεργοποιήστε την και ενεργήστε σύμφωνα με τις υποδείξεις στο κεφάλαιο "Βοήθεια σε περίπτωση βλάβης".

Σύστημα Full Control

Η ένδειξη πίεσης στο πιστόλι ψεκασμού χειρός δείχνει κατά τη λειτουργία με το σωλήνα ψεκασμού Full Control την τρέχουσα επιλεγμένη βαθμίδα πίεσης.

Υπόδειξη: Η ένδειξη πίεσης κατά τη λειτουργία με T-Racer και άλλα παρελκόμενα δεν είναι αξιοπίστη.

| Βαθμίδα πίεσης | Συνιστάται για π.χ. |
|--|--|
|  3 HARD | Πέτρινες βεράντες από πλάκες δαπέδου ή μετόπιν, ασφαλτο, μεταλλικές επιφάνειες, εργαλεία κήπου (καροτσάκια, φτυέρια κ.λπ.) |
|  2 MEDIUM | Επιβατικά οχήματα / μοτοσικλέτες, τούβλινες επιφάνειες, σοβατισμένοι τοίχοι, πλαστικά έπιπλα |
|  1 SOFT | Ξύλινες επιφάνειες, ποδήλατα, αμμολιθικές επιφάνειες, έπιπλα ρατάν |
|  MIX | Λειτουργία με απορρυπαντικό |

ΠΡΟΣΟΧΗ

Η ευαισθησία των υλικών μπορεί να διαφέρει πολύ ανάλογα με την ηλικία και την κατάσταση. Οι συστάσεις που αναφέρονται εδώ δεν είναι δεσμευτικές.

Λειτουργία με υψηλή πίεση

Δ ΠΡΟΣΟΧΗ

Κατά τον καθαρισμό, τηρείτε μια ελάχιστη απόσταση 30 cm από τις λακρισμένες επιφάνειες, προκειμένου να αποφεύγετε ανεπιθύμητες ζημιές.

ΠΡΟΣΟΧΗ

Μην καθαρίζετε με τη φρέζα ρύπων ελαστικά αυτοκινήτων, βαμμένα αντικείμενα ή ευαίσθητες επιφάνειες, όπως ξύλο. Κίνδυνος βλάβης.

- Επιλέξτε τον κατάλληλο σωλήνα ψεκασμού για κάθε εργασία καθαρισμού.

Εικόνα **I**

- Τοποθετήστε το σωλήνα ψεκασμού στο πιστόλι ψεκασμού χειρός και στερεώστε τον περιστρέφοντάς τον κατά 90°.
 - Ενεργοποιήστε το μηχάνημα στο „I/ON“.
 - Απασφαλίστε τον μοχλό του πιστολιού ψεκασμού χειρός.
 - Η συσκευή τίθεται σε λειτουργία με πίεση του μοχλού του πιστολιού ψεκασμού χειρός.
- Υπόδειξη:** Εάν αφήσετε το μοχλό, το μηχάνημα θα απενεργοποιηθεί ξανά. Η υψηλή πίεση διατηρείται στο σύστημα.

Σωλήνας ψεκασμού Full Control Vario Power

- Περιστρέψτε το σωλήνα ψεκασμού, έως ότου ανάψει η λυχνία LED της απαιτούμενης βαθμίδας πίεσης στην ένδειξη πίεσης του πιστολιού ψεκασμού χειρός.

Λειτουργία με απορρυπαντικό

* Προαιρετικός εξοπλισμός

Τα περισσότερα απορρυπαντικά της KÄRCHER διατίθενται και σε έτοιμη προς χρήση φιάλη απορρυπαντικού Plug 'n' Clean.

Υπόδειξη: Το απορρυπαντικό μπορεί να προστεθεί μόνο υπό χαμηλή πίεση.

⚠ ΚΙΝΔΥΝΟΣ

Σε περίπτωση χρήσης απορρυπαντικού λάβετε υπόψη το φύλλο δεδομένων ασφαλείας του κατασκευαστή του απορρυπαντικού και ιδιαίτερα τις υποδείξεις για τα μέσα ατομικής προστασίας.

→ Αφαιρέστε το κάλυμμα της φιάλης απορρυπαντικού Plug 'n' Clean.

Εικόνα **J**

→ Πιέστε τη φιάλη απορρυπαντικού με το άνοιγμα προς τα κάτω στη σύνδεση απορρυπαντικού Plug 'n' Clean.

→ Χρησιμοποιήστε το σωλήνα ψεκασμού Varío Power.

→ Περιστρέψτε το σωλήνα ψεκασμού προς την κατεύθυνση "MIX", έως ότου ανάψει η λυχνία LED "MIX" στην ένδειξη πίεσης του πιστολιού ψεκασμού χειρός.

Υπόδειξη: Έτσι προστίθεται καθαριστικό διάλυμα στον πίδακα νερού κατά τη λειτουργία της συσκευής.

Προτεινόμενη μέθοδος καθαρισμού

→ Ψεκάστε με οικονομία το απορρυπαντικό σε στεγνή επιφάνεια και αφήστε το να δράσει (όχι να στεγνώσει).

→ Ξεπλένετε τους διαλυμένους ρύπους, ψεκάζοντας με ριπή υψηλής πίεσης.

Μετά τη λειτουργία με απορρυπαντικό

→ Τραβήξτε τη φιάλη απορρυπαντικού Plug 'n' Clean από την υποδοχή και κλείστε την με το κάλυμμα.

→ Αποθηκεύστε τη φιάλη απορρυπαντικού με το κάλυμμα προς τα πάνω στην υποδοχή.

Διακοπή λειτουργίας

→ Αφήστε το μοχλό του πιστολιού ψεκασμού χειρός.

→ Ασφαλίστε το μοχλό του πιστολιού ψεκασμού χειρός.

Εικόνα **K**

→ Αφήστε το πιστόλι ψεκασμού χειρός με το σωλήνα ψεκασμού στη θέση απόθεσης.

→ Σε περίπτωση μεγάλων διαχειμμάτων από τις εργασίες (πάνω από 5 λεπτά) απενεργοποιήστε επιπλέον το μηχάνημα στη θέση „0/OFF“.

Τερματισμός λειτουργίας

→ Αφήστε το μοχλό του πιστολιού ψεκασμού χειρός.

→ Απενεργοποιήστε το μηχάνημα στη θέση „0/OFF“.

→ Αποσυνδέστε το ρευματολήπτη από την πρίζα.

⚠ ΠΡΟΣΟΧΗ

Αποσυνδέστε τον εύκαμπτο σωλήνα υψηλής πίεσης από το πιστόλι ψεκασμού χειρός ή τη συσκευή, μόνον εάν στο σύστημα δεν υπάρχει πίεση.

→ Κλείστε τη βρύση.

→ Πατήστε το μοχλό του πιστολιού ψεκασμού χειρός, για να εξαλειφείτε την εναπομείνασα πίεση του συστήματος.

→ Αφήστε το μοχλό του πιστολιού ψεκασμού χειρός.

→ Ασφαλίστε το μοχλό του πιστολιού ψεκασμού χειρός.

ΠΡΟΣΟΧΗ

Κατά την αποσύνδεση του ελαστικού σωλήνα παραγωγής ή υψηλής πίεσης είναι δυνατόν να εξέλθει ζεστό νερό από τις συνδέσεις μετά τη λειτουργία.

→ Αποσυνδέστε το μηχάνημα από το δίκτυο παροχής νερού.

Μεταφορά

⚠ ΠΡΟΣΟΧΗ

Κίνδυνος τραυματισμού και βλάβης!

Κατά τη μεταφορά λάβετε υπόψη το βάρος της συσκευής.

Μεταφορά με το χέρι

→ Σηκώστε και μεταφέρετε τη συσκευή από τη λαβή μεταφοράς.

→ Τραβήξτε προς τα έξω τη λαβή μεταφοράς, ώσπου να κλειδώσει με ένα χαρακτηριστικό ήχο. Τραβήξτε τη συσκευή από τη λαβή μεταφοράς.

Μεταφορά σε οχήματα

→ Πριν τη μεταφορά σε οριζόντια θέση: Τραβήξτε τη φιάλη απορρυπαντικού Plug 'n' Clean από την υποδοχή και κλείστε την με το καπάκι.

→ Ασφαλίστε τη συσκευή έναντι της ολίσθησης και της ανατροπής.

Αποθήκευση

⚠ ΠΡΟΣΟΧΗ

Κίνδυνος τραυματισμού και βλάβης!

Κατά την αποθήκευση λάβετε υπόψη το βάρος της συσκευής.

Φύλαξη της συσκευής

→ Αποθέστε το μηχάνημα σε επίπεδη επιφάνεια.

→ Αφαιρέστε το σωλήνα ψεκασμού από το πιστόλι ψεκασμού χειρός.

→ Πιέστε το πλήκτρο απόσπασης του πιστολιού ψεκασμού χειρός και τραβήξτε τον εύκαμπτο σωλήνα υψηλής πίεσης από το πιστόλι ψεκασμού χειρός.

→ Τοποθετήστε το πιστόλι ψεκασμού χειρός στην αντίστοιχη θήκη αποθήκευσης.

→ Τοποθετήστε τους δύο σωλήνες ψεκασμού στην ειδική για το σκοπό αυτόν θήκη αποθήκευσης.

– Σωλήνας ψεκασμού με τούρμπο μπεκ: Μπεκ προς τα κάτω.

– Σωλήνας ψεκασμού Varío Power: Μπεκ προς τα επάνω.

→ Αποθηκεύστε τον αγωγό σύνδεσης δικτύου στη θήκη παρελκομένων.

⚠ ΠΡΟΣΟΧΗ

Κίνδυνος τραυματισμού και βλάβης!

Προσέξτε την κατεύθυνση περιστροφής του τύμπανου τύλιξης εύκαμπτου σωλήνα κατά το τύλιγμα του εύκαμπτου σωλήνα υψηλής πίεσης.

→ Τυλίξτε τον εύκαμπτο σωλήνα υψηλής πίεσης Περιστρέψτε το τύμπανο τύλιξης εύκαμπτου σωλήνα με τη μανιβέλα προς τα αριστερά.

Πριν από την αποθήκευση για μεγαλύτερο διάστημα, π.χ. το χειμώνα, λάβετε επιπλέον υπόψη τις υποδείξεις στο κεφάλαιο Φροντίδα.

Αντιπαγετική προστασία

ΠΡΟΣΟΧΗ

Οι συσκευές και τα παρελκόμενα που δεν έχουν εκκενωθεί πλήρως μπορεί να καταστραφούν σε περίπτωση πα-

γετού. *Εκκενώστε εντελώς τη συσκευή και τα παρελκόμενα και προστατέψτε τα από τον παγετό.*

Για να αποφύγετε τις βλάβες:

- Αποσυνδέστε το μηχάνημα από το δίκτυο παροχής νερού.
- Αφαιρέστε το σωλήνα ψεκασμού από το πιστόλι ψεκασμού χειρός.
- Ενεργοποιήστε το μηχάνημα στο „I/ON“.
- Πατήστε τον μοχλό στο πιστόλι ψεκασμού χειρός, μέχρις ότου δεν εξέρχεται πλέον καθόλου νερό (περ. 1 min).
- Αφήστε το μοχλό του πιστολιού ψεκασμού χειρός.
- Ασφαλίστε το μοχλό του πιστολιού ψεκασμού χειρός.
- Απενεργοποιήστε το μηχάνημα στη θέση „0/OFF“.
- Αποθηκεύετε το μηχάνημα μαζί με όλα τα εξαρτήματα σε χώρο όπου δεν επικρατεί παγετός.

Φροντίδα και συντήρηση

⚠ ΚΙΝΔΥΝΟΣ

Κίνδυνος ηλεκτροπληξίας.

- Πριν από όλες τις εργασίες στη συσκευή, απενεργοποιήστε τη συσκευή και τραβήξτε το φως από την πρίζα.

Καθαρισμός του φίλτρου σύνδεσης νερού

Καθαρίζετε τακτικά το φίλτρο της σύνδεσης νερού.

- Αφαιρέστε το σύνδεσμο από τη σύνδεση νερού.

ΠΡΟΣΟΧΗ

Το φίλτρο δεν πρέπει να υποστεί βλάβη.

Εικόνα **L**

- Αφαιρέστε το φίλτρο με μια επίπεδη τανάλια.
- Καθαρίστε το φίλτρο με τρεχούμενο νερό.
- Τοποθετήστε ξανά το φίλτρο στη σύνδεση νερού.

Αντικατάσταση μπαταριών του πιστολιού ψεκασμού χειρός

Οι μπαταρίες έχουν εξαντληθεί, όταν δεν εμφανίζεται πλέον τίποτα στην οθόνη του πιστολιού ψεκασμού χειρός.

Απαιτούνται δύο μπαταρίες ή συσσωρευτές μεγέθους AAA.

Εικόνα **M**

- Πιέστε το συρόμενο κλείστρο.
- Ανοίξτε τη θήκη μπαταριών.
- Αφαιρέστε τις μπαταρίες.
- Τοποθετήστε καινούριες μπαταρίες, λαμβάνοντας υπόψη την θέση των πόλων.
- Κλείστε τη θήκη μπαταριών.
- Διαθέστε τις χρησιμοποιημένες μπαταρίες σύμφωνα με τις ισχύουσες νομικές διατάξεις.

Αντιμετώπιση βλαβών

⚠ ΚΙΝΔΥΝΟΣ

Κίνδυνος ηλεκτροπληξίας. Πριν από κάθε εργασία περιποίησης και συντήρησης, απενεργοποιήστε τη συσκευή και βγάλτε το ρευματολήπτη από την πρίζα.

Οι εργασίες επισκευής και οι εργασίες σε ηλεκτρικά δομικά εξαρτήματα πρέπει να εκτελούνται αποκλειστικά από την εξουσιοδοτημένη υπηρεσία εξυπηρέτησης πελατών.

Με τη βοήθεια του παρακάτω πίνακα μπορείτε να αντιμετωπίσετε μόνες/οι σας απλές βλάβες.

Εάν έχετε αμφιβολίες, παρακαλούμε απευθυνθείτε στην εξουσιοδοτημένη υπηρεσία εξυπηρέτησης πελατών.

H συσκευή δεν λειτουργεί

- Η συσκευή τίθεται σε λειτουργία με πίεση του μοχλού του πιστολιού ψεκασμού χειρός.
 - Ελέγξτε εάν συμφωνεί η τάση που αναγράφεται στην πινακίδα τύπου με την τάση της πηγής ρεύματος.
 - Ελέγξτε τον αγωγό σύνδεσης δικτύου για τυχόν βλάβες.
 - Υπερφόρτωση κινητήρα, ο διακόπτης κυκλώματος κινητήρα ενεργοποιήθηκε.
 - Απενεργοποιήστε το μηχάνημα στη θέση „0/OFF“.
 - Αφήστε τη συσκευή να κρυώσει για **μια ώρα**.
 - Ενεργοποιήστε και θέστε σε λειτουργία τη συσκευή.
- Εάν η βλάβη επανειληφθεί αρκετές φορές, καλέστε την υπηρεσία εξυπηρέτησης πελατών προκειμένου να ελέγξει τη συσκευή.

Το μηχάνημα δεν ενεργοποιείται, ο κινητήρας βουίζει

Μείωση της τάσης λόγω αδύναμης παροχής ρεύματος δικτύου ή χρήσης ενός καλωδίου προέκτασης.

- Κατά την ενεργοποίηση, τραβήξτε πρώτα το μοχλό του πιστολιού ψεκασμού χειρός και στη συνέχεια ρυθμίστε το διακόπτη της συσκευής στη θέση „I/ON“.

H συσκευή δεν αναπτύσσει πίεση

- Ελέγξτε τη ρύθμιση του σωλήνα ρίψης.
- Ελέγξτε εάν είναι επαρκής η ποσότητα παρεχόμενου νερού.
- Με μια μικρή πένσα, τραβήξτε προς τα έξω το φίλτρο της σύνδεσης νερού και ξεπλύνετε το κάτω από τρεχούμενο νερό.
- Εξαερώστε τη συσκευής πριν από τη λειτουργία. Ενεργοποιήστε τη συσκευή χωρίς να έχετε συνδέσει το σωλήνα ψεκασμού και αφήστε την να λειτουργήσει (έως 2 λεπτά), μέχρις ότου αρχίσει να βγαίνει νερό χωρίς φυσαλίδες από το πιστόλι χειρός. Απενεργοποιήστε τη συσκευή και συνδέστε και πάλι το σωλήνα ψεκασμού.

Έντονες διακυμάνσεις πίεσης

- Καθαρίστε το ακροφύσιο υψηλής πίεσης: Αφαιρέστε τις ακαθαρσίες από την οπή του ακροφυσίου με μια βελόνα και ξεπλύνετε από την μπροστινή πλευρά με νερό.
- Ελέγξτε την ποσότητα προσαγωγής νερού.

Το μηχάνημα δεν είναι στεγανό

- Μια διαρροή σταγονιδίων στη συσκευή θεωρείται φυσιολογική για τεχνικούς λόγους. Σε περίπτωση σοβαρής διαρροής, ενημερώστε την εξουσιοδοτημένη υπηρεσία εξυπηρέτησης πελατών.

Το απορροπαντικό δεν αναρροφάται

- Χρησιμοποιήστε το σωλήνα ψεκασμού Vario Power.
- Περιστρέψτε το σωλήνα ρίψης στη θέση "Mix".
- Ελέγξτε εάν η φίγλα απορροπαντικού Plug 'n' Clean είναι τοποθετημένη στη σύνδεση απορροπαντικού με το άνοιγμα προς τα κάτω.

Δεν υπάρχει ένδειξη πίεσης στο πιστόλι ψεκασμού χειρός

- Ελέγξτε / αντικαταστήστε τις μπαταρίες

Εγγύηση

Σε κάθε χώρα ισχύουν οι όροι εγγύησης που εκδόθηκαν από την αρμόδια εταιρία μας προώθησης πωλήσεων. Αναλαμβάνουμε τη δωρεάν αποκατάσταση οποιασδήποτε βλάβης στη συσκευή σας, εφόσον οφείλεται σε αστοχία υλικού ή κατασκευαστικό σφάλμα, εντός της προθεσμίας που ορίζεται στην εγγύηση. Σε περίπτωση που επιθυμείτε να κάνετε χρήση της εγγύησης, παρακαλούμε απευθυνθείτε με την απόδειξη αγοράς στο κατάστημα από το οποίο προμηθευτήκατε τη συσκευή ή στην πλησιέστερη εξουσιοδοτημένη υπηρεσία τεχνικής εξυπηρέτησης πελατών μας.

Διευθύνσεις μπορείτε να βρείτε στην ιστοσελίδα:

www.kärcher.com/dealersearch

Τεχνικά χαρακτηριστικά

Ηλεκτρολογική σύνδεση

| | |
|-----------------------------------|------------------|
| Τάση | 230 V 1~50 Hz |
| Ισχύς σύνδεσης | 2,1 kW |
| Βαθμός προστασίας | IP X5 |
| Κατηγορία προστασίας | I |
| Ασφάλεια δικτύου (βραδείας τήξης) | 10 A |

Υδραυλική σύνδεση

| | |
|-------------------------------|----------|
| Πίεση προσαγωγής (μέγ.) | 1,2 MPa |
| Θερμοκρασία προσαγωγής (μέγ.) | 40 °C |
| Ποσότητα προσαγωγής (ελάχ.) | 10 l/min |
| Μέγ. ύψος αναρρόφησης | 0,5 m |

Στοιχεία ισχύος

| | |
|------------------------------|-----------|
| Πίεση λειτουργίας | 12,5 MPa |
| Μέγ. επιτρεπόμενη πίεση | 14,5 MPa |
| Παροχή, νερό | 7,5 l/min |
| Παρεχόμενη ποσότητα, μέγιστη | 8,3 l/min |
| Παροχή, απορρυπαντικό | 0,3 l/min |

Δύναμη αντεπιστροφής πιστολιού ψεκασμού χειρός

Διαστάσεις και βάρη

| | |
|--|---------|
| Μήκος | 411 mm |
| Πλάτος | 305 mm |
| Ύψος | 584 mm |
| Βάρος, έτοιμο για λειτουργία με εξαρτήματα | 14,7 kg |

Μετρούμενες τιμές κατά EN 60335-2-79

| | |
|---|----------------------|
| Κραδασμοί στο χέρι/στο βραχίονα | 3,7 m/s ² |
| Αβεβαιότητα K | 0,9 m/s ² |
| Επιτρεπόμενη στάθμη ηχητικής ισχύος | 74 dB(A) |
| L _{PA} | 3 dB(A) |
| Αβεβαιότητα K _{PA} | |
| Επιτρεπόμενη στάθμη ηχητικής ισχύος | 89 dB(A) |
| L _{WA} + Αβεβαιότητα K _{WA} | |

Με την επιφύλαξη τεχνικών αλλαγών.

Δήλωση Συμμόρφωσης των ΕΕ

Δια της παρούσης δηλώνουμε ότι το μηχανήμα που χαρακτηρίζεται παρακάτω, με βάση τη σχεδίαση και την κατασκευή του, υπό τη μορφή που διατίθεται στην αγορά, πληροί στις σχετικές βασικές απαιτήσεις ασφαλείας και υγιεινής των οδηγίων της ΕΕ. Η παρούσα δήλωση ταύει να ισχύει σε περίπτωση τροποποιήσεων του μηχανήματος χωρίς προηγούμενη συνεννόηση μαζί μας.

Προϊόν: Σύστημα καθαρισμού υψηλής πίεσης

Τύπος: 1.324-xxx

Σχετικές οδηγίες των ΕΕ

2000/14/EK

2014/30/EK

2006/42/EK (+2009/127/EK)

2011/65/EK

Εφαρμοσθέντα εναρμονισμένα πρότυπα

EN 50581

EN 55014-1: 2006+A1: 2009+A2: 2011

EN 55014-2: 2015

EN 60335-1

EN 60335-2-79

EN 61000-3-2: 2014

EN 61000-3-3: 2013

EN 62233: 2008

Εφαρμοσθείσα διαδικασία συμμόρφωσης

2000/14/EK: Παράρτημα V

στάθμη ηχητικής πίεσης dB(A)

Μετρημένη: 87

Εγγυημένη: 89

Οι υπογράφοντες ενεργούν κατ' εντολή και με πληρεξούσιο από το διοικητικό συμβούλιο.

H. Jenner

Chairman of the Board of Management

S. Reiser

Director Regulatory Affairs & Certification

Υπεύθυνος εγγράφων τεκμηρίωσης:

S. Reiser

Alfred Kärcher SE & Co. KG
Alfred-Kärcher-Straße 28-40
71364 Winnenden (Germany)
Tel.: +49 7195 14-0
Fax: +49 7195 14-2212

Winnenden, 2018/07/01

İçindekiler

| | | |
|-------------------------------|----|----|
| Güvenlik | TR | 5 |
| Kurallara uygun kullanım | TR | 5 |
| Aksesuarlar ve yedek parçalar | TR | 5 |
| Çevre koruma | TR | 5 |
| Teslimat kapsamı | TR | 5 |
| Cihaz tanımı | TR | 6 |
| Montaj | TR | 6 |
| İşletme alma | TR | 7 |
| Çalıştırma | TR | 7 |
| Taşıma | TR | 8 |
| Depolama | TR | 8 |
| Koruma ve Bakım | TR | 9 |
| Arızalarda yardım | TR | 9 |
| Garanti | TR | 9 |
| Teknik Bilgiler | TR | 10 |
| AB uygunluk bildirisi | TR | 10 |

Güvenlik



Cihazınızı ilk defa kullanmadan önce bu orijinal kullanım kılavuzunu ve birlikte verilen güvenlik uyarılarını okuyun. Buna göre davranın. Her iki kitabı da daha sonra tekrar kullanmak ya da cihazın sonraki kullanıcılarına iletmek üzere saklayın.

Cihazdaki semboller



Yüksek basınçlı tazyikli insanlara, hayvanlara, elektrikli aletlere ve makinenin kendisine doğru tutmayın.

Cihazı donmaya karşı koruyun.

Cihaz, açık içme suyu şebekelerine direkt olarak bağlanmamalıdır.



Güvenlik tertibatları

▲ **TEDBİR**

■ **Güvenlik tertibatları kullanıcıyı korur ve değiştirilmemelidir veya herhangi bir işlem yapılmamalıdır.**

Cihaz şalteri

Cihaz şalteri cihazın istenmeden çalıştırılmasını önler.

El püskürtme tabancasının kilidi

Kilit, el püskürtme tabancasının kolunu bloke eder ve cihazın farkında olmadan çalıştırılmasını önler.

Basınç şalterli taşıma valfi

Taşma valfi, izin verilen çalışma basıncının aşılmasını önler.

El püskürtme tabancasının kolu bırakılırsa bir basınç şalteri pompayı kapatır, yüksek basınçlı tazyik durdurulur. Kol çekilirse, pompa tekrar açılır.

Motor koruma şalteri

Akım çekişinin çok yüksek olması durumunda motor koruma şalteri cihazı kapatır.

Kurallara uygun kullanım

Bu yüksek basınçlı temizleyiciyi sadece özel ev işlerinin için kullanın.

- makineleri, araçları, inşaat malzemesini, aletleri, bina cephesini, terasları, bahçe malzemeleri v.s. yüksek tazyikle temizlemek (gerektiğinde temizlik maddesi katkısı kullanarak).
- KÄRCHER firmasının onayladığı aksesuar parçaları, yedek parçalar ve temizlik maddeleri de dahildir. Temizlik maddelerinin ekinde yer alan uyarıları dikkate alın.

Aksesuarlar ve yedek parçalar

Sadece orijinal aksesuarlar ve orijinal yedek parçalar kullanın; cihazın güvenli şekilde ve arızasız işletilmesini garantilerler.

Aksesuarlar ve yedek parçalar hakkında bilgi için sitemizi ziyaret edin: www.kaercher.com.

Çevre koruma



Ambalaj malzemeleri geri dönüştürülebilir. Lütfen ambalajları çevreye zarar vermeden tasfiye edin.



Eski cihazlarda, yeniden değerlendirme işlemine tabi tutulması gereken değerli geri dönüşüm malzemeleri bulunmaktadır. Piller ve şarjlı piller çevreye yayılmaması gereken, zararlı maddeler içerir. Eski cihazları ve pilleri ya da şarjlı pilleri çevreye uyumlu şekilde tasfiye edin.



Örneğin motorların yıkanması, zeminin yıkanması gibi yağ içerikli atık suyun olduğu temizlik çalışmaları sadece yıkama yerlerinde yağ seperatörüyle yapılmalıdır.



Temizlik maddeleriyle yapılacak çalışmalar sadece, pis su kanalizasyonuna bağlantısı olan sıvı geçirmez yüzeylerde gerçekleştirilmelidir. Temizlik maddesinin suya ve toprağa karışmasını önleyin.



Açık sulardan su alınması bazı ülkelerde yasaktır.

İçindekiler hakkında uyarılar (REACH)

İçindekiler hakkında ayrıntılı bilgileri bulabileceğiniz adres:

www.kaercher.com/REACH

Teslimat kapsamı

Cihazınızın teslimat kapsamı ambalajı üzerinde gösterilmiştir. Ambalaj açıldığında içindeki parçalarda eksiklik olup olmadığını kontrol edin.

Aksesuarların eksik olması durumunda ya da nakliye hasarlarında yetkili satıcınızı bilgilendirin.

Cihaz tanımı

Bu kullanım kılavuzunda maksimum donanım açıklanmaktadır. Modele bağlı olarak teslimat kapsamında farklı olabilir (Bkz. Ambalaj).

Şekiller Bkz. Katlanır sayfa 4

- 1 Su bağlantısının bağlantı parçası
- 2 Entegre süzgeçli su bağlantısı
- 3 Yüksek basınç hortumu
- 4 Hortum kılavuzu
- 5 Püskürtme borularının saklama parçası
- 6 El püskürtme tabancasının saklama parçası / park pozisyonu
- 7 Plug 'n' Clean temizlik maddesi bağlantısı
- 8 Taşıma kolu
- 9 Taşıma kolu, çıkartılabilir
- 10 Yüksek basınç hortum tamburu
- 11 Hortum tamburunun el krankı
- 12 Cihaz şalteri „0/OFF“ / „I/ON“
- 13 Elektrik fişiyi birlikte şebeke bağlantı kablosu
- 14 Aksesuar bölümü
- 15 Ağ sabitleme kancası
- 16 Aksesuar bölümünün ağı
- 17 Taşıma tekerleği
- 18 Taşıma kollu ayak
- 19 Full Control el püskürtme tabancası
- 20 Akü bölümü
- 21 LED basınç göstergesi
MIX / 1 - SOFT / 2 - MEDIUM / 3 - HARD
- 22 Akü bölümünün kilidi
- 23 El püskürtme tabancasının kilidi
- 24 Yüksek basınç hortumunu el püskürtme tabancasından ayırma tuşu
- 25 Full Control püskürtme borusu Vario Power
En yaygın temizlik görevleri için
Basınç kademeleri: HARD / MEDIUM / SOFT / MIX
- 26 Full Control püskürtme borusu Kir frezesi
İnatçı kirlere için
Basınç kademesi: HARD

* İsteğe bağlı

- 27 Kapakla birlikte Plug 'n' Clean temizlik maddesi şişesi

** Ek olarak gereklidir

- 28 Piyasada bulunan bir kavramaya sahip, kumaş takviyeli su hortumu.
 - Çap minimum 1/2 inç (13 mm)
 - Uzunluk minimum 7,5 m

Montaj

Şekiller Bkz. Katlanır sayfa 3

Cihazla birlikte gelen gevşek parçaları işleme almadan önce yerine takın.

Bunun için, birlikte verilen 2 civata ve bir PH2 yıldız tornavidaaya ihtiyaç duyulur.

Tekerleklerin takılması

Şekil A

→ Tekerlekleri ekteki tapayla emniyete alın. Tapanın hizasına dikkat edin!

→ Kapağı takın ve vidalayın.

Ayağın takılması

Şekil B

→ Ayağı takın.

→ Birlikte verilen dübeli deliklerin sonuna kadar içeri sokun.

→ Ayağı, ekteki 3 civatayla emniyete alın.

Püskürtme borularının saklama parçasının takılması

Şekil C

→ Püskürtme borularının saklama parçasını asın.

→ Püskürtme borularının saklama parçasını iki civatayla emniyete alın.

Taşıma kolunun takılması

Şekil D

→ Taşıma kolunu takın.

→ Taşıma kolunu iki civatayla emniyete alın.

Ağın aksesuar bölümüne takılması

Şekil E

→ Ağ şeklide gösterilen kancaya asın.

İşletime alma

→ Cihazı düz bir yüzeye koyun.

Şekil **F**

→ Yüksek basınç hortumunu arkadan hortum kılavuzundan geçirerek takın.

Şekil **G**

→ Duyulur şekilde kilitlene kadar yüksek basınç hortumunu el püskürtme tabancasına sokun.

Not: Bağlantı nipelinin doğru hizada olmasına dikkat edin.

Yüksek basınç hortumundan çekerek bağlantının güvenli olup olmadığını kontrol edin.

→ Yüksek basınç hortumunu komple hortum tamburundan açın.

→ Elektrik fişini prize takın.

Su beslemesi

Bağlantı değerleri için Bkz. Tip levhası/Teknik bilgiler.

DIKKAT

Sudaki kirlenmeler yüksek basınç pompası ve aksesuarlara zarar verebilir. Korumak için, KÄRCHER su filtresinin (özel aksesuar, sipariş numarası 4.730-059) kullanılması önerilir.

Su boru hattından su beslemesi

Su besleme işletmesinin talimatlarını dikkate alın.

DIKKAT

Aquastop bulunan metal hortum kavramaları pompanın zarar görmesine neden olabilir! Lütfen plastik hortum kavraması veya KÄRCHER pirinç hortum kavraması kullanın.

Şekil **H**

→ Gönderilen kavrama parçasını cihazın su girişine takın.

→ Su besleme hortumunu su bağlantısındaki kavramaya takın.

→ Su hortumunu su beslemesine bağlayın.

→ Su musluğunu tamamen açın.

Açık kaplardan su emilmesi

Bu yüksek basınçlı temizleyici, tek yönlü valf (özel aksesuar, Sipariş No. 2.643-100) bulunan KÄRCHER süpürme hortumuyla örn. yağmur havuzları ya da göletlerden (maksimum süpürme yüksekliği için bkz. Teknik bilgiler) yüzey suyunun emilmesi için uygundur.

Not: Süpürme modunda, su bağlantısı kavramasına ihtiyaç duyulmaz.

→ Emme hortumuna su doldurun.

→ Süpürme hortumunu cihazın su bağlantısına vidalayın ve su kaynağının içine (Örn; yağmur çukuru) asın.

Kullanmadan önce cihazın havasını aşağıdaki şekilde alın:

→ Cihazı açın "I/ON".

→ El püskürtme tabancasının kolundaki kilidi açın.

→ El püskürtme tabancasının kolunu bastırın, cihaz çalışır.

→ Su kabarcıksız şekilde el püskürtme tabancasından çıkana kadar cihazı çalıştırın (en fazla 2 dakika).

→ El püskürtme tabancasının kolundaki kilidi bırakın.

→ El püskürtme tabancasının kolunu kilitleyin.

Çalıştırma

DIKKAT

2 dakikadan daha uzun süreli kuru çalışma, yüksek basınç pompasında hasarlara neden olur. Cihaz 2 dakika içinde basınç oluşturmazsa, cihazı kapatın ve "Arızalar da yardım" bölümündeki uyarılara göre hareket edin.

Full Control sistemi

El püskürtme tabancasındaki basınç göstergesi, bir Full Control püskürtme borusuyla çalışma sırasında ayarlanabilir ve güncel basınç kademesini gösterir.

Not: Basınç göstergesi, T-Racer ve diğer aksesuarlarla çalışma sırasında önemli bir değer göstermez.

| Basınç kademesi | Önerildikleri, örn. |
|--|--|
|  3 HARD | Kaldırım taşı veya yıkama betonundan taş teraslar, asfalt, metal yüzeyler, bahçe aletleri (el arabası, kürek, vb.) |
|  2 MEDIUM | Binek araçlar / motosiklet, tuğla yüzeyler, sıvalı duvarlar, plastik mobilyalar |
|  1 SOFT | Ahşap yüzeyler, bisiklet, kum taşı yüzeyler, kamış mobilyalar |
|  MIX | Temizlik maddesiyle çalışma |

DIKKAT

Malzemenin hassasiyeti yaşı ve duruma göre ciddi oranda farklılık gösterebilir. Belirtilen öneriler bağlayıcı değildir.

Yüksek basınçla çalışma

△ **TEDBİR**

Hasar oluşumunu önlemek için, boyalı üst yüzeyleri temizlerken minimum 30 cm püskürtme mesafesine uyulmalıdır

DIKKAT

Araç lastikleri, cila veya ahşap gibi hassas yüzeyleri kir frezesiyle temizleyin, hasar tehlikesi.

→ Temizlik görevi için uygun püskürtme borusunu seçin.

Şekil **I**

→ Püskürtme borusunu el püskürtme tabancasına takın ve 90° döndürerek sabitleyin.

→ Cihazı açın "I/ON".

→ El püskürtme tabancasının kolundaki kilidi açın.

→ El püskürtme tabancasının kolunu bastırın, cihaz çalışır.

Not: Kol tekrar bırakılırsa, cihaz tekrar kapanır. Yüksek basınç sistemde kalır.

Full Control püskürtme borusu Vario Power

→ El püskürtme tabancasının basınç göstergesinde ihtiyaç duyulan basınç kademesinin LED'i yanana kadar püskürtme borusunu döndürün.

Temizlik maddesiyle çalışma

* Opsiyonel aksesuarlar

En çok kullanılan KÄRCHER temizlik maddeleri, bir Plug 'n' Clean temizlik maddesi şişesinde kullanıma hazır şekilde satın alınabilir.

Not: Temizlik maddesi, sadece alçak basınçta karıştırılabilir.

⚠ **TEHLİKE**

Temizlik maddelerinin kullanılması sırasında, başta kişisel koruyucu donanım olmak üzere temizlik maddesi üreticisinin güvenlik bilgi formuna dikkat edilmelidir.

→ Plug 'n' Clean temizlik maddesi şişesinin kapağını çıkartın.

Şekil 1

→ Temizlik maddesi şişesinin, deliği alt tarafta olacak şekilde Plug 'n' Clean temizlik maddesi bağlantısına bastırın.

→ Vario Power püskürtme borusunu kullanın.

→ El püskürtme tabancasının basınç göstergesinde "MIX" LED'i yanana kadar püskürtme borusunu "MIX" yönünde döndürün.

Not: Bunun sonucunda, çalışma sırasında temizlik maddesi çözeltisi püskürtülen suya karıştırılır.

Önerilen temizlik yöntemleri

→ Temizlik maddesini ekonomik bir şekilde üst yüzeye sıkın ve etkili olmasını (kurutmayın) sağlayın.

→ Çözülen kiri yüksek basınç huzmesiyle yıkayın.

Temizlik maddesiyle çalışmadan sonra

→ Plug 'n' Clean temizlik maddesi şişesini yuvadan dışarı çekin ve kapakla kapatın.

→ Saklamak için temizlik maddesi şişesini kapağı yukarı gelecek şekilde saklama bölmesine koyun.

Çalışmaya ara verme

→ El püskürtme tabancasının kolundaki kilidi bırakın.
→ El püskürtme tabancasının kolunu kilitleyin.

Şekil 1K

→ El püskürtme tabancasını püskürtme borusuyla birlikte park pozisyonuna getirin.

→ Uzun çalışma molalarında (5 dakikanın üstünde) ek olarak cihazı kapatın "0/OFF".

Çalışmanın tamamlanması

→ El püskürtme tabancasının kolundaki kilidi bırakın.
→ Cihazı kapatın "0/OFF".
→ Cihazın fişini prizden çekin.

⚠ **TEDBİR**

Sistemde basınç yoksa, yüksek basınç hortumunu sadece el püskürtme tabancası ya da cihazdan ayırın.

→ Musluğu kapatın.

→ Sistemdeki mevcut basıncı boşaltmak için el püskürtme tabancasının kolunu bastırın.

→ El püskürtme tabancasının kolundaki kilidi bırakın.

→ El püskürtme tabancasının kolunu kilitleyin.

DIKKAT

Besleme veya yüksek basınç hortumunun ayrılması sırasında, çalışmanın ardından bağlantılardan sıcak su çıkabilir.

→ Cihazı su beslemesinden ayırın.

Taşıma

⚠ **TEDBİR**

Yaralanma ve hasar tehlikesi!

Taşıma sırasında cihazın ağırlığına dikkat edin.

Elle taşıma

- Cihazı taşıma kolundan yukarı kaldırın ve taşıyın.
- Taşıma kolunu dışarı çekin, duyulur şekilde yerine oturun.
- Cihazı taşıma kolundan çekin.

Araçlarda taşıma

- Yatay taşımadan önce: Plug 'n' Clean temizlik maddesi şişesini yuvadan dışarı çekin ve kapakla kapatın.
- Cihazı kaymaya ve devrilmeye karşı emniyete alın.

Depolama

⚠ **TEDBİR**

Yaralanma ve hasar tehlikesi!

Depolama sırasında cihazın ağırlığına dikkat edin.

Cihazın saklanması

- Cihazı düz bir yüzeye bırakın.
- Püskürtme borusunu el püskürtme tabancasından ayırın.
- El püskürtme tabancasındaki ayırma tuşuna basın ve yüksek basınç hortumunu el püskürtme tabancasından çekin.
- El püskürtme tabancasını el püskürtme tabancasının saklama parçasına takın.
- Her iki püskürtme borusunu, püskürtme borusunun saklama bölümüne takın.
- Kir frezesi püskürtme borusu: Meme aşağı.
- Vario Power püskürtme borusu: Meme yukarı.
- Elektrik bağlantı hattını aksesuar bölümünde istifleyin.

⚠ **TEDBİR**

Yaralanma ve hasar tehlikesi!

Yüksek basınç hortumunu sararken hortum tamburunun dönme yönüne dikkat edin.

- Yüksek basınç hortumunu sarın.
El krankı ile hortum tamburunu saat yönünün tersine doğru döndürün.

Örn. kış aylarında olduğu gibi uzun süreli depolamadan önce, bakım bölümündeki uyarılara dikkat edin.

Antifriz koruma

DIKKAT

Tam olarak boşaltılmamış cihazlar ve aksesuarlar donma nedeniyle tahrip olabilir. Cihazı ve aksesuarlarını tamamen boşaltın ve donmaya karşı koruyun.

Hasarları önlemek için:

- Cihazı su beslemesinden ayırın.
- Püskürtme borusunu el püskürtme tabancasından ayırın.
- Cihazı açın "I/ON".
- Hiç su çıkmayana kadar el püskürtme tabancasının koluna basın (yaklaşık 1 dakika).
- El püskürtme tabancasının kolundaki kilidi bırakın.
- El püskürtme tabancasının kolunu kilitleyin.
- Cihazı kapatın "0/OFF".
- Cihazı komple aksesuarları ile birlikte donyama karşı korunmuş bir bölümde saklayın.

Koruma ve Bakım

⚠ TEHLİKE

Elektrik çarpması tehlikesi.

→ Cihazdaki tüm çalışmalardan önce cihazı kapatın ve elektrik fişini çekin.

Su bağlantısındaki süzgecin temizlenmesi

Su bağlantısındaki süzgeci düzenli olarak temizleyin.

→ Kavramayı su bağlantısından çıkartın.

DIKKAT

Süzgeç zarar görmemelidir.

Şekil **L**

- Süzgeci bir düz penseyle dışarı çekin.
- Süzgeci akar su altında temizleyin.
- Süzgeci su bağlantısına takın.

El püskürtme tabancasının pillerinin değiştirilmesi

El püskürtme tabancasının ekranında hiçbir şey gösterilmezse piller tükenmiştir.

AAA boyutunda iki pil veya şarjlı pile ihtiyaç duyulur.

Şekil **M**

- Kapaklı sürgüyü bastırın.
- Pil bölmesini açın.
- Aküleri dışarı alın.
- Yeni pilleri yerleştirin ve bu sırada kutupların doğru yönde olmasına dikkat edin.
- Pil bölmesini kapatın.
- Kullanılmış aküleri geçerli düzenlemelere göre tasfiye edin.

Arızalarda yardım

⚠ TEHLİKE

Elektrik çarpması tehlikesi. Tüm bakım ve temizlik çalışmalarından önce cihazı kapatın ve şebeke kablosunu çekin.

Elektrikli parçalardaki onarım çalışmaları ve diğer çalışmalar sadece yetkili müşteri hizmetleri tarafından yapılmalıdır.

Küçük arızaları aşağıdaki genel bakışın yardımıyla kendiniz giderebilirsiniz.

Şüphe etmeniz durumunda, yetkili müşteri hizmetlerine başvurun.

Cihaz çalışmıyor

- El püskürtme tabancasının kolunu bastırın, cihaz çalışır.
 - Tip etiketinde belirtilen gerilimin güç kaynağındaki gerilimle aynı olup olmadığını kontrol edin.
 - Şebeke bağlantı kablosuna hasar kontrolü yapın.
 - Motorda aşırı yük, motor koruma şalteri devreye girer.
 - Cihazı kapatın "0/OFF".
 - Cihazı **bir saat süreyle** soğumaya bırakın.
 - Cihazı çalıştırın ve kullanmaya başlayın.
- Arıza birkaç kez ortaya çıkarsa, müşteri hizmetleri-ne cihazı kontrol ettirin.

Cihaz çalışmaya başlamıyor, motordan ses geliyor

Zayıf elektrik şebekesi ya da bir uzatma kablosunun kullanılması nedeniyle voltaj düşüştü.

→ Çalıştırma sırasında ilk önce el püskürtme tabancasının kolunu çekin, daha sonra cihazı "I/ON" konumuna getirin.

Cihaz basınca gelmiyor

- Püskürtme borusundaki ayarı kontrol edin.
 - Su beslemesinde yeterli sevk miktarı olup olmadığını kontrol edin.
 - Su bağlantısındaki süzgeci düz bir penseyle dışarı çıkartın ve suyun altında temizleyin.
 - Kullanmadan önce cihazın havasını alın.
- Bağlı bulunan püskürtme borusu olmadan cihazı çalıştırın ve tabancadan kabarcıksız su çıkana kadar (maksimum 2 dakika) çalıştırmaya devam edin. Cihazı kapatın ve püskürtme borusunu tekrar bağlayın.

Güçlü basınç dalgalanmaları

- Yüksek basınç memesinin temizlenmesi: Meme deliğindeki kirleri bir iğneyle çıkartın ve suyla öne doğru yıkayın.
- Su besleme miktarını kontrol edin.

Cihaz sızdırıyor

- Cihazda dalma şeklinde bir sızıntı olması teknik olarak normaldir. Ağır sızıntılarda yetkili müşteri hizmetini çağırın.

Temizlik maddesi emilmiyor

- Vario Power püskürtme borusunu kullanın. Püskürtme borusunu „Mix“ konumuna getirin.
- Plug 'n' Clean temizlik maddesi şişesinin, deliği alt tarafta olacak şekilde temizlik maddesi bağlantısına oturup oturmadığını kontrol edin.

El püskürtme tabancasında basınç göstergesi yok

- Pilleri kontrol edin / değiştirin

Garanti

Her ülkede yetkili distribütörümüz tarafından verilmiş garanti şartları geçerlidir. Garanti süresi içinde cihazınızda oluşan muhtemel hasarları, arızanın kaynağı üretim veya malzeme hatası olduğu sürece ücretsiz olarak karşılıyoruz. Garanti hakkınızdan yararlanmanızı gerektiren bir durum olduğu zaman, ilgili faturanız ile birlikte satıcınıza veya size en yakın yetkili servisimize başvurunuz.

Adresleri burada bulabilirsiniz:

www.kaercher.com/dealersearch

Teknik Bilgiler

Elektrik bağlantısı

| | |
|------------------------------|------------------|
| Gerilim | 230 V 1~50 Hz |
| Bağlantı gücü | 2,1 kW |
| Koruma derecesi | IP X5 |
| Koruma sınıfı | I |
| Şebeke sigortası (gecikmeli) | 10 A |

Su bağlantısı

| | |
|---------------------------|----------|
| Besleme bas | 1,2 MPa |
| Besleme sıcaklığı (maks.) | 40 °C |
| Besleme miktar | 10 l/min |
| Maksimum emme yüksekliği | 0,5 m |

Performans değerleri

| | |
|--|-----------|
| Çalışma basıncı | 12,5 MPa |
| Maksimum müsaade edilen basınç | 14,5 MPa |
| Besleme miktarı, su | 7,5 l/min |
| Maksimum sevk miktarı | 8,3 l/min |
| Besleme miktarı, temizlik maddesi | 0,3 l/min |
| El püskürtme tabancasının geri tepme kuvveti | 17 N |

Ölçüler ve ağırlıklar

| | |
|---|---------|
| Uzunluk | 411 mm |
| Genişlik | 305 mm |
| Yükseklik | 584 mm |
| Çalışmaya hazır aksesuarla birlikte ağırlık | 14,7 kg |

60335-2-79'a göre belirlenen değerler

| | |
|--|----------------------|
| El-kol titreşim değeri | 3,7 m/s ² |
| Güvensizlik K | 0,9 m/s ² |
| Ses basıncı seviyesi L _{PA} | 74 dB(A) |
| Güvensizlik K _{PA} | 3 dB(A) |
| Ses basıncı seviyesi L _{WA} + Güvensizlik K _{WA} | 89 dB(A) |

Teknik değişiklik yapma hakkı saklıdır.

AB uygunluk bildirisi

İşbu belge ile aşağıda tanımlanan makinenin konsepti ve tasarımı ve tarafımızdan piyasaya sürülen modeliyile AB yönetmeliklerinin temel teşkil eden ilgili güvenlik ve sağlık yükümlülüklerine uygun olduğunu bildiririz. Onayımız olmadan cihazda herhangi bir değişiklik yapılması durumunda bu beyan geçerliliğini yitirir.

Ürün: Yüksek basınç temizleyicisi
Tip: 1.324-xxx

İlgili AB yönetmelikleri

2000/14/EG
2014/30/EU
2006/42/EG (+2009/127/EG)
2011/65/EU

Kullanılmış olan uyumlu standartlar

EN 50581
EN 55014-1: 2006+A1: 2009+A2: 2011
EN 55014-2: 2015
EN 60335-1
EN 60335-2-79
EN 61000-3-2: 2014
EN 61000-3-3: 2013
EN 62233: 2008

Kullanılan uyumluluk değerlendirme yöntemleri

2000/14/EG: Ek V

Ses şiddeti dB(A)

Ölçülen: 87
Garanti edilen: 89

Aşağıda imzası olan kişiler, yönetim kurulu adına ve yönetim kurulunun yetkisine sahip olarak hareket eder.

H. Jenner

Chairman of the Board of Management

S. Reiser

Director Regulatory Affairs & Certification

Dokümantasyon sorumlusu:
S. Reiser

Alfred Kärcher SE & Co. KG
Alfred-Kärcher-Straße 28-40
71364 Winnenden (Germany)
Tel.: +49 7195 14-0
Fax: +49 7195 14-2212

Winnenden, 2018/07/01

Оглавление

| | | |
|--|----|----|
| Безопасность | RU | 5 |
| Использование по назначению | RU | 5 |
| Принадлежности и запасные детали | RU | 5 |
| Защита окружающей среды | RU | 5 |
| Комплект поставки | RU | 5 |
| Описание прибора | RU | 6 |
| Монтаж | RU | 6 |
| Начало работы | RU | 6 |
| Эксплуатация | RU | 7 |
| Транспортировка | RU | 8 |
| Хранение | RU | 8 |
| Уход и техническое обслуживание | RU | 9 |
| Помощь в случае неполадок | RU | 9 |
| Гарантия | RU | 9 |
| Технические данные | RU | 10 |
| Заявление о соответствии EU | RU | 10 |

Безопасность



Перед первым использованием устройства необходимо прочесть настоящую оригинальную инструкцию по эксплуатации и прилагаемые указания по безопасности. Далее действовать в соответствии с ними. Сохранять обе брошюры для дальнейшего пользования или для следующего владельца.

Символы на приборе



Не направлять струю воды под высоким напором на людей, животных, включенное электрическое оборудование или на само устройство.

Защищать прибор от мороза.

Запрещается напрямую подключать устройство к трубопроводу с питьевой водой.



Защитные устройства

⚠ ОСТОРОЖНО

- Защитные устройства служат для защиты пользователей. Видоизменение защитных устройств или пренебрежение ими не допускается.

Приборный выключатель

Главный выключатель прерывает непроизвольную работу аппарата.

Блокировка высоконапорного пистолета

Фиксатор блокирует рычаг высоконапорного пистолета и защищает от непроизвольного запуска устройства.

Перепускной клапан с пневматическим реле

Перепускной клапан предотвращает превышение допустимого рабочего давления.

Если рычаг высоконапорного пистолета отпускается, манометрический выключатель отключает насос, подача воды под высоким давлением прекращается. При нажатии на рычаг насос снова включается.

Выключатель защиты двигателя

При чрезмерном напряжении в сети, выключатель защиты двигателя отключает прибор.

Использование по назначению

Данный высоконапорный моющий аппарат предназначен только для использования в домашнем хозяйстве:

- для мойки машин, автомобилей, строений, инструментов, фасадов, террас, садовых принадлежностей и т.д. с помощью струи воды под высоким давлением (при необходимости с добавлением моющих средств).
- При этом применению подлежат принадлежности, запасные части и чистящие средства, разрешенные для использования фирмой KÄRCHER. Указания, приложенные к чистящим средствам, подлежат соблюдению.

Принадлежности и запасные детали

Используйте оригинальные принадлежности и запчасти — только они гарантируют безопасную и бесперебойную работу устройства.

Информацию о принадлежностях и запчастях вы можете найти на сайте www.kaercher.com.

Защита окружающей среды



Упаковочные материалы поддаются вторичной переработке. Упаковку необходимо утилизировать без ущерба для окружающей среды.



Отслужившие устройства содержат пригодные для вторичного использования ценные материалы, которые должны передаваться на переработку. Батареи и аккумуляторы содержат вещества, которые не должны попасть в окружающую среду. Отслужившие устройства, такие как батареи или аккумуляторы, утилизировать согласно требованиям по защите окружающей среды.



Работы по очистке, в результате которых образуется отходящая вода, содержащая масла, например, промывка двигателя, мойка днища, должны производиться только на моечных площадках с маслоотделителем.



Работы с моющими средствами должны проводиться только на рабочих поверхностях, не принимаемых для жидкостей, с подключением к бытовой канализации. Моющие средства не должны попадать в водоемы или почву.



Забор воды из открытых водоемов в некоторых странах не разрешен.

Инструкции по применению компонентов (REACH)

Актуальные сведения о компонентах приведены на веб-узле по следующему адресу:

www.kaercher.com/REACH

Комплект поставки

Комплектация устройства указана на упаковке. При распаковке прибора проверить комплектацию.

При обнаружении недостающих принадлежностей или повреждений, полученных во время транспортировки, следует уведомить торговую организацию, продавшую прибор.

Описание прибора

В данном руководстве по эксплуатации дано описание прибора с максимальной комплектацией. Комплектация отличается в зависимости от модели (см. упаковку).

Рисунки см. на вкладке 4

- 1 Соединительный элемент для подключения воды,
- 2 Элемент для подключения водоснабжения со встроенным сетчатым фильтром
- 3 Шланг высокого давления
- 4 Направляющая для шланга
- 5 Хранение струйной трубки
- 6 Место для хранения/ парковочное положение высоконапорного пистолета
- 7 Подключение для моющего средства Plug 'n' Clean
- 8 Рукоятка для ношения прибора
- 9 Рукоятка, вытягивается
- 10 Барабан для шланга высокого давления
- 11 Кривошипная рукоятка для барабана со шлангом
- 12 Главный выключатель „0/OFF“ / „I/ON“ (0/ВЫКЛ / I/ВКЛ)
- 13 Сетевой кабель со штепсельной вилкой
- 14 Отсек для принадлежностей
- 15 Крючки для крепления сетки
- 16 Сетка для отсека для принадлежностей
- 17 Транспортное колесо
- 18 Стойка с ручкой для переноски
- 19 Высоконапорный пистолет Full Control
- 20 Аккумуляторный отсек
- 21 Светодиодная индикация давления MIX / 1 - SOFT / 2 - MEDIUM / 3 - HARD
- 22 Блокировка отсека для батарей
- 23 Блокировка высоконапорного пистолета
- 24 Кнопка для отсоединения высоконапорного шланга от высоконапорного пистолета
- 25 Струйная трубка Full Control Vario Power
Трубка предназначена для самых распространенных задач по чистке
Ступени давления: HARD / MEDIUM / SOFT / MIX
- 26 Струйная трубка Full Control фрезы для удаления грязи
Для устойчивых загрязнений
Ступень давления: HARD

* В качестве опции

- 27 Бутылка с моющим средством Plug 'n' Clean с запорной крышкой

** Дополнительно требуется

- 28 Армированный водяной шланг со стандартной муфтой
 - минимальный диаметр 1/2 дюйма (13 мм)
 - минимальная длина 7,5 м.

Монтаж

Рисунки см. на вкладке 3

Перед началом эксплуатации аппарата установить прилагаемые незакрепленные части.

Для этого потребуются входящие в комплект поставки винты и отвертка с крестовым шлицем PH 2.

Установка колес

Рисунок А

- Зафиксировать колеса при помощи заглушек, входящих в комплект поставки. Соблюдать правильность расположения заглушек.
- Насадить и завинтить кожу.

Монтаж опоры

Рисунок В

- Установить опору.
- Вставить прилагающиеся дюбеля в отверстия до упора.
- Закрепить опору прилагающимися винтами.

Сборка места для хранения струйной трубки

Рисунок С

- Навесить место для хранения струйной трубки.
- Закрепить место для хранения струйной трубки при помощи двух винтов.

Установка рукоятки для транспортировки

Рисунок D

- Установить рукоятку для транспортировки.
- Закрепить рукоятку для транспортировки при помощи двух винтов.

Размещение сетки на отсеке для принадлежностей

Рисунок E

- Навесить сетку на крючки, указанные на изображении.

Начало работы

- Поставить устройство на ровную поверхность.

Рисунок F

- Вставить сзади высоконапорный шланг через направляющую для шланга.

Рисунок G

- Вставить высоконапорный шланг в высоконапорный пистолет до щелчка.

Указание: Соблюдать правильность расположения соединительного ниппеля.

Проверить надежность крепления, потянув за шланг высокого давления.

- Полностью размотать шланг высокого давления с барабана.

- Вставить сетевую штепсельную вилку в розетку.

Подача воды

Параметры для подключения указаны на заводской табличке и в разделе "Технические данные".

ВНИМАНИЕ

Загрязнения, содержащиеся в воде, могут вызвать повреждение насоса высокого давления и принадлежностей. Для защиты рекомендуется использовать водяной фильтр KÄRCHER (специальные принадлежности, номер для заказа 4.730-059).

Подача воды из водопровода

Соблюдайте предписания предприятия водоснабжения.

ВНИМАНИЕ

Шланговые муфты из металла с системой защиты от протечек Aquastop могут привести к повреждению насоса! Необходимо использовать шланговую муфту из пластмассы или муфту фирмы KÄRCHER из латуни.

Рисунок **H**

- Находящуюся в комплекте соединительную муфту подсоедините к элементу аппарата для подачи воды.
- Вставить шланг подачи воды в соответствующее соединение.
- Подсоединить водяной шланг к водопроводу.
- Полностью откройте водопроводный кран.

Подача воды из открытых водоемов

Данный высоконапорный моющий аппарат со всасывающим шлангом KÄRCHER и обратным клапаном (специальные принадлежности, номер заказа. 2.643-100) предназначен для всасывания воды из открытых резервуаров, например, из бочек для дождевой воды или прудов (максимальную высоту всасывания см. в разделе "Технические данные").

Примечание: В режиме всасывания не требуется использование сцепления для подключения воды.

- Заполнить всасывающий шланг водой.
- Привинтить всасывающий шланг к элементу подачи воды на приборе и поместить в источник воды (например, в дождевую бочку).

Перед началом работы удалить из устройства воздух, как указано ниже:

- Включить аппарат „I/ON“ (I/ВКЛ).
- Разблокировать рычаг высоконапорного пистолета.
- Нажать рычаг высоконапорного пистолета и включить устройство.
- Оставить устройство включенным (не более, чем на 2 минуты) до тех пор, пока из высоконапорного пистолета начнет выходить вода без пузырьков воздуха.
- Отпустить рычаг высоконапорного пистолета.
- Заблокировать рычаг высоконапорного пистолета.

Эксплуатация

ВНИМАНИЕ

Работа всухую в течение более 2 минут приводит к выходу из строя насоса высокого давления. Если устройство в течение 2 минут не набирает давление, то его следует выключить и действовать в соответствии с указаниям, которые приводятся в главе „Помощь в случае неполадок“.

Система Full Control

Во время эксплуатации индикация давления на высоконапорном пистолете показывает при помощи струйной трубки Full Control текущую заданную степень давления.

Примечание: При эксплуатации с T-Racer и другими принадлежностями индикация давления не информативна.

| Степень давления | Рекомендуется для, например, |
|---|--|
|  3 HARD | каменных террас из брусчатки или с бетонным покрытием, асфальта, металлических поверхностей, садовых инструментов (тачки, лопаты и т.д.) |
|  2 MEDIUM | автомобилia и мотоцикла, кирпичных поверхностей, оштукатуренных стен, пластиковой мебели |
|  1 SOFT | деревянных поверхностей, велосипеда, поверхностей из песка, мебели из ротанга |
|  MIX | Режим работы с моющим средством |

ВНИМАНИЕ

Восприимчивость материалов может значительно варьироваться в зависимости от срока эксплуатации и состояния. Эти рекомендации не являются обязательными.

Режим работы высокого давления

△ ОСТОРОЖНО

При мойке лакированных поверхностей следует выдерживать расстояние 30 см от форсунки до поверхности, чтобы избежать повреждения лакировки.

ВНИМАНИЕ

Не чистить автомобильные шины, лакокрасочное покрытие или чувствительные поверхности (например, деревянные) с применением фрезы для удаления грязи. Существует опасность повреждения.

- В зависимости от задачи по очистке выбрать соответствующую струйную трубку.

Рисунок **I**

- Надеть на высоконапорный пистолет струйную трубку и зафиксировать ее, повернув на 90°.
- Включить аппарат „I/ON“ (I/ВКЛ).
- Разблокировать рычаг высоконапорного пистолета.
- Нажать рычаг высоконапорного пистолета и включить устройство.

Указание: Если рычаг снова освободится, аппарат снова отключится. Высокое давление сохраняется в системе.

Струйная трубка Full Control Vario Power

- Струйную трубку поворачивать до тех пор, пока на индикаторе давления высоконапорного пистолета не загорится светодиод требуемой степени давления.

Режим работы с моющим средством

* Дополнительные принадлежности

Большинство моющих средств KÄRCHER можно приобрести готовыми к использованию в специальном флаконе для моющих средств системы Plug 'n' Clean.

Примечание: Моющее средство может добавляться только при низком давлении.

⚠ **ОПАСНОСТЬ**

При применении чистящих средств следует соблюдать требования сертификата безопасности производителя, особенно указания относительно применения средств индивидуальной защиты.

- Снять крышку флакона с моющим средством системы Plug 'n' Clean.

Рисунок **J**

- Установить флакон с моющим средством отверстием вниз в соответствующий элемент системы Plug 'n' Clean.
- Использовать струйную трубку VarioPower.
- Поворачивать струйную трубку в направлении надписи «MIX» пока на индикаторе давления высоконапорного пистолета не загорится «MIX».

Указание: Таким образом, при эксплуатации раствор моющего средства смешивается со струей воды.

Рекомендуемый способ мойки

- Экономно разбрызгать моющее средство по сухой поверхности и дать ему подействовать (не позволять высыхать).
- Растворенную грязь смыть струей высокого давления.

После эксплуатации с моющим средством

- Вынуть флакон с моющим средством системы Plug 'n' Clean из крепления и закрыть крышкой.
- Поместить флакон с моющим средством крышкой вверх в место для хранения и защелкнуть.

Перерыв в работе

- Отпустить рычаг высоконапорного пистолета.
- Заблокировать рычаг высоконапорного пистолета.

Рисунок **K**

- Установить высоконапорный пистолет и струйную трубку в парковочное положение.
- Во время продолжительных перерывов в работе (свыше 5 минут) аппарат следует выключать „0/OFF“ (0/ВЫКЛ).

Окончание работы

- Отпустить рычаг высоконапорного пистолета.
- Выключить аппарат „0/OFF“ (0/ВЫКЛ).
- Вытащить штепсельную вилку из розетки.

⚠ **ОСТОРОЖНО**

Отсоединять высоконапорный шланг от высоконапорного пистолета или устройства только тогда, когда в системе отсутствует давление.

- закрыть водный кран.
- Для сброса давления в системе нажать рычаг высоконапорного пистолета.
- Отпустить рычаг высоконапорного пистолета.
- Заблокировать рычаг высоконапорного пистолета.

ВНИМАНИЕ

При снятии питающего или высоконапорного шланга во время работы может образоваться утечка горячей воды в местах соединения.

- Отделить аппарат от водоснабжения.

Транспортировка

⚠ **ОСТОРОЖНО**

Опасность травм и повреждений!

При транспортировке следует обратить внимание на вес устройства.

Транспортировка вручную

- Высоко поднять прибор за ручку и перенести.
 - Вытянуть до щелчка рукоятку для транспортировки.
- Прибор тянуть за ручку для транспортирования.

Транспортировка на транспортных средствах

- Перед транспортировкой в горизонтальном положении: Вынуть бутылку для моющего средства Plug 'n' Clean из крепления и закрыть крышкой.
- Зафиксировать прибор от смещения и опрокидывания.

Хранение

⚠ **ОСТОРОЖНО**

Опасность травм и повреждений!

При хранении следует обратить внимание на вес устройства.

Хранение прибора

- Установить устройству на ровную поверхность.
- Отсоединить струйную трубку от высоконапорного пистолета.
- Нажать размыкающую кнопку на высоконапорном пистолете и отсоединить высоконапорный шланг от пистолета.
- Поместить высоконапорный пистолет в место для хранения.
- Поместить струйную трубку в место для хранения.
- Струйная трубка фрезы для удаления грязи: форсунка вниз.
- Струйная трубка Vario Power: форсунка вверх.
- Поместить сетевую кабель в отсек для принадлежностей.

⚠ **ОСТОРОЖНО**

Опасность травм и повреждений!

Соблюдать направление вращения барабана для шланга во время намотки высоконапорного шланга.

- Смотать высоконапорный шланг. С помощью кривошипной рукоятки поворачивать барабан для намотки шланга **против часовой стрелки**.

При длительном хранении, например зимой, дополнительно следует принять во внимание указания в разделе "Уход".

Защита от замерзания

ВНИМАНИЕ

Не полностью опорожненные устройства и оборудование могут быть повреждены разрушению при воздействии мороза. Полностью опорожнить устройство и принадлежности, а также обеспечить защиту от мороза.

Во избежание повреждений:

- Отделить аппарат от водоснабжения.

- Отсоединить струйную трубку от высоконапорного пистолета.
- Включить аппарат „I/ON“ (I/ВКЛ).
- Нажать и удерживать рычаг высоконапорного пистолета, пока не вытечет вся вода (около 1 минуты).
- Отпустить рычаг высоконапорного пистолета.
- Заблокировать рычаг высоконапорного пистолета.
- Выключить аппарат "0/OFF" (0/ВЫКЛ).
- Храните прибор и все принадлежности в защищенном от мороза помещении.

Уход и техническое обслуживание

⚠ ОПАСНОСТЬ

Опасность поражения электрическим током.

- *Перед проведением любых работ по обслуживанию устройства следует выключить и извлечь штепсельную вилку из розетки.*

Очистка сетки в подводе воды

Регулярно очищать сетку в подводе воды.

- Снять муфту с подвода воды.

ВНИМАНИЕ

Сетку нельзя повреждать.

Рисунок **L**

- Вытянуть сетку плоскогубцами.
- Сетку очищать под проточной водой.
- Снова вставить сетку в подвод воды.

Замена батарей высоконапорного пистолета

Если на дисплее высоконапорного пистолета ничего не отображается, ресурс батарей исчерпан. Необходимы две батарейки или аккумулятора размера AAA.

Рисунок **M**

- Нажать передвижную заслонку.
- Открыть отсек для батарей.
- Вынуть аккумуляторы.
- Вставить новые батареи, соблюдая правильную полярность.
- Закрыть отсек для батарей.
- Использованные аккумуляторы следует утилизировать согласно действующим предписаниям.

Помощь в случае неполадок

⚠ ОПАСНОСТЬ

Опасность поражения током. Перед проведением любых работ по уходу и техническому обслуживанию выключить устройство и вынуть сетевую вилку из розетки.

Ремонтные работы и работы с электрическими узлами могут производиться только уполномоченной службой сервисного обслуживания.

Небольшие неисправности можно устранить самостоятельно с помощью следующего описания. В случае сомнения следует обращаться в уполномоченную службу сервисного обслуживания.

Прибор не работает

- Нажать рычаг высоконапорного пистолета и включить устройство.
- Проверьте соответствие напряжения, указанного в заводской табличке, напряжению источника электроэнергии.

- Проверить сетевой кабель на повреждения.
- Мотор перегружен, сработал защитный автомат электродвигателя.
 - Выключить аппарат "0/OFF" (0/ВЫКЛ).
 - Дать устройству остыть в течение **одного часа**.
 - Включить устройство и снова приступить к работе.
- Если неисправность повторится, поручить проверку устройства сервисной службе.

Прибор не включается, двигатель гудит

Падение напряжения из-за слабой электросети или при использовании удлинителя.

- При включении прежде всего нажать рычаг высоконапорного пистолета, затем установить выключатель устройства в положение „I/ON“ (I/ВКЛ).

Давление в приборе не увеличивается

- Проверить настройку струйной трубки.
- Проверить достаточность объема подачи воды.
- Выньте с помощью плоскогубцев сетевой фильтр из элемента для водоснабжения и промойте его проточной водой.
- Перед эксплуатацией удалить воздух из аппарата.
- Включить прибор без подсоединенной струйной трубки и дать ему поработать (не более 2 минут), пока из пистолета не начнет выходить вода без пузырьков воздуха. Выключить прибор и снова подсоединить струйную трубку.

Сильные перепады давления

- Очистить форсунку высокого давления: Иглой удалить загрязнение из отверстия форсунки и промыть ее спереди водой.
- Проверьте количество подаваемой воды.

Прибор негерметичен

- Незначительная негерметичность устройства обусловлена техническими особенностями. При сильной негерметичности обратитесь в авторизованную службу сервисного обслуживания.

Чистящее средство не всасывается

- Использовать струйную трубку VarioPower.
- Вернуть струйную трубку в положение „Mix“.
- Проверить, вставлена ли открытая бутылка для мощного средства Plug 'n' Clean вниз в соединительный элемент для мощного средства.

Отсутствует индикация давления на высоконапорном пистолете

- Проверить / заменить батареи

Гарантия

В каждой стране действуют соответственно гарантийные условия, изданные уполномоченной организацией сбыта нашей продукции в данной стране. Возможные неисправности прибора в течение гарантийного срока мы устраняем бесплатно, если причина заключается в дефектах материалов или ошибках при изготовлении. В случае возникновения претензий в течение гарантийного срока просьба обращаться, имея при себе чек о покупке, в торговую организацию, продававшую вам прибор или в бли-

жайшую уполномоченную службу сервисного обслуживания.

Дата выпуска отображается на заводской табличке в закодированном виде. При этом отдельные цифры имеют следующее значение::

Пример: 30190

3 год выпуска
0 столетие выпуска
1 десятилетие выпуска
9 вторая цифра месяца выпуска
0 первая цифра месяца выпуска

Таким образом, в данном примере код 30190 означает дату выпуска 09 / (2)013.

адреса вы сможете найти на веб-странице:
www.kaercher.com/dealresearch

Технические данные

Электрическое подключение

| | |
|------------|------------------|
| Напряжение | 230 V 1~50 Hz |
|------------|------------------|

| | |
|-----------------------|--------|
| Потребляемая мощность | 2,1 kW |
|-----------------------|--------|

| | |
|----------------|-------|
| Степень защиты | IP X5 |
|----------------|-------|

| | |
|--------------|---|
| Класс защиты | I |
|--------------|---|

| | |
|-----------------------------------|------|
| Сетевой предохранитель (инертный) | 10 A |
|-----------------------------------|------|

Подключение водоснабжения

| | |
|-------------------------|---------|
| Давление напора (макс.) | 1,2 MPa |
|-------------------------|---------|

| | |
|-------------------------------------|-------|
| Температура подаваемой воды (макс.) | 40 °C |
|-------------------------------------|-------|

| | |
|-----------------------------------|----------|
| Количество подаваемой воды (мин.) | 10 l/min |
|-----------------------------------|----------|

| | |
|-------------------------|-------|
| Макс. высота всасывания | 0,5 m |
|-------------------------|-------|

Рабочие характеристики

| | |
|------------------|----------|
| Рабочее давление | 12,5 MPa |
|------------------|----------|

| | |
|---------------------------|----------|
| Макс. допустимое давление | 14,5 MPa |
|---------------------------|----------|

| | |
|--------------|-----------|
| Подача, вода | 7,5 l/min |
|--------------|-----------|

| | |
|---------------------|-----------|
| Максимальная подача | 8,3 l/min |
|---------------------|-----------|

| | |
|-------------------------|-----------|
| Подача, моющее средство | 0,3 l/min |
|-------------------------|-----------|

| | |
|---------------------------------------|------|
| Сила отдачи высоконапорного пистолета | 17 N |
|---------------------------------------|------|

Размеры и вес

| | |
|-------|--------|
| Длина | 411 mm |
|-------|--------|

| | |
|--------|--------|
| Ширина | 305 mm |
|--------|--------|

| | |
|--------|--------|
| высота | 584 mm |
|--------|--------|

| | |
|---|---------|
| Вес, в готовности к эксплуатации и с принадлежностями | 14,7 kg |
|---|---------|

Значение установлено согласно стандарту EN 60335-2-79

| | |
|------------------------------|----------------------|
| Значение вибрации рука-плечо | 3,7 m/s ² |
|------------------------------|----------------------|

| | |
|-------------|----------------------|
| Опасность K | 0,9 m/s ² |
|-------------|----------------------|

| | |
|------------------------------|----------|
| Уровень шума дБ _a | 74 dB(A) |
|------------------------------|----------|

| | |
|---------------------------|---------|
| Опасность K _{PA} | 3 dB(A) |
|---------------------------|---------|

| | |
|---|----------|
| Уровень мощности шума L _{WA} + опасность K _{WA} | 89 dB(A) |
|---|----------|

Сохраняется право на внесение технических изменений.

Заявление о соответствии EU

Настоящим мы заявляем, что нижеуказанный прибор по своей концепции и конструкции, а также в осуществленном и допущенном нами к продаже исполнении отвечает соответствующим основным требованиям по безопасности и здоровью согласно директивам EU. При внесении изменений, не согласованных с нами, данное заявление теряет свою силу.

Продукт высоконапорный моющий прибор

Тип: 1.324-xxx

Основные директивы EU

2000/14/EC

2014/30/EU

2006/42/EC (+2009/127/EC)

2011/65/EC

Примененные гармонизированные нормы

EN 50581

EN 55014-1: 2006+A1: 2009+A2: 2011

EN 55014-2: 2015

EN 60335-1

EN 60335-2-79

EN 61000-3-2: 2014

EN 61000-3-3: 2013

EN 62233: 2008

Примененный порядок оценки соответствия

2000/14/EC: Приложение V

Уровень мощности звука дБ(A)

Измерено: 87

Гарантировано: 89

Нижеподписавшиеся лица действуют от имени и по доверенности Правления.

H. Jenner

Chairman of the Board of Management

S. Reiser

Director Regulatory Affairs & Certification

Уполномоченный сотрудник по ведению документооборота:
S. Reiser

Alfred Kärcher SE & Co. KG
Alfred-Kärcher-Straße 28-40
71364 Winnenden (Germany)
Tel.: +49 7195 14-0
Fax: +49 7195 14-2212

Winnenden, 2018/07/01

Tartalomjegyzék

| | | |
|---------------------------------------|----|----|
| Biztonság | HU | 5 |
| Rendeltetésszerű használat | HU | 5 |
| Tartozékok és alkatrészek | HU | 5 |
| Környezetvédelem | HU | 5 |
| Szállítási tétel | HU | 5 |
| Készülék leírása | HU | 6 |
| Összeszerelés | HU | 6 |
| Üzembevétel | HU | 7 |
| Üzem | HU | 7 |
| Szállítás | HU | 8 |
| Tárolás | HU | 8 |
| Ápolás és karbantartás | HU | 9 |
| Segítség üzemzavar esetén | HU | 9 |
| Garancia | HU | 9 |
| Műszaki adatok | HU | 10 |
| EU konformitási nyilatkozat | HU | 10 |

Biztonság



Készüléke első használata előtt olvassa el az eredeti üzemeltetési útmutatót és a mellékelt biztonsági utasításokat. Ezek alapján járjon el. Tartsa meg a mindkét füzetet későbbi használatra, vagy az esetleges új tulajdonos számára!

Szimbólumok a készüléken



A magasnyomású sugarat soha ne irányítsa személyek, állatok, aktív elektromos szerelvények vagy maga a készülék felé.

A készüléket fagy ellen védje.

A készüléket nem szabad közvetlenül a nyilvános ivóvízellátáshoz csatlakoztatni.



Biztonsági berendezések

⚠ VIGYÁZAT

- *A biztonsági berendezések a felhasználó védelmét szolgálják és ezeket nem szabad megváltoztatni vagy megkerülni.*

Készülék kapcsoló

A készülékkapcsoló megakadályozza a készülék véletlen üzemeltetését.

Kézi szórópisztoly fedélzárja

A zár lezárja a kézi szórópisztoly karját és megakadályozza a készülék véletlen beindítását.

Tűlfolyószелеp nyomás kapcsolóval

A tűlfolyószелеp megakadályozza az engedélyezett munkanyomás túllépését.

Ha a kézi szórópisztoly karját elengedi, akkor a nyomáskapcsoló a szivattyút lekapcsolja, a magasnyomású sugár leáll. Ha a kart meghúzza, a szivattyút ismét bekapcsol.

Motor védőkapcsoló

Túl nagy áramfelvétel esetén a motorvédő kapcsoló lekapcsolja a készüléket.

Rendeltetésszerű használat

Ezt a magasnyomású tisztítót kizárólag magánháztartásban szabad használni:

- gépek, járművek, épületek, szerszámok, homlokzatok, teraszok, kert gépek stb. magasnyomású vízsugárral (szükség esetén tisztítószer hozzáadásával) történő tisztításához.
- a KÄRCHER által jóváhagyott tartozékokkal, pótkatrészekkel és tisztítószerekkel. Vegye figyelembe a tisztítószerekhez mellékelt utasításokat.

Tartozékok és alkatrészek

Kizárólag eredeti tartozékokat és eredeti pótkatrészeket alkalmazzon, mivel ezek szavatolják a készülék biztonságos és zavartalan üzemét.

A tartozékokkal és pótkatrészekkel kapcsolatos információkat a www.kaercher.com oldalon olvashatja.

Környezetvédelem



A csomagolóanyagok újrahasznosíthatók. Kérjük a csomagolást környezetkímélő módon ártalmatlanítsa.



A használt készülékek értékes újrahasznosítható anyagokat tartalmaznak, amelyeket újrahasznosító helyen kell elhelyezni. Az elemek és az akkumulátorok olyan anyagokat tartalmaznak, amelyeknek nem szabad a környezetbe kerülni. Kérjük, az elhasznált készüléket, valamint az elemet vagy az akkumulátort környezetkímélő módon távolítsa el.



Tisztítási munkákat, amelyeknél olajtartalmú szennyvíz keletkezik pl. motormosás, alvázmosás csak olajelválasztóval ellátott mosóhelyen szabad elvégezni.



Tisztítószeres munkát csak szennyvízcsatornához csatlakoztatott vízzáró munkafelületen szabad végezni. A tisztítószert ne hagyja vizekbe vagy a talajba jutni.



A szabad vízből való vízvétel néhány országban nem megengedett.

Megjegyzések a tartalmazott anyagokkal kapcsolatban (REACH)

Aktuális információkat a tartalmazott anyagokkal kapcsolatban a következő címen talál:

www.kaercher.com/REACH

Szállítási tétel

A készülék szállítási terjedelme fel van tüntetve a csomagoláson. Kicsomagoláskor ellenőrizze a csomagolás tartalmát, hogy megvan-e minden alkatrész.

Hiányzó tartozék vagy szállítási sérülés esetén kérem, értesítse a kereskedőt.

Készülék leírása

Jelen használati útmutatóban a maximális felszereltség van leírva. A szállítási terjedelem modellenként eltérő (lásd a csomagoláson).

Az ábrákat lásd a 4. kihajtható oldalon

- 1 Csatlakozóelem a vízcsatlakozáshoz
- 2 Vízcsatlakozás beépített szűrővel
- 3 Magasnyomású tömlő
- 4 Tömlővezetés
- 5 Sugárcsövek tárolója
- 6 Tárolás / A kézi szórópisztoly parkoló pozíciója
- 7 A Plug 'n' Clean tisztítószer flakon csatlakozása
- 8 Fogantyú
- 9 Szállító markolat, kihúzható
- 10 Magasnyomású tömlődob
- 11 Kézi forgatókar a tömlődobhoz
- 12 Készülékkapcsoló „0/OFF“ / „I/ON“
- 13 Hálózati csatlakozóvezeték hálózati csatlakozóval
- 14 Tartozékok rekesze
- 15 Kampó a háló rögzítéséhez
- 16 Háló a tartozéktartóhoz
- 17 Szállításhoz használt kerék
- 18 Talpazati állvány fogóval
- 19 Full Control kézi szórópisztoly
- 20 Elemtartó
- 21 LED nyomás kijelző
MIX / 1 - SOFT / 2 - MEDIUM / 3 - HARD
- 22 Akkumulátor rekesz fedélzárja
- 23 Kézi szórópisztoly fedélzárja
- 24 Gomb a magasnyomású tömlő leválasztásához a kézi szórópisztolyról
- 25 Full Control szórócső Vario Power
A legáltalánosabb tisztítási feladatokhoz.
Nyomásfokozatok: HARD / MEDIUM / SOFT / MIX
- 26 Full Control szórócső szennymaró
A makacs szennyeződésekhez
Nyomásfokozat: HARD

* Opcionális

- 27 Plug 'n' Clean tisztítószer flakon zárófedéllel

** Továbbá szükséges

- 28 Megerősített anyagú víztömlő kereskedelmi forgalomban kapható csatlakozóval.
 - Átmérő legalább 1/2 coll (13 mm)
 - Hosszúság legalább 7,5 m

Összeszerelés

Az ábrákat lásd a 3. kihajtható oldalon

Üzembevétele előtt szerelje fel a mellékelt különálló alkatrészeket.

Ehhez a mellékelt 2 csavar és egy PH 2 méretű csillag csavarhúzó szükséges.

Kerekek felszerelése

Ábra **A**

→ A kerekeket a mellékelt dugóval biztosítsa. Ügyeljen a dugó állására!

→ Helyezze fel és csavarozza rá a burkolatot.

Talpazati állvány szerelése

Ábra **B**

→ Talpazati állványt bedugni.

→ A mellékelt tipliket ütközésig nyomja be a furatokba.

→ Rögzítse a talpazati állványt a mellékelt csavarokkal.

Szórócsövek tárolójának felszerelése

Ábra **C**

→ Szórócsövek tárolóját beakasztani.

→ A szórócsövek tárolóját két csavarral rögzíteni.

A szállítófogantyú felszerelése

Ábra **D**

→ Szállító fogót felhelyezni.

→ A szállító fogót két csavarral rögzíteni.

Háló felhelyezése a tartozéktartóra

Ábra **E**

→ A hálót az ábrán látható kampóra akasztani.

Üzembevétel

- A készüléket sík területre állítsa.

Ábra **F**

- A magasnyomású tömlőt hátulról vezesse át a tömlővezetésen.

Ábra **G**

- Helyezze a magasnyomású tömlőt a kézi szórópisztolyba, amíg ez hallhatóan bekattan.

Megjegyzés: Ügyeljen a csatlakozási nipl helyes beállítására.

A biztos csatlakozást a magasnyomású tömlő meghúzásával ellenőrizni.

- A magasnyomású tömlőt teljesen csavarja le a tömlődobról.
- Dugja be a hálózati dugót a dugaljba.

Vizellátás

A csatlakozási értékeket lásd a típus táblán/Műszaki adatoknál.

FIGYELEM

A vízben lévő szennyeződések megrongálhatják a magasnyomású szivattyút és a tartozékokat. A védelem érdekében ajánlott a KÄRCHER vízsűrő használata (különleges tartozék, megrendelési szám: 4.730-059).

Vizellátás a vízvezetékéből

Vegye figyelembe víz-szolgáltató vállalat előírásait.

FIGYELEM

A fémből készült Aquastoppal ellátott tömlőcsatlakozók a szivattyú rongálódásához vezethetnek! Kérem, használjon műanyag tömlőcsatlakozót vagy a sárgarézből készült KÄRCHER tömlőcsatlakozót.

Ábra **H**

- Csavarozza a szállított csatlakozó alkatrészt a készülék vízcsatlakozójára.
- A víz táplálóvezetéket a vízcsatlakozásra helyezni.
- Csatlakoztassa a víztömlőt a vizellátáshoz.
- Teljesen nyissa ki a vízcsapot.

Víz kiszívása nyitott tartályokból

Ez a a magasnyomású tisztító a KÄRCHER visszacsapó szeleppel ellátott szivótömlővel (különleges tartozék, megrend. szám 2 643-100) felületi vizek pl. esővíztartályból vagy többől, felszívására alkalmas (A maximális felszívási magasságot lásd a Műszaki adatoknál).

Megjegyzés: Szívóüzem esetén nincs szükség a vízcsatlakozás csatlakozására.

- Töltse fel a szívócsövet vízzel.
- A szivótömlőt csavarja a készülék vízcsatlakozójához, és engedje bele a vízforrásba (például esővíztartály).

A készüléket üzem előtt a következőképpen légtelenítse:

- Kapcsolja be a készüléket „I/ON”.
- Oldja ki a kézi szórópisztoly karját.
- Nyomja meg a kézi szórópisztoly karját, a készülék bekapcsol.
- Hagyja járni a készüléket (max. 2 perc), amíg a víz buborékmentesen nem jön ki a kézi szórópisztolyból.
- Engedje el a kézi szórópisztoly karját.
- Zárja be a kézi szórópisztoly karját.

Üzem





FIGYELEM

2 percnél hosszabb szárazmenet a magasnyomású szivattyú rongálódásához vezet. Ha a készülék 2 percen belül nem épít fel nyomást, akkor kapcsolja ki a készüléket és a „Segítség üzemzavar esetén” c. fejezet utasításainak megfelelően járjon el.

Full Control rendszer

A nyomás kijelző a kézi szórópisztolyon Full Control szórócső esetén üzem alatt a beállított nyomásfokozatot mutatja.

Megjegyzés: A nyomás kijelző T-Racer-rel és más tartozékkal történő üzem esetén mérhető.

| Nyomásfokozat | Ajánlott pl. |
|--|---|
|  3 HARD | burkolókövel vagy mosott betonnal borított teraszok, aszfalt, fém felületek, kerti szerszámok (talicska, ásó, stb.) |
|  2 MEDIUM | személygépkocsi / motorbicikli, téglafelületek, vakolt falak, műanyag bútorok |
|  1 SOFT | Fa felületek, kerékpár, homokkő felületek, rattan bútorok |
|  MIX | Használat tisztítószerral |

FIGYELEM

Az anyagok érzékenysége kortól és állapottól függően erősen eltérhet. A fenti ajánlások kötelezettség nélküliek.

Nagynyomású üzem

△ VIGYÁZAT

Lakkozott felületek tisztításánál tartsa be a legalább 30 cm-es sugártávolságot a rongálódások elkerülése érdekében.

FIGYELEM

Járműgumikat, lakkot vagy érzékeny felületeket, mint pl. fát ne tisztítson szennymaróval, rongálódás veszélye áll fenn.

- A tisztítási feladathoz megfelelő szórócsövet kell kiválasztani.

Ábra **I**

- A szórócsövet helyezze be a kézi szórópisztolyba és 90°-os elfordítással rögzítse.
- Kapcsolja be a készüléket „I/ON”.
- Oldja ki a kézi szórópisztoly karját.
- Nyomja meg a kézi szórópisztoly karját, a készülék bekapcsol.

Megjegyzés: Ha a kart ismét elengedi, akkor a készülék ismét lekapcsol. A magasnyomás megmarad a rendszerben.

Full Control szórócső Vario Power

- Addig forgassa a szórócsövet, amíg a kézi szórópisztoly nyomás kijelzőjén a szükséges nyomásfokozat LED kijelzője nem világít.

Használat tisztítószerral

* Opcionális tartozék

A legtöbb KÄRCHER tisztítószert már használatra készzen lehet kapni Plug 'n' Clean tisztítószer flakonban.

Megjegyzés: Tisztítószer csak alacsony nyomás mellett keverhető hozzá.

⚠ VESZÉLY

Tisztítószer használatát esetén figyelembe kell venni a tisztítószer gyártójának biztonsági adatait, különös tekintettel a személyes védelmi felszerelésre vonatkozó utasításokra.

→ Vegye le a Plug 'n' Clean tisztítószer flakon fedelét. Ábra **J**

→ A Plug 'n' Clean tisztítószer flakont nyílással lefelé nyomja a Plug 'n' Clean tisztítószer csatlakozóba.

→ Használja a Vario Power szórócsövet.

→ A szórócsövet forgassa „MIX” irányba, amíg a kézi szórópisztoly nyomás kijelzőjén a „MIX” LED kijelzője nem világít.

Megjegyzés: Ezáltal az üzem alatt a tisztítószertől adatot a vízsugarhoz keveri.

Javasolt tisztítási módszer

→ Takarékosan permetezze fel a tisztítószert a száraz felületre és hagyja hatni (ne hagyja megszáradni).

→ A feloldott szennyeződést magasnyomású sugárral mossa le.

Tisztítószeres használat után

→ A Plug 'n' Clean tisztítószer flakont húzza ki a befogóból és zárja le a kupakkal.

→ A tisztítószer flakont tároláshoz fedéllel felfelé állítsa a befogóba.

A használat megszakítása

→ Engedje el a kézi szórópisztoly karját.

→ Zárja be a kézi szórópisztoly karját.

Ábra **K**

→ A kézi szórópisztolyt a szórócsővel parkoló pozícióba állítsa.

→ Hosszabb munkaszünetekben (5 percnél több) továbbá kapcsolja ki a készüléket „0/OFF”.

Használat befejezése

→ Engedje el a kézi szórópisztoly karját.

→ A készüléket kikapcsolni "0/OFF".

→ Húzza ki a hálózati csatlakozót az aljzatból.

⚠ VIGYÁZAT

A magasnyomású tömlőt csak akkor válassza le a kézi szórópisztolyról vagy a készülékről, ha nincs nyomás a rendszerben.

→ Zárja el a vízcsapot.

→ Nyomja meg a kézi szórópisztoly karját, hogy a rendszerben még meglévő nyomás eltávozzon.

→ Engedje el a kézi szórópisztoly karját.

→ Zárja be a kézi szórópisztoly karját.

FIGYELEM

A bevezető- vagy a magasnyomású tömlő leválasztásánál az üzem után meleg víz léphet ki a csatlakozásokból.

→ Válassza le a készüléket vízellátásról.

Szállítás

⚠ VIGYÁZAT

Sérülés- és rongálódásveszély!

Szállítás esetén vegye figyelembe a készülék súlyát.

Szállítás kézzel

→ A készüléket a hordófogantyúnál megemelni és vinni.

→ A szállítófogantyút addig húzza ki, amíg hallhatóan bekattan.

A készüléket a szállítófogantyúnál húzza.

Szállítás járműben

→ Fekve szállítás előtt: A Plug 'n' Clean tisztítószer flakont húzza ki a befogóból és zárja le a kupakkal.

→ A készüléket elcsúszás és borulás ellen biztosítani kell.

Tárolás

⚠ VIGYÁZAT

Sérülés- és rongálódásveszély!

Tárolás esetén vegye figyelembe a készülék súlyát.

A készülék tárolása

→ A készüléket sík területen állítsa le.

→ Válassza le a kézi szórópisztolyt a szórócsőről.

→ Nyomja meg a leválasztó gombot a kézi szórópisztolyon és húzza ki a magasnyomású tömlőt a kézi szórópisztolyból.

→ A kézi szórópisztolyt helyezze a kézi szórópisztoly tárolójába.

→ Mindkét szórócsövet helyezze be a szórócső tárolójába.

– Szennymaró szórócső: Fűvóka lefelé.

– Vario Power szórócső: Fűvóka felfelé.

→ A hálózati csatlakozóvezetékét tegye a tartozék fiókba.

⚠ VIGYÁZAT

Sérülés- és rongálódásveszély!

Ügyeljen a tömlődob forgási irányára a magasnyomású tömlő feltekerésénél.

→ Tekerje fel a magasnyomású tömlőt.

A tömlődob kézi hajtókarját az óra járásával ellenkező irányban forgassa el.

Hosszabb tárolás előtt, ill. tél idején vegye figyelembe az "Ápolás" fejezet utasításait is.

Fagyás elleni védelem

FIGYELEM

A nem teljesen kiürített készüléket vagy tartozékokat a fagy megrongálhatja. A készüléket és a tartozékokat teljesen ürítse ki és óvja a fagytól.

Károk elkerülése érdekében:

→ Válassza le a készüléket vízellátásról.

→ Válassza le a kézi szórópisztolyt a szórócsőről.

→ Kapcsolja be a készüléket „I/ON”.

→ Tartsa nyomva a kézi szórópisztoly nyomókarját, amíg már nem folyik ki több víz (kb. 1 perc).

→ Engedje el a kézi szórópisztoly karját.

→ Zárja be a kézi szórópisztoly karját.

→ A készüléket kikapcsolni "0/OFF".

→ A készüléket az össze tartozékkal együtt fagymentes helyen tárolja.

Ápolás és karbantartás

⚠ VESZÉLY

Áramütés veszélye.

- A készüléken történő bármiféle munka előtt kapcsolja ki a készüléket és húzza ki a hálózati csatlakozót.

A vízcsatlakozás szűrőjének tisztítása

A vízcsatlakozás szűrőjét rendszeresen tisztítani kell.

- Távolítsa el csatlakozót a vízcsatlakozásról.

FIGYELEM

A szűrőt nem szabad megsérteni.

Ábra **L**

- Laposfogóval húzza ki a szűrőt.
- A szűrőt folyóvíz alatt tisztítsa meg.
- A szűrőt helyezze be ismét a vízcsatlakozóba.

A kézi szórópisztoly akkumulátorának cseréje

Az akkumulátorok akkor használatosak el, ha a kézi szórópisztoly kijelzője már nem jelez ki semmit.

Két AAA méretű elemre vagy akkumulátorra van szükség.

Ábra **M**

- Nyomja meg a záró tolokát.
- Nyissa ki az akkumulátor rekeszt.
- Vegye ki az akkumulátorokat.
- Helyezze be az új elemeket és közben figyeljen a helyes polaritásra.
- Zárja be az akkumulátor rekeszt.
- A használt akkumulátort az érvényes előírásoknak megfelelően távolítsa el.

Segítség üzemzavar esetén

⚠ VESZÉLY

Áramütés veszélye. Minden ápolási és karbantartási munka előtt kapcsolja ki a készüléket és húzza ki a hálózati csatlakozót.

Az elektromos alkatrészekben történő javítási munkákat vagy munkákat csak jóváhagyott szerviz szolgáltatnak szabad elvégeznie.

A kisebb meghibásodásokat a következő áttekintő táblázat segítségével Ön is megszüntetheti.

Kétség esetén kérjük, forduljon jogosult ügyfélszolgálat-hoz.

A készülék nem megy

- Nyomja meg a kézi szórópisztoly karját, a készülék bekapcsol.
 - Ellenőrizze, hogy a feszültség adata a típustáblán megegyezik-e az áramforrás feszültségével.
 - Vizsgálja meg a hálózati csatlakozóvezetékét esetleges sérülésekre.
 - A motor túl van terhelve, a motorvédő kapcsoló kioldott.
 - A készüléket kikapcsolni "0/OFF" .
 - Hagyja a készüléket **egy óráig** lehűlni.
 - Kapcsolja be és helyezze ismét üzembe a készüléket.
- Ha az üzemzavar többször fellép, a készüléket ellenőriztesse a szerviz szolgálattal.

A készülék nem indul, a motor zúg

Feszültségese gyenge áram hálózat vagy hosszabbító kábel használata miatt.

- Bekapcsoláskor először a kézi szórópisztoly karját nyomja meg, azután állítsa a készülékkapcsolót „I/ON”-ra.

A készülék nem termel nyomást

- Ellenőrizze a sugárcső beállítását.
- Ellenőrizze a vízellátás megfelelő szállítási mennyiségét.
- A vízcsatlakozóban található szűrőszítát húzza ki laposfogóval és tisztítsa meg folyó víz alatt.
- Használat előtt légtelenítse a készüléket. Csatlakoztatott sugárcső nélkül kapcsolja be a készüléket, és addig hagyja menni (max. 2 percig), amíg a víz buborékmentesen jön ki a pisztolyból. Kapcsolja ki a készüléket és csatlakoztassa ismét a sugárcsővet.

Erős nyomásingadozások

- Magasnyomású fúvóka tisztítása: A szennyeződéseket a szórófej furatból egy tű segítségével távolítsa el és vízzel előrefelé öblítse ki.
- Ellenőrizze a vízellátás mennyiségét.

A készülék szivárog

- A készülék csepegő szivárgása műszaki okok miatt lehetséges. Erős szivárgás esetén hívja a jóváhagyott szerviz szolgálatot.

Nem szívja fel a tisztítószert

- Használja a Vario Power szórócsövet. Állítsa a sugárcsővet a „Mix” állásba.
- Ellenőrizze, hogy a Plug 'n' Clean tisztítószert flakon nyílással lefelé van-e a tisztítószert csatlakozón.

Nincs nyomás kijelzés a kézi szórópisztolyon

- Ellenőrizze / cserélje ki az akkumulátorokat

Garancia

Minden országban az illetékes forgalmazónk által kiadott garancia feltételek érvényesek. Az esetleges üzemzavarokat az Ön készülékén a garancia lejártáig költségmentesen elhárítjuk, amennyiben anyag- vagy gyártási hiba az oka. Garanciális esetben kérjük, forduljon a vásárlást igazoló bizonylattal kereskedőjéhez vagy a legközelebbi hivatalos szakszervizhez.

A címeket a következő helyen találja:

www.kaercher.com/dealersearch

Műszaki adatok

Elektromos csatlakozás

| | |
|------------|------------------|
| Feszültség | 230 V 1~50 Hz |
|------------|------------------|

| | |
|---------------------------|--------|
| Csatlakozási teljesítmény | 2,1 kW |
|---------------------------|--------|

| | |
|-----------------|-------|
| Védelmi fokozat | IP X5 |
|-----------------|-------|

| | |
|-----------------|---|
| Védelmi osztály | I |
|-----------------|---|

| | |
|----------------------------|------|
| Hálózati biztosító (lomha) | 10 A |
|----------------------------|------|

Vízcsatlakozás

| | |
|----------------------------|---------|
| Hozzáfolyási nyomás (max.) | 1,2 MPa |
|----------------------------|---------|

| | |
|---------------------------------|-------|
| Hozzáfolyási hőmérséklet (max.) | 40 °C |
|---------------------------------|-------|

| | |
|-------------------------------|----------|
| Hozzáfolyási mennyiség (min.) | 10 l/min |
|-------------------------------|----------|

| | |
|--------------------------|-------|
| Max. felszívási magasság | 0,5 m |
|--------------------------|-------|

Teljesítmény adatok

| | |
|--------------|----------|
| Üzemi nyomás | 12,5 MPa |
|--------------|----------|

| | |
|-------------------------|----------|
| Max. megengedett nyomás | 14,5 MPa |
|-------------------------|----------|

| | |
|---------------------------|-----------|
| Szállított mennyiség, víz | 7,5 l/min |
|---------------------------|-----------|

| | |
|--------------------------------|-----------|
| Maximális szállítási mennyiség | 8,3 l/min |
|--------------------------------|-----------|

| | |
|-------------------------------------|-----------|
| Szállított mennyiség, tisztítószert | 0,3 l/min |
|-------------------------------------|-----------|

| | |
|---|------|
| Kézi szórópisztoly visszalökődési ereje | 17 N |
|---|------|

Méret és súly

| | |
|-------|--------|
| Hossz | 411 mm |
|-------|--------|

| | |
|-----------|--------|
| Szélesség | 305 mm |
|-----------|--------|

| | |
|----------|--------|
| Magasság | 584 mm |
|----------|--------|

| | |
|--------------------------------|---------|
| Súly, üzemképpen a tartozékkal | 14,7 kg |
|--------------------------------|---------|

Az EN 60335-2-79 szerint megállapított értékek

| | |
|-------------------------------------|----------------------|
| Kéz-kar vibrációs kibocsátási érték | 3,7 m/s ² |
|-------------------------------------|----------------------|

| | |
|------------------|----------------------|
| Bizonytalanság K | 0,9 m/s ² |
|------------------|----------------------|

| | |
|----------------------------------|----------|
| Hangnyomás szint L _{pA} | 74 dB(A) |
|----------------------------------|----------|

| | |
|--------------------------------|---------|
| Bizonytalanság K _{pA} | 3 dB(A) |
|--------------------------------|---------|

| | |
|---|----------|
| Hangnyomás szint L _{WA} + bizonytalanság K _{WA} | 89 dB(A) |
|---|----------|

Műszaki változtatások joga fenntartva.

EU konformitási nyilatkozat

Ezennel tanúsítjuk, hogy az alábbiakban megnevezett gép tervezése és építési módja alapján az általunk forgalomba hozott kivitelben megfelel az EU irányelvek vonatkozó, alapvető biztonsági és egészségügyi követelményeinek. A gép jóváhagyásunk nélkül történő módosítása esetén ez a nyilatkozat elveszti érvényességét. A készülék megfelel az EU-ban és Magyarországon (HU) harmonizált szabványoknak.

Termék: Nagynyomású tisztító

Típus: 1.324-xxx

Vonatkozó európai közösségi irányelvek:

2000/14/EK

2014/30/EU

2006/42/EK (+2009/127/EK)

2011/65/EU

Alkalmazott harmonizált szabványok:

EN 50581

EN 55014-1: 2006+A1: 2009+A2: 2011

EN 55014-2: 2015

EN 60335-1

EN 60335-2-79

EN 61000-3-2: 2014

EN 61000-3-3: 2013

EN 62233: 2008

Követett megfelelés megállapítási eljárás:

2000/14/EK: V. függelék

Hangteljesítményszint dB(A)

Mért: 87

Garantált: 89

Az aláírók az igazgatóság megbízásából és teljes körű meghatalmazásával járnak el.

H. Jenner

Chairman of the Board of Management

S. Reiser

Director Regulatory Affairs & Certification

A dokumentáció összeállításáért felelős:

S. Reiser

Alfred Kärcher SE & Co. KG
Alfred-Kärcher-Straße 28-40
71364 Winnenden (Germany)
Tel.: +49 7195 14-0
Fax: +49 7195 14-2212

Winnenden, 2018/07/01

Obsah

| | | |
|---|----|----|
| Bezpečnost | CS | 5 |
| Používání v souladu s určením | CS | 5 |
| Příslušenství a náhradní díly | CS | 5 |
| Ochrana životního prostředí | CS | 5 |
| Obsah dodávky | CS | 5 |
| Popis zařízení | CS | 6 |
| Montáž | CS | 6 |
| Uvedení do provozu | CS | 7 |
| Provoz | CS | 7 |
| Přeprava | CS | 8 |
| Ukládání | CS | 8 |
| Ošetrování a údržba | CS | 9 |
| Pomoc při poruchách | CS | 9 |
| Záruka | CS | 9 |
| Technické údaje | CS | 10 |
| EU prohlášení o shodě | CS | 10 |

Bezpečnost



Před prvním použitím přístroje si přečtěte tento originální provozní návod a příložené bezpečnostní instrukce. Jednejte podle

nich. Ušchovejte si obě příručky pro pozdější použití nebo pro dalšího majitele.

Symbole na zařízení



Vysokotlakým vodním paprskem se nesmí mířit na osoby, zvířata, elektrickou výstroj pod napětím ani na zařízení samotné. Přístroj chraňte před mrazem.

Přístroj nesmí být připojen přímo k veřejné vodovodní síti.



Bezpečnostní prvky

▲ UPOZORNĚNÍ

- Bezpečnostní zařízení slouží k ochraně uživatele a nesmějí být měněny či obcházeny.

Přístrojový spínač

Vypínač na zařízení zabraňuje zařízení v nahodilému provozu.

Zablokování ruční stříkací pistole

Pojistné ústrojí blokuje páčku ruční stříkací pistole a brání nahodilému spuštění zařízení.

Přepadový ventil s tlakovým spínačem

Přepadový ventil brání překročení přípustného pracovního tlaku.

Uvolněním páčky na ruční stříkací pistolí vypne tlakový spínač čerpadlo a vysokotlaký vodní paprsek se přeruší. Přitazením páčky se čerpadlo opět zapne.

Motorový jistič

V případě přílišné spotřeby proudu ochranný spínač motoru vypne zařízení.

Používání v souladu s určením

Tento vysokotlaký čistič použijte výhradně v soukromých domácnostech:

- na čištní stroje, vozidel, náradí, fasád, teras, zahradního náčiní apod. vysokotlakým paprskem vody (dle potřeby použijte čisticí prostředky).
- pouze příslušenství, náhradní díly a čisticí prostředky schválené firmou KÄRCHER. Při používání čisticích prostředků se řiďte pokyny na nich uvedenými.

Příslušenství a náhradní díly

Používejte pouze originální příslušenství a originální náhradní díly, ty poskytují záruku bezpečného a bezporuchového provozu přístroje.

Informace o příslušenství a náhradních dílech naleznete na adrese www.kaercher.com.

Ochrana životního prostředí



Obalové materiály jsou recyklovatelné. Při likvidaci obalu berte ohled na životní prostředí.



Vysloužilá zařízení obsahují cenné recyklovatelné materiály, které by měly být odevzdány k recyklaci. Baterie a akumulátory obsahují látky, které se nesmějí dostat do životního prostředí. Staré přístroje nebo akumulátory zlikvidujte ekologicky.



Čisticí práce, při kterých vzniká odpadová voda obsahující olej např. při čištění motoru či podvozků automobilu, se smí provádět výhradně na místech k tomu určených disponujících odlučovačem oleje.



Práce s čisticími prostředky se smí provádět pouze na nepropustných pracovních plochách s připojením ke kanalizaci. Nenechte proniknout čisticí prostředek do vodních toků nebo do zeminy.



Odběr vody z veřejných vodních zdrojů není v některých zemích dovoleno.

Informace o obsažených látkách (REACH)

Aktuální informace o obsažených látkách naleznete na adrese:

www.kaercher.com/REACH

Obsah dodávky

Rozsah dodávky přístroje je zobrazen na obale. Během vybalování zkontrolujte, zda je zásilka kompletní.

Pokud chybí části příslušenství nebo bylo transportem poškozeno, obraťte se na vaši prodejnu.

Popis zařízení

V provozní příručce je popsáno maximální vybavení. V závislosti na modelu se liší obsah dodávky (viz obal).

Ilustrace najdete na rozkládací stránce 4

- 1 Spojovací element pro přívod vody
- 2 Vodní přípojka s integrovaným sítkem
- 3 Vysokotlaká hadice
- 4 Vedení hadice
- 5 Uložení pro stříkací trubky
- 6 Uchovávání / parkovací pozice ruční stříkací pistole
- 7 Připojení Plug 'n' Clean pro čisticí prostředek
- 8 Držadlo
- 9 Převrácení držadla, vytažitelná
- 10 Buben na vysokotlaké hadice
- 11 Ruční klika na hadicový buben
- 12 Vypínač na přístroji "0/OFF" / "I/ON"
- 13 Síťové napájecí vedení se zástrčkou
- 14 Příhrádka pro příslušenství
- 15 Háček pro upevnění sítě
- 16 Síť pro příhrádku na příslušenství
- 17 Převrácení kola
- 18 Noha podstavce s držadlem
- 19 Ruční stříkací pistole Full Control
- 20 Bateriová příhrádka
- 21 LED zobrazení tlaku
MIX / 1 - SOFT / 2 - MEDIUM / 3 - HARD
- 22 Uzávěr příhrádky na akumulátor
- 23 Zablokování ruční stříkací pistole
- 24 Tlačítko k oddělení vysokotlaké hadice od ruční stříkací pistole
- 25 Full Control proudnice Vario Power
Pro obvyklé čištění
Tlakové stupně: HARD / MEDIUM / SOFT / MIX
- 26 Full Control proudnice fréza na nečistoty
Pro těžká znečištění
Tlakový stupeň: HARD

* Dodatečná výbava

- 27 Plug 'n' Clean nádoby s čisticím prostředkem se závěrným víkem

** Navíc je potřeba

- 28 Tkaninou vyztužená hadice se standardní přípojkou.
 - minimální průměr 1/2 palce (13 mm)
 - minimální délka 7,5 m

Montáž

Ilustrace najdete na rozkládací stránce 3

Před uvedením do provozu namontujte díly volně přiložené k zařízení.

K tomu je potřeba přiložené šrouby a křížový šroubovák PH 2.

Montáž koleček

Ilustrace **A**

- Zajistíte kola pomocí přiložených zátek. Dbejte na směr umístění zátky!
- Nasadte kryt a přišroubujte jej.

Montáž nohy podstavce

Ilustrace **B**

- Nasadit nohu podstavce.
- Přiložené hmoždinky zcela zasuňte do otvorů.
- Nohu podstavce připevněte přiloženými šrouby.

Montáž ukládacího prostoru pro proudnici

Ilustrace **C**

- Zahákněte ukládací prostor pro proudnici.
- Zajistíte ukládací prostor pro proudnici dvěma šrouby.

Montáž přepravní rukojeti

Ilustrace **D**

- Nasadte přepravní madlo.
- Zajistíte přepravní madlo dvěma šrouby.

Uchycení sítě na příhrádce pro příslušenství

Ilustrace **E**

- Síť pro příslušenství zahákněte do háčků znázorněných na obrázku.

Uvedení do provozu

- Přístroj postavte na rovné ploše.

Ilustrace **F**

- Zezadu skrz průchodku zasuňte vysokotlakou hadici.

Ilustrace **G**

- Zasuňte vysokotlakou hadici do ruční stříkací pistole tak, aby slyšitelně zaskočila.

Upozornění: Dbejte na správné seřízení připojovací matice.

Proveďte bezpečné spojení tahem za vysokotlakou hadici.

- Vysokotlakou hadici odvířte zcela z hadicového bubnu.
- Zapojte síťovou zástrčku do zásuvky.

Přívod vody

Hodnoty připojení viz typový štítek, resp. Technické údaje.

POZOR

Nečistoty ve vodě mohou poškodit vysokotlaké čerpadlo a příslušenství. Na ochranu doporučujeme použití vodního filtru KÄRCHER (zvláštní příslušenství, obj. číslo 4.730-059).

Zásobování vodou z přívodu vody

Dbajte pokynů příslušné místní organizace zajišťující zásobování vodou.

POZOR

Hadicové armatury z kovu včetně zajištění proti prosaku Aquastop mohou být příčinou poškození čerpadla! Používejte prosím hadici spojky z plastu nebo hadicovou spojku KÄRCHER z mosazi.

Ilustrace **H**

- Spojku našroubujte na vodovodní přípojku zařízení.
- Nasadte hadici přívodu vody na spojku u vodovodní přípojky.
- Vodní hadici připojte k vodovodní síti.
- Zcela otevřete vodovodní kohoutek.

Nasávání vody z otevřených nádrží

Tento vysokotlaký čistič je ve spojení se sací hadicí KÄRCHER vč. zpětného ventilu (speciální příslušenství, objednáč. č. 2.643-100) určen k nasávání povrchové vody např. z nádob na zachycování dešťové vody nebo z rybníčků (maximální výška sání viz technické údaje).

Upozornění: Při sacím provozu není potřeba spojku pro vodní přípojku.

- Naplňte sací hadici vodou.
- Sací hadici našroubujte na vodní přípojku přístroje a zavěste do vodního zdroje (např. kádě na dešťovou vodu).

Před uvedením do provozu přístroj odvzdušněte následovně:

- Zapněte přístroj "I/ON".
- Odjistěte páčku na ruční stříkací pistolí.
- Stiskněte páčku na ruční stříkací pistolí, zařízení se zapne.
- Nechte přístroj v provozu (max. 2 minuty), až bude z ruční stříkací pistole vycházet voda bez bublin.
- Uvolněte páčku na ruční stříkací pistolí.
- Zajistěte páčku na ruční stříkací pistolí.

Provoz





POZOR

Chod nasucho po dobu delší než 2 minuty vede k poškození vysokotlakého čerpadla. Pokud přístroj během 2 minut nevytvoří tlak, vypněte jej a postupujte podle pokynů v kapitole „Návoděda při poruchách“.

Systém Full Control

Indikátor tlaku na ruční stříkací pistolí ukazuje při provozu s proudnicí Full Control aktuálně nastavený tlakový stupeň.

Upozornění: Indikátor tlaku nepodává při provozu s ústrojím T-Racer a jiným příslušenstvím správné informace.

| Tlakový stupeň | Doporučujeme například pro |
|--|---|
|  3 HARD | kamenné terasy z dlažebních kostek nebo vymývaného betonu, asfaltu, povrchy z kovu, zahradní nástroje (kolečko, rýč atd.) |
|  2 MEDIUM | Osobní vozidla / motocykly, plochy z cihel, omítnuté zdi, plastový nábytek |
|  1 SOFT | plochy ze dřeva, jízdní kola, plochy z pískovce, ratanový nábytek |
|  MIX | Provoz s použitím čisticího prostředku |

POZOR

Citlivost materiálů se může v závislosti na stáří a stavu silně lišit. Uvedená doporučení jsou nezávazná.

Provoz s vysokým tlakem

△ UPOZORNĚNÍ

Při čištění lakovaných povrchů dodržujte minimální vzdálenost 30 cm, abyste zabránili poškození plochy.

POZOR

Nečistěte pneumatiky, lak nebo citlivé povrchy jako dřevěnou pomocí frézy na nečistoty, hrozí poškození.

- Zvolte proudnici vhodnou pro příslušnou úlohu čištění.

Ilustrace **I**

- Proudnicí nasadte na ruční stříkací pistolí a otočným o 90° ji zajistěte.
- Zapněte přístroj "I/ON".
- Odjistěte páčku na ruční stříkací pistolí.
- Stiskněte páčku na ruční stříkací pistolí, zařízení se zapne.

Upozornění: Jestliže se páčka znovu uvolní, zařízení se znovu vypne. Vysoký tlak zůstává v systému zachován.

Full Control proudnice Vario Power

- Otáčejte proudnicí tak dlouho, až se na indikátoru tlaku ruční stříkací pistole objeví LED požadovaného tlakového stupně.

Provoz s použitím čisticího prostředku

* **Dodatečné příslušenství**

Většinu čisticích prostředků KÄRCHER lze zakoupit v připraveném stavu v nádobě Plug 'n' Clean s čisticím prostředkem.

Upozornění: Čisticí prostředek lze přidávat pouze při nízkém tlaku.

△ **NEBEZPEČÍ**

Používáte-li čisticí prostředky musíte dodržovat bezpečnostní list výrobce čisticího prostředku, zejména upozornění na osobním ochranném vybavení.

→ Odstraňte víko z nádoby Plug 'n' Clean s čisticím prostředkem.

Ilustrace **J**

→ Zatláče nádobu s čisticím prostředkem otvorem dolů do přípojky pro čisticí prostředek Plug 'n' Clean.

→ Používejte proudnici Vario Power.

→ Otáčejte proudnici ve směru "MIX" tak dlouho, až se na indikátoru tlaku ruční stříkácí pistole objeví LED "MIX".

Upozornění: Tímto způsobem se roztok čisticího prostředku za provozu přimíchává k vodnímu paprsku.

Doporučovaná metoda čištění

→ Čisticí prostředek úsporně nastříkejte na suchý povrch a nechte působit (ne však zaschnout).

→ Uvolněnou nečistotu opláchněte paprskem vysokého tlaku.

Po provozu s použitím čisticího prostředku

→ Vysuňte nádobu Plug 'n' Clean na čisticí prostředek z úchytu a uzavřete ji víkem.

→ Pro uschování umístěte nádobu s čisticím prostředkem do úchytu nahoru.

Přerušení provozu

→ Uvolněte páčku na ruční stříkácí pistoli.

→ Zajistěte páčku na ruční stříkácí pistoli.

Ilustrace **K**

→ Ruční stříkácí pistoli s proudnicí nastavte do parkovací pozice.

→ Při delších přestávkách v práci (přes 5 minut) přístroj ještě vypněte vypínačem „0/OFF“.

Ukončení provozu

→ Uvolněte páčku na ruční stříkácí pistoli.

→ Zařízení vypněte „0/OFF“.

→ Vytáhněte zástrčku ze sítě.

△ **UPOZORNĚNÍ**

Vysokotlakou hadicí odpojte od ruční stříkácí pistole nebo od zařízení pouze, pokud v systému není tlak.

→ Zavřete vodovodní kohoutek.

→ Stiskněte páčku na stříkácí pistoli za účelem odstranění zbylého tlaku ze systému.

→ Uvolněte páčku na ruční stříkácí pistoli.

→ Zajistěte páčku na ruční stříkácí pistoli.

POZOR

Při oddělování přívodní nebo vysokotlaké hadice může po provozu z přípojek vytékat teplá voda.

→ Odpojte zařízení od přívodu vody.

Přeprava

△ **UPOZORNĚNÍ**

Nebezpečí úrazu a nebezpečí poškození!

Dbejte na hmotnost přístroje při přepravě.

Ruční přeprava

→ Zařízení zvedněte za držadlo a přeneste je.

→ Vysuňte madlo pro přenášení, je patrně zaklapnutí. Přístroj tahejte za přepravní úchyt.

Přeprava ve vozidle

→ Přeprava v poloze na ležato: Vysuňte Plug 'n' Clean nádobu na čisticí prostředek z úchytu a uzavřete víkem.

→ Zajistěte přístroj proti sklouznutí a převrácení.

Ukládání

△ **UPOZORNĚNÍ**

Nebezpečí úrazu a nebezpečí poškození!

Dbejte na hmotnost přístroje při jeho uskladnění.

Uložení přístroje

→ Přístroj odstavte na rovné ploše.

→ Odpojte proudnici od ruční stříkácí pistole.

→ Stiskněte přerušovací tlačítko na ruční stříkácí pistoli a vytáhněte vysokotlakou hadici z ruční stříkácí pistole.

→ Ruční stříkácí pistoli zasuňte do uložení pro ruční stříkácí pistoli.

→ Obě proudnice zaaretujte v uložení pro proudnice.

– Proudnice fréza na nečistoty: Tryska směrem dolů.

– Proudnice Vario Power: Tryska směrem nahoru.

→ Uložte síťové napájecí vedení v přihrádce pro příslušenství.

△ **UPOZORNĚNÍ**

Nebezpečí úrazu a nebezpečí poškození!

Pozor na směr otáčení hadicového bubnu při navijení vysokotlaké hadice.

→ Navívejte vysokotlakou hadici.

Hadicový buben **otáčejte pomocí kliky proti směru hodinových ručiček.**

Před dlouhodobým uskladněním, např. v zimě navíc dodržujte pokyny v kapitole Péče.

Ochrana proti zamrznutí

POZOR

Ne zcela vyprázdňené přístroje a příslušenství mohou být znehodnoceny mrazem. Zcela vyprázdňuje přístroj a příslušenství a chraňte je před mrazem.

Aby nedošlo ke škodám:

→ Odpojte zařízení od přívodu vody.

→ Odpojte proudnici od ruční stříkácí pistole.

→ Zapněte přístroj "I/ON".

→ Stiskněte páčku ruční stříkácí pistole a vyčkejte, až přestane vytékat voda (cca 1 min).

→ Uvolněte páčku na ruční stříkácí pistoli.

→ Zajistěte páčku na ruční stříkácí pistoli.

→ Zařízení vypněte „0/OFF“.

→ Zařízení s úplným příslušenstvím ukládejte na místo chráněné před mrazem.

Ošetřování a údržba

⚠ **NEBEZPEČÍ**

Nebezpečí úrazu elektrickým proudem.

- Před každou prací na zařízení vždy zařízení vypněte a vytáhněte síťovou zástrčku.

Vyčistěte síto na přívodu vody

Pravidelně čistěte síto v přípojce vody.

- Odmontujte spojkou z vodovodní přípojky.

POZOR

Síto nesmí být poškozeno.

Ilustrace **L**

- Vytáhněte síto pomocí plochých kleští.
- Vyčistěte síto pod tekoucí vodou.
- Síto opět nasadte do vodovodní přípojky.

Výměna baterií u vysokotlaké pistole

Akumulátory jsou opotřebované, pokud není na displeji ruční stříkací pistole žádný indikátor.

Je potřeba dvě baterie nebo akumulátory velikosti AAA.

Ilustrace **M**

- Stiskněte šoupátko uzávěru.
- Otevřete přihrádku pro baterie.
- Vyměňte baterie.
- Vložte nové baterie a dbejte přitom na správné uspořádání pólů.
- Uzavřete přihrádku na baterie.
- Vypotřebované baterie zlikvidujte dle platných předpisů.

Pomoc při poruchách

⚠ **NEBEZPEČÍ**

Nebezpečí zasažení elektrickým proudem. Než začnete provádět jakékoliv ošetřování nebo údržbu, přístroj vypněte a vytáhněte síťovou zástrčku.

Veškeré opravářské a jiné práce na elektrických komponentech přístroje smí provádět pouze autorizovaný zákaznický servis.

Drobné poruchy můžete odstranit sami s pomocí následujících údajů.

V případě nejistoty se laskavě obraťte na autorizovaný zákaznický servis.

Přístroj neběží

- Stiskněte páčku na ruční stříkací pistolí, zařízení se zapne.
- Zkontrolujte, zda napětí uvedené na typovém štítku přístroje souhlasí s napětím zdroje elektrického proudu.
- Zkontrolujte, zda není síťové napájecí vedení poškozeno.
- Přetížení motoru, jistič motoru se aktivoval.
 - Zařízení vypněte „0/OFF“.
 - Přístroj nechte vychladnout po dobu **jedné hodiny**.
 - Přístroj zapněte a znovu uveďte do provozu.
- Pokud se porucha objeví opakovaně, nechte přístroj zkontrolovat zákaznickou službou.

Zařízení se nerozbitá, motor hučí

Pokles napětí v důsledku slabé elektrické sítě nebo při použití prodlužovacího kabelu.

- Při zapínání nejprve stiskněte páčku ruční stříkací pistole a teprve poté přepněte vypínač zařízení na "I/ON".

Zařízení nelze natlakovat

- Zkontrolujte nastavení stříkací trubky.
- Zkontrolujte, zda je u přívodu vody dostatečný průtok.
- Síto ve vodní přípojce vyjměte plochými kleštěmi a vyčistěte je pod tekoucí vodou.
- Před uvedením do provozu přístroj odvzdušněte. Přístroj zapněte bez nasazené rozprašovací trubky a nechte jej běžet (max. 2 minuty), dokud z pistole nezačne vytékat voda bez vzduchových bublinek. Přístroj vypněte a namontujte rozprašovací trubku.

Silné kolísání tlaku

- Vyčistěte vysokotlakou trysku: Odstraňte jehlou nečistoty z otvoru trysky a zřepdu ji propláchněte vodou.
- Zkontrolujte množství přiváděné vody.

Zařízení je netěsné

- Mírná netěsnost zařízení po kapkách je podmíněna technicky. Při značné netěsnosti je třeba řešením pověřit autorizovaný zákaznický servis.

Čisticí prostředek není nasáván

- Použijte proudnici Vario Power.
- Stříkací trubku natočte do polohy „Mix“.
- Zkontrolujte, zda je Plug 'n' Clean nádoba na čisticí prostředek umístěna v přípojce na čisticí prostředek otvorem dolů.

Na ruční stříkací pistolí chybí zobrazení tlaku

- Zkontrolujte/vyměňte baterie

Záruka

V každé zemi platí záruční podmínky vydané příslušnou distribuční společností. Případné poruchy zařízení odstraníme během záruční lhůty bezplatně, pokud byl jejich příčinou vadný materiál nebo výrobní závady. V případě uplatňování nároku na záruku se s dokladem o zakoupení obraťte na prodejce nebo na nejbližší oddělení služeb zákazníkům.

Adresy najdete zde:

www.kaercher.com/dealarsearch

Technické údaje

Připojení elektrického proudu

| | |
|--------------------------|------------------|
| Napětí | 230 V 1~50 Hz |
| Příkon | 2,1 kW |
| Stupeň krytí | IP X5 |
| Třída krytí | I |
| Síťová pojistka (pomalá) | 10 A |

Přívod vody

| | |
|---------------------------|----------|
| Přívodní tlak (max.) | 1,2 MPa |
| Teplota přívodu (max.) | 40 °C |
| Přiváděné množství (min.) | 10 l/min |
| Max. sací výška | 0,5 m |

Výkonové parametry

| | |
|---|-----------|
| Pracovní tlak | 12,5 MPa |
| Max. přípustný tlak | 14,5 MPa |
| Čerpané množství vody | 7,5 l/min |
| Maximální výkon čerpadla | 8,3 l/min |
| Čerpané množství čisticího prostředku | 0,3 l/min |
| Síla zpětného nárazu ruční stříkáčací pistole | 17 N |

Rozměry a hmotnost

| | |
|--|---------|
| Délka | 411 mm |
| Šířka | 305 mm |
| Výška | 584 mm |
| Hmotnost přístroje připraveného k provozu s příslušenstvím | 14,7 kg |

Zjištěné hodnoty dle EN 60335-2-79

| | |
|---|----------------------|
| Hodnota vibrace ruka-paže | 3,7 m/s ² |
| Kolisavost K | 0,9 m/s ² |
| Hladina akustického tlaku L _{pA} | 74 dB(A) |
| Kolisavost K _{pA} | 3 dB(A) |
| Hladina akustického výkonu L _{WA} + Kolisavost K _{WA} | 89 dB(A) |

Technické změny jsou vyhrazeny.

EU prohlášení o shodě

Tímto prohlašujeme, že níže označené stroje odpovídají jejich základní koncepcí a konstrukčním provedením, stejně jako námi do provozu uvedenými konkrétními provedeními, příslušným zásadním požadavkům o bezpečnosti a ochraně zdraví směrnic EU. Při jakýchkoli na stroji provedených změnách, které nebyly námi odsouhlaseny, pozbývá toto prohlášení svou platnost.

Výrobek: Vysokotlaký čistič

Typ: 1.324-xxx

Příslušné směrnice EU:

2000/14/ES

2014/30/EU

2006/42/ES (+2009/127/ES)

2011/65/EU

Použité harmonizační normy

EN 50581

EN 55014-1: 2006+A1: 2009+A2: 2011

EN 55014-2: 2015

EN 60335-1

EN 60335-2-79

EN 61000-3-2: 2014

EN 61000-3-3: 2013

EN 62233: 2008

Použitý postup posuzování shody:

2000/14/ES: Příloha V

Hladinu akustického dB(A)

Namerenou: 87

Garantovanou: 89

Níže podepsaní jednájí z pověření a se zplnomocněním představenstva společnosti.

H. Jenner

Chairman of the Board of Management

S. Reiser

Director Regulatory Affairs & Certification

Zplnomocněná osoba pro sestavení dokumentace:
S. Reiser

Alfred Kärcher SE & Co. KG
Alfred-Kärcher-Straße 28-40
71364 Winnenden (Germany)
Tel.: +49 7195 14-0
Fax: +49 7195 14-2212

Winnenden, 2018/07/01

Vsebinsko kazalo

| | | |
|-------------------------------------|----|----|
| Varnost | SL | 5 |
| Namenska uporaba | SL | 5 |
| Pribor in nadomestni deli | SL | 5 |
| Varstvo okolja | SL | 5 |
| Dobavni obseg | SL | 5 |
| Opis naprave | SL | 6 |
| Montaža | SL | 6 |
| Zagon | SL | 7 |
| Obratovanje | SL | 7 |
| Transport | SL | 8 |
| Skladiščenje | SL | 8 |
| Vzdrževanje | SL | 9 |
| Pomoč pri motnjah | SL | 9 |
| Garancija | SL | 9 |
| Tehnični podatki | SL | 10 |
| Izjava EU o skladnosti | SL | 10 |

Varnost



Pred prvo uporabo Vaše naprave preberite to originalno navodilo za uporabo in priložene varnostne napotke. Ravnajte v skladu z njimi. Oba zvezka shranite za kasnejšo uporabo ali za naslednjega lastnika.

Simboli na napravi



Visokotlačnega curka se ne sme usmerjati v osebe, živali, aktivno električno opremo ali na samo napravo.

Napravo zaščitite pred zmrzaljo.

Naprave se ne sme priključiti neposredno na javno omrežje pitne vode.



Varnostne naprave

▲ PREVIDNOST

- Varnostne naprave služijo za zaščito uporabnika in se jih ne sme spreminjati ali ignorirati.

Stikalo naprave

Stikalo naprave preprečuje nehoteno delovanje naprave.

Blokada ročne brizgalne pištole

Blokada zapira ročico ročne brizgalne pištole in preprečuje nehoten vklop naprave.

Prelivni ventil s tlačnim stikalom

Prelivni ventil preprečuje prekoračitev dovoljenega delovnega tlaka.

Če ročico na ročni brizgalni pištoli spustite, tlačno stikalo izklopi črpalko, visokotlačni curek se ustavi. Če se ročica potegne, se črpalka ponovno vklopi.

Stikalo za zaščito motorja

V primeru previsoke porabe električne energije izklopi motorno zaščitno stikalo stroj.

Namenska uporaba

Ta visokotlačni čistilnik uporabljajte izključno za zasebno gospodinjstvo:

- za čiščenje strojev, vozil, zgradb, orodja, fasad, teras, vrtnega orodja itd. z visokotlačnim vodnim curkom (po potrebi z dodatkom čistilnih sredstev).
- z deli pribora, nadomestnimi deli in čistilnimi sredstvi, ki jih dopušča podjetje KÄRCHER. Upoštevajte navodila, ki so priložena čistilnim sredstvom.

Pribor in nadomestni deli

Uporabljajte samo originalen pribor in originalne nadomestne dele, ki zagotavljajo varno in nemoteno delovanje naprave.

Informacije o priboru in nadomestnih delih najdete na www.kaercher.com.

Varstvo okolja



Emblažni materiali so primerni za recikliranje. Embalažo zavrzite okolju prijazno.



Stare naprave vsebujejo dragocene za recikliranje primerne materiale, ki jih je treba odvesti za ponovno uporabo. Baterije in akumulatorske baterije vsebujejo snovi, ki ne smejo priti v okolje. Prosimo, da stare naprave ter baterije ali akumulatorske baterije zavrzete na okolju prijazen način.



Čiščenja, pri katerih nastaja odpadna voda, ki vsebuje olje, npr. pranje motorjev, pranje podvozij, se smejo izvajati le na mestih za pranje z izločevalnikom olja.



Dela s čistili se smejo izvajati le na delovnih površinah, ki so neprepustne za tekočine, in imajo priključek na kanalizacijo za umazano vodo. Preprečite pronicanje čistil v vodotoke ali zemljo.



Odvzem vode iz javnih voda v nekaterih državah ni dovoljen.

Opozorila k sestavinam (REACH)

Aktualne informacije o sestavinah najdete na: www.kaercher.com/REACH

Dobavni obseg

Obseg dobave naprave je prikazan na embalaži. Pri razpakiranju preverite popolnost vsebine. Pri manjkajočem priboru ali transportnih škodah obvestite Vašega prodajalca.

Opis naprave

V tem navodilu za uporabo je opisana maksimalna oprema. Glede na model prihaja do razlik v obsegu dobave (glejte embalažo).

Za slike glejte razklopno stran 4

- 1 Spojni del za priključek za vodno cev
- 2 Vodni priključek z vgrajenim sitom
- 3 Visokotlačna cev
- 4 Cevno vodilo
- 5 Shranjevalo za brizgalne cevi
- 6 Shranjevalo / parkirni položaj za ročno brizgalno pištolo
- 7 Priključek Plug 'n' Clean za čistilno sredstvo
- 8 Ročaj
- 9 Transportni ročaj, izvlečna
- 10 Visokotlačni cevni boben
- 11 Ročica za cevni boben
- 12 Stikalo naprave „0/OFF“ / „I/ON“
- 13 Omrežni priključni vodnik z omrežnim vtičem
- 14 Predal za pribor
- 15 Kavelj za pritrditev mreže
- 16 Mreža za predal za pribor
- 17 Transportno kolo
- 18 Podstavek z nosilnim ročajem
- 19 Full Control ročna brizgalna pištola
- 20 Baterijski predalček
- 21 LED prikaz tlaka
MIX / 1 - SOFT / 2 - MEDIUM / 3 - HARD
- 22 Zapah baterijskega predalčka
- 23 Blokada ročne brizgalne pištole
- 24 Tipka za ločitev visokotlačne gibke cevi od ročne brizgalne pištole
- 25 Full Control brizgalna cev Vario Power za običajne čistilne naloge
Stopnje tlaka: HARD / MEDIUM / SOFT / MIX
- 26 Full Control brizgalna cev za strgalo za umazanijo za trdovratno umazanijo
Stopnja tlaka: HARD

* Opcijsko

- 27 Plug 'n' Clean steklenice za čistilno sredstvo z zapornim pokrovom

** Dodatno potrebno

- 28 S platnom ojačana gibka vodna cev z običajnim priključkom.
 - Premer najmanj 1/2 cole (13 mm)
 - Dolžina najmanj 7,5 m

Montaža

Za slike glejte razklopno stran 3

Pred zagonom montirajte napravi prosto priložene dele. V ta namen so potrebni priloženi vijaki in križni izvijač PH 2.

Montiranje koles

Slika **A**

→ Kolesa zavarujte s priloženim čepom. Upoštevajte usmeritev čepa!

→ Natakните in privijte pokrov.

Montaža podstavka

Slika **B**

→ Vtaknite podstavek.

→ Priložene moznike do konca vtaknite v izvrtine.

→ Podstavek zavarujte s priloženimi vijaki.

Montaža shranjevala za brizgalne cevi

Slika **C**

→ Obesite shranjevalo za brizgalne cevi.

→ Shranjevalo za brizgalne cevi zavarujte z dvema vijakoma.

Montiranje transportnega ročaja

Slika **D**

→ Natakните transportni ročaj.

→ Transportni ročaj zavarujte z dvema vijakoma.

Namestitev mreže za predal za pribor

Slika **E**

→ Mrežo obesite v kavelj, prikazan na sliki.

Zagon

- Napravo postavite na ravno površino.
- Slika **F**
- Visokotlačno gibko cev od zadaj vtaknite skozi cevno vodilo.
- Slika **G**
- Visokotlačno gibko cev vtaknite v ročno brizgalno pištolo, dokler se slišno ne zaskoči.
- Opozorilo:** Pazite na pravilno usmerjenost priključne električne napeljave.
- Preverite varno povezavo s potegom za visokotlačno cev.
- Visokotlačno gibko cev v celoti odvijte s cevnega bobna.
 - Omrežni vtič vtaknite v vtičnico.

Oskrba z vodo

Priključne vrednosti glejte na tipski tablici / v tehničnih podatkih.

POZOR

Nečistoče v vodi lahko poškodujejo visokotlačno črpalko in pribor. Za zaščito se priporoča uporaba vodnega filtra podjetja KÄRCHER (poseben pribor, naročniška številka 4.730-059).

Oskrba z vodo iz vodovoda

Upoštevajte predpise vodovodnega podjetja.

POZOR

Kovinske cevne spojke z Aquastop-om lahko vodijo do poškodb črpalk! Uporabite plastično cevno spojko ali KÄRCHER-jevo medeninasto cevno spojko.

Slika **H**

- Priložen spojni del privijte na vodni priključek naprave.
- Gibko cev za dotok vode natakните na spojko na vodnem priključku.
- Gibko vodno cev priključite na oskrbo z vodo.
- Vodno pipo popolnoma odprite.

Sesanje vode iz odprtih posod

Ta visokotlačni čistilnik je s KÄRCHERjevo gibko sesalno cevjo s protipovratnim filtrom (posebni pribor, naroč.št. 2.643-100) primeren za sesanje površinske vode npr. iz sodov za deževnico ali ribnikov (za maksimalno višino črpanja glejte tehnične podatke).

Napotek: Pri sesanju se spojka za vodni priključek ne potrebuje.

- Gibko sesalno cev napolnite z vodo.
- Gibko sesalno cev privijte na vodni priključek naprave in obesite v vodni vir (na primer sod za deževnico).

Stroj pred obratovanjem odzračite kot sledi:

- Vključite napravo "I/ON".
- Deblokirajte ročico ročne brizgalne pištole.
- Pritisnite ročico ročne brizgalne pištole, naprava se vklopi.
- Pustite napravo, da teče (max. 2 minuti), dokler voda na ročni brizgalni pištoli ne izstopa brez mehurčkov.
- Spustite ročico ročne brizgalne pištole.
- Blokirate ročico ročne brizgalne pištole.

Obratovanje





POZOR

Suhi tek, ki traja več kot 2 minuti, lahko vodi do poškodb visokotlačne črpalke. Če naprava v 2 minutah ne izgradi nobenega tlaka, napravo izklopite in postopajte v skladu z napotki v poglavju „Pomoč pri motnjah“.

Full Control sistem

Prikaz tlaka na ročni brizgalni pištoli kaže med obratovanjem s Full Control brizgalno cevjo aktualno nastavljeno stopnjo tlaka.

Napotek: Prikaz tlaka pri obratovanju s T-Racerjem in drugim priborom ni pomemben.

| Stopnja tlaka | Priporočljivo za npr. |
|--|---|
|  3 HARD | Kamnite terase iz tlakovcev ali pralnega betona, asfalt, kovinske površine, vrtno potrebščine (samokolnica, lopata, itd.) |
|  2 MEDIUM | Osebna vozila / motorna kolesa, opečnate površine, ometane stene, plastično pohištvo |
|  1 SOFT | Lesene površine, kolesa, površine iz peščenjaka, pohištvo iz ratana |
|  MIX | Obratovanje s čistilnimi sredstvi |

POZOR

Občutljivost materialov lahko glede na starost in stanje močno odstopa. Navedena priporočila so neobvezujoča.

Delo z visokom tlakom

△ PREVIDNOST

Pri čiščenju lakiranih površin upoštevajte razdaljo curkam najmanj 30 cm, da preprečite poškodbe

POZOR

Avtomobilskih gum, laka ali občutljivih površin kot je les ne čistite s strgalom za umazanijo, nevarnost poškodbe.

- Za čiščenje izberite ustrezno brizgalno cev.

Slika **I**

- Brizgalno cev vtaknite v ročno brizgalno pištolo in jo pritrdite z obračanjem za 90°.
- Vključite napravo "I/ON".
- Deblokirajte ročico ročne brizgalne pištole.
- Pritisnite ročico ročne brizgalne pištole, naprava se vklopi.

Opozorilo: Če se ročica ponovno spusti, se naprava ponovno izklopi. Visok tlak se v sistemu ohrani.

Full Control brizgalna cev Vario Power

- Brizgalno cev zavrtite, dokler na prikazu tlaka ročne brizgalne pištole ne zasveti LED potrebne stopnje tlaka.

Obratovanje s čistilom

* Opcijski pribor

Večino KÄRCHERjevih čistilnih sredstev je mogoče že pripravljene kupiti v Plug 'n' Clean steklenicah za čistilna sredstva.

Napotek: Čistilno sredstvo se lahko dodaja le v področju nizkega tlaka.

⚠ NEVARNOST

Pri uporabi čistilnih sredstev je treba upoštevati varnostni list proizvajalca čistilnega sredstva, še posebej napotke o osebni zaščitni opremi.

→ Snemite pokrov s Plug 'n' Clean steklenice za čistilno sredstvo.

Slika **J**

→ Steklenico za čistilno sredstvo pritisnite z odprtino navzdol v priključek za Plug 'n' Clean čistilno sredstvo.

→ Uporabite Vario Power brizgalno cev.

→ Brizgalno cev zavrtite v smeri „MIX“, dokler na prikazu tlaka ročne brizgalne pištole ne zasveti LED „MIX“.

Opozorilo: S tem se pri obratovanju raztopina čistilnega sredstva primeša vodnemu curku.

Priporočljiva metoda čiščenja

→ Čistilno sredstvo varčno razpršite po suhi površini in pustite, da učinkuje (vendar se ne sme posušiti).

→ Raztopljeno umazanijo splaknite z visokotlačnim curkom.

Po obratovanju s čistilom

→ Plug 'n' Clean steklenico za čistilno sredstvo izvlecite iz nastavka in jo zaprite s pokrovom.

→ Za shranjevanje postavite steklenico za čistilno sredstvo s pokrovom navzgor v nastavek.

Prekinitev obratovanja

→ Spustite ročico ročne brizgalne pištole.

→ Blokirate ročico ročne brizgalne pištole.

Slika **K**

→ Ročno brizgalno pištolo z brizgalno cevjo postavite v parkirni položaj.

→ Pri daljših delovnih premorih (več kot 5 minut) napravo dodatno izklopite „0/OFF“.

Zaključek obratovanja

→ Spustite ročico ročne brizgalne pištole.

→ Izklopite napravo "0/OFF".

→ Izvlecite omrežni vtič iz vtičnice.

⚠ NEVARNOST

Visokotlačno gibko cev ločite z ročne pršilne pištole ali naprave le, če v sistemu ni tlaka.

→ Zaprite pipo.

→ Pritisnite ročico ročne brizgalne pištole, da se tlak, ki je še v sistemu, razgradi.

→ Spustite ročico ročne brizgalne pištole.

→ Blokirate ročico ročne brizgalne pištole.

POZOR

Ob ločitvi dovodne ali visokotlačne gibke cevi lahko po obratovanju iz priključkov izstopa topla voda.

→ Napravo ločite z oskrbe z vodo.

Transport

⚠ NEVARNOST

Nevarnost osebnih poškodb in poškodb stvari!

Pri transportu upoštevajte težo naprave.

Ročni transport

→ Dvignite stroj s pomočjo nosilnega ročaja in ga nesite.

→ Izvlecite transportni ročaj, le-ta se slišno zaskoči. Napravo vlecite za transportni ročaj.

Transport v vozilih

→ Pred transportom v ležečem položaju: Izvlecite Plug 'n' Clean steklenico za čistilno sredstvo iz nosilca in zaprite s pokrovom.

→ Napravo zavarujte proti zdrsu in prevrnitvi.

Skладиščenje

⚠ NEVARNOST

Nevarnost osebnih poškodb in poškodb stvari!

Pri shranjevanju upoštevajte težo naprave.

Shranjevanje naprave

→ Postavite napravo na ravno površino.

→ Brizgalno cev ločite od ročne brizgalne pištole.

→ Pritisnite ločilno tipko na ročni brizgalni pištoli in pognite visokotlačno gibko cev iz ročne brizgalne pištole.

→ Ročno brizgalno pištolo vtaknite v shranjevalno za ročno brizgalno pištolo.

→ Obe brizgalni cevi vtaknite v shranjevalno za brizgalno cev.

– Brizgalna cev za strgalo za umazanijo: šoba navzdol.

– Vario Power brizgalna cev: šoba navzgor.

→ Omrežni priključni kabel pospremite v predal za pribor.

⚠ NEVARNOST

Nevarnost osebnih poškodb in poškodb stvari!

Pri navijanju visokotlačne gibke cevi upoštevajte smer vrtenja cevnega bobna.

→ Navijte visokotlačno gibko cev.

Z ročico zavrtite cevni boben v nasprotni smeri urinih kazalcev.

Pred daljšim shranjevanjem, npr. v času zime, dodatno upoštevajte napotke v poglavju Vzdrževanje.

Zaščita pred zamrznitvijo

POZOR

Zmrzal lahko uniči naprave in pribor, pri katerih voda ni bila popolnoma izpraznjena. Napravo in pribor popolnoma izpraznite in zaščitite pred zmrzaljo.

Da preprečite škode:

→ Napravo ločite z oskrbe z vodo.

→ Brizgalno cev ločite od ročne brizgalne pištole.

→ Vključite napravo "I/ON".

→ Stisnite ročico ročne brizgalne pištole, dokler voda več ne izstopa (pribl. 1 min).

→ Spustite ročico ročne brizgalne pištole.

→ Blokirate ročico ročne brizgalne pištole.

→ Izklopite napravo "0/OFF".

→ Napravo s celotnim priborom shranjujte v prostoru, varnem pred zmrzaljo.

Vzdrževanje

⚠ NEVARNOST

Nevarnost električnega udara.

- ➔ Pred vsemi deli na napravi, izklopite napravo in izvlecite omrežni vtič.

Čiščenje sita v vodnem priključku

Sito v vodnem priključku redno čistite.

- ➔ Odstranite spojko z vodnega priključka.

POZOR

Sito se ne sme poškodovati.

Slika **L**

- ➔ Sito izvlecite s kleščami.
- ➔ Sito očistite pod tekočo vodo.
- ➔ Sito ponovno vstavite v vodni priključek.

Zamenjava baterij ročne brizgalne pištole

Baterije so izrabljene, ko na zaslonu ročne brizgalne pištole ni več prikaza.

Potrebni sta dve bateriji ali akumulatorski bateriji velikosti AAA.

Slika **M**

- ➔ Pritisnite zapiralni drsnik.
- ➔ Odprite baterijski predalček.
- ➔ Izvlecite baterije.
- ➔ Vstavite nove baterije in pri tem pazite na pravilno usmerjenost polov.
- ➔ Zaprite baterijski predalček.
- ➔ Izrabljene baterije odvrzite v skladu z veljavnimi določili.

Pomoč pri motnjah

⚠ NEVARNOST

Nevarnost električnega udara. Pred vsemi negovalnimi in vzdrževalnimi deli izklopite napravo in izvlecite električni vtič.

Popravila in dela na električnih sestavnih delih sme opravljati le pooblaščen servisna služba.

Manjše motnje lahko odpravite sami s pomočjo naslednjega pregleda.

V primeru dvoma se obrnite pooblaščen servisni službi.

Naprava ne deluje

- ➔ Pritisnite ročico ročne brizgalne pištole, naprava se vklopi.
 - ➔ Preverite, ali na tipski tablici navedena napetost ustreza napetosti vira električnega toka.
 - ➔ Omrežni priključni vodnik pregledite glede poškodb.
 - ➔ Motor je preobremenjen, sprožilo se je zaščitno stikalo motorja.
 - Izklopite napravo "0/OFF".
 - Pustite, da se naprava **eno uro** ohlaja.
 - Napravo vklopite in jo ponovno zaženite.
- Če se motnja večkrat pojavi, naj napravo preveri uporabniški servis.

Naprava se ne zažene, motor brenči

Padec napetosti zaradi šibkega električnega omrežja ali ob uporabi električnega podaljška.

- ➔ Ob vklopu najprej pritisnite ročico ročne brizgalne pištole, nato stikalo naprave postavite na „I/ON“.

Naprava ne dosega zadostnega tlaka

- ➔ Preverite nastavitve na brizgalni cevi.
- ➔ Preverite zadostni pretok oskrbe z vodo.
- ➔ Sito v priključku za vodo izvlecite s ploščatimi kleščami in ga očistite pod tekočo vodo.
- ➔ Pred obratovanjem napravo odzračite. Napravo vklopite brez priklopljene brizgalne cevi in pustite teči tako dolgo (največ 2 minuti), da voda iz pištole teče brez mehurčkov. Napravo izklopite in ponovno priklopite brizgalno cev.

Močna nihanja tlaka

- ➔ Čiščenje visokotlačne šobe: Iz šobne izvrtine z iglo odstranite umazanijo in jo od spredaj splaknite z vodo.
- ➔ Preverite količino dotoka vode.

Naprava je netesna

- ➔ Netesnost naprave po kapljicah je tehnično pogojena. Pri močnejši netesnosti se obrnite na pooblaščen uporabniški servis.

Čistilno sredstvo se ne vsesava

- ➔ Uporabite Vario Power brizgalno cev. Brizgalno cev obrnite na položaj "Mix".
- ➔ Preverite, če Plug 'n' Clean steklenica za čistilno sredstvo sedi z odprtino navzdol v priključku za čistilno sredstvo.

Ni prikaza tlaka na ročni brizgalni pištoli

- ➔ Preverite/ zamenjajte baterije

Garancija

V vsaki državi veljajo garancijski pogoji, ki jih določa naše prodajno predstavništvo. Morebitne motnje na napravi, ki so posledica materialnih ali proizvodnih napak, v času garancije brezplačno odpravljamo. V primeru uveljavljanja garancije, se z originalnim računom obrnite na prodajalca oziroma najbližji uporabniški servis. Naslove najdete na:

www.kaercher.com/dealersearch

Tehnični podatki

Električni priključek

| | |
|-----------------------------|------------------|
| Napetost | 230 V 1~50 Hz |
| Priključna moč | 2,1 kW |
| Stopnja zaščite | IP X5 |
| Razred zaščite | I |
| Omrežna varovalka (inertna) | 10 A |

Vodni priključek

| | |
|----------------------------|----------|
| Pritisk dotoka (maks.) | 1,2 MPa |
| Temperatura dotoka (maks.) | 40 °C |
| Količina dotoka (min.) | 10 l/min |
| Max. sesalna višina | 0,5 m |

Podatki o zmogljivosti

| | |
|---|-----------|
| Delovni tlak | 12,5 MPa |
| Maks. dovoljeni tlak | 14,5 MPa |
| Črpalna količina, voda | 7,5 l/min |
| Črpalna količina, maksimalna | 8,3 l/min |
| Črpalna količina, čistilno sredstvo | 0,3 l/min |
| Sila povratnega sunka ročne brizgalne pištole | 17 N |

Mere in teže

| | |
|--|---------|
| Dolžina | 411 mm |
| Širina | 305 mm |
| Višina | 584 mm |
| Teža, pripravljeno za uporabo s priborom | 14,7 kg |

Ugotovljene vrednosti v skladu z EN 60335-2-79

| | |
|--|----------------------|
| Vrednost vibracij dlani-roka | 3,7 m/s ² |
| Negotovost K | 0,9 m/s ² |
| Nivo hrupa L _{PA} | 74 dB(A) |
| Negotovost K _{PA} | 3 dB(A) |
| Nivo hrupa ob obremenitvi L _{WA} + negotovost K _{WA} | 89 dB(A) |

Pridržujemo si pravico do tehničnih sprememb.

Izjava EU o skladnosti

S to izjavo potrjujemo, da spodaj omenjeni stroj zaradi svoje zasnove in načina izdelave ustreza temeljnim varnostnim in zdravstvenim zahtevam EU-standardov. Ta izjava izgubi svojo veljavnost, če kdo napravo spremeni brez našega soglasja.

Proizvod: visokotlačni čistilec

Tip: 1.324-xxx

Zadevne direktive EU:

2000/14/ES

2014/30/EU

2006/42/ES (+2009/127/ES)

2011/65/EU

Uporabljeni usklajeni standardi:

EN 50581

EN 55014-1: 2006+A1: 2009+A2: 2011

EN 55014-2: 2015

EN 60335-1

EN 60335-2-79

EN 61000-3-2: 2014

EN 61000-3-3: 2013

EN 62233: 2008

Postopek ocenjevanja skladnosti:

2000/14/ES: Priloga V

Raven zvočne moči dB(A)

Izmerjeno: 87

Zajamčeno: 89

Podpisniki ravnavo po navodilih in s pooblastilom uprave.

H. Jenner

Chairman of the Board of Management

S. Reiser

Director Regulatory Affairs & Certification

Pooblaščen osebja za dokumentacijo:

S. Reiser

Alfred Kärcher SE & Co. KG
Alfred-Kärcher-Straße 28-40
71364 Winnenden (Germany)
Tel.: +49 7195 14-0
Fax: +49 7195 14-2212

Winnenden, 2018/07/01

Spis treści

| | | |
|---|----|----|
| Bezpieczeństwo | PL | 5 |
| Użytkowanie zgodne z przeznaczeniem | PL | 5 |
| Wyposażenie dodatkowe i części zamienne | PL | 5 |
| Ochrona środowiska | PL | 5 |
| Zakres dostawy | PL | 5 |
| Opis urządzenia | PL | 6 |
| Montaż | PL | 6 |
| Uruchamianie | PL | 6 |
| Działanie | PL | 7 |
| Transport | PL | 8 |
| Przechowywanie | PL | 8 |
| Czyszczenie i konserwacja | PL | 9 |
| Usuwanie usterek | PL | 9 |
| Gwarancja | PL | 9 |
| Dane techniczne | PL | 10 |
| Deklaracja zgodności UE | PL | 10 |

Bezpieczeństwo



Przed pierwszym użyciu urządzenia należy przeczytać niniejszą oryginalną instrukcję obsługi i dołączone przepisy bezpieczeństwa. Postąpić zgodnie z tym wskazaniem. Obydwa zeszyty zachować do późniejszego wykorzystania lub dla następnego użytkownika.

Symbole na urządzeniu



Nie wolno kierować strumienia wysokociśnieniowego na ludzi, zwierzęta, czynny osprzęt elektryczny ani na samo urządzenie. Urządzenie chronić przed mrozem.



Urządzenia nie można podłączać bezpośrednio do sieci wodociągowej.

Zabezpieczenia

▲ OSTROŻNIE

■ Urządzenia zabezpieczające zapewniają ochronę użytkownika i nie wolno ich zmieniać ani pomijać.

Wyłącznik urządzenia

Wyłącznik zapobiega niepożądanemu włączeniu się urządzenia.

Blokada pistoletu wysokociśnieniowego

Blokada rygluje dźwignię pistoletu natryskowego i zapobiega niezamierzonemu włączeniu się urządzenia.

Zawór przelewowy z wyłącznikiem ciśnieniowym

Zawór przelewowy zapobiega przekroczeniu dopuszczalnego ciśnienia roboczego.

Po zwolnieniu dźwigni pistoletu natryskowego wyłącznik ciśnieniowy pompy wyłącza się, a strumień wody pod wysokim ciśnieniem zanika. Po pociągnięciu za dźwignię pompa ponownie się włącza.

Stycznik silnikowy

Przy zbyt wysokim poborze mocy stycznik silnikowy włącza urządzenie.

Użytkowanie zgodne z przeznaczeniem

Niniejsza myjka wysokociśnieniowa przeznaczona jest wyłącznie do zastosowania w gospodarstwach domowych:

- do czyszczenia maszyn, pojazdów, budynków, narzędzi, fasad, tarasów, urządzeń ogrodowych itp. przy użyciu strumienia wody pod wysokim ciśnieniem (w razie potrzeby z dodatkiem środków czyszczących).
- w połączeniu z akcesoriami, częściami zamiennymi i środkami czyszczącymi dopuszczonymi przez firmę KÄRCHER. Przestrzegać wskazówek dołączonych do środków czyszczących.

Wyposażenie dodatkowe i części zamienne

Stosować tylko oryginalne akcesoria i części zamienne, które gwarantują niezawodną i bezusterkową eksploatację przyrządu.

Informacje dotyczące akcesoriów i części zamiennych można znaleźć na stronie internetowej www.kaercher.com.

Ochrona środowiska



Materiały użyte do opakowania nadają się do recyklingu. Opakowania poddać utylizacji przyjaznej dla środowiska naturalnego.



Zużyte urządzenia zawierają cenne surowce wtórne, które należy oddać do utylizacji. Baterie i akumulatory zawierają substancje, które nie mogą przedostać się do środowiska. Zużyte sprzęty, takie jak baterie lub akumulatory poddać utylizacji przyjaznej dla środowiska naturalnego.



Czyszczenie, podczas którego powstają ścieki zawierające olej, np. mycie silnika lub podłogi samochodu, dozwolone jest tylko w myjniach wyposażonych w separator oleju.



Prace przy użyciu środków czyszczących można wykonywać jedynie na szczelnych powierzchniach roboczych z przyłączem kanalizacji ściekowej. Nie pozwolić na przedostanie się środków czyszczących do ziemi ani do wód.



Pobieranie wody z wód publicznych jest w niektórych krajach niedozwolone.

Wskazówki dotyczące składników (REACH)

Aktualne informacje dotyczące składników znajdują się pod:

www.kaercher.com/REACH

Zakres dostawy

Dostawa urządzenia przedstawiona jest na opakowaniu. Podczas rozpakowywania należy sprawdzić, czy w opakowaniu znajdują się wszystkie elementy.

W przypadku stwierdzenia braków w akcesoriach lub uszkodzeń przy transporcie należy zwrócić się do dystrybutora.

Opis urządzenia

W niniejszej instrukcji obsługi opisane jest maksymalne wyposażenie. W zależności od modelu istnieją różnice w zakresie dostawy (patrz opakowanie).

Ilustracje, patrz strona rozkładana 4

- 1 Złączka do przyłącza wody
- 2 Przyłącze wody z wbudowanym sitem
- 3 Wąż wysokociśnieniowy
- 4 Prowadnica węża
- 5 Przechowywanie lancy
- 6 Przechowywanie / pozycja parkowania pistoletu wysokociśnieniowego
- 7 Złącze Plug 'n' Clean na środek czyszczący
- 8 Uchwyt do noszenia przenoszenia
- 9 Uchwyt transportowy, wysuwany
- 10 Bębna na wąż wysokociśnieniowy
- 11 korba ręczna do bębna do zwijania węża
- 12 Wyłącznik urządzenia „0/OFF” / „I/ON”
- 13 Przewód zasilający z wtyczką
- 14 Magazyn na akcesoria
- 15 Hak na mocowanie siatki
- 16 Siatka schowka na akcesoria
- 17 Kółko transportowe
- 18 Nóżka z uchwytem do noszenia
- 19 Full Control Pistolet wysokociśnieniowy
- 20 Komora baterii
- 21 Wskaźnik LED ciśnienia
MIX / 1 - SOFT / 2 - MEDIUM / 3 - HARD
- 22 Blokada schowka baterii
- 23 Blokada pistoletu wysokociśnieniowego
- 24 Przycisk do oddzielenia węża wysokociśnieniowego od pistoletu wysokociśnieniowego
- 25 Full Control Lanca Vario Power
Do najczęstszych zadań czyszczenia
Stopnie ciśnienia: HARD / MEDIUM / SOFT / MIX
- 26 Full Control Lanca frezu do usuwania brudu
Do przywartych zanieczyszczeń, trudnych do usunięcia
Poziom ciśnienia: HARD

* Opcjonalnie

- 27 Kanister Plug 'n' Clean na środek czyszczący z korkiem zamykającym

** Wymagany dodatkowo

- 28 Wąż do wody ze wzmocnioną tkaniną i ze złączem dostępnym na rynku.
 - Średnica min. 1/2 cala (13 mm)
 - Długość min. 7,5 m

Montaż

Ilustracje, patrz strona rozkładana 3

Przed uruchomieniem zamontować luźno dołączone części do urządzenia.

Potrzebne są dostarczone śruby i wkręt z rowkiem krzyżowym PH 2.

Montowanie kół

Rysunek **A**

- Zabezpieczyć koła dołączoną zatyczką. Zwrócić uwagę na pozycję zatyczki!
- Nałożyć pokrywę i skrócić śrubami.

Montaż nóżki

Rysunek **B**

- Włożyć nóżkę.
- Włożyć do oporu w otworach dołączone korki rozporowe.
- Zabezpieczyć nóżkę za pomocą dołączonych śrub.

Montaż schowka na lance

Rysunek **C**

- Zawiesić schowek na lance.
- Zabezpieczyć schowek na lance dwoma śrubami.

Montaż uchwytu transportowego

Rysunek **D**

- Nałożyć uchwyt transportowy.
- Zabezpieczyć uchwyt transportowy dwoma śrubami.

Zakładanie siatki przy schowku

Rysunek **E**

- Zawiesić siatkę z akcesoriami na hak przedstawiony na ilustracji.

Uruchamianie

- Ustawić urządzenie na równej powierzchni.

Rysunek **F**

- Włożyć wąż wysokociśnieniowy od tyłu przez prowadnicę węża.

Rysunek **G**

- Włożyć wąż wysokociśnieniowy do pistoletu wysokociśnieniowego, aż się w słyszalny sposób zatrzaśnie.

Wskazówka: Zwrócić uwagę na właściwe ustawienie złączki przyłączeniowej.

Sprawdzić bezpieczeństwo połączenia przez pociągnięcie węża wysokociśnieniowego.

- Całkowicie odwinąć wąż wysokociśnieniowy z bębna.
- Włożyć wtyczkę sieciową do gniazdka.

Doprowadzenie wody

Wartości przyłączenia patrz tabliczka znamionowa/ dane techniczne.

UWAGA

Zanieczyszczenia znajdujące się w wodzie mogą uszkodzić pompę wysokociśnieniową i akcesoria. W celu zapewnienia ochrony zaleca się stosowanie filtra wodnego KÄRCHER (wyposażenie specjalne, nr katalogowy 4.730-059).

Dopływ wody z instalacji wodnej

Przestrzegać przepisów lokalnego przedsiębiorstwa wodociągowego.

UWAGA

Złącza węży z metalu z Aquastop mogą prowadzić do uszkodzenia pompy! Należy używać złącz węży z tworzywa sztucznego lub złączyć węży KÄRCHER z mosiądzu.

Rysunek 

- Przykręcić dołączoną złączkę do przyłącza wody na urządzeniu.
- Założyć wąż doprowadzający wodę na złącze przyłącza wody.
- Podłączyć wąż do dopływu wody.
- Całkowicie otworzyć kran.

Zasysanie wody z otwartych zbiorników

Niniejsza myjka wysokociśnieniowa nadaje się do zastosowania z węzłem ssawnym KÄRCHER z zaworem zwrotnym (wyposażenie specjalne, nr katalogowy 2.643-100) do zasysania wody powierzchniowej np. z beczek na deszczówkę lub stawów (maks. wysokość zasysania, patrz dane techniczne).

Wskazówka: W trakcie trybu ssania złączka przyłącza wody nie jest konieczna.

- Napełnić wężyk do zasysania wodą.
- Przykręcić wąż ssący przy przyłączu wody urządzenia i zawiesić przy źródle wody (np. zbiornik wody deszczowej).

Przed użyciem urządzenie odpowietrzyć w sposób następujący:

- Włączyć urządzenie „I/ON”.
- Odblokować dźwignię pistoletu wysokociśnieniowego.
- Nacisnąć dźwignię pistoletu wysokociśnieniowego, urządzenie się włącza.
- Włączyć urządzenie (na maks. 2 minuty), aż z pistoletu wysokociśnieniowego zacznie wydobywać się woda bez bąbelków.
- Zwolnić dźwignię pistoletu wysokociśnieniowego.
- Zablockować dźwignię pistoletu wysokociśnieniowego.

Działanie



UWAGA

Praca na sucho trwająca przez ponad 2 minuty prowadzi do uszkodzenia pompy wysokociśnieniowej. Jeżeli urządzenie nie wytworzy ciśnienia w ciągu 2 minut, należy je wyłączyć i postąpić zgodnie ze wskazówkami z rozdziału „Usuwanie usterek”.

Full Control System

Wskaźnik ciśnienia przy pistolecie wysokociśnieniowym wskazuje w pracy przy użyciu lancy Full Control aktualnie ustawiony poziom ciśnienia.

Wskazówka: Wskaźnik ciśnienia jest w pracy przy użyciu opcji T-Racer i innego wyposażenia niejednoznaczny.

| Poziom ciśnienie | Zalecany np. dla |
|--|--|
|  3 HARD | terasów kamiennych z kostki brukowej lub betonu zmywalnego, asfaltu, powierzchni metalowych, sprzętów ogrodowych (taczki, łopaty itd.) |
|  2 MEDIUM | samochodów osobowych / motocykli, powierzchni ceglanych, ścian otynkowanych, mebli z tworzywa sztucznego |
|  1 SOFT | powierzchni drewnianych, rowców, powierzchni z piaskowca, mebli ratanowych |
|  MIX | Praca ze środkiem czyszczącym |

UWAGA

Wrażliwość materiałów może się znacznie różnić w zależności od wieku i stanu. Przedstawione zalecenia są niezobowiązujące.

Praca z wysokim ciśnieniem

△ OSTROŻNIE

W celu uniknięcia uszkodzeń, w trakcie czyszczenia powierzchni lakierowanych zachować co najmniej 30-centymetrowy odstęp.

UWAGA

Nie czyścić opon samochodowych, lakieru ani powierzchni powłok, jak drewno, za pomocą frezu do zanieczyszczeń; niebezpieczeństwo uszkodzenia.

- Wybrać lancę dostosowaną do zadania związanego z czyszczeniem.

Rysunek 

- Włożyć lancę w pistolet wysokociśnieniowy i zablockować, obracając o 90°.
- Włączyć urządzenie „I/ON”.
- Odblokować dźwignię pistoletu wysokociśnieniowego.
- Nacisnąć dźwignię pistoletu wysokociśnieniowego, urządzenie się włącza.

Wskazówka: Gdy zwalnia się dźwignię, urządzenie znowu się odłącza. Nacisnięcie pozostaje w systemie.

Full Control Lanca Vario Power

- Przekręcić lancę, aż zaświeci się wskaźnik LED zadanego poziomu ciśnienia na wskaźniku ciśnienia pistoletu wysokociśnieniowego.

Praca ze środkiem czyszczącym

* Wyposażenie opcjonalne

Większość środków czyszczących KÄRCHER można kupić w stanie gotowym do użycia w kanistrze ze środkiem czyszczącym Plug 'n' Clean.

Wskazówka: Środek czyszczący można dodawać tylko pod niskim ciśnieniem.

⚠ NIEBEZPIECZEŃSTWO

W przypadku zastosowania środków czyszczących należy uwzględnić dane z karty charakterystyki substancji producenta środka czyszczącego szczególnie wskazówki dot. osobistego wyposażenia ochronnego.

→ Zdjąć nakrętkę kanistra ze środkiem czyszczącym Plug 'n' Clean.

Rysunek **1**

→ Docisnąć kanister ze środkiem czyszczącym otworem ku dołowi do przyłącza na środek czyszczący Plug 'n' Clean.

→ Zastosować lancę Vario Power.

→ Przekręcić lancę w kierunku „MIX”, aż zaświeci się wskaźnik LED „MIX” na wskaźniku ciśnienia pistoletu wysokociśnieniowego.

Wskazówka: W ten sposób miesza się przy pracy roztwór środka czyszczącego ze strumieniem wody.

Zalecana metoda czyszczenia

→ Cienko spryskać suchą powierzchnię środkiem czyszczącym i pozostawić na pewien czas (ale nie do wyschnięcia).

→ Spłukać rozpuszczony brud strumieniem wysokociśnieniowym.

Praca ze środkiem czyszczącym

→ Wyjąć kanister Plug 'n' Clean na środek czyszczący z zamocowania i założyć korek.

→ Ustawić w oprawie kanister ze środkiem czyszczącym w celu jego przechowania nakrętką ku górze.

Przerwanie pracy

→ Zwolnić dźwignię pistoletu wysokociśnieniowego.

→ Zablokować dźwignię pistoletu wysokociśnieniowego.

Rysunek **K**

→ Ustawić pistolet wysokociśnieniowy lancą w pozycji parkowania.

→ W przypadku dłuższych przerw w pracy (ponad 5 minut) dodatkowo wyłączać urządzenie „0/OFF”.

Zakończenie pracy

→ Zwolnić dźwignię pistoletu wysokociśnieniowego.

→ Wyłączyć urządzenie „0/OFF”.

→ Wyciągnąć wtyczkę z gniazdka.

⚠ OSTROŻNIE

Waż wysokociśnieniowy oddzielić od pistoletu wysokociśnieniowego albo urządzenia tylko wtedy, gdy w układzie nie ma ciśnienia.

→ Zakręcić kran.

→ Naciśnąć dźwignię pistoletu wysokociśnieniowego, aby usunąć resztę ciśnienia z układu.

→ Zwolnić dźwignię pistoletu wysokociśnieniowego.

→ Zablokować dźwignię pistoletu wysokociśnieniowego.

UWAGA

Przy oddzieleniu węża dopływowego lub wysokociśnieniowego, po pracy może z przyłączy wydostawać się ciepła woda.

→ Oddzielić urządzenie od dopływu wody.

Transport

⚠ OSTROŻNIE

Niebezpieczeństwo zranienia i uszkodzenia!

Zwrócić uwagę na ciężar urządzenia w czasie transportu.

Transport ręczny

→ Podnieść urządzenie i nosić przy użyciu uchwytu nośnego.

→ Wyjąć uchwyt transportowy; zaskakuje on w słyszalny sposób.

Pociągnąć urządzenie za uchwyt transportowy

Transport w pojazdach

→ Przed transportem: Wyjąć kanister Plug 'n' Clean na środek czyszczący z zamocowania i założyć korek.

→ Zabezpieczyć urządzenie przed przesunięciem i przewróceniem się.

Przechowywanie

⚠ OSTROŻNIE

Niebezpieczeństwo zranienia i uszkodzenia!

Przy składowaniu wziąć pod uwagę ciężar urządzenia.

Przechowywanie urządzenia

→ Pozostawić urządzenie na równej powierzchni.

→ Odłączyć lancę od pistoletu wysokociśnieniowego.

→ Naciśnąć przycisk oddzielający pistoletu wysokociśnieniowego i odłączyć wąż wysokociśnieniowy od pistoletu wysokociśnieniowego.

→ Włożyć pistolet wysokociśnieniowy do przeznaczanego na niego schowka.

→ Umieścić obydwie lance w odpowiednim schowku.

– Frez lancy do zanieczyszczeń: Dysza ku dołowi.

– Lanca Vario Power: Dysza ku górze.

→ Umieścić przewód zasilający w schowku na akcesoria.

⚠ OSTROŻNIE

Niebezpieczeństwo zranienia i uszkodzenia!

Zwrócić uwagę na kierunek obrotów bębna na wąż przy nawinięciu węża wysokociśnieniowego.

→ Nawinąć wąż wysokociśnieniowy.

Przekręcić korbę ręczną bębna na wąż w kierunku przeciwnym do ruchu wskazówek zegara.

Przed dłuższym okresem przechowywania, np. w zimie należy zwrócić uwagę na wskazówki w rozdziale „Ochrona przeciwmroзова.”

Ochrona przeciwmroзова

UWAGA

Nie w pełni opróżnione urządzenia i akcesoria mogą ulec zniszczeniu przez mróz. Całkowicie opróżnić urządzenie i akcesoria i chronić je przed mrozem.

W celu uniknięcia szkód:

→ Oddzielić urządzenie od dopływu wody.

→ Odłączyć lancę od pistoletu wysokociśnieniowego.

→ Włączyć urządzenie „I/ON”.

→ Naciśnąć dźwignię pistoletu wysokociśnieniowego, aż przestanie wydostawać się woda (ok. 1 min).

→ Zwolnić dźwignię pistoletu wysokociśnieniowego.

→ Zablokować dźwignię pistoletu wysokociśnieniowego.

→ Wyłączyć urządzenie „0/OFF”.

→ Przechowywać urządzenie z wszystkimi akcesoriami w ogrzewanym pomieszczeniu.

Czyszczenie i konserwacja

⚠ NIEBEZPIECZEŃSTWO

Niebezpieczeństwo porażenia prądem.

- Przed przystąpieniem do wszelkich prac przy urządzeniu należy odłączyć przewód sieciowy od zasilania.

Oczyszczyć filtr sitowy na przyłączy wody

Regularnie czyścić sitko przyłącza wody.

- Usunąć złącze przyłącza wody.

UWAGA

Nie wolno uszkodzić sitka.

Rysunek **L**

- Wyjąć sitko używając szczypiec płaskich.
- Czyścić sitko po wodą bieżącą.
- Ponownie włożyć sitko do przyłącza wody.

Wymiana baterii pistoletu wysokociśnieniowego

Baterie są zużyte wtedy, gdy na wyświetlaczu pistoletu wysokociśnieniowego już nic się nie pojawia.

Konieczne są dwie baterie lub akumulatory typu AAA.

Rysunek **M**

- Nacisnąć suwak zamykający.
- Otworzyć schowek baterii.
- Wyjąć akumulatory.
- Włożyć nowe baterie zwracając uwagę na odpowiednie ułożenie biegunów.
- Zamknąć pokrywę komory baterii.
- Zużyte akumulatory poddać utylizacji zgodnie z obowiązującymi przepisami.

Usuwanie usterek

⚠ NIEBEZPIECZEŃSTWO

Niebezpieczeństwo porażenia prądem. Przed przystąpieniem do jakichkolwiek prac pielęgnacyjnych i konserwacyjnych należy wyłączyć urządzenie i wyjąć wtyczkę z gniazdka.

Prace naprawcze i prace przy elementach elektrycznych mogą być wykonywane jedynie przez autoryzowanego serwisu.

Mniejsze usterki można usunąć samodzielnie, korzystając z poniższych wskazówek.

W razie wątpliwości prosimy zwrócić się do autoryzowanego serwisu.

Urządzenie nie działa

- Nacisnąć dźwignię pistoletu wysokociśnieniowego, urządzenie się włącza.
- Sprawdzić, czy napięcie sieciowe podane na tabliczce znamionowej odpowiada napięciu źródła prądu.
- Skontrolować przewód zasilający pod kątem uszkodzeń.
- Silnik przeciążony, zadziałał stycznik silnikowy.
 - Wyłączyć urządzenie „0/OFF”.
 - Schłodzić urządzenie przez **jedną godzinę**.
 - Włączyć urządzenie i ponownie zacząć pracę.
- Jeżeli usterka powtórzy się kilkakrotnie, należy oddać urządzenie do sprawdzenia do serwisu.

Urządzenie się nie uruchamia, silnik warczy

Spadek napięcia z powodu słabej sieci elektrycznej albo używania przedłużacza.

- Przy włączaniu najpierw pociągnąć za dźwignię pistoletu wysokociśnieniowego, potem ustawić wyłącznik urządzenia na „I/ON”.

Urządzenie nie wytwarza ciśnienia

- Sprawdzić ustawienie lancy.
- Sprawdzić dopływ wody pod kątem wystarczającej przepustowości.
- Wyciągnąć szczypcami płaskimi sito z przyłącza wody i oczyścić je pod bieżącą wodą.
- Przed użyciem należy odpowietrzyć urządzenie. Włączyć urządzenie bez podłączonej lancy i pozostawić je włączone (maks. 2 minuty), aż z pistoletu zacznie wydostawać się woda bez pęcherzyków powietrza. Wyłączyć urządzenie i podłączyć lancę.

Silne wahania ciśnienia

- Czyszczenie dyszy wysokociśnieniowej: Usunąć zanieczyszczenia z otworu dyszy za pomocą igły i wylać wodą od przodu.
- Sprawdzić ilość dopływającej wody.

Nieszczelne urządzenie

- Niewielka nieszczelność urządzenia wynika z jego konstrukcji. W przypadku większej nieszczelności zlecić naprawę w autoryzowanym serwisie.

Środek czyszczący nie jest zasasyany

- Zastosować lancę Vario Power.
- Obrócić lancę do położenia „Mix”.
- Sprawdzić, czy kanister Plug 'n' Clean na środek czyszczący osadzony jest otworem do dołu na przyłączy środka czyszczącego.

Brak wskaźnika ciśnienia w pistolecie wysokociśnieniowym

- Sprawdzić / wymienić baterie

Gwarancja

W każdym kraju obowiązują warunki gwarancji określone przez odpowiedniego lokalnego dystrybutora. Ewentualne usterki urządzenia usuwane są w okresie gwarancji bezpłatnie, o ile spowodowane są błędem materiałowym lub produkcyjnym. W sprawach napraw gwarancyjnych prosimy kierować się z dowodem zakupu do dystrybutora lub do autoryzowanego punktu serwisowego.

Adresy podano pod:

www.kaercher.com/dealersearch

Dane techniczne

Podłączenie do sieci

Napięcie 230 V
1~50 Hz

Pobór mocy 2,1 kW

Stopień zabezpieczenia IP X5

Klasa ochrony I

Bezpiecznik sieciowy (zwłoczny) 10 A

Przyłącze wody

Ciśnienie dopływowe (maks.) 1,2 MPa

Temperatura doprowadzenia (maks.) 40 °C

Ilość doprowadzenia (min.) 10 l/min

Maks. wysokość ssania 0,5 m

Wydajność

Ciśnienie robocze 12,5 MPa

Maks. dopuszczalne ciśnienie 14,5 MPa

Ilość pobieranej wody 7,5 l/min

Maks. ilość przetłaczanej cieczy 8,3 l/min

Ilość pobieranego środka czyszczącego 0,3 l/min
go

Odrzut pistoletu wysokociśnieniowego 17 N

Wymiary i ciężary

Długość 411 mm

Szerokość 305 mm

Wysokość 584 mm

Ciężar, urządzenie gotowe do pracy wraz z akcesoriami 14,7 kg

Wartości określone zgodnie z EN 60335-2-79

Drgania przenoszone przez kończyny górne 3,7 m/s²
0,9 m/s²

Niepewność pomiaru K

Poziom ciśnienie akustycznego L_{pA} 74 dB(A)

Niepewność pomiaru K_{pA} 3 dB(A)

Poziom mocy akustycznej L_{WA} + Niepewność pomiaru K_{WA} 89 dB(A)

Zastrzega się prawo wprowadzania zmian technicznych.

Deklaracja zgodności UE

Niniejszym oświadczamy, że określone poniżej urządzenie odpowiada pod względem koncepcji, konstrukcji oraz wprowadzonej przez nas do handlu wersji obowiązującym wymogom dyrektyw UE dotyczącym wymagań w zakresie bezpieczeństwa i zdrowia. Wszelkie nieuzgodnione z nami modyfikacje urządzenia powodują utratę ważności tego oświadczenia.

Produkt: Myjka wysokociśnieniowa

Typ: 1.324-xxx

Obowiązujące dyrektywy UE

2000/14/WE

2014/30/UE

2006/42/WE (+2009/127/WE)

2011/65/UE

Zastosowane normy zharmonizowane

EN 50581

EN 55014-1: 2006+A1: 2009+A2: 2011

EN 55014-2: 2015

EN 60335-1

EN 60335-2-79

EN 61000-3-2: 2014

EN 61000-3-3: 2013

EN 62233: 2008

Zastosowana metoda oceny zgodności

2000/14/WE: Załącznik V

Poziom mocy akustycznej dB(A)

Zmierzone: 87

Gwarantowany: 89

Niżej podpisane osoby działają na zlecenie i z upoważnienia zarządu.



H. Jenner

Chairman of the Board of Management



S. Reiser

Director Regulatory Affairs & Certification

Administrator dokumentacji:

S. Reiser

Alfred Kärcher SE & Co. KG
Alfred-Kärcher-Straße 28-40
71364 Winnenden (Germany)
Tel.: +49 7195 14-0
Fax: +49 7195 14-2212

Winnenden, 2018/07/01

Cuprins

| | | |
|---|----|----|
| Siguranța | RO | 5 |
| Utilizarea corectă | RO | 5 |
| Accesorii și piese de schimb | RO | 5 |
| Protecția mediului înconjurător | RO | 5 |
| Articolele livrate | RO | 5 |
| Descrierea aparatului | RO | 6 |
| Montare | RO | 6 |
| Punerea în funcțiune | RO | 7 |
| Funcționarea | RO | 7 |
| Transport | RO | 8 |
| Depozitarea | RO | 8 |
| Îngrijirea și întreținerea | RO | 9 |
| Remedierea defecțiunilor | RO | 9 |
| Garanție | RO | 9 |
| Date tehnice | RO | 10 |
| Declarație UE de conformitate | RO | 10 |

Siguranța



Citiți aceste instrucțiuni din manualul de utilizare original înainte de prima utilizare a aparatului dumneavoastră și instrucțiunile de siguranță anexate. Respectați aceste instrucțiuni. Păstrați aceste manuale pentru viitoarele utilizări sau pentru viitorul posesor.

Simboluri pe aparat



Nu îndreptați jetul de înaltă presiune spre persoane, animale, echipamente electrice active sau asupra aparatului însuși. Feriți aparatul de îngheț.



Aparatul nu poate fi racordat direct la rețeaua publică de alimentare cu apă.

Dispozitive de siguranță

⚠ **PRECAUȚIE**

■ *Dispozitivele de siguranță servesc pentru protecția utilizatorului și nu este permisă modificarea sau scoaterea din funcțiune a acestora.*

Comutator principal

Comutatorul aparatului împiedică pornirea accidentală a aparatului.

Închizătoare pistol de pulverizat

Închizătoarea blochează maneta pistolului de pulverizat și împiedică pornirea accidentală a aparatului.

Supapă de preaplin cu întrerupător manometric

Supapa de preaplin previne depășirea presiunii de lucru admise.

Dacă eliberați mânerul pistolului manual de pulverizat, întrerupătorul manometric decuplează pompa, iar jetul sub presiune se oprește. Dacă trageți de mâner, pompa pornește din nou.

Întrerupător pentru protecția motorului

În cazul unui consum de curent prea mare, comutatorul de protecție al motorului întrerupe funcționarea aparatului.

Utilizarea corectă

Utilizați aparatul de curățat sub presiune exclusiv în gospodăria particulară:

- la curățarea mașinilor, vehiculelor, utilajelor, fațadelor, teraselor, aparatelor de grădinărit, etc. cu jet de apă sub presiune (în caz de nevoie cu adăugarea de soluție de curățat).
- cu accesoriile, piesele de schimb și soluțiile de curățat autorizate de KÄRCHER. Respectați instrucțiunile de utilizare ale soluțiilor de curățat.

Accesorii și piese de schimb

Utilizați doar accesorii și piese de schimb originale; acestea oferă garanția unei funcționări sigure și fără defecțiuni a aparatului.

Informații referitoare la accesorii și piese de schimb se găsesc la adresa www.kaercher.com.

Protecția mediului înconjurător



Materialele de ambalare sunt reciclabile. Vă rugăm să dezafecțați ambalajele într-un mod compatibil cu mediul înconjurător.



Aparatele vechi conțin materiale reciclabile valoroase, care pot fi supuse unui proces de revalorificare. Bateriile și acumulatorii conțin substanțe, care nu au voie să ajungă în mediul înconjurător. Eliminați aparatele uzate, cum ar fi bateriile și acumulatorii în mod ecologic.



Lucrările de curățare la care se obține apă reziduală cu un conținut de ulei de mașină, de exemplu spălarea motoarelor și a șasiurilor trebuie să fie efectuate numai în locuri special amenajate cu dispozitive de separare și de înlăturare a uleiului de mașină.



Lucrările cu soluții de curățat pot fi efectuate doar pe suprafețe impermeabile cu racord la sistemul de canalizare a apei uzate. Nu lăsați soluțiile de curățat să ajungă în ape sau sol.



Prelevarea de apă din surse de apă publice nu este permisă în unele țări.

Observații referitoare la materialele conținute (REACH)

Informații actuale referitoare la materialele conținute puteți găsi la adresa:

www.kaercher.com/REACH

Articolele livrate

Pachetul de livrare a aparatului este ilustrat pe ambalaj. La despachetare verificați dacă conținutul pachetului este complet.

Informații imediat distribuitorul dumneavoastră dacă lipsesc părți componente sau dacă intervin defecțiuni la transport.

Descrierea aparatului

În acest manual este descrisă dotarea maximă. În funcție de model pachetele de livrare pot diferi (vezi ambalajul).

Pentru imagini vezi pagina interioară 4

- 1 Piesă de cuplare pentru conexiunea de apă
- 2 Racord de apă cu sită inclusă
- 3 Furtun de înaltă presiune
- 4 Suport pentru furtun
- 5 Spațiu de depozitare pentru lănci
- 6 Suport / poziție de parcare pentru pistolul de pulverizat
- 7 Racord Plug 'n' Clean pentru soluție de curățat
- 8 Mâner pentru transport
- 9 Mâner pentru transport, extensibilă
- 10 Tamburul furtunului de presiune
- 11 Manivelă pentru tamburul furtunului
- 12 Comutatorul aparatului „0/OFF“ / „I/ON“
- 13 Cablu de rețea cu ștecher
- 14 Compartimentul pentru accesorii
- 15 Cârlig pentru fixarea plasei
- 16 Plasă pentru accesorii
- 17 Roată de transport
- 18 Picior de suport pentru mâner de transport
- 19 Pistol de pulverizat Full Control
- 20 Compartiment baterii
- 21 Afișaj de presiune cu LED
MIX / 1 - SOFT / 2 - MEDIUM / 3 - HARD
- 22 Închizătoare compartiment de baterii
- 23 Închizătoare pistol de pulverizat
- 24 Buton de detașare a furtunului de înaltă presiune de pistolul de pulverizat
- 25 Lance Full Control Vario Power
Pentru lucrările de curățare uzuale
Trepte de presiune: HARD / MEDIUM / SOFT / MIX
- 26 Lance Full Control freză de murdărie
Pentru murdărie persistentă
Treaptă de presiune: HARD

* Opțional

- 27 Flacon soluție de curățat Plug 'n' Clean cu capac de închidere

** Se necesită suplimentar

- 28 Furtun cu inserție textilă cu cuplaj uzual.
 - Diametru minim 1/2 țoli (13 mm)
 - Lungime minimă 7,5 m

Montare

Pentru imagini vezi pagina interioară 3

Înainte de punerea în funcțiune montați piesele nefixate, livrate împreună cu aparatul.

Pentru acesta aveți nevoie de cele două șuruburi anexate și o șurubelniță pentru șuruburi cu filet dublu încrușat PH 2.

Montarea roților

Figură **A**

- Asigurați roțile cu dopul alăturat. Atenție la orientarea dopurilor!
- Aplicați capacul și înșurubați-l.

Montarea piciorului de sprijin

Figură **B**

- Introduceți la loc piciorul de sprijin.
- Introduceți diblurile anexate până la capăt în găuri.
- Fixați piciorul de sprijin cu șuruburile anexate.

Montarea cutiei de depozitare pentru lănci

Figură **C**

- Agățați cutia de depozitare pentru lănci.
- Fixați cutia pentru lănci cu două șuruburi.

Montarea mânerului de transport

Figură **D**

- Introduceți mânerul de transport.
- Fixați mânerul de transport cu două șuruburi.

Aplicarea plasei pe suportul de accesorii

Figură **E**

- Atârnați plasa pentru accesorii pe cârligul ilustrat pe figură.

Punerea în funcțiune

→ Amplasați aparatul pe o suprafață plană.

Figură **F**

→ Introduceți din spate furtunul de înaltă presiune prin suportul furtunului.

Figură **G**

→ Introduceți furtunul de înaltă presiune în pistolul de pulverizat, până când se aude că acesta intră în locaș.

Observație: Atenție la poziția corectă a niplului de conectare.

Verificați trăgând de furtunul de înaltă presiune, dacă îmbinarea s-a făcut corect.

→ Desfășurați furtunul de înaltă presiune de pe tamburul de furtun.

→ Introduceți ștecherul în priză.

Alimentarea cu apă

Pentru valorile de recordare se vor consulta datele tehnice/plăcuța de tip.

ATENȚIE

Impuritățile din apă pot afecta pompa de înaltă presiune și accesoriile. Pentru protecția acestora vă recomandăm filtrul de apă KÄRCHER (accesoriu special, nr. de comandă 4.730-059).

Alimentarea cu apă din conducta de apă

Respectați prevederile companiei de furnizare a apei.

ATENȚIE

Racordurile de furtun din metal prevăzute cu Aquastop pot cauza deteriorarea pompei! De aceea vă rugăm să folosiți racorduri de furtun din plastic sau racordul de furtun KÄRCHER din alamă.

Figură **H**

→ Se înșurubează piesa de cuplare de la racordul de apă al aparatului, livrată odată cu furnitura.

→ Racordați furtunul de alimentare cu apă la cuplajul de la racordul de apă.

→ Conectați furtunul de apă la sursa de alimentare cu apă.

→ Deschideți robinetul de apă în totalitate.

Aspirarea apei din rezervoare deschise

Acest aparat de curățat sub presiune poate fi folosit cu furtunul de absorbție KÄRCHER cu supapă de refluxare (accesoriu special, nr. de comandă 2.643-100) și este adecvat pentru aspirarea apei de la suprafață, de ex. din rezervoare cu apă de ploaie sau din iazuri (înălțimea maximă de aspirare vezi Datele tehnice).

Indicație: În regim de aspirare nu este nevoie de cuplajul racordului de apă.

→ Umpleți cu apă furtunul de aspirare.

→ Înșurubați furtunul de aspirare pe racordul de apă al aparatului și atârnați-l într-un recipient cu apă (de ex. rezervorul de apă de ploaie).

Evacuați aerul înainte de a utiliza aparatul după cum urmează:

→ Porniți aparatul „I/ON”.

→ Deblocați maneta pistolului de pulverizat.

→ Apăsăți maneta pistolului manual de pulverizat, aparatul pornește.

→ Lăsați aparatul să funcționeze (max. 2 minute), până când apa iese fără bule la pistol.

→ Eliberați maneta pistolului.

→ Blocați maneta pistolului.

Funcționarea



ATENȚIE

Funcționarea uscată timp de mai mult de 2 minute poate duce la deteriorarea pompei de înaltă presiune. În cazul în care aparatul nu generează presiune timp de 2 minute, opriți-l și procedați conform instrucțiunilor din capitolul "Remedierea defecțiunilor".

Sistem Full Control

Afișajul de la pistolul de pulverizat indică în cazul utilizării cu o lance Full Control treapta de presiune setată actual.

Indicație: Afișajul de presiune nu este semnificativ în cazul utilizării cu T-Racer sau alte accesorii.

| Treaptă de presiune | Recomandat de ex. pentru |
|--|---|
|  3 HARD | terase de piatră din dale de piatră sau beton spălat, asfalt, suprafețe de metal, ustensile de grădină (roabă, lopeți etc.) |
|  2 MEDIUM | vehicule / motociclete, suprafețe de cărămidă, pereți tencuiți și mobilă de plastic |
|  1 SOFT | suprafețe de lemn, biciclete, suprafețe de gresie, mobilă din rattan |
|  MIX | Utilizarea cu soluție de curățat |

ATENȚIE

Sensibilitatea materialelor poate diferi considerabil în funcție de vârsta și starea acestora. Recomandările de mai sus nu au caracter obligatoriu.

Utilizarea cu presiune înaltă

⚠ PRECAUȚIE

La curățarea suprafețelor lăcuite, trebuie respectată o distanță minimă de 30 cm, pentru a evita deteriorarea acestora.

ATENȚIE

Nu curățați roțile autovehiculelor, vopseaua și suprafețele sensibile, cum ar fi lemnul cu freza pentru murdărie, pericol de deteriorare.

→ Alegeți o lance corespunzătoare pentru sarcina de curățare.

Figură **I**

→ Montați lancia la pistolul de pulverizare și fixați-o prin rotire la dreapta cu 90°.

→ Porniți aparatul „I/ON”.

→ Deblocați maneta pistolului de pulverizat.

→ Apăsăți maneta pistolului manual de pulverizat, aparatul pornește.

Observație: Dacă eliberați maneta, aparatul se oprește din nou. Presiunea înaltă rămâne acumulată în sistem.

Lance Full Control Vario Power

→ Rotiți lancia până când LED-ul de la afișajul de presiune de la pistolul de pulverizat indică treapta de presiune necesară.

Utilizarea cu soluție de curățat

* Accesorii opționale

Cele mai multe soluții de curățat KÄRCHER pot fi procurate în stare deja preparată în flacoane de tip Plug 'n' Clean.

Indicație: Detergentul poate fi adăugat numai la utilizarea cu presiune joasă.

⚠ **PERICOL**

La utilizarea detergenților țineți cont de fișa tehnică de siguranță a producătorului detergentului, mai ales indicațiile referitoare la echipamentul de protecție personală.

→ Scoateți capacul flaconului Plug 'n' Clean.

Figură **J**

→ Apăsăți flaconul de soluție de curățat cu gura în jos în racordul Plug 'n' Clean.

→ Utilizați lance Vario Power.

→ Rotiți lancia în direcția „MIX” până ce LED-ul de la afișajul de presiune indică „MIX”.

Observație: Prin acesta, în timpul funcționării, soluția de curățat se amestecă cu jetul de apă.

Metoda de curățare recomandată

→ Se pulverizează cu economie soluție de curățat pe suprafața uscată și se lasă să acționeze (nu să se usuce).

→ Mizeria desprinsă se spală cu jetul de înaltă presiune.

După utilizarea cu soluție de curățat

→ Scoateți flaconul Plug 'n' Clean din suport și închideți-l cu dop.

→ Pentru depozitare așezați flaconul de soluție de curățat cu dopul în sus în suport.

Întreruperea utilizării

→ Eliberați maneta pistolului.

→ Blocați maneta pistolului.

Figură **K**

→ Așezați pistolul de pulverizat cu lancia în poziție de parcare.

→ În cazul pauzelor mai lungi (peste 5 min) se deconectează aparatul de la întrerupător „0/OFF”.

Încheierea utilizării

→ Eliberați maneta pistolului.

→ Oprii aparatul „0/OFF”.

→ Trageți fișa din priză.

⚠ **PRECAUȚIE**

Deconectați furtunul de presiune de la pistolul manual de pulverizat sau de la aparat numai atunci, când sistemul de aflare în stare depresurizată.

→ Închideți robinetul de apă.

→ Apăsăți maneta pistolului pentru a elimina presiunea încă existentă în sistem.

→ Eliberați maneta pistolului.

→ Blocați maneta pistolului.

ATENȚIE

În cazul detașării furtunului de alimentare sau a celui de presiune înaltă, după utilizare poate să curgă apă caldă din racorduri.

→ Deconectați aparatul de la sursa de alimentare cu apă.

Transport

⚠ **PRECAUȚIE**

Pericol de rănire și deteriorare a aparatului!

La transport țineți cont de greutatea aparatului.

Transportul manual

→ Ridicați aparatul de la mânerul de transport și transportați-l în acest fel

→ Trageți în afară mânerul de transport, până când auziți că acesta intră în locaș.

Trageți aparatul de mânerul de transport.

Transportul în vehicule

→ Înaintea transportării în stare orizontală: Scoateți flaconul de soluție de curățat Plug 'n' Clean din suport și puneți capacul la loc.

→ Asigurați aparatul contra alunecrii și răsturnării.

Depozitare

⚠ **PRECAUȚIE**

Pericol de rănire și deteriorare a aparatului!

La depozitare țineți cont de greutatea aparatului.

Depozitarea aparatului

→ Amplasăți aparatul pe o suprafață plană.

→ Separați lancia de la pistol.

→ Apăsăți butonul de separare și scoateți furtunul de înaltă presiune din pistol.

→ Introduceți pistolul de pulverizat în spațiul de depozitare a pistolului.

→ Introduceți ambele lănci în suportul pentru lănci.

– Lance freză de murdărie: Duză în jos.

– Lance Vario Power: Duză în sus.

→ Depozitați cablul de alimentare în compartimentul pentru accesorii.

⚠ **PRECAUȚIE**

Pericol de rănire și deteriorare a aparatului!

Țineți cont de direcția de rotație a tamburului la înfășurarea furtunului de înaltă presiune.

→ Înfășurați furtunul de înaltă presiune.

Rotiți manivela în sensul invers al acelor de ceasornic.

În cazul depozitării pe perioade îndelungate, de ex. iarnă, țineți cont suplimentar de indicațiile din capitolul Îngrrijire.

Protecția împotriva înghețului

ATENȚIE

Dacă nu goliți complet aparatul și accesoriiile, acestea pot fi distruse de îngheț. Goliți complet aparatul și accesoriiile acestuia și feriți-le de îngheț.

Pentru evitarea deteriorărilor:

→ Deconectați aparatul de la sursa de alimentare cu apă.

→ Separați lancia de la pistol.

→ Porniți aparatul „I/ON”.

→ Țineți maneta pistolului de pulverizat apăsată, până când nu mai iese apă (cca. 1 min).

→ Eliberați maneta pistolului.

→ Blocați maneta pistolului.

→ Oprii aparatul „0/OFF”.

→ Aparatul și toate accesoriiile trebuie depozitate într-o încăpere ferită de îngheț.

Îngrijirea și întreținerea

⚠ **PERICOL**

Pericol de electrocutare.

→ Înaintea tuturor lucrărilor la aparat, opriți aparatul și scoateți ștecherul din priză.

Curățarea sitei din racordul de apă

Curățați la intervale regulate sita din racordul de apă.

→ Îndepărtați cuplajul de la racordul de apă.

ATENȚIE

Aceasta nu poate fi deteriorată.

Figură **L**

→ Trageți afară sita cu un clește.

→ Curățați sita sub apă curentă.

→ Apoi montați la loc sita în racordul de apă.

Schimbați bateriile pistolului de pulverizat

Bateriile sunt uzate, când pe afișajul pistolului de pulverizat nu mai apare nimic.

Se necesită două baterii sau acumuloare AAA.

Figură **M**

→ Apăsăți butonul de deschidere.

→ Deschideți compartimentul de baterii.

→ Scoateți bateriile.

→ Introduceți bateriile noi ținând cont de polaritatea corectă.

→ Închideți compartimentul la loc.

→ Îndepărtați bateriile uzate conform reglementărilor legale.

Remedierea defecțiunilor

⚠ **PERICOL**

Pericol de electrocutare. Înainte de toate lucrările de întreținere și îngrijire opriți aparatul și scoateți ștecherul din priză.

Lucrările de reparații precum și cele efectuate la ansamblurile electrice pot fi efectuate numai de către service-ul autorizat pentru clienți.

Multe defecțiuni pot fi remediate de către dvs. apelând la ajutorul următoarei prezentări de ansamblu.

În caz de neclarități vă rugăm să vă adresați serviciului pentru clienți autorizat.

Aparatul nu funcționează

- Apăsăți maneta pistolului manual de pulverizat, aparatul pornește.
 - Verificați dacă tensiunea indicată pe plăcuța de tip coincide cu tensiunea sursei de alimentare.
 - Verificați cablul de alimentare, pentru a vedea dacă este deteriorat.
 - Motor suprasolicitat, întrerupătorul pentru protecția motorului a fost declanșat.
 - Opriți aparatul „0/OFF”.
 - Lăsați aparatul să se răcească timp de o om oră.
 - Porniți aparatul și începeți din nou lucrul.
- Dacă defecțiunea survine în mod repetat, duceți aparatul la service pentru a fi verificat.

Aparatul nu pornește, motorul scoate zgomot

Cădere de tensiune din cauza rețelei slabe de curent sau în cazul utilizării unui prelungitor.

→ La pornire trageți mai întâi maneta pistolului de pulverizat și reglați apoi comutatorul pe "I/ON".

Aparatul nu ajunge la presiunea dorită

- Verificați reglajul la lancea.
- Verificați alimentarea cu apă în privința cantității de alimentare suficiente.
- Se scoate, cu un clește, filtrul de la racordul de apă și se spală sub jet de apă.
- Evacuați aerul înainte de a utiliza aparatul. Porniți aparatul fără lancea racordată și lăsați-l să funcționeze (max. 2 min.) până ce apa este evacuată prin pistol fără bule de aer. Opriți aparatul și racordați lancea.

Oscilații puternice de presiune

- Curățați duza de înaltă presiune: îndepărtați cu un ac murdăria din gaura duzei și apoi clătiți din față cu apă.
- Verificați cantitatea de apă de alimentare.

Aparatul nu este etans

- O mică neetanșeitate a aparatului este condiționată de motive tehnice. În caz de neetanșeitate mare, adresați-vă service-ului.

Soluția de curățat nu este aspirată

- Utilizați lance Vario Power..
Rotiți lancea în poziția „Min”.
- Verificați dacă flaconul de soluție de curățat Plug 'n' Clean se află cu orificiul în jos în racordul de soluție de curățat.

Afișajul de la pistol nu indică nimic

- Verificați/schimbați bateriile

Garanție

În fiecare țară sunt valabile condițiile de garanție publicate de distribuitorul nostru din țara respectivă. Eventuale defecțiuni ale acestui aparat, care survin în perioada de garanție și care sunt rezultatul unor defecte de fabricație sau de material, vor fi remediate gratuit. Pentru a putea beneficia de garanție, prezentați-vă cu chitanța de cumpărare la magazin sau la cea mai apropiată unitate de service autorizată.

Pentru adrese accesați:

www.kaercher.com/dealersearch

Date tehnice

Racord electric

Tensiune 230 V
1~50 Hz

Puterea absorbită 2,1 kW

Grad de protecție IP X5

Clasa de protecție I

Siguranță pentru rețea (temporizată) 10 A

Racordul de apă

Presiunea de circulare (max.) 1,2 MPa

Temperatura de circulare (max.) 40 °C

Debitul de circulare (min.) 10 l/min

Înălțimea maximă de absorbție 0,5 m

Caracteristicile de performanță

Presiunea de lucru 12,5 MPa

Presiunea maximă admisă 14,5 MPa

Debit, apă 7,5 l/min

Debit maxim 8,3 l/min

Debit, agent de curățare 0,3 l/min

Forța de recul a pistolului de pulverizat 17 N

Dimensiuni și masa

Lungime 411 mm

Lățime 305 mm

Înălțime 584 mm

Greutate în stare de funcționare cu accesorii 14,7 kg

Valori determinate conform EN 60335-2-79

Valoare vibrație mână-brăț 3,7 m/s²

Nesiguranță K 0,9 m/s²

Nivel de zgomot L_{pA} 74 dB(A)

Nesiguranță K_{pA} 3 dB(A)

Nivelul puterii energiei L_{WA} + nesiguranță K_{WA} 89 dB(A)

Se rezervă dreptul la modificări tehnice.

Declarație UE de conformitate

Prin prezenta declarăm că aparatul desemnat mai jos corespunde cerințelor fundamentale privind siguranța în exploatare și sănătatea incluse în directivele UE aplicabile, datorită conceptului și a modului de construcție pe care se bazează, în varianta comercializată de noi. În cazul efectuării unei modificări a aparatului care nu a fost convenită cu noi, această declarație își pierde valabilitatea.

Produs: Aparat de curățare sub presiune

Tip: 1.324-xxx

Directive UE respectate:

2000/14/CE

2014/30/UE

2006/42/CE (+2009/127/CE)

2011/65/UE

Norme armonizate utilizate:

EN 50581

EN 55014-1: 2006+A1: 2009+A2: 2011

EN 55014-2: 2015

EN 60335-1

EN 60335-2-79

EN 61000-3-2: 2014

EN 61000-3-3: 2013

EN 62233: 2008

Procedura de evaluare a conformității:

2000/14/CE: Anexa V

Nivel de zgomot dB(A)

măsurat: 87

garantat: 89

Semnatarii acționează în numele și prin împuternicirea Consiliului director.

H. Jenner

Chairman of the Board of Management

S. Reiser

Director Regulatory Affairs & Certification

Reprezentant autorizat cu eliberarea documentelor
S. Reiser

Alfred Kärcher SE & Co. KG
Alfred-Kärcher-Straße 28-40
71364 Winnenden (Germany)
Tel.: +49 7195 14-0
Fax: +49 7195 14-2212

Winnenden, 2018/07/01

Obsah

| | | |
|--|----|----|
| Bezpečnosť | SK | 5 |
| Používanie výrobku v súlade s jeho určením | SK | 5 |
| Príslušenstvo a náhradné diely | SK | 5 |
| Ochrana životného prostredia | SK | 5 |
| Rozsah dodávky | SK | 5 |
| Popis prístroja | SK | 6 |
| Montáž | SK | 6 |
| Uvedenie do prevádzky | SK | 7 |
| Prevádzka | SK | 7 |
| Transport | SK | 8 |
| Uskladnenie | SK | 8 |
| Starostlivosť a údržba | SK | 9 |
| Pomoc pri poruchách | SK | 9 |
| Záruka | SK | 9 |
| Technické údaje | SK | 10 |
| EÚ Vyhlásenie o zhode | SK | 10 |

Bezpečnosť



Prečítajte si pred prvým použitím vášho prístroja tento originálny návod na používanie a priložené bezpečnostné pokyny.

Konajte podľa nich. Uschovajte si oba návody pre možné neskoršie použitie alebo pre ďalšieho majiteľa prístroja.

Symbole na prístroji



Vysokotlakový prúd sa nesmie nasmerovať na osoby, zvieratá, aktívne elektrické zariadenia alebo na samotný prístroj. Prístroj chráňte pred mrazom.



Prístroj sa nesmie pripojiť priamo na verejnú sieť s pitnou vodou.

Bezpečnostné prvky

⚠ UPOZORNENIE

■ **Bezpečnostné prvky slúžia na ochranu používateľa pred poranením a nesmú byť zmenené ani vyradené z činnosti.**

Vypínač prístroja

Vypínač zariadenia zabraňuje nezávislej prevádzke zariadenia.

Zablokovanie vysokotlakovej pištole

Zaistenie zablokuje páku vysokotlakovej pištole a zabraňuje neúmyselnému spusteniu prístroja.

Prepúšťací ventil s tlakovým spínačom

Prepúšťací ventil zabráni prekročeniu prípustného pracovného tlaku.

Pri uvoľnení páčky vysokotlakovej pištole sa vypne tlakový spínač čerpadla, ktorý zastaví vysokotlakový prúd vody. Po potiahnutí páčky sa znova zapne čerpadlo.

Ochranný spínač motora

Pri vysokom prúde sa vypne ochranný vypínač motora zariadenia.

Používanie výrobku v súlade s jeho určením

Tento vysokotlakový čistič sa môže používať iba v súkromných domácnostiach.

- na umývanie strojov, vozidiel, stavieb, náradia, fasád, terás, záhradného náradia atď. spolu s vysokotlakovým prúdom vody (v prípade potreby s pridaním čistiacich prostriedkov).
- s dielmi príslušenstva, náhradnými dielmi a čistiacimi prostriedkami schválenými spoločnosťou KÄRCHER. Rešpektujte pokyny priložené k čistiacim prostriedkom.

Príslušenstvo a náhradné diely

Používajte len originálne príslušenstvo a originálne náhradné diely, pretože zaručujú bezpečnú a bezporuchovú prevádzku prístroja.

Informácie o príslušenstve a náhradných dieloch nájdete na stránke www.kaercher.com.

Ochrana životného prostredia



Obalové materiály sú recyklovateľné. Obal zlikvidujte podľa ekologických zásad.



Staré stroje obsahujú hodnotné recyklovateľné látky, ktoré by sa mali opäť zužitkovať. Batérie a akumulátory obsahujú látky, ktoré sa nesmú dostať do životného prostredia. Staré prístroje a tiež batérie a akumulátory sa musia ekologicky zlikvidovať.



Čistiace práce, pri ktorých vznikajú odpadové vody s obsahom oleja, napr. pri čistení motora, čistení podlahy prístroja, sa môžu vykonávať iba v umyvárkach s odlučovačom oleja.



Práce s čistiacimi prostriedkami sa môžu vykonávať iba na pracovných plochách utesnených proti kvapaline a s pripojením do kanalizácie na znečistenú vodu. Zabráňte úniku čistiacich prostriedkov do vodných zdrojov alebo pôdy.



Odber vody z verejného zavlažovania nie je v niektorých krajinách dovolené.

Pokyny k zloženiu (REACH)

Aktuálne informácie o zložení nájdete na:

www.kaercher.com/REACH

Rozsah dodávky

Obsah dodávky prístroja je zobrazený na obale. Pri vybalení skontrolujte kompletnosť obsahu.

Ak niektoré diely chýbajú, alebo ak zistíte škody vzniknuté pri preprave, informujte prosím o tom predajcu.

Popis prístroja

V tomto návode na prevádzku je popísaná maximálna výbava. Podľa modelu existujú rozdiely v rozsahu dodávky (pozri obal).

Obrázky nájdete na vyklápajúcej sa strane 4

- 1 Spojovací diel na pripojenie prívodu vody
- 2 Pripojka vody so zabudovaným sitkom
- 3 Vysokotlaková hadica
- 4 Hadicový rozvod
- 5 Uloženie pre oceľové rúrky
- 6 Uskladnenie / Parkovacia poloha vysokotlakovej pištole
- 7 Pripojka pre čistiaci prostriedok Plug 'n' Clean
- 8 Rukoväť
- 9 Prenosný držiak, vysúvacia
- 10 Vysokotlakový hadicový bubon
- 11 Ručná kľuka bubna hadice
- 12 Vypínač zariadenia „0/OFF“ / „I/ON“
- 13 Pripojka siete so sieťovou zástrčkou
- 14 Priestor pre príslušenstvo
- 15 Hák na upevnenie siete
- 16 Sieť pre priehradku s príslušenstvom
- 17 Prepravné koliesko
- 18 Päťka s transportnou rukoväťou
- 19 Vysokotlaková pištoľ Full Control
- 20 Priečinok na batérie
- 21 LED indikátor tlaku
MIX / 1 - SOFT / 2 - MEDIUM / 3 - HARD
- 22 Zablokovanie priehradky na batérie
- 23 Zablokovanie vysokotlakovej pištole
- 24 Tlačidlo na odpojenie vysokotlakovej hadice od vysokotlakovej pištole.
- 25 Full Control rozstrekovacia rúrka Vario Power
Na najčastejšie čistiace práce
Tlakové stupne: HARD / MEDIUM / SOFT / MIX
- 26 Full Control rozstrekovacia rúrka frézy na nečistoty
Pri silnom znečistení
Tlakový stupeň: HARD

* Voliteľné

- 27 Fľaša s čistiacim prostriedkom Plug 'n' Clean s uzatváracím krytom

** Dodatočne sa vyžaduje

- 28 Tkaninu vystužená vodná hadica s bežnou obchodnou spojkou.
 - Priemer najmenej 1/2" (13 mm)
 - Dĺžka najmenej 7,5 m

Montáž

Obrázky nájdete na vyklápajúcej sa strane 3

Pred uvedením zariadenia do prevádzky namontujte dielce voľne priložené k zariadeniu.

Potrebné sú dodávané skrutky a križový skrutkovač PH 2.

Montáž koliesok

Obrázok **A**

- Zabezpečte kolieska priloženou zátkou. Dajte pozor na nastavenie zátky!
- Nasadte a naskrutkujte kryt.

Namontujte pätku

Obrázok **B**

- Nasuňte pätku.
- Priložené hmoždinky zasunúte do otvorov až po doraz.
- Zabezpečte pätku priloženými skrutkami.

Namontujte uloženie pre oceľové rúrky

Obrázok **C**

- Zaveste uloženie pre oceľové rúrky.
- Zabezpečte uloženie pre oceľové rúrky dvomi skrutkami.

Montáž prenosnej rukoväte

Obrázok **D**

- Nasuňte držiak pre prepravu.
- Zabezpečte držiak pre prepravu dvomi skrutkami.

Namontujte sieť na priehradku s príslušenstvom

Obrázok **E**

- Sieť zaveste na hák zobrazený na obrázku.

Uvedenie do prevádzky

→ Prístroj postavte na rovnú plochu.

Obrázok **F**

→ Presuňte vysokotlakovú pištoľ zo zadnej strany cez hadicový rozvod.

Obrázok **G**

→ Vysokotlakovú hadicu zasuňte do vysokotlakovej pištole tak, aby bolo počuť, ako zapadne na svoje miesto.

Upozornenie: Dbajte na správne nastavenie prípojky.

Potiahnutím za vysokotlakovú hadicu skontrolujte bezpečné spojenie.

→ Vysokotlakovú hadicu úplne odviňte z bubna hadice.

→ Zasuňte sieťovú zástrčku do zásuvky.

Napájanie vodou

Pripojovacie parametre sa uvádzajú na typovom štítku a v technických údajoch.

POZOR

Nečistoty vo vode môžu poškodiť vysokotlakové čerpadlo a príslušenstvo. Na ochranu sa odporúča použitie vodného filtra spoločnosti KÄRCHER (špeciálne príslušenstvo, objednávacie číslo 4.730-059).

Napájanie vodou z vodovodu

Rešpektujte platné predpisy vodárenského podniku.

POZOR

Hadicové spojky z kovu s Aquastop môžu spôsobiť poškodenie čerpadla! Používajte hadicovú spojku z plastu alebo mosadznú hadicovú spojku firmy KÄRCHER.

Obrázok **H**

→ Dodávaný spojovací diel naskrutkujte na vodnú prípojku zariadenia.

→ Nasuňte prírodnú hadicu vody na spojku na prípojke vody.

→ Pripojte hadicu k napájaniu vodou.

→ Úplne otvorte vodovodný kohút.

Nasávanie vody z otvorených nádrží

Toto vysokotlakové čistiace zariadenie je spolu so sacou hadicou spoločnosti KÄRCHER so spätným ventilom (špeciálne príslušenstvo, objednávacie číslo 2 643-100) vhodné na odsávanie povrchovej vody napr. z nádržní na dažďovú vodu alebo rybníkov (maximálnu nasávaciu výšku nájdete v technických údajoch).

Upozornenie: Pri sacej prevádzke nie je potrebná spojka pre vodnú prípojku.

→ Naplňte nasávaciu hadicu vodou.

→ Na prípojku vody naskrutkujte vysávaciu hadicu prístroja a zavesťe na zdroj vody (napríklad zásobník dažďovej vody).

Pred prevádzkou odvdzdušnite nasledovne prístroj:

→ Zapnite zariadenie „I/ZAP“.

→ Odblokujte páčku vysokotlakovej pištole.

→ Po stlačení páčky vysokotlakovej pištole sa zapne prístroj.

→ Nechajte bežať prístroj (max. 2 minúty), kým nezačne unikať voda bez bublínok z vysokotlakovej pištole.

→ Uvoľnite páčku vysokotlakovej pištole.

→ Zablokujte páčku vysokotlakovej pištole.

Prevádzka

POZOR

Chod na sucho viac ako 2 minúty spôsobí poškodenie vysokotlakového čerpadla. Ak prístroj do 2 minút nevytvorí tlak, vypnite prístroj a postupujte podľa pokynov uvedených v kapitole „Pomoc v prípade porúch“.

Full Control systém

Indikátor tlaku na vysokotlakovej pištoľi zobrazuje počas prevádzky s rozstrekovacou rúrkou Full Control aktuálne nastavený tlakový stupeň.

Upozornenie: Indikátor tlaku nie je počas prevádzky s T-Racer a iným príslušenstvom funkčný.

| Tlakový stupeň | | Odporúčaný napr. pre |
|---|---------------|--|
|  | HARD | kamenné terasy z dlaždíc alebo vymyvaného betónu, asfalt, kovové povrchy, záhradné príslušenstvo (fúrik, rýľ a pod.) |
|  | MEDIUM | osobné vozidlá / motocykle, tehlivé povrchy, steny s omietkou, plastový nábytok |
|  | SOFT | drevené povrchy, bicykle, pieskové povrchy, ratanový nábytok |
|  | MIX | Prevádzka s čistiacim prostriedkom |

POZOR

Citlivosť materiálov sa môže podľa veku a stavu výrazne odlišovať. Uvedené odporúčania sú nezáväzná.

Prevádzka s vysokým tlakom

⚠ UPOZORNENIE

Pri čistení lakovaných povrchov dodržiavajte vzdialenosť striekania najmenej 30 cm, aby ste zabránili poškodeniu.

POZOR

Automobilové pneumatiky, lak alebo citlivé plochy, napr. drevo nečistíte s frézou na blato. Vzniká nebezpečenstvo poškodenia.

→ Zvoľte vhodnú rozstrekovaciu rúrkou na čistenie.

Obrázok **I**

→ Na vysokotlakovú pištoľ nasadte rozstrekovaciu rúrkou a upevnite otočením o 90°.

→ Zapnite zariadenie „I/ZAP“.

→ Odblokujte páčku vysokotlakovej pištole.

→ Po stlačení páčky vysokotlakovej pištole sa zapne prístroj.

Upozornenie: Ak sa páka opäť uvoľní, zariadenie sa opäť vypne. Vysoký tlak zostáva v systéme zachovaný.

Full Control rozstrekovacia rúrka Vario Power

→ Otáčajte rozstrekovaciu rúrkou, kým sa na indikátore tlaku vysokotlakovej pištole nerozsvieti LED potrebného tlakového stupňa.

Prevádzka s čistiacim prostriedkom

* Voliteľné príslušenstvo

Väčšina čistiacich prostriedkov spoločnosti KÄRCHER sa dá kúpiť pripravená na použitie vo fľaši s čistiacim prostriedkom Plug 'n' Clean.

Upozornenie: Čistiaci prostriedok možno primiešavať iba pri nízkom tlaku.

⚠ NEBEZPEČENSTVO

Pri používaní čistiacich prostriedkov musíte rešpektovať dátový bezpečnostný list výrobcu čistiacich prostriedkov, hlavne pokyny k osobnej ochrannéj výbave.

→ Odstráňte kryt z fľaše na čistiaci prostriedok Plug 'n' Clean.

Obrázok **J**

→ Zatláčajte fľašu s čistiacim prostriedkom otvorom smerom dole do prípojky čistiaceho prostriedku Plug 'n' Clean.

→ Použite rozstrekovaciu rúrku Vario Power.

→ Otáčajte rozstrekovaciu rúrkou v smere „MIX“, kým sa na indikátore tlaku vysokotlakovej pištole nerozsvieti LED „MIX“.

Upozornenie: Tým sa pri prevádzke primiešava roztok čistiaceho prostriedku do prúdu vody.

Odporúčaný spôsob čistenia

→ Nastriekajte malé množstvo čistiaceho prostriedku na suchý povrch a nechajte pôsobiť (nevysušiť).

→ Rozpustenú nečistotu odstráňte prúdom vysokého tlaku vody.

Po ukončení prevádzky s čistiacimi prostriedkami

→ Fľašu Plug 'n' Clean na čistiaci prostriedok vyberte z miesta uloženia a uzavrite pomocou krytu.

→ Postavte fľašu s čistiacim prostriedkom na uskladnenie krytom hore do odkladacieho priestoru.

Prerušenie prevádzky

→ Uvoľnite páčku vysokotlakovej pištole.

→ Zablokujte páčku vysokotlakovej pištole.

Obrázok **K**

→ Postavte vysokotlakovú pištoľ s rozstrekovacou rúrkou do parkovacej polohy.

→ Pri dlhších prestávkach pri práci (viac ako 5 minút) vypnite zariadenie vypínačom „0/OFF“.

Ukončenie prevádzky

→ Uvoľnite páčku vysokotlakovej pištole.

→ Zariadenie vypnite „0/VYP“.

→ Vytiahnite zástrčku zo zásuvky.

⚠ UPOZORNENIE

Vysokotlakovú hadicu odpojte len od vysokotlakovej pištole alebo prístroja, ak nie je v systéme žiadny tlak.

→ Vodovodný kohút uzavrite.

→ Stlačte páčku vysokotlakovej pištole, aby sa odstránil ešte existujúci tlak v systéme.

→ Uvoľnite páčku vysokotlakovej pištole.

→ Zablokujte páčku vysokotlakovej pištole.

POZOR

Po odpojení privodnej alebo vysokotlakovej hadice môže po ukončení prevádzky z prípojok vytekať horúca voda.

→ Zariadenie odpojte od vodovodnej prípojky.

Transport

⚠ UPOZORNENIE

Nebezpečenstvo zranenia a poškodenia!

Pri prepravovaní prístroja zohľadnite jeho hmotnosť.

Ručná preprava

→ Zariadenie zdvihnite a prenášajte za prenosný držiak.

→ Vytiahnite transportnú rukočť, táto hlasno zaklapne. Prístroj ťahajte za prepravnú rukočť.

Preprava vo vozidlách

→ Pre prepravou poležiaci: Fľašu Plug 'n' Clean na čistiaci prostriedok vyberte z miesta uloženia a uzavrite pomocou krytu.

→ Prístroj zaistíte proti zošmyknutiu a prevráteniu.

Uskladnenie

⚠ UPOZORNENIE

Nebezpečenstvo zranenia a poškodenia!

Pri uskladnení prístroja zohľadnite jeho hmotnosť.

Uskladnenie prístroja

→ Prístroj postavte na rovnú plochu.

→ Rozstrekovaciu rúrku odpojte od vysokotlakovej pištole.

→ Stlačte oddeľovacie tlačidlo na vysokotlakovej pištoľi a vytiahnite vysokotlakovú hadicu z vysokotlakovej pištole.

→ Vysokotlakovú pištoľ zasuňte do úložného priestoru pre vysokotlakovú pištoľ.

→ Obe rozstrekovacie rúrky zasuňte do úložného priestoru pre rozstrekovaciu rúrku.

– Fréza na nečistotu rozstrekovacia rúrka: Hubica smerom dole.

– Vario Power rozstrekovacia rúrka: Hubica smerom hore.

→ Odložte odložte rozvod sieťovej prípojky do priehradky na príslušenstvo.

⚠ UPOZORNENIE

Nebezpečenstvo zranenia a poškodenia!

Dodržiavajte smer otáčania hadicového bubna pri navíjaní vysokotlakovej hadice.

→ Navíjanie vysokotlakovej hadice.

Otáčajte ručnou kľukou hadicový bubon v **protismere hodinových ručičiek**.

Pre dlhším skladovaním, napr. v zime, dodatočne zohľadnite pokyny uvedené v kapitole Ošetrovanie.

Ochrana proti zamrznutiu

POZOR

Prístroje a príslušenstvo, ktoré nie sú úplne vyprázdnené, môžu byť poškodené mrazom. Vyprázdnite úplne prístroj a príslušenstvo a chráňte ich pred mrazom.

Aby ste zabránili vzniku škôd:

→ Zariadenie odpojte od vodovodnej prípojky.

→ Rozstrekovaciu rúrku odpojte od vysokotlakovej pištole.

→ Zapnite zariadenie „I/ZAP“.

→ Zatláčajte páčku vysokotlakovej pištole, kým neprestane unikať voda (cca 1 min).

→ Uvoľnite páčku vysokotlakovej pištole.

→ Zablokujte páčku vysokotlakovej pištole.

→ Zariadenie vypnite „0/VYP“.

→ Zariadenie s kompletným príslušenstvom uschovejte na mieste chránenom pred mrazom.

Starostlivosť a údržba

⚠ NEBEZPEČENSTVO

Nebezpečenstvo úderu elektrickým prúdom.

→ Pred všetkými prácami prístroj vypnite a vytriahnite sieťovú zástrčku.

Vyčistenie sitka v prívoде vody

Pravidelne čistite sitko vo vodnej prípojke.

→ Odstráňte spojku vodnej prípojky.

POZOR

Sitko sa nesmie poškodiť.

Obrázok **L**

→ Vytriahnite sitko plochými kliešťami.

→ Vyčistite sitko pod tečúcou vodou.

→ Nasadte sitko späť do vodnej prípojky.

Výmena batérií vysokotlakovej pištole

Batérie sú vybité, keď sa na displeji vysokotlakovej pištole nič nezobrazuje.

Sú potrebné dve batérie alebo akumulátory s veľkosťou AAA.

Obrázok **M**

→ Stlačte uzatváraciu záradku.

→ Otvorte priehradku na batérie.

→ Vyberte batérie.

→ Vložte nové batérie a dávajte pritom pozor na správnu polaritu.

→ Uzavrite priehradku na batérie.

→ Použité batérie zlikvidujte podľa platných predpisov.

Pomoc pri poruchách

⚠ NEBEZPEČENSTVO

Riziko úderu elektrickým prúdom. Pred každým ošetrením a údržbou prístroj vypnite a vytriahnite sieťovú zástrčku.

opravy a práce na elektrických konštrukčných dielcoch môže vykonávať výhradne autorizovaný zákaznícky servis.

Pomocou nasledujúceho prehľadu možno ľahko odstrániť drobné poruchy.

V prípade pochybností sa láskavo obráťte na autorizovanú servisnú službu.

Spotrebič sa nezapína

- Po stlačení páčky vysokotlakovej pištole sa zapne prístroj.
 - Skontrolujte, či napätie uvedené na výrobnom štítku súhlasí s napätím napájacieho zdroja.
 - Skontrolujte, či nie je kábel elektrickej siete poškodený.
 - Motor je preťažený, aktivoval sa ochranný spínač motora.
 - Zariadenie vypnite „0/VYP“.
 - Nechajte prístroj vychladnúť **jednu hodinu**.
 - Zapnite prístroj a uveďte ho do činnosti.
- Ak sa porucha vyskytne znovu, nechajte prístroj skontrolovať servisnou službou pre zákazníkov.

Zariadenie nebeží, motor zavíja

Pokles napätia z dôvodu slabšej siete alebo pri použití predlžovacieho kábla.

→ Pri zapnutí najprv stlačte páku vysokotlakovej pištole, potom prepnite vypínač prístroja do polohy „I/ON“.

Zariadenie nedosahuje požadovaný tlak

→ Skontrolujte nastavenie trysky.

→ Skontrolujte zásobovanie vodou na dostatočné prepravované množstvo.

→ Plochými kliešťami vytriahnite sitko z vodovodnej prípojky a umyte ho pod tečúcou vodou.

→ Pred prevádzkou zariadenie odzvuďte.

Zariadenie zapnite bez pripojenej trysky a nechajte ho bežať dovtedy (max. 2 minúty), kým na pištoli nevyteká voda bez bublín. Zariadenie vypnite a opäť pripojte trysku.

Silné výkyvy tlaku

→ Vyčistite vysokotlakovú dýzu: Ihlu odstráňte nečistoty z vrťania dýzy a vypláchnite vodou smerom dopredu.

→ Skontrolujte pritekajúce množstvo vody.

Zariadenie netesní

→ Malá netesnosť prístroja je technicky podmienená. Pri veľkej netesnosti sa obráťte na autorizovanú servisnú službu.

Čistiaci prostriedok sa nenasáva

→ Použite rozstrekovaciu rúrku Varío Power.

Trysku otočte do polohy „Mix“.

→ Skontrolujte, či fľaša Plug 'n' Clean na čistiaci prostriedok správne dosadá smerom dole v prípojke na čistiaci prostriedok.

Žiadne zobrazovanie tlaku na vysokotlakovej pištoli

→ Kontrola/výmena batérií

Záruka

V každej krajine platia záručné podmienky našej distribučnej organizácie. Prípadné poruchy spotrebiča odstránime počas záručnej lehoty bezplatne, ak sú ich príčinou chyby materiálu alebo výrobné chyby. Pri uplatňovaní záruky sa spolu s dokladom o kúpe zariadenia láskavo obráťte na predajcu alebo na najbližší autorizovaný zákaznícky servis.

Adresy nájdete na:

www.kaercher.com/dealersearch

Technické údaje

Elektrická prípojka

| | |
|------------------------|------------------|
| Napätie | 230 V 1~50 Hz |
| Prípojovací výkon | 2,1 kW |
| Stupeň ochrany | IP X5 |
| Krytie | I |
| Sieťový istič (pomalý) | 10 A |

Vodovodná prípojka

| | |
|---------------------------|----------|
| Prívodný tlak (max.) | 1,2 MPa |
| Prívodná teplota (max.) | 40 °C |
| Prívodné množstvo (min.) | 10 l/min |
| Maximálna výška nasávania | 0,5 m |

Údaje o výkone

| | |
|---|-----------|
| Prevádzkový tlak | 12,5 MPa |
| Max. prípustný tlak | 14,5 MPa |
| Dopravované množstvo, voda | 7,5 l/min |
| Maximálne dopravované množstvo | 8,3 l/min |
| Dopravované množstvo, čistiaci prostriedok | 0,3 l/min |
| Spätná nárazová sila vysokotlakovej pištole | 17 N |

Rozmery a hmotnosť

| | |
|--|---------|
| Dĺžka | 411 mm |
| Šírka | 305 mm |
| Výška | 584 mm |
| Hmotnosť, s príslušenstvom pripravené na prevádzku | 14,7 kg |

Zistené hodnoty podľa EN 60335-2-79

| | |
|---|----------------------|
| Hodnota vibrácií v ruke/ramene | 3,7 m/s ² |
| Nebezpečnosť K | 0,9 m/s ² |
| Hlučnosť L _{pA} | 74 dB(A) |
| Nebezpečnosť K _{pA} | 3 dB(A) |
| Hlučnosť L _{WA} + nebezpečnosť K _{WA} | 89 dB(A) |

Technické zmeny vyhradené.

EÚ Vyhlásenie o zhode

Týmto vyhlasujeme, že ďalej označený stroj zodpovedá na základe jeho koncepcie a konštrukcie a takisto vyhovovania, ktoré sme dodali, príslušným základným požiadavkám na bezpečnosť a ochranu zdravia uvedeným v smerniciach EÚ. Pri zmene stroja, ktorá nebola nami odsúhlasená, stráca toto prehlásenie svoju platnosť.

Výrobok: Vysokotlakový čistič

Typ: 1.324-xxx

Príslušné Smernice EÚ:

2000/14/ES

2014/30/EÚ

2006/42/ES (+2009/127/ES)

2011/65/EÚ

Uplatňované harmonizované normy:

EN 50581

EN 55014-1: 2006+A1: 2009+A2: 2011

EN 55014-2: 2015

EN 60335-1

EN 60335-2-79

EN 61000-3-2: 2014

EN 61000-3-3: 2013

EN 62233: 2008

Uplatňované postupy posudzovania zhody:

2000/14/ES: Príloha V

Úroveň akustického výkonu dB(A)

Nameraná: 87

Zaručená: 89

Podpísaní jednajú z poverenia a s plnou mocou predstavenstva.



H. Jenner

Chairman of the Board of Management



S. Reiser

Director Regulatory Affairs & Certification

Osoba zodpovedná za dokumentáciu:

S. Reiser

Alfred Kärcher SE & Co. KG

Alfred-Kärcher-Straße 28-40

71364 Winnenden (Germany)

Tel.: +49 7195 14-0

Fax: +49 7195 14-2212

Winnenden, 2018/07/01

Pregled sadržaja

| | | |
|----------------------------------|----|----|
| Sigurnost | HR | 5 |
| Namjensko korištenje | HR | 5 |
| Pribor i pričuvni dijelovi | HR | 5 |
| Zaštita okoliša | HR | 5 |
| Opseg isporuke | HR | 5 |
| Opis uređaja | HR | 6 |
| Montaža | HR | 6 |
| Stavljanje u pogon | HR | 7 |
| U radu | HR | 7 |
| Transport | HR | 8 |
| Skladištenje | HR | 8 |
| Njega i održavanje | HR | 9 |
| Otklanjanje smetnji | HR | 9 |
| Jamstvo | HR | 9 |
| Tehnički podaci | HR | 10 |
| EU izjava o sukladnosti | HR | 10 |

Sigurnost



Prije prve uporabe Vašeg uređaja pročitajte ove originalne upute za rad i priložene sigurnosne upute i postupajte prema njima. Obje bilježnice sačuvajte za kasniju uporabu ili za sljedećeg vlasnika.

Simboli na uređaju



Visokotlačni mlaz ne usmjeravajte na osobe, životinje, aktivnu električnu opremu ili na sam uređaj.

Zaštiti uređaj od mraza.

Uređaj se ne smije neposredno priključiti na javnu vodovodnu mrežu.



Sigurnosni uređaji

▲ OPREZ

■ Sigurnosna oprema služi zaštiti korisnika te se stoga ne smije mijenjati niti zaobilaziti.

Sklopka uređaja

Sklopka uređaja sprječava njegov neželjeni rad.

Zapor visokotlačne prskalice

Zapor blokira polugu visokotlačne prskalice i sprječava nehотиčno pokretanje uređaja.

Preljevni ventil s tlačnom sklopkom

Preljevni ventil sprječava prekoračenje dopuštenog radnog tlaka.

Kada se pustj poluga visokotlačne prskalice, tlačna sklopka isključuje pumpu i zaustavlja visokotlačni mlaz. Kada se poluga povuče, pumpa se ponovo uključuje.

Zaštitna sklopka motora

Pri prevelikoj potrošnji struje zaštitna sklopka motora isključuje uređaj.

Namjensko korištenje

Ovaj visokotlačni čistač koristite isključivo u privatnom kućanstvu:

- za čišćenje strojeva, vozila, zgrada, alata, fasada, terasa, vrtnih strojeva itd. visokotlačnim vodenim mlazom (prema potrebi uz dodatak sredstava za pranje).
- uz primjenu pribora, rezervnih dijelova i sredstava za pranje koje odobrava Kärcher. Obratite pažnju na naputke koji su priloženi sredstvima za pranje.

Pribor i pričuvni dijelovi

Upotrebljavajte samo originalni pribor i originalne rezervne dijelove, oni jamče za siguran rad uređaja bez smetnji.

Informacije o priboru i rezervnim dijelovima možete pronaći na www.karcher.com.

Zaštita okoliša



Materijali ambalaže se mogu reciklirati. Ambalažu odložite na otpad u skladu s propisima o očuvanju okoliša.



Stari uređaji sadrže vrijedne materijale koji se mogu reciklirati te bi ih stoga trebalo predati kao sekundarne sirovine. Primarne i punjive baterije sadrže tvari koje ne smiju dospjeti u okoliš. Stare uređaje kao i primarne odnosno punjive baterije odložite u otpad ekološki primjereno.



Radovi na čišćenju kod kojih nastaju uljne otpadne vode, kao što su pranje motora, pranje donjeg dijela vozila, smiju se izvoditi samo u praonicama sa separatorom ulja.



Sa sredstvima za pranje smije se raditi samo na vodonepropusnim radnim površinama koje su priključene na kanalizacijski sustav. Nemojte dopustiti da sredstva za pranje dospiju u površinske vode ili tlo.



U pojedinim zemljama nije dozvoljeno uzimanje vode iz prirodnih izvora.

Napomene o sastojcima (REACH)

Aktualne informacije o sastojcima možete pronaći na stranici:

www.karcher.com/REACH

Opseg isporuke

Sadržaj isporuke uređaja prikazan je na ambalaži. Pri raspakiravanju provjerite nalaze li se u paketu svi dijelovi.

Ako pribor nedostaje ili je oštećen pri transportu obavijestite o tome svog prodavača.

Opis uređaja

U ovim je uputama za rad opisana maksimalna oprema. Ovisno o modelu postoje razlike u sadržaju isporuke (vidi ambalažu).

Slike pogledajte na preklopnj strani 4

- 1 Dio spojke za priključak za vodu
- 2 Priključak za vodu s ugrađenom mrežicom
- 3 Visokotlačno crijevo
- 4 Vodilica crijeva
- 5 Pripvatni držač cijevi za prskanje
- 6 Pripvatni držač / parkirni položaj visokotlačne prskalice
- 7 Priključak za bocu sa sredstvom za pranje Plug 'n' Clean
- 8 Ručka za nošenje
- 9 Transportni rukohvat
- 10 Bujanj za namatanje visokotlačnog crijeva
- 11 Ručica za bujanj crijeva
- 12 Sklopka uređaja "0/OFF" / "1/ON"
- 13 Strujni priključni kabel s utikačem
- 14 Pretinac za pribor
- 15 Kuka za učvršćivanje mreže
- 16 Mreža za odjeljak za pribor
- 17 Transportni kotačić
- 18 Stopa s rukohvatom za nošenje
- 19 Full Control visokotlačne prskalice
- 20 Odjeljak za baterije
- 21 Indikator za prikaz tlaka
MIX / 1 - SOFT / 2 - MEDIUM / 3 - HARD
- 22 Zapor odjeljka za pribor
- 23 Zapor visokotlačne prskalice
- 24 Tipka za odvajanje visokotlačnog crijeva s visokotlačne prskalice
- 25 Full Control cijevi za prskanje Vario Power
Za uobičajeno čišćenje
Stupnjevi tlaka: HARD / MEDIUM / SOFT / MIX
- 26 Full Control cijevi za prskanje sa strugalom za prljavštinu
Za tvrdokornu nečistoću
Stupanj tlaka: HARD

* Opcionalno

- 27 Plug 'n' Clean boca sa sredstvom za pranje s poklopcem

** Dodatno neophodno

- 28 Crijevo za vodu ojačano tkanjem s uobičajenom spojkom.
 - promjer najmanje 1/2 inča (13 mm)
 - duljina najmanje 7,5 m

Montaža

Slike pogledajte na preklopnj strani 3

Prije puštanja u rad montirajte nespojene dijelove koji su priloženi uz uređaj.

Za to su potrebni priloženi vijci i križni odvijač PH 2.

Montaža kotača

Slika **A**

→ Fiksirajte kotače priloženim čepom. Pazite na usmjerenost čepa!

→ Natakните i zavijte poklopac.

Montaža stope

Slika **B**

→ Utakните stopu.

→ Umetните umetke do kraja u rupe.

→ Učvrstite stopu priloženim vijcima.

Montaža pripvatnog držača za cijevi za prskanje

Slika **C**

→ Okačite pripvatni držač za cijevi za prskanje.

→ Pripvatni držač za cijevi za prskanje učvrstite pomoću dva vijka.

Montaža transportnog rukohvata

Slika **D**

→ Natakните transportni rukohvat.

→ Transportni rukohvat učvrstite pomoću dva vijka.

Postavljanje mreže na odjeljak za pribor

Slika **E**

→ Mrežu objesite o kuke prikazane na slici.

Stavljanje u pogon

- Postavite uređaj na ravnu podlogu.
- Slika **F**
- Visokotlačno crijevo sa stražnje strane provucite kroz vodilicu crijeva.
- Slika **G**
- Utaknite visokotlačno crijevo u visokotlačnu prskalicu tako da čujno dosjedne.
- Napomena:** Pazite na pravilnu usmjerenost priključne nazuvice.
- Povlačenjem visokotlačnog crijeva provjerite je li spoj siguran.
- Visokotlačno crijevo potpuno odmotajte s bubnja.
- Strujni utikač utaknite u utičnicu.

Dovod vode

Za priključne vrijednosti pogledajte natpisnu pločicu odnosno tehničke podatke.

PAŽNJA

Onečišćenja u vodi mogu oštetiti visokotlačnu pumpu i pribor. Radi zaštite preporučuje se primjena Kärcherovog filtra za vodu (poseban pribor, kataloški br. 4.730-059).

Dovod vode iz vodovoda

Vodite računa o propisima vodoopskrbnog poduzeća.

PAŽNJA

Metalne crijevne spojke s ventilom Aquastop mogu oštetiti pumpu! Koristite plastične ili mjedene crijevne spojke proizvođača KÄRCHER.

Slika **I**

- Priloženi spojni dio navijte na priključak za vodu uređaja.
- Natakните crijevo za dotok vode na spojku na priključku za vodu.
- Priključite crijevo za vodu na dovod vode.
- Otvorite pipu za vodu do kraja.

Usisavanje vode iz otvorenih posuda

Ovaj visokotlačni čistač podesan je za rad s usisnim crijevom proizvođača KÄRCHER s nepovratnim ventilom (posebni pribor, kataloški br. 2.643-100) odnosno za usisavanje površinskih voda npr. iz bačvi za kišnicu ili vrtnih ribnjaka (maksimalnu usisnu visinu potražite u Tehničkim podacima).

Napomena: Za usisavanje nije potrebna spojka za priključak za vodu.

- Napunite usisno crijevo vodom.
- Pričvrstite usisno crijevo na priključak za vodu uređaja pa ga objesite u spremnik s vodom (primjerice u bačvu za kišnicu).

Odzračite stroj prije uključivanja na sljedeći način:

- Uključite uređaj s "I/ON".
- Otkočite polugu visokotlačne prskalice.
- Pritisnite polugu visokotlačne prskalice, nakon čega će se uređaj uključiti.
- Pustite uređaj neka radi (najviše 2 minute), dok voda iz visokotlačne prskalice ne počne izlaziti bez mjehurića.
- Otpustite polugu visokotlačne prskalice.
- Zakočite polugu visokotlačne prskalice.

U radu





PAŽNJA

Rad na suho koji traje više od 2 minute može oštetiti visokotlačnu pumpu. Ako uređaj u roku od 2 min. ne uspostavi tlak, isključite ga i postupite sukladno uputama u poglavlju "Otklanjanje smetnji".

Sustav Full Control

Prikaz tlaka na visokotlačnoj prskalici tijekom rada s Full Control cijevi za prskanje pokazuje aktualno namješten stupanj tlaka.

Napomena: Prikaz tlaka pri radu s uređajem T-Racer i drugim priborom nije mjerodavan.

| Stupanj tlaka | Preporučuje se za recimo: |
|--|---|
|  3 HARD | Kamene terase s popločanim površinama ili hrapavi beton, asfalt, metalne površine, vrtno potrepštine (kolica, lopate, itd.) |
|  2 MEDIUM | Automobile / motorcikle, površine obložene ciglom, ožbukane zidove, plastični namještaj |
|  1 SOFT | Drvene površine, bicikle, površine od pješčenjaka, namještaj od ratana |
|  MIX | Rad sa sredstvom za pranje |

PAŽNJA

Materijali mogu pokazivati prilično različitu osjetljivost ovisno o starosti i stanju. Navedene su preporuke neobvezujuće.

Rad s visokim tlakom

⚠ OPREZ

Pri likom čišćenja lakiranih površina valja održavati razmak od najmanje 30 cm, kako bi se izbjegla oštećenja.

PAŽNJA

Strugalom za prljavštinu nemojte čistiti automobilske gume, lak ili osjetljive površine kao što je drvo, jer postoji opasnost od oštećenja.

- Odaberite cijev za prskanje koja odgovara danom zadatku.

Slika **I**

- Cijev za prskanje utaknite u visokotlačnu prskalicu i fiksirajte okretanjem za 90°.
- Uključite uređaj s "I/ON".
- Otkočite polugu visokotlačne prskalice.
- Pritisnite polugu visokotlačne prskalice, nakon čega će se uređaj uključiti.

Napomena: Uređaj se isključuje čim ponovo pustite polugu. Visoki tlak se zadržava u sustavu.

Full Control cijevi za prskanje Vario Power

- Okrećite cijev za prskanje sve tok na prikazu tlaka na visokotlačnoj prskalici ne počne svijetliti indikator potrebnog stupnja tlaka.

Rad sa sredstvom za pranje

* Opcionalni pribor

Većinu sredstava za pranje proizvođača KÄRCHER možete kupiti u stanju spremnom za uporabu u boci sa sredstvom Plug 'n' Clean.

Napomena: Sredstvo za čišćenje se može dodavati samo pri niskom tlaku.

⚠ OPASNOST

Prilikom primjene sredstava za pranje imajte u vidu list sa sigurnosnim podacima koji prilaže proizvođač sredstva za pranje, a naročito napomene koje se tiču osobne zaštitne opreme.

→ Skinite poklopac s boce sa sredstvom za pranje Plug 'n' Clean.

Slika **J**

→ Bocu sa sredstvom za pranje okrenite otvorom prema dolje i utisnite u priključak za sredstvo Plug 'n' Clean.

→ Rabite cijev za prskanje Vario Power.

→ Okrećite cijev za prskanje u smjeru „MIX“ sve dok na prikazu tlaka na visokotlačnoj prskalici ne počne svijetliti indikator „MIX“.

Napomena: Time se pri radu mlazu vode dodaje otopina sredstva za pranje.

Preporučena metoda čišćenja

→ Sredstvo za pranje štedljivo poprskajte po suhoj površini i pustite ga da djeluje (a da se ne osuši).

→ Smekšalu prljavštinu isperite visokotlačnim mlazom.

Nakon rada sa sredstvom za pranje

→ Izvucite Plug 'n' Clean bocu sa sredstvom za pranje iz prihvatnika i zatvorite poklopac.

→ Bocu sa sredstvom za pranje odložite u prihvatnik s otvorom prema gore.

Prekid rada

→ Otpustite polugu visokotlačne prskalice.

→ Zakočite polugu visokotlačne prskalice.

Slika **K**

→ Postavite visokotlačnu prskalicu sa cijevi za prskanje u parkirni položaj.

→ Kod duljih radnih stanki (više od 5 minuta) uređaj dodatno isključite s "0/OFF".

Kraj rada

→ Otpustite polugu visokotlačne prskalice.

→ Isključite uređaj s "0/OFF".

→ Strujni utikač izvucite iz utičnice.

⚠ OPREZ

Visokotlačno crijevo odvojite od visokotlačne prskalice ili od uređaja samo ako je sustav rastlačen.

→ Zatvorite pipu za vodu.

→ Pritisnite polugu visokotlačne prskalice kako biste rastlačili sustav.

→ Otpustite polugu visokotlačne prskalice.

→ Zakočite polugu visokotlačne prskalice.

PAŽNJA

Prilikom odvajanja dovodnog ili visokotlačnog crijeva na priključcima može nakon rada istjecati topla voda.

→ Odvojite uređaj od dovoda vode.

Transport

⚠ OPREZ

Opasnost od ozljeda i oštećenja!

Prilikom transporta pazite na težinu uređaja.

Ručni transport

→ Uređaj podignite i nosite držeći ga za ručicu za nošenje.

→ Izvucite transportni rukohvat tako da čujno dosjedne.

Uređaj vucite držeći ga za transportni rukohvat.

Transport vozilima

→ Prije transporta u ležećem položaju: Izvucite Plug 'n' Clean bocu sa sredstvom za pranje iz prihvatnika i zatvorite poklopac.

→ Osigurajte uređaj od proklizavanja i naginjanja.

Skladištenje

⚠ OPREZ

Opasnost od ozljeda i oštećenja!

Pri skladištenju imajte u vidu težinu uređaja.

Čuvanje uređaja

→ Stroj postavite na ravnu podlogu.

→ Cijev za prskanje odvojite od visokotlačne prskalice.

→ Pritisnite razdvojnu tipku na visokotlačnoj prskalici pa skinite visokotlačno crijevo s visokotlačne prskalice.

→ Visokotlačnu prskalicu utaknite u njezin prihvatni držač.

→ Utaknite obje cijevi za prskanje u prihvatnik.

– Cijev za prskanje sa strugalom za prljavštinu: nastavak prema dolje.

– Vario Power cijev za prskanje: nastavak prema gore.

→ Odložite strujni priključni kabel u pretinac za pribor.

⚠ OPREZ

Opasnost od ozljeda i oštećenja!

Imajte u vidu smjer vrtnje bubnja za namatanje prilikom namatanja visokotlačnog crijeva.

→ Namotajte visokotlačno crijevo.

Ručicom okrećite bubanj **ulijevo**.

Prije dužeg skladištenja, primjerice zimi, postupite dodatno u skladu s napomenama iz poglavlja "Njega".

Zaštita od smrzavanja

PAŽNJA

Mraz može uništiti uređaje i pribor koji nisu u potpunosti ispraznjeni. Uređaj i pribor sasvim ispraznite i zaštitite od mraza.

Kako biste spriječili oštećenja:

→ Odvojite uređaj od dovoda vode.

→ Cijev za prskanje odvojite od visokotlačne prskalice.

→ Uključite uređaj s "I/ON".

→ Pritisnite polugu visokotlačne prskalice sve dok ne prestane istjecati voda (oko 1 min).

→ Otpustite polugu visokotlačne prskalice.

→ Zakočite polugu visokotlačne prskalice.

→ Isključite uređaj s "0/OFF".

→ Uređaj zajedno sa cjelokupnim priborom čuvajte u prostoriji zaštićenoj od mraza.

Njega i održavanje

⚠ **OPASNOST**

Opasnost od strujnog udara.

→ Uređaj prije svih radova na njemu isključite i izvucite strujni utikač iz utičnice.

Čišćenje mrežice u priključku za vodu

Redovito čistite mrežicu u priključku za vodu.

→ Skinite spojku s priključka za vodu.

PAŽNJA

Mrežica se ne smije oštetiti.

Slika **L**

→ Izvucite mrežicu plosnatim kliještima.

→ Operite mrežicu pod mlazom vode.

→ Umetnite opet mrežicu u priključak za vodu.

Zamjena baterija visokotlačne prskalice

Baterije su istrošene onda kada zaslon visokotlačne prskalice više ne pokazuje ništa.

Potrebne su dvije primarne ili punjive baterije veličine AAA.

Slika **M**

→ Pritisnite klizni zatvarač.

→ Otvorite odjeljak za baterije.

→ Izvadite akumulator.

→ Postavite nove baterije pazeći pritom na ispravno postavljene polove.

→ Zatvorite odjeljak za baterije.

→ Prazne akumulator zbrinite u otpad sukladno zakonskim odredbama.

Otklanjanje smetnji

⚠ **OPASNOST**

Opasnost od strujnog udara. Prije svakog održavanja i servisiranja isključite uređaj i izvucite strujni utikač iz utičnice.

Popravke i radove na električnim sastavnim dijelovima smije izvoditi samo ovlaštena servisna služba.

Manje smetnje možete ukloniti sami uz pomoć sljedećeg pregleda.

U slučaju dvojbe obratite se ovlaštenoj servisnoj službi.

Stroj ne radi

→ Pritisnite polugu visokotlačne prskalice, nakon čega će se uređaj uključiti.

→ Provjerite podudara li se navedeni napon na natpnoj pločici s naponom izvora struje.

→ Provjerite je li strujni priključni kabel oštećen.

→ Motor je preopterećen, aktivirala se zaštitna sklopka motora.

– Isključite uređaj s "0/OFF".

– Ostavite uređaj neka se ohladi **jedan sat**.

– Uključite i ponovno pokrenite uređaj.

Ako smetnja nastupi više puta, predajte uređaj servisnoj službi na ispitivanje.

Uređaj se ne pokreće, motor bruji

Pad napona zbog slabe strujne mreže ili u slučaju primjene produžnog kabela.

→ Prilikom uključivanja najprije pritisnite polugu visokotlačne prskalice, a zatim postavite sklopku uređaja na „I/ON“.

U uređaju se ne uspostavlja tlak

→ Provjerite podešenost cijevi za prskanje.

→ Provjerite je li protočna količina dovodne vode dovoljna.

→ Mrežicu u priključku za vodu izvucite plosnatim kliještima i operite pod tekućom vodom.

→ Odzračite stroj prije uključivanja.

Uređaj uključite bez priključene cijevi za prskanje i pustite ga da radi (najviše 2 minute) dok voda iz prskalice ne počne izlaziti bez mjehurića. Isključite uređaj te ponovo priključite cijev za prskanje.

Jaka kolebanja tlaka

→ Čišćenje visokotlačne mlaznice: Nečistoću iz otvora mlaznice uklonite iglom i vodom isperite s prednje strane.

→ Provjerite dovodnu količinu vode.

Uređaj ne brtvi

→ Mala propusnost uređaja je tehnički uvjetovana. U slučaju jače propusnosti obratite se ovlaštenoj servisnoj službi.

Sredstvo za pranje se ne usisava

→ Rabite cijev za prskanje Vario Power.

Cijev za prskanje okrenite u položaj "Mix".

→ Provjerite je li Plug 'n' Clean boca sa sredstvom za pranje postavljena s otvorom prema dolje u priključak sredstva za pranje.

Nema prikaza tlaka na visokotlačnoj prskalici

→ Provjera odnosno zamjena baterija

Jamstvo

U svakoj zemlji važe jamstveni uvjeti koje je izdala naša nadležna organizacija za distribuciju. Eventualne smetnje na stroju za vrijeme trajanja jamstva uklanjamo besplatno ukoliko je uzrok greška u materijalu ili proizvodnji. U slučaju koji podliježe garanciji obratite se, uz prilažanje potvrde o kupnji, Vašem prodavaču ili najbližjoj ovlaštenoj servisnoj službi.

Adrese možete pronaći na:

www.kaercher.com/dealersearch

Tehnički podaci

Električni priključak

Napon 230 V
1~50 Hz

Priključna snaga 2,1 kW

Stupanj zaštite IP X5

Klasa zaštite I

Strujna zaštita (inertna) 10 A

Priključak za vodu

Dovodni tlak (maks.) 1,2 MPa

Dovodna temperatura (maks.) 40 °C

Dovodni protok (min.) 10 l/min

Maks. usisna visina 0,5 m

Podaci o snazi

Radni tlak 12,5 MPa

Maks. dozvoljeni tlak 14,5 MPa

Protok vode 7,5 l/min

Maksimalni protok 8,3 l/min

Protok sredstva za čišćenje 0,3 l/min

Povratna udarna sila visokotlačne prskalice 17 N

Dimenzije i težine

Duljina 411 mm

Širina 305 mm

Visina 584 mm

Težina u stanju pripravnosti za rad, s priborom 14,7 kg

Utvrđene vrijednosti prema EN 60335-2-79

Vrijednost vibracije na ruci 3,7 m/s²
Nepouzdanost K 0,9 m/s²

Razina zvučnog tlaka L_{PA} 74 dB(A)
Nepouzdanost K_{PA} 3 dB(A)

Razina zvučne snage L_{WA} + nepouzdanost K_{WA} 89 dB(A)

Pridržano pravo na tehničke izmjene.

EU izjava o sukladnosti

Izjavljujemo da navedeni uređaj u svojoj zamisli i konstrukciji te kod nas korištenoj izvedbi odgovara osnovnim sigurnosnim i zdravstvenim zahtjevima u skladu s niže navedenim direktivama Europske Zajednice. Ova izjava gubi valjanost u slučaju izmjene stroja koja nisu ugovorene s nama.

Proizvod: Visokotlačni čistač

Tip: 1.324-xxx

Odgovarajuće smjernice EU:

2000/14/EZ

2014/30/EU

2006/42/EZ (+2009/127/EZ)

2011/65/EU

Primijenjene usklađene norme:

EN 50581

EN 55014-1: 2006+A1: 2009+A2: 2011

EN 55014-2: 2015

EN 60335-1

EN 60335-2-79

EN 61000-3-2: 2014

EN 61000-3-3: 2013

EN 62233: 2008

Primijenjeni postupak ocjenjivanja suglasja:

2000/14/EZ: privitak V

Razina jačine zvuka dB(A)

Izmjerena: 87

Zajamčena: 89

Dolje potpisani djeluju u ime i po opunomoćenju uprave.

H. Jenner

Chairman of the Board of Management

S. Reiser

Director Regulatory Affairs & Certification

Opunomoćeni za izradu dokumentacije:

S. Reiser

Alfred Kärcher SE & Co. KG
Alfred-Kärcher-Straße 28-40
71364 Winnenden (Germany)
Tel.: +49 7195 14-0
Fax: +49 7195 14-2212

Winnenden, 2018/07/01

Pregled sadržaja

| | | |
|---|----|----|
| Sigurnost | SR | 5 |
| Namensko korišćenje | SR | 5 |
| Pribor i rezervni delovi | SR | 5 |
| Zaštita životne sredine | SR | 5 |
| Obim isporuke | SR | 5 |
| Opis uređaja | SR | 6 |
| Montaža | SR | 6 |
| Stavljanje u pogon | SR | 7 |
| Rad | SR | 7 |
| Transport | SR | 8 |
| Skladištenje | SR | 8 |
| Nega i održavanje | SR | 9 |
| Otklanjanje smetnji | SR | 9 |
| Garancija | SR | 9 |
| Tehnički podaci | SR | 10 |
| Izjava o usklađenosti sa propisima EU | SR | 10 |

Sigurnost



Pre prve upotrebe Vašeg uređaja pročitajte ovo originalno uputstvo za rad i priložene sigurnosne napomene i

postupajte prema njima. Sačuvajte obe sveske za kasniju upotrebu ili za sledećeg vlasnika.

Simboli na uređaju



Mlaz pod visokim pritiskom ne usmeravajte na ljude, životinje, aktivnu električnu opremu ili na sam uređaj.

Uređaj čuvati od mraza.

Uređaj se ne sme priključiti neposredno na javnu vodovodnu mrežu.



Sigurnosni elementi

▲ OPREZ

- Sigurnosna oprema služi zaštiti korisnika i ne sme se ni menjati niti zaobilaziti.

Prekidač uređaja

Prekidač uređaja sprečava njegov neželjeni rad.

Bravica visokopritisne prskalice

Bravica blokira polugu visokopritisne prskalice i sprečava nehotično pokretanje uređaja.

Prelivni ventil sa prekidačem za pritisak

Prelivni ventil sprečava prekoračenje dozvoljenog radnog pritiska.

Kada se poluga visokopritisne prskalice pusti, presostat isključuje pumpu i zaustavlja mlaz visokog pritiska.

Kada se poluga povuče, pumpa se ponovo uključuje.

Zaštitni prekidač motora

Kod prevelike potrošnje struje zaštitni prekidač motora isključuje uređaj.

Namensko korišćenje

Ovaj uređaj za čišćenje pod visokim pritiskom koristite isključivo u domaćinstvu:

- za čišćenje mašina, vozila, zgrada, alata, fasada, terasa, baštenskih uređaja itd. mlazom vode pod visokim pritiskom (prema potrebi uz dodatak deterdženata).
- uz primenu pribora, rezervnih delova i deterdženata koje odobrava Kärcher. Obratite pažnju na napomene koje su priložene deterdžentima.

Pribor i rezervni delovi

Koristite samo originalni pribor i originalne rezervne delove, oni pružaju garanciju za bezbedan i nesmetan rad uređaja.

Informacije o priboru i rezervnim delovima možete pronaći na www.kaercher.com.

Zaštita životne sredine



Ambalaža se može ponovo preraditi. Ambalažu odložite u otpad ekološki primereno.



Stari uređaji sadrže vredne materijale sa sposobnošću recikliranja i treba ih dostaviti na ponovnu preradu. Primarne i punjive baterije sadrže materije koje ne smeju dospeti u životnu sredinu. Stare uređaje kao i baterije ili akumulatore odložite u otpad ekološki primereno.



Radovi na čišćenju kod kojih nastaju uljne otpadne vode, kao što su pranje motora, pranje donjeg dela vozila, smeju da se izvode samo u perionicama sa separatorom ulja.



S deterdžentima se sme raditi samo na vodonepropusnim radnim površinama koje su priključene na kanalizacioni sistem. Ne dozvolite da deterdženti prodru u površinske vode ili tlo.



U pojedinim zemljama je uzimanje vode iz prirodnih izvorišta zabranjeno.

Napomene o sastojcima (REACH)

Aktuelne informacije o sastojcima možete pronaći na stranici:

www.kaercher.com/REACH

Obim isporuke

Sadržaj isporuke uređaja prikazan je na ambalaži. Prilikom otpakivanja proverite da li je sadržaj potpun. Ako pribor nedostaje ili je došlo do oštećenja prilikom transporta, molimo da o tome obavestite svog prodavca.

Opis uređaja

U ovom uputstvu za rad opisana je maksimalna oprema. U zavisnosti od modela postoje razlike u sadržaju isporuke (vidi ambalažu).

Slike pogledajte na preklopnj strani 4

- 1 Spojni deo za priključak za vodu
- 2 Priključak za vodu sa ugrađenom mrežicom
- 3 Crevo visokog pritiska
- 4 Vođica creva
- 5 Prihvatni držač cevi za prskanje
- 6 Prihvatni držač / parkirni položaj visokopritisne prskalice
- 7 Priključak za Plug 'n' Clean deterđent
- 8 Ručka za nošenje
- 9 Transportna ručka
- 10 Doboš za namotavanje creva visokog pritiska
- 11 Ručna kurbla za doboš za namotavanje creva
- 12 Prekidač uređaja "0/OFF" / "I/ON"
- 13 Strujni priključni kabl sa utikačem
- 14 Odeljak za pribor
- 15 Kuka za pričvršćivanje mreže
- 16 Mreža za odeljak za pribor
- 17 Transportni točkić
- 18 Nogar sa ručkom za nošenje
- 19 Full Control visokopritisne prskalice
- 20 Odeljak za baterije
- 21 Indikator za prikaz pritiska
MIX / 1 - SOFT / 2 - MEDIUM / 3 - HARD
- 22 Bravica odeljka za baterije
- 23 Bravica visokopritisne prskalice
- 24 Taster za odvajanje creva visokog pritiska sa visokopritisne prskalice
- 25 Full Control cevi za prskanje Vario Power
Za uobičajeno čišćenje
Stepeni pritiska: HARD / MEDIUM / SOFT / MIX
- 26 Full Control cevi za prskanje glodala za prijavštinu
Za tvrdokornu nečistoću
Stepen pritiska: HARD

* Opcionalno

- 27 Plug 'n' Clean boca za deterđent sa poklopcem

** Dodatno neophodno

- 28 Crevo za vodu ojačano tkanjem sa uobičajenom spojnicom.
 - prečnik najmanje 1/2 inča (13 mm)
 - dužina najmanje 7,5 m

Montaža

Slike pogledajte na preklopnj strani 3

Pre puštanja u rad montirajte nespojene delove koji su priloženi uz uređaj.

Za to su potrebni priloženi zavrtnji i krstasti odvijač PH 2.

Montaža točkova

Slika **A**

- Fiksirajte točkove priloženim čepom. Obratite pažnju na usmerenost čepa!
- Nataknite i zavijte poklopac.

Montaža nogara

Slika **B**

- Utaknite nogar.
- Umethnite moždanike do kraja u rupe.
- Učvrstite nogar priloženim zavrtnjima.

Montaža prihvatnog držača cevi za prskanje

Slika **C**

- Okačite prihvatni držač cevi za prskanje.
- Pomoću dva zavrtnja pričvrstite prihvatni držač cevi za prskanje.

Montaža transportne ručke

Slika **D**

- Nataknite transportnu ručku.
- Pomoću dva zavrtnja pričvrstite transportnu ručku.

Postavljanje mreže na odeljak za pribor

Slika **E**

- Mrežu zakačite za kuke prikazane na slici.

Stavljanje u pogon

- Postavite uređaj na ravnu podlogu.

Slika **F**

- Crevo visokog pritiska utaknite sa zadnje strane kroz vođicu za crevo.

Slika **G**

- Utaknite crevo visokog pritiska u visokopritisnu prskalicu tako da se čujno uglati.

Napomena: Pazite na pravilnu usmerenost priključne nazuvice.

Povlačenjem creva visokog pritiska proverite da li je spoj sigurno pričvršćen.

- Crevo visokog pritiska potpuno odmotajte sa doboša.
- Strujni utikač utaknite u utičnicu.

Snabdevanje vodom

Za priključne vrednosti pogledajte natpisnu pločicu odnosno tehničke podatke.

PAŽNJA

Nečistoće u vodi mogu da oštete visokopritisnu pumpu i pribor. U cilju zaštite preporučujemo primenu filtera za vodu proizvođača Kärcher (poseban pribor, kataloški br. 4.730-059).

Snabdevanje vodom iz vodovoda

Vodite računa o propisima vodovodnog preduzeća.

PAŽNJA

Metalne crevne spojnice sa ventilom Aquastop mogu oštetiti pumpu! Koristite plastične ili mesingane crevne spojnice proizvođača KÄRCHER.

Slika **H**

- Priloženi spojni deo navijte na priključak za vodu uređaja.
- Natakните dovodno crevo na spojnicu na priključku za vodu.
- Priključite crevo za vodu na slavinu za vodu.
- Otvorite slavinu za vodu do kraja.

Usisavanje vode iz otvorenih posuda

Ovaj uređaj za čišćenje pod visokim pritiskom prikladan je za rad sa usisnim crevom proizvođača KÄRCHER sa nepovratnim ventilom (poseban pribor, kataloški br. 2.643-100) odnosno za usisavanje površinske vode npr. iz bačvi za kišnicu ili baštenskih ribnjaka (maksimalnu usisnu visinu potražite u Tehničkim podacima).

Napomena: Za usisavanje nije potrebna spojnica za priključak za vodu.

- Napunite usisno crevo vodom.
- Pričvrstite usisno crevo na priključak za vodu uređaja pa ga obesite u sud s vodom (na primer u bure sa kišnicom).

Pre rada ispustite vazduh iz uređaja na sledeći način:

- Uključite uređaj sa "I/ON".
- Otkočite polugu visokopritisne prskalice.
- Pritisnite polugu visokopritisne prskalice, nakon čega će se uređaj uključiti.
- Pustite uređaj da radi (najviše 2 minuta), sve dok voda iz visokopritisne prskalice ne počne da izlazi bez mehurića.
- Otpustite polugu visokopritisne prskalice.
- Blokirate polugu visokopritisne prskalice.

Rad



PAŽNJA

Rad na suvo koji traje duže od 2 minuta može da ošteti visokopritisnu pumpu. Ukoliko u roku od 2 minuta uređaj ne uspostavi pritisak, isključite ga i postupite u skladu sa napomenama u poglavlju "Otklanjanje smetnji".

Sistem Full Control

Prikaz pritiska na visokopritisnoj prskalici tokom rada sa Full Control cevi za prskanje prikazuje aktuelno podešeni stepen pritiska.

Napomena: Prikaz pritiska pri radu sa uređajem T-Racer i drugim priborom nije realan.

| Stepen pritiska | Preporučeno npr. za |
|---|--|
|  HARD | Kamene terase sa popločanim površinama ili od hrapavog betona, za asfalt, metalne površine, baštenske potrepštine (kolica, lopate, itd.) |
|  MEDIUM | Automobile / motorcikle, površine obložene ciglom, omalterisane zidove, nameštaj od plastike |
|  SOFT | Drvene površine, bicikle, površine od peščara, nameštaj od ratana |
|  MIX | Rad sa deterdžentom |

PAŽNJA

Zavisno od starosti i stanja, materijali mogu biti različito osetljivi. Navedene preporuke su neobavezujuće.

Rad sa visokim pritiskom

⚠ OPREZ

Prilikom čišćenja lakiranih površina treba održavati minimalno odstojanje od 30 cm, kako bi se izbegla oštećenja.

PAŽNJA

Glodalom za prljavštinu nemojte čistiti automobilske gume, lak ili osetljive površine kao što je drvo jer postoji opasnost od oštećenja.

- Za čišćenje odaberite odgovarajuću cev za prskanje.

Slika **I**

- Cev za prskanje utaknite u visokopritisnu prskalicu i fiksirajte okretanjem za 90°.
- Uključite uređaj sa "I/ON".
- Otkočite polugu visokopritisne prskalice.
- Pritisnite polugu visokopritisne prskalice, nakon čega će se uređaj uključiti.

Napomena: Uređaj se isključuje čim ponovo pustite polugu. Visok pritisak ostaje zadržan u sistemu.

Full Control cevi za prskanje Vario Power

- Okrećite cev za prskanje sve dok na prikazu pritiska na visokopritisnoj prskalici ne počne da svetli indikator potrebnog stepena pritiska.

Rad sa deterdžentom

* Opcionalni pribor

Većina deterdženata proizvođača KÄRCHER može se kupiti u stanju spremnom za upotrebu u flaši za deterdžent Plug 'n' Clean.

Napomena: Deterdžent se može dodavati samo pri niskom pritisku.

⚠ OPASNOST

Prilikom primene deterdženata imajte u vidu bezbednosni list proizvođača, a pre svega napomene vezane za ličnu zaštitnu opremu.

→ Skinite poklopac sa flaše sa deterdžentom Plug 'n' Clean.

Slika **J**

→ Utisnite flašu sa deterdžentom otvorom prema dole u priključak za deterdžent Plug 'n' Clean.

→ Koristite cev za prskanje Vario Power.

→ Okrećite cev za prskanje u pravcu „MIX“ sve dok na prikazu pritiska na visokopritisnoj prskalici ne počne da svetli indikator „MIX“.

Napomena: Na taj način se za vreme rada mlazu vode dodaje rastvor deterdženta.

Preporučena metoda čišćenja

- Deterdžent štedljivo poprskajte po suvoj površini i pustite ga da deluje (a da se ne osuši).
- Smekšalu prljavštinu isperite mlazom pod visokim pritiskom.

Nakon rada sa deterdžentom

- Izvucite Plug 'n' Clean bocu za deterdžent iz prihvatnika i zatvorite poklopac.
- Flašu sa deterdžentom okrenite s poklopcem prema gore i odložite u prihvatnik.

Prekid rada

- Otpustite polugu visokopritisne prskalice.
- Blokirate polugu visokopritisne prskalice.

Slika **K**

- Visokopritisnu prskalicu postavite sa cevi za prskanje u parkirni položaj.
- Prilikom dužih pauza u radu (preko 5 minuta) uređaj dodatno isključite sa "0/OFF".

Kraj rada

- Otpustite polugu visokopritisne prskalice.
- Isključite uređaj sa "0/OFF".
- Strujni utikač izvucite iz utičnice.

⚠ OPREZ

Crevo visokog pritiska odvojite od visokopritisne prskalice ili od uređaja samo ako je sistem rasterećen od pritiska.

- Zatvorite slavinu za vodu.
- Pritisnite polugu visokopritisne prskalice kako biste isпустили preostali pritisak iz sistema.
- Otpustite polugu visokopritisne prskalice.
- Blokirate polugu visokopritisne prskalice.

PAŽNJA

Prilikom odvajanja dovodnog ili visokopritisnog creva može nakon rada isticati topla voda na priključcima.

- Odvojite uređaj od dovoda vode.

Transport

⚠ OPREZ

Opasnost od povreda i oštećenja!

Prilikom transporta pazite na težinu uređaja.

Ručni transport

- Uređaj podignite i nosite držeći ga za ručku za nošenje.
- Izvucite transportnu ručku tako da čujno dosedne. Uređaj vucite držeći ga za transportnu ručku.

Transport u vozilima

- Pre transporta u ležećem položaju: Izvucite Plug 'n' Clean bocu za deterdžent iz prihvatnika i zatvorite poklopac.
- Osigurajte uređaj od proklizavanja i nakretanja.

Skладиštenje

⚠ OPREZ

Opasnost od povreda i oštećenja!

Pri skladištenju imajte u vidu težinu uređaja.

Skладиštenje uređaja

- Uređaj postavite na ravnu podlogu.
- Cev za prskanje odvojite od visokopritisne prskalice.
- Pritisnite razdvojni taster na visokopritisnoj prskalici pa skinite crevo visokog pritiska sa visokopritisne prskalice.
- Visokopritisnu prskalicu utaknite u njen prihvatni držač.
- Obe cevi za prskanje utaknite u prihvatni držač cevi za prskanje.
- Cev za prskanje sa gladalom za prljavštinu: mlaznica na dole.
- Vario Power cev za prskanje: mlaznica na gore.
- Odložite strujni priključni kabl u odeljak za pribor.

⚠ OPREZ

Opasnost od povreda i oštećenja!

Obratite pažnju na smer obrtanja doboša za crevo prilikom namotavanja visokopritisnog creva.

- Namotajte visokopritisno crevo.

Ručicom okrećite doboš za crevo! **ulevo**.

Pre dužeg skladištenja, npr. tokom zime, postupajte dodatno u skladu sa napomenama iz poglavlja "Nega".

Zaštita od smrzavanja

PAŽNJA

Mraz može uništiti uređaje i pribor koji nisu u potpunosti ispraznjeni. Uređaj i pribor stoga dobro ispraznite i zaštitite od mraza.

Kako biste sprečili oštećenja:

- Odvojite uređaj od dovoda vode.
- Cev za prskanje odvojite od visokopritisne prskalice.
- Uključite uređaj sa "I/ON".
- Pritisnite polugu visokopritisne prskalice sve dok ne prestane da izlazi voda (oko 1 min).
- Otpustite polugu visokopritisne prskalice.
- Blokirate polugu visokopritisne prskalice.
- Isključite uređaj sa "0/OFF".
- Uređaj zajedno sa kompletnim priborom čuvajte u prostoriji zaštićenoj od smrzavanja.

Nega i održavanje

⚠ OPASNOST

Opasnost od strujnog udara.

- Uređaj pre svih radova na njemu isključite i izvucite strujni utikač iz utičnice.

Čišćenje mrežice u priključku za vodu

Redovno čistite mrežicu u priključku za vodu.

- Skinite spojnicu sa priključka za vodu.

PAŽNJA

Mrežica ne sme da se ošteti.

Slika **L**

- Izvucite mrežicu pljosnatim kleštima.
- Operite mrežicu pod mlazom vode.
- Umetnite opet mrežicu u priključak za vodu.

Zamena baterija visokopritisne prskalice

Baterije su istrošene kada displej visokopritisne prskalice više ništa ne prikazuje.

Potrebne su dve baterije ili punjive baterije veličine AAA.

Slika **M**

- Pritisnite klizni zatvarač.
- Otvorite odeljak za baterije.
- Izvadite akumulatore.
- Postavite nove baterije pazeći pritom na pravilnu nameštenost polova.
- Zatvorite odeljak za baterije.
- Prazne akumulatore odložite u otpad u skladu sa važećim odredbama.

Otklanjanje smetnji

⚠ OPASNOST

Opasnost od strujnog udara. Pre svakog održavanja i servisiranja isključite uređaj i izvucite strujni utikač iz utičnice.

Popravke i radove na električnim sastavnim delovima sme da izvodi samo ovlašćena servisna služba.

Manje smetnje možete sami ukloniti uz pomoć sledećeg pregleda.

U slučaju nedoumice obratite se ovlašćenoj servisnoj službi.

Uređaj ne radi

- Pritisnite polugu visokopritisne prskalice, nakon čega će se uređaj uključiti.
- Proverite da li se navedeni napon na natpisnoj pločici podudara sa naponom izvora struje.
- Proverite da li je strujni priključni kabl oštećen.
- Motor je preopterećen, aktivirao se zaštitni prekidač motora.
 - Isključite uređaj sa "0/OFF".
 - Ostavite uređaj neka se ohladi **jedan sat**.
 - Uključite i ponovo pokrenite uređaj.
- Ukoliko se smetnja pojavi više puta, predajte uređaj servisnoj službi na ispitivanje.

Uređaj se ne pokreće, motor bruji

Došlo je do pada napona zbog slabe strujne mreže ili u slučaju korišćenja produžnog kabla.

- Prilikom uključivanja najpre pritisnite polugu visokopritisne prskalice, a zatim postavite prekidač uređaja na „I/ON“.

U uređaju se ne uspostavlja pritisak

- Proverite podešenost cevi za prskanje.
- Proverite da li je protok dovodne vode dovoljan.
- Mrežicu u priključku za vodu izvucite pljosnatim kleštima i operite pod tekućom vodom.
- Ispustite vazduh iz uređaja pre nego što ga uključite.

Uređaj uključite bez priključene cevi za prskanje i pustite ga da radi (najviše 2 minuta) dok voda iz prskalice ne počne da teče bez mehurića. Isključite uređaj pa ponovo priključite cev za prskanje.

Jaka kolebanja pritiska

- Čišćenje mlaznice visokog pritiska: Prijavštinu iz otvora mlaznice uklonite iglom i isperite je vodom s prednje strane.
- Proverite dovodnu količinu vode.

Uređaj je nedovoljno zaptiven

- Mala propusnost uređaja je tehnički uslovljena. U slučaju jače propusnosti obratite se ovlašćenoj servisnoj službi.

Deterdžent se ne usisava

- Koristite cev za prskanje Vario Power. Cev za prskanje okrenite u položaj "Mix".
- Proverite da li je Plug 'n' Clean boca za deterdžent postavljena s otvorom na dole u priključak za deterdžent.

Nema prikaza pritiska na visokopritisnoj prskalici

- Provera odnosno zamena baterija

Garancija

U svakoj zemlji važe garantni uslovi koje je izdala naša nadležna distributivna organizacija. Eventualne smetnje na uređaju za vreme trajanja garancije uklanjamo besplatno, ukoliko je uzrok greška u materijalu ili proizvodnji. U slučaju koji podleže garanciji obratite se sa potvrdom o kupovini Vašem prodavcu ili najbližjoj ovlašćenoj servisnoj službi.

Adrese ćete naći na:

www.kaercher.com/dealersearch

Tehnički podaci

Električni priključak

Napon 230 V
1~50 Hz

Priključna snaga 2,1 kW

Stepen zaštite IP X5

Klasa zaštite I

Mrežni osigurač (inertan) 10 A

Priključak za vodu

Dovodni pritisak (maks.) 1,2 MPa

Dovodna temperatura (maks.) 40 °C

Dovodni protok (min.) 10 l/min

Maks. usisna visina 0,5 m

Podaci o snazi

Radni pritisak 12,5 MPa

Maks. dozvoljeni pritisak 14,5 MPa

Protok vode 7,5 l/min

Maksimalni protok 8,3 l/min

Protok sredstva za čišćenje 0,3 l/min

Povratna udarna sila visokopritisne prskalice 17 N

Dimenzije i težine

Dužina 411 mm

Širina 305 mm

Visina 584 mm

Težina u stanju spremnom za rad, sa priborom 14,7 kg

Izračunate vrednosti prema EN 60335-2-79

Vrednost vibracije na ruci 3,7 m/s²

Nepouzdanost K 0,9 m/s²

Nivo zvučnog pritiska L_{PA} 74 dB(A)

Nepouzdanost K_{PA} 3 dB(A)

Nivo zvučne snage L_{WA} + nepouzdanost K_{WA} 89 dB(A)

Pridržano pravo na tehničke promene.

Izjava o usklađenosti sa propisima EU

Ovim izjavljujemo da ovde opisana mašina po svojoj koncepciji i načinu izrade, sa svim njenim modelima koje smo izneli na tržište, odgovara osnovnim zahtevima dole navedenih propisa Evropske Zajednice o sigurnosti i zdravstvenoj zaštiti. Ova izjava prestaje da važi ako se bez naše saglasnosti na mašini izvedu bilo kakve promene.

Proizvod: Uređaj za čišćenje pod visokim pritiskom

Tip: 1.324-xxx

Odgovarajuće EU-direktive:

2000/14/EZ

2014/30/EU

2006/42/EZ (+2009/127/EZ)

2011/65/EU

Primenjene usklađene norme:

EN 50581

EN 55014-1: 2006+A1: 2009+A2: 2011

EN 55014-2: 2015

EN 60335-1

EN 60335-2-79

EN 61000-3-2: 2014

EN 61000-3-3: 2013

EN 62233: 2008

Primenjeni postupak ocenjivanja usklađenosti:

2000/14/EZ: Prilog V

Nivo jačine zvuka dB(A)

Izmerena: 87

Zagarantovana: 89

Potpisnici deluju po nalogu i uz punomoć upravnog odbora.

H. Jenner

Chairman of the Board of Management

S. Reiser

Director Regulatory Affairs & Certification

Opunomoćeni za izradu dokumentacije:

S. Reiser

Alfred Kärcher SE & Co. KG
Alfred-Kärcher-Straße 28-40
71364 Winnenden (Germany)
Tel.: +49 7195 14-0
Fax: +49 7195 14-2212
Winnenden, 2018/07/01

Съдържание

| | | |
|---|----|----|
| Сигурност | BG | 5 |
| Употреба по предназначение | BG | 5 |
| Принадлежности и резервни части | BG | 5 |
| Опазване на околната среда | BG | 5 |
| Обем на доставката | BG | 5 |
| Описание на уреда | BG | 6 |
| Монтаж | BG | 6 |
| Пускане в експлоатация | BG | 6 |
| Експлоатация | BG | 7 |
| Транспорт | BG | 8 |
| Съхранение | BG | 8 |
| Грижи и поддръжка | BG | 9 |
| Помощ при неизправности | BG | 9 |
| Гаранция | BG | 10 |
| Технически данни | BG | 10 |
| ЕС Декларация за съответствие | BG | 10 |

Сигурност



Преди първото използване на Вашия уред прочетете това оригинално упътване за работа и приложените указания за безопасност. Действайте според тях. Запазете двете книжки, за да ги използвате по-късно или за евентуален следващ собственик.

Символи на уреда



Не насочвайте струята под високо налягане към хора, животни, активно електрическо оборудване или към самия уред.

Уреда да се пази от замръзване.



Уредът не бива да се включва непосредствено към обществената мрежа за питейна вода.

Предпазни приспособления

⚠ ПРЕДПАЗЛИВОСТ

- Предпазните приспособления служат за защита на потребителя и не бива да бъдат променяни или заобикаляни.

Прекъсвач на уреда

Прекъсвачът на уреда предотвратява непреднамереното пускане в експлоатация на уреда.

Блокировка на пистолета за ръчно пръскане

Блокировката спира лоста на пистолета за ръчно пръскане и предотвратява непреднамерения старт на уреда.

Преливен вентил с пневматичен прекъсвач

Преливният вентил предотвратява надвишаването на допустимото работно налягане.

Ако се освободи лостът на пистолета за ръчно пръскане, пневматичният контакт изключва помпата, струята под високо налягане прекъсва. Ако лостът се придържа, отново включва помпата.

Прекъсвач за защита на мотора

При твърде високо приемане на ток прекъсвачът за защита на мотора изключва уреда.

Употреба по предназначение

Използвайте този уред за почистване под високо налягане само в личното си домакинство:

- за почистване на машини, автомобили, строителни конструкции, инструменти, фасади, тераси, градински уреди и др. с водна струя под високо налягане (ако е необходимо с добавка на почистващи препарати).
- с разрешени от KÄRCHER принадлежности, резервни части и почистващи препарати. Спазвайте указанията, приложени към почистващите препарати.

Принадлежности и резервни части

Използвайте само оригинални аксесоари и оригинални резервни части, по този начин осигурявате безопасната и безпроблемна експлоатация на уреда.

Можете да намерите информация за аксесоари и резервни части на www.kaercher.com.

Опазване на околната среда



Опаковъчните материали могат да се рециклират. Моля отстранявайте опаковките като отпадъци, опазвайки околната среда



Старите уреди съдържат ценни материали, подлежащи на рециклиране, които могат да бъдат употребени повторно. Батериите и акумулиращите батерии съдържат вещества, които не бива да попадат в околната среда. Моля отстранявайте старите уреди, както батерии или акумулиращи батерии като отпадък, опазвайки околната среда.



Дейности по почистването, при които се отделя мръсна вода, съдържаща масла, например при миене на двигатели, миене на подове, може да се извършва само на места, където са предвидени резервоари за събиране на масла.



Работата с почистващи препарати е позволена само върху устойчиви на течности работни повърхности с извод към канализацията за мръсна вода. Не допускате почистващите препарати да попадат във водните басейни или почвата.



В някои страни не е позволено източването на вода от обществените водни басейни.

Указания за съставките (REACH)

Актуална информация за съставките ще намерите на:

www.kaercher.com/REACH

Обем на доставката

Обемът на доставка на уреда е изобразен на опаковката. При разпаковане проверете, дали съдържанието е пълно.

При липсващи принадлежности или при транспортни щети моля уведомете Вашия търговец.

Описание на уреда

В тази инструкция за употреба е описано максималното оборудване. В обема на доставка има разлики в зависимост от модела (вижте опаковката).

Вижте фигурите на разгъната страница 4

- 1 Кулпунг за свързване към захранване с вода
- 2 Връзка за вода с вградена цедка
- 3 Маркуч за работа под налягане
- 4 Направляваща за маркуча
- 5 Място за съхранение на разпръскащите тръби
- 6 Място за съхранение / позиция за паркиране на пистолета за ръчно пръскане
- 7 Извод за почистващ препарат Plug 'n' Clean
- 8 Дръжка за носене
- 9 Дръжка за транспортиране, изваждаща се
- 10 Барабан за маркуча за работа под високо налягане
- 11 Манивела за барабана на маркуча
- 12 Прекъсвачи на уреда „0/OFF“ / „I/ON“
- 13 Мрежови захранващ кабел с щепсел
- 14 Чекмедже за принадлежности
- 15 Кука за закрепване на мрежа
- 16 Мрежа за отделение за принадлежности
- 17 Транспортно колело
- 18 Краче с дръжка за носене
- 19 Full Control пистолет за ръчно пръскане
- 20 Отделение за акумулаторни батерии
- 21 Светодиод за индикация на налягането MIX / 1 - SOFT / 2 - MEDIUM / 3 - HARD
- 22 Блокировка на отделението за батерии
- 23 Блокировка на пистолета за ръчно пръскане
- 24 Бутон за отделяне на маркуча за високо налягане от пистолета за ръчно пръскане
- 25 Full Control тръба за разпръскване Vario Power За най-обичайните дейности по почистването Степени на налягане: ТВЪРДА / СРЕДНА / МЕКА / МИКС
- 26 Full Control тръба за разпръскване фреза за замърсявания За упорите замърсявания Степен на налягане: ТВЪРДА

* Опционално

- 27 Plug 'n' Clean бутилка с почистващ препарат със затварящ капак

** Допълнително е необходимо

- 28 Подсилен с текстил маркуч за вода със стандартен кулпунг.
 - Диаметър минимум 1/2 цол (13 mm)
 - Дължина минимум 7,5 м

Монтаж

Вижте фигурите на разгъната страница 3

Монтирайте приложените свободно към уреда части преди пускане в експлоатация.

Необходими са доставените болтове и отвертка с кръстатата глава PH 2.

Монтиране на колелата

Фигура **A**

- Подсигурете колелата с приложената пробка. Спазете центрирането на пробката!
- Поставете капака и го завинтете.

Монтиране на краче

Фигура **B**

- Поставете крачето.
- Поставете приложените дюбели в отворите до упор.
- Обезопасете крачето с приложените болтове.

Монтиране на място за съхранение на тръби за разпръскване

Фигура **C**

- Окачете мястото за съхранение на тръби за разпръскване.
- Обезопасете мястото за съхранение с два болта.

Монтаж на транспортната дръжка

Фигура **D**

- Поставете дръжката за транспортиране.
- Обезопасете дръжката за транспортиране с два болта.

Поставяне на мрежа към отделението за принадлежности

Фигура **E**

- Окачете мрежата в показаната на изображението кука.

Пускане в експлоатация

- Поставете уреда върху равна повърхност.

Фигура **F**

- Прекарайте маркуча за високо налягане отзад през направляващата за маркуча.

Фигура **G**

- Поставете маркуча за високо налягане в пистолета за ръчно пръскане, докато се чуе неговото фиксиране.

Указание: Внимавайте за правилната посока на присъединителния нипел.

Проверете сигурното свързване като дръпнете маркуча за работа под налягане.

- Маркуча за работа под налягане да се развие напълно от барабана на маркуча.
- Включете щепсела в контакта.

Захранване с вода

За параметрите за свързване виж табелката на уреда/техническите параметри.

ВНИМАНИЕ

Замърсяванията във водата могат да повредят помпата под високо налягане и принадлежностите. За защита се препоръчва използването на воден филтър на фирма KÄRCHER (специална принадлежност, каталожен номер 4.730-059).

Захранване с вода от водопровода

Съблюдавайте разпоредбите на водоснабдителната компания.

ВНИМАНИЕ

Куплунги на маркучите от метал с Aquastop могат да доведат до уреждане на помпата! Моля използвайте куплуни за маркуча от пластмаса или куплуни за маркуч от месинг.

Фигура **П**

- Завийте куплунга, доставен заедно с уреда, на мястото за свързване на уреда със захранване с вода.
- Поставете захранващия маркуч за вода на куплунга на извода за вода.
- Подвържете маркуча за вода в захранването с вода.
- Отворете напълно крана за водата.

Всмукване на вода от открити контейнери

Този уред за почистване под високо налягане е подходящ за работа с всмукателния маркуч на KÄRCHER с възвратен клапан (специални принадлежности, каталожен № 2.643-100) за изсмукване на повърхностна вода напр. от варели за събиране на дъждовна вода или езера (максимална височина на засмукване вижте в техническите данни).

Указание: При режим засмукване не се използва куплунгът за извода за вода.

- Напълнете всмукателния маркуч с вода.
- Завийте всмукателния маркуч на извода за вода на уреда и го окачете във водоизточник (напр. варел за събиране на дъждовна вода).

Преди работа обезвъздушете уреда както следва:

- Включете уреда „I/ON“.
- Деблокирайте лоста на пистолета за ръчно пръскане.
- Натиснете лоста на пистолета за ръчно пръскане, уредът се включва.
- Оставете уреда да работи (макс. 2 минути), докато водата започне за изтича без мехурчета от пистолета за ръчно пръскане.
- Пуснете лоста на пистолета за ръчно пръскане.
- Блокирайте лоста на пистолета за ръчно пръскане.

Експлоатация

ВНИМАНИЕ

Сухият ход за повече от 2 минути води до уреждане на помпата под високо налягане. Ако уредът не създаде налягане в рамките на 2 минути, изключете уреда и действайте според указанията в глава "Помощ при неизправности".

Система Full Control

Индикацията на налягането на пистолета за ръчно пръскане при работа с тръба за разпръскване Full Control показва актуално настроената степен на налягане.

Указание: Индикацията на налягането при работа с Т-почистваща глава и други принадлежности не е показателна.

| Степен на налягане | Препоръчва се напр. за |
|--|--|
|  3 HARD | каменни тераси от павета или мит бетон, асфалт, метални повърхности, градински принадлежности (ръчна количка, лопати и т.н.) |
|  2 MEDIUM | леки автомобили / мотори, повърхности с керемиди, измазани стени, мебели от пластмаса |
|  1 SOFT | дървени повърхности, велосипеди, повърхности от пясъчник, мебели от ратан |
|  MIX | Работа с почистващи средства |

ВНИМАНИЕ

Чувствителността на материалите може да варира силно в зависимост от възрастта и състоянието. Посочените препоръки не са задължителни.

Работа с високо налягане

⚠ ПРЕДпазливост

При почистване на лакирани повърхности спазвайте минимално разстояние на пръскане от 30 см, за да избегнете урежданията

ВНИМАНИЕ

Не почиствайте автомобилни гуми, лак или чувствителни повърхности като дърво с фрезата за замърсявания, опасност от уреждане.

- Изберете подходяща тръба за разпръскване за задачата за почистване.

Фигура **П**

- Поставете тръбата за разпръскване в пистолета за ръчно пръскане и я фиксирайте със завъртане на 90°.
- Включете уреда „I/ON“.
- Деблокирайте лоста на пистолета за ръчно пръскане.
- Натиснете лоста на пистолета за ръчно пръскане, уредът се включва.

Указание: Ако лоста се пусне отново, уредът отново се изключва. Високото налягане се запазва в системата.

Full Control тръба за разпръскване Vario Power

- Завъртете тръбата за разпръскване, докато на индикацията на налягането на пистолета за ръчно пръскане светне светодиодът на необходимата степен на налягане.

Работа с почистващи средства

* Опционални принадлежности

Повечето почистващи препарати на KÄRCHER могат да бъдат закупени готови за употреба в бутилка за почистващи препарати Plug 'n' Clean.

Указание: Почистващите препарати за могат да се прибавят само при режим на работа под ниско налягане.

⚠ ОПАСНОСТ

При използване на почистващи препарати трябва да се вземе под внимание таблицата с параметри по безопасност на производителя на почистващия препарат, специално указанията за лично защитно оборудване.

- Свалете капака на бутилката за почистващи препарати Plug 'n'

Фигура **J**

- Натиснете бутилката за почистващи препарати в извода за почистващи препарати Plug 'n'
 - Използвайте тръба за разпръскване Vario Power.
 - Завъртете тръбата за разпръскване, докато на индикацията на налягането на пистолета за ръчно пръскане светне светодиод "МИКС".
- Указание:** По този начин при експлоатация почистващият транспорт се смесва с водната струя.

Препоръчителен метод на почистване

- Напръскайте сухата повърхност с малко препарат за почистване и оставете да действа (но да не изсъхва).
- Разтворената мръсотия да се изплакне със струя под високо налягане.

След работа с почистващи препарати

- Изтеглете бутилката с почистващ препарат Plug 'n' Clean от отвора и го затворете с капака.
- За съхранение поставете бутилката за почистващи препарати с капака нагоре в отвора за зареждане.

Прекарване на работа

- Пуснете лоста на пистолета за ръчно пръскане.
- Блокирайте лоста на пистолета за ръчно пръскане.

Фигура **K**

- Поставете пистолета за ръчно пръскане с тръба за разпръскване в позиция за паркиране.
- При прекарване на работа за по-продължително време (над 5 минути), изключете допълнително уреда „0/OFF“.

Край на работата

- Пуснете лоста на пистолета за ръчно пръскане.
- Изключете уреда „0/OFF“.
- Извадете щепсела от контакта.

⚠ ПРЕДПАЗЛИВОСТ

Отделете маркуча за високо налягане от пистолета за ръчно пръскане или от уреда, само ако в системата няма налично налягане.

- Затворете крана за водата.

- Притиснете лоста на пистолета за ръчно пръскане, за да освободите системата от наличното налягане.

- Пуснете лоста на пистолета за ръчно пръскане.

- Блокирайте лоста на пистолета за ръчно пръскане.

ВНИМАНИЕ

При разделяне на храняващия маркуч или маркуча за работа под налягане след експлоатация от изводите може да изтече топла вода.

- Отделете уреда от захранването с вода.

Транспорт

⚠ ПРЕДПАЗЛИВОСТ

Опасност от нараняване и повреда!

При транспортиране имайте пред вид теглото на уреда.

Ръчен транспорт

- Повдигнете уреда за дръжката и го носете.
 - Изтеглете дръжката за транспортиране, чува се фиксирането.
- Теглето на уреда за транспортната дръжка.

Транспорт в превозни средства

- Преди транспорт в легнало положение: Изтеглете бутилката с почистващ препарат Plug 'n' Clean от отвора и го затворете с капака.
- Осигурете уреда против изплъзване и преобръщане.

Съхранение

⚠ ПРЕДПАЗЛИВОСТ

Опасност от нараняване и повреда!

При съхранение имайте пред вид теглото на уреда.

Съхранение на уреда

- Уредът се поставя върху равна плоскост.
- Отделете тръбата за разпръскване от пистолета за ръчно пръскане.
- Натиснете разделителния бутон на пистолета за ръчно пръскане и изтеглете маркуча за високо налягане от пистолета за ръчно пръскане.
- Поставете пистолета за ръчно пръскане в мястото за съхранение на пистолета за ръчно пръскане.
- Фиксирайте двете тръби за разпръскване в мястото за съхранение за тръби за разпръскване:
- Фреза за замърсявания тръба за разпръскване: Дюза надолу.
- Тръба за разпръскване Vario Power: Дюза нагоре.
- Приберете захранващия кабел в отделението за принадлежности.

⚠ ПРЕДПАЗЛИВОСТ

Опасност от нараняване и повреда!

При навиване на маркуча за високо налягане спазвайте посоката на въртене на барабана на маркуча.

- Навийте маркуча за високо налягане. С манивелата завъртете барабана на маркуча в посока обратна на часовниковата стрелка.

Преди по-продължително съхранение, напр. през зимата спазвайте допълнително указанията в глава Поддръжка.

Защита от замръзване

ВНИМАНИЕ

Не напълно изпразнените уреди и принадлежностите могат да доведат до замръзване. Изпразнете уреда и принадлежностите напълно и ги защитете против измръзване.

За избягване на щети:

- Отделете уреда от захранването с вода.
- Отделете тръбата за разпръскване от пистолета за ръчно пръскане.
- Включете уреда „I/ON“.
- Натиснете лоста на пистолета за пръскане, докато престане да излиза вода (около 1 мин.).
- Пуснете лоста на пистолета за ръчно пръскане.
- Блокирайте лоста на пистолета за ръчно пръскане.
- Изключете уреда „0/OFF“.
- Уреда и всички принадлежности да се съхраняват в защитено от замръзване място.

Грижи и поддръжка

⚠ ОПАСНОСТ

Опасност от токов удар.

- Преди всички дейности по уреда той да се изключи и да се извади щепсела.

Почистване на цедката в извода за вода

Почиствайте редовно цедката в извода за вода.

- Отстранете куплунга от извода за вода.

ВНИМАНИЕ

Цедката не бива да бъде повредена.

Фигура **L**

- Извадете цедката с плоски клещи.
- Почистете цедката под течаща вода.
- Отново поставете цедката в извода за вода.

Смяна на батериите на пистолета за ръчно пръскане

Батериите са изразходени, ако на дисплея на пистолета за ръчно пръскане вече не се показва нищо. Необходими са две батерии или акумулиращи батерии с размер AAA.

Фигура **M**

- Натиснете затварящия шибър.
- Отворете отделението за батерии.
- Извадете акумулаторите.
- Поставете нови батерии и при това внимавайте за правилното центриране на полюсите.
- Затворете отделението за батерии.
- Отстранете изразходените акумулатори като отпадък съгласно валидните разпоредби.

Помощ при неизправности

⚠ ОПАСНОСТ

Опасност от токов удар. Преди всички дейности по поддръжката и техническото обслужване изключете уреда и извадете щепсела.

Извършването на ремонти и работата по електрическите елементи е позволено само от страна на оторизиран сервиз.

Можете сами да отстраните дребните повреди, като следвате дадените по-долу описания. В случай на съмнение се обърнете към оторизиран сервиз.

Уредът не работи

- Натиснете лоста на пистолета за ръчно пръскане, уредът се включва.
- Проверете дали посоченото на типова табелката напрежение съвпада с напрежението на източника на ток.
- Проверете захранващия кабел за увреждане.
- Моторът е претоварен, прекъсвачът за защита на мотора се е задействал.
 - Изключете уреда „0/OFF“.
 - Оставете уреда да се охладя **един час**.
 - Включете уреда и отново го въведете в експлоатация.
- Ако неизправността настъпва многократно, ангажирайте сервиза с проверка на уреда.

Уредът не потегля, моторът бръмчи

Спадане на напрежението поради слаба електрическа мрежа или при използване на удължител.

- При включването първо натиснете лоста на пистолета за ръчно пръскане, след това поставете прекъсвача на уреда на „I/ON“.

Уредът не достига налягане

- Проверете настройката на тръбата за разпръскване.
- Проверете, дали подаването на вода е с достатъчно количество.
- Изгледете цедката от връзката за крана за вода с помощта на плоски клещи и я почистете под течаща вода.
- Преди използване уреда да се обезвъздуши. Включете уреда без тръба за разпръскване и го оставете да работи (макс. 2 минути), докато водата започне да излиза от пистолета без мехурчета. Изключете уреда и отново подвържете тръба за разпръскване.

Силни колебания в налягането

- Почистване на дюза високо налягане: Махнете замърсяванията от отвора на дюзата с помощта на игла и изплакнете с вода напред.
- Проверете дебита на водата.

Уредът не е херметичен

- Липса на херметичност под формата на капки на уреда е обусловена технически. При силна липса на херметичност се обърнете към оторизиран сервиз.

Почистващото средство не се засмуква

- Използвайте тръба за разпръскване Vario Power. Тръбата за разпръскване да се завърти в положение „Mix“.
- Проверете, дали бутилката с почистващ препарат Plug 'n' Clean е поставена с отвора надолу в извода за почистващ препарат.

Няма индикация на налягането на пистолета за ръчно пръскане

- Проверете/ сменете батериите

Гаранция

Във всяка страна важат гаранционните условия, публикувани от оторизираната от нас дистрибуторска фирма. Евентуални повреди на Вашия уред ще отстраним в рамките на гаранционния срок безплатно, ако се касае за дефект в материалите или при производство. В гаранционен случай се обърнете към дистрибутора или най-близкия оторизиран сервиз, като представите касовата бележка.

Адреси ще намерите на:

www.kaercher.com/dealersearch

Технически данни

Електрическо захранване

| | |
|------------|------------------|
| Напрежение | 230 V 1~50 Hz |
|------------|------------------|

| | |
|-------------------------|--------|
| Присъединителна мощност | 2,1 kW |
|-------------------------|--------|

| | |
|------------------|-------|
| Градус на защита | IP X5 |
|------------------|-------|

| | |
|-------------|---|
| Клас защита | I |
|-------------|---|

| | |
|-----------------------|------|
| Предпазител (инертен) | 10 A |
|-----------------------|------|

Захранване с вода

| | |
|---------------------------------------|---------|
| Налягане на постъпващата вода (макс.) | 1,2 MPa |
|---------------------------------------|---------|

| | |
|--|-------|
| Температура на постъпващата вода (макс.) | 40 °C |
|--|-------|

| | |
|-----------------------------------|----------|
| Дебит за постъпващата вода (мин.) | 10 l/min |
|-----------------------------------|----------|

| | |
|------------------------------|-------|
| Макс. височина на засмукване | 0,5 m |
|------------------------------|-------|

Данни за мощността

| | |
|------------------|----------|
| Работно налягане | 12,5 MPa |
|------------------|----------|

| | |
|-------------------------------|----------|
| Максимално допустимо налягане | 14,5 MPa |
|-------------------------------|----------|

| | |
|-------------|-----------|
| Дебит, вода | 7,5 l/min |
|-------------|-----------|

| | |
|------------------|-----------|
| Максимален дебит | 8,3 l/min |
|------------------|-----------|

| | |
|--------------------------------|-----------|
| Дебит, препарати за почистване | 0,3 l/min |
|--------------------------------|-----------|

| | |
|---|------|
| Реактивна сила на пистолета за ръчно пръскане | 17 N |
|---|------|

Размери и тегла

| | |
|---------|--------|
| Дължина | 411 mm |
|---------|--------|

| | |
|----------|--------|
| Широчина | 305 mm |
|----------|--------|

| | |
|----------|--------|
| Височина | 584 mm |
|----------|--------|

| | |
|---|---------|
| Тегло, в готовност за работа с принадлежности | 14,7 kg |
|---|---------|

Установени стойности съгласно EN 60335-2-79

| | |
|--|--|
| Стойност на вибрациите в областта на дланта – ръката | 3,7 m/s ² 0,9 m/s ² |
|--|--|

| | |
|-------------------------------|----------|
| Ниво на звука L _{PA} | 74 dB(A) |
| Неустойчивост K _{PA} | 3 dB(A) |

| | |
|---|----------|
| Ниво на звукова мощност L _{WA} + неустойчивост K _{WA} | 89 dB(A) |
|---|----------|

Запазваме си правото на технически промени.

ЕС Декларация за съответствие

С настоящото декларираме, че цитираната по-долу машина съответства по концепция и конструкция, както и по начин на производство, прилаган от нас, на съответните основни изисквания за техническа безопасност и безвредност на Директивите на ЕС. При промени на машината, които не са съгласувани с нас, настоящата декларация губи валидност.

Продукт: Парочистачка/пароструйка за работа под налягане

Тип: 1.324-xxx

Намиращи приложение Директиви на ЕС:

2000/14/EO

2014/30/EC

2006/42/EO (+2009/127/EO)

2011/65/EC

Намерили приложение хармонизирани стандарти:

EN 50581

EN 55014–1: 2006+A1: 2009+A2: 2011

EN 55014–2: 2015

EN 60335–1

EN 60335–2–79

EN 61000–3–2: 2014

EN 61000–3–3: 2013

EN 62233: 2008

Приложен метод за оценка на съответствието:

2000/14/EO: Приложение V

ниво на шум dB(A)

Измерено: 87

Гарантирано: 89

Подписващите лица действат от името и като пълномощници на управителния орган.



H. Jenner

Chairman of the Board of Management



S. Reiser

Director Regulatory Affairs & Certification

Пълномощник по документацията:

S. Reiser

Alfred Kärcher SE & Co. KG
Alfred-Kärcher-Straße 28-40
71364 Winnenden (Germany)
Tel.: +49 7195 14-0
Fax: +49 7195 14-2212

Winnenden, 2018/07/01

Sisukord

| | | |
|--------------------------------------|----|----|
| Ohutus | ET | 5 |
| Sihipärane kasutamine | ET | 5 |
| Lisavarustus ja varuosad | ET | 5 |
| Keskonnakaitse | ET | 5 |
| Tarnekomplekt | ET | 5 |
| Seadme osad | ET | 6 |
| Paigaldamine | ET | 6 |
| Kasutuselevõtt | ET | 7 |
| Käitamine | ET | 7 |
| Transport | ET | 8 |
| Hoiulepanek | ET | 8 |
| Korrashoid ja tehnohooldus | ET | 9 |
| Abi häirete korral | ET | 9 |
| Garantii | ET | 9 |
| Tehnilised andmed | ET | 10 |
| ELi vastavusdeklaratsioon | ET | 10 |

Ohutus



Enne seadme esmakordset kasutamist lugege see originaalkasutusjuhend ja juuresolevad ohutusnõuded läbi. Toimige vastavalt. Hoidke need mõlemad vihikud hilisemaks kasutamiseks või järgmisele omanikule alles.

Seadmel olevad sümbolid



Kõrgsurvejuga ei tohi suunata inimestele, loomadele, töötavatele elektriseadmetele ega seadmele endale.

Kaitske seadet külma eest.

Seadet ei ole lubatud ühendada vahetult avalikku veevärki.



Ohutusseadised

⚠ **ETTEVAATUS**

- Ohutusseadised on mõeldud kasutaja kaitsmiseks ning neid ei tohi muuta ega neid mitteaktiivseks seada.

Seadme lüliti

Seadme lüliti hoiab ära seadme kogemata käimapaneku.

Pihustuspüstoli riivistamine

Lukustus blokeerib pihustuspüstoli hoova ja takistab seadme kogemata käivitamist.

Survelülitiga ülevooluventiil

Ülevooluventiil takistab lubatud tööõhu ületamist. Kui pihustuspüstolil asuv päästik lastakse lahti, lülitub välja pumba rõuhoidja ning kõrgsurve juga seiskub. Päästikule vajutamisel lülitub pump jälle sisse.

Mootorikaitselüliti

Liiga tugeva vooluvastuvõtu lülitab mootorikaitselüliti seadme välja.

Sihipärane kasutamine

Kasutage seda kõrgsurvepesurit ainult eramajapidamises.

- seadmete, sõidukite, ehitiste, tööriistade, fassaadide, terrasside, aiatööriistade jms puhastamiseks kõrgsurvelise veejoaga (vajadusel lisatakse puhastusvahendeid).
- koos KÄRCHERi poolt kasutamiseks lubatud tarvikute, varuosade ja puhastusvahenditega. Järgige puhastusvahenditega kaasasolevaid juhiseid.

Lisavarustus ja varuosad

Kasutage ainult originaaltarvikuid ja originaalvaruosi, mis tagavad seadme ohutu ja tõrgeteta käituse.

Tarvikute ja varuosade kohta leiate teavet aadressilt www.kaercher.com.

Keskonnakaitse



Pakendmaterjalid on taaskasutatavad. Pakendid palume realiseerida vastavalt keskkonnanõuetele.



Vanad seadmed sisaldavad taaskasutatavaid materjale, mis tuleks suunata taaskasutusse. Patareid ja akud sisaldavad aineid, mis ei tohi sattuda keskkonda. Palun kõrvaldage vanad seadmed ning patareid või akud keskkonnasõbralikult.



Puhastustöid, mille käigus tekib õli sisaldavat heitvett, nt mootori pesemine, aluspõhja pesemine, võib viia läbi ainult õliseparaatoriga pesuväljakutel.



Töid puhastusvahenditega võib läbi viia ainult veekindlatel tööpindadel, millel on ühendus kanalisatsiooniga. Ärge laske puhastusvahendil sattuda veekogudesse ega pinnasesse.



Vee võtmine avalikest veekogudest ei ole mõnedes riikides lubatud.

Märkusi koostisainete kohta (REACH)

Aktuaalse info koostisainete kohta leiate aadressilt: www.kaercher.com/REACH

Tarnekomplekt

Selle seadme tarnekomplekt on kujutatud pakendil.

Sisu lahtipakkimisel kontrollida terviklikkust.

Kui tarvikuid on puudu või transpordikahjustuste korral teatege palun kaupmehele.

Seadme osad

Selles kasutusjuhendis kirjeldatakse maksimaalset varustust. Olenevalt mudelist on tarnekomplektis erinevusi (vt pakendit).

Jooniseid vt volditavalt leheküljelt 4

- 1 Ühendusdetail veevõtuliitmikule
- 2 Veevõtuliitmik, sisseehitatud sõelaga
- 3 Kõrgsurvevoolik
- 4 Vooliku juhik
- 5 Joatorude hoiukoht
- 6 Pihustuspüstoli hoiustamine / parkimisasend
- 7 Plug 'n' Clean puhastusvahendi ühendus
- 8 Kandekäepide
- 9 Transpordikäepide, väljatõmmata
- 10 Kõrgsurvevooliku trummel
- 11 Voolikutrumli käsivänt
- 12 Seadme lüliti „O/VÄLJAS“ / „I/SEES“
- 13 Toitepistikuga toitekaabel
- 14 Tarvikute sahtel
- 15 Konksud võrgukinnituse jaoks
- 16 Võrk tarvikute sahtlile
- 17 Transpordiratas
- 18 Seisujalg kandesangaga
- 19 Full Control pihustuspüstol
- 20 Akupesa
- 21 LED rõhunäidik
MIX / 1 - SOFT / 2 - MEDIUM / 3 - HARD
- 22 Akusahtli riivistus
- 23 Pihustuspüstoli riivistamine
- 24 Klahv kõrgsurvevooliku lahutamiseks pihustuspüstolist
- 25 Full Control joatoru Vario Power
Kõige tavalisemateks puhastustöödeks
Rõhuastmed: KÕVA / KESKMINE / PEHME / SEGU
- 26 Full Control mustusefreesiga joatoru
tugeva mustuse jaoks
Rõhuaste: KÕVA

* Lisavarustus

- 27 Plug 'n' Clean puhastusvahendi pudel kaanega

** Lisaks vajalik

- 28 Tekstiiliga tugevdatud veevoolik, millel on tavapärase ühendusmuhv.
 - Läbimõõt vähemalt 13 mm.
 - Pikkus vähemalt 7,5 m

Paigaldamine

Jooniseid vt volditavalt leheküljelt 3

Paigaldage enne kasutuselevõttu seadmega kaasas olevad lahtised osad.

Selleks läheb vaja 2 juuresolevat kruvi ja ristpeaga kruvikeerajat PH 2.

Rataste paigaldamine

Joonis **A**

- Fikseerige rattad juuresolevate korkidega. Jälgige korgi suunda!
- Torgake peale kate ja kruvige kinni.

Seisujala monteerimine

Joonis **B**

- Sisestage seisujalg.
- Torgake juuresolevad tüüblid lõpuni aukudesse.
- Kinnitage seisujalg kaasa antud kruvidega.

Monteerige joatorude hoiukoht

Joonis **C**

- Riputage joatorude hoiukoht
- Kinnitage joatorude hoiukoht kahe kruviga.

Transpordikäepideme paigaldamine

Joonis **D**

- Asetage transpordikäepide kohale.
- Kinnitage transpordikäepide kahe kruviga.

Asetage võrk tarvikute sahtlile

Joonis **E**

- Riputage võrk joonisel kujutatud konksu külge.

Kasutuselevõtt

- Paigutage seade tasasele pinnale.
- Joonis **F**
- Juhtida kõrgsurvevoolik tagant läbi vooliku juhiku.
- Joonis **G**
- Torgake kõrgsurvevoolik pihustuspüstolile, kuni see kuuldavalt asendisse fikseerub.
- Märkus:** Jälgige, et ühendusnippel oleks õiges suunas. Tõmmake kõrgsurvevoolikust, et kontrollida, kas ühendus on kindel.
 - Kerige kõrgsurvevoolik täielikult voolikutrumliit mah.
 - Torgake võrgupistik seinakontakti.

Veevarustus

Ühendamiseks vajalikke andmeid vt tüübisildilt/tehnilisest dokumentatsioonist.

TÄHELEPANU

Vees olev mustus võib kõrgsurvepumpa ja tarvikuid kahjustada. Kaitseks soovitame kasutada KÄRCHERI veefiltrit (lisavarustus, tellimise nr 4.730-059).

Veevarustus veevärgist

Jälgige veevärgiettevõtte eeskirju.

TÄHELEPANU

Metallist voolikuliitmikud aquastopp'iga võivad pumpa vigastada! Palun kasutage plastist voolikuliitmikku või KÄRCHERI messingist voolikuliitmikku.

Joonis **H**

- Keerake kaasasolev ühendusdetail seadme veevooluliitmiku külge.
- Torgake vee pealevooluvoolik veeliitmikule.
- Ühendage veevoolik veevõrguga.
- Avage veekraan täielikult.

Vett võtke lahtistest mahutitest

See kõrgsurvepesur koos KÄRCHERI tagasilöögiventii-liga imivoolikuga (lisavarustus, tellimisnr 2 643-100) sobib pinnavee imemiseks nt vihmaveetünnidest või tiikidest (maksimaalset imikõrgust vt tehnilisest andmest).

Märkus: Imemisrežiimil pole liitmikku veeühenduse jaoks vaja.

- Täitke sissevõtu voolik veega.
- Kruvige imivoolik seadme veeliitmiku külge ja riputage veeallikasse (nt vihmaveetünni).

Seade enne kasutamist järgmiselt õhustada:

- Lülitage masin sisse „I/SEES“.
- Vabastage pihustuspüstoli hoob.
- Vajutage pihustuspüstoli hooba, seade lülitub sisse.
- Laske seadmel töötada (max. 3 minutit), kuni pihustuspüstolist väljuvas vees ei ole mulle.
- Vabastage pihustuspüstoli päästik.
- Lukustage pihustuspüstoli hoob.





Käitamine

TÄHELEPANU

Kuivalt töötamine rohkem kui 2 minuti vältel põhjustab kõrgsurvepumbal kahjustusi. Kui seade ei tekita 2 minuti vältel rõhku, tuleb see välja lülitada ja toimida vastavalt peatükis "Abi häirete korral" toodud juhistele.

Full Control System

Pihustuspüstoli rõhunäidik näitab töörežiimil Full Control joatoruga aktuaalselt seadistatud rõhuaset. **Märkus:** Rõhunäidik pole T-Raceri ja muude tarvikutega töörežiimil märkimisväärne.

| Rõhuaste | Soovituslik nt |
|--|--|
|  3 HARD | kipsplaatidest või pesubetonist kiviterassidel, asfaldil, metallpindadel, aiatööriistadel (käru, labidas jms). |
|  2 MEDIUM | Sõiduauto / mootorratas, klinkerkivist pinnad, puhastatud seinad, plastmööbel |
|  1 SOFT | Puitpinnad, jalgratas, liivakivipinnad, võrk-mööbel |
|  MIX | Töötamine puhastusvahendiga |

TÄHELEPANU

Materjalide tundlikkuse võib sõltuvalt vanusest ja seisukorras tugevalt kõrvale kalduda. Nimetatud soovitusel on mittesiduvad.

Kõrgsurvekäitus

△ ETTEVAATUS

Värvitud pindade puhastamisel peab vahekaugus olema vähemalt 30 cm, et vältida kahjustusi.

TÄHELEPANU

Ärge puhastage autorehve, lakki ega tundlikke pindu nagu puit mustusefreesiga - vigastamisoht.

- Valige puhastustöö jaoks sobiv joatoru.

Joonis **I**

- Torgake joatoru pihustuspüstolile ja fikseerige, pöörates seda 90°.
- Lülitage masin sisse „I/SEES“.
- Vabastage pihustuspüstoli hoob.
- Vajutage pihustuspüstoli hooba, seade lülitub sisse.

Märkus: Kui hoovast jälle lahti lastakse, lülitub masin uuesti välja. Süsteemis säilib kõrgrõhk.

Full Control joatoru Varjo Power

- Keerata joatoru, kuni pihustuspüstoli rõhunäidikul hakkab helendama vajaliku rõhuastme LED.

Puhastusvahendiga käitus

* Lisavarustusse kuuluvad tarvikud

Enamik KÄRCHERi puhastusvahendeid saab osta kasutusvalmina Plug 'n' Clean puhastusvahendi pudelis. **Märkus:** Puhastusvahendit on võimalik juurde segada ainult madalsurve korral.

△ OHT

Puhastusvahendite kasutamise korral tuleb järgida puhastusvahendi tootja ohutuskaarti, eriti seoses isikliku kaitsevarustuse kasutamisega.

→ Eemaldada Plug 'n' Clean puhastusvahendi pudeli kork.

Joonis J

→ Vajutada puhastusvahendi pudel avaga alla Plug 'n' Clean puhastusvahendi jaoks mõeldud ühendusse.

→ Kasutage Vario Power joatoru.

→ Keerata jubatoru suunas "MIX", kuni pihustuspüstoli rõhunäidikul helendab LED "MIX".

Märkus: Nii lisatakse töö käigus puhastusvahendi lahus veejoale.

Soovitav puhastusmeetod

→ Puhastusvahend piserdada säästlikult kuivale pinnale ja lasta mõjuda (mitte kuivatada).

→ Lahtileotatud mustus kõrgsurvejoaga maha pesta.

Pärast töötamist puhastusvahendiga

→ Tõmmake Plug 'n' Clean puhastusvahendi pudel pesast välja ja pange kaas peale.

→ Asetada puhastusvahendi pudel säilitamiseks kaanega üles paigutuskohta.

Töö katkestamine

→ Vabastage pihustuspüstoli päästik.

→ Lukustage pihustuspüstoli hoob.

Joonis K

→ Seadke pihustuspüstol joatoruga parkimisasendisse.

→ Pikematel tööpausidel (üle 5 minuti) lülitage seade lisaks ka välja "0/VÄLJAS".

Töö lõpetamine

→ Vabastage pihustuspüstoli päästik.

→ Lülitage masin välja „0/VÄLJAS“.

→ Tõmmake võrgupistik seinakontaktist välja.

△ ETTEVAATUS

Lahutage kõrgsurvevooliku pihustuspüstolilt või seadme küljest ainult siis, kui süsteemis ei ole rõhku.

→ Veekraan sulgeda.

→ Vajutage pihustuspüstoli päästikule, et eemaldada süsteemist jääkrõhk.

→ Vabastage pihustuspüstoli päästik.

→ Lukustage pihustuspüstoli hoob.

TÄHELEPANU

Pealevoolu- või kõrgsurvevooliku lahutamisel võib pärast tööd liitmikest tulla sooja vett.

→ Lahutage masin veevarustusest.

Transport

△ ETTEVAATUS

Vigastus- ja kahjustusoh!

Transportimisel pidage silmas masina kaalu.

Käsitsi transportimine

→ Tõstke seade kandesangast üles ja kandke.

→ Tõmmake transportiring välja, see fikseerub kuuldavalt asendisse.

Tõmmake seadet transportidäpipedemest.

Transportimine sõidukites

→ Enne transportimist lebasvas asendis: Tõmmake Plug 'n' Clean puhastusvahendi pudel pesast välja ja pange kaas peale.

→ Kinnitage seade libisemise ja ümbermineku vastu.

Hoiulepanek

△ ETTEVAATUS

Vigastus- ja kahjustusoh!

Ladustamisel jälgige seadme kaalu.

Seadme ladustamine

→ Pange pühkimismasin tasasele pinnale.

→ Võtke joatoru pihustuspüstoli küljest ära.

→ Vajutada pihustuspüstolil eraldusklahvi ja tõmmake pihustuspüstolist kõrgsurvevoolik välja.

→ Torgake pihustuspüstol pihustuspüstoli hoidikusse.

→ Sisestage mõlemad joatorud nende hoidikusse.

– Mustusefreesiga joatoru: Düüsid alla.

– Vario Power joatoru: Düüsid alla.

→ Pange toitekaabel tarvikute sahtlisse.

△ ETTEVAATUS

Vigastus- ja kahjustusoh!

Jälgida kõrgsurvevooliku pealekerimisel vooliku trumli pöörlemisuunda.

→ Kerida kõrgsurvevoolik peale.

Keerake vooliku trumli vända **vastupäeva**.

Enne pikemat ladustamist, nt talvel, tuleb lisaks silmas pidada hoolduspeatükis toodud nõudeid.

Jätumiskaitse

TÄHELEPANU

Kui seadmed ja tarvikud ei ole täiesti tühjad, võivad need pakasega puruneda. Tühjendage seade ja tarvikud täielikult ja kaitske neid pakase eest.

Kahjustuste vältimiseks:

→ Lahutage masin veevarustusest.

→ Võtke joatoru pihustuspüstoli küljest ära.

→ Lülitage masin sisse „I/SEES“.

→ Vajutage pihustuspüstoli hoova, kuni vett ei tule enam välja (u 1 min).

→ Vabastage pihustuspüstoli päästik.

→ Lukustage pihustuspüstoli hoob.

→ Lülitage masin välja „0/VÄLJAS“.

→ Säilitage masinat ja kõiki tarvikuid ruumis, mille temperatuur ei lange allapoole nulli.

Korrashoid ja tehnohooldus

⚠ OHT

Elektrilöögi oht.

→ Enne kõiki töid seadme juures tuleb seade välja lülitada ja pistik seinakontaktist välja tõmmata.

Puhastage veeühenduse sõela

Puhastage veevõtuliitmikus olevat sõela.

→ Eemaldage ühendusmuuh veeliitmikult.

TÄHELEPANU

Sõela ei tohi vigastada.

Joonis **L**

→ Tõmmake sõel näpistangidega välja.

→ Puhastage sõela voolava vee all.

→ Pange sõel uuesti veeliitmikku.

Vahetage pihustuspüstoli patareid välja

Patareid on ära kasutatud, kui pihustuspüstolilt ei kuvata enam ekraanil.

Vajaa on kahte patareid või akut suurusega AAA.

Joonis **M**

→ Vajutage kinnitussiibrit.

→ Avage akusahtel.

→ Võtke akud välja.

→ Sisestage uued patareid ja jälgige sealjuures pooluste õiget asetust.

→ Sulgege patareisahtel.

→ Utiliseerige kasutatud akud vastavalt kehtivatele määrustele.

Abi häirete korral

⚠ OHT

Elektrilöögi oht. Lülitage enne kõiki hooldustöid seade välja ja tõmmake võrgupistik välja.

Remonditöid ja töid elektriliste komponentide juures tohib teha ainult volitatud hooldustöökoda.

Paljud tõrked saate alljärgneva loendi abiga ise kõrvaldada.

Kahtluse korral palun pöörduda volitatud hooldustöökoja poole.

Seade ei tööta

→ Vajutage pihustuspüstoli hooba, seade lülitub sisse.

→ Kontrollige, kas tüübisildile märgitud pinge vastab vooluallika pingele.

→ Kontrollige toitekaablit vigastuste osas.

→ Mootor ülekuumenenud, vallandus mootori kaitselüli.

– Lülitage masin välja „0/VÄLJAS“.

– Laske seadmel **tund aega** jahtuda.

– Lülitage seade uuesti sisse ja pange tööle.

Kui rike kordub, laske klienditeenindusel seadet kontrollida.

Masin ei käivitu, mootor põriseb

Pingelangus liiga nõrga vooluvõrgu tõttu või pikenduskaabli kasutamisel.

→ Sisse lülitades vajutage esmalt pihustuspüstoli hooba, siis seadke seadmelüliit asendisse „I/SIS-SE“.

Seadmes puudub surve

→ Kontrollige joatoru seadistust.

→ Kontrollige, kas veevarustus tagab piisava veekoguse.

→ Tõmmake veevõtuliitmiku sõel näpistangidega välja ja peske voolava vee all puhtaks.

→ Seade enne kasutamist õhutada.

Lülitage seade sisse ilma ühendatud joatoruta ja laske töötada (maks. 2 minutit), kuni püstolist väljuvas vees ei ole mulle. Lülitage seade välja ja ühendage joatoru uuesti külge.

Surve tugev kõikumine

→ Kõrgsurvedüüsi puhastamine: Eemaldage nõelaga mustus düüsiavast ning peske eest veega üle.

→ Kontrollige pealevoolava vee kogust.

Seade lekib

→ Masina tilkumistasandil leke on tehniliselt tingitud. Tugeva lekke korral pöörduge volitatud hooldustöökoja poole.

Puhastusainet ei võeta sisse

→ Kasutage Vario Power joatoru.

Keerake joatoru asendisse „Mix“.

→ Kontrollige, kas Plug 'n' Clean puhastusvahendi pudel on suue allapoole puhastusvahendi liitmikus.

Pihustuspüstolil pole rõhunäidikut

→ Kontrollida patareid/vahetada välja

Garantii

Igas riigis kehtivad meie volitatud müügiesindaja antud garantiitingimused. Seadmel esinevad rikked kõrvaldame garantiiajal tasuta, kui põhjuseks on materjali- või valmistusviga. Garantiijuhtumi korral palume pöörduda müüja või lähima volitatud klienditeenistuse poole, esitades ostu tõendava dokumendi.

Addressid leiate:

www.kaercher.com/dealersearch

Tehnilised andmed

Elektriühendus

Pinge 230 V
1~50 Hz

Tarbitav võimsus 2,1 kW

Kaitseaste IP X5

Elektriühutusklass I

Võrgukaitse (inertne) 10 A

Veevõtuühendus

Juurdevoolurõhk (max) 1,2 MPa

Juurdevoolava vee temperatuur (max) 40 °C

Juurdevoolu hulk (min) 10 l/min

Maks. imikõrgus 0,5 m

Jõudluse andmed

Töörõhk 12,5 MPa

Max lubatud rõhk 14,5 MPa

Jõudlus, vesi 7,5 l/min

Maksimaalne pumpamiskogus 8,3 l/min

Jõudlus, puhastusvahend 0,3 l/min

Pihustuspüstoli tagasilöögijõud 17 N

Mõõtmed ja kaalud

Pikkus 411 mm

Laius 305 mm

Kõrgus 584 mm

Kaal, tööks valmis koos lisaseadmetega 14,7 kg

Tuvastatud väärtused vastavalt standardile EN 60335-2-79

Käte/käsivarte vibratsiooniväärtus 3,7 m/s²

Ebakindlus K 0,9 m/s²

Helirõhu tase L_{PA} 74 dB(A)

Ebakindlus K_{PA} 3 dB(A)

Müratase L_{WA} + ebakindlus K_{WA} 89 dB(A)

Jäetakse õigus teha tehnilisi muudatusi.

ELi vastavusdeklaratsioon

Käesolevaga kinnitame, et allpool kirjeldatud seade vastab meie poolt turule toodud mudelina oma kontseptioonilt ja konstruktsioonilt EL direktiivide asjakohastele põhilistele ohutus- ja tervisekaitseõhetele. Meiega kooskõlastamata muudatuste tegemise korral seadme juures kaotab käesolev deklaratsioon kehtivuse.

Toode: Kõrgsurvepesur

Tüüp: 1.324-xxx

Asjakohased EL direktiivid:

2000/14/EÜ

2014/30/EL

2006/42/EU (+2009/127/EU)

2011/65/EL

Kohaldatud ühtlustatud standardid:

EN 50581

EN 55014-1: 2006+A1: 2009+A2: 2011

EN 55014-2: 2015

EN 60335-1

EN 60335-2-79

EN 61000-3-2: 2014

EN 61000-3-3: 2013

EN 62233: 2008

Järgitud vastavushindamise protseduur:

2000/14/EÜ: Lisa V

Helivõimsuse tase dB(A)

Mõõdetud: 87

Garanteeritud: 89

Allakirjutatud tegutsevad juhatase ülesandel ja volitusega.

H. Jenner

Chairman of the Board of Management

S. Reiser

Director Regulatory Affairs & Certification

Dokumentatsiooni eest vastutav isik:

S. Reiser

Alfred Kärcher SE & Co. KG
Alfred-Kärcher-Straße 28-40
71364 Winnenden (Germany)

Tel.: +49 7195 14-0

Fax: +49 7195 14-2212

Winnenden, 2018/07/01

Satura rādītājs

| | | |
|--|----|----|
| Drošība | LV | 5 |
| Noteikumiem atbilstoša lietošana | LV | 5 |
| Piederumi un rezerves daļas | LV | 5 |
| Vides aizsardzība | LV | 5 |
| Piegādes komplekts | LV | 5 |
| Aparāta apraksts | LV | 6 |
| Montāža | LV | 6 |
| Ekspluatācijas uzsākšana | LV | 7 |
| Darbība | LV | 7 |
| Transportēšana | LV | 8 |
| Glabāšana | LV | 8 |
| Kopšana un tehniskā apkope | LV | 9 |
| Palīdzība darbības traucējumu gadījumā | LV | 9 |
| Garantija | LV | 9 |
| Tehniskie dati | LV | 10 |
| ES Atbilstības deklarācija | LV | 10 |

Drošība



Pirms uzsākt aparāta lietošanu, izlasiet šo oriģinālo lietošanas instrukciju un pievienotos drošības norādījumus. Rīkojieties saskaņā ar tiem. Saglabājiet abus izdevumus vēlākai izmantošanai vai nodošanai nākošajam īpašniekam.

Simboli uz aparāta



Neversiet augstspiediena strūklu pret personām, dzīvniekiem, ieslēgtām elektriskām ierīcēm vai pret pašu aparātu. Sargāt ierīci no sala.



Aparātu nedrīkst pieslēgt tieši pie publiskās dzērienā ūdens sistēmas.

Drošības ierīces

▲ UZMANĪBU

■ Drošības ietaises kalpo lietotāja aizsardzībai, un tās nedrīkst izmainīt vai noņemt.

Ierīces slēdzis

Aparāta slēdzis novērš aparāta neatļautu lietošanu.

Rokas smidzināšanas pistoles fiksators

Fiksators nobloķē rokas smidzināšanas pistoles sviru un novērš aparāta nejaušu iedarbināšanu.

Pārpūdes vārsts ar manometrisko slēdzi

Pārpūdes vārsts novērš pieļaujamā darba spiediena pārsniegšanu.

Ja rokas smidzināšanas pistoles svira tiek atlaista, manometriskais slēdzis atslēdz sūkni, un augstspiediena strūkļa vairs netiek izsmidzināta. Pavelkot sviru, sūknis atkal ieslēdzas.

Motora aizsardzības slēdzis

Pārāk liela strāvas patēriņa gadījumā motora aizsargslēdzis ierīci atslēdz.

Noteikumiem atbilstoša lietošana

Izmantojiet šo augstspiediena tīrīšanas aparātu tikai sadzīves vajadzībām:

- iekārtu, automašīnu, būvkonstrukciju, instrumentu, fasāžu, terašu, dārza ierīču utt. tīrīšanai ar augstspiediena ūdens strūkļu (pēc vajadzības pievienojot tīrīšanas līdzekli).
- kopā ar KÄRCHER atļautām piederumdetaljām, rezerves daļām un tīrīšanas līdzekļiem. Ievērojiet tīrīšanas līdzekļiem pievienotos norādījumus.

Piederumi un rezerves daļas

Izmantot tikai oriģinālos piederumus un oriģinālās rezerves daļas, jo tie garantē drošu un nevainojamu ierīces darbību.

Informāciju par piederumiem un rezerves daļām skatīt www.kaercher.com.

Vides aizsardzība



Iepakojuma materiālus ir iespējams pārstrādāt atkārtoti. Utilizējiet iepakojumus videi draudzīgā veidā.



Nolietotās ierīces satur noderīgus materiālus, kurus iespējams pārstrādāt un izmantot atkārtoti.

■ Baterijas un akumulatori satur vielas, kuras nedrīkst nokļūt apkārtējā vidē. Nolietotās ierīces, kā arī baterijas un akumulatorus utilizējiet videi nekaitīgā veidā.



Tīrīšanu, kuras laikā rodas eļļu saturoši notekūdeņi, piemēram, mazgājot motoru vai šasiju, drīkst izdarīt tikai ar eļļas separatoru aprīkotās mazgāšanas vietās.



Darbus ar tīrīšanas līdzekļiem drīkst veikt tikai uz hermētiskām darba virsmām ar pieslēgumu kanalizācijas sistēmai netīrā ūdens novadīšanai. Tīrīšanas līdzekļiem neļaut nokļūt ūdeņos vai augsnē.



Ūdens ņemšana no publiski pieejamām ūdenskrātuvēm dažās valstīs nav atļauta.

Informācija par sastāvdaļām (REACH)

Aktuālo informāciju par sastāvdaļām atradīsiet: www.kaercher.com/REACH

Piegādes komplekts

Aparāta piegādes komplekts ir attēlots uz iepakojuma. Izpakojojot saturu, pārbaudiet, vai tas ir pilnā komplektācijā.

Ja trūkst piederumi vai transportēšanas laikā radušies bojājumi, lūdzu, informējiet tirgotāju.

Aparāta apraksts

Šajā lietošanas instrukcijā ir aprakstīts maksimāli iespējamais aprīkojums. Atkarībā no modeļa piegādes komplektā ir atšķirības (skatīt iepakojumu).

Attēlus skatiet 4. atlokāmajā lapā

- 1 Savienojuma detaļa ūdens pieslēgumam
- 2 Ūdens pieslēgums ar iebūvētu sietu
- 3 Augstspiediena šļūtene
- 4 Šļūtenes vadītājs
- 5 Smidzināšanas cauruļu glabāšanas nodalījums
- 6 Rokas smidzināšanas pistoles uzglabāšanas / stāvēšanas pozīcija
- 7 Plug 'n' Clean tīrīšanas līdzekļa pieslēgums
- 8 Nešānas rokturis
- 9 Transportēšanas rokturis, izvelkams
- 10 Augstspiediena šļūtenes uztišanas trumulis
- 11 Palaišanas kloķis šļūtenes uztišanas trumulim
- 12 Aparāta slēdzis „0/OFF” / „I/ON”
- 13 Tīkla pieslēguma kabelis ar kontaktdakšu
- 14 Piederumu nodalījums
- 15 Āķi tīkla nostiprināšanai
- 16 Piederumu nodalījuma tīkls
- 17 Ritentiņš aparāta pārvietošanai
- 18 Kāja ar rokturi pārnēsāšanai
- 19 Full Control rokas smidzināšanas pistole
- 20 Bateriju nodalījums
- 21 LED spiediena indikators
MIX / 1 - SOFT / 2 - MEDIUM / 3 - HARD
- 22 Bateriju nodalījuma aizslēgs
- 23 Rokas smidzināšanas pistoles fiksators
- 24 Poga augstspiediena šļūtenes atvienošanai no rokas smidzināšanas pistoles
- 25 Full Control smidzināšanas caurule Vario Power Visparastākajiem tīrīšanas darbiem
Spiediena pakāpes: HARD / MEDIUM / SOFT / MIX
- 26 Full Control smidzināšanas caurule ar netīrumu frēzi
Noturīgiem netīrumiem
Spiediena pakāpe: HARD

* Opcionāls

- 27 Plug 'n' Clean tīrīšanas līdzekļa pudele ar vāciņu

** Papildus nepieciešama

- 28 ar audumu nostiprināta ūdens šļūtene ar tirdzniecībā pieejamu savienojumu.
 - Minimālais diametrs 1/2 colla (13 mm)
 - Minimālais garums 7,5 m

Montāža

Attēlus skatiet 3. atlokāmajā lapā

Pirms ekspluatācijas sākšanas uzmontējiet aparātam atsevišķi komplektā esošās daļas.

Ir nepieciešamas komplektā piegādātās skrūves un krosīņa skrūvgriezis PH 2.

Riteņu montāža

Attēls **A**

- Nofiksējiet riteņus ar komplektā pievienoto aizbāzni. Sekojiet aizbāžņa novietojumam!
- Uzlieciet pārsegu un pieskrūvējiet.

Kājas montāža

Attēls **B**

- Ievietojiet kāju.
- Ievietojiet komplektā pievienotos dībeļus līdz galam urbumos.
- Nostipriniet kāju ar komplektā iekļautajām skrūvēm.

Smidzināšanas cauruļu glabāšanas nodalījuma montāža

Attēls **C**

- Iekabiniet smidzināšanas cauruļu glabāšanas nodalījumu.
- Nostipriniet smidzināšanas cauruļu glabāšanas nodalījumu ar divām skrūvēm.

Transportēšanas roktura montāža

Attēls **D**

- Uzspraudiet rokturi pārvietošanai.
- Nostipriniet rokturi ar divām skrūvēm.

Tīkla nostiprināšana pie piederumu nodalījuma

Attēls **E**

- Iekabiniet tīklu attēlā parādītajos āķos.

Ekspluatācijas uzsākšana

→ Novietojiet aparātu uz līdzenas virsmas.

Attēls **F**

→ Izlieciet augstspiediena šļūteni no aizmugures cauri šļūtenes vadīklai.

Attēls **G**

→ Iespraudiet augstspiediena šļūteni rokas smidzināšanas pistolē, līdz tā dzirdami nofiksējas.

Norāde: Sekojiet, lai būtu pareizs pieslēguma nipeļa novietojums.

Pārbaudiet, vai savienojums ir drošs, pavelkot aiz augstspiediena šļūtenes.

→ Notiniet augstspiediena šļūteni no šļūtenes uztīšanas trumļa.

→ Iespraudiet kontaktdakšu kontaklgzdā.

Ūdens padeve

Pieslēgumu lielumus skatīt uz ražotāja datu plāksnītes/tehniskajos datos.

IEVĒRĪBAI

Piesārņots ūdens var radīt augstspiediena sūkņa un piederumu bojājumus. Aizsardzībai tiek ieteikts izmantot KÄRCHER ūdens filtru (speciālais piederums, pasūtījuma numurs 4.730-059).

Ūdens padeve no ūdensvada

Ievērojiet ūdensapgādes uzņēmuma izstrādātos noteikumus.

IEVĒRĪBAI

Šļūteņu uzmavas no metāla ar ūdens slēgu (Aquistop) var izraisīt sūkņa bojājumus! Lūdzu, izmantojiet šļūteņu uzmavu no plastmasas vai KÄRCHER šļūteņu uzmavu no misiņa.

Attēls **H**

→ Piegādes komplektā ietilpstošo savienojuma detaļu ieskrūvējiet aparāta ūdens pievades vietā.

→ Uzlieciet ūdens padeves šļūteni uz ūdens pieslēguma savienojuma.

→ Pieslēdziet ūdens šļūteni ūdens padevei.

→ Pīlīnībā atveriet ūdens krānu.

Ūdens sūkņošana no atklātām tvirtnēm

Šis augstspiediena tīrītājs ar KÄRCHER sūkšanas šļūteni un pretvārstu (speciālais piederums, pasūt. Nr. 2 643-100) paredzēti virszemes ūdeņu uzsūkšanai, piem., no lietus ūdens mucām vai dīķiem (maksimālo sūkšanas augstumu skat. tehniskajos datos).

Norādījums: Sūkšanas laikā ūdens pieslēguma savienotājs nav nepieciešama.

→ Piepildiet sūkšanas šļūteni ar ūdeni.

→ Uzskrūvējiet sūkšanas šļūteni uz aparāta ūdens pieslēguma un iekabiniet ūdens ņemšanas vietā (piem., lietus ūdens mucā).

Pirms lietošanas aparāts ir jāatgaiso:

→ Ieslēdziet aparātu („I/ON“).

→ Atbloķējiet rokas smidzināšanas pistoles sviru.

→ Nospiediet rokas smidzināšanas pistoles sviru, aparāts ieslēdzas.

→ Ļaujiet aparātam darboties (maks. 2 minūtes), līdz no rokas smidzināšanas pistoles izplūst burbuļus nesaturošs ūdens.

→ Atlaidiet rokas smidzināšanas pistoles sviru.

→ Nobloķējiet rokas smidzināšanas pistoles sviru.

Darbība





IEVĒRĪBAI

Ierīcei vairāk nekā 2 minūtes darbojoties tukšgaitā, tiek radīti augstspiediena sūkņa bojājumi. Ja ierīce 2 minūšu laikā nepaliekina spiedienu, izslēdziet ierīci un rīkojieties atbilstoši norādījumiem nodaļā "Palīdzība traucējumu gadījumā".

Full Control sistēma

Spiediena indikators uz rokas smidzināšanas pistoles, strādājot ar Full Control smidzināšanas cauruli, parāda šobrīd iestatīto spiediena pakāpi.

Norādījums: Strādājot ar T-Racer un citiem piederumiem, spiediena indikatoram nav nozīmes.

| Spiediena pakāpe | Ieteicams, piem. |
|--|---|
|  3 HARD | Akmens terases no bruģa vai mazgātā betona, asfalts, metāla virsmas, dārza piederumi (ķerra, lāpsta utt.) |
|  2 MEDIUM | Automašīnas / motocikli, kļēģeļu virsmas, apmetas sienas, plastmasas mēbeles |
|  1 SOFT | Koka virsmas, divriteņi, smilšakmens virsmas, pītās mēbeles |
|  MIX | Darbība ar tīrīšanas līdzekli |

IEVĒRĪBAI

Materiālu jutība var stipri atšķirties atkarībā no vecuma un stāvokļa. Dotie ieteikumi nav saistoši.

Darbs ar augstspiedienu

△ UZMANĪBU

Tīrot krāsotas virsmas, ievērojiet vismaz 30 cm attālumus, lai novērstu virsmu bojājumus.

IEVĒRĪBAI

Automašīnu riepas, krāsojumu vai jutīgas virsmas, piem., koku nedrīkst tīrīt ar netīrumu griezni, pastāv sabojāšanas risks.

→ Izvēlieties tīrīšanas uzdevumam piemērotu smidzināšanas cauruli.

Attēls **I**

→ Iespraudiet smidzināšanas cauruli rokas smidzināšanas pistolē un nofiksējiet, pagriežot par 90°.

→ Ieslēdziet aparātu („I/ON“).

→ Atbloķējiet rokas smidzināšanas pistoles sviru.

→ Nospiediet rokas smidzināšanas pistoles sviru, aparāts ieslēdzas.

Norāde: Kad sviru atlaiž, aparāts atkal atslēdzas. Sistēmā paliek augstspiediens.

Full Control smidzināšanas caurule Vario Power

→ Grieziet smidzināšanas cauruli, kamēr spiediena indikatorā uz rokas smidzināšanas pistoles deg nepieciešamajai spiediena pakāpei atbilstošā LED.

Tīrīšanas līdzekļa izmantošana

* Opcionālie piederumi

Lielāko daļu KÄRCHER tīrīšanas līdzekļu var iegādāties jau kā gatavu šķidrumu Plug 'n' Clean tīrīšanas līdzekļa pudelē

Norādījums: Tīrīšanas līdzekli var piejaukt tikai strādājot ar zemu spiedienu.

△ **BĪSTAMI**

Izmantojot tīrīšanas līdzekļus, jāievēro tīrīšanas līdzekļa ražotāja drošības datu lapa, jo īpaši norādījumi par individuālo aizsargaprīkojumu.

→ Noņemiet Plug 'n' Clean tīrīšanas līdzekļa pudelē vāciņu.

Attēls **J**

→ Iespiediet tīrīšanas līdzekļa pudeli ar atveri uz leju Plug 'n' Clean tīrīšanas līdzekļa pieslēgumā.

→ Izmantojiet Vario Power smidzināšanas cauruli.

→ Pagrieziet smidzināšanas cauruli "MIX" virzienā, kamēr spiediena indikatorā uz rokas smidzināšanas pistoles deg "MIX" LED.

Norāde: Šādi darba laikā tīrīšanas līdzekļa šķīdums tiek piejaukts ūdens strūkļai.

Ieteicamā tīrīšanas metode

→ Izmēģiniet tīrīšanas līdzekli taupīgi uz sausas virsmas un ļaujiet tam iedarboties (neļaujiet izžūt).

→ Atmērcētos netīrumus noskalot ar augstspiediena šļūteni.

Pēc tīrīšanas līdzekļa lietošanas

→ Izvelciet Plug 'n' Clean tīrīšanas līdzekļa pudeli no turētāja un noslēdziet to ar vāciņu.

→ Lai tīrīšanas līdzekļa pudeli uzglabātu, novietojiet to turētājā ar vāciņu uz augšu.

Darba pārtraukšana

→ Atlaidiet rokas smidzināšanas pistoles sviru.

→ Noblokējiet rokas smidzināšanas pistoles sviru.

Attēls **K**

→ Novietojiet rokas smidzināšanas pistoli ar smidzināšanas cauruli stāvēšanas pozīcijā.

→ Garākos darba pārtraukumos (ilgākos par 5 minūtēm) papildus izslēdziet arī aparāta slēdzi ("0/OFF").

Darba beigšana

→ Atlaidiet rokas smidzināšanas pistoles sviru.

→ Izslēdziet aparātu („0/OFF“).

→ Atvienojiet kontaktspraudni no kontakttīgšanas.

△ **UZMANĪBU**

Atvienojiet augstspiediena šļūteni no rokas smidzināšanas pistoles vai aparāta tīklat, kad sistēmā nav spiediena.

→ Aizveriet ūdens krānu.

→ Nospiediet rokas smidzināšanas pistoles sviru, lai izlaistu sistēmā atlikušo spiedienu.

→ Atlaidiet rokas smidzināšanas pistoles sviru.

→ Noblokējiet rokas smidzināšanas pistoles sviru.

IEVĒRĪBA

Atvienojiet padeves šļūteni vai augstspiediena šļūteni, pēc darba no pieslēgumiem var izplūst silts ūdens.

→ Atvienojiet aparātu no ūdens padeves pieslēguma.

Transportēšana

△ **UZMANĪBU**

Savainošanās un bojājumu gūšanas risks!

Transportējot ņemiet vērā aparāta svaru.

Transportēšana ar rokām

→ Paceliet aparātu aiz roktura un nesiet.

→ Izvelciet pārmēšašanas rokturi, tas dzirdami noklikšķinās.

Velciet aparātu aiz roktura tā pārvietošanai.

Transportēšana automašīnās

→ Pirms transportēšanas guļus stāvoklī: Izvelciet Plug 'n' Clean tīrīšanas līdzekļa pudeli no turētāja un noslēdziet to ar vāciņu.

→ Nodrošiniet aparātu pret izslīdēšanu un apgāšanās.

Glabāšana

△ **UZMANĪBU**

Savainošanās un bojājumu gūšanas risks!

Uzglabājot ņemiet vērā aparāta svaru.

Aparāta uzglabāšana

→ Novietojiet aparātu uz līdzenas virsmas.

→ Noņemiet smidzināšanas cauruli no rokas smidzināšanas pistoles.

→ Nospiediet rokas smidzināšanas pistoles atvienošanas taustiņu un izvelciet augstspiediena šļūteni no rokas smidzināšanas pistoles.

→ Ievietojiet rokas smidzināšanas pistoli tai paredzētajā glabāšanas nodalījumā.

→ Ievietojiet abas smidzināšanas caurules tām paredzētajā glabāšanas nodalījumā.

– Smidzināšanas caurule ar netīrumu frēzi: Sprausla uz leju.

– Vario Power smidzināšanas caurule: Sprausla uz augšu.

→ Ievietojiet elektrības vadu piederumu nodalījumā.

△ **UZMANĪBU**

Savainošanās un bojājumu gūšanas risks!

Uztinot augstspiediena šļūteni, ievērojiet šļūtenes uztīšanas trumuļa griešanās virzienu.

→ Uztīniet augstspiediena šļūteni.

Grieziet šļūtenes uztīšanas trumuļa rokas kloķi **pretēji pulksteņrādītāja virzienam.**

Pirms ilgākas uzglabāšanas, piem., ziemā, ievērojiet papildu norādījumus nodaļā "Kopšana".

Aizsardzība pret aizsalšanu

IEVĒRĪBA

Ja ierīce un piederumi nav iztukšoti pilnībā, tos var sabojāt sals. Iztukšojiet ierīci un piederumus pilnībā un sargiet no sala.

Lai novērstu bojājumus:

→ Atvienojiet aparātu no ūdens padeves pieslēguma.

→ Noņemiet smidzināšanas cauruli no rokas smidzināšanas pistoles.

→ Ieslēdziet aparātu („I/ON“).

→ Spiediet rokas smidzināšanas pistoles sviru tik ilgi, kamēr vairs neizplūst ūdens (apm. 1 min).

→ Atlaidiet rokas smidzināšanas pistoles sviru.

→ Noblokējiet rokas smidzināšanas pistoles sviru.

→ Izslēdziet aparātu („0/OFF“).

→ Uzglabājiet ierīci ar visiem piederumiem no sala aizsargātā telpā.

Kopšana un tehniskā apkope

⚠ **BĪSTAMI**

Strāvas trieciena risks.

- Pirms jebkuriem aparāta apkopes darbiem izslēdziet aparātu un atvienojiet tīkla kontaktdakšu.

Sieta tīrīšana ūdens pieslēgumā

Regulāri iztīriet ūdens pieslēguma sietu.

- Noņemiet uznavu no ūdens pieslēguma.

IEVĒRĪBA!

Sietu nedrīkst sabojāt.

Attēls **L**

- Izvelciet sietu ar plakanknaiblēm.
- Iztīriet sietu zem tekoša ūdens.
- Ievietojiet sietu atpakaļ ūdens pieslēgumā.

Rokas smidzināšanas pistoles bateriju nomaļa

Baterijas ir tukšas, kad rokas smidzināšanas pistoles displejā vairs nekā nav redzams. Ir nepieciešamas 2 AAA tipa baterijas vai akumulatori.

Attēls **M**

- Paspiediet aizbīdni.
- Atveriet bateriju nodalījumu.
- Izņemiet baterijas.
- Ievietojiet jaunas baterijas, ievērojot pareizo polaritāti.
- Aizveriet bateriju nodalījumu.
- Izlietotās baterijas utilizējiet saskaņā ar spēkā esošajiem noteikumiem.

Palīdzība darbības traucējumu gadījumā

⚠ **BĪSTAMI**

Strāvas trieciena risks. Pirms ierīces kopšanas un apkopes darbiem ierīci izslēdziet un atvienojiet no elektrotīkla.

Remontdarbus un darbus ar elektriskajām daļām drīkst veikt tikai autorizēts klientu serviss.

Mazākos traucējumus Jūs varat novērst patstāvīgi, izmantojot sekojošo pārskatu.

Šaubu gadījumos lūdzam griezties pilnvarotā klientu apkalpošanas dienestā.

Aparāts nestrādā

- Nospiediet rokas smidzināšanas pistoles sviru, aparāts ieslēdzas.
 - Pārbaudiet, vai tīkla spriegums atbilst ražotāja datu plāksnītē norādītajam barošanas spriegumam.
 - Pārbaudiet, vai nav bojāts tīkla pieslēguma kabelis.
 - Motora pārslodze, nostrādājis motora aizsardzības slēdzis.
 - Izslēdziet aparātu („0/OFF“).
 - Ļaut aparātam vienu stundu atdzist.
 - Ieslēgt aparātu un atsākt darbu.
- Ja traucējums parādās atkārtoti, lūdziet klientu servisam veikt ierīces pārbaudi.

Aparāts neieslēdzas, motors rūc nevienmērīgi

Sprieguma samazināšanās vājas elektrotīkla jaudas dēļ vai izmantojot pagarinātāja kabeli.

- Ieslēdzot vispirms nospiediet rokas smidzināšanas pistoles sviru, tad aparāta slēdzi pārslēdziet uz "I/ON".

Aparāts nerada spiedienu

- Pārbaudiet uzgaļa iestatījumus.
- Pārbaudiet, vai ūdensapgādes sistēma nodrošina pietiekamu padeves daudzumu.
- Ar plakanknaiblēm izvelciet ūdens pievades vietā ievietoto sietu un izskalojiet to zem tekoša ūdens.
- Pirms lietošanas aparāts ir jāatgaiso. Ieslēdziet aparātu bez pievienotas smidzināšanas caurules un ļaujiet tam darboties (maks. 2 minūtes), līdz no pistoles izplūst burbuļus nesaturošs ūdens. Izslēdziet aparātu un pievienojiet atpakaļ smidzināšanas cauruli.

Spēcīgas spiediena maiņas

- Augstspiediena sprauslas tīrīšana: iztīriet netīrumus no sprausla urbuma ar adatas palīdzību un izskalojiet sprauslu no priekšpusēs ar ūdeni.
- Pārbaudiet ūdens pieplūdes daudzumu.

Nebļivs aparāts

- Neliels aparāta nebļivums (pilītes) ir tehniski iespējams. Spēcīga nebļivuma gadījumā konsultējieties ar pilnvaroto klientu apkalpošanas centru.

Netiek iesūkts tīrīšanas līdzeklis

- Izmantojiet Vario Power smidzināšanas cauruli. Pagriezt uzgali pozīcijā „Mix“.
- Pārbaudiet, vai Plug 'n' Clean tīrīšanas līdzekļa pudele tīrīšanas līdzekļa pieslēgumā ir ievietota ar atveri uz leju.

Nedarbojas rokas smidzināšanas pistoles spiediena indikators.

- Pārbaudiet/nomainiet baterijas

Garantija

Katrā valstī ir spēkā mūsu uzņēmuma atbildīgās sabiedrības izdotie garantijas nosacījumi. Garantijas termiņa ietvaros iespējamos Jūsu iekārtas darbības traucējumus mēs novērsim bez maksas, ja to cēlonis ir materiāla vai ražošanas defekts. Garantijas remonta nepieciešamības gadījumā ar pirkumu apliecināšanu dokumentu griezties pie tirgotāja vai tuvākajā pilnvarotajā klientu apkalpošanas dienestā.

Adreses Jūs atradīsit:

www.kaercher.com/dealersearch

Tehniskie dati

Elektropieslēgums

Spriegums 230 V
1~50 Hz

Pieslēguma jauda 2,1 kW

Aizsardzības līmenis IP X5

Aizsardzības klase I

Tīkla drošinātājs (kūstošais) 10 A

Ūdensapgādes pieslēgums

Pievadāmā ūdens spiediens (maks.) 1,2 MPa

Pievadāmā ūdens temperatūra (maks.) 40 °C

Pievadāmā ūdens daudzums (min.) 10 l/min

Maks. sūkšanas augstums 0,5 m

Jaudas parametri

Darba spiediens 12,5 MPa

Maks. pieļaujamais spiediens 14,5 MPa

Ūdens patēriņš 7,5 l/min

Maksimālais padeves daudzums 8,3 l/min

Tīrīšanas līdzekļa patēriņš 0,3 l/min

Rokas smidzināšanas pistoles atsietena spēks 17 N

Izmēri un svars

Garums 411 mm

Platums 305 mm

Augstums 584 mm

Svars, darba gatavībā ar piederumiem 14,7 kg

Saskaņā ar EN 60335-2-79 aprēķinātās vērtības.

Plaukstas-rokas vibrācijas lielums 3,7 m/s²

NeNOTEIKTĪBA K 0,9 m/s²

Skaņas spiediena līmenis L_{PA} 74 dB(A)

NeNOTEIKTĪBA K_{PA} 3 dB(A)

Skaņas jaudas līmenis L_{WA} + nenoteiktība K_{WA} 89 dB(A)

Paturam tiesības veikt tehniskas izmaiņas.

ES Atbilstības deklarācija

Ar šo mēs paziņojam, ka turpmāk minētā iekārta, pamatojoties uz tās konstrukciju un izgatavošanas veidu, kā arī mūsu apgrozībā laistajā izpildījumā atbilst ES direktīvu attiecīgajām galvenajām drošības un veselības aizsardzības prasībām. Iekārtā izdarot ar mums nesaskaņotas izmaiņas, šis paziņojums zaudē savu spēku.

Produkts: Augstspiediena tīrīšanas aparāts
Padomi: 1.324-xxx

Attiecīgās ES direktīvas:

2000/14/EK

2014/30/ES

2006/42/EK (+2009/127/EK)

2011/65/ES

Piemērotās harmonizētās normas:

EN 50581

EN 55014-1: 2006+A1: 2009+A2: 2011

EN 55014-2: 2015

EN 60335-1

EN 60335-2-79

EN 61000-3-2: 2014

EN 61000-3-3: 2013

EN 62233: 2008

Atbilstības novertešanas procedūra:

2000/14/EK: V pielikums

Skaņas intensitātes līmenis dB(A)

Izmērītais: 87

Garantētais: 89

Parakstītāji rīkojas valdes vārdā un ar tās pilnvaru.



H. Jenner

Chairman of the Board of Management



S. Reiser

Director Regulatory Affairs & Certification

Pilnvarotais sagatavot dokumentāciju:
S. Reiser

Alfred Kärcher SE & Co. KG
Alfred-Kärcher-Straße 28-40
71364 Winnenden (Germany)
Tel.: +49 7195 14-0
Fax: +49 7195 14-2212

Winnenden, 2018/07/01

Turinis

| | | |
|-----------------------------|----|----|
| Sauga | LT | 5 |
| Naudojimas pagal paskirtį | LT | 5 |
| Priedai ir atsarginės dalys | LT | 5 |
| Aplinkos apsauga | LT | 5 |
| Komplektacija | LT | 5 |
| Prietaiso aprašymas | LT | 6 |
| Montavimas | LT | 6 |
| Naudojimo pradžia | LT | 7 |
| Naudojimas | LT | 7 |
| Transportavimas | LT | 8 |
| Laikymas | LT | 8 |
| Priežiūra ir aptarnavimas | LT | 9 |
| Pagalba gedimų atveju | LT | 9 |
| Garantija | LT | 9 |
| Techniniai duomenys | LT | 10 |
| ES atitikties deklaracija | LT | 10 |

Sauga



Prieš pradėdamas naudoti įsigytą prietaisą, perskaitykite originalią naudojimo instrukciją ir pridėtus saugos reikalavimus.

Vadovaukitės šiais dokumentais. Išsaugokite abu šiuos dokumentus, kad galėtumėte naudotis jais vėliau arba perduoti kitam savininkui.

Simboliai ant prietaiso



Jokiu būdu nenukreipkite aukšto slėgio srovės į asmenis, gyvūnus, veikiančią elektros įrangą arba patį prietaisą. Saugokite prietaisą nuo šalčio.



Draudžiami jungti įrenginį tiesiogiai prie viešo geriamojo vandens tinklo.

Saugos įranga

⚠ **ATSARGIAI**

■ Saugos įrenginiai skirti naudotojui apsaugoti ir negali būti pakeisti arba apeiti.

Prietaiso jungiklis

Prietaiso jungiklis užtikrina, kad prietaisas nebūtų įjungtas atsitiktinai.

Rankinio purškimo pistoleto fiksatorius

Fiksatorius užblokuoja rankinio purškimo pistoleto svirtį ir užtikrina, kad prietaisas nebūtų įjungtas atsitiktinai.

Redukcinis vožtuvas su pneumatiniu jungikliu

Redukcinis vožtuvas užtikrina, kad nebūtų viršytas leistinas darbo slėgis.

Atleidus rankinio purškimo pistoleto svirtį, pneumatinis jungiklis išjungia siurbį ir didelio slėgio srovę nutrūksta. Jei svirtis patraukiama, vėl įjungiamas siurblys.

Apsauginis variklio jungiklis

Jei naudojama per daug elektros srovės, apsauginis variklio jungiklis išjungia prietaisą.

Naudojimas pagal paskirtį

Šį aukšto slėgio valymo įrenginį naudokite tik namų ūkyje.

- mašinoms, automobiliams, pastatams, įrankiams, fasadams, terasoms, sodo prietaisams ir pan. valyti aukšto slėgio vandens srove (jei reikia, galima papildomai naudoti valymo priemonę)
- naudojant „KÄRCHER“ aprobuotas priedų dalis, atsargines dalis ir valymo priemones. Atkreipkite dėmesį į ant valymo priemonių pateiktas nuorodas.

Priedai ir atsarginės dalys

Naudokite tik originalius priedus ir atsargines dalis, taip užtikrinsite, kad prietaisas būtų eksploatuojamas patikimai ir be trūkčių.

Informaciją apie priedus ir atsargines dalis rasite čia: www.kaercher.com.

Aplinkos apsauga



Pakuotės medžiagos gali būti perdirbamos. Pakuotės atliekas sutvarkykite tausodami aplinką.



Naudotų prietaisų sudėtyje yra vertingų, perdirbimi tinkamų medžiagų, todėl jie turėtų būti atiduoti perdirbimo įmonėms. Akumulatoriai ir baterijos neturėtų patekti į aplinką, nes turi kenksmingų medžiagų. Senų įrenginių, baterijų ir akumuliatorių atliekas tvarkykite tausodami aplinką.



Valymo darbus, kurių metu išsiskiria vanduo su naftos priemaišomis, pvz., variklio ar dugno plovimą galima atlikti tik plovimo aikštelėse su įrengtu naftos separatoriumi.



Naudoti valomąją priemonę galima tik ant sandaraus darbo paviršiaus, prijungto prie nuotekų kanalizacijos. Neišleiskite į vandens vandens telkinius ar dirvožemį.



Vandens telkinių vandens naudojimas kai kuriose šalyse uždraustas.

Nurodymai apie sudedamąsias medžiagas (REACH)

Aktualią informaciją apie sudedamąsias dalis rasite adresu:

www.kaercher.com/REACH

Komplektacija

Įrenginio tiekiamo komplekto sudėtis parodyta ant pakuotės. Išpakuodami gaminį, patikrinkite ar nieko netrūksta.

Jei trūksta priedų arba yra transportavimo pažeidimų, praneškite apie tai pardavėjui.

Prietaiso aprašymas

Šioje eksploataavimo instrukcijoje aprašoma maksimali įranga. Priklausomai nuo modelio gali skirtis tiekimo komplekto turinys (žr. pakuotę).

Paveikslus rasite 4 išlankstomame psl.

- 1 Movos dalis vandens prijungimo antgaliui
- 2 Vandens čiaupas su įmontuotu filtru
- 3 Aukšto slėgio žarna
- 4 Žarnos kreipiamoji
- 5 Purškimo antgalių laikiklis
- 6 Rankinio purškimo pistoleto laikiklis / stovėjimo padėtis
- 7 Valymo priemonių butelio „Plug 'n' Clean“ laikiklis
- 8 Rankena nešimui
- 9 Transportavimo rankena
- 10 Aukšto slėgio žarnos ritė
- 11 Žarnos ritės rankena
- 12 Prietaiso jungiklis „0/I/Š.J.“ / „I/J.“
- 13 Maitinimo laidas su kištuku
- 14 Priedų dėklas
- 15 Kablys tinklo tvirtinimui
- 16 Tinklas priedų dėklui
- 17 Transportavimo ratukas
- 18 Kojelė su rankena
- 19 Rankinis purškimo pistoletas „Full Control“
- 20 Baterijų dėklas
- 21 Slėgio šviesos diodų indikatorius
MIX / 1 - SOFT / 2 - MEDIUM / 3 - HARD
- 22 Baterijų dėklo fiksatorius
- 23 Rankinio purškimo pistoleto fiksatorius
- 24 Aukšto slėgio žarnos atjungimo nuo rankinio purškimo pistoleto mygtukas
- 25 „Full Control“ purškimo antgalis „Vario Power“
Paprasčiausiems valymo darbams
Slėgio pakopos: HARD / MEDIUM / SOFT / MIX
- 26 „Full Control“ purškimo antgalio purvo skutiklis
Sukietėjusio purvo plotams
Slėgio pakopa: HARD

* Pasirenkami priedai

- 27 Valymo priemonės „Plug 'n' Clean“
bakas su dangteliu

** Papildomai būtina

- 28 Audiniu sutvirtinta vandens žarna su įprasta sanka-
ba.
 - Skersmuo bent 1/2 colio (13 mm)
 - Ilgis bent 7,5 m.

Montavimas

Paveikslus rasite 3 išlankstomame psl.

Prieš pradėdami naudoti prietaisą, sumontuokite kartu pateiktas atskiras dalis.

Reikalingi 2 komplekte esantys varžtai ir kryžminis atsuktuvus PH 2.

Ratų montavimas

Paveikslas A

- Užtvirtinkite ratukus pridėtais kaiščiais. Atkreipkite dėmesį į kamščio kryptį!
- Uždėkite ir priveržkite uždangą.

Kojelės montavimas

Paveikslas B

- Įkiškite kojelę.
- Pridėtus kaiščius iki galo įstumkite į angas.
- Kojelė pritvirtinkite pridėtais varžtais.

Purškimo antgalių laikiklio montavimas

Paveikslas C

- Užkabinkite purškimo antgalių laikiklį.
- Dviem varžtais prisukite purškimo antgalių laikiklį.

Transportavimo rankenos montavimas

Paveikslas D

- Užmaukite transportavimo rankeną.
- Dviem varžtais prisukite transportavimo rankeną.

Tinklo uždėjimas ant priedų dėklo

Paveikslas E

- Užkabinkite tinklą už paveikslėlyje parodytų kabliukų.

Naudojimo pradžia

- Pastatykite įrenginį ant lygaus paviršiaus.
- Paveikslas **F**
- Aukšto slėgio žarną iš galo įkiškite pro žarnos kreipiamąją.
- Paveikslas **G**
- Aukšto slėgio žarną įkiškite į rankinį purškimo pistoletą taip, kad pasigirstų spragtelėjimas.
- Pastaba:** sitinkinkite, ar tinkama kryptimi nustatytas jungiamasis elementas.
- Traukdami aukšto slėgio žarną, patikrinkite, ar jungtis pakankamai tvirta.
- Iki galo nuvyniokite aukšto slėgio žarną nuo ritės.
- Įkiškite prietaiso kištuką į rozetę.

Vandens tiekimas

Jungties dydžius rasite ant prietaiso skydelio/techninėje specifikacijoje.

DĖMESIO

Vandenyje esantys nešvarumai gali pažeisti aukšto slėgio siurbį ir priedus. Apsauga rekomenduojame naudoti „KÄRCHER“ vandens filtrą (specialus priedas, užsakymo Nr. 4.730-059).

Vandentiekio vanduo

Laikykites vandens tiekimo nurodymų.

DĖMESIO

Metalinės žarnų sankabos su apsauga nuo vandens išsiliejimo gali pažeisti siurbį! Naudokite plastikinę arba KÄRCHER žalvarinę žarnos sankabą.

Paveikslas **H**

- Pridėtą movos detalę priveržkite prie prietaiso vandens movos.
- Užmaukite vandens tiekimo žarną ant vandens čiaupo jungties.
- Vandens žarną prijunkite prie vandentiekio sistemos.
- Iki galo atsukite vandentiekio čiaupą.

Vandenį siurbkite iš atvirų rezervuarų

Šis aukšto slėgio valymo įrenginys su „Kärcher“ siurbimo žarna ir atbuliniu vožtuvu (specialusis priedas, užsakymo Nr. 2.643-100) skirtas paviršinio vandens, pvz., lietaus vandens iš talpyklų arba tvenkinių, siurbimui (maksimalus siurbimo aukštis pateikti skyriuje „Techniniai duomenys“).

Pastaba: Siurbiant vandens jungtys nėra reikalinga.

- Siurbimo žarną pripildykite vandens.
- Siurbimo žarną prisukite prie įrenginio vandens tiekimo sistemos ir pakabinkite vandens šaltinį (pvz., lietaus vandens statinėje).

Prieš naudojimą iš įrenginio išleiskite orą:

- Įjunkite prietaisą „I/J“.
- Atblokuokite rankinio purškimo pistoleto svirtį.
- Paspauskite rankinio purškimo pistoleto svirtį. Įrenginys išsijungia.
- Palaukite (iki 2 min.), kol iš rankinio purškimo pistoleto išsiverš vanduo be pusrslų.
- Atleiskite rankinio purškimo pistoleto svirtį.
- Užblokuokite rankinio purškimo pistoleto svirtį.

Naudojimas





DĖMESIO

Jei prietaisas veikia sausa eiga ilgiau nei 2 minutes, jis gali būti pažeistas. Jei per 2 minutes prietaisas neturi reikiamo slėgio, išjunkite jį ir imkitės skyriuje „Pagalba šalinant sutrikimus“ nurodytų veiksmų.

Sistema „Full Control“

Rankinio purškimo pistoleto slėgio indikatorius rodo purškimo antgaliu „Full Control“ nustatytą slėgio pakopą.

Pastaba: Naudojant „T-Racer“ arba kitą priedą, slėgio rodmuo yra netikslus.

| Slėgio pakopa | Rekomenduojama, pavyzdžiui, |
|--|--|
|  3 HARD | Tesamoms su trinkelėjų ar plautojo betono danga, asfalto dangai, metalo paviršiams, sodo priemonėms (karučiams, kastuvams ir pan.) |
|  2 MEDIUM | Lengviesiems automobiliams, motociklams, keraminių plytų paviršiams, tinkuotoms sienoms, plastik baldams |
|  1 SOFT | Medienos paviršiams, dviračiams, smiltainio paviršiams, rotango baldams |
|  MIX | Valymo priemonių naudojimas |

DĖMESIO

Medžiagų jautrumas gali stipriai skirtis priklausomai nuo amžiaus ir būklės. Pateiktos rekomendacijos nėra privalomos.

Naudojimas esant aukštam slėgiui

⚠ **ATSARGIAI**

Valydami lakuotus paviršius, laikykites bent 30 cm atstumo nuo srovės, kad nepažeistumėte jų.

DĖMESIO

Automobilių padangų, lakuotų arba jautrių paviršių, pavyzdžiui, medienos, nevalykite nešvarumų skutikliu, nes galite pažeisti.

- Pasirinkite valymo užduočiai tinkamą purškimo antgalį.

Paveikslas **I**

- Purškimo antgalį įkiškite į rankinį purškimo pistoletą ir užfiksukite pasukdami 90° kampu.
- Įjunkite prietaisą „I/J“.
- Atblokuokite rankinio purškimo pistoleto svirtį.
- Paspauskite rankinio purškimo pistoleto svirtį. Įrenginys išsijungia.

Pastaba: Atleidus svirtį, prietaisas vėl išsijungia. Aukštas slėgis išlieka sistemoje.

„Full Control“ purškimo antgalis „Vario Power“

- Purškimo antgalį pasukite tiek, kad žibetų reikiamas rankinio purškimo pistoleto slėgio indikatorius šviesos diodas.

Darbas su valymo priemonėmis

* Pasirenkami priedai

Daugumą „KÄRCHER“ valomųjų priemonių galite įsigyti sufasuotų į „Plug 'n' Clean“ butelius.

Pastaba: valymo priemonę įmaišyti galima tik esant žemam slėgiui.

▷ PAVOJUS

Naudodami valomasias priemones, laikykitės valomųjų priemonių gamintojo saugos duomenų lapuose pateiktų nurodymų, o ypač reikalavimų dėl asmeninių saugos priemonių.

→ Nuimkite „Plug 'n' Clean“ valomųjų priemonių butelio dangtelį.

Paveikslas **K**

→ Valomosios priemonės butelį kakliuku žemyn įspauskite į „Plug 'n' Clean“ jungtį.

→ Naudokite purškimo antgalį „Vario Power“.

→ Purškimo antgalį pasukite link „MIX“ tiek, kad rankinio purškimo pistoleto indikatoriuje žibėtų šviesos diodas „MIX“.

Pastaba: Taip naudojant įrenginį į vandens srovę įmaišoma valomųjų priemonių tirpalo.

Rekomenduojame tokį plovimo metodą

→ Šiek tiek ploviklio užpurškite ant sauso paviršiaus ir leiskite įsigerti (bet ne išdžiūti).

→ Ištirpusius nešvarumus nuplaukite aukšto slėgio srove.

Baigus naudoti prietaisą su valymo priemonėmis

→ Ištraukite iš laikiklio valymo priemonės „Plug 'n' Clean“ baką ir uždarykite dangtelį.

→ Laikymui valomosios priemonės butelį dangteliu į viršų įstatykite į laikiklį.

Darbo nutraukimas

→ Atleiskite rankinio purškimo pistoleto svirtį.

→ Užblokuokite rankinio purškimo pistoleto svirtį.

Paveikslas **K**

→ Rankinį purškimo pistoletą su purškimo antgalio nustatykite į stovėjimo padėtį.

→ Jei pertraukus ilgesnės (daugiau nei 5 minutės), jungikliu papildomai išjunkite prietaisą „0/IŠJ.“.

Darbo pabaiga

→ Atleiskite rankinio purškimo pistoleto svirtį.

→ Išjunkite prietaisą „0/IŠJ.“.

→ Ištraukite prietaiso kištuką iš kištukinio lizdo.

▷ ATSARGIAI

Aukšto slėgio žarną nuo rankinio purškimo pistoleto arba prietaiso atjunkite tik, jei sistema nėra veikiamo slėgio.

→ Užsukite vandentiekio čiaupą.

→ Paspauskite rankinio purškimo pistoleto svirtį, kad pašalintumėte sistemoje dar esantį slėgį.

→ Atleiskite rankinio purškimo pistoleto svirtį.

→ Užblokuokite rankinio purškimo pistoleto svirtį.

DĖMESIO

Atjungiant tiekimo arba aukšto slėgio žarną po eksploataavimo, iš jungčių gali išbėgti šilto vandens.

→ Atjunkite prietaisą nuo vandens tiekimo sistemos.

Transportavimas

▷ ATSARGIAI

Sužalojimų ir pažeidimų pavojus!

Transportuojant įrenginį, reikia atsižvelgti į jo svorį.

Transportavimas rankomis

→ Prietaisą už rankenos pakelkite į viršų ir neškite.

→ Ištraukite transportavimo rankeną, pasigirsta, kaip ji užsifiksuoja.

Prietaisą traukite už transportavimo rankenos.

Transportavimas transporto priemonėmis

→ Prieš transportavimą horizontalioje padėtyje: Ištraukite iš laikiklio valymo priemonės „Plug 'n' Clean“ baką ir uždarykite dangtelį.

→ Prietaisą užfiksuokite, kad nenuslystų ir neapvirėtų.

Laikymas

▷ ATSARGIAI

Sužalojimų ir pažeidimų pavojus!

Pastatydami mašiną laikyti, atsižvelkite į jos masę.

Prietaiso laikymas

→ Pastatykite prietaisą ant lygaus paviršiaus.

→ Nuo rankinio purškimo pistoleto atjunkite purškimo antgalį.

→ Paspauskite atjungimo mygtuką ant rankinio purškimo pistoleto ir ištraukite aukšto slėgio žarną iš rankinio purškimo pistoleto.

→ Rankinio purškimo pistoletą įstatykite į laikiklį.

→ Abu purškimo antgalius įkiškite į jų laikiklį.

– Purškimo antgalio purvo skutiklis: purkštukas žemyn.

– Purškimo antgalis „Vario Power“: purkštukas aukštyn.

→ Maitinimo kabelį įdėkite į priedų dėklą.

▷ ATSARGIAI

Sužalojimų ir pažeidimų pavojus!

Suvyniodami aukšto slėgio žarną atkreipkite dėmesį į žarnos ritės sukimosi kryptį.

→ Suvyniokite aukšto slėgio žarną.

Rankine svirtimi sukite žarnos ritę **prieš laikrodžio rodyklę**.

Prieš ilgesnį sandėliavimą, pvz., žiemą, papildomai laikykites skyriaus „Priežiūra“ nurodymų.

Apsauga nuo šalčio

DĖMESIO

Nevisiškai ištuštintus prietaisus ir priedus gali sugadinti šaltis. Prietaisą ir priedus visiškai ištuštinkite ir apsaugokite nuo užšalimo.

Kad apsisaugotumėte nuo pažeidimų:

→ Atjunkite prietaisą nuo vandens tiekimo sistemos.

→ Nuo rankinio purškimo pistoleto atjunkite purškimo antgalį.

→ Įjunkite prietaisą „I/JJ.“.

→ Palaikykite paspaudę rankinio purškimo pistoleto svirtį, kol nebebėgs vanduo (maždaug 1 min.).

→ Atleiskite rankinio purškimo pistoleto svirtį.

→ Užblokuokite rankinio purškimo pistoleto svirtį.

→ Išjunkite prietaisą „0/IŠJ.“.

→ laikykite juos nuo šalčio apsaugotoje patalpoje.

Priežiūra ir aptarnavimas

⚠ PAVOJUS

Elektros srovės smūgio pavojus.

- ➔ Prieš visus prietaiso priežiūros darbus išjunkite prietaisą ir ištraukite elektros laido kištuką iš tinklo lizdo.

Vandens tiekimo čiaupo filtro valymas

Reguliariai valykite vandens tiekimo čiaupo filtrą.

- ➔ Atjunkite sankabą nuo vandens jungties.

DĖMESIO

Nepažeiskite filtro.

Paveikslas **L**

- ➔ Ištraukite filtrą plokščiomis replėmis.
- ➔ Išplaukite filtrą po tenkančiu vandeniu.
- ➔ Įdėkite filtrą atgal į vandens jungtį.

Rankinio purškimo pistoleto baterijų keitimas

Jei rankinio purškimo pistoleto ekrane nieko neberodoma, reiškia, kad baterijos išsikrovė.

Reikia dviejų AAA tipo baterijų ar akumuliatorių.

Paveikslas **M**

- ➔ Paspauskite dangtelį.
- ➔ Atidarykite baterijų dėklą.
- ➔ Išimkite baterijas.
- ➔ Įdėkite naujas baterijas (atkreipkite dėmesį į poliškumą).
- ➔ Uždarykite baterijų dėklą.
- ➔ Panaudotas baterijas utilizuokite pagal galiojančias nuostatas.

Pagalba gedimų atveju

⚠ PAVOJUS

Elektros srovės smūgio pavojus. Prieš visus įprastines ir technines priežiūros darbus išjunkite prietaisą ir ištraukite tinklo kištuką.

Atlikti remonto darbus ir tvarkyti elektros įrangos dalis gali tik įgaliota klientų aptarnavimo tarnyba.

Naudodamiesi toliau pateiktu aprašu mažesnius gedimus pašalinsite patys.

Abejotiniais atvejais kreipkitės į klientų aptarnavimo tarnybą.

Prietaisas neveikia

- ➔ Paspauskite rankinio purškimo pistoleto svirtį. Įrenginys įsijungia.
- ➔ Patikrinkite, ar prietaiso duomenų lentelėje nurodyta įtampa atitinka elektros šaltinio įtampą.
- ➔ Patikrinkite, ar nepažeistas maitinimo laidas.
- ➔ Dėl variklio perkrovos suveikė apsauginis variklio jungiklis.
 - Išjunkite prietaisą „0/IŠJ.“.
 - Palaukite **valandą**, kol prietaisas atvės.
 - Įjunkite ir vėl pradėkite naudoti prietaisą. Jei ir po to gedimas pasikartoja, pateikite prietaisą patikrinti klientų aptarnavimo tarnybai.

Prietaisas neveikia, variklis burzgia

Įtampos sumažėjimas dėl per silpnos elektros srovės tinklo arba naudojamo ilgtintuvo.

- ➔ Įjungdami iš pradžių patraukite rankinio purškimo pistoleto svirtį, o po to nustatykite prietaiso jungiklį į padėtį „I/IJ.“.

Nesusidaro slėgis

- ➔ Patikrinkite purškimo antgalio nuostatas.
- ➔ Patikrinkite, ar vandens sistema tiekia pakankamą kiekį vandens.
- ➔ Plokščiareplėmis ištraukite sieta, esantį vandens tiekimo mojuje, ir išplaukite tekančiu vandeniu.
- ➔ Prieš naudojimą iš prietaiso išleiskite orą. Įjunkite prietaisą be prijungto purškimo antgalio ir palikite veikti tol, kol iš pistoleto pasirodys vanduo be purslų. Išjunkite prietaisą ir vėl prijunkite purškimo antgalį.

Stiprūs slėgio svyravimai

- ➔ Aukšto slėgio purkštuko valymas: Adata pašalinkite nešvarumus iš purkštuko ertmių ir palenkę į priekį išskalaukite.
- ➔ Patikrinkite tiekiamo vandens kiekį.

Prietaisas nesandarus

- ➔ Nedidelį prietaiso nesandarumą lemia techninės priežastys. Tačiau jei nesandarumas yra per didelis, kreipkitės į klientų aptarnavimo tarnybą.

Nesuribamos valomosios priemonės

- ➔ Naudokite purškimo antgalį „Vario Power“.
- ➔ Pasukite purškimo antgalį į padėtį „Mix“.
- ➔ Patikrinkite, ar valymo priemonės „Plug 'n' Clean“ bakas su žemyn nukreipta anga yra valymo priemonių jungtyje.

Nėra rankinio purškimo pistoleto slėgio rodmenų

- ➔ Patikrinkite / pakeiskite baterijas

Garantija

Kiekvienoje šalyje galioja mūsų įgaliotų pardavėjų nustatytos garantijos sąlygos. Galimus prietaiso gedimus garantijos galiojimo laikotarpiu pašalinsime nemokamai, jei tokių gedimų priežastis buvo netinkamos medžiagos ar gamybos defektai. Dėl garantinių gedimų šalinimo kreipkitės į savo pardavėją arba artimiausią klientų aptarnavimo tarnybą pateikdami pirkimą patvirtinantį kasos kvitą.

Adresas rasite:

www.kaercher.com/dealsearch

Techniniai duomenys

Jungimas į elektros tinklą

Įtampa 230 V
1~50 Hz

Prijungiamų įtaisų galia 2,1 kW

Saugiklio rūšis IP X5

Apsaugos klasė I

Elektros tinklo saugiklis (inercinis) 10 A

Vandens prijungimo antgalis

Maks. atitekančio vandens slėgis 1,2 MPa

Maks. atitekančio vandens temperatūra 40 °C

Maž. atitekančio vandens kiekis 10 l/min

Didžiausias siurbimo aukštis 0,5 m

Galia

Darbinis slėgis 12,5 MPa

Maks. leistinas slėgis 14,5 MPa

Vandens debitas 7,5 l/min

Didžiausias debitas 8,3 l/min

Valymo priemonės debitas 0,3 l/min

Rankinio purškimo pistoleto atatrąkos jėga 17 N

Matmenys ir masė

Ilgis 411 mm

Plotis 305 mm

Aukštis 584 mm

Masė su priedais 14,7 kg

Nustatytos vertės pagal EN 60335-2-79

Delno / rankos vibracijos poveikis 3,7 m/s²

Nesaugumas K 0,9 m/s²

Garso slėgio lygis L_{pA} 74 dB(A)

Neapibrėžtis K_{pA} 3 dB(A)

Garantuotas triukšmo lygis L_{WA} + neapibrėžtis K_{WA} 89 dB(A)

Gamintojas pasilieka teisę atlikti techninius pakeitimus.

ES atitikties deklaracija

Šiuo pareiškime, kad toliau aprašyto aparato brėžiniai ir konstrukcija bei mūsų į rinką išleistas modelis atitinka pagrindinius ES direktyvų saugumo ir sveikatos apsaugos reikalavimus. Jei mašinos modelis keičiamas su mumis nepasitarus, ši deklaracija nebegalioja.

Gaminys: Aukšto slėgio valymo mašina

Tipas: 1.324-xxx

Specialios ES direktyvos:

2000/14/EB

2014/30/ES

2006/42/EB (+2009/127/EB)

2011/65/ES

Taikomi darnieji standartai:

EN 50581

EN 55014-1: 2006+A1: 2009+A2: 2011

EN 55014-2: 2015

EN 60335-1

EN 60335-2-79

EN 61000-3-2: 2014

EN 61000-3-3: 2013

EN 62233: 2008

Taikyta atitikties vertinimo procedūra:

2000/14/EB: V priedas

Garso galios lygis dB(A)

Išmatuotas: 87

Garantuotas: 89

Pasirašantys asmenys veikia pagal bendrovės vadovų įgaliojimus.

H. Jenner

Chairman of the Board of Management

S. Reiser

Director Regulatory Affairs & Certification

Dokumentacijos tvarkytojas:

S. Reiser

Alfred Kärcher SE & Co. KG
Alfred-Kärcher-Straße 28-40
71364 Winnenden (Germany)
Tel.: +49 7195 14-0
Fax: +49 7195 14-2212

Winnenden, 2018/07/01

Зміст

| | | |
|--|----|----|
| Безпека | UK | 5 |
| Правильне застосування | UK | 5 |
| Приладдя й запасні деталі | UK | 5 |
| Захист навколишнього середовища | UK | 5 |
| Комплект постачання | UK | 5 |
| Опис пристрою | UK | 6 |
| Установка | UK | 6 |
| Введення в експлуатацію | UK | 7 |
| Експлуатація | UK | 7 |
| Транспортування | UK | 8 |
| Зберігання | UK | 8 |
| Догляд та технічне обслуговування | UK | 9 |
| Допомога у випадку неполадок | UK | 9 |
| Гарантія | UK | 9 |
| Технічні характеристики | UK | 10 |
| Заява про відповідність Європейського співтовариства | UK | 10 |

Безпека



Перед першим використанням пристрою необхідно прочитати дану оригінальну інструкцію з експлуатації та додані вказівки з безпеки. Надалі діяти у відповідності до них. Зберігати обидві брошури для подальшого використання або для наступного власника.

Символи на пристрої



Не спрямовувати струмінь води під великим тиском на людей, тварин, увімкнене електричне обладнання чи на сам пристрій.

Слід захищати прилад від морозу.

Пристрій не можна підключати безпосередньо до трубопроводу з питною водою.



Захисні засоби

⚠ ОБЕРЕЖНО

■ Захисні пристрої слугують для захисту користувачів. Зміна захисних пристроїв чи нехтування ними не допускається.

Вимикач пристрою

Головний вимикач запобігає самовільній роботі апарату.

Блокування високонапірного пістолета

Фікатор блокує важіль високонапірного пістолета та захищає від мимовільного запуску пристрою.

Пропускний клапан з пневматичним вимикачем

Перепускний клапан запобігає перевищенню допустимого робочого тиску.

Якщо важіль високонапірного пістолета відпускається, манометричний вимикач відключає насос, подача води під високим тиском припиняється. При натисканні на важіль насос знову включається.

Вимикач захисту двигуна

У випадку надмірної напруги в мережі вимикач захисту двигуна відключає пристрій.

Правильне застосування

Використовуйте цей високонапірний очищувач тільки для приватних цілей:

- для очищення машин, автомобілів, будівель, інструментів, фасадів, терас, присадибних приладів та ін. струменем води під тиском (при необхідності, з додаванням засобів для чищення).
- При цьому застосуванню підлягають допоміжне обладнання, запчастини та засоби для чищення, дозволені для використання фірмою KÄRCHER. Будь ласка, слідуйте вказівкам до засобів для чищення.

Приладдя й запасні деталі

Слід використовувати лише оригінальні комплектуючі та оригінальні запасні деталі, тому що саме вони гарантують безпечну та безперебійну експлуатацію приладу.

Інформація щодо комплектуючих та запасних деталей міститься на сайті www.kaercher.com.

Захист навколишнього середовища



Пакувальні матеріали піддаються вторинній переробці. Упаковку необхідно утилізувати без шкоди для довкілля.



Пристрої, що відпрацювали, містять цінні матеріали, які потрібно передавати на вторинну переробку. Батареї та акумулятори містять речовини, які не повинні потрапляти у навколишнє середовище. Пристрої, що відпрацювали, такі як батареї або акумулятори, утилізувати згідно з вимогами щодо захисту навколишнього середовища.



Роботи з очищення, в яких з'являється відпрацьована вода з вмістом мастила, наприклад, промивання двигуна, миття днища, повинні виконуватись тільки на мийних майданчиках з відбірником мастила.



Роботи з мийними засобами повинні виконуватись тільки на робочих площинах, не проникних для рідини, з виходом у побутову каналізацію. Мийні засоби не повинні потрапляти у водойми або ґрунт.



Брати воду з відкритих водойм в деяких країнах заборонено.

Інструкції із застосування компонентів (REACH)

Актуальні відомості про компоненти наведені на веб-вузлі за адресою:

www.kaercher.com/REACH

Комплект постачання

Комплектація пристрою зазначена на упаковці. При розпакуванні пристрою перевірити комплектацію.

У разі нестачі додаткового обладнання або ушкоджень, отриманих під час транспортування, слід повідомити про це в торговельну організацію, яка продала апарат.

Опис пристрою

У цьому посібнику з експлуатації наведено опис пристрою з максимальною комплектацією. Комплектація відрізняється залежно від моделі (див. упакування).

Рисунки див. на аркуші-вкладці 4

- 1 Частина з'єднання для підведення води
- 2 Підведення води із встановленим сітчастим фільтром
- 3 Рукав високого тиску
- 4 Напрямна для шланга
- 5 Зберігання струминної трубки
- 6 Місце для зберігання / паркувальне положення високонадірного пістолета
- 7 Підключення для миючого засобу Plug 'n' Clean
- 8 Ручка
- 9 Ручка для транспортування, витягується
- 10 Барабан для шлангу високого тиску
- 11 Кривошипна ручка для барабана зі шлангом
- 12 Головний вимикач „0/OFF“ / „I/ON“ (0/ВИМК. / I/УВИМК.)
- 13 Мережевий кабель із штепсельною вилокю
- 14 Місце для аксесуарів
- 15 Гачки для кріплення сітки
- 16 Сітка для відсіку для аксесуарів
- 17 Транспортне колесо
- 18 Стіяка з ручкою для перенесення
- 19 Високонадірний пістолет Full Control
- 20 Батарейний відсік
- 21 Світлодіодна індикація тиску MIX / 1 - SOFT / 2 - MEDIUM / 3 - HARD
- 22 Блокування гнізда для батарей
- 23 Блокування високонадірного пістолета
- 24 Кнопка для від'єднання високонадірного шланга від високонадірного пістолета
- 25 Струминна трубка Full Control Vario Power
Трубка призначена для найпоширеніших завдань з чищення
Ступені тиску: HARD / MEDIUM / SOFT / MIX
- 26 Струминна трубка Full Control фрези для видалення бруду
Для стійких забруднень
Ступінь тиску: HARD

* В якості опції

- 27 Пляшка з мийним засобом Plug 'n' Clean із запірною кришкою

** Додатково знадобиться

- 28 Армований водяний шланг зі стандартною муфтою.
 - мінімальний діаметр 1/2 дюйма (13 мм)
 - мінімальна довжина 7,5 м

Установка

Рисунки див. на аркуші-вкладці 3

Перед початком експлуатації апарату встановити додані незакріплені частини.
Для цього потрібні гвинти, що входять в комплект постачання, та хрестова викрутка PH 2.

Встановлення коліс

Рисунок **A**

- Зафіксувати колеса за допомогою заглушок, що входять до комплекту постачання. Дотримуватись правильності розташування заглушок.
- Насадити та закрутити кожух.

Монтаж опори

Рисунок **B**

- Встановити опору.
- Вставити дюбелі, що додаються, в отвори до упору.
- Закріпити опору гвинтами, що входять в комплект постачання.

Збірка місця для зберігання струминної трубки

Рисунок **C**

- Навісити місце для зберігання струминної трубки
- Закріпити місце для зберігання струминної трубки за допомогою двох гвинтів.

Встановлення рукоятки для транспортування

Рисунок **D**

- Встановити рукоятку для транспортування.
- Закріпити рукоятку для транспортування за допомогою двох гвинтів.

Розміщення сітки на відсіку для аксесуарів

Рисунок **E**

- Навісити сітку на гачки, вказані на зображенні.

Введення в експлуатацію

- Поставити пристрій на рівну поверхню.
- Рисунок **F**
- Вставити ззаду високонапірний шланг через направляючу для шланга.
- Рисунок **G**
- Вставити високонапірний шланг у високонапірний пістолет до клацання.
- Вказівка:** Дотримуватись правильного розміщення з'єднувального ніпелю. Перевірити надійність кріплення, потягнувши за шланг високого тиску.
 - Цілково розмотати шланг високого тиску з барабану.
 - Вставте мережевий штекер у розетку.

Подання води

Потужність див. на Зводській таблиці/ в Технічних даних.

УВАГА

Водяні забруднення можуть спричинити пошкодження насоса високого тиску та приладдя. Для захисту радимо скористатись водним фільтром KÄRCHER (спеціальне приладдя, номер для замовлення 4.730-059).

Подання води з водогону

Дотримуйтесь порад підприємства водопостачання.

УВАГА

Шлангові муфти з металу разом з системою захисту Aquasort можуть призвести до пошкодження насосу! Необхідно використовувати шлангові муфти з пластмаси або муфту виробництва KÄRCHER з латуні.

Рисунок H

- З'єднувальну муфту з комплекту під'єднайте до елемента апарата для подання води.
- Вставити шланг для подачі води в муфту відповідного з'єднання.
- Під'єднати водяний шланг до водоводу.
- Повністю відкрийте водогінний кран.

Подання води з відкритих водоймищ

Даний високонапірний мийний апарат зі всмоктувальним шлангом KÄRCHER та зворотним клапаном (спеціальне приладдя, номер замовлення 2.643-100) призначено для всмоктування води з відкритих резервуарів, приміром, з діжок для дощової води чи ставків (максимальну висоту всмоктування див. у розділі "Технічні дані").

Примітка: У режимі всмоктування використання зчеплення для підключення води не потрібне.

- Заповнити всмоктувальний шланг водою.
- Пригвинтити всмоктувальний шланг до елемента подачі води на пристрої та помістити у джерело води (наприклад, у дощову бочку).

Перед початком роботи видалити з пристрою повітря, як зазначено нижче:

- Увімкніть апарат „I/ON“ (I/УВІМК.).
- Розблокувати важіль високонапірного пістолета.
- Натиснути на важіль високонапірного пістолета. Пристрій увімкнеться.
- Залишити пристрій увімкненим (не більш, ніж 2 хвилини), поки з високонапірного пістолета почне виходити вода без бульбашок.
- Відпустити важіль високонапірного пістолета.
- Заблокувати важіль високонапірного пістолета.

Експлуатація

УВАГА

Робота всуху протягом більше 2 хвилин приводить до виходу з ладу насоса високого тиску. Якщо пристрій протягом 2 хвилин не набирає тиск, то його слід вимкнути та діяти відповідно вказівкам, які приводяться в главі "Допомога у випадку неполадок".

Система Full Control

Під час експлуатації індикація тиску на високонапірному пістолеті показує за допомогою ступеневої трубки Full Control поточну задану ступінь тиску.

Примітка: При експлуатації з T-Racer та іншими аксесуарами індикація тиску не інформативна.

| Ступінь тиску | Рекомендується для, наприклад, |
|--|--|
|  3 HARD | кам'яних терас з бруківки або з бетонним покриттям, асфальту, металевих поверхонь, садових інструментів (тачки, лопати і т.д.) |
|  2 MEDIUM | автомобіля і мотоцикла, цегляних поверхонь, оштукатурених стін, пластикових меблів |
|  1 SOFT | дерев'яних поверхонь, велосипеда, поверхонь з піщанику, меблів з ротанга |
|  MIX | Експлуатація з засобом для чищення |

УВАГА

Сприйнятливість матеріалів може значно змінюватись залежно від терміну експлуатації та стану. Ці рекомендації не є обов'язковими.

Робота під високим тиском

△ ОБЕРЕЖНО

Для запобігання пошкодження при очищенні слід зберігати відстань щонайменше 30 см від лакованих поверхонь.

УВАГА

Не чистити автомобільні шини, лакофарбове покриття або чутливі поверхні (наприклад, з деревини) із застосуванням фрези для видалення бруду. Існує загроза пошкодження.

- Залежно від завдання з очищення вибрати відповідну струминну трубку.

Рисунок I

- Одягти на високонапірний пістолет струминну трубку і зафіксувати її, повернувши на 90°.
 - Увімкніть апарат „I/ON“ (I/УВІМК.).
 - Розблокувати важіль високонапірного пістолета.
 - Натиснути на важіль високонапірного пістолета. Пристрій увімкнеться.
- Вказівка:** Якщо важіль знову звільниться, апарат знову увімкнеться. Високий тиск залишається в системі.

Струминна трубка Full Control Vario Power

- Струминну трубку повертати доти, доки на індикаторі тиску високонапірного пістолета не загориться індикатор бажаного ступеня тиску.

Експлуатація з засобом для чищення

* Додаткове приладдя

Більшість засобів для чищення KÄRCHER можна придбати готовими до використання в спеціальній пляшці з засобом для чищення системи Plug 'n' Clean.

Примітка: Мийний засіб може додаватись тільки при низькому тиску.

⚠ НЕБЕЗПЕКА

При застосуванні засобів для чищення слід дотримуватися вимог сертифікату безпеки виробника, особливо вказівок відносно застосування засобів індивідуального захисту.

→ Зняти кришку пляшки з засобом для чищення системи Plug 'n' Clean.

Рисунок **Ж**

→ Встановити пляшку з засобом для чищення отвором вниз у відповідний елемент системи Plug 'n' Clean.

→ Використовувати струминну трубку VarioPower.

→ Повертати струминну трубку в напрямку напису «MIX» поки на індикаторі тиску високонапірного пістолета не загориться «MIX».

Вказівка: Таким чином, при експлуатації розчин мийного засобу змішується зі струменем води.

Рекомендовані методи очищення

→ Розпилити невелику кількість засобу для чищення на суху поверхню та залишити діяти (не висихати).

→ Змийте розчинений бруд струменем високого тиску.

Після роботи з мийним засобом

→ Вийняти пляшку з засобом для чищення Plug 'n' Clean з кріплення та закрити кришкою.

→ Помістити пляшку з засобом для чищення кришкою вгору в місце для зберігання.

Припинити експлуатацію

→ Відпустити важіль високонапірного пістолета.

→ Заблокувати важіль високонапірного пістолета.

Рисунок **К**

→ Встановити високонапірний пістолет і струминну трубку в паркувальне положення.

→ Під час тривалих перерв у роботі (понад 5 хвилин) апарат слід вимикати „0/OFF” (0/ВІМК.).

Закінчення роботи

→ Відпустити важіль високонапірного пістолета.

→ Вимкнути апарат "0/OFF" (0/ВІМК.).

→ Витягніть мережний штекер зі штепсельної розетки.

⚠ ОБЕРЕЖНО

Від'єднувати високонапірний шланг від високонапірного пістолета або пристрою тільки тоді, коли в системі відсутній тиск.

→ Закрити водопровідний кран.

→ Щоб зменшити тиск в системі, натиснути важіль високонапірного пістолета.

→ Відпустити важіль високонапірного пістолета.

→ Заблокувати важіль високонапірного пістолета.

УВАГА

При знятті живильного або високонапірного шланга під час роботи може виникнути витік гарячої води в місцях з'єднання.

→ Відокремити апарат від водопостачання.

Транспортування

⚠ ОБЕРЕЖНО

Небезпека травм та пошкоджень!

При транспортуванні слід звернути увагу на вагу пристрою.

Транспортування вручну

→ Високо підняти пристрій за ручку та перенести.

→ Витягнути до клацання рукоятку для транспортування.

Прилад тягти за ручку для транспортування.

Транспортування транспортними засобами

→ Перед транспортуванням в горизонтальному положенні: Вийняти пляшку з мийним засобом Plug 'n' Clean з кріплення та закрити кришкою.

→ Зафіксувати прилад від зсування та перекидання.

Зберігання

⚠ ОБЕРЕЖНО

Небезпека травм та пошкоджень!

При зберіганні враховувати вагу пристрою.

Зберігати пристрій

→ Встановити пристрій на рівній поверхні.

→ Від'єднати струминну трубку від високонапірного пістолета.

→ Натиснути розмикальну кнопку на високонапірному пістолеті і від'єднати високонапірний шланг від пістолета.

→ Помістити високонапірний пістолет в місце для зберігання.

→ Помістити струминну трубку в місце для зберігання.

– Струминна трубка фрези для видалення бруду: форсунка вниз.

– Струминна трубка VarioPower: форсунка вгору.

→ Помістити мережний кабель у відсік для аксесуарів.

⚠ ОБЕРЕЖНО

Небезпека травм та пошкоджень!

Дотримуватися напрямку обертання барабана для шланга під час намотування високонапірного шланга.

→ Змотати високонапірний шланг.

За допомогою кривошипної рукоятки повертати барабан для намотування шланга проти годинникової стрілки.

Перед тривалим зберіганням, наприклад взимку, слід додатково звернути увагу на вказівки в розділі "Догляд".

Захист від морозів

УВАГА

Не повністю випорожнені пристрої та обладнання можуть бути пошкоджені при дії морозу. Повністю випорожнити пристрій та обладнання, а також забезпечити захист від морозу
Щоб уникнути пошкоджень:

→ Відокремити апарат від водопостачання.

→ Від'єднати струминну трубку від високонапірного пістолета.

→ Увімкніть апарат „I/ON” (I/УВІМК.).

- Натиснути і утримувати важіль високонапірного пістолета поки не витече вся вода (близько 1 хвилини).
- Відпустити важіль високонапірного пістолета.
- Заблокувати важіль високонапірного пістолета.
- Вимкнути апарат "0/OFF" (0/ВИМК.).
- Зберігати пристрій з усіма аксесуарами у теплому приміщенні.

Догляд та технічне обслуговування

⚠ НЕБЕЗПЕКА

Небезпека ураження електричним струмом.

- Перед проведенням будь-яких робіт з обслуговування пристрій слід вимкнути та витягнути штепсельну вилку з розетки.

Очищення сітки в підведенні води

Сітку в підведенні води очищувати регулярно.

- Зняти муфту з водяного шлангу.

УВАГА

Сітку не можна пошкоджувати.

Рисунок **L**

- Витягнути сітку плоскогубцями.
- Помити сітку під протічною водою.
- Знову вставити сітку в підведення води.

Заміна батарей високонапірного пістолета

Якщо на дисплеї високонапірного пістолета нічого не відображається, ресурс батарей вичерпаний. Необхідно дві батареї або акумулятора розміру AAA.

Рисунок **M**

- Натиснути пересувну заслінку.
- Відкрити відсік для батарей.
- Вийняти акумулятори.
- Вставити нові батареї, дотримуючись правильної полярності.
- Закрити відсік для батарей.
- Використані акумулятори слід утилізувати відповідно до діючих приписань.

Допомога у випадку неполадок

⚠ НЕБЕЗПЕКА

Небезпека поразки струмом. Перед проведенням будь-яких робіт по догляду та технічному обслуговуванню вимкнути пристрій і вийняти мережеву вилку з розетки.

Ремонтні роботи та роботи з електричними вузлами може виконувати тільки уповноважена служба сервісного обслуговування.

Незначні ушкодження ви можете виправити самостійно за допомогою наступного огляду. У сумнівних випадках, будь-ласка, звертайтеся до компетентної служби технічної підтримки.

Пристрій не працює

- Натиснути на важіль високонапірного пістолета. Пристрій увімкнеться.
- Перевірте відповідність напруги, вказаної у заводській табличці, напрузі джерела електроенергії.
- Перевірити мережевий кабель на пошкодження.
- Двигун перевантажений, спрацював захисний автомат електродвигуна.
- Вимкнути апарат "0/OFF" (0/ВИМК.).

- Дати пристрою охолонути впродовж **однієї години**.
- Увімкнути пристрій та знову розпочати роботу. Якщо несправність повторюється, доручити перевірку пристрою сервісній службі.

Апарат не вмикається, двигун гудить

Падіння напруги через слабку електромережу або при використанні подовжувача.

- При включенні насамперед натиснути важіль високонапірного пістолета, потім встановити вимикач пристрою в положення "I/ON" (I/УВИМК.).

Пристрій не працює під тиском

- Перевірити налаштування струминної трубки.
- Перевірити достатність об'єму подачі води.
- Витягніть з допомогою плоскогубців мережевий фільтр з елемента для водопостачання та промийте його у проточній воді.
- Перед використанням викачати повітря із пристрою.
Вімкнути пристрій без приєднаної струминної трубки та дати йому попрацювати (не більше 2 хвилин), поки з пістолета не почне виходити вода без бульбашок повітря. Вімкнути пристрій та знову приєднати струминну трубку.

Великі перепади тиску

- Очистити форсунку високого тиску: Голкою прибрати бруд з отвору форсунки та промити її водою.
- Перевірте кількість подаваної води.

Апарат негерметичний

- Незначна негерметичність пристрою зумовлена технічними особливостями. При сильній негерметичності зверніться до авторизованої служби сервісного обслуговування.

Очисний засіб не всмоктується

- Використовувати струминну трубку VarioPower. Повернути струменеву трубку в положення „Mix“.
- Перевірити, чи вставлена відкрита пляшка з мийним засобом Plug 'n' Clean вниз в з'єднаний елемент для мийного засобу.

Відсутня індикація тиску на високонапірному пістолеті

- Перевірити/замінити батареї

Гарантія

У кожній країні діють умови гарантії, наданої відповідною фірмою-продавцем. Неполадки в роботі пристрою ми усуваємо безкоштовно протягом терміну дії гарантії, якщо вони викликані браком матеріалу чи помилками виготовлення. У випадку чинної гарантії зверніться до продавця чи в найближчий авторизований сервісний центр з документальним підтвердженням покупки.

адреси ви зможете знайти на веб-сторінці:
www.kaercher.com/dealersearch

Технічні характеристики

Електричне підключення

| | |
|-------------------------|------------------|
| Напруга | 230 V 1~50 Hz |
| Загальна потужність | 2,1 kW |
| Ступінь захисту | IP X5 |
| Клас захисту | I |
| Запобіжник (інерційний) | 10 A |

Підключення водопостачання

| | |
|------------------------------|----------|
| Тиск, що подається (макс.) | 1,2 MPa |
| Температура струменя (макс.) | 40 °C |
| Об'єм, що подається (мін.) | 10 l/min |
| Макс. висота всасування | 0,5 m |

Характеристики потужності

| | |
|--|-----------|
| Робочий тиск | 12,5 MPa |
| Макс. допустимий тиск | 14,5 MPa |
| Продуктивність насоса, вода | 7,5 l/min |
| Максимальний об'єм подачі | 8,3 l/min |
| Об'єм подачі, засоби для чищення | 0,3 l/min |
| Сила віддачі високонапірного пістолета | 17 N |

Розміри та вага

| | |
|---|---------|
| Довжина | 411 mm |
| Ширина | 305 mm |
| Висота | 584 mm |
| Вага, у готовності до роботи та з аксесуарами | 14,7 kg |

Розраховані значення згідно EN 60335-2-79

| | |
|---|----------------------|
| Значення вібрації рука-плече | 3,7 m/s ² |
| Небезпека К | 0,9 m/s ² |
| Рівень шуму L _{рА} | 74 dB(A) |
| Небезпека K _{рА} | 3 dB(A) |
| Рівень потужності шуму L _{вА} + небезпека K _{вА} | 89 dB(A) |

Зберігається право на внесення технічних змін.

Заява при відповідність Європейського співтовариства

Цим ми повідомляємо, що нижче зазначена машина на основі своєї конструкції та конструктивного виконання, а також у випущеної у продаж моделі, відповідає спеціальним основним вимогам щодо безпеки та захисту здоров'я представлених нижче директив ЄС. У випадку неузгодженої з нами зміни машини ця заява втрачає свою силу.

Продукт: Очищувач високого тиску
Тип: 1.324-xxx

Відповідна директива ЄС
2000/14/ЄС
2014/30/EU
2006/42/ЄС (+2009/127/ЄС)
2011/65/ЄС

Прикладні гармонізуючі норми

EN 50581
EN 55014-1: 2006+A1: 2009+A2: 2011
EN 55014-2: 2015
EN 60335-1
EN 60335-2-79
EN 61000-3-2: 2014
EN 61000-3-3: 2013
EN 62233: 2008

Застосований метод оцінки відповідності

2000/14/ЄС: Доповнення V

Рівень потужності дБ(A)

Вимірний: 87

Гарантований: 89

Особи, що нижче підписалися, діють від імені та за довіреністю керівництва.

H. Jenner

Chairman of the Board of Management

S. Reiser

Director Regulatory Affairs & Certification

Уповноважений співробітник по веденню документо-
обігу:
S. Reiser

Alfred Kärcher SE & Co. KG
Alfred-Kärcher-Straße 28-40
71364 Winnenden (Germany)
Tel.: +49 7195 14-0
Fax: +49 7195 14-2212

Winnenden, 2018/07/01





THANK YOU!
MERCI! DANKE! ¡GRACIAS!



Registrieren Sie Ihr Produkt und profitieren Sie von vielen Vorteilen.

Register your product and benefit from many advantages.

Enregistrez votre produit et bénéficiez de nombreux avantages.

Registre su producto y aproveche de muchas ventajas.

www.kaercher.com/welcome



Bewerten Sie Ihr Produkt und sagen Sie uns Ihre Meinung.

Rate your product and tell us your opinion.

Évaluer votre produit et dites-nous votre opinion.

Reseñe su producto y díganos su opinión.



www.kaercher.com/service

Alfred Kärcher SE & Co. KG
Alfred-Kärcher-Str. 28-40
71364 Winnenden (Germany)
Tel.: +49 7195 14-0
Fax: +49 7195 14-2212

