

# Instrukcja użytkowania

## Urządzenie prasujące

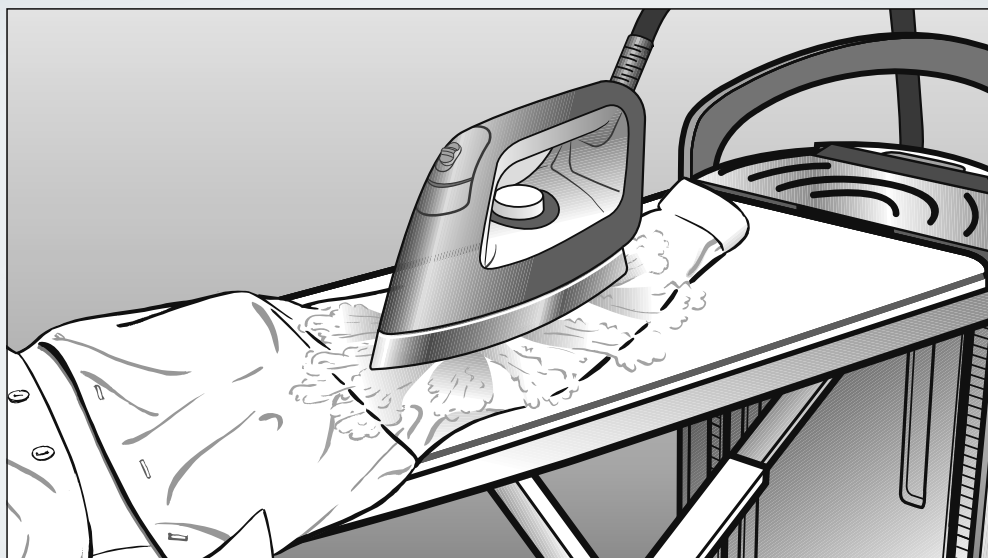

Przed ustawieniem - instalacją - uruchomieniem należy **koniecznie** przeczytać instrukcję użytkowania. Dzięki temu można uniknąć zagrożeń i uszkodzeń urządzenia.

# Ochrona środowiska naturalnego

---

## Utylizacja opakowania transportowego

Opakowanie chroni urządzenie przed uszkodzeniami podczas transportu. Materiały, z których wykonano opakowanie zostały specjalnie dobrane pod kątem ochrony środowiska i techniki utylizacji i dlatego nadają się do ponownego wykorzystania.

Zwrot opakowań do obiegu materiałowego pozwala na zaoszczędzenie surowców i zmniejsza nagromadzenie odpadów.

## Utylizacja starego urządzenia

To urządzenie, zgodnie z Dyrektywą Europejską 2002/96/WE oraz polską Ustawą o zużyтым sprzęcie elektrycznym i elektronicznym, jest oznaczone symbolem przekreślonego kontenera na odpady.



Takie oznakowanie informuje, że sprzęt ten, po okresie jego użytkowania, nie może być umieszczany razem z innymi odpadami domowymi. Użytkownik jest zobowiązany do oddania go prowadzącym zbieranie zużytego sprzętu elektrycznego i elektronicznego. Prowadzący zbieranie, w tym lokalne punkty zbiórki, sklepy oraz gminne jednostki, tworzą odpowiedni system umożliwiający oddanie takiego sprzętu. Właściwe postępowanie ze zużyтым sprzętem elektrycznym i elektronicznym przyczynia się do uniknięcia konsekwencji szkodliwych dla zdrowia ludzi i środowiska naturalnego, wynikających z obecności składników niebezpiecznych oraz z niewłaściwego składowania i przetwarzania.

Proszę zatroszczyć się o to, aby stare urządzenie było zabezpieczone przed dziećmi do momentu odtransportowania.

<b>Ochrona środowiska naturalnego</b> .....	2
<b>Wskazówki bezpieczeństwa i ostrzeżenia</b> .....	6
<b>Opis urządzenia</b> .....	14
<b>Transportowanie</b> .....	17
<b>Rozkładanie</b> .....	18
Dopasowywanie ustawienia wysokości .....	19
<b>Podłączanie</b> .....	21
Podłączanie wtyczki sieciowej .....	21
Wymywanie żelazka i uchwytu węża parowego .....	22
Podłączanie węża parowego .....	22
<b>Pierwsze uruchomienie</b> .....	24
Ustalanie twardości wody .....	24
Ustalanie twardości wody za pomocą papierków testowych .....	24
Przeprowadzanie pierwszego uruchomienia .....	25
Włączanie urządzenia prasującego .....	25
Ustawianie języka .....	25
Ustawianie stopnia twardości wody .....	26
Pierwsze uruchomienie zakończone .....	27
<b>Włączanie</b> .....	28
Włączanie urządzenia prasującego .....	28
Napełnianie zbiornika wody .....	29
Wymywanie zbiornika wody .....	29
Uzupełnianie wody .....	29
Gotowość pary .....	30
Jakość wody .....	30
Wybór temperatury prasowania .....	31
Funkcja CoolDown .....	33
Funkcja Auto-Off .....	33
<b>Prasowanie</b> .....	34
Żelazko .....	34
Prasowanie z parą .....	35
Prasowanie bez pary .....	36
Prasowanie z nakładką zapobiegającą przywieraniu .....	36
Zakładanie nakładki zapobiegającej przywieraniu .....	36
Odłączanie nakładki zapobiegającej przywieraniu .....	37

# Spis treści

---

Aktywna deska do prasowania .....	37
Funkcja odsysania.....	37
Funkcja nadmuchu .....	37
Automatyczne włączanie/wyłączanie .....	37
Funkcja pamięci .....	38
Ogrzewana powierzchnia prasowania.....	38
<b>Steamer</b> .....	39
Podłączanie steamera .....	39
Stosowanie steamera .....	41
Nakładka szczotkowa.....	42
Zakładanie nakładki szczotkowej .....	42
Zdejmowanie nakładki szczotkowej.....	42
<b>Wyłączanie</b> .....	43
<b>Składanie</b> .....	44
Ustawianie deski do prasowania na najniższej wysokości roboczej.....	44
Składanie deski do prasowania.....	45
Odłączanie węża parowego .....	46
Chowanie żelazka.....	46
Chowanie steamera.....	46
Opróżnianie zbiornika wody .....	47
Odstawianie urządzenia prasującego.....	47
<b>Czyszczenie i konserwacja</b> .....	48
Automatyczne płukanie .....	48
Przygotowanie płukania .....	48
Opróżnianie szuflady na wodę resztkową .....	48
Odkamienianie.....	49
Zapowiedź odkamieniania.....	50
Wcześniejsze uruchamianie odkamieniania .....	51
Proces odkamieniania .....	51
Czyszczenie obudowy.....	58
Czyszczenie stopy żelazka.....	58
Czyszczenia lub wymiana pokrowca deski do prasowania .....	59

---

Czyszczenie filtra wody .....	60
Wyjmowanie wtyczki z gniazdka .....	60
Wyjmowanie zbiornika wody .....	60
Zdejmowanie pokrywki filtra wody .....	60
Wyjmowanie uszczelki .....	61
Wyciąganie filtra wody .....	61
Czyszczenie filtra wody .....	62
Zakładanie filtra wody .....	62
Zakładanie zbiornika wody .....	63
<b>Wyposażenie dodatkowe</b> .....	64
Wyposażenie .....	64
Nakładka zapobiegająca przywieraniu .....	64
Pokrowiec na deskę do prasowania .....	64
Steamer .....	64
Produkty pielęgnacyjne .....	65
Tabletki odkamieniające dla systemu prasowania parą .....	65
<b>Co robić, gdy</b> .....	66
Pomoc w usterkach .....	67
Komunikaty na wyświetlaczu .....	72
<b>Serwis</b> .....	76
Warunki gwarancji .....	76
<b>Przyłącze elektryczne</b> .....	77
<b>Dane techniczne</b> .....	78

## Wskazówki bezpieczeństwa i ostrzeżenia

---

To urządzenie prasujące spełnia wymagania obowiązujących przepisów bezpieczeństwa. Nieprawidłowe użytkowanie może jednak doprowadzić do wystąpienia uszkodzeń i zagrożeń.

Przed pierwszym użyciem urządzenia prasującego należy przeczytać tę instrukcję użytkowania. Zawiera ona ważne wskazówki dotyczące bezpieczeństwa, użytkowania i konserwacji urządzenia. Dzięki temu można uniknąć zagrożeń i uszkodzeń urządzenia prasującego.

Instrukcję użytkowania należy zachować do późniejszego wykorzystania i przekazać ewentualnemu następnemu posiadaczowi wraz z urządzeniem.

### Użytkowanie zgodne z przeznaczeniem

- ▶ To urządzenie prasujące jest przeznaczone do stosowania w gospodarstwie domowym i w otoczeniu domowym.
- ▶ Urządzenie prasujące może być stosowane wyłącznie do prasowania takich tekstyliów, które zgodnie z opisem na etykiecie konserwacyjnej są przeznaczone do prasowania.
- ▶ Stosować urządzenie prasujące wyłącznie w warunkach domowych do zastosowań opisanych w instrukcji użytkowania. Wszelkie inne zastosowania są niedozwolone. Firma Miele nie odpowiada za szkody, które zostaną spowodowane użyciem niezgodnym z przeznaczeniem lub nieprawidłową obsługą.
- ▶ Osoby, które ze względu na upośledzenie psychiczne, umysłowe lub fizyczne, czy też brak doświadczenia lub niewiedzę, nie są w stanie bezpiecznie obsługiwać urządzenia, nie mogą z niego korzystać bez nadzoru lub wskazań osoby odpowiedzialnej.
- ▶ Urządzenie prasujące nie jest przeznaczone do użytkowania na zewnątrz pomieszczeń.

### Dzieci w gospodarstwie domowym

- ▶ Dzieci poniżej ósmego roku życia mogą przebywać w pobliżu urządzenia prasującego wyłącznie pod nadzorem.
- ▶ Dzieci powyżej ósmego roku życia mogą używać urządzenia prasującego bez nadzoru tylko wtedy, gdy jego obsługa została im objaśniona w takim stopniu, że są w stanie bezpiecznie z niego korzystać. Dzieci muszą być w stanie rozpoznać i zrozumieć możliwe zagrożenia wynikające z nieprawidłowej obsługi.
- ▶ Dzieci nie mogą przeprowadzać zabiegów czyszczenia lub konserwacji urządzenia prasującego bez nadzoru.
- ▶ Proszę nadzorować dzieci przebywające w pobliżu urządzenia prasującego. Nigdy nie pozwalać dzieciom na zabawy urządzeniem prasującym.
- ▶ Proszę zatroszczyć się o to, żeby dzieci poniżej ósmego roku życia nie mogły podczas pracy lub stygnięcia urządzenia prasującego dotknąć jego węża parowego ani kabla zasilającego.

Miele zaleca, żeby obsługa urządzenia prasującego z wykorzystaniem pary była dozwolona bez nadzoru dopiero dla dzieci od 14 roku życia.

- ▶ Niebezpieczeństwo zadławienia!  
Podczas zabawy materiałami opakowaniowymi (np. folią) dzieci mogą się nimi owinąć lub zadzierzgnąć je na głowie i się udusić. Trzymać materiały opakowaniowe z daleka od dzieci.

# Wskazówki bezpieczeństwa i ostrzeżenia

---

## Bezpieczeństwo techniczne

- ▶ Przed rozłożeniem skontrolować urządzenie prasujące pod kątem widocznych uszkodzeń. W żadnym wypadku nie uruchamiać uszkodzonego urządzenia prasującego. Uszkodzone urządzenie prasujące może zagrażać bezpieczeństwu użytkownika!
- ▶ Kontrolować żelazko urządzenia prasującego pod kątem uszkodzeń. Nie wolno używać żelazka, jeśli upadło, wykazuje widoczne uszkodzenia lub jest nieszczelne.
- ▶ Przed podłączeniem kabla zasilającego do gniazda elektrycznego należy się upewnić, że wartości prądu (napięcie i częstotliwość) w lokalnej sieci elektrycznej są zgodne z parametrami elektrycznymi na tabliczce znamionowej urządzenia prasującego.

W razie wątpliwości należy zapytać wykwalifikowanego elektryka o parametry napięciowe lokalnej sieci elektrycznej. W przypadku podłączenia do prądu o napięciu odbiegającym od podanego na tabliczce znamionowej może dojść do wystąpienia usterek lub do uszkodzenia urządzenia prasującego.

- ▶ Kabel zasilający urządzenia prasującego należy zawsze całkowicie wyjąć ze schowka (dolnego) i rozwinąć go całkowicie.
- ▶ Uszkodzony kabel zasilający może zostać zastąpiony wyłącznie przez specjalny kabel zasilający tego samego typu (do nabycia w serwisie Miele). Ze względów bezpieczeństwa wymiana może zostać dokonana wyłącznie przez specjalistę autoryzowanego przez firmę Miele lub przez serwis fabryczny Miele.
- ▶ W przypadku uszkodzenia pokrowca deski do prasowania nie wolno używać urządzenia prasującego.



## Wskazówki bezpieczeństwa i ostrzeżenia

Uszkodzony pokrowiec deski do prasowania może stanowić zagrożenie dla bezpieczeństwa użytkownika!

Nigdy nie uruchamiać urządzenia prasującego bez pokrowca deski do prasowania.

Pokrowiec deski do prasowania należy zawsze wymieniać na oryginalną część zamienną.

- ▶ Elektryczne bezpieczeństwo tego urządzenia prasującego jest zagwarantowane tylko wtedy, gdy jest ono podłączone do przepisowo uziemionej instalacji elektrycznej. To bardzo ważne, żeby ten podstawowy środek bezpieczeństwa był sprawny, a w razie wątpliwości należy zlecić przeprowadzenie kontroli instalacji domowej przez specjalistę. Firma Miele nie może zostać pociągnięta do odpowiedzialności za szkody spowodowane przez brak lub przerwanie przewodu ochronnego (np. porażenie prądem elektrycznym).
- ▶ Podłączenie urządzenia prasującego do sieci elektrycznej nie może się odbywać za pośrednictwem gniazd wielokrotnych czy przedłużaczy, ponieważ nie można wówczas zagwarantować wystarczającego bezpieczeństwa (np. ryzyko przegrzania).
- ▶ Urządzenie prasujące spełnia wymagania obowiązujących przepisów bezpieczeństwa. Nieprawidłowo przeprowadzone naprawy mogą się stać przyczyną poważnych zagrożeń dla użytkownika, za co producent nie przejmuje odpowiedzialności. Naprawy mogą być przeprowadzane wyłącznie przez specjalistów autoryzowanych przez firmę Miele, w przeciwnym razie w przypadku wystąpienia kolejnych usterek nie będą uwzględniane roszczenia gwarancyjne.
- ▶ Uszkodzone podzespoły mogą zostać wymienione wyłącznie na części zamienne odpowiadające specyfikacji Miele. Tylko w przypadku takich części firma Miele może zagwarantować spełnienie wymagań bezpieczeństwa w pełnym zakresie.

## Wskazówki bezpieczeństwa i ostrzeżenia

---

- ▶ Przy naprawach oraz pracach instalacyjnych i konserwacyjnych urządzenie prasujące musi być odłączone od sieci elektrycznej. Urządzenie prasujące jest tylko wtedy skutecznie odłączone od sieci elektrycznej, gdy:
  - wtyczka urządzenia jest wyjęta z gniazda,
  - odpowiedni bezpiecznik instalacji domowej jest wyłączony,
  - odpowiedni bezpiecznik topikowy instalacji domowej jest całkowicie wykręcony z oprawki.
- ▶ Żadne zabezpieczenia ani elementy sterowania urządzenia prasującego nie mogą być uszkodzone, usunięte lub pominięte.
- ▶ Używać urządzenia prasującego tylko wtedy, gdy wszystkie zdejmowalne elementy obudowy zewnętrznej są zamontowane i tym samym nie ma dostępu do znajdujących się pod napięciem lub poruszających się części urządzenia.
- ▶ Urządzenie prasujące nie może być użytkowane w miejscach nie-stacjonarnych (np. na statkach).

# Wskazówki bezpieczeństwa i ostrzeżenia

## Prawidłowe użytkowanie

 Wydostająca się para, stopa żelazka oraz sąsiadujące z nią obszary, a także dysze steamera są bardzo gorące.

Niebezpieczeństwo odniesienia oparzeń!

Unikać bezpośredniego dotykania.

- ▶ To urządzenie prasujące jest przeznaczone do stosowania wyłącznie w gospodarstwie domowym i nie nadaje się do zastosowań przemysłowych.
- ▶ Do czyszczenia urządzenia prasującego nie należy stosować myjki wysokociśnieniowej ani strumienia wody.
- ▶ Czyścić urządzenie prasujące wyłącznie po ostygnięciu.
- ▶ Niebezpieczeństwo przygniecenia i przytraśnięcia! Przy rozkładaniu, składaniu i ustawianiu wysokości urządzenia prasującego nie sięgać pomiędzy poruszające się części.
- ▶ Ustawiać urządzenie prasujące wyłącznie na płaskiej i stabilnej powierzchni. Używać urządzenia prasującego wyłącznie w stanie rozłożonym.
- ▶ Do prasowania urządzenie prasujące należy rozłożyć. Ze steamera można korzystać również przy podniesionej desce do prasowania.
- ▶ Odwinięty kabel zasilający ułożyć w taki sposób, żeby nie można było się o niego potknąć.
- ▶ W stanie nagrzany istnieje ryzyko odniesienia poważnych oparzeń, gdy dotknie się stopy żelazka lub dysz steamera. Informuje o tym wyraźnie znak ostrzegawczy "Ostrzeżenie przed gorącą powierzchnią" () na żelazku.
- ▶ **Nigdy** nie stosować wyłącznie odmineralizowanej (np. destylowanej) wody do napełniania zbiornika wody. Może to doprowadzić do wystąpienia usterek urządzenia prasującego.

## Wskazówki bezpieczeństwa i ostrzeżenia

---

- ▶ Żelazko zawsze należy odstawiać poziomo na podstawce na korpusie urządzenia prasującego. Uważać przy tym na to, żeby funkcja pary żelazka była wyłączona i stopa żelazka nie wystawała z żadnej strony. Nie odstawiać żelazka w innych miejscach ze względu na zagrożenie pożarowe!
- ▶ Niebezpieczeństwo odniesienia oparzeń! Gdy żelazko podczas pracy stoi przez dłuższy czas na podstawce, staje się ona gorąca. Unikać bezpośredniego dotykania podstawki.
- ▶ Niebezpieczeństwo odniesienia oparzeń! Nigdy nie kierować strumienia pary lub dysz parowych żelazka ew. steamera bezpośrednio na ludzi, zwierzęta lub jakiegokolwiek urządzenia elektryczne.
- ▶ Niebezpieczeństwo odniesienia oparzeń! Nie kierować również strumienia pary na części ciała zakryte odzieżą! Odzież wzmaga oparzenia skóry.
- ▶ Wyłączyć urządzenie prasujące, zanim wyjmie się wtyczkę z gniazdka.
- ▶ Nie wyciągać wtyczki z gniazdka za kabel zasilający. Chwytać zawsze za wtyczkę, gdy wyciąga się ją z gniazdka.
- ▶ Nie pozostawiać gotowego do pracy urządzenia prasującego bez nadzoru. Odchodząc od urządzenia prasującego wyjąć wtyczkę z gniazdka.
- ▶ Nie dotykać kabla zasilającego ani węża parowego rozgrzaną stopą żelazka. W przeciwnym razie mogą one zostać uszkodzone.
- ▶ Podczas odkamieniania żelazko ani steamer nie mogą być podłączone do urządzenia prasującego. W przypadku tego procesu urządzenie prasujące można pozostawić bez nadzoru.
- ▶ Nie chować **podłączonego** żelazka do schowka. Mogłoby to doprowadzić do uszkodzeń urządzenia prasującego.

## Wskazówki bezpieczeństwa i ostrzeżenia

---

- ▶ Nie wykorzystywać szuflady na wodę resztkową jako schowka na akcesoria itp. Szuflada na wodę resztkową służy wyłącznie do zbierania wody.
- ▶ Nie wkładać żadnych przedmiotów w różne otwory urządzenia prasującego. Nie uruchamiać urządzenia prasującego, gdy jakiś otwór jest zablokowany.
- ▶ Nie wieszac żadnych ubrań na złożonym urządzeniu prasującym. Istnieje ryzyko, że urządzenie prasujące przewróci się ze względu na efekt dźwigni.
- ▶ Unikać prasowania szczególnie twardych lub ostrokrawędzistych elementów. Mogą one pozostawić ślady na stopie żelazka.
- ▶ Nigdy nie ustawiać urządzenia prasującego w pobliżu benzyny, nafty lub innych substancji łatwo palnych. Zagrożenie pożarowe i wybuchowe!
- ▶ Stosować urządzenie prasujące wyłącznie wewnątrz pomieszczeń przy temperaturach otoczenia pomiędzy 10 °C a 40 °C.

Temperatury zbliżone do punktu zamarzania, ciepło i wilgoć wpływają na funkcjonalność urządzenia prasującego.

- ▶ Nie ustawiać urządzenia prasującego w pomieszczeniach zagrożonych mrozem. Woda zamarzająca w zbiorniku, wytwornicy pary i wężu parowym może spowodować szkody.

### Korzystanie z wyposażenia

- ▶ Elementy wyposażenia mogą zostać dobudowane lub wbudowane tylko wtedy, gdy jest to wyraźnie dopuszczone przez firmę Miele. Jeśli obce wyposażenie zostanie dobudowane lub wbudowane, przepadają roszczenia wynikające z gwarancji, rękojmi i/lub odpowiedzialności za produkt.

## Opis urządzenia

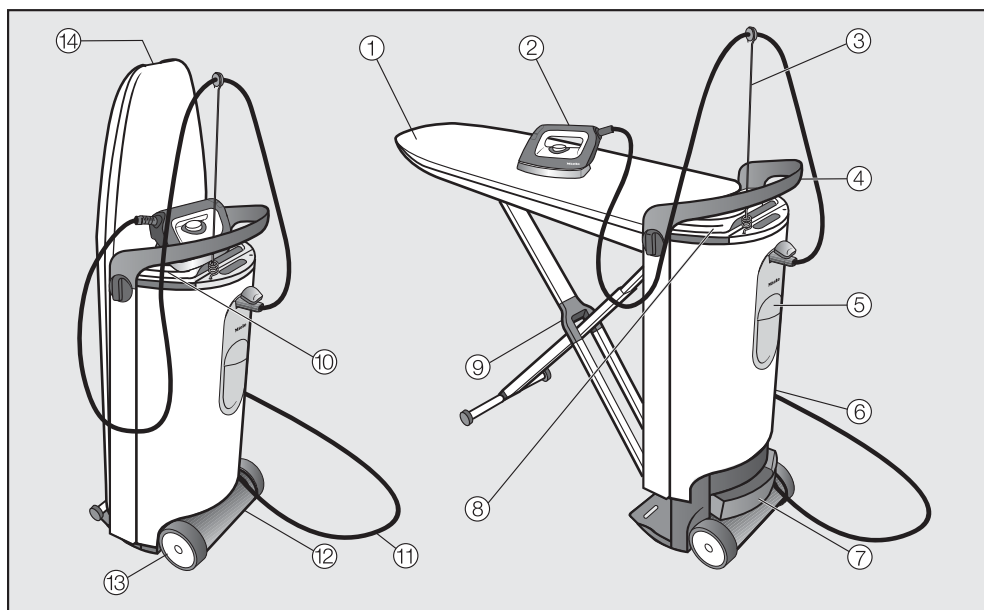

- ① Deska do prasowania
- ② Żelazko z wężem parowym
- ③ Uchwyt węża parowego
- ④ Uchwyt
- ⑤ Zbiornik wody
- ⑥ Korpus
- ⑦ Szuflada na wodę resztkową
- ⑧ Schowek (górny)  
Na żelazko i uchwyt węża parowego.
- ⑨ Statyw deski do prasowania
- ⑩ Podstawa do odstawiania żelazka
- ⑪ Kabel zasilający
- ⑫ Schowek (dolny)  
Dla kabla zasilającego, steamera\*, nakładki na stopę żelazka i uchwytu kabla zasilającego.
- ⑬ Rolki jezdne
- ⑭ Uchwyt odblokowujący  
Do rozkładania urządzenia prasującego.

\* W urządzeniu prasującym B 3847 należy do wyposażenia, a dla urządzeń prasujących B 3312 i B 3826 dostępny jako wyposażenie dodatkowe.

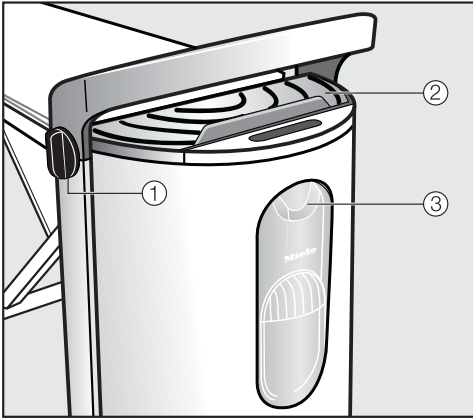

## Korpus

- ① Pokrętko do ustawiania wysokości i do składania
- ② Podstawka do odstawiania żelazka
- ③ Przyłącze pary

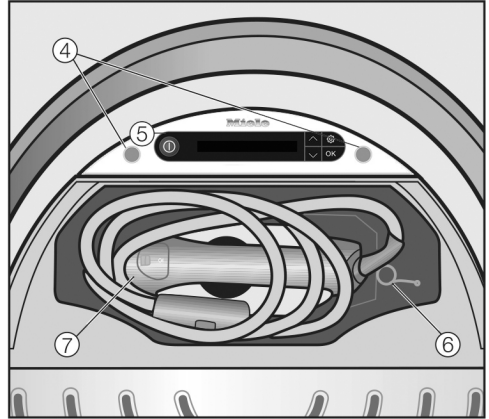

## Korpus (widok z góry) z otwartym schowkiem (górnym)

- ④ Miejsca na uchwyt węża parowego
- ⑤ Panel sterowania
- ⑥ Uchwyt węża parowego
- ⑦ Żelazko z wężem parowym

## Opis urządzenia

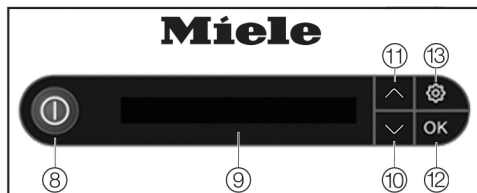

Niektóre wskazówki na wyświetlaczu są kilkunastokrotne i mogą być w całości odczytane przez naciśnięcie przycisków dotykowych ∨ lub ∧.

Panel sterowania na korpusie

- ⑧ Przycisk wł./wył. ①  
Włącza ew. wyłącza urządzenie prąsujące.
- ⑨ Wyświetlacz  
Pokazuje komunikaty i wezwania dla użytkownika.
- ⑩ Przycisk strzałki ∨  
Świeci się, gdy oferowane są dalsze możliwości wyboru lub tekst na wyświetlaczu wykracza poza jedną linię. Przesuwa listę wyboru do dołu lub zmniejsza wartość.
- ⑪ Przycisk strzałki ∧  
Świeci się, gdy oferowane są dalsze możliwości wyboru lub tekst na wyświetlaczu wykracza poza jedną linię. Przesuwa listę wyboru do góry lub zwiększa wartość.
- ⑫ Przycisk OK  
Potwierdza wybór ew. komunikat na wyświetlaczu.
- ⑬ Przycisk ⚙  
Otwiera menu ustawień. W menu ustawień można w każdej chwili ustawić język i stopień twardości wody lub uruchomić proces odkamieniania.



Urządzenie prasujące jest wyposażone w dwie rolki jezdne. Dzięki temu złożone urządzenie prasujące można przeciągać na płaskich powierzchniach.

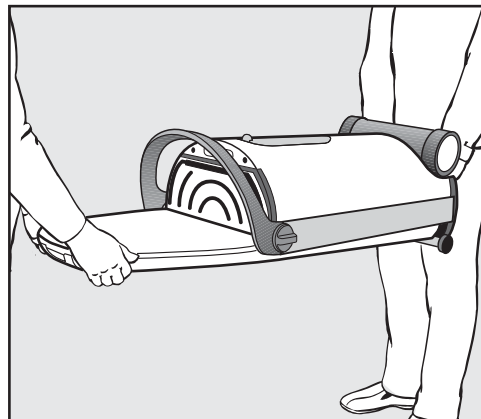
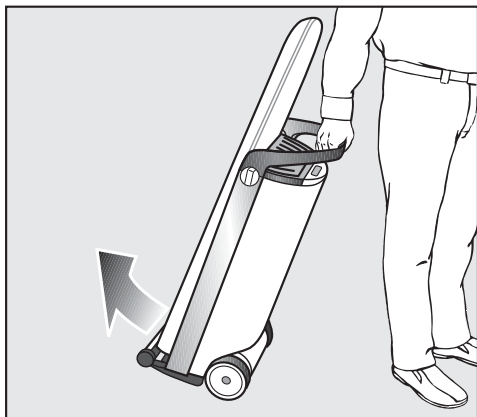

- Na schodach urządzenie prasujące należy zawsze transportować w dwie osoby. Deska do prasowania musi się przy tym znajdować od dołu.

- Chwycić urządzenie prasujące za uchwyt i przechylić je lekko na siebie, aż zwolnią się kółeczka.

W ten sposób można również pokonywać przeszkody, takie jak krawędzie dywanów, progi drzwi lub pojedyncze stopnie.

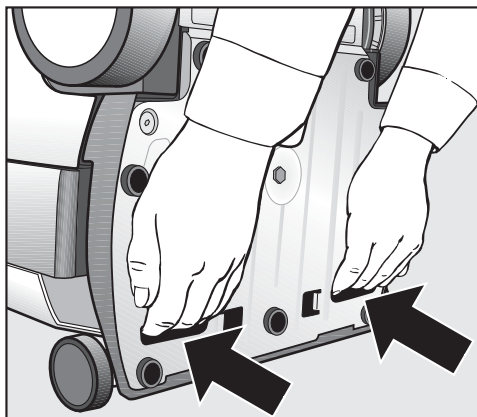

- Wykorzystać do transportu obydwie uchwyty na spodzie urządzenia.

**!** Urządzenie prasujące może być transportowane lub przenoszone wyłącznie w stanie złożonym!

W przeciwnym razie blokada deski do prasowania może się zwolnić. W takim przypadku zachodzi niebezpieczeństwo odniesienia zranień i wyrządzenia uszkodzeń.

## Rozkładanie

- Przenieść urządzenie prasujące na jego miejscu ustawienia.

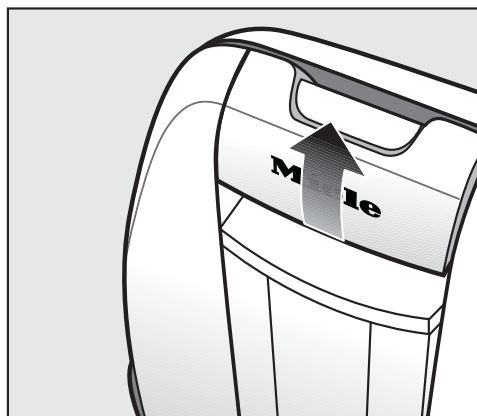

- Pociągnąć jedną ręką uchwyt odblokowujący do góry.

W ten sposób zostaje zwolniona blokada deski do prasowania i rozkłada się jej stelaż.

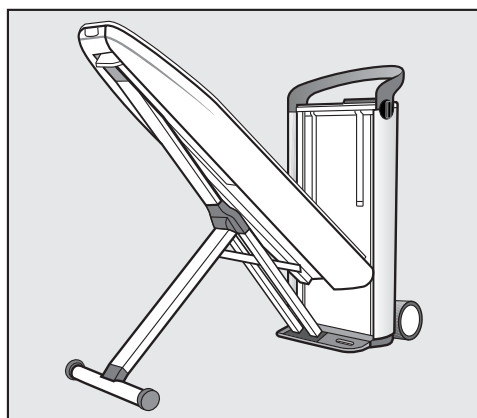

- Przytrzymać wyciągnięty uchwyt odblokowujący i pociągnąć przy tym deskę do prasowania do oporu, aż do osiągnięcia pozycji ok. 45°.

Deska do prasowania sama się utrzymuje w tej pozycji.

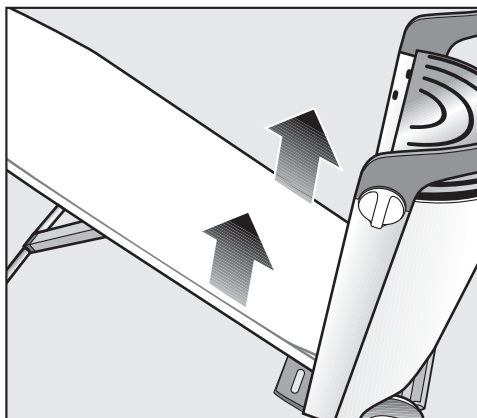

- Pociągnąć deskę do prasowania obydwiema rękami do góry w pozycję poziomą, aż zatrzaśnie się ona słyszalnie po obu stronach korpusu.

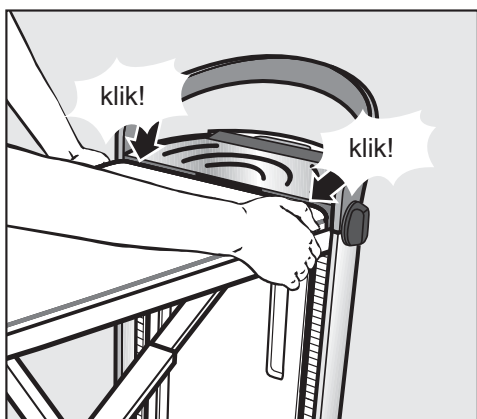

- Proszę się upewnić, że deska do prasowania zatrzasnęła się po obu stronach korpusu.

Zatrzaśnięcie po obu stronach jest konieczne, żeby działało ustawianie wysokości.

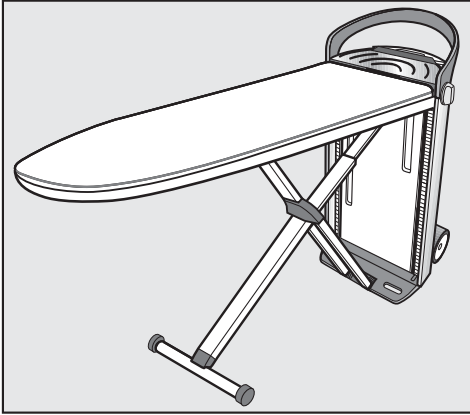



Tym samym urządzenie prasujące zostało rozłożone. Odpowiada to najniższej wysokości roboczej ok. 83 cm.

## Dopasowywanie ustawienia wysokości

Urządzenie prasujące można dopasować indywidualnie do preferowanej wysokości roboczej. Najwyższa pozycja robocza to ok. 102 cm.

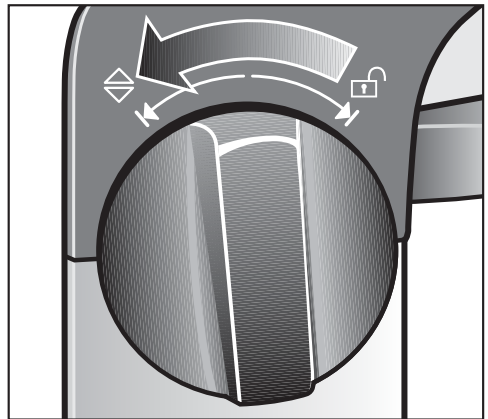
Podczas ustawiania wysokości należy uważać na to, żeby nie przytrzasnąć kabla zasilającego.



- Obrócić jedno z dwóch pokręteł, znajdujących się po bokach korpusu, do oporu w kierunku  i je tam przytrzymać.

## Rozkładanie

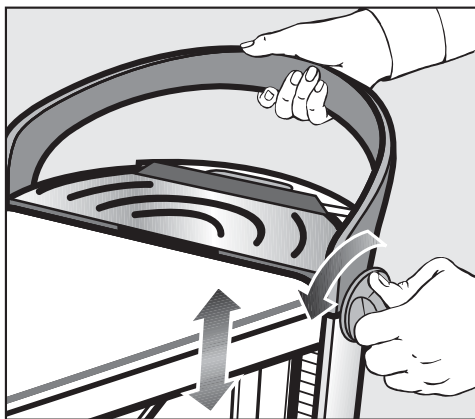

- Równocześnie drugą ręką pociągnąć uchwyt korpusu do góry lub nacisnąć uchwyt do dołu.

W żadnym wypadku nie naciskać przy ustawianiu wysokości na deskę do prasowania!

Ustawiania wysokości należy zawsze dokonywać za pomocą uchwytu na korpusie.

- Gdy tylko zostanie osiągnięta indywidualna wysokość robocza, puścić pokrętko.

Pokrętko odskakuje z powrotem w środkową pozycję. Deska do prasowania utrzymuje się w ustawionej pozycji.

W ramach dodatkowej stabilizacji deska do prasowania zatrzaskuje się słyszalnie pod obciążeniem. W ten sposób wybrana wysokość robocza zostaje podwójnie zabezpieczona.

**Wskazówka:** Wysokość roboczą należy ustawić mniej więcej na wysokość bioder, żeby można było wygodnie pracować.

## Podłączanie wtyczki sieciowej

Urządzenie prasujące jest przewidziane do podłączenia do przepisowo zainstalowanego gniazda ochronnego prądu zmiennego AC 220-240 V, 50-60 Hz.

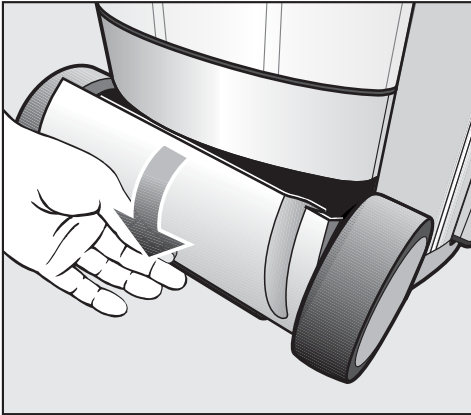

- Otworzyć schowek (dolny) odchylając pokrywkę do dołu.

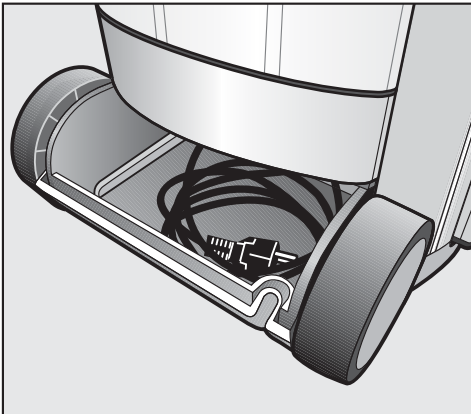

- Wyjąć całkowicie kabel zasilający ze schowka (dolnego).
- Włożyć wtyczkę do odpowiedniego gniazda ochronnego (patrz rozdział "Podłączenie elektryczne").

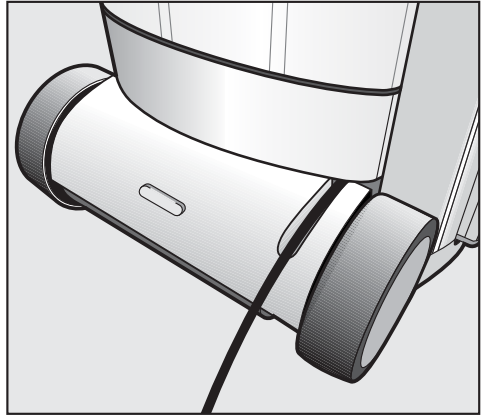

- Przeprowadzić kabel zasilający przez przewidziane do tego wycięcie w pokrywce.
- Zamknąć z powrotem schowek (dolny).

Zwrócić uwagę na to, żeby przy zamknięciu kabel zasilający nie został przytrzaśnięty pomiędzy pokrywką i obudową lub pomiędzy rolką jezdnią a korpusem.

## Podłączanie

### Wyjmowanie żelazka i uchwyty węża parowego

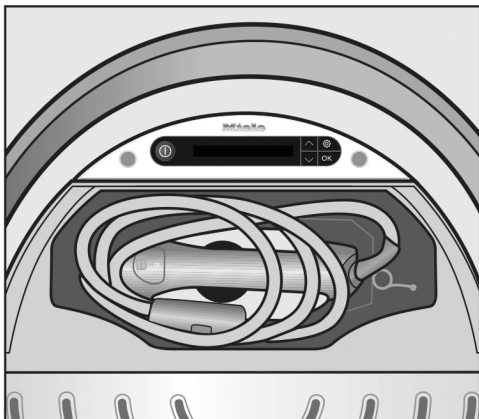

- Otworzyć pokrywkę schowka (górnego) na korpusie.
- Wyjąć żelazko i uchwyt węża parowego.
- Zamknąć z powrotem schowek.

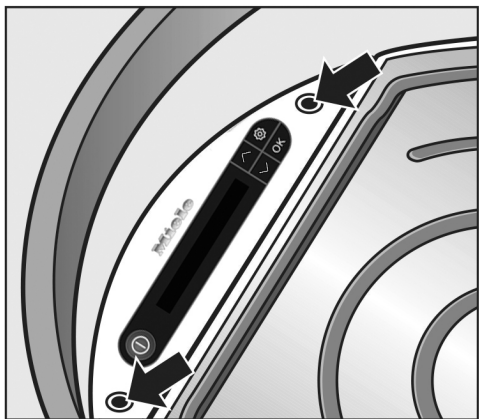

- Włożyć uchwyt węża parowego w przewidziane do tego gniazdo.

**Wskazówka:** Wykorzystać gniazdo po tej samej stronie, po której się prasuje.

Urządzenie prasujące jest przeznaczone do obsługi przez osoby prawo- i leworęczne. Obsługa jest zoptymalizowana dla obu stron.

### Podłączanie węża parowego

- Rozłożyć do góry pokrywkę przyłącza pary.

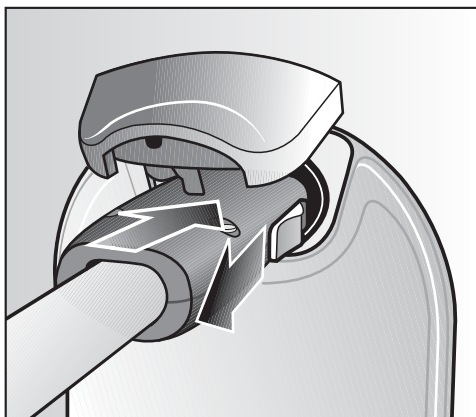

- Przesunąć do tyłu suwak na wtyczce węża parowego.
- Włożyć wtyczkę w przyłączy pary.
- Po zatrzaśnięciu w przyłączy pary puścić suwak na wtyczce.

Żelazko jest teraz podłączone do przyłącza pary.

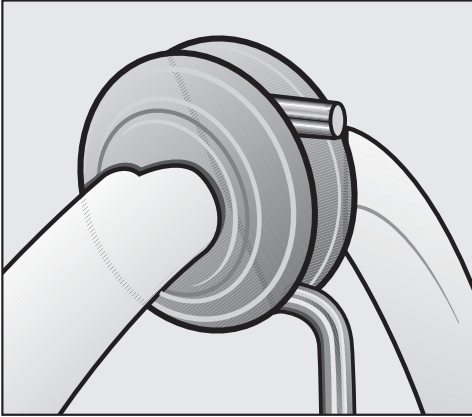

- Zamocować pierścień gumowy przewodu parowego w uchwycie węża parowego.

Zwrócić uwagę na to, żeby przewód parowy był dobrze osadzony i nie był skręcony.

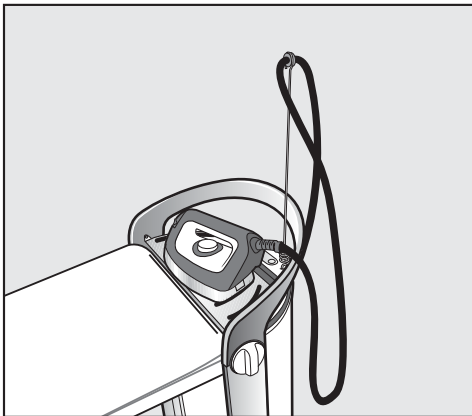

- Przed rozpoczęciem prasowania i podczas przerw w prasowaniu żelazko należy zawsze odstawiać na podstawce, żeby uniknąć uszkodzeń lub przebarwień pokrowca deski do prasowania.

⚠ Nie odstawiać żelazka na stojąco!

Mogłoby się łatwo przewrócić i spaść.

Stawiać żelazko zawsze stopą prasującą do dołu na podstawce.

⚠ Podstawka rozgrzewa się, gdy żelazko stoi na jej powierzchni przez dłuższy czas.

Unikać bezpośredniego dotykania podkładki odstawczej.

Chwytać wyłącznie za uchwyt na pokrywce.

Funkcja pary ciągłej bezwzględnie musi być wyłączona przed włączeniem urządzenia prasującego i przed odstawieniem żelazka.

Jeśli funkcja pary ciągłej nie zostanie zakończona, wówczas na wyświetlaczu pojawi się komunikat ⚠ Zwolnić przyc. pary.

Odblokować przycisk , przesuwając suwak na żelazku do przodu (patrz rozdział "Prasowanie").

Na podstawce odstawczej może się tworzyć kondensat. Nie ogranicza to funkcji urządzenia prasującego.

## Pierwsze uruchomienie

- Przed pierwszym uruchomieniem należy usunąć z urządzenia prasującego wszystkie elementy opakowaniowe (np. folię z korpusu).

### Ustalanie twardości wody

Aby system prasowania parą działał bezusterkowo i w odpowiednim momencie pojawiało się wezwanie do odkamieniania, urządzenie prasujące musi być ustawione na twardość wody występującej w Państwa gospodarstwie domowym.

Twardość wody oznacza, jak dużo wapnia jest rozpuszczone w wodzie. Im więcej wapnia jest rozpuszczone w wodzie, tym woda jest twardsza. A im twardsza woda, tym częściej urządzenie prasujące musi być odkamieniane.

Informację o twardości wody można uzyskać w lokalnym zakładzie wodociągowym / urzędzie miasta. Często można ją również znaleźć w internecie na stronie zakładu wodociągowego / urzędu miasta.

Alternatywnie przybliżoną twardość wody można ustalić za pomocą dostarczonych wraz z urządzeniem papierków testowych.

### Ustalanie twardości wody za pomocą papierków testowych

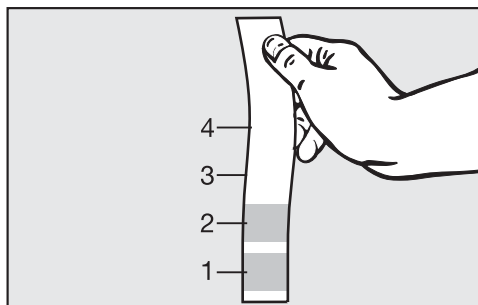

- Zanurzyć papierek testowy na ok. 1 sekundę w wodzie.
- Wyjąć papierek testowy i strząsnąć z niego wodę.

Po około 1 minucie można odczytać twardość wody w poniższej tabeli na podstawie przebarwienia papierka testowego:

Papierek testowy	Twardość wody
4 pola zielone	< 3 °d
1 pole czerwone	> 4 °d
2 pola czerwone	> 7 °d
3 pola czerwone	> 14 °d
4 pola czerwone	> 21 °d

**Wskazówka:** W przypadku ewentualnej interwencji serwisowej znajomość twardości wody ułatwi pracę technikom. Dlatego proszę tutaj wpisać twardość swojej wody: ..... °d



## Przeprowadzanie pierwszego uruchomienia

- Przy pierwszym uruchomieniu proszę przeprowadzić wszystkie następujące kroki:

### Włączanie urządzenia prasującego



- Nacisnąć przycisk  na panelu sterowania na korpusie.



Na wyświetlaczu przez kilka sekund pokazywany jest ekran powitalny. Następnie zostaną Państwo przeprowadzeni na wyświetlaczu przez następujące ustawienia:

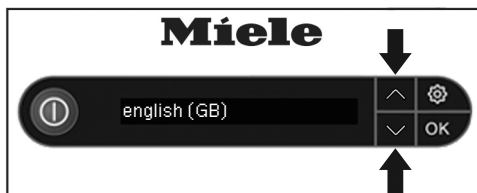

### Ustawianie języka



- Wybrać preferowane ustawienie języka, korzystając z przycisków strzałek  $\vee$  lub  $\wedge$ .



- Potwierdzić wybór za pomocą przycisku OK.

Ustawienie języka w każdej chwili może zostać zmienione poprzez menu ustawień (przycisk , punkt menu Język ).

# Pierwsze uruchomienie

## Ustawianie stopnia twardości wody

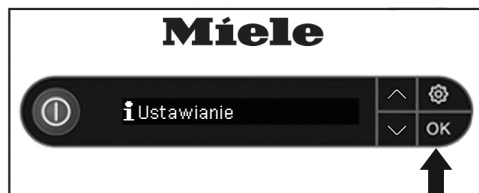

Najpierw należy potwierdzić przez naciśnięcie przycisku OK komunikat **i** Ustawianie twardości wody... na wyświetlaczu, zanim będzie można ustawić stopień twardości wody.

W urządzeniu prasującym twardość wody ustawia się w stopniach od 1 do 10.

Stopień twardości wody, na który należy ustawić swoje urządzenie prasujące, można odczytać z poniższej tabeli:

°d	mmol/l	°f	Ustawienie
1 - 4	0,2 - 0,7	2 - 7	stopień 1
5 - 7	0,9 - 1,3	9 - 13	stopień 2
8 - 11	1,4 - 2,0	14 - 20	stopień 3
12 - 15	2,2 - 2,7	22 - 27	stopień 4
16 - 20	2,9 - 3,6	29 - 36	stopień 5
21 - 25	3,8 - 4,5	38 - 45	stopień 6
26 - 30	4,7 - 5,4	47 - 54	stopień 7
31 - 36	5,6 - 6,5	56 - 65	stopień 8
37 - 45	6,7 - 8,1	67 - 81	stopień 9
46 - 70	8,3 - 12,6	83 - 126	stopień 10



- Korzystając z przycisków strzałek  $\nabla$  lub  $\blacktriangle$  wybrać na panelu sterowania stopień twardości wody, występującej w Państwa gospodarstwie domowym.

**Wskazówka:** Przy wahającej się twardości wody (np. 37 - 50 °d) należy zawsze ustawić najwyższą wartość (w tym przykładzie 50 °d = stopień 10).

Zwrócić uwagę na to, żeby ustawić prawidłowy stopień twardości wody. Przy nieprawidłowym ustawieniu nie będą brane pod uwagę ew. roszczenia gwarancyjne.

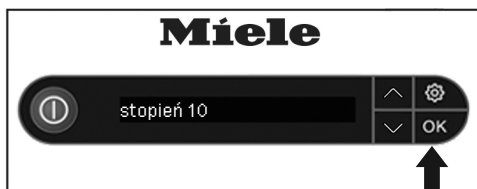

- Potwierdzić wybór przez naciśnięcie przycisku OK.

Urządzenie prasujące jest teraz ustawione na podaną twardość wody.

Stopień twardości wody można w każdej chwili zmienić poprzez menu ustawień (przycisk  $\text{⚙}$ , punkt menu Twardość wody).

## **Pierwsze uruchomienie zakończone**

Tym samym ustawienia dla pierwszego uruchomienia zostały zakończone. Na wyświetlaczu pokazywany jest komunikat **i** Pierwsze uruchomienie zakończone. Proszę potwierdzić ten komunikat, naciskając przycisk OK.

Z reguły po pierwszym uruchomieniu urządzenie prasujące automatycznie przeprowadza płukanie.

Teraz można wyłączyć urządzenie prasujące lub korzystać z niego dalej.

Przy pierwszym uruchomieniu może dojść do wytworzenia specyficznych zapachów podczas nagrzewania. Zapachy te ulatniają się przy dalszym użytkowaniu.

Przy korzystaniu z urządzenia prasującego można usłyszeć odgłosy pompowania, gotowania i stukania. Są to normalne odgłosy pracy, które nie sygnalizują nieprawidłowego działania.

# Włączanie

## Włączanie urządzenia prasującego



- Nacisnąć przycisk ① na panelu sterowania na korpusie, żeby włączyć urządzenie prasujące.

Zapala się przycisk ①, a na wyświetlaczu przez kilka sekund pokazywany jest ekran powitalny.

Jeśli przed włączeniem żelazko nie zostało jeszcze podłączone do przyłącza pary, na wyświetlaczu pojawia się komunikat **i** Podłączyć wąż. W takim przypadku wąż parowy musi zostać włożony w przyłącze pary (patrz rozdział "Podłączanie").

Jeśli przycisk pary **☞** na żelazku jest zablokowany podczas włączania urządzenia prasującego, wówczas na wyświetlaczu pojawia się komunikat **⚠** Zwolnić przyc. pary. W takim przypadku należy najpierw odblokować przycisk pary, przesuując suwak na żelazku do przodu (patrz rozdział "Prasowanie").

Ostatecznie na wyświetlaczu pojawia się komunikat **⚡** Faza nagrzewania. System prasowania zaczyna się nagrzewać. Podczas nagrzewania z żelazka może się wydostawać niewielka ilość pary wodnej.

Gdy tylko urządzenie prasujące będzie gotowe do pracy i para zostanie postawiona do dyspozycji, na wyświetlaczu pojawi się komunikat **☞** Gotowe.

W zależności od czasu pracy, urządzenie prasujące natychmiast po włączeniu może przeprowadzić automatyczne płukanie (patrz rozdział "Automatyczne płukanie") lub wyświetlić wezwanie do odkamieniania (patrz rozdział "Odkamienianie"). Dopóki trwa proces płukania lub odkamieniania, nie można używać urządzenia prasującego do prasowania.

## Napełnianie zbiornika wody

Jeśli zbiornik wody jest pusty lub nie znajduje się w korpusie, informacja o tym pojawia się na wyświetlaczu w postaci komunikatu  Napełnić zbiornik.

## Wymywanie zbiornika wody

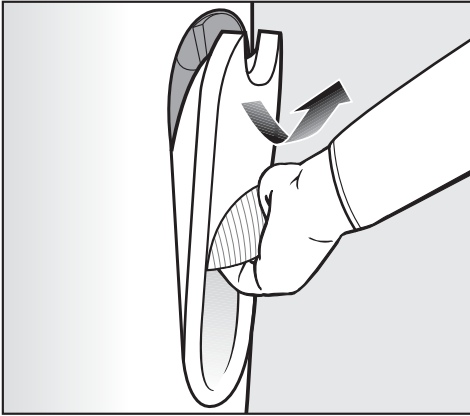

- Chwycić zbiornik wody za uchwyt.
- Pociągnąć uchwyt do dołu.

Zbiornik wody wyczepia się przy tym z mocowania.

- Wyjąć zbiornik wody do góry.

Przy wyjmowaniu ze zbiornika może trochę kapać, podczas gdy zawór zbiornika się zamyka.

**Wskazówka:** Kapania można uniknąć wyjmując zbiornik powoli.

## Uzupełnianie wody

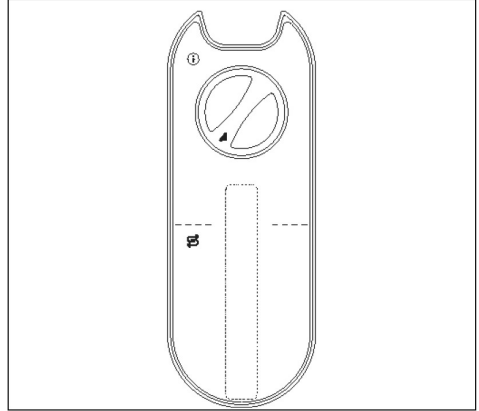

- Otworzyć korek z tyłu zbiornika wody, obracając go w kierunku przeciwnym do ruchu wskazówek zegara (w lewo).
- Wyjąć korek.
- Napełnić zbiornik wody świeżą wodą wodociągową (temperatura wody ok. 15 - 35 °C).

**Wskazówka:** Jeśli przechyli się zbiornik w pozycję leżącą (poziomą), można go napełnić również pod kranem z niewielkim odstępem, np. w umywalce.

- Włożyć korek z powrotem w otwór zbiornika wody.
- Zamknąć korek, obracając go do oporu w kierunku zgodnym z ruchem wskazówek zegara (w prawo).
- Włożyć zbiornik wody z powrotem do korpusu.

Zbiornik wody może w każdej chwili (także podczas prasowania) zostać wyjęty i napełniony. Zapotrzebowanie na wodę zależy od ilości wytwarzanej pary.

# Włączanie

## Gotowość pary

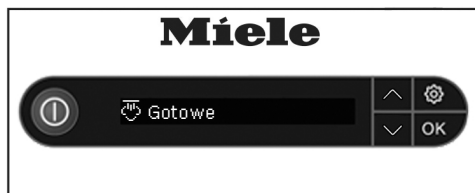

Po założeniu zbiornika wody należy poczekać, aż komunikat  Gotowe na wyświetlaczu urządzenia prasującego zasignalizuje gotowość pary.

Jeśli zbiornik wody zostanie napełniony podczas prasowania, należy ew. poczekać, aż wytwornica pary się nagrzej.

**Wskazówka:** Nie trzeba czekać, gdy zbiornik wody zostanie napełniony i założony do korpusu bezpośrednio po pojawieniu się komunikatu

 Napełnić zbiornik.

Dopóki na wyświetlaczu pokazywany jest komunikat  Napełnić zbiornik, system prasowania parą nie jest aktywny. Nadal można jednak korzystać z żelazka.

**Wskazówka:** Można prasować energooszczędnie na sucho bez pary, gdy wyjmie się zbiornik wody. Dzięki temu wytwornica pary nie będzie ogrzewana. Niedostępna jest jednak wówczas funkcja nadmuchu i odsysania deski do prasowania (patrz rozdział "Aktywna deska do prasowania").

## Jakość wody

- Stosować wyłącznie świeżą wodę wodociągową.
- Można również stosować wodę, która została uzdatniona za pomocą dostępnych w handlu filtrów do wody.

Wodę wodociągową o twardości przekraczającej 14 °d należy mieszać w stosunku 1:1 z wodą destylowaną. Dzięki temu twardość wody zmniejszy się o połowę. Proszę wówczas dokonać w urządzeniu prasującym ustawień odpowiednich dla wody o zmniejszonej twardości (patrz rozdział "Ustawianie twardości wody").

W przypadku wody wodociągowej o twardości 60 °d zmieszenie z wodą destylowaną w stosunku 1:1 skutkuje zmniejszeniem twardości do 30 °d. Twardość wody do ustawienia w urządzeniu prasującym wynosi wówczas stopień 7.

Do napełniania zbiornika wody nie stosować nigdy wyłącznie wody odmineralizowanej (np. destylowanej). Mogłoby to doprowadzić do wystąpienia usterek w systemie prasowania parą.

Nie stosować wody z instalacji odwapniających.

Nie stosować wody kondensacyjnej (np. z innych urządzeń jak klimatyzator lub suszarka do prania).

Nie stosować wody deszczowej.

Nie stosować żadnych dodatków do wody (takich jak np. substancje zapachowe, woda do prasowania, krochmal, dwutlenek węgla).

## Wybór temperatury prasowania

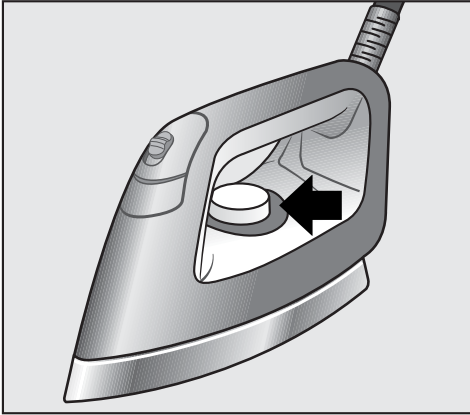

Temperaturę prasowania ustawia się regulatorem temperatury na żelazku.

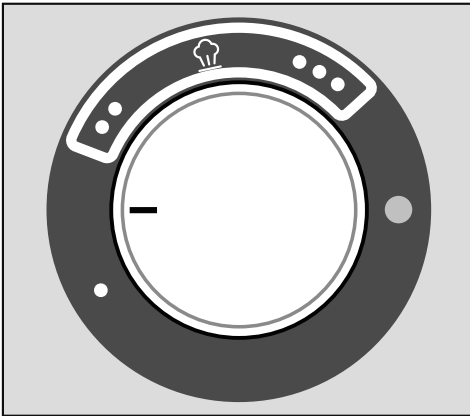

Na skali regulatora temperatury poszczególne zakresy temperaturowe są oznaczone punktami, odpowiadającymi międzynarodowym symbolom konserwacyjnym "Prasowanie".

Na poziomach temperatury •• i ••• można prasować z parą.

Na poziomie temperatury • temperatura stopy żelazka jest zbyt niska, żeby można było prasować z parą. Na tym poziomie temperaturowym nie należy stosować przycisku pary  na żelazku.

W przeciwnym razie z dysz parowych może wypływać woda.







**Wskazówka:** Posortować pranie według wrażliwości termicznej, żeby można było szybciej prasować: najpierw uprasować pranie z tkanin wrażliwych termicznie (np. syntetycznych) na poziomie temperaturowym •. Następnie uprasować pranie z wełny i jedwabiu na poziomie temperaturowym ••. Na końcu uprasować pranie z bawełny i lnu na poziomie temperaturowym •••.

■ Ustawić regulator temperatury na żądany zakres temperaturowy.

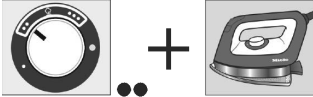
Lampka kontrolna na regulatorze temperatury świeci się na żółto, dopóki żelazko jest nagrzewane. Po osiągnięciu ustawionej temperatury lampka kontrolna gaśnie.

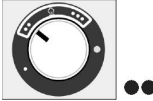
Żelazko jest gotowe do prasowania.

# Włączanie

Symbol konserwacyjny (na tekstyliach)	Prasowanie z parą dla optymalnych rezultatów prasowania (rodzaj włókien/ustawienie temperatury)	Prasowanie bez pary (rodzaj włókien/ustawienie temperatury)
 niska temperatura	<p><b>Z nakładką zapobiegającą przywieraniu</b> (patrz rozdział "Prasowanie z nakładką zapobiegającą przywieraniu") tkaniny delikatne, syntetyki, aplikacje, nadruki, wyszywanki itd.</p> 	tkaniny delikatne, syntetyki 
 średnia temperatura	wełna, jedwab 	
 wysoka temperatura	len, bawełna 	
	nie prasować	



## Funkcja CoolDown



Grzanie żelazka wyłącza się automatycznie, gdy żelazko nie jest poruszane dłużej niż 3 minuty. Wyłączenie grzania jest wskazywane na wyświetlaczu za pomocą komunikatu **i** Żelazko wył. Po pewnym czasie nie jest również więcej zapewniona gotowość pary. Przy zablokowanym przycisku pary na wyświetlaczu pokazywany jest komunikat

**⚠** Zwolnić przyc. pary. W takim przypadku należy najpierw odblokować przycisk pary **⏏**, przesuwając suwak na żelazku do przodu (patrz rozdział "Prasowanie").

**⚠** Bezpośrednio po wyłączeniu grzania stopa żelazka jest jeszcze gorąca!  
Unikać bezpośredniego dotykania.

Poruszenie żelazka lub odblokowanie przycisku pary spowoduje, że grzanie włączy się z powrotem automatycznie i żelazko zacznie się nagrzewać. W zależności od czasu trwania wyłączenia potrzeba pewnego czasu, żeby została przywrócona gotowość pary.

Gdy tylko urządzenie prasujące będzie gotowe do pracy i para zostanie postawiona do dyspozycji, na wyświetlaczu na korpusie pojawi się komunikat

**⏏** Gotowe.

**⚠** Nigdy nie pozostawiać bez nadzoru urządzenia prasującego z podłączonym żelazkiem lub steamerem! Zawsze wyjmować wtyczkę z gniazdka, gdy zostawia się urządzenie prasujące bez nadzoru.

## Funkcja Auto-Off

Gdy żelazko lub steamer nie są używane przez ok. 25 minut, całe urządzenie prasujące wyłącza się automatycznie.



Naciśnięcie przycisku **⏏** na panelu sterowania urządzenia prasującego spowoduje jego ponowne włączenie.

# Prasowanie

## Żelazko

W zależności od modelu urządzenie prasujące jest wyposażone w jedno z następujących żelazek:

### Urządzenie prasujące B 3312:

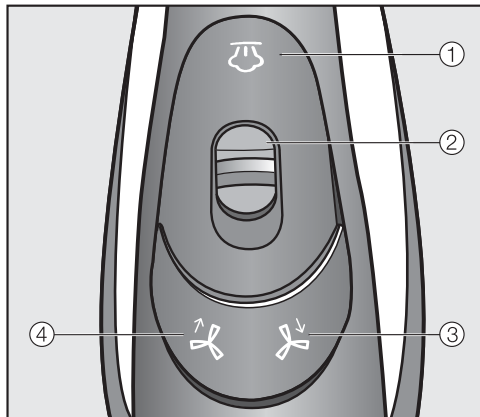

- ① Przycisk "Para" ☁
- ② Suwak pary ciągłej
- ③ Przycisk "Funkcja odsysania" ↕
- ④ Przycisk "Funkcja nadmuchu" ↕

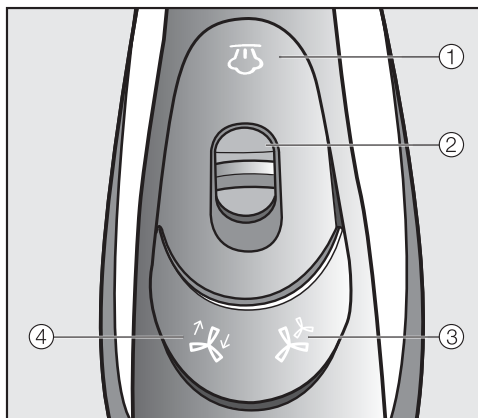

### Urządzenie prasujące B 3826 / B 3847:





- ① Przycisk "Para" ☁
- ② Suwak pary ciągłej
- ③ Przycisk "Poziomy wydajności" ↕
- ④ Przycisk "Funkcja nadmuchu/odsysania" ↕

W tym urządzeniu nie można stosować żelazek z wcześniejszych modeli urządzeń prasujących Miele (B 1xxx/ B 2xxx).

## Prasowanie z parą

Urządzenie prasujące jest gotowe do pracy z parą, gdy na wyświetlaczu pojawi się  Gotowe. Uderzeniami pary steruje się za pomocą przycisku  na żelazku.

Po naciśnięciu przycisku  startuje również automatycznie wentylator na spodzie deski do prasowania.



Gdy przycisk  zostanie puszczone, wentylator również zatrzyma się automatycznie po krótkim czasie.



Przy dłuższym korzystaniu z funkcji pary należy zatroszczyć się o dobrą wentylację pomieszczenia, ponieważ może się wytworzyć wysoka wilgotność powietrza.

## Stosowanie krótkich uderzeń pary

- Nacisnąć krótko przycisk  i zaraz go puścić.

## Stosowanie pary ciągłej

- Nacisnąć przycisk  i równocześnie pociągnąć przy tym do tyłu suwak .
- Puścić przycisk .

Dzięki przesunięciu do tyłu suwaka  przycisk  pozostaje zablokowany.

Para będzie teraz wyrzucana stale.



## Kończenie trybu pary ciągłej

- Przesunąć suwak  z powrotem do przodu.

Dzięki temu przycisk  zostaje odblokowany i wyrzut pary zostaje zakończony.

Ciągły wyrzut pary musi bezwzględnie zostać zakończony, zanim żelazko zostanie z powrotem odstawione na podstawkę!

Jeśli przycisk pary nie zostanie odblokowany przed odstawieniem, po ok. 3 minutach wydanie pary zostanie zatrzymane, a na wyświetlaczu pojawi się komunikat  Zwolnić przyc. pary.

Przy odstawianiu żelazka odblokować przycisk , przesuwając suwak  do przodu.

## Napełnianie zbiornika wody

- Napełnić zbiornik wody, gdy na wyświetlaczu pojawi się komunikat  Napełnić zbiornik (patrz rozdział "Napełnianie zbiornika wody").

Przy dłuższym korzystaniu z funkcji pary, w desce do prasowania może się utworzyć woda kondensacyjna. Wrażliwe podłogi mogą zostać uszkodzone przez skapującą wodę. Jeśli zauważy się wodę kondensacyjną pod deską do prasowania, należy ją zebrać ścierką.

**Wskazówka:** Podczas przerw w prasowaniu w węży parowym może się zbierać woda kondensacyjna, która zostanie wyrzucona po naciśnięciu przycisku . Aby nie zmoczyć prasowanych tekstyliów, pierwszy wyrzut pary po przerwie nie powinien być skierowany na tekstylia.

# Prasowanie

## Prasowanie bez pary

- Wyjąć zbiornik wody z urządzenia prasującego, gdy prasowanie ma się odbywać wyłącznie na sucho.

Dzięki temu wytwornica pary nie będzie podgrzewana i zaoszczędzi się energię.

## Prasowanie z nakładką zapobiegającą przywieraniu

W schowku (dolnym) znajduje się nakładka zapobiegająca przywieraniu, którą można założyć na żelazko przez proste zatrzaśnięcie.

Za pomocą nakładki zapobiegającej przywieraniu można prasować aplikacje, nadruki, wprasowanki itd., nie przewracając tekstyliów na lewą stronę. Ponadto nakładka zmniejsza ew. całkowicie zapobiega tworzeniu błyszczących miejsc na ciemnych tekstyliach.

Proszę zawsze najpierw spróbować na niewidocznym miejscu tkaniny.

 Nakładka podczas użycia staje się bardzo gorąca!  
Unikać bezpośredniego dotykania.

## Zakładanie nakładki zapobiegającej przywieraniu

- Włożyć czubek żelazka w nakładkę zapobiegającą przywieraniu.

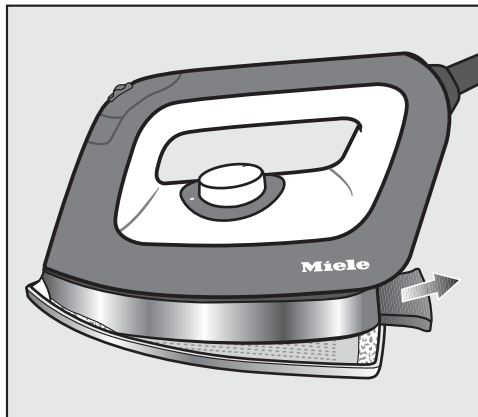

- Pociągnąć do tyłu zatrask, który znajduje się z tyłu nakładki.
- Przytrzymać zatrask w tej pozycji.
- Wcisnąć całkowicie żelazko w nakładkę.
- Zwolnić z powrotem zatrask.

Nakładka zatraskuje się teraz na żelazku.

- Przed prasowaniem nagrzewać nakładkę jeszcze przez ok. 1 minutę, aż osiągnie ona temperaturę prasowania.

Żelazko jest teraz gotowe do użycia.

## Odłączanie nakładki zapobiegającej przywieraniu

- Przytrzymać żelazko za uchwyt.

⚠ Nakładka zapobiegająca przywieraniu po użyciu jest nadal gorąca! Unikać bezpośredniego dotykania. Chwytać gorącą nakładkę wyłącznie za zatrzask.

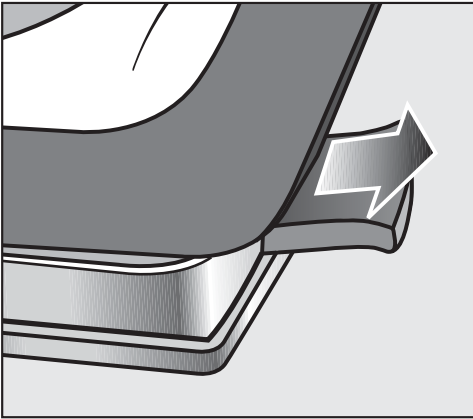

- Pociągnąć zatrzask z tyłu nakładki do tyłu.
- Zdjąć żelazko z nakładki zapobiegającej przywieraniu.
- Odłożyć nakładkę do schowka (dolnego) dopiero po całkowitym ostygnięciu.

## Aktywna deska do prasowania

System prasowania parą dysponuje wentylatorem, który odsysa parę lub nadmuchuje deskę do prasowania dla optymalnego umieszczenia prasowanych tekstyliów.

Wentylatorem deski do prasowania steruje się za pomocą przycisków  $\uparrow$ ,  $\downarrow$  ew.  $\uparrow$ ,  $\downarrow$  na żelazku.

### Funkcja odsysania

Funkcja odsysania troszczy się o to, żeby para optymalnie przenikała tekstyliami. Równocześnie zapobiega ona tworzeniu kondensatu na desce do prasowania. Dzięki funkcji odsysania tekstylia są mocowane na desce, tak że unika się ich zsuwania.

### Funkcja nadmuchu

Za pomocą funkcji nadmuchu tworzy się poduszkę powietrzną pomiędzy tekstyliami a deską do prasowania. Pozwala to na uniknięcie odciskania szwów na tekstyliach. Funkcja nadmuchu umożliwia prasowanie bez rozplaszczania tekstyliów.

**Wskazówka:** Funkcja nadmuchu pomaga np. przy prasowaniu cekinów i falbanek.

### Automatyczne włączanie/wyłączanie

Automatyczne włączanie/wyłączanie troszczy się o to, żeby wentylator uruchamiał się dokładnie we właściwym momencie. Przy zastosowaniu pary wentylator uruchamia się automatycznie.

# Prasowanie

Gdy para nie jest już więcej używana, wentylator zatrzymuje się automatycznie po krótkim czasie opóźnienia.

## Funkcja pamięci

Dzięki funkcji pamięci ostatnio używany kierunek nadmuchu i poziom wydajności systemu prasowania parą zostają zapamiętane i nie muszą być ponownie ustawiane przy następnym uruchomieniu.

## Ogrzewana powierzchnia prasowania

Powierzchnia deski do prasowania jest automatycznie ogrzewana przy podłączonym żelazku i włączonym systemie prasowania parą. Dzięki temu zmniejsza się tworzenie wody kondensacyjnej w desce do prasowania.

Gdy do systemu prasowania parą podłączony jest steamer, powierzchnia deski do prasowania nie jest ogrzewana.

## Sterowanie wentylatorem w B 3312:

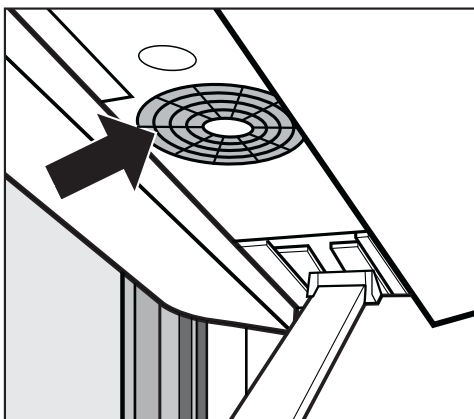



Za pomocą przycisku  uaktywnia się funkcję nadmuchu.

Za pomocą przycisku  uaktywnia się funkcję odsysania.

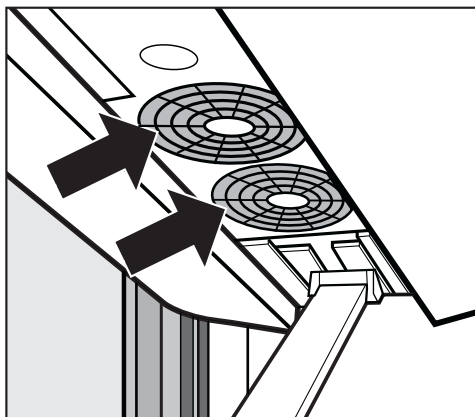

## Sterowanie wentylatorem w B 3826 / B 3847:



## Aktywacja funkcji nadmuchu i odsysania

Za pomocą przycisku  można przełączać pomiędzy funkcją nadmuchu i funkcją odsysania. Przycisk  aktywuje funkcję.

## Ustawianie poziomu wydajności

Za pomocą przycisku  można przełączać pomiędzy dwoma poziomami wydajności wentylatora. Każde naciśnięcie przycisku  przełącza pomiędzy następującymi poziomami wydajności:

- poziom wydajności 1 = 1 wentylator aktywny
- poziom wydajności 2 = 2 wentylatory aktywne

Urządzenie prasujące B 3847 oprócz żelazka jest dodatkowo wyposażone w steamer. Dla urządzeń prasujących B 3312 i B 3826 steamer jest dostępny jako wyposażenie dodatkowe.

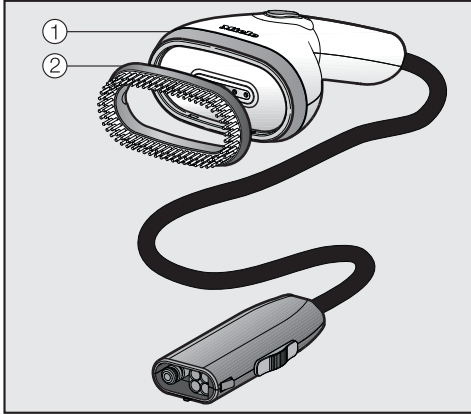

Steamer ① czyni łatwiejszym prasowanie wiszących tekstyliów, jak np. sukienki i marynarki. Zdemontowana nakładka szczotkowa ② wspomaga układanie włókien.

Steamer jest lżejszy niż żelazko. Poza tym nie posiada on gorącej stopy prasującej i dlatego nawet przy niezamierzonym kontakcie z tekstyliami nie tworzy błyszczących miejsc.

Steamera można używać także wtedy, gdy deska do prasowania jest złożona.

W tym urządzeniu nie można stosować steamera z wcześniejszych modeli urządzeń prasujących Miele (B 1xxx/B 2xxx).

## Podłączanie steamera

Alternatywnie dla żelazka do przyłącza pary urządzenia prasującego można podłączyć steamer.

## Odlączenie żelazka od przyłącza pary

⚠ Stopa żelazka jest nadal gorąca po użyciu!  
Unikać bezpośredniego dotyku.  
Pozostawić żelazko do całkowitego ostygnięcia na podstawce, zanim się je schowa.

Nie ciągnąć za wąż parowy!  
Chwytać zawsze za wtyczkę na końcu węża parowego, gdy wyciąga się wąż parowy z przyłącza pary.

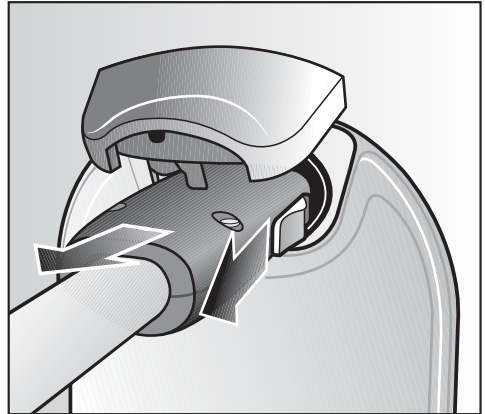

- Pociągnąć do tyłu suwak, który znajduje się z boku wtyczki węża parowego.
- Przytrzymać suwak z tyłu.
- Wyciągnąć wtyczkę z przyłącza pary.

Teraz do przyłącza pary można podłączyć steamer.

# Steamer

## Podłączanie steamera do przyłącza pary

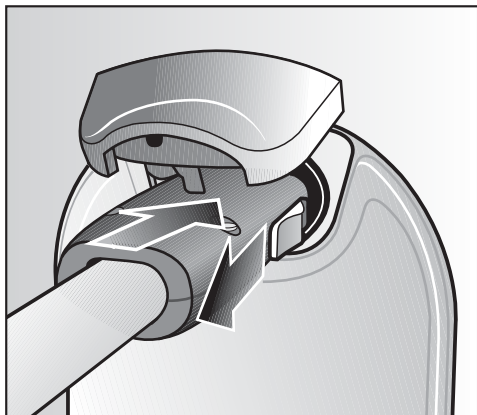

- Pociągnąć do tyłu suwak, który znajduje się z boku wtyczki węża parowego.
- Włożyć wtyczkę węża parowego do przyłącza pary na korpusie
- Po zatrzaśnięciu w przyłączu pary puścić suwak na wtyczce.

Steamer jest teraz podłączony do przyłącza pary.

Żelazko i steamer można w każdej chwili podłączyć na zmianę do przyłącza pary.

W tym celu nie trzeba wyłączać urządzenia prasującego.

Po zmianie pomiędzy żelazkiem i steamerem trzeba odczekać chwilę, zanim para będzie gotowa do użycia. Gwarantuje to, że do dyspozycji będzie wystarczająca ilość pary.

Steamer jest gotowy do pracy, gdy na wyświetlaczu pojawi się komunikat

☺ Gotowe.



## Stosowanie steamera

**⚠** Niebezpieczeństwo odniesienia oparzeń przez parę!

Nigdy nie kierować strumienia pary ani dysz parowych steamera bezpośrednio na ludzi, zwierzęta lub jakiegokolwiek urządzenia elektryczne.

Nie kierować również strumienia pary na części ciała zakryte odzieżą! Odzież wzmaga oparzenia skóry.

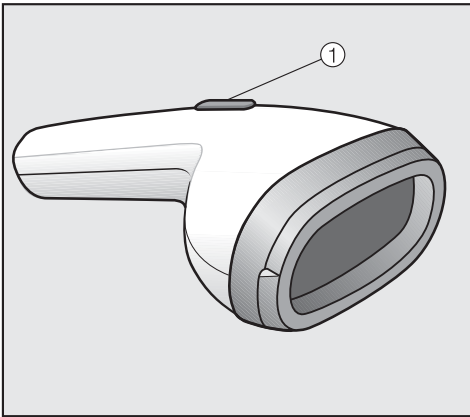

Za pomocą przycisku ① na steamerze steruje się wyrzutem pary.

**Wskazówka:** Tekstylnia należy prasować parą zawsze wzdłuż włókien.

## Stosowanie krótkich uderzeń pary

- Nacisnąć krótko przycisk ①.
- Puścić przycisk.

## Stosowanie pary ciągłej

- Nacisnąć przycisk ①.
- Przytrzymać przycisk naciśnięty.

## Kończenie trybu pary ciągłej

- Puścić przycisk ①.

Podczas przerw w użyciu pary w wężu parowym może się tworzyć woda kondensacyjna, która zostanie wyrzucona po naciśnięciu przycisku ①.

Optymalny odstęp pomiędzy steamerem i tkaniną zależy od wrażliwości materiału i może się różnić pomiędzy tekstyliami.

Proszę zawsze najpierw wypróbować odstęp na niewidocznym miejscu tkaniny.

# Steamer

## Nakładka szczotkowa

Steamer jest wyposażony w nakładkę szczotkową. Nakładka szczotkowa wspomaga wyrównanie włókien.

Z nałożoną nakładką szczotkową steamer można trzymać bezpośrednio przy tekstyliach.

Proszę zawsze najpierw spróbować na niewidocznym miejscu tkaniny.

## Zakładanie nakładki szczotkowej

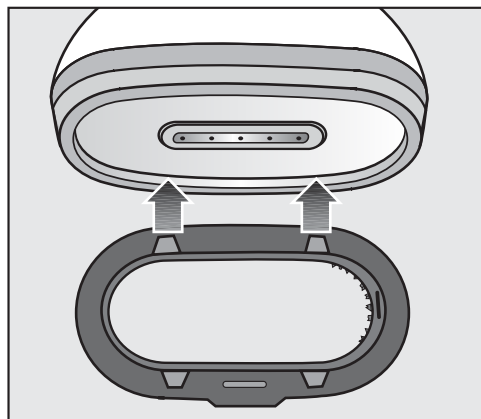

- Przytrzymać nakładkę szczotkową przed steamerem w taki sposób, żeby zaczepy z jednej strony pasowały w wycięcia steamera.
- Docisnąć bok nakładki szczotkowej do steamera, aż wypustki zatrzasną się w wycięciach.

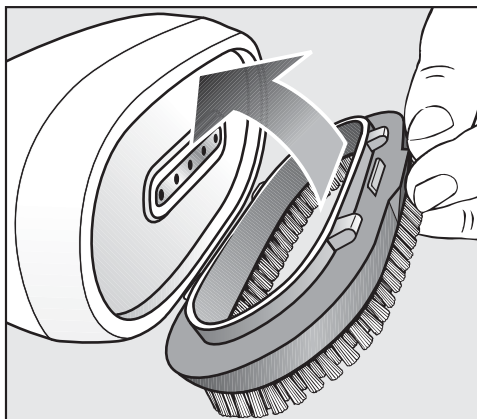

- Naprowadzić nakładkę szczotkową w wycięcia po przeciwnej stronie.
- Docisnąć nakładkę szczotkową do steamera, aż wypustki zatrzasną się w wycięciach.

Nakładka szczotkowa jest teraz zamocowana na steamerze i można jej użyć.

## Zdejmowanie nakładki szczotkowej

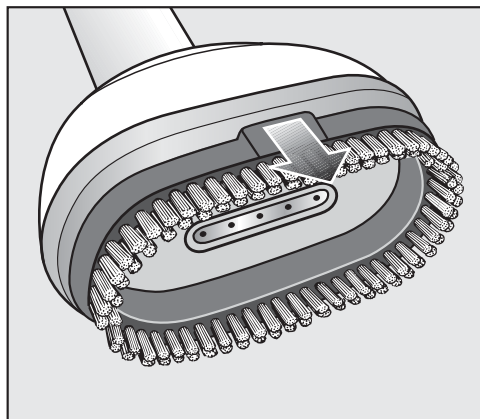

- Ściągnąć nakładkę szczotkową ze steamera za wyrzuczenie.

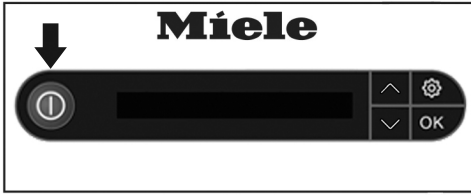

- Nacisnąć przycisk  na panelu sterowania, żeby wyłączyć urządzenie prasujące.

Gaśnie podświetlenie przycisku .

Urządzenie prasujące jest teraz wyłączone. Ostatnio wybierane ustawienia wentylatora zostają zachowane i są do dyspozycji przy następnym włączeniu urządzenia.

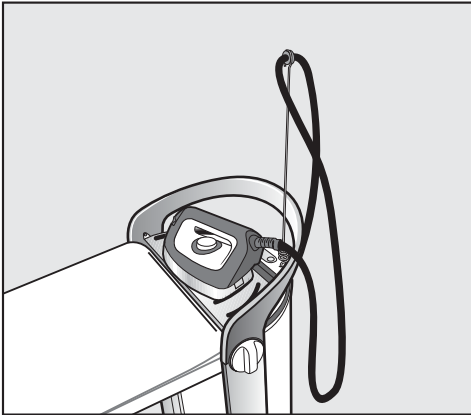

- Odstawić żelazko do ostygnięcia na podstawkę.

Urządzenie prasujące można złożyć, podczas gdy żelazko stygnie (patrz rozdział "Składanie").

- Wyjąć wtyczkę z gniazdka.

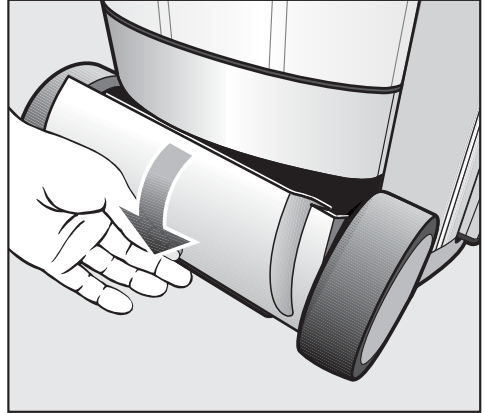

Schówek (dolny)

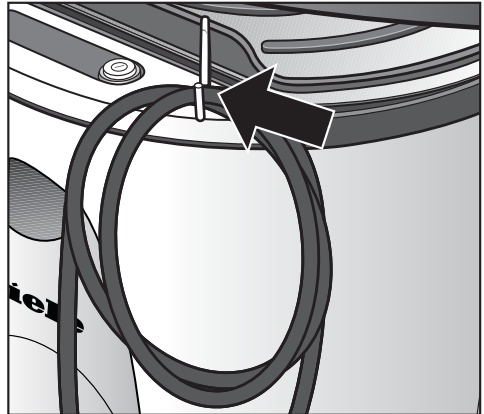

Uchwyt na kabel zasilający

- Schować kabel zasilający w schowku (dolnym) lub zawiesić zwinięty na uchwycie na kabel zasilający.

Uchwyt na kabel zasilający leży w schowku (dolnym) i może zostać włożony w jedno z gniazd na uchwyt węża parowego.

## Składanie

### Ustawianie deski do prasowania na najniższej wysokości roboczej

W celu złożenia urządzenia prasującego najpierw należy przesunąć deskę do prasowania na najniższą wysokość roboczą. Zwrócić przy tym uwagę na to, żeby nie został przytrzaśnięty kabel zasilający, a szuflada na wodę resztkową była opróżniona, całkowicie wsunięta i zatrzaśnięta.

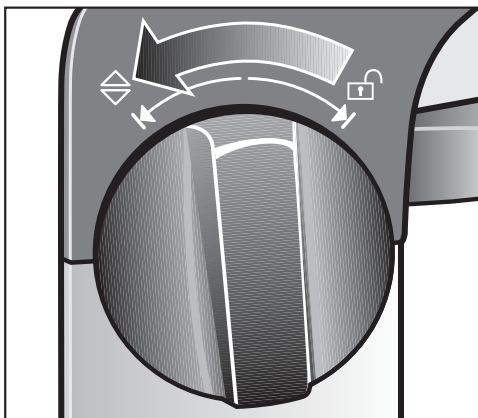

■ Obrócić jedno z dwóch pokręteł, znajdujących się po bokach korpusu, do oporu w kierunku ↻.

■ Przytrzymać pokrętło w kierunku ↻.

Deska do prasowania może teraz zostać przestawiona na wysokość.

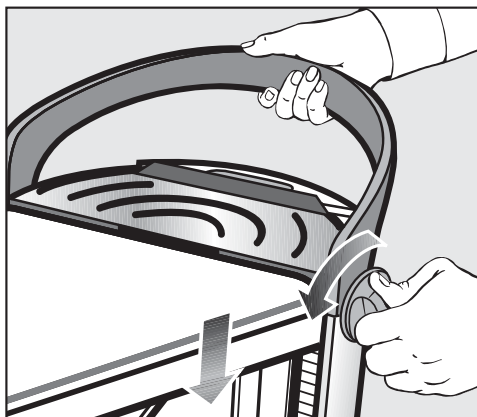

■ Przytrzymując nadal pokrętło obrócone w kierunku ↻ nacisnąć równocześnie deskę do prasowania za uchwyt korpusu maksymalnie do dołu.

W żadnym wypadku nie naciskać przy tym na deskę do prasowania, żeby ją przesunąć do dołu.

Naciskać deskę do prasowania wyłącznie za uchwyt korpusu do dołu.

■ Puścić pokrętło.

Pokrętło odskakuje z powrotem w środkowe położenie.

Deska do prasowania znajduje się teraz w najniższej pozycji roboczej i może zostać złożona.

Po wyciągnięciu wtyczki z przyłącza parry, z węża parowego może wypłynąć kilka kropel wody.

## Składanie deski do prasowania

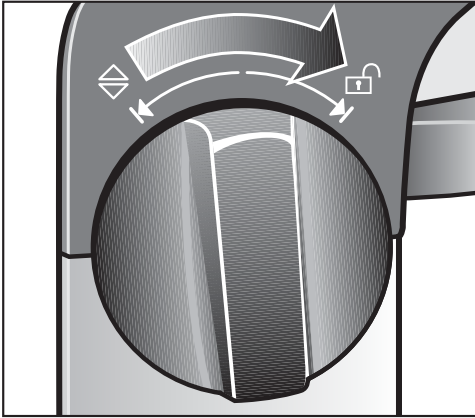

- Obrócić jedno z dwóch pokręteł do oporu w kierunku .

Deska do prasowania jest teraz odblokowana.

- Puścić pokrętkę.

Pokrętło odskakuje z powrotem w środkowe położenie.

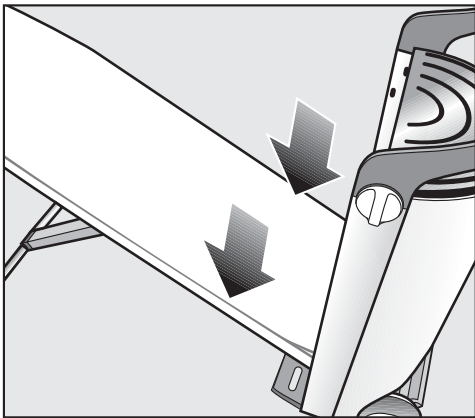

- Poprowadzić deskę do prasowania do dołu lub pozwolić jej samoczynnie osunąć się w dół.

Deska do prasowania sama się utrzymuje w tej pozycji.

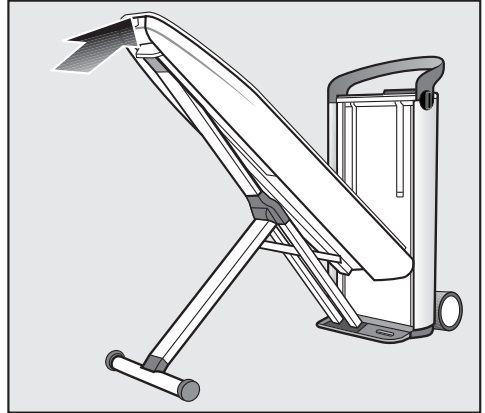

- Nacisnąć deskę do prasowania za wolny koniec do góry w pozycję pionową, aż zatrzaśnie się na korpusie.

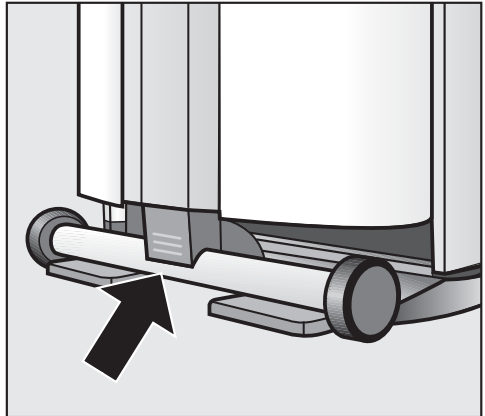

- Docisnąć do deski do prasowania wystającą jeszcze końcówkę stelaża, aż się zatrzaśnie.

# Składanie

## Odlączanie węża parowego

Nie ciągnąć bezpośrednio za wąż parowy!

Chwycić za wtyczkę na końcu węża parowego. Bezpośrednio po użyciu wtyczka może być jeszcze ciepła.

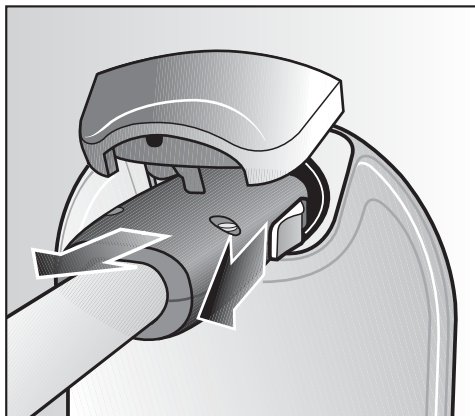

- Pociągnąć do tyłu suwak, który znajduje się z boku wtyczki węża parowego.
- Przytrzymać suwak z tyłu.
- Wyciągnąć wtyczkę z przyłącza pary.

Po wyciągnięciu wtyczki z węża parowego może wypłynąć kilka kropel wody.

## Chowanie żelazka

⚠ Po prasowaniu stopa żelazka jest jeszcze gorąca!

Unikać bezpośredniego dotykania.

Poczekać na ostygnięcie żelazka po użyciu.

Nigdy nie chować żelazka, dopóki jest jeszcze podłączone do przyłącza pary.

- Odstawić żelazko do ostygnięcia na podstawkę na korpusie.
- Schować ostygnięte żelazko i uchwyt węża parowego do schowka (dolnego).

## Chowanie steamera

Nigdy nie chować steamera, dopóki jest on jeszcze podłączony do przyłącza pary.

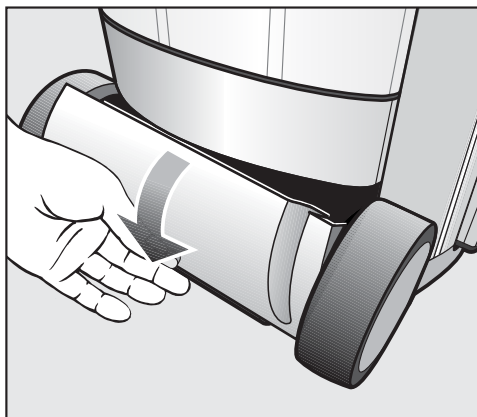

- Schować steamera do schowka (dolnego).

## Opróżnianie zbiornika wody

Opróżnić zbiornik wody, gdy urządzenie prasujące nie będzie używane przez dłuższy czas.

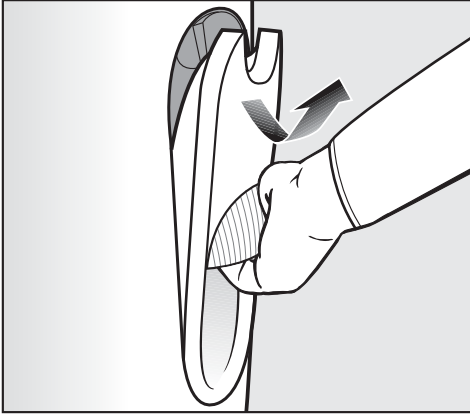

- Wyjąć zbiornik wody (patrz rozdział "Napełnianie zbiornika wody").
- Opróżnić całkowicie zbiornik wody.

## Odstawianie urządzenia prasującego

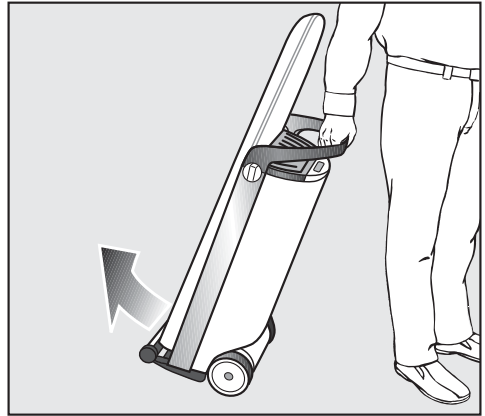

- Przenieść urządzenie prasujące na jego miejsce przechowywania.

Nie ustawiać urządzenia prasującego w pomieszczeniach zagrożonych mrozem.

Woda zamarzająca w zbiorniku wody, wytwornicy pary i wężu parowym może doprowadzić do uszkodzeń.

# Czyszczenie i konserwacja

## Automatyczne płukanie

Automatyczne płukanie uwalnia wytwornicę pary od pozostałości mineralnych z odparowanej wody.

Po przepuszczeniu ok. 3 litrów wody przy kolejnym włączeniu urządzenia prasującego zostanie przeprowadzone automatyczne płukanie.

Płukanie trwa kilka minut. Ulatnia się przy tym nieco pary i słychać chłupotanie. W tym czasie na wyświetlaczu na korpusie pokazywany jest komunikat  Płukanie.

Podczas płukania nie można prasować.

Dopiero po zakończeniu automatycznego płukania urządzenie prasujące jest znowu gotowe do prasowania.

## Przygotowanie płukania

- Ustawić urządzenie prasujące na najwyższą wysokość roboczą, żeby można było później wyjąć szufladę na wodę resztkową (patrz rozdział "Ustawianie wysokości").
- Napełnić zbiornik wody, gdy na wyświetlaczu pojawi się komunikat  Napełnić zbiornik (patrz rozdział "Napełnianie zbiornika wody").

## Opróżnianie szuflady na wodę resztkową

Po płukaniu musi zostać opróżniona szuflada na wodę resztkową. Moment opróżnienia jest sygnalizowany na wyświetlaczu na panelu sterowania przez komunikat  Opróżnić szufladę. Szufladę na wodę resztkową można wyjąć z korpusu tylko wtedy, gdy urządzenie prasujące jest ustawione na najwyższą wysokość roboczą.

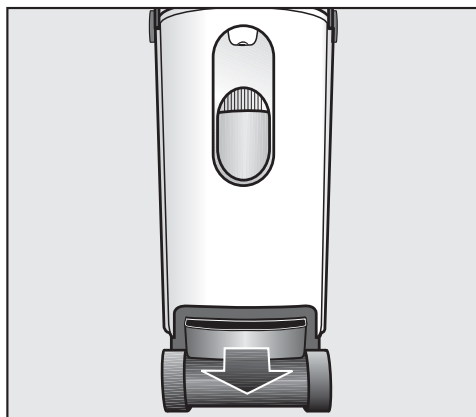

- Wyjąć szufladę na wodę resztkową z korpusu dopiero wtedy, gdy na wyświetlaczu pojawi się komunikat  Opróżnić szufladę.

Po płukaniu szuflada na wodę resztkową może być ciepła.

- Opróżnić szufladę na wodę resztkową.

Dopóki szuflada na wodę resztkową nie jest włożona do korpusu, na wyświetlaczu pokazywany jest komunikat  Załóż szufladę.

- Umyć i wysuszyć szufladę na wodę resztkową.



Szufladę na wodę resztkową można umyć w zmywarce do naczyń lub ręcznie, gorącym, łagodnym roztworem płynu do mycia naczyń.

Zwrócić uwagę na to, żeby płytki metalowe (kontakty), znajdujące się na szufladzie na wodę resztkową były czyste i suche. Poprzez te płytki metalowe do urządzenia prasującego jest przekazywany komunikat, gdy szuflada na wodę resztkową jest pełna lub zostanie włożona do korpusu. W przypadku zabrudzonych ew. wilgotnych płytek metalowych te komunikaty nie działają więcej prawidłowo.

- Wsunąć całkowicie szufladę na wodę resztkową do korpusu, aż się zatrzaśnie.

Dopóki pusta szuflada na wodę resztkową nie zostanie z powrotem włożona do korpusu, para nie będzie mogła zostać postawiona do dyspozycji. Dopiero gdy na wyświetlaczu pojawi się komunikat  Gotowe, para znowu będzie dostępna.

### Odkamienianie

Osady wapienne muszą być regularnie usuwane, żeby system prasowania parą mógł bezusterkowo pracować. Dla Państwa wygody urządzenie prasujące jest wyposażone w funkcję automatycznego odkamieniania.

Częstotliwość odkamieniania jest związana z ustawioną twardością wody. Przy twardej wodzie odstępy pomiędzy odkamienianiami są krótsze niż przy miękkiej wodzie.

Do odkamieniania zalecamy "Tabletki odkamieniające FashionMaster" Miele. Zostały one opracowane specjalnie dla tego produktu Miele, żeby zoptymalizować proces odkamieniania.

Inne środki odkamieniające, które oprócz kwasu cytrynowego zawierają również inne kwasy i/lub nie są wolne od innych niepożądanych składników (np. chloru), mogą spowodować uszkodzenie urządzenia prasującego. Poza tym nie można wówczas zagwarantować wymaganej skuteczności działania.

Do przeprowadzenia odkamieniania potrzebna jest 1 tabletką odkamieniacza.

Kolejne tabletki odkamieniające można nabyć w sklepach specjalistycznych Miele lub w serwisie firmy Miele oraz w sklepie internetowym Miele (patrz rozdział "Wyposażenie dodatkowe").

# Czyszczenie i konserwacja

Przy odkamienianiu systemu prasowania parą nie może być do niego podłączone żelazko ani steamer.

Podczas procesu odkamieniania i przy niepodłączonym żelazku i steamerze urządzenie prasujące można pozostawić bez nadzoru.

## Zapowiedź odkamieniania

Gdy do następnego odkamieniania pozostają jeszcze ok. 2 godziny robocze, po włączeniu urządzenia prasującego na wyświetlaczu pojawia się komunikat  Odkam. wkrótce.

Teraz można uruchomić odkamienianie bezpośrednio na zimnym urządzeniu poprzez menu ustawień (patrz rozdział "Wcześniejsze uruchamianie odkamieniania") lub potwierdzić komunikat przez naciśnięcie przycisku OK i kontynuować prasowanie tak jak zwykle.

Symbol  jest nadal pokazywany na wyświetlaczu aż do najbliższego odkamieniania.

Po upływie pozostałego czasu pracy należy najpierw przeprowadzić odkamienianie, zanim będzie można znowu korzystać z systemu prasowania parą.

Moment odkamieniania może jednak również zostać w każdej chwili indywidualnie zaplanowany i w razie potrzeby uruchomiony (patrz rozdział "Wcześniejsze uruchamianie odkamieniania").

Proces odkamieniania można wstrzymać, wyłączając urządzenie prasujące przyciskiem . Po ponownym włączeniu proces odkamieniania będzie kontynuowany od miejsca, w którym został przerwany.

Zostaną Państwo poprowadzeni przez proces odkamieniania za pomocą komunikatów na wyświetlaczu. Cały proces odkamieniania trwa ok. 90 minut.

Proszę wykonywać wymagane działania tylko wtedy, gdy pojawi się odpowiednie wezwanie na wyświetlaczu. Po rozpoczęciu procesu odkamieniania Państwa obecność jest wymagana po ok. 20 minutach, a następnie po kolejnych 60 minutach. W trakcie pozostałego czasu procesu odkamieniania urządzenie prasujące może pozostawać bez nadzoru.

**Wskazówka:** Optymalnie proces odkamieniania należy rozpoczynać w schłodzonym stanie i bezpośrednio po włączeniu urządzenia prasującego. Dzięki temu unika się czasu oczekiwania, nawet do 3 godzin, wymaganego do ostygnięcia urządzenia.

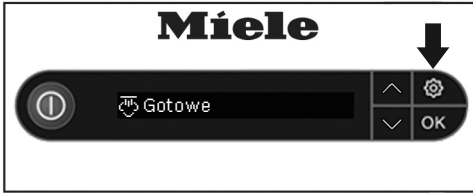

## Wcześniejsze uruchamianie odkamieniania



- Przy włączonym urządzeniu prasującym nacisnąć przycisk  na panelu sterowania.

Znajdują się Państwo teraz w menu ustawień. Za pomocą przycisków strzałek można wybierać poszczególne punkty menu.



- Korzystając z przycisków strzałek  lub  wybrać punkt menu Odkamienianie.



- Potwierdzić wybór za pomocą przycisku OK.
- Wybrać punkt menu Start odkamieniania.
- Potwierdzić wybór za pomocą przycisku OK.

Rozpoczyna się proces odkamieniania.

## Proces odkamieniania

Pojawiające się na wyświetlaczu komunikaty przeprowadzą Państwa przez cały proces odkamieniania. Proszę wykonywać wymagane działania dopiero wtedy, gdy pojawi się odpowiednie wezwanie na wyświetlaczu.

## i Odlączyć wąż

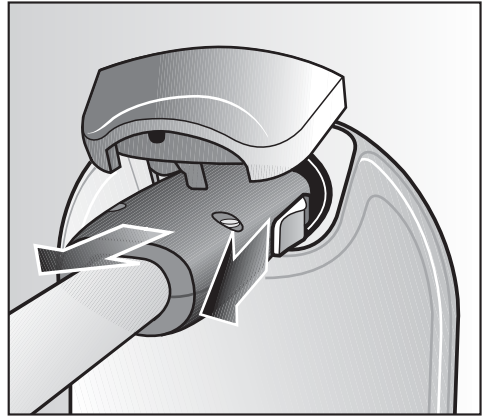

- Wyciągnąć wąż parowy żelazka lub steamera z przyłącza pary na korpusie.

Podczas całego procesu odkamieniania nie wolno podłączać do przyłącza pary żelazka ani steamera.

## Czyszczenie i konserwacja

 **Napełnić zbiornik wody do zaznacz.**

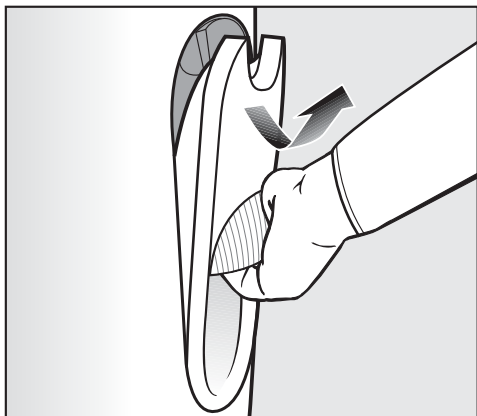

- Chwycić zbiornik wody za uchwyt.
- Pociągnąć uchwyt do dołu.

Zbiornik wody wyczepia się przy tym z mocowania.

- Wyjąć zbiornik wody do góry.

Przy wyjmowaniu ze zbiornika wody może trochę kapać podczas zamykania zaworu zbiornika.

**Wskazówka:** Kapania można uniknąć wyjmując zbiornik powoli.

Po wyjęciu zbiornika na wyświetlaczu pojawia się komunikat **i** Uzupełnij odkamieniacz.

**i** Uzupełnij odkamieniacz

- Otworzyć korek z tyłu zbiornika wody, obracając go w kierunku przeciwnym do ruchu wskazówek zegara i go wyjąć.

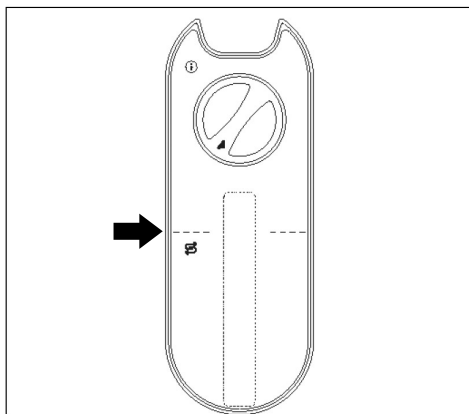

Linia zaznaczenia na zbiorniku wody

- Napełnić zbiornik wody do linii zaznaczenia świeżą wodą wodociągową (temperatura wody ok. 15 - 35 °C). To ważne, żeby zbiornik wody nie został napełniony mniejszą ani większą ilością wody.
- Wrzucić do zbiornika wody 1 tabletkę odkamieniacza.
- Włożyć korek z powrotem w otwór zbiornika wody.
- Obrócić korek do oporu w kierunku zgodnym z ruchem wskazówek zegara.

Korek jest teraz zamknięty.



- Nacisnąć przycisk OK, żeby wyświetlić na panelu sterowania kolejne działanie.

Na wyświetlaczu pokazywany jest teraz komunikat  Założyć zbiornik.

### Założyć zbiornik

- Włożyć zbiornik wody z powrotem do korpusu.

Po ok. 10 minutach (czas rozpuszczania tabletki odkamieniacza) rozpoczyna się automatycznie płukanie wstępne. Gdy trzeba będzie opróżnić szufladę na wodę resztkową lub napełnić zbiornik wody, zostaną Państwo o tym poinformowani za pomocą odpowiedniego komunikatu na wyświetlaczu.

Jeśli podczas odkamieniania zbiornik wody zostanie opróżniony lub wyjęty z korpusu bez wezwania, wówczas pojawi się komunikat  Założyć lub napełnić zbiornik.

W trakcie procesu odkamieniania, w różnych odstępach czasu, woda jest pompowana do wytwornicy pary i z powrotem spuszczana do szuflady na wodę resztkową. Ulatnia się przy tym nieco pary wodnej i słychać chlupotanie.

# Czyszczenie i konserwacja

## Opróżnić szufladę

Ten komunikat może się pojawić po założeniu zbiornika wody z tabletką odkamieniacza. Jeśli ten komunikat nie jest pokazywany na wyświetlaczu, można pominąć kolejne kroki i kontynuować przy komunikacie na wyświetlaczu

 Płukanie wstępne.

- Ustawić urządzenie prasujące na najwyższą wysokość roboczą, żeby móc wyjąć szufladę na wodę resztkową (patrz rozdział "Ustawianie wysokości").

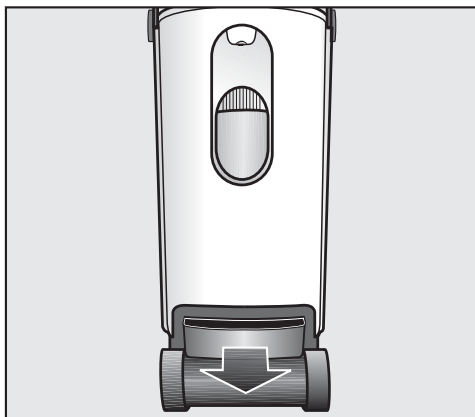

- Wyjąć szufladę na wodę resztkową z korpusu.

Po płukaniu szuflada na wodę resztkową może być ciepła.

- Opróżnić szufladę na wodę resztkową.

Dopóki szuflada na wodę resztkową nie jest włożona do korpusu, na wyświetlaczu pokazywany jest komunikat  Założyć szufladę.



## Założyć szufladę

- Wsunąć całkowicie szufladę na wodę resztkową do korpusu, aż się zatrzaśnie.

## Płukanie wstępne

Jeśli urządzenie prasujące jest jeszcze rozgrzane ze względu na wcześniejsze użytkowanie, najpierw rozpoczyna się faza schładzania. Chłodzenie może trwać nawet do 3 godzin.

Następnie odbywa się płukanie wstępne (czas trwania ok. 20 minut). Część roztworu odkamieniacza jest przy tym pompowana do wytwornicy pary.

Po płukaniu zostaną Państwo poproszeni o przeprowadzenie dalszych działań. Na początku płukania przez kilka sekund będzie o tym informował komunikat  Za 20 min  na wyświetlaczu.

### Wyczyścić zbiornik wody i napełnić do zaznaczenia

- Wyjąć zbiornik wody z korpusu.

Dopóki zbiornik wody nie jest włożony do korpusu, na wyświetlaczu pokazywany jest komunikat  Założyć zbiornik.

- Otworzyć korek.
- Wypłukać dokładnie zbiornik wody. W zbiorniku nie mogą pozostać żadne resztki odkamieniacza.
- Napełnić zbiornik wody świeżą wodą wodociągową przynajmniej do linii zaznaczenia.
- Zamknąć korek.
- Włożyć zbiornik wody z powrotem do korpusu.

### Opróżnić szufladę

- Wyjąć szufladę na wodę resztkową z korpusu.

Na wyświetlaczu pokazywany jest komunikat  Założyć szufladę.

- Opróżnić szufladę na wodę resztkową.
- Wsunąć całkowicie szufladę na wodę resztkową do korpusu, aż się zatrzaśnie.

### Odkamienianie

Po czasie działania ok. 1 godz. cały roztwór odkamieniacza z wytwornicy pary zostaje spuszczone do szuflady na wodę resztkową.

Następnie wytwornica pary zostaje przepłukana wodą. To płukanie trwa ok. 5 minut i przed rozpoczęciem jest komunikowane na wyświetlaczu za pomocą komunikatu  Płukanie (5 min).

Podczas płukania wyświetlany jest komunikat  Płukanie.

Gdy tylko płukanie zostanie zakończone, woda zostaje w całości spuszczone do szuflady na wodę resztkową i na wyświetlaczu pojawia się komunikat  Opróżnić szufladę.

# Czyszczenie i konserwacja

## Opróżnić szufladę

- Wyjąć szufladę na wodę resztkową i ją opróżnić.

Na wyświetlaczu pojawia się teraz komunikat  Założyć szufladę.

- Dokładnie wypłukać szufladę na wodę resztkową.

Szufladę na wodę resztkową można umyć w zmywarce do naczyń lub ręcznie, gorącym, łagodnym roztworem płynu do mycia naczyń.

- Wysuszyć szufladę na wodę resztkową. Proszę zwrócić przy tym szczególną uwagę na to, żeby dokładnie oczyścić i wysuszyć płytki metalowe (kontakty) w głowicy szuflady na wodę resztkową.

- Wsunąć całkowicie szufladę na wodę resztkową do korpusu, aż się zatrzaśnie.

Na wyświetlaczu pojawia się komunikat

 Odkam. zakończ.

- Nacisnąć przycisk OK.

Następnie musi zostać przepłukana stopa prasująca żelazka.

## Płukanie stopy żelazka

Żelazko nie może być rozgrzane po wcześniejszym użytkowaniu.

Ewentualnie przed płukaniem stopy odstawić żelazko do ostygnięcia na przynajmniej 60 minut.

- Proszę się upewnić, że z żelazka została usunięta nakładka zapobiegająca przywieraniu.

Jeśli na żelazku znajduje się jeszcze nakładka zapobiegająca przywieraniu, musi ona teraz zostać zdjęta (patrz rozdział "Zdejmowanie nakładki zapobiegającej przywieraniu").

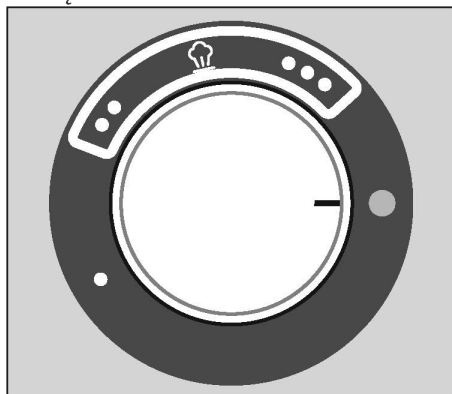

- Napełnić zbiornik wody świeżą wodą wodociągową (patrz rozdział "Napełnianie zbiornika wody").
- Ustawić regulator temperatury na żelazku na poziom temperatury "zimny", tak żeby kreska na regulatorze temperatury wskazywała na lampkę kontrolną.



- Podłączyć wąż parowy żelazka do przyłącza pary na korpusie (patrz rozdział "Podłączanie węża parowego").



## Czyszczenie i konserwacja

Jeśli urządzenie prasujące jest wyłączone, należy je teraz włączyć przez naciśnięcie przycisku . Gdy tylko urządzenie prasujące będzie gotowe do pracy i para zostanie postawiona do dyspozycji, zostanie to pokazane na wyświetlaczu za pomocą komunikatu .

 Gotowe.

- Przytrzymać żelazko nad zlewem lub odpornym na temperaturę pojemnikiem. Można do tego również wykorzystać szufladę na wodę resztkową znajdującą się w urządzeniu. Proszę jednak pamiętać, że szuflada może zostać wyjęta z urządzenia dopiero wtedy, gdy urządzenie zostanie włączone.

 Podczas płukania z żelazka wydobywa się gorąca woda i gorąca para wodna.

Niebezpieczeństwo odniesienia oparzeń!

Nigdy nie kierować żelazka na ludzi, zwierzęta lub jakiegokolwiek urządzenia elektryczne.

- Naciskać przynajmniej przez jedną minutę przycisk  na żelazku, kołyszając żelazkiem na boki. Czubek żelazka należy przy tym trzymać skierowany lekko do dołu.

Z żelazka wydostaje się gorąca woda i para, rozpuszczając przy tym ewentualne osady. Gdy z żelazka będzie się wydostawać wyłącznie para, można puścić przycisk .

- Ustawić teraz regulator temperatury na żelazku na najwyższy poziom temperaturowy .

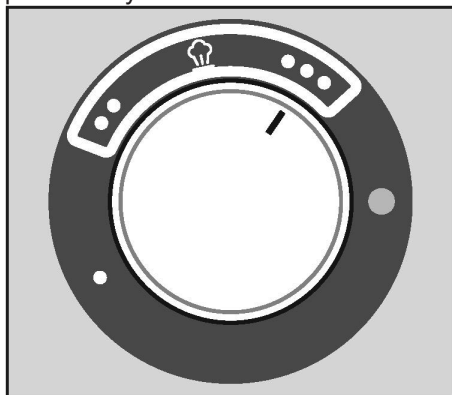

Podczas nagrzewania żelazka lampka kontrolna na regulatorze temperatury świeci się na żółto.

**Wskazówka:** Podczas nagrzewania żelazko można odstawić na podstawce urządzenia prasującego.

Gdy tylko lampka kontrolna zgaśnie, proces płukania jest zakończony.

- Usunąć krople wody i pozostałości ze stopy żelazka, przesuwając jeszcze gorące żelazko po miękkim, chłonnych ręczniku bawełnianym. W tym czasie nacisnąć krótko 2-3 razy przycisk pary .

Proces odkamieniania jest teraz zakończony. Można wyłączyć urządzenie prasujące lub zacząć z niego korzystać.

# Czyszczenie i konserwacja

## Czyszczenie obudowy

⚠ Przy pracach konserwacyjnych przy obudowie bezwzględnie wyjąć wtyczkę z gniazdka!

Obudowę można, w zależności od zabrudzenia, wytrzeć ściereczką na sucho lub na mokro.

Nie stosować do czyszczenia żadnych środków szorujących.

## Czyszczenie stopy żelazka

⚠ Po prasowaniu stopa żelazka jest jeszcze bardzo gorąca.

Niebezpieczeństwo odniesienia oparzeń!

Wyjąć wtyczkę z gniazdka i poczekać na ostygnięcie stopy żelazka, zanim przystąpi się do czyszczenia.

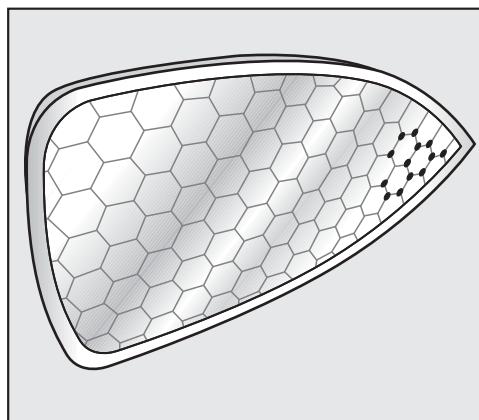

■ Stopę żelazka, w zależności od zabrudzenia, należy wyczyścić na sucho lub na mokro ściereczką mikrofazową.

Stosować ściereczkę mikrofazową wyłącznie do czyszczenia stopy żelazka!

■ Aby uniknąć uszkodzeń powierzchni, do czyszczenia nie należy stosować **żadnych**:

- środków szorujących (np. proszki i mleczka do szorowania, politura do chromu, pumeks),
- szorujących twardych gąbek i szczotek (np. gąbek do garnków), lub używanych gąbek, które zawierają jeszcze resztki środków szorujących,
- ostrych przedmiotów.

### Czyszczenia lub wymiana pokrowca deski do prasowania

Gdy pokrowiec deski do prasowania zostanie zabrudzony, można go uprać i wysuszyć. Jeśli pokrowiec zostanie uszkodzony, należy go koniecznie wymienić, zanim z powrotem zacznie się używać systemu prasowania parą.

**!** Zawsze wyłączać urządzenie prasujące przed zdjęciem pokrowca z deski do prasowania i wyjąć wtyczkę z gniazdka.

Poczekać, aż deska do prasowania ostygnie.

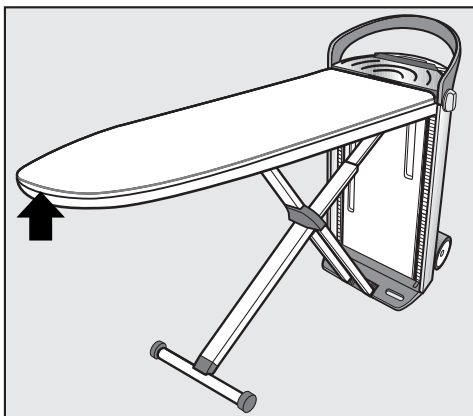

- Wyciągnąć zamek pokrowca deski do prasowania ze szczeliny, znajdującej się na czubku deski do prasowania.
- Otworzyć zamek pokrowca deski do prasowania, przesuwając na zewnątrz kółeczko ząbkowe pośrodku zamka.
- Ściągnąć pokrowiec z deski do prasowania w kierunku korpusu.

Podkładka filcowa pozostaje na desce do prasowania.

- Uprać i wysuszyć pokrowiec deski do prasowania zgodnie z etykietą konserwacyjną ew. wymienić go na nowy pokrowiec w przypadku uszkodzenia.

Nigdy nie uruchamiać urządzenia prasującego bez pokrowca z deski do prasowania!

- Wysuszony ew. nowy pokrowiec naciągnąć na deskę do prasowania najpierw przy korpusie, a następnie dalej w stronę wolnego końca deski.
- Mocno naciągnąć pokrowiec za pomocą troczka i zatroszczyć się o pewne zamocowanie pokrowca na desce.
- Zamknąć zamek pokrowca, przesuwając kółeczko ząbkowe zamka do środka.
- Wsunąć zamek z powrotem w szczelinę na czubku deski do prasowania.

# Czyszczenie i konserwacja

## Czyszczenie filtra wody

Filtr wody zapobiega przedostawaniu się ciał obcych z wody do urządzenia prasującego i jego uszkodzeniu.

Gdy filtr wody jest zabrudzony lub zatkany, można go wyczyścić. Zabrudzenie filtra wody można rozpoznać po częstszych odgłosach pompowania pompy wodnej.

### Wyjmowanie wtyczki z gniazdka

- Wyjąć wtyczkę z gniazdka przed rozpoczęciem czyszczenia filtra wody.

### Wyjmowanie zbiornika wody

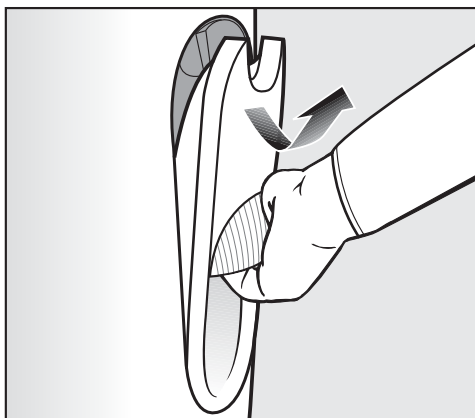

- Chwycić zbiornik wody za uchwyt.
- Pociągnąć uchwyt do dołu.

Zbiornik wody wyczepia się przy tym z mocowania.

- Wyjąć zbiornik wody do góry.

## Zdejmowanie pokrywki filtra wody

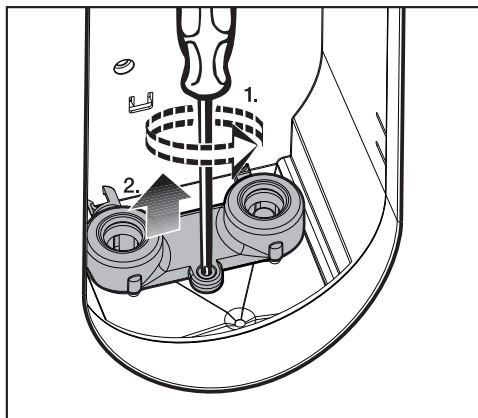

- Wykręcić śrubkę pokrywki filtra wody za pomocą śrubokręta krzyżakowego.
- Zdjąć do góry pokrywkę filtra wody.

Do czyszczenia należy wyjąć filtr wody z prawego króćca. Po bokach pokrywki filtra wody znajduje się zaczep oraz okrągły uchwyt narzędziowy, za pomocą których można wyjąć uszczelkę z króćca i wyjąć filtr wody.

## Wyjmowanie uszczelki

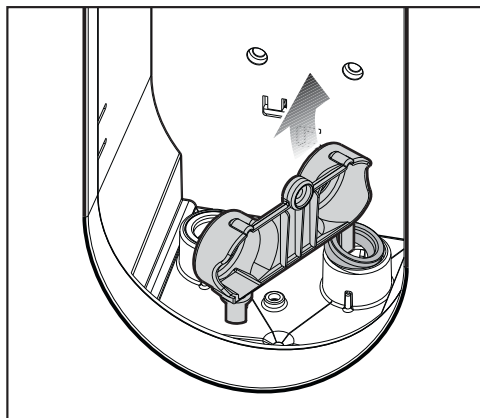

- Wyjąć do góry pierścień uszczelniający z prawego króćca za pomocą zaczepu na pokrywce filtra wody.

Proszę zwrócić uwagę, że górna i dolna strona pierścienia uszczelniającego są różne: góra jest płaska, podczas gdy spód ma wąski rowek. Po wyczyszczeniu filtra wody uszczelka musi zostać z powrotem założona w króciec w taki sposób, żeby strona z rowkiem była skierowana do dołu.

## Wyciąganie filtra wody

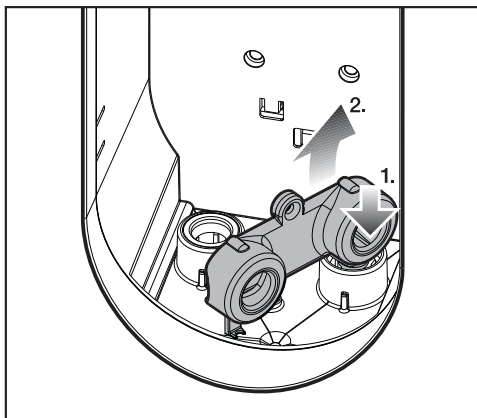

- Wcisnąć okrągły uchwyt narzędziowy pokrywy filtra od góry na filtr wody.

Okrągły uchwyt narzędziowy zatrzaskuje się w filtrze wody.

- Wyciągnąć filtr wody z króćca.

# Czyszczenie i konserwacja

## Czyszczenie filtra wody

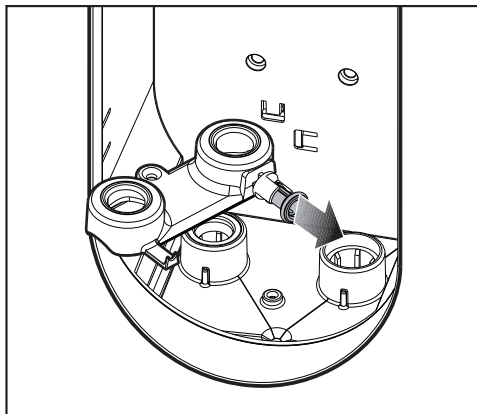

- Oddzielić filtr wody od okrągłego uchwyty narzędziowego.
- Umyć dokładnie filtr wody pod bieżącą wodą.

## Zakładanie filtra wody

- Skierować stronę filtra wody z małą uszczelką do dołu.
- Wcisnąć filtr wody całkowicie w prawy króciec.
- Następnie z powrotem założyć uszczelkę w prawym króciec. Strona z rowkiem musi być przy tym skierowana do dołu.

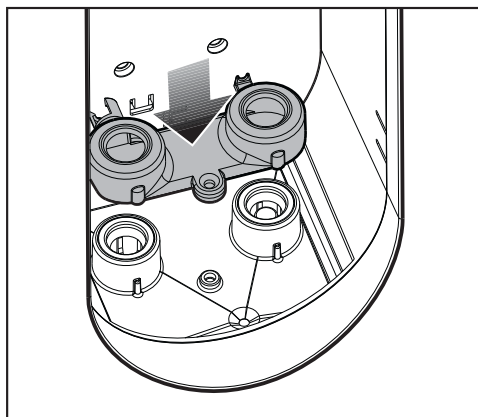

- Założyć pokrywkę filtra wody z powrotem na oba króćce.

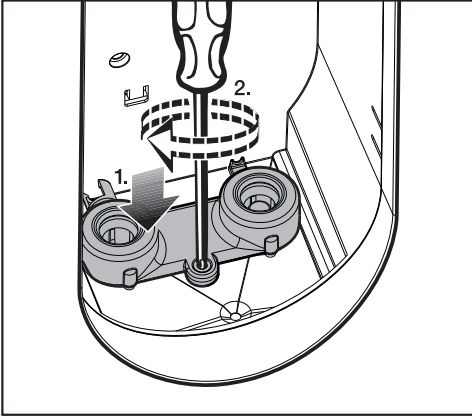

- Dokręcić dobrze śrubkę za pomocą śrubokręta krzyżakowego.

### Zakładanie zbiornika wody

- Włożyć zbiornik wody z powrotem w uchwyt w korpusie.

System prasowania parą jest teraz znowu gotowy do pracy.

Przy braku filtra wody nie można uruchomić systemu prasowania parą. W przypadku zużycia lub uszkodzenia filtr wody należy wymienić. Można go nabyć w serwisie Miele lub w sklepach specjalistycznych Miele.

## Wyposażenie dodatkowe

---

Urządzenia Miele są konstruowane przy założeniu, żeby osiągać jak najlepsze rezultaty i jak najdłużej dostarczać swoim posiadaczom bezkompromisowe zadowolenie. Aby osiągnąć ten cel, wszystkie elementy muszą ze sobą idealnie współpracować. Dlatego firma Miele oferuje bogaty wybór akcesoriów i wyposażenia, optymalnie dostosowanych do urządzeń Miele.

Poniżej chcielibyśmy Państwu zaprezentować część naszego asortymentu. Te i wiele innych produktów można zamówić w sklepie internetowym Miele, w serwisie Miele lub w sklepach specjalistycznych Miele.

### Wyposażenie

#### Nakładka zapobiegająca przywieraniu

Za pomocą nakładki zapobiegającej przywieraniu można prasować aplikacje, nadruki, wprasowanki itd., nie przewracając tekstyliów na lewą stronę. Ponadto nakładka zmniejsza ew. całkowicie zapobiega tworzeniu błyszczących miejsc na ciemnych tekstyliach.

Nakładka zapobiegająca przywieraniu może zostać zastosowana z każdym żelazkiem urządzenia prasującego Miele.

#### Pokrowiec na deskę do prasowania

Pokrowce na deskę do prasowania Miele są bardzo wytrzymałe i wyróżniają się dobrym pochłanianiem wilgoci. Oddzielna podkładka z filcu igielkowego przepuszcza parę i zapewnia dobre przyleganie.

Pokrowce na deskę do prasowania Miele mogą być stosowane z każdym urządzeniem prasującym z systemem prasowania parą Miele.

#### Pokrowiec na deskę do prasowania Basic

Pokrowiec na deskę do prasowania Basic składa się w 100 % z bawełny. W razie potrzeby można go prać w temperaturze do 40 °C.

Kolor: szary melanz

#### Pokrowiec na deskę do prasowania Premium

Pokrowiec na deskę do prasowania Premium jest szczególnie odporny na temperaturę i na ścieranie. Składa się w 100 % z bawełny i w razie potrzeby może zostać uprany w temperaturze do 40 °C.

Kolor: antracyt

#### Steamer

Steamer ułatwia prasowanie wiszących tekstyliów, jak np. sukienki i marynarki. Jest on wyposażony w zdejmowaną nakładkę szczotkową, która wspomaga układanie włókien.

Steamer może być stosowany w każdym systemie prasowania parą Miele.



### **Produkty pielęgnacyjne**

Asortyment Miele obejmuje produkty pielęgnacyjne do efektywnego i delikatnego czyszczenia przeznaczone specjalnie dla Państwa urządzenia Miele.

### **Tabletki odkamieniające dla systemu prasowania parą**

Tabletki odkamieniające Miele gwarantują optymalny efekt czyszczenia przy odkamienianiu urządzenia prasującego Miele.

Do każdego odkamieniania potrzebna jest jedna tabletką.

## Co robić, gdy ...

---

Większość usterek można usunąć samodzielnie. W wielu przypadkach pozwoli to zaoszczędzić czas i koszty, ponieważ nie ma wówczas potrzeby wzywania serwisu. Poniższy przegląd powinien być pomocny w ustaleniu przyczyn ewentualnych usterek i błędów i ich usunięciu. Proszę jednak pamiętać, że:

 Naprawy urządzeń elektrycznych mogą być przeprowadzane wyłącznie przez autoryzowanych specjalistów. Nieprawidłowo przeprowadzone naprawy mogą być przyczyną poważnych zagrożeń dla użytkownika.



Niektóre wskazówki na wyświetlaczu są kilkunastokrotne i mogą być w całości odczytane przez naciśnięcie przycisków dotykowych  $\vee$  lub  $\wedge$ .

## Pomoc w usterkach

Problem	Przyczyna i postępowanie
<p><b>Nie można włączyć urządzenia prasującego.</b></p>	<p>Urządzenie prasujące nie ma prądu.</p> <ul style="list-style-type: none"> <li>■ Sprawdzić, czy:           <ul style="list-style-type: none"> <li>– wtyczka jest włożona do gniazdka,</li> <li>– zabezpieczenie instalacji elektrycznej jest w porządku.</li> </ul> </li> </ul>
<p><b>Po awarii zasilania urządzenie prasujące nie działa.</b></p>	<p>Urządzenie prasujące jest wyłączone.</p> <ul style="list-style-type: none"> <li>■ Włączyć urządzenie prasujące za pomocą przycisku Ⓢ na panelu sterowania.</li> </ul> <p>Jeśli awaria zasilania nastąpi podczas automatycznego płukania, po włączeniu urządzenia prasującego płukanie zostanie przeprowadzone ponownie.</p> <p>Jeśli awaria zasilania nastąpi podczas odkamieniania, po włączeniu odkamienianie będzie kontynuowane od tego kroku, w którym zostało przerwane.</p>
<p><b>Nie można przestawić deski do prasowania na wysokość.</b></p>	<p>Deska do prasowania nie jest zatrzaśnięta po obu stronach korpusu.</p> <ul style="list-style-type: none"> <li>■ Pociągnąć deskę do prasowania obydwiema rękami do góry w pozycję poziomą, aż zatrzaśnie się ona słyszalnie po obu stronach korpusu (patrz rozdział "Rozkładanie").</li> </ul>
<p><b>Nie można złożyć urządzenia prasującego.</b></p>	<p>Urządzenie prasujące nie jest ustawione na najniższą wysokość roboczą.</p> <ul style="list-style-type: none"> <li>■ Ustawić urządzenie prasujące na najniższą wysokość roboczą (patrz rozdział "Składanie").</li> </ul> <p>Szuflada na wodę resztkową nie jest całkowicie wsunięta i zatrzaśnięta.</p> <ul style="list-style-type: none"> <li>■ Wsunąć całkowicie szufladę na wodę resztkową do korpusu, aż się zatrzaśnie.</li> <li>■ Następnie ustawić urządzenie prasujące na najniższą wysokość roboczą (patrz rozdział "Składanie").</li> </ul>

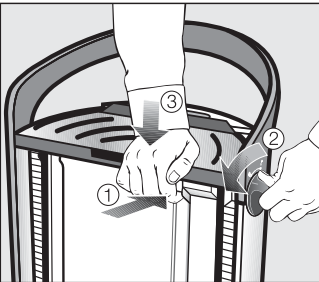



## Co robić, gdy ...

Problem	Przyczyna i postępowanie
<b>Deska do prasowania nie zatrzaskuje się w pozycji końcowej przy rozkładaniu i składaniu.</b>	<p>Deska do prasowania zwolniła się z zaczepu zatrzaszkowego, gdy nie była ustawiona w najniższej pozycji roboczej.</p>  <div data-bbox="404 603 1042 831" style="border: 1px solid gray; padding: 5px;"><p><b>!</b> Podstawa żelazka jest jeszcze gorąca po prasowaniu. Niebezpieczeństwo odniesienia oparzeń! Wyjąć wtyczkę z gniazdka i odstawić żelazko do ostygnięcia na podstawce, zanim zdejmie się żelazko z podstawki i wykona kolejne kroki.</p></div> <ul style="list-style-type: none"><li>■ Przytrzymać naciśnięty przycisk odblokowywania na korpusie (1).</li><li>■ Obrócić równocześnie jedno z bocznych pokręteł na korpusie do oporu w kierunku ↻ i przytrzymać je w tej pozycji (2).</li><li>■ Nacisnąć korpus do dołu na ile to możliwe (3).</li><li>■ Puścić najpierw boczne pokrętło, a następnie przycisk odblokowywania na korpusie.</li></ul> <p>Teraz deskę do prasowania można złożyć lub ustawić w pozycji roboczej.</p> <ul style="list-style-type: none"><li>■ Jeśli deska do prasowania nadal nie daje się zatrzasnąć, proszę się skontaktować z serwisem Miele.</li></ul>
<b>Żelazko się nie nagrzewa.</b>	<p>Urządzenie prasujące jest wyłączone.</p> <ul style="list-style-type: none"><li>■ Włączyć urządzenie prasujące za pomocą przycisku 1 na panelu sterowania.</li></ul> <p>Wąż parowy nie jest prawidłowo podłączony.</p>

Problem	Przyczyna i postępowanie
	<ul style="list-style-type: none"> <li>■ Podłączyć ponownie wąż parowy do przyłącza pary (patrz rozdział "Podłączanie").</li> </ul> <p>Żelazko nie było używane przez pewien czas.</p> <ul style="list-style-type: none"> <li>■ Poruszyć żelazko lub nacisnąć przycisk pary .</li> </ul> <p>Przycisk pary  jest zablokowany.</p> <ul style="list-style-type: none"> <li>■ Odblokować przycisk pary, przesuwając suwak na żelazku do przodu (patrz rozdział "Prasowanie").</li> </ul> <p>Została już osiągnięta temperatura ustawiona na regulatorze temperatury.</p> <ul style="list-style-type: none"> <li>■ Ewentualnie ustawić regulator temperatury na wyższą temperaturę.</li> </ul> <p>System prasowania parą jest właśnie płukany.</p> <ul style="list-style-type: none"> <li>■ Proszę poczekać, aż płukanie się zakończy (patrz rozdział "Płukanie automatyczne").</li> </ul> <p>Na wyświetlaczu wskazywany jest błąd działania.</p> <ul style="list-style-type: none"> <li>■ Usunąć wskazywaną usterkę zgodnie z objaśnieniami na następnych stronach (patrz rozdział "Komunikaty na wyświetlaczu").</li> </ul> <p>Urządzenie prasujące jest uszkodzone.</p> <ul style="list-style-type: none"> <li>■ Wezwać serwis.</li> </ul>
<p><b>Deska do prasowania nie jest ogrzewana.</b></p>	<p>Przez dłuższy czas nie używano pary.</p> <ul style="list-style-type: none"> <li>■ Nacisnąć przycisk pary , żeby uaktywnić ogrzewanie deski do prasowania.</li> </ul> <p>Steamer jest podłączony do przyłącza pary na korpusie.</p> <ul style="list-style-type: none"> <li>■ Przy podłączonym steamerze deska do prasowania nie jest ogrzewana.</li> </ul> <p>Deska do prasowania nie jest zatrzaśnięta po obu stronach korpusu.</p> <ul style="list-style-type: none"> <li>■ Zatrzasnąć deskę do prasowania na korpusie po obu stronach (patrz rozdział "Rozkładanie").</li> </ul> <p>Urządzenie prasujące jest uszkodzone.</p> <ul style="list-style-type: none"> <li>■ Wezwać serwis.</li> </ul>
<p><b>Żelazko stale się nagrzewa do wysokiej temperatury.</b></p>	<p>Wystąpiła usterka urządzenia prasującego.</p> <ul style="list-style-type: none"> <li>■ Wezwać serwis.</li> </ul>





## Co robić, gdy ...

Problem	Przyczyna i postępowanie
<b>Pokrowiec deski do prasowania jest prześlgnięty wilgocią.</b>	<p>Wystąpiła usterka urządzenia prasującego.</p> <ul style="list-style-type: none"><li>■ Zdjąć pokrowiec z deski do prasowania i go wysuszyć.</li><li>■ Naciągnąć z powrotem wysuszony pokrowiec na deskę do prasowania (patrz rozdział "Czyszczenie lub wymiana pokrowca deski do prasowania").</li></ul> <p>Jeśli pokrowiec deski do prasowania zostanie ponownie prześlgnięty wilgocią, proszę wezwać serwis.</p>
<b>Podczas transportu na wysokości zbiornika wody z urządzenia prasującego wycieka woda.</b>	<p>Ze względu na częste wyjmowanie i wkładanie zbiornika wody w obszarze pod zbiornikiem wody mogą się zbierać krople wody.</p> <ul style="list-style-type: none"><li>■ Wytrzeć do sucha obszar pod zbiornikiem wody.</li></ul>
<b>Nie działa wentylator na desce do prasowania.</b>	<p>Nie była stosowana para.</p> <ul style="list-style-type: none"><li>■ Wentylator działa tylko wtedy, gdy zostało zarządzone wydanie pary na żelazku.</li></ul>
	<p>Nie została jeszcze osiągnięta gotowość pary.</p> <ul style="list-style-type: none"><li>■ Poczekać, aż na wyświetlaczu za pomocą komunikatu  Gotowe zostanie zasygnalizowana gotowość pary.</li></ul>
	<p>Zbiornik wody jest pusty lub nieprawidłowo założony.</p> <ul style="list-style-type: none"><li>■ Napełnić zbiornik wody świeżą wodą i go założyć.</li></ul>
	<p>Steamer jest podłączony.</p> <ul style="list-style-type: none"><li>■ Wentylator działa tylko przy podłączonym żelazku. Podłączyć żelazko.</li></ul>
	<p>Wystąpiła usterka urządzenia prasującego.</p> <ul style="list-style-type: none"><li>■ Wezwać serwis.</li></ul>





Problem	Przyczyna i postępowanie
<p><b>Nie działa funkcja pary na żelazku lub na steamerze.</b></p>	<p>Urządzenie prasujące nie jest podłączone gniazdka.</p> <ul style="list-style-type: none"> <li>■ Włożyć wtyczkę do gniazdka.</li> <li>■ Włączyć urządzenie prasujące za pomocą przycisku  na panelu sterowania.</li> </ul>
	<p>Żelazko lub steamer nie są podłączone.</p> <ul style="list-style-type: none"> <li>■ Podłączyć wąż parowy od żelazka lub steamera do przyłącza pary na korpusie.</li> </ul>
	<p>Zbiornik wody jest pusty lub nieprawidłowo założony.</p> <ul style="list-style-type: none"> <li>■ Napełnić zbiornik świeżą wodą.</li> <li>■ Założyć zbiornik wody do korpusu.</li> <li>■ Począkać, aż na wyświetlaczu pojawi się komunikat  Gotowe.</li> </ul>
	<p>Nie została jeszcze osiągnięta gotowość pary.</p> <ul style="list-style-type: none"> <li>■ Poczekać, aż na wyświetlaczu pojawi się komunikat  Gotowe.</li> </ul>
	<p>Na wyświetlaczu wskazywany jest błąd działania.</p> <ul style="list-style-type: none"> <li>■ Usunąć wskazywaną usterkę zgodnie z objaśnieniami na następnych stronach (patrz rozdział "Komunikaty na wyświetlaczu").</li> </ul> <p>Jeśli w dalszym ciągu para nie zostaje postawiona do dyspozycji, proszę wezwać serwis.</p>
<p><b>Po naciśnięciu przycisku pary  na żelazku z dysz parowych wydostają się krople wody lub białe osady.</b></p>	<p>Zakres temperaturowy wybrany na żelazku jest zbyt niski.</p> <ul style="list-style-type: none"> <li>■ Ustawić regulator temperatury przynajmniej na zakres temperaturowy ●● (patrz rozdział "Wybieranie temperatury prasowania").</li> </ul>
	<p>Żelazko nie osiągnęło jeszcze wybranej temperatury.</p> <ul style="list-style-type: none"> <li>■ Proszę poczekać, aż zostanie osiągnięta ustawiona temperatura prasowania (patrz rozdział "Wybieranie temperatury prasowania").</li> </ul>
	<p>Ze względu na dłuższą przerwę w prasowaniu w węży parowym utworzyła się woda kondensacyjna.</p> <ul style="list-style-type: none"> <li>■ Proszę nie kierować na tekstylia pierwszego uderzenia pary po przerwie w prasowaniu.</li> </ul>
	<p>W stopie żelazka utworzyły się osady.</p> <ul style="list-style-type: none"> <li>■ Przepłukać stopę żelazka (patrz rozdział "Proces odkamieniania").</li> </ul>

## Co robić, gdy ...







### Komunikaty na wyświetlaczu

Komunikat	Przyczyna i postępowanie
 Zamyk. odpływu	Przy włączaniu urządzenia prasującego był otwarty odpływ wytwornicy pary. Odpływ zostaje automatycznie zamknięty podczas wyświetlania tego komunikatu.
 Błąd zaworu Wyłączyć/włączyć	Proces odkamieniania lub płukania nie został prawidłowo przeprowadzony. <ul style="list-style-type: none"><li>■ Wyłączyć urządzenie prasujące przez naciśnięcie przycisku ①, a następnie włączyć je ponownie.</li><li>■ Jeśli błąd nadal jest wskazywany na wyświetlaczu, wezwać serwis.</li></ul>
 Błąd pamięci Wyłączyć/włączyć	Wystąpiła usterka urządzenia prasującego. <ul style="list-style-type: none"><li>■ Wyłączyć urządzenie prasujące przez naciśnięcie przycisku ①, a następnie włączyć je ponownie.</li></ul> Urządzenie prasujące musi teraz zostać ponownie ustawione. <ul style="list-style-type: none"><li>■ Przeprowadzić wszystkie kroki dla pierwszego uruchomienia (patrz rozdział "Przeprowadzanie pierwszego uruchomienia").</li><li>■ Jeśli komunikat błędu pojawi się po tym ponownie, wezwać serwis Miele.</li></ul>
 Wyjąć wtyczkę	Wystąpiła usterka w elektronice. <ul style="list-style-type: none"><li>■ Wyjąć wtyczkę z gniazdka.</li><li>■ Włożyć z powrotem wtyczkę do gniazdka po oczekaniu krótkiego czasu.</li><li>■ Włączyć z powrotem urządzenie prasujące przez naciśnięcie przycisku ①.</li></ul> Urządzenie prasujące spróbuje samodzielnie usunąć błąd. <ul style="list-style-type: none"><li>■ Jeśli błąd jest nadal pokazywany na wyświetlaczu, wyjąć wtyczkę z gniazdka i wezwać serwis.</li></ul>



Komunikat	Przyczyna i postępowanie
<p> Błąd dopł. bojlera Wyłączyć/włączyć</p>	<p>Wystąpiła usterka w systemie parowym.</p> <ul style="list-style-type: none"> <li>■ Wyłączyć urządzenie prasujące przez naciśnięcie przycisku ①, a następnie włączyć je ponownie.</li> </ul> <p>Urządzenie prasujące po ostygnięciu przeprowadzi płukanie i spróbuje usunąć błąd samodzielnie. Faza stygnięcia może trwać do 3 godzin.</p> <ul style="list-style-type: none"> <li>■ Wyjąć szufladę na wodę resztkową, gdy na wyświetlaczu pojawi się wzywający do tego odpowiedni komunikat.</li> <li>■ Opróżnić i wysuszyć szufladę na wodę resztkową.</li> <li>■ Wsunąć szufladę na wodę resztkową z powrotem do korpusu, aż się zatrzaśnie.</li> </ul> <p>Wystąpiła usterka urządzenia prasującego.</p> <ul style="list-style-type: none"> <li>■ Jeśli błąd nadal jest wskazywany na wyświetlaczu, wezwać serwis.</li> </ul>
<p> Błąd przeł. ciśn. Wyłączyć/włączyć</p>	<p>Wystąpiła usterka w systemie parowym.</p> <ul style="list-style-type: none"> <li>■ Wyłączyć urządzenie prasujące przez naciśnięcie przycisku ①, a następnie włączyć je ponownie.</li> <li>■ Jeśli komunikat błędu jest nadal wyświetlany, wezwać serwis.</li> </ul>
<p> Błąd bojlera (ciepły) Wyłączyć/włączyć</p>	<p>Wystąpiła usterka urządzenia prasującego.</p> <ul style="list-style-type: none"> <li>■ Wyłączyć urządzenie prasujące przez naciśnięcie przycisku ①, a następnie włączyć je ponownie.</li> <li>■ Jeśli błąd jest nadal wskazywany, wezwać serwis.</li> </ul> <p>Wytwornica pary jest zanieczyszczona wodą o zbyt dużej zawartości wapnia lub soli.</p> <ul style="list-style-type: none"> <li>■ Uruchomić proces odkamieniania (patrz rozdział "Wcześniejsze uruchamianie odkamieniania"). Aby uniknąć w przyszłości tego problemu, można podwyższyć o jeden stopień ustawioną twardość wody (np. z stopień 4 na stopień 5, patrz rozdział "Ustawianie twardości wody").</li> <li>■ Jeśli błąd jest nadal wskazywany, wezwać serwis.</li> </ul>
<p> Błąd bojlera (zimny) Wyłączyć/włączyć</p>	<p>Wystąpiła usterka urządzenia prasującego.</p> <ul style="list-style-type: none"> <li>■ Wyłączyć urządzenie prasujące przez naciśnięcie przycisku ①, a następnie włączyć je ponownie.</li> <li>■ Jeśli komunikat błędu jest nadal wyświetlany, wezwać serwis.</li> </ul>

## Co robić, gdy ...

Komunikat	Przyczyna i postępowanie
 Zwolnić przyc. pary	<p>Żelazko wyłączyło się ze względu na dłuższe nieużywanie i przycisk pary  jest zablokowany.</p> <ul style="list-style-type: none"> <li>■ Odblokować przycisk pary , przesuwając suwak pary ciąglej na żelazku do przodu.</li> </ul>
 Błąd zaworu Wyłączyć/włączyć	<p>Szuflada na wodę resztkową nie została rozpoznana.</p> <ul style="list-style-type: none"> <li>■ Wyłączyć urządzenie prasujące przez naciśnięcie przycisku , a następnie włączyć je ponownie.</li> </ul> <p>Szuflada na wodę resztkową nie została również rozpoznana po wyłączeniu i włączeniu urządzenia prasującego.</p> <ul style="list-style-type: none"> <li>■ Wyłączyć urządzenie prasujące przez naciśnięcie przycisku .</li> <li>■ Umyć i wysuszyć płytki metalowe (kontakty) na szufladzie na wodę resztkową.</li> <li>■ Włączyć z powrotem urządzenie prasujące za pomocą przycisku  i postępować według wskazań pokazywanych na wyświetlaczu:</li> <li>■ Wyjąć szufladę na wodę resztkową i napęłnić ją świeżą wodą wodociągową.</li> <li>■ Włożyć z powrotem do korpusu szufladę napęłnioną wodą.</li> <li>■ Wyjąć szufladę na wodę resztkową, gdy na wyświetlaczu pojawi się wzywający do tego komunikat.</li> <li>■ Opróżnić i wysuszyć szufladę na wodę resztkową.</li> <li>■ Włożyć pustą szufladę na wodę resztkową z powrotem do korpusu.</li> </ul> <p>Urządzenie prasujące jest znowu gotowe do pracy i kontynuuje proces rozpoczęty przed wystąpieniem błędu.</p> <p>Wystąpiła usterka urządzenia prasującego.</p> <ul style="list-style-type: none"> <li>■ Jeśli błąd nadal jest wskazywany na wyświetlaczu, wezwać serwis.</li> </ul>

Komunikat	Przyczyna i postępowanie
<b>Kod błędu:</b> F38: ELP/EW/LNG F44 F45: LNG F47	Wystąpiła wewnętrzna usterka. ■ Wyłączyć urządzenie prasujące przez naciśnięcie przycisku ①, a następnie włączyć je ponownie. Urządzenie prasujące spróbuje samodzielnie usunąć błąd. Jeśli kod błędu nadal jest pokazywany na wyświetlaczu, proszę wezwać serwis.

# Serwis

---

## Serwis

W przypadku usterek, których nie moż-  
na usunąć samodzielnie, proszę powia-  
domić:

- sprzedawcę Miele  
lub
- serwis fabryczny Miele.

Numer telefonu do serwisu znajduje  
się na okładce tej instrukcji użytkowa-  
nia.

Serwis wymaga podania **modelu** i **nu-  
meru fabrycznego** Państwa urządze-  
nia.

Obie te informacje są zamieszczone na  
tabliczce znamionowej, znajdującej się  
w korpusie za zbiornikiem wody.

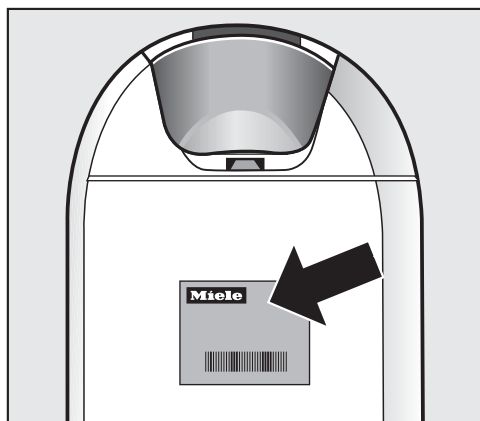

## Warunki gwarancji

Okres gwarancji wynosi 2 lata.

Dalsze informacje znajdują się w załą-  
czonych do urządzenia warunkach  
gwarancji.

Przed podłączeniem urządzenia konieczne porównać dane przyłączeniowe na tabliczce znamionowej (napięcie i częstotliwość prądu) z parametrami sieci elektrycznej.

Dane te konieczne muszą być zgodne, żeby nie doszło do uszkodzenia urządzenia.

W razie wątpliwości należy zasięgnąć opinii wykwalifikowanego elektryka.

Wymagane dane przyłączeniowe są umieszczone na tabliczce znamionowej, znajdującej się w korpusie za zbiornikiem wody.

Urządzenie prasujące jest dostarczane w stanie gotowym do podłączenia do prądu zmiennego 50-60 Hz, 220-240 V. Podłączać urządzenie prasujące wyłącznie do przepisowo zainstalowanego gniazda elektrycznego.

Zabezpieczenie musi wynosić przynajmniej 10 A. W celu podwyższenia bezpieczeństwa zaleca się zainstalowanie przed urządzeniem wyłącznika różnicowoprądowego o prądzie wyzwalającym 30 mA (DIN VDE 0664).

W miarę możliwości gniazdo powinno się znajdować obok urządzenia i powinno być łatwo dostępne.

Gdy kabel zasilający jest uszkodzony, może on zostać wymieniony wyłącznie przez wykwalifikowanego elektrotechnika.

Nie podłączać urządzenia prasującego do sieci elektrycznej za pośrednictwem gniazd wielokrotnych lub przedłużaczy.

Przedłużacze i gniazda wielokrotne nie zapewniają wymaganego bezpieczeństwa (np. ryzyko przegrzania).

Nie podłączać urządzenia prasującego do inwerterów wyspowych. Inwertery wyspowe są stosowane przy autonomicznym zasilaniu, np. prądem uzyskiwanym z energii słonecznej.

Skoki napięcia mogą spowodować wyłączenie awaryjne. Elektronika może zostać uszkodzona.

Nie używać urządzenia prasującego z tak zwanymi wtyczkami energooszczędzającymi.

Zostaje przy tym ograniczony dopływ energii do urządzenia, co z kolei może spowodować nadmierne rozgrzewanie urządzenia.

## Dane techniczne

---

Wymiary, po złożeniu (wys. x szer. x głęb.)	1280 x 470 x 370 mm
Wymiary, po rozłożeniu (wys. x szer. x gł.)	970 x 470 x 1480 mm
Ciężar	29 kg
Napięcie zasilające	patrz tabliczka znamionowa
Pobór mocy	patrz tabliczka znamionowa
Wymagane zabezpieczenie	$\geq 10$ A
Ciśnienie pary dla B 3312	3,5 bar
Ciśnienie pary dla B 3826 i B 3847	4,0 bar
Ilość pary	100 g/min
Pojemność zbiornika wody	1,25 l
Długość kabla zasilającego	2,50 m
Długość węża parowego	1,80 m
Wysokość deski do prasowania	830-1020 mm
Długość deski do prasowania	1200 mm
Szerokość deski do prasowania	400 mm
Zastosowane normy bezpieczeństwa	wg EN 60335-1, EN 60335-2-3, EN 60335-2-85
Znaki certyfikacyjne	patrz tabliczka znamionowa

# Miele

Miele Sp. z o.o.  
ul. Gotarda 9  
02-683 Warszawa  
Tel.: (022) 548 40 00  
Fax: (022) 548 40 20  
[www.miele.pl](http://www.miele.pl)

Miele & Cie. KG  
Carl-Miele-Straße 29  
33332 Gütersloh  
Niemcy

FashionMaster



pl-PL

M.-Nr 10 571 801 / 00