



---

**LV** Trauku mazgājamā mašīna  
**LT** Indaplovė  
**PL** Zmywarka

---

Lietošanas instrukcija 2  
Naudojimo instrukcija 25  
Instrukcja obsługi 48

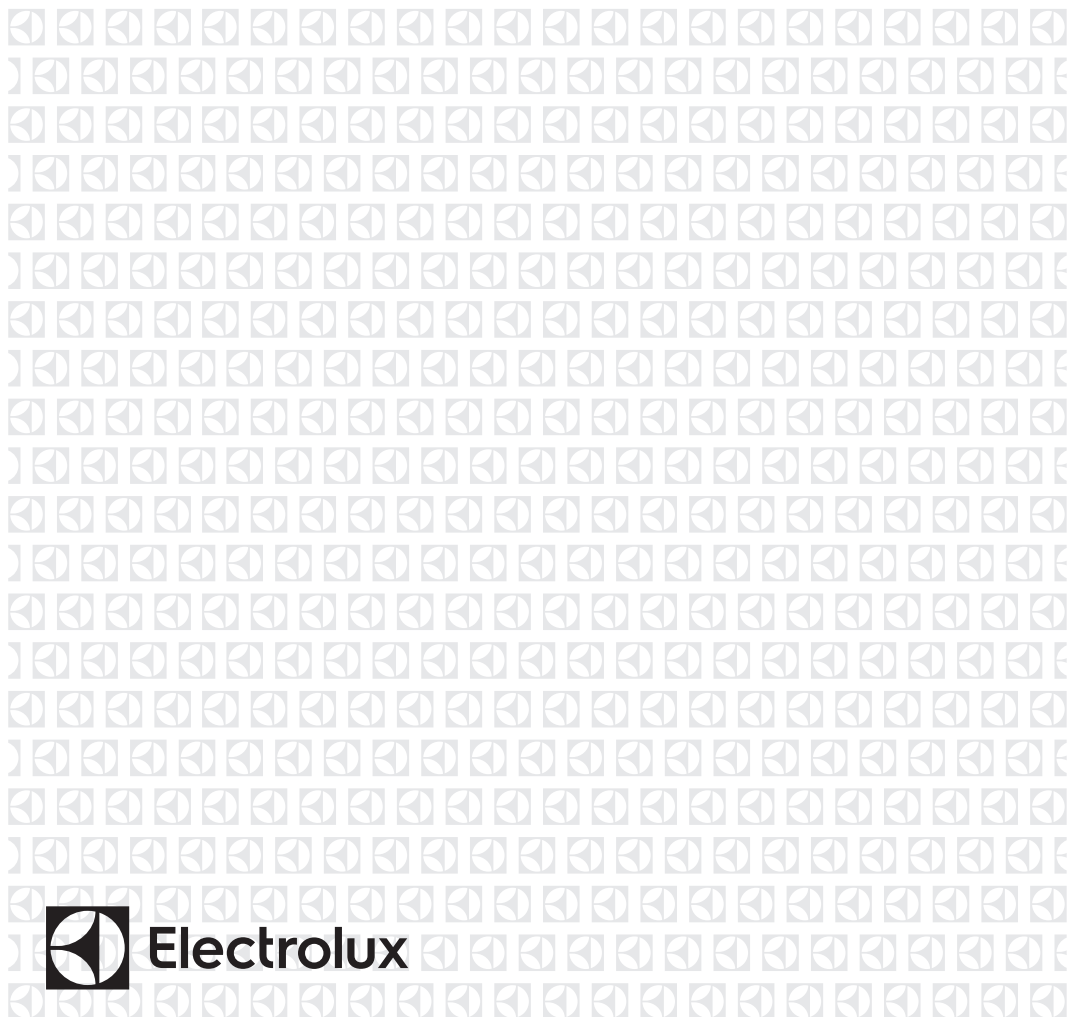

## SATURS

1. DROŠĪBAS INFORMĀCIJA.....	3
2. DROŠĪBAS NORĀDĪJUMI.....	4
3. IERĪCES APRAKSTS.....	6
4. VADĪBAS PANELIS.....	7
5. PROGRAMMAS.....	7
6. IESTATĪTIE PARAMETRI.....	9
7. FUNKCIJAS.....	13
8. PIRMS PIRMĀS LIETOŠANAS REIZES.....	13
9. IZMANTOŠANA IKDIENĀ.....	15
10. PADOMI UN IETEIKUMI.....	16
11. KOPŠANA UN TĪRĪŠANA.....	18
12. PROBLĒMRISINĀŠANA.....	20
13. TEHNISKĀ INFORMĀCIJA.....	24

## MĒS DOMĀJAM PAR JUMS

Pateicamies, ka iegādājāties Electrolux ierīci. Ierīces ražošanā un modernizēšanā uzkrāta gadu desmitiem ilga pieredze. Tā radīta pārdomāta un mūsdienīga, tieši kā jums. Katru reizi to lietojot, varat būt pārliecināti, ka gūsiet labus rezultātus. Laipni lūdzam Electrolux!

### Apmeklējiet mūsu mājas lapu:



Atrodiet lietošanas padomus, brošūras, informāciju par traucējumu novēršanu un apkopi:

[www.electrolux.com/webselfservice](http://www.electrolux.com/webselfservice)



Reģistrējiet savu produktu, lai uzlabotu pakalpojumu:

[www.registerelectrolux.com](http://www.registerelectrolux.com)



legādājieties ierīcei oriģinālās rezerves daļas, materiālus un piederumus:

[www.electrolux.com/shop](http://www.electrolux.com/shop)

## KLIENTU APKALPOŠANA UN PAKALPOJUMI

Iesakām izmantot oriģinālās rezerves daļas.

Sazinoties ar apkalpes dienestu, pārliecinieties, vai jums ir šādi dati: Modelis, izstrādājuma Nr., sērijas numurs.

Šo informāciju var atrast tehnisko datu plāksnītē.

 Drošības informācija brīdinājumam un piesardzībai

 Vispārēja informācija un padomi

 Informācija par apkārtējo vidi

Izmaiņu tiesības rezervētas.

# 1. ⚠️ DROŠĪBAS INFORMĀCIJA

Pirms ierīces uzstādīšanas un lietošanas rūpīgi izlasiet pievienotos norādījumus. Ražotājs neatbild par savainojumiem un bojājumiem, kas radušies ierīces nepareizas uzstādīšanas vai izmantošanas rezultātā. Glabājiet šīs instrukcijas drošā, pieejamā vietā, lai tās varētu izmantot nākotnē.

## 1.1 Bērnu un nespējīgu cilvēku drošība

- Ierīci var izmantot bērni no 8 gadu vecuma un cilvēki ar traucējumiem, ja viņiem sniegti norādījumi un/vai nodrošināta uzraudzība attiecībā uz drošu ierīces izmantošanu un viņi saprot iespējamos riskus.
- Neļaujiet bērniem rotaļāties ar ierīci.
- Glabājiet mazgāšanas līdzekļus bērniem nepieejamās vietās.
- Neļaujiet bērniem un mājdzīvniekiem atrasties ierīces durvju tuvumā, ja tās ir atvērtas.
- Bērni nedrīkst tīrīt ierīci un veikt tās apkopi bez uzraudzības.

## 1.2 Vispārīgi drošības norādījumi

- Ierīce paredzēta izmantošanai mājāsaimniecībā un līdzīgiem mērķiem, piemēram:
  - lauku mājās, darbinieku virtuves zonās veikalos, birojos un citās darba vietās;
  - viesu lietošanai viesnīcās, moteļos, privātajās viesnīcās un citās apdzīvojamās vidēs.
- Nemainiet šīs ierīces specifikācijas.
- Ūdens darba spiedienam (minimālajam un maksimālajam) ir jābūt starp 0.5 (0.05) / 8 (0.8) bāriem (Mpa)
- Ievērojiet maksimālo 9 vietu iestatījumu skaitu.
- Ja elektrības padeves vads ir bojāts, lai izvairītos no nelaiemes gadījumiem, to jānomaina ražotājam,

autorizētajam servisa centram vai kvalificētam speciālistam.

- Nažus un citus galda piederumus ar asiem galiem galda piederumu grozā ievietojiet ar asajiem galiem uz leju vai horizontālā stāvoklī.
- Lai novērstu pakļupšanu, neatstājiet atvērtas ierīces durvis bez uzraudzības.
- Pirms apkopes izslēdziet ierīci un atvienojiet spraudkontakta no elektrotīkla.
- Ierīces tīrīšanai neizmantojiet augstspiediena ūdens strūklu un/vai tvaiku.
- Ventilācijas atveres pamatnē (ja tādas ir) nedrīkst aizsegt ar paklāju.
- Ierīci pievieno ūdens padevei ar pievienotajiem jaunajiem šļūteņu komplektiem. Jau lietotu cauruļu komplektus nedrīkst izmantot atkārtoti.

## 2. DROŠĪBAS NORĀDĪJUMI

### 2.1 Uzstādīšana

- Noņemiet visu iepakojumu.
- Neuzstādiet un nelietojiet bojātu ierīci.
- Neuzstādiet un nelietojiet ierīci vietā, kur temperatūra ir zemāka par 0 °C.
- Ievērojiet kopā ar ierīci piegādātos uzstādīšanas norādījumus.
- Pārbaudiet, vai ierīce ir uzstādīta zem un pie drošām ietaisēm.

### 2.2 Elektriskais savienojums



#### **BRĪDINĀJUMS!**

Var izraisīt ugunsgrēku un elektrošoku.

- Ierīce jābūt iezemētai.
- Pārliecinieties, ka informācija uz tehnisko datu plāksnītes atbilst jūsu elektrosistēmas parametriem. Ja neatbilst, sazinieties ar elektriķi.
- Vienmēr izmantojiet pareizi uzstādītu, drošu kontaktligzdu.
- Nelietojiet daudzkontakta adapterus vai pagarinātājus.
- Rīkojieties uzmanīgi, lai nesabojātu kontaktspraudni un strāvas vadu. Ja iekārtas elektropadeves kabeli

nepieciešams nomainīt, to jāveic tuvākajā autorizētajā servisa centrā.

- Pieslēdziet kontaktspraudni kontaktligzdai tikai uzstādīšanas beigās. Pārbaudiet, vai pēc uzstādīšanas kontaktspraudnim var brīvi piekļūt.
- Nekad neatslēdziet ierīci no tīkla, velkot aiz barošanas kabeļa. Vienmēr velciet aiz spraudkontakta.
- Ierīce atbilst Eiropas Savienības direktīvām.
- Tikai Lielbritānijai un Īrijai. Ierīcei ir 13 ampēru kontaktspraudnis. Ja nepieciešams nomainīt drošinātāju kontaktspraudnī, izmantojiet šādu drošinātāju: 13 amp ASTA (BS 1362).

### 2.3 Ūdens padeves pieslēgšana

- Nesabojājiet ūdens šļūtenes.
- Pirms pievienošanas jaunām caurulēm, ilgāku laiku neizmantojam caurulēm, labotām caurulēm vai caurulēm, kurām pievienotas jaunas ierīces (ūdens skaitītāji u.c.), ļaujiet

ūdenim tecēt, kamēr tas ir ūdens un skaidrs.

- Pārbaudiet, vai nav redzamas ūdens noplūdes pirmās ierīces lietošanas reizes laikā un pēc tās.
- Ūdens ieplūdes šļūtene aprīkota ar drošības vārstu un apšuvumu ar iekšēju elektrības kabeli.

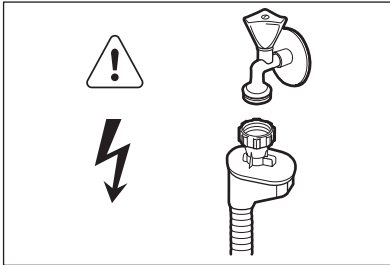

### BRĪDINĀJUMS!

Bīstams spriegums.

- Ja ūdens ieplūdes šļūtene ir bojāta, nekavējoties aizveriet ūdens krānu un atvienojiet kontaktdakšu no elektroīkla kontaktligzdas. Sazinieties ar autorizētu servisa centru, lai nomainītu ūdens ieplūdes šļūteni.

## 2.4 Pielietojums

- Nesēdiet un nekāpiet uz atvērtām ierīces durvīm.
- Trauku mazgājamās mašīnas mazgāšanas līdzekļi ir bīstami. Ievērojiet uz mazgāšanas līdzekļa iesaiņojuma minētos drošības norādījumus.

- Nedzeriet un nespēlējiet ar ierīcē esošo ūdeni.
- Neizņemiet no ierīces traukus, kamēr programma nav beigusies. Uz traukiem var būt mazgāšanas līdzeklis.
- Programmas izpildes laikā, atverot ierīces durvis, pa tām var izplūst karsts tvaiks.
- Neievietojiet ierīcē, neturiet tās tuvumā vai uz tās viegli uzliesmojošas vielas vai ar viegli uzliesmojošām vielām piesūcinātus priekšmetus.

## 2.5 Iekšējais apgaismojums



### BRĪDINĀJUMS!

Pastāv savainošanās risks.

- Ierīcei ir iekšējā apgaismojuma lampa, kas ieslēdzas, atverot ierīces durvis, un izslēdzas, tās aizverot.
- Šajā ierīcē esošā lampa nav paredzēta telpu apgaismojumam.
- Lai nomainītu lampu, sazinieties ar apkopes dienestu.

## 2.6 Ierīces utilizācija



### BRĪDINĀJUMS!

Pastāv savainošanās vai nosmakšanas risks.

- Atvienojiet ierīci no elektropadeves.
- Nogrieziet elektrisko kabeli un izmetiet to.
- Izņemiet durvju aizturi, lai novērstu bērnu vai dzīvnieku ieslēgšanu ierīcē.

## 3. IERĪCES APRAKSTS

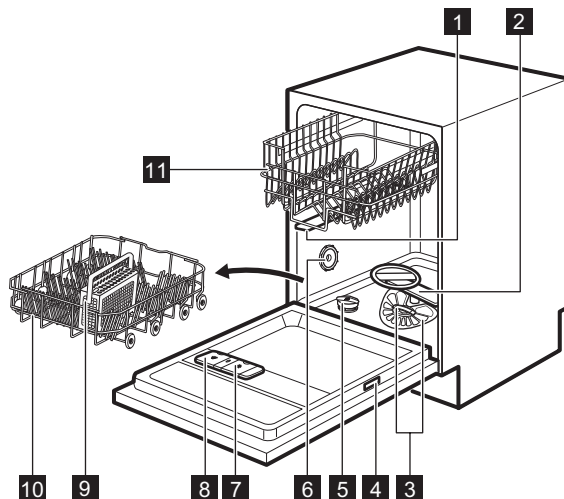

- |                                     |                                       |
|-------------------------------------|---------------------------------------|
| <b>1</b> Augšējais izsmidzinātājs   | <b>7</b> Skalošanas līdzekļa dozators |
| <b>2</b> Apakšējais izsmidzinātājs  | <b>8</b> Mazgāšanas līdzekļa dozators |
| <b>3</b> Filtri                     | <b>9</b> Galda piederumu grozs        |
| <b>4</b> Datu plāksnīte             | <b>10</b> Apakšējais grozs            |
| <b>5</b> Specializētās sāls tvertne | <b>11</b> Augšējais grozs             |
| <b>6</b> Gaisa atvere               |                                       |

### 3.1 TimeBeam

TimeBeam ir displejs, kas parādās uz grīdas zem ierīces durvīm.

- Kad programma sāk darboties, parādās programmas darbības ilgums.
- Kad programma ir pabeigta, **0:00** un iedegas **CLEAN**.
- Kad sākas atliktais starts, iedegas laika atskaites ilgums un **DELAY**.
- Kad ierīce darbojas nepareizi, parādās brīdinājuma kods.

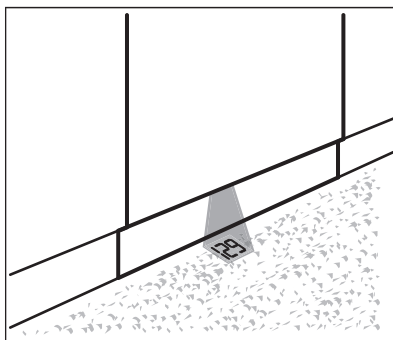

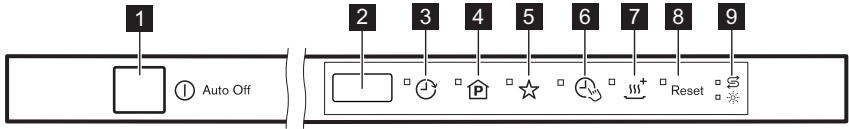

- i** Kad žāvēšanas fāzes laikā tiek aktivizēts AirDry, projekciju uz grīdas var pilnībā neredzēt. Aktivizētās programmas atlikušo laiku var redzēt uz vadības paneļa displeja.

## 4. VADĪBAS PANELIS







- |   |                                       |
|---|---------------------------------------|
| <b>1</b> Ieslēgšanas/izslēgšanas taustiņš | <b>6</b> TimeManager skārienpaliktnis |
| <b>2</b> Displejs                         | <b>7</b> XtraDry skārienpaliktnis     |
| <b>3</b> Delay skārienpaliktnis           | <b>8</b> Reset skārienpaliktnis       |
| <b>4</b> Program skārienpaliktnis         | <b>9</b> Indikatori                   |
| <b>5</b> MyFavourite skārienpaliktnis     |                                       |

### 4.1 Indikatori

Indikators	Apraksts
	Skalošanas līdzekļa indikators. Programmas darbības laikā tas vienmēr ir izslēgts.
	Specializētās sāls indikators. Programmas darbības laikā tas vienmēr ir izslēgts.

## 5. PROGRAMMAS

Programmas	Netīrības pakāpe Ielādes veids	Programmas fāzes	Iespējas
P1 <b>ECO</b> 1)	<ul style="list-style-type: none"> <li>Vidēji netīri</li> <li>Ēdienu gatavošanas trauki un galda piederumi</li> </ul>	<ul style="list-style-type: none"> <li>Mērcēšana</li> <li>Mazgāšana 50 °C</li> <li>Skalošana</li> <li>Žāvēšana</li> </ul>	<ul style="list-style-type: none"> <li>TimeManager</li> <li>XtraDry</li> </ul>
P2 <b>AUTO</b> 2)	<ul style="list-style-type: none"> <li>Visi</li> <li>Ēdienu gatavošanas trauki, galda piederumi, katli un pannas</li> </ul>	<ul style="list-style-type: none"> <li>Mērcēšana</li> <li>Mazgāšana 45 °C līdz 70 °C</li> <li>Skalošana</li> <li>Žāvēšana</li> </ul>	<ul style="list-style-type: none"> <li>XtraDry</li> </ul>
P3  3)	<ul style="list-style-type: none"> <li>Dažādi netīri</li> <li>Ēdienu gatavošanas trauki, galda piederumi, katli un pannas</li> </ul>	<ul style="list-style-type: none"> <li>Mērcēšana</li> <li>Mazgāšana 50 °C un 65 °C</li> <li>Skalošana</li> <li>Žāvēšana</li> </ul>	<ul style="list-style-type: none"> <li>TimeManager</li> <li>XtraDry</li> </ul>

Programmas	Netīrības pakāpe Ielādes veids	Programmas fāzes	Iespējas
P4 	<ul style="list-style-type: none"> <li>• Ļoti netīri</li> <li>• Ēdienu gatavošanas trauki, galda piederumi, katli un pannas</li> </ul>	<ul style="list-style-type: none"> <li>• Mērcēšana</li> <li>• Mazgāšana 70° C</li> <li>• Skalošana</li> <li>• Žāvēšana</li> </ul>	<ul style="list-style-type: none"> <li>• TimeManager</li> <li>• XtraDry</li> </ul>
P5 	<ul style="list-style-type: none"> <li>• Nepiekaluši netīrumi</li> <li>• Ēdienu gatavošanas trauki un galda piederumi</li> </ul>	<ul style="list-style-type: none"> <li>• Mazgāšana 60 °C vai 65 °C</li> <li>• Skalošana</li> </ul>	<ul style="list-style-type: none"> <li>• XtraDry</li> </ul>
P6 	<ul style="list-style-type: none"> <li>• Vidēji vai nedaudz netīri</li> <li>• Trausli trauki un stikla trauki</li> </ul>	<ul style="list-style-type: none"> <li>• Mazgāšana 45 °C</li> <li>• Skalošana</li> <li>• Žāvēšana</li> </ul>	<ul style="list-style-type: none"> <li>• XtraDry</li> </ul>
P7 	<ul style="list-style-type: none"> <li>• Visi</li> </ul>	<ul style="list-style-type: none"> <li>• Mērcēšana</li> </ul>	

1) Mazgājot vidēji netīrus traukus un galda piederumus ar šo programmu, vislietderīgāk tiek patērēts ūdens un enerģija. (Šī ir standarta programma pārbaudes institūcijām).

2) Ierīce nosaka netīrības pakāpi un grozos ievietoto priekšmetu daudzumu. Tā automātiski pielāgo ūdens temperatūru un daudzumu, elektroenerģijas patēriņu un programmas ilgumu.

3) Ar šo programmu var mazgāt ievietotos traukus ar dažādu netīrības pakāpi. Ļoti netīrus traukus apakšējā grozā un vidēji netīrus traukus augšējā grozā. Spiediens un ūdens temperatūra apakšējā grozā ir augstāka nekā augšējā grozā.





4) Ar šo programmu var mazgāt traukus, kuri nav piekaluši. Tas dod labus rezultātus īsā laikā.

5) Ar šo programmu var ātri noskalot traukus, lai novērstu ēdiena palieku pielīšanu pie traukiem un smaku veidošanos ierīcē. Izvēloties šo programmu, neizmantojiet mazgāšanas līdzekli.

## 5.1 Patēriņa lielumi

Programma 1)	Ūdens (l)	Enerģija (kWh)	Darbības laiks (min.)
P1 <b>ECO</b>	9,9	0.625	240
P2 <b>AUTO</b>	6 - 12	0.5 - 1.2	40 - 150
P3 	11 - 13	1.0 - 1.2	130 - 150



Programma 1)	Ūdens (l)	Enerģija (kWh)	Darbības laiks (min.)
P4 	11 - 13	1.0 - 1.2	130 - 150
P5 	8	0.6 - 0.8	30 - 40
P6 	10 - 12	0.8 - 0.9	60 - 80
P7 	4	0.1	14

1) Lielumi var mainīties atkarībā no ūdens spiediena un temperatūras, strāvas padeves parametriem, izvēlētajām iespējām, kā arī no ievietotā trauku daudzuma.

## 5.2 Informācija pārbaudes iestādēm

Lai saņemtu visu nepieciešamo informāciju par pārbaudi, sūtiet e-pastu uz:

[info.test@dishwasher-production.com](mailto:info.test@dishwasher-production.com)

Pierakstiet izstrādājuma numuru (PNC), kas norādīts uz datu plāksnītes.

## 6. IESTATĪTIE PARAMETRI

### 6.1 Programmas izvēles režīms un lietotāja režīms

Kad ierīce ir programmas izvēles režīmā, ir iespējams iestatīt programmu un ieiet lietotāja režīmā.

#### Lietotāja režīmā var mainīt šādus iestatījumus:

- Ūdens mīkstinātāja līmeni atbilstoši ūdens cietībai.
- Programmas beigas skaņas signālu aktivizēšanu vai deaktivizēšanu.
- TimeBeam krāsas izvēli.
- Tukša skalošanas līdzekļa dozatora brīdinājuma aktivizēšanu vai deaktivizēšanu.
- AirDry aktivizēšanu vai deaktivizēšanu.

Šie iestatījumi tiek saglabāti līdz nākošajai to maiņai.

### Programmu izvēles režīma iestatīšana

Ierīce ir programmu izvēles režīmā, kad displejā redzams programmas numurs **P1**.

Kad ierīce tiek ieslēgta, parasti tā būs programmu izvēles režīmā. Taču, ja tas nenotiek, jūs varat iestatīt programmu izvēles režīmu šādi:

Nospiediet un turiet piespiestu **Reset**, līdz ierīce ir programmas izvēles režīmā.

### 6.2 Ūdens mīkstinātājs

Ūdens mīkstinātājs atdala ūdenī esošās minerālvielas, kas nelabvēlīgi ietekmē mazgāšanas rezultātus un ierīci.

Jo augstāks ir šo minerālvielu saturs ūdenī, jo tas ir cietāks. Ūdens cietība tiek mērīta skaitliskā izteiksmē.

Ierīce ūdens mīkstināšanai jānoregulē atbilstoši ūdens cietībai vietā, kur ierīce ir uzstādīta. Jūsu vietējais ūdens apgādes dienests varēs sniegt sīkāku informāciju

par jums piegādātā ūdens cietību. Svarīgi iestatīt pareizu ūdens mīkstinātāja līmeni, lai nodrošinātu labus mazgāšanas rezultātus.

### Ūdens cietība

Vācu mērlielumi (°dH)	Franču mērlielumi (°fH)	mmol/l	Klārka grādi	Ūdens mīkstinātāja līmenis
47 - 50	84 - 90	8.4 - 9.0	58 - 63	10
43 - 46	76 - 83	7.6 - 8.3	53 - 57	9
37 - 42	65 - 75	6.5 - 7.5	46 - 52	8
29 - 36	51 - 64	5.1 - 6.4	36 - 45	7
23 - 28	40 - 50	4.0 - 5.0	28 - 35	6
19 - 22	33 - 39	3.3 - 3.9	23 - 27	5 1)
15 - 18	26 - 32	2.6 - 3.2	18 - 22	4
11 - 14	19 - 25	1.9 - 2.5	13 - 17	3
4 - 10	7 - 18	0.7 - 1.8	5 - 12	2
<4	<7	<0.7	< 5	1 2)

1) Rūpnīcas iestatījumi.

2) Šajā līmenī nelietojiet sāli.

**Ja izmantojat standarta mazgāšanas līdzekli vai kombinētās mazgāšanas līdzekļa tabletes (ar sāli vai bez sāls), iestatiet pareizu ūdens cietības līmeni, lai saglabātu aktīvu sāls atkārtotas iepildīšanas indikatoru.**



Kombinētās mazgāšanas līdzekļa tabletes, kas satur sāli, nav pietiekoši efektīvas, lai mīkstinātu cietu ūdeni.

### Kā iestatīt ūdens mīkstinātāja līmeni

Trauku mazgājamai mašīnai jābūt programmas izvēles režīmā.

- Lai ieietu lietotāja režīmā, vienlaicīgi nospiediet un turiet un , līdz sāk mirgot , , , un + indikatori un displejs ir tukšs.
- Nospiediet .
  - Indikatori , , un + izdziest.

- Indikators turpina mirgot.
  - Displejā būs redzams pašreizējais iestatījums: piem.,  $5 \text{ L} = 5$  līmenis.
- Lai mainītu iestatījumu, atkārtoti nospiediet .
  - Piespiediet ieslēgšanas/izslēgšanas taustiņu, lai apstiprinātu iestatījumu.

### 6.3 Paziņojums par tukšu skalošanas līdzekļa nodalījumu

Lietojot skalošanas līdzekli, uz traukiem neparādīsies traipi un svītras.

Skalošanas līdzeklis tiek automātiski padots karstās skalošanas fāzes laikā.

Kad skalošanas līdzekļa nodalījums ir tukšs, skalošanas līdzekļa indikators ieslēdzas, ziņojot par nepieciešamību uzpildīt skalošanas līdzekli. Ja izmantojat kombinētā mazgāšanas līdzekļa tabletes, kas satur skalošanas līdzekli, un jūs apmierina žāvēšanas rezultāts, jūs varat izslēgt paziņošanu par skalošanas līdzekļa uzpildīšanu. Tomēr mēs iesakām

jums vienmēr izmantot skalošanas līdzekli labākam žāvēšanas rezultātam.

Ja izmantojat standarta mazgāšanas līdzekli vai kombinētā mazgāšanas līdzekļa tabletes bez skalošanas līdzekļa, aktivizējiet paziņošanu, lai skalošanas līdzekļa uzpildīšanas indikators būtu aktīvs.

## Kā izslēgt brīdinājumu par tukšu skalošanas līdzekļa dozatoru

Trauku mazgājamai mašīnai jābūt programmas izvēles režīmā.

1. Lai ieeitu lietotāja režīmā, vienlaicīgi nospiediet un turiet un , līdz sāk mirgot , , , un indikatori un displejs ir tukšs.
2. Nospiediet .
  - Indikatori , , un izdziest.
  - Indikators turpina mirgot.
  - Displejs rāda pašreizējo iestatījumu:  
 $! d$  = aktivizēts paziņojums par tukšu skalošanas līdzekļa nodalījumu (rūpnīcas iestatījumi).
3. Nospiediet , lai mainītu iestatījumu.  
 $d$  = paziņojums par tukšu skalošanas līdzekļa nodalījumu ir deaktivizēts.
4. Piespiediet leslēgšanas/izslēgšanas taustiņu, lai apstiprinātu iestatījumu.

## 6.4 Skaņas signāli

Skaņas signāli atskan, kad ierīces darbībā rodas traucējumi. Šos skaņas signālus nevar atslēgt.

Beidzoties programmai, arī atskanēs skaņas signāls. Standarta iestatījumā šis skaņas signāls ir izslēgts, bet to ir iespējams ieslēgt.

## Kā aktivizēt programmas beigu skaņas signālu

Trauku mazgājamai mašīnai jābūt programmas izvēles režīmā.

1. Lai ieeitu lietotāja režīmā, vienlaicīgi nospiediet un turiet un , līdz sāk mirgot , , , un indikatori un displejs ir tukšs.
2. Nospiediet .
  - Indikatori , , un izdziest.
  - Indikators turpina mirgot.
  - Displejs rāda pašreizējo iestatījumu:
    - $0b$  = Skaņas signāls izslēgts.
    - $1b$  = Skaņas signāls ieslēgts.
3. Nospiediet , lai mainītu iestatījumu.
4. Piespiediet leslēgšanas/izslēgšanas taustiņu, lai apstiprinātu iestatījumu.

## 6.5 Krāsas iestatīšana TimeBeam

Trauku mazgājamai mašīnai jābūt programmas izvēles režīmā.

Krāsu ir iespējams pieskaņot TimeBeam virtuves grīdas krāsai. Ir pieejamas vairākas krāsas. TimeBeam var arī deaktivizēt.

1. Lai ieeitu lietotāja režīmā, vienlaicīgi nospiediet un turiet un , līdz sāk mirgot , , , un indikatori un displejs ir tukšs.
2. Nospiediet .
  - Indikatori , , un izdziest.
  - Indikators turpina mirgot.
  - Ekrānā redzams cipars un burts C. Katrs cipars piesaistīts citai krāsai.
    - $0C$  = TimeBeam deaktivizēts.
3. Lai mainītu krāsu, atkārtoti nospiediet taustiņu .

- Uz virtuves grīdas var redzēt dažādas krāsas.
4. Piespiediet leslēgšanas/izslēgšanas taustiņu, lai apstiprinātu iestatījumu.

## 6.6 AirDry

AirDry uzlabo žāvēšanas rezultātus ar mazāku enerģijas patēriņu.

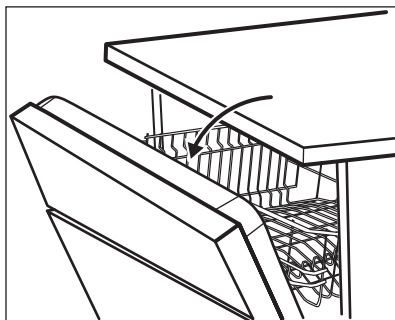

Žāvēšanas fāzes laikā īpašs mehānisms atver ierīces durvis. Durvis paliek pusvīrus.



### UZMANĪBU!



Nemēģiniet aizvērt ierīces durvis 2 minūšu laikā pēc to automātiskas atvēršanas. Tas var radīt ierīces bojājumus.

AirDry ir automātiski aktivizēts visām **PLATE** programmām, izņemot  un **WARMER** (ja ir spēkā).









Lai uzlabotu žāvēšanas rezultātu skatiet XtraDry iespēju vai aktivizējiet AirDry.

## Deaktivizēšana AirDry

Trauku mazgājamai mašīnai jābūt programmas izvēles režīmā.

1. Lai ieietu lietotāja režīmā, vienlaicīgi nospiediet un turiet  un , līdz

sāk mirgot , , ,  un  indikatori un displejs ir tukšs.

2. Nospiediet .
  - Indikatori , ,  un  izdziest.
  - Indikators  turpina mirgot.
  - Displejs rāda pašreizējo iestatījumu:  = AirDry aktivizēts.
3. Nospiediet , lai mainītu iestatījumu:  = AirDry deaktivizēts.
4. Piespiediet leslēgšanas/izslēgšanas taustiņu, lai apstiprinātu iestatījumu.

## 6.7 MyFavourite

Ar šo iespēju jūs varat iestatīt un saglabāt atmiņā programmu, ko izmanto biežāk.

Var saglabāt tikai 1 programmu. Jaunais iestatījums atceļ iepriekšējo.

### Kā saglabāt atmiņā MyFavourite programmu

1. Iestatiet to programmu, kuru vēlaties saglabāt atmiņā. Kopā ar programmu var arī iestatīt vajadzīgās iespējas.
2. Nospiediet un turiet , līdz vairākas sekundes nomirgo programmas un iespēju indikatori.

### Kā iestatīt MyFavourite programmu

Nospiediet .

- Iedegas MyFavourite indikators.
- Displejā parādās programmas numurs un programmas ilgums.
- Ja kopā ar programmu ir saglabātas iespējas, iedegas ar iespējām saistītie indikatori.

## 7. FUNKCIJAS

**i** Vēlamās funkcijas jāaktivizē katru reizi pirms programmas palaišanas. Programmas darbības laikā nevar ieslēgt vai izslēgt funkcijas.

**i** Ne visas funkcijas ir saderīgas savā starpā. Ja esat izvēlējis nesaderīgas funkcijas, ierīce automātiski izslēgs kādu vai kādas no tām. Turpinās degt tikai joprojām aktīvo funkciju indikatori.

### 7.1 XtraDry

Aktivizējiet šo iespēju, ja vēlaties uzlabot žāvēšanas rezultātu. Izmantojot šo iespēju, dažu programmu ilgums, ūdens patēriņš un pēdējās skalošanas temperatūra var tikt ietekmēta.

XtraDry ir pastāvīga iespēja visām programmām, izņemot **ECO**, un tā nav jāizvēlas katram ciklam.

Citās programmās XtraDry iestatījums ir pastāvīgs un tiek automātiski izmantots nākamajos ciklos. Šo konfigurāciju var mainīt jebkurā laikā.

Aktivizējot XtraDry iespēju, tiek deaktivizēta TimeManager un otrādi.

### XtraDry aktivizēšana

Nospiediet . Iedegsies attiecīgais indikators.

Ja šī iespēja programmai nav spēkā, attiecīgais indikators neiedegas vai ātri mirgo dažas sekundes un tad nodziest. Displejā tiek parādīts atjaunināts programmas ilgums.

### 7.2 TimeManager

Šī iespēja palielina spiedienu un ūdens temperatūru. Mazgāšanas un žāvēšanas fāzes ir īsākas.

Kopējais programmas laiks samazinās aptuveni par 50 %.

Mazgāšanas rezultāti ir tādi paši kā ar normālu programmas laiku. Žāvēšanas rezultāti var pasliktināties.

### Aktivizēšana TimeManager

Piespiediet , iedegsies attiecīgais indikators.

Ja šī iespēja programmai nav spēkā, attiecīgais indikators neiedegas vai ātri mirgo dažas sekundes un tad nodziest. Displejā redzams precizētais programmas darbības ilgums.

## 8. PIRMS PIRMĀS LIETOŠANAS REIZES

- Pārlicinieties, vai iestatītais ūdens mīkstinātāja līmenis atbilst ūdens cietības pakāpei. Ja tā nav, noregulējiet ūdens mīkstinātāja līmeni.**
- Uzpildiet specializētās sāls tvertni.
- Piepildiet skalošanas līdzekļa dozatoru.
- Atgrieziet ūdens krānu.
- Palaidiet programmu, lai notīrītu visus apstrādes pārpalikumus, kas var būt palikuši ierīcē. Nelietojiet mazgāšanas līdzekli un neievietojiet neko grozos.

Uzsākot programmu, ierīcei var būt nepieciešams līdz 5 minūtēm laika, lai atjaunotu ūdens mīkstinātāja svekus. Var izskatīties, ka ierīce nedarbojas. Mazgāšanas fāze sākas tikai pēc šīs procedūras pabeigšanas. Šī procedūra periodiski atkārtojas.

### 8.1 Specializētās sāls tvertne



#### **UZMANĪBU!**

Lietojiet tikai trauku mazgājamām mašīnām paredzēto sāli.

Sāli izmanto ūdens mīkstinātāja sveķu atjaunošanai un labu ikdienas mazgāšanas rezultātu nodrošināšanai.

## Kā uzpildīt specializētās sāls tvertni

1. Pagrieziet specializētās sāls tvertnes vāciņu pretēji pulksteņa rādītāja virzienam, lai to atvērtu.
2. Specializētās sāls tvertnē ielejiet 1 litru ūdens (tikai pirmajā lietošanas reizē).
3. Uzpildiet specializētās sāls tvertni ar trauku mazgāšanas sāli.

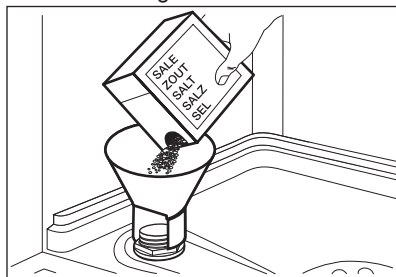

4. Notīriet specializētās sāls tvertnes iepildes vietu.

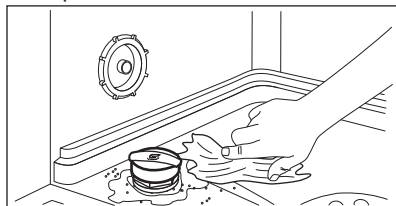

5. Pagrieziet specializētās sāls tvertnes vāciņu pulksteņa rādītāja virzienā, lai to aizvērtu.



### UZMANĪBU!

Uzpildes laikā no specializētās sāls tvertnes var izplūst ūdens un sāls. Pēc specializētās sāls tvertnes piepildīšanas nekavējoties palaidiet programmu, lai novērstu koroziju.

## 8.2 Kā piepildīt skalošanas līdzekļa dozatoru

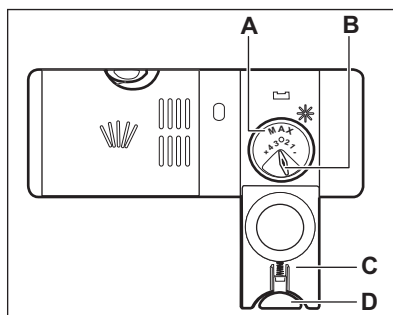
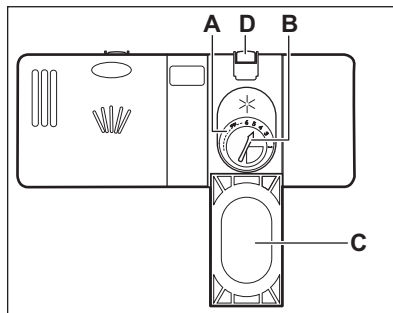

### UZMANĪBU!

Lietojiet tikai trauku mazgājamām mašīnām īpaši paredzētu skalošanas līdzekli.

1. Piespiediet atbloķēšanas taustiņu (D), lai atvērtu vāciņu (C).
2. Ielejiet skalošanas līdzekli dozatorā (A), līdz šķidrums līmenis sasniedz "max" atzīmi.
3. Lai neveidotos pārāk daudz putu, notīriet izlijušo skalošanas līdzekli ar absorbējošu drāniņu.
4. Aizveriet vāku. Pārlicinieties, vai bloķēšanas taustiņš nofiksējas slēgtā pozīcijā.



Atļautā daudzuma izvēles slēdzi (B) varat pagriezt starp pozīcijām 1 (mazākais daudzums) un 4 vai 6 (lielākais daudzums).

## 9. IZMANTOŠANA IKDIENĀ

1. Atgrieziet ūdens krānu.
2. Piespiediet ieslēgšanas/izslēgšanas taustiņu, lai ieslēgtu ierīci.

Pārbaudiet, vai ierīce ir programmas izvēles režīmā.

- Ja deg sāls indikators, uzpildiet specializētās sāls tvertni.
  - Ja deg skalošanas līdzekļa indikators, uzpildiet skalošanas līdzekļa dozatoru.
3. Ievietojiet grozus.
  4. Uzpildiet mazgāšanas līdzekli.
  5. Iestatiet un palaidiet pareizu programmu atbilstoši ievietotajam daudzumam un netīrības līmenim.

### 9.1 Mazgāšanas līdzekļa izmantošana

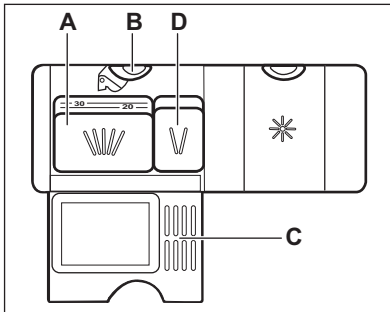
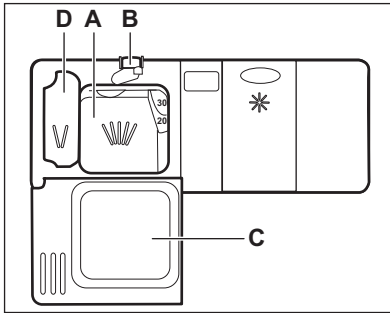

1. Piespiediet atbloķēšanas taustiņu (B), lai atvērtu vāciņu (C).
2. Ievietojiet mazgāšanas līdzekļa pulveri vai tabletes nodalījumā (A).
3. Ja mazgāšanas programmai paredzēta priekšmazgāšanas fāze,

iepildiet nelielu daudzumu mazgāšanas līdzekļa nodalījumā (D).

4. Aizveriet vāku. Pārlicinieties, vai bloķēšanas taustiņš nofiksējas slēgtā pozīcijā.

### 9.2 Programmas iestatīšana un aktivizēšana



#### Funkcija Automātiskā izslēgšana

Šī funkcija samazina enerģijas patēriņu, automātiski izslēdzot ierīci, kad tā netiek lietota.

Funkcija ieslēdzas:

- 5 minūtes pēc programmas beigām.
- Pēc 5 minūtēm, ja nav palaista programma.

#### Programmas ieslēgšana

1. Atstājiet ierīces durvis pavērtas.
2. Piespiediet ieslēgšanas/izslēgšanas taustiņu, lai ieslēgtu ierīci. Pārbaudiet, vai ierīce ir programmas izvēles režīmā.
3. Vairākkārt piespiediet , līdz displejā parādās nepieciešamās programmas, kuru vēlaties iedarbināt, numurs. Displejā būs redzams programmas numurs aptuveni 3 sekundes un tad programmas ilgums.
  - Ja vēlaties izvēlēties programmu MyFavourite, nospiediet .
  - Iedegas ar MyFavourite programmu saistīto iespēju indikatori.
4. Iestatiet pieejamās iespējas.
5. Lai sāktu programmu, aizveriet ierīces durvis.

#### Programmas aktivizēšana, izmantojot atlikto startu

1. Iestatiet programmu.

2. Atkārtoti nospiediet taustiņu , līdz displejā redzams vajadzīgais atliktā starta laiks (no 1 līdz 24 stundām).

Iedegsies indikators.

3. Lai sāktu laika atskaiti, aizveriet ierīces durvis.

Kamēr notiek laika atskaite, ir iespējams palielināt atliktā starta laiku, taču programmu un iespēju izvēli mainīt nav iespējams.

Kad laika atskaite beigsies, programma automātiski aktivizējas.

## Durvju atvēršana, kad ierīce darbojas

Atverot durvis programmas darbības laikā, ierīce apstājas. Tas var ietekmēt enerģijas patēriņu un programmas ilgumu. Aizverot durvis, ierīces darbība atsākas no tās vietas, kur tā tika pārtraukta.



Ja žāvēšanas fāzes laikā durvis ir atvērtas ilgāk par 40 sekundēm, aktivizēta programma izslēgsies. Tas nenotiek, ja durvis tiek atvērtas, izmantojot AirDry funkciju.



Nemēģiniet aizvērt ierīces durvis 2 minūšu laikā pēc tam, kad tās automātiski atvērusi AirDry funkcija, jo tā var izraisīt ierīces bojājumus. Ja pēc tam durvis tiek aizvērtas uz vēl 3 minūtēm, programma izslēdzas.

## Atliktā starta atcelšana laika atskaites laikā

Ja atceļ atliktā starta funkciju, programma un iespējas jāiestata no jauna.

Nospiediet un turiet **Reset**, kamēr ierīce ieslēdzas programmas izvēles režīmā.

## Programmas atcelšana

Nospiediet un turiet piespiestu **Reset**, līdz ierīce ir programmas izvēles režīmā.

Pirms jaunas programmas aktivizēšanas pārlicinieties, vai mazgāšanas līdzekļa dozatorā ir mazgāšanas līdzeklis.

## Programmas beigas

Kad mazgāšanas programma ir pabeigta, displejā ir redzams 0:00.

Visi taustiņi, izņemot ieslēgšanas/izslēgšanas taustiņu, ir neaktīvi.

1. Nospiediet ieslēgšanas / izslēgšanas taustiņu vai pagaidiet, līdz Automātiskā izslēgšana funkcijai automātiski izslēgs ierīci. Atverot durvis pirms Automātiskā izslēgšana aktivizēšanas, ierīce tiek automātiski izslēgta.
2. Aizgrieziet ūdens krānu.

# 10. PADOMI UN IETEIKUMI

## 10.1 Vispārīga informācija

Tālāk sniegtie ieteikumi nodrošinās optimālus tīrīšanas un žāvēšanas rezultātus, lietojot ierīci ikdienā, kā arī palīdzēs aizsargāt vidi.

- Notīriet no traukiem lielas ēdiena paliekas un izmetiet tās.
- Neskalojiet traukus paši. Kad nepieciešams, lietojiet priekšmazgāšanas programmu (ja

tāda ir) vai izvēlieties programmu ar priekšmazgāšanas fāzi.

- Vienmēr izmantojiet visu grozu platību.
- Ieliekot ierīcē traukus, pārlicinieties, ka ūdens, kas izšļakstīsies no izsmidzinātāju sprauslām, var pilnībā sasniegt un nomazgāt traukus. Pārlicinieties, ka trauki neskaras un nepārsedz viens otru.
- Jūs varat lietot trauku mazgājamās mašīnas mazgāšanas līdzekli,



- skalošanas līdzekli un specializēto sāli atsevišķi, vai arī izmantot kombinētās mazgāšanas līdzekļa tabletes (piem., "3 vienā", "4 vienā", "Viss vienā"). Ievērojiet uz iepakojuma redzamās norādes.
- Izvēlieties programmu saskaņā ar trauku veidu un netīrības pakāpi. Mazgājot vidēji netīrus traukus un galda piederumus ar ECO programmu, vislietderīgāk tiek patērēts ūdens un enerģija.

## 10.2 Trauku mazgāšanas sāls, skalošanas līdzekļa un mazgāšanas līdzekļa lietošana

- Izmantojiet tikai trauku mazgāšanas mašīnai paredzētu trauku mazgāšanas sāli, skalošanas līdzekli un mazgāšanas līdzekli. Citi izstrādājumi var radīt ierīces bojājumus.
- Vietās, kur ūdens ir ciets un ļoti ciets, mēs iesakām izmantot parastu mazgāšanas līdzekli (pulveri, gelu, tabletes bez papildu īpašībām), skalošanas līdzekli un sāli atsevišķi, lai iegūtu optimālu mazgāšanas un žāvēšanas rezultātu.
- Vismaz reizi mēnesī darbiniet ierīci ar ierīces tīrīšanas līdzekli, kas ir paredzēts šim nolūkam.
- Mazgāšanas līdzekļa tabletes īso programmu laikā pilnībā neizšķīst. Lai nepieļautu mazgāšanas līdzekļa nogulsnes uz traukiem, iesakām mazgāšanas līdzekļa tabletes izmantot garajās programmās.
- Neizmantojiet mazgāšanas līdzekli vairāk par noteikto daudzumu. Skatiet norādes uz mazgāšanas līdzekļa iepakojuma.

## 10.3 Ja vēlaties pārtraukt izmantot kombinētās mazgāšanas līdzekļa tabletes

Pirms sākt atsevišķi izmantot mazgāšanas līdzekli, sāli un skalošanas līdzekli, rīkojieties šādi.

- Iestatiet visaugstāko ūdens mīkstinātāja līmeni.

- Pārliedzieties, ka specializētās sāls tvertne un skalošanas līdzekļa dozators ir pilns.
- Iestatiet visīsāko programmu ar skalošanas fāzi. Nelietojiet mazgāšanas līdzekli un neievietojiet neko grozos.
- Kad programma ir beigusies, noregulējiet ūdens mīkstinātā līmeni atbilstoši ūdens cietībai jūsu apgabalā.
- Noregulējiet skalošanas līdzekļa dozēšanas daudzumu.
- Aktivējiet paziņojumu par tukšu skalošanas līdzekļa nodalījumu.

## 10.4 Grozu ievietošana

- Ierīci izmantojiet tikai trauku mazgājamā mašīnā mazgāt piemērot priekšmetu mazgāšanai.
- Neievietojiet ierīcē koka, raga, alumīnija, alvas un vara priekšmetus.
- Neievietojiet ierīcē priekšmetus, kas var uzsūkt ūdeni (sūņļus, lupatiņas).
- Notīriet no priekšmetiem ēdiena atliekas.
- Atmiešājiet ēdiena atliekas, kas pielipušas pie priekšmetiem.
- Ievietojiet priekšmetus, piemēram, tases, glāzes un pannas, ar atveri uz leju.
- Pārliedzieties, vai galda piederumi un trauki nesaskaras. Karotes izkārtojiet starp citiem galda piederumiem.
- Pārliedzieties, vai glāzes nesaskaras.
- Mazus priekšmetus ievietojiet galda piederumu grozā.
- Vieglus priekšmetus ievietojiet augšējā grozā. Pārbaudiet, lai priekšmeti nekustas.
- Pirms programmas palaišanas pārliedzieties, vai netiek traucēta izsmidzinātāju kustība.

## 10.5 Pirms programmas palaišanas

Pārliedzieties, vai:

- Filtri ir tīri un pareizi uzstādīti.
- Specializētās sāls tvertnes vāks ir cieši noslēgts.
- Izsmidzinātāji nav nosprostoti.
- Ir trauku mazgāšanas sāls un skalošanas līdzeklis (ja netiek

izmantotas kombinētās mazgāšanas līdzekļa tabletes).

- Priekšmeti grozos izvietoti pareizi.
- Programma ir atbilstoša ievietotajam daudzumam un netīrības līmenim.
- Izmantots noteiktais mazgāšanas līdzekļa daudzums.

## 10.6 Grozu iztukšošana

1. Pirms trauku izņemšanas ļaujiet tiem atdzist. Karsti trauki var būt triecienneizturīgi.

# 11. KOPŠANA UN TĪRĪŠANA



### BRĪDINĀJUMS!

Pirms apkopes izslēdziet ierīci un atvienojiet to no elektrotīkla.



Netīri filtri un nosprostotas izsmidzinātāju atveres pasliktina mazgāšanas rezultātus. Regulāri tos pārbaudiet un, ja nepieciešams, notīriet.

## 11.1 Filtru tīrīšana

Filtru sistēma sastāv no 3 komponentiem.

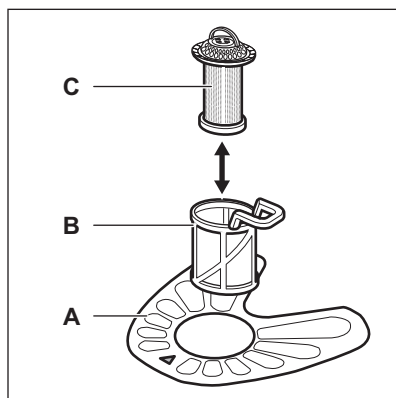

1. Pagrieziet filtru (B) pretēji pulksteņa rādītāja virzienam un izņemiet to.

2. Vispirms iztukšojiet apakšējo trauku grozu, tad augšējo.



Programmas beigās uz ierīces sānu sienām un durvīm var būt ūdens.

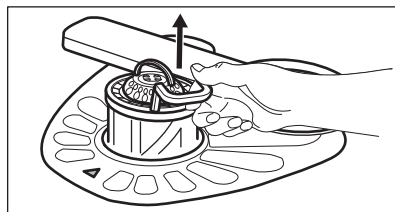
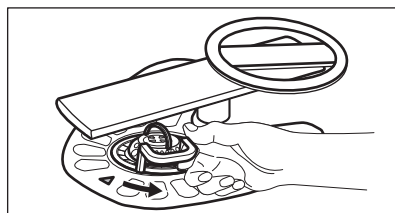

2. Izņemiet filtru (C) no filtra (B).
3. Izņemiet plakano filtru (A).

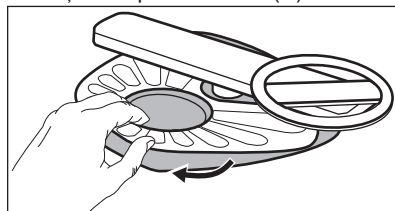

4. Nomazgājiet filtrus.

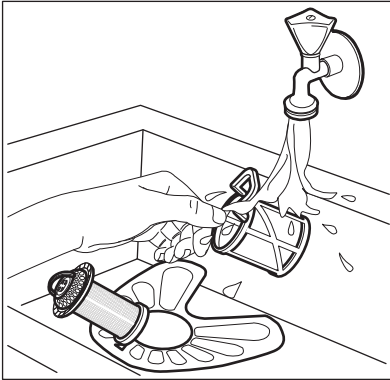

5. Pārlicinieties, ka nostādinātājā vai ap tā malām nav ēdiena atlieku un neīrūmu.
6. Ievietojiet atpakaļ plakano filtru (A). Pārlicinieties, ka tas ir pareizi novietots zem abām vadīklām.

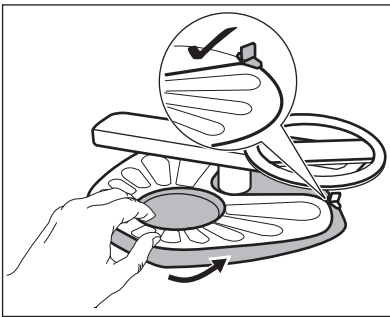

7. Salieciet atpakaļ filtrus (B) un (C).
8. Ievietojiet filtru (B) atpakaļ plakana filtrā (A). Grieziet to pulksteņa rādītāja virzienā, līdz tas nofiksējas.

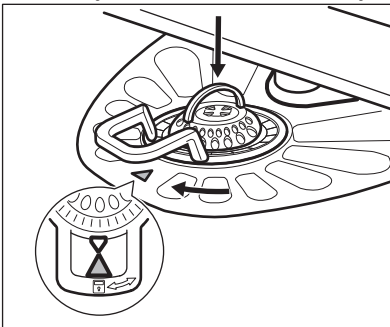

### UZMANĪBU!

Nepareiza filtru pozīcija var izraisīt sliktus mazgāšanas rezultātus un ierīces bojājumus.

## 11.2 Izsmidzinātāju tīrīšana

Nenoņemiet izsmidzinātājus. Ja izsmidzinātāju atveres ir nosprostotas, izfīriet tās, izmantojot tievu, asu priekšmetu.

## 11.3 Ārpuses tīrīšana

- Tīriet ierīci ar mitru, mīkstu drānu.
- Izmantojiet tikai neitrālus mazgāšanas līdzekļus.
- Neizmantojiet abrazīvus izstrādājumus, abrazīvus sūkļus vai šķīdinātājus.

## 11.4 Iekšpusē tīrīšana

- Rūpīgi notīriet ierīci, tostarp durvju gumijas blīvi, ar mīkstu, mitru drānu.
- Ja regulāri izmantojat programmas ar mazu ilgumu, tās ierīces iekšpusē var atstāt tauku un kaļķa nogulsnes. Lai to novērstu, ir ieteicams vismaz 2 reizes mēnesī izmantot ilgākas programmas.
- Lai saglabātu jūsu ierīces veiktspēju vislabākajā līmenī, reizi mēnesī ir ieteicams izmantot īpaši trauku mazgājamajam mašinām paredzētu tīrīšanas produktu. Rūpīgi ievērojiet norādījumus uz produkta iepakojuma.

## 12. PROBLĒMRISINĀŠANA

Ierīce neieslēdzas vai apstājas darbības laikā. Pirms sazināties ar autorizētu servisa centru, mēģiniet atrisināt problēmu, izmantojot tabulā sniegto informāciju.



### BRĪDINĀJUMS!

Nepareizi veikti remontdarbi var ievērojami apdraudēt lietotāju drošību. Visus remontdarbus jāveic kvalificētiem darbiniekiem.

**Dažu problēmu gadījumā displejā redzams brīdinājuma kods.**

**Lielāko daļa problēmu var atrisināt, nesazinoties ar autorizētu servisa centru.**

Problēma un brīdinājuma kods	Iespējamais cēlonis un risinājums
Nevar ieslēgt ierīci.	<ul style="list-style-type: none"> <li>Pārbaudiet, vai kontaktdakša pieslēgta kontaktligzdai.</li> <li>Pārliedzinieties, vai nav bojāti drošinātāji drošinātāju blokā.</li> </ul>
Programma neaktivizējas.	<ul style="list-style-type: none"> <li>Pārliedzinieties, ka ierīces durvis ir aizvērtas.</li> <li>Ja iestatīts atliktais starts, atceliet iestatījumu vai gaidiet laika atskaites beigas.</li> <li>Ierīce ir uzsākusi ūdens mīkstinātāja sveķu atjaunošanas procedūru. Procedūra ilgst aptuveni 5 minūtes.</li> </ul>
Ierīce nepiepildās ar ūdeni. Displejā būs redzams <i>10</i> .	<ul style="list-style-type: none"> <li>Pārbaudiet, vai ūdens krāns ir atvērts.</li> <li>Pārliedzinieties, vai ūdens piegādes spiediens nav pārāk zems. Lai iegūtu šo informāciju, sazinieties ar vietējo ūdens apgādes dienestu.</li> <li>Pārbaudiet, vai ūdens krāns nav aizsērējis.</li> <li>Pārbaudiet, vai ieplūdes šļūtenes filtrs nav aizsprostots.</li> <li>Pārbaudiet, vai ūdens ieplūdes šļūtene nav salocījusies.</li> </ul>
Ierīce neizsūknē ūdeni. Displejā būs redzams <i>20</i> .	<ul style="list-style-type: none"> <li>Pārbaudiet, vai izlietnes sifons nav aizsērējis.</li> <li>Pārbaudiet, vai ieplūdes šļūtenes filtrs nav aizsprostots.</li> <li>Pārbaudiet, vai iekšējā filtra sistēma nav aizsērējusi.</li> <li>Pārbaudiet, vai ūdens izplūdes šļūtene nav sagriezusies vai saliekta.</li> </ul>
Aktivizējusies ierīce pret ūdens noplūdēm. Displejā būs redzams <i>30</i> .	<ul style="list-style-type: none"> <li>Aizgrieziet ūdens krānu un sazinieties ar autorizētu servisa centru.</li> </ul>

<b>Problēma un brīdinājuma iespējamais cēlonis un risinājums kods</b>	
ierīce darbības laikā vairākas reizes apstājas un atkal atsāk darbību.	<ul style="list-style-type: none"> <li>Tas ir normāli. Tas nodrošina optimālus tīršanas rezultātus un ietaupa enerģiju.</li> </ul>
Programma darbojas pārāk ilgi.	<ul style="list-style-type: none"> <li>Izvēlieties TimeManager iespēju, lai saīsinātu programmas laiku.</li> <li>Ja iestatīta atliktā starta iespēja, atceliet iestatījumu vai gaidiet laika atskaites beigas.</li> </ul>
Atlikušais laiks displejā palielinās un pārlec gandrīz līdz programmas laika beigām.	<ul style="list-style-type: none"> <li>Tas nav defekts. Ierīce darbojas pareizi.</li> </ul>
Programmas iespējas jāiestata no jauna katru reizi.	<ul style="list-style-type: none"> <li>Lai saglabātu savu biežāk lietoto konfigurāciju, lietojiet MyFavourite.</li> </ul>
Neliela ūdens noplūde no ierīces durvīm.	<ul style="list-style-type: none"> <li>Ierīce nav nolīmeņota. Atlaidiet vaļīgāk vai pievelciet regulējamās kājiņas (ja tas atbilst situācijai).</li> <li>Ierīces durvis un veļas tīlne nav vienā līmenī. Noregulējiet aizmugurējo kājiņu (ja tas atbilst situācijai).</li> </ul>
Ierīces durvis ir grūti aizvērt.	<ul style="list-style-type: none"> <li>Ierīce nav nolīmeņota. Atlaidiet vaļīgāk vai pievelciet regulējamās kājiņas (ja tas atbilst situācijai).</li> <li>Daļa no traukiem lien ārā no groziem.</li> </ul>
Graboša/klauvējoša skaņa no ierīces iekšpusēs.	<ul style="list-style-type: none"> <li>Trauki nav izvietoti pareizi grozos. Aplūkojiet brošūru par priekšmetu ievietošanu grozā.</li> <li>Pārliecinieties, ka izsmidzinātāji var brīvi rotēt.</li> </ul>
Ierīce atslēdz atdalītāju.	<ul style="list-style-type: none"> <li>Ampēru skaits nav pietiekams, lai apgādātu visas lietotās ierīces ar elektrību. Pārbaudiet kontaktligzdas strāvas stiprumu ampēros un skaitītāja jaudu vai izslēdziet vienu no lietotajām ierīcēm.</li> <li>Ierīces iekšējie elektriskie traucējumi. Sazinieties ar pilnvarotu servisa centru.</li> </ul>



Skatiet **"Pirms pirmās lietošanas"**, **"Izmantošana ikdienā"** vai **"Padomi un ieteikumi"**, lai noskaidrotu citus iespējamus iemeslus.

atkārtojas, sazinieties ar autorizēto servisa centru.

Ja brīdinājuma kodi nav atrodamī tabulā, sazinieties ar autorizēto servisa centru.

Kad ierīce ir pārbaudīta, izslēdziet to un ieslēdziet no jauna. Ja problēma

## 12.1 Mazgāšanas un žāvēšanas rezultāti nav apmierinoši

Problēma	Iespējamais cēlonis un risinājums
Slikti mazgāšanas rezultāti.	<ul style="list-style-type: none"> <li>• Skatiet "<b>Izmantošana ikdienā</b>", "<b>Padomi un ieteikumi</b>" brošūru par priekšmetu ievietošanu grozā.</li> <li>• Lietojiet intensīvākas mazgāšanas programmas.</li> <li>• Izīriiet izsmidzinātāju sprauslas un filtru. Skatiet sadaļu "<b>Kopšana un tīrīšana</b>".</li> </ul>
Slikti žāvēšanas rezultāti.	<ul style="list-style-type: none"> <li>• Galda piederumi atstāti aizvērtā ierīcē pārāk ilgi.</li> <li>• Ierīcē nav skalošanas līdzekļa vai skalošanas līdzekļa deva nav pietiekama. Iestatiet augstāku skalošanas līdzekļa dozatora līmeni.</li> <li>• Plastmasas priekšmetus var būt nepieciešams noslaucīt ar dvieli.</li> <li>• Žāvēšanas efektivitātei vislabāk aktivizējiet iespēju XtraDry un iestatiet AirDry.</li> <li>• Ieteicam vienmēr izmantot skalošanas līdzekli, pat kombinācijā ar kombinētā mazgāšanas līdzekļa tabletēm.</li> </ul>
Uz glāzēm un traukiem ir gaišas svītras vai zilgani slāņi.	<ul style="list-style-type: none"> <li>• Pārāk liels atļautā skalošanas līdzekļa daudzums. Noregulējiet skalošanas līdzekļa izvēles slēdzi uz mazāku daudzumu.</li> <li>• Pārāk liels mazgāšanas līdzekļa daudzums.</li> </ul>
Uz glāzēm un traukiem ir izžuvušu ūdens pilieni un traipi.	<ul style="list-style-type: none"> <li>• Nepietiekams atļautā skalošanas līdzekļa daudzums. Noregulējiet skalošanas līdzekļa izvēles slēdzi uz augstāku daudzumu.</li> <li>• Iemesls var būt skalošanas līdzekļa kvalitāte.</li> </ul>
Trauki ir slapji.	<ul style="list-style-type: none"> <li>• Žāvēšanas efektivitātei vislabāk aktivizējiet iespēju XtraDry un iestatiet AirDry.</li> <li>• Programmai nav žāvēšanas fāzes, vai žāvēšanas fāzei ir zema temperatūra.</li> <li>• Skalošanas līdzekļa dozators ir tukšs.</li> <li>• Iemesls var būt skalošanas līdzekļa kvalitāte.</li> <li>• Iemesls var būt kombinēto mazgāšanas līdzekļa tablešu daudzums. Pamēģiniet citu zīmolu vai aktivizējiet skalošanas līdzekļa dozatoru un izmantojiet skalošanas līdzekli kopā ar kombinētām mazgāšanas līdzekļa tabletēm.</li> </ul>
Ierīces iekšpuse ir slapja.	<ul style="list-style-type: none"> <li>• Tas nav ierīces defekts. To izraisa gaisa mitrums, kas kondensējas uz sienīņām.</li> </ul>
Neparastas putas mazgāšanas laikā.	<ul style="list-style-type: none"> <li>• Lietojiet tikai trauku mazgājamajām mašīnām paredzētos mazgāšanas līdzekļus.</li> <li>• Skalošanas līdzekļa dozatorā radusies sūce. Sazinieties ar pilnvarotu servisa centru.</li> </ul>

Problēma	Iespējamais cēlonis un risinājums
Nedaudz rūsas uz galda piederumiem.	<ul style="list-style-type: none"> <li>Mazgāšanai izmantotajā ūdenī ir pārāk daudz sāls. Skatiet sadaļu <b>"Ūdens mīkstinātājs"</b>.</li> <li>Sudraba un nerūsējošā tērauda galda piederumi tiķa ievietoti kopā. Nenovietojiet sudraba un nerūsējošā tērauda priekšmetus pārāk tuvu.</li> </ul>
Programmas beigās dozatorā redzamas mazgāšanas līdzekļa atliekas.	<ul style="list-style-type: none"> <li>Mazgāšanas līdzekļa tablete iesprūda dozatorā un ūdens to neaizskaloja pilnībā.</li> <li>Ūdens nevar aizskalot mazgāšanas līdzekli no dozatora. Pārbaudiet, vai izsmidzinātājs nav bloķēts vai aizsērējis.</li> <li>Pārliecinieties, ka grozos ievietotie priekšmeti ne-traucē mazgāšanas līdzekļa dozatora vākam atvērties.</li> </ul>
Smakas ierīces iekšpusē.	<ul style="list-style-type: none"> <li>Skatiet sadaļu <b>"Iekšējā tīrīšana"</b>.</li> </ul>
Kaļķakmens atliekas uz galda piederumiem, uz tilpnes un durvju iekšpusēs.	<ul style="list-style-type: none"> <li>Sāls līmenis ir zems, pārbaudiet uzpildīšanas indikatoru.</li> <li>Specializētās sāls tvertnes vāks ir vaļīgs.</li> <li>Jūsu krāna ūdens ir ciets. Skatiet sadaļu <b>"Ūdens mīkstinātājs"</b>.</li> <li>Pat kombinēto mazgāšanas līdzekļa tablešu izmantošanas gadījumā izmantojiet sāli un iestatiet ūdens mīkstinātāja reģenerāciju. Skatiet sadaļu <b>"Ūdens mīkstinātājs"</b>.</li> <li>Ja joprojām paliek kaļķakmens atliekas, iztīriet ierīci ar ierīces tīrītājiem, kas paredzēti šim nolūkam.</li> <li>Pamēģiniet citu mazgāšanas līdzekli.</li> <li>Sazinieties ar mazgāšanas līdzekļa ražotāju.</li> </ul>
Nespodri, krāsu zaudējuši vai iepļīsuši trauki.	<ul style="list-style-type: none"> <li>Pārliecinieties, ka ierīcē tiek mazgāti tikai tādi trauki, kurus drīkst mazgāt trauku mazgājamajā mašīnā.</li> <li>Ievietojiet un izņemiet traukus no groza uzmanīgi. Aplūkojiet brošūru par priekšmetu ievietošanu grozā.</li> <li>Trauslus priekšmetus ievietojiet augšējā grozā.</li> </ul>



Skatiet **"Pirms pirmās ieslēgšanas"**, **"Izmantošana ikdienā"** vai **"Padomi un ieteikumi"**, lai noskaidrotu citus iespējamus iemeslus.

## 13. TEHNISKĀ INFORMĀCIJA

Izmēri	Platums / augstums / dziļums (mm)	446 / 818 - 898 / 550
Elektrības padeves pieslēgšana <sup>1)</sup>	Spriegums (V)	200 - 240
	Frekvence (Hz)	50 / 60
Ūdens padeves spiediens	Min. / maks. bāri (MPa)	0.5 (0.05) / 8 (0.8)
Ūdens padeve	Auksts ūdens vai karsts ūdens <sup>2)</sup>	maks. 60 °C
Ietilpība	Vietas iestatījumi	9
Enerģijas patēriņš	Atstāta ieslēgtā režīmā (W)	5.0
Enerģijas patēriņš	Izslēgtā režīmā (W)	0.10

1) Pārējos lielumus skatiet datu plāksnītē.

2) Ja karstais ūdens tiek sildīts ar alternatīvu enerģijas avotu (piem., saules vai vēja), izmantojiet karsto ūdeni, lai tādējādi samazinātu elektroenerģijas patēriņu.

## 14. APSVĒRUMI PAR VIDES AIZSARDZĪBU

Nododiet otrreizējai pārstrādei materiālus ar simbolu . Ievietojiet iepakojuma materiālus atbilstošajos konteineros to otrreizējai pārstrādei. Palīdziet aizsargāt apkārtējo vidi un cilvēku veselību, atkārtoti pārstrādājot elektrisko un elektronisko iekārtu atkritumus.

Neizmetiet ierīces, kas apzīmētas ar šo simbolu , kopā ar mājsaimniecības atkritumiem. Nododiet izstrādājumu vietējā otrreizējās pārstrādes punktā vai sazinieties ar vietējo pašvaldību.



# TURINYS

1. SAUGOS INFORMACIJA.....	26
2. SAUGOS INSTRUKCIJOS.....	27
3. GAMINIO APRAŠYMAS.....	29
4. VALDYMO SKYDELIS.....	30
5. PROGRAMOS.....	30
6. NUOSTATOS.....	32
7. PARINKTYS.....	36
8. PRIEŠ NAUDOJANTIS PIRMAKART.....	36
9. KASDIENIS NAUDOJIMAS.....	38
10. PATARIMAI.....	40
11. VALYMAS IR PRIEŽIŪRA.....	41
12. TRIKČIŲ ŠALINIMAS.....	43
13. TECHNINĖ INFORMACIJA.....	46

## MES GALVOJAME APIE JUS

Dėkojame, kad pirkote šį „Electrolux“ prietaisą. Jūs pasirinkote gaminį, kuris pasižymi dešimtmečių profesionalia patirtimi ir naujovėmis. Originalus ir stilingas, jis sukurtas galvojant apie jus. Taigi, kai tik naudojate jį, galite jaustis saugūs, žinodami, kad kiekvieną kartą pasieksite puikių rezultatų.

Sveiki atvykę į „Electrolux“ pasaulį!

**Apsilankykite mūsų interneto svetainėje, kad:**



Gautumėte naudojimo patarimų, brošiūrų, trikčių šalinimo, aptarnavimo informacijos:

**[www.electrolux.com/webselfservice](http://www.electrolux.com/webselfservice)**



Užregistruotumėte savo gaminį geresniam aptarnavimui:

**[www.registerelectrolux.com](http://www.registerelectrolux.com)**



Įsigytumėte priedų, vartojamųjų prekių ir originalių atsarginių dalių savo prietaisui:

**[www.electrolux.com/shop](http://www.electrolux.com/shop)**

## KLIENTŲ PRIEŽIŪRA IR APTARNAVIMAS

Rekomenduojame naudoti tik originalias atsargines dalis.

Kreipdamiesi į įgaliotąjį techninės priežiūros centrą, būtinai pateikite šią informaciją: modelis, PNC, serijos numeris.

Informacija yra nurodyta techninių duomenų plokštelėje.

 Įspėjimas / atsargumo ir saugos informacija

 Bendroji informacija ir patarimai

 Aplinkosaugos informacija

Galimi pakeitimai.

## 1. ⚠ SAUGOS INFORMACIJA

Prieš įrengdami ir naudodami šį prietaisą, atidžiai perskaitykite pateiktą instrukciją. Gamintojas neatsako už sužalojimus ar žalą, patirtą dėl netinkamo prietaiso įrengimo ar naudojimo. Instrukciją visada laikykite saugioje ir pasiekiamoje vietoje, kad prireikus galėtumėte pasižiūrėti.

### 1.1 Vaikų ir pažeidžiamų žmonių sauga

- Šį prietaisą gali naudoti 8 metų ir vyresni vaikai bei mažesnių gebėjimų žmonės, su sąlyga, kad jiems pateikiami nurodymai ir (arba) jie prižiūrimi, jog saugiai naudotųsi prietaisu ir suprastų galinčius kilti pavojus.
- Neleiskite vaikams žaisti šiuo prietaisu.
- Skalavimo priemonės laikykite vaikams nepasiekiamoje vietoje.
- Neleiskite vaikams ir naminiams gyvūnams būti šalia, kai prietaiso durelės atviros.
- Vaikai be priežiūros negali atlikti prietaiso valymo ir naudotojo priežiūros darbų.

### 1.2 Bendrieji saugos reikalavimai

- Šis prietaisas skirtas tik naudojimui namų ūkyje; jį galima naudoti, pavyzdžiui:
  - kaimo sodybose, darbuotojų valgomočiuose, pavyzdžiui, parduotuvėse, biuruose ir kitoje darbo aplinkoje;
  - viešbučiuose, moteliuose, svečių namuose ir kitose gyvenamosiose aplinkose;
- Nekeiskite šio prietaiso techninių savybių.
- Darbinis vandens slėgis (mažiausias ir didžiausias) turi būti nuo 0.5 (0.05) / 8 (0.8) barų (MPa)
- Laikykitės didžiausio 9 vietos nuostatų skaičiaus.
- Jei pažeidžiamas maitinimo laidas, jį leidžiama keisti tik gamintojui, jo įgaliotajam techninės priežiūros

centrui arba panašios kvalifikacijos asmenims – kitaip gali kilti pavojus.

- Peilius ir stalo įrankius aštriais kraštais dėkite į stalo įrankių krepšelį taip, kad aštrūs kraštai būtų nukreipti žemyn arba horizontalioje padėtyje.
- Nelaikykite prietaiso durelių atvirų be priežiūros, kad ant jų niekas neužgriūtų.
- Prieš atlikdami priežiūros darbus, išjunkite prietaisą ir ištraukite maitinimo laido kištuką iš lizdo.
- Prietaisui valyti nenaudokite aukštu slėgiu purškiamo vandens ir (arba) garų.
- Pagrindė esančių ventiliacijos angų (jeigu taikytina) neturi užstoti kilimas.
- Prietaisą prie vandentiekio sistemos prijunkite naudodami pateiktus naujus žarnų komplektus. Senų žarnų komplektų pakartotinai naudoti negalima.

## 2. SAUGOS INSTRUKCIJOS

### 2.1 Įrengimas

- Nuimkite visas pakavimo medžiagas.
- Neįrenkite ir nenaudokite sugadinto prietaiso.
- Neįrenkite ir nenaudokite prietaiso ten, kur temperatūra būna žemesnė nei 0 °C.
- Vadovaukitės su prietaisu pateikta įrengimo instrukcija.
- Prietaisas būtinai turi būti įrengtas po saugiomis konstrukcijomis ir šalia jų.

### 2.2 Elektros prijungimas



#### **ĮSPĖJIMAS!**

Gaisro ir elektros smūgio pavojus.

- Šis prietaisas turi būti įžemintas.
- Patikrinkite, ar elektros duomenys, nurodyti techninių duomenų lentelėje, atitinka jūsų elektros tinklo duomenis. Jeigu ne, kreipkitės į elektriką.
- Visada naudokite taisyklingai įrengtą įžemintą saugųjį elektros lizdą.
- Nenaudokite daugiakanalių kištukų, jungiklių ir ilginamųjų laidų.

- Būkite atsargūs, kad nesugadintumėte elektros kištuko ir elektros laido. Jei reikėtų pakeisti maitinimo laidą, tai turi padaryti mūsų įgaliotasis techninio aptarnavimo centras.
- Elektros kištuką į tinklo lizdąjunkite tik tuomet, kai visiškai pabaigsite įrengimą. Įsitikinkite, kad įrengus prietaisą elektros laido kištuką būtų lengva pasiekti.
- Norėdami išjungti prietaisą, netraukite už elektros laido. Visada traukite paėmę už elektros kištuko.
- Šis prietaisas atitinka EEB direktyvas.
- Tik Jungtinei Karalystei ir Airijai. Prietaisas turi 13 A maitinimo kištuką. Jeigu reikia pakeisti maitinimo kištuko saugiklį, naudokite 13 amp ASTA (BS 1362) saugiklį.

### 2.3 Vandens prijungimas

- Nesugadinkite vandens žarnų.
- Prieš prijungiant prie naujų vamzdžių, ilgai nenaudotų vamzdžių, kur buvo atliekami remonto darbai arba sumontuoti nauji prietaisai (vandens

- skaitikliai ir pan.), leiskite vandenį, kol jis pradės bėgti švarus ir skaidrus.
- Per ir po pirmo prietaiso panaudojimo patikrinkite, ar nėra matoma vandens nuotėkio.
  - Vandens įleidimo žarna turi apsauginį vožtuvą ir įmovą su viduje esančiu maitinimo kabeliu.

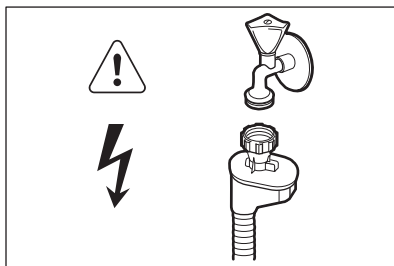

**⚠️ ĮSPĖJIMAS!**  
Pavojinga įtampa.

- Jeigu pažeista vandens įleidimo žarna, nedelsdami užsukite vandens čiaupą ir ištraukite kištuką iš elektros tinklo lizdo. Dėl vandens įleidimo žarnos pakeitimo kreipkitės į įgaliotąjį techninės priežiūros centrą.

## 2.4 Naudojimas

- Nelipkite ir nesisėskite ant atvirų durelių.
- Indaplovės plovikliai yra pavojingi. Laikykitės ant ploviklio pakuotės pateiktų saugos nurodymų.
- Negerkite ir nežaiskite su prietaise esančiu vandeniu.

- Neišimkite indų iš prietaiso, kol nepasibaigs programa. Ant indų gali būti ploviklio.
- Iš prietaiso gali išsiveržti karšti garai, jeigu atidarysite dureles veikiant programai.
- Šalia prietaiso, į prietaisą arba ant jo nedėkite degių produktų arba degiais produktais sudrėkintų daiktų.

## 2.5 Vidinė apšvietimo lemputė

**⚠️ ĮSPĖJIMAS!**  
Pavojus susižeisti.

- Šiame prietaise yra vidinė lemputė, įsijungianti ir išsijungianti atidarant ir uždarant prietaiso dureles.
- Šiame prietaise esanti lemputė netinka namų patalpų apšvietimui.
- Norėdami pakeisti lemputę, kreipkitės į techninės priežiūros tarnybą.

## 2.6 Seno prietaiso išmetimas

**⚠️ ĮSPĖJIMAS!**  
Pavojus susižeisti arba uždusti.

- Ištraukite maitinimo laido kištuką iš maitinimo tinklo lizdo.
- Nupjaukite elektros laidą ir išmeskite jį.
- Nuimkite durelių velkę, kad vaikai ir naminiai gyvūnai neužsidarytų prietaise.

### 3. GAMINIO APRAŠYMAS

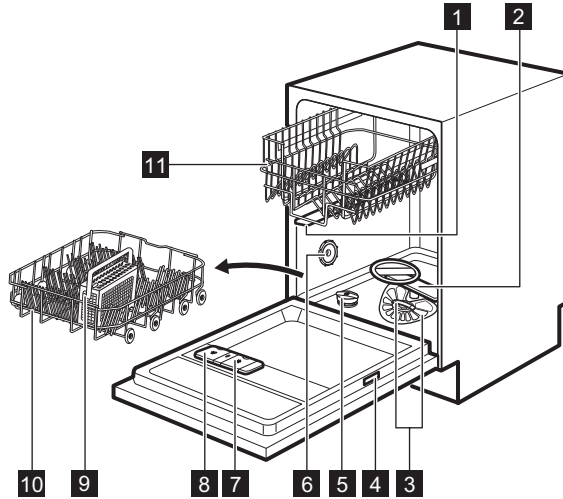

- |                                      |  |
|--------------------------------------|--|
| <b>1</b> Vidurinis purkštuvas        | <b>7</b> Skalavimo priemonės dalytuvas |
| <b>2</b> Apatinis purkštuvas         | <b>8</b> Plovimo priemonių dalytuvas   |
| <b>3</b> Filtrai                     | <b>9</b> Stalo įrankių krepšys         |
| <b>4</b> Techninių duomenų plokštelė | <b>10</b> Apatinis krepšys             |
| <b>5</b> Druskos talpykla            | <b>11</b> Viršutinis krepšys           |
| <b>6</b> Oro anga                    |  |

#### 3.1 TimeBeam

TimeBeam – tai ant grindų, žemiau prietaiso durelių, rodomas rodmuo.

- Kai paleidžiama programa, rodoma programos trukmė.
- Programai pasibaigus, rodoma **0:00** ir **CLEAN**.
- Kai paleidžiamas atidėtas paleidimas, rodoma atgalinės atskaitos trukmė ir **DELAY**.
- Kai prietaisas sugenda, rodomas įspėjamasis kodas.

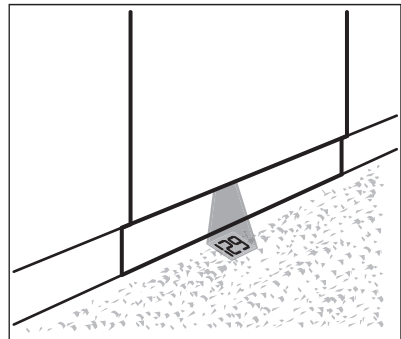



Kai suaktyvinta funkcija AirDry džiovinimo fazės metu, projekcija ant grindų gali būti nevisiškai matoma. Norėdami patikrinti likusį vykdomos programos laiką, pasižiūrėkite į valdymo skydelio ekraną.

## 4. VALDYMO SKYDELIS

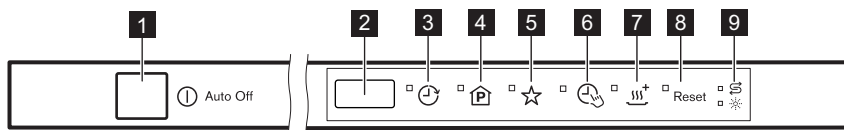





- |   |   |
|---|---|
| <b>1</b> Įjungimo / išjungimo mygtukas          | <b>6</b> Jutiklinis mygtukas <b>TimeManager</b> |
| <b>2</b> Rodinys                                | <b>7</b> Jutiklinis mygtukas <b>XtraDry</b>     |
| <b>3</b> Jutiklinis mygtukas <b>Delay</b>       | <b>8</b> Jutiklinis mygtukas <b>Reset</b>       |
| <b>4</b> Jutiklinis mygtukas <b>Program</b>     | <b>9</b> Indikatoriai                           |
| <b>5</b> Jutiklinis mygtukas <b>MyFavourite</b> |   |

### 4.1 Indikatoriai

Indikatorius	Aprašas
	Skalavimo priemonės indikatorius. Šis indikatorius visada yra išjungtas, kol veikia programa.
	Druskos indikatorius. Šis indikatorius visada yra išjungtas, kol veikia programa.

## 5. PROGRAMOS

Programa	Nešvarumo laipsnis Įkrovos tipas	Programos fazės	Parinktys
P1 <b>ECO 1)</b>	<ul style="list-style-type: none"> <li>Vidutiniškai sutepti</li> <li>Indai bei stalo įrankiai</li> </ul>	<ul style="list-style-type: none"> <li>Nuplovimas</li> <li>Plovimas 50 °C</li> <li>Skalavimai</li> <li>Džiovinimas</li> </ul>	<ul style="list-style-type: none"> <li>TimeManager</li> <li>XtraDry</li> </ul>
P2 <b>AUTO 2)</b>	<ul style="list-style-type: none"> <li>Visos</li> <li>Indai, stalo įrankiai, puodai ir keptuvės</li> </ul>	<ul style="list-style-type: none"> <li>Nuplovimas</li> <li>Plovimas nuo 45 °C iki 70 °C</li> <li>Skalavimai</li> <li>Džiovinimas</li> </ul>	<ul style="list-style-type: none"> <li>XtraDry</li> </ul>

Programa	Nešvarumo laipsnis Įkrovos tipas	Programos fazės	Parinktys
P3  3)	<ul style="list-style-type: none"> <li>Įvairiai sutepti</li> <li>Indai, stalo įrankiai, puodai ir keptuvės</li> </ul>	<ul style="list-style-type: none"> <li>Nuplovimas</li> <li>Plovimas 50 °C ir 65 °C</li> <li>Skalavimai</li> <li>Džiovinimas</li> </ul>	<ul style="list-style-type: none"> <li>TimeManager</li> <li>XtraDry</li> </ul>
P4 	<ul style="list-style-type: none"> <li>Labai nešvarūs</li> <li>Indai, stalo įrankiai, puodai ir keptuvės</li> </ul>	<ul style="list-style-type: none"> <li>Nuplovimas</li> <li>Plovimas 70 °C</li> <li>Skalavimai</li> <li>Džiovinimas</li> </ul>	<ul style="list-style-type: none"> <li>TimeManager</li> <li>XtraDry</li> </ul>
P5  4)	<ul style="list-style-type: none"> <li>Neįsisenėję nešvarumai</li> <li>Indai bei stalo įrankiai</li> </ul>	<ul style="list-style-type: none"> <li>Plovimas 60 °C ar 65 °C</li> <li>Skalavimai</li> </ul>	<ul style="list-style-type: none"> <li>XtraDry</li> </ul>
P6 	<ul style="list-style-type: none"> <li>Įprastai arba mažai sutepti</li> <li>Trapūs moliniai arba porcelianiniai indai bei stiklas</li> </ul>	<ul style="list-style-type: none"> <li>Plovimas 45 °C</li> <li>Skalavimai</li> <li>Džiovinimas</li> </ul>	<ul style="list-style-type: none"> <li>XtraDry</li> </ul>
P7  5)	<ul style="list-style-type: none"> <li>Visos</li> </ul>	<ul style="list-style-type: none"> <li>Nuplovimas</li> </ul>	

1) Naudojant šią programą, vandens ir energijos sąnaudos yra efektyviausios plaunant vidutiniškai nešvarius indus bei stalo įrankius. (Tai standartinė bandymų institutų naudojama programa).

2) Prietaisas nustato nešvarumo laipsnį ir krepšiuose sudėtų indų kiekį. Jis automatiškai reguliuoja vandens temperatūrą ir kiekį, energijos sąnaudas bei programos trukmę.





3) Naudojami šią programą, galite plauti įvairiai suteptus indus. Labai suteptus indus dėkite į apatinįjį krepšį, o vidutiniškai suteptus į viršutinįjį krepšį. Vandens slėgis ir temperatūra apatiniame krepšyje yra didesnė nei viršutiniame krepšyje.

4) Naudojami šią programą, galite plauti indus be įsisenėjusių nešvarumų. Per trumpą laiką gaunami geri plovimo rezultatai.

5) Šia programa galite greitai nuskalauti indus, kad maisto likučiai neprikibtų prie indų ir prietaiso nesusidarytų nemalonūs kvapas. Pasirinkę šią programą, nenaudokite ploviklio.

## 5.1 Sąnaudos

Programa 1)	Vanduo (l)	Energija (kWh)	Trukmė (min.)
P1 <b>ECO</b>	9.9	0.625	240

Programa 1)	Vanduo (l)	Energija (kWh)	Trukmė (min.)
P2 <b>AUTO</b>	6 - 12	0.5 - 1.2	40 - 150
P3 	11 - 13	1.0 - 1.2	130 - 150
P4 	11 - 13	1.0 - 1.2	130 - 150
P5 	8	0.6 - 0.8	30 - 40
P6 	10 - 12	0.8 - 0.9	60 - 80
P7 	4	0.1	14

1) Vertės gali kisti, atsižvelgiant į vandens slėgį ir temperatūrą, maitinimo tinklo sąlygas, parinktis ir indų kiekį.

## 5.2 Informacija patikros įstaigoms

Dėl visos reikiamos informacijos apie bandymų atlikimą rašykite el. žinutę adresu:

[info.test@dishwasher-production.com](mailto:info.test@dishwasher-production.com)

Užrašykite gaminio numerį (PNC), kuris yra ant techninių duomenų plokštelės.

## 6. NUOSTATOS

### 6.1 Programos pasirinkimo režimas ir naudotojo režimas

Kai prietaisas veikia programos pasirinkimo režimu, galima nustatyti programą ir įjungti naudotojo režimą.

**Ijungus naudotojo režimą, galima keisti šias nuostatas:**

- Vandens minkštiklio lygį pagal vandens kietumą.
- Programos pabaigos garso signalo įjungimą ar išjungimą.
- TimeBeam spalvos parinkimą.
- Pranešimo apie tuščią skalavimo priemonės dalytuvą įjungimą arba išjungimą.
- Funkcijos AirDry įjungimas arba išjungimas.

**Šios nuostatos bus išsaugotos tol, kol vėl jas pakeisite.**

### Kaip nustatyti programos pasirinkimo režimą

Prietaisas veikia programos pasirinkimo režimu, kai ekrane rodomas programos numeris **P1**.

Kai įjungiame prietaisą, paprastai jis veikia programos pasirinkimo režimu. Tačiau jeigu taip nėra, galite nustatyti programos pasirinkimo režimą taip:

Paspauskite ir palaikykite **Reset**, kol prietaisas pradės veikti programos pasirinkimo režimu.

### 6.2 Vandens minkštiklis

Vandens minkštiklis pašalina mineralus iš tiekiamo vandens, kurie turėtų neigiamo poveikio plovimo rezultatams ir prietaisui.



Kuo daugiau vandenyje yra šių mineralų, tuo kietesnis vanduo. Vandens kietumas matuojamas lygiavertėmis skalėmis.

Vandens minkštiklį sureguliuokite pagal savo vietovės vandens kietumą. Vietos

vandens tinklai gali nurodyti, koks vandens kietumas yra Jūsų vietovėje. Svarbu nustatyti tinkamą vandens minkštiklio lygį, kad būtų gauti geri plovimo rezultatai.

### Vandens kietumas

Vokiškieji laipsniai (°dH)	Prancūziškieji laipsniai (°fH)	mmol/l	Klarko laipsniai	Vandens minkštiklio lygis
47–50	84–90	8,4–9,0	58–63	10
43–46	76–83	7,6–8,3	53–57	9
37–42	65–75	6,5–7,5	46–52	8
29–36	51–64	5,1–6,4	36–45	7
23–28	40–50	4,0–5,0	28–35	6
19–22	33–39	3,3–3,9	23–27	5 1)
15–18	26–32	2,6–3,2	18–22	4
11–14	19–25	1,9–2,5	13–17	3
4–10	7–18	0,7–1,8	5–12	2
<4	<7	<0,7	< 5	1 2)

1) Gamyklos nuostata.

2) Nenaudokite druskos esant šiam lygiui.

**Jeigu naudojate įprastą ploviklį ar kombinuotąsias tabletes (su arba be druskos), nustatykite tinkamą vandens kietumo lygį, kad druskos papildymo indikatorius būtų aktyvus.**



Kombinuotosios tabletės, kurių sudėtyje yra druskos, nepakankamai veiksmingai suminkština kietą vandenį.

### Kaip nustatyti vandens minkštiklio lygį

Prietaisas turi veikti programos pasirinkimo režimu.

- Norėdami įjungti naudotojo režimą, vienu metu paspauskite ir palaikykite ir , kol pradės mirksėti indikatoriai , , ir , o ekranas taps tuščias.

- Paspauskite .

- Indikatoriai , , ir išsijungs.
- Indikatorius ir toliau mirksės.
- Ekране rodoma esama nuostata: pvz. **5 L** = 5-as lygis.

- Norėdami pakeisti šią nuostatą, kelis kartus paspauskite mygtuką .
- Norėdami patvirtinti nuostatą, paspauskite įjungimo / išjungimo mygtuką.

### 6.3 Pranešimas apie tuščią skalavimo priemonės dalytuvą

Skalavimo priemonė padeda indams išdžiūti be dryžių ir dėmių.

Skalavimo priemonė automatiškai išskiriama per karšto skalavimo fazę.















Kai skalavimo priemonės kamera yra tuščia, išjungiama skalavimo priemonės

indikatorius, rodantis, kad reikia pripildyti skalavimo priemonės. Jeigu naudojate kombinuotąsias tabletes, kurių sudėtyje yra skalavimo priemonės, ir Jus tenkina džiovavimo rezultatai, pranešimą apie skalavimo priemonės papildymą galite išjungti. Tačiau mes rekomenduojame visada naudoti skalavimo priemonę, kad gautumėte geriausius džiovavimo rezultatus.

Jeigu naudojate įprastą ploviklį arba kombinuotąsias tabletes be skalavimo priemonės, suaktyvinkite pranešimą, kad skalavimo priemonės papildymo indikatorius būtų aktyvus.

## Kaip išjungti pranešimą apie tuščią skalavimo priemonės dalytuvą

Prietaisas turi veikti programos pasirinkimo režimu.

1. Norėdami įjungti naudotojo režimą, vienu metu paspauskite ir palaikykite  ir , kol pradės mirksėti indikatoriai , , ,  ir , o ekranas taps tuščias.
2. Paspauskite .
  - Indikatoriai , ,  ir  išsijungs.
  - Indikatorius  ir toliau mirksės.
  - Ekране rodoma esama nuostata:  
 $I d$  = pranešimas apie tuščią skalavimo priemonės dalytuvą įjungtas (gamyklos nuostata).
3. Norėdami pakeisti nuostata, paspauskite .  
 $O d$  = pranešimas apie tuščią skalavimo priemonės dalytuvą išjungtas.
4. Norėdami patvirtinti nuostata, paspauskite įjungimo / išjungimo mygtuką.

## 6.4 Garso signalai















Garso signalai girdimi, kai įvyksta prietaiso veikimo sutrikimas. Garso signalų išjungti negalima.

Programai pasibaigus taip pat skamba įspėjamasis garso signalas. Pagal

numatymą šis garso signalas yra išjungtas, bet jį galima įjungti.

## Kaip įjungti programos pabaigos garso signalą













Prietaisas turi veikti programos pasirinkimo režimu.



1. Norėdami įjungti naudotojo režimą, vienu metu paspauskite ir palaikykite  ir , kol pradės mirksėti indikatoriai , , ,  ir , o ekranas taps tuščias.
2. Paspauskite .
  - Indikatoriai , ,  ir  išsijungs.
  - Indikatorius  ir toliau mirksės.
  - Ekране rodoma esama nuostata:
    - $O b$  = garso signalas išjungtas.
    - $I b$  = garso signalas įjungtas.
3. Norėdami pakeisti nuostata, paspauskite .
4. Norėdami patvirtinti nuostata, paspauskite įjungimo / išjungimo mygtuką.

## 6.5 Kaip nustatyti TimeBeam spalvą

Prietaisas turi veikti programos pasirinkimo režimu.

Galima pakeisti TimeBeam spalvą, kad ji tiktų prie virtuvės grindų spalvos. Galimos kelios spalvos. TimeBeam galima ir išjungti.

1. Norėdami įjungti naudotojo režimą, vienu metu paspauskite ir palaikykite  ir , kol pradės mirksėti indikatoriai , , ,  ir , o ekranas taps tuščias.
2. Paspauskite .
  - Indikatoriai , ,  ir  išsijungs.
  - Indikatorius  ir toliau mirksės.

- Ekrane rodomas skaičius ir raidė C. Kiekvienas skaičius reiškia skirtingą spalvą.
  -  = TimeBeam išjungta.
- 3. Norėdami pakeisti spalvą, kelis kartus paspauskite mygtuką .
  - Ant virtuvės grindų matysite skirtingas spalvas.
- 4. Norėdami patvirtinti nuostatą, paspauskite įjungimo / išjungimo mygtuką.

## 6.6 AirDry

Naudojant parinktį AirDry gaunami geri džiovinimo rezultatai suvartojant mažiau energijos.

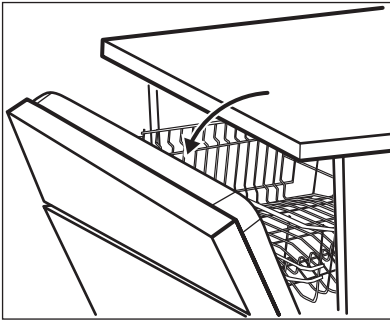

Kai veikia džiovinimo fazė, įtaisas atidaro prietaiso dureles. Tuomet durelės laikomos praviros.



### DĖMESIO

















Nemėginkite uždaryti prietaiso durelių per 2 minutes nuo jų automatinio atidarymo. Antraip prietaisas gali būti sugadintas.

AirDry suaktyvinama automatiškai su visomis programomis, išskyrus  ir PLATE WARMER (jeigu taikytina).

Norėdami pagerinti džiovinimo rezultatus, žr. parinktį XtraDry arba įjunkite AirDry.

## Kaip išjungti AirDry

Prietaisas turi veikti programos pasirinkimo režimu.

1. Norėdami įjungti naudotojo režimą, vienu metu paspauskite ir palaikykite  ir , kol pradės mirksėti indikatoriai , , ,  ir , o ekranas taps tuščias.
2. Paspauskite .
  - Indikatoriai , ,  ir  išsijungs.
  - Indikatorius  ir toliau mirksės.
  - Ekrane rodoma esama nuostata:  = AirDry įjungta.
3. Paspauskite , kad pakeistumėte nuostatą:  = AirDry išjungta.
4. Norėdami patvirtinti nuostatą, paspauskite įjungimo / išjungimo mygtuką.

## 6.7 MyFavourite

Šia parinktimi galima nustatyti ir įsiminti programą, kurią dažniau naudojate.

Galite išsaugoti tik 1 programą. Nauju nustatymu atšaukiamas ankstesnis nustatymas.

### Kaip išsaugoti programą MyFavourite

1. Nustatykite programą, kurią norite išsaugoti. Taip pat kartu su programa galite nustatyti ir taikytinas parinktis.
2. Paspauskite ir palaikykite , kol programos indikatoriai ir parinkties kelias sekundes mirksės.

### Kaip nustatyti MyFavourite programą

Paspauskite .

- Užsidsigs MyFavourite indikatorius.
- Ekrane rodomas programos skaičius ir trukmė.

- Jeigu parinkty buvo išsaugotos kartus su programa, užsidegs su parinktimis susiję indikatoriai.

## 7. PARINKTYS

 Norimas parinktis reikia suaktyvinti kiekvieną kartą prieš paleidžiant programą. Parinkčių negalima įjungti ar išjungti, kai programa veikia.

 Ne visos parinkty yra suderinamos viena su kita. Jeigu pasirinkote nesuderinamas parinktis, prietaisas automatiškai išjungs vieną ar kelias jų. Tik aktyvių parinkčių indikatoriai bus įjungti.

### 7.1 XtraDry

Įjunkite šią parinktį, kai norite pagerinti džiovavimo rezultatus. Šios parinkties naudojimas gali turėti poveikio tam tikrų programų trukmei, vandens sąnaudoms ir paskutinio skalavimo temperatūrai.

Parinktis XtraDry yra nuolatinė visoms programoms, išskyrus **ECO**, ir jos nereikia pasirinkti kiekvieno ciklo metu.

Kitose programose nuostata XtraDry yra nuolatinė ir ji automatiškai naudojama kitiems ciklams. Šią sąranką bet kada galima pakeisti.

Suaktyvinus parinktį XtraDry, išjungiamo TimeManager ir atvirkščiai.

### Kaip aktyvinti XtraDry

Paspauskite . Užsidega atitinkamas indikatorius.

Jeigu parinktis netaikytina programai, susijęs indikatorius neužsidega arba jis kelias sekundes greitai mirksis ir tada išsijungia. Ekране rodoma atnaujinta programos trukmė.

### 7.2 TimeManager

Šia parinktimi didinamas vandens slėgis ir temperatūra. Plovimo ir džiovavimo fazės yra trumpesnės.

Bendra programos trukmė sumažėja maždaug 50 proc.

Plovimo rezultatai yra tokie patys kaip ir esant įprastai programos trukmei. Džiovavimo rezultatai gali būti prastesni.

### Kaip suaktyvinti TimeManager

Paspauskite , įsižiebia susijęs indikatorius.

Jeigu parinktis netaikytina programai, susijęs indikatorius neužsidega arba jis kelias sekundes greitai mirksis ir tada išsijungia.

Ekране rodoma atnaujinta programos trukmė.

## 8. PRIEŠ NAUDOJANTIS PIRMAKART

1. Patikrinkite, ar nustatytas vandens minkštiklio lygis atitinka jūsų vietovėje tiekiamo vandens kietumą. Jeigu ne, reguliuokite vandens minkštiklio lygį.
2. Pripildykite druskos talpyklą.
3. Pripildykite skalavimo priemonės dalytuvą.
4. Atsukite vandens čiaupą.
5. Paleiskite programą, kad būtų pašalinti apdorojimo likučiai, galintys

būti prietaiso viduje. Nenaudokite ploviklio ir nieko nedėkite į krepšius.

Kai paleidžiate programą, prietaisui gali prireikti iki 5 minučių, kad būtų įkrauta derva vandens minkštiklyje. Atrodo, kad prietaisas neveikia. Plovimo fazė pradedama tik pabaigus šią procedūrą. Procedūra reguliariai bus kartojama.

## 8.1 Druskos talpykla



### DĖMESIO

Naudokite tik specialiai indaplovėms skirtą druską.

Druska yra naudojama įkrauti dervą vandens minkštiklyje ir užtikrinti gerus kasdienio naudojimo plovimo rezultatus.

### Kaip pripildyti druskos talpyklą

1. Sukite druskos talpyklos dangtelį prieš laikrodžio rodyklę ir nuimkite jį.
2. Į druskos talpyklą įpilkite 1 litrą vandens (tik pirmą kartą).
3. Į druskos talpyklą pripilkite indaplovės druskos.

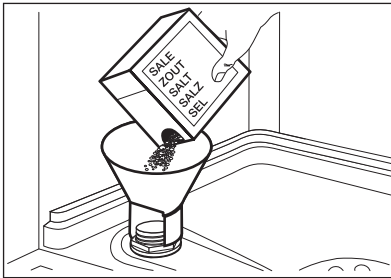

4. Nuvalykite druską aplink druskos talpyklos angą.

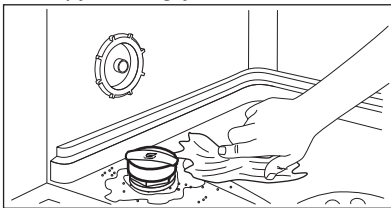

5. Sukite druskos talpyklos dangtelį pagal laikrodžio rodyklę, kad uždarytumėte druskos talpyklą.



### DĖMESIO

Pildant iš druskos talpyklos gali ištekėti vanduo ir druska. Kai pripildote druskos talpyklą, iškart paleiskite programą, kad apsaugotumėte nuo korozijos.

## 8.2 Kaip pripildyti skalavimo priemonės dalytuvą

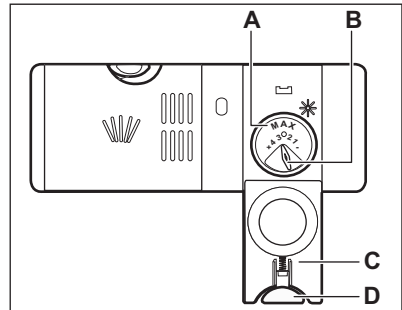
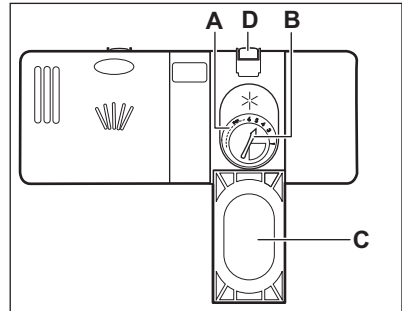

### DĖMESIO

Naudokite tik indaplovėms skirtą skalavimo priemonę.

1. Paspauskite atlaisvinimo mygtuką (D), kad atidarytumėte dangtelį (C).
2. Pilkite skalavimo priemonės į dalytuvą (A), kol skystis pasieks žymą „max“.
3. Nuvalykite išsiliejusią skalavimo priemonę sugeriančia šluoste, kad išvengtumėte per didelio putų susidarymo.

- Uždarykite dangtį. Įsitinkinkite, kad atlaisvinimo mygtukas užsifikuotų savo vietoje.

**i** Jūs galite pasukti kiekio pasirinkimo rankenėlę (B) nuo 1 padėties (mažiausias kiekis) iki 4 ar 6 padėties (didžiausias kiekis).

## 9. KASDIENIS NAUDOJIMAS

- Atsukite vandens čiaupą.
- Norėdami suaktyvinti prietaisą, spauskite įjungimo / išjungimo mygtuką.

Įsitinkinkite, ar prietaisas veikia programos pasirinkimo režimu.

- Jeigu šviečia druskos indikatorius, pripildykite druskos talpyklą.
- Jeigu šviečia skalavimo priemonės indikatorius, pripildykite skalavimo priemonės dalytuvą.

- Įdėkite krepšius.
- Įpilkite ploviklio.
- Nustatykite ir paleiskite tinkamą programą, atsižvelgdami į indų tipą ir jų nešvarumo laipsnį.

### 9.1 Ploviklio naudojimas

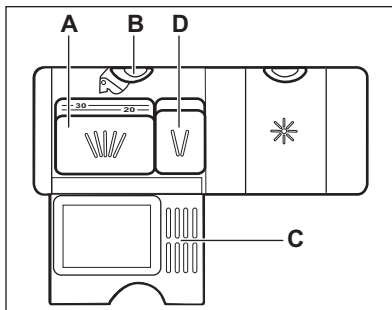
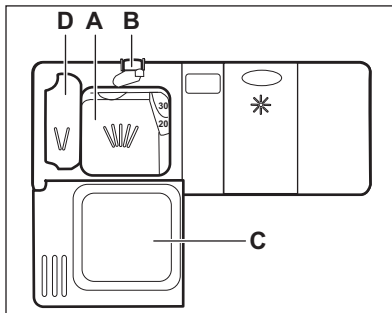

- Paspauskite atlaisvinimo mygtuką (B), kad atidarytumėte dangtelį (C).
- Pripilkite ploviklio miltelių arba įdėkite tabletes į skyrių (A).
- Jei plovimo programoje yra pirminio plovimo fazė, įpilkite mažą kiekį ploviklio į skyrelį (D).
- Uždarykite dangtį. Įsitinkinkite, kad atlaisvinimo mygtukas užsifikuotų savo vietoje.

### 9.2 Programos nustatymas ir paleidimas

#### Funkcija Auto Off

Šia funkcija sumažinamas energijos vartojimas automatiškai išjungiant prietaisą, kai jis neveikia.

Funkcija pradeda veikti:

- praėjus 5 minutėms nuo programos pabaigos;
- po 5 minučių, jeigu programa nebuvo paleista.

#### Programos paleidimas

- Prietaiso durelės privalo būti praviros.
- Norėdami suaktyvinti prietaisą, spauskite įjungimo / išjungimo mygtuką. Įsitinkinkite, kad prietaisas veikia programos pasirinkimo režimu.
- Pakartotinai spauskite **P**, kol ekrane bus rodomas norimos paleisti programos numeris. Ekrane maždaug 3 sekundes bus rodomas programos numeris, o vėliau – programos trukmė.
  - Jeigu norite pasirinkti programą MyFavourite, spauskite **☆**.
  - Užsidegs parinkčių indikatoriai, susiję su programa MyFavourite.

4. Nustatykite taikytinas parinktis.
5. Uždarykite prietaiso dureles, kad būtų paleista programa.

## Programos paleidimas su atidėtu paleidimu

1. Nustatykite programą.
2. Kelis kartus spauskite , kol ekrane bus rodomas norimas nustatyti atidėto paleidimo laikas (nuo 1 iki 24 valandų).

Užsidegs atidėto paleidimo indikatorius.

3. Uždarykite prietaiso dureles atgalinei atskaitai paleisti.

Kai vykdoma atgalinė atskaita galima padidinti atidėto paleidimo laiką, bet negalima pakeisti pasirinktos programos ir parinkčių.

Pasibaigus atgaliniam laiko skaičiavimui, programa paleidžiama.

## Durelių atidarymas veikiant prietaisui

Jeigu atidarysite dureles vykdant programą, prietaisas išsijungs. Tai gali turėti poveikio energijos sąnaudoms ir programos trukmei. Uždarius dureles, prietaisas pradės veikti nuo nutraukimo momento.



Jeigu durelės atidaromos daugiau kaip 30 sekundžių per džiovinimo fazę, vykdoma programa bus baigta. Taip nenutiks, jeigu dureles atidaro funkcija AirDry.



Nemėginkite uždaryti prietaiso durelių per 2 minutes nuo jų AirDry automatinio atidarymo, nes taip galite sugadinti prietaisą. Jeigu vėliau durelės uždaromos dar 3 minutėms, vykdoma programa baigiama.

## Atidėto paleidimo atšaukimas veikiant atgalinei atskaitai

Atšaukę atidėtą paleidimą, privalote iš naujo nustatyti programą ir parinktis.

Paspauskite ir laikykite nuspaudę **Reset** tol, kol prietaisas pradės veikti programos pasirinkimo režimu.

## Programos atšaukimas

Paspauskite ir palaikykite **Reset**, kol prietaisas pradės veikti programos pasirinkimo režimu.

Prieš paleisdami naują programą, patikrinkite, ar ploviklio dalytuve yra ploviklio.

## Programos pabaiga

Programai pasibaigus, ekrane rodoma 0:00.

Visi mygtukai yra neaktyvūs, išskyrus įjungimo / išjungimo mygtuką.

1. Paspauskite įjungimo / išjungimo mygtuką arba palaukite, kol funkcija Auto Off automatiškai išjungs prietaisą. Jeigu atidarysite dureles prieš suaktyvinant Auto Off, prietaisas automatiškai išsijungs.
2. Užsukite vandens čiaupą.

## 10. PATARIMAI

### 10.1 Bendroji informacija

Šie patarimai padės užtikrinti optimalius valymo ir džiovinimo rezultatus ir apsaugoti aplinką.

- Išmeskite didesnius maisto likučius nuo indų į šiukšlių dėžę.
- Nenuskalaukite indų rankomis. Jeigu reikia, naudokite pirminio plovimo programą (jeigu yra) arba pasirinkite programą su pirminio plovimo faze.
- Visada išnaudokite visą krepšių erdvę.
- Kai kraunate į prietaisą, įsitinkite, kad indus visiškai pasiektų vanduo iš purkštuvo purkštukų. Įsitinkite, kad daiktai neliestų ir neuždengtų vienas kito.
- Jūs galite naudoti atskirai indaplovės ploviklį, skalavimo priemonę ir druską arba kombinuotąsias tabletes (pvz., „trys viename“, „keturi viename“, „viskas viename“). Vadovaukitės ant pakuotės pateiktomis instrukcijomis.
- Pasirinkite programą, atsižvelgdami į indus ir jų nešvarumo laipsnį. Naudojant ECO programą, vandens ir energijos sąnaudos yra efektyviausios plaunant vidutiniškai nešvarius indus bei stalo įrankius.

### 10.2 Druskos, skalavimo priemonės ir ploviklio naudojimas

- Naudokite tik indaplovėms skirtą druską, skalavimo priemonę ir ploviklį. Kiti gaminiai gali pažeisti prietaisą.
- Rajonuose, kuriuose vanduo yra kietas arba labai kietas, rekomenduojame naudoti atskirai gryną ploviklį (miltelius, gelį, tabletes be papildomų medžiagų), skalavimo priemonę ir druską optimaliems valymo ir džiovinimo rezultatams.
- Bent kartą per mėnesį paleiskite prietaisą, naudodami prietaisų valiklį, kuris tinka šiai konkrečiai paskirčiai.
- Ploviklio tabletės visiškai neištirpa naudojant trumpas programas. Norint, kad ant plaunamų indų neliktų ploviklio likučių, rekomenduojame

tabletes naudoti tik su ilgomis programomis.

- Nepilkite ploviklio daugiau nei reikia. Žr. nurodymus ant ploviklio pakuotės.

### 10.3 Ką daryti, jeigu norite nenaudoti kombinuotųjų tablečių

Prieš pradėdami naudoti atskirai ploviklį, druską ir skalavimo priemonę, atlikite šią procedūrą.

1. Nustatykite didžiausią vandens minkštiklio lygį.
2. Įsitinkite, kad druskos ir skalavimo priemonės talpyklos yra pilnos.
3. Paleiskite trumpiausią programą su skalavimo faze. Nedėkite ploviklio ir krepšių.
4. Programai pasibaigus, reguliuokite vandens minkštiklio lygį, atsižvelgdami į savo vietovės vandens kietumą.
5. Nustatykite tiekiamos skalavimo priemonės kiekį.
6. Aktyvuokite pranešimą apie tuščią skalavimo priemonės dalytuvą.

### 10.4 Krepšių įdėjimas

- Prietaise plaukite tik tuos daiktus, kuriuos galima plauti indaplovėje.
- Į prietaisą nedėkite daiktų, pagamintų iš medžio, rago, aliuminio, alavo ir vario.
- Nenaudokite prietaiso vandenį sugeriantiems daiktams (pvz., kempinėms, šluostėms) plauti.
- Nuvalykite nuo indų maisto likučius.
- Atmirkykite ant indų likusį pridegusį maistą.
- Tuščiavidurius daiktus (pvz., puodelius, stiklines ir keptuves) dėkite apverstus žemyn.
- Pasirūpinkite, kad stalo įrankiai ir indai nesuliptų. Šaukštus sumaišykite su kitais stalo įrankiais.
- Pasirūpinkite, kad stiklinės nesiliestų su kitomis stiklinėmis.
- Mažus daiktus sudėkite į stalo įrankių krepšelį.



- Lengvus daiktus dėkite į viršutinį krepšį. Pasirūpinkite, kad šie daiktai neslankiotų.
- Prieš paleisdami programą, pasirūpinkite, kad purkštuvo alkūnė galėtų laisvai judėti.

## 10.5 Prieš paleidžiant programą

[sitikinkite, kad:

- filtrai būtų švarūs ir tinkamai įdėti;
- druskos talpyklos dangtelis gerai prisuktas;
- purkštuvai neužsikimšę;
- yra indaplovės druskos ir skalavimo priemonės (jeigu nenaudojamos kombinuotosios ploviklio tabletės);

# 11. VALYMAS IR PRIEŽIŪRA



### ĮSPĖJIMAS!

Prieš atlikdami priežiūros darbus, išjunkite prietaisą ir ištraukite maitinimo laido kištuką iš elektros tinklo lizdo.



Nešvarūs filtrai ir užsikimšę purkštuvai pablogina plovimo rezultatus. Reguliariai tikrinkite ir, jei reikia, juos išvalykite.

## 11.1 Filtrų valymas

Filtro sistemą sudaro 3 dalys.

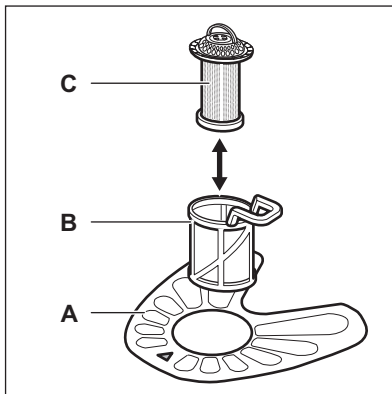

- tinkama indų padėtis krepšiuose;
- esamam indų kiekiui ir nešvarumo laipsniui pasirinkta tinkama programa;
- naudojamas tinkamas kiekis ploviklio.

## 10.6 Krepšių išėmimas

1. Prieš išimdami iš prietaiso, palaukite, kol valgomieji reikmenys atvės. Karštus daiktus lengva sugadinti.
2. Pirmiausia iškraukite apatinį krepšį, po to – viršutinį



Programai pasibaigus ant prietaiso šonų ir durelių dar gali būti vandens.

1. Pasukite filtrą (B) prieš laikrodžio rodyklę ir ištraukite jį.

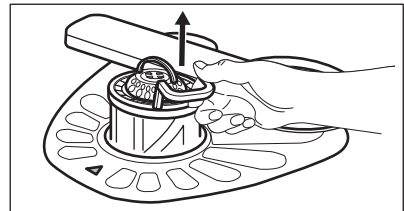
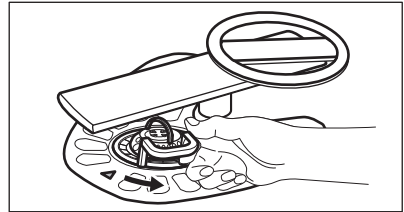

2. Išimkite filtrą (C) iš filtro (B).
3. Išimkite plokščią filtrą (A).

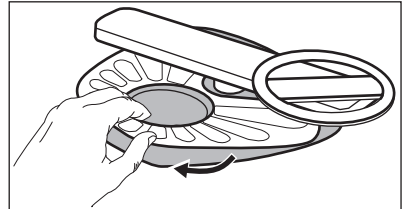

4. Išplaukite filtrus.

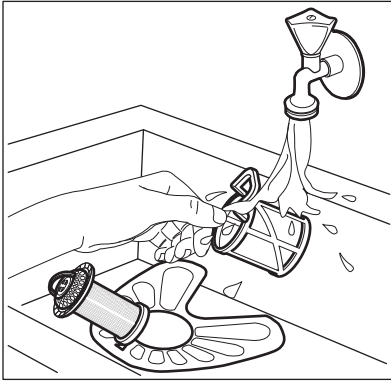

5. Įsitinkinkite, ar nėra maisto likučių ar nešvarumų ant ar aplink rinktuvės kraštą.
6. Vėl įdėkite plokščią filtrą (A). Įsitinkinkite, ar jis taisyklingai įdėtas po 2 kreiptuvais.



7. Vėl surinkite filtrus (B) ir (C).
8. Vėl įdėkite filtrą (B) į plokščią filtrą (A). Sukite pagal laikrodžio rodyklę, kol užsifiksuos.

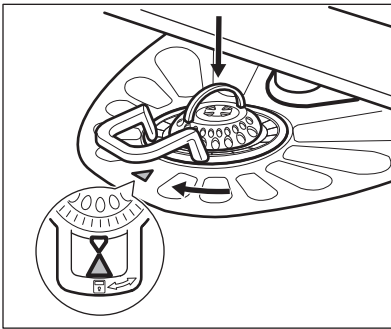

### DĖMESIO

Dėl netinkamos filtrų padėties plovimo rezultatai gali būti blogi ir gali būti pažeistas prietaisas.

## 11.2 Purkštuvų valymas

Nenuimkite purkštuvo alkūnių. Užsikimšus purkštuvo alkūnių skylutėms, nešvarumų likučius pašalinkite plonu, smailiu daiktu.

## 11.3 Valymas iš išorės

- Nuvalykite prietaisą drėgna, minkšta šluoste.
- Naudokite tik neutralius ploviklius.
- Nenaudokite šveičiamųjų produktų, šveitimo kempinių arba tirpiklių.

## 11.4 Valymas iš vidaus

- Atsargiai išvalykite prietaisą, įskaitant durelių guminių tarpiklį, švelnia drėgna šluoste.
- Jeigu reguliariai naudojate trumpos trukmės programas, prietaiso viduje gali likti riebalų ir kalkių likučių. Norint nuo to apsisaugoti, rekomenduojame naudoti ilgos trukmės programas bent 2 kartus per mėnesį.
- Norint, kad prietaisas nuolat veiktų geriausiai, rekomenduojame kas mėnesį naudoti specialiai indaplovėms skirtas valymo priemones. Tiksliai vadovaukitės ant valymo priemonių pakuočių pateiktomis naudojimo instrukcijomis.

## 12. TRIKČIŲ ŠALINIMAS

Jeigu prietaisas nepasileidžia arba sustoja veikiant. Prieš kreipdamiesi į įgaliotąjį aptarnavimo centrą, patikrinkite, ar galite patys išspręsti problemą pagal lentelėje pateiktą informaciją.



### ISPĖJIMAS!

Netinkamai atlikus remontą, naudotojui gali kilti didelis pavojus. Bet kokius remonto darbus gali atlikti tik kvalifikuoti meistras.

**Esant tam tikroms problemoms, ekrane rodomas įspėjamasis kodas.**

**Daugelį iškilusių problemų galima išspręsti patiems, nesikreipiant į įgaliotąjį aptarnavimo centrą.**

Problema ir įspėjamasis kodas	Galimos priežastys ir sprendimo būdai
Nepavyksta įjungti prietaiso.	<ul style="list-style-type: none"> <li>Patikrinkite, ar maitinimo laido kištukas įkištas į elektros tinklo lizdą.</li> <li>Įsitikinkite, kad nepažeistas saugiklis saugiklių dėžėje.</li> </ul>
Programa nepasileidžia.	<ul style="list-style-type: none"> <li>Patikrinkite, ar uždarytos prietaiso durelės.</li> <li>Jeigu nustatytas atidėtas paleidimas, atšaukite šią nuostatą arba palaukite, kol bus baigta atgalinė laiko atskaita.</li> <li>Prietaisas pradėjo dervos vandens minkštiklyje įkrovimo procedūrą. Proceso trukmė yra maždaug 5 minutės.</li> </ul>
Į prietaisą nepatenka vanduo. Ekrane rodoma <i>10</i> .	<ul style="list-style-type: none"> <li>Patikrinkite, ar atsuktas vandens čiaupas.</li> <li>Patikrinkite, ar ne per mažas vandentiekio sistemos slėgis. Norėdami gauti šią informaciją, kreipkitės į vietos vandentiekio įmonę.</li> <li>Patikrinkite, ar vandens čiaupas neužsikimšęs.</li> <li>Patikrinkite, ar neužsikimšęs įleidimo žarnos filtras.</li> <li>Patikrinkite, ar įleidimo žarna nesumazgyta ir neužlenkta.</li> </ul>
Iš prietaiso neišleidžiamas vanduo. Ekrane rodoma <i>20</i> .	<ul style="list-style-type: none"> <li>Patikrinkite, ar neužsikimšęs čiaupo kamštis.</li> <li>Patikrinkite, ar neužsikimšęs išleidimo žarnos filtras.</li> <li>Patikrinkite, ar neužsikimšusi vidaus filtro sistema.</li> <li>Patikrinkite, ar nesusimazgyti ir nesulenkti vandens išleidimo žarna.</li> </ul>
Veikia apsaugos nuo vandens nutekėjimo įtaisas. Ekrane rodoma <i>30</i> .	<ul style="list-style-type: none"> <li>Užsukite vandens čiaupą ir kreipkitės į įgaliotąjį aptarnavimo centrą.</li> </ul>
Veikdamas prietaisas kelis kartus sustoja ir vėl pasileidžia.	<ul style="list-style-type: none"> <li>Tai normalu. Taip užtikrinami optimalūs plovimo rezultatai ir taupoma energija.</li> </ul>

Problema ir įspėjamas kodas	Galimos priežastys ir sprendimo būdai
Programa trunka per ilgai.	<ul style="list-style-type: none"> <li>• Pasirinkite parinktį TimeManager, kad sutrumpintumėte programos trukmę.</li> <li>• Jeigu nustatyta atidėto paleidimo funkcija, atšaukite atidėjimo nuostatą arba palaukite, kol bus baigtas atgalinis laiko skaičiavimas.</li> </ul>
Ekrane rodomo laiko vertė padidėja ir rodoma beveik programos laiko pabaiga.	<ul style="list-style-type: none"> <li>• Tai nėra defektas. Prietaisas veikia tinkamai.</li> </ul>
Kiekvieną kartą reikia iš naujo nustatyti programos parinktis.	<ul style="list-style-type: none"> <li>• Norėdami išsaugoti savo mėgstamą konfigūraciją, naudokite parinktį MyFavourite.</li> </ul>
Pro prietaiso dureles šiek tiek sunkiasi vanduo.	<ul style="list-style-type: none"> <li>• Prietaisas netinkamai išlygintas. Atlaisvinkite arba užveržkite reguliuojamas kojeles (jeigu taikytina).</li> <li>• Nesucentruotos prietaiso durelės. Sureguliuokite galines kojeles (jeigu taikytina).</li> </ul>
Sunku uždaryti prietaiso dureles.	<ul style="list-style-type: none"> <li>• Prietaisas netinkamai išlygintas. Atlaisvinkite arba užveržkite reguliuojamas kojeles (jeigu taikytina).</li> <li>• Valgomųjų reikmenų dalys kyšo iš krepšių.</li> </ul>
Iš prietaiso vidaus sklinda barškėjimas / bildesys.	<ul style="list-style-type: none"> <li>• Valgomieji reikmenys netinkamai sudėti į krepšius. Žr. informacinį lapelį, kaip tinkamai sudėti plaunamus daiktus į krepšį.</li> <li>• Patikrinkite, ar laisvai sukasi purkštuvo alkūnės.</li> </ul>
Prietaisas įjungia grandinę pertraukiklį.	<ul style="list-style-type: none"> <li>• Nepakanka elektros stiprumo visiems naudojamiems prietaisams maitinti. Patikrinkite elektros stiprumą tinklo lizde ir skaitiklio galią arba išjunkite vieną iš naudojamų prietaisų.</li> <li>• Įvyko vidinis prietaiso elektros gedimas. Kreipkitės į įgaliotąjį aptarnavimo centrą.</li> </ul>



Kitų galimų priežasčių ieškokite skyriuje „**Prieš naudojantis pirmąkart**“, „**Kasdienis naudojimas**“ arba „**Patarimai**“.

Patikrinę prietaisą, jį išjunkite ir vėl įjunkite. Jeigu problema kartojasi, kreipkitės į įgaliotąjį aptarnavimo centrą.

Dėl lentelėje neaprašytų įspėjamųjų kodų kreipkitės į įgaliotąjį aptarnavimo centrą.

## 12.1 Nepatenkinami plovimo ir džiovinimo rezultatai

Problema	Galimos priežastys ir sprendimo būdai
Prasti plovimo rezultatai.	<ul style="list-style-type: none"> <li>• Žr. skyrius „<b>Kasdienis naudojimas</b>“, „<b>Patarimai</b>“ ir informacinį lapelį, kaip tinkamai sudėti plaunamus daiktus į krepšį.</li> <li>• Naudokite intensyvesnio plovimo programas.</li> <li>• Išvalykite purkštuvo purkštukus ir filtrą. Žr. skyrių „<b>Valymas ir priežiūra</b>“.</li> </ul>
Prasti džiovinimo rezultatai.	<ul style="list-style-type: none"> <li>• Indai buvo per ilgai palikti uždaryto prietaiso viduje.</li> <li>• Nėra skalavimo priemonės arba nepakankama skalavimo priemonės dozė. Nustatykite skalavimo priemonės dalytuvą į aukštesnę padėtį.</li> <li>• Plastikinius indus gali tekti nusausti rankšluosčiu.</li> <li>• Norėdami gauti geriausių džiovinimo rezultatus, suaktyvinkite parinktį XtraDry ir nustatykite AirDry.</li> <li>• Rekomenduojame visada naudoti skalavimo priemonę, netgi su kombinuotosiomis tabletėmis.</li> </ul>
Balsvi dryžiai arba melsvi sluoksniai ant stiklinių ir indų.	<ul style="list-style-type: none"> <li>• Tiekama per daug skalavimo priemonės. Nustatykite skalavimo priemonės lygį į mažesnę padėtį.</li> <li>• Naudojama per daug ploviklio.</li> </ul>
Dėmės ir išdžiūvę vandens lašai ant stiklinių ir indų.	<ul style="list-style-type: none"> <li>• Tiekama per mažai skalavimo priemonės. Nustatykite skalavimo priemonės lygį į didesnę padėtį.</li> <li>• Taip gali atsitikti dėl skalavimo priemonės kokybės.</li> </ul>
Drėgni indai.	<ul style="list-style-type: none"> <li>• Norėdami gauti geriausių džiovinimo rezultatus, suaktyvinkite parinktį XtraDry ir nustatykite AirDry.</li> <li>• Programa neturi džiovinimo fazės arba turi džiovinimo fazę maža temperatūra.</li> <li>• Tuščias skalavimo priemonės dalytuvas.</li> <li>• Taip gali atsitikti dėl skalavimo priemonės kokybės.</li> <li>• Taip gali atsitikti dėl kombinuotųjų tablečių kokybės. Pamėginkite kito gamintojo ploviklį arba suaktyvinkite skalavimo priemonės dalytuvą ir naudokite skalavimo priemonę kartu su kombinuotosiomis tabletėmis.</li> </ul>
Prietaiso vidus yra drėgnas.	<ul style="list-style-type: none"> <li>• Tai nėra prietaiso defektas. Kondensatas ant sienelių susidaro dėl ore esančios drėgmės.</li> </ul>
Neįprastas putojimas plovimo metu.	<ul style="list-style-type: none"> <li>• Naudokite tik indaplovėms skirtą ploviklį.</li> <li>• Nesandarus skalavimo priemonės dalytuvas. Kreipkitės į įgaliojantį techninės priežiūros centrą.</li> </ul>
Rūdžių dėmės ant stalo įrankių.	<ul style="list-style-type: none"> <li>• Plovimui naudojamame vandenyje yra per daug druskos. Žr. skyrių „<b>Vandens minkštiklis</b>“.</li> <li>• Kartu sudėti sidabriniai ir nerūdijančiojo plieno stalo įrankiai. Stenkitės nedėti sidabrinų ir nerūdijančiojo plieno reikmenų arti vieni kitų.</li> </ul>

Problema	Galimos priežastys ir sprendimo būdai
Programai pasibaigus, dalytuve lieka ploviklio.	<ul style="list-style-type: none"> <li>Ploviklio tabletė užstrigo dalytuve ir todėl nebuvo išplauta ir visiškai ištirpdyta vandenyje.</li> <li>Vanduo neišplauna ploviklio iš dalytuvo. Įsitikinkite, kad purkštuvo alkūnė nėra blokuojama arba užsikimšusi.</li> <li>Įsitikinkite, kad krepšiuose sudėti indai netrukdo atsidaryti ploviklio dalytuvo dangteliui.</li> </ul>
Prastas kvapas prietaiso viduje.	<ul style="list-style-type: none"> <li>Žr. skyrių „<b>Valymas iš vidaus</b>“.</li> </ul>
Ant indų, durelių vidinės pusės ir prietaiso viduje lieka kalkių nuosėdų.	<ul style="list-style-type: none"> <li>Per mažas druskos kiekis, patikrinkite papildymo indikatorių.</li> <li>Atsilaisvinęs druskos talpyklos dangtelis.</li> <li>Jūsų vanduo iš čiaupo yra kietas. Žr. skyrių „<b>Vandens minkštiklis</b>“.</li> <li>Netgi naudodami kombinuotąsias tabletes, naudokite druską ir nustatykite vandens minkštiklio regeneraciją. Žr. skyrių „<b>Vandens minkštiklis</b>“.</li> <li>Jeigu kalkių nuosėdos nepašalinamos, valykite prietaiso prietaisų valikliais, kurie tinka šiai paskirčiai.</li> <li>Išmėginkite kitą ploviklį.</li> <li>Kreipkitės į ploviklio gamintoją.</li> </ul>
Indai dulsvi, išblukę arba nudaužti.	<ul style="list-style-type: none"> <li>Prietaise plaukite tik tuos indus, kuriuos galima plauti indaplovėje.</li> <li>Atsargiai sudėkite plaunamus daiktus krepšį ir atsargiai juos išimkite. Žr. informacinį lapelį, kaip tinkamai sudėti plaunamus daiktus į krepšį.</li> <li>Dužius daiktus dėkite į viršutinį krepšį.</li> </ul>



Kitų galimų priežasčių ieškokite skyriuje „**Prieš naudojantis pirmąkart**“, „**Kasdienis naudojimas**“ arba „**Patarimai**“.

## 13. TECHNINĖ INFORMACIJA

Matmenys	Plotis / aukštis / gylis (mm)	446 / 818 - 898 / 550
Elektros prijungimas <sup>1)</sup>	Įtampa (V)	200 - 240
	Dažnis (Hz)	50 / 60
Tiekiamo vandens slėgis	Min. / maks. bar (MPa)	0.5 (0.05) / 8 (0.8)

Tiekiamas vanduo	Šaltas arba karštas vanduo <sup>2)</sup>	maks. 60 °C
Talpa	Vietos nuostatos	9
Energijos sąnaudos	Ijungimo režimas (W)	5.0
Energijos sąnaudos	Išjungimo režimas (W)	0.10

1) Kitas vertes žr. techninių duomenų plokštelėje.

2) Jeigu karštas vanduo tiekiamas iš alternatyvaus energijos šaltinio (pvz., saulės energijos ir vėjo jėgainių), norėdami sumažinti energijos sąnaudas, naudokite karštą vandenį.

## 14. APLINKOS APSAUGA

Atiduokite perdirbti medžiagas, pažymėtas šiuo ženklu . Išmeskite pakuotę į atitinkamą atliekų surinkimo konteinerį, kad ji būtų perdirbta. Padėkite saugoti aplinką bei žmonių sveikatą ir surinkti bei perdirbti elektros ir elektronikos prietaisų atliekas.

Neišmeskite šiuo ženklu  pažymėtų prietaisų kartu su kitomis buitinėmis atliekomis. Atiduokite šį gaminį į vietos atliekų surinkimo punktą arba susisiekite su vietos savivaldybe dėl papildomos informacijos.

## SPIS TREŚCI

1. INFORMACJE DOTYCZĄCE BEZPIECZEŃSTWA.....	49
2. WSKAZÓWKI DOTYCZĄCE BEZPIECZEŃSTWA.....	50
3. OPIS URZĄDZENIA.....	52
4. PANEL STEROWANIA.....	53
5. PROGRAMY.....	54
6. USTAWIENIA.....	56
7. OPCJE.....	60
8. PRZED PIERWSZYM UŻYCIEM.....	60
9. CODZIENNA EKSPLOATACJA.....	62
10. WSKAZÓWKI I PORADY.....	63
11. KONSERWACJA I CZYSZCZENIE.....	65
12. ROZWIĄZYWANIE PROBLEMÓW.....	67
13. DANE TECHNICZNE.....	71

## Z MYŚLĄ O TOBIE

Dziękujemy za zakup urządzenia Electrolux. Jest ono owocem dziesięcioleci doświadczeń i innowacji. To pomysłowe i stylowe urządzenie zostało zaprojektowane z myślą o Tobie. Używając je, możesz mieć zawsze pewność uzyskania wspaniałych efektów.

Witamy w świecie marki Electrolux!

**Zapraszamy na naszą witrynę internetową, aby:**



Otrzymać wskazówki dotyczące użytkowania, broszury, pomoc w rozwiązywaniu problemów oraz informacje dotyczące serwisu:

**[www.electrolux.com/webselfservice](http://www.electrolux.com/webselfservice)**



Zarejestrować swój produkt i uprościć jego obsługę serwisową:

**[www.registerelectrolux.com](http://www.registerelectrolux.com)**



Nabyć akcesoria, materiały eksploatacyjne i oryginalne części zamienne do swojego urządzenia:

**[www.electrolux.com/shop](http://www.electrolux.com/shop)**

## OBSŁUGA KLIENTA

Zalecamy stosowanie oryginalnych części zamiennych.

Kontaktując się z autoryzowanym centrum serwisowym, należy przygotować poniższe dane: informacje o modelu, numer produktu, numer seryjny.

Stosowne informacje można znaleźć na tabliczce znamionowej.

 Ostrzeżenie/przestroga — informacje dotyczące bezpieczeństwa

 Ogólne informacje i wskazówki

 Informacje dotyczące środowiska naturalnego

Producent zastrzega sobie możliwość wprowadzenia zmian bez wcześniejszego powiadomienia.



## 1. ⚠ INFORMACJE DOTYCZĄCE BEZPIECZEŃSTWA

Przed przystąpieniem do instalacji i rozpoczęciem eksploatacji urządzenia należy uważnie zapoznać się z załączoną instrukcją obsługi. Producent nie odpowiada za obrażenia ciała ani szkody spowodowane nieprawidłową instalacją lub eksploatacją urządzenia. Należy zachować instrukcję obsługi w bezpiecznym i łatwo dostępnym miejscu do wykorzystania w przyszłości.

### 1.1 Bezpieczeństwo dzieci i osób o ograniczonych zdolnościach ruchowych, sensorycznych lub umysłowych

- Urządzenie mogą obsługiwać dzieci po ukończeniu ósmego roku życia oraz osoby niepełnosprawne, jeśli będą one nadzorowane lub zostaną poinstruowane w zakresie bezpiecznego korzystania z urządzenia i będą świadome związanych z tym zagrożeń.
- Nie należy pozwalać, aby dzieci bawiły się urządzeniem.
- Przechowywać detergenty poza zasięgiem dzieci.
- Dzieci i zwierzęta domowe nie powinny znajdować się w pobliżu urządzenia, gdy jego drzwi są otwarte.
- Dzieci nie powinny zajmować się czyszczeniem ani konserwacją urządzenia bez odpowiedniego nadzoru.

### 1.2 Ogólne zasady bezpieczeństwa

- Urządzenie jest przeznaczone do użytku w gospodarstwie domowym oraz do podobnych zastosowań, w takich miejscach, jak:
  - gospodarstwa rolne, kuchnie dla pracowników w sklepach, biurach oraz innych miejscach dla pracowników;
  - do obsługi przez klientów w hotelach, motelach, obiektach noclegowych i innych obiektach mieszkalnych.

- Nie zmieniać parametrów technicznych urządzenia.
- Robocze ciśnienie wody (minimalne i maksymalne) musi mieścić się w granicach 0.5 (0.05) / 8 (0.8) barów (MPa).
- Maksymalna liczba kompletów wynosi 9 .
- Jeśli przewód zasilający jest uszkodzony, ze względów bezpieczeństwa musi go wymienić producent, autoryzowane centrum serwisowe lub inna wykwalifikowana osoba.
- Noże oraz inne ostre sztucce należy wkładać do kosza na sztucce ostrzami skierowanymi w dół lub poziomo.
- Nie pozostawiać otwartych drzwi urządzenia bez nadzoru, aby nie dopuścić do potknięcia się o drzwi.
- Przed przystąpieniem do konserwacji należy wyłączyć urządzenie i wyjąć wtyczkę przewodu zasilającego z gniazda.
- Nie wolno czyścić urządzenia wodą pod ciśnieniem ani parą wodną.
- Wykładzina podłogowa nie może zasłaniać otworów wentylacyjnych w podstawie (jeśli dotyczy).
- Urządzenie należy podłączyć do instalacji wodociągowej za pomocą nowego zestawu węży dostarczonych w komplecie z urządzeniem. Nie wolno używać starego zestawu węży.

## 2. WSKAZÓWKI DOTYCZĄCE BEZPIECZEŃSTWA

### 2.1 Instalacja

- Usunąć wszystkie elementy opakowania.
- Nie instalować ani nie używać uszkodzonego urządzenia.
- Nie instalować ani nie używać urządzenia w miejscach, w których panuje temperatura poniżej 0°C.
- Należy postępować zgodnie z instrukcją instalacji dołączoną do urządzenia.
- Elementy zabudowy znajdujące się nad urządzeniem i w jego pobliżu muszą spełniać odpowiednie wymagania bezpieczeństwa.

### 2.2 Podłączenie do sieci elektrycznej



#### **OSTRZEŻENIE!**

Występuje zagrożenie pożarem i porażeniem prądem elektrycznym.

- Urządzenie musi być uziemione.
- Należy upewnić się, że informacje o podłączeniu elektrycznym podane na tabliczce znamionowej są zgodne z parametrami instalacji zasilającej. W przeciwnym razie należy skontaktować się z elektrykiem.

- Należy używać wyłącznie prawidłowo zamontowanego gniazda elektrycznego z uziemieniem.
- Nie stosować rozgałęźników ani przedłużaczy.
- Należy zwrócić uwagę, aby nie uszkodzić wtyczki ani przewodu zasilającego. Wymiany przewodu zasilającego można dokonać wyłącznie w naszym autoryzowanym centrum serwisowym.
- Podłączyć wtyczkę do gniazda elektrycznego dopiero po zakończeniu instalacji. Należy zadbać o to, aby w zainstalowanym urządzeniu wtyczka przewodu zasilającego była łatwo dostępna.
- Odłączając urządzenie, nie ciągnąć za przewód zasilający. Należy zawsze ciągnąć za wtyczkę sieciową.
- Urządzenie spełnia wymogi dyrektyw EWG.
- Dotyczy tylko Wielkiej Brytanii i Irlandii. Urządzenie wyposażono we wtyczkę zasilającą z bezpiecznikiem 13 A. Jeśli zachodzi konieczność wymiany bezpiecznika we wtyczce zasilającej, należy użyć bezpiecznika: 13 amp ASTA (BS 1362).

### 2.3 Podłączenie do sieci wodociągowej

- Uważać, aby nie uszkodzić węży wodnych.
- Przed podłączeniem urządzenia do nowej instalacji wodociągowej lub instalacji, z której nie korzystano przez dłuższy czas lub która była naprawiana lub do której podłączono nowe urządzenia (liczniki wody itp.), należy umożliwić wypływ wody, aż będzie ona czysta.
- Podczas pierwszego użycia urządzenia i bezpośrednio po nim należy sprawdzić, czy nie ma widocznych wycieków wody.
- Wąż dopływowy wyposażono w zawór bezpieczeństwa i ścianki z wewnętrznym przewodem zasilającym.

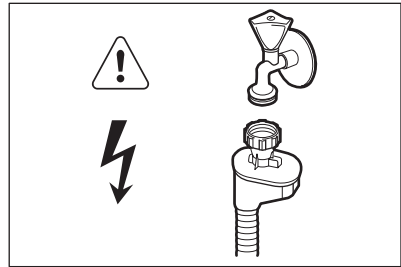

#### **OSTRZEŻENIE!**

Niebezpieczne napięcie.

- W razie uszkodzenia węża dopływowego należy natychmiast zamknąć zawór wody i wyjąć wtyczkę z gniazda elektrycznego. Należy skontaktować się z autoryzowanym centrum serwisowym w celu wymiany węża dopływowego.

### 2.4 Przeznaczenie

- Nie siadać ani nie stawać na otwartych drzwiach urządzenia.
- Detergenty do zmywarki są niebezpieczne. Należy przestrzegać instrukcji bezpieczeństwa podanych na opakowaniu detergentu.
- Nie pić wody z urządzenia ani nie wykorzystywać jej do zabawy.
- Nie wyjmować naczyń z urządzenia przed zakończeniem programu. Na naczyniach może znajdować się detergent.
- Po otwarciu drzwi w czasie pracy urządzenia może dojść do uwolnienia gorącej pary.
- Nie umieszczać w urządzeniu, na nim ani w jego pobliżu łatwopalnych substancji ani przedmiotów nasączonych łatwopalnymi substancjami.

### 2.5 Wewnętrzne oświetlenie



#### **OSTRZEŻENIE!**

Zagrożenie odniesieniem obrażeń.

- Urządzenie jest wyposażone w oświetlenie wewnętrzne, które włącza się w momencie otwarcia drzwi i wyłącza po ich zamknięciu.

- Źródło światła zastosowane w urządzeniu nie jest odpowiednie do oświetlenia pomieszczeń domowych.
- Aby wymienić oświetlenie, należy skontaktować się z autoryzowanym serwisem.
- Odłączyć urządzenie od źródła zasilania.
- Odciąć i wyrzucić przewód zasilający.
- Wymontować zatrzask drzwi, aby uniemożliwić zamknięcie się dzieci lub zwierząt w urządzeniu.

## 2.6 Utylizacja



### OSTRZEŻENIE!

Występuje zagrożenie odniesieniem obrażeń ciała lub uduszeniem.

## 3. OPIS URZĄDZENIA

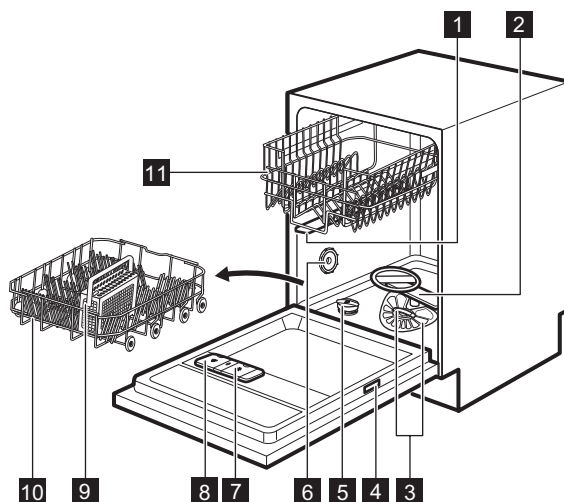

- |                                  |  |
|----------------------------------|--|
| <b>1</b> Górne ramię spryskujące | <b>7</b> Dozownik płynu nablyszczającego |
| <b>2</b> Dolne ramię spryskujące | <b>8</b> Dozownik detergentu             |
| <b>3</b> Filtry                  | <b>9</b> Kosz na sztućce                 |
| <b>4</b> Tabliczka znamionowa    | <b>10</b> Dolny kosz                     |
| <b>5</b> Zbiornik soli           | <b>11</b> Górny kosz                     |
| <b>6</b> Otwór wentylacyjny      |  |

### 3.1 TimeBeam

System TimeBeam emituje wiązkę światła wyświetlającą informacje na podłodze, pod drzwiami urządzenia.

- Po rozpoczęciu programu wyświetlany jest czas jego trwania.
- Po zakończeniu programu wyświetlane są wskazania **0:00** i **CLEAN**.
- Po rozpoczęciu odliczania czasu opóźnienia programu wyświetlany jest pozostały czas oraz komunikat **DELAY**.

- Po wystąpieniu usterki pojawia się kod alarmu.

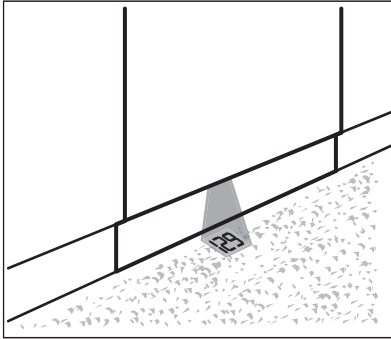

Jeśli podczas fazy suszenia włączona jest opcja AirDry, obraz wyświetlany na podłodze może nie być widoczny w całości. Pozostały czas bieżącego programu należy sprawdzić na wyświetlaczu panelu sterowania.

## 4. PANEL STEROWANIA

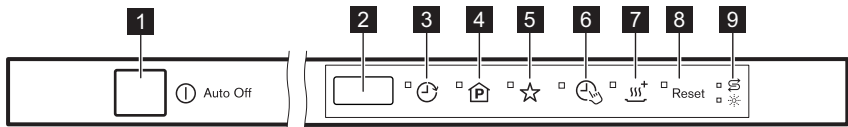





- |   |   |
|---|---|
| <b>1</b> Przycisk wł./wyl.                | <b>6</b> Pole dotykowe <b>TimeManager</b> |
| <b>2</b> Wyświetlacz                      | <b>7</b> Pole dotykowe <b>XtraDry</b>     |
| <b>3</b> Pole dotykowe <b>Delay</b>       | <b>8</b> Pole dotykowe <b>Reset</b>       |
| <b>4</b> Pole dotykowe <b>Program</b>     | <b>9</b> Wskaźniki                        |
| <b>5</b> Pole dotykowe <b>MyFavourite</b> |   |

### 4.1 Wskaźniki

Wskaźnik	Opis
	Wskaźnik płynu nablyszczającego. W trakcie programu wskaźnik ten jest zawsze wyłączony.
	Wskaźnik soli. W trakcie programu wskaźnik ten jest zawsze wyłączony.

## 5. PROGRAMY

Program	Stopień zabrudzenia Rodzaj załadunku	Fazy programu	Opcje
P1 <b>ECO 1)</b>	<ul style="list-style-type: none"> <li>• Średnie</li> <li>• Naczynia stołowe i sztućce</li> </ul>	<ul style="list-style-type: none"> <li>• Zmywanie wstępne</li> <li>• Zmywanie 50°C</li> <li>• Płukanie</li> <li>• Suszenie</li> </ul>	<ul style="list-style-type: none"> <li>• TimeManager</li> <li>• XtraDry</li> </ul>
P2 <b>AUTO 2)</b>	<ul style="list-style-type: none"> <li>• Dowlone</li> <li>• Naczynia stołowe, sztućce, garnki i patelnie</li> </ul>	<ul style="list-style-type: none"> <li>• Zmywanie wstępne</li> <li>• Zmywanie od 45°C do 70°C</li> <li>• Płukanie</li> <li>• Suszenie</li> </ul>	<ul style="list-style-type: none"> <li>• XtraDry</li> </ul>
P3  3)	<ul style="list-style-type: none"> <li>• Zróżnicowane</li> <li>• Naczynia stołowe, sztućce, garnki i patelnie</li> </ul>	<ul style="list-style-type: none"> <li>• Zmywanie wstępne</li> <li>• Zmywanie 50°C i 65°C</li> <li>• Płukanie</li> <li>• Suszenie</li> </ul>	<ul style="list-style-type: none"> <li>• TimeManager</li> <li>• XtraDry</li> </ul>
P4 	<ul style="list-style-type: none"> <li>• Duże</li> <li>• Naczynia stołowe, sztućce, garnki i patelnie</li> </ul>	<ul style="list-style-type: none"> <li>• Zmywanie wstępne</li> <li>• Zmywanie 70°C</li> <li>• Płukanie</li> <li>• Suszenie</li> </ul>	<ul style="list-style-type: none"> <li>• TimeManager</li> <li>• XtraDry</li> </ul>
P5  4)	<ul style="list-style-type: none"> <li>• Świeże</li> <li>• Naczynia stołowe i sztućce</li> </ul>	<ul style="list-style-type: none"> <li>• Zmywanie 60°C lub 65°C</li> <li>• Płukanie</li> </ul>	<ul style="list-style-type: none"> <li>• XtraDry</li> </ul>
P6 	<ul style="list-style-type: none"> <li>• Średnie lub lekkie</li> <li>• Delikatne naczynia i szkło</li> </ul>	<ul style="list-style-type: none"> <li>• Zmywanie 45°C</li> <li>• Płukanie</li> <li>• Suszenie</li> </ul>	<ul style="list-style-type: none"> <li>• XtraDry</li> </ul>

Program	Stopień zabrudzenia Rodzaj załadunku	Fazy programu	Opcje
P7  5)	• Dowolne	• Zmywanie wstępne	

1) W tym programie uzyskuje się największą efektywność zużycia wody i energii elektrycznej podczas zmywania średnio zabrudzonych naczyń i sztućców. (Jest to standardowy program dla ośrodków przeprowadzających testy).





2) Urządzenie rozpoznaje stopień zabrudzenia oraz ilość naczyń znajdujących się w koszach. Automatycznie reguluje temperaturę i ilość wody, a także zużycie energii oraz czas trwania programu.

3) Program ten umożliwia zmywanie naczyń o różnym stopniu zabrudzenia. Bardzo zabrudzone naczynia należy umieścić w dolnym koszu, a średnio zabrudzone – w górnym. Ciśnienie i temperatura wody w dolnym koszu są większe niż w górnym koszu.

4) Program ten umożliwia zmywanie świeżo zabrudzonych naczyń. Program pozwala w krótkim czasie uzyskać dobre efekty zmywania.

5) Program ten umożliwia szybkie optłukanie naczyń, aby zapobiec przywieraniu resztek żywności do naczyń i powstawaniu nieprzyjemnych zapachów. W tym programie nie należy stosować detergentu.

## 5.1 Parametry eksploatacyjne

Program 1)	Zużycie wody (l)	Zużycie energii (kWh)	Czas trwania (min)
P1 <b>ECO</b>	9.9	0.625	240
P2 <b>AUTO</b>	6 - 12	0.5 - 1.2	40 - 150
P3 	11 - 13	1.0 - 1.2	130 - 150
P4 	11 - 13	1.0 - 1.2	130 - 150
P5 	8	0.6 - 0.8	30 - 40
P6 	10 - 12	0.8 - 0.9	60 - 80
P7 	4	0.1	14

1) Parametry eksploatacyjne mogą ulec zmianie w zależności od ciśnienia i temperatury wody, zmian w napięciu zasilania, użytych opcji oraz ilości naczyń.

## 5.2 Informacje dla ośrodków przeprowadzających testy

Aby uzyskać więcej informacji na temat wyników testu, należy wysłać wiadomość e-mail na adres:

[info.test@dishwasher-production.com](mailto:info.test@dishwasher-production.com)

Należy zapisać numer produktu (PNC) podany na tabliczce znamionowej.

## 6. USTAWIENIA

### 6.1 Tryb wyboru programów i tryb użytkownika

Gdy urządzenie znajduje się w trybie wyboru programów, można ustawić program i przejść do trybu użytkownika.

**W trybie użytkownika można zmienić następujące ustawienia:**

- Poziom zmiękczenia wody odpowiednio do twardości wody.
- Włączenie lub wyłączenie sygnału dźwiękowego zakończenia programu.
- Wybór koloru funkcji TimeBeam.
- Włączenie lub wyłączenie sygnalizacji konieczności uzupełnienia płynu nabyliczającego.
- Włączenie lub wyłączenie AirDry.

**Ustawienia te zostaną zapisane do czasu ich ponownej zmiany.**

### Ustawianie trybu wyboru programów

Urządzenie jest w trybie wyboru programów, gdy na wyświetlaczu jest widoczny numer programu **P1**.

Po włączeniu urządzenia znajduje się ono zwykle w trybie wyboru programów. Jeśli jednak tak się nie stanie, tryb wyboru programów można ustawić w następujący sposób:

Nacisnąć i przytrzymać przycisk **Reset**, aż urządzenie znajdzie się w trybie wyboru programów.

### 6.2 Zmiękczenie wody

Zmiękczacze usuwa z wody substancje mineralne, które mogą mieć negatywny wpływ na efekty zmywania lub na pracę urządzenia.

Im wyższa zawartość substancji mineralnych, tym twardsza jest woda. Twardość wody jest mierzona w równoważnych skalach.

Zmiękczenie należy dostosować do stopnia twardości wody doprowadzonej do urządzenia. W lokalnym zakładzie wodociągowym można uzyskać informację na temat twardości wody. Istotne jest ustawienie właściwego poziomu zmiękczenia wody, aby zapewnić dobre efekty zmywania.

### Twardość wody

Stopnie niemieckie (°dH)	Stopnie francuskie (°fH)	mmol/l	Stopnie Clarka	Poziom zmiękczenia wody
47 - 50	84 - 90	8.4 - 9.0	58 - 63	10
43 - 46	76 - 83	7.6 - 8.3	53 - 57	9
37 - 42	65 - 75	6.5 - 7.5	46 - 52	8
29 - 36	51 - 64	5.1 - 6.4	36 - 45	7
23 - 28	40 - 50	4.0 - 5.0	28 - 35	6
19 - 22	33 - 39	3.3 - 3.9	23 - 27	5 <b>1)</b>
15 - 18	26 - 32	2.6 - 3.2	18 - 22	4



Stopnie niemieckie (°dH)	Stopnie francuskie (°fH)	mmol/l	Stopnie Clarka	Poziom zmiękczenia wody
11 - 14	19 - 25	1.9 - 2.5	13 - 17	3
4 - 10	7 - 18	0.7 - 1.8	5 - 12	2
<4	<7	<0.7	< 5	1 2)

1) Ustawienie fabryczne.















2) Przy tym poziomie nie stosować soli.

**Stosując standardowy detergent lub tabletki wieloskładnikowe (zawierające lub niezawierające sól) należy ustawić prawidłową twardość wody, aby wskaźnik poziomu soli był włączony.**

 Tabletki wieloskładnikowe zawierające sól nie są wystarczające skuteczne, aby zmiękczyć twardą wodę.

## Ustawianie poziomu zmiękczenia wody

Urządzenie musi być w trybie wyboru programów.

1. Aby uruchomić tryb użytkownika, należy nacisnąć jednocześnie i przytrzymać  i , aż wskaźniki , , ,  i  zaczną migać, a wyświetlacz będzie pusty.
2. Nacisnąć .
  - Wskaźniki , ,  i  zgasną.
  - Wskaźnik  będzie nadal migał.
  - Na wyświetlaczu pojawi się aktualne ustawienie: np.  $5 \text{ } \overset{\text{L}}{\text{=}}$  poziom 5.
3. Nacisnąć kilkakrotnie , aby zmienić ustawienie.
4. Nacisnąć przycisk wł./wył., aby potwierdzić ustawienie.

## 6.3 Powiadomienie o konieczności uzupełnienia płynu nabyłszczającego

Płyn nabyłszczający umożliwia wysuszenie naczyń bez smug i plam.



Płyn nabyłszczający jest uwalniany automatycznie w fazie gorącego płukania.





Gdy komora na płyn nabyłszczający jest pusta, włącza się wskaźnik płynu nabyłszczającego, informując o konieczności uzupełnienia płynu. Jeśli przy stosowaniu tabletek wieloskładnikowych ze środkiem nabyłszczającym efekty suszenia są zadowalające, można wyłączyć funkcję powiadomienia o konieczności uzupełnienia płynu nabyłszczającego. Zaleca się jednak stałe stosowanie płynu nabyłszczającego w celu zapewnienia najlepszych efektów suszenia.

Stosując standardowe tabletki wieloskładnikowe bez środka nabyłszczającego należy włączyć funkcję powiadomienia, aby wskaźnik sygnalizujący konieczność uzupełnienia płynu pozostał aktywny.





## Wyłączanie sygnalizacji konieczności uzupełnienia płynu nabyłszczającego



Urządzenie musi być w trybie wyboru programów.

1. Aby uruchomić tryb użytkownika, należy nacisnąć jednocześnie i przytrzymać  i , aż wskaźniki



, , ,  i  zaczną migać, a wyświetlacz będzie pusty.

## 2. Nacisnąć .

- Wskaźniki , ,  i  zgasną.
- Wskaźnik  będzie nadal migał.
- Na wyświetlaczu pojawi się aktualne ustawienie:

  = sygnalizacja konieczności uzupełnienia płynu nablyszczającego jest włączona (ustawienie fabryczne).

## 3. Nacisnąć , aby zmienić ustawienie.

  = sygnalizacja konieczności uzupełnienia płynu nablyszczającego jest wyłączona.

## 4. Nacisnąć przycisk wł./wył., aby potwierdzić ustawienie.













## 6.4 Sygnały dźwiękowe



Gdy urządzenie działa nieprawidłowo emituje sygnały dźwiękowe. Tych sygnałów dźwiękowych nie można wyłączyć.



Sygnał dźwiękowy może być również emitowany po zakończeniu programu. Domyślnie sygnał ten jest wyłączony, ale można go włączyć.

## Włączanie sygnału dźwiękowego zakończenia programu

Urządzenie musi być w trybie wyboru programów.

1. Aby uruchomić tryb użytkownika, należy nacisnąć jednocześnie i przytrzymać  i , aż wskaźniki , , ,  i  zaczną migać, a wyświetlacz będzie pusty.
2. Nacisnąć .
  - Wskaźniki , ,  i  zgasną.
  - Wskaźnik  będzie nadal migał.
  - Na wyświetlaczu pojawi się aktualne ustawienie:

–   = sygnał dźwiękowy wyłączony.

















–   = sygnał dźwiękowy włączony.

3. Nacisnąć , aby zmienić ustawienie.
4. Nacisnąć przycisk wł./wył., aby potwierdzić ustawienie.

## 6.5 Ustawianie koloru wyświetlacza podłogowego TimeBeam

Urządzenie musi być w trybie wyboru programów.

Można zmienić kolor wyświetlacza TimeBeam, tak aby pasował do koloru podłogi kuchennej. Do wyboru jest kilka kolorów. Wyświetlacz TimeBeam można także wyłączyć.

1. Aby uruchomić tryb użytkownika, należy nacisnąć jednocześnie i przytrzymać  i , aż wskaźniki , , ,  i  zaczną migać, a wyświetlacz będzie pusty.
2. Nacisnąć .
  - Wskaźniki , ,  i  zgasną.
  - Wskaźnik  będzie nadal migał.
  - Na wyświetlaczu pojawi się liczba i litera C. Każda liczba odpowiada innemu kolorowi.
    -   = funkcja TimeBeam wyłączona.
3. Nacisnąć kilkakrotnie , aby zmienić kolor.
  - Na podłodze kuchennej będą pojawiać się różne kolory.
4. Nacisnąć przycisk wł./wył., aby potwierdzić ustawienie.

## 6.6 AirDry

Opcja AirDry zapewnia lepsze efekty suszenia przy mniejszym zużyciu energii.

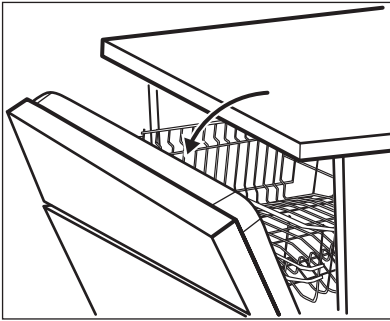

**i** W trakcie fazy suszenia urządzenie otwiera drzwi. Drzwi pozostają otwarte.



#### UWAGA!

Nie należy zamykać drzwi urządzenia w ciągu 2 minut od ich automatycznego otwarcia. Może to spowodować uszkodzenie urządzenia.









AirDry włącza się automatycznie we wszystkich programach z wyjątkiem  i **PLATE**







**WARMER** (jeśli występują).



Aby poprawić skuteczność suszenia, należy skorzystać z opcji XtraDry lub włączyć opcję AirDry.

## Wyłączanie opcji AirDry

Urządzenie musi być w trybie wyboru programów.

1. Aby uruchomić tryb użytkownika, należy nacisnąć jednocześnie i przytrzymać  i , aż wskaźniki , , ,  i  zaczną migać, a wyświetlacz będzie pusty.
2. Nacisnąć .

- Wskaźniki , ,  i  zgasną.
- Wskaźnik  będzie nadal migał.
- Na wyświetlaczu pojawi się aktualne ustawienie:  = funkcja AirDry włączona.

3. Nacisnąć , aby zmienić ustawienie:  = funkcja AirDry wyłączona.
4. Nacisnąć przycisk wł./wył., aby potwierdzić ustawienie.

## 6.7 MyFavourite

Ta opcja umożliwi ustawienie i zapisanie w pamięci najczęściej używanego programu.

Można zapisać w pamięci 1 program. Wprowadzenie nowego ustawienia powoduje anulowanie poprzedniego.

### Zapisywanie programu MyFavourite

1. Ustawić program do zapisania w pamięci.

Wraz z programem można również ustawić dostępne opcje.

2. Nacisnąć i przytrzymać przycisk , aż wskaźniki programu i opcji zaczną migać przez kilka sekund.

### Ustawianie programu MyFavourite

Nacisnąć .

- Włączy się wskaźnik MyFavourite.
- Na wyświetlaczu będą pokazywane numer oraz czas trwania programu.
- Jeśli wraz z programem zapisano w pamięci opcje, włączą się wskaźniki odpowiadające tym opcjom.

## 7. OPCJE

 Żądane opcje należy zawsze włączać przed uruchomieniem programu. Opcji nie można włączać ani wyłączać w trakcie programu.

 Nie wszystkie opcje są ze sobą zgodne. Po wybraniu niezgodnych ze sobą opcji urządzenie automatycznie wyłączy jedną lub większą liczbę opcji. Tylko wskaźniki aktywnych opcji pozostaną wówczas włączone.

### 7.1 XtraDry

Tę opcję należy włączyć, aby poprawić wydajność suszenia. Użycie tej opcji może wpłynąć na czas trwania niektórych programów, zużycie wody oraz temperaturę ostatniego płukania.

Opcja XtraDry jest stała dla wszystkich programów z wyjątkiem **ECO** i nie ma potrzeby włączać jej na początku każdego cyklu.

Dla innych programów opcja XtraDry jest stale włączona i automatycznie stosowana w kolejnych cyklach. Konfigurację tę można w dowolnej chwili zmienić.

Włączenie opcji XtraDry powoduje wyłączenie TimeManager i na odwrót.

### Włączanie opcji XtraDry

Nacisnąć . Zaświeci się odpowiedni wskaźnik.

Jeśli opcja nie jest dostępna w danym programie, jej wskaźnik nie zapala się lub miga przez kilka sekund, a następnie gaśnie.

Wyświetlacz wyświetli aktualny czas trwania programu.

### 7.2 TimeManager

Ta opcja powoduje zwiększenie ciśnienia oraz temperatury wody. Fazy zmywania i suszenia zostają skrócone.

Całkowity czas trwania programu skraca się o około 50%.

Efekty zmywania są takie same jak dla programu o standardowym czasie trwania. Jedynie skuteczność suszenia może być niższa.

### Włączanie opcji TimeManager

Nacisnąć przycisk  – zaświeci się odpowiedni wskaźnik.

Jeśli opcja nie jest dostępna w danym programie, jej wskaźnik nie zaświeca się lub miga przez kilka sekund, a następnie gaśnie.

Wyświetlacz wyświetli zaktualizowany czas trwania programu.

## 8. PRZED PIERWSZYM UŻYCIEM

1. **Sprawdzić, czy bieżący poziom zmiękczenia wody odpowiada twardości wody doprowadzanej do urządzenia. Jeśli nie, dostosować poziom zmiękczenia wody.**
2. Napełnić zbiornik soli.
3. Napełnić dozownik płynu nabyliczającego.
4. Otworzyć zawór wody.
5. Uruchomić program, aby usunąć wszelkie pozostałości poprodukcyjne mogące wciąż znajdować się w urządzeniu. Nie należy stosować

detergentu ani umieszczać naczyń w koszach.

Po uruchomieniu programu urządzenie zaczyna doprowadzać żywicę do zmiękczacza wody – może to potrwać do 5 minut. Może wydawać się, że urządzenie nie pracuje. Program rozpoczyna się dopiero po zakończeniu tego procesu. Proces ten jest powtarzany co pewien czas.

## 8.1 Zbiornik soli



### UWAGA!

Stosować wyłącznie sól przeznaczoną do zmywarek.

Sól jest używana do aktywowania żywicy w zmiękczaczu wody oraz zapewnia dobre rezultaty zmywania podczas codziennej eksploatacji.

### Napełnianie zbiornika soli

1. Obrócić pokrywkę zbiornika soli przeciwnie do ruchu wskazówek zegara i ją zdjąć.
2. Wlać 1 litr wody do zbiornika soli (tylko za pierwszym razem).
3. Napełnić zbiornik soli solą do zmywarek.

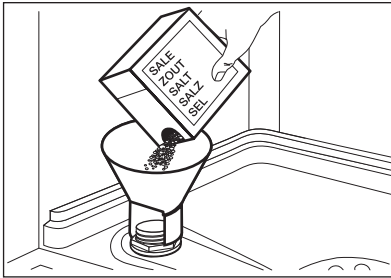

4. Usunąć sól rozsypaną wokół otworu zbiornika soli.

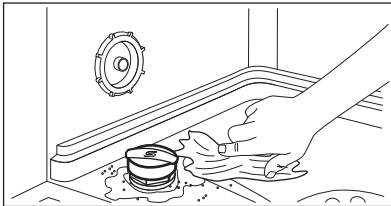

5. Obrócić pokrywkę zbiornika soli zgodnie z ruchem wskazówek zegara, aby zamknąć zbiornik soli.



### UWAGA!

Podczas napełniania zbiornika soli może się z niego wydostawać woda i sól. Dlatego po napełnieniu zbiornika soli należy niezwłocznie uruchomić program zmywania, aby zapobiec korozji.

## 8.2 Napełnianie dozownika płynu nabłyszczającego

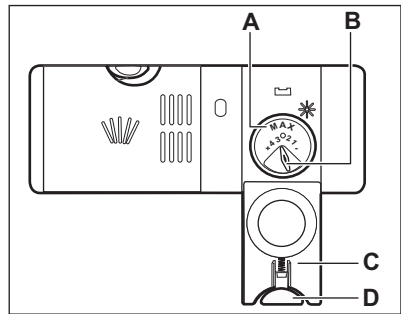
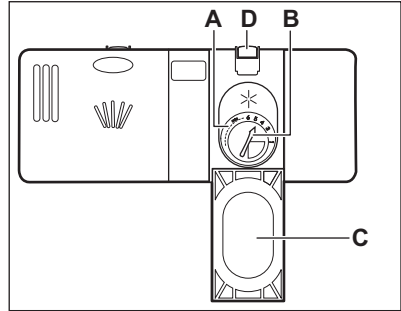

### UWAGA!

Należy stosować wyłącznie płyn nabłyszczający przeznaczony do zmywarek.

1. Nacisnąć przycisk zwalniający (D), aby otworzyć pokrywę (C).
2. Wlać płyn nabłyszczający do dozownika (A), aż osiągnie poziom napełnienia „max”.
3. Rozlany płyn nabłyszczający należy zetrzeć za pomocą chłonnej szmatki, aby zapobiec powstaniu zbyt dużej ilości piany.
4. Zamknąć pokrywę. Upewnić się, że przycisk zwalniający jest odpowiednio zablokowany.



Dozowanie płynu nabłyszczającego można wyregulować za pomocą pokrętki (B) między pozycją 1 (najmniejsza ilość) a pozycją 4 lub 6 (największa ilość).

## 9. CODZIENNA EKSPLOATACJA

1. Odkręcić zawór wody.
2. Nacisnąć przycisk wł./wyt., aby włączyć urządzenie.  
Upewnić się, że urządzenie jest w trybie wyboru programu.
  - Jeśli świeci się wskaźnik soli, napełnić zbiornik soli.
  - Jeśli świeci się wskaźnik płynu nablyszczającego, napełnić dozownik płynu nablyszczającego.
3. Załadować kosze.
4. Dodać detergent.
5. Ustawić i uruchomić odpowiedni program dla określonego rodzaju naczyń i poziomu zabrudzenia.

### 9.1 Stosowanie detergentu

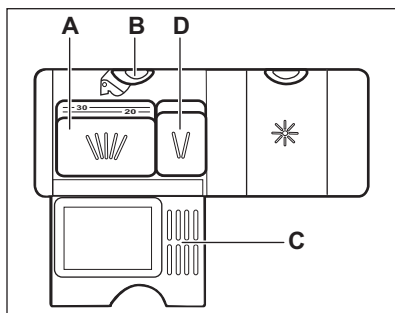
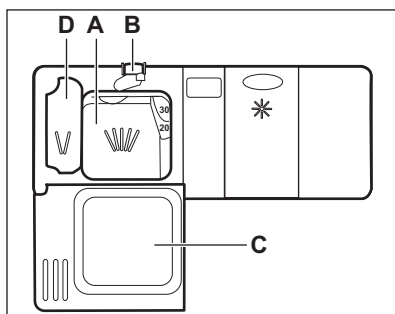

1. Nacisnąć przycisk zwalniający (B), aby otworzyć pokrywę (C).
2. Umieścić detergent, w postaci proszku lub tabletki, w przegródce (A).
3. Jeżeli wybrano program obejmujący zmywanie wstępne, należy umieścić

niewielką ilość detergentu w przegródce (D).

4. Zamknąć pokrywę. Upewnić się, że przycisk zwalniający jest odpowiednio zablokowany.

### 9.2 Ustawianie i uruchamianie programu



#### Funkcja Auto Off

Funkcja ta służy do zmniejszenia zużycia energii elektrycznej przez automatyczne wyłączenie urządzenia, gdy nie jest ono używane.

Funkcja uruchamia się:

- Po upływie 5 minut od zakończenia programu.
- Po upływie 5 minut, jeśli nie uruchomiono programu.

#### Uruchamianie programu

1. Uchylić drzwi urządzenia.
2. Nacisnąć przycisk wł./wyt., aby włączyć urządzenie. Upewnić się, że urządzenie jest w trybie wyboru programu.
3. Nacisnąć , aż na wyświetlaczu pojawi się numer wybranego programu. Przez około 3 sekundy wyświetli się będzie numer programu, a następnie czas trwania programu.
  - Aby wybrać program MyFavourite, należy nacisnąć .
  - Włączą się wskaźniki opcji odpowiadających programowi MyFavourite.
4. Ustawić odpowiednie opcje.
5. Zamknąć drzwi urządzenia, aby uruchomić program.

#### Uruchamianie programu z opóźnieniem

1. Ustawić program.

2. Nacisnąć kilkakrotnie , aż na wyświetlaczu pojawi się żądany czas opóźnienia (od 1 do 24 godzin). Włączy się wskaźnik opóźnienia.
3. Zamknąć drzwi urządzenia, aby uruchomić odliczanie. Podczas odliczania można wydłużyć czas rozpoczęcia programu, ale nie można zmienić wybranego programu ani opcji.

Po zakończeniu odliczania nastąpi uruchomienie programu.

## Otwieranie drzwi podczas pracy urządzenia

Otworzenie drzwi podczas trwania programu powoduje zatrzymanie urządzenia. Może mieć to wpływ na zużycie energii i czas trwania programu. Po zamknięciu drzwi urządzenie będzie kontynuować pracę od momentu jej przerwania.

 Po otwarciu drzwi na dłużej niż 30 sekund podczas fazy suszenia bieżący program zostanie zakończony. Nie dotyczy to otwarcia drzwi przez funkcję AirDry.

 Nie należy zamykać drzwi w ciągu 2 minut od automatycznego otwarcia drzwi przez funkcję AirDry, ponieważ urządzenie może się uszkodzić. Jeśli następnie użytkownik zamknie drzwi w ciągu kolejnych 3 minut, bieżący program zakończy się.

# 10. WSKAZÓWKI I PORADY

## 10.1 Informacje ogólne

Stosowanie się do poniższych wskazówek pomoże zapewnić optymalne efekty prania i suszenia podczas codziennej eksploatacji oraz przyczyni się do ochrony środowiska.

## Anulowanie opóźnienia rozpoczęcia programu w trakcie odliczania

Po anulowaniu opóźnienia rozpoczęcia programu należy ponownie ustawić program.

Nacisnąć i przytrzymać przycisk **Reset**, aż urządzenie znajdzie się w trybie wyboru programów.

## Anulowanie programu

Nacisnąć i przytrzymać przycisk **Reset**, aż urządzenie znajdzie się w trybie wyboru programów.

Przed uruchomieniem nowego programu należy upewnić się, że w dozowniku znajduje się detergent.

## Zakończenie programu

Po zakończeniu programu na wyświetlaczu pojawi się 0:00.

Wszystkie przyciski są nieaktywne z wyjątkiem przycisku wł./wył.

1. Nacisnąć przycisk wł./wył. lub poczekać, aż funkcja Auto Off automatycznie wyłączy urządzenie. W przypadku otwarcia drzwi przed uruchomieniem funkcji Auto Off urządzenie wyłącza się automatycznie.
2. Zakręcić zawór wody.

- Większe resztki żywności z naczyń należy wyrzucić do kosza.
- Nie oplukiwać naczyń ręcznie. W razie potrzeby użyć programu zmywania wstępnego (jeśli jest dostępny) lub wybrać program z fazą zmywania wstępnego.
- Należy zawsze wykorzystywać całą pojemność koszy.

- Podczas ładowania urządzenia sprawdzić, czy woda wydostająca się z dysz ramion spryskujących ma swobodny dostęp do naczyń. Upewnić się, że przedmioty nie stykają się ze sobą ani się nie zasłaniają.
- Możliwe jest używanie osobno detergentu, płynu nabłyszczającego i soli do zmywarek lub używanie tabletek wieloskładnikowych (np. typu „3 w 1”, „4 w 1”, „Wszystko w jednym”). Przestrzegać informacji podanych na opakowaniu.
- Ustawić odpowiedni program dla określonego rodzaju naczyń i poziomu zabrudzenia. W programie ECO uzyskuje się największą efektywność zużycia wody i energii elektrycznej podczas zmywania średnio zabrudzonych naczyń i sztućców.

## 10.2 Stosowanie soli, płynu nabłyszczającego i detergentu

- Należy stosować wyłącznie sól, płyn nabłyszczający i detergent do zmywarek. Inne produkty mogą uszkodzić urządzenie.
- Aby zapewnić optymalne efekty zmywania i suszenia, do twardej i bardzo twardej wody zaleca się stosowanie zwykłego detergentu do zmywarek (proszku, żelu lub tabletek bez dodatkowych składników), płynu nabłyszczającego i soli.
- Co najmniej raz w miesiącu należy uruchomić urządzenie z umieszczonym w środku specjalnym środkiem czyszczącym.
- Tabletki z detergentem nie rozpuszczają się całkowicie w trakcie krótkich programów. Zaleca się stosowanie tabletek przy długich programach, aby zapobiec osadzeniu się detergentu na naczyniach.
- Nie używać większej ilości detergentu niż zalecana. Postępować zgodnie ze wskazówkami podanymi na opakowaniu detergentu.

## 10.3 Postępowanie po zaprzestaniu korzystania z tabletek wieloskładnikowych

Przed rozpoczęciem stosowania oddzielnie dozowanego detergentu, soli i płynu nabłyszczającego należy wykonać poniższą procedurę.

1. Ustawić najwyższy poziom zmiękczenia wody.
2. Upewnić się, że zbiornik soli oraz dozownik płynu nabłyszczającego są pełne.
3. Uruchomić najkrótszy program z fazą płukania. Nie dodawać detergentu ani nie umieszczać naczyń w koszach.
4. Po zakończeniu programu ustawić stopień zmiękczenia wody odpowiednio do twardości wody doprowadzanej do urządzenia.
5. Wyregulować dozowanie płynu nabłyszczającego.
6. Włączyć funkcję powiadomienia o konieczności uzupełnienia płynu nabłyszczającego.

## 10.4 Ładowanie koszy

- W urządzeniu należy zmywać przedmioty, które są przystosowane do zmywania w zmywarkach.
- Nie wkładać do urządzenia elementów wykonanych z drewna, rogu, aluminium, cynolowiu i miedzi.
- Nie wkładać do urządzenia przedmiotów, które mogą pochłaniać wodę (gąbki, ściereczki).
- Usunąć z naczyń resztki jedzenia.
- Namoczyć przypalone resztki potraw.
- Wklęsłe naczynia (kubki, szklanki i miski) układać otworami w dół.
- Upewnić się, że naczynia i sztućce nie przylegają do siebie. Wymieszają łyżki z innymi sztućcami.
- Upewnić się, że szklanki nie stykają się ze sobą.
- Małe elementy umieścić w koszu na sztućce.
- Lekkie elementy umieścić w górnym koszu. Upewnić się, że naczynia się nie przemieszczają.
- Przed uruchomieniem programu upewnić się, że ramię spryskujące może swobodnie się obracać.



## 10.5 Przed rozpoczęciem programu

Upewnić się, że:

- filtry są czyste i prawidłowo założone;
- pokrywka zbiornika soli nie jest poluzowana;
- ramiona spryskujące są drożne;
- w zmywarce znajduje się sól do zmywarek i płyn nabłyszczający (chyba że stosowane są wieloskładnikowe tabletki z detergentem);
- ułożenie naczyń i przyborów kuchennych w koszach jest prawidłowe;

- program jest odpowiedni dla danego rodzaju załadunku i stopnia zabrudzenia;
- użyto prawidłową ilość detergentu.

## 10.6 Opróżnianie koszy

1. Przed wyjęciem naczyń ze zmywarki poczekać, aż wystygną. Gorące naczynia łatwo ulegają uszkodzeniu.
2. Najpierw wyjmować naczynia z dolnego kosza, a potem z górnego.



Po zakończeniu programu po bokach oraz na drzwiach urządzenia może wciąż znajdować się woda.

# 11. KONSERWACJA I CZYSZCZENIE



### OSTRZEŻENIE!

Przed przystąpieniem do konserwacji należy wyłączyć urządzenie i wyjąć wtyczkę przewodu zasilającego z gniazda elektrycznego.



Brudne filtry i zapchane ramiona spryskujące pogarszają efekt zmywania. Należy je regularnie sprawdzać i w razie potrzeby wyczyścić.

## 11.1 Czyszczenie filtrów

System filtrów składa się z 3 części.

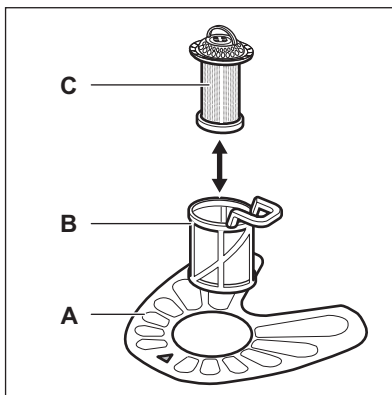

1. Obrócić filtr (B) przeciwnie do ruchu wskazówek zegara i go wyjąć.

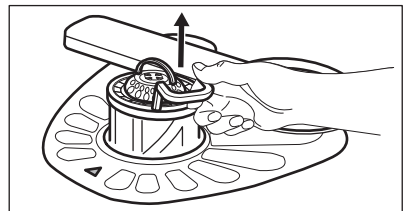
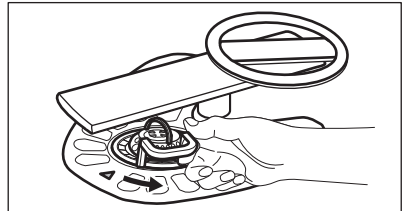

2. Wyjąć filtr (C) z filtra (B).
3. Wyjąć filtr płaski (A).

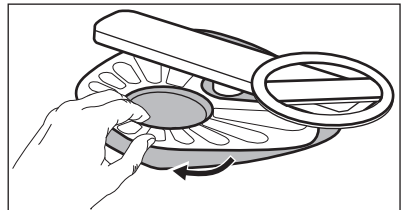

4. Umyć filtry.

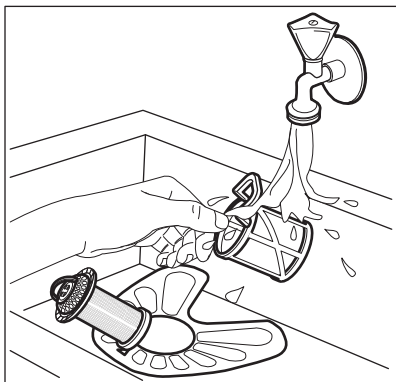

5. Upewnić się, że wokół krawędzi osadnika nie znajdują się resztki żywności ani zanieczyszczenia.
6. Włożyć na miejsce filtr (A). Upewnić się, że jest prawidłowo umieszczony pod 2 prowadnicami.

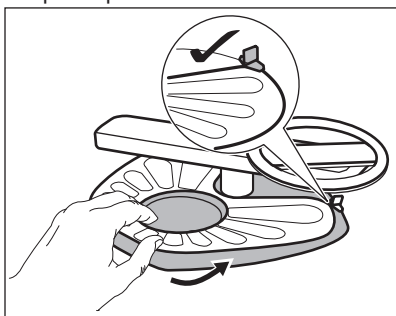

7. Włożyć filtry (B) i (C).
8. Włożyć filtr (B) do filtra płaskiego (A). Obrócić zgodnie z ruchem wskazówek zegara, aż się zablokuje.

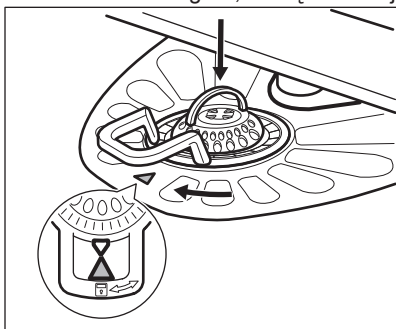

### UWAGA!

Nieprawidłowe umiejscowienie filtrów może skutkować niezadowolającymi efektami zmywania i uszkodzeniem urządzenia.

## 11.2 Czyszczenie ramion spryskujących

Nie wolno wyjmować ramion spryskujących. Jeżeli otwory w ramionach spryskujących są zatkane, zabrudzenia należy usunąć za pomocą cienkiego, spiczastego przedmiotu.

## 11.3 Czyszczenie obudowy

- Czyścić urządzenie za pomocą wilgotnej szmatki.
- Używać wyłącznie neutralnych detergentów.
- Nie używać produktów ściernych, myjek do szorowania ani rozpuszczalników.

## 11.4 Czyszczenie wnętrza

- Urządzenie, w tym gumową uszczelkę drzwi, należy czyścić miękką wilgotną szmatką.
- Częste korzystanie z krótkich programów może powodować osadzanie się tłuszczu i kamienia wewnątrz urządzenia. Aby temu zapobiec, zaleca się korzystanie z długich programów co najmniej 2 razy w miesiącu.
- Aby zapewnić optymalną pracę urządzenia, zaleca się stosowanie raz w miesiącu specjalnego środka czyszczącego do zmywarek. Należy ściśle przestrzegać wskazówek umieszczonych na opakowaniu produktu.

## 12. ROZWIĄZYWANIE PROBLEMÓW

Jeśli urządzenie nie daje się uruchomić lub przestaje działać podczas pracy. Przed skontaktowaniem się z autoryzowanym centrum serwisowym należy sprawdzić, czy problem można rozwiązać samodzielnie, korzystając z informacji zawartych w tabeli.



### OSTRZEŻENIE!

Nieprawidłowo wykonana naprawa może narazić użytkownika na poważne niebezpieczeństwo.

Wszystkie naprawy powinny wykonywać odpowiednio wykwalifikowane osoby.

**Przy niektórych usterkach na wyświetlaczu pojawia się kod alarmowy.**

**Większość występujących problemów można rozwiązać bez potrzeby kontaktowania się z autoryzowanym centrum serwisowym.**

Problem i kod alarmowy	Możliwa przyczyna i rozwiązanie
Urządzenie nie włącza się.	<ul style="list-style-type: none"> <li>• Upewnić się, że wtyczkę przewodu zasilającego włożono do gniazdka.</li> <li>• Upewnić się, że bezpiecznik w skrzynce bezpieczników jest sprawny.</li> </ul>
Program nie uruchamia się.	<ul style="list-style-type: none"> <li>• Upewnić się, że zamknięto drzwi urządzenia.</li> <li>• Jeśli wybrano opóźnienie rozpoczęcia programu, należy je anulować lub poczekać do końca odliczania czasu.</li> <li>• W urządzeniu rozpoczął się proces regeneracji zmiękczacza wody. Czas trwania tego procesu wynosi około 5 minut.</li> </ul>
Urządzenie nie napelnia się wodą. Na wyświetlaczu widoczne jest wskazanie <i>10</i> .	<ul style="list-style-type: none"> <li>• Sprawdzić, czy zawór wody jest otwarty.</li> <li>• Upewnić się, że ciśnienie wody nie jest zbyt niskie. W tym celu należy skontaktować się z miejscowym zakładem wodociągowym.</li> <li>• Upewnić się, że zawór wody jest drożny.</li> <li>• Upewnić się, że filtr w węży dopływowy jest drożny.</li> <li>• Upewnić się, że wąż dopływowy nie jest zagięty ani przygnieciony.</li> </ul>
Urządzenie nie wypompuje wody. Na wyświetlaczu widoczne jest wskazanie <i>20</i> .	<ul style="list-style-type: none"> <li>• Upewnić się, że syfon zlewozmywaka jest drożny.</li> <li>• Upewnić się, że filtr w węży spustowy jest drożny.</li> <li>• Upewnić się, że system wewnętrznych filtrów jest drożny.</li> <li>• Upewnić się, że wąż spustowy nie jest zagięty ani przygnieciony.</li> </ul>

Problem i kod alarmowy	Możliwa przyczyna i rozwiązanie
<p>Włączyło się zabezpieczenie przed zalaniem. Na wyświetlaczu widoczne jest wskazanie <i>30</i>.</p>	<ul style="list-style-type: none"> <li>• Zakręcić zawór wody i skontaktować się z autoryzowanym centrum serwisowym.</li> </ul>
<p>Urządzenie wielokrotnie przerywa i wznawia pracę.</p>	<ul style="list-style-type: none"> <li>• Jest to normalne zjawisko. Zapewnia to optymalne efekty zmywania i oszczędność energii.</li> </ul>
<p>Program trwa zbyt długo.</p>	<ul style="list-style-type: none"> <li>• Wybrać opcję TimeManager, aby skrócić czas trwania programu.</li> <li>• Jeśli wybrano opcję opóźnienia rozpoczęcia programu, należy ją anulować lub poczekać do końca odliczania czasu.</li> </ul>
<p>Pozostały czas do zakończenia programu pokazywany na wyświetlaczu wydłuża się i przeskakuje niemal do końca programu.</p>	<ul style="list-style-type: none"> <li>• Nie świadczy to o usterce. Urządzenie działa prawidłowo.</li> </ul>
<p>Należy za każdym razem ustawić opcje dla wybranego programu.</p>	<ul style="list-style-type: none"> <li>• Aby zapisać w pamięci ulubioną konfigurację, należy użyć opcji MyFavourite.</li> </ul>
<p>Niewielki wyciek z drzwi urządzenia.</p>	<ul style="list-style-type: none"> <li>• Urządzenie nie jest dobrze wypoziomowane. Poluzować lub dokręcić regulowane nóżki (jeśli dotyczy).</li> <li>• Drzwi urządzenia nie są wyśrodkowane względem komory. Wyregulować tylną nóżkę (jeśli dotyczy).</li> </ul>
<p>Występują problemy z zamknięciem drzwi urządzenia.</p>	<ul style="list-style-type: none"> <li>• Urządzenie nie jest dobrze wypoziomowane. Poluzować lub dokręcić regulowane nóżki (jeśli dotyczy).</li> <li>• Naczynia wystają z koszy.</li> </ul>
<p>Grzechotanie/stukanie dochodzące z wnętrza urządzenia.</p>	<ul style="list-style-type: none"> <li>• Naczynia nie są prawidłowo rozłożone w koszach. Należy zapoznać się z broszurą dotyczącą załadunku koszy.</li> <li>• Upewnić się, że ramiona spryskujące obracają się swobodnie.</li> </ul>
<p>Urządzenie wyzwala automatyczny wyłącznik.</p>	<ul style="list-style-type: none"> <li>• Wydajność prądowa instalacji jest niewystarczająca do jednoczesnego zasilania wszystkich włączonych urządzeń. Należy sprawdzić parametry zasilania w gniazdku oraz wartość graniczną prądu automatycznego wyłącznika lub wyłączyć jedno z urządzeń.</li> <li>• Wewnętrzna usterka układu elektrycznego urządzenia. Skontaktować się z autoryzowanym centrum serwisowym.</li> </ul>



Patrz „**Przed pierwszym użyciem**”, „**Codzienna eksploatacja**” lub „**Wskazówki i porady**”, aby znaleźć inne możliwe przyczyny.

ponownie, należy skontaktować się z autoryzowanym centrum serwisowym.

Jeśli pojawi się kod błędu nieujęty w tabeli, należy skontaktować się z autoryzowanym centrum serwisowym.

Po sprawdzeniu urządzenia należy je wyłączyć i włączyć. Jeśli problem wystąpi

## 12.1 Efekty zmywania i suszenia są niezadowolające

Problem	Możliwa przyczyna i rozwiązanie
Niezadowolające efekty zmywania.	<ul style="list-style-type: none"> <li>• Patrz punkty „<b>Codzienna eksploatacja</b>”, „<b>Wskazówki i porady</b>” oraz broszura dotycząca załadunku koszy.</li> <li>• Używać programów zapewniających bardziej intensywny cykl zmywania.</li> <li>• Wyczyścić ramię spryskujące i filtr. Patrz „<b>Konserwacja i czyszczenie</b>”.</li> </ul>
Niezadowolające efekty suszenia.	<ul style="list-style-type: none"> <li>• Naczynia pozostawały zbyt długo w zamkniętym urządzeniu.</li> <li>• Nie ma płynu nablyszczającego lub dozowana jest jego niewystarczająca ilość. Ustawić wyższy poziom dozowania płynu nablyszczającego.</li> <li>• Przedmioty z tworzywa sztucznego mogą wymagać wytarcia ściereczką.</li> <li>• Najlepszą wydajność suszenia zapewnia włączenie opcji XtraDry i ustawienie AirDry.</li> <li>• Zaleca się stałe stosowanie płynu nablyszczającego, także w połączeniu z tabletkami wieloskładnikowymi.</li> </ul>
Białawe smugi lub niebieskawy nalot na szklankach i naczyniach.	<ul style="list-style-type: none"> <li>• Za dużo płynu nablyszczającego. Zmniejszyć dozowanie płynu nablyszczającego.</li> <li>• Użyto za dużo detergentu.</li> </ul>
Plamy i ślady po odparowanych kroplach wody na szklankach i naczyniach.	<ul style="list-style-type: none"> <li>• Za mało płynu nablyszczającego. Zwiększyć dozowanie płynu nablyszczającego.</li> <li>• Przyczyną może być jakość płynu nablyszczającego.</li> </ul>

Problem	Możliwa przyczyna i rozwiązanie
Naczynia są mokre.	<ul style="list-style-type: none"> <li>• Najlepszą wydajność suszenia zapewnia włączenie opcji XtraDry i ustawienie AirDry.</li> <li>• Program nie obejmuje fazy suszenia lub faza suszenia odbywa się w niskiej temperaturze.</li> <li>• Dozownik płynu nablyszczającego jest pusty.</li> <li>• Przyczyną może być jakość płynu nablyszczającego.</li> <li>• Przyczyną może być jakość tabletek wieloskładnikowych. Należy wypróbować inną markę lub włączyć dozownik płynu nablyszczającego i zastosować płyn nablyszczający wraz z tabletkami wieloskładnikowymi.</li> </ul>
Wnętrze urządzenia jest mokre.	<ul style="list-style-type: none"> <li>• Nie świadczy to o usterce urządzenia. Jest to efekt skraplania się na ściankach wilgoci obecnej w powietrzu.</li> </ul>
Nadmiar piany podczas zmywania.	<ul style="list-style-type: none"> <li>• Stosować wyłącznie detergent przeznaczony do zmywarek.</li> <li>• Wystąpił wyciek z dozownika płynu nablyszczającego. Skontaktować się z autoryzowanym centrum serwisowym.</li> </ul>
Ślady rdzy na sztućcach.	<ul style="list-style-type: none"> <li>• W wodzie używanej do zmywania jest zbyt dużo soli. Patrz „<b>Zmiękcacz wody</b>”.</li> <li>• Umieszczono razem sztućce ze srebra i stali nierdzewnej. Należy unikać umieszczania blisko siebie sztućców ze srebra i stali nierdzewnej.</li> </ul>
Po zakończeniu programu w dozowniku znajdują się pozostałości detergentu.	<ul style="list-style-type: none"> <li>• Tabletka z detergentem zablokowała się w dozowniku i woda nie wypłukała jej całkowicie.</li> <li>• Woda nie wypłukała detergentu z dozownika. Należy sprawdzić, czy ramię spryskujące może się obracać i jest drożne.</li> <li>• Sprawdzić, czy przedmioty w koszach nie uniemożliwiają otworzenia pokrywy dozownika detergentu.</li> </ul>
Nieprzyjemny zapach w urządzeniu.	<ul style="list-style-type: none"> <li>• Patrz „<b>Czyszczenie wnętrza</b>”.</li> </ul>

Problem	Możliwa przyczyna i rozwiązanie
Osad z kamienia na naczyniach, w komorze zmywarki i po wewnętrznej stronie jej drzwi.	<ul style="list-style-type: none"> <li>• Poziom soli jest niski; sprawdzić wskaźnik poziomu soli.</li> <li>• Pokrywka zbiornika soli jest poluzowana.</li> <li>• Woda doprowadzana do urządzenia jest twarda. Patrz „<b>Zmiękczacze wody</b>”.</li> <li>• Nawet stosując uniwersalne tabletki do zmywarki należy używać soli i ustawić poziom regeneracji zmiękczacza wody. Patrz „<b>Zmiękczacze wody</b>”.</li> <li>• Jeśli nadal widoczny jest osad z kamienia, należy oczyścić urządzenie przy użyciu przeznaczonych do tego celu środków czyszczących.</li> <li>• Spróbować użyć innego detergentu.</li> <li>• Skontaktować się z producentem detergentu.</li> </ul>
Matowe, odbarwione lub wyszczerbione naczynia.	<ul style="list-style-type: none"> <li>• Upewnić się, że w urządzeniu zmywane są tylko przedmioty, które można myć w zmywarce.</li> <li>• Ostrożnie wkładać i wyjmować naczynia z koszy. Należy zapoznać się z broszurą dotyczącą załadunku koszy.</li> <li>• Delikatne naczynia należy umieszczać w górnym koszu.</li> </ul>



Patrz „**Przed pierwszym użyciem**”, „**Codzienna eksploatacja**” lub „**Wskazówki i porady**”, aby znaleźć inne możliwe przyczyny.

## 13. DANE TECHNICZNE

Wymiary	Szerokość / wysokość / głębokość (mm)	446 / 818 - 898 / 550
Podłączenie do sieci elektrycznej <sup>1)</sup>	Napięcie (V)	200 - 240
	Częstotliwość (Hz)	50 / 60
Ciśnienie doprowadzanej wody	Min./maks. bar (MPa)	0.5 (0.05) / 8 (0.8)
Dopływ wody	Zimna lub ciepła woda <sup>2)</sup>	maks. 60°C
Pojemność	Liczba kompletów naczyń	9
Pobór mocy	Tryb czuwania (W)	5.0

Pobór mocy	Tryb wyłączenia (W)	0.10
------------	---------------------	------

- 1) Pozostałe wartości znajdują się na tabliczce znamionowej.
- 2) Jeżeli ciepła woda pochodzi z alternatywnych źródeł energii (np. z kolektorów słonecznych, elektrowni wiatrowych), można użyć jej do zasilania urządzenia, aby zmniejszyć zużycie energii.

## 14. OCHRONA ŚRODOWISKA

Materiały oznaczone symbolem  należy poddać utylizacji. Opakowanie urządzenia włożyć do odpowiedniego pojemnika w celu przeprowadzenia recyklingu. Należy zadbać o ponowne przetwarzanie odpadów urządzeń elektrycznych i elektronicznych, aby chronić środowisko naturalne oraz

ludzkie zdrowie. Nie wolno wyrzucać urządzeń oznaczonych symbolem  razem z odpadami domowymi. Należy zwrócić produkt do miejscowego punktu ponownego przetwarzania lub skontaktować się z odpowiednimi władzami miejskimi.









[www.electrolux.com/shop](http://www.electrolux.com/shop)



156906530-A-482016

